

دليل المستخدم

يصف هذا الدليل الميزات الشائعة الموجودة في معظم الطرز. قد لا تتوفر بعض الميزات في الكمبيوتر الخاص بك.

إنك وبتركيبك أو تنزيلك أو استخدامك أي منتج برمجي تم تثبيته في الكمبيوتر مسبقاً، توافق على الالتزام بشروط اتفاقية ترخيص المستخدم النهائي من HP (EULA). إذا لم توافق على شروط الترخيص هذه، فإن الحل الوحيد هو إرجاع المنتج الذي لم يتم استخدامه بالكامل (أجهزة وبرامج) خلال 14 يوماً لاسترجاع ثمن الشراء وذلك إلى الشخص المسؤول عن إعادة ثمن الشراء وفقاً لسياسة إرجاع ثمن الشراء الخاصة بالمكان الذي قمت بالشراء منه.

للاطلاع على معلومات أخرى أو لطلب استرداد كامل ثمن الكمبيوتر، الرجاء الاتصال بنقطة البيع المحلية (البائع).

تعد Bluetooth علامة تجارية مملوكة لمالكها ويتم استخدامها من قبل شركة Hewlett-Packard بموجب ترخيص بذلك. يعد Intel علامة تجارية لشركة Intel Corporation في الولايات المتحدة وبلدان أخرى. يعد Microsoft و Windows علامتين تجاريتين مسجلتين في الولايات المتحدة الأمريكية لشركة Microsoft Corporation. ويعد شعار SD علامة تجارية لمالكه.

إن المعلومات الواردة في هذا الدليل عرضة للتغيير دون إشعار مسبق. إن الضمانات الخاصة بمنتجات HP وخدماتها هي فقط تلك المعلن عنها بشكل واضح ضمن بنود الضمان الذي يصاحب مثل هذه المنتجات والخدمات. ويجب عدم اعتبار أي مما ورد هنا على أنه بمثابة ضمان إضافي. تخلي شركة HP مسؤوليتها عن أي أخطاء فنية أو تحريرية أو أي أخطاء ناتجة عن سهو وردت في هذا المستند.

الإصدار الأول: مايو 2012

رقم الجزء الخاص بالمستند: 683556-171

إشعار التحذير بشأن الأمان

تحذير! للتقليل من الإصابات الناجمة عن الحرارة أو الحرارة المفرطة للكمبيوتر، لا تضع الكمبيوتر مباشرة على ساقيك حتى لا تسد فتحات التهوية الموجودة به. واستخدم الكمبيوتر على سطح صلب ومستو فقط. ولا تسمح لسطح صلب آخر كطابعة اختيارية مجاورة، أو سطح لين مثل الوسائد أو السجاجيد أو الملابس بإعاقة تدفق الهواء. وكذلك لا تسمح لمحول التيار المتناوب أثناء التشغيل بلامسة الجلد أو سطح لين مثل الوسائد أو السجاجيد أو الملابس. ويلتزم جهاز الكمبيوتر ومحول التيار المتناوب بحدود درجة حرارة السطح الذي يحتك به المستخدم المنصوص عليها في المقاييس العالمية الخاصة بسلامة استخدام تجهيزات تقنية المعلومات (IEC 60950).

جدول المحتويات

١	التشغيل الصحيح	١
١	أفضل الممارسات	١
٢	أمور مريحة للقيام بها	٢
٣	المزيد من موارد HP	٣
٤	التعرف على جهاز الكمبيوتر الخاص بك	٤
٤	العثور على معلومات حول الأجهزة والبرامج	٤
٤	الجهة الأمامية	٤
٥	الجانب الأيمن	٥
٧	الجانب الأيسر	٧
٨	الشاشة	٨
٩	الجهة العلوية	٩
٩	لوحة اللمس	٩
١٠	أضواء	١٠
١١	الأزرار، مكبرات الصوت، قارئ بصمة الإصبع	١١
١٣	المفاتيح	١٣
١٤	الجهة السفلية	١٤
١٦	ملصقات	١٦
١٧	الاتصال بشبكة	١٧
١٧	الاتصال بشبكة لاسلكية	١٧
١٧	استخدام عناصر التحكم الخاصة باللاسلكية	١٧
١٧	استخدام زر اللاسلكية	١٧
١٨	استخدام HP Connection Manager (طرز مختارة فقط)	١٨
١٨	استخدام عناصر التحكم بنظام التشغيل	١٨
١٨	استخدام WLAN	١٨
١٨	استخدام موفر خدمات الإنترنت	١٨
١٩	إعداد WLAN	١٩
١٩	تكوين موجة لاسلكية	١٩
١٩	حماية WLAN	١٩
٢٠	الاتصال بـ WLAN	٢٠

٢٠	استخدام أجهزة Bluetooth لاسلكية
٢١	التوصيل بشبكة محلية (LAN)

٤ الاستمتاع بميزات الترفيه

٢٤	استخدام كاميرا الويب
٢٤	استخدام الصوت
٢٤	توصيل مكبرات الصوت
٢٤	توصيل سماعات الرأس
٢٤	توصيل ميكروفون
٢٤	استخدام Beats Audio
٢٤	الوصول إلى لوحة التحكم في Beats Audio
٢٤	تمكين وتعطيل Beats Audio
٢٥	فحص الصوت
٢٥	استخدام الفيديو
٢٥	توصيل جهاز عرض أو مسلاط VGA
٢٦	توصيل جهاز عرض أو تليفزيون HDMI
٢٧	تكوين إعدادات الصوت (مع تليفزيون HDMI)
٢٨	استخدام Intel Wireless Display و Wireless Music (طرز مختارة فقط)
٢٨	إدارة الملفات الصوتية وملفات الفيديو

٥ استخدام لوحة المفاتيح وأجهزة التأشير

٣٠	استخدام تركيبات مفاتيح ALT GR
٣١	استخدام مفاتيح العمليات
٣٢	استخدام المفاتيح السريعة
٣٣	استخدام لوحة المفاتيح الرقمية
٣٣	استخدام لوحة المفاتيح الرقمية المتكاملة
٣٤	استخدام لوحة اللمس
٣٤	تشغيل لوحة اللمس وإيقاف تشغيلها
٣٥	التنقل
٣٥	تحديد
٣٦	استخدام إيماءات لوحة اللمس
٣٧	تمرير
٣٧	القرصة/الزوم
٣٨	تدوير
٣٨	حركة سريعة

٦ إدارة الطاقة

٣٩	استخدام وضع Sleep (السكون) أو Hibernation (الإسبات)
٣٩	بدء تشغيل وضع Sleep (السكون) وإنهائه
٤٠	تنشيط وضع Hibernation (الإسبات) وإنهائه

٤٠	تعيين حماية بكلمة مرور عند التثبيته
٤١	استخدام قياس الطاقة
٤١	تحديد مخطط طاقة
٤٢	التشغيل بطاقة البطارية
٤٢	إخراج بطارية يمكن استبدالها من قبل المستخدم
٤٢	العثور على معلومات حول البطارية
٤٣	المحافظة على طاقة البطارية
٤٣	التعرف على مستويات ضعف البطارية
٤٣	تخزين بطارية يمكن استبدالها من قبل المستخدم
٤٣	التخلص من بطارية يمكن استبدالها من قبل المستخدم
٤٣	استبدال بطارية يمكن استبدالها من قبل المستخدم
٤٤	التشغيل على الطاقة الخارجية
٤٤	HP CoolSense
٤٥	تحديث محتوى برنامجك من خلال Intel Smart Connect Technology (طرز مختارة فقط)
٤٥	إيقاف تشغيل جهاز الكمبيوتر

٧ إدارة المعلومات ومشاركتها

٤٦	استخدام جهاز USB
٤٦	توصيل جهاز USB
٤٧	إخراج جهاز USB
٤٧	توصيل جهاز USB مزود بالطاقة
٤٧	تركيب بطاقة التخزين الرقمية وإزالتها
٤٨	استخدام محركات الأقراص البصرية
٥٠	إدخال قرص بصري
٥٠	إخراج قرص بصري
٥١	مشاركة محركات الأقراص على الشبكة

٨ صيانة جهاز الكمبيوتر

٥٢	تحسين الأداء
٥٢	التعامل مع محركات الأقراص
٥٣	إعادة تركيب محرك القرص الثابت
٥٤	استخدام HP 3D DriveGuard (طرز مختارة فقط)
٥٤	استخدام Disk Defragmenter (أداة إلغاء تجزئة القرص)
٥٥	استخدام Disk Cleanup (تنظيف القرص)
٥٥	إضافة وحدات الذاكرة أو استبدالها
٥٨	تحديث البرامج وبرامج التشغيل
٥٨	تنظيف الكمبيوتر
٥٨	تنظيف الشاشة والجانبين والغطاء
٥٨	تنظيف لوحة اللمس ولوحة المفاتيح
٥٩	السفر مع جهاز الكمبيوتر أو شحنه

٦٠ حماية الكمبيوتر والمعلومات
٦٠ تحديد مكان برامج الحماية
٦١ استخدام كلمات المرور
٦١ إعداد كلمات مرور خاصة بـ Windows
٦٢ إعداد كلمات المرور في (BIOS) Setup Utility
٦٢ استخدام جهاز قراءة بصمات الأصابع
٦٢ استخدام HP SimplePass
٦٣ تسجيل بصمات الأصابع
٦٣ استخدام بصمة الإصبع المسجلة لتسجيل الدخول إلى Windows
٦٣ استخدام برامج حماية الاتصال بالإنترنت
٦٣ استخدام برنامج مكافحة الفيروسات
٦٤ استخدام برنامج جدار الحماية
٦٤ تركيب تحديثات البرامج
٦٤ تركيب تحديثات الحماية من Windows
٦٤ تركيب تحديثات برامج HP والأطراف الثالثة
٦٤ حماية شبكتك اللاسلكية
٦٤ نسخ تطبيقات ومعلومات البرامج احتياطيًا
٦٥ استخدام قفل كبل حماية اختياري
٦٦ استخدام (BIOS) Setup Utility و System Diagnostics (تشخيصات النظام)
٦٦ تشغيل (BIOS) Setup Utility
٦٦ تحديث BIOS
٦٦ تحديد إصدار BIOS
٦٧ تنزيل تحديث BIOS
٦٧ استخدام System Diagnostics (تشخيصات النظام)
٦٩ عمل النسخ الاحتياطي والاسترداد والاستعادة
٦٩ إنشاء نسخ احتياطية
٦٩ إنشاء وسائط استعادة لاستعادة النظام الأصلي
٦٩ ما يجب أن تعرفه
٧٠ إنشاء وسائط الاستعادة
٧٠ إنشاء نقاط استرداد النظام
٧٠ ما يجب أن تعرفه
٧٠ إنشاء نقطة استرداد النظام
٧٠ عمل نسخة احتياطية من النظام والمعلومات الشخصية
٧١ نصائح لإجراء نسخ احتياطي ناجح
٧١ ما يجب أن تعرفه
٧١ إنشاء نسخة احتياطية باستخدام Windows Backup and Restore (النسخ الاحتياطي والاسترداد لـ Windows):
٧٣ الاسترداد والاستعادة
٧٣ الاسترداد إلى نقطة استرداد سابقة للنظام

٧٣	استرداد ملفات معينة
	استرداد ملفات معينة باستخدام Windows Backup and Restore (النسخ الاحتياطي والاسترداد لـ
٧٣ (Windows)
٧٣	استعادة النظام الأصلي باستخدام HP Recovery Manager
٧٣	ما يجب أن تعرفه
٧٤	الاستعادة باستخدام قسم HP Recovery (طرز مختارة فقط)
٧٤	الاستعادة باستخدام وسائط الاستعادة
٧٤	تغيير ترتيب التمهيد الخاص بجهاز الكمبيوتر

١٢ المواصفات ٧٦

٧٦	طاقة الإدخال
٧٧	بيئة التشغيل

١٣ حل المشكلات والدعم ٧٨

٧٩	حل المشكلات
٧٩	مشكلات بخصوص محرك القرص الثابت
٧٩	مشكلات بخصوص الاتصال اللاسلكي
٨٠	تعذر الاتصال بـ WLAN
٨٠	تعذر الاتصال بشبكة مفضلة
٨٠	ليست رموز حماية الشبكة الحالية متاحة
٨١	اتصال WLAN ضعيف جدًا
٨١	تعذر الاتصال بموجه لاسلكي
٨١	لا يتم عرض رمز حالة الشبكة
٨٢	مشكلات بخصوص الصوت
٨٢	مشكلات بخصوص إدارة الطاقة
٨٢	حل مشكلة مستوى ضعف طاقة البطارية
٨٢	حل مشكلة مستوى ضعف طاقة البطارية عند توفر الطاقة الخارجية
٨٣	حل مشكلة مستوى ضعف البطارية عند عدم توفر مصدر الطاقة
٨٣	حل مشكلة مستوى ضعف طاقة البطارية عند تعذر قيام جهاز الكمبيوتر بإنهاء وضع
٨٣ Hibernation (الإسبات)
٨٣	حل مشكلات بخصوص محول التيار المتناوب
٨٤	الاتصال بالدعم

١٤ التفريغ الكهروستاتيكي ٨٥

الفهرس ٨٦

هذا الكمبيوتر عبارة عن أداة قوية مصممة لتحسين أعمالك وما تتمتع به من الترفيه. للحصول على أقصى استفادة من كمبيوترك، اقرأ هذا الفصل للحصول على معلومات حول أفضل الممارسات بعد الإعداد والتعرف على الأمور المرححة التي يمكنك القيام بها بكمبيوترك والتعرف على مكان الحصول على المزيد من موارد HP.

أفضل الممارسات

لحماية استثمارك الذكي، نوصي باتباع الخطوات التالية بعد إعداد جهاز الكمبيوتر وتسجيله:

- قم بتوصيل الكمبيوتر بشبكة سلكية أو لاسلكية إذا لم تكن قد قمت بذلك بالفعل. راجع التفاصيل الواردة في [الاتصال بشبكة](#) في [صفحة ١٧](#).
- تعرف على أجهزة الكمبيوتر وبرامجه. انتقل إلى [التعرف على جهاز الكمبيوتر الخاص بك](#) في [صفحة ٤](#) والاستمتاع بميزات الترفيه في [صفحة ٢٢](#) للحصول على معلومات.
- حدِّث برنامج مكافحة الفيروسات أو قم بشرائه. يمكنك معرفة المزيد في [استخدام برنامج مكافحة الفيروسات](#) في [صفحة ٦٣](#).
- قم بنسخ محرك القرص الثابت احتياطياً عن طريق إنشاء أقراص استعادة أو محرك محمول للاستعادة. انظر [عمل النسخ الاحتياطي والاسترداد والاستعادة](#) في [صفحة ٦٩](#).

أمور مريحة للقيام بها

- أنت تعلم أنك تتمكن من مشاهدة مقطع فيديو من YouTube على جهاز الكمبيوتر. لكن هل تعلم أنك تتمكن أيضًا من توصيل جهاز الكمبيوتر الخاص بك بتلفزيون ومشاهدة مقاطع الفيديو على التلفزيون؟ للحصول على مزيد من المعلومات، انظر [توصيل جهاز عرض أو تلفزيون HDMI في صفحة ٢٦](#).
- أنت تعلم أنك تتمكن من الاستماع إلى الموسيقى على جهاز الكمبيوتر. لكن هل تعلم أنك تتمكن أيضًا من توصيل تدفق الراديو المباشر بجهاز الكمبيوتر والاستماع إلى الموسيقى أو برامج الراديو المباشرة من جميع أنحاء العالم؟ انظر [استخدام الصوت في صفحة ٢٤](#).
- أنت تعلم أنك تتمكن من إنشاء عرض تقديمي قوي باستخدام تطبيقات Microsoft. لكن هل تعلم أنك تتمكن أيضًا من توصيل الجهاز بمسلاط لمشاركة أفكارك مع مجموعة؟ انظر [توصيل جهاز عرض أو مسلاط VGA في صفحة ٢٥](#).

المزيد من موارد HP

لقد استخدمت إرشادات الإعداد بالفعل لتشغيل جهاز الكمبيوتر وتحديد مكان هذا الدليل. وللحصول على تفاصيل عن المنتج ومعلومات طريقة القيام بالأشياء وغير ذلك المزيد، يمكنك الاستعانة بهذا الجدول.

المورد	المحتويات
إرشادات الإعداد	● نظرة عامة حول إعداد جهاز الكمبيوتر وميزاته.
Help and Support (تعليمات ودعم)	● تشكيلة واسعة من معلومات طريقة القيام بأشياء وتلميحات بخصوص حل المشكلات.
للوصول إلى هذا الدليل، حدد Start (ابدأ) Help and Support < (تعليمات ودعم). للحصول على مزيد من المعلومات، انتقل إلى http://www.hp.com/support .	
دليل الأمان والراحة	● إعداد محطة العمل بشكل صحيح.
للوصول إلى هذا الدليل، حدد Start (ابدأ) Help and Support < (التعليمات والدعم) User Guides < (أدلة المستخدم)، أو انتقل إلى http://www.hp.com/ergo .	● توجيهات بخصوص وضعية الجسم وعادات العمل التي تزيد من راحتك الجسدية وتقلل من خطر إصابتك خلال العمل.
الدعم في جميع أنحاء العالم	● معلومات الأمان الميكانيكية والإلكترونية.
للحصول على الدعم بلغتك، انتقل إلى http://www.hp.com/support .	● المحادثة بالاتصال مع فني لـ HP.
	● الدعم عن طريق البريد الإلكتروني.
	● الحصول على هاتف الدعم.
	● تحديد أماكن مراكز خدمة HP.
إشعارات تنظيمية ووقائية وبيئية	● إشعارات تنظيمية هامة، بما فيها معلومات عن التخلص الصحيح من البطاريات.
للوصول إلى هذا الدليل، حدد Start (ابدأ) Help and Support < (تعليمات ودعم) User Guides < (أدلة المستخدم).	
ضمان محدود*	● معلومات ضمان معينة بالنسبة لهذا الكمبيوتر.
للوصول إلى الضمان، حدد Start (ابدأ) Help and Support < (تعليمات ودعم) User Guides < (أدلة المستخدم)، أو انتقل إلى http://www.hp.com/go/orderdocuments .	
*يمكنك العثور على الضمان الصريح المحدود من HP المنطبق على منتجك ضمن أدلة المستخدم في كمبيوترك و/أو في قرص مضغوط/قرص DVD يتوفر في العلبة. في بعض البلدان/المناطق، قد توفر HP ضماناً محدوداً مطبوعاً من HP في العلبة. وبالنسبة للبلدان/المناطق التي لا يتوفر فيها الضمان على نحو مطبوع، يمكنك طلب نسخة مطبوعة على http://www.hp.com/go/orderdocuments أو الكتابة إلى:	
● أمريكا الشمالية: Hewlett-Packard, MS POD, 11311 Chinden Blvd., Boise, ID 83714, USA	
● أوروبا والشرق الأوسط وأفريقيا: Hewlett-Packard, POD, Via G. Di Vittorio, 9, 20063, Cernusco s/Naviglio (MI), Italy	
● آسيا والمحيط الهادئ: Hewlett-Packard, POD, P.O. Box 200, Alexandra Post Office, Singapore 911507	
عند طلبك نسخة مطبوعة من وثيقة الضمان، يرجى الإشارة إلى رقم المنتج وفترة الضمان (الموجودة على ملصق الخدمة) والاسم وعنوان البريد.	
هام: لا ترجع منتج HP إلى العناوين الواردة أعلاه. للحصول على دعم المنتج في الولايات المتحدة انتقل إلى . للحصول على دعم المنتجات في جميع أنحاء العالم، انتقل إلى http://welcome.hp.com/country/us/en/wwcontact_us.html	

٢ التعرف على جهاز الكمبيوتر الخاص بك

العثور على معلومات حول الأجهزة والبرامج

▲ حدد Start (ابدأ) < Computer (جهاز الكمبيوتر).

ستظهر قائمة بكافة الأجهزة المثبتة على جهاز الكمبيوتر بما في ذلك محرك الأقراص البصرية أو محركات الأقراص الصلبة (SSD) أو محرك قرص ثابت ثانوي.

لمعرفة البرامج المثبتة على الكمبيوتر مسبقًا، انقر فوق Start (ابدأ)، ثم انقر فوق All Programs (كافة البرامج).

الجهة الأمامية



المكوّن

الوصف

فتحة الوسائط الرقمية

تدعم تنسيقات البطاقات الرقمية التالية:

- Secure Digital (SD) Memory Card
- Secure Digital Extended Capacity (SDxC) Memory Card
- Secure Digital High Capacity (SDHC) Memory Card
- (UHS/MMC) Ultra High Speed MultiMediaCard

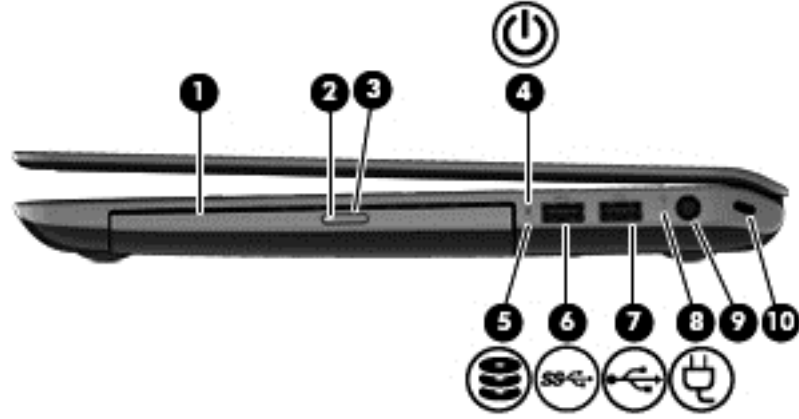

المكوّن	الوصف
(1)	محرك الأقراص البصرية
(2)	ضوء محرك الأقراص البصرية
(3)	زر الإخراج الخاص بمحرك الأقراص البصرية
(4)	ضوء الطاقة
(5)	ضوء محرك القرص الثابت
(6)	منفذ USB 3.0
(7)	منفذ USB 2.0
(8)	ضوء محول التيار المتناوب

يقراً من الأقراص البصرية ويكتب إليها (طرز مختارة فقط).	أبيض: الكمبيوتر قيد التشغيل.
<ul style="list-style-type: none"> أخضر: يتم الآن الوصول إلى محرك الأقراص البصرية. مطفأ: محرك الأقراص البصرية خامل. 	<ul style="list-style-type: none"> أبيض وامض: دخول الكمبيوتر في وضع Sleep (السكون)، وهو وضع موفر للطاقة. يقوم الكمبيوتر بإيقاف تشغيل الشاشة والمكونات الأخرى التي لا توجد حاجة لتشغيلها. مطفأ: الكمبيوتر متوقف عن التشغيل أو في وضع Hibernation (الإسبات). Hibernation (الإسبات) هو وضع موفر للطاقة يستخدم أقل قدر مطلوب من الطاقة. <p>ملاحظة: يتم تمكين ميزة Intel® Rapid Start Technology في المصنع بطرز محددة فقط. تتيح ميزة Rapid Start Technology استئناف عمل الكمبيوتر بشكل سريع بعد توقف النشاط. للحصول على مزيد من المعلومات، راجع.</p>
<ul style="list-style-type: none"> أبيض وامض: يتم الآن الوصول إلى محرك القرص الثابت. كهرماني: وقف HP 3D DriveGuard محرك القرص الثابت مؤقتاً. <p>ملاحظة: لمعلومات حول HP 3D DriveGuard، انظر استخدام HP 3D DriveGuard (طرز مختارة فقط) في صفحة ٥٤.</p>	<ul style="list-style-type: none"> يوصل أجهزة USB 3.0 اختيارية ويقدم أداء طاقة USB محسناً. <p>ملاحظة: للحصول على تفاصيل حول الأنواع المختلفة من منافذ USB، راجع استخدام جهاز USB في صفحة ٤٦.</p>
يقوم بتوصيل جهاز USB اختياري.	<ul style="list-style-type: none"> أبيض: يشير إلى اتصال محول التيار المتناوب وأنه قد تم شحن البطارية. كهرماني: يشير إلى اتصال محول التيار المتناوب وأن البطارية يتم شحنها. مطفأ: يشير إلى أن جهاز الكمبيوتر يستخدم حالياً طاقة التيار المستمر.

المكوّن	الوصف
(9)	موصل الطاقة يوصل محول التيار المتناوب.
(10)	فتحة كبل الأمان يقوم بتوصيل كابل أمان اختياري بالكمبيوتر.
ملاحظة: تم تصميم كبل الأمان ليعمل كحل رادع، ولكن قد لا يمنع إساءة التعامل مع الكمبيوتر أو سرقة.	

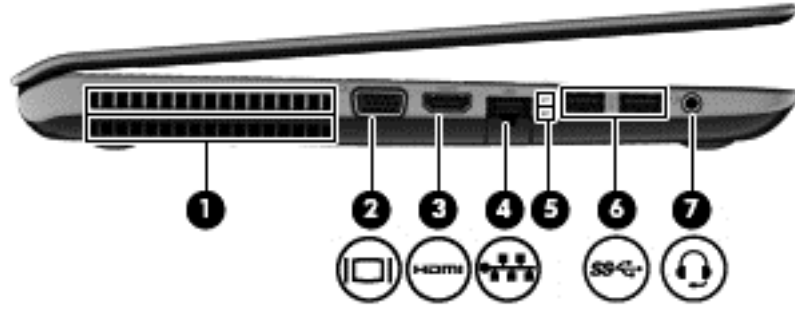

المكوّن	الوصف
(1)	فتحة التهوية تتيح مرور الهواء لتبريد المكونات الداخلية.
(2)	منفذ جهاز عرض خارجي يوصل جهاز عرض VGA خارجيًا أو المسلاط.
(3)	منفذ HDMI يوصل جهاز الكمبيوتر بجهاز فيديو أو جهاز صوت اختياري، مثل تلفزيون فائق الدقة، أو أي جهاز رقمي أو صوتي متوافق.
(4)	مأخذ RJ-45 (شبكة) يوصل كبل الشبكة.
(5)	أضواء مأخذ RJ-45 (شبكة) • أبيض (علوي): تم الاتصال بالشبكة. • كهربائي (سفلي): وجود نشاط على الشبكة.
(6)	منافذ USB 3.0 (2) توصيل جهاز USB 3.0 اختياري وتوفير أداء محسن لطاقة USB. ملاحظة: للاطلاع على تفاصيل حول الأنواع المختلفة من منافذ USB، راجع.
(7)	مأخذ صوت خارج (سماعة الرأس)/مأخذ صوت داخل (ميكروفون) يصدر صوتًا عند توصيله بمكبرات صوت ستريو اختيارية مزودة بالطاقة أو سماعات رأس أو سماعات للأذن أو سماعات رأس مزودة بميكروفون أو وصلة صوت التلفزيون. ويعد كذلك لتوصيل ميكروفون سماعة الرأس الاختياري. لا يدعم المأخذ الأجهزة الاختيارية التي تحتوي على ميكروفون فقط.
	تحذير! للتقليل من خطر التعرض للإصابة الشخصية، اضبط مستوى الصوت قبل استخدامك سماعات الرأس، أو سماعات الأذن، أو سماعات الرأس المزودة بميكروفون. للحصول على المزيد من المعلومات حول الأمان، راجع إشعارات تنظيمية وقائية وبيئية.
	ملاحظة: يتم تعطيل مكبرات صوت الكمبيوتر عند توصيل جهاز ما بالمأخذ.



المكوّن	الوصف
(1)	يسجلان الصوت.
(2)	مضاء: كاميرا الويب قيد الاستخدام.
(3)	كاميرا الويب HP TrueVision عالية الدقة تسجيل الفيديو والتقاط الصور والسماح بإجراء مؤتمرات الفيديو والمحادثة عبر الإنترنت عن طريق تدفق الفيديو. لاستخدام كاميرا الويب، حدد Start < (ابداً) < All Programs (كافة البرامج) < CyberLink Communication and Chat (الاتصالات والدردشة) < YouCam.
(4)	يرسلان الإشارات اللاسلكية ويستقبلانها للاتصال بشبكات محلية لاسلكية (شبكات WLAN).

هوائيا WLAN
*ليست الهوائيات مرئية من الجهة الخارجية لجهاز الكمبيوتر. للحصول على إرسال مثالي، احتفظ بالمناطق المحيطة بالهوائيين خالية من العوائق. وفيما يتعلق بالإشعارات التنظيمية للأجهزة اللاسلكية، راجع قسم إشعارات تنظيمية ووقائية وبيئية الذي ينطبق على بلدك أو منطقتك. توجد هذه الإشعارات في Help and Support (تعليمات ودعم).

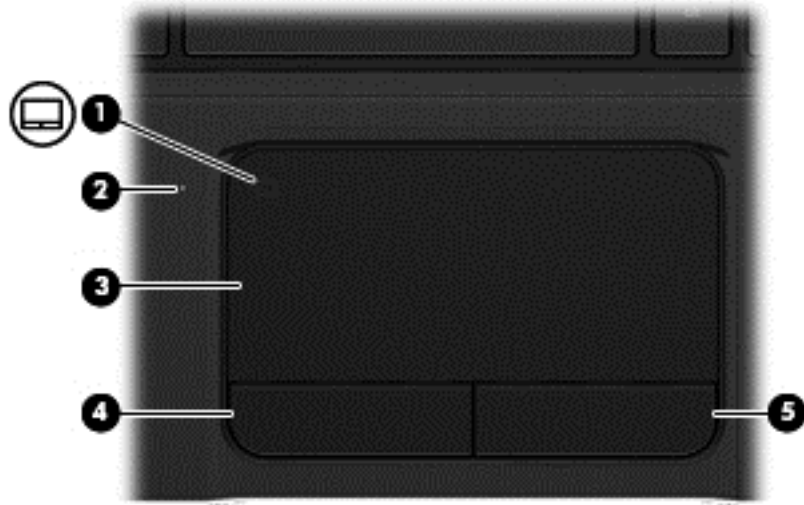

الجهة العلوية

لوحة اللمس

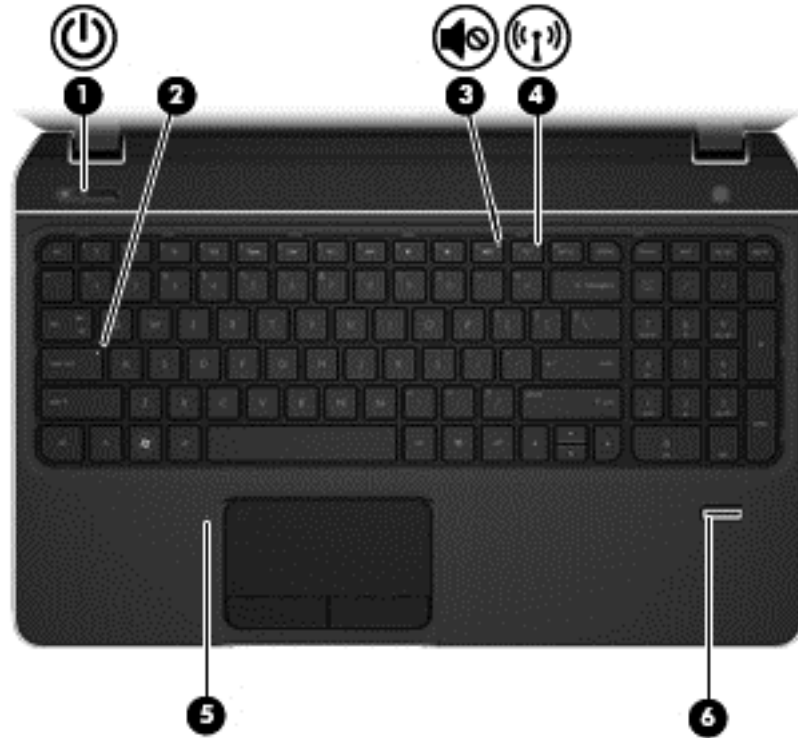

المكوّن	الوصف
(1)	رز تشغيل/إيقاف تشغيل لوحة اللمس
(2)	ضوء لوحة اللمس • مضاء: إيقاف تشغيل. • مطفاً: تشغيل لوحة اللمس.
(3)	ناحية لوحة اللمس تحرك المؤشر المعروض على الشاشة وتحدد العناصر الموجودة على الشاشة أو تُنشطها.
(4)	الزر الأيسر في يعمل كالزر الأيسر الموجود في ماوس خارجي.
(5)	الزر الأيمن من يعمل كالزر الأيمن الموجود في ماوس خارجي.



المكوّن	الوصف
(1)  ضوء الطاقة	<ul style="list-style-type: none"> أبيض: جهاز الكمبيوتر قيد التشغيل. أبيض وامض: يكون جهاز الكمبيوتر في وضع Sleep (السكون) والذي يعد أحد أوضاع توفير الطاقة. يقوم جهاز الكمبيوتر خلال ذلك بإيقاف الطاقة عن الشاشة والمكونات الأخرى غير المطلوبة. مطفأ: جهاز الكمبيوتر متوقف عن التشغيل أو في وضع Hibernation (الإسبات). ووضع Hibernation عبارة عن وضع موفر للطاقة يستخدم أقل قدر من الطاقة. <p>ملاحظة: في بعض الطرز المختارة، يتم تمكين ميزة Intel® Rapid Start Technology في المصنع. تتيح ميزة Rapid Start Technology لجهاز الكمبيوتر استئناف نشاطه بشكل سريع بعد الدخول في حالة عدم النشاط. للحصول على مزيد من المعلومات، انظر استخدام وضع Sleep (السكون) أو Hibernation (الإسبات) في صفحة ٣٩.</p>
(2) ضوء Caps lock	تشغيل: تشغيل ضوء Caps lock، والذي يقوم تحويل جميع المفاتيح إلى الأحرف بحالة كبيرة.
(3)  ضوء كتم الصوت	<ul style="list-style-type: none"> كهرماني: صوت جهاز الكمبيوتر متوقف عن التشغيل. مطفأ: تم تشغيل صوت الكمبيوتر.
(4)  ضوء اللاسلكية	<ul style="list-style-type: none"> أبيض: تم تشغيل جهاز لاسلكي مدمج، مثل جهاز شبكة الاتصال المحلية (WLAN) اللاسلكية و/أو جهاز Bluetooth®. كهرماني: كافة الأجهزة اللاسلكية متوقفة عن التشغيل.

المكوّن	الوصف
(5)	ضوء لوحة اللمس
(6)	ضوء قارئ بصمة الإصبع

الأزرار، مكبرات الصوت، قارئ بصمة الإصبع



المكوّن	الوصف
(1)	زر الطاقة
	<ul style="list-style-type: none"> • عندما يكون جهاز الكمبيوتر متوقفاً عن التشغيل، اضغط على الزر لتشغيله. • عندما يكون جهاز الكمبيوتر في وضع التشغيل، اضغط على الزر خفيفاً لبدء تشغيل وضع Sleep (السكون). • عندما يكون جهاز الكمبيوتر في وضع Sleep (السكون)، اضغط الزر ضغطة خفيفة لإنهاء وضع Sleep (السكون). • عندما يكون جهاز الكمبيوتر في وضع Hibernation (الإسبات)، اضغط الزر ضغطة خفيفة لإنهاء وضع Hibernation (الإسبات). <p>تنبيه: سينتج عن الضغط باستمرار على زر الطاقة فقدان المعلومات التي لم يتم حفظها.</p> <p>إذا توقف الكمبيوتر عن الاستجابة وتعذر استخدام إجراءات إيقاف التشغيل في Microsoft® Windows®، فاضغط على زر الطاقة باستمرار لمدة ٥ ثوانٍ على الأقل لإيقاف تشغيل الكمبيوتر.</p> <p>لمعرفة المزيد حول إعدادات الطاقة، حدد Start (ابدأ) < Control Panel (لوحة التحكم) < System and Security (النظام والأمان) < Power (خيارات الطاقة) أو انظر إدارة الطاقة في صفحة ٣٩.</p>

المكوّن	الوصف
(2)	مكبر الصوت يصدران الصوت.
(3)	جهاز قراءة بصمات الأصابع يتيح تسجيل الدخول إلى Windows بواسطة بصمة الإصبع بدلاً من تسجيل الدخول بكلمة المرور.

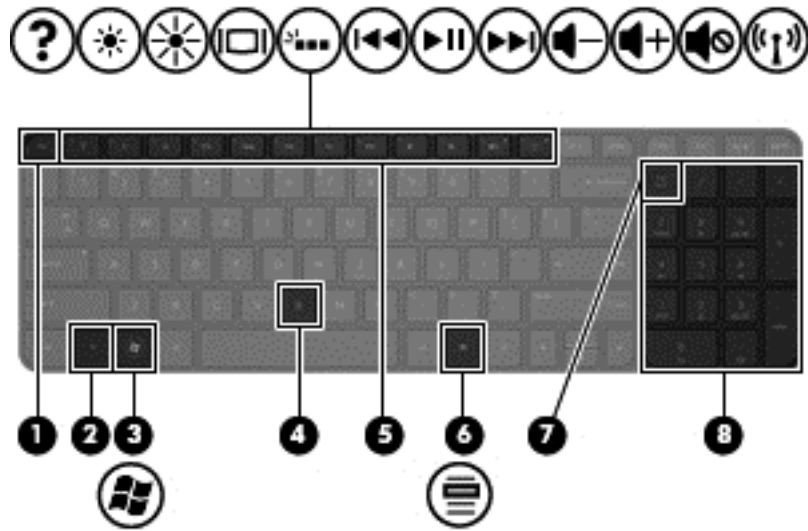

المكون	الوصف
(1)	مفتاح esc يعرض معلومات النظام عند ضغطه مع المفتاح fn .
(2)	مفتاح fn تنفذ وظائف النظام التي يتكرر استخدامها عند الضغط عليه مع أو المفتاح esc .
(3)	مفتاح شعار Windows يعرض قائمة Start (ابدأ) الخاصة بـ Windows .
(4)	مفتاح b يؤدي إلى تمكين وتعطيل Beats Audio عند ضغطه مع مفتاح fn . يعد Beats Audio ميزة محسنة للصوت توفر صوتًا جهوريًا عميقًا مضبوطًا مع الحفاظ على وضوح الصوت. ويتم تمكين Beats Audio بشكل افتراضي. ملاحظة: يمكنك فتح لوحة التحكم في Beats Audio عن طريق تحديد Start (ابدأ) < Control Panel (لوحة التحكم) < Hardware and Sound (الأجهزة والصوت) < Beats Audio Control Panel (لوحة التحكم في Beats Audio).
(5)	مفاتيح العمليات تنفذ وظائف النظام الكثيرة الاستخدام.
(6)	مفتاح تطبيقات Windows يعرض قائمة مختصرة للعناصر الموجودة تحت المؤشر.
(7)	مفتاح num lock يتحكم في وظيفة لوحة المفاتيح الرقمية المدمجة. اضغط على المفتاح للتبديل بين الوظيفة الرقمية التقليدية للوحة المفاتيح الخارجية (التي يتم تمكينها بالمصنع) ووظيفة التنقل (المشار إليها بواسطة أسهم الاتجاهات على المفاتيح). ملاحظة: تتم استعادة وظيفة لوحة المفاتيح الرقمية النشطة وقت إيقاف تشغيل جهاز الكمبيوتر عند تشغيل جهاز الكمبيوتر مرة أخرى.
(8)	لوحة المفاتيح الرقمية المتكاملة تم إعدادها في المصنع للعمل كلوحة مفاتيح رقمية خارجية. للتبديل بين هذه الوظيفة الرقمية ووظيفة التنقل (المشار إليها بأسهم الاتجاهات على المفاتيح)، اضغط على مفتاح num lock .

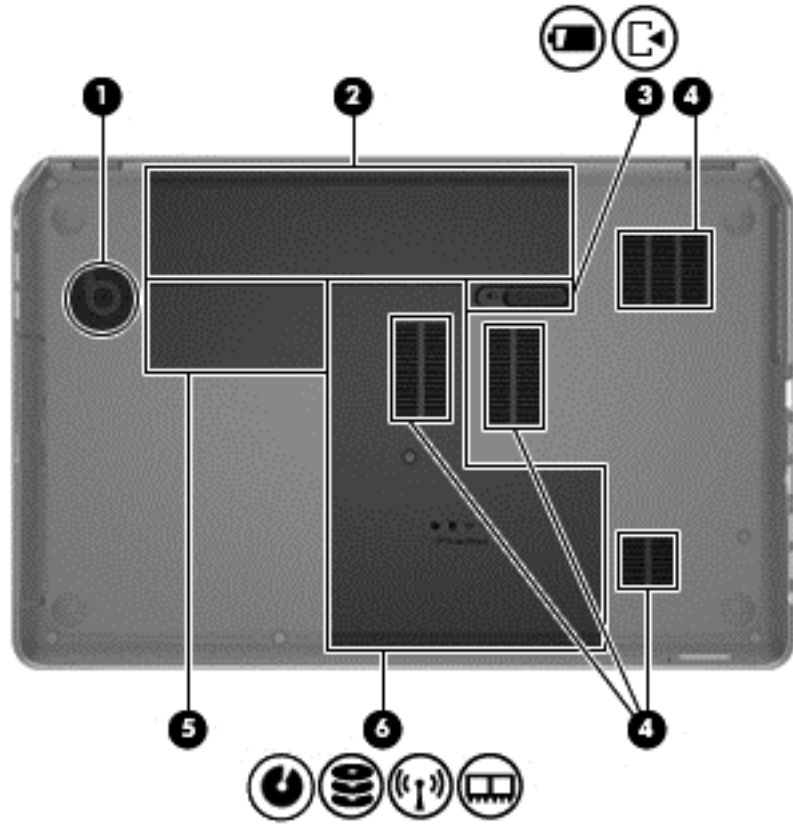

المكون	الوصف
(1)	مضخم صوت مدمج
(2)	توفير صوت جهير فائق.
(3)	مغلاق تحرير البطارية
(4)	فتحات التهوية (4)
	تحتوي البطارية
	يحزر البطارية من حجرة البطارية ويفتح باب الصيانة.
	تتيح مرور الهواء لتبريد المكونات الداخلية.

ملاحظة: تبدأ مروحة جهاز الكمبيوتر في العمل تلقائياً لتبريد المكونات الداخلية وتجنب سخونة الزائدة. ومن الطبيعي أن تدور المروحة الداخلية وتتوقف عن الدوران أثناء العملية الروتينية.

<p>(5)</p> <p>جزء الوحدة اللاسلكية</p> <p>احتواء جهاز شبكة الاتصال المحلية اللاسلكية (WLAN)</p> <p>تنبيه: لتجنب عدم استجابة النظام، استبدل وحدة اللاسلكية فقط بأخرى مرخصة للاستخدام في الكمبيوتر من قبل الوكالة الحكومية التي تنظم الأجهزة اللاسلكية في بلدك أو منطقتك. إذا قمت باستبدال الوحدة ثم ظهرت رسالة تحذير، فقم بإزالة الوحدة لاستعادة عمل الكمبيوتر، ثم اتصل بالدعم من خلال Help and Support (تعليمات ودعم).</p>	<p>(5)</p> <p>جزء الوحدة اللاسلكية</p>
<p>(6)</p> <p>حجرة محرك الأقراص البصرية وحجرة محرك القرص الثابت وحجرة وحدة الذاكرة</p> <p>يوفر باب الصيانة إمكانية الوصول إلى حجرة محرك الأقراص البصرية وحجرة محرك القرص الثابت وحجرة وحدة الذاكرة وحجرة وحدة الذاكرة.</p>	<p>(6)</p> <p>حجرة محرك الأقراص البصرية وحجرة محرك القرص الثابت وحجرة وحدة الذاكرة وحجرة وحدة الذاكرة</p> 

ملصقات

توفر الملصقات المثبتة على جهاز الكمبيوتر معلومات قد تحتاج إليها عند حل مشكلات النظام أو عند اصطحاب الكمبيوتر أثناء السفر حول العالم. توجد الملصقات في أماكن يسهل الوصول إليها.

- ملصق الخدمة — يوفر معلومات هامة بما في ذلك:

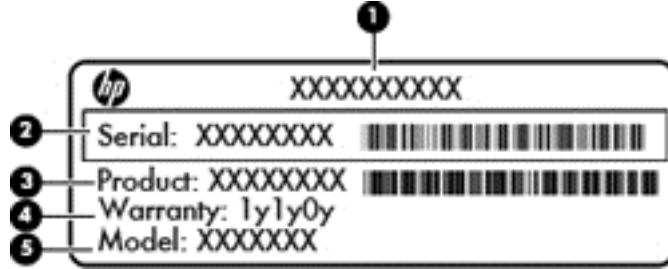

المكوّن

(1)	اسم المنتج
(2)	الرقم التسلسلي
(3)	رقم الجزء أو القطعة للمنتج
(4)	فترة الضمان
(5)	وصف الطراز (طرز مختارة فقط)

قم بتجهيز هذه المعلومات عند الاتصال بالدعم الفني. يوجد ملصق علامة الخدمة بداخل حجرة البطارية.

- شهادة الأصالة من Microsoft®—تتضمن مفتاح المنتج الخاص بـ Windows. قد تحتاج إلى مفتاح المنتج لتحديث نظام التشغيل أو حل مشكلات تتعلق به. تقع شهادة الأصالة من Microsoft أسفل الكمبيوتر.
- ملصق المعلومات التنظيمية—يوفر معلومات تنظيمية حول جهاز الكمبيوتر. تم تثبيت ملصق المعلومات التنظيمية داخل حجرة البطارية.
- ملصق أو ملصقات شهادة الأجهزة اللاسلكية—يوفر معلومات حول الأجهزة اللاسلكية الاختيارية وعلامات الاعتمادات المطلوبة من قبل بعض البلدان أو المناطق التي وافقت على استخدام الأجهزة فيها. إذا كان طراز الكمبيوتر لديك يتضمن جهازًا لاسلكيًا واحدًا أو أكثر، فيتم تضمين ملصق شهادة واحد أو أكثر مع الكمبيوتر. قد تحتاج إلى هذه المعلومات عند السفر حول العالم. تم تثبيت ملصقات تسمية شهادات الأجهزة اللاسلكية داخل حجرة البطارية.

يمكنك اصطحاب جهاز الكمبيوتر الخاص بك واستخدامه أينما ذهبت. لكن حتى وأنت في منزلك، يمكنك استكشاف العالم والوصول إلى معلومات من الملايين من مواقع الويب باستخدام جهاز الكمبيوتر واتصال سلكي أو لاسلكي بشبكة. وسيساعدك هذا الفصل على الاتصال بذلك العالم.

الاتصال بشبكة لاسلكية

تقوم التقنية اللاسلكية بنقل البيانات عبر موجات الراديو بدلاً من الأسلاك. قد يكون جهاز الكمبيوتر الخاص بك مجهزاً بجهاز أو أكثر من الأجهزة اللاسلكية التالية:

- جهاز الشبكة المحلية اللاسلكية (WLAN)—لتوصيل الكمبيوتر بشبكات محلية لاسلكية (عادةً يُشار إليها بشبكات Wi-Fi أو شبكات LAN اللاسلكية أو شبكات WLAN اللاسلكية) في مكاتب الشركات ومنزلك والأماكن العامة مثل المطارات والمطاعم والمقاهي والفنادق والجامعات. في شبكة WLAN، يتصل الجهاز اللاسلكي المحمول في جهاز الكمبيوتر الموجود لديك بمحول لاسلكي أو نقطة وصول لاسلكية.
- جهاز Bluetooth—يقوم بإنشاء شبكة خصوصية (PAN) للاتصال بأجهزة أخرى تدعم تكنولوجيا Bluetooth، مثل أجهزة الكمبيوتر، والهواتف، والطابعات، وسماعات الرأس، ومكبرات الصوت، والكاميرات. في شبكة PAN، يتصل كل جهاز مباشرةً بأجهزة أخرى، ويجب أن تكون الأجهزة بالقرب من بعضها البعض نسبيًا—عادةً داخل حيز ١٠ أمتار (٣٣ قدمًا تقريبًا) من بعضها البعض.

للحصول على مزيد من المعلومات حول التقنية اللاسلكية، انظر المعلومات وارتباطات مواقع الويب الواردة في [Help and Support](#) (تعليمات ودعم).

استخدام عناصر التحكم الخاصة باللاسلكية

يمكنك التحكم بالأجهزة اللاسلكية الموجودة في جهاز الكمبيوتر الخاص بك باستخدام هذه الميزات:

- زر اللاسلكية أو مفتاح تبديل اللاسلكية أو مفتاح اللاسلكية (والمشار إليه في هذا الفصل بزر اللاسلكية)
- برنامج HP Connection Manager
- عناصر التحكم الخاصة بنظام التشغيل

استخدام زر اللاسلكية

يحتوي جهاز الكمبيوتر على زر اللاسلكية وجهاز لاسلكي واحد أو أكثر وضوء أو ضوءين لللاسلكية، حسب الطراز. تم تمكين كل الأجهزة اللاسلكية الموجودة على الكمبيوتر الخاص بك في المصنع، بحيث يتم تشغيل ضوء اللاسلكية (أبيض) عند تشغيل الكمبيوتر.

يشير ضوء اللاسلكية إلى إجمالي حالة الطاقة الخاصة بالأجهزة اللاسلكية لديك وليس حالة الأجهزة الفردية. إذا كان ضوء اللاسلكية أبيض، فعلى الأقل يوجد جهاز لاسلكي واحد قيد التشغيل. إذا كان ضوء اللاسلكية إيقاف تشغيل، كان معنى ذلك أنه تم إيقاف تشغيل كافة الأجهزة اللاسلكية.

ملاحظة: في بعض الطرز، يضيء ضوء اللاسلكية كهربائي عند إيقاف تشغيل كافة الأجهزة اللاسلكية.

ونظرًا إلى أنه يتم تمكين الأجهزة اللاسلكية لدى الشركة المصنعة، يمكنك استخدام زر اللاسلكية لتشغيل الأجهزة اللاسلكية أو إيقاف تشغيلها في نفس الوقت. يمكن التحكم في الأجهزة اللاسلكية الفردية بواسطة HP Connection Manager.

استخدام HP Connection Manager (طرز مختارة فقط)

يوفر HP Connection Manager موقع مركزي لإدارة أجهزتك اللاسلكية. يسمح لك HP Connection Manager بإدارة الأجهزة التالية:

- جهاز شبكة الاتصال المحلية اللاسلكية (Wi-Fi/WLAN)
- Bluetooth

يوفر HP Connection Manager معلومات وإعلامات حول حالة الاتصال وحالة الطاقة. تتوفر معلومات الحالة والإعلامات في ناحية الإعلام، أقصى يمين شريط المهام.

افتح HP Connection Manager، حدد Start (ابدأ) < All Programs (كافة البرامج) < HP Help and Support (تعليمات ودعم HP) > HP Connection Manager.

لمزيد من التفاصيل عن استخدام HP Connection Manager، راجع التعليمات الخاصة ببرنامج HP Connection Manager.

استخدام عناصر التحكم بنظام التشغيل

يسمح لك Network and Sharing Center (مركز الشبكة والمشاركة) بإعداد اتصال أو شبكة والاتصال بشبكة وإدارة الشبكات اللاسلكية وتشخيص مشاكل الشبكة وإصلاحها.

لاستخدام عناصر التحكم في نظام التشغيل، حدد Start (ابدأ) < Control Panel (لوحة التحكم) < Network and Internet (الشبكة وإنترنت) < Network and Sharing Center (مركز الشبكة والمشاركة).

لمزيد من المعلومات، حدد Start (ابدأ) < Help and Support (تعليمات ودعم).

استخدام WLAN

باستخدام جهاز WLAN، يمكنك الوصول إلى شبكة محلية لاسلكية (WLAN)، تتكون من أجهزة كمبيوتر وملحقات أخرى يتم الربط بينها بواسطة موجة لاسلكية أو نقطة وصول لاسلكية.

ملاحظة: عادة ما يتم استخدام المصطلحين المحول اللاسلكي ونقطة وصول لاسلكية بشكل متبادل.

- وبشكل مطابق تستخدم الشبكة WLAN ذات النطاق الواسع، مثل شبكة WLAN الخاصة بشركة أو العامة، نقاط وصول لاسلكية يمكنها خدمة عدد كبير من أجهزة الكمبيوتر والملحقات كما يمكنها الفصل بين وظائف الشبكة الحيوية.
- بشكل مطابق تستخدم الشبكة WLAN الخاصة بمنزل أو بمكتب صغير موجه لاسلكي، يسمح للعديد من أجهزة الكمبيوتر اللاسلكية واللاسلكية بالمشاركة في الاتصال بإنترنت وبالطابعة والملفات دون الحاجة إلى أجزاء إضافية من الأجهزة أو البرامج.
- لاستخدام جهاز WLAN بجهاز الكمبيوتر الخاص بك، يجب عليك التوصيل بالبنية الأساسية الخاصة بـWLAN (المتوفرة من خلال موفر الخدمة أو شبكة اتصال الشركة).

استخدام موفر خدمات الإنترنت

عندما تقوم بإعداد الوصول إلى الإنترنت في منزلك، يجب عليك إنشاء حساب مع أحد موفري خدمات الإنترنت (ISP). لشراء خدمة الإنترنت، اتصل بموفر خدمة الإنترنت المحلي.

ملاحظة: سيتمكنك موفر خدمات الإنترنت معرّف المستخدم وكلمة المرور لاستخدامهما للوصول إلى الإنترنت. سجّل هذه المعلومات واحتفظ بها في مكان آمن.

إعداد WLAN

لإعداد WLAN والاتصال بالإنترنت، تحتاج إلى الأجهزة التالية:

- مودم واسع النطاق (إما DSL أو كبل) (1) وخدمة إنترنت عالية السرعة يتم شراؤها من موفر خدمات الإنترنت.
- موجه لاسلكي (2) (يتم شراؤه على حدة)
- جهاز كمبيوتر لاسلكي (3)

ملاحظة: يتضمن بعض المودمات موجهًا لاسلكيًا. اسأل موفر خدمات الإنترنت عن نوع المودم الخاص بك.

يظهر الرسم التوضيحي الموجود أدناه مثالاً لتثبيت شبكة لاسلكية متصلة بالإنترنت.

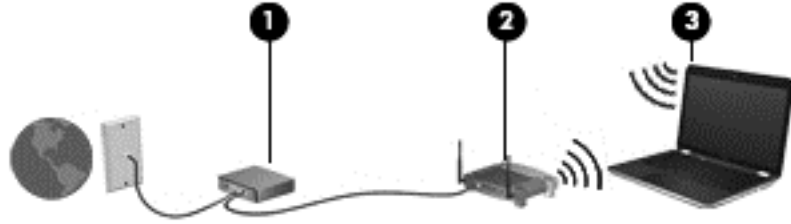

كلما اتسعت الشبكة، أمكن توصيل أجهزة كمبيوتر لاسلكية ولسلكية إضافية بالشبكة للوصول إلى الإنترنت.

للحصول على تعليمات بخصوص إعداد شبكة WLAN، انظر المعلومات المقدمة بواسطة الشركة المصنعة للموجه الخاص بك أو بواسطة موفر خدمات الإنترنت الخاص بك.

تكوين موجه لاسلكي

للحصول على المساعدة في إعداد شبكة WLAN، راجع المعلومات المقدمة بواسطة الشركة المصنعة للموجه الخاص بك أو بواسطة موفر خدمة الإنترنت الخاص بك.

ملاحظة: يوصى بتوصيل جهاز الكمبيوتر اللاسلكي الجديد بالموجه مبدئيًا من خلال سلك الشبكة المزود بالموجه. بعد اتصال جهاز الكمبيوتر بالإنترنت بنجاح، يمكنك فصل الكبل ثم الوصول إلى الإنترنت عبر شبكتك اللاسلكية.

حماية WLAN

عند إعداد شبكة WLAN أو التوصيل بشبكة WLAN موجودة، قم دومًا بتمكين ميزات الحماية لحماية الشبكة الخاصة بك ضد الوصول غير المسموح به. شبكات WLAN في أماكن عامة (نقاط فعالة)، مثل المقاهي والمطارات قد لا توفر أية حماية. إذا كنت قلقًا حيال حماية جهاز الكمبيوتر في النقطة الفعالة، فحدد أنشطة الشبكة بالبريد الإلكتروني غير السري والتصفح الأساسي للإنترنت.

تمر إشارات الراديو اللاسلكية خارج الشبكة فتتمكن أجهزة WLAN أخرى من التقاط الإشارات غير المحمية. اتبع الإجراءات التالية لحماية شبكة WLAN:

- استخدم جدار الحماية.

يتحقق جدار الحماية من البيانات وطلبات الحصول على البيانات المرسله إلى شبكتك ويتجاهل أي عناصر مريبة. تتوفر جدران الحماية بشكل البرامج والأجهزة. تستخدم بعض الشبكات توليفة من النوعين.

- استخدم التشفير اللاسلكي.

يستخدم التشفير اللاسلكي إعدادات حماية لتشفير البيانات التي يتم إرسالها عبر الشبكة وفك تشفيرها. لمزيد من المعلومات، راجع Help and Support (تعليمات ودعم).

الاتصال بـ WLAN

للاتصال بـ WLAN، اتبع هذه الخطوات:

١. تأكد من تشغيل جهاز WLAN. في حالة تشغيل الجهاز، يتم تشغيل ضوء اللاسلكية. إذا كان ضوء اللاسلكية منطفأ، فاضغط زر اللاسلكية.

ملاحظة: في بعض الطرز، يضيء ضوء اللاسلكية باللون الكهرماني عند إيقاف تشغيل كافة الأجهزة اللاسلكية.

٢. انقر فوق رمز حالة الشبكة الموجود في ناحية الإعلام، أقصى يمين شريط المهام.

٣. حدد الـ WLAN الخاص بك من القائمة.

٤. انقر فوق **Connect** (اتصال).

إذا تم تمكين الحماية في شبكة WLAN، فتتم مطالبتك بإدخال رمز الحماية. اكتب الرمز، ثم انقر فوق **OK** (موافق) لإتمام الاتصال.

ملاحظة: إذا لم يتم سرد أية شبكة من شبكات WLAN، فقد يشير ذلك إلى وجودك خارج نطاق الموجه أو نقطة الوصول اللاسلكية.

ملاحظة: إذا كنت غير قادر على مشاهدة شبكة WLAN التي تريد الاتصال بها، فقم بالنقر فوق **Open Network and Sharing Center** (فتح مركز الشبكة والمشاركة)، ثم انقر فوق **Set up a new connection or network** (إعداد اتصال جديد أو شبكة جديدة). يتم عرض قائمة بالخيارات، مما يمكنك من البحث عن شبكة يدوياً ثم الاتصال بها أو إنشاء اتصال جديد بالشبكة.

بعد إنشاء الاتصال، ضع مؤشر الماوس فوق رمز حالة الشبكة في ناحية الإعلام أقصى يمين شريط المهام للتحقق من اسم الاتصال وحالته.

ملاحظة: يعتمد النطاق الوظيفي (مدى البعد الذي تصل إليه الإشارات اللاسلكية) على تنفيذ شبكة WLAN، والشركة المصنعة للمحول، والتداخل من الأجهزة الإلكترونية الأخرى أو الحواجز الهيكلية مثل الحوائط والأرضيات.

استخدام أجهزة Bluetooth لاسلكية

يوفر جهاز Bluetooth اتصالات لاسلكية ذات نطاق صغير تحل محل الاتصالات بواسطة كبل مادي التي كانت تربط قديماً بين الأجهزة الإلكترونية مثل التالي:

- أجهزة الكمبيوتر (الكمبيوتر المكتبي، الكمبيوتر المحمول وPDA (المساعد الشخصي الرقمي))
- الهواتف (هواتف خلوية، هواتف لاسلكية، هواتف ذكية)
- أجهزة التصوير (الطابعة، الكاميرا)
- أجهزة الصوت (سماعة الرأس، مكبرات الصوت)
- الماوس

تتيح أجهزة Bluetooth الاتصال بطريقة "نظير إلى نظير" والتي تسمح لك بأعداد شبكة خصوصية (PAN) لأجهزة Bluetooth. للحصول على معلومات عن تكوين أجهزة Bluetooth واستخدامها، راجع تعليمات برنامج Bluetooth.

التوصيل بشبكة محلية (LAN)

استخدم الاتصال بالشبكة المحلية إذا كنت تريد توصيل جهاز الكمبيوتر مباشرةً بمزلق بدلاً من الاتصال بشكل لاسلكي، أو إذا كنت تريد الاتصال بشبكة موجودة بالفعل في مكتبك.

يتطلب الاتصال بشبكة محلية (LAN) كبل شبكة RJ-45 من 8 سنون.

لتوصيل كبل الشبكة، اتبع هذه الخطوات:

1. قم بتوصيل كبل الشبكة بأخذ الشبكة (1) الموجود على جهاز الكمبيوتر.
2. قم بتوصيل الطرف الآخر من كبل الشبكة بأخذ الشبكة الموجود بالحائط (2) أو بموجه.

ملاحظة: في حالة احتواء كبل الشبكة على دائرة كبت الضجيج (3) التي تعمل على منع التداخل مع استقبال التلفزيون والراديو، فقم بتوجيه طرف الدائرة الخاصة بالكبل ناحية جهاز الكمبيوتر.

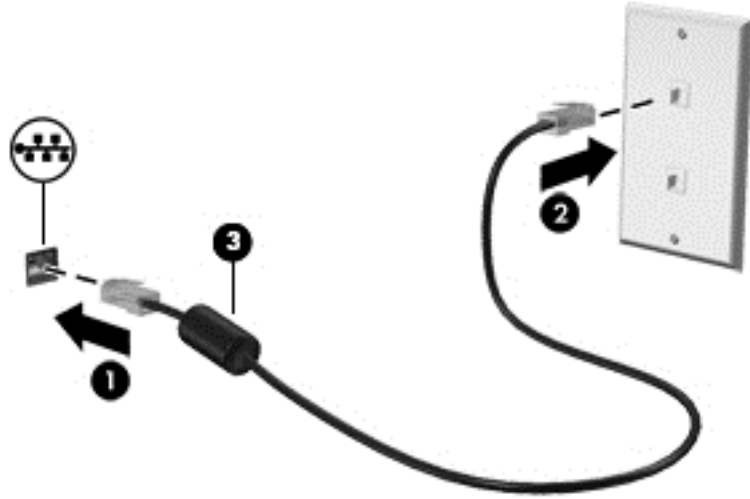

٤ الاستمتاع بميزات الترفيه

استخدم كمبيوتر HP كلوحة للاتصال بالوسائل الترفيهية من أجل مشاركتك في أنشطة اجتماعية عبر كاميرا الويب وإدارة الموسيقى والاستمتاع بها وتنزيل الأفلام ومشاهدتها. أو حتى حول جهاز الكمبيوتر الخاص بك إلى مركز للترفيه يتمتع بقوة الأداء، واستمتع بتوصيل أجهزة خارجية مثل مكبرات الصوت وسماعات الرأس وشاشة ومسلاط وتلفزيون و(في طرز محددة) أجهزة فائقة الدقة.

مميزات الوسائط المتعددة

وفيما يلي بعض مميزات الترفيه التي يتمتع بها جهاز الكمبيوتر الخاص بك.



المكون	الوصف
(1)	ميكروفونات داخلية (2) تقوم بتسجيل الصوت.
(2)	ضوء كاميرا الويب مضاء: كاميرا الويب قيد الاستخدام.
(3)	كاميرا ويب فائقة الدقة HP TrueVision تسجيل الفيديو وتلتقط الصور الثابتة وتسمح لك بإجراء مؤتمرات الفيديو والمحادثة عبر الإنترنت عن طريق تدفق الفيديو.
	لاستخدام كاميرا الويب، حدد Start < (ابدا) < All Programs (كافة البرامج) < Communication and Chat (الاتصالات والدرشة) < CyberLink YouCam.

المكون	الوصف
(4)	مضخم صوت مدمج توفير صوت جهير فائق.
(5)	منفذ USB 2.0 يقوم بتوصيل جهاز USB اختياري. ملاحظة: للحصول على تفاصيل حول الأنواع المختلفة من منافذ USB، انظر استخدام جهاز USB في صفحة ٤٦.
(6)	منافذ USB 3.0 (3) توصيل أجهزة USB 3.0 الاختيارية وتوفير أداء محسن لطاقة USB.
(7)	محرك الأقراص البصرية يقرأ من الأقراص البصرية ويكتب إليها (طرز مختارة فقط).
(8)	مفتاح b تمكين Beats Audio أو تعطيله عند الضغط عليه مع المفتاح fn. يعد Beats Audio مجموعة بيانات محسنة للصوت توفر صوتًا جهيرًا عميقًا، مخططًا مع الحفاظ على وضوح الصوت. ويتم تمكين Beats Audio بشكل افتراضي. كما يمكنك عرض إعداد الصوت الجهير والتحكم فيه من خلال نظام التشغيل Windows. لعرض خصائص الصوت الجهير والتحكم فيها: حدد Start (ابداً) < Control Panel (لوحة التحكم) < Hardware and Sound (الأجهزة والصوت) < Beats Audio Control Panel (لوحة التحكم في Beats Audio).
(9)	مفتاح fn تمكين Beats Audio أو تعطيله عند الضغط عليه مع المفتاح b.
(10)	مأخذ صوت خارج (سماعة الرأس)/مأخذ صوت داخل (ميكروفون) يصدر صوتًا عند توصيله بمكبرات صوت ستريو اختيارية مزودة بالطاقة أو سماعات رأس أو سماعات للأذن أو سماعات رأس مزودة بميكروفون أو وصلة صوت التلفزيون. ويعد كذلك لتوصيل ميكروفون سماعة الرأس الاختياري. لا يدعم المأخذ الأجهزة الاختيارية التي تحتوي على ميكروفون فقط. تحذير! للتقليل من خطر التعرض للإصابة الشخصية، اضبط مستوى الصوت قبل وضع سماعات الرأس، أو سماعات الأذن، أو سماعات الرأس المزودة بميكروفون. للحصول على المزيد من المعلومات حول الأمان، راجع إشعارات تنظيمية ووقائية وبيئية. ملاحظة: يتم تعطيل مكبرات صوت الكمبيوتر عند توصيل جهاز ما بالمأخذ.
(11)	منفذ HDMI يوصل جهاز الكمبيوتر بجهاز فيديو أو جهاز صوت اختياري، مثل تلفزيون فائق الدقة، أو أي مكون رقمي أو صوتي متوافق، أو جهاز HDMI عالي السرعة.
(12)	منفذ جهاز عرض خارجي يوصل جهاز عرض VGA خارجيًا أو المسلاط.
(13)	مكبر الصوت يصدران الصوت.

استخدام كاميرا الويب

يحتوي جهاز الكمبيوتر الخاص بك على كاميرا ويب مضمنة، والتي تعتبر أداة ذات أداء قوي تستخدم في التواصل عبر الشبكات الاجتماعية وهي تسمح لك بالاتصال عن قرب بأصدقائك وزملائك القريبين منك والموجودين في الجانب الآخر من العالم. باستخدام كاميرا الويب، يمكنك تدفق الفيديو عن طريق برامج المراسلة الفورية والتقاط مقاطع الفيديو ومشاركتها والتقاط الصور الثابتة.

لبدء كاميرا الويب، حدد **Start** < (ابدأ) < **All Programs** (كافة البرامج) < **Communication and Chat** (الاتصالات والردشة) < **CyberLink YouCam**.

للحصول على مزيد من التفاصيل حول استخدام كاميرا الويب، حدد **Start** (ابدأ) < **Help and Support** (التعليمات والدعم).

استخدام الصوت

على كمبيوتر HP الخاص بك، يمكنك تشغيل أقراص الموسيقى المضغوطة أو تنزيل الموسيقى والاستماع إليها أو تدفق المحتوى الصوتي من الويب (بما في ذلك الراديو) أو تسجيل الصوت أو مزج الصوت مع الفيديو لإنشاء وسائط متعددة. ولتعزيز الاستماع بالاستماع إلى المحتوى الصوتي، يمكنك توصيل أجهزة صوتية خارجية مثل مكبرات الصوت أو سماعات الرأس.

توصيل مكبرات الصوت

يمكنك توصيل مكبرات صوت سلكية بجهاز الكمبيوتر عن طريق توصيلها بمنافذ **USB** (أو مأخذ الصوت الخارج) الموجود بجهاز الكمبيوتر أو بمحطة الإرساء.

لتوصيل مكبرات الصوت لاسلكية بجهاز الكمبيوتر، اتبع إرشادات المصنع. لتوصيل مكبرات صوت فائقة الدقة بجهاز الكمبيوتر، انظر [تكوين إعدادات الصوت \(مع تليفزيون HDMI\) في صفحة ٢٧](#). قبل توصيل الأجهزة الصوتية، تأكد من ضبط مستوى الصوت.

توصيل سماعات الرأس

يمكنك توصيل سماعات رأس سلكية بمأخذ سماعات الرأس الموجود بالكمبيوتر.

لتوصيل سماعات الرأس اللاسلكية بكمبيوترك، اتبع إرشادات صانع الجهاز.

تحذير! للتقليل من خطر التعرض للإصابة الشخصية، اضبط مستوى الصوت قبل وضع سماعات الرأس، أو سماعات الأذن، أو سماعات الرأس المزودة بميكروفون. للحصول على المزيد من المعلومات حول الأمان، انظر إشارات تنظيمية ووقائية وبيئية.

توصيل ميكروفون

لتسجيل الصوت، قم بتوصيل ميكروفون سماعات الرأس بمأخذ صوت خارج (سماعة الرأس)/مأخذ صوت داخل (ميكروفون) بالكمبيوتر. لأفضل نتائج وقت التسجيل، تكلم بميكروفون سماعات الرأس مباشرةً وسجل الصوت في بيئة خالية من الأصوات الخلفية.

استخدام Beats Audio

يعد Beats Audio ميزة محسنة للصوت توفر صوتًا جهوريًا عميقًا مضبوطًا مع الحفاظ على وضوح الصوت.

الوصول إلى لوحة التحكم في Beats Audio



تتيح لك لوحة التحكم في Beats Audio عرض إعدادات الصوت والصوت الجهير والتحكم فيها يدويًا.

افتح لوحة تحكم Beats Audio، حدد **Start** (ابدأ) < **Control Panel** (لوحة التحكم) < **Hardware and Sound** (الأجهزة والصوت) < **Beats Audio Control Panel** (لوحة التحكم في Beats Audio).

تمكين وتعطيل Beats Audio

▲ لتمكين Beats Audio أو تعطيله، اضغط على المفتاح **fn** مع مفتاح **b**.

يشرح الجدول التالي معاني رموز Beats Audio الظاهرة على الشاشة, عند ضغطك مفتاح Beats Audio السريع (fn+b).

الرمز	التعريف
	Beats Audio ممكن.
	Beats Audio معطل.

فحص الصوت

لفحص وظائف صوت في جهاز الكمبيوتر، اتبع هذه الخطوات:

1. حدد Start (ابدأ) < Control Panel (لوحة التحكم) < Hardware and Sound (الأجهزة والصوت) < Sound (الصوت).
2. عندما يفتح الإطار Sound (الصوت)، انقر فوق علامة التبويب Sounds (الأصوات). أسفل Program Events (أحداث البرامج)، حدد أي حدث صوت، كالصفير أو الإنذار، وانقر فوق زر Test (اختبار).
من المتوقع أن تسمع صوتًا من مكبرات الصوت أو سماعات الرأس المتصلة.

لفحص وظائف التسجيل في جهاز الكمبيوتر، اتبع هذه الخطوات:

1. حدد Start (ابدأ) < All Programs (كافة البرامج) < Accessories (البرامج الملحقة) < Sound Recorder (مسجل الصوت).
 2. انقر فوق Start Recording (بدء التسجيل) فتكلم بالميكروفون. احفظ الملف في سطح المكتب.
 3. افتح برنامج وسائط متعددة وقم بتشغيل التسجيل.
- لتأكيد إعدادات الصوت أو تغييرها على الكمبيوتر، حدد Start (ابدأ) < Control Panel (لوحة التحكم) < Hardware and Sound (الأجهزة والصوت) < Sound (الصوت).

استخدام الفيديو

يعتبر كمبيوتر HP الخاص بك جهاز فيديو يتمتع بأداء قوي يمكنك من مشاهدة تدفق الفيديو من مواقع الويب المفضلة وتنزيل مقاطع الفيديو والأفلام لمشاهدتها على جهاز الكمبيوتر دون الحاجة للوصول إلى شبكة.

لتعزيز متعة المشاهدة، استخدم أحد منافذ الفيديو الموجودة بجهاز الكمبيوتر لتوصيل شاشة خارجية أو مسلاط أو تليفزيون. تحتوي معظم أجهزة الكمبيوتر على منفذ نسق رسومات الفيديو (VGA) الذي يقوم بتوصيل أجهزة الفيديو التناظرية. كما تحتوي بعض أجهزة الكمبيوتر أيضًا على منفذ واجهة الوسائط المتعددة عالية الجودة (HDMI) الذي يسمح لك بتوصيل شاشة عالية الجودة أو تليفزيون عالي الجودة.

هام: تأكد من توصيل الجهاز الخارجي بإحكام بالمنفذ المناسب في جهاز الكمبيوتر بواسطة الكبل المناسب. إذا كانت لديك أية أسئلة فراجع إرشادات الجهة المصنعة للجهاز.

توصيل جهاز عرض أو مسلاط VGA

لمشاهدة صورة شاشة جهاز الكمبيوتر على جهاز عرض خارجي أو مسلاط VGA خارجي لصالح عرض تقديمي، قم بتوصيل جهاز العرض أو المسلاط بمنفذ VGA لجهاز الكمبيوتر.

لتوصيل جهاز عرض أو مسلاط:

١. قم بتوصيل كبل VGA الخارج من جهاز العرض أو المسلاط بمنفذ VGA في جهاز الكمبيوتر كما هو موضح.

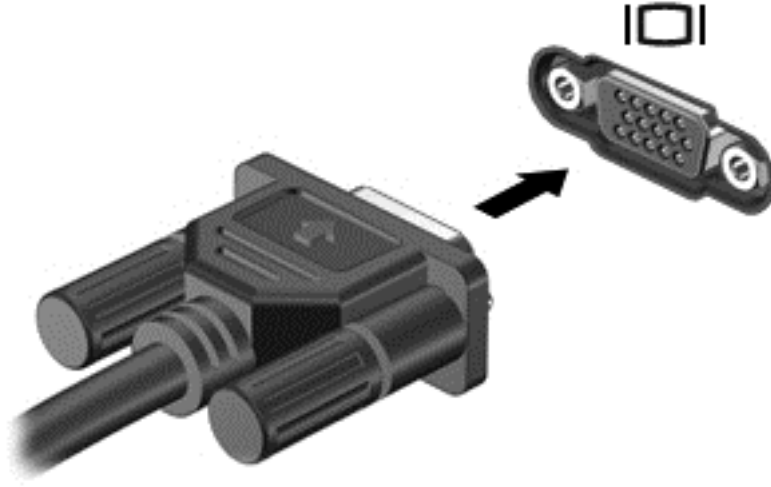

٢. اضغط على f4 لتبديل صورة الشاشة بين أربع حالات عرض:

- الكمبيوتر فقط: عرض صورة الشاشة على جهاز الكمبيوتر والجهاز الخارجي في الوقت نفسه.
- مزدوج: عرض صورة الشاشة على كل من جهاز الكمبيوتر والجهاز الخارجي في الوقت نفسه.
- ممتد: عرض صورة الشاشة على كل من جهاز الكمبيوتر والجهاز الخارجي في الوقت نفسه.
- الأجهزة الخارجية فقط: عرض صورة الشاشة على الجهاز الخارجي فقط.

يتم تغيير حالة العرض في كل مرة تضغط فيها على المفتاح f4.

ملاحظة: قم بتعديل دقة الشاشة للجهاز الخارجي، خاصة إذا قمت بتحديد الخيار "ممتد". انتقل إلى Start (ابدأ) < Control Panel < Adjust screen < Appearance and Personalization (المظهر وإضفاء الطابع الشخصي) < resolution for best results (تعديل دقة الشاشة لأفضل النتائج).

توصيل جهاز عرض أو تليفزيون HDMI

لعرض صورة شاشة الكمبيوتر على جهاز عرض أو تليفزيون فائق الدقة، قم بتوصيل الجهاز الفائق الدقة وفقاً للإرشادات التالية.

لتوصيل جهاز HDMI بجهاز الكمبيوتر الخاص بك، يجب أن يكون لديك كبل HDMI، يتم بيعه بشكل منفصل.

لتوصيل جهاز عرض أو تليفزيون فائق الدقة بجهاز الكمبيوتر الخاص بك:

١. قم بتوصيل أحد أطراف كبل HDMI بمنفذ HDMI الموجود على جهاز الكمبيوتر.

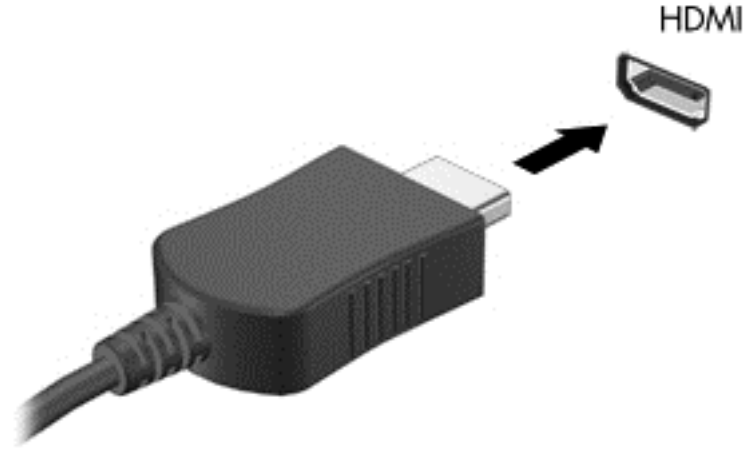

٢. قم بتوصيل الطرف الآخر من الكبل بجهاز العرض أو التليفزيون الفائق الدقة.

٣. اضغط على f4 للانتقال من حالة لأخرى بين أربع حالات من حالات عرض صورة شاشة الكمبيوتر:

- **الكمبيوتر فقط:** عرض صورة الشاشة على جهاز الكمبيوتر فقط.
- **مزدوج:** عرض صورة الشاشة على كل من جهاز الكمبيوتر والجهاز الخارجي في الوقت نفسه.
- **ممتد:** عرض صورة الشاشة على كل من جهاز الكمبيوتر والجهاز الخارجي في الوقت نفسه.
- **الأجهزة الخارجية فقط:** عرض صورة الشاشة على الجهاز الخارجي فقط.

يتم تغيير حالة العرض في كل مرة تضغط فيها على المفتاح f4.

ملاحظة: قم بتعديل دقة الشاشة للجهاز الخارجي، خاصة إذا قمت بتحديد الخيار "ممتد". انتقل إلى Start < (ابدأ) < Control Panel < (لوحة التحكم) < Appearance and Personalization (المظهر وإضفاء الطابع الشخصي) < Adjust screen resolution for best results (تعديل دقة الشاشة لأفضل النتائج).

تكوين إعدادات الصوت (مع تليفزيون HDMI)

HDMI هي واجهة الفيديو الوحيدة التي تدعم الفيديو والصوت الفائقين الدقة. بعد توصيل تليفزيون HDMI بجهاز الكمبيوتر، يمكنك تشغيل صوت HDMI عن طريق اتباع هذه الخطوات:

١. انقر بزر الماوس الأيمن فوق رمز **Speakers** (مكبرات الصوت) الموجود في ناحية الإعلام، أقصى يمين شريط المهام، ثم انقر فوق **Playback Devices** (أجهزة التشغيل).
 ٢. في علامة التبويب **Playback** (تشغيل)، ثم انقر فوق اسم جهاز الإخراج الرقمي.
 ٣. انقر فوق **Set Default** (ضبط كافتراضي)، ثم انقر فوق **OK** (موافق).
- إعادة تدفق الصوت إلى مكبرات صوت الكمبيوتر، اتبع هذه الخطوات:
١. انقر بزر الماوس الأيمن فوق رمز **Speakers** (مكبرات الصوت) الموجود في ناحية الإعلام، أقصى يمين شريط المهام، ثم انقر فوق **Playback devices** (أجهزة التشغيل).
 ٢. في علامة التبويب **Playback** (تشغيل)، انقر فوق **Speakers** (مكبرات الصوت).
 ٣. انقر فوق **Set Default** (ضبط كافتراضي)، ثم انقر فوق **OK** (موافق).

استخدام Intel Wireless Display و Wireless Music (طرز مختارة فقط)

يتيحان لك التقنيتان Wireless Display و Wireless Music من Intel® نقل المحتويات من كمبيوترك إلى جهاز استقبال أو عرض لاسلكي، مثل HDTV أو شاشة إضافية أو مسلاط أو أجهزة الألعاب أو مشغل أقراص Blu-ray أو DVR وذلك باستخدام محول لاسلكي اختياري (يتم شراؤه على حدة). للحصول على تفاصيل بشأن استخدام المحول اللاسلكي، راجع الإرشادات المتوفرة من قبل المنتج.

افتح شاشة Intel اللاسلكية، حدد **Start** (ابدأ) < **Intel WiDi**.

ملاحظة: قبل استخدام ميزة الشاشة اللاسلكية، تأكد من تشغيل الجهاز اللاسلكي.

إدارة الملفات الصوتية وملفات الفيديو

يساعدك CyberLink PowerDVD على إدارة مجموعات الصور والفيديو وتحريرها.

▲ لبدء CyberLink PowerDVD، حدد **Start** (ابدأ) < **All Programs** (كافة البرامج) < **Music, Photos and Videos** (الموسيقى والصور والفيديو)، ثم انقر فوق **CyberLink PowerDVD**.

لمزيد من المعلومات حول استخدام CyberLink PowerDVD، راجع تعليمات برنامج PowerDVD.

٥ استخدام لوحة المفاتيح وأجهزة التأشير

يُتيح جهاز الكمبيوتر ميزة الانتقال السهل على الشاشة في لوحة المفاتيح وجهاز التأشير و- في طرز مختارة - لوحة المفاتيح الرقمية المدمجة. كما تحتوي بعض الطرز المختارة على اختصارات لمفاتيح عمليات خاصة أو مفاتيح التشغيل السريع لتمكين تنفيذ المهام الشائعة. كما يمكنك لوحة المفاتيح من تنفيذ الوظائف الظاهرة على الشاشة المشابهة للوظائف التي تتم من خلال الماوس الخارجي.

لتخصيص إعدادات جهاز التأشير، مثل تهيئة الزر، وسرعة النقر، وخيارات المؤشر، حدد **Start** (ابدأ) < **Control Panel** (لوحة التحكم)، ثم اكتب mouse في مربع البحث في الزاوية اليمنى العلوية للشاشة. انقر فوق **Mouse** (الماوس) لاستكشاف ميزات الجهاز وتحديد الإعدادات المفضلة. استخدم ماوس USB (يتم شراؤه بشكل منفصل) عن طريق توصيله بأحد منافذ USB على الكمبيوتر.

ملاحظة: في بعض الطرازات، يُطلق على لوحة اللمس اسم "لوحة النقر" أو Imagepad.

تتيح لك لوحة المفاتيح الكتابة، كما تتيح لك مفاتيح الوظائف ومفاتيح التشغيل السريع تنفيذ وظائف محددة. للحصول على تفاصيل إضافية حول مفاتيح لوحة المفاتيح، انظر [المفاتيح في صفحة ١٣](#).

ملاحظة: وفقًا للبلد أو المنطقة، قد تحتوي لوحة المفاتيح على مفاتيح مختلفة ووظائف للوحة المفاتيح مختلفة عن تلك الموضحة في هذا القسم.

استخدام تركيبات مفتاح ALT GR

يوجد في بعض البلدان لوحات مفاتيح تحتوي على المفتاح ALT GR الذي يستخدم في التركيبات الخاصة للمفاتيح. لكتابة رمز الروبية باستخدام لوحة مفاتيح تحتوي على هذا المفتاح، استخدم تركيبية المفاتيح **alt gr+4**. يمكن للوحات المفاتيح المختصة بمناطق معينة في الهند استخدام المفاتيح **ctrl+shift+4** لكتابة رمز الروبية.

لمعرفة المزيد حول تركيبات المفتاح ALT GR، انتقل إلى موقع Microsoft Office على الويب <http://www.office.microsoft.com> وابحث عن ALT GR.

استخدام مفاتيح العمليات

ينفذ مفاتيح العمليات الوظائف المخصصة لها. تمثل الرموز الموجودة على المفاتيح من f1 إلى f12 الوظائف المعينة لكل مفتاح. لاستخدام أحد مفاتيح العمليات، اضغط عليه بشكل مستمر.

تم تمكين ميزة مفاتيح العمليات من قبل المصنع. يمكنك تعطيل هذه الميزة في (BIOS) Setup Utility. انظر استخدام Setup Utility (BIOS) و System Diagnostics (تشخيصات النظام) في صفحة ٦٦ للحصول على إرشادات حول فتح (BIOS) Setup Utility، ثم اتبع الإرشادات المعروضة أسفل الشاشة.

لتنشيط الوظيفة التي تم تعيينها بعد تعطيل ميزة مفتاح العملية، يجب الضغط على المفتاح fn مع مفتاح العملية المناسب.

تنبيه: تصرف بحظر شديد عند إجراء التعديلات في Setup Utility. فقد تمنع الأخطاء جهاز الكمبيوتر من التشغيل على ما يرام. ⚠

الرمز	المفتاح	الوصف
?	f1	يفتح Help and Support (تعليمات ودعم) التي توفر لك أدلة تعليمية ومعلومات حول نظام التشغيل Windows وجهاز الكمبيوتر وأجوبة عن أسئلتك وتحديثات لجهاز الكمبيوتر. كما توفر Help and Support (تعليمات ودعم) أدوات تلقائية لحل المشكلات وإمكانيات التواصل مع الدعم.
☀	f2	يخفض مستوى سطوع الشاشة تدريجيًا أثناء ضغطك هذا المفتاح باستمرار.
☀	f3	يزيد من مستوى سطوع الشاشة تدريجيًا أثناء ضغطك على هذا المفتاح باستمرار.
📺	f4	يبدل صورة الشاشة بين أجهزة العرض المتصلة بالنظام. على سبيل المثال، إذا كان جهاز العرض متصلًا بالكمبيوتر، فيؤدي الضغط على هذا المفتاح إلى تبديل صورة الشاشة بين شاشة الكمبيوتر وشاشة جهاز عرض وبين ظهورها على كل من الكمبيوتر وجهاز العرض في نفس الوقت. تستقبل معظم أجهزة العرض الخارجية معلومات الفيديو من جهاز الكمبيوتر باستخدام المواصفات القياسية لبطاقة الفيديو VGA الخارجية. يمكن أيضًا لمفتاح الإجراء هذا أن يؤدي إلى تبديل الصور بين أجهزة أخرى تستقبل معلومات الفيديو من جهاز الكمبيوتر.
🔋	f5	يشغل إضاءة لوحة المفاتيح الخلفية أو يوقف تشغيلها (طرز مختارة فقط). ملاحظة: لتوفير طاقة البطارية، أوقف تشغيل هذه الميزة.
⏮	f6	يشغل المسار السابق من قرص صوت مضغوط أو القسم السابق من قرص DVD أو BD.
⏸	f7	يشغل قرص الصوت المضغوط أو قرص DVD أو BD أو يوقفه مؤقتًا أو يستأنف تشغيله.
⏭	f8	يشغل المسار التالي من قرص صوت مضغوط أو القسم التالي من قرص DVD أو BD.
🔊-	f9	يخفض صوت مكبر الصوت تدريجيًا أثناء ضغطك المفتاح باستمرار.
🔊+	f10	يزيد من صوت مكبر الصوت تدريجيًا أثناء ضغطك المفتاح باستمرار.
🔊🚫	f11	يكتف صوت مكبر الصوت أو يستعيده.
📶	f12	يشغل ميزة اللاسلكية أو يوقف تشغيلها. ملاحظة: يجب إعداد شبكة لاسلكية ليتمكن إنشاء الاتصالات اللاسلكية.

استخدام المفاتيح السريعة

مفتاح التشغيل السريع عبارة عن تركيبة من المفتاح fn والمفتاح esc أو المفتاح .

لاستخدام مفتاح سريع:

▲ اضغط ضغطة خفيفة على المفتاح fn, ثم اضغط ضغطة خفيفة على المفتاح الثاني من تركيبة المفاتيح.

الوظيفة	مفتاح سريع	الوصف
عرض معلومات النظام.	fn+esc	يعرض معلومات حول مكونات أجهزة النظام ورقم إصدار BIOS النظام.
التحكم في إعدادات الصوت الجيبر.	fn+b	تمكين إعدادات صوت الجيبر الصادر عن Beats Audio أو تعطيلها.
		يعد Beats Audio ميزة محسنة للصوت توفر صوتًا جيبرًا عميقًا مضبوطًا مع الحفاظ على وضوح الصوت. ويتم تمكين Beats Audio بشكل افتراضي.
		كما يمكنك عرض إعدادات الصوت الجيبر والتحكم فيه من خلال نظام التشغيل Windows. لعرض خصائص الصوت الجيبر والتحكم فيه:
		حدد Start (ابدأ) < Control Panel (لوحة التحكم) < Hardware and Sound (الأجهزة والصوت) < Beats Audio Control Panel (لوحة التحكم في Beats Audio).

استخدام لوحة المفاتيح الرقمية

استخدام لوحة المفاتيح الرقمية المتكاملة

يشتمل جهاز الكمبيوتر على لوحة مفاتيح رقمية مدمجة ويدعم كذلك لوحة مفاتيح رقمية خارجية اختيارية أو لوحة مفاتيح خارجية اختيارية تتضمن لوحة مفاتيح رقمية.

المكون	الوصف
مفتاح num lock	يتحكم في وظيفة لوحة المفاتيح الرقمية المدمجة. اضغط على المفتاح للتبديل بين الوظيفة الرقمية التقليدية للوحة المفاتيح الخارجية (التي يتم تحديدها بالمصنع) ووظيفة التنتقل (التي تتم الإشارة إليها بواسطة أسهم الاتجاهات على المفاتيح).
	ملاحظة: تتم استعادة وظيفة لوحة المفاتيح الرقمية النشطة وقت إيقاف تشغيل جهاز الكمبيوتر عند تشغيل جهاز الكمبيوتر مرة أخرى.
لوحة المفاتيح الرقمية المضمنة	تم ضبطها من قبل المصنع لتعمل كلوحة مفاتيح رقمية خارجية. للتبديل بين هذه الوظيفة الرقمية وبين وظيفة التنتقل (تتم الإشارة إليها بواسطة أسهم الاتجاهات على المفاتيح)، اضغط على المفتاح num lock.

استخدام لوحة اللمس

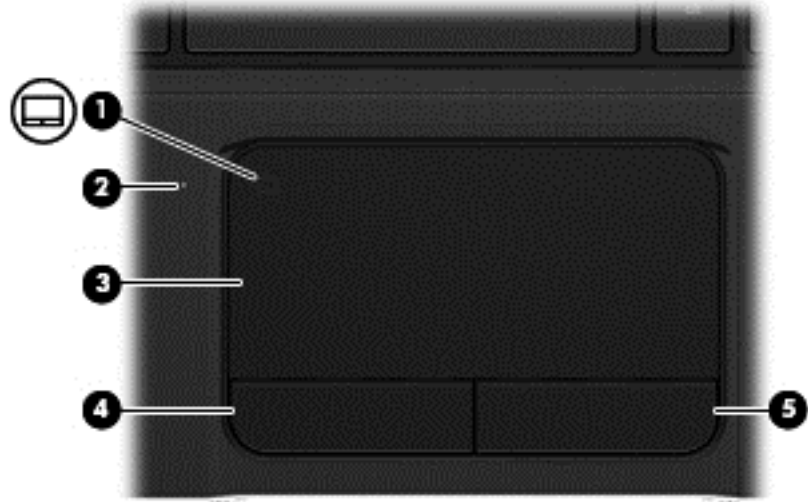

المكوّن	الوصف
(1)	زر تشغيل/إيقاف تشغيل لوحة اللمس تشغيل لوحة المفاتيح أو إيقاف تشغيلها.
(2)	ضوء لوحة اللمس ● مضاء: إيقاف تشغيل. ● مطفأ: تشغيل لوحة اللمس.
(3)	ناحية لوحة اللمس تحرك المؤشر المعروض على الشاشة وتحدد العناصر الموجودة على الشاشة أو تُنشطها.
(4)	الزر الأيسر في يعمل كالزر الأيسر الموجود في ماوس خارجي.
(5)	الزر الأيمن من يعمل كالزر الأيمن الموجود في ماوس خارجي.

لتحريك المؤشر، أزلق إصبع واحد على بالاتجاه الذي تريد تحريك المؤشر إليه. استخدم الزرين الأيسر والأيمن في تمامًا مثل الزرين الموجودين بماوس خارجي.

تشغيل لوحة اللمس وإيقاف تشغيلها

لإيقاف أو تشغيلها، انقر نقرًا مزدوجًا على زر تشغيل/إيقاف تشغيل .

يكون ضوء منطفأ أثناء تشغيل.

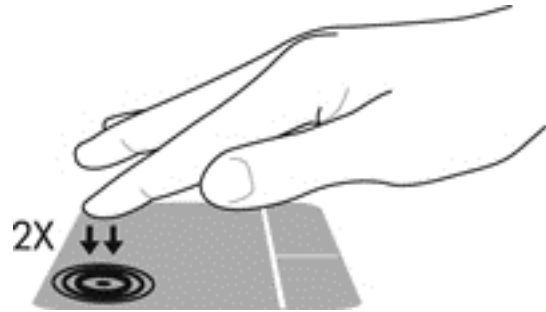

التنقل

لتحريك المؤشر الظاهر على الشاشة، أزلق إصبع واحد على بالاتجاه الذي تريد تحريك المؤشر إليه.

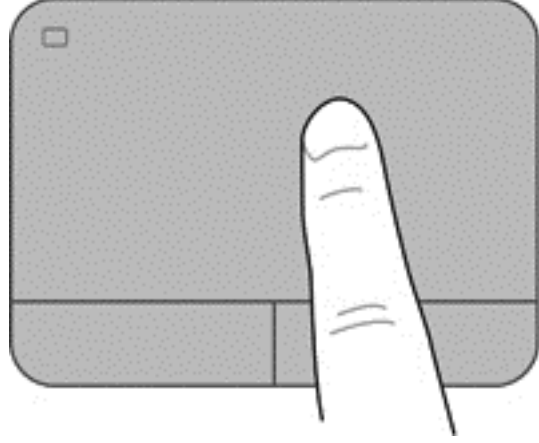

تحديد

استخدم الزرين الأيسر والأيمن في تماماً مثل الزرين المماثلين الموجودين بماوس خارجي.

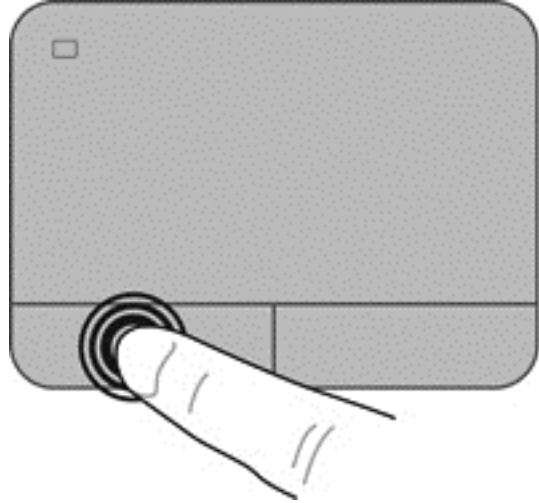

استخدام إيماءات لوحة اللمس

تدعم لوحة اللمس تشكيلة من الإيماءات التي تتيح لإصبعك النقر والتكبير والتصغير، والتدوير لاستخدام العناصر على سطح المكتب. لاستخدام إيماءات ، ضع إصبعين على في الوقت نفسه.

ملاحظة: إيماءات لوحة اللمس غير مدعومة في جميع البرامج.

لمشاهدة عرض توضيحي لأحد الإيماءات:

١. حدد Start (ابدأ) < Control Panel (لوحة التحكم) < Hardware and Sound (الأجهزة والصوت).

٢. حدد جهاز لوحة مفاتيح Synaptics.

٣. حدد أحد الإيماءات لتشغيل العرض التوضيحي.

لإيقاف تشغيل الإيماءات أو تشغيلها:

١. حدد Start (ابدأ) < Control Panel (لوحة التحكم) < Hardware and Sound (الأجهزة والصوت).

٢. حدد جهاز لوحة مفاتيح Synaptics.

٣. حدد خانة الاختيار بجوار الإيماء الذي تريد تشغيله أو إيقاف تشغيله.

٤. انقر فوق **Apply** (تطبيق)، ثم انقر فوق **OK** (موافق).

يكون التمرير نافعاً عند التنقل للأعلى أو للأسفل أو للجانبين في صفحة أو صورة ما. للتمرير، ضع إصبعين مفتوحتين قليلاً على لوحة اللمس واسحبها طوال لوحة اللمس للأعلى أو للأسفل أو لليسر أو لليمين.

ملاحظة: تتحكم سرعة الإصبع في سرعة التمرير.

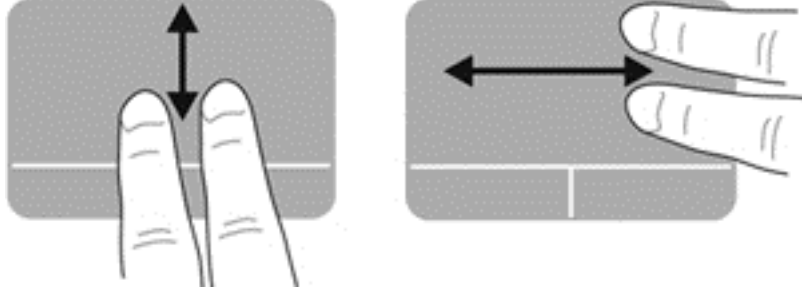

القرصة/الزوم

تسمح القرصة بتقريب الصور أو النص أو تبعيدها.

- قرب العناصر بوضعك إصبعين على لوحة اللمس قريبة من بعضها البعض ثم فتحهما.
- ولتبعيد العناصر ضع إصبعين على لوحة اللمس بعيدة عن بعضها البعض ثم قرب بينهما.

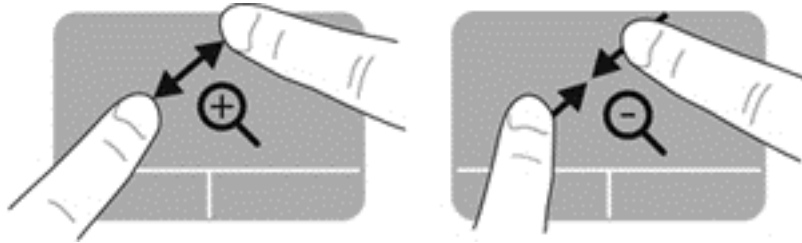

تدوير

يسمح لك التدوير بتدوير عناصر مثل الصور. للتدوير، ضع إصبعك السبابة اليسرى محورًا في ناحية لوحة اللمس. حرك سبابتك اليمنى حول الإصبع الثابتة بحركة قوسية باتجاه عقارب الساعة من الثانية عشرة حتى الثالثة. لعكس التدوير، حرك سبابتك اليمنى من الساعة الثالثة إلى الثانية عشرة.

ملاحظة: يتم تعطيل التدوير في المصنع بشكل افتراضي.

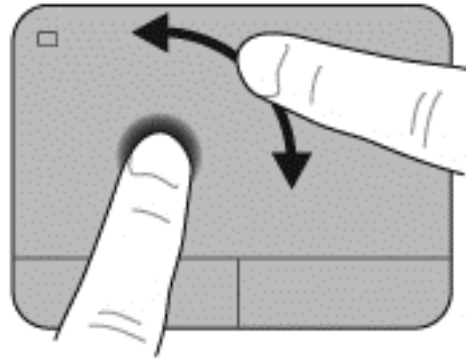

حركة سريعة

تسمح لك الحركة السريعة بالانتقال عبر الشاشات أو التمرير السريع عبر المستندات. لعمل حركة سريعة استخدم ثلاث أصابع لللمس ناحية لوحة اللمس بحركة خفيفة وسريعة للأعلى، للأسفل، لليسر، أو لليمين.

ملاحظة: يتم تعطيل الحركة السريعة بثلاثة أصابع في المصنع بشكل افتراضي.

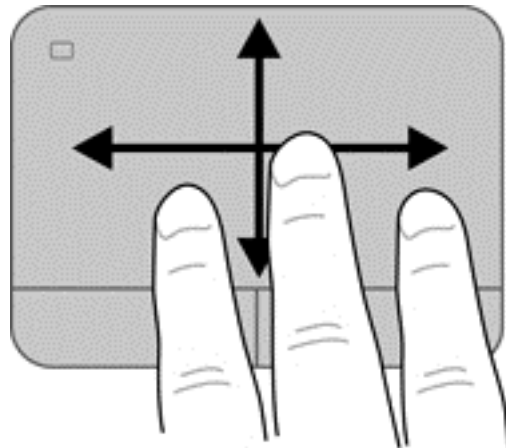

يمكن تشغيل جهاز الكمبيوتر الخاص بك إما بطاقة البطارية أو بالطاقة الخارجية. وإذا كان الكمبيوتر يعمل بطاقة البطارية فقط مع عدم توفر مصدر طاقة تيار متناوب خارجي لشحن البطارية فمن المهم مراقبة وتوفير شحنة البطارية. يستعين كمبيوترك بخطط الطاقة لإدارة طريقة استخدامه للطاقة وتوفيره إياها حيث يمكنك الوصول إلى التوازن بين أداء الكمبيوتر وتوفير الطاقة.

استخدام وضع Sleep (السكون) أو Hibernation (الإسبات)

يحتوي Microsoft Windows على وضعين لتوفير الطاقة هما Sleep (السكون) و Hibernation (الإسبات).

ملاحظة: في بعض الطرز المختارة، يتم تمكين ميزة Intel Rapid Start Technology (RST) من قبل المصنع. تتيح ميزة Rapid Start Technology لجهاز الكمبيوتر استئناف نشاطه بشكل سريع بعد الدخول في حالة عدم النشاط.

تدير Rapid Start Technology خيارات توفير الطاقة على النحو التالي:

- Sleep (السكون)—تسمح لك Rapid Start Technology باختيار الحالة Sleep (السكون). لإنهاء وضع Sleep (السكون)، اضغط على أي زر أو نشط لوحة اللمس أو اضغط على مفتاح الطاقة بشكل خفيف.
- Hibernation (الإسبات)—تتنشط Rapid Start Technology وضع Hibernation (الإسبات) في الظروف التالية:
 - بعد مرور ساعتين من عدم النشاط عندما يعمل جهاز الكمبيوتر على طاقة البطارية أو على الطاقة الخارجية.
 - عندما تصل طاقة البطارية إلى مستوى قليل جدًا.

بعد تنشيط Hibernation (الإسبات)، اضغط زر الطاقة لاستئناف عملك.

يمكن تعطيل Rapid Start Technology في Rapid Start Technology (BIOS) Setup Utility.

عند تنشيط الوضع Sleep (السكون)، يتم محو الشاشة وحفظ عملك في الذاكرة، مما يسمح لك باستئناف عملك بشكل أسرع من إنهاء وضع Hibernation (الإسبات). إذا كان الكمبيوتر في وضع Sleep (السكون) فترة طويلة أو إذا كان مستوى طاقة البطارية على وشك النفاد وكان الكمبيوتر في وضع Sleep (السكون)، سيبدأ الكمبيوتر تشغيل وضع Hibernation (الإسبات).

في وضع Hibernation (الإسبات)، يتم حفظ عملك في ملف الإسبات الموجود على محرك القرص الثابت ويتم إيقاف تشغيل جهاز الكمبيوتر.

تنبيه: لتقليل خطر التدهور في جودة الصوت والفيديو، أو فقدان وظائف قراءة الصوت أو الفيديو، لا تقم ببدء تشغيل وضع Sleep (السكون) أو Hibernation (الإسبات) أثناء القراءة من قرص أو بطاقة وسائط خارجية أو الكتابة إليهما.

ملاحظة: لا يمكنك بدء تشغيل أي نوع من أنواع اتصالات الشبكة أو تنفيذ أية وظائف للكمبيوتر عندما يكون الكمبيوتر في حالة Sleep (السكون) أو Hibernation (الإسبات).

بدء تشغيل وضع Sleep (السكون) وإنهائه

تم ضبط النظام في المصنع لتنشيط وضع Sleep (السكون) بعد فترة محددة من عدم النشاط بناءً على ما إذا كان جهاز الكمبيوتر يعمل على طاقة البطارية أو طاقة خارجية.

يمكن تغيير إعدادات الطاقة والمهل باستخدام Power Options (خيارات الطاقة) الموجودة في Windows Control Panel (لوحة التحكم في نظام التشغيل Windows).

مع تشغيل جهاز الكمبيوتر، يمكنك تنشيط وضع Sleep (السكون) بأي من الطرق التالية:

- اضغط ضغطة خفيفة على زر الطاقة.
- أغلق الشاشة.
- حدد **Start** (ابدأ)، وانقر فوق السهم الموجود بجانب زر **Shut down** (إيقاف التشغيل)، ثم انقر فوق **Sleep** (السكون).

لإنهاء وضع Sleep (السكون):

- اضغط ضغطة خفيفة على زر الطاقة.
 - إذا كانت الشاشة مغلقة، افتح الشاشة.
 - اضغط على مفتاح من مفاتيح لوحة المفاتيح.
 - انقر أو حرك إصبعك على لوحة اللمس.
- عند إنهاء جهاز الكمبيوتر لوضع Sleep (السكون)، يتم تشغيل ضوء الطاقة ويعرض جهاز الكمبيوتر الشاشة من حيث توقفت عن العمل.

ملاحظة: في حالة قيامك بضبط جهاز الكمبيوتر على المطالبة بإدخال كلمة مرور عند التنبيه، فيتعين عليك إدخال كلمة مرور Windows قبل أن يعيد جهاز الكمبيوتر عرض عملك.

تنشيط وضع Hibernation (الإسبات) وإنهاؤه

تم ضبط النظام في المصنع لبدء وضع Hibernation (الإسبات) بعد فترة محددة من عدم النشاط بناءً على ما إذا كان جهاز الكمبيوتر يعمل على طاقة البطارية أو طاقة خارجية أو عندما يصل مستوى البطارية إلى مستوى منخفض جدًا.

يمكن تغيير إعدادات الطاقة والمهل من Windows Control Panel (لوحة التحكم لنظام التشغيل Windows).

لبدء وضع Hibernation (الإسبات)، حدد **Start** (ابدأ)، وانقر فوق السهم بجوار الزر **Shut down** (إيقاف التشغيل)، ثم انقر فوق **Hibernate** (إسبات).

لإنهاء وضع Hibernation (الإسبات)، اضغط على زر الطاقة لفترة وجيزة.

تتم إضاءة أضواء الطاقة ويعود جهاز الكمبيوتر إلى الشاشة التي كنت عليها عند التوقف عن العمل.

ملاحظة: في حالة قيامك بضبط كلمة مرور لتتم المطالبة بها عند وضع التنبيه، فيتعين عليك إدخال كلمة مرور Windows قبل أن يعود جهاز الكمبيوتر إلى الشاشة.

تعيين حماية بكلمة مرور عند التنبيه

لضبط جهاز الكمبيوتر ليقوم بالمطالبة بإدخال كلمة مرور عند إنهاء وضع Sleep (السكون) أو وضع Hibernation (الإسبات)، اتبع هذه الخطوات:

1. حدد **Start** (ابدأ) < Control Panel (لوحة التحكم) < System and Security (النظام والأمان) < Power Options (خيارات الطاقة).
2. من الجزء الأيسر، انقر فوق **Require a password on wakeup** (طلب كلمة مرور عند التنبيه).
3. انقر فوق **Change Settings that are currently unavailable** (تغيير الإعدادات غير المتوفرة حاليًا).
4. انقر فوق **Require a password (recommended)** (طلب كلمة المرور (مستحسن)).

ملاحظة: إذا احتجت إلى إنشاء كلمة مرور لحساب مستخدم أو تغيير كلمة المرور الحالية لحساب المستخدم، فانقر فوق **Create or change your user account password** (إنشاء كلمة مرور لحساب المستخدم أو تغييرها)، ثم اتبع الإرشادات الظاهرة على الشاشة.

5. انقر فوق **Save changes** (حفظ التغييرات).

استخدام قياس الطاقة

يتيح لك قياس الطاقة الوصول السريع إلى إعدادات الطاقة وعرض شحنة البطارية المتبقية.

- لعرض نسبة شحن البطارية المتبقية ومخطط الطاقة الحالي، حرك المؤشر فوق رمز Power Meter (قياس الطاقة) بأقصى يمين شريط المهام.
 - للوصول إلى Power Options (خيارات الطاقة)، أو لتغيير مخطط الطاقة، انقر فوق رمز Power Meter (قياس الطاقة) وحدد عنصرًا من القائمة.
- تشير رموز قياس الطاقة المختلفة إلى ما إذا كان يتم تشغيل جهاز الكمبيوتر على طاقة البطارية أم بطاقة خارجية. ويعرض رمز البطارية رسالة في حالة وصول شحنة البطارية إلى مستوى ضعيف أو ضعيف للغاية.

تحديد مخطط طاقة

يدير مخطط الطاقة استهلاك جهاز الكمبيوتر للطاقة كما أنه يساعدك على توفير الطاقة وتحسين الأداء.

تتم إتاحة مخططات الطاقة التالية:

- **HP Recommended** (ما يوصى به من قبل HP). يصل بالكمبيوتر تلقائيًا إلى التوازن بين الأداء وتوفير الطاقة.
- **Power saver** (موفر الطاقة). يوفر الطاقة خافضًا مستوى أداء الكمبيوتر وسطوح الشاشة.
- **High Performance** (أداء عالٍ). الأداء على حساب استهلاك الطاقة.

ويمكنك أيضًا إنشاء مخطط طاقة خاص بك وتخصيصه ليلائم متطلباتك.

استخدام HP Power Manager (طرز مختارة فقط) أو Windows Control Panel (لوحة التحكم في Windows) لاختيار مخطط طاقة من تلك المخططات الموجودة أو إنشاء مخطط يخصك.

لبداء HP Power Manager، حدد Start (ابدأ) < Control Panel (لوحة اللمس) < Hardware and Sound (البرامج والصوت) < HP Power Manager.

للوصول إلى خيارات الطاقة في لوحة التحكم، حدد Start (ابدأ) < Control Panel (لوحة التحكم) < System and Security (النظام والحماية) < Power Options (خيارات الطاقة)، ثم حدد خطة الطاقة التي تريدها من القائمة.

التشغيل بطاقة البطارية

في حالة وجود بطارية مشحونة في جهاز كمبيوتر غير متصل بمصدر طاقة خارجي، فيتم تشغيل جهاز الكمبيوتر بواسطة طاقة البطارية وينخفض سطوع الشاشة لتوفير فترة عمل البطارية. وسيفرغ شحن البطارية الموجودة في جهاز الكمبيوتر ببطء عندما يتم إيقاف تشغيل جهاز الكمبيوتر وعند عدم توصيله بمصدر طاقة خارجي.

يختلف عمر بطارية جهاز الكمبيوتر، حسب إعدادات إدارة الطاقة، والبرامج التي يتم تشغيلها عليه، وسطوع الشاشة، والأجهزة الخارجية المتصلة بجهاز الكمبيوتر، وعوامل أخرى.

إخراج بطارية يمكن استبدالها من قبل المستخدم

يشتمل جهاز الكمبيوتر الخاص بك على بطارية يمكن استبدالها من قبل المستخدم.

تحذير! لتقليل مشاكل الأمان المحتملة، استخدم فقط بطارية يمكن استبدالها من قبل المستخدم والتي يتم توفيرها مع جهاز الكمبيوتر، أو أية بطارية بديلة توفرها HP، أو بطارية متوافقة يتم شراؤها من HP.

تنبيه: يمكن أن يؤدي إخراج البطارية التي تعتبر مصدر الطاقة الوحيد لجهاز الكمبيوتر إلى فقد المعلومات. لذلك قبل إخراج البطارية، احفظ عملك وابدأ تشغيل وضع Hibernation (الاسبات) أو قم بإيقاف تشغيل جهاز الكمبيوتر من خلال نظام التشغيل Windows.

لإخراج البطارية:

١. اقلب جهاز الكمبيوتر وذلك على سطح مستوي.

٢. ادفع مغلاق تحرير البطارية (1) لتحرير البطارية.

ملاحظة: يعود مغلاق تحرير البطارية إلى موضعه الأصلي تلقائياً.

٣. قم بتدوير البطارية للأعلى (2) ثم قم بإخراجها من الكمبيوتر (3).

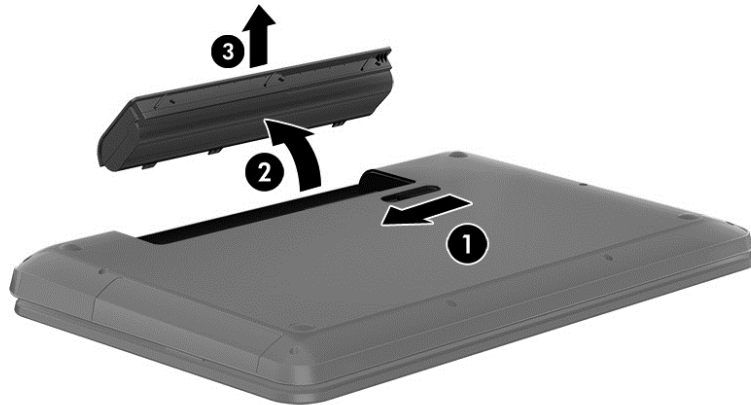

العثور على معلومات حول البطارية

تتوفر الأدوات والمعلومات الآتية والخاصة بالبطارية في Help and Support (تعليمات ودعم):

- الأداة Battery Check (فحص البطارية) من Help and Support (تعليمات ودعم) لاختبار أداء البطارية
- معلومات حول المعايير وإدارة الطاقة والعناية المناسبة والتخزين لإطالة عمر البطارية إلى الحد الأقصى
- معلومات حول أنواع البطاريات ومواصفاتها وأطوار حياتها وسعتها

للوصول إلى معلومات البطارية، حدد Start (ابدأ) < Help and Support (التعليمات والدعم) < Learn (التعلم) < Power Plans (خطط الطاقة): Frequently Asked Questions (مخططات الطاقة: الأسئلة المتداولة).

المحافظة على طاقة البطارية

استخدم التلميحات التالية للمحافظة على طاقة البطارية وإطالة عمرها لأقصى مدة:

- خفض سطوع الشاشة.
- حدد إعداد **Power saver** (موفر الطاقة) في **Power Options** (خيارات الطاقة).
- أخرج البطارية من جهاز الكمبيوتر عند عدم استخدامه أو شحنه.
- عطل الأجهزة اللاسلكية في حالة عدم استخدامها.
- افصل جميع الأجهزة الخارجية غير الموصلة بمصادر الطاقة الخارجية مثل محركات الأقراص الثابتة بتوصيل **USB**.
- قم بإيقاف أي بطاقات وسائط خارجية لا تستخدمها أو قم بتعطيلها أو إخراجها.
- قبل ترك جهاز الكمبيوتر الخاص بك، ابدأ وضع **Sleep** (سكون) أو **Hibernation** (الإسبات) أو أوقف تشغيل جهاز الكمبيوتر.

التعرف على مستويات ضعف البطارية

عندما تضعف البطارية أو تصل إلى مستوى منخفض للغاية وهي مصدر الطاقة الوحيد لجهاز الكمبيوتر، يعرض رمز قياس البطارية في ناحية الإعلام إشعار انخفاض البطارية أو وصولها إلى مستوى منخفض للغاية.

ملاحظة: للحصول على مزيد من المعلومات حول قياس الطاقة، انظر [استخدام قياس الطاقة في صفحة ٤١](#).

يقوم جهاز الكمبيوتر باتخاذ الإجراءات التالية عند وصول البطارية إلى مستوى منخفض للغاية:

- في حالة تمكين وضع **Hibernation** (الإسبات) وتواجد جهاز الكمبيوتر قيد التشغيل أو في وضع **Sleep** (السكون)، ينشط جهاز الكمبيوتر وضع **Hibernation** (الإسبات).
- في حالة تعطيل وضع **Hibernation** (الإسبات) وتواجد جهاز الكمبيوتر قيد التشغيل أو في وضع **Sleep** (السكون)، يظل جهاز الكمبيوتر في وضع **Sleep** (السكون) لفترة وجيزة، ثم يتم إيقاف تشغيله ويتم فقد أية معلومات غير محفوظة.

تخزين بطارية يمكن استبدالها من قبل المستخدم

تحذير: للحد من خطر إتلاف البطارية، لا تعرضها لدرجات حرارة عالية لفترات طويلة.

إذا كان جهاز الكمبيوتر سيبقى دون استخدام ومفصلاً عن الطاقة الخارجية لمدة تزيد عن أسبوعين، فيجب عليك إخراج البطارية وتخزينها على حدة في مكان بارد وجاف لإطالة فترة شحن البطارية.

يوصى بفحص البطارية المخزنة كل ستة أشهر. إذا كانت سعة البطارية أقل من 50%، فقم بإعادة شحنها قبل إعادة تخزينها.

التخلص من بطارية يمكن استبدالها من قبل المستخدم

تحذير! لتقليل خطر الحريق أو الاحتراق، لا تفكك أو تحطم أو تثقب البطارية؛ لا تقصم ملامسها الخارجية كهربائياً؛ لا تتخلص من البطارية بالنار أو المياه.

انظر إشعارات تنظيمية ووقائية وبيئية بالنسبة للتخلص من البطارية على النحو الصحيح. للوصول إلى هذا الدليل، حدد **Start** (ابدأ) < **Help** and **Support** (تعليمات ودعم) < **User Guides** (أدلة المستخدم).

استبدال بطارية يمكن استبدالها من قبل المستخدم

يعلمك **Battery Check** (فحص البطارية) في **Help and Support** (تعليمات ودعم) بضرورة استبدال البطارية عندما لا يتم شحن إحدى الخلايا الداخلية على ما يرام، أو عند وصول سعة التخزين للبطارية إلى حالة الضعف. إذا كان ثمة احتمال شمول البطارية في ضمان HP، اشتملت الإرشادات على معرف للضمان. ترشدك رسالة إلى موقع الويب لـ **HP** للحصول على المزيد من المعلومات حول طلب بطارية بديلة.

التشغيل على الطاقة الخارجية

للحصول على معلومات حول التوصيل بطاقة التيار المتناوب، انظر إرشادات الإعداد المتوفرة في صندوق جهاز الكمبيوتر.

لا يستخدم جهاز الكمبيوتر طاقة البطارية وهو متصل بالطاقة الخارجية عبر محول معتمد للتيار المتناوب أو جهاز إرساء/توسيع اختياري.

تحذير! للتقليل من مشاكل الأمان المحتملة، استخدم محول التيار المتناوب المتوفر مع جهاز الكمبيوتر، أو محول تيار متناوب بديلاً توفّره HP، أو محول تيار متناوب متوافقاً يتم شراؤه من HP.

قم بتوصيل جهاز الكمبيوتر بطاقة خارجية في أية حالة من الحالات التالية:

تحذير! لا تقم بشحن بطارية جهاز الكمبيوتر أثناء وجودك على متن طائرة.

- عند شحن بطارية أو معايرتها
- عند تركيب برنامج النظام أو تعديله
- عند كتابة معلومات على قرص (طرز مختارة فقط)
- عند تشغيل Disk Defragmenter (أداة إلغاء تجزئة القرص) على أجهزة الكمبيوتر التي تحتوي على محركات الأقراص الثابتة الداخلية
- عند القيام بالنسخ الاحتياطي أو الاستعادة
- عند توصيل جهاز الكمبيوتر بمصدر طاقة خارجي:
- يبدأ شحن البطارية.
- يزداد سطوع الشاشة.
- يتغير شكل رمز Power Meter (قياس الطاقة) الموجود في ناحية الإعلام.
- عند فصل مصدر الطاقة الخارجي، تحدث الأحداث التالية:
- يتم تحويل جهاز الكمبيوتر إلى طاقة البطارية.
- يقل سطوع الشاشة تلقائياً للحفاظ على عمر البطارية.
- يتغير شكل رمز Power Meter (قياس الطاقة) الموجود في ناحية الإعلام.

HP CoolSense

يُنقح HP CoolSense تلقائياً مما إذا كان جهاز الكمبيوتر في غير موضع العمل المكتبي ويُجري تعديلات إضافية على إعدادات الأداء والمروحة للحفاظ على درجة حرارة سطح الكمبيوتر في المستوى الأمثل لتحقيق الراحة.

عند إيقاف تشغيل HP CoolSense، لا يتم التحقق من وضعية الكمبيوتر فتبقى إعدادات الأداء والمروحة على وضعها الأصلي المعد في المصنع. ونتيجة ذلك قد تبقى درجة حرارة سطح جهاز الكمبيوتر أعلى مما كانت ستكون بعد تشغيل HP CoolSense.

ولتشغيل أو إيقاف CoolSense اتبع هذه الخطوات:

1. حدد Start (أبدأ) < Control Panel (لوحة التحكم) < Hardware and Sound < (الأجهزة والصوت) HP CoolSense.
2. حدد On (تشغيل) أو Off (إيقاف التشغيل).

تحديث محتوى برنامجك من خلال Intel Smart Connect Technology (طرز مختارة فقط)

إذا كان الكمبيوتر في وضع Sleep (السكون)، تجعل تقنية Intel® Smart Connect الكمبيوتر يخرج من وضع Sleep (السكون) دورياً. ثم يحدث Smart Connect محتوى برامج معينة من تلك المفتوحة ثم يعيد دخول وضع Sleep (السكون). ونتيجة ذلك ستكون أعمالك متاحة فور الخروج من Sleep (السكون). لا يتوجب عليك الانتظار أثناء تنزيل التحديثات.

▲ لتمكين هذه الميزة أو تعديل الإعدادات بشكل يدوي، حدد Start (ابدأ) < All Programs (كافة البرامج) < Intel Smart > Intel > Connect Technology.

للمزيد من المعلومات وللإطلاع على قائمة بالتطبيقات المتوافقة، انظر تعليمات البرنامج.

إيقاف تشغيل جهاز الكمبيوتر

⚠ **تنبيه:** يتم فقد معلومات غير محفوظة عند إيقاف تشغيل جهاز الكمبيوتر.

يقوم أمر Shut down (إيقاف التشغيل) بإغلاق كافة البرامج المفتوحة، بما في ذلك نظام التشغيل، ثم يوقف تشغيل الشاشة وجهاز الكمبيوتر.

قم بإيقاف تشغيل جهاز الكمبيوتر في أي من الحالات التالية:

- عند الحاجة إلى استبدال البطارية أو الوصول إلى المكونات الموجودة داخل جهاز الكمبيوتر
- عند توصيل جهاز خارجي لا يتصل بمنفذ USB أو بمنفذ الفيديو
- عند عدم استخدام الكمبيوتر وفصله من الطاقة الخارجية لفترة طويلة

بالرغم من أنه يمكنك إيقاف تشغيل جهاز الكمبيوتر بواسطة زر الطاقة، فإن الإجراء الموصى به هو استخدام الأمر Shut down (إيقاف التشغيل) في Windows:

📝 **ملاحظة:** إذا كان جهاز الكمبيوتر في حالة Sleep (السكون) أو Hibernation (الإسبات)، يجب أن تقوم أولاً بإنهاء حالة Sleep (السكون) أو Hibernation (الإسبات) قبل إمكانية إيقاف التشغيل.

١. احفظ عملك وأغلق كافة البرامج المفتوحة.

٢. حدد Start (ابدأ) < Shut down (إيقاف التشغيل).

إذا توقف جهاز الكمبيوتر عن الاستجابة ولم يعد باستطاعتك استخدام إجراءات إيقاف التشغيل السابقة، حاول استخدام الإجراءات التالية الخاصة بالحالات الطارئة وفق التسلسل الموضح:

- اضغط على **ctrl+alt+delete**، ثم انقر فوق رمز **Shut down** (إيقاف التشغيل) الظاهر على الشاشة.
- اضغط على زر الطاقة باستمرار لمدة 5 ثوانٍ على الأقل.
- افصل جهاز الكمبيوتر عن مصدر الطاقة الخارجي.
- في الطرز التي تحتوي على بطارية يمكن استبدالها من قبل المستخدم، أخرج البطارية.

٧ إدارة المعلومات ومشاركتها

محركات الأقراص عبارة عن أجهزة تخزين رقمية أو محركات أقراص صلبة الحالة التي تساعدك على تخزين المعلومات وإدارتها ومشاركتها والوصول إليها. يحتوي جهاز الكمبيوتر الخاص بك على محرك قرص ثابت خارجي يخزن برامج جهاز الكمبيوتر ونظام التشغيل كما يمكنه تخزين جميع ملفاتك الشخصية. كما تحتوي بعض أجهزة الكمبيوتر على محرك أقراص بصرية مدمج يتيح لك إمكانية قراءة أقراص مضغوطة أو أقراص DVD أو (في طرز مختارة) أقراص Blu-ray (BD) أو الكتابة عليها وتشغيل الصوت والفيديو وتسجيلها.

ولزيادة السعة أو الوظائف، قم بتوصيل محرك أقراص خارجي (يتم شراؤه بشكل منفصل)، مثل محرك الأقراص البصرية أو محرك القرص الثابت، أو أدخل بطاقة تخزين رقمية لاستيراد المعلومات مباشرةً من هاتفك أو من الكاميرا الخاصة بك. يتيح محرك الأقراص المحمولة للناقل التسلسلي العالمي (USB) المتصل بمنفذ الناقل التسلسلي العالمي (USB) بجهاز الكمبيوتر النقل السريع للبيانات. وتعتمد بعض الأجهزة على طاقة جهاز الكمبيوتر في تشغيلها؛ بينما يكون لأجهزة أخرى مصدر طاقة خاص بهم. وتأتي بعض الأجهزة مزودة ببرامج يجب عليك تركيبها.

ملاحظة: لمعلومات حول توصيل الأجهزة اللاسلكية الخارجية، انظر [الاتصال بشبكة في صفحة ١٧](#).

ملاحظة: لمزيد من المعلومات حول البرامج وبرامج التشغيل المطلوبة، أو لمعرفة أي منفذ على جهاز الكمبيوتر يوصى باستخدامه، انظر إرشادات الشركة المصنعة.

استخدام جهاز USB

تحتوي معظم أجهزة الكمبيوتر على أكثر من منفذ من منافذ USB؛ حيث تسمح لك هذه الواجهة المتعددة بتوصيل عدة أنواع من الأجهزة الخارجية بجهاز الكمبيوتر الخاص بك، مثل لوحة مفاتيح أو ماوس أو محرك أقراص خارجي أو طابعة أو مساحة ضوئية أو لوحة توصيل كلها من النوع USB.

قد يتضمن جهاز الكمبيوتر أكثر من نوع منفذ USB. انظر [التعرف على جهاز الكمبيوتر الخاص بك في صفحة ٤](#) للتعرف على أنواع منافذ USB الموجودة في هذا جهاز الكمبيوتر. تأكد من شراء الأجهزة المتوافقة مع جهاز الكمبيوتر الخاص بك.

النوع	الوصف
USB 2.0	نقل البيانات بمعدل 60 ميجابايت/الثانية.
USB 3.0	نقل البيانات بمعدل 640 ميجابايت/الثانية. تتوافق منافذ USB 3.0 المعروفة أيضًا بمنفذ SuperSpeed مع أجهزة USB 1.0 و USB 2.0.

ملاحظة: يسمح منفذ USB للشحن/المزود للطاقة بشحن أجهزة USB معينة عندما يتم توصيله في هذا المنفذ. ولا تقم منافذ USB القياسية بشحن جميع أجهزة USB أو الشحن باستخدام تيار منخفض. بالإضافة إلى ذلك، يتعذر تشغيل بعض أجهزة USB إلا عندما يتم توصيلها بمنفذ مزود للطاقة.

توصيل جهاز USB

تنبيه: لتقليل خطر إلحاق الضرر بموصل منفذ USB، استخدم أدنى قوة لتوصيل الجهاز.

▲ واصل كبل USB الخاص بالجهاز بمنفذ USB.

ملاحظة: قد يبدو منفذ USB مختلفًا بعض الشيء عن الرسم التوضيحي الموجود في هذا القسم.



يشير الصوت إلى اكتشاف الجهاز.

ملاحظة: في المرة الأولى التي تقوم فيها بتوصيل جهاز USB، يتم عرض رسالة في ناحية الإعلام لإعلامك بأن الجهاز تم التعرف عليه من قبل جهاز الكمبيوتر.

إخراج جهاز USB

تنبيه: لمنع تلف موصل USB، لا تقم بنزع الكبل لإخراج جهاز USB.

تنبيه: لتقليل خطر التعرض لفقد المعلومات أو عدم استجابة النظام، نفذ الإجراء التالي حتى تتمكن من إخراج جهاز الـ USB.

1. لفصل جهاز USB، احفظ معلوماتك وأغلق كافة البرامج المستخدمة للجهاز.
2. انقر فوق رمز فصل الأجهزة في ناحية الإعلام، أقصى يمين شريط المهام، ثم اتبع الإرشادات الواردة على الشاشة.
3. أخرج الجهاز.

توصيل جهاز USB مزود بالطاقة

تنبيه: للتقليل من خطر إتلاف الجهاز عند توصيل جهاز مزود بالطاقة، تأكد من إيقاف تشغيل هذا الجهاز ومن فصل سلك طاقة التيار المتناوب.

1. وصل الجهاز بالكمبيوتر.

2. وصل سلك الطاقة بمأخذ التيار المتناوب الأرضي.

3. شغل الجهاز.

لفصل جهاز خارجي غير مزود بالطاقة، أوقف الجهاز ثم افصله عن جهاز الكمبيوتر. لفصل جهاز خارجي مزود بالطاقة، أوقف تشغيل الجهاز ثم افصله عن جهاز الكمبيوتر ثم افصل سلك طاقة التيار المتناوب.

تركيب بطاقة التخزين الرقمية وإزالتها

لإدخال بطاقة تخزين رقمية:

تنبيه: لتقليل احتمال تلف موصلات البطاقة الرقمية، استخدم أدنى قوة ضغط لتركيب البطاقة الرقمية. 

1. أمسك البطاقة حيث يكون ملصق التسمية متجهًا لأعلى وتكون الموصلات باتجاه جهاز الكمبيوتر.
2. أدخل البطاقة إلى فتحة التخزين الرقمية، ثم ادفعها للداخل حتى تستقر بإحكام.

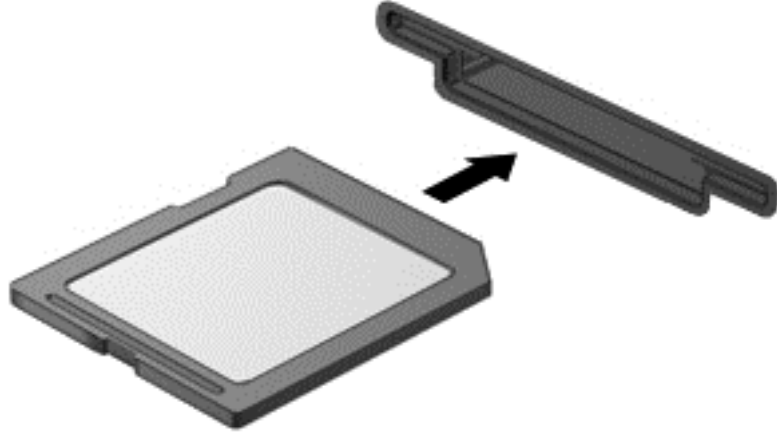



يشير الصوت إلى اكتشاف الجهاز كما تعرض قائمة بالخيارات.

لإخراج بطاقة تخزين رقمية:

تنبيه: للحد من احتمال فقدان البيانات أو عدم استجابة النظام، قم بالإجراء الآتي لإخراج البطاقة الرقمية بأمان. 

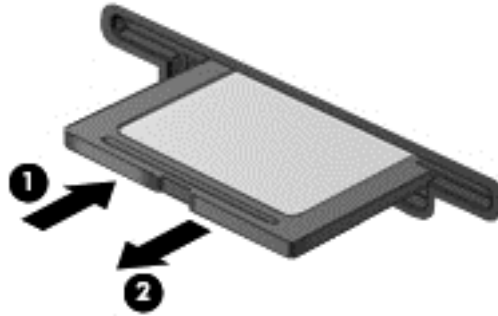
1. احفظ معلوماتك وأغلق كافة البرامج المتعلقة بالبطاقة الرقمية.
2. انقر فوق رمز إزالة الأجهزة في ناحية الإعلام، أقصى يمين شريط المهام. ثم اتبع الإرشادات الظاهرة على الشاشة.
3. اضغط على البطاقة للداخل (1)، ثم أخرجها من الفتحة (2).



ملاحظة: في حالة عدم خروج البطاقة، اجذبها خارج الفتحة. 

استخدام محركات الأقراص البصرية

يستخدم محرك الأقراص البصرية ضوء الليزر لقراءة أو تخزين قدر كبير من المعلومات. يمكن لبعض محركات الأقراص قراءة المعلومات فقط، ولكن يمكن لبعضها أيضًا كتابة (نسخ) معلومات على قرص فارغ.

اتبع هذه الخطوات للحصول على أفضل أداء لمحرك الأقراص البصرية:

- عندما تكون البطارية هي مصدر الطاقة الوحيد، يجب عليك التأكد من كونها مشحونة بشكل كافٍ قبل الكتابة إلى الوسيطة.
 - لا تقم بالكتابة على لوحة المفاتيح أو بنقل جهاز الكمبيوتر أثناء كتابة محرك الأقراص البصرية على قرص. حيث أن عملية الكتابة حساسة للاهتزازات.
 - تأكد من تركيب آخر تحديثات البرامج لمحرك الأقراص.
 - إذا لم يكن القرص الذي تستخدمه نظيفًا، فامسحه بقطعة قماش جافة وناعمة وخالية من الألياف.
- قد يحتوي جهاز الكمبيوتر على محرك أقراص بصرية يدعم تقنية واحدة أو أكثر من تقنيات القرص التالية:
- القرص المضغوط—قرص مضغوط يقوم بتخزين البيانات التي تتم قراءتها عن طريق الليزر الصادر من محرك الأقراص البصرية. تتوفر التنسيقات التالية من تنسيقات الأقراص المضغوطة:
 - القرص المضغوط القابل لإعادة التسجيل (CD-R)، الذي يتيح لجهاز الكمبيوتر قراءة المعلومات وتسجيلها مرة واحدة على القرص المضغوط. وبمجرد تسجيل المعلومات على قرص CD-R، لا يمكن تغييرها أو محوها؛ تظل موجودة على القرص بشكل دائم.
 - القرص المضغوط القابل لإعادة الكتابة (CD-RW)، والذي يتيح لك قراءة المعلومات وتسجيلها عدة مرات على القرص المضغوط. ويمكن محو المعلومات الموجودة على القرص المضغوط.
 - DVD—قرص الفيديو الرقمي عبارة عن قرص رقمي عالي السعة. يمكن لهذا القرص تخزين قدر أكبر من المعلومات عما يخزنه القرص المضغوط. يمكن لقرص DVD مزدوج الاتجاهات تخزين ما يصل إلى ١٧ جيجابايت. تتوفر التنسيقات التالية من تنسيقات أقراص DVD:
 - DVD القابل لإعادة التسجيل (DVD-R أو DVD+R)، الذي يتيح لجهاز الكمبيوتر قراءة المعلومات وتسجيلها مرة واحدة على قرص DVD. وبمجرد تسجيل المعلومات على القرص، فلا يمكن تغييرها أو محوها؛ تظل موجودة على القرص بشكل دائم. يمكن استخدام أقراص DVD في محركات أقراص DVD±R.
 - DVD القابل لإعادة الكتابة (DVD-RW أو DVD+RW)، الذي يتيح قراءة المعلومات وتسجيلها لعدة مرات على القرص. ويمكن محو المعلومات الموجودة على القرص. يمكن استخدام أقراص DVD في محركات أقراص DVD±R.
 - BD—يمكن لقرص Blu-ray احتواء قدر أكبر من المعلومات عن الأقراص البصرية الأخرى ويمكن استخدامه لتسجيل الفيديو فائق الدقة (HD) وإعادة نسخه بالإضافة إلى تشغيله.
- لاحظ المعلومات التالية عند استخدامك أقراص BD:
- يتم تركيب CyberLink PowerDVD على جهاز الكمبيوتر لتشغيل أفلام BD.
 - يتطلب تشغيل معظم عناوين أفلام BD على شاشة خارجية اتصال HDMI رقمي. يدعم جهاز الكمبيوتر مستوى من الدقة يصل إلى ١٠٨٠ بكسل على الشاشة الخارجية والتي تتطلب جهاز عرض أو تليفزيون فائق الدقة يمكنه عرض دقة تصل إلى ١٠٨٠ بكسل.
 - قد تتسبب محاولة تشغيل فيلم BD على كل من الشاشة الداخلية والخارجية في الوقت نفسه في حدوث خطأ، لذلك الرجاء اختيار شاشة واحدة فقط.
 - وقد تم تضمين مفاتيح النظام المتقدم للوصول إلى المحتوى (AACs) في الكمبيوتر وذلك لغرض حماية حقوق الطبع. وتتطلب مفاتيح AACs إلى تجديدها من وقت لآخر لدعم تشغيل الإصدارات الجديدة من أفلام BD. كما سيطلب برنامج CyberLink PowerDVD القيام بالتحديث لمواصلة التشغيل عند إدراج هذا الإصدار المحدث من فيلم BD في محرك الأقراص. اتبع الإرشادات التي تظهر على الشاشة لتركيب التحديث.
 - في حالة ظهور خطوط على الشاشة عند عرض أحد أقراص BD، فقد يكون السبب في ذلك هو التداخل من الشبكة اللاسلكية. ولحل هذه المشكلة، أغلق أية تطبيقات مفتوحة وأوقف تشغيل ميزة اللاسلكية.

إدخال قرص بصري

١. شغل جهاز الكمبيوتر.
٢. اضغط على زر التحرير (1) الموجود على غطاء الفتحة الأمامية لمحرك الأقراص من أجل تحرير درج القرص.
٣. قم بسحب الدرج (2).
٤. امسك القرص من الحواف لتجنب لمس الأسطح المستوية، وقم بوضع القرص فوق محور دوران الدرج، مع مراعاة وضع السطح الموجود به الملصق لأعلى.

ملاحظة: إذا لم يكن بالإمكان الوصول إلى الدرج بشكل كامل، فعليك إمالة القرص بحرص لوضعه على محور الدوران.

٥. اضغط بلطف على القرص (3) لأسفل فوق محور دوران الدرج حتى يستقر القرص في مكانه.

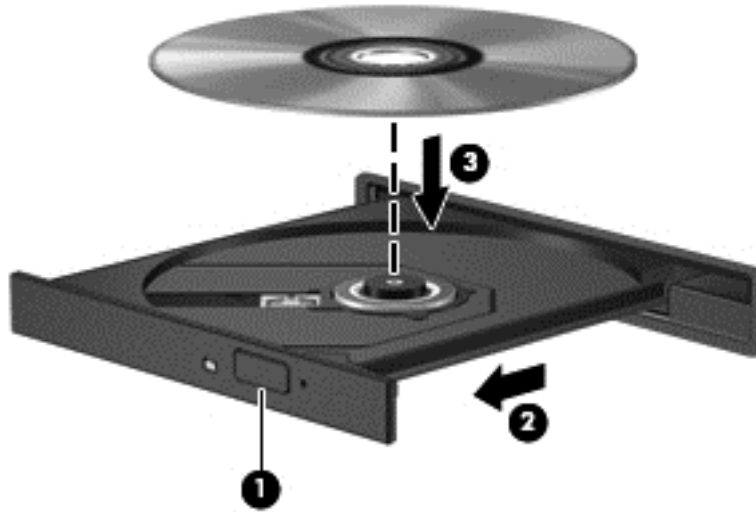

٦. أغلق درج القرص.

ملاحظة: بعد إدخال أحد الأقراص، يكون الإيقاف المؤقت القصير أمرًا عاديًا. إذا لم تقم بتحديد مشغل وسائط، فيتم فتح مربع الحوار AutoPlay (تشغيل تلقائي). حيث يقوم بمطالبتك بتحديد طريقة استخدامك لمحتوى الوسائط.

إخراج قرص بصري

١. اضغط زر التحرير (1) الموجود على غطاء الفتحة الأمامية لمحرك الأقراص لفك درج القرص، ثم اسحب الدرج للخارج برفق (2) حتى يتوقف.

٢. أخرج القرص (3) من الدرج وذلك بالضغط برفق لأسفل على محور دوران الدرج أثناء قيامك برفع الحواف الخارجية للقرص. أمسك بالقرص من الحواف وتجنب لمس الأسطح المستوية.

ملاحظة: إذا لم يكن بالإمكان الوصول بشكل كامل إلى الدرج، فيجب عليك إمالة القرص بحرص أثناء إخراجه.

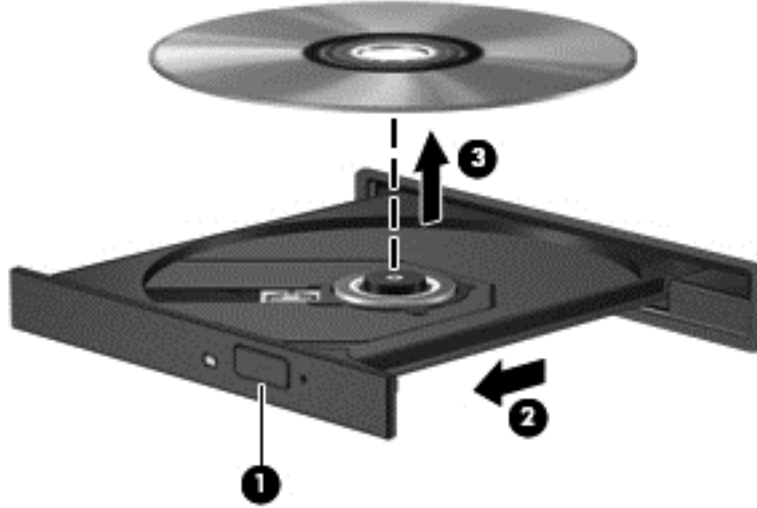

٣. أغلق درج القرص وضع القرص في حافظة واقية.

إذا لم يفتح درج محرك الأقراص بشكل طبيعي، فانظر [مشكلات بخصوص محرك القرص الثابت في صفحة ٧٩](#).

مشاركة محركات الأقراص على الشبكة

يمكنك الوصول إلى البرامج والبيانات وتركيب التطبيقات عن طريق مشاركة محركات الأقراص المتصلة بجهاز كمبيوتر آخر في الشبكة الخاصة بك.

ملاحظة: قد تكون بعض الأقراص مثل أفلام وألعاب DVD محمية ضد النسخ مما يؤدي إلى عدم إمكانية استخدامها من خلال مشاركة محركات أقراص DVD أو الأقراص المضغوطة.

للمشاركة على الشبكة نفسها:

١. من الكمبيوتر الذي تقوم بمشاركته، حدد Start (ابدأ) < Computer (الكمبيوتر).
 ٢. انقر بزر الماوس الأيمن فوق ما ترغب في مشاركته، ثم انقر فوق **Properties** (خصائص).
 ٣. حدد علامة التبويب **Sharing** (مشاركة)، ثم حدد **Advanced Sharing** (مشاركة متقدمة).
 ٤. حدد خانة الاختيار **Share this folder** (مشاركة هذا المجلد).
 ٥. اكتب اسمًا في مربع النص **Share name** (اسم المشاركة).
 ٦. انقر فوق **Apply** (تطبيق)، ثم انقر فوق **OK** (موافق).
 ٧. لعرض محرك الأقراص الذي تمت مشاركته:
- ▲ حدد Start (ابدأ) < Control Panel (لوحة التحكم) < Network and Internet (الشبكة وإنترنت) < Network and Sharing Center (مركز الشبكة والمشاركة).

من المهم عمل صيانة دورية للحفاظ على جهاز الكمبيوتر في حالة جيدة. يقدم هذا الفصل معلومات حول تحسين أداء جهاز الكمبيوتر عن طريق تشغيل بعض الأدوات مثل Disk Defragmenter (أداة إلغاء تجزئة القرص) و Disk Cleanup (تنظيف القرص) وعن طريق استبدال محرك القرص الثابت أو إضافة ذاكرة. كما يوفر أيضًا معلومات حول تحديث البرامج وبرامج التشغيل الخاصة بك وإرشادات حول تنظيف جهاز الكمبيوتر وتلميح حول اصطحاب جهاز الكمبيوتر أثناء السفر.

تحسين الأداء

يأمل الجميع في اقتناء جهاز كمبيوتر سريع؛ وعن طريق تنفيذ مهام الصيانة الدورية واستخدام بعض الأدوات مثل Disk Defragmenter (أداة إلغاء تجزئة القرص) و Disk Cleanup (تنظيف القرص)، يمكنك تحسين أداء جهاز الكمبيوتر. وكلما زادت فترة استخدام جهاز الكمبيوتر، يمكنك تركيب محركات أقراص أكبر وإضافة ذاكرة أكبر.

التعامل مع محركات الأقراص

احرص على اتباع الاحتياطات التالية عند التعامل مع محركات الأقراص:

- قبل إخراج محرك أقراص أو تركيبه، أوقف تشغيل جهاز الكمبيوتر. إذا لم تكن متأكدًا مما إذا كان جهاز الكمبيوتر متوقف عن التشغيل، أو في وضع Sleep (السكون) أو في وضع Hibernation (الإسبات)، فيجب عليك تشغيل جهاز الكمبيوتر، ثم إيقاف تشغيله من خلال نظام التشغيل.
- قبل التعامل مع محرك القرص، قم بإفراغ الكهرباء الاستاتيكية بلامسة السطح المعدني غير المطلي من محرك القرص.
- لا تلمس سنون الموصلات الموجودة على محرك قرص قابل للإخراج أو على جهاز الكمبيوتر.
- لا تدفع محرك القرص داخل حجرة القرص المخصصة له بعنف.
- عندما تكون البطارية مصدر الطاقة الوحيد، عليك التأكد من كونها مشحونة بشكل كافٍ قبل الكتابة إلى وسيطة.
- في حالة ضرورة إرسال محرك القرص بالبريد، فعليك وضعه في غلاف بريدي ذي فقاعات بلاستيكية أو في غلاف واقٍ آخر مناسب وكتابة على الحزمة عبارة "FRAGILE" (قابل للكسر).
- تجنب تعريض محرك الأقراص إلى المجالات المغناطيسية. تشمل أجهزة الأمن ذات المجالات المغناطيسية أجهزة الكشف في المطار التي تمشي خلالها وعصي الكشف التي تستخدم باليد. تستخدم الأحزمة النقالة وأجهزة الحماية المشابهة المستخدمة في المطارات والتي تفحص الأمتعة المحمولة الأشعة السينية بدلاً من المغناطيسية فلا تلحق الضرر بمحرك الأقراص.
- قم بإخراج الوسيطة من محرك القرص قبل إخراج محرك القرص من حجرته، أو قبل السفر باصطحاب محرك القرص، أو شحنه أو تخزينه.
- لا تقم بالكتابة على لوحة المفاتيح أو بنقل جهاز الكمبيوتر أثناء كتابة محرك الأقراص البصرية على قرص. حيث أن عملية الكتابة حساسة للاهتزازات.
- قبل نقل جهاز كمبيوتر متصل بمحرك قرص ثابت خارجي، ابدأ وضع Sleep (السكون) وانتظر حتى يتم محو الشاشة، أو افصل محرك القرص الثابت الخارجي بالطريقة الصحيحة.

إعادة تركيب محرك القرص الثابت

تنبيه: إن محركات الأقراص من مكونات جهاز الكمبيوتر القابلة للكسر والتي يجب التعامل معها بعناية. لا تسقط محرك الأقراص أو تضع أية أشياء فوقه أو تعرضه للسوائل أو لدرجات الحرارة أو الرطوبة القاسية. انظر [التعامل مع محركات الأقراص في صفحة ٥٢](#) للحصول على احتياطات خاصة عند التعامل مع محركات الأقراص.

تنبيه: لتجنب فقد المعلومات أو عدم استجابة النظام:

قبل إخراج محرك أقراص أو تركيبه، أوقف تشغيل جهاز الكمبيوتر. إذا لم تكن متأكدًا مما إذا كان جهاز الكمبيوتر متوقف عن التشغيل، أو في وضع Sleep (السكون) أو في وضع Hibernation (الإسبات)، فيجب عليك تشغيل جهاز الكمبيوتر، ثم إيقاف تشغيله من خلال نظام التشغيل.

1. احفظ عملك وأوقف تشغيل جهاز الكمبيوتر.
2. افصل كافة الأجهزة الخارجية المتصلة بجهاز الكمبيوتر.
3. افصل سلك الطاقة من مأخذ التيار المتناوب.
4. اقلب جهاز الكمبيوتر وذلك على سطح مستو.
5. أخرج البطارية من جهاز الكمبيوتر.

إخراج محرك القرص الثابت:

1. قم بفتح باب الصيانة (1)، ثم أزل مزلاج التحرير (2) حتى يتم تحرير باب الصيانة.
2. أزل المزلاج خارج الفتحة (3)، ثم ارفع الباب وقم بإزالته (4).

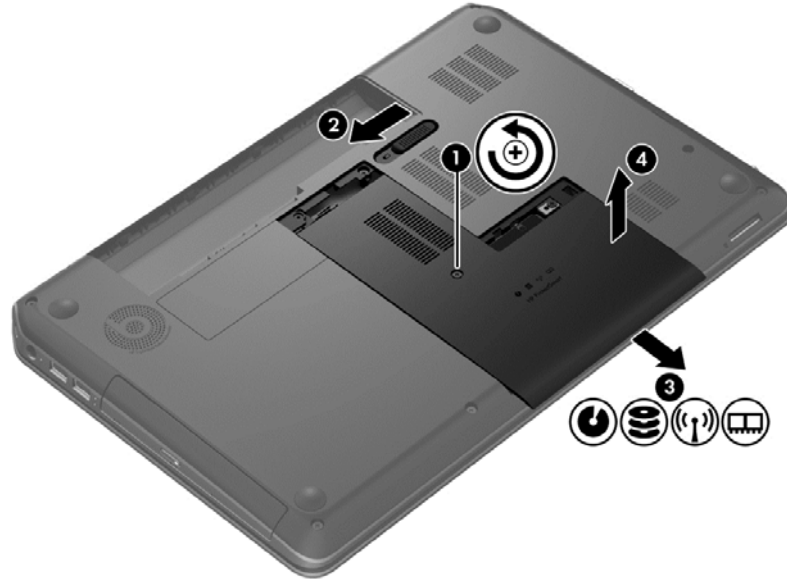

3. أزل البراغي الأربعة (1) من محرك القرص الثابت.
4. قم بفصل كبل محرك القرص الثابت (2) من لوحة النظام.

٥. ارفع محرك القرص الثابت (3) من حجرة محرك القرص الثابت.

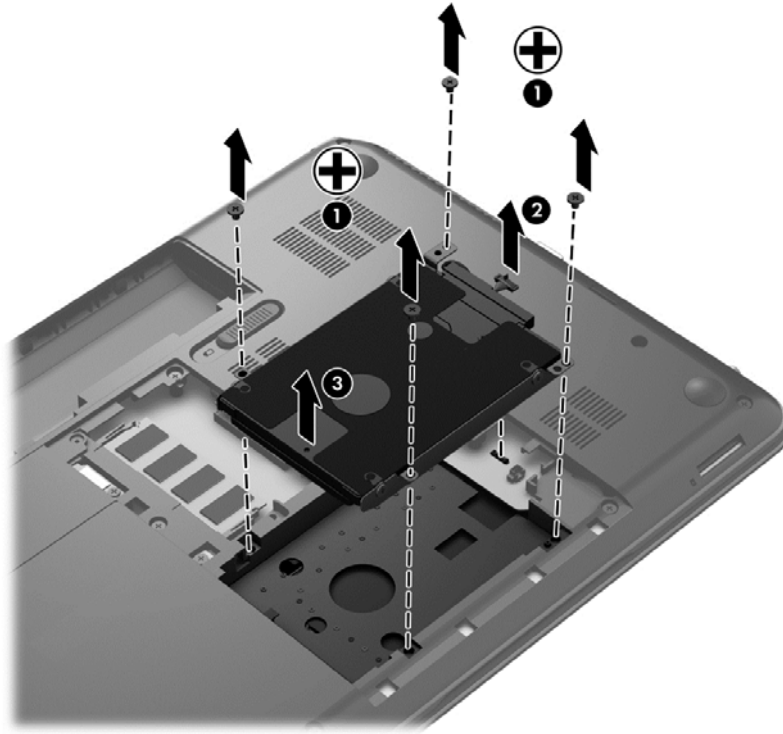

لتركيب محرك القرص الثابت، اعكس هذا الإجراء.

استخدام HP 3D DriveGuard (طرز مختارة فقط)

يقوم HP 3D DriveGuard بحماية محرك القرص الثابت بواسطة إيقاف المحرك وتوقف الطلبات المتعلقة بالبيانات في إحدى الحالات الآتية:

- إسقاط الكمبيوتر.
 - تحريك الكمبيوتر والشاشة مغلقة عند تشغيله على طاقة البطارية.
- فترة قليلة بعد حدوث إحدى هذه الأحداث، يقوم HP 3D DriveGuard بإعادة محرك القرص الثابت إلى التشغيل الطبيعي.

ملاحظة: نظرًا لعدم اختواء محركات الأقراص الصلبة (SSD) على مكونات متحركة، لا يكون HP 3D DriveGuard ضروريًا.

ملاحظة: يقوم HP 3D DriveGuard بحماية محركات الأقراص الثابتة داخل حجرة محرك القرص الثابت. لا يغطي HP 3D DriveGuard محركات الأقراص الثابتة المتصلة بمنافذ USB.

لمزيد من المعلومات، انظر تعليمات برنامج HP 3D DriveGuard.

استخدام Disk Defragmenter (أداة إلغاء تجزئة القرص)

مع مرور الوقت على استخدامك لجهاز الكمبيوتر، تتم تجزئة ملفات محرك القرص الثابت. ومعنى محرك أقراص مجزأ عدم تقارب (عدم تسلسل) البيانات الموجودة على محرك الأقراص، ونتيجة لذلك يصعب على محرك القرص الثابت تحديد أماكن الملفات مما يؤدي إلى إبطاء جهاز الكمبيوتر. تقوم Disk Defragmenter (أداة إلغاء تجزئة القرص) بدمج الملفات والمجلدات المجزأة على محرك القرص الثابت (أو التعرف عليها بشكل فعلي) حيث يمكن تشغيل النظام بفاعلية أكبر.

ملاحظة: ليس من الضروري تشغيل Disk Defragmenter (إلغاء تجزئة القرص) على المحركات الصلبة الحالة.

بعد تشغيل Disk Defragmenter (أداة إلغاء تجزئة القرص)، تعمل الأداة دون مراقبة. ومع ذلك، وفقًا لحجم محرك القرص الثابت وعدد الملفات التي تمت تجزئتها، قد يستغرق عمل Disk Defragmenter (أداة إلغاء تجزئة القرص) أكثر من ساعة حتى إتمامه.

توصي شركة HP بإلغاء تجزئة محرك القرص الثابت مرة واحدة في الشهر على الأقل. يمكن ضبط Disk Defragmenter (أداة إلغاء تجزئة القرص) حيث يتم تشغيلها وفقًا لجدول شهري، ولكنك تتمكن من إلغاء تجزئة القرص في الكمبيوتر يدويًا في أي وقت.

لتشغيل Disk Defragmenter (أداة إلغاء تجزئة القرص):

1. وصل جهاز الكمبيوتر بمصدر طاقة التيار المتناوب.
2. حدد Start (ابدأ) < All Programs (كافة البرامج) < Accessories (ملحقات) < System Tools (أدوات النظام) < Disk Defragmenter (أداة إلغاء تجزئة القرص).

3. اتبع الإرشادات التي تظهر على الشاشة.

للحصول على معلومات إضافية، قم بالوصول إلى تعليمات برنامج Disk Defragmenter (أداة إلغاء تجزئة القرص).

استخدام Disk Cleanup (تنظيف القرص)

يقوم Disk Cleanup (تنظيف القرص) بإجراء بحث على محرك القرص الثابت عن الملفات غير الضرورية التي يمكنك حذفها بأمان لتحرير مساحة على القرص ومساعدة جهاز الكمبيوتر على التشغيل بفاعلية أكبر.

لتشغيل Disk Cleanup (تنظيف القرص):

1. حدد Start (ابدأ) < All Programs (كافة البرامج) < Accessories (البرامج الملحقة) < System Tools (أدوات النظام) < Disk Cleanup (تنظيف القرص).
2. اتبع الإرشادات التي تظهر على الشاشة.

إضافة وحدات الذاكرة أو استبدالها

يمكن أن تعمل إضافة ذاكرة على تحسين أداء جهاز الكمبيوتر. يشبه جهاز الكمبيوتر الخاص بك مكان العمل الفعلي. يعمل محرك القرص الثابت بمثابة خزانة الملفات التي يمكنك تخزين عملك فيها، بينما تعمل الذاكرة بمثابة المكتب الذي تعمل به. عندما لا تكون الذاكرة كبيرة بالقدر الكافي لتحتوي على عملك بالكامل بسهولة، مثل المكتب المتجاوز بالعمل، يؤدي ذلك إلى انخفاض إنتاجيتك. ويمثل توسيع حجم الذاكرة الموجودة بجهاز الكمبيوتر حلًا رائعًا لتحسين الأداء.

يحتوي جهاز الكمبيوتر على فئتين لوحدة ذاكرة. توجد فئتان وحدها الذاكرة أسفل الكمبيوتر، تحت باب الصيانة. يمكن ترقية سعة الذاكرة الخاصة بجهاز الكمبيوتر عن طريق إضافة وحدة ذاكرة أو استبدال وحدة الذاكرة الموجودة في إحدى فئتي وحدات الذاكرة.

تحذير! للتقليل من خطر التعرض لصدمة كهربائية أو الإضرار بالأجهزة، افصل سلك الطاقة وأخرج كل البطاريات قبل تركيب وحدة الذاكرة.

تنبيه! يمكن أن يؤدي الإفراغ الإلكتروني (ESD) إلى تلف المكونات الإلكترونية. تأكد من تخلصك من الكهرباء الإستاتيكية بواسطة ملامسة جسم معدني مؤرض، وذلك قبل بدء تنفيذ أي إجراء.

ملاحظة: لاستخدام تكوين ثنائي القناة مع وحدة ذاكرة ثنائية، تأكد من تطابق وحدتي الذاكرة.

لإضافة وحدة ذاكرة أو استبدالها:

⚠️ **تنبيه:** لتجنب فقد المعلومات أو عدم استجابة النظام:

أوقف تشغيل جهاز الكمبيوتر قبل إضافة وحدات الذاكرة أو استبدالها. لا تقم بإخراج وحدة الذاكرة أثناء وجود جهاز الكمبيوتر في وضع التشغيل أو أثناء في حالة Sleep (السكون) أو Hibernation (الإسبات).

إذا لم تكن متأكدًا مما إذا كان جهاز الكمبيوتر متوقفًا عن التشغيل أو في وضع Hibernation (الإسبات)، فشغل جهاز الكمبيوتر بالضغط على زر الطاقة. ثم أوقف تشغيل جهاز الكمبيوتر من خلال نظام التشغيل.

١. احفظ عملك وأوقف تشغيل جهاز الكمبيوتر.
٢. افصل كافة الأجهزة الخارجية المتصلة بجهاز الكمبيوتر.
٣. افصل سلك الطاقة من مأخذ التيار المتناوب.
٤. اقلب جهاز الكمبيوتر وذلك على سطح مستو.
٥. أخرج البطارية من جهاز الكمبيوتر.
٦. أخرج باب الصيانة من جهاز الكمبيوتر.
٧. إذا كنت تقوم باستبدال وحدة ذاكرة، فأخرج وحدة الذاكرة الموجودة بالفعل.
 - أ. اسحب بعيدًا مشبكي التركيب (1) الموجودين على كل جانب من وحدة الذاكرة. تميل وحدة الذاكرة للأعلى.
 - ب. أمسك طرف وحدة الذاكرة (2)، ثم اسحبها برفق خارج فتحة وحدة الذاكرة.

⚠️ **تنبيه:** لتجنب إتلاف وحدة الذاكرة، أمسك وحدة الذاكرة من الحافات فقط. لا تقم بلمس المكونات الموجودة بوحدة الذاكرة.

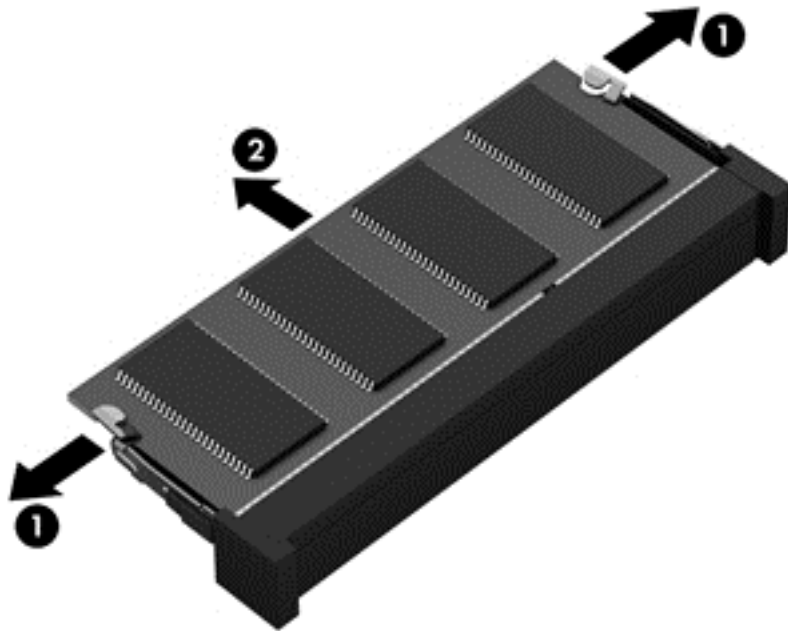

لحماية وحدة ذاكرة بعد إخراجها، ضعها في حاوية واقية من الكهرباء الاستاتيكية.

٨. إدخال وحدة ذاكرة جديدة:

تنبيه: لتجنب إتلاف وحدة الذاكرة، أمسك وحدة الذاكرة من الحافات فقط. لا تقم بلمس المكونات الموجودة بوحدة الذاكرة.

- أ. قم بمحاذاة الحافة التي تحتوي على فجوات (1) الخاصة بوحدة الذاكرة مع اللسان الموجود في فتحة وحدة الذاكرة.
- ب. بعد إمالة وحدة الذاكرة بزاوية 45 درجة من سطح حجرة وحدة الذاكرة، اضغط على الوحدة إلى داخل فتحة وحدة الذاكرة (2) إلى أن تستقر في مكانها.
- ج. اضغط بلطف على وحدة الذاكرة (3) للأسفل، مع مراعاة الضغط على الحافتين اليسرى واليمنى من الوحدة، حتى تركيب مشابك التركيب في مكانها.

تنبيه: لتجنب إتلاف وحدة الذاكرة، تأكد من عدم تقويس الوحدة.

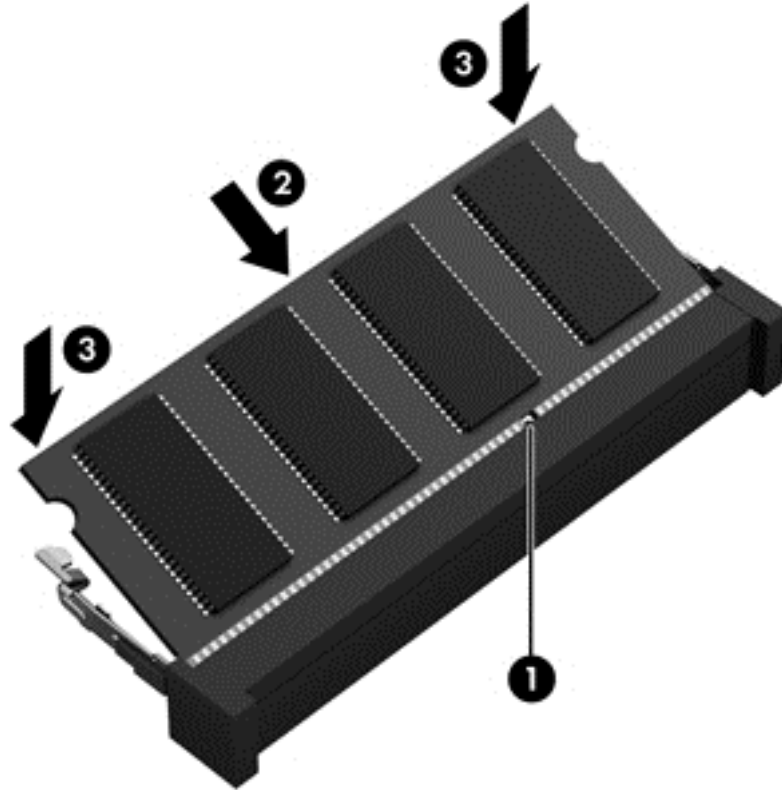

٩. أعد تركيب باب الصيانة.
١٠. أعد تركيب البطارية.
١١. اقلب جهاز الكمبيوتر ويمينه للأعلى ثم أعد توصيل الطاقة والأجهزة الخارجية.
١٢. شغل جهاز الكمبيوتر.

تحديث البرامج وبرامج التشغيل

توصي HP بتحديثك برامج وبرامج التشغيل الخاصة بك دوريًا بأحدث الإصدارات. يمكن للتحديثات حل المشاكل وجلب ميزات وخيارات جديدة إلى جهاز الكمبيوتر. تخضع التقنية للتغيير المستمر، ويتيح تغيير البرامج وبرامج التشغيل وتحديثها لجهاز الكمبيوتر الخاص بك تشغيل أحدث التقنيات المتوفرة. على سبيل المثال، قد لا تعمل المكونات القديمة الخاصة بالرسومات بشكل جيد مع أحدث برامج الألعاب. ودون الحصول على أحدث برامج التشغيل، لن تتمكن من الحصول على أقصى استفادة من جهازك.

انتقل إلى تنزيل أحدث الإصدارات من البرامج وبرامج التشغيل المقدمة من HP. كما يمكنك أيضًا التسجيل لاستقبال إعلانات تلقائية بالتحديثات عند توفرها.

تنظيف الكمبيوتر

يساعد تنظيف جهاز الكمبيوتر والأجهزة الخارجية على الحفاظ عليها في حالة جيدة. قد يتراكم الغبار وجزئيات الأتربة على جهاز الكمبيوتر في حالة عدم تنظيفه.

⚠ تنبيه: تجنب استخدام منتجات التنظيف التالية عند تنظيف جهاز الكمبيوتر:

المذيبات العطرية القوية مثل الكحول والأسيتون وكلوريد الأمونيوم وكلوريد الميثيلين والهيدروكربونات والتي من شأنها أن تتلف سطح الكمبيوتر بشكل نهائي.

تنظيف الشاشة والجانبين والغطاء

امسح الشاشة برفق بواسطة ممسحة ناعمة وخالية من الألياف مبللة بمنظف زجاج خال من الكحول. اترك الشاشة حتى تجف قبل إغلاق غطاء جهاز الكمبيوتر.

استخدم ممسحة مبللة بمضاد للجراثيم لتنظيف الجوانب والغطاء. المواد ذات الألياف مثل المماسح الورقية قد تؤدي إلى خدش جهاز الكمبيوتر.

📌 ملاحظة: عند تنظيف غطاء جهاز الكمبيوتر، اتخذ حركة دائرية تساعدك على إزالة الغبار والحطام.

تنظيف لوحة اللمس ولوحة المفاتيح

⚠ تنبيه: لا تدع السوائل تسقط مطلقًا بين المفاتيح في لوحة المفاتيح حتى عند تنظيف جهاز الكمبيوتر. فذلك قد يؤدي إلى تلف المكونات الداخلية بشكل نهائي.

- لتنظيف لوحتي اللمس والمفاتيح وتطهيرهما، استخدم ممسحة ناعمة من الميكرو فيبر أو ممسحة مقاومة للشحنة الكهربائية الاستاتيكية (مثل الشمواة) مبللة بمنظف زجاجات خال من الكحول أو استخدم المناديل المضادة للجراثيم غير القابلة لإعادة الاستخدام.
- لمنع المفاتيح من الالتصاق وإزالة الغبار والألياف وجسيمات المنحشرة من لوحة المفاتيح، استخدم علبة الهواء المضغوط ذات امتداد أنبوبي.

⚠ تحذير! للتقليل من خطر التعرض لصدمة كهربائية أو تلف المكونات الداخلية، لا تستخدم المكنسة الكهربائية لتنظيف لوحة المفاتيح. قد تقوم المكنسة الكهربائية بترسيب بعض المخلفات المنزلية على سطح لوحة المفاتيح.

السفر مع جهاز الكمبيوتر أو شحنه

إذا كنت مضطراً لاصطحاب جهاز الكمبيوتر الخاص بك معك في السفر أو شحنه، ففيما يلي بعض الخطوات للحفاظ على أمان جهاز الكمبيوتر.

• قم بتجهيز الكمبيوتر للسفر أو الشحن:

- انسخ معلوماتك احتياطياً على محرك أقراص خارجي.
- أخرج جميع الأقراص وجميع بطاقات الوسائط الخارجية، مثل بطاقات التخزين الرقمية من جهاز الكمبيوتر.
- أوقف التشغيل، ثم افصل جميع الأجهزة الخارجية.
- أخرج أية وسائط من محرك الأقراص قبل إخراج محرك الأقراص من حجرته.

⚠️ تنبيه: نفذ هذا الإجراء قبل شحن محرك الأقراص أو تخزينه أو اصطحابه أثناء السفر. سيعمل هذا الإجراء على تقليل خطر إلحاق الضرر بجهاز الكمبيوتر، أو إلحاق الضرر بمحرك الأقراص، أو فقد المعلومات.

- قم بإيقاف تشغيل الكمبيوتر.
- خذ معك نسخة احتياطية من معلوماتك. احتفظ بالنسخة الاحتياطية في مكان بعيد عن الكمبيوتر.
- عند السفر على الخطوط الجوية خذ الكمبيوتر بصفته حقيبة يد؛ ولا تتركه مع باقي أمتعتك.

⚠️ تنبيه: تجنب تعريض محرك الأقراص إلى المجالات المغناطيسية. تشمل أجهزة الأمن ذات المجالات المغناطيسية أجهزة الكشف في المطار التي تمشي خلالها وعصي الكشف التي تستخدم باليد. تستخدم الأحزمة النقالة وأجهزة الحماية المشابهة المستخدمة في المطارات والتي تفحص الأمتعة المحمولة الأشعة السينية بدلاً من المغناطيسية فلا تلحق الضرر بمحرك الأقراص.

- إذا قررت استخدام جهاز الكمبيوتر أثناء قيامك برحلة بالطائرة، فينبغي مراعاة الإعلانات المذاعة أثناء رحلة الطيران والتي تنبهك إلى الأوقات التي يمكنك خلالها استخدام جهاز الكمبيوتر. يكون استخدام جهاز الكمبيوتر على متن الطائرة أمراً متروكاً لشركة الخطوط الجوية.
- إذا كان الكمبيوتر سيبقى دون استخدام ومفصلاً عن الطاقة الخارجية لمدة تزيد عن الأسبوعين، فيجب عليك إخراج البطارية وتخزينها على حدة.
- إذا كنت تقوم بشحن الكمبيوتر أو محرك أقراص، فاستخدم غلأفا يوفر له الحماية و اكتب على الحزمة "FRAGILE" (قابل للكسر).
- في حالة تركيب جهاز لاسلكي في جهاز الكمبيوتر، فقد يتم فرض قيود على استخدام هذه الأجهزة في بعض البيئات. قد يتم تطبيق هذه التقييدات على متن الطائرة وفي المستشفيات وبالقرب من الأماكن التي قد تتعرض لحدوث انفجارات وفي الأماكن الخطرة. إذا لم تكن متأكدًا من السياسة التي يتم تطبيقها لاستخدام جهاز محدد، فاطلب تصريح باستخدام جهاز الكمبيوتر قبل بدء تشغيله.
- إذا كنت تقوم بالسفر دولياً، اتبع هذه الاقتراحات:
 - راجع اللوائح الجمركية المتعلقة بأجهزة الكمبيوتر الخاصة بكل بلد أو منطقة تقوم بزيارتها في رحلتك.
 - افحص متطلبات سلك الطاقة والمحولات الخاصة بكل مكان تخطط لاستخدام الكمبيوتر فيه. حيث تختلف مواصفات الجهد الكهربائي، والتردد، والمقيس.

⚠️ تحذير! للتقليل من خطر التعرض إلى صدمة كهربائية، أو لحريق، أو تلف الجهاز، لا تحاول توصيل الكمبيوتر بمحول جهد كهربائي مخصص للأجهزة.

٩ حماية الكمبيوتر والمعلومات

تعد حماية الكمبيوتر ضرورية لحماية سرية وكمال وتوفر معلوماتك. وبإمكان حلول الحماية العادية المتوفرة من قبل نظام التشغيل Windows وتطبيقات HP و BIOS Setup Utility (غير المرتبط ب Windows وبرامج الجهات الخارجية الأخرى أن تساهم في حماية جهاز الكمبيوتر من مخاطر متنوعة مثل الفيروسات والفيروسات المتنقلة والأنواع الأخرى من الأكواد الضارة.

هام: قد لا تتوفر بعض ميزات الحماية المسرودة في هذا الفصل في جهاز الكمبيوتر الخاص بك.

ميزة حماية	الخطر على الكمبيوتر
<ul style="list-style-type: none">● كلمة مرور خاصة بالتشغيل● جهاز قراءة بصمات الأصابع	الاستخدام غير المصرح به لجهاز الكمبيوتر
برامج مكافحة الفيروسات	فيروسات جهاز الكمبيوتر
برنامج جدار الحماية	الوصول غير المصرح به إلى البيانات
كلمة مرور المسؤول	الوصول غير المصرح به إلى إعدادات BIOS Setup Utility، ومعلومات تعريف النظام الأخرى
تحديثات البرامج	التحديات المتطورة أو المستقبلية بحق الكمبيوتر
كلمة مرور المستخدم	الوصول غير المصرح به إلى حساب مستخدم Windows
قفل كبل الحماية	الإزالة غير المصرح بها لجهاز الكمبيوتر

تحديد مكان برامج الحماية

يقدم HP Security Assistant (طرز مختارة فقط) نقطة بداية جيدة للوصول السريع إلى مجموعة من تطبيقات برامج الحماية المجمع حسب المهمة. وبدلاً من البحث عن كل من التطبيقات من خلال قائمة Start (ابدأ) و Control Panel (لوحة التحكم)، يتيح لك HP Security Assistant الوصول إلى التطبيقات المختلفة لتنفيذ مهام الحماية التالية:

- إعداد حماية الإنترنت وبرامج مكافحة الفيروسات.
- نسخ الملفات احتياطياً واستعادتها.
- إدارة كلمات المرور وحسابات المستخدمين وأدوات المراقبة الأبوية.
- صيانة جهاز الكمبيوتر وتركيب آخر تحديثات HP و Windows.
- إعداد قارئ بصمة الإصبع (طرز مختارة فقط).

افتح HP Security Assistant، حدد Start (ابدأ) < All Programs (كافة البرامج) < Security and Protection (الحماية والأمن) < HP Security Assistant.

استخدام كلمات المرور

كلمة المرور عبارة عن مجموعة من الأحرف التي تحددتها لحماية معلومات جهاز الكمبيوتر ولتوفير الأمان للمعاملات الفورية عبر الإنترنت. يمكن تحديد أنواع عدة من كلمات المرور. على سبيل المثال، عند إعدادك جهاز الكمبيوتر للمرة الأولى تمت مطالبتك بتحديد كلمة مرور المستخدم لحماية جهاز الكمبيوتر الخاص بك. يمكن تحديد كلمات المرور الإضافية في Windows أو في HP Setup Utility (BIOS) المثبتة مسبقًا على جهاز الكمبيوتر.

قد يفيدك استخدام كلمة المرور ذاتها في ميزة (BIOS) Setup Utility وميزة حماية Windows.

استخدم التلميحات الآتية لإنشاء كلمات المرور وحفظها:

- للحد من خطر حظر نفسك من استخدام الكمبيوتر، دَوِّن كل من كلمات مرورك في مكان محمي بعيد عن الكمبيوتر. لا تقم بتخزين كلمات المرور في ملف على جهاز الكمبيوتر.
- عند إنشاء كلمات المرور، اتبع المتطلبات التي تم ضبطها بواسطة البرنامج.
- غير كلمات مرورك كل ثلاثة شهور على الأقل.
- تتكون كلمات المرور المثالية من الأحرف وعلامات الوقف والرموز والأرقام وتكون طويلة.
- قبل تسليم جهاز الكمبيوتر الخاص بك ليخضع لعمليات الصيانة، انسخ ملفاتك احتياطيًا واحذف الملفات السرية ثم أزل جميع الإعدادات الخاصة بكلمات المرور.

للحصول على معلومات إضافية حول كلمات المرور الخاصة بنظام التشغيل Windows، مثل كلمات مرور شاشة التوقف، حدد Start (ابدأ) < Help and Support (التعليمات والدعم).

إعداد كلمات مرور خاصة بـ Windows

كلمة المرور	الوظيفة
كلمة مرور خاصة بالمستخدم	تحمي الوصول إلى حسابات المستخدمين في Windows. يمكنك أيضًا إعداد جهاز الكمبيوتر الخاص بك للمطالبة بإدخال كلمة مرور المستخدم لإنهاء الوضع Sleep (سكون) أو Hibernation (الإسبات). انظر تعيين حماية بكلمة مرور عند التنبية في صفحة ٥٠ للحصول على مزيد من المعلومات.
كلمة مرور خاصة بالمسؤول	تحمي من الوصول إلى محتويات جهاز الكمبيوتر الخاصة بمستوى المسؤول.
	ملاحظة: يمكن استخدام كلمة المرور هذه للوصول إلى محتويات Setup Utility (BIOS).

إعداد كلمات المرور في (BIOS) Setup Utility

كلمة المرور	الوظيفة
كلمة مرور خاصة بالمسؤول	<ul style="list-style-type: none">• يجب إدخالها كلما وصلت إلى (BIOS) Setup Utility.• في حالة نسيانك كلمة المرور الخاصة بالمسؤول، لا يمكنك الوصول إلى (BIOS) Setup Utility. <p>ملاحظة: يمكن استخدام كلمة المرور الخاصة بالمسؤول بدلاً من كلمة المرور الخاصة بالتشغيل.</p> <p>ملاحظة: لا يمكن استخدام كلمة مرور المسؤول وكلمة مرور المسؤول لـ Windows بشكل متبادل، كما أنها لا تعرض عند تحديدها وإدخالها وتغييرها وحذفها.</p> <p>ملاحظة: في حالة إدخالك كلمة مرور التشغيل لدى فحص كلمة المرور الأول قبل عرض الرسالة "Press the ESC key for Startup Menu" (اضغط مفتاح ESC لقائمة بدء التشغيل)، يتعين عليك إدخال كلمة مرور المسؤول ثانية للوصول إلى (BIOS) Setup Utility.</p>
كلمة مرور خاصة بالتشغيل	<ul style="list-style-type: none">• يجب إدخالها كلما شغلت جهاز الكمبيوتر أو أعدت تشغيله أو عند الخروج من وضع Hibernation (الإسبات).• في حالة نسيان كلمة المرور الخاصة بالتشغيل، لا يمكنك تشغيل جهاز الكمبيوتر، أو إعادة تشغيله، أو إنهاء وضع Hibernation (إسبات). <p>ملاحظة: يمكن استخدام كلمة المرور الخاصة بالمسؤول بدلاً من كلمة المرور الخاصة بالتشغيل.</p> <p>ملاحظة: لا تظهر كلمة المرور الخاصة بالتشغيل عند ضبطها، أو إدخالها، أو تغييرها، أو حذفها.</p>

لضبط أو تغيير أو حذف كلمة المرور الخاصة بالمسؤول أو بالتشغيل في (BIOS) Setup Utility:

1. افتح (BIOS) Setup Utility بتشغيل جهاز الكمبيوتر أو إعادة تشغيله. عند عرض رسالة "Press the ESC key for Startup Menu" (اضغط على مفتاح ESC لقائمة بدء التشغيل) في الزاوية السفلية اليسرى من الشاشة، اضغط على **esc**.
 2. استخدم أزرار الأسهم، ثم اتبع الإرشادات الظاهرة على الشاشة. عند عرض Startup Menu (قائمة بدء التشغيل)، اضغط على **f10**.
 3. استخدم أزرار الأسهم لاختيار **Security** (الحماية)، ثم اتبع الإرشادات الظاهرة على الشاشة.
- فتصبح تغييراتك سارية المفعول عند إعادة تشغيل جهاز الكمبيوتر.

استخدام جهاز قراءة بصمات الأصابع

تتوفر قارئ بصمات الأصابع المدمجة في طرز مختارة من أجهزة الكمبيوتر. ولإستخدام قارئ بصمة الإصبع، يجب أن تقوم بإعداد حساب المستخدم وكلمة المرور الخاصة بالمستخدم على جهاز الكمبيوتر ثم سجل بصمة إصبع واحدة أو أكثر باستخدام برنامج HP SimplePass. لمعرفة موقع قارئ بصمة الإصبع على جهاز الكمبيوتر الخاص بك، انظر [التعرف على جهاز الكمبيوتر الخاص بك في صفحة ٤](#).

استخدام HP SimplePass

يوفر HP SimplePass واجهة سهلة الاستخدام للمساعدة على حماية جهاز الكمبيوتر الخاص بك وتسهيل طريقة تسجيل الدخول إلى جهاز الكمبيوتر ومواقع الويب المحمية بكلمة مرور. استخدم بصمة إصبع مسجلة من أجل:

- تسجيل الدخول إلى Windows.
- الوصول إلى مواقع الويب والبرامج الأخرى التي تتطلب تسجيل الدخول.

- إعداد خدمة تسجيل الدخول الفردي التي تسمح لك باستخدام بصمة الإصبع المسجلة لإنشاء بيانات اعتماد لاستخدامها لأي تطبيق يتطلب إدخال اسم المستخدم وكلمة المرور.
 - إعداد حسابات محمية على جهاز الكمبيوتر لعدة مستخدمين.
- لمزيد من المعلومات، انظر تعليمات برنامج HP SimplePass.

تسجيل بصمات الأصابع

لتسجيل بصمة إصبع واحدة أو أكثر من خلال HP SimplePass:

1. حدد Start (ابداً) < All Programs (كافة البرامج) < Security and Protection (الحماية والأمن) < HP SimplePass.
 2. **Have you found your fingerprint sensor?** (هل وجدت مستشعر بصمات الأصابع؟) —انقر فوق **Yes** (نعم).
 3. **Are you ready to enroll?** (جاهز للتسجيل؟) —انقر فوق **نعم**.
 4. اختر إصبعاً.
 5. **Create Windows password** (إنشاء كلمة مرور Windows) —أدخل وأكد كلمة مرورك.
 6. مرر إصبعك 3 مرات. تظهر دائرة خضراء على الإصبع إذا تم تسجيله بنجاح. وإلا فتحذير سيظهر.
 7. اختر إصبعاً آخر أو انقر فوق < للمتابعة.
 8. انقر فوق **Register now** (التسجيل الآن) أو **Register later** (التسجيل لاحقاً).
- كرر تلك الخطوات لكل مستخدم إضافي.

استخدام بصمة الإصبع المسجلة لتسجيل الدخول إلى Windows

لتسجيل الدخول إلى Windows باستخدام بصمة الإصبع:

1. بعد تسجيلك بصمات أصابعك، أعد تشغيل Windows.
2. اضغط أي من بصمات الأصابع المسجلة لتسجيل الدخول إلى Windows.

استخدام برامج حماية الاتصال بالإنترنت

عند استخدامك الكمبيوتر للوصول إلى البريد الإلكتروني أو شبكة ما أو الإنترنت فإنك تعرض الكمبيوتر للهجوم من قبل فيروسات الكمبيوتر وبرامج التجسس والمخاطر الإنترنتية الأخرى. ولمساعدتك في حماية جهاز الكمبيوتر ربما توجد عليه برامج مسبقة التركيب والتي تأتي بشكل نسخ تجريبية من تلك البرامج المعدة لحماية الاتصال بالإنترنت والتي تشمل مزايا مكافحة الفيروسات وجدران الحماية. لتوفير حماية مستمرة من الفيروسات والمخاطر الأخرى الحديثة الاكتشاف، ينبغي تحديث برامج الحماية بشكل منتظم. ويوصى بشدة أن ترفي النسخ التجريبية من برامج الحماية أو تشتري البرامج التي تختارها لحماية كمبيوترك على أفضل نحو.

استخدام برنامج مكافحة الفيروسات

يمكن أن تقوم فيروسات الكمبيوتر بتعطيل نظام التشغيل، أو البرامج، أو الأدوات المساعدة، أو تسببها تنفيذ وظائفها بطريقة غير عادية. يمكن لبرنامج مكافحة الفيروسات اكتشاف معظم الفيروسات، والقضاء عليها، وفي معظم الحالات، يمكنها إصلاح أي تلف ممكن أن تتسبب فيه الفيروسات.

للحصول على المزيد من المعلومات حول الفيروسات التي تصيب الكمبيوتر، اكتب فيروسات في مربع البحث في Help and Support (تعليمات ودعم).

استخدام برنامج جدار الحماية

تم تصميم جدران الحماية لمنع الوصول غير المسموح به إلى النظام أو الشبكة. يمكن أن يكون جدار الحماية برنامجًا مثبتًا على الكمبيوتر أو الشبكة كما يمكنه أن يكون حلاً مركبًا من البرامج والأجهزة.

ثمة نوعا جدران حماية يمكن أخذها بعين الاعتبار:

- جدران حماية تستند إلى مضيف—عبارة عن برامج تحمي الكمبيوتر الذي يتم تركيبها فيه لا غير.
 - جدران حماية تستند إلى الشبكة—التي يتم تركيبها بين مودم الـ DSL أو الكوابل وشبكتك المنزلية لتحمي كافة أجهزة الكمبيوتر التي في الشبكة.
- عند تركيب جدار حماية على النظام، تتم مراقبة كافة البيانات الصادرة والواردة منه ومقارنتها بمجموعة معايير حماية مضبوطة من قبل المستخدم. ويتم حظر أية بيانات لا تطابق المعايير.

تركيب تحديثات البرامج

يجب تحديث البرامج بشكل منتظم والتي يوفرها HP، Microsoft Windows، وأطراف ثالثة من أجل تصحيح مشاكل الأمان وتحسين أداء البرامج. للحصول على مزيد من المعلومات، انظر [تحديث البرامج وبرامج التشغيل في صفحة ٥٨](#).

تركيب تحديثات الحماية من Windows

قد تصبح التحديثات لنظام التشغيل والبرامج الأخرى متاحة بعد ترك جهاز الكمبيوتر المصنع. تقوم Microsoft بإرسال تنبيهات تتعلق بالتحديثات الهامة. لحماية جهاز الكمبيوتر من اختراق جهاز الحماية وفيروسات جهاز الكمبيوتر، ركّب جميع التحديثات الهامة من قبل شركة Microsoft بمجرد تلقي أية تنبيهات.

للتأكد من تركيب كافة التحديثات المتاحة في جهاز الكمبيوتر، اتبع هذه التوجيهات:

- شغل Windows Update في أقرب وقت ممكن بعد إعداد جهاز الكمبيوتر. حدد Start (ابدأ) < All Programs (كافة البرامج) < Windows Update.
- من ذلك الحين فصاعدًا شغل Windows Update شهريًا.
- قم بالحصول على تحديثات لـ Windows وبرنامج أخرى لـ Microsoft، عند صدورهما، من موقع الويب لـ Microsoft ومن خلال ارتباط التحديثات في Help and Support (تعليمات ودعم).

تركيب تحديثات برامج HP والأطراف الثالثة

توصي HP بتحديثك البرامج وبرامج التشغيل دوريًا والتي قد تم تركيبها أصلاً على جهاز الكمبيوتر. لتنزيل أحدث الإصدارات، انتقل إلى . ومن هذا الموقع يمكنك أيضًا التسجيل لتحصل على إعلانات التحديث التلقائية كلما كانت متاحة.

إذا قد ركبت برامج الأطراف الثالثة بعد شرائك جهاز الكمبيوتر، فيجب عليك تحديث البرامج دوريًا. توفر شركات البرامج تحديثات البرامج لمنتجاتها بغرض تصحيح مشاكل الحماية المحتملة وتحسين وظيفية البرامج.

حماية شبكتك اللاسلكية

عند إعدادك الشبكة اللاسلكية مكن دائمًا ميزات الحماية. لمزيد من المعلومات، انظر [حماية WLAN في صفحة ١٩](#).

نسخ تطبيقات ومعلومات البرامج احتياطيًا

انسخ برامجك ومعلوماتك احتياطيًا لحمايتها من الضياع المطلق أو التلف المؤبد نتيجة هجمات الفيروسات أو فشل البرامج أو الأجهزة. لمزيد من المعلومات، انظر [عمل النسخ الاحتياطي والاسترداد والاستعادة في صفحة ٦٩](#).

استخدام قفل كبل حماية اختياري

تم تصميم أقفال كبلات الحماية والتي يتم شراؤها على حداثها لتعمل كحل رادع، ولكنها قد لا تمنع إساءة التعامل مع الكمبيوتر أو سرقة. وإنما يكون قفل كبل الحماية أحد الأساليب العديدة التي يوصى باتخاذها لتمثل حل حماية كاملاً يساعد على تقوية الوقاية من السرقات أكثر ما يمكن.

قد تبدو فتحة كبل الحماية الموجودة في جهاز الكمبيوتر مختلفة بعض الشيء عن التوضيح الوارد في هذا القسم. لمعرفة موقع قفل كبل الحماية على جهاز الكمبيوتر، انظر [التعرف على جهاز الكمبيوتر الخاص بك في صفحة ٤](#).

١. لف قفل كبل الحماية حول غرض ثابت غير زائل.
٢. أدخل المفتاح (1) في قفل كبل الحماية (2).
٣. أدخل قفل كبل الحماية في فتحة كبل الحماية الموجودة في جهاز الكمبيوتر (3)، ثم أقفل قفل كبل الحماية بالمفتاح.

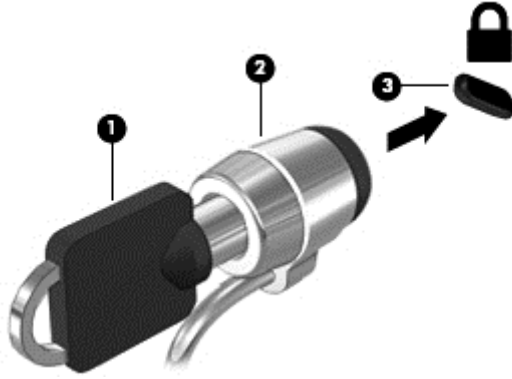

٤. أخرج المفتاح واحتفظ به في مكان آمن.

١٠ استخدام (BIOS) Setup Utility و System Diagnostics (تشخيصات النظام)

Setup Utility, أو نظام الدخل والخرج الأساسي (BIOS) يتحكم في الاتصال بين كل من أجهزة الإدخال والإخراج الخاصة بالنظام (مثل محركات الأقراص والشاشة ولوحة المفاتيح والماوس والطابعة). يشمل (BIOS) Setup Utility إعدادات أنواع الأجهزة المثبتة وترتيب بدء تشغيل الكمبيوتر ومقدار ذاكرة النظام والذاكرة الموسعة.

تشغيل (BIOS) Setup Utility

لتشغيل (BIOS) Setup Utility, اتبع هذه الخطوات:

١. شغل جهاز الكمبيوتر أو أعد تشغيله, ثم اضغط على **esc** عند عرض رسالة "Press the ESC key for Startup Menu" (اضغط على مفتاح ESC لقائمة بدء التشغيل) في الجهة السفلية من الشاشة.

٢. اضغط على **f10** لتشغيل (BIOS) Setup Utility.

يتم عرض معلومات حول كيفية التنقل في (BIOS) Setup Utility أسفل الشاشة.

ملاحظة: تصرف بحظر شديد عند إجراء التعديلات في (BIOS) Setup Utility. فقد تمنع الأخطاء جهاز الكمبيوتر من التشغيل على ما يرام.

تحديث BIOS

قد يتم توفير إصدارات BIOS حديثة على موقع HP على الويب.

يتم حزم معظم تحديثات BIOS الموجودة على موقع HP على ويب في ملفات مضغوطة تسمى *SoftPaqs*.

تتضمن بعض حزم التنزيل ملفًا يسمى *Readme.txt*, الذي يحتوي على معلومات تتعلق بتركيب الملف وحل مشكلات تتعلق به.

تحديد إصدار BIOS

لتحديد ما إذا كانت تحديثات BIOS المتاحة تحتوي على إصدارات أحدث من BIOS عن تلك المثبتة حاليًا على جهاز الكمبيوتر، فإنك تحتاج إلى معرفة إصدار BIOS النظام المثبت حاليًا.

يمكن عرض معلومات إصدار BIOS (والتي يشار إليها أيضًا بتاريخ *ROM* و *BIOS* النظام) ضغطًا على **fn+esc** (إذا كنت في نظام التشغيل Windows بالفعل) أو بواسطة (BIOS) Setup Utility.

١. شغل (BIOS) Setup Utility.

٢. استخدم مفاتيح الأسهم لتحديد **Main** (الرئيسية).

٣. لإنهاء (BIOS) Setup Utility (الأداة المساعدة لإعداد) دون حفظ التغييرات، استخدم المفتاح **tab** لتحديد **Exit <** (إنهاء) **enter**. Discarding Changes (إنهاء مع تجاهل التغييرات)، ثم اضغط على **enter**.

تنبيه: ⚠️ للحد من خطر حدوث تلف لجهاز الكمبيوتر أو إجراء عملية تركيب فاشلة، قم بتنزيل تحديث BIOS وتركيبه فقط عند اتصال جهاز الكمبيوتر بمصدر طاقة خارجي يمكن الاعتماد عليه باستخدام محول التيار المتردد. لا تقم بتنزيل تحديث BIOS أو تركيبه أثناء تشغيل الكمبيوتر بواسطة طاقة البطارية، أو في حالة إرسائه بجهاز إرساء اختياري، أو توصيله بمصدر طاقة اختياري. أثناء عملية التنزيل والتركيب، اتبع هذه الإرشادات:

لا تقم بفصل الطاقة عن الكمبيوتر وذلك بفصل سلك الطاقة عن مأخذ التيار المتردد.

لا تقم بإيقاف تشغيل الكمبيوتر أو بدء تشغيل وضع Sleep (سكون) أو Hibernation (إسبات).

لا تقم بإدخال، إزالة، توصيل أو فصل أي جهاز، كبل، أو سلك.

1. حدد Start (أبدأ) < Help and Support (التعليمات والدعم) < Maintain (صيانة).

2. اتبع الإرشادات التي تظهر على الشاشة لتحديد جهاز الكمبيوتر والوصول إلى تحديث BIOS الذي ترغب في تنزيله.

3. في منطقة التنزيل، اتبع هذه الخطوات:

أ. حدد تحديث إصدار BIOS الأحدث من الإصدار المركب حاليًا على جهاز الكمبيوتر الخاص بك. سجل التاريخ أو الاسم أو معرف آخر. قد تحتاج إلى هذه المعلومات لتحديد مكان التحديث لاحقًا، بعد تنزيله إلى محرك القرص الثابت.

ب. اتبع الإرشادات التي تظهر على الشاشة لتنزيل التحديث الخاص بك إلى القرص الثابت.

سجل المسار إلى الموقع الموجود على محرك الأقراص الثابت الذي سيتم تنزيل تحديث BIOS عليه. ستحتاج إلى الوصول إلى هذا المسار عندما تكون مستعدًا لتركيب التحديث.

ملاحظة: ⚠️ إذا قمت بتوصيل جهاز الكمبيوتر بشبكة، فقم باستشارة مسؤول الشبكة قبل تركيب أي تحديثات لبرامج، خاصة تحديثات BIOS النظام.

تختلف إجراءات تركيب BIOS. اتبع أي إرشادات تظهر على الشاشة بعد اكتمال عملية التنزيل. إذا لم يتم عرض أية إرشادات، فاتبع هذه الخطوات:

1. افتح Windows Explorer من خلال تحديد Start (أبدأ) < Computer (الكمبيوتر).

2. انقر نقرًا مزدوجًا فوق الموقع المحدد على محرك القرص الثابت. عادةً ما يكون الموقع المحدد لمحرك القرص الثابت هو محرك القرص المحلي (C:).

3. باستخدام مسار محرك القرص الثابت الذي قمت بتسجيله مسبقًا، افتح المجلد الموجود على محرك القرص الثابت الذي يحتوي على التحديث.

4. انقر نقرًا مزدوجًا فوق الملف ذي الملحقات .exe. (على سبيل المثال filename.exe).

ستبدأ عملية تركيب BIOS.

5. أكمل عملية التركيب باتباع الإرشادات التي تظهر على الشاشة.

ملاحظة: ⚠️ بعد ظهور رسالة على الشاشة تفيد بنجاح عملية التركيب، يمكنك حذف الملف الذي تم تنزيله من محرك القرص الثابت.

استخدام System Diagnostics (تشخيصات النظام)

يُنتج لك System Diagnostics (تشخيصات النظام) إجراء اختبارات تشخيصية لتحديد ما إذا كانت أجهزة الكمبيوتر تعمل بشكل صحيح.

لبءء ءشءل System Diagnostics (ءشءلصاءء النءام):

1. شءل أو أءء ءشءل ءهاز الكمبوءر. عءء عرض رسالة "Press the ESC key for Startup Menu" (اضءط على مفاء ESC لقائمة بءء ءشءل) فف الزاوءة السفلفة الفسرى من الشاشة, اضءط على **esc**. عءء عرض Startup Menu (قائمة بءء ءشءل), اضءط على **f2**.
2. انقر فوق الاختبار ءشءلصف المءلوب ءشءله, ءم اءبع الإرشاءاء الظاهرة على الشاشة.

ملاحظة: إذا رءبء فف إفاء الاختبار ءشءلصف أثناء ءشءله, فاضءط على **esc**.

١١ عمل النسخ الاحتياطي والاسترداد والاستعادة

يتضمن جهاز الكمبيوتر الخاص بك أدوات يوفرها كل من نظام التشغيل و HP والتي تساعدك على حماية معلوماتك واستردادها عند الضرورة.

إنشاء نسخ احتياطي

١. استخدم HP Recovery Manager لإنشاء وسائط الاستعادة على الفور بعد إعداد جهاز الكمبيوتر.
٢. قم بإنشاء نقاط استرداد النظام كلما أضفت أجهزة وبرامج.
٣. قم بإنشاء نسخة احتياطية من النظام ومن المعلومات الشخصية كلما أضفت صور وفيديو وموسيقى وملفات شخصية أخرى.

إنشاء وسائط استعادة لاستعادة النظام الأصلي

ينبغي إنشاء أقراص استعادة أو محرك محمول للاستعادة باستخدام HP Recovery Manager بمجرد إعداد جهاز الكمبيوتر بنجاح. ستحتاج إلى هذه الأقراص الاستعادة أو المحرك المحمول للاستعادة لإجراء استعادة للنظام في حالة تلف محرك القرص الثابت. تقوم عملية استعادة النظام بإعادة تركيب نظام التشغيل الأصلي ثم تكوين الإعدادات للبرامج الافتراضية.

ما يجب أن تعرفه

- يمكن إنشاء مجموعة واحدة فقط من أقراص الاستعادة. استخدم أدوات الاستعادة هذه بحرص واحتفظ بها في مكان آمن.
- يفحص HP Recovery Manager جهاز الكمبيوتر ويحدد سعة التخزين المطلوبة للمحرك المحمول أو عدد أقراص DVD الفارغة المطلوبة.
- استخدم أقراص DVD-R أو DVD+R أو DVD-R DL أو DVD+R DL أو المحرك المحمول. لا تستخدم الأقراص القابلة لإعادة الكتابة مثل CD±RW و DVD±RW وأقراص DVD±RW و Blu-ray (القابلة للكتابة)؛ فهذه الأقراص غير متوافقة مع برنامج HP Recovery Manager.
- في حالة عدم احتواء جهاز الكمبيوتر على محرك أقراص بصرية متكامل، يمكنك استخدام محرك أقراص بصرية اختياري (يتم شراؤه على حدة) لإنشاء أقراص استعادة كما يمكنك الحصول على أقراص استعادة لجهاز الكمبيوتر الخاص بك من موقع HP على الويب. في حالة استخدامك محرك الأقراص البصرية الخارجي، يجب توصيله مباشرة بمنفذ USB في جهاز الكمبيوتر ليس بمنفذ USB على جهاز خارجي آخر مثل محاور الـ USB.
- تأكد من توصيل جهاز الكمبيوتر بمصدر طاقة من تيار متناوب قبل بدء إنشاء وسائط الاستعادة.
- تستغرق عملية إنشاء هذه الوسائط ساعة أو أكثر. لا تقم بمقاطعة عملية الإنشاء.
- قم بتخزين وسائط الاستعادة في مكان آمن بعيداً عن جهاز الكمبيوتر.
- إذا لزم الأمر، يمكنك إنهاء البرنامج قبل الانتهاء من إنشاء وسائط الاستعادة. في المرة القادمة التي تفتح فيها HP Recovery Manager، ستتم مطالبتك بمتابعة عملية إنشاء وسائط الاستعادة.

١. حدد **Start** (ابدأ) واكتب استعادة في حقل البحث. حدد **Recovery Manager** من القائمة. اسبح بمتابعة الإجراء إذا تمت المطالبة بذلك.

٢. انقر فوق **Recovery Media Creation** (إنشاء وسائط الاستعادة).

٣. اتبع الإرشادات الظاهرة على الشاشة للمتابعة.

للاستعادة، انظر [استعادة النظام الأصلي باستخدام HP Recovery Manager في صفحة ٧٣](#).

إنشاء نقاط استرداد النظام

نقطة استرداد النظام عبارة عن لقطة لمحتويات معينة من محتويات محرك القرص الثابت التي تم حفظها بواسطة **Windows System Restore** (استرداد النظام بواسطة Windows) في وقت معين. تحتوي نقطة الاسترداد على معلومات مثل إعدادات السجل التي يستخدمها نظام التشغيل **Windows**. يتيح لك الاسترداد لنقطة استرداد سابقة عكس التغييرات التي تمت على النظام منذ إنشاء نقطة الاسترداد.

لا يؤثر الاسترداد لنقطة استرداد سابقة على ملفات البيانات التي تم حفظها أو رسائل البريد الإلكتروني التي تم إنشاؤها منذ آخر نقطة استرداد، لكنه يؤثر على البرامج التي قد قمت بتركيبها.

على سبيل المثال، إذا قمت بتنزيل إحدى الصور من كاميرا رقمية، ثم استعدت جهاز الكمبيوتر إلى الحالة التي كان عليها في اليوم السابق، تظل الصورة موجودة على جهاز الكمبيوتر.

ومع ذلك، إذا قمت بتركيب برنامج عرض الصور ثم استعدت جهاز الكمبيوتر إلى الحالة التي كان عليها في اليوم السابق، فسيتم إلغاء تركيب البرنامج ولن تتمكن من استخدامه.

ما يجب أن تعرفه

- إذا قمت بالاسترداد إلى نقطة استرداد ثم عدلت عن ذلك، فيمكنك إلغاء عملية الاسترداد.
- يجب عليك إنشاء نقاط استرداد النظام:
 - قبل إضافة أو تغيير البرامج أو الأجهزة
 - دوريًا، عندما يعمل جهاز الكمبيوتر بشكل طبيعي
- يعمل استرداد النظام أيضًا على حفظ نسخة مطابقة للملفات التي تم تغييرها منذ إنشاء آخر نقطة استرداد. لمزيد من المعلومات حول استخدام النسخ المطابقة لصالح الاسترداد، انظر **Help and Support** (تعليمات ودعم).

إنشاء نقطة استرداد النظام

١. اختر **Start** (ابدأ) < **Control Panel** (لوحة التحكم) < **System and Security** (النظام والحماية) < **System** (النظام).

٢. في الجزء الأيسر، انقر فوق **System Protection** (حماية النظام).

٣. انقر فوق علامة التبويب **System protection** (حماية النظام).

٤. انقر فوق **Create** (إنشاء) واتبع الإرشادات الظاهرة على الشاشة.

للاسترداد، انظر [الاسترداد إلى نقطة استرداد سابقة للنظام في صفحة ٧٣](#).

عمل نسخة احتياطية من النظام والمعلومات الشخصية

يقوم جهاز الكمبيوتر الخاص بك بتخزين المعلومات المهمة بالنسبة إليك، مثل الملفات ورسائل البريد الإلكتروني والصور وسترغب في الاحتفاظ بهذه المعلومات حتى إذا قمت بتنزيل فيروس أو إذا توقف النظام عن العمل بشكل ملائم. تستند إمكانية استعادة ملفاتك بالكامل إلى عمل النسخ الاحتياطي بصفة منتظمة. عندما تقوم بإضافة برامج وملفات بيانات جديدة، يجب عليك إنشاء نسخ احتياطية بصفة منتظمة.

نصائح لإجراء نسخ احتياطي ناجح

- قم بترقيم أقراص النسخ الاحتياطي قبل إدخالها في محرك الأقراص البصرية.
 - قم بتخزين الملفات الشخصية في مكتبات Documents (المستندات) و Music (الموسيقى) و Pictures (الصور) و Videos (مقاطع الفيديو)، ثم قم بنسخ هذه المجلدات احتياطيًا بشكل دوري.
 - قم بحفظ الإعدادات التي تم تخصيصها في أحد الإطارات، أو أشرطة الأدوات، أو أشرطة القوائم عن طريق التقاط لقطة شاشة للإعدادات الخاصة بك. قد تكون لقطة الشاشة أحد العوامل الموفرة للوقت إذا تحتم عليك إعادة إدخال تفضيلاتك.
- لتصوير لقطات الشاشة:

1. اعرض الشاشة التي ترغب في حفظها.
2. انسخ صورة الشاشة:
لنسخ الإطار النشط فقط، اضغط **alt+prt sc**.
لنسخ الشاشة بالكامل، اضغط على **prt sc**.
3. افتح مستند لمعالجة النصوص أو برنامج تحرير الرسومات، ثم حدد **Edit** (تحرير) < **Paste** (لصق). تتم إضافة صورة الشاشة إلى المستند.
4. احفظ المستند واطبعه.

ما يجب أن تعرفه

- يمكنك نسخ معلوماتك احتياطيًا إلى محرك قرص ثابت خارجي اختياري أو محرك محمول أو محرك أقراص الشبكة أو الأقراص.
- قم بتوصيل جهاز الكمبيوتر بطاقة التيار المتناوب أثناء عمليات النسخ الاحتياطي.
- اسمح بوقت كافي لإكمال عملية النسخ الاحتياطي. قد تستغرق هذه العملية أكثر من ساعة، استنادًا إلى حجم الملفات.
- تحقق من مساحة القرص الفارغة على جهاز تخزين النسخ الاحتياطي قبل إجراء النسخ الاحتياطي.
- يجب إجراء النسخ الاحتياطي:
 - قبل إضافة أو تغيير البرامج أو الأجهزة
 - قبل أن يتم إصلاح جهاز الكمبيوتر أو استرداده.
 - بشكل منتظم للتأكد من امتلاك أحدث النسخ من المعلومات الشخصية.
 - بعد إضافة العديد من الملفات، على سبيل المثال، إذا قمت بحفظ مقاطع فيديو التي تم تسجيلها في حفلة عيد ميلاد.
 - قبل استخدام برامج مكافحة الفيروسات لإزالة البرامج الضارة.
 - بعد إضافة المعلومات التي يصعب استبدالها مثل الصور أو مقاطع الفيديو أو الموسيقى أو ملفات أحد المشاريع أو سجلات البيانات.

إنشاء نسخة احتياطية باستخدام Windows Backup and Restore (النسخ الاحتياطي والاسترداد لـ Windows):

يتيح لك نظام التشغيل Windows نسخ الملفات احتياطيًا باستخدام Windows Backup and Restore (النسخ الاحتياطي والاسترداد لـ Windows). يمكنك تحديد المستوى الذي تزد إجراء النسخ الاحتياطي عليه، من مجلدات فردية إلى محركات أقراص. يتم ضغط النسخ الاحتياطية من أجل توفير المساحة. لإجراء النسخ الاحتياطي:

1. حدد **Start** (ابدأ) < **Control Panel** (لوحة التحكم) < **System and Security** (النظام والأمان) < **Backup and Restore** (النسخ الاحتياطي والاستعادة).
2. اتبع الإرشادات التي تظهر على الشاشة لجدولة وإنشاء نسخ احتياطي.

ملاحظة: يتضمن نظام التشغيل Windows ميزة User Account Control (التحكم في حساب المستخدم) من أجل تحسين درجة الحماية في جهاز الكمبيوتر. قد تتم المطالبة بتصريحك أو كلمة مرورك لمهام مثل تركيب البرامج، أو تشغيل الأدوات المساعدة، أو تغيير إعدادات Windows. انظر Help and Support (تعليمات ودعم) للحصول على المزيد من المعلومات.

للاسترداد، انظر [استرداد ملفات معينة باستخدام Windows Backup and Restore \(النسخ الاحتياطي والاسترداد لـ Windows\)](#) في صفحة ٧٣.

الاسترداد والاستعادة

الاسترداد إلى نقطة استرداد سابقة للنظام

يتسبب تركيب البرامج في بعض الأحيان في عمل جهاز الكمبيوتر أو نظام التشغيل Windows بشكل لا يمكن التنبؤ به. وعادةً يعمل إلغاء تركيب البرامج على تصحيح المشاكل. وإذا لم يؤدي إلغاء تركيب إلى تصحيح المشاكل، فيمكنك استرداد جهاز الكمبيوتر إلى نقطة استرداد سابقة للنظام (تم إنشاؤها في وقت وتاريخ سابقين).

للعودة إلى نقطة استرداد سابقة للنظام، عندما كان يعمل جهاز الكمبيوتر بشكل صحيح:

1. اختر **Start** (ابدأ) < **Control Panel** (لوحة التحكم) < **System and Security** (النظام والحماية) < **System** (النظام).
2. في الجزء الأيسر، انقر فوق **System Protection** (حماية النظام).
3. انقر فوق علامة التبويب **System protection** (حماية النظام).
4. انقر فوق **System Restore** (استرداد النظام)، واتبع الإرشادات الظاهرة على الشاشة.

استرداد ملفات معينة

إذا تم حذف الملفات بشكل غير مقصود من القرص الثابت ولا يمكن استردادها من سلة المحذوفات، أو إذا تلفتت الملفات، ففي هذه الحالة يكون استرداد ملفات معينة مفيداً. كما أن استرداد ملفات معينة يعتبر مفيداً إذا اخترت استرداد النظام الأصلي في أي وقت باستخدام HP Recovery Manager. ولا يمكنك استرداد سوى ملفات معينة قمت بعمل نسخ احتياطي لها من قبل.

استرداد ملفات معينة باستخدام Windows Backup and Restore (النسخ الاحتياطي والاسترداد لـ Windows)

يتيح لك نظام التشغيل Windows استرداد الملفات التي تم نسخها احتياطياً باستخدام Windows Backup and Restore (النسخ الاحتياطي والاسترداد لـ Windows):

1. حدد **Start** (ابدأ) < **Control Panel** (لوحة التحكم) < **System and Security** (النظام والأمان) < **Backup and Restore** (النسخ الاحتياطي والاسترداد).
2. اتبع الإرشادات التي تظهر على الشاشة لاسترداد النسخة الاحتياطية.

ملاحظة: يتضمن نظام التشغيل Windows ميزة User Account Control (التحكم في حساب المستخدم) من أجل تحسين درجة الحماية في جهاز الكمبيوتر. قد تتم المطالبة بتصريحك أو كلمة مرورك لمهام مثل تركيب البرامج، أو تشغيل الأدوات المساعدة، أو تغيير إعدادات Windows. انظر Help and Support (تعليمات ودعم) للحصول على المزيد من المعلومات.

استعادة النظام الأصلي باستخدام HP Recovery Manager

يسمح لك برنامج HP Recovery Manager بإصلاح جهاز الكمبيوتر أو استعادته إلى الحالة الأصلية للشركة المصنعة.

ما يجب أن تعرفه

- يقوم برنامج HP Recovery Manager باستعادة البرامج التي قد تم تركيبها مسبقاً في المصنع لا غير. يجب عليك إما تنزيل البرامج التي لم يتم تزويد جهاز الكمبيوتر هذا بها عبر موقع الويب الخاص بالشركة المصنعة أو إعادة تركيبها من على القرص المتوفر من قبل الشركة المصنعة.
- يجب استخدام استعادة النظام كحل أخير لتصحيح مشاكل جهاز الكمبيوتر. إذا لم تحاول نقاط الاسترداد، (انظر [الاسترداد إلى نقطة استرداد سابقة للنظام في صفحة ٧٣](#)) والاسترداد الجزئية (انظر [استرداد ملفات معينة في صفحة ٧٣](#))، فجربها قبل استخدام HP Recovery Manager لاستعادة نظامك.
- يجب إجراء استعادة النظام في حالة فشل محرك القرص الثابت في جهاز الكمبيوتر أو في حالة فشل كل محاولات تصحيح أية مشاكل وظيفية في جهاز الكمبيوتر.

- في حالة عدم عمل وسائط الاستعادة، يمكنك الحصول على أقراص استعادة لنظامك من موقع HP على الويب.
- ويوصى باستخدام خيار **Minimized Image Recovery** (استعادة الصورة المصغرة) للمستخدمين المتقدمين فقط. تتم إعادة تركيب محركات الأقراص المتعلقة بالأجهزة والبرامج، لكن لا تتم إعادة تركيب تطبيقات البرامج الأخرى. لا تقم بمقاطعة العملية حتى اكتمالها وإلا ستعرض عملية الاستعادة إلى الفشل.

الاستعادة باستخدام قسم HP Recovery (طرز مختارة فقط)

يتيح لك قسم HP Recovery (طرز مختارة فقط) استرداد نظامك دون الحاجة إلى أقراص استعادة أو المحرك المحمول للاستعادة. ولا يمكن استخدام هذا النوع من الاستعادة إلا إذا كان محرك القرص الثابت لا يزال يعمل.

لفحص وجود قسم استعادة، حدد **Start** (ابدأ)، ثم انقر بزر الماوس الأيمن فوق **Computer** (الكمبيوتر)، وحدد **Manage** (إدارة) < **Disk Management** (إدارة الأقراص). وفي حالة وجود قسم الاستعادة، يتم إدراج محرك القرص للاستعادة في الإطار.

ملاحظة: وتم تضمين أقراص الاستعادة إذا لم يأتي جهاز الكمبيوتر الخاص بك مزودًا بقسم للاستعادة.

١. قم بالوصول إلى HP Recovery Manager بإحدى الطرق التالية:

- حدد **Start** (ابدأ) واكتب **recovery** في مربع البحث. حدد **Recovery Manager** من القائمة.
- أو –

- شغل جهاز الكمبيوتر أو أعد تشغيله، ثم اضغط على **esc** عند عرض رسالة "Press the ESC key for Startup Menu" (اضغط على مفتاح ESC لقائمة بدء التشغيل) في الجهة السفلية من الشاشة. ثم اضغط على **f11** عندما يتم عرض الرسالة "F11 (System Recovery) (F11 (استعادة النظام)) على الشاشة.

٢. انقر فوق **System Recovery** (استعادة النظام) في إطار **HP Recovery Manager**.

٣. اتبع الإرشادات التي تظهر على الشاشة.

الاستعادة باستخدام وسائط الاستعادة

١. إن أمكن الأمر، انسخ جميع الملفات الشخصية احتياطيًا.
٢. أدخل قرص الاستعادة الأول في محرك الأقراص البصرية ل جهاز الكمبيوتر أو في محرك أقراص بصرية خارجي اختياري، ثم أعد تشغيل جهاز الكمبيوتر.
- أو –

أدخل المحرك المحمول للاستعادة إلى منفذ **USB** الموجود في جهاز الكمبيوتر، ثم أعد تشغيل جهاز الكمبيوتر.

ملاحظة: إذا لم يتم جهاز الكمبيوتر بإعادة التشغيل من خلال **HP Recovery Manager** تلقائيًا، فيجب تغيير ترتيب التمهيد الخاص بجهاز الكمبيوتر. انظر **تغيير ترتيب التمهيد الخاص بجهاز الكمبيوتر في صفحة ٧٤**.

٣. اضغط **f9** عند تمهيد النظام.
٤. حدد محرك الأقراص البصرية أو المحرك المحمول.
٥. اتبع الإرشادات التي تظهر على الشاشة.

تغيير ترتيب التمهيد الخاص بجهاز الكمبيوتر

لتغيير ترتيب التمهيد لأقراص الاستعادة:

١. أعد تشغيل جهاز الكمبيوتر.
٢. اضغط **esc** أثناء إعادة تشغيل الكمبيوتر، ثم اضغط **f9** للحصول على خيارات التمهيد.
٣. حدد **Internal CD/DVD ROM Drive** (محرك أقراص مضغوطة/أقراص DVD داخلي) من إطار خيارات التمهيد.

لتغيير ترتيب التمهيد للمحرك المحمول للاستعادة:

١. أدخل المحرك المحمول إلى منفذ USB.
٢. أعد تشغيل جهاز الكمبيوتر.
٣. اضغط **esc** أثناء إعادة تشغيل جهاز الكمبيوتر, ثم اضغط **f9** للحصول على خيارات التمهيد.
٤. حدد المحرك المحمول من إطار خيارات التمهيد.

طاقة الإدخال

قد تكون المعلومات الخاصة بالطاقة المذكورة في هذا القسم مفيدة إذا كنت تخطط أخذ جهاز الكمبيوتر معك أثناء السفر.

يعمل جهاز الكمبيوتر بطاقة التيار المستمر، التي يمكن تزويدها بواسطة مصدر طاقة تيار متناوب أو تيار مستمر. يجب تقدير مصدر طاقة التيار المتناوب ١٠٠-٢٤٠ فولت، ٥٠-٦٠ هرتز. على الرغم من أنه يمكن تزويد جهاز الكمبيوتر بالطاقة من مصدر مستقل للتيار المستمر، إلا أنه يجب تزويد جهاز الكمبيوتر بالطاقة فقط من محول للتيار المتناوب أو بمصدر طاقة التيار المستمر الذي يتم توفيره والموافقة عليه من قبل شركة HP للاستخدام مع جهاز الكمبيوتر.

يمكن جهاز الكمبيوتر من العمل بطاقة التيار المستمر ضمن المواصفات التالية. فولتية التشغيل ومتغيرات التيار حسب النظام.

طاقة الإدخال	التصنيف
فولتية التشغيل وتيار التشغيل	١٨,٥ فولت تيار مستمر في ٣,٥ أمبير - ٦٥ وات
	١٩,٥ فولت تيار مستمر و٣,٣٣ أمبير - ٦٥ وات
	١٩ فولت تيار مستمر في ٤,٧٤ أمبير - ٩٠ وات
	١٩,٥ فولت تيار مستمر و٤,٦٢ أمبير - ٩٠ وات

قابس طاقة التيار المستمر من مصدر خارجي لـ HP

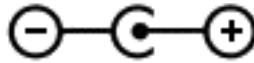

ملاحظة: تم تصميم هذا المنتج لأنظمة طاقة تكنولوجيا المعلومات في النرويج مع فولتية مرحلية لا تتجاوز ٢٤٠ فولت rms.

ملاحظة: يمكن العثور على فولتية تشغيل جهاز الكمبيوتر وتياره في ملصق المعلومات التنظيمية للنظام.

بيئة التشغيل

العامل	النظام المترى	الولايات المتحدة
درجة الحرارة		
التشغيل	٥ درجة مئوية إلى ٣٥ درجة مئوية	٤١ درجة فهرنهايت إلى ٩٥ درجة فهرنهايت
عدم التشغيل	-٢٠ درجة مئوية إلى ٦٠ درجة مئوية	-٤ درجة فهرنهايت إلى ١٤٠ درجة فهرنهايت
الرطوبة النسبية (عدم التكثيف)		
التشغيل	من ١٠% إلى ٩٠%	من ١٠% إلى ٩٠%
عدم التشغيل	من ٥% إلى ٩٥%	من ٥% إلى ٩٥%
الحد الأقصى للارتفاع (بدون ضغط)		
التشغيل	-١٥ م إلى ٣٠٤٨ م	من -٥٠ قدم إلى ١٠٠٠٠ قدم
عدم التشغيل	-١٥ م إلى ١٩٢ و ١٢ م	من -٥٠ قدم إلى ٤٠ و ١٠٠٠ قدم

١٣ حل المشكلات والدعم

حل المشكلات

مشكلات بخصوص محرك القرص الثابت

إذا لم يفتح درج القرص بشكل طبيعي، فاتبع هذه الخطوات:

1. أدخل طرف مشبك الورق (1) في فتحة التحرير التي في غطاء الفتحة الأمامية لمحرك الأقراص.
2. اضغط للداخل على مشبك الورق برفق حتى يتم تحرير الدرج، ثم اسحب الدرج للخارج (2) حتى يتوقف.
3. أخرج القرص (3) من الدرج وذلك بالضغط برفق لأسفل على محور دوران الدرج أثناء قيامك برفع الحواف الخارجية للقرص. أمسك بالقرص من الحواف وتجنب لمس الأسطح المستوية.

ملاحظة: إذا لم يكن بالإمكان الوصول بشكل كامل إلى الدرج، فيجب عليك إمالة القرص بحرص أثناء إخراجة.

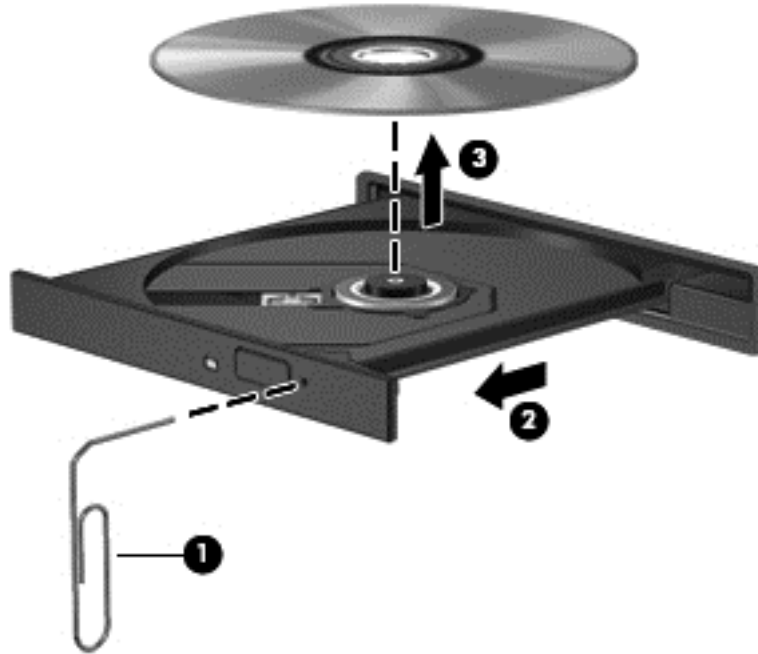

4. أغلق درج القرص وضع القرص في حافظة واقية.

مشكلات بخصوص الاتصال اللاسلكي

من بعض الأسباب المحتملة لحدوث مشكلات في الاتصالات اللاسلكية:

- عدم تشغيل الجهاز اللاسلكي.
- الجهاز اللاسلكي ليس مثبتًا على ما يرام أو أنه معطل.
- مواجهة الجهاز اللاسلكي لتداخل من أجهزة أخرى.
- فشل الجهاز اللاسلكي أو الموجه.

ملاحظة: تم تضمين بعض أجهزة الشبكات اللاسلكية مع طرز مختارة فقط من أجهزة الكمبيوتر. في حالة عدم إدراج الشبكة اللاسلكية في قائمة الميزات على جانب حزمة جهاز الكمبيوتر الأصلية، يمكنك إضافة إمكانيات الشبكة اللاسلكية لجهاز الكمبيوتر بشراء جهاز شبكة لاسلكي.

تعذر الاتصال بـ WLAN

إذا واجهت مشكلة في الاتصال بشبكة WLAN، فتأكد من تشغيل جهاز WLAN المضمن ومن تركيبه بشكل صحيح في جهاز الكمبيوتر.

١. في حالة انطفاء ضوء اللاسلكية، أو في حالة الإضاءة باللون الكهرماني، اضغط على زر اللاسلكية أو مفتاح تبديل اللاسلكية لتشغيل الجهاز اللاسلكي.

٢. ثم حاول الاتصال بشبكة WLAN مرة أخرى.

في حالة استمرار تعذر الاتصال، اتبع الخطوات الواردة أدناه.

١. حدد Start (ابدأ) < Control Panel (لوحة التحكم) < System and Security (النظام والأمان).

٢. في منطقة System (النظام)، انقر فوق Device Manager (إدارة الأجهزة).

٣. انقر فوق السهم الذي بجوار Network adapters (محولات الشبكة) لتوسيع القائمة وإظهار كافة المحولات.

٤. قم بالتعرف على جهاز WLAN من قائمة محولات الشبكة. ربما تتضمن القائمة الخاصة بجهاز WLAN المصطلح لاسلكية، أو شبكة LAN لاسلكية، أو WLAN، أو ٨٠٢,١١.

في حالة عدم سرد أي جهاز من أجهزة WLAN، فإما أن جهاز الكمبيوتر لا يحتوي على جهاز WLAN مضمن، أو لم يتم تركيب برنامج التشغيل الخاص بجهاز WLAN بشكل سليم.

للحصول على مزيد من المعلومات عن حل مشكلات بخصوص شبكات WLAN، انظر ارتباطات مواقع الويب الواردة في Help and Support (تعليمات ودعم).

تعذر الاتصال بشبكة مفضلة

قد يتعذر عليك الاتصال بشبكة مفضلة لأنها شبكة WLAN تعتمد على الحماية. يجب أن يكون لديك رمز الحماية للاتصال بهذا النوع من شبكات WLAN. انظر القسم التالي للحصول على مزيد من المعلومات.

إذا لم يكن إدخال رمز الحماية هو المشكلة، فقد يكون اتصال WLAN تلقائيًا. يمكن لـ Windows إصلاح اتصال WLAN التالف تلقائيًا في كثير من الأحيان.

• إذا كان رمز حالة الشبكة في ناحية الإعلام، أقصى يمين شريط المهام، فانقر بزر الماوس الأيمن فوق الرمز، ثم انقر فوق **Troubleshoot problems** (حل المشكلات).

يعيد Windows ضبط جهاز الشبكة الخاص بك ويحاول إعادة الاتصال بإحدى شبكاتك المفضلة.

• في حالة عدم وجود رمز حالة الشبكة في ناحية الإعلام، اتبع هذه الخطوات:

١. Start (ابدأ) < Control Panel (لوحة التحكم) < Network and Internet (الشبكة وإنترنت) < Network and Sharing Center (مركز الشبكة والمشاركة).

٢. انقر فوق **Troubleshoot problems** (حل المشكلات) وحدد الشبكة المراد إصلاحها.

ليست رموز حماية الشبكة الحالية متاحة

إذا تمت مطابقتك بإدخال رمز حماية (أو مفتاح الشبكة) أو اسم (SSID) عند الاتصال بشبكة WLAN، فذلك يعني وجود حماية على الشبكة. يجب أن تتوفر لديك الرموز الحالية لإجراء اتصال بشبكة محمية. SSID ورمز الحماية عبارة عن رموز أبجدية رقمية تدخلها إلى جهاز الكمبيوتر لتعريف الشبكة على جهاز الكمبيوتر.

• بالنسبة لشبكة متصلة بموجهك اللاسلكي الشخصي، راجع دليل المستخدم الخاص بالموجه للحصول على إرشادات حول إعدادات نفس الرموز في الموجه وجهاز WLAN.

• بالنسبة لشبكة خاصة، مثل شبكة في المكتب أو في غرفة الدردشة العامة على الإنترنت، راجع المسؤول عن الشبكة للحصول على الرموز ثم أدخلها عند ظهور المطالبة للقيام بذلك.

تغير بعض الشبكات بشكل منتظم معرف SSID المستخدم أو مفاتيح الشبكة المستخدمة بالموجهات أو نقاط الوصول الخاصة بها لتحسين مستوى الحماية. وتبعاً لذلك، يجب أن تقوم بتغيير الرمز المناظر الموجود على جهاز الكمبيوتر الخاص بك.

إذا زودت بمفاتيح جديدة لشبكة لاسلكية و SSID للشبكة وإذا قد اتصلت بهذه الشبكة سابقاً، فاتبع الخطوات الواردة أدناه للاتصال بالشبكة:

1. حدد Start (ابدأ) < Control Panel (لوحة التحكم) < Network and Internet (الشبكة وإنترنت) < Network and Sharing Center (مركز الشبكة والمشاركة).

2. في اللوحة اليسرى، انقر فوق **Manage wireless networks** (إدارة الشبكات اللاسلكية).

يتم عرض قائمة تحتوي على شبكات WLAN المتوفرة. إذا تواجدت في نقطة ساخنة حيث تكون شبكات WLAN عدة نشطة، فستسرد هذه الشبكات العدة.

3. حدد الشبكة من القائمة، ثم انقر بزر الماوس الأيمن فوق الشبكة، ثم انقر فوق **Properties** (خصائص).

ملاحظة: في حالة عدم سرد الشبكة التي ترغب فيها، راجع المسؤول عن الشبكة للتأكد من عمل الموجه أو نقطة الوصول.

4. انقر فوق علامة التبويب **Security** (الحماية) وأدخل بيانات تشفير الشبكة اللاسلكية الصحيحة في المربع **Network security key** (مفتاح حماية الشبكة).

5. انقر فوق **OK** (موافق) لحفظ هذه الإعدادات.

اتصال WLAN ضعيف جداً

إذا كان الاتصال ضعيفاً جداً، أو إذا تعذر على جهاز الكمبيوتر إنشاء اتصال بـ WLAN، فقلل التداخل من الأجهزة الأخرى، بالشكل التالي:

- نقل جهاز الكمبيوتر الخاص بك ناحية الموجه اللاسلكي أو نقطة الوصول.
- افصل الأجهزة اللاسلكية مثل الميكروويف أو الهاتف اللاسلكي أو الهاتف الخليوي مؤقتاً للتأكد من عدم تداخل الأجهزة اللاسلكية الأخرى.

في حالة عدم تحسن الاتصال، حاول جعل الجهاز يقوم بإعادة إنشاء جميع قيم الاتصال:

1. حدد Start (ابدأ) < Control Panel (لوحة التحكم) < Network and Internet (الشبكة وإنترنت) < Network and Sharing Center (مركز الشبكة والمشاركة).

2. في اللوحة اليسرى، انقر فوق **Manage wireless networks** (إدارة الشبكات اللاسلكية).

يتم عرض قائمة تحتوي على شبكات WLAN المتوفرة. إذا تواجدت في نقطة ساخنة حيث تكون شبكات WLAN عدة نشطة، فستسرد هذه الشبكات العدة.

3. انقر فوق شبكة، ثم انقر فوق **Remove** (إزالة).

تعذر الاتصال بموجه لاسلكي

إذا كنت تحاول الاتصال بموجه لاسلكي وكانت المحاولات فاشلة، فأعد تعيين الموجه اللاسلكي بفصل الطاقة عن الموجه لمدة من 10 إلى 15 ثانية.

إذا ما زال جهاز الكمبيوتر يتعذر على إنشاء اتصال بشبكة WLAN، فأعد تشغيل الموجه اللاسلكي. للحصول على تفاصيل، انظر إرشادات الشركة المصنعة للموجه.

لا يتم عرض رمز حالة الشبكة

إذا لم يتم عرض رمز حالة الشبكة في ناحية الإعلام بعد انتهائك من تكوين WLAN، فهذا يعني أن برنامج التشغيل الخاص بالبرامج إما مفقود أو تالف. قد يتم أيضاً عرض رسالة خطأ من Windows "Device not Found" (لم يتم العثور على الجهاز). يجب إعادة تركيب برنامج التشغيل.

احصل على أحدث إصدار لبرنامج التشغيل والبرامج الخاصة بجهاز WLAN لجهاز الكمبيوتر الخاص من خلال موقع HP على الويب <http://www.hp.com>. إذا تم شراء جهاز WLAN الذي تستخدمه بشكل منفصل، فراجع موقع الويب الخاص بالشركة المصنعة للحصول على أحدث البرامج.

للحصول على أحدث إصدار للبرامج الخاصة بجهاز WLAN لجهاز الكمبيوتر الخاص بك، اتبع هذه الخطوات:

1. افتح مستعرض الإنترنت ثم انتقل إلى.
2. حدد بلدك أو منطقتك.
3. انقر فوق الخيار الخاص بتنزيل البرامج وبرامج التشغيل، ثم اكتب الرقم الخاص بطراز الكمبيوتر لديك في مربع البحث.
4. اضغط على **enter**، ثم اتبع الإرشادات الظاهرة على الشاشة.

ملاحظة: إذا تم شراء جهاز WLAN الذي تستخدمه بشكل منفصل، فراجع موقع الويب الخاص بالشركة المصنعة للحصول على أحدث البرامج.

مشكلات بخصوص الصوت

لفحص وظائف الصوت على جهاز الكمبيوتر الخاص بك، اتبع هذه الخطوات:

1. حدد **Start** (ابدأ) < **Control Panel** (لوحة التحكم) < **Hardware and Sound** (الأجهزة والصوت) < **Sound** (الصوت).
2. عندما يفتح الإطار **Sound** (الصوت)، انقر فوق علامة التبويب **Sounds** (الأصوات). أسفل **Program Events** (أحداث البرامج)، حدد أي حدث صوت، كالصغير أو الإنذار، وانقر فوق زر **Test** (اختبار).

من المتوقع أن تسمع صوتًا من مكبرات الصوت أو سماعات الرأس المتصلة.

لفحص وظائف التسجيل في جهاز الكمبيوتر، اتبع هذه الخطوات:

1. حدد **Start** (ابدأ) < **All Programs** (كافة البرامج) < **Accessories** (البرامج الملحقة) < **Sound Recorder** (مسجل الصوت).
2. انقر فوق **Start Recording** (بدء التسجيل) فتكلم بالميكروفون. احفظ الملف في سطح المكتب.
3. افتح برنامج وسائط متعددة فشغل الصوت.

لتأكيد إعدادات الصوت أو تغييرها على الكمبيوتر، حدد **Start** (ابدأ) < **Control Panel** (لوحة التحكم) < **Hardware and Sound** (الأجهزة والصوت) < **Sound** (الصوت).

مشكلات بخصوص إدارة الطاقة

من بعض الأسباب المحتملة لحدوث مشكلات في إدارة الطاقة:

- مستويات تخص ضعف البطارية
- مشاكل تخص محول التيار المتناوب

حل مشكلة مستوى ضعف طاقة البطارية

حل مشكلة مستوى ضعف طاقة البطارية عند توفر الطاقة الخارجية

- وصل محول التيار المتناوب.
- وصل جهاز إرساء أو جهاز توسيع اختياريًا.
- وصل محول طاقة اختياريًا يتم شراؤه كملحق من HP.

حل مشكلة مستوى ضعف البطارية عند عدم توفر مصدر الطاقة

- ابدأ تشغيل وضع Hibernation (الإسبات).
- احفظ عملك وأوقف تشغيل جهاز الكمبيوتر.

حل مشكلة مستوى ضعف طاقة البطارية عند تعذر قيام جهاز الكمبيوتر بإنهاء وضع Hibernation (الإسبات)

عند عدم وجود الطاقة الكافية لدى جهاز الكمبيوتر لإنهاء وضع Hibernation (الإسبات)، اتبع هذه الخطوات:

1. استبدل البطارية الفارغة القابلة للاستبدال من قبل المستخدم ببطارية مشحونة، أو وصل محول التيار المتناوب بجهاز الكمبيوتر وبطاقة خارجية.
2. قم بإنهاء وضع Hibernation (الإسبات) بالضغط على زر الطاقة.

حل مشكلات بخصوص محول التيار المتناوب

إذا أظهر جهاز الكمبيوتر أياً من الأعراض التالية في حالة توصيله بمحول التيار المتناوب فاختر محول التيار المتناوب:

- لا يتم تشغيل جهاز الكمبيوتر.
- لا يتم تشغيل الشاشة.
- أضواء الطاقة منطفئة.

لاختبار محول التيار المتناوب:

1. أوقف تشغيل جهاز الكمبيوتر.
2. أخرج البطارية من جهاز الكمبيوتر.
3. قم بتوصيل محول التيار المتناوب بجهاز الكمبيوتر، ثم وصله بمأخذ التيار المتناوب.
4. شغل جهاز الكمبيوتر.

- عند إضاءة أضواء الطاقة، فيشير ذلك إلى أن محول التيار المتناوب يعمل بطريقة صحيحة.
- إذا ظلت أضواء البطارية مطفئة، فتتحقق من اتصال محول التيار المتناوب بجهاز الكمبيوتر واتصال محول التيار المتناوب بمأخذ التيار المتناوب للتأكد من إحكام التوصيلات.
- إذا كانت التوصيلات محكمة وأضواء الطاقة لا تزال مطفئة، فهذا يعني أن محول التيار المتناوب لا يعمل وأن هناك ضرورة لاستبداله.

اتصل بالدعم لمزيد من المعلومات حول الحصول على محول تيار متناوب بديل.

الاتصال بالدعم

إذا لم تفي المعلومات الواردة في دليل المستخدم هذا، أو تلك الموجودة في **Help and Support** (تعليمات ودعم) بالإجابة عن أسئلتك، فيمكنك الاتصال بالدعم. للحصول على دعم المنتج في الولايات المتحدة انتقل إلى . للحصول على دعم المنتجات في جميع أنحاء العالم، انتقل إلى.

حيث يمكنك:

- المحادثة بالاتصال مع فني لـ HP.

ملاحظة: في حالة عدم توفر محادثة الدعم بلغة معينة، فإنها تتوفر باللغة الإنجليزية.

- الدعم عن طريق البريد الإلكتروني.
- الحصول على هاتف الدعم.
- تحديد أماكن مراكز الخدمة لـ HP.

١٤ التفريغ الكهروستاتيكي

تفريغ الشحنة الإلكترونية استاتيكية عبارة عن تحرير الكهرباء الاستاتيكية عند تلامس جسمين أحدهما الآخر—على سبيل المثال، الصدمة التي تشعر بها عند مشيك على البساط ثم لمسك مقبض الباب الحديدي.

قد يؤدي إفراغ الكهرباء الاستاتيكية من الموصلات الكهروستاتيكية الأخرى أو الأصابع إلى تلف المكونات الإلكترونية. لتجنب إلحاق الضرر بجهاز الكمبيوتر، أو محرك الأقراص أو فقدان المعلومات، يجب أن تأخذ بعين الاعتبار هذه التدابير:

- في حالة إرشادك إلى فصل جهاز الكمبيوتر عند اتباع إرشادات الإزالة أو التركيب، افصله بعد التوصيل الأرضي على نحو صحيح وقبل إزالة الغطاء.
 - ضع المكونات داخل الحاويات الواقية من الكهرباء الاستاتيكية الخاصة بها حتى يحين وقت تركيبها.
 - تجنب لمس السنون والرقائق المعدنية الرصاصية والدوائر. ولا تمسك المكونات الإلكترونية إلا في أضيق الحدود.
 - استخدام أدوات غير ممغطة.
 - قبل معالجة المكونات، قم بإفراغ الكهرباء الاستاتيكية بلامسة سطح معدني غير مطلي للمكون.
 - إذا قمت بإزالة المكون، ضعه في الحاوية الواقية من الكهرباء الاستاتيكية الخاصة به.
- إذا احتجت إلى المزيد من المعلومات حول الكهرباء الاستاتيكية أو إلى المساعدة على إزالة المكونات أو تركيبها، فاتصل بالدعم.

- B**
- Backup and Restore (النسخ الاحتياطي والاسترداد) لـ Windows ٧٣
 - استرداد الملفات ٧٣
 - Beats Audio ٣٢، ٢٤، ٢٣، ١٣
 - BIOS
 - تحديث ٦٦
 - تحديد النسخة ٦٦
 - تنزيل التحديثات ٦٧
- C**
- CyberLink PowerDVD ٢٨
- H**
- HDMI
 - تكوين الصوت ٢٧
 - Hibernation (الإسبات)
 - إنهاء ٤٠
 - تنشيط ٤٠
 - يتم بدء تشغيله أثناء وصول البطارية إلى مستوى منخفض للغاية ٤٣
 - HP 3D DriveGuard ٥٤
 - HP Recovery Manager ٧٣
- I**
- Intel Wireless Display ٢٨
- P**
- PowerDVD ٢٨
- أ**
- أجهزة USB
 - إخراج ٤٧
 - الوصف ٤٦
 - توصيل ٤٦
 - أجهزة اختيارية خارجية، استخدام ٤٧
 - أجهزة الأمن بالمطار ٥٢
 - أجهزة خارجية ٤٧
 - أجهزة فائقة الدقة، توصيل ٢٨، ٢٦
- أزرار**
- إخراج محرك الأقراص البصرية ٥
 - الطاقة ١١
 - تشغيل/إيقاف تشغيل لوحة اللمس ٩
 - لوحة اللمس الأيسر ٣٤، ٩
 - لوحة اللمس الأيمن ٣٤، ٩
 - أضواء
 - caps lock ١٠
 - webcam ٨
 - الطاقة ١٠، ٥
 - اللاسلكية ١٠
 - قارئ بصمة الإصبع ١١
 - كاميرا ويب ٢٢
 - كتم الصوت ١٠
 - لوحة اللمس ٣٤، ١١، ٩
 - مأخذ RJ-45 (شبكة) ٧
 - محرك الأقراص البصرية ٥
 - محرك القرص الثابت ٥
 - محول التيار المتردد ٥
 - أضواء الطاقة، التعرف على ١٠، ٥
 - أضواء مأخذ RJ-45 (شبكة) ٧
 - أفضل الممارسات ١
 - أقراص الاستعادة ٦٩
 - أمور مرحة للقيام بها ٢
 - إجراء الاستعادة من خلال أقراص الاستعادة ٧٤
 - إعداد WLAN ١٩
 - إعداد اتصال بالإنترنت ١٩
 - إعداد الحماية بكلمة مرور عند الاستيقاظ ٤٠
 - إيقاف التشغيل ٤٥
 - إيقاف تشغيل جهاز الكمبيوتر ٤٥
 - إيماءات لوحة اللمس
 - تدوير ٣٨
 - تمرير ٣٧
 - حركة سريعة ٣٨
 - زوم ٣٧
 - قرصة ٣٧
 - إيماءة التدوير للوحة اللمس ٣٨
 - إيماءة التمرير للوحة اللمس ٣٧
- إيماءة الحركة السريعة للوحة اللمس ٣٨**
- إيماءة الزوم للوحة اللمس ٣٧
 - إيماءة القرصة للوحة اللمس ٣٧
 - استخدام طاقة تيار متناوب خارجي ٤٤
 - استخدام قياس الطاقة ٤١
 - استخدام كلمات المرور ٦١
 - استرداد النظام الأصلي
 - إنشاء وسائط استعادة ٦٩
 - استعادة، نظام ٧٣
 - استعادة النظام ٧٣
 - استعادة النظام الأصلي ٧٣
 - استكشاف الأخطاء وإصلاحها؛ إدارة الطاقة ٨٢
 - استكشاف الأخطاء وإصلاحها؛ اتصال لاسلكي ٧٩
 - استكشاف الأخطاء وإصلاحها؛ محرك أقراص ٧٩
 - استكشاف الأخطاء وإصلاحها؛ محول التيار المتردد ٨٣
 - استكشاف الأخطاء وإصلاحها؛ مستوى ضعف البطارية ٨٢
 - استكشاف الأخطاء وإصلاحها؛ وظائف الصوت ٨٢
 - اسم ورقم المنتج، جهاز الكمبيوتر ١٦
 - الأقراص المدعومة ٦٩
 - الاتصال بـ WLAN ٢٠
 - الاتصال بشبكة WLAN خاصة بشركة ٢٠
 - الاتصال بشبكة WLAN عمومية ٢٠
 - الاستعادة ٧٣
 - HP Recovery Manager ٧٣
 - التفريغ الكهروستاتيكي ٨٥
 - السفر مع جهاز الكمبيوتر ٥٩
 - السفر والكمبيوتر ١٦
 - السفر وجهاز الكمبيوتر ٤٣
 - الطاقة
 - بطارية ٤٢
 - محافظة على ٤٣
 - العناية بالكمبيوتر ٥٨
 - الكمبيوتر، السفر ٤٣

المفاتيح السريعة

إعدادات الصوت الجهيري ٣٢

استخدام ٣٢

الوصف ٣٢

عرض معلومات النظام ٣٢

المفتاح b، التعرف على ٢٣

الملفات المحذوفة

استرداد ٧٣

الميكروفونان الداخليان، التعرف على ٨

ب

باب الصيانة ١٥

برامج حماية الاتصال بالإنترنت، استخدام ٦٣

برنامج

CyberLink PowerDVD ٢٨

Disk Cleanup (تنظيف القرص) ٥٥

Disk Defragmenter (أداة إلغاء تجزئة

القرص) ٥٤

HP Connection Manager ١٨

برنامج Disk Cleanup (تنظيف القرص)

٥٥

برنامج Disk Defragmenter (أداة إلغاء

تجزئة القرص) ٥٤

برنامج HP Connection Manager ١٨

برنامج Wireless Assistant (مساعد

اللاسلكية) ١٧

برنامج جدار الحماية ٦٤

برنامج مكافحة الفيروسات، استخدام ٦٣

بصمات الأصابع، تسجيل ٦٣

بطارية

استبدال ٤٣

التخلص من ٤٣

المحافظة على الطاقة ٤٣

تخزين ٤٣

بطاقة رقمية

إدخال ٤٨

بيئة التشغيل ٧٧

ت

تحديثات البرامج، تركيب ٦٤

تحديثات الحماية من Windows، تركيب ٦٤

تحديثات برامج HP والأطراف الثالثة، تركيب

٦٤

تخزين البطارية ٤٣

ترتيب التمهيد

تغيير ٧٤

تركيب

تحديثات الحماية الهامة ٦٤

قفل كبل الحماية الاختياري ٦٥

تكوين الصوت لـ HDMI ٢٧

تنظيف الكمبيوتر ٥٨

ج

جهاز Bluetooth ٢٠، ١٧

جهاز WLAN ١٨، ١٦

ح

حجرة البطارية ١٦، ١٤

حجرة الوحدة اللاسلكية، التعرف على ١٥

حجرة محرك الأقراص البصرية، التعرف

على ١٥

حجرة محرك القرص الثابت، التعرف على ١٥

حجرة وحدة الذاكرة، التعرف على ١٥

حجيرة الوحدة اللاسلكية، التعرف على ١٥

حل المشكلات والدعم ٧٨

حماية، لاسلكية ١٩

د

درجة الحرارة ٤٣

درجة حرارة البطارية ٤٣

ر

رز تشغيل/إيقاف تشغيل لوحة اللمس ٣٤، ٩

رقم تسلسلي، الكمبيوتر ١٦

ز

زر Beats Audio السريع ٢٤

زر الإخراج الخاص بمحرك الأقراص البصرية،

التعرف على ٥

زر الطاقة، التعرف على ١١

زر اللاسلكية ١٧

ش

شبكة لاسلكية، تأمين ٦٤

شبكة لاسلكية (WLAN)

استخدام ١٨

الأجهزة المطلوبة ١٩

الاتصال بشبكة WLAN خاصة بشركة

٢٠

الاتصال بشبكة WLAN عمومية ٢٠

النطاق الوظيفي ٢٠

توصيل ٢٠

حماية ١٩

شحن جهاز الكمبيوتر ٥٩

ص

صيانة

Disk Cleanup (تنظيف القرص) ٥٥

Disk Defragmenter (أداة إلغاء تجزئة

القرص) ٥٤

ض

ضوء caps lock، التعرف على ١٠

ضوء اللاسلكية ١٧، ١٠

ضوء قارئ بصمة الإصبع ١١

ضوء كاميرا الويب، التعرف على ٨، ٢٢

ضوء كاميرا الويب المدمجة، التعرف على ٨،

٢٢

ضوء كتم الصوت، التعرف على ١٠

ضوء لوحة اللمس ٩، ١١، ٣٤

ضوء محرك الأقراص البصرية، التعرف على

٥

ضوء محرك القرص الثابت ٥

ط

طاقة الإدخال ٧٦

طاقة البطارية ٤٢

طاقة تيار متناوب خارجي، استخدام ٤٤

ع

عدم استجابة النظام ٤٥

عناصر التحكم الخاصة باللاسلكية

زر ١٧

نظام التشغيل ١٧

عناصر التحكم اللاسلكية

برنامج Wireless Assistant (مساعد

اللاسلكية) ١٧

ف

فتحات

الوسائط الرقمية ٤

كبل أمان ٦

فتحات التهوية، التعرف على ٧، ١٤

فتحة الوسائط الرقمية، التعرف على ٤

فتحة كبل الأمان، التعرف على ٦

فحص وظائف الصوت ٢٥

فيديو ٢٥

ق

قارئ بصمة الإصبع

استخدام ٦٢

قارئ بصمة الإصبع، التعرف على ١٢

قرص بصري

إخراج ٥٠

إدخال ٥٠

قفل كبل الحماية، تركيب ٦٥

قياس الطاقة ٤١

ك

كاميرا الويب، التعرف على ٢٢

كاميرا ويب ٢٤

كاميرا ويب، التعرف على ٨

وسائط الاستعادة	٦٩
وسائط قابلة للقراءة	٣٩
وسائط قابلة للكتابة عليها	٣٩
وسائط محرك الأقراص	٣٩
وصول البطارية إلى مستوى منخفض للغاية	٤٣
وضع Sleep (السكون)	
إنهاء	٣٩
تنشيط	٣٩
وظائف الصوت, فحص	٢٥