



HP Bærbar computer

Referencevejledning

© Copyright 2012 Hewlett-Packard  
Development Company, L.P.

AMD er et varemærke tilhørende Advanced Micro Devices, Inc. Bluetooth er et varemærke tilhørende dets indehaver og anvendes af Hewlett-Packard Company under licens. Intel og Centrino er varemærker tilhørende Intel Corporation i USA og andre lande. Java er et amerikansk varemærke tilhørende Sun Microsystems, Inc. Microsoft og Windows er amerikansk-registrerede varemærker tilhørende Microsoft Corporation.

Oplysningerne indeholdt heri kan ændres uden varsel. De eneste garantier for HP's produkter og serviceydelser er angivet i de udtrykkelige garantierklæringer, der følger med sådanne produkter og serviceydelser. Intet heri må fortolkes som udgørende en yderligere garanti. HP er ikke erstatningspligtig i tilfælde af tekniske unøjagtigheder eller typografiske fejl eller manglende oplysninger i denne vejledning.

Første udgave: Januar 2012

Dokumentets bestillingsnummer:  
682530-081

## Produktbemærkning

Denne referencevejledning beskriver funktioner, der er fælles for de fleste modeller. Nogle funktioner er muligvis ikke tilgængelige på din computer.

Kontakt support for at få de seneste oplysninger i denne vejledning. Gå til <http://www.hp.com/go/contactHP> for at få support i USA. Gå til [http://welcome.hp.com/country/us/en/wwwcontact\\_us.html](http://welcome.hp.com/country/us/en/wwwcontact_us.html) for at få support verden over.

## Sikkerhedsadvarsel

---

 **ADVARSEL!** For at mindske risikoen for varmerelaterede skader eller overophedning af computeren må du ikke placere den direkte i skødet eller blokere ventilationsåbningerne. Du må kun bruge computeren på en hård, plan overflade. Sørg for, at luftstrømmen ikke blokeres af en anden hård overflade, f.eks. en tilstødende printer, eller af en blød overflade f.eks. puder, tæpper eller beklædning. Du må heller ikke lade vekselstrømsadapteren komme i kontakt med huden eller en blød overflade som puder, tæpper eller tøj under drift. Computeren og vekselstrømsadapteren overholder temperaturgrænserne for brugertilgængelige overflader, som defineret af International Standard for Safety of Information Technology Equipment (IEC 60950).

---



---

# Indholdsfortegnelse

<b>1</b>	<b>Introduktion</b>	<b>1</b>
	Sådan finder du yderligere oplysninger om din nye computer	1
<b>2</b>	<b>Netværk (kun udvalgte modeller)</b>	<b>2</b>
	Oprettelse af trådløs forbindelse	2
	Identificering af statusikoner for trådløse forbindelser og netværk	2
	Tænding og slukning af trådløse enheder	4
	Brug af HP Connection Manager (kun udvalgte modeller)	4
	Brug af kontrolelementer i operativsystemet	4
	Brug af et WLAN	5
	Oprettelse af forbindelse til et eksisterende WLAN	5
	Opsætning af et nyt WLAN	6
	Beskyttelse af dit WLAN	6
	Roaming til et andet netværk	7
	Brug af HP mobilt bredbånd (kun udvalgte modeller)	7
	Isættelse af et SIM-kort	8
	Fjernelse af et SIM-kort	8
	Brug af GPS (kun udvalgte modeller)	9
	Brug af trådløse Bluetooth-enheder	9
	Deling af Bluetooth og internetforbindelser (ICS)	9
	Tilslutning til et kabelbaseret netværk	9
	Brug af et modem (kun udvalgte modeller)	9
	Tilslutning via et modemkabel	10
	Tilslutning af en lande-/områdespecifik modemkabeladapter	11
	Valg af placeringsindstilling	11
	Visning af det aktuelle valg af geografisk placering	11
	Tilføjelse af nye placeringer under rejser	12
	Tilslutning til et lokalt netværk (LAN) (kun udvalgte modeller)	13
<b>3</b>	<b>Multimedier</b>	<b>14</b>
	Brug af medieaktivitetsknapper	14

Lyd .....	14
Regulering af lydstyrken .....	15
Kontrol af lydfunktioner på computeren .....	15
Webkamera (kun udvalgte modeller) .....	16
Video .....	16
VGA .....	16
Skærmport .....	17
HDMI .....	19
Konfigurering af lyd til HDMI .....	19
Intel Wireless Display (kun udvalgte modeller) .....	20
<b>4 Strømstyring .....</b>	<b>21</b>
Nedlukning af computeren .....	21
Indstillinger for strømstyring .....	22
Sådan anvender du strømsparetilstand .....	22
Start og afslutning af Slumre .....	22
Start og afslutning af Dvaletilstand .....	22
Brug af spændingsmåleren .....	23
Brug af strømstyringsplaner .....	23
Visning af den aktuelle strømstyringsmodel .....	23
Valg af en anden strømstyringsmodel .....	23
Tilpasning af strømstyringsmodeller .....	24
Indstilling af adgangskodebeskyttelse ved opvågning .....	24
Brug af softwaren HP Power Assistant (kun udvalgte modeller) .....	25
Brug af batteristrøm .....	25
Sådan finder du batterioplysninger .....	25
Brug af batterikontrol .....	26
Visning af resterende batterispænding .....	26
Maksimering af batteriafladningstid .....	26
Håndtering af lav batterispænding .....	26
Identificering af lav batterispænding .....	26
Afhjælpning af lav batterispænding .....	27
Sådan afhjælpes en lav batterispænding, hvor der ikke er en ekstern strømkilde til rådighed .....	27
Sådan afhjælpes en lav batterispænding, hvor ingen strømkilde er til rådighed .....	27
Sådan afhjælpes en lav batterispænding, når computeren ikke kan afslutte Dvaletilstand .....	27
Batteribesparelse .....	27
Opbevaring af et batteri, der kan udskiftes af brugeren (kun udvalgte modeller) .....	28
Bortskaffelse af et batteri, der kan udskiftes af brugeren (kun udvalgte modeller) .....	28

Udskiftning af et batteri, der kan udskiftes af brugeren (kun udvalgte modeller) .....	28
Tilslutning af ekstern vekselstrøm .....	28
Test af en vekselstrømsadapter .....	29
Skift af grafik/dobbelt grafik (kun udvalgte modeller) .....	30
Brug af grafikenheder, der kan skiftes mellem (kun udvalgte modeller) .....	30
Brug af dobbelt grafik (kun udvalgte modeller) .....	30
<b>5 Eksterne kort og enheder .....</b>	<b>32</b>
Brug af kort til mediekortlæser (kun udvalgte modeller) .....	32
Indsættelse af et digitalt kort .....	32
Fjernelse af et digitalt kort .....	32
Brug af ExpressCards (kun udvalgte modeller) .....	33
Konfigurering af et ExpressCard .....	33
Indsættelse af et ExpressCard .....	34
Fjernelse af et ExpressCard .....	35
Brug af chipkort (kun udvalgte modeller) .....	35
Indsættelse af et chipkort .....	36
Fjernelse af et chipkort .....	36
Brug af en USB-enhed .....	36
Tilslutning af en USB-enhed .....	37
Fjernelse af en USB-enhed .....	37
Brug af 1394-enheder (kun udvalgte modeller) .....	37
Tilslutning af en 1394-enhed .....	38
Fjernelse af en 1394-enhed .....	38
Brug af en eSATA-enhed (kun udvalgte modeller) .....	38
Tilslutning af en eSATA-enhed .....	39
Fjernelse af en eSATA-enhed .....	39
Brug af en seriel enhed (kun udvalgte modeller) .....	40
Brug af valgfrie, eksterne enheder .....	40
Brug af valgfrie eksterne drev .....	40
Brug af udvidelsesporten (kun udvalgte modeller) .....	41
Brug af stik til dockingenhed (kun udvalgte modeller) .....	41
<b>6 Drev .....</b>	<b>43</b>
Håndtering af drev .....	43
Brug af harddiske .....	44
Forbedring af harddiskens ydelse .....	44
Brug af Diskdefragmentering .....	44
Brug af Diskoprydning .....	44
Brug af HP 3D DriveGuard (kun udvalgte modeller) .....	45
Identifikation af HP 3D DriveGuard status .....	45

Strømstyring med en parkeret harddisk .....	45
Brug af software til HP 3D DriveGuard .....	46
Brug af optiske drev (kun udvalgte modeller) .....	46
Identificering af det installerede optiske drev .....	46
Indsæt en optisk disk .....	46
Bakkeindføring .....	46
Slotindføring .....	47
Fjernelse af en optisk disk .....	48
Bakkeindføring .....	48
Når diskskuffen åbner normalt .....	48
Når diskskuffen ikke åbner normalt .....	48
Slotindføring .....	49
Deling af optiske drev .....	50
Brug af RAID (kun udvalgte modeller) .....	50

## 7 Sikkerhed ..... 51

Beskyttelse af computeren .....	51
Brug af adgangskoder .....	52
Indstilling af adgangskoder i Windows .....	53
Indstilling af adgangskoder i Computeropsætning .....	54
Håndtering af en BIOS-administratoradgangskode .....	54
Indtastning af en BIOS-administratoradgangskode .....	56
administration af en drivelock-adgangskode .....	56
Brug af automatisk DriveLock i Computer Setup .....	56
Indtastning af en Automatisk DriveLock-adgangskode .....	56
Fjernelse af Automatisk DriveLock-beskyttelse .....	57
Brug af fingeraftrykslæseren (kun udvalgte modeller) .....	58
Brug af internetsikkerhedssoftware .....	59
Brug af antivirussoftware .....	59
Brug af firewallsoftware .....	59
Installation af kritisk vigtige sikkerhedsopdateringer .....	59
Brug af HP ProtectTools Security Manager (kun udvalgte modeller) .....	60
Installation af et valgfrit sikkerhedskabel .....	60

## 8 Vedligeholdelse ..... 61

Rengøring af computeren .....	61
Rengøringsmidler .....	61
Rengøringsprocedurer .....	61
Rengøring af skærmen .....	62
Rengøring af siderne og låget .....	62
Opdatering af programmer og drivere .....	63



Brug af SoftPaq Download Manager .....	64
Brug af HP Software Setup .....	65
<b>9 Computer Setup (BIOS) og Advanced System Diagnostics .....</b>	<b>66</b>
Brug af Computer Setup .....	66
Start af Computer Setup (Computeropsætning) .....	66
Navigering og valg i Computer Setup .....	66
Gendannelse af fabriksindstillinger i Computer Setup .....	67
Opdatering af BIOS .....	68
Download af SoftPaqs for at opdatere BIOS .....	68
Oprettelse af et USB-flashdrev, der kan startes fra ved hjælp af en SoftPaq .....	68
BIOS-administration ved hjælp af systemdiagnostik .....	68
Brug af f10-opsætning for at opdatere BIOS .....	69
Sådan fastslår du BIOS-versionen .....	69
Download af en BIOS-opdatering .....	70
BIOS-opsætningsmenu .....	70
Menuen Main (Hovedmenu) .....	71
Menuen Security (Sikkerhed) .....	71
Menuen Diagnostics (Diagnosticering) .....	71
Brug af Advanced System Diagnostics .....	71
<b>10 MultiBoot .....</b>	<b>73</b>
Om startrækkefølgen for enheder .....	73
Aktivering af startenheder i Computer Setup .....	74
Betragtninger i forbindelse med ændring af startrækkefølge .....	75
Valg af MultiBoot-indstillinger .....	75
Angivelse af en ny startrækkefølge i Computer Setup .....	75
Dynamisk valg af en startenhed med f9-prompten .....	76
Indstilling af en MultiBoot Express-prompt .....	76
Angivelse af indstillinger for MultiBoot Express .....	77
<b>Tillæg A Sådan rejser du med din computer .....</b>	<b>78</b>
<b>Tillæg B Ressourcer til fejlfinding .....</b>	<b>80</b>
<b>Tillæg C Elektrostatisk udledning .....</b>	<b>81</b>
<b>Indeks .....</b>	<b>82</b>



# 1 Introduktion

Denne vejledning indeholder generelle oplysninger om HP's bærbare computere.



**BEMÆRK:** Nogle af de funktioner, der beskrives i denne vejledning, er muligvis ikke tilgængelige på din computer.

## Sådan finder du yderligere oplysninger om din nye computer

Følgende brugervejledninger og referencemateriale følger med din computer enten i trykt form, på computerens harddisk eller på en optisk disk:

- Plakaten *Vejledning i opsætning* – viser dig, hvordan du opsætter og tænder din computer. Plakaten findes i kassen med computeren.



**BEMÆRK:** Se plakaten for placering af brugervejledningerne og referencematerialet.

- *Sådan kommer du i gang* – Indeholder oplysninger om din computer, herunder produktspecifikke funktioner, sikkerhedskopiering og gendannelse, vedligeholdelse og specifikationer. Hvis du vil have adgang til vejledningen *Sådan kommer du i gang* på computeren, skal du vælge **Start > Hjælp og support > Brugervejledninger**.

Gå til HP Business Support Center på [for at få adgang til denne vejledning på internettet](#).

- Hjælp og support – Indholder information om operativsystemet, drivere, værktøjer til fejlfinding og support. Du får adgang til Hjælp og support ved at vælge **Start > Hjælp og support**. Gå til <http://www.hp.com/go/contactHP> for at få support i USA. Gå til [http://welcome.hp.com/country/us/en/wwcontact\\_us.html](http://welcome.hp.com/country/us/en/wwcontact_us.html) for at få support verden over.
- *Vejledningen Sikkerhed og komfort* – Beskriver korrekt indstilling af arbejdsplads og arbejdsstilling, sundhed, samt arbejdsvaner for computerbrugere. Den indeholder også vigtige oplysninger om elektriske og mekaniske sikkerhedsforanstaltninger. Få adgang til denne vejledning ved at vælge **Start > Hjælp og support > Brugervejledninger**. Denne vejledning findes også på webstedet <http://www.hp.com/ergo>.
- *Bemærkninger om lovgivning, sikkerhed og miljø* – indeholder oplysninger om sikkerhed og lovgivning samt oplysninger om bortskaffelse af batteriet. Du får adgang til bemærkningerne ved at vælge **Start > Hjælp og support > Brugervejledninger**.

## 2 Netværk (kun udvalgte modeller)

Din computer understøtter to typer internetadgang:

- **Trådløs** – se [Oprettelse af trådløs forbindelse på side 2](#).
- **Fastforbundet** – se [Tilslutning til et kabelbaseret netværk på side 9](#).



**BEMÆRK:** Du skal opsætte internettjeneste, før du kan blive tilsluttet internettet.

### Oprettelse af trådløs forbindelse



Computermodellen er muligvis udstyret med en eller flere af følgende trådløse enheder:

- WLAN-enhed
- Modulet HP Mobilt bredbånd (trådløs lokal netværksenhed (WWAN))
- Bluetooth®-enhed

Du kan finde yderligere oplysninger om trådløs teknologi i oplysningerne og via webstedslinkene i Hjælp og support.

### Identificering af statusikoner for trådløse forbindelser og netværk

Ikon	Navn	Beskrivelse
	Trådløs (tilsluttet)	Angiver, at én eller flere trådløse enheder er tændt.
	Trådløs (afbrudt)	Angiver, at alle trådløse enheder er slukket.
	HP Connection Manager (kun udvalgte modeller)	Åbner HP Connection Manager, som sætter dig i stand til at oprette og administrere WWAN-forbindelser (kun udvalgte modeller) og overvåge statussen på WLAN- og Bluetooth-forbindelser.
	Kabelbaseret netværk (tilsluttet)	Angiver, at én eller flere af netværksenhederne er tilsluttet netværket.
	Kabelbaseret netværk (deaktiveret/forbindelse afbrudt)	Angiver, at alle netværksenheder er deaktiveret i Windows® Kontrolpanel.

<b>Ikon</b>	<b>Navn</b>	<b>Beskrivelse</b>
	Netværk (tilsluttet)	Angiver, at én eller flere af netværksenhederne er tilsluttet et netværk.
	Netværk (afbrudt)	Angiver, at netværksenhederne ikke er tilsluttet et netværk.
	Netværk (deaktiveret/afbrudt)	Angiver, at ingen trådløse forbindelser er tilgængelige.

## Tænding og slukning af trådløse enheder

Du kan bruge den trådløse knap eller HP Connection Manager (kun udvalgte modeller) til at aktivere eller deaktivere trådløse enheder.



**BEMÆRK:** En computer kan have en trådløs knap, en trådløs kontakt eller en trådløs tast på tastaturet. Ordet trådløs knap anvendes i hele denne vejledning til at henvise til alle former for trådløse kontrolelementer. Se vejledningen *Sådan kommer du i gang* for at få oplysninger om at identificere typen og placeringen af den trådløse knap på computeren.

Sådan deaktiveres enheder ved hjælp af HP Connection Manager:

- ▲ Højreklik på ikonet **HP Connection Manager** i meddelelsesområdet yderst til højre i proceslinjen, og klik på tænd/sluk-knappen ud for den ønskede enhed.

- eller -

Vælg **Start > Alle programmer > Produktivitet og værktøjer > HP Connection Manager**, og klik på tænd/sluk-knappen ud for den ønskede enhed.

## Brug af HP Connection Manager (kun udvalgte modeller)

HP Connection Manager giver et centralt sted til at administrere dine trådløse enheder, en brugerflade til at oprette forbindelse til internettet ved hjælp af HP Mobile Broadband og en brugerflade til at sende og modtage sms'er. Med HP Connection Manager kan du administrere følgende enheder:

- Trådløst lokalnetværk (WLAN)/Wi-Fi
- Trådløst netværk (WWAN)/HP Mobile Broadband
- Bluetooth®

HP Connection Manager giver oplysninger og meddelelser om forbindelsesstatus, strømstatus, SIM-detajler og sms-beskeder. Statusoplysningerne og meddelelserne er placeret i meddelelsesområdet yderst til højre på proceslinjen.

Sådan åbnes HP Connection Manager:

- ▲ Klik på ikonet **HP Connection Manager** på proceslinjen.

- eller -

Vælg **Start > Alle programmer > Produktivitet og værktøjer > HP Connection Manager**.

Yderligere oplysninger finder du i Hjælp i programmet HP Connection Manager.

## Brug af kontrolelementer i operativsystemet

Netværks- og delingscenter gør det muligt at opsætte en forbindelse eller et netværk, oprette forbindelse til et netværk, administrere trådløse netværk og diagnosticere og løse netværksproblemer.

Sådan anvendes kontrolelementer i operativsystemet:

- ▲ Vælg **Start > Kontrolpanel > Netværk og internet > Netværks- og delingscenter**.

Yderligere oplysninger finder du ved at vælge **Start > Hjælp og support**.

# Brug af et WLAN

En trådløs forbindelse tilslutter computeren til Wi-Fi-netværk eller WLAN'er. En WLAN består af andre computere og tilbehør, der er sammenkædet med en trådløs router eller et trådløst adgangspunkt.

## Oprettelse af forbindelse til et eksisterende WLAN

1. Sørg for, at WLAN-enheden er tændt. (Se [Tænding og slukning af trådløse enheder på side 4.](#))
2. Klik på ikonet for netværk i meddelelsesområdet yderst til højre på proceslinjen.
3. Vælg dit WLAN på listen.

---

 **BEMÆRK:** Hvis der ikke findes WLAN'er på listen, er du muligvis uden for en trådløs routers eller et trådløst adgangspunkts rækkevidde.

 **BEMÆRK:** Hvis du ikke får vist det WLAN, du vil oprette forbindelse til, skal du klikke på **Åbn Netværks- og delingscenter** og derefter klikke på **Konfigurer en ny forbindelse eller et nyt netværk**. Der vises en liste over muligheder. Du kan vælge manuelt at søge efter og oprette forbindelse til et netværk, eller du kan oprette en ny netværksforbindelse.

---

4. Klik på **Opret forbindelse**.

Hvis netværket er et sikkerhedsaktiveret WLAN, bliver du bedt om at angive en netværkssikkerhedskode. Indtast koden, og klik derefter på **OK** for at oprette forbindelse.

Efter forbindelsen er oprettet, kan du placere markøren over netværksikonet i meddelelsesområdet yderst til højre i opgavelisten for at verificere forbindelsens navn og status.

---

 **BEMÆRK:** Den funktionsmæssige rækkevidde (så langt, de trådløse signaler rækker) afhænger af WLAN-implementeringen, routerfabrikatet og forstyrrelser fra vægge og andre elektroniske enheder eller bygningsmæssige barrierer som vægge og gulve.

---

## Opsætning af et nyt WLAN

Nødvendigt udstyr:

- Et bredbåndsmodem (enten DSL eller kabel, som skal købes separat) **(1)** og en højhastighedsinternettjeneste købt hos en internetudbyder
- En trådløs router (købes separat) **(2)**

 **BEMÆRK:** Nogle kabelmodemer indeholder en indbygget router. Kontakt din internetudbyder for at høre, om du har brug for en separat router.

- Den trådløse computer **(3)**

Illustrationen viser et eksempel på en trådløs netværksinstallation, der er tilsluttet internettet.



 **BEMÆRK:** Når du opsætter en trådløs forbindelse, skal du sørge for, at din computer og den trådløse router er synkroniserede. Du synkroniserer din computer og den trådløse router ved at slukke for din computer og den trådløse router og derefter tænde for dem igen.

Efterhånden som netværket vokser, kan yderligere trådløse og kabelbaserede computere tilsluttes netværket, så de kan få adgang til internettet.

Du kan få hjælp til opsætning af dit WLAN i oplysningerne fra producenten af din router eller hos din internetudbyder.

## Beskyttelse af dit WLAN

Når du opsætter et WLAN eller får adgang til et eksisterende WLAN, skal du altid aktivere sikkerhedsfunktionerne for at beskytte netværket imod uautoriseret adgang. WLAN'er på offentlige steder (hotspots), som f.eks. i cafeer og lufthavne, yder muligvis ikke nogen form for sikkerhed. Hvis du er bekymret for din computers sikkerhed på et "hotspot", bør du begrænse dine netværksaktiviteter til ikke-fortrolige e-mails og almindelig internetsurfing.

Trådløse radiosignaler bevæger sig uden for netværket, så andre WLAN-enheder kan opfange ubeskyttede signaler. Du kan tage følgende forholdsregler til at beskytte dit WLAN:

- **Firewall** – En firewall kontrollerer både data og anmodninger om data, der sendes til dit netværk, og afviser alle mistænkelige elementer. Firewalls findes både som software og hardware. Nogle netværk bruger en kombination af begge typer.
- **Trådløs kryptering** – Din computer understøtter tre krypteringsprotokoller:
  - Wi-Fi Protected Access (WPA)
  - Wi-Fi Protected Access II (WPA2)
  - Wired Equivalent Privacy (WEP)



---

 **BEMÆRK:** HP anbefaler, at du vælger WPA2, som er den mest avancerede af de tre krypteringsprotokoller. Brugen af WEP-kryptering anbefales ikke, da den meget let kan omgås.

---

- Wi-Fi Protected Access (WPA) og Wi-Fi Protected Access II (WPA2) bruger sikkerhedsstandarder til at kryptere og dekryptere data, der overføres over netværket. Både WPA og WPA2 genererer en ny nøgle for hver pakke dynamisk, og de genererer også et andet sæt nøgler for hver computer på netværket. Sådan opnås dette:
  - WPA bruger Advanced Encryption Standard (AES) og Temporal Key Integrity Protocol (TKIP).
  - WPA2 bruger Cipher Block Chaining Message Authentication Code Protocol (CCMP), som er en ny AES-protokol.
- Wired Equivalent Privacy (WEP) krypterer data med en WEP-nøgle, for de sendes. Uden den rigtige nøgle vil andre ikke kunne bruge dit WLAN.

## Roaming til et andet netværk

Når du flytter din computer inden for et andet WLAN's rækkevidde, forsøger Windows at oprette forbindelse til det pågældende netværk. Hvis forsøget lykkes, oprettes der automatisk forbindelse fra din computer til det nye netværk. Hvis Windows ikke genkender det nye netværk, skal du benytte den samme fremgangsmåde, som da du første gang oprettede forbindelse til dit WLAN.

## Brug af HP mobilt bredbånd (kun udvalgte modeller)

HP Mobilt bredbånd gør, at din computer kan bruge WWAN'er (store trådløse netværk) til at oprette forbindelse til internettet fra flere steder og over større områder i forhold til WLAN'er. Brug af HP Mobilt bredbånd kræver en netværksudbyder, som ofte er en netværksudbyder til mobiltelefoner.

Når HP Mobilt bredbånd bruges sammen med en mobilnettjeneste, kan du bevare forbindelsen til internettet, sende e-mail eller oprette forbindelse til firmanetværket, uanset om du er på farten eller uden for rækkevidden af Wi-Fi hotspots.

---

 **BEMÆRK:** Du skal eventuelt bruge HP Mobile Broadband-modulserienummeret for at aktivere en mobilbredbåndstjeneste. Se vejledningen *Sådan kommer du i gang* for placering af servicemærkaten.

---

Visse mobilnetværksudbydere kræver brugen af et SIM-kort (subscriber identity module). Et SIM-kort indeholder generelle oplysninger om dig eller din computer, f.eks. en PIN-kode (personligt identifikationsnummer) og netværksoplysninger. Visse computere indeholder et forudinstalleret SIM-kort. Hvis SIM-kortet ikke er forudinstalleret, kan det følge med de oplysninger til HP Mobilt bredbånd, som fulgte med computeren, eller leveres særskilt af mobilnetværksudbyderen.

Se [Isættelse af et SIM-kort på side 8](#) og [Fjernelse af et SIM-kort på side 8](#) for at få oplysninger om at indsætte og udtage SIM-kortet.

Yderligere oplysninger om HP Mobile Broadband og hvordan du aktiverer tjenesten hos en foretrukken mobilnetudbyder, finder du i HP Mobile Broadband-oplysningerne, hvis de fulgte med computeren. Yderligere oplysninger finder du på HP's websted på adressen <http://www.hp.com/go/mobilebroadband> (kun udvalgte regioner/lande).

## Isættelse af et SIM-kort

 **BEMÆRK:** Se vejledningen *Sådan kommer du i gang* for at identificere placeringen af SIM-slotten.

1. Luk computeren ned. Hvis du er i tvivl om, hvorvidt computeren er slukket eller i dvaletilstand, kan du tænde for den ved at trykke på tænd/sluk-knappen. Luk derefter computeren ned via operativsystemet.
2. Luk skærmen.
3. Afbryd alle eksterne enheder, som er tilsluttet computeren.
4. Træk strømstikket ud af stikkontakten.
5. Fjern batteriet, hvis computeren indeholder et batteri, der kan udskiftes af brugeren.
6. Sæt SIM-kortet i SIM-slotten, og tryk forsigtigt SIM-kortet ind, indtil det sidder fast.

 **FORSIGTIG:** Når du sætter et SIM-kort i, skal du vende kortet, så det passer med ikonet ved siden af SIM-slotten på computeren. Hvis et SIM-kort indsættes forkert, kan det beskadige SIM-kort og SIM-stik.

Vær forsigtig, når du sætter et SIM-kort i, for at mindske risikoen for beskadigelse af stikket.

7. Sæt batteriet i igen.

 **BEMÆRK:** HP mobilt bredbånd deaktiveres, hvis batteriet ikke udskiftes.

8. Tilslut ekstern strøm og eksterne enheder igen.
9. Tænd computeren.

## Fjernelse af et SIM-kort

 **BEMÆRK:** Se vejledningen *Sådan kommer du i gang* for at identificere placeringen af SIM-slotten.

1. Luk computeren ned. Hvis du er i tvivl om, hvorvidt computeren er slukket eller i dvaletilstand, kan du tænde for den ved at trykke på tænd/sluk-knappen. Luk derefter computeren ned via operativsystemet.
2. Luk skærmen.
3. Afbryd alle eksterne enheder, som er tilsluttet computeren.
4. Træk strømstikket ud af stikkontakten.
5. Fjern batteriet, hvis computeren indeholder et batteri, der kan udskiftes af brugeren.
6. Tryk ind på SIM-kortet, og tag det derefter ud af slotten.
7. Sæt batteriet i igen.
8. Tilslut ekstern strøm og eksterne enheder igen.
9. Tænd computeren.

## Brug af GPS (kun udvalgte modeller)

Din computer er muligvis udstyret med en GPS-enhed (Global Positioning System). GPS-satellitter sørger for lokaliserings-, hastigheds- og retningsoplysninger til GPS-udstyrte systemer.

Yderligere oplysninger finder du i softwarehjælpen til HP GPS and Location.

## Brug af trådløse Bluetooth-enheder

En Bluetooth-enhed muliggør kortrækkende, trådløs kommunikation, som erstatter de fysiske kabelforbindelser, der traditionelt sammenkæder elektroniske enheder som f.eks.:

- Computere
- Telefoner
- Billedbehandlingsenheder (kameraer og printere)
- Lydenheder

Bluetooth-enheder giver peer-to-peer-funktionalitet, så du kan oprette et PAN-netværk (Personal Area Network) af Bluetooth-enheder. Der er oplysninger om konfiguration og brug af Bluetooth-enheder i Hjælp til Bluetooth-software.

## Deling af Bluetooth og internetforbindelser (ICS)

HP anbefaler **ikke**, at den ene computer sættes op som host med Bluetooth og bruges som gateway, hvor andre computere kan forbindes til internettet. Når to eller flere computere er forbundet ved hjælp af Bluetooth, og Internet Connection Sharing (ICS) er aktiveret på en af computerne, vil de andre computere ikke være i stand til at opnå forbindelse til internettet ved hjælp af Bluetooth-netværket.

Styrken ved Bluetooth ligger i synkronisering af dataoverførsler mellem din computer og trådløse enheder, som f.eks. mobiltelefoner, printere, kameraer og PDA'er. Den manglende mulighed for konsistent at kunne forbinde to eller flere computere til at kunne dele internettet via Bluetooth er en begrænsning i Bluetooth og operativsystemet Windows.

## Tilslutning til et kabelbaseret netværk

### Brug af et modem (kun udvalgte modeller)

Et modem skal tilsluttes en analog telefonlinje via et 6-bens RJ-11-modemkabel (købes separat). I nogle lande/områder er en bestemt modemkabeladapter også påkrævet. Stik til digitale PBX-systemer kan ligne analoge telefonstik, men de er ikke kompatible med modemmet.

**⚠ ADVARSEL!** For at mindske risikoen for elektrisk stød, brand eller beskadigelse af udstyret skal du undlade at slutte et modem- eller telefonkabel til RJ-45-stikket (netværksstik).

Hvis modemkablet er forsynet med støjdæmpningskredsløb **(1)**, der forhindrer forstyrrelse af radio- og tv-modtagelse, skal kablets kredsløbsende **(2)** rettes mod computeren.



## Tilslutning via et modemkabel

1. Sæt modemkablet i computerens modemstik (1).
2. Sæt modemkablet i et RJ-11-telefonstik (2) eller en router (ikke vist).

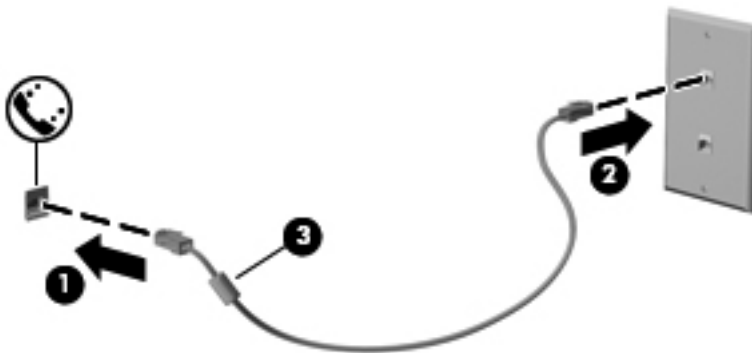

## Tilslutning af en lande-/områdespecifik modemkabeladapter

Telefonstik varierer, afhængigt af land/område. Hvis du skal bruge modem og modemkabel uden for det land/område, hvor du købte computeren, skal du anskaffe en lande-/områdespecifik modemkabeladapter.

Følg nedenstående fremgangsmåde for at slutte modemmet til en analog telefonlinje, der ikke har et RJ-11-telefonstik:

1. Sæt modemkablet i computerens modemstik (1).
2. Sæt modemkablet i computerens modemkabeladapter (2).
3. Sæt modemkabeladapteren (3) i telefonstikket i væggen.

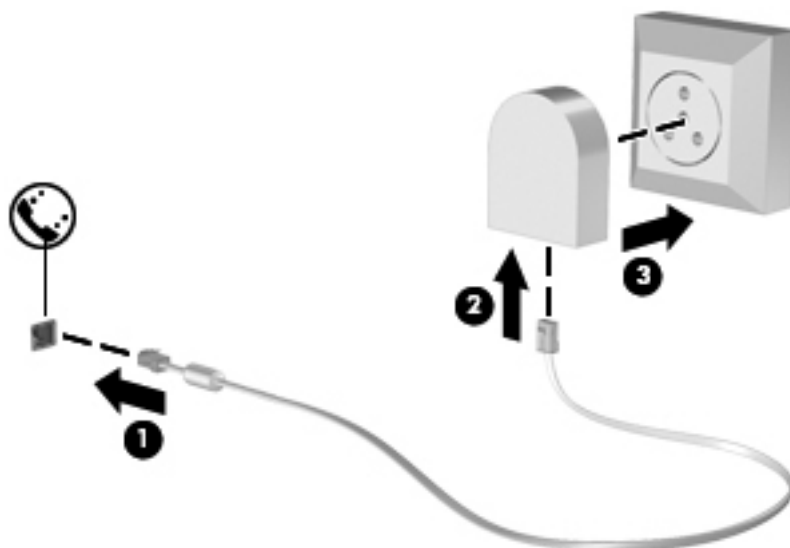

## Valg af placeringsindstilling

### Visning af det aktuelle valg af geografisk placering

1. Vælg **Start > Kontrolpanel**.
2. Klik på **Klokkeslæt, sprog og område**.
3. Klik på **Område og sprog**.
4. Klik på fanen **Placering** for at få vist din geografiske placering.

## Tilføjelse af nye placeringer under rejser

På en ny computer er den eneste placeringsindstilling for modemmet en placeringsindstilling i det land/område, hvor du købte computeren. Når du rejser i forskellige lande/områder, skal du indstille det interne modem til en placeringsindstilling, der svarer til funktionsstandarderne i det land/område, hvor du bruger modemmet.

Når du tilføjer nye placeringsindstillinger, gemmer computeren dem, så du kan skifte mellem indstillingerne når som helst. Du kan tilføje flere placeringsindstillinger for et hvilket som helst land/område.

---

 **FORSIGTIG:** Undlad at slette dine nuværende indstillinger for modemland/-område for at mindske risikoen for, at du mister dine indstillinger for dit hjemland/-område. Hvis du vil aktivere modembrug i andre lande/områder, samtidig med at du beholder konfigurationen for dit hjemland/-område, skal du tilføje en ny konfiguration for hver placering, hvor du ønsker at bruge modemmet.

**FORSIGTIG:** Vælg det land/område, hvor computeren befinder sig, for at mindske risikoen for at konfigurere modemmet på en måde, der overtræder telekommunikationslove og -regulativer i det land/område, du besøger. Modemmet fungerer måske ikke korrekt, hvis du ikke foretager det rette lande-/områdevalg.

---

1. Vælg **Start > Enheder og printere**.
2. Højreklik derefter på den enhed, der repræsenterer din computer, og klik på **Modemindstillinger**.

---

 **BEMÆRK:** Du skal konfigurere en indledende (aktuel) områdekode, inden du kan få vist fanen Opkaldsregler. Hvis du ikke tidligere har konfigureret en placering, bliver du bedt om at angive placeringen, når du klikker på Modemindstillinger.

---

3. Klik på fanen **Opkaldsregler**.
4. Klik på **Ny**. Vinduet Ny placering åbnes.
5. Skriv et navn i feltet **Navn på placering** (som f.eks. *hjemme* eller *arbejde*) for den nye placeringsindstilling.
6. Vælg et land eller et område på listen Land/område. Hvis du vælger et land eller område, der ikke understøttes af modemmet, vises valget af land/område for USA eller Storbritannien.
7. Indtast områdenummer, teleudbyderkode (eventuelt) og nummeret til en udgående linje (eventuelt).
8. Ud for **Opkald ved hjælp af** skal du klikke på **Tone** eller **Impulsopkald**.
9. Klik på **OK** for at gemme den nye placeringsindstilling.
10. Udfør en af følgende handlinger:
  - Klik på **OK** for at indstille den nye placeringsindstilling som din aktuelle placering.
  - Hvis du vil vælge en anden placeringsindstilling som den aktuelle placeringsindstilling, skal du vælge den ønskede indstilling på listen Placering og derefter klikke på **OK**.

---

 **BEMÆRK:** Du kan bruge ovenstående procedure til at tilføje placeringsindstillinger for steder inden for dit eget land/område, såvel som inden for andre lande/områder. Du kan f.eks. tilføje en indstilling ved navn *Arbejde*, som omfatter opkaldsregler for at få adgang til en udgående linje.

---

## Tilslutning til et lokalt netværk (LAN) (kun udvalgte modeller)

Tilslutning til et LAN kræver et RJ-45-netværkskabel med 8 stikben (købes separat). Hvis netværkskablet er forsynet med et støjdæmpningskredsløb (1), der forhindrer forstyrrelse fra radio- og tv-modtagelse, skal du rette kablets kredsløbsende (2) mod computeren.



Sådan tilsluttes netværkskablet:

1. Tilslut netværkskablet til netværksstikket (1) på computeren.
2. Sæt den anden ende af netværkskablet i et netværksvægstik (2) eller en router (ikke vist).

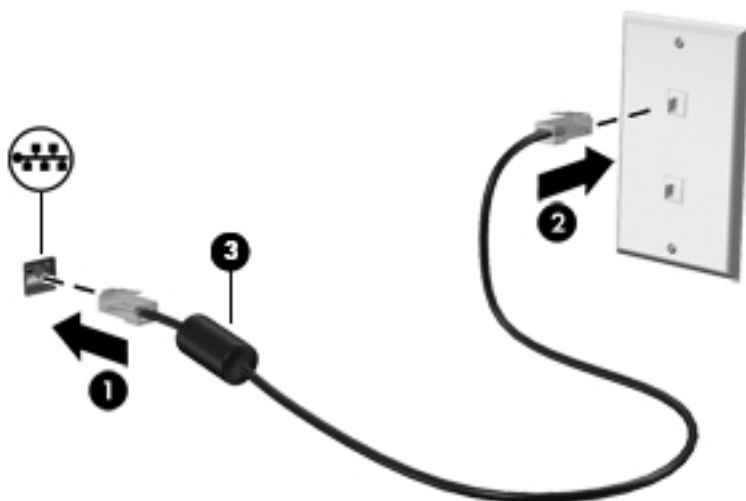

**⚠ ADVARSEL!** Du kan mindske risikoen for elektrisk stød, brand eller beskadigelse af udstyret, hvis du undlader at tilslutte modemkablet eller telefonkablet i et RJ-45-netværksstik.

---

## 3 Multimedier

Computeren kan indeholde følgende multimediekomponenter:

- Integreerede højttalere
- Integreret mikrofon
- Indbygget webkamera
- Forudinstalleret multimediesoftware
- Multimedieknapper eller -taster

### Brug af medieaktivitetsknapper

Afhængigt af computerens model har du muligvis følgende medieaktivitetsknapper, der gør det muligt at afspille, midlertidigt afbryde eller spole en mediefil tilbage:

- Medieknapper
- Mediegenvejstaster (bestemte taster, der trykkes på, kombineret med tasten [fn](#))
- Medietaster

Oplysninger om computerens medieaktivitetstaster finder du i vejledningen *Sådan kommer du i gang*.

### Lyd

Din computer giver dig en række lydrelaterede funktioner:

- Afspil musik.
- Optag lyd.
- Download musik fra internettet.
- Opret multimediepræsentationer.
- Send lyd og billeder via onlinemeddelelsesprogrammer.
- Stream radioprogrammer.
- Opret (brænd) lyd-cd'er ved hjælp af det installerede optiske drev (kun udvalgte modeller) eller et valgfrit eksternt optisk drev (købes særskilt)



## Regulering af lydstyrken

Afhængigt af computerens model kan du justere lydstyrken ved hjælp af følgende:

- Lydstyrkeknapper
- Genvejstaster for lydstyrke (specifikke taster, der trykkes ned i kombination med tasten **fn**)
- Lydstyrketaster

---

 **ADVARSEL!** Hvis du vil mindske risikoen for personskader, skal du regulere lydstyrken, før du tager hovedtelefoner, øresnegle eller headset på. Se *Generelle bemærkninger, sikkerhed og miljø* for at få yderligere oplysninger om sikkerhed.

 **BEMÆRK:** Lydstyrken kan også styres ved hjælp af operativsystemet og nogle andre programmer.

 **BEMÆRK:** Se vejledningen *Sådan kommer du i gang* for at få oplysninger om, hvilken slags lydstyrkeregulering din computer har.

---

## Kontrol af lydfunktioner på computeren

---

 **BEMÆRK:** Du opnår de bedste resultater af optagelsen ved at tale direkte ind i mikrofonen og optage lyd i omgivelser uden baggrundsstøj.

---

Du kan kontrollere lydfunktionerne på computeren ved at følge disse trin:

1. Vælg **Start > Kontrolpanel > Hardware og lyd > Lyd**.
2. Når vinduet Lyd åbnes, skal du klikke på fanen **Lyd**. Vælg en lyd, f.eks. en biplyd eller alarm, under **Programhændelser**, og klik på knappen **Test**.

Du bør nu høre lyden gennem højttalerne eller gennem de tilsluttede hovedtelefoner.

Du kan kontrollere optagefunktionerne på computeren ved at følge disse trin:

1. Vælg **Start > Alle programmer > Tilbehør > Lydoptager**.
2. Klik på **Start optagelse**, og tal ind i mikrofonen. Gem filen på pc'en.
3. Åbn et multimedieprogram, og afspil lyden.

Du kan bekræfte eller ændre computerens lydindstillinger ved at vælge **Start > Kontrolpanel > Hardware og lyd > Lyd**.

Du kan kontrollere optagefunktionerne på computeren ved at følge disse trin:

1. Vælg **Start > Alle programmer > Tilbehør > Lydoptager**.
2. Klik på **Start optagelse**, og tal ind i mikrofonen. Gem filen på pc'en.
3. Åbn et multimedieprogram, og afspil lyden.

Du kan bekræfte eller ændre computerens lydindstillinger ved at vælge **Start > Kontrolpanel > Lyd**.

## Webkamera (kun udvalgte modeller)

Nogle computer inkluderer et integreret webkamera. Ved hjælp af den forudinstallerede software kan du bruge webkameraet til at tage et billede eller optage en video. Du kan få vist og gemme fotoet eller videooptagelsen.

Softwaren til webkameraet gør det muligt at eksperimentere med følgende funktioner:

- Optagelse og deling af video
- Videostreaming med et program til onlinemeddelelser
- Optagelse af fotos

Administratorer kan angive sikkerhedsniveauet for ansigtsgenkendelse i opsætningsvejledningen til Security Manager eller HP ProtectTools-administratorkonsol. Se *HP ProtectTools Getting Started* (vejledningen Sådan kommer du i gang med HP ProtectTools) eller softwarehjælpen til Face Recognition (ansigtsgenkendelse).

Oplysninger om, hvordan du får adgang til webkameraet, finder du i vejledningen *Sådan kommer du i gang*. Vælg **Start > Hjælp og support** for at få oplysninger om brug af webkameraet.

## Video

Computeren har muligvis en eller flere af følgende eksterne videoporte:

- VGA
- HDMI (High Definition Multimedia Interface)
- Skærmport



---

**BEMÆRK:** Oplysninger om computerens videoporte finder du i vejledningen *Sådan kommer du i gang*.

---

## VGA

Den eksterne skærm- eller VGA-port er en analog skærmgrænseflade, der tilslutter en ekstern VGA-skærmenhed, f.eks. en ekstern VGA-skærm eller en VGA-projektor, til computeren.

- ▲ Du skal forbinde enhedens kabel til den eksterne skærms port for at forbinde en VGA-skærmenhed.

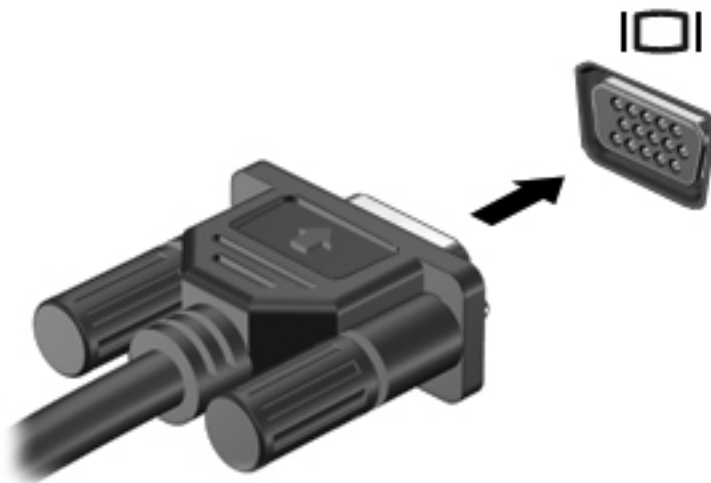

 **BEMÆRK:** Se vejledningen *Sådan kommer du i gang* for produktspecifikke instruktioner om skift af skærbilledet.

## Skærmport

DisplayPort forbinder computeren til en valgfri video- eller lydenhed, f.eks. HD-fjernsyn (High Definition) eller til en anden kompatibel digital- eller lydkomponent. DisplayPort leverer højere ydelse end den eksterne VGA-skærm og forbedrer den digitale forbindelse.

 **BEMÆRK:** Hvis du vil transmittre video- og/eller lydsignaler gennem DisplayPorten, skal du have et DisplayPort-kabel (købes separat).

Der kan sluttes én DisplayPort-enhed til DisplayPorten på computeren. De oplysninger, der vises på computerskærmen, vises muligvis samtidig på DisplayPort-enheden.

Sådan sluttes en video- eller lydenhed til DisplayPorten:

1. Tilslut den ene ende af DisplayPort-kablet til DisplayPorten på computeren.

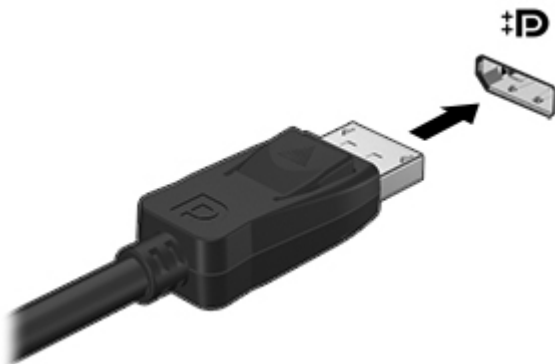

2. Slut den anden ende af kablet til videoenheden, og se derefter forhandlerens instruktioner for at få flere oplysninger.

 **BEMÆRK:** Hvis du vil fjerne enhedskablet, skal du trykke ned på stikknappen for at koble det fra computeren.

 **BEMÆRK:** Se vejledningen *Sådan kommer du i gang* for produktspecifikke instruktioner om skift af skærbilledet.

---

## HDMI

HDMI-porten forbinder computeren til en valgfri video- eller lydenhed, f.eks. HD-fjernsyn (High Definition) eller til en anden kompatibel digital- eller lydkomponent.

 **BEMÆRK:** Hvis du vil transmittre video- og/eller lydsignaler gennem HDMI-porten, skal du have et HDMI-kabel (købes separat).

---

Der kan tilsluttes én HDMI-enhed til HDMI-porten på computeren. Oplysninger, der vises på computerskærmen, kan vises på HDMI-enheden samtidigt.

Sådan sluttes en video- eller lydenhed til HDMI-porten:

1. Tilslut den ene ende af HDMI-kablet til HDMI-porten på computeren.

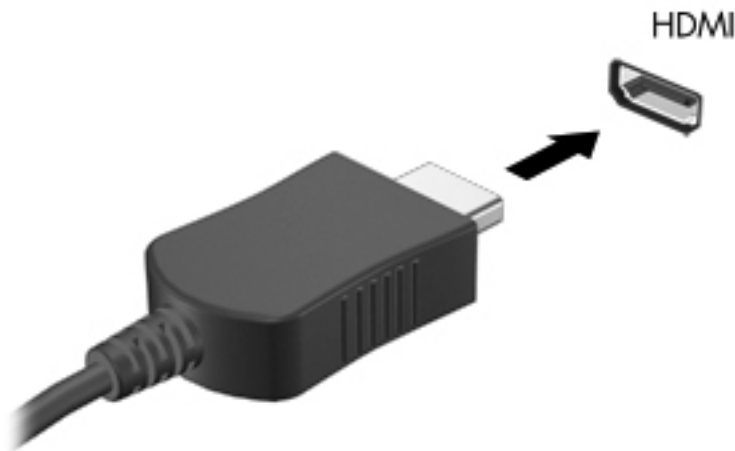

2. Slut den anden ende af kablet til videoenheden, og se derefter forhandlerens instruktioner for at få flere oplysninger.

 **BEMÆRK:** Se vejledningen *Sådan kommer du i gang* for produktspecifikke instruktioner om skift af skærbilledet.

---

## Konfigurering af lyd til HDMI

For at konfigurere HDMI-lyd skal du først tilslutte en lyd- eller videoenhed, f.eks. et HD-fjernsyn (High Definition), til HDMI-porten til din computer. Herefter skal du konfigurere standardenheden til lydafspilning på følgende måde:

1. Højreklik på ikonet **Højtalere** i meddelelsesområdet yderst til højre på proceslinjen, og klik derefter på **Afspilningsenheder**.
2. Klik på enten **Digitalt output** eller **Digital outputenhed (HDMI)** under fanen Afspilning.
3. Klik på **Angiv standard**, og klik derefter på **OK**.

Du kan aktivere computerens højttalere igen ved at følge disse trin:

1. Højreklik på ikonet **Højttalere** i meddelelsesområdet yderst til højre på proceslinjen, og klik derefter på **Afspilningsenheder**.
2. Klik på **Højttalere** under fanen Afspilning.
3. Klik på **Angiv standard**, og klik derefter på **OK**.

### Intel Wireless Display (kun udvalgte modeller)

Intel® Wireless Display gør det muligt at dele dit computerindhold trådløst på dit tv. En trådløs tv-adapter (købes særskilt) er påkrævet for at opleve trådløs visning. Dvd'er med udgangsbeskyttelse kan muligvis ikke afspilles på Intel Wireless Display. (Dvd'er uden udgangsbeskyttelse kan dog afspilles). Blu-ray-diske, som har udgangsbeskyttelse, kan ikke afspilles på Intel Wireless Display. Se producentens anvisninger for at få nærmere oplysninger om brug af den trådløse TV-adapter.



---

**BEMÆRK:** Sørg for, at trådløs funktionalitet er aktiveret på din computer, før du bruger trådløs visning.

---

---

# 4 Strømstyring

 **BEMÆRK:** En computer kan have en tænd/sluk-knap eller en tænd/sluk-skydeknap. Begrebet *tænd/sluk-knap* bliver i denne vejledning brugt til at referere til begge slags knapper for strøm.

---

## Nedlukning af computeren

 **FORSIGTIG:** Data, der ikke er gemt, går tabt, når computeren lukkes.

---

Med kommandoen Luk computeren lukkes alle åbne programmer, herunder operativsystemet, hvorefter skærmen og computeren slukkes.

Luk computeren under følgende forhold:

- Når du har brug for at erstatte batteriet eller få adgang til komponenter inden i computeren
- Når du tilslutter en ekstern hardwareenhed, der ikke tilsluttes en USB-port (Universal Serial Bus)
- Når computeren ikke bruges eller vil være frakoblet ekstern strøm i en længere periode

Selvom du kan lukke computeren vha. tænd/sluk-knappen, anbefales det at bruge Windows-kommandoen Luk computeren.

 **BEMÆRK:** Hvis computeren er i Slumre- eller Dvaletilstand, skal du først afslutte Slumre- eller Dvaletilstand, før du kan lukke computeren ned.

---

1. Gem dataene, og luk alle åbne programmer.
2. Vælg **Start > Luk computeren**.

Hvis computeren ikke reagerer, og du ikke kan anvende den foregående fremgangsmåde for nedlukning, kan du forsøge med følgende nødslukningsprocedurer i den viste rækkefølge:

- Tryk på **ctrl+alt+delete**, og klik derefter på knappen **tænd/sluk** på skærmen.
- Hold computerens tænd/sluk-knap inde i mindst fem sekunder.
- Kobl computeren fra den eksterne strøm.
- Tag batteriet ud på modeller med et batteri, der kan udskiftes af brugeren.

# Indstillinger for strømstyring

## Sådan anvender du strømsparetilstand

Computeren har to strømbesparende tilstande, der er aktiveret fra fabrikken: Slumre- og Dvaletilstand.

Når slumretilstanden startes, blinker lysdioden for tænd/sluk, og skærmen ryddes. Dit arbejde gemmes i hukommelsen, hvilket giver dig mulighed for at afslutte slumretilstand hurtigere end at afslutte dvaletilstand. Hvis computeren er i Slumretilstand i en længere periode, eller hvis kritisk lavt batteriniveau indtræffer, mens computeren er i Slumretilstand, går computeren i Dvaletilstand.

Når Dvaletilstand startes, gemmes dataene i en dvaletilstand på harddisken, hvorefter computeren lukkes.

---

 **FORSIGTIG:** Hvis du vil mindske risikoen for eventuel lyd- og videoforringelse, tab af lyd- eller videoafspilningsfunktioner eller tab af oplysninger, skal du undlade at starte Slumre- eller Dvaletilstand under læsning af eller skrivning til en disk eller et eksternt mediekort.

 **BEMÆRK:** Du kan ikke starte nogen form for netværkstilslutning eller udføre computerfunktioner, mens computeren er i Slumre- eller Dvaletilstand.

---

## Start og afslutning af Slumre

Systemet er indstillet fra fabrikken til at starte Slumre efter en periode uden aktivitet, når computeren kører på batteristrøm eller på ekstern strøm.

Indstillinger for strøm og timeout kan ændres i Strømstyring i Kontrolpanel i Windows.

Når computeren er tændt, kan du starte Slumre på følgende måder:

- Tryk kortvarigt på tænd/sluk-knappen.
- Luk skærmen.
- Klik på **Start**, klik derefter på pilen ved siden af knappen Luk computeren, og klik derefter på **Slumre**.

Sådan afsluttes Slumre:

- Tryk kortvarigt på tænd/sluk-knappen.
- Hvis skærmen er lukket, skal du åbne den.
- Tryk på en tast på tastaturet.
- Tap eller stryg fingeren på TouchPad.

Når computeren afslutter Slumre, tændes lysdioderne for strøm, og dit arbejde vises igen på skærmen, som det var, hvor du stoppede det.

---

 **BEMÆRK:** Hvis du har indstillet en adgangskode, der påkræves ved aktivering, skal du indtaste din Windows-adgangskode, før dit arbejde igen vises på skærmen.

---

## Start og afslutning af dvaletilstand

Systemet er indstillet fra fabrikken til at starte Dvaletilstand efter en periode uden aktivitet, når computeren kører på batteristrøm eller på ekstern strøm, eller når batteriet når en kritisk lav batterispænding.



Indstillinger for strøm og timeout kan ændres i Kontrolpanel i Windows.

Følg nedenstående fremgangsmåde for at starte Dvaletilstand:

- ▲ Klik på **Start**, klik derefter på pilen ved siden af knappen Luk computeren, og klik derefter på **Dvale**.

Følg nedenstående fremgangsmåde for at afslutte dvaletilstand:

- ▲ Tryk kortvarigt på tænd/sluk-knappen.

Lysdioderne for strøm tændes, og dit arbejde vises igen på skærmen, hvor du stoppede det.

 **BEMÆRK:** Hvis du har angivet en adgangskode, der skal oplyses ved aktivering, skal du indtaste din Windows-adgangskode, før dit arbejde igen vises på skærbilledet.

## Brug af spændingsmåleren

Spændingsmåleren er placeret i meddelelsesområdet yderst til højre på proceslinjen. Spændingsmåleren giver dig mulighed for hurtigt at få adgang til strømstyring og se batterispændingstilstanden.

- Hvis du vil have vist resterende batterispænding og den aktuelle strømstyringsplan, skal du holde markøren over strømmålerikonet.
- Hvis du vil åbne Strømstyring eller ændre strømstyringsplanen, skal du klikke på ikonet Spændingsmåler og vælge et punkt på listen.

Forskellige spændingsmålerikoner viser, om computeren kører på batteri eller på ekstern strøm. Ikonet viser også en meddelelse, hvis batteriet har nået en lav eller kritisk lav batterispænding.

## Brug af strømstyringsplaner

En strømstyringsplan er en samling systemindstillinger, der styrer, hvordan computeren anvender strøm. Strømstyringsplaner kan hjælpe dig med at spare strøm eller maksimere ydelse.

### Visning af den aktuelle strømstyringsmodel

Brug en af følgende metoder:

- Klik på ikonet Spændingsmåler i meddelelsesområdet yderst til højre på proceslinjen.
- Vælg **Start > Kontrolpanel > System og sikkerhed > Strømstyring**.

### Valg af en anden strømstyringsmodel

Du kan anvende alle følgende metoder:

- Klik på ikonet Spændingsmåler i meddelelsesområdet, og vælg derefter en strømstyringsplan på listen.
- Vælg **Start > Kontrolpanel > System og sikkerhed > Strømstyring**, og vælg derefter et element på listen.

## Tilpasning af strømstyringsmodeller

1. Klik på ikonet Spændingsmåler i meddelelsesområdet, og klik derefter på **Flere strømindstillinger**.  
  
- eller -  
  
Vælg **Start > Kontrolpanel > System og sikkerhed > Strømstyring**.
2. Vælg en strømstyringsplan, og klik derefter på **Skift indstillinger for plan**.
3. Rediger indstillingerne efter behov.
4. Hvis du vil ændre yderligere indstillinger, skal du klikke på **Skift avancerede strømstyringsindstillinger** og foretage dine ændringer.

## Indstilling af adgangskodebeskyttelse ved opvågning

Følg disse trin for at indstille computeren til at bede om en adgangskode, når computeren afslutter Slumre- eller Dvaletilstand:

1. Vælg **Start > Kontrolpanel > System og sikkerhed > Strømstyring**.
2. I det venstre panel skal du klikke på **Kræv en adgangskode, når computeren vågner**.
3. Klik på **Rediger indstillinger, der i øjeblikket er utilgængelige**.
4. Klik på **Kræv en adgangskode (anbefales)**.



**BEMÆRK:** Hvis du har brug for at oprette en brugerkontoadgangskode eller ændre din nuværende brugerkontoadgangskode, klikker du på **Opret eller skift din brugerkontoadgangskode**, og derefter følger du anvisningerne på skærmen. Hvis du ikke har brug for at oprette eller ændre en adgangskode til en brugerkonto, går du til trin 5.

5. Klik på **Gem ændringer**.

## Brug af softwaren HP Power Assistant (kun udvalgte modeller)

HP Power Assistant sætter dig i stand til at konfigurere systemindstillinger til optimering af din computers strømforbrug og batteriopladning. HP Power Assistant indeholder værktøjer og oplysninger, som hjælper dig med at foretage kvalificerede beslutninger om strømstyring:

- Forudsigelser af strømforbrug i hypotetiske systemkonfigurationer
- Foruddefinerede strømprofiler
- Forbrugsdetaljer og grafer, der viser strømforbrugstendenser over tid

Sådan startes HP Power Assistant, når Windows kører:

▲ Vælg **Start > Alle programmer > Produktivitet og værktøjer > HP Power Assistant**.

- eller -

Tryk på **fn+f6** (kun udvalgte modeller) eller **fn+f8** (kun udvalgte modeller).

Du kan finde flere oplysninger om brug, konfiguration og administration af HP Power Assistant i softwarehjælpen til HP Power Assistant.

## Brug af batteristrøm

 **ADVARSEL!** Anvend kun det batteri, der fulgte med computeren, et ombytningsbatteri fra HP eller et kompatibelt batteri, der er købt hos HP, for at mindske potentielle sikkerhedsproblemer.

Når computeren ikke er tilsluttet ekstern vekselstrøm, kører den på batteristrøm. Computerbatteriets levetid varierer afhængigt af strømstyringsindstillinger, programmer der kører på computeren, lysstyrke, eksterne enheder, der er tilsluttet computeren, og andre faktorer. Hvis du beholder batteriet i computeren, når computeren slutes til ekstern vekselstrøm, lades det op, og desuden beskytter det dit arbejde i tilfælde af en strømafbrydelse. Hvis computeren indeholder et opladet batteri og kører på ekstern vekselstrøm, skifter den automatisk til batteristrøm, hvis vekselstrømsadapteren frakobles computeren eller hvis der sker et strøvsigt.

 **BEMÆRK:** Når du frakobler vekselstrøm, reduceres skærmens lysstyrke automatisk for at spare batteri. Oplysninger om, hvordan du øger eller formindsker skærmens lysstyrke, finder du i vejledningen *Sådan kommer du i gang*. Udvalgte computermodeller kan skifte mellem grafiske tilstande for at øge batterilevetiden. Se [Skift af grafik/dobbelt grafik \(kun udvalgte modeller\) på side 30](#) for at få flere oplysninger.

## Sådan finder du batterioplysninger

Hjælp og support indeholder følgende værktøjer og oplysninger om batteriet:

- Batterikontrolværktøj til at afprøve batteriidelse
- Oplysninger om kalibrering, strømstyring og oplysninger om korrekt vedligeholdelse og opbevaring for at maksimere batterilevetiden
- Oplysninger om batterityper, specifikationer, livscyklusser og kapacitet

Sådan får du adgang til oplysninger om batteri:

▲ Vælg **Start > Hjælp og support > Lær > Strømplaner: Ofte stillede spørgsmål**.

## Brug af batterikontrol

Hjælp og support indeholder oplysninger om status for computerens batteri.

Sådan kører du batterikontrol:

1. Slut vekselstrømsadapteren til computeren.

---

 **BEMÆRK:** Computeren skal være sluttet til ekstern strøm, for at batterikontrollen kan fungere ordentligt.

---

2. Vælg **Start > Hjælp og support > Fejlfinding > Strøm, varme og mekanik**.
3. Klik på fanen **Strøm**, og klik derefter på **Batterikontrol**.

Batterikontrol undersøger batteriet og dets celler for at se, om de fungerer korrekt, og rapporterer derefter resultatet af undersøgelsen.

## Visning af resterende batterispænding

- ▲ Flyt markøren over ikonet Spændingsmåler i meddelelsesområdet yderst til højre på proceslinjen.

## Maksimering af batteriafladningstid

Batteriafladningstiden varierer, afhængigt af de funktioner, du bruger, mens computeren er på batteristrøm. Maksimum afladningstid reduceres gradvist, efterhånden som batteriets ladekapacitet helt naturligt forringes.

Tip til maksimering af batteriafladningstid:

- Reducer skærmens lysstyrke.
- Fjern batteriet fra computeren, når det ikke skal bruges eller oplades, hvis computeren har et batteri, der kan udskiftes af brugeren
- Opbevar batteriet, der kan udskiftes af brugeren, et køligt, tørt sted.
- Vælg indstillingen **Strømsparer** under Strømstyring.

## Håndtering af lav batterispænding

I dette afsnit beskrives de fabriksindstillede advarsler og systemreaktioner. Visse advarsler og systemreaktioner på lav batterispænding kan ændres ved hjælp af Strømstyring i Kontrolpanel i Windows. Angivelse af indstillinger i vinduet Egenskaber for Strømstyring påvirker ikke lysdioder.

## Identificering af lav batterispænding

Når et batteri, der er computerens eneste strømkilde, når en lav eller kritisk lav batterispænding, kan det medføre følgende:

- Lysdioden for batteri (kun udvalgte modeller) indikerer en lav eller kritisk lav batterispænding.

---

 **BEMÆRK:** Du kan finde yderligere oplysninger om lysdioden for batteri i vejledningen *Sådan kommer du i gang*.

---

- eller -

- Ikonet Spændingsmåler i meddelelsesområdet viser en meddelelse om lav eller kritisk lav batterispænding.



**BEMÆRK:** Du kan finde yderligere oplysninger om strømmåleren i [Brug af spændingsmåleren på side 23](#).

Computeren foretager følgende handlinger ved kritisk lav batterispænding:

- Hvis Dvaletilstand er aktiveret, og computeren er tændt eller i Slumretilstand, startes Dvaletilstand.
- Hvis Dvaletilstanden er deaktiveret, og computeren er tændt eller i Slumretilstand, forbliver den kortvarigt i Slumretilstand, hvorefter den lukkes, og ikke-gemte data går tabt.

## Afhjælpning af lav batterispænding

### Sådan afhjælpes en lav batterispænding, hvor der ikke er en ekstern strømkilde til rådighed

- ▲ Tilslut én af de følgende enheder:
  - Vekselsstrømsadapter
  - Valgfrit udvidelsesprodukt eller valgfri anbringelse i dockingenhed
  - Valgfri netadapter købt som tilbehør hos HP

### Sådan afhjælpes en lav batterispænding, hvor ingen strømkilde er til rådighed

- Start Dvaletilstand.
- Gem dataene, og luk computeren.

### Sådan afhjælpes en lav batterispænding, når computeren ikke kan afslutte Dvaletilstand

Når computeren mangler tilstrækkelig strøm til at afslutte Dvaletilstand, skal du udføre følgende trin:

1. Udskift det afladte batteri med et opladet batteri, eller slut vekselsstrømsadapteren til computeren og til ekstern strøm.
2. Afslut Dvaletilstand ved at trykke på tænd/sluk-knappen.

## Batteribesparelse

- Vælg indstillinger for lavt strømforbrug ved at anvende Strømstyring i Kontrolpanelet i Windows.
- Afbryd alle forbindelser til trådløse enheder og til lokale netværk, og afslut modemprogrammer, når de ikke anvendes.
- Afbryd eksterne enheder, du ikke bruger, som ikke er tilsluttet en ekstern strømkilde.
- Afbryd, deaktivér eller fjern eventuelle eksterne medie kort, du ikke bruger.
- Reducer lysstyrken på skærmen.
- Start Slumre eller Dvaletilstand, eller luk computeren, før du forlader arbejdet.

## Opbevaring af et batteri, der kan udskiftes af brugeren (kun udvalgte modeller)

 **FORSIGTIG:** Du kan mindske risikoen for beskadigelse af batteriet ved ikke at udsætte det for høje temperaturer i længere perioder.

Hvis en computer ikke skal anvendes eller skal være frakoblet ekstern strøm i mere end to uger, skal du tage batteriet, der kan udskiftes af brugeren, ud og opbevare det separat.

Opbevar batteriet på et køligt og tørt sted, for at det skal forblive opladet i længere tid.

 **BEMÆRK:** Et batteri, der ikke anvendes, skal kontrolleres hver 6. måned. Hvis kapaciteten er mindre end 50 procent, skal batteriet oplades, inden det udtages til opbevaring.

Et batteri, der har været opbevaret i en måned eller mere, skal kalibreres, før det anvendes.

## Bortskaffelse af et batteri, der kan udskiftes af brugeren (kun udvalgte modeller)

 **ADVARSEL!** Formindsk risikoen for brand eller forbrændinger ved at undlade at demontere, knuse eller gennembulle batteriet, kortslutte de eksterne kontakter eller bortskaffe batterier ved afbrænding eller i vand.

Du kan finde yderligere oplysninger om korrekt bortskaffelse af batterier i *Generelle bemærkninger, sikkerhed og miljø*.

## Udskiftning af et batteri, der kan udskiftes af brugeren (kun udvalgte modeller)

Batterikontrol i Hjælp og support giver dig besked om at udskifte batteriet, når en indbygget celle ikke oplader korrekt, eller når batteriets lagringskapacitet har nået en svag tilstand. Hvis batteriet er dækket af en HP-garanti, omfatter vejledningen et garanti-id. En meddelelse henviser dig til HP's websted, hvor du kan få flere oplysninger om at bestille et nyt batteri.

## Tilslutning af ekstern vekselstrøm

 **ADVARSEL!** Du må ikke oplade computerens batteri om bord på et fly.

 **ADVARSEL!** For at mindske potentielle sikkerhedsproblemer bør du kun anvende den vekselstrømsadapter, som fulgte med computeren, en ombytningsvekselstrømsadapter fra HP, eller en kompatibel vekselstrømsadapter, der er købt hos HP.

 **BEMÆRK:** Hvis du ønsker oplysninger om tilslutning af vekselstrøm, kan du se plakaten *Vejledning i opsætning*, der findes i æsken med computeren.

Ekstern vekselstrøm leveres gennem en godkendt vekselstrømsadapter eller en valgfri docking- eller udvidelsesenhed.

Under følgende forhold skal du tilslutte computeren til en ekstern vekselstrømskilde:

- Når du oplader eller kalibrerer et batteri
- Når du installerer eller modificerer systemsoftware
- Når du skriver information til en cd, dvd eller bd (kun udvalgte modeller)

- Når du kører Diskdefragmentering
- Når du udfører en sikkerhedskopiering eller gendannelse

Når du tilslutter computeren til en ekstern vekselstrømskilde, vil følgende ske:

- Batteriet begynder at oplade.
- Hvis computeren er tændt, skifter ikonet Spændingsmåler i meddelelsesområdet udseende.

Når du afkobler computeren fra en ekstern vekselstrømskilde, vil følgende ske:

- Computeren skifter til batteristrøm.
- Skærmens lysstyrke reduceres automatisk for at spare batteri.

## Test af en vekselstrømsadapter

Test vekselstrømsadapteren, hvis computeren viser nogle af følgende symptomer, når den tilsluttes vekselstrøm:

- Computeren tænder ikke.
- Skærmen tændes ikke.
- Lysdioderne for strøm er slukket.

Sådan testes vekselstrømsadapteren:



**BEMÆRK:** Følgende instruktioner gælder computere med et batteri, der kan udskiftes af brugeren.

1. Luk computeren ned.
2. Tag batteriet ud af computeren.
3. Slut vekselstrømsadapteren til computeren og sæt den derefter i en stikkontakt.
4. Tænd computeren.
  - Hvis lysdioderne for strøm *tændes*, fungerer vekselstrømsadapteren korrekt.
  - Hvis lysdioden for strøm forbliver *slukket*, fungerer vekselstrømsadapteren ikke og skal udskiftes.

Kontakt support for at få oplysninger om anskaffelse af en ombytningsvekselstrømsadapter.

## Skift af grafik/dobbelt grafik (kun udvalgte modeller)

Udvalgte computere er udstyret med enten grafikenheder, der kan skiftes mellem, eller dobbelt grafik.

- Grafikenheder, der kan skiftes mellem – understøttes af både AMD™ og Intel. Hvis din computer omfatter AMD-dynamisk skift af grafik, understøttes kun skift af grafik.
- Dobbelt grafik – understøttes kun af AMD. Hvis din computer omfatter AMD Radeon dobbelt grafik, understøttes kun dobbelt grafik.



**BEMÆRK:** Dobbelt grafik kan kun aktiveres ved fuld skærmsanvendelser, som anvender DirectX version 10 eller 11.



**BEMÆRK:** Se din bærbare computers grafikprocessorkonfiguration for at fastlægge, om computeren understøtter grafikenheder, der kan skiftes mellem, eller dobbelt grafik. Intel HR CPU'er (Central Processing Unit) og AMD Trinity-seriens APU'er (Accelerated Processing Unit) understøtter grafikenheder, der kan skiftes mellem. AMD Trinity-serierne A6, A8 og A10 APU'er understøtter dobbelt grafik. AMD Trinity-seriens A4 APU'er understøtter ikke dobbelt grafik.

Både grafikenheder, der kan skiftes mellem, og dobbelt grafik tilbyder to tilstande til grafikbehandling:

- Ydelsestilstand - Kører programmet med den optimale ydelse.
- Strømbesparelestilstand - Sparer på batterilevetiden.

Sådan administreres indstillingerne for AMD-grafik:

1. Åbn Catalyst Control Center ved at højreklikke på skrivebordet og derefter vælge **Configure Switchable Graphics** (Konfigurer grafikenheder, der kan skiftes mellem).
2. Klik på fanen **Strøm**, og vælg derefter **Grafikenheder, der kan skiftes mellem**.

## Brug af grafikenheder, der kan skiftes mellem (kun udvalgte modeller)

Med grafikenheder, der kan skiftes mellem, kan du skifte mellem ydelses- eller strømbesparelestilstand. Grafikenheder, der kan skiftes mellem, er kun tilgængelige med operativsystemerne Windows 7 Professional, Windows 7 Home Premium og Windows 7 Home Basic.

Sådan administreres indstillingerne for grafikenheder, der kan skiftes mellem:

1. Højreklik på skrivebordet, og vælg derefter på **Configure Switchable Graphics** (Konfigurer grafikenheder, der kan skiftes mellem).
2. Klik på fanen **Strøm**, og vælg derefter **Grafikenheder, der kan skiftes mellem**.

Grafikenheder, der kan skiftes mellem, tildeler de enkelte programmer enten ydelsestilstand eller strømbesparelestilstand, baseret på strømkravene. Du kan også ændre indstillingerne for et individuelt program manuelt ved at finde programmet på rullelisten **Recent Applications** (Seneste programmer) eller ved at klikke på **Gennemse**, der findes under **Other Applications** (Andre programmer). Du kan skifte mellem ydelsestilstand eller strømbesparelestilstand.



**BEMÆRK:** Yderligere oplysninger finder du i softwarehjælpen til skift af grafik.

## Brug af dobbelt grafik (kun udvalgte modeller)

Hvis dit system er udstyret med dobbelt grafik (to eller flere GPU'er (Graphics Processing Units)), kan du aktivere AMD Radeon Dual Graphics for at øge programeffekten og ydelsen for programmer, der



kører i fuldskærm, og som bruger DirectX version 10 eller 11. Du kan finde flere oplysninger om DirectX på <http://www.microsoft.com/directx>.

---

 **BEMÆRK:** Systemer med dobbelt grafik understøtter kun automatisk valg baseret på strømkrav (dynamisk plan) og tildeler automatisk ydelsestilstand eller strømbesparelsetilstand for individuelle programmer. Du kan dog manuelt ændre indstillingerne for et bestemt program.

---

Hvis du vil aktivere eller deaktivere AMD Radeon Dual Graphics, skal du markere eller fjerne markeringen af afkrydsningsfeltet i afsnittet AMD Radeon Dual Graphics, som findes under fanen **Ydelse** i Catalyst Control Center.

---

 **BEMÆRK:** Yderligere oplysninger finder du i softwarehjælpen til AMD.

---

---

## 5 Eksterne kort og enheder

### Brug af kort til mediekortlæser (kun udvalgte modeller)

Valgfrie, digitale kort muliggør sikker datalagring og nem datadeling. Disse kort anvendes ofte med kameraer, der er udstyret med et digitalt medie, og PDA'er samt andre computere.

Se vejledningen *Sådan kommer du i gang* for at finde de digitale kortformater, der understøttes på computeren.

### Indsættelse af et digitalt kort

---

**⚠ FORSIGTIG:** Anvend minimal kraft til at indsætte et digitalt kort for at mindske risikoen for beskadigelse af stikkene til det digitale kort.

---

1. Hold kortet med mærkaten opad og med stikkene vendt mod computeren.
2. Indsæt kortet i mediekortlæseren, og tryk derefter kortet ind, indtil det sidder fast.

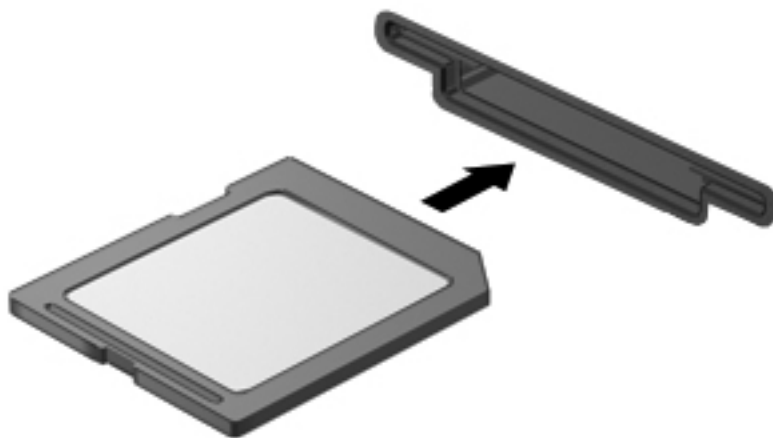

Der høres en lyd, når enheden registreres, og der vises muligvis en række menupunkter.

### Fjernelse af et digitalt kort

---

**⚠ FORSIGTIG:** Du kan mindske risikoen for tab af data, eller at systemet ikke reagerer, ved at bruge følgende procedure til sikker fjernelse af et digitalt kort.

---

1. Gem dine data og luk alle programmer, der er tilknyttet det digitale kort.
2. Klik på ikonet for fjernelse af hardware i meddelelsesområdet længst til højre på proceslinjen. Følg derefter anvisningerne på skærmen.

3. Tryk ind på kortet (1), og tag det derefter ud af slotten (2).

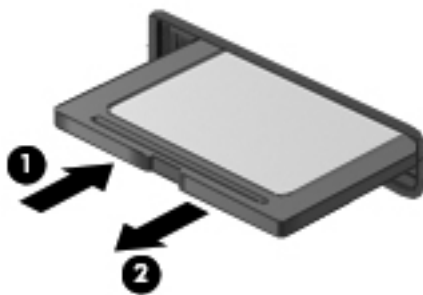

---

 **BEMÆRK:** Hvis kortet ikke skubbes ud, kan det trækkes ud af slotten.

---

## Brug af ExpressCards (kun udvalgte modeller)

Et ExpressCard er et højtydende pc-kort, som indsættes i ExpressCard-slottet.

Ligesom standard pc-kort er ExpressCards udviklet til at opfylde standardspecifikationerne, som er formuleret af PCMCIA (Personal Computer Memory Card International Association).

### Konfigurering af et ExpressCard

Installer kun programmer, der er nødvendige for kortet. Hvis du af producenten af dit ExpressCard får anvisning om at installere enhedsdrivere:

- Må du kun installere enhedsdriverne til det operativsystem, du anvender.
- Undlad at installere yderligere software, f.eks. korttjenester, socket-tjenester eller aktiveringsprogrammer, der leveres af producenten af dit ExpressCard.

## Indsættelse af et ExpressCard

**FORSIGTIG:** Sæt ikke et pc-kort i en ExpressCard-slot, da det kan beskadige computeren og eksterne mediekort.

**FORSIGTIG:** Sådan mindsker du risikoen for beskadigelse af stikkene:

Anvend minimal kraft, når du indsætter et ExpressCard.

Undlad at flytte eller transportere computeren, når et ExpressCard er i brug.

**BEMÆRK:** Følgende illustration kan se en smule anderledes ud end din computer.

ExpressCard-slotten kan være udstyret med en beskyttende indsats. For at fjerne indsatsen:

1. Tryk ind på indsatsen (1) for at frigøre den.
2. Træk indsatsen ud af slotten (2).

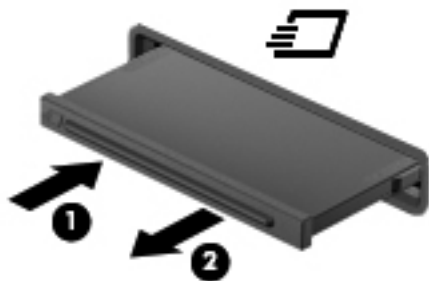

Sådan indsættes et ExpressCard:

1. Hold kortet med mærkaten opad og med stikkene vendt mod computeren.
2. Indsæt kortet i ExpressCard-slotten, tryk derefter på kortet, indtil det sidder helt fast.

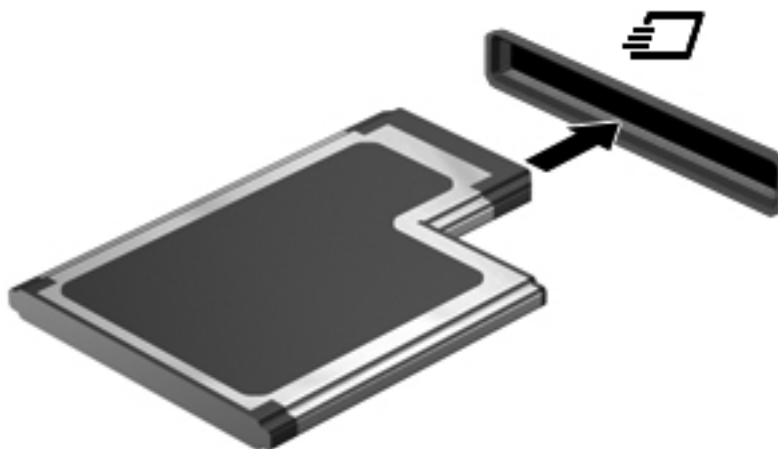

Der høres en lyd, når kortet registreres, og der vises muligvis en række menupunkter.

**BEMÆRK:** Første gang du tilslutter et ExpressCard, vises der en meddelelse i meddelelsesområdet, så du ved, at computeren har registreret kortet.

**BEMÆRK:** Du kan spare strøm ved at afbryde eller fjerne et ExpressCard, når det ikke anvendes.

## Fjernelse af et ExpressCard

**⚠ FORSIGTIG:** Du kan mindske risikoen for tab af data, eller at systemet ikke reagerer, ved at bruge følgende procedure til sikker fjernelse af et ExpressCard.

1. Gem dine data, og luk alle programmer, der er tilknyttet ExpressCard.
2. Klik på ikonet for fjernelse af hardware i meddelelsesområdet yderst til højre på proceslinjen, og følg derefter anvisningerne på skærmen.
3. Sådan frigøres og fjernes et ExpressCard:
  - a. Tryk forsigtigt på dit ExpressCard **(1)** for at frigøre det.
  - b. Træk dit ExpressCard ud af slotten **(2)**.

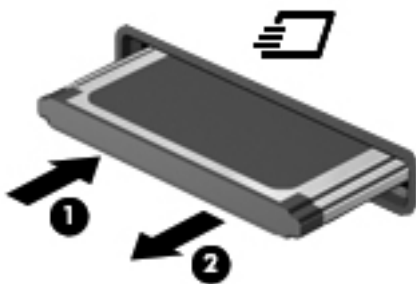

## Brug af chipkort (kun udvalgte modeller)

**📝 BEMÆRK:** Begrebet *chipkort* bliver i dette kapitel brugt til både at referere til chipkort og Java™ Cards.

Et chipkort er en enhed på størrelse med et kreditkort, som har en indbygget mikrochip, der indeholder en mikroprocessor og en hukommelse. Ligesom en pc kan chipkort have et operativsystem til at styre input og output, og de har sikkerhedsfunktioner, der beskytter mod ændringer. Chipkort, der overholder branchestandarden, anvendes med chipkortlæseren (kun udvalgte modeller).

En PIN-kode er nødvendig for at få adgang til mikrochippens indhold. Yderligere oplysninger om chipkorts sikkerhedsfunktioner finder du i Hjælp og support.

## Indsættelse af et chipkort

1. Hold kortet med etiketten opad, og skub forsigtigt kortet ind i chipkortlæseren, indtil det er på plads.

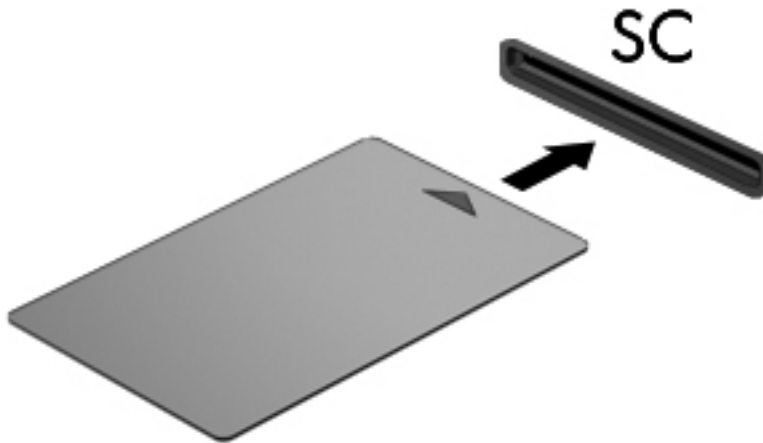

2. Følg anvisningerne på skærmen for at logge på computeren med pinkoden til dit chipkort.

## Fjernelse af et chipkort

- ▲ Tag fat i kanten af chipkortet, og træk det derefter ud af chipkortlæseren.



## Brug af en USB-enhed

USB (Universal Serial Bus) er en hardwaregrænseflade, der kan bruges til at tilslutte en valgfri, ekstern enhed f.eks. USB-tastatur, -mus, -drev, -printer, -scanner eller -hub.

Visse USB-enheder kræver eventuelt yderligere understøttende software, der som regel følger med enheden. Yderligere oplysninger om enhedsspecifik software finder du i producentens brugervejledning. Disse instruktioner følger eventuelt med softwaren, på disk eller findes på producentens websted.

Computeren er forsynet med mindst én USB-port, der understøtter USB 1.0-, 1.1-, 2.0- eller 3.0-enheder. Computeren kan også have en USB-opladningsport, der leverer strøm til en ekstern enhed. En valgfri dockingenhed eller USB-hub giver ekstra USB-porte, der kan anvendes sammen med computeren.

## Tilslutning af en USB-enhed

**⚠ FORSIGTIG:** Anvend minimal kraft til at tilslutte enheden for at mindske risikoen for beskadigelse af et USB-stik.

▲ Tilslut enhedens USB-kabel til USB-porten.

**📝 BEMÆRK:** Følgende illustration kan se en smule anderledes ud end din computer.



Der høres en lyd, når enheden er registreret.

**📝 BEMÆRK:** Første gang du tilslutter en USB-enhed, vises der en meddelelse i meddelelsesområdet, så du ved, at computeren har registreret enheden.

## Fjernelse af en USB-enhed

**⚠ FORSIGTIG:** Træk ikke i kablet, når du fjerner USB-enheden, for at mindske risikoen for beskadigelse af et USB-stik.

**⚠ FORSIGTIG:** Du kan mindske risikoen for tab af data, eller at systemet ikke reagerer, ved at bruge følgende procedure til sikker fjernelse af USB-enheden.

1. Gem dine data, og luk alle programmer, der er tilknyttet enheden, før du fjerner USB-enheden.
2. Klik på ikonet for fjernelse af hardware i meddelelsesområdet yderst til højre på proceslinjen, og følg derefter anvisningerne på skærmen.
3. Fjern enheden.

## Brug af 1394-enheder (kun udvalgte modeller)

IEEE 1394 er en hardwaregrænseflade, der forbinder et højhastighedsmedie eller en datalagerenhed til computeren. Scannere, digitale kameraer og digitale videokameraer kræver ofte en 1394-forbindelse.

Visse 1394-enheder kræver eventuelt yderligere understøttende software, der som regel følger med enheden. Yderligere oplysninger om enhedsspecifik software finder du i producentens brugervejledning.

1394-porten, som vises herunder, understøtter også IEEE 1394a-enheder.

## Tilslutning af en 1394-enhed

**⚠ FORSIGTIG:** Anvend minimal kraft ved tilslutning af en 1394-enhed for at mindske risikoen for beskadigelse af enheden.

- ▲ Du kan slutte en 1394-enhed til computeren ved at slutte enhedens 1394-kabel til 1394-porten.

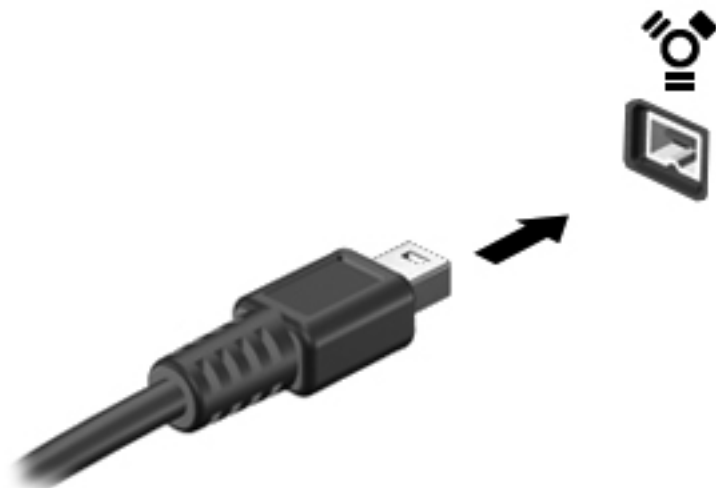

Der høres en lyd, når enheden er registreret.

## Fjernelse af en 1394-enhed

**⚠ FORSIGTIG:** Du kan mindske risikoen for tab af data, eller at systemet ikke reagerer, ved at afbryde 1394-enheden, før du fjerner den.

**FORSIGTIG:** Træk ikke i kablet, når du fjerner 1394-enheden, for at mindske risikoen for beskadigelse af 1394-stikket.

1. Gem dine data, og luk alle programmer, der er tilknyttet enheden, før du fjerner 1394-enheden.
2. Klik på ikonet for fjernelse af hardware i meddelelsesområdet yderst til højre på proceslinjen, og følg derefter anvisningerne på skærmen.
3. Fjern enheden.

## Brug af en eSATA-enhed (kun udvalgte modeller)

En eSATA-port bruges til at tilslutte en high-performance eSATA-komponent, f.eks. en ekstern eSATA-harddisk.

Visse eSATA-enheder kræver eventuelt yderligere understøttelsessoftware, som normalt følger med enheden. Yderligere oplysninger om enhedsspecifik software finder du i producentens brugervejledning.

**📝 BEMÆRK:** eSATA-porten understøtter også en valgfri USB-enhed.



## Tilslutning af en eSATA-enhed

**⚠ FORSIGTIG:** Anvend minimal kraft ved tilslutning af enheden for at mindske risikoen for beskadigelse af eSATA-portstikket.

- ▲ Du kan slutte eSATA-enheden til computeren ved at slutte enhedens eSATA-kabel til eSATA-porten.

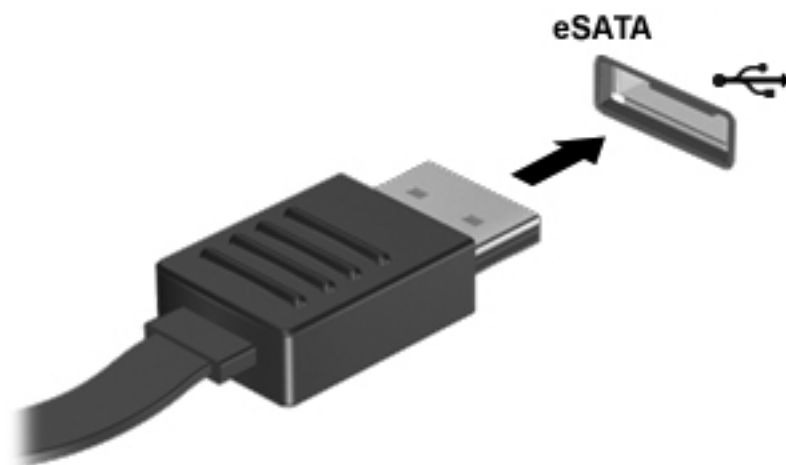

Der høres en lyd, når enheden er registreret.

## Fjernelse af en eSATA-enhed

**⚠ FORSIGTIG:** Træk ikke i kablet, når du fjerner eSATA-enheden, for at mindske risikoen for beskadigelse af eSATA-stikket.

**FORSIGTIG:** Du kan mindske risikoen for tab af data, eller at systemet ikke reagerer, ved at bruge følgende procedure til sikker fjernelse af enheden.

1. Gem dine data, og luk alle programmer, der er tilknyttet enheden, før du fjerner eSATA-enheden.
2. Klik på ikonet for fjernelse af hardware i meddelelsesområdet yderst til højre på proceslinjen, og følg derefter anvisningerne på skærmen.
3. Tag enheden ud.

## Brug af en seriel enhed (kun udvalgte modeller)

Udvalgte computermodeller indeholder en seriel port til tilslutning af valgfri enheder, f.eks. et serielt modem eller en printer.

Visse serielle enheder kræver eventuelt yderligere understøttelsessoftware, som normalt følger med enheden. Yderligere oplysninger om enhedsspecifik software finder du i producentens brugervejledning.

- ▲ Du kan tilslutte en seriel enhed ved at slutte enhedens kabel til den serielle port på computeren.

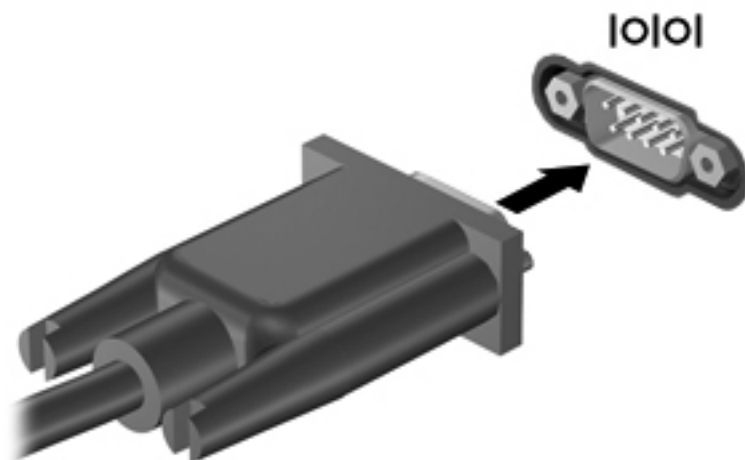

## Brug af valgfrie, eksterne enheder

 **BEMÆRK:** Yderligere oplysninger om nødvendig software og nødvendige drivere og om, hvilken computerport, du skal bruge, finder du i producentens anvisninger.

Sådan slutter du en ekstern enhed til computeren:

 **FORSIGTIG:** Du kan mindske risikoen for skader på udstyret, når du tilslutter en elektrisk enhed, ved at sørge for, at enheden er slukket, og at netledningen er frakoblet.

1. Slut enheden til computeren.
2. Hvis du tilslutter en strømført enhed, skal du sætte enhedens netledning i en stikkontakt med vekselstrøm og jordforbindelse.
3. Tænd computeren.

Hvis du vil frakoble en ikke-strømforsynet ekstern enhed, skal du slukke for enheden og derefter koble den fra computeren. Hvis du vil frakoble en strømforsynet ekstern enhed, skal du slukke for enheden, koble den fra computeren og derefter trække netledningen ud.

## Brug af valgfrie eksterne drev

Med flytbare eksterne drev øges dine muligheder for lagring af og adgang til data. Du kan tilføje et USB-drev ved at tilslutte drevet til en USB-port på computeren.

 **BEMÆRK:** Eksterne optiske drev fra HP skal tilsluttes USB-porten med strøm på computeren.

USB-drev omfatter følgende typer:

- 1,44-megabyte diskettedrev
- Harddiskmodul
- Eksternt optisk drev (cd, dvd og Blu-ray)
- MultiBay-enhed

## Brug af udvidelsesporten (kun udvalgte modeller)

Udvidelsesporten forbinder computeren til en valgfri docking- eller udvidelsesenhed, så ekstra porte og stik kan anvendes sammen med computeren.



## Brug af stik til dockingenhed (kun udvalgte modeller)

Dockingstikket slutter computeren til en valgfri dockingenhed. En valgfri dockingenhed giver ekstra porte og stik, der kan anvendes sammen med computeren.

 **BEMÆRK:** Følgende billede kan se en anelse anderledes ud end din computer eller dockingenhed.

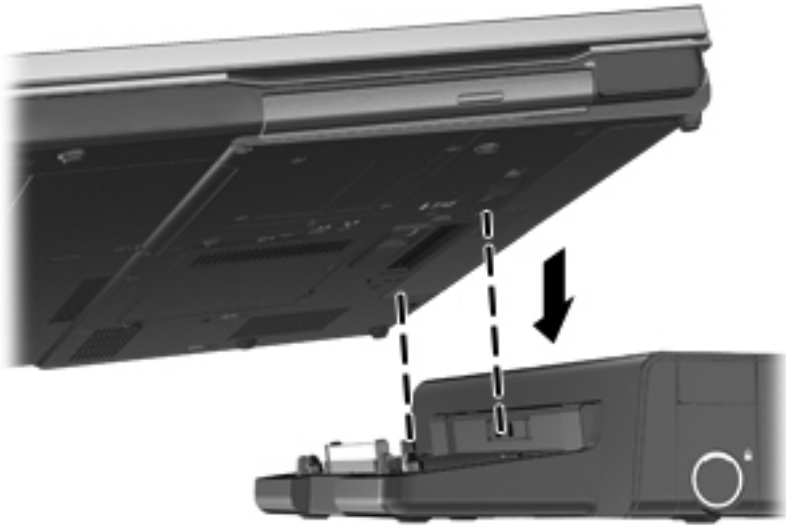

# 6 Drev

## Håndtering af drev

 **FORSIGTIG:** Drev er skrøbelige computerkomponenter, som skal håndteres varsomt. Læs følgende forsigtighedsadvarsler, før du håndterer drev. Yderligere forsigtighedsregler er indeholdt i de procedurer, de gælder for.

Tag følgende forholdsregler:

- Inden du flytter en computer, der er tilsluttet en ekstern harddisk, skal du starte Slumretilstand og lade skærmen blive tom eller frakoble den eksterne harddisk korrekt.
- Før du håndterer et drev, skal du sørge for at aflade statisk elektricitet ved at berøre den umalede metaloverflade på drevet.
- Undlad at berøre drevtilslutningsstikkene på et udtageligt drev eller på computeren. Håndter drevet forsigtigt.
- Håndter drevet forsigtigt. Pas på ikke at tabe et drev eller placere genstande på det.
- Inden du fjerner eller indsætter et drev, skal du lukke computeren ned. Hvis du er i tvivl om, hvorvidt computeren er slukket, i slumretilstand eller i dvaletilstand, kan du tænde for den og derefter lukke den ned via operativsystemet.
- Undlad at bruge overdreven kraft, når du sætter et drev i et drevrum.
- Undlad at bruge computerens tastatur eller at flytte computeren, mens et optisk drev skriver til en disk. Skriveprocessen er følsom over for vibrationer.
- Når et batteri er den eneste strømkilde, skal du sørge for, at det er tilstrækkeligt opladet, inden der skrives til medier.
- Undgå at udsætte et drev for ekstreme temperaturer eller ekstrem luftfugtighed.
- Undgå at udsætte et drev for væsker. Undlad at sprøjte rengøringsmidler på drevet.
- Fjern medier fra et drev, før du fjerner drevet fra drevpladsen eller rejser med, sender eller opbevarer et drev.
- Hvis du skal sende et drev med posten, skal du pakke det i boblepakning eller anden egnet, beskyttende emballage, og pakken skal mærkes "FORSIGTIG!".
- Undgå at udsætte et drev for magnetfelter. Sikkerhedsudstyr med magnetfelter omfatter de metaldetektorer, du går igennem i lufthavne, samt sikkerhedsstave. Transportbånd i lufthavne og lignende sikkerhedsanordninger, der kontrollerer håndbagage, bruger røntgenstråler i stedet for magnetisme og beskadiger ikke drev.

# Brug af harddiske

## Forbedring af harddiskens ydelse

### Brug af Diskdefragmentering

Når du bruger computeren, bliver filerne på harddisken efterhånden fragmenterede. Diskdefragmentering samler de fragmenterede filer og mapper på harddisken, så systemet kan køre mere effektivt.



**BEMÆRK:** Det er ikke nødvendigt at køre diskdefragmentering på SSD-drev.

---

Når Diskfragmentering er startet, kører det uden overvågning. Afhængigt af harddiskens størrelse og antallet af fragmenterede filer kan det tage mere end en time at fuldføre defragmenteringen. Du kan eventuelt sætte den til at køre om natten eller på et andet tidspunkt, hvor du ikke skal bruge computeren.

HP anbefaler at defragmentere harddisken mindst én gang i måneden. Du kan indstille Diskdefragmentering til at køre ved et månedligt interval, men du kan defragmentere computeren manuelt til enhver tid.

Sådan kører du Diskdefragmentering:

1. Slut computeren til vekselstrøm.
2. Vælg **Start > Alle programmer > Tilbehør > Systemværktøjer > Diskdefragmentering**.
3. Klik på **Defragmenter disk**.



**BEMÆRK:** Windows indeholder funktionen Kontrol af brugerkonti til at forbedre sikkerheden på din computer. Du bliver måske bedt om tilladelse eller adgangskode til opgaver, f.eks. installation af software, kørsel af hjælpeprogrammer eller ændring af Windows-indstillinger. Se Hjælp og support for at få yderligere oplysninger.



**BEMÆRK:** Windows indeholder funktionen Kontrol af brugerkonti til at forbedre sikkerheden på din computer. Du bliver måske bedt om tilladelse eller adgangskode til opgaver, f.eks. installation af software, kørsel af hjælpeprogrammer eller ændring af Windows-indstillinger. Se Hjælp og support for at få yderligere oplysninger.

---

Der er flere oplysninger i Hjælp i softwaren til Diskdefragmentering.

### Brug af Diskoprydning

Diskoprydning undersøger harddisken for unødvendige filer, som du uden risiko kan slette og derved frigøre diskplads samt hjælpe computeren til at køre mere effektivt.

Sådan kører du Diskoprydning:

1. Vælg **Start > Alle programmer > Tilbehør > Systemværktøjer > Diskoprydning**.
2. Følg anvisningerne på skærmen.

## Brug af HP 3D DriveGuard (kun udvalgte modeller)

HP 3D DriveGuard beskytter harddisken ved at parkere drevet og standse I/O-dataforespørgsler under én af følgende betingelser:

- Du taber computeren.
- Du flytter computeren med skærmen lukket, mens computeren kører på batteristrøm.

Kort tid efter én af disse hændelser returnerer HP 3D DriveGuard harddisken til normal drift.

---

 **BEMÆRK:** Fordi Solid-State-drev (SSD) ikke har bevægelige dele, er HP 3D DriveGuard unødvendigt.

 **BEMÆRK:** Harddiske i den primære harddiskplads eller i den sekundære harddiskplads er beskyttet af HP 3D DriveGuard. Harddiske installeret i valgfrie dockingenheder eller forbundet til USB-porte er ikke beskyttet af HP 3D DriveGuard.

---

Yderligere oplysninger finder du i hjælpen til HP 3D DriveGuard-softwaren.

## Identifikation af HP 3D DriveGuard status

Lysdioden for harddisken på computeren skifter farve for at angive, at et drev i det primære harddiskrum eller et drev i det sekundære harddiskrum (kun udvalgte modeller) er parkeret. Brug ikonet i meddelelsesområdet længst til højre på proceslinjen for at fastsætte, om drev i øjeblikket er beskyttet, eller om et drev er parkeret:

- Hvis softwaren er aktiveret, er harddiskikonet markeret med en grøn afkrydsning.
- Hvis softwaren er deaktiveret, er harddiskikonet markeret med en rød afkrydsning.
- Hvis drevene er parkeret, er harddiskikonet markeret med en gul måne.

Hvis ikonet i meddelelsesområdet ikke er aktiveret, skal du følge proceduren nedenfor for at aktivere det:

1. Vælg **Start > Kontrolpanel > Hardware og lyd > HP 3D DriveGuard**.

---

 **BEMÆRK:** Hvis du bliver bedt om det af funktionen Kontrol af brugerkonti, skal du klikke på **Ja**.

---

2. Klik på **Vis** i rækken **Ikon i systembakke**.
3. Klik på **OK**.

## Strømstyring med en parkeret harddisk

Hvis HP 3D DriveGuard har parkeret drevet, vil computeren opføre sig på følgende måde:

- Computeren lukker ikke ned.
- Computeren starter ikke Slumretilstand eller Dvaletilstand undtagen som beskrevet under Bemærk nedenfor.

---

 **BEMÆRK:** Hvis computeren kører på batteristrøm og når et kritisk niveau, tillader HP 3D DriveGuard computeren at starte Dvaletilstand.

---

- Computeren aktiverer ikke batterialarmer, der er indstillet under fanen Alarmer i Egenskaber for Strømstyring.

Før du flytter computeren, anbefaler HP, at du enten lukker den ned eller starter Slumre- eller Dvaletilstand.

## Brug af software til HP 3D DriveGuard

HP 3D DriveGuard-software giver dig mulighed for at udføre følgende:

- Aktivere og deaktivere HP 3D DriveGuard.



**BEMÆRK:** Afhængig af dine brugerprivilegier er du muligvis ikke i stand til at aktivere eller deaktivere HP 3D DriveGuard. Privilegierne for brugere, der ikke er administratorer, kan ændres af medlemmer af en administratorgruppe.

- Bestemme, om et drev i systemet understøttes.

Hvis du vil åbne softwaren og ændre indstillinger, skal du følge disse trin:

1. Dobbeltklik på ikonet i meddelelsesområdet (yderst til højre på proceslinien).  
- eller -  
Højreklik på ikonet i meddelelsesområdet, og vælg derefter **Indstillinger**.
2. Klik på den relevante knap for at ændre indstillingerne.
3. Klik på **OK**.

## Brug af optiske drev (kun udvalgte modeller)

Optiske drev omfatter følgende:

- Cd
- Dvd
- Blu-ray (BD)

## Identificering af det installerede optiske drev

- ▲ Vælg **Start > Denne computer**.

Der vises en liste over alle de enheder, der er installeret på computeren, herunder dit optiske drev.

## Indsæt en optisk disk

### Bakkeindføring

1. Tænd computeren.
2. Tryk på udløserknappen **(1)** på kanten af drevet for at åbne diskskuffen.
3. Træk skuffen ud **(2)**.



4. Hold i kanten af disken for at undgå at berøre overfladen, og anbring disken over hullet i skuffen, med mærkaten opad.

 **BEMÆRK:** Hvis skuffen ikke er helt ude, kan du forsigtigt tippe disken for at anbringe den over spindlen i skuffen.

5. Tryk forsigtigt disken (3) ned over spindlen i skuffen, indtil den falder på plads.

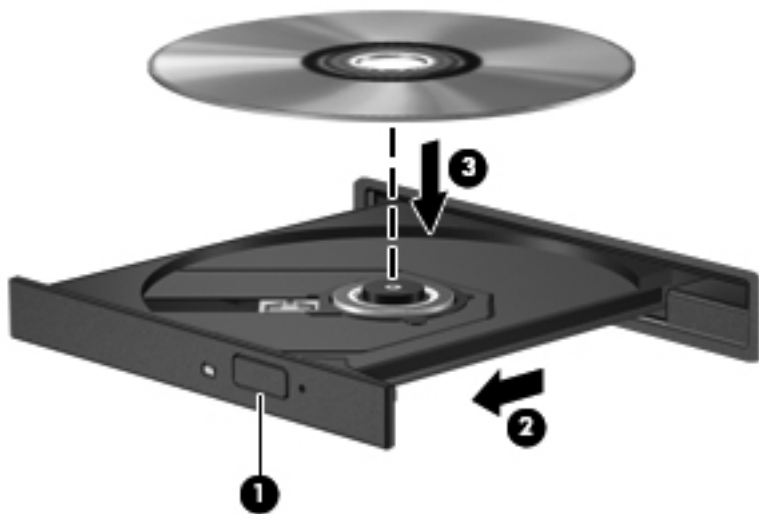

6. Luk diskskuffen.

 **BEMÆRK:** Når du har sat en disk i, er der normalt en kort pause. Hvis du ikke har valgt en medieafspiller, åbnes dialogboksen Automatisk afspilning. Du bliver bedt om at vælge, hvordan du vil bruge medieindholdet.

## Slotindføring

 **FORSIGTIG:** Der må ikke sættes optiske drev på **8 cm** i et optisk drev til slotindføring. Dette kan beskadige det optiske drev.

1. Tænd computeren.
2. Hold i kanten af disken for at undgå at berøre overfladen, og anbring disken med mærkaten opad.
3. Skub disken forsigtigt ind i det optiske drev til slotindføring.



## Fjernelse af en optisk disk

### Bakkeindføring

Der er to måder at fjerne en disk på, afhængigt af om diskskuffen åbner normalt.

#### Når diskskuffen åbner normalt

1. Tryk på udløserknappen **(1)** på kanten af drevet for at åbne diskskuffen, og træk derefter forsigtigt skuffen ud **(2)**, indtil den stopper.
2. Fjern disken **(3)** fra skuffen ved at trykke forsigtigt ned på midten, mens du løfter op i yderkanterne af disken. Hold i kanten af disken for at undgå at berøre overfladen.

 **BEMÆRK:** Hvis skuffen ikke er helt ude, kan du forsigtigt tippe disken lidt for at få den ud.

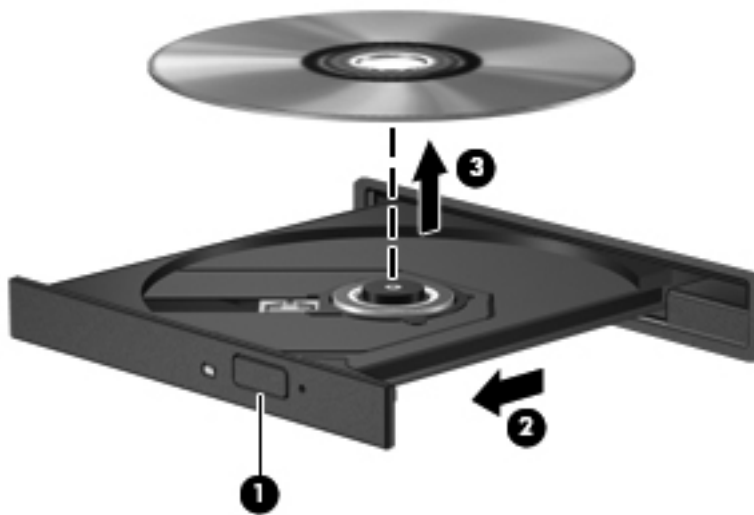

3. Luk diskskuffen, og anbring disken i et beskyttende hylster.

#### Når diskskuffen ikke åbner normalt

1. Sæt spidsen af en papirclips **(1)** ind i udløserhullet foran på kanten af drevet.
2. Tryk forsigtigt papirclipsen ind, indtil skuffen åbnes, og træk derefter skuffen ud **(2)**, indtil den stopper.

3. Fjern disken (3) fra skuffen ved at trykke forsigtigt ned på midten, mens du løfter op i yderkanterne af disken. Hold i kanten af disken for at undgå at berøre overfladen.

 **BEMÆRK:** Hvis skuffen ikke er helt ude, kan du forsigtigt tippe disken lidt for at få den ud.



4. Luk diskskuffen, og anbring disken i et beskyttende hylster.

## Slotindføring

1. Tryk på udløserknappen (1) ved siden af drevet.
2. Fjern disken (2) ved at holde i kanten af disken for at undgå at berøre overfladen.



3. Anbring disken i et beskyttende hylster.

## Deling af optiske drev

Selvom din computer muligvis ikke har et integreret optisk drev, kan du få adgang til software og data, samt installere programmer, ved at dele et optisk drev, der er tilsluttet en anden computer i dit netværk. Deling af drev er en funktion i Windows-operativsystemet, som tillader, at et drev på én computer er tilgængelig for andre computere på samme netværk.

 **BEMÆRK:** Du skal have opsat et netværk for at kunne dele et optisk drev. Se [Netværk \(kun udvalgte modeller\) på side 2](#) for yderligere oplysninger om opsætning af et netværk.

 **BEMÆRK:** Nogle diske, f.eks. dvd-film og spildiske, kan være kopibeskyttede og kan derfor ikke bruges til dvd- og cd-drevdeling.

Sådan deles et optisk drev:

1. Fra den computer, der indeholder det optiske drev, der skal deles, skal du vælge **Start > Denne computer**.
2. Højreklik på det optiske drev, du vil dele, og klik derefter på **Egenskaber**.
3. Klik på fanen **Deling**, og klik derefter på **Avanceret deling**.
4. Markér afkrydsningsfeltet **Del denne mappe**.
5. Indtast et navn på det optiske drev i tekstfeltet **Sharenavn**.
6. Klik på **Anvend**, og klik derefter på **OK**.
7. Hvis du vil have vist det delte optiske drev på din computer, skal du klikke på **Start > Kontrolpanel > Netværk og internet > Netværks- og delingscenter**.

## Brug af RAID (kun udvalgte modeller)





RAID-teknologi (Redundant Arrays of Independent Disks) gør det muligt for en computer at anvende to eller flere harddiske på samme tid. RAID håndterer flere drev som et sammenhængende drev, enten via hardware- eller softwareindstillinger. Hvis flere diske er konfigureret til at arbejde sammen på denne måde, kaldes de for et RAID-system.

Du kan finde yderligere oplysninger om RAID i *RAID-brugervejledningen* under Hjælp og support eller på HP's websted på adressen <http://www.hp.com/support>.

# 7 Sikkerhed

## Beskyttelse af computeren

Computersikkerhed er yderst vigtig for at beskytte fortroligheden, integriteten og tilgængeligheden af oplysninger. Standardsikkerhedsfunktionerne fra Windows-operativsystemet, Windows Setup Utility (BIOS) og andre tredjepartsprogrammer kan hjælpe dig med at beskytte dine personlige indstillinger og data mod en række risici, f.eks. virus, orme og andre typer skadelig kode.

-  **BEMÆRK:** Sikkerhedsløsninger er beregnet til at fungere præventivt. Disse præventive midler forhindrer ikke nødvendigvis produktet i at blive håndteret forkert eller stjålet.
-  **BEMÆRK:** Sikkerhedskopier og slet fortrolige filer, og fjern alle indstillinger for adgangskode, før du sender computeren til service.
-  **BEMÆRK:** Nogle af de funktioner, der angives i dette kapitel, er muligvis ikke tilgængelige på din computer.
-  **BEMÆRK:** Computeren understøtter Computrace, der er en online sikkerhedsbaseret sporings- og generhvervelstjeneste, som er tilgængelig i udvalgte områder. Hvis computeren bliver stjålet, kan Computrace spore computeren, hvis den uautoriserede bruger opretter forbindelse til internettet. Du skal købe softwaren og abonnere på tjenesten for at bruge Computrace. Oplysninger om bestilling af Computrace-softwaren finder du på HP's websted på adressen <http://www.hpshopping.com>.

Hvis computeren er udstyret med følgende hardware og software, kan du indstille sikkerhedsniveauet til at balancere mellem brugervenlighed og sværhedsgraden for at bryde computerens sikkerhed:

- Hvis et webkamera er installeret eller tilsluttet computeren, og hvis programmet Face Recognition er installeret.
- Hvis en fingeraftrykslæser er installeret eller tilsluttet computeren, og hvis softwaren HP Security Manager er installeret.

Se *HP ProtectTools Getting Started* (vejledningen Sådan kommer du i gang med HP ProtectTools) eller softwarehjælpen til HP ProtectTools Security Manager.

Computerrisiko	Sikkerhedsfunktion
Uautoriseret anvendelse af computeren	HP ProtectTools Security Manager (kun udvalgte modeller) i kombination med en adgangskode, et chipkort, berøringsfrit kort, registrerede ansigtsscener, registrerede fingeraftryk eller andre godkendelsesoplysninger.
Uautoriseret adgang til Computer Setup (Computeropsætning) (F10)	BIOS-administratoradgangskode i Computeropsætning*
Uautoriseret adgang til indholdet på en harddisk	DriveLock-adgangskode i Computer Setup (Computeropsætning)*

Computerrisiko	Sikkerhedsfunktion
Uautoriseret start fra et optisk drev, et diskettedrev eller en intern netværksadapter	Startindstillinger i Computer Setup (Computeropsætning)*
Uautoriseret adgang til en Windows-brugerkonto	Brugeradgangskode til Windows
Uautoriseret adgang til data	<ul style="list-style-type: none"> <li>• Firewallsoftware</li> <li>• Windows-opdateringer</li> <li>• Drive Encryption (drevkryptering) til HP ProtectTools</li> </ul>
Uautoriseret adgang til indstillingerne i Computer Setup (Computeropsætning) og andre systemidentifikationsoplysninger	BIOS-administratoradgangskode i Computeropsætning*
Uautoriseret fjernelse af computeren	Stik til sikkerhedskabel (anvendes til et valgfrit sikkerhedskabel)

\* Computeropsætning er et forudinstalleret, ROM-baseret hjælpeprogram, der kan anvendes, selvom operativsystemet ikke fungerer eller ikke kan indlæses. Du kan bruge et pegeredskab (TouchPad, Pointing Stick eller USB-mus) eller tastaturet til at navigere og foretage valg i Computeropsætning.

## Brug af adgangskoder

En adgangskode er en gruppe af tegn, som du vælger for at beskytte oplysningerne på computeren. Du kan vælge adskillige typer adgangskoder afhængigt af, hvordan du vil kontrollere adgangen til dine data. Adgangskoder kan defineres i Windows eller i det ikke-Windows-baserede hjælpeprogram Computer Setup, der er forudinstalleret på computeren.

- Opsætnings- og DriveLock-adgangskoder angives i Computeropsætning og håndteres af system-BIOS'en.
- Den integrerede sikkerhedsadgangskode, som er en HP ProtectTools Security Manager-adgangskode, kan aktiveres i Computer Setup for at opnå BIOS-adgangskodebeskyttelse i tillæg til de normale HP ProtectTools-funktioner. Den integrerede sikkerhedsadgangskode bruges sammen med den valgfrie integrerede sikkerhedschip.
- Windows-adgangskoder angives kun i Windows-operativsystemet.
- Du kan bruge HP SpareKey for at gemme din adgangskode på et USB-drev. Adgangskoden er krypteret, og hvis du glemmer den BIOS-administratoradgangskode, som er angivet i Computer Setup, skal du svare på sikkerhedsspørgsmål, før du får vist adgangskoden.
- Den integrerede sikkerhedsadgangskode, som kan aktiveres i Computer Setup, anvendes sammen med den valgfrie integrerede sikkerhedschip og softwaren HP ProtectTools Security Manager.

Du kan bruge den samme adgangskode til en funktion i Computer Setup (Computeropsætning) og en sikkerhedsfunktion i Windows. Du kan også bruge den samme adgangskode til mere end én funktion i Computer Setup (Computeropsætning).

Brug følgende tips til oprettelse og opbevaring af adgangskoder:

- Når du opretter adgangskoder, skal du overholde de krav, programmet stiller.
- Skriv dine adgangskoder ned, og opbevare dem på et sikkert sted, men ikke i nærheden af computeren.
- Undgå at opbevare adgangskoder i en fil på computeren.

Følgende tabeller viser de mest almindelige adgangskoder og beskriver deres funktion.

## Indstilling af adgangskoder i Windows

Adgangskode	Funktion
Administratoradgangskode*	Beskytter adgangen til en konto på Windows-administratorniveau.  <b>BEMÆRK:</b> Denne adgangskode kan ikke anvendes til at få adgang til indhold i Computer Setup (Computeropsætning).
Brugeradgangskode*	Beskytter mod adgang til en Windows-brugerkonto.

\* Oplysninger om oprettelse af en Windows-administratoradgangskode eller en Windows-brugeradgangskode findes under **Start > Hjælp og support**.

## Indstilling af adgangskoder i Computeropsætning

Adgangskode	Funktion
BIOS-administratoradgangskode*	Beskytter mod adgang til Computeropsætning.
Hovedadgangskode til DriveLock*	Beskytter mod adgang til den interne harddisk, der er beskyttet af DriveLock. Bruges også til at fjerne DriveLock-beskyttelse. Denne adgangskode indstilles under DriveLock-adgangskoder under aktiveringsprocessen.
Brugeradgangskode til DriveLock*	Beskytter mod adgang til den interne harddisk, der er beskyttet af DriveLock, og indstilles under DriveLock-adgangskoder under aktiveringsprocessen.
Integreret TPM-sikkerhedsadgangskode (kun udvalgte modeller)	<p>Den integrerede sikkerhedsadgangskode, som er en HP ProtectTools Security Manager-adgangskode, kan aktiveres i Computer Setup for at opnå BIOS-adgangskodebeskyttelse i tillæg til de normale HP ProtectTools-funktioner. Den integrerede sikkerhedsadgangskode kan anvendes sammen med den valgfrie TPM-integrerede (Trusted Platform Module) sikkerhedschip, som forbedrer og aktiverer andre sikkerhedsfunktioner i HP ProtectTools Security Manager.</p> <p>Denne adgangskode kræver den valgfrie, integrerede sikkerhedschip for at understøtte denne sikkerhedsfunktion.</p>

\*Oplysninger om hver af disse adgangskoder finder du under følgende emner.

## Håndtering af en BIOS-administratoradgangskode

Hvis du vil oprette, ændre eller slette adgangskoden, skal du gøre følgende:

### Angivelse af en ny BIOS-administratoradgangskode

1. Start, eller genstart computeren, og tryk derefter på **esc**, når meddelelsen "Press the ESC key for Startup Menu" (Tryk på ESC-tasten for opstartsmenuen) vises nederst på skærmen.
2. Tryk på **f10** for at få adgang til Computer Setup (Computeropsætning).
3. Brug et pegeredskab eller piletasterne til at vælge **Security (Sikkerhed) > Setup BIOS Administrator Password** (Opret BIOS-administratoradgangskode), og tryk derefter på **enter**.
4. Skriv en adgangskode, når du bliver bedt om det.
5. Skriv den nye adgangskode igen for at bekræfte, når du bliver bedt om det.
6. Hvis du vil gemme dine ændringer og afslutte Computer Setup (Computeropsætning), skal du klikke på ikonet **Gem** i nederste venstre hjørne af skærmen og derefter følge anvisningerne på skærmen.

- eller -

Brug piletasterne til at vælge **File (Filer) > Save Changes and Exit** (Gem ændringer og afslut), og tryk derefter på **enter**.

Ændringerne træder i kraft, når computeren genstartes.



## Ændring af en BIOS-administratoradgangskode

1. Start, eller genstart computeren, og tryk derefter på **esc**, når meddelelsen "Press the ESC key for Startup Menu" (Tryk på ESC-tasten for opstartsmenuen) vises nederst på skærmen.
2. Tryk på **f10** for at få adgang til Computer Setup (Computeropsætning).
3. Brug et pegerekskab eller piletasterne til at vælge **Sikkerhed > Skift adgangskode**, og tryk derefter på **enter**.
4. Skriv den nuværende adgangskode, når du bliver bedt om det.
5. Skriv den nye adgangskode igen for at bekræfte, når du bliver bedt om det.
6. Hvis du vil gemme dine ændringer og afslutte Computer Setup (Computeropsætning), skal du klikke på ikonet **Gem** i nederste venstre hjørne af skærmen og derefter følge anvisningerne på skærmen.

- eller -

Brug piletasterne til at vælge **File (Filer) > Save Changes and Exit** (Gem ændringer og afslut), og tryk derefter på **enter**.

Ændringerne træder i kraft, når computeren genstartes.

## Sletning af en BIOS-administratoradgangskode

1. Start, eller genstart computeren, og tryk derefter på **esc**, når meddelelsen "Press the ESC key for Startup Menu" (Tryk på ESC-tasten for opstartsmenuen) vises nederst på skærmen.
2. Tryk på **f10** for at få adgang til Computer Setup (Computeropsætning).
3. Brug et pegerekskab eller piletasterne til at vælge **Sikkerhed > Skift adgangskode**, og tryk derefter på **enter**.
4. Skriv den nuværende adgangskode, når du bliver bedt om det.
5. Når du bliver bedt om det, skal du lade feltet stå tomt for den nye adgangskode og derefter trykke på **enter**.
6. Læs advarslen. Vælg **YES (JA)** for at fortsætte.
7. Når du bliver bedt om at skrive den nye adgangskode, skal du lade feltet stå tomt og derefter trykke på **enter**.
8. Hvis du vil gemme dine ændringer og afslutte Computer Setup (Computeropsætning), skal du klikke på ikonet **Gem** i nederste venstre hjørne af skærmen og derefter følge anvisningerne på skærmen.

- eller -

Brug piletasterne til at vælge **File (Filer) > Save Changes and Exit** (Gem ændringer og afslut), og tryk derefter på **enter**.

Ændringerne træder i kraft, når computeren genstartes.

## Indtastning af en BIOS-administratoradgangskode

Ved prompten **BIOS-administratoradgangskode** skal du skrive din adgangskode med de taster, du brugte til at angive adgangskoden og derefter trykke på **enter**. Efter tre forgæves forsøg på at angive den korrekte BIOS-administratoradgangskode, skal du genstarte computeren og forsøge igen.

## administration af en drivetlock-adgangskode

Benyt følgende fremgangsmåde for at angive, ændre eller slette en DriveLock-adgangskode i Computer Setup:

1. Tænd computeren, og tryk derefter på **esc**, mens meddelelsen "Tryk på ESC-tasten for opstartsmenuen" vises nederst på skærmen.
2. Tryk på **F10** for at åbne Computer Setup.
3. Brug et pegeredskab eller piletasterne til at vælge **Sikkerhed > DriveLock-adgangskode**, og følg derefter anvisningerne på skærmen.
4. Du kan bekræfte DriveLock-beskyttelse på det valgte drev ved at skrive `DriveLock` i bekræftelsesfeltet og derefter trykke på **enter**.



**BEMÆRK:** DriveLock-bekræftelsen skelner mellem store og små bogstaver.

Ændringerne træder i kraft, når computeren genstartes.

## Brug af automatisk DriveLock i Computer Setup

I et flerbrugermiljø kan du angive en Automatisk DriveLock-adgangskode. Når Automatisk DriveLock-adgangskoden aktiveret, oprettes der en vilkårlig brugeradgangskode og en DriveLock-hovedadgangskode til dig. Når en bruger skriver adgangskode-legitimationsoplysningerne, bruges samme vilkårlige bruger og DriveLock-hovedadgangskode for at låse drevet op.



**BEMÆRK:** Du skal have en BIOS-administratoradgangskode, før du kan få adgang til Automatisk DriveLock-funktionerne.

## Indtastning af en Automatisk DriveLock-adgangskode

Følg nedenstående trin for at aktivere en Automatisk DriveLock-adgangskode i Computer Setup:

1. Start eller genstart computeren, og tryk derefter på **esc**, når meddelelsen "Tryk på ESC-tasten for opstartsmenuen" vises nederst på skærmen.
2. Tryk på **F10** for at åbne Computer Setup.
3. Brug et pegeredskab eller piletasterne for at vælge **Sikkerhed > Automatisk DriveLock**, og tryk derefter på **enter**.
4. Anvend et pegeredskab eller piletasterne til at vælge en intern harddisk, og tryk derefter på **enter**.
5. Læs advarslen. Vælg **YES** (JA) for at fortsætte.
6. Klik på ikonet **Gem** i nederste venstre hjørne på skærmen for at gemme dine ændringer og afslutte Computer Setup, og følg derefter anvisningerne på skærmen.

- eller -

Brug piletasterne til at vælge **Fil > Gem ændringer og afslut**, og tryk derefter på [enter](#).

## Fjernelse af Automatisk DriveLock-beskyttelse

Følg nedenstående trin for at fjerne DriveLock-beskyttelsen i Computer Setup:

1. Start eller genstart computeren, og tryk derefter på [esc](#), når meddelelsen "Tryk på ESC-tasten for opstartsmenuen" vises nederst på skærmen.
2. Tryk på [F10](#) for at åbne Computer Setup.
3. Brug et pegeredskab eller piletasterne for at vælge **Sikkerhed > Automatisk DriveLock**, og tryk derefter på [enter](#).
4. Anvend et pegeredskab eller piletasterne til at vælge en intern harddisk, og tryk derefter på [enter](#).
5. Brug et pegeredskab eller piletasterne til at vælge **Deaktivér beskyttelse**.
6. Klik på ikonet **Gem** i nederste venstre hjørne på skærmen for at gemme dine ændringer og afslutte Computer Setup, og følg derefter anvisningerne på skærmen.

- eller -

Brug piletasterne til at vælge **Fil > Gem ændringer og afslut**, og tryk derefter på [enter](#).

## Brug af fingeraftrykslæseren (kun udvalgte modeller)

Integrerede fingeraftrykslæsere er tilgængelige på udvalgte computermodeller. Du skal opsætte en brugerkonto med en Windows-adgangskode på computeren for at bruge fingeraftrykslæseren. Med denne konto kan du logge på computeren med et svirp med en bestemt finger. Du kan også bruge fingeraftrykslæseren til at udfylde adgangskodefelter på websteder og andre programmer, der kræver et login. Se softwarehjælpen til HP ProtectTools for anvisninger.

Når du har oprettet din fingeraftryksidentitet, kan du konfigurere en Single Sign On-tjeneste, der gør det muligt at bruge fingeraftrykslæseren til at oprette legitimationsoplysninger for et program, der kræver et brugernavn og en adgangskode.

Se "Lær computeren at kende" for at få oplysninger om, hvordan du finder fingeraftrykslæseren på din computer.

## Brug af internetsikkerhedssoftware

Når du anvender computeren til at få adgang til e-mail, netværk eller internettet, kan du udsætte computeren for computervirus, spyware og andre skadelige angreb, der kan deaktivere operativsystemet, programmer eller hjælpeprogrammer eller forårsage en unormal funktionsmåde.

## Brug af antivirussoftware

Antivirusprogrammer kan spore de fleste virusser, tilintetgøre dem og, i de fleste tilfælde, reparere de skader, de eventuelt har forvoldt. For at yde vedvarende beskyttelse imod nye virusser, skal antivirussoftware holdes opdateret.

Et antivirus program, som f.eks. Microsoft Security Essentials®, er muligvis forudinstalleret på computeren. Softwaren kører stille og effektivt i baggrunden, så du ikke skal bekymre dig om afbrydelser eller påmindelser om at opgradere softwaren. Efterhånden som der dukker nye trusler op, opdateres antivirussoftwaren automatisk. Du får kun en advarsel, hvis særlige handlinger er påkrævet.

Yderligere oplysninger om computervirus finder du ved at skrive `virus` i søgefeltet i Hjælp og support.

## Brug af firewallsoftware

Firewalls er designet til at forhindre uautoriseret adgang til et system eller netværk. En firewall kan være et program, du installerer på computeren og/eller netværket, eller en løsning baseret på både hardware og software.

Der findes to typer firewalls:

- Værtsbaserede firewalls – software, der kun beskytter den computer, den er installeret på.
- Netværksbaserede firewalls – installeret mellem DSL- eller kabelmodemmet og hjemmenetværket for at beskytte alle computere i netværket.

Når en firewall er installeret på et system, overvåges alle data, der sendes til og fra systemet, og sammenlignes med et sæt brugerdefinerede sikkerhedskriterier. Alle data, der ikke overholder disse kriterier, blokeres.

Computeren eller netværksudstyret har muligvis allerede en firewall installeret. Ellers findes der firewall-softwareløsninger.



**BEMÆRK:** I visse tilfælde kan en firewall blokere for adgang til internetspil, forstyrre printer- eller fildeling på et netværk eller blokere for uautoriserede filer, der er vedhæftet e-mails. Du kan løse problemet midlertidigt ved at deaktivere din firewall, udføre den ønskede opgave, og derefter aktivere din firewall igen. Hvis du vil løse problemet permanent, skal du omkonfigurere firewallen.

## Installation af kritisk vigtige sikkerhedsopdateringer



**FORSIGTIG:** Microsoft udsender meddelelser vedrørende vigtige opdateringer. For at beskytte computeren mod brud på sikkerheden og computervirusser bør du installere de kritiske opdateringer fra Microsoft, så snart du får besked om dem.

Opdateringer af operativsystemet og anden software kan være blevet tilgængelige, efter at computeren forlod fabrikken. Sådan sørger du for, at alle tilgængelige opdateringer er installeret på computeren:

- Kør Windows Update, når du har konfigureret computeren.
- Kør derefter Windows Update en gang om måneden.
- Du kan hente opdateringerne til Windows og andre Microsoft-programmer, efterhånden som de udgives, på Microsofts websted og via opdateringslinket i Hjælp og support.

## Brug af HP ProtectTools Security Manager (kun udvalgte modeller)

Programmet HP ProtectTools Security Manager er forudinstalleret på udvalgte computermodeller. ProtectTools Security Manager åbnes via Kontrolpanel i Windows. Det indeholder sikkerhedsfunktioner, der hjælper med at beskytte imod uautoriseret adgang til computeren, netværk og kritiske data. Yderligere oplysninger finder du softwarehjælpen til HP ProtectTools .

## Installation af et valgfrit sikkerhedskabel

 **BEMÆRK:** Et sikkerhedskable er udviklet til at fungere som en afskrækkelse, men det forhindrer muligvis ikke, at computeren bliver udsat for hærværk eller stjålet.

 **BEMÆRK:** Sikkerhedskabelslotten på din computer kan se lidt anderledes ud end vist i illustrationen i dette afsnit. Se vejledningen *Sådan kommer du i gang* for placering af sikkerhedskabelstikket på computeren.

1. Før sikkerhedskablet rundt om en fastgjort genstand.
2. Sæt nøglen (1) i kabellåsen (2).
3. Sæt kabellåsen i sikkerhedskabelslotten på computeren (3), og lås derefter kabellåsen med nøglen.

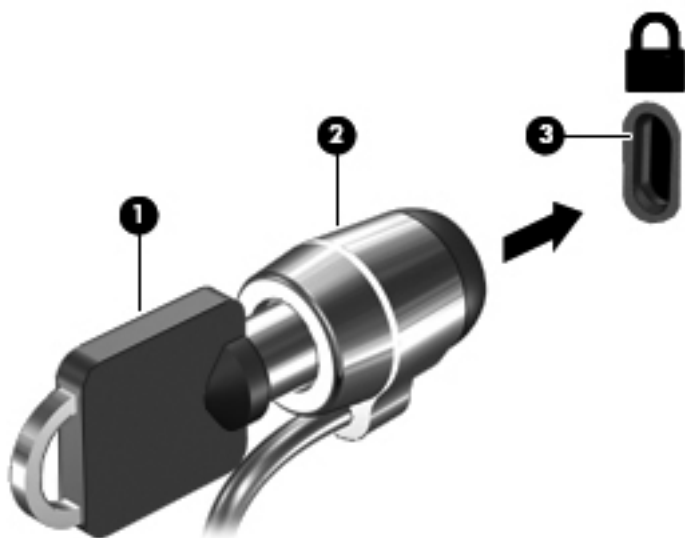

---

# 8 Vedligeholdelse

## Rengøring af computeren

### Rengøringsmidler

Brug følgende produkter for sikker rengøring og desinficering af din computer:

- Dimethylbenzylammoniumchlorid 0,3 % maks. koncentration (f.eks. kimdræbende engangsklude. Disse klude fås under mange forskellige handelsnavne).
- Ruderens uden sprit
- Vand med opvaskemiddel
- Tør rengøringsklud af mikrofiber eller vaskeskind (oliefri antistatisk klud)
- Antistatisk rengøringsklude af tekstil

---

**⚠ FORSIGTIG:** Undgå følgende rengøringsprodukter:

Stærke opløsningsmidler, f.eks. sprit, acetone, ammoniumchlorid, methylenchlorid og kulbrinter, som permanent kan beskadige overfladen på computeren.

Fibermaterialer, som f.eks. papirhåndklæder, som kan ridse computeren. Efterhånden kan snavs og rester fra rengøringsmidler sidde fast i revnerne.

---

### Rengøringsprocedurer

Følg procedureerne i dette afsnit for sikker rengøring af din computer.

---

**⚠ ADVARSEL!** For at undgå elektrisk stød eller beskadigelse af komponenter skal du ikke forsøge at rense din computer, mens den er tændt.

Sluk computeren.

Afbryd ekstern strøm.

Afbryd alle tændte eksterne enheder.

**⚠ FORSIGTIG:** Du må ikke sprøjte rengøringsmidler eller -væsker direkte på en computers overflade. Hvis der drypper væsker ned på overfladen, kan det permanent beskadige de indvendige komponenter.

---

## Rengøring af skærmen

Tør skærmen forsigtigt af ved brug af en blød, fnugfri klud, som er vædet med en ruderens *uden sprit*. Sørg for, at skærmen er tør, før du lukker skærmen.

## Rengøring af siderne og låget

Brug en blød mikrofiberklud eller et vaskeskind, som er vædet med et af de førnævnte rengøringsmidler for at rense siderne og låget, eller brug en godkendt kimdræbende engangsklud.

---

 **FORSIGTIG:** Pas på, at der ikke drypper væske mellem tasterne, når du renser TouchPad'en og tastaturet. Det kan permanent beskadige de indvendige komponenter.

 **BEMÆRK:** Brug en cirkelbevægelse, når du rengør computeren, for bedst at fjerne snavs og fnug.

---

- Du kan rengøre og desinficere TouchPad og tastatur med en blød mikrofiberklud eller et vaskeskind fugtet med en af de tidligere angivne rengøringsopløsninger eller med en egnet bakteriedræbende engangsklud.
- For at undgå, at tasterne sætter sig fast og for at fjerne støv, fnug og partikler fra tastaturet, skal du bruge en tryklufthsbeholder med forlængerrør.

---

 **ADVARSEL!** Du bør ikke bruge et støvsugertilbehør til at rense tastaturet, da det indebærer risiko for elektrisk stød eller skader på interne komponenter. En støvsuger kan overføre husholdningsstøv og lignende til tastaturets overflade.

---



## Opdatering af programmer og drivere

HP anbefaler, at du opdaterer dine programmer og drivere regelmæssigt med de seneste versioner. Gå til <http://www.hp.com/go/contactHP> for at få support i USA. Gå til [http://welcome.hp.com/country/us/en/wwcontact\\_us.html](http://welcome.hp.com/country/us/en/wwcontact_us.html) for at få support verden over.

## Brug af SoftPaq Download Manager

HP SoftPaq Download Manager (SDM) er et værktøj, som giver hurtig adgang til SoftPaq-oplysninger til HP-virksomhedscomputere uden brug af SoftPaq-nummeret. Ved hjælp af dette værktøj kan du nemt søge efter SoftPaqs og derefter downloade og pakke dem ud.

SoftPaq Download Manager fungerer ved fra HP's FTP-server at læse og downloade en publiceret databasefil, der indeholder computermodel- og SoftPaq-oplysninger. Med SoftPaq Download Manager kan du angive en eller flere computermodeller for at fastslå, hvilke SoftPaqs der er tilgængelige for download.

SoftPaq Download Manager kontrollerer, om der er opdateringer til databasen og softwaren på HP's ftp-websted. Hvis der findes opdateringer, downloades og indføres de automatisk.

SoftPaq Download Manager er tilgængelig på HP's websted. For at kunne bruge SoftPaq Download Manager til at downloade SoftPaqs, skal du først downloade og installere programmet. Gå til HP's websted: <http://www.hp.com/go/sdm>, og følg anvisningerne for at downloade og installere SoftPaq Download Manager.

Sådan downloader du SoftPaqs:

1. Åbn webbrowseren. Gå til <http://www.hp.com/go/contactHP> for at få support i USA. Gå til [http://welcome.hp.com/country/us/en/wwcontact\\_us.html](http://welcome.hp.com/country/us/en/wwcontact_us.html) for at få support verden over.
2. Vælg **Start > Alle programmer > HP Hjælp og support > HP Software Setup..**
3. Klik på knappen **Søg efter softwareopdateringer.**
4. Første gang SoftPaq Download Manager åbnes, vises der et vindue, hvori du bliver spurgt, om du kun vil have vist software til den computer, du anvender, eller om du vil have vist softwaren til alle understøttede modeller. Vælg **Show software for all supported models (Vis software til alle understøttede modeller)**. Gå til trin 3, hvis du har anvendt HP SoftPaq Download Manager før.
  - a. Vælg dit operativsystem og dine sprogfiltere i vinduet Konfigurationsindstillinger. Filtrene begrænser det antal indstillinger, der står i ruden Produktkatalog. Hvis f.eks. kun Windows 7 Professional er valgt i operativsystemfilteret, er Windows 7 Professional det eneste operativsystem, der vises i Produktkatalog.
  - b. Hvis du vil tilføje andre operativsystemer, skal du ændre filterindstillingerne i vinduet Konfigurationsindstillinger. Yderligere oplysninger finder du i softwarehjælpen til HP SoftPaq Download Manager.
5. Klik på plustegnet (+) i venstre rude for at udvide modellisten, og vælg derefter den eller de produktmodeller, som du vil opdatere.
6. Klik på **Find Available SoftPaqs (Find tilgængelige SoftPaqs)** for at downloade en liste over tilgængelige SoftPaqs til den valgte computer.
7. Vælg på listen over tilgængelige SoftPaqs, og klik derefter på **Download Only** (Kun download), hvis du skal downloade mange SoftPaqs, fordi udvalget af SoftPaqs og internetforbindelsens hastighed er afgørende for, hvor lang tid downloadprocessen vil tage.

Hvis du kun vil downloade én eller to SoftPaqs og har en internetforbindelse med høj hastighed, skal du klikke på **Download & Unpack (Download og pak ud)**.
8. Højreklik på **Install SoftPaq (Installer SoftPaq)** i programmet SoftPaq Download Manager for at installere de valgte SoftPaqs på computeren.

## Brug af HP Software Setup

Hjælpeprogrammet HP Software Setup er et værktøj, som giver hurtig adgang til programmer, der ikke er installeret på computeren. Med HP Software Setup kan du installere hardwareaktiverende drivere og valgfrie softwareprogrammer. Du kan også bruge dette værktøj til at downloade programopdateringer ved hjælp af SoftPaq Download Manager.

Vælg **Start > Alle programmer > HP Hjælp og support > HP Software Setup** for at få adgang til HP Software Setup.

---

# 9 Computer Setup (BIOS) og Advanced System Diagnostics

## Brug af Computer Setup

Computer Setup eller BIOS (Basic Input/Output System) styrer kommunikation mellem alle systemets input- og outputenheder (som f.eks. diskdrev, skærm, tastatur, mus og printer). Computer Setup indeholder indstillinger for de typer af enheder, der er installeret, startrækkefølgen for computeren og omfanget af systemhukommelse og udvidet hukommelse.

---

 **BEMÆRK:** Vær særlig omhyggelig, når du foretager ændringer i Computer Setup. Fejl kan forhindre computeren i at fungere korrekt.

---

## Start af Computer Setup (Computeropsætning)

---

 **BEMÆRK:** Et eksternt tastatur eller en ekstern mus, som er tilsluttet via USB, kan kun anvendes i Computer Setup (Computeropsætning), hvis USB-bagudkompatibel understøttelse er aktiveret.

---

Hvis du vil starte computeropsætning, skal du følge disse trin:

1. Start eller genstart computeren, og tryk derefter på **esc**, når meddelelsen "Tryk på ESC-tasten for opstartsmenuen" vises nederst på skærmen.
2. Tryk på **F10** for at åbne Computer Setup.

## Navigering og valg i Computer Setup

Benyt følgende fremgangsmåde for at navigere og vælge i Computer Setup:

1. Start eller genstart computeren, og tryk derefter på **esc**, når meddelelsen "Tryk på ESC-tasten for opstartsmenuen" vises nederst på skærmen.
  - Du vælger en menu eller et menupunkt ved hjælp af tasten **tab** og piletasterne på tastaturet og derefter ved at trykke på **enter** eller ved at klikke på emnet ved hjælp af et pegeredskab.
  - For at rulle op og ned skal du klikke på Pil op eller Pil ned i øverste højre hjørne af skærmen eller bruge Pil op- eller Pil ned-tasten.
  - Hvis du vil lukke åbne dialogbokse og vende tilbage til hovedskærbilledet i Computer Setup, skal du trykke på **esc**, og derefter følge anvisningerne på skærmen.

---

 **BEMÆRK:** Du kan enten bruge et pegeredskab (TouchPad, Pointing Stick eller USB-mus) eller tastaturet for at navigere og foretage valg i Computer Setup.

---

2. Tryk på **F10** for at åbne Computer Setup.

Benyt en af følgende fremgangsmåder for at afslutte menuerne i Computer Setup:

- Sådan afslutter du menuerne i Computer Setup uden at gemme dine ændringer:  
Klik på ikonet **Afslut** i nederste venstre hjørne på skærmen og følg derefter instruktionerne på skærmen.  
- eller -  
Brug tasten **tab** og piletasterne til at vælge **Fil > Ignorer ændringer og afslut**, og tryk derefter på **enter**.
- Sådan gemmer du dine ændringer og afslutter menuerne i Computer Setup:  
Klik på ikonet **Gem** i nederste venstre hjørne på skærmen, og følg derefter instruktionerne på skærmen.  
- eller -  
Brug tasten **tab** og piletasterne til at vælge **Fil > Gem ændringer og afslut**, og tryk derefter på **enter**.

Ændringerne træder i kraft, når computeren genstartes.

## Gendannelse af fabriksindstillinger i Computer Setup



---

**BEMÆRK:** Gendannelse af standardindstillinger ændrer ikke harddiskens tilstand.

---

Følg disse trin for at gendanne alle indstillinger i Computer Setup til de fabriksindstillede værdier:

1. Start eller genstart computeren, og tryk derefter på **esc**, når meddelelsen "Tryk på ESC-tasten for opstartsmenuen" vises nederst på skærmen.
2. Tryk på **F10** for at åbne Computer Setup.
3. Brug et pegeredskab eller piletasterne til at vælge **Fil > Restore Defaults** (Gendan standardindstillinger).
4. Følg anvisningerne på skærmen.
5. Hvis du vil gemme ændringerne og afslutte, skal du klikke på ikonet **Gem** i nederste venstre hjørne af skærmen og derefter følge anvisningerne på skærmen.

- eller -

Brug piletasterne til at vælge **Fil > Gem ændringer og afslut**, og tryk derefter på **enter**.

Ændringerne træder i kraft, når computeren genstartes.



---

**BEMÆRK:** Din adgangskode- og sikkerhedsindstillinger ændres ikke, når du gendanner fabriksindstillingerne.

---

## Opdatering af BIOS

I de næste afsnit beskrives de forskellige måder at opdatere BIOS på.

### Download af *SoftPaqs* for at opdatere BIOS

De fleste BIOS-opdateringer på HP's websted er pakket i komprimerede filer, der kaldes *SoftPaqs*.

Følg nedenstående trin for at installere BIOS-opdateringer fra HP's websted:

1. Download *SoftPaq* fra HP's websted.
2. Klik på **Kør**, og følg derefter anvisningerne på skærmen for at opdatere BIOS.



---

**BEMÆRK:** Visse download-pakker indeholder en fil med navnet Readme.txt, som indeholder oplysninger om installation af filen og fejlfinding.

---

### Oprettelse af et USB-flashdrev, der kan startes fra ved hjælp af en *SoftPaq*

1. Download *SoftPaq* fra HP's websted.
2. Klik på **Kør**, og klik derefter på **Create Bootable USB key** (Opret USB-nøgle, der kan startes fra).
3. Indsæt USB-flashdrevet til formatering i henhold til anvisningerne på skærmen.
4. Sluk og tænd computeren.
5. eROMpaq-programmet kører. Klik på **Opdater**, og følg derefter anvisningerne på skærmen.

### BIOS-administration ved hjælp af systemdiagnostik

1. Download *SoftPaq* fra HP's websted.



---

**BEMÆRK:** Kontroller, at UEFI-systemdiagnostik er installeret på computeren (eller USB-flashdrevet).

---

2. Klik på **Kør**, og klik derefter på **Annuller** i dialogboksen Update/USB bootable (Opdater/USB, der kan startes fra).
3. Naviger hen til mappen under [c:\swsetup](#), som passer til dit *SoftPaq*-nummer.
4. Find .bin-filen i mappen ROMpaq (f.eks. 68CDD.bin), og kopier den til mappen Hewlett-Packard\BIOS\New\ i enten HP\_Tools-partitionen på harddisken eller på USB-flashdrevet.
5. Find .sig-filen i filen ROM.cab, og omdøb den, så den får samme præfiks som .bin-filen (f.eks. 68CDD.sig). Kopier den omdøbte fil til mappen Hewlett-Packard\BIOS\New\ i enten HP\_Tools-partitionen på harddisken eller på USB-flashdrevet.
6. Genstart computeren, og tryk derefter på **esc**, mens meddelelsen "Tryk på ESC-tasten for opstartsmenuen" vises nederst på skærmen.
7. Tryk på **f2** for at åbne Computer Setup.
8. Klik på **BIOS-styring** i menuen, og vælg derefter **Update BIOS** (Opdater BIOS).

## Brug af F10-op sætning for at opdatere BIOS

1. Download *SoftPaq* fra HP's websted.



**BEMÆRK:** Kontroller, at UEFI-systemdiagnostik er installeret på computeren (eller USB-flashdrevet).

2. Klik på **Kør**, og klik derefter på **Annuller** i dialogboksen Update/USB bootable (Opdater/USB, der kan startes fra).
3. Naviger hen til mappen under [c:\swsetup](#), som passer til dit *SoftPaq*-nummer.
4. Find .bin-filen i mappen ROMpaq (f.eks. 68CDD.bin), og kopier den til mappen Hewlett-Packard\BIOS\New\ i enten HP\_Tools-partitionen på harddisken eller på USB-flashdrevet.
5. Find .sig-filen i filen ROM.cab, og omdøb den, så den får samme præfiks som .bin-filen (f.eks. 68CDD.sig). Kopier den omdøbte fil til mappen Hewlett-Packard\BIOS\New\ i enten HP\_Tools-partitionen på harddisken eller på USB-flashdrevet.
6. Genstart computeren, og tryk derefter på **esc**, mens meddelelsen "Tryk på ESC-tasten for opstartsmenuen" vises nederst på skærmen.
7. Tryk på **F10** for at åbne Computer Setup.
8. Klik på **Opdater system-BIOS**, og klik derefter på **Acceptér** for at opdatere BIOS.

## Sådan fastslår du BIOS-versionen

For at fastslå om tilgængelige BIOS-opdateringer indeholder nyere BIOS-versioner end dem, der aktuelt er installeret på computeren, er du nødt til at vide, hvilken system-BIOS-version der aktuelt er installeret.

Du kan få vist oplysninger om BIOS-versionen (også kaldet *ROM-dato* og *System-BIOS*) ved at trykke på **fn+esc** (hvis du allerede er i Windows) eller ved at bruge Computer Setup.

1. Start Computer Setup.
2. Brug et pegeredskab eller piletasterne til at vælge **Fil > Systemoplysninger**.
3. Hvis du vil afslutte Computer Setup uden at gemme dine ændringer, skal du klikke på ikonet **Afslut** i nederste venstre hjørne af skærmen og derefter følge anvisningerne på skærmen.

- eller -

Brug tasten **tab** og piletasterne til at vælge **Fil > Ignorer ændringer og afslut**, og tryk derefter på **enter**.

## Download af en BIOS-opdatering

 **FORSIGTIG:** Hvis du vil undgå at beskadige computeren, eller at installationen mislykkes, må du kun downloade og installere en BIOS-opdatering, når computeren er sluttet til en pålidelig, ekstern strømkilde vha. vekselstrømsadapteren. Undlad at downloade eller installere en BIOS-opdatering, mens computeren kører på batteri, er sat i en dockingenhed eller tilsluttet en valgfri strømkilde. Følg nedenstående anvisninger ved download og installation:

Undlad at afbryde strømmen til computeren ved at tage netledningen ud af stikkontakten.

Undlad at lukke computeren ned eller starte slumre- eller dvaletilstand.

Undlad at indsætte, fjerne, tilslutte eller frakoble enheder, kabler eller ledninger.

1. Vælg **Start > Hjælp og support > Vedligehold**.
2. Følg anvisningerne på skærmen for at identificere din computer og få adgang til den BIOS-opdatering, du vil downloade.
3. Følg disse trin i download-området:
  - a. Identificer den BIOS-opdatering, der er nyere end den BIOS-version, der aktuelt er installeret på computeren. Noter datoen, navnet eller anden identifikator. Du kan få brug for disse oplysninger til at finde opdateringen senere, når den er blevet downloadet til din harddisk.
  - b. Følg anvisningerne på skærmen for at downloade dit valg til harddisken.  
  
Noter stien til den placering på harddisken, som BIOS-opdateringen downloades til. Du får brug for denne sti, når du er klar til at installere opdateringen.

 **BEMÆRK:** Hvis du slutter computeren til et netværk, skal du rådføre dig med netværksadministratoren, før du installerer softwareopdateringer, især system-BIOS-opdateringer.

BIOS-installationsprocedurer varierer. Følg eventuelle anvisninger på skærmen, når du er færdig med at downloade. Hvis der ikke vises anvisninger, skal du benytte følgende fremgangsmåde:

1. Åbn Windows Stifinder ved at vælge **Start > Denne computer**.
2. Dobbeltklik du på harddiskbetegnelsen. Harddiskbetegnelsen er som regel Lokal disk (C:).
3. Ved hjælp af den harddisksti, som du noterede tidligere, skal du nu åbne den mappe på harddisken, som indeholder opdateringen.
4. Dobbeltklik på filen med filtypenavnet .exe (f.eks. *filnavn.exe*).  
  
Installationen af BIOS begynder.
5. Udfør installationen ved at følge anvisningerne på skærmen.

 **BEMÆRK:** Når der på skærmen vises en meddelelse om, at installationen er udført, kan du slette den downloadede fil fra harddisken.

## BIOS-opsætningsmenu

Tabellerne i dette afsnit indeholder en oversigt over valgmuligheder BIOS-opsætningsmenuen.



## Menuen Main (Hovedmenu)

Vælg	For at gøre dette
Systemoplysninger	<ul style="list-style-type: none"><li>Få vist og ændre systemets klokkeslæt og dato.</li><li>Se identifikationsoplysninger om computeren.</li><li>Få vist specifikationsoplysninger vedrørende processor, hukommelsestørrelse og system-BIOS.</li></ul>

## Menuen Security (Sikkerhed)

Vælg	For at gøre dette
Administratoradgangskode	Kontrollere adgang til Setup Utility.
Startadgangskode	Kontrollere adgang til computeren.
TPM Status (TPM-status)	Deaktivere og aktivere (kun udvalgte modeller).
TPM Operation (TPM-handling)	Vælg ingen handling og TPM-status (kun udvalgte modeller).

## Menuen Diagnostics (Diagnosticering)

Vælg	For at gøre dette
Primary Hard Disk Self Test (Selvtest af primær harddisk)	Køre en hurtig eller komplet selvtest af harddisken.
Hukommelsestest	Køre en diagnosticeringstest af systemets hukommelse.

## Brug af Advanced System Diagnostics

Med Advanced System Diagnostics kan du køre diagnostiske tests for at afgøre, om computerhardwaren fungerer korrekt. Følgende diagnostiske tests er tilgængelige i Advanced System Diagnostics:

- **Starttest** – Denne test analyserer de hovedkomponenter, der er påkrævede for at starte computeren.
- **Kørselstest** – Denne test gentager starttesten og kontrollerer for periodisk optrædende problemer, som starttesten ikke registrerer.
- **Systemjustering** – Denne gruppe ekstra tests kontrollerer din computer med henblik på at sikre, at hovedkomponenterne fungerer korrekt. Systemjusteringen kører længere og mere omfattende tests på hukommelsesmoduler, SMART-attributter for harddisken, harddiskoverfladen, batteriet (og batterikalibrering), videohukommelse og WLAN-modulstatussen.
- **Harddisktest** – Denne test analyserer harddiskens fysiske tilstand og kontrollerer alle data i alle sektorer på harddisken. Hvis testen registrerer en beskadiget sektor, forsøger den at flytte dataene til en god sektor.

- Hukommelsestest – Denne test analyserer hukommelsesmodulernes fysiske tilstand. Udskift straks hukommelsesmodulerne, hvis testen rapporterer en fejl.
- Batteritest – Denne test analyserer batteriets tilstand og kalibrerer om nødvendigt batteriet. Hvis batteriet ikke består testen, skal du kontakte support for at rapportere problemet og købe et nyt batteri.

Du kan få vist systemoplysninger og fejllogfiler i vinduet Advanced System Diagnostics.

Sådan startes Advanced System Diagnostics:

1. Tænd for, eller genstart computeren. Tryk på **esc**, når meddelelsen "Press the ESC key for Startup Menu" ("Tryk på ESC-tasten for startmenu") vises i nederste venstre hjørne af skærmen. Når opstartsmenuen vises, skal du trykke på **f2**.
2. Klik på den diagnostiske test, du vil køre, og følg anvisningerne på skærmen.



---

**BEMÆRK:** Hvis du bliver nødt til at stoppe en diagnostisk test, mens den kører, skal du trykke på **esc**.

---

---

# 10 MultiBoot

## Om startrækkefølgen for enheder

Når en computer starter, forsøger systemet at starte fra aktiverede startenheder. Hjælpeprogrammet MultiBoot, der som standard er aktiveret fra fabrikken, styrer den rækkefølge, som systemet vælger en startenhed i. Startenheder kan omfatte optiske drev, disketterdrev, netværkskort (NIC), harddiske og USB-enheder. Startenheder indeholder medier eller filer, der kan startes, og som er nødvendige for, at computeren kan starte og fungere korrekt.

---

 **BEMÆRK:** Visse startenheder skal aktiveres i Computer Setup, før de kan medtages i startrækkefølgen.

---

Fabriksindstillingen er, at computeren vælger startenheden ved at søge efter aktiverede startenheder og drevbåsplaceringer i følgende rækkefølge:

---

 **BEMÆRK:** Nogle af startenhederne og drevbåsplaceringerne, der vises, understøttes muligvis ikke af din computer.

---

- Notebook Upgrade Bay
- Optisk drev
- Den bærbare computers harddisk
- USB-disketterdrev
- USB cd-rom
- USB-harddisk
- Den bærbare computers Ethernet
- SD-hukommelseskort (Secure Digital)
- Opgraderingsrum for dockingstation
- Eksternt SATA-drev

Du kan ændre den rækkefølge, hvormed computeren søger efter en startenhed, ved at ændre startrækkefølgen i Computer Setup. Du kan også trykke på **esc**, når meddelelsen "Press the ESC key for Startup Menu" (Tryk på ESC-tasten for startmenu) vises nederst på skærmen, og tryk derefter på **f9**. Når du trykker på **f9**, vises der en menu, der angiver de aktuelle startenheder, og hvor du kan vælge en startenhed. Du kan også anvende MultiBoot Express til at indstille computeren til at bede om en startplacering, hver gang computeren tændes eller genstartes.

# Aktivering af startenheder i Computer Setup

Computeren kan kun starte til en USB- eller NIC-enhed, hvis enheden først er blevet aktiveret i Computer Setup.

Følg følgende trin for at starte Computer Setup og muliggøre brug af en USB-enhed eller et netværkskort som startenhed:

1. Start eller genstart computeren, og tryk derefter på **esc**, når meddelelsen "Tryk på ESC-tasten for opstartsmenuen" vises nederst på skærmen.
2. Tryk på **F10** for at åbne Computer Setup.
3. Hvis du vil aktivere startmedier i USB-drev eller i drev, der er indsat i en valgfri dockingenhed (kun udvalgte modeller), skal du bruge piletasterne til at vælge **Systemkonfiguration > Enhedskonfigurationer**. Bekræft, at **USB legacy support** (USB-bagudkompatibel) er valgt.

---

 **BEMÆRK:** Indstillingen USB Port (USB-port) skal være markeret for at bruge USB-bagudkompatibel understøttelse. Det er aktiveret fra fabrikken. Hvis porten bliver deaktiveret, kan den genaktiveres ved at vælge **Systemkonfiguration > Indstillinger for port** og derefter vælge **USB Port** (USB-port).

---

- eller -

For at aktivere en NIC-enhed skal du vælge **Systemkonfiguration > Indstillinger for opstart** og derefter vælge **Opstart fra internt netværkskort PXE**.

4. Klik på ikonet **Gem** i nederste venstre hjørne på skærmen for at gemme dine ændringer og afslutte Computer Setup, og følg derefter anvisningerne på skærmen.

- eller -

Brug piletasterne til at vælge **Fil > Gem ændringer og afslut**, og tryk derefter på **enter**.

Ændringerne træder i kraft, når computeren genstartes.

---

 **BEMÆRK:** For at slutte et netværkskort til et PXE-miljø (Preboot eXecution Environment) eller en RPL-server (Remote Program Load) uden at bruge MultiBoot skal du trykke på **esc**, mens meddelelsen "Tryk på ESC-tasten for opstartsmenuen" vises nederst på skærmen og derefter hurtigt trykke på **f12**.

---

## Betragtninger i forbindelse med ændring af startrækkefølge

Før du ændrer startrækkefølgen, skal du overveje følgende:

- Når computeren genstarter, efter at startrækkefølgen er ændret, forsøger computeren at starte med den nye startrækkefølge.
- Hvis der er mere end én type startenhed, forsøger computeren at starte ved hjælp af den første af hver type startenhed (undtagen optiske enheder). Hvis computeren f.eks. er sluttet til en valgfri dockingenhed (kun udvalgte modeller), som indeholder en harddisk, vises denne harddisk som en USB-harddisk i startrækkefølgen. Hvis systemet forsøger at starte fra denne USB-harddisk, og det ikke lykkes, forsøger systemet ikke at starte fra harddisken i harddiskpladsen. Der gøres i stedet forsøg på at starte på den næste type enhed i startrækkefølgen. Men hvis der er to optiske enheder, og den første optiske enhed ikke starter (enten fordi den ikke indeholder et medie, eller fordi mediet ikke er en startdisk), forsøger systemet at starte på den anden optiske enhed.
- Hvis du ændrer startrækkefølgen, ændres også de logiske drevtildelinger. Hvis du f.eks. starter fra et cd-rom-drev med en disk, der er formateret som drev C, tildeles det pågældende cd-rom-drev drevbetegnelsen C, og harddisken i harddiskpladsen tildeles drevbetegnelsen D.
- Computeren starter kun fra et netværkskort, hvis kortet er aktiveret i menuen Indbyggede enhedsvalgmuligheder i Computer Setup, og hvis start fra kortet er aktiveret i menuen Indstillinger for opstart i Computer Setup. Hvis du starter fra et netværkskort, påvirkes logiske drevtildelinger ikke, fordi der ikke er knyttet en drevbetegnelse til netværkskortet.
- Drev i en valgfri dockingenhed (kun udvalgte modeller) håndteres som eksterne USB-enheder i startrækkefølgen.

## Valg af MultiBoot-indstillinger

Du kan bruge MultiBoot på følgende måder:

- Til at angive en ny startrækkefølge, som computeren bruger, hver gang den tændes, ved at ændre startrækkefølgen i Computer Setup.
- Du kan dynamisk vælge opstartsenheden ved at trykke på [esc](#), mens meddelelsen "Tryk på ESC-tasten for opstartsmenuen" vises nederst på skærmen, og derefter trykke på [F9](#) for at åbne menuen Indstillinger for opstartsenhed.
- Til at bruge MultiBoot Express til at angive variable startrækkefølger. Denne funktion beder om en startenhed, hver gang computeren tændes eller genstartes.

## Angivelse af en ny startrækkefølge i Computer Setup

For at starte Computer Setup og angive en ny startrækkefølge, som computeren skal bruge, hver gang den tændes eller genstartes, skal du følge følgende trin:

1. Start eller genstart computeren, og tryk derefter på [esc](#), når meddelelsen "Tryk på ESC-tasten for opstartsmenuen" vises nederst på skærmen.
2. Tryk på [F10](#) for at åbne Computer Setup.
3. Brug et pegeredskab eller piletasterne for at vælge listen **Legacy Boot Order** (Bagudkompatibel startrækkefølge), og tryk derefter på [enter](#).

4. Hvis du vil flytte enheden op i opstartsrekkefølgen, skal du bruge et pegeredskab til at klikke på pil op. Du kan også trykke på tasten **+**.

- eller -

Hvis du vil flytte enheden ned i opstartsrekkefølgen, skal du bruge et pegeredskab til at klikke på pil ned. Du kan også trykke på tasten **-**.

5. Klik på ikonet **Gem** i nederste venstre hjørne på skærmen for at gemme dine ændringer og afslutte Computer Setup, og følg derefter anvisningerne på skærmen.

- eller -

Brug piletasterne til at vælge **Fil > Gem ændringer og afslut**, og tryk derefter på **enter**.

Ændringerne træder i kraft, når computeren genstartes.

## Dynamisk valg af en startenhed med f9-prompten

Følg disse trin for dynamisk at vælge en startenhed for den aktuelle startrekkefølge:

1. Åbn menuen Vælg opstartsenhed ved at tænde for eller genstarte computeren, og tryk derefter på **esc**, mens meddelelsen "Tryk på ESC-tasten for opstartsmenuen" vises nederst på skærmen.
2. Tryk på **f9**.
3. Brug et pegeredskab eller piletasterne til at vælge en startenhed, og tryk derefter på **enter**.

Ændringerne træder straks i kraft.

## Indstilling af en MultiBoot Express-prompt

Følg disse trin for at starte Computer Setup og indstille computeren til at vise menuen for MultiBoot-startplacering, hver gang den startes eller genstartes:

1. Start eller genstart computeren, og tryk derefter på **esc**, når meddelelsen "Tryk på ESC-tasten for opstartsmenuen" vises nederst på skærmen.
2. Tryk på **F10** for at åbne Computer Setup.
3. Brug et pegeredskab eller piletasterne til at vælge **Systemkonfiguration > Indstillinger for opstart**, og tryk derefter på **enter**.
4. I feltet **MultiBoot Express Popup Delay (Sec)** (Forsinkelses-pop-op (sek.) for Multiboot Boot) skal du angive, i hvor mange sekunder computeren skal vise startplaceringsmenuen, før den som standard anvender den aktuelle MultiBoot-indstilling. Hvis du vælger værdien 0, vises Express Boot-startplaceringsmenuen ikke.
5. Klik på ikonet **Gem** i nederste venstre hjørne på skærmen for at gemme dine ændringer og afslutte Computer Setup, og følg derefter anvisningerne på skærmen.

- eller -

Brug piletasterne til at vælge **Fil > Gem ændringer og afslut**, og tryk derefter på **enter**.

Ændringerne træder i kraft, når computeren genstartes.

## Angivelse af indstillinger for MultiBoot Express

Når menuen Express Boot vises ved start, har du følgende valgmuligheder:

- Hvis du vil angive en opstartsenhed i menuen Express Boot, skal du vælge din præference inden for den tildelte tid og derefter trykke på [enter](#).
- Hvis du vil forhindre, at computeren som standard anvender den aktuelle MultiBoot-indstilling, skal du trykke på en vilkårlig tast, inden den tildelte tid udløber. Computeren starter først, når du har valgt en opstartsenhed og trykket på [enter](#).
- Hvis du vil lade computeren starte i henhold til den aktuelle MultiBoot-indstilling, skal du vente, indtil det tildelte tidsrum er udløbet.

---

# A Sådan rejser du med din computer

Hvis du er nødt til at rejse med eller sende din computer, er der her nogle tips, du bør huske, til at bevare dit udstyr sikkert.

- Forbered computeren til transport eller forsendelse:
  - Sikkerhedskopier dine oplysninger til et eksternt drev.
  - Fjern alle diske og alle eksterne mediekort, f.eks. digitale kort fra computeren.
  - **⚠ FORSIGTIG:** For at mindske risikoen for beskadigelse af computeren eller af et drev, samt mindske risikoen for tab af data, skal du fjerne mediet fra et drev, før du rejser med, sender eller opbevarer et drev.
  - Sluk for alt eksternt udstyr, og kobl det derefter fra.
  - Fjern alle medier fra drevet, før du fjerner harddisken fra drevrummet.
  - **⚠ FORSIGTIG:** Foretag denne handling, før du afsender, lagrer eller rejser med et drev. Dette vil reducere risikoen for beskadigelse af computeren eller et drev eller risikoen for at miste data.
  - Luk computeren ned.
- Medbring en sikkerhedskopi af dine data. Opbevar sikkerhedskopien et andet sted end på computeren.
- Medbring computeren som håndbagage, når du flyver, og undlad at checke den ind sammen med din øvrige bagage.
- **⚠ FORSIGTIG:** Undgå at udsætte et drev for magnetfelter. Sikkerhedsudstyr med magnetfelter omfatter de metaldetektorer, du går igennem i lufthavne, samt sikkerhedsstave. Transportbånd og tilsvarende lufthavnssikkerhedsudstyr, som anvendes til kontrol af håndbagage, anvender røntgenstråler i stedet for magnetisme og beskadiger ikke drev.
- Hvis du har tænkt dig at anvende computeren under en flyrejse, skal du lytte til flypersonalets anvisninger om, hvornår du må bruge din computer. Flyselskabet skal give tilladelse til brug af computere om bord på flyet.
- Hvis computeren ikke anvendes og skal være frakoblet ekstern strøm i mere end to uger, skal du fjerne batteriet og opbevare det separat, hvis computeren indeholder et batteri, der kan udskiftes af brugeren.



- Hvis du skal sende computeren eller et drev, skal du bruge passende, beskyttende emballage, og pakken skal mærkes "FORSIGTIG!".
- Du bør følge disse forslag, når du rejser i udlandet:
  - Kontrollér de computerrelaterede toldregler for hvert land eller område, du rejser til.
  - Undersøg kravene til netledninger og adaptere for alle de lande/områder, hvor du har tænkt dig at anvende computeren. Spænding, frekvens og stikstørrelser varierer.

---

**⚠ ADVARSEL!** Hvis du vil mindske risikoen for elektrisk stød, brand eller beskadigelse af udstyret, må du ikke forsøge at tilføre computeren strøm med en spændingsomformer af den type, der sælges til husholdningsudstyr.

---

---

## B Ressourcer til fejlfinding

- Yderligere oplysninger om computeren samt webstedshyperlinks finder du i Help and Support (Hjælp og support). Vælg **Start > Hjælp og support**.



---

**BEMÆRK:** Visse kontrol- og reparationsværktøjer kræver ikke en internetforbindelse. HP stiller også yderligere værktøjer, der ikke kræver internetforbindelse, til rådighed.

---

- Kontakt support. Gå til <http://www.hp.com/go/contactHP> for at få support i USA. Gå til [http://welcome.hp.com/country/us/en/wwcontact\\_us.html](http://welcome.hp.com/country/us/en/wwcontact_us.html) for at få support verden over.

Vælg mellem følgende typer af support:

- Chat online med en HP-tekniker.



---

**BEMÆRK:** Når chat ikke er tilgængeligt i et bestemt sprog, er det tilgængeligt på engelsk.

---

- Sende e-mail til support.
- Telefonnumre til support
- Find et HP-servicecenter.

---

## C Elektrostatisk udledning

Elektrostatisk afladning er frigivelsen af statisk elektricitet, når to objekter kommer i kontakt, f.eks. det chok, du modtager, når du går hen over gulvtæppet og rører et dørhåndtag af metal.

En afladning af statisk elektricitet fra fingre eller andre elektrostatiske ledere kan beskadige elektroniske komponenter. Du kan mindske risikoen for beskadigelse af computeren, et drev, eller for tab af data, ved at tage følgende forholdsregler:

- Hvis anvisninger til fjernelse eller installation beder dig om at frakoble computeren, skal du frakoble den med korrekt jordforbindelse, og før du fjerner et dæksel.
- Sørg for, at komponenter ligger i deres beholdere, der er sikret mod statisk elektricitet, indtil du er klar til at installere dem.
- Undgå at røre stik, stikledninger og kredsløb. Undgå at håndtere elektroniske komponenter.
- Brug værktøjer uden magnetisme.
- Før du håndterer komponenter, skal du sørge for at aflade statisk elektricitet ved at berøre en umalet metaloverflade på komponenterne.
- Hvis du fjerner en komponent, skal den anbringes i en beholder, der er sikret mod statisk elektricitet.

Hvis du har brug for flere oplysninger om statisk elektricitet eller hjælp til fjernelse eller installation af en komponent, kan du kontakte support.

# Indeks

## Symboler/tal

- 1394-enheder
  - definition 37
  - fjerne 38
  - tilslutte 38
- 1394-kabel, tilslutte 38

## A

- Adgangskoder
  - administrator 53
  - BIOS-administrator 54
  - bruger 53
  - DriveLock 56
- Administratoradgangskode 53
- Advanced System Diagnostics 71
- Ansigtsgenkendelse 16, 51
- antivirussoftware 59
- Automatisk DriveLock-adgangskode
  - fjerne 57
  - indtaste 56

## B

- bagudkompatibel understøttelse, USB 66
- Batteri
  - aflade 26
  - bortskaffe 28
  - lav batterispænding 26
  - opbevare 28
  - spare strøm 27
  - udskifte/geninstallere 28
  - vis resterende batterispænding 26
- Batterikontrol 26
- Batterioplysninger, finde 25
- Batterispænding 25
- Batteritemperatur 28

- Beskyttelse af dit trådløse netværk 6
- BIOS
  - downloade en opdatering 70
  - fastlægge version 69
  - opdatere 68
- Bluetooth-enhed 2, 9
- Bruge
  - ekstern vekselstrøm 28
  - modem 9
  - Spændingsmåler 23
  - Strømbesparende tilstande 22
  - strømstyringsplaner 23
- Brugeradgangskode 53

## C

- Chipkort
  - definition 35
  - fjerne 36
  - indsætte 36
- Computer, rejse 28, 78
- Computer Setup
  - angive startrækkefølgen 75
  - DriveLock-adgangskode 56
  - enheder, der kan startes fra 74
  - gendanne standardindstillinger 67
  - indstille MultiBoot Express-prompt 76
  - navigere og vælge 66
- Computer Setup (Computeropsætning) BIOS-administrator-adgangskode 54
- Connection Manager 4

## D

- Dele optiske drev 50

- Digitale kort
  - fjerne 32
  - indsætte 32
- digitale kort understøttede formater 32
- Diskdefragmenteringssoftware 44
- Diske
  - opstartsrekkefølge 73
- Diskoprydningssoftware 44
- dobbelt grafik 30
- Dockingstik 41
- Drev
  - brug 44
  - ekstern 40
  - harddisk 40
  - håndtere 43
  - optisk 41
- Drevmedier 22
- DriveLock-adgangskode beskrivelse 56
- Dvaelstilstand
  - afslutte 22
  - starte 22
  - startet under kritisk lav batterispænding 27

## E

- Eksisterende trådløst netværk, oprette forbindelse 5
- Eksterne Drev 40
- Eksterne enheder 40
- Ekstern vekselstrøm, bruge 28
- Elektrostatisk udledning 81
- eSATA-enheder
  - definition 38
  - fjerne 39
  - tilslutte 39
- eSATA-kabel, tilslutte 39

- ExpressCard
  - definition 33
  - fjerne 35
  - fjerne indsats 34
  - indsætte 34
  - konfigurere 33
  
- F**
  - Finde yderligere oplysninger 1
  - Fingeraftrykslæser 58
  - Firewallsoftware 6, 59
  
- G**
  - Genvejstaster, medier 14
  - GPS 9
  - Grafikstilstande, skifte 30
  
- H**
  - Harddisk
    - ekstern 40
    - HP 3D DriveGuard 45
  - HDMI, konfigurere lyd 19
  - HDMI-port, tilslutte 19
  - High-definition-enheder,
    - forbinde 19, 20
  - HP 3D DriveGuard 45
  - HP Connection Manager 4
  - HP Power Assistant 25
  - HP ProtectTools Security
    - Manager 60
  - HP USB Ethernet-adapter,
    - tilslutning af 13
  - Hubs 36
  
- I**
  - Ikoner
    - netværk 2
    - trådløs 2
  - Indstille adgangskodebeskyttelse
    - ved opvågning 24
  - Indstillinger for strømstyring 22
  - Intel Wireless Display 20
  - Internetforbindelse, konfigurere 6
  
- J**
  - Java Card
    - definition 35
    - fjerne 36
    - indsætte 36
  
- K**
  - Kabler
    - 1394 38
    - eSATA 39
    - USB 37
  - Knapper
    - lydstyrke 15
    - medier 14
    - strøm 21
  - Konfigurere
    - ExpressCards 33
    - lyd for HDMI 19
  - Kontrollementer i
    - operativsystemet 4
  - Kontrollere lydfunktioner 15
  - Kritiske opdateringer, software
    - 59
  - Kritisk lav batterispænding 22, 27
  
- L**
  - Lav batterispænding 26
  - logiske drevtildelinger 75
  - Lokalnetværk (LAN)
    - kabel påkrævet 13
    - tilslutte kabel 13
  - Lufthavnssikkerhedsudstyr 43
  - Lydfunktioner, kontrollere 15
  - Lydstyrke
    - Knapper 15
    - regulere 15
    - Taster 15
  - Lysdiode for harddisk 45
  - Lysdioder, harddisk 45
  - Læsbare medier 22
  
- M**
  - Medieaktivitetsknapper 14
  - Mediegenvejstaster 14
  - Modemer
    - tilslutning af
      - modemkabeladapter 11
    - tilslutning via et modemkabel
      - 10
    - valg af placeringsindstilling 11
  - Modulet HP Mobilt bredbånd 7, 8
  - MultiBoot Express 73, 76
  
- N**
  - Nedlukning 21
  - Netværksikon 2
  - Netværkskabel, tilslutning af 13
  
- Network Service Boot 74
- NIC-startenhed 73, 74
  
- O**
  - Opbevare et batteri 28
  - Oprette forbindelse til
    - eksisterende trådløst
      - netværk 5
    - kabelbaseret netværk 9
  - Oprette trådløs forbindelse 2
  - Opsætning af WLAN 6
  - Optisk disk
    - fjerne 48
    - indsætte 46
  - Optisk drev 41
  - Optisk drev til bakkeindføring 46
  - Optisk drev til slotindføring 47
  
- P**
  - Porte
    - ekstern skærm 16
    - HDMI 19
    - Intel Wireless Display 20
    - udvidelse 41
    - VGA 16
  - Port til ekstern skærm 16
  - PXE-server 74
  
- R**
  - RAID 50
  - Rejse med computeren 28, 78
  - Rengøring af computeren 61
  - Ressourcer til fejlfinding 80
  - Roaming til et andet netværk 7
  
- S**
  - setup utility
    - gendan
      - standardindstillinger 67
      - navigere og vælge 66
  - Sikkerhed, trådløs 6
  - SIM
    - fjerne 8
    - indsætte 8
  - Skift af grafik 30
  - Skrivbare medier 22
  - Skydeknop, tænd/sluk 21
  - Slukke computeren 21
  - Slumre
    - afslutte 22
    - starte 22

Software  
  diskdefragmentering 44  
  diskoprydning 44  
  HP Connection Manager 4  
  kritiske opdateringer 59  
software  
  antivirus 59  
  firewall 59  
Spare, strøm 27  
Spændingsmåler 23  
startenheder, aktivere 74  
Stik, docking 41  
Strøm  
  batteri 25  
  indstillinger 22  
  spare 27  
Strømbesparende tilstande 22  
Strømstyringsplaner  
  tilpasse 24  
  vise strøm 23  
  vælge 23  
Systemet reagerer ikke 21

## T

Taster  
  lydstyrke 15  
  medier 14  
Temperatur 28  
Test af en vekselstrømsadapter 29  
Trådløs  
  beskytte 6  
  ikoner 2  
  opsætte 6  
Trådløse enheder, tænde eller slukke 4  
Trådløs forbindelse, oprette 2  
Trådløs kryptering 6  
Trådløst netværk (WLAN)  
  nødvendigt udstyr 6  
  oprette forbindelse til eksisterende 5  
  Sikkerhed 6  
Tænd/sluk-knap 21  
Tænd/sluk-skydeknap 21  
Tænde og slukke trådløse enheder 4

## U

Udvidelsesport 41

USB-bagudkompatibel understøttelse 66  
USB-enheder  
  beskrivelse 36  
  fjerne 37  
  tilslutte 37  
USB-hubs 36  
USB-kabel, tilslutte 37

## V

Valgfrie eksterne enheder, bruge 40  
Vedligeholdelse  
  diskdefragmentering 44  
  diskoprydning 44  
Vedligeholdelse af computeren 61  
Vekselstrømsadapter, teste 29  
VGA-port, tilslutte 16  
Video 16

## W

Webkamera 16  
WWAN-enhed 7

## Æ

ændre startrækkefølgen 75