



HP 筆記型電腦

參考指南

© Copyright 2012 Hewlett-Packard
Development Company, L.P.

AMD 是 Advanced Micro Devices, Inc. 的商標。Bluetooth 是其所有人所擁有的商標，Hewlett-Packard Company 已取得授權使用。Intel 和 Centrino 是 Intel Corporation 在美國和其他國家/地區的商標。Java 是 Sun Microsystems, Inc. 的美國商標。Microsoft 和 Windows 是 Microsoft Corporation 在美國的註冊商標。

本文件包含的資訊可能有所變更，恕不另行通知。HP 產品與服務的保固僅列於隨產品及服務隨附的明確保固聲明中。本文件的任何部份都不可構成任何額外的保固。HP 不負責本文件在技術上或編輯上的錯誤或疏失。

第一版：2012 年 1 月

文件編號：682530-AB1

產品聲明

本參考指南說明多數機型都已具備的功能。有些功能可能無法在您的電腦上使用。

如要取得本指南的最新資訊，請連絡支援人員。如需美國支援，請前往 <http://www.hp.com/go/contactHP>。如需全球支援，請前往 http://welcome.hp.com/country/us/en/wwcontact_us.html。

安全警告注意事項

⚠ 警告！ 為降低因熱所造成的損害或電腦過熱的可能性，請勿將電腦直接放在您的腿上或擋住電腦的通風口。請僅在穩固的平面上使用電腦。請不要讓其他堅硬表面（例如旁邊的選用印表機），或柔軟表面（例如枕頭、地毯或衣服）阻礙空氣流通。此外，作業期間不能讓 AC 變壓器接觸到皮膚或柔軟表面，如枕頭、毯子或衣服。電腦和 AC 變壓器應遵守資訊技術設備安全標準 (IEC 60950) 所規定的關於使用者可觸及表面溫度的限制。

目錄

1 指示	1
尋找關於您新電腦的其他資訊	1
2 網路（僅限特定機型）	2
建立無線連線	2
識別無線及網路狀態圖示	2
開啓或關閉無線裝置	4
使用 HP Connection Manager（僅限特定機型）	4
使用作業系統控制項	4
使用 WLAN	5
連接至現有的 WLAN	5
設定新的 WLAN	6
保護您的 WLAN	6
漫遊到另一個網路	7
使用 HP 行動寬頻（僅限特定機型）	7
插入 SIM 卡	7
取出 SIM 卡	8
使用 GPS（僅限特定機型）	8
使用 Bluetooth 無線裝置	8
Bluetooth 及網際網路連線共用 (ICS)	9
連接到有線網路	9
使用數據機（僅限特定機型）	9
連接數據機傳輸線	9
連接至特定國家或地區專用的數據機傳輸線轉接器	10
選擇位置設定	10
檢視目前位置選項	10
在外出旅行時新增位置	11
連線至區域網路 (LAN)（僅限特定機型）	11
3 多媒體	13
使用媒體活動控制項	13

音訊	13
調整音量	14
檢查電腦的音訊功能	14
網路攝影機（僅限特定機型）	14
視訊	15
VGA	15
DisplayPort	16
HDMI	17
設定 HDMI 的音訊	17
Intel Wireless Display（僅限特定機型）	17
4 電源管理	19
電腦關機	19
設定電源選項	19
使用省電狀態	19
啟動和結束睡眠	20
啟動和結束休眠	20
使用電源計量器	21
使用電源計劃	21
檢視目前的電源計劃	21
選擇不同的電源計劃	21
自訂電源計劃	21
設定喚醒時使用密碼保護	21
使用 HP Power Assistant（僅限特定機型）	23
使用電池電源	23
尋找其他電池資訊	23
使用電池檢查	24
顯示剩餘的電池電力	24
將電池放電時間最大化	24
管理低電池電力	24
識別低電池電力	24
解決低電池電力的方法	25
可以使用外部電源時，解決低電池電力的方法	25
當沒有電源可以使用時，解決低電池電力的方法	25
當電腦無法結束休眠時，解決低電池電力的方法	25
節省電池電力	25
存放使用者可更換電池（僅限特定機型）	25
處置使用者可更換電池（僅限特定機型）	26
更換使用者可更換電池（僅限特定機型）	26
使用外部的 AC 電源	26

測試 AC 變壓器	26
Switchable Graphics/Dual Graphics (僅限特定機型)	28
使用 Switchable Graphics (僅限特定機型)	28
使用 Dual Graphics (僅限特定機型)	28
5 外接式媒體卡和裝置	30
使用讀卡機卡 (僅限特定機型)	30
插入數位記憶卡	30
取出數位記憶卡	30
使用 ExpressCard (僅限特定機型)	31
設定 ExpressCard	31
插入 ExpressCard	32
取出 ExpressCard	33
使用智慧卡 (僅限特定機型)	33
插入智慧卡	33
取出智慧卡	34
使用 USB 裝置	34
連接 USB 裝置	35
移除 USB 裝置	35
使用 1394 裝置 (僅限特定機型)	35
連接 1394 裝置	36
取出 1394 裝置	36
使用 eSATA 裝置 (僅限特定機型)	36
連接 eSATA 裝置	37
取出 eSATA 裝置	37
使用序列裝置 (僅限特定機型)	38
使用選用的外接式裝置	38
使用選用的外接式磁碟機	38
使用擴充埠 (僅限特定機型)	39
使用銜接連接器 (僅限特定機型)	39
6 磁碟機/光碟機	40
處理磁碟機/光碟機	40
使用硬碟	41
提高硬碟效能	41
使用磁碟重組工具	41
使用磁碟清理	41
使用 HP 3D DriveGuard (僅限特定機型)	41
識別 HP 3D DriveGuard 狀態	42
已暫停運作的硬碟之電源管理	42

使用 HP 3D DriveGuard 軟體	42
使用光碟機（僅限特定機型）	43
識別已安裝的光碟機	43
插入光碟片	43
托盤式	43
插槽式	44
取出光碟	44
托盤式	44
光碟托盤正常開啓時	44
光碟托盤無法正常開啓時	45
插槽式	46
共用光碟機	47
使用 RAID（僅限特定機型）	47
7 安全性	48
保護電腦	48
使用密碼	49
在 Windows 中設定密碼	49
在 Computer Setup 中設定密碼	50
管理 BIOS 管理員密碼	50
輸入 BIOS 管理員密碼	51
管理 DriveLock 密碼	51
使用 Computer Setup 自動 DriveLock	52
輸入自動 DriveLock 密碼	52
移除自動 DriveLock 保護	52
使用指紋讀取器（僅限特定機型）	54
使用網際網路安全性軟體	55
使用防毒軟體	55
使用防火牆軟體	55
安裝重大安全性更新	55
使用 HP ProtectTools Security Manager（僅限特定機型）	56
安裝選用的安全纜線	56
8 維護	57
清潔您的電腦	57
清潔產品	57
清潔程序	57
清潔顯示器	57
清潔側面和外蓋	58
更新程式和驅動程式	59

使用 SoftPaq Download Manager	60
使用 HP 軟體設定公用程式	60
9 Computer Setup (BIOS) 和 Advanced System Diagnostics	61
使用 Computer Setup	61
啓動 Computer Setup	61
在 Computer Setup 中瀏覽和選取	61
還原 Computer Setup 中的原廠設定	62
更新 BIOS	63
下載 SoftPaqs 以更新 BIOS	63
使用 SoftPaq 建立可開機 USB 快閃磁碟機	63
BIOS 管理使用系統診斷	63
使用 f10 設定更新 BIOS	64
確定 BIOS 版本	64
下載 BIOS 更新檔	65
BIOS 設定功能表	65
「主要」功能表	65
「安全性」功能表	66
「診斷」功能表	66
使用 Advanced System Diagnostics	66
10 MultiBoot	67
關於開機裝置順序	67
在 Computer Setup 中啓用開機裝置	68
考慮開機順序變更	68
選擇 MultiBoot 偏好設定	69
在 Computer Setup 中設定新的開機順序	69
使用 f9 提示動態選擇開機裝置	69
設定 MultiBoot Express 提示	70
輸入 MultiBoot Express 偏好設定	70
附錄 A 攜帶電腦旅行	71
附錄 B 疑難排解資源	72
附錄 C 靜電釋放	73
索引	74

1 指示

本指南包含 HP 筆記型電腦的一般資訊。

 **附註：** 本指南中描述的某些功能可能無法在您的電腦上使用。

尋找關於您新電腦的其他資訊

以下使用指南及參考資料隨附於您的電腦，它們可能為印刷版本，或是儲存在電腦硬碟或光碟上：

- 《設定指示》海報 — 可引導您設定並開啓您的電腦。此海報隨附於電腦的包裝盒中。

 **附註：** 如需瞭解使用指南及參考資料的位置，請參閱該海報。

- 《快速入門》— 包含您的電腦的相關資訊，包括產品特定功能、備份與復原、維護及規格。若要在電腦上存取《快速入門》指南，請選取「**開始**」>「**說明及支援**」>「**使用指南**」。

若要在網站上存取本指南，請前往 HP 商務支援中心，網址是 <http://www.hp.com/go/bsc>。

- 說明及支援 — 包含作業系統、驅動程式、疑難排解工具和支援的相關資訊。若要存取「說明及支援」，請選取「**開始**」>「**說明及支援**」。如需美國支援，請前往 <http://www.hp.com/go/contactHP>。如需全球支援，請前往 http://welcome.hp.com/country/us/en/wwcontact_us.html。
- 《安全與舒適指南》— 說明正確的工作站設定，以及電腦使用者的正確姿勢、健康和工作習慣。此外，還提供重要的電子和機械安全資訊。若要存取本指南，請選取「**開始**」>「**說明及支援**」>「**使用指南**」。本指南也可從網路上取得，網址是 <http://www.hp.com/ergo>。
- 《法規、安全與環境公告》— 包含安全與法規資訊，以及電池處置資訊。若要存取這些注意事項，請選取「**開始**」>「**說明及支援**」>「**使用指南**」。

2 網路（僅限特定機型）

您的電腦支援兩種網際網路存取類型：

- **無線** — 請參閱[位於第 2 頁的建立無線連線](#)。
- **有線** — 請參閱[位於第 9 頁的連接到有線網路](#)。

 **附註：** 您必須先設定網際網路服務，才能連接至網際網路。

建立無線連線



您的電腦配備有一個或多個下列無線裝置：

- 無線區域網路 (WLAN) 裝置
- HP 行動寬頻模組（無線廣域網路 (WWAN) 裝置）
- Bluetooth® 裝置

如需無線技術的詳細資訊，請參閱「說明及支援」中所提供的資訊和網站連結。

識別無線及網路狀態圖示

圖示	名稱	說明
	無線通訊（連線）	表示一個或多個無線裝置已開啓。
	無線通訊（中斷連線）	表示所有無線裝置都已關閉。
	HP Connection Manager（僅限特定機型）	開啓 HP Connection Manager，您可藉此建立並管理 WWAN 連線（僅限特定機型），以及監控 WLAN 和 Bluetooth 連線的狀態。
	有線網路（已連線）	表示一個或多個網路裝置已連線至網路。
	有線網路（已停用/已中斷）	表示 Windows® 控制台中已停用所有網路裝置。

圖示	名稱	說明
	網路（已連線）	表示一個或多個網路裝置已連線至網路。
	網路（已中斷）	表示網路裝置未連線至網路。
	網路（已停用/已中斷）	表示沒有可用的無線連線。

開啓或關閉無線裝置

您可以使用無線通訊按鈕或 HP Connection Manager（僅限特定機型）開啓和關閉無線裝置。

 **附註：** 電腦的鍵盤上可能有無線通訊按鈕、無線通訊開關或無線按鍵。在本指南中，「無線通訊按鈕」一詞係指所有類型的無線控制項。如需關於識別電腦上無線通訊按鈕類型和位置的資訊，請參閱《快速入門》指南。

使用 HP Connection Manager 關閉無線裝置：

▲ 在工作列最右邊之通知區域中的「**HP Connection Manager**」圖示上，按一下滑鼠右鍵，然後按一下所需裝置旁的電源按鈕。

- 或 -

依序選取「**開始**」>「**所有程式**」>「**生產力與工具**」>「**HP Connection Manager**」，然後按一下所需裝置旁的電源按鈕。

使用 HP Connection Manager（僅限特定機型）

HP Connection Manager 可提供用於管理無線裝置的中央位置、用於藉由 HP 行動寬頻連線至網際網路的介面，以及用於傳送和接收 SMS (文字) 訊息的介面。HP Connection Manager 能讓您管理下列裝置：

- 無線區域網路 (WLAN)/Wi-Fi
- 無線廣域網路 (WWAN)/HP 行動寬頻
- Bluetooth®

HP Connection Manager 提供有關連接狀態、電源狀態、SIM 詳細資料和 SMS 訊息的資訊和通知。工作列最右端的通知區域中提供狀態資訊和通知。

開啓 HP Connection Manager：

▲ 按一下工作列上的「**HP Connection Manager**」圖示。

- 或 -

選取「**開始**」>「**所有程式**」>「**生產力與工具**」>「**HP Connection Manager**」。

如需詳細資訊，請參閱 HP Connection Manager 軟體「說明」。

使用作業系統控制項

藉由「網路和共用中心」，您可以設定連線或網路、連線至網路、管理無線網路以及診斷並修復網路問題。

使用作業系統控制項：

▲ 選取「**開始**」>「**控制台**」>「**網路和網際網路**」>「**網路和共用中心**」。

如需詳細資訊，請選取「**開始**」>「**說明及支援**」。

使用 WLAN

無線連線會將電腦連接至 Wi-Fi 網路或 WLAN。WLAN 是由許多透過無線路由器或無線存取點連結的電腦和配件所組成。

連接至現有的 WLAN

1. 確認 WLAN 裝置已開啓。（請參閱[位於第 4 頁的開啓或關閉無線裝置](#)。）
2. 在工作列最右邊的通知區域中，按一下「網路」圖示。
3. 從清單中選取您的 WLAN。

 **附註：** 如果未列出任何 WLAN，表示您可能位於無線路由器或存取點的範圍之外。

 **附註：** 如果您沒有看到要連線的 WLAN，請按一下「**開啓網路和共用中心**」，然後再按一下「**設定新的連線或網路**」。選項清單隨即顯示。您可以選擇手動搜尋並連線至網路，也可以建立新的網路連線。

4. 按一下「**連線**」。

如果網路為安全性啓用的 WLAN，系統會提示您輸入網路安全密碼。輸入密碼，然後按一下「**確定**」以完成連線。

在完成連線後，您可以將滑鼠指標放在工作列最右邊通知區域的網路圖示上，以確認連線的名稱與狀態。

 **附註：** 功能範圍（無線訊號的傳送距離）取決於 WLAN 執行方式、路由器製造商，以及其他電子裝置或牆壁和地面等建築障礙所造成的干擾。

設定新的 WLAN

需要的設備：

- 寬頻數據機（DSL 或有線寬頻數據機）（需另外購買）(1)，以及向網際網路服務提供者 (ISP) 購買的高速網際網路服務
- 無線路由器（需另外購買）(2)

 **附註：** 部分纜線數據機含有內建路由器。請確認您的 ISP，以了解是否需要另外的路由器。

- 無線電腦 (3)

下圖顯示連線至網際網路的無線網路安裝範例。



 **附註：** 設定無線連線時，請務必先同步電腦和無線路由器。若要同步電腦和無線路由器，請先關閉再開啓電腦和無線路由器。

隨著此網路擴充，可將其他無線和有線電腦連接至網路，以存取網際網路。

如果需要有關設定 WLAN 的協助，請參閱您的路由器製造商或 ISP 所提供的資訊。

保護您的 WLAN

當您設定 WLAN 或存取現有 WLAN 時，請永遠啓用安全性功能以保護您的網路免遭未授權的存取。在公共區域的 WLAN，如咖啡廳與機場等的「無線上網據點」(Hotspot) 可能未提供任何安全性。如果您擔心電腦在無線上網據點 (Hotspot) 的安全性，請將網路活動限制在查閱非機密性的電子郵件與基本的網際網路瀏覽。

無線訊號會傳到網路外，所以其他 WLAN 裝置可以擷取到未受保護的訊號。您可以採取下列預防措施，以保護您的 WLAN：

- **防火牆** — 防火牆會同時檢查傳送至網路的資料和資料要求，並且捨棄任何可疑的項目。防火牆有軟體與硬體兩種。有些網路使用兩種類型的組合。
- **無線加密** — 您的電腦支援三種加密通訊協定：
 - Wi-Fi 保護存取 (WPA)
 - Wi-Fi 保護存取 II (WPA2)
 - 有線等位私密 (WEP)

 **附註：** HP 建議您選取 WPA2，它是三種加密通訊協定中最進階的一種。建議您不要使用 WEP 加密，因為它很容易被解密。

- Wi-Fi 保護存取 (WPA) 與 Wi-Fi 保護存取 II (WPA2)，均使用安全性標準來加密及解密透過網路傳輸的資料。WPA 與 WPA2 均會為每個封包動態產生新金鑰，它們還會為網路上的每台電腦產生一組不同的金鑰。為達成此目的：
 - WPA 使用進階加密標準 (AES) 與暫時金鑰完整性通訊協定 (TKIP)。
 - WPA2 使用密碼區塊連結訊息驗證碼通訊協定 (CCMP)，這是一種新的 AES 通訊協定。
- 有線等位私密 (WEP) 會在傳輸之前使用 WEP 金鑰來加密資料。其他人如果沒有正確的金鑰，就無法使用 WLAN。

漫游到另一個網路

當您將電腦移至另一個 WLAN 的範圍時，Windows 會嘗試連接至該網路。如果嘗試成功，您的電腦會自動連線至新網路。如果 Windows 無法辨識新的網路，請依照您最初用於連接 WLAN 相同的步驟執行。

使用 HP 行動寬頻（僅限特定機型）

HP 行動寬頻可以讓您的電腦使用無線廣域網路 (WWAN) 從多處存取網際網路，且比使用 WLAN 可存取的區域更加廣大。使用 HP 行動寬頻需要網路服務供應商，通常都是行動電話網路供應商。

在與行動網路供應商的服務搭配使用時，HP 行動寬頻可讓您不論是在路上或在 Wi-Fi 無線上網據點範圍之外，都能自由連線至網際網路、傳送電子郵件或連線至公司網路。

 **附註：** 您可能需要 HP 行動寬頻模組序號才能啟動行動寬頻服務。請參閱《快速入門》指南以找出服務標籤的位置。

有些行動網路服務供應商需要使用訂戶身分識別模組 (SIM)。SIM 卡包含關於您或您電腦的基本資訊，例如個人識別碼 (PIN) 以及網路資訊。部分電腦含有預先安裝的 SIM 卡。如果 SIM 卡未預先安裝，可能是由您電腦隨附的 HP 行動寬頻資訊提供，或者行動網路服務供應商可能會與電腦分開提供。

如需插入和移除 SIM 的相關資訊，請參閱[位於第 7 頁的插入 SIM 卡](#)和[位於第 8 頁的取出 SIM 卡](#)。

如需有關 HP 行動寬頻，以及如何透過慣用行動網路服務提供者來啟動服務的其他資訊，請參閱 HP 行動寬頻資訊（如果電腦已隨附）。如需其他資訊，請參閱 HP 網站，網址是 <http://www.hp.com/go/mobilebroadband>（僅限特定區域/國家）。

插入 SIM 卡

 **附註：** 若要識別 SIM 插槽位置，請參閱《快速入門》指南。

1. 將電腦關機。如果您不確定電腦是否已關機或休眠，先按電源按鈕開啓電腦，再透過作業系統以關閉電腦。
2. 關閉顯示器。
3. 中斷所有外接式裝置與電腦的連接。
4. 將電源線從 AC 電源插座拔下。
5. 若電腦包含使用者可更換電池，則請取出電池。

- 將 SIM 卡插入 SIM 插槽，然後輕輕地將 SIM 卡推入插槽，直到確實卡住定位。

 **注意：** 插入 SIM 卡時，請將 SIM 卡放在適當位置以符合電腦上 SIM 插槽旁的圖示。如果插入 SIM 卡的方式不正確，可能損壞 SIM 卡及 SIM 卡接頭。

爲了降低損壞接頭的風險，插入 SIM 卡時請不要太用力。

- 裝回電池。

 **附註：** 如果沒有更換電池，則會停用 HP 行動寬頻。

- 重新連接外部電源和外接式裝置。
- 開啓電腦電源。

取出 SIM 卡

 **附註：** 若要識別 SIM 插槽位置，請參閱《快速入門》指南。

- 將電腦關機。如果您不確定電腦是否已關機或休眠，先按電源按鈕開啓電腦，再透過作業系統以關閉電腦。
- 關閉顯示器。
- 中斷所有外接式裝置與電腦的連接。
- 將電源線從 AC 電源插座拔下。
- 若電腦包含使用者可更換電池，則請取出電池。
- 將 SIM 卡向內壓，然後從插槽取出 SIM 卡。
- 裝回電池。
- 重新連接外部電源和外接式裝置。
- 開啓電腦電源。

使用 GPS（僅限特定機型）

您的電腦可能配備有全球定位系統 (GPS) 裝置。GPS 衛星會提供位置、速度及方向資訊給配備有 GPS 的系統。

如需詳細資訊，請參閱 HP GPS and Location（HP GPS 及位置）軟體說明。

使用 Bluetooth 無線裝置

Bluetooth 裝置提供短距離的無線通訊，取代傳統用來連結下列電子裝置的實體纜線連線，例如：

- 電腦
- 電話
- 影像處理裝置（相機和印表機）
- 音訊裝置

Bluetooth 裝置提供對等式功能，可讓您設定 Bluetooth 裝置的個人區域網路 (PAN)。如需設定與使用 Bluetooth 裝置的詳細資訊，請參閱 Bluetooth 軟體說明。

Bluetooth 及網際網路連線共用 (ICS)

HP 不建議將含有 Bluetooth 的電腦設為主機，或是將其用作其他電腦與網際網路連線的閘道。當有兩部以上的電腦使用 Bluetooth 連線，並啟用其中一部電腦的網際網路連線共用 (ICS)，其他電腦可能無法使用 Bluetooth 網路連線到網際網路。

Bluetooth 的強項是可以將電腦與無線裝置（包括手機、印表機、相機和 PDA）之間傳輸的資訊同步化。Bluetooth 與 Windows 作業系統的限制是無法同時連接兩部以上的電腦，讓它們透過 Bluetooth 共用網際網路。

連接到有線網路

使用數據機（僅限特定機型）

您必須使用 6 接腳的 RJ-11 數據機傳輸線（需另外購買）將數據機連接到類比式電話線。在某些國家或地區還需要特定的數據機傳輸線轉接器。數位 PBX 系統的接頭與類比式電話接頭相似，但無法與數據機相容。

警告！ 為降低觸電、火災或損壞設備的風險，請勿將數據機或電話線插入 RJ-45（網路）接頭。

如果數據機傳輸線含有可防止電視或無線電接收干擾的雜訊抑止迴路 (1)，請將纜線有迴路的一端 (2) 朝向電腦。



連接數據機傳輸線

1. 將數據機傳輸線插入電腦上的數據機接頭 (1)。
2. 將數據機纜線插入 RJ-11 電話線牆上插座 (2) 或路由器（未顯示圖例）。

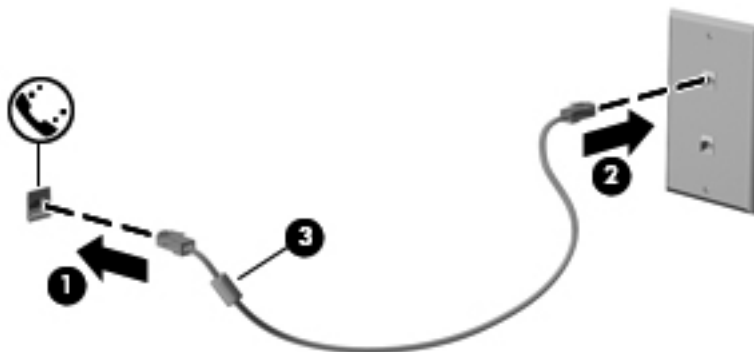

連接至特定國家或地區專用的數據機傳輸線轉接器

電話接頭因國家或地區而異。若要在非電腦購買地所在的國家或地區使用數據機和數據機傳輸線，您必須取得特定國家或地區專用的數據機傳輸線轉接器。

若要將數據機連接至沒有 RJ-11 電話接頭的類比電話線，請遵循下列步驟：

1. 將數據機傳輸線插入電腦上的數據機接頭 (1)。
2. 將數據機傳輸線插入數據機傳輸線轉接器 (2)。
3. 將數據機傳輸線轉接器插入電話線插座 (3)。

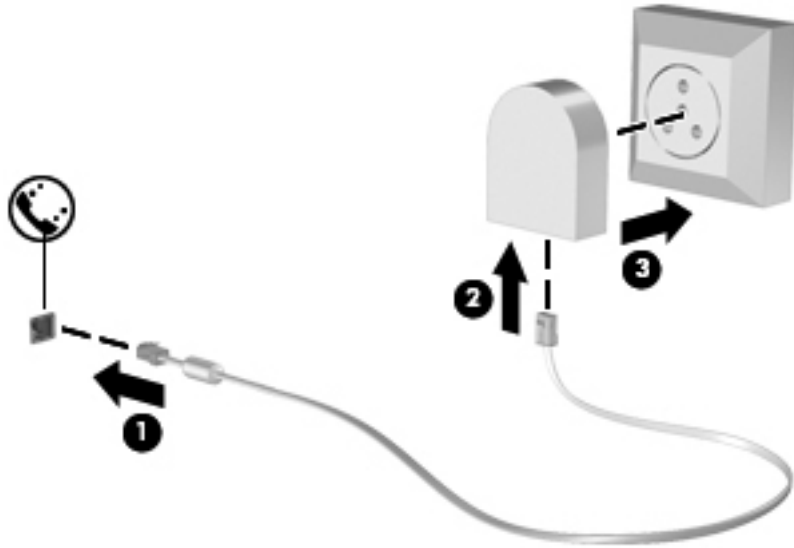

選擇位置設定

檢視目前位置選項

1. 選取「開始」>「控制台」。
2. 按一下「時鐘、語言和區域」。
3. 按一下「地區及語言」。
4. 按一下「位置」標籤以顯示您的位置。

在外出旅行時新增位置

在新電腦上，數據機唯一可用的位置設定是電腦購買地所在國家或地區的位置設定。當您到其他國家或地區時，請根據數據機使用國家或地區的操作標準設定內建數據機的位置設定。

在您新增位置設定後，電腦會儲存這些設定，因此您隨時可以切換不同的設定。您可以新增任何國家或地區的多個位置設定。

注意： 為降低遺失您原始國家或地區設定的風險，請勿刪除目前的數據機國家或地區設定。為能在其他國家或地區使用數據機，同時保留您的原始國家或地區組態，請為您將使用數據機的每個位置新增組態。

注意： 為降低數據機設定方式違反您參訪國家或地區之電信規定或法律的風險，請選取電腦所在的國家或地區。如果未選取正確的國家或地區，數據機可能無法正常運作。

1. 選取「**開始**」>「**裝置和印表機**」。
2. 在代表您電腦的裝置上按一下滑鼠右鍵，然後按一下「**數據機設定**」。

 **附註：** 您必須先設定初始（目前的）位置區碼，然後才能檢視「撥號規則」標籤。如果尚未設定位置，當您按一下「數據機設定」時，會提示您輸入位置。

3. 按一下「**撥號規則**」標籤。
4. 按一下「**新增**」。隨即開啓「新增位置」視窗。
5. 在「**位置名稱**」方塊中，輸入新位置設定的名稱（例如「家用」或「工作」）。
6. 從「**國家/地區**」清單中，選取國家或地區。（如果數據機不支援您選取的國家或地區，則「**國家/地區**」的選擇會顯示為美國或英國）
7. 輸入區碼、電信業者代碼（如有必要）和外線的號碼（如有必要）。
8. 在「**撥號使用**」旁，按一下「**按鍵式**」或「**轉盤式**」。
9. 按一下「**確定**」，以儲存您的新位置設定。
10. 執行下列其中一個步驟：
 - 若要將您的新位置設定為目前的位置，請選擇「**確定**」。
 - 若要選取其他位置設定作為目前的位置設定，請從「**位置**」清單中的設定選取偏好設定，然後按一下「**確定**」。

 **附註：** 您可以按照前述程序為本國/本地或其他國家/地區內的地點新增位置設定。例如，您可新增名稱為「**工作**」的設定，該設定包括用於存取外線的撥號規則。

連線至區域網路 (LAN) (僅限特定機型)

連接至 LAN 需要 8 接腳的 RJ-45 網路線（需另外購買）。如果網路線含有可防止電視或無線電接收干擾的雜訊抑止迴路 **(1)**，請將纜線有迴路的一端 **(2)** 朝向電腦。



若要連接網路線：

1. 將網路線插入電腦上的網路接頭 (1)。
2. 將網路線的另一端插入網路線牆上插座 (2) 或路由器 (未顯示圖例)。

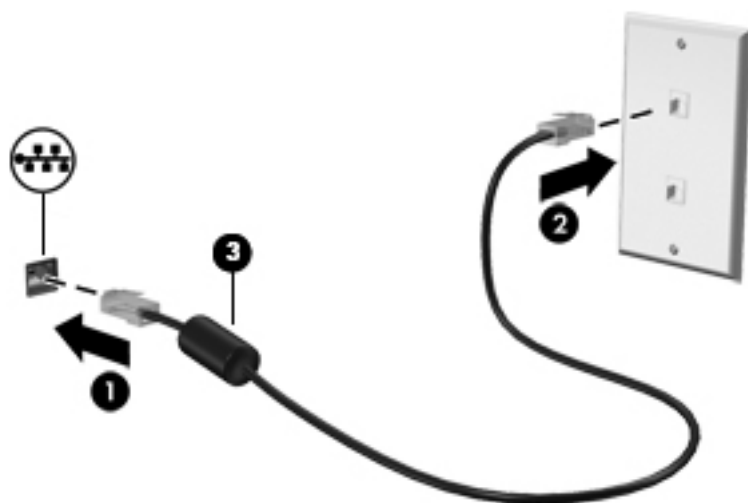

警告！ 為降低電擊、起火或損壞設備的風險，請不要將數據機傳輸線或電話纜線插入 RJ-45 (網路) 接頭。

3 多媒體

您的電腦可能包含下列多媒體組件：

- 內建喇叭
- 內建麥克風
- 內建網路攝影機
- 預先安裝的多媒體軟體
- 多媒體按鈕或按鍵

使用媒體活動控制項

根據您的電腦機型不同，您可能具備下列媒體活動控制項，可讓您播放、暫停、向前快轉或倒帶媒體檔：

- 媒體按鈕
- 媒體快速鍵（與 **fn** 鍵同時按下的特定按鍵）
- 媒體鍵

如需電腦媒體活動控制項的相關資訊，請參閱《快速入門》指南。

音訊

您的電腦提供多種音訊相關功能：

- 播放音樂。
- 錄製音效。
- 從網際網路下載音樂。
- 建立多媒體簡報。
- 使用即時通訊程式傳輸音效和影像。
- 串流廣播節目。
- 使用安裝的光碟機（僅限特定機型）或選用的外接式光碟機（需另外購買）建立（燒錄）音樂 CD。

調整音量

根據您的電腦機型不同，您可以使用下列項目調整音量：

- 音量按鈕
- 音量快速鍵（與 **fn** 鍵一起按下的特殊按鍵）
- 音量鍵

 **警告！** 為降低傷害人體的風險，請在戴上耳機、耳塞式耳機或頭戴式耳機前先調整音量。如需其他安全資訊，請參閱《法規、安全與環境公告》。

 **附註：** 音量也可透過作業系統和某些程式控制。

 **附註：** 如需電腦的音量控制類型的相關資訊，請參閱《快速入門》指南。

檢查電腦的音訊功能

 **附註：** 錄音時為獲得最佳效果，請直接對著麥克風說話，並在沒有背景雜音的場所錄製聲音。

若要檢查電腦的音訊功能，請依照下列步驟執行：

1. 選取「**開始**」>「**控制台**」>「**硬體和音效**」>「**音效**」。
2. 當「**聲音**」視窗開啓時，按一下「**音效**」索引標籤。在「**程式事件**」底下，選取任一聲音事件（例如嗶聲或警示音），然後按一下「**測試**」按鈕。

您應該會由喇叭或連接的耳機聽到聲音。

若要檢查電腦的錄製功能，請依照下列步驟執行：

1. 選取「**開始**」>「**所有程式**」>「**附屬應用程式**」>「**錄音機**」。
2. 按一下「**開始錄音**」，然後對著麥克風說話。將檔案儲存在您桌面上。
3. 開啓多媒體程式，然後播放聲音。

若要確認或變更電腦的音訊設定，請選取「**開始**」>「**控制台**」>「**硬體和音效**」>「**音效**」。

若要檢查電腦的錄製功能，請依照下列步驟執行：

1. 選取「**開始**」>「**所有程式**」>「**附屬應用程式**」>「**錄音機**」。
2. 按一下「**開始錄音**」，然後對著麥克風說話。將檔案儲存在您桌面上。
3. 開啓多媒體程式，然後播放聲音。

如果要確認或變更電腦的音訊設定，請選取「**開始**」>「**控制台**」>「**音訊**」。

網路攝影機（僅限特定機型）

部分電腦包含整合式網路攝影機。透過預先安裝的軟體，您便可以使用網路攝影機來拍攝相片或錄製視訊。您可以預覽及儲存拍攝的相片或錄製的視訊。

網路攝影機軟體可讓您體驗下列功能：

- 擷取與分享視訊
- 使用即時通訊軟體處理視訊串流
- 拍攝靜止相片

管理員可以在 **Security Manager** 設定精靈或 **HP ProtectTools** 管理主控台中，設定 **Face Recognition** (臉部識別) 的安全性層級。如需詳細資訊，請參閱《**HP ProtectTools** 快速入門》指南，或是 **Face Recognition** 軟體說明。

如需網路攝影機存取方式的相關資訊，請參閱《快速入門》指南。如需使用網路攝影機的詳細資訊，請選取「**開始**」>「**說明及支援**」。

視訊

您的電腦有一個或多個下列外接式視訊連接埠：

- VGA
- HDMI (高畫質多媒體界面)
- DisplayPort

 **附註：** 如需電腦視訊連接埠的相關資訊，請參閱《快速入門》指南。

VGA

外接式顯示器連接埠 (或 **VGA** 連接埠) 為類比顯示介面，可將電腦連接至外接式 **VGA** 顯示裝置，例如外接式 **VGA** 顯示器或 **VGA** 投影機。

▲ 若要連接 **VGA** 顯示裝置，請將裝置的纜線連接至外接式顯示器連接埠。

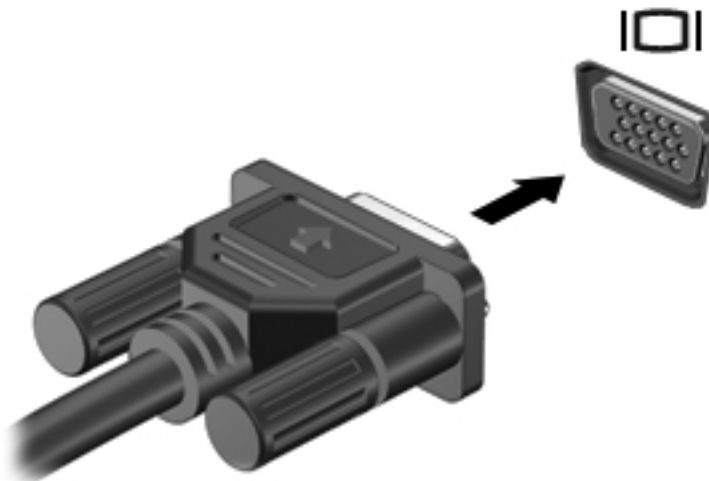

 **附註：** 如需切換螢幕影像的產品特定指示，請參閱《快速入門》指南。

DisplayPort

此 DisplayPort 可連接電腦與選用的視訊或音訊裝置，例如高畫質電視，或任何相容的數位或音訊組件。DisplayPort 比 VGA 外接式顯示器連接埠的效能更佳，而且能夠提高數位連線品質。

 **附註：** 若要透過 DisplayPort 傳輸視訊和/或音訊訊號，您需要 DisplayPort 纜線（需另外購買）。

可以將一個 DisplayPort 裝置連接至電腦的 DisplayPort 連接埠。電腦螢幕上顯示的資訊，可以同時顯示在 DisplayPort 裝置上。

若要將視訊或音訊裝置連接至 DisplayPort：

1. 將 DisplayPort 纜線的一端連接到電腦上的 DisplayPort 埠。

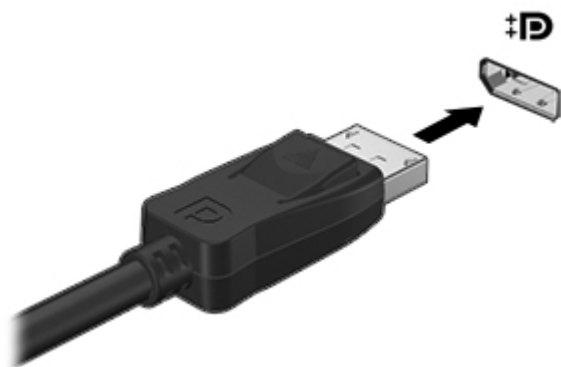

2. 將纜線的另一端連接到視訊裝置。此後如需其他資訊，請參閱該裝置製造商的指示。

 **附註：** 若要拔下裝置纜線，請按下連接器釋放門，斷開與電腦的連線。

 **附註：** 如需切換螢幕影像的產品特定指示，請參閱《快速入門》指南。

HDMI

HDMI 埠可將電腦連接至選用的音訊或視訊裝置，例如高畫質電視或任何相容的數位或音訊組件。

 **附註：** 若要透過 HDMI 連接埠傳輸視訊和/或音訊訊號，您需要 HDMI 纜線（需另外購買）。

可將一個 HDMI 裝置連接到電腦的 HDMI 埠。顯示在電腦螢幕上的資訊可同時顯示在 HDMI 裝置上。

若要將視訊或音訊裝置連接至 HDMI 埠：

1. 將 HDMI 纜線的一端連接到電腦上的 HDMI 埠。

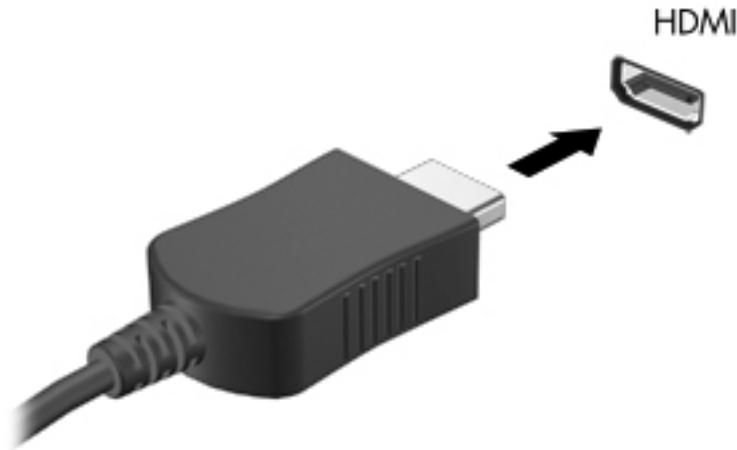

2. 將纜線的另一端連接到視訊裝置。此後如需其他資訊，請參閱該裝置製造商的指示。

 **附註：** 如需切換螢幕影像的產品特定指示，請參閱《快速入門》指南。

設定 HDMI 的音訊

若要設定 HDMI 音訊，請先將音訊或視訊裝置（例如高畫質電視）連接到電腦的 HDMI 埠。然後設定預設的音訊播放裝置，如下所示：

1. 在工作列最右側的通知區中，以滑鼠右鍵按一下「喇叭」圖示，然後按「播放裝置」。
2. 在「播放」索引標籤上，按一下「數位輸出」或「數位輸出裝置 (HDMI)」。
3. 按一下「設為預設值」，然後按一下「確定」。

若要讓電腦喇叭恢復音訊，請遵循下列步驟進行：

1. 在工作列最右側的通知區中，以滑鼠右鍵按一下「喇叭」圖示，然後按「播放裝置」。
2. 在「播放」索引標籤上，按一下「喇叭」。
3. 按一下「設為預設值」，然後按一下「確定」。

Intel Wireless Display（僅限特定機型）

Intel® Wireless Display 可讓您在電視上透過無線方式分享電腦內容。若要體驗無線顯示，需要使用無線電視介面卡（需另外購買）。具有輸出保護的 DVD，可能無法在 Intel Wireless Display 中播放。（然

而沒有輸出保護的 DVD 則可播放。) 具有輸出保護的 Blu-ray 光碟，無法在 Intel Wireless Display 中播放。如需使用無線 TV 介面卡的詳細資料，請參閱製造商的指示。

 **附註：** 請確定電腦上啓用無線後，再使用無線顯示。

4 電源管理

 **附註：** 電腦有電源按鈕或電源開關。本指南中使用的**電源按鈕**一詞係指這兩種電源控制項。

電腦關機

 **注意：** 當電腦關機時，尚未儲存的資料會遺失。

關機指令會關閉所有開啓的程式（包括作業系統），然後關閉顯示器和電腦。

在發生下列任何一種狀況時，將電腦關機：

- 當您需要更換電池或者維修電腦內部零件時
- 對未連接到通用序列匯流排 (USB) 連接埠的外接式硬體裝置進行連接時
- 當電腦將要停止使用並且長時間不連接至外部電源時

雖然您可以使用電源按鈕關閉電腦，但是建議的程序是使用 **Windows** 關機指令：

 **附註：** 如果電腦是在睡眠狀態或者休眠，您必須先結束睡眠或者休眠狀態，才能關機。

1. 儲存您的工作，並且關閉所有開啓的程式。
2. 請選取「開始」>「關機」。

如果電腦無回應，而且您無法使用上述關機程序，請嘗試依序執行下列緊急程序：

- 按下 **ctrl+alt+delete**，然後按一下畫面上的「電源」按鈕。
- 按住電腦上的電源按鈕至少 5 秒鐘。
- 從電腦中斷外部電源。
- 若是具有使用者可更換電池的機型，則取下電池。

設定電源選項

使用省電狀態

電腦出廠時已啓用兩種省電狀態：「睡眠」和「休眠」。

當啓動「睡眠」時，電源指示燈會閃爍，並且清除畫面。您的工作會儲存到記憶體，讓您能夠以比結束「休眠」更快的速度結束「睡眠」。如果電腦長時間處於「睡眠」狀態，或者在「睡眠」狀態時電池出現電力嚴重不足的情形，電腦就會啓動「休眠」。

當啓動「休眠」時，您的工作會儲存在硬碟上的一個休眠檔案，接著電腦會關機。

 **注意：** 爲了降低音效和視訊效能下降，喪失音效或視訊的播放功能，或者遺失資訊的風險，請勿在讀取或寫入光碟或外接式多媒體記憶卡時，啓動睡眠或休眠狀態。

 **附註：** 當電腦處於睡眠或休眠狀態時，您無法啓動任何網路連接，或執行任何電腦功能。

啓動和結束睡眠

系統設定的出廠預設值，當使用電池電源或外部電源時，如果電腦有一段時間沒有使用，就會啓動睡眠模式。

您可使用 Windows「控制台」中的「電源選項」變更電源設定和逾時。

當電腦的電源開啓時，您可以利用下列的任何一種方式啓動睡眠：

- 短暫按一下電源按鈕。
- 關閉顯示器。
- 按一下「開始」，按一下「關機」按鈕旁邊的方向鍵，然後按一下「睡眠」。

如果要結束「睡眠」：

- 短暫按一下電源按鈕。
- 如果顯示器已關閉，請將其開啓。
- 按下鍵盤按鍵。
- 點選或觸碰觸控板。

當電腦結束「睡眠」時，電源指示燈會亮起，而且工作會恢復成您停止操作前的畫面。

 **附註：** 如果您已經設定在喚醒時需要輸入密碼，則必須輸入 Windows 密碼，工作才會重新顯示。

啓動和結束休眠

原廠將系統設定爲當電腦使用電池電源或外部電源時，在經過一段時間沒有活動後，或者當電池達到電池電力嚴重不足等級時，隨即起始「休眠」。

您可以在 Windows「控制台」變更電源設定和逾時。

如果要啓動「休眠」：

- ▲ 按一下「開始」，按一下「關機」按鈕旁邊的方向鍵，然後按一下「休眠」。

若要結束休眠：

- ▲ 短暫按一下電源按鈕。

電源燈會亮起，而且工作會恢復成您停止時的畫面。

 **附註：** 如果您已經設定在喚醒時需要輸入密碼，則必須輸入 Windows 密碼，工作才會重新顯示。

使用電源計量器

電源計量器位於工作列最右邊的通知區域中。電源計量器可讓您快速存取電源設定，以及檢視剩餘的電池電量。

- 若要顯示剩餘電池電量的百分比和目前電源計劃，請將指標移到電源計量器圖示上方。
- 若要存取「電源選項」或變更電源計劃，請按一下電源計量器圖示，然後選取清單中的項目。

不同的電源計量器圖示代表電腦是使用電池還是外部電源運作。如果電池已達到電池電力不足或電池電力嚴重不足的等級，圖示也會顯示訊息。

使用電源計劃

電源計劃是管理電腦如何使用電源的一些系統設定的集合。電源計劃可以幫助您節省電源，或者盡可能提高效能。

檢視目前的電源計劃

請使用以下任一方法：

- 按一下工作列最右邊的通知區域中的電源計量器圖示。
- 選取「開始」>「控制台」>「系統及安全性」>「電源選項」。

選擇不同的電源計劃

使用下列任一種方法：

- 按一下通知區域中的電源計量器圖示，然後從清單中選擇一個電源計劃。
- 選取「開始」>「控制台」>「系統及安全性」>「電源選項」，然後選取清單中的項目。

自訂電源計劃

1. 按一下通知區域中的電源計量器圖示，然後按一下「更多電源選項」。
— 或 —
選取「開始」>「控制台」>「系統及安全性」>「電源選項」。
2. 選取其中一個電源計劃，然後按一下「變更計劃設定」。
3. 然後按照需要變更設定。
4. 如果要變更其他的設定，按一下「變更進階電源設定」，進行您的變更。

設定喚醒時使用密碼保護

如果要設定電腦在結束睡眠或休眠時提示輸入密碼，請依照下列步驟進行設定：

1. 選取「開始」>「控制台」>「系統及安全性」>「電源選項」。
2. 在左側窗格內，按一下「喚醒時需要密碼」。
3. 按一下「變更目前不適用的設定」。

4. 按一下「**需要密碼（建議選項）**」。

 **附註：** 如果需要建立使用者帳戶密碼或變更您目前的使用者帳戶密碼，請按一下「**建立或變更您的使用者帳戶密碼**」，然後遵循螢幕上的指示繼續執行。如果不需要建立或變更使用者帳戶密碼，請前往步驟 5。

5. 按一下「**儲存變更**」。

使用 HP Power Assistant (僅限特定機型)

HP Power Assistant 可讓您進行系統設定，以便將電腦的耗電量和電池電量最佳化。HP Power Assistant 提供可協助您充分決定電源管理的工具和資訊：

- 假想系統組態中的耗電量預測
- 預先定義的電源設定檔
- 隨時間變化顯示耗電量趨勢的使用詳細資料和圖形

若要在 Windows 執行時啟動 HP Power Assistant：

▲ 選取「開始」>「所有程式」>「生產力與工具」>「HP Power Assistant」。

- 或 -

按下 **fn+f6** (僅限特定機型) 或 **fn+f8** (僅限特定機型)。

如需有關使用、設定和管理 HP Power Assistant 的詳細資訊，請參閱 HP Power Assistant 軟體說明。

使用電池電源

警告！ 爲了降低潛在的安全問題，請只使用電腦隨附的電池、由 HP 提供的替代電池，或者購自 HP 的相容電池。

只要電腦未連接至外部 AC 電源，就會使用電池電源工作。電腦電池的壽命長短不同，會因爲電源管理設定、執行程式、顯示器亮度、連接電腦的外接式裝置和其他因素而有變化。將電池留在電腦中，只要任何時候當電腦插入 AC 電源時，就會對電池充電，萬一停電時也能夠保護您的工作。如果電腦安裝了已充電電池，並且使用外接式 AC 電源，只要從電腦拔下 AC 變壓器，或者 AC 電源中斷，電腦就會自動切換到電池電源。

附註： 拔下 AC 電源時，會自動降低顯示幕亮度，以節省電池壽命。如需提高或降低顯示幕亮度的有關資訊，請參閱《快速入門》指南。特定電腦機型可以在圖形模式間切換，以延長電池壽命。如需詳細資訊，請參閱[位於第 28 頁的 Switchable Graphics/Dual Graphics \(僅限特定機型\)](#)。

尋找其他電池資訊

「說明及支援」提供下列關於電池的工具和資訊：

- 測試電池效能的電池檢查工具
- 提供有關電池校正、電源管理和妥善維護與存放方式的資訊，將電池壽命延長到最極限
- 關於電池的類型、規格、生命週期和容量的資訊

若要存取電池資訊：

▲ 選取「開始」>「說明及支援」>「了解」>「電源計劃：常見問題集」。

使用電池檢查

「說明及支援」提供安裝於電腦中之電池狀態的資訊。

若要執行電池檢查功能：

1. 請將 AC 變壓器連接到電腦。

 **附註：** 電腦必須連接外部電源，才能讓電池檢查正確地運作。

2. 選取「開始」>「說明及支援」>「疑難排解」>「電源、熱溫及機械」。
3. 按一下「電源」標籤，然後按一下「電池檢查」。

「電池檢查」功能會檢查電池及其電池元件，以確認其是否正確地運作，然後再報告檢查結果。

顯示剩餘的電池電力

- ▲ 將指標移到工作列最右邊通知區域中電源計量器圖示上方。

將電池放電時間最大化

電池放電的時間視您在使用電池電源時的功能而異。最大放電時間持續減少，因為電池儲存容量會自然地衰減。

將電池放電時間最大化的秘訣：

- 降低顯示器的亮度。
- 若電腦包含使用者可更換電池，請在電池未使用或未充電時，將電池從電腦取出。
- 將使用者可更換電池存放在涼爽、乾燥的地方。
- 選取「電源選項」中的「省電模式」設定。

管理低電池電力

本章節資訊說明出廠設定的警告訊息和系統回應。某些電池電力不足的警告訊息和系統回應可以在 Windows「控制台」的「電源選項」中變更。在「電源選項」中設定的偏好設定並不會影響指示燈。

識別低電池電力

當電池是電腦唯一的電力來源，而電池電力不足或電池電力嚴重不足時，會發生下列行為：

- 電池指示燈（僅限特定機型）會指出電池電力不足或電池電力嚴重不足。

 **附註：** 如需電池指示燈的詳細資訊，請參閱《快速入門》指南。

— 或 —

- 通知區域中的電源計量器圖示會顯示電池電力不足或電池電力嚴重不足通知。

 **附註：** 如需有關電源計量器的其他資訊，請參閱[位於第 21 頁的使用電源計量器](#)。

電腦對於電池到達嚴重電力不足時，會採取下列的動作：

- 如果已啟用「休眠」模式，而且電腦已啟動或處在「睡眠」狀態時，電腦就會啟動「休眠」模式。
- 如果停用「休眠」，而且電腦已啟動或處在「睡眠」狀態時，電腦就會短暫維持「睡眠」狀態，然後關機，而任何未儲存工作都將會遺失。

解決低電池電力的方法

可以使用外部電源時，解決低電池電力的方法

- ▲ 連接下列裝置之一：
 - AC 變壓器
 - 選用的銜接或擴充裝置
 - 向 HP 購買選用的電源變壓器做為配件

當沒有電源可以使用時，解決低電池電力的方法

- 啟動休眠。
- 儲存您的工作，然後將電腦關機。

當電腦無法結束休眠時，解決低電池電力的方法

當電腦缺少足夠的電力結束休眠時，請依照下列這些步驟進行：

1. 使用充電的電池替換已放電的使用者可更換電池，或將 AC 變壓器連接至電腦及外部電源。
2. 按下電源按鈕，以便離開休眠狀態。

節省電池電力

- 透過 Windows「控制台」中的「電源選項」，可選取使用低電力的設定。
- 當您沒有使用無線和 LAN 連線時，請關閉連線，並且結束數據機應用程式。
- 對於未連接外部電源的未使用外部裝置，請中斷連線。
- 停止、停用或取出未使用的外接式多媒體卡。
- 調低螢幕亮度。
- 在停止工作之前，請啟動「睡眠」或「休眠」模式，或將電腦關機。

存放使用者可更換電池（僅限特定機型）

 **注意：** 為了降低電池受損的風險，請勿長時間曝露在高溫下。

如果兩個星期以上不使用電腦，且不會連接外部電源，請取出使用者可更換電池並分開存放。

為了延長存放中電池的電力，請將電池放置在涼爽、乾燥的地方。

 **附註：** 每 6 個月應檢查一次存放的電池。如果電量低於百分之五十，請於再次存放之前重新充電。

已經存放一個月以上的電池，在使用前需先校正。

處置使用者可更換電池（僅限特定機型）

 **警告！** 爲了減少發生火災或燒毀的危險，請勿將電池拆開、擠壓或弄破；請勿造成電池外部接點短路；請勿將電池丟入火中或水中。

如需瞭解正確的電池棄置方式，請參閱《法規、安全與環境公告》。

更換使用者可更換電池（僅限特定機型）

在內部電池沒有正確充電的情況下，或是當電池儲存容量已降到「不足」狀態時，「說明及支援」中的「電池檢查」會通知您更換電池。如果電池位於 HP 保固範圍內，則指示會包括保固 ID。將顯示訊息引導您造訪 HP 網站，以瞭解有關訂購替換電池的詳細資訊。

使用外部的 AC 電源

 **警告！** 請勿在飛機上替電腦的電池充電。

 **警告！** 若要減少潛在的安全性問題，請只使用電腦隨附的 AC 變壓器、由 HP 提供的替代 AC 變壓器或者購自 HP 的相容 AC 變壓器。

 **附註：** 如需連接至 AC 電源的相關資訊，請參閱電腦包裝盒中的《設定指示》海報。

透過合格 AC 變壓器或選用的銜接或擴充裝置提供外部 AC 電源。

在下列任何一種狀況下，將電腦連接到外部的 AC 電源：

- 正在爲電池充電或校準電池的時候
- 正在安裝或修改系統軟體的時候
- 將資訊寫入 CD、DVD 或 BD（僅限特定機型）時
- 執行磁碟重組工具時
- 執行備份或復原時

當您將電腦連接到外部 AC 電源的時候，會發生下列事件：

- 電池開始充電。
- 電腦開機後，通知區域中的電源計量器圖示就會改變外觀。

當您拆除電腦的外部 AC 電源的時候，會發生下列事件：

- 電腦會切換成使用電池電源。
- 顯示器亮度會自動降低，以節省電池壽命。

測試 AC 變壓器

將電腦連接至 AC 電源時，如果出現任何下列症狀，請測試 AC 變壓器：

- 電腦無法開啓。
- 顯示器無法開啓。
- 電源指示燈熄滅。

若要測試 AC 變壓器：

 **附註：** 下列指示適用於具有使用者可更換電池的電腦。

1. 將電腦關機。
2. 將電池從電腦中取出。
3. 先將 AC 變壓器連接到電腦，再將它連接至 AC 電源插座。
4. 開啓電腦。
 - 如果電源指示燈**亮起**，表示 AC 變壓器運作正常。
 - 如果電源指示燈保持**熄滅**狀態，則表示 AC 變壓器並未運作，應予更換。

如需取得替換 AC 電源變壓器的相關資訊，請連絡支援人員。

Switchable Graphics/Dual Graphics（僅限特定機型）

選取配備 Switchable Graphics 或 Dual Graphics 的電腦。

- Switchable Graphics — AMD™ 與 Intel 皆支援。如果您的電腦具有 AMD 動態 Switchable Graphics，則它僅支援 Switchable Graphics。
- Dual Graphics — 僅 AMD 支援。如果您的電腦具有 AMD Radeon Dual Graphics，則它僅支援 Dual Graphics。

 **附註：** Dual Graphics 只能由使用 DirectX 10 或 11 版本的全螢幕應用程式啓用。

 **附註：** 若要判斷您的電腦支援 Switchable Graphics，還是支援 Dual Graphics，請參閱筆記型電腦圖形處理器組態。Intel HR 中央處理單元 (CPU) 與 AMD Trinity 系列加速處理單元 (APU) 皆支援 Switchable Graphics。AMD Trinity 系列 A6、A8 和 A10 APU 均支援 Dual Graphics。AMD Trinity 系列 A4 APU 不支援 Dual Graphics。

Switchable Graphics 與 Dual Graphics 皆支援下列兩種圖形處理模式：

- 「效能 (Performance)」模式—以最佳效能執行應用程式。
- 「省電 (Power Saving)」模式—維持電池壽命。

若要管理 AMD 圖形設定，請執行下列動作：

1. 在桌面上按一下滑鼠右鍵以開啓「Catalyst 控制中心 (Catalyst Control Center)」，然後選取「**設定 Switchable Graphics (Configure Switchable Graphics)**」。
2. 按一下「**電源 (Power)**」標籤，然後選取「**Switchable Graphics**」。

使用 Switchable Graphics（僅限特定機型）

Switchable Graphics 可讓您在「效能 (Performance)」模式與「省電 (Power Saving)」模式之間切換。Switchable Graphics 僅適用於 Windows 7 專業版、Windows 7 家用進階版及 Windows 7 家用入門版等作業系統。

若要管理 Switchable Graphics 設定，請執行下列動作：

1. 在桌面上按一下滑鼠右鍵，然後選取「**設定可切換型圖形 (Configure Switchable Graphics)**」。
2. 按一下「**電源 (Power)**」標籤，然後選取「**Switchable Graphics**」。

Switchable Graphics 會根據電源需求，將個別應用程式指派為「效能 (Performance)」模式或「省電 (Power Saving)」模式。您也可以透過下列方法手動修改個別應用程式的設定：在「**最近使用的應用程式 (Recent Applications)**」下拉式功能表下尋找該應用程式，或按一下「**其他應用程式 (Other Applications)**」下方的「**瀏覽 (Browse)**」。您可以在「效能 (Performance)」模式與「省電 (Power Saving)」模式之間切換。

 **附註：** 如需詳細資訊，請參閱 Switchable Graphics 軟體說明。

使用 Dual Graphics（僅限特定機型）

如果您的系統配備 Dual Graphics（兩個或多個新增的圖形處理單元 (GPU)），則可啓用 AMD Radeon Dual Graphics，以增強使用 DirectX 10 或 11 版本的全螢幕應用程式之功能與效能。如需有關 DirectX 的詳細資訊，請參閱 <http://www.microsoft.com/directx>。

 **附註：** Dual Graphics 僅支援根據電源需求自動進行選取（動態配置），它會為個別應用程式自動指派「效能 (Performance)」模式或「省電 (Power Saving)」模式。但是，您可以手動修改特定應用程式的設定。

若要啓用或停用 AMD Radeon Dual Graphics，請在「Catalyst 控制中心 (Catalyst Control Center)」內的「效能 (Performance)」標籤上，選取或取消選取 AMD Radeon Dual Graphics 區段中的相應核取方塊。

 **附註：** 如需詳細資訊，請參閱 AMD 軟體說明。

5 外接式媒體卡和裝置

使用讀卡機卡（僅限特定機型）

選用的數位記憶卡提供安全的資料儲存及方便的資料分享方式。這些記憶卡通常適用於具備數位媒體的相機和 PDA 以及其他電腦。

若要判斷您電腦上支援的數位記憶卡格式，請參閱《快速入門》指南。

插入數位記憶卡

⚠ 注意： 為降低數位記憶卡接頭受損的風險，在插入數位記憶卡時，請不要太用力。

1. 將記憶卡的標籤面向上，然後將接頭朝向電腦。
2. 將卡片插入讀卡機，然後推入卡片，直到卡片牢固安插。

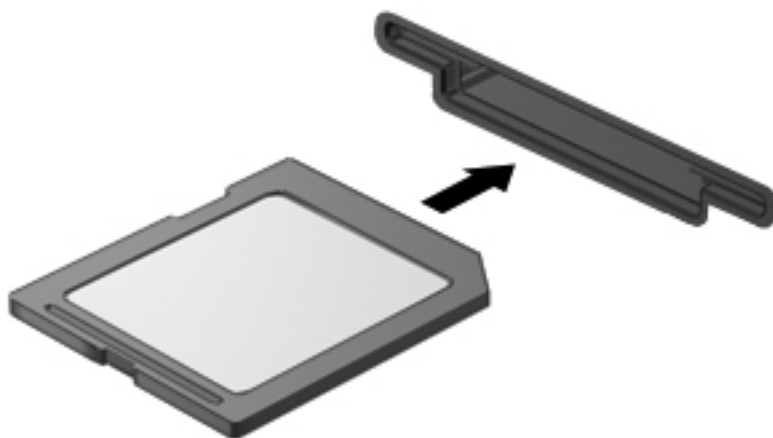

電腦偵測到裝置時會發出聲音，並且會顯示具有可用選項的功能表。

取出數位記憶卡

⚠ 注意： 為降低資料遺失或系統停止回應的風險，請使用下列程序以安全地取出數位記憶卡。

1. 儲存資訊並關閉所有與數位記憶卡相關的程式。
2. 在工作列最右邊的通知區域中，按一下移除硬體圖示。然後再依照畫面上的指示繼續執行。

3. 將卡向內壓 (1)，然後從插槽取出卡 (2)。

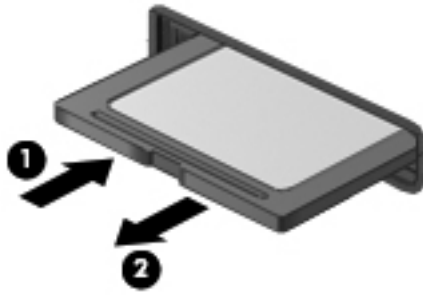

 **附註：** 如果該卡未退出，請將其拉出插槽。

使用 ExpressCard（僅限特定機型）

ExpressCard 是一種插在 ExpressCard 插槽中使用的高效能 PC 卡。

ExpressCard 和標準 PC 卡一樣，都是根據個人電腦記憶卡國際協會 (PCMCIA) 的標準規格而設計。

設定 ExpressCard

僅安裝卡片需要的軟體。若 ExpressCard 製造商指示您安裝裝置驅動程式：

- 請安裝作業系統專用的裝置驅動程式。
- 請勿安裝其他軟體，例如 ExpressCard 製造商提供的記憶卡服務、通訊端服務或啓用程式。

插入 ExpressCard

注意： 為避免電腦和外接式媒體卡受損，請勿將 PC 卡插入 ExpressCard 插槽。

注意： 若要降低接頭受損的風險：

將 ExpressCard 插入時，請不要太用力。

當 ExpressCard 在使用中時，請勿移動或搬運電腦。

附註： 以下圖例可能與您的裝置外觀略有不同。

ExpressCard 插槽中可能會有一個保護插片。若要取出插片：

1. 將插片 **(1)** 向內壓，解除鎖定。
2. 將插片拉出插槽 **(2)**。



若要插入 ExpressCard：

1. 卡的標籤面朝上，並將接頭對準電腦。
2. 將卡片插入 ExpressCard 插槽，然後施力推入卡片，直到卡片確實卡住定位。

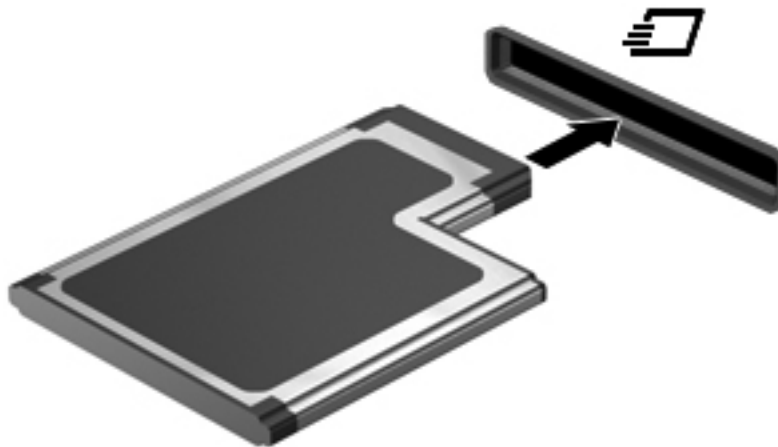

電腦偵測到卡片時會發出聲音，並且會顯示具有可用選項的功能表。

附註： 第一次連接 ExpressCard 時，通知區域中的訊息會通知您電腦已經識別出該卡片。

附註： 為了節省電力，在不使用 ExpressCard 時，請將它停止或取出。

取出 ExpressCard

⚠ 注意： 為降低資料遺失或系統停止回應的風險，請使用下列程序以安全地取出 ExpressCard。

1. 儲存資訊並關閉所有與 ExpressCard 相關的程式。
2. 在工作列最右邊的通知區域中按一下移除硬體圖示，然後依照螢幕上的指示。
3. 釋放並取出 ExpressCard：
 - a. 輕輕將 ExpressCard (1) 向內壓，解除鎖定。
 - b. 將 ExpressCard 從插槽拉出 (2)。

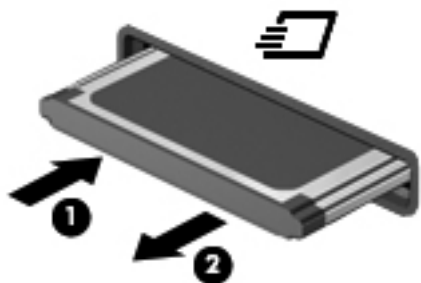

使用智慧卡（僅限特定機型）

📖 附註： 在本章中，**智慧卡** 一詞係指智慧卡和 Java™ 卡。

智慧卡是信用卡大小的配件，具有包含記憶體和微型處理器的微晶片。和個人電腦一樣，智慧卡具有用於管理輸入和輸出的作業系統，並包含用於防止竄改的安全功能。業界標準的智慧卡可與智慧卡讀取器搭配使用（僅限特定機型）。

需要 PIN 才能存取微晶片上的內容。如需有關智慧卡安全功能的詳細資訊，請參閱「說明及支援」。

插入智慧卡

1. 拿起智慧卡，標籤面朝上，輕輕將卡片插入智慧卡讀取器，直到卡片就定位。

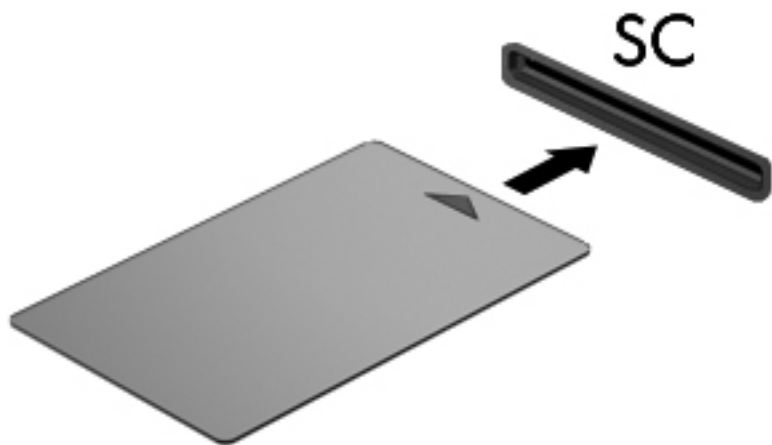

2. 請依照螢幕上的指示，使用智慧卡 PIN 碼登入電腦。

取出智慧卡

- ▲ 抓住智慧卡邊緣，將它從智慧卡讀取器拉出。

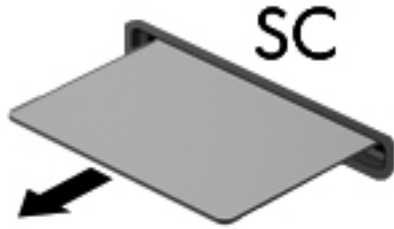

使用 USB 裝置

通用序列匯流排 (USB) 是一種硬體介面，能用來連接選用的外接式裝置（例如 USB 鍵盤、滑鼠、磁碟機/光碟機、印表機、掃描器或集線器）。

有些 USB 裝置需要額外的支援軟體，通常會隨附裝置提供。有關裝置特定軟體的詳細資訊，請參閱製造商的指示。這些指示可能隨附於軟體、光碟，或透過製造商網站提供。

此電腦至少有 1 個 USB 連接埠，可支援 USB 1.0、1.1、2.0 或 3.0 裝置。您的電腦可能還具有為外接式裝置供電的 USB 充電連接埠。選用的銜接裝置或 USB 集線器提供可與電腦搭配使用的額外 USB 連接埠。

連接 USB 裝置

⚠ 注意： 爲了降低損壞 USB 接頭的風險，連接裝置時請不要太用力。

▲ 將裝置的 USB 纜線連接至 USB 連接埠。

📖 附註： 以下圖例可能與您的電腦稍有不同。

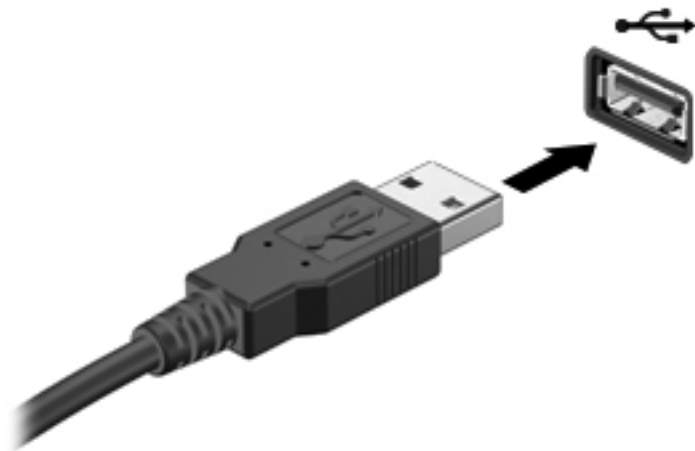

偵測到裝置時，您會聽到一個聲音。

📖 附註： 第一次連接 USB 裝置時，通知區域中的訊息會通知您電腦已經識別出該裝置。

移除 USB 裝置

⚠ 注意： 爲降低 USB 接頭受損的風險，取出 USB 裝置時，請不要用力拉扯纜線。

注意： 爲降低資訊遺失或系統停止回應的風險，請使用下列程序以安全地取出 USB 裝置。

1. 若要移除 USB 裝置，請儲存資訊並關閉所有與裝置相關的程式。
2. 在工作列最右邊的通知區域中按一下移除硬體圖示，然後依照螢幕上的指示。
3. 取出裝置。

使用 1394 裝置（僅限特定機型）

IEEE 1394 是一種硬體介面，可將高速多媒體或資料儲存裝置連接至電腦。掃描器、數位相機和數位攝影機需要使用 1394 連線。

有些 1394 裝置需要額外的支援軟體，通常會隨附裝置提供。有關裝置特定軟體的詳細資訊，請參閱製造商的指示。

1394 連接埠也支援 IEEE 1394a 裝置。

連接 1394 裝置

注意： 爲了降低損壞 1394 連接埠接頭的風險，連接裝置時請不要太用力。

▲ 若要將 1394 裝置連接至電腦，請將裝置的 1394 纜線連接至 1394 埠。

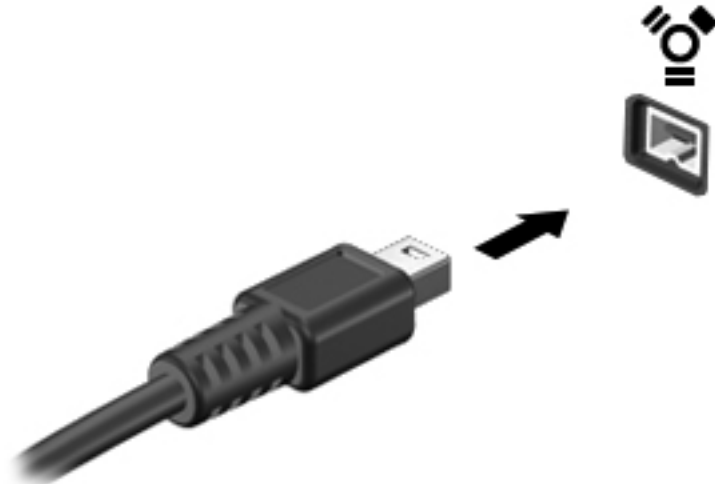

偵測到裝置時，您會聽到一個聲音。

取出 1394 裝置

注意： 爲降低資料遺失或系統停止回應的風險，請先停用再取出 1394 裝置。

注意： 爲降低 1394 接頭受損的風險，取出 1394 裝置時，請不要用力拉扯纜線。

1. 若要移除 1394 裝置，請儲存資訊並關閉所有與裝置相關的程式。
2. 在工作列最右邊的通知區域中按一下移除硬體圖示，然後依照螢幕上的指示。
3. 移除裝置。

使用 eSATA 裝置（僅限特定機型）

eSATA 埠連接選用的高效能 eSATA 元件，例如 eSATA 外接式硬碟。

有些 eSATA 裝置需要額外的支援軟體，通常會隨附裝置提供。有關裝置特定軟體的詳細資訊，請參閱製造商的指示。

附註： eSATA 埠也支援選用的 USB 裝置。

連接 eSATA 裝置

⚠ 注意： 爲了降低損壞 eSATA 連接埠接頭的風險，連接裝置時請不要太用力。

▲ 若要將 eSATA 裝置連接至電腦，請將裝置的 eSATA 纜線連接至 eSATA 埠。

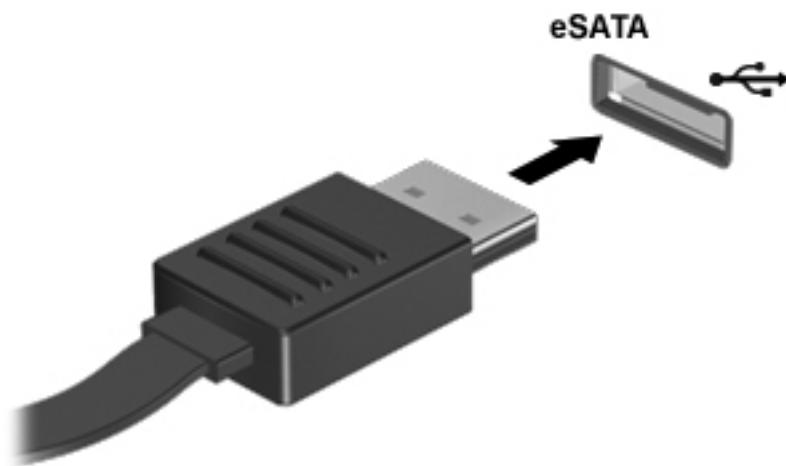

偵測到裝置時，您將會聽到一個聲音。

取出 eSATA 裝置

⚠ 注意： 爲降低 eSATA 接頭受損的風險，取出 eSATA 裝置時，請不要用力拉扯纜線。

注意： 爲降低資訊遺失或系統停止回應的風險，請使用下列程序以安全地取出裝置。

1. 若要移除 eSATA 裝置，請儲存資訊並關閉所有與裝置相關的程式。
2. 在工作列最右邊的通知區域中按一下移除硬體圖示，然後依照螢幕上的指示。
3. 移除裝置。

使用序列裝置（僅限特定機型）

特定電腦機型包含序列埠，能夠連接選用裝置（例如序列數據機、滑鼠或印表機）。

有些序列裝置需要額外的支援軟體，通常會隨附裝置提供。有關裝置特定軟體的詳細資訊，請參閱製造商的指示。

▲ 若要連接序列裝置，請將裝置纜線連接至電腦的序列埠。

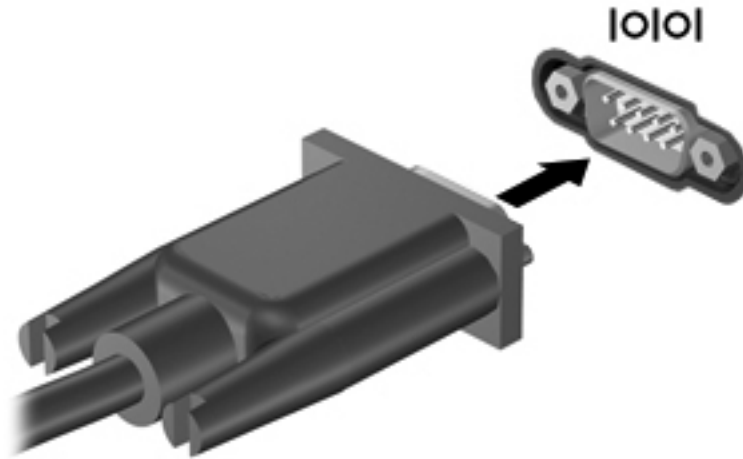

使用選用的外接式裝置

 **附註：** 如需所需的軟體和驅動程式，以及要瞭解該使用哪個電腦連接埠的詳細資訊，請參閱製造商的指示。

若要將外接式裝置連接至電腦：

 **注意：** 為降低對設備造成損壞的風險，連接外接電源的裝置時，請務必關閉裝置並拔除 AC 電源線。

1. 將裝置連接到電腦。
2. 如果您要連接通電的裝置，請將裝置的電源線插入接地的 AC 插座。
3. 開啓裝置。

若要中斷連接未供電外接式裝置的連接，請關閉裝置，然後中斷裝置與電腦的連接。若要中斷連接電源的外接式裝置的連線，請關閉裝置、中斷裝置與電腦的連線，然後拔除 AC 電源線。

使用選用的外接式磁碟機

抽取式外接式磁碟機會展開您的選項，以供儲存和存取資訊。您也可以將磁碟機/光碟機連接至電腦的 USB 連接埠，藉以新增 USB 磁碟機/光碟機。

 **附註：** HP 外接式 USB 光碟機應連接至電腦的供電式 USB 連接埠。

USB 磁碟機/光碟機包括下列類型：

- 1.44 MB 磁碟機
- 硬碟模組

- 外接式光碟機（CD、DVD 和 Blu-ray）
- MultiBay 裝置

使用擴充埠（僅限特定機型）

擴充埠將電腦連接至選用的銜接裝置或擴充裝置，所以額外的連接埠和接頭可與電腦一起使用。



使用銜接連接器（僅限特定機型）

銜接連接器會將電腦連接至選用的銜接裝置。選用的銜接裝置提供額外的連接埠和接頭，可與電腦一起使用。

 **附註：** 下列影像可能看起來與您的電腦或銜接裝置有些不同。

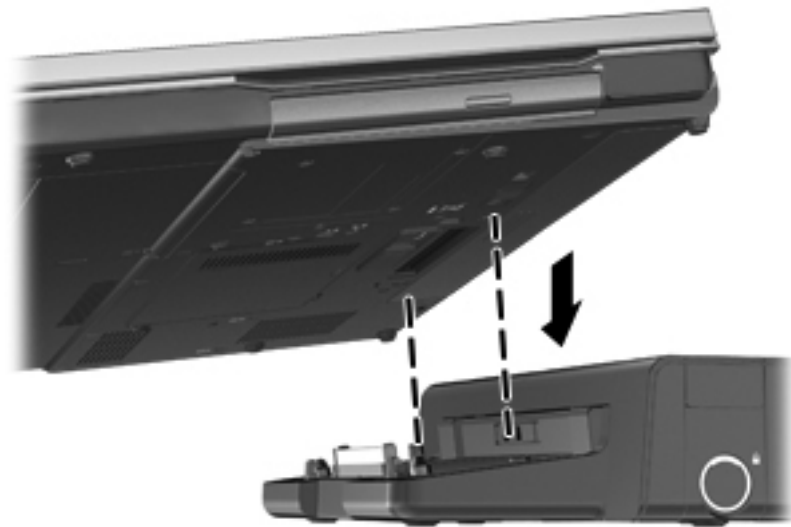

6 磁碟機/光碟機

處理磁碟機/光碟機

⚠ 注意： 磁碟機/光碟機是易損壞的電腦組件，必須小心處理。處理磁碟機/光碟機之前，請參考下列注意事項。其他注意事項會隨適用的程序提供。

請遵守下列預防措施：

- 在移動連接至外接式硬碟的電腦之前，請先啟動「睡眠」，讓螢幕清空，或正確地中斷與外接式硬碟的連接。
- 在處理磁碟機/光碟機之前，請先碰觸磁碟機/光碟機未上漆的金屬表面，將身上的靜電釋放掉。
- 勿碰觸抽取式磁碟機/光碟機或電腦上的連接器接腳。
- 處理磁碟機/光碟機的時候請小心，不要摔落磁碟機/光碟機，或在上頭放置物體。
- 在取出或插入磁碟機/光碟機之前，請先關閉電腦。如果您不確定電腦是否已關機或處在休眠模式，請先啟動電腦，然後再透過作業系統關閉電腦。
- 請勿過度用力將磁碟機/光碟機插入磁碟機/光碟機插槽。
- 當光碟機正在寫入光碟時，請勿使用電腦鍵盤或移動電腦。因為寫入程序對震動很敏感。
- 當電池是唯一的電力來源時，請先確定電池已充飽電力，然後再開始寫入媒體。
- 避免將磁碟機/光碟機曝露於溫度或濕度過高或過低的環境中。
- 避免將磁碟機/光碟機曝露於液體中。請勿在磁碟機/光碟機上噴灑清潔產品。
- 將磁碟機/光碟機從磁碟機/光碟機插槽取出、隨身攜帶、運送或儲存磁碟機/光碟機之前，請先將媒體從磁碟機/光碟機取出。
- 如果必須郵寄磁碟機/光碟機，請用泡棉或其他具有保護作用的包裝材質包裹，並在包裝上標示「易碎品」。
- 避免將磁碟機/光碟機曝露於磁場中。具有磁場的安全裝置包括機場通道裝置和安全檢測棒。機場傳送帶及檢查隨身行李的類似安全裝置，使用 X 射線而非磁場，因此不會損壞磁碟機。

使用硬碟

提高硬碟效能

使用磁碟重組工具

硬碟上的資料會隨著您使用電腦而分散。磁碟重組工具可合併分散在硬碟上的檔案和資料夾，讓系統運作更有效率。

 **附註：** 您不需對固態磁碟執行「磁碟重組工具」。

啓動磁碟重組工具之後，即可讓它自動執行，無需監看。視硬碟大小及分散檔案的數量而定，磁碟重組工具可能需要超過一個小時才能完成重組工作。您可能想要將執行時間設在夜間或其他不需要存取電腦的時間。

HP 建議至少每月重組一次您的硬碟。您可以設定每月按計畫執行「磁碟重組」，也可以隨時手動執行重組。

若要執行磁碟重組工具：

1. 將電腦連接到 AC 電源。
2. 選取「開始」>「所有程式」>「附屬應用程式」>「系統工具」>「磁碟重組工具」。
3. 按一下「重組磁碟」。

 **附註：** Windows 包含可增進電腦安全性的「使用者帳戶控制」功能。在進行安裝軟體、執行公用程式或變更 Windows 設定之類工作時，您可能會看到要求權限或密碼的提示。如需詳細資訊，請參閱「說明及支援」。

 **附註：** Windows 包含可增進電腦安全性的「使用者帳戶控制」功能。在進行安裝軟體、執行公用程式或變更 Windows 設定之類工作時，您可能會看到要求權限或密碼的提示。如需詳細資訊，請參閱「說明及支援」。

有關其他資訊，請存取「磁碟重組工具」軟體說明。

使用磁碟清理

「磁碟清理」會在硬碟中搜尋不需要的檔案，您可安心將它們刪除以釋放磁碟空間，並幫助電腦更有效地運作。

若要執行磁碟清理：

1. 選取「開始」>「所有程式」>「附屬應用程式」>「系統工具」>「磁碟清理」。
2. 請依照螢幕上的說明繼續執行。

使用 HP 3D DriveGuard (僅限特定機型)

發生下列其中一種情況時，HP 3D DriveGuard 會暫停磁碟機的運作並停止資料要求，以保護硬碟：

- 摔落電腦。
- 當電腦使用電池電源運作時，移動已關閉顯示器的電腦。

在上述事件發生不久後，HP 3D DriveGuard 會讓硬碟恢復正常運作。

 **附註：** 因為固態磁碟機 (SSD) 沒有移動的零件，所以不需要使用 HP 3D DriveGuard。

 **附註：** 主要硬碟插槽與次要硬碟插槽中的硬碟會受到 HP 3D DriveGuard 的保護。安裝於選用銜接裝置與連接至 USB 連接埠的硬碟，不受 HP 3D DriveGuard 保護。

如需詳細資訊，請參閱 HP 3D DriveGuard 軟體「說明」。

識別 HP 3D DriveGuard 狀態

電腦上的硬碟指示燈顏色發生變更，顯示主要硬碟插槽或次要硬碟插槽（僅限特定機型）中的磁碟機已暫停運作。若要確定磁碟機目前是否受到保護，或磁碟機是否已暫停運作，請使用工作列最右邊通知區域中的圖示：

- 如果軟體已啟用，硬碟圖示上面會加上一個綠色核取記號。
- 如果軟體已停用，則會在硬碟圖示上面加上一個紅色 X。
- 如果磁碟機/光碟機已暫停運作，會在硬碟圖示上面加上一個黃色月亮標示。

如果通知區域中的圖示尚未啟用，請依照下列步驟進行啟用：

1. 選取「開始」>「控制台」>「硬體和音效」>「HP 3D DriveGuard」。

 **附註：** 如果「使用者帳戶控制」顯示提示，請按「是」。

2. 在「系統匣中的圖示」列上，按一下「顯示」。
3. 按一下「確定」。

已暫停運作的硬碟之電源管理

如果 HP 3D DriveGuard 已暫停磁碟機/光碟機的運作，電腦將會出現下列狀況：

- 電腦不會關機。
- 電腦將無法啟動「睡眠」或「休眠」狀態（不包括下列所述的注意事項情況）。

 **附註：** 如果您的電腦是使用電池電力運作，而且已達電力不足狀態時，HP 3D DriveGuard 便會允許電腦啟動「休眠」。

- 電腦將不會啟動在「電源選項內容」的「警示」標籤中所設定的電池警示。

HP 建議您等到電腦關機，或啟動「睡眠」或「休眠」後，再移動電腦。

使用 HP 3D DriveGuard 軟體

HP 3D DriveGuard 軟體可讓您執行下列工作：

- 啟用和停用 HP 3D DriveGuard。

 **附註：** 視使用者權限而定，您可能會無法啟用或停用 HP 3D DriveGuard。系統管理員群組的成員可以變更非系統管理員使用者的權限。

- 決定是否支援系統中的磁碟機/光碟機。

若要開啓軟體並變更設定，請依照下列步驟執行：

1. 在工作列最右邊的通知區域中，按兩下圖示。
— 或 —
以滑鼠右鍵按一下通知區域中的圖示，然後選取「設定」。
2. 按一下適當的按鈕以變更設定。
3. 按一下「確定」。

使用光碟機（僅限特定機型）

光碟機包括下列類型：

- CD
- DVD
- Blu-ray (BD)

識別已安裝的光碟機

▲ 選取「開始」>「電腦」。

會顯示安裝在電腦上的所有裝置的清單，包含光碟機在內。

插入光碟片

托盤式

1. 開啓電腦電源。
2. 按下光碟機溝緣上的釋放按鈕 **(1)**，打開光碟托盤。
3. 將托盤向外拉到底 **(2)**。
4. 握住光碟的邊緣，不要觸碰其平滑表面，並以標籤面朝上，將光碟片放在托盤軸上。

 **附註：** 如果托盤未完全伸出，請小心將光碟片向下傾斜放到托盤軸上。

5. 輕輕將光碟壓入托盤軸 (3)，直到光碟卡住定位。

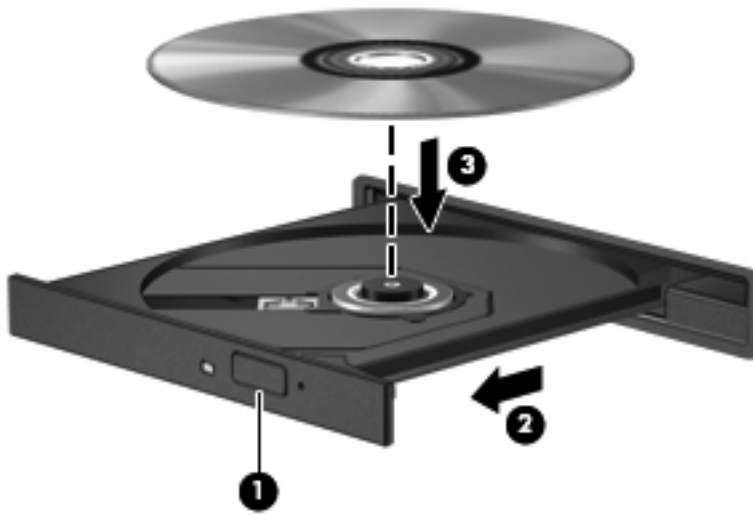

6. 關上光碟托盤。

 **附註：** 在插入光碟片之後，會出現暫停是正常的。如果您未選取媒體播放程式，「自動播放」對話方塊便會開啓。此對話方塊提示您選取使用媒體內容的方式。

插槽式

 **注意：** 請勿將 8 公分的光碟插入插槽式光碟機中。這樣做可能會損壞光碟機。

1. 開啓電腦電源。
2. 握住光碟的邊緣，不要觸碰其平滑表面，並將光碟標籤面朝上。
3. 輕輕將光碟推入插槽式光碟機中。



取出光碟

托盤式

有 2 種方式可以取出光碟，需視光碟托盤是否正常開啓而定。

光碟托盤正常開啓時

1. 按下光碟機溝緣上的釋放按鈕 (1)，以打開光碟托盤，然後輕輕將托盤 (2) 向外拉到到底。

2. 往上托住光碟片的外緣，輕壓托盤軸從托盤取出光碟 **(3)**。握住光碟的邊緣，不要觸摸表面。

 **附註：** 如果托盤未完全伸出，取出光碟片時請稍微將它傾斜。

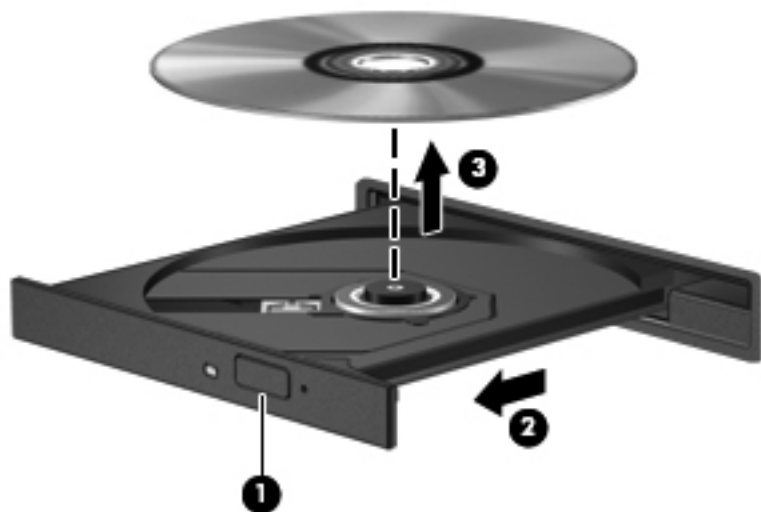

3. 關上光碟托盤，並將光碟片放在保護盒中。

光碟托盤無法正常開啓時

1. 將迴紋針的一端 **(1)** 插入光碟機前面板的釋放孔。
2. 輕壓迴紋針，直到托盤打開，然後再將托盤 **(2)** 向外拉到底。

3. 往上托住光碟片的外緣，輕壓托盤軸從托盤取出光碟 **(3)**。握住光碟的邊緣，不要觸摸表面。

 **附註：** 如果托盤未完全伸出，取出光碟片時請稍微將它傾斜。



4. 關上光碟托盤，並將光碟片放在保護盒中。

插槽式

1. 按下光碟機旁邊的釋放按鈕 **(1)**。
2. 握住光碟的邊緣以取出光碟 **(2)**，不要觸摸表面。



3. 將光碟放在保護盒中。

共用光碟機

雖然您的電腦沒有內建光碟機，您還是可以共用連至網路中其他電腦的光碟機，來存取軟體和資料，以及安裝應用程式。共用光碟機是 Windows 作業系統的功能之一，可讓同一個網路中的其他電腦存取電腦上的光碟機。

 **附註：** 您必須設定好網路，才能共用光碟機；如需設定網路的其他資訊，請參閱[位於第 2 頁的網路（僅限特定機型）](#)。

 **附註：** 某些光碟（例如 DVD 電影和遊戲光碟），可能具有防盜拷防護，因此無法以 DVD 或 CD 光碟機共用方式使用。

共用光碟機：

1. 從要共用其光碟機的電腦選取「**開始**」>「**電腦**」。
2. 在要共用的光碟機上按一下滑鼠右鍵，並按一下「**內容**」。
3. 按一下「**共用**」標籤，然後按一下「**進階共用**」。
4. 選取「**共用此資料夾**」核取方塊。
5. 在「**共用名稱**」文字方塊中，輸入光碟機名稱。
6. 按一下「**套用**」，然後按一下「**確定**」。
7. 若要檢視共用的光碟機，請選取「**開始**」>「**控制台**」>「**網路和網際網路**」>「**網路和共用中心**」。

使用 RAID（僅限特定機型）

備援獨立磁碟陣列 (RAID) 技術允許電腦同時使用兩個以上的硬碟。RAID 透過硬體或軟體設定，將多個磁碟當做一個連續的磁碟。如果以此種方式設定多個磁碟一起運作，這些磁碟會被視為 RAID 陣列。

如需有關 RAID 的其他資訊，請參閱位於「說明及支援」的《RAID 使用指南》，或是參閱 HP 網站，網址是 <http://www.hp.com/support>。

7 安全性

保護電腦

電腦的安全性對於保護資訊的機密性、完整性和可用性非常重要。由 Windows 作業系統、非 Windows Computer Setup Utility (BIOS) 以及其他協力廠商軟體提供的標準安全性功能，可保護您的個人設定和資料抵禦各種風險（例如病毒、蠕蟲和其他類型的惡意程式碼）。

 **附註：** 安全性解決方案的目的是在於預防遏阻，但不能避免本產品遭受不當處理或失竊。

 **附註：** 在將您的電腦送至維修之前，請備份和刪除機密檔案，並移除所有密碼設定。

 **附註：** 本章中所列的某些功能可能無法在您的電腦上使用。

 **附註：** 您的電腦支援 CompuTrace，這是一種基於線上安全技術的追蹤和復原服務，在特定區域可用。如果電腦失竊，CompuTrace 可以在未經授權的使用者存取網際網路時追蹤到電腦。您必須購買此軟體並訂閱服務，才能使用 CompuTrace。如需訂購 Computrace 軟體的相關資訊，請前往 HP 網站，網址為：<http://www.hpshopping.com>。

若電腦配備下列硬體和軟體，您可以設定安全性層級，在使用方便性和危害電腦安全性的困難度之間取得平衡。

- 在電腦安裝或連接了網路攝影機，以及安裝了 Face Recognition 程式的情況下。
- 在電腦安裝或連接了指紋讀取器，以及安裝了 HP Security Manager 軟體的情況下。

如需詳細資訊，請參閱《HP ProtectTools 快速入門》指南，或是 HP ProtectTools Security Manager 軟體說明。

電腦風險	安全性功能
未經授權使用電腦	HP ProtectTools Security Manager（僅限特定機型），以及與密碼、智慧卡、非接觸式卡片、註冊的臉孔影像、註冊的指紋或其他驗證認證的組合。
未經授權存取 Computer Setup(f10)	Computer Setup 的 BIOS 系統管理員密碼*
未經授權存取硬碟的內容	Computer Setup 中的 DriveLock 密碼*
未經授權從光碟機、磁碟機或內建網路介面卡開機啟動	Computer Setup 中的開機選項功能*
未經授權存取 Windows 使用者帳戶	Windows 使用者密碼
未經授權存取資料	<ul style="list-style-type: none">● 防火牆軟體● Windows 更新● Drive Encryption for HP ProtectTools

電腦風險	安全性功能
未經授權存取 Computer Setup 設定與其他系統識別資訊	Computer Setup 的 BIOS 系統管理員密碼*
未經授權移除電腦	安全纜線鎖孔（與選用的安全纜線搭配使用）

*Computer Setup 是預先安裝的 ROM 公用程式，即使作業系統未運作或未載入，也可以使用此公用程式。您可以使用指標裝置（觸控板、指標桿或 USB 滑鼠）或鍵盤，在 Computer Setup 中進行瀏覽和選擇。

使用密碼

密碼是您選擇用以保護電腦資訊安全的一組字元。依據您所要的資訊存取控制方式，可以設定數種類型的密碼。您可以在電腦預先安裝的 Windows 或非 Windows 的 Computer Setup 公用程式中設定密碼。

- 設定和 DriveLock 密碼都是在 Computer Setup 中設定，並透過系統 BIOS 管理。
- 可以在 Computer Setup 中啟用嵌入式安全密碼（即 HP ProtectTools Security Manager 密碼），除了可以提供一般 HP ProtectTools 功能，還能提供 BIOS 密碼保護。嵌入式安全密碼與選用的嵌入式安全晶片搭配使用。
- Windows 密碼只能在 Windows 作業系統中設定。
- 您可以使用 HP SpareKey 將密碼儲存在 USB 磁碟機中。密碼會加密處理，若您忘記在 Computer Setup 設定的 BIOS 管理員密碼，則須回答安全性問題，才能揭示密碼。
- 可在 Computer Setup 中啟用的嵌入式安全密碼，將與選用的嵌入式安全晶片及 HP ProtectTools Security Manager 軟體配合使用。

您可對 Computer Setup 功能和 Windows 安全性功能使用相同的密碼。您也可以對多個 Computer Setup 功能使用相同的密碼。

使用以下秘訣建立和儲存密碼：

- 當建立密碼時，請依照程式設定的要求進行。
- 寫下您的密碼並將它與電腦分開保存，置於安全的地方。
- 請勿將密碼儲存在電腦的檔案中。

下表列出常用的密碼並說明其功能。

在 Windows 中設定密碼

密碼	功能
管理員密碼*	保護對 Windows 管理員層級帳戶的存取。 附註： 這個密碼無法用於存取 Computer Setup 的內容。
使用者密碼*	保護對 Windows 使用者帳戶的存取。

*有關設定 Windows 管理員密碼或 Windows 使用者密碼的資訊，請選擇「開始」>「說明及支援」。

在 Computer Setup 中設定密碼

密碼	功能
BIOS 管理員密碼*	保護對 Computer Setup 的存取。
DriveLock 主要密碼*	保護對受 DriveLock 保護的內建硬碟之存取，並用來解除對 DriveLock 的保護。此密碼是在 DriveLock 密碼啟動程序中設定的。
DriveLock 使用者密碼*	保護對受 DriveLock 保護的內建硬碟之存取，在 DriveLock 密碼啟動程序中設定。
TPM 嵌入式安全密碼（僅限特定機型）	可以在 Computer Setup 中啟用嵌入式安全密碼（即 HP ProtectTools Security Manager 密碼），除了可以提供一般 HP ProtectTools 功能，還能提供 BIOS 密碼保護。嵌入式安全密碼會與選用的整合式 Trusted Platform Module (TPM) 嵌入式安全晶片搭配使用，此安全晶片可強化並啟用其他 HP ProtectTools Security Manager 安全功能。 此密碼需要有選用的嵌入式安全晶片，以支援此項安全性功能。

*如需各個密碼的詳細資料，請參閱下列主題。

管理 BIOS 管理員密碼

若要設定、變更或刪除此密碼，請依照下列步驟執行：

設定新的 BIOS 管理員密碼

1. 開啓或重新啓動電腦，然後在螢幕底部顯示「Press the ESC key for Startup Menu」（按下 **esc** 鍵以開啓啓動功能表）訊息時，按下 **esc** 鍵。
2. 按下 **f10** 鍵以進入 Computer Setup。
3. 使用指標裝置或方向鍵選取「安全性 (Security)」>「建立 BIOS 管理員密碼 (Setup BIOS Administrator Password)」，然後按下 **enter** 鍵。
4. 系統出現提示時，輸入密碼。
5. 系統出現提示時，再次輸入新密碼以進行確認。
6. 如果要儲存變更並離開 Computer Setup，請按一下螢幕左下角的「儲存 (Save)」圖示，然後依照畫面上的指示繼續執行。

— 或 —

使用方向鍵選取「檔案 (File)」>「儲存變更並離開 (Save Changes and Exit)」，然後按下 **enter** 鍵。

當電腦重新啓動時，您的變更便會生效。

變更 BIOS 管理員密碼

1. 開啓或重新啓動電腦，然後在螢幕底部顯示「Press the ESC key for Startup Menu」（按下 **esc** 鍵以開啓啓動功能表）訊息時，按下 **esc** 鍵。
2. 按下 **f10** 鍵以進入 Computer Setup。

3. 使用指標裝置或方向鍵選取「**安全性 (Security)**」>「**變更密碼 (Change Password)**」，然後按下 **enter** 鍵。
4. 出現提示時，輸入您目前的密碼。
5. 出現提示時，再次輸入您的新密碼以進行確認。
6. 如果要儲存變更並離開 **Computer Setup**，請按一下螢幕左下角的「**儲存 (Save)**」圖示，然後依照畫面上的指示繼續執行。

– 或 –

使用方向鍵選取「**檔案 (File)**」>「**儲存變更並離開 (Save Changes and Exit)**」，然後按下 **enter** 鍵。

當電腦重新啟動時，您的變更便會生效。

刪除 BIOS 管理員密碼

1. 開啓或重新啟動電腦，然後在螢幕底部顯示「Press the ESC key for Startup Menu」（按下 **esc** 鍵以開啓啟動功能表）訊息時，按下 **esc** 鍵。
2. 按下 **f10** 鍵以進入 **Computer Setup**。
3. 使用指標裝置或方向鍵選取「**安全性 (Security)**」>「**變更密碼 (Change Password)**」，然後按下 **enter** 鍵。
4. 出現提示時，輸入您目前的密碼。
5. 出現新密碼的提示時，讓欄位保留空白，然後按下 **enter** 鍵。
6. 閱讀警告。若要繼續，請選取「**是 (YES)**」。
7. 出現再次輸入新密碼的提示時，讓欄位保留空白，然後按下 **enter** 鍵。
8. 如果要儲存變更並離開 **Computer Setup**，請按一下螢幕左下角的「**儲存 (Save)**」圖示，然後依照畫面上的指示繼續執行。

– 或 –

使用方向鍵選取「**檔案 (File)**」>「**儲存變更並離開 (Save Changes and Exit)**」，然後按下 **enter** 鍵。

當電腦重新啟動時，您的變更便會生效。

輸入 BIOS 管理員密碼

出現「**BIOS 管理員密碼 (BIOS administrator password)**」提示時，輸入您的密碼（使用您用於設定密碼的同一種按鍵），然後按下 **enter** 鍵。若連續 3 次輸入 BIOS 管理員密碼失敗，您必須重新啟動電腦並再試一次。

管理 DriveLock 密碼

若要在 **Computer Setup** 中設定、變更或刪除 DriveLock 密碼，請依照下列步驟進行：

1. 開啓電腦，然後當畫面底部顯示「Press the ESC key for Startup Menu」（按下 **esc** 鍵以開啓啟動功能表）訊息時，按下 **esc** 鍵。
2. 按下 **f10** 鍵以進入 **Computer Setup**。

3. 使用指標裝置或方向鍵選取「**安全性 (Security)**」>「**DriveLock 密碼 (DriveLock Password)**」，然後依照畫面指示進行。
4. 若要確認您已選取之硬碟上的 DriveLock 保護，請在確認欄位中輸入 DriveLock，然後按下 **enter** 鍵。

 **附註：** DriveLock 確認會區分大小寫。

當電腦重新啓動時，您的變更便會生效。

使用 Computer Setup 自動 DriveLock

在多使用者環境中，您可以設定自動 DriveLock 密碼。在啓用自動 DriveLock 密碼的情況下，會為您建立隨機的使用者密碼和 DriveLock 主要密碼。當使用者通過密碼認證後，會以相同的隨機使用者和 DriveLock 主要密碼為磁碟機解鎖。

 **附註：** 您必須擁有 BIOS 管理員密碼，才能存取自動 DriveLock 功能。

輸入自動 DriveLock 密碼

若要啓用 Computer Setup 中的自動 DriveLock 密碼，請依照下列步驟執行：

1. 開啓或重新啓動電腦，然後當畫面底部顯示「Press the ESC key for Startup Menu」（按下 **esc** 鍵以開啓啓動功能表）訊息時，按下 **esc** 鍵。
2. 按下 **f10** 鍵以進入 Computer Setup。
3. 使用指標裝置或方向鍵選取「**安全性 (Security)**」>「**自動 DriveLock (Automatic DriveLock)**」，然後按下 **enter** 鍵。
4. 使用指標裝置或方向鍵選取內建硬碟，然後按下 **enter** 鍵。
5. 閱讀警告。若要繼續，請選取「**是 (YES)**」。
6. 若要儲存變更並離開電腦設定，按一下螢幕左下角的「**儲存 (Save)**」圖示，然後依照螢幕上的指示進行。

- 或者 -

使用方向鍵選取「**檔案 (File)**」>「**儲存變更後離開 (Save Changes and Exit)**」，然後按下 **enter** 鍵。

移除自動 DriveLock 保護

若要移除 Computer Setup 中的 DriveLock 保護，請依照下列步驟執行：

1. 開啓或重新啓動電腦，然後當畫面底部顯示「Press the ESC key for Startup Menu」（按下 **esc** 鍵以開啓啓動功能表）訊息時，按下 **esc** 鍵。
2. 按下 **f10** 鍵以進入 Computer Setup。
3. 使用指標裝置或方向鍵選取「**安全性 (Security)**」>「**自動 DriveLock (Automatic DriveLock)**」，然後按下 **enter** 鍵。
4. 使用指標裝置或方向鍵選取內建硬碟，然後按下 **enter** 鍵。

5. 使用指標裝置或方向鍵選取「**停用保護 (Disable protection)**」。
6. 若要儲存變更並離開電腦設定，按一下螢幕左下角的「**儲存 (Save)**」圖示，然後依照螢幕上的指示進行。

- 或者 -

使用方向鍵選取「**檔案 (File)**」>「**儲存變更後離開 (Save Changes and Exit)**」，然後按下 **enter** 鍵。

使用指紋讀取器（僅限特定機型）

特定電腦機型會提供內建指紋讀取器。若要使用指紋讀取器，您必須在電腦上設定具有 Windows 密碼的使用者帳戶。此帳戶可讓您以指定的手指刷一下即可登入電腦。在需要進行登入的網站和其他程式中，您也可以使用指紋讀取器來填入密碼欄位。如需相關指示，請參閱 **HP ProtectTools** 軟體說明。

建立指紋身分識別之後，您可以設定單一登入服務，藉由該服務，您可以針對需要使用者名稱和密碼的任何應用程式，使用指紋讀取器來建立認證。

如需瞭解指紋讀取器在電腦上的位置，請參閱「瞭解您的電腦」。

使用網際網路安全性軟體

在您使用電腦存取電子郵件、網路或網際網路時，電腦可能會受到電腦病毒、間諜軟體或其他惡意攻擊，導致無法使用作業系統、程式或公用程式，或導致它們無法正常運作。

使用防毒軟體

防毒軟體可偵測摧毀大部分病毒，在大部分情況下，還可修復病毒所造成的任何損害。防毒軟體必須保持最新的狀態，才能持續防護以對抗最新發現的病毒。

您的電腦可能會預先安裝防毒程式，例如 **Microsoft Security Essentials®**。此軟體會在背景中安靜、有效率地執行，因此您無須擔心作業會中斷或軟體升級提醒。新威脅出現時，您的防毒軟體將自動更新。只有在需要特定行動時，才會向您發出警告。

如需電腦病毒的更多資訊，請在「說明及支援」的「搜尋」方塊中輸入 `viruses`。

使用防火牆軟體

防火牆可避免未經授權存取系統或網路。防火牆可以是安裝於電腦和/或網路的軟體程式，也可以是由硬體和軟體所組成的解決方案。

有兩種類型的防火牆可供選擇：

- 主機型防火牆 — 軟體只保護安裝該軟體的電腦。
- 網路型防火牆 — 安裝於 DSL 或纜線數據機和家用網路之間，可保護網路上的所有電腦。

在系統上安裝防火牆後，所有傳送至或從系統傳送的資料都會受到監控，並和一組使用者定義的安全性原則比較。不符合原則的資料會遭到封鎖。

您的電腦或網路設備可能已經安裝了防火牆。如果沒有，我們將提供防火牆軟體解決方案。

 **附註：** 在某些情況下，防火牆會封鎖對網際網路遊戲的存取，干擾網路印表機或檔案共用，或是封鎖授權使用的電子郵件附件。若要暫時解決問題，可停用防火牆、執行您所需的工作，然後再重新啟用防火牆。如果要永久解決這個問題，可重新設定防火牆組態。

安裝重大安全性更新

 **注意：** Microsoft® 會傳送有關重大更新的警示。為保護電腦的安全性不遭破壞或不受電腦病毒入侵，建議您在收到警示時，立即安裝 Microsoft 的所有重要更新。

電腦出廠後，可能會有作業系統和其他軟體的更新。為確保在電腦上安裝所有可用的更新，請遵守下列指示：

- 在設定好您的電腦後，請盡快執行 Windows Update。
- 之後請每月執行一次 Windows Update。
- 從 Microsoft 網站以及透過「說明及支援」中的更新連結，取得所發佈 Windows 及其他 Microsoft 程式的更新。

使用 HP ProtectTools Security Manager (僅限特定機型)

特定電腦機型會預先安裝 HP ProtectTools Security Manager 軟體。此軟體是透過 Windows「控制台」存取。它提供了安全性功能，有助於防止未授權者存取電腦、網路及重要資料。如需詳細資訊，請參閱 HP ProtectTools 軟體說明。

安裝選用的安全纜線

 **附註：** 安全纜線的目的在於預防遏阻，但不能避免電腦遭受不當處理或失竊。

 **附註：** 電腦上的安全纜線鎖孔可能會與本節中圖例所示有些許不同。有關電腦上的安全纜線鎖孔位置，請參閱《快速入門》指南。

1. 將安全纜線繞於牢固的物件上。
2. 將鑰匙 (1) 插入纜線鎖 (2)。
3. 將纜線鎖插入電腦上的安全纜線鎖孔 (3)，再以鑰匙將纜線鎖上鎖。

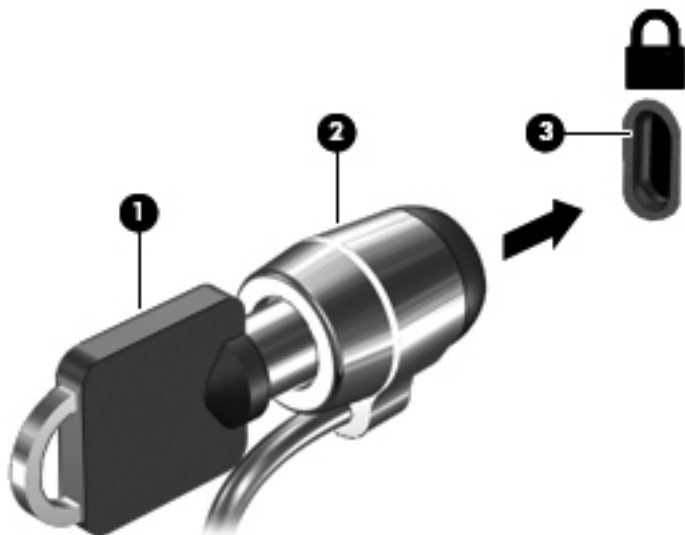

8 維護

清潔您的電腦

清潔產品

使用以下產品對您的電腦進行安全清潔和消毒：

- 最大濃度 **0.3%** 的二甲基苯甲基氯化銨（例如：一次性滅菌擦巾。這些擦巾具有各種品牌名稱）。
- 無醇玻璃清潔液
- 中性肥皂水
- 乾燥的超細纖維擦拭布或棉巾（無油防靜電布）
- 防靜電擦巾

⚠ 注意： 避免使用以下清潔產品：

高濃度溶劑（例如酒精、丙酮、氯化銨、二氯甲烷以及碳氫化合物）可能會永久損壞電腦的表面。
纖維物料（例如紙巾）可能會刮傷電腦。灰塵和清潔劑會逐漸堆積在這些刮痕中。

清潔程序

請依照本節中的程序安全清潔電腦。

⚠ 警告！ 為了避免電擊或組件受到損害，請勿在電腦開啓時清潔電腦。

關閉電腦。

中斷外部電源。

中斷所有供電式外接式裝置的連接。

⚠ 注意： 請勿直接在任何電腦的表面上噴灑清潔劑或清潔液。在電腦表面滴落這些液體，可能會永久損壞內部組件。

清潔顯示器

使用**無酒精**的玻璃清潔液沾濕柔軟、無棉絮的布料，輕輕地擦拭螢幕。在闔上顯示器螢幕之前，確保顯示器已乾。

清潔側面和外蓋

若要對側面和外蓋進行清潔和消毒，請使用沾有上列其中一種清潔液的柔軟超細纖維擦拭布或棉巾，或使用適用的一次性滅菌擦巾。

 **注意：** 當清潔觸控板和鍵盤時，請勿讓液體滴落到按鍵之間。這可能會永久損壞內部元件。

 **附註：** 當清潔電腦外蓋時，可以採用圓周運動以協助去除髒污和碎屑。

- 若要對觸控板和鍵盤進行清潔和消毒，請使用沾有上列其中一種清潔液的柔軟超細纖維擦拭布或棉巾，或使用適用的一次性滅菌擦巾。
- 若要避免按鍵卡住，請使用附有噴嘴的壓縮空氣罐清除鍵盤的灰塵、棉絮和碎屑。

 **警告！** 為降低電擊的危險或損壞內部組件的可能性，請不要使用吸塵器來清潔鍵盤。吸塵器可能會使家中的灰塵碎屑卡在鍵盤表面。

更新程式和驅動程式

HP 建議您定期將程式與驅動程式更新為最新版本。如需美國支援，請前往 <http://www.hp.com/go/contactHP>。如需全球支援，請前往 http://welcome.hp.com/country/us/en/wwwcontact_us.html。

使用 SoftPaq Download Manager

HP SoftPaq Download Manager (SDM) 是一個工具，讓您無需提供 SoftPaq 號碼，即可快速存取 HP 商用電腦的 SoftPaq 資訊。使用此工具，便可以輕鬆搜尋 SoftPaq，然後加以下載並解壓縮。

SoftPaq Download Manager 會從 HP FTP 網站讀取並下載包含電腦機型與 SoftPaq 資訊的公開資料庫檔案。您可使用 SoftPaq Download Manager 指定一個或多個電腦機型，以判斷哪些 SoftPaq 是可供下載的。

SoftPaq Download Manager 會檢查 HP FTP 網站是否有資料庫和軟體的更新。如果找到更新，就會自動下載與套用。

您可從 HP 網站下載 SoftPaq Download Manager。若要使用 SoftPaq Download Manager 下載 SoftPaq，您必須先下載並安裝此程式。請前往 HP 網站（網址為 <http://www.hp.com/go/sdm>），並依照指示下載和安裝 SoftPaq Download Manager。

若要下載 SoftPaq：

1. 開啟您的 Web 瀏覽器。如需美國支援，請前往 <http://www.hp.com/go/contactHP>。如需全球支援，請前往 http://welcome.hp.com/country/us/en/wwcontact_us.html。
2. 請選取「開始」>「所有程式」>「HP 說明及支援」>「HP 軟體安裝程式」。
3. 按一下「**檢查軟體更新程式 (Check for Software Updates)**」按鈕。
4. SoftPaq Download Manager 第一次開啓時，會顯示視窗詢問您是否只要顯示您正在電腦上使用的軟體，或顯示所有支援機型的軟體。選取「**顯示所有支援機型的軟體 (Show software for all supported models)**」。如果您之前使用過 HP SoftPaq Download Manager，請移至步驟 3。
 - a. 在「系統組態選項 (Configuration Options)」視窗中，選取您的作業系統與語言篩選器。篩選器會限制「產品目錄 (Product Catalog)」窗格中列出的選項數目。例如，如果在作業系統篩選器中僅選取 Windows 7 Professional，則顯示在「產品目錄 ((Product Catalog))」中的作業系統將只有 Windows 7 Professional。
 - b. 若要新增其他作業系統，請變更「系統組態選項 (Configuration Options)」視窗中的篩選器設定。如需詳細資訊，請參閱 HP SoftPaq Download Manager 軟體說明。
5. 在左側窗格中，按一下加號 (+) 展開機型清單，然後選取您要更新的产品機型。
6. 按一下「**尋找可用的 SoftPaq (Find Available SoftPaqs)**」，下載選定電腦的可用 SoftPaq 清單。
7. 如果有多個 SoftPaq 可下載，請從可用的 SoftPaq 清單中選取 SoftPaq，然後按一下「**僅限下載 (Download Only)**」，因為選取的 Softpaq 和網際網路連線速度將決定下載程序所需要的時間。

如果您只要下載一個或兩個 SoftPaq，而且網際網路連線速度很快，請按一下「**下載並解壓縮 (Download & Unpack)**」。
8. 在 SoftPaq Download Manager 軟體上，以滑鼠右鍵按一下「**安裝 SoftPaq (Install SoftPaq)**」，將選取的 SoftPaq 安裝在電腦上。

使用 HP 軟體設定公用程式

HP 軟體設定公用程式是一個工具，可讓您快速存取尚未安裝在電腦上的應用程式。HP 軟體設定公用程式可讓您安裝能啓用硬體的驅動程式，以及選用的軟體應用程式。此工具也能使用 SoftPaq Download Manager 來下載任何應用程式更新。

若要存取 HP 軟體設定公用程式，請選取「開始」>「所有程式」>「HP 說明及支援」>「HP 軟體安裝程式」。

9 Computer Setup (BIOS) 和 Advanced System Diagnostics

使用 Computer Setup

Computer Setup 即基本輸出入系統 (BIOS)，可控制系統上所有輸入和輸出裝置（例如磁碟機、顯示器、鍵盤、滑鼠和印表機）之間的通訊。Computer Setup 包括對於已安裝裝置的類型、電腦的啟動順序，以及系統記憶體和延伸記憶體的量進行的設定。

 **附註：** 在 Computer Setup 中進行變更時應格外小心。變更時出錯會讓電腦無法正常運作。

啟動 Computer Setup

 **附註：** 唯有在啓用 USB 舊版支援時，USB 所連接的外接式鍵盤或滑鼠才可用於電腦設定。

若要啟動 Computer Setup，請依照下列步驟執行：

1. 開啓或重新啓動電腦，然後當畫面底部顯示「Press the ESC key for Startup Menu」（按下 **esc** 鍵以開啓啟動功能表）訊息時，按下 **esc** 鍵。
2. 按下 **f10** 鍵以進入 Computer Setup。

在 Computer Setup 中瀏覽和選取

若要在 Computer Setup 中瀏覽和選取，請依照下列步驟執行：

1. 開啓或重新啓動電腦，然後當畫面底部顯示「Press the ESC key for Startup Menu」（按下 **esc** 鍵以開啓啟動功能表）訊息時，按下 **esc** 鍵。
 - 若要選取功能表或功能表項目，請使用 **tab** 鍵和鍵盤方向鍵，然後按下 **enter** 鍵，或使用指標裝置按一下項目。
 - 若要上下捲動，請按一下畫面右上角的向上鍵或向下鍵，或使用向上方向鍵或向下方向鍵。
 - 若要關閉開啓的對話方塊，並回到 Computer Setup 主畫面，請按下 **esc** 鍵，然後依照畫面上的指示繼續執行。

 **附註：** 您可以使用指標裝置（觸控板、指標桿或 USB 滑鼠）或鍵盤在 Computer Setup 中瀏覽和選取。

2. 按下 **f10** 鍵以進入 Computer Setup。

若要結束 Computer Setup 功能表，請選擇下列一種方式：

- 結束 Computer Setup 功能表，不儲存變更：

按一下畫面左下角的「**離開 (Exit)**」圖示，然後依照畫面上的指示繼續執行。

- 或者 -

使用 **tab** 鍵和方向鍵選取「**檔案 (File)**」>「**忽略變更並離開 (Ignore Changes and Exit)**」，然後按下 **enter** 鍵。

- 結束 Computer Setup 功能表，並儲存變更：

按一下畫面左下角的「**儲存 (Save)**」圖示，然後依照畫面上的指示繼續執行。

- 或者 -

使用 **tab** 鍵和方向鍵選取「**檔案 (File)**」>「**儲存變更後離開 (Save Changes and Exit)**」，然後按下 **enter** 鍵。

當電腦重新啟動時，您的變更便會生效。

還原 Computer Setup 中的原廠設定

 **附註：** 還原預設值不會變更硬碟模式。

若要使 Computer Setup 中的所有設定回復到原廠設定值，請依照下列步驟執行：

1. 開啓或重新啟動電腦，然後當畫面底部顯示「Press the ESC key for Startup Menu」（按下 **esc** 鍵以開啓啟動功能表）訊息時，按下 **esc** 鍵。
2. 按下 **f10** 鍵以進入 Computer Setup。
3. 使用指標裝置或方向鍵選取「**檔案 (File)**」>「**還原預設值 (Restore Defaults)**」。
4. 然後依照畫面上的指示繼續執行。
5. 若要儲存變更並離開，按一下螢幕左下方的「**儲存 (Save)**」，然後依照螢幕上的指示進行。

- 或者 -

使用方向鍵選取「**檔案 (File)**」>「**儲存變更後離開 (Save Changes and Exit)**」，然後按下 **enter** 鍵。

當電腦重新啟動時，您的變更便會生效。

 **附註：** 當您還原原廠設定時，密碼設定與安全設定不會變更。

更新 BIOS

下幾節說明更新 BIOS 的不同方式。

下載 SoftPaqs 以更新 BIOS

HP 網站上的大多數 BIOS 更新皆是稱為 **SoftPaq** 的壓縮檔案套件。

若要從 HP 網站安裝 BIOS 更新，請依照下列步驟執行：

1. 從 HP 網站下載 **SoftPaq**。
2. 按一下「**執行 (Run)**」，然後依照畫面指示更新 BIOS。

 **附註：** 有些下載套件包含一個名為 **Readme.txt** 的檔案，其中包含與安裝和疑難排解檔案有關的資訊。

使用 SoftPaq 建立可開機 USB 快閃磁碟機

1. 從 HP 網站下載 **SoftPaq**。
2. 按一下「**執行 (Run)**」，然後按一下「**建立可開機 USB 金鑰 (Create Bootable USB key)**」。
3. 請依照畫面指示，插入 USB 快閃磁碟機以進行格式化。
4. 關閉及開啓電腦。
5. eROMpaq 程式會執行。按一下「**更新 (Update)**」，然後依照畫面上的指示繼續執行。

BIOS 管理使用系統診斷

1. 從 HP 網站下載 **SoftPaq**。

 **附註：** 請驗證電腦（或 USB 快閃磁碟機）是否已安裝 UEFI 系統診斷。

2. 按一下「**執行 (Run)**」，然後在「更新/USB 可開機 (Update/USB bootable)」對話方塊中按一下「**取消 (Cancel)**」。
3. 瀏覽資料夾（位於與 **SoftPaq** 號碼對應的 [c:\swsetup](#)）。
4. 從 ROMpaq 資料夾中找出 .bin 檔案（例如 68CDD.bin），然後複製到硬碟的 HP_Tools 分割區的 Hewlett-Packard\BIOS\New\ 資料夾，或是 USB 快閃磁碟機。
5. 從 ROM.cab 檔案中找出 .sig 檔案，然後重新命名，使其具有和 .bin 檔案相同的前置字元（例如 68CDD.sig）。將重新命名過的檔案複製到硬碟的 HP_Tools 分割區的 Hewlett-Packard\BIOS\New\ 資料夾，或是 USB 快閃磁碟機。
6. 重新啓動電腦，然後當畫面底部顯示「Press the ESC key for Startup Menu」（按下 **esc** 鍵以開啓啓動功能表）訊息時，按下 **esc** 鍵。
7. 按下 **f2** 鍵以進入 Computer Setup。
8. 按一下功能表上的「**BIOS 管理 (BIOS Management)**」，然後選取「**更新 BIOS (Update BIOS)**」。

使用 f10 設定更新 BIOS

1. 從 HP 網站下載 **SoftPaq**。

 **附註：** 請驗證電腦（或 USB 快閃磁碟機）是否已安裝 UEFI 系統診斷。

2. 按一下「**執行 (Run)**」,然後在「更新/USB 可開機 (Update/USB bootable)」對話方塊中按一下「**取消 (Cancel)**」。
3. 瀏覽資料夾（位於與 **SoftPaq** 號碼對應的 [c:\swsetup](#)）。
4. 從 ROMpaq 資料夾中找出 .bin 檔案（例如 68CDD.bin），然後複製到硬碟的 HP_Tools 分割區的 Hewlett-Packard\BIOS\New\ 資料夾，或是 USB 快閃磁碟機。
5. 從 ROM.cab 檔案中找出 .sig 檔案，然後重新命名，使其具有和 .bin 檔案相同的前置字元（例如 68CDD.sig）。將重新命名過的檔案複製到硬碟的 HP_Tools 分割區的 Hewlett-Packard\BIOS\New\ 資料夾，或是 USB 快閃磁碟機。
6. 重新啟動電腦，然後當畫面底部顯示「Press the ESC key for Startup Menu」（按下 **esc** 鍵以開啓啓動功能表）訊息時，按下 **esc** 鍵。
7. 按下 **f10** 鍵以進入 Computer Setup。
8. 按一下「**更新系統 BIOS (Update System BIOS)**」,然後按一下「**接受 (Accept)**」以更新 BIOS。

確定 BIOS 版本

若要判斷可用的 BIOS 更新檔，是否包含比電腦上目前安裝的版本更新的 BIOS 版本，您必須知道目前安裝的系統 BIOS 版本。

按下 **fn+esc**（如果您已在 Windows 中）或使用 Computer Setup，以顯示 BIOS 版本資訊（也就是 **ROM 日期與系統 BIOS**）。

1. 啓動 Computer Setup。
2. 使用指標裝置或方向鍵選取「**檔案 (File)**」>「**系統資訊 (System Information)**」。
3. 若要結束 Computer Setup 而不儲存變更，請按一下畫面左下角的「**離開 (Exit)**」圖示，然後依照畫面上的指示繼續執行。

- 或者 -

使用 **tab** 鍵和方向鍵選取「**檔案 (File)**」>「**忽略變更並離開 (Ignore Changes and Exit)**」,然後按下 **enter** 鍵。

下載 BIOS 更新檔

 **注意：** 爲了降低電腦受損或安裝失敗的風險，請僅在使用 AC 變壓器將電腦連接至可靠的外部電源時，才下載並安裝 BIOS 更新。在電腦使用電池電力、銜接在選用的銜接裝置，或連接到選用的電源時，請勿下載或安裝 BIOS 更新。在下載與安裝期間，遵循這些指示：

請勿從 AC 插座拔出電源線，中斷電腦的電力。

請勿關閉電腦或起始「睡眠」或「休眠」。

請勿插入、取出、連接或中斷連接任何裝置、纜線或電源線。

1. 選取「開始」>「說明及支援」>「維護」。
2. 依照畫面上的指示，識別您的電腦並存取要下載的 BIOS 更新。
3. 在下載區域，遵循這些步驟：
 - a. 找出比目前安裝在您電腦上的 BIOS 版本更新之 BIOS 更新檔。記下日期、名稱或其他識別碼。當更新檔下載到硬碟後，您可能稍後需要此資訊來找出更新檔。
 - b. 依照畫面上的指示，將您選取的更新下載至硬碟。

記下硬碟上 BIOS 更新下載位置的路徑。當您準備安裝此項更新時，將需要存取此路徑。

 **附註：** 如果電腦已連上網路，請在安裝任何軟體更新檔，尤其是系統 BIOS 更新檔之前，先洽詢網路管理員。

BIOS 安裝程序會有所不同。當下載完成後，依照螢幕上出現的指示。若未顯示指示，請遵循這些步驟：

1. 選取「開始」>「電腦」以開啓「Windows 檔案總管」。
2. 按兩下硬碟代碼。硬碟代碼通常是磁碟機 (C:)。
3. 使用您稍早記錄的硬碟路徑，在您包含此項更新的硬碟上開啓此資料夾。
4. 按兩下副檔名為 .exe 的檔案（例如，檔名.exe）。

BIOS 安裝作業就會開始。

5. 請依照螢幕上的指示完成安裝。

 **附註：** 當螢幕上出現訊息報告安裝成功之後，您就可以從硬碟刪除該下載檔案。

BIOS 設定功能表

本節中的表格提供 BIOS 設定功能表選項的總覽。

「主要」功能表

選擇	若要執行這個作業
系統資訊 (System information)	<ul style="list-style-type: none">● 檢視和變更系統的時間和日期。● 檢視關於電腦的識別資訊。● 檢視有關處理器、記憶體大小以及系統 BIOS 的規格資訊。

「安全性」功能表

選擇	若要執行這個作業
系統管理員密碼	控制對 Setup Utility 的存取。
開機密碼	控制電腦的存取。
TPM 狀態 (TPM Status)	停用和啟用 (僅限特定機型)。
TPM 操作 (TPM Operation)	選取不執行操作和 TPM 狀態 (僅限特定機型)。

「診斷」功能表

選擇	若要執行這個作業
主要硬碟自我測試 (Primary Hard Disk Self Test)	對硬碟執行快速或全面的自我測試。
記憶體測試 (Memory Test)	對系統記憶體執行診斷測試。

使用 Advanced System Diagnostics

藉由 Advanced System Diagnostics，您可以執行診斷測試，以確定電腦硬體是否運作正常。Advanced System Diagnostics 中提供以下診斷測試：

- 啟動測試 — 此測試可分析啟動電腦所需的主要電腦元件。
- 執行測試 — 此測試會重複執行啟動測試，並檢查啟動測試未偵測到的中斷問題。
- 系統調整 — 此組附加測試可檢查電腦，以確保主要元件正確運作。系統調整會針對記憶體模組、硬碟 SMART 參數、硬碟表面、電池（以及電池校正）、視訊記憶體和 WLAN 模組狀態執行時間更長、更為全面的測試。
- 硬碟測試 — 此測試可分析硬碟的實體狀況，然後檢查硬碟每個磁區的所有資料。如果此測試偵測到損壞的磁區，會嘗試將資料移至良好的磁區。
- 記憶體測試 — 此測試可分析記憶體模組的實體狀況。如果此測試報告錯誤，請立即更換記憶體模組。
- 電池測試 — 此測試會分析電池狀況，並在必要時校正電池。如果電池未能通過測試，請連絡支援中心以通報問題並訂購替換電池。

您可在「Advanced System Diagnostics」視窗中檢視系統資訊和錯誤日誌。

啟動 Advanced System Diagnostics：

1. 開啓或重新啓動電腦。畫面左下角顯示「Press the ESC key for Startup Menu」（按下 esc 鍵以開啓啟動功能表）訊息時，請按下 esc 鍵。當啓動功能表顯示時，按下 f2。
2. 按一下希望執行的診斷測試，然後依照畫面上的指示繼續執行。

 **附註：** 如果在執行診斷測試時需要將其停止，請按下 esc 鍵。

10 MultiBoot

關於開機裝置順序

當電腦啓動時，系統會嘗試從啓用的開機裝置開機。MultiBoot 公用程式（出廠時已啓用）可控制系統選取開機裝置的順序。開機裝置可包含光碟機、磁碟機、網路介面卡 (NIC)、硬碟，以及 USB 裝置。開機裝置包含電腦正確啓動與運作所需的可開機媒體或檔案。

 **附註：** 有些開機裝置必須先在 **Computer Setup** 中啓用，然後才能包含在開機順序中。

原廠設定是讓電腦依照下列順序搜尋已啓用的開機裝置和磁碟機插槽位置，以選取開機裝置：

 **附註：** 您的電腦可能不支援列出的某些開機裝置和磁碟機插槽位置。

- 筆記型電腦升級插槽
- 光碟機
- 筆記型電腦硬碟
- USB 磁碟機
- USB CD-ROM
- USB 硬碟
- 筆記型電腦乙太網路
- Secure Digital (SD) 記憶卡
- 接駁基座升級插槽
- 外接式 SATA 磁碟

您可以在 **Computer Setup** 中變更開機順序，即可變更電腦搜尋開機裝置的順序。您也可以畫面底部顯示「**Press the ESC key for Startup Menu**」（按下 **esc** 鍵以開啓啓動功能表）訊息時，按下 **esc** 鍵，然後按下 **f9** 鍵。按下 **f9** 鍵後，就會出現一個功能表，其中顯示目前的開機裝置，並可讓您選取開機裝置。或者，您可以使用 **MultiBoot Express**，設定電腦在每次開啓或重新啓動時提示您選擇開機位置。

在 Computer Setup 中啓用開機裝置

只有當 USB 裝置或 NIC 裝置已先在 Computer Setup 中啓用之後，電腦才會使用這兩種裝置開機。

若要啓動 Computer Setup 並啓用 USB 裝置或 NIC 裝置作為開機裝置，請依照下列步驟執行：

1. 開啓或重新啓動電腦，然後當畫面底部顯示「Press the ESC key for Startup Menu」（按下 **esc** 鍵以開啓啓動功能表）訊息時，按下 **esc** 鍵。
2. 按下 **f10** 鍵以進入 Computer Setup。
3. 若要啓用在 USB 磁碟機或插入選用銜接裝置中的磁碟機/光碟機（僅限特定機型）中的可開機媒體，請使用指標裝置或方向鍵選取「系統組態 (System Configuration)」>「裝置組態 (Device Configurations)」。確認您已選取「USB 舊版支援 (USB legacy support)」。

 **附註：**「USB 連接埠 (USB Port)」選項必須已啓用，才能使用 USB 舊版支援。它在出廠時已經啓用。如果連接埠為停用，則可透過依序選取「系統組態 (System Configuration)」>「連接埠選項 (Port Options)」和「USB 連接埠 (USB Port)」將其重新啓用。

- 或者 -

若要啓用 NIC 裝置，請依序選取「系統組態 (System Configuration)」>「開機選項 (Boot Options)」和「PXE 內建 NIC 開機 (PXE Internal NIC boot)」。

4. 若要儲存變更並離開電腦設定，按一下螢幕左下角的「儲存 (Save)」圖示，然後依照螢幕上的指示進行。

- 或者 -

使用方向鍵選取「檔案 (File)」>「儲存變更後離開 (Save Changes and Exit)」，然後按下 **enter** 鍵。

當電腦重新啓動時，您的變更便會生效。

 **附註：** 若要在不使用 MultiBoot 的情況下，將 NIC 連接到 Preboot eXecution Environment (PXE) 或 Remote Program Load (RPL) 伺服器，請在畫面底部顯示「Press the ESC key for Startup Menu」（按下 **esc** 鍵以開啓啓動功能表）訊息時，按下 **esc** 鍵，然後快速按下 **f12** 鍵。

考慮開機順序變更

在變更開機順序之前，請注意下列考量事項：

- 當電腦在開機順序變更過後重新啓動時，電腦會嘗試使用新的開機順序。
- 如果有多種類型的開機裝置，電腦會嘗試使用每種開機裝置類型的第一個裝置執行開機（光學裝置除外）。例如，如果電腦已連接至內含硬碟的選用銜接裝置（僅限特定機型），則此硬碟在開機順序中，將顯示為 USB 硬碟。如果系統嘗試從這個 USB 硬碟開機失敗，將不會嘗試從硬碟插槽中的硬碟開機，而會嘗試從開機順序的下一個裝置類型開機。不過，如果有兩台光碟機，則當無法從第一台光碟機開機（可能是光碟機中未插入媒體，或媒體不是可開機光碟）時，系統就會試著從第二台光碟機開機。
- 變更開機順序也會變更邏輯磁碟機/光碟機代號。例如，如果您使用格式化為 C 的光碟從 CD-ROM 光碟機啓動，該 CD-ROM 光碟機會變成 C 磁碟機，而硬碟插槽中的硬碟則會變成 D 磁碟機。
- 只有當 Computer Setup 的「內建裝置選項 (Built-In Device Options)」功能表中已啓用 NIC 裝置，而且 Computer Setup 的「開機選項 (Boot Options)」中已啓用從該裝置開機時，電腦才會從 NIC

裝置開機。從 NIC 開機不會影響邏輯磁碟機/光碟機代號，因為沒有磁碟機/光碟機代號與 NIC 關聯。

- 在開機順序中，選用銜接裝置（僅限特定機型）中的磁碟機/光碟機會被視為像外接式 USB 裝置一樣。

選擇 MultiBoot 偏好設定

您能夠以下列方式使用 MultiBoot：

- 設定每次電腦開啓時所要使用的新開機順序，方法是變更 **Computer Setup** 中的開機順序。
- 動態選擇開機裝置，方法是在畫面底部顯示「**Press the ESC key for Startup Menu**」（按下 **esc** 鍵以開啓啓動功能表）訊息時，按下 **esc** 鍵，然後按下 **f9** 進入「開機裝置選項 (Boot Device Options)」功能表。
- 使用 **MultiBoot Express** 設定各種開機順序。此功能會在電腦每次開啓或重新啓動時，提示您選擇開機裝置。

在 Computer Setup 中設定新的開機順序

若要啓動 **Computer Setup** 並設定每次電腦開啓或重新啓動時所要使用的開機裝置順序，請依照下列步驟執行：

1. 開啓或重新啓動電腦，然後當畫面底部顯示「**Press the ESC key for Startup Menu**」（按下 **esc** 鍵以開啓啓動功能表）訊息時，按下 **esc** 鍵。
2. 按下 **f10** 鍵以進入 **Computer Setup**。
3. 使用指標裝置或方向鍵選取「**舊版開機順序 (Legacy Boot Order)**」清單，然後按下 **enter** 鍵。
4. 若要將開機順序中的裝置向上移動，請使用指標裝置按一下向上鍵，或按下 **+** 鍵。

- 或者 -

若要將開機順序中的裝置向下移動，請使用指標裝置按一下向下鍵，或按下 **-** 鍵。

5. 若要儲存變更並離開電腦設定，按一下螢幕左下角的「**儲存 (Save)**」圖示，然後依照螢幕上的指示進行。

- 或者 -

使用方向鍵選取「**檔案 (File)**」>「**儲存變更後離開 (Save Changes and Exit)**」，然後按下 **enter** 鍵。

當電腦重新啓動時，您的變更便會生效。

使用 f9 提示動態選擇開機裝置

若要針對目前的啓動順序動態選擇開機裝置，請依照下列步驟執行：

1. 開啓「選取開機裝置 (Select Boot Device)」功能表，方法是先開啓或重新啓動電腦，然後當畫面底部顯示「**Press the ESC key for Startup Menu**」（按下 **esc** 鍵以開啓啓動功能表）訊息時，按下 **esc** 鍵。
2. 按下 **f9** 鍵。
3. 使用指標裝置或方向鍵選取開機裝置，然後按下 **enter** 鍵。

您的變更會立即生效。

設定 MultiBoot Express 提示

若要啟動 **Computer Setup** 並設定電腦在每次啟動或重新啟動時顯示 **MultiBoot** 啟動位置功能表，請依照下列步驟執行：

1. 開啓或重新啓動電腦，然後當畫面底部顯示「Press the ESC key for Startup Menu」（按下 **esc** 鍵以開啓啟動功能表）訊息時，按下 **esc** 鍵。
2. 按下 **f10** 鍵以進入 **Computer Setup**。
3. 使用指標裝置或方向鍵選取「**系統組態 (System Configuration)**」>「**開機選項 (Boot Options)**」，然後按下 **enter** 鍵。
4. 在「**MultiBoot Express 快顯延遲 (秒) (MultiBoot Express Popup Delay (Sec))**」欄位中，輸入希望電腦在預設使用目前 **MultiBoot** 設定之前，顯示啟動位置功能表的秒數。（選取 **0** 時，不會顯示「**快速開機 (Express Boot)**」啟動位置功能表）。
5. 若要儲存變更並離開電腦設定，按一下螢幕左下角的「**儲存 (Save)**」圖示，然後依照螢幕上的指示進行。

- 或者 -

使用方向鍵選取「**檔案 (File)**」>「**儲存變更後離開 (Save Changes and Exit)**」，然後按下 **enter** 鍵。

當電腦重新啟動時，您的變更便會生效。

輸入 MultiBoot Express 偏好設定

當啟動期間顯示「**快速開機 (Express Boot)**」功能表時，您可以做下列選擇：

- 若要從「**快速開機 (Express Boot)**」功能表指定開機裝置，請在指定的時間內選取您的偏好設定，然後按下 **enter** 鍵。
- 若要避免電腦預設使用目前的 **MultiBoot** 設定，請在指定時間到之前按下任意鍵。電腦將不會啟動，直到您選取開機狀態並按下 **enter** 鍵為止。
- 若要讓電腦根據目前的 **MultiBoot** 設定啟動，請等候指定的時間到期。

A 攜帶電腦旅行

如果您必須攜帶電腦旅行或運送電腦，請記得以下可保障設備安全的秘訣。

- 準備運送或攜帶電腦旅行：
 - 將資訊備份到外接式磁碟機/光碟機。
 - 取出電腦中的所有光碟和外接式媒體卡，例如數位記憶卡。
 - ⚠ 注意：** 爲了降低損壞電腦、損壞磁碟機或資訊遺失的風險，在運送、存放或隨身攜帶磁碟機旅行之前，請先將媒體從磁碟機中取出。
 - 關閉所有外接式裝置並拔除連接線。
 - 將磁碟機/光碟機從磁碟機/光碟機插槽取出前，要先將媒體從磁碟機/光碟機取出。
 - ⚠ 注意：** 在運送、存放或攜帶磁碟機/光碟機旅行之前，都要執行這個動作。這麼做將有助於降低損壞電腦、損壞磁碟機/光碟機或遺失資訊的風險。
 - 將電腦關機。
- 攜帶一份資料備份。將備份資料與電腦分開放置。
- 搭乘飛機旅行時，請以手提行李方式攜帶電腦，不要將電腦和其他行李一起托運。
 - ⚠ 注意：** 避免將磁碟機/光碟機曝露於磁場中。具有磁場的安全裝置包括機場通道裝置和安全檢測棒。機場輸送帶和檢查隨身攜帶行李的類似安全性裝置使用 X 光，而非磁力，所以不會損壞磁碟機/光碟機。
- 如果您打算在飛行途中使用電腦，請留意機組員宣布可使用電腦的廣播。飛行途中是否能使用電腦，乃由各航空公司自行決定。
- 如果電腦包含使用者可更換電池，請在超過兩週不使用電腦且不連接外部電源的情況下，取出電池另外存放。
- 如果您要運送電腦或磁碟機/光碟機，請使用具有保護作用的包裝材質，並在包裝上標示「易碎品」。
- 如果您要出國旅行，請依照下列建議執行：
 - 查明旅行途中每一個國家或地區有關攜帶電腦的海關規定。
 - 查明您打算使用電腦之每個地點的電源線及變壓器需求。電壓、頻率及插頭配置會有所不同。
- ⚠ 警告！** 爲降低觸電、起火或損壞設備的風險，請勿將電腦連接到一般電器使用的電壓轉換器上。

B 疑難排解資源

- 透過「說明及支援」存取有關電腦的網站連結及其他資訊。選取「**開始**」>「**說明及支援**」。

 **附註：** 部分檢查和修復工具需要網際網路連線。HP 也提供不需要網際網路連線的其他工具。

- 連絡支援人員。如需美國支援，請前往 <http://www.hp.com/go/contactHP>。如需全球支援，請前往 http://welcome.hp.com/country/us/en/wwcontact_us.html。

選擇下列任何一種支援：

- 在線上與 HP 技術人員交談。

 **附註：** 當交談無法以特定語言進行時，會以英文進行。

- 傳送電子郵件給支援中心。
- 尋找支援電話號碼。
- 找出 HP 服務中心的位置。

C 靜電釋放

靜電釋放是指釋放兩物體接觸時所產生的靜電 — 例如，當您走過地毯後再接觸金屬門把時，就會有觸電的感覺。

從手指或其他靜電接頭釋放靜電可能會損壞電子組件。為避免損壞電腦、磁碟機/光碟機或遺失資訊，請遵守下列預防措施：

- 如果移除或安裝指示指引您拔下電腦的電源，請在正確接地之後和取下外蓋之前拔掉電源。
- 在準備安裝組件之前，請將組件放在所屬的防靜電容器中。
- 避免觸碰接腳、導線和迴路。盡量少處理電子組件。
- 使用無磁性的工具。
- 在處理組件之前，請先碰觸組件未上漆的金屬表面，將身上的靜電釋放掉。
- 如果取出組件，請將它放置在防靜電容器內。

如需有關靜電的詳細資訊，或者需要元件移除或安裝方面的協助，請連絡支援中心。

索引

符號/數字

- 1394 裝置
 - 取出 36
 - 定義 35
 - 連接 36
- 1394 纜線, 連接 36

A

- AC 變壓器, 測試 26
- Advanced System Diagnostics 66

B

- BIOS
 - 下載更新 65
 - 更新 63
 - 確定版本 64
- Bluetooth 裝置 2, 8

C

- Computer Setup
 - BIOS 管理員密碼 50
 - DriveLock 密碼 51
 - 啓用可開機裝置 68
 - 設定 MultiBoot Express 提示 70
 - 設定開機順序 69
 - 還原原廠設定 62
 - 瀏覽和選取 61
- Connection Manager 4

D

- DriveLock 密碼
 - 說明 51
- Dual Graphics 28

E

- eSATA 裝置
 - 取出 37

- 定義 36
- 連線 37
- eSATA 纜線, 連接 37
- ExpressCard
 - 取出 33
 - 取出插片 32
 - 定義 31
 - 設定 31
 - 插入 32

G

- GPS 8

H

- HDMI, 設定音訊 17
- HDMI 連接埠, 連接 17
- HP 3D DriveGuard 41
- HP Connection Manager 4
- HP Power Assistant 23
- HP ProtectTools Security Manager 56
- HP USB Ethernet 網路卡, 連接 11
- HP 行動寬頻模組 7

I

- Intel Wireless Display 17

J

- Java 卡
 - 取出 34
 - 定義的 33
 - 插入 33

M

- MultiBoot Express 67, 70

N

- NIC 開機裝置 67, 68

P

- PXE 伺服器 68

R

- RAID 47

S

- SIM 卡
 - 取出 8
 - 插入 7
- Switchable Graphics 28

U

- USB 集線器 34
- USB 裝置
 - 取出 35
 - 連接 35
 - 說明 34
- USB 舊版支援 61
- USB 纜線, 連接 35

V

- VGA 連接埠, 連接 15

W

- WWAN 裝置 7

五畫

- 可開機裝置, 啓用 68
- 可寫入媒體 20
- 可讀取媒體 20
- 外接式裝置 38
- 外接式磁碟機/光碟機 38
- 外接式顯示器連接埠 15
- 外部的 AC 電源、使用 26

六畫

休眠

- 在電池到達嚴重電力不足時啓動 25
- 啓動 20
- 結束 20

光碟

- 取出 44
- 插入 43
- 光碟機 39
- 共用光碟機 47
- 存放電池 25
- 安全性, 無線 6
- 托盤式光碟機 43
- 自動 DriveLock 密碼
 - 移除 52
 - 輸入 52

七畫

- 作業系統控制項 4
- 低電池電力 24
- 快速鍵, 媒體 13
- 系統無回應 19
- 防火牆軟體 6, 55
- 防毒軟體 55

八畫

使用

- 外部的 AC 電源 26
- 省電狀態 19
- 電源計量器 21
- 電源計劃 21
- 數據機 9
- 使用者密碼 49

九畫

- 保養您的電腦 57
- 保護您的無線網路 6
- 建立無線連線 2
- 按鈕
 - 音量 14
 - 媒體 13
 - 電源 19
- 按鍵
 - 音量 14
 - 媒體 13
- 指示燈, 硬碟 42
- 指紋讀取器 54
- 省電狀態 19
- 重大更新, 軟體 55

- 音訊功能, 檢查 14

音量

- 按鈕 14
- 按鍵 14
- 調整 14

十畫

- 高畫質裝置, 連接 17

十一畫

區域網路 (LAN)

- 連接纜線 11
- 需要纜線 11

密碼

- BIOS 管理員 50
- DriveLock 51
- 使用者 49
- 管理員 49

- 將電腦關機 19

- 清潔您的電腦 57

- 現有的無線網路、連接至 5

設定

- ExpressCard 31
- HDMI 的音訊 17

- 設定 WLAN 6

設定公用程式

- 還原原廠設定 62
- 瀏覽和選取 61

- 設定喚醒時使用密碼保護 21

- 設定電源選項 19

軟體

- HP Connection Manager 4
- 防火牆 55
- 防毒 55
- 重大更新 55
- 磁碟重組工具 41
- 磁碟清理 41

連接至

- 有線網路 9
- 現有的無線網路 5

連接埠

- HDMI 17
- Intel Wireless Display 17
- VGA 15
- 外接式顯示器 15
- 擴充 39

- 連接器, 銜接 39

十二畫

- 媒體快速鍵 13

- 媒體活動控制項 13

- 尋找其他資訊 1

- 插槽式光碟機 44

智慧卡

- 取出 34
- 定義的 33
- 插入 33

- 測試 AC 變壓器 26

無線

- 保護 6
- 設定 6
- 圖示 2
- 無線加密 6
- 無線連線、建立 2
- 無線裝置、開啓或關閉 4
- 無線網路 (WLAN)
 - 安全性 6
 - 連接至現有 5
 - 需要的設備 6

硬碟

- HP 3D DriveGuard 41
- 外接式 38

- 硬碟指示燈 42

- 視訊 15

- 開啓或關閉無線裝置 4

- 開關, 電源 19

- 集線器 34

十三畫

- 溫度 25

- 節省, 電力 25

電力

- 節省 25

電池

- 存放 25
- 低電池電力 24
- 更換 26
- 放電 24
- 處置 26
- 節省電力 25
- 顯示剩餘電量 24
- 電池到達嚴重電力不足 19, 25

- 電池溫度 25

- 電池資訊, 尋找 23

- 電池電源 23

- 電池檢查 24

電源

- 電池 23
- 選項 19
- 電源按鈕 19

電源計量器 21
電源計劃
 自訂 21
 選取 21
 檢視電流 21
電源開關 19
電腦, 旅行 25, 71

十四畫

圖示
 無線 2
 網路 2
圖形模式, 切換 28
漫游到另一個網路 7
疑難排解資源 72
睡眠
 啓動 20
 結束 20
磁碟重組工具軟體 41
磁碟清理軟體 41
磁碟機/光碟機
 外接式 38
 光碟 39
 使用 41
 處理 40
 硬碟 38
 開機順序 67
磁碟機/光碟機媒體 20
管理員密碼 49
網路服務開機 68
網路圖示 2
網路線, 連線 11
網路攝影機 14
網際網路連線設定 6
維護
 磁碟重組工具 41
 磁碟清理 41
銜接連接器 39

十五畫

數位記憶卡
 支援的格式 30
 取出 30
 插入 30
數據機
 連接數據機傳輸線 9
 連接數據機傳輸線轉接器 10
 選擇位置設定 10

十六畫

機場安全性裝置 40
選用的外接式裝置、使用 38
靜電釋放 73

十七畫

檢查音訊功能 14
臉部辨識 14, 48

十八畫

擴充埠 39
舊版支援, USB 61

十九畫

關機 19

二十一畫

攜帶電腦旅行 25, 71

二十三畫

變更開機順序 69
邏輯磁碟機/光碟機代號 68

二十五畫以上

纜線
 1394 36
 eSATA 37
 USB 35