

コンピューターの準備

HP ノートブック コンピューター

© Copyright 2012 Hewlett-Packard  
Development Company, L.P.

Vista は、米国およびその他の国/地域における Microsoft Corporation の登録商標です。

Bluetooth は、その所有者が所有する商標であり、使用許諾に基づいて Hewlett-Packard Company が使用しています。SD ロゴは、その所有者の商標です。

本書の内容は、将来予告なしに変更されることがあります。HP 製品およびサービスに関する保証は、当該製品およびサービスに付属の保証規定に明示的に記載されているものに限られます。本書のいかなる内容も、当該保証に新たに保証を追加するものではありません。本書に記載されている製品情報は、日本国内で販売されていないものも含まれている場合があります。本書の内容につきましては万全を期しておりますが、本書の技術的あるいは校正上の誤り、省略に対して責任を負いかねますのでご了承ください。

初版：2012年5月

製品番号：679213-291

## 製品についての注意事項

このガイドでは、ほとんどのモデルに共通の機能について説明します。一部の機能は、お使いのコンピューターでは使用できない場合があります。

## ソフトウェア条項

このコンピューターにプリインストールされている任意のソフトウェア製品をインストール、複製、ダウンロード、またはその他の方法で使用するによって、お客様は HP EULA の条件に従うことに同意したものとみなされます。これらのライセンス条件に同意されない場合、未使用の完全な製品（付属品を含むハードウェアおよびソフトウェア）を 14 日以内に返品し、購入店の返金方針に従って返金を受けてください。

より詳しい情報が必要な場合またはコンピューターの返金を要求する場合は、お近くの販売店にお問い合わせください。

## 安全に関するご注意

**⚠ 警告！** ユーザーが火傷をしたり、コンピューターが過熱状態になったりするおそれがありますので、ひざの上に直接コンピューターを置いて使用したり、コンピューターの通気孔をふさいだりしないでください。コンピューターは、机のようなしっかりとした水平なところに設置してください。通気を妨げるおそれがありますので、隣にプリンターなどの表面の硬いものを設置したり、枕や毛布、または衣類などの表面が柔らかいものを敷いたりしないでください。また、ACアダプターを肌に触れる位置に置いたり、枕や毛布、または衣類などの表面が柔らかいものの上に置いたりしないでください。お使いのコンピューターおよびACアダプターは、International Standard for Safety of Information Technology Equipment (IEC 60950) で定められた、ユーザーが触れる表面の温度に関する規格に準拠しています。



# 目次

<b>1 ようこそ</b> .....	<b>1</b>
情報の確認 .....	2
<b>2 コンピューターの概要</b> .....	<b>4</b>
表面の各部 .....	4
タッチパッド .....	4
ランプ .....	5
ボタン、スピーカー、および指紋認証システム（一部のモデルのみ） .....	7
キー .....	10
前面の各部 .....	12
右側面の各部 .....	13
左側面の各部 .....	15
ディスプレイの各部 .....	17
裏面の各部 .....	19
コンピューター裏面の各部 .....	20
<b>3 ネットワーク</b> .....	<b>22</b>
インターネット サービス プロバイダー（ISP）の使用 .....	23
無線ネットワークへの接続 .....	23
既存の無線 LAN への接続 .....	24
新しい無線 LAN ネットワークのセットアップ .....	24
無線ルーターの設定 .....	25
無線 LAN の保護 .....	25
<b>4 キーボードおよびポインティング デバイス</b> .....	<b>26</b>
キーボードの使用 .....	26
ホット キーの位置 .....	26
テンキーの使用（一部のモデルのみ） .....	27
内蔵テンキーの使用 .....	27
内蔵テンキーのオン/オフの切り替え .....	28

内蔵テンキーの機能の切り替え .....	28
内蔵テンキーの使用 .....	28
別売の外付けテンキーの使用 .....	28
ポインティング デバイスの使用 .....	28
ポインティング デバイス機能のカスタマイズ .....	29
タッチパッドの使用 .....	29
タッチパッドのオフ/オンの切り替え .....	30
移動 .....	31
選択 .....	31
タッチパッド ジェスチャの使用 .....	32
スクロール .....	33
ピンチ/ズーム .....	33
<b>5 メンテナンス .....</b>	<b>34</b>
バッテリーの着脱 .....	34
固定ネジの使用（オプション） .....	36
底面カバーの取り外しまたは取り付けなおし .....	37
底面カバーの取り外し .....	37
底面カバーの取り付けなおし .....	38
ハードドライブの交換またはアップグレード .....	39
ハードドライブの取り外し .....	39
ハードドライブの取り付け .....	41
メモリ モジュールの追加または交換 .....	43
プログラムおよびドライバーの更新 .....	46
コンピューターの清掃 .....	46
清掃用の製品 .....	46
清掃手順 .....	47
ディスプレイの清掃 .....	47
側面とカバーの清掃 .....	47
タッチパッドとキーボードの清掃 .....	47
<b>6 バックアップおよび復元 .....</b>	<b>48</b>
[HP Recovery Disc Creator]によるリカバリ メディアの作成 .....	49
リカバリ メディアの作成 .....	49
情報のバックアップ .....	50
システムの復元の実行 .....	51
Windows リカバリ ツールの使用 .....	51
f11 リカバリ ツールの使用 .....	52
別売の Windows 7 オペレーティング システムの DVD を使用した情報の復元 .....	52

<b>7 サポート窓口</b> .....	<b>54</b>
サポート窓口へのお問い合わせ .....	54
ラベル .....	55
<b>8 仕様</b> .....	<b>56</b>
入力電源 .....	56
動作環境 .....	57
<b>索引</b> .....	<b>58</b>





---

# 1 ようこそ

コンピューターをセットアップして登録した後に、以下の作業を実行することが重要です。

- **インターネットへの接続**：インターネットに接続できるように、有線ネットワークまたは無線ネットワークをセットアップします。詳しくは、[22 ページの「ネットワーク」](#)を参照してください。
- **ウイルス対策ソフトウェアの更新**：ウイルスによる被害からコンピューターを保護します。コンピューターにはウイルス対策ソフトウェアがプリインストールされており、期間限定の無料更新サービスが含まれています。詳しくは、『HP ノートブック コンピューター リファレンス ガイド』を参照してください。このガイドを表示する手順については、[2 ページの「情報の確認」](#)を参照してください。
- **コンピューター本体の確認**：お使いのコンピューターの各部や特徴を確認します。詳しくは、[4 ページの「コンピューターの概要」](#)および[26 ページの「キーボードおよびポインティングデバイス」](#)を参照してください。
- **インストールされているソフトウェアの確認**：コンピューターにプリインストールされているソフトウェアの一覧を表示します。[スタート]→[すべてのプログラム]の順に選択します。コンピューターに付属しているソフトウェアの使用について詳しくは、ソフトウェアの製造元の説明書を参照してください。これらの説明書は、ソフトウェアに含まれている場合やソフトウェアの製造元の Web サイトで提供されている場合があります。

## 情報の確認

コンピューターには、各種タスクの実行に役立つ複数のリソースが用意されています。

リソース	提供される情報
『セットアップ手順』ポスター（印刷物）	<ul style="list-style-type: none"><li>コンピューターのセットアップ方法</li><li>コンピューター各部の名称</li></ul>
『コンピューターの準備』 このガイドを表示するには、以下の操作を行います [スタート]→[ヘルプとサポート]→[ユーザー ガイド]の順に選択します	<ul style="list-style-type: none"><li>コンピューターの機能</li><li>無線ネットワークへの接続方法</li><li>キーボードおよびポインティング デバイスの使用方法</li><li>ハードドライブおよびメモリ モジュールの交換またはアップグレード方法</li><li>バックアップおよび復元の実行方法</li><li>サポート窓口へのお問い合わせ方法</li><li>コンピューターの仕様</li></ul>
『HP ノートブック コンピューター リファレンス ガイド』 このガイドを表示するには、以下の操作を行います [スタート]→[ヘルプとサポート]→[ユーザー ガイド]の順に選択します	<ul style="list-style-type: none"><li>電源の管理機能</li><li>バッテリー寿命を最大限に延ばす方法</li><li>コンピューターのマルチメディア機能の使用方法</li><li>コンピューターを保護する方法</li><li>コンピューターを手入れする方法</li><li>ソフトウェアを更新する方法</li><li>特定のコンポーネントのインストール方法</li><li>有線または無線ネットワークの作成方法</li></ul>
[ヘルプとサポート] [ヘルプとサポート]にアクセスするには、[スタート]→[ヘルプとサポート]の順に選択します <b>注記：</b> お住まいの国または地域のサポート情報については、 <a href="http://www.hp.com/support/">http://www.hp.com/support/</a> お住まいの国または地域を選択して、画面の説明に沿って操作してください	<ul style="list-style-type: none"><li>オペレーティング システムの情報</li><li>ソフトウェア、ドライバー、および BIOS のアップデート</li><li>トラブルシューティング ツール</li><li>テクニカル サポートにアクセスする方法</li></ul>
『規定、安全、および環境に関するご注意』 このガイドを表示するには、以下の操作を行います [スタート]→[ヘルプとサポート]→[ユーザー ガイド]の順に選択します	<ul style="list-style-type: none"><li>規定および安全に関する情報</li><li>バッテリーの処分に関する情報</li></ul>

リソース	提供される情報
<p>『快適に使用していただくために』</p> <p>このガイドを表示するには、以下の操作を行います</p> <p>[スタート]→[ヘルプとサポート]→[ユーザー ガイド]の順に選択します</p> <p>または</p> <p><a href="http://www.hp.com/ergo/">http://www.hp.com/ergo/</a> から[日本語]を選択します</p>	<ul style="list-style-type: none"> <li>正しい作業環境の整え方、作業をする際の正しい姿勢、および作業上の習慣</li> <li>電気的および物理的安全基準に関する情報</li> </ul>
<p>『サービスおよびサポートを受けるには』（日本以外の国や地域のお問い合わせ先については、製品に付属している冊子『Worldwide Telephone Numbers』（英語版）を参照してください）</p> <p>この冊子はお使いのコンピューターに付属しています</p>	<p>HP のサポート窓口の電話番号</p>
<p>HP の Web サイト</p> <p>この Web サイトを表示するには、<a href="http://www.hp.com/support/">http://www.hp.com/support/</a> にアクセスします</p>	<ul style="list-style-type: none"> <li>サポートに関する情報</li> <li>部品の購入とその他のヘルプの確認</li> <li>デバイスで利用可能なオプション製品</li> </ul>
<p>限定保証規定*</p> <p>オンラインの保証を表示するには、以下の操作を行います</p> <p>[スタート]→[ヘルプとサポート]→[ユーザー ガイド]→[保証に関する情報の確認]の順に選択します</p> <p>または</p> <p><a href="http://www.hp.com/go/orderdocuments/">http://www.hp.com/go/orderdocuments/</a> から[日本（日本語）]を選択します</p>	<p>保証に関する情報</p>
<p>*お使いの製品に適用される HP 限定保証規定は、国や地域によっては、お使いのコンピューターに収録されているドキュメントまたは製品に同梱されている CD や DVD に収録されているドキュメントに明示的に示されています。日本向けの日本語モデル製品には、保証内容を記載した小冊子、『サービスおよびサポートを受けるには』が同梱されています。また、日本以外でも、印刷物の HP 限定保証規定が製品に同梱されている国や地域もあります。保証規定が印刷物として提供されていない国または地域では、印刷物のコピーを入手できます。<a href="http://www.hp.com/go/orderdocuments/">http://www.hp.com/go/orderdocuments/</a> でオンラインで申し込むか、または下記宛てに郵送でお申し込みください。</p>	
<ul style="list-style-type: none"> <li>北米 : Hewlett-Packard, MS POD, 11311 Chinden Blvd, Boise, ID 83714, USA</li> <li>ヨーロッパ、中東、アフリカ : Hewlett-Packard, POD, Via G. Di Vittorio, 9, 20063, Cernusco s/Naviglio (MI), Italy</li> <li>アジア太平洋 : Hewlett-Packard, POD, P.O. Box 200, Alexandra Post Office, Singapore 911507</li> </ul>	
<p>保証規定の印刷物のコピーを請求する場合は、製品番号および保証期間（サービス ラベルに記載されています）、ならびにお客様のお名前およびご住所をお知らせください。</p>	
<p><b>重要：</b> お使いの HP 製品を上記の住所宛に返品しないでください。日本での製品サポートについては、<a href="http://welcome.hp.com/country/jp/ja/contact_us.html">http://welcome.hp.com/country/jp/ja/contact_us.html</a> を参照してください。日本以外の国や地域での製品サポートについては、<a href="http://welcome.hp.com/country/us/en/wwcontact_us.html">http://welcome.hp.com/country/us/en/wwcontact_us.html</a>（英語サイト）から該当する国や地域、または言語を選択してください。</p>	

## 2 コンピューターの概要

### 表面の各部

#### タッチパッド





名称		説明
(1)	タッチパッド オン/オフ切り替え機能	タッチパッドをオンまたはオフにします
(2)	タッチパッド ゾーン	ポインターを移動して、画面上の項目を選択したり、アクティブにしたりします
(3)	左のタッチパッド ボタン	外付けマウスの左ボタンと同様に機能します
(4)	右のタッチパッド ボタン	外付けマウスの右ボタンと同様に機能します



## ランプ

 **注記：** お使いのコンピューターに最も近い図を参照してください。下の図は英語版のキー配列です。日本語版のキー配列とは若干異なります。

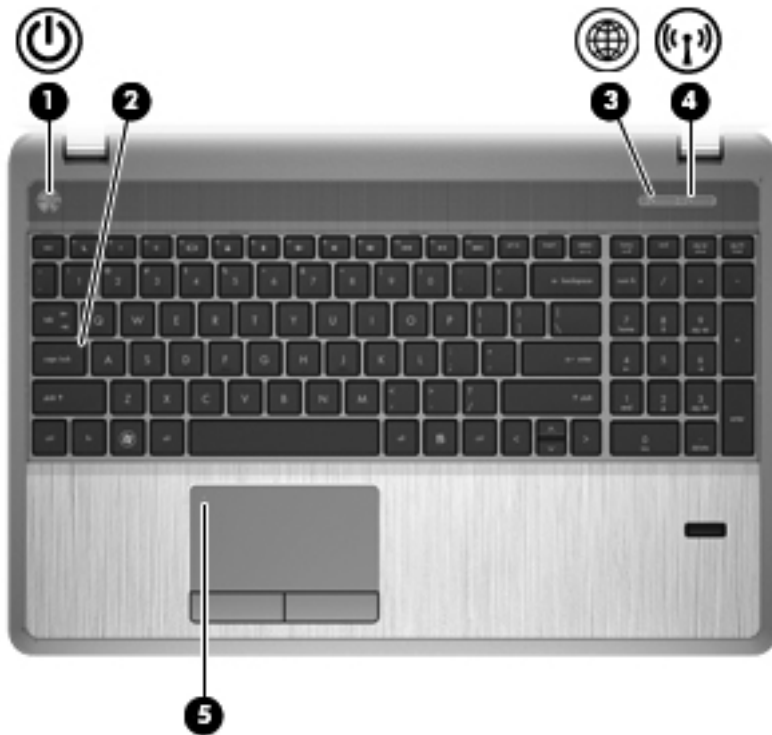

名称	説明
(1)  電源ランプ	<ul style="list-style-type: none"><li>点灯：コンピューターの電源がオンになっています</li><li>点滅：コンピューターがスリープ状態になっています</li><li>消灯：コンピューターの電源がオフになっているか、ハイバネーション状態になっています</li></ul>
(2) Caps Lock ランプ	点灯：Caps Lock がオンになっています
(3)  Web ブラウザー ランプ	<ul style="list-style-type: none"><li>点灯：コンピューターの電源がオンになっています</li><li>消灯：コンピューターの電源がオフになっているか、ハイバネーション状態になっています</li></ul>
(4)  無線ランプ	<ul style="list-style-type: none"><li>白色：無線 LAN デバイスや Bluetooth®デバイスなどの内蔵無線デバイスの電源がオンになっています</li><li>オレンジ色：すべての無線デバイスがオフになっています</li></ul>
(5) タッチパッド ランプ	<ul style="list-style-type: none"><li>オレンジ色：タッチパッドがオフになっています</li><li>消灯：タッチパッドがオンになっています</li></ul>





各部の名称	説明
(1)  電源ランプ	<ul style="list-style-type: none"> <li>● 点灯：コンピューターの電源がオンになっています</li> <li>● 点滅：コンピューターがスリープ状態になっています</li> <li>● 消灯：コンピューターの電源がオフになっているか、ハイバネーション状態になっています</li> </ul>
(2) Caps Lock ランプ	点灯：Caps Lock がオンになっています
(3)  Web ブラウザー ランプ	<ul style="list-style-type: none"> <li>● 点灯：コンピューターの電源がオンになっています</li> <li>● 消灯：コンピューターの電源がオフになっているか、ハイバネーション状態になっています</li> </ul>
(4)  無線ランプ	<ul style="list-style-type: none"> <li>● 白色：無線ローカル エリア ネットワーク（無線 LAN）デバイスや Bluetooth®デバイスなどの内蔵無線デバイスの電源がオンになっています</li> <li>● オレンジ色：すべての無線デバイスがオフになっています</li> </ul>
(5) タッチパッド ランプ	<ul style="list-style-type: none"> <li>● オレンジ色：タッチパッドがオフになっています</li> <li>● 消灯：タッチパッドがオンになっています</li> </ul>

## ボタン、スピーカー、および指紋認証システム（一部のモデルのみ）

 **注記：** お使いのコンピューターに最も近い図を参照してください。下の図は英語版のキー配列です。日本語版のキー配列とは若干異なります。



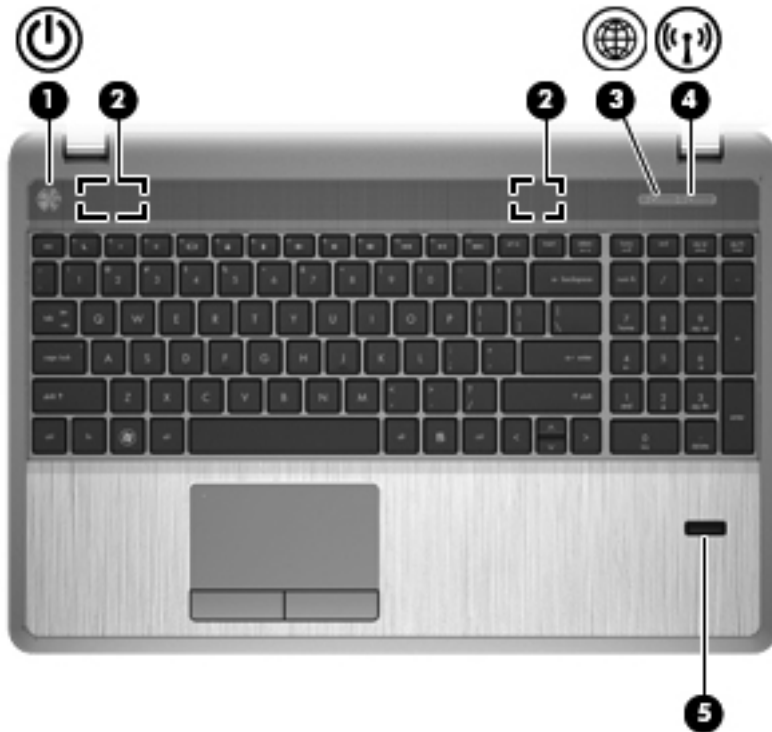

名称	説明
(1)  電源ボタン	<ul style="list-style-type: none"><li>コンピューターの電源が切れているときにボタンを押すと、電源が入ります</li><li>コンピューターの電源が入っているときにボタンを短く押すと、スリープが開始されます</li><li>コンピューターがスリープ状態のときにボタンを短く押すと、スリープが終了します</li><li>コンピューターがハイバネーション状態のときにボタンを短く押すと、ハイバネーションが終了します</li></ul> <p>コンピューターが応答せず、Microsoft® Windows®のシャットダウン手順を実行できないときは、電源ボタンを5秒程度押したままにすると、コンピューターの電源が切れます</p> <p><b>注意：</b> 電源ボタンを押し続けると、保存されていない情報は失われます</p> <p>電源の設定に関する詳しい情報を調べるには、以下の操作を行います</p> <ul style="list-style-type: none"><li>[スタート]→[コントロール パネル]→[システムとセキュリティ]→[電源オプション]の順に選択します</li><li>『HP ノートブック コンピューター リファレンス ガイド』を参照します</li></ul>
(2) スピーカー（×2）	サウンドを出力します

名称	説明
(3)  Web ブラウザー ボタン	初期設定の Web ブラウザーを開きます
(4)  無線ボタン	無線機能をオンまたはオフにしますが、無線接続は確立されません
(5) 指紋認証システム（一部のモデルのみ）	パスワードの代わりに指紋認証を使用して Windows にログインできます





名称	説明
(1)  電源ボタン	<ul style="list-style-type: none"> <li>• コンピューターの電源が切れているときにボタンを押すと、電源が入ります</li> <li>• コンピューターの電源が入っているときにボタンを短く押すと、スリープが開始されます</li> <li>• コンピューターがスリープ状態のときにボタンを短く押すと、スリープが終了します</li> <li>• コンピューターがハイバネーション状態のときにボタンを短く押すと、ハイバネーションが終了します</li> </ul> <p>コンピューターが応答せず、Microsoft Windows のシャットダウン手順を実行できないときは、電源ボタンを 5 秒程度押し続けたままにすると、コンピューターの電源が切れます</p> <p><b>注意：</b> 電源ボタンを押し続けると、保存されていない情報は失われます</p> <p>電源の設定に関する詳しい情報を調べるには、以下の操作を行います</p> <ul style="list-style-type: none"> <li>• [スタート]→[コントロール パネル]→[システムとセキュリティ]→[電源オプション]の順に選択します</li> <li>• 『HP ノートブック コンピューター リファレンス ガイド』を参照します</li> </ul>
(2) スピーカー (×2)	サウンドを出力します
(3)  Web ブラウザー ボタン	初期設定の Web ブラウザーを開きます
(4)  無線ボタン	無線機能をオンまたはオフにしますが、無線接続は確立されません
(5) 指紋認証システム (一部のモデルのみ)	パスワードの代わりに指紋認証を使用して Windows にログインできます

## キー

**注記：** お使いのコンピューターに最も近い図を参照してください。下の図は英語版のキー配列です。日本語版のキー配列とは若干異なりますが、内蔵テンキーの位置は同じです。

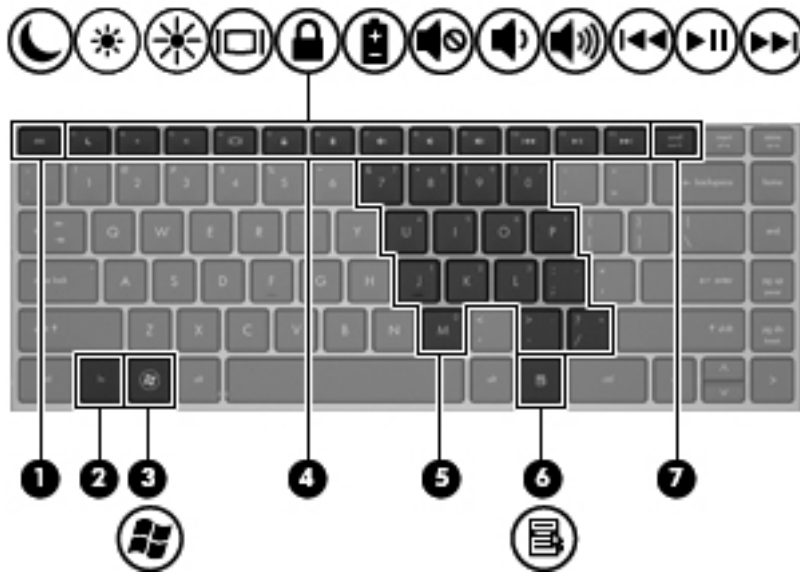

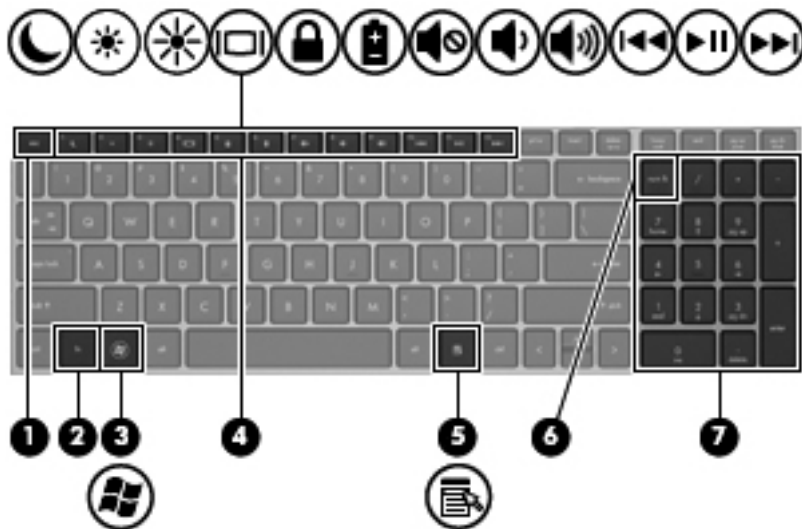

名称	説明
(1) <code>esc</code> キー	<code>fn</code> キーと組み合わせて押すことによって、システム情報を表示します
(2) <code>fn</code> キー	ファンクション キー、 <code>num lk</code> キー、 <code>esc</code> キー、またはその他のキーと組み合わせて押すことによって、頻繁に使用するシステムの機能を実行します。詳しくは、 <a href="#">26 ページの「キーボードおよびポインティング デバイス」</a> を参照してください
(3)  Windows ロゴ キー	Windows の[スタート]メニューを表示します
(4) ファンクション キー	<code>fn</code> キーと組み合わせて押すことによって、頻繁に使用するシステムの機能を実行します。詳しくは、 <a href="#">26 ページの「キーボードおよびポインティング デバイス」</a> を参照してください
(5) 内蔵テンキー	内蔵テンキーがオンになっているときは、外付けテンキーと同様に使用できます。上の図は英語版のキー配列です。日本語版のキー配列とは若干異なりますが、内蔵テンキーの位置は同じです  オンになっているときに内蔵テンキーのキーを押すと、そのキーの右上または手前側面にあるアイコンで示された機能が実行されます
(6)  Windows アプリケーション キー	カーソルを置いた項目のショートカット メニューを表示します
(7) <code>num lk</code> キー	<code>fn</code> キーと一緒に押すと、内蔵テンキーのオン/オフが切り替わります



名称	説明
(1) <code>esc</code> キー	<code>fn</code> キーと組み合わせて押すことによって、システム情報を表示します
(2) <code>fn</code> キー	ファンクション キー、 <code>num lk</code> キー、 <code>esc</code> キー、またはその他のキーと組み合わせて押すことによって、頻繁に使用するシステムの機能を実行します。詳しくは、 <a href="#">26 ページの「キーボードおよびポインティング デバイス」</a> を参照してください
(3)  Windows ロゴ キー	Windows の[スタート]メニューを表示します
(4) ファンクション キー	<code>fn</code> キーと組み合わせて押すことによって、頻繁に使用するシステムの機能を実行します。詳しくは、 <a href="#">26 ページの「キーボードおよびポインティング デバイス」</a> を参照してください
(5)  Windows アプリケーション キー	カーソルを置いた項目のショートカット メニューを表示します
(6) <code>num lk</code> キー	内蔵テンキーのナビゲーション機能と数字入力機能が切り替わります
(7) 内蔵テンキー	外付けテンキーと同じように使用できます。上の図は英語版のキー配列です。日本語版のキー配列とは若干異なりますが、内蔵テンキーの位置は同じです

## 前面の各部





名称	説明
(1)  ドライブ ランプ	<ul style="list-style-type: none"><li>• 白色：ハードドライブにアクセスしています</li><li>• オレンジ色：[HP 3D DriveGuard]によってハードドライブが一時的に停止しています</li></ul> <p><b>注記：</b> [HP 3D DriveGuard]については、『HP ノートブック コンピューター リファレンス ガイド』を参照してください</p>
(2)                   メディア カード リーダー	以下のフォーマットのメディア カードに対応しています <ul style="list-style-type: none"><li>• メモリースティック PRO</li><li>• メモリースティック PRO Duo (アダプターが必要)</li><li>• マルチメディアカード (MMC)</li><li>• マルチメディアカードプラス (MMCplus)</li><li>• SD (Secure Digital) カード</li><li>• SDHC (Secure Digital High Capacity) カード</li><li>• SDXC (Secure Digital Extra Capacity) カード</li></ul>
(3)  オーディオ出力 (ヘッドフォン) コネクタ	別売または市販の電源付きステレオ スピーカー、ヘッドフォン、イヤフォン、ヘッドセット、テレビ オーディオケーブルなどを接続します <p><b>警告！</b> 突然大きな音が出て耳を傷めることがないように、音量の調節を行ってからヘッドフォン、イヤフォン、またはヘッドセットを使用してください。安全に関する情報については、『規定、安全、および環境に関するご注意』を参照してください</p> <p><b>注記：</b> コネクタにデバイスを接続すると、コンピューター本体のスピーカーは無効になります</p>
(4)  オーディオ入力 (マイク) コネクタ	別売または市販のコンピューター用ヘッドセットのマイク、ステレオ アレイ マイク、またはモノラル マイクを接続します

## 右側面の各部

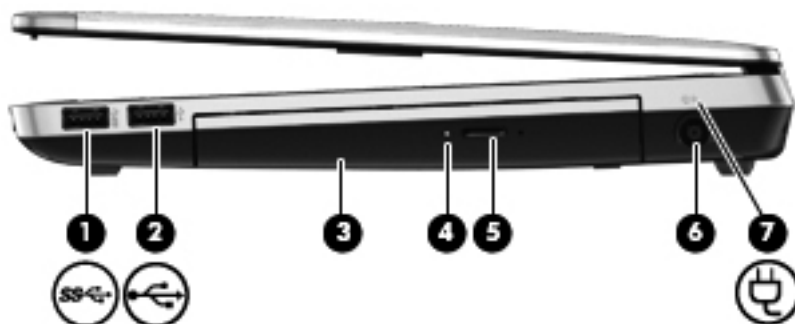
 **注記：** お使いのコンピューターに最も近い図を参照してください。



名称	説明
(1)  USB 3.0 コネクタ	別売の USB デバイスを接続します。USB デバイスについて詳しくは、『HP ノートブック コンピューター リファレンス ガイド』を参照してください
(2)  USB 2.0 コネクタ	別売の USB デバイスを接続します。USB デバイスについて詳しくは、『HP ノートブック コンピューター リファレンス ガイド』を参照してください
(3) オプティカル ドライブ (一部のモデルのみ)	オプティカル ディスクを読み取ります <b>注記：</b> 一部のモデルでは、オプティカル ドライブでオプティカル ディスクへの書き込みも行います
(4) オプティカル ドライブ ランプ (一部のモデルのみ)	<ul style="list-style-type: none"><li>点灯：オプティカル ドライブにアクセスしています</li><li>消灯：オプティカル ドライブはアイドル状態です</li></ul>
(5) オプティカル ドライブ イジェクト ボタン (一部のモデルのみ)	オプティカル ドライブのディスク トレイを引き出せるようにします
(6) 電源コネクタ	AC アダプターを接続します
(7)  AC アダプター/バッテリー ランプ	<ul style="list-style-type: none"><li>白色：コンピューターは外部電源に接続され、バッテリーの充電は 90~99%完了しています</li><li>オレンジ色に点灯：コンピューターは外部電源に接続され、バッテリーの充電は 0~90%完了しています</li><li>オレンジ色で点滅：コンピューターの電源としてバッテリーのみを使用していて、ロー バッテリー状態になっています。完全なロー バッテリー状態になった場合は、バッテリー ランプがすばやく点滅し始めます</li><li>消灯：バッテリーは完全に充電されています</li></ul>

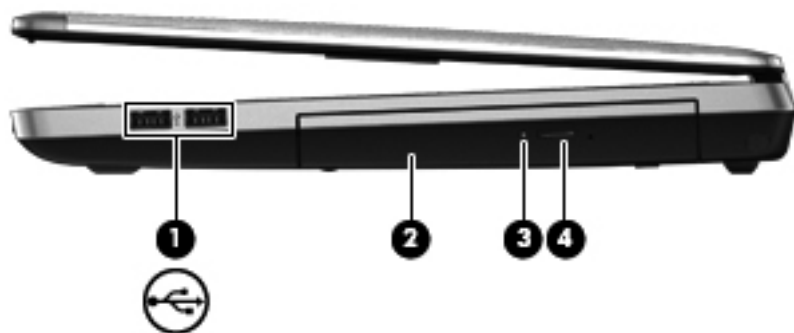





名称	説明
(1)  USB 2.0 コネクタ (×2)	別売の USB デバイスを接続します。USB デバイスについて詳しくは、『HP ノートブック コンピューター リファレンス ガイド』を参照してください
(2) オプティカル ドライブ (一部のモデルのみ)	オプティカル ディスクを読み取ります <b>注記:</b> 一部のモデルでは、オプティカル ドライブでオプティカル ディスクへの書き込みも行います
(3) オプティカル ドライブ ランプ (一部のモデルのみ)	<ul style="list-style-type: none"> <li>点灯: オプティカル ドライブにアクセスしています</li> <li>消灯: オプティカル ドライブはアイドル状態です</li> </ul>
(4) オプティカル ドライブ イジェクト ボタン (一部のモデルのみ)	オプティカル ドライブのディスク トレイを引き出せるようにします

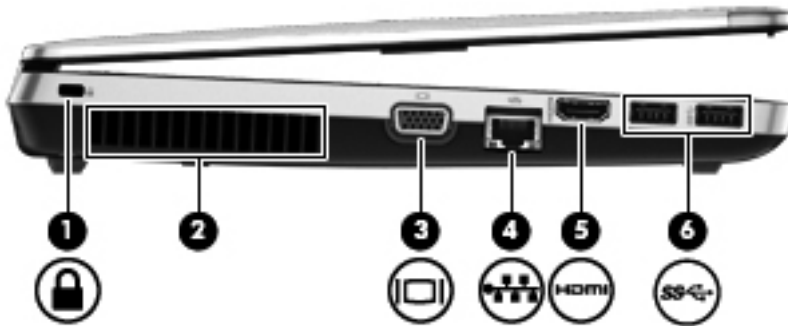



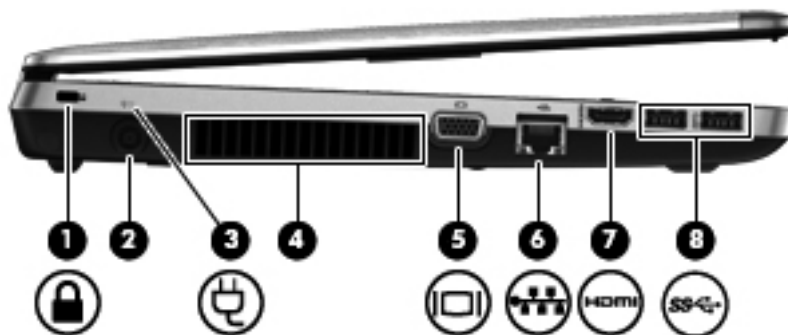

## 左側面の各部

 **注記：** お使いのコンピューターに最も近い図を参照してください。



名称	説明
(1)  セキュリティ ロック ケーブル用スロット	別売のセキュリティ ロック ケーブルをコンピューターに接続します  <b>注記：</b> セキュリティ ロック ケーブルに抑止効果はありますが、コンピューターの盗難や誤った取り扱いを完全に防ぐものではありません
(2) 通気孔	コンピューター内部の温度が上がりすぎないように空気を通します  <b>注記：</b> 内部コンポーネントを冷却して過熱を防ぐため、コンピューターのファンは自動的に作動します。通常の操作を行っているときに内部ファンが回転したり停止したりしますが、これは正常な動作です
(3)  外付けモニター コネクタ	外付け VGA モニターまたはプロジェクターを接続します
(4)  RJ-45 (ネットワーク) コネクタ	ネットワーク ケーブルを接続します
(5)  HDMI コネクタ	HD 対応テレビなどの市販のビデオ デバイスやオーディオ デバイス、または対応するデジタル コンポーネントやオーディオ デバイスを接続します
(6)  USB 3.0 コネクタ (×2)	別売の USB デバイスを接続します。USB デバイスについて詳しくは、『HP ノートブック コンピューター リファレンス ガイド』を参照してください



名称	説明	
(1) 	セキュリティ ロック ケーブル用スロット	別売のセキュリティ ロック ケーブルをコンピューターに接続します  <b>注記：</b> セキュリティ ロック ケーブルに抑止効果はありませんが、コンピューターの盗難や誤った取り扱いを完全に防ぐものではありません
(2)	電源コネクタ	AC アダプターを接続します
(3) 	AC アダプター/バッテリー ランプ	<ul style="list-style-type: none"> <li>• 白色：コンピューターは外部電源に接続され、バッテリーの充電は 90～99%完了しています</li> <li>• オレンジ色に点灯：コンピューターは外部電源に接続され、バッテリーの充電は 0～90%完了しています</li> <li>• オレンジ色で点滅：コンピューターの電源としてバッテリーのみを使用していて、ロー バッテリー状態になっています。完全なロー バッテリー状態になった場合は、バッテリー ランプがすばやく点滅し始めます</li> <li>• 消灯：バッテリーは完全に充電されています</li> </ul>
(4)	通気孔	コンピューター内部の温度が上がりすぎないように空気を通します  <b>注記：</b> 内部コンポーネントを冷却して過熱を防ぐため、コンピューターのファンは自動的に作動します。通常の操作を行っているときに内部ファンが回転したり停止したりしますが、これは正常な動作です
(5) 	外付けモニター コネクタ	外付け VGA モニターまたはプロジェクターを接続します
(6) 	RJ-45 (ネットワーク) コネクタ	ネットワーク ケーブルを接続します
(7) 	HDMI コネクタ	HD 対応テレビなどの市販のビデオ デバイスやオーディオ デバイス、または対応するデジタル コンポーネントやオーディオ デバイスを接続します
(8) 	USB 3.0 コネクタ (×2)	別売の USB デバイスを接続します。USB デバイスについて詳しくは、『HP ノートブック コンピューター リファレンス ガイド』を参照してください



## ディスプレイの各部

 **注記：** お使いのコンピューターに最も近い図を参照してください。

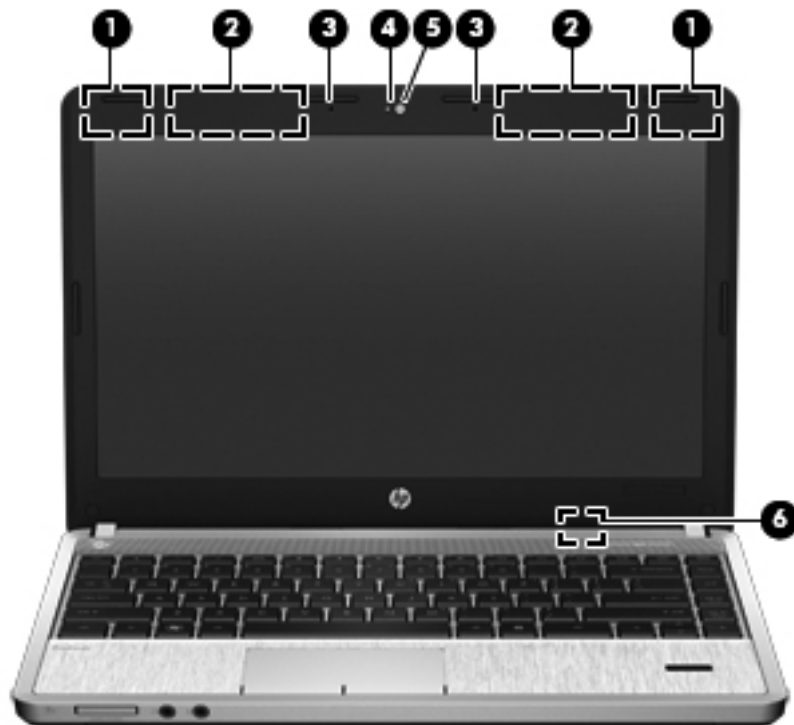

名称	説明
(1) 無線 LAN アンテナ (×2) *	無線ローカル エリア ネットワーク (無線 LAN) で通信する無線信号を送受信します
(2) 無線 WAN アンテナ (×2) * (一部のモデルのみ)	無線ワイドエリア ネットワーク (無線 WAN) で通信する無線信号を送受信します
(3) 内蔵マイク (モデルによって1つまたは2つ)	サウンドを録音します
(4) Web カメラ ランプ (一部のモデルのみ)	点灯 : Web カメラを使用しています
(5) Web カメラ (一部のモデルのみ)	動画を録画したり、静止画像を撮影したりします  Web カメラを使用するには、[スタート]→[すべてのプログラム]→[ArcSoft TotalMedia Suite] (ArcSoft トータルメディアスイート)→[WebCam Companion] (ウェブカム コンパニオン) の順に選択します
(6) 内蔵ディスプレイ スイッチ	コンピューターの電源が入っている状態でディスプレイを閉じると、ディスプレイの電源が切れるかスリープが開始します  <b>注記：</b> ディスプレイ スイッチはコンピューターの外側からは見えません

\*アンテナはコンピューターの外側からは見えません。転送が最適に行われるようにするため、アンテナの周囲には障害物を置かないでください。お住まいの国または地域の無線に関する規定情報については、『規定、安全、および環境に関するご注意』を参照してください。これらの規定情報には、[ヘルプとサポート]からアクセスできます。

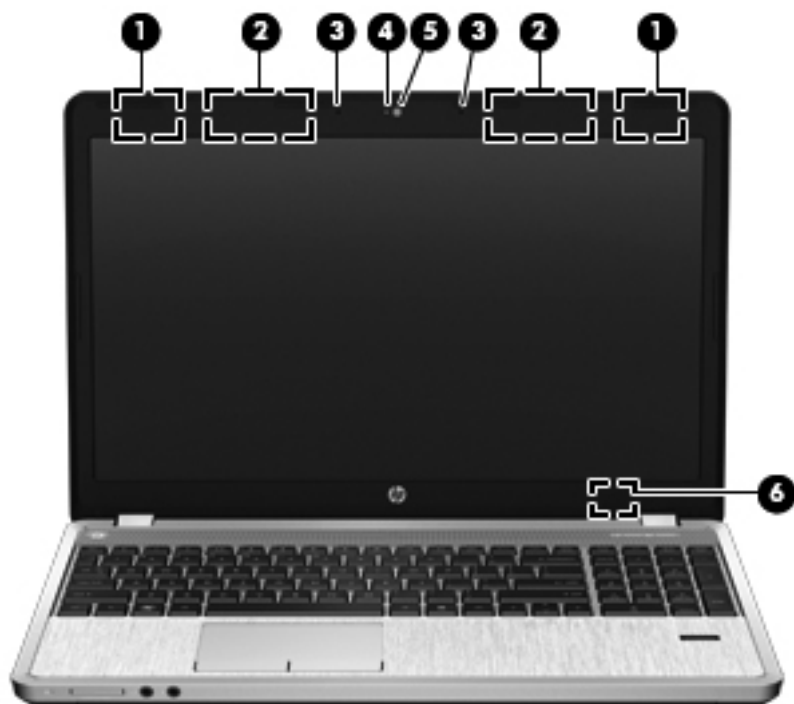



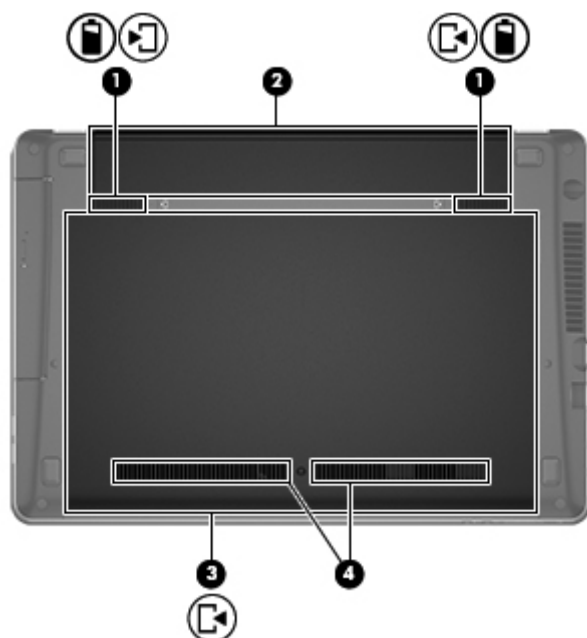

名称	説明
(1) 無線 LAN アンテナ (×2) *	無線ローカル エリア ネットワーク (無線 LAN) で通信する無線信号を送受信します
(2) 無線 WAN アンテナ (×2) * (一部のモデルのみ)	無線ワイドエリア ネットワーク (無線 WAN) で通信する無線信号を送受信します
(3) 内蔵マイク (モデルによって1つまたは2つ)	サウンドを録音します
(4) Web カメラ ランプ (一部のモデルのみ)	点灯 : Web カメラを使用しています
(5) Web カメラ (一部のモデルのみ)	動画を録画したり、静止画像を撮影したりします  Web カメラを使用するには、[スタート]→[すべてのプログラム]→[ArcSoft TotalMedia Suite] (ArcSoft トータルメディアスイート) →[WebCam Companion] (ウェブカム コンパニオン) の順に選択します
(6) 内蔵ディスプレイ スイッチ	コンピューターの電源が入っている状態でディスプレイを閉じると、ディスプレイの電源が切れるかスリープが開始します  <b>注記：</b> ディスプレイ スイッチはコンピューターの外側からは見えません

\*アンテナはコンピューターの外側からは見えません。転送が最適に行われるようにするため、アンテナの周囲には障害物を置かないでください。お住まいの国または地域の無線に関する規定情報については、『規定、安全、および環境に関するご注意』を参照してください。これらの規定情報には、[ヘルプとサポート]からアクセスできます。

## 裏面の各部



名称	説明
(1)   バッテリーおよび底面カバー リリース ラッチ	<ul style="list-style-type: none"> <li>リリース ラッチを一度スライドさせて、バッテリーをバッテリー ベイから取り外します</li> <li>バッテリーをバッテリー ベイから取り外したら、リリースラッチをもう一度スライドさせて、底面カバーをコンピューターから取り外します</li> </ul>
(2) 	バッテリーが装着されています
(3) 	ハードドライブ ベイ、無線 LAN (WLAN) モジュール スロット、無線 WAN モジュール スロット、およびメモリ モジュール スロットを保護します  <b>注意：</b> システムの応答停止を防ぐため、無線 LAN モジュールを交換する場合は、日本国内の無線デバイスの認定/承認機関でこのコンピューター用に認定された無線モジュールのみを使用してください。モジュールを交換した後にエラー メッセージが表示される場合は、モジュールを取り外してコンピューターを元の状態に戻した後で、[ヘルプとサポート]からサポート窓口にお問い合わせください
(4) 	コンピューター内部の温度が上がりすぎないように空気を通します  <b>注記：</b> 内部コンポーネントを冷却して過熱を防ぐため、コンピューターのファンは自動的に作動します。通常の操作を行っているときに内部ファンが回転したり停止したりしますが、これは正常な動作です

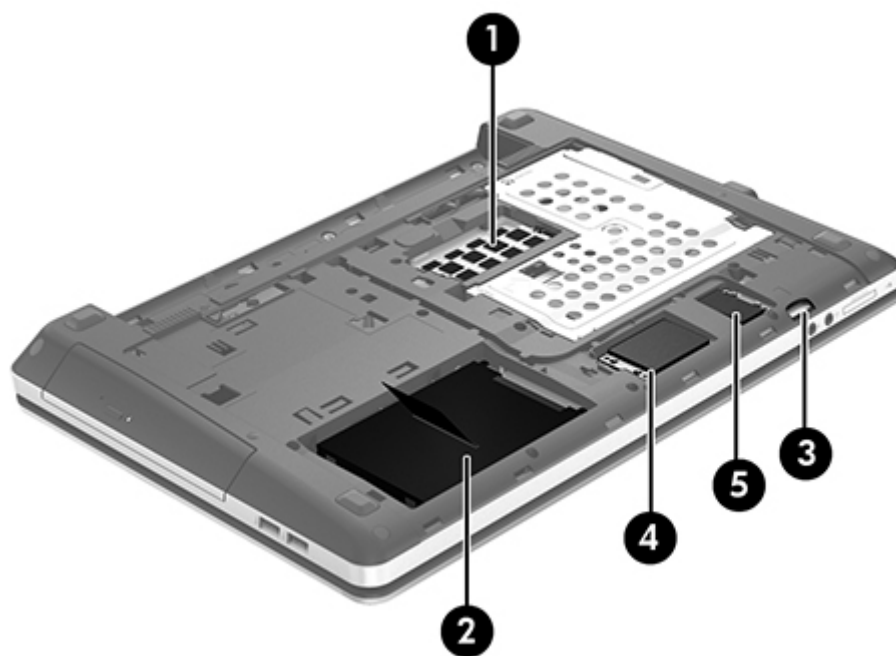
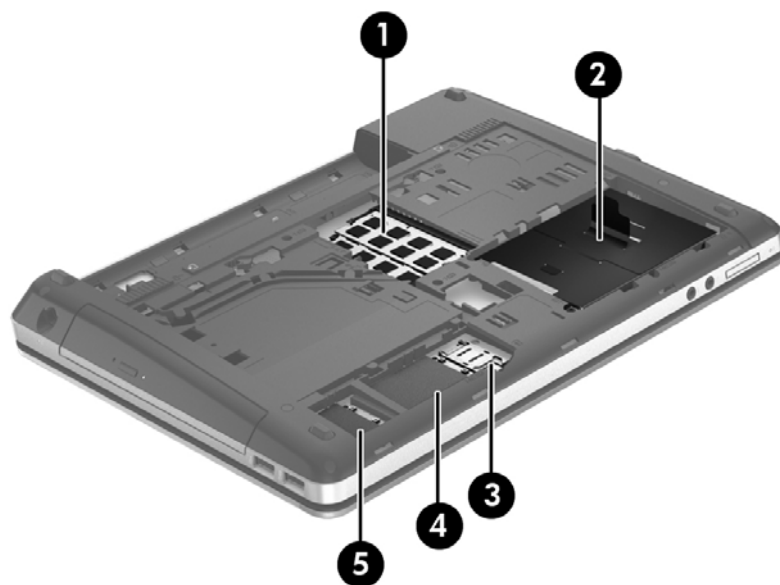

## コンピューター裏面の各部

 **注記：** お使いのコンピューターに最も近い図を参照してください。底面カバーを取り外すと以下の図ようになります。



各部の名称	説明
(1) 	メモリ モジュール
(2) 	ハードドライブ



各部の名称	説明
(3) 	SIM モジュール (一部のモデルのみ)
(4) 	無線 WAN モジュール (一部のモデルのみ)
(5) 	無線 LAN モジュール (一部のモデルのみ)

---

## 3 ネットワーク

 **注記：** インターネット用ハードウェアおよびソフトウェア機能は、コンピューターのモデルおよびお使いの場所によって異なる可能性があります。

お使いのコンピューターは、以下のどちらか1つまたは両方のインターネット アクセスに対応できます。

- 無線：モバイル インターネット接続には、無線接続を使用できます。詳しくは、[24 ページの「既存の無線 LAN への接続」](#)または[24 ページの「新しい無線 LAN ネットワークのセットアップ」](#)を参照してください。
- 有線：有線ネットワークに接続することで、インターネットにアクセスできます。有線ネットワークへの接続について詳しくは、『HP ノートブック コンピューター リファレンス ガイド』を参照してください。

## インターネット サービス プロバイダー (ISP) の使用

インターネットに接続する前に、ISP アカウントを設定する必要があります。インターネット サービスの申し込みおよびモデムの購入については、利用する ISP に問い合わせてください。ほとんどの ISP が、モデムのセットアップ、無線コンピューターをモデムに接続するためのネットワーク ケーブルの取り付け、インターネット サービスのテストなどの作業へのサポートを提供しています。

 **注記：** インターネットにアクセスするためのユーザー ID およびパスワードは、利用する ISP から提供されます。この情報は、記録して安全な場所に保管しておいてください。

以下の機能で、新しいインターネットのアカウントを作成したり、コンピューターで既存のアカウントを使用するよう設定したりできます。

- **Internet Services & Offers (一部の地域で利用可能)：** このユーティリティでは、新しいインターネット アカウントのサインアップを実行したり、既存のアカウントを使用できるようにコンピューターを設定したりできます。このユーティリティにアクセスするには、[スタート]→[すべてのプログラム]→[Communication and Chat] (通信とチャット) →[Get Online] (インターネットに接続) の順に選択します。
- **ISP 提供のアイコン (一部の地域で利用可能)：** これらのアイコンは、Windows デスクトップに個別に表示されているか、または「オンライン サービス」という名前のデスクトップ上のフォルダーに格納されています。新しいインターネット アカウントをセットアップしたりコンピューターで既存のアカウントを使用するよう設定したりするには、アイコンをダブルクリックして、画面の説明に沿って操作します。
- **Windows のインターネットへの接続ウィザード：** 以下の場合、Windows のインターネットへの接続ウィザードを使用してインターネットに接続できます。
  - すでに ISP のアカウントを持っている場合
  - インターネット アカウントを持っていないためウィザード内の一覧から ISP を選択する場合 (ISP の一覧は地域によっては表示されない場合があります)
  - 一覧にない ISP を選択し、その ISP から特定の IP アドレス、POP3、SMTP 設定などの情報が提供された場合

Windows のインターネットへの接続ウィザードおよびこのウィザードの使用手順を表示するには、[スタート]→[コントロール パネル]→[ネットワークとインターネット]→[ネットワークと共有センター]の順に選択します。

 **注記：** ウィザード内で Windows ファイアウォールの有効/無効を選択する画面が表示された場合は、ファイアウォールを有効にします。

## 無線ネットワークへの接続

無線技術では、有線のケーブルの代わりに電波を介してデータを転送します。お買い上げいただいたコンピューターには、以下の無線デバイスが 1 つ以上内蔵されている場合があります。

- 無線ローカル エリア ネットワーク (無線 LAN) デバイス
- HP モバイル ブロードバンド モジュール、無線ワイド エリア ネットワーク (無線 WAN) デバイス
- Bluetooth デバイス

無線技術および無線ネットワークへの接続について詳しくは、『HP ノートブック コンピューター リファレンス ガイド』および[ヘルプとサポート]の情報および Web サイトへのリンクを参照してください。

## 既存の無線 LAN への接続

1. コンピューターの電源を入れます。
2. 無線 LAN デバイスがオンになっていることを確認します。
3. タスクバーの右端の通知領域にあるネットワーク アイコンをクリックします。
4. 接続先となるネットワークを選択します。

 **注記：** 無線 LAN が一覧に表示されない場合は、無線ルーターまたはアクセス ポイントの範囲外にいる可能性があります。

 **注記：** 接続したい無線 LAN が表示されない場合は、[ネットワークと共有センターを開く]→[新しい接続またはネットワークのセットアップ]の順にクリックします。オプションの一覧が表示されます。手動で検索してネットワークに接続したり、新しいネットワーク接続を作成したりするなどのオプションを選択できます。

5. [接続]をクリックします。
6. ネットワークがセキュリティ設定済みの無線 LAN である場合は、ネットワーク セキュリティコードの入力を求めるメッセージが表示されます。コードを入力し、[OK]をクリックして接続を完了します。

## 新しい無線 LAN ネットワークのセットアップ

以下の機器が必要です。

- ブロードバンド モデム (DSL またはケーブル) (1) およびインターネット サービス プロバイダー (ISP) が提供する高速インターネット サービス
- 無線ルーター (別売) (2)
- お使いの新しい無線コンピューター (3)

 **注記：** モデムは内蔵ルーターに含まれている場合があります。ISP に問い合わせることでモデムの種類を確認してください。

下の図は、インターネットに接続している無線 LAN ネットワークの設置例を示しています。お使いのネットワークを拡張する場合、インターネットのアクセス用に新しい無線または有線のコンピューターをネットワークに追加できます。





## 無線ルーターの設定

無線 LAN のセットアップについて詳しくは、ルーターの製造元またはインターネット サービス プロバイダー（ISP）から提供されている情報を参照してください。

Windows オペレーティング システムでは、新しい無線ネットワークのセットアップに役立つツールも用意されています。Windows のツールを使用してネットワークをセットアップするには、以下の操作を行います。

- [スタート]→[コントロール パネル]→[ネットワークとインターネット]→[ネットワークと共有センター]→[新しい接続またはネットワークのセットアップ]→[ネットワークのセットアップ]の順に選択します。次に、画面の説明に沿って操作します。

 **注記：** 最初にルーターに付属しているネットワーク ケーブルを使用して、新しい無線コンピューターをルーターに接続することをおすすめします。コンピューターが正常にインターネットに接続できたら、ケーブルを外し、無線ネットワークを介してインターネットにアクセスできます。

## 無線 LAN の保護

無線 LAN をセットアップする場合や、既存の無線 LAN にアクセスする場合は、常にセキュリティ機能を有効にして、不正アクセスからネットワークを保護してください。

無線 LAN の保護について詳しくは、『HP ノートブック コンピューター リファレンス ガイド』を参照してください。

# 4 キーボードおよびポインティング デバイス





## キーボードの使用









### ホット キーの位置

ホットキーは、**fn** キーと、**esc** キーまたはファンクション キーのどれか 1 つとの組み合わせです。

ホットキーを使用するには、以下の操作を行います。

- ▲ **fn** キーを短く押し、次にホットキーの組み合わせの 2 番目のキーを短く押します。

ホットキーの組み合わせ	説明
 <b>fn + esc</b>	システム情報を表示します
 <b>fn + f1</b>	スリープを開始します。これによって、情報がシステム メモリに保存されます。ディスプレイとその他のシステム コンポーネントはオフになり、節電されます  スリープを終了するには、電源ボタンを短く押します  <b>注意：</b> 情報の損失を防ぐために、スリープを開始する前に必ずデータを保存してください  <b>注記：</b> コンピューターがスリープ状態のときに完全なロー バッテリー状態になった場合、ハイバネーションが開始され、メモリ内の情報がハードドライブに保存されます  <b>fn + f1</b> ホットキーの機能は変更できます。たとえば、スリープではなくハイバネーションを開始するように <b>fn + f1</b> ホットキーを設定することもできます
 <b>fn + f2</b>	画面の輝度を下げます
 <b>fn + f3</b>	画面の輝度を上げます
 <b>fn + f4</b>	システムに接続されているディスプレイ デバイス間で画面を切り替えます。たとえば、コンピューターに外付けモニターを接続している場合は、 <b>fn + f4</b> を押すと、コンピューター本体のディスプレイ、外付けモニターのディスプレイ、コンピューター本体と外付けモニターの両方のディスプレイのどれかに表示画面が切り替わります  ほとんどの外付けモニターは、外付け VGA ビデオ方式を使用してコンピューターからビデオ情報を受け取ります。 <b>fn + f4</b> ホットキーでは、コンピューターからビデオ情報を受信する他のデバイスとの間でも表示画面を切り替えることができます

ホットキーの組み合わせ	説明
 fn + f5	[QuickLock]のセキュリティ機能が起動します。[QuickLock]はオペレーティング システムの[ログオン]ウィンドウを表示して、情報を保護します。[ログオン]ウィンドウが表示されているときは、Windows のユーザー パスワードまたは Windows の管理者パスワードが入力されるまでコンピューターにアクセスできません  <b>注記：</b> [QuickLock]を使用する前に、Windows のユーザー パスワード、または Windows の管理者パスワードを設定する必要があります。詳しくは、[ヘルプとサポート]を参照してください
 fn + f6	取り付けられているすべてのバッテリーの残量についての情報を表示します。ディスプレイに、充電中のバッテリーが表示され、各バッテリーの残量がレポートされます
 fn + f7	スピーカーの音を消したり元に戻したりします
 fn + f8	スピーカーの音量を下げます
 fn + f9	スピーカーの音量を上げます
 fn + f10	オーディオ CD の前のトラックまたは DVD の前のチャプターを再生します
 fn + f11	オーディオ CD、DVD、または BD を再生、一時停止、または再開します
 fn + f12	オーディオ CD の次のトラック、または DVD や BD の次のチャプターを再生します

## テンキーの使用（一部のモデルのみ）

また、別売の外付けテンキーや、テンキーを備えた別売の外付けキーボードも使用できます。

### 内蔵テンキーの使用

名称	説明
fn キー	num lk キーと一緒に押すと、内蔵テンキーのオン/オフが切り替わります  <b>注記：</b> 外付けキーボードまたはテンキーがコンピューターに接続されている場合、内蔵テンキーは機能しません
内蔵テンキー	内蔵テンキーがオンになっているときは、外付けテンキーと同様に使用できます。上の図は英語版のキー配列です。日本語版のキー配列とは若干異なりますが、内蔵テンキーの位置は同じです  オンになっているときに内蔵テンキーのキーを押すと、そのキーの右上または手前側面にあるアイコンで示された機能が実行されます
num lk キー	fn キーと一緒に押すと、内蔵テンキーのオン/オフが切り替わります  <b>注記：</b> テンキー機能がコンピューターの電源を切ったときに有効だった場合は、次回コンピューターの電源を入れたときにも有効になっています

## 内蔵テンキーのオン/オフの切り替え

内蔵テンキーをオンにするには、**fn + num lk** キーを押します。内蔵テンキーをオフにするには、もう一度 **fn + num lk** キーを押します。

 **注記：** 外付けキーボードまたはテンキーがコンピューターに接続されている場合、内蔵テンキーはオフになります。

## 内蔵テンキーの機能の切り替え

内蔵テンキーの通常の文字入力機能とテンキー機能とを一時的に切り替えることができます。

- テンキーがオフのときに、テンキーの数字入力機能を使用するには、**fn** キーを押しながらテンキーを押します。
- テンキーがオンのときに、テンキーの文字入力機能を使用するには、以下の操作を行います。
  - 小文字を入力するには、**fn** キーを押しながら文字を入力します。
  - 大文字を入力するには、**fn + shift** キーを押しながら文字を入力します。

## 内蔵テンキーの使用

名称	説明
num lk キー	内蔵テンキーのナビゲーション機能と数字入力機能が切り替わります <b>注記：</b> テンキー機能がコンピューターの電源を切ったときに有効だった場合は、次回コンピューターの電源を入れたときにも有効になっています
内蔵テンキー	外付けテンキーと同じように使用できます。上の図は英語版のキー配列です。日本語版のキー配列とは若干異なりますが、内蔵テンキーの位置は同じです

## 別売の外付けテンキーの使用

通常、外付けテンキーのほとんどのキーは、Num Lock がオンのときとオフのときとで機能が異なります。(出荷時設定では、Num Lock はオフになっています)。たとえば、以下のようになります。

- Num Lock がオンのときは、数字を入力できます。
- Num Lock がオフのときは、矢印キー、page up キー、page down キーなどのキーと同様に機能します。

作業中に外付けテンキーの Num Lock のオンとオフを切り替えるには、以下の操作を行います。

- ▲ コンピュータではなく、外付けテンキーの **num lk** キーを押します。

## ポインティング デバイスの使用

 **注記：** お使いのコンピューターに付属しているポインティング デバイス以外に、外付け USB マウス (別売) をコンピューターの USB コネクタのどれかに接続して使用できます。

## ポインティング デバイス機能のカスタマイズ

ボタンの構成、クリック速度、ポインター オプションのような、ポインティング デバイスの設定をカスタマイズするには、Windows の[マウスのプロパティ]を使用します。

[マウスのプロパティ]にアクセスするには、以下の操作を行います。

- [スタート]→[デバイスとプリンター]の順に選択します。次に、お使いのコンピューターを表すデバイスを右クリックして、[マウス設定]を選択します。

## タッチパッドの使用

ポインターを移動するには、タッチパッド上でポインターを移動したい方向に 1 本の指をスライドさせます。タッチパッドの左右のボタンは、外付けマウスのボタンと同様に機能します。



## タッチパッドのオフ/オンの切り替え

タッチパッドをオフまたはオンにするには、タッチパッドの左上隅のエリアをすばやくダブルタップします。

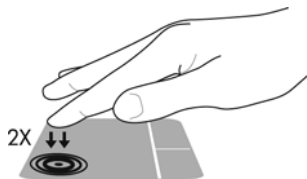
 **注記:** タッチパッドがオンになっているときは、タッチパッド ランプは消灯しています。



タッチパッド ランプおよび画面に表示されるディスプレイのアイコンは、タッチパッドがオフまたはオンになっているときのタッチパッドの状態を示します。以下の表に、タッチパッド ディスプレイのアイコンの画像およびその説明を示します。

タッチパッド ランプ	アイコン	説明
オレンジ色		タッチパッドがオフになっていることを示します
オフ		タッチパッドがオンになっていることを示します

## 移動

画面上のポインターを移動するには、タッチパッド上でポインターを移動したい方向に1本の指をスライドさせます。

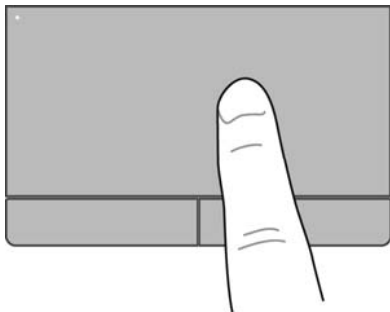

## 選択

左のタッチパッド ボタンと右のタッチパッド ボタンは、外付けマウスの左右のボタンと同様に使用します。

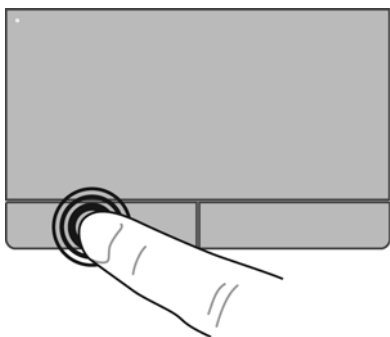

## タッチパッド ジェスチャの使用

タッチパッドではさまざまな種類のジェスチャがサポートされており、指でスワイプ、ピンチ、回転などを行ってデスクトップの項目を操作できます。タッチパッド ジェスチャを使用するには、2本の指を同時にタッチパッド上に置きます。

 **注記：** プログラムによっては、一部のタッチパッド ジェスチャに対応していない場合があります。

ジェスチャのデモンストレーションを確認するには、以下の操作を行います。

1. タスクバーの右端の通知領域にある**[隠れているインジケータを表示します]**アイコンをクリックします。
2. **[Synaptics Pointing Device]** (シナプティクス ポインティング デバイス) アイコン  をクリックしてから、**[Pointing Device Properties]** (ポインティング デバイスのプロパティ) をクリックします。
3. **[Device Settings]** (デバイス設定) タブをクリックし、表示されたウィンドウ内のデバイスを選択してから、**[Settings]** (設定) をクリックします。
4. ジェスチャを選択し、デモンストレーションを開始します。

ジェスチャをオンまたはオフにするには、以下の操作を行います。

1. タスクバーの右端の通知領域にある**[隠れているインジケータを表示します]**アイコンをクリックします。
2. **[Synaptics Pointing Device]** アイコン  をクリックしてから、**[Pointing Device Properties]** をクリックします。
3. **[Device Settings]** タブをクリックし、表示されたウィンドウ内のデバイスを選択してから、**[Settings]** をクリックします。
4. オンまたはオフにするジェスチャの横にあるチェック ボックスにチェックを入れます。
5. **[Apply]** (適用) → **[OK]** の順にクリックします。

 **注記：** このコンピューターでは、他のタッチパッド機能もサポートされています。これらの機能を表示してオンにするには、タスクバーの右端の通知領域にある**[Synaptics Pointing Device]** アイコンをクリックしてから、**[Device Settings]** タブをクリックします。表示されるウィンドウでデバイスを選択してから、**[Settings]** をクリックします。



## スクロール

スクロールは、ページや画像を上下左右に移動するときに便利です。スクロールするには、2本の指を少し離してタッチパッド上に置き、タッチパッド上で上下左右の方向にドラッグします。

 **注記：** スクロールの速度は、指を動かす速度で調整します。

 **注記：** 2本指スクロールは、出荷時に有効に設定されています。

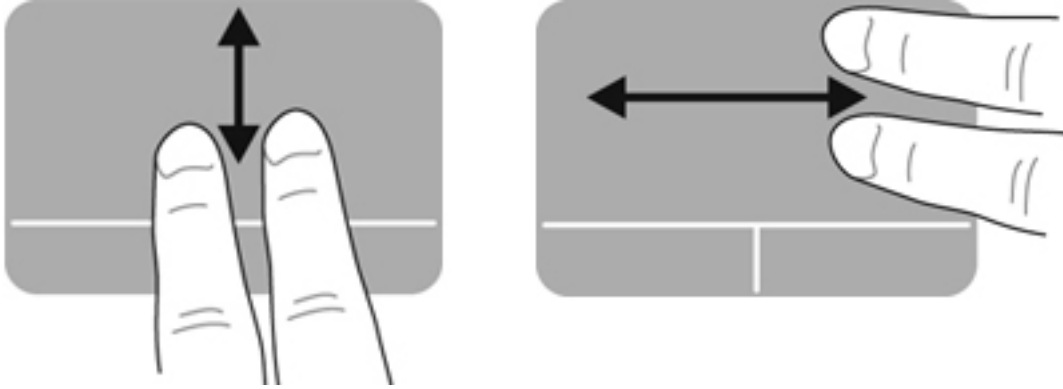

## ピンチ/ズーム

ピンチを使用すると、画像やテキストをズームインまたはズームアウトできます。

- タッチパッド上で2本の指を一緒の状態にして置き、その2本の指の間隔を広げるとズームインできます。
- タッチパッド上で2本の指を互いに離れた状態にして置き、その2本の指の間隔を狭めるとズームアウトできます。

 **注記：** ピンチ/ズーム ジェスチャは、出荷時の設定で有効に設定されています。

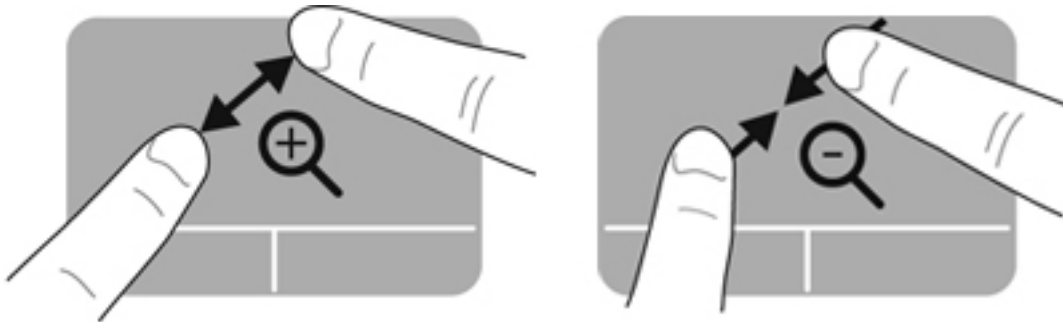

## 5 メンテナンス

### バッテリーの着脱

 **注記：** バッテリーの使用方法について詳しくは、『HP ノートブック コンピューター リファレンス ガイド』を参照してください。

バッテリーを装着するには、以下の操作を行います。

- ▲ バッテリー ベイにバッテリーを挿入し (1)、しっかりと収まるまで押し込みます (2)。

 **注記：** バッテリー リリース ラッチでバッテリーが自動的に元の位置に戻り、固定されます。



バッテリーを取り外すには、以下の操作を行います。

 **注意：** コンピューターの電源としてバッテリーのみを使用しているときにそのバッテリーを取り外すと、情報が失われる可能性があります。バッテリーを取り外す場合は、情報の損失を防ぐため、あらかじめハイバネーションを開始するか Windows の通常の手順でシャットダウンしておいてください。

1. バッテリー リリース ラッチをスライドさせて (1)、バッテリーの固定を解除します。

 **注記：** バッテリー リリース ラッチは、同時にスライドさせることも、1つずつスライドさせることもできます。

2. バッテリーを回転させるように引き上げて (2)、バッテリー ベイから取り外します (3)。



## 固定ネジの使用（オプション）

必要に応じて固定ネジを使用して底面カバーをコンピューターの底面に固定します。固定ネジを使用しない場合はバッテリー ベイ内に保管できます。

固定ネジを使用するには、以下の操作を行います。

1. バッテリーを取り外します。

**⚠ 注意：** コンピューターの電源としてバッテリーのみを使用しているときにそのバッテリーを取り外すと、情報が失われる可能性があります。バッテリーを取り外す場合は、情報の損失を防ぐため、あらかじめハイバネーションを開始するか Windows の通常の手順でシャットダウンしておいてください。

2. バッテリー ベイ内から固定ネジ（1）を取り外し、図の位置（2）に挿入して底面カバーを所定の位置に固定します。



## 底面カバーの取り外しまたは取り付けなおし

**△ 注意：** 情報の損失やシステムの応答停止を防ぐため、以下の点に注意してください。

メモリ モジュールやハードドライブの追加または交換を行う前に、作業中のデータを保存してコンピューターをシャットダウンします。

コンピューターの電源が切れているかハイバネーション状態なのかわからない場合は、まず電源ボタンを押してコンピューターの電源を入れます。次にオペレーティング システムの通常の手順でシャットダウンします。

### 底面カバーの取り外し

底面カバーを取り外すと、メモリ モジュール スロット、ハードドライブ、規定ラベル、およびその他のコンポーネントにアクセスできます。

底面カバーを取り外すには、以下の操作を行います。

1. バッテリーを取り外します ([34 ページの「バッテリーの着脱」](#)を参照してください)。
2. バッテリー ベイが手前を向くようにして置き、固定ネジ (1) を取り外します (固定ネジが使用されている場合)。固定ネジについて詳しくは、[36 ページの「固定ネジの使用 \(オプション\)」](#)を参照してください。
3. 底面カバー リリース ラッチをスライドさせて (2)、底面カバーの固定を解除します。

**📖 注記：** 底面カバー リリース ラッチは、同時にスライドさせることも、1 つずつスライドさせることもできます。

4. 底面カバーをコンピューターの前方向けてスライドさせ (3)、持ち上げてコンピューターから取り外します (4)。

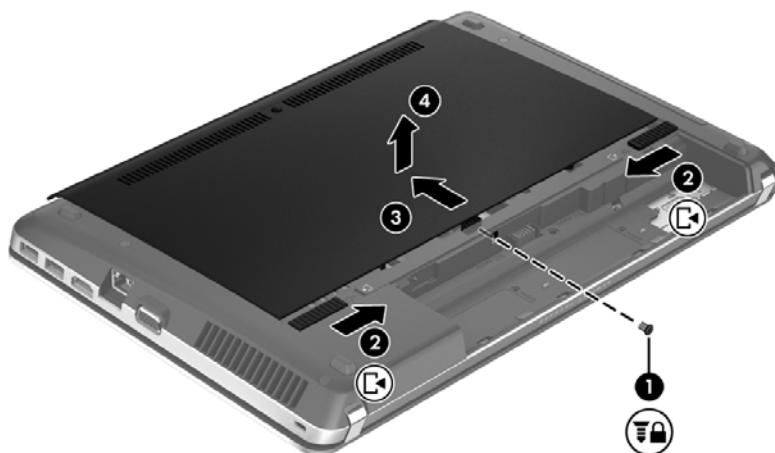

## 底面カバーの取り付けなおし

メモリ モジュール スロット、ハードドライブ、規定ラベル、およびその他のコンポーネントに対する作業が終了したら、底面カバーを取り付けなおします。

底面カバーを取り付けなおすには、以下の操作を行います。

1. 底面カバーを下向きにして傾けて、底面カバーのタブとコンピューターのラッチを合わせ (1)、カバーをスライドさせて閉じます (2)。

 **注記：** リリース ラッチで底面カバーが自動的に固定されます (3)。

2. 必要に応じて固定ネジ (4) を取り付けなおします。固定ネジについて詳しくは、[36 ページの「固定ネジの使用 \(オプション\)」](#)を参照してください。

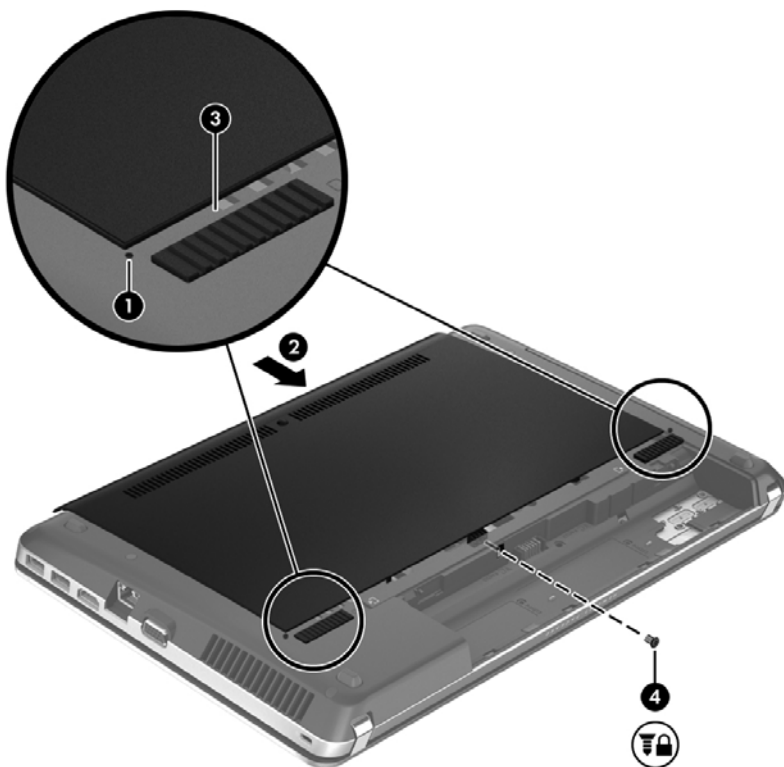

3. バッテリーを取り付けなおします ([34 ページの「バッテリーの着脱」](#)を参照してください)。
4. コンピューターのカバーを上にして置き、外部電源および外付けデバイスをコンピューターに接続しなおします。
5. コンピューターの電源を入れます。

## ハードドライブの交換またはアップグレード

 **注意：** 情報の損失やシステムの応答停止を防ぐため、以下の点に注意してください。

ハードドライブ ベイからハードドライブを取り外す前に、コンピューターをシャットダウンしてください。コンピューターの電源が入っているときや、スリープまたはハイバネーション状態のときには、ハードドライブを取り外さないでください。

コンピューターの電源が切れているかハイバネーション状態なのかわからない場合は、まず電源ボタンを押してコンピューターの電源を入れます。次にオペレーティング システムの通常の手順でシャットダウンします。

### ハードドライブの取り外し

1. 作業中のデータを保存してコンピューターをシャットダウンします。
2. コンピューターに接続されている外部電源および外付けデバイスを取り外します。
3. バッテリーを取り外します ([34 ページの「バッテリーの着脱」](#)を参照してください)。
4. 底面カバーを取り外します ([37 ページの「底面カバーの取り外しまたは取り付けなおし」](#)を参照してください)。

 **注記：** ハードドライブの取り外し手順は底面カバーに刻印されています。

5. ハードドライブの4つのネジ (1) を取り外します。

6. ハードドライブ上のプラスチック製のタブをコンピューターの側面方向に引いて (2)、ハードドライブをコネクタから外し、ハードドライブ ベイから取り出します。

 **注記：** お使いのコンピューターに最も近い図を参照してください。ハードドライブによっては、プラスチック製のカバーが取り付けられている場合があります。ハードドライブをコンピューターから取り外したら、プラスチック製のカバーを取り外してからハードドライブ本体にアクセスする必要があります。

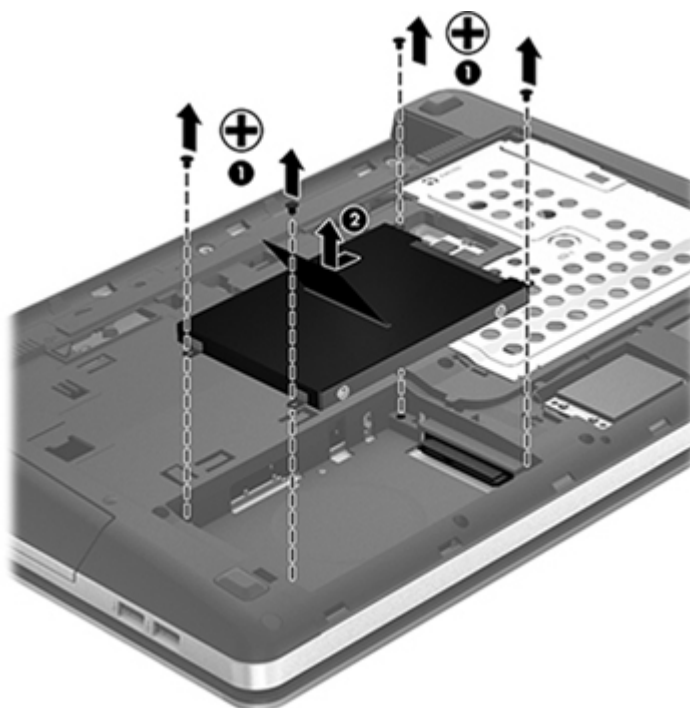
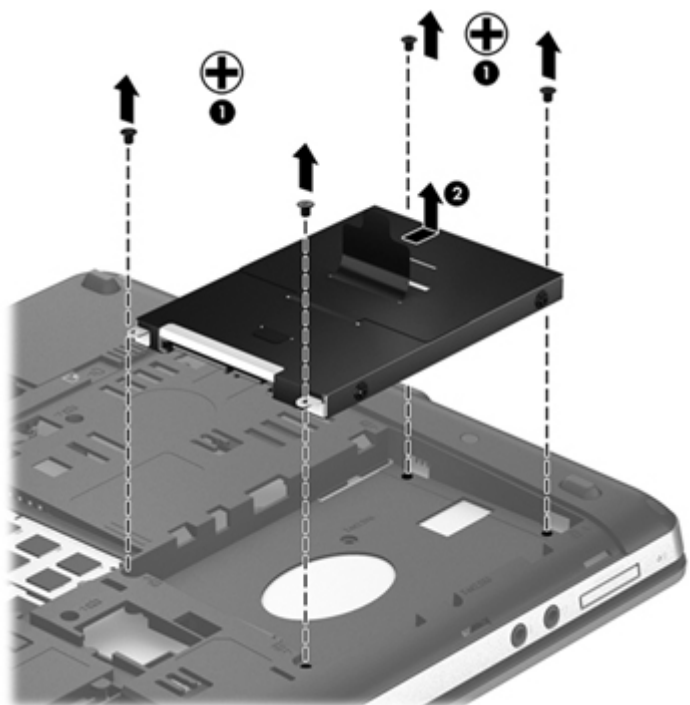



## ハードドライブの取り付け

1. ハードドライブ ベイにハードドライブを挿入します。
2. プラスチック製のタブをコンピューターの中心方向に引っ張り (1)、ハードドライブをコネクタに接続します。

- ハードドライブの4つのネジ (2) を取り付けます。

 **注記：** お使いのコンピューターに最も近い図を参照してください。

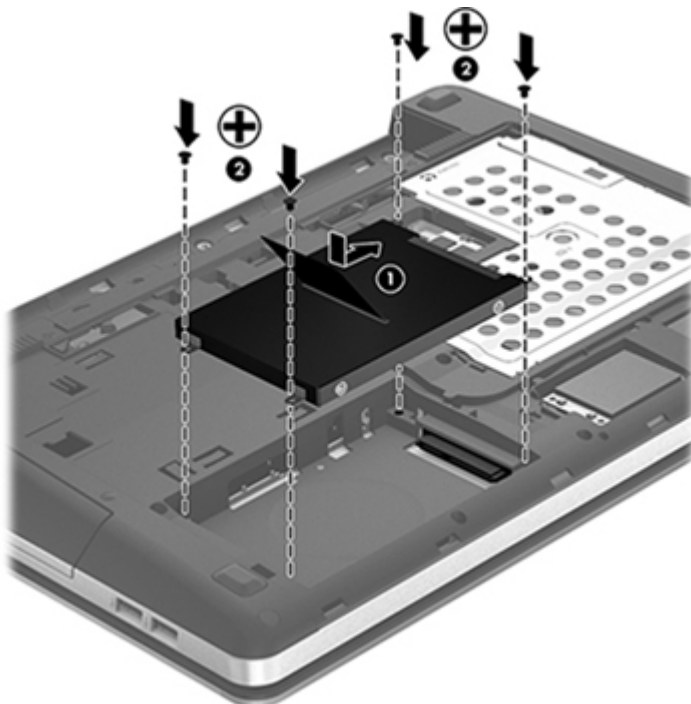
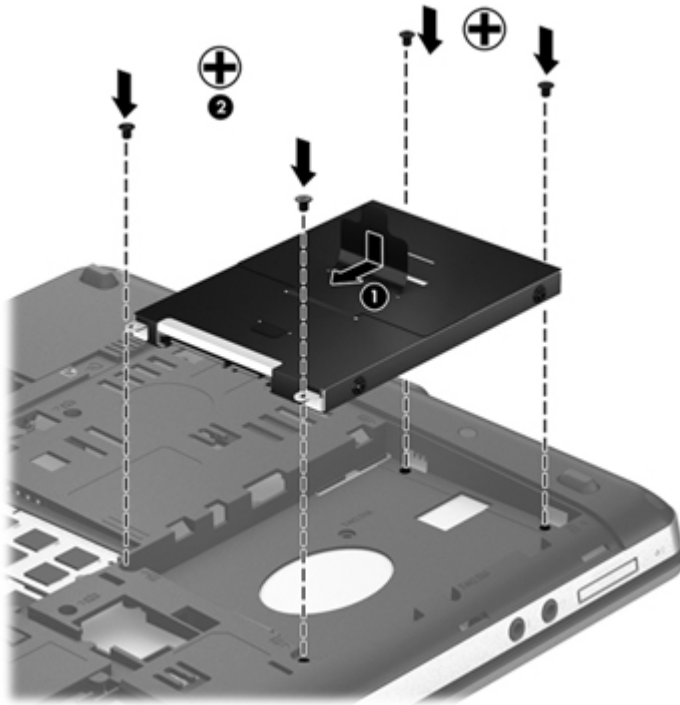

- 底面カバーを取り付けなおします ([37 ページの「底面カバーの取り外しまたは取り付けなおし」](#)を参照してください)。
- 必要に応じて固定ネジを取り付けなおします。固定ネジについて詳しくは、[36 ページの「固定ネジの使用 \(オプション\)」](#)を参照してください。

6. バッテリーを取り付けなおします (34 ページの「[バッテリーの着脱](#)」を参照してください)。
7. コンピューターのカバーを上にして置き、外部電源および外付けデバイスをコンピューターに接続しなおします。
8. コンピューターの電源を入れます。

## メモリ モジュールの追加または交換

お使いのコンピューターには、2つのメモリ モジュール コンパートメントが装備されています。コンピューターのメモリ容量を増やすには、空いている拡張メモリ モジュール スロットにメモリ モジュールを追加するか、メイン メモリ モジュール スロットに装着されているメモリ モジュールを交換します。

- 
- ⚠ 警告！** 感電や装置の損傷を防ぐため、電源コードとすべてのバッテリーを取り外してからメモリ モジュールを取り付けてください。
- ⚠ 注意：** 静電気 (ESD) によって電子部品が損傷することがあります。作業を始める前にアースされた金属面に触るなどして、身体にたまった静電気を放電してください。
- 📖 注記：** 2つめのメモリ モジュールを追加してデュアル チャネル構成を使用する場合は、2つのメモリ モジュールを必ず同一のものにしてください。
- 

メモリ モジュールを追加または交換するには、以下の操作を行います。

- 
- ⚠ 注意：** 情報の損失やシステムの応答停止を防ぐため、以下の点に注意してください。

メモリ モジュールを追加または交換する前に、コンピューターをシャットダウンしてください。コンピューターの電源が入っているときや、スリープまたはハイバネーション状態のときには、メモリ モジュールを取り外さないでください。

コンピューターの電源が切れているかハイバネーション状態なのかかわからない場合は、まず電源ボタンを押してコンピューターの電源を入れます。次にオペレーティング システムの通常の手順でシャットダウンします。

---

1. 作業中のデータを保存してコンピューターをシャットダウンします。
2. コンピューターに接続されている外部電源および外付けデバイスを取り外します。
3. バッテリーを取り外します (34 ページの「[バッテリーの着脱](#)」を参照してください)。
4. 底面カバーを取り外します (37 ページの「[底面カバーの取り外しまたは取り付けなおし](#)」を参照してください)。
5. メモリ モジュールを交換する場合は、以下の要領で装着されているメモリ モジュールを取り外します。
  - a. メモリ モジュールの両側にある留め具を左右に引っ張ります (1)。  
メモリ モジュールが少し上に出てきます。

- b. メモリ モジュールの左右の端の部分を持って、そのままゆっくりと斜め上にメモリ モジュールを引き抜いて (2) 取り外します。

**⚠ 注意：** メモリ モジュールの損傷を防ぐため、メモリ モジュールを扱うときは必ず左右の端を持ってください。メモリ モジュールの端子部分には触らないでください。

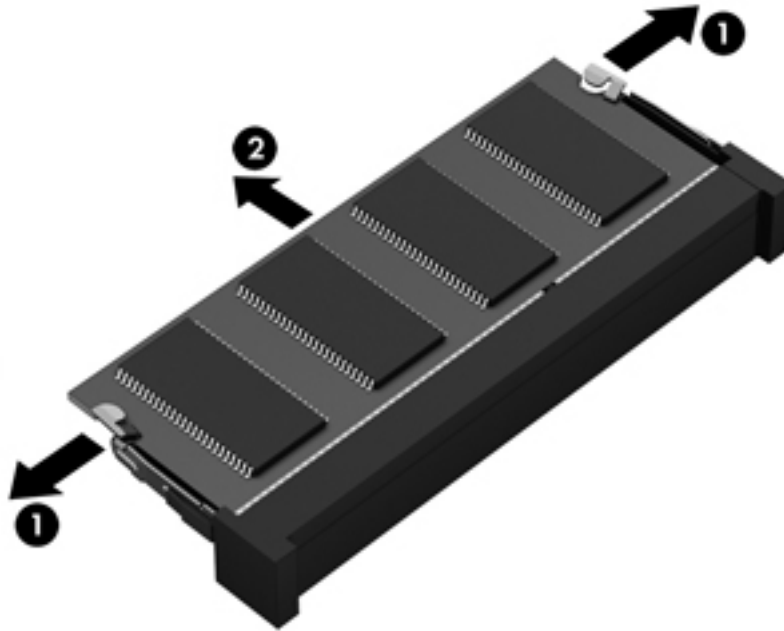

取り外したメモリ モジュールは、静電気の影響を受けない容器に保管しておきます。

6. 以下の要領で、メモリ モジュールを取り付けます。

**⚠ 注意：** メモリ モジュールの損傷を防ぐため、メモリ モジュールを扱うときは必ず左右の端を持ってください。メモリ モジュールの端子部分には触らないでください。

- a. メモリ モジュールの切り込みとメモリ モジュール スロット (1) を合わせます。
- b. しっかりと所定の位置に収まるまでメモリ モジュールを 45°の角度でスロットに押し込みます (2)。

- c. カチッと音がして留め具がメモリ モジュールを固定するまで、メモリ モジュールの左右の端をゆっくりと押し下げます (3)。

**⚠ 注意：** メモリ モジュールの損傷を防ぐため、メモリ モジュールを折り曲げないでください。

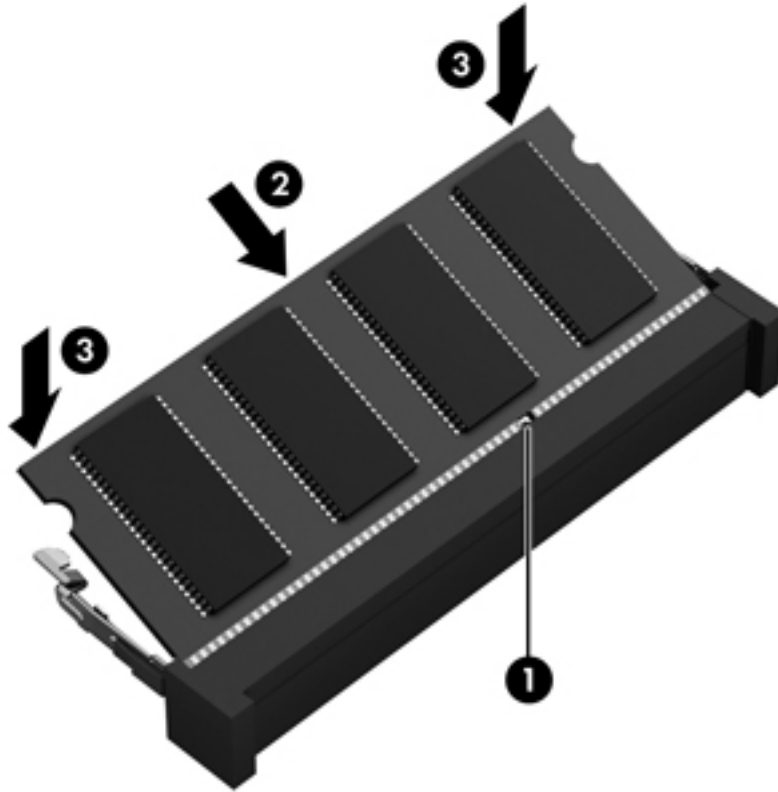

7. 底面カバーを取り付けなおします (37 ページの「[底面カバーの取り外しまたは取り付けなおし](#)」を参照してください)。
8. バッテリーを取り付けなおします (34 ページの「[バッテリーの着脱](#)」を参照してください)。
9. コンピューターのカバーを上にして置き、外部電源および外付けデバイスをコンピューターに接続しなおします。
10. コンピューターの電源を入れます。

## プログラムおよびドライバーの更新

プログラムおよびドライバーを定期的に最新バージョンへと更新することをおすすめします。最新バージョンをダウンロードするには、<http://www.hp.com/support/> にアクセスしてください。アップデートが使用可能になったときに自動更新通知を受け取るように登録することもできます。

## コンピューターの清掃

- [清掃用の製品](#)
- [清掃手順](#)

### 清掃用の製品

お使いのノートブック コンピューターまたはタブレット PC を安全に清掃および消毒するには、以下の製品を使用します。

- 濃度が 0.3% までのジメチル ベンジル塩化アンモニウム（使い捨て除菌シートなど。これらのシートはさまざまな商品名で販売されています）
- ノンアルコールのメガネ用液体クリーナー
- 低刺激性の液体石けん
- 乾いたマイクロファイバーのクリーニング クロスまたはセーム皮（油分を含まない、静電気防止布）
- 静電気防止クリーニング シート

---

**⚠ 注意：** 以下の清掃用製品は使用しないでください。

アルコール、アセトン、塩化アンモニウム、塩化メチレン、炭化水素などの強力な溶剤を使用すると、ノートブック コンピューターまたはタブレット PC の表面に修復できない傷が付いてしまう可能性があります。

ペーパー タオルなどの繊維素材を使用すると、ノートブック コンピューターまたはタブレット PC に傷が付く可能性があります。時間がたつにつれて、ほこりの粒子や洗剤剤がその傷の中に入り込んでしまう場合があります。

---

## 清掃手順

お使いのノートブック コンピューターまたはタブレット PC を安全に清掃するため、このセクションの手順に沿って作業をしてください。

**⚠ 警告！** 感電やコンポーネントの損傷を防ぐため、電源が入っているときにノートブック コンピューターまたはタブレット PC を清掃しないでください。

ノートブック コンピューターまたはタブレット PC の電源を切ります。

外部電源を取り外します。

電源が供給されていたすべての外付けデバイスを取り外します。

**⚠ 注意：** ノートブック コンピューターまたはタブレット PC に洗剤などの液体を直接吹きかけないでください。表面から流れ落ちた液体によって、内部のコンポーネントに回復できない損傷を与える可能性があります。

## ディスプレイの清掃

ディスプレイは、ノンアルコールのメガネ用洗剤で湿らせた柔らかい布でやさしく拭いてください。ディスプレイが乾いてから、カバーを閉じるようにしてください。

## 側面とカバーの清掃

側面とカバーを清掃および消毒するには、あらかじめ湿らせた殺菌性の布を使用して側面とカバーを清掃してください。ペーパー タオルなどの繊維素材を使用すると、コンピューターに傷が付く可能性があります。

**📝 注記：** ノートブック コンピューターのカバーを清掃する場合は、ごみやほこりを除去するため、円を描くように拭いてください。

## タッチパッドとキーボードの清掃

**⚠ 注意：** コンピューターの清掃中も、キーボードのキーとキーの間に洗剤などの液体が絶対に垂れないようにしてください。これによって、内部のコンポーネントに回復できない損傷を与える可能性があります。

- タッチパッドやキーボードを清掃および消毒するには、ノンアルコールのメガネ用洗剤で湿らせた、柔らかいマイクロファイバーのクロスまたは油分を含まない静電気防止布（セーム皮クロスなど）を使用するか、条件に合った使い捨て除菌シートを使用してください。
- キーが固まらないようにするため、また、キーボードからごみや糸くず、細かいほこりを取り除くには、圧縮空気が入ったストロー付きの缶を使用してください。

**⚠ 警告！** 感電や内部コンポーネントの損傷を防ぐため、掃除機のアタッチメントを使用してキーボードを清掃しないでください。キーボードの表面に、掃除機からのごみくずが落ちてくる可能性があります。

## 6 バックアップおよび復元

情報を保護するには、Windows の[バックアップと復元]を使用して、個々のファイルやフォルダーをバックアップしたり、ハードドライブ全体をバックアップしたり（一部のモデルのみ）、内蔵オプティカル ドライブ（一部のモデルのみ）または別売の外付けオプティカル ドライブでシステム修復ディスクを作成したり（一部のモデルのみ）、システムの復元ポイントを作成したりします。システムに障害が発生した場合は、バックアップ ファイルを使用して、コンピューターの内容を復元できます。

Windows の[バックアップと復元]には、以下のオプションが用意されています。

- 内蔵オプティカル ドライブ（一部のモデルのみ）または別売の外付けオプティカル ドライブを使用したシステム修復ディスクの作成（一部のモデルのみ）
- 情報のバックアップ
- システム イメージの作成（一部のモデルのみ）
- 自動バックアップのスケジュールの設定（一部のモデルのみ）
- システムの復元ポイントの作成
- 個々のファイルの復元
- 以前の状態へのコンピューターの復元
- リカバリ ツールによる情報の復元

---

 **注記：** 詳しい手順については、[ヘルプとサポート]でこれらの項目を参照してください。

システムが不安定な場合に備え、復元の手順を印刷し、後で利用できるように保管しておくことをおすすめします。

 **注記：** Windows には、コンピューターのセキュリティを高めるためのユーザー アカウント制御機能が含まれています。ソフトウェアのインストール、ユーティリティの実行、Windows の設定変更などを行うときに、ユーザーのアクセス権やパスワードの入力を求められる場合があります。詳しくは、[ヘルプとサポート]を参照してください。

---



# [HP Recovery Disc Creator]によるリカバリ メディアの作成

[HP Recovery Disc Creator]は、ユーザー自身でリカバリ メディアを作成できるソフトウェア プログラムです。コンピューターを正常にセットアップしたら、[HP Recovery Disc Creator]を使用してリカバリ メディアを作成できます。このリカバリ メディアを使用すると、ハードドライブが破損した場合にシステムの復元を実行できます。システムの復元を実行すると、元のオペレーティング システムと工場出荷時にインストールされていたソフトウェア プログラムが再インストールされた後、プログラムの設定内容が再構築されます。

[HP Recovery Disc Creator]では、以下の 2 種類のリカバリ DVD を作成できます。

- Windows DVD: オペレーティング システムをインストールします。追加のドライバーおよびアプリケーションはインストールされません。これを選択すると、元のオペレーティング システムおよび工場出荷時にインストールされていたソフトウェア プログラムを復元する DVD が作成されます。
- Driver DVD : [HP Software Setup] (HP ソフトウェア セットアップ) ユーティリティでドライバーおよびアプリケーションをインストールする場合と同じように、特定のドライバーおよびアプリケーションのみをインストールします。

## リカバリ メディアの作成

 **注記:** オペレーティング システムのリカバリ メディアは一度しか作成できません。いったん作成すると、このメディアを作成するオプションは選択できなくなります。

1. [スタート]→[すべてのプログラム]→[HP]→[HP Recovery Disc Creator]の順に選択します。
2. [Driver DVD] (ドライバー DVD) または[Windows DVD]を選択します。
3. ドロップダウン メニューから、リカバリ メディアを書き込むドライブを選択します。
4. [作成] ボタンをクリックして作成処理を開始します。

## 情報のバックアップ

障害が発生した後にシステムの復元を実行すると、最後にバックアップを行ったときの状態に復元されます。ソフトウェアをセットアップしたらすぐに、[HP Recovery Disc Creator]、および内蔵オプティカル ドライブ（一部のモデルのみ）または別売の外付けオプティカル ドライブを使用してシステム修復ディスク（一部のモデルのみ）を作成し、システムのバックアップを作成してください。その後も、新しいソフトウェアやデータ ファイルの追加に応じて定期的にシステムをバックアップし、適切な新しいバックアップを作成しておくようにしてください。システム修復ディスク（一部のモデルのみ）は、システムが不安定になった場合、またはシステムに障害が発生した場合に、コンピューターを起動（ブート）し、オペレーティング システムとソフトウェアを修復するために使用します。システムに障害が発生した場合は、初期バックアップおよびその後のバックアップを使用してデータおよび設定を復元できます。

情報は、別売の外付けハードドライブ、ネットワーク ドライブ、またはディスクにバックアップできます。

バックアップを行う場合は、以下の点を参考にしてください。

- 個人用ファイルをドキュメント ライブラリに保存して、定期的にバックアップします。
- 関連付けられたプログラムに保存されているテンプレートをバックアップします。
- カスタマイズされているウィンドウ、ツールバー、またはメニュー バーの設定のスクリーンショットを撮って保存します。設定値をリセットする必要がある場合、画面のコピーを保存しておくことで時間を節約できます。
- ディスクにバックアップする場合は、次の種類の別売のディスクを使用できます：CD-R、CD-RW、DVD+R、DVD+R（2層記録（DL）対応）、DVD-R、DVD-R（2層記録（DL）対応）、およびDVD±RW。使用できるディスクの種類は、お使いの外付けオプティカル ドライブの種類によって異なります。

 **注記：** DVD および2層記録（DL）対応DVDを使用すると、CDより保存できる情報量が増えるため、バックアップに必要なリカバリ ディスクの数が少なくなります。

- ディスクにバックアップする場合は、各ディスクに番号を付けてから外付けドライブに挿入します。

[バックアップと復元]を使用してバックアップを作成するには、以下の操作を行います。

 **注記：** お使いのコンピューターが外部電源に接続されていることを確認してから、バックアップ処理を開始してください。

 **注記：** ファイルのサイズやコンピューターの処理速度によっては、バックアップ処理に1時間以上かかることがあります。

1. [スタート]→[すべてのプログラム]→[メンテナンス]→[バックアップと復元]の順に選択します。
2. 画面に表示される説明に沿って、バックアップをセットアップするか、システム イメージ（一部のモデルのみ）を作成するか、またはシステム修復ディスク（一部のモデルのみ）を作成します。

## システムの復元の実行

お使いのコンピューターには、システムの障害やシステムが不安定な場合に備え、ファイルを復元する以下のツールが用意されています。

- Windows リカバリ ツール：Windows の[バックアップと復元]を使用して、以前バックアップを行った情報を復元できます。また、Windows の[スタートアップ修復]を使用して、Windows が正常に起動できなくなる可能性のある問題を修復できます。
- f11 リカバリ ツール：f11 リカバリ ツールを使用して、初期状態のハードドライブのイメージを復元できます。このイメージには、工場出荷時にインストールされていた Windows オペレーティング システムおよびソフトウェア プログラムが含まれます。

 **注記：** コンピューターを起動できず、以前に作成したシステム修復ディスク（一部のモデルのみ）を使用できない場合は、Windows 7 オペレーティング システムの DVD を購入してコンピューターを再起動し、オペレーティング システムを修復する必要があります。詳しくは、[52 ページの「別売の Windows 7 オペレーティング システムの DVD を使用した情報の復元」](#)を参照してください。

## Windows リカバリ ツールの使用

以前バックアップした情報を復元するには、以下の操作を行います。

1. [スタート]→[すべてのプログラム]→[メンテナンス]→[バックアップと復元]の順に選択します。
2. 画面に表示される説明に沿って、システム設定、コンピューター全体（一部のモデルのみ）、またはファイルを復元します。

[スタートアップ修復]を使用して情報を復元するには、以下の操作を行います。

 **注意：** [スタートアップ修復]を使用した場合、ハードドライブの内容が完全に消去され、ハードドライブが再フォーマットされます。コンピューター上に作成したすべてのファイルおよびインストールしたすべてのソフトウェアが完全に削除されます。再フォーマットが完了すると、復元に使用されるバックアップから、オペレーティング システム、ドライバー、ソフトウェア、ユーティリティが復元されます。

1. 可能であれば、すべての個人用ファイルをバックアップします。
2. 可能であれば、Windows のパーティションと HP 復元用パーティションがあることを確認します。

Windows パーティションがあることを確認するには、[スタート]→[コンピューター]の順に選択します。

HP 復元用パーティションの有無を確認するには、[スタート]をクリックし、[コンピューター]を右クリックして[管理]→[ディスクの管理]の順にクリックします。

 **注記：** HP 復元用パーティションが削除されている場合、f11 復元オプションは機能しません。Windows パーティションと HP 復元用パーティションが一覧に表示されない場合は、Windows 7 オペレーティング システムの DVD および『Driver Recovery』（ドライバー リカバリ）ディスク（両方とも別売）を使用して、オペレーティング システムおよびプログラムを復元する必要があります。詳しくは、[52 ページの「別売の Windows 7 オペレーティング システムの DVD を使用した情報の復元」](#)を参照してください。

- Windows パーティションと HP 復元用パーティションが一覧に表示される場合は、コンピューターを再起動してから、Windows オペレーティング システムがロードされる前に **f8** キーを押します。
- [**スタートアップ修復**]を選択します。
- 画面に表示される説明に沿って操作します。

 **注記：** Windows ツールを使用した情報の復元について詳しくは、[ヘルプとサポート]でこれらの項目を参照してください。

## f11 リカバリ ツールの使用

 **注意：** f11 復元ツールを使用した場合、ハードドライブの内容が完全に消去され、ハードドライブが再フォーマットされます。コンピューター上に作成したすべてのファイルおよびインストールしたすべてのソフトウェアが完全に削除されます。f11 キーのリカバリ ツールを使用すると、工場出荷時にインストールされていたオペレーティング システム、HP プログラム、およびドライバーが再インストールされます。工場出荷時にインストールされていなかったソフトウェアは、再インストールする必要があります。

f11 を使用して初期状態のハードドライブのイメージを復元するには、以下の操作を行います。

- 可能であれば、すべての個人用ファイルをバックアップします。
- 可能であれば、HP 復元用パーティションがあることを確認します。[スタート]をクリックし、[コンピューター]を右クリックして[管理]→[ディスクの管理]の順にクリックします。

 **注記：** HP 復元用パーティションが一覧に表示されない場合は、Windows 7 オペレーティング システムの DVD および『Driver Recovery』（ドライバー リカバリ）ディスク（両方とも別売）を使用して、オペレーティング システムおよびプログラムを復元する必要があります。詳しくは、[52 ページの「別売の Windows 7 オペレーティング システムの DVD を使用した情報の復元」](#)を参照してください。

- HP 復元用パーティションが一覧に表示される場合は、コンピューターを再起動してから、画面の下に[Press the ESC key for Startup Menu]というメッセージが表示されている間に **esc** キーを押します。
- [Press <F11> for recovery]というメッセージが表示されている間に、**f11** キーを押します。
- 画面に表示される説明に沿って操作します。

## 別売の Windows 7 オペレーティング システムの DVD を使用した情報の復元

Windows 7 オペレーティング システムの DVD を購入するには、<http://www.hp.com/jp/> にアクセスしてお使いのコンピューターについての情報を確認してください。また、電話でお問い合わせになる場合は、製品に付属している『サービスおよびサポートを受けるには』を参照してください。日本以外の国や地域については、製品に付属している冊子『Worldwide Telephone Numbers』（英語版）を参照してください。

 **注意：** Windows 7 オペレーティング システムの DVD を使用した場合、ハードドライブの内容が完全に消去され、ハードドライブが再フォーマットされます。コンピューター上に作成したすべてのファイルおよびインストールしたすべてのソフトウェアが完全に削除されます。再フォーマットが完了すると、オペレーティング システム、ドライバー、ソフトウェア、ユーティリティが復元されます。

Windows 7 オペレーティング システムの DVD を使用して復元を開始するには、以下の操作を行います。

---

 **注記：** この処理には数分かかる場合があります。

---

1. 可能であれば、すべての個人用ファイルをバックアップします。
2. コンピューターを再起動した後、Windows オペレーティング システムがロードされる前に、Windows 7 オペレーティング システムの DVD をオプティカル ドライブに挿入します。
3. 指示が表示されたら、任意のキーボード キーを押します。
4. 画面に表示される説明に沿って操作します。
5. **[次へ]**をクリックします。
6. **[コンピューターを修復する]**を選択します。
7. 画面に表示される説明に沿って操作します。

修復が完了したら以下の操作を行います。

1. Windows 7 オペレーティング システムの DVD を取り出して、『Driver Recovery』（ドライバリカバリ）ディスクを挿入します。
2. まずハードウェア有効化ドライバーをインストールし、その後で推奨アプリケーションをインストールします。

# 7 サポート窓口

## サポート窓口へのお問い合わせ

このユーザー ガイド、『HP ノートブック コンピューター リファレンス ガイド』、または[ヘルプとサポート]で提供されている情報で問題に対処できない場合は、以下の HP サポート窓口にお問い合わせください。

[http://welcome.hp.com/country/jp/ja/contact\\_us.html](http://welcome.hp.com/country/jp/ja/contact_us.html)

 **注記：** 日本以外の国や地域での製品サポートについては、[http://welcome.hp.com/country/us/en/wwcontact\\_us.html](http://welcome.hp.com/country/us/en/wwcontact_us.html)（英語サイト）から該当する国や地域、または言語を選択してください。

ここでは、以下のことを行うことができます。

- HP のサービス担当者とオンラインでチャットする。

 **注記：** 特定の言語でサポート窓口とのチャットを利用できない場合は、英語でご利用ください。

- HP のサポート窓口に電子メールで問い合わせる。
- 各国の HP のサポート窓口の電話番号を調べる。
- HP のサービス センターを探す。

## ラベル

コンピューターに貼付されているラベルには、システムの問題を解決したり、コンピューターを日本国外で使用したりするときに必要な情報が記載されています。

- シリアル番号ラベル：以下の情報を含む重要な情報が記載されています。

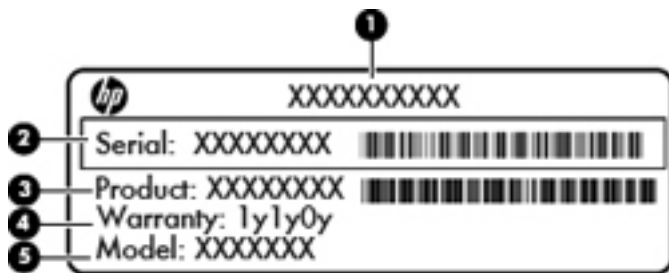

### 名称

- |     |                  |
|-----|------------------|
| (1) | 製品名              |
| (2) | シリアル番号           |
| (3) | 製品番号             |
| (4) | 保証期間             |
| (5) | モデルの説明（一部のモデルのみ） |

これらの情報は、サポート窓口にお問い合わせになるときに必要です。シリアル番号ラベルは、バッテリー ベイ内に貼付されています。

- Microsoft Certificate of Authenticity : Windows のプロダクト キー (Product Key、Product ID) が記載されています。プロダクト キーは、オペレーティング システムのアップデートやトラブルシューティングのときに必要になる場合があります。Microsoft Certificate of Authenticity は、バッテリー ベイの中に貼付されています。
- 規定ラベル：コンピューターの規定に関する情報が記載されています。規定ラベルは、底面カバー内に貼付されています。
- 無線認定/認証ラベル（一部のモデルのみ）：オプションの無線デバイスに関する情報と、認定各国または各地域の一部の認定マークが記載されています。無線デバイスを1つ以上使用している機種には、認定ラベルが1つ以上貼付されています。日本国外でモデムを使用するときに、この情報が必要になる場合があります。無線認定/認証ラベルは、底面カバー内に貼付されています。
- SIM (Subscriber Identity Module) ラベル（一部のモデルのみ）：SIM の ICCID (Integrated Circuit Card Identifier) が記載されています。このラベルは、底面カバー内に貼付されています。
- HP モバイル ブロードバンド モジュール シリアル番号ラベル（一部のモデルのみ）：HP モバイル ブロードバンド モジュールのシリアル番号が記載されています。このラベルは、底面カバー内に貼付されています。

## 8 仕様

### 入力電源

ここで説明する電源の情報は、お使いのコンピューターを国外で使用する場合に役立ちます。

コンピューターは、AC 電源または DC 電源から供給される DC 電力で動作します。AC 電源は 100～240 V (50/60 Hz) の定格に適合している必要があります。コンピューターは単独の DC 電源で動作しますが、コンピューターの電力供給には、このコンピューター用に HP から提供および認可されている AC アダプターまたは DC 電源のみを使用する必要があります。

お使いのコンピューターは、以下の仕様の DC 電力で動作できます。

入力電源	定格
動作電圧と電流	18.5 V DC (3.5 A、65 W の場合)
	19.0 V DC (4.74 A、90 W の場合)

 **注記：** この製品は、最低充電量 240 V rms 以下の相対電圧によるノルウェーの IT 電源システム用に設計されています。

 **注記：** コンピューターの動作電圧および動作電流は、システムの規定ラベルに記載されています。



## 動作環境

項目	国際単位系	U.S.
<b>温度</b>		
動作時	5~35°C	41~95°F
非動作時	-20~60°C	-4~140°F
<b>相対湿度</b> (結露しないこと)		
動作時	10~90%	10~90%
非動作時	5~95%	5~95%
<b>最大標高</b> (非与圧)		
動作時	-15~3,048 m	-50~10,000 フィート
非動作時	-15~12,192 m	-50~40,000 フィート

# 索引

- A**  
AC アダプター ランプ 13, 16
- B**  
Bluetooth  
ラベル 55
- C**  
Caps Lock ランプ  
位置 5, 6  
Certificate of Authenticity ラベル 55
- E**  
esc キー  
位置 10, 11
- F**  
f11 リカバリ 52  
fn キー  
位置 10, 11, 26, 27
- H**  
HDMI  
コネクタ、位置 15, 16
- I**  
ISP、使用 23
- M**  
Microsoft Certificate of Authenticity ラベル 55
- N**  
num lk キー、位置 10, 11, 27, 28  
Num Lock、外付けテンキー 28
- R**  
RJ-45 (ネットワーク) コネクタ  
位置 15, 16
- U**  
USB コネクタ  
位置 13, 14, 15, 16
- W**  
Web カメラ  
位置 17, 18  
Web カメラ ランプ  
位置 17, 18  
Web ブラウザー ボタン、位置 8, 9  
Web ブラウザー ランプ 5, 6  
Windows 7 オペレーティング システムの DVD 52  
Windows アプリケーション キー  
位置 10, 11  
Windows のバックアップおよび復元 48  
Windows ロゴ キー  
位置 10, 11
- い**  
インターネット接続のセットアップ 24
- お**  
オーディオ出力 (ヘッドフォン) コネクタ 12  
オーディオ入力 (マイク) コネクタ 12  
オプティカル ドライブ  
位置 13, 14  
オプティカル ドライブ イジェクト ボタン 13, 14
- オプティカル ドライブ ランプ 13, 14  
オペレーティング システム  
Microsoft Certificate of Authenticity ラベル 55  
プロダクト キー 55  
音量キー、位置 27
- か**  
画面の輝度のキー 26  
画面表示、切り替え 26
- き**  
キー  
esc 10, 11  
fn 10, 11, 27  
num lk 10, 11  
Windows アプリケーション 10, 11  
Windows ロゴ 10, 11  
ファンクション 10, 11  
キーボード ホットキー、位置 26  
規定情報  
規定ラベル 55  
無線認定/認証ラベル 55  
切り替え機能  
タッチパッド オン/オフ 4
- こ**  
固定ネジ 36  
コネクタ  
HDMI 15, 16  
RJ-45 (ネットワーク) 15, 16  
USB 13, 14, 15, 16  
オーディオ出力 (ヘッドフォン) 12  
オーディオ入力 (マイク) 12  
外付けモニター 15, 16

電源 13  
ネットワーク 16  
コンピューター  
清掃 46  
手入れ 46  
持ち運び 55  
コンピューターのシリアル番号  
55  
コンポーネント  
前面 12  
ディスプレイ 17  
左側面 15  
表面 4  
右側面 13  
裏面 19

**し**  
システム修復ディスク 48  
システムの復元ポイント 48  
指紋認証システム  
位置 8, 9  
シリアル番号 55

**す**  
ズーム タッチ패드 ジェス  
チャ 33  
スクロール タッチ패드 ジェス  
チャ 33  
スピーカー  
位置 7, 9  
スロット  
セキュリティ ロック ケーブ  
ル 15, 16

**せ**  
製品名および製品番号、コンピュー  
ター 55  
セキュリティ ロック ケーブル用  
スロット 15, 16

**そ**  
外付けモニター コネクタ 15, 16

**た**  
タッチ패드  
オン/オフ切り替え機能 4  
使用 29  
ボタン 4

タッチ패드 ジェスチャ  
ズーム 33  
スクロール 33  
ピンチ 33  
タッチ패드 ゾーン  
位置 4  
タッチ패드 ランプ、位置 5, 6

**つ**  
通気孔  
位置 16, 19  
通気孔、位置 15

**て**  
底面カバー 37, 55  
固定ネジ 36  
取り付けなおし 38  
取り外し 37  
底面カバー リリース ラッチ 19  
テンキー  
位置 27, 28  
内蔵テンキー 10, 11  
テンキー、外付け  
Num Lock 28  
使用 28  
電源コネクタ  
位置 13, 16  
電源ボタン  
位置 7, 9  
電源ランプ 5, 6

**と**  
動作環境 57  
ドライブ  
オプティカル 13, 14  
ランプ 12

**な**  
内蔵 Web カメラ ランプ  
位置 17, 18  
内蔵ディスプレイ スイッチ 17,  
18  
内蔵テンキー  
位置 10, 11, 27, 28  
内蔵マイク  
位置 17, 18

**に**  
入力電源 56

**ね**  
ネットワーク コネクタ  
位置 16

**は**  
ハードドライブ  
取り付け 41  
取り外し 39  
復元 52  
ハードドライブ ベイ、位置 19  
バックアップおよび復元 50  
バッテリー  
交換 34  
取り外し 34  
バッテリー ベイ 19  
バッテリー リリース ラッチ 19

**ひ**  
表示画面、切り替え 26  
ピンチ タッチ패드 ジェス  
チャ 33

**ふ**  
ファンクション キー  
位置 10, 11  
復元用パーティション 52  
プロダクト キー 55

**ほ**  
ポインティング デバイス  
カスタマイズ 29  
ボタン  
Web ブラウザー 8, 9  
オプティカル ドライブのイ  
ジェクト 13, 14  
電源 7, 9  
左のタッチ패드 4  
右のタッチ패드 4  
無線 8, 9

ホットキー  
QuickLock 27  
オーディオ CD、DVD、または  
BD の調整 27  
音量の調節 27  
画面の輝度を上げる 26  
画面の輝度を下げる 26  
画面を切り替える 26  
使用 26  
スピーカーの音を消す 27

スリープ 26  
説明 26  
バッテリー充電 27

**ま**  
マウス、外付け  
オプションの設定 29

**み**  
ミュート（消音）キー、位置 27

**む**  
無線 LAN  
接続 24  
保護 25  
無線 LAN アンテナ  
位置 17, 18  
無線 LAN デバイス 55  
無線 LAN のセットアップ 24  
無線 LAN ラベル 55  
無線 WAN アンテナ、位置 17, 18  
無線アンテナ、位置 17, 18  
無線認定/認証ラベル 55  
無線ネットワーク（無線 LAN）  
接続 23  
必要な機器 24  
無線のセットアップ 24  
無線ボタン  
位置 8, 9  
無線モジュール コンパートメント 19  
無線ランプ 5, 6  
無線ルーター、設定 25

**め**  
メディア カード リーダー 12  
メディア コントロール、キー 27  
メモリ モジュール  
交換 43  
装着 44  
取り外し 43  
メモリ モジュール コンパートメント 19

**ら**  
ラベル  
Bluetooth 55  
HP モバイル ブロードバンド  
モジュール 55

Microsoft Certificate of  
Authenticity 55  
SIM 55  
規定 55  
シリアル番号 55  
無線 LAN 55  
無線認定/認証 55

ランプ  
AC アダプター 13, 16  
Caps Lock 5, 6  
Web カメラ 17, 18  
Web ブラウザー 5, 6  
オプティカル ドライブ 13,  
14  
タッチパッド 5, 6  
電源 5, 6  
ドライブ 12  
無線 5, 6

**り**  
裏面の各部、位置 20  
リリース ラッチ  
底面カバー 19  
バッテリー 19