



HP Deskjet 5520 series

Kazalo

1 Pomoč za HP Deskjet 5520 series	3
2 Spoznajte napravo HP Deskjet	
Deli tiskalnika	5
Funkcije nadzorne plošče	6
Lučke stanja in gumbi	7
3 Kako naj?	9
4 Print (Natisni)	
Tiskanje fotografij s pomnilniške kartice	11
Tiskanje obrazcev	12
Neposredno brezžično: tiskanje	12
Izbiranje medijev za tiskanje	12
Nalaganje medijev	12
Priporočeni papir za tiskanje fotografij	15
Priporočene vrste papirja za tiskanje in kopiranje	16
Namigi za uspešno tiskanje	16
5 Uporaba spletnih storitev	
Tiskajte od kjer koli	19
Uporaba HP-jevih aplikacij za tiskanje	20
Obiščite spletno mesto HP ePrintCenter	20
Odpravljanje težav z uporabo spletnih storitev	20
6 Kopiranje in optično branje	
Kopiranje besedila ali mešanih dokumentov	21
Optično branje v računalnik in pomnilniško kartico	23
Namigi za uspešno kopiranje in optično branje	24
7 Delo s tiskalnimi kartušami	
Preverjanje ocenjene ravni črnila	25
Samodejno čiščenje tiskalne glave	25
Čiščenje madeža	25
Menjava tiskalnih kartuš	26
Poravnava tiskalnika	28
Naročanje potrebščin za črnilo	28
Podatki o garanciji za kartušo	29
Namigi za delo s kartušami	29
8 Možnost povezovanja	
Dodajanje naprave HP Deskjet v omrežje	31
Brezžična povezava s tiskalnikom brez usmerjevalnika	33
Spreminjanje povezave USB v brezžično omrežje	33
Povezovanje novega tiskalnika	34
Spreminjanje omrežnih nastavitev	34
Namigi za nastavitve in uporabo omreženega tiskalnika	34
Napredna orodja za upravljanje s tiskalnikom (za omrežne tiskalnike)	35
9 Reševanje težav	
Kako do dodatne pomoči	37
Registrirajte tiskalnik	37
Odstranjevanje zagozdenega papirja	37
Reševanje težav s tiskanjem	40
Reševanje težav s kopiranjem in optičnim branjem	40
Reševanje težav z omrežjem	40

HP-jeva telefonska podpora.....	41
10 Tehnični podatki	
Obvestilo.....	47
Podatki o čipu kartuše.....	47
Tehnični podatki.....	48
Okoljevarstveni program za nadzor izdelka.....	49
Upravna obvestila.....	54
Upravne izjave o brezžični tehnologiji.....	57
Stvarno kazalo.....	59

1 Pomoč za HP Deskjet 5520 series

Za informacije o HP Deskjet 5520 series glejte:

- Spoznajte napravo HP Deskjet na strani 5
- Kako naj? na strani 9
- Print (Natisni) na strani 11
- Uporaba spletnih storitev na strani 19
- Kopiranje in optično branje na strani 21
- Delo s tiskalnimi kartušami na strani 25
- Možnost povezovanja na strani 31
- Tehnični podatki na strani 47
- Reševanje težav na strani 37

2 Spoznajte napravo HP Deskjet

- [Deli tiskalnika](#)
- [Funkcije nadzorne plošče](#)
- [Lučke stanja in gumbi](#)

Deli tiskalnika

- Pogled na HP Deskjet 5520 series od spredaj in od zgoraj

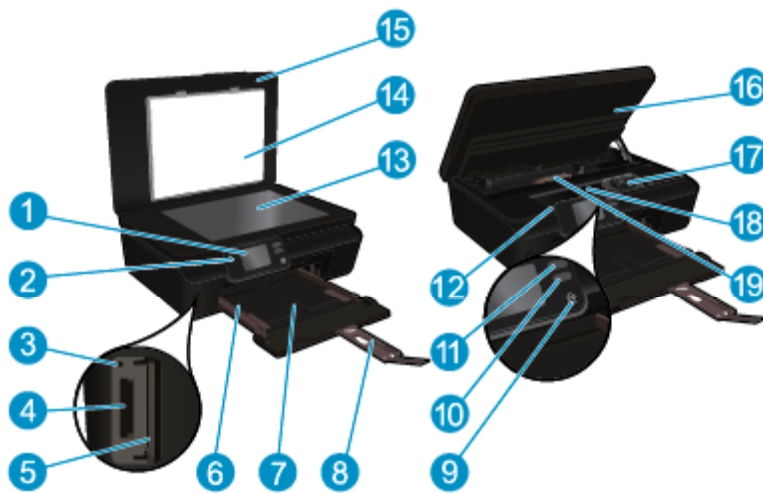

1	Barvni grafični zaslon (v nadaljevanju zaslon)
2	Nadzorna plošča
3	Lučka pomnilniške kartice
4	Reža za pomnilniško kartico
5	Vratca pomnilniške kartice
6	Vodilo za širino papirja
7	Pladenj za papir
8	Podaljšek pladnja za papir (tudi: podaljšek pladnja)
9	Gumb Vklop
10	Lučka stanja in gumb ePrint
11	Lučka stanja in gumb brezžične povezave
12	Lokacija številke modela
13	Steklo
14	Notranji del pokrova
15	Pokrov
16	Vratca za dostop do kartuš
17	Tiskalne glave
18	Predel dostopa do kartuše
19	Pokrov poti papirja

- Pogled na HP Deskjet 5520 series od zadaj



20	Zadnja vrata USB
21	Povezava za napajanje. Uporabljajte samo s priloženim napajalnim kablom HP.

Funkcije nadzorne plošče

Dotikajte se smernih gumbov in s tem krmarite med obema domačima zaslonoma.

Funkcije nadzorne plošče

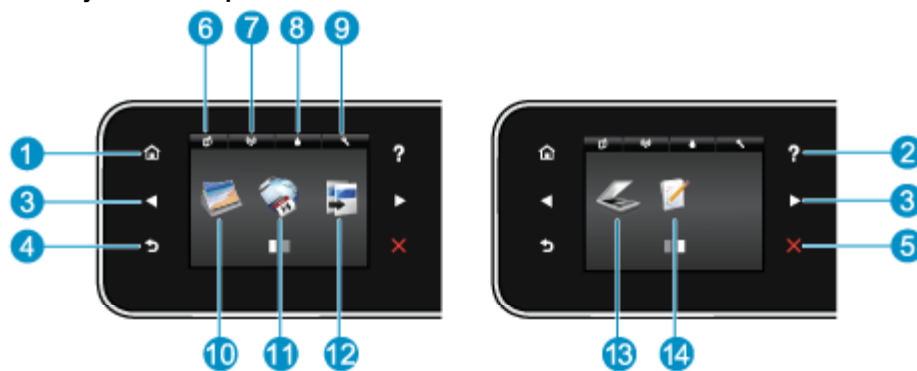

1	Domov: vrne na domači zaslon, zaslon, ki se prikaže ob prvem zagonu tiskalnika.
2	Pomoč: na domačem zaslonu prikaže vse teme pomoči. Na drugem zaslonu prikaže informacije ali animacijo za pomoč pri trenutnem delovanju.
3	Smerni gumbi: omogoča krmarjenje med obema domačima zaslonoma, fotografijami, predogledi tiskanja, aplikacijami in možnostmi vodoravnega menija.
4	Nazaj: vrne na prejšnji zaslon.
5	Prekliči: ustavi trenutno delovanje.
6	Ikona ePrint (e-tiskanje): odpre meni Povzetek spletnih storitev , kjer lahko preverite podrobnosti stanja funkcije ePrint, spremenite nastavitve te funkcije ali natisnete stran z informacijami.
7	Ikona Wireless: Odpre meni Povzetek brezžičnih nastavitvev , kjer lahko preverite stanje brezžične povezave in spremenite njene nastavitve. Natisnete lahko tudi poročilo o preizkusu brezžične povezave in pomagate pri določitvi težav z omrežno povezavo.
8	Ikona Črnilo: prikaže približno raven črnila za vsako kartušo. Prikaže opozorilni simbol, če je količina črnila manjša od najmanjše pričakovane količine črnila.
9	Ikona Nastavitve: Nastavitve: odpre meni , v katerem lahko spremenite nastavitve naprave in uporabljate orodja za izvajanje funkcij vzdrževanja.
10	Foto: odpre meni Foto , kjer lahko gledate, urejate in tiskate fotografije ali ponovno tiskate natisnjeno fotografijo.
11	Apps: omogoča hiter in preprost dostop do informacij v spletu, kot so kuponi, pobarvanke, sestavljanke in drugo (ter njihovo tiskanje).
12	Kopiranje: odpre meni Kopiranje , kjer lahko izberete vrsto kopiranja ali spremenite nastavitve kopiranja.
13	Skeniranje: odpre meni Skeniranje , kjer lahko izberete ciljno mesto, kamor želite shraniti optično prebran dokument.
14	Quick Forms (Hitri načini): z možnostjo HP hitri obrazci lahko tiskate koledarje, kontrolne sezname, igre, liste zvezkov, milimetrski papir in notne črte.

Lučke stanja in gumbi

- Lučka stanja in gumb brezžične povezave

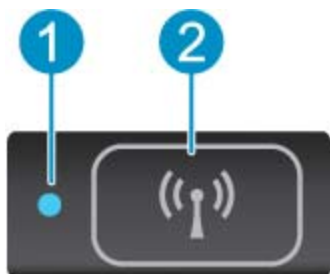

1	Lučka stanja brezžične povezave	<ul style="list-style-type: none">• Če modra lučka sveti neprekinjeno, je brezžična povezava vzpostavljena in tiskanje omogočeno.• Počasi utripajoča lučka pomeni, da je brezžična povezava vklopljena, vendar tiskalnik ni povezan z omrežjem. Prepričajte se, da je tiskalnik znotraj dosega brezžičnega signala.• Hitro utripajoča lučka pomeni napako v brezžični povezavi. Glejte sporočilo na zaslonu tiskalnika.
2	Gumb za brezžično povezavo	Pritisnite gumb za prikaz stanja brezžične povezave, naslova IP, imena omrežja, naslova strojne opreme (MAC) in stanja Neposredno brezžično:.

- ePrint (e-tiskanje) gumb



Pritisnite gumb za prikaz e-poštnega naslova tiskalnika, stanja ePrint (e-tiskanje) in funkcije ePrint (e-tiskanje).

3 Kako naj?

To poglavje vsebuje povezave do pogosto izvajanih opravil, kot je upravljanje z aplikacijami, optično branje in izdelovanje kopij.

- [Nalaganje medijev na strani 12](#)
- [Neposredno brezžično: tiskanje na strani 12](#)
- [Menjava tiskalnih kartuš na strani 26](#)
- [Uporaba HP-jevih aplikacij za tiskanje na strani 20](#)
- [Kako začeti HP ePrint na strani 19](#)
- [Tiskanje obrazcev na strani 12](#)
- [Odstranjevanje zagozdenega papirja na strani 37](#)
- [Kopiranje besedila ali mešanih dokumentov na strani 21](#)
- [Optično branje v računalnik in pomnilniško kartico na strani 23](#)
- [Reševanje težav na strani 37](#)

4 Print (Natisni)



Tiskanje fotografij s pomnilniške kartice na strani 11



Tiskanje obrazcev na strani 12



Neposredno brezžično: tiskanje na strani 12

Sorodne teme

- [Nalaganje medijev na strani 12](#)
[Namigi za uspešno tiskanje na strani 16](#)

Tiskanje fotografij s pomnilniške kartice

Za tiskanje fotografij s pomnilniške kartice

1. Naložite foto papir v pladenj za papir.
2. Preverite, ali je podaljšek izhodnega pladnja odprt.
3. Vstavite pomnilniško kartico v režo za pomnilniško kartico.

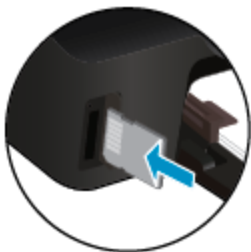

4. Na domačem zaslonu se dotaknite **Foto**, da prikazete meni **Foto**.
5. V meniju **Foto** se dotaknite možnosti **Ogled & Tisk.**, da prikazete fotografije.
6. Dotaknite se fotografije, ki jo želite natisniti.
7. S puščicama navzgor ali navzdol določite število fotografij za tiskanje.
8. Dotaknite se možnosti **Uredi**, da izberete možnosti za urejanje izbranih fotografij. Fotografije lahko zasukate, obrežete ali vklopite in izklopite možnost **Popravilo fotografije**.
9. Dotaknite se možnosti **Done** (Dokončano) za predogled izbrane fotografije. Za prilagajanje postavitev, vrste papirja, odstranjevanja učinka rdečih oči in datumskega žiga se dotaknite možnosti **Settings** (Nastavitve), nato pa se dotaknite svoje izbire. Poleg tega lahko katero koli novo nastavitev shranite kot privzeto.
10. Dotaknite se možnosti **Tisk.**, da začnete tiskanje.

Sorodne teme

- [Nalaganje medijev na strani 12](#)
[Namigi za uspešno tiskanje na strani 16](#)

Tiskanje obrazcev

Tiskajte uporabne in zabavne strani z možnostjo HP hitri obrazci. Z možnostjo HP hitri obrazci lahko tiskate koledarje, kontrolne sezname, igre, liste zvezkov, milimetrski papir in notne črte.

Tiskanje hitrih obrazcev

1. Na začetnem zaslonu tiskalnika se dotaknite desnega smernega gumba in nato ikone **Quick Forms** (Hitri načini).
2. Dotaknite se možnosti **Quick Forms** (Hitri obrazci). Če možnosti ne najdete, se z desnim smernim gumbom pomikajte po vseh programih.
3. Izberite eno od možnosti HP Quick Form: **Calendar** (Koledar), **Check List** (Kontrolni seznam), **Games** (Igre), **Notebook Paper** (List zvezka), **Graph Paper** (Milimetrski papir) in **Music Paper** (Notne črte).
4. Dotaknite se ene od podkategorij izbire. Z desnim smernim gumbom se pomikajte po podkategorijah.
5. Dotaknite se levega ali desnega puščičnega gumba in določite število kopij, ki jih želite natisniti, nato pa se dotaknite možnosti **Done** (Dokončano).

Neposredno brezžično: tiskanje

Neposredno brezžično: omogoča neposredno brezžično tiskanje iz računalnika ali mobilne naprave z vmesnikom Wi-Fi, ne da bi za to potrebovali brezžični usmerjevalnik.

Tiskanje z Neposredno brezžično:

1. V tiskalniku mora biti omogočena tehnologija Neposredno brezžično: . Več informacij o tem, kako omogočiti Neposredno brezžično: , poiščite v razdelku [Brezžična povezava s tiskalnikom brez usmerjevalnika na strani 33](#).
2. V računalniku ali mobilni napravi z brezžično povezavo vključite vmesnik Wi-Fi ter poiščite ime Neposredno brezžično: in se povežite z njim (na primer: HP-print-xx-Deskjet-5520).
3. Natisnite fotografijo ali dokument, kot to sicer storite iz svojega računalnika ali mobilne naprave.

 **Opomba** Če želite tiskati iz mobilne naprave, morate imeti v njej nameščeno tiskalno aplikacijo.

Izbiranje medijev za tiskanje

Tiskalnik dela kakovostno z večino vrst pisarniških medijev. Če želite najboljšo kakovost tiskanja, uporabljajte HP-jeve medije. Če želite več informacij o HP-jevih medijih, obiščite HP-jevo spletno mesto na naslovu www.hp.com.

Za tiskanje in kopiranje vsakdanjih dokumentov HP priporoča navaden papir z logotipom ColorLok. Vsak papir z logotipom ColorLok je testiran s strani neodvisne organizacije in izpolnjuje visoke standarde zanesljivosti in kakovosti tiskanja, dokumenti z izrazitimi, živimi ali zelo črno barvo pa se natisnejo in sušijo hitreje kot na običajnem navadnem papirju. Papir z logotipom ColorLok ponujajo glavni proizvajalci papirja v različni velikosti in teži.

Če želite kupiti papir HP, obiščite mesto [Shop for Products and Services](#) (Nakup izdelkov in storitev) ter izberite črnilo, toner in papir.

Nalaganje medijev

- ▲ Naredite nekaj od naslednjega:

Nalaganje papirja manjše velikosti

- a. Povlecite ven pladenj za papir, potisnite vodila za širino papirja navzven in odstranite morebitne predhodno naložene medije.

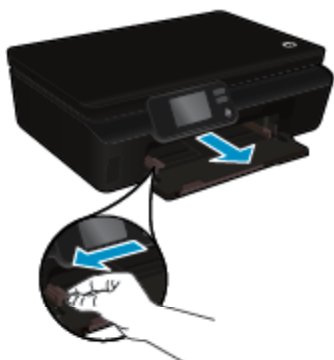



b. Naložite papir.

- Sveženj foto papirja vstavite v pladenj za papir s krajšim robom naprej in stranjo za tiskanje navzdol.

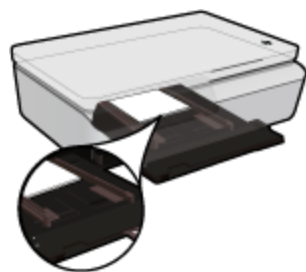

- Potisnite foto papir naprej, dokler se ne ustavi.



 **Opomba** Če ima fotografski papir, ki ga uporabljate, perforirane robove, papir naložite tako, da bodo robovi obrnjeni proti vam.

- Vodila za širino papirja potisnite navznoter, dokler se ne dotaknejo papirja.



- Zaprite pladenj za papir, nato pa odprite podaljšek pladnja.

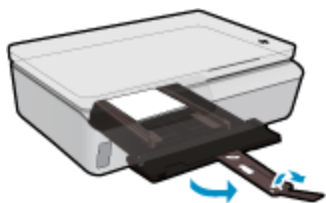

Nalaganje papirja polne velikosti

- a. Povlecite ven pladenj za papir, potisnite vodila za širino papirja navzven in odstranite morebitne predhodno naložene medije.

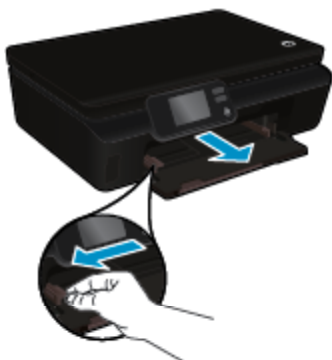

- b. Naložite papir.

- Sveženj papirja vstavite v pladenj za papir s krajšim robom naprej in stranjo za tiskanje navzdol.



- Potisnite papir naprej, dokler se ne ustavi.
- Vodila za širino papirja potiskajte navznoter, dokler se ne ustavijo na robu papirja.



- Zaprite pladenj za papir, nato pa odprite podaljšek pladnja.



Nalaganje ovojníc

- a. Povlecite ven pladenj za papir, potisnite vodila za širino papirja navzven in odstranite morebitne predhodno naložene medije.

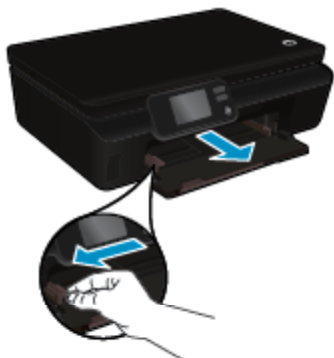

b. Nalaganje ovojníc

- Vstavite eno ali več ovojníc na sredino vhodnega pladnja. Stran, na katero boste tiskali, mora biti obrnjena navzgor. Zavihek mora biti na levi strani in obrnjen navzdol.



- Sveženj ovojníc potiskajte navzdol, dokler se ne ustavi.
 Vodilo za širino papirja potiskajte v desno ob sveženj ovojníc, dokler se ne ustavi.
 Zaprite pladenj za papir, nato pa odprite podaljšek pladnja.

Priporočeni papir za tiskanje fotografij

Za najboljšo kakovost tiskanja HP priporoča uporabo papirja HP, posebej zasnovanega za tovrstne projekte. Nekatere od teh vrst papirja morda ne bodo na voljo, kar je odvisno od posamezne države/regije.

Papir	Opis
HP Premium Plus Photo Paper (fotografski papir HP Premium Plus)	HP-jev najboljši težek foto papir za izdelavo fotografij profesionalne kakovosti. Prevlčen je s hitro sušečim se premazom, ki preprečuje razmazanje. Odporen je na vodo, packe, prstne odtise in vlago. Izbirate lahko med različnimi velikostmi, tudi A4, 8,5 x 11 palcev, 10 x 15 cm (4 x 6 palcev), 13 x 18 cm (5 x 7 palcev), ter med dvema premazoma – sijajnim ali mat. Ne vsebuje kisline, kar zagotavlja daljšo trajnost dokumentov.
HP Advanced Photo Paper (Foto papir HP Advanced)	Ta debel foto papir je prevlečen s hitro sušečim se premazom, ki preprečuje razmazanje. Odporen je na vodo, packe, prstne odtise in vlago. Natisnjene slike se na pogled in otip zdijo kot prave fotografije, izdelane v fotografskem studiu. Izbirate lahko med različnimi velikostmi, tudi A4, 8,5 x 11 palcev, 10 x 15 cm (4 x 6 palcev), 13 x 18 cm (5 x 7 palcev), ter med dvema premazoma – sijajnim ali mat. Ne vsebuje kisline, kar zagotavlja daljšo trajnost dokumentov.
HP Everyday Photo Paper (Foto papir HP Everyday)	Barvite, vsakodnevne posnetke lahko natisnete ugodno na papir, ki je zasnovan za običajno tiskanje fotografij. Ta cenovno ugoden foto papir se hitro suši in je zato enostaven za uporabo. Kadar boste

Papir	Opis
	uporabljali ta papir, boste s katerim koli brizgalnim tiskalnikom naredili ostre in jasne slike. Na voljo je v polsijajni prevleki v velikostih 8,5 x 11 palcev, A4, 4 x 6 palcev in 10 x 15 cm. Ne vsebuje kisline, kar zagotavlja daljšo trajnost dokumentov.
Foto paketi HP	HP-jevi paketi Photo Value priročno vsebujejo originalne HP-jeve kartuše s črnilom in foto papir HP Advanced, zaradi česar boste lahko prihranili dragoceni čas in s HP-jevim tiskalnikom brez posebnega truda tiskali profesionalne, a cenovno ugodne fotografije. Izvirne HP-jeve kartuše in foto papir HP Advanced so zasnovani za skupno uporabo, zaradi česar imajo fotografije obstojne in žive izpise ob vsakem tiskanju. Idealno za tiskanje celega kompleta počitniških fotografij ali več izpisov za skupno rabo.

Priporočene vrste papirja za tiskanje in kopiranje

Nekatere od teh vrst papirja morda ne bodo na voljo, kar je odvisno od posamezne države/regije.

Papir	Opis
HP Brochure Paper (Papir za brošure) in HP Professional Paper (Profesionalni papir) 180 gsm	Ta papir je na obeh straneh prevlečen s sijajno ali matirano prevleko. Obe vrsti sta primerni za izdelavo tržnega gradiva visoke kakovosti, na primer brošur in prilagojenih e-poštnih sporočil, pa tudi poslovne grafike za platnice poročil in koledarjev.
HP Premium Presentation Paper (Papir za predstavitev HP Premium) 120gsm ali HP Professional Paper (Profesionalni papir HP) 120gsm	Ta papir je težek in na obeh straneh matiran, tako da je primeren za predstavitev, ponudbe, poročila in biltene. Papir je debelejši za boljši videz in otip.
HP Bright White Inkjet Paper (Bleščeče bel papir za brizgalnike HP)	HP-jev bleščeče beli papir za brizgalnike zagotavlja močne kontrastne barve in jasno besedilo. Dovolj je neprepusten za neprosojno dvostransko barvno tiskanje, zato je najbolj primeren za tiskanje biltenov, poročil in letakov. Papir odraža tehnologijo ColorLok, za katero je značilno, da se barve ne razmažejo, da je črna barva bolj izrazita in ostale barve žive.
HP Printing Paper (Papir za tiskanje HP)	HP-jev papir za tiskanje je zelo kakovosten večnamenski papir. Zagotavlja dokumente, ki so na videz in otip bolj resnični kot dokumenti, ki jih natisnete na običajen večnamenski ali kopirni papir. Papir odraža tehnologijo ColorLok, za katero je značilno, da se barve ne razmažejo, da je črna barva bolj izrazita in ostale barve žive.
HP Office Paper (Pisarniški papir HP)	HP-jev pisarniški papir je zelo kakovosten večnamenski papir. Primeren je za kopije, osnutke, okrožnice in druge vsakdanje dokumente. Papir odraža tehnologijo ColorLok, za katero je značilno, da se barve ne razmažejo, da je črna barva bolj izrazita in ostale barve žive.
HP Office Recycled Paper (HP-jev recikliran pisarniški papir)	HP-jev recikliran pisarniški papir je visokokakovosten večnamenski papir, narejen iz 30 % recikliranih vlaken. Papir odraža tehnologijo ColorLok, za katero je značilno, da se barve ne razmažejo, da je črna barva bolj izrazita in ostale barve žive.
HP Iron-On Transfers (Nalepke HP za prenos z likanjem)	Nalepke HP za prenos z likanjem (za barvne tkanine ali za svetle oz. bele tkanine) so najboljša rešitev za oblikovanje običajnih majic z lastnimi digitalnimi fotografijami.

Namigi za uspešno tiskanje

Za uspešno tiskanje upoštevajte te namige.

Namigi za tiskanje iz računalnika

Če potrebujete več informacij o tiskanju dokumentov, fotografij ali ovojníc iz računalnika, glejte spodnje povezave do navodil za posamezne operacijske sisteme.

- Več informacij o tiskanju dokumentov iz računalnika. [Če si želite ogledati več informacij o tem v spletu, kliknite tukaj.](#)
- Več o tiskanju fotografij, shranjenih v računalniku. Več o tem, kako omogočiti največjo ločljivost dpi. [Če si želite ogledati več informacij o tem v spletu, kliknite tukaj.](#)
- Več informacij o tiskanju ovojnic iz računalnika. [Če si želite ogledati več informacij o tem v spletu, kliknite tukaj.](#)

Namigi za črnilo in papir

- Uporabljajte pristne kartuše HP. Pristine HP-jeve kartuše so oblikovane in preizkušene s HP-jevimi tiskalniki. Vedno znova vam pomagajo pri izdelavi odličnih fotografij.
- Preverite, ali je v kartušah dovolj črnila. Če si želite ogledati ocenjene ravni črnila, se na domačem zaslonu dotaknite ikone **Črnilo**.
- Če želite natisniti črno-beli dokument in za to uporabiti samo črno črnilo, storite nekaj od naslednjega - glede na to, kateri operacijski sistem uporabljate.
 - **V operacijskem sistemu Windows:** Odprite programsko opremo svojega tiskalnika in kliknite **Set Preferences** (Nastavitve). Na zavihku **Paper/Quality** (Papir/kakovost) kliknite gumb **Advanced** (Napredno). Izberite možnost **Black Ink Only** (Samo črno črnilo) na spustnem seznamu **Print in Grayscale** (Tiskanje v sivinah) pri možnosti **Printer Features** (Funkcije tiskalnika).
 - **V operacijskem sistemu Mac:** V pogovornem oknu za tiskanje izberite ploščo **Paper Type/Quality** (Vrsta papirja/kakovost), kliknite možnost **Color Options** (Barvne možnosti) in v pojavnem meniju Color (Barva) izberite možnost **Grayscale** (Sivine).
Če v pogovornem oknu za tiskanje niso prikazane možnosti tiskalnika, kliknite moder trikotnik poleg imena tiskalnika (Mac OS X v10.5 in v10.6) ali možnost **Show Details** (Prikaži podrobnosti) (Mac OS X v10.7). V pojavnem meniju, ki je proti dnu pogovornega okna, izberite ploščo **Paper Type/Quality** (Vrsta/kakovost papirja).
- Več namigov o ravnanju s kartušami poiščite v razdelku [Namigi za delo s kartušami na strani 29](#).
- Naložite sveženj papirja, ne le en list. Uporabljajte čist in raven papir iste velikosti. Preverite, ali je naenkrat naložena le ena vrsta papirja.
- Nastavite vodila za širino papirja na pladnju za papir, da se tesno prilegajo vsemu papirju. Poskrbite, da vodila ne bodo krivila papirja v pladnju za papir.
- Nastavite kakovost tiskanja in velikost papirja v skladu z vrsto in velikostjo papirja v pladnju za papir.
- Več informacij o odstranjevanju zagozdenega papirja poiščite v razdelku [Odstranjevanje zagozdenega papirja na strani 37](#).

5 Uporaba spletnih storitev



Tiskajte od kjer koli na strani 19



Uporaba HP-jevih aplikacij za tiskanje na strani 20

Sorodne teme

- Nalaganje medijev na strani 12
- Odpravljanje težav z uporabo spletnih storitev na strani 20

Tiskajte od kjer koli

HP ePrint je brezplačna HP-jeva storitev, ki omogoča tiskanje z vašega tiskalnika, ki ima omogočeno funkcijo ePrint, s katere koli lokacije, s katere je mogoče poslati e-poštno sporočilo. Svoje dokumente in fotografije preprosto pošljite na e-poštni naslov, ki je bil tiskalniku dodeljen, ko ste omogočili spletne storitve. Pri tem niso potrebni posebni gonilniki ali programska oprema.

- Tiskalnik mora imeti vzpostavljeno brezžično povezavo z internetom. Storitve HP ePrint ni mogoče uporabljati prek povezave USB z računalnikom.
- Priloge se lahko natisnejo drugače, kot so prikazane v programu, ki jih je ustvaril, odvisno od uporabljenih izvernih pisav in možnosti postavitve.
- S storitvijo HP ePrint so na voljo brezplačne posodobitve izdelkov. Za delovanje nekaterih funkcij so nekatere posodobitve morda nujne.

Sorodne teme

- Vaš tiskalnik je zaščiten na strani 19
- Kako začeti HP ePrint na strani 19
- Obiščite spletno mesto HP ePrintCenter na strani 20

Vaš tiskalnik je zaščiten

Da bi preprečil pošiljanje nepooblaščenih e-pošte, HP vašemu tiskalniku dodeli naključni e-poštni naslov, ki ga nikoli ne objavi. HP ePrint omogoča tudi industrijsko standardno filtriranje neželene e-pošte, e-pošto in priloge pa preoblikuje v obliko »samo za tiskanje«, da zmanjša nevarnost virusov ali druge škodljive vsebine. Storitev HP ePrint ne filtrira e-poštnih sporočil glede na vsebino, tako da ne more preprečiti tiskanja spornih ali avtorsko zaščitenih dokumentov.

Dodatne informacije ter posebne pogoje in določila poiščite na spletnem mestu HP ePrintCenter: www.hp.com/go/ePrintCenter.

Kako začeti HP ePrint

Če želite uporabljati HP ePrint, mora biti tiskalnik povezan z aktivnim omrežjem z dostopom do interneta. Prav tako morate v HP ePrintCenter nastaviti račun in mu dodati tiskalnik.

Kako začeti uporabljati HP ePrint

1. Omogočite spletne storitve.
 - a. Pritisnite gumb **ePrint (e-tiskanje)** na nadzorni plošči.
 - b. Sprejmite pogoje uporabe in omogočite spletne storitve, tako da upoštevate navodila na zaslону. Natisne se list z informacijami HP ePrint, ki vsebujejo kodo tiskalnika.

- c. Pojdite na www.hp.com/go/ePrintCenter, kliknite gumb **Vpis** in kliknite povezavo **Prijava** na vrhu pogovornega okna, ki se prikaže.
- d. Ob pozivu vnesite kodo tiskalnika, da ga dodate.
2. Na nadzorni plošči se dotaknite možnosti **ePrint (e-tiskanje)**. Na zaslonu **Povzetek splet. storitev** pridobite e-naslov svojega tiskalnika.
3. Tako lahko od kjer koli in kadar koli pošiljate e-pošto na e-poštni naslov tiskalnika iz računalnika ali mobilne naprave. Natisnili se bodo tako e-poštno sporočilo kot prepoznane priloge.

Uporaba HP-jevih aplikacij za tiskanje

Z brezplačno HP-jevo storitvijo **Apps** lahko tiskate strani iz spleta brez uporabe računalnika. Tiskate lahko pobarvanke, koledarje, sestavljanke, recepte, zemljevide in še kaj, odvisno od aplikacij, ki so na voljo v vaši državi/regiji.

Če želite vzpostaviti internetno povezavo in dodati več aplikacij, se dotaknite ikone **Več** na zaslonu **Apps**. Če želite uporabljati aplikacije morate imeti omogočene spletne storitve.

Dodatne informacije ter posebne pogoje in določila poiščite na spletnem mestu HP ePrintCenter: www.hp.com/go/ePrintCenter.

Obiščite spletno mesto HP ePrintCenter

Prijavite se na HP-jevo brezplačno spletno mesto HP ePrintCenter, kjer lahko nastavite dodatne varnostne funkcije za HP ePrint in določite e-poštne naslove, s katerih se lahko pošilja e-pošta v tiskalnik. Dobite lahko tudi posodobitve za izdelek, več aplikacij in druge brezplačne storitve.

Dodatne informacije ter posebne pogoje in določila poiščite na spletnem mestu HP ePrintCenter: www.hp.com/go/ePrintCenter.

Odpravljanje težav z uporabo spletnih storitev

Oglejte si naslednje namige za tiskalne aplikacije in uporabo HP ePrint.

Namigi za tiskalne aplikacije in uporabo HP ePrint

- Naučite se posredovati fotografije v skupno rabo v spletu in naročiti njihovo tiskanje. [Če si želite ogledati več informacij o tem v spletu, kliknite tukaj.](#)
- Naučite se uporabljati aplikacije za enostavno in preprosto tiskanje receptov, kuponov in ostalih spletnih vsebin. [Če si želite ogledati več informacij o tem v spletu, kliknite tukaj.](#)
- Naučite se tiskati s katere koli lokacije, tako da pošljete e-poštno sporočilo s prilogami v tiskalnik. [Če si želite ogledati več informacij o tem v spletu, kliknite tukaj.](#)
- Če ste omogočili **Sam. izkl.**, morate za uporabo storitve ePrint onemogočiti funkcijo **Sam. izkl.**. Če želite dodatne informacije, glejte poglavje **Samodejni izklop na strani 53**.

6 Kopiranje in optično branje

- [Kopiranje besedila ali mešanih dokumentov](#)
- [Optično branje v računalnik in pomnilniško kartico](#)
- [Namigi za uspešno kopiranje in optično branje](#)

Kopiranje besedila ali mešanih dokumentov

- ▲ Naredite nekaj od naslednjega:

Naredite enostransko kopijo

- Naložite papir.
 - V pladenj za papir naložite papir polne velikosti.



- Naložite izvornik.
 - Dvignite pokrov naprave.



 **Nasvet** Če želite narediti kopije debelih izvornikov, na primer knjig, lahko odstranite pokrov.

- Izvornik položite s sprednjo stranjo navzdol v desni sprednji kot stekla.



- Zaprite pokrov.
- c. Določite število kopij in nastavitve.
 - Na domačem zaslonu se dotaknite možnosti **Kopiranje**. S puščičnimi tipkami lahko spremenite število kopij.
 - Če je izbrana možnost **Obojestransko**, se je dotaknite in tako prekličite izbiro.
 - Dotaknite se možnosti **Nast.**, da določite velikost papirja, vrsto papirja, kakovost in druge nastavitve.
- d. Začnite kopiranje.
 - Dotaknite se možnosti **Črno-belo** ali **Barvno**.

Naredite dvostransko kopijo

- a. Naložite papir.
 - V pladenj za papir naložite papir polne velikosti.



- Prepričajte se, da je pladenj za papir potisnjen nazaj in da je razširjevalnik pladnja za papir odprt.
- b. Naložite izvirnik.
 - Dvignite pokrov naprave.



 **Nasvet** Če želite narediti kopije debelih izvirkov, na primer knjig, lahko odstranite pokrov.

- Izvirnik položite s sprednjo stranjo navzdol v desni sprednji kot stekla.



- Zaprite pokrov.

c. Izberite **Kopiranje**.

- Na domačem zaslonu se dotaknite možnosti **Kopiranje**. S puščičnimi tipkami lahko spremenite število kopij.
- Če možnost **Obojestransko** ni izbrana, se je dotaknite in jo tako izberite.
- Dotaknite se možnosti **Nast.**, da določite velikost papirja, vrsto papirja, kakovost in druge nastavitve.

d. Začnite kopiranje.

- Dotaknite se možnosti **Črno-belo** ali **Barvno**.

Sorodne teme

- [Namigi za uspešno kopiranje in optično branje na strani 24](#)

Optično branje v računalnik in pomnilniško kartico

Optično branje v računalnik lahko zaženete z zaslona tiskalnika ali v programski opremi tiskalnika v računalniku. Zagon optičnega branja z zaslona tiskalnika je hiter. Zagon optičnega branja iz programske opreme ponuja več možnosti.

Preden zaženete optično branje v računalnik z zaslona tiskalnika, preverite, ali je tiskalnik povezan z računalnikom prek brezžičnega omrežja oz. s kablom USB.

Za optično branje v računalnik ali na pomnilniško kartico z zaslona tiskalnika

1. Naložite izvirnik.
 - a. Dvignite pokrov naprave.



- b. Izvirnik položite s sprednjo stranjo navzdol v desni sprednji kot stekla.



- c. Zaprite pokrov.
2. Če želite optično brati na pomnilniško kartico, vstavite pomnilniško kartico v režo za pomnilniško kartico. Če želite optično brati v računalnik, preverite, ali je tiskalnik povezan z računalnikom prek brezžičnega omrežja ali prek kabla USB.
3. Začnite optično branje.
 - a. Na domačem zaslonu se dotaknite desne smerne tipke, nato pa ikone **Skeniranje**.
 - b. Izberite ciljno mesto, tako da se dotaknete možnosti **Računalnik** ali **Pom. kartica**.
Za predogled optičnega branja se dotaknite možnosti **Dotaknite se tukaj za predogled**.
Za izbiro vrste optičnega branja ali spremembo ločljivosti se dotaknite možnosti **Nastavitve**.
 - c. Dotaknite se **Skeniranje**.

Sorodne teme

- [Namigi za uspešno kopiranje in optično branje na strani 24](#)

Namigi za uspešno kopiranje in optično branje

Za uspešno kopiranje in optično branje upoštevajte te namige:

- Preberite več o optičnem branju v e-pošto zaslona tiskalnika. [Če si želite ogledati več informacij o tem v spletu, kliknite tukaj.](#)
- Steklena plošča in notranji del pokrova morata biti čista. Skener prebere vse, kar je na steklu, kot del slike.
- Izvirnik položite v sprednji desni kot steklene plošče z natisnjeno stranjo obrnjeno navzdol.
- Če želite kopirati ali optično brati debele izvornike, odstranite pokrov.
- Če želite narediti veliko kopijo majhnega izvornika, ga optično preberite, sliko povečajte v programski opremi za optično branje in nato natisnite kopijo povečane slike.
- Če želite prilagoditi velikost, izhodno vrsto, ločljivost ali vrsto datoteke optično prebranega dokumenta, zaženite optično branje v programski opremi tiskalnika.
- Če želite preprečiti napake in manjkajoče besedilo pri optičnem branju, preverite v programski opremi, ali je svetlost pravilno nastavljena.

7 Delo s tiskalnimi kartušami

- [Preverjanje ocenjene ravni črnila](#)
- [Samodejno čiščenje tiskalne glave](#)
- [Čiščenje madeža](#)
- [Menjava tiskalnih kartuš](#)
- [Poravnava tiskalnika](#)
- [Naročanje potrebščin za črnilo](#)
- [Podatki o garanciji za kartušo](#)
- [Namigi za delo s kartušami](#)

Preverjanje ocenjene ravni črnila

Na začetnem zaslonu se dotaknite ikone **Črnilo**, da prikazete ocenjene ravni črnila.

 **Opomba 1** Če ste namestili ponovno napolnjeno ali obnovljeno tiskalno kartušo ali kartušo, ki jo je uporabljal drug tiskalnik, indikator ravni črnila morda ne bo natančen ali pa ne bo na voljo.

Opomba 2 Opozorila in indikatorji ravni črnila posredujejo ocene le za namene načrtovanja. Ko prejmete opozorilno sporočilo, da primanjkuje črnila, kupite nadomestno kartušo, da preprečite morebitne zakasnitve pri tiskanju. Dokler je kakovost tiskanja še sprejemljiva, vam ni treba zamenjati tiskalne kartuše.

Opomba 3 Črnilo v kartušah se pri tiskanju uporablja na različne načine, med drugim se uporablja v postopku inicializacije, pri katerem se izdelek in kartuše pripravijo za tiskanje, ter med servisiranjem tiskalne glave, kar zagotavlja, da so brizgalne šobe čiste in da črnilo teče tekoče. Poleg tega v kartuši ostane nekaj črnila, potem ko je porabljena. Za več informacij glejte spletno stran www.hp.com/go/inkusage.

Sorodne teme

- [Naročanje potrebščin za črnilo na strani 28](#)
- [Namigi za delo s kartušami na strani 29](#)

Samodejno čiščenje tiskalne glave

Če razlog za slabo kakovost ni težava z nizkimi ravnmi črnila ali uporaba črnila, ki ni znamke HP, poskusite očistiti tiskalno glavo z zaslona tiskalnika. Naložiti je treba papir polne velikosti in natisnila se bo stran z informacijami.

Za čiščenje tiskalne glave z zaslona tiskalnika

1. Na domačem zaslonu se dotaknite ikone **Nastavitve**, nato pa možnosti **Orodja**.
2. V meniju **Orodja** se dotaknite puščice navzdol, da se pomikate med možnostmi, nato pa se dotaknite možnosti **Očisti tiskalno glavo**.

Sorodne teme

- [Naročanje potrebščin za črnilo na strani 28](#)
- [Namigi za delo s kartušami na strani 29](#)

Čiščenje madeža

Če so izpisi polni madežev črnila, jih poskusite očistiti z zaslona tiskalnika. Proces poteka več minut. Naložiti morate navaden papir polne velikosti, ki se bo med čiščenjem premikal v vse smeri. Pri tem so mehanski zvoki popolnoma običajni.

Čiščenje madežev črnila z zaslona tiskalnika

1. Na domačem zaslonu se dotaknite ikone **Nastavitve**, nato pa možnosti **Orodja**.
2. V meniju **Orodja** se dotaknite puščice navzdol, da se pomikate med možnostmi, nato pa se dotaknite možnosti **Očisti madež**.

Sorodne teme

- Naročanje potrebščin za črnilo na strani 28
- Namigi za delo s kartušami na strani 29

Menjava tiskalnih kartuš

Menjava tiskalnih kartuš

1. Preverite, ali je naprava vklopljena.
2. Odstranite kartušo.
 - a. Odprite vratca za dostop do kartuše.



Nosilec kartuše se mora pomakniti na del naprave, kjer je nalepka o črnilu.

- b. Pritisnite jeziček na kartuši in jo odstranite iz reže.

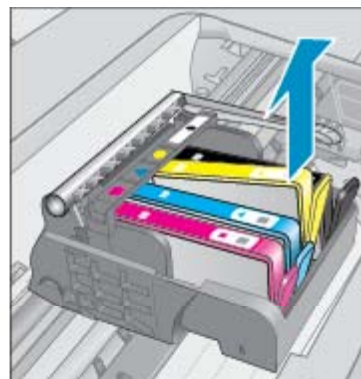
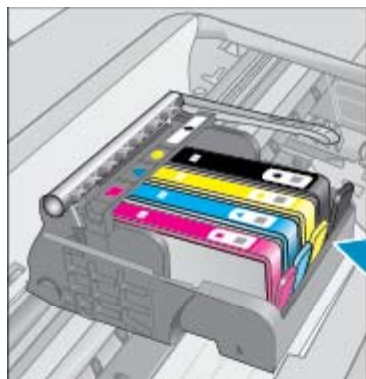

3. Vstavite novo kartušo.
 - a. Odstranite kartušo iz embalaže.

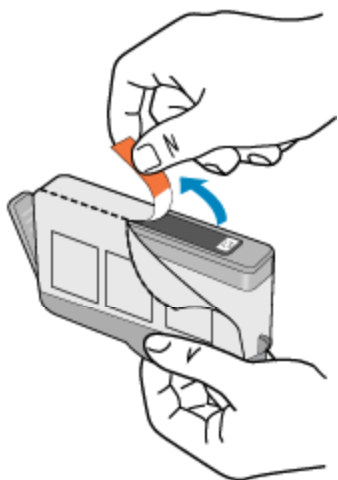

b. Zavrtite oranžni pokrovček in ga odstranite. Morda boste morali močno zavrteti, da odstranite pokrovček.

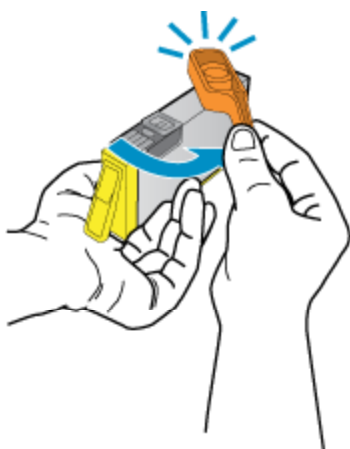

c. Poskrbite, da se bodo barvne ikone ujemale, nato potiskajte kartušo v režo, dokler se ne zaskoči.

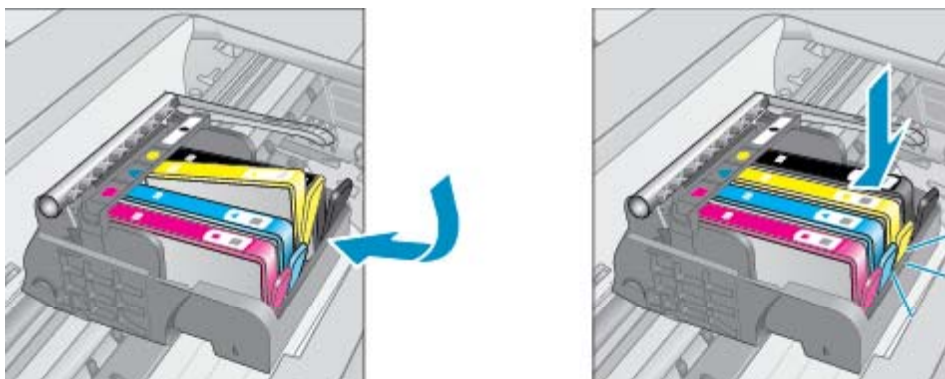

d. Zaprite vratca za dostop do kartuše.



Sorodne teme

- Naročanje potrebščin za črnilo na strani 28
- Namigi za delo s kartušami na strani 29

Poravnava tiskalnika

Ko vstavite nove kartuše, poravnajte tiskalnik za največjo kakovost tiskanja. Tiskalnik lahko poravnate z zaslona tiskalnika ali v programski opremi tiskalnika.

Poravnava tiskalnika z zaslona tiskalnika

1. Na domačem zaslonu se dotaknite ikone **Nastavitve**, nato pa možnosti **Orodja**.
2. V meniju **Orodja** se z dotikanjem puščice navzdol pomikajte med možnostmi in se nato dotaknite možnosti **Poravnava tiskalnika**.
3. Sledite navodilom na zaslonu.

Poravnava tiskalnika v programski opremi

- ▲ Odvisno od operacijskega sistema, ki ga uporabljate, naredite nekaj od naslednjega.

V sistemu Windows:

- a. V meniju **Start** računalnika kliknite **Vsi programi**, nato pa **HP**.
- b. Kliknite mapo **HP Deskjet 5520 series**, nato pa **HP Deskjet 5520 series**.
- c. Pri možnosti **Tiskanje** dvokliknite možnost **Vzdrževanje tiskalnika**.
- d. Na kartici **Storitve naprave** dvokliknite možnost **Poravnaj tiskalne glave**.

V sistemu Mac:

- ▲ Odprite pripomoček **HP Utility**, kliknite **Align** in še enkrat **Align**.

Sorodne teme

- Naročanje potrebščin za črnilo na strani 28
- Namigi za delo s kartušami na strani 29

Naročanje potrebščin za črnilo

Če želite najti pravilno številko modela za zamenjavo kartuše, odprite vratca za dostop do kartuše in pogledjte nalepko.



Informacije o kartušah in črnilu za spletni nakup so prikazane tudi v opozorilih o črnilu. Poleg tega lahko najdete informacije o kartušah in jih naročite v spletu tako, da obiščete www.hp.com/buy/supplies.

- 📄 **Opomba** Naročanje kartuš prek interneta ni na voljo v vseh državah/regijah. Če v vaši državi/regiji ni na voljo, se za informacije o nakupu tiskalnih kartuš obrnite na lokalnega zastopnika za HP.

Podatki o garanciji za kartušo

Garancija za HP-jeve kartuše velja samo, če jih uporabljate v ustreznih tiskalnih napravah HP. Garancija ne velja za HP-jeve kartuše, ki so bile ponovno napolnjene, predelane, obnovljene, nepravilno uporabljene ali spremenjene.

Med garancijsko dobo garancija velja, dokler HP-jevega črnila ne zmanjka in se garancijska doba ne izteče. Datum izteka garancijske dobe je v obliki LLLL/MM in ga najdete na izdelku, kot je prikazano:

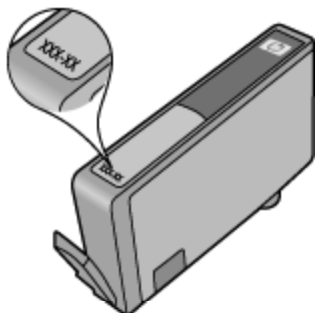

Za kopijo HP-jeve izjave o omejeni garanciji si oglejte natisnjeno dokumentacijo, ki je bila priložena izdelku.

Namigi za delo s kartušami

Ko uporabljate kartuše, upoštevajte te namige:

- Kartuš ne odpirajte in z njih ne odstranjujte pokrovčkov, dokler jih ne nameravate namestiti. Če pokrovčki ostanejo na kartušah, s tem zmanjšate izhlapevanje črnila.
- Vstavite kartuše v ustrezne reže. Barva in ikona vsake kartuše se morata ujemati z barvo in ikono vsake reže. Prepričajte se, da se vse kartuše zaskočijo.
- Ko vstavite nove tiskalne kartuše, poravnajte tiskalnik za največjo kakovost tiskanja. Če želite dodatne informacije, glejte poglavje [Poravnava tiskalnika na strani 28](#).
- Poskrbite, da bo tiskalna glava čista. Če želite dodatne informacije, glejte poglavje [Samodejno čiščenje tiskalne glave na strani 25](#).
- Ko prejmete opozorilno sporočilo glede črnila, kupite nadomestno kartušo, da preprečite morebitne zakasnitve pri tiskanju. Kartuš vam ni treba zamenjati, dokler kakovost tiskanja ne postane nesprejemljiva. Če želite dodatne informacije, glejte poglavje [Menjava tiskalnih kartuš na strani 26](#).
- Če pride do napake v zvezi z ustavljenjo kartušo, poskusite odpraviti zagozditev nosilca. Če želite dodatne informacije, glejte poglavje [Odpravljanje zagozditve nosilca na strani 39](#).

8 Možnost povezovanja

- [Dodajanje naprave HP Deskjet v omrežje](#)
- [Brezžična povezava s tiskalnikom brez usmerjevalnika](#)
- [Spreminjanje povezave USB v brezžično omrežje](#)
- [Povezovanje novega tiskalnika](#)
- [Spreminjanje omrežnih nastavitev](#)
- [Namigi za nastavitve in uporabo omreženega tiskalnika](#)
- [Napredna orodja za upravljanje s tiskalnikom \(za omrežne tiskalnike\)](#)

Dodajanje naprave HP Deskjet v omrežje

- Zaščiteno nastavitvijo WiFi (WPS) na strani 31
- Brezžično omrežje z usmerjevalnikom (infrastrukturno omrežje) na strani 32

Zaščiteno nastavitvijo WiFi (WPS)

Za povezavo naprave HP Deskjet v brezžično omrežje z zaščito WiFi Protected Setup (WPS) potrebujete naslednje:

- Brezžično omrežje 802.11 b/g/n, ki vključuje brezžični usmerjevalnik z omogočeno nastavitvijo WPS ali dostopno točko.

 **Opomba** 802.11n podpira le 2,4 Ghz.

- Namizni ali prenosni računalnik s podporo za brezžično omrežno uporabo ali omrežno vmesniško kartico (NIC). Računalnik mora biti povezan v brezžično omrežje, v katerega nameravate namestiti napravo HP Deskjet.

Povezovanje naprave HP Deskjet z zaščiteno nastavitvijo WiFi (WPS)

- ▲ Storite nekaj od naslednjega:

Uporaba načina nastavitve s pritiskanjem gumba (PBC)

- Izberite način nastavitve. Brezžični usmerjevalnik z omogočeno nastavitvijo WPS mora podpirati način PBC.
 - Na domačem zaslonu se dotaknite ikone **Wireless**, nato pa možnosti **Nastavitve**.
 - Z dotikom puščice dol se pomikajte med možnostmi. Dotaknite se **WiFi Protected Setup**.
 - Dotaknite se možnosti **Nast. s prit. gumba**.
- Nastavite brezžično povezavo.
 - Vključite brezžični radio, če je izklopljen.
 - Dotaknite se možnosti **Start**.
 - Če želite aktivirati WPS, pritisnite in tri sekunde držite gumb na usmerjevalniku ali drugi omrežni napravi, v kateri je omogočen WPS.



 **Opomba** Izdelek zažene odštevalnik, ki teče približno dve minuti; v tem času morate pritisniti ustrezen gumb na omrežni napravi.

- Dotaknite se možnosti **OK**.
- c. Namestite programsko opremo.

Uporaba načina PIN

- a. Izberite način nastavitve. Brezžični usmerjevalnik z omogočeno nastavitvijo WPS mora podpirati način PIN.
 - Na domačem zaslonu se dotaknite ikone **Wireless**, nato pa možnosti **Nastavitve**.
 - Z dotikom puščice dol se pomikajte med možnostmi. Dotaknite se **WiFi Protected Setup**.
 - Dotaknite se možnosti **Nastavitev PIN**.
- b. Nastavite brezžično povezavo.
 - Dotaknite se možnosti **Start**.
 - Vklopite brezžični radio, če je izklopljen.

 **Opomba** Izdelek zažene odštevalnik, ki teče približno pet minut, v tem času morate na omrežni napravi vnesti kodo PIN.

- Dotaknite se možnosti **OK**.
- c. Namestite programsko opremo.

Sorodne teme

- [Namigi za nastavitvev in uporabo omreženega tiskalnika na strani 34](#)

Brezžično omrežje z usmerjevalnikom (infrastrukturno omrežje)

Če želite napravo HP Deskjet povezati z integriranim brezžičnim omrežjem WLAN 802.11, potrebujete naslednje:

- Brezžično omrežje 802.11 b/g/n, ki vključuje brezžični usmerjevalnik ali dostopno točko.

 **Opomba** 802.11n podpira le 2,4 Ghz.

- Namizni ali prenosni računalnik s podporo za brezžično omrežno uporabo ali omrežno vmesniško kartico (NIC). Računalnik mora biti povezan v brezžično omrežje, v katerega nameravate namestiti napravo HP Deskjet.
- Širokopasovni internetni dostop (priporočeno), kot je kabelski ali DSL.
Če napravo HP Deskjet povežete v brezžično omrežje z internetnim dostopom, vam HP priporoča uporabo brezžičnega usmerjevalnika (dostopne točke ali osnovne postaje), ki uporablja Dynamic Host Configuration Protocol (DHCP).
- Ime omrežja (SSID).
- Ključ WEP ali geslo WPA (če je potrebno).

Povezovanje naprave s pomočjo Čarovnika za namestitev brezžične povezave

1. Zapišite si ime svojega omrežja (SSID) in ključ WEP ali geslo WPA.
2. Zaženite Čarovnika za namestitev brezžične povezave.
 - a. Na domačem zaslonu se dotaknite ikone **Wireless**, nato pa možnosti **Nastavitve**.
 - b. Dotaknite se **Čarovnik za nam. brezž. omr.**
3. Povežite se v brezžično omrežje.
 - ▲ Izberite svoje omrežje s seznama najdenih omrežij.
4. Sledite navodilom.
5. Namestite programsko opremo.

Sorodne teme

- [Namigi za nastavitvev in uporabo omreženega tiskalnika na strani 34](#)

Brezžična povezava s tiskalnikom brez usmerjevalnika

Neposredno brezžično: omogoča napravam Wi-Fi (na primer: računalnikom ali pametnim telefonom), da se prek vmesnika Wi-Fi povežejo neposredno z vašim tiskalnikom, in sicer s postopkom, ki ga sicer uporabljate za povezovanje vaše naprave Wi-Fi z novimi brezžičnimi omrežji in vročimi točkami. S povezavo Neposredno brezžično: lahko brezžično tiskate neposredno v tiskalnik.

Vzpostavitev brezžične povezave s tiskalnikom brez usmerjevalnika

1. Na nadzorni plošči vklopite Neposredno brezžično:
 - a. Na začetnem zaslonu se dotaknite ikone **Wireless**.
 - b. Če Neposredno brezžično: prikazuje Izkl., se dotaknite možnosti **Nastavitve**.
 - c. Dotaknite se možnosti **Neposredno brezžično** in nato možnosti **Vkl. (brez zaščite)** ali **Vkl. (z zaščito)**.

 **Opomba** Če vklopite zaščito, bodo lahko brezžično v tiskalnik tiskali le uporabniki z geslom. Če izklopite zaščito, se bo lahko s tiskalnikom povezal vsak, ki ima napravo Wi-Fi v dosegu Wi-Fi tiskalnika.

2. Če imate vklopljeno zaščito Neposredno brezžično:, poiščite ime in geslo za Neposredno brezžično:
 - a. Na začetnem zaslonu se dotaknite ikone **Wireless**, nato možnosti **Nastavitve** in nazadnje še možnosti **Neposredno brezžično**.
 - b. Dotaknite se možnosti **Prikaži ime**, da prikažete ime za Neposredno brezžično:.
 - c. Dotaknite se možnosti **Prikaži geslo**, da prikažete geslo za Neposredno brezžično:.
3. V računalniku ali mobilni napravi z brezžično povezavo vklopite vmesnik WI-Fi ter poiščite ime Neposredno brezžično: in vzpostavite povezavo z njim (na primer: HP-print-xx-Deskjet-5520). Če imate vklopljeno zaščito Neposredno brezžično:, ob pozivu vnesite geslo Neposredno brezžično:.

 **Opomba 1** Z internetom se lahko povežete prek povezave Neposredno brezžično:.

Opomba 2 Povezava Neposredno brezžično: je na voljo tudi, če je tiskalnik povezan v domače brezžično omrežje.

Opomba 3 Vse funkcije, ki so na voljo v domačem brezžičnem omrežju, kot so tiskanje, optično branje, vzdrževanje tiskalnika itd, so na voljo tudi, ko je računalnik z nameščeno programsko opremo tiskalnika povezan s tiskalnikom s povezavo Neposredno brezžično:. Nekatere funkcije morda ne bodo na voljo, če ima tiskalnik hkrati vzpostavljeno brezžično povezavo z domačim omrežjem in povezavo Neposredno brezžično:.

Spreminjanje povezave USB v brezžično omrežje

Če ste najprej nastavili tiskalnik in namestili programsko opremo s kablom USB, tako da je tiskalnik neposredno povezan z računalnikom, lahko preprosto preidete na brezžično omrežno povezavo. Potrebovali boste brezžično omrežje 802.11 b/g/n, ki vključuje brezžični usmerjevalnik ali dostopno točko.

 **Opomba** 802.11n podpira le 2,4 Ghz.

Spreminjanje povezave USB v omrežno povezavo

- ▲ Odvisno od operacijskega sistema naredite nekaj od naslednjega.

V sistemu Windows:

- a. V meniju **Start** računalnika kliknite **Vsi programi**, nato pa **HP**.
- b. Kliknite **HP Deskjet 5520 series, Nastavitve tiskalnika & programska oprema** in nato **Pretvori z USB-jem povezan tiskalnik v brezžičnega**.
- c. Sledite navodilom na zaslonu.

V sistemu Mac:

- a. Na domačem zaslonu se dotaknite ikone **Wireless**, nato pa možnosti **Nastavitve**.
- b. Sledite navodilom na zaslonu, da povežete tiskalnik.
- c. Uporabite pripomoček **HP Setup Assistant** v mapi Aplikacije/Hewlett-Packard/Pripomočki naprave, da spremenite povezavo programske opreme s tem tiskalnikom v brezžično.

Povezovanje novega tiskalnika

Povezava novega tiskalnika v programski opremi tiskalnika

Če še niste povezali tiskalnika z računalnikom, ga morate povezati v programski opremi. Če želite v računalnik povezati drug nov tiskalnik ali tiskalnik enakega modela, vam ni treba znova namestiti programske opreme tiskalnika.

- ▲ Odvisno od operacijskega sistema naredite nekaj od naslednjega.

V sistemu Windows:

- a. V meniju **Start** računalnika kliknite **Vsi programi**, nato pa **HP**.
- b. Kliknite **HP Deskjet 5520 series**, nato **Nastavitve tiskalnika & programska oprema** in nazadnje **Poveži nov tiskalnik**.
- c. Sledite navodilom na zaslonu.

V sistemu Mac:

- a. Na domačem zaslonu se dotaknite ikone **Wireless**, nato pa možnosti **Nastavitve**.
- b. Sledite navodilom na zaslonu, da povežete tiskalnik.
- c. Uporabite pripomoček **HP Setup Assistant** v mapi Aplikacije/Hewlett-Packard/Pripomočki naprave, da spremenite povezavo programske opreme s tem tiskalnikom v brezžično.

Spreminjanje omrežnih nastavitev

Če želite spremeniti brezžične nastavitve, ki ste jih prehodno dodelili omrežju, morate zaslona tiskalnika zagnati Čarovnika za nameščanje brezžičnega omrežja.

Zagon čarovnika za nameščanje brezžičnega omrežja za spreminjanje omrežnih nastavitev

1. Na domačem zaslonu se dotaknite ikone **Wireless**, nato pa možnosti **Nastavitve**.
2. Dotaknite se **Čarovnik za nam. brezž. omr.**
3. Sledite navodilom na zaslonu, da spremenite omrežne nastavitve.

Namigi za nastavitve in uporabo omreženega tiskalnika

Za nastavitve in uporabo omreženega tiskalnika upoštevajte te namige:

- Pri namestitvi omrežnega tiskalnika preverite, ali je brezžični usmerjevalnik vključen. Tiskalnik poišče brezžične usmerjevalnike in prikaže imena najdenih omrežij na zaslonu.
- Če želite preveriti brezžično povezavo, se dotaknite gumba **Wireless** na nadzorni plošči. Če se prikaže **Brezž. pov. IZKLOP.**, se dotaknite **Vklopi**.
- Če je računalnik povezan v navidezno zasebno omrežje (VPN), morate najprej prekiniti povezavo z VPN in šele nato lahko dostopate do drugih naprav v omrežju, med drugim tudi do tiskalnika.
- Več o nastavljanju omrežja in tiskalnika za brezžično tiskanje. [Če si želite ogledati več informacij o tem v spletu, kliknite tukaj.](#)
- Naučite se poiskati varnostne nastavitve za omrežje. [Če si želite ogledati več informacij o tem v spletu, kliknite tukaj.](#)
- Več o pripomočku Network Diagnostic (le Windows) in drugi namigi za odpravljanje težav. [Če si želite ogledati več informacij o tem v spletu, kliknite tukaj.](#)

- Naučite se, kako iz povezave USB preklopite na brezžično povezavo. [Če si želite ogledati več informacij o tem v spletu, kliknite tukaj.](#)
- Naučite se dela s požarnim zidom in protivirusnimi programi med nastavitvijo tiskalnika. [Če si želite ogledati več informacij o tem v spletu, kliknite tukaj.](#)

Napredna orodja za upravljanje s tiskalnikom (za omrežne tiskalnike)

Ko je tiskalnik povezan v omrežje, lahko uporabite vdeleni spletni strežnik za ogled informacij o stanju, spreminjanje nastavitev in upravljanje tiskalnika iz računalnika.

 **Opomba** Za ogled in spremembo nekaterih nastavitev boste morda potrebovali geslo.

Vdolan spletni strežnik lahko odprete in uporabljate brez povezave z internetom. Vendar pa nekatere funkcije ne bodo delovale.

- [Odpiranje vdelanega spletnega strežnika](#)
- [O piškotkih](#)

Odpiranje vdelanega spletnega strežnika

 **Opomba** Tiskalnik mora biti povezan v omrežje in imeti naslov IP. Naslov IP tiskalnika lahko najdete tako, da se dotaknete gumba **Wireless** na nadzorni plošči, ali tako, da natisnete stran z omrežno konfiguracijo.

V podprt spletni brskalnik v računalniku vnesite naslov IP ali gostiteljsko ime, ki je bilo dodeljeno tiskalniku.

Če je naslov IP na primer 192.168.0.12, v spletni brskalnik, kot je Internet Explorer, vnesite naslednji naslov: http://192.168.0.12.

O piškotkih

Medtem ko brskate, vdeleni spletni strežnik (EWS) shranjuje na trdi disk zelo majhne besedilne datoteke (piškotke). Z njimi ob naslednjem obisku EWS prepozna vaš računalnik. Če ste v vdelanem spletnem strežniku (EWS) na primer zamenjali jezik, se bo strežnik na podlagi piškotka spomnil te nastavitve ob naslednjem obisku, tako da bodo strani prikazane v jeziku, ki ste ga določili. Čeprav se nekateri piškotki na koncu seje izbrišejo (na primer piškotek, ki shrani izbrani jezik), se drugi (denimo piškotki z nastavitvami po meri) hranijo v računalniku, dokler jih ne izbrišete ročno.

Brskalnik lahko nastavite tako, da sprejema vse piškotke ali da vas opozori na vsakega ponujenega, tako da se lahko odločite, katerega sprejmete in katerega zavrnete. Z brskalnikom lahko tudi odstranite neželene piškotke.

 **Opomba** Če onemogočite piškotke, onemogočite tudi eno ali več (odvisno od tiskalnika) spodnjih funkcij:

- Vrnitev na točko, kjer ste zapustili aplikacijo (posebej uporabno pri uporabi čarovnikov za namestitve).
- Ohranitev nastavitve jezika brskalnika EWS.
- Prilagajanje domače strani EWS.

Informacije o spreminjanju nastavitev zasebnosti in piškotkov ter o tem, kako jih vidite ali izbrišete, poiščite v dokumentaciji, ki je na voljo s spletnim brskalnikom.

9 Reševanje težav

- [Kako do dodatne pomoči](#)
- [Registrirajte tiskalnik](#)
- [Odstranjevanje zagozdenega papirja](#)
- [Reševanje težav s tiskanjem](#)
- [Reševanje težav s kopiranjem in optičnim branjem](#)
- [Reševanje težav z omrežjem](#)
- [HP-jeva telefonska podpora](#)

Kako do dodatne pomoči

Več informacij in pomoči v zvezi z napravo HP Deskjet poiščete tako, da v polje **Išči** zgoraj levo v pregledovalniku pomoči vnesete ključno besedo. Na seznamu bodo naslovi sorodnih tem, tako za lokalne kot spletne teme.



Če si želite ogledati več informacij o tem v spletu, kliknite [tukaj](#).

Registrirajte tiskalnik.

Vzemite si nekaj minut za registracijo tiskalnika in si tako zagotovite hitrejše storitve, učinkovitejšo podporo in opozorila o podpori izdelka. Če tiskalnika niste registrirali med nameščanjem programske opreme, lahko to storite zdaj na naslovu <http://www.register.hp.com>.

Odstranjevanje zagozdenega papirja

Odstranite zagozdeni papir iz pladnja za papir.

Odstranjevanje zagozdenega papirja iz pladnja za papir

1. Odprite vratca za dostop do kartuše.



2. Odprite pokrov poti papirja.



3. Odstranjevanje zagozdenega papirja z zadnjega valja.



4. Zaprite pokrov poti papirja.



5. Zaprite vratca za dostop do kartuš.



6. Znova poskusite tiskati.

Odstranite zagozdeni papir iz pripomočka za obojestransko tiskanje.

Odstranjevanje zagozdenega papirja iz pripomočka za obojestransko tiskanje

1. Odprite vratca za dostop do kartuše.



2. Odprite pokrov poti papirja.



3. Pritisnite na odprtino na pokrovu pripomočka za obojestransko tiskanje, da ga dvignete. Odstranite zagozdeni papir.



4. Zaprite pokrov poti papirja.



5. Zaprite vratca za dostop do kartuš.



6. Znova poskusite tiskati.

Če navedene rešitve ne odpravijo težave, [kliknite tukaj za več možnosti odpravljanja težav v spletu](#).

Odpravljanje zagozditve nosilca

Odstranite vse predmete, kot je na primer papir, ki blokirajo pot nosilca kartuše.

 **Opomba** Pri odstranjevanju zagozdenega papirja ne uporabljajte orodja ali drugih naprav. Bodite previdni, ko odstranjujete zagozden papir v notranjosti tiskalnika.

Za pomoč na zaslonu tiskalnika se na začetnem zaslonu dotaknite možnosti **Pomoč**. Dotaknite se smerne tipke za krmarjenje po temah pomoči, dotaknite se možnosti **Odprav. težav in podpora** in nato še možnosti **Odpravi blokado nosilca**.



[Če si želite ogledati več informacij o tem v spletu, kliknite tukaj.](#)

Reševanje težav s tiskanjem

Preverite, ali je tiskalnik vklopljen in ali je v pladnju papir. Če tiskanje še vedno ni mogoče, HP ponuja pripomoček Print Diagnostic (le Windows), ki lahko pomaga odpraviti mnoge znane težave, ko tiskanje ni mogoče. V meniju **Start** v računalniku kliknite **All Programs** (Vsi programi) in nato kliknite **HP**. Pri **HP Deskjet 5520 series** kliknite **HP Deskjet 5520 series**, nato gumb **Pomoč** in nazadnje dvokliknite **Pripomoček HP Print Diagnostic**.



[Če si želite ogledati več informacij o tem v spletu, kliknite tukaj.](#)

Če kakovost tiskanja ni sprejemljiva, jo poskusite izboljšati tako:

- Zaženite poročilo o stanju računalnika in poročilo o kakovosti tiskanja ter diagnosticirajte težave s tiskalnikom in kakovostjo tiskanja. Na domačem zaslonu se dotaknite ikone **Nastavitve**, nato pa možnosti **Orodja**. Dotaknite se možnosti **Poročilo o stanju tiskalnika** ali **Poročilo o kakovosti tiskanja**. [Če si želite ogledati več informacij o tem v spletu, kliknite tukaj.](#)
- Če so na natisih nepravilne barve oz. črte, poskusite poravnati tiskalnik. Če želite dodatne informacije, glejte poglavje [Poravnava tiskalnika na strani 28](#).
- Če so na natisih madeži črnila, jih poskusite počistiti. Če želite dodatne informacije, glejte poglavje [Čiščenje madeža na strani 25](#).

Reševanje težav s kopiranjem in optičnim branjem

HP ponuja pripomoček Scan Diagnostic (le Windows), ki lahko pomaga odpraviti mnoge znane težave, ko optično branje ni mogoče. V meniju **Start** v računalniku kliknite **All Programs** (Vsi programi) in nato kliknite **HP**. Pri **HP Deskjet 5520 series** kliknite **HP Deskjet 5520 series**, nato gumb **Pomoč** in nazadnje dvokliknite **Pripomoček HP Scan Diagnostic**.

Več o odpravljanju težav z optičnim branjem. [Če si želite ogledati več informacij o tem v spletu, kliknite tukaj.](#)

Več o reševanju težav s kopiranjem. [Če si želite ogledati več informacij o tem v spletu, kliknite tukaj.](#)

Reševanje težav z omrežjem

Preverite omrežno konfiguracijo ali natisnite poročilo o preizkusu brezžičnega omrežja, da boste lažje diagnosticirali težave z omrežjem.

Za preverjanje omrežne konfiguracije in tiskanje poročila brezžičnega preizkusa

1. Na domačem zaslonu se dotaknite ikone **Wireless**, nato pa možnosti **Nastavitve**.
2. Z dotikom puščice dol se pomikajte med možnostmi. Dotaknite se možnosti **Prikaži omrežno konfiguracijo** ali možnosti **Natisni poročilo o preizkusu brezžičnega omrežja**.

Če želite več informacij o reševanju težav z omrežjem v spletu, kliknite spodnje povezave.

- Več o brezžičnem tiskanju. [Če si želite ogledati več informacij o tem v spletu, kliknite tukaj.](#)
- Naučite se poiskati varnostne nastavitve za omrežje. [Če si želite ogledati več informacij o tem v spletu, kliknite tukaj.](#)

- Več o pripomočku Network Diagnostic (le Windows) in drugi namigi za odpravljanje težav. [Če si želite ogledati več informacij o tem v spletu, kliknite tukaj.](#)
- Naučite se dela s požarnim zidom in protivirusnimi programi med nastavitvijo tiskalnika. [Če si želite ogledati več informacij o tem v spletu, kliknite tukaj.](#)

HP-jeva telefonska podpora

Možnosti podpore za telefon in razpoložljivost se razlikujejo glede na izdelek, državo/regijo in jezik.

Ta odstavek vsebuje naslednje teme:

- [Obdobje telefonske podpore](#)
- [Klicanje](#)
- [Po poteku telefonske podpore](#)

Obdobje telefonske podpore

Eno leto brezplačne telefonske podpore je na voljo v Severni Ameriki, Tihomorski Aziji in Južni Ameriki (vključno z Mehiko). Če želite informacije o obdobju telefonske podpore v Evropi, na Bližnjem vzhodu in v Afriki, obiščite spletno mesto www.hp.com/support. Telefonske klice obračuna vaš ponudnik telefonskih storitev.

Klicanje

HP-jevo podporo pokličite, ko ste pri računalniku in napravi. Pripravite naslednje podatke, ki jih boste morali posredovati:

- Ime izdelka (HP Deskjet 5520 series)
- serijsko številko (najdete jo na zadnji ali spodnji strani naprave)
- sporočila, ki so se pojavila ob tej težavi
- odgovore na ta vprašanja:
 - Ali je do te težave že kdaj prišlo?
 - Ali jo lahko ponovite?
 - Ali ste ob nastali težavi v računalnik dodajali strojno ali programsko opremo?
 - Se je pred tem kaj zgodilo (npr. nevihta, ali ste premikali napravo itd.)?

Če želite seznam telefonskih števil za podporo, obiščite www.hp.com/support.

Po poteku telefonske podpore

Po poteku telefonske podpore je HP-jeva pomoč na voljo z doplačilom. Pomoč je na voljo tudi na HP-jevi spletni strani za podporo: www.hp.com/support. Če želite več informacij o možnostih podpore, se obrnite na prodajalca HP ali pokličite telefonsko številko podpore za vašo državo/regijo.

Dodatne možnosti garancije

Za dodatno ceno so na voljo razširjene storitve za napravo HP Deskjet. Obiščite naše spletno mesto www.hp.com/support, izberite svojo državo/regijo in jezik ter v razdelku s storitvami in garancijo poiščite informacije o možnostih razširjenih storitev.

Posodobitev kartuše

Če posodobitev potrebščin ni uspešna, obstaja nekaj korakov, s katerimi dosežete, da tiskalnik prepozna posodobitev kartuše.

Če želite, da tiskalnik prepozna posodobitev kartuše:

1. Odstranite posodobitveno kartušo.
2. V nosilec vstavite izvorno kartušo.

3. Zaprite vratca za dostop do kartuš, nato pa počakajte, da se nosilec neha premikati.
4. Odstranite izvorno kartušo in jo nadomestite s posodobitveno kartušo.
5. Zaprite vratca za dostop do kartuš, nato pa počakajte, da se nosilec neha premikati.

Če kljub temu prejmete sporočilo o napaki v zvezi s posodobitvijo kartuše, se obrnite na HP-jevo podporo.



[Če si želite ogledati več informacij o tem v spletu, kliknite tukaj.](#)

Pripravljanje tiskalnika

Če niste zadovoljni s kakovostjo tiskanja, očistite kartuše z nadzorne plošče. Če želite dodatne informacije, glejte poglavje [Samodejno čiščenje tiskalne glave na strani 25](#).

Pri vzdrževanju kartuš uporabljajte funkcijo samodejnega izklopa tiskalnika, s katero nadzorujete porabo tiskalnika. Če želite dodatne informacije, glejte poglavje [Samodejni izklop na strani 53](#).

Preverjanje vratc za dostop do kartuš

Vratca za dostop do kartuš morajo biti med tiskanjem zaprta.



[Če si želite ogledati več informacij o tem v spletu, kliknite tukaj.](#)

Napaka tiskalne glave

Prišlo je do napake tiskalne glave tega izdelka. Obrnite se na HP-jevo podporo.



[Če si želite ogledati več informacij o tem v spletu, kliknite tukaj.](#)

Napaka tiskalnika

Če ste že izklopili in ponovno vklopili tiskalnik, vaša težava pa še vedno ni rešena, se obrnite na HP-jevo podporo.



[Če si želite ogledati več informacij o tem v spletu, kliknite tukaj.](#)

Težava kartuše s črnilom

Kako rešite težave kartuše s črnilom

1. Odstranite in ponovno vstavite kartuše. Preverite, ali so kartuše v ustreznih režah.
2. Če ponovno vstavljanje kartuš ne odpravi težave, očistite kontakte kartuše.

Kako očistite kontakte kartuše

⚠ **Previdno** Postopek čiščenja bi moral trajati le nekaj minut. Poskrbite, da boste kartuše s črnilom kar se da hitro ponovno namestili v izdelek. Priporočamo, da jih zunaj izdelka ne puščate več kot 30 minut. V nasprotnem primeru lahko poškodujete tako tiskalno glavo kot tudi kartuše s črnilom.

- a. Preverite, ali je naprava vklopljena.
- b. Odprite vratca za dostop do kartuše.



Nosilec kartuše se mora pomakniti na sredino naprave.

- c. Pritisnite jeziček na kartuši, omenjeni v sporočilu o napaki, in ga nato odstranite iz reže.

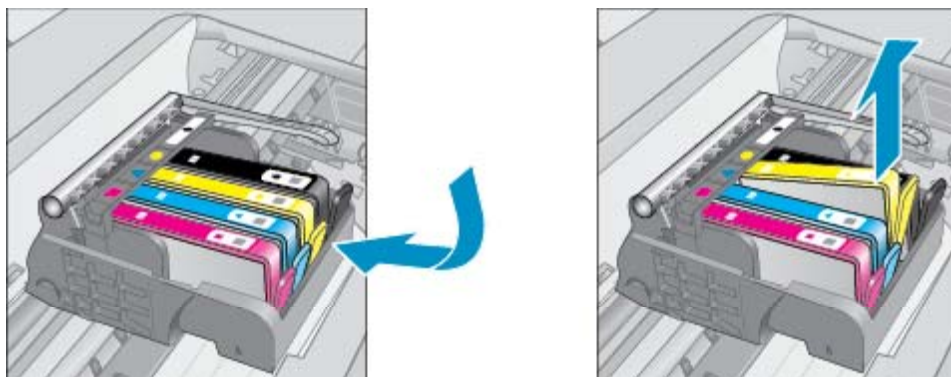

- d. Kartušo s črnilom držite ob straneh, z dnom obrnjenim navzgor, nato na njej poiščite električne kontakte. Električni kontakti so štirje majhni pravokotniki iz bakreno ali zlato obarvane kovine na dnu kartuše s črnilom.

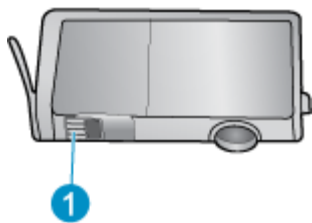

1 Električni kontakti

- e. Obrišite samo kontakte, in sicer s suho vatrano palčko ali gladko krpo.

⚠ **Previdno** Dotikajte se samo kontaktov in ne razmažite črnila ali druge umazanije drugod po kartuši.

- f. Znotraj izdelka poiščite kontakte v tiskalni glavi. Kontakti so videti kot niz štirih bakreno ali zlato obarvanih nožic, ki so obrnjene tako, da se ujemajo s kontakti na kartuši s črnilom.

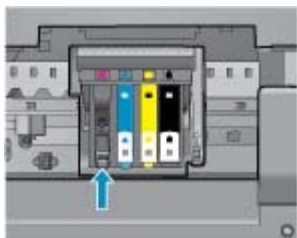

- g. Kontakte obrišite z vatrano palčko ali gladko krpo.
 h. Ponovno namestite kartušo s črnilom.
 i. Vrata za dostop zaprite in preverite, ali je sporočilo o napaki izginilo.
 j. Če se sporočilo o napaki še vedno prikazuje, izklopite izdelek in ga nato ponovno vklopite.
3. Če težava še vedno ni rešena, zamenjajte kartuše. Če želite dodatne informacije, glejte poglavje [Menjava tiskalnih kartuš na strani 26](#).



Če si želite ogledati več informacij o tem v spletu, kliknite [tukaj](#).

Kartuše SETUP

Ko prvič nastavite tiskalnik, morate namestiti kartuše, ki ste jih prejeli v škatli s tiskalnikom. Na teh kartušah piše SETUP, saj umerijo tiskalnik pred prvim tiskanjem. Če kartuš SETUP ne namestite med prvim nastavljanjem izdelka, pride do napake.

Če ste namestili navadne kartuše, jih odstranite in namestite kartuše SETUP, da dokončate nastavljanje tiskalnika. Ko je nastavljanje tiskalnika dokončano, lahko tiskalnik uporablja navadne kartuše.

⚠ **Opozorilo** Kartuš ne odpirajte in z njih ne odstranjajte pokrovčkov, dokler jih ne nameravate namestiti. Če pokrovčki ostanejo na kartušah, s tem zmanjšate izhlapevanje črnila. Po potrebi lahko uporabite kar pokrovčke kartuš z oznako SETUP.



Če kljub temu prejmete sporočilo o napaki, se obrnite na HP-jevo podporo.



[Če si želite ogledati več informacij o tem v spletu, kliknite tukaj.](#)

Kartuše starejše generacije

Uporabiti bo treba novejšo različico te kartuše. V večini primerov lahko novo različico kartuše prepoznate tako, da si ogledate zunanost paketa kartuše in poiščete datum izteka garancije.



Označba »v1« na desni strani datuma označuje posodobljeno novejšo različico kartuše. Če je kartuša starejše generacije, se obrnite na HP-jevo podporo za pomoč ali zamenjavo.



[Če si želite ogledati več informacij o tem v spletu, kliknite tukaj.](#)

10 Tehnični podatki

To poglavje vsebuje tehnične podatke in mednarodne upravne informacije za napravo HP Deskjet.

Dotadne specifikacije si oglejte v natisnjeni dokumentaciji, ki je priložena napravi HP Deskjet.

Ta odstavek vsebuje naslednje teme:

- [Obvestilo](#)
- [Podatki o čipu kartuše](#)
- [Tehnični podatki](#)
- [Okoljevarstveni program za nadzor izdelka](#)
- [Upravna obvestila](#)
- [Upravne izjave o brezžični tehnologiji](#)

Obvestilo

Obvestila podjetja Hewlett-Packard Company

Informacije v tem dokumentu se lahko spremenijo brez obvestila.

Vse pravice so pridržane. Razmnoževanje, prirejanje ali prevajanje tega materiala brez predhodnega pisnega dovoljenja podjetja Hewlett-Packard je prepovedano, razen v primerih, ki jih dovoljuje Zakon o avtorskih pravicah. Garancije za izdelke in storitve podjetja HP so navedene v garancijskih izjavah, ki so priložene izdelkom in storitvam. Ničesar v tem dokumentu ne gre razumeti kot dodatne garancije. HP ni odgovoren za tehnične ali uredniške napake ali izpuste v tem dokumentu.

© 2011 Hewlett-Packard Development Company, L.P.

Microsoft, Windows, Windows XP in Windows Vista so v ZDA zaščitene blagovne znamke družbe Microsoft Corporation.

Windows 7 je zaščitena blagovna znamka ali blagovna znamka družbe Microsoft Corporation v ZDA in/ali drugih državah.

Intel in Pentium sta blagovni znamki ali zaščiteni blagovni znamki družbe Intel Corporation ali njenih podružnic v ZDA in drugih državah.

Adobe® je blagovna znamka družbe Adobe Systems Incorporated.

Podatki o čipu kartuše

HP-jeve kartuše, ki se uporabljajo s to napravo, vsebujejo pomnilniški čip, ki pomaga pri uporabi naprave. Poleg tega pa ta pomnilniški čip zbira omejen nabor podatkov o uporabi naprave, med katerimi so lahko tudi naslednji podatki: datum, ko je bila kartuša prvič nameščena, datum, ko je bila kartuša zadnjič uporabljena, število natisnjenih strani s katušo, pokritost strani, uporabljeni načini tiskanja, kakršne koli morebitne napake pri tiskanju in model naprave. Ti podatki omogočajo HP-ju oblikovati prihodnje izdelke, ki bodo ustrezali tiskalnim potrebam naših strank.

Podatki, ki so zbrani v pomnilniškem čipu kartuše, ne vsebujejo podatkov, ki bi lahko omogočili identifikacijo stranke ali uporabnika kartuše ali izdelka.

HP zbere majhen vzorec pomnilniških čipov iz kartuše, ki so vrnjeni HP-jevemu programu za brezplačno vračilo in reciklažo (HP Planet Partners: www.hp.com/hpinfo/globalcitizenship/environment/recycle/). Pomnilniški čipi iz tega vzorca so prebrani in analizirani, da bi lahko izboljšali prihodnje HP-jeve izdelke. HP-jevi partnerji, ki pomagajo pri recikliranju te kartuše, imajo morda prav tako dostop do teh podatkov.

Katere koli tretje osebe, ki imajo kartušo v svoji lasti, imajo morda dostop do anonimnih podatkov v pomnilniškem čipu. Če ne dovolite dostopa do teh podatkov, lahko nastavite čip na nedelujoč način. Toda ko to storite, kartuše ne morete več uporabljati v HP-jevih izdelkih.

Če ste zaskrbljeni zaradi posredovanja teh anonimnih podatkov, lahko onemogočite dostop do njih tako, da izklopite možnost pomnilniškega čipa za zbiranje podatkov o uporabi izdelka.

Če želite onemogočiti funkcijo za podatke o uporabi

1. Na začetnem zaslonu se dotaknite ikone **Nastavitve**.



2. Dotaknite se **Nastavitve**.

3. Z gumbom s puščico dol se pomikajte med možnostmi. Dotaknite se možnosti **Inform. o čipu kartuše**, nato pa **Izklop**.

 **Opomba 1** Če želite znova omogočiti funkcijo za podatke o uporabi, obnovite tovarniško privzete nastavitve.

Opomba 2 Če izklopite možnost pomnilniškega čipa za zbiranje podatkov o uporabi izdelka, lahko še naprej uporabljate kartušo v HP-jevem izdelku.

Tehnični podatki

To poglavje vsebuje tehnične podatke za napravo HP Deskjet. Za popolne tehnične podatke o izdelku glejte list s podatki o izdelku na naslovu www.hp.com/support.

Sistemske zahteve

Sistemske zahteve in zahteve programske opreme se nahajajo v datoteki Readme (Berime).

Če želite informacije o prihodnjih izdajah operacijskih sistemov in podpori, obiščite HP-jevo spletno stran za podporo na naslovu www.hp.com/support.

Tehnični podatki o okolju

- Priporočena temperatura okolja za delovanje naprave: od 15 do 32 °C (od 59 do 90 °F).
- Dovoljena temperatura okolja za delovanje naprave: od 5 do 40 °C (od 41 do 104 °F).
- Vlažnost: od 20 do 80 % relativne vlažnosti, brez kondenza (priporočljivo); najvišje rosišče pri 28 °C.
- Razpon temperature, ko naprava ne deluje (ko je skladiščena): od -40 do 60 °C (od -40 do 140 °F).
- V primeru prisotnosti močnih elektromagnetnih polj je lahko delovanje naprave HP Deskjet deloma moteno.
- Če želite preprečiti motnje, ki lahko nastanejo zaradi potencialno močnih elektromagnetnih polj, HP priporoča uporabo kabla USB, katerega dolžina je krajša ali enaka 3 metrom

Tehnični podatki o tiskanju

- Hitrost tiskanja je odvisna od zahtevnosti dokumenta.
- Način: tehnologija thermal inkjet z dovajanjem po potrebi
- Jezik: PCL3 GUI

Tehnični podatki o optičnem branju

- Optična ločljivost: do 1200 dpi
- Ločljivost strojne opreme: do 1200 x 2400 dpi
- Izboljšana ločljivost: do 2400 x 2400 dpi
- Bitna globina: 24-bitna barva, 8-bitna sivina (256 nivojev sivin)
- Največja velikost optičnega branja iz steklene plošče: 21,6 x 29,7 cm
- Podprte vrste datotek: BMP, JPEG, PNG, TIFF, PDF
- Različica Twain: 1.9

Tehnični podatki o kopiranju

- Digitalna obdelava slike
- Največje število kopij je odvisno od modela.
- Hitrost kopiranja je odvisna od zahtevnosti dokumenta in modela.

Izkoristek kartuš

Če želite več informacij o ocenjenih izkoristkih kartuš, obiščite stran www.hp.com/go/learnaboutsupplies.

Ločljivost tiskanja

Ločljivost tiskanja

Način za osnutek	
	<ul style="list-style-type: none"> • Color Input/Black Render (Barvno tiskanje z vhodno ločljivostjo/črno-belo tiskanje z ločljivostjo): 300 x 300 dpi • Output (Black/Color) (črno-belo/barvno tiskanje z izhodno ločljivostjo): Automatic (Samodejno)

Ločljivost tiskanja (nadaljevanje)

Normal mode (Običajni način)	<ul style="list-style-type: none"> Color Input/Black Render (Barvno tiskanje z vhodno ločljivostjo/črno-belo tiskanje z ločljivostjo): 600 x 600 dpi Output (Black/Color) (črno-belo/barvno tiskanje z izhodno ločljivostjo): Automatic (Samodejno)
Plain-Best mode (Način Plain-Best)	<ul style="list-style-type: none"> Color Input/Black Render (Barvno tiskanje z vhodno ločljivostjo/črno-belo tiskanje z ločljivostjo): 600 x 600 dpi Output (Black/Color) (črno-belo/barvno tiskanje z izhodno ločljivostjo): Automatic (Samodejno)
Photo-Best mode (Način Photo-Best)	<ul style="list-style-type: none"> Color Input/Black Render (Barvno tiskanje z vhodno ločljivostjo/črno-belo tiskanje z ločljivostjo): 600 x 600 dpi Output (Black/Color) (črno-belo/barvno tiskanje z izhodno ločljivostjo): Automatic (Samodejno)
Max DPI mode (Tiskanje z največ DPI)	<ul style="list-style-type: none"> Color Input/Black Render (Barvno tiskanje z vhodno ločljivostjo/črno-belo tiskanje z ločljivostjo): 1200 x 1200 dpi Izhod: Samodejno (črno-belo), optimizirana ločljivost 4800 x 1200 dpi

Okoljevarstveni program za nadzor izdelka

Podjetje Hewlett-Packard je zavezano izdelavi kakovostnih, okolju prijaznih izdelkov. Tiskalnik je zasnovan tako, da ga je mogoče reciklirati. Uporabljeno je bilo najmanjše možno število materialov, ki kljub temu zagotavljajo ustrezno delovanje in zanesljivost. Sestavni deli iz različnih materialov so zasnovani tako, da jih je mogoče preprosto ločiti. Zaponke in druge povezave so na dostopnih mestih in jih je mogoče odstraniti z običajnim orodjem. Pomembni deli so zasnovani tako, da omogočajo učinkovito razstavljanje in popravilo.

Za dodatne informacije obiščite HP-jevo spletno stran Commitment to the Environment (Predanost okolju) na naslovu

www.hp.com/hpinfo/globalcitizenship/environment/index.html.

Ta odstavek vsebuje naslednje teme:

- [Ekološki nasveti](#)
- [Uporaba papirja](#)
- [Plastika](#)
- [Podatki o varnosti materiala](#)
- [Program recikliranja](#)
- [Program recikliranja potrošnega materiala za brizgalne tiskalnike HP](#)
- [Poraba energije](#)
- [Disposal of waste equipment by users in private households in the European Union](#)
- [Kemične snovi](#)
- [Omejitve za nevarne snovi \(Ukrajina\)](#)
- [Battery disposal in the Netherlands](#)
- [Battery disposal in Taiwan](#)
- [Obvestilo o perkloratu za Kalifornijo](#)
- [EU battery directive](#)
- [Samodejni izklop](#)
- [Stanje mirovanja](#)

Ekološki nasveti

HP se zavzema za pomoč strankam pri zmanjševanju onesnaževanja okolja. HP je pripravil spodnje ekološke nasvete za tiskanje, s katerimi boste čim manj škodovali okolju. Poleg uporabe posebnih funkcij v tem izdelku obiščite tudi HP-jevo spletno mesto HP Eco Solutions, kjer najdete več informacij o HP-jevih okoljskih pobudah.

www.hp.com/hpinfo/globalcitizenship/environment/

Uporaba papirja

Ta izdelek je primeren za uporabo recikliranega papirja, ki ustreza DIN 19309 in EN 12281:2002.

Plastika

Nad 25 gramov težki plastični deli so označeni v skladu z mednarodnimi standardi, ki izboljšujejo možnost identifikacije plastičnih mas po poteku življenjske dobe izdelka v reciklažne namene.

Podatki o varnosti materiala

Podatki o varnosti materiala (PVM) so vam na voljo na HP-jevem spletnem mestu na naslovu:

www.hp.com/go/msds

Program recikliranja

HP ponuja vedno več programov za vračanje izdelkov in reciklažo v veliko državah/regijah in pri partnerjih z nekaj največjimi elektronskimi reciklažnimi centri po vsem svetu. HP ohranja sredstva s ponovno prodajo nekaterih svojih najbolj priljubljenih izdelkov. Če želite več informacij o vračilu in recikliranju izdelkov HP obiščite:

www.hp.com/hpinfo/globalcitizenship/environment/recycle/

Program recikliranja potrošnega materiala za brizgalne tiskalnike HP

HP je predan varovanju okolja. HP-jev program reciklaže potrošnega materiala za brizgalne tiskalnike je na voljo v številnih državah/regijah in vam omogoča brezplačno reciklažo rabljenih tiskalnih in črnilnih kartuš. Če želite več informacij, pojdite na naslednjo spletno stran:

www.hp.com/hpinfo/globalcitizenship/environment/recycle/

Poraba energije

Oprema za tiskanje in slikovno obdelavo Hewlett-Packard, ki je označena z logotipom ENERGY STAR®, ustreza specifikacijam opreme za slikovno obdelavo ENERGY STAR ameriške agencije za varovanje okolja. Na izdelkih za slikovno obdelavo, ki ustrezajo specifikacijam ENERGY STAR, bo naslednja oznaka:



Dodatne informacije o modelih izdelkov, ki ustrezajo specifikacijam ENERGY STAR, so na voljo na:

www.hp.com/go/energystar.

Disposal of waste equipment by users in private households in the European Union



English	<p>Disposal of Waste Equipment by Users in Private Households in the European Union This symbol on the product or on its packaging indicates that this product must not be disposed of with your other household waste. Instead, it is your responsibility to dispose of your waste equipment by handing it over to a designated collection point for the recycling of waste electrical and electronic equipment. The separate collection and recycling of your waste equipment at the time of disposal will help to conserve natural resources and ensure that it is recycled in a manner that protects human health and the environment. For more information about where you can drop off your waste equipment for recycling, please contact your local city office, your household waste disposal service or the shop where you purchased the product.</p>
French	<p>Évacuation des équipements usagés par les utilisateurs dans les foyers privés au sein de l'Union européenne La présence de ce symbole sur le produit ou sur son emballage indique que vous ne pouvez pas vous débarrasser de ce produit de la même façon que vos déchets courants. Au contraire, vous êtes responsable de l'évacuation de vos équipements usagés et, à cet effet, vous êtes tenu de les remettre à un point de collecte agréé pour le recyclage des équipements électriques et électroniques usagés. Le tri, l'évacuation et le recyclage séparés de vos équipements usagés permettront de préserver les ressources naturelles et de s'assurer que ces équipements sont recyclés dans le respect de la santé humaine et de l'environnement. Pour plus d'informations sur les lieux de collecte des équipements usagés, veuillez contacter votre mairie, votre service de traitement des déchets ménagers ou le magasin où vous avez acheté le produit.</p>
German	<p>Entsorgung von Elektrogeräten durch Benutzer in privaten Haushalten in der EU Dieses Symbol auf dem Produkt oder dessen Verpackung gibt an, dass das Produkt nicht zusammen mit dem Restmüll entsorgt werden darf. Es obliegt daher Ihrer Verantwortung, das Gerät an einer entsprechenden Stelle für die Entsorgung oder Wiederverwertung von Elektrogeräten aller Art abzugeben (z.B. ein Wertstoffhof). Die separate Sammlung und das Recyceln Ihrer alten Elektrogeräte zum Zeitpunkt Ihrer Entsorgung trägt zum Schutz der Umwelt bei und gewährleistet, dass sie auf eine Art und Weise recycelt werden, die keine Gefährdung für die Gesundheit des Menschen und der Umwelt darstellt. Weitere Informationen darüber, wo Sie alte Elektrogeräte zum Recyceln abgeben können, erhalten Sie bei den örtlichen Behörden, Wertstoffhöfen oder dort, wo Sie das Gerät erworben haben.</p>
Italian	<p>Smaltimento di apparecchiature da rottamare da parte di privati nell'Unione Europea Questo simbolo che appare sul prodotto o sulla confezione indica che il prodotto non deve essere smaltito assieme agli altri rifiuti domestici. Gli utenti devono provvedere allo smaltimento delle apparecchiature da rottamare portandole al luogo di raccolta indicato per il riciclaggio delle apparecchiature elettriche ed elettroniche. La raccolta e il riciclaggio separati delle apparecchiature da rottamare in fase di smaltimento favoriscono la conservazione delle risorse naturali e garantiscono che tali apparecchiature vengano rotamate nel rispetto dell'ambiente e della tutela della salute. Per ulteriori informazioni sui punti di raccolta delle apparecchiature da rottamare, contattare il proprio comune di residenza, il servizio di smaltimento dei rifiuti locale o il negozio presso il quale è stato acquistato il prodotto.</p>
Spanish	<p>Eliminación de residuos de aparatos eléctricos y electrónicos por parte de usuarios domésticos en la Unión Europea Este símbolo en el producto o en el embalaje indica que no se puede deschar el producto junto con los residuos domésticos. Por el contrario, si debe eliminar este tipo de residuo, es responsabilidad del usuario entregarlo en un punto de recogida designado de reciclado de aparatos electrónicos y eléctricos. El reciclaje y la recogida por separado de estos residuos en el momento de la eliminación ayudará a preservar recursos naturales y a garantizar que el reciclaje proteja la salud y el medio ambiente. Si desea información adicional sobre los lugares donde puede dejar estos residuos para su reciclado, póngase en contacto con las autoridades locales de su ciudad, con el servicio de gestión de residuos domésticos o con la tienda donde adquirió el producto.</p>
Czech	<p>Likvidace vysloužilého zařízení uživateli v domácnosti v zemích EU Tato značka na produktu nebo na jeho obalu označuje, že tento produkt nesmí být likvidován prostým vyhozením do běžného domovního odpadu. Odpovídáte za to, že vysloužilé zařízení bude předáno k likvidaci do stanovených sběrných míst určených k recyklaci vysloužilých elektrických a elektronických zařízení. Likvidace vysloužilého zařízení samostatným sběrem a recyklací napomáhá zachování přírodních zdrojů a zajišťuje, že recyklace proběhne způsobem chránícím lidské zdraví a životní prostředí. Další informace o tom, kam můžete vysloužilé zařízení předat k recyklaci, můžete získat od úřadů místní samosprávy, od společnosti provádějící svoz a likvidaci domovního odpadu nebo v obchodě, kde jste produkt zakoupili.</p>
Danish	<p>Bortskaffelse af affaldsudstyr for brugere i private husholdninger i EU Dette symbol på produktet eller på dets emballage indikerer, at produktet ikke må bortskaffes sammen med andet husholdningsaffald. I stedet er det dit ansvar at bortskaffe affaldsudstyr ved at aflevere det på det/dertil beregnede indsamlingssted med henblik på genbrug af elektrisk og elektronisk affaldsudstyr. Den separate indsamling og genbrug af dit affaldsudstyr på tidspunktet for bortskaffelse er med til at bevare naturlige ressourcer og sikre, at genbrug finder sted på en måde, der beskytter menneskets helbred samt miljøet. Hvis du vil vide mere om, hvor du kan aflevere dit affaldsudstyr til genbrug, kan du kontakte kommunen, det lokale renovationsvesen eller den forening, hvor du købte produktet.</p>
Netherlands	<p>Afvoer van afgedankte apparatuur door gebruikers in particuliere huishoudens in de Europese Unie Dit symbool op het product of de verpakking geeft aan dat dit product niet mag worden afgevoerd met het huishoudelijk afval. Het is uw verantwoordelijkheid uw afgedankte apparatuur af te leveren op een aangewezen inzamelingspunt voor de verwerking van afgedankte elektrische en elektronische apparatuur. De gescheiden inzameling en verwerking van uw afgedankte apparatuur draagt bij tot het sparen van natuurlijke bronnen en tot het hergebruik van materiaal op een wijze die de volksgezondheid en het milieu beschermt. Voor meer informatie over waar u uw afgedankte apparatuur kunt inleveren voor recycling kunt u contact opnemen met het gemeentehuis in uw woonplaats, de reinigingsdienst of de winkel waar u het product hebt aangeschaft.</p>
Norwegian	<p>Ernæringsmidleres kasuttsett körvaldatavate seadmte käitlemine Euroopa Liidus Kui tootel või toote pakendil on see sümbol, ei tohi seda toodet visata olmejäätmete hulka. Teie kohus on viia tarbetuks muutunud seade selleks ettenähtud elektri- ja elektroonikaseadmte utiliseerimiskohale. Utiliseerivate seadmte eraldi kogumise ja käitlemise aitab säilita loodusvarasid ning tagada, et käitlemine toimub inimeste tervisele ja keskkonnale ohutult. Lisateavete selle kohta, kuhu saate utiliseeritava seadmte käitlemiseks viia, saate küsida kohalikut omavalitsust, olmejäätmete utiliseerimispunkti või kauplust, kust te seadme ostsite.</p>
Estonian	<p>Hävitettävien laitteiden käsittely kotitalouksissa Euroopan unionin alueella Tämä tuotteen tai sen pakkausosassa oleva merkintä osoittaa, että tuotetta ei saa hävittää talousjätteen mukana. Käyttäjän velvollisuus on huolehtia siitä, että hävitettävä laite toimitetaan sähkö- ja elektroniikkalaitteiden keräyspisteeseen. Hävitettävien laitteiden erillinen keräys ja käsittely säästää luonnonvaroja. Näin toimimalla varmistetaan myös, että käsitely tapahtuu tavalla, joka suojaa ihmisten terveyttä ja ympäristöä. Saat tarvittaessa lisätietoja jätteen keräilypaikoista paikallisista viranomaisilta, jätehuoltilta tai tuotteen jälleenytyjältä.</p>
Swedish	<p>Απορριψη χρηστων συσκευων στην Ευρωπαϊκη Ένωση Το παρον σύμβολο στον εξοπλισμο ή τη συσκευασία του υποδεικνύει ότι το προϊόν αυτό δεν πρέπει να πεταχτεί μαζί με άλλα οικιακά απορρίμματα. Αντίθετα, ευθύνη σας είναι να απορρίψετε τις χρηστές συσκευές σε μια καθορισμένη μονάδα συλλογής απορριμμάτων για την ανακύκλωση χρηστων ηλεκτρικών και ηλεκτρονικών εξοπλισμών. Η χωριστή συλλογή και ανακύκλωση των χρηστων συσκευών θα συμβάλει στη διατήρηση των φυσικών πόρων και στη διασφάλιση ότι θα ανακυκλωθούν με τέτοιο τρόπο, ώστε να προστατεύεται η υγεία των ανθρώπων και το περιβάλλον. Για περισσότερες πληροφορίες σχετικά με το πού μπορείτε να απορρίψετε τις χρηστές συσκευές για ανακύκλωση, επικοινωνήστε με τις κατά τόπους αρμόδιες αρχές ή με το κοινοτικό από το οποίο αγοράσατε το προϊόν.</p>
Ukrainian	<p>A hulladéknnyagok kezelése a magánháztartásokban az Európai Unióban Ez a szimbólum, amely a termék vagy annak csomagolásán van feltüntetve, azt jelzi, hogy a termék nem kezelhető együtt az egyéb háztartási hulladékkal. Az Ön feladata, hogy a készült hulladéknnyagokat eljuttassa olyan kijelölt gyűjtőhelyre, amely az elektromos hulladéknnyagok és elektronikus berendezések újrahasznosítását foglalkozik. A hulladéknnyagok elkülönített gyűjtése és újrahasznosítása hozzájárul a természeti erőforrások megőrzéséhez, egyúttal az is biztosítja, hogy a hulladék újrahasznosítása az egészségre és a környezetre nem ártalmas módon történjen. Ha tájékoztatást szeretne kapni azokról a helyekről, ahol leadhatja újrahasznosításra a hulladéknnyagokat, forduljon a helyi önkormányzathoz, a háztartási hulladék begyűjtésével foglalkozó vállalatához vagy a termék forgalmazójához.</p>
Magyar	<p>Lietuvoti atbrivolis no nederigām ierīcēm Eiropas Savienības privātajās mājāsniecībās Šis simbols uz ierīces vai tās iepakojuma norāda, ka šo ierīci nedrīkst izmet kopā ar pārējiem mājāsniecības atkritumiem. Jūs esat atbildīgs par atbrivolis no nederigās ierīces, to nododot norādītajā savākšanas vietā, lai tā tiktu veikta nederīgā elektriskā un elektroniskā aprīkojuma atmešana. Speciāls nederīgās ierīces savākšana un atmešana pārstrāde palīdz taupīt dabas resursus un nodrošina tīdu atmešanu pārstrādi, kas sagūā cilvēku veselību un apkārtējo vidi. Lai iegūtu paprdu informāciju par to, kur atmeņāt pārstrādi vai nogādāt nederīgo ierīci, lūdz, sazināties ar vietējo pašvaldību, mājāsniecības atkritumu savākšanas dienestu vai veikalu, kust iegādājāties šo ierīci.</p>
Lithuanian	<p>Europos Sąjungos vartotojų ir privačių namų ūkių atliekamųjų įrangos išmetimas Šis simbolis ant produkto arba jo pakuotės nurodo, kad produktas negali būti išmestas kartu su kitomis namų ūkiu atliekamomis. Jūs privalote išmesti savo atliekamąją įrangą atitinkamą į ją atliekamuosius ir elektrinius įrangos perdavimo punktus. Jei atliekamąją įrangą bus atskirai surenkama ir perdirbama, bus išsaugomi natūralūs išteklių ir užtikrinama, kad įrangą yra perdirbta žmogaus sveikatai ir gamtai saugojančiu būdu. Dėl informacijos apie tai, kur galite išmesti atliekamąją perdirbti skirtą įrangą kreipkitės į atliekamąją vietos tarnybą, namų ūkiu atliekų išvežimo tarnybą arba į parduotuvę, kurioje pirkote produktą.</p>
Latvian	<p>Utilização zuytego sprzetu przez użytkowników domowych w Unii Europejskiej Symbol ten umieszczony na produkcie lub opakowaniu oznacza, że tego produktu nie należy wyrzucać razem z innymi odpadami domowymi. Użytkownik jest odpowiedzialny za dostarczenie zuytego sprzetu do wyznaczonego punktu gromadzenia zuytego sprzetu elektrycznego i elektronicznego. Gromadzenie osobno i recykling tego typu odpadów przyczynia się do ochrony zasobów naturalnych i jest bezpieczny dla zdrowia i środowiska naturalnego. Dzięki informacji na temat sposobu użycia zuytego sprzetu można uzyskać u odpowiednich władz lokalnych, w przedsiębiorstwie zajmującym się usuwaniem odpadów lub w miejscu zakupu produktu.</p>
Polish	<p>Descarte de equipamentos por usuários em residências da União Europeia Este símbolo no produto ou na embalagem indica que o produto não pode ser descartado junto com o lixo doméstico. No entanto, é sua responsabilidade levar os equipamentos a serem descartados a um ponto de coleta designado para a reciclagem de equipamentos eletro-eletrônicos. A coleta separada e a reciclagem dos equipamentos no momento do descarte ajudam na conservação dos recursos naturais e garantem que os equipamentos serão reciclados de forma a proteger a saúde das pessoas e o meio ambiente. Para obter mais informações sobre onde descartar equipamentos para reciclagem, entre em contato com o escritório local de sua cidade, o serviço de limpeza pública de seu bairro ou a loja em que adquiriu o produto.</p>
Portuguese	<p>Postup pouzivateľov v krajínach Európskej únie pri vyhazovaní zariadenia v domácom pouzivaní do odpadu Tento symbol na produkte alebo na jeho obale znamená, že nesmie byť vyhodený s inými komunálnymi odpadmi. Namiesto toho máte povinnosť odovzdať toto zariadenie na zbernóm mieste, kde sa zabezpečuje recyklácia elektrických a elektronických zariadení. Separovaný zber a recyklácia zariadenia určeného na odpad pomôže chrániť prírodné zdroje a zabezpečiť taký spôsob recyklácie, ktorý bude chrániť ľudské zdravie a životné prostredie. Ďalšie informácie o separovanom zbere a recyklácii získate na miestnom obecnom úrade, vo firme zabezpečujúcej zber vášho komunálneho odpadu alebo v predajni, kde ste produkt kúpili.</p>
Slovak	<p>Ramvanje z odpadno opremo v gospodinjstvih znotaj Evropske unije Ta znak na izdelku ali embalaži izdelka pomeni, da izdelka ne smete odlagati skupaj z drugimi gospodinjstvenimi odpadki. Odpadno opremo ste dolžni oddati na določenem zbirnem mestu za recikliranje odpadne električne in elektronske opreme. Z ločenim zbiranjem in recikliranjem odpadne opreme bo odlaganje vaše pomagal ohraniti naravne vire in zagotoviti, da bo odpadna oprema reciklirana tako, da se varuje zdravje ljudi in okolje. Več informacij o mestih, kjer lahko oddate odpadno opremo za recikliranje, lahko dobite na občini, v komunalnem podjetju ali trgovini, kjer ste izdelek kupili.</p>
Slovenian	<p>Kassering av förbrukningsmaterial, för hem- och privatvårdare i EU Produkter eller produktförpackningar med den här symbolen får inte kasseras med vanligt hushållsavfall. I stället har du ansvar för att produkten lämnas till en behörig återvinningstation för hantering av el- och elektronikkprodukter. Genom att lämna kasserade produkter till återvinning hjälper du till att bevara våra gemensamma naturresurser. Dessutom skyddas både människor och miljön när produkter återvinns på rätt sätt. Kommunala myndigheter, sophanteringsföretag eller butiken där varan köptes kan ge mer information om var du lämnar kasserade produkter för återvinning.</p>

Kemične snovi

HP svojim strankam zagotavlja informacije o kemičnih snoveh v svojih izdelkih v skladu z zakonskimi zahtevami, kot je npr. REACH (*Uredba Evropskega parlamenta in Sveta 1907/2006/ES o registraciji, evalvaciji, avtorizaciji in omejevanju kemikalij*). Poročilo o kemičnih snoveh za ta izdelek poiščite na naslovu: www.hp.com/go/reach.

Omejitve za nevarne snovi (Ukrajina)

Технічний регламент щодо обмеження використання небезпечних речовин (Україна)

Обладнання відповідає вимогам Технічного регламенту щодо обмеження використання деяких небезпечних речовин в електричному та електронному обладнанні, затвердженого постановою Кабінету Міністрів України від 3 грудня 2008 № 1057

Battery disposal in the Netherlands

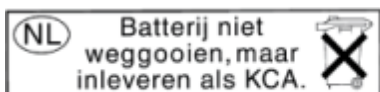

Dit HP Product bevat een lithium-mangane-dioxide batterij. Deze bevindt zich op de hoofdprintplaat. Wanneer deze batterij leeg is, moet deze volgens de geldende regels worden afgevoerd.

Battery disposal in Taiwan



廢電池請回收

Please recycle waste batteries.

Obvestilo o perkloratu za Kalifornijo

California Perchlorate Material Notice

Perchlorate material - special handling may apply. See:
<http://www.dtsc.ca.gov/hazardouswaste/perchlorate/>

This product's real-time clock battery or coin cell battery may contain perchlorate and may require special handling when recycled or disposed of in California.

EU battery directive



English	<p>European Union Battery Directive This product contains a battery that is used to maintain data integrity of real time clock or product settings and is designed to last the life of the product. Any attempt to service or replace this battery should be performed by a qualified service technician.</p>
Fransk	<p>Directive sur les batteries de l'Union Européenne Ce produit contient une batterie qui permet de maintenir l'intégrité des données pour les paramètres du produit ou l'horloge en temps réel et qui a été conçue pour durer aussi longtemps que le produit. Toute tentative de réparation ou de remplacement de cette batterie doit être effectuée par un technicien qualifié.</p>
Portugals	<p>Baterie-Richtlinie der Europäischen Union Dieses Produkt enthält eine Batterie, die dazu dient, die Datenintegrität der Echtzeituhr sowie der Produkteinstellungen zu erhalten, und die für die Lebensdauer des Produkts ausreicht. Im Bedarfsfall sollte das Instandhalten bzw. Austauschen der Batterie von einem qualifizierten Servicetechniker durchgeführt werden.</p>
Italiano	<p>Direttiva dell'Unione Europea relativa alla raccolta, al trattamento e allo smaltimento di batterie e accumulatori Questo prodotto contiene una batteria utilizzata per preservare l'integrità dei dati dell'orologio in tempo reale o delle impostazioni del prodotto e la sua durata si intende pari a quella del prodotto. Eventuali interventi di riparazione o sostituzione della batteria devono essere eseguiti da un tecnico dell'assistenza qualificato.</p>
Spansk	<p>Directiva sobre baterías de la Unión Europea Este producto contiene una batería que se utiliza para conservar la integridad de los datos del reloj de tiempo real o la configuración del producto y está diseñada para durar toda la vida útil del producto. El mantenimiento o la sustitución de dicha batería deberá realizarla un técnico de mantenimiento cualificado.</p>
Čeština	<p>Směrnice Evropské unie pro nakládání s bateriemi Tento výrobek obsahuje baterii, která slouží k uchování správných dat hodin reálného času nebo nastavení výrobku. Baterie je navržena tak, aby vydržela celou životnost výrobku. Jakýkoliv pokus o opravu nebo výměnu baterie by měl provést kvalifikovaný servisní technik.</p>
Dansk	<p>EU's batteridirektiv Produktet indeholder et batteri, som bruges til at vedligeholde dataintegriteten for realtidur eller produktindstillinger og er beregnet til at holde i hele produktets levetid. Service på batteriet eller udskiftning bør foretages af en uddannet servicetekniker.</p>
Nederlands	<p>Richtlijn batterijen voor de Europese Unie Dit product bevat een batterij die wordt gebruikt voor een juiste tijdsaanwijzing van de klok en het behoud van de productinstellingen. Bovendien is deze ontworpen om gedurende de levensduur van het product mee te gaan. Het onderhoud of de vervanging van deze batterij moet door een gekwalificeerde onderhoudstechnicus worden uitgevoerd.</p>
Eesti	<p>Euroopa Liidu aku direktiiv Toode sisaldab akut, mida kasutatakse reaajaja kella andmeühitsuse või toote sätete säilitamiseks. Aku on valmistatud kestma terve toote kasutusaja. Akut tohib hooldada või vahetada ainult kvalifitseeritud hooldustehnik.</p>
Suomi	<p>Euroopan unionin paristodirektiivi Tämä laite sisältää pariston, jota käytetään reaaliaikaisen kellon tietojen ja laitteen asetusten säilyttämiseen. Pariston on suunniteltu kestävänsä laitteen koko käyttöajan ajan. Pariston mahdollinen korjaus tai vaihto on jätettävä pätevänsä huoltohenkilön tehtäväksi.</p>
Slovensky	<p>Ódňria t'is Európskej únie pre zachovávanie s bateriemi Autó to prôidón περιλαμβάνει μια μπαταρία, η οποία χρησιμοποιείται για τη διατήρηση της ακριβείας των δεδομένων ρολογιού πραγματικού χρόνου ή των ρυθμίσεων προϊόντος και έχει σχεδιαστεί έτσι ώστε να διαρκέσει όσο και το προϊόν. Τυχόν απόπειρες επιδιόρθωσης ή αντικατάστασης αυτής της μπαταρίας θα πρέπει να πραγματοποιούνται από κατάλληλα εκπαιδευμένο τεχνικό.</p>
Magyar	<p>Az Európai unió telepek és akkumulátorok direktívája A termék tartalmaz egy elemet, melynek feladata az, hogy biztosítsa a valós idejű óra vagy a termék beállításainak adatintegritását. Az elem úgy van tervezve, hogy végig kitartson a termék használatá során. Az elem bármilyen javítását vagy cseréjét csak képzett szakember végezheti el.</p>
Lituanai	<p>Europos Sąjienos baterijų ir akumuliatorių direktyva Šiame gaminyje yra baterija, kuri naudojama, kad būtų galima prižiūrėti realaus laiko laikrodžio veikimą arba gaminio nuostatas; ji skirta veikti visą gaminio eksploatavimo laiką. Bet kokius šios baterijos aptarnavimo arba keitimo darbus turi atlikti kvalifikuotas aptarnavimo technikas.</p>
Polski	<p>Dyrektywa Unii Europejskiej w sprawie baterii i akumulatorów Produkt zawiera baterię wykorzystywaną do zachowania integralności danych zegara czasu rzeczywistego lub ustawień produktu, która podtrzymuje działanie produktu. Przegląd lub wymiana baterii powinny być wykonywane wyłącznie przez uprawnionego technika serwisu.</p>
Portugals	<p>Directiva sobre baterias da União Europeia Este produto contém uma bateria que é usada para manter a integridade dos dados do relógio em tempo real ou das configurações do produto e é projetada para ter a mesma duração que este. Qualquer tentativa de consertar ou substituir essa bateria deve ser realizada por um técnico qualificado.</p>
Slovak	<p>Smernica Európskej únie pre zachovávanie s bateriemi Tento výrobok obsahuje batériu, ktorá slúži na uchovanie správnych údajov hodín reálneho času alebo nastavení výrobku. Batéria je skonštruovaná tak, aby vydržala celú životnosť výrobku. Akýkoľvek pokus o opravu alebo výmenu batérie by mal vykonať kvalifikovaný servisný technik.</p>
Svenska	<p>EU:s batteridirektiv Produkten innehåller ett batteri som används för att upprätthålla data i realtidsklockan och produktinställningarna. Batteriet ska räkna produktens hela livslängd. Endast kvalificerade servicetekniker får utföra service på batteriet och byta ut det.</p>
Bulgaro	<p>Директива за батерии на Европейския съюз Този продукт съдържа батерия, която се използва за поддържане на целостта на данните на часовника в реално време или настройките за продукта; създадена на издръжливост през целия живот на продукта. Сервизът или замяната на батерията трябва да се извършва от квалифициран техник.</p>
Română	<p>Directiva Uniunii Europene referitoare la baterii Acest produs conține o baterie care este utilizată pentru a menține integritatea datelor ceasului de timp real sau setărilor produsului și care este proiectată să funcționeze pe întreaga durată de viață a produsului. Orice lucrare de service sau de înlocuire a acestei baterii trebuie efectuată de un tehnician de service calificat.</p>

Samodejni izklop

Samodejni izklop je samodejno privzeto omogočen, ko vklopite tiskalnik. Ko je samodejni izklop omogočen, se bo tiskalnik samodejno izklopil pa dveh urah nedejavnosti, da se zmanjša poraba energije. Samodejni izklop je samodejno onemogočen, ko tiskalnik vzpostavi brezžično omrežno povezavo ali omrežno povezavo Ethernet (če je podprta). Nastavitev samodejnega izklopa lahko spremenite z nadzorne plošče. Ko nastavitev spremenite, tiskalnik samodejno ohrani nastavitve, ki jo izberete. **Samodejni izklop popolnoma izklopi tiskalnik, zato morate za ponovni vklop uporabiti gumb za vklop.**

Za omogočanje in onemogočanje funkcije samodejnega izklopa

1. Na začetnem zaslonu se dotaknite ikone **Nastavitve**.



2. Dotaknite se možnosti **Nastavitve**.
3. Dotaknite se puščice navzdol, da se pomikate med možnostmi, in se nato dotaknite **Samodejni izklop**.
4. Dotaknite se možnosti **Omogočeno** ali **Onemogočeno**.

 **Nasvet** Če tiskate prek brezžične povezave ali povezave Ethernet, naj bo funkcija samodejnega izklopa onemogočena, da se tiskalni posli ne izgubijo. Tudi ko je samodejni izklop onemogočen, preide tiskalnik po petih minutah nedejavnosti v stanje mirovanja, da se zmanjša poraba energije.

Stanje mirovanja

- V stanju mirovanja je poraba energije manjša.
- Po prvi nastavitvi tiskalnika bo tiskalnik po petih minutah nedejavnosti prešel v stanje mirovanja.
- Čas do prehoda v stanje mirovanja je mogoče nastaviti na nadzorni plošči.

Nastavitev časa preklopa v stanje mirovanja

1. Na začetnem zaslonu se dotaknite ikone **Nastavitve**.



2. Dotaknite se možnosti **Nastavitve**.
3. Dotaknite se puščice navzdol, da se pomikate med možnostmi, in se nato dotaknite **Stanje mirovanja**.
4. Dotaknite se možnosti **Po 5 minutah**, **Po 10 minutah** ali **Po 15 minutah**.

Upravna obvestila

HP Deskjet izpolnjuje zahteve o izdelkih upravnih agencij v vaši državi/regiji.

Ta odstavek vsebuje naslednje teme:

- [Upravna identifikacijska številka modela](#)
- [FCC statement](#)
- [VCCI \(Class B\) compliance statement for users in Japan](#)
- [Notice to users in Japan about the power cord](#)
- [Notice to users in Korea](#)
- [Notice to users in Germany](#)
- [Noise emission statement for Germany](#)
- [Upravno obvestilo za Evropsko unijo](#)

Upravna identifikacijska številka modela

Za upravne namene je izdelku določena upravna identifikacijska številka modela. Upravna številka modela za vaš izdelek je SNPRH-1103. Te številke ne smete zamenjati s tržnim imenom (**Tiskalnik HP Deskjet Ink Advantage 5525 e-All-in-One** ipd.) ali številkami izdelka (CZ282 ipd.).

FCC statement

FCC statement

The United States Federal Communications Commission (in 47 CFR 15.105) has specified that the following notice be brought to the attention of users of this product.

This equipment has been tested and found to comply with the limits for a Class B digital device, pursuant to Part 15 of the FCC Rules. These limits are designed to provide reasonable protection against harmful interference in a residential installation. This equipment generates, uses and can radiate radio frequency energy and, if not installed and used in accordance with the instructions, may cause harmful interference to radio communications. However, there is no guarantee that interference will not occur in a particular installation. If this equipment does cause harmful interference to radio or television reception, which can be determined by turning the equipment off and on, the user is encouraged to try to correct the interference by one or more of the following measures:

- Reorient the receiving antenna.
- Increase the separation between the equipment and the receiver.
- Connect the equipment into an outlet on a circuit different from that to which the receiver is connected.
- Consult the dealer or an experienced radio/TV technician for help.

For further information, contact:

Manager of Corporate Product Regulations
Hewlett-Packard Company
3000 Hanover Street
Palo Alto, Ca 94304
(650) 857-1501

Modifications (part 15.21)

The FCC requires the user to be notified that any changes or modifications made to this device that are not expressly approved by HP may void the user's authority to operate the equipment.

This device complies with Part 15 of the FCC Rules. Operation is subject to the following two conditions: (1) this device may not cause harmful interference, and (2) this device must accept any interference received, including interference that may cause undesired operation.

VCCI (Class B) compliance statement for users in Japan

この装置は、クラスB情報技術装置です。この装置は、家庭環境で使用することを目的としていますが、この装置がラジオやテレビジョン受信機に近接して使用されると、受信障害を引き起こすことがあります。取扱説明書に従って正しい取り扱いをして下さい。

VCCI-B

Notice to users in Japan about the power cord

製品には、同梱された電源コードをお使い下さい。
同梱された電源コードは、他の製品では使用出来ません。

Notice to users in Korea

B 급 기기 (가정용 방송통신기기)	이 기기는 가정용(B급)으로 전자파적합등록을 한 기기로서 주로 가정에서 사용하는 것을 목적으로 하며, 모든 지역에서 사용할 수 있습니다.
------------------------	--

Notice to users in Germany

GS-Erklärung (Deutschland)

Das Gerät ist nicht für die Benutzung im unmittelbaren Gesichtsfeld am Bildschirmarbeitsplatz vorgesehen. Um störende Reflexionen am Bildschirmarbeitsplatz zu vermeiden, darf dieses Produkt nicht im unmittelbaren Gesichtsfeld platziert werden.

Noise emission statement for Germany

Geräuschemission

LpA < 70 dB am Arbeitsplatz im Normalbetrieb nach DIN 45635 T. 19

Upravno obvestilo za Evropsko unijo

Izdelki z oznako CE so skladni z naslednjimi direktivami EU:

- Direktiva o nizki napetosti 2006/95/EC
- Direktiva o elektromagnetni združljivosti 2004/108/EC
- Direktiva Ecodesign 2009/125/EC, kjer velja



Skladnost tega izdelka s CE je veljavna le, če se izdelek napaja z ustreznim napajalnikom HP za izmenični tok z oznako CE.

Če ima izdelek telekomunikacijsko funkcijo, je skladen tudi z osnovnimi zahtevami naslednje direktive EU:

- Direktiva R&TTE 1999/5/EC

Skladnost s temi direktivami pomeni skladnost z veljavnimi usklajenimi evropskimi standardi (Evropske norme), ki so našete v izjavi o skladnosti z EU, ki jo je izdal HP za ta izdelek ali družino izdelkov in je na voljo (le v angleščini) v dokumentaciji izdelka ali na spletni strani: www.hp.com/go/certificates (v iskalno polje vtipkajte številko izdelka).

Skladnost je označena z eno od naslednjih oznak skladnosti na izdelku:

	<p>Za izdelke, ki niso telekomunikacijski, in za telekomunikacijske izdelke, skladne z EU, kot je Bluetooth®, v razredu moči pod 10 mW.</p>
	<p>Za telekomunikacijske izdelke, neskladne z EU (če je primerno, se med CE in ! vstavi štirimestna številka priglašene organa).</p>

Glejte regulativno oznako na izdelku.

Telekomunikacijska funkcija tega izdelka se lahko uporablja v naslednjih državah EU in EFTA: v Avstriji, Belgiji, Bolgariji, na Cipru, v Češki republiki, na Danskem, v Estoniji, na Finskem, v Franciji, Grčiji, na Irskem, v Islandiji, Italiji, Latviji, Lihtenštajnu, Litvi, Luksemburgu, na Madžarskem, Malti, v Nemčiji, na Nizozemskem, Norveškem,

Poljskem, Portugalskem, v Romuniji, Slovaški republiki, Sloveniji, Španiji, na Švedskem, v Švici in Združenem kraljestvu.

Telefonski konektor (ni na voljo za vse izdelke) je namenjen povezavi v analogna telefonska omrežja.

Izdelki z brezžičnimi napravami LAN

- Nekaterе države imajo posebne obveznosti ali posebne zahteve v zvezi z delovanjem brezžičnih omrežij LAN, kot je uporaba le v prostoru ali omejitvev razpoložljivih kanalov. Prepričajte se, da so nastavitve brezžičnega omrežja za posamezno državo pravilne.

Francija

- Za brezžično delovanje 2,4 GHz LAN tega izdelka veljajo nekatere omejitve: ta izdelek se lahko v prostoru uporablja za celoten frekvenčni pas od 2400 MHz do 2483,5 MHz (kanali od 1 do 13). Na prostem se lahko uporablja le frekvenčni pas od 2400 MHz do 2454 MHz (kanali od 1 do 7). Najnovejše zahteve si oglejte na www.arcep.fr.

Kontaktna točka za regulativne zadeve je:

Hewlett-Packard GmbH, Dept./MS: HQ-TRE, Herrenberger Strasse 140, 71034 Boeblingen, NEMČIJA

Upravne izjave o brezžični tehnologiji

V tem poglavju so upravne informacije, ki veljajo za brezžične izdelke:

- [Exposure to radio frequency radiation](#)
- [Notice to users in Brazil](#)
- [Notice to users in Canada](#)
- [Notice to users in Taiwan](#)

Exposure to radio frequency radiation

Exposure to radio frequency radiation



Caution The radiated output power of this device is far below the FCC radio frequency exposure limits. Nevertheless, the device shall be used in such a manner that the potential for human contact during normal operation is minimized. This product and any attached external antenna, if supported, shall be placed in such a manner to minimize the potential for human contact during normal operation. In order to avoid the possibility of exceeding the FCC radio frequency exposure limits, human proximity to the antenna shall not be less than 20 cm (8 inches) during normal operation.

Notice to users in Brazil

Aviso aos usuários no Brasil

Este equipamento opera em caráter secundário, isto é, não tem direito à proteção contra interferência prejudicial, mesmo de estações do mesmo tipo, e não pode causar interferência a sistemas operando em caráter primário. (Res.ANATEL 282/2001).

Notice to users in Canada

Notice to users in Canada/Note à l'attention des utilisateurs canadiens

For Indoor Use. This digital apparatus does not exceed the Class B limits for radio noise emissions from the digital apparatus set out in the Radio Interference Regulations of the Canadian Department of Communications. The internal wireless radio complies with RSS 210 and RSS GEN of Industry Canada.

Under Industry Canada regulations, this radio transmitter may only operate using an antenna of a type and maximum (or lesser) gain approved for the transmitter by Industry Canada. To reduce potential radio interference to other users, the antenna type and its gain should be so chosen that the equivalent isotropically radiated power (e.i.r.p.) is not more than that necessary for successful communication.

This device complies with Industry Canada licence-exempt RSS standard(s). Operation is subject to the following two conditions: (1) this device may not cause interference, and (2) this device must accept any interference, including interference that may cause undesired operation of the device.

Utiliser à l'intérieur. Le présent appareil numérique n'émet pas de bruit radioélectrique dépassant les limites applicables aux appareils numériques de la classe B prescrites dans le Règlement sur le brouillage radioélectrique édicté par le ministère des Communications du Canada. Le composant RF interne est conforme à la norme RSS-210 and RSS GEN d'Industrie Canada.

Conformément au Règlement d'Industrie Canada, cet émetteur radioélectrique ne peut fonctionner qu'avec une antenne d'un type et d'un gain maximum (ou moindre) approuvé par Industrie Canada. Afin de réduire le brouillage radioélectrique potentiel pour d'autres utilisateurs, le type d'antenne et son gain doivent être choisis de manière à ce que la puissance isotrope rayonnée équivalente (p.i.r.e.) ne dépasse pas celle nécessaire à une communication réussie.

Cet appareil est conforme aux normes RSS exemptes de licence d'Industrie Canada. Son fonctionnement dépend des deux conditions suivantes : (1) cet appareil ne doit pas provoquer d'interférences nuisibles et (2) doit accepter toutes interférences reçues, y compris des interférences pouvant provoquer un fonctionnement non souhaité de l'appareil.

Notice to users in Taiwan

低功率電波輻射性電機管理辦法

第十二條

經型式認證合格之低功率射頻電機，非經許可，公司、商號或使用者均不得擅自變更頻率、加大功率或變更設計之特性及功能。

第十四條

低功率射頻電機之使用不得影響飛航安全及干擾合法通信；經發現有干擾現象時，應立即停用，並改善至無干擾時方得繼續使用。

前項合法通信，指依電信法規定作業之無線電通信。低功率射頻電機須忍受合法通信或工業、科學及醫藥用電波輻射性電機設備之干擾。

Stvarno kazalo

G

garancija 41
gumbi, nadzorna plošča 6

K

kopiranje
specifikacije 48

N

nadzorna plošča
funkcije 6
gumbi 6

O

obdobje telefonske podpore
obdobje podpore 41
okolje
tehnični podatki o okolju 48
omrežje
vmesniška kartica 31, 32

P

po poteku telefonske podpore 41
podpora uporabnikom
garancija 41
prostor
Okoljevarstveni program za nadzor
izdelka 49

R

recikliranje
kartuše s črnilom 50

S

scan
tehnični podatki o optičnem branju
48
sistemske zahteve 48

T

tehnični podatki
sistemske zahteve 48
tehnični podatki o kopiranju 48
tehnični podatki o okolju 48
tehnični podatki o optičnem branju
48
tehnični podatki o tiskanju 48
telefonska podpora 41
tiskanje
specifikacije 48

U

upravna obvestila
izjave o brezžični tehnologiji 57
upravna identifikacijska številka
modela 54

V

vmesniška kartica 31, 32

