



LASERJET PRO MFP

Användarhandbok



M521





**HP LaserJet Pro MFP M521**

**Användarhandbok**

## Copyright och licens

© 2014 Copyright Hewlett-Packard Development Company, L.P.

Det är förbjudet att reproducera, ändra eller översätta den här handboken utan föregående skriftligt medgivande, förutom i den utsträckning som upphovsrättslagen tillåter.

Den här informationen kan ändras utan föregående meddelande.

De enda garantierna för HP-produkterna och -tjänsterna fastställs i de uttryckliga garantier som medföljer produkterna och tjänsterna. Inget i detta dokument ska tolkas som att det utgör en ytterligare garanti. HP kan inte hållas ansvarigt för tekniska fel, korrekturfel eller utelämnanden i dokumentet.

Edition 3, 5/2014

Artikelnummer: A8P80-90931

## Varumärken

Adobe®, Acrobat® och PostScript® är varumärken som tillhör Adobe Systems Incorporated.

Apple och Apple-logotypen är varumärken som tillhör Apple Computer, Inc. och är registrerade i USA och andra länder/regioner. iPod är ett varumärke som tillhör Apple Computer, Inc. iPod får endast kopieras lagenligt eller med tillstånd från rättighetsinnehavaren. Stjäl inte musik.

Bluetooth är ett varumärke som ägs av innehavaren och används av Hewlett-Packard Company under licens.

Microsoft®, Windows®, Windows® XP och Windows Vista® är amerikanska registrerade varumärken som tillhör Microsoft Corporation.

UNIX® är ett registrerat varumärke som tillhör The Open Group.

# Innehåll

<b>1 Produktintroduktion .....</b>	<b>1</b>
Produktjämförelse .....	2
Produktvyer .....	4
Produktvy framifrån .....	4
Produktens baksida .....	5
Gränssnittsportar .....	6
Placering av serienummer och modellnummer .....	6
Kontrollpanel .....	8
Kontrollpanelens layout .....	8
Kontrollpanelens startskärm .....	9
Kontrollpanelens hjälpsystem .....	10
Skriva ut produktrapporter .....	11
<b>2 Pappersfack .....</b>	<b>13</b>
Pappersstorlekar som kan användas .....	14
Papperstyper som kan användas .....	16
Fack 1 .....	17
Fackets kapacitet och pappersorientering .....	17
Fylla på fack 1 .....	18
Fack 2 och extrafack 3 .....	20
Fackets kapacitet och pappersorientering .....	20
Fylla på fack 2 och det extra facket 3 .....	20
Använda alternativ för pappersutmatning .....	23
Skriva ut till standardutmatningsfacket .....	23
Skriva ut till det bakre utmatningsfacket .....	23
<b>3 Delar, förbrukningsmaterial och tillbehör .....</b>	<b>25</b>
Beställa delar, tillbehör och förbrukningsmaterial .....	26
HP:s principer för produkter som inte är tillverkade av HP .....	27
HP-webbplats om förfalskat förbrukningsmaterial .....	28
Skriva ut när en tonerkassett håller på att ta slut .....	29

Aktivera eller avaktivera inställningen för Snart slut .....	29
Komponenter för egenreparation .....	31
Tillbehör .....	32
Tonerkassett .....	33
Tonerkassettvy .....	33
Information om tonerkassetter .....	33
Återvinna tonerkassett .....	33
Förvara tonerkassetter .....	34
HP:s policy avseende tonerkassetter från andra tillverkare .....	34
Byt ut tonerkassetten .....	34
<b>4 Skriv ut .....</b>	<b>37</b>
Skrivardrivrutiner som stöds (Windows) .....	38
Universell HP-skrivardrivrutin .....	38
Installationslägen för universell skrivardrivrutin .....	39
Ändra utskriftsinställningar (Windows) .....	40
Prioritet för ändringar i utskriftsinställningarna .....	40
Ändra inställningarna för alla utskrifter tills programmet stängs .....	40
Ändra standardinställningarna för alla utskriftsjobb .....	40
Ändra konfigurationsinställningarna för produkten .....	41
Ändra utskriftsinställningar (Mac OS X) .....	42
Prioritet för ändringar i utskriftsinställningarna .....	42
Ändra inställningarna för alla utskrifter tills programmet stängs .....	42
Ändra standardinställningarna för alla utskriftsjobb .....	42
Ändra konfigurationsinställningarna för produkten .....	43
Utskriftsmetoder (Windows) .....	44
Använda en utskriftsgenväg (Windows) .....	44
Skapa utskriftsgenvägar (Windows) .....	45
Skriva ut på båda sidor automatiskt (Windows) .....	48
Skriva ut på båda sidor manuellt (Windows) .....	50
Skriva ut flera sidor per ark (Windows) .....	54
Välja sidorientering (Windows) .....	55
Välja papperstyp (Windows) .....	56
Skriva ut den första eller den sista sidan på ett annat papper (Windows) .....	59
Anpassa ett dokument till sidstorleken (Windows) .....	62
Skapa ett häfte (Windows) .....	63
Välja pappersstorlek (Windows) .....	65
Välja en egen pappersstorlek (Windows) .....	65
Skriva ut vattenstämplar (Windows) .....	66
Avbryta en utskrift (Windows) .....	66
Utskriftsmetoder (Mac OS X) .....	67

Använda en förinställning för utskrift (Mac OS X) .....	67
Skapa en förinställning för utskrift (Mac OS X) .....	67
Skriva ut på båda sidor automatiskt (Mac OS X) .....	68
Skriva ut på båda sidor manuellt (Mac OS X) .....	68
Skriva ut flera sidor per ark (Mac OS X) .....	69
Välja sidorientering (Mac OS X) .....	69
Välja papperstyp (Mac OS X) .....	69
Skriva ut ett försättsblad (Mac OS X) .....	69
Anpassa ett dokument till sidstorleken (Mac OS X) .....	70
Skapa ett häfte (Mac OS X) .....	70
Välja pappersstorlek (Mac OS X) .....	70
Välja en egen pappersstorlek (Mac OS X) .....	70
Skriva ut vattenstämplar (Mac OS X) .....	71
Avbryta en utskrift (Mac OS X) .....	71
Skapa utskrifter med arkivkvalitet .....	72
Använda HP ePrint .....	73
Använda AirPrint .....	74
Använd direkt USB-utskrift .....	75

## 5 Kopiera ..... 77

Ange nya standardkopieringsinställningar .....	78
Återställa standardinställningar för kopiering .....	79
Göra en enstaka kopia .....	80
Göra flera kopior .....	81
Kopiera ett original med flera sidor .....	82
Kopiera ID-kort .....	83
Sortera ett kopieringsjobb .....	84
Kopiera dubbelsidigt (duplex) .....	85
Kopiera på båda sidor automatiskt .....	85
Kopiera manuellt på båda sidor .....	86
Förminska eller förstora en kopia .....	87
Optimera kopieringskvaliteten .....	88
Justera ljusstyrkan eller svärtan för kopior .....	89
Kopiera i utkastläge .....	90
Ange pappersstorlek och papperstyp vid kopiering på specialpapper .....	91

## 6 Skanna ..... 93

Skanna med programmet HP Scan (Windows) .....	94
Skanna med programmet HP Scan (Mac OS X) .....	95
Skanna till en USB-lagringsenhet .....	96
Ange en mapp för skanning till nätverk och funktioner för skanning till e-post .....	97

Konfigurera funktionen för att skanna till nätverksmapp .....	97
Ställa in funktionen för att skanna till e-post .....	97
Skanna till en nätverksmapp .....	99
Skanna till e-post .....	100
Skanna med annan programvara .....	101
Skanna från ett TWAIN-kompatibelt program (Windows) .....	101
Skanna från ett WIA-kompatibelt program (Windows) .....	101

## **7 Faxe** ..... **103**

Ställa in produkten för fax .....	104
Ansluta faxporten till en telefonlinje .....	104
Ansluta ytterligare enheter .....	104
Ställa in fax med telefonsvarare .....	105
Ställa in fax med en anknötningstelefon .....	106
Inställningar för fristående fax .....	106
Ställ in faxtid, faxdatum och faxrubrik .....	107
Använd kontrollpanelen för att ange tid, datum och rubrik för fax .....	107
Konfigurera datum, tid och rubrikinformation för faxen med hjälp av HP:s faxinställningsguide (Windows) .....	107
Använda telefonboken .....	108
Skapa och redigera kortnummerposter .....	108
Skapa och redigera gruppnummer .....	108
Ta bort kortnummer .....	109
Ta bort gruppnummer .....	109
Konfigurera inställningar för att skicka fax .....	110
Ange speciella uppringningssymboler och alternativ .....	110
Ange uppringningsprefix .....	110
Ställa in igenkänning av kopplingston .....	110
Ton- eller pulsval .....	111
Ställa in alternativ för automatisk återuppringning .....	111
Ange ljus/mörkt och upplösning .....	112
Ange standardinställning för ljus/mörkt (kontrast) .....	112
Ange inställningar för upplösning .....	112
Ställa in betalningskoder .....	113
Konfigurera inställningar för mottagning av fax .....	114
Ställa in faxvidarebefordring .....	114
Ställa in svarsläge .....	114
Spärra eller ta bort spärr för faxnummer .....	115
Ställa in antalet ringsignaler före svar .....	115
Ställa in särskild ringsignal .....	116
Använda automatisk förminskning för inkommande fax .....	117



Ange inställningar för återutskrift av fax .....	117
Ange faxljudvolymen .....	117
Ange varningsvolymen, telefonlinjevolymen och ringsignalvolymen .....	118
Ange stämplade mottagna fax .....	118
Ställa in funktionen för privat mottagning .....	118
Ställa in faxhämtning (pollning) .....	119
Använda fax .....	120
Faxprogram som stöds .....	120
Avbryta ett fax .....	120
Avbryt aktuellt fax .....	120
Avbryta en väntande faxesändning .....	120
Tömma sparade fax .....	121
Använda fax i ett DSL-, PBX- eller ISDN-system .....	121
DSL .....	121
PBX .....	122
ISDN .....	122
Använda fax i VoIP-system .....	122
Faxminnet bibehålls i händelse av strömavbrott .....	122
Säkerhetsproblem vid uppkoppling av interna nätverk mot allmänna telelinjer .....	122
Faxa från flatbäddsskannern .....	123
Faxa från dokumentmataren .....	123
Använda kortnummer och gruppnummer .....	124
Skicka ett fax från programmet (Windows) .....	125
Skicka ett fax genom att slå numret från en telefon ansluten till faxlinjen .....	125
Skicka fax med bekräftelse .....	126
Schemalägga ett fax för senare sändning .....	126
Skicka fax som innehåller både elektroniska dokument och pappersdokument .....	128
Använda linjekoder, kreditkort eller telefonkort .....	128
Skicka fax internationellt .....	128
Skriva ut ett fax .....	129
Skriva ut ett fax en gång till .....	130
Automatisk utskrift på båda sidor av mottagna fax .....	131
Skriva ut ett lagrat fax när funktionen för privat mottagning är aktiverad .....	131
Ta emot fax när faxsignal hörs på telefonlinjen .....	131
<b>8 Hantering och underhåll .....</b>	<b>133</b>
Använda HP Reconfiguration Utility om du vill ändra produktanslutningen (Windows) .....	134
Konfigurera utskrift med HP Wireless Direct .....	135
Använda HP-webbtjänstprogrammen .....	136
Konfigurera IP-nätverksinställningar .....	137
Friskrivningsklausul angående skrivardelning .....	137

Visa och ändra nätverksinställningar .....	137
Konfigurera IPv4 TCP/IP-parametrar manuellt på kontrollpanelen .....	137
Byta namn på produkten i ett nätverk .....	137
Inställningar för länkhastighet och duplex .....	139
HP Device Toolbox (Windows) .....	140
HP-program för Mac OS X .....	142
Öppna HP-program .....	142
Funktioner för HP-program .....	142
Använda programvaran HP Web Jetadmin .....	143
Ekonomiinställningar .....	144
Skriva ut med EconoMode .....	144
Ställa in förlängning av viloperiod .....	144
Ange automatiskt fördröjd avstängning .....	144
Produktsäkerhetsfunktioner .....	146
Låsa produkten .....	146
Ange eller ändra skrivarlösenordet .....	146
Uppgradera den inbyggda programvaran .....	147
Uppgradera den fasta programvaran manuellt .....	147
Ange att produkten ska uppgradera den fasta programvaran automatiskt .....	147
<b>9 Lösa problem .....</b>	<b>149</b>
Checklista för problemlösning .....	150
Steg 1: Kontrollera att produkten är rätt konfigurerad .....	150
Steg 2: Kontrollera anslutningen (kabel eller trådlös) .....	150
Steg 3: Se efter om det visas några felmeddelanden på kontrollpanelen .....	151
Steg 4: Kontrollera papperet .....	151
Steg 5: Använda programvaran .....	151
Steg 6: Testa utskriftsfunktionen .....	151
Steg 7: Testa kopieringsfunktionen .....	152
Steg 8: Testa faxfunktionerna .....	152
Steg 9: Kontrollera tonerkassetten .....	152
Steg 10: Försök skicka ett utskriftsjobb från en dator .....	152
Steg 11: Kontrollera att produkten finns med i nätverket .....	152
Återställa till standardinställningar .....	153
Kontrollpanelens hjälpsystem .....	154
Papperet matas in på fel sätt eller trasslar sig .....	155
Skrivaren matar inte in papper .....	155
Skrivaren matar in flera pappersark .....	155
Papper fastnar i dokumentmataren, eller så matar den in snett eller plockar flera pappersark .....	155
Förhindra att papper fastnar i pappersfacken .....	156

Rensa trassel .....	157
Platser där papperstrassel kan förekomma .....	157
Åtgärda papperstrassel i dokumentmataren .....	158
Rensa papperstrassel i utmatningsområdet .....	159
Rensa papperstrassel i fack 1 .....	161
Åtgärda papperstrassel i fack 2 eller extrafack 3 .....	163
Rensa papperstrassel i fixeringsenheten .....	167
Åtgärda papperstrassel i duplexenheten .....	169
Förbättra utskriftskvaliteten .....	172
Skriva ut från ett annat program .....	172
Ställ in papperstypinställningen för utskriften .....	172
Kontrollera inställningen för papperstyp (Windows) .....	172
Kontrollera inställningen för papperstyp (Mac OS X) .....	173
Kontrollera tonerkassettsstatusen .....	173
Skriva ut en rengöringssida .....	173
Kontrollera tonerkassetten genom att titta .....	173
Kontrollera papperet och utskriftsmiljön .....	174
Använd papper som uppfyller HP:s specifikationer för papper .....	174
Kontrollera produktmiljön .....	174
Kontrollera EconoMode-inställningarna .....	174
Prova en annan skrivardrivrutin .....	175
Förbättra kopieringskvaliteten .....	177
Kontrollera att skannerglasets inte är smutsigt .....	177
Kontrollera pappersinställningarna .....	178
Optimera för text eller bilder .....	178
Kopiering från kant till kant .....	179
Rengör dokumentmatarens inmatningsvals och separeringsdyna .....	179
Förbättra skanningskvaliteten .....	181
Kontrollera att skannerglasets inte är smutsigt .....	181
Rengör dokumentmatarens inmatningsvals och separeringsdyna .....	182
Förbättra faxkvaliteten .....	184
Kontrollera att skannerglasets inte är smutsigt .....	184
Kontrollera upplösningsinställningarna för att skicka fax .....	185
Kontrollera inställningen Felkorrigering .....	185
Skicka till en annan fax .....	185
Rengör dokumentmatarens inmatningsvals och separeringsdyna .....	186
Kontrollera inställningen Passa till sidan .....	186
Kontrollera avsändarens fax .....	187
Skrivaren skriver inte ut eller skriver ut långsamt .....	188
Skrivaren skriver inte ut .....	188
Skrivaren skriver ut långsamt .....	188

Lösa problem med direkt USB-utskrift .....	189
Menyn USB-minne öppnas inte när du sätter i USB-flashenheten .....	189
Filen skrivs inte ut från USB-minnet .....	189
Den fil du vill skriva ut finns inte med på menyn USB-minne .....	189
Lösa faxproblem .....	190
Checklista för lösning av faxproblem .....	190
Gör ett faxdiagnostiktest .....	191
Faxinforapport .....	192
Skriva ut faxesamtalsrapporten .....	192
Skriva ut alla faxrapporter .....	192
Skriva ut enskilda faxrapporter .....	192
Ställa in faxfelrapporten .....	193
Ställa in faxfelskorrigeringsläge .....	193
Ändra faxhastighet .....	193
Lösa problem med att skicka fax .....	194
Ett felmeddelande visas på kontrollpanelen .....	194
Meddelandet Kommunikationsfel visas .....	194
Ingen rington .....	195
Meddelandet Fax upptagen visas .....	195
Meddelandet Inget faxsvar visas .....	195
Papperstrassel i dokumentmataren .....	196
Meddelandet Faxminnet är fullt visas .....	196
Skannerfel .....	197
Meddelandet Redo visas på kontrollpanelen utan att jag har försökt skicka faxet ...	197
Ett meddelande om att sidan 1 sparas visas på kontrollpanelen utan att någonting mer händer .....	197
Det går att ta emot fax, men det går inte att skicka .....	197
Produkten är lösenordsskyddad .....	198
Det går inte att använda faxfunktioner från kontrollpanelen .....	198
Det går inte att använda kortnummer .....	198
Det går inte att använda grupp kortnummer .....	198
Felmeddelande från telefonbolaget under pågående faxesändning .....	199
Det går inte att skicka fax när en telefon är ansluten till produkten .....	199
Lösa problem vid mottagning av fax .....	199
Faxen svarar inte .....	199
Faxen har en egen telefonlinje .....	199
En telefonsvarare är ansluten till produkten .....	200
Svarsläge är inställt på Manuell .....	200
Faxlinjen har en funktion för röstmeddelanden .....	201
Produkten är ansluten till en DSL-telefontjänst .....	201
Produkten används med en Fax over IP- eller VoIP-telefontjänst .....	201

Ett felmeddelande visas på kontrollpanelen .....	202
Meddelandet Inga fax uppt. visas .....	202
Meddelandet Kommunikationsfel visas .....	202
Meddelandet Faxminnet är fullt visas .....	203
Meddelandet Fax upptagen visas .....	203
Ett fax tas emot men skrivs inte ut .....	203
Funktionen Privatmottagning är aktiverad .....	203
Avsändaren får upptagetton .....	204
En handenhet är ansluten till produkten .....	204
En telefonlinjedelare tillämpas .....	204
Ingen rington .....	204
Det går inte att skicka eller ta emot fax via en PBX-linje .....	204
Lösna allmänna utskriftsproblem .....	204
Faxen sänds långsamt .....	204
Faxkvaliteten är dålig .....	205
Faxen klipps av eller skrivs ut på två sidor .....	206
Lösna USB-anslutningsproblem .....	207
Lösna problem med trådanslutna nätverk .....	208
Dålig fysisk anslutning .....	208
Datorn använder felaktig IP-adress för skrivaren .....	208
Datorn kan inte kommunicera med skrivaren .....	208
Skrivaren använder felaktiga länk- och duplexinställningar för nätverket .....	209
Nya programvaror kan orsaka kompatibilitetsproblem .....	209
Datorn eller arbetsstationen är felaktigt inställd .....	209
Skrivaren är avaktiverad eller så är andra nätverksinställningar felaktiga .....	209
Lösna problem med trådlösa nätverk .....	210
Checklista för trådlös anslutning .....	210
Skrivaren skriver inte ut efter att den trådlösa konfigurationen är slutförd .....	211
Skrivaren skriver inte ut och datorn har en brandvägg från tredje part installerad .....	211
Den trådlösa anslutningen fungerar inte efter den trådlösa routern eller skrivaren har flyttats .....	211
Det går inte att ansluta flera datorer till den trådlösa skrivaren .....	211
Den trådlösa skrivaren tappar kommunikationen när den är ansluten till ett VPN .....	211
Nätverket visas inte i listan över trådlösa nätverk .....	212
Det trådlösa nätverket fungerar inte .....	212
Göra ett diagnostiskt test av det trådlösa nätverket .....	212
Reducera störningar i ett trådlöst nätverk .....	212
Lösna problem med enhetens programvara från Windows .....	213
Ingen skrivardrivrutin visas för produkten i mappen Skrivare .....	213
Ett felmeddelande visades under programinstallationen .....	213
Produkten är i läget Redo men skriver inte ut .....	213

Lösa problem med produktens programvara med Mac OS X .....	215
Skrivardrivrutinen visas inte i Skrivare och fax eller Skrivare och skanner .....	215
Produktnamnet visas inte i skrivarlistrutan Skrivare och fax eller Skrivare och skanner .....	215
Skrivardrivrutinen ställer inte automatiskt in den produkt som du har valt i Skrivare och fax eller Skrivare och skanner .....	215
Ett utskriftsjobb skickades inte till den produkt du valt .....	216
Om produkten är ansluten med en USB-kabel visas den inte i listan Skrivare och fax eller Skrivare och skanner efter att drivrutinen har valts. ....	216
Du använder en allmän skrivardrivrutin tillsammans med en USB-anslutning .....	216
Ta bort programvara (Windows) .....	217
Ta bort programvara (Mac OS X) .....	218
Lösa problem med skanning till e-post .....	219
Det går inte att ansluta till e-postservern. ....	219
E-postmeddelandet misslyckades .....	219
Kan inte skannas .....	219
Lösa problem med skanning till nätverksmapp .....	220
Skanningen misslyckades .....	220
<b>Index .....</b>	<b>221</b>

---

# 1 Produktintroduktion

- [Produktjämförelse](#)
- [Produktvyer](#)
- [Kontrollpanel](#)
- [Skriva ut produktrapporter](#)

# Produktjämförelse

		M521 dn	M521 dw
		A8P79A	A8P80A
<b>Pappershantering</b>	Fack 1 (rymmer 100 ark)	✓	✓
	Fack 2 (rymmer 500 ark)	✓	✓
	Extrafack 3 (rymmer 500 ark)	✓	✓
	Standardfack för utmatning (rymmer 250 ark)	✓	✓
	Bakre utmatningsfack (rymmer 50 ark)	✓	✓
	Automatisk dubbelsidig utskrift	✓	✓
<b>Operativsystem som kan användas</b>	Windows XP, 32 bitar, Service Pack 2 och senare	✓	✓
	Windows Vista, 32-bitars och 64-bitars	✓	✓
	Windows 7, 32-bitars och 64-bitars	✓	✓
	Windows Server 2003 (32 bitar, Service Pack 1 eller senare), endast skrivar- och skanningsdrivrutiner	✓	✓
	Windows Server 2008 (32/64 bitar och R2), endast skrivar- och skanningsdrivrutiner	✓	✓
	Mac OS X v10.6.8 och senare	✓	✓
<b>Konnektivitet</b>	USB 2.0 för hög hastighet	✓	✓
	10/100/1000 Ethernet LAN-anslutning	✓	✓
	Trådlös nätverksanslutning		✓
<b>Minne</b>	256 MB RAM	✓	✓
<b>Teckenfönster på kontrollpanelen</b>	Pekskärm med färggrafik	✓	✓
<b>Skriv ut</b>	Skriver ut 40 sidor per minut (spm) på papper i A4-storlek och 42 spm på papper i Letter-storlek	✓	✓
	Direkt USB-utskrift (ingen dator behövs)	✓	✓
<b>Kopiera</b>	Kopierar upp till 20 sidor per minut	✓	✓
	Kopior med en upplösning på 300 punkter per tum (dpi)	✓	✓



		<b>M521dn</b>	<b>M521dw</b>
		<b>A8P79A</b>	<b>A8P80A</b>
	Den här dokumentmataren har plats för 50 ark med stöd för 127 till 356 mm (5 till 14 tum) långa och 127 till 216 mm (5 till 8,5 tum) breda ark	✓	✓
	Flatbäddsskannern hanterar upp till 297 mm (11,7 tum) långa och upp till 215 mm (8,5 tum) breda ark.	✓	✓
	Automatisk dubbelsidig kopiering	✓	✓
<b>Skanna</b>	Skannar i svartvitt med en upplösning på upp till 1 200 dpi från flatbäddsglasat	✓	✓
	Skannar i färg med en upplösning på upp till 300 dpi från dokumentmataren och upp till 600 dpi från flatbäddsglasat		
	Automatisk dubbelsidig skanning	✓	✓
	Skanna till e-post (ingen programvara krävs)	✓	✓
	Skanna till nätverksskanning (ingen programvara krävs)	✓	✓
	Direkt USB-skanning (ingen dator behövs)	✓	✓
<b>Faxa</b>	V.34 med två RJ-11-faxportar	✓	✓

# Produktvyer

- [Produktvy framifrån](#)
- [Produktens baksida](#)
- [Gränssnittsportar](#)
- [Placering av serienummer och modellnummer](#)

## Produktvy framifrån

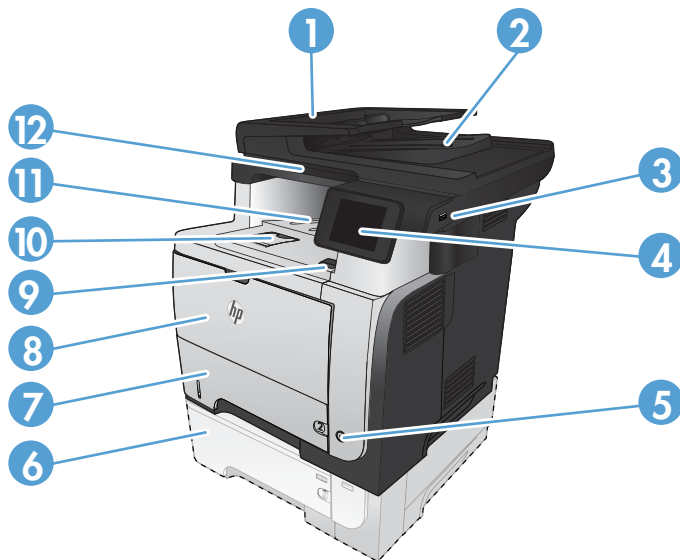

1	Automatisk dokumentmatare
2	Dokumentmatarens utmatningsfack
3	USB-direktport (för utskrift och skanning utan dator)
4	Kontrollpanel med grafiskt teckenfönster med pekskärm i färg
5	Av/på-knapp
6	Extrafack 3
7	Fack 2
8	Fack 1
9	Frigöringsknapp för främre lucka (åtkomst till tonerkassetten)
10	Utmatningsfack med förlängning för långt papper
11	Standardutmatningsfack
12	Handtag för att lyfta skannerlocket

## Produktens baksida

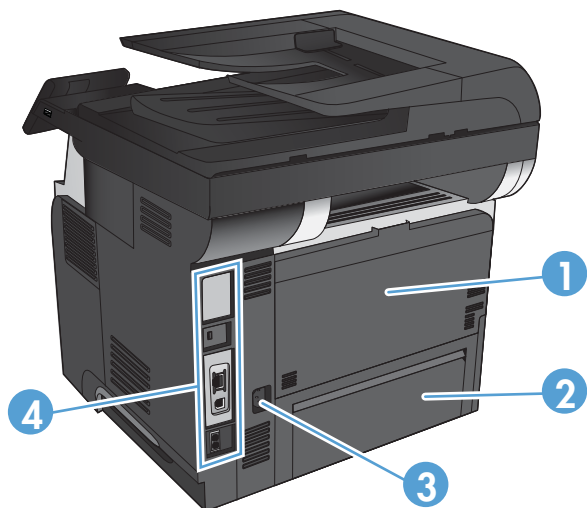

- |   |  |
|---|--|
| 1 | Bakre lucka och utmatningsfack vänt uppåt (om du vill ha åtkomst för att ta bort papper som fastnat) |
| 2 | Dammskydd för fack 2 (för utskrift på papper i Legal-storlek)  |
| 3 | Strömanslutning  |
| 4 | I/O-portar och säkerhetslucka  |

## Gränssnittsportar



1	Fack för säkerhetslås av kabeltyp
2	Ethernet-port (RJ-45) för lokalt nätverk (LAN)
3	Snabb USB 2.0-skrivarport
4	Port för utgående telefonlinje för anslutning av anknötningstelefon, telefonsvarare eller annan enhet
5	Port för inkommande faxlinje för anslutning av faxlinje till produkten

## Placering av serienummer och modellnummer

Modellnumret och serienumret finns på etiketten som är placerad på produktens baksida. De står även på insidan av den främre luckan. Serienumret innehåller information om ursprungsland/-region, produktversion, tillverkningskod och skrivarens tillverkningsnummer.

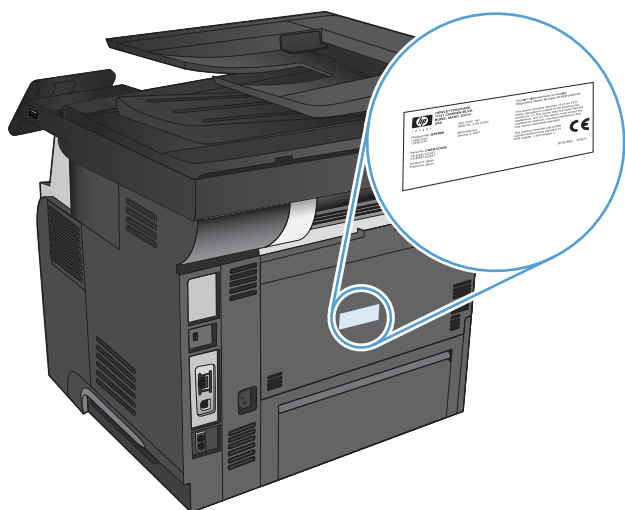

<b>Modellnamn</b>	<b>Modellnummer</b>
M521dn	A8P79A
M521dw	A8P80A

# Kontrollpanel

- [Kontrollpanelens layout](#)
- [Kontrollpanelens startskärm](#)
- [Kontrollpanelens hjälpsystem](#)

## Kontrollpanelens layout

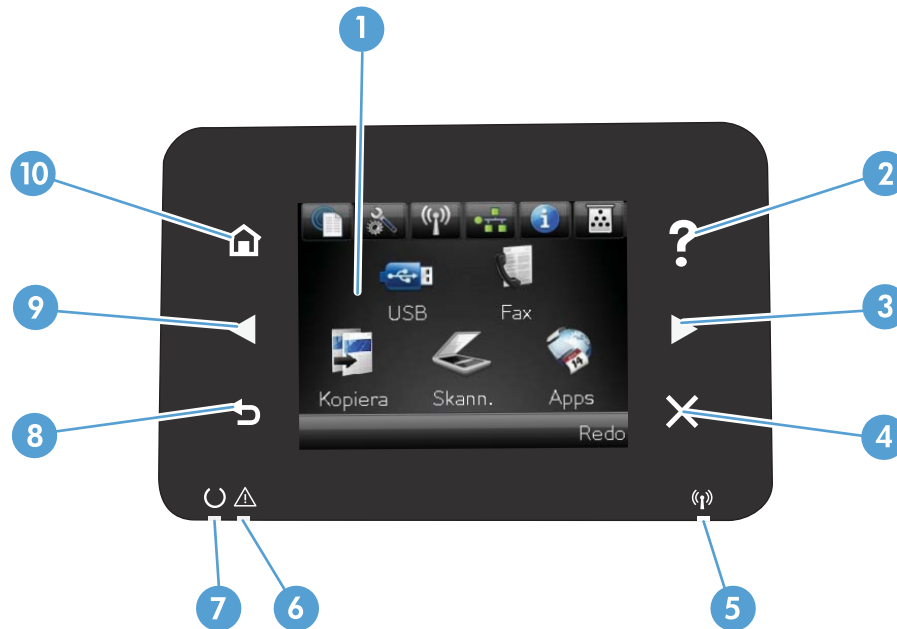

1	Pekskärm	Ger åtkomst till produktens funktioner och visar aktuell status för produkten
2	Knappen och lampan Hjälp	Med den här knappen öppnar du kontrollpanelens hjälpsystem
3	Höger pilknapp och lampa	Med den här knappen flyttar du markören åt höger eller visningsbilden till nästa skärm <b>OBS!</b> Knappen tänds endast om funktionen kan användas på den aktuella skärmen.
4	Knappen och lampan Avbryt	Med den här knappen kan du återställa inställningar, avbryta pågående jobb eller lämna en skärm <b>OBS!</b> Knappen tänds endast om funktionen kan användas på den aktuella skärmen.
5	Lampa för trådlöst (endast trådlösa modeller)	Visar att det trådlösa nätverket är aktiverat. Lampan blinkar när anslutningen till det trådlösa nätverket upprättas.
6	Åtgärds-lampa	Visar att det har uppstått ett problem med produkten
7	Redolampa	Visar att produkten är klar att användas
8	Knappen och lampan Tillbaka	Med den här knappen återgår du till föregående skärm <b>OBS!</b> Knappen tänds endast om funktionen kan användas på den aktuella skärmen.





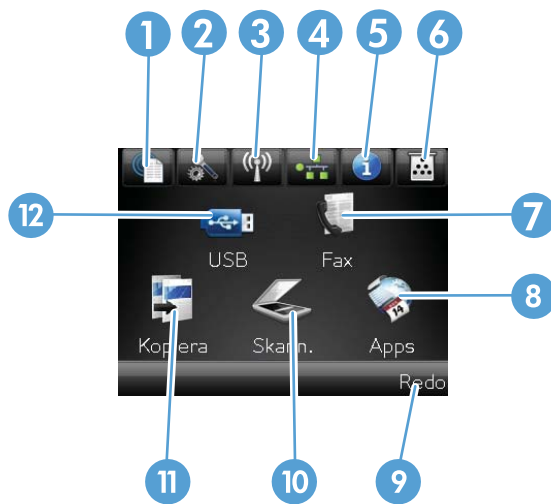

9	Vänster pilknapp och lampa	Med den här knappen flyttar du markören åt vänster
		<b>OBS!</b> Knappen tänds endast om funktionen kan användas på den aktuella skärmen.
10	Knappen och lampan Hem	Med den här knappen återgår du till startskärmen
		<b>OBS!</b> Knappen tänds endast om funktionen kan användas på den aktuella skärmen.

## Kontrollpanelens startskärm

Från startskärmen har du åtkomst till produktens funktioner. Där visas också produktens aktuella status.

**OBS!** Funktionerna på startskärmen varierar beroende på produktkonfigurationen. Layouten kan se lite olika ut beroende på språk.



1	Knappen Webbtjänster 	Med den här knappen får du snabb åtkomst till funktionerna i HP-webbtjänster, inklusive HP ePrint  HP ePrint är ett verktyg som används för att skriva ut dokument med en aktiverad e-postenhet och skicka dem till produktens e-postadress.
2	Knappen Inställningar 	Ger åtkomst till huvudmenyerna
3	Knappen Trådlös  (endast trådlösa modeller)	Med den här knappen får du åtkomst till menyn Trådlöst och statusinformation om trådlösa anslutningar  <b>OBS!</b> När du är ansluten till ett trådlöst nätverk ändras den här symbolen till pinnar som anger signalstyrka.
4	Knappen Nätverk  (endast för produkter som är anslutna till nätverket)	Ger åtkomst till nätverksinställningar och nätverksinformation. Från skärmen med nätverksinställningar kan du skriva ut sidan <a href="#">Nätverksöversikt</a> .
5	Knappen Information 	Med den här knappen visar du produktstatusinformation. Från statusöversiktsskärmen kan du skriva ut sidan <a href="#">Konfigurationsrapport</a> .
6	Knappen Förbrukningsmaterial 	Med den här knappen kan du hämta information om status för förbrukningsmaterialet. Från översiktsskärmen för förbrukningsmaterial kan du skriva ut sidan <a href="#">Status för förbrukningsmaterial</a> .
7	Knappen Fax	Med den här knappen får du tillgång till funktionen Fax

8	Knappen <b>Appar</b>	Ger åtkomst till menyn <b>Appar</b> så att du kan skriva ut direkt från webbprogram som du har laddat ned från webbplatsen HP ePrintCenter på <a href="http://www.hpeprintcenter.com">www.hpeprintcenter.com</a>
9	Produktstatus	Visar om produkten är redo eller bearbetar ett jobb
10	Knappen <b>Skanna</b>	Med den här knappen startar du skanningsfunktionen
11	Knappen <b>Kopiera</b>	Med den här knappen startar du kopieringsfunktionen
12	Knappen <b>USB</b>	Med den här knappen får du tillgång till den direkta USB-funktionen (för utskrifter och skanning utan dator)

## Kontrollpanelens hjälpsystem

Produkten har ett inbyggt hjälpsystem som förklarar hur de olika skärmarna används. Du öppnar hjälpsystemet genom att trycka på knappen **Hjälp ?** i skärmens övre högra hörn.

På en del skärmar öppnas en global meny när du trycker på knappen **Hjälp**. Du kan använda menyn för att söka efter ämnen. Du kan bläddra igenom menystrukturen genom att trycka på knapparna på menyn.

Vissa hjälpskrmar har animationer som vägleder dig genom åtgärder, t.ex. rensa papperstrassel.

För skärmar som innehåller inställningar för enskilda utskrifter, öppnas ett avsnitt som förklarar de olika alternativen på skärmen.

Om ett fel- eller varningsmeddelande visas trycker du på knappen **Hjälp ?** för att visa en beskrivning av problemet. Meddelandet innehåller också instruktioner för hur du löser problemet.



# Skriva ut produktrapporter

Från menyn [Rapporter](#) kan du skriva ut flera informationssidor om produkten.

1. Tryck på [Inställningar](#)  på startskärmen på produktens kontrollpanel.
2. Tryck på knappen [Rapporter](#).
3. Tryck på den rapport som du vill skriva ut.

Menyalternativ	Beskrivning
<a href="#">Demosida</a>	Skriver ut en sida som visar utskriftskvaliteten
<a href="#">Menystruktur</a>	Skriver ut en menykarta som ger en översikt av kontrollpanelens menyer. De inställningar som är aktiva för varje meny visas i listan.
<a href="#">Konfigurationsrapport</a>	Skriver ut en lista med alla produktinställningar. Innehåller nätverksinformation när produkten är ansluten till ett nätverk.
<a href="#">Status för förbrukningsmaterial</a>	Skriver ut statusen för varje tonerkasset, däribland följande uppgifter: <ul style="list-style-type: none"><li>• Beräknad återstående mängd toner</li><li>• Ungefärligt antal återstående sidor</li><li>• Artikelnummer för HP-tonerkassetter</li><li>• Antal utskrivna sidor</li></ul>
<a href="#">Nätverksöversikt</a>	Skriver ut en lista med produktens alla nätverksinställningar.
<a href="#">Användningssida</a>	Skriver ut en lista med PCL-sidor, PCL 6-sidor, PS-sidor, sidor som har fastnat eller som hoppades över, antal utskrivna sidor och rapporterar sidantalet
<a href="#">PCL-teckensnittlista</a>	Skriver ut en lista med alla PCL-teckensnitt som är installerade
<a href="#">PS-teckensnittlista</a>	Skriver ut en lista med alla PostScript-teckensnitt (PS) som är installerade.
<a href="#">PCL6-teckensnitt</a>	Skriver ut en lista med alla PCL6-teckensnitt som är installerade.
<a href="#">Service-sida</a>	Skriver ut servicereporten.
<a href="#">Utskriftskvalitetssida</a>	Skriver ut en sida som du kan använda för att åtgärda problem med utskriftskvalitet



---

## 2 Pappersfack

- [Pappersstorlekar som kan användas](#)
- [Papperstyper som kan användas](#)
- [Fack 1](#)
- [Fack 2 och extrafack 3](#)
- [Använda alternativ för pappersutmatning](#)

# Pappersstorlekar som kan användas



**OBS!** För att uppnå bästa resultat bör du välja rätt pappersstorlek och papperstyp innan du påbörjar utskriften.

**Tabell 2-1 Pappersstorlekar som kan användas**

Storlek och mått	Fack 1	Fack 2 och extra fack för 500 ark	Automatisk dubbelsidig utskrift
Letter 216 x 279 mm	✓	✓	✓
Legal 216 x 356 mm	✓	✓	✓
Executive 184 x 267 mm	✓	✓	
8,5 x 13 tum 216 x 330 mm	✓	✓	✓
A4 210 x 297 mm	✓	✓	✓
A5 148 x 210 mm	✓	✓	
A6 104 x 148 mm	✓	✓	
B5 (JIS) 182 x 257 mm	✓	✓	
16K 184 x 260 mm	✓	✓	
16K 197 x 273 mm	✓	✓	
Vykort (JIS) 100 x 148 mm	✓		
Dubbelt vykort (JIS) 200 x 148 mm	✓	✓	
Eget 76 x 127 mm till 216 x 356 mm	✓		
Eget 105 x 148 mm till 216 x 356 mm		✓	

**Tabell 2-1 Pappersstorlekar som kan användas (fortsättning)**

<b>Storlek och mått</b>	<b>Fack 1</b>	<b>Fack 2 och extra fack för 500 ark</b>	<b>Automatisk dubbelsidig utskrift</b>
Eget 210 x 280 mm till 216 x 356 mm			✓
Kuvert #10 105 x 241 mm	✓		
Kuvert DL 110 x 220 mm	✓		
Kuvert C5 162 x 229 mm	✓		
Kuvert B5 176 x 250 mm	✓		
Kuvert Monarch 98 x 191 mm	✓		

## Papperstyper som kan användas

En fullständig lista över HP-papper som den produkten stöder finns på [www.hp.com/support/ljmfpm521series](http://www.hp.com/support/ljmfpm521series).



**OBS!** För att uppnå bästa resultat bör du välja rätt pappersstorlek och papperstyp innan du påbörjar utskriften.

**Tabell 2-2** Papperstyper som kan användas

Papperstyp	Fack 1	Fack 2 och extra fack för 500 ark	Automatisk dubbelsidig utskrift
Vanligt	✓	✓	✓
HP EcoSMART	✓	✓	✓
Lätt 60–74 g	✓	✓	✓
Medeltungt 96–110 g	✓	✓	✓
Tungt 111–130 g	✓	✓	
Extra tungt 131–175 g	✓		
OH-film	✓	✓	✓
Etiketter	✓		
Brevpapper	✓	✓	✓
Kuvert	✓		
Förtryckt	✓	✓	✓
Hålat	✓	✓	✓
Färgat	✓	✓	✓
Brevpapper	✓	✓	✓
Returpapper	✓	✓	✓
Grovt	✓	✓	

# Fack 1

- [Fackets kapacitet och pappersorientering](#)
- [Fylla på fack 1](#)

## Fackets kapacitet och pappersorientering

För att undvika papperstrassel ska du inte fylla på för mycket papper i facken. Kontrollera att buntens överkant håller sig under indikeringen för fullt fack. För kort/smalt och tungt/glättat papper lägger du i papper till under hälften av indikeringen för fullt fack.

**Tabell 2-3 Kapacitet för fack 1**

Papperstyp	Specifikationer	Mängd
Papper	Intervall: 60 g/m <sup>2</sup> till 220 g/m <sup>2</sup>	Maximal höjd på pappersbuntens: 12 mm Motsvarande 100 ark 75 g/m <sup>2</sup>
Kuvert	75 g/m <sup>2</sup> till 90 g/m <sup>2</sup>	Högst 10 kuvert
Etiketter	0,10 till 0,14 mm tum tjockt	Maximal höjd på pappersbuntens: 12 mm
OH-film	0,10 till 0,14 mm tum tjockt	Maximal höjd på pappersbuntens: 12 mm

**Tabell 2-4 Fack 1, pappersorientering**

Enkelsidig utskrift	Automatisk dubbelsidig utskrift och Alternativt brevhuvudsläge	Kuvert
Textsidan uppåt	Textsidan nedåt	Textsidan uppåt
Övre kanten vänd mot produkten	Nedre kanten vänd mot produkten	Kortsidan, frankeringssidan först in i produkten.
		

## Fylla på fack 1

1. Öppna fack 1.

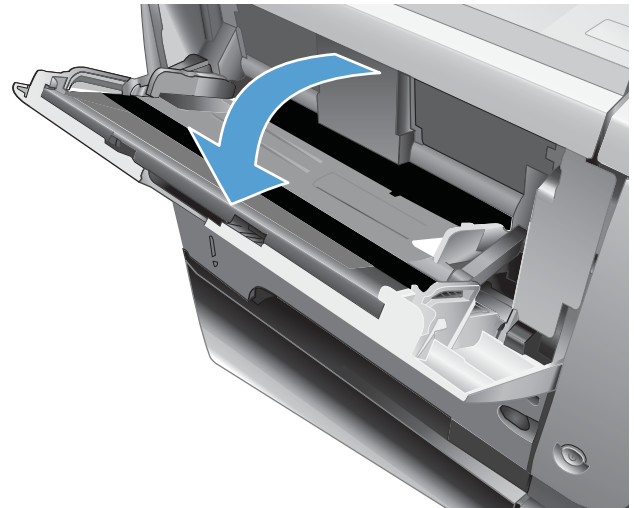

2. Dra ut pappersstödet och vik ut förlängningen.

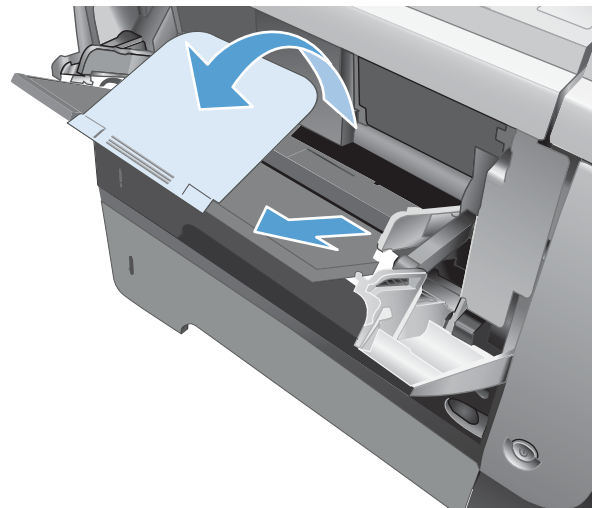



3. Fyll på papper i facket. Se till att papperet passar under flikarna och nedanför indikatorerna för maximal höjd.

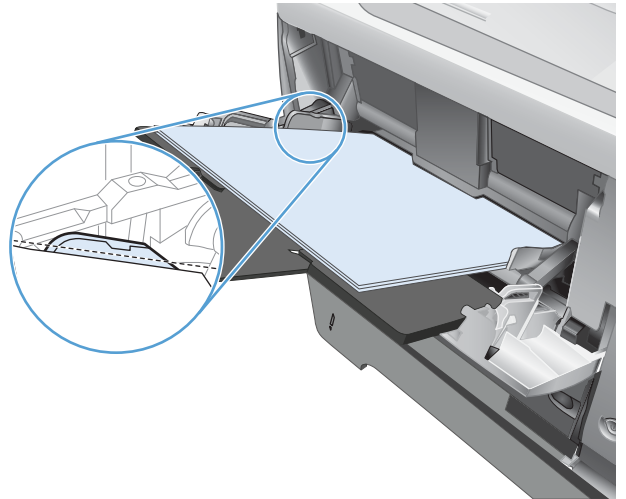

4. Justera sidoledarna så att de ligger an mot pappersbunten utan att böja papperet.

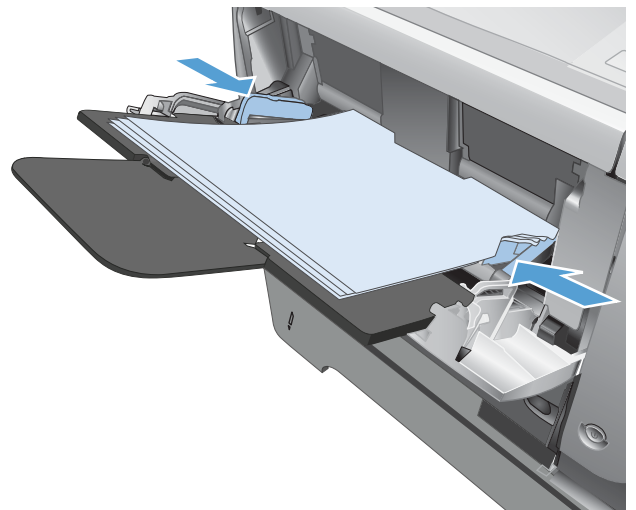

## Fack 2 och extrafack 3

- [Fackets kapacitet och pappersorientering](#)
- [Fylla på fack 2 och det extra facket 3](#)

### Fackets kapacitet och pappersorientering

För att undvika papperstrassel ska du inte fylla på för mycket papper i facken. Kontrollera att buntens överkant håller sig under indikeringen för fullt fack. För kort/smalt och tungt/glättat papper lägger du i papper till under hälften av indikeringen för fullt fack.

**Tabell 2-5 Kapacitet för fack 2 och extra inmatningsfack 3**

Papperstyp	Specifikationer	Mängd
Papper	Interv.: 60 g/m <sup>2</sup> till 130 g/m <sup>2</sup>	Motsvarande 500 ark med 75 g/m <sup>2</sup>

**Tabell 2-6 Pappersorientering i fack 2 och extrafack 3**

Enkelsidig utskrift	Automatisk dubbelsidig utskrift och Alternativt brevhuvudsläge	Kuvert
Textsidan nedåt Övre kanten mot fackets främre sida	Textsidan uppåt Nedre kanten mot fackets främre sida	Skriv bara ut kuvert från fack 1.

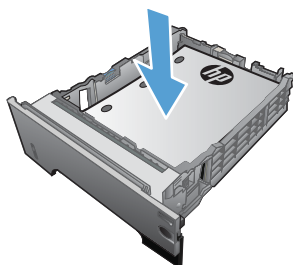
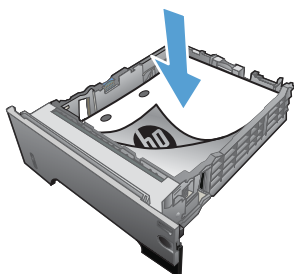

### Fylla på fack 2 och det extra facket 3

 **OBS!** Du fyller på papper i fack 3 på samma sätt som i fack 2. Endast fack 2 visas här.

1. Dra ut och lyft upp facket och ta bort det från produkten.

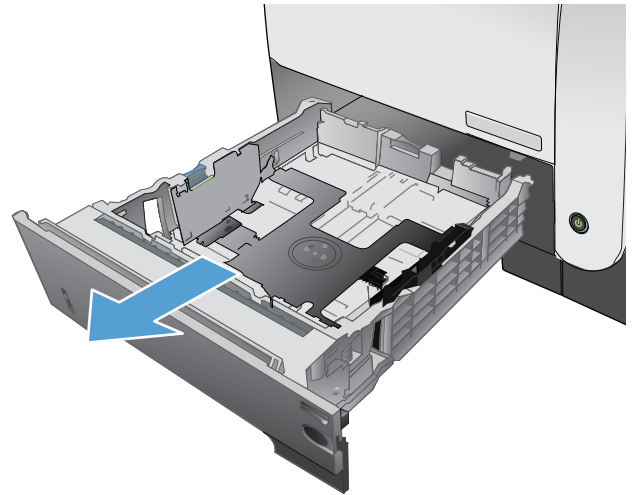

2. Tryck in spärren på vänstra pappersledaren och dra sidosledarna till rätt pappersstorlek.

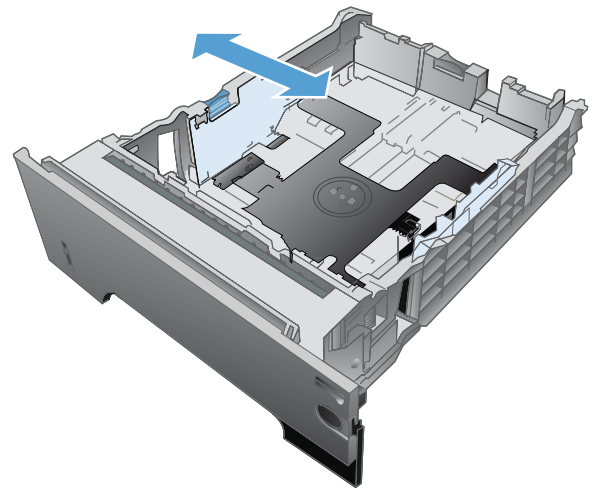

3. Tryck in spärren på den bakre pappersledaren och dra den till rätt pappersstorlek.

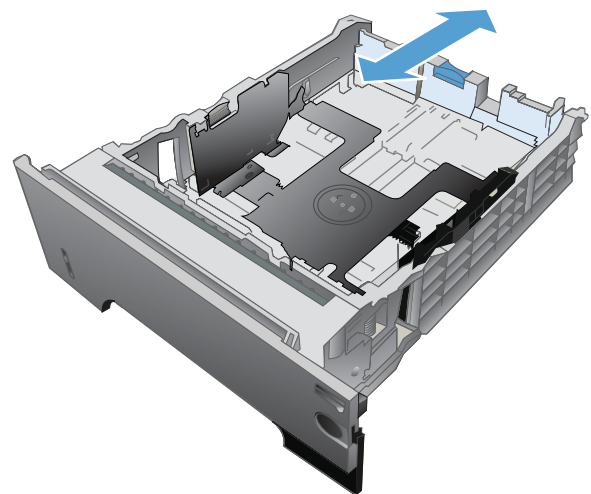

4. Fyll på papper i facket. Kontrollera att bunten ligger platt i alla fyra hörn och att bunten inte överstiger markörerna för maxhöjden.

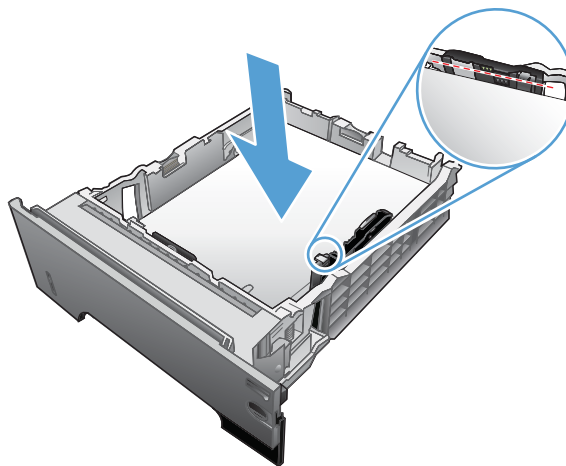

5. Skjut in facket helt i produkten.

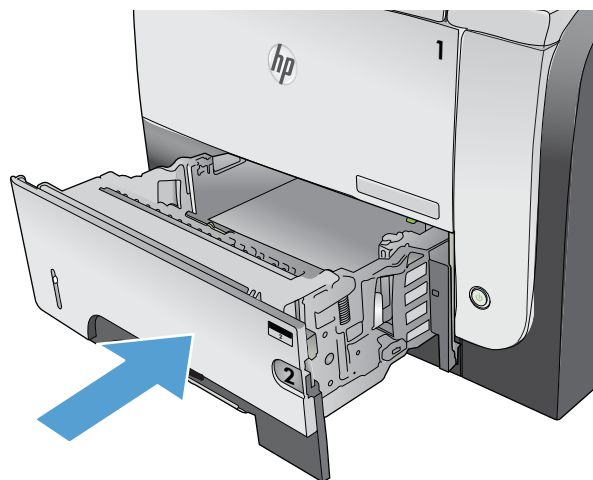

# Använda alternativ för pappersutmatning

## Skriva ut till standardutmatningsfacket

I standardutmatningsfacket samlas papperet med utskriftssidan nedåt och i rätt ordning. Använd det här facket för de flesta typer av utskrifter, även OH-film. Det bakre utmatningsfacket måste vara stängt när du använder standardutmatningsfacket. Undvik papperstrassel genom att inte öppna eller stänga det bakre utmatningsfacket under utskrift.

Standardutmatningsfacket rymmer upp till 250 ark på 75 g/m<sup>2</sup>papper.

## Skriva ut till det bakre utmatningsfacket

Utskrifterna matas alltid ut till det bakre utmatningsfacket om det är öppet. I det här facket skrivs papper ut med texten uppåt och med den sista sidan överst (omvänd ordning).

Det bakre utmatningsfacket rymmer upp till 50 ark 75 g/m<sup>2</sup>-papper.

Utskrift från fack 1 till det bakre utmatningsfacket ger den rakaste pappersbanan. Om du öppnar det bakre utmatningsfacket kan du få bättre utskriftskvalitet för:

- Kuvert
- Etiketter
- Små papper i specialstorlek
- Vykort
- Papper som är tyngre än 120 g/m<sup>2</sup> (32 lb)

Öppna det bakre utmatningsfacket genom att ta tag i handtaget ovanpå facket. Fäll ned facket till en 45° vinkel och dra ut förlängningsdelen.



**⚠ OBS!** När du öppnar det bakre utmatningsfacket går det inte att komma åt enheten för dubbelsidig utskrift och det övre utmatningsfacket. Undvik papperstrassel genom att inte öppna eller stänga det bakre utmatningsfacket under utskrift.



---

## 3 Delar, förbrukningsmaterial och tillbehör

- [Beställa delar, tillbehör och förbrukningsmaterial](#)
- [HP:s principer för produkter som inte är tillverkade av HP](#)
- [HP-webbplats om förfalskat förbrukningsmaterial](#)
- [Skriva ut när en tonerkassett håller på att ta slut](#)
- [Komponenter för egenreparation](#)
- [Tillbehör](#)
- [Tonerkassett](#)

## Beställa delar, tillbehör och förbrukningsmaterial

Originaltonerkassetter och papper från HP	<a href="http://www.hp.com/go/suresupply">www.hp.com/go/suresupply</a>
Beställa äkta delar och tillbehör till HP	<a href="http://www.hp.com/buy/parts">www.hp.com/buy/parts</a>
Beställa via service- eller supportleverantörer	Kontakta en auktoriserad HP-service- eller supportleverantör.



## HP:s principer för produkter som inte är tillverkade av HP

Hewlett-Packard Company rekommenderar inte att du använder tonerkassetter som inte kommer från HP, vare sig de är nya eller återanvända.

---

 **OBS!** Om tonerkassetter från andra tillverkare än HP eller påfyllda tonerkassetter används med HP-skrivarprodukter påverkar det inte kundens garanti eller eventuellt supportavtal som kunden har med HP. Om ett fel eller en skada på skrivaren kan anses bero på användning av en tonerkassett från en annan tillverkare eller en påfylld tonerkassett, debiterar emellertid HP gängse taxa för den tids- och materialåtgång som krävs för att åtgärda felet eller skadan.

---

## HP-webbplats om förfalskat förbrukningsmaterial

Gå till [www.hp.com/go/anticounterfeit](http://www.hp.com/go/anticounterfeit) när du installerar en HP-tonerkassett och det står i meddelandet på kontrollpanelen att du installerar en kassett som inte kommer från HP. HP kan hjälpa dig att avgöra om kassetten är äkta och vidta åtgärder för att lösa felet.

Det kan tänkas att det inte är en äkta tonerkassett från HP om du lägger märke till något av följande:

- På statussidan för förbrukningsmaterial anges att förbrukningsartikel från en annan tillverkare än HP har installerats.
- Du har många problem med tonerkassetten.
- Kassetten ser inte ut som den brukar (till exempel ser förpackningen inte ut som en HP-förpackning).

## Skriva ut när en tonerkassett håller på att ta slut

**Svart kassett snart tom:** Produkten indikerar när nivån för en tonerkassett är låg. Tonerkassetters faktiska livslängd varierar. Det kan vara bra att ha en ersättningskassett i reserv som kan installeras när utskriftskvaliteten inte längre är acceptabel. Tonerkassetten behöver inte bytas ut direkt.

**Svart kassett alldeles snart tom:** Det visas ett meddelande när nivån i tonerkassetten är mycket låg. Tonerkassetters faktiska livslängd varierar. Det kan vara bra att ha en ersättningskassett i reserv som kan installeras när utskriftskvaliteten inte längre är acceptabel. Tonerkassetten behöver inte bytas nu såvida utskriftskvaliteten inte längre är acceptabel.

När HP-tonerkassetten har nått nivån "nästan helt slut" upphör HP:s skyddsgaranti för den tonerkassetten.

Du kan ändra hur produkten ska reagera när förbrukningsmaterialet når en mycket låg nivå. Du behöver inte göra om dessa inställningar när du installerar en ny tonerkassett.

### Aktivera eller avaktivera inställningen för Snart slut

Du kan när som helst aktivera eller inaktivera standardinställningarna och du behöver inte aktivera dem igen när du installerar en ny tonerkassett.

1. Tryck på Inställningar  på startskärmen på produktens kontrollpanel.
2. Öppna följande menyer:
  - Systeminställn.
  - Inställningar för förbrukningsmaterial
  - Svart kassett
  - Inställningar för snart slut
3. Välj ett av följande alternativ:
  - Välj alternativet **Fortsätt** om du vill att skrivaren ska meddela dig att tonerkassetten snart är slut, men fortsätter att skriva ut.
  - Välj alternativet **Stopp** om du vill att skrivaren ska sluta skriva ut tills du har bytt ut tonerkassetten (det gäller även utskrift av fax).
  - Välj alternativet **Prompt** om du vill att skrivaren ska sluta skriva ut och uppmana dig att ersätta tonerkassetten (gäller även utskrift av fax). Du kan bekräfta meddelandet och fortsätta skriva ut. Ett alternativ som kan konfigureras av kunden är "Påminn mig vid 100 sidor, 200 sidor, 300 sidor, 400 sidor eller aldrig". Det här alternativet erbjuds som en hjälp för kunden och är inte en indikation på att sidorna kommer att ha acceptabel utskriftskvalitet.

När produkten är inställd på **Stopp** finns det en risk att fax inte skrivs ut efter att den nya kassetten har installerats om produkten har tagit emot fler fax än vad som ryms i minnet under tiden då utskriften var stoppad.

När produkten är inställd på **Prompt** finns det en risk att fax inte skrivs ut efter att den nya kassetten har installerats om produkten har tagit emot fler fax än vad som ryms i minnet innan du sett meddelandet om att byta kassett.

När HP-tonerkassetten har nått nivån **Snart slut** upphör HP:s skyddsgaranti för den tonerkassetten. Utskriftsdefekter och defekter i kassetterna som orsakas av att en tonerkassett från HP använts i **Fortsätt** i

läget "nästan helt slut" kommer inte att betraktas som defekter i material eller tillverkning under HP:s garanti för tonerkassetter.

## Komponenter för egenreparation

Följande artiklar för egenreparation finns för produkten.

- Artiklar som anges som **obligatoriska** för egenutbyte måste installeras av kunden, såvida du inte vill betala för att HP:s servicepersonal utför reparationen. För dessa artiklar finns ingen på plats- eller retur till depå-support enligt HP-produktgarantin.
- Artiklar som anges som **valfria** för egenutbyte kan installeras av HP:s servicepersonal på begäran utan extra kostnad under produktens garantiperiod.



**OBS!** Mer information finns på [www.hp.com/go/learnaboutsupplies](http://www.hp.com/go/learnaboutsupplies).

**Tabell 3-1 Komponenter för egenreparation**

Objekt	Beskrivning	Alternativ för egenutbyte	Artikelnummer
Tonerkassett, standardkapacitet	Ersättningstonerkassett	Obligatoriskt	CE255-67901
Tonerkassett, hög kapacitet	Ersättningstonerkassett	Obligatoriskt	CE255-67902
Kassettenhet fack 2	Reservfack 2	Obligatoriskt	RM1-8512-000CN
Fullständig arkmatare för 500 ark (för extrafack 3)	Extra arkmatare för 500 ark och installationsanvisningar	Obligatoriskt	CE530-69001
Underhållssats för dokumentmatarvals	Valsar till dokumentmataren för utbyte	Tillval	A8P79-65001
Underhållssats för dokumentmatarens separeringsplatta	Valsar till separeringsplattan för utbyte	Tillval	A8P79-65010
Strömssladd 220 V – 10 A	Reservkabel – Kina	Obligatoriskt	8121-0943
Strömssladd 110 V – 13 A	Reservkabel – Taiwan	Obligatoriskt	8121-0964
Strömssladd 220 V – 10 A	Reservkabel – Korea, EU allmän	Obligatoriskt	8121-0731
Strömssladd 220 V – 6 A	Reservkabel – Indien	Obligatoriskt	8121-0564
Strömssladd 220 V – 10 A	Reservkabel – Storbritannien/Asien och Stilla havsområdet	Obligatoriskt	8121-0739
Strömssladd 220 V – 10 A	Reservkabel – Australien/Nya Zeeland	Obligatoriskt	8121-0837
Strömssladd 220 V – 10 A	Reservkabel – Israel	Obligatoriskt	8121-1004
Strömssladd 220 V – 10 A	Reservkabel – Danmark	Obligatoriskt	8121-0733
Strömssladd 220 V – 10 A	Reservkabel – Sydafrika	Obligatoriskt	8121-0737
Strömssladd 220 V – 10 A	Reservkabel – Schweiz	Obligatoriskt	8121-0738
Strömssladd 110 V – 10 A	Reservkabel – Brasilien	Obligatoriskt	8121-1071
Strömssladd 220 V – 10 A	Reservkabel – Argentina	Obligatoriskt	8121-0729
Strömssladd 220 V – 10 A	Reservkabel – Sydamerika/Chile/Peru	Obligatoriskt	8121-0735
Strömssladd 220–110 V	Reservkabel – Thailand/Filippinerna	Obligatoriskt	8121-0734
Strömssladd 110 V – 10 A	Reservkabel – Saudiarabien/övriga	Obligatoriskt	8121-0740

## Tillbehör

<b>Objekt</b>	<b>Beskrivning</b>	<b>Artikelnummer</b>
Valfritt fack och pappersmatare för 500 ark	Extra fack för att öka papperskapaciteten.	CE530A
MFP-stöd	Ett förvaringskåp som installeras under produkten.	CF338A
USB-kabel	Vanlig 2-meters USB-kabel	C6518A

# Tonerkassett

- [Tonerkassettvy](#)
- [Information om tonerkassetter](#)
- [Byt ut tonerkassetten](#)

## Tonerkassettvy

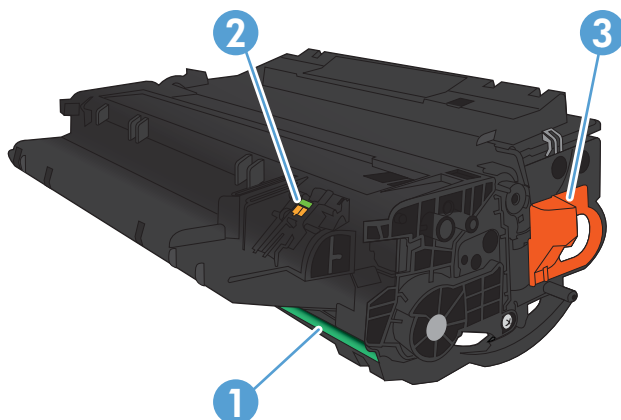

1 Bildtrumma

**VIKTIGT:** Vidrör inte slutarluckan eller valsens yta. Om du gör det kan kassetten skadas.

2 Minneskrets

3 Ta bort fliken från förseglingstejpen

## Information om tonerkassetter

Kapacitet	Kassettnummer	Artikelnummer
Svart ersättningstonerkassett, standardkapacitet	55A	CE255A
Svart ersättningstonerkassett, hög kapacitet	55X	CE255X

Mer information om utskriftsmaterial finns på [www.hp.com/go/learnaboutsupplies](http://www.hp.com/go/learnaboutsupplies).

Den här informationen kan ändras utan föregående meddelande. Den senaste informationen om förbrukningsmaterial finns på [www.hp.com/support/ljmfpm521series](http://www.hp.com/support/ljmfpm521series).

## Återvinna tonerkassett

Returnera en äkta HP-tonerkassett genom att lägga den uttjänta tonerkassetten i förpackningen som den nya kassetten levererades i. Använd den medföljande returetiketten för att skicka den använda produkten till HP för återanvändning. Mer information finns i den återvinningsguide som medföljer alla nya förbrukningsartiklar från HP.

## Förvara tonerkassetter

Ta inte ut tonerkassetten ur förpackningen innan du tänker använda den.

**⚠ VIKTIGT:** För att undvika skador på tonerkassetten bör du inte utsätta den för ljus i mer än några minuter.

## HP:s policy avseende tonerkassetter från andra tillverkare

Hewlett-Packard Company rekommenderar inte att du använder tonerkassetter som inte kommer från HP, vare sig de är nya eller återanvända.

**📄 OBS!** Eventuella skador som uppstår vid användning av en tonerkassetts som inte kommer från HP täcks inte av HP:s garanti eller serviceavtal.

## Byt ut tonerkassetten

**⚠ VIKTIGT:** Om du får toner på kläderna torkar du av den med en torr trasa och tvättar sedan kläderna i kallt vatten. Om du använder varmt vatten fastnar tonern i tyget.

**📄 OBS!** Information om hur du återvinner använda tonerkassetter finns på tonerkassettsens förpackning.

1. Tryck på frigöringsknappen för den främre luckan.



2. Öppna den främre luckan.

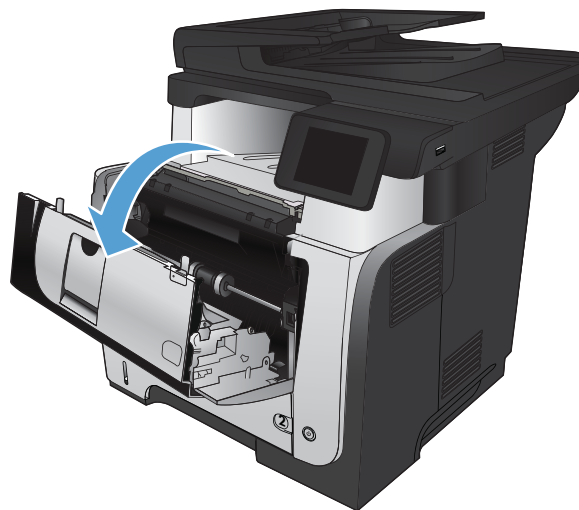



3. Ta bort den gamla tonerkassetten från produkten.

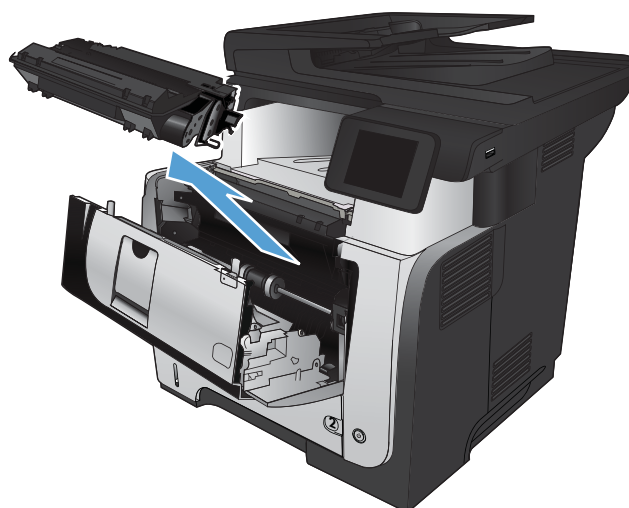

4. Ta ut den nya tonerkassetten ur förpackningen. Placera den gamla tonerkassetten i påsen och lämna den till återvinning.

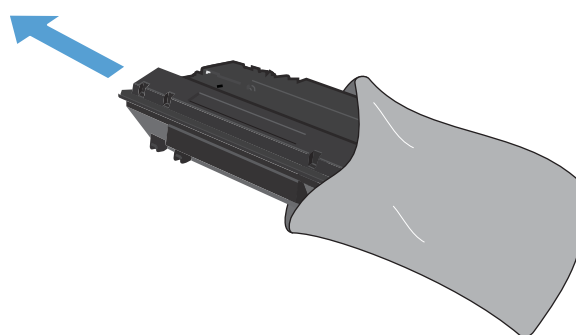

5. Fatta tag fram- och baktill på tonerkassetten och fördela tonerpulvret genom att försiktigt skaka den fem eller sex gånger.

**VIKTIGT:** Rör inte vid luckan eller ytan på valsen.

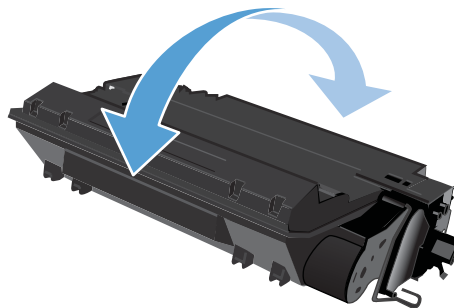

6. Ta bort transporttejpen från den nya tonerkassetten. Återvinn tejpens med den använda tonerkassetten.

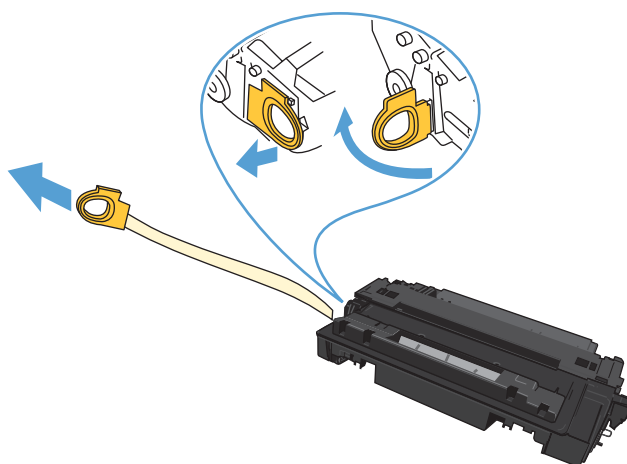

7. Rikta in tonerkassetten mot spåren i skrivaren och skjut in kassetten tills den sitter fast ordentligt.

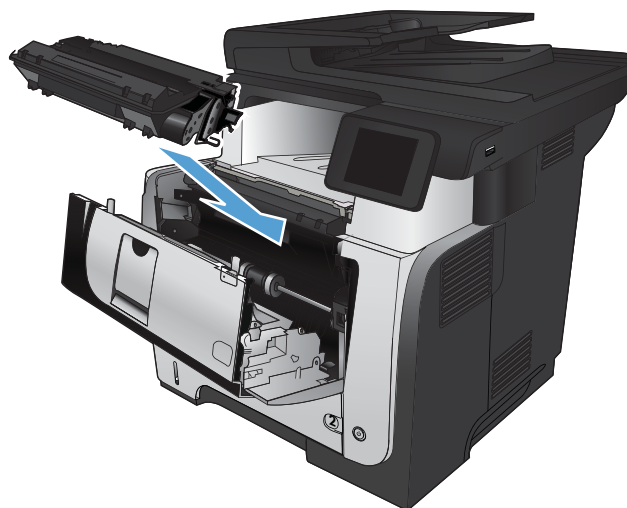

8. Stäng den främre luckan.

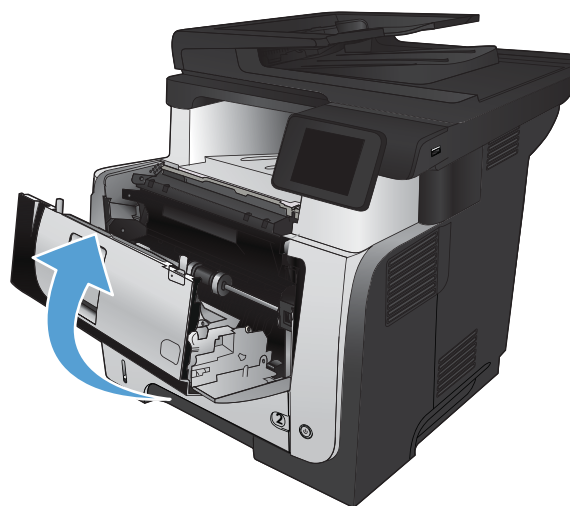

---

## 4 Skriv ut

- [Skrivardrivrutiner som stöds \(Windows\)](#)
- [Ändra utskriftsinställningar \(Windows\)](#)
- [Ändra utskriftsinställningar \(Mac OS X\)](#)
- [Utskriftsmetoder \(Windows\)](#)
- [Utskriftsmetoder \(Mac OS X\)](#)
- [Skapa utskrifter med arkivkvalitet](#)
- [Använda HP ePrint](#)
- [Använda AirPrint](#)
- [Använd direkt USB-utskrift](#)

## Skrivardrivrutiner som stöds (Windows)

Skrivardrivrutinerna ger tillgång till produktens utskriftssystem. Följande skrivardrivrutiner finns på [www.hp.com/go/ljmfpm521series\\_software](http://www.hp.com/go/ljmfpm521series_software).

---

<b>HP PCL 6-drivrutin</b>	<ul style="list-style-type: none"><li>• Medföljer som standarddrivrutin på cd-skivan i förpackningen. Den här drivrutinen installeras automatiskt såvida du inte väljer en annan.</li><li>• Rekommenderas för alla Windows-miljöer</li><li>• Ger bäst hastighet, utskriftskvalitet och stöd av produktens funktioner för de flesta användare</li><li>• Utvecklad för att fungera ihop med Windows Graphic Device Interface (GDI) för bästa hastighet i Windows-miljöer.</li><li>• Är eventuellt inte fullt kompatibel med tredjepartsprogram och anpassade program som baseras på PCL 5</li></ul>
<b>HP UPD PS-drivrutin</b>	<ul style="list-style-type: none"><li>• Rekommenderas för användning tillsammans med programvara från Adobe® samt med andra grafikintensiva program.</li><li>• Stöder utskrift av PostScript-emulering och PostScript-flashteckensnitt</li></ul>
<b>HP UPD PCL 5</b>	<ul style="list-style-type: none"><li>• Rekommenderas för allmänna kontorsutskrifter i Windows-miljöer</li><li>• Kompatibel med tidigare PCL-versioner och äldre HP LaserJet-produkter</li><li>• Det bästa valet för utskrift från tredjepartsprogram och anpassade program</li><li>• Det bästa valet vid arbete i blandmiljöer som kräver att produkten ställs in som PCL 5 (UNIX, Linux, stordator)</li><li>• Särskilt utformad för användning i Windows-miljöer på företag som behöver en och samma drivrutin till flera produktmodeller</li><li>• Rekommenderas vid utskrift till flera produktmodeller från en mobil Windows-dator</li></ul>
<b>HP UPD PCL 6-drivrutin</b>	<ul style="list-style-type: none"><li>• Rekommenderas för utskrift i alla Windows-miljöer</li><li>• Ger generellt bäst hastighet, utskriftskvalitet och stöd för skrivarfunktioner för de flesta användare</li><li>• Anpassad till användargränssnittet i Windows för att ge högsta hastighet i Windows-miljöer</li><li>• Är eventuellt inte fullt kompatibel med tredjepartsprogram och anpassade program som baseras på PCL 5</li></ul>

---

### Universell HP-skrivardrivrutin

HP Universal Print Driver (UPD) för Windows är en gemensam skrivardrivrutin som ger dig omedelbar tillgång till i stort sett alla HP LaserJet-produkter, oavsett var du befinner dig, utan att behöva hämta separata drivrutiner. Den bygger på beprövad HP-drivrutinsteknik och har testats noggrant med användning i många program. Detta är en kraftfull lösning som fungerar utan avbrott och konsekvent under lång tid.

Den universella HP-drivrutinen kommunicerar direkt med varje HP-produkt, samlar in konfigurationsinformation och anpassar sedan användargränssnittet så att produktens unika funktioner visas. Produktens funktioner aktiveras automatiskt, t.ex. tvåsidiga utskrifter och häftning, så du behöver inte göra någonting manuellt.

Mer information finns på [www.hp.com/go/upd](http://www.hp.com/go/upd).

## Installationslägen för universell skrivardrivrutin

---

### Traditionellt läge:

- Om du använder det här läget ska du hämta den universella skrivardrivrutinen från Internet. Besök [www.hp.com/go/upd](http://www.hp.com/go/upd).
- Använd detta läge om du installerar drivrutinen på en dator.
- Den fungerar för en specifik produkt.
- Om du använder det här läget måste du installera den universella skrivardrivrutinen separat på varje dator och för varje produkt.

---

### Dynamiskt läge:

- Om du använder det här läget ska du hämta den universella skrivardrivrutinen från Internet. Besök [www.hp.com/go/upd](http://www.hp.com/go/upd).
  - I dynamiskt läge kan du använda en enda drivrutinsinstallation, så att du kan upptäcka och skriva ut på flera HP-produkter i ett nätverk på valfri plats.
  - Använd detta läge om du installerar den universella skrivardrivrutinen för en arbetsgrupp.
  - Använd inte det här läget för produkter som är anslutna via USB.
-

# Ändra utskriftsinställningar (Windows)

- [Prioritet för ändringar i utskriftsinställningarna](#)
- [Ändra inställningarna för alla utskrifter tills programmet stängs](#)
- [Ändra standardinställningarna för alla utskriftsjobb](#)
- [Ändra konfigurationsinställningarna för produkten](#)

## Prioritet för ändringar i utskriftsinställningarna

Ändringar i utskriftsinställningarna får olika prioritet, beroende på var ändringarna görs:

 **OBS!** Namnen på kommandon och dialogrutor kan variera, beroende på vilket program du använder.

- **Dialogrutan Utskriftsformat:** Klicka på **Utskriftsformat** eller motsvarande kommando på menyn **Arkiv** i det program du använder, när du vill öppna den här dialogrutan. Inställningar som du ändrar här åsidosätter ändringar som görs på andra ställen.
- **Dialogrutan Skriv ut:** Klicka på **Skriv ut**, **Utskriftsformat** eller motsvarande kommando i menyn **Arkiv** i det program du använder, när du vill öppna den här dialogrutan. Inställningar som du ändrar i dialogrutan **Skriv ut** har lägre prioritet och åsidosätter i allmänhet inte ändringar som görs i dialogrutan **Utskriftsformat**.
- **Dialogrutan Egenskaper för skrivare (skrivardrivrutinen):** Klicka på **Egenskaper** i dialogrutan **Skriv ut** när du vill öppna skrivardrivrutinen. De inställningar du gör i dialogrutan **Egenskaper för skrivare** påverkar i allmänhet inte de inställningar som har gjorts på annat håll i skrivarprogramvaran. Du kan ändra de flesta av skrivarinställningarna här.
- **Standardinställningar i skrivardrivrutinen:** Skrivardrivrutinens standardinställningar avgör vilka inställningar som används i alla utskriftsjobb, *om inte* inställningarna ändras i dialogrutan **Utskriftsformat**, **Skriv ut** eller **Egenskaper för skrivare**.
- **Inställningar på produktens kontrollpanel:** De inställningar som ändras på produktens kontrollpanel har lägre prioritet än ändringar som görs någon annanstans.

## Ändra inställningarna för alla utskrifter tills programmet stängs

Den här proceduren är vanligast, även om stegen kan variera.

1. Välj alternativet **Skriv ut** i programvaran.
2. Välj produkten och klicka sedan på **Egenskaper** eller **Inställningar**.

## Ändra standardinställningarna för alla utskriftsjobb

1. **Windows XP, Windows Server 2003 och Windows Server 2008 (när standardvyn för Startmenyn används):** Klicka på **Start** och klicka sedan på **Skrivare och fax**.

**Windows XP, Windows Server 2003 och Windows Server 2008 (när den klassiska vyn för Startmenyn används):** Klicka på **Start**, sedan på **Inställningar** och därefter på **Skrivare**.

**Windows Vista:** Klicka på Windows-ikonen längst ned till vänster på skärmen. Klicka på **Kontrollpanel** och sedan på **Skrivare**.

- Windows 7:** Klicka på Windows-ikonen längst ned till vänster på skärmen. Klicka sedan på **Enheter och skrivare**.
2. Högerklicka på ikonen för skrivardrivrutinen för den här produkten och välj sedan **Utskriftsinställningar**.

## Ändra konfigurationsinställningarna för produkten

1. **Windows XP, Windows Server 2003 och Windows Server 2008 (när standardvyn för Startmenyn används):** Klicka på **Start** och klicka sedan på **Skrivare och fax**.

**Windows XP, Windows Server 2003 och Windows Server 2008 (när den klassiska vyn för Startmenyn används):** Klicka på **Start**, sedan på **Inställningar** och därefter på **Skrivare**.

**Windows Vista:** Klicka på Windows-ikonen längst ned till vänster på skärmen. Klicka på **Kontrollpanel** och sedan på **Skrivare**.

**Windows 7:** Klicka på Windows-ikonen längst ned till vänster på skärmen. Klicka sedan på **Enheter och skrivare**.

2. Högerklicka på ikonen för skrivardrivrutinen för den här produkten och välj sedan **Egenskaper** eller **Egenskaper för skrivare**.
3. Klicka på fliken **Enhetsinställningar**.

# Ändra utskriftsinställningar (Mac OS X)

- [Prioritet för ändringar i utskriftsinställningarna](#)
- [Ändra inställningarna för alla utskrifter tills programmet stängs](#)
- [Ändra standardinställningarna för alla utskriftsjobb](#)
- [Ändra konfigurationsinställningarna för produkten](#)

## Prioritet för ändringar i utskriftsinställningarna

Ändringar i utskriftsinställningarna får olika prioritet, beroende på var ändringarna görs:



**OBS!** Namnen på kommandon och dialogrutor kan variera, beroende på vilket program du använder.

- **Dialogrutan Utskriftsformat:** Klicka på **Utskriftsformat** eller motsvarande kommando i menyn **Arkiv** i det program du använder, när du vill öppna den här dialogrutan. Inställningar som ändras här åsidosätter ändringar som görs på andra ställen.
- **Dialogrutan Skriv ut:** Klicka på **Skriv ut**, **Utskriftsformat** eller motsvarande kommando på menyn **Arkiv** i det program du använder, när du vill öppna den här dialogrutan. Inställningar som du ändrar i dialogrutan **Skriv ut** har lägre prioritet och åsidosätter *inte* ändringar som görs i dialogrutan **Utskriftsformat**.
- **Skrivardrivrutinens standardinställningar:** Skrivardrivrutinens standardinställningar avgör vilka inställningar som används i alla utskriftsjobb, *om inte* inställningarna ändras i dialogrutan **Utskriftsformat**, **Skriv ut** eller **Egenskaper för skrivare**.
- **Inställningar på produktens kontrollpanel:** De inställningar som ändras på produktens kontrollpanel har lägre prioritet än ändringar som görs någon annanstans.

## Ändra inställningarna för alla utskrifter tills programmet stängs

1. Klicka på menyn **Fil** och därefter på alternativet **Utskrift**.
2. Välj produkten på menyn **Skrivare**.
3. Som standard visar skrivardrivrutinen menyn **Kopior och sidor**. Öppna menyns listruta och öppna sedan en meny som du vill ändra utskriftsinställningarna för.
4. Välj de utskriftsinställningar som du vill ändra på varje meny.
5. Ändra inställningarna i de olika menyerna.

## Ändra standardinställningarna för alla utskriftsjobb

1. Klicka på menyn **Fil** och därefter på alternativet **Utskrift**.
2. Välj produkten på menyn **Skrivare**.
3. Som standard visar skrivardrivrutinen menyn **Kopior och sidor**. Öppna menyns listruta och öppna sedan en meny som du vill ändra utskriftsinställningarna för.
4. På varje meny väljer du de utskriftsinställningar som du vill spara för återanvändning.



5. På menyn **Förinställningar** klickar du på alternativet **Spara som...** och anger namnet på förinställningen.
6. Klicka på knappen **OK**.

Inställningarna sparas i menyn **Förinställningar**. Vill du använda de nya inställningarna väljer du det sparade förinställda alternativet varje gång du öppnar ett program och skriver ut.

## Ändra konfigurationsinställningarna för produkten

1. Använd datorn och öppna menyn Apple , klicka på objektet **Systeminställningar** och sedan på ikonen **Skrivare & fax** eller **Skrivare och skanner**.
2. Välj skrivaren i fönstrets vänstersida.
3. Klicka på knappen **Alternativ och material**.
4. Klicka på fliken **Drivrutin**.
5. Konfigurera de installerade tillbehören.

## Utskriftsmetoder (Windows)

- [Använda en utskriftsgenväg \(Windows\)](#)
- [Skapa utskriftsgenvägar \(Windows\)](#)
- [Skriva ut på båda sidor automatiskt \(Windows\)](#)
- [Skriva ut på båda sidor manuellt \(Windows\)](#)
- [Skriva ut flera sidor per ark \(Windows\)](#)
- [Välja sidorientering \(Windows\)](#)
- [Välja papperstyp \(Windows\)](#)
- [Skriva ut den första eller den sista sidan på ett annat papper \(Windows\)](#)
- [Anpassa ett dokument till sidstorleken \(Windows\)](#)
- [Skapa ett häfte \(Windows\)](#)
- [Välja pappersstorlek \(Windows\)](#)
- [Välja en egen pappersstorlek \(Windows\)](#)
- [Skriva ut vattenstämplar \(Windows\)](#)
- [Avbryta en utskrift \(Windows\)](#)

## Använda en utskriftsgenväg (Windows)

1. Välj alternativet **Skriv ut** i programvaran.
2. Välj skrivaren och klicka på **Egenskaper** eller **Inställningar**.

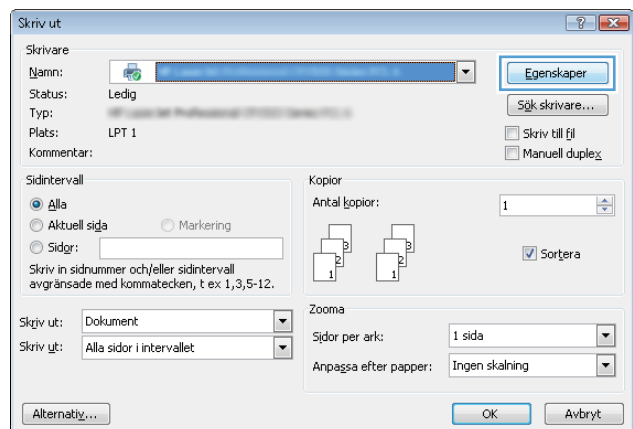

3. Klicka på fliken **Genvägar**.

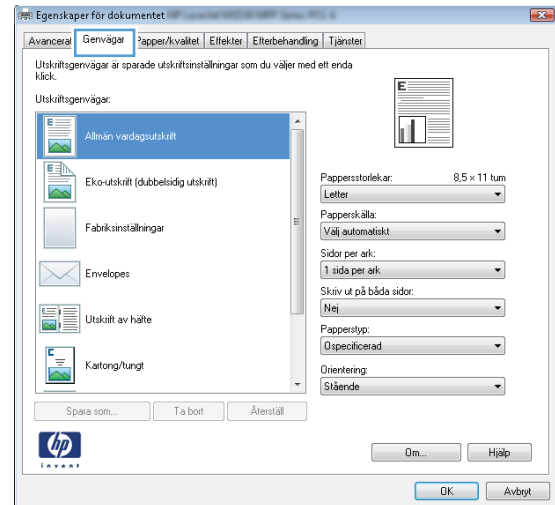

4. Välj en av genvägarna. Klicka på **OK** för att stänga dialogrutan **Dokumentegenskaper**.

**OBS!** När du väljer en genväg ändras motsvarande inställningar på de andra flikarna i skrivardrivrutinen.

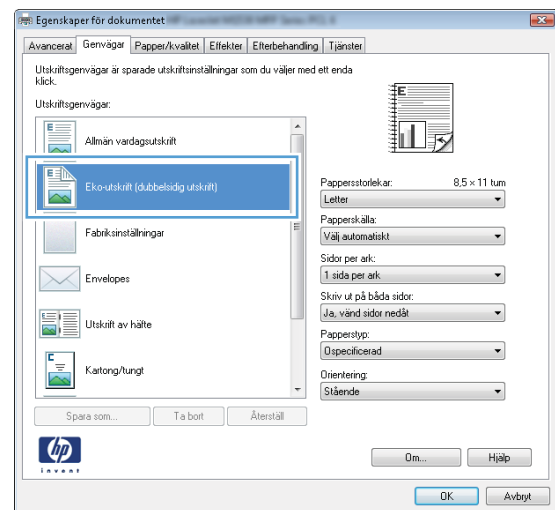

5. I dialogrutan **Skriv ut** klickar du på knappen **OK** för att skriva ut.

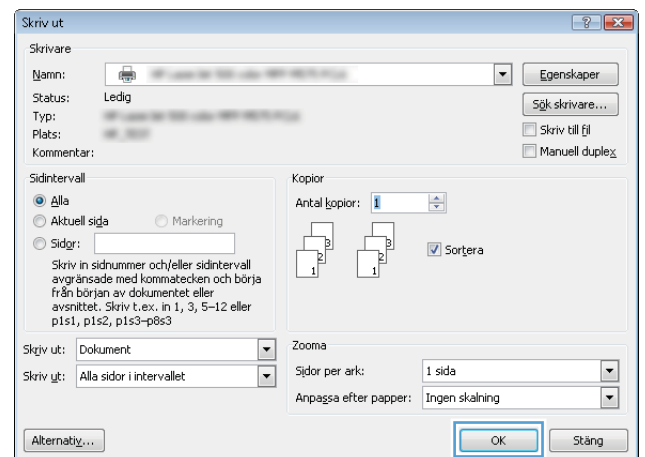

## Skapa utskriftsgenvägar (Windows)

1. Välj alternativet **Skriv ut** i programvaran.

2. Välj skrivaren och klicka på **Egenskaper** eller **Inställningar**.

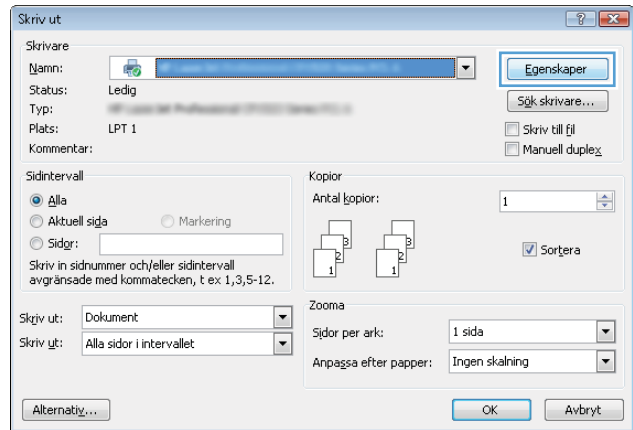

3. Klicka på fliken **Genvägar**.

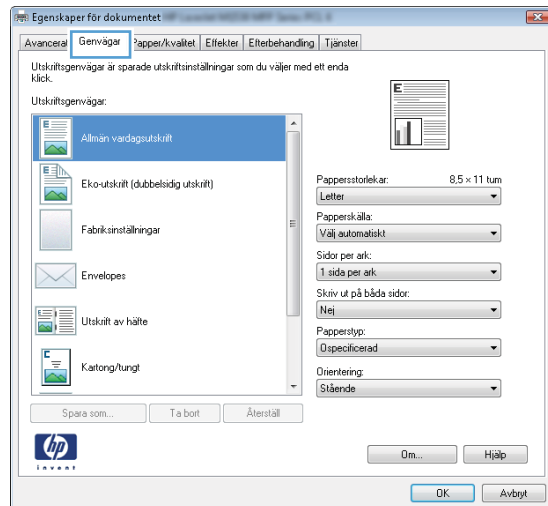

4. Välj en befintlig genväg som bas.

**OBS!** Välj alltid en genväg innan du justerar någon av inställningarna på höger sida av skärmen. Om du justerar inställningarna och sedan väljer en genväg, förloras alla justeringar.

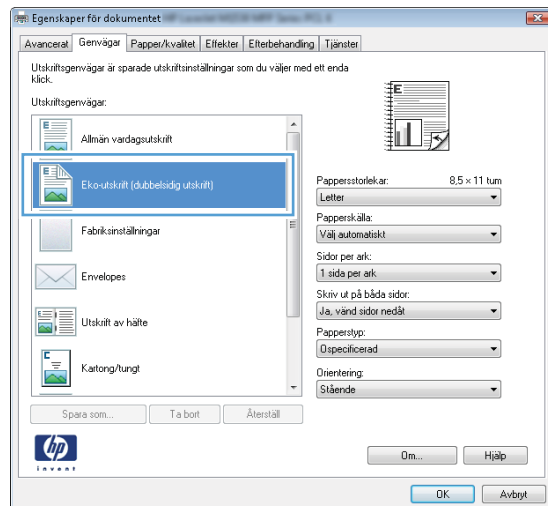

5. Välj utskriftsalternativ för den nya genvägen.

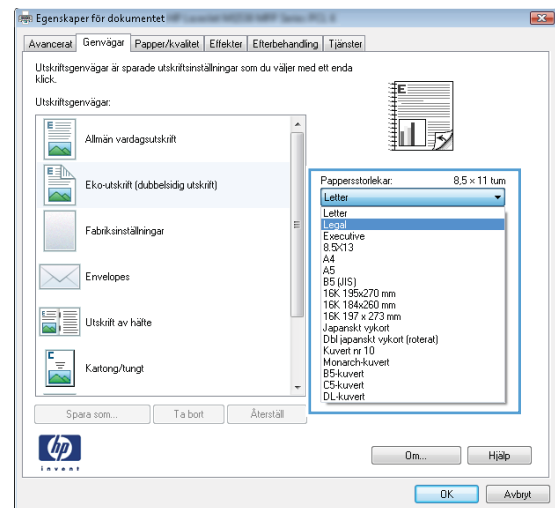

6. Klicka på knappen **Spara som**.

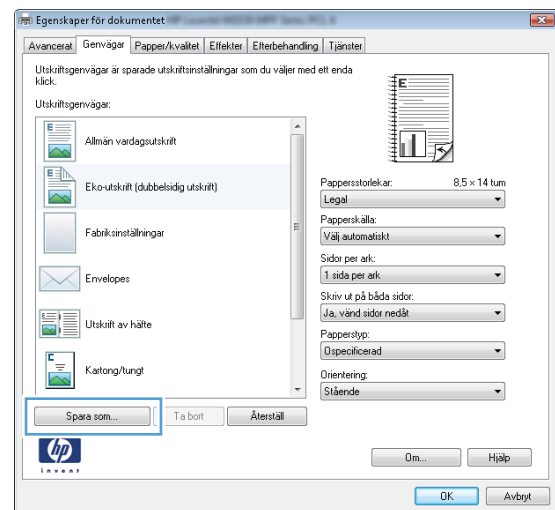

7. Ange ett namn för genvägen och klicka sedan på knappen **OK**.

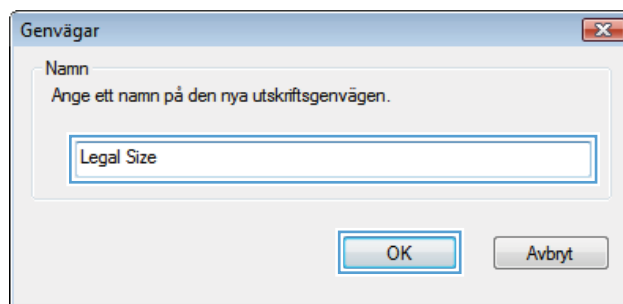

8. Klicka på **OK** för att stänga dialogrutan **Dokumentegenskaper**. I dialogrutan **Skriv ut** klickar du på knappen **OK** för att skriva ut.

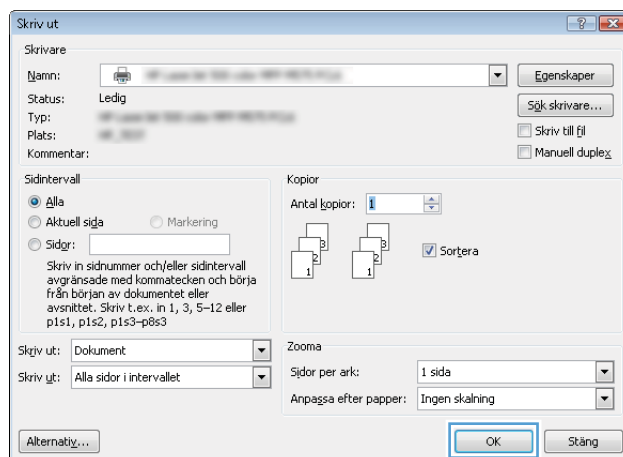

## Skriva ut på båda sidor automatiskt (Windows)

Produkten har funktioner för följande pappersstorlekar för automatisk dubbelsidig utskrift:

- Letter
- Legal
- A4
- 8,5 x 13

Produkten har funktioner för följande papperstyper för automatisk dubbelsidig utskrift:

- Ej angiven
- Vanligt
- HP EcoSMART Lite
- Lätt 60–74 g
- Medeltungt 96–110 g
- Brevpapper
- Förtryckt
- Hålat
- Färgat

- Brevpapper
- Returpapper

För andra papperstyper eller storlekar ska du använda manuell duplexutskrift.

1. Välj alternativet **Skriv ut** i programvaran.
2. Markera skrivaren och klicka på **Egenskaper** eller **Inställningar**.

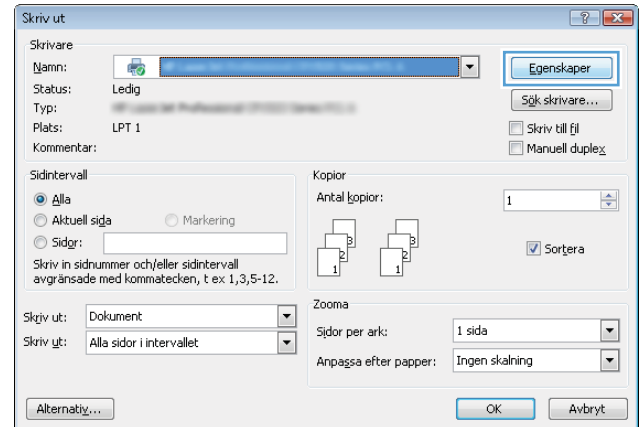

3. Klicka på fliken **Efterbehandling**.

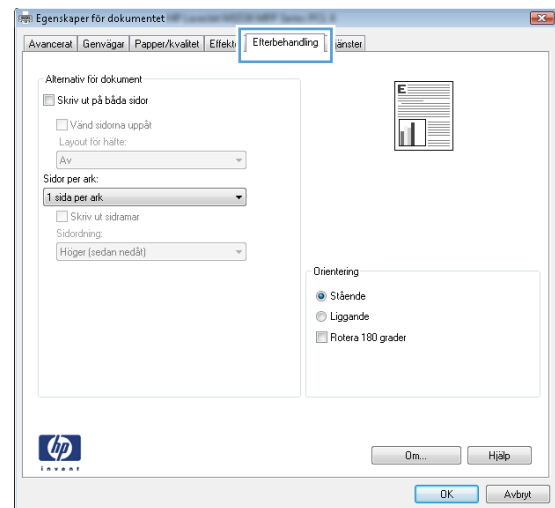

4. Markera kryssrutan **Skriv ut på båda sidor**. Klicka på **OK** för att stänga dialogrutan **Dokumentegenskaper**.

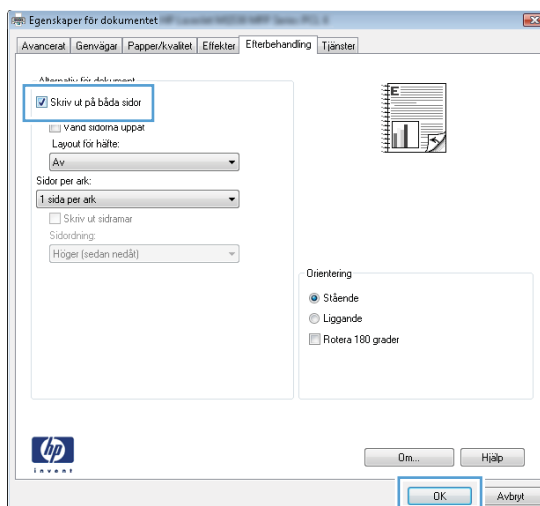

5. I dialogrutan **Skriv ut** klickar du på knappen **OK** för att skriva ut.

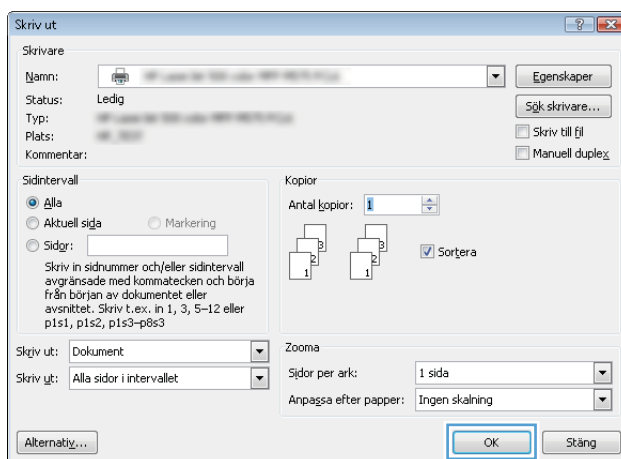

## Skriva ut på båda sidor manuellt (Windows)

För pappersstorlekar och papperstyper som inte kan hanteras av den automatiska duplexenheten använder du manuell duplexutskrift. För att du ska kunna använda det här alternativet måste produkten konfigureras för manuell duplexutskrift. De första fem stegen i följande uppgift måste utföras ett i taget. Därefter kan du manuellt skriva ut på båda sidorna genom att börja med steg 6.

1. **Windows XP, Windows Server 2003 och Windows Server 2008 (när standardvyn för Startmenyn används):** Klicka på **Start** och klicka sedan på **Skrivare och fax**.

**Windows XP, Windows Server 2003 och Windows Server 2008 (när den klassiska vyn för Startmenyn används):** Klicka på **Start**, sedan på **Inställningar** och därefter på **Skrivare**.

**Windows Vista:** Klicka på Windows-ikonen längst ned till vänster på skärmen. Klicka på **Kontrollpanel** och sedan på **Skrivare**.

**Windows 7:** Klicka på Windows-ikonen längst ned till vänster på skärmen. Klicka sedan på **Enheter och skrivare**.



- Högerklicka på ikonen för skrivardrivrutinen och välj **Egenskaper för skrivare**.
- Klicka på fliken **Enhetsinställningar**.
- Expandera listan med **Installerbara alternativ** och i listrutan bredvid **Tillåt manuell dubbelsidig utskrift**: Välj **På**.

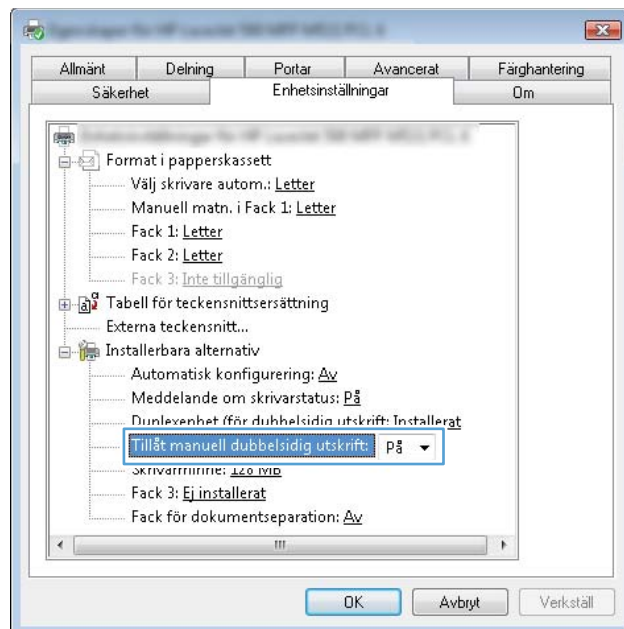

- Klicka på knappen **OK**.
- Lägg i papper i Fack 1 till dokumentet

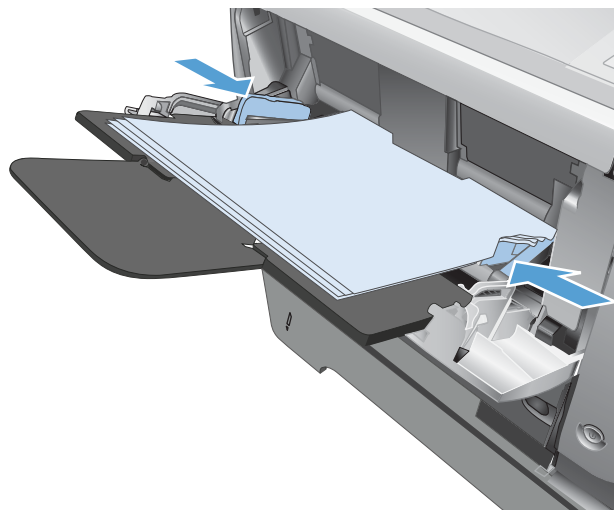

- Välj alternativet **Skriv ut** i programvaran.

8. Markera skrivaren och klicka på **Egenskaper** eller **Inställningar**.

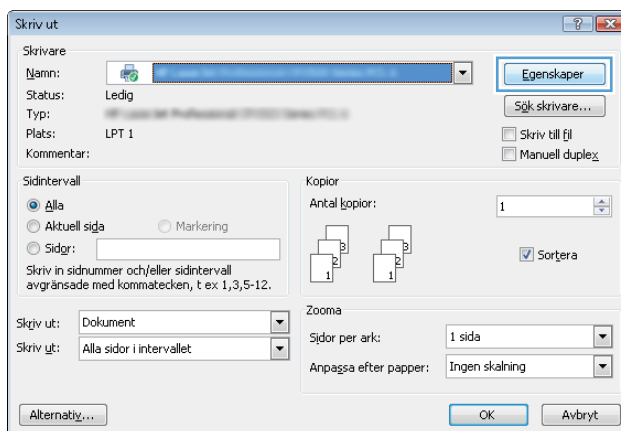

9. Klicka på fliken **Papper/kvalitet**.

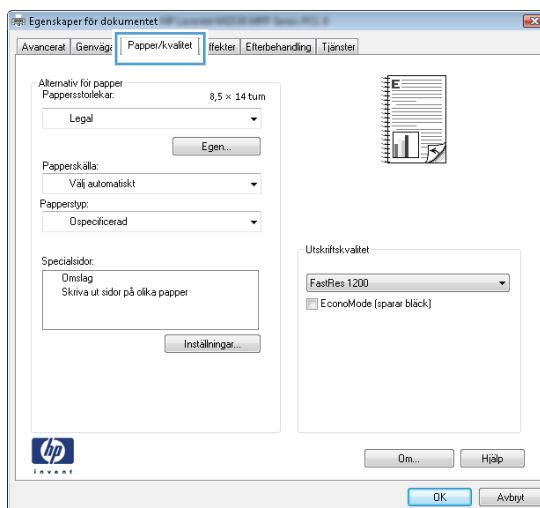

10. Välj lämplig pappersstorlek till dokumentet och välj den typ av papper som du vill använda. I listrutan **Papperskälla** väljer du alternativet **Manuell matning i Fack 1**.

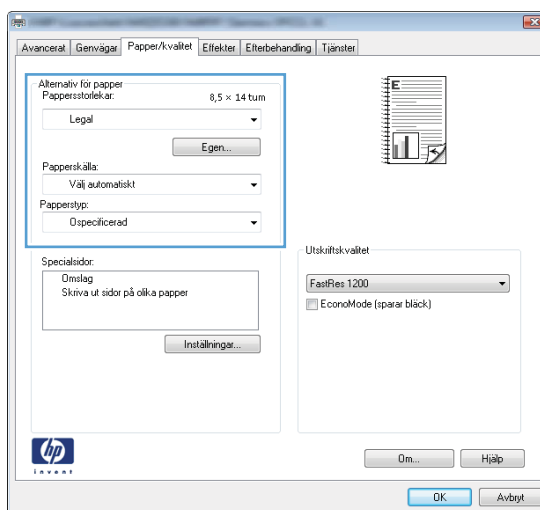

11. Klicka på fliken **Efterbehandling**.

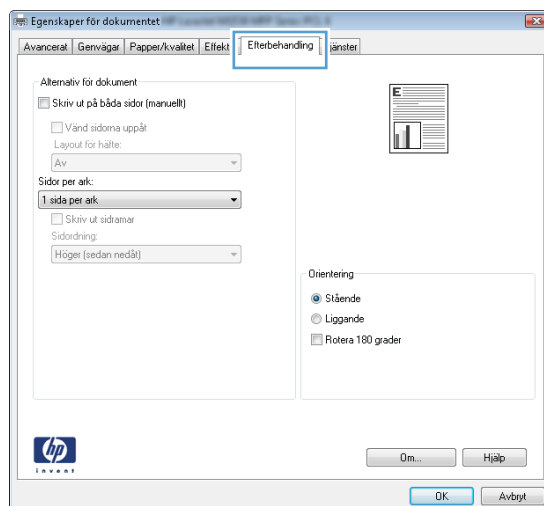

12. Markera kryssrutan **Skriv ut på båda sidor (manuellt)**. Tryck på knappen **OK** om du vill skriva ut jobbets första sida.

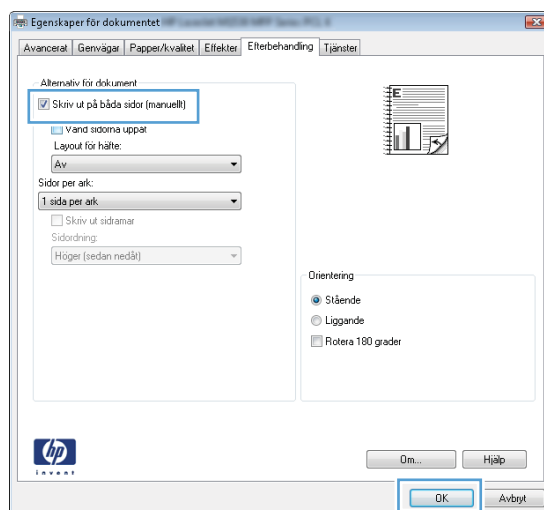

13. Hämta den utskrivna bunten i utmatningsfacket och placera den med den utskrivna sidan vänd nedåt i fack 1.

**OBS!** Vrid eller vänd inte på sidorna.

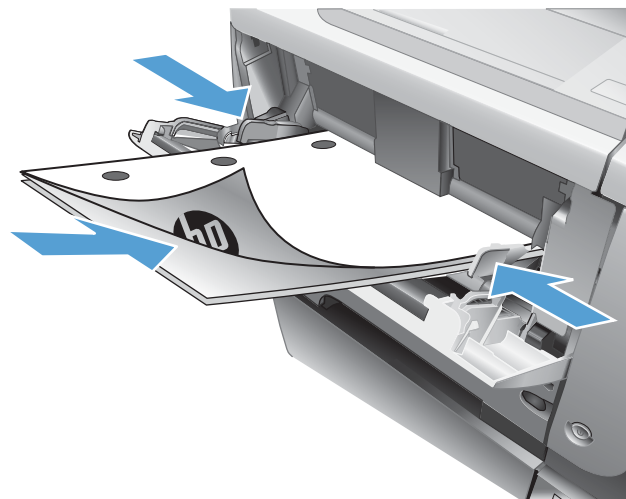

14. Om du uppmanas trycka på en knapp på kontrollpanelen för att fortsätta gör du det.

## Skriva ut flera sidor per ark (Windows)

1. Välj alternativet **Skriv ut** i programvaran.
2. Markera skrivaren och klicka på **Egenskaper** eller **Inställningar**.

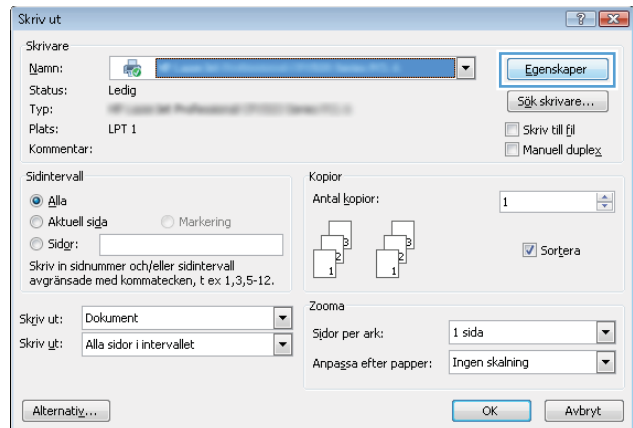

3. Klicka på fliken **Efterbehandling**.

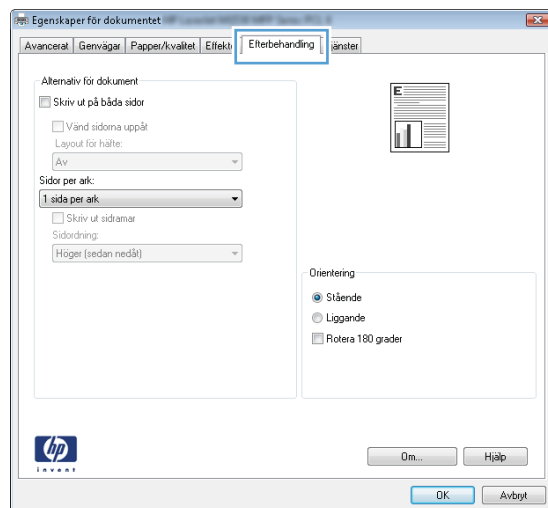

4. Välj antalet sidor per ark i listrutan **Sidor per ark**.

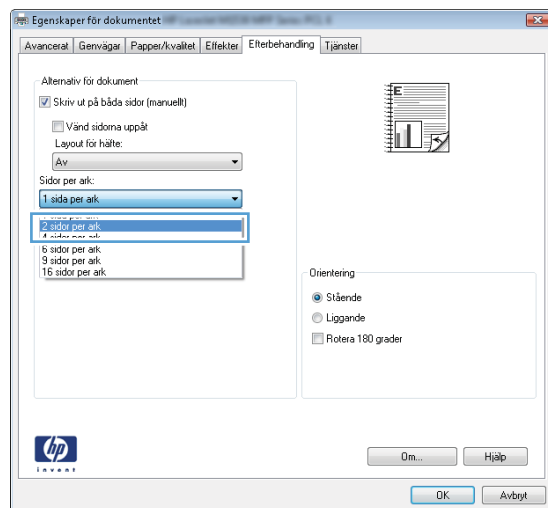

5. Välj alternativ för **Skriv ut sidramar**, **Sidordning** och **Orientering**. Klicka på **OK** för att stänga dialogrutan **Dokumentegenskaper**.

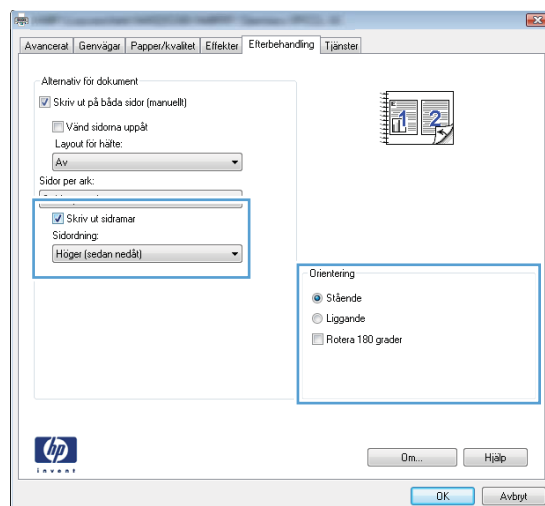

6. I dialogrutan **Skriv ut** klickar du på knappen **OK** för att skriva ut.

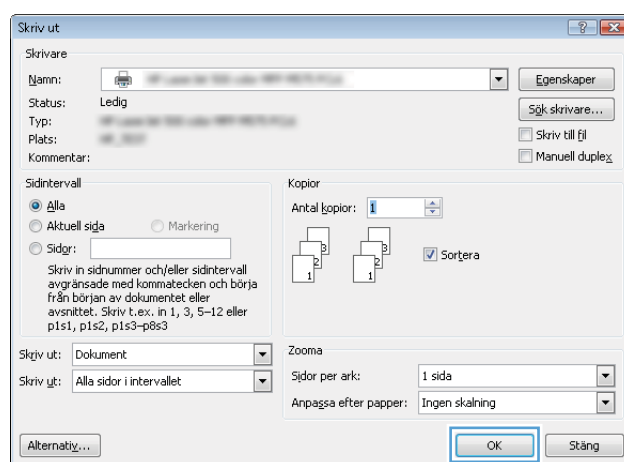

## Välja sidorientering (Windows)

1. Välj alternativet **Skriv ut** i programvaran.
2. Välj skrivaren och klicka på **Egenskaper** eller **Inställningar**.

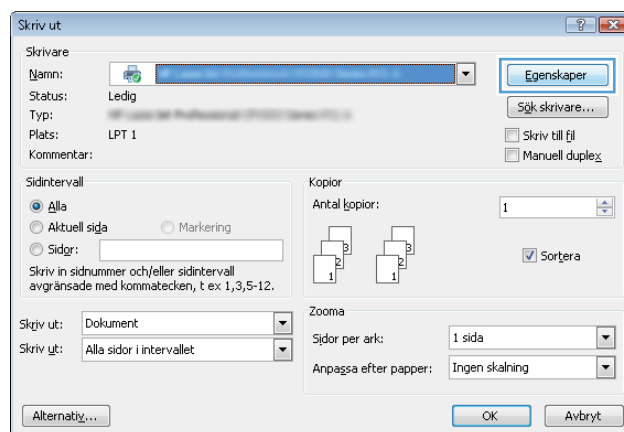

3. Klicka på fliken **Efterbehandling**.

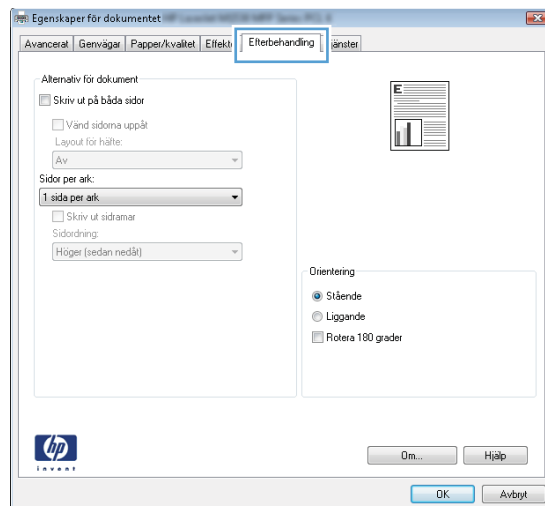

4. I området **Orientering** väljer du alternativet **Stående** eller **Liggande**.

Om du vill skriva ut sidbilden upp och ned väljer du **Rotera 180 grader**.

Klicka på **OK** för att stänga dialogrutan **Dokumentegenskaper**.

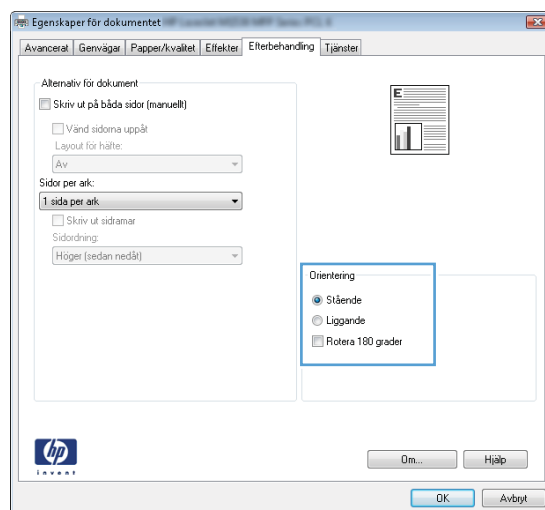

5. I dialogrutan **Skriv ut** klickar du på knappen **OK** för att skriva ut.

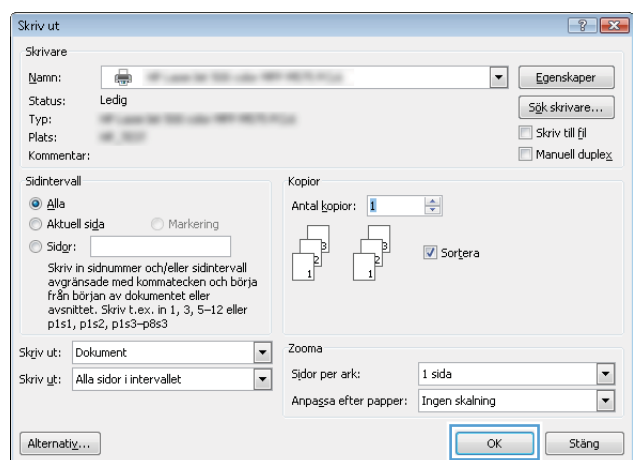

## Välja papperstyp (Windows)

1. Välj alternativet **Skriv ut** i programvaran.

2. Markera skrivaren och klicka på **Egenskaper** eller **Inställningar**.

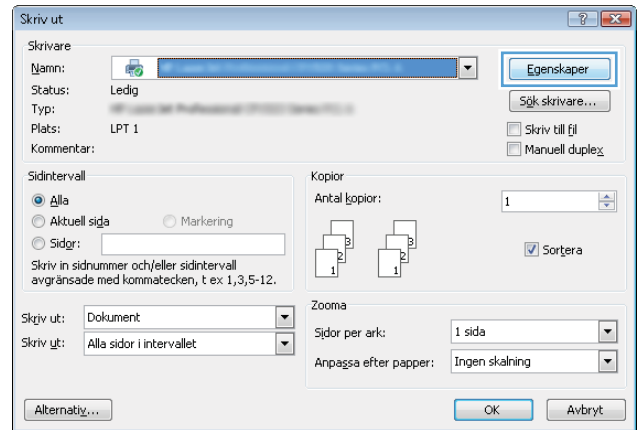

3. Klicka på fliken **Papper/kvalitet**.

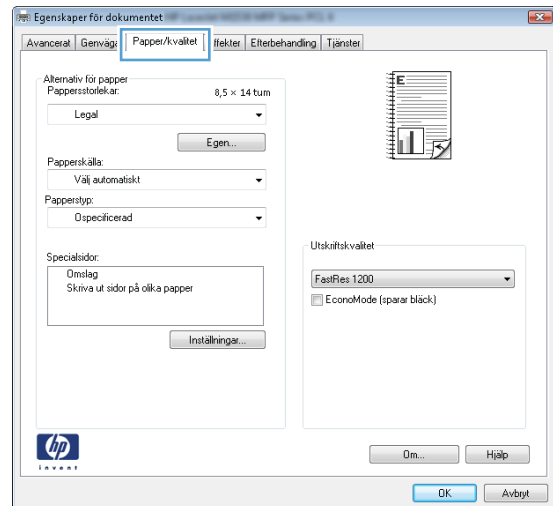

4. I listrutan **Papperstyp** klickar du på alternativet **Mer...**

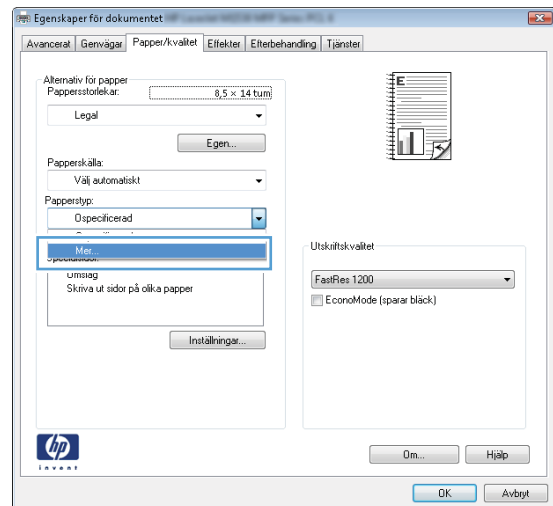

5. Utöka listan med alternativ för **Typ**.

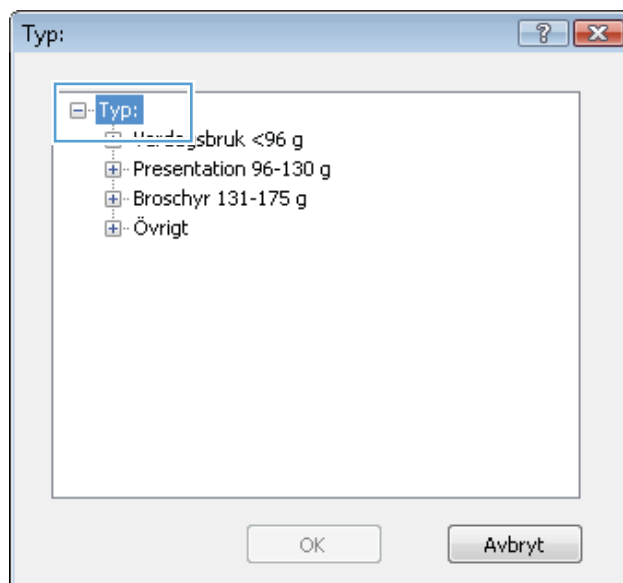

6. Utöka kategorin med papperstyper som bäst stämmer med dina papper.

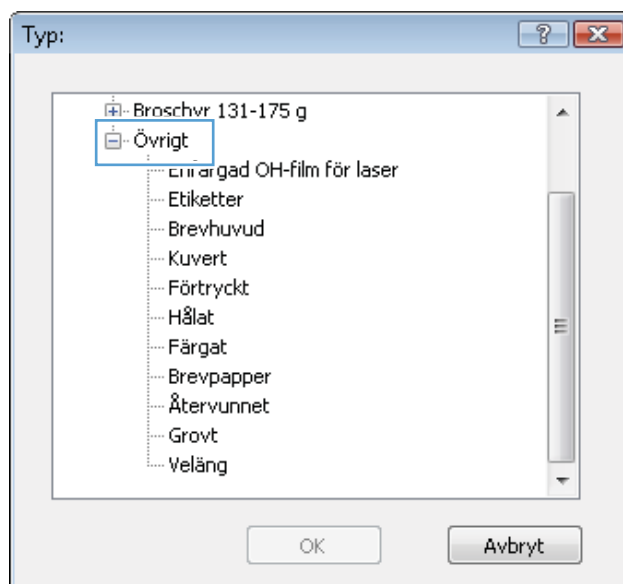



7. Välj alternativet för den papperstyp som du använder och klicka sedan på **OK**.

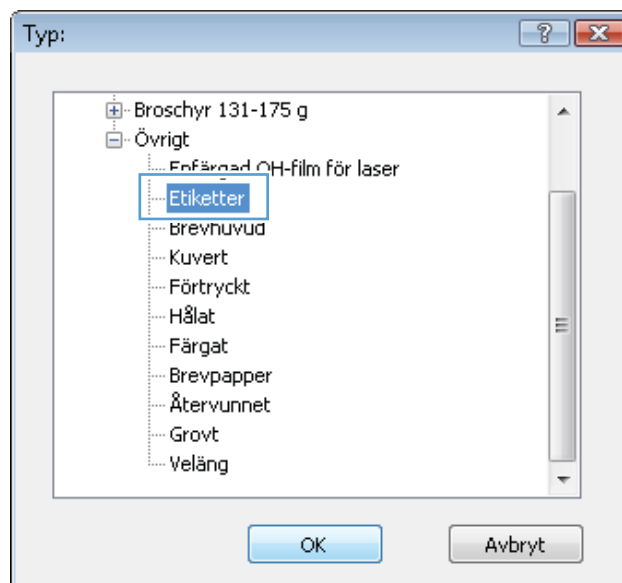

8. Klicka på **OK** för att stänga dialogrutan **Dokumentegenskaper**. I dialogrutan **Skriv ut** klickar du på knappen **OK** för att skriva ut.

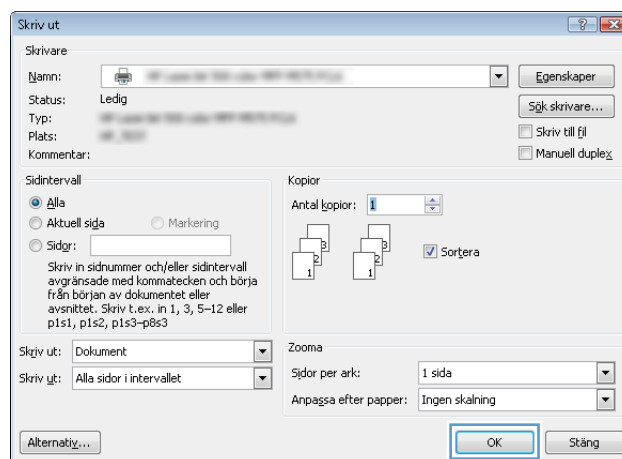

## Skriva ut den första eller den sista sidan på ett annat papper (Windows)

1. Välj alternativet **Skriv ut** i programvaran.
2. Markera skrivaren och klicka på **Egenskaper** eller **Inställningar**.

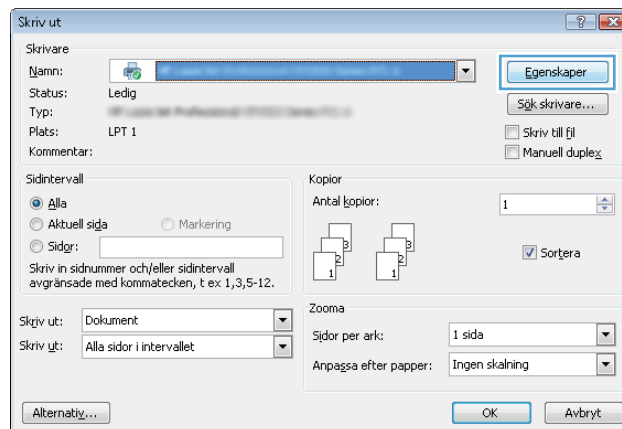

3. Klicka på fliken **Papper/kvalitet**.

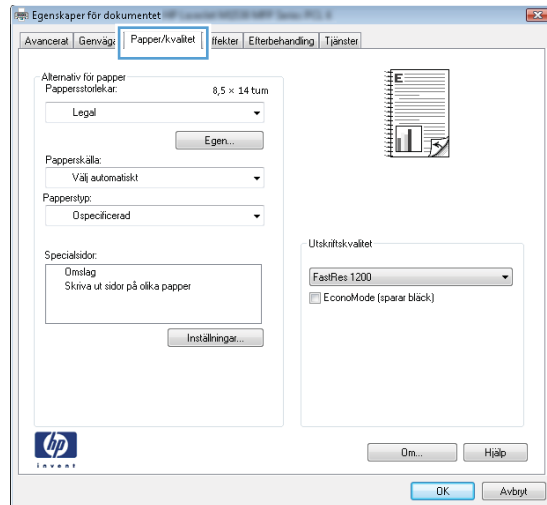

4. I området **Specialsidor** klickar du på alternativet **Skriva ut sidor på olika papper** och klickar sedan på **Inställningar**.

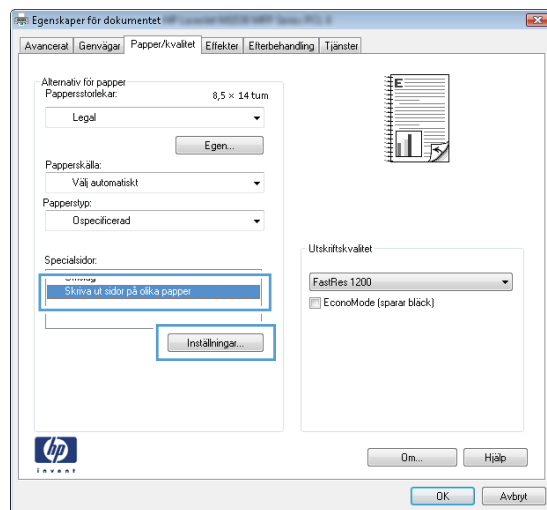

5. I området **Sidor i dokumentet** väljer du antingen alternativet **Första** eller **Sista**.

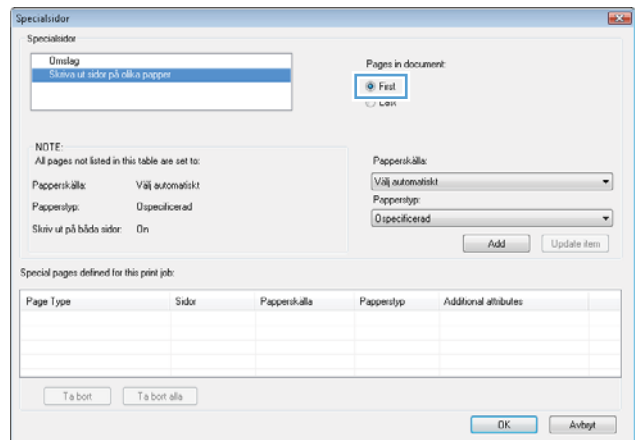

6. Välj rätt alternativ i listrutorna **Papperskälla** och **Papperstyp**. Klicka på knappen **Lägg till**.

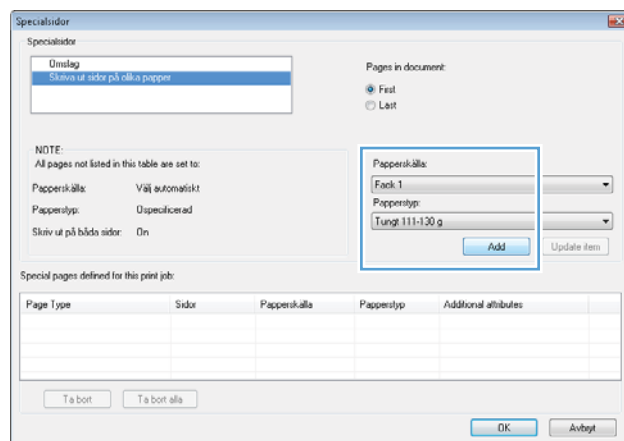

7. Om du skriver ut *både* den första och den sista sidan på olika papper upprepar du stegen 5 och 6, och väljer alternativen för den andra sidan.

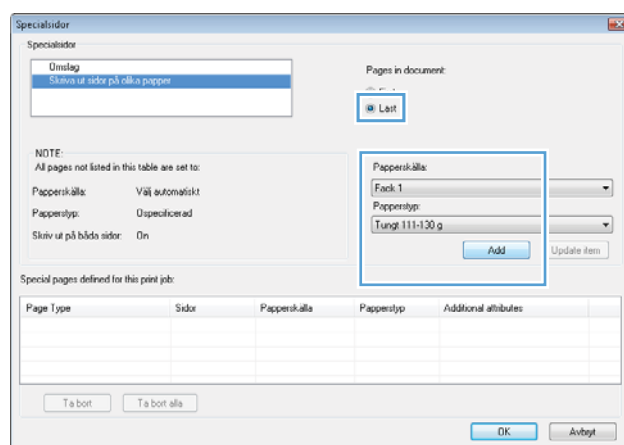

8. Klicka på knappen **OK**.

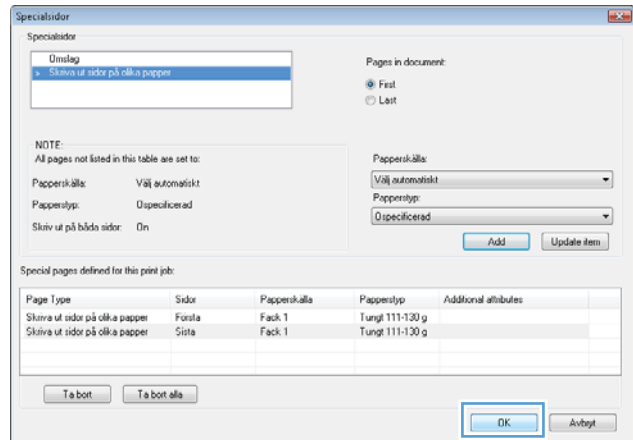

9. Klicka på **OK** för att stänga dialogrutan **Dokumentegenskaper**. I dialogrutan **Skriv ut** klickar du på knappen **OK** för att skriva ut.

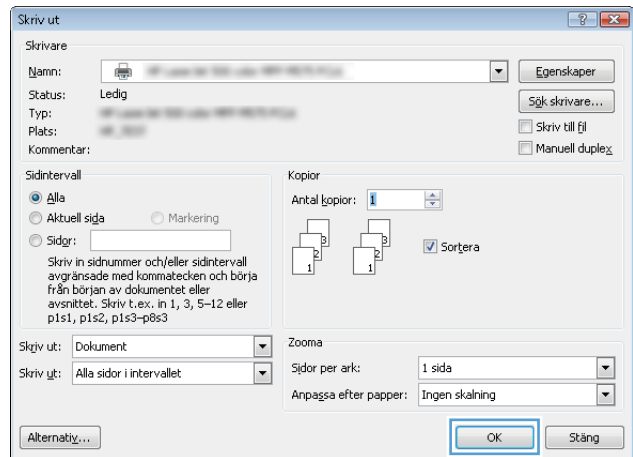

## Anpassa ett dokument till sidstorleken (Windows)

1. Välj alternativet **Skriv ut** i programvaran.
2. Välj skrivaren och klicka på **Egenskaper** eller **Inställningar**.

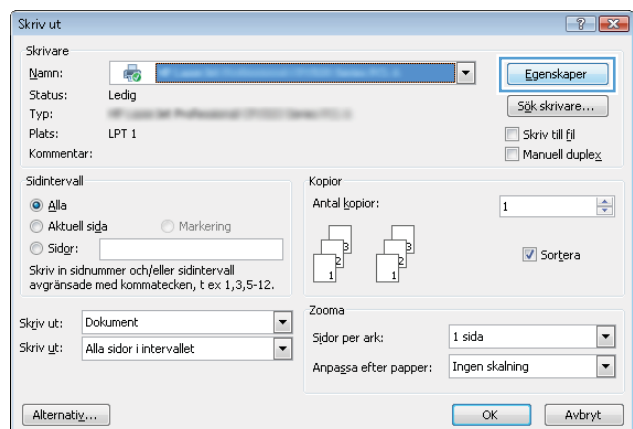

3. Klicka på fliken **Effekter**.

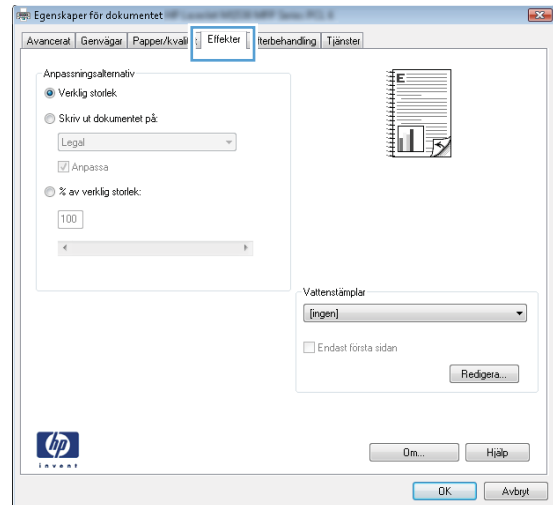

4. Välj alternativet **Skriv ut dokument på** och välj sedan en storlek i listrutan.

Klicka på **OK** för att stänga dialogrutan **Dokumentegenskaper**.

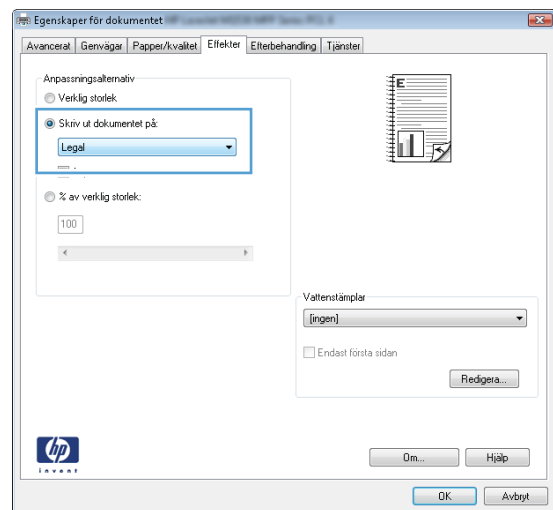

5. I dialogrutan **Skriv ut** klickar du på knappen **OK** för att skriva ut.

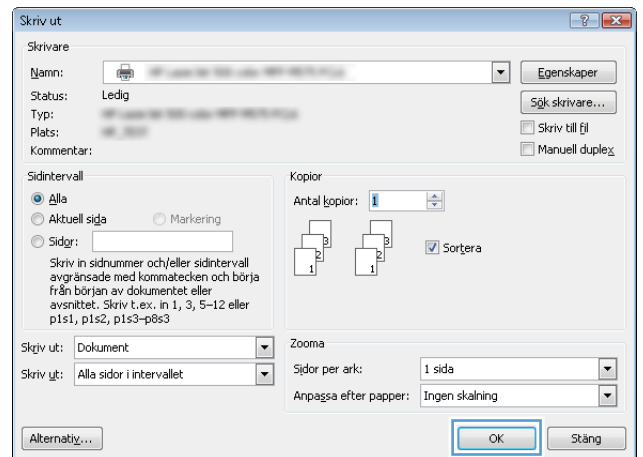

## Skapa ett häfte (Windows)

1. Välj alternativet **Skriv ut** i programvaran.

2. Markera skrivaren och klicka på **Egenskaper** eller **Inställningar**.

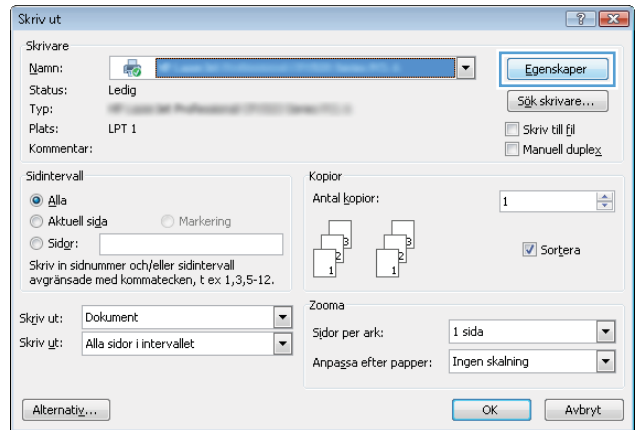

3. Klicka på fliken **Efterbehandling**.

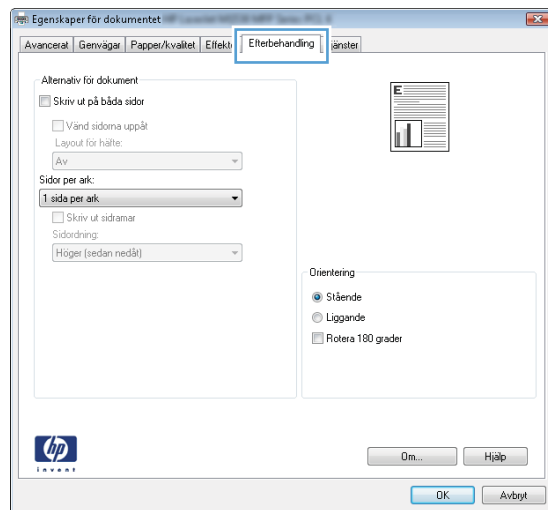

4. Markera kryssrutan **Skriv ut på båda sidor**.

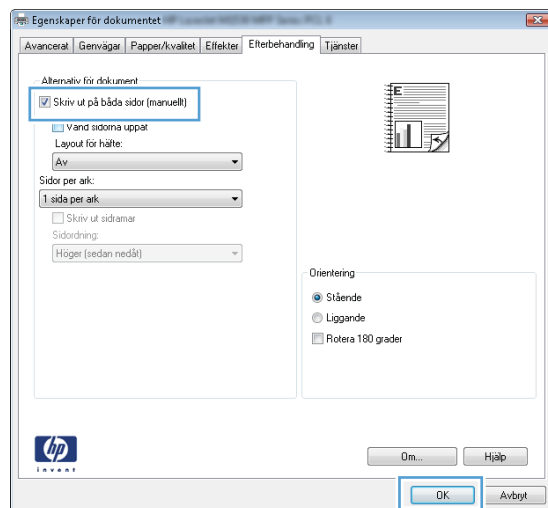

5. I listrutan **Layout för häfte** klickar du på alternativet **Bindning vänstersida** eller **Bindning högersida**. Alternativet **Sidor per ark** ändras automatiskt till **2 sidor per ark**.

Klicka på **OK** för att stänga dialogrutan **Dokumentegenskaper**.

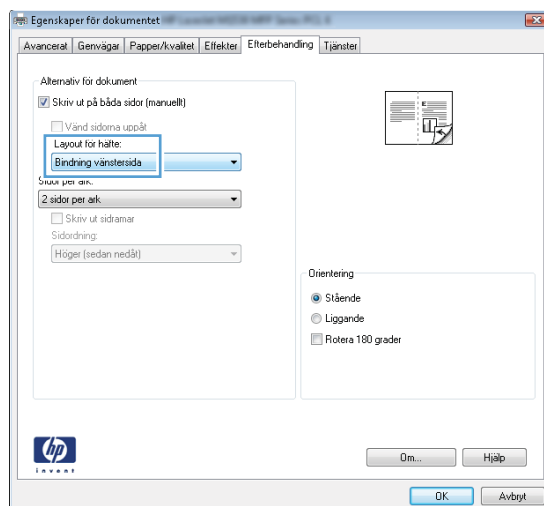

6. I dialogrutan **Skriv ut** klickar du på knappen **OK** för att skriva ut.

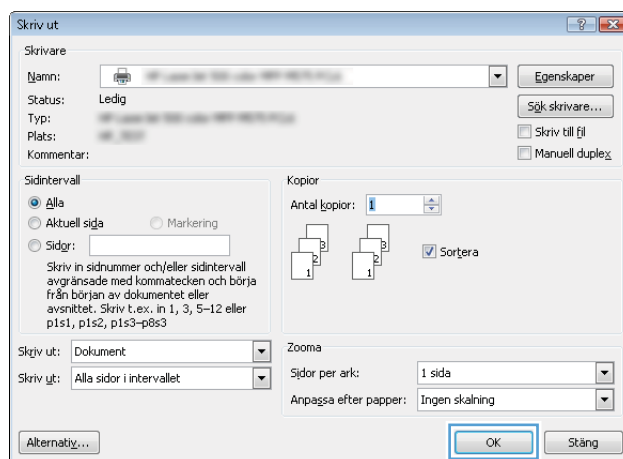

## Välja pappersstorlek (Windows)

1. Välj alternativet **Skriv ut** i programvaran.
2. Markera skrivaren och klicka på **Egenskaper** eller **Inställningar**.
3. Klicka på fliken **Papper/kvalitet**.
4. Välj en storlek i listrutan **Pappersstorlek**.
5. Klicka på knappen **OK**.
6. I dialogrutan **Skriv ut** klickar du på knappen **OK** för att skriva ut.

## Välja en egen pappersstorlek (Windows)

1. Välj alternativet **Skriv ut** i programvaran.
2. Markera skrivaren och klicka på **Egenskaper** eller **Inställningar**.
3. Klicka på fliken **Papper/kvalitet**.
4. Klicka på knappen **Eget**.

5. Ange ett namn för den anpassade storleken och ange måtten.
  - Bredden är papperets kortsida.
  - Längden är papperets långsida.
6. Klicka på knappen **Spara** och sedan på knappen **Stäng**.
7. Klicka på **OK** för att stänga dialogrutan **Dokumentegenskaper**. I dialogrutan **Skriv ut** klickar du på knappen **OK** för att skriva ut.

## Skriva ut vattenstämplar (Windows)

1. Välj alternativet **Skriv ut** i programvaran.
2. Välj skrivaren och klicka på **Egenskaper** eller **Inställningar**.
3. Klicka på fliken **Effekter**.
4. Välj en vattenstämpel i listrutan **Vattenstämplar**.

Eller klicka på knappen **Redigera** om du vill lägga till en ny vattenstämpel i listan. Ange inställningar för vattenstämpeln och klicka sedan på knappen **OK**.
5. Om du bara vill skriva ut vattenstämpeln på förstasidan markerar du kryssrutan **Endast förstasidan**. Annars skrivs vattenstämpeln ut på varje sida.
6. Klicka på **OK** för att stänga dialogrutan **Dokumentegenskaper**. I dialogrutan **Skriv ut** klickar du på knappen **OK** för att skriva ut.

## Avbryta en utskrift (Windows)

1. Du kan avbryta en pågående utskrift genom att trycka på knappen Avbryt **X** på kontrollpanelen.



**OBS!** Om utskriften har pågått länge kanske du inte kan avbryta den.



**OBS!** När du trycker på knappen Avbryt **X** tas den utskrift som just håller på att bearbetas bort. Om det finns mer än en process i gång avbryts den process som för närvarande visas på kontrollpanelen när du trycker på Avbryt **X**.

2. Du kan också avbryta en utskrift från ett program eller en utskriftskö.
  - **Program:** Normalt visas en dialogruta på skärmen, med vars hjälp du kan avbryta utskriften.
  - **Utskriftskö:** Om en utskrift väntar i en utskriftskö (datorns minne) eller i utskriftsbufferen kan du radera utskriften där.
    - **Windows XP, Server 2003 eller Server 2008:** Klicka på **Start, Inställningar** och sedan på **Skrivare och faxar**. Dubbelklicka på symbolen för produkten för att öppna fönstret, högerklicka på den utskrift som du vill avbryta och klicka sedan på **Avbryt**.
    - **Windows Vista:** Klicka på Windows-ikonen längst ned till vänster på skärmen. Klicka på **Inställningar** och sedan på **Skrivare**. Dubbelklicka på symbolen för produkten för att öppna fönstret, högerklicka på den utskrift som du vill avbryta och klicka sedan på **Avbryt**.
    - **Windows 7:** Klicka på Windows-ikonen längst ned till vänster på skärmen. Klicka sedan på **Enheter och skrivare**. Dubbelklicka på symbolen för produkten för att öppna fönstret, högerklicka på den utskrift som du vill avbryta och klicka sedan på **Avbryt**.



## Utskriftsmetoder (Mac OS X)

- [Använda en förinställning för utskrift \(Mac OS X\)](#)
- [Skapa en förinställning för utskrift \(Mac OS X\)](#)
- [Skriva ut på båda sidor automatiskt \(Mac OS X\)](#)
- [Skriva ut på båda sidor manuellt \(Mac OS X\)](#)
- [Skriva ut flera sidor per ark \(Mac OS X\)](#)
- [Välja sidorientering \(Mac OS X\)](#)
- [Välja papperstyp \(Mac OS X\)](#)
- [Skriva ut ett försättsblad \(Mac OS X\)](#)
- [Anpassa ett dokument till sidstorleken \(Mac OS X\)](#)
- [Skapa ett häfte \(Mac OS X\)](#)
- [Välja pappersstorlek \(Mac OS X\)](#)
- [Välja en egen pappersstorlek \(Mac OS X\)](#)
- [Skriva ut vattenstämplar \(Mac OS X\)](#)
- [Avbryta en utskrift \(Mac OS X\)](#)

### Använda en förinställning för utskrift (Mac OS X)

1. Klicka på menyn **Fil** och därefter på alternativet **Utskrift**.
2. Välj produkten på menyn **Skrivare**.
3. Välj förinställning i menyn **Förinställningar**.
4. Klicka på knappen **Utskrift**.



**OBS!** Om du vill använda skrivarens standardinställningar väljer du alternativet **standard**.

### Skapa en förinställning för utskrift (Mac OS X)

Använd förinställningar om du vill spara de aktuella utskriftsinställningarna så att du kan använda dem igen.

1. Klicka på menyn **Fil** och därefter på alternativet **Utskrift**.
2. Välj produkten på menyn **Skrivare**.
3. Som standard visar skrivardrivrutinen menyn **Kopior och sidor**. Öppna menyns listruta och öppna sedan en meny som du vill ändra utskriftsinställningarna för.
4. På varje meny väljer du de utskriftsinställningar som du vill spara för återanvändning.
5. På menyn **Förinställningar** klickar du på alternativet **Spara som...** och anger namnet på förinställningen.
6. Klicka på knappen **OK**.

## Skriva ut på båda sidor automatiskt (Mac OS X)

Produkten har funktioner för följande pappersstorlekar för automatisk dubbelsidig utskrift:

- Letter
- Legal
- A4
- 8,5 x 13

Produkten har funktioner för följande papperstyper för automatisk dubbelsidig utskrift:

- Ej angiven
- Vanligt
- HP EcoSMART Lite
- Lätt 60–74 g
- Medeltungt 96–110 g
- Brevpapper
- Förtryckt
- Hålat
- Färgat
- Brevpapper
- Returpapper

För andra papperstyper eller storlekar ska du använda manuell duplexutskrift.

1. Klicka på menyn **Fil** och därefter på alternativet **Utskrift**.
2. Välj produkten på menyn **Skrivare**.
3. Som standard visar skrivardrivrutinen menyn **Kopior och sidor**. Öppna menyns listruta och klicka sedan på menyn **Layout**.
4. Välj ett bindningsalternativ i listrutan **Dubbelsidig**.
5. Klicka på knappen **Utskrift**.

## Skriva ut på båda sidor manuellt (Mac OS X)

1. Klicka på menyn **Fil** och därefter på **Utskrift**.
2. Välj produkten på menyn **Skrivare**.
3. Enligt standard visar skrivardrivrutinen menyn **Kopior och sidor**. Öppna menulistorna och klicka sedan på menyn **Manuell dubbelsidig utskrift**.
4. Klicka i rutan **Manuell dubbelsidig utskrift** och välj ett bindningsalternativ.
5. Klicka på knappen **Utskrift**.

6. Gå till skrivaren och ta bort eventuellt tomt papper som finns i fack 1.
7. Hämta den utskrivna bunten i utmatningsfacket och placera den med den utskrivna sidan vänd nedåt i inmatningsfacket.

---

 **OBS!** Vrid eller vänd inte på sidorna.

---

8. Om du uppmanas trycka på en knapp på kontrollpanelen för att fortsätta gör du det.

## Skriva ut flera sidor per ark (Mac OS X)

1. Klicka på menyn **Fil** och därefter på alternativet **Utskrift**.
2. Välj produkten på menyn **Skrivare**.
3. Som standard visar skrivardrivrutinen menyn **Kopior och sidor**. Öppna menyns listruta och klicka sedan på menyn **Layout**.
4. I listrutan **Sidor per ark** väljer du det antal sidor som du vill skriva ut på varje ark.
5. I området **Layoutriktning** väljer du ordning och placering för sidorna på arket.
6. I menyn **Sidramar** väljer du den typ av ram som du vill skriva ut runt varje sida på arket.
7. Klicka på knappen **Utskrift**.

## Välja sidorientering (Mac OS X)

1. Klicka på menyn **Fil** och därefter på alternativet **Utskrift**.
2. Välj produkten på menyn **Skrivare**.
3. Klicka på knappen **Utskriftsformat** på menyn **Kopior och sidor**.
4. Klicka på ikonen för den sidorientering du vill använda och klicka sedan på knappen **OK**.
5. Klicka på knappen **Utskrift**.

## Välja papperstyp (Mac OS X)

1. Klicka på menyn **Fil** och därefter på alternativet **Utskrift**.
2. Välj produkten på menyn **Skrivare**.
3. Som standard visar skrivardrivrutinen menyn **Kopior och sidor**. Öppna menyns listruta och klicka sedan på menyn **Efterbehandling**.
4. Välj en typ i listrutan **Material**.
5. Klicka på knappen **Utskrift**.

## Skriva ut ett försättsblad (Mac OS X)

1. Klicka på menyn **Fil** och därefter på alternativet **Utskrift**.
2. Välj produkten på menyn **Skrivare**.
3. Som standard visar skrivardrivrutinen menyn **Kopior och sidor**. Öppna menyns listruta och klicka sedan på menyn **Omslagssida**.

4. Välj var du vill skriva ut försättsbladet. Klicka på knappen **Före dokument** eller **Efter dokument**.
5. I menyn **Typ av omslagssida** väljer du det meddelande som du vill skriva ut på försättsbladet.



**OBS!** Om du vill skriva ut ett tomt försättsblad väljer du alternativet **standard** i menyn **Typ av omslagssida**.

6. Klicka på knappen **Utskrift**.

## Anpassa ett dokument till sidstorleken (Mac OS X)

1. Klicka på menyn **Fil** och därefter på alternativet **Utskrift**.
2. Välj produkten på menyn **Skrivare**.
3. Som standard visar skrivardrivrutinen menyn **Kopior och sidor**. Öppna menyns listruta och klicka sedan på menyn **Pappershantering**.
4. Klicka i rutan **Anpassa till pappersstorlek** i området **Pappersstorlek för mottagare** och välj sedan storlek i listrutan.
5. Klicka på knappen **Utskrift**.

## Skapa ett häfte (Mac OS X)

1. Klicka på menyn **Fil** och därefter på alternativet **Utskrift**.
2. Välj produkten på menyn **Skrivare**.
3. Som standard visar skrivardrivrutinen menyn **Kopior och sidor**. Öppna menyns listruta och klicka sedan på menyn **Layout**.
4. Välj ett bindningsalternativ i listrutan **Dubbelsidig**.
5. Öppna menyns listruta och klicka sedan på menyn **Utskrift av häfte**.
6. Klicka i rutan **Formatera utskriften som häfte** och välj ett bindningsalternativ.
7. Välj pappersstorlek.
8. Klicka på knappen **Utskrift**.

## Välja pappersstorlek (Mac OS X)

1. Klicka på menyn **Fil** och därefter på alternativet **Utskrift**.
2. Välj produkten på menyn **Skrivare**.
3. Klicka på knappen **Utskriftsformat** på menyn **Kopior och sidor**.
4. Välj en storlek i listrutan **Pappersstorlek** och klicka sedan på **OK**.
5. Klicka på knappen **Utskrift**.

## Välja en egen pappersstorlek (Mac OS X)

1. Klicka på menyn **Fil** och därefter på alternativet **Utskrift**.
2. Välj produkten på menyn **Skrivare**.

3. Klicka på knappen **Utskriftsformat** på menyn **Kopior och sidor**.
4. I listrutan **Pappersstorlek** väljer du alternativet **Hantera anpassade storlekar**.
5. Ange mått för sidstorleken och klicka sedan på knappen **OK**.
6. Klicka på knappen **OK** om du vill stänga dialogrutan **Utskriftsformat**.
7. Klicka på knappen **Utskrift**.

## Skriva ut vattenstämplar (Mac OS X)

1. Klicka på menyn **Fil** och därefter på alternativet **Utskrift**.
2. Välj produkten på menyn **Skrivare**.
3. Som standard visar skrivardrivrutinen menyn **Kopior och sidor**. Öppna menyns listruta och klicka sedan på menyn **Vattenstämplar**.
4. På menyn **Läge** väljer du alternativet **Vattenstämpel**.
5. I listrutan **Sidor** väljer du om samtliga sidor i utskriften ska innehålla vattenstämpelein eller endast förstasidan.
6. I listrutan **Text** väljer du ett av standardmeddelandena eller alternativet **Eget** och skriver in ett nytt meddelande i rutan.
7. Välj alternativ för återstående inställningar.
8. Klicka på knappen **Utskrift**.



## Avbryta en utskrift (Mac OS X)

1. Du kan avbryta en pågående utskrift genom att trycka på knappen Avbryt  på kontrollpanelen.



**OBS!** Om utskriften har pågått länge kanske du inte kan avbryta den.



**OBS!** När du trycker på knappen Avbryt  tas den utskrift som just håller på att bearbetas bort. Om mer än en utskrift väntar avbryts den utskrift som för närvarande visas på kontrollpanelen när du trycker på Avbryt .

2. Du kan också avbryta en utskrift från ett program eller en utskriftskö.
  - **Program:** Normalt visas en dialogruta på skärmen, med vars hjälp du kan avbryta utskriften.
  - **Utskriftskö i Macintosh:** Öppna skrivarkön genom att dubbelklicka på produktens symbol i dockan. Markera utskriften och klicka sedan på **Ta bort**.

## Skapa utskrifter med arkivkvalitet

Arkivutskrift ger utskrifter som är mindre känsliga för utsmetning av toner och damm. Använd arkivutskrift om du vill skapa dokument som ska bevaras eller arkiveras.





**OBS!** Arkivutskrift utförs genom temperuthöjning av fixeringen. Vid förhöjd temperatur skriver produkten ut med halverad hastighet för att undvika skada.

1. Tryck på Inställningar  på startskärmen på produktens kontrollpanel.
2. Tryck på menyn [Service](#).
3. Tryck på knappen [Arkivutskrift](#) och sedan på knappen [På](#).

## Använda HP ePrint

Använd HP ePrint för att skriva ut dokument genom att skicka dem som e-postbilagor till skrivarens e-postadress från valfri e-postaktiverad enhet.

 **OBS!** För att du ska kunna använda HP ePrint måste produkten vara ansluten till ett trådanlutet eller trådlöst nätverk och ha Internet-åtkomst.

1. Du måste börja med att aktivera HP-webbtjänster.
  - a. Tryck på Webbtjänster  på startskärmen på produktens kontrollpanel.
  - b. Tryck på [Aktivera webbtjänster](#).
2. På menyn [HP-webbtjänster](#) trycker du på knappen [Visa e-postadress](#) för att visa produktens e-postadress på kontrollpanelen.
3. Använd webbplatsen HP ePrintCenter när du ska ange säkerhetsinställningar och konfigurera standardinställningar för alla HP ePrint-utskrifter som du skickar till den här skrivaren.
  - a. Gå till [www.hpeprintcenter.com](http://www.hpeprintcenter.com).
  - b. Klicka på **Logga in** och ange dina inloggningsuppgifter för HP ePrintCenter eller registrera dig för ett nytt konto.
  - c. Välj skrivaren i listan eller lägg till den genom att klicka på **+ Lägg till skrivare**. För att lägga till produkten behöver du ta reda på skrivarkoden, vilket är den del som är framför @-symbolen i produktens e-postadress. Du kan hämta koden genom att skriva ut sidan Webbtjänster från kontrollpanelen.

När du har lagt till produkten har du möjlighet att ändra e-postadressen.

 **OBS!** Koden är giltig i 24 timmar från och med att du aktiverar HP-webbtjänster. Om den blir ogiltig kan du få en ny kod genom att följa anvisningar igen för att aktivera HP-webbtjänster.

- d. För att förhindra att oönskade dokument skrivs ut klickar du på **ePrint-inställningar** och öppnar sedan fliken **Tillåtna avsändare**. Klicka på **Endast tillåtna avsändare** och lägg till de e-postadresser varifrån du tillåter ePrint-utskrifter.
  - e. Om du vill ange standardinställningar för alla ePrint-utskrifter som skickas till produkten klickar du på **ePrint-inställningar** och på **Utskriftsalternativ**. Ange sedan inställningarna som ska användas.
4. Bifoga det dokument som du vill skriva ut till ett e-postmeddelande som skickas till skrivarens e-postadress. Både e-postmeddelandet och bilagan skrivs ut.

## Använda AirPrint

Direktutskrift med Apples AirPrint stöds i iOS 4.2 eller senare. Använd AirPrint för att skriva ut direkt till produkten från iPad (iOS 4.2), iPhone (3GS eller senare) eller iPod touch (tredje generationen eller senare) i följande program:

- E-post
- Foton
- Safari
- Välj tredjepartsprogram

För att kunna använda AirPrint måste produkten vara ansluten till ett nätverk. Mer information om hur du använder AirPrint och vilka HP-produkter som är kompatibla med AirPrint finns på [www.hp.com/go/airprint](http://www.hp.com/go/airprint).



**OBS!** Du kanske måste uppdatera produktens fasta programvara för att kunna använda AirPrint. Gå till [www.hp.com/go/ljmfpm521series\\_firmware](http://www.hp.com/go/ljmfpm521series_firmware).



## Använd direkt USB-utskrift

1. Anslut USB-flashenheten till USB-porten på produktens framsida.

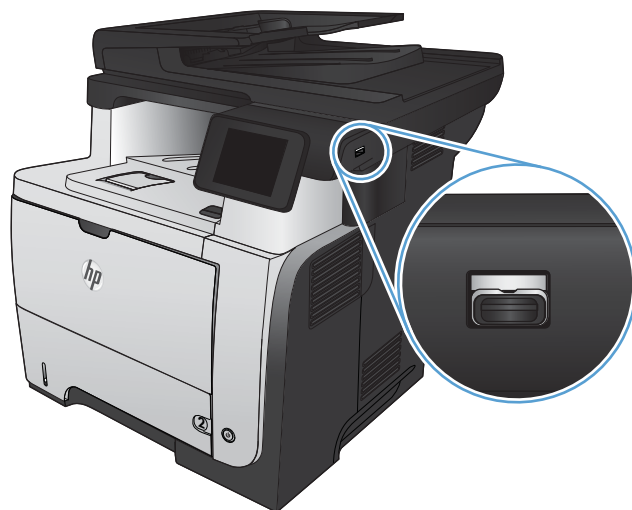

2. Meny **USB-minne** öppnas. Bläddra genom alternativen med hjälp av pilknapparna.
  - **Skriv ut dokument**
  - **Visa och skriva ut foton**
  - **Skanna till USB-enhet**
3. Om du vill skriva ut ett dokument trycker du på skärmen **Skriv ut dokument** och sedan på den mapp på USB-lagringen där dokumentet sparats. När översiktsskärmen öppnas kan du justera inställningarna genom att trycka på dem. Skriv ut dokumentet genom att trycka på knappen **Skriva ut**.
4. Om du vill skriva ut foton trycker du på skärmen **Visa och skriva ut foton** och sedan på förhandsgranskningen för att välja de foton som du vill skriva ut. Tryck på **Klar**. När översiktsskärmen öppnas kan du justera inställningarna genom att trycka på dem. Skriv ut foton genom att trycka på knappen **Skriva ut**.
5. Hämta utskriften från utmatningsfacket och ta bort USB-flashenheten.



---

## 5 Kopiera

- [Ange nya standardkopieringsinställningar](#)
- [Återställa standardinställningar för kopiering](#)
- [Göra en enstaka kopia](#)
- [Göra flera kopior](#)
- [Kopiera ett original med flera sidor](#)
- [Kopiera ID-kort](#)
- [Sortera ett kopieringsjobb](#)
- [Kopiera dubbelsidigt \(duplex\)](#)
- [Förminska eller förstora en kopia](#)
- [Optimera kopieringskvaliteten](#)
- [Justera ljusstyrkan eller svärtan för kopior](#)
- [Kopiera i utkastläge](#)
- [Ange pappersstorlek och papperstyp vid kopiering på specialpapper](#)

## Ange nya standardkopieringsinställningar

Du kan spara vilka kopieringsinställningar du vill och använda dem som standardinställning för varje utskrift.

1. Tryck på [Kopiera](#) på startskärmen.
2. Tryck på [Inställningar](#).
3. Konfigurera önskade kopieringsinställningar och bläddra sedan till och tryck på knappen [Ange som ny standardinst..](#)
4. Tryck på [Ja](#).

## Återställa standardinställningar för kopiering

Med den här proceduren kan du återställa till fabriksinställningarna för kopiering.

1. Tryck på **Kopiera** på startskärmen.
2. Tryck på **Inställningar**.
3. Bläddra till och tryck på knappen **Återställ standard**.
4. Tryck på knappen **OK** för att återställa standardinställningarna.

## Göra en enstaka kopia

1. Lägg dokumentet på skannerglaset eller i dokumentmataren.

**OBS!** Om det finns dokument både i dokumentmataren och på skannerglaset samtidigt, bearbetar produkten dokumentet i dokumentmataren och inte dokumentet på skannerglaset.

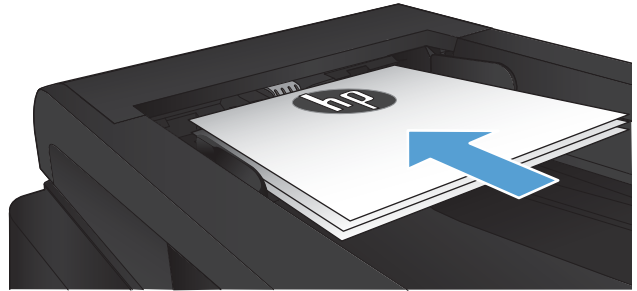

2. Om du har lagt dokumentet i dokumentmataren justerar du pappersledarna så att de ligger tätt intill papperet.

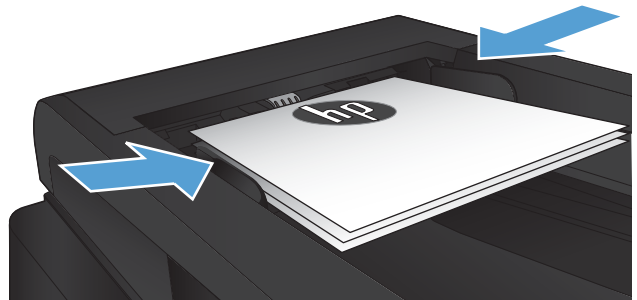

3. Tryck på **Kopiera** på startskärmen på produktens kontrollpanel.
4. Starta kopieringen genom att trycka på knappen **Starta kopiering**.

## Göra flera kopior

1. Lägg dokumentet på skannerglaset eller i dokumentmataren.

**OBS!** Om det finns dokument både i dokumentmataren och på skannerglaset samtidigt, bearbetar produkten dokumentet i dokumentmataren och inte dokumentet på skannerglaset.

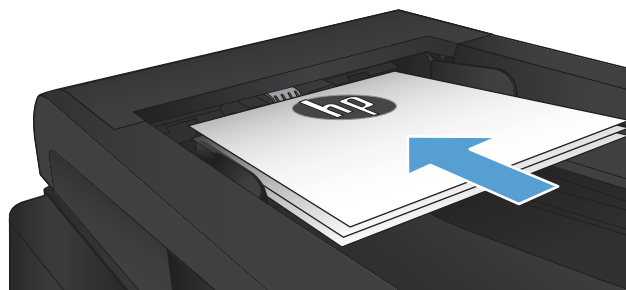

2. Om du har lagt dokumentet i dokumentmataren justerar du pappersledarna så att de ligger tätt intill papperet.

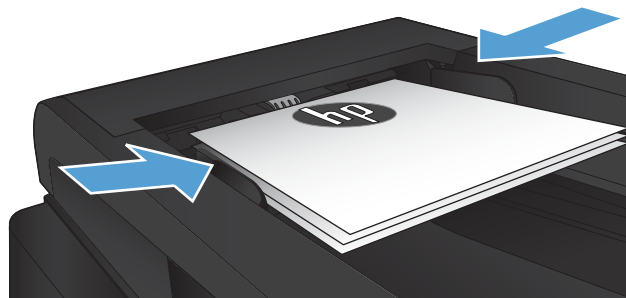

3. Tryck på [Kopiera](#) på startskärmen på produktens kontrollpanel.
4. Du kan ändra antalet kopior med hjälp av pilknapparna eller genom att trycka på det inställda antalet kopior och ange ett annat antal.
5. Starta kopieringen genom att trycka på knappen [Starta kopiering](#).

## Kopiera ett original med flera sidor

1. Sätt in originalen i dokumentmataren vända uppåt.

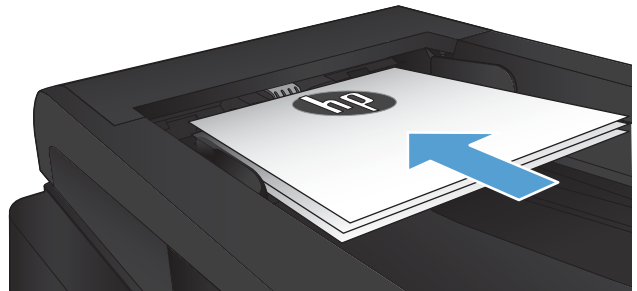

2. Justera styrskenorna tills de ligger tätt an mot papperet.

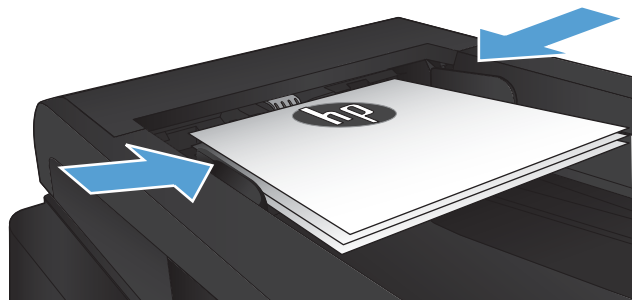

3. Tryck på [Kopiera](#) på startskärmen.
4. Starta kopieringen genom att trycka på knappen [Starta kopiering](#).



## Kopiera ID-kort

Med hjälp av funktionen **ID-kopiering** kan du kopiera båda sidorna av ID-kort eller andra små dokument på samma pappersark. Du uppmanas att först kopiera första sidan och att sedan placera kortet med den andra sidan ned någon annanstans på skannerglaset och kopiera igen. Produkten skriver sedan ut båda bilderna samtidigt.

1. Lägg dokumentet på skannerglaset.



2. Tryck på **Kopiera** på startskärmen.
3. Tryck på knappen **ID-kopiering**.
4. Starta kopieringen genom att trycka på knappen **Starta kopiering**.
5. Du uppmanas att placera kortet med den andra sidan ned någon annanstans på skannerglaset.



6. Om du vill kopiera fler sidor trycker du på knappen **OK**. Om detta är den sista sidan trycker du på knappen **Klar**.
7. Alla sidorna kopieras på samma sida av papperet.

## Sortera ett kopieringsjobb

1. Lägg dokumentet på skannerglaset eller i dokumentmataren.

**OBS!** Om det finns dokument både i dokumentmataren och på skannerglaset samtidigt, bearbetar produkten dokumentet i dokumentmataren och inte dokumentet på skannerglaset.

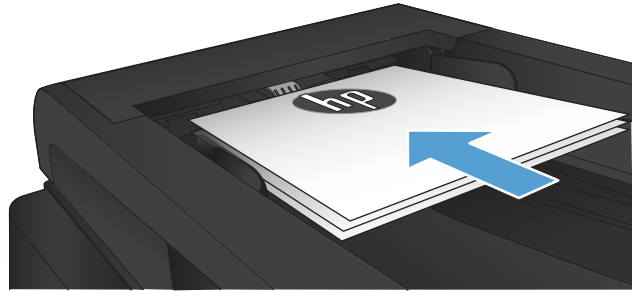

2. Tryck på **Kopiera** på startskärmen på produktens kontrollpanel.
3. Tryck på knappen **Inställningar** och bläddra sedan till och tryck på **Sortering**. Bläddra genom alternativen med hjälp av pilknapparna och välj ett alternativ genom att trycka på det.
4. Starta kopieringen genom att trycka på knappen **Starta kopiering**.

# Kopiera dubbelsidigt (duplex)

## Kopiera på båda sidor automatiskt

1. Lägg originaldokumenten i dokumentmataren med första sidan uppåt och med sidans överkant in mot dokumentmataren.

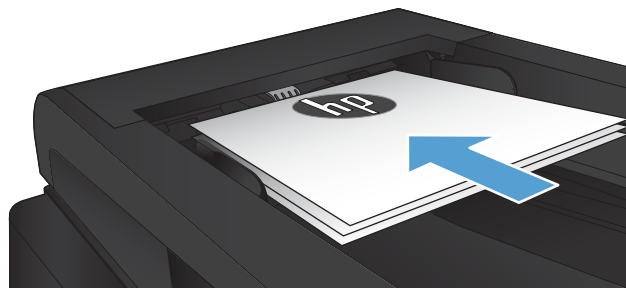

2. Justera pappersledarna efter dokumentens storlek.

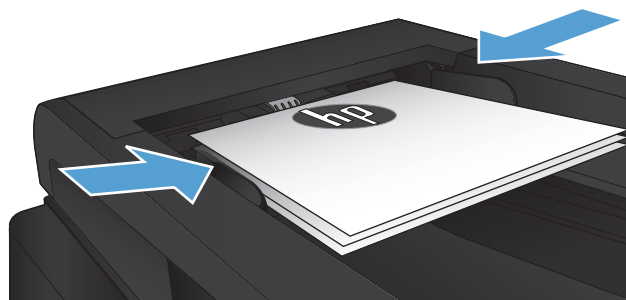

3. Tryck på [Kopiera](#) på startskärmen på produktens kontrollpanel.
4. Tryck på [Inställningar](#).
5. Bläddra till och tryck på knappen [Dubbelsidig](#).
6. Bläddra genom alternativen med hjälp av pilknapparna och välj ett alternativ genom att trycka på det.
7. Starta kopieringen genom att trycka på knappen [Starta kopiering](#).

## Kopiera manuellt på båda sidor

1. Lägg dokumentet på skannerglaset med framsidan nedåt och det övre vänstra hörnet mot skannerglasets övre vänstra hörn. Stäng skannern.

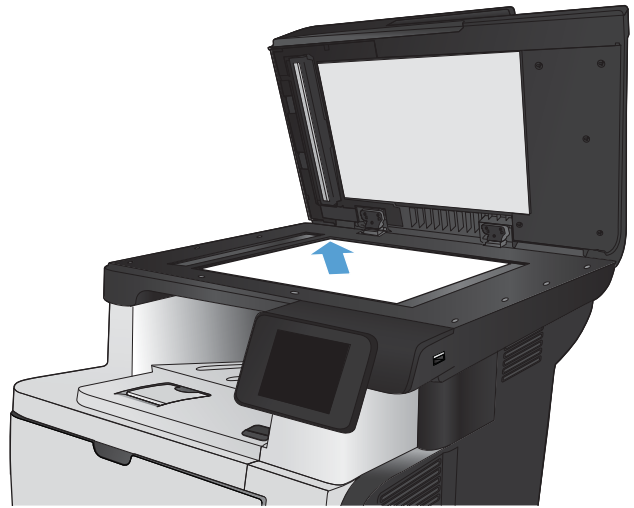

2. Tryck på **Kopiera** på startskärmen på produktens kontrollpanel.
3. Tryck på **Inställningar**.
4. Bläddra till och tryck på knappen **Dubbelsidig**.
5. Bläddra genom alternativen med hjälp av pilknapparna och välj ett alternativ genom att trycka på det.
6. Starta kopieringen genom att trycka på knappen **Starta kopiering**.
7. Du uppmanas att lägga i nästa originaldokument. Lägg det på glaset och tryck sedan på knappen **OK**.
8. Upprepa den här proceduren tills du har skannat den sista sidan. Tryck på knappen **Klar** och avsluta utskriften av kopiorna.

## Förminska eller förstora en kopia

1. Lägg dokumentet på skannerglaset eller i dokumentmataren.

**OBS!** Om det finns dokument både i dokumentmataren och på skannerglaset samtidigt, bearbetar produkten dokumentet i dokumentmataren och inte dokumentet på skannerglaset.

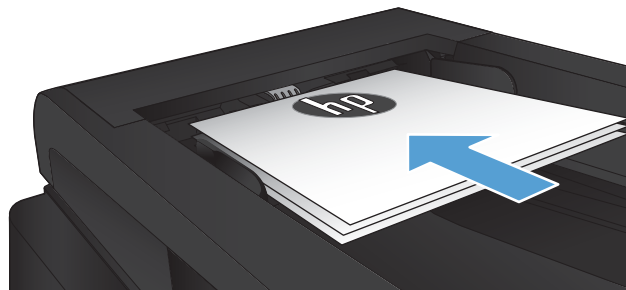

2. Tryck på [Kopiera](#) på startskärmen på produktens kontrollpanel.
3. Tryck på knappen [Inställningar](#) och sedan på knappen [Förminska/Förstora](#). Bläddra genom alternativen med hjälp av pilknapparna och välj ett alternativ genom att trycka på det.
4. Starta kopieringen genom att trycka på knappen [Starta kopiering](#).

# Optimera kopieringskvaliteten

Följande inställningar för kopieringskvalitet är tillgängliga:

- **Välj autom.:** Använd den här inställningen när kopieringskvaliteten inte spelar roll. Detta är standardinställningen.
- **Blandat:** Använd den här inställningen för dokument som innehåller både text och grafik.
- **Text:** Använd den här inställningen för dokument som innehåller mest text.
- **Bild:** Använd den här inställningen för dokument som innehåller mest grafik.

1. Lägg dokumentet på skannerglaset eller i dokumentmataren.

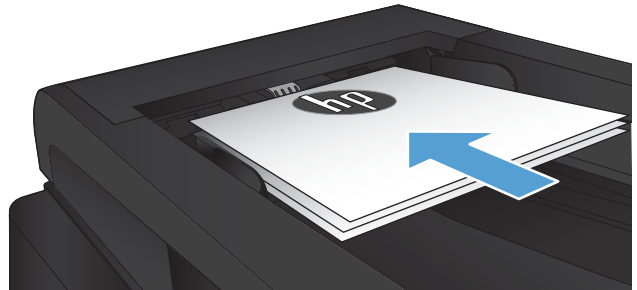

2. Tryck på **Kopiera** på startskärmen.
3. Tryck på knappen **Inställningar** och bläddra sedan till och tryck på **Optimera**. Bläddra genom alternativen med hjälp av pilknapparna och välj ett alternativ genom att trycka på det.
4. Starta kopieringen genom att trycka på knappen **Starta kopiering**.

## Justera ljusstyrkan eller svärtan för kopior

1. Lägg dokumentet på skannerglaset eller i dokumentmataren.

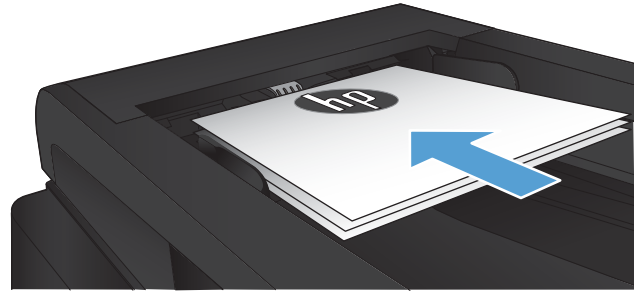

2. Tryck på [Kopiera](#) på startskärmen.
3. Tryck på [Inställningar](#).
4. Tryck på [Ljusare/mörkare](#).
5. Tryck på "+" eller "-" för att justera inställningen och tryck sedan på [OK](#).
6. Starta kopieringen genom att trycka på knappen [Starta kopiering](#).

## Kopiera i utkastläge

Utkastläget kan ge lägre tonerförbrukning. Utkastläget kan dock ge sämre utskriftskvalitet.

HP rekommenderar inte att du använder utkastläget hela tiden. Om du gör det finns det risk att toner fortfarande finns kvar när de mekaniska delarna i tonerkassetten är uttjänta. Om utskriftskvaliteten börjar försämrans och inte längre är godtagbar bör du fundera på att byta ut tonerkassetten.

1. Lägg dokumentet på skannerglaset eller i dokumentmataren.

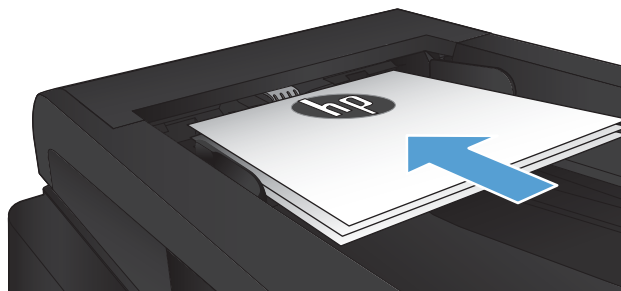

2. Tryck på [Kopiera](#) på startskärmen.
3. Tryck på [Inställningar](#).
4. Bläddra till och tryck på knappen [Utkastläge](#).
5. Tryck på [På](#).
6. Starta kopieringen genom att trycka på knappen [Starta kopiering](#).



## Ange pappersstorlek och papperstyp vid kopiering på specialpapper

1. Tryck på [Kopiera](#) på startskärmen.
2. Tryck på knappen [Inställningar](#) och bläddra sedan till och tryck på [Papper](#).
3. Tryck på den pappersstorlek som fyllts på i fack 1 i listan över pappersstorlekar.



---

**OBS!** Produkten kan användas för följande storlekar vid kopiering: Letter, Legal och A4.

---

4. Tryck på den papperstyp som fyllts på i fack 1 i listan över papperstyper.
5. Starta kopieringen genom att trycka på knappen [Starta kopiering](#).



---

## 6 Skanna

- [Skanna med programmet HP Scan \(Windows\)](#)
- [Skanna med programmet HP Scan \(Mac OS X\)](#)
- [Skanna till en USB-lagringsenhet](#)
- [Ange en mapp för skanning till nätverk och funktioner för skanning till e-post](#)
- [Skanna till en nätverksmapp](#)
- [Skanna till e-post](#)
- [Skanna med annan programvara](#)

## Skanna med programmet HP Scan (Windows)

1. Dubbelklicka på ikonen **HP Scan** på skrivbordet. Om ikonen inte finns på datorns skrivbord öppnar du mappen **Program**, klickar på **HP**, öppnar produktens mapp och klickar sedan på **HP Scan**.
2. Välj en skanningsgenväg och justera inställningarna vid behov.
3. Klicka på **Skanna**.



**OBS!** Klicka på **Avancerade inställningar** om du vill ha fler alternativ.

Klicka på **Skapa ny genväg** om du vill skapa en egen uppsättning inställningar och spara den i listan över genvägar.

---

## Skanna med programmet HP Scan (Mac OS X)

1. Öppna programvaran **HP Scan** som finns i mappen **Hewlett-Packard** inuti mappen **Program**.
2. Följ anvisningarna på skärmen för att skanna dokumentet.
3. När du har skannat alla sidor klickar du på knappen **Skicka** för att skriva ut sidorna eller spara dem i en fil.

## Skanna till en USB-lagringsenhet

1. Lägg dokumentet på skannerglaset eller i dokumentmataren.
2. Anslut USB-lagringsenheten till porten på produktens framsida.
3. Tryck på **Skanna** på startskärmen på produktens kontrollpanel.
4. Tryck på skärmen **Skanna till USB-enhet**.
5. Tryck på knappen **Skanna** för att skanna och spara filen. Nu skapas en mapp med namnet **HPSCANS** på USB-lagringsenheten och där sparas filen i PDF- eller JPG-format med ett filnamn som genereras automatiskt.



**OBS!** När översiktsskärmen öppnas kan du justera inställningarna genom att trycka på den.

Du kan även ändra namnet på mappen.

---

# Ange en mapp för skanning till nätverk och funktioner för skanning till e-post

Om du ska kunna använda de här skanningsfunktionerna måste produkten vara ansluten till ett nätverk. De här skanningsfunktionerna är inte tillgängliga förrän du konfigurerar dem. Använd inställningsguiden Skanna till nätverksmapp (Windows) och guiden Skanna till e-post (Windows) i slutet av produktens programvaruinstallation, eller använd HP:s inbyggda webbserver för att konfigurera funktionerna. Följande instruktioner beskriver hur du konfigurerar skanningsfunktionerna med hjälp av HP:s inbyggda webbserver.

## Konfigurera funktionen för att skanna till nätverksmapp

1. Tryck på knappen Nätverk  på startskärmen på produktens kontrollpanel om du vill visa produktens IP-adress.
2. Öppna HP:s inbyggda webbserver genom att ange produktens IP-adress i adressfältet i webbläsaren.  

---

 **OBS!** Du kan även komma åt HP:s inbäddade webbserver från HP Device Toolbox för Windows eller HP-program för Mac OS X.

---
3. Klicka på fliken **Skanna**.
4. Klicka på länken **Skanna till nätverk, mappinstallation** på menyn till vänster på skärmen.
5. Skapa en ny mapp genom att klicka på **Ny**.
6. Fyll i fälten på skärmen.
7. Klicka på knappen **Spara och testa** längst ned på skärmen för att spara inställningarna och testa installationen.

## Ställa in funktionen för att skanna till e-post

1. Tryck på knappen Nätverk  på startskärmen på produktens kontrollpanel om du vill visa produktens IP-adress.
2. Öppna HP:s inbyggda webbserver genom att ange produktens IP-adress i adressfältet i webbläsaren.  

---

 **OBS!** Du kan även komma åt HP:s inbäddade webbserver från HP Device Toolbox för Windows eller HP-program för Mac OS X.

---
3. Klicka på fliken **Skanna**.
4. Klicka på länken **Skanna till e-post, installation** på menyn till vänster på skärmen.
5. Klicka på länken **Utgående e-postprofiler** och sedan på **Ny**.
6. Fyll i fälten på skärmen. Du kan få den här informationen från din administratör eller Internetleverantör. Om SMTP-servern kräver autentisering måste du även känna till SMTP-användarnamn och -lösenord.

7. Klicka på knappen **Spara och testa** längst ned på skärmen för att spara inställningarna och testa installationen.
8. Du kan lägga till kontakter i adressboken för e-post eller konfigurera övriga standardinställningar för e-post. Stegen är valfria. Klicka på länkarna **Adressbok för e-post** och **Standardalternativ för e-post** på menyn till vänster på skärmen för att ställa in funktionerna.



## Skanna till en nätverksmapp

Använd produktens kontrollpanel till att skanna ett dokument och spara det i en mapp på nätverket.



**OBS!** För att kunna använda funktionen måste produkten vara ansluten i ett nätverk och du måste ha konfigurerat skanningfunktionen på HP:s inbäddade webbserver.

1. Lägg dokumentet på skannerglaset eller i dokumentmataren.
2. Tryck på [Skanna](#) på startskärmen på produktens kontrollpanel.
3. Tryck på [Skanna till nätverksmapp](#).
4. Markera mappen där du vill spara dokumentet i listan med nätverksmappar.
5. På kontrollpanelen visas en översikt över skanningsinställningarna.
  - Om du vill ändra några inställningar trycker du på knappen [Inställningar](#) och ändrar sedan inställningarna.
  - Gå vidare till nästa steg om inställningarna är korrekta.
6. Starta skanningsjobbet genom att trycka på [Skanna](#).

## Skanna till e-post

Använd produktens kontrollpanel för att skanna en fil direkt till en e-postadress. Den skannade filen skickas till adressen som en bilaga till e-postmeddelandet.



**OBS!** För att kunna använda funktionen måste produkten vara ansluten i ett nätverk och du måste ha konfigurerat skanningfunktionen på HP:s inbäddade webbserver.

1. Lägg dokumentet på skannerglaset eller i dokumentmataren.
2. Tryck på [Skanna](#) på startskärmen på produktens kontrollpanel.
3. Tryck på [Skanna till e-post](#).
4. Tryck på [Skicka ett e-postmeddelande](#).
5. Välj den [Från](#)-adress som du vill använda. Detta är även kallat "profil för utgående e-post".



**OBS!** Om PIN-funktionen är konfigurerad anger du PIN-koden och trycker på [OK](#). Däremot krävs det ingen PIN-kod för att använda funktionen.

6. Tryck på [Om](#) och välj den adress eller grupp som filen ska skickas till. Tryck på [Klar](#) när du är klar.
7. Tryck på [Ämne](#) om du vill lägga till en ämnesrad.
8. Tryck på [Nästa](#).
9. På kontrollpanelen visas en översikt över skanningsinställningarna.
  - Om du vill ändra några inställningar trycker du på knappen [Inställningar](#) och ändrar sedan inställningarna.
  - Gå vidare till nästa steg om inställningarna är korrekta.
10. Starta skanningsjobbet genom att trycka på [Skanna](#).

## Skanna med annan programvara

Om du installerar all programvara för produkten är den TWAIN-kompatibel och WIA-kompatibel (Windows Imaging Application). Om du installerar minsta möjliga programvara är produkten WIA-kompatibel. Produkten kan användas med Windows-program som fungerar för TWAIN- och WIA-kompatibla skanningsenheter.

När du använder ett TWAIN- eller WIA-kompatibelt program kan du använda skanningsfunktionen och skanna en bild direkt till det öppna programmet. Mer information finns i filen Hjälp och dokumentationen som följde med det TWAIN- eller WIA-kompatibla programmet.

### Skanna från ett TWAIN-kompatibelt program (Windows)

I allmänhet är ett program TWAIN-kompatibelt om det har kommandon som **Hämta**, **Hämta fil**, **Skanna**, **Importera nytt objekt**, **Infoga från** eller **Skanner**. Om du är osäker på om programmet är kompatibelt eller inte vet vad kommandot kallas tittar du i Hjälp i programmet eller i dokumentationen till programmet.

När du skannar från ett TWAIN-kompatibelt program startar programmet HP Skanna eventuellt automatiskt. Om programmet HP Skanna startar kan du göra ändringar medan du förhandsgranskar bilden. Om programmet inte startar automatiskt hamnar bilden genast i det TWAIN-kompatibla programmet.

Börja skanna från ett TWAIN-program. I programmets hjälpsystem och dokumentation finns information om kommandon och anvisningar som du kan följa.

### Skanna från ett WIA-kompatibelt program (Windows)

WIA ger ytterligare en metod för skanning av en bild direkt till ett program. I stället för programvaran HP Skanna använder WIA programvara från Microsoft för skanningen.

I allmänhet är ett program WIA-kompatibelt om det finns kommandon som **Bild/Från skanner eller kamera** i någon av menyerna Infoga eller Arkiv i programmet. Om du inte vet om programmet är WIA-kompatibelt tittar du i programmets hjälpinformation eller dokumentation.

Påbörja skanningen i det WIA-kompatibla programmet. I programmets hjälpsystem och dokumentation finns information om kommandon och anvisningar som du kan följa.

**-eller-**

Öppna Kontrollpanelen i Windows och dubbelklicka på produktsymbolen i mappen **Skannrar och kameror** (som finns i mappen **Maskinvara och ljud** i Windows Vista och Windows 7). Microsoft WIA-guide öppnas och du kan skanna till en fil.



---

# 7 Faxe

- [Ställa in produkten för fax](#)
- [Använda telefonboken](#)
- [Konfigurera inställningar för att skicka fax](#)
- [Konfigurera inställningar för mottagning av fax](#)
- [Ställa in faxhämtning \(pollning\)](#)
- [Använda fax](#)

# Ställa in produkten för fax

## Ansluta faxporten till en telefonlinje

1. Anslut telefonsladden till faxporten på produkten och telefonjacket i väggen.

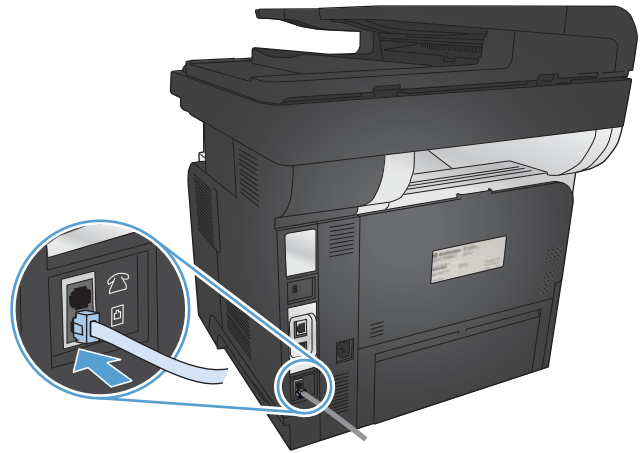



Produkten är en analog enhet. HP rekommenderar att du använder produkten tillsammans med en separat analog telefonlinje.

 **OBS!** I vissa länder/regioner kan du behöva en adapter för att kunna använda den telefonkabel som levererades med produkten.

## Ansluta ytterligare enheter

Produkten har två faxportar:

- Faxporten "linje in" , som används för att ansluta produkten till telefonjacket i väggen.
- Faxporten "telefonlinje ut" , som används för att ansluta ytterligare enheter till produkten.







Telefoner som används tillsammans med produkten kan anslutas på två sätt:

- En anknäringstelefon är ansluten till samma telefonlinje på en annan plats.
- En nedströmstelefon är en telefon som är ansluten till produkten eller en enhet som är ansluten till produkten.

Anslut ytterligare enheter i den ordning som beskrivs nedan. Den utgående porten för varje enhet ansluts till den ingående porten på nästa och bildar på så sätt en "kedja". Om du inte vill ansluta en enhet hoppar du över det steget och fortsätter till nästa enhet.

 **OBS!** Anslut inte fler än tre enheter till telefonlinjen.

 **OBS!** Röstbrevlåda stöds inte för den här produkten.

1. Dra ur nätsladdarna till alla enheter som du vill ansluta.
2. Anslut produkten till ett telefonjack.
3. Ta bort plastskyddet från porten "telefonlinje ut" .
4. Anslut ett internt eller externt modem på en dator genom att ansluta ena änden av en telefonsladd till produktens port "telefonlinje ut" . Anslut den andra änden av telefonsladden till faxporten "linje in"  på modemmet eller datorn.



 **OBS!** En del modem har en andra linjeport att ansluta till en separat röstlinje. Läs mer i dokumentationen för modemmet så att du ansluter till rätt "linje"-port om du har två linjeportar.

5. Du ansluter en nummerpresentatör genom att ansluta telefonsladden till föregående enhets "telefon"-port. Anslut den andra änden av telefonsladden till nummerpresentatörens "linje"-port.
6. Du ansluter en telefonsvarare genom att ansluta telefonsladden till föregående enhets "telefon"-port. Anslut den andra änden av telefonsladden till telefonsvararens "linje"-port.
7. Du ansluter en telefon genom att ansluta telefonsladden till föregående enhets "telefon"-port. Anslut den andra änden av telefonsladden till telefonens "linje"-port.
8. När du har anslutit färdigt enheterna ansluter du alla enheter till sina strömkällor.

## Ställa in fax med telefonsvarare

Om du ansluter en telefonsvarare till produkten konfigurerar du produkten genom att följa dessa steg:

 **OBS!** Om en telefonsvarare är ansluten till samma telefonlinje men till ett annat jack (i ett annat rum t.ex.), kan det störa produkten när den ska ta emot fax.

1. Tryck på Inställningar  på startskärmen på produktens kontrollpanel.
2. Tryck på [Faxinställningar](#).
3. Tryck på [Grundinställn..](#)
4. Tryck på [Signaler före svar](#).
5. Ange antalet ringsignaler före svar till minst en signal fler än för motsvarande inställning på telefonsvararen. Ställ in antalet ringsignaler med hjälp av knappsatsen och tryck sedan på [OK](#).
6. Tryck på knappen  för att återgå till menyn [Grundinställn..](#)



7. Bläddra till och tryck på knappen **Svarsläge**.
8. Tryck på **TAM**. Med den här inställningen aktiv lyssnar produkten efter faxsignaler när telefonsvararen har tagit samtalet. Produkten besvarar ett samtal om någon faxsignal upptäckts.

## Ställa in fax med en anknytningstelefon

Om du ansluter en anknytningstelefon till produkten konfigurerar du produkten genom att följa dessa steg:

1. På kontrollpanelen trycker du på knappen **Inställningar** .
2. Bläddra till och tryck på knappen **Faxinställningar**.
3. Bläddra till och tryck på knappen **Avancerade inst.**.
4. Bläddra till och tryck på **Sidotelefon** och bekräfta att alternativet **På** är valt.

När den här inställningen är aktiverad kan du ange att enheten ska ta emot det inkommande faxet genom att trycka på 1-2-3 i följd på telefonens knappsats. Du ska avaktivera inställningen endast om du använder pulsval eller har en tjänst från teleoperatören som också begagnar sig av nummersekvensen 1-2-3. Teleoperatörens tjänst fungerar inte om den står i konflikt med produkten.

5. Tryck på knappen  två gånger för att återgå till menyn **Faxinställningar**.
6. Tryck på **Grundinställn.**.
7. Bläddra till och tryck på knappen **Svarsläge**.
8. Tryck på **Fax/Tel**. Med den här inställningen aktiverad besvaras alla samtal automatiskt, och det fastställs om samtalet är ett röst- eller faxsamtal. Om samtalet är ett faxsamtal hanteras det som ett inkommande fax. Om samtalet är ett röstsamtal genereras en syntetisk ringsignal som uppmärksammar dig på det inkommande röstsamtalet.
9. Tryck på knappen  två gånger för att återgå till menyn **Faxinställningar**.
10. Bläddra till och tryck på knappen **Avancerade inst.**.
11. Bläddra till och tryck på knappen **Fax/tel-ringtid**.
12. Ange efter hur många sekunder fax-/ringsignalen för att uppmärksamma dig på ett inkommande röstsamtal ska upphöra.

## Inställningar för fristående fax

Du kan använda produkten enbart som en fax utan att ansluta den till en dator eller ett nätverk.

1. Packa upp och ställ in produkten.
2. Tryck på **Inställningar**  på startskärmen på produktens kontrollpanel.
3. Tryck på **Faxinställningar**.
4. Tryck på knappen **Faxinstallationsfunktion**.
5. Följ anvisningarna på skärmen och välj lämpligt svar på respektive fråga.

---

 **OBS!** Faxnumret får bestå av max 20 tecken.

 **OBS!** Faxrubriken får bestå av max 25 tecken.

---



## Ställ in faxtid, faxdatum och faxrubrik

Om du inte slutförde inställningsprocessen för fax när du installerade programvaran kan du slutföra den när som helst via någon av de här metoderna.

### Använd kontrollpanelen för att ange tid, datum och rubrik för fax

1. Tryck på Inställningar  på startskärmen på produktens kontrollpanel.
2. Tryck på Faxinställningar.
3. Tryck på Grundinställn..
4. Bläddra till och tryck på knappen Tid/datum.
5. Välj 12-timmarsklocka eller 24-timmarsklocka.
6. Ställ in tiden med hjälp av knappsatsen och tryck sedan på knappen OK.
7. Välj datumformat.
8. Ställ in datumet med hjälp av knappsatsen och tryck sedan på knappen OK.
9. Tryck på Faxrubrik.
10. Ange faxnumret med hjälp av knappsatsen och tryck sedan på knappen OK.

---

 **OBS!** Faxnumret får bestå av max 20 tecken.

---

11. Ange företagsnamn eller faxrubrik med hjälp av knappsatsen och tryck sedan på knappen OK.

Du anger specialtecken som inte finns på standardknappsatsen genom att trycka på knappen 123 och öppna en knappsats som innehåller specialtecken.

---

 **OBS!** Faxrubriken får bestå av max 25 tecken.

---

### Konfigurera datum, tid och rubrikinformation för faxen med hjälp av HP:s faxinställningsguide (Windows)

1. Klicka på **Start** och klicka sedan på **Program**.
2. Klicka på **HP**, klicka på produktens namn och klicka sedan på **Faxinställningsguiden**.
3. Konfigurera faxinställningarna genom att följa anvisningarna på skärmen i faxinställningsguiden.

## Använda telefonboken

Du kan lagra faxnummer du använder ofta (upp till 120 poster) som kortnummer. Kortnummer kan bestå av enskilda faxnummer eller grupper med faxnummer.

- [Skapa och redigera kortnummerposter](#)
- [Skapa och redigera gruppkortnummer](#)
- [Ta bort kortnummer](#)
- [Ta bort gruppkortnummer](#)

### Skapa och redigera kortnummerposter

1. Tryck på **Fax** på startskärmen på produktens kontrollpanel.
2. Tryck på knappen **Faxmeny**.
3. Tryck på knappen **Telefonkataloginställningar**.
4. Tryck på knappen **Enskild installation**.
5. Tryck på ett ledigt nummer i listan.
6. Skriv in ett namn med hjälp av knappsatsen och tryck sedan på **OK**.
7. Skriv in faxnumret med hjälp av knappsatsen och tryck sedan på **OK**.

### Skapa och redigera gruppkortnummer

1. Skapa en separat post för varje faxnummer som ska ingå i gruppen.
  - a. Tryck på **Fax** på startskärmen på produktens kontrollpanel.
  - b. Tryck på knappen **Faxmeny**.
  - c. Tryck på knappen **Telefonkataloginställningar**.
  - d. Tryck på knappen **Enskild installation**.
  - e. Tryck på ett ledigt nummer i listan.
  - f. Skriv in ett namn med hjälp av knappsatsen och tryck sedan på **OK**.
  - g. Skriv in faxnumret med hjälp av knappsatsen och tryck sedan på **OK**.
2. Klicka på knappen **Kortnummergrupp** på menyn **Telefonkataloginställningar**.
3. Tryck på ett ledigt nummer i listan.
4. Skriv in ett gruppnamn med hjälp av knappsatsen och tryck på **OK**.
5. Tryck på de separata poster som du vill ska ingå i gruppen. När du är klar trycker du på knappen **Urval klart**.

## Ta bort kortnummer

1. Tryck på **Fax** på startskärmen på produktens kontrollpanel.
2. Tryck på knappen **Faxmeny**.
3. Tryck på knappen **Telefonkataloginställningar**.
4. Tryck på knappen **Ta bort post**. Ta bort alla poster genom att trycka på **Ta bort samtliga poster**.
5. Tryck på den post som du vill ta bort:
6. Tryck på **OK** för att bekräfta borttagningen.

## Ta bort gruppkortnummer



1. Tryck på **Fax** på startskärmen på produktens kontrollpanel.
2. Tryck på knappen **Faxmeny**.
3. Tryck på knappen **Telefonkataloginställningar**.
4. Tryck på knappen **Ta bort post**. Ta bort alla poster genom att trycka på **Ta bort samtliga poster**.
5. Tryck på den post som du vill ta bort:
6. Tryck på **OK** för att bekräfta borttagningen.

## Konfigurera inställningar för att skicka fax

- [Ange speciella uppringningssymboler och alternativ](#)
- [Ställa in igenkänning av kopplingston](#)
- [Ställa in alternativ för automatisk återuppringning](#)
- [Ange ljus/mörkt och upplösning](#)
- [Ställa in betalningskoder](#)

### Ange speciella uppringningssymboler och alternativ

Du kan infoga pauser i ett faxnummer som du ringer. Pauser behövs ofta vid utlandssamtal och anslutning till extern linje i en växel.

Specialsymbol	Knapp	Beskrivning
Uppringningspaus		Knappen för återuppringning/paus kan väljas på knappsatsen på kontrollpanelen när du anger ett faxnummer. Du kan även infoga en uppringningspaus genom att trycka på kommatecknet.
Paus för kopplingston		När du trycker på den här knappen inväntar produkten kopplingston innan resten av telefonnumret slås. Knappen är endast tillgänglig i sammanhang där det är användbart.
R-knappsfunktion (flash)		När du trycker på den här knappen aktiveras R-knappsfunktionalitet (flash). Knappen är endast tillgänglig i sammanhang där det är användbart.

### Ange uppringningsprefix

Ett uppringningsprefix är ett nummer eller en grupp med nummer som automatiskt läggs till före varje faxnummer som du slår från kontrollpanelen eller programvaran. Det högsta tillåtna antalet tecken i ett uppringningsprefix är 50.

Standardinställningen är **Av**. Om du exempelvis måste slå siffran 9 för att få en extern linje är det praktiskt att aktivera funktionen och ställa in ett prefix. När den här inställningen är aktiverad kan du slå ett faxnummer utan uppringningsprefix genom att slå numret manuellt.

1. Tryck på **Inställningar**  på startskärmen på produktens kontrollpanel.
2. Tryck på menyn **Faxinställningar**.
3. Tryck på menyn **Grundinställn..**
4. Bläddra till och tryck på knappen **Slå prefix** och tryck sedan på **På**.
5. Ange prefixet med hjälp av knappsatsen och tryck sedan på knappen **OK**. Du kan använda dig av siffror, pauser och uppringningssymboler.

### Ställa in igenkänning av kopplingston

I normalfallet rings faxnumret upp genast. Om du använder produkten på samma linje som din telefon aktiverar du inställningen för avkänning av kopplingston. Det här förhindrar att produkten försöker skicka fax när någon använder telefonen.

Standardinställningen för avkänning av kopplingston är **På** i Frankrike och Ungern och **Av** i övriga länder/regioner.

1. Tryck på Inställningar  på startskärmen på produktens kontrollpanel.
2. Tryck på menyn **Faxinställningar**.
3. Tryck på menyn **Avancerade inst..**
4. Bläddra till och tryck på **Upptäck kopplingston** och tryck sedan på **På** eller **Av**.

## Ton- eller pulsval

Använd den här proceduren för att ställa in om ton- eller pulsval ska användas. Standardinställningen är **Ton**. Den här inställningen ändrar du endast om du vet att tonval inte går att använda för telefonlinjen.

 **OBS!** Det finns inte uppringning med tonval i alla regioner/länder.

1. Tryck på Inställningar  på startskärmen på produktens kontrollpanel.
2. Tryck på menyn **Faxinställningar**.
3. Tryck på menyn **Avancerade inst..**
4. Bläddra till och tryck på **Uppringningstyp** och tryck sedan på **Ton** eller **Puls**.

## Ställa in alternativ för automatisk återuppringning

Om produkten inte kan skicka ett fax på grund av ett kommunikationsfel eller att mottagarfaxen inte svarar, eller för att linjen var upptagen, försöker produkten att ringa upp igen med utgångspunkt från inställningarna för automatisk återuppringning vid upptaget, inget svar eller kommunikationsfel.

### Ange alternativ för automatisk återuppringning vid upptaget

Om det här alternativet är aktiverat sker återuppringning automatiskt vid upptaget. Standardinställningen för automatisk återuppringning vid upptaget är **På**.

1. Tryck på Inställningar  på startskärmen på produktens kontrollpanel.
2. Tryck på menyn **Faxinställningar**.
3. Tryck på menyn **Avancerade inst..**
4. Bläddra till och tryck på **Uppr. om upptag.** och tryck sedan på **På** eller **Av**.

### Ange alternativ för återuppringning vid inget svar

Om det här alternativet är aktiverat sker återuppringning automatiskt om mottagaren inte svarar. Standardinställningen för automatisk återuppringning vid inget svar är **Av**.

1. Tryck på Inställningar  på startskärmen på produktens kontrollpanel.
2. Tryck på menyn **Faxinställningar**.
3. Tryck på menyn **Avancerade inst..**
4. Bläddra till och tryck på **Återuppringning vid ej svar** och tryck sedan på **På** eller **Av**.

## Ange alternativ för återuppringning vid kommunikationsfel

Om det här alternativet är aktiverat sker återuppringning automatiskt vid kommunikationsfel av något slag. Standardinställningen för automatisk återuppringning vid kommunikationsfel är **På**.

1. Tryck på Inställningar  på startskärmen på produktens kontrollpanel.
2. Tryck på menyn **Faxinställningar**.
3. Tryck på menyn **Avancerade inst..**
4. Bläddra till och tryck på **Ring upp igen vid komm.fel** och tryck sedan på **På** eller **Av**.

## Ange ljus/mörkt och upplösning

### Ange standardinställning för ljus/mörkt (kontrast)

Kontrastinställningen påverkar hur mörkt ett utgående fax blir.

Standardinställningen för ljus/mörkt är den kontrast som normalt används för att skicka fax. Som standard står reglaget i mitten.

1. Tryck på Inställningar  på startskärmen på produktens kontrollpanel.
2. Tryck på menyn **Faxinställningar**.
3. Tryck på menyn **Avancerade inst..**
4. Flytta reglaget genom att trycka på **Ljusare/mörkare** och sedan på någon av pilknapparna.

### Ange inställningar för upplösning



---

**OBS!** Faxfilstorleken ökas om upplösningen ökas. Större fax ökar sändningstiden och kan överskrida tillgängligt minne i produkten.

---

Följande inställningar är tillgängliga:

- **Standard:** Den här inställningen medför den lägsta kvaliteten och den högsta överföringshastigheten.
- **Hög:** Den här inställningen medför en högre upplösning än **Standard** som vanligen används för textdokument.
- **Superfin:** Den här inställningen passar bäst för dokument som innehåller både bild och text. Överföringshastigheten är långsammare än **Hög** men snabbare än **Foto**.
- **Foto:** Den här inställningen ger de bästa bilderna men ökar också överföringstiden markant.

### Ange faxupplösning för aktuell faxutskrift

1. Tryck på **Fax** på startskärmen på produktens kontrollpanel.
2. Tryck på **Faxmeny**.
3. Tryck på **Skicka alternativ**.
4. Tryck på knappen **Faxupplösning** och sedan på något av alternativen.



---

**OBS!** Standardinställningen för upplösning är **Hög**.

---

## Ställa in standardinställningen för upplösning för alla faxutskrifter

1. Tryck på Inställningar  på startskärmen på produktens kontrollpanel.
2. Tryck på menyn [Faxinställningar](#).
3. Tryck på menyn [Avancerade inst.](#).
4. Tryck på knappen [Faxupplösning](#) och sedan på något av alternativen.

---

 **OBS!** Standardinställningen för upplösning är [Hög](#).

---

## Ställa in betalningskoder

Om alternativet för betalningskoder har aktiverats uppmanas du att ange en betalningskod för varje fax. Betalningskodsantalet ökar för varje skickat fax. Det inkluderar alla typer av fax utom begärda fax, vidarebefordring av fax och fax som skickats till PC. För specialgrupper och andra gruppfax ökar betalningskodsantalet för varje skickat fax till varje enskild mottagare.

Fabriksinställningen för betalningskoder är [Av](#). Betalningskoden kan vara alla tal från 1 t.o.m. 250.

### Ange inställning för betalningskoder

1. Tryck på Inställningar  på startskärmen på produktens kontrollpanel.
2. Tryck på menyn [Faxinställningar](#).
3. Tryck på menyn [Avancerade inst.](#).
4. Bläddra till och tryck på knappen [Betalningskoder](#) och tryck sedan på [På](#).

### Använda betalningskoder

1. Placera dokumentet i dokumentmataren eller på skannerglaset.
2. Tryck på [Fax](#) på startskärmen på produktens kontrollpanel.
3. Ange faxnumret eller välj en post för kortnummer eller gruppnummer.
4. Tryck på knappen [Starta fax](#).
5. Ange betalningskoden och tryck sedan på [OK](#).

### Skriva ut betalningskodsrapport

Betalningskodsrapporten är en utskriven lista över alla faxbetalningskoder och det totala antalet fax som har debiterats för varje kod. Rapporten är endast tillgänglig om betalningskodfunktionen har installerats.

---

 **OBS!** När rapporten väl har skrivits ut tas alla betalningsuppgifter bort.

---

1. Tryck på [Fax](#) på startskärmen på produktens kontrollpanel.
2. Tryck på knappen [Faxmeny](#).
3. Tryck på knappen [Faxrapporter](#).
4. Bläddra till och tryck på knappen [Skriv ut betalningsrapport](#).

## Konfigurera inställningar för mottagning av fax

- [Ställa in faxvidarebefordring](#)
- [Ställa in svarsläge](#)
- [Spärra eller ta bort spärr för faxnummer](#)
- [Ställa in antalet ringsignaler före svar](#)
- [Ställa in särskild ringsignal](#)
- [Använda automatisk förminskning för inkommande fax](#)
- [Ange inställningar för återutskrift av fax](#)
- [Ange faxljudvolymen](#)
- [Ange stämplade mottagna fax](#)
- [Ställa in funktionen för privat mottagning](#)

### Ställa in faxvidarebefordring

Du kan ställa in att enheten ska vidarebefordra inkommande fax till ett annat faxnummer. När faxet anländer till produkten lagras det i minnet. Produkten ringer sedan upp det faxnummer som du har angivit och skickar faxet. Om det inte går att vidarebefordra ett fax (exempelvis för att numret är upptaget) och återuppringningsförsöken inte lyckas, skrivs faxet ut.

Om minnet i produkten blir fullt under tiden som ett fax tas emot avbryts mottagningen och endast de delar av faxet som har lagrats i minnet vidarebefordras.

När produkten vidarebefordrar fax måste den (snarare än datorn) vara mottagare av faxen och svarsläget måste vara inställt på **Automatisk**.

1. Tryck på **Fax** på startskärmen på produktens kontrollpanel.
2. Tryck på knappen **Faxmeny**.
3. Tryck på knappen **Mottagningsalternativ**.
4. Tryck på knappen **Vidarebefordra fax** och sedan på knappen **På**.
5. Ange numret för vidarebefordran av fax med hjälp av knappsatsen och tryck sedan på knappen **OK**.

### Ställa in svarsläge

Beroende på situationen ställer du in produktens svarsläge på **Automatisk**, **TAM**, **Fax/Tel** eller **Manuell**. Standardinställningen är **Automatisk**.

- **Automatisk**: Produkten besvarar inkommande samtal efter ett angivet antal ringsignaler eller när särskilda faxtoner identifieras.
- **TAM**: Produkten svarar inte på samtalet automatiskt. Istället väntar den tills en faxton hörs.



- **Fax/Tel:** Produkten svarar på inkommande samtal omedelbart. Om den upptäcker faxtonen, behandlas samtalet som ett fax. Om den inte upptäcker faxtonen, avges en ringsignal så att du uppmärksammas på det inkommande samtalet.
- **Manuell:** Produkten besvarar aldrig samtal på eget bevåg. Du måste då själv starta faxmottagningen antingen genom att trycka på **Starta fax** på kontrollpanelen eller genom att lyfta telefonluren på en telefon som är ansluten till samma linje och slå 1-2-3.

Så här ställer du in eller ändrar svarsläge:

1. Tryck på Inställningar  på startskärmen på produktens kontrollpanel.
2. Tryck på menyn **Faxinställningar**.
3. Tryck på menyn **Grundinställn.**
4. Bläddra till och tryck på knappen **Svarsläge** och tryck sedan på det alternativ som du vill använda.

## Spärra eller ta bort spärr för faxnummer

Om du inte vill ta emot fax från vissa personer eller företag kan du spärra upp till 30 faxnummer med hjälp av kontrollpanelen. När du spärrar ett faxnummer och någon från det numret skickar ett fax till dig visas information om att numret är spärrat i teckenfönstret, faxet skrivs inte ut och faxet sparas inte i minnet. Fax från spärrade faxnummer visas i faxaktivitetsloggen med beteckningen "kasserad". Du kan ta bort spärran för spärrade faxnummer ett i taget eller alla på en gång.

---

 **OBS!** Avsändaren av ett spärrat fax meddelas inte om att faxöverföringen misslyckades.

 **OBS!** Om avsändaren inte har konfigurerat faxrubrik går det inte att blockera numret.

---

1. Tryck på **Fax** på startskärmen på produktens kontrollpanel.
2. Tryck på knappen **Faxmeny**.
3. Tryck på knappen **Mottagningsalternativ**.
4. Tryck på knappen **Spärra skräpfax**.
5. Tryck på knappen **Lägg till nummer**.
6. Ange det faxnummer som du vill blockera med hjälp av knappsatsen och tryck sedan på **OK**.

## Ställa in antalet ringsignaler före svar

När svarsläget är inställt på **Automatisk** bestämmer produktens inställning för ringsignaler före svar hur många gånger telefonen ringer innan ett inkommande samtal besvaras.

Om produkten är ansluten till en linje som tar emot både fax- och röstsamtal (en delad linje) och dessutom har en telefonsvarare måste du kanske ändra inställningen för antal ringsignaler före svar. Produktens ringsignaler före svar måste vara fler än vad som har angetts för telefonsvararen. Då kan inkommande samtal besvaras via telefonsvararen och eventuella röstmeddelanden spelas in. När samtalet besvaras på telefonsvararen tar produkten över samtalet om den identifierar några faxtoner.

Standardinställningen för antalet möjliga ringsignaler före svar varierar i olika länder/regioner.

Använd följande tabell för att bestämma antalet ringsignaler före svar.

Typ av telefonlinje	Inställning för rekommenderat antal ringsignaler före svar
Separat faxlinje (tar endast emot faxesamtal)	Ställ in antal ringsignaler inom det intervall som visas på kontrollpanelens skärm. (Det minsta och högsta tillåtna antalet ringsignaler varierar från land/region.)
En linje med två separata telefonnummer och ringsignaltjänst	En eller två ringsignaler. (Om du använder det andra telefonnumret till en telefonsvarare eller röstbrevlåda på datorn måste produkten vara inställd på ett högre antal ringsignaler än svarssystemet. Använd också funktionen för särskild ringsignal för att skilja mellan röst- och faxesamtal.)
Delad linje (både fax och röstsamtal) med endast en telefon	Fem ringsignaler eller mer.
En delad linje (både fax- och röstsamtal) och en ansluten telefonsvarare eller röstbrevlåda på datorn.	2 signaler fler än telefonsvararen eller datorns röstbrevlåda.

Så här ställer du in eller ändrar antalet ringsignaler före svar:

1. Tryck på Inställningar  på startskärmen på produktens kontrollpanel.
2. Tryck på menyn [Faxinställningar](#).
3. Tryck på menyn [Grundinställn..](#)
4. Tryck på knappen [Signaler före svar](#).
5. Ställ in antalet ringsignaler med hjälp av knappsatsen och tryck sedan på [OK](#).

## Ställa in särskild ringsignal

Ringsignalsmönster eller tjänst med olika ringsignaler är tillgängligt hos vissa teleoperatörer. På så sätt kan du ha flera telefonnummer på samma linje. Varje telefonnummer har ett unikt ringsignalsmönster, vilket gör att du kan svara på vanliga telefonsamtal och låta produkten svara på faxesamtal.

Om du abonnerar på en tjänst med ringsignalsmönster hos en teleoperatör måste du ställa in produkten så att den svarar på rätt signal. Alla regioner/länder har inte funktioner för unika ringsignalsmönster. Kontakta din teleoperatör om du vill ta reda på om tjänsten är tillgänglig i ditt land/din region.



**OBS!** Om du inte har tillgång till en sådan tjänst och du ändrar den här inställningen från [Alla påringningar](#) till någon annan inställning som inte är standard kanske enheten inte kan ta emot några fax.

Inställningarna är som följer:

- [Alla påringningar](#): Produkten besvarar alla samtal på telefonlinjen.
- [En](#): Produkten besvarar alla samtal som har en enkel ringsignal.
- [Dubbel](#): Produkten besvarar alla samtal som har en dubbel ringsignal.
- [Trippel](#): Produkten besvarar alla samtal som har en tredubbel ringsignal.
- [Dubbel och trippel](#): Produkten besvarar alla samtal som har en dubbel eller tredubbel ringsignal.

Så här ändrar du ringsignalmönster:

1. Tryck på Inställningar  på startskärmen på produktens kontrollpanel.
2. Tryck på menyn [Faxinställningar](#).
3. Tryck på menyn [Grundinställn.](#)
4. Tryck på knappen [Särskild ringsignal](#) och tryck sedan på ett alternativ.

## Använda automatisk förminskning för inkommande fax

Om alternativet Anpassa till sida är aktiverat förminskas automatiskt långa fax så att de får plats på produktens standardpappersstorlek (upp till 75 % förminskning), exempelvis från pappersstorleken Legal till Letter.

Om alternativet Anpassa till sida är avaktiverat skrivs långa fax ut i skala 1:1 på flera papper. Standardinställningen för automatisk förminskning av fax är [På](#).

Om du har alternativet [Stämpla fax](#) aktiverat bör du även aktivera automatisk förminskning. Det förminskar storleken på inkommande fax lite grand så att stämpeln inte innebär att en faxsida skrivs ut på två sidor.

---

 **OBS!** Se till att standardpappersinställningen stämmer överens med storleken på det papper som placerats i facket.

---

1. Tryck på Inställningar  på startskärmen på produktens kontrollpanel.
2. Tryck på menyn [Faxinställningar](#).
3. Tryck på menyn [Avancerade inst.](#)
4. Tryck på knappen [Anpassa till sida](#) och sedan på knappen [På](#).

## Ange inställningar för återutskrift av fax

1. Tryck på Inställningar  på startskärmen på produktens kontrollpanel.
2. Tryck på menyn [Faxinställningar](#).
3. Tryck på menyn [Avancerade inst.](#)
4. Bläddra till och tryck på knappen [Tillåt att faxet skrivs ut en gång till](#) och tryck sedan på [På](#).

När funktionen är aktiverad blir en [Skr. ut fax igen](#)-knapp tillgänglig på menyn [Faxmeny](#) > [Mottagningsalternativ](#).

## Ange faxljudvolymen

Använd inställningen för att kontrollera faxljudens volym från kontrollpanelen. Du kan göra ändringar för följande ljud:

- [Alarmljud](#)
- [Ringsignalljud](#)
- [Telefonlinjeljud](#)

## Ange varningsvolymen, telefonlinjevolymer och ringsignalvolymen

1. Tryck på Inställningar  på startskärmen på produktens kontrollpanel.
2. Tryck på menyn [Systeminställn.](#)
3. Tryck på menyn [Volyminställningar](#).
4. Tryck på den volyminställning som du vill ändra och tryck sedan på något av alternativen. Upprepa för alla volyminställningar.

## Ange stämplade mottagna fax

Produkten skriver ut uppgifter om avsändaren överst i varje mottaget fax. Du kan även stämpla inkommande fax med egen rubrikinformation för att bekräfta datum och tidpunkt när faxet togs emot. Standardinställningen för stämpling av mottagna fax är [Av](#).

---

 **OBS!** Om du aktiverar stämpling av mottagna fax kan sidstorleken öka och orsaka att en andra sida skrivs ut.

 **OBS!** Detta alternativ gäller endast de mottagna fax som skrivs ut på produkten.

---

1. Tryck på Inställningar  på startskärmen på produktens kontrollpanel.
2. Tryck på menyn [Faxinställningar](#).
3. Tryck på menyn [Avancerade inst.](#)
4. Bläddra till och tryck på knappen [Stämpla fax](#) och tryck sedan på [På](#).

## Ställa in funktionen för privat mottagning

När den privata faxmottagningsfunktionen är aktiverad sparas mottagna fax i minnet istället för att skrivas ut. Det krävs ett lösenord för att skriva ut sparade fax.

1. Tryck på Inställningar  på startskärmen på produktens kontrollpanel.
2. Tryck på menyn [Faxinställningar](#).
3. Tryck på menyn [Avancerade inst.](#)
4. Bläddra till och tryck på knappen [Privatmottagning](#) och tryck sedan på [På](#).
5. Om du inte redan har angett ett systemlösenord visas ett meddelande där du uppmanas att göra det.

---

 **OBS!** Systemlösenordet är skiftlägeskänsligt.

---

- a. Tryck på knappen [OK](#) och ange sedan systemlösenordet med hjälp av knappsatsen.
- b. Tryck på knappen [OK](#), bekräfta lösenordet genom att ange det igen och spara sedan lösenordet genom att trycka på [OK](#).

När funktionen är aktiverad blir en [Skriv ut privata fax](#)-knapp tillgänglig på menyn [Faxmeny](#) > [Mottagningsalternativ](#).

## Ställa in faxhämtning (pollning)

Om någon annan har angett att ett fax kan hämtas, kan du göra det med din enhet. (Denna metod kallas även pollning eller avfrågning).

1. Tryck på **Fax** på startskärmen på produktens kontrollpanel.
2. Tryck på knappen **Faxmeny**.
3. Tryck på knappen **Mottagningsalternativ**.
4. Tryck på knappen **Pollning mottag**.
5. Ange numret till den fax du vill hämta fax från med hjälp av knappsatsen på pekskärmen och tryck sedan på knappen **OK**.

Produkten ringer upp den andra faxmaskinen och begär faxet.

## Använda fax

- [Faxprogram som stöds](#)
- [Avbryta ett fax](#)
- [Tömma sparade fax](#)
- [Använda fax i ett DSL-, PBX- eller ISDN-system](#)
- [Använda fax i VoIP-system](#)
- [Faxminnet bibehålls i händelse av strömavbrott](#)
- [Säkerhetsproblem vid uppkoppling av interna nätverk mot allmänna telelinjer](#)
- [Faxa från flatbäddsskannern.](#)
- [Faxa från dokumentmataren](#)
- [Använda kortnummer och gruppnummer](#)
- [Skicka ett fax från programmet \(Windows\)](#)
- [Skicka ett fax genom att slå numret från en telefon ansluten till faxlinjen](#)
- [Skicka fax med bekräftelse](#)
- [Schemalägga ett fax för senare sändning](#)
- [Skicka fax som innehåller både elektroniska dokument och pappersdokument](#)
- [Använda linjekoder, kreditkort eller telefonkort](#)
- [Skriva ut ett fax](#)
- [Ta emot fax när faxsignal hörs på telefonlinjen](#)



## Faxprogram som stöds

Datorfaxprogrammet som följer med produkten är det enda datorfaxprogram som fungerar med produkten. För att kunna fortsätta använda ett datorfaxprogram som tidigare har installerats i datorn använder du det modem som redan är anslutet till datorn. Det fungerar inte med produktens modem.

## Avbryta ett fax

Följ anvisningarna nedan för att avbryta sändning av ett fax eller det fax som du håller på att skicka eller ta emot.

### Avbryt aktuellt fax

Tryck på knappen Avbryt  på kontrollpanelen. Sändningen av sidorna som ännu inte har skickats avbryts. Om du trycker på Avbryt  avbryts även alla gruppfaxsändningar.

### Avbryta en väntande faxsändning.

Använd den här proceduren för att avbryta en faxsändning i följande situationer:

- Produkten väntar på att ringa upp igen efter ett upptaget nummer, obesvarat samtal eller kommunikationsfel.
- Faxet är schemalagt att skickas vid ett senare tillfälle.

Använd följande metod för att avbryta en faxesändning med hjälp av menyn [Faxstatus](#):

1. Tryck på [Fax](#) på startskärmen på produktens kontrollpanel.
2. Tryck på knappen [Faxmeny](#).
3. Tryck på knappen [Skicka alternativ](#).
4. Tryck på knappen [Faxstatus](#).
5. Tryck på faxnumret för det jobb som du vill avbryta.

## Tömma sparade fax

Den här åtgärden bör du bara använda om du är orolig för att någon annan som har tillgång till produkten ska skriva ut de senast mottagna faxen från minnet.

---

 **VIKTIGT:** Med åtgärden tar du bort alla fax som kan skrivas ut igen, d.v.s. fax som håller på att skrivas ut, fax som väntar på att skickas, schemalagda fax och fax som inte har skrivits ut eller vidarebefordrats.

---

1. Tryck på [Inställningar](#)  på startskärmen på produktens kontrollpanel.
2. Tryck på menyn [Service](#).
3. Tryck på menyn [Faxtjänst](#).
4. Tryck på knappen [Rensa sparade fax](#).

## Använda fax i ett DSL-, PBX- eller ISDN-system

HP-produkter är utformade speciellt för att användas med traditionella analoga telefontjänster. Med rätt konfiguration och utrustning fungerar de även med DSL-, PBX-, ISDN-linjer eller VoIP-tjänster, även om de inte är avsedda för det.

---

 **OBS!** HP rekommenderar att du diskuterar konfigureringsalternativ för DSL, PBX, ISDN och VoIP med den aktuella tjänstens leverantör.

---

HP LaserJet-produkten är en analog enhet som inte är kompatibel med alla digitala telefonmiljöer (såvida inte en digital-till-analog omvandlare används). HP garanterar inte att produkten är kompatibel med digitala miljöer eller digitala-till-analoga omvandlare.

## DSL

I en DSL-linje används digital teknik över en vanlig telefonledning. Den här produkten är inte direkt kompatibel med dessa digitala signaler. Om konfigurationen anges vid DSL-installationen kan signalen separeras så att viss bandbredd används till att överföra en analog signal (för röst och fax) medan resterande bandbredd används för att överföra digitala data.

---

 **OBS!** Alla faxar är inte kompatibla med DSL-tjänster. HP garanterar inte att produkten är kompatibel med alla DSL-tjänster.

---

DSL-modemet använder vanligen ett filter för att separera de högre DSL-modemfrekvenserna från de lägre frekvenserna hos analoga telefon- och faxmodem. Om du använder en analog telefon eller en analog

faxprodukt ansluten till en telefonlinje som används av ett DSL-modem krävs vanligen ett filter. Det kan du normalt få av din DSL-leverantör. Kontakta DSL-leverantören om du vill få mer information eller hjälp.

## PBX

Produkten är en analog enhet som inte är kompatibel med alla digitala telefonmiljöer. Digitala-till-analoga filter eller omvandlare kan behövas för faxfunktionerna. Om faxningsproblem inträffar i en PBX-miljö kan det vara nödvändigt att kontakta PBX-leverantören och be om hjälp. HP garanterar inte att produkten är kompatibel med digitala miljöer eller digitala-till-analoga omvandlare.

Kontakta PBX-leverantören om du vill få mer information eller hjälp.

## ISDN

Produkten är en analog enhet som inte är kompatibel med alla digitala telefonmiljöer. Digitala-till-analoga filter eller omvandlare kan behövas för faxfunktionerna. Om faxningsproblem inträffar i en ISDN-miljö kan du bli tvungen att kontakta ISDN-leverantören och be om hjälp. HP garanterar inte att produkten är kompatibel med digitala ISDN-miljöer eller digitala-till-analoga omvandlare.

## Använda fax i VoIP-system

VoIP-tjänster (Voice over Internet Protocol) är ofta inte kompatibla med faxar såvida inte leverantören särskilt anger att fax över IP-tjänster stöds.

Om du får problem med att få fax att fungera i ett VoIP-nätverk kontrollerar du att alla sladdar och inställningar är korrekta. Genom att minska faxhastigheten kan du eventuellt få produkten att skicka fax över ett VoIP-nätverk.

Om VoIP-leverantören erbjuder s.k. Pass through-läge (genomströmningsläge) för anslutningen ger detta bättre faxfunktionalitet med VoIP. Om leverantören tillhandahåller s.k. bekvämlighetsbrus på linjen kan du öka faxfunktionaliteten genom att avaktivera den funktionen.

Om faxproblemen fortsätter kontaktar du VoIP-leverantören.

## Faxminnet bibehålls i händelse av strömavbrott

Flashminnet skyddar mot dataförlust när ett strömavbrott inträffar. I andra faxenheter lagras faxsidor i vanligt RAM-minne eller korttids-RAM-minne. Vanligt RAM-minne töms omedelbart på data vid ett strömavbrott, medan korttids-RAM-minne töms på data cirka 60 minuter efter ett strömavbrott. I flashminnen kan data bibehållas i flera år utan att ström tillförs.

## Säkerhetsproblem vid uppkoppling av interna nätverk mot allmänna telelinjer

Produkten kan skicka och ta emot faxdata via telelinjer som överensstämmer med normen för det allmänna telenätet (PSTN). Med säkra faxprotokoll är det omöjligt att datavirus överförs till datorer eller nätverk via telelinjen.

Följande produktfunktioner förhindrar överföring av virus:

- Det finns ingen direktanslutning mellan faxlinjen och enheter som är anslutna till USB- eller Ethernet-portar.
- Den inbyggda programvaran kan inte ändras genom faxanslutningen.
- All faxkommunikation sker via faxundersystemet, som inte används med Exchange-protokoll för datautbyte över Internet.



## Faxa från flatbäddsskannern.

1. Placera dokumentet med framsidan nedåt på skannerglaset.

**OBS!** Om det finns dokument både i dokumentmataren och på skannerglaset samtidigt, bearbetar produkten dokumentet i dokumentmataren och inte dokumentet på skannerglaset.



2. Tryck på **Fax** på startskärmen på produktens kontrollpanel.
3. Ange faxnumret med hjälp av knappsatsen.
4. Tryck på knappen **Starta fax**.
5. Du ombeds nu bekräfta att du skickar faxet från skannerglaset. Tryck på knappen **Ja**.
6. Du uppmanas att lägga i första sidan. Tryck på knappen **OK**.
7. Den första sidan läses in och du uppmanas sedan att lägga i nästa sida. Om dokumentet består av flera sidor trycker du på **Ja**. Fortsätt tills du har läst in alla sidor.
8. När du är klar med den sista sidan trycker du på **Nej** när du uppmanas till detta. Nu skickas faxet.

## Faxa från dokumentmataren

1. Sätt in originalen i dokumentmataren vända uppåt.

**OBS!** Dokumentmataren rymmer upp till 50 ark med vikten 75 g/m<sup>2</sup>.

**VIKTIGT:** För att undvika att skada produkten bör du inte använda original med korrigeringsstejp, korrigeringsvätska, gem eller klamrar. Du bör inte heller använda fotografier, små original eller ömtåliga original i dokumentmataren.

**OBS!** Om det finns dokument både i dokumentmataren och på skannerglaset samtidigt, bearbetar produkten dokumentet i dokumentmataren och inte dokumentet på skannerglaset.

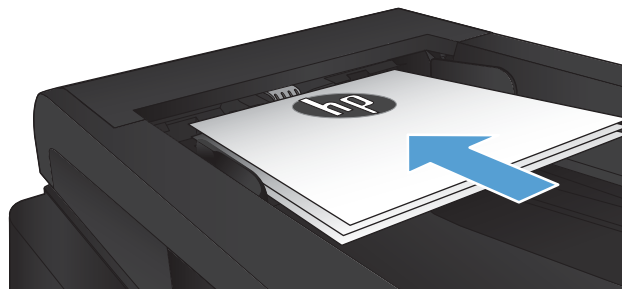

2. Justera styrskenorna tills de ligger tätt an mot papperet.

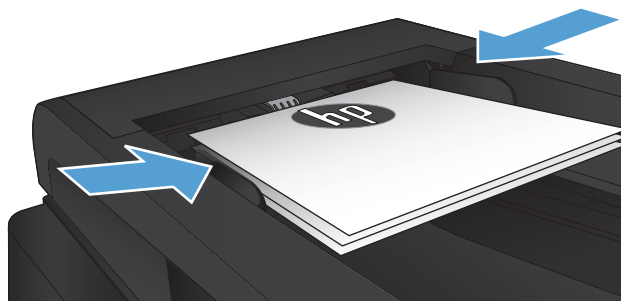

3. Tryck på **Fax** på startskärmen på produktens kontrollpanel.
4. Ange faxnumret med hjälp av knappsatsen.
5. Tryck på knappen **Starta fax**.

## Använda kortnummer och gruppnummer

1. Lägg dokumentet på skannerglaset eller i dokumentmataren.

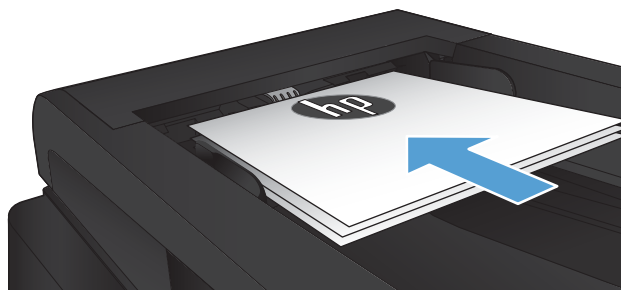

2. Tryck på **Fax** på startskärmen på produktens kontrollpanel.
3. Tryck på symbolen för faxtelefonboken på knappsatsen.



4. Tryck på namnet på den person eller grupp som du vill använda.
5. Tryck på knappen **Starta fax**.

## Skicka ett fax från programmet (Windows)

Det här avsnittet innehåller grundläggande information för att skicka fax med hjälp av programvaran som medföljde produkten. Mer information om programfunktionerna finns i hjälpen till programvaran som du kommer åt via menyn **Hjälp**.

Du kan faxa elektroniska dokument från en dator om du uppfyller följande krav:

- Produkten är ansluten direkt till datorn eller till ett nätverk där datorn är ansluten.
- Programvaran för produkten har installerats på datorn.
- På datorn används ett operativsystem som kan hanteras av produkten.

### Skicka ett fax från programmet

Proceduren att skicka fax varierar beroende på specifikationerna. Här visas de vanligaste åtgärderna.

1. Klicka på **Start**, klicka på **Program** (eller **Alla program** i Windows XP) och klicka sedan på **HP**.
2. Klicka på enhetens namn och klicka sedan på **HP skicka fax**. Programvaran för faxen öppnas.
3. Ange faxnumret för en eller flera mottagare.
4. Lägg i dokumentet i dokumentmataren.
5. Klicka på **Skicka nu**.

### Skicka ett fax från tredjepartsprogramvara, till exempel Microsoft Word

1. Öppna ett dokument i ett tredjepartsprogram.
2. Klicka på **Arkiv** och klicka sedan på **Skriv ut**.
3. Välj skrivardrivrutin för fax i listrutan med skrivare. Programvaran för faxen öppnas.
4. Ange faxnumret för en eller flera mottagare.
5. Inkludera eventuella sidor som har lästs in i produkten. Detta steg är valfritt.
6. Klicka på **Skicka nu**.

## Skicka ett fax genom att slå numret från en telefon ansluten till faxlinjen

Ibland vill du kanske slå ett faxnummer på en telefon som är ansluten till samma linje som produkten. Om du exempelvis ska skicka ett fax till en person vars faxmaskin är inställd på manuell mottagning kan du först ringa upp personen för att tala om att du ska skicka ett fax.



**OBS!** Telefonen måste vara ansluten till produktens "telefon"-port .

1. Placera dokumentet i dokumentmataren.
2. Tryck på **Fax** på startskärmen på produktens kontrollpanel.
3. Lyft luren från en telefon som är ansluten till samma linje som produkten. Slå faxnumret med telefonens knappsats.

4. När mottagaren svarar ber du honom/henne starta sin faxapparat.
5. När du hör faxtonerna trycker du på knappen **Starta fax** på kontrollpanelen, väntar tills meddelandet **Ansluter** visas på kontrollpanelen och lägger sedan på luren.

## Skicka fax med bekräftelse

Du kan ställa in så att du får ett meddelande där du uppmanas att slå in faxnumret en gång till för att bekräfta att du verkligen skickar faxet till rätt nummer.

1. Tryck på **Inställningar**  på startskärmen på produktens kontrollpanel.
2. Tryck på menyn **Faxinställningar**.
3. Tryck på menyn **Avancerade inst..**
4. Bläddra till och tryck på knappen **Bekräfta faxnummer** och tryck på **På**.
5. Skicka faxet.

## Schemalägga ett fax för senare sändning

Använd produktens kontrollpanel för att programmera ett fax så att det automatiskt skickas vid en senare tidpunkt till en eller flera mottagare. När du har avslutat den här proceduren läses dokumentet in i minnet och enheten återgår till läget Redo.

 **OBS!** Om produkten inte kan skicka faxet vid den schemalagda tidpunkten syns det i rapporten över faxfel (om den funktionen är aktiverad) eller i faxaktivitetsloggen. Överföringen kanske inte initieras på grund av att faxesamtalet inte besvaras eller på grund av upptagetton.

Om ett fax har schemalagts att skickas vid ett senare tillfälle men behöver uppdateras, skickas den nya informationen som ett annat jobb. Alla fax som är schemalagda att skickas till samma faxnummer på samma datum och vid samma tidpunkt skickas som separata fax.

1. Placera dokumentet i dokumentmataren.

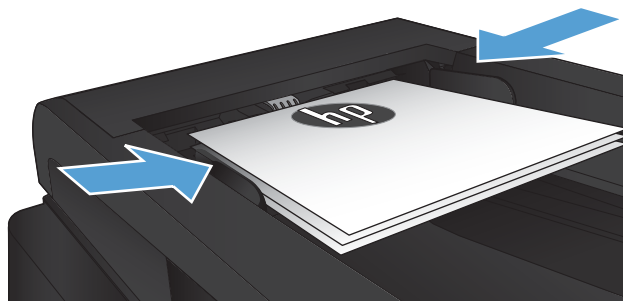

2. Tryck på **Fax** på startskärmen på produktens kontrollpanel.
3. Tryck på knappen **Faxmeny**.
4. Tryck på knappen **Skicka alternativ**.
5. Tryck på knappen **Skicka senare**.
6. Ange vilken tid faxet ska skickas med hjälp av knappsatsen. Tryck på knappen **OK**.

7. Ange vilket datum faxet ska skickas med hjälp av knappsatsen. Tryck på knappen **OK**.
8. Ange faxnumret med hjälp av knappsatsen. Tryck på **OK**.  
Produkten skannar dokumentet och sparar det i minnet tills det är dags.

## Skicka fax som innehåller både elektroniska dokument och pappersdokument

Använd programmet HP Send Fax när du ska konfigurera den här funktionen. Starta programmet genom att navigera till produktens programgrupp i Windows **Start**-meny. Klicka sedan på alternativet **HP Send Fax**. Använd programmet för att använda båda typer av dokument i ett och samma faxjobb.

## Använda linjekoder, kreditkort eller telefonkort

Om du vill använda linjekoder, kreditkort eller telefonkort, ringer du upp manuellt så att du kan tillåta pauser och uppringningskoder.

## Skicka fax internationellt

Om du vill skicka ett fax till en internationell destination, slår du numret manuellt så att du kan tillåta pauser och internationella uppringningskoder.

## Skriva ut ett fax

När en faxöverföring tas emot skrivs faxet ut (såvida inte funktionen för privat mottagning är aktiverad) och det lagras dessutom automatiskt i flashminnet.

## Skriva ut ett fax en gång till

När funktionen [Tillåt att faxet skrivs ut en gång till](#) är aktiverad lagras mottagna fax i produktens minne. Produkten har ca 3,2 MB lagringsutrymme där det ryms ca 250 sidor.

Dessa fax sparas kontinuerligt. Även om du skriver ut dem igen tas de inte bort ur minnet.

Standardinställningen för den här funktionen är [Av](#).

## Aktivera funktionen [Tillåt att faxet skrivs ut en gång till](#)

1. Tryck på [Inställningar](#)  på startskärmen på produktens kontrollpanel.
2. Tryck på menyn [Faxinställningar](#).
3. Tryck på menyn [Avancerade inst..](#)
4. Bläddra till och tryck på knappen [Tillåt att faxet skrivs ut en gång till](#) och tryck på [På](#).

## Skriv ut fax

1. Tryck på [Fax](#) på startskärmen på produktens kontrollpanel.
2. Tryck på knappen [Faxmeny](#).
3. Tryck på knappen [Mottagningsalternativ](#).
4. Tryck på knappen [Skr. ut fax igen](#).



## Automatisk utskrift på båda sidor av mottagna fax

Konfigurera produkten via kontrollpanelen så att du kan få dubbelsidiga utskrifter av mottagna fax.

1. Tryck på Inställningar  på startskärmen på produktens kontrollpanel.
2. Tryck på [Faxinställningar](#).
3. Tryck på [Avancerade inst.](#)
4. Tryck på [Skriv ut duplex](#).
5. Tryck på [På](#).

## Skriva ut ett lagrat fax när funktionen för privat mottagning är aktiverad

Om du ska kunna använda den här funktionen måste du aktivera funktionen [Privatmottagning](#) på produkten. Gör på följande sätt om du vill aktivera den här funktionen.

1. Tryck på Inställningar  på startskärmen på produktens kontrollpanel.
2. Tryck på [Faxinställningar](#).
3. Tryck på knappen [Avancerade inst.](#)
4. Bläddra till och tryck på knappen [Privatmottagning](#).
5. Tryck på [På](#).

Om du vill skriva ut lagrade fax måste du ange produktens säkerhetslösenord. När de lagrade faxen har skrivits ut raderas de från minnet.

1. Tryck på [Fax](#) på startskärmen på produktens kontrollpanel.
2. Tryck på knappen [Faxmeny](#).
3. Tryck på knappen [Mottagningsalternativ](#).
4. Tryck på knappen [Skriv ut privata fax](#).
5. Ange produktens säkerhetslösenord med hjälp av knappsatsen på pekskärmen och tryck sedan på knappen [OK](#).

## Ta emot fax när faxsignal hörs på telefonlinjen

Om du har en telefonlinje som tar emot både fax- och telefonsamtal och det hörs en faxton när du svarar kan du starta mottagningen av faxet på två sätt:

- Tryck på knappen [Starta fax](#) på produktens kontrollpanel.
- Tryck på 1-2-3 i ordningsföljd på telefonens knappsats, lyssna i luren efter den karaktäristiska faxöverföringssignalen och lägg sedan på luren.



**OBS!** Om den andra metoden ska fungera måste inställningen [Sidotelefon](#) vara på. Det här alternativet ingår bland [Avancerade inst.](#) på menyn [Faxinställningar](#).



---

## 8 Hantering och underhåll

- [Använda HP Reconfiguration Utility om du vill ändra produktanslutningen \(Windows\)](#)
- [Konfigurera utskrift med HP Wireless Direct](#)
- [Använda HP-webbtjänstprogrammen](#)
- [Konfigurera IP-nätverksinställningar](#)
- [HP Device Toolbox \(Windows\)](#)
- [HP-program för Mac OS X](#)
- [Använda programvaran HP Web Jetadmin](#)
- [Ekonomiinställningar](#)
- [Produktsäkerhetsfunktioner](#)
- [Uppgradera den inbyggda programvaran](#)

## Använda HP Reconfiguration Utility om du vill ändra produktanslutningen (Windows)

Om du redan använder produkten och vill ändra anslutningsmetod kan du använda HP Reconfiguration Utility och upprätta anslutningen. Du kan till exempel konfigurera om produkten och använda en annan trådlös adress, ansluta till ett trådanlutet eller trådlöst nätverk eller ändra från en nätverksanslutning till en USB-anslutning. Du kan ändra konfigurationen utan att sätta i produkt-cd-skivan. När du har valt önskad anslutningstyp går programmet direkt till den del i konfigurationsprocessen som måste ändras för produkten.

HP Reconfiguration Utility finns i HP-programgruppen på datorn.

# Konfigurera utskrift med HP Wireless Direct

---

 **OBS!** Den här funktionen används endast på trådlösa modeller.

---

Med utskriftsfunktionen HP Wireless Direct kan du skriva ut från din trådlösa mobilenhet direkt till en HP Wireless Direct-aktiverad produkt utan att behöva ansluta till ett nätverk eller Internet. Använd HP Wireless Direct när du vill skriva ut trådlöst från följande enheter:

- iPhone, iPad eller iTouch med Apple AirPrint
- Mobilenheter som används med programmet HP ePrint Home & Biz i Android, iOS eller Symbian

Så här konfigurerar du HP Wireless Direct via kontrollpanelen:

---

 **OBS!** För den här funktionen måste du ställa in ett säkerhetslösenord för produkten. Om du inte har konfigurerat något lösenord tidigare uppmanas du att göra det när du har aktiverat funktionen.

---

1. Tryck på Trådlös  på startskärmen på produktens kontrollpanel.
2. Öppna följande menyer:
  - [Trådlöst-menyn](#)
  - [Inställningar för Wireless Direct](#)
  - [På/Av](#)

---

 **OBS!** Om alternativet [Inställningar för Wireless Direct](#) inte visas på kontrollpanelen behöver du uppgradera den inbyggda programvaran. Hämta den aktuella versionen genom att besöka [www.hp.com](http://www.hp.com), ange HP-produktnumret i sökrutan, välj den specifika produktmodellen och sedan klicka på länken **Software & Driver Downloads**.

---

3. Tryck på [På](#). Produkten kan uppmana dig att ställa in ett säkerhetslösenord. Inställningen sparas i produkten och menyn [Inställningar för Wireless Direct](#) visas på kontrollpanelen.

## Använda HP-webbtjänstprogrammen

1. Tryck på Webbtjänster  på startskärmen på produktens kontrollpanel.
2. Tryck på [Aktivera webbtjänster](#).

När du har hämtat ett program från webbplatsen HP ePrintCenter är det tillgängligt på menyn [Appar](#) på produktens kontrollpanel. I den här processen aktiveras både HP:s webbtjänster och menyn [Appar](#).

# Konfigurera IP-nätverksinställningar

- [Friskrivningsklausul angående skrivardelning](#)
- [Visa och ändra nätverksinställningar](#)
- [Konfigurera IPv4 TCP/IP-parametrar manuellt på kontrollpanelen](#)
- [Byta namn på produkten i ett nätverk](#)
- [Inställningar för länkhastighet och duplex](#)

## Friskrivningsklausul angående skrivardelning

HP ger ingen support för peer to peer-nätverk, då detta är en funktion i Microsofts operativsystem och inte på något sätt ingår som en del i HP:s skrivardrivrutiner. Du hittar Microsoft på [www.microsoft.com](http://www.microsoft.com).

## Visa och ändra nätverksinställningar

Använd HP:s inbäddade webbserver när du vill visa eller ändra inställningarna för IP-konfiguration.

1. Tryck på knappen Nätverk  på startskärmen på produktens kontrollpanel om du vill visa produktens IP-adress.
2. Öppna den inbäddade HP-webbservern genom att ange produktens IP-adress i adressfältet i webbläsaren.



**OBS!** Du kan även komma åt HP:s inbäddade webbserver från HP Device Toolbox för Windows eller HP-program för Mac OS X.

3. Klicka på fliken **Nätverk** när du vill visa nätverksinformation. Du kan ändra inställningarna om det behövs.

## Konfigurera IPv4 TCP/IP-parametrar manuellt på kontrollpanelen

Via kontrollpanelsmenyerna kan du manuellt ange en IPv4-adress, subnätmask och standardgateway.

1. Tryck på Inställningar  på startskärmen på produktens kontrollpanel.
2. Bläddra till och tryck på menyn **Nätverksinst.**
3. Tryck på menyn **TCP/IP-konfig.** och sedan på knappen **Manuell.**
4. Använd knappsatsen på pekskärmen för att ange IP-adressen och tryck sedan på knappen **OK**. Bekräfta genom att trycka på **Ja**.
5. Använd knappsatsen på pekskärmen för att ange delnätmasken och tryck sedan på knappen **OK**. Bekräfta genom att trycka på **Ja**.
6. Använd knappsatsen på pekskärmen för att ange standardgateway och tryck sedan på knappen **OK**. Bekräfta genom att trycka på **Ja**.

## Byta namn på produkten i ett nätverk

Om du vill byta namn på produkten i ett nätverk så att den får en unik identifiering, kan du använda HP:s inbäddade webbserver.

1. Tryck på knappen **Nätverk**  på startskärmen på produktens kontrollpanel om du vill visa produktens IP-adress.
2. Öppna HP:s inbyggda webbserver genom att ange produktens IP-adress i adressfältet i webbläsaren.

---

 **OBS!** Du kan även komma åt HP:s inbäddade webbserver från HP Device Toolbox för Windows eller HP-program för Mac OS X.
3. Öppna fliken **System**.
4. På sidan **Enhetsinformation** hittar du standardproduktnamnet i fältet **Enhetens status**. Du kan ändra namnet så att produkten får en unik identifiering.

---

 **OBS!** Övriga fält på sidan är valfria.
5. Klicka på knappen **Verkställ** så sparas inställningarna.





## Inställningar för länkhastighet och duplex

 **OBS!** Den här informationen gäller endast Ethernet-nätverk. Den gäller inte trådlösa nätverk.

Skrivarservrens länkhastighet och kommunikationsläge måste överensstämma med nätverkshubben. I de flesta situationer bör du låta produkten vara i automatiskt läge. Felaktiga ändringar av inställningarna för länkhastighet och duplex kan förhindra produktens kommunikation med andra nätverksenheter. Om du behöver göra ändringar använder du produktens kontrollpanel.

 **OBS!** Inställningen måste motsvara den nätverksprodukt som du ansluter till (nav, brytare, gateway, router och dator)

 **OBS!** När du ändrar dessa inställningar stängs produkten av och sedan slås den på. Gör bara ändringarna när produkten är inaktiv.

1. Tryck på Inställningar  på startskärmen på produktens kontrollpanel.
2. Bläddra till och tryck på menyn [Nätverksinst..](#)
3. Tryck på menyn [Länkhastighet](#).
4. Välj något av följande alternativ:

Inställning	Beskrivning
Automatisk	Skrivarservren konfigurerar sig själv automatiskt för högsta länkhastighet och kommunikationsläge som tillåts i nätverket.
10T Full	10 Mbps, full duplex.
10T Halv	10 MB Mbps, halv duplex.
100TX Full	100 Mbps, full duplex.
100TX Halv	100 Mbps, halv duplex.
1000T Full	1000 Mbit/s, full duplex

5. Tryck på knappen **OK**. Produkten stängs av och slås på igen.

## HP Device Toolbox (Windows)

Du kan använda HP Device Toolbox för Windows när du vill kontrollera produktens status eller visa och ändra produktens inställningar från datorn. Med verktyget öppnas HP:s inbäddade webbserver för produkten.

 **OBS!** Det här verktyget är endast tillgängligt om du har utfört en fullständig installation när du installerade produkten. Beroende på hur produkten är ansluten är en del funktioner eventuellt inte tillgängliga.

1. Klicka på **Start** och sedan på **Program**.
2. Klicka på din HP-produktgrupp och klicka på **HP Device Toolbox**.

Flik eller sektion	Beskrivning
<b>Fliken Hem</b>  Visar information om produkten, status och konfiguration.	<ul style="list-style-type: none"><li>• <b>Enhetens status:</b> Visar produktens status och uppskattad återstående livslängd för HP-förbrukningsmaterial.</li><li>• <b>Status för förbrukningsmaterial:</b> Visar ungefärlig återstående livslängd i procent för HP-förbrukningsmaterial. Den faktiska återstående materiallivslängden kan variera. Det kan vara bra att ha extra material tillgängligt för installation när utskriftskvaliteten inte längre är acceptabel. Förbrukningsmaterialet behöver bara bytas ut om utskriftskvaliteten inte längre är acceptabel.</li><li>• <b>Enhetskonfiguration:</b> Visar samma information som på produktens konfigurationssida.</li><li>• <b>Nätverksöversikt:</b> Visar samma information som finns på produktens nätverkskonfigurationssida.</li><li>• <b>Rapporter:</b> Skriv ut den statussida för konfiguration och förbrukningsmaterial som produkten genererar.</li><li>• <b>Händelselogg:</b> Visar en lista över alla produkthändelser och -fel.</li></ul>
<b>Fliken System</b>  Använd den här sidan om du vill konfigurera produkten från datorn.	<ul style="list-style-type: none"><li>• <b>Enhetsinformation:</b> Visar grundläggande produkt- och företagsinformation.</li><li>• <b>Pappersinställning:</b> Ändra standardinställningar för pappershantering för produkten.</li><li>• <b>Utskriftskvalitet:</b> Ändra standardinställningar för utskriftskvalitet för produkten.</li><li>• <b>EcoSMART-konsol:</b> Ändra standardtider för att aktivera läget <a href="#">Viloläge</a> och läget <a href="#">Automatisk avstängning</a>. Du kan ställa in vilka händelser som ska leda till att produkten aktiveras.</li><li>• <b>Papperstyper:</b> Konfigurera utskriftslägen som motsvarar de papperstyper som kan användas med produkten.</li><li>• <b>Systeminstallation:</b> Ändra systeminställningar för produkten.</li><li>• <b>Service:</b> Utför rengöringsproceduren på produkten.</li><li>• <b>Spara och återställa:</b> Sparar de aktuella inställningarna för produkten på en fil på datorn. Använd den här filen för att överföra samma inställningar till en annan produkt eller återställa inställningarna på produkten vid ett senare tillfälle.</li><li>• <b>Administration:</b> Ange eller ändra produktens lösenord. Aktivera eller inaktivera produktens bilder.</li></ul> <p><b>OBS!</b> Fliken <b>System</b> kan lösenordsskyddas. Om skrivaren finns i ett nätverk ska du alltid tala med administratören innan du ändrar inställningarna på den här fliken.</p>

Flik eller sektion	Beskrivning
<p>Fliken <b>Skriv ut</b></p> <p>Med den här fliken kan du ändra skrivarens standardinställningar från datorn.</p>	<ul style="list-style-type: none"> <li>• <b>Utskrift:</b> Ändra standardutskriftsinställningar, till exempel antal kopior och pappersorientering. Dessa alternativ är desamma som finns på kontrollpanelen.</li> <li>• <b>PCL5c:</b> Visa och ändra PCL5c-inställningar.</li> <li>• <b>PostScript:</b> Aktivera eller inaktivera funktionen <b>Print PS Errors</b> (Skriv ut PS-fel).</li> </ul>
<p>Fliken <b>Fax</b></p>	<ul style="list-style-type: none"> <li>• <b>Mottagningsalternativ:</b> Konfigurera hur produkten hanterar inkommande fax.</li> <li>• <b>Telefonbok:</b> Lägg till eller ta bort poster i faxens telefonbok.</li> <li>• <b>Skräpfaxlista:</b> Ange faxnummer som har spärrats från att skicka fax till produkten.</li> <li>• <b>Faxaktivitetslogg:</b> Granska aktuell faxaktivitet för produkten.</li> </ul>
<p>Fliken <b>Skanna</b></p>	<p>Konfigurera funktionerna <a href="#">Skanna till nätverksmapp</a> och <a href="#">Skanna till e-post</a>.</p> <ul style="list-style-type: none"> <li>• <b>Inställning av nätverksmapp:</b> Konfigurera mappar i nätverket där produkten kan spara skannade filer.</li> <li>• <b>Inställning av Skanna till e-post:</b> Starta processen för att konfigurera funktionen <a href="#">Skanna till e-post</a>.</li> <li>• <b>Profiler för utgående e-post:</b> Ställ in en e-postadress som ska visas som "från"-adress i de e-postmeddelanden som skickas från produkten. Konfigurera information om SMTP-server.</li> <li>• <b>Adressbok för e-post:</b> Lägg till eller ta bort poster i adressboken för e-post.</li> <li>• <b>E-postalternativ:</b> Konfigurera ett standardämne och standardtext. Konfigurera skanningsinställningar för e-post.</li> </ul>
<p>Fliken <b>Nätverk</b></p> <p>Med den här fliken kan du ändra nätverksinställningarna från datorn.</p>	<p>Nätverksadministratörer kan kontrollera nätverksrelaterade inställningar för produkten när den är ansluten till ett IP-baserat nätverk. Härifrån kan nätverksadministratören även konfigurera Wireless Direct-funktionen. Den här fliken visas inte om produkten är direkt ansluten till datorn.</p>
<p>Fliken <b>HP-webbtjänster</b></p>	<p>Med den här fliken konfigurerar och använder du olika webbverktyg med produkten.</p>
<p>Fliken <b>HP Smart Install</b></p>	<p>På den här fliken kan du avaktivera HP Smart Install eller hämta och installera produktens programvara.</p>

## HP-program för Mac OS X

Du kan använda HP-program för Mac OS X när du vill visa eller ändra produktinställningar från datorn.

Du kan använda HP-program om skrivaren använder en USB-anslutning eller är ansluten till ett TCP/IP-baserat nätverk.

### Öppna HP-program

Öppna Finder, dubbelklicka på **Program**, dubbelklicka på **Hewlett-Packard** och klicka sedan på **HP Utility**.

Om HP-program inte finns med i listan **Verktyg** genomför du följande procedur för att öppna det:

1. Använd datorn och öppna menyn Apple , klicka på menyn **Systeminställningar** och sedan på ikonen **Skrivare & fax** eller **Skrivare och skanner**.
2. Välj skrivaren i fönstrets vänstersida.
3. Klicka på knappen **Alternativ och material**.
4. Klicka på fliken **Program**.
5. Klicka på knappen **Öppna skrivarprogram**.

### Funktioner för HP-program

Använd alternativen i HP-program för att utföra följande uppgifter:

- Hämta information om status för förbrukningsmaterialet.
- Hämta information om skrivaren, t.ex. version på den fasta programvaran och serienumret.
- Skriv ut en konfigurationssida.
- Konfigurera papperstyp och -storlek för facket.
- Överför filer och teckensnitt från datorn till skrivaren.
- Uppgradera den inbyggda programvaran.
- Ändra produktens Bonjour-namn i Bonjour-nätverket.

## Använda programvaran HP Web Jetadmin

HP Web Jetadmin är ett prisbelönt och branschledande verktyg för att effektivt hantera en rad olika typer av nätverksanslutna produkter från HP, som skrivare, multifunktionsenheter och faxenheter. Med en och samma lösning kan du installera, övervaka, underhålla, felsöka och skydda utskrifts- och bildmiljön på distans. Produktiviteten på företaget ökar eftersom ni sparar tid, sänker kostnaderna och skyddar er investering.

Uppgraderingar av HP Web Jetadmin tillhandahålls regelbundet och ger stöd för specifika funktioner på enheten. Besök [www.hp.com/go/webjetadmin](http://www.hp.com/go/webjetadmin) och klicka på länken **Self Help and Documentation** (Egenhjälp och dokumentation) om du vill läsa mer om uppgraderingarna.

## Ekonomiinställningar

- [Skriva ut med EconoMode](#)
- [Ställa in förlängning av viloperiod](#)
- [Ange automatiskt fördröjd avstängning](#)

### Skriva ut med EconoMode

Den här produkten har ett EconoMode-alternativ för utskrift av utkast. EconoMode kan ge lägre tonerförbrukning. Men EconoMode kan också försämra utskriftskvaliteten.

HP rekommenderar inte att du alltid använder ekonomiläge. Om du alltid använder ekonomiläge kan det hända att tonern räcker längre än de mekaniska delarna i tonerkassetten. Om utskriftskvaliteten börjar försämrans och inte längre är godtagbar bör du fundera på att byta ut tonerkassetten.

---

 **OBS!** Om det här alternativet inte används i skrivardrivrutinen kan du ange det via HP:s inbäddade webbserver.

---

1. Välj alternativet **Skriv ut** i programvaran.
2. Välj produkten och klicka sedan på knappen **Egenskaper** eller **Inställningar**.
3. Klicka på fliken **Papper/kvalitet**.
4. Klicka i kryssrutan **EconoMode**.

### Ställa in förlängning av viloperiod

1. Tryck på Inställningar  på startskärmen på produktens kontrollpanel.
2. Öppna följande menyer:
  - [Systeminställn.](#)
  - [Ströminställningar](#)
  - [Förlängd viloperiod](#)
3. Välj tid för viloperiod.

---

 **OBS!** Standardvärdet är 15 minuter.

---

### Ange automatiskt fördröjd avstängning

1. Tryck på Inställningar  på startskärmen på produktens kontrollpanel.
2. Öppna följande menyer:
  - [Systeminställn.](#)
  - [Ströminställningar](#)
  - [Automatisk avstängning](#)
  - [Fördröjd avstängning](#)

3. Välj tid för fördröjd avstängning.



**OBS!** Standardvärdet är **30 minuter**.

---

4. Produkten aktiveras automatiskt från läget Automatisk avstängning när den tar emot jobb, eller när du trycker på skärmen på produktens kontrollpanel. Du kan ändra vilka händelser som ska leda till att produkten aktiveras. Öppna följande menyer:

- [Systeminställn.](#)
- [Ströminställningar](#)
- [Automatisk avstängning](#)
- [Uppvakningshändelser](#)

Om du vill stänga av en uppvakningshändelse markerar du händelsen och väljer alternativet [Nej](#).

## Produktsäkerhetsfunktioner

Enheten stöder säkerhetsstandarder och rekommenderade protokoll som kan hjälpa dig att hålla produkten säker, skydda kritisk information på nätverket och förenkla övervakningen och underhållet av produkten.

Detaljerad information om säker bildbehandling och utskriftslösningar från HP finns på [www.hp.com/go/secureprinting](http://www.hp.com/go/secureprinting). På webbplatsen finns länkar till rapporter och dokument med vanliga frågor om säkerhetsfunktioner.

## Låsa produkten

1. Du kan ansluta en säkeretskabel till uttaget på produktens baksida.

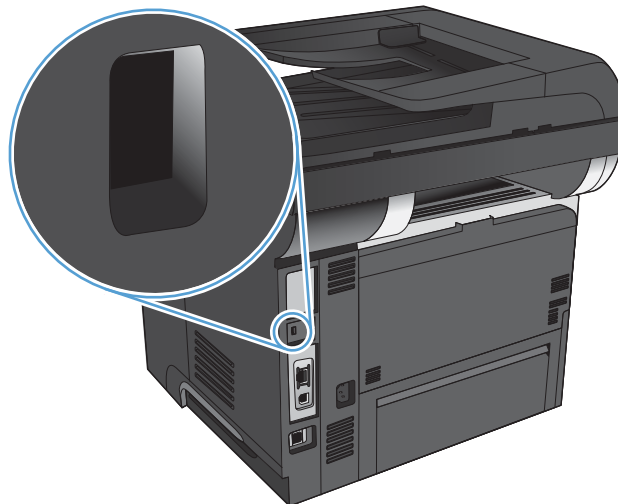

## Ange eller ändra skrivarlösenordet

Använd den inbäddade HP-webbservern för att ange eller ändra ett befintligt lösenord för en skrivare i ett nätverk.

1. Tryck på knappen Nätverk  på startskärmen på produktens kontrollpanel om du vill visa produktens IP-adress.
2. Öppna HP:s inbyggda webbserver genom att ange produktens IP-adress i adressfältet i webbläsaren.

---

 **OBS!** Du kan även komma åt HP:s inbäddade webbserver från HP Device Toolbox för Windows eller HP-program för Mac OS X.

---

3. Klicka på fliken **System** och på länken **Administration**.

---

 **OBS!** Om ett lösenord har angetts uppmanas du att ange lösenordet. Ange lösenordet och klicka sedan på **OK**.

---

4. Ange det nya lösenordet i rutorna **Lösenord** och **Bekräfta lösenord**.
5. Spara lösenordet genom att klicka på **Verkställ** längst ned i fönstret.



## Uppgradera den inbyggda programvaran

HP kommer med uppdateringar av produktens fasta programvara med jämna mellanrum. Du kan läsa in uppdateringar av den fasta programvaran manuellt, eller ställa in produkten så att de installeras automatiskt.

### Uppgradera den fasta programvaran manuellt

1. Tryck på Inställningar  på startskärmen på produktens kontrollpanel.
2. Öppna följande menyer:
  - [Service](#)
  - [LaserJet Update](#)
  - [Leta efter uppdateringar nu](#)
3. Tryck på knappen [Ja](#) så att produkten söker efter uppdateringar av den fasta programvaran. Om det finns en uppdatering påbörjas uppdateringsprocessen.

### Ange att produkten ska uppdatera den fasta programvaran automatiskt

1. Tryck på Inställningar  på startskärmen på produktens kontrollpanel.
2. Öppna följande menyer:
  - [Service](#)
  - [LaserJet Update](#)
  - [Hantera uppdateringar](#)
  - [Meddela före installation](#)
3. Tryck på alternativet [Installera automatiskt](#).



---

## 9 Lösa problem

- [Checklista för problemlösning](#)
- [Återställa till standardinställningar](#)
- [Kontrollpanelens hjälpsystem](#)
- [Papperet matas in på fel sätt eller trasslar sig](#)
- [Rensa trassel](#)
- [Förbättra utskriftskvaliteten](#)
- [Förbättra kopieringskvaliteten](#)
- [Förbättra skanningskvaliteten](#)
- [Förbättra faxkvaliteten](#)
- [Skrivaren skriver inte ut eller skriver ut långsamt](#)
- [Lösa problem med direkt USB-utskrift](#)
- [Lösa faxproblem](#)
- [Lösa USB-anslutningsproblem](#)
- [Lösa problem med trådanslutna nätverk](#)
- [Lösa problem med trådlösa nätverk](#)
- [Lösa problem med enhetens programvara från Windows](#)
- [Lösa problem med produktens programvara med Mac OS X](#)
- [Ta bort programvara \(Windows\)](#)
- [Ta bort programvara \(Mac OS X\)](#)
- [Lösa problem med skanning till e-post](#)
- [Lösa problem med skanning till nätverksmapp](#)

# Checklista för problemlösning

Försök att lösa problem med produkten genom att följa de här stegen.

- [Steg 1: Kontrollera att produkten är rätt konfigurerad](#)
- [Steg 2: Kontrollera anslutningen \(kabel eller trådlös\)](#)
- [Steg 3: Se efter om det visas några felmeddelanden på kontrollpanelen](#)
- [Steg 4: Kontrollera papperet](#)
- [Steg 5: Använda programvaran](#)
- [Steg 6: Testa utskriftsfunktionen](#)
- [Steg 7: Testa kopieringsfunktionen](#)
- [Steg 8: Testa faxfunktionerna](#)
- [Steg 9: Kontrollera tonerkassetten](#)
- [Steg 10: Försök skicka ett utskriftsjobb från en dator](#)
- [Steg 11: Kontrollera att produkten finns med i nätverket](#)

## Steg 1: Kontrollera att produkten är rätt konfigurerad

1. Tryck på strömbrytaren för att starta produkten eller inaktivera läget för automatisk avstängning.
2. Kontrollera anslutningarna för nätkabeln.
3. Se till att nätspänningen är rätt för produktens strömspecifikationer. (Kontrollera spänningskraven på etiketten på skrivarens baksida.) Om du använder ett grenuttag och dess spänning inte uppfyller kraven, kopplar du skrivaren direkt till ett vägguttag. Om den redan är kopplad till ett uttag provar du ett annat uttag.
4. Om ingen av dessa åtgärder återställer strömmen kontaktar du HP Kundtjänst.

## Steg 2: Kontrollera anslutningen (kabel eller trådlös)

1. Kontrollera kabelanslutningen mellan produkten och datorn. Kontrollera att kabeln sitter fast ordentligt.
2. Kontrollera att kabeln i sig inte är defekt genom att använda en annan kabel om det är möjligt.
3. Om skrivaren är ansluten till ett nätverk kontrollerar du följande:
  - Kontrollera lampan bredvid nätverksanslutningen på skrivaren. Om nätverket är aktivt är lampan grön.
  - Kontrollera att du använder en nätverkskabel och inte en telefonsladd till att ansluta till nätverket.
  - Kontrollera att nätverksroutern, hubben eller switchen är påslagen och att den fungerar korrekt.

- Om datorn eller skrivaren är ansluten till ett trådlöst nätverk kan låg signalkvalitet eller störningar fördröja utskriftsjobben.
- Om produkten är trådlöst ansluten skriver du ut en testrapport för trådlöst nätverk och bekräftar att den trådlösa anslutningen fungerar som den ska.
  - a. Tryck på Inställningar  på startskärmen på produktens kontrollpanel.
  - b. Tryck på [Självdagnostik](#).
  - c. Tryck på [Kör trådlöst test](#) om du vill skriva ut rapporten.
- 4. Om du använder ett personligt brandväggssystem på datorn kanske det blockerar kommunikationen med skrivaren. Prova med att tillfälligt stänga av brandväggen och se om detta är orsaken till problemet.

### Steg 3: Se efter om det visas några felmeddelanden på kontrollpanelen

Kontrollpanelen bör ange att produkten är redo. Åtgärda felet om ett felmeddelande visas.

### Steg 4: Kontrollera papperet

1. Kontrollera att det papper som du använder uppfyller kraven i specifikationerna.
2. Kontrollera att papperet är rätt ilagt i inmatningsfacket.

### Steg 5: Använda programvaran

1. Kontrollera att programvaran för produkten är korrekt installerad.
2. Kontrollera att du har installerat skrivardrivrutinen för enheten. Kontrollera i programmet att du använder skrivardrivrutinen för enheten.

### Steg 6: Testa utskriftsfunktionen

1. Skriv ut en konfigurationsrapport.
  - a. Tryck på Information  på startskärmen på produktens kontrollpanel.
  - b. Tryck på [Rapport](#) om du vill skriva ut konfigurationsrapporten.
2. Om sidan inte skrivs ut kontrollerar du om inmatningsfacket innehåller utskriftsmaterial.
3. Om papperstrassel uppstår tar du bort det.

## Steg 7: Testa kopieringsfunktionen

1. Lägg konfigurationssidan i dokumentmataren och gör en kopia. Om papperet inte matas som det ska genom dokumentmataren kan du bli tvungen att rengöra dokumentmatarens valsar och separeringsdyna. Kontrollera att papperet uppfyller produktspecifikationerna.
2. Lägg konfigurationssidan på skannerglasets och gör en kopia.
3. Om kopiorna inte håller tillräckligt hög kvalitet rengör du skannerglasets och den lilla glasremsan.

**⚠ VIKTIGT:** Använd inte slipmedel, aceton, bensen, ammoniak, etylalkohol eller koltetraklorid på någon del av produkten. De kan skada den. Håll inte vätskor direkt på skannerglasets. De kan läcka ut och skada produkten.

---

## Steg 8: Testa faxfunktionerna

1. Tryck på Inställningar  på startskärmen på produktens kontrollpanel.
2. Öppna följande menyer:
  - Service
  - Faxtjänst
3. Tryck på knappen **Kör faxtest** när du vill skriva ut faxtestrapporten som innehåller information om faxfunktionalitet.

## Steg 9: Kontrollera tonerkassetten

Skriv ut en statussida för förbrukningsmaterial och se hur mycket som är kvar i tonerkassetten.

1. Tryck på Förbrukningsmaterial  på startskärmen på produktens kontrollpanel.
2. Tryck på **Rapport** om du vill skriva ut statussidan för förbrukningsmaterial.

## Steg 10: Försök skicka ett utskriftsjobb från en dator

1. Försök skriva ut från en annan dator som har produktprogrammet installerat.
2. Kontrollera att USB- eller nätverkskabeln är rätt ansluten. Omdirigera produkten till rätt port, eller installera om programvaran och välj den typ av anslutning du använder.
3. Om utskriftskvaliteten inte är bra kontrollerar du att utskriftsinställningarna är korrekta för det papper som du använder.

## Steg 11: Kontrollera att produkten finns med i nätverket

Öppna en webbläsare på datorn, skriv in produktens IP-adress (från utskriften konfigurationssida) i adressfältet och tryck sedan på Retur för att öppna HP:s inbäddade webbserver (EWS). Om HP EWS inte öppnas måste du installera om produkten i nätverket.

## Återställa till standardinställningar

Om du återställer fabriksinställningarna återställs alla produkt- och nätverksinställningar till standard. Sidantal, fackstorlek och språk återställs inte. Om du vill återställa produkten till fabriksinställningarna gör du på följande sätt.

---

**⚠ VIKTIGT:** Om du återställer de fabriksinställda standardinställningarna återställs alla inställningar till de fabriksinställda standardinställningarna och eventuella sidor i minnet tas bort.

---

1. Tryck på Inställningar  på kontrollpanelen.
2. Bläddra till och tryck på menyn [Service](#).
3. Bläddra till och tryck på knappen [Återställ standard](#) och tryck sedan på [OK](#).

Enheten startas om automatiskt.

## Kontrollpanelens hjälpsystem

Produkten har ett inbyggt hjälpsystem som förklarar hur de olika skärmarna används. Du öppnar hjälpsystemet genom att trycka på knappen Hjälp ? i skärmens övre högra hörn.

På en del skärmar öppnas en global meny när du trycker på knappen Hjälp. Du kan använda menyn för att söka efter ämnen. Du kan bläddra igenom menystrukturen genom att trycka på knapparna på menyn.

Vissa hjälpskrmar har animationer som vägleder dig genom åtgärder, t.ex. rensa papperstrassel.

För skärmar som innehåller inställningar för enskilda utskrifter, öppnas ett avsnitt som förklarar de olika alternativen på skärmen.

Om ett fel- eller varningsmeddelande visas trycker du på knappen Hjälp ? för att visa en beskrivning av problemet. Meddelandet innehåller också instruktioner för hur du löser problemet.



## Papperet matas in på fel sätt eller trasslar sig

- [Skrivaren matar inte in papper](#)
- [Skrivaren matar in flera pappersark](#)
- [Papper fastnar i dokumentmataren, eller så matar den in snett eller plockar flera pappersark](#)
- [Förhindra att papper fastnar i pappersfacken](#)

### Skrivaren matar inte in papper

Om skrivaren inte matar in papper från facket provar du med följande åtgärder.

1. Öppna skrivaren och ta bort allt papperstrassel.
2. Fyll på facket med rätt pappersstorlek för utskriftsjobbet.
3. Kontrollera att pappersstorleken och -typen är korrekt inställda på produktens kontrollpanel.
4. Kontrollera att pappersledarna i facket är korrekt justerade efter pappersstorleken. Justera pappersledarna till rätt markering i facket.
5. Kontrollera på skrivarens kontrollpanel om skrivaren väntar på att du ska bekräfta ett meddelande om att fylla på papper manuellt. Fyll på papper och fortsätt.
6. Valsarna ovanför facket kan vara smutsiga. Rengör valsarna med en luddfri trasa, lätt fuktad med varmt vatten.

### Skrivaren matar in flera pappersark

Om skrivaren matar in flera pappersark från facket provar du med dessa åtgärder.

1. Ta bort pappersbunten från facket, böj buntens, rotera den 180 grader och vänd på den. *Lufta inte papperet.* Lägg tillbaka pappersbunten i facket.
2. Använd bara papper som uppfyller HP:s specifikationer för skrivaren.
3. Använd inte papper som är skrynkligt, vikt eller skadat. Om det behövs använder du papper från ett annat paket.
4. Kontrollera att facket inte är överfyllt. Om det är det tar du bort hela pappersbunten från facket, rättar till buntens och lägger sedan tillbaka en del av den i facket.
5. Kontrollera att pappersledarna i facket är korrekt justerade efter pappersstorleken. Justera pappersledarna till rätt markering i facket.
6. Se till att utskriftsmiljön uppfyller kraven i specifikationerna.

### Papper fastnar i dokumentmataren, eller så matar den in snett eller plockar flera pappersark

- Någotting kanske är fäst på originalet, t.ex. häftklamrar eller självhäftande notislappar som måste tas bort.
- Kontrollera att locket till dokumentmataren är stängt.

- Dokumenten kanske inte är korrekt placerade. Lägg dokumenten rakt och justera pappersledarna så att buntens centreras.
- Pappersledarna måste snudda vid bägge kanterna av buntens om de ska fungera. Se till att buntens ligger rakt och att ledarna vidrör buntens kanter.
- Kontrollera att det inte finns några pappersbitar, häftklamrar, gem eller annat skräp i pappersbanan.
- Rengör dokumentmatarens valsar och separeringsdynan. Använd tryckluft eller en ren, luddfri trasa fuktad med varmt vatten.

## Förhindra att papper fastnar i pappersfacket

Prova följande åtgärder för att minska mängden papperstrassel.

1. Använd bara papper som uppfyller HP:s specifikationer för skrivaren.
2. Använd inte papper som är skrynkligt, vikt eller skadat. Om det behövs använder du papper från ett annat paket.
3. Använd inte papper som redan skrivits ut eller kopierats på.
4. Kontrollera att facket inte är överfyllt. Om det är det tar du bort hela pappersbuntens från facket, rättar till buntens och lägger sedan tillbaka en del av den i facket.
5. Kontrollera att pappersledarna i facket är korrekt justerade efter pappersstorleken. Justera pappersledarna så att de vidrör pappersbuntens utan att böja den.
6. Kontrollera att facket är fullständigt insatt i skrivaren.
7. Om du skriver på tungt, präglad eller perforerat papper använder du manuell matning och matar in arken ett åt gången.
8. Kontrollera att facket har konfigurerats på rätt sätt för papperstypen och -storleken.
9. Se till att utskriftsmiljön uppfyller kraven i specifikationerna.

## Rensa trassel

- [Platser där papperstrassel kan förekomma](#)
- [Åtgärda papperstrassel i dokumentmataren](#)
- [Rensa papperstrassel i utmatningsområdet](#)
- [Rensa papperstrassel i fack 1](#)
- [Åtgärda papperstrassel i fack 2 eller extrafack 3](#)
- [Rensa papperstrassel i fixeringsenheten](#)
- [Åtgärda papperstrassel i duplexenheten](#)

### Platser där papperstrassel kan förekomma

Använd bilden för att lokalisera papperstrassel. Dessutom visas instruktioner på kontrollpanelen som anger platsen för papperstrassel och hur du rensar det.

 **OBS!** Skrivarens inre komponenter som kan behöva öppnas för att rensa papperstrassel har gröna handtag eller gröna etiketter.

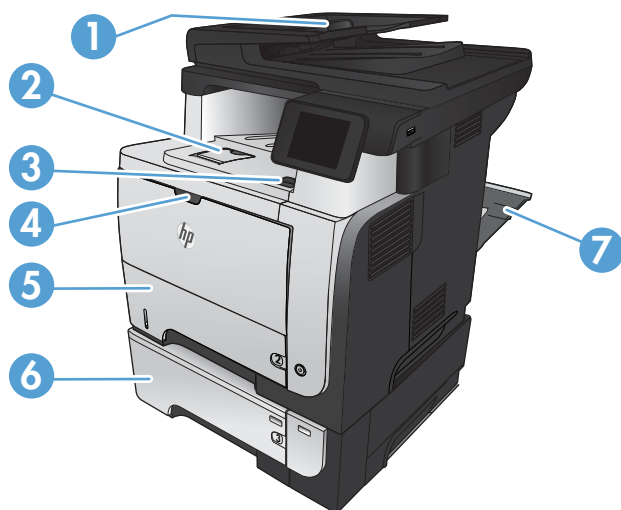

1	Område kring dokumentmatare
2	Område kring utmatningsfack
3	Område kring övre lucka och tonerkassett
4	Område kring fack 1
5	Lyftområde för fack 2 Område kring enhet för dubbelsidig utskrift (ta bort fack 2 om du vill ha åtkomst till enheten)
6	Extrafack 3
7	Bakre lucka

## Åtgärda papperstrassel i dokumentmataren

1. Öppna luckan till dokumentmataren.

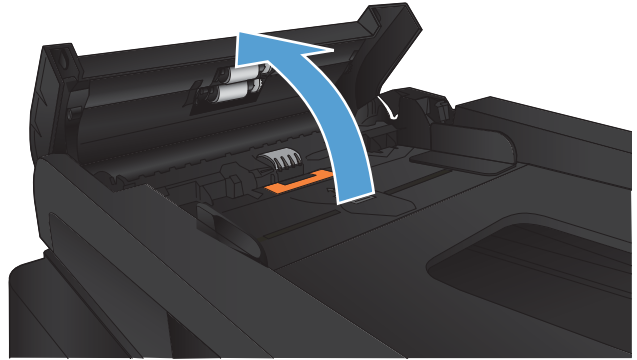

2. Ta bort det fastnade papperet genom att dra försiktigt i det.

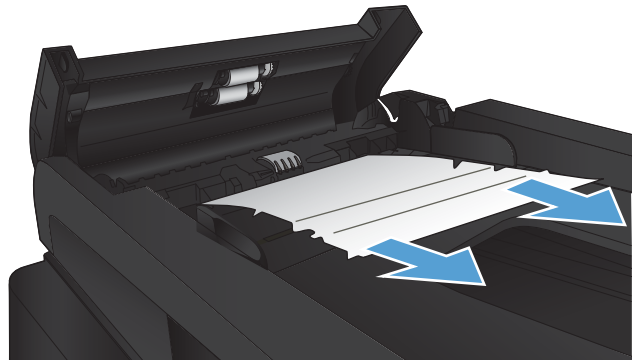

3. Stäng luckan till dokumentmataren. Se till att den är ordentligt stängd.

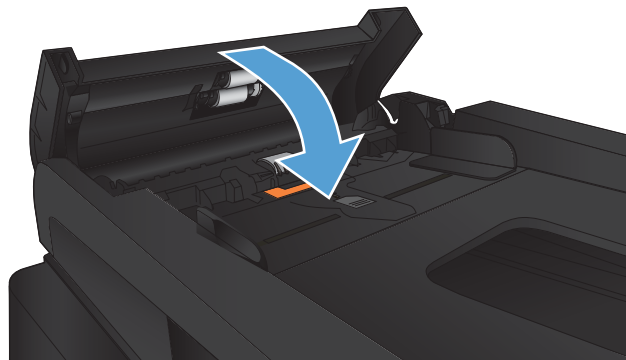

4. Öppna skannerlocket. Om det har fastnat papper i skannerlocket drar du försiktigt ut det.

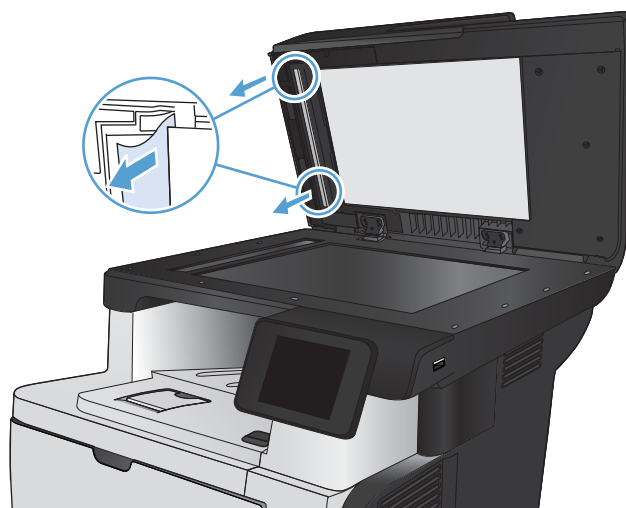

## Rensa papperstrassel i utmatningsområdet

1. Om papper är synligt från utmatningsfacket, griper du tag i framkanten och tar bort det.



2. Öppna den bakre luckan och fäll ned den helt så att den hamnar i en 90° vinkel.

**OBS!** Den bakre luckan har två lägen. Den kan öppnas till en 45° vinkel för det bakre utmatningsfacken och till 90° vinkel för att åtgärda papperstrassel.

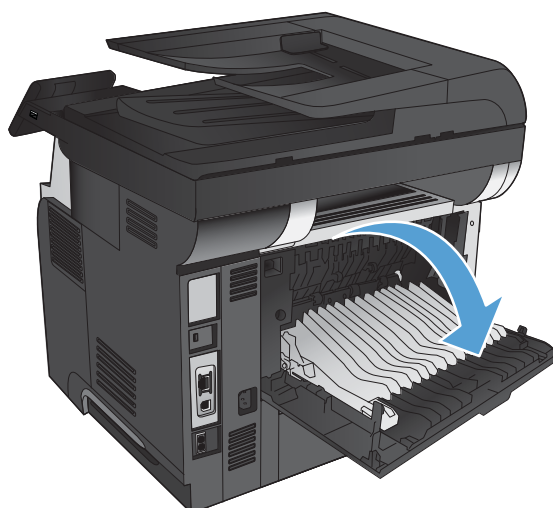

3. Ta bort papper som fastnat.

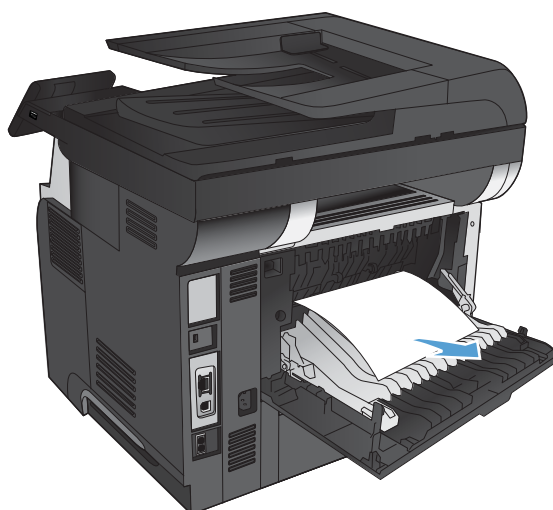

4. Stäng den bakre luckan.

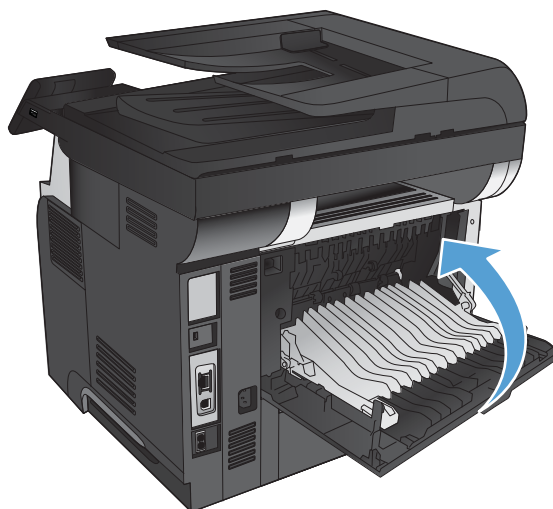

## Rensa papperstrassel i fack 1

1. Om en stor del av papperet som har fastnat syns i facket kan du dra det långsamt nedåt och ut ur produkten.

Om en stor del av papperet som har fastnat sitter inuti produkten fortsätter du med nedanstående steg.

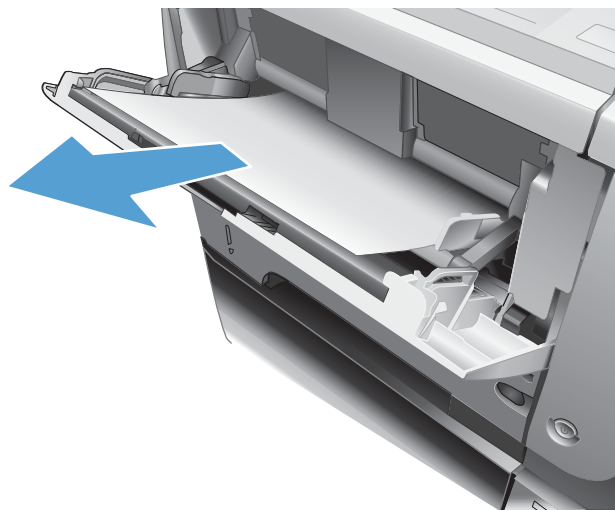

2. Tryck på frigöringsknappen för den främre luckan.



3. Öppna den främre luckan.



4. Ta bort tonerkassetten.

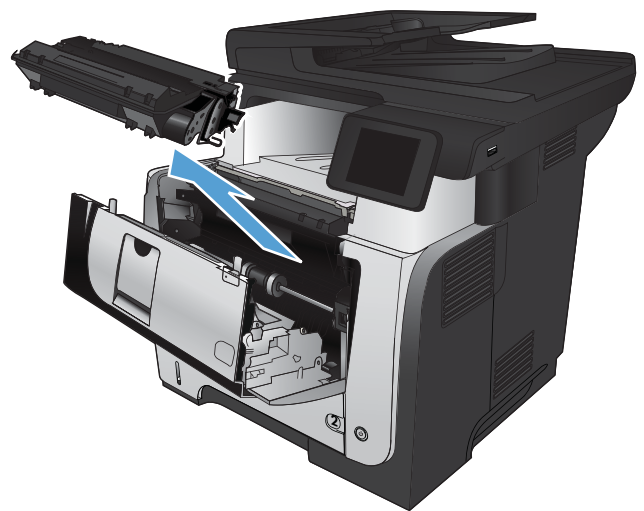

5. Lyft upp serviceluckan och ta bort de papper som har fastnat.

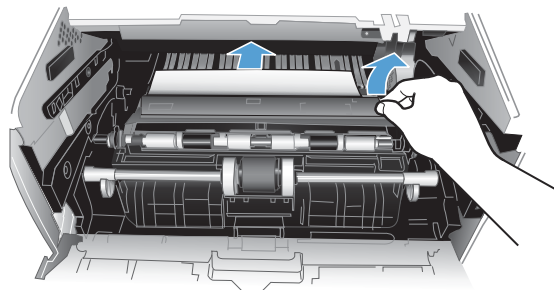



6. Sätt tillbaka tonerkassetten.

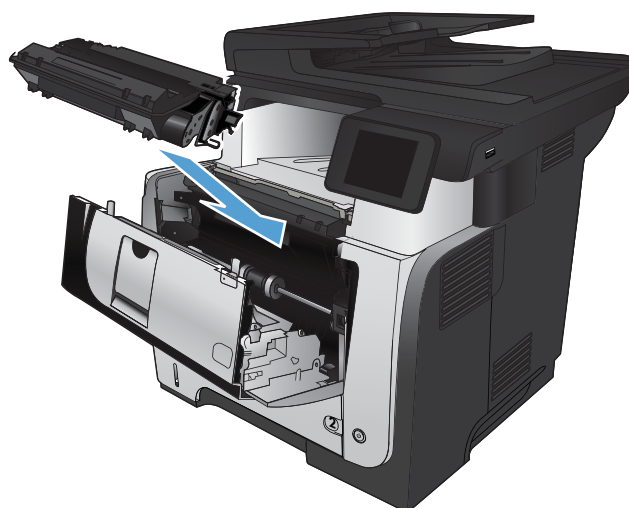

7. Stäng den främre luckan.

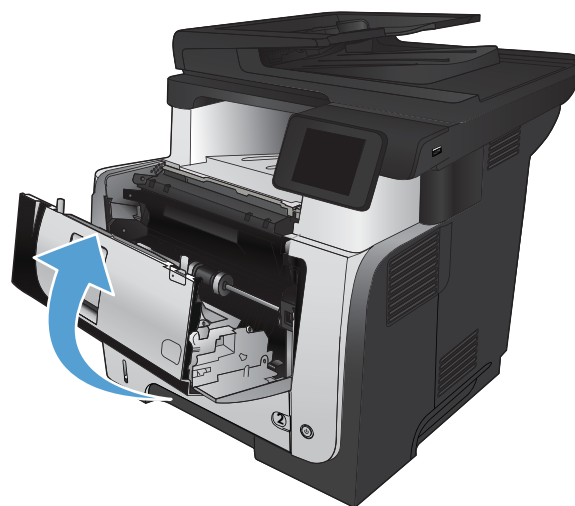

## Åtgärda papperstrassel i fack 2 eller extrafack 3

1. Ta bort facket från produkten.

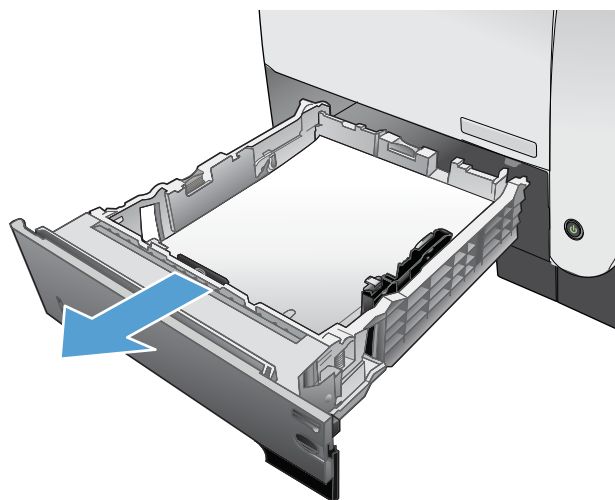

2. Ta bort papperet i facket och släng eventuellt skadat papper.

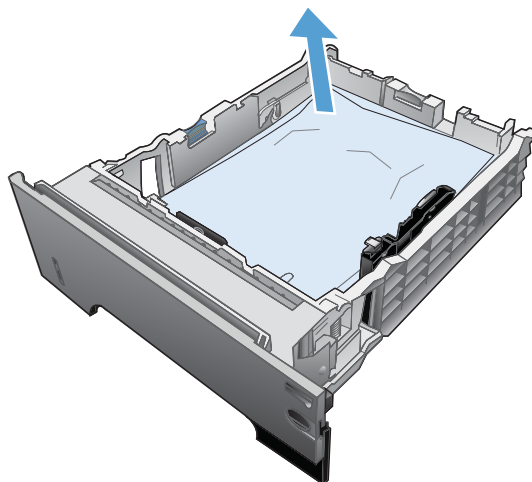

3. Kontrollera att det bakre pappersstödet har justerats till hacket för rätt pappersstorlek. Om det behövs flyttar du det bakre pappersstödet till rätt position. Det ska klicka på plats.

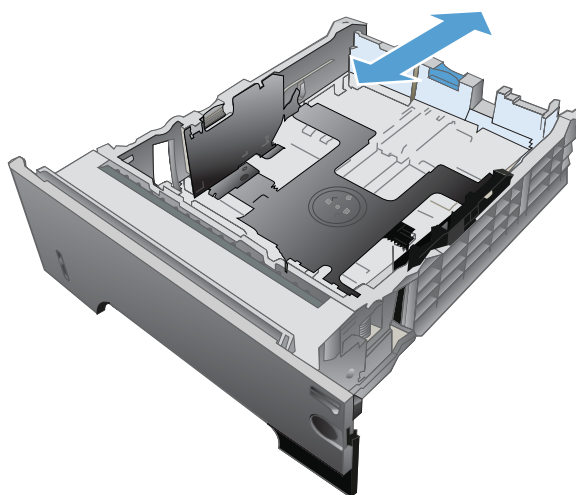

4. Fyll på papper i facket. Kontrollera att bunten ligger platt i alla fyra hörn och att bunten inte överstiger markörerna för maxhöjden.

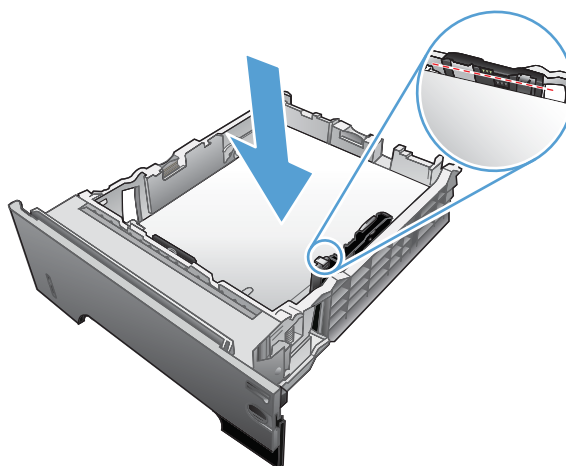

5. Sätt tillbaka och stäng facket.

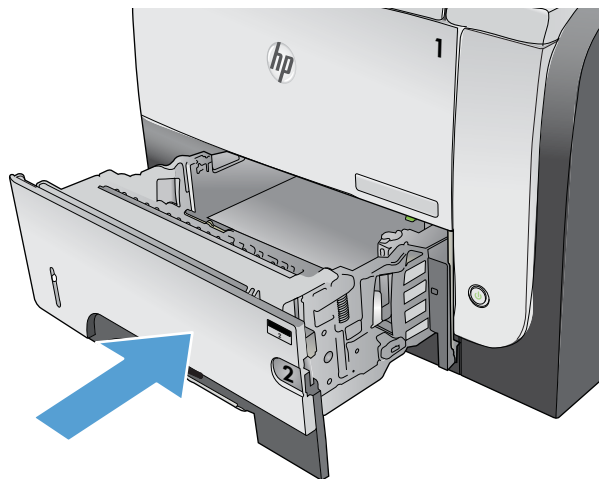

6. Tryck på frigöringsknappen för den främre luckan.

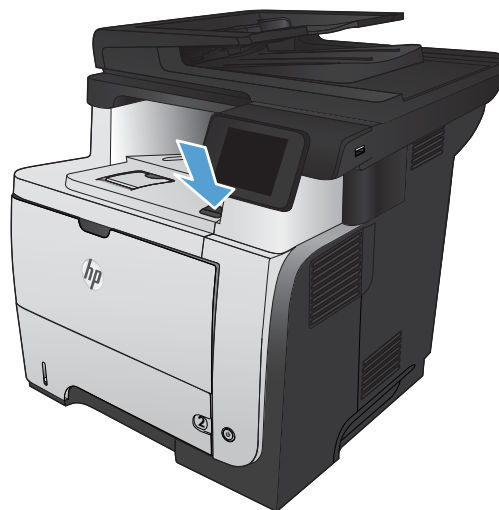

7. Öppna den främre luckan.

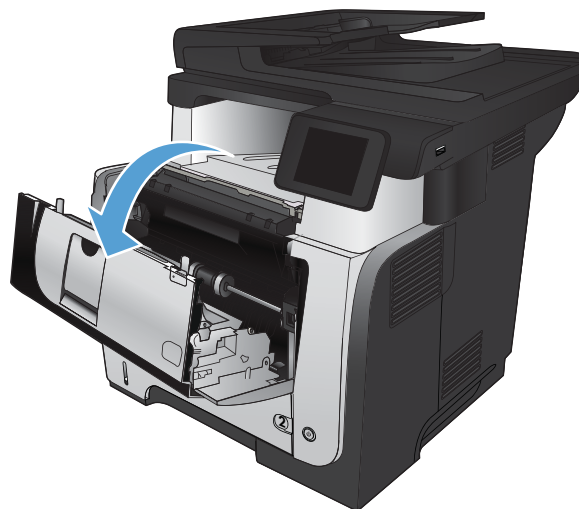

8. Ta bort tonerkassetten.

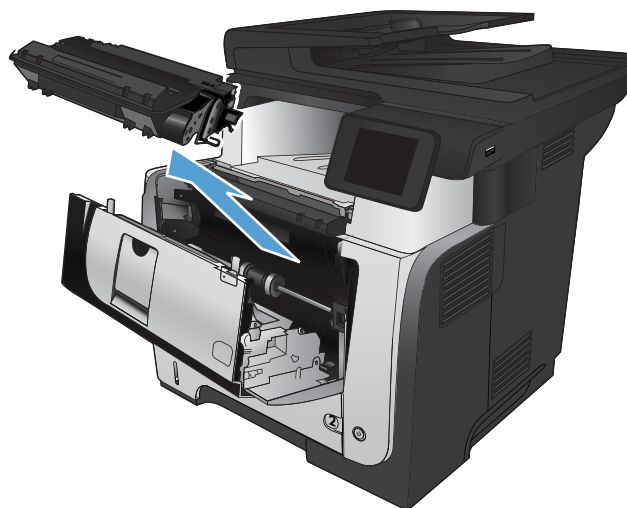

9. Lyft upp serviceluckan och ta bort de papper som har fastnat.

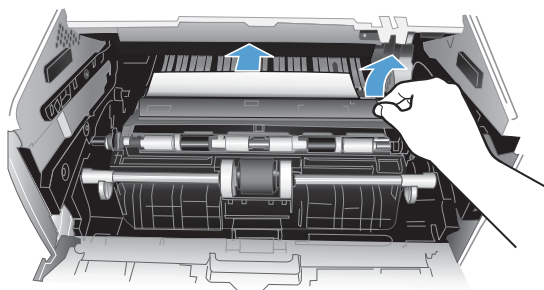

10. Sätt tillbaka tonerkassetten.

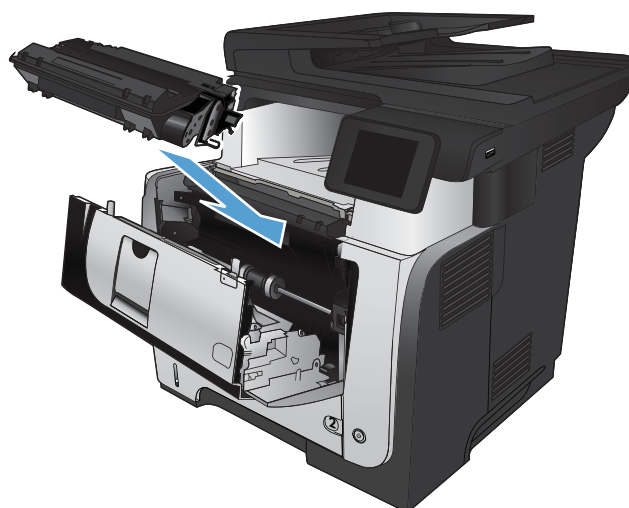

11. Stäng den främre luckan.

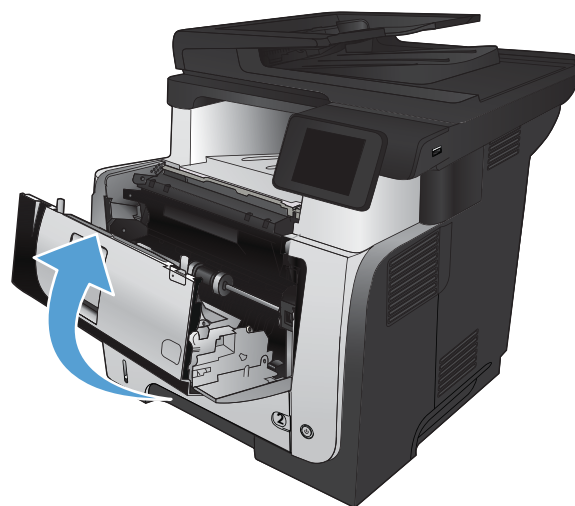

## Rensa papperstrassel i fixeringsenheten

1. Tryck på frigöringsknappen för den främre luckan.



2. Öppna den främre luckan.



3. Ta bort tonerkassetten.

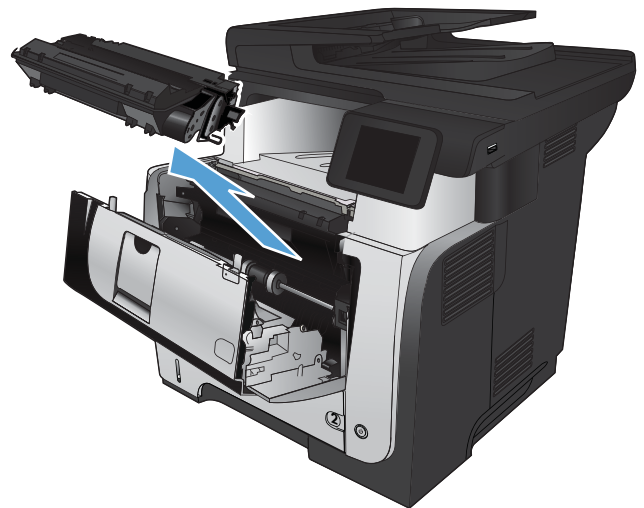

4. Lyft upp serviceluckan och ta bort de papper som har fastnat.

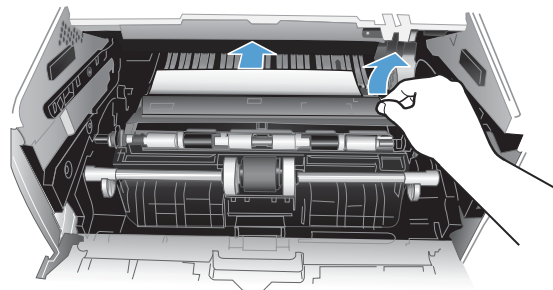

5. Sätt tillbaka tonerkassetten.

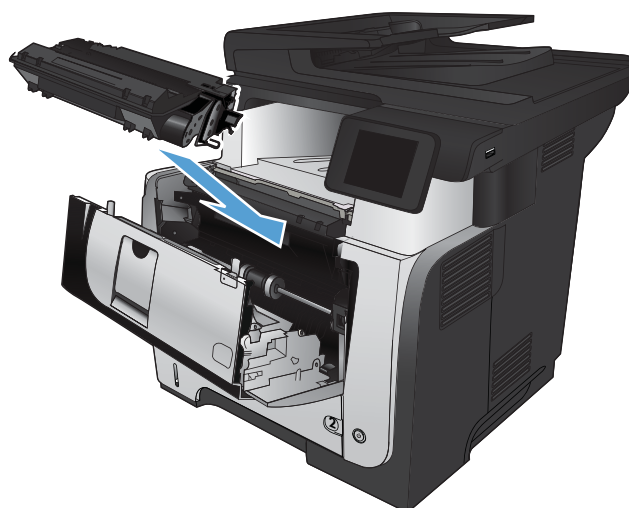

6. Stäng den främre luckan.

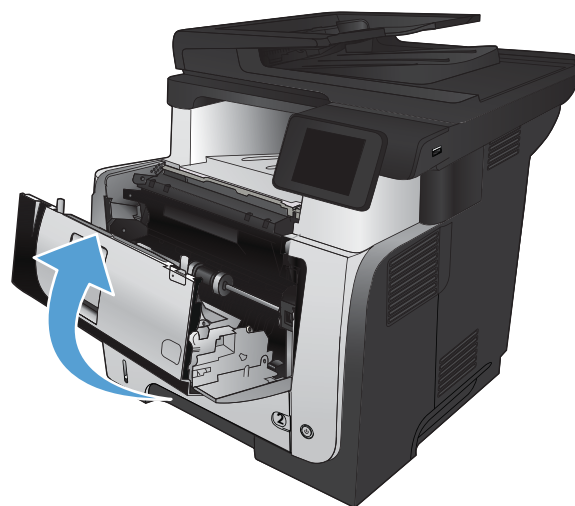

## Åtgärda papperstrassel i duplexenheten

1. Ta bort fack 2 helt och hållet från produkten.

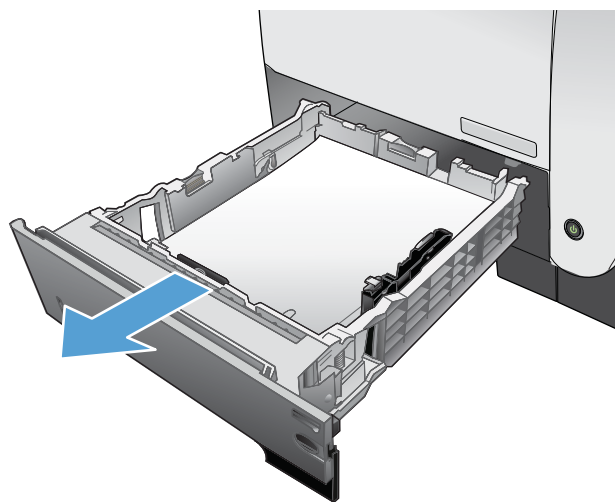

2. Tryck på den gröna knappen för att frigöra duplexplattan.

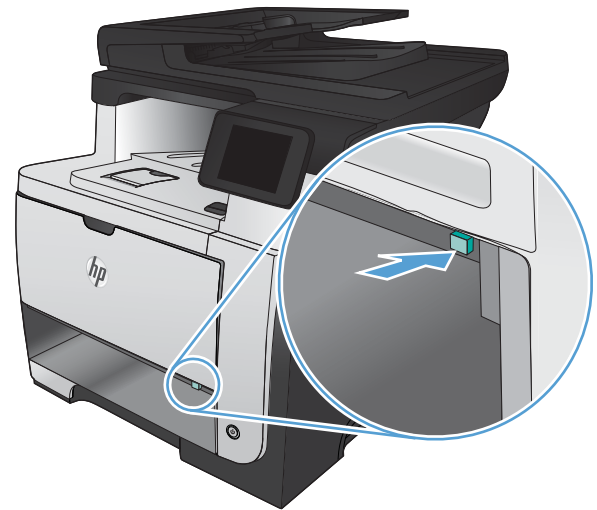

3. Ta bort paper som fastnat.

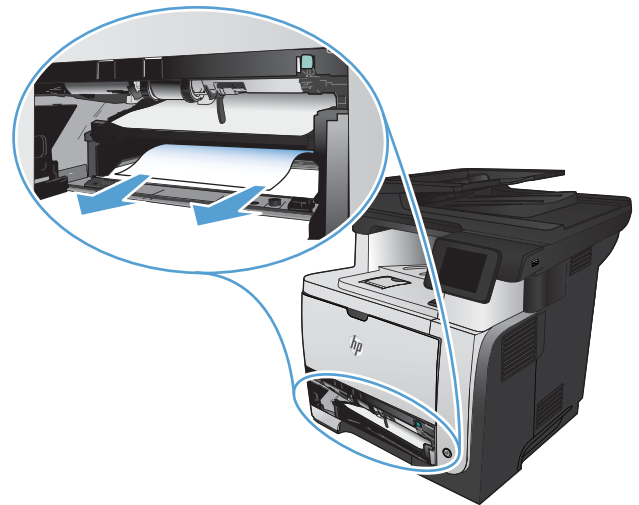



4. Stäng duplexplattan.

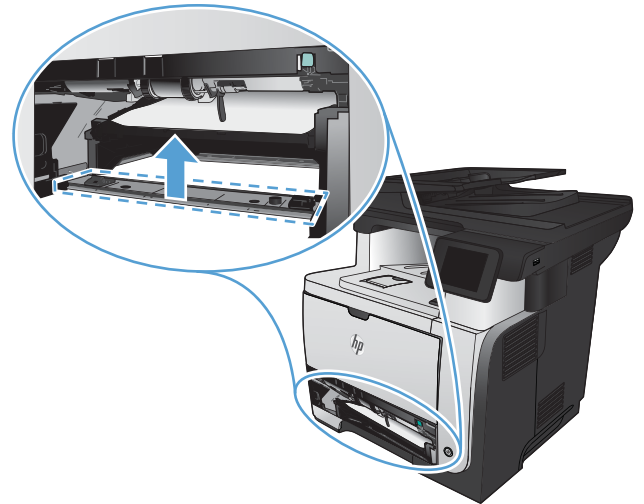

5. Sätt tillbaka fack 2.

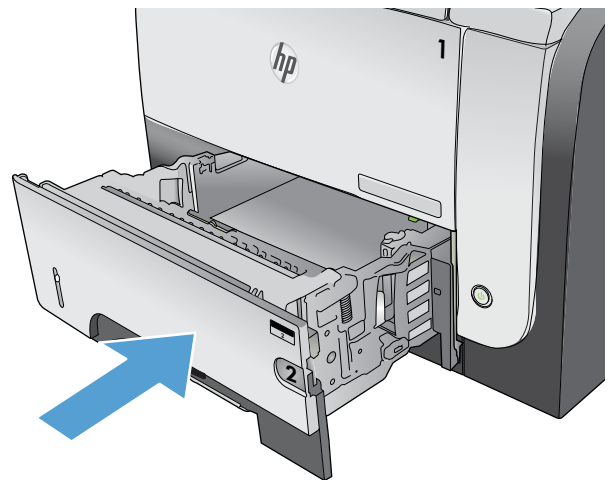

## Förbättra utskriftskvaliteten

- [Skriva ut från ett annat program](#)
- [Ställ in papperstypinställningen för utskriften](#)
- [Kontrollera tonerkassetstatusen](#)
- [Skriva ut en rengöringssida](#)
- [Kontrollera tonerkassetten genom att titta](#)
- [Kontrollera papperet och utskriftsmiljön](#)
- [Kontrollera EconoMode-inställningarna](#)
- [Prova en annan skrivardrivrutin](#)

### Skriva ut från ett annat program

Försök skriva ut från ett annat program. Om sidan skrivs ut på rätt sätt ligger problemet i det program som du använde för att skriva ut.

### Ställ in papperstypinställningen för utskriften

Kontrollera inställningen för papperstyp om du skriver ut från en programvara och sidorna har något av följande problem:

- utsmetad utskrift
- otydlig utskrift
- mörk utskrift
- buktat papper
- spridda tonerprickar
- lös toner
- små områden där toner saknas

### Kontrollera inställningen för papperstyp (Windows)

1. Välj alternativet **Skriv ut** i programvaran.
2. Markera skrivaren och klicka på **Egenskaper** eller **Inställningar**.
3. Klicka på fliken **Papper/kvalitet**.
4. I listrutan **Papperstyp** klickar du på alternativet **Mer....**
5. Utöka listan med alternativ för **Typ**.
6. Utöka kategorin med papperstyper som bäst stämmer med dina papper.

7. Välj alternativet för den papperstyp som du använder och klicka sedan på **OK**.
8. Klicka på **OK** för att stänga dialogrutan **Dokumentegenskaper**. I dialogrutan **Skriv ut** klickar du på knappen **OK** för att skriva ut.

### Kontrollera inställningen för papperstyp (Mac OS X)

1. Klicka på menyn **Fil** och därefter på alternativet **Utskrift**.
2. Välj produkten på menyn **Skrivare**.
3. Som standard visar skrivardrivrutinen menyn **Kopior och sidor**. Öppna menyns listruta och klicka sedan på menyn **Efterbehandling**.
4. Välj en typ i listrutan **Material**.
5. Klicka på knappen **Utskrift**.

### Kontrollera tonerkassettstatusen

Titta efter följande information på statussidan för förbrukningsmaterial:

- Beräknad återstående mängd toner
- Ungefärligt antal återstående sidor
- Artikelnummer för HP-tonerkassetter
- Antal utskrivna sidor

Skriv ut statussidan för förbrukningsmaterial med hjälp av nedanstående procedur:

1. Tryck på Förbrukningsmaterial  på startskärmen på produktens kontrollpanel.
2. Tryck på **Rapport** om du vill skriva ut statussidan för förbrukningsmaterial.

### Skriva ut en rengöringssida

1. Tryck på Inställningar  på startskärmen på produktens kontrollpanel.
2. Tryck på menyn **Service**.
3. Tryck på knappen **Rengöringssida**.
4. Lägg i vanligt brev- eller A4-papper när du uppmanas att göra det.
5. Tryck på **OK** när du vill påbörja rengöringsprocessen.

Produkten skriver ut den första sidan och visar sedan ett meddelande om att du ska ta bort sidan från utmatningsfacket och lägga i den i fack 1 igen, med samma orientering. Vänta tills processen är klar. Släng den sida som skrivs ut.

### Kontrollera tonerkassetten genom att titta

1. Ta bort tonerkassetten från produkten och kontrollera att tätningstejpen har tagits bort.
2. Kontrollera om minneskretsen är skadad.

3. Undersök ytan på den gröna bildtrumman på tonerkassetten.

---

 **VIKTIGT:** Rör inte bildtrumman. Om det finns fingeravtryck på bildtrumman kan kvaliteten på utskrifterna försämrans.

---

4. Om du ser några repor, fingeravtryck eller andra skador på bildtrumman byter du ut tonerkassetten.
5. Om bildtrumman inte verkar vara skadad, vippa du tonerkassetten försiktigt ett par gånger och installerar den på nytt. Skriv ut ett par sidor till för att se om felet försvinner.

## Kontrollera papperet och utskriftsmiljön

### Använd papper som uppfyller HP:s specifikationer för papper

Använd ett annat papper om följande problem uppstår:

- Utskriften är för ljus eller verkar urblekt i vissa områden.
- Tonerfläckar förekommer på de utskrivna sidorna.
- Toner smetas ut på de utskrivna sidorna.
- Utskrivna tecken verkar felformade.
- Utskrivna sidor är böjda.

Använd en papperstyp och -vikt som skrivaren har stöd för. Använd dessutom följande riktlinjer när du väljer papper:

- Använd papper av bra kvalitet som är fritt från revor, hack, fläckar, lösa partiklar, damm, veck, hål och häftklamrar och se till att det inte har skrynkliga eller vikta kanter.
- Använd papper som inte har använts för tryck tidigare.
- Använd papper som är avsett för laserskrivare. Använd inte papper som är avsett endast för bläckstråleskrivare.
- Använd inte papper som är för grovt. Om du använder mjukare papper får du oftast bättre utskriftskvalitet.

### Kontrollera produktmiljön

Kontrollera att produkten används inom de miljöspecifikationer som har angetts i produktens Warranty and Legal Guide (garanti- och juridiska handbok).

### Kontrollera EconoMode-inställningarna

HP rekommenderar inte att du alltid använder ekonomiläge. Om du alltid använder ekonomiläge kan det hända att tonern räcker längre än de mekaniska delarna i tonerkassetten. Om utskriftskvaliteten börjar försämrans och inte längre är godtagbar bör du fundera på att byta ut tonerkassetten.

---

 **OBS!** Funktionen är tillgänglig med PCL 6-skrivardrivrutinen för Windows. Om du inte använder den drivrutinen kan du aktivera funktionen genom att använda HP:s inbäddade webbserver.

---

Följ de här stegen om hela sidan är för mörk eller för ljus.

1. Välj alternativet **Skriv ut** i programvaran.
2. Välj produkten och klicka sedan på knappen **Egenskaper** eller **Inställningar**.
3. Klicka på fliken **Papper/kvalitet** och leta reda på området **Utskriftskvalitet**.
4. Om sidan är för mörk använder du de här inställningarna:
  - Välj alternativet **600 dpi**.
  - Aktivera alternativet genom att markera kryssrutan **EconoMode**.Om sidan är för ljus använder du de här inställningarna:
  - Välj alternativet **FastRes 1200**.
  - Aktivera alternativet genom att avmarkera kryssrutan **EconoMode**.
5. Klicka på **OK** för att stänga dialogrutan **Dokumentegenskaper**. I dialogrutan **Skriv ut** klickar du på knappen **OK** för att skriva ut.

## Prova en annan skrivardrivrutin

Du måste kanske använda en annan skrivardrivrutin om den utskrivna sidan har oväntade linjer i bilder, saknar text eller grafik, har felaktig formatering eller ersatta teckensnitt.

---

<b>HP PCL 6-drivrutin</b>	<ul style="list-style-type: none"><li>• Medföljer som standarddrivrutin. Den här drivrutinen installeras automatiskt om ingen annan väljs.</li><li>• Rekommenderas för alla Windows-miljöer</li><li>• Ger bäst hastighet, utskriftskvalitet och stöd av produktens funktioner för de flesta användare</li><li>• Utvecklad för att fungera ihop med Windows Graphic Device Interface (GDI) för bästa hastighet i Windows-miljöer.</li><li>• Är eventuellt inte fullt kompatibel med tredjepartsprogram och anpassade program som baseras på PCL 5</li></ul>
<b>HP UPD PS-drivrutin</b>	<ul style="list-style-type: none"><li>• Rekommenderas för användning tillsammans med programvara från Adobe® samt med andra grafikintensiva program.</li><li>• Stöder utskrift av PostScript-emulering och PostScript-flashteckensnitt</li></ul>

---

---

**HP UPD PCL 5**

- Rekommenderas för allmänna kontorsutskrifter i Windows-miljöer
- Kompatibel med tidigare PCL-versioner och äldre HP LaserJet-produkter
- Det bästa valet för utskrift från tredjepartsprogram och anpassade program
- Det bästa valet vid arbete i blandmiljöer som kräver att produkten ställs in som PCL 5 (UNIX, Linux, stordator)
- Särskilt utformad för användning i Windows-miljöer på företag som behöver en och samma drivrutin till flera produktmodeller
- Rekommenderas vid utskrift till flera produktmodeller från en mobil Windows-dator

---

**HP UPD PCL 6**

- Rekommenderas för utskrift i alla Windows-miljöer
  - Ger det stora flertalet användare bästa möjliga utskriftshastighet, utskriftskvalitet och stöd för skrivarens funktioner.
  - Anpassad till användargränssnittet i Windows för att ge högsta hastighet i Windows-miljöer
  - Är eventuellt inte fullt kompatibel med tredjepartsprogram och anpassade program som baseras på PCL5
- 

Hämta ytterligare skrivardrivrutiner från den här webbplatsen: [www.hp.com/go/ljmfpm521series\\_software](http://www.hp.com/go/ljmfpm521series_software).

## Förbättra kopieringskvaliteten

- [Kontrollera att skannerglaset inte är smutsigt](#)
- [Kontrollera pappersinställningarna](#)
- [Optimera för text eller bilder](#)
- [Kopiering från kant till kant](#)
- [Rengör dokumentmatarens inmatningsvals och separeringsdyna](#)

### Kontrollera att skannerglaset inte är smutsigt

Med tiden kan smutsfläckar ansamlas på skannerglaset och baksidan i vit plast, och det kan påverka resultatet. Använd följande steg om du vill rengöra skannern.

1. Stäng av skannern genom att trycka på strömbrytaren och dra sedan ut strömkabeln ur eluttaget.

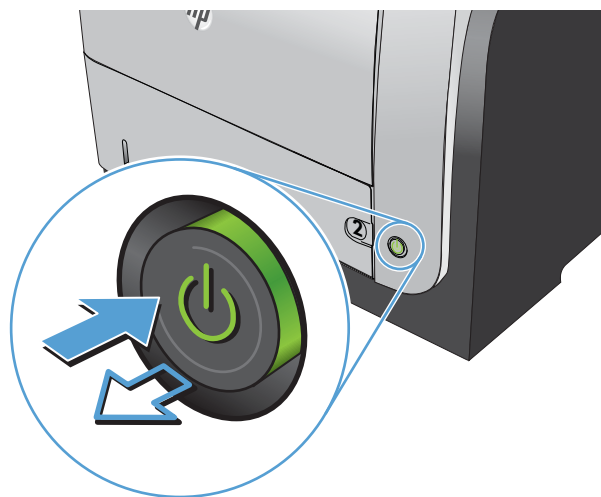

2. Öppna skannerlocket.
3. Rengör skannerglaset, dokumentmatarens glasremsa och baksidan i vit plast med en mjuk trasa eller svamp som har fuktats med glasputsmedel utan slipmedel.

**VIKTIGT:** Använd inte skurmedel, aceton, bensen, ammoniak, etylalkohol eller karbontetraklorid på någon del av produkten eftersom den då kan skadas. Håll inte vätskor direkt på glaset eller plattan. De kan rinna in och skada enheten.

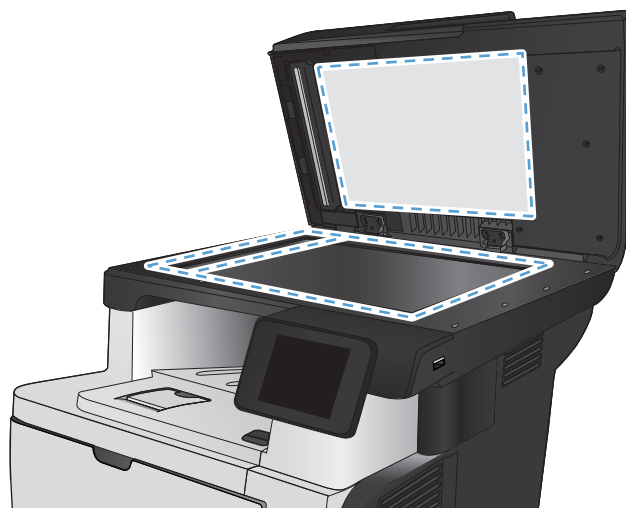

4. Torka av glaset och de vita plastdelarna med ett sämskskinn eller en cellulosasvamp för att undvika fläckar.
5. Anslut strömkabeln till ett eluttag och tryck sedan på strömbrytaren för att starta produkten.

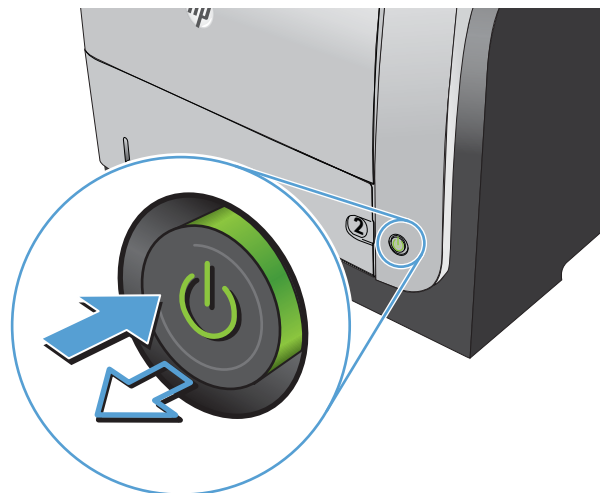

## Kontrollera pappersinställningarna

1. Tryck på **Kopiera** på startskärmen på produktens kontrollpanel.
2. Tryck på knappen **Inställningar** och bläddra sedan till och tryck på **Papper**.
3. Tryck på den pappersstorlek som fyllts på i fack 1 i listan över pappersstorlekar.
4. Tryck på den papperstyp som fyllts på i fack 1 i listan över papperstyper.
5. Starta kopieringen genom att trycka på knappen **Starta kopiering**.

## Optimera för text eller bilder

Följande inställningar för kopieringskvalitet är tillgängliga:

- **Välj autom.:** Använd den här inställningen när kopieringskvaliteten inte spelar roll. Detta är standardinställningen.
- **Blandat:** Använd den här inställningen för dokument som innehåller både text och grafik.
- **Text:** Använd den här inställningen för dokument som innehåller mest text.
- **Bild:** Använd den här inställningen för dokument som innehåller mest grafik.



1. Lägg dokumentet på skannerglaset eller i dokumentmataren.

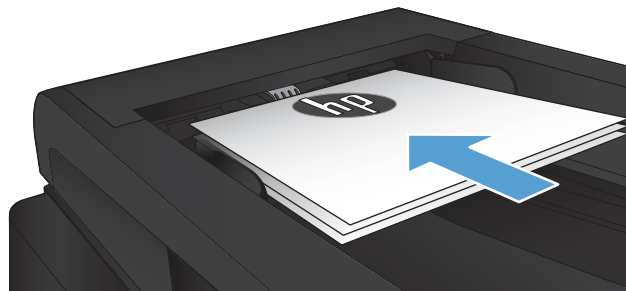

2. Tryck på **Kopiera** på startskärmen på produktens kontrollpanel.
3. Tryck på knappen **Inställningar** och bläddra sedan till och tryck på **Optimera**. Bläddra genom alternativen med hjälp av pilknapparna och välj ett alternativ genom att trycka på det.
4. Starta kopieringen genom att trycka på knappen **Starta kopiering**.

## Kopiering från kant till kant

Produkten kan inte skriva ut helt från kant till kant. Det finns en 4 mm ej utskrivningsbar kant runt sidan.

### Att ta hänsyn till vid utskrift eller skanning av dokument med tryck från kant till kant:

- När originalet är mindre än utskriftsstorleken flyttar du originalet 4 mm bort från det hörn som anvisas av ikonen på skannern. Kopiera eller skanna originalet igen.
- När originalet är lika stort som önskad utmatningsstorlek förminskar du bilden med hjälp av funktionen **Förminska/Förstora**, så att kopian inte blir beskuren.

## Rengör dokumentmatarens inmatningsvals och separeringsdyna

Om du får problem med att produktens dokumentmatare inte hanterar papper rätt, t.ex. papperstrassel eller matning av flera sidor samtidigt, rengör du dokumentmatarens valsar och separeringsdyna.

1. Öppna luckan till dokumentmataren.

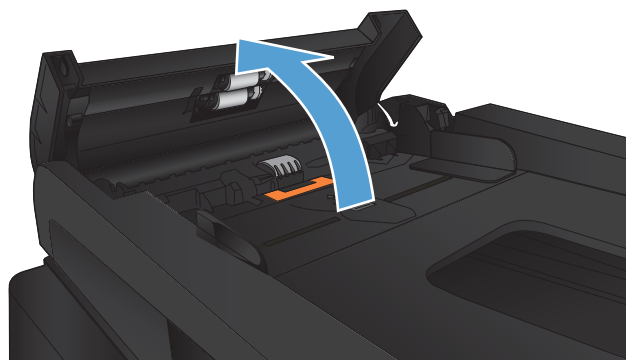

2. Använd en fuktad, luddfri trasa till att torka bort smuts från både inmatningsvalsarna och separeringsdynan.

**VIKTIGT:** Använd inte skurmedel, aceton, bensen, ammoniak, etylalkohol eller kربontetraklorid på någon del av produkten eftersom den då kan skadas. Häll inte vätskor direkt på glaset eller plattan. De kan rinna in och skada enheten.

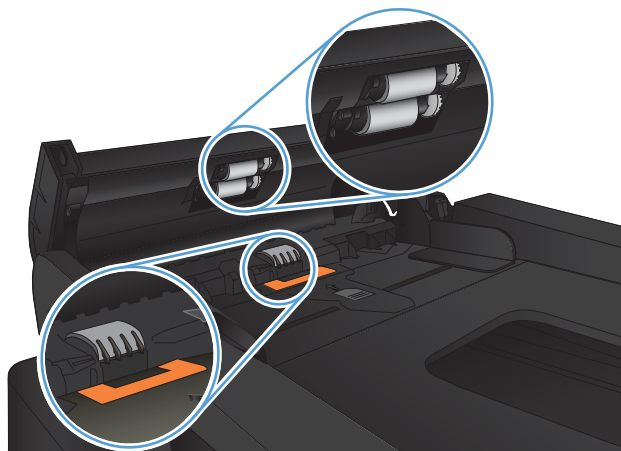

3. Stäng luckan till dokumentmataren.

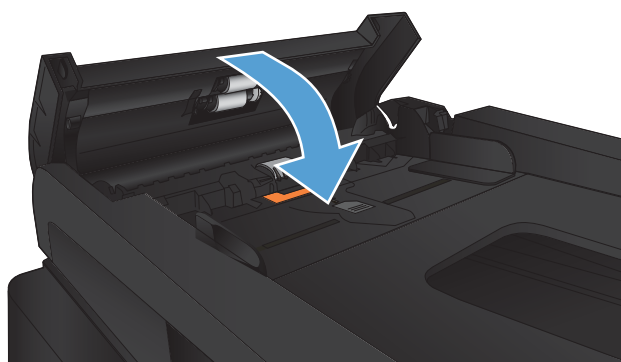

# Förbättra skanningskvaliteten

- [Kontrollera att skannerglaset inte är smutsigt](#)
- [Rengör dokumentmatarens inmatningsvals och separeringsdyna](#)

## Kontrollera att skannerglaset inte är smutsigt

Med tiden kan smutsfläckar ansamlas på skannerglaset och baksidan i vit plast, och det kan påverka resultatet. Använd följande steg om du vill rengöra skannern.

1. Stäng av skannern genom att trycka på strömbrytaren och dra sedan ut strömkabeln ur eluttaget.

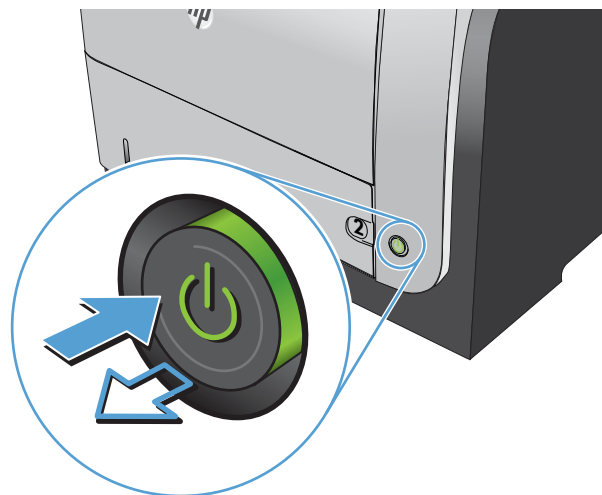

2. Öppna skannerlocket.
3. Rengör skannerglaset, dokumentmatarens glasremsa och baksidan i vit plast med en mjuk trasa eller svamp som har fuktats med glasputsmedel utan slipmedel.

**VIKTIGT:** Använd inte skurmedel, aceton, bensen, ammoniak, etylalkohol eller karbontetraklorid på någon del av produkten eftersom den då kan skadas. Häll inte vätskor direkt på glaset eller plattan. De kan rinna in och skada enheten.

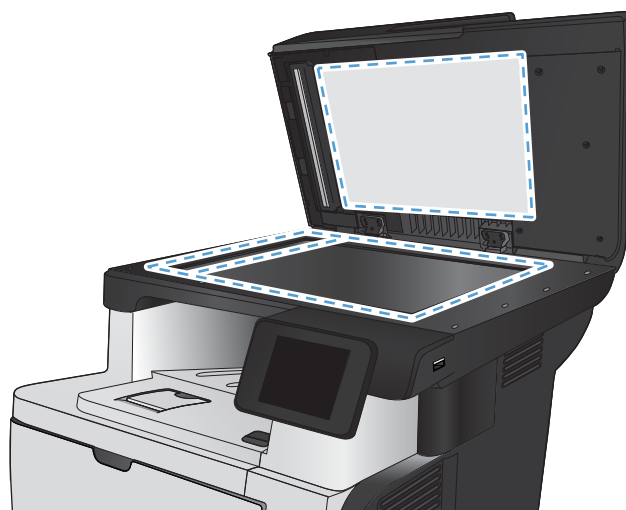

4. Torka av glaset och de vita plastdelarna med ett sämskskinn eller en cellulosasvamp för att undvika fläckar.
5. Anslut strömkabeln till ett eluttag och tryck sedan på strömbrytaren för att starta produkten.

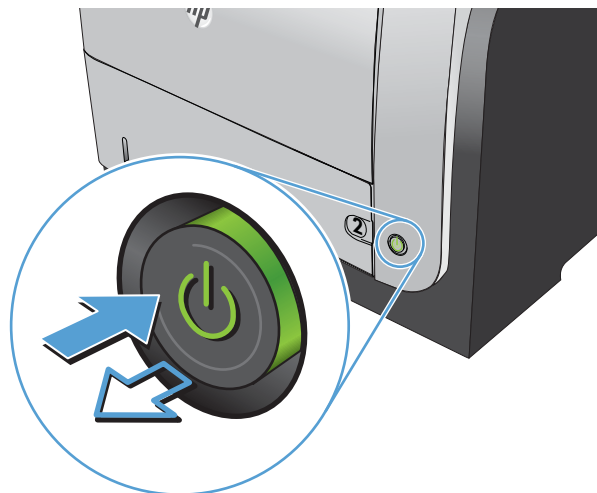

## Rengör dokumentmatarens inmatningsvals och separeringsdyna

Om du får problem med att produktens dokumentmatare inte hanterar papper rätt, t.ex. papperstrassel eller matning av flera sidor samtidigt, rengör du dokumentmatarens valsar och separeringsdyna.

1. Öppna luckan till dokumentmataren.

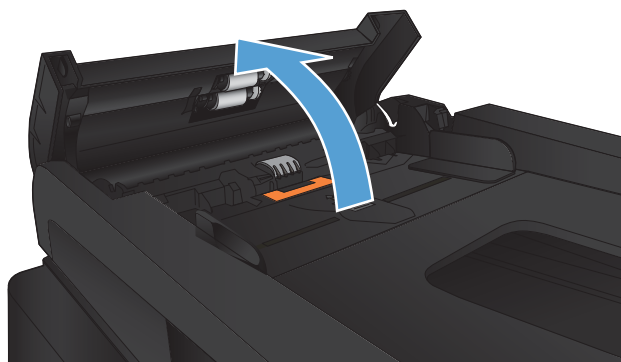

2. Använd en fuktad, luddfri trasa till att torka bort smuts från både inmatningsvalsarna och separeringsdynan.

**VIKTIGT:** Använd inte skurmedel, aceton, bensen, ammoniak, etylalkohol eller kربontetraklorid på någon del av produkten eftersom den då kan skadas. Häll inte vätskor direkt på glaset eller plattan. De kan rinna in och skada enheten.

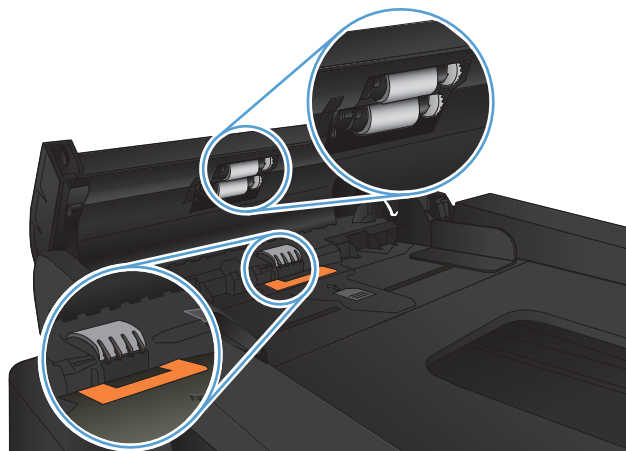

3. Stäng luckan till dokumentmataren.

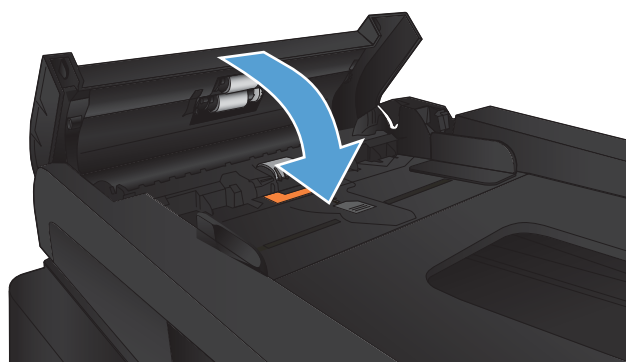

## Förbättra faxkvaliteten

- [Kontrollera att skannerglaset inte är smutsigt](#)
- [Kontrollera upplösningsinställningarna för att skicka fax](#)
- [Kontrollera inställningen Felkorrigering](#)
- [Skicka till en annan fax](#)
- [Rengör dokumentmatarens inmatningsvals och separeringsdyna](#)
- [Kontrollera inställningen Passa till sidan](#)
- [Kontrollera avsändarens fax](#)

### Kontrollera att skannerglaset inte är smutsigt

Med tiden kan smutsfläckar ansamlas på skannerglaset och baksidan i vit plast, och det kan påverka resultatet. Använd följande steg om du vill rengöra skannern.

1. Stäng av skannern genom att trycka på strömbrytaren och dra sedan ut strömkabeln ur eluttaget.

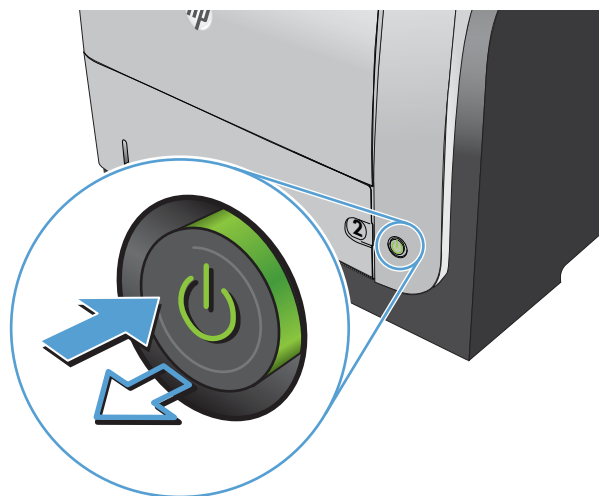

2. Öppna skannerlocket.
3. Rengör skannerglaset, dokumentmatarens glasremsa och baksidan i vit plast med en mjuk trasa eller svamp som har fuktats med glasputsmedel utan slipmedel.

**VIKTIGT:** Använd inte skurmedel, aceton, bensen, ammoniak, etylalkohol eller karbontetraklorid på någon del av produkten eftersom den då kan skadas. Håll inte vätskor direkt på glaset eller plattan. De kan rinna in och skada enheten.

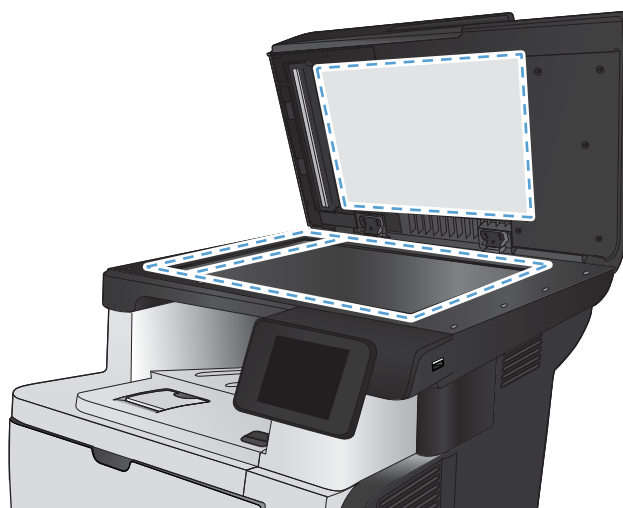

4. Torka av glaset och de vita plastdelarna med ett sämskskinn eller en cellulosasvamp för att undvika fläckar.
5. Anslut strömkabeln till ett eluttag och tryck sedan på strömbrytaren för att starta produkten.

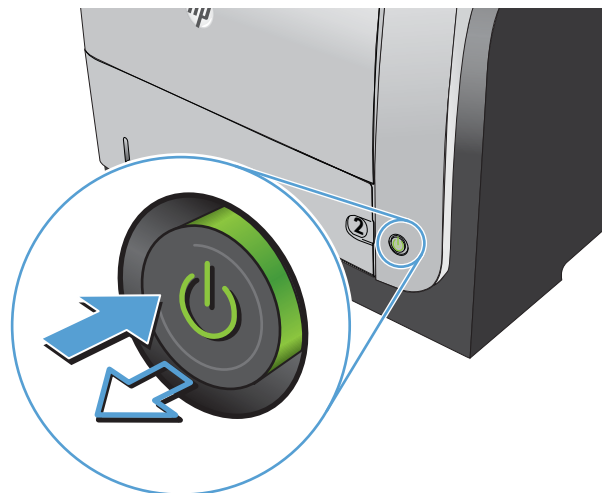

## Kontrollera upplösningstillningarna för att skicka fax

Om produkten inte kan skicka ett fax på grund av att mottagarfaxen inte svarar, eller för att linjen var upptagen, försöker produkten att ringa upp igen baserat på inställningarna för automatisk återuppringning vid upptaget, inget svar eller kommunikationsfel.

1. Tryck på Inställningar  på startskärmen på produktens kontrollpanel.
2. Tryck på menyn [Faxinställningar](#).
3. Tryck på menyn [Avancerade inst..](#)
4. Öppna menyn [Faxupplösning](#).

## Kontrollera inställningen Felkorrigerig

Vanligtvis kontrollerar produkten signalerna från telefonlinjen under tiden som ett fax skickas eller tas emot. Om produkten känner av en felsignal under överföringen och inställningen för felkorrigerig är **På** kan produkten begära att en del av faxet skickas om. Standardinställningen för felkorrigerig är **På**.

Du bör endast inaktivera felkorrigerig om du har problem med att skicka eller ta emot fax och du är beredd att godta fel i överföringarna. Det kan vara praktiskt att inaktivera den här inställningen när du skickar eller tar emot fax från andra kontinenter eller om du använder en satellittelefonanslutning.

1. Tryck på Inställningar  på startskärmen på produktens kontrollpanel.
2. Tryck på menyn [Service](#).
3. Tryck på menyn [Faxtjänst](#).
4. Tryck på knappen [Felkorrigerig](#) och sedan på knappen [På](#).

## Skicka till en annan fax

Skicka faxjobbet till en annan fax för att se om den kan ta emot faxjobbet.

## Rengör dokumentmatarens inmatningsvals och separeringsdyna

Om du får problem med att produktens dokumentmatare inte hanterar papper rätt, t.ex. papperstrassel eller matning av flera sidor samtidigt, rengör du dokumentmatarens valsar och separeringsdyna.

1. Öppna luckan till dokumentmataren.

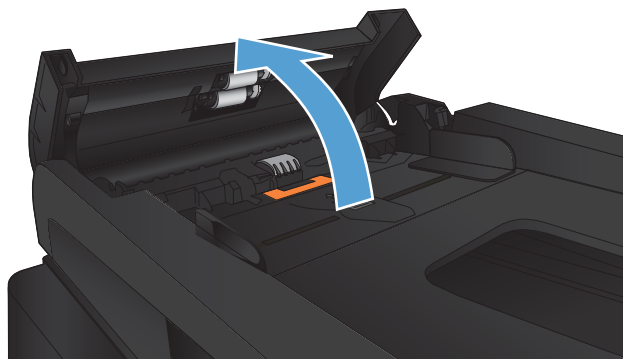

2. Använd en fuktad, luddfri trasa till att torka bort smuts från både inmatningsvalsarna och separeringsdynan.

**VIKTIGT:** Använd inte skurmedel, aceton, bensen, ammoniak, etylalkohol eller kربontetraklorid på någon del av produkten eftersom den då kan skadas. Häll inte vätskor direkt på glaset eller plattan. De kan rinna in och skada enheten.

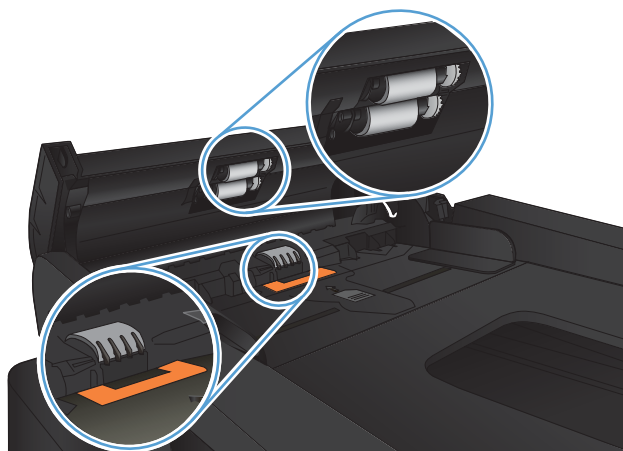

3. Stäng luckan till dokumentmataren.

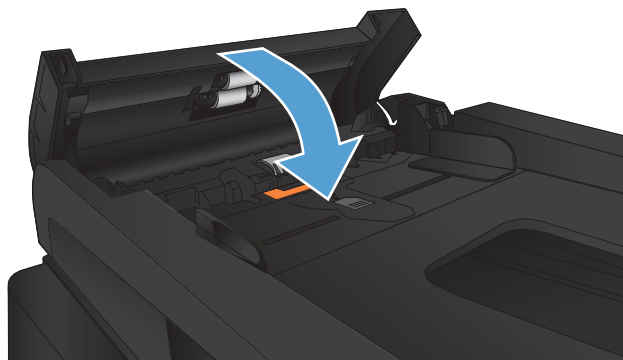

## Kontrollera inställningen Passa till sidan

Om produkten skrev ut ett faxjobb utanför sidan aktiverar du funktionen Passa till sidan från kontrollpanelen.

 **OBS!** Se till att standardpappersinställningen stämmer överens med storleken på det papper som placerats i facket.



1. Tryck på Inställningar  på startskärmen på produktens kontrollpanel.
2. Tryck på menyn [Faxinställningar](#).
3. Tryck på menyn [Avancerade inst..](#)
4. Tryck på knappen [Anpassa till sida](#) och sedan på knappen [På](#).

## Kontrollera avsändarens fax

Be avsändaren göra kontrastinställningen mörkare på avsändarfaxapparaten och skicka sedan om faxet.

# Skrivaren skriver inte ut eller skriver ut långsamt

## Skrivaren skriver inte ut

Om skrivaren inte skriver ut över huvud taget försöker du med någon av följande åtgärder.

1. Kontrollera att skrivaren är påslagen och att kontrollpanelen visar att den är klar.
  - Om kontrollpanelen inte visar att produkten är klar stänger du av skrivaren och sätter på den igen.
  - Om kontrollpanelen visar att skrivaren är klar provar du med att skicka jobbet igen.
2. Om kontrollpanelen visar att ett skrivarfel har inträffat åtgärdar du felet och försöker sedan skicka jobbet igen.
3. Kontrollera att samtliga kablar är korrekt anslutna. Om skrivaren är ansluten till ett nätverk kontrollerar du följande:
  - Kontrollera lampan bredvid nätverksanslutningen på skrivaren. Om nätverket är aktivt är lampan grön.
  - Kontrollera att du använder en nätverkskabel och inte en telefonsladd till att ansluta till nätverket.
  - Kontrollera att nätverksroutern, hubben eller switchen är påslagen och att den fungerar korrekt.
4. Installera HP-programvaran från den cd-skiva som medföljde skrivaren. Om du använder en allmän skrivardrivrutin kan det orsaka fördröjningar vid rensning av jobb från utskriftskön.
5. I listan över skrivare på datorn högerklickar du på skrivaren, klickar på **Egenskaper** och öppnar fliken **Portar**.
  - Om du använder en nätverkskabel till att ansluta till nätverket kontrollerar du att skrivarens namn i listan på fliken **Portar** stämmer med produktnamnet på skrivarens konfigurationssida.
  - Om du använder en USB-kabel och är ansluten till ett trådlöst nätverk kontrollerar du att kryssrutan bredvid **Virtuell skrivarpport för USB** är markerad.
6. Om du använder ett personligt brandväggssystem på datorn kanske det blockerar kommunikationen med skrivaren. Prova med att tillfälligt stänga av brandväggen och se om detta är orsaken till problemet.
7. Om datorn eller skrivaren är ansluten till ett trådlöst nätverk kan låg signalkvalitet eller störningar fördröja utskriftsjobben.

## Skrivaren skriver ut långsamt

Om skrivaren skriver ut men verkar långsam provar du med följande åtgärder.

1. Kontrollera att datorn uppfyller minimikraven för skrivaren. En lista över specifikationerna finns på följande webbplats: [www.hp.com/support/ljmfpm521series](http://www.hp.com/support/ljmfpm521series).
2. När du konfigurerar skrivaren att skriva ut på vissa papperstyper, t.ex. tungt papper, skriver skrivaren ut långsammare så att tonern fixeras rätt på papperet. Om inställningarna för papperstyp inte är rätt inställd för den papperstyp som du använder ändrar du inställningen till rätt papperstyp.
3. Om datorn eller skrivaren är ansluten till ett trådlöst nätverk kan låg signalkvalitet eller störningar fördröja utskriftsjobben.

## Lösa problem med direkt USB-utskrift

- [Menyn USB-minne öppnas inte när du sätter i USB-flashenheten](#)
- [Filen skrivs inte ut från USB-minnet](#)
- [Den fil du vill skriva ut finns inte med på menyn USB-minne](#)

### Menyn USB-minne öppnas inte när du sätter i USB-flashenheten

1. Det USB-minne eller det filsystem som du använder kanske inte hanteras av produkten. Spara filerna på en vanlig USB-flashenhet som använder FAT-filsystem (File Allocation Table). Produkten har funktion för USB-lagringsenheter som använder FAT12, FAT16 och FAT32.
2. Om en annan meny redan är öppen stänger du den och sätter i USB-flashenheten igen.
3. USB-minnet kan ha flera partitioner. (Vissa tillverkare av USB-flashenheter installerar programvara på sina enheter som skapar partitioner, ungefär som på en CD.) Du kan ta bort partitionerna genom att formatera om USB-flashenheten eller välja en annan USB-flashenhet.
4. Eventuellt kräver USB-minnet mer ström än vad som tillhandahålls via produkten.
  - a. Ta bort USB-flashenheten.
  - b. Stäng av produkten och slå på den igen.
  - c. Använd en USB-flashenhet som har egen strömförsörjning eller kräver mindre ström.
5. USB-flashenheten kanske inte fungerar som den ska.
  - a. Ta bort USB-flashenheten.
  - b. Stäng av produkten och slå på den igen.
  - c. Försök att skriva ut från en annan USB-flashenhet.

### Filen skrivs inte ut från USB-minnet

1. Se till att det finns papper i facket.
2. Se efter om det visas några meddelanden på kontrollpanelen. Om det uppstår papperstrassel tar du bort det.

### Den fil du vill skriva ut finns inte med på menyn USB-minne

1. Det är inte säkert att USB-utskriftsfunktionen hanterar den filtyp som du försöker skriva ut. Produkten hanterar PDF- och JPEG-filer.
2. Du kanske har för många filer i en och samma mapp på USB-flashenheten. Minska antalet filer i mappen genom att flytta dem till undermappar.
3. Filnamnen kanske innehåller tecken från en teckenuppsättning som produkten inte hanterar. I så fall ersätts filnamn med tecken ur en annan teckenuppsättning. Byt namn på filerna och använd ASCII-tecken.

# Lösa faxproblem

- [Checklista för lösning av faxproblem](#)
- [Gör ett faxdiagnostiktest](#)
- [Faxinforrapport](#)
- [Skriva ut faxesamtalsrapporten](#)
- [Ställa in faxfelskorrigeringsläge](#)
- [Ändra faxhastighet](#)
- [Lösa problem med att skicka fax](#)
- [Lösa problem vid mottagning av fax](#)
- [Lösa allmänna utskriftsproblem](#)

## Checklista för lösning av faxproblem

- Det finns flera olika sätt att lösa detta. Oavsett vilken metod du använder bör du försöka skicka faxet igen efteråt för att kontrollera om problemet är åtgärdat.
  - När du löser faxrelaterade problem bör du kontrollera att sladden från produkten är ansluten direkt till telefonvägguttaget. Koppla bort alla andra enheter som är anslutna till produkten.
1. Kontrollera att telefonsladden sitter i rätt port på baksidan av produkten.
  2. Testa telefonlinjen med följande faxtest:
    - a. Tryck på Inställningar  på startskärmen på produktens kontrollpanel och tryck sedan på menyn [Service](#).
    - b. Välj menyn [Faxtjänst](#).
    - c. Välj alternativet [Kör faxtest](#). En faxtestrapport skrivs ut.

Rapporten kan innehålla följande resultat:

      - **Lyckat:** Rapporten innehåller alla aktuella faxinställningar för granskning.
      - **Misslyckat:** Rapporten indikerar typ av fel och innehåller förslag om hur du kan åtgärda problemet.
  3. Kontrollera att enheten har den senaste versionen av fast programvara:
    - a. Skriv ut en konfigurationssida från menyn [Rapporter](#) på kontrollpanelen och inhämta datumet för aktuell fast programvara.
    - b. Gå till [www.hp.com](http://www.hp.com).
      1. Klicka på **Support & Drivrutiner**.
      2. Klicka på **Ladda ned drivrutiner och programvara**.
      3. Ange produktens modellnummer i rutan **För produkt** och klicka sedan på **Kör**.

4. Klicka på ditt operativsystem.
5. Bläddra till avsnittet för fast programvara i tabellen.
  - Om den listade versionen överensstämmer med versionen på konfigurationssidan har du den senaste versionen.
  - Om versionerna är olika hämtar du en uppgraderingsfil och uppdaterar produkten med den senaste versionen av den fasta programvaran genom att följa anvisningarna på skärmen.



**OBS!** För att du ska kunna hämta uppgraderingen måste produkten vara ansluten till en dator med tillgång till Internet.

- Skicka faxet igen.
4. Kontrollera att faxen installerades vid installationen av produktens programvara.  
Kör programmet för faxinställningar, som du hittar i HP-programmappen på datorn.
  5. Kontrollera att telefontjänsten har funktioner för analog fax.
    - Om du använder ISDN eller digital PBX kan tjänsteleverantören ge mer information om konfigurering till en analog faxlinje.
    - Om du använder en VoIP-tjänst ändrar du inställningen [Faxhastighet](#) till [Låg\(V.29\)](#) från kontrollpanelen. Fråga om tjänsteleverantören erbjuder funktioner för fax samt vilken faxmodemshastighet som rekommenderas. Vissa företag kräver adapter.
    - Om du använder en DSL-tjänst kontrollerar du att det finns ett filter för telefonlinjens anslutning till produkten. Kontakta DSL-leverantören eller köp ett DSL-filter om du inte redan har ett. Om ett DSL-filter har installerats kan du byta ut det mot ett annat, eftersom det ursprungliga filtret kan vara skadat.
  6. Om felet kvarstår hittar du förslag på fler problemlösningar i följande avsnitt.

## Gör ett faxdiagnostiktest

Du kan köra ett diagnostiskt test från produktens kontrollpanel som ger information om produktens faxinställningar.

1. Tryck på [Inställningar](#)  på startskärmen på produktens kontrollpanel.
2. Öppna följande menyer:
  - [Service](#)
  - [Faxtjänst](#)
3. Tryck på [Kör faxtest](#) för att starta testet. En testsida skrivs ut med testresultaten.

## Faxinforapport

En T.30-faxinforapport innehåller information som du kan ha nytta av när du löser faxöverföringsproblem. Om du tänker ringa HP för att be om hjälp med att lösa den typen av problem bör du först skriva ut en T.30-inforapport.

1. Tryck på Inställningar  på startskärmen på produktens kontrollpanel.
2. Tryck på menyn [Service](#).
3. Tryck på menyn [Faxtjänst](#).
4. Tryck på knappen [Skriv T.30-info](#) och sedan på knappen [Nu](#).



**OBS!** Med den här proceduren skrivs en rapport ut för det senaste faxjobbet, oavsett om det slutfördes eller inte. Om du vill generera en rapport för varje misslyckat faxjobb väljer du inställningen [Vid fel](#). Om du vill generera en rapport för varje faxjobb väljer du inställningen [Samtals slut](#).

## Skriva ut faxesamtalsrapporten

Följ de här anvisningarna om du vill skriva ut faxloggar och rapporter:

### Skriva ut alla faxrapporter

Använd den här metoden när du skriver ut följande rapporter på en gång:

- Sen. samt.-rapp.
- Faxaktivitetslogg
- Telefonboksrapport
- Skräpfaxlista
- Betalningsrapport (när funktionen för debiteringskoder är aktiverad)
- Konfigurationsrapport
- Användningssida

1. Tryck på [Fax](#) på startskärmen på produktens kontrollpanel.
2. Tryck på knappen [Faxmeny](#).
3. Tryck på knappen [Faxrapporter](#).
4. Tryck på knappen [Skriva ut alla faxrapporter](#).

### Skriva ut enskilda faxrapporter

1. Tryck på [Fax](#) på startskärmen på produktens kontrollpanel.
2. Tryck på knappen [Faxmeny](#).
3. Tryck på knappen [Faxrapporter](#).
4. Tryck på den rapport som du vill skriva ut.

## Ställa in faxfelrapporten

En faxfelrapport är en kortfattad rapport som indikerar att det har inträffat ett faxjobsfel i produkten. Den kan ställas in för utskrift vid följande händelser:

- Vid faxfel (standardinställning)
- Fel vid faxskickning
- Fel vid faxmottagning
- Aldrig

---

 **OBS!** Om du väljer det här alternativet får du ingen information om misslyckade faxöverföringar, såvida du inte skriver ut en faxaktivitetslogg.

---

1. Tryck på **Fax** på startskärmen på produktens kontrollpanel.
2. Tryck på knappen **Faxmeny**.
3. Tryck på knappen **Faxrapporter**.
4. Tryck på **Faxfelrapport** och tryck på det utskriftsalternativ som du vill använda.

## Ställa in faxfelskorrigeringsläge

Vanligtvis kontrollerar produkten signalerna från telefonlinjen under tiden som ett fax skickas eller tas emot. Om produkten känner av en felsignal under överföringen och inställningen för felkorrigering är **På** kan produkten begära att en del av faxet skickas om. Standardinställningen för felkorrigering är **På**.

Du bör endast inaktivera felkorrigering om du har problem med att skicka eller ta emot fax och du är beredd att godta fel i överföringarna. Det kan vara praktiskt att inaktivera den här inställningen när du skickar eller tar emot fax från andra kontinenter eller om du använder en satellittelefonanslutning.

1. Tryck på Inställningar  på startskärmen på produktens kontrollpanel.
2. Tryck på menyn **Service**.
3. Tryck på menyn **Faxtjänst**.
4. Tryck på knappen **Felkorrigering** och sedan på knappen **På**.

## Ändra faxhastighet

Faxhastighetsinställningen är det modemprotokoll som används när produkten skickar fax. Det är en standard som gäller i hela världen för full duplex-modem som skickar och tar emot data via telefonlinjer med hastigheter på upp till 33 600 bps (bitar per sekund). Fabriksinställningen för faxhastighet är **Hög(V.34)**.

Du bör endast ändra inställningen om du får problem med att skicka eller ta emot fax från en viss enhet. Det kan vara praktiskt att minska hastigheten när du skickar eller tar emot fax från andra kontinenter eller om du använder en satellittelefonanslutning.



1. Tryck på Inställningar  på startskärmen på produktens kontrollpanel.
2. Tryck på menyn **Faxinställningar**.
3. Tryck på menyn **Avancerade inst..**
4. Bläddra till och tryck på knappen **Faxhastighet** och välj sedan önskad hastighet.

## Lösa problem med att skicka fax

- [Ett felmeddelande visas på kontrollpanelen](#)
- [Meddelandet Redo visas på kontrollpanelen utan att jag har försökt skicka faxet](#)
- [Ett meddelande om att sidan 1 sparas visas på kontrollpanelen utan att någonting mer händer](#)
- [Det går att ta emot fax, men det går inte att skicka](#)
- [Produkten är lösenordsskyddad](#)
- [Det går inte att använda faxfunktioner från kontrollpanelen](#)
- [Det går inte att använda kortnummer](#)
- [Det går inte att använda grupp kortnummer](#)
- [Felmeddelande från telefonbolaget under pågående faxesändning](#)
- [Det går inte att skicka fax när en telefon är ansluten till produkten](#)

## Ett felmeddelande visas på kontrollpanelen

### Meddelandet Kommunikationsfel visas

- Vänta tills ett nytt försök har gjorts att skicka faxet. När du skickar på nytt sjunker faxhastigheten tillfälligt.
- Koppla ur telefonsladden till produkten från vägguttaget, anslut en telefon till jacket och försök att ringa ett samtal. Anslut produkten till ett jack för en annan telefonlinje.
- Försök med en annan telefonsladd.
- Ändra inställningen **Faxhastighet** till **Medel(V.17)** eller **Låg(V.29)** på kontrollpanelen.
  - a. Tryck på **Inställningar**  på startskärmen på produktens kontrollpanel.
  - b. Öppna menyn **Faxinställningar**.
  - c. Öppna menyn **Avancerade inst..**
  - d. Öppna menyn **Faxhastighet**.
  - e. Gör rätt inställning.
- Avaktivera alternativet **Felkorrigering**.
  - a. Tryck på **Inställningar**  på startskärmen på produktens kontrollpanel.
  - b. Öppna menyn **Service**.
  - c. Öppna menyn **Faxtjänst**.
  - d. Öppna menyn **Felkorrigering**.
  - e. Välj **Av**.





**OBS!** När du avaktiverar alternativet **Felkorrigering** kan det hända att bildkvaliteten försämras.

- Om felet finns kvar kontaktar du HP. Se [www.hp.com/support/ljmfpm521series](http://www.hp.com/support/ljmfpm521series) eller supportbroschyren som medföljde enheten.

### Ingen rington



- Kontrollera att telefonsladden sitter i rätt port på produkten.
- Kontrollera att telefonsladden från produkten är ansluten direkt till vägguttaget.
- Kontrollera att telefonlinjen har kopplingston genom att trycka på **Starta fax**.
- Koppla ur telefonsladden till produkten från vägguttaget, anslut en telefon till jacket och försök att ringa ett röstsamtal.
- Dra ur telefonsladden från både produkten och telefonjacket och anslut den sedan på nytt.
- Kontrollera att du använder telefonsladden som levererades med produkten.
- Anslut produkten till ett jack för en annan telefonlinje.
- Testa telefonlinjen genom att välja alternativet **Kör faxtest** på menyn **Service** på kontrollpanelen.
  - a. Tryck på **Inställningar**  på startskärmen på produktens kontrollpanel.
  - b. Öppna menyn **Service**.
  - c. Öppna menyn **Faxtjänst**.
  - d. Välj **Kör faxtest**.

### Meddelandet Fax upptagen visas

- Försök skicka faxet igen.
- Ring mottagaren för att kontrollera att faxapparaten är påslagen och klar.
- Kontrollera att du slår rätt faxnummer.
- Kontrollera att telefonlinjen har kopplingston genom att trycka på **Starta fax**.
- Kontrollera att telefonlinjen fungerar genom att koppla bort produkten, ansluta en telefon och ringa ett vanligt röstsamtal.
- Anslut produkten till ett jack för en annan telefonlinje och skicka faxet igen.
- Försök med en annan telefonsladd.
- Skicka faxet vid ett senare tillfälle.
- Om felet finns kvar kontaktar du HP. Se [www.hp.com/support/ljmfpm521series](http://www.hp.com/support/ljmfpm521series) eller supportbroschyren som medföljde enheten.

### Meddelandet Inget faxsvar visas

- Försök att skicka faxet igen.
- Ring mottagaren för att kontrollera att faxapparaten är påslagen och klar.

- Kontrollera att du slår rätt faxnummer.
- Koppla ur telefonsladden till produkten från vägguttaget, anslut en telefon till jacket och försök att ringa ett röstsamtal.
- Anslut produkten till ett jack för en annan telefonlinje.
- Försök med en annan telefonsladd.
- Kontrollera att telefonsladden från telefonjacket är ansluten till linjeutgångsporten .
- Testa telefonlinjen genom att välja alternativet **Kör faxtest** på menyn **Service** på kontrollpanelen.
  - a. Tryck på Inställningar  på startskärmen på produktens kontrollpanel.
  - b. Öppna menyn **Service**.
  - c. Öppna menyn **Faxtjänst**.
  - d. Välj **Kör faxtest**.
- Om felet finns kvar kontaktar du HP. Se [www.hp.com/support/ljmfpm521series](http://www.hp.com/support/ljmfpm521series) eller supportbroschyren som medföljde enheten.

#### Papperstrassel i dokumentmataren

- Kontrollera att papperet uppfyller storlekskraven för produkten. Det går inte att använda produkten för att faxa papper som är längre än 381 mm .
- Kopiera eller skriv ut originalet på ett papper i formatet Letter, A4 eller Legal och skicka faxet igen.

#### Meddelandet Faxminnet är fullt visas

- Stäng av skrivaren och starta den igen.
- Skriv ut sparade fax som ännu inte har skrivits ut.
  - a. Tryck på knappen **Fax** och sedan på knappen **Faxmeny**.
  - b. Öppna menyn **Mottagningsalternativ**.
  - c. Välj **Skriv ut privata fax**.
  - d. Ange lösenordet när du uppmanas till det.
- Ta bort sparade fax ur minnet.
  - a. Tryck på Inställningar  på startskärmen på produktens kontrollpanel.
  - b. Öppna menyn **Service**.
  - c. Öppna menyn **Faxtjänst**.
  - d. Välj **Rensa sparade fax**.
- Dela upp det stora faxjobbet i mindre delar och faxa dem sedan separat.

## Skannerfel

- Kontrollera att papperet uppfyller storlekskraven för produkten. Det går inte att använda produkten för att faxa papper som är längre än 381 mm .
- Kopiera eller skriv ut originalet på ett papper i formatet Letter, A4 eller Legal och skicka faxet igen.

## Meddelandet Redo visas på kontrollpanelen utan att jag har försökt skicka faxet

- Se om du hittar några fel i faxaktivitetsloggen.
  - a. Tryck på knappen **Fax** och sedan på knappen **Faxmeny**.
  - b. Öppna menyn **Faxrapporter**.
  - c. Öppna menyn **Faxaktivitetslogg**.
  - d. Välj alternativet **Skriv ut logg**.
- Om en telefon har anslutits till produkten kontrollerar du att luren ligger på.
- Koppla bort alla andra linjer mellan faxen och produkten.
- Anslut produkten direkt till telefonjacket i väggen och skicka faxet igen.

## Ett meddelande om att sidan 1 sparas visas på kontrollpanelen utan att någonting mer händer

- Ta bort sparade fax ur minnet.
  - a. Tryck på Inställningar  på startskärmen på produktens kontrollpanel.
  - b. Öppna menyn **Service**.
  - c. Öppna menyn **Faxtjänst**.
  - d. Välj **Rensa sparade fax**.

## Det går att ta emot fax, men det går inte att skicka

Det händer ingenting när du försöker skicka ett fax.

1. Kontrollera att telefonlinjen har kopplingston genom att trycka på **Starta fax**.
2. Stäng av skrivaren och starta den igen.
3. Använd kontrollpanelen eller Faxinställningsguiden för att konfigurera faxtid, datum och faxrubrikinformation.
  - a. Tryck på Inställningar  på startskärmen på produktens kontrollpanel.
  - b. Öppna menyn **Faxinställningar**.
  - c. Öppna menyn **Grundinställn..**
  - d. Öppna menyn **Faxrubrik**.
  - e. Gör rätt inställningar.

4. Kontrollera att luren har lagts på eventuella anknötningstelefoner.
5. Om du använder en DSL-tjänst kontrollerar du att det finns ett högpasfilter på den telefonlinje som är ansluten till produkten.

## Produkten är lösenordsskyddad

Om nätverksadministratören har angett ett produktlösenord måste du hämta lösenordet för att kunna använda faxfunktionerna.

## Det går inte att använda faxfunktioner från kontrollpanelen

- Produkten kan vara lösenordsskyddad. Ställ in ett lösenord med hjälp av HP:s inbyggda webbserver, programmet HP Toolbox eller kontrollpanelen.
- Om du inte känner till lösenordet för produkten kontaktar du systemadministratören.
- När du kontaktar systemadministratören kan du även be honom eller henne att kontrollera att faxfunktionen inte har avaktiverats.

## Det går inte att använda kortnummer

- Kontrollera att du har ett giltigt faxnummer.
- Om en extern linje kräver prefix aktiverar du alternativet **Slå prefix** eller infogar prefixet i kortnumret.
  - a. Tryck på Inställningar  på startskärmen på produktens kontrollpanel.
  - b. Öppna menyn **Faxinställningar**.
  - c. Öppna menyn **Grundinställn..**
  - d. Öppna menyn **Slå prefix**.
  - e. Välj **På**.

## Det går inte att använda gruppnummer

- Kontrollera att du har ett giltigt faxnummer.
- Om en extern linje kräver prefix aktiverar du alternativet **Slå prefix** eller infogar prefixet i kortnumret.
  - a. Tryck på Inställningar  på startskärmen på produktens kontrollpanel.
  - b. Öppna menyn **Faxinställningar**.
  - c. Öppna menyn **Grundinställn..**
  - d. Öppna menyn **Slå prefix**.
  - e. Välj **På**.
- Konfigurera alla poster i gruppen med kortnummerposter.
  - a. Öppna en ledig kortnummerpost.
  - b. Ange faxnumret för kortnumret.
  - c. Spara kortnumret genom att trycka på **OK**.

## Felmeddelande från telefonbolaget under pågående faxesändning

- Kontrollera att du slår rätt faxnummer samt att telefontjänsten inte är blockerad. Vissa telefontjänster tillåter exempelvis inte rikssamtal.
- Om en extern linje kräver prefix aktiverar du alternativet [Slå prefix](#) eller infogar prefixet i kortnumret.
  - a. Tryck på Inställningar  på startskärmen på produktens kontrollpanel.
  - b. Öppna menyn [Faxinställningar](#).
  - c. Öppna menyn [Grundinställn.](#)
  - d. Öppna menyn [Slå prefix](#).
  - e. Välj [På](#).

---

 **OBS!** Om du vill skicka ett fax utan prefix när alternativet [Slå prefix](#) är aktiverat skickar du det manuellt.

---

- Skicka fax till ett utländskt nummer
  - a. Om det krävs ett prefix slår du telefonnumret, inklusive prefix, manuellt.
  - b. Slå lands-/regionkoden före telefonnumret.
  - c. Invänta pauser när du hör tonerna i telefonen.
  - d. Skicka faxet manuellt från kontrollpanelen.

## Det går inte att skicka fax när en telefon är ansluten till produkten

- Kontrollera att luren ligger på.
- Kontrollera att telefonen inte används för ett röstsamtal samtidigt som du försöker faxes.
- Koppla ur telefonen från linjen och försök att skicka faxet igen.

## Lösa problem vid mottagning av fax

- [Faxen svarar inte](#)
- [Ett felmeddelande visas på kontrollpanelen](#)
- [Ett fax tas emot men skrivs inte ut](#)
- [Avsändaren får upptagetton](#)
- [Ingen rington](#)
- [Det går inte att skicka eller ta emot fax via en PBX-linje](#)

### Faxen svarar inte

#### Faxen har en egen telefonlinje

- Ställ in [Svarsläge](#) på [Automatisk](#) via kontrollpanelen.

- a. Tryck på Inställningar  på startskärmen på produktens kontrollpanel.
- b. Öppna menyn [Faxinställningar](#).
- c. Öppna menyn [Grundinställn..](#)
- d. Öppna menyn [Svarsläge](#).
- e. Välj [Automatisk](#).

### En telefonsvarare är ansluten till produkten



- Ställ in [Svarsläge](#) på [TAM](#) och anslut telefonsvararen till telefonporten.
  - a. Tryck på Inställningar  på startskärmen på produktens kontrollpanel.
  - b. Öppna menyn [Faxinställningar](#).
  - c. Öppna menyn [Grundinställn..](#)
  - d. Öppna menyn [Svarsläge](#).
  - e. Välj [TAM](#).

Om det inte går att välja [TAM](#) ställer du in [Svarsläge](#) på [Automatisk](#).
- Ställ in [Signaler före svar](#) på minst en signal mer än för motsvarande inställning på telefonsvararen.
  - a. Tryck på Inställningar  på startskärmen på produktens kontrollpanel.
  - b. Öppna menyn [Faxinställningar](#).
  - c. Öppna menyn [Grundinställn..](#)
  - d. Öppna menyn [Signaler före svar](#).
  - e. Gör rätt inställning.
- Anslut telefonsvararen till telefonporten.
- Om det finns en handenhet ansluten till produkten ställer du in [Svarsläge](#) på [Fax/Tel](#) för att dirigera samtal till rätt enhet. När ett inkommande röstsamtal registreras hörs en ringsignal som talar om att du ska lyfta på luren.
  - a. Tryck på Inställningar  på startskärmen på produktens kontrollpanel.
  - b. Öppna menyn [Faxinställningar](#).
  - c. Öppna menyn [Grundinställn..](#)
  - d. Öppna menyn [Svarsläge](#).
  - e. Välj [Fax/Tel](#).

### Svarsläge är inställt på Manuell

- Tryck på knappen [Starta fax](#) på produktens kontrollpanel.

## Faxlinjen har en funktion för röstmeddelanden

- Lägg till en särskild samtalstjänst för telefonlinjen och anpassa inställningen **Särskild ringsignal** på produkten efter telefonbolagets ringsignalsmönster. Mer information får du av telefonbolaget.
  - a. Tryck på Inställningar  på startskärmen på produktens kontrollpanel.
  - b. Öppna menyn **Faxinställningar**.
  - c. Öppna menyn **Grundinställn..**
  - d. Öppna menyn **Särskild ringsignal**.
  - e. Gör rätt inställning.
- Skaffa en separat linje för fax.
- Ställ in **Svarsläge** på **Manuell**.
  - a. Tryck på Inställningar  på startskärmen på produktens kontrollpanel.
  - b. Öppna menyn **Faxinställningar**.
  - c. Öppna menyn **Grundinställn..**
  - d. Öppna menyn **Svarsläge**.
  - e. Välj **Manuell**.



**OBS!** Du måste vara närvarande för att kunna ta emot fax.

## Produkten är ansluten till en DSL-telefontjänst

- Kontrollera installation och funktioner. Med DSL-modem krävs ett högpasfilter på telefonlinjens anslutning till produkten. Du kan köpa filtret själv eller vända dig till DSL-leverantören.
- Kontrollera att filtret är anslutet.
- Byt ut filtret för att försäkra dig om att det inte är defekt.

## Produkten används med en Fax over IP- eller VoIP-telefontjänst

- Ställ in **Faxhastighet** på **Låg(V.29)** eller **Medel(V.17)**.
  - a. Tryck på Inställningar  på startskärmen på produktens kontrollpanel.
  - b. Öppna menyn **Faxinställningar**.
  - c. Öppna menyn **Avancerade inst..**
  - d. Öppna menyn **Faxhastighet**.
  - e. Gör rätt inställning.
- Kontakta leverantören och kontrollera att det går att använda faxfunktionerna samt vilka faxhastighetsinställningar som rekommenderas. Vissa företag kräver adapter.

## Ett felmeddelande visas på kontrollpanelen

### Meddelandet Inga fax uppt. visas



**OBS!** Det här felet beror inte alltid på att du har missat ett fax. Om någon av misstag ringer ett röstsamtal till ett faxnummer och den som ringer lägger på visas meddelandet **Inga fax uppt.** på kontrollpanelen.

- Be avsändaren att skicka faxet igen.
- Kontrollera att telefonsladden från produkten är ansluten till vägguttaget.
- Försök med en annan telefonsladd.
- Anslut produkten till ett jack för en annan telefonlinje.
- Kontrollera att telefonlinjen och telefonjacket fungerar genom att ansluta en telefon och kontrollera att det finns en kopplingston.
- Kontrollera att telefonsladden sitter i linjeporten på produkten.
- Testa telefonlinjen genom att köra ett faxtest från kontrollpanelen.
- Om felet finns kvar kontaktar du HP. Se [www.hp.com/support/ljmfpm521series](http://www.hp.com/support/ljmfpm521series) eller supportbroschyren som medföljde enheten.

### Meddelandet Kommunikationsfel visas

- Be avsändaren skicka faxet igen eller att skicka det senare, när sändningsförhållandena har förbättrats.
- Koppla ur telefonsladden till produkten från vägguttaget, anslut en telefon till jacket och försök att ringa ett samtal. Koppla produkten till ett jack för en annan telefonlinje.
- Försök med en annan telefonsladd.
- Ställ in **Faxhastighet** på **Låg(V.29)** eller **Medel(V.17)**.
  - a. Tryck på Inställningar  på startskärmen på produktens kontrollpanel.
  - b. Öppna menyn **Faxinställningar**.
  - c. Öppna menyn **Avancerade inst..**
  - d. Öppna menyn **Faxhastighet**.
  - e. Gör rätt inställning.
- Avaktivera funktionen **Felkorrigering** för att förhindra automatisk felkorrigering.



**OBS!** När du avaktiverar funktionen **Felkorrigering** kan det hända att bildkvaliteten försämras.

- a. Tryck på Inställningar  på startskärmen på produktens kontrollpanel.
- b. Öppna menyn **Service**.
- c. Öppna menyn **Faxtjänst**.
- d. Öppna menyn **Felkorrigering**.
- e. Välj **Av**.



- Skriv ut rapporten [Faxaktivetslogg](#) från kontrollpanelen för att kontrollera om felet kan kopplas till något visst faxnummer.
  - a. Tryck på knappen [Fax](#) och sedan på knappen [Faxmeny](#).
  - b. Öppna menyn [Faxrapporter](#).
  - c. Öppna menyn [Faxaktivetslogg](#).
  - d. Välj alternativet [Skriv ut logg](#).
- Om felet finns kvar kontaktar du HP. Se [www.hp.com/support/ljmfpm521series](http://www.hp.com/support/ljmfpm521series) eller supportbroschyren som medföljde enheten.

### Meddelandet Faxminnet är fullt visas

- Stäng av skrivaren och starta den igen.
- Skriv ut alla fax och be sedan avsändaren skicka om faxet.
- Be avsändaren att dela upp ett stort fax i mindre delar och faxa dem separat.
- Kontrollera att upplösningen på avsändarens inte är inställd på [Foto](#) eller [Superfin](#).
  - a. Tryck på [Inställningar](#)  på startskärmen på produktens kontrollpanel.
  - b. Öppna menyn [Faxinställningar](#).
  - c. Öppna menyn [Avancerade inst..](#)
  - d. Öppna menyn [Faxupplösning](#).
  - e. Gör rätt inställning.
- Avbryt alla fax eller ta bort faxen från minnet.

### Meddelandet Fax upptagen visas

- Det går inte att ta emot ett fax samtidigt som man försöker skicka ett. Avbryt sändningen och försök skicka igen senare.
- Försök skicka faxet igen.

### Ett fax tas emot men skrivs inte ut

#### Funktionen Privatmottagning är aktiverad

- När funktionen [Privatmottagning](#) är aktiverad sparas mottagna fax i minnet. Det krävs ett lösenord för att skriva ut sparade fax.
- Ange lösenordet för att kunna skriva ut faxet. Om du inte känner till lösenordet kontaktar du produktadministratören.



**OBS!** Om fax inte skrivs ut kan det uppstå problem med minnet. Produkten svarar inte om minnet är fullt.

## Avsändaren får upptagetton

### En handenhet är ansluten till produkten

- Kontrollera att luren har lagts på.
- Ändra alternativet [Svarsläge](#) så att det överensstämmer med produktkonfigurationen.
  - a. Tryck på Inställningar  på startskärmen på produktens kontrollpanel.
  - b. Öppna menyn [Faxinställningar](#).
  - c. Öppna menyn [Grundinställn..](#)
  - d. Öppna menyn [Svarsläge](#).
  - e. Välj den inställning som överensstämmer med produktkonfigurationen.

Ställ in [Svarsläge](#) på [Fax/Tel](#) för att ta emot fax automatiskt. Inställningen [Fax/Tel](#) känner automatiskt av om den inkommande signalen är ett fax eller ett röstsamtal och dirigerar signalen till rätt enhet.

### En telefonlinjedelare tillämpas

- Om du använder en telefonlinjedelare tar du bort den och installerar telefonen som en direkttelefon.
- Kontrollera att luren har lagts på.
- Kontrollera att telefonen inte används för ett röstsamtal samtidigt som du försöker faxa.

### Ingen rington

- Om du använder en telefonlinjedelare tar du bort den och installerar telefonen som en direkttelefon.

### Det går inte att skicka eller ta emot fax via en PBX-linje

- Om du använder en PBX-telefonlinje kontaktar du PBX-administratören och ber honom eller henne konfigurera en analog faxlinje för produkten.

## Lösa allmänna utskriftsproblem

- [Faxen sänds långsamt](#)
- [Faxkvaliteten är dålig](#)
- [Faxen klipps av eller skrivs ut på två sidor](#)

### Faxen sänds långsamt

Faxen har fått en dålig kvalitet på telefonlinjen.

- Prova att sända faxet när telefonlinjens kvalitet har förbättrats.
- Kontrollera med telefontjänstleverantören att linjen kan hantera fax.
- Avaktivera inställningen [Felkorrigering](#).

- a. Öppna menyn [Inställningsmeny](#).
- b. Öppna menyn [Service](#).
- c. Öppna menyn [Faxtjänst](#).
- d. Öppna menyn [Felkorrigering](#).
- e. Välj inställningen [Av](#).

---

 **OBS!** Detta kan försämra bildkvaliteten.

---

- Använd vitt papper för originalet. Använd inte färger som grå, gul eller rosa.
- Öka inställningen [Faxhastighet](#).
  - a. Öppna menyn [Inställningsmeny](#).
  - b. Öppna menyn [Faxinställningar](#).
  - c. Öppna menyn [Avancerade inst.](#).
  - d. Öppna menyn [Faxhastighet](#).
  - e. Välj korrekt inställning.
- Dela upp stora faxjobb i mindre delar och faxa dem sedan separat.
- Ändra faxinställningarna på kontrollpanelen till en lägre upplösning.
  - a. Öppna menyn [Inställningsmeny](#).
  - b. Öppna menyn [Faxinställningar](#).
  - c. Öppna menyn [Avancerade inst.](#).
  - d. Öppna menyn [Faxupplösning](#).
  - e. Välj korrekt inställning.

## Faxkvaliteten är dålig

Faxen är suddiga eller ljusa.

- Öka faxupplösningen när du sänder fax. Upplösningen påverkar inte mottagna fax.
  - a. Öppna menyn [Inställningsmeny](#).
  - b. Öppna menyn [Faxinställningar](#).
  - c. Öppna menyn [Avancerade inst.](#).
  - d. Öppna menyn [Faxupplösning](#).
  - e. Välj korrekt inställning.

---

 **OBS!** Ökad upplösning gör att överföringen går långsammare.

---

- Aktivera inställningen [Felkorrigering](#) via kontrollpanelen.

- a. Öppna menyn [Inställningsmeny](#).
  - b. Öppna menyn [Service](#).
  - c. Öppna menyn [Faxtjänst](#).
  - d. Öppna menyn [Felkorrigering](#).
  - e. Välj inställningen [På](#).
- Kontrollera tonerkassetterna och byt ut dem om det behövs.
  - Be avsändaren göra kontrastinställningen mörkare på avsändarfaxapparaten och skicka sedan om faxet.

### Faxen klipps av eller skrivs ut på två sidor

- Ställ in inställningen [Standardpappersstorlek](#). Faxen skrivs ut på enstaka papper baserat på inställningarna för [Standardpappersstorlek](#).
  - a. Öppna menyn [Inställningsmeny](#).
  - b. Öppna menyn [Systeminställn..](#)
  - c. Öppna menyn [Pappersinställning](#).
  - d. Öppna menyn [Standardpappersstorlek](#).
  - e. Välj korrekt inställning.
- Ställ in papperstyp och -storlek för det fack som används för fax.
- Aktivera inställningen [Anpassa till sida](#) om du vill skriva ut längre fax på Letter- eller A4-papper.
  - a. Öppna menyn [Inställningsmeny](#).
  - b. Öppna menyn [Faxinställningar](#).
  - c. Öppna menyn [Avancerade inst..](#)
  - d. Öppna menyn [Anpassa till sida](#).
  - e. Välj inställningen [På](#).



**OBS!** Om inställningen [Anpassa till sida](#) är avaktiverad och inställningen [Standardpappersstorlek](#) är inställd på Letter skrivs ett original i Legal-storlek ut på två sidor.

## Lösa USB-anslutningsproblem

Om du har anslutit produkten direkt till en dator kontrollerar du kabeln.

- Kontrollera att kabeln är ansluten till både datorn och produkten.
- Kontrollera att kabeln inte är längre än 5 m. Prova med en kortare kabel.
- Kontrollera att kabeln fungerar genom att ansluta den till en annan produkt. Byt ut kabeln om det behövs.

## Lösa problem med trådslutna nätverk

Kontrollera följande för att bekräfta att produkten kommunicerar med nätverket. Innan du börjar skriver du ut en konfigurationssida från skrivarens kontrollpanel och letar reda på skrivarens IP-adress som visas på den här sidan.

- [Dålig fysisk anslutning](#)
- [Datorn använder felaktig IP-adress för skrivaren](#)
- [Datorn kan inte kommunicera med skrivaren](#)
- [Skrivaren använder felaktiga länk- och duplexinställningar för nätverket](#)
- [Nya programvaror kan orsaka kompatibilitetsproblem](#)
- [Datorn eller arbetsstationen är felaktigt inställd](#)
- [Skrivaren är avaktiverad eller så är andra nätverksinställningar felaktiga](#)



**OBS!** HP ger ingen support för peer to peer-nätverk, då detta är en funktion i Microsofts operativsystem och inte på något sätt ingår i HP:s skrivardrivrutiner. Mer information finns på Microsofts webbplats på [www.microsoft.com](http://www.microsoft.com).

### Dålig fysisk anslutning

1. Verifiera att produkten är ansluten till rätt nätverksport med en kabel av rätt längd.
2. Verifiera att kabelanslutningarna är korrekt gjorda.
3. Titta på anslutningen till nätverksporten på baksidan av produkten och verifiera att den gula aktivitetslampan och den gröna länkstatuslampan lyser.
4. Om problemet kvarstår, pröva en annan kabel eller port i navet.

### Datorn använder felaktig IP-adress för skrivaren

1. Öppna skrivaregenskaperna och klicka på fliken **Portar**. Kontrollera att den aktuella IP-adressen för produkten är vald. Skrivarens IP-adressen anges på skrivarens konfigurationssida.
2. Om du har installerat produkten med HP:s standard-TCP/IP-port, markerar du rutan **Skriv alltid ut till den här skrivaren, även om IP-adressen ändras**.
3. Om du har installerat produkten med en Microsoft standard-TCP/IP-port, använder du värddnamnet istället för IP-adressen.
4. Om IP-adressen är korrekt ska du ta bort produkten och sedan lägga till den igen.

### Datorn kan inte kommunicera med skrivaren

1. Testa nätverkskommunikationen genom att skicka ett pingkommando till nätverket.

- a. Öppna en kommandoprompt på datorn. För Windows klickar du på **Start**, klickar på **Kör** och skriver sedan `cmd`.
  - b. Skriv `ping` följt av skrivarens IP-adress.  
I Mac OS X öppnar du nätverksverktyget och anger sedan IP-adressen i tillämpligt fält i rutan **Ping**.
  - c. Om fönstret visar returtider fungerar nätverket.
2. Om pingkommandot misslyckas kontrollerar du att nätnaven är på. Kontrollera sedan att nätverksinställningarna, produkten och datorn är konfigurerade för samma nätverk.

## Skrivaren använder felaktiga länk- och duplexinställningar för nätverket

Hewlett-Packard rekommenderar att du låter dessa inställningar vara i automatiskt läge (standardinställning). Om du ändrar dessa inställningar måste du även ändra dem för nätverket.

## Nya programvaror kan orsaka kompatibilitetsproblem

Verifiera att alla nya programvaror är rätt installerade och att de används med rätt skrivardrivrutin.

## Datorn eller arbetsstationen är felaktigt inställd

1. Kontrollera nätverksdrivrutinerna, skrivardrivrutinerna och nätverksomdirigeringen.
2. Verifiera att operativsystemet är korrekt konfigurerat.

## Skrivaren är avaktiverad eller så är andra nätverksinställningar felaktiga

1. Granska konfigurationssidan och kontrollera nätverksprotokollets status. Aktivera det vid behov.
2. Konfigurera nätverksinställningarna på nytt om det behövs.

## Lösa problem med trådlösa nätverk

- [Checklista för trådlös anslutning](#)
- [Skrivaren skriver inte ut efter att den trådlösa konfigurationen är slutförd](#)
- [Skrivaren skriver inte ut och datorn har en brandvägg från tredje part installerad](#)
- [Den trådlösa anslutningen fungerar inte efter den trådlösa routern eller skrivaren har flyttats](#)
- [Det går inte att ansluta flera datorer till den trådlösa skrivaren](#)
- [Den trådlösa skrivaren tappar kommunikationen när den är ansluten till ett VPN](#)
- [Nätverket visas inte i listan över trådlösa nätverk](#)
- [Det trådlösa nätverket fungerar inte](#)
- [Göra ett diagnostiskt test av det trådlösa nätverket](#)
- [Reducera störningar i ett trådlöst nätverk](#)

### Checklista för trådlös anslutning

- Kontrollera att nätverkskabeln är inte är ansluten.
- Kontrollera att skrivaren och den trådlösa routern är påslagna och strömförsörjda. Kontrollera även att den trådlösa radiosignalen i produkten är aktiverad.
- Kontrollera att rätt SSID (Service Set Identifier) används. Skriv ut en konfigurationssida för att bekräfta SSID. Om du är osäker på att rätt SSID används gör du om den trådlösa konfigurationen.
- För säkerhetsskyddade nätverk kontrollerar du att säkerhetsinformationen är korrekt. Om säkerhetsinformationen är felaktig gör du om den trådlösa konfigurationen.
- Om det trådlösa nätverket fungerar korrekt försöker du komma åt andra datorer på det trådlösa nätverket. Om nätverket är anslutet till Internet försöker du ansluta till internet via en trådlös anslutning.
- Kontrollera att krypteringsmetoden (AES eller TKIP) är samma för skrivaren som för den trådlösa åtkomstpunkten (för nätverk som använder WPA/WPA2-säkerhet).
- Kontrollera att skrivaren är inom det trådlösa nätverkets täckning. För de flesta nätverk måste skrivaren vara inom 30 m från den trådlösa åtkomstpunkten (trådlösa routern).
- Kontrollera att inga hinder är i vägen för den trådlösa signalen. Ta bort stora metallobjekt mellan åtkomstpunkten och skrivaren. Kontrollera att stolpar, väggar eller stödstrukturer som innehåller metall eller betong inte är i vägen mellan skrivaren och den trådlösa åtkomstpunkten.
- Kontrollera att skrivaren är placerad bort från elektroniska enheter som kan störa den trådlösa signalen. Många enheter kan störa den trådlösa signalen, t.ex. motorer, trådlösa telefoner, övervakningskameror, andra trådlösa nätverk och vissa Bluetooth-enheter.
- Kontrollera att skrivardrivrutinen är installerad på datorn.
- Kontrollera att du har valt rätt skrivarport.



- Kontrollera att datorn och skrivaren är anslutna till samma trådlösa nätverk.
- I Mac OS X kontrollerar du att den trådlösa routern stöder Bonjour.

## Skrivaren skriver inte ut efter att den trådlösa konfigurationen är slutförd

1. Kontrollera att skrivaren är på och i Redo-läge.
2. Stäng av brandväggar från tredje part på datorn.
3. Kontrollera att nätverket fungerar som det ska.
4. Kontrollera att din dator fungerar som den ska. Om det behövs startar du om datorn.
5. Kontrollera att du kan öppna HP:s inbäddade webbserver från en dator som är ansluten till nätverket.

## Skrivaren skriver inte ut och datorn har en brandvägg från tredje part installerad

1. Uppdatera brandväggen med den senaste tillgängliga uppdateringen från tillverkaren.
2. Om program kräver brandväggsåtkomst när du installerar skrivaren eller försöker skriva ut ser du till att programmen tillåts i brandväggen.
3. Stäng tillfälligt av brandväggen och installera den trådlösa skrivaren på datorn. Aktivera brandväggen när du har slutfört den trådlösa installationen.

## Den trådlösa anslutningen fungerar inte efter den trådlösa routern eller skrivaren har flyttats

1. Kontrollera att routern eller skrivaren ansluter till samma nätverk som datorn ansluter till.
2. Skriv ut en konfigurationssida.
3. Jämför SSID (Service Set Identifier) på konfigurationsrapporten med SSID i skrivarkonfigurationen för datorn.
4. Om dessa nummer inte är identiska betyder det att enheterna inte ansluter till samma nätverk. Gör om den trådlösa konfigurationen för skrivaren.

## Det går inte att ansluta flera datorer till den trådlösa skrivaren

1. Kontrollera att de övriga datorerna är inom den trådlösa täckningen och att inga hinder blockerar signalen. För de flesta nätverk är den trådlösa täckningen inom 30 m från den trådlösa åtkomstpunkten.
2. Kontrollera att skrivaren är på och i Redo-läge.
3. Stäng av brandväggar från tredje part på datorn.
4. Kontrollera att nätverket fungerar som det ska.
5. Kontrollera att din dator fungerar som den ska. Om det behövs startar du om datorn.

## Den trådlösa skrivaren tappar kommunikationen när den är ansluten till ett VPN

- Du kan normalt inte vara ansluten till ett VPN och andra nätverk samtidigt.

## Nätverket visas inte i listan över trådlösa nätverk

- Kontrollera att den trådlösa routern är påslagen och strömförsörd.
- Nätverket är kanske dolt. Du kan dock även ansluta till ett dolt nätverk.

## Det trådlösa nätverket fungerar inte

1. Kontrollera att nätverkskabeln inte är ansluten.
2. Verifiera att nätverket tappat kommunikationen genom att försöka ansluta till andra enheter i nätverket.
3. Testa nätverkskommunikationen genom att skicka ett pingkommando till nätverket.
  - a. Öppna en kommandoprompt på datorn. För Windows klickar du på **Start**, klickar på **Kör** och skriver sedan `cmd`.
  - b. Skriv `ping` följt av routerns IP-adress.  
  
I Mac OS X öppnar du nätverksverktyget och anger sedan IP-adressen i tillämpligt fält i rutan **Ping**.
  - c. Om fönstret visar returtider fungerar nätverket.
4. Kontrollera att routern eller skrivaren ansluter till samma nätverk som datorn ansluter till.
  - a. Skriv ut en konfigurationssida.
  - b. Jämför SSID (Service Set Identifier) på konfigurationsrapporten med SSID i skrivarkonfigurationen för datorn.
  - c. Om dessa nummer inte är identiska betyder det att enheterna inte ansluter till samma nätverk. Gör om den trådlösa konfigurationen för skrivaren.

## Göra ett diagnostiskt test av det trådlösa nätverket

Du kan köra ett diagnostiskt test från produktens kontrollpanel som ger information om inställningarna för det trådlösa nätverket.

1. Tryck på **Inställningar**  på startskärmen på produktens kontrollpanel.
2. Öppna menyn **Självdiagnostik**.
3. Tryck på **Kör trådlöst test** för att starta testet. En testsida skrivs ut med testresultaten.

## Reducera störningar i ett trådlöst nätverk

Följande åtgärdstips kan reducera störningarna i ett trådlöst nätverk:

- Se till att de trådlösa enheterna inte är i närheten av stora metallobjekt, t.ex. arkivskåp, och andra elektromagnetiska enheter, t.ex. mikrovågsugnar och trådlösa telefoner. Sådana föremål kan störa radiosignalerna.
- Se till att de trådlösa enheterna inte är i närheten av stora murade strukturer och andra byggnadsverk. Sådana objekt kan absorbera radiovågor och försämra signalstyrkan.
- Placera den trådlösa routern på en central plats utan föremål i vägen mellan routern och de trådlösa enheterna i nätverket.

# Lösa problem med enhetens programvara från Windows

- [Ingen skrivardrivrutin visas för produkten i mappen Skrivare](#)
- [Ett felmeddelande visades under programinstallationen](#)
- [Produkten är i läget Redo men skriver inte ut](#)

## Ingen skrivardrivrutin visas för produkten i mappen Skrivare

1. Installera om programvaran för produkten.



**OBS!** Stäng alla program som körs. Om du vill stänga ett program med en ikon i systemfältet högerklickar du på ikonen och väljer **Stäng** eller **Avaktivera**.

2. Prova att ansluta USB-kabeln till en annan USB-port på datorn.

## Ett felmeddelande visades under programinstallationen

1. Installera om programvaran för produkten.



**OBS!** Stäng alla program som körs. Om du vill stänga ett program med en ikon i systemfältet högerklickar du på ikonen och väljer **Stäng** eller **Avaktivera**.

2. Kontrollera hur mycket ledigt utrymme det finns på enheten där du installerar programvaran för produkten. Frigör om nödvändigt så mycket utrymme du kan och installera därefter om programvaran för produkten.
3. Kör om nödvändigt diskdefragmenteraren innan du installerar om programvaran för produkten.

## Produkten är i läget Redo men skriver inte ut

1. Skriv ut en konfigurationssida och kontrollera produktens funktioner.
2. Kontrollera att alla kablar sitter ordentligt på plats och uppfyller specifikationskraven. Detta gäller även USB- och nätkablarna. Försök att ansluta en ny kabel.
3. Kontrollera att IP-adressen på konfigurationssidan stämmer överens med IP-adressen för programporten. Gör något av följande:

### Windows XP, Windows Server 2003, Windows Server 2008 och Windows Vista

- a. Klicka på **Start**.
- b. Klicka på **Inställningar**.
- c. Klicka på **Skrivare och fax** (om du använder standardvyn för Start-menyn) eller klicka på **Skrivare** (om du använder Klassisk Start-meny).
- d. Högerklicka på drivrutinsikonen för produkten och välj **Egenskaper**.
- e. Klicka på fliken **Portar** och klicka sedan på **Konfigurera port**.
- f. Kontrollera IP-adressen och klicka sedan på **OK** eller **Avbryt**.
- g. Om det inte är samma IP-adress tar du bort drivrutinen. Installera sedan om drivrutinen med rätt IP-adress.

## Windows 7

- a. Klicka på **Start**.
- b. Klicka på **Enheter och skrivare**.
- c. Högerklicka på drivrutinsikonen för produkten och välj **Egenskaper för skrivare**.
- d. Klicka på fliken **Portar** och klicka sedan på **Konfigurera port**.
- e. Kontrollera IP-adressen och klicka sedan på **OK** eller **Avbryt**.
- f. Om det inte är samma IP-adress tar du bort drivrutinen. Installera sedan om drivrutinen med rätt IP-adress.

## Lösa problem med produktens programvara med Mac OS X

- [Skrivardrivrutinen visas inte i Skrivare och fax eller Skrivare och skanner](#)
- [Produktnamnet visas inte i skrivarlistrutan Skrivare och fax eller Skrivare och skanner](#)
- [Skrivardrivrutinen ställer inte automatiskt in den produkt som du har valt i Skrivare och fax eller Skrivare och skanner](#)
- [Ett utskriftsjobb skickades inte till den produkt du valt](#)
- [Om produkten är ansluten med en USB-kabel visas den inte i listan Skrivare och fax eller Skrivare och skanner efter att drivrutinen har valts.](#)
- [Du använder en allmän skrivardrivrutin tillsammans med en USB-anslutning](#)

### Skrivardrivrutinen visas inte i Skrivare och fax eller Skrivare och skanner

1. Kontrollera att filen .GZ för produkten finns i följande mapp på hårddisken: Bibliotek/Printers/PPDs/Contents/Resources. Installera om programvaran om så behövs.
2. Om GZ-filen finns i mappen kan PPD-filen vara skadad. Radera filen och installera om programvaran.

### Produktnamnet visas inte i skrivarlistrutan Skrivare och fax eller Skrivare och skanner

1. Kontrollera att kablarna är rätt inkopplade och att skrivaren är på.
2. Skriv ut en konfigurationssida för att kontrollera produktnamnet. Kontrollera att namnet på konfigurationssidan motsvarar produktnamnet i listan under **Skrivare och fax (Skrivare och skanner i Mac OS X v10.7)**.
3. Lägg till produkten med knappen + i listan under **Skrivare och fax (Skrivare och skanner i Mac OS X v10.7)**.
4. Ersätt USB- eller nätverkskabeln med en kabel av hög kvalitet.

### Skrivardrivrutinen ställer inte automatiskt in den produkt som du har valt i Skrivare och fax eller Skrivare och skanner

1. Kontrollera att kablarna är rätt inkopplade och att skrivaren är på.
2. Kontrollera att filen .GZ för produkten finns i följande mapp på hårddisken: Bibliotek/Printers/PPDs/Contents/Resources. Installera om programvaran om så behövs.
3. Om GZ-filen finns i mappen kan PPD-filen vara skadad. Radera filen och installera om programvaran.
4. Lägg till produkten med knappen + i listan under **Skrivare och fax (Skrivare och skanner i Mac OS X v10.7)**.
5. Ersätt USB- eller nätverkskabeln med en kabel av hög kvalitet.

## Ett utskriftsjobb skickades inte till den produkt du valt

1. Öppna utskriftskön och starta om utskriftsjobbet.
2. En annan produkt med samma eller liknande namn, IP-adress och värddamn kan ha fått utskriften. Skriv ut en konfigurationssida för att kontrollera produktnamnet. Kontrollera att namnet på konfigurationssidan motsvarar produktnamnet i listan under **Skrivare och fax (Skrivare och skanner i Mac OS X v10.7)**.

## Om produkten är ansluten med en USB-kabel visas den inte i listan Skrivare och fax eller Skrivare och skanner efter att drivrutinen har valts.

### Felsökning av programvaran

1. Kontrollera att Mac-operativsystemet är Mac OS X 10.6 eller senare.
2. Lägg till produkten med knappen **+** i listan under **Skrivare och fax (Skrivare och skanner i Mac OS X v10.7)**.

### Felsökning av maskinvaran

1. Kontrollera att skrivaren är påslagen.
2. Kontrollera att USB-kabeln är korrekt ansluten.
3. Se till att du använder rätt USB-kabel med hög hastighet.
4. Kontrollera att det inte finns för många USB-enheter i kedjan som drar ström. Koppla bort alla enheter från kedjan och anslut sedan kabeln direkt till USB-porten på datorn.
5. Kontrollera om det finns fler än två icke strömsatta USB-nav anslutna efter varandra i kedjan. Koppla bort alla enheter från kedjan och anslut sedan kabeln direkt till USB-porten på datorn.



**OBS!** Tangentbordet för iMac är ett USB-nav utan ström.

## Du använder en allmän skrivardrivrutin tillsammans med en USB-anslutning

Om du anslöt USB-kabeln innan du installerade programvaran används kanske en allmän skrivardrivrutin i stället för drivrutinen för skrivaren.

1. Radera den allmänna skrivardrivrutinen.
2. Installera om programvaran från skrivarens cd-skiva. Anslut inte USB-kabeln förrän du uppmanas att göra det under programvaruinstallationen.
3. Om du har flera skrivare installerade kontrollerar du att du har valt rätt skrivare i listmenyn **Formatera för** i dialogrutan **Skriv ut**.

# Ta bort programvara (Windows)

## Windows XP

1. Klicka på **Start** och sedan på **Alla program**.
2. Klicka på **HP** och på produktnamnet.
3. Klicka på **Avinstallera** och avinstallera sedan programvaran genom att följa instruktionerna på skärmen.

## Windows Vista och Windows 7

1. Klicka på **Start** och sedan på **Alla program**.
2. Klicka på **HP** och på produktnamnet.
3. Klicka på **Avinstallera** och avinstallera sedan programvaran genom att följa instruktionerna på skärmen.

## Ta bort programvara (Mac OS X)

Du måste ha administratörsbehörighet för att ta bort programvaran.

1. Koppla från produkten från datorn.
2. Öppna **Program**.
3. Öppna **Hewlett Packard**.
4. Öppna **HP:s avinstallationsprogram**.
5. Välj skrivaren i listan över enheter och klicka sedan på knappen **Avinstallera**.
6. När programvaran är avinstallerad startar du om datorn och tömmer papperskorgen.



## Lösa problem med skanning till e-post

Testa följande lösningar om det uppstår problem med skanning till e-post:

- Se till att den här funktionen är konfigurerad. Om funktionen inte har konfigurerats använder du Setup Wizard i HP Device Toolbox för Windows eller HP Utility för Mac OS X för att ange inställningarna.
- Se till att funktionen Skanna till e-post är aktiverad. Om den är inaktiverad kan du aktivera den via HP Device Toolbox för Windows eller HP Utility för Mac OS X.
- Kontrollera att produkten är ansluten till en dator eller ett nätverk.

### Det går inte att ansluta till e-postservern.

- Se till att namnet på SMTP-servern är korrekt. Kontakta systemadministratören eller din Internetoperatör för att kontrollera att inställningen är korrekt.
- Om produkten inte kan upprätta en säker anslutning till SMTP-servern kan du testa utan säker anslutning eller testa med en annan server eller port. Kontakta systemadministratören eller din Internetoperatör för att kontrollera att inställningen är korrekt.
- Om SMTP-servern kräver verifiering behöver du se till att inloggningsuppgifterna är giltiga.
- Om SMTP-servern använder en verifieringsmetod som inte stöds kan du testa med en annan server. Kontakta systemadministratören eller din Internetoperatör för att kontrollera att inställningen är korrekt.

### E-postmeddelandet misslyckades

- Kontrollera att e-postadresserna är korrekt angivna.
- Om storleken på e-postmeddelandet är för stort kan du skicka ett färre antal sidor eller minska skanningupplösningen

### Kan inte skannas

- Om du uppmanas att ange en PIN-kod anger du PIN-koden för utgående e-post.
- Kontrollera att du har valt minst en e-postadress i fältet **Om**.

## Lösa problem med skanning till nätverksmapp

Testa följande lösningar om det uppstår problem med skanning till nätverksmapp:

- Se till att den här funktionen är konfigurerad. Om funktionen inte har konfigurerats använder du Setup Wizard i HP Device Toolbox för Windows eller HP Utility för Mac OS X för att ange inställningarna.
- Se till att funktionen Skanna till nätverksmapp är aktiverad. Om den är inaktiverad kan du aktivera den via HP Device Toolbox för Windows eller HP Utility för Mac OS X.
- Kontrollera att produkten är ansluten till ett nätverk.
- Använd testalternativet på fliken Skanna i HP Device Toolbox (Windows) eller HP Utility (Mac OS X) och kontrollera att funktionen Skanna till nätverksmapp är rätt inställd.

### Skanningen misslyckades

- Kontrollera att nätverkssökvägen har korrekt format (//värd/delning/sökväg) och att mappen finns.
- Kontrollera att det går att läsa från och skriva till nätverkskatalogen.
- Om du använder standardfilnamn på skannade dokument ser du till att det inte finns några namnkonflikter. Ta bort några av de tidigare skannade dokumenten.
- Använd IP-adressen i stället för värddnamnet. Kontrollera att produkten och värden är anslutna till samma nätverk.
- Om nätverksmappen är lösenordsskyddad kontrollerar du att du använder rätt användarnamn och lösenord.
- Om meddelandet **Disken full** visas tar du bort några filer i nätverksmappen.
- Stäng av produkten och starta den igen. Skanna igen.

# Index

## A

AirPrint 74  
anpassa dokument  
  Windows 62  
Anpassa till sida, inställning, fax  
  117  
antalet kopior, ändra 81  
antal ringsignaler före svar 115  
antal sidor 11  
användningsinfo 11  
Appar, meny 136  
arkivutskrifter 72  
artikelnummer  
  egenreparation 31  
  fack 32  
  förbrukningsmaterial 31  
  underhållssatser 31  
automatisk förminskning,  
  inställningar, fax 117  
avbryta  
  fax 120  
  utskrift (Mac) 71  
  utskrift (Windows) 66  
avinstallera programvara för  
  Macintosh 218  
avinstallera programvara för  
  Windows 217

## B

bakre utmatningsfack  
  skriva ut till 23  
beställa  
  förbrukningsmaterial och  
  tillbehör 26  
betalningskoder, fax  
  använda 113  
byta ut tonerkassetter 34

## C

checklista  
  faxfelsökning 190  
  trådlös anslutning 210

## D

direkt USB-utskrift 75  
dokumentmatare 85  
  kopiera dubbelsidiga dokument  
  85  
  papperstrassel 158  
  problem med pappersmatning  
  155  
drivrutiner  
  användningssida 11  
  förinställningar (Mac) 67  
  inställningar (Mac) 67  
  papperstyper 16  
  universella 38  
  välja 175  
ändra inställningar (Mac) 42  
ändra inställningar (Windows)  
  40  
ändra pappersstorlekar 65  
DSL  
  faxes 121  
dubbelsidig 85  
dubbelsidig kopiering 85, 86  
dubbelsidig utskrift  
  inställningar (Windows) 48  
  Mac 68  
  Windows 50  
duplex  
  manuell (Windows) 50  
  manuellt (Mac) 68  
duplexenhet  
  papperstrassel 169  
duplexinställningar, ändra 139

duplexutskrift (dubbelsidig)  
  inställningar (Windows) 48  
duplexutskrift (dubbelsidig utskrift)  
  Windows 50

## E

EconoMode, inställning 144, 174  
egenreparation  
  artikelnummer 31  
ekonomiinställningar 144  
elektroniska fax  
  skicka 125  
etiketter  
  skriva ut på (Windows) 56  
  utmatningsfack, välja 23  
extern linje  
  paus, infoga 110  
  uppringsningsprefix 110

## F

fabriksinställda  
  standardinställningar,  
  återställning 153  
fack  
  artikelnummer 32  
  placering 4  
  som ingår 2  
fack, utmatning  
  placering 4  
  välja 23  
fack 1  
  fylla på 18  
  kapacitet 17  
  trassel 161  
fack 2  
  fylla på 20  
  kapacitet 20  
  trassel 163

- fax
- antal ringsignaler före svar, inställningar 115
  - automatisk förminskning 117
  - avbryta 120
  - avkänning av kopplingston, inställningar 110
  - bekräfta nummer 126
  - betalningskoder 113
  - det går inte att skicka 194
  - det går inte att ta emot 199
  - felkorrigerig 193
  - felrapport, skriva ut 193
  - fördröja sändning 126
  - kontrastinställningar 112
  - kortnummer 124
  - lösa allmänna problem 204
  - med DSL, PBX eller ISDN 121
  - med VoIP 122
  - paus, infoga 110
  - pollning 119
  - privat mottagning 118
  - radera från minnet 121
  - rapporter, skriva ut alla 192
  - ringsignalsmönster 116
  - skicka från en telefon 125
  - skicka från programvara 125
  - skriva ut en gång till från minnet 130
  - skriva ut fax en gång till 117
  - skriva ut privata fax 131
  - spärra 115
  - stämpla mottagna 118
  - svarsläge 114
  - säkerhet, privat mottagning 118
  - ta emot när faxsignalen hörs 131
  - telefonanknytning, ta emot 106
  - upplösning 112
  - uppringning, ton eller puls 111
  - uppringningsprefix 110
  - utskrift 129
  - V.34-inställning 193
  - vidarebefordra 114
  - volyminställningar 117
  - återuppringning, inställningar 111
  - åtgärda problem 152
- faxa
- från en dator (Mac) 125
  - från en dator (Windows) 125
  - faxdatum, inställningar
    - med Faxinställningsguiden 107
    - med kontrollpanelen 107
  - faxfelsökning
    - checklista 190
  - faxrubrik, inställningar
    - med Faxinställningsguiden 107
    - med kontrollpanelen 107
  - faxtid, inställningar
    - med Faxinställningsguiden 107
    - med kontrollpanelen 107
  - fel
    - programvara 213
  - felkorrigerig, inställning, fax 193
  - felmeddelanden, fax 194, 199
  - felrapport, fax
    - skriva ut 193
  - felsöka
    - problem med Mac 215
  - felsökning
    - fax 190
    - faxfelskorrigerig, inställning 193
    - inget svar 188
    - kontrollista 150
    - lång svarstid 188
    - nätverksproblem 208
    - problem med direkt USB-utskrift 189
    - problem med pappersmatningen 155
    - skicka fax 194
    - ta emot fax 199
    - trassel 156
    - trådslutet nätverk 208
    - trådlöst nätverk 210
    - USB-anslutning 207
    - Windows-problem 213
  - fixeringsenhet
    - trassel 167
  - flera kopior 81
  - flera sidor per ark
    - skriva ut (Mac) 69
    - skriva ut (Windows) 54
  - flersidiga original
    - kopiera 82
- fylla på
- fack 1 18
  - fack 2 20
  - tonerkassetter 33
  - förbrukningsartiklar
    - artikelnummer 31
  - förbrukningsmaterial
    - använda vid låg nivå 29
    - beställa 26
    - byta ut tonerkassetter 34
    - förfalskat 28
    - icke-HP 27, 34
    - inställning för låg nivå 29
    - status, visa med HP-program för Mac 142
    - återvinna 33
  - fördröjd avstängning
    - inställning 144
  - fördröjt fax, skicka 126
  - förfalskat förbrukningsmaterial 28
  - förinställningar (Mac) 67
  - förminska dokument
    - kopiera 87
  - första sidan
    - skriva ut på annat papper (Windows) 59
  - förstora dokument
    - kopiera 87
  - försättsblad
    - skriva ut på annat papper (Windows) 59
  - förvara
    - tonerkassetter 34
- G**
- gateway, ange standard 137
  - genvägar (Windows)
    - använda 44
    - skapa 45
  - glas, rengöra 177, 181, 184
  - grovt papper
    - utmatningsfack, välja 23
  - gruppkortnummer
    - redigera 108
    - skapa 108
    - ta bort 109
  - gränssnittsportar
    - placering 5, 6

## H

hantera nätverket 137  
hjälp, kontrollpanel 10, 154  
HP:s inbäddade webbserver  
  ändra lösenord 146  
  ändra nätverksinställningar 137  
  ändra produktnamnet 137  
  öppna 137, 146  
HP:s webbplats för bedrägerier 28  
HP Device Toolbox, använda 140  
HP ePrint, använda 73  
HP-program 142  
HP-program, Macintosh 142  
HP-program för Mac  
  Bonjour 142  
  funktioner 142  
HP Reconfiguration Utility  
  nätverksinstallation 134  
HP Universell skrivardrivrutin 38  
HP-webbtjänster  
  aktivera 136  
  program 136  
HP-webbtjänster, aktivera 73  
HP Web Jetadmin 143  
häften  
  skapa (Windows) 63  
  utskrift (Mac) 70

## I

icke-HP-material 27, 34  
ID-kort  
  kopiera 83  
Inbyggd HP-webbserver 152  
Inbyggd webbserver 152  
Inbäddad webbserver  
  ändra lösenord 146  
  ändra nätverksinställningar 137  
  ändra produktnamnet 137  
  öppna 137, 146  
inställningar  
  drivrutiner 40  
  drivrutiner (Mac) 42  
  fabriksinställda  
    standardinställningar,  
    återställning 153  
  förinställningar för drivrutiner  
  (Mac) 67  
  nätverksrapport 11  
inställningar för avkänning av  
  kopplingston 110

inställningar för särskild ringsignal  
  116

IPv4-adress 137

ISDN

  faxes 121

## J

Jetadmin, HP Web 143

## K

kassetter

  artikelnummer 33  
  byta ut 34  
  icke-HP 27, 34  
  lagring 34  
  statussida för  
  förbrukningsmaterial 11  
  återvinna 33

konfigurationssida 11

konfigurera

  skanna till e-post och  
  nätverksmapp 97

kontrastinställningar

  fax 112  
  kopia 89

kontrollista

  för problemlösning 150

kontrollpanel

  hjälp 10, 154  
  knappar och lampor 8  
  menykarta, översikt 11  
  placering 4  
  Rapporter, meny 11  
  startskärm 9

kopiera

  ange nya standardinställningar  
  78  
  enstaka kopior 80  
  flera kopior 81  
  flersidiga original 82  
  förminska 87  
  förstora 87  
  inställningar för svärta och  
  ljushet 89  
  kvalitet, ställa in 88  
  pappersstorlek och typ 91  
  utkastläge 90  
  återställa standardinställningar  
  79

kopiering

  dubbelsidiga dokument 85, 86  
  kontrast, justera 89  
  sortering 84

kopior i specialstorlek 87

kortnummer

  programmera 124

kortnummerposter

  redigera 108  
  skapa 108  
  ta bort 109

kuvert

  utmatningsfack, välja 23

## L

liggande orientering

  välja, Windows 55  
  ändra (Mac) 69

litet papper

  utmatningsfack, välja 23

ljushet

  faxkontrast 112  
  kopians kontrast 89

loggar, fax

  fel 193  
  skriva ut alla 192

luckor, placering 4

låsa

  produkt 146

länkhastighetsinställningar 139

lösa

  faxproblem 194  
  problem med direkt USB-  
  utskrift 189

lösa problem

  fax 204

## M

Mac

  drivrutinsinställningar 42, 67  
  problem, felsöka 215  
  skanna från TWAIN-kompatibel  
  programvara 101

Macintosh

  HP-program 142

manuell dubbelsidig utskrift

  Mac 68

manuell duplex

  Windows 50

material  
  fylla på fack 1 18  
  fylla på fack 2 20  
menyer, kontrollpanel  
  skriva ut översiktskarta 11  
Menyn Rapport 11  
Microsoft Word, faxa från 125  
minne  
  skriva ut fax en gång till 130  
  som ingår 2  
minnet  
  radera fax 121  
modem, ansluta 105  
mot förfalskat  
  förbrukningsmaterial 28  
mörker, kontrastinställningar  
  fax 112

## N

nummerpresentatör, ansluta 105  
nätverk  
  delnätmask 137  
  HP Web Jetadmin 143  
  installera produkten 134  
  inställningar, ändra 137  
  inställningsrapport 11  
  IPv4-adress 137  
  konfigurationssida 11  
  lösenord, ställa in 146  
  lösenord, ändra 146  
  produktnamn, ändra 137  
  standardgateway 137  
nätverksmodeller  
  som stöds 2  
näverk  
  inställningar, visa 137

## O

OH-film  
  skriva ut på (Windows) 56  
  utmatningsfack 23  
online-hjälp, kontrollpanelen 10,  
154  
orientering  
  välja, Windows 55  
  ändra (Mac) 69

## P

papper  
  automatisk förminskning,  
  inställningar 117

beställa 26  
fylla på fack 1 18  
fylla på fack 2 20  
första och sista sidan, använda  
  annat papper 59  
försättsblad, använda annat  
  papper 59  
pappersstorlekar som kan  
  användas 14  
storlekar som kan användas 14  
typer som kan användas 16  
välja 174  
papper, försättsblad  
  skriva ut (Mac) 69  
pappers  
  trassel 156  
pappersmatningsproblem  
  lösa 155  
papper som kan användas 14  
pappersstorlek  
  kopieringsinställningar 91  
  välja (Mac) 70  
  välja en egen storlek (Mac) 70  
  välja en egen storlek (Windows)  
  65  
  ändra 65  
papperstrassel. *Se* trassel  
papperstyp  
  kopieringsinställningar 91  
  välja (Mac) 69  
  välja (Windows) 56  
paus, infoga 110  
PBX  
  faxes 121  
PCL-drivrutiner  
  universella 38  
PCL-teckensnittslista 11  
pollning av fax 119  
portar  
  placering 6  
prefix, uppringning 110  
privat mottagning 118  
program  
  hämta 136  
  skicka fax 125  
Programmet HP Scan (Mac) 95  
Programmet HP Scan (Windows) 94  
programvara  
  avinstallera för Macintosh 218  
  avinstallera för Windows 217

HP-program 142  
problem 213  
skanna från TWAIN eller WIA  
101

protokollinställningar, fax 193  
PS-teckensnitt 11  
pulsväl 111  
på/av-knapp, placering 4

## R

radera fax från minnet 121  
rak pappersbana 23  
rapporter  
  användningssida 11  
  demosida 11  
  konfigurationsrapport 11  
  menystruktur 11  
  nätverksöversikt 11  
  PCL 6-teckensnittslista 11  
  PCL-teckensnittslista 11  
  PS-teckensnittslista 11  
  servicesida 11  
  statussida för  
  förbrukningsmaterial 11  
  utskriftskvalitetssida 11  
rapporter, fax  
  fel 193  
  skriva ut alla 192  
rengöra  
  glas 177, 181, 184  
  pappersbanan 173  
ringa  
  från en telefon 125  
ringningsmönster 116  
ringsignaler  
  särskilda 116

## S

servicesida 11  
sidorientering  
  ändra (Mac) 69  
sidor per ark  
  välja (Mac) 69  
  välja (Windows) 54  
sidor per minut 2  
sidstorlekar  
  anpassa dokument efter (Mac)  
  70  
  anpassa dokument efter  
  (Windows) 62

- sista sidan
  - skriva ut på annat papper (Windows) 59
- skala dokument
  - kopiera 87
  - Mac 70
- skanna
  - från programmet HP Scan (Mac) 95
  - från programmet HP Scan (Windows) 94
  - TWAIN-kompatibel programvara 101
  - WIA-kompatibel programvara 101
- skanner
  - glas, rengöra 177, 181, 184
- skanning
  - till e-post, konfigurera 97
  - till nätverksmapp, konfigurera 97
- skicka fax
  - avbryta 120
  - bekräftelse 126
  - betalningskoder 113
  - felrapport, skriva ut 193
  - från nedströmstelefon 125
  - från program 125
  - fördröjt 126
  - vidarebefordra 114
- skrivardrivrutiner
  - stöds 38
  - välja 175
- skrivardrivrutiner (Mac)
  - inställningar 67
  - ändra inställningar 42
- skrivardrivrutiner (Windows)
  - ändra inställningar 40
- skriva ut
  - från USB-flashenheter 75
  - inställningar (Mac) 67
  - produktrapporter 11
- skriva ut fax en gång till 117, 130
- skriva ut på bådar sidor
  - manuellt, Windows 50
- skriva ut på båda sidor
  - inställningar (Windows) 48
  - Mac 68
  - Windows 50
- små dokument
  - kopiera 83
- sortera kopior 84
- specialpapper
  - skriva ut på (Windows) 56
- specialpapper för försättsblad
  - skriva ut (Mac) 69
- spärra fax 115
- standard, återställning 153
- standardgateway, ange 137
- standardkopieringsinställningar
  - återställa till fabriksinställningarna 79
  - ändra 78
- startskärm, kontrollpanel 9
- status
  - förbrukningsmaterial, utskriftsrapport 11
  - HP-program, Macintosh 142
  - startskärm, kontrollpanel 9
- statussida för förbrukningsartiklar 11
- storlek, kopia
  - förminska eller förstora 87
- storlekar material
  - Anpassa till sida, inställning, fax 117
- strömanslutning
  - placering 5, 6
- strömbrytare, placering 4
- stående orientering
  - välja, Windows 55
  - ändra (Mac) 69
- störningar i trådlöst nätverk 212
- subnätmask 137
- svarsläge, inställning 114
- svärta, kontrastinställningar
  - kopia 89
- T**
- ta bort spärr för faxnummer 115
- ta emot fax
  - antal ringsignaler före svar, inställningar 115
  - automatisk förminskning, inställningar 117
  - felrapport, skriva ut 193
  - från telefonanknytning 106
  - när faxsignalen hörs 131
  - pollning 119
  - skriva ut en gång till 130
  - skriva ut fax en gång till 117
  - spärra 115
  - stämpla mottagna, inställning 118
  - svarsläge, inställning 114
- ta emot faxe
  - ringsignalsmönster, inställningar 116
- TCP/IP
  - manuell konfiguration av IPv4-parametrar 137
- teckensnitt
  - listor, skriva ut 11
- telefon, ansluta extra 105
- telefonanknytningar
  - skicka fax från 125
  - ta emot fax från 106
- telefonbok, fax
  - lägga till poster 124
- telefoner
  - ta emot fax från 106, 131
- telefoner, ansluta extra 105
- telefoner, nedströms
  - skicka fax från 125
- telefonsvarare, ansluta 105
  - faxinställningar 115
- tid för energisparläge
  - aktivera 144
  - inaktivera 144
- tillbehör
  - beställa 26
- Tillbehör
  - artikelnummer 32
- tonerkassett
  - använda vid låg nivå 29
  - inställning för låg nivå 29
- tonerkassetter
  - artikelnummer 33
  - fylla på 33
  - icke-HP 27, 34
  - statussida för förbrukningsmaterial 11
  - återvinna 33
- tonval 111
- trassel
  - dokumentmatare, åtgärda 158
  - duplexenhet 169
  - fack 1 161
  - fack 2 163

- fixeringsenhet 167
- orsaker 156
- platser 157
- spåra antal 11
- utmatningsfack 159
- trådlöst nätverk
  - felsökning 210
- trådlös utskrift
  - lösa problem 150
- tungt papper
  - utmatningsfack, välja 23
- TWAIN-kompatibel programvara,
  - skanna från 101
- tvåsidig kopiering 85, 86

## U

- underhållssatser
  - artikelnummer 31
- universell skrivardrivrutin 38
- upplösning
  - fax 112
- uppringning
  - automatisk återuppringning,
    - inställningar 111
  - paus, infoga 110
  - prefix, infoga 110
  - ton- eller pulsval, inställningar 111
- upptagetsignaler, alternativ för återuppringning 111
- USB-anslutning
  - felsökning 207
- USB flash-enheter
  - skriva ut från 75
- utkastläge, kopiera 90
- utmatningsfack
  - söka reda på 4
  - trassel 159
- utskrift
  - avbryta (Mac) 71
  - avbryta (Windows) 66
- utskriftskvalitet
  - förbättra 172

## V

- V.34-inställning 193
- vattenstämplar
  - skriva ut (Mac) 71
  - skriva ut (Windows) 66
- vidarebefordra fax 114

- VoIP
  - fxa 122
- volym, ändra 117
- vykort
  - utmatningsfack, välja 23

## W

- webbplatser
  - bedrägerirapporter 28
  - HP Web Jetadmin, hämta 143
- Webbplatser
  - universell skrivardrivrutin 38
- webbplats för bedrägerier 28
- Webbtjänster
  - aktivera 136
  - program 136
- WIA-kompatibel programvara,
  - skanna från 101
- Windows
  - drivrutinsinställningar 40
  - fxa från 125
  - skanna från TWAIN- eller WIA-programvara 101
  - universell skrivardrivrutin 38
- Windows-skrivardrivrutiner
  - stöds 38
- Word, fxa från 125

## Å

- återställning fabriksinställda standardinställningar 153
- återuppringning
  - automatisk, inställningar 111
- återvinna förbrukningsmaterial 33

## Ä

- ändra storlek på dokument
  - kopiera 87
  - Mac 70
  - Windows 62

## Ö

- övre utmatningsfack
  - skriva ut till 23







A8P80-90931

