



LASERJET PRO MFP

Podręcznik użytkownika



M521



HP LaserJet Pro MFP M521

Podręcznik użytkownika

Prawa autorskie i licencja

© 2014 Copyright Hewlett-Packard Development Company, L.P.

Powielanie, adaptacja lub tłumaczenie bez wcześniejszej pisemnej zgody jest zabronione, z wyjątkiem przypadków dozwolonych przez prawo autorskie.

Przedstawione tu informacje mogą ulec zmianie bez wcześniejszego powiadomienia.

Jedynymi gwarancjami na produkty i usługi firmy HP są gwarancje wyrażone w formie oświadczeń dołączonych do tych produktów i usług. Żaden zapis w niniejszym dokumencie nie może być interpretowany jako gwarancja dodatkowa. Firma HP nie ponowi żadnej odpowiedzialności za jakiegokolwiek braki techniczne lub błędy redakcyjne w niniejszym dokumencie.

Edition 1, 10/2014

Numer katalogowy: A8P80-91085

Znaki handlowe

Adobe®, Acrobat® i PostScript® są znakami towarowymi firmy Adobe Systems Incorporated.

Apple i logo Apple są znakami towarowymi firmy Apple Computer Inc. zarejestrowanymi w Stanach Zjednoczonych i innych krajach/regionach. iPod jest znakiem towarowym firmy Apple Computer Inc. iPod służy do kopiowania materiału dozwolonego lub na zasadach określonych przez posiadacza praw autorskich. Nie kradnij muzyki.

Bluetooth jest znakiem handlowym należącym do jego właściciela i wykorzystywanym przez firmę Hewlett-Packard na zasadzie licencji.

Microsoft®, Windows®, Windows® XP i Windows Vista® są znakami towarowymi firmy Microsoft Corporation zastrzeżonymi w Stanach Zjednoczonych.

UNIX® jest zastrzeżonym znakiem towarowym organizacji The Open Group.

Spis treści

1 Wprowadzenie	1
Porównanie urządzeń	2
Widoki urządzenia	4
Widok urządzenia z przodu	4
Widok produktu z tyłu	5
Porty interfejsów	6
Numer seryjny i numer modelu — położenie	7
Panel sterowania	8
Układ panelu sterowania	8
Ekran główny panelu sterowania	9
System pomocy panelu sterowania	10
Drukowanie raportów urządzenia	11
2 Ścieżki papieru	13
Obsługiwane formaty papieru	14
Obsługiwane rodzaje papieru	16
Podajnik 1	17
Pojemność podajnika i orientacja papieru	17
Ładowanie podajnika 1	18
Podajnik 2 i opcjonalny Podajnik 3	20
Pojemność podajnika i orientacja papieru	20
Włóż nośnik do podajnika 2 i 3 (dodatkowego)	21
Używanie opcji odbioru papieru	23
Kierowanie wydruku do standardowego pojemnika wyjściowego	23
Kierowanie wydruku do tylnego pojemnika wyjściowego	23
3 Części, materiały eksploatacyjne i akcesoria	25
Zamawianie części, akcesoriów i materiałów eksploatacyjnych	26
Polityka firmy HP odnośnie do materiałów eksploatacyjnych innych producentów	27
Witryna sieci Web firmy HP dotycząca zapobieganiu fałszerstwom	28
Drukowanie po osiągnięciu szacowanego końca okresu eksploatacji kasety z tonerem	29

Włączanie lub wyłączenie ustawienia Przy bardzo niskim	29
Części do samodzielnej naprawy przez klienta	31
Akcesoria	33
Kaseta z tonerem	34
Widok kasety z tonerem	34
Informacje na temat toneru	35
Utylizacja kasety z tonerem	35
Przechowywanie kaset z tonerem	35
Polityka firmy HP w stosunku do kaset z tonerem innych producentów	35
Wymień kasetę z tonerem	36

4 Drukowanie 39

Obsługiwane sterowniki druku (Windows)	40
HP Universal Print Driver (UPD)	41
Tryby instalacji sterownika UPD	41
Zmiana ustawień zadania drukowania (Windows)	42
Priorytet dla zmiany ustawień zadania drukowania	42
Zmiana ustawień wszystkich zleceń drukowania do zamknięcia programu	42
Zmiana ustawień domyślnych wszystkich zleceń drukowania	43
Zmiana ustawień konfiguracyjnych urządzenia	43
Zmiana ustawień zadania drukowania (Max OS X)	44
Priorytet dla zmiany ustawień zadania drukowania	44
Zmiana ustawień wszystkich zleceń drukowania do zamknięcia programu	44
Zmiana ustawień domyślnych wszystkich zleceń drukowania	45
Zmiana ustawień konfiguracyjnych urządzenia	45
Zadania drukowania w systemie Windows	46
Używanie skrótów drukowania (Windows)	46
Tworzenie skrótów drukowania (Windows)	48
Automatyczne drukowanie po obu stronach (Windows)	51
Ręczne drukowanie po obu stronach (Windows)	53
Drukowanie wielu stron na jednym arkuszu (Windows)	57
Wybór orientacji strony (Windows)	59
Wybór rodzaju papieru (Windows)	61
Drukowanie pierwszej lub ostatniej strony na innym papierze (Windows)	64
Skalowanie dokumentów do formatu papieru (Windows)	67
Tworzenie broszur (Windows)	69
Wybór formatu papieru (Windows)	70
Wybór niestandardowego formatu papieru (Windows)	70
Drukowanie znaków wodnych (Windows)	71
Anulowanie zadania drukowania (Windows)	72
Zadania drukowania w systemie Mac OS X	73

Korzystanie ze wstępnego ustawienia drukowania (Mac OS X)	73
Tworzenie wstępnego ustawienia drukowania (Mac OS X)	73
Automatyczne drukowanie na obu stronach (Mac OS X)	74
Ręczne drukowanie na obu stronach (Mac OS X)	75
Drukowanie wielu stron na jednym arkuszu (Mac OS X)	75
Wybór orientacji strony (Mac OS X)	75
Wybór rodzaju papieru (Mac OS X)	76
Drukowanie okładki (Mac OS X)	76
Dopasowywanie dokumentu do wielkości strony (Mac OS X)	76
Tworzenie broszur (Mac OS X)	76
Wybór formatu papieru (Mac OS X)	77
Wybór niestandardowego formatu papieru (Mac OS X)	77
Drukowanie znaków wodnych (Mac OS X)	77
Anulowanie zadania drukowania (Mac OS X)	78
Tworzenie wydruków o jakości archiwalnej	79
Korzystanie z usługi HP ePrint	80
Używanie AirPrint	81
Drukowanie z urządzenia USB	82

5 Kopiowanie 83

Określenie nowych domyślnych ustawień kopiowania	84
Przywracanie domyślnych ustawień kopiowania	85
Tworzenie jednej kopii	86
Wykonywanie wielu kopii	87
Kopiowanie wielostronicowego oryginału	88
Kopiowanie dokumentów tożsamości	89
Sortowanie zlecenia kopiowania	90
Kopiowanie po obu stronach (dwustronne)	91
Automatyczne kopiowanie obu stron	91
Ręczne kopiowanie po obu stronach	92
Zmniejszanie lub powiększanie kopii	93
Optymalizacja jakości kopiowania	94
Zmiana jasności kopii	95
Kopiowanie w trybie roboczym	96
Ustawianie rozmiaru i rodzaju papieru specjalnego na potrzeby kopiowania	97

6 Skanowanie 99

Skanowanie za pomocą oprogramowania HP Scan (system Windows)	100
Skanowanie za pomocą oprogramowania HP Scan (Mac OS X)	101
Skanowanie na dysk flash USB	102
Konfigurowanie funkcji skanowania do folderu sieciowego i skanowania do poczty elektronicznej	103

Konfiguracja funkcji skanowania do folderu sieciowego	103
Konfiguracja funkcji skanowania do wiadomości e-mail	103
Skanowanie, by zapisać folderze sieciowym	105
Skanowanie do wiadomości e-mail	106
Skanowanie za pomocą innego oprogramowania	107
Skanowanie z programu zgodnego ze standardem TWAIN (Windows)	107
Skanowanie z programu zgodnego ze standardem WIA (Windows)	107

7 Faksowanie 109

Konfiguracja urządzenia do faksowania	110
Podłączanie portu faksu do linii telefonicznej	110
Podłączanie urządzeń dodatkowych	110
Konfigurowanie faksu do współpracy z automatyczną sekretarką	111
Konfiguracja faksu do współpracy z telefonem wewnętrznym	112
Konfiguracja autonomicznego faksu	113
Skonfigurowanie ustawienia godziny, daty i nagłówka faksu	113
Skorzystaj z panelu sterowania, aby ustawić godzinę faksu, datę i nagłówek	113
Ustawianie godziny, daty i nagłówka faksu za pomocą Kreatora konfiguracji faksu HP (Windows)	114
Korzystanie z książki telefonicznej	115
Tworzenie i edycja kodów szybkiego wybierania	115
Tworzenie i edycja kodów wybierania grupowego	115
Usuwanie kodów szybkiego wybierania	116
Usuwanie kodów wybierania grupowego	116
Konfigurowanie ustawień wysyłania faksu	117
Ustawianie specjalnych symboli wybierania i opcji	117
Ustawianie prefiksu wybierania	117
Ustawianie wykrywania sygnału wybierania	118
Tonowe lub impulsowe wybieranie numeru	118
Ustawianie opcji automatycznego ponownego wybierania numeru	118
Ustawianie jasności/przyciemnienia i rozdzielczości	119
Konfiguracja domyślnego ustawienia jasności/przyciemnienia (kontrastu)	119
Konfiguracja ustawień rozdzielczości	120
Ustawianie kodów billingowych	120
Konfigurowanie ustawień odbierania faksu	122
Ustawianie funkcji przekazywania faksów	122
Ustawianie trybu odbierania połączeń	123
Blokowanie i odblokowywanie numerów faksów	123
Ustawianie liczby sygnałów dzwonka przed odebraniem	124
Ustawianie dzwonienia dystynktywnego	125
Korzystanie z funkcji automatycznego zmniejszania faksów przychodzących	125

Konfiguracja ustawień ponownego drukowania faksów	126
Ustawianie głośności dźwięków faksu	126
Ustawianie głośności alarmu, linii telefonicznej i dzwonka	126
Ustawianie oznaczania odebranych faksów	127
Konfiguracja funkcji odbioru prywatnego	127
Ustawianie pobierania faksów	128
Korzystanie z faksu	129
Obsługiwane programy faksu	129
Anulowanie faksu	129
Anulowanie bieżącego faksu	130
Anulowanie oczekujących zadań faksowania	130
Usuwanie faksów z pamięci	130
Używanie faksu w systemach DSL, PBX lub ISDN	130
DSL	131
PBX	131
ISDN	131
Używanie faksu w systemie VoIP	131
Pamięć faksu nie ulega utracie w przypadku zaniku zasilania	132
Kwestie bezpieczeństwa związane z podłączaniem sieci wewnętrznych do publicznych linii telefonicznych	132
Faksowanie za pomocą skanera płaskiego	133
Wysyłanie faksów z podajnika dokumentów	134
Korzystanie z kodów szybkiego wybierania i kodów wybierania grupowego	135
Wysyłanie faksu za pomocą oprogramowania (Windows)	135
Wysyłanie faksu poprzez wybranie numeru z telefonu podłączonego do linii faksu	136
Wysyłanie faksu z potwierdzeniem	137
Ustawienie opóźnienia wysyłania faksu	137
Wysyłanie faksu złożonego z dokumentu elektronicznego i papierowego	138
Korzystanie z kodów dostępu, kart kredytowych i kart telefonicznych	138
Wysyłanie faksów za granicę	138
Drukowanie faksu	139
Ponowne drukowanie faksów	140
Automatyczne drukowanie obu stron odebranych faksów	141
Drukowanie zapisanego faksu w przypadku włączonej funkcji odbioru prywatnego	141
Odbieranie faksów, gdy dźwięki faksu są słyszalne w połączeniu telefonicznym	142
8 Obsługa i konserwacja	143
Użycie narzędzia HP Reconfiguration Utility do zmiany połączenia urządzenia (Windows)	144
Konfigurowanie bezpośredniego drukowania bezprzewodowego HP	145
Korzystanie aplikacji dostępnych w ramach Usług sieciowych HP	146

Konfigurowanie ustawień sieci IP	147
Oświadczenie dotyczące udostępniania drukarki	147
Wyświetlanie lub zmiana ustawień sieciowych	147
Ręczna konfiguracja parametrów TCP/IP IPv4 z panelu sterowania urządzenia	147
Zmiana nazwy urządzenia w sieci	148
Ustawienia szybkości łącza i duplexu	149
Przybornik urządzeń HP (Windows)	150
HP Utility dla systemu Mac OS X	153
Otwieranie aplikacji HP Utility	153
Funkcje HP Utility	153
Korzystanie z oprogramowania HP Web Jetadmin	154
Ustawienia ekonomiczne	155
Drukowanie przy użyciu ustawienia EconoMode	155
Ustawienie opóźnienia przejścia w tryb uśpienia	155
Ustawianie opóźnienia automatycznego wyłączenia zasilania	156
Funkcje zabezpieczeń urządzenia	157
Blokowanie urządzenia	157
Ustawianie lub zmiana hasła urządzenia	157
Aktualizacja oprogramowania sprzętowego	158
Ręczna aktualizacja oprogramowania sprzętowego	158
Konfiguracja urządzenia do automatycznej aktualizacji oprogramowania sprzętowego	158
9 Rozwiązywanie problemów	159
Lista kontrolna rozwiązywania problemów	160
Krok 1: Sprawdzenie, czy produkt jest prawidłowo skonfigurowany	160
Krok 2: Sprawdzanie połączenia przewodowego lub bezprzewodowego	160
Krok 3: Sprawdzenie, czy na panelu sterowania są wyświetlane komunikaty o błędach	161
Krok 4: Sprawdzenie papieru	161
Krok 5: Sprawdzenie oprogramowania	161
Krok 6: Testowanie funkcji drukowania	162
Krok 7: Testowanie funkcji kopiowania	162
Krok 8: Przetestuj funkcje faksu	162
Krok 9: Sprawdzenie kasety z tonerem	162
Krok 10: Próba wysłania zadania drukowania z komputera	163
Krok 11: Sprawdzenie, czy urządzenie jest podłączone do sieci	163
Przywracanie domyślnych ustawień fabrycznych	164
System pomocy panelu sterowania	165
Papier jest podawany nieprawidłowo lub zacina się	166
Urządzenie nie pobiera papieru	166

Urządzenie pobiera kilka arkuszy papieru	166
Podajnik dokumentów zacina się, marszczy papier lub pobiera na raz więcej arkuszy papieru	167
Zapobieganie zacięciom papieru w podajnikach papieru	167
Usuwanie zacięć	168
Miejsca zacięć papieru	168
Usuń zacięty papier z podajnika dokumentów	169
Usuwanie zacięć w obszarze pojemnika wydruków	171
Usuwanie zacięć w podajniku 1	173
Usuwanie zacięć w podajniku 2 i 3 (dodatkowym)	176
Usuwanie zacięć z utrwalacza	180
Usuwanie zacięć papieru w obszarze dupleksera	182
Poprawianie jakości druku	184
Drukowanie dokumentu z innego programu	184
Ustawianie rodzaju papieru dla zadania drukowania	184
Sprawdzenie ustawienia rodzaju papieru (Windows)	184
Sprawdzenie ustawienia rodzaju papieru (Mac OS X)	185
Sprawdź stan kasety z tonerem.	185
Drukowanie strony czyszczącej	185
Wizualne sprawdzenie kasety z tonerem	186
Sprawdzenie papieru i środowiska drukowania	186
Należy używać tylko papieru zgodnego ze specyfikacjami firmy HP	186
Sprawdź środowisko pracy urządzenia	186
Sprawdź ustawienia trybu EconoMode	187
Używanie innego sterownika druku	187
Poprawianie jakości druku	189
Sprawdzanie czystości szyby skanera (kurz i smugi)	189
Sprawdzenie ustawień papieru	190
Optymalizacja dla tekstu lub obrazów	190
Kopiowanie od krawędzi do krawędzi	191
Czyszczenie rolek pobierających i wkładki rozdzielającej w podajniku dokumentów ..	191
Poprawianie jakości skanowania	193
Sprawdzanie czystości szyby skanera (kurz i smugi)	193
Czyszczenie rolek pobierających i wkładki rozdzielającej w podajniku dokumentów ..	194
Poprawianie jakości faksu	196
Sprawdzanie czystości szyby skanera (kurz i smugi)	196
Sprawdzenie ustawienia rozdzielczości faksów wysyłanych	197
Sprawdzenie ustawienia korekcji błędów	198
Wysłanie do innego urządzenia faksowego	198
Czyszczenie rolek pobierających i wkładki rozdzielającej w podajniku dokumentów ..	198
Sprawdzenie ustawienia dopasowania do strony	199

Sprawdzenie urządzenia faksowego nadawcy	199
Strony nie są drukowane lub drukowanie jest spowolnione	200
Urządzenie nie drukuje	200
Urządzenie drukuje bardzo wolno.	201
Rozwiązywanie problemów z drukiem z urządzenia USB	202
Po podłączeniu napędu flash USB nie wyświetla się menu napędu flash USB	202
Urządzenie nie drukuje plików z urządzenia USB	202
Pliku, który chcesz wydrukować, nie ma w menu napędu flash USB	203
Rozwiązywanie problemów z faksowaniem	204
Lista kontrolna przy rozwiązywaniu problemów z faksem	204
Wykonanie testu diagnostycznego faksu	206
Raport śledzenia faksu	207
Drukowanie raportu błędów faksu	207
Drukowanie wszystkich raportów faksu	207
Drukowanie pojedynczych raportów faksu	208
Ustawianie raportu błędów faksowania	208
Ustawianie trybu korekcji błędów faksu	208
Zmiana szybkości faksowania	209
Rozwiązywanie problemów z wysyłaniem faksów	209
Na panelu sterowania jest wyświetlony komunikat o błędzie	209
Pojawia się komunikat Błąd komunikacji	209
Brak s. centr.	210
Pojawia się komunikat Faks zajęty.	211
Pojawia się komunikat Brak sygnału odpowiedzi faksu	211
Zacięcie papieru w podajniku dokumentów	212
Pojawia się komunikat Pamięć faksu jest pełna	212
Błąd skanera	212
Na panelu sterowania jest wyświetlany komunikat Gotowe bez próby wysłania faksu	213
Na panelu sterowania jest wyświetlany komunikat „Zapisywanie strony 1” i nic się nie dzieje	213
Można odbierać fakсы, ale nie można ich wysłać	213
Urządzenie jest zabezpieczone hasłem	214
Nie można korzystać z funkcji faksu w panelu sterowania	214
Nie można korzystać z kodów szybkiego wybierania	214
Nie można korzystać z kodów grupowego wybierania	214
Odbieranie zarejestrowanego komunikatu o błędzie od operatora podczas próby wysłania faksu	215
Nie można wysłać faksu po podłączeniu telefonu do urządzenia	215
Rozwiązywanie problemów z odbieraniem faksów	216
Faks nie odpowiada	216

Faks ma dedykowaną linię telefoniczną	216
Do urządzenia jest podłączona automatyczna sekretarka	216
Ustawienie Tryb odbierania połączeń ma wartość Ręczny	217
Na linii faksu jest dostępna poczta głosowa	217
Urządzenie jest podłączone do usługi telefonii DSL.	218
Urządzenie korzysta z faksu za pośrednictwem protokołu IP lub usługi telefonii VoIP	218
Na panelu sterowania jest wyświetlony komunikat o błędzie	218
Nastąpi wyświetlenie komunikatu Nie wykryto faksu..	218
Pojawia się komunikat Błąd komunikacji	219
Pojawia się komunikat Pamięć faksu jest pełna	219
Pojawia się komunikat Faks zajęty.	220
Faks jest odbierany, ale nie jest drukowany	220
Funkcja Odb. pryw. jest włączona	220
Nadawca odbiera sygnał zajętości	220
Do urządzenia jest podłączony zestaw słuchawkowy	220
Jest używany rozdzielacz linii telefonicznej	221
Brak s. centr.	221
Nie można wystać lub odebrać faksu na linii PBX	221
Rozwiązywanie ogólnych problemów z faksowaniem	221
Wolne wysyłanie faksów	221
Niska jakość faksu	222
Faksy są obcięte lub drukowane na dwóch stronach	223
Rozwiązywanie ogólnych problemów z połączeniem USB	224
Rozwiązywanie problemów z siecią przewodową	225
Złe połączenie fizyczne	225
Komputer używa błędnego adresu IP urządzenia	225
Komputer nie może skomunikować się z urządzeniem	226
Urządzenie korzysta z nieodpowiednich ustawień łącza i duplexu dla komunikacji z siecią	226
Nowe programy mogły spowodować problemy ze zgodnością	226
Komputer lub stacja robocza mogą być błędnie skonfigurowane	226
Urządzenie zostało wyłączone lub w inne ustawienia sieci są błędne	226
Rozwiązywanie problemów z siecią bezprzewodową	227
Lista kontrolna konfiguracji łączności bezprzewodowej	227
Po skonfigurowaniu łączności bezprzewodowej urządzenie nie drukuje	228
Urządzenie nie drukuje, a na komputerze jest zainstalowane zewnętrzne oprogramowanie zapory	228
Po zmianie miejsca routera bezprzewodowego lub urządzenia połączenie bezprzewodowe nie działa	228
Nie można podłączyć większej liczby komputerów do urządzenia bezprzewodowego	229

Urządzenie bezprzewodowe traci łączność po podłączeniu do sieci VPN	229
Sieci nie ma na liście sieci bezprzewodowych	229
Sieć bezprzewodowa nie działa	229
Przeprowadzanie testu diagnostycznego sieci bezprzewodowej	230
Ograniczanie zakłóceń w sieci bezprzewodowej	230
Rozwiązywanie problemów z oprogramowaniem urządzenia w systemie Windows	231
Sterownik druku nie jest widoczny w folderze Drukarki	231
Podczas instalowania oprogramowania został wyświetlony komunikat o błędzie	231
Urządzenie jest w trybie gotowości, ale nie drukuje	231
Rozwiązywanie problemów z oprogramowaniem w systemie Mac OS X	233
Sterownik druku nie jest wyświetlany na liście Drukarki i faksy lub Drukarki i skanery	233
Nazwa urządzenia nie pojawia się na liście urządzeń Drukarki i faksy lub Drukarki i skanery	233
Sterownik druku nie konfiguruje automatycznie urządzenia zaznaczonego na liście Drukarki i faksy lub Drukarki i skanery	233
Zlecenie drukowania nie zostało wysłane do wybranego urządzenia	234
Gdy urządzenie jest podłączone przewodem USB, po zaznaczeniu sterownika nie pojawia się na liście Drukarki i faksy lub Drukarki i skanery.	234
Dla urządzenia podłączonego przez port USB używasz standardowego sterownika druku	235
Usuwanie oprogramowania (Windows)	236
Usuwanie oprogramowania (Mac OS X)	237
Rozwiązywanie problemów ze skanowaniem do poczty elektronicznej	238
Nie można połączyć się z serwerem poczty elektronicznej.	238
Wysłanie wiadomości e-mail nie powiodło się	238
Nie można skanować	238
Rozwiązywanie problemów ze skanowaniem do folderu sieciowego	239
Skanowanie nie powiodło się	239

Indeks	241
---------------------	------------

1 Wprowadzenie

- [Porównanie urzędzeń](#)
- [Widoki urzędzenia](#)
- [Panel sterowania](#)
- [Drukowanie raportów urzędzenia](#)

Porównanie urządzeń

		M521dn	M521dw
		A8P79A	A8P80A
Obsługa papieru	Podajnik 1 (podajnik na 100 arkuszy)	✓	✓
	Podajnik 2 (podajnik na 500 arkuszy)	✓	✓
	Opcjonalny podajnik 3 (podajnik na 500 arkuszy)	✓	✓
	Standardowy pojemnik wyjściowy (podajnik na 250 arkuszy)	✓	✓
	Tylny pojemnik wyjściowy (na 50 arkuszy)	✓	✓
	Automatyczne drukowanie dwustronne	✓	✓
Obsługiwane systemy operacyjne	Windows XP (wersja 32-bitowa z dodatkiem Service Pack 2 lub nowszym)	✓	✓
	Windows Vista (wersja 32-bitowa i 64-bitowa)	✓	✓
	Windows 7 (wersja 32-bitowa i 64-bitowa)	✓	✓
	Windows 2003 Server (wersja 32-bitowa z dodatkiem Service Pack 3 lub nowszy), tylko sterowniki druku i skanowania	✓	✓
	Windows 2008 Server (wersja 32-bitowa, 64-bitowa lub R2), tylko sterowniki druku i skanowania	✓	✓
	Mac OS X w wersji 10.6.8 i nowszej	✓	✓
Złącza	Port high-speed USB 2.0	✓	✓
	Połączenie 10/100/1000 Ethernet LAN	✓	✓
	Połączenie z siecią bezprzewodową		✓
Pamięć	256 MB pamięci RAM	✓	✓
Wyświetlacz panelu sterowania	Kolorowy ekran dotykowy	✓	✓

		M521dn	M521dw
		A8P79A	A8P80A
Drukuj	drukuję 40 stron na minutę na papierze A4 oraz 42 na papierze w formacie Letter;	✓	✓
	Funkcja drukowania z urządzenia USB (bez komputera)	✓	✓
Kopiowanie	Kopiowanie do 20 stron na minutę	✓	✓
	Kopiowanie w rozdzielczości 300 dpi (punktów na cal).	✓	✓
	Podajnik dokumentów mieszczący 50 arkuszy z obsługą arkuszy o długości od 127 do 356 mm (5 do 14 cali) i szerokości od 127 do 216 mm (5 do 8,5 cala)	✓	✓
	Skaner płaski obsługuje arkusze o formacie maksymalnym 297 mm (11,7 cala) długości i 215 mm (8,5 cala) szerokości	✓	✓
	Automatyczne kopiowanie dwustronne	✓	✓
Skanuj	Skanowanie czarno-białe z szyby z rozdzielczością maksymalną 1200 dpi	✓	✓
	Skanowanie w kolorze z podajnika dokumentów z rozdzielczością maksymalną 300 i 600 dpi z szyby		
	Automatyczne skanowanie dwustronne	✓	✓
	Skanowanie do wiadomości e-mail (oprogramowanie niewymagane)	✓	✓
	Skanowanie do folderu sieciowego (oprogramowanie niewymagane)	✓	✓
	Funkcja skanowania z urządzenia USB (bez komputera)	✓	✓
Faksowanie	V.34 z dwoma portami faksu RJ-11	✓	✓

Widoki urządzenia

- [Widok urządzenia z przodu](#)
- [Widok produktu z tyłu](#)
- [Porty interfejsów](#)
- [Numer seryjny i numer modelu — położenie](#)

Widok urządzenia z przodu

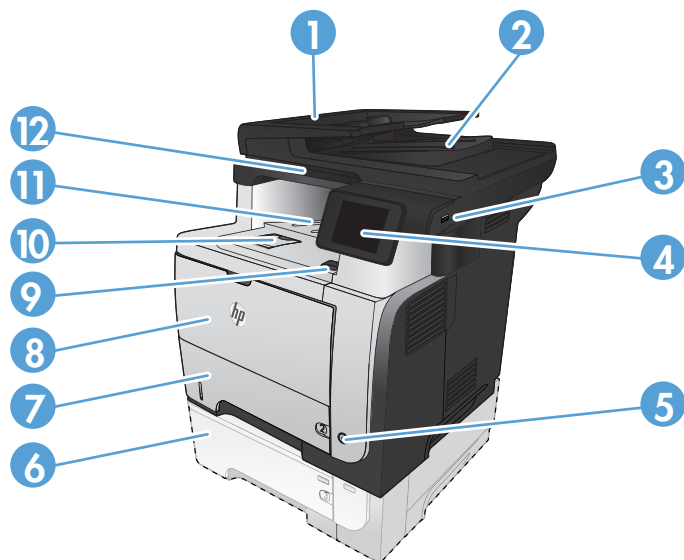

1	Automatyczny podajnik dokumentów
2	Pojemnik wyjściowy podajnika dokumentów
3	Port USB (do drukowania i skanowania bez komputera)
4	Panel sterowania z kolorowym graficznym ekranem dotykowym
5	Przycisk wł./wył.
6	Podajnik opc. 3
7	Podajnik 2
8	Podajnik 1
9	Przycisk zwalniania przednich drzwiczek (dostęp do kasety z tonerem)
10	Przedłużenie pojemnika wyjściowego dla długiego papieru
11	Standardowy pojemnik wyjściowy
12	Uchwyt do podnoszenia pokrywy skanera

Widok produktu z tyłu

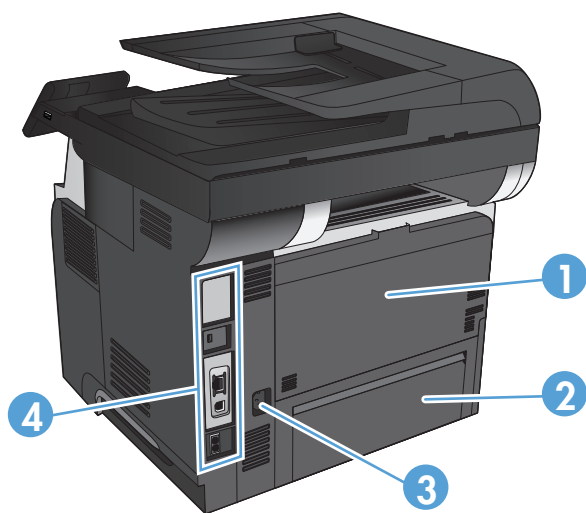

1	Tylne drzwiczki i pojemnik wyjściowy skierowany w górę (dostęp dla potrzeb czyszczenia zacięć papieru)
2	Pokrywa przeciwkurzowa dla podajnika 2 (do drukowania na papierze w formacie Legal)
3	Połączenie zasilania
4	Porty we/wy i gniazdo zabezpieczeń

Porty interfejsów



1	Gniazdo linki zabezpieczającej
2	Port sieci lokalnej LAN typu Ethernet (RJ-45)
3	Port drukowania USB 2.0 Hi-Speed
4	Port „telefon” do podłączenia telefonu wewnętrznego, automatycznej sekretarki lub innego urządzenia
5	Port „faks” do podłączenia linii telefoniczno-faksowej do urządzenia

Numer seryjny i numer modelu – położenie

Numer seryjny i numer modelu znajduje się na nalepce identyfikacyjnej umieszczonej z tyłu urządzenia. Znajdują się one także po wewnętrznej stronie drzwiczek przednich. Numer seryjny zawiera informacje o kraju/regionie pochodzenia, wersji urządzenia, kodzie produkcji i numerze produkcji urządzenia.

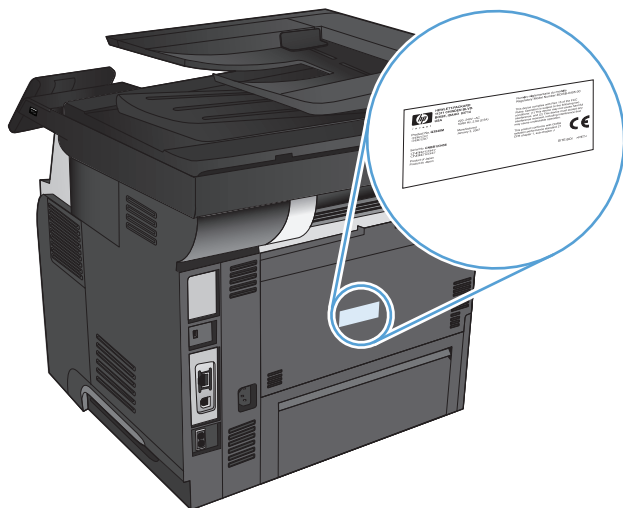

Nazwa modelu	Numer modelu
M521dn	A8P79A
M521dw	A8P80A

Panel sterowania

- [Układ panelu sterowania](#)
- [Ekran główny panelu sterowania](#)
- [System pomocy panelu sterowania](#)

Układ panelu sterowania



1	Wyświetlacz z ekranem dotykowym	Dostęp do funkcji urządzenia i jego aktualnego stanu.
2	Przycisk i kontrolka Pomocy	Dostęp do systemu pomocy Panelu sterowania.
3	Strzałka w prawo i kontrolka	Przenosi kursor w prawo lub wyświetla kolejny ekran na wyświetlaczu. UWAGA: Ten przycisk świeci się tylko wtedy, gdy tej funkcji można użyć na aktualnym ekranie.
4	Przycisk i kontrolka Anuluj	Kasuje ustawienia, anuluje bieżące zadania lub zamyka aktywne okno. UWAGA: Ten przycisk świeci się tylko wtedy, gdy tej funkcji można użyć na aktualnym ekranie.
5	Kontrolka połączenia bezprzewodowego	Sieć bezprzewodowa jest włączona. Kontrolka miga, gdy urządzenie nawiązuje połączenie z siecią bezprzewodową.
6	kontrolka ostrzeżenia	Informuje o wystąpieniu problemu z urządzeniem.
7	Kontrolka gotowości	Informuje o gotowości urządzenia.
8	Przycisk i kontrolka Wstecz	Powrót do poprzedniego ekranu. UWAGA: Ten przycisk świeci się tylko wtedy, gdy tej funkcji można użyć na aktualnym ekranie.

9	Strzałka w lewo i kontrolka	Przenosi kursor o w lewo. UWAGA: Ten przycisk świeci się tylko wtedy, gdy tej funkcji można użyć na aktualnym ekranie.
10	Przycisk i kontrolka Ekranu głównego	Dostęp do ekranu głównego. UWAGA: Ten przycisk świeci się tylko wtedy, gdy tej funkcji można użyć na aktualnym ekranie.

Ekran główny panelu sterowania

Na ekranie głównym można uzyskać dostęp do funkcji urządzenia. Na ekranie jest wyświetlany również stan urządzenia.

UWAGA: W zależności od konfiguracji urządzenia funkcje na ekranie głównym mogą się różnić. W niektórych językach ich układ może być również odwrócony.

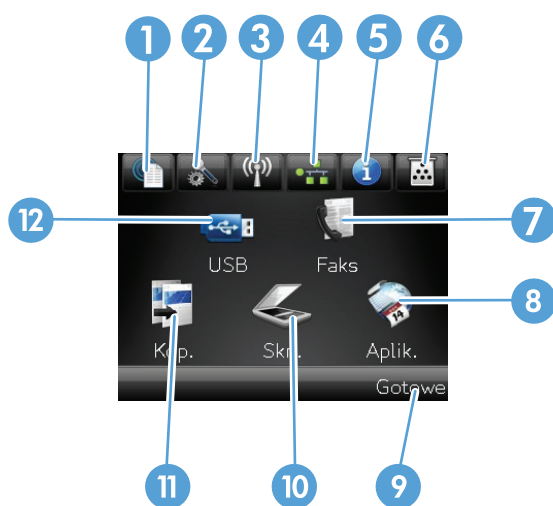

1	Przycisk Usługi sieci Web	Szybki dostęp do Usług sieciowych HP, w tym HP ePrint. HP ePrint to narzędzie umożliwiające drukowanie dokumentów z wykorzystaniem urządzenia obsługującego pocztę e-mail, wysyłającego je na adres e-mail urządzenia.
2	Przycisk Konfiguracja	Dostęp do menu głównego
3	Przycisk Bezprzewodowe (tylko modele bezprzewodowe).	Dostęp do menu sieci bezprzewodowej i informacji o stanie tej sieci. UWAGA: Po połączeniu się z siecią bezprzewodową ikona ta zmieni się w grupę pasków informujących o sile sygnału.
4	Przycisk Sieć (tylko dla urządzeń podłączonych do sieci)	Dostęp do ustawień i informacji sieciowych. Na ekranie ustawień sieciowych można wydrukować stronę Podsumowanie sieci .
5	Przycisk Informacje	Informacje o stanie urządzenia. Na ekranie podsumowania stanu można wydrukować stronę Raport konfiguracji .

6	Przycisk Materiały eksploatacyjne 	Informacje o stanie materiałów eksploatacyjnych. Na ekranie podsumowania materiałów eksploatacyjnych można wydrukować stronę Stan materiałów .
7	Przycisk Faks	Dostęp do funkcji Faks .
8	Przycisk Aplikacje	Dostęp do menu Aplikacje pozwalający na bezpośrednie drukowanie z aplikacji internetowych, pobranych ze strony HP ePrintCenter, dostępnej pod adresem www.hpeprintcenter.com .
9	Stan urządzenia	Określa czy urządzenie jest gotowe do realizacji zadania.
10	Przycisk Skanowanie	Dostęp do funkcji skanowania.
11	Przycisk Kopia	Dostęp do funkcji kopiowania.
12	Przycisk USB	Szybki dostęp do gniazda USB (umożliwia drukowanie i skanowanie bez udziału komputera)

System pomocy panelu sterowania

Urządzenie posiada wbudowany system pomocy, wyjaśniający sposób użycia każdego ekranu. Aby otworzyć system pomocy, dotknij przycisku Pomoc  w prawym górnym rogu ekranu.

W przypadku niektórych ekranów uruchomienie pomocy powoduje otwarcie ogólnego menu, umożliwiającego wyszukanie określonych tematów. Nawigację po strukturze tego menu umożliwiają przyciski dotykowe w menu.

Na niektórych ekranach pomocy znajdują się animacje, które ułatwiają wykonywanie procedur, takich jak usuwanie zacięć.

W przypadku ekranów zawierających ustawienia dla poszczególnych zadań, pomoc otwiera temat zawierający wyjaśnienie opcji dla tego ekranu.

Jeśli urządzenie powiadomi o błędzie lub ostrzeżeniu, dotknij przycisku Pomoc , aby wyświetlić komunikat z opisem problemu. Komunikat ten zawiera także instrukcje pozwalające rozwiązać problem.

Drukowanie raportów urządzenia

W menu [Raporty](#) można wydrukować kilka stron informacyjnych na temat urządzenia.

1. Na ekranie głównym panelu sterowania urządzenia dotknij przycisku Konfiguracja .
2. Dotknij przycisku [Raporty](#).
3. Dotknij nazwę raportu, który chcesz wydrukować.

Pozycja menu	Opis
Strona demonstracyjna	Drukowanie strony przedstawiającej jakość druku
Struktura menu	Powoduje drukowanie mapy układu menu panelu sterowania. Lista zawiera aktywne ustawienia poszczególnych menu.
Raport konfiguracji	Drukowanie listy wszystkich ustawień urządzenia. W tym informacje dotyczące sieci, jeśli urządzenie jest podłączone do sieci.
Stan materiałów	Powoduje wydrukowanie stanu poszczególnych kaset z tonerem, w tym: <ul style="list-style-type: none">• Szacunkowa wartość procentowa pozostałego czasu eksploatacji kasety• Pozostało stron (w przybliżeniu)• Numery katalogowe kaset z tonerem firmy HP• Liczba wydrukowanych stron
Podsumowanie sieci	Drukowanie listy wszystkich ustawień sieciowych urządzenia.
Strona zużycia	Drukowanie listy stron PCL 5, PCL 6 i PS, stron zaciętych lub błędnie pobranych przez urządzenie wraz z liczbą stron, a także drukowanie raportów z liczbą stron
Lista czcionek PCL	Powoduje wydrukowanie listy zainstalowanych czcionek PCL
Lista czcionek PS	Powoduje wydrukowanie listy zainstalowanych czcionek PostScript (PS)
Lista czcionek PCL6	Powoduje wydrukowanie listy zainstalowanych czcionek PCL6
Strona serwisowa	Powoduje wydrukowanie raportu serwisowego
Wydrukuj stronę z informacjami o jakości	Wydruk strony ułatwiającej rozwiązanie problemów z jakością druku

2 Ścieżki papieru

- [Obsługiwane formaty papieru](#)
- [Obsługiwane rodzaje papieru](#)
- [Podajnik 1](#)
- [Podajnik 2 i opcjonalny Podajnik 3](#)
- [Używanie opcji odbioru papieru](#)

Obsługiwane formaty papieru



UWAGA: Aby uzyskać najlepsze wyniki drukowania, przed drukowaniem należy wybrać odpowiedni format i rodzaj papieru w sterowniku druku.

Tabela 2-1 Obsługiwane formaty papieru

Format i wymiary	Podajnik 1	Podajnik 2 i opcjonalne podajniki na 500 arkuszy	Automatyczne drukowanie dwustronne
Letter 216 x 279 mm	✓	✓	✓
Legal 216 x 356 mm	✓	✓	✓
Executive 184 x 267 mm	✓	✓	
8,5 x 13 cali 216 x 330 mm	✓	✓	✓
A4 210 x 297 mm	✓	✓	✓
A5 148 x 210 mm	✓	✓	
A6 104 x 148 mm	✓	✓	
B5 (JIS) 182 x 257 mm	✓	✓	
16K 184 x 260 mm	✓	✓	
16K 197 x 273 mm	✓	✓	
Karta pocztowa (JIS) 100 x 148 mm	✓		
Podwójna karta pocztowa (JIS) 200 x 148 mm	✓	✓	
Nietypowy 76 x 127 mm do 216 x 356 mm	✓		

Tabela 2-1 Obsługiwane formaty papieru (ciąg dalszy)

Format i wymiary	Podajnik 1	Podajnik 2 i opcjonalne podajniki na 500 arkuszy	Automatyczne drukowanie dwustronne
Nietypowy 105 x 148 mm to 216 x 356 mm		✓	
Nietypowy 210 x 280 mm to 216 x 356 mm			✓
Koperta nr 10 105 x 241 mm	✓		
Koperta DL 110 x 220 mm	✓		
Koperta C5 162 x 229 mm	✓		
Koperta B5 176 x 250 mm	✓		
Koperta Monarch 98 x 191 mm	✓		

Obsługiwane rodzaje papieru

Pełną listę papierów produkcji firmy HP, które są obsługiwane przez to urządzenie, można znaleźć na stronie www.hp.com/support/ljmfpm521series.



UWAGA: Aby uzyskać najlepsze wyniki drukowania, przed drukowaniem należy wybrać odpowiedni format i rodzaj papieru w sterowniku druku.

Tabela 2-2 Obsługiwane rodzaje papieru

Rodzaj papieru	Podajnik 1	Podajnik 2 i opcjonalne podajniki na 500 arkuszy	Automatyczne drukowanie dupleksowe
Zwykły	✓	✓	✓
HP EcoSMART	✓	✓	✓
Lekki 60–74 g	✓	✓	✓
Średnio ciężki 96–110g	✓	✓	✓
Ciężki 111–130 g	✓	✓	
Bardzo ciężki 131–175 g	✓		
Folia	✓	✓	✓
Etykiety	✓		
Firmowy	✓	✓	✓
Koperta	✓		
Z nadrukami	✓	✓	✓
Dziurkowany	✓	✓	✓
Kolorowy	✓	✓	✓
Dokumentowy	✓	✓	✓
Z makulatury	✓	✓	✓
Szorstki	✓	✓	

Podajnik 1

- [Pojemność podajnika i orientacja papieru](#)
- [Ładowanie podajnika 1](#)

Pojemność podajnika i orientacja papieru

Aby uniknąć zacięć, nie należy przepelniać podajników. Górna krawędź stosu powinna znajdować się poniżej wskaźnika pełnego podajnika. Papier krótki/wąski i ciężki/błyszczący należy ładować do wysokości poniżej połowy względem wskaźnika pełnego podajnika.

Tabela 2-3 Pojemność podajnika 1

Typ papieru	Charakterystyka techniczna	Ilość
Papier	Zakres: Od 60 g/m ² do 220 g/m ²	Maksymalna wysokość stosu: 12 mm Odpowiednik wysokości stosu 100 arkuszy papieru o gramaturze 75 g/m ²
Koperty	Od 75 g/m ² do 90 g/m ²	Do 10 kopert
Nalepki	0,10 do 0,14 mm grubości	Maksymalna wysokość stosu: 12 mm
Folie	0,10 do 0,14 mm grubości	Maksymalna wysokość stosu: 12 mm

Tabela 2-4 Orientacja papieru w podajniku 1

Drukowanie jednostronne	Automatyczne drukowanie dwustronne i tryb alternatywnego papieru firmowego	Koperty
Drukiem w górę	Drukiem w dół	Drukiem w górę
Górna krawędź skierowana do urządzenia	Dolna krawędź skierowana do urządzenia	Krótki brzeg skierowany w stronę produktu.

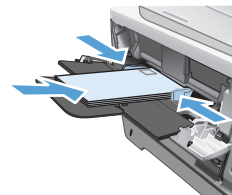
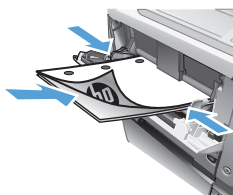
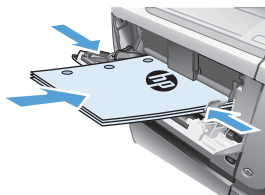

Ładowanie podajnika 1

1. Otwórz podajnik 1.



2. Wyciągnij i rozłóż klapkę podtrzymującą papier.

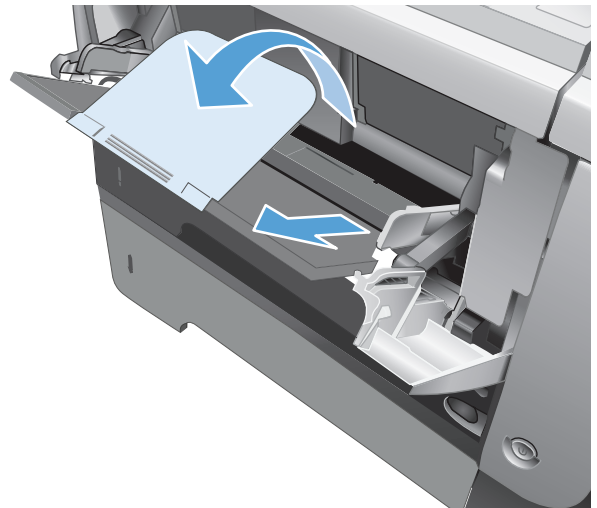

3. Załaduj papier do podajnika. Sprawdź, czy papier mieści się pod przytrzymywaczami na ogranicznikach i nie wystaje ponad wskaźniki załadowani

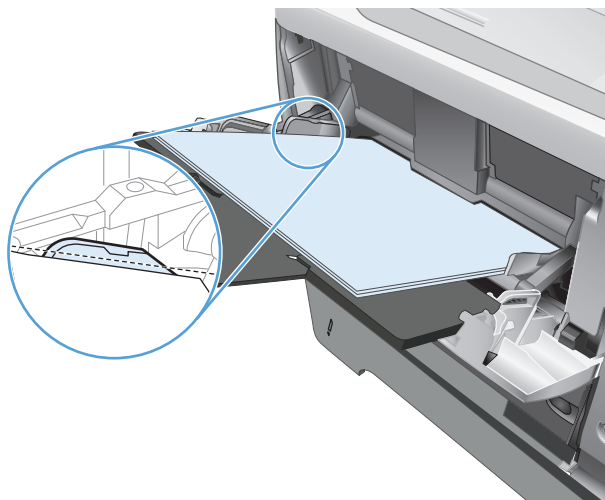

4. Przesuń boczne prowadnice do środka tak, aby lekko dotykały stosu papieru, nie wyginając go.

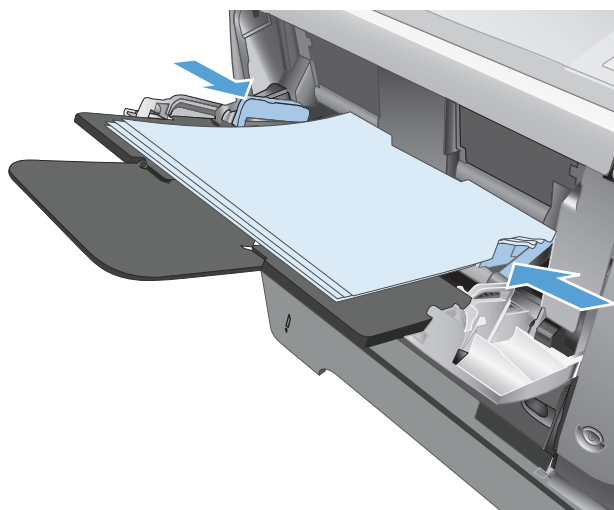

Podajnik 2 i opcjonalny Podajnik 3

- [Pojemność podajnika i orientacja papieru](#)
- [Włóż nośnik do podajnika 2 i 3 \(dodatkowego\)](#)

Pojemność podajnika i orientacja papieru

Aby uniknąć zacięć, nie należy przepelniać podajników. Górna krawędź stosu powinna znajdować się poniżej wskaźnika pełnego podajnika. Papier krótki/wąski i ciężki/błyszczący należy ładować do wysokości poniżej połowy względem wskaźnika pełnego podajnika.

Tabela 2-5 Pojemność podajnika 2 i opcjonalnego podajnika 3

Typ papieru	Charakterystyka techniczna	Ilość
Papier	Zakres: Od 60 g/m ² do 130 g/m ²	Odpowiednik wysokości stosu 500 arkuszy papieru o gramaturze 75 g/m ²

Tabela 2-6 Orientacja papieru w podajniku 2 i opcjonalnym podajniku 3

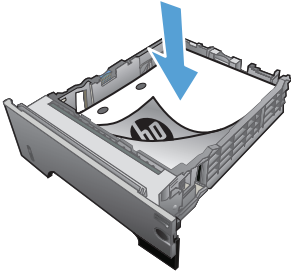
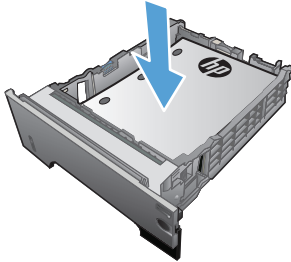
Drukowanie jednostronne	Automatyczne drukowanie dwustronne i tryb alternatywnego papieru firmowego	Koperty
Drukiem w dół Górna krawędź skierowana ku przodowi podajnika	Drukiem w górę Dolna krawędź skierowana ku przodowi podajnika	Koperty należy drukować wyłącznie z podajnika 1.
		

Włóż nośnik do podajnika 2 i 3 (dodatkowego)

 **UWAGA:** Procedura wkładania papieru do podajnika 3 jest taka sama jak w przypadku drugiego podajnika. Na tej ilustracji widnieje tylko podajnik 2.

1. Lekko podnieś podajnik i pociągnij, aby wyjąć go z urządzenia.

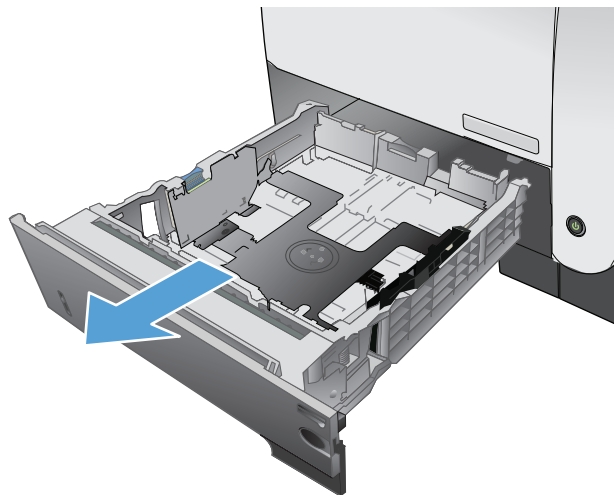

2. Naciśnij przycisk zwalniający na lewej prowadnicy i ustaw boczne prowadnice w położeniu odpowiadającym żądanej szerokości papieru.

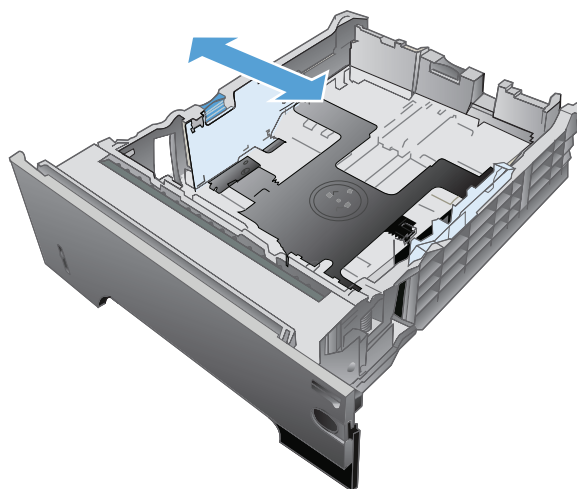

3. Naciśnij dźwignię na ograniczniku tylnym i ustaw go w położeniu odpowiadającym formatowi papieru.

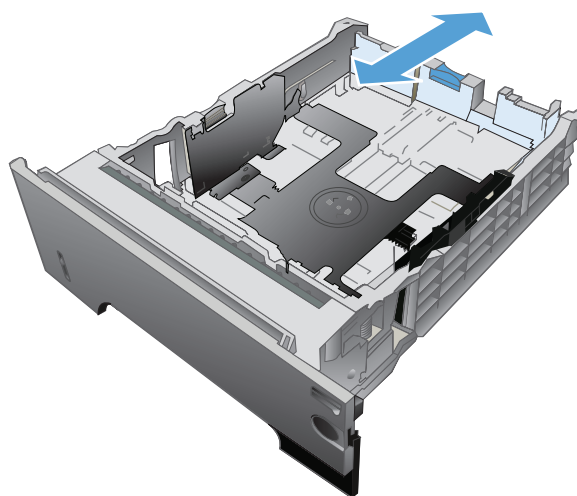

4. Załaduj papier do podajnika. Upewnij się, że papier leży płasko w podajniku we wszystkich czterech narożnikach i znajduje się poniżej wskaźników maksymalnej wysokości.

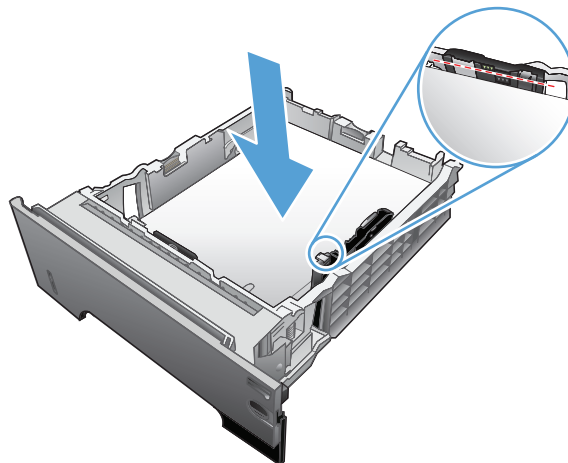

5. Wsuń podajnik do urządzenia.

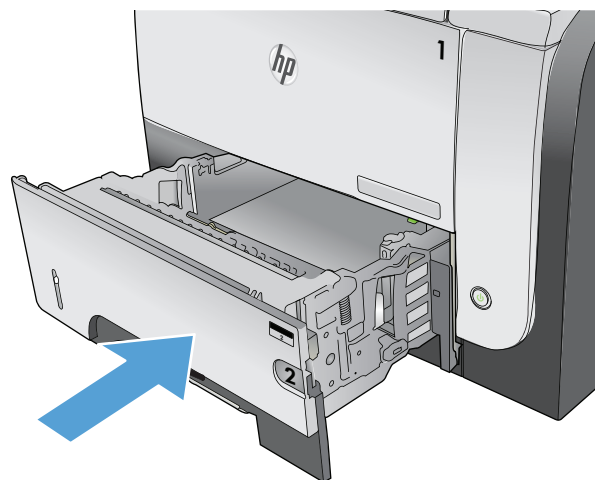

Używanie opcji odbioru papieru

Kierowanie wydruku do standardowego pojemnika wyjściowego

Standardowy pojemnik wyjściowy odbiera papier stroną zadrukowaną do dołu, w prawidłowej kolejności. Tego pojemnika należy używać do obsługi większości zadań drukowania, w tym folii transparentnej. Przed użyciem standardowego pojemnika wyjściowego należy zamknąć tylny pojemnik wyjściowy. Aby uniknąć zacięć papieru, podczas drukowania nie należy otwierać ani zamykać tylnego pojemnika wyjściowego.

Standardowy pojemnik wyjściowy mieści do 250 arkuszy papieru o gramaturze 75 g/m².

Kierowanie wydruku do tylnego pojemnika wyjściowego

Jeśli tylny pojemnik wyjściowy jest otwarty, urządzenie zawsze kieruje do niego wydruk. Papier odbierany w tym pojemniku jest układany wydrukiem do góry, z ostatnią stroną na górze (w odwrotnej kolejności).

Tylny pojemnik wyjściowy mieści do 50 arkuszy papieru o gramaturze 75 g/m².

Wydruki kierowane z podajnika 1 do tylnego pojemnika wyjściowego przechodzą prostą ścieżką papieru. Otwarcie tylnego pojemnika wyjściowego może zwiększyć wydajność w przypadku drukowania na następujących materiałach:

- koperty,
- Etykiety
- papier małego, nietypowego formatu,
- karty pocztowe;
- papier o gramaturze większej niż 120 g/m².

Aby otworzyć tylny pojemnik wyjściowy, złap uchwyt umieszczony na górze pojemnika. Pociągnij pojemnik w dół do kąta 45° i wyciągnij przedłużenie pojemnika.



 **UWAGA:** Otwarcie tylnego pojemnika wyjściowego powoduje, że duplekser i górny pojemnik wyjściowy stają się niedostępne. Aby uniknąć zacięć papieru, podczas drukowania nie należy otwierać ani zamykać tylnego pojemnika wyjściowego.

3 Części, materiały eksploatacyjne i akcesoria

- [Zamawianie części, akcesoriów i materiałów eksploatacyjnych](#)
- [Polityka firmy HP odnośnie do materiałów eksploatacyjnych innych producentów](#)
- [Witryna sieci Web firmy HP dotycząca zapobieganiu fałszerstwom](#)
- [Drukowanie po osiągnięciu szacowanego końca okresu eksploatacji kasety z tonerem](#)
- [Części do samodzielnej naprawy przez klienta](#)
- [Akcesoria](#)
- [Kaseta z tonerem](#)

Zamawianie części, akcesoriów i materiałów eksploatacyjnych

Oryginalne kasety z tonerem i papier firmy HP

www.hp.com/go/suresupply

Zamawianie oryginalnych części i akcesoriów firmy HP

www.hp.com/buy/parts

Zamawianie poprzez dostawców usług i wsparcia

Skontaktuj się z przedstawicielem obsługi lub punktem usługowym HP.

Polityka firmy HP odnośnie do materiałów eksploatacyjnych innych producentów

Firma Hewlett-Packard nie zaleca używania kaset z tonerem innych producentów, zarówno nowych, jak i z odzysku.

 **UWAGA:** W przypadku drukarek HP używanie kaset z tonerem ponownie napełnianych lub pochodzących od innego producenta nie narusza warunków gwarancji ani zasad pomocy technicznej oferowanej nabywcy. Jednocześnie zastrzega się, że w przypadku gdy awaria lub uszkodzenia spowodowane będą stosowaniem kasety z tonerem innego producenta lub kasety ponownie napełnianej, firma HP pobierze za naprawę urządzenia sumę zgodną ze standardowymi stawkami dotyczącymi czasu naprawy i użytych materiałów.

Witryna sieci Web firmy HP dotycząca zapobieganiu fałszerstwom

Przejdź do witryny www.hp.com/go/anticounterfeit, jeśli po zainstalowaniu kasety z tonerem HP na panelu sterowania zostanie wyświetlona informacja, że nie jest ona oryginalna. Firma HP pomoże ustalić, czy kaseeta jest oryginalnym produktem firmy HP, i podjąć kroki zmierzające do rozwiązania problemu.

Kaseeta z tonerem może nie być oryginalnym produktem firmy HP, jeśli występują następujące objawy:

- Strona stanu materiałów wskazuje, że zainstalowano materiały producenta innego niż HP.
- Kaseeta z tonerem jest źródłem wielu problemów.
- Kaseeta wygląda inaczej niż zazwyczaj (na przykład opakowanie różni się od oryginalnego opakowania firmy HP).

Drukowanie po osiągnięciu szacowanego końca okresu eksploatacji kasety z tonerem

Niski poziom czarnego tonera: Urządzenie wyświetli odpowiedni komunikat, gdy poziom toneru w kasecie będzie niski. Rzeczywisty pozostały czas eksploatacji kasety z tonerem może się różnić od szacunkowego. Warto zawsze dysponować nową kasetą, którą można od razu zainstalować, gdy jakość druku przestanie być akceptowalna. Kasety z tonerem nie trzeba jeszcze wymieniać.

Bardzo niski poziom czarnego tonera: Urządzenie wyświetli odpowiedni komunikat, gdy poziom toneru w kasecie będzie bardzo niski. Rzeczywisty pozostały czas eksploatacji kasety z tonerem może się różnić od szacunkowego. Warto zawsze dysponować nową kasetą, którą można od razu zainstalować, gdy jakość druku przestanie być akceptowalna. O ile jakość druku jest nadal na akceptowalnym poziomie, wymiana kasety z tonerem nie jest jeszcze konieczna.

Jeśli poziom napełnienia kasety HP tonerem będzie bardzo niski, gwarancja HP Premium Protection Warranty na tę kasetę wygaśnie.

Można zmienić sposób, w który urządzenie reaguje na fakt osiągnięcia przez materiały stanu Bardzo niski. Nie ma konieczności ponownego określania tych ustawień po zainstalowaniu nowej kasety z tonerem.

Włączanie lub wyłączenie ustawienia Przy bardzo niskim

Ustawienia domyślne można włączyć i wyłączyć w dowolnym momencie. Nie ma potrzeby ponownego ich włączania po zainstalowaniu nowej kasety z tonerem.

1. Na ekranie głównym panelu sterowania urządzenia dotknij przycisku Konfiguracja .
2. Otwórz kolejno następujące menu:
 - [Ustawienia systemowe](#)
 - [Ustawienia materiałów eksploatacyjnych](#)
 - [Kaseta z czarnym tonerem](#)
 - [Ustawienia poziomu bardzo niskiego](#)
3. Wybierz jedną z następujących opcji:
 - Jeśli chcesz otrzymywać ostrzeżenie o niskim poziomie toneru w kasecie, ale urządzenie ma kontynuować drukowanie, zaznacz opcję [Kontynuuj](#).
 - Jeśli chcesz, aby urządzenie przerywało drukowanie (w tym drukowanie faksów) do czasu wymiany kasety z tonerem, wybierz opcję [Stop](#).
 - Wybierz opcję [Monit](#), aby urządzenie przerywało drukowanie (w tym drukowanie faksów) i wyświetlało monit o wymianę kasety z tonerem. Można potwierdzić przeczytanie monitu i kontynuować drukowanie. Opcją konfigurowalną dla użytkownika w tym urządzeniu jest „Prompt to Remind Me in 100 pages, 200 pages, 300 pages, 400 pages, or never” (Przypomnij mi za 100 stron, 200 stron, 300 stron, 400 stron lub nigdy). Ta opcja

służy wygodzie użytkownika i nie jest wskazaniem, że te strony będą miały zadowalającą jakość.

Jeśli w urządzeniu została ustawiona opcja **Stop**, istnieje pewne ryzyko, że fakсы nie zostaną wydrukowane po zainstalowaniu nowej kasety, jeśli po zatrzymaniu urządzenia odebrano więcej faksów niż można przechować w pamięci.

Jeśli w urządzeniu została ustawiona opcja **Monit**, istnieje pewne ryzyko, że fakсы nie zostaną wydrukowane po zainstalowaniu nowej kasety, jeśli po wyświetleniu monitu o wymianę kasety drukującej odebrano więcej faksów niż można przechować w pamięci.

Jeśli poziom napełnienia kasety HP tonerem będzie **bardzo niski**, gwarancja HP Premium Protection Warranty na tę kasetę wygaśnie. Wszystkie wady wydruku i uszkodzenia kaset, które wystąpią w trakcie używania kasety z tonerem firmy HP z opcją **Kontynuuj** przy bardzo niskim poziomie, nie będą uważane za wady materiałowe ani produkcyjne materiałów eksploatacyjnych zgodnie z oświadczeniem o gwarancji na kasety z tonerem firmy HP.

Części do samodzielnej naprawy przez klienta

Dostępne są następujące części do samodzielnej naprawy przez klienta.

- Części do samodzielnej montażu oznaczone słowem **Obowiązkowo** należy zainstalować samodzielnie. Ewentualnie można skorzystać z płatnej usługi montażu przez serwisanta HP. W ramach gwarancji na urządzenie firmy HP części takie nie są objęte pomocą techniczną u klienta ani nie można ich zwrócić do magazynu.
- Części do samodzielnej montażu oznaczone jako **Opcjonalne** mogą zostać bezpłatnie zainstalowane przez serwisanta HP na życzenie użytkownika w okresie gwarancji na urządzenie.

 **UWAGA:** Aby uzyskać więcej informacji, przejdź na stronę www.hp.com/go/learnaboutsupplies.

Tabela 3-1 Części do samodzielnej naprawy przez klienta

Element	Opis	Do samodzielnej montażu	Numer katalogowy
Kaset z tonerem, pojemność standardowa	Zamienna kaset z tonerem	Obowiązkowo	CE255-67901
Kaset z tonerem, duża pojemność	Zamienna kaset z tonerem	Obowiązkowo	CE255-67902
Zespół kasety pojemnika 2	Zamienny podajnik 2	Obowiązkowo	RM1-8512-000CN
Kompletny podajnik na 500 arkuszy (opcjonalny podajnik 3)	Opcjonalny podajnik na 500 arkuszy i instrukcje dotyczące instalacji	Obowiązkowo	CE530-69001
Zestaw konserwacyjny rolek podajnika dokumentów	Zamienna rolka podajnika dokumentów	Opcjonalnie	A8P79-65001
Zestaw konserwacyjny podkładki separującej podajnika dokumentów	Zamienna podkładka separująca do podajnika dokumentów	Opcjonalnie	A8P79-65010
Przewód zasilania 220 V — 10 A	Przewód zamienny — Chiny	Obowiązkowo	8121-0943
Przewód zasilania 110 V — 13 A	Przewód zamienny — Tajwan	Obowiązkowo	8121-0964
Przewód zasilania 220 V — 10 A	Przewód zamienny — Korea, Unia Europejska	Obowiązkowo	8121-0731
Przewód zasilania 220 V — 6 A	Przewód zamienny — Indie	Obowiązkowo	8121-0564
Przewód zasilania 220 V — 10 A	Przewód zamienny — Wielka Brytania/Azja — Pacyfik	Obowiązkowo	8121-0739
Przewód zasilania 220 V — 10 A	Przewód zamienny — Australia/ Nowa Zelandia	Obowiązkowo	8121-0837
Przewód zasilania 220 V — 10 A	Przewód zamienny — Izrael	Obowiązkowo	8121-1004
Przewód zasilania 220 V — 10 A	Przewód zamienny — Dania	Obowiązkowo	8121-0733

Tabela 3-1 Części do samodzielnej naprawy przez klienta (ciąg dalszy)

Element	Opis	Do samodzielnego montażu	Numer katalogowy
Przewód zasilania 220 V – 10 A	Przewód zamienny – RPA	Obowiązkowo	8121-0737
Przewód zasilania 220 V – 10 A	Przewód zamienny – Szwajcaria	Obowiązkowo	8121-0738
Przewód zasilania 110 V – 10 A	Przewód zamienny – Brazylia	Obowiązkowo	8121-1071
Przewód zasilania 220 V – 10 A	Przewód zamienny – Argentyna	Obowiązkowo	8121-0729
Przewód zasilania 220 V – 10 A	Przewód zamienny – Ameryka Południowa/Chile/Peru	Obowiązkowo	8121-0735
Przewód zasilania 220 V / 110 V	Przewód zamienny – Tajlandia/Filipiny	Obowiązkowo	8121-0734
Przewód zasilania 110 V – 10 A	Przewód zamienny – Arabia Saudyjska/Inne	Obowiązkowo	8121-0740

Akcesoria

Pozycja	Opis	Numer katalogowy
Opcjonalny podajnik papieru na 500 arkuszy	Opcjonalny podajnik na dodatkowy papier	CE530A
Stojak MFP	Szafka, na której stawia się urządzenie.	CF338A
Kabel USB	Standardowy 2-metrowy kabel USB do podłączenia urządzenia	C6518A

Kaseta z tonerem

- [Widok kasety z tonerem](#)
- [Informacje na temat toneru](#)
- [Wymień kasetę z tonerem](#)

Widok kasety z tonerem

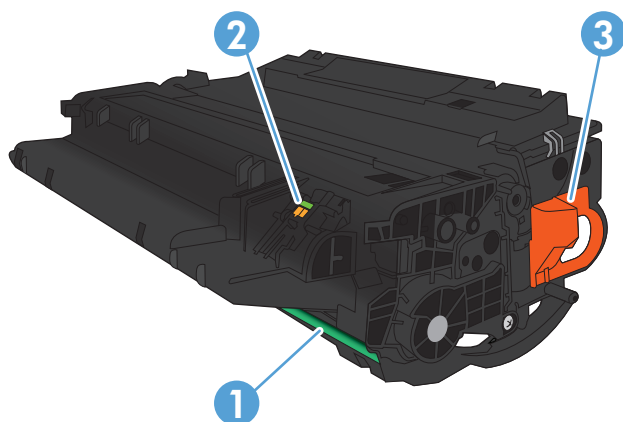

1 Bęben obrazowy

OSTROŻNIE: Nie dotykaj przesłony ani powierzchni rolki. Może to spowodować uszkodzenie kasety.

2 Układ pamięci

3 Pociągnij języczek taśmy uszczelniającej

Informacje na temat toneru

Pojemność	Numer kasety	Numer katalogowy
Wymienna czarna kasetę z tonerem o standardowej pojemności	55A	CE255A
Wymienna czarna kasetę z tonerem o wysokiej pojemności	55X	CE255X

Więcej informacji na temat materiałów eksploatacyjnych znajduje się pod adresem www.hp.com/go/learnaboutsupplies.

Informacje zawarte w niniejszym dokumencie mogą ulec zmianie bez uprzedzenia. Najnowsze informacje o materiałach eksploatacyjnych można znaleźć pod adresem: www.hp.com/support/ljmfpm521series.

Utylizacja kasety z tonerem

Aby przekazać oryginalną kasetę z tonerem HP do utylizacji, zużytą kasetę z tonerem należy umieścić w opakowaniu, w którym znajdowała się nowa kasetę. Wysyłając zużyte materiały eksploatacyjne do firmy HP w celu utylizacji, należy użyć załączonej etykiety zwrotnej. Pełne informacje na ten temat można znaleźć w instrukcji utylizacji dostarczonej z nowymi materiałami eksploatacyjnymi firmy HP.

Przechowywanie kaset z tonerem

Kasetę z tonerem należy wyjmować z opakowania tuż przed jej użyciem.

! **OSTROŻNIE:** Aby zapobiec uszkodzeniu kasety z tonerem, nie należy wystawiać jej na działanie światła na dłużej niż kilka minut.

Polityka firmy HP w stosunku do kaset z tonerem innych producentów

Firma Hewlett-Packard nie zaleca używania kaset z tonerem innych producentów, zarówno nowych, jak i z odzysku.

! **UWAGA:** Gwarancja i umowa serwisowa HP nie obejmuje uszkodzeń powstałych na skutek używania kaset z tonerem innych producentów.

Wymień kasetę z tonerem

OSTROŻNIE: Jeśli toner dostanie się na ubranie, należy usunąć go za pomocą suchej szmatki, a ubranie wyprać w zimnej wodzie. Gorąca woda powoduje utrwalanie toneru.

UWAGA: Informacje na temat recyklingu zużytych kaset z tonerem znajdują się na ich opakowaniach.

1. Naciśnij przycisk zwalniania przednich drzwiczek.



2. Otwórz przednie drzwiczki.



3. Usuń zużytą kasetę z tonerem z urządzenia.

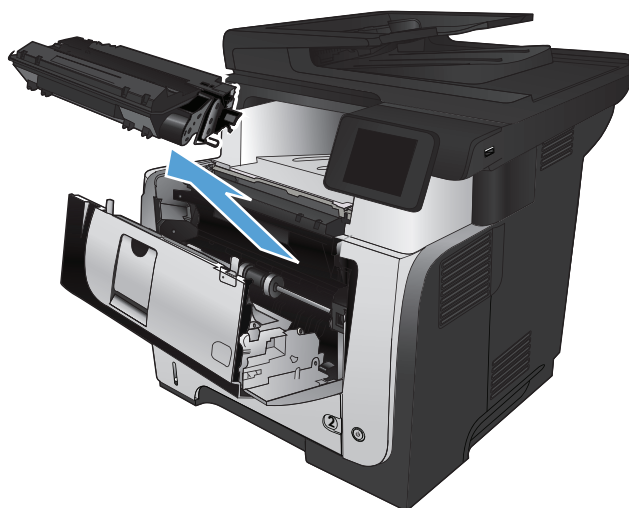

4. Wyjmij nową kasetę z tonerem z woreczka. Umieść zużytą kasetę z tonerem w opakowaniu w celu recyklingu.

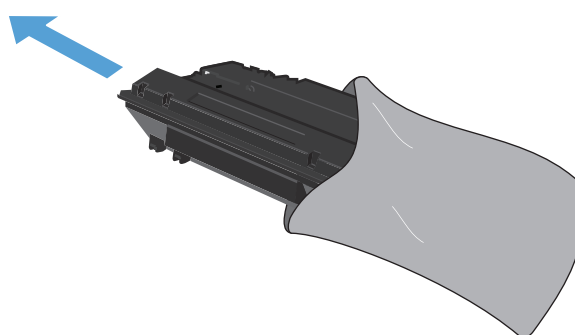

5. Aby rozprowadzić toner równomiernie po kasecie, złap ją kasetę za przód i tył i pokłysz delikatnie pięć lub sześć razy.

OSTROŻNIE: Nie wolno dotykać osłony ani powierzchni wałka.

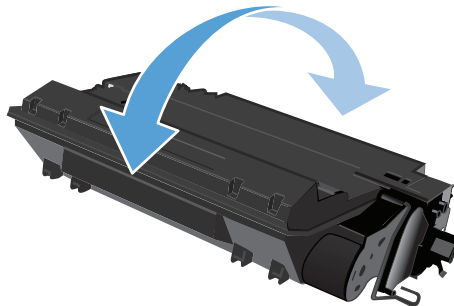

6. Zdejmij taśmę zabezpieczającą z nowego toneru. Zutylizuj taśmę, korzystając ze zużytego pojemnika na toner.

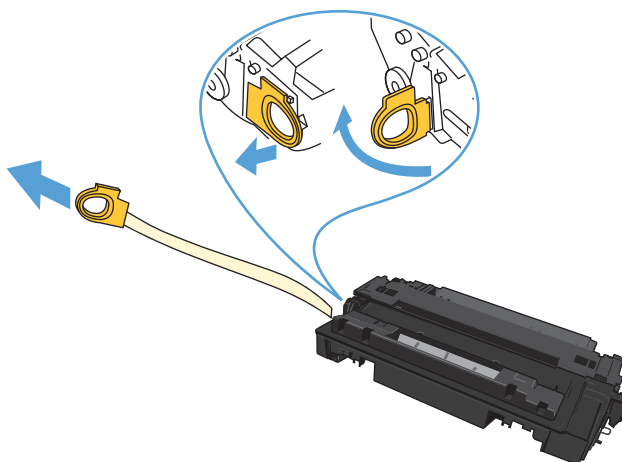

- Umieść kasetę z tonerem zgodnie z przewodnicami znajdującymi się wewnątrz urządzenia i, korzystając z uchwytu, wsuń kasetę, aż zostanie pewnie osadzona.

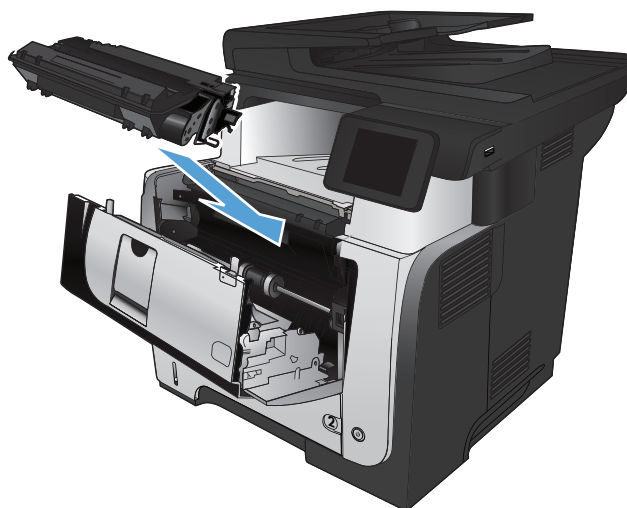

- Zamknij przednie drzwiczki.

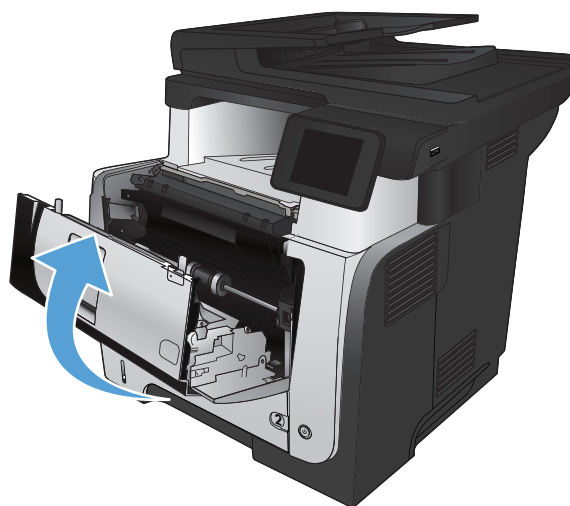

4 Drukowanie

- [Obsługiwane sterowniki druku \(Windows\)](#)
- [Zmiana ustawień zadania drukowania \(Windows\)](#)
- [Zmiana ustawień zadania drukowania \(Mac OS X\)](#)
- [Zadania drukowania w systemie Windows](#)
- [Zadania drukowania w systemie Mac OS X](#)
- [Tworzenie wydruków o jakości archiwalnej](#)
- [Korzystanie z usługi HP ePrint](#)
- [Używanie AirPrint](#)
- [Drukowanie z urządzenia USB](#)

Obsługiwane sterowniki druku (Windows)

Sterowniki druku zapewniają dostęp do systemu drukowania urządzenia. Poniższe sterowniki druku dostępne są na stronie www.hp.com/go/ljmfpm521series_software.

Sterownik HP PCL 6

- Dostarczony jako domyślny sterownik na instalacyjnej płycie CD z oprogramowaniem. Sterownik ten jest instalowany automatycznie, jeśli nie wybrano innego.
- Zalecany dla wszystkich środowisk operacyjnych Windows
- Zapewnia ogólnie najlepszą prędkość i jakość druku oraz funkcje urządzenia dla większości użytkowników
- Przygotowany w sposób umożliwiający obsługę interfejsu GDI (Graphic Device Interface) w systemie Windows w celu uzyskania jak najlepszej prędkości druku
- Może nie być w pełni zgodny z oprogramowaniem innych firm i oprogramowaniem użytkownika opartym na języku PCL5

Sterownik HP UPD PS

- Zalecany przy drukowaniu w programach firmy Adobe® i innych programach z zaawansowanym interfejsem graficznym
- Zapewnia obsługę drukowania przy emulacji języka PostScript i obsługę czcionek PostScript flash

HP UPD PCL 5

- Zalecany do ogólnych zadań drukowania w środowiskach biurowych z systemem Windows
- Zgodny z wcześniejszymi wersjami języka PCL i starszymi urządzeniami HP LaserJet
- Najlepszy wybór dla zadań drukowania w przypadku oprogramowania innych firm lub oprogramowania użytkownika
- Najlepszy wybór dla środowisk heterogenicznych wymagających pracy urządzenia w trybie PCL 5 (UNIX, Linux, mainframe)
- Zaprojektowany dla firmowych środowisk Windows w celu zapewnienia obsługi wielu modeli urządzeń przez jeden sterownik
- Zalecany przy drukowaniu na różnych modelach urządzeń w mobilnym środowisku Windows

HP UPD PCL 6

- Zalecane w przypadku drukowania we wszystkich systemach Windows
 - Zapewnia największą ogólną szybkość drukowania i obsługę funkcji drukarki dla większości użytkowników
 - Dostosowany do wymagań interfejsu GDI (Graphic Device Interface) systemu Windows, zapewnia uzyskanie największej szybkości w systemach Windows
 - Może nie być w pełni zgodny z oprogramowaniem innych firm i oprogramowaniem użytkownika opartym na języku PCL5
-

HP Universal Print Driver (UPD)

HP Universal Print Driver (UPD) dla systemu Windows to jeden sterownik, który zapewnia natychmiastowy dostęp do niemal wszystkich urządzeń HP LaserJet, w dowolnym miejscu, bez konieczności pobierania oddzielnych sterowników. Jest on oparty na sprawdzonej technologii sterowników druku firmy HP i został gruntownie sprawdzony przy użyciu wielu programów. To zaawansowane rozwiązanie działające non-stop.

Sterownik HP UPD komunikuje się bezpośrednio ze wszystkimi urządzeniami HP, zbiera informacje o ich konfiguracji, a następnie dostosowuje interfejs użytkownika w taki sposób, aby wyświetlić unikatowe funkcje dostępne w urządzeniu. Sterownik automatycznie włącza funkcje dostępne w urządzeniu, takie jak druk dwustronny czy zszywanie, eliminując konieczność ich ręcznego włączania.

Aby uzyskać więcej informacji, przejdź na stronę www.hp.com/go/upd.

Tryby instalacji sterownika UPD

Tryb tradycyjny	<ul style="list-style-type: none">• Aby użyć tego trybu, pobierz sterownik UPD z Internetu. Przejdź do strony www.hp.com/go/wja_firmware.• Tego trybu należy używać przy instalacji sterownika z przeznaczeniem dla jednego komputera.• Współpracuje on z określonym urządzeniem.• W przypadku tego trybu konieczna jest instalacja sterownika UPD oddzielnie w każdym komputerze i urządzeniu.
Tryb dynamiczny	<ul style="list-style-type: none">• Aby użyć tego trybu, pobierz sterownik UPD z Internetu. Przejdź do strony www.hp.com/go/wja_firmware.• Tryb dynamiczny pozwala na instalację jednego sterownika drukarki, co umożliwia drukowanie na wielu podłączonych do sieci urządzeniach HP z dowolnego miejsca.• Tego trybu należy używać przy instalacji sterownika UPD dla grupy roboczej.• Nie należy korzystać z tego trybu w przypadku urządzeń podłączanych za pomocą USB.

Zmiana ustawień zadania drukowania (Windows)

- [Priorytet dla zmiany ustawień zadania drukowania](#)
- [Zmiana ustawień wszystkich zleceń drukowania do zamknięcia programu](#)
- [Zmiana ustawień domyślnych wszystkich zleceń drukowania](#)
- [Zmiana ustawień konfiguracyjnych urządzenia](#)

Priorytet dla zmiany ustawień zadania drukowania

Na kolejność zmian dokonanych w ustawieniach drukowania ma wpływ miejsce ich dokonania:

 **UWAGA:** Nazwy poleceń i okien dialogowych mogą różnić się w zależności od wykorzystywanego programu.

- **Okno dialogowe Ustawienia strony:** Kliknij pozycję **Ustawienia strony** lub podobne polecenie w menu **Plik** używanego programu, aby otworzyć okno dialogowe. Ustawienia zmieniane w tym miejscu zastępują ustawienia wybrane w innych miejscach.
- **Okno dialogowe Drukuj:** Kliknij polecenie **Drukuj, Ustawienia drukowania** lub podobne polecenie w menu **Plik** aplikacji, w której pracujesz, aby otworzyć to okno dialogowe. Ustawienia zmienione w oknie dialogowym **Drukuj** mają niższy priorytet i zwykle nie wpływają na zmiany dokonane w oknie dialogowym **Ustawienia strony**.
- **Okno dialogowe Właściwości drukarki (sterownik druku):** Kliknij opcję **Właściwości** w oknie dialogowym **Drukuj**, aby otworzyć sterownik druku. Ustawienia zmienione w oknie dialogowym **Właściwości drukarki** zwykle nie wpływają na ustawienia określone w innej części oprogramowania do druku. Można w tym miejscu zmienić większość ustawień drukowania.
- **Standardowe ustawienia sterownika druku:** Domyślne ustawienia sterownika druku określają ustawienia używane we wszystkich zadaniach drukowania, **chyba że** ustawienia zostały zmienione w oknach dialogowych **Ustawienia strony, Drukuj** lub **Właściwości drukarki**.
- **Ustawienia panelu sterowania urządzenia:** Ustawienia zmieniane za pomocą panelu sterowania urządzenia posiadają niższy stopień pierwszeństwa niż zmiany przeprowadzane w innych miejscach.

Zmiana ustawień wszystkich zleceń drukowania do zamknięcia programu

Poszczególne czynności można wykonać również w inny sposób, lecz przedstawiona procedura jest najbardziej popularna.

1. W programie wybierz opcję **Drukuj**.
2. Wybierz urządzenie, a następnie kliknij przycisk **Właściwości** lub **Preferencje**.

Zmiana ustawień domyślnych wszystkich zleceń drukowania

1. **Windows XP, Windows Server 2003 i Windows Server 2008 (domyślny widok menu Start):** Kliknij przycisk **Start**, a następnie polecenie **Drukarki i faksy**.

Windows XP, Windows Server 2003 i Windows Server 2008 (klasyczny widok menu Start): Kliknij przycisk **Start**, wskaż polecenie **Ustawienia**, a następnie kliknij polecenie **Drukarki**.

Windows Vista: W lewym dolnym rogu okna kliknij ikonę Windows, a następnie kliknij **Panel sterowania**, a następnie **Drukarki**.

Windows 7: W lewym dolnym rogu okna kliknij ikonę Windows, a następnie kliknij **Urządzenia i drukarki**.

2. Kliknij prawym przyciskiem ikonę tego urządzenia, a następnie wybierz polecenie **Preferencje drukowania**.

Zmiana ustawień konfiguracyjnych urządzenia

1. **Windows XP, Windows Server 2003 i Windows Server 2008 (domyślny widok menu Start):** Kliknij przycisk **Start**, a następnie polecenie **Drukarki i faksy**.

Windows XP, Windows Server 2003 i Windows Server 2008 (klasyczny widok menu Start): Kliknij przycisk **Start**, wskaż polecenie **Ustawienia**, a następnie kliknij polecenie **Drukarki**.

Windows Vista: W lewym dolnym rogu okna kliknij ikonę Windows, a następnie kliknij **Panel sterowania**, a następnie **Drukarki**.

Windows 7: W lewym dolnym rogu okna kliknij ikonę Windows, a następnie kliknij **Urządzenia i drukarki**.

2. Kliknij prawym przyciskiem myszy ikonę tego urządzenia, a następnie wybierz polecenie **Właściwości** lub **Właściwości drukarki**.
3. Kliknij kartę **Ustawienia urządzenia**.

Zmiana ustawień zadania drukowania (Max OS X)

- [Priorytet dla zmiany ustawień zadania drukowania](#)
- [Zmiana ustawień wszystkich zleceń drukowania do zamknięcia programu](#)
- [Zmiana ustawień domyślnych wszystkich zleceń drukowania](#)
- [Zmiana ustawień konfiguracyjnych urządzenia](#)

Priorytet dla zmiany ustawień zadania drukowania

Na kolejność zmian dokonanych w ustawieniach drukowania ma wpływ miejsce ich dokonania:



UWAGA: Nazwy poleceń i okien dialogowych mogą różnić się w zależności od wykorzystywanego programu.

- **Okno dialogowe Page Setup (Ustawienia strony):** Aby otworzyć to okno dialogowe, puknij polecenie **Page Setup** (Ustawienia strony) lub inne podobne polecenie w menu **File** (Plik) używanego programu. Zmiany wprowadzone w tym miejscu mogą zastąpić ustawienia używane w innych programach.
- **Okno dialogowe Drukuj:** Kliknij pozycję **Drukuj, Ustawienia strony** lub podobne polecenie w menu **Plik** używanego programu, aby otworzyć okno dialogowe. Ustawienia zmienione w oknie dialogowym **Drukuj** mają niższy priorytet i **nie** zastępują ustawień wybranych o oknie dialogowym **Ustawienia strony**.
- **Domyślne ustawienia sterownika drukarki:** Domyślne ustawienia sterownika drukarki określają ustawienia używane we wszystkich zadaniach drukowania, **chyba** że ustawienia zostały zmienione w oknach dialogowych **Ustawienia strony, Drukuj** lub **Właściwości drukarki**.
- **Ustawienia panelu sterowania urządzenia:** Ustawienia zmieniane za pomocą panelu sterowania drukarki posiadają niższy stopień pierwszeństwa niż zmiany przeprowadzane w innych miejscach.

Zmiana ustawień wszystkich zleceń drukowania do zamknięcia programu

1. Kliknij menu **Plik**, a następnie kliknij opcję **Drukuj**.
2. W menu **Drukarka** wybierz to urządzenie.
3. Domyślnie sterownik druku wyświetla menu **Kopie i strony**. Otwórz listę rozwijaną menu, a następnie otwórz menu dla którego chcesz zmienić ustawienia druku.
4. Wybierz ustawienia drukowania dla każdego menu, które mają być zachowane na przyszłość.
5. Zmiana ustawień przypisanych do różnych menu

Zmiana ustawień domyślnych wszystkich zleceń drukowania

1. Kliknij menu **Plik**, a następnie kliknij opcję **Drukuj**.
2. W menu **Drukarka** wybierz to urządzenie.
3. Domyślnie sterownik druku wyświetla menu **Kopie i strony**. Otwórz listę rozwijaną menu, a następnie otwórz menu dla którego chcesz zmienić ustawienia druku.
4. Wybierz ustawienia drukowania dla każdego menu, które mają być zachowane na przyszłość.
5. W menu **Wstępne ustawienia** wybierz opcję **Zapisz jako...** i wpisz nazwę dla ustawienia.
6. Kliknij przycisk **OK**.

Ustawienia te zostaną zachowane w menu **Wstępne ustawienia**. Aby korzystać z nowych ustawień, wybierz opcję ustawień zaprogramowanych za każdym razem przy otwieraniu programu i drukowaniu.

Zmiana ustawień konfiguracyjnych urządzenia

1. W komputerze otwórz menu Apple , kliknij pozycję **Preferencje systemowe**, a następnie kliknij ikonę **Drukowanie i faks** lub **Drukuj i skanuj**.
2. Wybierz urządzenie po lewej stronie okna.
3. Kliknij przycisk **Opcje i materiały**.
4. Kliknij kartę **Sterownik**.
5. Skonfiguruj zainstalowane akcesoria.

Zadania drukowania w systemie Windows

- [Używanie skrótu drukowania \(Windows\)](#)
- [Tworzenie skrótu drukowania \(Windows\)](#)
- [Automatyczne drukowanie po obu stronach \(Windows\)](#)
- [Ręczne drukowanie po obu stronach \(Windows\)](#)
- [Drukowanie wielu stron na jednym arkuszu \(Windows\)](#)
- [Wybór orientacji strony \(Windows\)](#)
- [Wybór rodzaj papieru \(Windows\)](#)
- [Drukowanie pierwszej lub ostatniej strony na innym papierze \(Windows\)](#)
- [Skalowanie dokumentów do formatu papieru \(Windows\)](#)
- [Tworzenie broszur \(Windows\)](#)
- [Wybór formatu papieru \(Windows\)](#)
- [Wybór niestandardowego formatu papieru \(Windows\)](#)
- [Drukowanie znaków wodnych \(Windows\)](#)
- [Anulowanie zadania drukowania \(Windows\)](#)

Używanie skrótu drukowania (Windows)

1. W programie wybierz opcję **Drukuj**.
2. Wybierz urządzenie, a następnie kliknij przycisk **Właściwości** lub **Preferencje**.

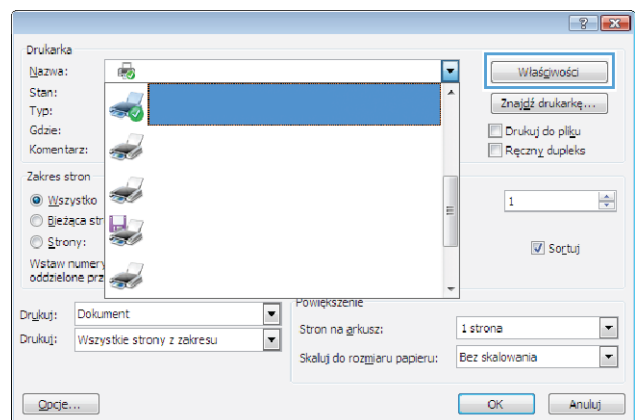

3. Kliknij kartę **Skróty klawiszowe**.

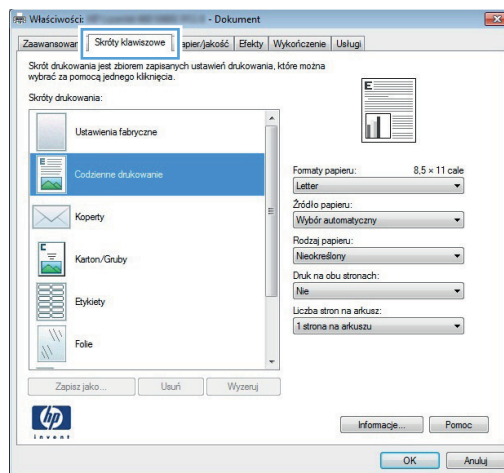

4. Wybierz jeden ze skrótów. Kliknij przycisk **OK**, aby zamknąć okno dialogowe **Właściwości dokumentu**.

UWAGA: Po wybraniu skrótu zmienią się odpowiednie ustawienia na innych kartach sterownika druku.

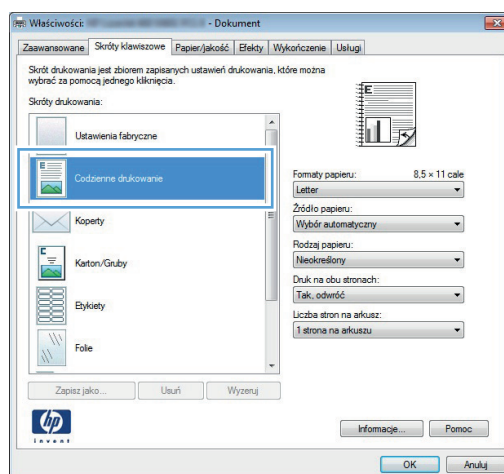

5. W oknie dialogowym **Drukuj** kliknij przycisk **OK**, aby wydrukować zadanie.

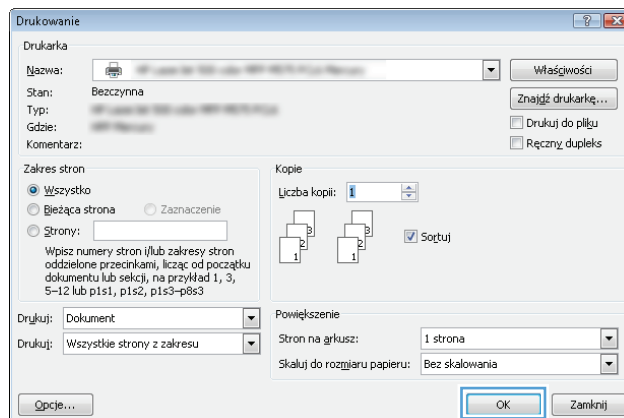

Tworzenie skrótów drukowania (Windows)

1. W programie wybierz opcję **Drukuj**.
2. Wybierz urządzenie, a następnie kliknij przycisk **Właściwości** lub **Preferencje**.

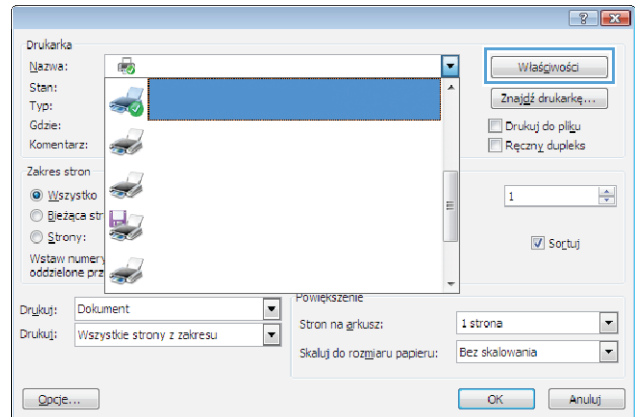

3. Kliknij kartę **Skróty klawiszowe**.

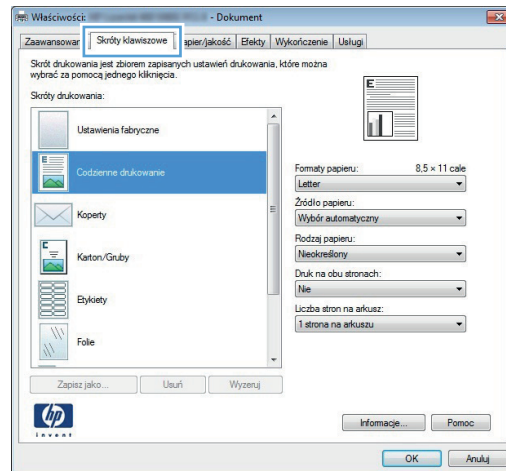

4. Wybierz istniejący skrót jako punkt wyjściowy.

UWAGA: Zawsze należy wybierać skrót przed zmianą jakichkolwiek ustawień w prawej części ekranu. Jeśli najpierw zostaną wybrane ustawienia, a potem skrót, wszystkie ustawienia zostaną utracone.

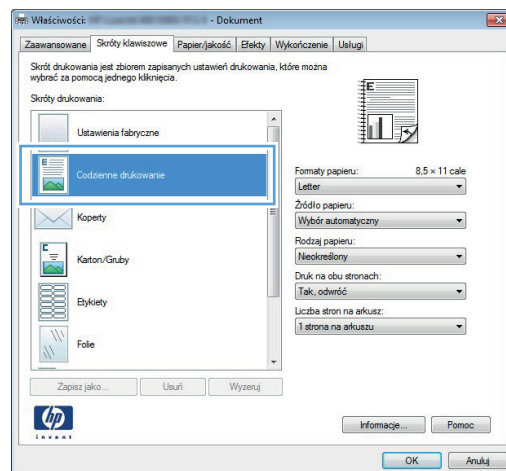

5. Wybierz opcję druku dla nowego skrótu.

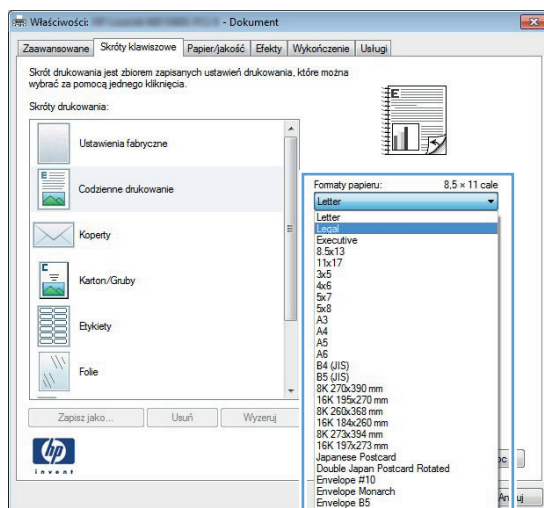

6. Kliknij przycisk **Zapisz jako**.

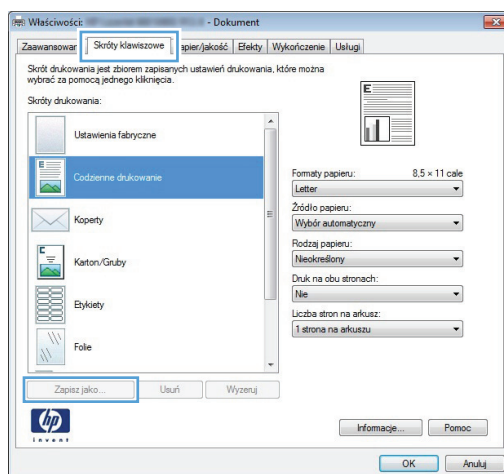

7. Wprowadź nazwę skrótu, a następnie kliknij przycisk **OK**.

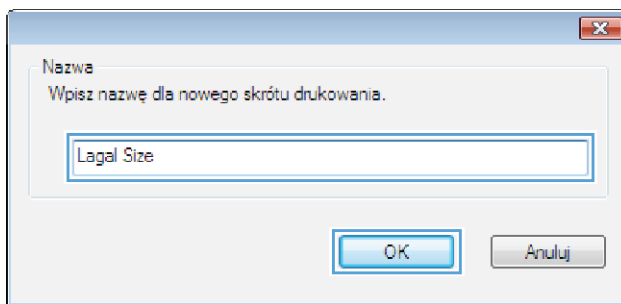

8. Kliknij przycisk **OK**, aby zamknąć okno dialogowe **Właściwości dokumentu**. W oknie dialogowym **Drukuj** kliknij przycisk **OK**, aby wydrukować zadanie.

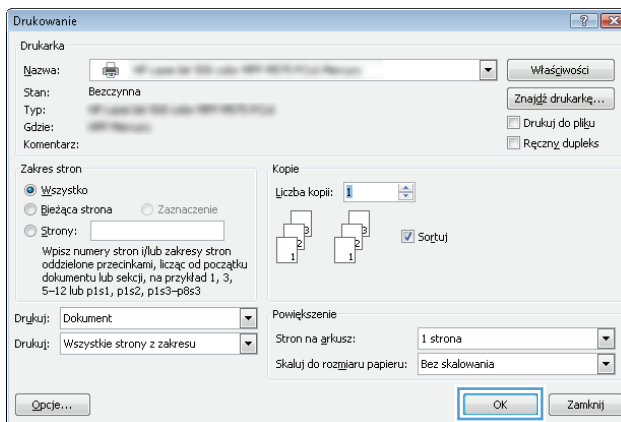

Automatyczne drukowanie po obu stronach (Windows)

Urządzenie umożliwia stosowanie następujących formatów papieru do automatycznego drukowania dwustronnego:

- Letter
- Legal
- A4
- 8,5 x 13

Urządzenie umożliwia stosowanie następujących rodzajów papieru do automatycznego drukowania dwustronnego:

- Nieokreślony
- Zwykły
- Papier HP EcoSMART Lite
- Cienki: 60-74 g/m²
- Średni: 96-110 g/m²
- Firmowy
- Zadrukowany
- Dziurkowany
- Kolorowy
- Dokumentowy
- Makulaturowy

Dla innych typów lub rozmiarów papieru należy stosować ręczne drukowanie dwustronne.

1. W programie wybierz opcję **Drukuj**.
2. Wybierz urządzenie, a następnie kliknij przycisk **Właściwości** lub **Preferencje**.

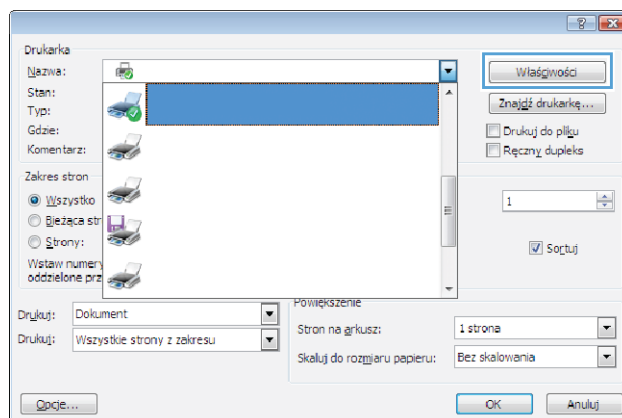

3. Kliknij kartę **Wykończenie**.

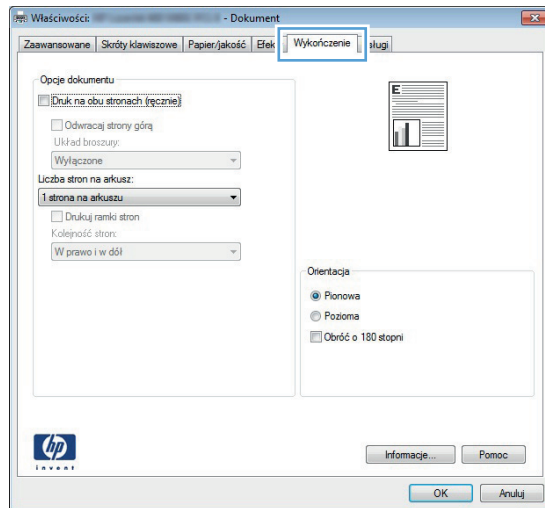

4. Zaznacz pole wyboru **Drukuj na obu stronach**. Kliknij przycisk **OK**, aby zamknąć okno dialogowe **Właściwości dokumentu**.

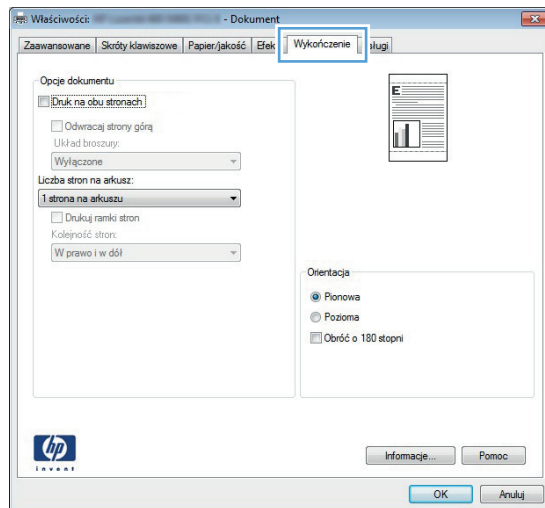

5. W oknie dialogowym **Drukuj** kliknij przycisk **OK**, aby wydrukować zadanie.

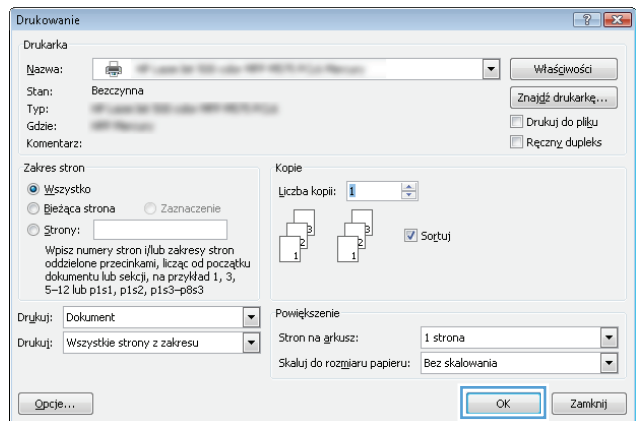

Ręczne drukowanie po obu stronach (Windows)

Dla typów lub rozmiarów papieru, których nie obsługuje moduł automatyczny, należy stosować ręczne drukowanie dwustronne. Aby skorzystać z tej opcji, należy włączyć obsługę ręcznego druku dwustronnego. Pierwszych pięć czynności z poniższej listy należy wykonać tylko raz. Później można ręcznie drukować po obu stronach, zaczynając od czynności 6.

1. **Windows XP, Windows Server 2003 i Windows Server 2008 (domyślny widok menu Start):** Kliknij przycisk **Start**, a następnie polecenie **Drukarki i faksy**.

Windows XP, Windows Server 2003 i Windows Server 2008 (klasyczny widok menu Start): Kliknij przycisk **Start**, wskaż polecenie **Ustawienia**, a następnie kliknij polecenie **Drukarki**.

Windows Vista: W lewym dolnym rogu okna kliknij ikonę Windows, a następnie kliknij **Panel sterowania**, a następnie **Drukarki**.

Windows 7: W lewym dolnym rogu okna kliknij ikonę Windows, a następnie kliknij **Urządzenia i drukarki**.

2. Kliknij prawym przyciskiem myszy ikonę sterownika druku, następnie wybierz polecenie **Właściwości drukarki**.
3. Kliknij kartę **Ustawienia urządzenia**.
4. Rozwiń listę **Dodatków do zainstalowania**, z rozwijanego menu obok opcji **Włącz ręczny druk dwustronny:** wybierz opcję **Włącz**.

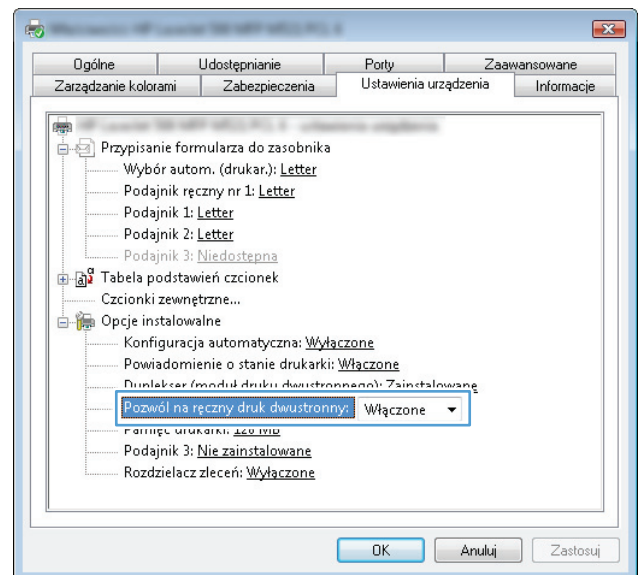

5. Kliknij przycisk **OK**.

6. Włóż papier do podajnika 1.

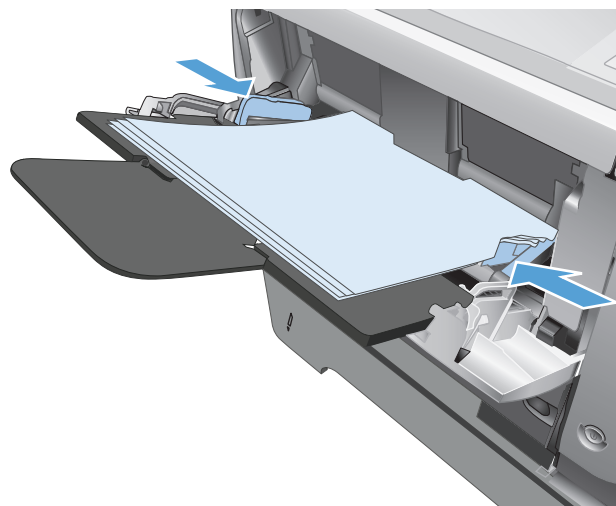

7. W programie wybierz opcję **Drukuj**.

8. Wybierz urządzenie, a następnie kliknij przycisk **Właściwości** lub **Preferencje**.

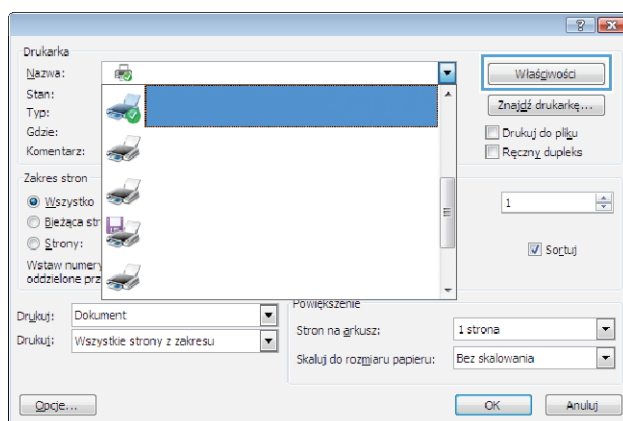

9. Kliknij kartę **Papier/Jakość**.

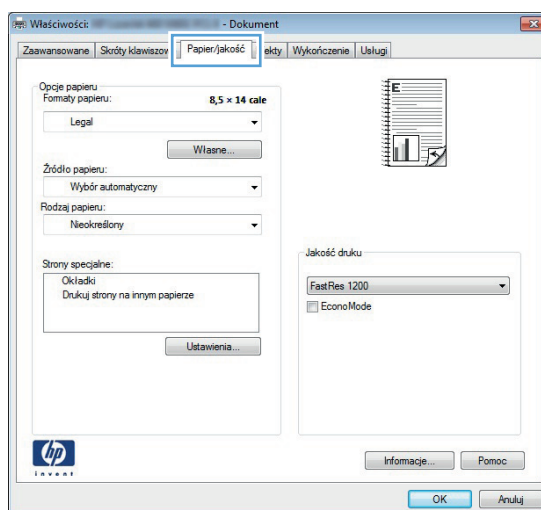

10. Wybierz właściwy rozmiar papieru do wybranego dokumentu i określ jego typ. Na liście rozwijanej **Zródło papieru** wybierz opcję **Podawanie ręczne do podajnika 1**.

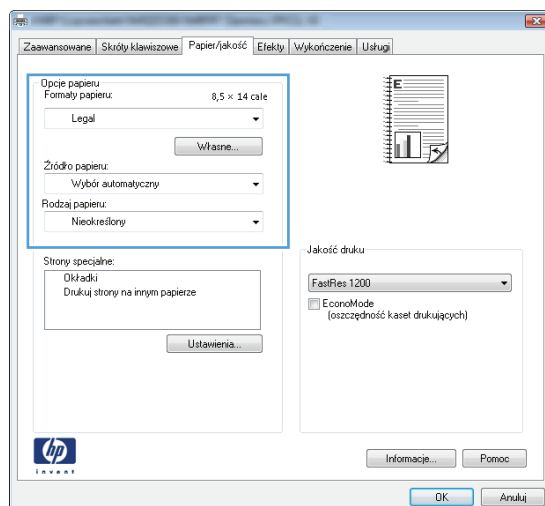

11. Kliknij kartę **Wykończenie**.

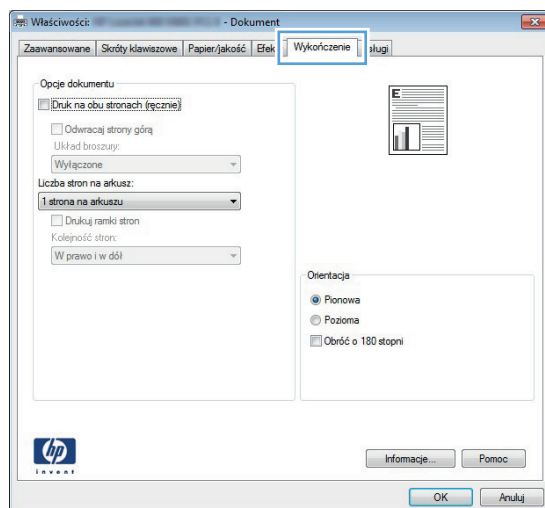

12. Zaznacz pole wyboru **Drukuj ręcznie na obu stronach**. Kliknij przycisk **OK**, aby wydrukować pierwszą stronę zlecenia.

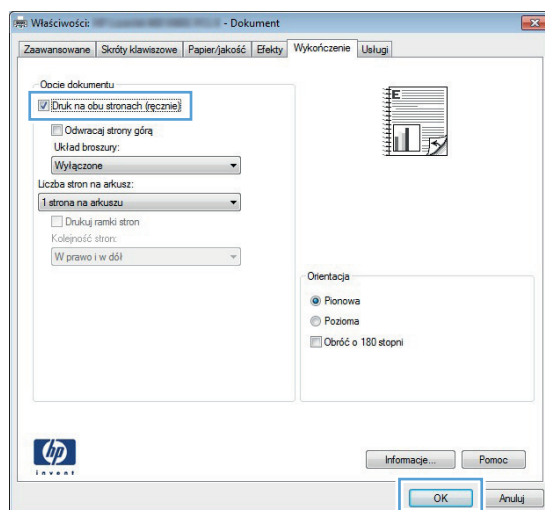

- 13.** Wyjmij zadrukowany stos z pojemnika wyjściowego i umieść go zadrukowaną stroną do dołu w podajniku 1.

UWAGA: Nie przewracaj arkuszy na drugą stronę i nie zmieniaj ich orientacji.

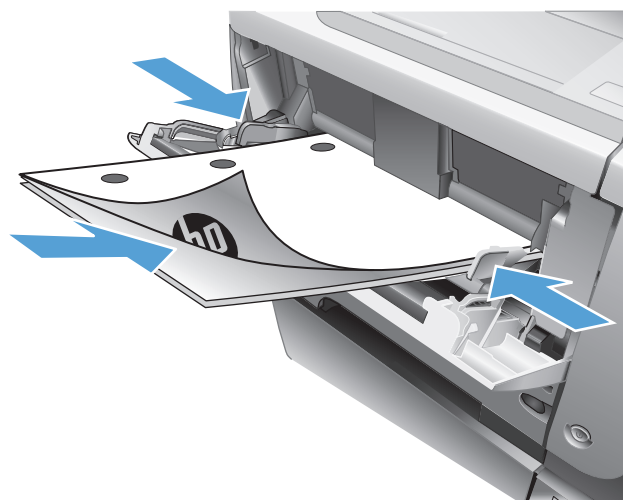

- 14.** Jeśli pojawi się monit, dotknij odpowiedniego przycisku na panelu sterowania, aby kontynuować.

Drukowanie wielu stron na jednym arkuszu (Windows)

1. W programie wybierz opcję **Drukuj**.
2. Wybierz urządzenie, a następnie kliknij przycisk **Właściwości** lub **Preferencje**.

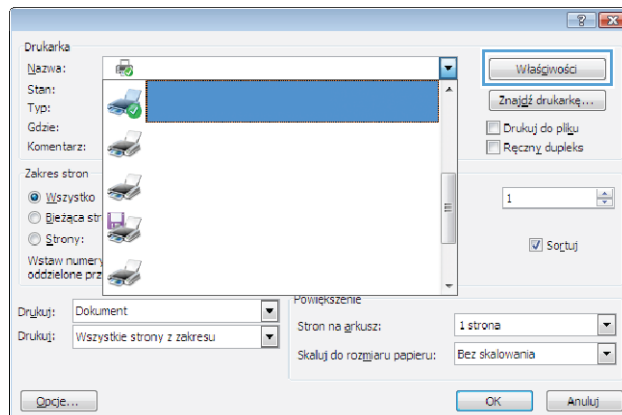

3. Kliknij kartę **Wykończenie**.

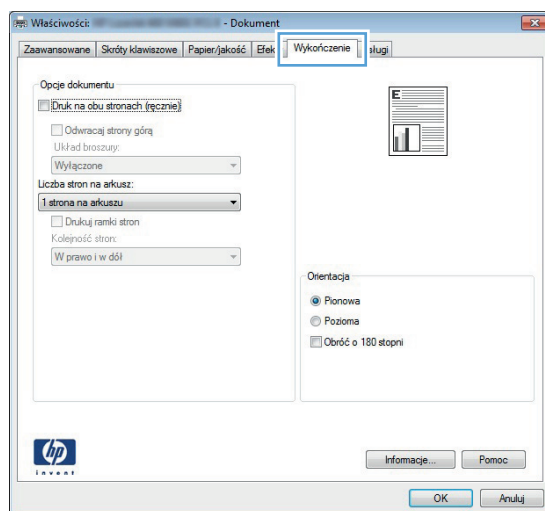

4. Wybierz liczbę stron na arkusz z listy rozwijanej **Stron na arkuszu**.

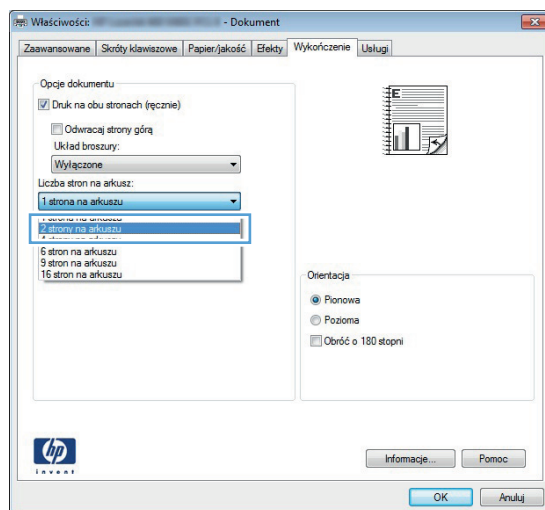

5. Wybierz odpowiednie opcje **Drukuj obramowanie stron**, **Kolejność stron** i **Orientacja**. Kliknij przycisk **OK**, aby zamknąć okno dialogowe **Właściwości dokumentu**.

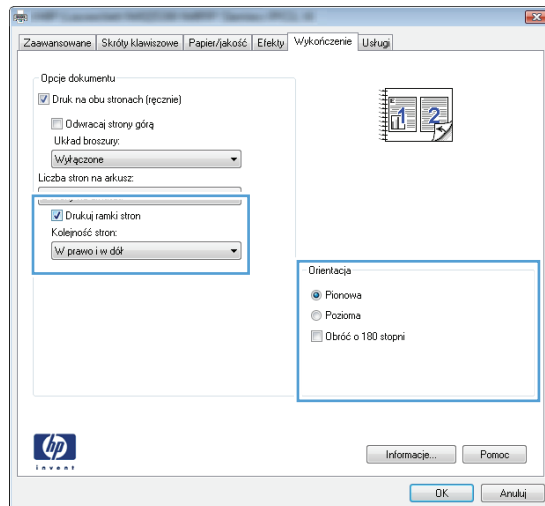

6. W oknie dialogowym **Drukuj** kliknij przycisk **OK**, aby wydrukować zadanie.

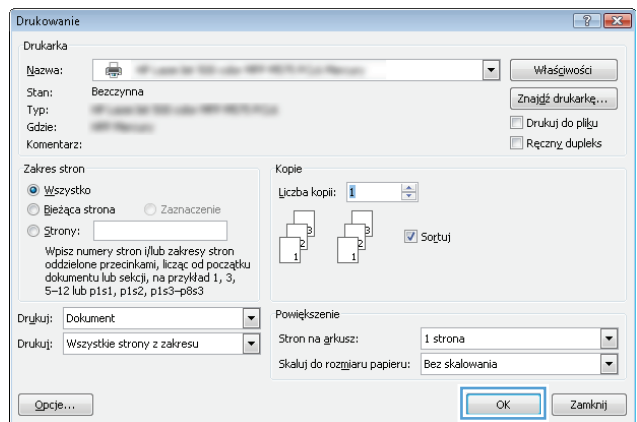

Wybór orientacji strony (Windows)

1. W programie wybierz opcję **Drukuj**.
2. Wybierz urządzenie, a następnie kliknij przycisk **Właściwości** lub **Preferencje**.

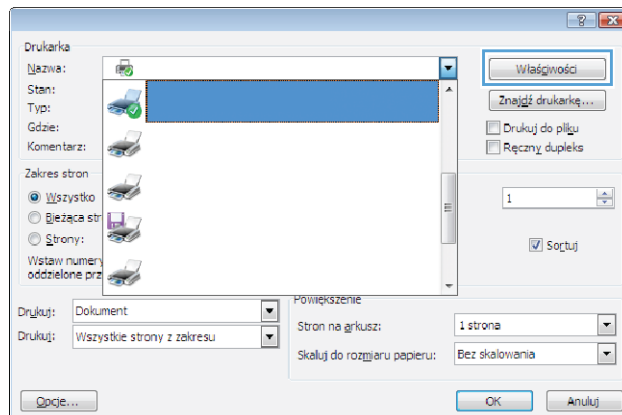

3. Kliknij kartę **Wykończenie**.

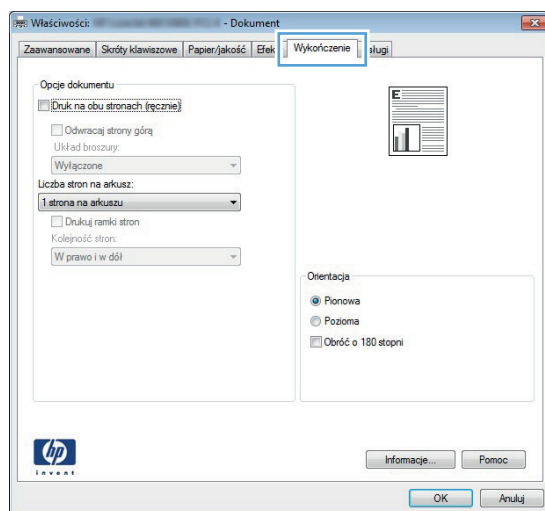

4. W obszarze **Orientacja**: wybierz opcję **Pionowa** lub **Pozioma**.

Aby wydrukować stronę w odwrotnym ułożeniu, wybierz opcję **Obróć o 180 stopni**.

Kliknij przycisk **OK**, aby zamknąć okno dialogowe **Właściwości dokumentu**.

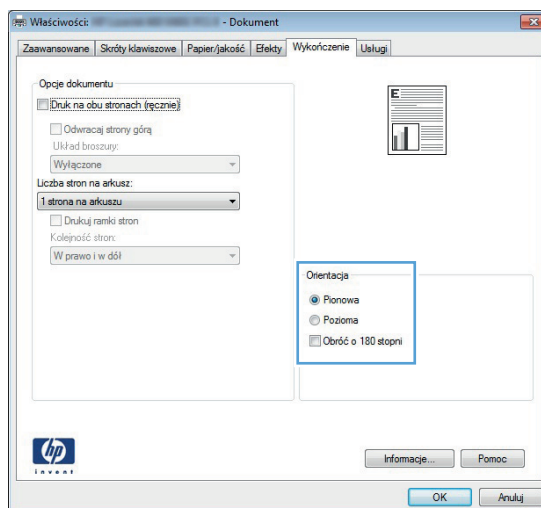

5. W oknie dialogowym **Drukuj** kliknij przycisk **OK**, aby wydrukować zadanie.

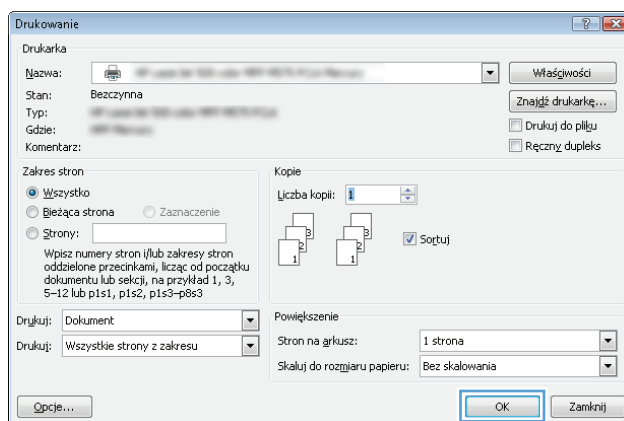

Wybór rodzaj papieru (Windows)

1. W programie wybierz opcję **Drukuj**.
2. Wybierz urządzenie, a następnie kliknij przycisk **Właściwości** lub **Preferencje**.

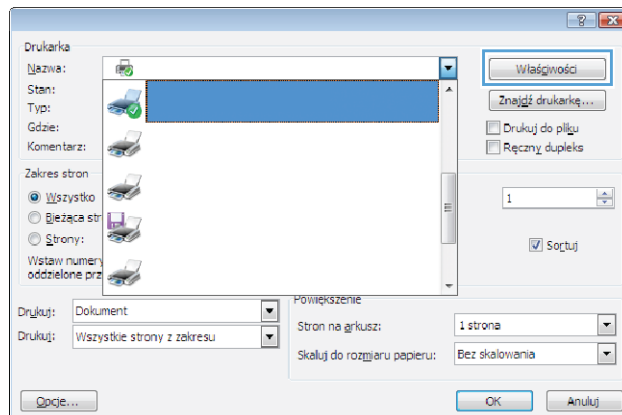

3. Kliknij kartę **Papier/Jakość**.

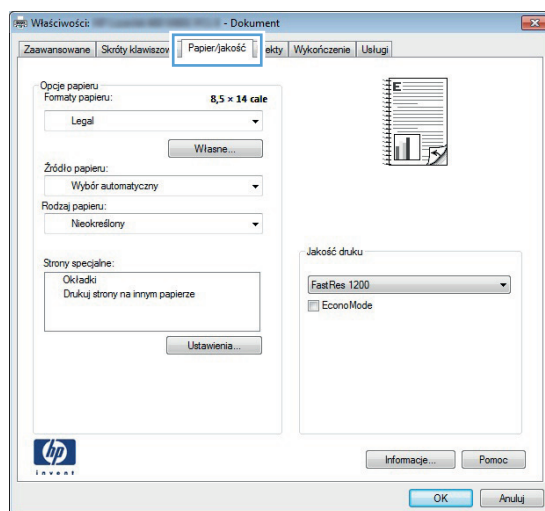

4. Na liście rozwijanej **Rodzaj papieru** kliknij opcję **Więcej...**.

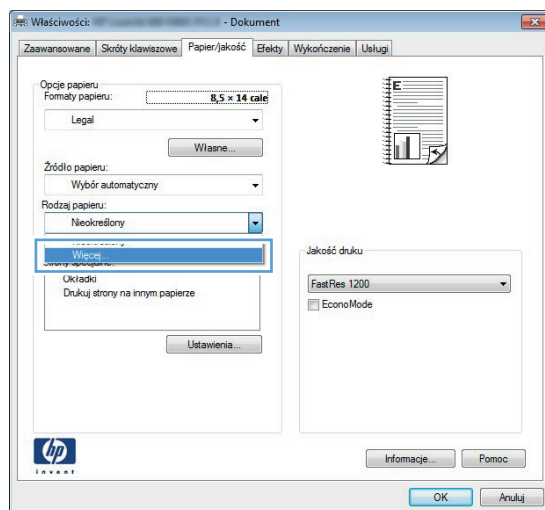

5. Rozwiń listę opcji **Rodzaj:**.

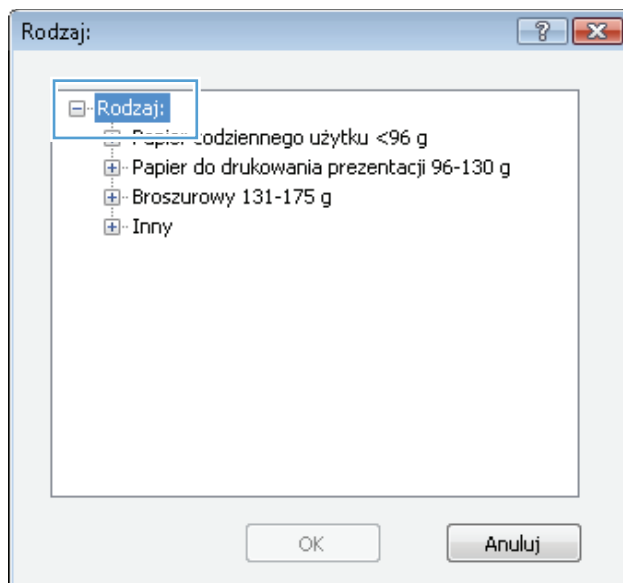

6. Rozwiń kategorię rodzajów papieru, która najlepiej opisuje wykorzystywany papier.

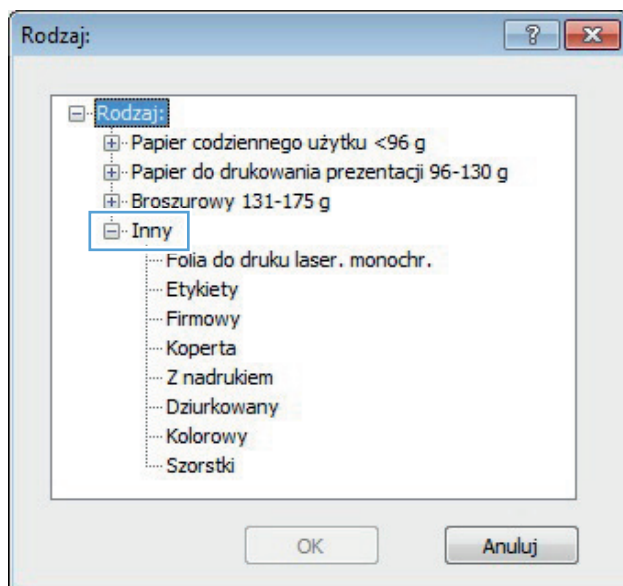

7. Wybierz rodzaj używanego papieru, a następnie kliknij przycisk **OK**.

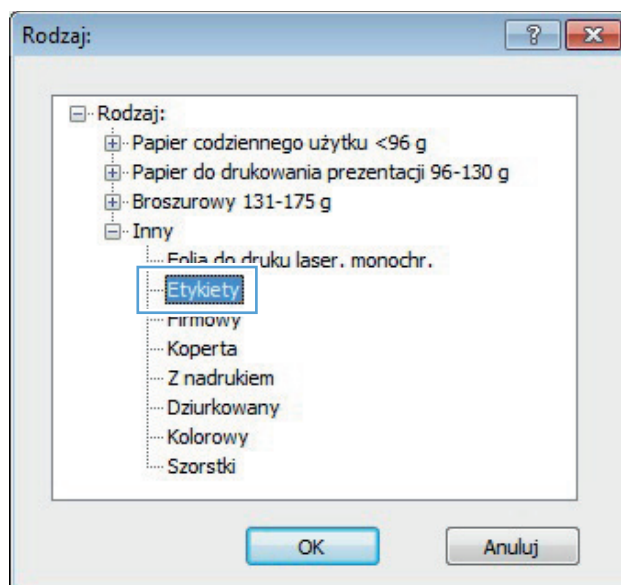

8. Kliknij przycisk **OK**, aby zamknąć okno dialogowe **Właściwości dokumentu**. W oknie dialogowym **Drukuj** kliknij przycisk **OK**, aby wydrukować zadanie.

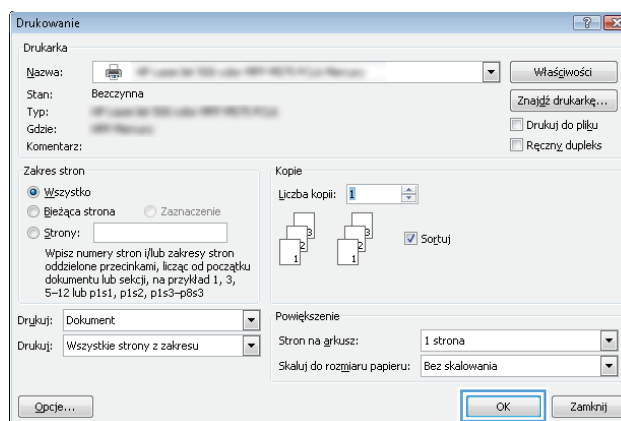

Drukowanie pierwszej lub ostatniej strony na innym papierze (Windows)

1. W programie wybierz opcję **Drukuj**.
2. Wybierz urządzenie, a następnie kliknij przycisk **Właściwości** lub **Preferencje**.

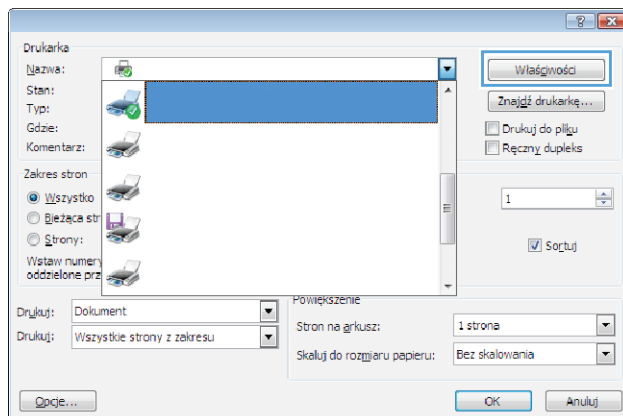

3. Kliknij kartę **Papier/Jakość**.

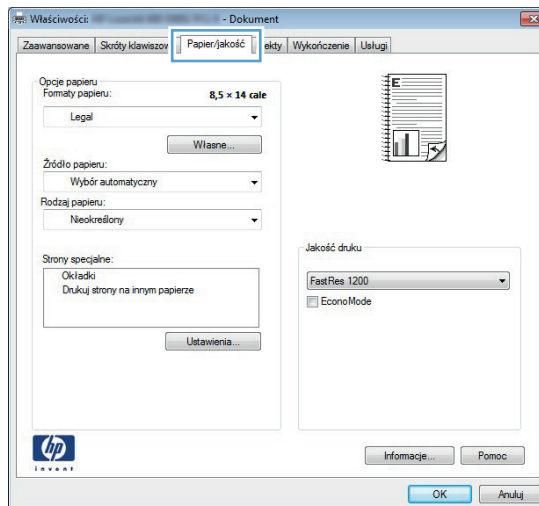

4. W obszarze **Strony specjalne** kliknij opcję **Drukuj strony na innym papierze**, a następnie kliknij przycisk **Ustawienia**.

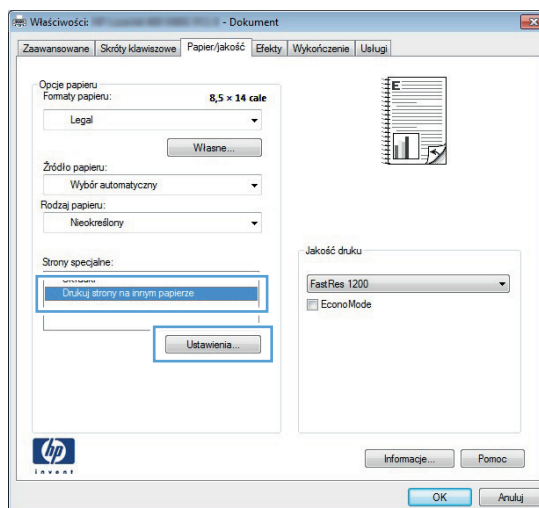

5. W obszarze **Stron w dokumencie** wybierz opcję **Pierwsza** lub **Ostatnia**.

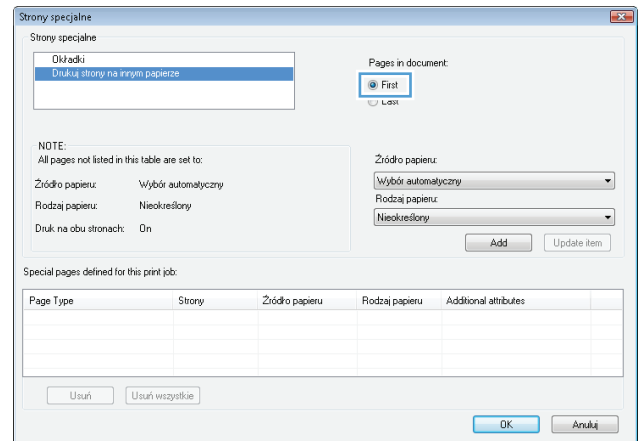

6. Wybierz odpowiednie opcje z list rozwijanych **Źródło papieru** i **Rodzaj papieru**. Kliknij przycisk **Dodaj**.

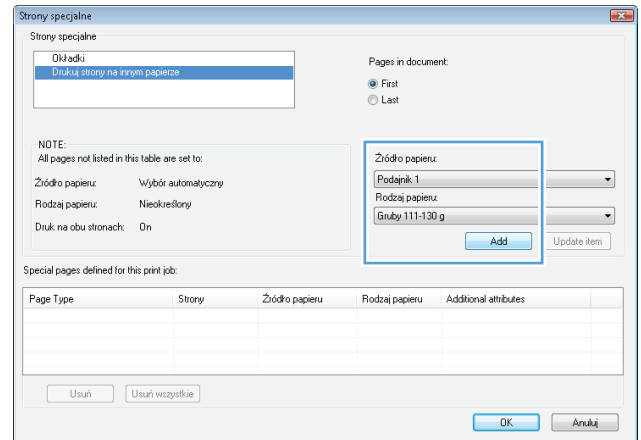

7. W przypadku drukowania **zarówno** pierwszej, jak i ostatniej strony na innym papierze, powtórz kroki 5 i 6, wybierając opcję dla odpowiedniej strony.

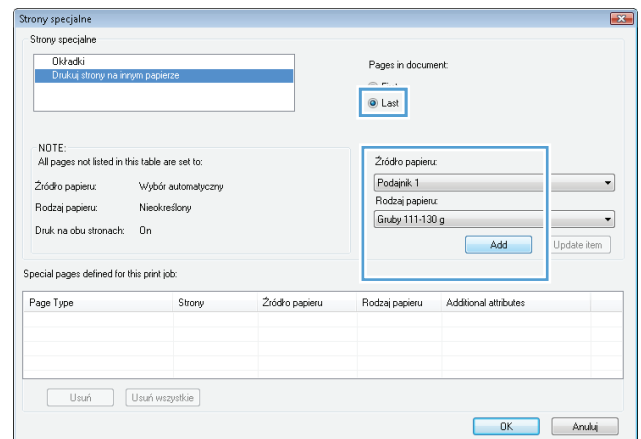

8. Kliknij przycisk **OK**.

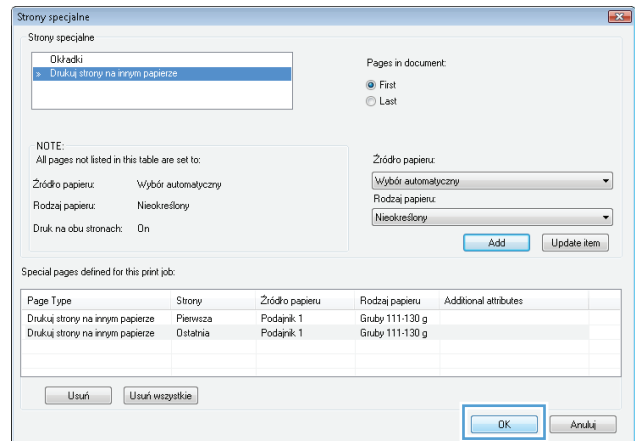

9. Kliknij przycisk **OK**, aby zamknąć okno dialogowe **Właściwości dokumentu**. W oknie dialogowym **Drukuj** kliknij przycisk **OK**, aby wydrukować zadanie.

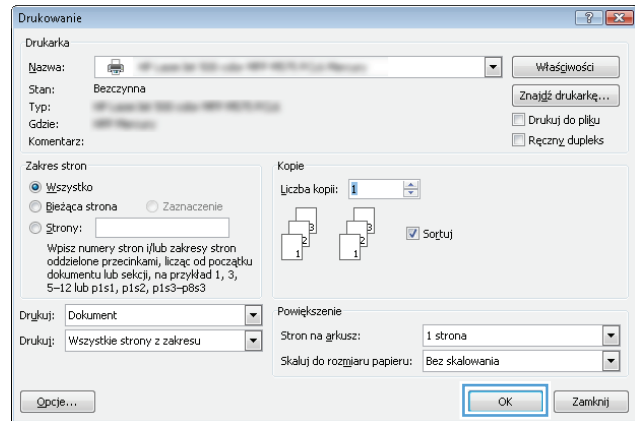

Skalowanie dokumentów do formatu papieru (Windows)

1. W programie wybierz opcję **Drukuj**.
2. Wybierz urządzenie, a następnie kliknij przycisk **Właściwości** lub **Preferencje**.

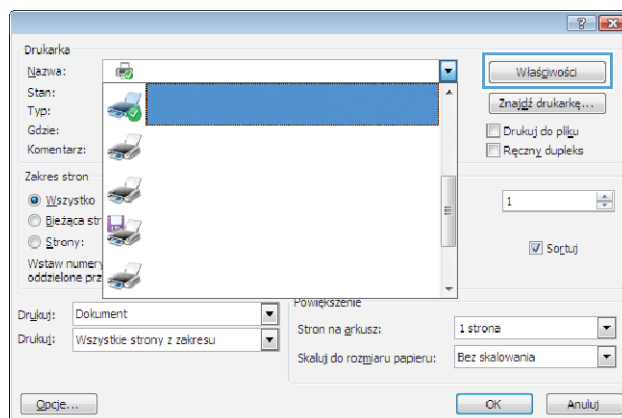

3. Kliknij kartę **Efekty**.

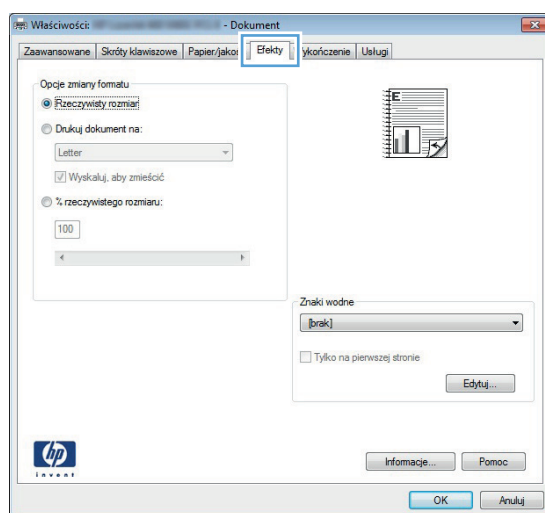

4. Wybierz opcję **Drukuj dokument na**, a następnie wybierz format z listy rozwijanej.

Kliknij przycisk **OK**, aby zamknąć okno dialogowe **Właściwości dokumentu**.

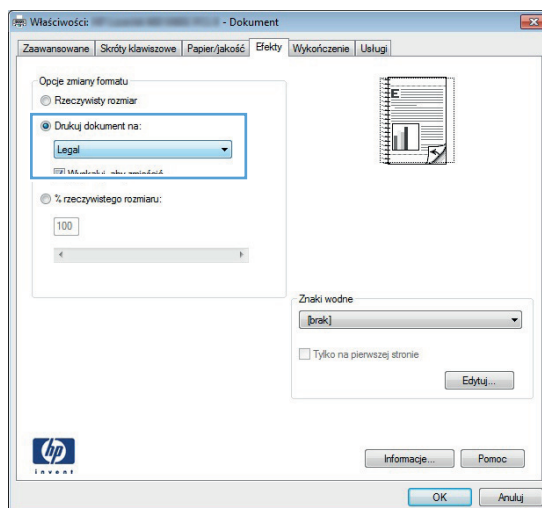

5. W oknie dialogowym **Drukuj** kliknij przycisk **OK**, aby wydrukować zadanie.

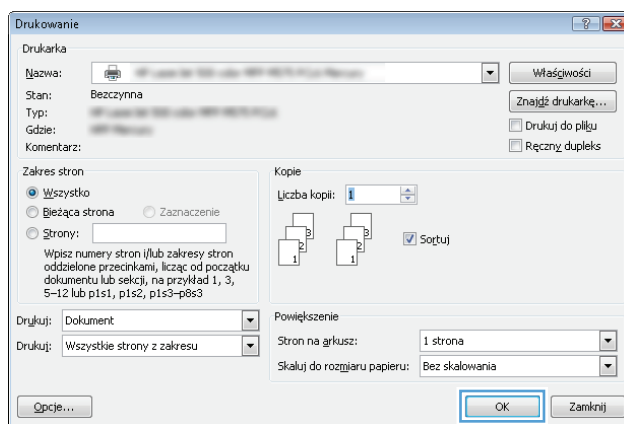

Tworzenie broszur (Windows)

1. W programie wybierz opcję **Drukuj**.
2. Wybierz urządzenie, a następnie kliknij przycisk **Właściwości** lub **Preferencje**.

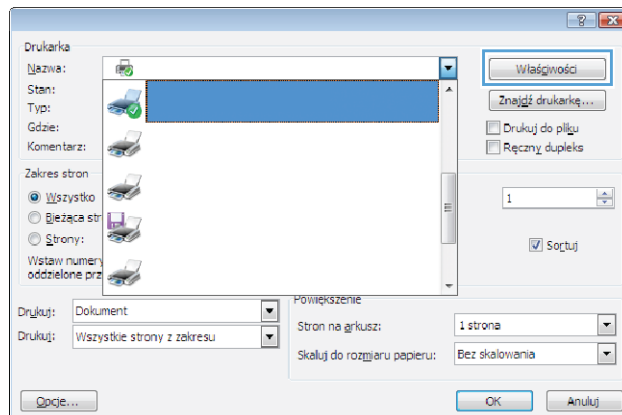

3. Kliknij kartę **Wykończenie**.

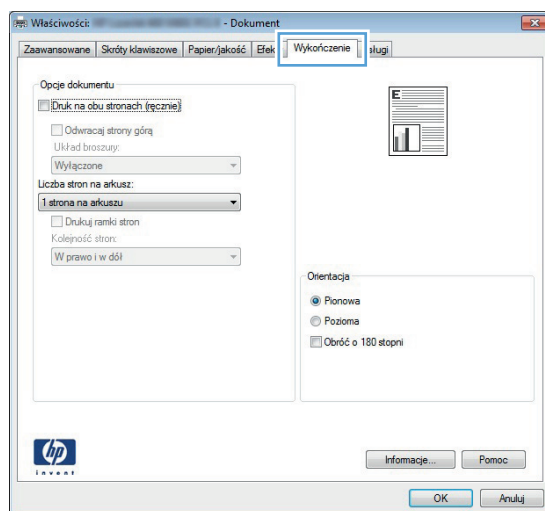

4. Zaznacz pole wyboru **Drukuj na obu stronach**.

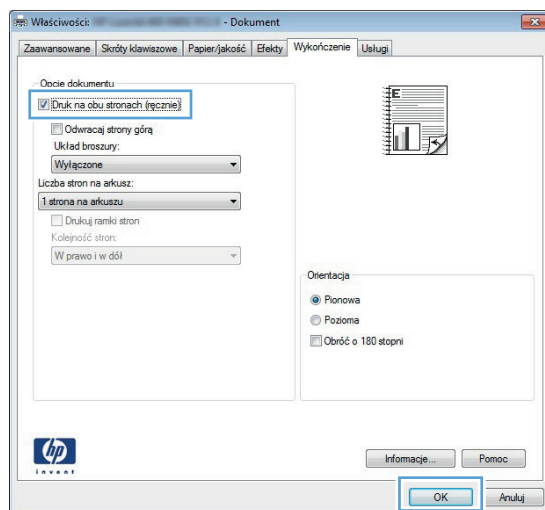

- Na liście rozwijanej **Wygląd broszury** kliknij opcję **Bindowanie z lewej strony** lub **Bindowanie z prawej strony**. Opcja **Stron na arkuszu** zostanie automatycznie zastąpiona opcją **2 strony na arkuszu**.

Kliknij przycisk **OK**, aby zamknąć okno dialogowe **Właściwości dokumentu**.

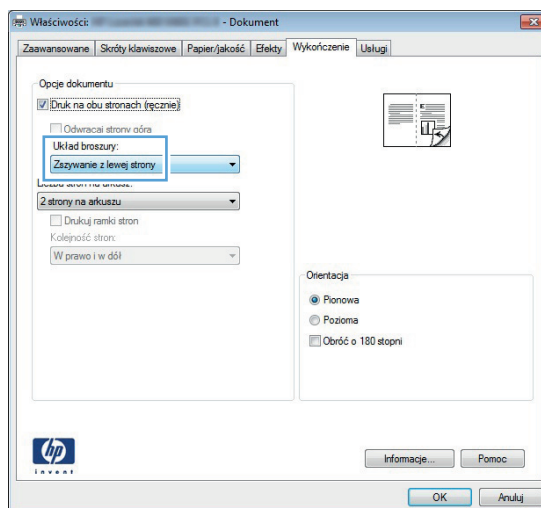

- W oknie dialogowym **Drukuj** kliknij przycisk **OK**, aby wydrukować zadanie.

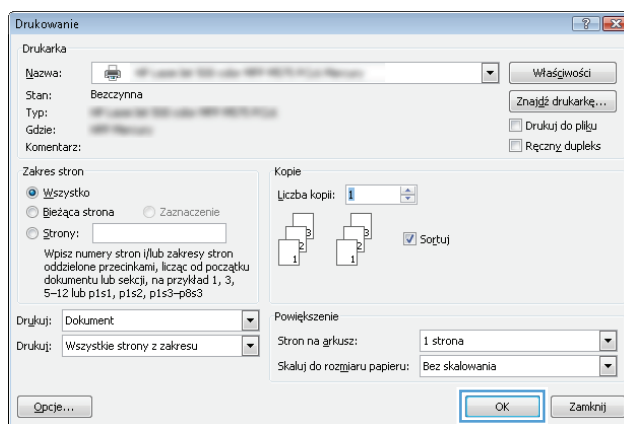

Wybór formatu papieru (Windows)

- W programie wybierz opcję **Drukuj**.
- Wybierz urządzenie, a następnie kliknij przycisk **Właściwości** lub **Preferencje**.
- Kliknij kartę **Papier/Jakość**.
- Wybierz format z listy rozwijanej **Format papieru**.
- Kliknij przycisk **OK**.
- W oknie dialogowym **Drukuj** kliknij przycisk **OK**, aby wydrukować zadanie.

Wybór niestandardowego formatu papieru (Windows)

- W programie wybierz opcję **Drukuj**.
- Wybierz urządzenie, a następnie kliknij przycisk **Właściwości** lub **Preferencje**.
- Kliknij kartę **Papier/Jakość**.

4. Kliknij przycisk **Nietypowy**.
5. Wpisz nazwę niestandardowego formatu i wprowadź jego wymiary.
 - Szerokość odpowiada krótszej krawędzi arkusza papieru.
 - Długość odpowiada dłuższej krawędzi arkusza papieru.
6. Kliknij przycisk **Zapisz**, a następnie przycisk **&Zamknij**.
7. Kliknij przycisk **OK**, aby zamknąć okno dialogowe **Właściwości dokumentu**. W oknie dialogowym **Drukuj** kliknij przycisk **OK**, aby wydrukować zadanie.

Drukowanie znaków wodnych (Windows)

1. W programie wybierz opcję **Drukuj**.
2. Wybierz urządzenie, a następnie kliknij przycisk **Właściwości** lub **Preferencje**.
3. Kliknij kartę **Efekty**.
4. Wybierz znak wodny z listy rozwijanej **Znaki wodne**.

Aby dodać nowy znak wodny do listy, kliknij przycisk **Edit**. Określ ustawienia znaku wodnego, a następnie kliknij przycisk **OK**.
5. Aby wydrukować znak wodny tylko na pierwszej stronie, zaznacz pole wyboru **Tylko pierwsza strona**. W przeciwnym wypadku znak wodny zostanie wydrukowany na wszystkich stronach.
6. Kliknij przycisk **OK**, aby zamknąć okno dialogowe **Właściwości dokumentu**. W oknie dialogowym **Drukuj** kliknij przycisk **OK**, aby wydrukować zadanie.



Anulowanie zadania drukowania (Windows)

1. Zlecenie druku można anulować, naciskając przycisk **Anuluj**  na panelu sterowania urządzenia.



UWAGA: Jeżeli drukowanie zadania jest już zbyt zaawansowane, opcja anulowania może nie być dostępna.



UWAGA: Naciśnięcie przycisku **Anuluj**  powoduje usunięcie aktualnie przetwarzanego zadania. Jeśli uruchomiono więcej niż jeden proces, naciśnięcie przycisku **Anuluj**  spowoduje usunięcie tego, który jest aktualnie wyświetlany na panelu sterowania.

2. Zadanie można również anulować z poziomu aplikacji lub usunąć je z kolejki wydruku.
 - **Oprogramowanie:** Zazwyczaj na ekranie komputera pojawia się okno dialogowe, które umożliwia anulowanie zadania drukowania.
 - **Kolejka druku w systemie Windows:** Jeśli zadanie drukowania oczekuje w kolejce druku (w pamięci komputera) lub w buforze drukowania, usuń je stamtąd.
 - **Windows XP, Windows Server 2003 oraz Windows Server 2008:** Kliknij przycisk **Start**, pozycję **Ustawienia**, a następnie **Drukarki i faksy**. Kliknij dwukrotnie ikonę produktu, aby otworzyć okno, kliknij prawym przyciskiem myszy zlecenie druku, które ma być anulowane, a następnie kliknij polecenie **Anuluj**.
 - **Windows Vista:** W lewym dolnym rogu okna kliknij ikonę Windows, kliknij **Ustawienia**, a następnie **Drukarki**. Kliknij dwukrotnie ikonę produktu, aby otworzyć okno, kliknij prawym przyciskiem myszy zlecenie druku, które ma być anulowane, a następnie kliknij polecenie **Anuluj**.
 - **Windows 7:** W lewym dolnym rogu okna kliknij ikonę Windows, kliknij **Urządzenia i drukarki**. Kliknij dwukrotnie ikonę produktu, aby otworzyć okno, kliknij prawym przyciskiem myszy zlecenie druku, które ma być anulowane, a następnie kliknij polecenie **Anuluj**.

Zadania drukowania w systemie Mac OS X

- [Korzystanie ze wstępnego ustawienia drukowania \(Mac OS X\)](#)
- [Tworzenie wstępnego ustawienia drukowania \(Mac OS X\)](#)
- [Automatyczne drukowanie na obu stronach \(Mac OS X\)](#)
- [Ręczne drukowanie na obu stronach \(Mac OS X\)](#)
- [Drukowanie wielu stron na jednym arkuszu \(Mac OS X\)](#)
- [Wybór orientacji strony \(Mac OS X\)](#)
- [Wybór rodzaju papieru \(Mac OS X\)](#)
- [Drukowanie okładki \(Mac OS X\)](#)
- [Dopasowywanie dokumentu do wielkości strony \(Mac OS X\)](#)
- [Tworzenie broszur \(Mac OS X\)](#)
- [Wybór formatu papieru \(Mac OS X\)](#)
- [Wybór niestandardowego formatu papieru \(Mac OS X\)](#)
- [Drukowanie znaków wodnych \(Mac OS X\)](#)
- [Anulowanie zadania drukowania \(Mac OS X\)](#)

Korzystanie ze wstępnego ustawienia drukowania (Mac OS X)

1. Kliknij menu **Plik**, a następnie kliknij opcję **Drukuj**.
2. W menu **Drukarka** wybierz to urządzenie.
3. W menu **Wstępne ustawienia** wybierz wstępne ustawienie drukowania.
4. Kliknij przycisk **Drukuj**.

 **UWAGA:** Aby użyć domyślnych ustawień sterownika druku, wybierz opcję **standardowa**.

Tworzenie wstępnego ustawienia drukowania (Mac OS X)

Korzystając ze wstępnych ustawień drukowania, można zapisać bieżące ustawienia sterownika drukarki do ponownego wykorzystania.

1. Kliknij kartę **Plik**, następnie kliknij opcję **Drukuj**.
2. W menu **Drukarka** wybierz to urządzenie.
3. Domyślnie sterownik druku wyświetla menu **Kopie i strony**. Otwórz listę rozwijaną menu, a następnie otwórz menu dla którego chcesz zmienić ustawienia druku.
4. Wybierz ustawienia drukowania dla każdego menu, które mają być zachowane na przyszłość.

5. W menu **Wstępne ustawienia** wybierz opcję **Zapisz jako...** i wpisz nazwę dla ustawienia.
6. Kliknij przycisk **OK**.

Automatyczne drukowanie na obu stronach (Max OS X)

Urządzenie umożliwia stosowanie następujących formatów papieru do automatycznego drukowania dwustronnego:

- Letter
- Legal
- A4
- 8,5 x 13

Urządzenie umożliwia stosowanie następujących rodzajów papieru do automatycznego drukowania dwustronnego:

- Nieokreślony
- Zwykły
- Papier HP EcoSMART Lite
- Cienki: 60-74 g/m²
- Średni: 96-110 g/m²
- Firmowy
- Zadrukowany
- Dziurkowany
- Kolorowy
- Dokumentowy
- Makulaturowy

Dla innych typów lub rozmiarów papieru należy stosować ręczne drukowanie dwustronne.

1. Kliknij kartę **Plik**, następnie kliknij opcję **Drukuj**.
2. W menu **Drukarka** wybierz to urządzenie.
3. Domyślnie sterownik druku wyświetla menu **Kopie i strony**. Otwórz listę rozwijaną i wybierz menu **Układ**.
4. Wybierz opcję bindowania z listy rozwijanej **Two-Sided (Dwustronne)**.
5. Kliknij przycisk **Drukuj**.

Ręczne drukowanie na obu stronach (Mac OS X)

1. Kliknij menu **Plik**, a następnie kliknij opcję **Drukuj**.
2. W menu **Drukarka** wybierz to urządzenie.
3. Domyślnie sterownik druku wyświetla menu **Kopie i strony**. Otwórz listę rozwijaną menu, a następnie kliknij menu **Manual Duplex (Ręczne drukowanie dwustronne)**.
4. Wybierz pole **Manual Duplex (Ręczne drukowanie dwustronne)** i wybierz opcję łączenia.
5. Kliknij przycisk **Drukuj**.
6. Podejdź do urządzenia i usuń pusty papier z podajnika 1.
7. Wyjmij zadrukowany stos z pojemnika wyjściowego i umieść go zadrukowaną stroną do dołu w podajniku wejściowym.



UWAGA: Nie przewracaj arkuszy na drugą stronę i nie zmieniaj ich orientacji.

8. Jeśli pojawi się monit, dotknij odpowiedniego przycisku na panelu sterowania, aby kontynuować.

Drukowanie wielu stron na jednym arkuszu (Mac OS X)

1. Kliknij menu **Plik**, a następnie kliknij opcję **Drukuj**.
2. W menu **Drukarka** wybierz to urządzenie.
3. Domyślnie sterownik druku wyświetla menu **Kopie i strony**. Otwórz listę rozwijaną i wybierz menu **Układ**.
4. Z listy rozwijanej **Stron na arkuszu** wybierz liczbę stron, które chcesz drukować na arkuszu.
5. W obszarze **Kierunek układu** wybierz kolejność i rozmieszczenie stron na arkuszu.
6. W menu **Obramowania** wybierz typ obramowania, jaki ma być drukowany wokół każdej strony na arkuszu.
7. Kliknij przycisk **Drukuj**.

Wybór orientacji strony (Mac OS X)

1. Kliknij kartę **Plik**, następnie kliknij opcję **Drukuj**.
2. W menu **Drukarka** wybierz to urządzenie.
3. W menu **Kopie i strony** puknij przycisk **Ustawienia strony**.
4. Kliknij ikonę przedstawiającą orientację strony, która ma zostać użyta, a następnie kliknij przycisk **OK**.
5. Kliknij przycisk **Drukuj**.

Wybór rodzaju papieru (Mac OS X).

1. Kliknij menu **Plik**, a następnie kliknij opcję **Drukuj**.
2. W menu **Drukarka** wybierz to urządzenie.
3. Domyślnie sterownik druku wyświetla menu **Kopie i strony**. Otwórz listę rozwijaną i wybierz menu **Finishing (Wykańczanie)**.
4. Wybierz rodzaj z listy rozwijanej **Media-type (Rodzaj materiałów)**.
5. Puknij przycisk **Drukuj**.

Drukowanie okładki (Mac OS X)

1. Kliknij menu **Plik**, a następnie kliknij opcję **Drukuj**.
2. W menu **Drukarka** wybierz to urządzenie.
3. Domyślnie sterownik druku wyświetla menu **Kopie i strony**. Otwórz listę rozwijaną i wybierz menu **Strona tytułowa**.
4. Wybierz miejsce, w którym chcesz wydrukować okładkę. Kliknij przycisk **Po dokumencie** lub **Przed dokumentem**.
5. W menu **Rodzaj okładki** wybierz tekst, jaki ma zostać wydrukowany na okładce.



UWAGA: Aby wydrukować pustą okładkę, wybierz opcję **standardowa** z menu **Rodzaj okładki**.

6. Puknij przycisk **Drukuj**.

Dopasowywanie dokumentu do wielkości strony (Mac OS X)

1. Kliknij menu **Plik**, a następnie kliknij opcję **Drukuj**.
2. W menu **Drukarka** wybierz to urządzenie.
3. Domyślnie sterownik druku wyświetla menu **Kopie i strony**. Otwórz listę rozwijaną i wybierz menu **Obsługa papieru**.
4. W obszarze **Docelowy format papieru** wybierz pole **Skalowanie, aby dopasować papier**, a następnie wybierz żądany rozmiar z listy rozwijanej.
5. Puknij przycisk **Drukuj**.

Tworzenie broszur (Mac OS X)

1. Kliknij menu **Plik**, a następnie kliknij opcję **Drukuj**.
2. W menu **Drukarka** wybierz to urządzenie.
3. Domyślnie sterownik druku wyświetla menu **Kopie i strony**. Otwórz listę rozwijaną i wybierz menu **Układ**.

4. Wybierz opcję bindowania z listy rozwijanej **Two-Sided (Dwustronne)**.
5. Otwórz listę rozwijaną i wybierz menu **Drukowanie broszury**.
6. Wybierz pole **Formatowanie wydruku jako broszury** i wybierz opcję łączenia.
7. Wybierz format papieru.
8. Puknij przycisk **Drukuj**.

Wybór formatu papieru (Mac OS X)

1. Kliknij menu **Plik**, a następnie kliknij opcję **Drukuj**.
2. W menu **Drukarka** wybierz to urządzenie.
3. W menu **Kopie i strony** puknij przycisk **Ustawienia strony**.
4. Wybierz format z listy rozwijanej **Format papieru**, a następnie puknij przycisk **OK**.
5. Puknij przycisk **Drukuj**.

Wybór niestandardowego formatu papieru (Mac OS X)

1. Kliknij menu **Plik**, a następnie kliknij opcję **Drukuj**.
2. W menu **Drukarka** wybierz to urządzenie.
3. W menu **Kopie i strony** puknij przycisk **Ustawienia strony**.
4. Z listy rozwijanej **Format papieru** wybierz opcję **Zarządzanie formatami niestandardowymi**.
5. Określ rozmiary dla formatu papieru, a następnie wybierz opcję **OK**.
6. Kliknij przycisk **OK**, aby zamknąć okno dialogowe **Ustawienia strony**.
7. Puknij przycisk **Drukuj**.

Drukowanie znaków wodnych (Mac OS X)

1. Kliknij menu **Plik**, a następnie kliknij opcję **Drukuj**.
2. W menu **Drukarka** wybierz to urządzenie.
3. Domyślnie sterownik druku wyświetla menu **Kopie i strony**. Otwórz listę rozwijaną i wybierz menu **Watermarks (Znaki wodne)**.
4. W menu **Mode (Tryb)** wybierz opcję **Watermark (Znak wodny)**.
5. Na liście rozwijanej **Pages (Strony)** wybierz, czy znak wodny ma być drukowany na wszystkich stronach czy tylko na pierwszej.
6. Na liście rozwijanej **Text (Tekst)** wybierz jedną z dostępnych standardowych opcji tekstowych lub wybierz opcję **Custom (Nietypowy)** i wpisz nowy tekst w polu.

7. Określ pozostałe ustawienia.
8. Puknij przycisk **Drukuj**.



Anulowanie zadania drukowania (Mac OS X)

1. Zlecenie druku można anulować, naciskając przycisk Anuluj  na panelu sterowania urządzenia.



UWAGA: Jeżeli drukowanie zadania jest już zbyt zaawansowane, opcja anulowania może nie być dostępna.





UWAGA: Naciśnięcie przycisku Anuluj  powoduje usunięcie aktualnie przetwarzanego zadania. Jeśli w kolejce oczekuje więcej niż jedno zadanie drukowania, naciśnięcie przycisku Anuluj  spowoduje usunięcie tego, które jest aktualnie wyświetlane na panelu sterowania.

2. Zadanie można również anulować z poziomu aplikacji lub usunąć je z kolejki wydruku.
 - **Oprogramowanie:** Zazwyczaj na ekranie komputera pojawia się okno dialogowe, które umożliwia anulowanie zadania drukowania.
 - **Kolejka wydruku na komputerze Mac:** Otwórz kolejkę druku, klikając dwukrotnie ikonę produktu w programie Dock. Następnie zaznacz zlecenie druku i kliknij przycisk **Delete** (Usuń).

Tworzenie wydruków o jakości archiwalnej

Wydruki archiwalne są mniej wrażliwe na kurz i rozmazywanie się toneru. Funkcja wydruków archiwalnych służy do tworzenia dokumentów, które użytkownik chce zachować lub zarchiwizować.

 **UWAGA:** Wydruki o jakości archiwalnej uzyskuje się przez podwyższenie temperatury utrwalacza. Z powodu wyższej temperatury urządzenie drukuje o połowę wolniej, aby uniknąć uszkodzenia.

1. Na ekranie głównym panelu sterowania urządzenia dotknij przycisku Konfiguracja .
2. Dotknij menu [Usługa](#).
3. Dotknij przycisku [Druk. z arch.](#), a następnie dotknij przycisku [Włączona](#).

Korzystanie z usługi HP ePrint

Usługa HP ePrint umożliwia drukowanie dokumentów wysłanych jako załączniki do wiadomości poczty elektronicznej na adres e-mail urządzenia drukującego z dowolnego urządzenia obsługującego pocztę elektroniczną.

 **UWAGA:** Aby korzystać z usługi HP ePrint, urządzenie musi być podłączone do sieci przewodowej lub bezprzewodowej i mieć dostęp do Internetu.

1. Aby móc korzystać z usługi HP ePrint, trzeba najpierw włączyć Usługi sieciowe HP.
 - a. Na ekranie głównym panelu sterowania urządzenia dotknij przycisku Usługi sieci Web .
 - b. Dotknij przycisku [Włącz usługi sieci Web](#).
2. W menu [Karta HP Web Services](#) dotknij przycisku [Wyświetlaj adres E-Mail](#), aby wyświetlić adres e-mail urządzenia na panelu sterowania.
3. Witryna internetowa HP ePrintCenter służy do definiowania ustawień zabezpieczeń i skonfigurowania domyślnych ustawień drukowania dla wszystkich zleceń wysyłanych do urządzenia przez usługę HP ePrint.
 - a. Przejdź do witryny www.hpeprintcenter.com.
 - b. Kliknij przycisk **Sign In** (Zaloguj) i wprowadź dane uwierzytelniające do witryny HP ePrintCenter lub utwórz nowe konto.
 - c. Wybierz swoje urządzenie z listy lub kliknij przycisk **+ Add printer** (Dodaj drukarkę), aby je dodać. Aby dodać urządzenie, musisz mieć kod drukarki. Jest to element adresu e-mail urządzenia znajdujący się przed znakiem @. Kod ten można uzyskać, drukując stronę usług sieci Web z panelu sterowania urządzenia.

Po dodaniu urządzenia można będzie opcjonalnie dostosować adres e-mail urządzenia.

 **UWAGA:** Ten kod jest ważny tylko 24 godziny od włączenia Usług sieciowych HP. Jeśli kod wygaśnie, postępuj zgodnie z poniższą instrukcją, aby ponownie włączyć Usługi sieciowe HP i otrzymać nowy kod.

- d. Aby zabezpieczyć urządzenie przed drukowaniem niepożądanych dokumentów, kliknij opcję **ePrint Settings** (Ustawienia usługi ePrint), następnie kliknij kartę **Allowed Senders** (Dopuszczalni nadawcy). Kliknij opcję **Allowed Senders Only** (Tylko dopuszczalni nadawcy) i dodaj adresy e-mail, z których będzie można wysyłać zadania do usługi ePrint.
 - e. Aby wybrać domyślne ustawienia wszystkich zadań usługi ePrint wysyłanych do tego urządzenia, kliknij opcję **ePrint Settings** (Ustawienia usługi ePrint), następnie **Print Options** (Opcje drukowania) i wybierz ustawienia, których chcesz używać.
4. Aby wydrukować dokument, załącz go do wiadomości poczty elektronicznej i wyślij na adres e-mail urządzenia. Zostanie wydrukowana zarówno wiadomość poczty elektronicznej, jak i załącznik.

Używanie AirPrint

Bezpośrednie drukowanie z wykorzystaniem usługi AirPrint firmy Apple jest obsługiwane w systemie iOS 4.2 lub nowszym. Usługa AirPrint umożliwia bezpośrednie drukowanie na tym urządzeniu z urządzeń iPad (iOS 4.2), iPhone (3GS lub nowszego) lub iPod touch (trzeciej generacji lub nowszego) w następujących aplikacjach:

- Poczta
- Fotografie
- Safari
- Wybrane aplikacje innych firm

Aby można było korzystać z usługi AirPrint, urządzenie musi być podłączone do sieci. Więcej informacji na temat korzystania z usługi AirPrint i urządzeń firmy HP zgodnych z tą usługą można uzyskać w witrynie www.hp.com/go/airprint.

 **UWAGA:** Aby można było korzystać z usługi AirPrint, może zająć konieczność aktualizacji oprogramowania sprzętowego urządzenia. Przejdź do witryny www.hp.com/go/ljmfpm521series_firmware.

Drukowanie z urządzenia USB

1. Włóż dysk USB do portu na przedniej części urządzenia.

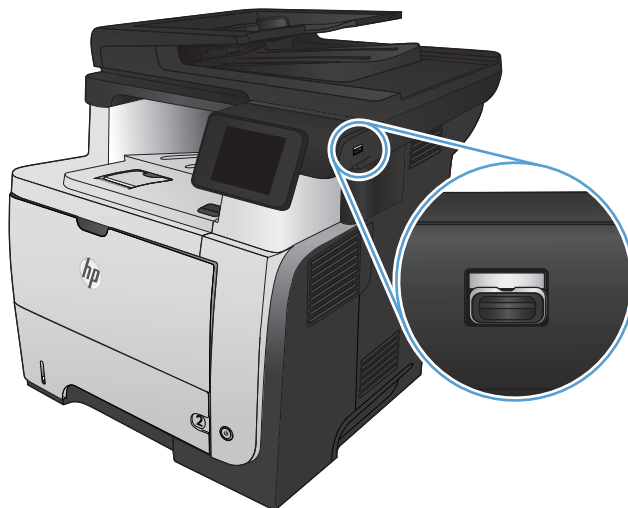

2. Otworzy się menu **Dysk flash USB**. Dotykając przycisków ze strzałkami można przewijać opcje.
 - **Drukuj dokumenty**
 - **Wyśw. i druk. zdjęcia**
 - **Skanuj na dysk USB**
3. Aby wydrukować dokument, dotknij ekranu **Drukuj dokumenty**, a następnie dotknij nazwy folderu na dysku USB, na którym jest zapisany dokument. Po wyświetleniu ekranu podsumowania można go dotknąć, aby dostosować ustawienia. Dotknij przycisku **Drukowanie**, aby wydrukować dokument.
4. Dotknij ekranu **Wyśw. i druk. zdjęcia**, a następnie wybierz obraz podglądu dla każdego zdjęcia, które chcesz wydrukować. Dotknij przycisku **Gotowe**. Po wyświetleniu ekranu podsumowania można go dotknąć, aby dostosować ustawienia. Dotknij przycisku **Drukowanie**, aby wydrukować zdjęcia.
5. Weź wydruk z podajnika i odłącz dysk USB.

5 Kopiowanie

- [Określenie nowych domyślnych ustawień kopiowania](#)
- [Przywracanie domyślnych ustawień kopiowania](#)
- [Tworzenie jednej kopii](#)
- [Wykonywanie wielu kopii](#)
- [Kopiowanie wielostronicowego oryginału](#)
- [Kopiowanie dokumentów tożsamości](#)
- [Sortowanie zlecenia kopiowania](#)
- [Kopiowanie po obu stronach \(dwustronne\)](#)
- [Zmniejszanie lub powiększanie kopii](#)
- [Optymalizacja jakości kopiowania](#)
- [Zmiana jasności kopii](#)
- [Kopiowanie w trybie roboczym](#)
- [Ustawianie rozmiaru i rodzaju papieru specjalnego na potrzeby kopiowania](#)

Określenie nowych domyślnych ustawień kopiowania

Można zapisać dowolną kombinację ustawień kopiowania jako domyślnych ustawień dla każdego zadania.

1. Na ekranie głównym dotknij przycisku [Kopia](#).
2. Dotknij przycisku [Ustawienia](#).
3. Skonfiguruj ustawienia kopiowania do swoich preferencji, a następnie przewiń i dotknij przycisku [Ustaw jako nowe domyślne](#).
4. Dotknij przycisku [Tak](#).

Przywracanie domyślnych ustawień kopiowania

Użyj tej procedury, aby przywrócić fabryczne ustawienia domyślne kopiowania.

1. Na ekranie głównym dotknij przycisku [Kopia](#).
2. Dotknij przycisku [Ustawienia](#).
3. Przewiń listę i dotknij przycisku [Przywróć wartości domyślne](#).
4. Dotknij przycisku [OK](#), aby przywrócić wartości domyślne.

Tworzenie jednej kopii

1. Połóż dokument na szybie skanera lub włóż go do podajnika dokumentów.

UWAGA: Jeżeli dokumenty znajdują się w podajniku i na szybie skanera, urządzenie w pierwszej kolejności zajmie się zawartością podajnika dokumentów.

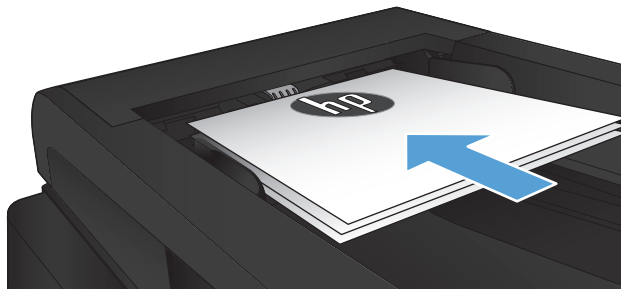

2. Po załadowaniu dokumentu do podajnika dokumentów ustaw prowadnice tak, aby przylegały do papieru.

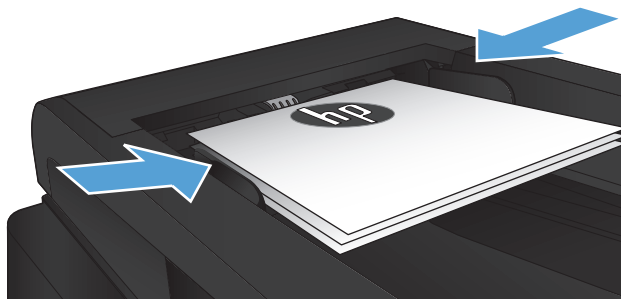

3. Na ekranie głównym panelu sterowania urządzenia dotknij przycisku **Kopia**.
4. Dotknij przycisku **Rozpocznij kopiowanie**, aby rozpocząć kopiowanie.

Wykonywanie wielu kopii

1. Połóż dokument na szybie skanera lub włóż go do podajnika dokumentów.

UWAGA: Jeżeli dokumenty znajdują się w podajniku i na szybie skanera, urządzenie w pierwszej kolejności zajmie się zawartością podajnika dokumentów.

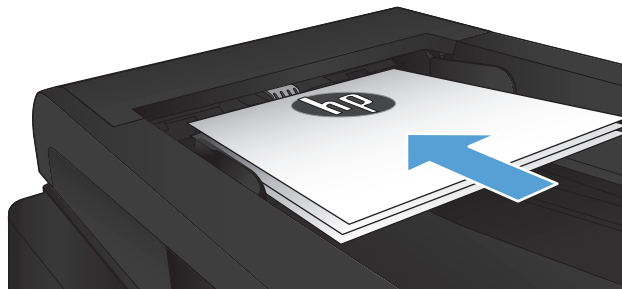

2. Po załadowaniu dokumentu do podajnika dokumentów ustaw prowadnice tak, aby przylegały do papieru.

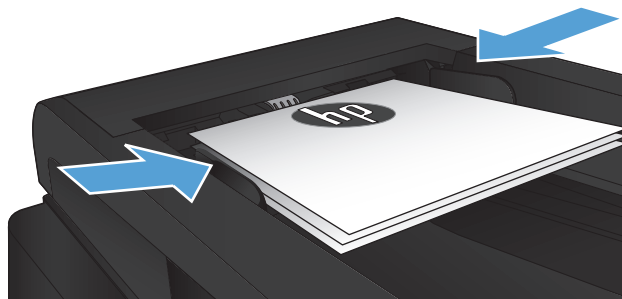

3. Na ekranie głównym panelu sterowania urządzenia dotknij przycisku **Kopia**.
4. Użyj strzałek, aby zmienić liczbę kopii lub zaznacz wyświetloną liczbę i podaj wybraną wartość.
5. Dotknij przycisku **Rozpocznij kopiowanie**, aby rozpocząć kopiowanie.

Kopiowanie wielostronicowego oryginału

1. Włóż oryginały do podajnika dokumentów stroną zadrukowaną do góry.

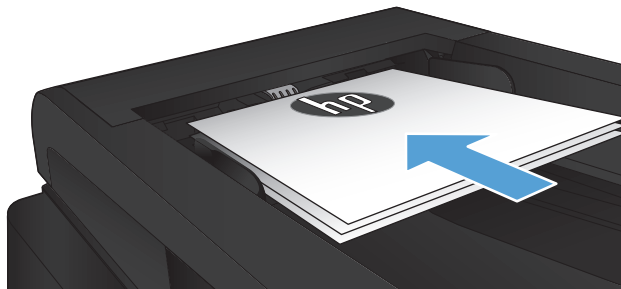

2. Ustaw prowadnice tak, aby dotykały papieru.

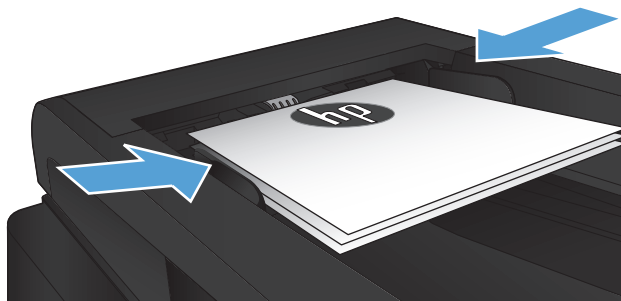

3. Na ekranie głównym dotknij przycisku **Kopia**.
4. Dotknij przycisku **Rozpocznij kopiowanie**, aby rozpocząć kopiowanie.

Kopiowanie dokumentów tożsamości

Użyj funkcji **Kopiowanie ID** do kopiowania obu stron dokumentów tożsamości lub innych małych dokumentów na tej samej stronie arkusza papieru. Urządzenie wyświetli monit o skopiowanie pierwszej strony, a następnie o umieszczenie drugiej strony w innym miejscu szyby skanera i ponowne wykonanie operacji kopiowania. Urządzenie drukuje obie strony jednocześnie.

1. Połóż dokument na szybie skanera.



2. Na ekranie głównym dotknij przycisku **Kopia**.
3. Dotknij przycisku **Kopiowanie ID**.
4. Dotknij przycisku **Rozpocznij kopiowanie**, aby rozpocząć kopiowanie.
5. Urządzenie wyświetli monit o umieszczenie następnej strony w innym miejscu na szybie skanera.



6. Dotknij przycisku **OK**, jeśli chcesz skopiować kolejne strony, lub dotknij przycisku **Gotowe**, jeśli jest to ostatnia strona.
7. Urządzenie skopiuje wszystkie strony na jedną stronę arkusza papieru.

Sortowanie zlecenia kopiowania

1. Połóż dokument na szybie skanera lub włóż go do podajnika dokumentów.

UWAGA: Jeżeli dokumenty znajdują się w podajniku i na szybie skanera, urządzenie w pierwszej kolejności zajmie się zawartością podajnika dokumentów.

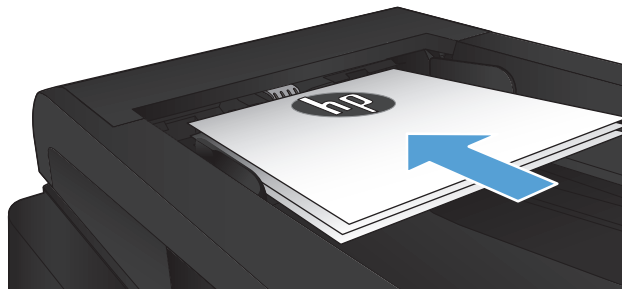

2. Na ekranie głównym panelu sterowania urządzenia dotknij przycisku **Kopia**.
3. Dotknij przycisku **Ustawienia**, a następnie przewiń ekran i dotknij przycisku **Składanie**. Dotykając przycisków ze strzałkami, przewiń opcje, a następnie dotknij opcji, aby ją wybrać.
4. Dotknij przycisku **Rozpocznij kopiowanie**, aby rozpocząć kopiowanie.

Kopiowanie po obu stronach (dwustronne)

Automatyczne kopiowanie obu stron

1. Załaduj oryginalne dokumenty do podajnika tak, aby pierwsza strona była skierowana do góry i górną częścią dokumentu do przodu.

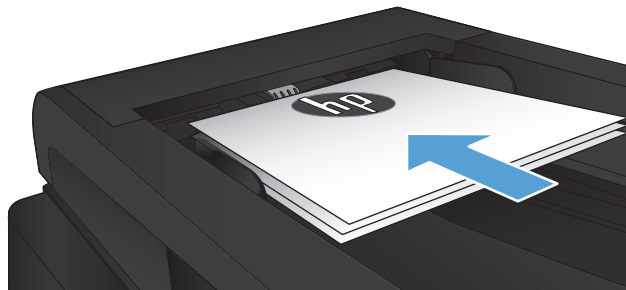

2. Dopasuj prowadnice papieru do formatu dokumentu.

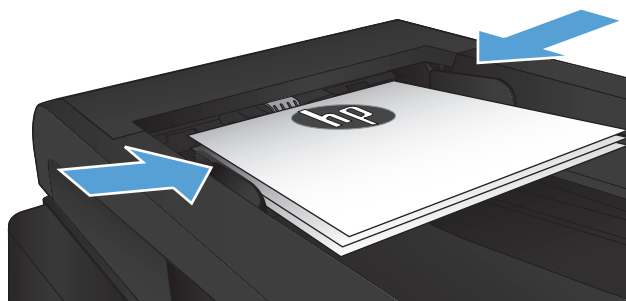

3. Na ekranie głównym panelu sterowania urządzenia dotknij przycisku **Kopia**.
4. Dotknij przycisku **Ustawienia**.
5. Przewiń listę i dotknij przycisku **Two-Sided (Dwustronne)**.
6. Dotykając przycisków ze strzałkami, przewiń opcje, a następnie dotknij opcji, aby ją wybrać.
7. Dotknij przycisku **Rozpocznij kopiowanie**, aby rozpocząć kopiowanie.

Ręczne kopiowanie po obu stronach

1. Umieść dokument wydrukiem w dół na szybie skanera, lewym górnym narożnikiem dokumentu w prawym górnym rogu szyby skanera. Zamknij skaner.



2. Na ekranie głównym panelu sterowania urządzenia dotknij przycisku **Kopia**.
3. Dotknij przycisku **Ustawienia**.
4. Przewiń listę i dotknij przycisku **Two-Sided (Dwustronne)**.
5. Dotykając przycisków ze strzałkami, przewiń opcje, a następnie dotknij opcji, aby ją wybrać.
6. Dotknij przycisku **Rozpocznij kopiowanie**, aby rozpocząć kopiowanie.
7. Urządzenie wyświetli monit o załadowanie następnego oryginału. Połóż go na szybie i dotknij przycisku **OK**.
8. Powtarzaj ten proces tak długo, aż zeskanujesz ostatnią stronę. Dotknij przycisku **Gotowe**, aby zakończyć drukowanie kopii.

Zmniejszanie lub powiększanie kopii

1. Połóż dokument na szybie skanera lub włóż go do podajnika dokumentów.

UWAGA: Jeżeli dokumenty znajdują się w podajniku i na szybie skanera, urządzenie w pierwszej kolejności zajmie się zawartością podajnika dokumentów.

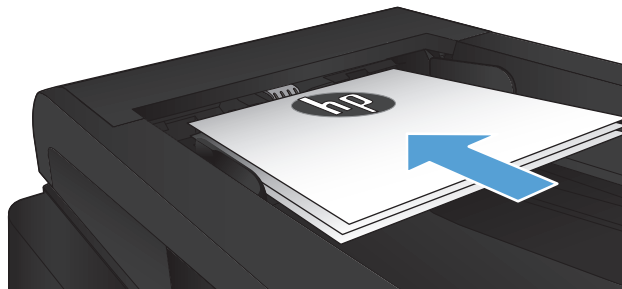

2. Na ekranie głównym panelu sterowania urządzenia dotknij przycisku **Kopia**.
3. Dotknij przycisku **Ustawienia**, a następnie dotknij przycisku **Zmniejsz/Powiększ**. Dotykając przycisków ze strzałkami, przewiń opcje, a następnie dotknij opcji, aby ją wybrać.
4. Dotknij przycisku **Rozpocznij kopiowanie**, aby rozpocząć kopiowanie.

Optymalizacja jakości kopiowania

Dostępne są następujące ustawienia jakości kopii:

- **Wybór automat.:** Używaj tego ustawienia, gdy jakość kopii nie jest zbyt ważna. Jest to ustawienie domyślne.
- **Mieszana:** Wybierz to ustawienie w przypadku kopiowania dokumentów, które zawierają tekst i grafikę.
- **Tekst:** Wybierz to ustawienie w przypadku kopiowania dokumentów zawierających głównie tekst.
- **Obraz:** Wybierz to ustawienie w przypadku kopiowania dokumentów zawierających głównie grafikę.

1. Połóż dokument na szybie skanera lub włóż go do podajnika dokumentów.

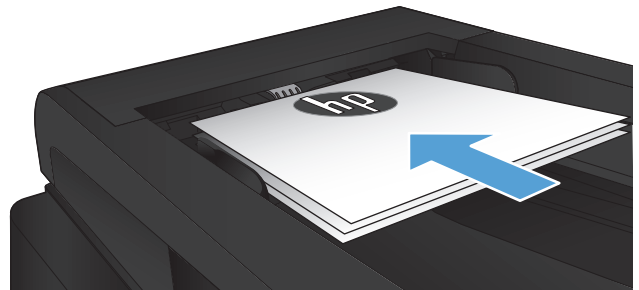

2. Na ekranie głównym dotknij przycisku **Kopia**.
3. Dotknij przycisku **Ustawienia**, a następnie przewiń ekran i dotknij przycisku **Optymalizacja**. Dotykając przycisków ze strzałkami, przewiń opcje, a następnie dotknij opcji, aby ją wybrać.
4. Dotknij przycisku **Rozpocznij kopiowanie**, aby rozpocząć kopiowanie.

Zmiana jasności kopii

1. Połóż dokument na szybie skanera lub włóż go do podajnika dokumentów.

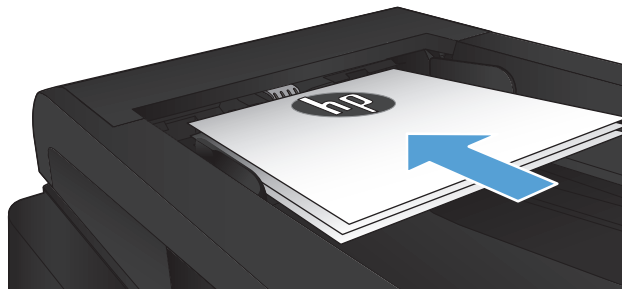

2. Na ekranie głównym dotknij przycisku **Kopia**.
3. Dotknij przycisku **Ustawienia**.
4. Dotknij przycisku **Jaśniej/Ciemniej**.
5. Dotknij przycisku „-” lub „+”, aby dostosować ustawienie, a następnie dotknij przycisku **OK**.
6. Dotknij przycisku **Rozpocznij kopiowanie**, aby rozpocząć kopiowanie.

Kopiowanie w trybie roboczym

Korzystanie z trybu roboczego może zmniejszyć zużycie toneru. Jednak użycie tego trybu może również obniżyć jakość wydruku.

Firma HP nie zaleca korzystania z tego trybu przez cały czas. Jeśli tryb roboczy jest używany przez cały czas, toner może nie zostać w pełni zużyty, zanim nie ulegną zużyciu mechaniczne części kasety z tonerem. Jeśli jakość druku zacznie się pogarszać i stanie się nie do zaakceptowania, należy rozważyć wymianę kasety z tonerem.

1. Połóż dokument na szybie skanera lub włóż go do podajnika dokumentów.

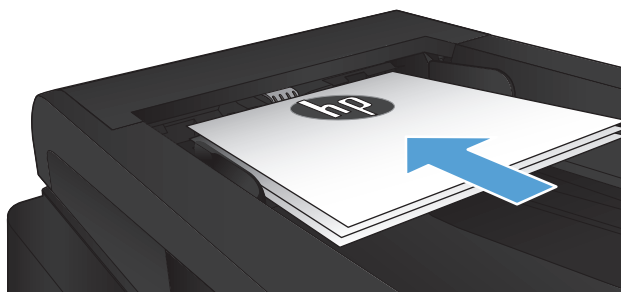

2. Na ekranie głównym dotknij przycisku [Kopia](#).
3. Dotknij przycisku [Ustawienia](#).
4. Przewiń listę i dotknij przycisku [Tryb roboczy](#).
5. Dotknij przycisku [Włączona](#).
6. Dotknij przycisku [Rozpocznij kopiowanie](#), aby rozpocząć kopiowanie.

Ustawianie rozmiaru i rodzaju papieru specjalnego na potrzeby kopiowania

1. Na ekranie głównym dotknij przycisku [Kopia](#).
2. Dotknij przycisku [Ustawienia](#), a następnie przewiń ekran i dotknij przycisku [Papier](#).
3. Na liście formatów papieru dotknij nazwę formatu papieru, który znajduje się w podajniku 1.



UWAGA: W przypadku kopiowania urządzenie obsługuje następujące rozmiary papieru: Letter, Legal i A4.

4. Na liście rodzajów papieru dotknij nazwę rodzaju papieru, który znajduje się w podajniku 1.
5. Dotknij przycisku [Rozpocznij kopiowanie](#), aby rozpocząć kopiowanie.

6 Skanowanie

- [Skanowanie za pomocą oprogramowania HP Scan \(system Windows\)](#)
- [Skanowanie za pomocą oprogramowania HP Scan \(Mac OS X\)](#)
- [Skanowanie na dysk flash USB](#)
- [Konfigurowanie funkcji skanowania do folderu sieciowego i skanowania do poczty elektronicznej](#)
- [Skanowanie, by zapisać folderze sieciowym](#)
- [Skanowanie do wiadomości e-mail](#)
- [Skanowanie za pomocą innego oprogramowania](#)

Skscanowanie za pomocą oprogramowania HP Scan (system Windows)

1. Dwukrotnie kliknij ikonę programu **HP Scan** na pulpicie komputera. Jeżeli nie ma jej na pulpicie, otwórz folder **Programy**, kliknij pozycję **HP**, otwórz folder tego urządzenia, a następnie kliknij pozycję **HP Scan**.
2. Wybierz skrót do skscanowania i w razie potrzeby dostosuj ustawienia.
3. Kliknij przycisk **Skscanowanie**.



UWAGA: Kliknij przycisk **Advanced Settings** (Ustawienia zaawansowane), aby uzyskać dostęp do większej liczby opcji.

Kliknij przycisk **Create New Shortcut** (Utwórz nowy skrót), aby utworzyć dostosowany zestaw ustawień i zapisać go na liście skrótów.

Skanowanie za pomocą oprogramowania HP Scan (Mac OS X)

1. Otwórz program **Funkcja HP Scan (Skanowanie HP)**, znajdujący się w folderze **Hewlett-Packard** (w katalogu **Aplikacje**).
2. Postępuj zgodnie z instrukcjami wyświetlanymi na ekranie, aby zeskanować dokument.
3. Po zeskanowaniu wszystkich stron kliknij przycisk **Wyślij**, aby je wydrukować lub zapisać do pliku.

Skanowanie na dysk flash USB

1. Połóż dokument na szybie skanera lub włóż go do podajnika dokumentów.
2. Włóż dysk flash USB do portu znajdującego się z przodu urządzenia.
3. Na ekranie głównym panelu sterowania urządzenia dotknij przycisku [Skanowanie](#).
4. Dotknij ekranu [Skanuj na dysk USB](#).
5. Dotknij przycisku [Skanowanie](#), aby zeskanować dokument i zapisać plik. Urządzenie utworzy folder o nazwie **HPSCANS** na dysku USB i zapisze plik w formacie PDF lub JPG pod automatycznie wygenerowaną nazwą.

 **UWAGA:** Po wyświetleniu ekranu podsumowania można go dotknąć, aby dostosować ustawienia.

Nazwę folderu można zmienić.

Konfigurowanie funkcji skanowania do folderu sieciowego i skanowania do poczty elektronicznej

Aby można było korzystać z funkcji skanowania, urządzenie musi być podłączone do sieci. Funkcje skanowania nie są dostępne, dopóki nie zostaną skonfigurowane. Funkcje te można skonfigurować przy użyciu kreatora konfiguracji funkcji Skanuj do folderu sieciowego (Windows) i kreatora funkcji Skanuj do wiadomości e-mail (Windows) na końcu procesu instalacji oprogramowania produktu albo przy użyciu wbudowanego serwera internetowego HP. Następujące instrukcje opisują sposób konfiguracji funkcji skanowania z użyciem wbudowanego serwera internetowego HP.

Konfiguracja funkcji skanowania do folderu sieciowego

1. Na ekranie głównym panelu sterowania urządzenia dotknij przycisku Sieć , aby wyświetlić adres IP urządzenia.
2. Aby otworzyć okno wbudowanego serwera internetowego, wpisz adres IP urządzenia w wierszu adresu przeglądarki internetowej.

 **UWAGA:** Dostęp do wbudowanego serwera internetowego HP można również uzyskać z programu Przybornik urządzeń HP dla Windows lub HP Utility dla Mac OS X.

3. Kliknij kartę **Skanuj**.
4. Kliknij łącze **Konfiguracja skanowania do folderu sieciowego** w okienku po lewej stronie ekranu.
5. Aby skonfigurować nowy folder, kliknij przycisk **Nowy**.
6. Wypełnij pola na tym ekranie.
7. Kliknij przycisk **Zapisz i testuj** u dołu ekranu, aby zapisać ustawienia i przetestować konfigurację.

Konfiguracja funkcji skanowania do wiadomości e-mail

1. Na ekranie głównym panelu sterowania urządzenia dotknij przycisku Sieć , aby wyświetlić adres IP urządzenia.
2. Aby otworzyć okno wbudowanego serwera internetowego, wpisz adres IP urządzenia w wierszu adresu przeglądarki internetowej.

 **UWAGA:** Dostęp do wbudowanego serwera internetowego HP można również uzyskać z programu Przybornik urządzeń HP dla Windows lub HP Utility dla Mac OS X.

3. Kliknij kartę **Skanuj**.
4. Kliknij łącze **Konfiguracja skanowania do wiadomości e-mail** w okienku po lewej stronie ekranu.
5. Kliknij łącze **Profile wychodzącej poczty e-mail**, a następnie kliknij przycisk **Nowy**.

6. Wypełnij pola na tym ekranie. Aby uzyskać dotyczące serwera SMTP, skontaktuj się z administratorem sieci lub dostawcą usług internetowych. Jeżeli serwer SMTP wymaga uwierzytelniania, należy również znać identyfikator i hasło użytkownika serwera SMTP.
7. Kliknij przycisk **Zapisz i testuj** u dołu ekranu, aby zapisać ustawienia i przetestować konfigurację.
8. Można dodać kontakty do książki adresowej poczty e-mail lub skonfigurować inne domyślne ustawienia poczty e-mail. Są to kroki opcjonalne. Aby skonfigurować te funkcje, kliknij łącze **Książka adresowa poczty e-mail** i łącza **Opcje poczty e-mail** w okienku po lewej stronie ekranu.

Skanowanie, by zapisać folderze sieciowym

Korzystając z panelu sterowania urządzenia, można skanować dokument i zapisać go w folderze sieciowym.

 **UWAGA:** Aby można było korzystać z tej funkcji, urządzenie musi być podłączone do sieci i funkcja skanowania musi być skonfigurowana za pomocą wbudowanego serwera internetowego firmy HP.

1. Połóż dokument na szybie skanera lub włóż go do podajnika dokumentów.
2. Na ekranie głównym panelu sterowania urządzenia dotknij przycisku [Skanuj](#).
3. Dotknij elementu [Skanuj do folderu sieciowego](#).
4. Na liście folderów sieciowych wybierz folder, w którym chcesz zapisać zeskanowany dokument.
5. Na panelu sterowania zostaną wyświetlone ustawienia skanowania.
 - Jeśli chcesz zmienić którekolwiek z ustawień, dotknij przycisku [Ustawienia](#) i zmień wartość tego ustawienia.
 - Jeśli ustawienia są właściwe, przejdź do następnego kroku.
6. Dotknij przycisku [Skanuj](#), aby zeskanować zadanie.

Skanowanie do wiadomości e-mail

Korzystając z panelu sterowania urządzenia, można wysłać zeskanowany plik bezpośrednio na adres poczty elektronicznej. Zeskanowany plik jest wysyłany na ten adres jako załącznik do wiadomości poczty elektronicznej.



UWAGA: Aby można było korzystać z tej funkcji, urządzenie musi być podłączone do sieci i funkcja skanowania musi być skonfigurowana za pomocą wbudowanego serwera internetowego firmy HP.

1. Połóż dokument na szybie skanera lub włóż go do podajnika dokumentów.
2. Na ekranie głównym panelu sterowania urządzenia dotknij przycisku [Skanuj](#).
3. Dotknij elementu [Skanowanie do wiadomości e-mail](#).
4. Dotknij elementu [Wyślij e-mail](#).
5. Wybierz adres [Od](#), który ma być użyty. Bywa to także określane jako „profil poczty wychodzącej”.



UWAGA: Jeśli skonfigurowano funkcję kodu PIN, wprowadź PIN i dotknij przycisku [OK](#). Kod PIN nie jest jednak konieczny do korzystania z tej funkcji.

6. Dotknij przycisku [Do](#) i wybierz adres lub grupę jako adresata wysyłanego pliku. Po zakończeniu, dotknij przycisku [Gotowe](#).
7. Dotknij przycisku [Temat](#), jeśli chcesz dodać wiersz tematu.
8. Dotknij przycisku [Dalej](#).
9. Na panelu sterowania zostaną wyświetlone ustawienia skanowania.
 - Jeśli chcesz zmienić którekolwiek z ustawień, dotknij przycisku [Ustawienia](#) i zmień wartość tego ustawienia.
 - Jeśli ustawienia są właściwe, przejdź do następnego kroku.
10. Dotknij przycisku [Skanuj](#), aby zeskanować zadanie.

Skanowanie za pomocą innego oprogramowania

Jeżeli zainstalujesz pełne oprogramowanie urządzenia, będzie ono zgodne ze standardem TWAIN oraz z oprogramowaniem WIA. W przypadku minimalnej instalacji oprogramowania urządzenia będzie ono zgodne ze standardem WIA. Drukarka współpracuje z programami dla systemów Windows, które obsługują urządzenia zgodne ze standardem TWAIN lub WIA.

W programach zgodnych ze standardem TWAIN lub WIA jest dostępna funkcja skanowania, pozwalająca zeskanować obraz bezpośrednio do otwartego programu. Dodatkowe informacje znajdują się w pliku pomocy lub dokumentacji dołączonej do oprogramowania zgodnego ze standardem TWAIN lub WIA.

Skanowanie z programu zgodnego ze standardem TWAIN (Windows)

Zwykle oprogramowanie jest zgodne ze standardem TWAIN, jeżeli zawiera polecenie typu **Acquire** (Pobierz), **File Acquire** (Pobieranie pliku), **Scan** (Skanuj), **Import New Object** (Importuj nowy obiekt), **Insert from** (Wstaw z) lub **Scanner** (Skaner). W przypadku braku pewności, czy dany program jest zgodny z tymi standardami, lub gdy nie wiadomo, jak nazywa się polecenie, należy zapoznać się z pomocą do oprogramowania lub dokumentacją.

Podczas skanowania z programu zgodnego ze standardem TWAIN program HP Scan może uruchomić się automatycznie. Jeżeli program HP Scan zostanie uruchomiony, można będzie wprowadzać zmiany podczas podglądu obrazu. Jeżeli program nie zostanie uruchomiony automatycznie, obraz od razu zostaje przesłany do programu zgodnego ze standardem TWAIN.

Rozpocznij skanowanie z poziomu programu zgodnego ze standardem TWAIN. Informacje na temat poleceń i wykonywanych czynności znajdują się w pomocy oprogramowania i w dokumentacji.

Skanowanie z programu zgodnego ze standardem WIA (Windows)

Standard WIA to inny sposób skanowania obrazu bezpośrednio do programu. Zamiast oprogramowania do skanowania HP Scan, standard WIA wykorzystuje oprogramowanie firmy Microsoft.

Zwykle oprogramowanie jest zgodne ze standardem WIA, jeżeli w menu Wstaw lub Plik znajduje się polecenie **Obraz/Ze skanera lub aparatu fotograficznego**. W przypadku braku pewności, czy dany program jest zgodny ze standardem WIA, należy zapoznać się z Pomocą programu lub dokumentacją.

Rozpocznij skanowanie z poziomu programu zgodnego ze standardem WIA. Informacje na temat poleceń i wykonywanych czynności znajdują się w pomocy oprogramowania i w dokumentacji.

— **Lub** —

W panelu sterowania systemu Windows, w folderze **Aparaty i skaner** (znajdującym się w folderze **Sprzęt i dźwięk** dla systemów Windows Vista i Windows 7) kliknij dwukrotnie ikonę urządzenia. Spowoduje to otwarcie standardowego kreatora Microsoft WIA, który umożliwi skanowanie do pliku.

7 Faksowanie

- [Konfiguracja urządzenia do faksowania](#)
- [Korzystanie z książki telefonicznej](#)
- [Konfigurowanie ustawień wysyłania faksu](#)
- [Konfigurowanie ustawień odbierania faksu](#)
- [Ustawianie pobierania faksów](#)
- [Korzystanie z faksu](#)

Konfiguracja urządzenia do faksowania

Podłączanie portu faksu do linii telefonicznej

1. Podłącz kabel telefoniczny do portu faksu w urządzeniu i do ściennego gniazdka telefonicznego.

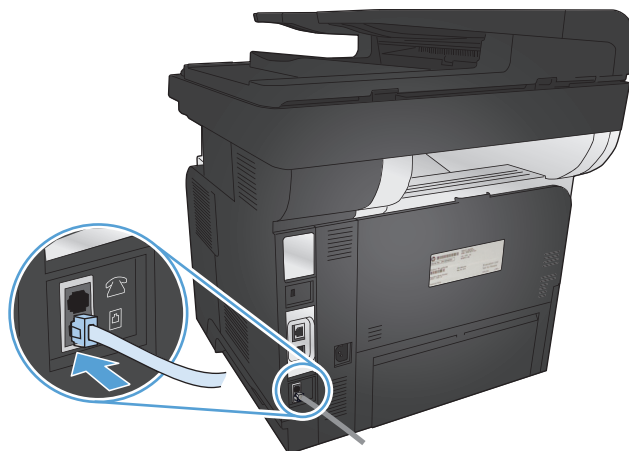



Produkt jest urządzeniem analogowym. Firma HP zaleca podłączenie produktu do wydzielonej analogowej linii telefonicznej.

 **UWAGA:** W niektórych krajach/regionach może być wymagany adapter do kabla telefonicznego dostarczonego z urządzeniem.

Podłączanie urządzeń dodatkowych

Produkt jest wyposażony w dwa porty faksu:

- Port „faks” , który służy do łączenia produktu z gniazdkiem telefonicznym.
- Port „telefon” , który służy do podłączania do produktu urządzeń dodatkowych.







Telefon może współpracować z produktem na dwa sposoby:

- Telefon wewnętrzny to telefon podłączony do tej samej linii telefonicznej w innym miejscu.
- Telefon odbiorczy to telefon podłączony do produktu lub do innego urządzenia podłączonego do produktu.

Przy podłączaniu dodatkowych urządzeń należy zachować kolejność opisaną w poniższych punktach. Wyjście każdego urządzenia jest podłączone do wejścia kolejnego, tworząc w ten sposób łańcuch. Aby pominąć któreś z urządzeń, należy przeskoczyć dany punkt i przejść do następnego.

 **UWAGA:** Do linii telefonicznej nie należy podłączać więcej niż trzech urządzeń.

 **UWAGA:** Ten produkt nie obsługuje poczty głosowej.

1. Odłącz przewody zasilające wszystkich urządzeń, które chcesz podłączyć.
2. Podłącz urządzenie do gniazda telefonicznego.
3. Wyjmij plastikową zaślepkę portu „telephone line out” (wyjście linii telefonicznej) .
4. Aby podłączyć wewnętrzny lub zewnętrzny modem komputera, podłącz jeden koniec przewodu telefonicznego do portu „telephone line out” (wyjście linii telefonicznej) urządzenia . Podłącz drugi koniec przewodu telefonicznego do portu „line in” (wejście linii)  w modemie lub komputerze.

 **UWAGA:** Niektóre modemy wyposażone są w drugie gniazdko „linia”, służące do podłączenia do linii przeznaczonej do połączeń głosowych. W przypadku posiadania dwóch gniazdek „linia” należy sprawdzić w dokumentacji modemu, którego można użyć.

5. Aby podłączyć urządzenie do identyfikacji abonentów, podłącz przewód telefoniczny do portu „telefon” w poprzednim urządzeniu. Podłącz drugi koniec przewodu telefonicznego do portu „linia” urządzenia do identyfikacji abonentów.
6. Aby podłączyć automatyczną sekretarkę, podłącz przewód telefoniczny do portu „telefon” w poprzednim urządzeniu. Podłącz drugi koniec przewodu telefonicznego do portu „linia” automatycznej sekretarki.
7. Aby podłączyć telefon, podłącz przewód telefoniczny do portu „telefon” w poprzednim urządzeniu. Podłącz drugi koniec przewodu telefonicznego do portu „linia” telefonu.
8. Po podłączeniu dodatkowych urządzeń należy podłączyć je do źródła zasilania.

Konfigurowanie faksu do współpracy z automatyczną sekretarką

Jeśli do urządzenia jest podłączona automatyczna sekretarka, wykonaj następujące kroki, aby skonfigurować urządzenie:



UWAGA: Jeśli automatyczna sekretarka jest podłączona do tej samej linii telefonicznej, ale do innego gniazdka (na przykład w innym pokoju), mogą wystąpić zakłócenia w odbieraniu faksów.

1. Na ekranie głównym panelu sterowania urządzenia dotknij przycisku **Konfiguracja**
2. Dotknij przycisku **Konfiguracja faksu**.
3. Dotknij przycisku **Konfiguracja podstawowa**.
4. Dotknij przycisku **Dzwonków do odebrania**.
5. Należy ustawić większą liczbę sygnałów dzwonka przed odebraniem połączenia w produkcie od liczby sygnałów dzwonka przed odebraniem połączenia w automatycznej sekretarce. Przy użyciu klawiatury numerycznej wprowadź liczbę dzwonków, a następnie dotknij przycisku **OK**.
6. Dotknij przycisku **wstecz** , aby powrócić do menu **Konfiguracja podstawowa**.
7. Przewiń listę i dotknij przycisku **Tryb odbierania połączeń**.
8. Dotknij przycisku **Automatyczna sekretarka**. Wybór tego ustawienia spowoduje, że urządzenie będzie nasłuchiwać sygnałów faksu po odebraniu połączenia przez automatyczną sekretarkę. Po wykryciu sygnałów faksu urządzenie odbierze połączenie.

Konfiguracja faksu do współpracy z telefonem wewnętrznym

Jeśli do urządzenia jest podłączony telefon wewnętrzny, wykonaj następujące kroki, aby skonfigurować urządzenie:

1. Na panelu sterowania dotknij przycisku **Konfiguracja** .
2. Przewiń listę i dotknij przycisku **Konfiguracja faksu**.
3. Przewiń listę i dotknij przycisku **Konfiguracja zaawansowana**.
4. Przewiń listę i dotknij przycisku **Numer wewnętrzny**, a następnie potwierdź wybór opcji **Włączona**.

Po włączeniu tej funkcji można wydać polecenie odbioru faksu poprzez naciśnięcie na klawiaturze telefonu kolejno przycisków 1-2-3. Opcję tę należy wyłączyć tylko w przypadku wybierania impulsowego lub korzystania z usługi firmy telekomunikacyjnej, która także korzysta z sekwencji 1-2-3. Usługa taka nie będzie działała, jeśli powoduje konflikt z produktem.

5. Dotknij dwa razy przycisku **wstecz** , aby powrócić do menu **Konfiguracja faksu**.
6. Dotknij przycisku **Konfiguracja podstawowa**.
7. Przewiń listę i dotknij przycisku **Tryb odbierania połączeń**.
8. Dotknij przycisku **Faks/Tel.**. Wybór tej opcji spowoduje, że urządzenie będzie automatycznie odbierać połączenia i ustalać, czy jest to połączenie głosowe, czy faksowe. W przypadku połączenia faksowego urządzenie odbiera je jako połączenie faksowe. W przypadku połączenia głosowego urządzenie wyemituje dźwięk dzwonka, aby poinformować użytkownika o przychodzącym połączeniu głosowym.
9. Dotknij dwa razy przycisku **wstecz** , aby powrócić do menu **Konfiguracja faksu**.

10. Przewiń listę i dotknij przycisku [Konfiguracja zaawansowana](#).
11. Przewiń listę i dotknij przycisku [Czas dzwonka faksu/telefonu](#).
12. Wybierz liczbę sekund, po upływie których urządzenie powinno wstrzymać emitowanie sygnału dźwiękowego faksu/telefonu informującego o przychodzącym połączeniu głosowym.

Konfiguracja autonomicznego faksu

Urządzenie może służyć jako autonomiczny faks niewymagający podłączania do komputera ani sieci.

1. Rozpakuj i skonfiguruj produkt.
2. Na ekranie głównym panelu sterowania urządzenia dotknij przycisku [Konfiguracja](#) .
3. Dotknij przycisku [Konfiguracja faksu](#).
4. Dotknij przycisku [Narzędzie konfiguracji faksu](#).
5. Postępuj według instrukcji wyświetlanych na ekranie, wybierając odpowiednią odpowiedź na każde pytanie.

 **UWAGA:** Maksymalna liczba znaków w numerze faksu to 20.

 **UWAGA:** Maksymalna liczba znaków w nagłówku faksu to 25.

Skonfigurowanie ustawienia godziny, daty i nagłówka faksu

Jeśli instalacja funkcji faksowania nie została zakończona podczas instalowania oprogramowania, można ją dokończyć w dowolnej chwili, stosując jedną z następujących metod.

Skorzystaj z panelu sterowania, aby ustawić godzinę faksu, datę i nagłówek

1. Na ekranie głównym panelu sterowania urządzenia dotknij przycisku [Konfiguracja](#) .
2. Dotknij przycisku [Konfiguracja faksu](#).
3. Dotknij przycisku [Konfiguracja podstawowa](#).
4. Przewiń listę i dotknij przycisku [GODZ/DATA](#).
5. Wybierz zegar 12- lub 24-godzinny.
6. Przy użyciu klawiatury numerycznej wprowadź aktualną godzinę, a następnie dotknij przycisku [OK](#).
7. Wybierz format daty.
8. Przy użyciu klawiatury numerycznej wprowadź aktualną datę, a następnie dotknij przycisku [OK](#).
9. Dotknij przycisku [Nagłówek faksu](#).

10. Przy użyciu klawiatury numerycznej wprowadź numer faksu, a następnie dotknij przycisku **OK**.



UWAGA: Maksymalna liczba znaków w numerze faksu to 20.

11. Przy użyciu klawiatury numerycznej wprowadź nazwę firmy lub nagłówek, a następnie dotknij przycisku **OK**.

Aby wprowadzić znaki specjalne, których nie ma na klawiaturze standardowej, dotknij przycisku **123** w celu wyświetlenia klawiatury zawierającej takie znaki.



UWAGA: Maksymalna liczba znaków w nagłówku faksu to 25.

Ustawianie godziny, daty i nagłówka faksu za pomocą Kreatora konfiguracji faksu HP (Windows)

1. Kliknij przycisk **Uruchom**, a następnie polecenie **Programy**.
2. Kliknij polecenie **HP**, kliknij nazwę urządzenia, a następnie kliknij pozycję **Kreator konfiguracji faksu HP**.
3. Postępuj zgodnie z instrukcjami wyświetlanymi na ekranie kreatora konfiguracji faksu (HP Fax Setup Wizard), aby skonfigurować ustawienia faksu.

Korzystanie z książki telefonicznej

Często używane numery faksów można zapisać w urządzeniu jako pozycje szybkiego wybierania numeru (maks. do 120 pozycji). Pozycjami szybkiego wybierania mogą być pojedyncze numery faksu albo ich grupy.

- [Tworzenie i edycja kodów szybkiego wybierania](#)
- [Tworzenie i edycja kodów wybierania grupowego](#)
- [Usuwanie kodów szybkiego wybierania](#)
- [Usuwanie kodów wybierania grupowego](#)

Tworzenie i edycja kodów szybkiego wybierania

1. Na ekranie głównym panelu sterowania urządzenia dotknij przycisku **Faks**.
2. Dotknij przycisku **Menu faksowania**.
3. Dotknij przycisku **Ust. ks. telefon..**
4. Dotknij przycisku **Ustawienia indyw.**
5. Dotknij nieprzypisanego numeru na liście.
6. Przy użyciu klawiatury numerycznej wprowadź nazwę pozycji, a następnie dotknij przycisku **OK**.
7. Przy użyciu klawiatury numerycznej wprowadź numer faksu dla pozycji, a następnie dotknij przycisku **OK**.

Tworzenie i edycja kodów wybierania grupowego

1. Utwórz jeden kod dla każdego numeru faksu, który ma zostać umieszczony w grupie.
 - a. Na ekranie głównym panelu sterowania urządzenia dotknij przycisku **Faks**.
 - b. Dotknij przycisku **Menu faksowania**.
 - c. Dotknij przycisku **Ust. ks. telefon..**
 - d. Dotknij przycisku **Ustawienia indyw.**
 - e. Dotknij nieprzypisanego numeru na liście.
 - f. Przy użyciu klawiatury numerycznej wprowadź nazwę pozycji, a następnie dotknij przycisku **OK**.
 - g. Przy użyciu klawiatury numerycznej wprowadź numer faksu dla pozycji, a następnie dotknij przycisku **OK**.
2. W menu **Ust. ks. telefon.** dotknij przycisku **Ustawienia grupy**.
3. Dotknij nieprzypisanego numeru na liście.

4. Przy użyciu klawiatury numerycznej wprowadź nazwę grupy, a następnie dotknij przycisku **OK**.
5. Dotknij nazwę każdej pojedynczej pozycji, którą chcesz dołączyć do grupy. Po zakończeniu dotknij przycisku **Dokonano wyboru**.

Usuwanie kodów szybkiego wybierania

1. Na ekranie głównym panelu sterowania urządzenia dotknij przycisku **Faks**.
2. Dotknij przycisku **Menu faksowania**.
3. Dotknij przycisku **Ust. ks. telefon..**
4. Dotknij przycisku **Usuń wpis**. Ewentualnie, aby usunąć wszystkie pozycje, dotknij przycisku **Usuń wszystkie pozycje**.
5. Dotknij pozycji, którą chcesz usunąć.
6. Dotknij przycisku **OK**, aby potwierdzić usunięcie.

Usuwanie kodów wybierania grupowego



1. Na ekranie głównym panelu sterowania urządzenia dotknij przycisku **Faks**.
2. Dotknij przycisku **Menu faksowania**.
3. Dotknij przycisku **Ust. ks. telefon..**
4. Dotknij przycisku **Usuń wpis**. Ewentualnie, aby usunąć wszystkie pozycje, dotknij przycisku **Usuń wszystkie pozycje**.
5. Dotknij pozycji, którą chcesz usunąć.
6. Dotknij przycisku **OK**, aby potwierdzić usunięcie.

Konfigurowanie ustawień wysyłania faksu

- [Ustawianie specjalnych symboli wybierania i opcji](#)
- [Ustawianie wykrywania sygnału wybierania](#)
- [Ustawianie opcji automatycznego ponownego wybierania numeru](#)
- [Ustawianie jasności/przyciemnienia i rozdzielczości](#)
- [Ustawianie kodów billingowych](#)

Ustawianie specjalnych symboli wybierania i opcji

W wybieranym numerze faksu można wstawić przerwy. Przerwy są często niezbędne przy wybieraniu numerów międzynarodowych i łączeniu z linią zewnętrzną.

Symbol specjalny	Przycisk	Opis
Pauza przy wybieraniu		Przycisk ponownego wybierania/pauzy jest dostępny na klawiaturze numerycznej panelu sterowania podczas wprowadzania numeru faksu. Aby wstawić pauzę wybierania numeru, można również dotknąć przycisku przecinka.
Pauza sygnału wybierania		Znak ten powoduje, że urządzenie oczekuje na sygnał wybierania przed wybraniem pozostałej części numeru telefonu. Ten przycisk jest dostępny tylko w odpowiednich kontekstach.
Flash hook		Ten znak powoduje, że urządzenie wstawia flash hook. Ten przycisk jest dostępny tylko w odpowiednich kontekstach.

Ustawianie prefiksu wybierania

Prefiks jest numerem lub numerami automatycznie dodawanymi na początku każdego numeru faksu, wprowadzanego na panelu sterowania lub z oprogramowania. Maksymalna liczba znaków w prefiksie wynosi 50.

Ustawieniem domyślnym jest **Wyłączona**. Włączenie tej opcji może być pożądane, jeśli na przykład konieczne jest wybranie numeru „9” w celu połączenia się z zewnętrzną linią systemu telefonicznego firmy. Po uaktywnieniu tej opcji nadal można wybierać numery faksu bez prefiksu, korzystając z wybierania ręcznego.

1. Na ekranie głównym panelu sterowania urządzenia dotknij przycisku Konfiguracja .
2. Dotknij menu **Konfiguracja faksu**.
3. Dotknij menu **Konfiguracja podstawowa**.
4. Przewiń listę i dotknij przycisku **Prefiks**, a następnie dotknij przycisku **Włączona**.
5. Przy użyciu klawiatury numerycznej wprowadź prefiks, a następnie dotknij przycisku **OK**. Istnieje możliwość użycia cyfr, przerw oraz symboli wybierania.

Ustawianie wykrywania sygnału wybierania

Standardowo numer jest wybierany natychmiast. W przypadku podłączenia produktu do tej samej linii, co telefon, należy włączyć ustawienie wykrywania sygnału centrali. Zapobiega to wysłaniu faksów przez produkt, gdy ktoś rozmawia przez telefon.

Domyślnym ustawieniem fabrycznym wykrywania sygnału centrali jest **Włączona** w przypadku Francji i Węgier oraz **Wyłączona** w przypadku innych krajów/regionów.

1. Na ekranie głównym panelu sterowania urządzenia dotknij przycisku Konfiguracja .
2. Dotknij menu Konfiguracja faksu.
3. Dotknij menu Konfiguracja zaawansowana.
4. Przewiń listę i dotknij przycisku Wykrywanie sygnału centrali, a następnie dotknij przycisku Włączona lub Wyłączona.

Tonowe lub impulsowe wybieranie numeru

Za pomocą tej procedury można skonfigurować produkt tak, aby wykorzystywał tonowe lub impulsowe wybieranie numerów. Domyślnym ustawieniem fabrycznym jest **Tonowy**. Ustawienie to należy zmienić tylko wtedy, gdy linia telefoniczna nie obsługuje wybierania tonowego.

 **UWAGA:** Opcja impulsowego wybierania numeru nie jest dostępna we wszystkich krajach/regionach.

1. Na ekranie głównym panelu sterowania urządzenia dotknij przycisku Konfiguracja .
2. Dotknij menu Konfiguracja faksu.
3. Dotknij menu Konfiguracja zaawansowana.
4. Przewiń listę i dotknij przycisku Tryb wybierania numerów, a następnie dotknij przycisku Tonowy lub Impulsowy.

Ustawianie opcji automatycznego ponownego wybierania numeru

Jeśli faks nie może zostać wysłany, ponieważ wystąpił błąd komunikacji, numer odbiorcy nie odpowiada lub jest zajęty, zostanie podjęta próba ponownego wybrania numeru, zgodnie z opcjami ponownego wybierania w przypadku zajętości, ponownego wybierania przy braku odpowiedzi oraz ponownego wybierania przy błędzie komunikacji.

Ustawianie opcji ponownego wybierania numeru w przypadku zajętości

Po włączeniu tej opcji urządzenie automatycznie wybiera numer ponownie po odebraniu sygnału zajętości. Domyślnym ustawieniem fabrycznym opcji ponownego wybierania numeru w przypadku zajętości jest **Włączona**.

1. Na ekranie głównym panelu sterowania urządzenia dotknij przycisku Konfiguracja .
2. Dotknij menu Konfiguracja faksu.

3. Dotknij menu [Konfiguracja zaawansowana](#).
4. Przewiń listę i dotknij przycisku [Pon wyb zaj. nr.](#), a następnie dotknij przycisku [Włączona](#) lub [Wyłączona](#).

Ustawianie opcji ponownego wybierania numeru przy braku odpowiedzi

Po włączeniu tej opcji urządzenie automatycznie wybiera numer ponownie w przypadku braku odpowiedzi. Domyślnym ustawieniem fabrycznym opcji ponownego wybierania numeru przy braku odpowiedzi jest [Wyłączona](#).

1. Na ekranie głównym panelu sterowania urządzenia dotknij przycisku [Konfiguracja](#) .
2. Dotknij menu [Konfiguracja faksu](#).
3. Dotknij menu [Konfiguracja zaawansowana](#).
4. Przewiń listę i dotknij przycisku [Pon. wybr. przy braku odp.](#), a następnie dotknij przycisku [Włączona](#) lub [Wyłączona](#).

Ustawianie opcji ponownego wybierania numeru przy błędzie komunikacji

Po włączeniu tej opcji urządzenie automatycznie wybiera numer ponownie w przypadku wystąpienia błędu komunikacji. Domyślnym ustawieniem fabrycznym opcji ponownego wybierania numeru przy błędzie komunikacji jest [Włączona](#).

1. Na ekranie głównym panelu sterowania urządzenia dotknij przycisku [Konfiguracja](#) .
2. Dotknij menu [Konfiguracja faksu](#).
3. Dotknij menu [Konfiguracja zaawansowana](#).
4. Przewiń listę i dotknij przycisku [Wybierz nr po bł. komun.](#), a następnie dotknij przycisku [Włączona](#) lub [Wyłączona](#).

Ustawianie jasności/przyciemnienia i rozdzielczości

Konfiguracja domyślnego ustawienia jasności/przyciemnienia (kontrastu)

Kontrast ma wpływ na poziom jasności wysyłanych faksów.

Do faksowanych elementów jest zazwyczaj stosowane domyślne ustawienie kontrastu. Ustawieniem domyślnym jest ustawienie suwaka na środku.

1. Na ekranie głównym panelu sterowania urządzenia dotknij przycisku [Konfiguracja](#) .
2. Dotknij menu [Konfiguracja faksu](#).
3. Dotknij menu [Konfiguracja zaawansowana](#).
4. Dotknij przycisku [Jaśniej/Ciemniej](#), a następnie dotknij jednej ze strzałek, aby wyregulować suwak.

Konfiguracja ustawień rozdzielczości

 **UWAGA:** Zwiększenie rozdzielczości zwiększa rozmiar pliku faksu. Większe fakсы zwiększają czas potrzebny do ich wysłania i mogą przekraczać wielkość dostępnej w produkcie pamięci.

Dostępne są następujące ustawienia:

- **Standardowe:** To ustawienie zapewnia najniższą jakość i najkrótszy czas transmisji.
- **Dokładna:** To ustawienie zapewnia wyższą rozdzielczość niż ustawienie **Standardowe**, które jest zazwyczaj odpowiednie w przypadku dokumentów tekstowych.
- **Bardzo wysoka:** To ustawienie jest najlepsze w przypadku dokumentów zawierających tekst i obrazy. Czas transmisji jest dłuższy niż w przypadku ustawienia **Dokładna**, ale krótszy niż w przypadku ustawienia **Fotografia**.
- **Fotografia:** To ustawienie zapewnia najlepszą jakość obrazu, ale bardzo wydłuża czas transmisji.

Ustawianie rozdzielczości faksu dla bieżącego zadania faksowania

1. Na ekranie głównym panelu sterowania urządzenia dotknij przycisku **Faks**.
2. Dotknij przycisku **Menu faksowania**.
3. Dotknij przycisku **Opcje wysłania**.
4. Dotknij przycisku **Rozdz. faksu**, a następnie dotknij jednej z opcji.

 **UWAGA:** Domyślnym ustawieniem fabrycznym rozdzielczości jest **Dokładna**.

Ustawianie domyślnej rozdzielczości dla wszystkich zadań faksowania

1. Na ekranie głównym panelu sterowania urządzenia dotknij przycisku **Konfiguracja** .
2. Dotknij menu **Konfiguracja faksu**.
3. Dotknij menu **Konfiguracja zaawansowana**.
4. Dotknij przycisku **Rozdz. faksu**, a następnie dotknij jednej z opcji.

 **UWAGA:** Domyślnym ustawieniem fabrycznym rozdzielczości jest **Dokładna**.

Ustawianie kodów billingowych

Po włączeniu funkcji kodów billingowych urządzenie wyświetli monit o wprowadzenie kodu billingowego dla każdego faksu. Urządzenie zwiększa licznik kodów bilingowych po każdej wysłanej stronie faksu. Obejmuje to wszystkie typy faksów, z wyjątkiem pobieranych na żądanie, przekazywanych lub pobranych do komputera. W przypadku wysyłania faksów do grup niezdefiniowanych lub przypisanych do numeru wybierania grupowego urządzenie zwiększy licznik kodów bilingowych po każdym pomyślnie wysłanym faksem do każdego z odbiorców.

Domyślnym ustawieniem fabrycznym kodu billingowego jest **Wyłączona**. Kod billingowy jest liczbą z zakresu od 1 do 250.

Konfiguracja ustawienia kodu billingowego

1. Na ekranie głównym panelu sterowania urządzenia dotknij przycisku Konfiguracja .
2. Dotknij menu **Konfiguracja faksu**.
3. Dotknij menu **Konfiguracja zaawansowana**.
4. Przewiń listę i dotknij przycisku **Kody bilingowe**, a następnie dotknij przycisku **Wyłączona**.

Korzystanie z kodów billingowych

1. Załaduj dokument do podajnika dokumentów lub umieść go na szybie skanera.
2. Na ekranie głównym panelu sterowania urządzenia dotknij przycisku **Faks**.
3. Wprowadź numer faksu albo wybierz kod szybkiego wybierania lub kod wybierania grupowego.
4. Dotknij przycisku **Rozpocznij faks**.
5. Wprowadź kod billingowy, a następnie dotknij przycisku **OK**.

Drukowanie raportu kodu billingowego

Raport kodu billingowego to drukowana lista wszystkich kodów bilingowych faksów zawierająca informacje na temat liczby faksów przypisanych do każdego kodu. Ten raport jest dostępny tylko po włączeniu funkcji kodu billingowego.

 **UWAGA:** Po wydrukowaniu takiego raportu urządzenie usunie wszystkie dane dotyczące bilingów.

1. Na ekranie głównym panelu sterowania urządzenia dotknij przycisku **Faks**.
2. Dotknij przycisku **Menu faksowania**.
3. Dotknij przycisku **Raporty faksu**.
4. Przewiń listę i dotknij przycisku **Drukuj raport bilingowy**.

Konfigurowanie ustawień odbierania faksu

- [Ustawianie funkcji przekazywania faksów](#)
- [Ustawianie trybu odbierania połączeń](#)
- [Blokowanie i odblokowywanie numerów faksów](#)
- [Ustawianie liczby sygnałów dzwonka przed odebraniem](#)
- [Ustawianie dzwonienia dystynktywnego](#)
- [Korzystanie z funkcji automatycznego zmniejszania faksów przychodzących](#)
- [Konfiguracja ustawień ponownego drukowania faksów](#)
- [Ustawianie głośności dźwięków faksu](#)
- [Ustawianie oznaczania odebranych faksów](#)
- [Konfiguracja funkcji odbioru prywatnego](#)

Ustawianie funkcji przekazywania faksów

Można tak ustawić produkt, aby przychodzące fakсы były przekazywane pod inny numer faksu. Faks przychodzący jest zapisywany w pamięci. Następuje wybranie odpowiedniego numeru i wystanie faksu. Jeśli nie można przekazać faksu z powodu wystąpienia błędu (na przykład numer jest zajęty), a kolejne próby są również nieskuteczne, następuje wydrukowanie faksu.

Jeśli podczas odbierania faksu nastąpi wypełnienie pamięci produktu, wówczas następuje przerwanie odbierania faksu, przekazanie jedynie odebranych stron i zapisanie w pamięci częściowo odebranych stron.

Podczas korzystania z funkcji przekazywania faksów tylko ten produkt może odbierać fakсы (faksów nie może odbierać komputer), a tryb odbierania połączeń musi być ustawiony na wartość [Automatycznie](#).

1. Na ekranie głównym panelu sterowania urządzenia dotknij przycisku [Faks](#).
2. Dotknij przycisku [Menu faksowania](#).
3. Dotknij przycisku [Opcje odbierania](#).
4. Dotknij przycisku [Przekieruj faks](#), a następnie dotknij przycisku [Włączona](#).
5. Przy użyciu klawiatury numerycznej wprowadź numer przekazywania faksu, a następnie dotknij przycisku [OK](#).

Ustawianie trybu odbierania połączeń

W zależności od okoliczności ustaw tryb odbierania połączeń urządzenia na wartość [Automatycznie](#), [Automatyczna sekretarka](#), [Faks/Tel.](#) lub [Ręczny](#). Domyślnym ustawieniem fabrycznym jest [Automatycznie](#).

- **Automatycznie:** Połączenia przychodzące są odbierane po określonej liczbie dzwonek lub po rozpoznaniu sygnału faksu.
- **Automatyczna sekretarka:** Urządzenie nie odbiera połączeń automatycznie. Czeki na wykrycie sygnału faksu.
- **Faks/Tel.:** Urządzenie natychmiastowo odbiera przychodzące połączenia. Jeśli wykryje sygnał faksu, przetwarza połączenie jako faks. Jeśli nie wykryje sygnału faksu, generuje dźwięk, który informuje o przychodzącym połączeniu głosowym.
- **Ręczny:** Urządzenie nigdy nie odbiera połączeń bez interwencji użytkownika. Należy samodzielnie rozpocząć odbieranie faksu, dotykając przycisku [Rozpocznij faks](#) na panelu sterowania lub podnosząc słuchawkę telefonu podłączonego do tej samej linii i wybierając cyfry 1-2-3.

Aby ustawić lub zmienić tryb odbierania, należy wykonać poniższe czynności:

1. Na ekranie głównym panelu sterowania urządzenia dotknij przycisku [Konfiguracja](#) .
2. Dotknij menu [Konfiguracja faksu](#).
3. Dotknij menu [Konfiguracja podstawowa](#).
4. Przewiń ekran i dotknij przycisku [Tryb odbierania połączeń](#), a następnie dotknij nazwy opcji, której chcesz użyć.

Blokowanie i odblokowywanie numerów faksów

Aby nie otrzymywać faksów z określonych źródeł, można zablokować do 30 numerów faksów, korzystając z panelu sterowania. Jeśli numer faksu zostanie zablokowany, a ktoś będzie usiłował z tego numeru wysłać faks, na wyświetlaczu panelu sterowania pojawi się informacja, że dany numer jest zablokowany, a faks nie zostanie wydrukowany ani zapisany w pamięci. Faksy z numerów zablokowanych są oznaczane w rejestrze połączeń faksowych jako „odrzucone”. Numery faksów można odblokowywać pojedynczo lub wszystkie jednocześnie.

 **UWAGA:** Nadawca zablokowanego faksu nie jest powiadamiany o nieodebraniu faksu.

 **UWAGA:** Jeśli nadawca nie skonfigurował nagłówka faksu, nie można zablokować numeru.

1. Na ekranie głównym panelu sterowania urządzenia dotknij przycisku [Faks](#).
2. Dotknij przycisku [Menu faksowania](#).
3. Dotknij przycisku [Opcje odbierania](#).
4. Dotknij przycisku [Włącz blokadę faksów](#).

5. Dotknij przycisku [Dodaj numer](#).
6. Przy użyciu klawiatury numerycznej wprowadź numer faksu, który chcesz zablokować, a następnie dotknij przycisku [OK](#).

Ustawianie liczby sygnałów dzwonka przed odebraniem

Gdy tryb odbierania ustawiony jest na [Automatycznie](#), ustawienie liczby dzwonek przed odebraniem w produkcie określa, ile razy telefon zadzwoni, zanim połączenie przychodzące zostanie odebrane.

Jeśli produkt jest podłączony do linii odbierającej zarówno fakсы, jak i połączenia głosowe (linia wspólna) razem z automatyczną sekretarką, może zaistnieć konieczność zmiany liczby dzwonek przed odebraniem. Liczba dzwonek przed odebraniem ustawiona w produkcie musi być większa niż liczba ustawiona w automatycznej sekretarce. Umożliwia to automatycznej sekretarce odbieranie połączeń przychodzących i nagrywanie wiadomości w przypadku połączeń głosowych. Gdy automatyczna sekretarka odpowie na wywołanie, prowadzony jest nasłuch połączenia i następuje automatyczna odpowiedź w przypadku wykrycia sygnału faksu.

Domyślna liczba dzwonek przed odebraniem zależy od kraju/regionu.

Poniższa tabela umożliwia określenie właściwej liczby dzwonek do odebrania połączenia.

Typ linii telefonicznej	Zalecane ustawienie liczby dzwonek do odebrania
Osobna linia faksowa (odbiera tylko połączenia faksowe)	Ustaw liczbę dzwonek mieszczącą się w zakresie pokazywanym na wyświetlaczu panelu sterowania (minimalna dozwolona liczba dzwonek różni się w zależności od kraju/regionu).
Jedna linia z dwoma odrębnymi numerami i usługą wzorca dzwonienia	Jeden lub dwa dzwonki. (W przypadku korzystania z automatycznej sekretarki lub komputerowej poczty głosowej przypisanych do drugiego numeru telefonu należy upewnić się, że w produkcie ustawiono mniejszą liczbę dzwonek niż dla automatycznej sekretarki. Można także skorzystać z funkcji dzwonienia dystyngtywnego w celu rozróżniania połączeń głosowych i faksów).
Linia wspólna (odbierająca zarówno połączenia faksowe, jak i głosowe) z podłączonym tylko jednym telefonem	Pięć dzwonek lub więcej.
Linia wspólna (zarówno do połączeń faksowych, jak i głosowych) z podłączonym automatem zgłoszeniowym lub komputerową pocztą głosową	O dwa dzwonki więcej niż w automacie zgłoszeniowym lub komputerowej poczcie głosowej.

Aby ustawić lub zmienić tryb odbierania, należy wykonać poniższe czynności:

1. Na ekranie głównym panelu sterowania urządzenia dotknij przycisku [Konfiguracja](#) .
2. Dotknij menu [Konfiguracja faksu](#).
3. Dotknij menu [Konfiguracja podstawowa](#).

4. Dotknij przycisku [Dzwonków do odebrania](#).
5. Przy użyciu klawiatury numerycznej wprowadź liczbę dzwonek, a następnie dotknij przycisku OK.

Ustawianie dzwonienia dystynktywnego

Usługa wzorca dzwonienia lub dzwonienia dystynktywnego jest dostępna u niektórych lokalnych operatorów telekomunikacyjnych. Usługa taka umożliwia posiadanie kilku numerów telefonu przy wykorzystaniu jednej linii telefonicznej. Każdemu numerowi telefonu przypisany jest unikalny wzorec dzwonienia, umożliwiając odbieranie połączeń głosowych przez użytkownika, a połączeń faksowych przez produkt.

W przypadku zamówienia u operatora sieci telefonicznej usługi rozpoznawania wzorców dzwonek należy skonfigurować produkt tak, aby odpowiadał na właściwy wzorec dzwonka. Usługa nie jest dostępna we wszystkich krajach/regionach. Odpowiednie informacje na temat dostępności usługi w danym kraju/regionie można uzyskać u operatora telekomunikacyjnego.

 **UWAGA:** Jeśli usługa wzorca dzwonienia nie jest aktywna, a ustawienie zostanie zmienione z domyślnego na inne, [Wszystkie rodzaje syg. dzwonka](#), fakсы nie mogą być odbierane.

Dostępne są następujące ustawienia:

- [Wszystkie rodzaje syg. dzwonka](#): Odbierane są wszystkie połączenia przychodzące przez linię telefoniczną.
- [POJEDYNCZY](#): Odbierane są wszystkie połączenia zgodne z wzorcem pojedynczego dzwonka.
- [PODWÓJNY](#): Odbierane są wszystkie połączenia zgodne z wzorcem dwukrotnego dzwonka.
- [POTRÓJNY](#): Odbierane są wszystkie połączenia zgodne z wzorcem trzykrotnego dzwonka.
- [Podwójne i potrójne](#): Odbierane są wszystkie połączenia zgodne z wzorcem dwukrotnego lub trzykrotnego dzwonka.

Aby zmienić wzorec dzwonienia do odbierania połączeń należy wykonać poniższe czynności:

1. Na ekranie głównym panelu sterowania urządzenia dotknij przycisku Konfiguracja .
2. Dotknij menu [Konfiguracja faksu](#).
3. Dotknij menu [Konfiguracja podstawowa](#).
4. Dotknij przycisku [Dzwonienie dystynktywne](#), a następnie dotknij nazwy opcji.

Korzystanie z funkcji automatycznego zmniejszania faksów przychodzących

Jeśli opcja dopasowania do strony jest włączona, następuje automatyczne zmniejszanie długich stron do maksymalnie 75%, aby zmieściły się na papierze domyślnego formatu (np. zmniejszając format Legal do formatu Letter).

Jeśli opcja dopasowania do strony jest wyłączona, długie fakсы są drukowane w pełnym formacie, na wielu stronach. Domyślnym ustawieniem fabrycznym zmniejszania faktów przychodzących jest [Włączona](#).

W przypadku włączenia opcji [Stempluj fakсы](#), korzystne może być również włączenie opcji automatycznego zmniejszania faktów. Spowoduje to zmniejszenie nieco formatu odbieranych faktów, aby zapobiec oznaczaniu na dwóch stronach faksu.

 **UWAGA:** Należy upewnić się, że domyślne ustawienie formatu papieru jest zgodne z formatem papieru w podajniku.

1. Na ekranie głównym panelu sterowania urządzenia dotknij przycisku [Konfiguracja](#) .
2. Dotknij menu [Konfiguracja faksu](#).
3. Dotknij menu [Konfiguracja zaawansowana](#).
4. Dotknij przycisku [Dopasuj do strony](#), a następnie dotknij przycisku [Włączona](#).

Konfiguracja ustawień ponownego drukowania faktów

1. Na ekranie głównym panelu sterowania urządzenia dotknij przycisku [Konfiguracja](#) .
2. Dotknij menu [Konfiguracja faksu](#).
3. Dotknij menu [Konfiguracja zaawansowana](#).
4. Przewiń listę i dotknij przycisku [Zezwal. na ponowne druk. faksu](#), a następnie dotknij przycisku [Włączona](#).

Po włączeniu tej funkcji w menu [Menu faksowania](#) > [Opcje odbierania](#) pojawi się przycisk [Pon. druk. faktów](#).

Ustawianie głośności dźwięków faksu

To ustawienie służy do regulacji głośności dźwięków faksu za pomocą panelu sterowania. Istnieje możliwość zmiany głośności następujących dźwięków:

- Głośność alarmu
- Głośność dzwonka
- Głośność linii telefonicznej

Ustawianie głośności alarmu, linii telefonicznej i dzwonka

1. Na ekranie głównym panelu sterowania urządzenia dotknij przycisku [Konfiguracja](#) .
2. Dotknij menu [Ustawienia systemowe](#).
3. Dotknij menu [Ustaw. głośności](#).
4. Dotknij nazwy ustawienia głośności, które chcesz dostosować, a następnie dotknij jedną z opcji. Powtórz tę czynność dla każdego ustawienia głośności.

Ustawianie oznaczania odebranych faksów

U góry każdego odbieranego faksu jest drukowana informacja identyfikująca nadawcę. Można również oznaczyć odbierane fakсы przy użyciu własnego nagłówka, aby potwierdzić datę i godzinę odebrania faksu. Domyślnym ustawieniem fabrycznym oznaczania odebranych faksów jest [Wyłączona](#).

 **UWAGA:** Włączenie funkcji oznaczania odebranych faksów może spowodować zmianę rozmiaru strony i drukowanie dodatkowej strony.

 **UWAGA:** Opcja ta działa tylko w przypadku odebranych faksów, drukowanych przez produkt.

1. Na ekranie głównym panelu sterowania urządzenia dotknij przycisku [Konfiguracja](#) .
2. Dotknij menu [Konfiguracja faksu](#).
3. Dotknij menu [Konfiguracja zaawansowana](#).
4. Przewiń listę i dotknij przycisku [Stempluj fakсы](#), a następnie dotknij przycisku [Włączona](#).

Konfiguracja funkcji odbioru prywatnego

Gdy funkcja odbioru prywatnego jest włączona, odebrane fakсы są przechowywane w pamięci i nie są drukowane. Wydruk przechowywanych faksów wymaga podania hasła.

1. Na ekranie głównym panelu sterowania urządzenia dotknij przycisku [Konfiguracja](#) .
2. Dotknij menu [Konfiguracja faksu](#).
3. Dotknij menu [Konfiguracja zaawansowana](#).
4. Przewiń listę i dotknij przycisku [Odb. pryw.](#), a następnie dotknij przycisku [Włączona](#).
5. Jeśli hasło systemowe nie zostało jeszcze ustawione, urządzenie wyświetli monit o jego utworzenie.

 **UWAGA:** W hasło systemowym jest uwzględniana wielkość liter.

- a. Dotknij przycisku [OK](#), a następnie przy użyciu klawiatury numerycznej wprowadź hasło systemowe.
- b. Dotknij przycisku [OK](#), potwierdź hasło, wprowadzając je po raz drugi, a następnie dotknij przycisku [OK](#), aby je zapisać.

Po włączeniu tej funkcji w menu [Menu faksowania](#) > [Opcje odbierania](#) pojawi się przycisk [Druk. faksów pryw.](#)

Ustawianie pobierania faksów

Jeśli inny użytkownik ustawił faks do odebrania, można zażądać, aby faks ten został przesłany do produktu. (Funkcja ta zwana jest odpytywaniem innego urządzenia).

1. Na ekranie głównym panelu sterowania urządzenia dotknij przycisku **Faks**.
2. Dotknij przycisku **Menu faksowania**.
3. Dotknij przycisku **Opcje odbierania**.
4. Dotknij przycisku **Odpytywanie**.
5. Za pomocą klawiatury na ekranie dotykowym wprowadź numer faksu, który chcesz odpytać, a następnie dotknij przycisku **OK**.

Produkt wybierze numer innego faksu i zażąda wysyłki.

Korzystanie z faksu

- [Obsługiwane programy faksu](#)
- [Anulowanie faksu](#)
- [Usuwanie faksów z pamięci](#)
- [Używanie faksu w systemach DSL, PBX lub ISDN](#)
- [Używanie faksu w systemie VoIP](#)
- [Pamięć faksu nie ulega utracie w przypadku zaniku zasilania](#)
- [Kwestie bezpieczeństwa związane z podłączaniem sieci wewnętrznych do publicznych linii telefonicznych](#)
- [Faksowanie za pomocą skanera płaskiego](#)
- [Wysyłanie faksów z podajnika dokumentów](#)
- [Korzystanie z kodów szybkiego wybierania i kodów wybierania grupowego](#)
- [Wysyłanie faksu za pomocą oprogramowania \(Windows\)](#)
- [Wysyłanie faksu poprzez wybranie numeru z telefonu podłączonego do linii faksu](#)
- [Wysyłanie faksu z potwierdzeniem](#)
- [Ustawienie opóźnienia wysyłania faksu](#)
- [Wysyłanie faksu złożonego z dokumentu elektronicznego i papierowego](#)
- [Korzystanie z kodów dostępu, kart kredytowych i kart telefonicznych](#)
- [Drukowanie faksu](#)
- [Odbieranie faksów, gdy dźwięki faksu są słyszalne w połączeniu telefonicznym](#)



Obsługiwane programy faksu

Program komputerowy służący do faksowania, który został dołączony do produktu, jest jedynym współpracującym z produktem programem do faksowania. Aby nadal używać programu do faksowania uprzednio zainstalowanego na komputerze, należy skorzystać z modemu podłączonego do komputera. Program nie będzie działać z modemem urządzenia.

Anulowanie faksu

Poniższe instrukcje umożliwiają anulowanie wysłania faksu, gdy numer jest wybierany lub faksu, który jest właśnie wysyłany bądź odbierany.

Anulowanie bieżącego faksu

Naciśnij przycisk Anuluj  na panelu sterowania. Wszystkie niewysłane strony będą anulowane. Naciśnięcie przycisku Anuluj  powoduje również zatrzymanie wybierania grupowego.

Anulowanie oczekujących zadań faksowania

Procedury tej należy użyć do anulowania zadania faksowania w następujących sytuacjach:

- Produkt oczekuje na ponowne wybieranie po wystąpieniu sygnału zajętości, braku odpowiedzi lub błędu komunikacji.
- Faks jest zaplanowany do wysyłki w późniejszym czasie.

Aby anulować zadanie faksowania, należy za pomocą menu [Stan zlec. faksowania](#) wykonać następujące czynności:

1. Na ekranie głównym panelu sterowania urządzenia dotknij przycisku [Faks](#).
2. Dotknij przycisku [Menu faksowania](#).
3. Dotknij przycisku [Opcje wysyłania](#).
4. Dotknij przycisku [Stan zlec. faksowania](#).
5. Dotknij numeru faksu dla zlecenia, które chcesz anulować.

Usuwanie faksów z pamięci

Procedurę tę należy zastosować wyłącznie gdy zachodzi podejrzenie, że inna osoba ma dostęp do produktu i może próbować wydrukować fakсы z pamięci.

 **OSTROŻNIE:** Poza tym procedura ta powoduje usunięcie z pamięci wszystkich faksów aktualnie wysyłanych, oczekujących na wysłanie, zaplanowanych do wysłania w późniejszym czasie oraz nie wydrukowanych lub przesyłanych.

1. Na ekranie głównym panelu sterowania urządzenia dotknij przycisku Konfiguracja .
2. Dotknij menu [Usługa](#).
3. Dotknij menu [Usługa faksowania](#).
4. Dotknij przycisku [Usuń zapisane fakсы](#).

Używanie faksu w systemach DSL, PBX lub ISDN

Produkty firmy HP są zaprojektowane do współpracy z tradycyjnymi analogowymi usługami telefonicznymi. Nie zostały przewidziane do współpracy z liniami DSL, PBX, ISDN lub usługami VoIP, ale mogą z nimi działać przy odpowiedniej konfiguracji i odpowiednim sprzęcie.

 **UWAGA:** Firma HP zaleca omówienie możliwości konfiguracji linii DSL, PBX, ISDN i VoIP z usługodawcą.

Produkt HP LaserJet jest urządzeniem analogowym i nie jest zgodny ze wszystkimi środowiskami telefonii cyfrowej (chyba że przy użyciu konwertera). Firma HP nie gwarantuje zgodności produktu ze środowiskami cyfrowymi lub konwerterami analogowo-cyfrowymi.

DSL

Cyfrowa linia abonencka (DSL) wykorzystuje technologię cyfrową zamiast standardowych miedzianych przewodów telefonicznych. Ten produkt nie jest bezpośrednio zgodny z takimi sygnałami cyfrowymi. Jednakże jeśli podczas instalacji linii DSL zostanie określona konfiguracja, można odseparować sygnał, tak aby część przepustowości łącza była wykorzystywana do przesyłania sygnału analogowego (połączeń głosowych i faksów), a pozostała część łącza była używana do przesyłania danych cyfrowych.

 **UWAGA:** Nie wszystkie fakсы są zgodne z usługami DSL. Firma HP nie gwarantuje zgodności produktu ze wszystkimi liniami usługowymi i usługodawcami DSL.

Typowy modem DSL jest wyposażony w filtr do oddzielania komunikacji modemem DSL o wysokiej częstotliwości od komunikacji telefonu analogowego i faksu o niskiej częstotliwości. Stosowanie filtru jest często konieczne, jeśli do linii telefonicznej używanej przez modem DSL są podłączone telefony i fakсы analogowe. Zwykle filtr taki jest dostarczany przez usługodawcę DSL. Aby uzyskać pomoc lub więcej informacji, należy skontaktować się z usługodawcą DSL.

PBX

Produkt jest urządzeniem analogowym i nie jest zgodny ze wszystkimi środowiskami telefonii cyfrowej. Aby faks działał, konieczne są filtry lub konwertery cyfrowo-analogowe. W przypadku wystąpienia problemów z obsługą faksu w środowisku PBX należy skontaktować się z usługodawcą PBX. Firma HP nie gwarantuje zgodności produktu ze środowiskami cyfrowymi lub konwerterami analogowo-cyfrowymi.

Aby uzyskać pomoc i więcej informacji, należy skontaktować się z usługodawcą PBX.

ISDN

Produkt jest urządzeniem analogowym i nie jest zgodny ze wszystkimi środowiskami telefonii cyfrowej. Aby faks działał, konieczne są filtry lub konwertery cyfrowo-analogowe. W przypadku wystąpienia problemów z obsługą faksu w środowisku ISDN należy skontaktować się z usługodawcą ISDN. Firma HP nie gwarantuje zgodności produktu ze środowiskami cyfrowymi ISDN lub konwerterami analogowo-cyfrowymi.

Używanie faksu w systemie VoIP

Usługi VoIP (ang. „Voice over Internet Protocol”) często nie są zgodne z urządzeniami faksującymi, chyba że usługodawca twierdzi inaczej.

W przypadku wystąpienia problemów z faksem podczas pracy w sieci VoIP, należy sprawdzić poprawność ułożenia wszystkich przewodów i poprawność ustawień. Ustawienie mniejszej prędkości przesyłu faksu może umożliwić wysłanie faksu przez sieć VoIP.

Jeśli operator VoIP oferuje tryb „Pass through” połączeń, faks będzie działać lepiej na linii VoIP. Ponadto, jeśli operator oferuje linię z dodaną funkcją „comfort noise”, działanie faksu można będzie polepszyć, jeśli ta funkcja nie zostanie włączona.

W przypadku wystąpienia problemów z faksowaniem należy skontaktować się z usługodawcą VoIP.

Pamięć faksu nie ulega utracie w przypadku zaniku zasilania

Pamięć flash urządzenia chroni je przed utratą danych w przypadku awarii zasilania. W przypadku innych urządzeń faksujących strony faksu są zapisywane w standardowej pamięci RAM lub w krótkotrwałej pamięci RAM. W przypadku standardowej pamięci RAM w momencie zaniku zasilania następuje utrata danych, natomiast w przypadku krótkotrwałej pamięci RAM utrata danych następuje po około 60 sekundach od wystąpienia awarii zasilania. W przypadku pamięci flash dane mogą być przechowywane przez bardzo długi czas bez zasilania.

Kwestie bezpieczeństwa związane z podłączaniem sieci wewnętrznych do publicznych linii telefonicznych

Urządzenie może wysyłać i odbierać fakсы za pośrednictwem linii telefonicznych zgodnych ze standardem publicznej komutowanej sieci telefonicznej (PSTN). Bezpieczne protokoły faksowe uniemożliwiają przedostanie się wirusów komputerowych z linii telefonicznej do komputera czy sieci informatycznej.

Następujące funkcje urządzenia zapobiegają transferowi wirusów:

- Brak bezpośredniego połączenia pomiędzy linią faksu a jakimkolwiek urządzeniem podłączonym do portu USB czy Ethernet.
- Wewnętrzne oprogramowanie sprzętowe nie może zostać zmodyfikowane za pośrednictwem połączenia faksowego.
- Wszelka komunikacja faksowa przechodzi przez podsystem faksu, który nie korzysta z internetowych protokołów wymiany danych.

Faksowanie za pomocą skanera płaskiego

1. Umieść oryginał stroną zadrukowaną w dół na szybie skanera.

UWAGA: Jeżeli dokumenty znajdują się w podajniku i na szybie skanera, urządzenie w pierwszej kolejności zajmie się zawartością podajnika dokumentów.



2. Na ekranie głównym panelu sterowania urządzenia dotknij przycisku **Faks**.
3. Użyj klawiatury numerycznej, aby podać numer faksu.
4. Dotknij przycisku **Rozpocznij faks**.
5. Urządzenie wyświetli monit o potwierdzenie wysłania faksu z szyby skanera. Dotknij przycisku **Tak**.
6. Urządzenie wyświetli monit o załadowanie pierwszej strony. Dotknij przycisku **OK**.
7. Urządzenie zeskanuje pierwszą stronę dokumentu, a następnie wyświetli monit o włożenie drugiej strony. Jeśli dokument jest wielostronicowy, dotknij przycisku **Tak**. Kontynuuj tę procedurę aż do zeskanowania wszystkich stron.
8. Po zeskanowaniu ostatniej strony dotknij przycisku **Nie** w oknie monitu. Urządzenie wyśle faks.

Wysyłanie faksów z podajnika dokumentów

1. Włóż oryginały do podajnika dokumentów stroną zadrukowaną do góry.

UWAGA: Pojemność podajnika dokumentów wynosi maksymalnie 50 arkuszy papieru o gramaturze 75 g/m².

OSTROŻNIE: Aby zapobiec uszkodzeniu produktu, nie należy używać oryginałów, w których użyto korektora w płynie, taśmy korekcyjnej, spinaczy lub zszywaczy. Ponadto do podajnika dokumentów nie należy ładować fotografii ani małych lub delikatnych oryginałów.

UWAGA: Jeżeli dokumenty znajdują się w podajniku i na szybie skanera, urządzenie w pierwszej kolejności zajmie się zawartością podajnika dokumentów.

2. Ustaw prowadnice papieru tak, aby dotykały papieru.

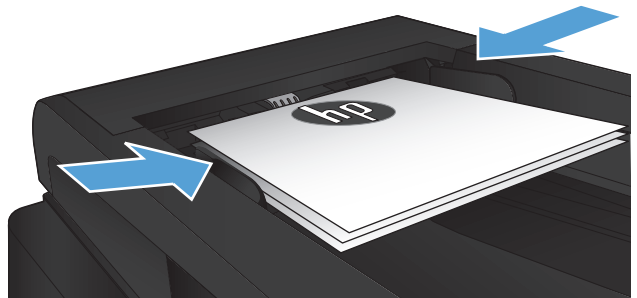
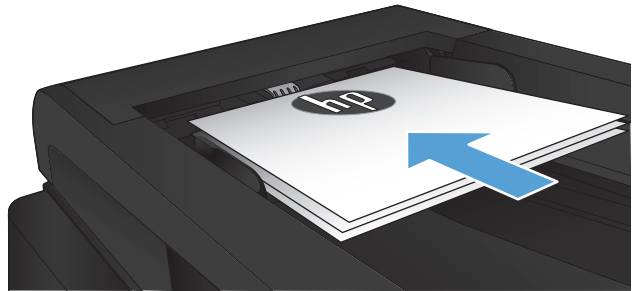

3. Na ekranie głównym panelu sterowania urządzenia dotknij przycisku [Faks](#).
4. Użyj klawiatury numerycznej, aby podać numer faksu.
5. Dotknij przycisku [Rozpocznij faks](#).

Korzystanie z kodów szybkiego wybierania i kodów wybierania grupowego

1. Połóż dokument na szybie skanera lub włóż go do podajnika dokumentów.

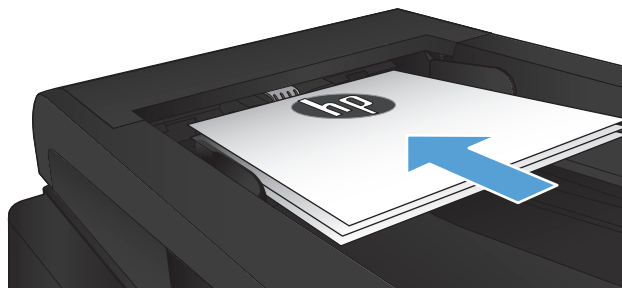

2. Na ekranie głównym panelu sterowania urządzenia dotknij przycisku **Faks**.
3. Na klawiaturze numerycznej dotknij ikony książki telefonicznej faksu.

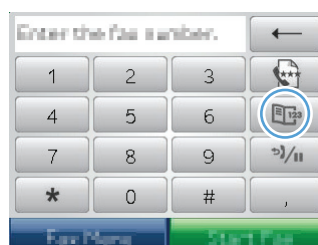

4. Dotknij nazwę odbiorcy lub grupy, której chcesz użyć.
5. Dotknij przycisku **Rozpocznij faks**.

Wysyłanie faksu za pomocą oprogramowania (Windows)

Niniejsza sekcja zawiera podstawowe instrukcje dotyczące wysyłania faksów za pomocą oprogramowania dostarczonego z urządzeniem. Wszystkie inne tematy związane z oprogramowaniem omówione są w jego pomocy, do której można uzyskać dostęp z menu **Pomoc** programu.

Jeśli spełnione są następujące wymagania, można faksować dokumenty elektroniczne z komputera:

- Urządzenie jest podłączone bezpośrednio do komputera lub do sieci, do której jest podłączony komputer.
- Oprogramowanie produktu jest zainstalowane na komputerze.
- System operacyjny komputera jest jednym z systemów obsługiwanych przez to urządzenie.

Wysyłanie faksu za pomocą oprogramowania

Procedura wysyłania faksu różni się w zależności od specyfikacji systemu. Poniżej przedstawiono najbardziej typowe czynności.

1. Kliknij przycisk **Uruchom**, kliknij polecenie **Programy** (lub polecenie **Wszystkie programy** w systemie Windows XP), a następnie kliknij polecenie **HP**.
2. Kliknij nazwę urządzenia, a następnie kliknij polecenie **Wyślij faks HP**. Zostanie wyświetlone okno programu do faksowania.
3. Wpisz numer faksu jednego lub kilku odbiorców.
4. Włóż dokument do podajnika dokumentów.
5. Kliknij przycisk **Wyślij teraz**.

Wysyłanie faksu z aplikacji innych firm, takich jak program Microsoft Word

1. Otwórz dokument w aplikacji innej firmy.
2. Kliknij menu **Plik**, a następnie kliknij polecenie **Drukuj**.
3. Wybierz sterownik drukowania faksu z listy rozwijanej sterowników druku. Zostanie wyświetlone okno programu do faksowania.
4. Wpisz numer faksu jednego lub kilku odbiorców.
5. Dołącz wszystkie strony załadowane do produktu Ta czynność jest opcjonalna.
6. Kliknij przycisk **Wyślij teraz**.

Wysyłanie faksu poprzez wybranie numeru z telefonu podłączonego do linii faksu

W pewnych sytuacjach może zająć konieczność wybrania numeru faksu z telefonu podłączonego do tej samej linii, co produkt. Na przykład w przypadku wysyłania faksu do osoby, która posiada urządzenie pracujące w trybie ręcznego odbioru, można wcześniej telefonicznie poinformować ją o nadchodzącym faksie.



UWAGA: Telefon musi być podłączony do portu „telefon” urządzenia (☎).

1. Włóż dokument do podajnika dokumentów.
2. Na ekranie głównym panelu sterowania urządzenia dotknij przycisku **Faks**.
3. Podnieś słuchawkę telefonu podłączonego do tej samej linii, co produkt. Wprowadź numer faksu, używając klawiatury numerycznej telefonu.
4. Po zgłoszeniu się odbiorcy poproś go o uruchomienie faksu.
5. Po usłyszeniu sygnału faksu dotknij przycisku **Rozpocznij faks** na panelu sterowania, poczekaj na wyświetlenie komunikatu **Łączenie**, a następnie odłóż słuchawkę.

Wysyłanie faksu z potwierdzeniem

Urządzenie można skonfigurować do wyświetlania monitów o ponowne wprowadzenie numeru faksu w celu potwierdzenia, że faks jest wysyłany pod właściwy numer.

1. Na ekranie głównym panelu sterowania urządzenia dotknij przycisku **Konfiguracja** .
2. Dotknij menu **Konfiguracja faksu**.
3. Dotknij menu **Konfiguracja zaawansowana**.
4. Przewiń listę i dotknij przycisku **Potwierdź numer faksu**, a następnie dotknij przycisku **Włączona**.
5. Wyślij faks.

Ustawienie opóźnienia wysyłania faksu

Użyj panelu sterowania produktu, aby zaplanować automatyczne wysłanie faksu do jednej lub wielu osób. Po wykonaniu tej procedury dokument zostanie zeskanowany do pamięci, a produkt powróci do stanu gotowości.

 **UWAGA:** Jeśli nie można wysłać faksu w zaplanowanym czasie, zostanie to wskazane w raporcie błędów faksowania (jeśli ta opcja jest aktywna) lub w dzienniku aktywności faksu. Wysłanie faksu może nie zostać wykonane ze względu na brak odpowiedzi lub sygnał zajętości.

Jeśli zaplanowano wysłanie faksu, ale dokument wymaga aktualizacji, należy wysłać dodatkowe informacje w oddzielnym zleceniu. Wszystkie dokumenty zaplanowane do wysłania pod ten sam numer o tym samym czasie są dostarczane jako oddzielne fakсы.

1. Włóż dokument do podajnika dokumentów.

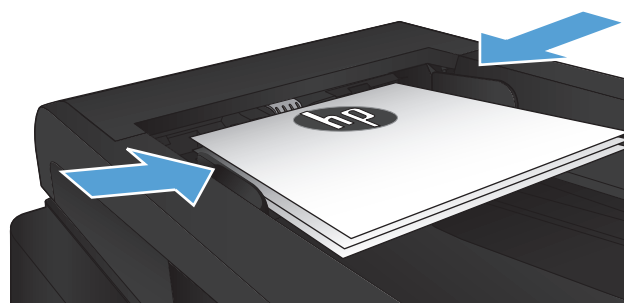

2. Na ekranie głównym panelu sterowania urządzenia dotknij przycisku **Faks**.
3. Dotknij przycisku **Menu faksowania**.
4. Dotknij przycisku **Opcje wysyłania**.
5. Dotknij przycisku **Wyślij faks późn..**
6. Przy użyciu klawiatury numerycznej wprowadź czas wysłania faksu. Dotknij przycisku **OK**.

7. Przy użyciu klawiatury numerycznej wprowadź datę wysłania faksu. Dotknij przycisku **OK**.
8. Użyj klawiatury numerycznej, aby podać numer faksu. Dotknij przycisku **OK**. Urządzenie zeskanuje dokument i przechowa go w pamięci przez ustalony czas.

Wysyłanie faksu złożonego z dokumentu elektronicznego i papierowego

Aby skonfigurować tę funkcję, skorzystaj z programu wysyłania faksów firmy HP. Aby uruchomić program, z menu **Start** systemu Windows wybierz grupę programów urządzenia i kliknij pozycję **Wysyłanie faksów HP**. Za pomocą tego programu można połączyć dokumenty w jedno zadanie faksowania.

Korzystanie z kodów dostępu, kart kredytowych i kart telefonicznych

Aby skorzystać z kodów dostępu, kart kredytowych lub kart telefonicznych, należy wybrać numer ręcznie, co umożliwi wstawienie przerw i kodów wybierania.

Wysyłanie faksów za granicę

Aby wysłać faks za granicę, należy wybrać numer ręcznie, co umożliwi wstawienie przerw i międzynarodowych kodów wybierania.

Drukowanie faksu

Po odebraniu faksu produkt rozpoczyna jego wydruk (jeśli funkcja odbioru prywatnego jest wyłączona) i automatycznie zapisuje go do pamięci flash.

Ponowne drukowanie faksów

Po włączeniu funkcji [Zezwal. na ponowne druk. faksu](#) urządzenie zapisuje odebrane fakсы w pamięci. Urządzenie ma około 3,2 MB miejsca w pamięci, co wystarcza na przechowywanie około 250 stron.

Fakсы te są przez cały czas przechowywane w pamięci. Ponowny wydruk nie powoduje ich usunięcia.

Ustawieniem domyślnym tej funkcji jest [Wyłączona](#).

Włączanie funkcji [Zezwal. na ponowne druk. faksu](#)

1. Na ekranie głównym panelu sterowania urządzenia dotknij przycisku [Konfiguracja](#) .
2. Dotknij menu [Konfiguracja faksu](#).
3. Dotknij menu [Konfiguracja zaawansowana](#).
4. Przewiń listę i dotknij przycisku [Zezwal. na ponowne druk. faksu](#), a następnie dotknij przycisku [Wyłączona](#).

DRUK. PON. FAKSY

1. Na ekranie głównym panelu sterowania urządzenia dotknij przycisku [Faks](#).
2. Dotknij przycisku [Menu faksowania](#).
3. Dotknij przycisku [Opcje odbierania](#).
4. Dotknij przycisku [Pon. druk. faksów](#).

Automatyczne drukowanie obu stron odebranych faksów

Skorzystaj z panelu sterowania, aby skonfigurować urządzenie tak, aby kopie odbieranych faksów były drukowane dwustronnie.

1. Na ekranie głównym panelu sterowania urządzenia dotknij przycisku **Konfiguracja** .
2. Dotknij przycisku **Konfiguracja faksu**.
3. Dotknij przycisku **Konfiguracja zaawansowana**.
4. Dotknij przycisku **Użyj dupleksu**.
5. Dotknij przycisku **Włączona**.

Drukowanie zapisanego faksu w przypadku włączonej funkcji odbioru prywatnego

Aby użyć tej funkcji, musisz włączyć funkcję **Odb. pryw.** w urządzeniu. Aby uruchomić tę funkcję, wykonaj poniższą procedurę.

1. Na ekranie głównym panelu sterowania urządzenia dotknij przycisku **Konfiguracja** .
2. Dotknij przycisku **Konfiguracja faksu**.
3. Dotknij przycisku **Konfiguracja zaawansowana**.
4. Przewiń listę i dotknij przycisku **Odb. pryw..**
5. Dotknij przycisku **Włączona**.

Aby wydrukować przechowywane fakсы, należy wprowadzić hasło zabezpieczające urządzenia. Po wydrukowaniu zapisane fakсы są usuwane z pamięci.

1. Na ekranie głównym panelu sterowania urządzenia dotknij przycisku **Faks**.
2. Dotknij przycisku **Menu faksowania**.
3. Dotknij przycisku **Opcje odbierania**.
4. Dotknij przycisku **Druk. faksów pryw..**
5. Za pomocą klawiatury na ekranie dotykowym wprowadź hasło zabezpieczające urządzenia, a następnie dotknij przycisku **OK**.

Odbieranie faksów, gdy dźwięki faksu są słyszalne w połączeniu telefonicznym

W przypadku gdy po odebraniu telefonu słychać sygnał faksu (w sytuacji kiedy posiadana linia telefoniczna służy zarówno do połączeń telefonicznych, jak i faksowych), odbieranie faksu można rozpocząć na dwa sposoby:

- Dotknij przycisku [Rozpocznij faks](#) na panelu sterowania urządzenia.
- Na klawiaturze telefonu naciśnij kolejno przyciski 1-2-3, sprawdź, czy słychać sygnał transmisji faksu i odłóż słuchawkę.



UWAGA: Aby zastosować drugą metodę, opcja [Numer wewnętrzny](#) musi być włączona. Jest to jedna z opcji [Konfiguracja zaawansowana](#) w menu [Konfiguracja faksu](#).

8 Obsługa i konserwacja

- [Użycie narzędzia HP Reconfiguration Utility do zmiany połączenia urządzenia \(Windows\)](#)
- [Konfigurowanie bezpośredniego drukowania bezprzewodowego HP](#)
- [Korzystanie aplikacji dostępnych w ramach Usług sieciowych HP](#)
- [Konfigurowanie ustawień sieci IP](#)
- [Przybornik urządzeń HP \(Windows\)](#)
- [HP Utility dla systemu Mac OS X](#)
- [Korzystanie z oprogramowania HP Web Jetadmin](#)
- [Ustawienia ekonomiczne](#)
- [Funkcje zabezpieczeń urządzenia](#)
- [Aktualizacja oprogramowania sprzętowego](#)

Użycie narzędzia HP Reconfiguration Utility do zmiany połączenia urządzenia (Windows)

Jeśli produkt jest już używany i chcesz zmienić sposób jego połączenia, użyj narzędzia HP Reconfiguration Utility do skonfigurowania połączenia. Można na przykład skonfigurować urządzenie do korzystania z innego adresu sieci bezprzewodowej, do połączenia z siecią przewodową lub bezprzewodową lub do zmiany połączenia sieciowego w przypadku połączenia USB. Można zmienić konfigurację bez wkładania dysku CD. Po wybraniu rodzaju połączenia program przejdzie bezpośrednio do części procedury konfiguracji, która wymaga zmiany.

Narzędzie HP Reconfiguration Utility znajduje się w grupie programów HP na komputerze.

Konfigurowanie bezpośredniego drukowania bezprzewodowego HP

 **UWAGA:** Ta funkcja jest dostępna tylko w modelach z obsługą łączności bezprzewodowej.

Funkcja bezpośredniego drukowania bezprzewodowego HP umożliwia drukowanie z bezprzewodowego urządzenia przenośnego bezpośrednio na urządzenie obsługujące taką funkcjonalność bez konieczności uzyskania połączenia z siecią lokalną lub z Internetem. Z funkcji bezpośredniego drukowania bezprzewodowego można korzystać, używając następujących urządzeń:

- iPhone, iPad lub iTouch, korzystając z funkcji Apple AirPrint
- urządzeń mobilnych z systemem Android, iOS lub Symbian, korzystając z aplikacji HP ePrint Home & Biz

Aby skonfigurować funkcję bezpośredniego drukowania bezprzewodowego HP za pomocą panelu sterowania, należy wykonać poniższe czynności:

 **UWAGA:** Ta funkcja wymaga skonfigurowania hasła bezpieczeństwa dla urządzenia. Jeżeli jeszcze nie skonfigurowałeś hasła, pojawi się monit o wykonanie tej czynności po włączeniu funkcji.

1. Na ekranie głównym panelu sterowania urządzenia dotknij przycisku **Bezprzewodowe** .
2. Otwórz kolejno następujące menu:
 - **Menu łączności bezprzewodowej**
 - **Konfiguracja bezpośredniego połączenia bezprzewodowego**
 - **Wł./Wył.**

 **UWAGA:** Jeżeli element **Konfiguracja bezpośredniego połączenia bezprzewodowego** nie ukazuje się na panelu sterowania, to należy zaktualizować oprogramowanie sprzętowe urządzenia. Aby pobrać aktualną wersję, przejdź do witryny www.hp.com, wprowadź numer produktu HP w polu wyszukiwania, wybierz określony model urządzenia i kliknij łącze **Pobieranie oprogramowania i sterowników**.

3. Dotknij opcji menu **Włączona**. Urządzenie może wygenerować monit o ustawienie hasła bezpieczeństwa. Ustawienia urządzenia zostaną zapisane, a na panelu sterowania ukaże się ponownie menu **Konfiguracja bezpośredniego połączenia bezprzewodowego**.

Korzystanie aplikacji dostępnych w ramach Usług sieciowych HP

1. Na ekranie głównym panelu sterowania urządzenia dotknij przycisku Usługi sieci Web .
2. Dotknij przycisku [Włącz usługi sieci Web](#).

Po pobraniu aplikacji z witryny HP ePrintCenter jest ona dostępna w menu [Aplikacje](#) na panelu sterowania urządzenia. Ten proces powoduje włączenie zarówno Usług sieciowych HP, jak i menu [Aplikacje](#).

Konfigurowanie ustawień sieci IP

- [Oświadczenie dotyczące udostępniania drukarki](#)
- [Wyświetlanie lub zmiana ustawień sieciowych](#)
- [Ręczna konfiguracja parametrów TCP/IP IPv4 z panelu sterowania urządzenia](#)
- [Zmiana nazwy urządzenia w sieci](#)
- [Ustawienia szybkości łącza i duplexu](#)

Oświadczenie dotyczące udostępniania drukarki

Firma HP nie obsługuje połączeń sieciowych typu „peer-to-peer”, ponieważ jest to funkcja systemów operacyjnych firmy Microsoft, a nie sterowników drukarek HP. Przejdź do witryny firmy Microsoft pod adresem www.microsoft.com.

Wyświetlanie lub zmiana ustawień sieciowych

Do wyświetlenia lub zmiany ustawień konfiguracji adresu IP można użyć wbudowanego serwera internetowego HP.

1. Na ekranie głównym panelu sterowania urządzenia dotknij przycisku Sieć , aby wyświetlić adres IP urządzenia.
2. Aby uruchomić wbudowany serwer internetowy firmy HP, wpisz adres IP drukarki w wierszu adresu przeglądarki internetowej.

 **UWAGA:** Dostęp do wbudowanego serwera internetowego HP można również uzyskać z programu Przybornik urządzeń HP dla Windows lub HP Utility dla Mac OS X.

3. Kliknij kartę **Sieć**, aby uzyskać informacje o sieci. Ustawienia można zmienić zgodnie z potrzebami.

Ręczna konfiguracja parametrów TCP/IP IPv4 z panelu sterowania urządzenia

Za pomocą menu panelu sterowania wprowadź ręcznie adres IPv4, maskę podsieci i bramę domyślną.

1. Na ekranie głównym panelu sterowania urządzenia dotknij przycisku Konfiguracja .
2. Przewiń listę dotknij menu [Konfiguracja sieciowa](#).
3. Dotknij menu [Konfig. TCP/IP](#), a następnie dotknij przycisku [Ręczny](#).
4. Za pomocą klawiatury na ekranie dotykowym wprowadź adres IP i dotknij przycisku [OK](#). Dotknij przycisku [Tak](#), aby potwierdzić operację.

5. Za pomocą klawiatury na ekranie dotykowym wprowadź maskę podsieci, a następnie dotknij przycisku **OK**. Dotknij przycisku **Tak**, aby potwierdzić operację.
6. Za pomocą klawiatury na ekranie dotykowym wprowadź bramę domyślną, a następnie dotknij przycisku **OK**. Dotknij przycisku **Tak**, aby potwierdzić operację.

Zmiana nazwy urządzenia w sieci

Aby zmienić nazwę urządzenia w sieci, aby była ona niepowtarzalna, użyj wbudowanego serwera internetowego HP.

1. Na ekranie głównym panelu sterowania urządzenia dotknij przycisku Sieć , aby wyświetlić adres IP urządzenia.
2. Aby otworzyć okno wbudowanego serwera internetowego, wpisz adres IP urządzenia w wierszu adresu przeglądarki internetowej.

 **UWAGA:** Dostęp do wbudowanego serwera internetowego HP można również uzyskać z programu Przybornik urządzeń HP dla Windows lub HP Utility dla Mac OS X.

3. Otwórz kartę **System**.
4. Na stronie **Informacje o urządzeniu** domyślna nazwa urządzenia znajduje się w polu **Stan urządzenia**. Nazwę tę można zmienić, aby zidentyfikować urządzenie w sposób niepowtarzalny.

 **UWAGA:** Wypełnienie innych pól na tej stronie nie jest obowiązkowe.

5. Kliknij przycisk **Zastosuj**, aby zapisać zmiany.

Ustawienia szybkości łącza i duplexu

 **UWAGA:** Informacje te dotyczą wyłącznie sieci typu Ethernet. Nie mają zastosowania do sieci bezprzewodowych.

Ustawienia szybkości łącza i trybu komunikacji serwera wydruku muszą być zgodne z ustawieniami koncentratora sieci. W większości sytuacji urządzenie należy pozostawić w trybie automatycznym. Wprowadzenie nieprawidłowych zmian w ustawieniach szybkości łącza i druku dwustronnego może uniemożliwić komunikowanie się z innymi urządzeniami sieciowymi. Jeśli konieczne jest dokonanie zmian, należy użyć panelu sterowania urządzenia.

 **UWAGA:** Ustawienie musi być zgodne z dołączonym urządzeniem sieciowym (koncentratorem sieciowym, przełącznikiem, bramą, routerem lub komputerem).

 **UWAGA:** Dokonanie zmian w tych ustawieniach spowoduje wyłączenie, a następnie ponowne włączenie urządzenia. Zmiany należy wprowadzać tylko wtedy, gdy urządzenie jest beczynne.

1. Na ekranie głównym panelu sterowania urządzenia dotknij przycisku Konfiguracja .
2. Przewiń listę dotknij menu [Konfiguracja sieciowa](#).
3. Dotknij menu [Szybkość łącza](#).
4. Wybierz jedną z następujących opcji:

Ustawienie	Opis
Automatycznie	Serwer druku konfiguruje się automatycznie na najwyższą dozwoloną szybkość połączenia sieciowego i tryb komunikacji w sieci.
10T PEŁNA	10 Mb/s, połączenie w trybie pełnego duplexu.
10T POŁOWA	10 megabajtów na sekundę (Mb/s), połączenie w trybie półduplexu.
100TX PEŁNA	100 Mb/s, połączenie w trybie pełnego duplexu.
100TX POŁOWA	100 Mb/s, połączenie w trybie półduplexu.
1000T Pełny	1000 Mb/s, połączenie w trybie pełnego duplexu.

5. Dotknij przycisku **OK**. Urządzenie wyłączy się, a następnie włączy ponownie.

Przybornik urządzeń HP (Windows)

W celu sprawdzenia stanu urządzenia albo wyświetlenia lub zmiany ustawień urządzenia z komputera można użyć programu Przybornik urządzeń HP dla Windows. To narzędzie otwiera wbudowany serwer internetowy HP dla urządzenia.

 **UWAGA:** To narzędzie jest dostępne tylko w przypadku pełnej instalacji oprogramowania urządzenia. W zależności od sposobu podłączenia urządzenia niektóre funkcje mogą nie być dostępne.

1. Kliknij przycisk **Start**, a następnie kliknij pozycję **Programy**.
2. Kliknij grupę urządzeń HP, a następnie pozycję **Przybornik urządzeń HP**.

Zakładka lub część	Opis
Karta Strona główna Zawiera informacje dotyczące urządzenia, jego stanu i konfiguracji.	<ul style="list-style-type: none">• Status urządzenia: Pokazuje stan urządzenia oraz przybliżony czas żywotności materiałów eksploatacyjnych HP.• Stan materiałów eksploatacyjnych: Przedstawia szacowany pozostały czas eksploatacji materiałów eksploatacyjnych firmy HP. Rzeczywisty czas eksploatacji materiału eksploatacyjnego może się różnić od szacunkowego. Warto zawsze dysponować nowym materiałem eksploatacyjnym, który można od razu zainstalować, gdy jakość druku przestanie być odpowiednia. Materiałów eksploatacyjnych nie trzeba wymieniać, chyba że jakość wydruku jest niska.• Konfiguracja urządzenia: Wyświetla informacje znajdujące się na stronie konfiguracji.• Podsumowanie ustawień sieciowych: Wyświetla informacje znajdujące się na stronie konfiguracji sieci urządzenia.• Raporty: Drukowanie stron konfiguracji i stanu materiałów eksploatacyjnych, które są generowane w urządzeniu.• Dziennik zdarzeń: Wyświetla listę wszystkich zdarzeń i błędów urządzenia.

Zakładka lub część	Opis
<p>Karta System</p> <p>Umożliwia konfigurację urządzenia z poziomu komputera użytkownika.</p>	<ul style="list-style-type: none"> • Informacje o urządzeniu: Dostarcza podstawowych informacji o urządzeniu i firmie. • Konfig. papieru: Zmiana ustawień domyślnych obsługiwanego papieru urządzenia. • Jakość druku: Zmiana domyślnych ustawień jakości druku urządzenia. • Konsola EcoSMART: Zmiana domyślnych ustawień czasu przechodzenia do trybu Tryb uśpienia oraz trybu Automatyczne wyłączenie. Określ zdarzenia powodujące wybudzenie urządzenia. • Rodzaje papieru: Konfiguracja trybów druku, dostosowanych do różnych rodzajów papieru akceptowanych przez urządzenie. • Ustawienia systemu: Zmiana ustawień domyślnych urządzenia. • Obsługa: Przeprowadzanie procedury czyszczenia urządzenia. • Zapisz i przywróć: Umożliwia zapisanie aktualnych ustawień urządzenia do pliku na komputerze. Plik można wykorzystać do załadowania ustawień dla innego urządzenia lub przywrócenia ustawień tego samego urządzenia w przyszłości. • Administracja: Ustawianie lub zmiana hasła urządzenia. Włącz lub wyłącz obrazy urządzenia. <p>UWAGA: Karta System może być chroniona hasłem. Jeżeli urządzenie zostało podłączone do sieci, przed zmianą ustawień na tej karcie należy zawsze skontaktować się z administratorem.</p>
<p>Karta Drukowanie</p> <p>Umożliwia zmianę domyślnych ustawień drukarki z komputera użytkownika.</p>	<ul style="list-style-type: none"> • Drukowanie: Umożliwia zmianę domyślnych ustawień druku, np. liczby kopii i orientacji papieru. Są to opcje dostępne w panelu sterowania. • PCL5c: Wyświetlanie i zmiana ustawień sterowników PCL5c. • PostScript: Wyłączenie funkcji Drukuj błędy PS.
<p>Karta Faks</p>	<ul style="list-style-type: none"> • Opcje odbioru: Konfiguracja sposobu obsługi faksów przychodzących. • Książka telefoniczna: Dodawanie i usuwanie wpisów w książce numerów faksów. • Lista faksów blokowanych: Lista zablokowanych numerów faksów. • Dziennik zdarzeń faksu: Przeglądanie ostatnich faksów wysłanych i odbieranych przez urządzenie.

Zakładka lub część	Opis
<p>Karta Skanuj</p>	<p>Konfiguracja funkcji Skanuj do folderu sieciowego oraz Skanowanie do wiadomości e-mail.</p> <ul style="list-style-type: none"> • Konfiguracja folderu sieciowego: Konfiguracja folderów w sieci, w których urządzenie może zapisywać zeskanowany plik. • Konfiguracja skan. do wiad. e-mail: Rozpoczynanie procesu konfiguracji funkcji Skanowanie do wiadomości e-mail. • Profile wychodzących wiad. e-mail: Ustawianie adresu e-mail, który będzie pojawiał się jako adres nadawcy („od”) w przypadku wszystkich wiadomości e-mail wysyłanych z urządzenia. Konfiguracja informacji o serwerze SMTP. • Książka adresowa poczty e-mail: Dodawanie i usuwanie wpisów w książce adresowej poczty e-mail. • Opcje wiadomości e-mail: Konfiguracja domyślnego wiersza tematu i treści wiadomości. Konfiguracja domyślnych ustawień skanowania do wiadomości e-mail.
<p>Karta Praca w sieci</p> <p>Umożliwia zmianę ustawień drukarki z poziomu komputera użytkownika.</p>	<p>Karta pozwala administratorowi sieci monitorować ustawienia sieciowe urządzenia podłączonego do sieci opartej na protokole IP. Umożliwia także konfigurowanie przez administratora sieci funkcji bezpośredniego drukowania bezprzewodowego. Karta nie jest widoczna, jeśli urządzenie jest podłączone bezpośrednio do komputera.</p>
<p>Karta HP Web Services</p>	<p>Na tej karcie można konfigurować różne narzędzia internetowe i korzystać z nich na urządzeniu.</p>

HP Utility dla systemu Mac OS X

Do wyświetlenia lub zmiany ustawień urządzenia z komputera można użyć programu HP Utility dla Mac OS X.

Jeśli urządzenie zostało podłączone przewodem USB lub pracuje w sieci opartej na protokole TCP/IP, można użyć programu HP Utility.

Otwieranie aplikacji HP Utility

W oknie programu Finder dwukrotnie kliknij opcję **Aplikacje**, dwukrotnie kliknij opcję **Hewlett-Packard**, a następnie kliknij opcję **HP Utility**.

Jeśli narzędzie HP Utility nie jest widoczne na liście **Utilities** (Narzędzia) otwórz je w następujący sposób:

1. W komputerze otwórz menu Apple , kliknij menu **Preferencje systemowe**, a następnie kliknij ikonę **Drukowanie i faks** lub **Drukuj i skanuj**.
2. Wybierz urządzenie po lewej stronie okna.
3. Kliknij przycisk **Opcje i materiały**.
4. Kliknij kartę **Utility**.
5. Kliknij przycisk **Otwórz program Printer Utility**.

Funkcje HP Utility

Program HP Utility służy do wykonywania następujących zadań:

- Sprawdzanie informacji o stanie materiałów eksploatacyjnych.
- Sprawdzanie informacji o produkcie, takich jak wersja oprogramowania sprzętowego czy numer seryjny.
- Wydrukuj stronę konfiguracji.
- Określanie rodzaju i formatu papieru dla podajnika.
- Przesyłanie plików i czcionek z komputera do urządzenia.
- Zaktualizuj oprogramowanie sprzętowe urządzenia.
- Zmiana nazwy Bonjour urządzenia w sieci Bonjour.

Korzystanie z oprogramowania HP Web Jetadmin

HP Web Jetadmin to nagradzane, czołowe w branży narzędzie do skutecznego zarządzania różnymi urządzeniami sieciowymi HP, takimi jak drukarki, urządzenia wielofunkcyjne i produkty do dystrybucji cyfrowej. Wszechstronne rozwiązanie umożliwia zdalne instalowanie, monitorowanie, konserwację, rozwiązywanie problemów oraz zabezpieczanie środowiska druku i przetwarzania obrazów, co zapewnia wyższą produktywność, oszczędność czasu i kosztów oraz ochronę inwestycji.

Aktualizacje oprogramowania HP Web Jetadmin są regularnie udostępniane w celu oferowania obsługi określonych funkcji produktów. Aby uzyskać więcej informacji na temat aktualizacji, przejdź do witryny www.hp.com/go/webjetadmin i kliknij łącze **Pomoc i dokumentacja**.

Ustawienia ekonomiczne

- [Drukowanie przy użyciu ustawienia EconoMode](#)
- [Ustawienie opóźnienia przejścia w tryb uśpienia](#)
- [Ustawianie opóźnienia automatycznego wyłączenia zasilania](#)

Drukowanie przy użyciu ustawienia EconoMode

To urządzenie udostępnia opcję EconoMode do drukowania wersji próbnych wydruków. Korzystanie z trybu EconoMode może zmniejszyć zużycie toneru. Może to jednak odbywać się kosztem obniżenia jakości wydruków.

Firma HP nie zaleca korzystania z trybu EconoMode przez cały czas. Jeśli opcja EconoMode jest używana przez cały czas, toner może nie zostać w pełni zużyty, gdy ulegną już zużyciu mechaniczne części kasety z tonerem. Jeśli jakość druku zacznie się pogarszać i stanie się nie do zaakceptowania, należy rozważyć wymianę kasety z tonerem.

 **UWAGA:** Jeżeli ta opcja nie jest dostępna w stosowanym sterowniku druku, to można ją ustawić, korzystając z wbudowanego serwera internetowego firmy HP.

1. W programie wybierz opcję **Drukuj**.
2. Wybierz urządzenie, a następnie kliknij przycisk **Właściwości** lub **Preferencje**.
3. Kliknij kartę **Papier/Jakość**.
4. Zaznacz pole wyboru **EconoMode**.

Ustawienie opóźnienia przejścia w tryb uśpienia

1. Na ekranie głównym panelu sterowania urządzenia dotknij przycisku Konfiguracja .
2. Otwórz kolejno następujące menu:
 - [Ustawienia systemowe](#)
 - [Ustawienia energii](#)
 - [Opóźnienie uśpienia](#)
3. Wybierz czas dla opóźnienia uśpienia.

 **UWAGA:** Wartość domyślna to 15 minut.

Ustawianie opóźnienia automatycznego wyłączenia zasilania

1. Na ekranie głównym panelu sterowania urządzenia dotknij przycisku Konfiguracja .
2. Otwórz kolejno następujące menu:
 - Ustawienia systemowe
 - Ustawienia energii
 - Automatyczne wyłączenie
 - Opóźnienie wyłączenia
3. Wybierz czas dla opóźnienia wyłączenia.



UWAGA: Wartość domyślna to 30 minut.

4. Urządzenie automatycznie wychodzi z automatycznego trybu wyłączenia, kiedy odbierze zadanie drukowania lub w przypadku dotknięcia ekranu na panelu sterowania. Zdarzenia, które powodują wybudzenie urządzenia można zmienić. Otwórz kolejno następujące menu:
 - Ustawienia systemowe
 - Ustawienia energii
 - Automatyczne wyłączenie
 - Zdarzenia dla budzenia

Aby wyłączyć zdarzenie wybudzenia, wybierz je, a następnie wybierz opcję **Nie**.

Funkcje zabezpieczeń urządzenia

Urządzenie obsługuje standardy zabezpieczeń i zalecane protokoły, które pozwalają zachować bezpieczeństwo urządzenia, chronić ważne informacje w sieci, a także uprościć sposób monitorowania i konserwacji urządzenia.

Szczegółowe informacje na temat bezpieczeństwa rozwiązań obróbki obrazu i drukowania HP można znaleźć na witrynie www.hp.com/go/secureprinting. Na tej stronie znaleźć można łącza do oficjalnych dokumentów i często zadawanych pytań dotyczących funkcji zabezpieczeń.

Blokowanie urządzenia

1. Z tyłu urządzenia można podłączyć kabel zabezpieczający.

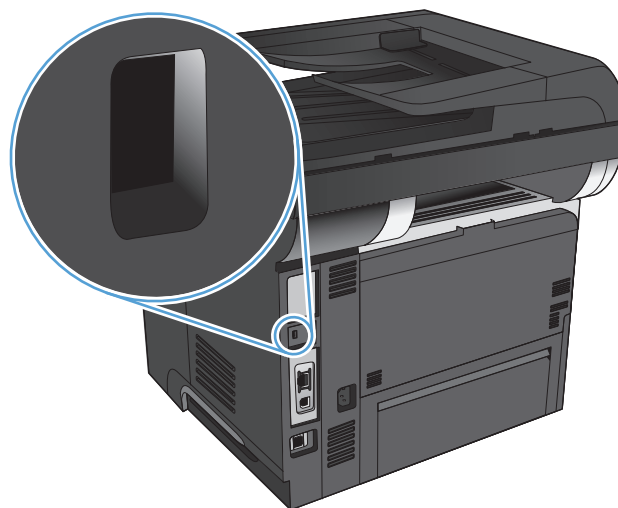

Ustawianie lub zmiana hasła urządzenia

Na wbudowanym serwerze internetowym firmy HP można określić nowe lub zmienić istniejące hasło dostępu do urządzenia pracującego w sieci.

1. Na ekranie głównym panelu sterowania urządzenia dotknij przycisku Sieć , aby wyświetlić adres IP urządzenia.
2. Aby otworzyć okno wbudowanego serwera internetowego, wpisz adres IP urządzenia w wierszu adresu przeglądarki internetowej.

 **UWAGA:** Dostęp do wbudowanego serwera internetowego HP można również uzyskać z programu Przybornik urządzeń HP dla Windows lub HP Utility dla Mac OS X.

3. Kliknij kartę **System** i kliknij łącze **Administracja**.

 **UWAGA:** Jeśli hasło zostało wcześniej ustawione, zostanie wyświetlony monit o jego podanie. Wprowadź hasło i kliknij przycisk **OK**.

4. Wprowadź nowe hasło w polu **Hasło** i w polu **Potwierdź hasło**.
5. Kliknij przycisk **Zastosuj** na dole okna, aby zapisać hasło.

Aktualizacja oprogramowania sprzętowego

Firma HP oferuje okresowe uaktualnienia oprogramowania sprzętowego urządzenia. Uaktualnienia oprogramowania sprzętowego można pobierać ręcznie, lub skonfigurować urządzenie tak, aby aktualizacje były pobierane automatycznie.

Ręczna aktualizacja oprogramowania sprzętowego

1. Na ekranie głównym panelu sterowania urządzenia dotknij przycisku Konfiguracja .
2. Otwórz kolejno następujące menu:
 - Usługa
 - LaserJet Update
 - Sprawdź teraz, czy nie ma aktualizacji
3. Dotknij przycisku **Tak**, aby rozpocząć wyszukiwanie aktualizacji oprogramowania sprzętowego przez urządzenie. Jeśli urządzenie wykryje aktualizację, rozpocznie się proces jej instalacji.

Konfiguracja urządzenia do automatycznej aktualizacji oprogramowania sprzętowego

1. Na ekranie głównym panelu sterowania urządzenia dotknij przycisku Konfiguracja .
2. Otwórz kolejno następujące menu:
 - Usługa
 - LaserJet Update
 - Zarządzanie aktualizacjami
 - Wyświetl monit przed rozpoczęciem instalacji
3. Dotknij opcji **Zainstaluj automatycznie**.

9 Rozwiązywanie problemów

- [Lista kontrolna rozwiązywania problemów](#)
- [Przywracanie domyślnych ustawień fabrycznych](#)
- [System pomocy panelu sterowania](#)
- [Papier jest podawany nieprawidłowo lub zacina się](#)
- [Usuwanie zacięć](#)
- [Poprawianie jakości druku](#)
- [Poprawianie jakości druku](#)
- [Poprawianie jakości skanowania](#)
- [Poprawianie jakości faksu](#)
- [Strony nie są drukowane lub drukowanie jest spowolnione](#)
- [Rozwiązywanie problemów z drukiem z urządzenia USB](#)
- [Rozwiązywanie problemów z faksowaniem](#)
- [Rozwiązywanie ogólnych problemów z połączeniem USB](#)
- [Rozwiązywanie problemów z siecią przewodową](#)
- [Rozwiązywanie problemów z siecią bezprzewodową](#)
- [Rozwiązywanie problemów z oprogramowaniem urządzenia w systemie Windows](#)
- [Rozwiązywanie problemów z oprogramowaniem w systemie Mac OS X](#)
- [Usuwanie oprogramowania \(Windows\)](#)
- [Usuwanie oprogramowania \(Mac OS X\)](#)
- [Rozwiązywanie problemów ze skanowaniem do poczty elektronicznej](#)
- [Rozwiązywanie problemów ze skanowaniem do folderu sieciowego](#)

Lista kontrolna rozwiązywania problemów

Podczas rozwiązywania problemu z urządzeniem wykonaj poniższe kroki.

- [Krok 1: Sprawdzenie, czy produkt jest prawidłowo skonfigurowany](#)
- [Krok 2: Sprawdzanie połączenia przewodowego lub bezprzewodowego](#)
- [Krok 3: Sprawdzenie, czy na panelu sterowania są wyświetlane komunikaty o błędach](#)
- [Krok 4: Sprawdzenie papieru](#)
- [Krok 5: Sprawdzenie oprogramowania](#)
- [Krok 6: Testowanie funkcji drukowania](#)
- [Krok 7: Testowanie funkcji kopiowania](#)
- [Krok 8: Przetestuj funkcje faksu](#)
- [Krok 9: Sprawdzenie kasety z tonerem](#)
- [Krok 10: Próba wysłania zadania drukowania z komputera](#)
- [Krok 11: Sprawdzenie, czy urządzenie jest podłączone do sieci](#)

Krok 1: Sprawdzenie, czy produkt jest prawidłowo skonfigurowany

1. Aby włączyć urządzenie lub wyłączyć tryb automatycznego wyłączenia, należy nacisnąć przycisk zasilania.
2. Sprawdź, czy przewód zasilający jest podłączony prawidłowo.
3. Upewnij się, że napięcie w sieci zasilającej jest zgodne z konfiguracją zasilania produktu. (Informacje o wymaganym napięciu znajdują się z tyłu urządzenia). Jeśli używasz rozgałęziacza, który nie obsługuje takich napięć, podłącz urządzenie bezpośrednio do gniazda w ścianie. Jeśli urządzenie jest już podłączone do gniazda w ścianie, spróbuj zmienić gniazdo.
4. Jeżeli opisane metody rozwiązywania problemów nie są skuteczne, należy skontaktować się z Centrum obsługi klientów firmy HP.

Krok 2: Sprawdzanie połączenia przewodowego lub bezprzewodowego

1. Sprawdź przewód łączący produkt z komputerem. Sprawdź, czy przewód został prawidłowo podłączony.
2. Upewnij się, że przewód nie jest uszkodzony, podłączając inny przewód, jeżeli jest to możliwe.

3. Jeśli urządzenie jest podłączone do sieci:
 - Sprawdź kontrolkę umieszczoną obok złącza sieciowego w urządzeniu. Jeśli połączenie sieciowe działa, kontrolka świeci na zielono.
 - Upewnij się, że urządzenie jest podłączone do sieci za pomocą kabla sieciowego, a nie telefonicznego.
 - Upewnij się, że router, koncentrator lub przełącznik sieciowy jest włączony i działa poprawnie.
 - Jeśli komputer lub urządzenie korzysta z sieci bezprzewodowej, być może opóźnienie w przesyłaniu zleceń wynika z niskiej jakości sygnału albo zakłóceń.
 - Jeśli dany produkt łączy się za pomocą sieci bezprzewodowej, wydrukuj Raport z testów sieci bezprzewodowej, aby sprawdzić czy połączenie jest prawidłowe.
 - a. Na ekranie głównym panelu sterowania urządzenia dotknij przycisku Konfiguracja .
 - b. Dotknij przycisku Autodiagnostyka.
 - c. Dotknij przycisku Uruchom test sieci bezprzewodowej, aby wydrukować raport.
4. Jeśli na komputerze jest zainstalowane oprogramowanie osobistej zapory, być może blokuje ono komunikację z urządzeniem. Spróbuj na chwilę wyłączyć zaporę i sprawdź, czy przyniesie to rozwiązanie problemu.

Krok 3: Sprawdzenie, czy na panelu sterowania są wyświetlane komunikaty o błędach

Na panelu sterowania powinna znajdować się informacja o stanie gotowości. Jeśli pojawił się komunikat o błędzie, rozwiąż problem.

Krok 4: Sprawdzenie papieru

1. Sprawdź, czy używany papier jest zgodny ze specyfikacjami.
2. Upewnij się, że papier jest prawidłowo załadowany do podajnika.

Krok 5: Sprawdzenie oprogramowania

1. Sprawdź, czy oprogramowanie produktu jest prawidłowo zainstalowane.
2. Upewnij się, że został zainstalowany sterownik druku dla urządzenia. Sprawdź program, aby upewnić się, że używany jest sterownik druku odpowiedni dla urządzenia.

Krok 6: Testowanie funkcji drukowania

1. Drukowanie raportu konfiguracji.
 - a. Na ekranie głównym panelu sterowania urządzenia dotknij przycisku Informacje .
 - b. Dotknij przycisku **Raport**, aby wydrukować raport konfiguracji.
2. Jeżeli strona nie zostanie wydrukowana, sprawdź, czy podajnik wejściowy zawiera papier.
3. Jeżeli strona zatnie się w urządzeniu, usuń zacięcie.

Krok 7: Testowanie funkcji kopiowania

1. Włóż stronę konfiguracji do podajnika dokumentów i wykonaj kopię. Jeśli papier nie przechodzi gładko przez podajnik dokumentów, może być konieczne czyszczenie rolek i podkładki oddzielającej podajnika dokumentów. Upewnij się, że papier spełnia wymagania tego urządzenia.
2. Umieść stronę konfiguracji na szybie skanera i wykonaj kopię.
3. Jeśli jakość druku skopiowanych stron jest nie do przyjęcia, wyczyść szybę skanera i niewielką szklaną listwę.

 **OSTROŻNIE:** Do czyszczenia elementów urządzenia nie wolno używać środków ciernych, acetonu, benzenu, amoniaku, alkoholu etylowego ani czterochloru węgla, gdyż grozi to uszkodzeniem urządzenia. Nie należy wylewać płynów bezpośrednio na szybę. Grozi to wyciekami i uszkodzeniem urządzenia.

Krok 8: Przetestuj funkcje faksu

1. Na ekranie głównym panelu sterowania urządzenia dotknij przycisku Konfiguracja .
2. Otwórz kolejno następujące menu:
 - Usługa
 - Usługa faksowania
3. Dotknij przycisku **Uruchom test faksu**, aby wydrukować Raport z testów faksu, który sprawdzi poprawne działanie tej funkcji.

Krok 9: Sprawdzenie kasety z tonerem

Wydrukuj stronę z informacjami o stanie materiałów eksploatacyjnych i sprawdź pozostały czas eksploatacji kasety z tonerem.

1. Na ekranie głównym panelu sterowania urządzenia dotknij przycisku Materiały eksploatacyjne .
2. Dotknij przycisku **Raport**, aby wydrukować tę stronę.

Krok 10: Próba wystania zadania drukowania z komputera

1. Spróbuj wydrukować zlecenie z innego komputera wyposażonego w oprogramowanie do obsługi urządzenia.
2. Sprawdź, czy kabel USB lub sieciowy jest podłączony prawidłowo. Przekieruj urządzenie do właściwego portu lub zainstaluj ponownie oprogramowanie, wybierając nowy typ używanego połączenia.
3. Jeśli jakość druku jest nie do przyjęcia, sprawdź poprawność ustawień drukowania dla danego nośnika.

Krok 11: Sprawdzenie, czy urządzenie jest podłączone do sieci

W przypadku urządzeń w sieci, otwórz przeglądarkę internetową, w polu adresu wpisz adres IP produktu (z uprzednio wydrukowanej strony konfiguracyjnej), a następnie wciśnij przycisk Enter, aby otworzyć wbudowany serwer internetowy firmy HP (EWS). Jeżeli wbudowany serwer internetowy firmy HP nie uruchamia się, należy ponownie zainstalować urządzenie w sieci.

Przywracanie domyślnych ustawień fabrycznych

Opcja ta powoduje przywrócenie wszystkich ustawień urządzenia i sieci do domyślnych wartości fabrycznych. Nie powoduje zresetowania wartości liczby stron, formatów ustawionych dla podajników ani języka. Aby przywrócić domyślne ustawienia fabryczne urządzenia, należy wykonać poniższe czynności.

! OSTROŻNIE: Przywrócenie ustawień domyślnych powoduje powrót wszystkich ustawień do ich fabrycznych wartości domyślnych oraz wyczyszczenie wszystkich stron zapisanych w pamięci.

1. Na panelu sterowania urządzenia dotknij przycisku Konfiguracja .
2. Przewiń listę dotknij menu [Usługa](#).
3. Przewiń listę i dotknij przycisku [Przywróć wartości domyślne](#), a następnie dotknij przycisku [OK](#).

Urządzenie zostanie automatycznie uruchomione ponownie.

System pomocy panelu sterowania

Urządzenie posiada wbudowany system pomocy, wyjaśniający sposób użycia każdego ekranu. Aby otworzyć system pomocy, dotknij przycisku Pomoc ? w prawym górnym rogu ekranu.

W przypadku niektórych ekranów uruchomienie pomocy powoduje otwarcie ogólnego menu, umożliwiającego wyszukanie określonych tematów. Nawigację po strukturze tego menu umożliwiają przyciski dotykowe w menu.

Na niektórych ekranach pomocy znajdują się animacje, które ułatwiają wykonywanie procedur, takich jak usuwanie zacięć.

W przypadku ekranów zawierających ustawienia dla poszczególnych zadań, pomoc otwiera temat zawierający wyjaśnienie opcji dla tego ekranu.

Jeśli urządzenie powiadomi o błędzie lub ostrzeżeniu, dotknij przycisku Pomoc ?, aby wyświetlić komunikat z opisem problemu. Komunikat ten zawiera także instrukcje pozwalające rozwiązać problem.

Papier jest podawany nieprawidłowo lub zacina się

- [Urządzenie nie pobiera papieru](#)
- [Urządzenie pobiera kilka arkuszy papieru](#)
- [Podajnik dokumentów zacina się, marszczy papier lub pobiera na raz więcej arkuszy papieru](#)
- [Zapobieganie zacięciom papieru w podajnikach papieru](#)

Urządzenie nie pobiera papieru

Jeśli urządzenie nie pobiera papieru z podajnika, wypróbuj poniższe rozwiązania.

1. Otwórz urządzenie i wyjmij wszystkie zacięte arkusze papieru.
2. Umieść w podajniku papier w formacie odpowiednim dla zlecenia.
3. Upewnij się, że rodzaj i format papieru są ustawione prawidłowo na panelu sterowania urządzenia.
4. Upewnij się, że prowadnice papieru w podajniku są ustawione odpowiednio dla formatu papieru. Wyreguluj odpowiednie przesunięcie prowadnic w pojemniku.
5. Sprawdź panel sterowania urządzenia i zobacz, czy nie oczekuje ono na potwierdzenie monitu o ręczne podanie papieru. Załaduj papier i kontynuuj drukowanie.
6. Rolki ponad podajnikiem mogą być zanieczyszczone. Wyczyść rolki za pomocą niestrzępiącej się szmatki nasączonej wodą.

Urządzenie pobiera kilka arkuszy papieru

Jeśli urządzenie pobiera jednorazowo kilka arkuszy papieru z podajnika, wypróbuj poniższe rozwiązania.

1. Wyjmij stos papieru z podajnika, zegnij łagodnie kilka razy, obróć o 180 stopni i przewróć na drugą stronę. **Nie należy kartkować papieru.** Włóż stos papieru z powrotem do podajnika.
2. Należy używać tylko papieru spełniającego specyfikację firmy HP dla tego urządzenia.
3. Używaj papieru, który nie jest zmięty, załamany ani zniszczony. W razie potrzeby weź papier z innego opakowania.
4. Upewnij się, że podajnik nie jest przepełniony. Jeśli jest, wyjmij z niego cały stos papieru, wyprostuj go, a następnie włóż do podajnika tylko część arkuszy.
5. Upewnij się, że prowadnice papieru w podajniku są ustawione odpowiednio dla formatu papieru. Wyreguluj odpowiednie przesunięcie prowadnic w pojemniku.
6. Upewnij się, że urządzenie działa w zalecanych warunkach otoczenia.

Podajnik dokumentów zacina się, marszczy papier lub pobiera na raz więcej arkuszy papieru

- Skanowany oryginał może zawierać dodatkowe elementy, które należy usunąć, np. zszywki lub karteczki samoprzylepne.
- Upewnij się, że pokrywa podajnika jest zamknięta.
- Strony mogą być nieprawidłowo umieszczone. Wyrównaj strony i dopasuj prowadnice papieru, aby wyśrodkować stos.
- Aby prowadnice papieru działały prawidłowo, powinny stykać się z krawędziami stosu papieru. Upewnij się, że stos papieru leży prosto, a prowadnice są dosunięte do jego krawędzi.
- Sprawdź, czy na ścieżce papieru nie znajdują się kawałki papieru, zszywki, spinacze ani inne zanieczyszczenia.
- Wyczyść rolki pobierające i wkładkę rozdzielającą podajnika dokumentów. Wyczyść rolki za pomocą sprężonego powietrza lub niestrzępiącej się szmatki nasączonej wodą.

Zapobieganie zacięciom papieru w podajnikach papieru

Aby ograniczyć zjawisko zacięć papieru, wypróbuj następujące rozwiązania.

1. Należy używać tylko papieru spełniającego specyfikację firmy HP dla tego urządzenia.
2. Używaj papieru, który nie jest zmięty, załamany ani zniszczony. W razie potrzeby weź papier z innego opakowania.
3. Stosuj papier, który wcześniej nie był używany do drukowania ani kopiowania.
4. Upewnij się, że podajnik nie jest przepelniony. Jeśli jest, wyjmij z niego cały stos papieru, wyprostuj go, a następnie włóż do podajnika tylko część arkuszy.
5. Upewnij się, że prowadnice papieru w podajniku są ustawione odpowiednio dla formatu papieru. Przesuń prowadnice, aby dotykały stosu papieru, nie zaginając go.
6. Upewnij się, że podajnik jest całkowicie wsunięty do urządzenia.
7. Jeśli drukujesz na papierze o dużej gramaturze, wytłaczanym albo perforowanym, używaj funkcji podawania ręcznego i wprowadzaj arkusze pojedynczo.
8. Sprawdź, czy rodzaj i format papieru są odpowiednio skonfigurowane dla podajnika.
9. Upewnij się, że urządzenie działa w zalecanych warunkach otoczenia.

Usuwanie zacięć

- [Miejsca zacięć papieru](#)
- [Usuń zacięty papier z podajnika dokumentów](#)
- [Usuwanie zacięć w obszarze pojemnika wydruków](#)
- [Usuwanie zacięć w podajniku 1](#)
- [Usuwanie zacięć w podajniku 2 i 3 \(dodatkowym\)](#)
- [Usuwanie zacięć z utrwalacza](#)
- [Usuwanie zacięć papieru w obszarze dupleksera](#)

Miejsca zacięć papieru

Poniższa ilustracja umożliwi zlokalizowanie miejsca zacięcia papieru. Dodatkowo na panelu sterowania są wyświetlane instrukcje umożliwiające zlokalizowanie i usunięcie zacięcia.

 **UWAGA:** Na wewnętrznych elementach urządzenia, których otwarcie może być wymagane w celu usunięcia zacięcia, znajdują się zielone uchwyty lub zielone etykiety.

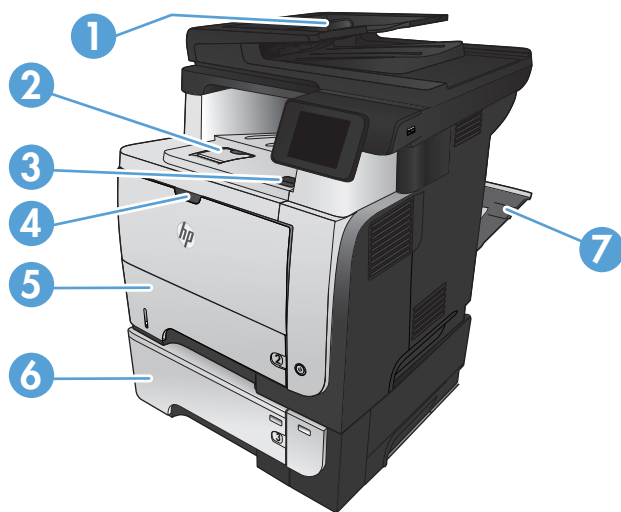

1	Obszar podajnika dokumentów
2	Okolice pojemnika wyjściowego
3	Pokrywa górna i obszar kasety z tonerem
4	Okolice podajnika 1
5	Okolice pobierania papieru z podajnika 2 Obszar druku dwustronnego (usunięcie podajnika 2 zapewnia dostęp)
6	Podajnik opc. 3
7	Tylne drzwiczki

Usuń zacięty papier z podajnika dokumentów

1. Otwórz pokrywę podajnika dokumentów.

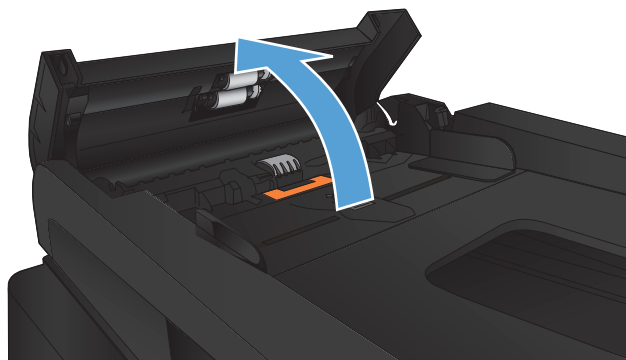

2. Delikatnie wyciągnij zablokowany papier.

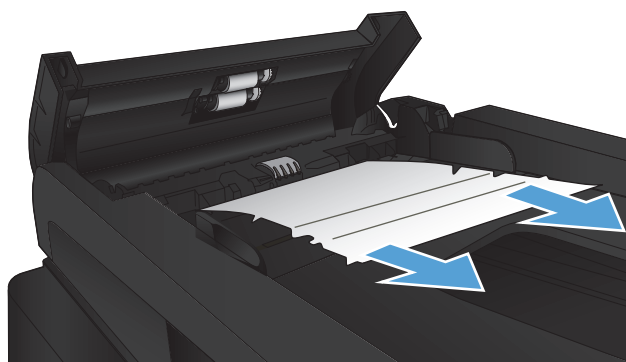

3. Zamknij pokrywę podajnika dokumentów. Upewnij się, że podajnik jest dokładnie zamknięty.

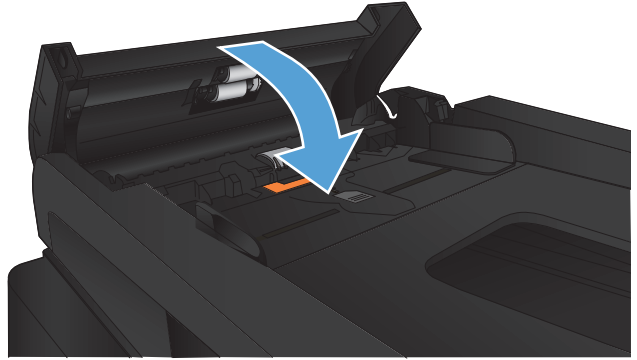

4. Otwórz pokrywę skanera. Jeśli papier zaciął się pod pokrywą skanera, wyciągnij go delikatnie.

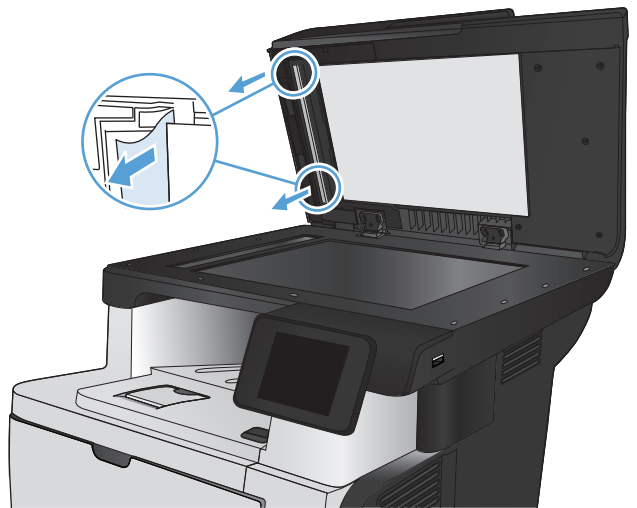

Usuwanie zacięć w obszarze pojemnika wydruków

1. Jeśli papier jest widoczny w pojemniku wyjściowym, chwycić go za krawędź i usunąć.



2. Otwórz tylne drzwiczki i delikatnie popchnij je do dołu do kąta 90°.

UWAGA: Dolne drzwiczki mogą być umieszczone w dwóch pozycjach. Przy kącie 45° wydruki będą przekazywane do tylnego pojemnika. Przy kącie 90° możliwe jest usunięcie zacięć.

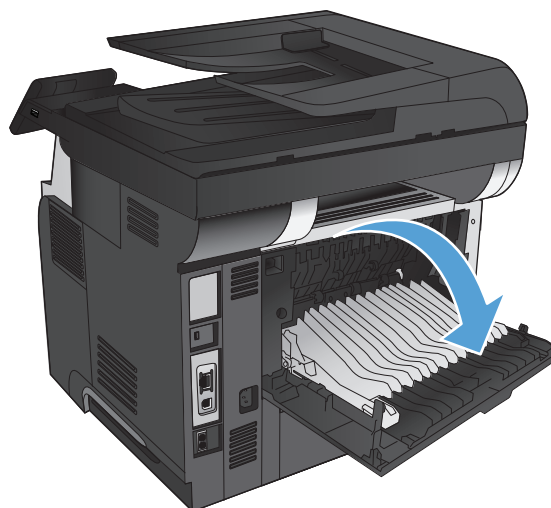

3. Wyciągnij zacięty papier.



4. Zamknij tylne drzwiczki.

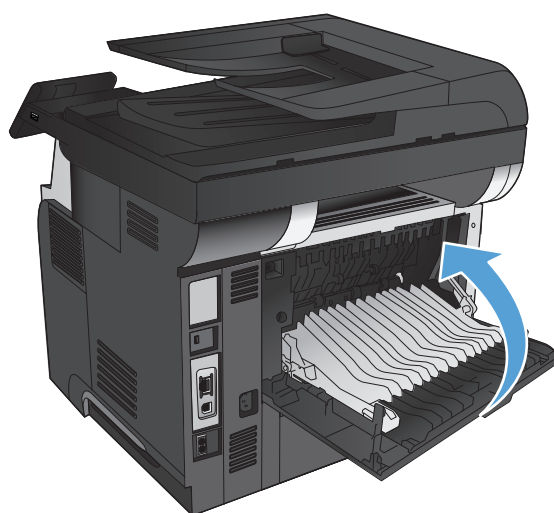

Usuwanie zacięć w podajniku 1

1. Jeśli większa część arkusza papieru widoczna jest w okolicy podajnika, powoli wyciągnij papier z produktu.

Jeśli większa część arkusza papieru została wciągnięta do wnętrza produktu, wykonaj następujące czynności.

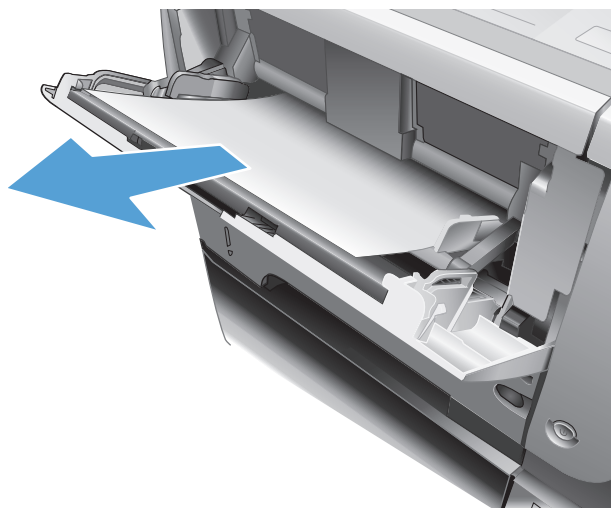

2. Naciśnij przycisk zwalniania przednich drzwiczek.



3. Otwórz przednie drzwiczki.



4. Wyjmij kasetę z tonerem.



5. Unieś drzwiczki dostępowe i wyjmij zacięty papier.

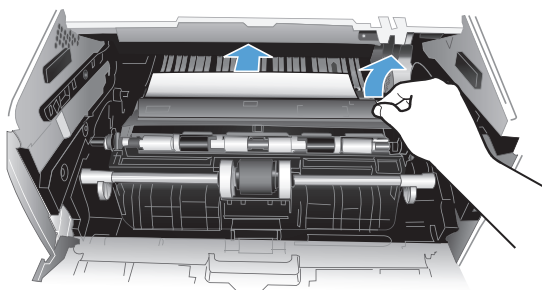

6. Włóż z powrotem kasetę z tonerem.

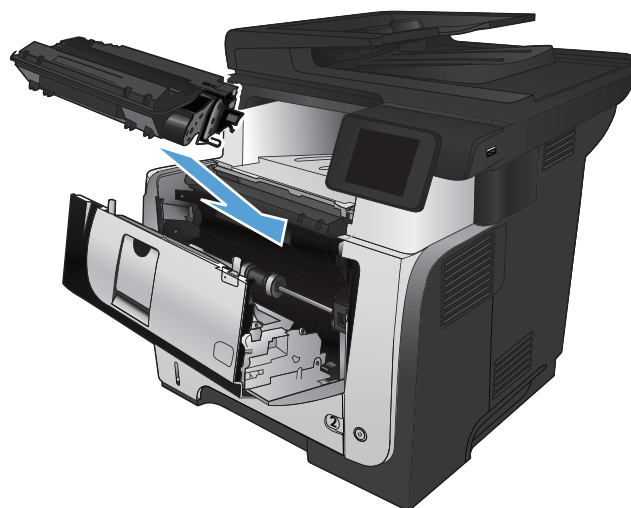

7. Zamknij przednie drzwiczki.

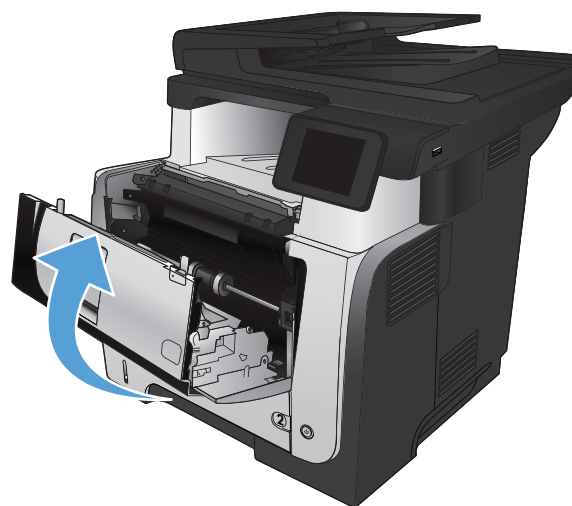

Usuwanie zacięć w podajniku 2 i 3 (dodatkowym)

1. Wyciągnij podajnik z urządzenia

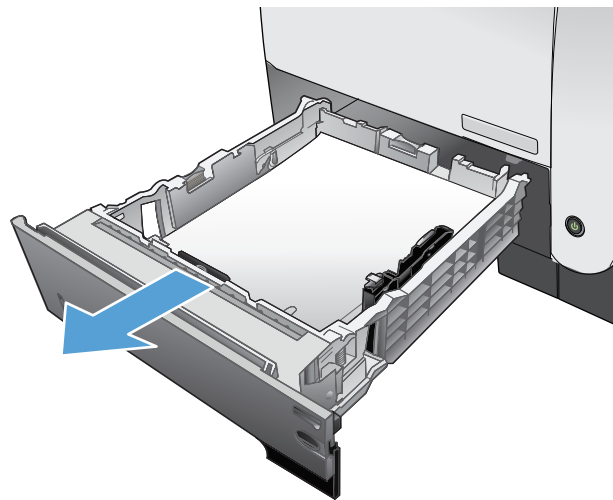

2. Wyjmij papier z podajnika i usuń uszkodzone arkusze.

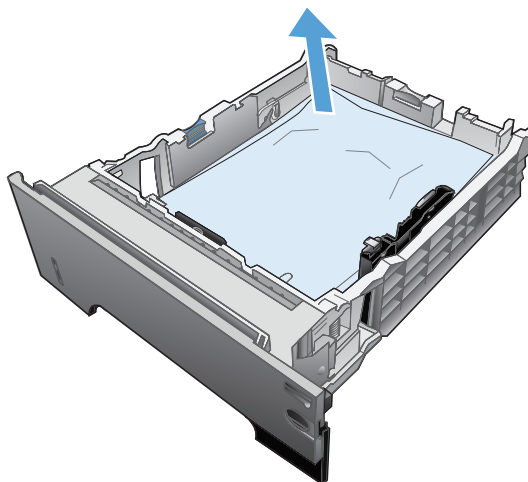

3. Sprawdź, czy tylna prowadnica papieru jest dostosowana do właściwego formatu papieru. W razie potrzeby należy dotknąć elementu zwalniającego i przesunąć tylną prowadnicę papieru we właściwe miejsce. Powinna zatrzasnąć się.

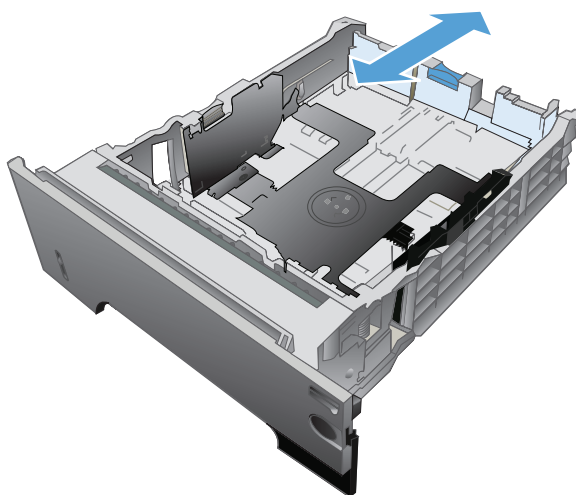

4. Załaduj papier do podajnika. Upewnij się, że papier leży płasko w podajniku we wszystkich czterech narożnikach i znajduje się poniżej wskaźników maksymalnej wysokości.

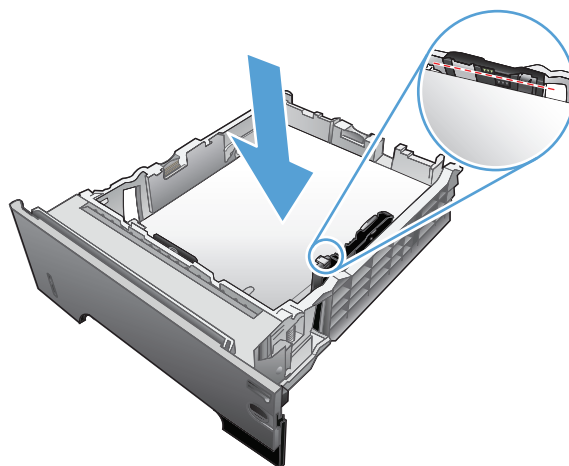

5. Włóż i zamknij podajnik.

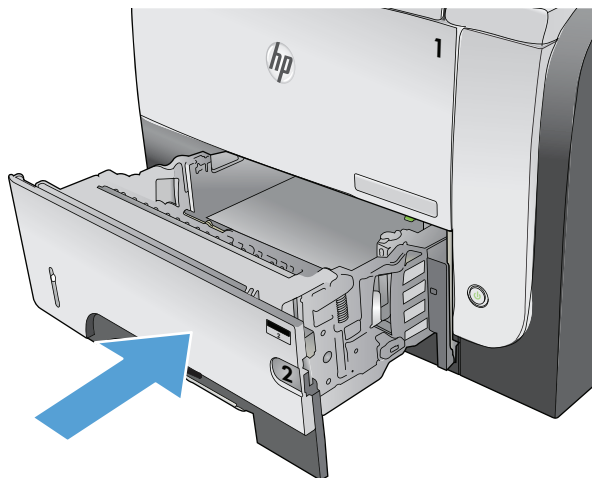

6. Naciśnij przycisk zwalniania przednich drzwiczek.



7. Otwórz przednie drzwiczki.

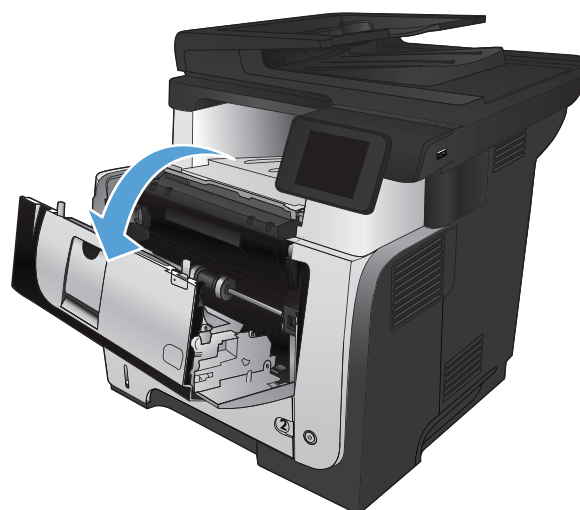

8. Wyjmij kasetę z tonerem.

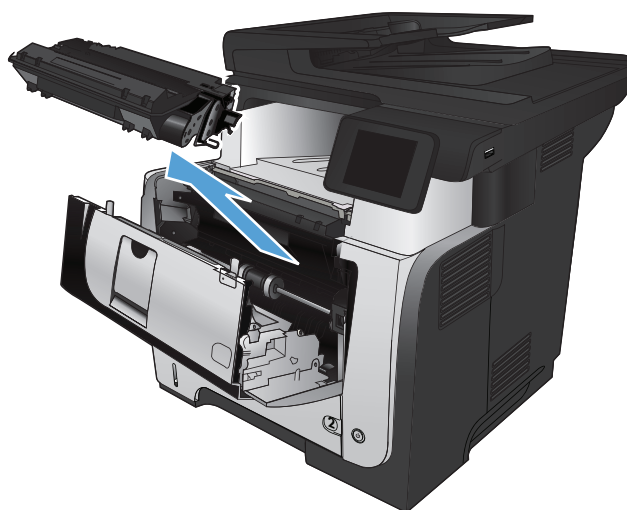

9. Unieś drzwiczki dostępne i wyjmij zacięty papier.

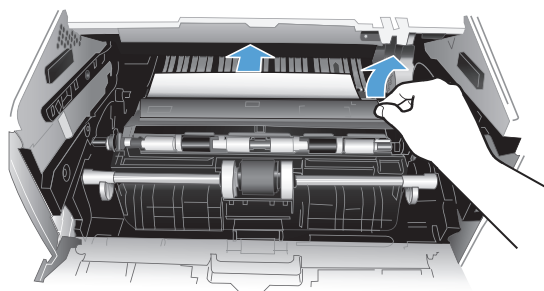

10. Włóż z powrotem kasetę z tonerem.

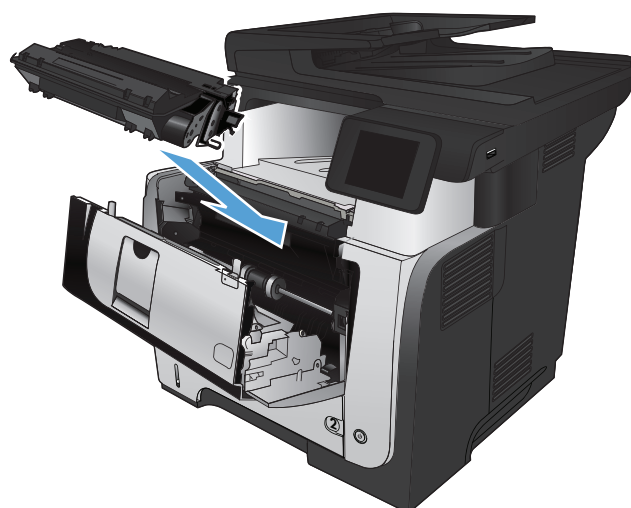

11. Zamknij przednie drzwiczki.

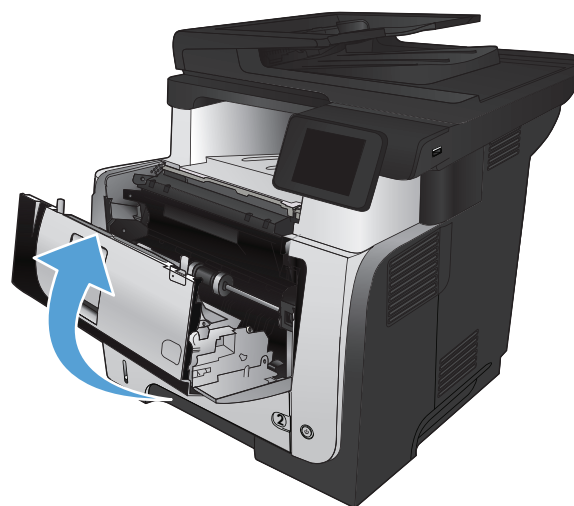

Usuwanie zacięć z utrwalacza

1. Naciśnij przycisk zwalniania przednich drzwiczek.



2. Otwórz przednie drzwiczki.



3. Wyjmij kasetę z tonerem.

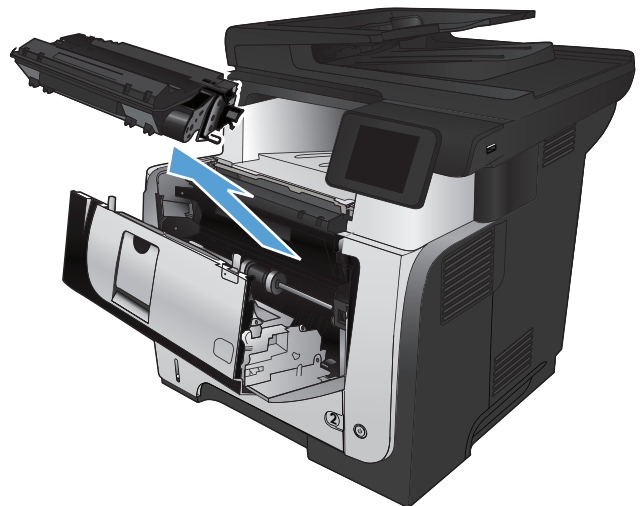

4. Unieś drzwiczki dostępne i wyjmij zacięty papier.

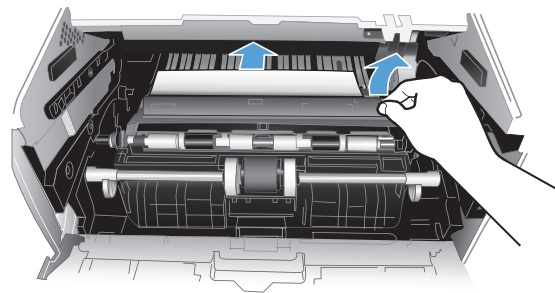

5. Włóż z powrotem kasetę z tonerem.

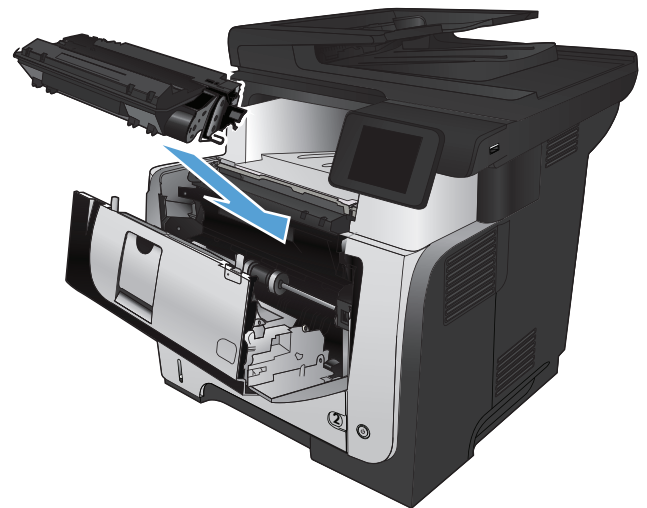

6. Zamknij przednie drzwiczki.

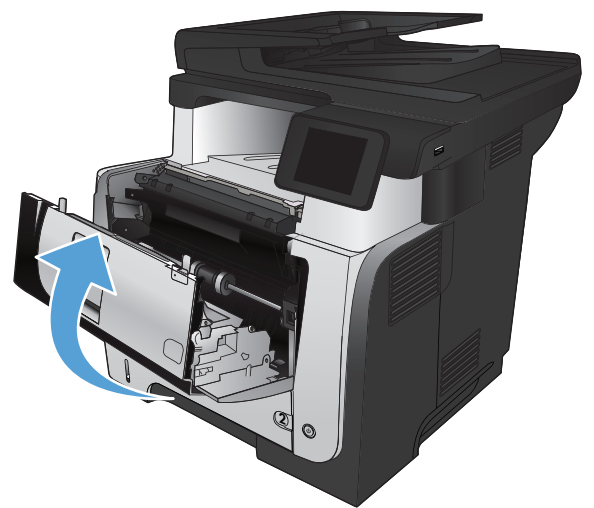

Usuwanie zacięć papieru w obszarze dupleksera

1. Wyciągnij całkowicie podajnik 2 z urządzenia.

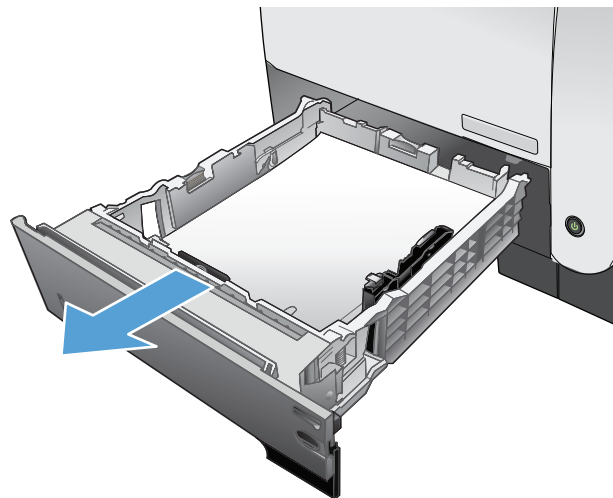

2. Naciśnij zielony przycisk, aby zwolnić pokrywę dupleksera..

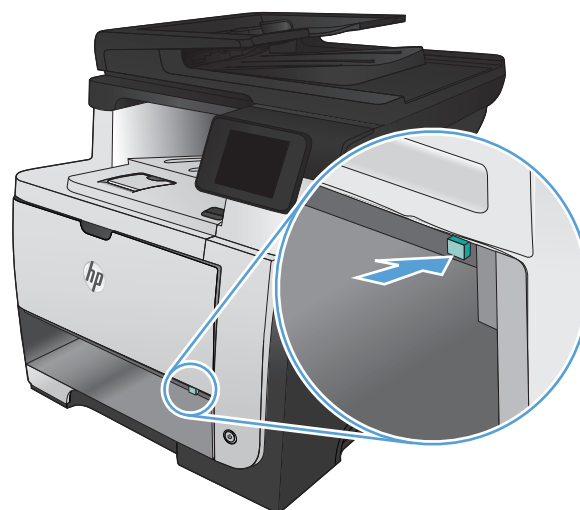

3. Wyciągnij zacięty papier.

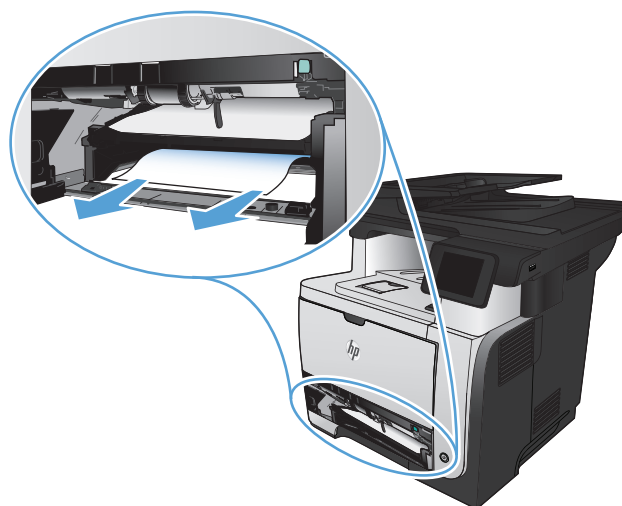

4. Zamknij pokrywę dupleksera.

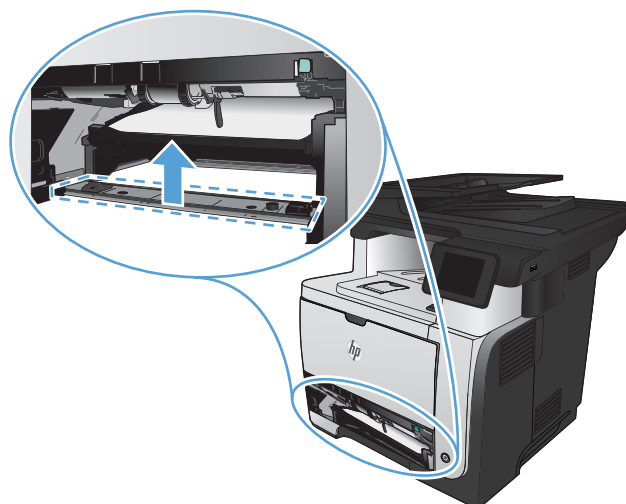

5. Włóż ponownie podajnik 2.

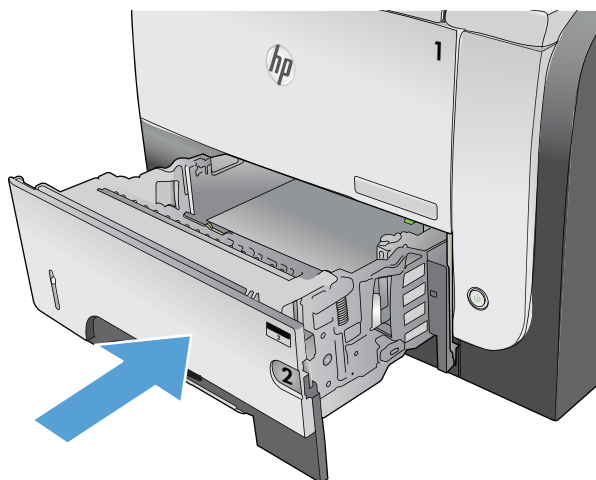

Poprawianie jakości druku

- [Drukowanie dokumentu z innego programu](#)
- [Ustawianie rodzaju papieru dla zadania drukowania](#)
- [Sprawdź stan kasety z tonerem.](#)
- [Drukowanie strony czyszczącej](#)
- [Wizualne sprawdzenie kasety z tonerem](#)
- [Sprawdzenie papieru i środowiska drukowania](#)
- [Sprawdź ustawienia trybu EconoMode](#)
- [Używanie innego sterownika druku](#)

Drukowanie dokumentu z innego programu

Spróbuj wydrukować dokument z innego programu. Jeśli strona drukowana jest prawidłowo, problem związany jest z programem, z którego drukujesz.

Ustawianie rodzaju papieru dla zadania drukowania

Sprawdź ustawienie typu papieru, jeśli drukujesz z programu i występuje jeden z poniższych problemów:

- rozmazany wydruk
- nieostry wydruk
- ciemny wydruk
- zwinięty papier
- rozrzucone plamki toneru
- luźny toner
- małe obszary z ubytkami toneru

Sprawdzenie ustawienia rodzaju papieru (Windows)

1. W programie wybierz opcję **Drukuj**.
2. Wybierz urządzenie, a następnie kliknij przycisk **Właściwości** lub **Preferencje**.
3. Kliknij kartę **Papier/Jakość**.
4. Na liście rozwijanej **Rodzaj papieru** kliknij opcję **Więcej...**
5. Rozwiń listę opcji **Rodzaj**.
6. Rozwiń kategorię rodzajów papieru, która najlepiej opisuje wykorzystywany papier.

- Wybierz rodzaj używanego papieru, a następnie kliknij przycisk **OK**.
- Kliknij przycisk **OK**, aby zamknąć okno dialogowe **Właściwości dokumentu**. W oknie dialogowym **Drukuj** kliknij przycisk **OK**, aby wydrukować zadanie.

Sprawdzenie ustawienia rodzaju papieru (Mac OS X)

- Kliknij kartę **Plik**, następnie kliknij opcję **Drukuj**.
- W menu **Drukarka** wybierz to urządzenie.
- Domyślnie sterownik druku wyświetla menu **Kopie i strony**. Otwórz listę rozwijaną i wybierz menu **Finishing (Wykańczanie)**.
- Wybierz rodzaj z listy rozwijanej **Media-type (Rodzaj materiałów)**.
- Puknij przycisk **Drukuj**.

Sprawdź stan kasety z tonerem.

Sprawdź następujące informacje na stronie stanu materiałów eksploatacyjnych:

- Szacunkowa wartość procentowa pozostałego czasu eksploatacji kasety
- Pozostało stron (w przybliżeniu)
- Numery katalogowe kaset z tonerem firmy HP
- liczba wydrukowanych stron,

Aby wydrukować stronę ze stanem materiałów eksploatacyjnych, należy wykonać następujące czynności:

- Na ekranie głównym panelu sterowania urządzenia dotknij przycisku Materiały eksploatacyjne .
- Dotknij przycisku **Raport**, aby wydrukować tę stronę.

Drukowanie strony czyszczącej

- Na ekranie głównym panelu sterowania urządzenia dotknij przycisku Konfiguracja .
- Dotknij menu **Usługa**.
- Dotknij przycisku **Strona czyszcząca**.
- Po wyświetleniu monitu załaduj zwykły papier formatu Letter lub A4.
- Dotknięcie przycisku **OK** spowoduje uruchomienie procesu czyszczenia.

Urządzenie drukuje pierwszą stronę, a następnie wyświetla monit o usunięcie strony z pojemnika wyjściowego i ponowne załadowanie jej do podajnika 1, zachowując tę samą orientację. Poczekaj na zakończenie procesu. Wyrzuć wydrukowaną stronę.

Wizualne sprawdzenie kasety z tonerem

1. Wyjmij kasetę z tonerem z urządzenia i sprawdź, czy zdjęto z niej taśmę zabezpieczającą.
2. Sprawdź, czy nie jest uszkodzony układ pamięci kasety.
3. Przyjrzyj się powierzchni zielonego bębna obrazowego umieszczonego na kasecie.

⚠ OSTROŻNIE: Nie dotykaj bębna obrazowego. Odciski palców pozostawione na bębnie obrazowych mogą spowodować problemy z jakością wydruku.

4. Jeśli na bębnie obrazowym dostrzeżesz jakiegokolwiek rysy, odciski palców lub inne uszkodzenia, wymień kasetę z tonerem.
5. Jeśli nie widać żadnych uszkodzeń bębna obrazowego, delikatnie wstrząśnij kasetą z tonerem kilka razy i zainstaluj ją ponownie w urządzeniu. Wydrukuj kilka stron, aby sprawdzić, czy problem ustąpił.

Sprawdzenie papieru i środowiska drukowania

Należy używać tylko papieru zgodnego ze specyfikacjami firmy HP

Jeśli występuje którykolwiek z wymienionych problemów, użyj innego papieru:

- Wydruki są zbyt jasne albo miejscami wyblakłe.
- Na drukowanych stronach widać plamki toneru.
- Na drukowanych stronach widać rozmazany toner.
- Wydrukowane znaki są zniekształcone.
- Wydrukowane strony są zwinione.

Zawsze używaj papierów o rodzaju i gramaturze obsługiwanej przez urządzenie. Ponadto przy wyborze papieru kieruj się następującymi wskazówkami:

- Papier powinien być dobrej jakości bez nacięć, nakłuć, rozdarć, skaz, plam, luźnych drobin, kurzu, zmarszczek, ubytków oraz zawiniętych bądź zagiętych krawędzi.
- Nie należy stosować papieru, który był wcześniej używany do drukowania.
- Używaj papieru przeznaczonego do drukarek laserowych. Nie używaj papieru przeznaczonego wyłącznie do drukarek atramentowych.
- Nie używaj papieru zbyt szorstkiego. Zasadniczo im bardziej gładki papier, tym lepsza jakość wydruków.

Sprawdź środowisko pracy urządzenia

Sprawdź, czy urządzenie pracuje w środowisku zgodnym ze specyfikacją podaną w jego gwarancji i instrukcji dotyczącej przepisów.

Sprawdź ustawienia trybu EconoMode

Firma HP nie zaleca korzystania z trybu EconoMode przez cały czas. Jeśli opcja EconoMode jest używana przez cały czas, toner może nie zostać w pełni zużyty, gdy ulegną już zużyciu mechaniczne części kasety z tonerem. Jeśli jakość druku zacznie się pogarszać i stanie się nie do zaakceptowania, należy rozważyć wymianę kasety z tonerem.

 **UWAGA:** Ta funkcja jest dostępna w przypadku sterownika drukarki PCL 6 dla systemu Windows. Jeśli nie używasz tego sterownika, możesz włączyć tę funkcję, używając programu HP Embedded Web Server.

Wykonaj poniższe kroki jeżeli cała strona jest zbyt ciemna lub zbyt jasna.

1. W programie wybierz opcję **Drukuj**.
2. Wybierz urządzenie, a następnie kliknij przycisk **Właściwości** lub **Preferencje**.
3. Kliknij kartę **Papier/Jakość**, a następnie znajdź obszar **Jakość druku**.
4. Jeżeli cała strona jest zbyt ciemna, zastosuj następujące ustawienia:
 - Wybierz opcję **600 dpi**.
 - Zaznacz pole wyboru **EconoMode**, aby włączyć je.

Jeżeli cała strona jest zbyt jasna, zastosuj następujące ustawienia:

- Wybierz opcję **FastRes 1200**.
 - Cofnij zaznaczenie pola wyboru **EconoMode**, aby włączyć je.
5. Kliknij przycisk **OK**, aby zamknąć okno dialogowe **Właściwości dokumentu**. W oknie dialogowym **Drukuj** kliknij przycisk **OK**, aby wydrukować zadanie.

Używanie innego sterownika druku

Jeśli na wydrukowanej stronie obrazy zawierają nieoczekiwane linie, brakuje niektórych obrazów, brakuje tekstu, występują błędy w formatowaniu lub doszło do zmiany czcionek, może być konieczne zastosowanie innego sterownika druku.

Sterownik HP PCL 6

- Jest to sterownik domyślny. Jeśli nie wybrano innego sterownika, ten sterownik zostanie zainstalowany automatycznie.
- Zalecany dla wszystkich środowisk operacyjnych Windows
- Zapewnia ogólnie najlepszą prędkość i jakość druku oraz funkcje urządzenia dla większości użytkowników
- Przygotowany w sposób umożliwiający obsługę interfejsu GDI (Graphic Device Interface) w systemie Windows w celu uzyskania jak najlepszej prędkości druku
- Może nie być w pełni zgodny z oprogramowaniem innych firm i oprogramowaniem użytkownika opartym na języku PCL5

Sterownik HP UPD PS

- Zalecany przy drukowaniu w programach firmy Adobe® i innych programach z zaawansowanym interfejsem graficznym
- Zapewnia obsługę drukowania przy emulacji języka PostScript i obsługę czcionek PostScript flash

HP UPD PCL 5

- Zalecany do ogólnych zadań drukowania w środowiskach biurowych z systemem Windows
- Zgodny z wcześniejszymi wersjami języka PCL i starszymi urządzeniami HP LaserJet
- Najlepszy wybór dla zadań drukowania w przypadku oprogramowania innych firm lub oprogramowania użytkownika
- Najlepszy wybór dla środowisk heterogenicznych wymagających pracy urządzenia w trybie PCL 5 (UNIX, Linux, mainframe)
- Zaprojektowany dla firmowych środowisk Windows w celu zapewnienia obsługi wielu modeli urządzeń przez jeden sterownik
- Zalecany przy drukowaniu na różnych modelach urządzeń w mobilnym środowisku Windows

HP UPD PCL 6

- Zalecane w przypadku drukowania we wszystkich systemach Windows
- Zapewnia najlepszą szybkość, jakość druku i obsługę funkcji urządzenia dla większości zastosowań.
- Opracowane w celu dostosowania do technologii Windows Graphic Device Interface (GDI) umożliwiającej uzyskanie największej szybkości w systemach Windows
- Może nie być w pełni zgodny z oprogramowaniem innych firm i oprogramowaniem niestandardowym opartym na języku PCL5

Dodatkowe sterowniki druku można pobrać z następującej witryny internetowej: www.hp.com/go/ljmfpm521series_software.

Poprawianie jakości druku

- [Sprawdzanie czystości szyby skanera \(kurz i smugi\)](#)
- [Sprawdzenie ustawień papieru](#)
- [Optymalizacja dla tekstu lub obrazów](#)
- [Kopiowanie od krawędzi do krawędzi](#)
- [Czyszczenie rolek pobierających i wkładki rozdzielającej w podajniku dokumentów](#)

Sprawdzanie czystości szyby skanera (kurz i smugi)

Na szybie skanera i białym plastikowym tle mogą się z czasem zbierać zanieczyszczenia, które mogą pogorszyć jakość skanowania. Aby wyczyścić skaner, wykonaj poniższą procedurę.

1. Naciśnij przycisk zasilania, aby wyłączyć urządzenie, a następnie odłącz kabel zasilający od gniazdka.

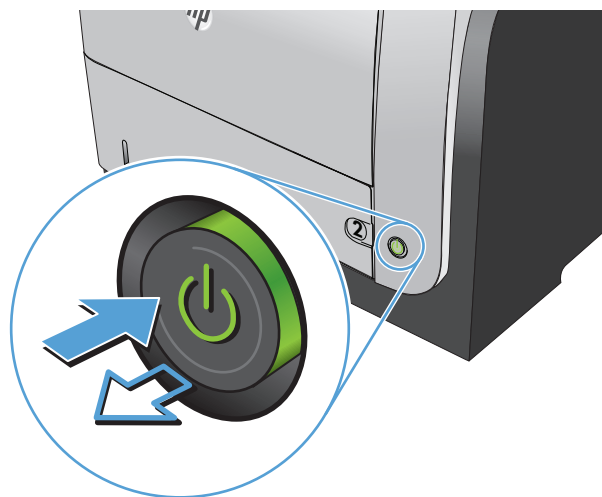

2. Otwórz pokrywę skanera.
3. Wyczyść szybę skanera, paski podajnika dokumentów i białe plastikowe tło miękką szmatką lub gąbką zwilżoną płynem do szyb nierysującym powierzchni.

OSTROŻNIE: Nie należy używać substancji ściernych, acetonu, benzenu, amoniaku, alkoholu etylowego ani czterochlorku węgla na żadnej części produktu, ponieważ substancje te mogą uszkodzić produkt. Nie należy wylewać płynów bezpośrednio na szybę lub wałek. Mogą one przeciekać pod szybę i uszkodzić produkt.

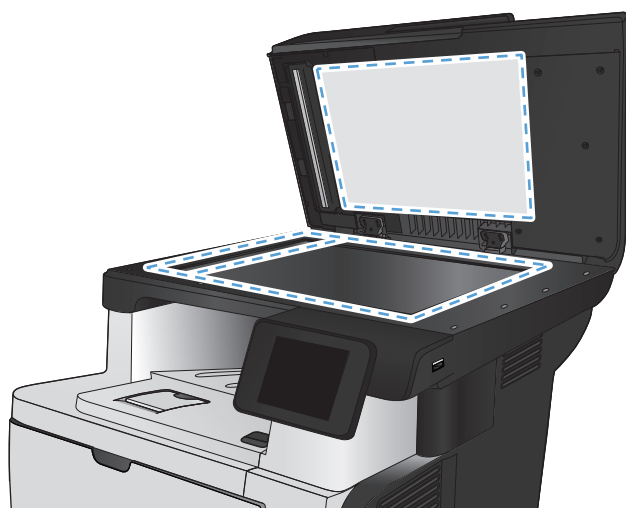

4. Wytrzyj szybę i białe plastikowe części do sucha irchą lub gąbką celulozową, aby uniknąć zacieków.
5. Podłącz kabel zasilający do gniazdka, a następnie naciśnij przycisk zasilania, aby włączyć urządzenie.

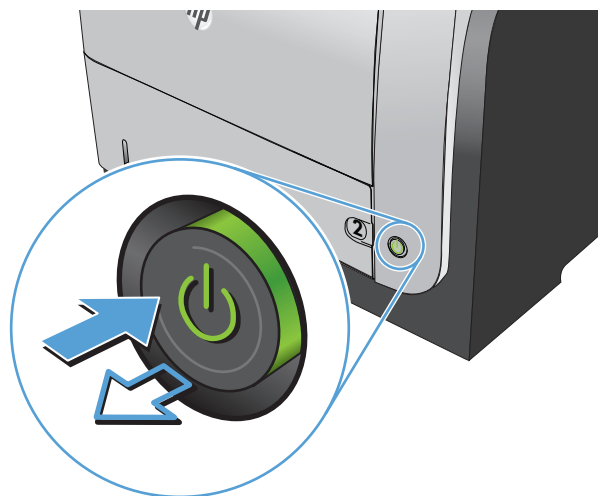

Sprawdzenie ustawień papieru

1. Na ekranie głównym panelu sterowania urządzenia dotknij przycisku **Kopia**.
2. Dotknij przycisku **Ustawienia**, a następnie przewiń ekran i dotknij przycisku **Papier**.
3. Na liście formatów papieru dotknij nazwę formatu papieru, który znajduje się w podajniku 1.
4. Na liście rodzajów papieru dotknij nazwę rodzaju papieru, który znajduje się w podajniku 1.
5. Dotknij przycisku **Rozpocznij kopiowanie**, aby rozpocząć kopiowanie.

Optymalizacja dla tekstu lub obrazów

Dostępne są następujące ustawienia jakości kopii:

- **Wybór automat.:** Używaj tego ustawienia, gdy jakość kopii nie jest zbyt ważna. Jest to ustawienie domyślne.
- **Mieszana:** Wybierz to ustawienie w przypadku kopiowania dokumentów, które zawierają tekst i grafikę.
- **Tekst:** Wybierz to ustawienie w przypadku kopiowania dokumentów zawierających głównie tekst.
- **Obraz:** Wybierz to ustawienie w przypadku kopiowania dokumentów zawierających głównie grafikę.

1. Połóż dokument na szybie skanera lub włóż go do podajnika dokumentów.

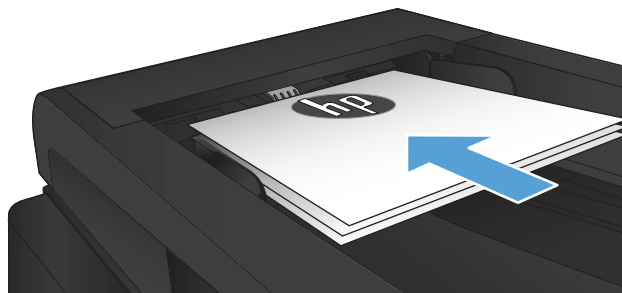

2. Na ekranie głównym panelu sterowania urządzenia dotknij przycisku **Kopia**.
3. Dotknij przycisku **Ustawienia**, a następnie przewiń ekran i dotknij przycisku **Optymalizacja**. Dotykając przycisków ze strzałkami, przewiń opcje, a następnie dotknij opcji, aby ją wybrać.
4. Dotknij przycisku **Rozpocznij kopiowanie**, aby rozpocząć kopiowanie.

Kopiowanie od krawędzi do krawędzi

Funkcja drukowania do brzegów strony nie jest obsługiwana przez produkt. Wokół strony znajduje się 4-milimetrowe obramowanie, którego nie można zadrukować.

Uwagi dotyczące drukowania i skanowania dokumentów z przyciętymi krawędziami:

- Jeśli oryginalny dokument jest mniejszy niż rozmiar wyjściowy, przesunij oryginał o 4 mm od narożnika skanera oznaczonego ikoną. Ponów kopiowanie lub skanowanie w tej pozycji.
- Jeśli oryginał ma rozmiar żądanej kopii, użyj funkcji **Zmniejsz/Powiększ** w celu zmniejszenia obrazu, tak aby kopia nie została przycięta.

Czyszczenie rolek pobierających i wkładki rozdzielającej w podajniku dokumentów

Jeśli występują problemy z obsługą papieru w podajniku dokumentów urządzenia (zacięcia lub podawanie wielu stron naraz), należy wyczyścić rolki i wkładkę rozdzielającą.

1. Otwórz pokrywę podajnika dokumentów.

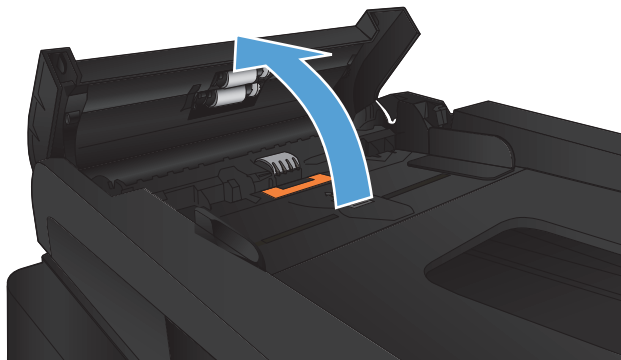

2. Zarówno do wytarcia rolek podających, jak i usunięcia zabrudzenia wkładki rozdzielającej, należy użyć zwilżonej, niestrzępiącej się ściereczki.

OSTROŻNIE: Nie należy używać substancji ściernych, acetonu, benzenu, amoniaku, alkoholu etylowego ani czterochloru węgla na żadnej części produktu, ponieważ substancje te mogą uszkodzić produkt. Nie należy wylewać płynów bezpośrednio na szybę lub wałek. Mogą one przeciekać pod szybę i uszkodzić produkt.

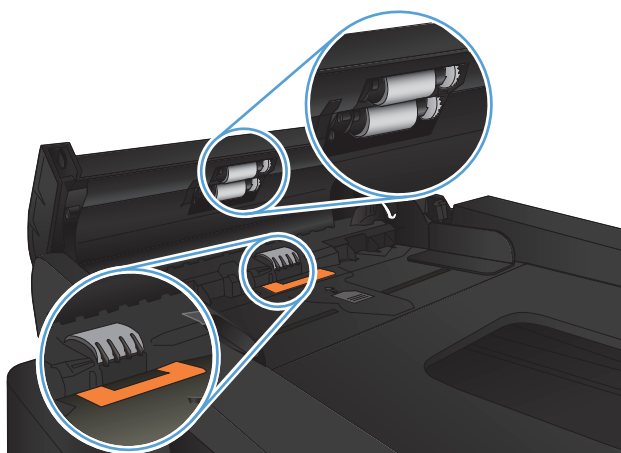

3. Zamknij pokrywę podajnika dokumentów.

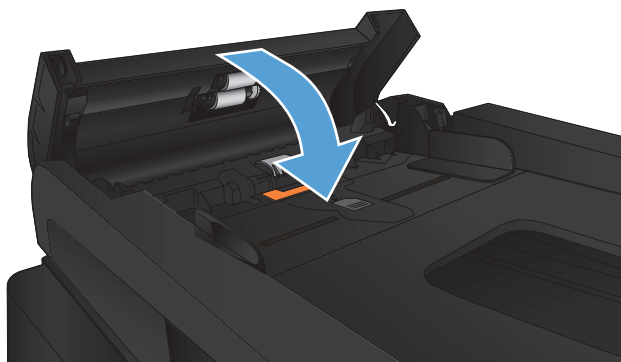

Poprawianie jakości skanowania

- [Sprawdzanie czystości szyby skanera \(kurz i smugi\)](#)
- [Czyszczenie rolek pobierających i wkładki rozdzielającej w podajniku dokumentów](#)

Sprawdzanie czystości szyby skanera (kurz i smugi)

Na szybie skanera i białym plastikowym tle mogą się z czasem zbierać zanieczyszczenia, które mogą pogorszyć jakość skanowania. Aby wyczyścić skaner, wykonaj poniższą procedurę.

1. Naciśnij przycisk zasilania, aby wyłączyć urządzenie, a następnie odłącz kabel zasilający od gniazdka.

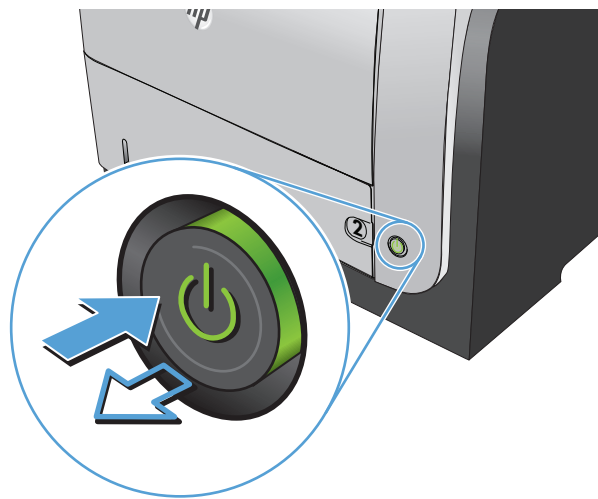

2. Otwórz pokrywę skanera.
3. Wyczyść szybę skanera, paski podajnika dokumentów i białe plastikowe tło miękką szmatką lub gąbką zwilżoną płynem do szyb nierysującym powierzchni.

OSTROŻNIE: Nie należy używać substancji ściernych, acetonu, benzenu, amoniaku, alkoholu etylowego ani czterochlorku węgla na żadnej części produktu, ponieważ substancje te mogą uszkodzić produkt. Nie należy wylewać płynów bezpośrednio na szybę lub wałek. Mogą one przeciekać pod szybę i uszkodzić produkt.

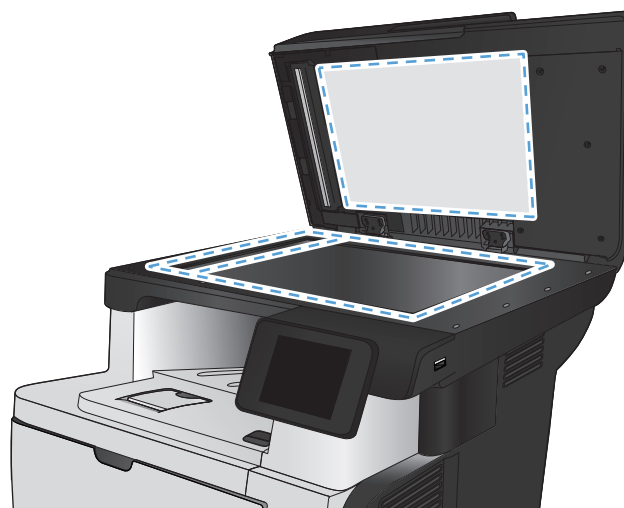

4. Wytrzyj szybę i białe plastikowe części do sucha irchą lub gąbką celulozową, aby uniknąć zacieków.
5. Podłącz kabel zasilający do gniazdka, a następnie naciśnij przycisk zasilania, aby włączyć urządzenie.

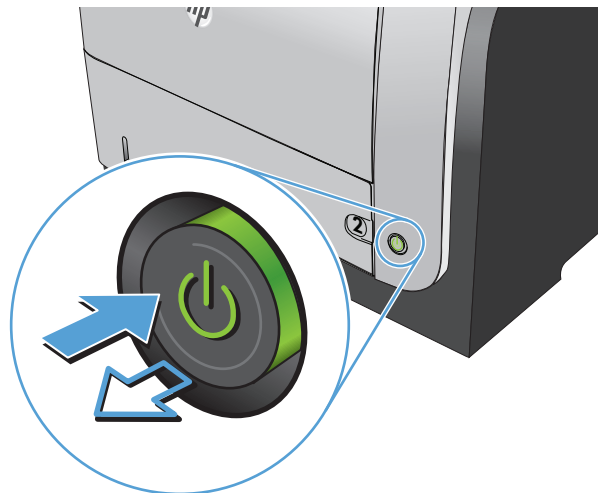

Czyszczenie rolek pobierających i wkładki rozdzielającej w podajniku dokumentów

Jeśli występują problemy z obsługą papieru w podajniku dokumentów urządzenia (zacięcia lub podawanie wielu stron naraz), należy wyczyścić rolki i wkładkę rozdzielającą.

1. Otwórz pokrywę podajnika dokumentów.

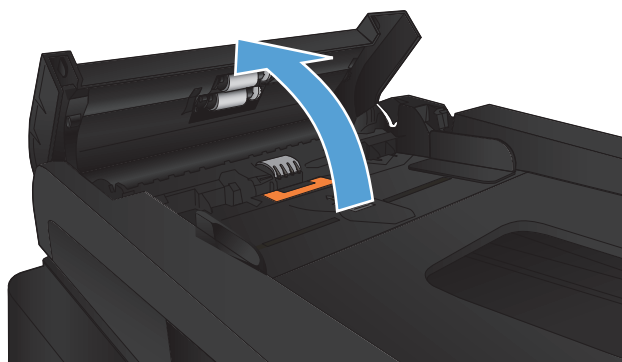

2. Zarówno do wytarcia rolek podających, jak i usunięcia zabrudzenia wkładki rozdzielającej, należy użyć zwilżonej, niestrzępiącej się ściereczki.

OSTROŻNIE: Nie należy używać substancji ściernych, acetonu, benzenu, amoniaku, alkoholu etylowego ani czterochlorku węgla na żadnej części produktu, ponieważ substancje te mogą uszkodzić produkt. Nie należy wylewać płynów bezpośrednio na szybę lub wałek. Mogą one przeciekać pod szybę i uszkodzić produkt.

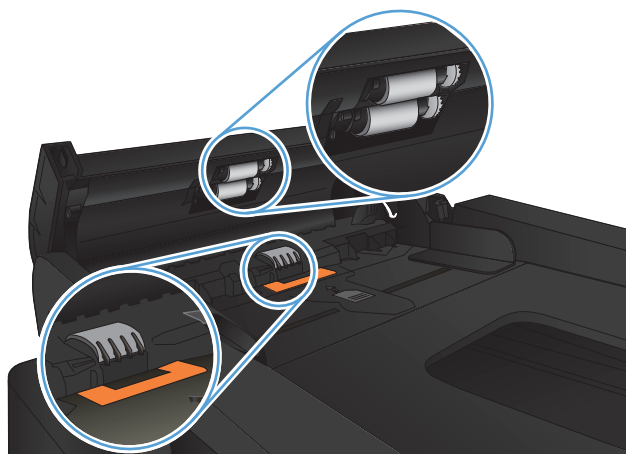

3. Zamknij pokrywę podajnika dokumentów.

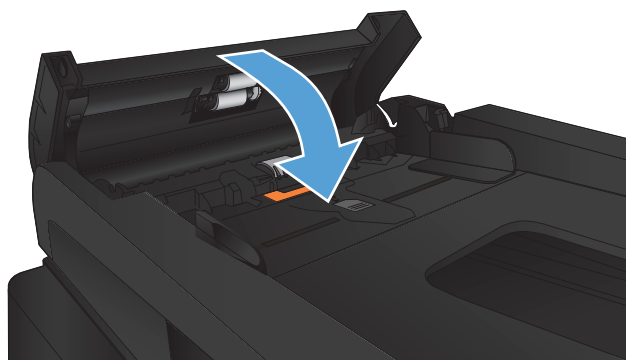

Poprawianie jakości faksu

- [Sprawdzenie czystości szyby skanera \(kurz i smugi\)](#)
- [Sprawdzenie ustawienia rozdzielczości faksów wysyłanych](#)
- [Sprawdzenie ustawienia korekcji błędów](#)
- [Wysłanie do innego urządzenia faksowego](#)
- [Czyszczenie rolek pobierających i wkładki rozdzielającej w podajniku dokumentów](#)
- [Sprawdzenie ustawienia dopasowania do strony](#)
- [Sprawdzenie urządzenia faksowego nadawcy](#)

Sprawdzanie czystości szyby skanera (kurz i smugi)

Na szybie skanera i białym plastikowym tle mogą się z czasem zbierać zanieczyszczenia, które mogą pogorszyć jakość skanowania. Aby wyczyścić skaner, wykonaj poniższą procedurę.

1. Naciśnij przycisk zasilania, aby wyłączyć urządzenie, a następnie odłącz kabel zasilający od gniazdka.

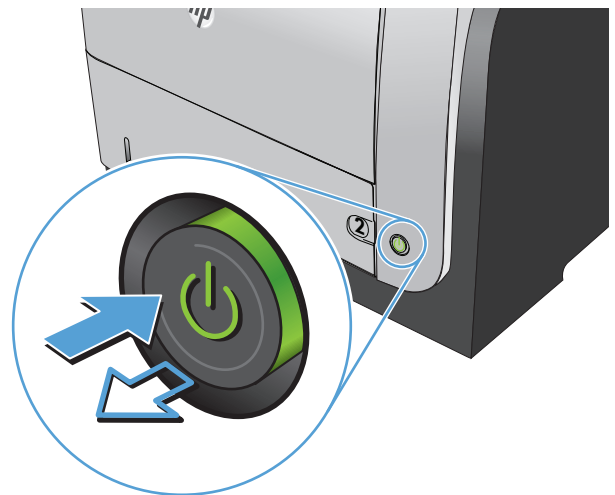

2. Otwórz pokrywę skanera.

3. Wyczyść szybę skanera, paski podajnika dokumentów i białe plastikowe tło miękką szmatką lub gąbką zwilżoną płynem do szyb nierysującym powierzchnię.

OSTROŻNIE: Nie należy używać substancji ściernych, acetonu, benzenu, amoniaku, alkoholu etylowego ani czterochlorku węgla na żadnej części produktu, ponieważ substancje te mogą uszkodzić produkt. Nie należy wylewać płynów bezpośrednio na szybę lub wałek. Mogą one przeciekać pod szybę i uszkodzić produkt.

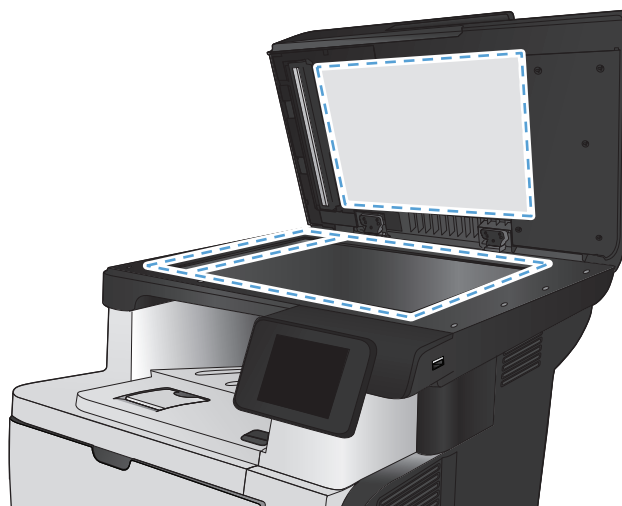

4. Wytrzyj szybę i białe plastikowe części do sucha irchę lub gąbką celulozową, aby uniknąć zacieków.
5. Podłącz kabel zasilający do gniazdka, a następnie naciśnij przycisk zasilania, aby włączyć urządzenie.

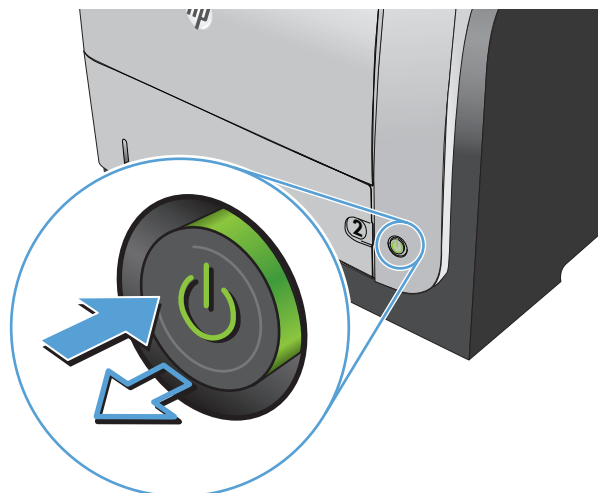

Sprawdzenie ustawienia rozdzielczości faksów wysyłanych

Jeśli faks nie może zostać wysłany, ponieważ numer odbiorcy nie odpowiada lub jest zajęty, zostanie podjęta próba ponownego wybrania numeru, zgodnie z opcjami ponownego wybierania w przypadku zajętości, ponownego wybierania przy braku odpowiedzi oraz ponownego wybierania przy błędzie komunikacji.

1. Na ekranie głównym panelu sterowania urządzenia dotknij przycisku Konfiguracja .
2. Dotknij menu Konfiguracja faksu.
3. Dotknij menu Konfiguracja zaawansowana.
4. Otwórz menu Rozdz. faksu.

Sprawdzenie ustawienia korekcji błędów

Zazwyczaj podczas wysyłania lub odbierania faksu są monitorowane sygnały linii telefonicznej. Jeśli podczas transmisji faksu zostanie wykryty sygnał błędu i jeśli korekcja błędów jest ustawiona na wartość **Włączona**, to produkt może poprosić o ponowne przesłanie fragmentu faksu. Domyślnym ustawieniem fabrycznym korekcji błędów jest **Włączona**.

Korekcję błędów należy wyłączać tylko w przypadku problemów z wysyłaniem lub odbieraniem faksów i gdy błędy transmisji są do przyjęcia. Wyłączenie tego ustawienia może być przydatne podczas prób wysyłania lub odbierania faksów za granicę lub przy wykorzystaniu satelitarnej łączności telefonicznej.

1. Na ekranie głównym panelu sterowania urządzenia dotknij przycisku Konfiguracja .
2. Dotknij menu **Usługa**.
3. Dotknij menu **Usługa faksowania**.
4. Dotknij przycisku **Korekcja błędów**, a następnie dotknij przycisku **Włączona**.

Wysłanie do innego urządzenia faksowego

Wyślij zlecenie faksowanie do innego urządzenia faksowego aby sprawdzić, czy inne urządzenie odbierze faks z powodzeniem.

Czyszczenie rolek pobierających i wkładki rozdzielającej w podajniku dokumentów

Jeśli występują problemy z obsługą papieru w podajniku dokumentów urządzenia (zacięcia lub podawanie wielu stron naraz), należy wyczyścić rolki i wkładkę rozdzielającą.

1. Otwórz pokrywę podajnika dokumentów.

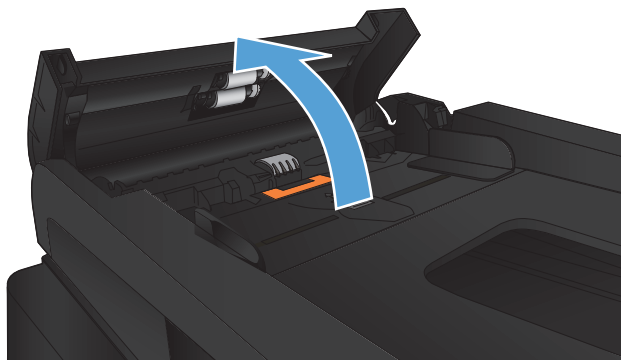

2. Zarówno do wytarcia rolek podających, jak i usunięcia zabrudzenia wkładki rozdzielającej, należy użyć zwilżonej, niestrzępiącej się ściereczki.

OSTROŻNIE: Nie należy używać substancji ściernych, acetonu, benzenu, amoniaku, alkoholu etylowego ani czterochlorku węgla na żadnej części produktu, ponieważ substancje te mogą uszkodzić produkt. Nie należy wylewać płynów bezpośrednio na szybę lub wałek. Mogą one przeciekać pod szybę i uszkodzić produkt.

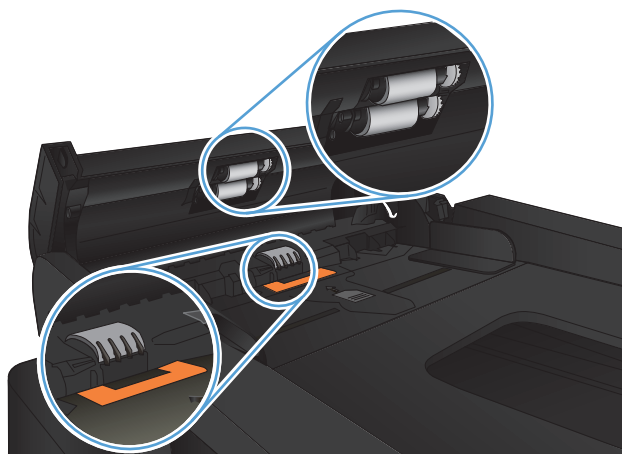

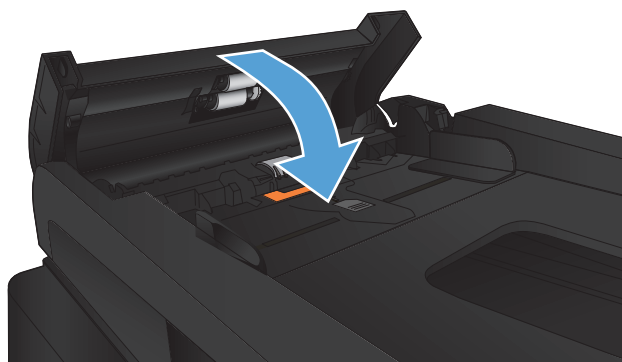

3. Zamknij pokrywę podajnika dokumentów.



Sprawdzenie ustawienia dopasowania do strony

Jeśli produkt wydrukował treść faksu poza stroną, włącz funkcję dopasowania do strony, dostępną na panelu sterowania.

 **UWAGA:** Należy upewnić się, że domyślne ustawienie formatu papieru jest zgodne z formatem papieru w podajniku.

1. Na ekranie głównym panelu sterowania urządzenia dotknij przycisku Konfiguracja .
2. Dotknij menu Konfiguracja faksu.
3. Dotknij menu Konfiguracja zaawansowana.
4. Dotknij przycisku Dopasuj do strony, a następnie dotknij przycisku Włączona.

Sprawdzenie urządzenia faksowego nadawcy

Poproś nadawcę o przyciemnienie za pomocą ustawienia kontrastu w urządzeniu wysyłającym faks, a następnie o ponowne wysłanie faksu.

Strony nie są drukowane lub drukowanie jest spowolnione

Urządzenie nie drukuje

Jeśli urządzenie w ogóle nie drukuje, wypróbuj poniższe rozwiązania.

1. Sprawdź, czy urządzenie jest włączone, a na panelu sterowania widać informację o jego gotowości.
 - W razie braku sygnalizacji gotowości wyłącz urządzenie, a następnie ponownie je włącz.
 - Jeśli panel sygnalizuje gotowość urządzenia, spróbuj ponownie wysłać zadanie drukowania.
2. Jeśli na panelu widać informację o błędzie urządzenia, usuń przyczynę błędu, a następnie ponownie wyślij zadanie.
3. Upewnij się, że kable są prawidłowo podłączone. Jeśli urządzenie jest podłączone do sieci:
 - Sprawdź kontrolkę umieszczoną obok złącza sieciowego w urządzeniu. Jeśli połączenie sieciowe działa, kontrolka świeci na zielono.
 - Upewnij się, że urządzenie jest podłączone do sieci za pomocą kabla sieciowego, a nie telefonicznego.
 - Upewnij się, że router, koncentrator lub przełącznik sieciowy jest włączony i działa poprawnie.
4. Zainstaluj oprogramowanie firmy HP umieszczone na dysku CD dołączonym do produktu. Używanie standardowych sterowników druku systemu operacyjnego może powodować opóźnione przekazywanie zleceń z kolejki druku.
5. W komputerze na liście drukarek kliknij prawym przyciskiem myszy nazwę tego urządzenia, wybierz polecenie **Właściwości** i otwórz kartę **Porty**.
 - Jeśli urządzenie jest połączone z siecią za pomocą kabla sieciowego, upewnij się, że nazwa drukarki widoczna na karcie **Porty** jest taka sama jak nazwa na stronie konfiguracji urządzenia.
 - Jeśli urządzenie łączy się z siecią bezprzewodową za pośrednictwem kabla USB podłączonego do routera, upewnij się, że jest zaznaczone pole wyboru **Wirtualny port drukarki dla złącza USB**.
6. Jeśli na komputerze jest zainstalowane oprogramowanie osobistej zapory, być może blokuje ono komunikację z urządzeniem. Spróbuj na chwilę wyłączyć zaporę i sprawdź, czy przyniesie to rozwiązanie problemu.
7. Jeśli komputer lub urządzenie korzysta z sieci bezprzewodowej, być może opóźnienie w przesyłaniu zleceń wynika z niskiej jakości sygnału albo zakłóceń.

Urządzenie drukuje bardzo wolno.

Jeśli urządzenie drukuje bardzo wolno, wypróbuj poniższe rozwiązania.

1. Upewnij się, że komputer spełnia minimalne wymagania stawiane przez urządzenie. Lista tych wymagań znajduje się na następującej stronie: www.hp.com/support/ljmfpm521series.
2. Jeśli w ustawieniach drukarki określisz drukowanie na pewnych specjalnych rodzajach papieru, na przykład o dużej gramaturze, drukowanie odbywa się wolniej, ponieważ urządzenie potrzebuje więcej czasu na utrwalenie toneru na arkuszu. Gdy istniejące ustawienie rodzaju papieru jest nieodpowiednie dla aktualnie używanego papieru, zmień je na poprawne.
3. Jeśli komputer lub urządzenie korzysta z sieci bezprzewodowej, być może opóźnienie w przesyłaniu zleceń wynika z niskiej jakości sygnału albo zakłóceń.

Rozwiązywanie problemów z drukiem z urządzenia USB

- [Po podłączeniu napędu flash USB nie wyświetla się menu napędu flash USB](#)
- [Urządzenie nie drukuje plików z urządzenia USB](#)
- [Pliku, który chcesz wydrukować, nie ma w menu napędu flash USB](#)

Po podłączeniu napędu flash USB nie wyświetla się menu napędu flash USB

1. Być może używasz urządzenia USB lub systemu plików, który nie jest obsługiwany w tym urządzeniu. Zapisz pliki na standardowym urządzeniu USB, używającym systemu FAT. Urządzenie obsługuje systemy FAT12, FAT16, i FAT32.
2. Jeśli jest jeszcze wyświetlone inne menu, zamknij je, a następnie ponownie podłącz urządzenie USB.
3. Urządzenie USB może zawierać wiele partycji. (Niektórzy producenci urządzeń USB instalują na nich oprogramowanie do tworzenia partycji przypominających dysk CD). Ponownie sformatuj napęd USB, aby usunąć partycje, lub użyj innego urządzenia.
4. Być może urządzenie pamięci masowej USB wymaga większego zasilania niż to, które może zapewnić urządzenie.
 - a. Odłącz urządzenie USB
 - b. Wyłącz i ponownie włącz urządzenie.
 - c. Użyj urządzenia USB, które potrzebuje mniej prądu lub ma swój zasilacz.
5. Być może urządzenie USB nie działa prawidłowo.
 - a. Odłącz urządzenie USB
 - b. Wyłącz i ponownie włącz urządzenie.
 - c. Spróbuj wydrukować z innego urządzenia USB

Urządzenie nie drukuje plików z urządzenia USB

1. Upewnij się, że w pojemniku znajduje się papier.
2. Sprawdź, czy na panelu sterowania są wyświetlane komunikaty o błędach. Jeżeli w urządzeniu wystąpiło zacięcie papieru, usuń zacięcie.

Pliku, który chcesz wydrukować, nie ma w menu napędu flash USB

1. Być może próbujesz wydrukować plik, którego typu nie obsługuje funkcja drukowania z urządzeń USB. Urządzenie obsługuje pliki typu PDF i JPEG.
2. Być może w jednym folderze w urządzeniu USB znajduje się za dużo plików. Zmniejsz liczbę plików w folderze przenosząc je do poszczególnych podfolderów.
3. Być może korzystasz z zestawu znaków w nazwie pliku, którego urządzenie nie obsługuje. W takim przypadku urządzenie zamienia nazwy plików przy użyciu znaków z innego zestawu. Zmień nazwę plików, stosując znaki ASCII.

Rozwiązywanie problemów z faksowaniem

- [Lista kontrolna przy rozwiązywaniu problemów z faksem](#)
- [Wykonanie testu diagnostycznego faksu](#)
- [Raport śledzenia faksu](#)
- [Drukowanie raportu błędów faksu](#)
- [Ustawianie trybu korekcji błędów faksu](#)
- [Zmiana szybkości faksowania](#)
- [Rozwiązywanie problemów z wysyłaniem faksów](#)
- [Rozwiązywanie problemów z odbieraniem faksów](#)
- [Rozwiązywanie ogólnych problemów z faksowaniem](#)

Lista kontrolna przy rozwiązywaniu problemów z faksem

- Dostępnych jest kilka możliwych poprawek. Po każdej zalecanej czynności należy ponowić wysłanie faksu, aby sprawdzić, czy problem został rozwiązany.
- Aby uzyskać najlepsze wyniki podczas rozwiązywania problemów z faksem, upewnij się, że kabel telefoniczny jest z urządzenia jest podłączony bezpośrednio do ściennego gniazda telefonicznego. Odłącz wszystkie pozostałe podłączone urządzenia.
- 1.** Upewnij się, że kabel telefoniczny jest podłączony do właściwego portu z tyłu urządzenia.
- 2.** Sprawdź linię telefoniczną, korzystając z testu faksu:
 - a.** Na ekranie głównym panelu sterowania urządzenia dotknij przycisku Konfiguracja  następnie dotknij menu [Usługa](#).
 - b.** Wybierz menu [Usługa faksowania](#).
 - c.** Wybierz opcję [Uruchom test faksu](#). Urządzenie wydrukuje raport testu faksu.

Raport może zawierać następujące wyniki:

- **Sukces:** Raport zawiera przegląd wszystkich bieżących ustawień faksu.
- **Niepowodzenie:** Raport określa charakter błędu i zawiera wskazówki, jak rozwiązać powstały problem.

3. Sprawdź, czy oprogramowanie sprzętowe urządzenia jest aktualne:
 - a. Wydrukuj stronę konfiguracji z menu **Raporty** panelu sterowania, aby uzyskać datę kompilacji aktualnej wersji oprogramowania sprzętowego.
 - b. Przejdź do witryny www.hp.com.
 1. Kliknij łącze **Support & Drivers** (Pomoc i sterowniki).
 2. Kliknij opcję łącza **Download drivers and software (and firmware)** (Pobierz sterowniki i oprogramowanie [oraz oprogramowanie sprzętowe]).
 3. W polu **Urządzenie** wpisz numer modelu urządzenia, a następnie kliknij przycisk **Dalej**.
 4. Kliknij łącze odpowiednie dla używanego systemu operacyjnego.
 5. Przewiń ekran do sekcji Firmware (Oprogramowanie sprzętowe) w tabeli.
 - Jeśli wersja na liście jest zgodna z wersją na stronie konfiguracji, jest zainstalowane najnowsze oprogramowanie.
 - Jeśli wersje różnią się, pobierz uaktualnienie oprogramowania sprzętowego i zaktualizuj je w urządzeniu, postępując zgodnie z instrukcjami wyświetlanymi na ekranie.
-  **UWAGA:** Aby uaktualnić oprogramowanie sprzętowe, należy podłączyć urządzenie do komputera z dostępem do Internetu.
- Ponownie wyślij faks.
4. Upewnij się, że faks został skonfigurowany podczas instalacji oprogramowania urządzenia.

Na komputerze, w folderze programu firmy HP uruchom narzędzie do konfiguracji faksu (Fax Setup Utility).
5. Upewnij się, że usługa telefonii obsługuje faks analogowy.
 - W przypadku korzystania z linii ISDN lub cyfrowej PBX skontaktuj się z operatorem, aby uzyskać informacje na temat konfigurowania jej do analogowej linii faksu.
 - Jeśli korzystasz z usługi VoIP, zmień ustawienie **Prędkość faksu**, wybierając wartość **MAŁA (V.29)** na panelu sterowania. Dowiedz się, czy operator umożliwia korzystanie z faksów i zapytaj o zalecaną szybkość faks-modemu. Niektóre firmy mogą wymagać użycia adaptera.
 - Jeśli korzystasz z usługi DSL, upewnij się, że filtr znajduje się na linii telefonicznej podłączonej do urządzenia. Jeśli nie masz filtra DSL, kup go lub skontaktuj się z usługodawcą DSL. Jeśli filtr DSL jest zainstalowany, spróbuj użyć innego, ponieważ aktualny może być uszkodzony.
6. Jeśli błąd nadal występuje, zapoznaj się ze szczegółowymi rozwiązaniami problemu w kolejnych sekcjach.

Wykonanie testu diagnostycznego faksu

Z panelu sterowania urządzenia można uruchomić test diagnostyczny, który dostarcza informacji o ustawieniach faksu urządzenia.

1. Na ekranie głównym panelu sterowania urządzenia dotknij przycisku Konfiguracja .
2. Otwórz kolejno następujące menu:
 - Usługa
 - Usługa faksowania
3. Dotknij przycisku **Uruchom test faksu**, aby uruchomić test. Zostanie wydrukowana strona zawierająca wyniki testu.

Raport śledzenia faksu

Raport śledzenia faksu T.30 zawiera informacje ułatwiające rozwiązywanie problemów z transmisją faksu. Przed zatelefonowaniem do firmy HP w celu uzyskania pomocy przy rozwiązywaniu takich problemów, należy wydrukować raport śledzenia T.30.

1. Na ekranie głównym panelu sterowania urządzenia dotknij przycisku Konfiguracja .
2. Dotknij menu [Usługa](#).
3. Dotknij menu [Usługa faksowania](#).
4. Dotknij przycisku [Druk rap. T.30](#), a następnie dotknij przycisku [TERAZ](#).

 **UWAGA:** W wyniku tego procesu zostanie wydrukowany raport dotyczący ostatniego zlecenia faksowania, niezależnie od tego, czy zostało ono pomyślnie zakończone, czy nie. Aby generować raporty dla każdego niewykonanego zlecenia faksowania, wybierz opcję [Gdy błąd](#). Aby generować raporty dla każdego zlecenia faksowania, wybierz opcję [Na koniec. połącz..](#)

Drukowanie raportu błędów faksu

Aby wydrukować rejestry i raporty faksu, należy wykonać poniższe instrukcje:

Drukowanie wszystkich raportów faksu

W celu wydrukowania wszystkich raportów należy skorzystać z poniższej procedury:

- Raport ost. połączenia
- Dziennik zdarzeń faksu
- Raport książki telefonicznej
- Lista faksów blokowanych
- Raport bilingowy (po włączeniu funkcji Kody bilingowe)
- Raport konfiguracji
- Strona zużycia

1. Na ekranie głównym panelu sterowania urządzenia dotknij przycisku [Faks](#).
2. Dotknij przycisku [Menu faksowania](#).
3. Dotknij przycisku [Raporty faksu](#).
4. Dotknij przycisku [Drukowanie wszystkich raportów faksu](#).

Drukowanie pojedynczych raportów faksu

1. Na ekranie głównym panelu sterowania urządzenia dotknij przycisku [Faks](#).
2. Dotknij przycisku [Menu faksowania](#).
3. Dotknij przycisku [Raporty faksu](#).
4. Dotknij nazwę raportu, który chcesz wydrukować.

Ustawianie raportu błędów faksowania

Raport błędów faksowania to krótki raport wskazujący na zaistnienie błędu zadania faksowania. Raport można wydrukować w następujących przypadkach:

- Każdy błąd faksu (fabryczne ustawienie domyślne)
- Błąd wysyłania faksu
- Błąd odbioru faksu
- Nigdy



UWAGA: Po wybraniu tej opcji nie pojawi się żaden komunikat o błędzie przesyłania faksu. Błąd będzie widoczny jedynie po wydrukowaniu dziennika aktywności faksu.

1. Na ekranie głównym panelu sterowania urządzenia dotknij przycisku [Faks](#).
2. Dotknij przycisku [Menu faksowania](#).
3. Dotknij przycisku [Raporty faksu](#).
4. Dotknij przycisku [Raport błędów faksu](#), a następnie dotknij opcji drukowania, której chcesz użyć.

Ustawianie trybu korekcji błędów faksu

Zazwyczaj podczas wysyłania lub odbierania faksu są monitorowane sygnały linii telefonicznej. Jeśli podczas transmisji faksu zostanie wykryty sygnał błędu i jeśli korekcja błędów jest ustawiona na wartość [Włączona](#), to produkt może poprosić o ponowne przesłanie fragmentu faksu. Domyślnym ustawieniem fabrycznym korekcji błędów jest [Włączona](#).

Korekcję błędów należy wyłączać tylko w przypadku problemów z wysyłaniem lub odbieraniem faksów i gdy błędy transmisji są do przyjęcia. Wyłączenie tego ustawienia może być przydatne podczas prób wysyłania lub odbierania faksów za granicę lub przy wykorzystaniu satelitarnej łączności telefonicznej.

1. Na ekranie głównym panelu sterowania urządzenia dotknij przycisku Konfiguracja .
2. Dotknij menu [Usługa](#).
3. Dotknij menu [Usługa faksowania](#).
4. Dotknij przycisku [Korekcja błędów](#), a następnie dotknij przycisku [Włączona](#).

Zmiana szybkości faksowania

Ustawienie szybkości faksu jest związane z protokołem modemowym wykorzystywanym przez produkt do wysyłania faksów. Jest to ogólnosiwiatowy standard pełnoduplexowego wysyłania i odbierania danych za pośrednictwem linii telefonicznych, przy prędkości do 33 600 bitów na sekundę (bps). Domyślnym ustawieniem fabrycznym szybkości faksu jest [DUŻA \(V.34\)](#).

Ustawienie to wymaga zmiany tylko w przypadku problemów z wysyłaniem lub odbieraniem faksów z konkretnego urządzenia. Zmniejszenie szybkości faksowania może być przydatne podczas prób wysyłania lub odbierania faksów za granicę lub w celu korzystania z satelitarnej łączności telefonicznej.

1. Na ekranie głównym panelu sterowania urządzenia dotknij przycisku Konfiguracja .
2. Dotknij menu [Konfiguracja faksu](#).
3. Dotknij menu [Konfiguracja zaawansowana](#).
4. Przewiń ekran i dotknij przycisku [Prędkość faksu](#), a następnie dotknij ustawienie szybkości, które chcesz użyć.



Rozwiązywanie problemów z wysyłaniem faksów

- [Na panelu sterowania jest wyświetlony komunikat o błędzie](#)
- [Na panelu sterowania jest wyświetlany komunikat Gotowe bez próby wysłania faksu](#)
- [Na panelu sterowania jest wyświetlany komunikat „Zapisywanie strony 1” i nic się nie dzieje](#)
- [Można odbierać faksy, ale nie można ich wysłać](#)
- [Urządzenie jest zabezpieczone hasłem](#)
- [Nie można korzystać z funkcji faksu w panelu sterowania](#)
- [Nie można korzystać z kodów szybkiego wybierania](#)
- [Nie można korzystać z kodów grupowego wybierania](#)
- [Odbieranie zarejestrowanego komunikatu o błędzie od operatora podczas próby wysłania faksu](#)
- [Nie można wysłać faksu po podłączeniu telefonu do urządzenia](#)

Na panelu sterowania jest wyświetlony komunikat o błędzie

Pojawia się komunikat Błąd komunikacji

- Zezwól na ponowne wysłanie faksu. Ponowne wysłanie tymczasowo obniża szybkość faksowania.
- Wyjmij wtyczkę kabla telefonicznego urządzenia z gniazda ściennego, podłącz telefon do ściennego gniazda telefonicznego i spróbuj wykonać połączenie. Podłącz przewód telefoniczny produktu do gniazda innej linii telefonicznej.

- Spróbuj użyć innego przewodu telefonicznego.
- W panelu sterowania zmień opcję **Prędkość faksu** na wartość **ŚREDNIA (V.17)** lub wartość **MAŁA (V.29)**.
 - a. Na ekranie głównym panelu sterowania urządzenia dotknij przycisku **Konfiguracja** .
 - b. Otwórz menu **Konfiguracja faksu**.
 - c. Otwórz menu **Konfiguracja zaawansowana**.
 - d. Otwórz menu **Prędkość faksu**.
 - e. Wybierz prawidłowe ustawienie.
- Wyłącz opcję **Korekcja błędów**.
 - a. Na ekranie głównym panelu sterowania urządzenia dotknij przycisku **Konfiguracja** .
 - b. Otwórz menu **Usługa**.
 - c. Otwórz menu **Usługa faksowania**.
 - d. Otwórz menu **Korekcja błędów**.
 - e. Wybierz ustawienie **Wyłączona**.



UWAGA: Wyłączenie opcji **Korekcja błędów** może obniżyć jakość obrazu.

- Jeśli błąd nadal występuje, skontaktuj się z firmą HP. Zobacz sekcję www.hp.com/support/ljmfpm521series lub informacje na ulotce dołączonej do produktu.

Brak s. centr.

- Upewnij się, czy kabel telefoniczny jest podłączony do właściwego portu w urządzeniu.
- Upewnij się, że kabel telefoniczny jest podłączony bezpośrednio do ściennego gniazda telefonicznego.
- Sprawdź, czy słychać sygnał wybierania na linii telefonicznej, korzystając z przycisku **Rozpocznij faks**.
- Wyjmij wtyczkę kabla telefonicznego urządzenia z gniazda ściennego, podłącz telefon do ściennego gniazda telefonicznego i spróbuj wykonać połączenie głosowe.
- Wyjmij kabel telefoniczny zarówno z produktu, jak i z gniazda, a następnie podłącz go ponownie.
- Upewnij się, że używasz przewodu telefonicznego dołączonego do produktu.

- Podłącz kabel telefoniczny produktu do gniazda innej linii telefonicznej.
- Sprawdź linię telefoniczną, korzystając z opcji **Uruchom test faksu** w menu **Usługa** na panelu sterowania.
 - a. Na ekranie głównym panelu sterowania urządzenia dotknij przycisku **Konfiguracja** .
 - b. Otwórz menu **Usługa**.
 - c. Otwórz menu **Usługa faksowania**.
 - d. Zaznacz pozycję **Uruchom test faksu**.

Pojawia się komunikat **Faks zajęty**.

- Spróbuj wysłać faks ponownie.
- Zadzwoń do odbiorcy, aby upewnić się, że faks jest włączony i gotowy do przyjęcia transmisji.
- Sprawdź, czy wybierany jest prawidłowy numer faksu.
- Sprawdź, czy słychać sygnał wybierania na linii telefonicznej, korzystając z przycisku **Rozpocznij faks**.
- Upewnij się, że telefon działa. W tym celu odłącz urządzenie, podłącz telefon do linii telefonicznej i nawiąż połączenie głosowe.
- Podłącz kabel telefoniczny urządzenia do gniazda innej linii telefonicznej, a następnie spróbuj ponownie wysłać faks.
- Spróbuj użyć innego przewodu telefonicznego.
- Wyślij faks później.
- Jeśli błąd nadal występuje, skontaktuj się z firmą HP. Zobacz sekcję www.hp.com/support/ljmfpm521series lub informacje na ulotce dołączonej do produktu.

Pojawia się komunikat **Brak sygnału odpowiedzi faksu**

- Spróbuj ponownie wysłać faks.
- Zadzwoń do odbiorcy, aby upewnić się, że faks jest włączony i gotowy do przyjęcia transmisji.
- Sprawdź, czy wybierany jest prawidłowy numer faksu.
- Wyjmij wtyczkę kabla telefonicznego urządzenia z gniazda ściennego, podłącz telefon do ściennego gniazda telefonicznego i spróbuj wykonać połączenie głosowe.
- Podłącz kabel telefoniczny urządzenia do gniazda innej linii telefonicznej.
- Spróbuj użyć innego przewodu telefonicznego.
- Upewnij się, że przewód telefoniczny z gniazda ściennego jest podłączony do portu linii .

- Sprawdź linię telefoniczną, korzystając z opcji **Uruchom test faksu** w menu **Usługa** na panelu sterowania.
 - a. Na ekranie głównym panelu sterowania urządzenia dotknij przycisku **Konfiguracja** .
 - b. Otwórz menu **Usługa**.
 - c. Otwórz menu **Usługa faksowania**.
 - d. Zaznacz pozycję **Uruchom test faksu**.
- Jeśli błąd nadal występuje, skontaktuj się z firmą HP. Zobacz sekcję www.hp.com/support/ljmfpm521series lub informacje na ulotce dołączonej do produktu.

Zacięcie papieru w podajniku dokumentów

- Upewnij się, że papier spełnia wymagania urządzenia dotyczące formatu papieru. Urządzenie nie obsługuje faksowania arkuszy o długości przekraczającej 381 mm .
- Skopiuj lub wydrukuj oryginał na papier w formacie letter, A4 lub legal, a następnie ponownie wyślij faks.

Pojawia się komunikat **Pamięć faksu jest pełna**

- Wyłącz, a następnie włącz urządzenie.
- Wydrukuj przechowywane fakсы, które nie zostały wydrukowane.
 - a. Dotknij przycisku **Faks**, a następnie dotknij przycisku **Menu faksowania**.
 - b. Otwórz menu **Opcje odbierania**.
 - c. Zaznacz pozycję **Druk. faksów pryw..**
 - d. Po wyświetleniu monitu przez urządzenie podaj hasło.
- Usuń przechowywane fakсы z pamięci.
 - a. Na ekranie głównym panelu sterowania urządzenia dotknij przycisku **Konfiguracja** .
 - b. Otwórz menu **Usługa**.
 - c. Otwórz menu **Usługa faksowania**.
 - d. Zaznacz pozycję **Usuń zapisane fakсы**.
- Podziel duże zlecenie faksowania na mniejsze i wyślij je osobno.

Błąd skanera

- Upewnij się, że papier spełnia wymagania urządzenia dotyczące formatu papieru. Urządzenie nie obsługuje faksowania arkuszy o długości przekraczającej 381 mm .
- Skopiuj lub wydrukuj oryginał na papier w formacie letter, A4 lub legal, a następnie ponownie wyślij faks.

Na panelu sterowania jest wyświetlany komunikat **Gotowe bez próby wysłania faksu**

- Sprawdź, czy w dzienniku aktywności faksu zostały zarejestrowane błędy
 - a. Dotknij przycisku **Faks**, a następnie dotknij przycisku **Menu faksowania**.
 - b. Otwórz menu **Raporty faksu**.
 - c. Otwórz menu **Dziennik zdarzeń faksu**.
 - d. Wybierz opcję **Drukuj dziennik**.
- Jeśli do urządzenia jest podłączony telefon, upewnij się, że słuchawka jest odłożona.
- Odłącz wszystkie pozostałe linie łączące faks z urządzeniem.
- Podłącz urządzenie bezpośrednio do ściennego gniazdka telefonicznego i ponownie wyślij faks.

Na panelu sterowania jest wyświetlany komunikat **„Zapisywanie strony 1” i nic się nie dzieje**

- Usuń przechowywane fakсы z pamięci.
 - a. Na ekranie głównym panelu sterowania urządzenia dotknij przycisku **Konfiguracja** .
 - b. Otwórz menu **Usługa**.
 - c. Otwórz menu **Usługa faksowania**.
 - d. Zaznacz pozycję **Usuń zapisane fakсы**.

Można odbierać fakсы, ale nie można ich wysłać

Wysyłasz faks i nic się nie dzieje.

1. Sprawdź, czy słyhać sygnał wybierania na linii telefonicznej, korzystając z przycisku **Rozpocznij faks**.
2. Wyłącz, a następnie włącz urządzenie.
3. Skorzystaj z panelu sterowania lub Kreatora konfiguracji faksu HP, aby skonfigurować w faksie datę, godzinę i informacje nagłówka.
 - a. Na ekranie głównym panelu sterowania urządzenia dotknij przycisku **Konfiguracja** .
 - b. Otwórz menu **Konfiguracja faksu**.
 - c. Otwórz menu **Konfiguracja podstawowa**.
 - d. Otwórz menu **Nagłówek faksu**.
 - e. Wprowadź prawidłowe ustawienia.

4. Upewnij się, że wszelkie połączenia wewnętrzne na linii telefonicznej zostały zakończone.
5. Jeśli korzystasz z usługi DSL, upewnij się, że na linii telefonicznej podłączonej do urządzenia znajduje się filtr wysokiej częstotliwości.

Urządzenie jest zabezpieczone hasłem

Jeżeli administrator sieci ustawił hasło urządzenia, to należy je uzyskać, aby można było korzystać z funkcji faksu urządzenia.

Nie można korzystać z funkcji faksu w panelu sterowania

- Być może urządzenie jest chronione hasłem. Podaj hasło za pomocą wbudowanego serwera internetowego firmy (HP Embedded Web Server), programu HP Toolbox lub panelu sterowania.
- Jeśli nie znasz hasła do urządzenia, skontaktuj się z administratorem systemu.
- Upewnij się z administratorem systemu, że funkcja faksowania nie została wyłączona.

Nie można korzystać z kodów szybkiego wybierania

- Upewnij się, że numer faksu jest prawidłowy.
- Jeśli dostęp do linii zewnętrznej wymaga prefiksu, włącz opcję [Prefiks](#) lub dodaj prefiks w numerze szybkiego wybierania.
 - a. Na ekranie głównym panelu sterowania urządzenia dotknij przycisku Konfiguracja .
 - b. Otwórz menu [Konfiguracja faksu](#).
 - c. Otwórz menu [Konfiguracja podstawowa](#).
 - d. Otwórz menu [Prefiks](#).
 - e. Wybierz ustawienie [Włączona](#).

Nie można korzystać z kodów grupowego wybierania

- Upewnij się, że numer faksu jest prawidłowy.
- Jeśli dostęp do linii zewnętrznej wymaga prefiksu, włącz opcję [Prefiks](#) lub dodaj prefiks w numerze szybkiego wybierania.
 - a. Na ekranie głównym panelu sterowania urządzenia dotknij przycisku Konfiguracja .
 - b. Otwórz menu [Konfiguracja faksu](#).
 - c. Otwórz menu [Konfiguracja podstawowa](#).

- d. Otwórz menu [Prefiks](#).
- e. Wybierz ustawienie [Włączona](#).
- Skonfiguruj wszystkie pozycje w grupie za pomocą kodów szybkiego wybierania.
 - a. Otwórz nieużywany kod szybkiego wybierania.
 - b. Wprowadź numer faksu do szybkiego wybierania.
 - c. Dotknij przycisku [OK](#), aby zapisać numer szybkiego wybierania.

Odbieranie zarejestrowanego komunikatu o błędzie od operatora podczas próby wysłania faksu

- Upewnij się, że wybierany numer faksu jest prawidłowy i że usługa telefonii nie jest zablokowana. Na przykład niektóre usługi telefonii mogą uniemożliwiać nawiązywanie połączeń międzystrefowych.
- Jeśli dostęp do linii zewnętrznej wymaga prefiksu, włącz opcję [Prefiks](#) lub dodaj prefiks w numerze szybkiego wybierania.
 - a. Na ekranie głównym panelu sterowania urządzenia dotknij przycisku Konfiguracja .
 - b. Otwórz menu [Konfiguracja faksu](#).
 - c. Otwórz menu [Konfiguracja podstawowa](#).
 - d. Otwórz menu [Prefiks](#).
 - e. Wybierz ustawienie [Włączona](#).

 **UWAGA:** Aby wysłać faks bez prefiksu, gdy opcja [Prefiks](#) jest włączona, należy wysłać go ręcznie.

- Wysyłanie faksu pod numer międzynarodowy
 - a. Jeśli jest wymagany prefiks, ręcznie wybierz numer telefonu z prefiksem.
 - b. Przed wybraniem numeru telefonu wprowadź numer kierunkowy kraju/regionu.
 - c. Zaczekaj na sygnały pauzy po usłyszeniu sygnału linii telefonicznej.
 - d. Wyślij faks ręcznie z panelu sterowania.

Nie można wysłać faksu po podłączeniu telefonu do urządzenia

- Upewnij się, że słuchawka telefonu jest odłożona.
- Upewnij się, że podczas korzystania z faksu telefon nie jest używany do połączenia głosowego.
- Odłącz telefon od linii, a następnie spróbuj wysłać faks.

Rozwiązywanie problemów z odbieraniem faksów

- [Faks nie odpowiada](#)
- [Na panelu sterowania jest wyświetlony komunikat o błędzie](#)
- [Faks jest odbierany, ale nie jest drukowany](#)
- [Nadawca odbiera sygnał zajętości](#)
- [Brak s. centr.](#)
- [Nie można wysłać lub odebrać faksu na linii PBX](#)

Faks nie odpowiada

Faks ma dedykowaną linię telefoniczną

- Ustaw opcję [Tryb odbierania połączeń](#) na wartość [Automatycznie](#) w panelu sterowania.
 - a. Na ekranie głównym panelu sterowania urządzenia dotknij przycisku [Konfiguracja](#) .
 - b. Otwórz menu [Konfiguracja faksu](#).
 - c. Otwórz menu [Konfiguracja podstawowa](#).
 - d. Otwórz menu [Tryb odbierania połączeń](#).
 - e. Wybierz ustawienie [Automatycznie](#).

Do urządzenia jest podłączona automatyczna sekretarka

- Ustaw opcję [Tryb odbierania połączeń](#) na wartość [Automatyczna sekretarka](#) i podłącz automatyczną sekretarkę do portu „telefon”.
 - a. Na ekranie głównym panelu sterowania urządzenia dotknij przycisku [Konfiguracja](#) .
 - b. Otwórz menu [Konfiguracja faksu](#).
 - c. Otwórz menu [Konfiguracja podstawowa](#).
 - d. Otwórz menu [Tryb odbierania połączeń](#).
 - e. Wybierz ustawienie [Automatyczna sekretarka](#).



Jeśli ustawienie [Automatyczna sekretarka](#) jest niedostępne, ustaw opcję [Tryb odbierania połączeń](#) na wartość [Automatycznie](#).
- Liczbę dzwonek w ustawieniu [Dzwonek do odebrania](#) należy ustawić na wartość większą przynajmniej o 1 od liczby dzwonek ustawionej dla automatycznej sekretarki.
 - a. Na ekranie głównym panelu sterowania urządzenia dotknij przycisku [Konfiguracja](#) .
 - b. Otwórz menu [Konfiguracja faksu](#).
 - c. Otwórz menu [Konfiguracja podstawowa](#).

- d. Otwórz menu [Dzwonków do odebrania](#).
- e. Wybierz prawidłowe ustawienie.
- Podłącz automatyczną sekretarkę do portu „telefon”.
- Jeśli do urządzenia jest podłączony zestaw słuchawkowy, ustaw opcję [Tryb odbierania połączeń](#) na wartość [Faks/Tel.](#) w celu przekierowania połączeń do właściwego urządzenia. W przypadku wykrycia połączenia głosowego urządzenie wyemituje dźwięk dzwonka, który zaalarmuje użytkownika o potrzebie odebrania połączenia przy użyciu zestawu słuchawkowego.
 - a. Na ekranie głównym panelu sterowania urządzenia dotknij przycisku Konfiguracja .
 - b. Otwórz menu [Konfiguracja faksu](#).
 - c. Otwórz menu [Konfiguracja podstawowa](#).
 - d. Otwórz menu [Tryb odbierania połączeń](#).
 - e. Wybierz ustawienie [Faks/Tel.](#)

Ustawienie [Tryb odbierania połączeń](#) ma wartość [Ręczny](#)

- Dotknij przycisku [Rozpocznij faks](#) na panelu sterowania urządzenia.

Na linii faksu jest dostępna poczta głosowa

- Dodaj usługę dzwonienia dystynktywnego na linii telefonicznej i zmień ustawienie [Dzwonienie dystynktywne](#) w urządzeniu na zgodne ze wzorcem dzwonienia, który zapewnia operator telefonii. Skontaktuj się z operatorem telefonii, aby uzyskać informacje na ten temat.
 - a. Na ekranie głównym panelu sterowania urządzenia dotknij przycisku Konfiguracja .
 - b. Otwórz menu [Konfiguracja faksu](#).
 - c. Otwórz menu [Konfiguracja podstawowa](#).
 - d. Otwórz menu [Dzwonienie dystynktywne](#).
 - e. Wybierz prawidłowe ustawienie.
- Kup linię dedykowaną do faksowania.
- Ustaw opcję [Tryb odbierania połączeń](#) na wartość [Ręczny](#).
 - a. Na ekranie głównym panelu sterowania urządzenia dotknij przycisku Konfiguracja .
 - b. Otwórz menu [Konfiguracja faksu](#).
 - c. Otwórz menu [Konfiguracja podstawowa](#).
 - d. Otwórz menu [Tryb odbierania połączeń](#).
 - e. Wybierz ustawienie [Ręczny](#).

 **UWAGA:** Odbieranie faksów wymaga fizycznej obecności użytkownika.

Urządzenie jest podłączone do usługi telefonii DSL.

- Sprawdź poprawność instalacji i konfigurację funkcji. Modem DSL wymaga filtru wysokiej częstotliwości na linii telefonicznej podłączonej do urządzenia. Skontaktuj się z usługodawcą DSL w celu otrzymania filtru lub kup go samodzielnie.
- Upewnij się, czy filtr jest podłączony.
- Wymień istniejący filtr, aby wykluczyć jego uszkodzenie.

Urządzenie korzysta z faksu za pośrednictwem protokołu IP lub usługi telefonii VoIP

- Dla opcji **Prędkość faksu** wybierz ustawienie **MAŁA (V.29)** lub **ŚREDNIA (V.17)**.
 - a. Na ekranie głównym panelu sterowania urządzenia dotknij przycisku **Konfiguracja** .
 - b. Otwórz menu **Konfiguracja faksu**.
 - c. Otwórz menu **Konfiguracja zaawansowana**.
 - d. Otwórz menu **Prędkość faksu**.
 - e. Wybierz prawidłowe ustawienie.
- Skontaktuj się z usługodawcą, aby upewnić się, że ten faks jest obsługiwany, i aby uzyskać informację na temat zalecanych ustawień szybkości faksu. Niektóre firmy mogą wymagać użycia adaptera.

Na panelu sterowania jest wyświetlony komunikat o błędzie

Nastąpi wyświetlenie komunikatu **Nie wykryto faksu..**

 **UWAGA:** Ten błąd nie zawsze oznacza nieodebrany faks. Komunikat **Nie wykryto faksu.** pojawi się na panelu sterowania, gdy z numerem faksu zostanie przez pomyłkę nawiązane połączenie głosowe, a osoba telefonująca odłoży słuchawkę.

- Poproś nadawcę, aby ponownie wysłał faks.
- Upewnij się, że kabel telefoniczny urządzenia jest podłączony bezpośrednio do ściennego gniazda telefonicznego.
- Spróbuj użyć innego przewodu telefonicznego.
- Podłącz kabel telefoniczny urządzenia do gniazda innej linii telefonicznej.
- Upewnij się, że linia telefoniczna i ścienne gniazdo telefoniczne działają, podłączając telefon i sprawdzając, czy słychać sygnał wybierania.
- Upewnij się, czy kabel telefoniczny jest podłączony do portu „linia” w urządzeniu.
- Przetestuj linię telefoniczną, uruchamiając test faksu z panelu sterowania.
- Jeśli błąd nadal występuje, skontaktuj się z firmą HP. Zobacz sekcję www.hp.com/support/ljmfpm521series lub informacje na ulotce dołączonej do produktu.

Pojawia się komunikat Błąd komunikacji

- Poproś nadawcę o ponowne wysłanie faksu i wyślij go później, gdy warunki na linii poprawią się.
- Wyjmij wtyczkę kabla telefonicznego urządzenia z gniazda ściennego, podłącz telefon do ściennego gniazda telefonicznego i spróbuj wykonać połączenie. Podłącz kabel telefoniczny produktu do gniazda innej linii telefonicznej.
- Spróbuj użyć innego przewodu telefonicznego.
- Dla opcji **Prędkość faksu** wybierz ustawienie **MAŁA (V.29)** lub **ŚREDNIA (V.17)**.
 - a. Na ekranie głównym panelu sterowania urządzenia dotknij przycisku **Konfiguracja** .
 - b. Otwórz menu **Konfiguracja faksu**.
 - c. Otwórz menu **Konfiguracja zaawansowana**.
 - d. Otwórz menu **Prędkość faksu**.
 - e. Wybierz prawidłowe ustawienie.
- Wyłącz funkcję **Korekcja błędów**, aby zapobiec automatycznej korekcji błędów.



UWAGA: Wyłączenie funkcji **Korekcja błędów** może obniżyć jakość obrazu.

- a. Na ekranie głównym panelu sterowania urządzenia dotknij przycisku **Konfiguracja** .
 - b. Otwórz menu **Usługa**.
 - c. Otwórz menu **Usługa faksowania**.
 - d. Otwórz menu **Korekcja błędów**.
 - e. Wybierz ustawienie **Wyłączona**.
- Wydrukuj raport **Dziennik zdarzeń faksu** z panelu sterowania, aby ustalić, czy występujący błąd dotyczy określonego numeru faksu.
 - a. Dotknij przycisku **Faks**, a następnie dotknij przycisku **Menu faksowania**.
 - b. Otwórz menu **Raporty faksu**.
 - c. Otwórz menu **Dziennik zdarzeń faksu**.
 - d. Wybierz opcję **Drukuj dziennik**.
 - Jeśli błąd nadal występuje, skontaktuj się z firmą HP. Zobacz sekcję www.hp.com/support/ljmfpm521series lub informacje na ulotce dołączonej do produktu.

Pojawia się komunikat Pamięć faksu jest pełna

- Wyłącz, a następnie włącz urządzenie.
- Wydrukuj wszystkie fakсы i poproś nadawcę o ponowne wysłanie faksu.

- Poproś nadawcę o podzielenie dużego zlecenia faksowania na mniejsze części, a następnie przefaksowanie ich osobno.
- Upewnij się, że rozdzielczość wysyłania faksu nie została ustawiona na wartość **Fotografia** ani **Bardzo wysoka**.
 - a. Na ekranie głównym panelu sterowania urządzenia dotknij przycisku **Konfiguracja** .
 - b. Otwórz menu **Konfiguracja faksu**.
 - c. Otwórz menu **Konfiguracja zaawansowana**.
 - d. Otwórz menu **Rozdz. faksu**.
 - e. Wybierz prawidłowe ustawienie.
- Anuluj wszystkie zadania faksowania lub wyczyść fakсы znajdujące się w pamięci.

Pojawia się komunikat **Faks zajęty**.

- Urządzenie nie może odebrać faksu przy próbie wysłania innego. Anuluj wysłanie faksu i spróbuj wysłać go później.
- Zezwól urządzeniu na próbę ponownego wysłania faksu.

Faks jest odbierany, ale nie jest drukowany

Funkcja **Odb. pryw. jest włączona**

- Jeśli jest włączona funkcja **Odb. pryw.**, odebrane fakсы są przechowywane w pamięci. Wydruk przechowywanych faksów wymaga podania hasła.
- Wprowadź hasło, aby wydrukować faks. Jeśli nie znasz hasła, skontaktuj się z administratorem urządzenia.

 **UWAGA:** Jeśli fakсы nie zostaną wydrukowane, mogą wystąpić błędy pamięci. Jeśli pamięć zostanie zapełniona, urządzenie przestanie odpowiadać.

Nadawca odbiera sygnał zajętości

Do urządzenia jest podłączony zestaw słuchawkowy

- Upewnij się, że słuchawka telefonu jest odłożona.
- Zmień ustawienie opcji **Tryb odbierania połączeń** na zgodne z konfiguracją urządzenia.
 - a. Na ekranie głównym panelu sterowania urządzenia dotknij przycisku **Konfiguracja** .
 - b. Otwórz menu **Konfiguracja faksu**.
 - c. Otwórz menu **Konfiguracja podstawowa**.
 - d. Otwórz menu **Tryb odbierania połączeń**.
 - e. Wybierz ustawienie zgodne z konfiguracją urządzenia.

Ustaw opcję [Tryb odbierania połączeń](#) na wartość [Faks/Tel.](#), aby automatycznie odbierać fakсы. Ustawienie [Faks/Tel.](#) powoduje, że rodzaj transmisji przychodzącej (faks lub połączenie głosowe) będzie automatycznie wykrywany i połączenie będzie kierowane do odpowiedniego urządzenia.

Jest używany rozdzielacz linii telefonicznej

- Jeśli jest używany rozdzielacz linii telefonicznej, należy go usunąć i skonfigurować telefon jako podrzędny.
- Upewnij się, że słuchawka telefonu jest odłożona.
- Upewnij się, że podczas korzystania z faksu telefon nie jest używany do połączenia głosowego.

Brak s. centr.

- Jeśli jest używany rozdzielacz linii telefonicznej, należy go usunąć i skonfigurować telefon jako podrzędny.

Nie można wysłać lub odebrać faksu na linii PBX

- Jeśli korzystasz z linii telefonicznej PBX, skontaktuj się z administratorem PBX, aby skonfigurować analogową linię faksu dla urządzenia.

Rozwiązywanie ogólnych problemów z faksowaniem

- [Wolne wysyłanie faksów](#)
- [Niska jakość faksu](#)
- [Fakсы są obcięte lub drukowane na dwóch stronach](#)

Wolne wysyłanie faksów

Urządzenie jest podłączone do linii telefonicznej o niskiej jakości.

- Ponów wysyłanie faksu, gdy warunki na linii telefonicznej poprawią się.
- Skontaktuj się z operatorem udostępniającym linię faksu.
- Wyłącz opcję [Korekcja błędów](#).
 - a. Otwórz menu [Menu konfiguracji](#).
 - b. Otwórz menu [Usługa](#).
 - c. Otwórz menu [Usługa faksowania](#).
 - d. Otwórz menu [Korekcja błędów](#).
 - e. Wybierz ustawienie [Wyłączona](#).



UWAGA: Może to obniżyć jakość obrazu.

- Oryginalny dokument powinien być na białym papierze. Nie należy stosować takich kolorów, jak szary, żółty lub różowy.
- Zwiększ wartość ustawienia [Prędkość faksu](#).
 - a. Otwórz menu [Menu konfiguracji](#).
 - b. Otwórz menu [Konfiguracja faksu](#).
 - c. Otwórz menu [Konfiguracja zaawansowana](#).
 - d. Otwórz menu [Prędkość faksu](#).
 - e. Wybierz prawidłowe ustawienie.
- Podziel duże zlecenia faksowania na mniejsze i wyślij je osobno.
- Zmień konfigurację faksu w panelu sterowania, tak aby ustawić niższą rozdzielczość.
 - a. Otwórz menu [Menu konfiguracji](#).
 - b. Otwórz menu [Konfiguracja faksu](#).
 - c. Otwórz menu [Konfiguracja zaawansowana](#).
 - d. Otwórz menu [Rozdz. faksu](#).
 - e. Wybierz prawidłowe ustawienie.

Niska jakość faksu

Faks jest niewyraźny lub jasny.

- Zwiększ rozdzielczość wysyłanych faksów. Rozdzielczość nie dotyczy odbieranych faksów.
 - a. Otwórz menu [Menu konfiguracji](#).
 - b. Otwórz menu [Konfiguracja faksu](#).
 - c. Otwórz menu [Konfiguracja zaawansowana](#).
 - d. Otwórz menu [Rozdz. faksu](#).
 - e. Wybierz prawidłowe ustawienie.



UWAGA: Zwiększenie rozdzielczości obniża szybkość przesyłania.

- Włącz opcję [Korekcja błędów](#) w panelu sterowania.
 - a. Otwórz menu [Menu konfiguracji](#).
 - b. Otwórz menu [Usługa](#).
 - c. Otwórz menu [Usługa faksowania](#).
 - d. Otwórz menu [Korekcja błędów](#).
 - e. Wybierz ustawienie [Włączona](#).

- Sprawdź stan kaset z tonerem i wymień je w razie potrzeby.
- Poproś nadawcę o przyciemnienie za pomocą ustawienia kontrastu w urządzeniu wysyłającym faks, a następnie o ponowne wysłanie faksu.

Faksy są obcięte lub drukowane na dwóch stronach

- Ustaw opcję **Domyślny format papieru**. Faksy są drukowane na jednym formacie papieru, który został skonfigurowany w ustawieniach **Domyślny format papieru**.
 - a. Otwórz menu **Menu konfiguracji**.
 - b. Otwórz menu **Ustawienia systemowe**.
 - c. Otwórz menu **Konfig. papieru**.
 - d. Otwórz menu **Domyślny format papieru**.
 - e. Wybierz prawidłowe ustawienie.
- Ustaw rodzaj i format papieru dla podajnika faksów.
- Włącz opcję **Dopasuj do strony**, aby drukować dłuższe faksy na papierze w formacie Letter lub A4.
 - a. Otwórz menu **Menu konfiguracji**.
 - b. Otwórz menu **Konfiguracja faksu**.
 - c. Otwórz menu **Konfiguracja zaawansowana**.
 - d. Otwórz menu **Dopasuj do strony**.
 - e. Wybierz ustawienie **Włączona**.

 **UWAGA:** Jeśli opcja **Dopasuj do strony** jest wyłączona, a opcja **Domyślny format papieru** ma wartość letter, oryginały w formacie legal będą drukowane na dwóch stronach.

Rozwiązywanie ogólnych problemów z połączeniem USB

Jeśli urządzenie jest podłączone bezpośrednio do komputera, sprawdź przewód.

- Sprawdź, czy kabel jest podłączony do komputera i urządzenia.
- Sprawdź, czy długość kabla nie przekracza 5 m. Spróbuj użyć krótszego kabla.
- Sprawdź, czy kabel działa poprawnie, podłączając go do innego urządzenia. Wymień kabel w razie potrzeby.

Rozwiązywanie problemów z siecią przewodową

Sprawdź następujące elementy, aby ustalić, czy łączność między urządzeniem a siecią jest poprawna. Zanim rozpoczniesz drukowanie zlecenia, z panelu sterowania urządzenia wydrukuj stronę konfiguracyjną i sprawdź podany na niej adres IP urządzenia.

- [Złe połączenie fizyczne](#)
- [Komputer używa błędnego adresu IP urządzenia](#)
- [Komputer nie może skomunikować się z urządzeniem](#)
- [Urządzenie korzysta z nieodpowiednich ustawień łącza i duplexu dla komunikacji z siecią](#)
- [Nowe programy mogły spowodować problemy ze zgodnością](#)
- [Komputer lub stacja robocza mogą być błędnie skonfigurowane](#)
- [Urządzenie zostało wyłączone lub w inne ustawienia sieci są błędne](#)

 **UWAGA:** Firma HP nie obsługuje połączeń sieciowych typu „peer-to-peer”, ponieważ jest to funkcja systemów operacyjnych firmy Microsoft, a nie sterowników druku HP. Więcej informacji można znaleźć w witrynie firmy Microsoft pod adresem www.microsoft.com.

Złe połączenie fizyczne

1. Upewnij się, czy urządzenie jest podłączone do prawidłowego portu za pomocą kabla o prawidłowej długości.
2. Sprawdź, czy kable zostały dobrze podłączone.
3. Obejrzyj gniazdo sieciowe z tyłu urządzenia i sprawdź, czy świeci się pomarańczowa lampka aktywności i zielona lampka stanu.
4. Jeśli problem będzie się utrzymywał, wypróbuj inny kabel lub porty w koncentratorze.

Komputer używa błędnego adresu IP urządzenia

1. Otwórz właściwości drukarki i kliknij kartę **Porty**. Sprawdź, czy został wybrany aktualny adres IP urządzenia. Adres IP urządzenia jest podany na jego stronie konfiguracyjnej.
2. Jeśli urządzenie zostało zainstalowane z wykorzystaniem standardowego portu TCP/IP firmy HP, zaznacz pole **Zawsze drukuj na tym urządzeniu, nawet w przypadku zmiany jego adresu IP**.
3. Jeśli urządzenie zostało zainstalowane z wykorzystaniem standardowego portu TCP/IP firmy Microsoft, użyj nazwy hosta zamiast adresu IP.
4. Jeśli adres IP jest poprawny, usuń urządzenie i dodaj je ponownie.

Komputer nie może skomunikować się z urządzeniem

1. Sprawdź, czy działa połączenie z siecią, wysyłając do niej polecenie „ping”.
 - a. Otwórz wiersz poleceń na komputerze. Kliknij przycisk **Start**, kliknij polecenie **Uruchom**, a następnie wpisz polecenie `cmd`.
 - b. Wpisz polecenie `ping` wraz z adresem IP urządzenia.

W systemie Mac OS X otwórz program Network Utility, a następnie wpisz adres IP w odpowiednim polu w okienku **Ping**.
 - c. Jeśli w oknie zostaną wyświetlone czasy odsyłania pakietów odpowiedzi, połączenie z siecią działa.
2. Jeżeli polecenie ping nie działa, sprawdź, czy koncentratory są włączone, a następnie sprawdź, czy ustawienia sieci, urządzenia i komputera są zgodne dla jednej sieci.

Urządzenie korzysta z nieodpowiednich ustawień łącza i duplexu dla komunikacji z siecią

Firma Hewlett-Packard zaleca pozostawienie trybu automatycznego tego ustawienia (ustawienie domyślne). W przypadku zmiany tych ustawień w urządzeniu należy je również zmienić w ustawieniach sieci.

Nowe programy mogły spowodować problemy ze zgodnością

Sprawdź, czy nowe programy zostały prawidłowo zainstalowane i czy korzystają z prawidłowego sterownika druku.

Komputer lub stacja robocza mogą być błędnie skonfigurowane

1. Sprawdź sterowniki sieciowe, sterowniki druku i ustawienia przekierowania sieci.
2. Sprawdź, czy system operacyjny został prawidłowo skonfigurowany.

Urządzenie zostało wyłączone lub w inne ustawienia sieci są błędne

1. Przejrzyj stronę konfiguracji i sprawdź stan protokołu sieciowego. Jeśli to konieczne, włącz go.
2. W razie potrzeby zmień ustawienia sieciowe.

Rozwiązywanie problemów z siecią bezprzewodową

- [Lista kontrolna konfiguracji łączności bezprzewodowej](#)
- [Po skonfigurowaniu łączności bezprzewodowej urządzenie nie drukuje](#)
- [Urządzenie nie drukuje, a na komputerze jest zainstalowane zewnętrzne oprogramowanie zapory](#)
- [Po zmianie miejsca routera bezprzewodowego lub urządzenia połączenie bezprzewodowe nie działa](#)
- [Nie można podłączyć większej liczby komputerów do urządzenia bezprzewodowego](#)
- [Urządzenie bezprzewodowe traci łączność po podłączeniu do sieci VPN](#)
- [Sieci nie ma na liście sieci bezprzewodowych](#)
- [Sieć bezprzewodowa nie działa](#)
- [Przeprowadzanie testu diagnostycznego sieci bezprzewodowej](#)
- [Ograniczanie zakłóceń w sieci bezprzewodowej](#)

Lista kontrolna konfiguracji łączności bezprzewodowej

- Upewnij się, że kabel sieciowy nie jest podłączony.
- Upewnij się, że urządzenie i router bezprzewodowy są włączone i mają zasilanie. Upewnij się również, że w urządzeniu jest włączony moduł łączności bezprzewodowej.
- Sprawdź, czy identyfikator SSID jest poprawny. W celu ustalenia identyfikatora SSID wydrukuj stronę konfiguracyjną. Jeśli nie masz pewności, czy identyfikator jest poprawny, ponownie uruchom kreatora komunikacji bezprzewodowej.
- W przypadku sieci zabezpieczonej upewnij się, że wpisane informacje zabezpieczeń są poprawne. Jeśli nie, ponownie uruchom kreatora komunikacji bezprzewodowej.
- Jeśli sieć bezprzewodowa działa poprawnie, spróbuj uzyskać dostęp do innych komputerów, które się w niej znajdują. Jeśli sieć ma dostęp do Internetu, spróbuj bezprzewodowo nawiązać połączenie między urządzeniem a Internetem.
- Upewnij się, że urządzenie korzysta z tej samej metody szyfrowania (AES lub TKIP), co punkt dostępu bezprzewodowego (w sieciach z zabezpieczeniem WPA/WPA2).
- Upewnij się, że urządzenie znajduje się w zasięgu sieci bezprzewodowej. W przypadku większości sieci urządzenie musi znajdować się w odległości 30 m od punktu dostępu bezprzewodowego (routera bezprzewodowego).
- Upewnij się, że przeszkody nie blokują sygnału sieci bezprzewodowej. Usuń wszystkie duże metalowe przedmioty na drodze między punktem dostępowym a urządzeniem. Upewnij się, że

żadne słupy, ściany ani kolumny podporowe zawierające elementy metalowe lub betonowe nie stoją na drodze między urządzeniem a punktem dostępu bezprzewodowego.

- Upewnij się, że urządzenie znajduje się z dala od urządzeń elektronicznych mogących zakłócać sygnał sieci bezprzewodowej. Sygnał może być zakłócany przez różne urządzenia: silniki, telefony bezprzewodowe, kamery systemów ochrony, inne sieci bezprzewodowe, a także niektóre urządzenia Bluetooth.
- Upewnij się, że w komputerze jest zainstalowany sterownik druku.
- Upewnij się, że wybrano odpowiedni port drukarki.
- Upewnij się, że komputer i urządzenie są podłączone do tej samej sieci bezprzewodowej.
- W systemie Mac OS X sprawdź, czy router bezprzewodowy obsługuje protokół Bonjour.

Po skonfigurowaniu łączności bezprzewodowej urządzenie nie drukuje

1. Sprawdź, czy urządzenie jest włączone i znajduje się w stanie gotowości.
2. Na komputerze wyłącz wszystkie aplikacje zapory.
3. Upewnij się, że sieć bezprzewodowa działa poprawnie.
4. Sprawdź, czy komputer działa prawidłowo. W razie potrzeby uruchom go ponownie.
5. Sprawdź, czy można otworzyć wbudowany serwer internetowy HP urządzenia z komputera podłączonego do sieci.

Urządzenie nie drukuje, a na komputerze jest zainstalowane zewnętrzne oprogramowanie zapory

1. Zaktualizuj oprogramowanie zapory do najnowszej wersji udostępnionej przez producenta.
2. Jeśli podczas instalowania urządzenia lub próby wydruku widać programy żądające od zapory zezwolenia na dostęp do komputera, pozwól na taki dostęp.
3. Wyłącz zaporę i zainstaluj oprogramowanie urządzenia bezprzewodowego na komputerze. Po zainstalowaniu oprogramowania urządzenia ponownie włącz zaporę.

Po zmianie miejsca routera bezprzewodowego lub urządzenia połączenie bezprzewodowe nie działa

1. Upewnij się, że router lub urządzenie jest podłączone do tej samej sieci, co komputer.
2. Wydrukuj stronę konfiguracji.
3. Porównaj identyfikator SSID na stronie konfiguracji z identyfikatorem SSID w konfiguracji drukarki na komputerze.
4. Jeśli nie są takie same, urządzenie i komputer korzystają z różnych sieci. Zmień ustawienia komunikacji bezprzewodowej urządzenia.

Nie można podłączyć większej liczby komputerów do urządzenia bezprzewodowego

1. Upewnij się, że pozostałe komputery są w zasięgu sygnału bezprzewodowego urządzenia, a samego sygnału nie blokują żadne przeszkody. Dla większości sieci zasięg wynosi 30 m od punktu dostępu bezprzewodowego.
2. Sprawdź, czy urządzenie jest włączone i znajduje się w stanie gotowości.
3. Na komputerze wyłącz wszystkie aplikacje zapory.
4. Upewnij się, że sieć bezprzewodowa działa poprawnie.
5. Sprawdź, czy komputer działa prawidłowo. W razie potrzeby uruchom go ponownie.

Urządzenie bezprzewodowe traci łączność po podłączeniu do sieci VPN

- Zazwyczaj nie można ustanowić połączeń jednocześnie z siecią VPN i innymi sieciami.

Sieci nie ma na liście sieci bezprzewodowych

- Upewnij się, że router bezprzewodowy jest włączony i otrzymuje zasilanie.
- Być może sieć jest ukryta, Powinna jednak istnieć możliwość nawiązania z nią połączenia.

Sieć bezprzewodowa nie działa

1. Upewnij się, że kabel sieciowy nie jest podłączony.
2. Aby ustalić, czy sieć przestała działać, spróbuj podłączyć do niej inne urządzenia.

3. Sprawdź, czy działa połączenie z siecią, wysyłając do niej polecenie „ping”.
 - a. Otwórz wiersz poleceń na komputerze: Kliknij przycisk **Start**, kliknij polecenie **Uruchom**, a następnie wpisz polecenie `cmd`.
 - b. Wpisz polecenie `ping` i adres IP routera.

W systemie Mac OS X otwórz program Network Utility, a następnie wpisz adres IP w odpowiednim polu w okienku **Ping**.
 - c. Jeśli w oknie zostaną wyświetlone czasy odsyłania pakietów odpowiedzi, połączenie z siecią działa.
4. Upewnij się, że router lub urządzenie jest podłączone do tej samej sieci, co komputer.
 - a. Wydrukuj stronę konfiguracji.
 - b. Porównaj identyfikator SSID w raporcie o konfiguracji z identyfikatorem SSID w konfiguracji drukarki na komputerze.
 - c. Jeśli nie są takie same, urządzenie i komputer korzystają z różnych sieci. Zmień ustawienia komunikacji bezprzewodowej urządzenia.

Przeprowadzanie testu diagnostycznego sieci bezprzewodowej

Z panelu sterowania urządzenia można uruchomić test diagnostyczny, który dostarcza informacji o ustawieniach sieci bezprzewodowej.

1. Na ekranie głównym panelu sterowania urządzenia dotknij przycisku Konfiguracja .
2. Otwórz menu [Autodiagnostyka](#).
3. Dotknij przycisku [Uruchom test sieci bezprzewodowej](#), aby uruchomić test. Zostanie wydrukowana strona zawierająca wyniki testu.

Ograniczanie zakłóceń w sieci bezprzewodowej

Poniższe wskazówki mogą pomóc w zredukowaniu zakłóceń w sieci bezprzewodowej:

- Umieszczaj urządzenia bezprzewodowe z dala od dużych metalowych obiektów, takich jak szafy na akta, oraz innych urządzeń elektromagnetycznych, takich jak kuchenki mikrofalowe czy telefony komórkowe. Przedmioty takie mogą zniekształcać fale wysyłane na częstotliwościach radiowych.
- Umieszczaj urządzenia bezprzewodowe z dala od dużych obiektów murowanych i innych budynków. Obiekty takie mogą pochłaniać fale, obniżając w efekcie siłę sygnału.
- Umieszczaj router bezprzewodowy w centralnym miejscu, na linii widzenia urządzeń, które mają z niego korzystać.

Rozwiązywanie problemów z oprogramowaniem urządzenia w systemie Windows

- [Sterownik druku nie jest widoczny w folderze Drukarki](#)
- [Podczas instalowania oprogramowania został wyświetlony komunikat o błędzie](#)
- [Urządzenie jest w trybie gotowości, ale nie drukuje](#)

Sterownik druku nie jest widoczny w folderze Drukarki

1. Zainstaluj ponownie oprogramowanie urządzenia.

 **UWAGA:** Zamknij wszystkie uruchomione aplikacje. Aby zamknąć aplikację, której ikona znajduje się w zasobniku systemowym, kliknij tę ikonę prawym przyciskiem i wybierz polecenie **Zamknij** lub **Wyłącz**.

2. Spróbuj podłączyć kabel USB do innego portu USB komputera.

Podczas instalowania oprogramowania został wyświetlony komunikat o błędzie

1. Zainstaluj ponownie oprogramowanie urządzenia.

 **UWAGA:** Zamknij wszystkie uruchomione aplikacje. Aby zamknąć aplikację, której ikona znajduje się w zasobniku systemowym, kliknij tę ikonę prawym przyciskiem i wybierz polecenie **Zamknij** lub **Wyłącz**.

2. Sprawdź, czy na dysku, na którym ma być zainstalowane oprogramowanie urządzenia znajduje się wystarczająca ilość wolnego miejsca. W razie potrzeby zwolnij jak najwięcej miejsca i ponownie zainstaluj oprogramowanie.
3. W razie potrzeby uruchom defragmentator dysku i ponownie zainstaluj oprogramowanie.

Urządzenie jest w trybie gotowości, ale nie drukuje

1. Wydrukuj stronę konfiguracji i zweryfikuj sprawność działania urządzenia.
2. Sprawdź, czy wszystkie kable są dokładnie podłączone i czy spełniają wymagania określone w specyfikacji. Dotyczy to także kabli USB i przewodów zasilających. Spróbuj użyć nowego przewodu.
3. Sprawdź, czy adres IP na stronie konfiguracji jest zgodny z adresem IP portu oprogramowania. Wykonaj jedną z poniższych procedur:

System Windows XP, Windows Server 2003, Windows Server 2008 i Windows Vista

- a. Kliknij przycisk **Start**.
- b. Kliknij przycisk **Ustawienia**.

- c. Kliknij pozycję **Drukarki i faksy** (w domyślnym widoku menu Start) lub kliknij pozycję **Drukarki** (w klasycznym widoku menu Start).
- d. Kliknij prawym przyciskiem myszy ikonę sterownika urządzenia, a następnie wybierz polecenie **Właściwości**.
- e. Kliknij kartę **Porty**, a następnie kliknij polecenie **Skonfiguruj port**.
- f. Sprawdź adres IP, a następnie kliknij przycisk **OK** lub **Anuluj**.
- g. Jeśli adresy IP są różne, usuń sterownik i zainstaluj go ponownie, używając poprawnego adresu IP.

Windows 7

- a. Kliknij przycisk **Start**.
- b. Kliknij **Urządzenia i drukarki**.
- c. Kliknij prawym przyciskiem myszy ikonę sterownika urządzenia, a następnie wybierz polecenie **Właściwości drukarki**.
- d. Kliknij kartę **Porty**, a następnie kliknij polecenie **Skonfiguruj port**.
- e. Sprawdź adres IP, a następnie kliknij przycisk **OK** lub **Anuluj**.
- f. Jeśli adresy IP są różne, usuń sterownik i zainstaluj go ponownie, używając poprawnego adresu IP.

Rozwiązywanie problemów z oprogramowaniem w systemie Mac OS X

- [Sterownik druku nie jest wyświetlany na liście Drukarki i fakсы lub Drukarki i skanery](#)
- [Nazwa urządzenia nie pojawia się na liście urządzeń Drukarki i fakсы lub Drukarki i skanery](#)
- [Sterownik druku nie konfiguruje automatycznie urządzenia zaznaczonego na liście Drukarki i fakсы lub Drukarki i skanery](#)
- [Zlecenie drukowania nie zostało wysłane do wybranego urządzenia](#)
- [Gdy urządzenie jest podłączone przewodem USB, po zaznaczeniu sterownika nie pojawia się na liście Drukarki i fakсы lub Drukarki i skanery.](#)
- [Dla urządzenia podłączonego przez port USB używasz standardowego sterownika druku](#)

Sterownik druku nie jest wyświetlany na liście Drukarki i fakсы lub Drukarki i skanery

1. Upewnij się, że plik .GZ znajduje się w następującym folderze na dysku twardym: `Library/Printers/PPDs/Contents/Resources`. W razie potrzeby ponownie zainstaluj oprogramowanie.
2. Jeśli w folderze znajduje się plik GZ, być może doszło do uszkodzenia pliku PPD. Usuń plik i ponownie zainstaluj oprogramowanie.

Nazwa urządzenia nie pojawia się na liście urządzeń Drukarki i fakсы lub Drukarki i skanery

1. Upewnij się, że przewody są prawidłowo podłączone, a urządzenie jest włączone.
2. Aby sprawdzić nazwę urządzenia, wydrukuj stronę konfiguracji. Sprawdź, czy nazwa na stronie konfiguracyjnej jest zgodna z nazwą urządzenia na liście **Drukarki i fakсы (Drukarki i skanery)** w systemie Mac OS X v10.7).
3. Skorzystaj z przycisku **+**, aby dodać urządzenie do listy **Drukarki i fakсы (Drukarki i skanery)** w systemie Mac OS X v10.7).
4. Zamień kabel USB/kabel sieciowy na inny, lepszej jakości.

Sterownik druku nie konfiguruje automatycznie urządzenia zaznaczonego na liście Drukarki i fakсы lub Drukarki i skanery

1. Upewnij się, że przewody są prawidłowo podłączone, a urządzenie jest włączone.
2. Upewnij się, że plik .GZ znajduje się w następującym folderze na dysku twardym: `Library/Printers/PPDs/Contents/Resources`. W razie potrzeby ponownie zainstaluj oprogramowanie.

3. Jeśli w folderze znajduje się plik GZ, być może doszło do uszkodzenia pliku PPD. Usuń plik i ponownie zainstaluj oprogramowanie.
4. Skorzystaj z przycisku +, aby dodać urządzenie do listy **Drukarki i faksy (Drukarki i skanery** w systemie Mac OS X v10.7).
5. Zamień kabel USB/kabel sieciowy na inny, lepszej jakości.

Zlecenie drukowania nie zostało wysłane do wybranego urządzenia

1. Otwórz kolejkę druku i ponownie uruchom zlecenie drukowania.
2. Zlecenie mogło zostać odebrane przez inne urządzenie o tej samej albo podobnej nazwie. Aby sprawdzić nazwę urządzenia, wydrukuj stronę konfiguracji. Sprawdź, czy nazwa na stronie konfiguracyjnej jest zgodna z nazwą urządzenia na liście **Drukarki i faksy (Drukarki i skanery** w systemie Mac OS X v10.7).

Gdy urządzenie jest podłączone przewodem USB, po zaznaczeniu sterownika nie pojawia się na liście Drukarki i faksy lub Drukarki i skanery.

Rozwiązywanie problemów związanych z oprogramowaniem

1. Sprawdź, czy system operacyjny komputera Macintosh to Mac OS X 10.6 lub nowszy.
2. Skorzystaj z przycisku +, aby dodać urządzenie do listy **Drukarki i faksy (Drukarki i skanery** w systemie Mac OS X v10.7).

Rozwiązywanie problemów związanych ze sprzętem

1. Sprawdź, czy urządzenie jest włączone.
2. Upewnij się, że prawidłowo podłączono kabel USB.
3. Musi być używany odpowiedni kabel USB o dużej szybkości przesyłania.
4. Upewnij się, że nie podłączono zbyt wielu urządzeń USB zasilanych z szeregu. Odłącz wszystkie urządzenia od szeregu, a następnie podłącz kabel bezpośrednio do portu USB w komputerze goście.
5. Sprawdź, czy w szeregu znajdują się więcej niż dwa niezasilane koncentratory USB. Odłącz wszystkie urządzenia od szeregu, a następnie podłącz kabel bezpośrednio do portu USB w komputerze goście.



UWAGA: Klawiatura iMac jest niezasilanym koncentratorem USB.

Dla urządzenia podłączonego przez port USB używasz standardowego sterownika druku

Jeśli urządzenie zostało podłączone za pomocą kabla USB przed zainstalowaniem oprogramowania, być może używasz standardowego sterownika druku, a nie sterownika dedykowanego dla urządzenia.

1. Usuń standardowy sterownik druku.
2. Zainstaluj ponownie oprogramowanie z dysku CD. Kabel USB należy podłączyć dopiero po pojawieniu się odpowiedniego monitu w programie instalacyjnym.
3. Jeśli na komputerze zainstalowano kilka drukarek, upewnij się, że na liście rozwijanej **Format For** (Format dla) umieszczonej w oknie dialogowym **Print** (Drukowanie) jest zaznaczone właściwe urządzenie.

Usuwanie oprogramowania (Windows)

Windows XP

1. Kliknij przycisk **Start**, a następnie kliknij polecenie **Programy**.
2. Kliknij pozycję **HP**, a następnie nazwę produktu.
3. Kliknij polecenie **Odeinstaluj** i postępuj zgodnie z instrukcjami wyświetlanymi na ekranie w celu usunięcia oprogramowania.

Windows Vista i Windows 7

1. Kliknij przycisk **Start**, a następnie kliknij polecenie **Wszystkie programy**.
2. Kliknij pozycję **HP**, a następnie nazwę produktu.
3. Kliknij polecenie **Odeinstaluj** i postępuj zgodnie z instrukcjami wyświetlanymi na ekranie w celu usunięcia oprogramowania.

Usuwanie oprogramowania (Mac OS X)

Usunięcie programu wymaga uprawnień administratora.

1. Odłącz urządzenie od komputera.
2. Otwórz menu **Aplikacje**.
3. Otwórz pozycję **Hewlett Packard**.
4. Otwórz okno aplikacji **HP Uninstaller**.
5. Na wyświetlonej liście urządzeń zaznacz swoje urządzenie i kliknij przycisk **Oinstaluj**.
6. Po odinstalowaniu oprogramowania ponownie uruchom komputer i opróżnij Kosz.

Rozwiązywanie problemów ze skanowaniem do poczty elektronicznej

Jeżeli wystąpią problemy ze skanowaniem do poczty elektronicznej, wypróbuj następujące rozwiązania:

- Upewnij się, że funkcja ta została skonfigurowana. Jeżeli funkcja nie została skonfigurowana, skorzystaj z kreatora konfiguracji w Przyborniku urządzeń HP (Windows) lub z programu HP Utility dla Mac OS X, aby ją skonfigurować.
- Upewnij się, że funkcja skanowania do poczty elektronicznej jest włączona. Jeżeli funkcja jest wyłączona, to włącz ją, korzystając z Przybornika urządzeń HP (Windows) lub z programu HP Utility dla Mac OS X.
- Upewnij się, że urządzenie jest podłączone do komputera lub do sieci.

Nie można połączyć się z serwerem poczty elektronicznej.

- Upewnij się, że nazwa serwera SMTP jest poprawna. Sprawdź to ustawienie, korzystając z pomocy administratora systemu lub dostawcy usług internetowych.
- Jeżeli nie można nawiązać bezpiecznego połączenia pomiędzy urządzeniem a serwerem SMTP, to spróbuj zrezygnować z połączenia bezpiecznego lub połączyć się z innym serwerem lub innym portem. Sprawdź to ustawienie, korzystając z pomocy administratora systemu lub dostawcy usług internetowych.
- Jeżeli serwer SMTP wymaga uwierzytelnienia, upewnij się, czy używasz poprawnej nazwy użytkownika i właściwego hasła.
- Jeżeli serwer SMTP wymaga nieobsługiwanej metody uwierzytelnienia, spróbuj skorzystać z innego serwera. Sprawdź to ustawienie, korzystając z pomocy administratora systemu lub dostawcy usług internetowych.

Wysłanie wiadomości e-mail nie powiodło się

- Sprawdź, czy wprowadzone adresy e-mail są poprawne.
- Jeżeli wiadomość e-mail jest za duża, wyślij mniej stron lub zmniejsz rozdzielczość skanowania.

Nie można skanować

- Jeżeli ukaże się monit o podanie kodu PIN, wprowadź PIN właściwy dla profilu poczty wychodzącej.
- Upewnij się, że w polu **Do** wybrano co najmniej jeden adres e-mail.

Rozwiązywanie problemów ze skanowaniem do folderu sieciowego

Jeżeli wystąpią problemy ze skanowaniem folderu sieciowego, wypróbuj następujące rozwiązania:

- Upewnij się, że funkcja ta została skonfigurowana. Jeżeli funkcja nie została skonfigurowana, skorzystaj z kreatora konfiguracji w Przyborniku urządzeń HP (Windows) lub z programu HP Utility dla Mac OS X, aby ją skonfigurować.
- Upewnij się, że funkcja skanowania do folderu sieciowego jest włączona. Jeżeli funkcja jest wyłączona, to włącz ją, korzystając z Przybornika urządzeń HP (Windows) lub z programu HP Utility dla Mac OS X.
- Upewnij się, że urządzenie jest podłączone do sieci.
- Użyj opcji testowej na karcie Skanowanie na ekranie aplikacji Przybornik urządzeń HP (Windows) lub HP Utility (Mac OS X), aby sprawdzić, czy funkcja skanowania do folderu sieciowego jest prawidłowo skonfigurowana.

Skanowanie nie powiodło się

- Upewnij się, że ścieżka jest podana we właściwym formacie (//host/udział/ścieżka), a podany folder istnieje.
- Upewnij się, że katalog sieciowy jest dostępny w trybie do odczytu i zapisu.
- Jeżeli korzystasz z domyślnych nazw skanowanych dokumentów, upewnij się, że nie istnieją pliki o nazwach powodujących konflikty. Usuń część wcześniej zeskanowanych dokumentów.
- Użyj adresu IP zamiast nazwy hosta. Upewnij się, że komputer i urządzenie są podłączone do tej samej sieci.
- Jeżeli folder sieciowy jest zabezpieczony hasłem, upewnij się, że wprowadzono właściwą nazwę użytkownika i poprawne hasło.
- Jeżeli pojawia się komunikat **Dysk zapętniony**, usuń część plików z folderu sieciowego.
- Wyłącz i ponownie włącz urządzenie. Zeskanuj ponownie.

Indeks

A

- adres IPv4 147
- AirPrint, usługa 81
- akcesoria
 - zamawianie 26
- Akcesoria
 - numery katalogowe 33
- anulowanie
 - faksy 129
 - zadania drukowania (Mac) 78
 - zadania drukowania (Windows) 72
- aplikacje
 - pobieranie 146
- automatyczne sekretarki,
 - połączenie 111
 - ustawienia faksu 124

B

- blokowanie
 - urządzenie 157
- blokowanie faksów 123
- błędy
 - oprogramowanie 231
- brama, ustawianie domyślnej 147
- brama domyślna, ustawianie 147
- brozury
 - drukowanie (Mac) 76
 - tworzenie (Windows) 69

C

- czcionki
 - listy, drukowanie 11
- czyszczenie
 - szyba 189, 193, 196
 - ścieżka papieru 185

D

- data faksu, ustawianie
 - za pomocą Kreatora konfiguracji faksu HP 114
 - za pomocą panelu sterowania 113
- dokumenty tożsamości
 - kopiowanie 89
- domyślne, przywracanie 164
- domyślne ustawienia fabryczne, przywracanie 164
- domyślne ustawienia kopiowania
 - przywracanie ustawień fabrycznych 85
 - zmiana 84
- druk na obu stronach
 - Mac 75
- druk na obu stronach
 - Mac 74
- drukowanie
 - raportów urzędnika 11
 - ustawienia (Mac) 73
 - z pamięci flash 82
- drukowanie dwustronne
 - Mac 74, 75
 - ręczne (Mac) 75
 - ręczne (Windows) 53
 - system Windows 53
 - ustawienia (Windows) 51
- drukowanie o jakości archiwalnej 79
- drukowanie po obu stronach
 - ustawienia (Windows) 51
 - Windows 53
- drukowanie w sieci
 - bezprzewodowej
 - rozwiązywanie problemów 160

- Drukowanie z urządzenia USB 82

DSL

- faksowanie 130
- dupleks 91
- dupleks (drukowanie dwustronne)
 - ustawienia (Windows) 51
- duplekser
 - zacięcia 182
- dzienniki, faks
 - błąd 208
 - drukowanie wszystkich 207
- dźwięki dzwonka
 - dystynktywne 125

E

- ekran główny, panel sterowania 9
- etykiety
 - drukowanie (Windows) 61
 - pojemnik wyjściowy, wybieranie 23

F

- faks
 - automatyczne zmniejszanie 125
 - blokowanie 123
 - drukowanie 139
 - drukowanie faksów prywatnych 141
 - kody billingowe 120
 - kody szybkiego wybierania 135
 - korekcja błędów 208
 - nie można odebrać 216
 - nie można wysłać 209
 - odbieranie po usłyszeniu sygnału faksu 142

- odbieranie telefonów
 - wewnętrznych 112
- odbiór prywatny 127
- oznaczone 127
- pobieranie 128
- ponowne drukowanie faksów 126
- ponowne drukowanie
 - z pamięci 140
- potwierdzanie numeru 137
- prefiksy 117
- przekazywanie 122
- przerwy, wstawianie 117
- raport błędów, drukowanie 208
- raporty, drukowanie
 - wszystkich 207
- rozdzielczość 120
- rozwiązywanie ogólnych problemów 221
- rozwiązywanie problemów 162
- sygnały dzwonka przed odebraniem 124
- tryb odbierania połączeń 123
- ustawianie kontrastu 119
- ustawianie protokołu V.34 209
- ustawienia głośności 126
- ustawienia ponownego wybierania numeru 118
- ustawienia wykrywania sygnału centrali 118
- usuwanie z pamięci 130
- używanie DSL, PBX lub ISDN 130
- używanie VoIP 131
- wybijanie numeru, tonowe lub impulsowe 118
- wysyłanie za pomocą oprogramowania 135
- wysyłanie za pomocą telefonu 136
- wysyłanie z opóźnieniem 137
- wzorce dzwonka 125
- zabezpieczenia, odbiór prywatny 127
- faksowanie
 - z komputera (Macintosh) 135
 - z komputera (Windows) 135

- faksy
 - anulowanie 129
- faksy elektroniczne
 - wysyłanie 135
- folie
 - drukowanie (Windows) 61
 - pojemnik wyjściowy 23
- format, kopia
 - zmniejszanie lub powiększanie 93
- formaty, materiały
 - ustawianie opcji dopasowania do strony, faksowanie 125
- formaty papieru
 - ustawienia kopiowania 97
 - wybór (Mac) 77
 - wybór niestandardowego formatu (Mac) 77
 - wybór niestandardowego formatu (Windows) 70
- formaty stron
 - skalowanie dokumentów w celu dopasowania (Mac) 76
- formaty strony
 - skalowanie dokumentów w celu dopasowania (Windows) 67
- G**
 - głośność, regulowanie 126
 - gniazdo zasilania
 - lokalizacja 5, 6
 - godzina faksu, ustawianie
 - za pomocą Kreatora konfiguracji faksu HP 114
 - za pomocą panelu sterowania 113
 - górnny pojemnik wyjściowy
 - drukowanie 23
- H**
 - HP Reconfiguration Utility
 - instalacja sieciowa 144
 - HP Universal Print Driver (UPD) 41
 - HP Utility 153
 - HP Utility, komputery Mac 153
 - HP Utility dla Mac
 - funkcje 153
 - HP Utility do komputerów Mac
 - Bonjour 153

HP Web Jetadmin 154

- I**
 - impulsowe wybieranie numeru 118
- ISDN
 - faksowanie 130

- J**
 - jakość druku
 - poprawianie 184
 - jasność
 - kontrast faksu 119
 - kontrast kopii 95
- Jetadmin, HP Web 154

- K**
 - karty pocztowe
 - pojemnik wyjściowy, wybieranie 23
 - kaseta z tonerem
 - ładowanie 34
 - ustawienia progu niskiego stanu 29
 - używanie przy niskim stanie 29
 - kasety
 - inny producent 27, 35
 - numery katalogowe 35
 - przechowywanie 35
 - recykling 35
 - strona stanu materiałów eksploatacyjnych 11
 - wymiana 36
 - kasety z tonerem
 - innych producentów 35
 - inny producent 27
 - numery katalogowe 35
 - przechowywanie 35
 - recykling 35
 - strona stanu materiałów eksploatacyjnych 11
 - wymiana 36
 - kody billingowe, faks
 - stosowanie 120
 - kody szybkiego wybierania
 - edycja 115
 - tworzenie 115
 - usuwanie 116
 - kody wybierania grupowego
 - edycja 115

- tworzenie 115
- usuwanie 116
- komunikaty o błędach, faks 209, 216
- konfigurowanie
 - skanowanie do poczty elektronicznej i do folderu sieciowego 103
- koperty
 - pojemnik wyjściowy, wybieranie 23
- kopie o nietypowym formacie 93
- kopiowanie
 - dokumenty dwustronne 91, 92
 - format i rodzaj papieru 97
 - jakość, regulacja 94
 - kontrast, regulacja 95
 - pojedyncze kopie 86
 - powiększanie 93
 - przywracanie ustawień domyślnych 85
 - sortowanie 90
 - tryb roboczy 96
 - ustawienia jasności/przyciemnienia 95
 - ustawienie nowych domyślnych ustawień 84
 - wiele kopii 87
 - wielostronicowe oryginały 88
 - zmniejszanie 93
- kopiowanie dwustronne 91, 92
- książka telefoniczna, faks
 - dodawanie pozycji 135

L

- liczba kopii, zmienianie 87
- liczba stron na arkusz
 - wybór (Windows) 57
- liczba stron na arkuszu
 - wybieranie (Mac) 75
- licznik stron 11
- linie zewnętrzne
 - prefiksy 117
 - przerwy, wstawianie 117
- lista czcionek PCL 11
- lista czcionek PS 11
- lista kontrolna
 - łączność bezprzewodowa 227

- przy rozwiązywaniu problemów 160
- rozwiązywanie problemów z faksem 204

Ł

- ładowanie
 - kasety z tonerem 34
 - podajnik 1 18

M

- Mac
 - problemy, rozwiązywanie 233
 - ustawienia sterowników 44, 73
- Macintosh
 - HP Utility 153
 - skanowanie za pomocą oprogramowania zgodnego ze standardem TWAIN 107

- małe dokumenty
 - kopiowanie 89
- mały papier
 - pojemnik wyjściowy, wybór 23
- maska podsieci 147
- materiały
 - ładowanie podajnika 1 18
 - ładowanie podajnika 2 21
 - ustawienia progów niskiego stanu 29
 - używanie przy niskim stanie 29
 - zamawianie 26
- materiały eksploatacyjne
 - inny producent 27, 35
 - numery katalogowe 31
 - podrabiane 28
 - recykling 35
 - stan, wyświetlanie za pomocą programu HP Utility dla Mac 153
 - wymiana kaset z tonerem 36
- materiały producenta innego niż HP 27, 35
- menu, panel sterowania
 - mapa, drukowanie 11
- menu aplikacji 146
- menu Raporty 11

- Microsoft Word, faksowanie z 136
- modemy, podłączanie 111

N

- nagłówek faksu, ustawianie za pomocą Kreatora konfiguracji faksu HP 114
- za pomocą panelu sterowania 113
- numery części
 - samodzielną naprawą przez klienta 31
- numery katalogowe
 - materiały eksploatacyjne 31
 - podajniki 33
 - zestawy konserwacyjne 31
- numery szybkiego wybierania
 - programowanie 135

O

- obsługiwany papier 14
- odbieranie faksów
 - blokowanie 123
 - pobieranie 128
 - ponowne drukowanie 140
 - ponowne drukowanie faksów 126
 - po usłyszeniu sygnału faksu 142
 - raport błędów, drukowanie 208
 - tryb odbierania połączeń, ustawianie 123
 - ustawianie oznaczania odebranych 127
 - ustawienia automatycznego zmniejszania 125
 - ustawienia sygnałów dzwonka przed odebraniem 124
 - wzorce dzwonka, ustawienia 125
 - za pomocą telefonu wewnętrznego 112
- odbior prywatny 127
- odblokowywanie numerów faksów 123
- odinstalowywanie
 - oprogramowania Mac 237

- odinstalowywanie
 - oprogramowania w systemie Windows 236
 - okładki
 - drukowanie na innym papierze (Windows) 64
 - opóźnienie uśpienia
 - włączanie 155
 - wyłączanie 155
 - opóźnienie wyłączenia
 - ustawianie 156
 - oprogramowanie
 - HP Utility 153
 - odinstalowywanie w systemie Windows 236
 - odinstalowywanie z systemu Mac 237
 - problemy 231
 - skanowanie, zgodność ze standardem TWAIN lub WIA 107
 - wysyłanie faksów 135
 - oprogramowanie HP Scan (Mac) 101
 - oprogramowanie HP Scan (system Windows) 100
 - oprogramowanie zgodne ze standardem TWAIN, skanowanie z 107
 - oprogramowanie zgodne ze standardem WIA, skanowanie za pomocą 107
 - orientacja
 - wybór, Windows 59
 - zmiana (Mac) 75
 - orientacja pionowa
 - wybór, Windows 59
 - zmiana (Mac) 75
 - orientacja pozioma
 - wybór, Windows 59
 - zmiana (Mac) 75
 - orientacja strony
 - zmiana (Mac) 75
 - ostatnia strona
 - drukowanie na innym papierze (Windows) 64
- P**
- Pamięci flash
 - drukowanie z 82
 - pamięć
 - ponowne drukowanie faksów 140
 - usuwanie faksów 130
 - wbudowana 2
 - panel sterowania
 - ekran główny 9
 - mapa menu, drukowanie 11
 - menu Raporty 11
 - pomoc 10, 165
 - przyciski i kontrolki 8
 - umiejscowienie 4
 - papier
 - ładowanie podajnika 1 18
 - ładowanie podajnika 2 21
 - obsługiwane formaty 14
 - obsługiwane formaty papieru 14
 - obsługiwane rodzaje 16
 - okładki, używanie innego papieru 64
 - pierwsza i ostatnia strona, używanie innego papieru 64
 - ustawienia automatycznego zmniejszania faksów 125
 - wybieranie 186
 - zacięcia 167
 - zamawianie 26
 - papier, okładki
 - drukowanie (Mac) 76
 - papier o dużej gramaturze
 - pojemnik wyjściowy, wybieranie 23
 - papier specjalny
 - drukowanie (Windows) 61
 - papier szorstki
 - pojemnik wyjściowy, wybieranie 23
 - PBX
 - faksowanie 130
 - pierwsza strona
 - drukowanie na innym papierze (Windows) 64
 - pobieranie faksów 128
 - podajnik 1
 - ładowanie 18
 - pojemność 17
 - zacięcia 173
 - podajnik 2
 - pojemność 20
 - wkładanie papieru 21
 - zacięcia 176
 - podajnik dokumentów 91
 - kopiowanie dokumentów dwustronnych 91
 - problemy z podawaniem dokumentów 167
 - zacięcia 169
 - podajniki
 - numery katalogowe 33
 - umiejscowienie 4
 - wbudowane 2
 - podrabiane materiały eksploatacyjne 28
 - pojemniki, wyjściowe
 - lokalizacja 4
 - wybieranie 23
 - pojemnik wyjściowy
 - umiejscowienie 4
 - zacięcia 171
 - pokrywy, lokalizacja 4
 - połączenie USB
 - rozwiązywanie problemów 224
 - pomoc, panel sterowania 10, 165
 - pomoc online, panel sterowania 10, 165
 - ponowne drukowanie faksów 126, 140
 - ponowne wybieranie numeru automatyczne, ustawienia 118
 - porty
 - umiejscowienie 6
 - porty interfejsów
 - lokalizacja 5, 6
 - powiększanie dokumentów
 - kopiowanie 93
 - prefiksy, wybieranie 117
 - problem z pobieraniem papieru
 - rozwiązywanie 166
 - prosta ścieżka papieru 23
 - przechowywanie
 - kasety z tonerem 35
 - przekazywanie faksów 122
 - przerwy, wstawianie 117
 - Przybornik urządzeń HP, korzystanie 150

- przyciemnienie, ustawienia
 - kontrastu
 - faks 119
 - kopia 95
- przycisk wł/wył, umiejscowienie 4
- przywracanie domyślnych ustawień fabrycznych 164
- R**
- raport błędów, faks
 - drukowanie 208
- raporty
 - lista czcionek PCL 11
 - lista czcionek PCL6 11
 - lista czcionek PS 11
 - podsumowanie sieci 11
 - raport konfiguracji 11
 - strona demonstracyjna 11
 - strona serwisowa 11
 - strona stanu materiałów eksploatacyjnych 11
 - strona z informacjami o jakości druku 11
 - strona zużycia 11
 - struktura menu 11
- raporty, faks
 - błąd 208
 - drukowanie wszystkich 207
- ręczne drukowanie dwustronne
 - Mac 75
 - system Windows 53
 - Windows 53
- rodzaje papieru
 - ustawienia kopiowania 97
 - wybór (Mac) 76
- rodzaj papieru
 - wybór (Windows) 61
- rozdzielczość
 - faks 120
- rozmiar papieru
 - zmiana 70
- rozwiązywanie
 - problemy z drukiem
 - z urządzenia USB 202
 - problemy z faksem 209
- rozwiązywanie problemów
 - brak reakcji 200
 - długi czas reakcji 201
 - druk z urządzenia USB 202
- faks 221
- faksy 204
- lista kontrolna 160
- odbieranie faksu 216
- połączenie USB 224
- problemy z komputerem Mac 233
- problemy z podawaniem papieru 166
- problemy z siecią 225
- problemy z systemem Windows 231
- sieć bezprzewodowa 227
- sieć przewodowa 225
- ustawianie korekcji błędów faksu 208
- wysyłanie faksu 209
- zacięcia 167
- rozwiązywanie problemów z faksem
 - lista kontrolna 204
- S**
- samodzielna naprawa przez klienta
 - numery części 31
- sieci
 - adres IPv4 147
 - brama domyślna 147
 - HP Web Jetadmin 154
 - instalacja urządzenia 144
 - maska podsieci 147
 - raport ustawień 11
 - strona konfiguracji 11
 - zgodne modele 2
- sieć
 - hasło, ustawianie 157
 - hasło, zmiana 157
 - nazwa urządzenia, zmiana 148
 - ustawienia, wyświetlanie 147
 - ustawienia, zmiana 147
- sieć bezprzewodowa
 - rozwiązywanie problemów 227
- skalowanie dokumentów
 - kopiowanie 93
 - Macintosh 76
 - Windows 67
- skaner
 - czyszczenie szyby 189, 193, 196
- skanowanie
 - do folderu sieciowego, konfigurowanie 103
 - do poczty elektronicznej, konfigurowanie 103
 - oprogramowanie zgodne ze standardem TWAIN 107
 - oprogramowanie zgodne ze standardem WIA 107
 - z oprogramowania HP Scan (Mac) 101
 - z oprogramowania HP Scan (Windows) 100
- skrót (Windows)
 - tworzenie 48
 - używanie 46
- sortowanie kopii 90
- specjalny papier na okładki
 - drukowanie (Mac) 76
- stan
 - ekran główny, panel sterowania 9
 - HP Utility, Mac 153
 - materiały eksploatacyjne, drukowanie raportu 11
- sterowniki
 - rodzaje papieru 16
 - strona zużycia 11
 - uniwersalny 41
 - ustawienia (Mac) 73
 - ustawienia wstępne (Mac) 73
 - wybór 187
 - zmiana formatu papieru 70
 - zmiana ustawień (Mac) 44
 - zmiana ustawień (Windows) 42
- sterowniki druku
 - obsługiwane 40
 - wybór 187
- sterowniki druku (Mac)
 - ustawienia 73
 - zmiana ustawień 44
- sterowniki druku (Windows)
 - obsługiwane 40
 - zmiana ustawień 42
- sterowniki PCL
 - uniwersalny 41

- strona konfiguracji 11
- strona serwisowa 11
- strona stanu materiałów eksploatacyjnych 11
- strona statystyki materiałów 11
- stron na minutę 2
- sygnały zajętości, opcje ponownego wybierania numeru 118
- system Windows
 - faksowanie za pomocą 136
 - ustawienia sterownika 42
- szyba, czyszczenie 189, 193, 196

T

- TCP/IP
 - ręczna konfiguracja parametrów IPv4 147
- telefony
 - odbieranie faksów za pomocą 112, 142
- telefony, odbiorcze
 - wysyłanie faksów za pomocą 136
- telefony, podłączenie dodatkowego 111
- telefony wewnętrzne
 - odbieranie faksów za pomocą 112
 - wysyłanie faksów za pomocą 136
- tonowe wybieranie numeru 118
- tryb odbierania połączeń, ustawianie 123
- tryb roboczy, kopiowanie 96
- tylny pojemnik wyjściowy drukowanie 23

U

- uniwersalny sterownik druku 41
- urządzenia do identyfikacji abonentów, podłączanie 111
- usługa HP ePrint, korzystanie 80
- Usługi sieciowe HP
 - aplikacje 146
 - włączanie 146
- usługi sieciowe Web HP, włączanie 80

- usługi sieci Web
 - aplikacje 146
 - włączanie 146
- ustawianie korekcji błędów, faks 208
- ustawianie protokołu V.34 209
- ustawienia
 - domyślne ustawienia fabryczne, przywracanie 164
 - raport sieci 11
 - sterowniki 42
 - sterowniki (Mac) 44
 - ustawienia wstępne sterownika (Mac) 73
- ustawienia automatycznego zmniejszania, faks 125
- ustawienia dupleksu, zmiana 149
- ustawienia dzwonienia dystynktywnego 125
- ustawienia ekonomiczne 155
- ustawienia kontrastu
 - faks 119
 - kopia 95
- ustawienia protokołu, faks 209
- ustawienia szybkości łącza 149
- ustawienia wstępne (Mac) 73
- ustawienia wykrywania sygnału centrali 118
- ustawienie EconoMode 155, 187
- ustawienie liczby sygnałów dzwonka przed odebraniem 124
- ustawienie opcji dopasowania do strony, faks 125
- usuwanie faksów z pamięci 130
- utrwalacz
 - zacięcia 180
- utyliczacja materiałów eksploatacyjnych 35

V

- VoIP
 - faksowanie 131

W

- wbudowany serwer internetowy
 - otwieranie 147, 148, 157
 - ustawienia sieci 147

- zmiana hasła 157
- zmiana nazwy urządzenia 148

- Wbudowany serwer internetowy 163
- wbudowany serwer internetowy HP
 - otwieranie 147, 148, 157
 - zmiana hasła 157
 - zmiana nazwy urządzenia 148
 - zmiana ustawienia sieci 147
- Wbudowany serwer sieciowy HP 163
- wiele kopii 87
- wiele stron na arkuszu drukowanie (Mac) 75
- wiele stron na jednym arkuszu drukowanie (Windows) 57
- Windows
 - skanowanie za pomocą oprogramowania zgodnego ze standardem TWAIN lub WIA 107
 - uniwersalny sterownik druku 41
- witryna dotycząca oszustw 28
- Witryna internetowa HP do zgłaszania oszustw 28
- witryny
 - uniwersalny sterownik druku 41
- witryny internetowe HP Web Jetadmin, pobieranie 154
 - zgłaszanie oszustw 28
- wkładanie materiałów podajnik 2 21
- Word, faksowanie z 136
- wybijanie numeru
 - automatyczne ponowne wybieranie numeru, ustawienia 118
 - na telefonie 136
 - prefiksy, wstawianie 117
 - przerwy, wstawianie 117
 - tonowe lub impulsowe 118
- wyłącznik zasilania, lokalizacja 4
- wymiana kaset drukujących 36
- wysyłanie faksów
 - anulowanie 129

- kody billingowe 120
- potwierdzenie 137
- przekazywanie 122
- raport błędów, drukowanie 208
- za pomocą oprogramowania 135
- za pomocą telefonu odbiorczego 136
- z opóźnieniem 137
- wysyłanie faksu z opóźnieniem 137
- wzorce dzwonka 125

Z

- zacięcia
 - duplekser 182
 - podajnik 1 173
 - podajnik 2 176
 - podajnik dokumentów, usuwanie 169
 - pojemnik wyjściowy 171
 - przyczyny 167
 - śledzenie liczby 11
 - umieszczenie 168
 - utrwalacz 180
- zacięcia papieru. *Patrz* zacięcia
- zadanie drukowania
 - anulowanie (Mac) 78
- zakłócenia w sieci
 - bezprowadowej: 230
- zamawianie
 - materiały eksploatacyjne i akcesoria 26
- zapobieganie podrabianiu materiałów eksploatacyjnych 28
- zarządzanie siecią 147
- zestawy konserwacyjne
 - numery katalogowe 31
- zmiana rozmiaru dokumentów
 - kopiowanie 93
 - Macintosh 76
 - Windows 67
- zmniejszanie dokumentów
 - kopiowanie 93
- znaki wodne
 - drukowanie (Mac) 77
 - drukowanie (Windows) 71



A8P80-91085

