



LASERJET PRO MFP

사용 설명서



M521



HP 레이저젯 프로 MFP M521

사용 설명서

저작권 및 라이선스

© 2014 Copyright Hewlett-Packard Development Company, L.P.

저작권법에 의해 허용되는 경우를 제외하고는, 사전 서면 허가 없이 복사, 수정 또는 번역하는 것을 금합니다.

본 문서의 내용은 사전 통보 없이 변경될 수 있습니다.

HP 제품과 서비스에 대한 보증은 오직 제품 및 서비스와 함께 제공되는 명백한 보증서만을 근거로 합니다. 문서의 어떤 내용도 추가적인 보증을 구성하는 내용으로 해석되어서는 안 됩니다. HP는 이 문서에 포함된 기술이나 편집 오류 또는 누락에 대해 어떠한 책임도 지지 않습니다.

Edition 1, 10/2014

부품 번호: A8P80-91080

상표 정보

Adobe®, Acrobat® 및 PostScript®은 Adobe Systems Incorporated의 상표입니다.

Apple 및 Apple 로고는 미국 및 기타 국가에서 Apple Computer, Inc.의 등록 상표입니다. iPod는 Apple Computer, Inc.의 상표이며, iPod는 법률상 또는 법적 소유자가 승인한 경우에만 복사할 수 있습니다. 음악을 불법 다운로드하지 마십시오.

Bluetooth는 관련 소유권자가 보유하고 있고 사용권 계약에 따라 Hewlett-Packard에서 사용하고 있는 상표입니다.

Microsoft®, Windows®, Windows® XP 및 Windows Vista®는 Microsoft Corporation의 미국 등록 상표입니다.

UNIX®는 Open Group의 등록 상표입니다.

목차

1	제품 소개	1
	제품 비교	2
	제품 보기	4
	제품 전면 보기	4
	제품 뒷면 보기	5
	인터페이스 포트	6
	일련 번호 및 모델 번호 위치	7
	제어판	8
	제어판 레이아웃	8
	제어판 시작 화면	9
	제어판 도움말 시스템	10
	제품 보고서 인쇄	11
2	용지함	13
	지원되는 용지 크기	14
	지원되는 용지 종류	16
	용지함 1	17
	용지함 용량 및 용지 방향	17
	용지함 1 에 용지 넣기	18
	용지함 2 및 선택 사양 용지함 3	20
	용지함 용량 및 용지 방향	20
	용지함 2 및 선택사양 용지함 3 에 넣기	21
	용지 출력 옵션 사용	23
	표준 출력함으로 인쇄	23
	후면 출력 용지함으로 인쇄	23
3	부품, 소모품 및 부속품	25
	부품, 부속품, 소모품 주문	26
	HP 비정품 소모품 관련 정책	27

HP 위조 방지 웹 사이트	28
토너 카트리지의 예상 수명이 다한 상태에서 인쇄	29
매우 부족 시 설정 활성화/비활성화	29
고객 자가 수리 부품	31
부속품	33
토너 카트리지	34
토너 카트리지 보기	34
토너 카트리지 정보	35
토너 카트리지 재활용	35
토너 카트리지 보관	35
타사 토너 카트리지 사용 관련 HP 정책	35
토너 카트리지 교체	36

4 인쇄 39

지원되는 프린터 드라이버(Windows)	40
HP UPD(범용 프린터 드라이버)	40
UPD 설치 모드	41
인쇄 작업 설정 변경(Windows)	42
인쇄 작업 설정 변경 우선 순위	42
소프트웨어 프로그램 종료 전에 모든 인쇄 작업의 설정 변경	42
모든 인쇄 작업의 기본 설정 변경	43
제품 구성 설정 변경	43
인쇄 작업 설정 변경(Mac OS X)	44
인쇄 작업 설정 변경 우선 순위	44
소프트웨어 프로그램 종료 전에 모든 인쇄 작업의 설정 변경	44
모든 인쇄 작업의 기본 설정 변경	44
제품 구성 설정 변경	45
인쇄 작업(Windows)	46
인쇄 바로 가기 사용(Windows)	46
인쇄 바로 가기 만들기(Windows)	48
자동 양면 인쇄(Windows)	50
수동 양면 인쇄(Windows)	52
한 장에 여러 페이지 인쇄(Windows)	56
페이지 방향 선택(Windows)	58
용지 종류 선택(Windows)	60
다른 용지에 첫 번째 또는 마지막 페이지 인쇄(Windows)	63
문서의 배율을 용지 크기에 맞추기(Windows)	66
소책자 작성(Windows)	68

용지 크기 선택(Windows)	69
사용자 정의 용지 크기 선택(Windows)	69
워터마크 인쇄(Windows)	70
인쇄 작업 취소(Windows)	71
인쇄 작업(Mac OS X)	72
인쇄 사전 설정 사용(Mac OS X)	72
인쇄 사전 설정 만들기(Mac OS X)	72
자동으로 양면에 인쇄(Mac OS X)	73
수동으로 양면에 인쇄(Mac OS X)	74
한 장에 여러 페이지 인쇄(Mac OS X)	74
페이지 방향 선택(Mac OS X)	74
용지 종류 선택(Mac OS X)	75
표지 인쇄(Mac OS X)	75
용지 크기에 문서 맞추기(Mac OS X)	75
소책자 만들기(Mac OS X)	75
용지 크기 선택(Mac OS X)	76
사용자 정의 용지 크기 선택(Mac OS X)	76
워터마크 인쇄(Mac OS X)	76
인쇄 작업 취소(Mac OS X)	77
보관용 품질 인쇄 만들기	78
HP ePrint 사용	79
AirPrint 사용	80
장치 본체를 통한 USB 인쇄 사용	81

5 복사 83

새 기본 복사 설정 지정	84
복사 기본 설정 복원	85
복사본 한 부 생성	86
여러 부 생성	87
여러 페이지 원본 복사	88
복사 식별 카드	89
복사 작업 한 부씩 인쇄	90
양면 복사(양면 인쇄)	91
자동 양면 복사	91
수동 양면 복사	92
복사본 축소 또는 확대	93
복사 품질 최적화	94
복사본의 명암 조정	95

초안 모드로 복사	96
특수 용지에 복사할 용지 크기 및 종류 설정	97

6 스캔 99

HP Scan 소프트웨어를 사용하여 스캔(Windows)	100
HP Scan 소프트웨어를 사용하여 스캔(Mac OS X)	101
USB 플래시 드라이브로 스캔	102
스캔 후 네트워크 폴더로 전송 및 스캔하여 전자 메일로 보내기 기능으로 스캔 설정	103
네트워크 폴더로 스캔 기능 구성	103
스캔 후 전자우편으로 전송 기능 구성	103
스캔 후 네트워크 폴더로 전송	105
스캔하여 전자메일로 보내기	106
다른 소프트웨어를 사용하여 스캔	107
TWAIN 호환 프로그램에서 스캔(Windows)	107
WIA 호환 프로그램에서 스캔(Windows)	107

7 팩스 109

팩스 제품 설정	110
전화선에 팩스 포트 연결	110
추가 장치 연결	110
자동 응답기가 있는 팩스 설정	111
내선 전화에 팩스 설정	112
독립형 팩스 설정	112
팩스 시간, 날짜 및 머리글 구성	113
제어판을 사용하여 팩스 시간, 날짜 및 머리글 설정	113
HP 팩스 설정 마법사를 사용하여 팩스 시간, 날짜 및 머리글(Windows) 설정	114
전화번호부 사용	115
단축 다이얼 항목 생성 및 편집	115
그룹 다이얼 항목 생성 및 편집	115
단축 다이얼 항목 삭제	116
그룹 다이얼 항목 삭제	116
팩스 전송 설정 구성	117
특수 발신 기호 및 옵션 설정	117
외부 회선 번호 설정	117
발신음 인식 설정	118
톤 발신음 또는 펄스 발신음	118
자동 재발신 옵션 설정	118

흐리게/진하게 및 해상도 설정	119
기본 흐리게/진하게(명암대비) 설정	119
해상도 설정	119
과금 코드 설정	120
팩스 수신 설정 구성	122
팩스 전달 설정	122
응답 모드 설정	122
팩스 번호 차단 또는 차단 해제	123
응답 전 벨소리 횟수 설정	123
벨소리 구별 설정	124
수신 팩스 자동 축소 사용	125
팩스재인쇄 설정 지정	125
팩스 소리 볼륨 설정	126
경보음 볼륨, 전화 회선 볼륨 및 벨소리 볼륨 설정	126
수신 팩스 기록 설정	126
전용 수신 기능 설정	126
팩스 폴링 설정	127
팩스 사용	128
지원되는 팩스 프로그램	128
팩스 취소	128
현재 팩스 취소	128
대기중인 팩스 작업 취소	129
메모리에서 팩스 삭제	129
DSL, PBX 또는 ISDN 시스템에서 팩스 사용	129
DSL	129
PBX	130
ISDN	130
VoIP 서비스에서 팩스 사용	130
전원이 차단될 때 팩스 메모리 내용 보존	130
내부 네트워크를 공중 전화선에 연결하면 보안이 문제될 수 있습니다.	131
플랫베드 스캐너에서 팩스 전송	131
문서 공급기에서 팩스 전송	132
단축 다이얼 및 그룹 다이얼 항목 사용	133
소프트웨어에서 팩스 전송(Windows)	133
팩스 회선에 연결된 전화기에서 발신하여 팩스 전송	134
확인 후 팩스 전송	134
나중에 전송하도록 팩스 스케줄 설정	135
전자 문서 및 종이 문서를 통합한 팩스 전송	135
이용 권한 코드, 신용 카드 또는 전화 카드 사용	136

해외로 팩스 전송	136
팩스 인쇄	137
팩스 재인쇄	138
수신된 팩스의 양면에 자동 인쇄	139
전용 수신 기능이 활성화된 경우 저장된 팩스 인쇄	139
전화선에서 팩스 신호음이 들릴 때 팩스 수신	139

8 관리 및 유지보수 141

HP Reconfiguration Utility 를 사용하여 제품 연결 변경(Windows)	142
HP Wireless Direct 인쇄 설정	143
HP 웹 서비스 응용 프로그램	144
IP 네트워크 설정 구성	145
프린터 공유 책임 제한	145
네트워크 설정 보기 또는 변경	145
제어판을 이용한 IPv4 TCP/IP 매개변수 수동 구성	145
네트워크에서 제품 이름 바꾸기	146
링크 속도 및 양면 인쇄 설정	147
HP 장치 도구 상자(Windows)	148
Mac OS X 용 HP 유틸리티	150
HP 유틸리티 열기	150
HP 유틸리티 기능	150
HP Web Jetadmin 소프트웨어 사용	151
절약 설정	152
절약 모드로 인쇄	152
절전 대기 시간 지정	152
자동 전원 끄 대기 설정	153
제품 보안 기능	154
제품 잠금	154
제품 암호 설정 또는 변경	154
펌웨어 업그레이드	155
펌웨어 수동 업그레이드	155
펌웨어를 자동으로 업그레이드하도록 제품 설정	155

9 문제 해결 157

문제 해결 확인 사항	158
1 단계: 제품이 올바르게 설정되어 있는지 확인	158
2 단계: 케이블 또는 무선 연결 확인	158
3 단계: 제어판에서 오류 메시지 확인	159

4 단계: 용지 확인	159
5 단계: 소프트웨어 확인	159
6 단계: 인쇄 기능 테스트	159
7 단계: 복사 기능 테스트	160
8 단계: 팩스 기능 테스트	160
9 단계: 토너 카트리지 확인	160
10 단계: 컴퓨터에서 인쇄 작업 전송 시도	160
11 단계: 제품이 네트워크상에 있는지 확인합니다.	161
초기 기본값 복원	162
제어판 도움말 시스템	163
용지 공급이 잘못되거나 용지 걸림	164
제품이 용지를 픽업하지 않음	164
제품이 여러 장의 용지를 픽업	164
문서 공급기 용지 걸림, 기울어짐 또는 용지 여러 장 겹침	165
용지함에서 용지 걸림 방지	165
용지 걸림 해결	166
용지 걸림 위치	166
문서 공급기의 용지 걸림 해결	167
출력 영역에 걸린 용지 제거	169
용지함 1 에서 용지 걸림 제거	171
용지함 2 또는 선택사항 용지함 3 에서 용지 걸림 제거	174
퓨저에 걸린 용지 제거	178
듀플렉서의 용지 걸림 해결	180
인쇄 품질 향상	182
다른 소프트웨어 프로그램에서 인쇄	182
인쇄 작업의 용지 종류 설정	182
용지 종류 설정 확인(Windows)	182
용지 종류 설정 확인(Mac OS X)	183
토너 카트리지 상태 확인	183
청소 페이지 인쇄	183
토너 카트리지 육안 검사	184
용지 및 인쇄 환경 점검	184
HP 사양에 맞는 용지 사용	184
제품 환경 점검	184
EconoMode 설정 확인	185
다른 프린터 드라이버 사용	185
인쇄 품질 향상	187
스캐너 유리에 먼지와 얼룩이 없는지 확인	187

용지 설정 확인	188
텍스트 또는 그림 최적화	188
가장자리까지 인쇄 복사	189
문서 공급기의 픽업 롤러와 분리 패드 청소	189
스캔 품질 향상	191
스캐너 유리에 먼지와 얼룩이 없는지 확인	191
문서 공급기의 픽업 롤러와 분리 패드 청소	192
팩스 품질 향상	194
스캐너 유리에 먼지와 얼룩이 없는지 확인	194
팩스 전송 해상도 설정 확인	195
오류 수정 설정 확인	196
다른 팩스기로 전송	196
문서 공급기의 픽업 롤러와 분리 패드 청소	196
페이지에 맞춤 설정 확인	197
발신자의 팩스기 확인	197
제품이 인쇄하지 않거나 인쇄 속도가 느림	198
제품이 인쇄하지 않음	198
제품 인쇄 속도가 느림	199
장치 본체를 통한 USB 인쇄 문제 해결	200
USB 플래시 드라이브를 넣을 때 USB 플래시 드라이브 메뉴가 열리지 않습니다.	200
USB 플래시 드라이브로부터 파일이 인쇄되지 않습니다.	200
인쇄하려는 파일이 USB 플래시 드라이브 메뉴에 나열되지 않습니다.	201
팩스 문제 해결	202
팩스 문제 해결을 위한 확인 목록	202
팩스 진단 테스트 수행	203
팩스 추적 보고서	204
팩스 오류 보고서, 인쇄	204
모든 팩스 보고서 인쇄	204
개별 팩스 보고서 인쇄	205
팩스 오류 보고서 설정	205
팩스 오류 수정 모드 설정	205
팩스 속도 변경	206
팩스 전송 문제 해결	206
제어판에 나타나는 오류 메시지	206
통신 오류 메시지 표시	206
발신음 없음	207
팩스 사용 중 메시지 표시	208
팩스 응답 없음 메시지 표시	208

문서 공급기에 용지 걸림	209
팩스 저장공간 가득 참 메시지 표시	209
스캐너 오류	209
팩스 전송을 시도하지 않고 제어판에 준비 메시지 표시	209
제어판에 "1 페이지 저장 중" 메시지가 표시된 이후 진전되지 않습니다.	210
팩스를 수신할 수 있지만 전송할 수 없음	210
제품이 암호로 보호되어 있음	210
제어판에서 팩스 기능을 사용할 수 없음	211
단축 다이얼을 사용할 수 없음	211
그룹 다이얼을 사용할 수 없음	211
팩스 전송을 시도할 때 전화 회사로부터 기록된 오류 메시지 수신	212
전화기가 제품에 연결된 경우 팩스를 전송할 수 없음	212
팩스 수신 문제 해결	212
팩스가 응답하지 않습니다	213
팩스 전용 전화선이 있습니다	213
자동 응답기가 제품에 연결되어 있습니다	213
응답 모드 설정이 수동 설정으로 구성되어 있습니다	214
팩스 회선에서 음성 메일을 사용할 수 있습니다	214
제품이 DSL 전화 서비스에 연결되어 있습니다	214
제품이 IP 또는 VoIP 전화 서비스를 통한 팩스를 사용합니다	215
제어판에 나타나는 오류 메시지	215
인식되는 팩스 없음. 메시지가 표시됩니다.	215
통신 오류 메시지 표시	215
팩스 저장공간 가득 참 메시지 표시	216
팩스 사용 중 메시지 표시	217
팩스가 수신되지만 인쇄되지 않습니다	217
개인 수신 기능이 켜져 있습니다	217
발신자가 통화 중 신호음을 수신합니다	217
핸드셋이 제품에 연결되어 있습니다	217
전화선 스플리터가 사용되고 있습니다	218
발신음 없음	218
PBX 회선에서 팩스를 전송하거나 수신할 수 없습니다	218
일반적인 팩스 문제 해결	218
팩스의 전송 속도가 느립니다	218
팩스 품질이 불량입니다.	219
팩스가 잘리거나 두 페이지에 인쇄됩니다.	220
USB 연결 문제 해결	221
유선 네트워크 문제 해결	222

물리적 연결 불량	222
컴퓨터가 제품에 대해 잘못된 IP 주소 사용	222
컴퓨터가 제품과 통신할 수 없음	223
제품이 네트워크에 대해 잘못된 링크 및 이중 방식 설정 사용	223
새 소프트웨어 프로그램의 호환 문제	223
컴퓨터 또는 워크스테이션의 설정이 올바르지 않음	223
제품이 비활성화되었거나 기타 네트워크 설정이 올바르지 않음	223
무선 네트워크 문제 해결	224
무선 연결 확인 사항	224
무선 구성을 완료한 후 제품이 인쇄를 시작하지 않음	225
컴퓨터에 타사 방화벽이 설치되어 있고 제품이 인쇄를 시작하지 않음	225
무선 라우터 또는 제품을 이동한 후에 무선 연결이 작동하지 않음	225
무선 제품에 컴퓨터를 더 이상 연결할 수 없음	225
VPN에 연결되는 경우 무선 제품의 통신 끊김	226
무선 네트워크 목록에 네트워크가 나타나지 않음	226
무선 네트워크가 작동하지 않음	226
무선 네트워크 진단 테스트 수행	226
무선 네트워크의 간섭 최소화	227
Windows의 제품 소프트웨어 문제 해결	228
제품용 프린터 드라이버가 프린터 폴더에서 보이지 않습니다	228
소프트웨어를 설치하는 동안 오류 메시지가 표시됩니다	228
제품이 준비 모드에 있지만 아무 것도 인쇄되지 않습니다	228
Mac OS X의 제품 소프트웨어 문제 해결	230
인쇄 및 팩스 또는 인쇄 및 스캔 목록에 프린터 드라이버가 나타나지 않음	230
인쇄 및 팩스 또는 인쇄 및 스캔 목록의 제품 목록에 제품 이름이 나타나지 않음	230
인쇄 및 팩스 또는 인쇄 및 스캔 목록에서 선택한 제품으로 프린터 드라이버가 자동 설정되지 않음	230
인쇄 작업이 원하는 제품으로 전송되지 않음	231
USB 케이블로 연결한 상태에서 드라이버를 선택하면 제품이 인쇄 및 팩스 또는 인쇄 및 스캔 목록에 나타나지 않습니다.	231
USB 연결 시 일반 프린터 드라이버 사용	231
소프트웨어 제거(Windows)	232
소프트웨어 제거(Mac OS X)	233
스캔하여 전자 메일로 보내기 문제 해결	234
전자 메일 서버에 연결할 수 없습니다.	234
전자 메일을 보낼 수 없음	234
스캔할 수 없음	234
스캔 후 네트워크 폴더로 전송 문제 해결	235
스캔할 수 없음	235

1 제품 소개

- [제품 비교](#)
- [제품 보기](#)
- [제어판](#)
- [제품 보고서 인쇄](#)

제품 비교

		M521dn	M521dw
		A8P79A	A8P80A
용지 취급 방법	용지함 1(100매 용량)	✓	✓
	용지함 2(500매 용량)	✓	✓
	선택사양 용지함 3(500매 용량)	✓	✓
	표준 출력함(250매 용량)	✓	✓
	후면 출력 용지함(50매 용량)	✓	✓
	자동 양면 인쇄	✓	✓
지원되는 운영 체제	Windows XP, 32 비트, 서비스 팩 2 이상	✓	✓
	Windows Vista, 32 비트 및 64 비트	✓	✓
	Windows 7, 32 비트 및 64 비트	✓	✓
	Windows 2003 서버(32 비트, 서비스 팩 1 이상), 인쇄 및 스캔 드라이버만 해당	✓	✓
	Windows 2008 서버(32 비트, 64 비트, R2), 인쇄 및 스캔 드라이버만 해당	✓	✓
	Mac OS X v10.6.8 이상	✓	✓
연결성	고속 USB 2.0	✓	✓
	10/100/1000 이더넷 LAN 연결	✓	✓
	무선 네트워크 연결		✓
메모리	256MB RAM	✓	✓
제어판 디스플레이	컬러 터치스크린	✓	✓
인쇄(&P)	A4 용지 - 분당 40 페이지 인쇄, 레터 용지 - 분당 42 페이지 인쇄	✓	✓
	장치 본체를 통한 USB 인쇄(컴퓨터가 필요 없음)	✓	✓

		M521dn	M521dw
		A8P79A	A8P80A
복사	최대 20ppm 의 복사	✓	✓
	300dpi(인치당 픽셀 수)의 복사 해상도	✓	✓
	127 - 356mm 길이 및 127 - 216mm 폭의 용지를 최대 50 페이지까지 지원	✓	✓
	최대 용지 크기 길이 297mm 및 폭 215mm 를 지원하는 플랫폼드 스캐너	✓	✓
	자동 양면 복사	✓	✓
스캔	플랫베드 유리에서 최대 1200dpi 의 해상도로 흑백 스캔	✓	✓
	문서 공급기에서 최대 300dpi, 플랫베드 유리에서 최대 600dpi 의 해상도로 컬러 스캔		
	자동 양면 스캔	✓	✓
	스캔 후 전자우편으로 전송(소프트웨어 불필요)	✓	✓
	스캔 후 네트워크 폴더로 전송(소프트웨어 불필요)	✓	✓
장치 본체를 통한 USB 스캔(컴퓨터가 필요 없음)	✓	✓	
팩스	V.34(2 개의 RJ-11 팩스 포트 포함)	✓	✓

제품 보기

- [제품 전면 보기](#)
- [제품 뒷면 보기](#)
- [인터페이스 포트](#)
- [일련 번호 및 모델 번호 위치](#)

제품 전면 보기

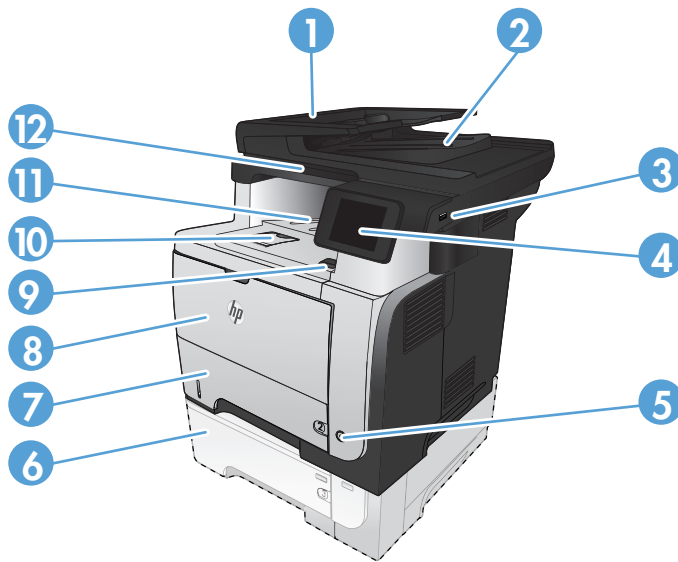

1	자동 문서 공급기
2	문서 공급기 출력 용지함
3	장치 본체를 통해 USB 포트 사용(컴퓨터 없이 인쇄하거나 스캔할 때 사용)
4	컬러 터치스크린 그래픽 디스플레이가 있는 제어판
5	켜짐/꺼짐 버튼
6	용지함 3
7	용지함 2
8	용지함 1
9	전면 도어 풀림 버튼(토너 카트리지에 액세스)
10	긴 용지용 확장기가 있는 출력 용지함
11	표준 출력 용지함
12	스캐너 덮개를 들어올리는 핸들

제품 뒷면 보기

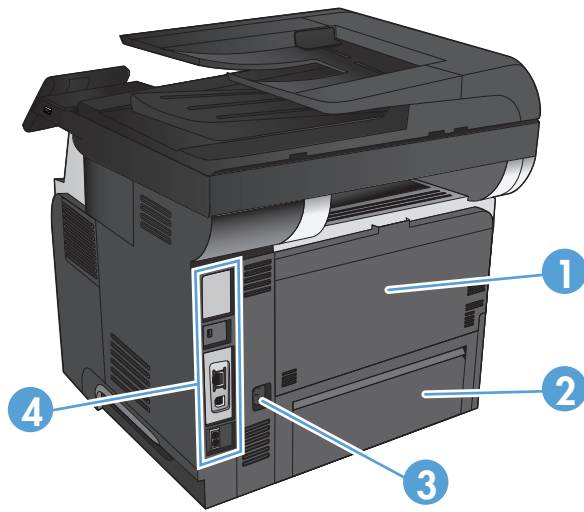

1	후면 도어 및 인쇄면이 위로 향하는 출력 용지함(용지 걸림 문제 해결)
2	용지함 2 용 먼지 덮개(리갈 크기 용지 인쇄용)
3	전원 연결
4	I/O 포트 및 보안 잠금 장치

인터페이스 포트



1	케이블형 보안 잠금 장치용 슬롯
2	근거리 통신망(LAN) 이더넷(RJ-45) 네트워크 포트
3	고속 USB 2.0 인쇄 포트
4	내선 전화, 자동 응답기 또는 다른 장치에 연결하기 위한 전화기 "라인 출력" 포트
5	제품에 팩스 전화 회선을 연결하기 위한 팩스 "라인 입력" 포트

일련 번호 및 모델 번호 위치

모델 번호와 일련 번호는 제품 뒷면의 제품 레이블에 있으며 전면 도어의 내부에서도 확인할 수 있습니다. 일련 번호에는 제품의 원산지 국가/지역, 제품 버전, 제조 코드, 제품 번호 등의 정보가 포함되어 있습니다.

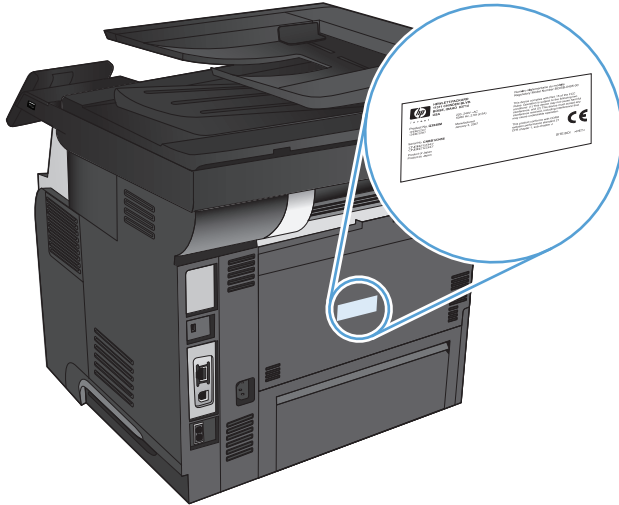

모델 이름	모델 번호
M521dn	A8P79A
M521dw	A8P80A

제어판

- [제어판 레이아웃](#)
- [제어판 시작 화면](#)
- [제어판 도움말 시스템](#)

제어판 레이아웃

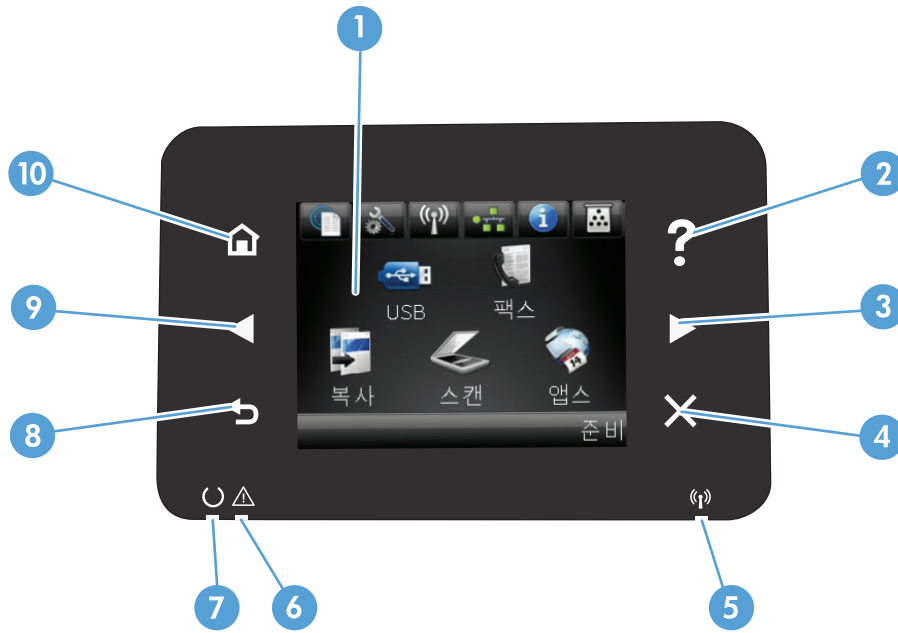

1	터치스크린 디스플레이	제품 기능을 이용하고 제품의 현재 상태를 확인할 수 있습니다.
2	도움말 버튼 및 표시등	제어판 도움말 시스템에 액세스를 제공합니다.
3	오른쪽 화살표 버튼 및 표시등	커서를 오른쪽으로 이동하거나 디스플레이 이미지를 다음 화면으로 이동합니다. 참고: 이 버튼은 현재 화면에서 이 기능을 사용할 수 있는 경우에만 켜집니다.
4	취소 버튼 및 표시등	설정을 삭제하고 현재 작업을 취소하거나 현재 화면을 종료합니다. 참고: 이 버튼은 현재 화면에서 이 기능을 사용할 수 있는 경우에만 켜집니다.
5	무선 표시등(무선 모델만 해당)	무선 네트워크가 활성화되었는지 나타냅니다. 제품이 무선 네트워크와의 연결을 설정하는 동안에는 표시등이 깜박입니다.
6	주의 표시등	제품에 문제가 있음을 나타냅니다.
7	준비 표시등	제품이 준비된 상태임을 나타냅니다.
8	뒤로 버튼 및 표시등	이전 화면으로 돌아갑니다. 참고: 이 버튼은 현재 화면에서 이 기능을 사용할 수 있는 경우에만 켜집니다.





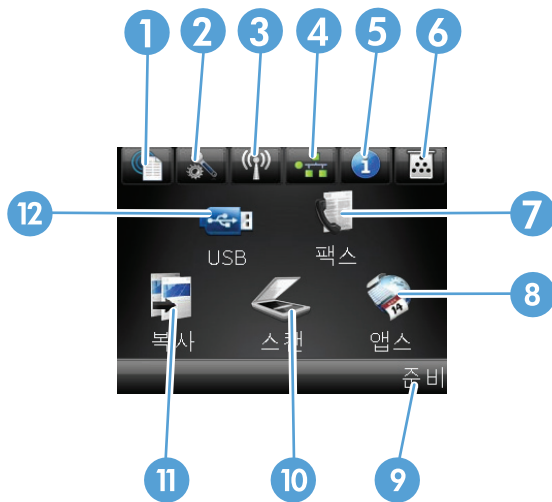

9	왼쪽 화살표 버튼 및 표시등	커서를 왼쪽으로 이동합니다. 참고: 이 버튼은 현재 화면에서 이 기능을 사용할 수 있는 경우에만 켜집니다.
10	시작 버튼 및 표시등	시작 화면에 액세스를 제공합니다. 참고: 이 버튼은 현재 화면에서 이 기능을 사용할 수 있는 경우에만 켜집니다.

제어판 시작 화면

시작 화면에서 제품 기능을 이용할 수 있으며 제품 상태를 확인할 수 있습니다.

 **참고:** 제품 구성에 따라 시작 화면의 기능이 달라질 수 있습니다. 일부 언어의 경우 레이아웃도 전환할 수 있습니다.



1	웹 서비스  버튼	HP ePrint 를 비롯한 HP 웹 서비스 기능에 대한 빠른 액세스를 제공합니다. HP ePrint 는 전자 메일 지원 장치를 사용하여 문서를 인쇄한 후 제품의 전자 메일 주소로 보냅니다.
2	설치  버튼	메인 메뉴에 액세스를 제공합니다.
3	무선  버튼(무선 모델만 해당)	무선 메뉴 및 무선 상태 정보에 액세스를 제공합니다. 참고: 무선 네트워크에 연결되면 아이콘이 신호 강도 표시줄로 변경됩니다.
4	네트워크  버튼 (네트워크에 연결된 제품만 해당)	네트워크 설정 및 정보에 액세스를 제공합니다. 네트워크 설정 화면에서 네트워크 요약 페이지를 인쇄할 수 있습니다.
5	정보  버튼	제품 상태 정보를 제공합니다. 상태 요약 화면에서 보고서 구성 페이지를 인쇄할 수 있습니다.
6	소모품  버튼	소모품 상태에 대한 정보를 제공합니다. 소모품 요약 화면에서 소모품 상태 페이지를 인쇄할 수 있습니다.
7	팩스 버튼	팩스 기능에 액세스를 제공합니다.

8	앱스 버튼	HP ePrintCenter 웹 사이트(www.hpeprintcenter.com)에서 다운로드한 웹 응용 프로그램에서 직접 인쇄하기 위한 앱스 메뉴에 대한 액세스를 제공합니다.
9	제품 상태	제품이 준비 상태 또는 작업 처리 중인지를 나타냅니다.
10	스캔 버튼	스캔 기능에 액세스를 제공합니다.
11	복사 버튼	복사 기능에 액세스를 제공합니다.
12	USB 버튼	장치 본체를 통한 USB 기능에 액세스를 제공합니다(컴퓨터 없이 인쇄와 스캔 가능)

제어판 도움말 시스템

이 제품에는 각 화면의 사용 방법을 설명하는 기본 도움말 시스템이 있습니다. 도움말을 열려면 화면 오른쪽 상단 모퉁이에 있는 도움말 ? 단추를 누릅니다.

화면 중에는, 도움말 버튼을 누르면 메뉴 구조 전체가 표시되어 특정 항목을 검색할 수 있는 것이 있습니다. 메뉴에 있는 버튼을 눌러 메뉴 구조를 탐색하면 됩니다.

일부 도움말 화면에는 용지 걸림 해결과 같은 절차로 안내하는 동영상이 포함됩니다.

개별 작업 관련 설정이 표시되는 화면인 경우, 도움말 버튼을 누르면 관련 화면의 옵션에 대해 설명해주는 항목이 열립니다.

제품에 오류 메시지나 경고 메시지가 표시되는 경우, 도움말 ? 단추를 누르면 문제 관련 설명뿐만 아니라 문제 해결 방법을 알려주는 메시지도 표시됩니다.

제품 보고서 인쇄

보고서 메뉴에서 제품에 대한 몇 가지 정보 페이지를 인쇄할 수 있습니다.

1. 제품 제어판의 시작 화면에서 설치  버튼을 누릅니다.
2. 보고서 단추를 누르십시오.
3. 인쇄할 보고서의 이름을 누릅니다.

메뉴 항목	설명
대모 페이지	인쇄 품질을 시험하는 페이지를 인쇄합니다.
메뉴 구조	제어판 메뉴 레이아웃의 맵을 인쇄합니다. 각 메뉴의 현재 설정이 표시됩니다.
보고서 구성	모든 제품 설정 목록을 인쇄합니다. 제품이 네트워크에 연결되어 있으면 네트워크 정보도 인쇄됩니다.
소모품 상태	각 카트리지의 상태 페이지를 인쇄하여 아래와 같은 정보를 확인할 수 있습니다. <ul style="list-style-type: none">• 예상 카트리지 잔량(백분율)• 대략적인 남은 페이지 수• HP 토너 카트리지용 부품 번호• 인쇄된 페이지 수
네트워크 요약	모든 제품 네트워크 설정 목록을 인쇄합니다.
사용 페이지	PCL 페이지, PCL 6 페이지, PS 페이지, 용지 걸림이 발생했거나 잘못 공급된 페이지, 인쇄된 페이지 수 등을 나열하고 인쇄 페이지 수를 보고하는 페이지를 인쇄합니다.
PCL 글꼴 목록	설치된 모든 PCL 글꼴의 목록을 인쇄합니다.
PS 글꼴 목록	설치된 모든 PS(PostScript) 글꼴의 목록을 인쇄합니다.
PCL6 글꼴 목록	설치된 모든 PCL6 글꼴의 목록을 인쇄합니다.
서비스 페이지	서비스 보고서를 인쇄합니다.
인쇄 품질 페이지	인쇄 품질 문제 해결에 유용한 페이지를 인쇄합니다.

2 용지함

- [지원되는 용지 크기](#)
- [지원되는 용지 종류](#)
- [용지함 1](#)
- [용지함 2 및 선택 사양 용지함 3](#)
- [용지 출력 옵션 사용](#)

지원되는 용지 크기

 **참고:** 최상의 인쇄 결과를 얻으려면 인쇄하기 전에 프린터 드라이버에서 정확한 용지 크기 및 종류를 선택하십시오.

표 2-1 지원되는 용지 크기

크기	용지함 1	용지함 2 및 선택사 양 500 매 용지함	자동 양면 인쇄
Letter 216x279mm	✓	✓	✓
리갈 216x356mm	✓	✓	✓
Executive 184 x 267mm	✓	✓	
216x330mm 216x330mm	✓	✓	✓
A4 210 x 297mm	✓	✓	✓
A5 148 x 210mm	✓	✓	
A6 104 x 148mm	✓	✓	
B5(JIS) 182 x 257mm	✓	✓	
16K 184 x 260mm	✓	✓	
16K 197 x 273mm	✓	✓	
우편 엽서(JIS) 100 x 148mm	✓		
양면 우편 엽서(JIS) 200 x 148mm	✓	✓	
사용자 정의 76 x 127mm – 216 x 356mm	✓		

표 2-1 지원되는 용지 크기 (계속)

크기	용지함 1	용지함 2 및 선택사 양 500매 용지함	자동 양면 인쇄
사용자 정의 105 x 148mm - 216 x 356mm		✓	
사용자 정의 210 x 280mm - 216 x 356mm			✓
#10 봉투 105 x 241 mm	✓		
DL 봉투 110 x 220 mm	✓		
C5 봉투 162x229mm	✓		
B5 봉투 176x250mm	✓		
Envelope Monarch 98x191mm	✓		

지원되는 용지 종류

이 제품이 지원하는 특정 HP 브랜드 용지의 전체 목록은 www.hp.com/support/ljmfpm521series 를 참조하십시오.



참고: 최상의 인쇄 결과를 얻으려면 인쇄하기 전에 프린터 드라이버에서 정확한 용지 크기 및 종류를 선택하십시오.

표 2-2 지원되는 용지 종류

용지 종류	용지함 1	용지함 2 및 선택사양 500 매 용지함	자동 양면 인쇄
일반 용지	✓	✓	✓
HP EcoSMART	✓	✓	✓
경량지 60-74g	✓	✓	✓
보통 중량지 96-110g	✓	✓	✓
중량지 111-130g	✓	✓	
초중량지 131-175g	✓		
투명 필름	✓	✓	✓
레이블	✓		
레터헤드	✓	✓	✓
봉투	✓		
양식 용지	✓	✓	✓
천공 용지	✓	✓	✓
색상지	✓	✓	✓
본드지	✓	✓	✓
재생지	✓	✓	✓
거친 용지	✓	✓	

용지함 1

- [용지함 용량 및 용지 방향](#)
- [용지함 1 에 용지 넣기](#)

용지함 용량 및 용지 방향

용지 걸림을 방지하려면 용지함을 너무 꽉 채우지 마십시오. 용지 묶음의 위쪽이 용지함 가득 참 표시기 아래에 있는지 확인하십시오. 짧고 좁은 용지와 무게가 나가고 광택이 있는 용지의 경우 용지함 가득 참 표시기 절반 이하로 적재하십시오.

표 2-3 용지함 1 용량

용지 종류	사양	수량
용지	범위: 60g/m ² - 220g/m ²	최대 적재 높이: 12mm 75g/m ² 100 매에 해당
봉투	75g/m ² - 90g/m ²	최대 봉투 10 매
레이블	0.10 - 0.14mm 두께	최대 적재 높이: 12mm
투명 용지	0.10 - 0.14mm 두께	최대 적재 높이: 12mm

표 2-4 용지함 1 용지 방향

단면 인쇄	자동 양면 인쇄 및 대체 레터헤드 모드	봉투
인쇄면 위로 상단 가장자리부터	인쇄면 아래로 하단 가장자리부터	인쇄면 위로 우표가 부착되는 가장자리부터
		

용지함 1 에 용지 넣기

1. 용지함 1 을 여십시오.

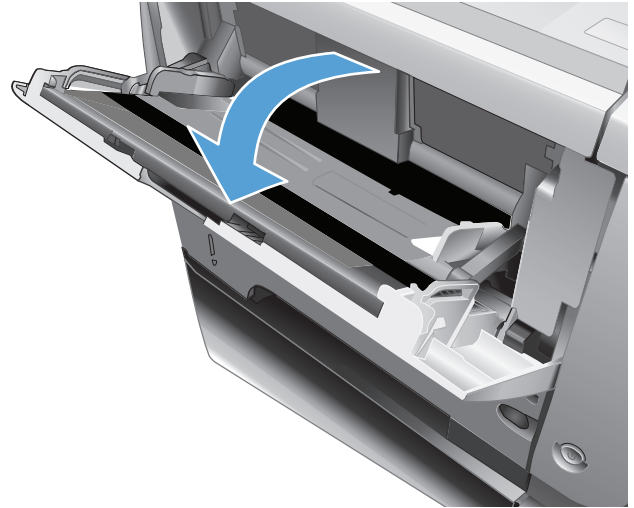

2. 용지 지지대를 빼내고 확장판을 엽니다.

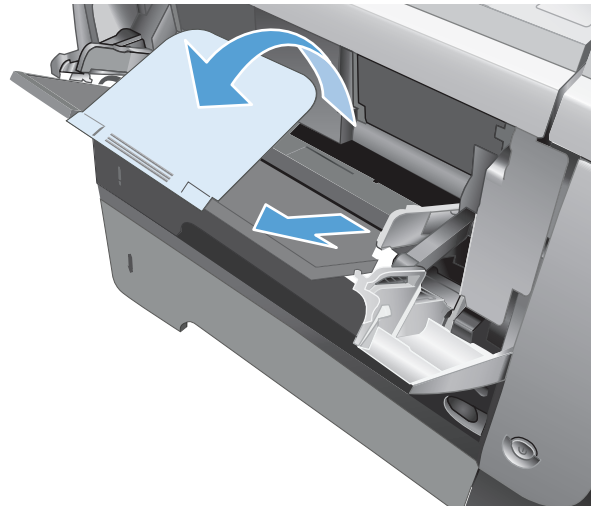

3. 용지를 용지함에 넣으십시오. 적재된 용지가 탭 아래에 있으며 최대 높이 표시를 초과하지 않도록 하십시오.

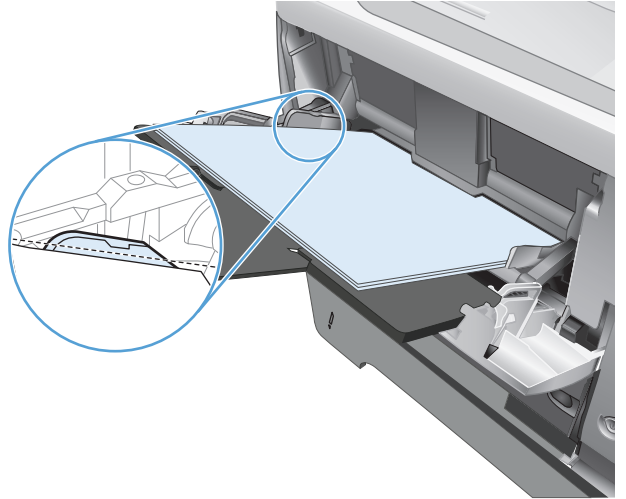

4. 측면 조정기를 조정하여 용지 더미에 살짝 닿되 용지가 접히지 않도록 하십시오.

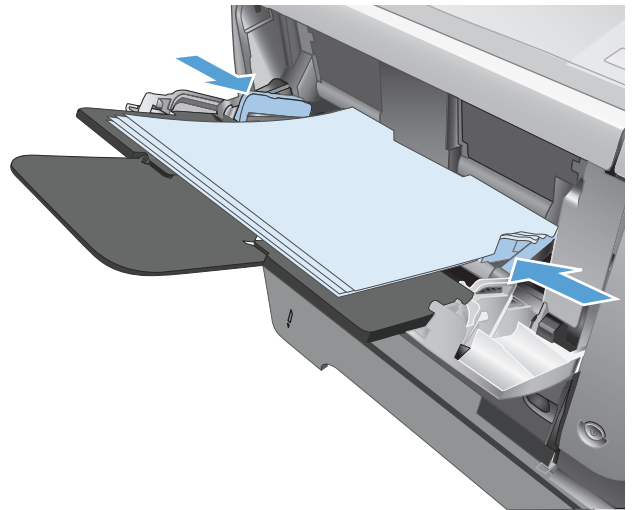

용지함 2 및 선택 사양 용지함 3

- [용지함 용량 및 용지 방향](#)
- [용지함 2 및 선택사양 용지함 3 에 넣기](#)

용지함 용량 및 용지 방향

용지 걸림을 방지하려면 용지함을 너무 꽉 채우지 마십시오. 용지 묶음의 위쪽이 용지함 가득 참 표시기 아래에 있는지 확인하십시오. 짧고 좁은 용지와 무게가 나가고 광택이 있는 용지의 경우 용지함 가득 참 표시 절반 이하로 적재하십시오.

표 2-5 용지함 2 및 선택 사양 용지함 3 용량

용지 종류	사양	수량
용지	범위: 60g/m ² - 130g/m ²	75g/m ² 500 매에 해당

표 2-6 용지함 2 및 선택 사양 용지함 3 용지 방향

단면 인쇄	자동 양면 인쇄 및 대체 레터헤드 모드	봉투
인쇄면 아래로 상단 가장자리가 용지함 정면으로	인쇄면 위로 하단 가장자리가 용지함 정면으로	용지함 1 에서만 봉투를 인쇄합니다.

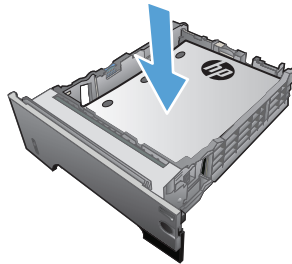
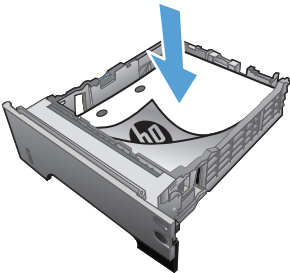

용지함 2 및 선택사양 용지함 3 에 넣기

 **참고:** 용지함 3 에 용지를 넣는 절차는 용지함 2 에 넣는 방법과 동일합니다. 용지함 2 만 여기에 표시됩니다.

1. 용지함을 빼내고 살짝 위로 들어올려 제품에서 완전히 분리하십시오.

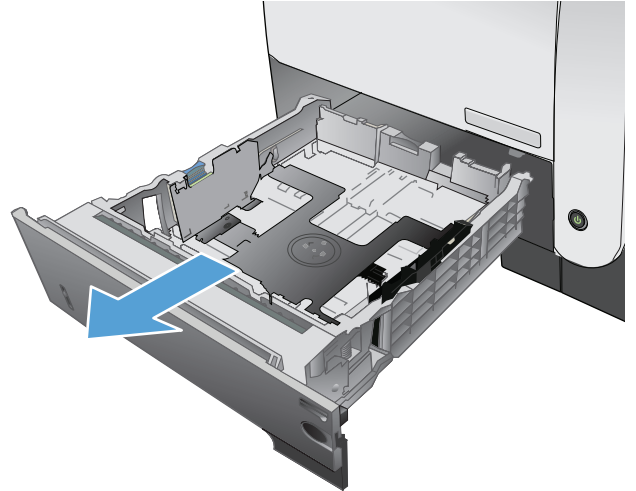

2. 용지함의 왼쪽 조정기에 있는 분리 레버를 손가락으로 집어 해당 용지 크기 위치에 옮겨 놓으십시오.

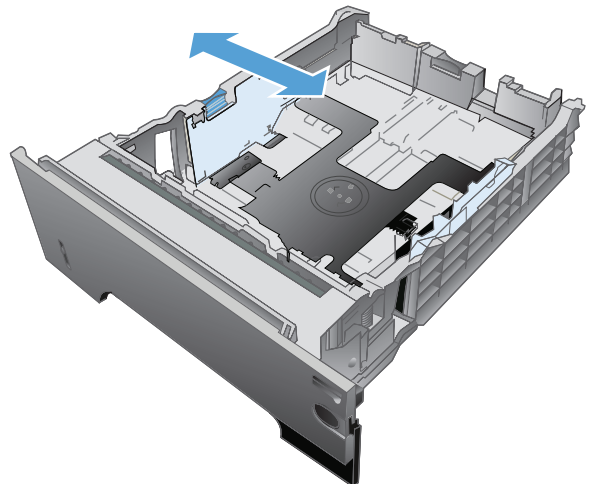

3. 뒤쪽 용지 조정기에 있는 분리 레버를 손가락으로 집어 해당 용지 크기 위치에 옮겨 놓으십시오.

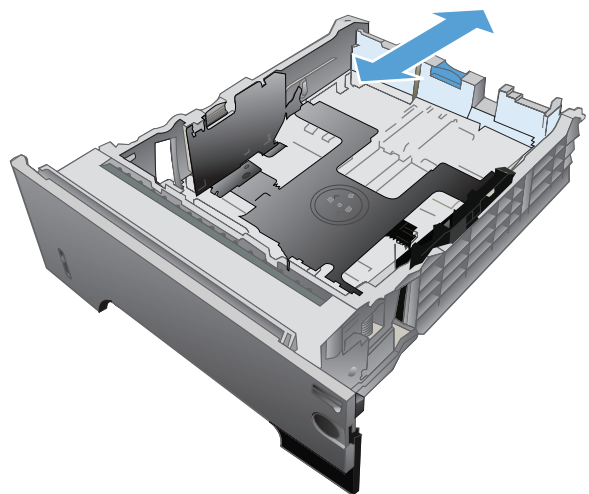

4. 용지를 용지함에 넣으십시오. 용지 더미의 네 모서리가 접혀 있지 않아야 하며, 최대 높이 표시를 넘지 않도록 용지를 넣어야 합니다.

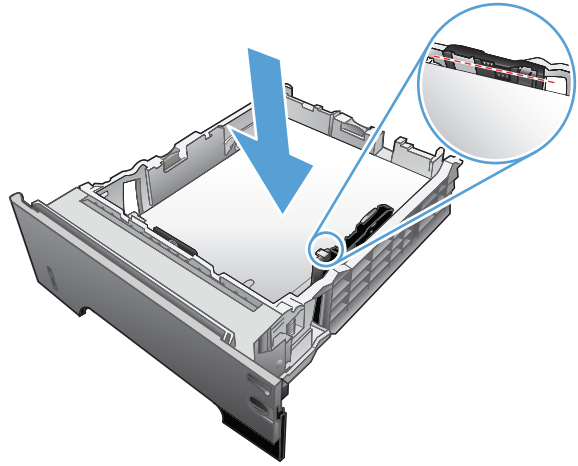

5. 용지함을 제품에 확실히 끼우십시오.

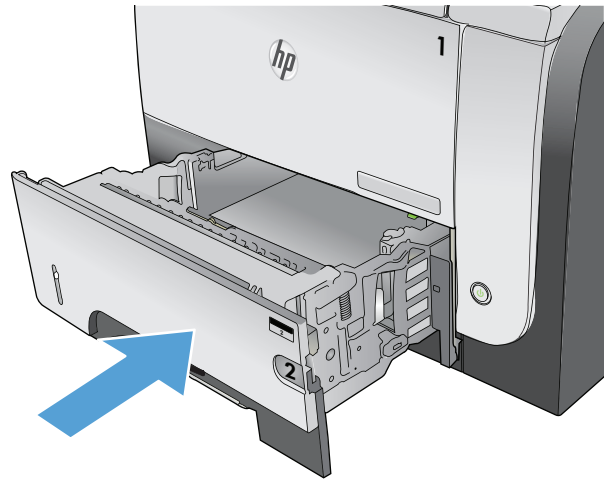

용지 출력 옵션 사용

표준 출력함으로 인쇄

표준 출력함에는 앞면을 아래로 하여 올바른 순서로 용지를 넣습니다. 투명 용지를 포함한 대부분의 인쇄 작업에 이 용지함을 사용하십시오. 표준 용지함을 이용하려면 후면 출력함이 닫혀 있는지 확인하십시오. 용지 걸림을 막으려면 인쇄 중 후면 출력함을 열거나 닫지 마십시오.

표준 출력 용지함에는 75g/m² 용지를 최고 250 장까지 넣을 수 있습니다.

후면 출력 용지함으로 인쇄

후면 출력함이 열려 있으면 제품은 항상 후면 출력함으로 인쇄합니다. 이 용지함으로 인쇄된 용지는 인쇄면이 위로 향하고 마지막 페이지가 맨 위로(역순) 출력됩니다.

후면 출력 용지함에는 75g/m² 용지를 최고 50 장까지 넣을 수 있습니다.

용지함 1 에서 후면 출력함으로 인쇄하는 것이 가장 곧은 경로입니다. 후면 출력함을 열면 다음 성능이 향상될 수 있습니다.

- 봉투
- 레이블
- 소형 사용자 정의 크기 용지
- 우편 엽서
- 무게가 120 g/m²

후면 출력함을 열려면 출력함 상단의 핸들을 잡습니다. 출력함을 45° 각도로 아래쪽으로 당긴 후 확장판을 밀어냅니다.



참고: 후면 출력함을 열면 양면 인쇄 장치와 상단 출력함을 사용할 수 없습니다. 용지 걸림을 막으려면 인쇄 중 후면 출력함을 열거나 닫지 마십시오.

3 부품, 소모품 및 부속품

- [부품, 부속품, 소모품 주문](#)
- [HP 비정품 소모품 관련 정책](#)
- [HP 위조 방지 웹 사이트](#)
- [토너 카트리지의 예상 수명이 다한 상태에서 인쇄](#)
- [고객 자가 수리 부품](#)
- [부속품](#)
- [토너 카트리지](#)

부품, 부속품, 소모품 주문

HP 정품 토너 카트리지 및 용지

www.hp.com/go/suresupply

정품 HP 부품 또는 부속품 주문

www.hp.com/buy/parts

서비스 또는 지원 업체를 통해 주문

HP 지정 서비스 센터나 고객 지원 센터에 문의하십시오.

HP 비정품 소모품 관련 정책

Hewlett-Packard Company 는 새 제품이든 재활용 제품이든 간에 HP 제품이 아닌 토너 카트리지를 사용하는 것을 추천하지 않습니다.

 **참고:** HP 프린터 제품의 경우 HP 비정품 토너 카트리거나 재보충 토너 카트리지를 사용해도 고객 보증 또는 HP 고객 지원 계약에 영향을 미치지 않습니다. 그러나 HP 비정품 또는 재보충 토너 카트리지를 사용으로 인한 제품의 고장 또는 손상의 경우, HP 는 해당 고장 또는 손상을 수리하는 데 필요한 시간과 자재에 대해 표준 요금을 청구합니다.

HP 위조 방지 웹 사이트

HP 토너 카트리지 설치 시 카트리지가 정품이 아니라는 메시지가 제어판에 표시되면 www.hp.com/go/anticounterfeit 를 방문하십시오. HP 는 해당 제품이 정품인지 확인하도록 도와 드리고, 문제를 해결하는 절차를 안내해 드립니다.

다음 사항들이 해당할 경우, 구입한 토너 카트리지는 정품 HP 토너 카트리지가 아닐 수도 있습니다.

- 소모품 상태 페이지에 HP 정품이 아닌 소모품이 설치된 것으로 표시됩니다.
- 토너 카트리지의 문제 발생 빈도가 높습니다.
- 일반적인 HP 카트리지와 외관이 다른 경우. 예를 들어, 포장재가 다를 수 있습니다.

토너 카트리지의 예상 수명이 다한 상태에서 인쇄

검은색 카트리지 부족: 토너 카트리지 잔량이 부족하면 제품에 표시됩니다. 토너 카트리지의 실제 남은 수명은 다를 수 있습니다. 설치 가능한 교체용 소모품을 보유해 두었다가 인쇄 품질에 만족할 수 없을 때 교체하십시오. 바로 토너 카트리지를 교체하지 않아도 됩니다.

검은색 카트리지 매우 부족: 토너 카트리지 잔량이 매우 부족하면 제품에 표시됩니다. 토너 카트리지의 실제 남은 수명은 다를 수 있습니다. 설치 가능한 교체용 소모품을 보유해 두었다가 인쇄 품질에 만족할 수 없을 때 교체하십시오. 인쇄 품질에 만족하는 경우 지금 토너 카트리지를 교체하지 않아도 됩니다.

HP 토너 카트리지 "매우 부족"에 도달하면 해당 토너 카트리지에 대한 HP 고급 보호 보증이 만료됩니다.

소모품이 매우 부족 상태에 도달할 때 제품이 반응하는 방식을 변경할 수 있습니다. 새 토너 카트리지를 설치할 때 이러한 설정을 다시 지정할 필요는 없습니다.

매우 부족 시 설정 활성화/비활성화

원하는 경우 언제든지 기본 설정을 활성화 또는 비활성화할 수 있으며, 새 토너 카트리지를 설치할 때 이러한 설정을 다시 활성화하지 않아도 됩니다.

1. 제품 제어판의 시작 화면에서 설치  버튼을 누릅니다.
2. 다음 메뉴를 엽니다.
 - 시스템 설정
 - 소모품 설정
 - 검은색 카트리지
 - 매우 부족 설정
3. 다음 옵션 중 하나를 선택하십시오.
 - 토너 카트리지 매우 부족하다는 알림을 받지만 인쇄를 계속하도록 제품을 설정하려면 **계속** 옵션을 선택합니다.
 - 토너 카트리지를 교체할 때까지 인쇄(팩스 인쇄 포함)를 중지하도록 제품을 설정하려면 **중지** 옵션을 선택합니다.
 - 토너 카트리지를 교체하라는 메시지를 표시하고 인쇄(팩스 인쇄 포함)를 중지하도록 제품을 설정하려면 **프롬프트** 옵션을 선택합니다. 메시지를 확인하고 계속 인쇄할 수 있습니다. 고객은 "100 장, 200 장, 300 장, 400 장 후에 알림 표시, 또는 알림 표시 안 함" 옵션을 직접 구성할 수 있습니다. 이 옵션은 고객 편의로 제공되지만 옵션의 사용으로 인쇄 품질이 좋아지는 것은 아닙니다.

제품이 **중지** 옵션으로 설정되면 제품이 중지된 동안 보관할 수 있는 메모리보다 많은 팩스를 수신하는 경우 새 카트리지 설치 후 팩스가 인쇄되지 않는 위험이 있을 수 있습니다.

제품이 **프롬프트** 옵션으로 설정되면 표시되는 메시지를 인식하도록 대기하는 동안 보관할 수 있는 메모리보다 많은 팩스를 수신하는 경우 새 카트리지가 설치된 후에 팩스가 인쇄되지 않는 위험이 있을 수 있습니다.

HP 토너 카트리지가 **매우 부족**에 도달하면 해당 토너 카트리지에 대한 HP 고급 보호 보증이 만료됩니다. 매우 부족 모드인 HP 토너 카트리지를 **계속**에서 사용하여 발생한 모든 인쇄 결함이나 카트리지 장애는 HP 토너 카트리지 보증 조항에 명시된 자재 또는 제조 과정에 결함이 있는 것으로 간주하지 않습니다.

고객 자가 수리 부품

다음과 같은 고객 자가 수리 부품을 이 제품에 사용할 수 있습니다.

- 자가 교체 옵션이 **필수**로 표시된 부품은 HP 서비스 담당자에 수리 비용을 지불하지 않는 한, 고객이 직접 설치해야 합니다. 이러한 부품의 경우 현장 수리 서비스나 지정점 방문 서비스가 HP 제품 보증하에 제공되지 않습니다.
- 자가 교체 옵션이 **옵션**으로 표시된 부품은 고객 요청 시 제품 보증 기간 동안 추가 비용 없이 HP 서비스 담당자가 설치해 줍니다.

 **참고:** 자세한 내용은 www.hp.com/go/learnaboutsupplies 에서 확인할 수 있습니다.

표 3-1 고객 자가 수리 부품

품목	설명	자가 교체 옵션	부품 번호
토너 카트리지, 표준 용량	교체용 토너 카트리지	필수	CE255-67901
토너 카트리지, 대용량	교체용 토너 카트리지	필수	CE255-67902
용지함 2 카세트 어셈블리	교체용 용지함 2	필수	RM1-8512-000CN
전체 500 매 용지함(선택 사양 용지함 3)	선택 사양 500 매 용지함 및 설치 지침	필수	CE530-69001
문서 공급기 롤러 유지보수 키트	교체용 롤러(문서 공급기용)	선택 사양	A8P79-65001
문서 공급기 분리 패드 유지보수 키트	교체용 분리 패드(문서 공급기용)	선택 사양	A8P79-65010
전원 케이블 220V - 10A	교체용 케이블 - 중국	필수	8121-0943
전원 케이블 110V - 13A	교체용 케이블 - 대만	필수	8121-0964
전원 케이블 220V - 10A	교체용 케이블 - 한국, EU 일반	필수	8121-0731
전원 케이블 220V - 6A	교체용 케이블 - 인도	필수	8121-0564
전원 케이블 220V - 10A	교체용 케이블 - 영국/아시아 태평양	필수	8121-0739
전원 케이블 220V - 10A	교체용 케이블 - 호주/뉴질랜드	필수	8121-0837
전원 케이블 220V - 10A	교체용 케이블 - 이스라엘	필수	8121-1004
전원 케이블 220V - 10A	교체용 케이블 - 덴마크	필수	8121-0733
전원 케이블 220V - 10A	교체용 케이블 - 남아프리카	필수	8121-0737
전원 케이블 220V - 10A	교체용 케이블 - 스위스	필수	8121-0738
전원 케이블 110V - 10A	교체용 케이블 - 브라질	필수	8121-1071
전원 케이블 220V - 10A	교체용 케이블 - 아르헨티나	필수	8121-0729
전원 케이블 220V - 10A	교체용 케이블 - 남미/칠레/페루	필수	8121-0735

표 3-1 고객 자가 수리 부품 (계속)

품목	설명	자가 교체 옵션	부품 번호
전원 케이블 220/110V	교체용 케이블 - 태국/필리핀	필수	8121-0734
전원 케이블 110V - 10A	교체용 케이블 - 사우디 아라비아/기타 국가	필수	8121-0740

부속품

품목	설명	부품 번호
선택사양 500 매 용지함 및 용지 공급 장치	용지 용량을 늘릴 수 있는 선택사양 용지함입니다.	CE530A
MFP 스탠드	제품 아래에 장착되어 있는 보관 캐비닛	CF338A
USB 케이블	2 미터 길이의 표준형 USB 호환 장치 케이블	C6518A

토너 카트리지

- [토너 카트리지 보기](#)
- [토너 카트리지 정보](#)
- [토너 카트리지 교체](#)

토너 카트리지 보기

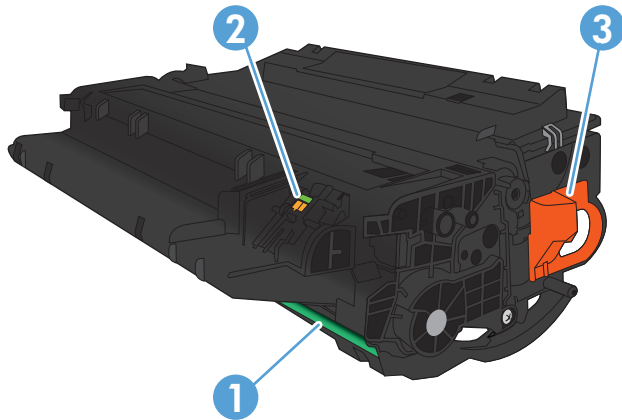

1 이미지 드럼

주의: 셔터나 롤러 표면을 만지지 마십시오. 그러면 카트리지가 손상될 수 있습니다.

2 메모리 칩

3 밀봉 테이프의 탭을 당깁니다.

토너 카트리지 정보

용량	카트리지 번호	부품 번호
표준 용량 교체용 검은색 토너 카트리지	55A	CE255A
대용량 교체용 검은색 토너 카트리지	55X	CE255X

소모품에 대한 자세한 내용은 www.hp.com/go/learnaboutsupplies 를 참조하십시오.

여기에 있는 내용은 사전 예고 없이 변경될 수 있습니다. 최신 소모품 정보는 www.hp.com/support/ljmfpm521series 에서 확인할 수 있습니다.

토너 카트리지 재활용

제품 HP 토너 카트리지를 재활용하려면 새 카트리지가 들어 있던 상자에 다 사용한 카트리지를 넣으십시오. 다 사용한 소모품은 재활용을 위해 제품과 함께 제공된 반품 레이블을 사용하여 HP 로 보내 주십시오. 자세한 내용은 새로 구입한 HP 소모품에 들어 있는 재활용 설명서를 참조하십시오.

토너 카트리지 보관

바로 사용하기 전에는 패키지에서 토너 카트리지를 꺼내지 마십시오.

 **주의:** 토너 카트리지의 손상을 방지하려면 카트리지를 2~3 분 이상 빛에 노출시키지 마십시오.

타사 토너 카트리지 사용 관련 HP 정책

Hewlett-Packard Company 는 새 제품이든 재활용 제품이든 간에 HP 제품이 아닌 토너 카트리지를 사용하는 것을 추천하지 않습니다.

 **참고:** 타사 토너 카트리지를 사용하여 발생한 모든 피해는 HP 보증 및 서비스 계약에 의해 보상 받지 못합니다.

토너 카트리지 교체

⚠ 주의: 토너가 옷에 묻으면 마른 천으로 닦아낸 후 옷을 찬물로 닦아 주십시오. 뜨거운 물을 사용하면 토너가 옷감에 뱉니다.

📖 참고: 사용한 토너 카트리지의 분리 배출에 대한 정보는 토너 카트리지 상자에 있습니다.

1. 전면 도어 폴림 단추를 누르십시오.



2. 전면 도어를 엽니다.

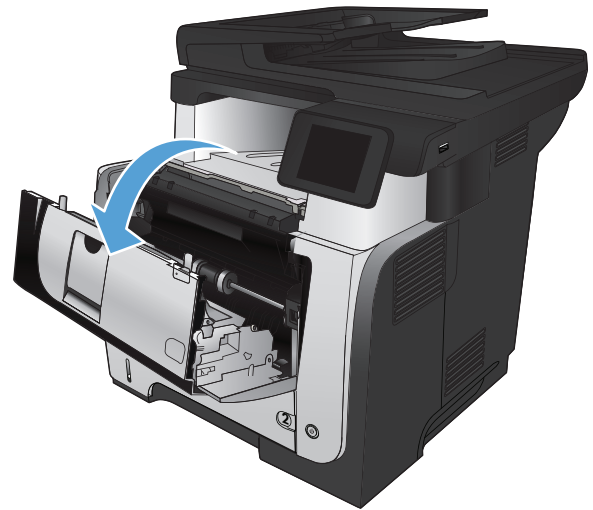

3. 이미 사용한 토너 카트리지를 제품에서 꺼내십시오.

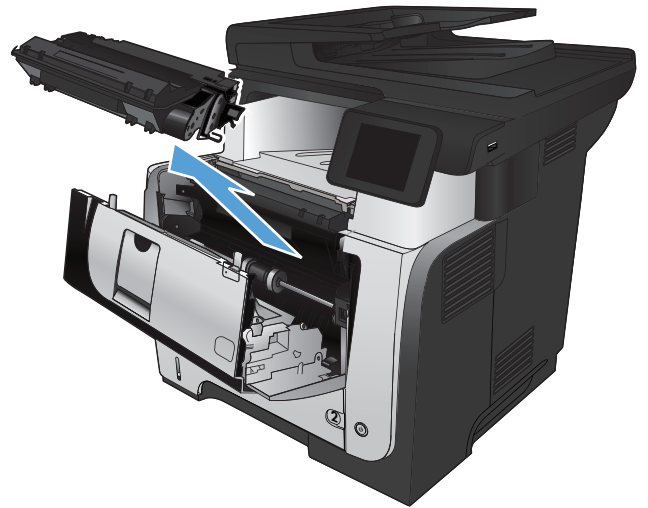

4. 새 토너 카트리지를 봉투에서 꺼내십시오. 기존 카트리지는 포장 주머니에 넣어 재활용될 수 있도록 반품하십시오.

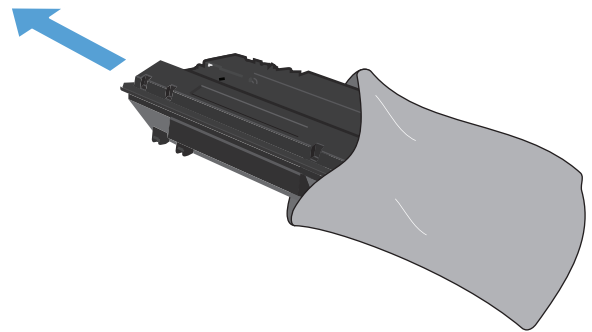

5. 토너 카트리지의 앞과 뒤를 잡고 토너 카트리지를 대여섯 번 정도 가볍게 흔들어서 토너가 골고루 퍼지게 하십시오.

주의: 셔터나 롤러 표면을 만지지 마십시오.

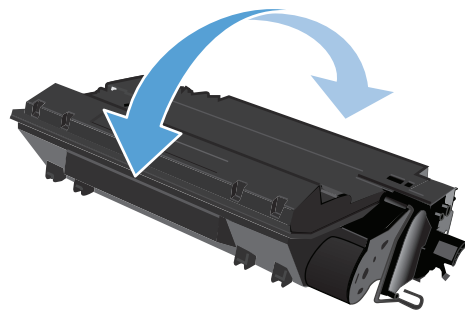

6. 새 토너 카트리지의 밀봉 테이프를 떼어내십시오. 테이프는 기존 토너 카트리지와 함께 재활용하십시오.

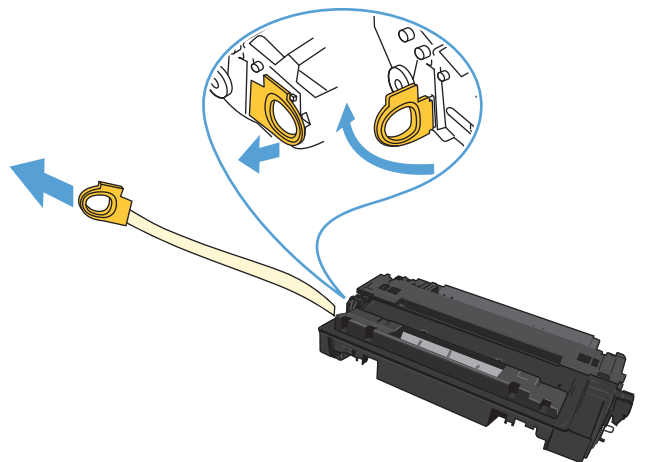

7. 토너 카트리지를 제품 내부의 트랙에 맞춰 정렬한 다음 토너 카트리지가 단단하게 고정될 때까지 넣으십시오.



8. 전면 도어를 닫습니다.

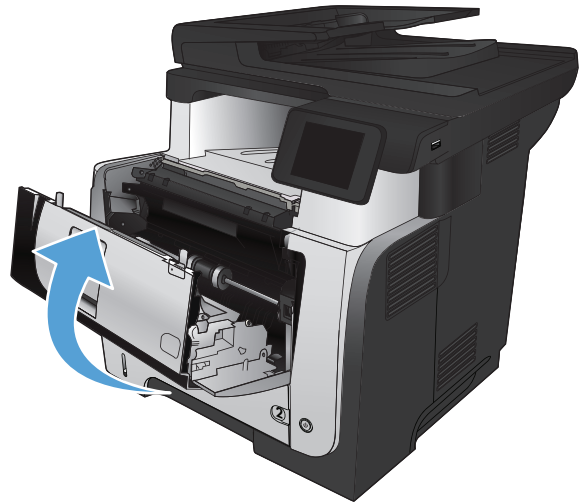

4 인쇄

- [지원되는 프린터 드라이버\(Windows\)](#)
- [인쇄 작업 설정 변경\(Windows\)](#)
- [인쇄 작업 설정 변경\(Mac OS X\)](#)
- [인쇄 작업\(Windows\)](#)
- [인쇄 작업\(Mac OS X\)](#)
- [보관용 품질 인쇄 만들기](#)
- [HP ePrint 사용](#)
- [AirPrint 사용](#)
- [장치 본체를 통한 USB 인쇄 사용](#)

지원되는 프린터 드라이버(Windows)

프린터 드라이버를 사용하여 제품 인쇄 시스템에 액세스할 수 있습니다. www.hp.com/go/ljmfpm521series_software 에서 다음 프린터 드라이버를 다운로드할 수 있습니다.

HP PCL 6 드라이버

- 제공된 CD 에서 기본 드라이버로 제공됩니다. 다른 드라이버를 선택하지 않는 한 이 드라이버가 자동으로 설치됩니다.
- 모든 Windows 환경에 권장됩니다.
- 최상의 속도, 인쇄 품질 및 대다수 사용자에게 적합한 제품 기능을 제공합니다.
- Windows GDI(Graphic Device Interface)와 결합하여 Windows 환경에서 뛰어난 속도를 발휘하도록 개발되었습니다.
- PCL 5 기반의 타사 및 사용자 정의 소프트웨어 프로그램과는 완벽하게 호환되지 않을 수도 있습니다.

HP UPD PS 드라이버

- Adobe® 소프트웨어 프로그램 또는 고사양의 그래픽을 요하는 소프트웨어 프로그램에서 인쇄 시 권장합니다.
- 포스트스크립트 에뮬레이션이 필요하거나 포스트스크립트 플래시 글꼴 지원이 적용되는 인쇄를 지원합니다.

HP UPD PCL 5

- Windows 환경에서 일반 문서를 인쇄할 경우 권장합니다.
- 이전 PCL 버전 및 HP LaserJet 제품과 호환됩니다.
- 타사 또는 사용자 정의 소프트웨어 프로그램에서 인쇄 시 권장합니다.
- 혼합 환경(UNIX, Linux, 메인프레임)에서 권장하며 해당 제품을 사용할 경우 PCL 5 로 설정해야 합니다.
- 여러 제품 모델에서 사용할 수 있는 단일 드라이버를 제공해 기업 Windows 환경에서 사용할 수 있습니다.
- 모바일 Windows 컴퓨터에서 여러 제품 모델로 인쇄 시 권장합니다.

HP UPD PCL 6

- 모든 Windows 환경의 인쇄에 적합합니다.
- 최상의 속도, 인쇄 품질 및 대다수 사용자에게 적합한 프린터 기능을 제공합니다.
- Windows GDI(Graphic Device Interface)와 결합하여 Windows 환경에서 뛰어난 속도를 발휘하도록 개발되었습니다.
- PCL 5 기반의 타사 및 사용자 정의 소프트웨어 프로그램과는 완벽하게 호환되지 않을 수도 있습니다.

HP UPD(범용 프린터 드라이버)

Windows 용 HP Universal Print Driver(UPD)는 별도의 드라이버를 다운로드할 필요없이 어디에서든 HP LaserJet 제품에 즉시 액세스할 수 있는 단일 프린터 드라이버입니다. 검증된 HP 프린터 드라이버 기술을 기반으로 하는 이 드라이버는 철저한 테스트를 거쳐 다양한 소프트웨어 프로그램에 이용되고 있습니다. 지속적으로 제기능을 발휘하는 강력한 솔루션입니다.

HP UPD 는 각 HP 제품과 직접 통신하여 구성 정보를 수집한 다음 제품에서 사용할 수 있는 고유 기능을 표시하도록 사용자 인터페이스를 맞춤 설정합니다. 제품에서 사용 가능한 양면 인쇄, 스테이플 등의 기능을 자동으로 활성화하므로 수동으로 설정할 필요가 없습니다.

자세한 내용을 확인하려면 www.hp.com/go/upd 로 이동하십시오.

UPD 설치 모드

일반 모드	<ul style="list-style-type: none">• 이 모드를 사용하려면 인터넷에서 UPD 를 다운로드해야 합니다. www.hp.com/go/upd 로 이동하십시오.• 한 대의 컴퓨터에 드라이버를 설치하는 경우 이 모드를 사용합니다.• 제품별로 작동합니다.• 이 모드를 사용할 경우 컴퓨터마다 제품에 맞게 UPD 를 개별 설치해야 합니다.
동적 모드	<ul style="list-style-type: none">• 이 모드를 사용하려면 인터넷에서 UPD 를 다운로드해야 합니다. www.hp.com/go/upd 로 이동하십시오.• 동적 모드를 사용할 경우 드라이버 하나만 설치하면 위치에 관계 없이 다중 네트워크 연결 HP 제품을 검색해 인쇄 작업을 할 수 있습니다.• 작업 그룹에 UPD 를 설치할 경우 이 모드를 사용합니다.• USB 를 연결하는 제품에는 이 모드를 사용하지 마십시오.

인쇄 작업 설정 변경(Windows)

- [인쇄 작업 설정 변경 우선 순위](#)
- [소프트웨어 프로그램 종료 전에 모든 인쇄 작업의 설정 변경](#)
- [모든 인쇄 작업의 기본 설정 변경](#)
- [제품 구성 설정 변경](#)

인쇄 작업 설정 변경 우선 순위

변경한 인쇄 설정의 적용 순위는 설정을 변경한 위치에 따라 달라집니다.

 **참고:** 명령과 대화 상자의 이름은 사용하는 소프트웨어 프로그램에 따라 달라질 수 있습니다.

- **페이지 설정 대화 상자:** 사용하는 소프트웨어 프로그램에서 **페이지 설정**을 누르거나 **파일** 메뉴에서 비슷한 명령을 눌러 열 수 있습니다. 소프트웨어 프로그램에서 변경한 설정이 가장 우선적으로 적용됩니다.
- **인쇄 대화 상자:** 이 대화 상자를 열려면 **인쇄**, **페이지 설정** 또는 현재 작업하고 있는 프로그램의 **파일** 메뉴에서 비슷한 명령을 누릅니다. **인쇄** 대화 상자에서 변경된 설정은 우선 순위가 낮으며 일반적으로 **페이지 설정** 대화 상자에서 생성된 변경 사항보다 우선하지 않습니다.
- **프린터 속성 대화 상자(인쇄 드라이버):** **인쇄** 대화 상자에서 **속성**을 클릭하여 인쇄 드라이버를 엽니다. **프린터 속성** 대화 상자에서 변경된 설정은 일반적으로 인쇄 소프트웨어 다른 곳에서의 설정보다 우선하지 않습니다. 대부분의 인쇄 설정을 여기서 변경할 수 있습니다.
- **기본 프린터 드라이버 설정:** **페이지 설정**, **인쇄** 또는 **프린터 속성** 대화 상자에서 설정을 변경하는 경우를 **제외**하고, 기본 인쇄 드라이버 설정에 따라 모든 인쇄 작업에 사용되는 설정이 달라집니다.
- **제품 제어판 설정:** 제품 제어판에서 변경한 설정은 다른 곳에서 변경한 설정보다 우선적으로 적용되지 않습니다.

소프트웨어 프로그램 종료 전에 모든 인쇄 작업의 설정 변경

단계가 다를 수 있으며 이 방법이 가장 많이 사용됩니다.

1. 소프트웨어 프로그램에서 **인쇄** 옵션을 선택합니다.
2. 제품을 선택한 다음 **등록 정보** 또는 **기본 설정**을 누릅니다.

모든 인쇄 작업의 기본 설정 변경

1. **Windows XP, Windows Server 2003, and Windows Server 2008**(기본 시작 메뉴 보기 사용): 시작을 누르고 프린터 및 팩스를 누릅니다.

Windows XP, Windows Server 2003 및 Windows Server 2008(기존 시작 메뉴 보기 사용): 시작, 설정을 차례로 누른 다음 프린터를 누릅니다.

Windows Vista: 화면의 왼쪽 아래 모서리에 있는 Windows 아이콘을 누르고 제어판을 누른 다음 프린터를 누릅니다.

Windows 7: 화면의 왼쪽 아래 모서리에 있는 Windows 아이콘을 누른 다음 장치 및 프린터를 누릅니다.

2. 이 제품의 프린터 드라이버 아이콘을 마우스 오른쪽 단추로 누르고 인쇄 기본 설정을 선택합니다.

제품 구성 설정 변경

1. **Windows XP, Windows Server 2003, and Windows Server 2008**(기본 시작 메뉴 보기 사용): 시작을 누르고 프린터 및 팩스를 누릅니다.

Windows XP, Windows Server 2003 및 Windows Server 2008(기존 시작 메뉴 보기 사용): 시작, 설정을 차례로 누른 다음 프린터를 누릅니다.

Windows Vista: 화면의 왼쪽 아래 모서리에 있는 Windows 아이콘을 누르고 제어판을 누른 다음 프린터를 누릅니다.

Windows 7: 화면의 왼쪽 아래 모서리에 있는 Windows 아이콘을 누른 다음 장치 및 프린터를 누릅니다.

2. 이 제품의 프린터 드라이버 아이콘을 마우스 오른쪽 단추로 누르고 속성 또는 프린터 속성을 선택합니다.

3. 장치 설정 탭을 누르십시오.

인쇄 작업 설정 변경(Mac OS X)

- [인쇄 작업 설정 변경 우선 순위](#)
- [소프트웨어 프로그램 종료 전에 모든 인쇄 작업의 설정 변경](#)
- [모든 인쇄 작업의 기본 설정 변경](#)
- [제품 구성 설정 변경](#)

인쇄 작업 설정 변경 우선 순위

변경한 인쇄 설정의 적용 순위는 설정을 변경한 위치에 따라 달라집니다.

 **참고:** 명령과 대화 상자의 이름은 사용하는 소프트웨어 프로그램에 따라 달라질 수 있습니다.

- **페이지 설정 대화 상자:** 이 대화 상자를 열려면 **페이지 설정** 또는 현재 작업하고 있는 프로그램의 **파일** 메뉴에서 비슷한 명령을 누릅니다. 여기서 변경된 설정은 다른 프로그램에서 변경한 설정을 덮어쓸 수도 있습니다.
- **프린트 대화 상자:** 사용하는 소프트웨어 프로그램에서 **프린트**, **페이지 설정**, 또는 **파일** 메뉴에서 비슷한 명령을 눌러 열 수 있습니다. **프린트** 대화 상자에서 변경한 설정은 다른 위치보다 그 우선 순위가 낮으며 **페이지 설정** 대화 상자에서 변경한 설정보다 우선 순위가 낮기 때문에 이보다 우선적으로 적용되지 *않습니다*.
- **기본 프린터 드라이버 설정:** **페이지 설정**, **프린트**, **프린터 등록 정보** 대화 상자에서 설정을 변경하는 경우를 제외하고, 기본 프린터 드라이버 설정에 따라 모든 인쇄 작업에 사용되는 설정이 달라집니다.
- **제품 제어판 설정:** 제품 제어판에서 변경한 설정은 다른 곳에서 변경한 설정보다 우선적으로 적용되지 *않습니다*.

소프트웨어 프로그램 종료 전에 모든 인쇄 작업의 설정 변경

1. **파일** 메뉴를 누르고 **인쇄** 옵션을 누릅니다.
2. **프린터** 메뉴에서 제품을 선택합니다.
3. 기본적으로 프린터 드라이버는 **부수 및 매수** 메뉴를 표시합니다. 메뉴 드롭다운 목록을 연 다음 인쇄 설정을 변경하고자 하는 메뉴를 엽니다.
4. 각 메뉴에서 변경할 인쇄 설정을 선택합니다.
5. 여러 메뉴에서 설정을 원하는 대로 변경합니다.

모든 인쇄 작업의 기본 설정 변경

1. **파일** 메뉴를 누르고 **인쇄** 옵션을 누릅니다.
2. **프린터** 메뉴에서 제품을 선택합니다.

3. 기본적으로 프린터 드라이버는 **부수 및 매수** 메뉴를 표시합니다. 메뉴 드롭다운 목록을 연 다음 인쇄 설정을 변경하고자 하는 메뉴를 엽니다.
4. 각 메뉴에서 다시 사용하기 위해 저장할 인쇄 설정을 선택합니다.
5. 사전 설정 메뉴에서 **다른 이름으로 저장...** 옵션을 누르고 사전 설정 이름을 입력합니다.
6. **OK** 버튼을 누릅니다.

이 설정은 **사전 설정** 메뉴에 저장됩니다. 새 설정을 사용하려면 응용 프로그램을 열고 인쇄할 때마다 저장된 사전 설정 옵션을 선택해야 합니다.

제품 구성 설정 변경

1. 컴퓨터에서 Apple  메뉴를 열고 **시스템 환경설정** 항목을 클릭한 다음, **프린트 & 팩스** 아이콘 또는 **인쇄 및 스캔** 아이콘을 클릭하십시오.
2. 이 창의 왼쪽에서 제품을 선택합니다.
3. **옵션 및 소모품** 단추를 누릅니다.
4. **드라이버** 탭을 누릅니다.
5. 설치된 옵션을 구성합니다.

인쇄 작업(Windows)

- [인쇄 바로 가기 사용\(Windows\)](#)
- [인쇄 바로 가기 만들기\(Windows\)](#)
- [자동 양면 인쇄\(Windows\)](#)
- [수동 양면 인쇄\(Windows\)](#)
- [한 장에 여러 페이지 인쇄\(Windows\)](#)
- [페이지 방향 선택\(Windows\)](#)
- [용지 종류 선택\(Windows\)](#)
- [다른 용지에 첫 번째 또는 마지막 페이지 인쇄\(Windows\)](#)
- [문서의 배율을 용지 크기에 맞추기\(Windows\)](#)
- [소책자 작성\(Windows\)](#)
- [용지 크기 선택\(Windows\)](#)
- [사용자 정의 용지 크기 선택\(Windows\)](#)
- [워터마크 인쇄\(Windows\)](#)
- [인쇄 작업 취소\(Windows\)](#)

인쇄 바로 가기 사용(Windows)

1. 소프트웨어 프로그램에서 **인쇄** 옵션을 선택합니다.
2. 제품을 선택하고 **속성** 또는 **환경설정** 단추를 누릅니다.

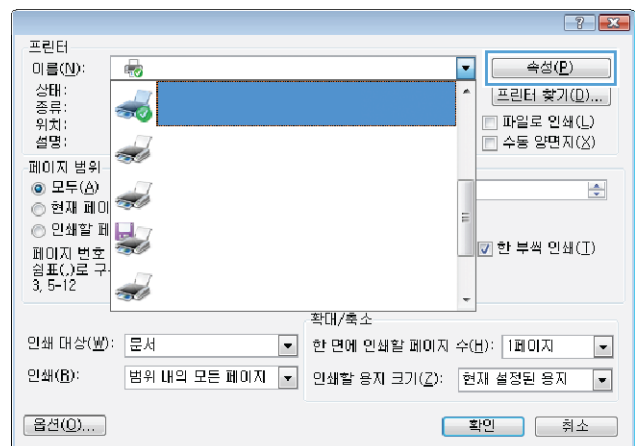

3. 인쇄 바로 가기 탭을 누릅니다.

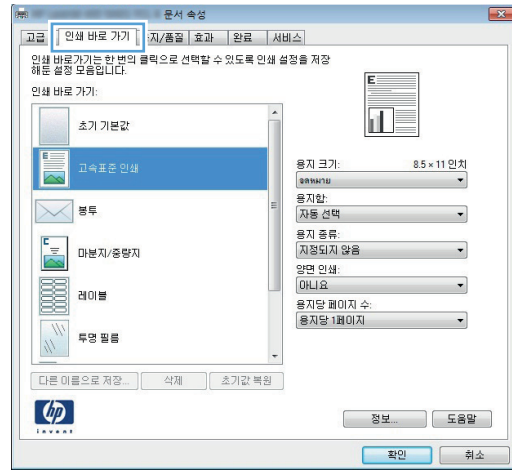

4. 바로 가기 중 하나를 선택합니다. **확인** 단추를 클릭하여 **문서 속성** 대화 상자를 닫습니다.

참고: 바로 가기를 선택하면 프린터 드라이버의 다른 탭에서 해당 설정이 변경됩니다.

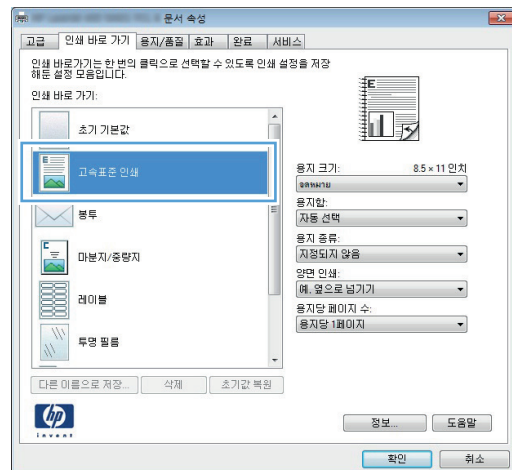

5. 인쇄 대화 상자에서 **확인** 단추를 눌러 작업을 인쇄합니다.

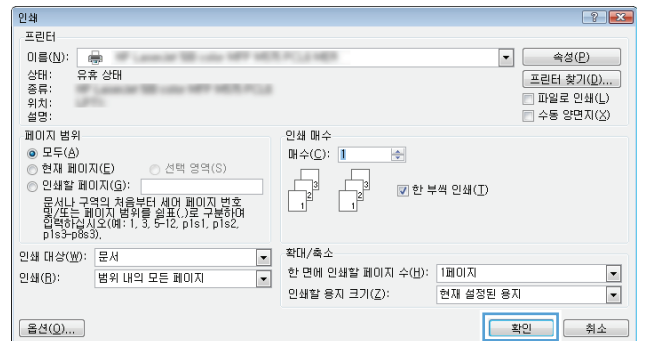

인쇄 바로 가기 만들기(Windows)

1. 소프트웨어 프로그램에서 **인쇄** 옵션을 선택합니다.
2. 제품을 선택하고 **속성** 또는 **환경설정** 단추를 누릅니다.

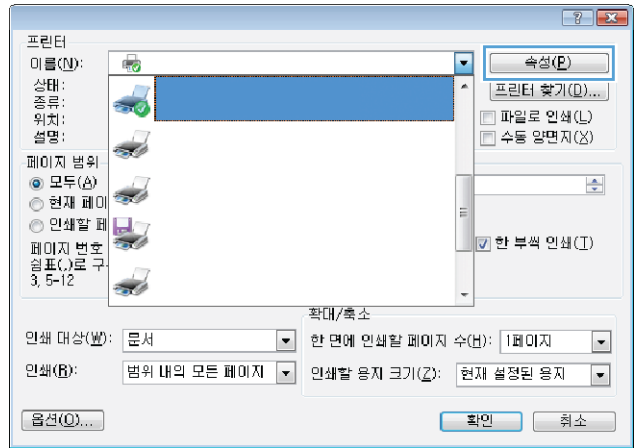

3. 인쇄 바로 가기 탭을 누릅니다.

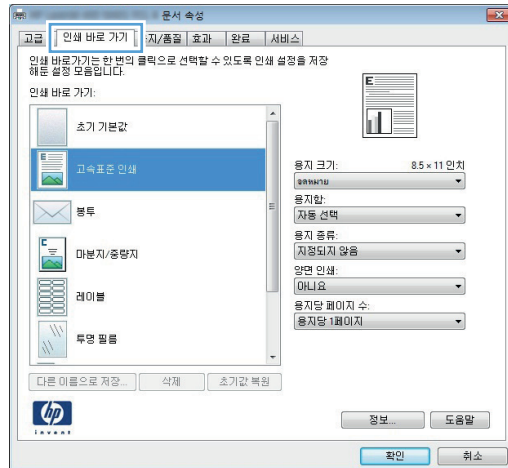

4. 기본으로 사용할 기존 바로 가기를 선택합니다.

참고: 화면 오른쪽의 설정을 조정하기 전에 항상 바로 가기를 선택하십시오. 설정을 조정할 다음 바로 가기를 선택한 경우 모든 조정 사항이 손실됩니다.

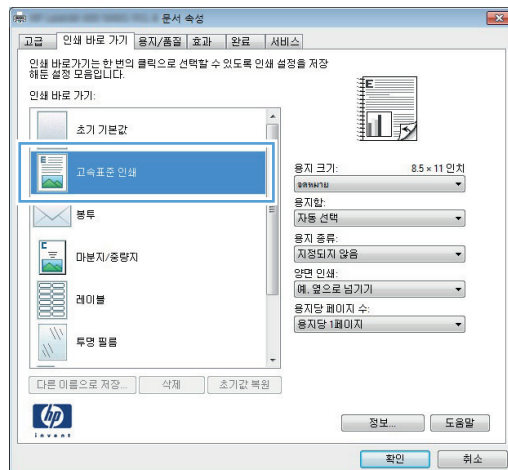

5. 새 바로 가기에 대한 인쇄 옵션을 선택합니다.

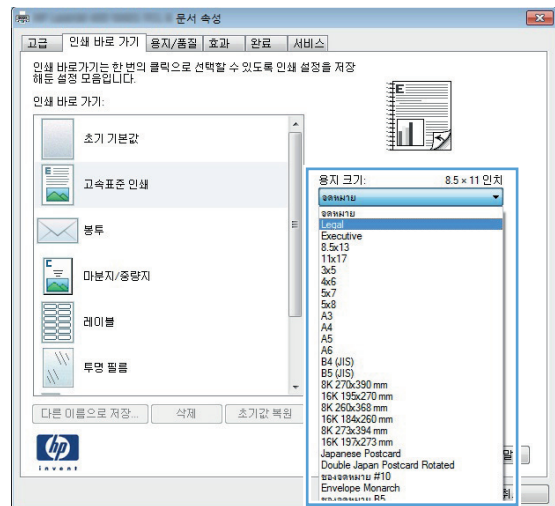

6. 다른 이름으로 저장 단추를 누릅니다.

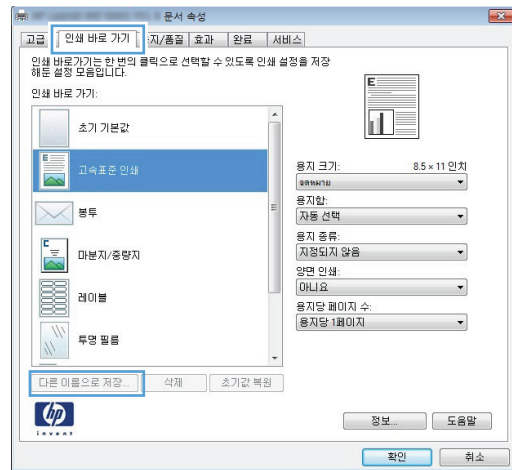

7. 바로 가기 이름을 입력한 후 확인 단추를 누릅니다.

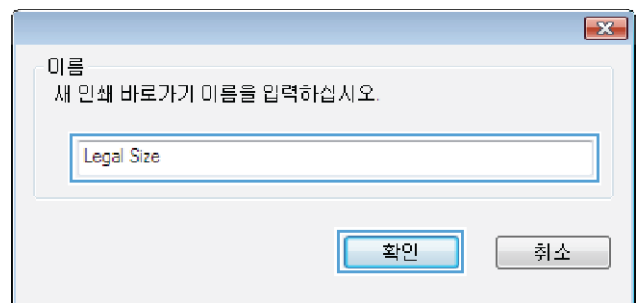

8. 확인 단추를 눌러 문서 속성 대화 상자를 닫습니다. 인쇄 대화 상자에서 확인 단추를 눌러 작업을 인쇄합니다.



자동 양면 인쇄(Windows)

자동 양면 인쇄에는 다음 용지 크기가 지원됩니다.

- Letter
- 리갈
- A4
- 8.5x13

자동 양면 인쇄에는 다음 용지 종류가 지원됩니다.

- 지정되지 않음
- 일반 용지
- HP EcoSMART 경량지
- 경량지 60-74g
- 저중량지 96-110g
- 레터헤드
- 양식 용지
- 천공 용지
- 색상지
- 본드지
- 재생지

다른 종류/크기의 용지의 경우 수동 양면 인쇄를 사용하십시오.

1. 소프트웨어 프로그램에서 **인쇄** 옵션을 선택합니다.
2. 제품을 선택하고 **속성** 또는 **환경설정** 단추를 누릅니다.

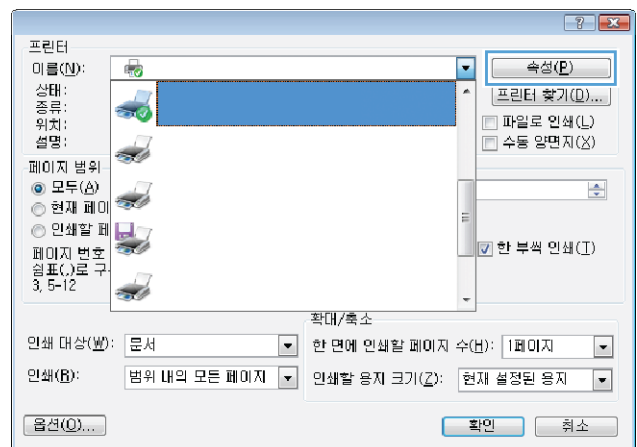

3. 완료 탭을 누릅니다.

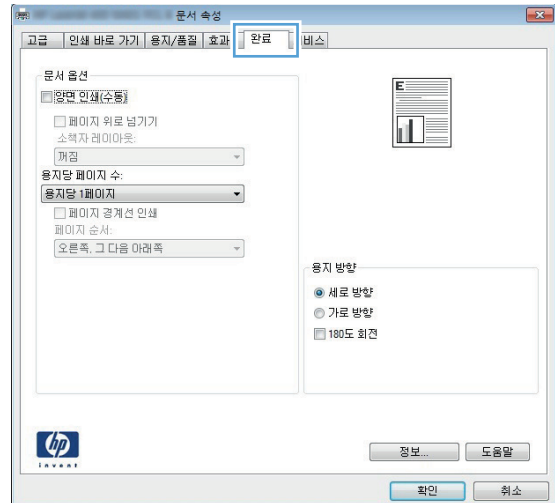

4. 양면 인쇄 확인란을 선택합니다. 확인 단추를 클릭하여 문서 속성 대화 상자를 닫습니다.

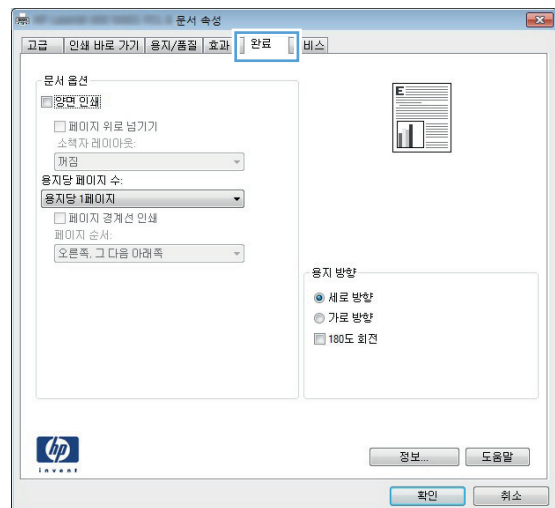

5. 인쇄 대화 상자에서 확인 단추를 눌러 작업을 인쇄합니다.

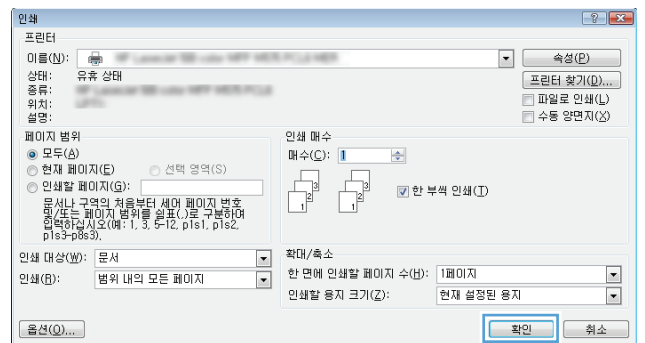

수동 양면 인쇄(Windows)

자동 듀플렉서에서 지원하지 않는 종류/크기의 용지의 경우 수동 양면 인쇄를 사용하십시오. 이 옵션을 사용하려면, 제품이 수동 양면 인쇄를 사용할 수 있도록 구성되어 있어야 합니다. 다음 작업의 처음 다섯 단계는 한 번에 수행해야 합니다. 그 후에 6 단계를 시작할 때 수동으로 양면을 인쇄할 수 있습니다.

1. **Windows XP, Windows Server 2003 및 Windows Server 2008(기본 시작 메뉴 보기 사용):** 시작을 누르고 프린터 및 팩스를 누릅니다.

Windows XP, Windows Server 2003 및 Windows Server 2008(기존 시작 메뉴 보기 사용): 시작, 설정을 차례로 누른 다음 프린터를 누릅니다.

Windows Vista: 화면의 왼쪽 아래 모서리에 있는 Windows 아이콘을 누르고 제어판을 누른 다음 프린터를 누릅니다.

Windows 7: 화면의 왼쪽 아래 모서리에 있는 Windows 아이콘을 누른 다음 장치 및 프린터를 누릅니다.

2. 제품 드라이버 아이콘을 마우스 오른쪽 버튼으로 누르고 **프린터 속성**을 선택합니다.
3. 장치 설정 탭을 누르십시오.
4. 설치 가능한 옵션의 목록을 확장하고 드롭다운 목록의 다음 **수동 양면 인쇄 허용**에서 **사용** 가능을 선택합니다.

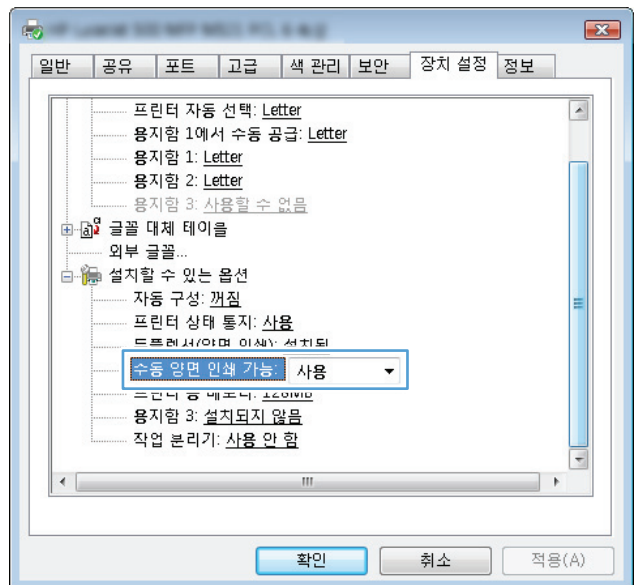

5. **확인** 버튼을 누릅니다.

6. 용지함 1 에 용지를 넣습니다.

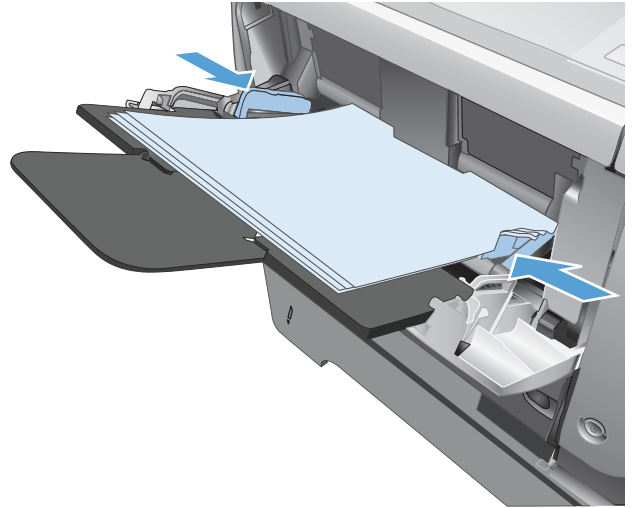

7. 소프트웨어 프로그램에서 인쇄 옵션을 선택합니다.

8. 제품을 선택하고 속성 또는 환경설정 단추를 누릅니다.

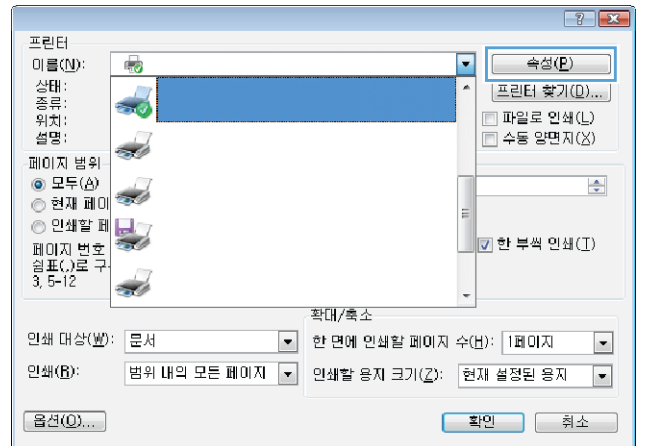

9. 용지/품질 탭을 누릅니다.

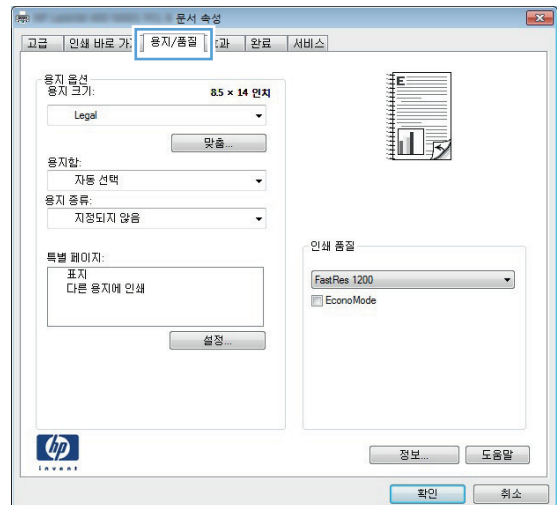

10. 올바른 용지 크기를 선택하고 사용할 용지 종류를 선택합니다. 용지함 드롭다운 목록에서 용지함 1 에서 수동 공급 옵션을 선택하십시오.

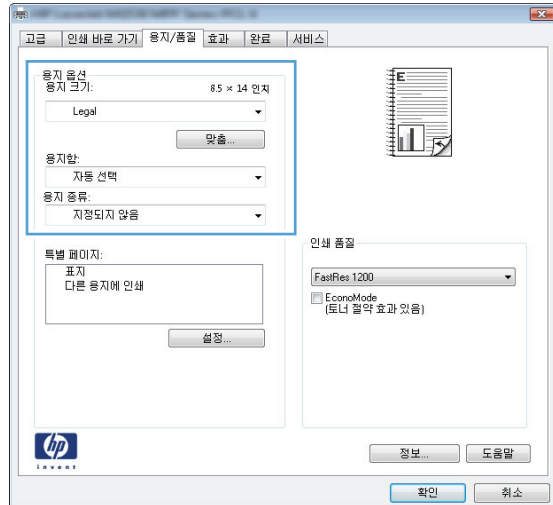

11. 완료 탭을 누릅니다.

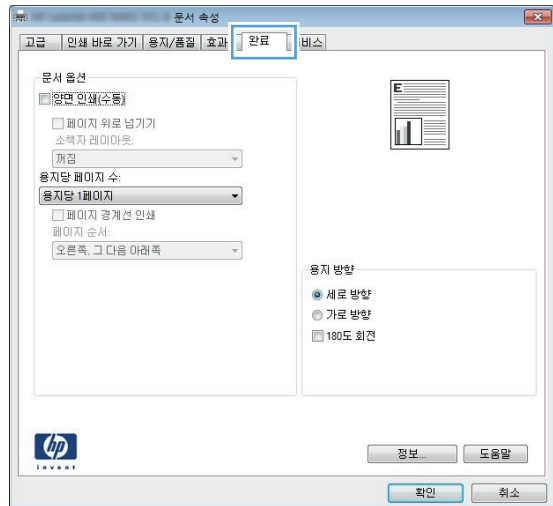

12. 양면 인쇄(수동) 확인란을 선택합니다. 확인 단추를 눌러 첫 번째 인쇄면을 인쇄합니다.

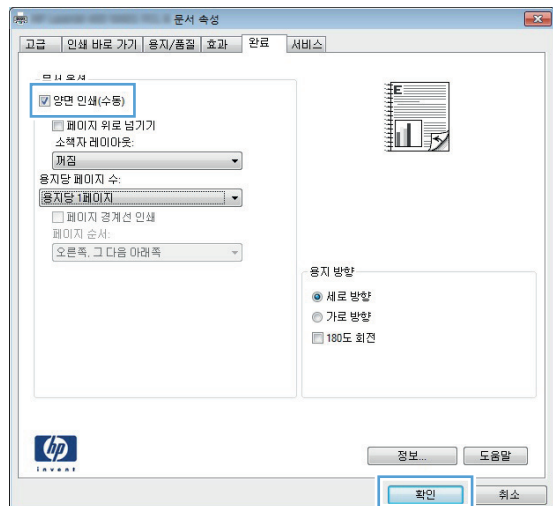

- 13.** 출력 용지함에서 출력물을 꺼내고 인쇄면이 아래를 향하도록 용지함 1에 놓으십시오.

참고: 페이지를 돌려 놓거나 뒤집지 마십시오.

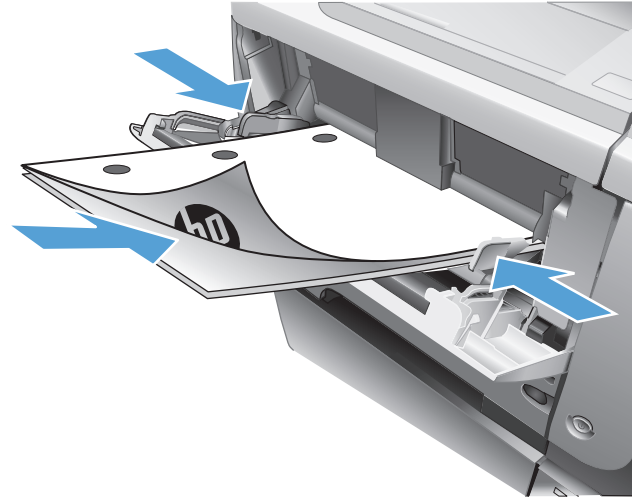

- 14.** 대화 상자가 나타나면 적절한 제어판 버튼을 눌러 계속합니다.

한 장에 여러 페이지 인쇄(Windows)

1. 소프트웨어 프로그램에서 **인쇄** 옵션을 선택합니다.
2. 제품을 선택하고 **속성** 또는 **환경설정** 단추를 누릅니다.

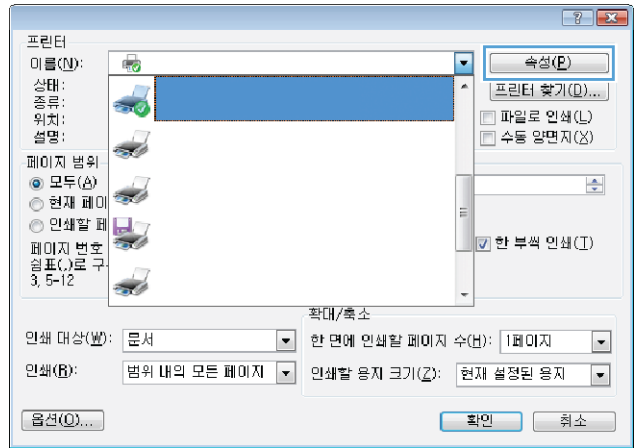

3. **완료** 탭을 누릅니다.

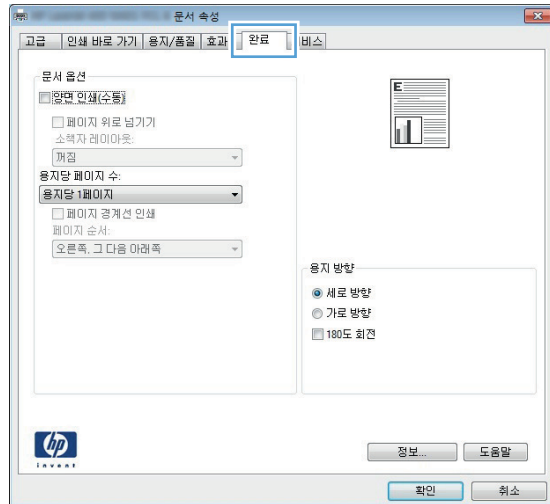

4. **용지당 1 페이지** 드롭다운 목록에서 한 장에 인쇄할 페이지 수를 선택합니다.

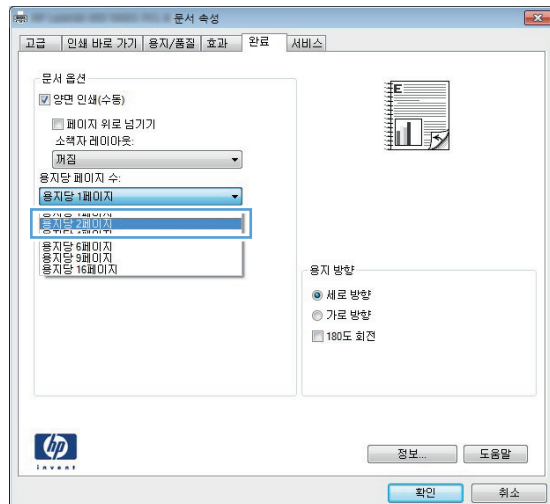

- 해당 페이지 경계선 인쇄, 페이지 순서 및 용지 방향 옵션을 선택합니다. 확인 단추를 클릭하여 문서 속성 대화 상자를 닫습니다.

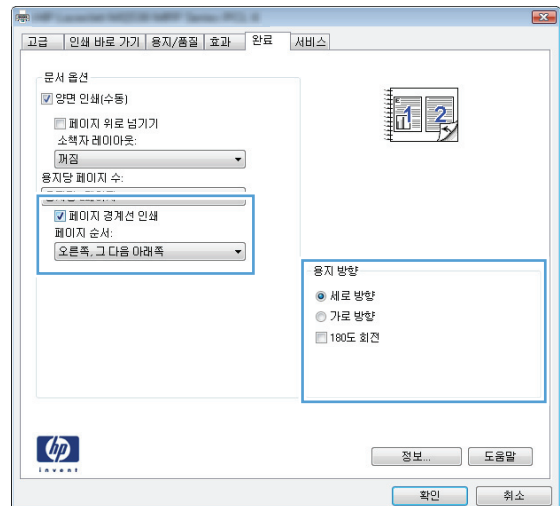

- 인쇄 대화 상자에서 확인 단추를 눌러 작업을 인쇄합니다.

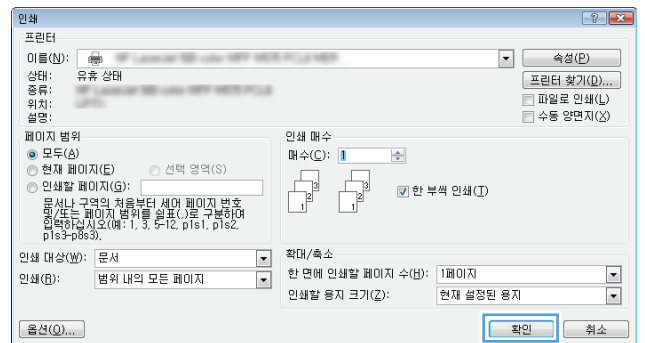

페이지 방향 선택(Windows)

1. 소프트웨어 프로그램에서 인쇄 옵션을 선택합니다.
2. 제품을 선택하고 속성 또는 환경설정 단추를 누릅니다.

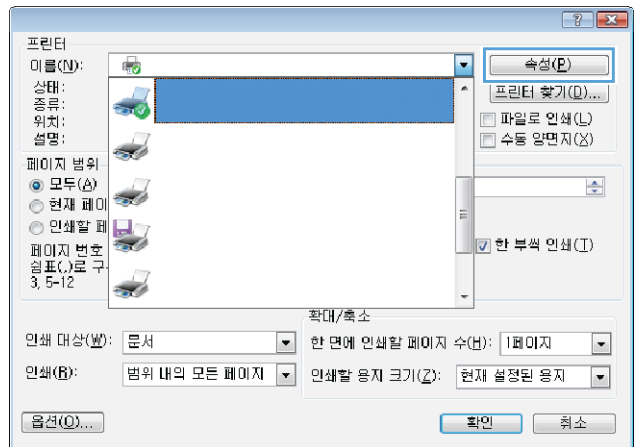

3. 완료 탭을 누릅니다.

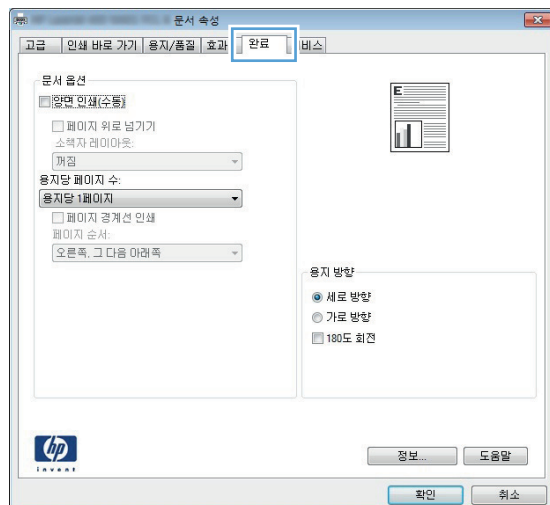

4. 용지 방향 영역에서 세로 또는 가로 옵션을 선택합니다.

페이지 이미지를 거꾸로 인쇄하려면 **180도 회전** 옵션을 선택합니다.

확인 단추를 클릭하여 문서 속성 대화 상자를 닫습니다.

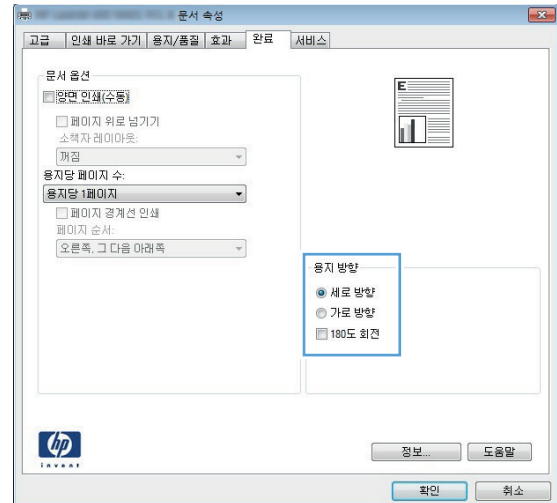

5. 인쇄 대화 상자에서 **확인** 단추를 눌러 작업을 인쇄합니다.

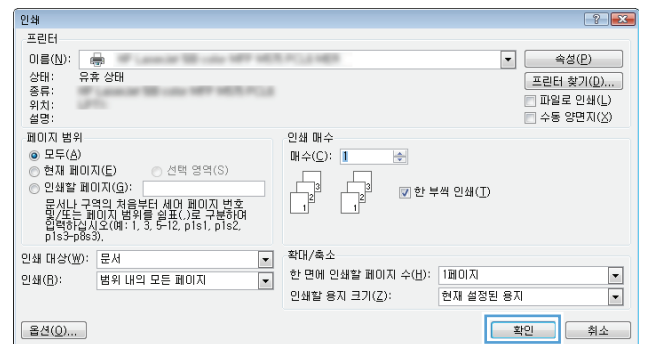

용지 종류 선택(Windows)

1. 소프트웨어 프로그램에서 인쇄 옵션을 선택합니다.
2. 제품을 선택하고 속성 또는 환경설정 단추를 누릅니다.

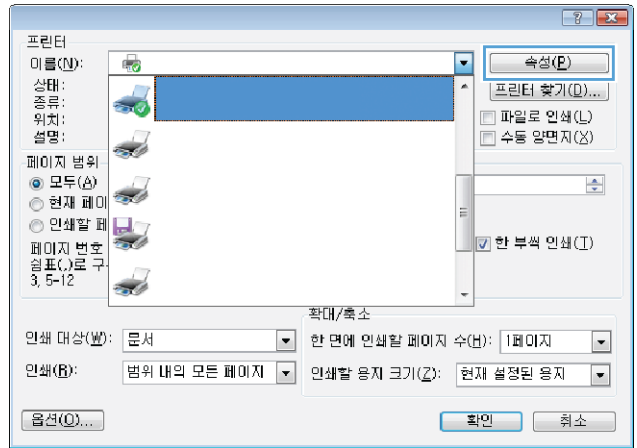

3. 용지/품질 탭을 누릅니다.

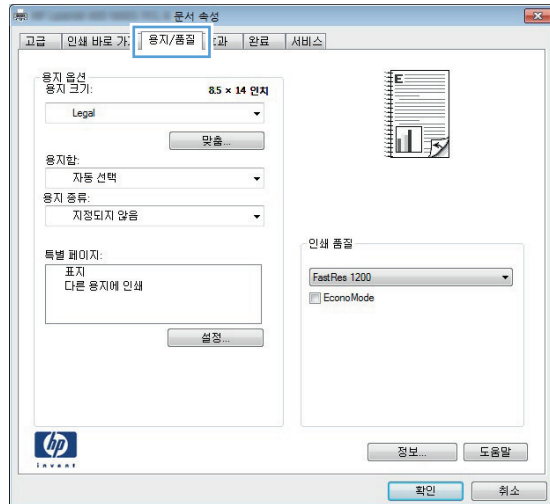

4. 용지 종류 드롭다운 목록에서 자세히... 옵션을 선택합니다.

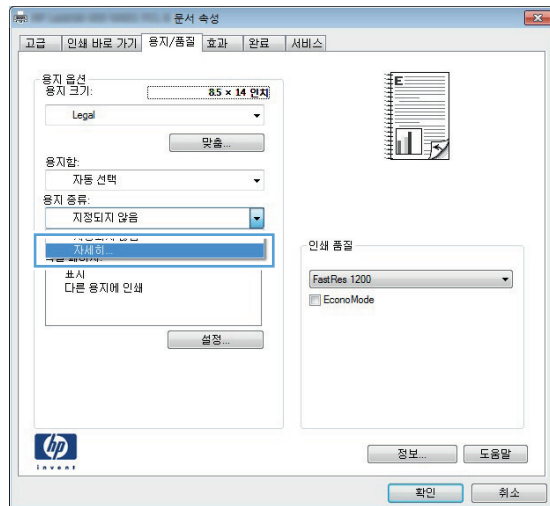

5. 종류: 옵션 목록을 확장합니다.

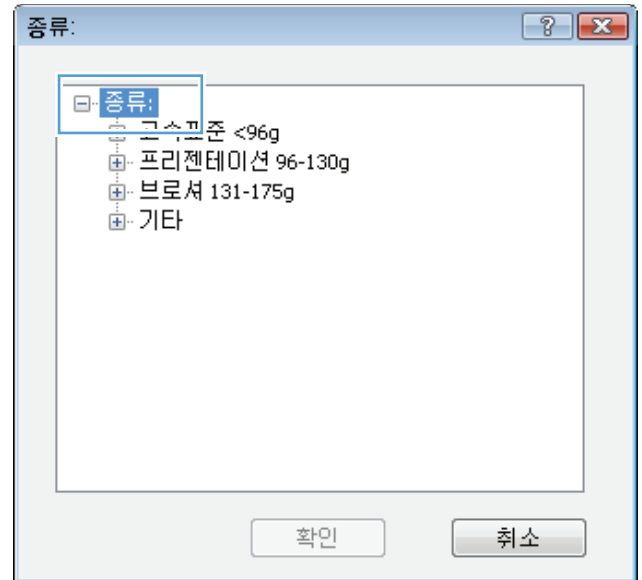

6. 사용할 용지에 해당하는 용지 종류 범주를 확장합니다.

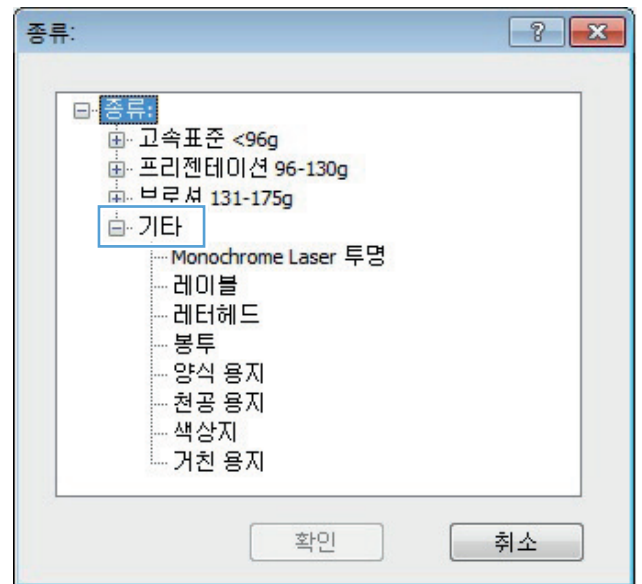

7. 사용하고 있는 용지 종류에 대한 옵션을 선택한 후 **확인** 단추를 누릅니다.

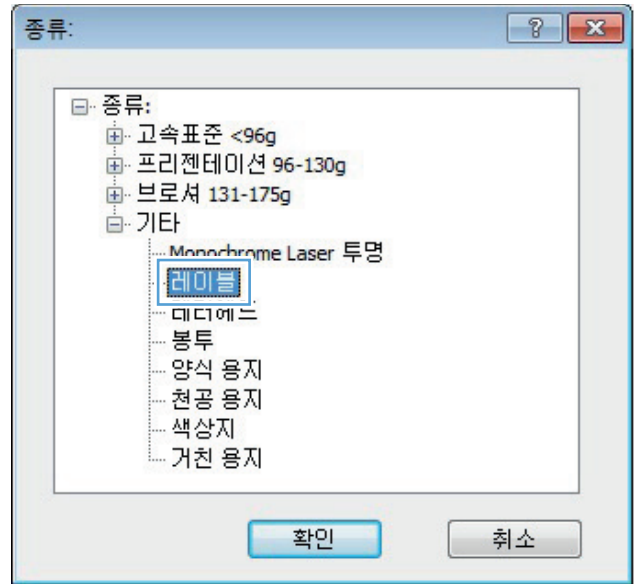

8. **확인** 단추를 클릭하여 문서 속성 대화 상자를 닫습니다. 인쇄 대화 상자에서 **확인** 단추를 눌러 작업을 인쇄합니다.

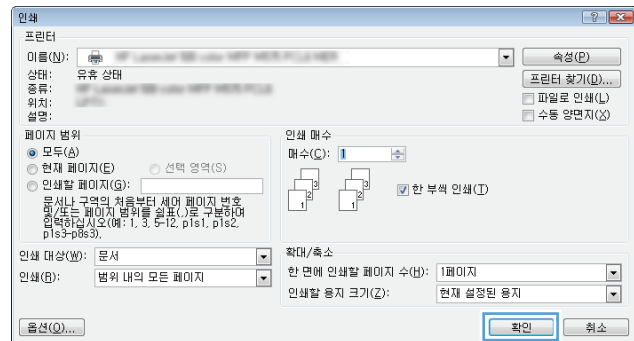

다른 용지에 첫 번째 또는 마지막 페이지 인쇄(Windows)

1. 소프트웨어 프로그램에서 인쇄 옵션을 선택합니다.
2. 제품을 선택하고 속성 또는 환경설정 단추를 누릅니다.

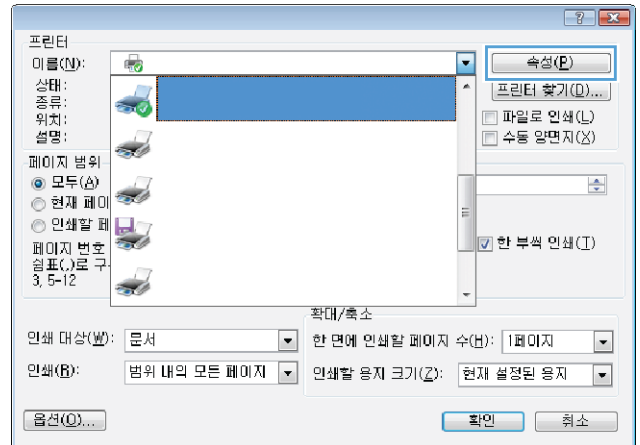

3. 용지/품질 탭을 누릅니다.

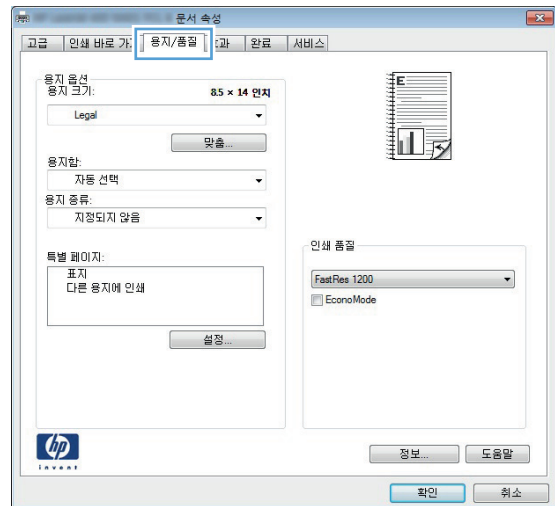

4. 특별 페이지 영역에서 다른 용지에 인쇄 옵션을 누른 다음 설정 단추를 누릅니다.

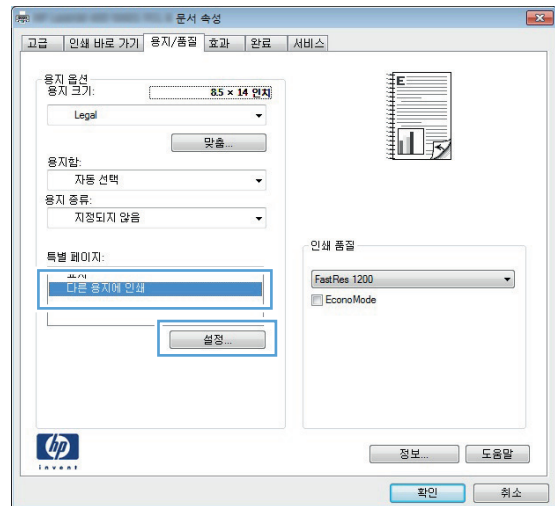

5. 문서 페이지 영역에서 처음 또는 마지막 옵션을 선택합니다.

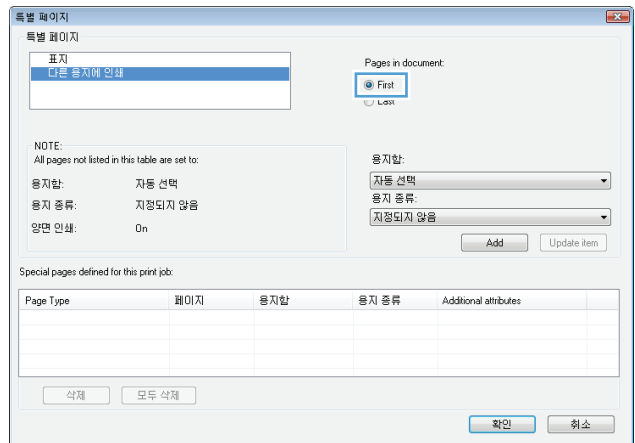

6. 용지함 및 용지 종류 드롭다운 목록에서 해당 옵션을 선택합니다. **Add** 단추를 누릅니다.

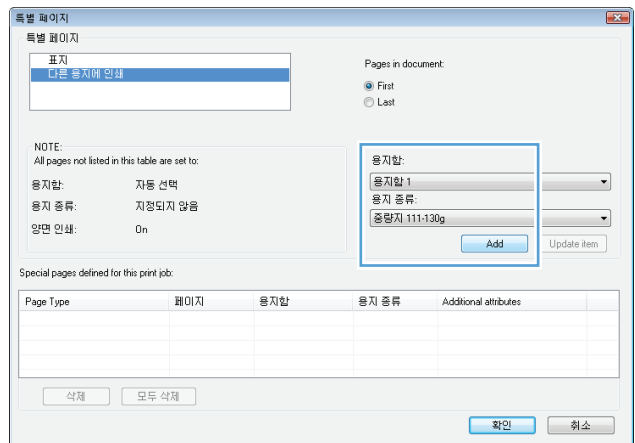

7. 다른 용지에 처음 및 마지막 페이지를 모두 인쇄하려는 경우 다른 페이지에 대한 옵션을 선택한 다음 5, 6 단계를 반복합니다.

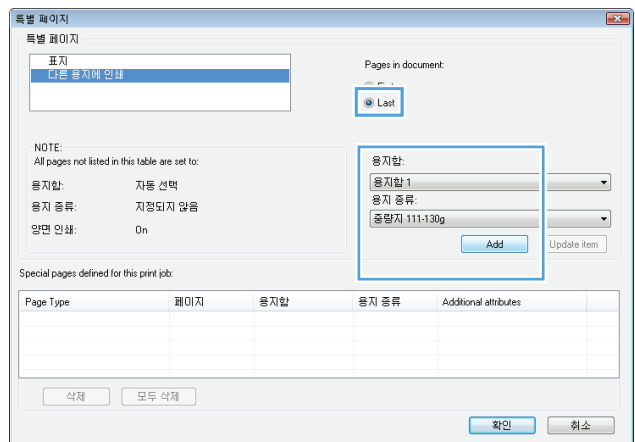

8. 확인 단추를 누릅니다.

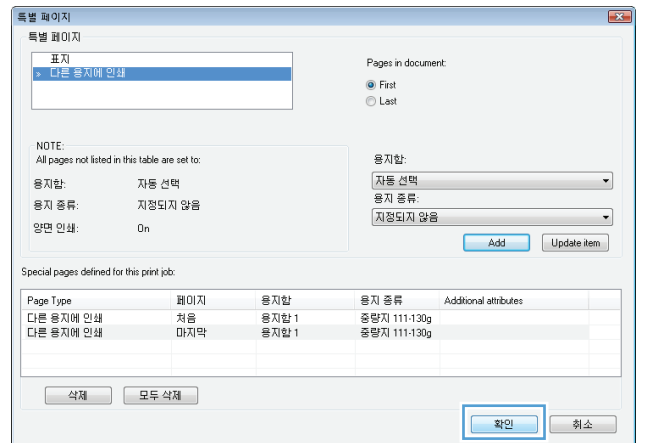

9. 확인 단추를 클릭하여 문서 속성 대화 상자를 닫습니다. 인쇄 대화 상자에서 확인 단추를 눌러 작업을 인쇄합니다.

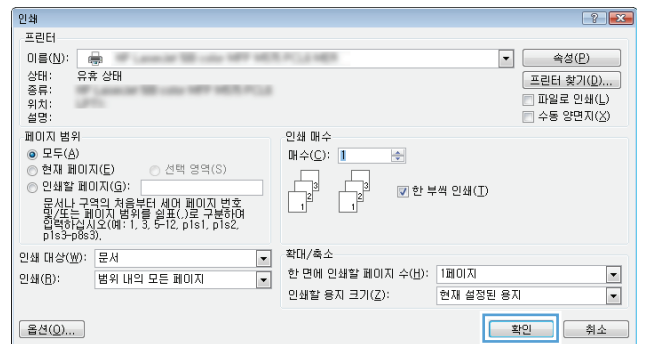

문서의 배율을 용지 크기에 맞추기(Windows)

1. 소프트웨어 프로그램에서 **인쇄** 옵션을 선택합니다.
2. 제품을 선택하고 **속성** 또는 **환경설정** 단추를 누릅니다.

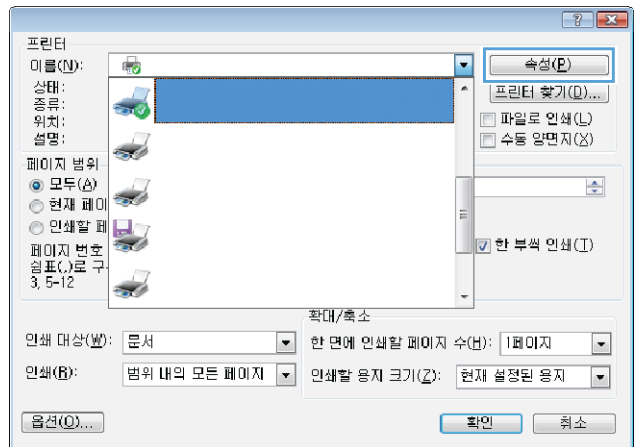

3. **효과** 탭을 누릅니다.

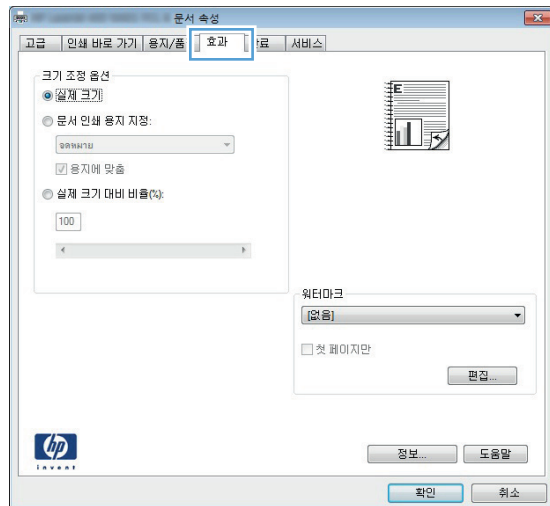

4. 다음 용지에 문서 인쇄 옵션을 선택한 후 드롭다운 목록에서 크기를 선택합니다.

확인 단추를 클릭하여 문서 속성 대화 상자를 닫습니다.

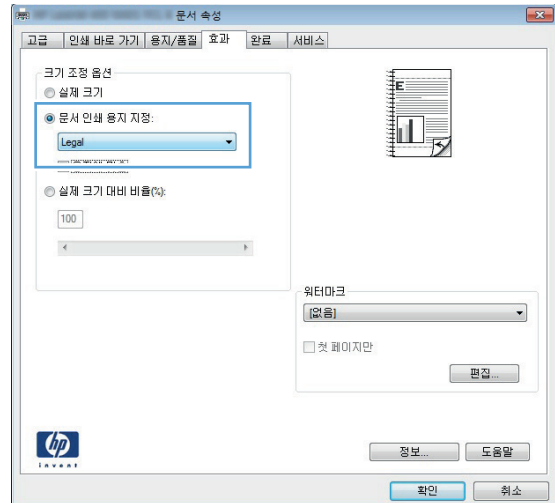

5. 인쇄 대화 상자에서 확인 단추를 눌러 작업을 인쇄합니다.

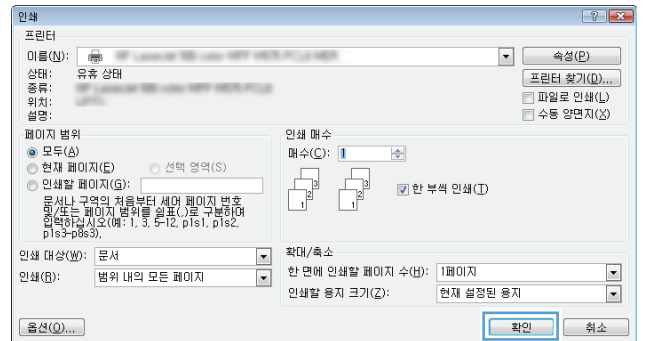

소책자 작성(Windows)

1. 소프트웨어 프로그램에서 인쇄 옵션을 선택합니다.
2. 제품을 선택하고 속성 또는 환경설정 단추를 누릅니다.

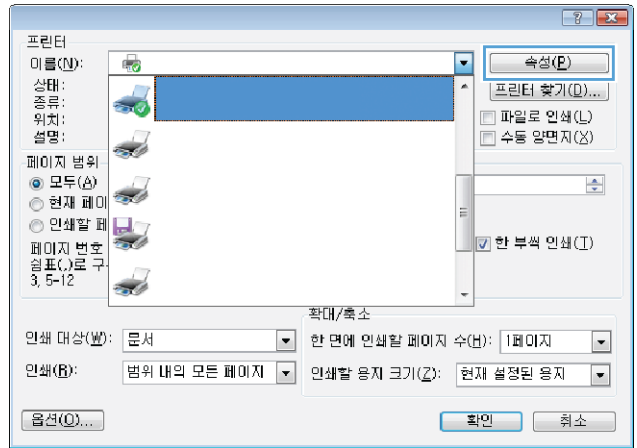

3. 완료 탭을 누릅니다.

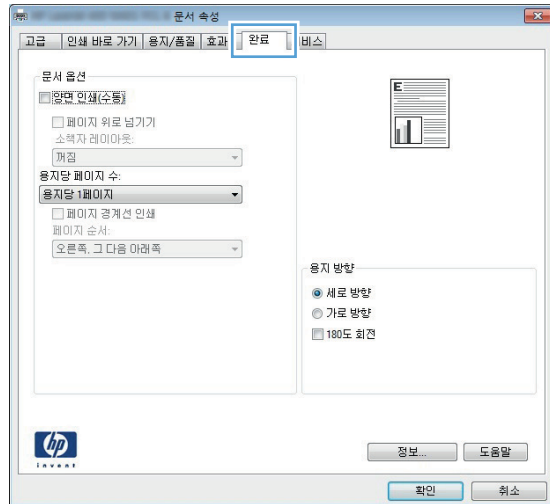

4. 양면 인쇄 확인란을 선택합니다.

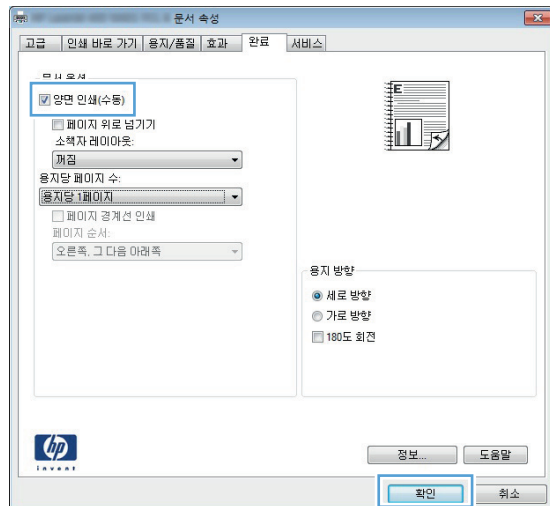

5. **소책자 레이아웃** 드롭다운 목록에서 **왼쪽 제본** 또는 **오른쪽 제본** 옵션을 누릅니다. 용지당 1 페이지 옵션이 자동으로 용지당 2 페이지로 변경됩니다.

확인 단추를 클릭하여 **문서 속성** 대화 상자를 닫습니다.

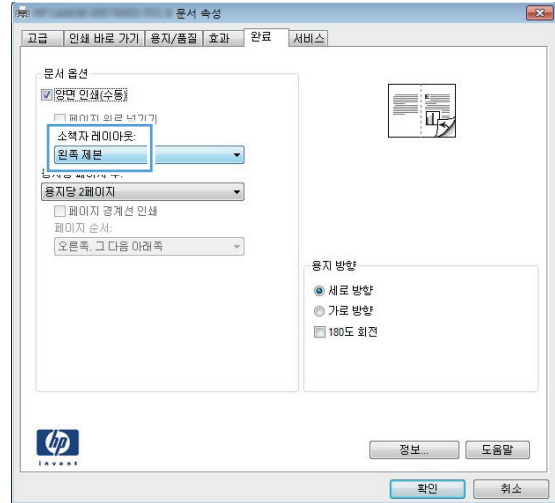

6. **인쇄** 대화 상자에서 **확인** 단추를 눌러 작업을 인쇄합니다.

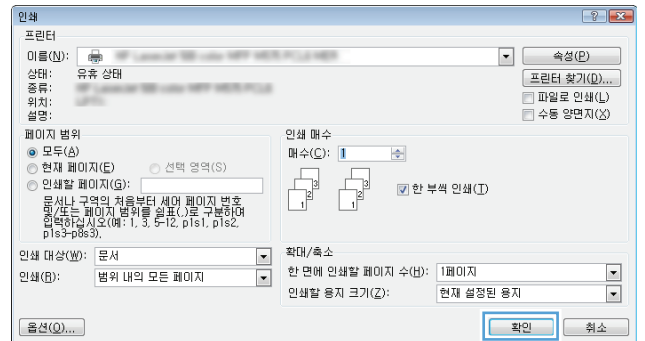

용지 크기 선택(Windows)

1. 소프트웨어 프로그램에서 **인쇄** 옵션을 선택합니다.
2. 제품을 선택하고 **속성** 또는 **환경설정** 단추를 누릅니다.
3. **용지/품질** 탭을 누릅니다.
4. **용지 크기** 드롭다운 목록에서 크기를 선택합니다.
5. **확인** 단추를 누릅니다.
6. **인쇄** 대화 상자에서 **확인** 단추를 눌러 작업을 인쇄합니다.

사용자 정의 용지 크기 선택(Windows)

1. 소프트웨어 프로그램에서 **인쇄** 옵션을 선택합니다.
2. 제품을 선택하고 **속성** 또는 **환경설정** 단추를 누릅니다.
3. **용지/품질** 탭을 누릅니다.
4. **사용자 정의** 단추를 누릅니다.

5. 사용자 정의 크기의 이름을 입력하고 치수를 지정합니다.
 - 폭은 용지의 짧은 모서리입니다.
 - 길이는 용지의 긴 모서리입니다.
6. 저장 단추를 누른 후 닫기 단추를 누릅니다.
7. 확인 단추를 클릭하여 문서 속성 대화 상자를 닫습니다. 인쇄 대화 상자에서 확인 단추를 눌러 작업을 인쇄합니다.

워터마크 인쇄(Windows)

1. 소프트웨어 프로그램에서 인쇄 옵션을 선택합니다.
2. 제품을 선택하고 속성 또는 환경설정 단추를 누릅니다.
3. 효과 탭을 누릅니다.
4. 워터마크 드롭다운 목록에서 워터마크를 선택합니다.
또는 워터마크를 목록에 추가하려면 편집기 단추를 누릅니다. 워터마크에 대한 설정을 지정한 다음 확인 단추를 누릅니다.
5. 워터마크를 첫 페이지에만 인쇄하려면 첫 페이지만 확인란을 선택합니다. 그렇지 않으면 워터마크가 모든 페이지에 인쇄됩니다.
6. 확인 단추를 클릭하여 문서 속성 대화 상자를 닫습니다. 인쇄 대화 상자에서 확인 단추를 눌러 작업을 인쇄합니다.

인쇄 작업 취소(Windows)

1. 현재 인쇄 작업이 진행되고 있으면 제품 제어판에서 취소 **X** 버튼을 눌러 인쇄를 취소하십시오.

 **참고:** 인쇄 프로세스에서 인쇄 작업이 상당 부분이 진행된 경우에는 취소되지 않을 수도 있습니다.

 **참고:** 취소 **X** 버튼을 누르면 현재 처리하고 있는 작업이 삭제됩니다. 실행 중인 프로세스가 두 개 이상일 경우 취소 **X** 버튼을 누르면 제품 제어판에 표시되고 있는 프로세스가 삭제됩니다.

2. 소프트웨어나 인쇄 대기열에서도 인쇄 작업을 취소할 수 있습니다.

- **소프트웨어 프로그램:** 일반적으로 대화 상자가 컴퓨터 화면에 잠시 나타납니다. 이 대화 상자에서 인쇄 작업을 취소할 수 있습니다.
- **Windows 인쇄 대기열:** 인쇄 작업이 인쇄 대기열(컴퓨터 메모리)이나 인쇄 스플러에서 대기 중인 경우 해당 창에서 작업을 삭제할 수 있습니다.
 - **Windows XP, Server 2003 또는 Server 2008:** 시작, 설정, 프린터 및 팩스를 차례로 누릅니다. 제품 아이콘을 두 번 눌러 창을 열고 취소할 인쇄 작업을 마우스 오른쪽 버튼으로 누른 다음 **취소**를 누릅니다.
 - **Windows Vista:** 화면의 왼쪽 아래 모서리에 있는 Windows 아이콘을 클릭하고 **설정**을 클릭한 다음 **프린터**를 클릭합니다. 제품 아이콘을 두 번 눌러 창을 열고 취소할 인쇄 작업을 마우스 오른쪽 단추로 누른 다음 **취소**를 누릅니다.
 - **Windows 7:** 화면의 왼쪽 아래 모서리에 있는 Windows 아이콘을 클릭한 다음 **장치 및 프린터**를 클릭합니다. 제품 아이콘을 두 번 눌러 창을 열고 취소할 인쇄 작업을 마우스 오른쪽 단추로 누른 다음 **취소**를 누릅니다.

인쇄 작업(Mac OS X)

- [인쇄 사전 설정 사용\(Mac OS X\)](#)
- [인쇄 사전 설정 만들기\(Mac OS X\)](#)
- [자동으로 양면에 인쇄\(Mac OS X\)](#)
- [수동으로 양면에 인쇄\(Mac OS X\)](#)
- [한 장에 여러 페이지 인쇄\(Mac OS X\)](#)
- [페이지 방향 선택\(Mac OS X\)](#)
- [용지 종류 선택\(Mac OS X\)](#)
- [표지 인쇄\(Mac OS X\)](#)
- [용지 크기에 문서 맞추기\(Mac OS X\)](#)
- [소책자 만들기\(Mac OS X\)](#)
- [용지 크기 선택\(Mac OS X\)](#)
- [사용자 정의 용지 크기 선택\(Mac OS X\)](#)
- [워터마크 인쇄\(Mac OS X\)](#)
- [인쇄 작업 취소\(Mac OS X\)](#)

인쇄 사전 설정 사용(Mac OS X)

1. 파일 메뉴를 누르고 **인쇄** 옵션을 누릅니다.
2. 프린터 메뉴에서 제품을 선택합니다.
3. 사전 설정 메뉴에서 인쇄 사전 설정을 선택합니다.
4. 인쇄 단추를 누릅니다.



참고: 프린터 드라이버 기본 설정을 사용하려면 **표준 제거** 옵션을 선택합니다.

인쇄 사전 설정 만들기(Mac OS X)

인쇄 사전 설정을 사용하면 현재 인쇄 설정을 저장하여 나중에 다시 사용할 수 있습니다.

1. 파일 메뉴를 누르고 **인쇄** 옵션을 누릅니다.
2. 프린터 메뉴에서 제품을 선택합니다.
3. 기본적으로 프린터 드라이버는 **부수 및 매수** 메뉴를 표시합니다. 메뉴 드롭다운 목록을 연 다음 인쇄 설정을 변경하고자 하는 메뉴를 엽니다.

4. 각 메뉴에서 다시 사용하기 위해 저장할 인쇄 설정을 선택합니다.
5. 사전 설정 메뉴에서 다른 이름으로 저장... 옵션을 누르고 사전 설정 이름을 입력합니다.
6. **OK** 버튼을 누릅니다.

자동으로 양면에 인쇄(Mac OS X)

자동 양면 인쇄에는 다음 용지 크기가 지원됩니다.

- Letter
- 리갈
- A4
- 8.5x13

자동 양면 인쇄에는 다음 용지 종류가 지원됩니다.

- 지정되지 않음
- 일반 용지
- HP EcoSMART 경량지
- 경량지 60-74g
- 저중량지 96-110g
- 레터헤드
- 양식 용지
- 천공 용지
- 색상지
- 본드지
- 재생지

다른 종류/크기의 용지의 경우 수동 양면 인쇄를 사용하십시오.

1. 파일 메뉴를 누르고 인쇄 옵션을 누릅니다.
2. 프린터 메뉴에서 제품을 선택합니다.
3. 기본적으로 프린터 드라이버는 부수 및 매수 메뉴를 표시합니다. 메뉴 드롭다운 목록을 열고 레이어아웃 메뉴를 누릅니다.
4. 양면 드롭다운 목록에서 제본 옵션을 선택합니다.
5. 인쇄 단추를 누릅니다.

수동으로 양면에 인쇄(Mac OS X)

1. 파일 메뉴를 누른 다음 **인쇄** 옵션을 누릅니다.
2. 프린터 메뉴에서 이 제품을 선택합니다.
3. 기본적으로 인쇄 드라이버에서 **부수 및 매수** 메뉴가 표시됩니다. 메뉴 드롭다운 목록을 연 다음 **수동 양면 인쇄** 메뉴를 누릅니다.
4. **수동 양면 인쇄** 확인란을 누르고 **제본** 옵션을 선택합니다.
5. 인쇄 단추를 누릅니다.
6. 제품으로 가서 용지함 1에 있는 빈 용지를 제거합니다.
7. 출력 용지함에서 출력물을 꺼내고 인쇄면이 아래를 향하도록 입력 용지함에 놓으십시오.

 **참고:** 페이지를 돌려 놓거나 뒤집지 마십시오.

8. 대화 상자가 나타나면 적절한 제어판 버튼을 눌러 계속합니다.

한 장에 여러 페이지 인쇄(Mac OS X)

1. 파일 메뉴를 누르고 **인쇄** 옵션을 누릅니다.
2. 프린터 메뉴에서 제품을 선택합니다.
3. 기본적으로 프린터 드라이버는 **부수 및 매수** 메뉴를 표시합니다. 메뉴 드롭다운 목록을 열고 **레이아웃** 메뉴를 누릅니다.
4. **1장당 페이지 수** 드롭다운 목록에서 용지 한 장에 인쇄할 페이지의 수를 선택합니다.
5. **레이아웃 방향** 영역에서 인쇄면에 배치할 페이지의 순서와 위치를 선택합니다.
6. 인쇄면에 각 페이지를 돌려싼 경계선을 인쇄하려면 **테두리** 메뉴에서 경계선 유형을 선택합니다.
7. 인쇄 단추를 누릅니다.

페이지 방향 선택(Mac OS X)

1. 파일 메뉴를 누르고 **인쇄** 옵션을 누릅니다.
2. 프린터 메뉴에서 제품을 선택합니다.
3. **부수 및 매수** 메뉴에서 **페이지 설정** 단추를 누릅니다.
4. 사용할 페이지 방향을 나타내는 아이콘을 클릭한 후 **OK** 버튼을 누릅니다.
5. 인쇄 단추를 누릅니다.

용지 종류 선택(Mac OS X)

1. 파일 메뉴를 누르고 인쇄 옵션을 누릅니다.
2. 프린터 메뉴에서 제품을 선택합니다.
3. 기본적으로 프린터 드라이버는 부수 및 매수 메뉴를 표시합니다. 메뉴 드롭다운 목록을 열고 완료 메뉴를 누릅니다.
4. 용지 종류 드롭다운 목록에서 종류를 선택합니다.
5. 인쇄 단추를 누릅니다.

표지 인쇄(Mac OS X)

1. 파일 메뉴를 누르고 인쇄 옵션을 누릅니다.
2. 프린터 메뉴에서 제품을 선택합니다.
3. 기본적으로 프린터 드라이버는 부수 및 매수 메뉴를 표시합니다. 메뉴 드롭다운 목록을 열고 표지 메뉴를 누릅니다.
4. 표지를 인쇄할 위치를 선택합니다. 문서 전 단추 또는 문서 후 단추를 누릅니다.
5. 표지 유형 메뉴에서 표지에 인쇄할 메시지를 선택합니다.



참고: 빈 표지를 인쇄하려면 표지 유형 메뉴에서 표준 제거 옵션을 선택합니다.

6. 인쇄 단추를 누릅니다.

용지 크기에 문서 맞추기(Mac OS X)

1. 파일 메뉴를 누르고 인쇄 옵션을 누릅니다.
2. 프린터 메뉴에서 제품을 선택합니다.
3. 기본적으로 프린터 드라이버는 부수 및 매수 메뉴를 표시합니다. 메뉴 드롭다운 목록을 열고 용지 취급 메뉴를 누릅니다.
4. 대상 용지 크기 영역에서 용지 크기에 맞춤 확인란을 누르고 드롭다운 목록에서 크기를 선택합니다.
5. 인쇄 단추를 누릅니다.

소책자 만들기(Mac OS X)

1. 파일 메뉴를 누르고 인쇄 옵션을 누릅니다.
2. 프린터 메뉴에서 제품을 선택합니다.
3. 기본적으로 프린터 드라이버는 부수 및 매수 메뉴를 표시합니다. 메뉴 드롭다운 목록을 열고 레아웃 메뉴를 누릅니다.

4. 양면 드롭다운 목록에서 제본 옵션을 선택합니다.
5. 메뉴 드롭다운 목록을 열고 **소책자 인쇄** 메뉴를 누릅니다.
6. **소책자로 출력 형식 지정** 확인란을 누르고 제본 옵션을 선택합니다.
7. 용지 크기를 선택합니다.
8. 인쇄 단추를 누릅니다.

용지 크기 선택(Mac OS X)

1. 파일 메뉴를 누르고 **인쇄** 옵션을 누릅니다.
2. 프린터 메뉴에서 제품을 선택합니다.
3. 부수 및 매수 메뉴에서 **페이지 설정** 단추를 누릅니다.
4. 용지 크기 드롭다운 목록에서 크기를 선택한 후 **OK** 버튼을 누릅니다.
5. 인쇄 단추를 누릅니다.

사용자 정의 용지 크기 선택(Mac OS X)

1. 파일 메뉴를 누르고 **인쇄** 옵션을 누릅니다.
2. 프린터 메뉴에서 제품을 선택합니다.
3. 부수 및 매수 메뉴에서 **페이지 설정** 단추를 누릅니다.
4. 용지 크기 드롭다운 목록에서 **사용자 정의 크기 관리** 옵션을 선택합니다.
5. 용지 크기에 대한 치수를 지정한 다음 **OK** 버튼을 누릅니다.
6. **OK** 단추를 눌러 **페이지 설정** 대화 상자를 닫습니다.
7. 인쇄 단추를 누릅니다.

워터마크 인쇄(Mac OS X)

1. 파일 메뉴를 누르고 **인쇄** 옵션을 누릅니다.
2. 프린터 메뉴에서 제품을 선택합니다.
3. 기본적으로 프린터 드라이버는 **부수 및 매수** 메뉴를 표시합니다. 메뉴 드롭다운 목록을 열고 **워터마크** 메뉴를 누릅니다.
4. 모드 메뉴에서 **워터마크** 옵션을 선택합니다.
5. **페이지** 드롭다운 메뉴에서 워터마크를 모든 페이지에 인쇄할지 또는 첫 페이지에만 인쇄할지 선택합니다.

6. 텍스트 드롭다운 메뉴에서 표준 메시지 중 하나를 선택하거나 **사용자 정의** 옵션을 선택하고 입력란에 새 메시지를 입력합니다.
7. 기타 설정에 대한 옵션을 선택합니다.
8. **인쇄** 단추를 누릅니다.

인쇄 작업 취소(Mac OS X)

1. 현재 인쇄 작업이 진행되고 있으면 제품 제어판에서 취소 **X** 버튼을 눌러 인쇄를 취소하십시오.

 **참고:** 인쇄 프로세스에서 인쇄 작업이 상당 부분이 진행된 경우에는 취소되지 않을 수도 있습니다.

 **참고:** 취소 **X** 버튼을 누르면 현재 처리하고 있는 작업이 삭제됩니다. 대기 중인 인쇄 작업이 두 개 이상일 경우 취소 **X** 버튼을 누르면 제품 제어판에 현재 표시된 인쇄 작업이 삭제됩니다.

2. 소프트웨어나 인쇄 대기열에서도 인쇄 작업을 취소할 수 있습니다.
 - **소프트웨어 프로그램:** 일반적으로 대화 상자가 컴퓨터 화면에 잠시 표시됩니다. 이 대화 상자에서 인쇄 작업을 취소할 수 있습니다.
 - **Mac 인쇄 대기열:** 도크에서 제품 아이콘을 두 번 눌러 인쇄 대기열을 엽니다. 인쇄 작업을 선택한 다음 **삭제**를 누릅니다.

보관용 품질 인쇄 만들기

기록 인쇄는 토너 얼룩과 먼지에 덜 민감한 인쇄를 출력합니다. 기록 인쇄를 사용하여 보존 또는 보관할 문서를 만듭니다.

 **참고:** 퓨저 온도를 올리면 보관용 품질 인쇄가 가능합니다. 제품의 인쇄 속도는 고온으로 인한 손상을 방지하기 위해 절반으로 줄어듭니다.

1. 제품 제어판의 시작 화면에서 설치  버튼을 누릅니다.
2. 서비스 메뉴를 누르십시오.
3. 보관 인쇄 단추를 누르고 **켜기** 단추를 누릅니다.

HP ePrint 사용

전자 메일 기능을 사용할 수 있는 장치에서 제품의 전자 메일 주소로 전자 메일 첨부 파일로 전송하여 HP ePrint 로 문서를 인쇄합니다.

 **참고:** HP ePrint 를 사용하려면 제품이 유선 또는 무선 네트워크에 연결되어 있고 인터넷에 접속해야 합니다.

1. HP ePrint 를 사용하려면 먼저 HP 웹 서비스를 활성화해야 합니다.
 - a. 제품 제어판의 시작 화면에서 웹 서비스  버튼을 누릅니다.
 - b. 웹 서비스 활성화 버튼을 누릅니다.
2. HP 웹 서비스 메뉴에서 전자 메일 주소 버튼을 눌러 제어판에 제품의 전자 메일 주소를 표시합니다.
3. HP ePrintCenter 웹 사이트를 사용하여 보안 설정을 정의하고 이 제품으로 전송된 모든 HP ePrint 작업에 대한 기본 인쇄 설정을 구성할 수 있습니다.
 - a. www.hpprintcenter.com 을 참조하십시오.
 - b. **Sign In**(로그인)을 누르고 HP ePrintCenter 인증 정보를 입력하거나 새 계정을 등록합니다.
 - c. 목록에서 제품을 선택하고 **+ 프린터 추가**를 눌러 추가합니다. 제품을 추가하려면 프린터 코드가 있어야 합니다. 프린터 코드는 제품 전자 메일 주소에서 @ 기호 전에 사용되는 부분입니다. 이 코드는 제품 제어판의 웹 서비스 페이지에서 인쇄하면 얻을 수 있습니다.

제품을 추가한 후에는 제품 전자 메일 주소를 사용자 정의할 수 있습니다.

 **참고:** 이 코드는 HP 웹 서비스를 활성화한 때부터 24 시간 동안 유효합니다. 코드가 만료되면 지침에 따라 HP 웹 서비스를 다시 활성화하여 새 코드를 받으십시오.

- d. 제품에서 예기치 못한 문서가 인쇄되지 않도록 하려면 **ePrint Settings**(ePrint 설정)를 누르고 **Allowed Senders**(허용된 보낸 사람) 탭을 누릅니다. **Allowed Senders Only**(허용된 사람 전용)를 누르고 ePrint 작업을 허용할 전자 메일 주소를 추가합니다.
 - e. 이 제품에 전송되는 모든 ePrint 작업에 대해 기본 설정을 설정하려면 **ePrint Settings**(ePrint 설정), **Print Options**(인쇄 옵션)를 차례로 누른 다음 사용할 설정을 선택합니다.
4. 문서를 인쇄하려면 전자 메일 메시지로 첨부하여 제품의 전자 메일 주소로 전송합니다. 전자 메일 메시지 및 첨부 파일이 인쇄됩니다.

AirPrint 사용

Apple AirPrint 를 사용한 직접 인쇄는 iOS 4.2 이상에서 가능합니다. AirPrint 를 사용하여 iPad(iOS 4.2), iPhone(3GS 이상) 또는 iPod touch(3G 이상)의 다음과 같은 응용 프로그램에서 제품으로 직접 인쇄할 수 있습니다.

- 메일
- 사진
- Safari
- 타사 응용 프로그램 선택

AirPrint 를 사용하려면 제품이 네트워크에 연결되어 있어야 합니다. AirPrint 사용 및 AirPrint 와 호환되는 HP 제품에 대한 자세한 내용은 www.hp.com/go/airprint 를 참조하십시오.



참고: AirPrint 를 사용하려면 제품 펌웨어를 업그레이드해야 할 수도 있습니다. www.hp.com/go/ljmfpm521series_firmware 을 참조하십시오.

장치 본체를 통한 USB 인쇄 사용

1. 제품 앞면에 있는 USB 포트에 USB 드라이브를 넣습니다.

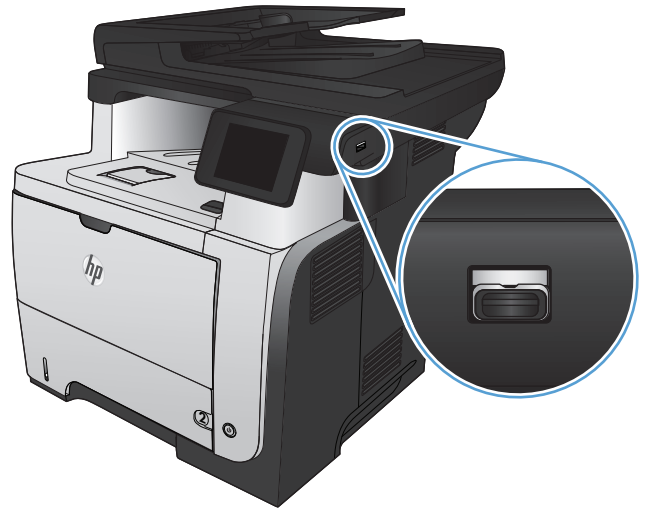

2. USB 플래시 드라이브 메뉴가 열립니다. 화살표 단추를 눌러 옵션을 탐색합니다.
 - 문서 인쇄
 - 사진 보기 및 인쇄
 - USB 드라이브로 스캔
3. 문서를 인쇄하려면 **문서 인쇄** 화면을 누른 다음 문서가 저장된 USB 드라이브에서 폴더의 이름을 누릅니다. 요약 화면이 열렸을 때 이를 눌러 설정을 조정할 수 있습니다. **인쇄** 버튼을 눌러 문서를 인쇄합니다.
4. 사진을 인쇄하려면 **사진 보기 및 인쇄** 화면을 누른 다음 인쇄하려는 각 사진의 미리보기 이미지를 누릅니다. **완료** 버튼을 누릅니다. 요약 화면이 열렸을 때 이를 눌러 설정을 조정할 수 있습니다. **인쇄** 버튼을 눌러 사진을 인쇄합니다.
5. 출력 용지함에서 인쇄한 작업을 가져오고 USB 플래시 드라이브를 제거합니다.

5 복사

- [새 기본 복사 설정 지정](#)
- [복사 기본 설정 복원](#)
- [복사본 한 부 생성](#)
- [여러 부 생성](#)
- [여러 페이지 원본 복사](#)
- [복사 식별 카드](#)
- [복사 작업 한 부씩 인쇄](#)
- [양면 복사\(양면 인쇄\)](#)
- [복사본 축소 또는 확대](#)
- [복사 품질 최적화](#)
- [복사본의 명암 조정](#)
- [초안 모드로 복사](#)
- [특수 용지에 복사할 용지 크기 및 종류 설정](#)

새 기본 복사 설정 지정

어떤 복사 설정 조합도 모든 작업에 대한 기본 설정으로 사용할 수 있습니다.

1. 시작 화면에서 **복사** 버튼을 누릅니다.
2. **설정** 버튼을 누릅니다.
3. 환경설정에 맞게 복사 설정을 구성한 후 스크롤하여 **새 기본값으로 설정** 버튼을 누릅니다.
4. **예** 버튼을 누릅니다.

복사 기본 설정 복원

초기 기본 복사 설정을 복원하려면 다음 절차를 사용하십시오.

1. 시작 화면에서 **복사** 단추를 누릅니다.
2. **설정** 버튼을 누릅니다.
3. 스크롤한 후 **기본값 복원** 메뉴를 누릅니다.
4. **확인** 버튼을 눌러 기본값을 복원합니다.

복사본 한 부 생성

1. 문서를 스캐너 유리나 문서 공급기에 놓습니다.

참고: 문서가 문서 공급기와 스캐너 유리 위에 동시에 있는 경우, 제품은 문서 공급기에 있는 문서를 처리하고, 스캐너 유리 위에 있는 문서는 처리하지 않습니다.

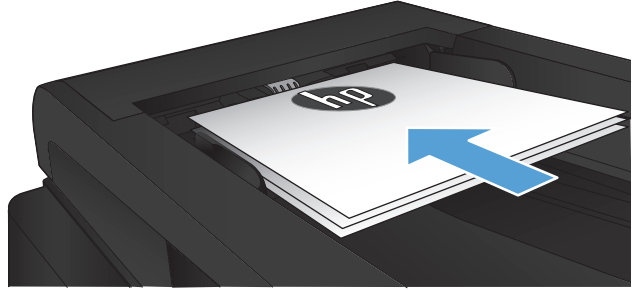

2. 문서를 문서 공급기에 넣은 경우 조정대가 종이에 맞을 때까지 조절합니다.

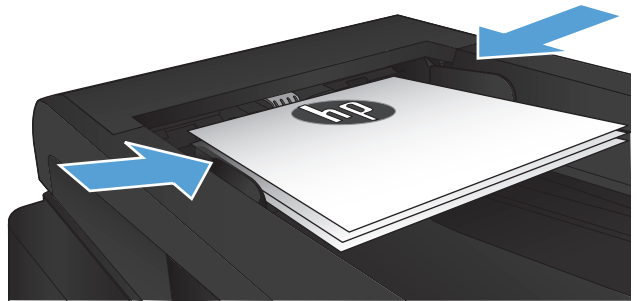

3. 제품 제어판의 시작 화면에서 **복사** 버튼을 누릅니다.
4. **복사 시작** 버튼을 눌러 복사를 시작합니다.

여러 부 생성

1. 문서를 스캐너 유리나 문서 공급기에 놓습니다.

참고: 문서가 문서 공급기와 스캐너 유리 위에 동시에 있는 경우, 제품은 문서 공급기에 있는 문서를 처리하고, 스캐너 유리 위에 있는 문서는 처리하지 않습니다.

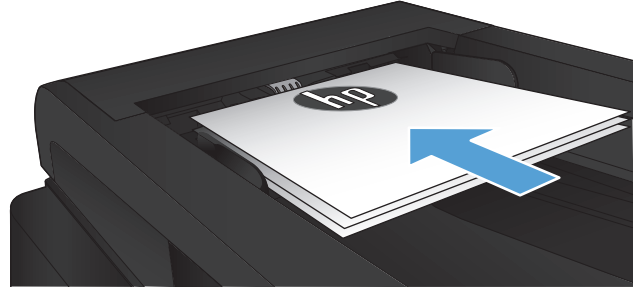

2. 문서를 문서 공급기에 넣은 경우 조정대가 종이에 맞을 때까지 조절합니다.

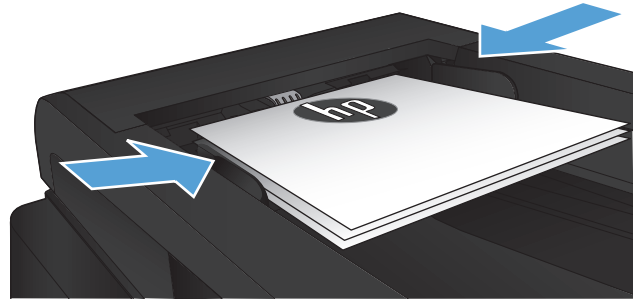

3. 제품 제어판의 시작 화면에서 **복사** 버튼을 누릅니다.
4. 화살표를 눌러 복사 매수를 변경하거나 기존 숫자를 누르고 매수를 입력합니다.
5. **복사 시작** 버튼을 눌러 복사를 시작합니다.

여러 페이지 원본 복사

1. 원본을 문서 공급기에 넣을 때는 인쇄면이 위로 향하게 합니다.

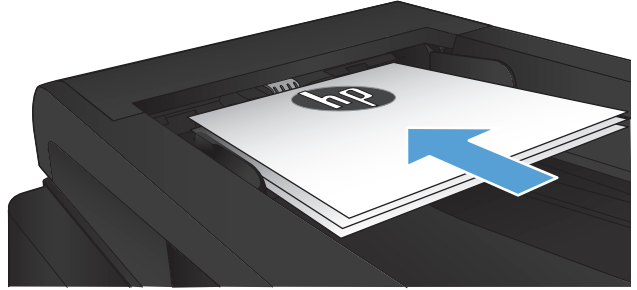

2. 조정대가 용지에 닿도록 조정합니다.

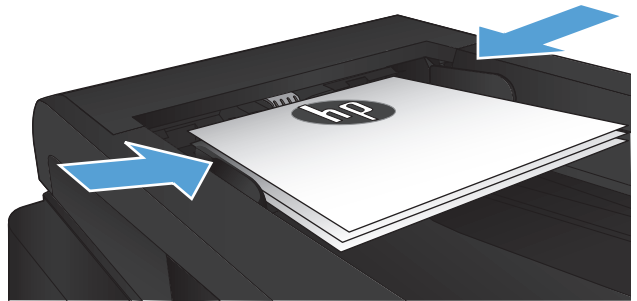

3. 시작 화면에서 복사 단추를 누릅니다.
4. 복사 시작 버튼을 눌러 복사를 시작합니다.

복사 식별 카드

ID 카드의 양쪽 면 또는 기타 크기가 작은 문서들을 용지 한 장의 동일한 면에 복사하려면 ID 복사 기능을 사용하십시오. 첫 번째 면을 복사한 다음 두 번째 면을 스캐너 유리의 다른 영역에 놓고 다시 복사하라는 메시지가 표시됩니다. 두 이미지가 동시에 인쇄됩니다.

1. 문서를 스캐너 유리 위에 놓습니다.



2. 시작 화면에서 복사 단추를 누르십시오.
3. ID 복사 단추를 누르십시오.
4. 복사 시작 버튼을 눌러 복사를 시작합니다.
5. 다음 페이지를 스캐너 유리의 다른 부분에 놓으라는 메시지가 표시됩니다.



6. 복사할 페이지가 더 있으면 확인 단추를 누르고 이 페이지가 마지막이면 완료 단추를 누르십시오.
7. 모든 페이지가 용지의 한 쪽 면에 복사됩니다.

복사 작업 한 부씩 인쇄

1. 문서를 스캐너 유리나 문서 공급기에 놓습니다.

참고: 문서가 문서 공급기와 스캐너 유리 위에 동시에 있는 경우, 제품은 문서 공급기에 있는 문서를 처리하고, 스캐너 유리 위에 있는 문서는 처리하지 않습니다.

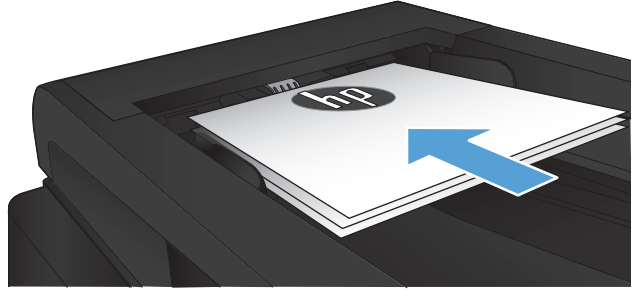

2. 제품 제어판의 시작 화면에서 **복사** 버튼을 누릅니다.
3. **설정** 단추를 누른 후 스크롤하여 **한 부씩 인쇄** 단추를 누릅니다. 화살표 단추를 눌러 옵션을 탐색한 다음, 선택할 옵션을 누릅니다.
4. **복사 시작** 버튼을 눌러 복사를 시작합니다.

양면 복사(양면 인쇄)

자동 양면 복사

1. 첫 번째 페이지가 위쪽을 향하고 용지 위쪽으로 들어가도록 하여 원래 문서를 문서 공급기에 넣으십시오.

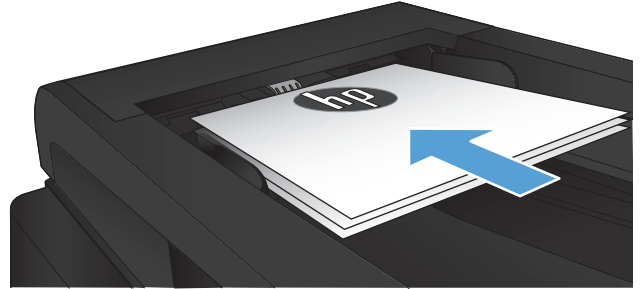

2. 용지 조정대를 문서 크기에 맞춰 조정합니다.

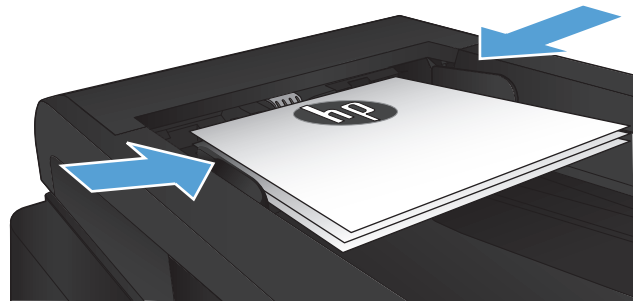

3. 제품 제어판의 시작 화면에서 **복사** 버튼을 누릅니다.
4. **설정** 버튼을 누릅니다.
5. 스크롤한 후 **양면** 메뉴를 누릅니다.
6. 화살표 버튼을 눌러 옵션을 탐색한 다음, 선택할 옵션을 누릅니다.
7. **복사 시작** 버튼을 눌러 복사를 시작합니다.

수동 양면 복사

1. 스캔할 면을 아래로 하고 페이지의 왼쪽 위 모서리를 스캐너 유리의 왼쪽 위 모서리에 맞추어 스캐너 유리에 올려 놓습니다. 스캐너를 닫습니다.



2. 제품 제어판의 시작 화면에서 **복사** 버튼을 누릅니다.
3. **설정** 버튼을 누릅니다.
4. 스크롤한 후 **양면** 메뉴를 누릅니다.
5. 화살표 버튼을 눌러 옵션을 탐색한 다음, 선택할 옵션을 누릅니다.
6. **복사 시작** 버튼을 눌러 복사를 시작합니다.
7. 다음 원본 문서를 넣으라는 메시지가 나타납니다. 다음 문서를 스캐너 유리 위에 놓고 **확인** 단추를 누릅니다.
8. 마지막 페이지를 스캔할 때까지 본 작업을 반복합니다. **완료** 단추를 눌러 복사본 인쇄를 마칩니다.

복사본 축소 또는 확대

1. 문서를 스캐너 유리나 문서 공급기에 놓습니다.

참고: 문서가 문서 공급기와 스캐너 유리 위에 동시에 있는 경우, 제품은 문서 공급기에 있는 문서를 처리하고, 스캐너 유리 위에 있는 문서는 처리하지 않습니다.

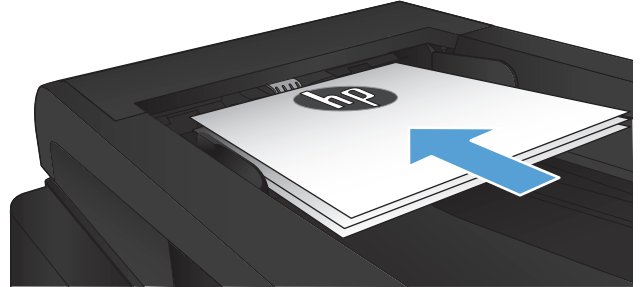

2. 제품 제어판의 시작 화면에서 **복사** 버튼을 누릅니다.
3. **설정** 단추를 누르고 **축소/확대** 단추를 누릅니다. 화살표 단추를 눌러 옵션을 탐색한 다음, 선택할 옵션을 누릅니다.
4. **복사 시작** 버튼을 눌러 복사를 시작합니다.

복사 품질 최적화

다음 색상 품질 설정을 사용할 수 있습니다.

- **자동 선택**: 복사 품질을 고려하지 않는 경우 이 설정을 사용합니다. 이것이 기본 설정입니다.
- **혼합**: 텍스트와 그래픽이 혼합된 문서의 경우 이 설정을 사용합니다.
- **텍스트**: 텍스트가 대부분인 문서의 경우 이 설정을 사용합니다.
- **그림**: 그래픽이 대부분을 차지하는 문서의 경우 이 설정을 사용합니다.

1. 문서를 스캐너 유리나 문서 공급기에 놓습니다.

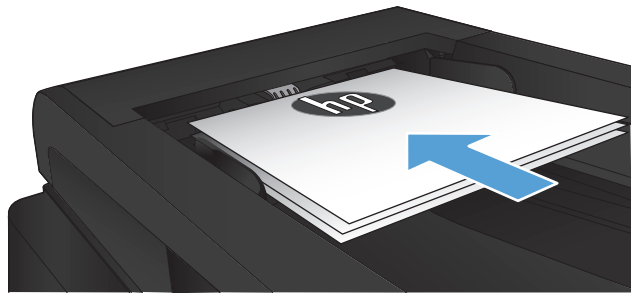

2. 시작 화면에서 **복사** 단추를 누릅니다.
3. **설정** 단추를 누른 다음 스크롤하여 **최적화** 단추를 누릅니다. 화살표 단추를 눌러 옵션을 탐색한 다음, 선택할 옵션을 누릅니다.
4. **복사 시작** 버튼을 눌러 복사를 시작합니다.

복사본의 명암 조정

1. 문서를 스캐너 유리나 문서 공급기에 놓습니다.

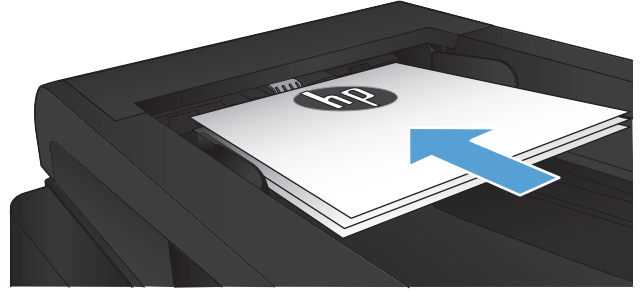

2. 시작 화면에서 **복사** 단추를 누릅니다.
3. **설정** 버튼을 누릅니다.
4. **명암** 버튼을 누릅니다.
5. "+" 또는 "-" 버튼을 눌러 설정을 조정한 후 **확인** 버튼을 누릅니다.
6. **복사 시작** 버튼을 눌러 복사를 시작합니다.

초안 모드로 복사

초안 모드를 사용하면 토너를 더 적게 사용할 수 있습니다. 반면 인쇄 품질은 저하될 수 있습니다.

항상 초안 모드 사용이 권장되는 것은 아닙니다. 초안 모드를 상시 사용하면 토너보다 토너 카트리지의 기계 부품 수명이 먼저 소모될 수 있습니다. 더 이상 카트리지를 사용할 수 없을 정도로 인쇄 품질이 저하되면 카트리지를 교체하십시오.

1. 문서를 스캐너 유리나 문서 공급기에 놓습니다.

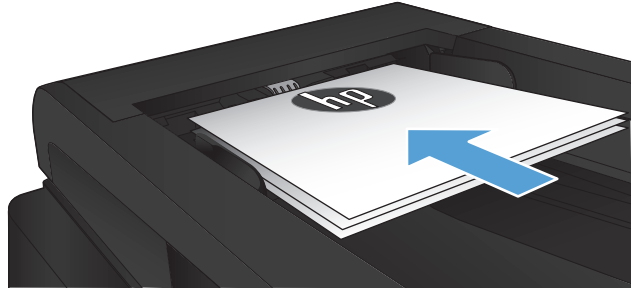

2. 시작 화면에서 **복사** 버튼을 누릅니다.
3. **설정** 버튼을 누릅니다.
4. 스크롤한 후 **초안 모드** 메뉴를 누릅니다.
5. **켜기** 버튼을 누릅니다.
6. **복사 시작** 버튼을 눌러 복사를 시작합니다.

특수 용지에 복사할 용지 크기 및 종류 설정

1. 시작 화면에서 **복사** 단추를 누릅니다.
2. **설정** 단추를 누른 후 스크롤하여 **용지** 단추를 누릅니다.
3. 용지 크기 목록에서 용지함 1 에 있는 용지 크기의 이름을 누릅니다.

 **참고:** 제품에서 지원하는 복사 용지: 레터, 리갈 및 A4.

4. 용지 종류 목록에서 용지함 1 에 있는 용지 종류의 이름을 누릅니다.
5. **복사 시작** 버튼을 눌러 복사를 시작합니다.

6 스캔

- [HP Scan 소프트웨어를 사용하여 스캔\(Windows\)](#)
- [HP Scan 소프트웨어를 사용하여 스캔\(Mac OS X\)](#)
- [USB 플래시 드라이브로 스캔](#)
- [스캔 후 네트워크 폴더로 전송 및 스캔하여 전자 메일로 보내기 기능으로 스캔 설정](#)
- [스캔 후 네트워크 폴더로 전송](#)
- [스캔하여 전자메일로 보내기](#)
- [다른 소프트웨어를 사용하여 스캔](#)

HP Scan 소프트웨어를 사용하여 스캔(Windows)

1. 컴퓨터 바탕 화면에서 **HP Scan** 아이콘을 두 번 누릅니다. 아이콘이 컴퓨터 바탕 화면에 없는 경우 **프로그램** 폴더를 열고 **HP** 를 누른 후 **HP Scan** 을 누릅니다.
2. 스캔 바로가기를 선택하고 필요한 경우 설정을 조정합니다.
3. 스캔을 누르십시오.

 **참고:** 더 많은 옵션에 액세스하려면 **고급 설정**을 누릅니다.

사용자 정의된 설정 집합을 생성하고 바로가기 목록에 저장하려면 **새 바로가기 생성**을 누릅니다.

HP Scan 소프트웨어를 사용하여 스캔(Mac OS X)

1. 응용 프로그램 폴더 안의 **Hewlett-Packard** 폴더에 위치한 **HP Scan** 소프트웨어를 엽니다.
2. 화면에 표시되는 지침에 따라 문서를 스캔합니다.
3. 모든 페이지를 스캔한 경우 **발신** 버튼을 클릭해 페이지를 인쇄하거나 파일로 저장합니다.

USB 플래시 드라이브로 스캔

1. 문서를 스캐너 유리나 문서 공급기에 놓습니다.
2. 제품 앞면에 있는 포트에 USB 플래시 드라이브를 넣습니다.
3. 제품 제어판의 시작 화면에서 **스캔** 버튼을 누릅니다.
4. **USB 드라이브로 스캔** 화면을 누릅니다.
5. **스캔** 버튼을 눌러 파일을 스캔 및 저장합니다. 제품의 USB 드라이브에 **HPSCANS** 라는 폴더를 만들고, 파일 이름이 자동으로 생성된 파일을 .PDF 또는 .JPG 형식으로 저장합니다.

 **참고:** 요약 화면이 열렸을 때 이를 눌러 설정을 조정할 수 있습니다.

폴더 이름을 변경할 수도 있습니다.

스캔 후 네트워크 폴더로 전송 및 스캔하여 전자 메일로 보내기 기능으로 스캔 설정

이 스캔 기능을 사용하려면 제품이 네트워크에 연결되어 있어야 합니다. 네트워크 연결을 구성할 때까지는 이 스캔 기능을 사용할 수 없습니다. 제품 소프트웨어 설치 프로세스의 마지막에 네트워크 폴더로 스캔 설정 마법사(Windows) 및 스캔 후 전자우편으로 전송 마법사(Windows)를 사용하거나, HP 내장 웹 서버를 사용하여 이 기능을 구성합니다. 다음 지침에서는 HP 내장 웹 서버를 사용하여 스캔 기능을 구성하는 방법을 설명합니다.

네트워크 폴더로 스캔 기능 구성

1. 제품 제어판의 시작 화면에서 네트워크  버튼을 눌러 제품 IP 주소를 찾습니다.

2. HP 내장 웹 서버를 열려면 웹 브라우저 주소 표시줄에 IP 주소를 입력하십시오.

 **참고:** Windows 용 HP 장치 도구 상자 또는 Mac OS X 용 HP 유틸리티에서도 HP 내장 웹 서버에 액세스할 수 있습니다.

3. 스캔 탭을 클릭합니다.

4. 화면 왼쪽 창에서 **네트워크 폴더로 스캔 설정** 링크를 클릭합니다.

5. 새 폴더를 설정하려면 **새로 만들기** 버튼을 클릭합니다.

6. 화면의 필드를 작성합니다.

7. 설정 및 설정 테스트를 저장하려면 화면 하단에 있는 **저장 및 테스트** 버튼을 클릭합니다.

스캔 후 전자우편으로 전송 기능 구성

1. 제품 제어판의 시작 화면에서 네트워크  버튼을 눌러 제품 IP 주소를 찾습니다.

2. HP 내장 웹 서버를 열려면 웹 브라우저 주소 표시줄에 IP 주소를 입력하십시오.

 **참고:** Windows 용 HP 장치 도구 상자 또는 Mac OS X 용 HP 유틸리티에서도 HP 내장 웹 서버에 액세스할 수 있습니다.

3. 스캔 탭을 클릭합니다.

4. 화면 왼쪽 창에서 **스캔 후 전자우편으로 전송 설정** 링크를 클릭합니다.

5. **발신 전자우편 프로필** 링크를 클릭한 후 **새로 만들기** 버튼을 클릭합니다.

6. 화면의 필드를 작성합니다. 네트워크 운영자 또는 인터넷 서비스 제공업체에 SMTP 서버 정보를 문의하십시오. SMTP 서버에 인증이 필요한 경우 SMTP 사용자 ID 및 암호 또한 알고 있어야 합니다.

7. 설정 및 설정 테스트를 저장하려면 화면 하단에 있는 **저장 및 테스트** 버튼을 클릭합니다.
8. 전자우편 주소록에 연락처를 추가하거나 기타 기본 전자우편 설정을 구성할 수 있습니다. 다음 단계는 선택 사항입니다. 이 기능을 설정하려면 화면 왼쪽 창에서 **전자우편 주소록** 링크 또는 **전자우편 옵션** 링크를 클릭합니다.

스캔 후 네트워크 폴더로 전송

제품 제어판을 사용하여 문서를 스캔하고 네트워크의 폴더로 저장합니다.

 **참고:** 이 기능을 사용하려면 제품은 네트워크에 연결되어 있어야 하며 스캔 기능은 HP 내장 웹 서버를 통해 구성되어야 합니다.

1. 문서를 스캐너 유리나 문서 공급기에 놓습니다.
2. 제품 제어판의 시작 화면에서 **스캔** 버튼을 누릅니다.
3. **네트워크 폴더로 스캔** 항목을 누릅니다.
4. 네트워크 폴더 목록에서 문서를 저장하려는 폴더를 선택하십시오.
5. 제어판 화면에 스캔 설정이 표시됩니다.
 - 설정을 변경하려면 **설정** 버튼을 누른 다음 설정을 변경합니다.
 - 설정이 올바른 경우 다음 단계로 이동하십시오.
6. **스캔** 버튼을 눌러 스캔 작업을 시작합니다.

스캔하여 전자메일로 보내기

제품 제어판을 사용하여 파일을 전자 메일 주소로 직접 스캔하십시오. 스캔한 파일이 전자 메일 메시지의 첨부파일 형태로 해당 주소에 전송됩니다.

 **참고:** 이 기능을 사용하려면 제품은 네트워크에 연결되어 있어야 하며 스캔 기능은 HP 내장 웹 서버를 통해 구성되어야 합니다.

1. 문서를 스캐너 유리나 문서 공급기에 놓습니다.
2. 제품 제어판의 시작 화면에서 **스캔** 버튼을 누릅니다.
3. 스캔 후 전자 우편에 첨부 항목을 누릅니다.
4. 전자우편 전송 항목을 누릅니다.
5. 사용하려는 보내는 사람 주소를 선택합니다. 이 주소는 "발신 전자 메일 프로필"이라고도 합니다.

 **참고:** PIN 기능이 설정되면 PIN 을 입력하고 **확인** 버튼을 누릅니다. 그러나 이 기능의 사용을 위해 PIN 을 입력할 필요는 없습니다.

6. 받는 사람 버튼을 누르고 파일을 전송하려는 주소나 그룹을 선택합니다. 마치면 **완료** 버튼을 누릅니다.
7. 제목 줄을 추가하려면 **제목** 버튼을 누릅니다.
8. **다음** 버튼을 누릅니다.
9. 제어판 화면에 스캔 설정이 표시됩니다.
 - 설정을 변경하려면 **설정** 버튼을 누른 다음 설정을 변경합니다.
 - 설정이 올바른 경우 다음 단계로 이동하십시오.
10. **스캔** 버튼을 눌러 스캔 작업을 시작합니다.

다른 소프트웨어를 사용하여 스캔

제품 소프트웨어를 전체 설치하는 경우 설치 제품은 TWAIN 호환 및 WIA(Windows Imaging Application) 호환입니다. 제품 소프트웨어를 최소 설치하는 경우 설치 제품은 WIA 호환입니다. 이 제품은 TWAIN 및 WIA 호환 스캔 장치를 사용할 수 있는 Windows 기반 프로그램에서 작동합니다.

TWAIN 또는 WIA 호환 프로그램을 사용하는 경우 스캔 기능을 사용하여 이미지를 스캔한 다음 열려 있는 프로그램으로 바로 보낼 수 있습니다. 자세한 내용은 TWAIN 및 WIA 호환 소프트웨어와 함께 제공되는 도움말 파일이나 설명서를 참조하십시오.

TWAIN 호환 프로그램에서 스캔(Windows)

일반적으로 소프트웨어에 **Acquire, File Acquire, Scan, Import New Object, Insert from Scanner** 와 같은 명령어가 있으면 TWAIN 와 호환되는 프로그램입니다. 프로그램 호환성이나 명령어를 알지 못하면, 소프트웨어 도움말이나 설명서를 참조하십시오.

TWAIN 호환 프로그램에서 스캔할 경우 HP Scan 소프트웨어 프로그램이 자동으로 시작될 수도 있습니다. HP Scan 프로그램이 시작되면 미리보기 화면에서 이미지를 변경할 수 있습니다. 소프트웨어가 자동으로 시작하지 않으면, 이미지는 TWAIN 호환 프로그램으로 바로 이동합니다.

TWAIN 호환 프로그램에서 스캔을 시작하십시오. 사용할 명령어와 단계에 대한 내용은 소프트웨어 도움말이나 설명서를 참조하십시오.

WIA 호환 프로그램에서 스캔(Windows)

WIA 는 이미지를 스캔하여 소프트웨어 프로그램으로 직접 전송할 수 있는 방법 중 하나로, WIA 는 HP Scan 소프트웨어 대신 Microsoft 소프트웨어를 사용하여 스캔합니다.

일반적으로 삽입 또는 파일 메뉴에 **Picture/From Scanner or Camera** 와 같은 명령어가 있으면 WIA 와 호환되는 소프트웨어 프로그램입니다. WIA 호환 프로그램인지 확실하지 않을 경우 소프트웨어 도움말이나 설명서를 참조하십시오.

WIA 호환 프로그램에서 스캔을 시작하십시오. 사용할 명령어와 단계에 대한 내용은 소프트웨어 도움말이나 설명서를 참조하십시오.

-또는-

Windows 제어판의 **카메라 및 스캐너** 폴더(Windows Vista 및 Windows 7 의 경우 **하드웨어 및 소리** 폴더)에서 제품 아이콘을 두 번 누릅니다. 표준 Microsoft WIA 마법사가 열리고 스캔한 후 파일로 보낼 수 있습니다.

7 팩스

- [팩스 제품 설정](#)
- [전화번호부 사용](#)
- [팩스 전송 설정 구성](#)
- [팩스 수신 설정 구성](#)
- [팩스 폴링 설정](#)
- [팩스 사용](#)

팩스 제품 설정

전화선에 팩스 포트 연결

1. 전화 케이블을 제품의 팩스 포트와 벽면 전화기 잭에 연결합니다.

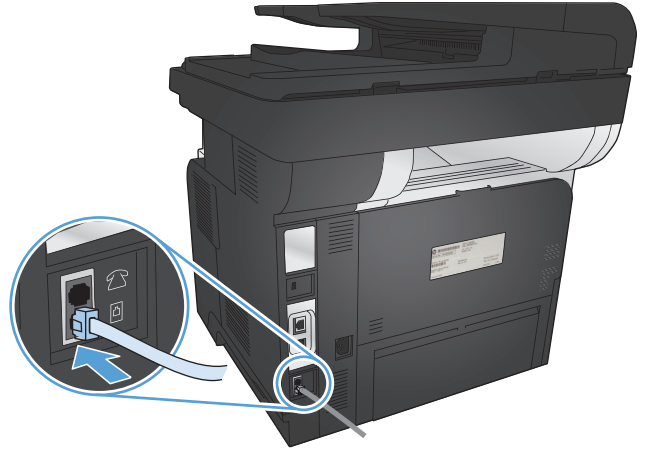



이 제품은 아날로그 장치입니다. 전용 아날로그 전화선에서 이 제품을 사용하도록 권장합니다.

 **참고:** 일부 국가/지역에서는 제품과 함께 제공된 전화 케이블에 대한 어댑터가 필요할 수 있습니다.

추가 장치 연결

이 제품에는 다음 두 개의 팩스 포트가 있습니다.

- 팩스 "라인 입력" 포트  - 제품을 벽면 전화기 잭에 연결
- 팩스 "전화기 라인 출력" 포트  - 추가 장치를 제품에 연결







제품과 함께 사용되는 전화기는 두 가지 방법으로 구성할 수 있습니다.

- 내선 전화기는 다른 위치에서 동일한 전화선에 연결된 전화기입니다.
- 다운스트림 전화기는 제품에 연결된 전화기나 제품에 연결된 장치입니다.

장치를 추가 연결하려면 다음과 같이 하십시오. 한 장치의 출력 포트를 다음 장치의 입력 포트에 연결하여 "고리" 모양으로 구성하십시오. 특정 장치에 연결하지 않으려면 해당 단계를 건너뛰고 다음 장치로 넘어가십시오.

 **참고:** 전화선에 장치를 세 개 이상 연결하지 마십시오.

 **참고:** 이 제품에서는 음성 메일이 지원되지 않습니다.

1. 연결하려는 모든 장치의 전원 코드를 분리합니다.
2. 제품에 전화기 잭을 연결합니다.
3. "전화기 라인 출력" 포트  에서 플라스틱 단자를 빼냅니다.
4. 컴퓨터의 내부 또는 외부 모뎀을 연결하려면 전화 코드의 한쪽 끝을 제품의 "전화기 라인 출력" 포트  에 연결합니다. 전화 코드의 다른 쪽 끝을 모뎀 또는 컴퓨터의 팩스 "라인 입력" 포트  에 연결합니다.

 **참고:** 일부 모뎀에는 음성 전용 회선용 "회선" 포트가 따로 있습니다. 두 "회선" 포트가 있는 경우 모뎀 설명서를 참조하여 올바른 "회선" 포트에 연결했는지 확인하십시오.

5. 발신자 ID 상자를 연결하려면 전화 코드를 이전 장치의 "전화기" 포트에 연결합니다. 전화 코드의 다른 쪽 끝을 발신자 ID 상자의 "라인" 포트에 연결합니다.
6. 자동 응답기를 연결하려면 전화 코드를 이전 장치의 "전화기" 포트에 연결합니다. 전화 코드의 다른 쪽 끝을 자동 응답기 "라인" 포트에 연결합니다.
7. 전화기를 연결하려면 전화 코드를 이전 장치의 "전화기" 포트에 연결합니다. 전화 코드의 다른 쪽 끝을 전화기 "라인" 포트에 연결합니다.
8. 추가 장치 연결을 마치면, 전원에 모든 장치를 연결합니다.

자동 응답기가 있는 팩스 설정

자동 응답기에 제품이 연결되면, 다음 단계를 따라 제품을 구성합니다.

 **참고:** 자동 응답기가 동일한 전화선이지만 다른 잭에 연결되어 있으면(예: 다른 방) 제품의 팩스 수신 성능에 영향을 줄 수 있습니다.

1. 제품 제어판의 시작 화면에서 설치  버튼을 누릅니다.
2. 팩스 설정 버튼을 누릅니다.
3. 기본 설정 버튼을 누릅니다.
4. 응답 전 벨소리 횟수 버튼을 누릅니다.

5. 제품의 응답 전 벨소리 횟수를 자동 응답기에 설정된 벨소리 횟수보다 최소한 한 번 이상 많이 설정하십시오. 키패드를 사용하여 벨소리 횟수를 입력한 다음 **확인** 버튼을 누릅니다.
6. 뒤로(←) 버튼을 눌러 **기본 설정** 메뉴로 돌아갑니다.
7. 스크롤한 후 **응답 모드** 메뉴를 누릅니다.
8. **TAM** 버튼을 누릅니다. 이렇게 설정하면 자동 응답기가 전화를 받은 후 제품에 팩스 전송음이 들립니다. 팩스 전송음이 감지된 경우 제품에 전화가 수신된 것입니다.

내선 전화에 팩스 설정

제품에 내선 전화기가 연결된 경우 다음 단계에 따라 제품을 구성합니다.

1. 제어판에서 설치  단추를 누릅니다.
2. 스크롤한 후 **팩스 설정** 메뉴를 누릅니다.
3. 스크롤한 후 **고급 설정** 메뉴를 누릅니다.
4. **내선 전화** 버튼을 스크롤하여 누른 후 선택한 **켜기** 옵션을 확인합니다.

이 설정이 활성화되어 있으면, 전화기 키패드에서 1-2-3 을 차례로 눌러 수신 팩스 호출을 받도록 제품에 알릴 수 있습니다. 펄스 발신 모드이거나 전화 회사에서 1-2-3 번호 사용 서비스를 받고 있는 경우에만 이 설정을 비활성화할 수 있습니다. 전화 회사의 서비스는 제품과 충돌하면 작동하지 않습니다.

5. 뒤로(←) 버튼을 두 번 눌러 **팩스 설정** 메뉴로 돌아갑니다.
6. **기본 설정** 버튼을 누릅니다.
7. 스크롤한 후 **응답 모드** 메뉴를 누릅니다.
8. **팩스/전화** 버튼을 누릅니다. 이렇게 설정하면 제품이 모든 전화를 자동으로 받아서 음성 통화인지 팩스인지 확인합니다. 팩스인 경우 전화를 수신 팩스로 처리하고, 음성 통화이면 가청음을 생성하여 사용자에게 착신 통화에 대해 알려줍니다.
9. 뒤로(←) 버튼을 두 번 눌러 **팩스 설정** 메뉴로 돌아갑니다.
10. 스크롤한 후 **고급 설정** 메뉴를 누릅니다.
11. 스크롤한 후 **팩스/전화 벨소리 타임** 메뉴를 누릅니다.
12. 사용자에게 수신 음성 호출을 알리기 위한 팩스/전화 음성 벨소리 울림을 몇 초 후에 중단할지 선택합니다.

독립형 팩스 설정

컴퓨터나 네트워크를 연결하지 않아도 독립형 팩스기로 제품을 사용할 수 있습니다.

1. 제품을 개봉하고 설정하십시오.
2. 제품 제어판의 시작 화면에서 설치  버튼을 누릅니다.

3. 팩스 설정 버튼을 누릅니다.
4. 팩스 설정 유틸리티 단추를 누르십시오.
5. 화면에 표시되는 메시지에 따라 각 질문에 대한 적절한 응답을 선택합니다.

 **참고:** 팩스 번호로 최대 20 개 문자를 사용할 수 있습니다.

 **참고:** 팩스 머리글로 최대 25 개 문자를 사용할 수 있습니다.

팩스 시간, 날짜 및 머리글 구성

소프트웨어를 설치한 시점에 팩스 설정 과정을 마치지 않은 경우 다음 중 한 가지 방법을 사용하여 언제든지 이 과정을 마칠 수 있습니다.

제어판을 사용하여 팩스 시간, 날짜 및 머리글 설정

1. 제품 제어판의 시작 화면에서 설치  버튼을 누릅니다.
2. 팩스 설정 버튼을 누릅니다.
3. 기본 설정 버튼을 누릅니다.
4. 스크롤한 후 시간/날짜 메뉴를 누릅니다.
5. 12 시간 시계 또는 24 시간 시계를 선택합니다.
6. 키패드를 사용하여 현재 시간을 입력한 후 확인 단추를 누릅니다.
7. 날짜 형식을 선택합니다.
8. 키패드를 사용하여 현재 날짜를 입력한 후 확인 단추를 누릅니다.
9. 팩스 머리글 버튼을 누릅니다.
10. 키패드를 사용하여 팩스 번호를 입력한 후 확인 단추를 누릅니다.

 **참고:** 팩스 번호로 최대 20 개 문자를 사용할 수 있습니다.

11. 키패드를 사용하여 회사 이름이나 머리글을 입력한 후 확인 단추를 누릅니다.

표준 키패드에 없는 특수 문자를 입력하려면 123 버튼을 눌러 특수 문자가 포함된 키패드를 엽니다.

 **참고:** 팩스 머리글로 최대 25 개 문자를 사용할 수 있습니다.

HP 팩스 설정 마법사를 사용하여 팩스 시간, 날짜 및 머리글(Windows) 설정

1. 시작을 누른 다음 **프로그램**을 누르십시오.
2. **HP** 를 누르고 제품 이름을 누른 다음 **HP 팩스 설정 마법사**를 누르십시오.
3. 팩스 설정을 구성하려면 HP 팩스 설정 마법사의 화면 지침을 따르십시오.

전화번호부 사용

자주 사용하는 팩스 번호(최대 120 개)를 단축 다이얼 항목으로 저장할 수 있습니다. 단축 다이얼 항목은 개별 또는 그룹 팩스 번호일 수 있습니다.

- [단축 다이얼 항목 생성 및 편집](#)
- [그룹 다이얼 항목 생성 및 편집](#)
- [단축 다이얼 항목 삭제](#)
- [그룹 다이얼 항목 삭제](#)

단축 다이얼 항목 생성 및 편집

1. 제품 제어판의 시작 화면에서 **팩스** 버튼을 누릅니다.
2. **팩스 메뉴** 단추를 누르십시오.
3. **전화 번호부 설정** 단추를 누르십시오.
4. **개인 설정** 단추를 누르십시오.
5. 목록에서 할당되지 않은 번호를 누르십시오.
6. 키패드를 사용하여 항목의 이름을 입력한 다음 **확인** 단추를 누르십시오.
7. 키패드를 사용하여 항목의 팩스 번호를 입력한 다음 **확인** 단추를 누르십시오.

그룹 다이얼 항목 생성 및 편집

1. 그룹에 넣을 각 팩스 번호에 대한 개별 항목을 지정합니다.
 - a. 제품 제어판의 시작 화면에서 **팩스** 버튼을 누릅니다.
 - b. **팩스 메뉴** 단추를 누르십시오.
 - c. **전화 번호부 설정** 단추를 누르십시오.
 - d. **개인 설정** 단추를 누르십시오.
 - e. 목록에서 할당되지 않은 번호를 누릅니다.
 - f. 키패드를 사용하여 항목의 이름을 입력한 후 **확인** 단추를 누릅니다.
 - g. 키패드를 사용하여 항목의 팩스 번호를 입력한 다음 **확인** 단추를 누릅니다.
2. **전화 번호부 설정** 메뉴에서 **그룹 설정** 단추를 누릅니다.
3. 목록에서 할당되지 않은 번호를 누릅니다.
4. 키패드를 사용하여 그룹의 이름을 입력한 후 **확인** 단추를 누릅니다.
5. 그룹에 포함하려는 개별 항목의 이름을 누릅니다. 입력이 끝나면 **선택 완료** 단추를 누릅니다.

단축 다이얼 항목 삭제

1. 제품 제어판의 시작 화면에서 **팩스** 버튼을 누릅니다.
2. **팩스 메뉴** 단추를 누르십시오.
3. **전화 번호부 설정** 단추를 누르십시오.
4. **항목 삭제** 단추를 누르십시오. 또는 모든 항목을 삭제하려면 **모든 항목 삭제** 단추를 누릅니다.
5. 삭제하려는 항목을 누릅니다.
6. **확인** 버튼을 눌러 삭제를 확인합니다.

그룹 다이얼 항목 삭제



1. 제품 제어판의 시작 화면에서 **팩스** 버튼을 누릅니다.
2. **팩스 메뉴** 단추를 누르십시오.
3. **전화 번호부 설정** 단추를 누르십시오.
4. **항목 삭제** 단추를 누르십시오. 또는 모든 항목을 삭제하려면 **모든 항목 삭제** 단추를 누릅니다.
5. 삭제하려는 항목을 누릅니다.
6. **확인** 버튼을 눌러 삭제를 확인합니다.

팩스 전송 설정 구성

- [특수 발신 기호 및 옵션 설정](#)
- [발신음 인식 설정](#)
- [자동 재발신 옵션 설정](#)
- [흐리게/진하게 및 해상도 설정](#)
- [과금 코드 설정](#)

특수 발신 기호 및 옵션 설정

발신 중인 팩스 번호에 일시 중지를 삽입할 수 있습니다. 국제 전화 또는 외부 회선에 연결하는 경우 구두점이 필요할 수 있습니다.

특수 기호	버튼	설명
발신 중 멈춤		팩스 번호를 입력하기 위해 제어판 키패드에서 Redial/Pause 단추를 사용할 수 있습니다. 또한 발신 중 멈춤을 삽입하려면 콤마 단추를 누를 수 있습니다.
발신음을 위해 멈춤		이 문자로 인해 제품은 전화 번호의 나머지 부분을 다이얼하기 전에 발신음을 기다리게 됩니다. 이 버튼은 해당하는 컨텍스트에서만 사용할 수 있습니다.
후크 감박임		이 문자로 인해 제품에 후크 플래시가 삽입됩니다. 이 버튼은 해당하는 컨텍스트에서만 사용할 수 있습니다.

외부 회선 번호 설정

외부 회선 번호는 제어판이나 소프트웨어에서 입력한 모든 팩스 번호의 맨 앞에 자동으로 추가되는 번호입니다. 외부 회선 번호로 최대 50 개 문자를 사용할 수 있습니다.

기본 설정은 **끄기**입니다. 예를 들어, 외부 전화 회선에 연결하기 위해 9 와 같은 번호를 입력해야 하는 경우, 이 설정을 활성화하고 외부 회선 번호를 입력할 수 있습니다. 이 설정이 켜져 있는 동안에는 외부 회선 번호 없이 팩스 번호를 직접 발신할 수 있습니다.

1. 제품 제어판의 시작 화면에서 설치  버튼을 누릅니다.
2. **팩스 설정** 메뉴를 누르십시오.
3. **기본 설정** 메뉴를 누르십시오.
4. **외부 회선 번호** 단추를 스크롤하여 누른 후 **켜기** 단추를 누릅니다.
5. 키패드를 사용하여 외부 회선 번호를 입력한 후 **확인** 단추를 누릅니다. 숫자, 일시 중지 및 발신 기호를 사용할 수 있습니다.

발신음 인식 설정

일반적으로 팩스 번호 발신이 즉시 시작됩니다. 전화기와 같은 회선에 제품이 연결되어 있는 경우 발신음 인식 설정을 활성화하십시오. 이렇게 하면 통화 중일 때 팩스가 전송되지 않습니다.

발신음 인식 기본 설정은 프랑스와 헝가리의 경우 **켜기**, 기타 국가/지역의 경우 **끄기**입니다.

1. 제품 제어판의 시작 화면에서 설치  버튼을 누릅니다.
2. **팩스 설정** 메뉴를 누르십시오.
3. **고급 설정** 메뉴를 누르십시오.
4. **발신음 인식** 버튼을 스크롤하여 누른 후 **켜기** 또는 **끄기** 버튼을 누릅니다.

톤 발신음 또는 펄스 발신음

제품을 톤 발신음 모드나 펄스 발신음 모드로 설정하려면 다음과 같이 하십시오. 초기 기본값은 **톤입**입니다. 전화선에서 톤 발신음을 사용할 수 없는 경우가 아니면 이 설정을 변경하지 마십시오.

 **참고:** 펄스 발신음 옵션은 일부 국가/지역에서 사용할 수 없습니다.

1. 제품 제어판의 시작 화면에서 설치  버튼을 누릅니다.
2. **팩스 설정** 메뉴를 누르십시오.
3. **고급 설정** 메뉴를 누르십시오.
4. **다이얼 모드** 단추를 스크롤하여 누른 후 **톤** 또는 **펄스** 단추를 누릅니다.

자동 재발신 옵션 설정

통신 오류 또는 수신하는 팩스기에서 응답이 없거나 통화 중이어서 팩스를 보낼 수 없을 경우, 통화 중일 때 재발신, 응답 없을 때 재발신 및 통신 오류일 때 재발신 옵션에 따라 재발신을 시도합니다.

통화 중일 때 재발신 옵션 설정

이 옵션이 켜진 경우 통화 중 신호가 수신되면 자동으로 재발신됩니다. 통화 중일 때 재발신 옵션의 초기 기본값은 **켜기**입니다.

1. 제품 제어판의 시작 화면에서 설치  버튼을 누릅니다.
2. **팩스 설정** 메뉴를 누르십시오.
3. **고급 설정** 메뉴를 누르십시오.
4. **통화 중이면 재다이얼** 버튼을 스크롤하여 누른 후 **켜기** 또는 **끄기** 버튼을 누릅니다.

응답 없을 때 재발신 옵션 설정

이 옵션이 켜진 경우 수신 장치에서 응답이 없으면 자동으로 재발신됩니다. 응답 없을 때 재발신 옵션의 초기 기본값은 **끄기**입니다.

1. 제품 제어판의 시작 화면에서 **설치**  버튼을 누릅니다.
2. **팩스 설정** 메뉴를 누르십시오.
3. **고급 설정** 메뉴를 누르십시오.
4. **무응답 시 재다이얼** 버튼을 스크롤하여 누른 후 **켜기** 또는 **끄기** 버튼을 누릅니다.

통신 오류일 때 재발신 옵션 설정

이 옵션이 켜진 경우 통신 오류가 발생하면 자동으로 재발신됩니다. 통신 오류일 때 재발신 옵션의 초기 기본값은 **켜기**입니다.

1. 제품 제어판의 시작 화면에서 **설치**  버튼을 누릅니다.
2. **팩스 설정** 메뉴를 누르십시오.
3. **고급 설정** 메뉴를 누르십시오.
4. **통신 오류 시 재다이얼** 버튼을 스크롤하여 누른 후 **켜기** 또는 **끄기** 버튼을 누릅니다.

흐리게/진하게 및 해상도 설정

기본 흐리게/진하게(명암대비) 설정

대비는 송신 팩스의 밝기와 어둡기에 영향을 미칩니다.

기본 흐리게/진하게 설정은 일반적으로 팩스로 송수신하는 항목에 적용되는 명암대비입니다. 슬라이더는 기본 설정으로 가운데로 설정됩니다.

1. 제품 제어판의 시작 화면에서 **설치**  버튼을 누릅니다.
2. **팩스 설정** 메뉴를 누르십시오.
3. **고급 설정** 메뉴를 누르십시오.
4. **명암** 단추를 누른 후 화살표 중 하나를 눌러 슬라이더를 조정합니다.

해상도 설정

 **참고:** 해상도를 늘리면 팩스 파일 크기가 늘어납니다. 팩스가 커질수록 전송 시간이 늘어나고 제품에서 사용 가능한 메모리를 초과할 수 있습니다.

다음 설정을 사용할 수 있습니다.

- **표준:** 이 설정은 품질은 가장 낮지만 전송 속도는 가장 빠릅니다.
- **고급:** 이 설정은 **표준**보다 해상도 품질이 높고 대개 텍스트 문서에 적합합니다.

- **최고급**: 이 설정은 텍스트와 이미지가 함께 있는 문서에 가장 적합합니다. 전송 시간은 **고급** 설정보다 느리지만 **사진** 설정보다는 빠릅니다.
- **사진**: 이 설정은 최상의 품질로 이미지를 인쇄하지만 전송 시간이 상당히 늘어납니다.

현재 팩스 작업의 팩스 해상도 설정

1. 제품 제어판의 시작 화면에서 **팩스** 버튼을 누릅니다.
2. **팩스 메뉴** 버튼을 누릅니다.
3. **전송 옵션** 버튼을 누릅니다.
4. **팩스 해상도** 버튼을 누르고 옵션 중 하나를 누릅니다.

 **참고**: 초기 기본 해상도 설정은 **고급**입니다.

모든 팩스 작업에 대한 기본 해상도 설정

1. 제품 제어판의 시작 화면에서 **설치**  버튼을 누릅니다.
2. **팩스 설정** 메뉴를 누르십시오.
3. **고급 설정** 메뉴를 누르십시오.
4. **팩스 해상도** 단추를 누르고 옵션 중 하나를 누릅니다.

 **참고**: 초기 기본 해상도 설정은 **고급**입니다.

과금 코드 설정

과금 코드 기능이 켜진 경우 팩스를 보낼 때마다 과금 코드를 입력하라는 메시지가 나타납니다. 각 전송된 팩스 페이지에 대해 과금 코드 카운트가 늘어납니다. 폴링 수신, 팩스 전달 또는 컴퓨터에서 다운로드된 팩스를 제외한 모든 유형의 팩스가 포함됩니다. 정의되지 않은 그룹이나 그룹 다이얼 팩스인 경우 각 대상에게 팩스가 성공적으로 전송될 때마다 과금 코드 카운트가 늘어납니다.

과금 코드 설정의 초기 기본값은 **끄기**입니다. 과금 코드에는 1 - 250 사이의 숫자를 사용할 수 있습니다.

과금 코드 설정

1. 제품 제어판의 시작 화면에서 **설치**  버튼을 누릅니다.
2. **팩스 설정** 메뉴를 누르십시오.
3. **고급 설정** 메뉴를 누르십시오.
4. **과금 코드** 단추를 스크롤하여 누른 후 **켜기** 단추를 누릅니다.

과금 코드 사용

1. 문서 공급기나 스캐너 유리에 문서를 넣습니다.
2. 제품 제어판의 시작 화면에서 **팩스** 버튼을 누릅니다.
3. 팩스 번호를 입력하거나 단축 다이얼 또는 그룹 다이얼 항목을 선택합니다.
4. **팩스 시작** 단추를 누르십시오.
5. 과금 코드를 입력한 다음 **확인** 단추를 누릅니다.

과금 코드 보고서 인쇄

과금 코드 보고서는 모든 팩스 과금 코드 및 각 코드에 과금된 총 팩스 수를 인쇄한 목록입니다. 이 보고서는 과금 코드 기능을 사용하는 경우에만 가능합니다.



참고: 제품이 이 보고서를 인쇄한 후에는 모든 과금 데이터가 삭제됩니다.

1. 제품 제어판의 시작 화면에서 **팩스** 버튼을 누릅니다.
2. **팩스 메뉴** 단추를 누르십시오.
3. **팩스 보고서** 단추를 누르십시오.
4. 스크롤한 후 **과금 보고서 인쇄** 메뉴를 누릅니다.

팩스 수신 설정 구성

- [팩스 전달 설정](#)
- [응답 모드 설정](#)
- [팩스 번호 차단 또는 차단 해제](#)
- [응답 전 벨소리 횟수 설정](#)
- [벨소리 구별 설정](#)
- [수신 팩스 자동 축소 사용](#)
- [팩스재인쇄 설정 지정](#)
- [팩스 소리 볼륨 설정](#)
- [수신 팩스 기록 설정](#)
- [전용 수신 기능 설정](#)

팩스 전달 설정

수신 팩스를 다른 팩스 번호로 전달하도록 제품을 설정할 수 있습니다. 수신된 팩스는 메모리에 저장되고, 지정한 팩스 번호로 발신되면서 팩스 전송이 시작됩니다. 오류(예: 통화 중인 경우)로 인해 팩스를 전달할 수 없거나 반복적인 재발신 시도가 실패하면 팩스가 인쇄됩니다.

팩스를 수신할 때 메모리 용량이 부족하면 팩스 수신이 중단되고 메모리에 저장된 페이지만 전달됩니다.

팩스 전달 기능을 사용하는 경우, 컴퓨터가 아니라 제품으로 팩스가 수신되어야 하고 응답 모드가 **자동**으로 설정되어 있어야 합니다.

1. 제품 제어판의 시작 화면에서 **팩스** 버튼을 누릅니다.
2. **팩스 메뉴** 단추를 누르십시오.
3. **수신 옵션** 단추를 누르십시오.
4. **팩스 전달** 단추와 **켜기** 단추를 차례로 누릅니다.
5. 키패드를 사용하여 팩스 전달 번호를 입력한 후 **확인** 단추를 누릅니다.

응답 모드 설정

상황에 따라 장치의 응답 모드를 **자동**, **TAM**, **팩스/전화** 또는 **수동**으로 설정하십시오. 초기 기본값은 **자동**입니다.

- **자동**: 벨소리가 지정된 횟수로 울리거나 특정 팩스 신호음이 인식되면 수신 호출에 응답합니다.
- **TAM**: 제품에서 호출에 자동으로 응답하지 않습니다. 대신 팩스 신호음을 감지할 때까지 기다립니다.

- **팩스/전화**: 제품이 수신 호출에 즉시 응답합니다. 팩스 신호음을 감지하면 해당 호출을 팩스로 처리합니다. 팩스 신호음이 감지되지 않으면 벨소리를 생성하여 수신 음성 호출에 응답하도록 알려줍니다.
- **수동**: 간섭이 없으면 제품이 호출에 응답하지 않습니다. 제어판에서 **팩스 시작** 버튼을 누르거나 해당 회선에 연결된 전화기를 들고 1-2-3 을 눌러 팩스를 스스로 수신해야 합니다.

응답 모드를 설정하거나 변경하려면 다음과 같이 하십시오.

1. 제품 제어판의 시작 화면에서 설치  버튼을 누릅니다.
2. **팩스 설정** 메뉴를 누르십시오.
3. **기본 설정** 메뉴를 누르십시오.
4. **응답 모드** 단추를 스크롤하여 누른 다음 사용할 옵션 이름을 선택합니다.

팩스 번호 차단 또는 차단 해제

특정 사람이나 업체가 보내는 팩스를 받지 않으려면 제어판을 사용하여 최대 30 개의 팩스 번호를 차단할 수 있습니다. 팩스 번호를 차단하면, 차단된 번호로 팩스가 수신되면 제어판 디스플레이에 해당 번호가 차단되었음을 알리는 메시지가 나타나고 팩스는 인쇄되지 않으며 메모리에 저장되지 않습니다. 차단된 팩스 번호로부터 받은 팩스는 팩스 작업 로그에 “삭제된” 대상으로 표시됩니다. 차단된 팩스 번호는 개별적으로 또는 모두 한 번에 차단을 해제할 수 있습니다.

 **참고**: 차단된 팩스의 보낸 사람에게는 팩스 전송이 실패했음을 알리지 않습니다.

 **참고**: 보낸 사람이 팩스 머리글을 구성하지 않은 경우 숫자는 차단될 수 없습니다.

1. 제품 제어판의 시작 화면에서 **팩스** 버튼을 누릅니다.
2. **팩스 메뉴** 단추를 누르십시오.
3. **수신 옵션** 단추를 누르십시오.
4. **정크 팩스 차단** 단추를 누르십시오.
5. **번호 추가** 단추를 누르십시오.
6. 키패드를 사용하여 차단할 팩스 번호를 입력한 다음 **확인** 단추를 누릅니다.

응답 전 벨소리 횟수 설정

응답 모드가 **자동**으로 설정된 경우, 응답 전 벨소리 횟수 설정에 따라 수신 호출에 응답하기 전에 울리는 벨소리 횟수가 결정됩니다.

제품이 팩스와 음성 호출을 모두 수신하고 자동 응답기를 함께 사용하는 회선(공유 회선)에 연결되어 있으면, 응답 전 벨소리 횟수 설정 조정이 필요할 수 있습니다. 응답 전 벨소리 횟수는 자동 응답기의 응답 전 벨소리 횟수보다 커야 합니다. 이렇게 해야 수신 호출이 음성 호출인 경우 자동 응답기가 이에 응답하고 메시지를 기록할 수 있습니다. 자동 응답기에서 호출에 응답하면 제품에서 팩스 신호음이 인식되면 수신 호출에 자동으로 응답합니다.

응답 전 벨소리 횟수의 기본 설정은 국가/지역에 따라 다릅니다.

다음 표에 따라 응답전 벨소리 횟수를 지정하십시오.

전화선 유형	권장되는 응답 전 벨소리 횟수
팩스 전용선(팩스 호출 수신 전용)	제어판 디스플레이에 표시된 범위에서 벨소리 횟수를 설정하십시오. 최소 및 최대 허용 벨소리 횟수는 국가/지역에 따라 다릅니다.
두 전화 번호와 벨소리 종류 서비스가 사용되는 한 회선	1 회 또는 2 회. (다른 전화 번호를 위한 자동 응답기 또는 컴퓨터 음성 메일이 있는 경우 제품의 벨소리 횟수가 자동 응답기보다 많이 설정되어 있는지 확인하십시오. 또한 벨소리 구별 기능을 사용하여 음성 호출과 팩스 호출을 구별할 수 있습니다
한 전화기만 연결된 공유 회선(팩스 및 음성 호출 모두 수신)	5 회 이상
자동 응답기 또는 컴퓨터 음성 메일이 연결된 공유 회선(팩스 및 음성 호출 모두 수신)	자동 응답기 또는 컴퓨터 음성 메일보다 2 회 더 많아야 합니다.

응답전 벨소리 횟수를 설정하거나 변경하려면 다음과 같이 하십시오.

1. 제품 제어판의 시작 화면에서 **설치** 버튼을 누릅니다.
2. **팩스 설정** 메뉴를 누르십시오.
3. **기본 설정** 메뉴를 누르십시오.
4. **응답 전 벨소리 횟수** 단추를 누르십시오.
5. 키패드를 사용하여 벨소리 횟수를 입력한 다음 **확인** 단추를 누릅니다.

벨소리 구별 설정

벨소리 종류나 벨소리 구별 서비스는 일부 지역 전화 회사를 통해 사용할 수 있으며, 이를 통해 단일 회선에 두 개 이상의 전화 번호를 사용할 수 있습니다. 전화 번호마다 고유 벨소리 종류가 있으므로 사용자가 음성 호출에 응답하고 제품에서 팩스 호출을 받을 수 있습니다.

벨소리 종류 서비스에 가입한 경우 해당 벨소리 종류에 제대로 응답하도록 제품을 설정해야 합니다. 일부 국가/지역에서는 벨소리 종류 서비스를 사용할 수 없습니다. 전화 회사에 문의하여 해당 국가/지역에서 이 서비스를 사용할 수 있는지 확인하십시오.

 **참고:** 벨소리 종류 서비스를 사용하지 않고 벨소리 종류를 기본 설정인 **모든 벨소리** 모든 벨소리 이외 설정으로 변경할 경우 팩스를 수신하지 못할 수도 있습니다.

설정에는 다음과 같습니다.

- **모든 벨소리:** 해당 전화선을 통해 받는 모든 호출에 응답합니다.
- **단일:** 벨소리가 한 번 나는 호출에 응답합니다.
- **이중:** 벨소리가 두 번 나는 호출에 응답합니다.

- **삼중:** 벨소리가 세 번 나는 호출에 응답합니다.
- **이중 및 삼중:** 벨소리가 두 번이나 세 번 나는 호출에 응답합니다.

응답 벨소리 종류를 변경하려면 다음과 같이 하십시오.

1. 제품 제어판의 시작 화면에서 설치  버튼을 누릅니다.
2. 팩스 설정 메뉴를 누르십시오.
3. 기본 설정 메뉴를 누르십시오.
4. 벨소리 구별 단추를 누르고 옵션 이름을 누릅니다.

수신 팩스 자동 축소 사용

페이지에 맞춤 옵션을 사용하면 길이가 긴 팩스가 최대 75%까지 자동으로 축소되어 기본 용지 크기에 맞춰집니다. 예를 들어, 리갈에서 레터 크기로 축소됩니다.

이 옵션을 사용하지 않으면 길이가 긴 팩스는 여러 페이지에 걸쳐 전체 크기로 인쇄됩니다. 수신 팩스 자동 축소의 초기 기본값은 [여기](#)입니다.

스탬프 팩스 옵션을 켜 경우 자동 축소 기능도 함께 사용하려 할 수 있습니다. 그래야, 수신 팩스의 크기가 약간 줄어지므로 수신 팩스 기능으로 인해 수신된 팩스 페이지를 두 페이지로 나눠지지 않습니다.

 **참고:** 기본 용지 크기 설정이 용지함의 용지 크기와 일치하는지 확인하십시오.

1. 제품 제어판의 시작 화면에서 설치  버튼을 누릅니다.
2. 팩스 설정 메뉴를 누르십시오.
3. 고급 설정 메뉴를 누르십시오.
4. 페이지에 맞춤 단추를 누르고 [여기](#) 단추를 누릅니다.

팩스 재인쇄 설정 지정

1. 제품 제어판의 시작 화면에서 설치  버튼을 누릅니다.
2. 팩스 설정 메뉴를 누르십시오.
3. 고급 설정 메뉴를 누르십시오.
4. 팩스 재인쇄 허용 단추를 스크롤하여 누른 후 [여기](#) 단추를 누릅니다.

이 기능을 활성화하면 [팩스 재인쇄](#) 버튼을 [팩스 메뉴](#) > [수신 옵션](#) 메뉴에서 사용할 수 있습니다.

팩스 소리 볼륨 설정

이 설정을 통해 제어판에서 팩스의 소리 크기를 조절합니다. 다음 소리를 변경할 수 있습니다.

- 경보음 볼륨
- 벨소리 볼륨
- 전화 회선 볼륨

경보음 볼륨, 전화 회선 볼륨 및 벨소리 볼륨 설정

1. 제품 제어판의 시작 화면에서 설치  버튼을 누릅니다.
2. 시스템 설정 메뉴를 누르십시오.
3. 볼륨 설정 메뉴를 누르십시오.
4. 조정하려는 볼륨 설정 이름을 누른 후 옵션 중 하나를 누릅니다. 각 볼륨 설정에 이 단계를 반복합니다.

수신 팩스 기록 설정

수신되는 각 팩스 상단에 발신자 식별 정보가 나타납니다. 팩스 수신 날짜와 시간을 확인할 수 있도록 수신되는 팩스에 사용자 고유의 머리글 정보를 지정할 수도 있습니다. 수신 팩스 기록의 초기 기본값은 **끄기**입니다.

 **참고:** 수신 기록 설정을 활성화하면 페이지 크기가 커지고 두 번째 페이지가 인쇄될 수 있습니다.

 **참고:** 이 옵션은 이 제품에서 인쇄되는 수신 팩스에만 적용됩니다.

1. 제품 제어판의 시작 화면에서 설치  버튼을 누릅니다.
2. 팩스 설정 메뉴를 누르십시오.
3. 고급 설정 메뉴를 누르십시오.
4. 스탬프 팩스 단추를 스크롤하여 누른 후 **켜기** 단추를 누릅니다.

전용 수신 기능 설정

개인 수신 기능이 켜져 있으면 수신 팩스는 인쇄되지 않고 메모리에 저장됩니다. 저장된 팩스를 인쇄하려면 암호가 필요합니다.

1. 제품 제어판의 시작 화면에서 설치  버튼을 누릅니다.
2. 팩스 설정 메뉴를 누르십시오.
3. 고급 설정 메뉴를 누르십시오.

4. 개인 수신 단추를 스크롤하여 누른 후 **켜기** 단추를 누릅니다.
5. 아직 시스템 암호를 설정하지 않은 경우 암호를 만들도록 요청하는 메시지가 나타납니다.

 **참고:** 시스템 암호는 대소문자가 구별됩니다.

- a. **확인** 단추를 누른 후 키패드를 사용하여 시스템 암호를 입력합니다.
- b. **확인** 단추를 누르고 암호를 다시 입력한 다음 **확인** 단추를 눌러 암호를 저장합니다.

이 기능을 활성화하면 **개인 팩스 인쇄** 버튼을 **팩스 메뉴 > 수신 옵션** 메뉴에서 사용할 수 있습니다.

팩스 폴링 설정

다른 사람이 팩스가 폴링되도록 설정한 경우, 자신의 제품으로 팩스를 보내도록 요청할 수 있습니다 (다른 팩스기를 폴링하는 작업).

1. 제품 제어판의 시작 화면에서 **팩스** 버튼을 누릅니다.
2. **팩스 메뉴** 단추를 누르십시오.
3. **수신 옵션** 단추를 누르십시오.
4. **폴링 수신** 단추를 누르십시오.
5. 터치 스크린의 키패드를 사용하여 폴링할 팩스기 번호를 입력한 다음, **확인** 버튼을 누릅니다.

제품이 다른 팩스기로 전화를 걸어 팩스를 요청합니다.

팩스 사용

- [지원되는 팩스 프로그램](#)
- [팩스 취소](#)
- [메모리에서 팩스 삭제](#)
- [DSL, PBX 또는 ISDN 시스템에서 팩스 사용](#)
- [VoIP 서비스에서 팩스 사용](#)
- [전원이 차단될 때 팩스 메모리 내용 보존](#)
- [내부 네트워크를 공중 전화선에 연결하면 보안이 문제될 수 있습니다.](#)
- [플랫베드 스캐너에서 팩스 전송](#)
- [문서 공급기에서 팩스 전송](#)
- [단축 다이얼 및 그룹 다이얼 항목 사용](#)
- [소프트웨어에서 팩스 전송\(Windows\)](#)
- [팩스 회선에 연결된 전화기에서 발신하여 팩스 전송](#)
- [확인 후 팩스 전송](#)
- [나중에 전송하도록 팩스 스케줄 설정](#)
- [전자 문서 및 종이 문서를 통합한 팩스 전송](#)
- [이용 권한 코드, 신용 카드 또는 전화 카드 사용](#)
- [팩스 인쇄](#)
- [전화선에서 팩스 신호음이 들릴 때 팩스 수신](#)

지원되는 팩스 프로그램

제품과 함께 제공되는 PC 팩스 프로그램은 이 제품에서만 작동하는 PC 팩스 프로그램입니다. 이전에 컴퓨터에 설치된 PC 팩스 프로그램을 계속 사용하려면 컴퓨터에 연결되어 있는 모뎀을 사용하십시오. 이 제품 모뎀에서는 작동하지 않습니다.

팩스 취소

발신 중인 단일 팩스 또는 송수신되고 있는 팩스를 취소하려면 다음과 같이 하십시오.

현재 팩스 취소

제어판에서 취소 **X** 버튼을 누르십시오. 전송되지 않은 페이지가 있으면 취소됩니다. 취소 **X** 버튼을 눌러도 그룹 다이얼 작업이 중지됩니다.

대기중인 팩스 작업 취소

아래와 같은 경우에 팩스 작업을 취소하려면 다음과 같이 하십시오.

- 이 제품은 통화 중이거나 응답이 없거나 통신 오류가 발생하면 대기한 후에 재발신합니다.
- 나중에 전송되도록 팩스가 예약됩니다.

팩스 작업 상태 메뉴를 사용하여 팩스 작업을 취소하려면 다음과 같이 하십시오.

1. 제품 제어판의 시작 화면에서 **팩스** 버튼을 누릅니다.
2. **팩스 메뉴** 단추를 누르십시오.
3. **전송 옵션** 단추를 누르십시오.
4. **팩스 작업 상태** 단추를 누르십시오.
5. 취소할 작업의 팩스 번호를 누릅니다.

메모리에서 팩스 삭제

다른 사람이 메모리에 저장된 팩스를 재인쇄하는 상황을 방지하려면 다음과 같이 하십시오.

⚠ 주의: 이 방법을 통해 재인쇄 메모리뿐 아니라 전송 중인 팩스, 재다이얼 대기 중인 미전송 팩스, 나중에 전송할 팩스 및 인쇄나 발송되지 않은 팩스 등은, 모두 지워집니다.

1. 제품 제어판의 시작 화면에서 **설치**  버튼을 누릅니다.
2. **서비스** 메뉴를 누르십시오.
3. **팩스 서비스** 메뉴를 누르십시오.
4. **저장된 팩스 삭제** 단추를 누르십시오.

DSL, PBX 또는 ISDN 시스템에서 팩스 사용

HP 제품은 기존 아날로그 전화기 서비스와 함께 사용할 수 있도록 개발되었습니다. DSL, PBX, ISDN 회선이나 VoIP 서비스에서 작동하도록 개발되지는 않았지만 적합한 설정과 장비를 사용하면 작동이 가능합니다.

📝 참고: DSL, PBX, ISDN 및 VoIP 설정 옵션은 서비스 제공업체에 문의하십시오.

HP LaserJet 제품은 디지털/아날로그 변환기를 사용하는 경우를 제외하고 모든 디지털 전화기 환경과 호환되지 않는 아날로그 장치입니다. HP는 본 제품이 디지털 환경이나 디지털/아날로그 변환기와 호환됨을 보증하지 않습니다.

DSL

DSL(디지털 가입자망) 사용자는 표준 구리선 전화기를 통한 디지털 기술을 사용합니다. 이 제품은 이러한 디지털 신호와 직접적으로 호환되지 않습니다. 그러나 DSL 설정 시 구성된 경우 신호를 분리하

여 대역폭 중 일부를 아날로그 신호(음성 및 팩스)를 전송하는 데 사용하고 나머지 대역폭은 디지털 데이터를 전송하는 데 사용할 수 있습니다.

 **참고:** 일부 팩스는 DSL 서비스와 호환되지 않습니다. HP 는 이 제품이 모든 DSL 서비스 회선이나 제공업체와 호환됨을 보증하지 않습니다.

일반적인 DSL 모뎀은 저주파 아날로그 전화 및 팩스 모뎀 통신과 고주파 DSL 모뎀 통신을 구별하는 필터를 갖추고 있습니다. DSL 모뎀이 사용하는 전화선에 연결되는 아날로그 전화기 및 아날로그 팩스 제품에 필터를 사용해야 하는 경우가 많습니다. DSL 서비스 제공업체는 대개 이 필터를 사용합니다. 자세한 사항은 DSL 제공업체에 문의하십시오.

PBX

이 제품은 모든 디지털 전화기 환경에서 호환되지 않는 아날로그 장치입니다. 팩스 기능을 사용하려면 디지털/아날로그 필터나 변환기가 필요할 수도 있습니다. PBX 환경에서 팩스 기능에 문제가 발생하면 PBX 제공업체에 문의하십시오. HP 는 본 제품이 디지털 환경이나 디지털/아날로그 변환기와 호환됨을 보증하지 않습니다.

자세한 사항은 PBX 제공업체에 문의하십시오.

ISDN

이 제품은 모든 디지털 전화기 환경에서 호환되지 않는 아날로그 장치입니다. 팩스 기능을 사용하려면 디지털/아날로그 필터나 변환기가 필요할 수도 있습니다. ISDN 환경에서 팩스 기능에 문제가 발생하면 ISDN 제공업체에 문의해야 할 수 있습니다. HP 는 본 제품이 ISDN 디지털 환경이나 디지털/아날로그 변환기와 호환됨을 보증하지 않습니다.

VoIP 서비스에서 팩스 사용

제공업체가 명시적으로 VoIP(Voice over internet protocol) 서비스를 지원하는 경우를 제외하고 종종 VoIP 서비스가 팩스기와 호환되지 않는 경우가 있습니다.

VoIP 네트워크를 통해 팩스를 받을 때 문제가 발생하면 케이블과 설정이 정확한지 확인하십시오. 팩스 속도 설정을 낮추면 VoIP 네트워크를 통해 팩스를 보낼 수도 있습니다.

VoIP 제공업체가 해당 연결에 "패스 스루" 모드를 제공할 경우 VoIP 에서의 팩스 성능이 향상됩니다. 또한 제공업체가 회선에 "편안한 잡음"을 추가한 경우 이 기능이 활성화되지 않으면 팩스 성능이 향상될 수 있습니다.

팩스 문제가 계속 발생하면 VoIP 제공업체에 문의하십시오.

전원이 차단될 때 팩스 메모리 내용 보존

플래시 메모리는 전원이 차단되는 경우 데이터 손실을 방지합니다. 다른 팩스 장치는 일반 RAM 이나 단기 보관 RAM 에 팩스 페이지를 저장합니다. 일반 RAM 은 전원이 끊어지면 바로 데이터를 잃게 되지만 단기 보관 RAM 은 전원이 끊어진 후 약 60 분 정도 데이터를 유지합니다. 플래시 메모리는 전원이 공급되지 않아도 수년 동안 데이터를 유지할 수 있습니다.

내부 네트워크를 공중 전화선에 연결하면 보안이 문제될 수 있습니다.

본 제품에서는 공중 스위치 전화 네트워크(PSTN) 표준에 맞는 전화선을 통해 팩스 데이터를 전송하고 수신할 수 있습니다. 보안 팩스 프로토콜은 컴퓨터 바이러스가 전화선에서 컴퓨터나 네트워크로 전송되지 않도록 합니다.

다음과 같은 제품 특징으로 바이러스 전송을 방지할 수 있습니다.

- 팩스 선과 USB 나 이더넷 포트에 연결된 장비 간의 직접적인 연결이 없습니다.
- 내부 펌웨어는 팩스 연결을 통해 수정할 수 없습니다.
- 모든 팩스 통신은 내부 데이터 교환 프로토콜을 사용하지 않는 팩스 하위 시스템을 통해 이루어 집니다.

플랫베드 스캐너에서 팩스 전송

1. 정면이 아래로 가게 문서를 스캐너 유리 위에 올려놓습니다.

참고: 문서가 문서 공급기와 스캐너 유리 위에 동시에 있는 경우, 제품은 문서 공급기에 있는 문서를 처리하고, 스캐너 유리 위에 있는 문서는 처리하지 않습니다.

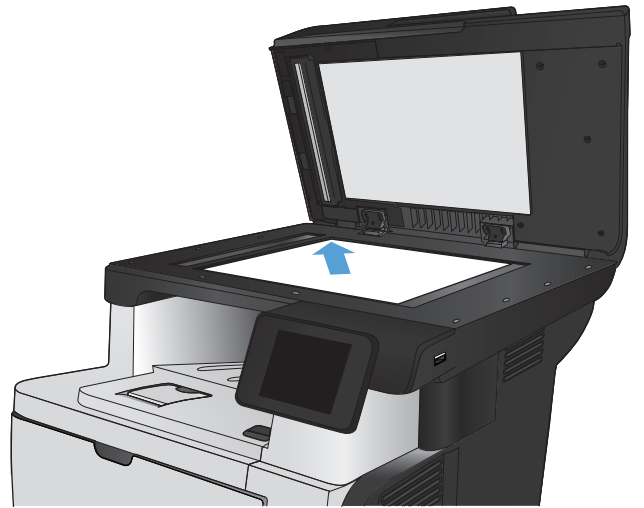

2. 제품 제어판의 시작 화면에서 **팩스** 버튼을 누릅니다.
3. 키패드를 사용하여 팩스 번호를 입력하십시오.
4. **팩스 시작** 단추를 누르십시오.
5. 스캐너 유리로부터 전송할지 확인하라는 메시지가 나타납니다. **예** 단추를 누르십시오.
6. 첫 번째 페이지를 넣으라는 메시지가 나타납니다. **확인** 단추를 누르십시오.

7. 첫 번째 페이지를 스캔한 후 다른 페이지를 넣으라는 메시지가 표시됩니다. 문서가 여러 페이지인 경우 **예** 단추를 누릅니다. 모든 페이지를 스캔할 때까지 이 절차를 계속합니다.
8. 마지막 페이지를 스캔할 때 표시되는 메시지에서 **아니오** 단추를 누릅니다. 제품이 팩스를 전송합니다.

문서 공급기에서 팩스 전송

1. 원본을 문서 공급기에 넣을 때는 인쇄면이 위로 향하게 합니다.

참고: 문서 공급기에는 75g/m² 용지를 최고 50 장까지 넣을 수 있습니다.

주의: 제품이 손상될 수 있으므로 수정 테이프, 수정액, 종이 클립 또는 스테이플이 사용된 원본은 사용하지 마십시오. 또한 사진, 너무 작은 원본 또는 찢어지기 쉬운 원본을 문서 공급기에 넣지 마십시오.

참고: 문서가 문서 공급기와 스캐너 유리 위에 동시에 있는 경우, 제품은 문서 공급기에 있는 문서를 처리하고, 스캐너 유리 위에 있는 문서는 처리하지 않습니다.

2. 용지가 늘리게 조정대를 조정하십시오.

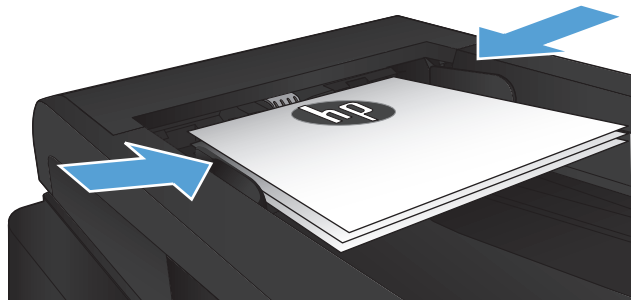
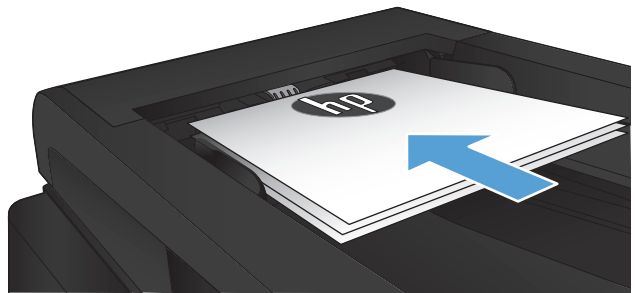

3. 제품 제어판의 시작 화면에서 **팩스** 버튼을 누릅니다.
4. 키패드를 사용하여 팩스 번호를 입력하십시오.
5. **팩스 시작** 단추를 누르십시오.

단축 다이얼 및 그룹 다이얼 항목 사용

1. 문서를 스캐너 유리나 문서 공급기에 놓습니다.

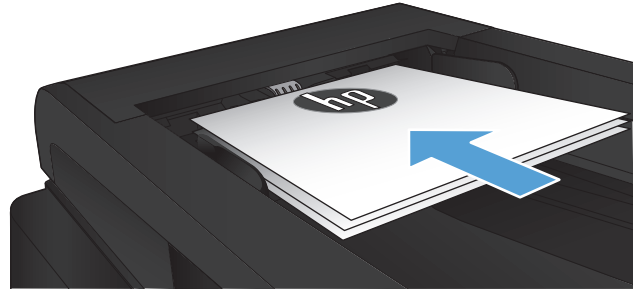

2. 제품 제어판의 시작 화면에서 **팩스** 버튼을 누릅니다.
3. 키패드에서 팩스 전화번호부 아이콘을 누릅니다.

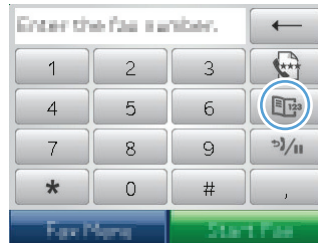

4. 사용하려는 개별 또는 그룹 항목 이름을 누릅니다.
5. **팩스 시작** 단추를 누르십시오.

소프트웨어에서 팩스 전송(Windows)

다음은 제품과 함께 제공되는 소프트웨어를 사용하여 팩스를 전송하는 기본적인 지침에 대한 정보입니다. 기타 모든 소프트웨어 관련 항목은 소프트웨어 도움말에 나와 있으며, 이 도움말은 소프트웨어 **도움말** 메뉴에서 확인할 수 있습니다.

다음 요구사항이 충족되면 컴퓨터에서 전자 문서를 팩스로 전송할 수 있습니다.

- 제품이 컴퓨터나 컴퓨터가 연결된 네트워크에 바로 연결되어 있습니다.
- 컴퓨터에 제품 소프트웨어가 설치되어 있습니다.
- 컴퓨터 운영 체제가 본 제품이 지원하는 운영 체제입니다.

소프트웨어에서 팩스 전송

팩스 전송 방법은 사양에 따라 다를 수 있습니다. 가장 일반적인 방법은 다음과 같습니다.

1. **시작**, **프로그램**(또는 Windows XP의 경우 **모든 프로그램**)을 누른 다음 **HP**를 누르십시오.
2. 제품 이름을 클릭한 다음 **HP 팩스 전송**을 클릭합니다. 팩스 소프트웨어가 열립니다.



3. 수신자의 팩스 번호를 입력하십시오.
4. 문서 공급기에 문서를 넣습니다.
5. **지금 보내기**를 누르십시오.

Microsoft Word 와 같은 타사 소프트웨어 프로그램에서 팩스 전송

1. 타사 프로그램에서 문서를 여십시오.
2. **파일** 메뉴를 누른 다음 **인쇄**를 누르십시오.
3. 프린터 드라이버 드롭다운 목록에서 팩스 프린터 드라이버를 선택하십시오. 팩스 소프트웨어가 열립니다.
4. 수신자의 팩스 번호를 입력하십시오.
5. 제품에 넣은 페이지를 모두 포함하십시오. 이 단계는 선택 사항입니다.
6. **지금 보내기**를 누르십시오.

팩스 회선에 연결된 전화기에서 발신하여 팩스 전송

제품과 같은 회선에 연결되어 있는 전화기에서 팩스 번호를 발신해야 하는 경우가 있습니다. 예를 들어, 수동 수신 모드로 설정된 장치로 팩스를 보내는 경우 수신자에게 전화를 걸어 팩스 수신을 알릴 수 있습니다.

 **참고:** 전화기가 제품의 "전화기" 포트 에 연결되어 있어야 합니다.

1. 문서 공급기에 문서를 넣습니다.
2. 제품 제어판의 시작 화면에서 **팩스** 버튼을 누릅니다.
3. 제품과 같은 회선에 연결된 전화기를 사용하십시오. 전화기 키패드를 사용하여 팩스 번호를 발신하십시오.
4. 수신자가 응답하면 팩스기를 켜도록 알려주십시오.
5. 팩스 신호음이 들리면 제어판의 **팩스 시작** 버튼을 누른 뒤 제어판 디스플레이에 **연결 중** 메시지가 나타나면 전화기를 내려 놓으십시오.

확인 후 팩스 전송

정확한 번호로 팩스를 전송하기 위해 팩스 번호를 두 번 입력하라는 메시지가 나타나도록 제품을 설정할 수 있습니다.

1. 제품 제어판의 시작 화면에서 **설치**  버튼을 누릅니다.
2. **팩스 설정** 메뉴를 누르십시오.
3. **고급 설정** 메뉴를 누르십시오.

4. 스크롤한 후 **팩스 번호 확인** 단추와 **켜기** 단추를 차례로 누릅니다.
5. 팩스를 전송합니다.

나중에 전송하도록 팩스 스케줄 설정

제품 제어판을 사용하여 나중에 한 명 이상의 사람에게 자동으로 팩스를 보내도록 예약할 수 있습니다. 이 과정을 마치면 제품이 문서를 메모리로 스캔한 다음 준비 상태로 돌아갑니다.

참고: 팩스가 지정한 시간에 전송되지 않으면, 해당 정보가 팩스 오류 보고서에 나타나거나(해당 옵션이 켜져 있는 경우) 팩스 작업 로그에 기록됩니다. 팩스 전송 호출에 응답이 없거나 통화 중 신호음으로 인해 재발신이 중단되어 전송이 시작되지 않을 수도 있습니다.

나중에 팩스를 보내도록 예약되었지만 업데이트가 필요한 경우 추가 정보가 다른 작업으로 전송됩니다. 동일한 팩스 번호로 동시에 전송되도록 설정된 모든 팩스는 개별 팩스로 전송됩니다.

1. 문서 공급기에 문서를 넣습니다.

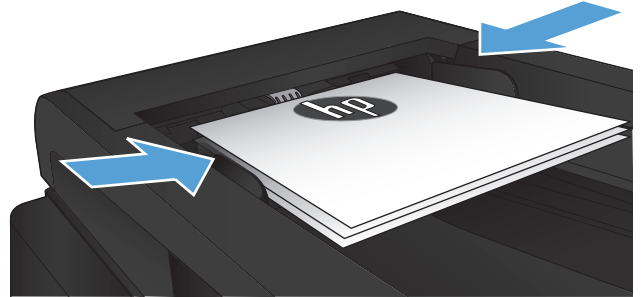

2. 제품 제어판의 시작 화면에서 **팩스** 버튼을 누릅니다.
3. **팩스 메뉴** 단추를 누르십시오.
4. **전송 옵션** 단추를 누르십시오.
5. **나중에 팩스 전송** 단추를 누르십시오.
6. 키패드를 사용하여 팩스를 전송할 날짜의 시간을 입력하십시오. **확인** 단추를 누르십시오.
7. 키패드를 사용하여 팩스를 전송할 날짜를 입력하십시오. **확인** 단추를 누르십시오.
8. 키패드를 사용하여 팩스 번호를 입력하십시오. **확인** 버튼을 누릅니다. 제품에서 문서가 스캔되며 지정된 시간까지 메모리에 저장됩니다.

전자 문서 및 종이 문서를 통합한 팩스 전송

HP 팩스 전송 소프트웨어로 이 기능을 설정합니다. 소프트웨어 프로그램을 시작하려면 **시작** 메뉴에서 본 제품에 대한 프로그램 그룹을 탐색한 후 **HP 팩스 전송** 항목을 클릭합니다. 소프트웨어를 통해 문서를 한 번의 팩스 작업으로 통합합니다.

이용 권한 코드, 신용 카드 또는 전화 카드 사용

이용 권한 코드, 신용 카드 또는 전화 카드를 사용하려면 일시 중지 및 발신 코드가 허용되는 수동 발신을 사용하십시오.

해외로 팩스 전송

해외로 팩스를 전송하려면 일시 중지 및 국제 전화 코드가 허용되는 수동 발신을 사용하십시오.

팩스 인쇄

이 제품은 팩스를 수신하면 인쇄하고(전용 수신 기능이 활성화된 경우 제외) 플래시 메모리에 자동으로 저장합니다.

팩스 재인쇄

팩스 재인쇄 허용 기능이 켜진 경우 제품이 수신 팩스를 메모리에 저장합니다. 제품에는 약 250 페이지를 보관하는 3.2 MB의 저장 공간이 있습니다.

이러한 팩스는 계속 저장됩니다. 팩스를 재인쇄해도 메모리에서 지워지지 않습니다.

이 기능의 기본 설정은 **끄기**입니다.

팩스 재인쇄 허용 기능 활성화

1. 제품 제어판의 시작 화면에서 **설치**  버튼을 누릅니다.
2. **팩스 설정** 메뉴를 누르십시오.
3. **고급 설정** 메뉴를 누르십시오.
4. 스크롤한 후 **팩스 재인쇄 허용** 단추와 **켜기** 단추를 차례로 누릅니다.

팩스 재인쇄

1. 제품 제어판의 시작 화면에서 **팩스** 버튼을 누릅니다.
2. **팩스 메뉴** 단추를 누르십시오.
3. **수신 옵션** 단추를 누르십시오.
4. **팩스 재인쇄** 단추를 누르십시오.

수신된 팩스의 양면에 자동 인쇄

제품 제어판을 통해 제품을 구성하여 수신된 팩스의 양면을 인쇄합니다.

1. 제품 제어판의 시작 화면에서 **설치**  버튼을 누릅니다.
2. **팩스 설정** 버튼을 누릅니다.
3. **고급 설정** 버튼을 누릅니다.
4. **양면 인쇄** 버튼을 누릅니다.
5. **켜기** 버튼을 누릅니다.

전용 수신 기능이 활성화된 경우 저장된 팩스 인쇄

이 기능을 사용하려면 제품의 **개인 수신** 기능을 활성화해야 합니다. 다음 절차를 통해 이 기능을 활성화하십시오.

1. 제품 제어판의 시작 화면에서 **설치**  버튼을 누릅니다.
2. **팩스 설정** 버튼을 누릅니다.
3. **고급 설정** 버튼을 누릅니다.
4. 스크롤한 후 **개인 수신** 메뉴를 누릅니다.
5. **켜기** 버튼을 누릅니다.

저장된 팩스를 인쇄하려면 제품 보안 암호를 제공해야 합니다. 저장된 팩스가 인쇄되고 나면 메모리에서 삭제됩니다.

1. 제품 제어판의 시작 화면에서 **팩스** 버튼을 누릅니다.
2. **팩스 메뉴** 단추를 누르십시오.
3. **수신 옵션** 단추를 누르십시오.
4. **개인 팩스 인쇄** 단추를 누르십시오.
5. 터치 스크린의 키패드를 사용하여 제품 보안 암호를 입력한 다음, **확인** 버튼을 누릅니다.

전화선에서 팩스 신호음이 들릴 때 팩스 수신

한 전화선에서 팩스와 전화를 모두 받는 경우, 전화가 올 때 신호음이 들리면 다음 방법 중 하나로 수신을 처리하십시오.

- 제품 제어판에서 **팩스 시작** 버튼을 누릅니다.
- 전화기 키패드에서 1-2-3 을 순서대로 누르고 팩스 전송음이 들리면 전화기를 내려 놓으십시오.

 **참고:** 두 번째 방법을 사용하려면 **내선 전화** 옵션이 켜져 있어야 합니다. 이 옵션은 **팩스 설정** 메뉴의 **고급 설정** 옵션 중 하나입니다.

8 관리 및 유지보수

- [HP Reconfiguration Utility](#) 를 사용하여 제품 연결 변경(Windows)
- [HP Wireless Direct 인쇄 설정](#)
- [HP 웹 서비스 응용 프로그램](#)
- [IP 네트워크 설정 구성](#)
- [HP 장치 도구 상자\(Windows\)](#)
- [Mac OS X 용 HP 유틸리티](#)
- [HP Web Jetadmin 소프트웨어 사용](#)
- [절약 설정](#)
- [제품 보안 기능](#)
- [펌웨어 업그레이드](#)

HP Reconfiguration Utility 를 사용하여 제품 연결 변경 (Windows)

이 제품을 이미 사용하고 있으며 연결된 방식을 변경하려는 경우 HP Reconfiguration Utility 를 사용하여 연결을 설정합니다. 예를 들어 다른 무선 주소를 사용하거나, 유선 또는 무선 네트워크에 연결하거나, 네트워크 연결에서 USB 연결로 변경하도록 제품을 재구성할 수 있습니다. 제품 CD 를 넣지 않고도 구성을 변경할 수 있습니다. 원하는 연결 유형을 선택하면 프로그램은 변경해야 하는 제품 설정 절차 부분으로 바로 이동됩니다.

HP Reconfiguration Utility 는 컴퓨터의 HP 프로그램 그룹 내에 있습니다.

HP Wireless Direct 인쇄 설정

 **참고:** 이 기능은 무선 모델에서만 사용할 수 있습니다.

HP Wireless Direct 인쇄 기능을 사용하면, 설정된 네트워크나 인터넷으로 연결할 필요 없이 무선 모바일 장치에서 HP Wireless Direct 기능이 활성화된 제품으로 직접 인쇄가 가능합니다. HP Wireless Direct 를 통해 다음 장치에서 무선으로 인쇄할 수 있습니다.

- iPhone, iPad 또는 iPod touch(Apple AirPrint 사용)
- Android, iOS 또는 Symbian 을 실행하는 모바일 장치(HP ePrint Home & Biz 응용 프로그램 사용)

제어판에서 HP Wireless Direct 를 설정하려면 다음과 같이 하십시오.

 **참고:** 이 기능을 사용하려면 제품에 보안 암호를 설정해야 합니다. 이전에 암호를 구성하지 않은 경우에는 기능이 활성화된 후 암호 구성을 요청하는 메시지가 표시됩니다.

1. 제품 제어판의 시작 화면에서 무선  버튼을 누릅니다.
2. 다음 메뉴를 엽니다.
 - 무선 메뉴
 - 무선 직접 설정
 - On/Off

 **참고:** 무선 직접 설정 항목이 제어판에 나타나지 않으면 제품 펌웨어를 업그레이드해야 합니다. 현재 버전을 얻으려면 www.hp.com 으로 이동하여 검색 상자에서 HP 제품 번호를 입력하고 특정 제품 모델을 선택한 후 **Software & Driver Downloads**(소프트웨어 및 드라이버 다운로드) 링크를 누릅니다.

3. **켜기** 메뉴 항목을 누릅니다. 제품에 보안 암호 설정을 요청하는 메시지가 표시될 수 있습니다. 설정이 저장되면 제어판의 **무선 직접 설정** 메뉴로 돌아옵니다.

HP 웹 서비스 응용 프로그램

1. 제품 제어판의 시작 화면에서 웹 서비스  버튼을 누릅니다.
2. 웹 서비스 활성화 버튼을 누릅니다.

HP ePrintCenter 웹 사이트에서 응용 프로그램을 다운로드하면 제품 제어판의 앱스 메뉴에서 사용할 수 있게 됩니다. 이 과정은 HP 웹 서비스 및 앱스 메뉴를 모두 활성화합니다.

IP 네트워크 설정 구성

- [프린터 공유 책임 제한](#)
- [네트워크 설정 보기 또는 변경](#)
- [제어판을 이용한 IPv4 TCP/IP 매개변수 수동 구성](#)
- [네트워크에서 제품 이름 바꾸기](#)
- [링크 속도 및 양면 인쇄 설정](#)

프린터 공유 책임 제한

HP는 P2P 네트워킹을 지원하지 않습니다. 이 기능은 Microsoft 운영 체제의 기능이며 HP 프린터 드라이버의 기능이 아닙니다. Microsoft 웹 사이트(www.microsoft.com)를 참조하십시오.

네트워크 설정 보기 또는 변경

HP 내장 웹 서버를 사용하여 IP 구성 설정을 보거나 변경할 수 있습니다.

1. 제품 제어판의 시작 화면에서 네트워크  버튼을 눌러 제품 IP 주소를 찾습니다.
2. HP 내장 웹 서버를 열려면 웹 브라우저 주소 표시줄에 IP 주소를 입력합니다.

 **참고:** Windows 용 HP 장치 도구 상자 또는 Mac OS X 용 HP 유틸리티에서도 HP 내장 웹 서버에 액세스할 수 있습니다.

3. 네트워크 정보를 얻으려면 **네트워킹** 탭을 누르십시오. 필요에 따라 설정을 변경할 수 있습니다.

제어판을 이용한 IPv4 TCP/IP 매개변수 수동 구성

제어판 메뉴를 사용하여 IPv4 주소, 서브넷 마스크 및 기본 게이트웨이를 수동으로 설정합니다.

1. 제품 제어판의 시작 화면에서 설치  버튼을 누릅니다.
2. 스크롤한 후 **네트워크 설정** 메뉴를 누릅니다.
3. **TCP/IP 구성** 메뉴를 누른 후 **수동** 메뉴를 누릅니다.
4. 터치 스크린의 키패드를 사용하여 IP 주소를 입력한 후 **확인** 버튼을 누릅니다. **예** 버튼을 눌러 확인합니다.
5. 터치 스크린의 키패드를 사용하여 서브넷 마스크를 입력한 후 **확인** 버튼을 누릅니다. **예** 버튼을 눌러 확인합니다.
6. 터치 스크린의 키패드를 사용하여 기본 게이트웨이를 입력한 후 **확인** 버튼을 누릅니다. **예** 버튼을 눌러 확인합니다.

네트워크에서 제품 이름 바꾸기

고유하게 식별될 수 있도록 네트워크에서 제품 이름을 바꾸려면 HP 내장 웹 서버를 사용하십시오.

1. 제품 제어판의 시작 화면에서 네트워크  버튼을 눌러 제품 IP 주소를 찾습니다.
2. HP 내장 웹 서버를 열려면 웹 브라우저 주소 표시줄에 IP 주소를 입력하십시오.

 **참고:** Windows 용 HP 장치 도구 상자 또는 Mac OS X 용 HP 유틸리티에서도 HP 내장 웹 서버에 액세스할 수 있습니다.

3. 시스템 탭을 엽니다.
4. 장치 정보 페이지의 장치 상태 필드에 기본 제품 이름이 있습니다. 이 제품을 고유하게 식별하도록 이 이름을 변경할 수 있습니다.

 **참고:** 이 페이지에서 다른 필드에 데이터를 입력하는 것은 선택 사항입니다.

5. 적용 버튼을 눌러 변경 사항을 저장하십시오.

링크 속도 및 양면 인쇄 설정

 **참고:** 이 정보는 이더넷 네트워크에만 적용됩니다. 무선 네트워크에는 적용되지 않습니다.

프린트 서버의 링크 속도 및 통신 모드는 네트워크 허브와 일치해야 합니다. 대부분의 경우 제품을 자동 모드로 유지하십시오. 연결 속도 및 양면 인쇄 설정을 잘못 변경하면 제품이 다른 네트워크 장치와 통신할 수 없습니다. 변경이 필요한 경우 제품 제어판을 사용하십시오.

 **참고:** 설정은 사용자가 현재 연결하고 있는 네트워크 제품(네트워크 허브, 스위치, 게이트웨이, 라우터 또는 컴퓨터)과 일치해야 합니다.

 **참고:** 이러한 설정을 변경하면 제품을 껐다 켜야 할 수 있습니다. 변경은 제품이 유휴 상태인 경우에만 수행하십시오.

1. 제품 제어판의 시작 화면에서 설치  버튼을 누릅니다.
2. 스크롤한 후 **네트워크 설정** 메뉴를 누릅니다.
3. **링크 속도** 메뉴를 누르십시오.
4. 다음 옵션 중 하나를 선택하십시오.

설정	설명
자동	프린트 서버가 네트워크에서 허용하는 최대 링크 속도와 통신 모드로 자동 구성됩니다.
10T 풀	10Mbps 전이중 모드입니다.
10T 하프	10Mbps 반이중 모드입니다.
100TX 풀	100Mbps 전이중 모드입니다.
100TX 하프	100Mbps 반이중 모드입니다.
1000T 전이중	1000Mbps 전이중 모드입니다.

5. **확인** 단추를 누르십시오. 제품을 껐다 켭니다.

HP 장치 도구 상자(Windows)

Windows 용 HP 장치 도구 상자를 사용하여 제품 상태를 확인하고 컴퓨터에서 제품 설정을 보거나 변경할 수 있습니다. 이 도구를 누르면 제품에 대한 HP 내장 웹 서버가 열립니다.

 **참고:** 이 도구는 제품을 설치할 때 전체 설치를 수행한 경우에만 사용할 수 있습니다. 제품의 연결 방식에 따라 일부 기능은 사용하지 못할 수도 있습니다.

1. 시작 버튼을 클릭한 후 **프로그램** 항목을 클릭합니다.
2. HP 제품 그룹을 클릭한 후 **HP 장치 도구 상자** 항목을 클릭합니다.

탭 또는 영역	설명
홈 탭 제품을 비롯한 상태와 구성에 대해 확인할 수 있습니다.	<ul style="list-style-type: none"> ● 장치 상태: 제품 상태와 HP 소모품의 남은 수명 비율을 대략적으로 확인할 수 있습니다. ● 소모품 상태: HP 소모품의 남은 예상 수명(백분율)이 표시됩니다. 소모품의 실제 남은 수명은 다를 수 있습니다. 설치 가능한 교체용 소모품을 보유해 두었다가 인쇄 품질에 만족할 수 없을 때 교체하십시오. 인쇄 품질에 만족하는 한, 소모품을 교체하지 않아도 됩니다. ● 장치 구성: 제품 구성 페이지에 있는 정보를 확인할 수 있습니다. ● 네트워크 요약: 제품의 네트워크 구성 페이지에 있는 정보를 확인할 수 있습니다. ● 보고서: 제품에서 작성되는 구성 및 소모품 상태 페이지를 인쇄합니다. ● 이벤트 일지: 제품에 발생한 이벤트와 오류를 모두 확인할 수 있습니다.
시스템 탭 컴퓨터에서 제품을 구성할 수 있습니다.	<ul style="list-style-type: none"> ● 장치 정보: 기본 제품 및 회사 정보를 제공합니다. ● 용지 설정: 제품의 기본 용지 취급 설정을 변경합니다. ● 인쇄 품질: 제품의 기본 인쇄 품질 설정을 변경합니다. ● EcoSMART 콘솔: 절전 모드 및 자동 전원 끄 모드를 입력하는 기본 시간을 변경합니다. 제품이 켜지도록 하는 이벤트를 구성합니다. ● 용지 종류: 제품에 사용 가능한 용지 종류에 맞게 인쇄 모드를 구성합니다. ● 시스템 설정: 제품의 시스템 기본값을 변경합니다. ● Service: 제품에서 청소 작업을 수행합니다. ● 저장 및 복원: 현재 제품 설정을 컴퓨터의 파일에 저장할 수 있습니다. 이 파일을 사용하여 다른 제품에 동일한 설정을 불러오거나 필요할 때 이 제품으로 이러한 설정을 복원할 수 있습니다. ● 관리: 제품 암호를 설정 또는 변경합니다. 제품 사진을 활성화 또는 비활성화합니다. <p>참고: 시스템 탭은 암호로 보호할 수 있습니다. 이 제품이 네트워크에 연결되어 있으면 이 탭의 설정을 변경하기 전에 항상 관리자에게 문의하십시오.</p>

탭 또는 영역	설명
인쇄 탭 컴퓨터에서 기본 인쇄 설정을 변경할 수 있습니다.	<ul style="list-style-type: none"> ● 인쇄: 인쇄 매수, 용지 방향 등 제품의 기본 제품 인쇄 설정을 변경할 수 있습니다. 제어판 메뉴에서 사용할 수 있는 옵션과 같습니다. ● PCL5c: PCL5c 설정을 확인하거나 변경할 수 있습니다. ● PostScript: PS 인쇄 오류 기능을 켜거나 끕니다.
팩스 탭	<ul style="list-style-type: none"> ● 수신 옵션: 제품을 통해 수신 중인 팩스의 관리 방법을 구성합니다. ● 전화번호부: 팩스 전화번호부에서 항목을 추가 또는 삭제할 수 있습니다. ● 정크 팩스 목록: 팩스 번호를 설정하여 제품으로 전송되는 팩스를 차단할 수 있습니다. ● 팩스 작업 일지: 제품의 최근 팩스 작업을 재검토합니다.
스캔 탭	네트워크 폴더로 스캔 및 스캔 후 전자 우편에 첨부 기능을 구성합니다. <ul style="list-style-type: none"> ● 네트워크 폴더 설정: 제품에서 스캔한 파일을 저장할 네트워크 폴더를 구성합니다. ● 스캔 후 전자우편으로 전송 설정: 스캔 후 전자 우편에 첨부 기능의 설정 작업을 시작합니다. ● 발신 전자우편 프로파일: 제품에서 전송하는 모든 전자우편에 "보낸 사람" 주소로 표시할 전자우편 주소를 설정합니다. SMTP 서버 정보를 구성합니다. ● 전자우편 주소록: 전자우편 전화번호부에서 항목을 추가 또는 삭제할 수 있습니다. ● 전자우편 옵션: 기본 제목 표시줄 및 본문을 구성합니다. 전자우편의 기본 스캔 설정을 구성합니다.
네트워킹 탭 컴퓨터에서 네트워크 설정을 변경할 수 있습니다.	네트워크 운영자는 이 탭을 사용하여 IP 기반 네트워크에 연결된 제품의 네트워크 설정을 변경할 수 있습니다. 또한 네트워크 운영자가 무선 직접 기능을 설정할 수도 있습니다. 제품이 컴퓨터에 직접 연결되어 있으면 이 탭은 표시되지 않습니다.
HP 웹 서비스 탭	이 탭을 사용하여 다양한 웹 도구를 설정하고 제품에 사용할 수 있습니다.

Mac OS X 용 HP 유틸리티

Mac OS X 용 HP 유틸리티를 사용하여 컴퓨터의 제품 설정을 보거나 변경할 수 있습니다.

제품이 USB 케이블로 연결되어 있거나 TCP/IP 기반 네트워크에 연결되어 있어야 HP 유틸리티를 사용할 수 있습니다.

HP 유틸리티 열기

Finder 에서 응용 프로그램과 **Hewlett-Packard** 를 차례로 두 번 클릭하고 **HP 유틸리티** 를 클릭합니다.

유틸리티 목록에 HP 유틸리티가 없으면 다음 절차에 따라 여십시오.

1. 컴퓨터에서 Apple  메뉴를 열고 시스템 환경설정 메뉴를 클릭한 다음, **프린트 & 팩스** 아이콘 또는 **인쇄 및 스캔** 아이콘을 클릭하십시오.
2. 이 창의 왼쪽에서 제품을 선택합니다.
3. **옵션 및 소모품** 단추를 누릅니다.
4. **유틸리티** 탭을 누릅니다.
5. **프린터 유틸리티 열기** 버튼을 누릅니다.

HP 유틸리티 기능

HP 유틸리티 소프트웨어를 사용하여 다음 작업을 수행할 수 있습니다:

- 소모품 상태에 대한 정보를 얻습니다.
- 펌웨어 버전 및 일련 번호와 같은 제품에 대한 정보를 얻습니다.
- 구성 페이지를 인쇄합니다
- 용지함의 용지 종류와 크기를 구성합니다.
- 컴퓨터에 저장된 파일 및 글꼴을 제품으로 보냅니다.
- 제품 펌웨어를 업그레이드합니다.
- Bonjour 네트워크에서 제품의 Bonjour 이름을 변경합니다.

HP Web Jetadmin 소프트웨어 사용

HP Web Jetadmin 은 프린터, 복합기, 디지털 전송기 등 네트워크에 연결해서 사용하는 다양한 HP 제품을 효율적으로 관리해주는 도구로 다양한 수상 경력을 비롯하여 우수한 도구로 업계에 정평이 났습니다. 이 단일 솔루션을 통해 인쇄 및 이미징 환경의 설치, 모니터링, 유지보수, 문제 해결 및 보안 유지 작업을 원격으로 수행할 수 있으므로 시간 절약, 비용 절감 및 투자 보호를 통해 궁극적으로 비즈니스 생산성을 높일 수 있습니다.

HP Web Jetadmin 업그레이드는 특정 제품 기능을 지원하기 위해 정기적으로 제공됩니다. 업그레이드에 대해 자세히 알아 보려면 www.hp.com/go/webjetadmin 에서 **Self Help and Documentation**(도움말 및 설명서) 링크를 클릭하십시오.

절약 설정

- [절약 모드로 인쇄](#)
- [절전 대기 시간 지정](#)
- [자동 전원 끄 대기 설정](#)

절약 모드로 인쇄

이 제품은 문서 초안 인쇄에 적합한 **EconoMode** 옵션을 제공합니다. **EconoMode** 를 사용하면 토너를 더 적게 사용할 수 있습니다. 인쇄 품질이 저하됩니다.

HP 는 **EconoMode** 의 상시 사용을 권장하지 않습니다. 항상 **EconoMode** 를 사용하면 토너 카트리지 기계 부품의 수명이 다했을 때 토너가 남아 있을 수 있습니다. 더 이상 카트리지를 사용할 수 없을 정도로 인쇄 품질이 저하되면 카트리지를 교체하십시오.

 **참고:** 이 옵션을 프린터 드라이버에서 사용할 수 없는 경우 HP 내장 웹 서버를 사용하여 설정할 수 있습니다.

1. 소프트웨어 프로그램에서 **인쇄** 옵션을 선택합니다.
2. 제품을 선택한 후 **속성** 또는 **환경설정** 버튼을 누릅니다.
3. **용지/품질** 탭을 누릅니다.
4. **EconoMode** 확인란을 누릅니다.

절전 대기 시간 지정

1. 제품 제어판의 시작 화면에서 **설치**  버튼을 누릅니다.
2. 다음 메뉴를 엽니다.
 - [시스템 설정](#)
 - [에너지 설정](#)
 - [절전 대기](#)
3. 절전 대기 시간을 선택합니다.

 **참고:** 기본값은 15 분입니다.

자동 전원 끄 대기 설정

1. 제품 제어판의 시작 화면에서 설치  버튼을 누릅니다.
2. 다음 메뉴를 엽니다.
 - 시스템 설정
 - 에너지 설정
 - 자동 전원 끄
 - 전원 끄 대기
3. 전원 끄 대기 시간을 선택합니다.

 **참고:** 기본값은 30 분입니다.

4. 제품에 작업이 수신되거나 사용자가 제품 제어판의 화면을 누르면 제품이 자동 전원 끄 모드에서 자동으로 켜집니다. 제품이 켜지도록 하는 이벤트를 변경할 수 있습니다. 다음 메뉴를 엽니다.
 - 시스템 설정
 - 에너지 설정
 - 자동 전원 끄
 - 켜짐 이벤트

켜짐 이벤트를 끄려면 해당 이벤트를 선택한 후 **아니요** 옵션을 선택합니다.

제품 보안 기능

이 제품은 장치를 안전하게 유지하고 네트워크상의 중요 정보를 보호하며, 운영자의 장치 감시 및 유지 보수 방식을 단순화할 수 있도록 도와주는 보안 표준과 권장 프로토콜을 지원합니다.

HP의 안전한 이미징 및 인쇄 솔루션에 대한 자세한 내용은 www.hp.com/go/secureprinting 를 참조하십시오. 이 사이트의 링크를 통해 보안 기능에 대한 백서와 FAQ 문서로 이동할 수 있습니다.

제품 잠금

1. 제품 뒷면의 슬롯에 보안 케이블을 연결할 수 있습니다.

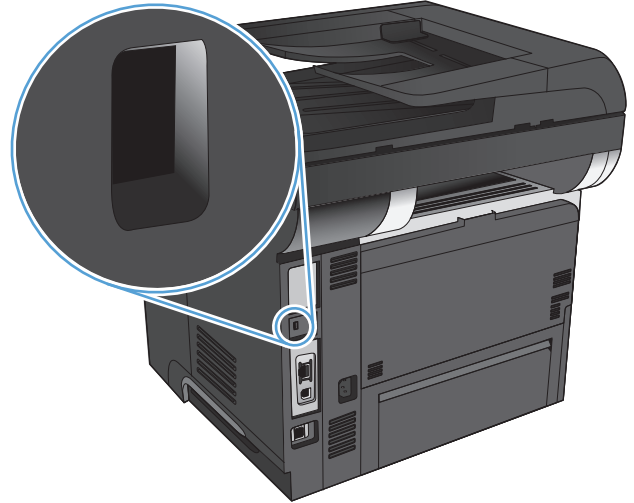

제품 암호 설정 또는 변경

HP 내장 웹 서버를 사용하여 네트워크 상에서 제품의 암호를 설정하거나 기존 암호를 변경할 수 있습니다.

1. 제품 제어판의 시작 화면에서 네트워크  버튼을 눌러 제품 IP 주소를 찾습니다.

2. HP 내장 웹 서버를 열려면 웹 브라우저 주소 표시줄에 IP 주소를 입력하십시오.

 **참고:** Windows 용 HP 장치 도구 상자 또는 Mac OS X 용 HP 유틸리티에서도 HP 내장 웹 서버에 액세스할 수 있습니다.

3. 시스템 탭을 클릭한 다음 **관리** 링크를 클릭합니다.

 **참고:** 이전에 암호를 설정한 경우 암호를 입력하라는 메시지가 표시됩니다. 암호를 입력한 다음 **확인** 버튼을 클릭합니다.

4. **암호** 상자 및 **암호 확인** 상자에 새 암호를 입력합니다.

5. 창 하단에서 **적용** 단추를 눌러 암호를 저장합니다.

펌웨어 업그레이드

HP는 제품 펌웨어에 대한 정기적인 업그레이드를 제공합니다. 펌웨어 업그레이드를 수동으로 로드하거나 펌웨어 업그레이드를 자동으로 로드하도록 제품을 설정할 수 있습니다.

펌웨어 수동 업그레이드

1. 제품 제어판의 시작 화면에서 설치  버튼을 누릅니다.
2. 다음 메뉴를 엽니다.
 - 서비스
 - LaserJet 업데이트
 - 지금 업데이트 확인
3. 예 버튼을 눌러 제품에서 펌웨어 업그레이드를 검색할지 묻습니다. 업그레이드가 발견되면 업그레이드 작업이 시작됩니다.

펌웨어를 자동으로 업그레이드하도록 제품 설정

1. 제품 제어판의 시작 화면에서 설치  버튼을 누릅니다.
2. 다음 메뉴를 엽니다.
 - 서비스
 - LaserJet 업데이트
 - 업데이트 관리
 - 설치 전에 확인
3. 자동으로 설치 옵션을 누릅니다.

9 문제 해결

- [문제 해결 확인 사항](#)
- [초기 기본값 복원](#)
- [제어판 도움말 시스템](#)
- [용지 공급이 잘못되거나 용지 걸림](#)
- [용지 걸림 해결](#)
- [인쇄 품질 향상](#)
- [인쇄 품질 향상](#)
- [스캔 품질 향상](#)
- [팩스 품질 향상](#)
- [제품이 인쇄하지 않거나 인쇄 속도가 느림](#)
- [장치 본체를 통한 USB 인쇄 문제 해결](#)
- [팩스 문제 해결](#)
- [USB 연결 문제 해결](#)
- [유선 네트워크 문제 해결](#)
- [무선 네트워크 문제 해결](#)
- [Windows의 제품 소프트웨어 문제 해결](#)
- [Mac OS X의 제품 소프트웨어 문제 해결](#)
- [소프트웨어 제거\(Windows\)](#)
- [소프트웨어 제거\(Mac OS X\)](#)
- [스캔하여 전자 메일로 보내기 문제 해결](#)
- [스캔 후 네트워크 폴더로 전송 문제 해결](#)

문제 해결 확인 사항

제품에 발생한 문제를 해결하려면 다음과 같이 하십시오.

- [1 단계: 제품이 올바르게 설정되어 있는지 확인](#)
- [2 단계: 케이블 또는 무선 연결 확인](#)
- [3 단계: 제어판에서 오류 메시지 확인](#)
- [4 단계: 용지 확인](#)
- [5 단계: 소프트웨어 확인](#)
- [6 단계: 인쇄 기능 테스트](#)
- [7 단계: 복사 기능 테스트](#)
- [8 단계: 팩스 기능 테스트](#)
- [9 단계: 토너 카트리지 확인](#)
- [10 단계: 컴퓨터에서 인쇄 작업 전송 시도](#)
- [11 단계: 제품이 네트워크상에 있는지 확인합니다.](#)

1 단계: 제품이 올바르게 설정되어 있는지 확인

1. 전원 버튼을 눌러 제품을 켜거나 자동 전원 꺼짐 모드를 비활성화합니다.
2. 전원 케이블의 연결 상태를 확인합니다.
3. 전압이 제품 전원 구성에 적합한지 확인합니다. (제품 뒷면에 있는 레이블에서 전압 요구사항을 확인하십시오.) 전압이 규격 범위가 아닌 파워스트립을 사용할 경우, 제품을 벽면 콘센트에 직접 연결하십시오. 이미 벽면 콘센트에 연결되었으면 다른 콘센트에 연결하십시오.
4. 위 방법에 모두 따라도 프린터가 켜지지 않으면 HP 고객 지원센터에 문의하십시오.

2 단계: 케이블 또는 무선 연결 확인

1. 제품과 컴퓨터 사이의 케이블 연결을 확인합니다. 제대로 연결되어 있는지 확인하십시오.
2. 가능하면 다른 케이블을 연결해보아 케이블에 문제가 없는지 확인합니다.
3. 제품이 네트워크에 연결되어 있는 경우 다음 사항을 확인하십시오.
 - 제품의 네트워크 연결 옆의 표시등을 확인합니다. 네트워크가 활성 상태이면 표시등에 초록색 불이 들어옵니다.
 - 전화선이 아닌 네트워크 케이블을 사용하여 네트워크에 연결되어 있는지 확인합니다.
 - 네트워크 라우터, 허브 또는 스위치가 켜져 있고 올바르게 작동하는지 확인합니다.

- 컴퓨터 또는 제품이 무선 네트워크에 연결되어 있는 경우 신호 품질이 낮거나 간섭으로 인해 인쇄 작업이 지연될 수 있습니다.
- 제품이 무선으로 연결된 경우, 무선 네트워크 테스트 보고서를 인쇄하여 무선 연결이 제대로 작동하는지 확인합니다.
 - a. 제품 제어판의 시작 화면에서 설치  버튼을 누릅니다.
 - b. 자가 진단 버튼을 누릅니다.
 - c. 무선 테스트 실행 버튼을 눌러 보고서를 인쇄합니다.
- 4. 개인 방화벽 시스템을 사용 중인 경우 제품과의 통신이 차단될 수 있습니다. 일시적으로 방화벽을 비활성화하여 방화벽이 문제의 원인인지 확인합니다.

3 단계: 제어판에서 오류 메시지 확인

제어판에 준비 상태가 표시됩니다. 오류 메시지가 표시되면 오류를 해결하십시오.

4 단계: 용지 확인

1. 사용하는 용지가 사양에 맞는지 확인합니다.
2. 용지를 용지함에 제대로 넣었는지 확인합니다.

5 단계: 소프트웨어 확인

1. 제품 소프트웨어가 올바르게 설치되어 있는지 확인합니다.
2. 이 제품의 프린터 드라이버를 설치했는지 확인하고, 이 제품에 적합한 프린터 드라이버를 사용하고 있는지 프로그램을 확인하십시오.

6 단계: 인쇄 기능 테스트

1. 구성 보고서를 인쇄합니다.
 - a. 제품 제어판의 시작 화면에서 정보  버튼을 누릅니다.
 - b. 리포트 버튼을 눌러 구성 보고서를 인쇄합니다.
2. 페이지가 인쇄되지 않는 경우 용지함에 종이가 있는지 확인하십시오.
3. 제품에 용지가 걸린 경우 걸린 용지를 제거하십시오.

7 단계: 복사 기능 테스트

1. 구성 페이지를 문서 공급기에 놓고 복사합니다. 용지가 문서 공급기를 통과하여 부드럽게 급지되지 않는 경우 문서 공급기 롤러 및 분리 패드를 청소해야 합니다. 용지가 이 제품의 사양을 충족하는지 확인하십시오.
2. 구성 페이지를 스캐너 유리에 놓고 복사합니다.
3. 복사된 페이지의 인쇄 품질에 만족하지 않는 경우 스캐너 유리와 작은 유리 스트립을 청소하십시오.

⚠ 주의: 제품 부위에 연마제, 아세톤, 벤젠, 암모니아, 에틸알코올, 드라이클리닝 약품 등을 사용하지 마십시오. 그러면 제품이 손상될 수 있습니다. 용액을 스캐너 유리에 직접 대지 마십시오. 그러면 물기가 스며서 제품이 손상될 수 있습니다.

8 단계: 팩스 기능 테스트

1. 제품 제어판의 시작 화면에서 설치  버튼을 누릅니다.
2. 다음 메뉴를 엽니다.
 - 서비스
 - 팩스 서비스
3. **팩스 테스트 실행** 버튼을 눌러 팩스 기능에 대한 정보를 제공하는 팩스 테스트 보고서를 인쇄합니다.

9 단계: 토너 카트리지를 확인

소모품 상태 페이지를 인쇄하여 토너 카트리지의 남은 수명을 확인합니다.

1. 제품 제어판의 시작 화면에서 소모품  버튼을 누릅니다.
2. **리포트** 단추를 눌러 소모품 상태 페이지를 인쇄합니다.

10 단계: 컴퓨터에서 인쇄 작업 전송 시도

1. 제품 소프트웨어가 설치된 다른 컴퓨터에서 인쇄 작업을 시도해 봅니다.
2. USB 또는 네트워크 케이블 연결을 확인합니다. 제품을 올바른 포트로 지정하거나, 사용 중인 연결 유형을 선택하여 소프트웨어를 다시 설치합니다.
3. 인쇄 품질이 받아들일 수 없는 수준이면 사용 중인 용지에 대한 인쇄 설정이 올바른지 확인합니다.

11 단계: 제품이 네트워크상에 있는지 확인합니다.

네트워크에 연결된 제품의 경우 웹 브라우저를 열고 주소 상자에 이전에 인쇄한 구성 페이지의 제품 IP 주소를 입력하여 HP 내장 웹 서버(EWS)를 엽니다. HP EWS 가 열리지 않는 경우 네트워크상에서 제품을 다시 설치합니다.

초기 기본값 복원

초기 설정 기본값을 복원하면 모든 제품 및 네트워크 설정이 초기 기본값으로 돌아갑니다. 페이지 수, 용지함 크기 또는 언어는 재설정되지 않습니다. 제품을 초기 기본 설정으로 복원하려면 다음 단계를 따르십시오.

⚠ 주의: 초기 설정 기본값을 복원하면 모든 설정이 초기 기본값으로 돌아가며 메모리에 저장된 모든 페이지도 삭제됩니다.

1. 제품 제어판에서 설치  단추를 누릅니다.
2. 스크롤한 후 서비스 메뉴를 누릅니다.
3. 기본값 복원 단추를 스크롤하여 누른 후 확인 단추를 누릅니다.

자동으로 제품이 다시 시작됩니다.

제어판 도움말 시스템

이 제품에는 각 화면의 사용 방법을 설명하는 기본 도움말 시스템이 있습니다. 도움말을 열려면 화면 오른쪽 상단 모퉁이에 있는 도움말 ? 단추를 누릅니다.

화면 중에는, 도움말 버튼을 누르면 메뉴 구조 전체가 표시되어 특정 항목을 검색할 수 있는 것이 있습니다. 메뉴에 있는 버튼을 눌러 메뉴 구조를 탐색하면 됩니다.

일부 도움말 화면에는 용지 걸림 해결과 같은 절차로 안내하는 동영상이 포함됩니다.

개별 작업 관련 설정이 표시되는 화면인 경우, 도움말 버튼을 누르면 관련 화면의 옵션에 대해 설명해주는 항목이 열립니다.

제품에 오류 메시지나 경고 메시지가 표시되는 경우, 도움말 ? 단추를 누르면 문제 관련 설명뿐만 아니라 문제 해결 방법을 알려주는 메시지도 표시됩니다.

용지 공급이 잘못되거나 용지 걸림

- [제품이 용지를 픽업하지 않음](#)
- [제품이 여러 장의 용지를 픽업](#)
- [문서 공급기 용지 걸림, 기울어짐 또는 용지 여러 장 겹침](#)
- [용지함에서 용지 걸림 방지](#)

제품이 용지를 픽업하지 않음

용지함의 용지가 픽업되지 않는 경우 다음 방법을 시도해 보십시오.

1. 제품을 열고 걸린 용지를 모두 제거하십시오.
2. 용지함에 올바른 크기의 용지를 넣으십시오.
3. 제품 제어판에 용지 크기와 종류가 올바르게 설정되어 있는지 확인하십시오.
4. 용지함의 용지 조정대가 용지 크기에 맞게 조정되어 있는지 확인합니다. 조정대를 용지함 내의 적절한 위치로 조정합니다.
5. 제품 제어판에 용지를 수동으로 공급하라는 메시지가 표시되어 있는지 확인하십시오. 용지를 넣고 계속하십시오.
6. 용지함 위에 있는 롤러가 오염된 것 같습니다. 온수를 적신 보풀 없는 천으로 롤러를 닦으십시오.

제품이 여러 장의 용지를 픽업

용지함에서 여러 장의 용지가 픽업하는 경우 다음 방법을 시도해 보십시오.

1. 용지함에서 용지 더미를 빼내어 구부리며 움직여 준 다음 180도 부채꼴 모양으로 퍼뜨린 후에 뒤집으십시오. *용지를 분산시키지 마십시오.* 용지 더미를 용지함에 다시 넣으십시오.
2. 이 제품에는 HP 사양에 맞는 용지만 사용하십시오.
3. 구김, 접힘이 없고 손상되지 않은 용지를 사용하십시오. 필요한 경우 다른 패키지의 용지를 사용하십시오.
4. 용지함에 용지가 과도하게 적재되어 있지 않은지 확인하십시오. 그런 경우 용지함에서 전체 용지 더미를 빼내어 용지 더미를 정렬한 다음 일부 용지를 용지함에 다시 넣으십시오.
5. 용지함의 용지 조정대가 용지 크기에 맞게 조정되어 있는지 확인합니다. 조정대를 용지함 내의 적절한 위치로 조정합니다.
6. 인쇄 환경이 권장 사양 내에 있는지 확인하십시오.

문서 공급기 용지 걸림, 기울어짐 또는 용지 여러 장 겹침

- 원본 위에 반드시 제거해야 할 스테이플이나 포스트잇 등이 있을 수 있습니다.
- 문서 공급기 덮개가 닫혀 있는지 확인합니다.
- 페이지가 올바르게 놓이지 않았을 수도 있습니다. 페이지를 바르게 정돈하고 용지 조정대를 조정하여 문서를 중앙으로 정렬합니다.
- 제대로 작동하려면 용지 조정대가 쌓아 둔 용지의 옆면에 닿아야 합니다. 적재된 용지가 똑바로 되어 있고 조정대가 용지에 닿도록 조정하십시오.
- 용지 조각, 스테이플, 용지 클립 또는 기타 다른 물질이 용지 경로에 있지 않은지 확인합니다.
- 문서 공급기 롤러 및 분리 패드를 청소하십시오. 압축 공기를 사용하거나 온수를 적신 보풀 없는 천으로 롤러를 청소하십시오.

용지함에서 용지 걸림 방지

용지 걸림 발생을 줄이려면 다음 방법을 시도해 보십시오.

1. 이 제품에는 HP 사양에 맞는 용지만 사용하십시오.
2. 구김, 접힘이 없고 손상되지 않은 용지를 사용하십시오. 필요한 경우 다른 패키지의 용지를 사용하십시오.
3. 이전에 인쇄 또는 복사하지 않은 용지를 사용하십시오.
4. 용지함에 용지가 과도하게 적재되어 있지 않은지 확인하십시오. 그런 경우 용지함에서 전체 용지 더미를 빼내어 용지 더미를 정렬한 다음 일부 용지를 용지함에 다시 넣으십시오.
5. 용지함의 용지 조정대가 용지 크기에 맞게 조정되어 있는지 확인하십시오. 용지 더미가 구부러지지 않고 용지 조정대에 닿게 조정대를 조정하십시오.
6. 제품에 용지함이 완전히 삽입되어 있는지 확인하십시오.
7. 종량지, 양각 용지 또는 천공지에 인쇄하는 경우 수동 공급 기능을 사용하여 한 번에 한 장씩 급지하십시오.
8. 용지 종류와 크기에 맞게 용지함이 올바르게 구성되어 있는지 확인하십시오.
9. 인쇄 환경이 권장 사양 내에 있는지 확인하십시오.

용지 걸림 해결

- [용지 걸림 위치](#)
- [문서 공급기의 용지 걸림 해결](#)
- [출력 영역에 걸린 용지 제거](#)
- [용지함 1 에서 용지 걸림 제거](#)
- [용지함 2 또는 선택사항 용지함 3 에서 용지 걸림 제거](#)
- [퓨저에 걸린 용지 제거](#)
- [듀플렉서의 용지 걸림 해결](#)

용지 걸림 위치

이 그림을 참고하여 용지 걸림 위치를 확인하십시오. 걸린 용지의 위치와 해당 용지 제거 방법을 나타내는 지침이 제어판에도 표시됩니다.

 **참고:** 걸린 용지를 제거하기 위해 열어야 할 제품의 내부 영역에는 녹색 핸들이나 레이블이 있습니다.

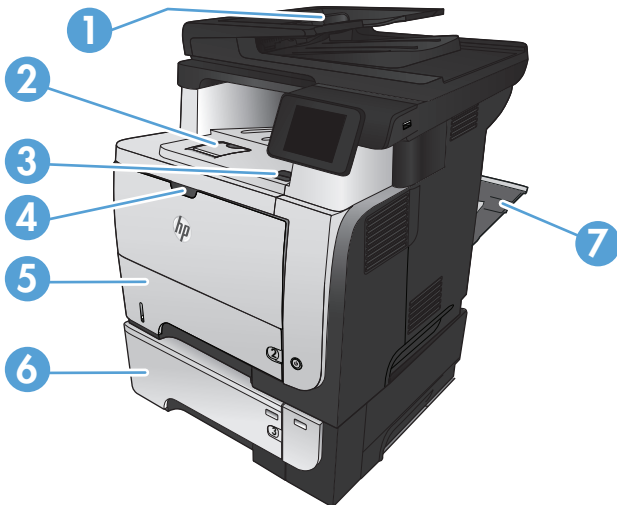

1	문서 공급기 영역
2	출력 용지함 영역
3	상단 덮개 및 토너 카트리지 영역
4	용지함 1 영역
5	용지함 2 픽업 영역 듀플렉싱 영역(접근을 위해 용지함 2 제거)
6	용지함 3
7	후면 도어

문서 공급기의 용지 걸림 해결

1. 문서 공급기 덮개를 엽니다.

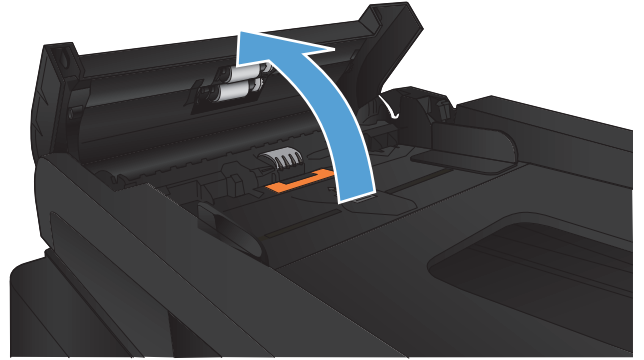

2. 걸린 용지를 조심스럽게 당겨 빼냅니다.

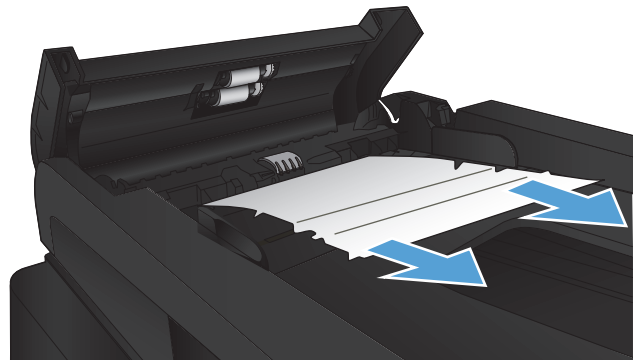

3. 문서 공급기 덮개를 닫습니다. 문서 공급기 덮개가 완전히 닫혀져 있는지 확인하십시오.

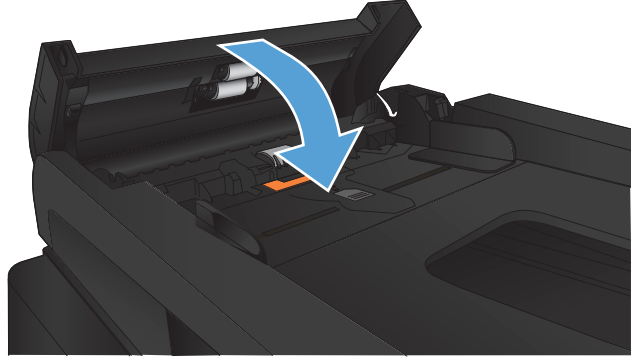

4. 스캐너 덮개를 엽니다. 용지가 스캐너 뚜껑 부분에 걸린 경우 부드럽게 당겨 빼냅니다.

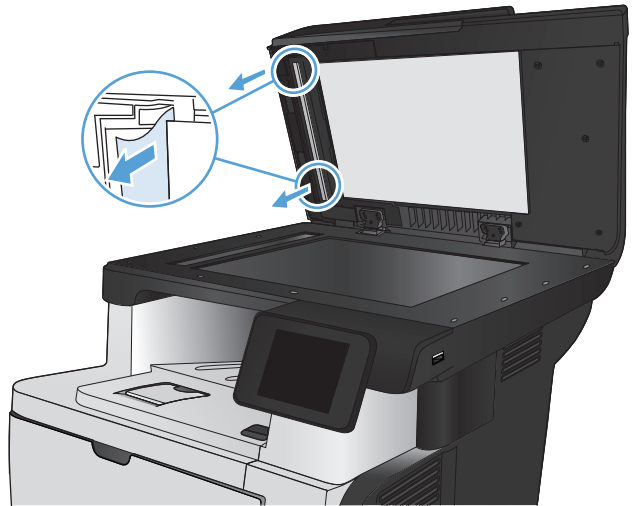

출력 영역에 걸린 용지 제거

1. 출력함에 걸린 용지가 보이면 가장자리 앞쪽을 잡아 빼냅니다.



2. 후면 도어를 열고 90° 각도로 완전히 열릴 때까지 누르십시오.

참고: 후면 도어는 두 위치로 열립니다. 후면 출력함에 대해서는 45° 각도로 열고 용지 걸림을 제거할 때에는 90° 각도로 열립니다.

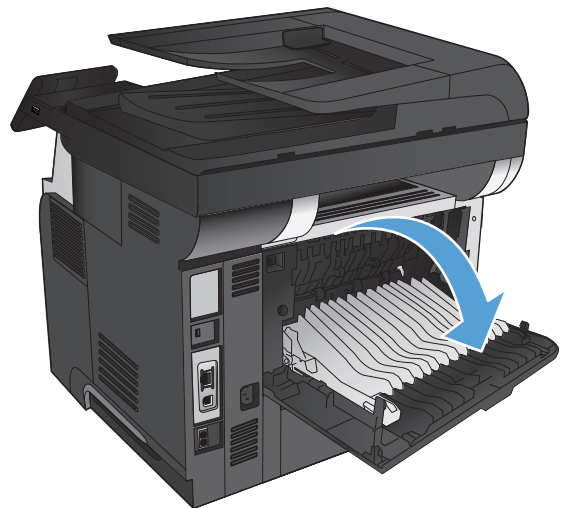

3. 걸린 용지를 제거하십시오.



4. 후면 도어를 닫으십시오.

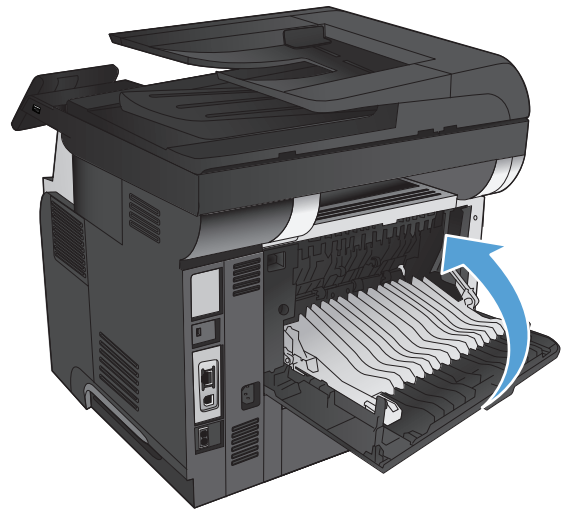

용지함 1 에서 용지 걸림 제거

1. 걸린 용지의 대부분이 용지함에서 보이는 경우 용지를 천천히 당겨 제품 밖으로 빼냅니다.

걸린 용지의 대부분이 제품 안쪽에 있는 경우 다음 단계를 진행합니다.

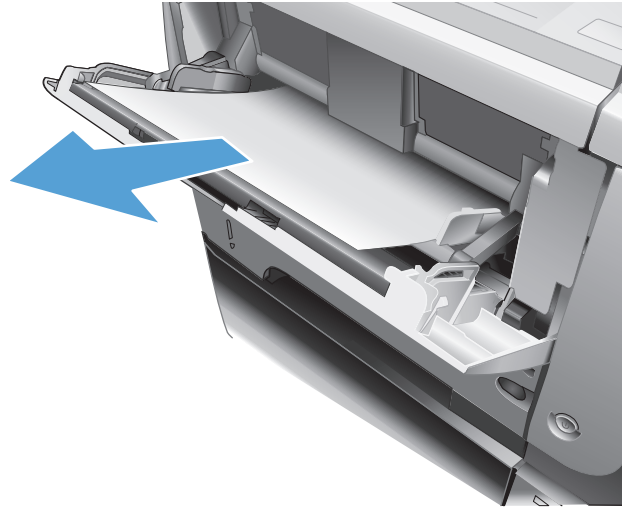

2. 전면 도어 풀림 단추를 누릅니다.



3. 전면 도어를 엽니다.

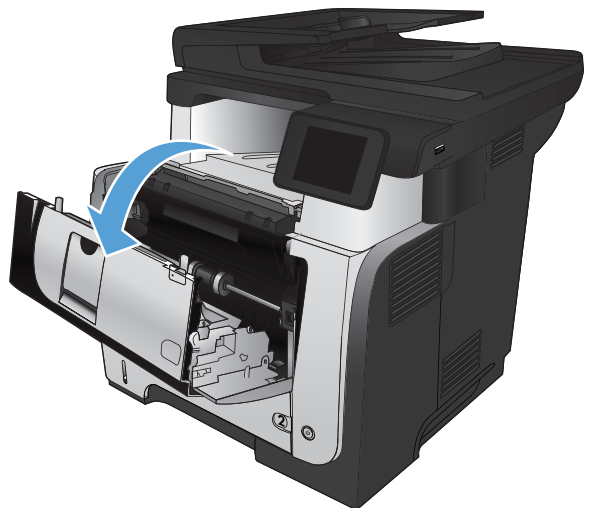

4. 토너 카트리지를 분리합니다.

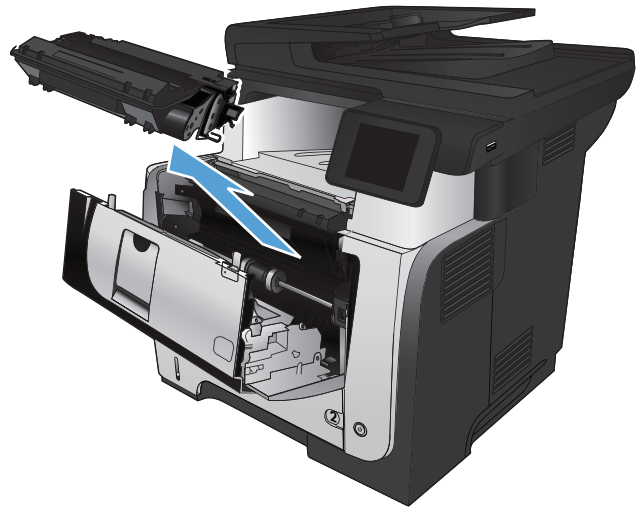

5. 걸림-액세스 덮개를 들어올리고 걸린 용지를 제거합니다.

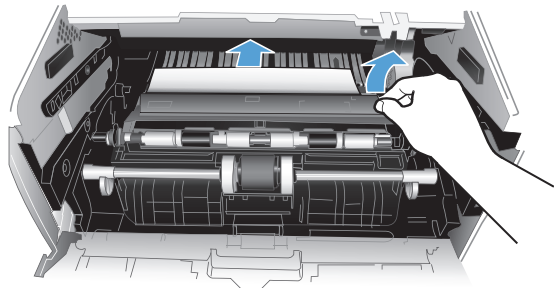

6. 토너 카트리지를 다시 설치합니다.



7. 전면 도어를 닫습니다.

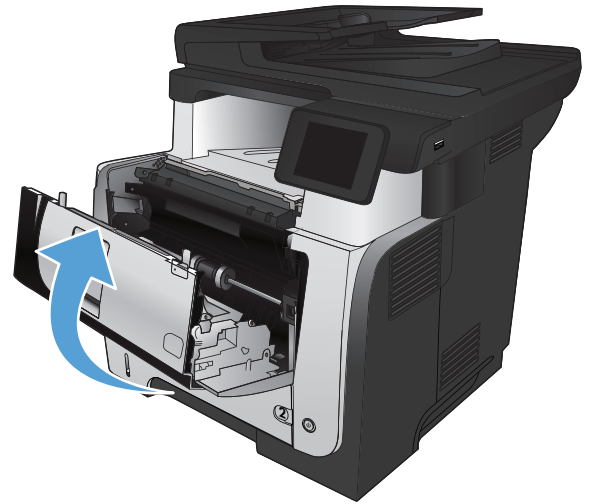

용지함 2 또는 선택사항 용지함 3 에서 용지 걸림 제거

1. 제품에서 용지함을 제거하십시오.

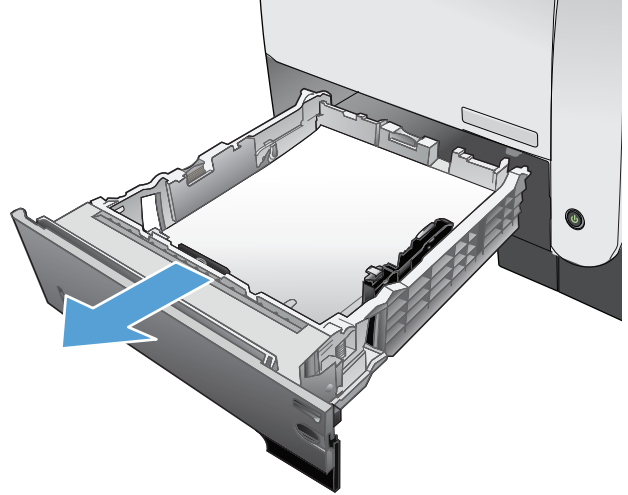

2. 용지함에서 종이를 제거하고 손상된 용지를 버립니다.

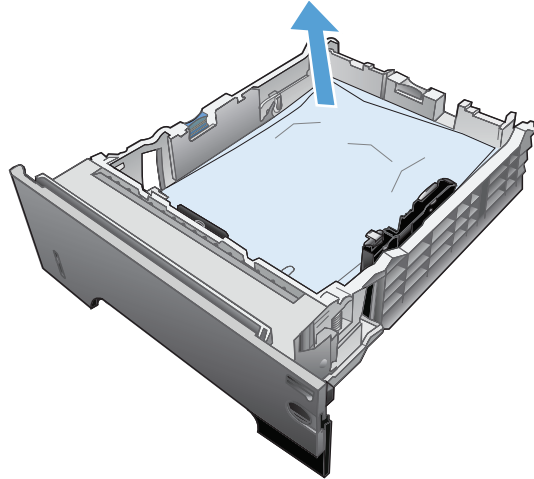

3. 후면 용지 조정대를 올바른 용지 크기의 표시에 맞췄는지 확인합니다. 필요한 경우 걸쇠를 잡고 후면 용지 조정대를 올바른 위치로 옮깁니다. 딸깍 소리가 나면서 제자리에 끼워져야 합니다.

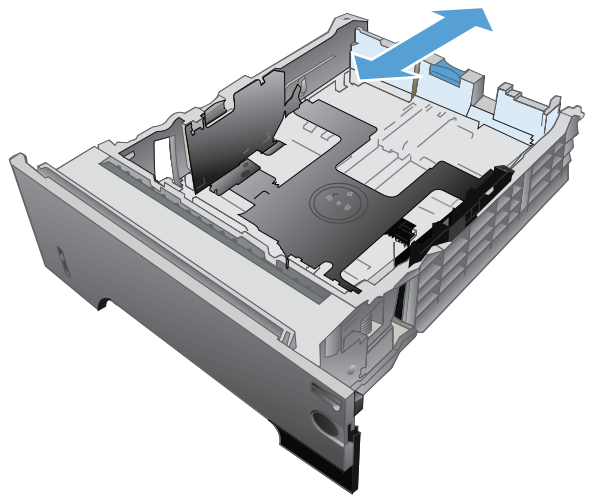

4. 용지를 용지함에 넣으십시오. 용지 더미의 네 모서리가 접혀 있지 않아야 하며, 최대 높이 표시를 넘지 않도록 용지를 넣어야 합니다.

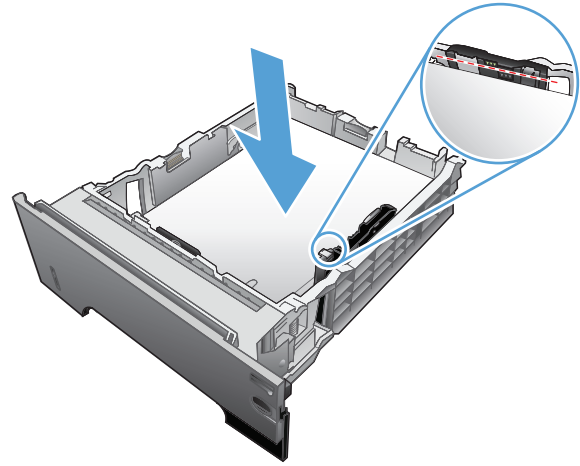

5. 용지함을 다시 넣고 닫습니다.

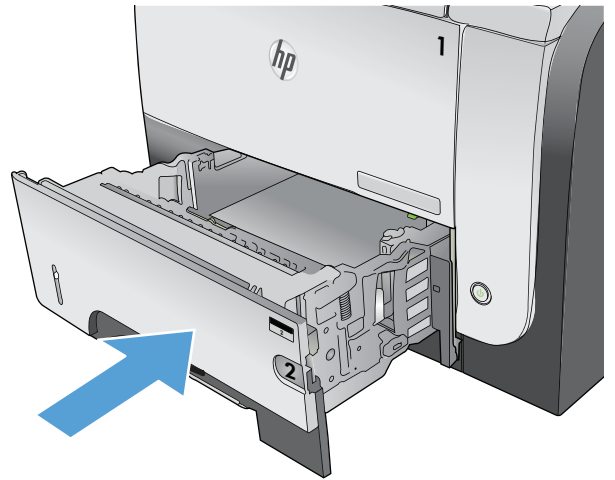

6. 전면 도어 풀림 단추를 누릅니다.



7. 전면 도어를 엽니다.

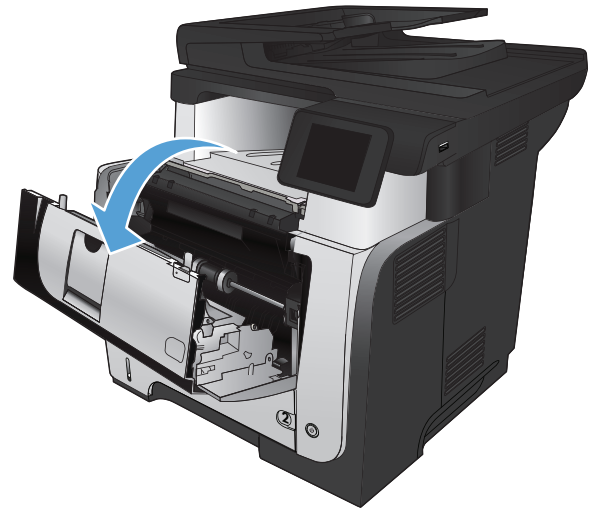

8. 토너 카트리지를 분리합니다.

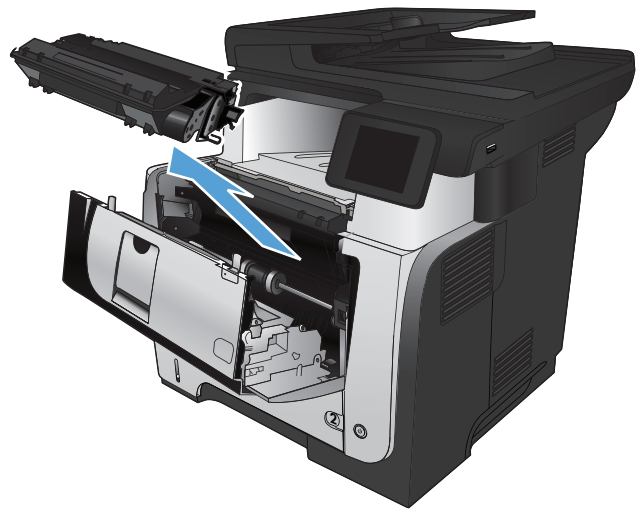

9. 걸림-액세스 덮개를 들어올리고 걸린 용지를 제거합니다.

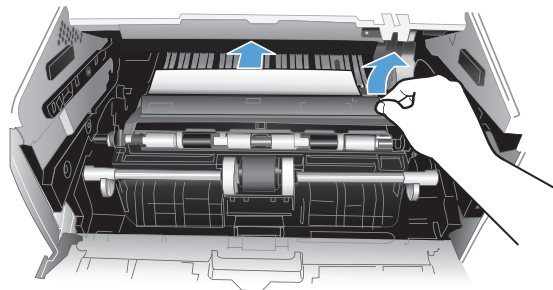

10. 토너 카트리지를 다시 설치합니다.



11. 전면 도어를 닫습니다.

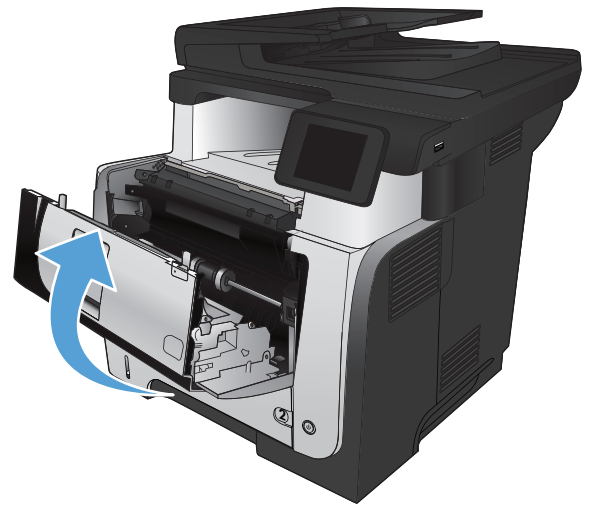

퓨저에 걸린 용지 제거

1. 전면 도어 풀림 단추를 누릅니다.



2. 전면 도어를 엽니다.

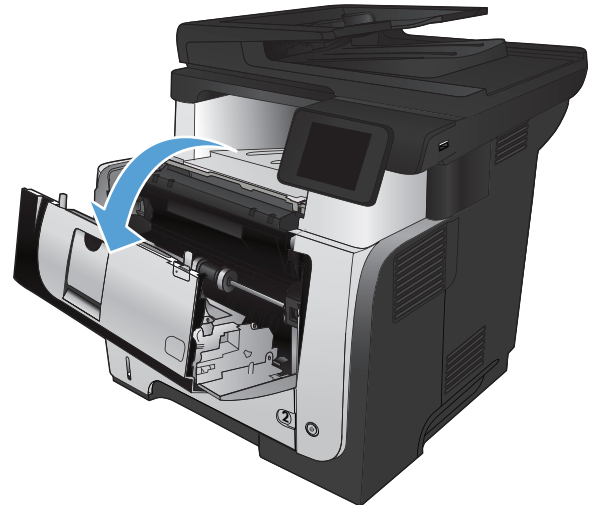

3. 토너 카트리지를 분리합니다.

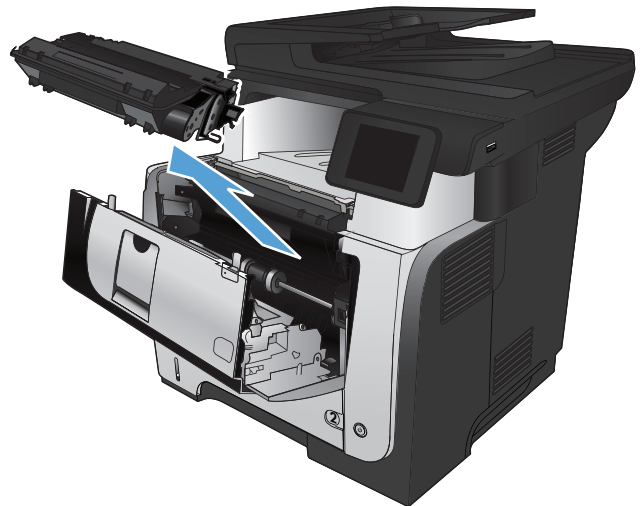

4. 걸림-액세스 덮개를 들어올리고 걸린 용지를 제거합니다.

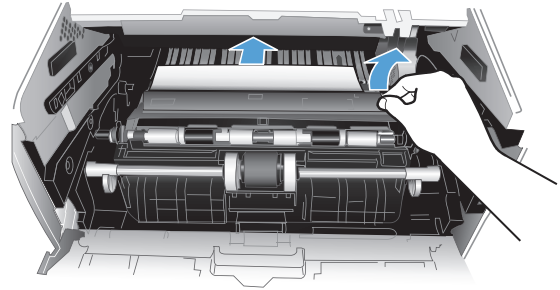

5. 토너 카트리지를 다시 설치합니다.



6. 전면 도어를 닫습니다.

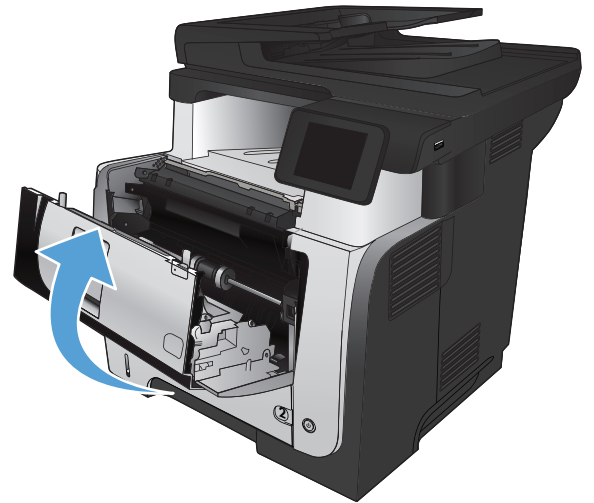

듀플렉서의 용지 걸림 해결

1. 제품에서 용지함 2 를 완전히 제거합니다.

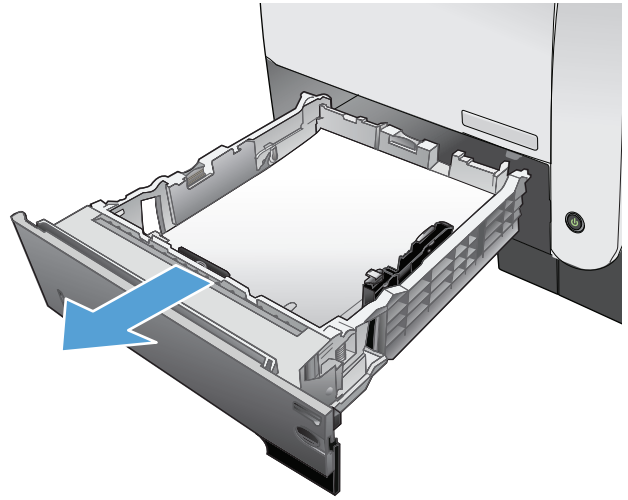

2. 녹색 단추를 누르고 양면 인쇄 팬을 배출하십시오.

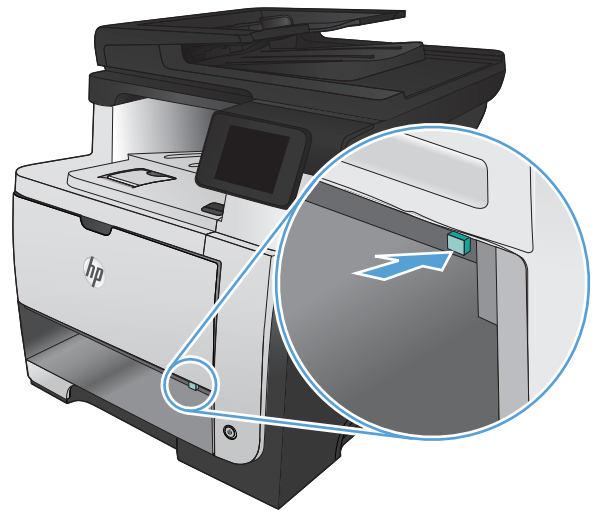

3. 걸린 용지를 제거하십시오.

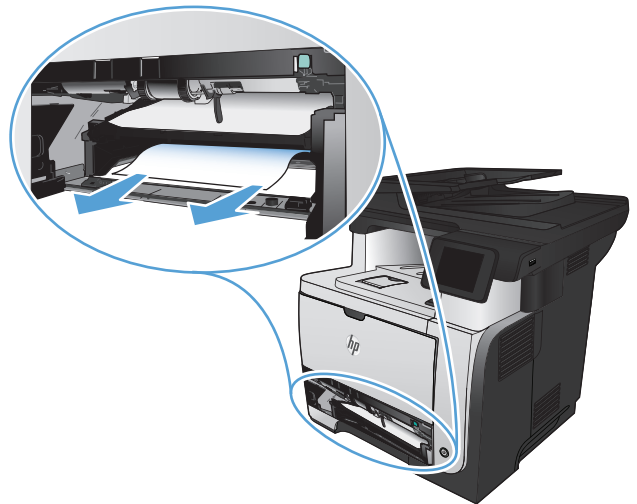

4. 양면 인쇄 팬을 닫으십시오.

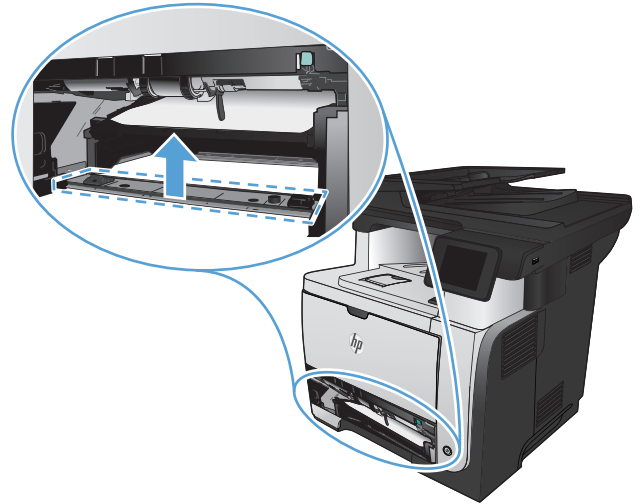

5. 용지함 2 를 다시 넣으십시오.

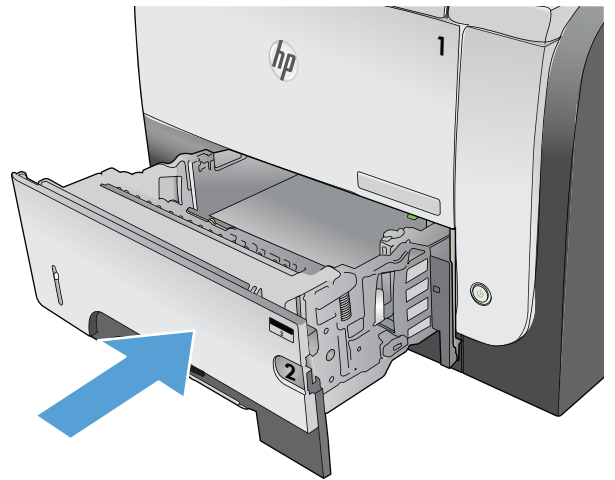

인쇄 품질 향상

- [다른 소프트웨어 프로그램에서 인쇄](#)
- [인쇄 작업의 용지 종류 설정](#)
- [토너 카트리지 상태 확인](#)
- [청소 페이지 인쇄](#)
- [토너 카트리지 육안 검사](#)
- [용지 및 인쇄 환경 점검](#)
- [EconoMode 설정 확인](#)
- [다른 프린터 드라이버 사용](#)

다른 소프트웨어 프로그램에서 인쇄

다른 소프트웨어 프로그램에서 인쇄해 보십시오. 페이지가 정확히 인쇄되면 사용 중인 소프트웨어 프로그램에 문제가 있는 것입니다.

인쇄 작업의 용지 종류 설정

소프트웨어 프로그램에서 인쇄 중인 경우 용지 유형 설정을 확인하고 페이지에 다음과 같은 문제가 있는지 살펴보십시오.

- 번진 인쇄
- 흐린 인쇄
- 어두운 인쇄
- 말린 용지
- 점 형태로 뿌려지는 토너
- 묻어나는 토너
- 토너가 사라지는 작은 영역

용지 종류 설정 확인(Windows)

1. 소프트웨어 프로그램에서 **인쇄** 옵션을 선택합니다.
2. 제품을 선택하고 **속성** 또는 **환경설정** 단추를 누릅니다.
3. **용지/품질** 탭을 누릅니다.
4. **용지 종류** 드롭다운 목록에서 **자세히...** 옵션을 선택합니다.
5. **종류:** 옵션 목록을 확장합니다.

6. 사용할 용지에 해당하는 용지 종류 범주를 확장합니다.
7. 사용하고 있는 용지 종류에 대한 옵션을 선택한 후 **확인** 단추를 누릅니다.
8. **확인** 버튼을 클릭하여 **문서 속성** 대화 상자를 닫습니다. **인쇄** 대화 상자에서 **확인** 버튼을 눌러 작업을 인쇄합니다.

용지 종류 설정 확인(Mac OS X)

1. **파일** 메뉴를 누르고 **인쇄** 옵션을 누릅니다.
2. **프린터** 메뉴에서 제품을 선택합니다.
3. 기본적으로 프린터 드라이버는 **부수 및 매수** 메뉴를 표시합니다. 메뉴 드롭다운 목록을 열고 **완료** 메뉴를 누릅니다.
4. **용지 종류** 드롭다운 목록에서 종류를 선택합니다.
5. **인쇄** 단추를 누릅니다.

토너 카트리지 상태 확인

소모품 상태 페이지에는 다음과 같은 정보가 표시됩니다.

- 예상 카트리지 잔량(백분율)
- 대략적인 남은 페이지 수
- HP 토너 카트리지용 부품 번호
- 인쇄된 페이지 수

소모품 상태 페이지를 인쇄하려면 다음 절차를 수행하십시오.

1. 제품 제어판의 시작 화면에서 소모품  버튼을 누릅니다.
2. **리포트** 단추를 눌러 소모품 상태 페이지를 인쇄합니다.

청소 페이지 인쇄

1. 제품 제어판의 시작 화면에서 **설치**  버튼을 누릅니다.
2. **서비스** 메뉴를 누르십시오.
3. **청소 페이지** 단추를 누르십시오.
4. 메시지가 나타나면 일반 레터 또는 **A4** 용지를 넣으십시오.
5. 청소 작업을 시작하려면 **확인** 단추를 누릅니다.

자동 양면 출력 장치가 없는 제품의 경우, 한 면을 인쇄한 후 출력함에서 인쇄한 용지를 제거하고 용지함 1에 같은 방향으로 용지를 다시 넣으라는 메시지를 표시합니다. 청소가 끝날 때까지 기다려야 합니다. 출력된 용지는 버립니다.

토너 카트리지 육안 검사

1. 제품에서 토너 카트리지를 제거한 다음 밀봉 테이프가 제거되었는지 확인합니다.
2. 메모리 칩의 손상 여부를 확인합니다.
3. 토너 카트리지에 있는 녹색 이미지 드럼의 표면을 검사합니다.

⚠ 주의: 이미지 드럼을 만지지 마십시오. 이미지 드럼에 지문이 묻으면 인쇄 품질 문제가 발생할 수 있습니다.

4. 이미지 드럼에 긁힘, 지문 또는 기타 손상이 있으면 토너 카트리지를 교체합니다.
5. 이미지 드럼이 손상되어 있지 않으면 토너 카트리지를 부드럽게 흔들고 다시 설치합니다. 페이지를 몇 장 인쇄하여 문제가 해결되었는지 확인합니다.

용지 및 인쇄 환경 점검

HP 사양에 맞는 용지 사용

다음 문제가 발생한 경우 다른 용지를 사용하십시오.

- 인쇄가 너무 연하거나 일부 영역이 흐리게 보입니다.
- 인쇄된 페이지에 토너 얼룩이 나타납니다.
- 인쇄된 페이지에 토너가 번집니다.
- 문자가 잘못 인쇄됩니다.
- 인쇄 용지가 말려 있습니다.

항상 본 제품이 지원하는 용지 종류 및 무게 범위 내에서 사용하십시오. 또한 용지를 선택할 때 다음 지침을 따르십시오.

- 잘림, 찢어짐, 얼룩, 험거운 조각, 먼지, 주름, 구멍, 스테이플, 가장자리의 말림이나 구겨짐 등이 없이 용지 품질이 양호한지 확인하십시오.
- 이전에 인쇄하지 않은 용지를 사용하십시오.
- 레이저 프린터용으로 제작된 용지를 사용하십시오. 잉크젯 프린터용으로만 제작된 용지를 사용하지 마십시오.
- 너무 거칠지 않은 용지를 사용하십시오. 일반적으로 부드러운 용지를 사용하면 인쇄 품질이 좋아집니다.

제품 환경 점검

제품이 제품 보증 및 법률 문서에 나열된 환경 사양 내에서 작동 중인지 확인하십시오.

EconoMode 설정 확인

HP는 EconoMode의 상시 사용을 권장하지 않습니다. 항상 EconoMode를 사용하면 토너 카트리지 기계 부품의 수명이 다했을 때 토너가 남아 있을 수 있습니다. 더 이상 카트리지를 사용할 수 없을 정도로 인쇄 품질이 저하되면 카트리지를 교체하십시오.

 **참고:** 이 기능은 Windows용 PCL 6 프린터 드라이버에서 지원됩니다. 이 드라이버를 사용하지 않을 경우 HP 내장 웹 서버를 사용하여 기능을 활성화할 수 있습니다.

전체 페이지가 너무 어둡거나 너무 밝은 경우 다음 단계에 따릅니다.

1. 소프트웨어 프로그램에서 **인쇄** 옵션을 선택합니다.
2. 제품을 선택한 후 **속성** 또는 **환경설정** 버튼을 누릅니다.
3. **용지/품질** 탭을 누른 다음 **인쇄 품질** 영역을 찾습니다.
4. 전체 페이지가 너무 어두운 경우 다음 설정을 사용합니다.

- **600dpi** 옵션을 선택하십시오.
- **EconoMode** 확인란을 선택하여 활성화합니다.

전체 페이지가 너무 밝은 경우 다음 설정을 사용합니다.

- **FastRes 1200** 옵션을 선택하십시오.
 - **EconoMode** 확인란을 선택하여 비활성화합니다.
5. **확인** 단추를 클릭하여 **문서 속성** 대화 상자를 닫습니다. **인쇄** 대화 상자에서, **확인** 단추를 클릭하여 작업을 인쇄합니다.

다른 프린터 드라이버 사용

인쇄된 페이지의 그래픽에 예상치 못한 라인이 있거나, 텍스트 또는 그래픽이 누락되었거나, 잘못된 서식이 있거나 대체 글꼴이 있는 경우 다른 프린터 드라이버를 사용해야 할 수 있습니다.

HP PCL 6 드라이버

- 기본 드라이버로 제공됩니다. 다른 드라이버를 선택하지 않는 한 이 드라이버가 자동으로 설치됩니다.
- 모든 Windows 환경에 권장됩니다.
- 최상의 속도, 인쇄 품질 및 대다수 사용자에게 적합한 제품 기능을 제공합니다.
- Windows GDI(Graphic Device Interface)와 결합하여 Windows 환경에서 뛰어난 속도를 발휘하도록 개발되었습니다.
- PCL 5 기반의 타사 및 사용자 정의 소프트웨어 프로그램과는 완벽하게 호환되지 않을 수도 있습니다.

HP UPD PS 드라이버

- Adobe® 소프트웨어 프로그램 또는 고사양의 그래픽을 요하는 소프트웨어 프로그램에서 인쇄 시 권장합니다.
- 포스트스크립트 에뮬레이션이 필요하거나 포스트스크립트 플래시 글꼴 지원이 적용되는 인쇄를 지원합니다.

HP UPD PCL 5

- Windows 환경에서 일반 문서를 인쇄할 경우 권장합니다.
- 이전 PCL 버전 및 HP LaserJet 제품과 호환됩니다.
- 타사 또는 사용자 정의 소프트웨어 프로그램에서 인쇄 시 권장합니다.
- 혼합 환경(UNIX, Linux, 메인프레임)에서 권장하며 해당 제품을 사용할 경우 PCL 5 로 설정해야 합니다.
- 여러 제품 모델에서 사용할 수 있는 단일 드라이버를 제공해 기업 Windows 환경에서 사용할 수 있습니다.
- 모바일 Windows 컴퓨터에서 여러 제품 모델로 인쇄 시 권장합니다.

HP UPD PCL 6

- 모든 Windows 환경의 인쇄에 적합
- 대부분의 사용자를 위해 전반적으로 최고의 속도, 최고의 인쇄 품질 및 최고의 제품 기능 지원을 제공
- Windows 환경에 최고 속도를 제공하기 위해 Windows GDI(Graphic Device Interface)에 따라 개발
- PCL5 기반의 타사 및 사용자 정의 솔루션과는 완벽하게 호환되지 않을 수도 있습니다.

다음 웹 사이트에서 추가 프린터 드라이버를 다운로드하십시오. www.hp.com/go/ijmfpM521series_software

인쇄 품질 향상

- [스캐너 유리에 먼지와 얼룩이 없는지 확인](#)
- [용지 설정 확인](#)
- [텍스트 또는 그림 최적화](#)
- [가장자리까지 인쇄 복사](#)
- [문서 공급기의 픽업 롤러와 분리 패드 청소](#)

스캐너 유리에 먼지와 얼룩이 없는지 확인

시간이 지남에 따라 스캐너 유리와 흰색 플라스틱 뒤판에 성능에 영향을 줄 수 있는 이물질이 쌓일 수 있습니다. 스캐너를 청소하려면 다음 절차를 따르십시오.

1. 전원 단추를 눌러 제품을 끄고 전원 콘센트에서 전원 케이블을 분리하십시오.

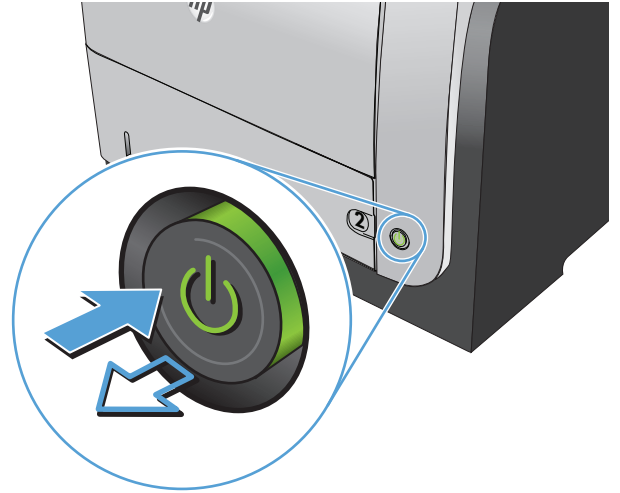

2. 스캐너 덮개를 여십시오.
3. 부드러운 천이나 스폰지에 비마모성 유리 세정제를 적셔 스캐너 유리, 문서 공급기 스트립 및 흰색 플라스틱 이판을 닦아냅니다.

주의: 제품의 어떤 부분에도 연마제, 아세톤, 벤젠, 암모니아, 에틸 알코올, 사염화탄소 등을 사용하지 마십시오. 제품이 손상될 수 있습니다. 유리 또는 플래튼 바로 위에 액체를 두지 마십시오. 용액이 스며들어 제품이 손상될 수 있습니다.



4. 얼룩이 생기지 않도록 부드러운 섬유질 스펀지로 유리와 흰색 플라스틱 부분을 닦아냅니다.
5. 전원 케이블을 콘센트에 연결한 후 전원 단추를 눌러 제품을 켜십시오.

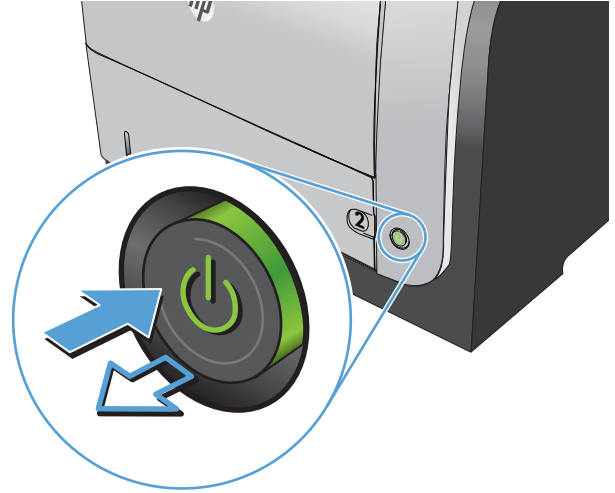

용지 설정 확인

1. 제품 제어판의 시작 화면에서 **복사** 버튼을 누릅니다.
2. **설정** 단추를 누른 후 스크롤하여 **용지** 단추를 누릅니다.
3. 용지 크기 목록에서 용지함 1에 있는 용지 크기의 이름을 누릅니다.
4. 용지 종류 목록에서 용지함 1에 있는 용지 종류의 이름을 누릅니다.
5. **복사 시작** 버튼을 눌러 복사를 시작합니다.

텍스트 또는 그림 최적화

다음 색상 품질 설정을 사용할 수 있습니다.

- **자동 선택**: 복사 품질을 고려하지 않는 경우 이 설정을 사용합니다. 이것이 기본 설정입니다.
- **혼합**: 텍스트와 그래픽이 혼합된 문서의 경우 이 설정을 사용합니다.
- **텍스트**: 텍스트가 대부분인 문서의 경우 이 설정을 사용합니다.
- **그림**: 그래픽이 대부분을 차지하는 문서의 경우 이 설정을 사용합니다.

1. 문서를 스캐너 유리나 문서 공급기에 놓습니다.

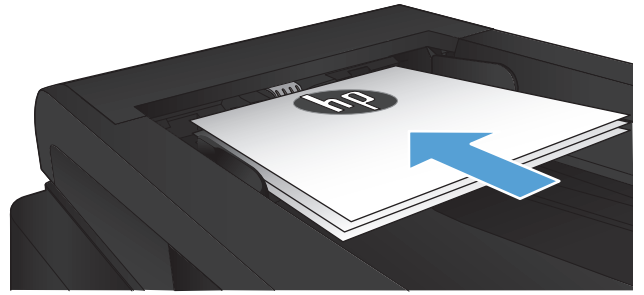

2. 제품 제어판의 시작 화면에서 **복사** 버튼을 누릅니다.
3. **설정** 단추를 누른 다음 스크롤하여 **최적화** 단추를 누릅니다. 화살표 단추를 눌러 옵션을 탐색한 다음, 선택할 옵션을 누릅니다.
4. **복사 시작** 버튼을 눌러 복사를 시작합니다.

가장자리까지 인쇄 복사

가장자리까지 인쇄 기능은 제한적입니다. 페이지 주변에 인쇄할 수 없는 4mm 경계선이 있습니다.

가장자리가 잘린 문서를 인쇄하거나 스캔할 때 고려할 사항

- 원본이 출력 크기보다 작은 경우 원본을 스캐너 아이콘이 가리키는 모서리에서 4mm 정도 안쪽으로 옮깁니다. 이 위치에서 다시 복사하거나 스캔하십시오.
- 원본이 원하는 인쇄 출력물 크기일 때 **축소/확대** 기능을 사용하여 이미지를 줄이면 복사본이 잘리지 않습니다.

문서 공급기의 픽업 롤러와 분리 패드 청소

문서 공급기에 용지 걸림이나 다중 페이지 급지와 같은 용지 처리 문제가 발생할 경우 문서 공급기 롤러와 분리 패드를 청소하십시오.

1. 문서 공급기 덮개를 엽니다.

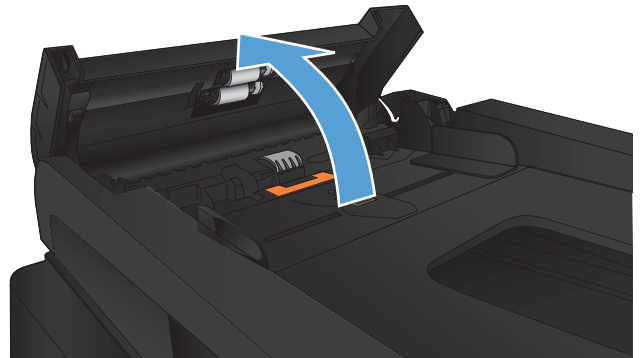

2. 물기가 있고 보풀이 없는 천을 사용하여 픽업 롤러와 분리 패드를 먼지가 없도록 닦으십시오.

주의: 제품의 어떤 부분에도 연마제, 아세톤, 벤젠, 암모니아, 에틸 알코올, 사염화탄소 등을 사용하지 마십시오. 제품이 손상될 수 있습니다. 유리 또는 플래튼 바로 위에 액체를 두지 마십시오. 용액이 스며들어 제품이 손상될 수 있습니다.

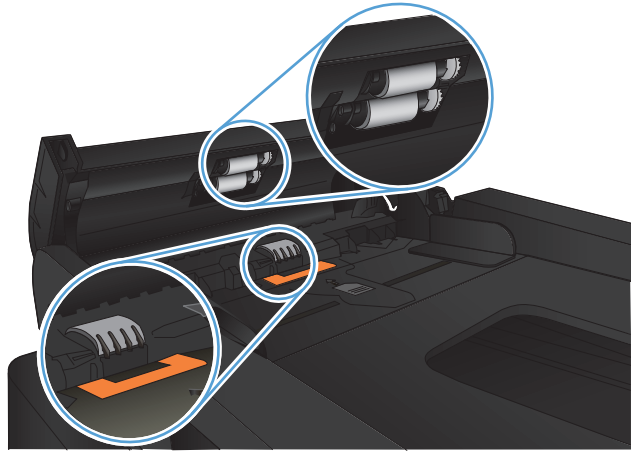

3. 문서 공급기 덮개를 닫습니다.

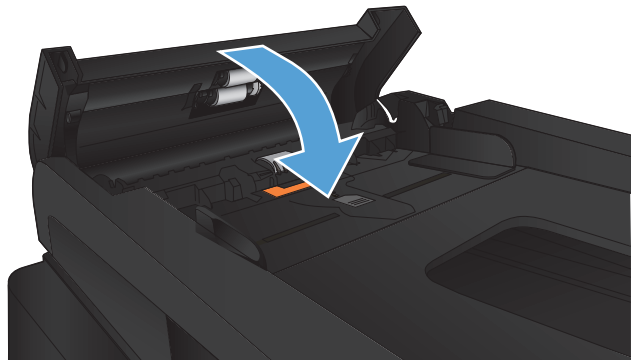

스캔 품질 향상

- [스캐너 유리에 먼지와 얼룩이 없는지 확인](#)
- [문서 공급기의 픽업 롤러와 분리 패드 청소](#)

스캐너 유리에 먼지와 얼룩이 없는지 확인

시간이 지남에 따라 스캐너 유리와 흰색 플라스틱 뒤판에 성능에 영향을 줄 수 있는 이물질이 쌓일 수 있습니다. 스캐너를 청소하려면 다음 절차를 따르십시오.

1. 전원 단추를 눌러 제품을 끄고 전원 콘센트에서 전원 케이블을 분리하십시오.

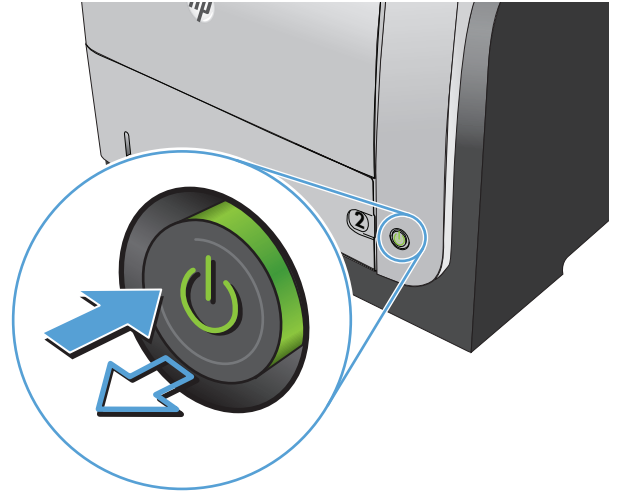

2. 스캐너 덮개를 여십시오.
3. 부드러운 천이나 스폰지에 비마모성 유리 세정제를 적셔 스캐너 유리, 문서 공급기 스트립 및 흰색 플라스틱 이판을 닦아냅니다.

주의: 제품의 어떤 부분에도 연마제, 아세톤, 벤젠, 암모니아, 에틸 알코올, 사염화탄소 등을 사용하지 마십시오. 제품이 손상될 수 있습니다. 유리 또는 플래튼 바로 위에 액체를 두지 마십시오. 용액이 스며들어 제품이 손상될 수 있습니다.

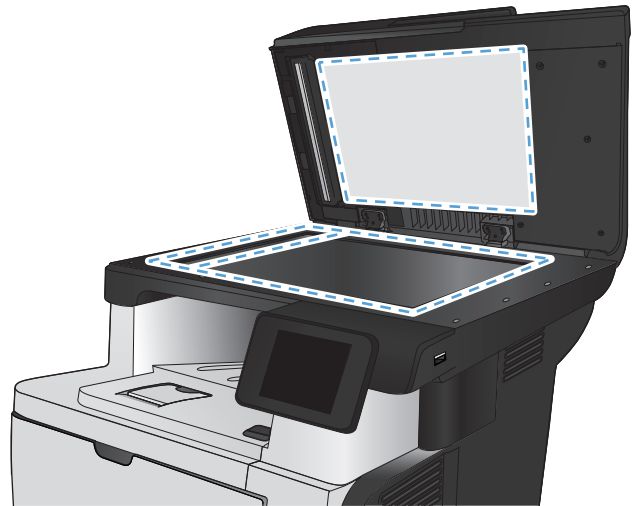

4. 얼룩이 생기지 않도록 부드러운 섬유질 스펀지로 유리와 흰색 플라스틱 부분을 닦아냅니다.
5. 전원 케이블을 콘센트에 연결한 후 전원 단추를 눌러 제품을 켜십시오.

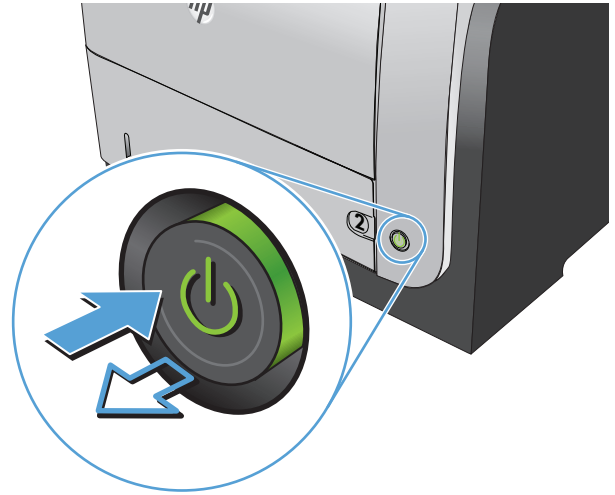

문서 공급기의 픽업 롤러와 분리 패드 청소

문서 공급기에 용지 걸림이나 다중 페이지 급지와 같은 용지 처리 문제가 발생할 경우 문서 공급기 롤러와 분리 패드를 청소하십시오.

1. 문서 공급기 덮개를 엽니다.

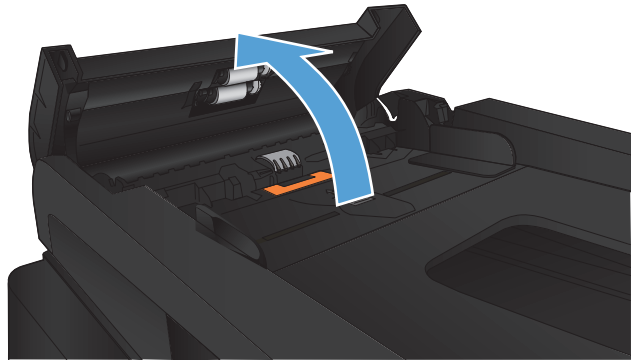

2. 물기가 있고 보풀이 없는 천을 사용하여 픽업롤러와 분리 패드를 먼지가 없도록 닦으십시오.

주의: 제품의 어떤 부분에도 연마제, 아세톤, 벤젠, 암모니아, 에틸 알코올, 사염화탄소 등을 사용하지 마십시오. 제품이 손상될 수 있습니다. 유리 또는 플래튼 바로 위에 액체를 두지 마십시오. 용액이 스며들어 제품이 손상될 수 있습니다.

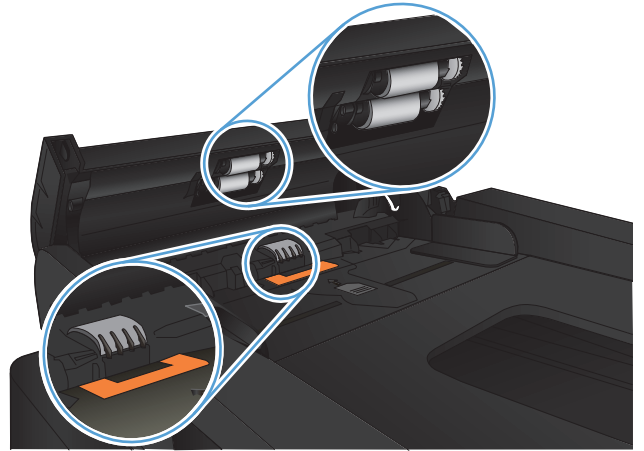

3. 문서 공급기 덮개를 닫습니다.

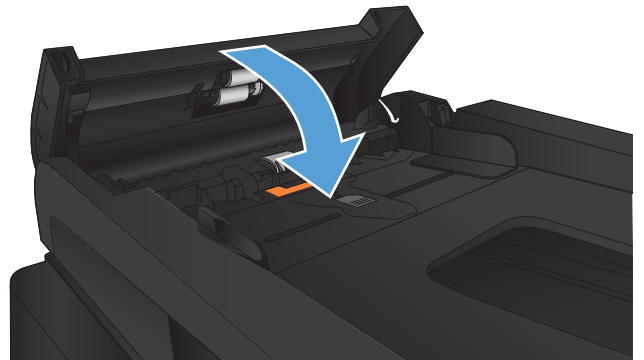

팩스 품질 향상

- [스캐너 유리에 먼지와 얼룩이 없는지 확인](#)
- [팩스 전송 해상도 설정 확인](#)
- [오류 수정 설정 확인](#)
- [다른 팩스기로 전송](#)
- [문서 공급기의 픽업 롤러와 분리 패드 청소](#)
- [페이지에 맞춤 설정 확인](#)
- [발신자의 팩스기 확인](#)

스캐너 유리에 먼지와 얼룩이 없는지 확인

시간이 지남에 따라 스캐너 유리와 흰색 플라스틱 뒤편에 성능에 영향을 줄 수 있는 이물질이 쌓일 수 있습니다. 스캐너를 청소하려면 다음 절차를 따르십시오.

1. 전원 단추를 눌러 제품을 끄고 전원 콘센트에서 전원 케이블을 분리하십시오.

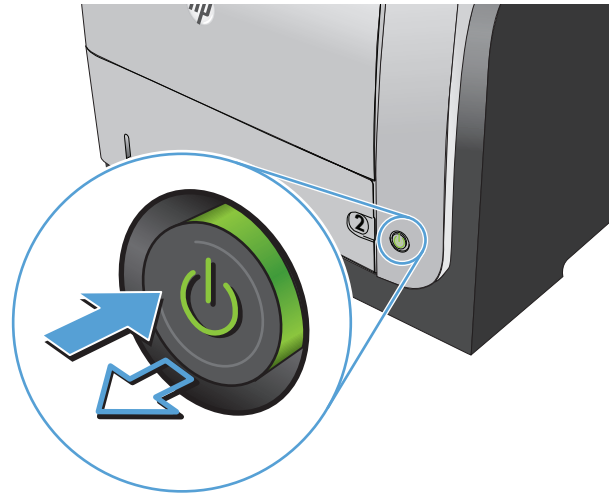

2. 스캐너 덮개를 여십시오.

- 부드러운 천이나 스폰지에 비마모성 유리 세정제를 적셔 스캐너 유리, 문서 공급기 스트립 및 흰색 플라스틱 이판을 닦아냅니다.

주의: 제품의 어떤 부분에도 연마제, 아세톤, 벤젠, 암모니아, 에틸 알코올, 사염화탄소 등을 사용하지 마십시오. 제품이 손상될 수 있습니다. 유리 또는 플래튼 바로 위에 액체를 두지 마십시오. 용액이 스며들어 제품이 손상될 수 있습니다.

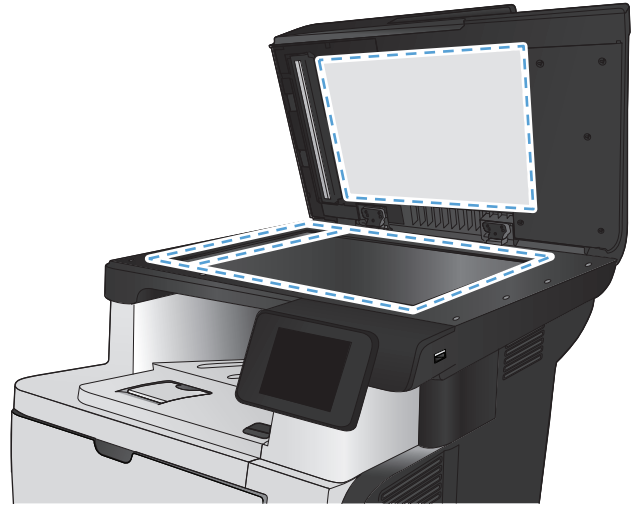

- 얼룩이 생기지 않도록 부드러운 섬유질 스펀지로 유리 및 흰색 플라스틱 부분을 닦아냅니다.
- 전원 케이블을 콘센트에 연결한 후 전원 단추를 눌러 제품을 켜십시오.

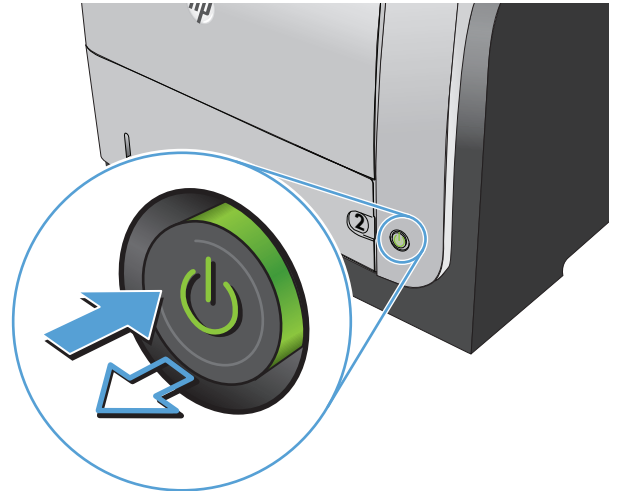

팩스 전송 해상도 설정 확인

수신하는 팩스기에서 응답이 없거나 통화 중이어서 팩스를 보낼 수 없을 경우, 통화 중일 때 재발신, 응답 없을 때 재발신 및 통신 오류일 때 재발신 옵션에 따라 재발신을 시도합니다.

- 제품 제어판의 시작 화면에서 설치  버튼을 누릅니다.
- 팩스 설정 메뉴를 누르십시오.
- 고급 설정 메뉴를 누르십시오.
- 팩스 해상도 메뉴를 엽니다.

오류 수정 설정 확인

일반적으로, 팩스가 송수신되면서 전화선 신호가 모니터링됩니다. 팩스 전송 중에 오류가 발견되고 오류 수정 설정이 **켜기**이면 팩스의 일부를 다시 전송하라는 요청이 발생할 수 있습니다. 오류 수정 모드의 초기 기본값은 **켜기**입니다.

팩스 송수신에 문제가 있거나 전송 오류에 상관하지 않으려면 이 설정을 끄십시오. 해외에 있는 팩스기와 송수신하거나 위성 전화 연결을 사용할 경우 이 설정을 사용하지 않는 것이 좋습니다.

1. 제품 제어판의 시작 화면에서 **설치**  버튼을 누릅니다.
2. **서비스** 메뉴를 누르십시오.
3. **팩스 서비스** 메뉴를 누르십시오.
4. **오류 수정** 단추를 누르고 **켜기** 단추를 누릅니다.

다른 팩스기로 전송

팩스 작업을 다른 팩스기로 전송하여 다른 팩스기에서 팩스 작업이 성공적으로 수신되는지 확인하십시오.

문서 공급기의 픽업 롤러와 분리 패드 청소

문서 공급기에 용지 걸림이나 다중 페이지 급지와 같은 용지 처리 문제가 발생할 경우 문서 공급기 롤러와 분리 패드를 청소하십시오.

1. 문서 공급기 덮개를 엽니다.

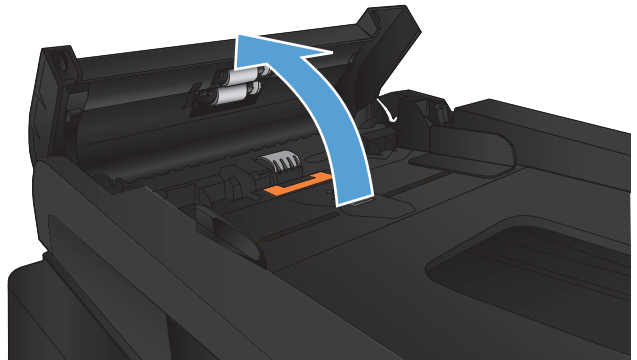

2. 물기가 있고 보풀이 없는 천을 사용하여 픽업 롤러와 분리 패드를 먼지가 없도록 닦으십시오.

주의: 제품의 어떤 부분에도 연마제, 아세톤, 벤젠, 암모니아, 에틸 알코올, 사염화탄소 등을 사용하지 마십시오. 제품이 손상될 수 있습니다. 유리 또는 플래튼 바로 위에 액체를 두지 마십시오. 용액이 스며들어 제품이 손상될 수 있습니다.

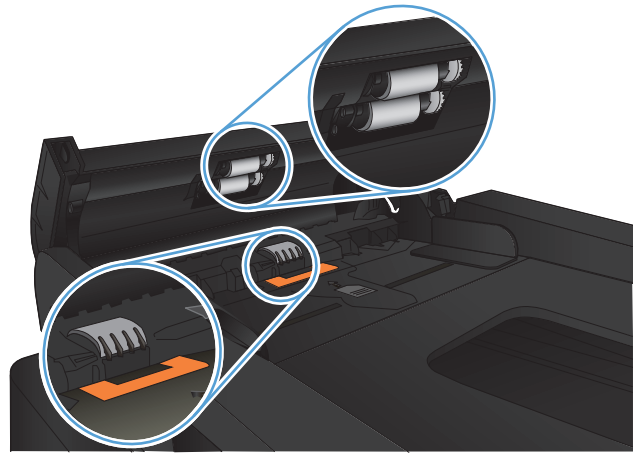

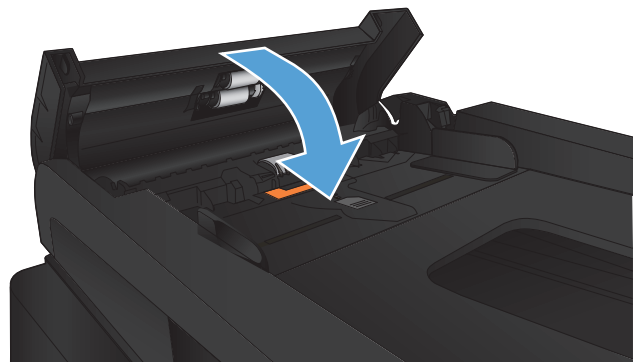

3. 문서 공급기 덮개를 닫습니다.



페이지에 맞춤 설정 확인

팩스 작업이 용지 외부에 인쇄되는 경우 제품 제어판에서 **fit-to-page**(페이지에 맞춤) 기능을 켜십시오.

 **참고:** 기본 용지 크기 설정이 용지함의 용지 크기와 일치하는지 확인하십시오.

1. 제품 제어판의 시작 화면에서 설치  버튼을 누릅니다.
2. 팩스 설정 메뉴를 누르십시오.
3. 고급 설정 메뉴를 누르십시오.
4. 페이지에 맞춤 버튼을 누른 다음 **켜기** 버튼을 누릅니다.

발신자의 팩스기 확인

발신자에게 발신 팩스기의 대조 설정을 어둡게 하도록 요청한 다음 팩스를 다시 보내십시오.

제품이 인쇄하지 않거나 인쇄 속도가 느림

제품이 인쇄하지 않음

제품이 인쇄를 시작하지 않는 경우 다음 방법을 시도해 보십시오.

1. 제품이 켜져 있고 제어판에 준비 상태가 표시되어 있는지 확인합니다.
 - 제어판에 제품이 준비되었다고 표시되지 않으면 제품을 껐다 켭니다.
 - 제어판에 제품이 준비되었다고 표시되면 작업을 다시 전송합니다.
2. 제어판에 제품에 오류가 있다고 표시되면 오류를 해결한 다음 작업을 다시 전송합니다.
3. 케이블이 모두 올바르게 연결되었는지 확인합니다. 제품이 네트워크에 연결되어 있는 경우 다음 사항을 확인하십시오.
 - 제품의 네트워크 연결 옆의 표시등을 확인합니다. 네트워크가 활성 상태이면 표시등에 초록색 불이 들어옵니다.
 - 전화선이 아닌 네트워크 케이블을 사용하여 네트워크에 연결되어 있는지 확인합니다.
 - 네트워크 라우터, 허브 또는 스위치가 켜져 있고 올바르게 작동하는지 확인합니다.
4. 제품과 함께 제공된 CD 에서 HP 소프트웨어를 설치합니다. 일반 프린터 드라이버를 사용하면 인쇄 대기열에서 작업을 제거하는 데 지연이 발생할 수 있습니다.
5. 컴퓨터의 프린터 목록에서 본 제품 이름을 마우스 오른쪽 단추로 누른 다음 **속성**을 누르고 **포트** 탭을 엽니다.
 - 네트워크 케이블을 사용하여 네트워크에 연결 중인 경우 **포트** 탭에 나열된 프린터 이름이 제품 구성 페이지의 제품 이름과 일치하는지 확인합니다.
 - USB 케이블을 사용하여 무선 네트워크에 연결 중인 경우 **USB 용 가상 프린터 포트** 옆의 상자에 확인 표시가 되었는지 확인합니다.
6. 개인 방화벽 시스템을 사용 중인 경우 제품과의 통신이 차단될 수 있습니다. 일시적으로 방화벽을 비활성화하여 방화벽이 문제의 원인인지 확인합니다.
7. 컴퓨터 또는 제품이 무선 네트워크에 연결되어 있는 경우 신호 품질이 낮거나 간섭으로 인해 인쇄 작업이 지연될 수 있습니다.

제품 인쇄 속도가 느림

제품이 인쇄를 시작하지만 속도가 느린 경우에는 다음 방법을 시도해 보십시오.

1. 컴퓨터가 제품의 최소 사양을 충족시키는지 확인합니다. 사양 목록을 확인하려면 다음 웹 사이트를 방문하십시오. www.hp.com/support/ljmfpm521series
2. 종량지와 같은 일부 용지 종류에서 인쇄하도록 제품을 구성하면 용지에 토너를 올바르게 표지하기 위해 제품 인쇄 속도가 느려질 수 있습니다. 용지 종류 설정이 사용 중인 용지 종류와 일치하지 않는 경우 올바른 용지 종류로 설정을 변경하십시오.
3. 컴퓨터 또는 제품이 무선 네트워크에 연결되어 있는 경우 신호 품질이 낮거나 간섭으로 인해 인쇄 작업이 지연될 수 있습니다.

장치 본체를 통한 **USB** 인쇄 문제 해결

- [USB 플래시 드라이브를 넣을 때 USB 플래시 드라이브 메뉴가 열리지 않습니다.](#)
- [USB 플래시 드라이브로부터 파일이 인쇄되지 않습니다.](#)
- [인쇄하려는 파일이 USB 플래시 드라이브 메뉴에 나열되지 않습니다.](#)

USB 플래시 드라이브를 넣을 때 **USB** 플래시 드라이브 메뉴가 열리지 않습니다.

1. 이 제품이 지원하지 않는 USB 플래시 드라이브 또는 파일 시스템을 사용하고 있을 수 있습니다. FAT(File Allocation Table) 파일 시스템을 사용하는 표준 USB 플래시 드라이브에 파일을 저장하십시오. 제품은 FAT12, FAT16 및 FAT32 USB 저장 장치를 지원합니다.
2. 다른 메뉴가 이미 열려 있는 경우 해당 메뉴를 닫은 후 USB 플래시 드라이브를 다시 삽입합니다.
3. USB 플래시 드라이브에 여러 파티션이 있습니다. (일부 USB 플래시 드라이브 제조업체는 CD와 유사한 파티션을 생성하는 소프트웨어를 드라이브에 설치합니다.) 파티션을 제거하려면 USB 플래시 드라이브를 다시 포맷하거나 다른 USB 플래시 드라이브를 사용합니다.
4. USB 플래시 드라이브에서 제품이 제공 가능한 수준 이상의 전원을 필요로 할 수 있습니다.
 - a. USB 플래시 드라이브를 제거합니다.
 - b. 제품을 껐다 켜십시오.
 - c. 고유한 전원 공급 장치가 있거나 전력을 덜 사용하는 USB 플래시 드라이브를 사용합니다.
5. USB 플래시 드라이브가 올바르게 작동하지 않습니다.
 - a. USB 플래시 드라이브를 제거합니다.
 - b. 제품을 껐다 켜십시오.
 - c. 다른 USB 플래시 드라이브에서 인쇄해 보십시오.

USB 플래시 드라이브로부터 파일이 인쇄되지 않습니다.

1. 용지함에 용지가 들어 있는지 확인합니다.
2. 제어판에서 오류 메시지를 확인합니다. 제품에 용지가 걸린 경우 걸린 용지를 제거하십시오.

인쇄하려는 파일이 **USB** 플래시 드라이브 메뉴에 나열되지 않습니다.

1. USB 인쇄 기능이 지원하지 않는 파일 종류의 인쇄를 시도하는 중일 수 있습니다. 제품은 .PDF 및 .JPEG 파일 종류를 지원합니다.
2. USB 플래시 드라이브의 단일 폴더에 너무 많은 파일이 들어 있을 수 있습니다. 파일을 하위 폴더로 이동하여 폴더의 파일 수를 줄이십시오.
3. 파일 이름으로 이 제품이 지원하지 않는 문자 집합을 사용하는 중일 수 있습니다. 이러한 경우 제품에서 파일 이름을 다른 문자 집합의 문자로 교체합니다. ASCII 문자를 사용하여 파일 이름을 다시 지정합니다.

팩스 문제 해결

- [팩스 문제 해결을 위한 확인 목록](#)
- [팩스 진단 테스트 수행](#)
- [팩스 추적 보고서](#)
- [팩스 오류 보고서, 인쇄](#)
- [팩스 오류 수정 모드 설정](#)
- [팩스 속도 변경](#)
- [팩스 전송 문제 해결](#)
- [팩스 수신 문제 해결](#)
- [일반적인 팩스 문제 해결](#)

팩스 문제 해결을 위한 확인 목록

- 여러 수정 방법을 사용할 수 있습니다. 각 권장 조치 이후 문제가 해결되었는지 확인하기 위해 팩스를 다시 시도합니다.
- 팩스 문제 해결 도중 최상의 결과를 얻으려면 제품의 회선이 벽면 전화기 포트에 직접 연결되어 있는지 확인합니다. 제품에 연결된 모든 다른 장치의 연결을 끊습니다.
- 1. 전화 코드가 제품 뒷면의 정확한 포트에 연결되어 있는지 확인하십시오.
- 2. 팩스 테스트를 사용하여 전화선을 확인합니다.
 - a. 제품 제어판의 시작 화면에서 설치  버튼을 누른 후 **서비스** 메뉴를 누릅니다.
 - b. **팩스 서비스** 메뉴를 선택합니다.
 - c. **팩스 테스트 실행** 옵션을 선택하십시오. 제품이 팩스 테스트 보고서를 인쇄합니다.
보고서에는 다음과 같이 가능한 결과가 포함됩니다.
 - **Pass(통과)**: 보고서에 검토용으로 현재 팩스 설정이 모두 들어 있습니다.
 - **Fail(실패)**: 보고서에는 오류 내용 및 문제 해결 방법이 포함되어 있습니다.
- 3. 다음 절차에 따라 제품 펌웨어가 현재 버전인지 확인합니다.
 - a. 현재 펌웨어 날짜 코드를 받으려면 제어판 **보고서** 메뉴에서 구성 페이지를 인쇄합니다.
 - b. www.hp.com 으로 이동합니다.
 - 1. 링크를 누릅니다.
 - 2. **Download drivers and software**(and firmware)(소프트웨어 & 드라이버(및 펌웨어) 다운로드) 링크 옵션을 클릭합니다.

3. **For product**(제품명) 상자에 제품 모델 번호를 입력한 다음, **Go**(이동) 버튼을 누릅니다.
4. 운영 체제에 맞는 링크를 클릭합니다.
5. 표에서 펌웨어 섹션으로 스크롤합니다.

- 나열된 버전이 구성 페이지의 버전과 일치하는 경우 가장 최신 버전이 설치되어 있는 것입니다.
- 버전이 다른 경우 펌웨어 업그레이드 파일을 다운로드하고 화면의 지침에 따라 제품 펌웨어를 업그레이드합니다.



참고: 펌웨어를 업그레이드하려면 제품을 인터넷 액세스가 가능한 컴퓨터에 연결해야 합니다.

- 팩스를 다시 전송하십시오.
4. 제품 소프트웨어가 설치되었을 때 팩스가 설정되었는지 확인하십시오.
컴퓨터의 HP 프로그램 폴더에서 팩스 설정 유틸리티를 실행합니다.
 5. 전화기 서비스가 아날로그 팩스를 지원하는지 확인하십시오.
 - ISDN 또는 디지털 PBX 를 사용하는 경우 아날로그 팩스 회선 구성에 대한 자세한 내용을 서비스 제공업체에 문의하십시오.
 - VoIP 서비스를 사용하는 경우 제어판에서 **팩스 속도** 설정을 **저속(V.29)**(으)로 변경합니다. 팩스 지원 여부 및 권장 팩스 모뎀 속도는 서비스 제공업체에 문의하십시오. 일부 업체에서는 어댑터를 요청할 수 있습니다.
 - DSL 서비스를 사용하는 경우 제품에 연결한 전화선에 필터가 포함되어 있는지 확인합니다. DSL 서비스 제공업체에 문의하거나 DSL 필터가 없는 경우 구입하십시오. DSL 필터가 설치된 경우 필터에 결함이 있을 수 있으므로 다른 필터를 사용하십시오.
 6. 오류가 지속되면 다음 섹션에서 보다 자세한 문제 해결 솔루션을 찾으십시오.

팩스 진단 테스트 수행

제품 제어판에서 제품 팩스 설정에 대한 정보를 제공하는 진단 테스트를 실행할 수 있습니다.

1. 제품 제어판의 시작 화면에서 설치  버튼을 누릅니다.
2. 다음 메뉴를 엽니다.
 - 서비스
 - 팩스 서비스
3. **팩스 테스트 실행** 버튼을 눌러 테스트를 시작합니다. 테스트 결과가 표시되는 테스트 페이지가 인쇄됩니다.

팩스 추적 보고서

팩스 T.30 추적 보고서는 팩스 전송 문제를 해결하는 데 유용한 정보가 나와 있습니다. 이러한 문제 해결에 대한 지원을 받기 위해 HP 에 문의할 경우 전화를 하기 전에 T.30 추적 보고서를 인쇄하십시오.

1. 제품 제어판의 시작 화면에서 설치  버튼을 누릅니다.
2. 서비스 메뉴를 누르십시오.
3. 팩스 서비스 메뉴를 누르십시오.
4. T.30 추적 인쇄 단추를 누르고 지금 단추를 누릅니다.

 **참고:** 이 절차는 마지막 팩스 작업의 성공 여부에 관계없이 보고서를 인쇄합니다. 성공하지 못한 각 팩스 작업의 보고서를 별도로 만들려면 오류의 경우 설정을 선택합니다. 각 팩스 작업의 보고서를 별도로 만들려면 호출 완료 시기 설정을 선택합니다.

팩스 오류 보고서, 인쇄

팩스 로그 및 보고서를 인쇄하려면 다음과 같이 하십시오.

모든 팩스 보고서 인쇄

다음과 같은 보고서를 한 번에 모두 인쇄하려면 다음과 같이 하십시오.

- 마지막 호출 보고서
- 팩스 작업 일지
- 전화번호부 보고서
- 정크 팩스 목록
- 과금 보고서(과금 코드가 켜진 경우)
- 보고서 구성
- 사용 페이지

1. 제품 제어판의 시작 화면에서 팩스 버튼을 누릅니다.
2. 팩스 메뉴 단추를 누르십시오.
3. 팩스 보고서 단추를 누르십시오.
4. 모든 팩스 보고서 인쇄 단추를 누르십시오.

개별 팩스 보고서 인쇄

1. 제품 제어판의 시작 화면에서 **팩스** 버튼을 누릅니다.
2. **팩스 메뉴** 단추를 누르십시오.
3. **팩스 보고서** 단추를 누르십시오.
4. 인쇄할 보고서의 이름을 누릅니다.

팩스 오류 보고서 설정

팩스 오류 보고서는 제품에서 발생한 팩스 작업 오류를 나타내는 간략한 보고서입니다. 다음과 같은 경우 이후에 이 보고서를 인쇄하도록 설정할 수 있습니다.

- 모든 팩스 오류(초기 기본값)
- 팩스 전송 오류
- 팩스 수신 오류
- 전혀 안 함



참고: 이 옵션을 선택한 경우, 팩스 작업 로그를 인쇄하지 않으면 팩스 전송에 실패했는지 알 수 없습니다.

1. 제품 제어판의 시작 화면에서 **팩스** 버튼을 누릅니다.
2. **팩스 메뉴** 단추를 누르십시오.
3. **팩스 보고서** 단추를 누르십시오.
4. **팩스 오류 보고서** 단추를 누른 다음 사용할 인쇄 옵션을 누릅니다.

팩스 오류 수정 모드 설정

일반적으로, 팩스가 송수신되면서 전화선 신호가 모니터링됩니다. 팩스 전송 중에 오류가 발견되고 오류 수정 설정이 **켜기**이면 팩스의 일부를 다시 전송하라는 요청이 발생할 수 있습니다. 오류 수정 모드의 초기 기본값은 **켜기**입니다.

팩스 송수신에 문제가 있거나 전송 오류에 상관하지 않으려면 이 설정을 끄십시오. 해외에 있는 팩스 기와 송수신하거나 위성 전화 연결을 사용할 경우 이 설정을 사용하지 않는 것이 좋습니다.

1. 제품 제어판의 시작 화면에서 **설치**  버튼을 누릅니다.
2. **서비스 메뉴**를 누르십시오.
3. **팩스 서비스 메뉴**를 누르십시오.
4. **오류 수정** 단추를 누르고 **켜기** 단추를 누릅니다.

팩스 속도 변경

팩스 속도 설정은 제품에서 팩스를 전송하기 위해 사용하는 모뎀 프로토콜입니다. 33,600bps 전화선을 통해 데이터를 송수신하는 전이중 모뎀의 세계적 표준입니다. 팩스 속도 설정의 초기 기본값은 [고속\(V.34\)](#)입니다.

특정 장치와의 팩스 송수신에 문제가 있는 경우에만 이 설정을 변경해야 합니다. 해외에 있는 팩스기와 송수신하거나 위성 전화 연결을 사용할 경우 팩스 속도를 낮추는 것이 좋습니다.

1. 제품 제어판의 시작 화면에서 [설치](#) 버튼을 누릅니다.
2. [팩스 설정](#) 메뉴를 누르십시오.
3. [고급 설정](#) 메뉴를 누르십시오.
4. [팩스 속도](#) 단추를 스크롤하여 누른 다음 사용할 속도 설정을 선택합니다.



팩스 전송 문제 해결

- [제어판에 나타나는 오류 메시지](#)
- [팩스 전송을 시도하지 않고 제어판에 준비 메시지 표시](#)
- [제어판에 "1 페이지 저장 중" 메시지가 표시된 이후 진전되지 않습니다.](#)
- [팩스를 수신할 수 있지만 전송할 수 없음](#)
- [제품이 암호로 보호되어 있음](#)
- [제어판에서 팩스 기능을 사용할 수 없음](#)
- [단축 다이얼을 사용할 수 없음](#)
- [그룹 다이얼을 사용할 수 없음](#)
- [팩스 전송을 시도할 때 전화 회사로부터 기록된 오류 메시지 수신](#)
- [전화기가 제품에 연결된 경우 팩스를 전송할 수 없음](#)

제어판에 나타나는 오류 메시지

통신 오류 메시지 표시

- 팩스 전송을 다시 시도할 수 있도록 허용하십시오. 다시 전송하면 일시적으로 팩스 속도가 느려집니다.
- 벽면에서 제품 전화 코드를 분리하고 전화기를 벽면 전화기 잭에 연결한 뒤 호출해 보십시오. 제품 전화 코드를 다른 전화선의 잭에 연결하십시오.
- 다른 전화 코드를 사용해보십시오.

- 제어판에서 **팩스 속도** 옵션을 **중속(V.17)** 설정 또는 **저속(V.29)** 설정으로 변경합니다.
 - a. 제품 제어판의 시작 화면에서 **설치**  버튼을 누릅니다.
 - b. **팩스 설정** 메뉴를 엽니다.
 - c. **고급 설정** 메뉴를 엽니다.
 - d. **팩스 속도** 메뉴를 엽니다.
 - e. 올바른 설정을 선택합니다.
- **오류 수정** 옵션을 끕니다.
 - a. 제품 제어판의 시작 화면에서 **설치**  버튼을 누릅니다.
 - b. **서비스** 메뉴를 엽니다.
 - c. **팩스 서비스** 메뉴를 엽니다.
 - d. **오류 수정** 메뉴를 엽니다.
 - e. **끄기** 설정을 선택합니다.

 **참고:** 오류 수정 옵션을 끄면 이미지 품질이 저하될 수 있습니다.

- 오류가 계속되면 HP 에 문의하십시오. www.hp.com/support/ljmfpm521series 또는 제품과 함께 제공되는 지원 안내서를 참조하십시오.

발신음 없음

- 전화 코드가 제품의 정확한 포트에 연결되어 있는지 확인합니다.
- 제품의 전화 코드가 벽면 전화기 잭에 직접 연결되어 있는지 확인합니다.
- **팩스 시작** 단추를 사용하여 전화선의 발신음을 확인합니다.
- 벽면에서 제품 전화 코드를 분리하고 전화기를 벽면 전화기 잭에 연결한 뒤 음성 호출을 시도하십시오.
- 전화 코드를 제품과 콘센트에서 분리했다가 다시 연결하십시오.
- 제품과 함께 제공된 전화 코드를 사용하고 있는지 확인하십시오.
- 제품 전화 코드를 다른 전화선의 잭에 연결하십시오.
- 제어판의 **서비스** 메뉴에서 **팩스 테스트 실행** 옵션을 사용하여 전화선을 확인합니다.
 - a. 제품 제어판의 시작 화면에서 **설치**  버튼을 누릅니다.
 - b. **서비스** 메뉴를 엽니다.
 - c. **팩스 서비스** 메뉴를 엽니다.
 - d. **팩스 테스트 실행** 항목을 선택합니다.

팩스 사용 중 메시지 표시

- 팩스 전송을 다시 시도하십시오.
- 수신자에게 전화하여 팩스기가 켜져 있고 작동하는지 확인하십시오.
- 정확한 팩스 번호를 사용했는지 확인하십시오.
- **팩스 시작** 단추를 사용하여 전화선의 발신음을 확인합니다.
- 제품을 분리하고 전화선에 전화를 연결한 다음, 음성 호출을 시도하여 전화선이 작동되는지 확인하십시오.
- 제품 전화 코드를 다른 전화선의 잭에 연결한 후 팩스를 다시 전송해보십시오.
- 다른 전화 코드를 사용해보십시오.
- 나중에 팩스를 전송하십시오.
- 오류가 계속되면 HP 에 문의하십시오. www.hp.com/support/ljmfpm521series 또는 제품과 함께 제공되는 지원 안내서를 참조하십시오.

팩스 응답 없음 메시지 표시

- 팩스를 다시 전송해 보십시오.
- 수신자에게 전화하여 팩스기가 켜져 있고 작동하는지 확인하십시오.
- 정확한 팩스 번호를 사용했는지 확인하십시오.
- 벽면에서 제품 전화 코드를 분리하고 전화기를 벽면 전화기 잭에 연결한 뒤 음성 호출을 시도하십시오.
- 제품 전화 코드를 다른 전화선의 잭에 연결하십시오.
- 다른 전화 코드를 사용해보십시오.
- 벽면 전화기 잭의 전화 코드가 회선 -□- 포트에 연결되어 있는지 확인합니다.
- 제어판의 **서비스** 메뉴에서 **팩스 테스트 실행** 옵션을 사용하여 전화선을 확인합니다.
 - a. 제품 제어판의 시작 화면에서 **설치**  버튼을 누릅니다.
 - b. **서비스** 메뉴를 엽니다.
 - c. **팩스 서비스** 메뉴를 엽니다.
 - d. **팩스 테스트 실행** 항목을 선택합니다.
- 오류가 계속되면 HP 에 문의하십시오. www.hp.com/support/ljmfpm521series 또는 제품과 함께 제공되는 지원 안내서를 참조하십시오.

문서 공급기에 용지 걸림

- 용지가 제품의 크기 요구 사항을 충족하는지 확인하십시오. 제품은 381mm 보다 긴 팩스 용지를 지원하지 않습니다.
- 원본을 레터, A4 또는 리갈 크기 용지로 복사 또는 인쇄한 후 팩스를 다시 전송합니다.

팩스 저장공간 가득 참 메시지 표시

- 제품을 껐다 켜십시오.
- 인쇄되지 않은 저장된 팩스를 인쇄합니다.
 - a. 팩스 단추를 누르고 팩스 메뉴 단추를 누릅니다.
 - b. 수신 옵션 메뉴를 엽니다.
 - c. 개인 팩스 인쇄 항목을 선택합니다.
 - d. 암호 입력 메시지가 표시되면 암호를 입력합니다.
- 메모리에서 저장된 팩스를 삭제합니다.
 - a. 제품 제어판의 시작 화면에서 설치  버튼을 누릅니다.
 - b. 서비스 메뉴를 엽니다.
 - c. 팩스 서비스 메뉴를 엽니다.
 - d. 저장된 팩스 삭제 항목을 선택합니다.
- 큰 팩스 작업을 작은 부분으로 나눈 후 각각 팩스로 전송합니다.

스캐너 오류

- 용지가 제품의 크기 요구 사항을 충족하는지 확인하십시오. 제품은 381mm 보다 긴 팩스 용지를 지원하지 않습니다.
- 원본을 레터, A4 또는 리갈 크기 용지로 복사 또는 인쇄한 후 팩스를 다시 전송합니다.

팩스 전송을 시도하지 않고 제어판에 준비 메시지 표시

- 팩스 작업 로그의 오류를 확인합니다.
 - a. 팩스 단추를 누르고 팩스 메뉴 단추를 누릅니다.
 - b. 팩스 보고서 메뉴를 엽니다.
 - c. 팩스 작업 일지 메뉴를 엽니다.
 - d. 로그 지금 인쇄 옵션을 선택하십시오.
- 전화기가 제품에 연결된 경우 전화기가 끊어져 있는 상태인지 확인합니다.

- 팩스와 제품 사이의 다른 모든 선의 연결을 끊습니다.
- 제품을 벽면의 전화기 잭에 직접 연결하고 팩스를 다시 전송합니다.

제어판에 "1 페이지 저장 중" 메시지가 표시된 이후 진전되지 않습니다.

- 메모리에서 저장된 팩스를 삭제합니다.
 - a. 제품 제어판의 시작 화면에서 설치  버튼을 누릅니다.
 - b. 서비스 메뉴를 엽니다.
 - c. 팩스 서비스 메뉴를 엽니다.
 - d. 저장된 팩스 삭제 항목을 선택합니다.

팩스를 수신할 수 있지만 전송할 수 없음

팩스를 전송한 후 반응이 없습니다.

1. 팩스 시작 단추를 사용하여 전화선의 발신음을 확인합니다.
2. 제품을 껐다 켜십시오.
3. 제어판 또는 HP 팩스 설정 마법사를 사용하여 팩스 시간, 날짜 및 팩스 머리글 정보를 구성합니다.
 - a. 제품 제어판의 시작 화면에서 설치  버튼을 누릅니다.
 - b. 팩스 설정 메뉴를 엽니다.
 - c. 기본 설정 메뉴를 엽니다.
 - d. 팩스 머리글 메뉴를 엽니다.
 - e. 올바른 설정을 입력합니다.
4. 해당 전화선의 모든 내선 전화기가 끊어져 있는 상태인지 확인합니다.
5. DSL 서비스를 사용하는 경우 제품으로의 전화선 연결이 하이패스 필터를 포함하는지 확인합니다.

제품이 암호로 보호되어 있음

네트워크 관리자가 제품 암호를 설정한 경우 제품의 팩스 기능을 사용하려면 반드시 암호를 알아야 합니다.

제어판에서 팩스 기능을 사용할 수 없음

- 제품이 암호로 보호될 수 있습니다. HP 내장 웹 서버, HP Toolbox 소프트웨어 또는 제어판을 사용하여 암호를 설정하십시오.
- 제품의 암호를 모르는 경우 시스템 관리자에 문의하십시오.
- 팩스 기능이 비활성화되지 않았는지 시스템 관리자에 확인하십시오.

단축 다이얼을 사용할 수 없음

- 팩스 번호가 유효한지 확인하십시오.
- 외부 회선에 외부 회선 번호가 필요한 경우 **외부 회선 번호** 옵션을 켜거나 단축 다이얼 번호에 외부 회선 번호를 포함하십시오.
 - a. 제품 제어판의 시작 화면에서 설치  버튼을 누릅니다.
 - b. **팩스 설정** 메뉴를 엽니다.
 - c. **기본 설정** 메뉴를 엽니다.
 - d. **외부 회선 번호** 메뉴를 엽니다.
 - e. **켜기** 설정을 선택합니다.

그룹 다이얼을 사용할 수 없음

- 팩스 번호가 유효한지 확인하십시오.
- 외부 회선에 외부 회선 번호가 필요한 경우 **외부 회선 번호** 옵션을 켜거나 단축 다이얼 번호에 외부 회선 번호를 포함하십시오.
 - a. 제품 제어판의 시작 화면에서 설치  버튼을 누릅니다.
 - b. **팩스 설정** 메뉴를 엽니다.
 - c. **기본 설정** 메뉴를 엽니다.
 - d. **외부 회선 번호** 메뉴를 엽니다.
 - e. **켜기** 설정을 선택합니다.
- 단축 다이얼 항목으로 그룹의 모든 항목을 설정하십시오.
 - a. 사용되지 않는 단축 다이얼 항목을 엽니다.
 - b. 해당 단축 다이얼에 팩스 번호를 입력합니다.
 - c. **확인** 단추를 눌러 단축 다이얼을 저장합니다.

팩스 전송을 시도할 때 전화 회사로부터 기록된 오류 메시지 수신

- 팩스 번호를 정확하게 다이얼했는지 및 전화 서비스가 차단되지 않고 있는지 확인하십시오. 예를 들어, 일부 전화 서비스에서 장거리 전화를 차단할 수도 있습니다.
- 외부 회선에 외부 회선 번호가 필요한 경우 **외부 회선 번호** 옵션을 켜거나 단축 다이얼 번호에 외부 회선 번호를 포함하십시오.
 - a. 제품 제어판의 시작 화면에서 **설치**  버튼을 누릅니다.
 - b. **팩스 설정** 메뉴를 엽니다.
 - c. **기본 설정** 메뉴를 엽니다.
 - d. **외부 회선 번호** 메뉴를 엽니다.
 - e. **켜기** 설정을 선택합니다.



참고: 외부 회선 번호 옵션이 켜진 경우 외부 회선 번호 없이 팩스를 전송하려면 수동으로 팩스를 전송합니다.

- 국제 전화 번호로 팩스 전송
 - a. 외부 회선 번호가 필요한 경우 외부 회선 번호가 포함된 전화 번호를 수동으로 다이얼합니다.
 - b. 전화 번호를 누르기 전에 국가/지역 코드를 입력합니다.
 - c. 전화기의 발신음이 들리면 잠시 기다립니다.
 - d. 제어판으로부터 팩스를 수동으로 전송합니다.

전화기가 제품에 연결된 경우 팩스를 전송할 수 없음

- 전화기가 끊어져 있는 상태인지 확인하십시오.
- 팩스를 보낼 때 전화기에 음성 호출이 사용되지 않도록 하십시오.
- 전화기에서 선을 분리한 후 팩스 전송을 다시 시도하십시오.

팩스 수신 문제 해결

- [팩스가 응답하지 않습니다](#)
- [제어판에 나타나는 오류 메시지](#)
- [팩스가 수신되지만 인쇄되지 않습니다](#)
- [발신자가 통화 중 신호음을 수신합니다](#)
- [발신음 없음](#)
- [PBX 회선에서 팩스를 전송하거나 수신할 수 없습니다](#)

팩스가 응답하지 않습니다



팩스 전용 전화선이 있습니다

- 제어판에서 자동 설정을 응답 모드 옵션으로 구성합니다.
 - a. 제품 제어판의 시작 화면에서 설치  버튼을 누릅니다.
 - b. 팩스 설정 메뉴를 엽니다.
 - c. 기본 설정 메뉴를 엽니다.
 - d. 응답 모드 메뉴를 엽니다.
 - e. 자동 설정을 선택합니다.

자동 응답기가 제품에 연결되어 있습니다

- 응답 모드 옵션을 TAM 설정으로 구성하고 자동 응답기를 “전화기” 포트에 연결합니다.
 - a. 제품 제어판의 시작 화면에서 설치  버튼을 누릅니다.
 - b. 팩스 설정 메뉴를 엽니다.
 - c. 기본 설정 메뉴를 엽니다.
 - d. 응답 모드 메뉴를 엽니다.
 - e. TAM 설정을 선택합니다.

TAM 설정을 사용할 수 없는 경우 응답 모드 옵션을 자동 설정으로 구성합니다.



- 응답 전 벨소리 횟수 설정을 자동 응답기에 설정된 벨소리 횟수보다 최소한 한 번 이상 많이 설정합니다.
 - a. 제품 제어판의 시작 화면에서 설치  버튼을 누릅니다.
 - b. 팩스 설정 메뉴를 엽니다.
 - c. 기본 설정 메뉴를 엽니다.
 - d. 응답 전 벨소리 횟수 메뉴를 엽니다.
 - e. 올바른 설정을 선택합니다.
- 자동 응답기를 “전화기” 포트에 연결합니다.
- 제품에 전화기 핸드셋이 연결된 경우 응답 모드 옵션을 팩스/전화 설정으로 구성하여 통화를 올바른 장치로 연결합니다. 음성 통화를 감지하면 제품에서 전화기 핸드셋을 받도록 알리는 벨소리 신호음이 나옵니다.
 - a. 제품 제어판의 시작 화면에서 설치  버튼을 누릅니다.
 - b. 팩스 설정 메뉴를 엽니다.

- c. 기본 설정 메뉴를 엽니다.
- d. 응답 모드 메뉴를 엽니다.
- e. 팩스/전화 설정을 선택합니다.

응답 모드 설정이 수동 설정으로 구성되어 있습니다

- 제품 제어판에서 **팩스 시작** 버튼을 누릅니다.

팩스 회선에서 음성 메일을 사용할 수 있습니다

- 전화선에 특정 벨소리 서비스를 추가하고 전화 회사에서 제공하는 벨소리 패턴과 일치하도록 제품의 **벨소리 구별** 설정을 변경하십시오. 자세한 내용을 보려면 전화 회사에 문의하십시오.
 - a. 제품 제어판의 시작 화면에서 설치  버튼을 누릅니다.
 - b. **팩스 설정** 메뉴를 엽니다.
 - c. **기본 설정** 메뉴를 엽니다.
 - d. **벨소리 구별** 메뉴를 엽니다.
 - e. 올바른 설정을 선택합니다.
- 팩스 전용선을 구입합니다.
- **응답 모드** 옵션을 **수동** 설정으로 구성합니다.
 - a. 제품 제어판의 시작 화면에서 설치  버튼을 누릅니다.
 - b. **팩스 설정** 메뉴를 엽니다.
 - c. **기본 설정** 메뉴를 엽니다.
 - d. **응답 모드** 메뉴를 엽니다.
 - e. **수동** 설정을 선택합니다.

 **참고:** 팩스를 수신하려면 사용자가 팩스 가까이 있어야 합니다.

제품이 DSL 전화 서비스에 연결되어 있습니다

- 설치 및 기능을 확인합니다. DSL 모뎀은 제품으로의 전화선 연결에 하이 패스 필터가 필요합니다. DSL 서비스 공급업체에 필터를 문의하거나 필터를 구입하십시오.
- 필터가 연결되어 있는지 확인하십시오.
- 결함이 없는 필터의 사용을 보장하려면 기존 필터를 교체합니다.

제품이 IP 또는 VoIP 전화 서비스를 통한 팩스를 사용합니다

- 팩스 속도 옵션을 저속(V.29) 또는 중속(V.17) 설정으로 설정합니다.
 - a. 제품 제어판의 시작 화면에서 설치  버튼을 누릅니다.
 - b. 팩스 설정 메뉴를 엽니다.
 - c. 고급 설정 메뉴를 엽니다.
 - d. 팩스 속도 메뉴를 엽니다.
 - e. 올바른 설정을 선택합니다.
- 팩스 지원 여부 및 권장 팩스 속도 설정은 서비스 제공업체에 문의하십시오. 일부 업체에서는 어댑터를 요청할 수 있습니다.

제어판에 나타나는 오류 메시지

인식되는 팩스 없음. 메시지가 표시됩니다.

 **참고:** 이 오류는 누락된 팩스 이외의 경우를 의미할 수도 있습니다. 음성 통화가 실수로 팩스 번호로 연결되어 발신자가 끊은 경우에도 제어판에 **인식되는 팩스 없음.** 메시지가 나타납니다.

- 발신자에게 팩스를 다시 전송하도록 요청하십시오.
- 제품 전화 코드가 벽면 전화기 잭에 연결되어 있는지 확인합니다.
- 다른 전화 코드를 사용해보십시오.
- 제품 전화 코드를 다른 전화선의 잭에 연결하십시오.
- 벽면 전화기 잭과 전화선을 전화기에 연결하고 발신음을 확인하여 둘 다 활성화되어 있는지 확인하십시오.
- 전화 코드가 제품의 정확한 "회선" 포트에 꽂혀 있는지 확인합니다.
- 제어판에서 팩스 테스트를 실행하여 전화선을 확인합니다.
- 오류가 계속되면 HP 에 문의하십시오. www.hp.com/support/ljmfpm521series 또는 제품과 함께 제공되는 지원 안내서를 참조하십시오.

통신 오류 메시지 표시

- 발신자에게 팩스를 다시 전송하거나 회선 상태가 개선된 이후에 전송하도록 요청하십시오.
- 벽면에서 제품 전화 코드를 분리하고 전화기를 벽면 전화기 잭에 연결한 뒤 호출해 보십시오. 제품 전화 코드를 다른 전화선의 잭에 연결하십시오.
- 다른 전화 코드를 사용해보십시오.

- 팩스 속도 옵션을 저속(V.29) 또는 중속(V.17) 설정으로 설정합니다.
 - a. 제품 제어판의 시작 화면에서 설치  버튼을 누릅니다.
 - b. 팩스 설정 메뉴를 엽니다.
 - c. 고급 설정 메뉴를 엽니다.
 - d. 팩스 속도 메뉴를 엽니다.
 - e. 올바른 설정을 선택합니다.
- 자동 오류 수정을 방지하려면 오류 수정 기능을 끕니다.

 **참고:** 오류 수정 기능을 끄면 이미지 품질이 저하될 수 있습니다.

- a. 제품 제어판의 시작 화면에서 설치  버튼을 누릅니다.
 - b. 서비스 메뉴를 엽니다.
 - c. 팩스 서비스 메뉴를 엽니다.
 - d. 오류 수정 메뉴를 엽니다.
 - e. 끄기 설정을 선택합니다.
- 오류가 특정 팩스 번호로 발생하는지 확인하려면 제어판에서 팩스 작업 일지 보고서를 인쇄합니다.
 - a. 팩스 단추를 누르고 팩스 메뉴 단추를 누릅니다.
 - b. 팩스 보고서 메뉴를 엽니다.
 - c. 팩스 작업 일지 메뉴를 엽니다.
 - d. 로그 지금 인쇄 옵션을 선택하십시오.
 - 오류가 계속되면 HP 에 문의하십시오. www.hp.com/support/ljmfpm521series 또는 제품과 함께 제공되는 지원 안내서를 참조하십시오.

팩스 저장공간 가득 참 메시지 표시

- 제품을 껐다 켜십시오.
- 모든 팩스를 인쇄한 다음 발신자에게 다시 팩스를 보내도록 요청하십시오.
- 발신자에게 큰 팩스 작업을 작은 부분으로 나눈 후 각각 팩스로 전송하도록 요청하십시오.
- 전송 팩스기의 해상도가 사진 설정 또는 최고급 설정으로 구성되지 않도록 하십시오.
 - a. 제품 제어판의 시작 화면에서 설치  버튼을 누릅니다.
 - b. 팩스 설정 메뉴를 엽니다.
 - c. 고급 설정 메뉴를 엽니다.

- d. 팩스 해상도 메뉴를 엽니다.
- e. 올바른 설정을 선택합니다.
- 모든 팩스 작업을 취소하거나 메모리에서 팩스를 삭제하십시오.

팩스 사용 중 메시지 표시

- 팩스 전송을 시도하는 도중에 팩스를 수신할 수 없습니다. 팩스 전송을 취소하고 나중에 전송을 다시 시도하십시오.
- 제품에서 팩스 전송을 다시 시도할 수 있도록 하십시오.

팩스가 수신되지만 인쇄되지 않습니다

개인 수신 기능이 켜져 있습니다

- 개인 수신 기능이 켜져 있으면 수신 팩스는 메모리에 저장됩니다. 저장된 팩스를 인쇄하려면 암호가 필요합니다.
- 팩스를 인쇄하려면 암호를 입력합니다. 암호를 모르는 경우 제품 관리자에 문의하십시오.

 **참고:** 팩스가 인쇄되지 않는 경우 메모리 오류가 발생할 수 있습니다. 메모리가 가득 차면 제품이 응답하지 않습니다.

발신자가 통화 중 신호음을 수신합니다

핸드셋이 제품에 연결되어 있습니다

- 전화기가 끊어져 있는 상태인지 확인하십시오.
- 응답 모드 옵션을 변경하여 제품 설정과 일치시킵니다.
 - a. 제품 제어판의 시작 화면에서 설치  버튼을 누릅니다.
 - b. 팩스 설정 메뉴를 엽니다.
 - c. 기본 설정 메뉴를 엽니다.
 - d. 응답 모드 메뉴를 엽니다.
 - e. 제품 설정과 일치하는 설정을 선택합니다.

자동으로 팩스를 수신하려면 응답 모드 옵션을 팩스/전화 설정으로 구성합니다. 팩스/전화 설정은 수신 전송이 팩스인지 음성 통화인지 여부를 자동으로 감지하여 통화를 적절한 장치로 연결합니다.

전화선 스플리터가 사용되고 있습니다

- 전화선 스플리터를 사용하는 경우 스플리터를 제거하고 전화기를 다운스트림 전화기로 설정합니다.
- 전화기가 끊어져 있는 상태인지 확인하십시오.
- 팩스를 보낼 때 전화기에 음성 호출이 사용되지 않도록 하십시오.

발신음 없음

- 전화선 스플리터를 사용하는 경우 전화선 스플리터를 제거하고 전화기를 다운스트림 전화기로 설정합니다.

PBX 회선에서 팩스를 전송하거나 수신할 수 없습니다

- PBX 회선을 사용하는 경우 제품에 아날로그 팩스선을 구성하려면 PBX 관리자에게 문의하십시오.

일반적인 팩스 문제 해결

- [팩스의 전송 속도가 느립니다](#)
- [팩스 품질이 불량입니다](#).
- [팩스가 잘리거나 두 페이지에 인쇄됩니다](#).

팩스의 전송 속도가 느립니다

제품의 현재 전화선 품질이 불량입니다.

- 회선 상태가 개선되면 팩스를 다시 전송해 보십시오.
- 회선이 팩스를 지원하는지 전화 서비스 제공업체와 확인하십시오.
- 오류 수정 설정을 끄십시오.
 - a. [설정 메뉴](#) 메뉴를 엽니다.
 - b. [서비스](#) 메뉴를 엽니다.
 - c. [팩스 서비스](#) 메뉴를 엽니다.
 - d. [오류 수정](#) 메뉴를 엽니다.
 - e. [끄기](#) 설정을 선택합니다.



참고: 이렇게 하면 이미지 품질이 낮아질 수 있습니다.

- 원본에는 백지를 사용하십시오. 회색, 노란색 또는 분홍색과 같은 색상을 사용하지 마십시오.

- 팩스 속도 설정을 높이십시오.
 - a. 설정 메뉴 메뉴를 엽니다.
 - b. 팩스 설정 메뉴를 엽니다.
 - c. 고급 설정 메뉴를 엽니다.
 - d. 팩스 속도 메뉴를 엽니다.
 - e. 올바른 설정을 선택합니다.
- 큰 팩스 작업을 작은 부분으로 나눈 후 각각 팩스로 전송합니다.
- 제어판의 팩스 설정을 낮은 해상도로 변경하십시오.
 - a. 설정 메뉴 메뉴를 엽니다.
 - b. 팩스 설정 메뉴를 엽니다.
 - c. 고급 설정 메뉴를 엽니다.
 - d. 팩스 해상도 메뉴를 엽니다.
 - e. 올바른 설정을 선택합니다.

팩스 품질이 불량입니다.

팩스가 선명하지 않거나 흐립니다.

- 팩스 전송 시 팩스 해상도를 높이십시오. 해상도는 수신된 팩스에 영향을 주지 않습니다.
 - a. 설정 메뉴 메뉴를 엽니다.
 - b. 팩스 설정 메뉴를 엽니다.
 - c. 고급 설정 메뉴를 엽니다.
 - d. 팩스 해상도 메뉴를 엽니다.
 - e. 올바른 설정을 선택합니다.

 **참고:** 해상도를 높이면 전송 속도가 낮아집니다.

- 제어판에서 오류 수정 설정을 켜십시오.
 - a. 설정 메뉴 메뉴를 엽니다.
 - b. 서비스 메뉴를 엽니다.
 - c. 팩스 서비스 메뉴를 엽니다.
 - d. 오류 수정 메뉴를 엽니다.
 - e. 켜기 설정을 선택합니다.

- 토너 카트리지를 점검한 후 필요한 경우 교체하십시오.
- 발신자에게 발신 팩스기의 대조 설정을 어렵게 하도록 요청한 다음 팩스를 다시 보내십시오.

팩스가 잘리거나 두 페이지에 인쇄됩니다.

- 기본 페이지 크기로 설정하십시오. 팩스는 기본 페이지 크기 설정을 기반으로 단일 크기의 용지에 인쇄됩니다.
 - a. 설정 메뉴 메뉴를 엽니다.
 - b. 시스템 설정 메뉴를 엽니다.
 - c. 용지 설정 메뉴를 엽니다.
 - d. 기본 페이지 크기 메뉴를 엽니다.
 - e. 올바른 설정을 선택합니다.
- 팩스에 사용되는 용지함에 맞는 용지의 종류와 크기를 설정하십시오.
- 페이지에 맞춤 설정을 켜서 레터 또는 A4 용지에 더 긴 팩스를 인쇄하십시오.
 - a. 설정 메뉴 메뉴를 엽니다.
 - b. 팩스 설정 메뉴를 엽니다.
 - c. 고급 설정 메뉴를 엽니다.
 - d. 페이지에 맞춤 메뉴를 엽니다.
 - e. 크기 설정을 선택합니다.



참고: 페이지에 맞춤 설정이 해제되어 있고 기본 페이지 크기 설정이 레터로 설정되어 있으면 리갈 크기 원본은 두 페이지에 인쇄됩니다.

USB 연결 문제 해결

제품을 컴퓨터에 직접 연결한 경우 케이블을 확인하십시오.

- 케이블이 컴퓨터와 제품에 연결되었는지 확인하십시오.
- 케이블 길이가 5m 를 넘지 않는지 확인하십시오. 더 짧은 케이블을 사용해보십시오.
- 케이블을 다른 제품에 연결하여 올바르게 작동하는지 확인하십시오. 필요 시 케이블을 교체하십시오.

유선 네트워크 문제 해결

아래와 같은 항목을 순서대로 확인하면 제품과 네트워크 통신에 문제가 없는지 알 수 있습니다. 시작하기 전에 제품 제어판에서 구성 페이지를 인쇄하여 제품 IP 주소를 확인하십시오.

- [물리적 연결 불량](#)
- [컴퓨터가 제품에 대해 잘못된 IP 주소 사용](#)
- [컴퓨터가 제품과 통신할 수 없음](#)
- [제품이 네트워크에 대해 잘못된 링크 및 이중 방식 설정 사용](#)
- [새 소프트웨어 프로그램의 호환 문제](#)
- [컴퓨터 또는 워크스테이션의 설정이 올바르지 않음](#)
- [제품이 비활성화되었거나 기타 네트워크 설정이 올바르지 않음](#)

 **참고:** HP는 P2P 네트워킹을 지원하지 않습니다. 이 기능은 Microsoft 운영 체제의 기능이며 HP 프린터 드라이버의 기능이 아닙니다. 자세한 내용은 Microsoft (www.microsoft.com)를 참조하십시오.

물리적 연결 불량

1. 제품이 올바른 길이의 케이블을 사용하여 올바른 네트워크 포트에 연결되어 있는지 확인하십시오.
2. 케이블이 제대로 연결되어 있는지 확인하십시오.
3. 제품 뒷면의 네트워크 포트 연결을 살피고 주황색 작동 표시등과 녹색 링크 상태 표시등이 켜져 있는지 확인하십시오.
4. 문제가 계속되면 허브에서 다른 케이블이나 포트를 사용하십시오.

컴퓨터가 제품에 대해 잘못된 IP 주소 사용

1. 프린터 속성을 열고 **포트** 탭을 누릅니다. 제품의 현재 IP 주소가 선택되어 있는지 확인합니다. 제품 IP 주소는 제품 구성 페이지에 나열됩니다.
2. HP 표준 TCP/IP 포트를 사용하여 제품을 설치한 경우 **IP 주소가 변경된 경우에도 항상 이 프린터에 인쇄** 상자를 선택하십시오.
3. Microsoft 표준 TCP/IP 포트를 사용하여 제품을 설치한 경우 IP 주소 대신 호스트 이름을 사용하십시오.
4. IP 주소가 올바른 경우 제품을 삭제하고 다시 추가하십시오.

컴퓨터가 제품과 통신할 수 없음

1. 네트워크에 ping 을 수행하여 네트워크 통신을 테스트하십시오.
 - a. 컴퓨터에서 명령줄 프롬프트를 여십시오. Windows 의 경우 시작과 실행을 차례로 누른 다음 cmd 를 입력하십시오.
 - b. ping 다음에 제품의 IP 주소를 입력하십시오.
Mac OS X 의 경우 네트워크 유틸리티를 열고 **Ping** 창의 올바른 필드에 IP 주소를 입력하십시오.
 - c. 창에 왕복 시간이 표시되면 네트워크가 작동 중입니다.
2. ping 명령이 실행되지 않으면, 네트워크 허브가 켜져 있는지 확인하고 네트워크 설정, 프린터, 컴퓨터가 모두 동일한 네트워크에 구성되어 있는지 확인합니다.

제품이 네트워크에 대해 잘못된 링크 및 이중 방식 설정 사용

이 설정은 자동 모드(기본 설정)로 두는 것이 좋습니다. 이 설정을 변경하면 반드시 네트워크에 대한 설정도 변경해야 합니다.

새 소프트웨어 프로그램의 호환 문제

새 소프트웨어 프로그램이 올바르게 설치되었으며 올바른 프린터 드라이버를 사용하는지 확인하십시오.

컴퓨터 또는 워크스테이션의 설정이 올바르지 않음

1. 네트워크 드라이버, 프린터 드라이버 및 네트워크 리디렉션을 확인하십시오.
2. 운영 체제가 올바르게 구성되었는지 확인하십시오.

제품이 비활성화되었거나 기타 네트워크 설정이 올바르지 않음

1. 구성 페이지를 검토하여 네트워크 프로토콜의 상태를 확인하십시오. 필요한 경우 프로토콜을 활성화하십시오.
2. 필요한 경우 네트워크 설정을 다시 구성하십시오.

무선 네트워크 문제 해결

- [무선 연결 확인 사항](#)
- [무선 구성을 완료한 후 제품이 인쇄를 시작하지 않음](#)
- [컴퓨터에 타사 방화벽이 설치되어 있고 제품이 인쇄를 시작하지 않음](#)
- [무선 라우터 또는 제품을 이동한 후에 무선 연결이 작동하지 않음](#)
- [무선 제품에 컴퓨터를 더 이상 연결할 수 없음](#)
- [VPN에 연결되는 경우 무선 제품의 통신 끊김](#)
- [무선 네트워크 목록에 네트워크가 나타나지 않음](#)
- [무선 네트워크가 작동하지 않음](#)
- [무선 네트워크 진단 테스트 수행](#)
- [무선 네트워크의 간섭 최소화](#)

무선 연결 확인 사항

- 네트워크 케이블이 연결되어 있지 않은지 확인하십시오.
- 제품 및 무선 라우터가 켜져 있고 전원에 이상이 없는지 확인하십시오. 제품의 무선이 켜져 있는지도 확인하십시오.
- 서비스 설정 식별자(SSID)가 올바른지 확인하십시오. SSID를 확인하기 위해 구성 페이지를 인쇄하십시오. SSID가 올바른지 확실하지 않은 경우 무선 설정을 다시 실행하십시오.
- 보안된 네트워크에서 보안 정보가 올바른지 확인하십시오. 보안 정보가 올바르지 않은 경우 무선 설정을 다시 실행하십시오.
- 무선 네트워크가 올바르게 작동하지 않는 경우 무선 네트워크의 다른 컴퓨터에 액세스해 보십시오. 인터넷에 액세스할 수 있는 네트워크의 경우 무선 연결을 통해 인터넷에 연결해 보십시오.
- 제품의 암호화 방법(AES 또는 TKIP)이 WPA/WPA2 보안을 사용하는 네트워크에 있는 무선 액세스 지점의 암호화 방법과 동일한지 확인하십시오.
- 제품이 무선 네트워크 범위 내에 있는지 확인하십시오. 대부분의 네트워크에서는 제품이 무선 액세스 지점(무선 라우터)의 30m 이내에 있어야 합니다.
- 장애물이 무선 신호를 차단하지 않는지 확인하십시오. 액세스 지점과 제품 사이에서 크기가 큰 모든 금속 물체를 제거하십시오. 제품과 무선 액세스 지점 사이에 금속 또는 콘크리트가 함유된 기둥, 벽 또는 받침 지주가 없는지 확인하십시오.
- 제품이 무선 신호를 방해할 수 있는 전자 장치에서 떨어진 곳에 위치해 있는지 확인하십시오. 모뎀, 무선 전화, 보안 시스템 카메라, 기타 무선 네트워크 및 일부 Bluetooth 장치 등과 같은 많은 장치가 무선 신호를 방해할 수 있습니다.
- 프린터 드라이버가 컴퓨터에 설치되어 있는지 확인하십시오.

- 올바른 프린터 포트를 선택했는지 확인하십시오.
- 컴퓨터 및 제품이 동일한 무선 네트워크에 연결되어 있는지 확인하십시오.
- Mac OS X의 경우 무선 라우터에서 Bonjour를 지원하는지 확인합니다.

무선 구성을 완료한 후 제품이 인쇄를 시작하지 않음

1. 제품이 켜져 있고 준비 상태인지 확인합니다.
2. 컴퓨터의 타사 방화벽을 모두 끄십시오.
3. 무선 네트워크가 올바르게 작동하는지 확인하십시오.
4. 컴퓨터가 올바르게 작동하는지 확인하십시오. 필요한 경우 컴퓨터를 다시 시작하십시오.
5. 네트워크상에서 컴퓨터의 HP 내장 웹 서버를 열 수 있는지 확인합니다.

컴퓨터에 타사 방화벽이 설치되어 있고 제품이 인쇄를 시작하지 않음

1. 제조업체에서 제공하는 가장 최신의 방화벽으로 업데이트하십시오.
2. 제품을 설치하거나 인쇄할 때 프로그램에서 방화벽 액세스를 요청하는 경우 프로그램을 실행하도록 허용하고 있는지 확인하십시오.
3. 일시적으로 방화벽을 끄고 컴퓨터에 무선 제품을 설치하십시오. 무선 설치가 완료되었으면 방화벽을 활성화하십시오.

무선 라우터 또는 제품을 이동한 후에 무선 연결이 작동하지 않음

1. 라우터 또는 제품이 컴퓨터가 연결되어 있는 네트워크에 연결되어 있는지 확인하십시오.
2. 구성 페이지를 인쇄하십시오.
3. 구성 페이지의 서비스 설정 식별자(SSID)를 컴퓨터 프린터 구성의 SSID와 비교하십시오.
4. SSID가 일치하지 않으면 장치가 동일한 네트워크에 연결되지 않은 것입니다. 제품의 무선 설정을 다시 구성하십시오.

무선 제품에 컴퓨터를 더 이상 연결할 수 없음

1. 다른 컴퓨터가 무선 범위 내에 있고 신호를 차단하는 장애물이 없는지 확인하십시오. 대부분의 네트워크에서 무선 범위는 무선 액세스 지점의 30m 이내입니다.
2. 제품이 켜져 있고 준비 상태인지 확인합니다.
3. 컴퓨터의 타사 방화벽을 모두 끄십시오.
4. 무선 네트워크가 올바르게 작동하는지 확인하십시오.
5. 컴퓨터가 올바르게 작동하는지 확인하십시오. 필요한 경우 컴퓨터를 다시 시작하십시오.

VPN 에 연결되는 경우 무선 제품의 통신 끊김

- 일반적으로 동시에 VPN 과 기타 네트워크에 연결할 수 없습니다.

무선 네트워크 목록에 네트워크가 나타나지 않음

- 무선 라우터가 켜져 있고 전원에 이상이 없는지 확인하십시오.
- 네트워크가 숨겨져 있을 수 있습니다. 그러나 숨겨진 네트워크에 계속 연결할 수 있습니다.

무선 네트워크가 작동하지 않음

1. 네트워크 케이블이 연결되어 있지 않은지 확인하십시오.
2. 네트워크의 통신이 끊겼는지 확인하려면 다른 장치를 네트워크에 연결해 보십시오.
3. 네트워크에 ping 을 수행하여 네트워크 통신을 테스트하십시오.
 - a. 컴퓨터에서 명령줄 프롬프트를 여십시오. Windows 의 경우 **시작**과 **실행**을 차례로 누른 다음 cmd 를 입력하십시오.
 - b. ping 과 라우터 IP 주소를 차례로 입력하십시오.

Mac OS X 의 경우 네트워크 유틸리티를 열고 **Ping** 창의 올바른 필드에 IP 주소를 입력하십시오.
 - c. 창에 왕복 시간이 표시되면 네트워크가 작동 중입니다.
4. 라우터 또는 제품이 컴퓨터가 연결되어 있는 동일한 네트워크에 연결되어 있는지 확인하십시오.
 - a. 구성 페이지를 인쇄하십시오.
 - b. 구성 보고서의 서비스 설정 식별자(SSID)를 컴퓨터 프린터 구성의 SSID 와 비교합니다.
 - c. SSID 가 일치하지 않으면 장치가 동일한 네트워크에 연결되지 않은 것입니다. 제품의 무선 설정을 다시 구성하십시오.

무선 네트워크 진단 테스트 수행

제품 제어판에서 무선 네트워크 설정에 대한 정보를 제공하는 진단 테스트를 실행할 수 있습니다.

1. 제품 제어판의 시작 화면에서 설치  버튼을 누릅니다.
2. 자가 진단 메뉴를 엽니다.
3. 무선 테스트 실행 버튼을 눌러 테스트를 시작합니다. 테스트 결과가 표시되는 테스트 페이지가 인쇄됩니다.

무선 네트워크의 간섭 최소화

다음 팁을 통해 무선 네트워크의 간섭을 줄일 수 있습니다.

- 무선 장치를 서류 정리용 캐비닛 같은 커다란 금속 물체 및 전자 레인지 및 무선 전화와 같은 전자 장치에서 떨어진 곳에 놓습니다. 이러한 물체가 무선 신호를 방해할 수 있습니다.
- 무선 장치를 크기가 큰 석조 구조물이나 기타 빌딩 건축물에서 떨어진 곳에 놓습니다. 이러한 물체가 전파를 흡수하여 신호 강도가 약해질 수 있습니다.
- 무선 라우터를 네트워크에 연결되어 있는 무선 제품의 가시선 중심 위치에 배치합니다.

Windows 의 제품 소프트웨어 문제 해결

- [제품용 프린터 드라이버가 프린터 폴더에서 보이지 않습니다](#)
- [소프트웨어를 설치하는 동안 오류 메시지가 표시됩니다](#)
- [제품이 준비 모드에 있지만 아무 것도 인쇄되지 않습니다](#)

제품용 프린터 드라이버가 프린터 폴더에서 보이지 않습니다

1. 제품 소프트웨어를 다시 설치하십시오.

 **참고:** 실행 중인 응용 프로그램을 닫으십시오. 시스템 트레이에 아이콘이 있는 응용 프로그램을 닫으려면 아이콘을 마우스 오른쪽 버튼으로 누르고 **닫기** 또는 **비활성화**를 선택하십시오.

2. USB 케이블을 다른 USB 포트에 꽂아보십시오.

소프트웨어를 설치하는 동안 오류 메시지가 표시됩니다

1. 제품 소프트웨어를 다시 설치하십시오.

 **참고:** 실행 중인 응용 프로그램을 닫으십시오. 시스템 트레이에 아이콘이 있는 응용 프로그램을 닫으려면 아이콘을 마우스 오른쪽 버튼으로 누르고 **닫기** 또는 **비활성화**를 선택하십시오.

2. 제품 소프트웨어를 설치하고 있는 드라이브의 빈 공간을 확인하십시오. 필요한 경우 할 수 있는 만큼 공간을 비우고 제품 소프트웨어를 다시 설치하십시오.
3. 필요한 경우 디스크 조각 모음을 실행하고 제품 소프트웨어를 다시 설치하십시오.

제품이 준비 모드에 있지만 아무 것도 인쇄되지 않습니다

1. 구성 페이지를 인쇄하여 제품 기능을 확인하십시오.
2. USB 및 전원 케이블을 포함하여 모든 케이블이 사양에 맞게 정확히 꽂혀 있는지 확인하십시오. 새 케이블을 사용해보십시오.
3. 구성 창의 IP 주소가 소프트웨어 포트의 IP 주소와 일치하는지 확인하십시오. 다음 절차 중 하나를 사용하십시오.

Windows XP, Windows Server 2003, Windows Server 2008 및 Windows Vista

- a. **시작**을 누릅니다.
- b. **설정**을 누릅니다.
- c. **프린터 및 팩스**(기본 시작 메뉴 보기 사용)를 클릭하거나 **프린터**(기존 시작 메뉴 보기 사용)를 클릭합니다.
- d. 제품 드라이버 아이콘을 마우스 오른쪽 버튼으로 누르고 **속성**을 선택합니다.
- e. **포트** 탭을 누르고 **포트 구성**을 누릅니다.

- f.** IP 주소를 확인한 후 **확인** 또는 **취소**를 누릅니다.
- g.** IP 주소가 동일하지 않으면 드라이버를 삭제하고 올바른 IP 주소를 사용하여 드라이버를 다시 설치합니다.

Windows 7

- a.** 시작을 누릅니다.
- b.** 장치 및 프린터를 누릅니다.
- c.** 제품 드라이버 아이콘을 마우스 오른쪽 버튼으로 누르고 **프린터 속성**을 선택합니다.
- d.** 포트 탭을 누르고 **포트 구성**을 누릅니다.
- e.** IP 주소를 확인한 후 **확인** 또는 **취소**를 누릅니다.
- f.** IP 주소가 동일하지 않으면 드라이버를 삭제하고 올바른 IP 주소를 사용하여 드라이버를 다시 설치합니다.

Mac OS X의 제품 소프트웨어 문제 해결

- [인쇄 및 팩스 또는 인쇄 및 스캔 목록에 프린터 드라이버가 나타나지 않음](#)
- [인쇄 및 팩스 또는 인쇄 및 스캔 목록의 제품 목록에 제품 이름이 나타나지 않음](#)
- [인쇄 및 팩스 또는 인쇄 및 스캔 목록에서 선택한 제품으로 프린터 드라이버가 자동 설정되지 않음](#)
- [인쇄 작업이 원하는 제품으로 전송되지 않음](#)
- [USB 케이블로 연결한 상태에서 드라이버를 선택하면 제품이 인쇄 및 팩스 또는 인쇄 및 스캔 목록에 나타나지 않습니다.](#)
- [USB 연결 시 일반 프린터 드라이버 사용](#)

인쇄 및 팩스 또는 인쇄 및 스캔 목록에 프린터 드라이버가 나타나지 않음

1. 다음 하드 드라이브 폴더에 제품 .GZ 파일이 있는지 확인하십시오. Library/Printers/PPDs/Contents/Resources. 필요한 경우 소프트웨어를 다시 설치하십시오.
2. 폴더에 GZ 파일이 있는 경우 PPD 파일이 손상되었을 수 있습니다. 파일을 삭제한 후 소프트웨어를 다시 설치하십시오.

인쇄 및 팩스 또는 인쇄 및 스캔 목록의 제품 목록에 제품 이름이 나타나지 않음

1. 케이블이 제대로 연결되어 있고 제품이 켜져 있는지 확인하십시오.
2. 구성 페이지를 인쇄하여 제품명을 확인하십시오. 인쇄 및 팩스(Mac OS X v10.7의 인쇄 및 스캔) 목록에서 구성 페이지의 이름이 제품 이름과 일치하는지 확인합니다.
3. + 버튼으로 인쇄 및 팩스(Mac OS X v10.7의 인쇄 및 스캔) 목록에 제품을 추가합니다.
4. USB 또는 네트워크 케이블을 고품질 케이블로 교체하십시오.

인쇄 및 팩스 또는 인쇄 및 스캔 목록에서 선택한 제품으로 프린터 드라이버가 자동 설정되지 않음

1. 케이블이 제대로 연결되어 있고 제품이 켜져 있는지 확인하십시오.
2. 다음 하드 드라이브 폴더에 제품 .GZ 파일이 있는지 확인하십시오. Library/Printers/PPDs/Contents/Resources. 필요한 경우 소프트웨어를 다시 설치하십시오.
3. 폴더에 GZ 파일이 있는 경우 PPD 파일이 손상되었을 수 있습니다. 파일을 삭제한 후 소프트웨어를 다시 설치하십시오.
4. + 버튼으로 인쇄 및 팩스(Mac OS X v10.7의 인쇄 및 스캔) 목록에 제품을 추가합니다.
5. USB 또는 네트워크 케이블을 고품질 케이블로 교체하십시오.

인쇄 작업이 원하는 제품으로 전송되지 않음

1. 인쇄 대기열을 열고 인쇄 작업을 다시 시작하십시오.
2. 동일하거나 유사한 이름을 가진 다른 제품으로 인쇄 작업이 전송되었을 수 있습니다. 구성 페이지를 인쇄하여 제품명을 확인하십시오. **인쇄 및 팩스**(Mac OS X v10.7의 **인쇄 및 스캔**) 목록에서 구성 페이지의 이름이 제품 이름과 일치하는지 확인합니다.

USB 케이블로 연결한 상태에서 드라이버를 선택하면 제품이 인쇄 및 팩스 또는 인쇄 및 스캔 목록에 나타나지 않습니다.

소프트웨어 문제 해결

1. Mac 운영 체제가 Mac OS X 10.6 이상인지 확인하십시오.
2. **+** 버튼으로 **인쇄 및 팩스**(Mac OS X v10.7의 **인쇄 및 스캔**) 목록에 제품을 추가합니다.

하드웨어 문제 해결

1. 제품이 켜져 있는지 확인하십시오.
2. USB 케이블이 올바르게 연결되어 있는지 확인하십시오.
3. 적절한 고속 USB 케이블을 사용하고 있는지 확인하십시오.
4. 전력을 공급받는 USB 장치가 체인에 너무 많지 않은지 확인하십시오. 체인에서 모든 장치를 분리한 다음 케이블을 컴퓨터의 USB 포트에 바로 연결하십시오.
5. 전원 비공급형 USB 허브 3 개 이상이 체인에 한 줄로 연결되어 있는지 확인하십시오. 체인에서 모든 장치를 분리한 다음 케이블을 컴퓨터의 USB 포트에 바로 연결하십시오.

 **참고:** iMac 키보드는 비고속-USB 허브입니다.

USB 연결 시 일반 프린터 드라이버 사용

소프트웨어를 설치하기 전에 USB 케이블을 연결한 경우 본 제품 전용 드라이버 대신 일반 프린터 드라이버가 사용되고 있을 수 있습니다.

1. 일반 프린터 드라이버를 삭제하십시오.
2. 제품 CD에서 소프트웨어를 재설치하십시오. 소프트웨어 설치 프로그램의 지시가 있을 때까지 USB 케이블을 연결하지 마십시오.
3. 여러 프린터가 설치된 경우 인쇄 대화 상자의 **형식** 드롭다운 메뉴에서 올바른 프린터를 선택했는지 확인하십시오.

소프트웨어 제거(Windows)

Windows XP

1. 시작을 누른 다음 **프로그램**을 누릅니다.
2. **HP**를 누른 다음 제품 이름을 누릅니다.
3. 제거를 클릭한 다음, 화면의 지시에 따라 소프트웨어를 제거합니다.

Windows Vista 및 Windows 7

1. 시작과 **모든 프로그램**을 차례로 누릅니다.
2. **HP**를 누른 다음 제품 이름을 누릅니다.
3. 제거를 클릭한 다음, 화면의 지시에 따라 소프트웨어를 제거합니다.

소프트웨어 제거(Mac OS X)

소프트웨어를 제거하려면 관리자 권한이 있어야 합니다.

1. 컴퓨터에서 제품 코드를 받으십시오.
2. 응용 프로그램을 엽니다.
3. **Hewlett Packard** 를 엽니다.
4. **HP Uninstaller** 를 엽니다.
5. 장치 목록에서 제품을 선택한 다음 **제거** 버튼을 누릅니다.
6. 소프트웨어를 삭제한 후 컴퓨터를 다시 시작하고 휴지통을 비웁니다.

스캔하여 전자 메일로 보내기 문제 해결

스캔하여 전자 메일로 보내는 데 문제가 발생할 경우 다음 방법을 시도해 보십시오.

- 이 기능이 설정되어 있는지 확인합니다. 기능이 설정되지 않은 경우 HP 장치 도구 상자 (Windows) 또는 Mac OS X 용 HP 유틸리티 소프트웨어의 설치 마법사를 이용하여 설정합니다.
- 스캔하여 전자 메일로 보내기 기능이 활성화되어 있는지 확인합니다. 비활성화되어 있는 경우 HP 장치 도구 상자(Windows) 또는 Mac OS X 용 HP 유틸리티 소프트웨어를 통해 기능을 활성화합니다.
- 제품이 컴퓨터나 네트워크에 연결되어 있는지 확인합니다.

전자 메일 서버에 연결할 수 없습니다.

- SMTP 서버 이름이 정확한지 확인합니다. 시스템 관리자나 인터넷 서비스 공급업체에 이 설정을 확인합니다.
- 제품에서 SMTP 서버로 보안 연결을 할 수 없는 경우 보안 연결을 하지 않거나 다른 서버 또는 포트로 연결해 봅니다. 시스템 관리자나 인터넷 서비스 공급업체에 이 설정을 확인합니다.
- SMTP 서버에 인증이 필요한 경우 유효한 사용자 이름 및 암호가 사용되었는지 확인하십시오.
- SMTP 서버에서 지원되지 않는 인증 방식을 사용하는 경우 다른 서버를 이용해 보십시오. 시스템 관리자나 인터넷 서비스 공급업체에 이 설정을 확인합니다.

전자 메일을 보낼 수 없음

- 전자 메일 주소가 올바르게 입력되었는지 확인합니다.
- 전자 메일 크기가 너무 큰 경우 페이지를 적게 전송하거나 스캔 해상도를 줄입니다.

스캔할 수 없음

- PIN 입력이 나타나면 발신 프로필의 올바른 PIN 을 입력합니다.
- 받는 사람 필드에 최소 한 개의 전자 메일 주소가 선택되었는지 확인합니다.

스캔 후 네트워크 폴더로 전송 문제 해결

스캔 후 네트워크 폴더로 보내는 데 문제가 발생할 경우 다음 방법을 시도해 보십시오.

- 이 기능이 설정되어 있는지 확인합니다. 기능이 설정되지 않은 경우 HP 장치 도구 상자 (Windows) 또는 Mac OS X 용 HP 유틸리티 소프트웨어의 설치 마법사를 이용하여 설정합니다.
- 스캔 후 네트워크 폴더로 전송 기능이 활성화되어 있는지 확인합니다. 비활성화되어 있는 경우 HP 장치 도구 상자(Windows) 또는 Mac OS X 용 HP 유틸리티 소프트웨어를 통해 기능을 활성화합니다.
- 제품이 네트워크에 연결되어 있는지 확인합니다.
- HP 장치 도구 상자(Windows) 또는 HP 유틸리티(Mac OS X)의 스캔 탭에서 테스트 옵션을 사용하여 스캔 후 네트워크 폴더로 전송 기능이 올바르게 설정되었는지 확인합니다.

스캔할 수 없음

- 네트워크 경로가 올바른 형식(//호스트/공유/경로)으로 되어있고 폴더가 있는지 확인합니다.
- 네트워크 디렉토리를 읽고 쓰기가 가능한지 확인합니다.
- 스캔한 문서에 기본 파일 이름을 사용하는 경우 충돌되는 파일 이름이 없는지 확인합니다. 이전에 스캔한 문서 일부를 제거합니다.
- 호스트 이름 대신 IP 주소를 사용합니다. 제품 및 호스트가 동일한 네트워크에 연결되어 있는지 확인합니다.
- 네트워크 폴더가 암호로 보호되어 있는 경우 올바른 사용자 이름 및 암호를 입력합니다.
- **디스크가 꽂 참** 메시지가 나타나면 네트워크 폴더의 파일 일부를 제거합니다.
- 제품 전원을 껐다가 켭니다. 다시 스캔을 합니다.

색인

A

AirPrint 80

D

DSL

팩스 작업 129

H

HP ePrint, 사용 79

HP Reconfiguration Utility

네트워크 설치 142

HP Scan 소프트웨어(Mac) 101

HP Scan 소프트웨어(Windows)
100

HP Web Jetadmin 151

HP 내장 웹 서버 161

네트워크 설정 변경 145

암호 변경 154

열기 145, 146, 154

제품 이름 변경 146

HP 범용 프린터 드라이버 40

HP 비정품 소모품 27, 35

HP 사기 웹 사이트 28

HP 웹 서비스

응용 프로그램 144

활성화 144

HP 웹 서비스, 활성화 79

HP 유틸리티 150

HP 유틸리티, Mac 150

HP 장치 도구 상자, 사용 148

I

ID 카드

복사 89

IPv4 주소 145

ISDN

팩스 작업 129

J

Jetadmin, HP 웹 151

L

이름

팩스 명암대비 119

M

Mac

TWAIN 호환 소프트웨어에서

스캔 107

드라이버 설정 44, 72

문제, 문제 해결 230

Macintosh

HP 유틸리티 150

Mac 소프트웨어 설치 제거 233

Mac 용 HP 유틸리티

Bonjour 150

기능 150

Microsoft Word, 팩스 전송 134

P

PBX

팩스 작업 129

PCL font list(PCL 글꼴 목록) 11

PCL 드라이버

범용 40

PS font list(PCL 글꼴 목록) 11

T

TCP/IP

IPv4 매개변수 수동 구성 145

TWAIN 호환 소프트웨어, 스캔
107

U

USB 연결

문제 해결 221

USB 플래시 드라이브

인쇄 위치 81

V

V.34 설정 206

VoIP

팩스 작업 130

W

WIA 호환 소프트웨어, 스캔 107

Windows

TWAIN 또는 WIA 소프트웨어

에서 스캔 107

드라이버 설정 42

범용 프린터 드라이버 40

팩스 전송 133

Windows 소프트웨어 설치 제거
232

Windows 프린터 드라이버

지원 40

Word, 팩스 전송 134

ㅎ

가로 방향

변경(Mac) 74

선택, Windows 58

거친 용지

출력 용지함, 선택 23

걸림

원인 165

추적 번호 11

검사 목록

팩스 문제 해결 202

게이트웨이, 기본값 지정 145

고객 자가 수리

부품 번호 31

- 과금 코드, 팩스
 - 사용 120
- 구성 페이지 11
- 그룹 다이얼 항목
 - 삭제 116
 - 생성 115
 - 편집 115
- 글꼴
 - 목록, 인쇄 11
- 급지기 91
- 기본값, 복원 162
- 기본 게이트웨이, 지정 145
- 기본 복사 설정
 - 변경 84
 - 초기 설정으로 복원 85
- 내선 전화
 - 팩스 수신 112
 - 팩스 전송 134
- 내장 웹 서버 161
 - 네트워크 설정 변경 145
 - 암호 변경 154
 - 열기 145, 146, 154
 - 제품 이름 변경 146
- 널기
 - 토너 카트리지를 34
- 네트워크
 - HP Web Jetadmin 151
 - IPv4 주소 145
 - 구성 페이지 11
 - 기본 게이트웨이 145
 - 서브넷 마스크 145
 - 설정, 변경 145
 - 설정, 보기 145
 - 설정 보고서 11
 - 암호, 변경 154
 - 암호, 설정 154
 - 제품 설치 142
 - 제품 이름, 변경 146
 - 지원 모델 2
- 네트워크 관리 145
- 단축 다이얼
 - 프로그래밍 133
- 단축 다이얼 항목
 - 삭제 116
 - 생성 115
 - 편집 115
- 덮개, 위치 확인 4
- 도움말 버튼, 제어판 10, 163
- 듀플렉서
 - 용지 걸림 180
- 드라이버
 - 범용 40
 - 사용 페이지 11
 - 사전 설정(Mac) 72
 - 선택 185
 - 설정(Mac) 72
 - 설정 변경(Mac) 44
 - 설정 변경(Windows) 42
 - 용지 종류 16
 - 용지 크기 변경 69
- 레이블
 - 인쇄(Windows) 60
 - 출력 용지함, 선택 23
- 로그, 팩스
 - 모두 인쇄 204
 - 오류 205
- 링크 속도 설정 147
- 마지막 페이지
 - 다른 용지에 인쇄(Windows) 63
- 맞춤 크기 복사본 93
- 매체
 - 용지함 1 에 넣기 18
 - 용지함 2 에 넣기 21
- 메뉴, 제어판
 - 맵, 인쇄 11
- 메모리
 - 팩스 삭제 129
 - 팩스 재인쇄 138
 - 포함 2
- 메모리에서 팩스 삭제 129
- 명암대비 설정
 - 복사 95
 - 팩스 119
- 모뎀, 연결 111
- 무선 네트워크
 - 문제 해결 224
- 무선 네트워크 간섭 227
- 무선 인쇄
 - 문제 해결 158
- 문서 공급기
 - 양면 문서 91
 - 용지 걸림 167
 - 용지 공급 문제 165
- 문서 맞춤
 - Mac 75
- 문서 배율 조정
 - Windows 66
 - 복사 93
- 문서 축소
 - 복사 93
- 문서 크기 변경
 - Mac 75
 - 복사 93
- 문서 크기 조정
 - Windows 66
- 문서 확대
 - 복사 93
- 문제 해결
 - Mac 문제 230
 - USB 연결 221
 - Windows 문제 228
 - 걸림 165
 - 네트워크 문제 222
 - 느린 응답 199
 - 무선 네트워크 224
 - 용지 공급 문제 164
 - 유선 네트워크 222
 - 응답 없음 198
 - 장치 본체를 통한 USB 인쇄 문제 200
 - 팩스 202, 218
 - 팩스 수신 212
 - 팩스 오류 수정 설정 205
 - 팩스 전송 206
 - 확인 사항 158
- 바로 가기(Windows)
 - 사용 46
 - 생성 48
- 발신
 - 일시 중지, 삽입 117
 - 자동 재발신, 설정 118
 - 전화기에서 134
- 발신음
 - 톤 또는 펄스 설정 118
- 발신음 인식 설정 118
- 발신자 ID 상자, 연결 111
- 밝기
 - 복사 명암대비 95

- 방향
 - 변경(Mac) 74
 - 선택, Windows 58
- 범용 프린터 드라이버 40
- 벨소리 구별 설정 124
- 벨소리 신호음
 - 구별 124
- 벨소리 종류 124
- 보고서
 - PCL6 글꼴 목록 11
 - PCL 글꼴 목록 11
 - PS 글꼴 목록 11
 - 구성 보고서 11
 - 네트워크 요약 11
 - 데모 페이지 11
 - 메뉴 구조 11
 - 사용 페이지 11
 - 서비스 페이지 11
 - 소모품 상태 11
 - 인쇄 품질 페이지 11
- 보고서, 팩스
 - 모두 인쇄 204
 - 오류 205
- 보고서 메뉴 11
- 보관
 - 토너 카트리지 35
- 보관용 품질 인쇄 78
- 복사
 - 기본 설정 복원 85
 - 명암대비, 조정 95
 - 명암 설정 95
 - 복사본 여러 부 87
 - 복사본 한 부 86
 - 새 기본 설정 지정 84
 - 양면 문서 91, 92
 - 여러 페이지 원본 88
 - 용지 크기 및 종류 97
 - 초안 모드 96
 - 축소 93
 - 품질, 조정 94
 - 한 부씩 인쇄 90
 - 확대 93
- 복사 매수, 변경 87
- 복사본 여러 부 87
- 볼륨, 조정 126
- 봉투
 - 출력 용지함, 선택 23
- 부속품
 - 부품 번호 33
 - 주문 26
- 부품 번호
 - 고객 자가 수리 31
 - 소모품 31
 - 용지함 33
 - 유지보수 키트 31
- 분당 페이지 수 2
- 사기 웹 사이트 28
- 사용 페이지 11
- 사전 설정(Mac) 72
- 상단 출력함
 - 인쇄 23
- 상태
 - HP 유틸리티, Mac 150
 - 소모품, 보고서 인쇄 11
 - 시작 화면, 제어판 9
- 서브넷 마스크 145
- 서비스 페이지 11
- 설정
 - 네트워크 보고서 11
 - 드라이버 42
 - 드라이버(Mac) 44
 - 드라이버 사전 설정(Mac) 72
 - 전자 메일 및 네트워크 폴더로 스캔 103
 - 초기 기본값, 복원 162
- 세로 방향
 - 변경(Mac) 74
 - 선택, Windows 58
- 소모품
 - HP 비정품 35
 - HP 비정품 소모품 27
 - 부족 시 사용 29
 - 부족 임계값 설정 29
 - 부품 번호 31
 - 상태, Mac 용 HP 유틸리티로 보기 150
 - 위조품 28
 - 재활용 35
 - 주문 26
 - 토너 카트리지 교체 36
- 소모품 상태 페이지 11
- 소모품 위조 방지 28
- 소모품 재활용 35
- 소책자
 - 인쇄(Mac) 75
 - 작성(Windows) 68
- 소프트웨어
 - HP 유틸리티 150
 - Mac 용 설치 제거 233
 - TWAIN 또는 WIA 에서 스캔 107
 - Windows 용 제거 232
 - 문제 228
 - 팩스 전송 133
- 소형 용지
 - 출력 용지함, 선택 23
- 수동
 - 양면 인쇄(Mac) 74
 - 양면 인쇄(Windows) 52
- 수동 양면 인쇄
 - Mac 74
 - Windows 52
- 스캐너
 - 유리 청소 187, 191, 194
- 스캔
 - HP Scan 소프트웨어에서 (Mac) 101
 - HP Scan 소프트웨어에서 (Windows) 100
 - TWAIN 호환 소프트웨어 107
 - WIA 호환 소프트웨어 107
 - 네트워크 폴더, 설정 103
 - 전자 메일, 설정 103
- 시작 화면, 제어판 9
- 양면에 인쇄
 - Mac 74
- 양면 복사 91, 92
- 양면에 인쇄
 - Mac 73
- 양면 인쇄 91
 - Mac 73, 74
 - Windows 52
 - 설정(Windows) 50
 - 수동, Windows 52
- 양면 인쇄 (양면)
 - Windows 52
- 양면 인쇄 설정, 변경 147
- 어둡기, 명암대비 설정
 - 복사 95

- 여러 페이지 원본
 - 복사 88
- 엽서
 - 출력 용지함, 선택 23
- 오류
 - 소프트웨어 228
- 오류 메시지, 팩스 206, 212
- 오류 보고서, 팩스
 - 인쇄 205
- 오류 수정 모드 설정, 팩스 205
- 온라인 도움말, 제어판 10, 163
- 외부
 - 회선 번호, 삽입 117
- 외부, 회선 번호 117
- 외부 회선
 - 외부 회선 번호 117
 - 일시 중지, 삽입 117
- 용지
 - 걸림 165
 - 선택 184
 - 용지함 1 에 용지 넣기 18
 - 용지함 2 에 용지 넣기 21
 - 주문 26
 - 지원되는 용지 크기 14
 - 지원되는 종류 16
 - 지원되는 크기 14
 - 처음 및 마지막 페이지, 다른 용지 사용 63
 - 팩스 자동 축소 설정 125
 - 표지, 다른 용지 사용 63
- 용지, 표지
 - 인쇄(Mac) 75
- 용지 걸림
 - 문서 공급기, 해결 167
 - 양면 인쇄 180
 - 용지함 1 171
 - 용지함 2 174
 - 위치 166
 - 출력함 169
 - 퓨저 178
- 용지 넣기
 - 용지함 1 18
 - 용지함 2 21
- 용지 종류
 - 복사 설정 97
 - 선택(Mac) 75
 - 선택(Windows) 60
- 용지 크기
 - 문서 배율 조정(Mac) 75
 - 문서 배율 조정(Windows) 66
 - 변경 69
 - 복사 설정 97
 - 사용자 정의 크기 선택(Mac) 76
 - 사용자 정의 크기 선택(Windows) 69
 - 선택(Mac) 76
- 용지 픽업 문제
 - 해결 164
- 용지함
 - 부품 번호 33
 - 위치 확인 4
 - 포함 2
- 용지함, 출력
 - 선택 23
 - 위치 확인 4
- 용지함 1
 - 용량 17
 - 용지 걸림 171
 - 용지 넣기 18
- 용지함 2
 - 용량 20
 - 용지 걸림 174
 - 용지 넣기 21
- 워터마크
 - 인쇄(Mac) 76
 - 인쇄(Windows) 70
- 웹 사이트
 - HP Web Jetadmin, 다운로드 151
 - 범용 프린터 드라이버 40
 - 부정제품 제보 28
- 웹 서비스
 - 응용 프로그램 144
 - 활성화 144
- 위조 소모품 28
- 유리, 청소 187, 191, 194
- 유지보수 키트
 - 부품 번호 31
- 응답 모드, 설정 122
- 응답 전 벨소리 횟수 설정 123
- 응용 프로그램
 - 다운로드 144
- 응용 프로그램 메뉴 144
- 인쇄
 - USB 플래시 드라이브 81
 - 설정(Mac) 72
 - 제품 보고서 11
- 인쇄 작업
 - 취소(Mac) 77
 - 취소(Windows) 71
- 인쇄 품질
 - 향상 182
- 인터페이스 포트
 - 위치 확인 5, 6
- 일시 중지, 삽입 117
- 자동
 - 재발신, 설정 118
- 자동 응답기, 연결 111
 - 팩스 설정 123
- 자동 축소 설정, 팩스 125
- 작은 문서
 - 복사 89
- 잠금
 - 제품 154
- 장치 본체를 통한 USB 인쇄 81
- 전용 수신 126
- 전원 끄 대기
 - 설정 153
- 전원 스위치, 위치 확인 4
- 전원 연결
 - 위치 확인 5, 6
- 전자 팩스
 - 전송 133
- 전화
 - 팩스 수신 112, 139
- 전화, 추가 연결 111
- 전화기, 다운스트림
 - 팩스 전송 134
- 전화기, 추가 연결 111
- 전화번호부, 팩스
 - 항목 추가 133
- 절약 모드 설정 152, 185
- 절약 설정 152
- 절전 대기
 - 비활성화 152
 - 활성화 152
- 제어판
 - 도움말 10, 163
 - 메뉴 맵, 인쇄 11
 - 버튼 및 표시등 8
 - 보고서 메뉴 11

- 시작 화면 9
- 위치 확인 4
- 주문
 - 소모품 및 부속품 26
- 중량지
 - 출력 용지함, 선택 23
- 지원되는 용지 14
- 직선 용지 경로 23
- 진행, 명암대비 설정
 - 팩스 119
- 첫 번째 페이지
 - 다른 용지에 인쇄(Windows) 63
- 취소
 - 용지 경로 183
 - 유리 187, 191, 194
- 초기 기본값, 복원 162
- 초기 기본값 복원 162
- 초안 모드, 복사 96
- 출력 용지함
 - 위치 확인 4
- 출력함
 - 용지 걸림 169
- 취소
 - 인쇄 작업(Mac) 77
 - 인쇄 작업(Windows) 71
 - 팩스 128
- 카트리지
 - HP 비정품 27, 35
 - 교체 36
 - 보관 35
 - 부품 번호 35
 - 소모품 상태 페이지 11
 - 재활용 35
- 카트리지 교체 36
- 꺼짐/꺼짐 단추, 위치 확인 4
- 크기, 복사
 - 축소 또는 확대 93
- 크기, 용지
 - 페이지에 맞춤 설정, 팩스 125
- 토너 카트리지
 - HP 비정품 27, 35
 - 교체 36
 - 넣기 34
 - 보관 35
 - 부족 시 사용 29
 - 부족 임계값 설정 29
- 부품 번호 35
- 소모품 상태 페이지 11
- 재활용 35
- 톤 발신음 118
- 통화 중 신호, 재발신 옵션 118
- 투명 필름
 - 인쇄(Windows) 60
 - 출력 용지함 23
- 특수 용지
 - 인쇄(Windows) 60
- 팩스
 - DSL, PBX 또는 ISDN 사용 129
 - V.34 설정 206
 - VoIP 사용 130
 - 과금 코드 120
 - 내선 전화 수신 112
 - 단축 다이얼 133
 - 메모리에서 삭제 129
 - 메모리에서 재인쇄 138
 - 명암대비 설정 119
 - 문제 해결 160
 - 발신음, 톤 또는 펄스 118
 - 발신음 인식 설정 118
 - 번호 확인 134
 - 벨소리 종류 124
 - 보고서, 모두 인쇄 204
 - 보안, 전용 수신 126
 - 볼륨 설정 126
 - 소프트웨어에서 전송 133
 - 수신 기록 126
 - 수신할 수 없음 212
 - 오류 보고서, 인쇄 205
 - 오류 수정 205
 - 외부 회선 번호 117
 - 응답 모드 122
 - 응답 전 벨소리 횟수 123
 - 인쇄 137
 - 일반적인 문제 해결 218
 - 일시 중지, 삽입 117
 - 자동 축소 125
 - 재발신 설정 118
 - 전달 122
 - 전송 지연 135
 - 전송할 수 없음 206
 - 전용 수신 126
 - 전용 팩스 인쇄 139
 - 전화기에서 전송 134
- 차단 123
- 취소 128
- 팩스 신호음이 들릴 때 수신 139
- 팩스 재인쇄 125
- 폴링 127
- 해상도 119
- 팩스 날짜, 설정
 - HP 팩스 설정 마법사 사용 114
- 제어판 사용 113
- 팩스 머리글, 설정
 - HP 팩스 설정 마법사 사용 114
- 제어판 사용 113
- 팩스 문제 해결
 - 검사 목록 202
- 팩스 번호 차단 해제 123
- 팩스 수신
 - 내선 전화로 112
 - 벨소리 종류, 설정 124
 - 수신 기록 설정 126
 - 오류 보고서, 인쇄 205
 - 응답 모드, 설정 122
 - 응답 전 벨소리 횟수 설정 123
 - 자동 축소 설정 125
 - 재인쇄 138
 - 차단 123
 - 팩스 신호음이 들릴 때 139
 - 팩스 재인쇄 125
 - 폴링 127
- 팩스 시간, 설정
 - HP 팩스 설정 마법사 사용 114
- 제어판 사용 113
- 팩스 작업
 - 컴퓨터에서(Mac) 133
 - 컴퓨터에서(Windows) 133
- 팩스 재인쇄 125, 138
- 팩스 전달 122
- 팩스 전송
 - 과금 코드 120
 - 다운스트림 전화기에서 134
 - 소프트웨어에서 133
 - 오류 보고서, 인쇄 205
 - 전달 122

- 지연 135
- 취소 128
- 확인 134
- 팩스 전송 지연 135
- 팩스 차단 123
- 팩스 폴링 127
- 펄스 발신음 118
- 페이지 방향
 - 변경(Mac) 74
- 페이지 수 11
- 페이지에 맞춤 설정, 팩스 125
- 포트
 - 위치 확인 6
- 표지
 - 다른 용지에 인쇄(Windows) 63
- 표지용 특수 용지
 - 인쇄(Mac) 75
- 퓨저
 - 용지 걸림 178
- 프로토콜 설정, 팩스 206
- 프린터 드라이버
 - 선택 185
 - 지원 40
- 프린터 드라이버(Mac)
 - 설정 72
 - 설정 변경 44
- 프린터 드라이버(Windows)
 - 설정 변경 42
- 한 부씩 복사 90
- 한 장에 여러 페이지
 - 선택(Mac) 74
 - 선택(Windows) 56
 - 인쇄(Mac) 74
 - 인쇄(Windows) 56
- 해결
 - 장치 본체를 통한 USB 인쇄 문제 200
 - 팩스 문제 206
- 해상도
 - 팩스 119
- 확인 사항
 - 무선 연결 224
 - 문제해결 158
- 후면 출력 용지함
 - 인쇄 23



A8P80-91080

