



LASERJET PRO MFP

Kasutusjuhend



M521



HP LaserJet Pro MFP M521

Kasutusjuhend

Autoriõigus ja litsents

© 2014 Copyright Hewlett-Packard Development Company, L.P.

Paljundamine, kohandamine või tõlkimine on ilma eelneva kirjaliku loata keelatud, välja arvatud autoriõiguse seadustes lubatud juhtudel.

Siin sisalduvat teavet võib ette teatamata muuta.

Ainsad HP toodetele ja teenustele kehtivad garantiid on esitatud nende toodete ja teenustega kaasasolevates garantiikirjades. Mitte midagi siin ei tohiks tõlgendada lisagarantiina. HP ei vastuta siin esineda võivate tehniliste või toimetustlike vigade või puuduste eest.

Edition 1, 10/2014

Osa number: A8P80-91071

Kaubamärkide nimetused

Adobe®, Acrobat® ja PostScript® on ettevõtte Adobe Systems Incorporated kaubamärgid.

Apple ja Apple'i logo on ettevõtte Apple Computer, Inc. registreeritud kaubamärgid USA-s ja teistes riikides/regioonides. iPod on ettevõtte Apple Computer, Inc. kaubamärk. iPod on mõeldud vaid juriidiliseks või õigusi omava üksuse volitusega kopeerimiseks. Ärge varastage muusikat.

Bluetooth on oma valdaja kaubamärk, mida Hewlett-Packard Company kasutab litsentsi alusel.

Microsoft®, Windows®, Windows® XP ja Windows Vista® on Microsoft Corporation'i USA-s registreeritud kaubamärgid.

UNIX® on ettevõtte The Open Group registreeritud kaubamärk.

Sisukord

1 Seadme sissejuhatus	1
Toote võrdlus	2
Toote vaated	4
Toote eestvaade	4
Printeri tagantvaade	5
Liidespordid	6
Seerianumber ja mudeli numbri asukoht	7
Juhtpaneel	8
Juhtpaneeli ülevaade	8
Juhtpaneeli koduekraan	9
Juhtpaneeli spikrisüsteem	10
Seadme aruannete printimine	11
2 Paberisalved	13
Toetatud paberiformaadid	14
Toetatavad paberitüübid	16
1. salv	17
Salve mahutavus ja paberi suund	17
Laadige paberit 1. salve	18
2. salv ja 3. lisaalv	20
Salve mahutavus ja paberi suund	20
Laadige 2. salv ja valikuline 3. salv	21
Kasutage paberiväljastuse suvandeid	23
Printige standardsesse väljastussalve	23
Printige tagumisse väljastussalve	23
3 Osad, tarvikud ja lisavarustus	25
Osade, lisavarustuse ja tarvikute tellimine	26
HP tegevustik mitte-HP tarvikute suhtes	27
HP võltsimisvastane veebileht	28
Printimine, kui toonerkasseti hinnanguline kasutusiga on lõppemas	29

Aktiveerige või deaktiveerige väga madala taseme seaded	29
Kliendi parandatavad osad	31
Tarvikud	33
Toonerikassett	34
Toonerikasseti vaade	34
Toonerikasseti teave	35
Korduvkasutage toonerikassetti.	35
Toonerikasseti hoiundamine	35
HP seisukoht mitte-HP toodetud toonerikassettide suhtes	35
Prindikasseti vahetamine	36

4 Printimine 39

Toetatud printeridraiverid (Windows)	40
HP Universal Print Driver (UPD)	40
UPD installirežiimid	41
Prinditöö seadete muutmise (Windows)	42
Prinditöö sätete muutmise prioriteet	42
Kõikide printimistöde seadete muutmise kuni tarkvaraprogrammi sulgemiseni	42
Kõikide prinditööde vaikeseadete muutmise	43
Toote konfiguratsiooniseadete muutmise	43
Prinditöö seadete muutmise (Mac OS X)	44
Prinditöö sätete muutmise prioriteet	44
Kõikide prinditööde sätete muutmise kuni tarkvaraprogrammi sulgemiseni	44
Kõikide prinditööde vaikesätete muutmise	44
Toote konfiguratsioonisätete muutmise	45
Prinditööd (Windows)	46
Printimisotsetee kasutamise (Windows)	46
Printimisotseteede loomise (Windows)	48
Automaatne kahepoolne printimine (Windows)	51
Käsi mõlemale lehepoolele printimine (Windows)	53
Mitme lehekülje ühele lehele printimine (Windows)	57
Lehekülje suuna valimine (Windows)	59
Paberi tüübi valimine (Windows)	61
Esimese või viimase lehe teistsugusele paberile printimine (Windows)	64
Dokumendi mastaapimine lehe formaadi järgi (Windows)	67
Brošüüri loomise (Windows)	69
Paberi formaadi valimine (Windows)	70
Kohandatud paberi formaadi valimine (Windows)	70
Vesimärkide printimine (Windows)	71
Prinditöö tühistamine (Windows)	72
Prinditööd (Mac OS X)	73

Printimiseelistuste kasutamine (Mac OS X)	73
Printimiseelistuste loomine (Mac OS X)	73
Automaatselt mõlemale poolele printimine (Mac OS X)	74
Käsitsi mõlemale poolele printimine (Mac OS X)	75
Mitme lehekülje ühele lehele printimine (Mac OS X)	75
Lehekülje suuna valimine (Mac OS X)	75
Paberi tüübi valimine (Mac OS X)	76
Kaanelehekülje printimine (Mac OS X)	76
Dokumendi mastaapimine lehe formaadi järgi (Mac OS X)	76
Brošüüri loomine (Mac OS X)	76
Paberi formaadi valimine (Mac OS X)	77
Kohandatud paberi formaadi valimine (Mac OS X)	77
Vesimärkide printimine (Mac OS X)	77
Prinditöö tühistamine (Mac OS X)	78
Arhiivivaliteediga prinditööde loomine	79
Funktsiooni HP ePrint kasutamine	80
Kasutage AirPrinti	81
Töö otseprintimine USB-liidesega	82

5 Kopeerimine 83

Uute kopeerimise vaikeseadete määramine	84
Koopia vaikeseadete taastamine	85
Vaid ühe koopia tegemine	86
Mitme koopia tegemine	87
Mitmeleheküljelise originaaldokumendi kopeerimine	88
ID-kaartide kopeerimine	89
Koopiatöö pöimimine	90
Kahepoolne kopeerimine (dupleksprintimine)	91
Automaatne kahepoolne kopeerimine	91
Käsitsi mõlemale poole kopeerimine	92
Koopia vähendamine või suurendamine	93
Prindikvaliteedi optimeerimine	94
Koopiate heleduse või tumeduse reguleerimine	95
Visandrežiimis kopeerimine	96
Eripaberile kopeerimiseks paberi formaadi ja tüübi määramine	97

6 Skannimine 99

Skannimine tarkvara HP Scan abil (Windows)	100
Skaneerimine tarkvara HP Scan abil (Mac OS X)	101
USB-välkmälule skannimine	102
Skanneri seadistamine võrgukausta ja e-kirjale skannimise funktsioonidele	103

Võrgukausta skannimise funktsiooni konfigureerimine	103
E-postile skannimise funktsiooni konfigureerimine	103
Skannimine võrgukausta	105
Skaneerimine meilisõnumisse	106
Skannimine, kasutades muud tarkvara	107
Skannimine TWAIN-ühilduvusega programmist (Windows)	107
Skannimine WIA-ühilduvusega programmist (Windows)	107

7 Faks 109

Toote seadistamine faksimiseks	110
Ühendage faksiport telefoniliiniga	110
Lisaseadmete ühendamine	110
Telefoni automaatvastajaga faksi seadistamine	111
Faksi seadistamine paralleeltelefoniga	112
Autonoomse faksi seadistamine	112
Faksi kellaaja, kuupäeva ja päise häälestamine	113
Kasutage kellaaja, kuupäeva ja faksi päise määramiseks juhtpaneeli	113
Kasutage faksi kellaaja, kuupäeva ja päise seadistamiseks HP faksi seadistusviisardit (Windows)	114
Telefoniraamatu kasutamine	115
Kiirvaliku kirjete loomine ja muutmine	115
Grupivaliku kirjete loomine ja muutmine	115
Kiirvaliku kirjete kustutamine	116
Grupivaliku kirjete kustutamine	116
Saadetud fakside seadete häälestamine	117
Valitavate erisümbolite ja suvandite määramine	117
Prefiksi määramine	117
Valimistooni tuvastuse määramine	118
Toonvalimine või impulssvalimine	118
Automaatse kordusvalimise valikute seadistamine	118
Heleduse/tumeduse ja eraldusvõime seadmine	119
Heleduse/tumeduse (kontrastsuse) vaikeseade määramine	119
Eraldusvõime seadete määramine	119
Arvelduskoodi seadmine	120
Vastuvõetavate fakside seadete häälestamine	122
Faksi edasisuunamise seadistamine	122
Vastuvõturežiimi seadmine	122
Faksinumbrite blokeerimine ja vabastamine	123
Vastamiseni oodatavate helinate arvu määramine	123
Eristatava helina määramine	124
Sissetulevate fakside automaatne vähendamine	125

Faksi uuesti printimise seaded	125
Faksi helitugevuse seadistamine	126
Alarmi tugevuse, telefoniliini tugevuse ja helina tugevuse määramine	126
Saabunud fakside templi seadistamine	126
Eravastuvõtu funktsiooni seadistamine	126
Faksi pollimise seadmine	127
Faksi kasutamine	128
Toetatud faksiprogrammid	128
Faksi tühistamine	128
Tühista praegune faks	128
Tühista pooleliolev faksitöö	129
Kustuta faksid mälust	129
Faksi kasutamine DSL-, PBX- või ISDN-süsteemides	129
DSL	129
PBX	130
ISDN	130
Faksi kasutamine IP-kõneteenusega	130
Voolukao korral faksimälu sisu säilib.	130
Sisevõrkude avalike telefoniliinidega ühendamisel tekkivad turvaküsimused	131
Faksimine lameskannerilt	131
Faksimine dokumendisööturist	132
Kiirvalimiste ja rühmvalimiskirjete kasutamine	133
Faksi saatmine tarkvarast (Windows)	133
Faksi saatmine faksiliiniga ühendatud telefonil valimise teel	134
Faksi saatmine kinnitusega	135
Viivitusega saadetava faksi seadistamine	135
Faksi saatmine nii elektroonilisel kui ka paber kandjal	136
Pääsukoodide, krediitkaartide või kõnekaartide kasutamine	136
Fakside rahvusvaheline saatmine	136
Faksi printimine	137
Faksi korduv printimine	138
Vastuvõetud fakside automaatne kahepoolne printimine	139
Talletatud faksi printimine (kui eravastuvõtu funktsioon on sisse lülitatud)	139
Fakside vastuvõtt, kui faksitööd on telefoniliinil kuuldavad	139

8 Kasutamine ja hooldus 141

Seadme ühenduse muutmise utiliidiga HP Reconfiguration Utility (Windows)	142
Funktsiooni HP Wireless Direct Printing häälestamine	143
HP veebiteenuste rakenduste kasutamine	144
IP võrguseadete konfigureerimine	145
Printeri jagamisteade	145

Võrguseadete vaatamine või muutmine	145
IPv4 TCP/IP parameetrite käsitsi konfigureerimine juhtpaneeli kaudu	145
Võrgus seadme nime muutmine	146
Liini kiiruse ja dupleksi seaded	147
HP Device Toolbox (Windows)	148
HP Utility Mac OS X-ile	150
HP Utility avamine	150
HP Utility funktsioonid	150
HP Web Jetadmini tarkvara kasutamine	151
Kokkuhoiu seaded	152
Printimine režiimil EconoMode	152
Unerežiimi viivituse määramine	152
Automaatse väljalülitamise viivituse määramine	152
Toote turbefunktsioonid	154
Toote lukustamine	154
Toote salasõna määramine või vahetamine	154
Püsivara täiustamine	155
Püsivara käsitsi uuendamine	155
Toote seadistamine, et püsivara automaatselt uuendada	155
9 Probleemide lahendamine	157
Probleemide lahendamise kontroll-loend	158
1. etapp: veenduge, et seade on korralikult häälestatud	158
2. etapp: kontrollige kaableid või traadita ühendust	158
3. etapp: kontrollige juhtpaneeli veateadete osas.	159
4. etapp: kontrollige paberit	159
5. etapp: kontrollige tarkvara	159
6. etapp: testige printimise funktsioone.	159
7. etapp: testige kopeerimise funktsioone.	160
8. etapp: katsetage faksi saatmise funktsioone	160
9. etapp: kontrollige toonerikassetti	160
10. etapp: proovige saata prinditöö arvutist.	160
11. etapp: veenduge, et seade on võrku ühendatud.	160
Tehase vaikeseadete taastamine	161
Juhtpaneeli spikrisüsteem	162
Paber liigub valesti või ummistub	163
Toode ei võta paberit sisse	163
Toode võtab korraga sisse mitu paberilehte	163
Dokumendisöötur ummistub, võtab lehti viltu või siis korraga mitu lehte	164
Paberisalvedes toimivate ummistuste ärahoidmine	164
Kõrvaldage ummistused	165

Ummistuse asukoht	165
Dokumendisööturi ummistuste kõrvaldamine	166
Kõrvaldage ummistused väljastusseksioonist	168
Eemaldage ummistused Salvest 1	170
Kõrvaldage ummistus 2. salvest või valikulisest 3. salvest.	173
Kõrvaldage ummistused kuumutist	177
Kõrvaldage ummistused dupleksseadmest	179
Prindikvaliteedi parandamine	181
Teisest tarkvaraprogrammist printimine	181
Seadistage prinditöö paberi tüübi säte	181
Kontrollige paberi tüübi seadet (Windows).	181
Kontrollige paberi tüübi seadet (Mac OS X).	182
Toonerikasseti oleku kontrollimine	182
Puhastuslehe printimine	182
Vaadake toonerikasetti üle	183
Paberi ja printimiskeskonna kontrollimine	183
HP nõuetele vastava paberi kasutamine	183
Seadme keskkonna kontrollimine	183
Režiimi EconoMode sätete kontrollimine	184
Proovige erinevat prindidraiverit.	184
Kopeerimiskvaliteedi parandamine	186
Veenduge, et skanneri klaasil ei ole mustust ega plekke	186
Paberi seadete kontrollimine	187
Teksti või pildi optimeerimine	187
Servast servani kopeerimine	188
Puhastage dokumendisööturi paberivõturullid ja eralduspadi.	188
Skannimiskvaliteedi parandamine	190
Veenduge, et skanneri klaasil ei ole mustust ega plekke	190
Puhastage dokumendisööturi paberivõturullid ja eralduspadi.	191
Faksimiskvaliteedi parandamine	193
Veenduge, et skanneri klaasil ei ole mustust ega plekke	193
Faksi saatmise lahutuse seade kontrollimine	194
Kontrollige veaparanduse seadeid	195
Teisele faksimasinale saatmine	195
Puhastage dokumendisööturi paberivõturullid ja eralduspadi.	195
Leheküljele sobitamise seade kontrollimine	196
Saatja faksimasiina kontrollimine	196
Toode ei prindi või teeb seda aeglaselt.	197
Toode ei prindi.	197
Toode prindib aeglaselt.	198
Lahendage töö otse USB-st printimise probleemid	199

USB-välkmälu sisestamisel ei avane USB-välkmälu menüü	199
Faili ei prindita USB-välkmälust	199
Faili, mida soovite printida, ei ole USB-mäluseadme menüüs loetletud	199
Lahendage faksiprobleemid	200
Faksiprobleemide kontroll-loend	200
Tehke faksi diagnostikatest.	201
Faksi rajaaruanne	202
Faksi veaaruande printimine	202
Prindi kõik faksiaruanded	202
Prindi üksikud faksiaruanded	202
Faksi veaaruande seadmine	203
Seadke faksivea parandusrežiim	203
Faksikiiruse muutmine	203
Faksisaatmisprobleemide lahendamine	204
Juhtpaneelil kuvatakse veateade	204
Kuvatakse teade Kommunikatsiooniviga	204
Valimistoon puudub	205
Kuvatakse teade Faks on hõivatud	205
Kuvatakse teade No fax answer (Faks ei vasta)	206
Dokumendisööturi paberiummistus	206
Kuvatakse teade Faksi salvestusruum on täis.	207
Skanneriviga	207
Juhtpaneelil kuvatakse teade Valmis, püüdmata faksi samal ajal saata.	207
Juhtpaneelil kuvatakse teade „Storing page 1” (1. lehe salvestus) ja midagi muud peale selle ei toimu	208
Fakse saab vastu võtta, kuid mitte saata	208
Toode on salasõnaga kaitstud	208
Juhtpaneelil ei saa faksifunktsioone kasutada	208
Kiirvalikuid ei saa kasutada	209
Grupivalikuklahve ei saa kasutada	209
Faksi saatmisel võeti vastu salvestatud veateade telefoniettevolettelt	209
Faksi ei saa saata, kui toode on telefoniga ühendatud	210
Fakside vastuvõtuprobleemide lahendamine	210
Faks ei vasta	210
Faksil on eritelefoniliin	210
Tootega on ühendatud automaatvastaja	211
Suvandi Vastuserežiim seadeks on Käsitsi.	211
Faksiliinil on saadaval häälkõne	211
Toode on ühendatud DSL-telefoniteenusega	212
Toode kasutab faksi läbi IP- või VoIP-telefoniteenuse	212
Juhtpaneelil kuvatakse veateade	213

Kuvatakse teade Ühtki faksi ei tuvastatud.	213
Kuvatakse teade Kommunikatsiooniviga	213
Kuvatakse teade Faksi salvestusruum on täis.	214
Kuvatakse teade Faks on hõivatud	214
Faks on vastu võetud, kuid seda ei prindita.	214
Funktsioon Eraviisiline vastuvõtmine on sisse lülitatud.	214
Saatja saab hõivatud liini signaali	215
Tootega on ühendatud telefonitoru	215
Kasutusel on telefoniliini harukarp.	215
Valimistoon puudub	215
PBX-liinil ei saa faksi saata ega vastu võtta	215
Üldiste faksiprobleemide lahendamine	215
Faksid liiguvad aeglaselt	216
Faksi kvaliteet on kehv	217
Faks jätab printimise pooleli või prindib kahele lehele.	217
USB-ühenduse probleemide lahendamine	219
Traadiga võrgu probleemide lahendamine	220
Kehv füüsiline ühendus	220
Arvuti kasutab tootel vale IP-aadressi	220
Arvuti ei saa tootega suhelda	221
Toode kasutab võrgu jaoks vale linki ja võrguseadeid	221
Uued tarkvaraprogrammid võivad tekitada probleeme ühilduvusega.	221
Teie arvuti või tööjaam võib olla valesti seadistatud.	221
Toode on keelatud või on teised võrguseaded valed.	221
Traadita võrgu probleemide lahendamine	222
Traadita ühenduvuse kontroll-loend	222
Seadmega ei saa pärast traadita ühenduse konfigureerimise lõpetamist printida	223
Toodet ei saa printida ja arvutisse on installitud kolmanda osapoole tulemüür	223
Traadita ühendus ei tööta pärast traadita ühenduse marsruuteri või seadme liigutamist . .	223
Traadita ühenduse seadmega ei saa rohkem arvuteid ühendada	223
Traadita toote ühendus katkeb ühendamisel VPN-iga.	224
Võrku ei kuvata traadita võrguühenduste loendis	224
Traadita võrk ei tööta	224
Traadita võrgu diagnostikatesti tegemine	224
Häirete vähendamine traadita võrgus	225
Toote tarkvaraprobleemide lahendamine Windowsis	226
Seadme printeridraiver ei ole kaustas Printer nähtav	226
Tarkvara installimisel kuvati tõrketeade	226
Toode on režiimis Ready (Valmis), aga ei prindi midagi	226
Seadme tarkvaraprobleemide lahendamine Mac OS X-is	228
Printeridraiverit ei kuvata loendis Printimine ja faksimine või Printimine ja skannimine ...	228

Seadme nime ei kuvata loendi Printimine ja faksimine või Printimine ja skannimine tooteloendis	228
Printeridraiver ei häälesta automaatselt loendis Printimine ja faksimine või Printimine ja skannimine valitud seadet.	228
Printitööd ei saadetud teie soovitud tootele	229
USB-kaabliga ühendamisel ei ilmu seade pärast draiveri valimist loendisse Printimine ja faksimine või Printimine ja skannimine.	229
Kasutate USB-ühenduse puhul üldist printeridraiverit	229
Tarkvara eemaldamine (Windows)	230
Tarkvara eemaldamine (Mac OS X)	231
E-meilile skannimise probleemide lahendamine	232
Ei suuda ühendust e-posti serveriga	232
E-meili saatmine ebaõnnestus	232
Skannimine ei õnnestu	232
Võrgukausta skannimise probleemide lahendamine	233
Skannimine ebaõnnestus	233
Tähestikuline register	235

1 Seadme sissejuhatus

- [Toote võrdlus](#)
- [Toote vaated](#)
- [Juhtpaneel](#)
- [Seadme aruannete printimine](#)

Toote võrdlus

		M521dn	M521dw
		A8P79A	A8P80A
Pabrikäsitus	1. salv (100-leheline jõudlus)	✓	✓
	2. salv (500-leheline jõudlus)	✓	✓
	3. salv (500-leheline jõudlus)	✓	✓
	Standardne väljund (250-leheline jõudlus)	✓	✓
	Tagumine väljastussalv (50-leheline jõudlus)	✓	✓
	Automaatne dupleksprintimine	✓	✓
Toetatud operatsioonisüsteemid	32-bitine Windows XP, hoolduspakett 2 või uuem	✓	✓
	32- ja 64-bitine Windows Vista	✓	✓
	32- ja 64-bitine Windows 7	✓	✓
	Windows 2003 Server (32-bitine, hoolduspakett 1 või uuem), ainult printeri- ja skanneridraiverid	✓	✓
	Windows 2008 Server (32-bitine, 64-bitine ja R2), ainult printeri- ja skanneridraiverid	✓	✓
	Mac OS X v10.6.8 või uuem	✓	✓
Ühenduvus	Hi-Speed USB 2.0	✓	✓
	10/100/1000 Ethernet LAN-ühendus	✓	✓
	Traadita võrguühendus		✓
Mälu	256 MB RAM	✓	✓
Juhtpaneeli kuva	Värviline graafiline puutekraan	✓	✓
Printimine	Prindib 40 lehte minutis (lk/min) A4-formaadis paberile ja 42 lk/min Letter-formaadis paberile	✓	✓
	Vahetult USB-st printimine (arvuti ei ole nõutud)	✓	✓

		M521dn	M521dw
		A8P79A	A8P80A
Kopeerimine	Kopeerimine kiirusega kuni 20 lk/min	✓	✓
	Kopeerimislahutus 300 punkti tolli kohta (dpi)	✓	✓
	See dokumendisöötur võtab vastu kuni 50 lehte ja toetab lehti pikkusega 127 kuni 356 mm (5 kuni 14 tolli) ja laiussega 127 kuni 216 mm (5 kuni 8,5 tolli)	✓	✓
	Lameskanner toetab lehti pikkusega kuni 297 mm (11,7 tolli) ja laiussega kuni 215 mm (8,5 tolli)	✓	✓
	Automaatne duplekskopeerimine	✓	✓
Skannimine	Must-valged lameklaasilt tehtud skannid lahutusega kuni 1200 dpi	✓	✓
	Dokumendisööturiga tehtud värviskannid lahutusega kuni 300 dpi ja lameklaasilt tehtud värviskannid lahutusega kuni 600 dpi		
	Automaatne dupleksskannimine	✓	✓
	Skannige e-meilile (tarkvara ei ole nõutud)	✓	✓
	Skannige võrku (tarkvara ei ole nõutud)	✓	✓
Vahetult USB-st skannimine (arvuti ei ole nõutud)	✓	✓	
Faks	V.34 koos kahe RJ-11 faksipordiga	✓	✓

Toote vaated

- [Toote eestvaade](#)
- [Printeri tagantvaade](#)
- [Liidespordid](#)
- [Seerianumber ja mudeli numbri asukoht](#)

Toote eestvaade

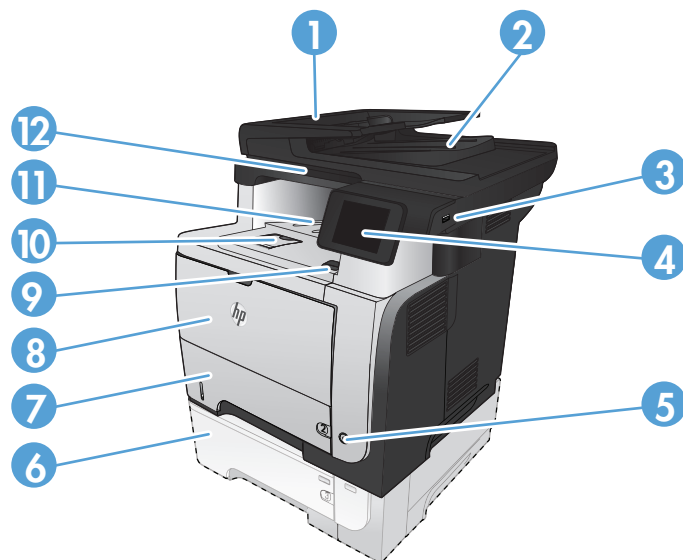

1	Automaatne dokumendisöötur
2	Dokumendisööturi väljundsalv
3	Vahetu USB-port (ilma arvutita printimiseks ja skannimiseks)
4	Juhtpaneel värvilise graafilise puutetundliku ekraaniga
5	Nupp sisse/välja
6	Valikuline salv 3
7	2. salv
8	1. salv
9	Eesmise luugi vabastusnupp (ligipääs toonerikassetile)
10	Väljundsalve pikendus pika paberi jaoks
11	Standardne väljastussalv
12	Käepide skanneri kaane tõstmiseks

Printeri tagantvaade

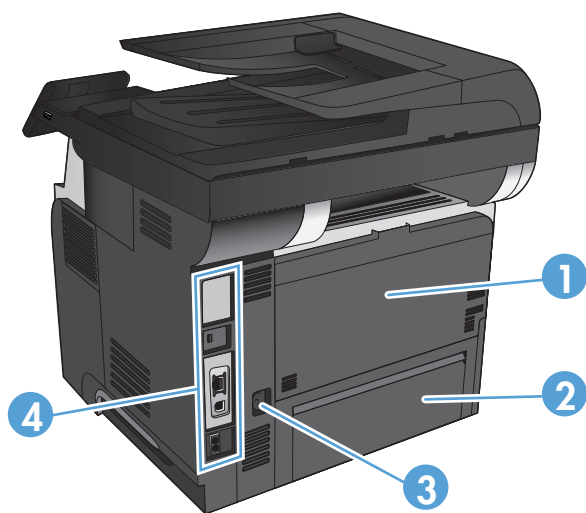

1	Tagumine luuk ja esikülje väljastussalv (ligipääs ummistuste puhastamiseks)
2	Tolmukaitse 2. salve jaoks (legal-suuruses paberi printimiseks)
3	Toitepistik
4	I/O pordid ja turvalukk

Liidespordid



1	Kaabel-tüüpi turvaluku pesa
2	Kohtvõrgu (LAN) Ethernet (RJ-45) võrguport
3	Kiire USB 2.0 printimisport
4	Telefoni nn liin väljas port, et lisata lisatelefon, automaatvastamisseade või muu seade.
5	Faksi nn liin väljas port, et lisada seadmele faksi telefoniliin

Seerianumber ja mudeli numbri asukoht

Mudeli ja seerianumber on kirjas tuvastussildil toote tagumisel küljel. Need on loetletud ka esiluugi sees. Seerianumber sisaldab teavet riigi/regiooni asukohast, toote versioonist, tootmiskoodist ja tootmisnumbrist.

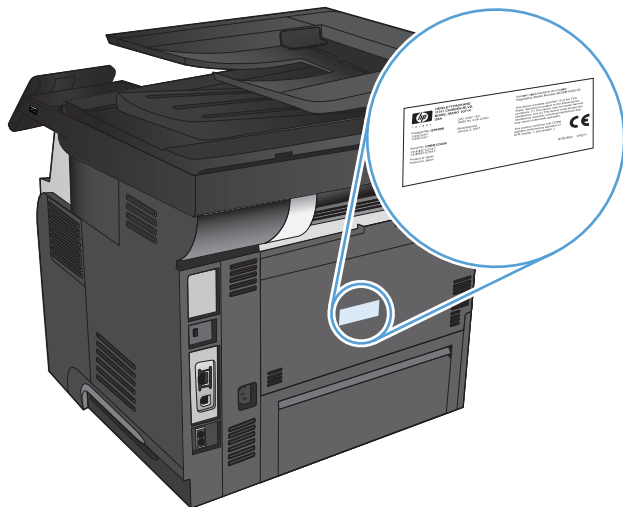

Mudeli nimi	Mudeli number
M521dn	A8P79A
M521dw	A8P80A

Juhtpaneel

- [Juhtpaneeli ülevaade](#)
- [Juhtpaneeli koduekraan](#)
- [Juhtpaneeli spikrisüsteem](#)

Juhtpaneeli ülevaade

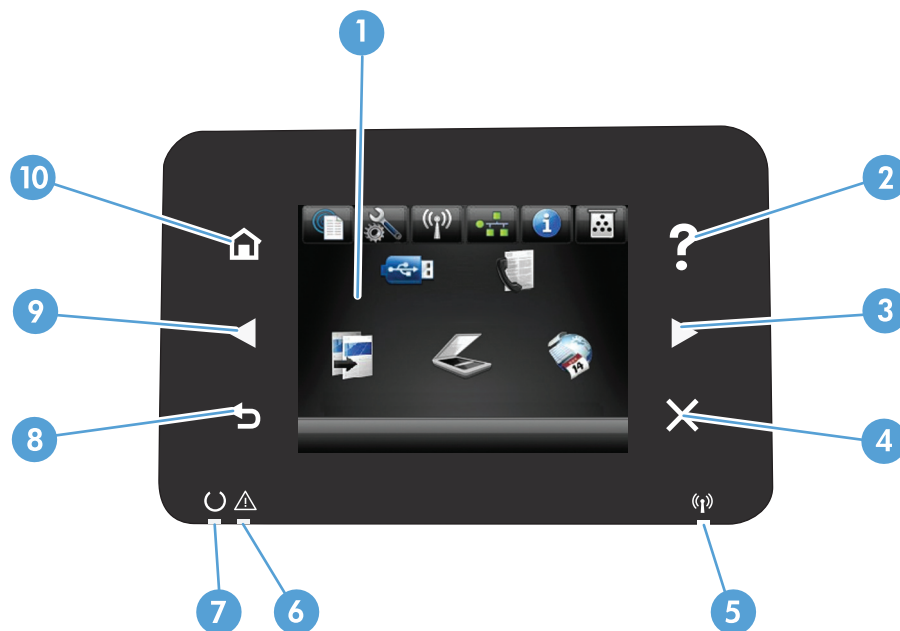

1	Puutekraani kuva	Annab juurdepääsu seadme funktsioonidele ja näitab seadme praegust olekut.
2	Spikri nupp ja märgutuli	Annab juurdepääsu juhtpaneeli spikrisüsteemile.
3	Paremnoolenupp ja märgutuli	Liigutab kursori paremale või kuvatud kujutise järgmisele ekraanile. MÄRKUS. See nupp süttib vaid siis, kui praegusel ekraanil saab seda funktsiooni kasutada.
4	Tühistamisnupp ja -märgutuli	Kustutab sätted, tühistab praeguse töö või väljub praeguselt ekraanilt. MÄRKUS. See nupp süttib vaid siis, kui praegusel ekraanil saab seda funktsiooni kasutada.
5	Traadita side märgutuli (ainult traadita mudelitel)	Näitab, et traadita võrk on lubatud. Märgutuli vilgub, kui seade üritab luua traadita võrguga ühendust.
6	Tähelepanu indikaator	Näitab, et seadme töös esineb probleeme.
7	Märgutuli Valmis	Näitab, et seade on töövalmis.
8	Tagasinupp ja märgutuli	Naaseb eelmisele ekraanile. MÄRKUS. See nupp süttib vaid siis, kui praegusel ekraanil saab seda funktsiooni kasutada.

9	Vasaknoolenupp ja märgutuli	Liigutab kursori vasakule. MÄRKUS. See nupp süttib vaid siis, kui praegusel ekraanil saab seda funktsiooni kasutada.
10	Koduekraani nupp ja märgutuli	Annab juurdepääsu koduekraanile. MÄRKUS. See nupp süttib vaid siis, kui praegusel ekraanil saab seda funktsiooni kasutada.

Juhtpaneeli koduekraan

Koduekraanil pääseb juurde seadme funktsioonidele ja seal näete seadme olekut.

MÄRKUS. Koduekraanil olevad funktsioonid võivad sõltuvalt seadme konfiguratsioonist olla erinevad. Mõne keele puhul võib erinev olla ka ekraanipaigutus.

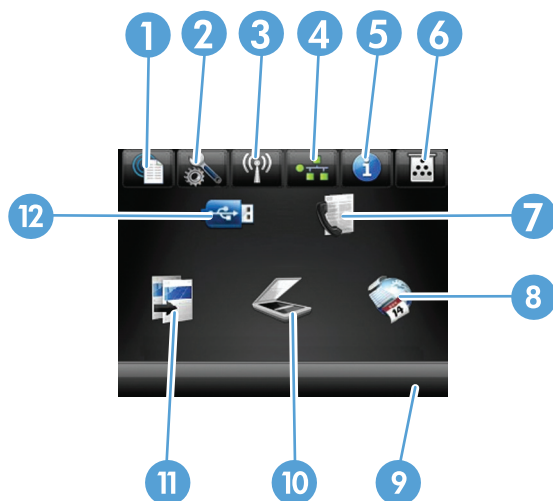

1	Veebiteenused nupp	Annab kiire juurdepääsu HP veebiteenuste funktsioonidele, sh HP ePrint. HP ePrint on tööriist, millega saab dokumente printida mis tahes seadmega, milles on meilivahetus lubatud, et dokumendid saata seadme meiliaadressile.
2	Seadistus nupp	Annab juurdepääsu põhimenüüdele.
3	Traadita nupp (ainult traadita mudelitel)	Annab juurdepääsu Traadita side menüüle ja traadita side oleku andmetele. MÄRKUS. Kui olete ühendatud traadita võrguga, muutub see ikoon signaalitugevuse ribadeks.
4	Võrk: nupp (ainult võrku ühendatud mudelitel)	Annab juurdepääsu võrgusätetele ja nende andmetele. Võrgusätete ekraanil saate printida lehe Võrgu ülevaade .
5	Teave nupp	Annab teavet seadme oleku kohta. Oleku kokkuvõtte ekraanil saate printida lehe Konfigureerimisaruanne .
6	tarvikud nupp	Annab teavet tarvikute oleku kohta. Tarvikute kokkuvõtte ekraanil saate printida lehe Tarvikute olek .
7	Faks-nupp	Annab juurdepääsu funktsioonile Faks .

8	Rakendused-nupp	Annab juurdepääsu menüüle Rakendused , et printida otse veebirakendustest, mis olete HP ePrintCenteri veebisaidilt www.hpeprintcenter.com alla laadinud.
9	Seadme olek	Näitab, kas seade on valmisolekus või töötlemine on pooleli.
10	Skannimine-nupp	Annab juurdepääsu skaneerimisfunktsioonile.
11	Kopeerimine-nupp	Annab juurdepääsu kopeerimisfunktsioonile.
12	USB-nupp	Annab juurdepääsu USB-liidesega töötlemiseks (printimine ja skaneerimine ilma arvutita)

Juhtpaneeli spikrisüsteem

Printeril on sisseehitatud spikker, mis selgitab iga kuva kasutamise põhimõtteid. Spikrisüsteemi avamiseks puudutage ekraani paremas ülannurgas olevat nuppu Spikker ?.

Mõnede kuvade puhul avab spikker globaalse menüü, kus saate otsida teid huvitavaid teemasid. Saate sirvida läbi menüüstruktuuri, puudutades menüüs olevaid nuppe.

Mõned spikriekraanid sisaldavad animatsioone, mis aitavad teil protseduure läbida (nt ummistuste eemaldamisel).

Üksiktöid puudutavate kuvade puhul avab spikker teema, mis selgitab selle kuva võimalusi.

Kui seade esitab veateate või hoiatuse, puudutage probleemi kirjeldava teate avamiseks nuppu Spikker ?. Teade sisaldab ka juhiseid probleemi lahendamiseks.

Seadme aruannete printimine

Menüüs [Aruanded](#) saate seadme kohta mitmeid informatiivseid lehti printida.

1. Puudutage seadme juhtpaneeli koduekraanil nupp Seadistus .
2. Puudutage noppu [Aruanded](#).
3. Puudutage aruande nime, mida soovite printida.

Menüüelement	Kirjeldus
Demoleht	Prindib lehe, mis näitab printikvaliteeti.
Menüüstruktuur	Prindib juhtpaneeli menüüpaigutuse kaardi. Loetletud on iga menüü aktiivsed seadistused.
Konfigureerimisaruanne	Prindib kõigi seadme seadete loendi. Sisaldab võrguteavet, kui seade on võrku ühendatud.
Tarvikute olek	Prindib iga toonerikasseti oleku, sh järgmise teabe: <ul style="list-style-type: none">• Kasseti allesjäänud kasutusea hinnanguline protsent• Allesjäänud lehtede ligikaudne arv• HP toonerikassettide osa numbrid• Prinditud lehtede arv
Võrgu ülevaade	Prindib kõigi toote võrguseadete loendi.
Kasutusandmete leht	Prindib lehekülje, millel on PCL-lehekülgede, PCL 6 lehekülgede, PS-lehekülgede, tootes ummistunud või valesti võetud lehekülgede loend, prinditud lehtede arv ja lehekülgede arv
PCL-kirjatüüpide loend	Prindib kõigi installitud PCL-fontide loendi.
PS-fontide loend	Prindib kõigi installitud PostScript (PS) fontide loendi.
PCL6-fontide loend	Prindib kõigi installitud PCL 6 fontide loendi.
Hoolduslehekülg	Prindib teenindusaruande.
Printikvaliteedi lehed	Prindib lehekülje, mis aitab kõrvaldada probleemid printikvaliteediga.

2 Paberisalved

- [Toetatud paberiformaadid](#)
- [Toetatavad paberitüübid](#)
- [1. salv](#)
- [2. salv ja 3. lisaalv](#)
- [Kasutage paberiväljastuse suvandeid](#)

Toetatud paberiformaadid



MÄRKUS. Parimate tulemuste saavutamiseks valige enne printimise alustamist printeridraiveris õige paberi formaat ja tüüp.

Tabel 2-1 Toetatud paberiformaadid

Formaat ja mõõdud	1. salv	2. salv ja valikuline 500 lehe salv	Automaatne dupleksprintimine
Letter 216 x 279 mm	✓	✓	✓
Legal 216 x 356 mm	✓	✓	✓
Teostama 184 x 267 mm	✓	✓	
8,5 x 13 tolli 216 x 330 mm	✓	✓	✓
A4 210 x 297 mm	✓	✓	✓
A5 148 x 210 mm	✓	✓	
A6 104 x 148 mm	✓	✓	
B5 (JIS) 182 x 257 mm	✓	✓	
16K 184 x 260 mm	✓	✓	
16K 197 x 273 mm	✓	✓	
Postkaart (JIS) 100 x 148 mm	✓		
Kahepoolne postkaart (JIS) 200 x 148 mm	✓	✓	
Kohandatud 76 x 127 mm kuni 216 x 356 mm	✓		

Tabel 2-1 Toetatud paberiformaadid (järg)

Formaat ja mõõdud	1. salv	2. salv ja valikuline 500 lehe salv	Automaatne dupleksprintimine
Suvaline 105 x 148 mm kuni 216 x 356 mm		✓	
Kohandatud 210 x 280 mm kuni 216 x 356 mm			✓
Ümbrik #10 105 x 241 mm	✓		
Ümbrik DL 110 x 220 mm	✓		
Ümbrik C5 162 x 229 mm	✓		
Ümbrik B5 176 x 250 mm	✓		
Monarh ümbrik 98 x 191 mm	✓		

Toetatavad paberitüübid

Selle printeri poolt toetatud HP paberite täieliku nimekirja jaoks minge aadressile www.hp.com/support/ljmfpm521series.



MÄRKUS. Parimate tulemuste saavutamiseks valige enne printimise alustamist printeridraiveris õige paberi formaat ja tüüp.

Tabel 2-2 Toetatavad paberitüübid

Paberi tüüp	1. salv	Salv 2 ja valikulised 500-lehelised salved	Automaatne dupleksprintimine
Tavaline	✓	✓	✓
HP EcoSMART	✓	✓	✓
Kerge 60–74 g	✓	✓	✓
Keskmine kaal 96–110 g	✓	✓	✓
Raske 111–130 g	✓	✓	
Väga raske 131–175 g	✓		
Läbipaistvus	✓	✓	✓
Sildid	✓		
Kirjaplank	✓	✓	✓
Ümbrik	✓		
Eelprinditud	✓	✓	✓
Eelaugustatud	✓	✓	✓
Värviline	✓	✓	✓
Büroopaber	✓	✓	✓
Ümbertöödeldud	✓	✓	✓
Kare	✓	✓	

1. salv

- [Salve mahutavus ja paberi suund](#)
- [Laadige paberit 1. salve](#)

Salve mahutavus ja paberi suund

Ummistuste vältimiseks ärge laadige salvesid liialt täis. Veenduge, et virna ülemine äär on allpool salve täituvusnäidikut. Lühikese/kitsa ja raske/läikiva paberi kasutamisel laadige paberit vähem kui poole kõrguseni täislaadungi indikaatorist.

Tabel 2-3 1. salve mahutavus

Paberi tüüp	Tehnilised andmed	Arv
Paber	Vahemik: 60 g/m ² kuni 220 g/m ²	Maksimaalne virna kõrgus: 12 mm Võrdne 100 lehega 75 g/m ²
Ümbrikud	75 g/m ² kuni 90 g/m ²	Kuni 10 ümbrikut
Sildid	0,10 kuni 0,14 mm paksusega	Maksimaalne virna kõrgus: 12 mm
Lüümikud	0,10 kuni 0,14 mm paksusega	Maksimaalne virna kõrgus: 12 mm

Tabel 2-4 1. salve paberi suund

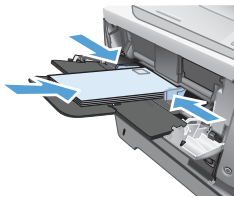
Ühepoolne printimine	Automaatne dupleksprintimine ja alternatiivse kirjaplangi režiim	Ümbrikud
Ülespidi Ülemine äär printeri poole	Allapidi Alumine äär printeri poole	Ülespidi Lühike ots, mis viib tootesse
		

Laadige paberit 1. salve

1. Avage 1. salv.

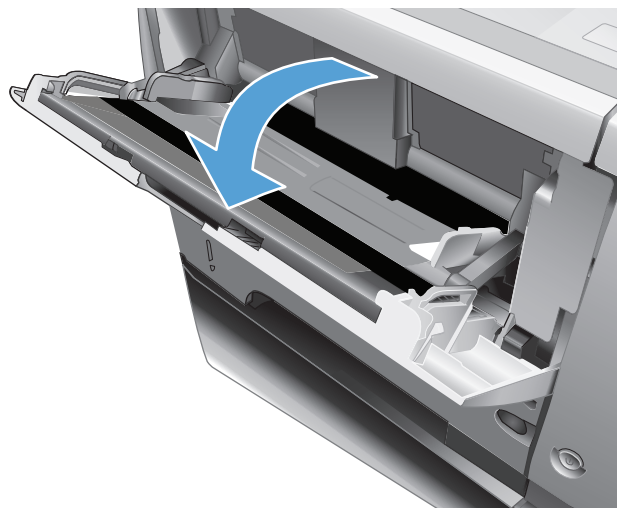

2. Tõmmake salv alla ja libistage salve laiendus välja.

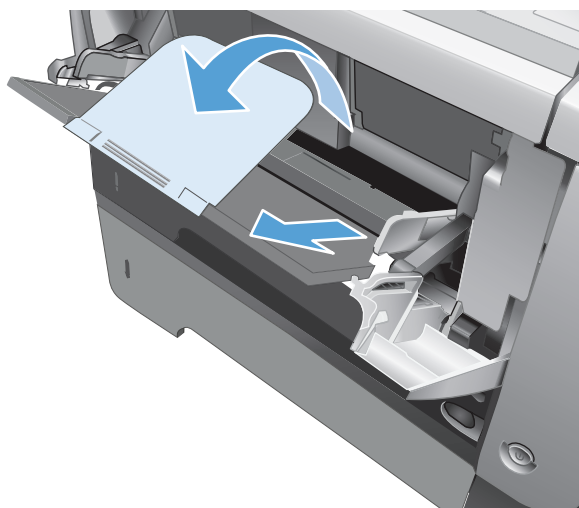

3. Laadige paber salve. Veenduge, et paber mahub sakkide alla ning on allpool maksimaalse kõrguse näidikuid.

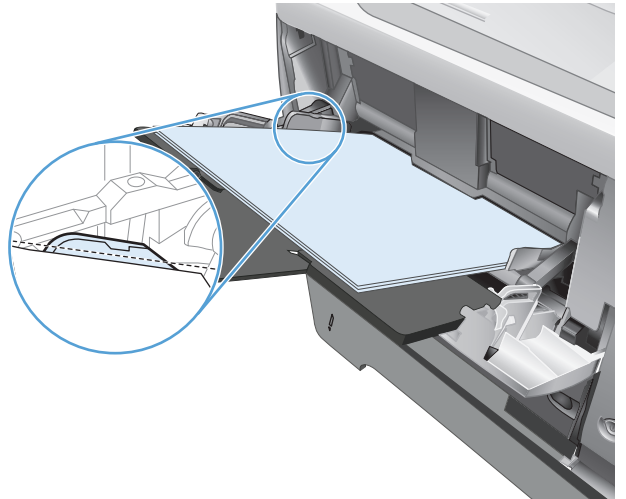

4. Kohandage äärejuhikuid, et need puudutaks kergelt paberivirna, kuid ei painutaks seda.

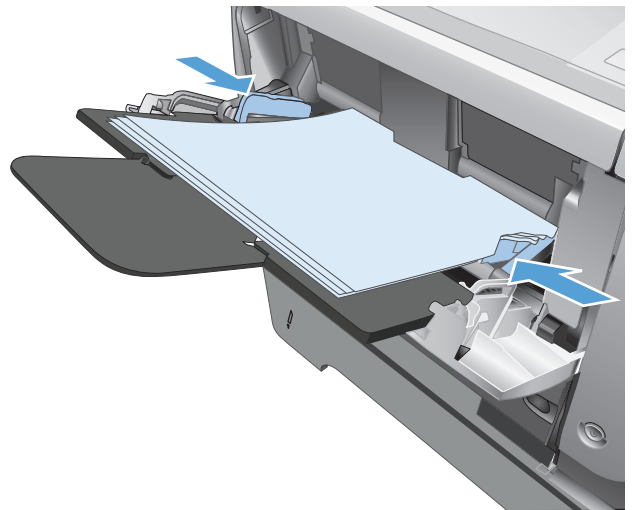

2. salv ja 3. lisaalv

- [Salve mahutavus ja paberi suund](#)
- [Laadige 2. salv ja valikuline 3. salv](#)

Salve mahutavus ja paberi suund

Ummistuste vältimiseks ärge laadige salvesid liialt täis. Veenduge, et vurna ülemine äär on allpool salve täituvusnäidikut. Lühikese/kitsa ja raske/läikiva paberi kasutamisel laadige paberit vähem kui poole kõrguseni täislaadungi indikaatorist.

Tabel 2-5 2. salve ja 3. lisaalve maht

Paberi tüüp	Tehnilised andmed	Arv
Paber	Vahemik: 60 g/m ² kuni 130 g/m ²	Võrdne 500 lehega 75 g/m ²

Tabel 2-6 2. salve ja 3. lisaalve paberi suund

Ühepoolne printimine	Automaatne dupleksprintimine ja alternatiivse kirjalangi režiim	Ümbrikud
Allapidi Ülemine äär salve eesosas	Ülespidi Alumine äär salve eesosas	Printige ümbrikke ainult 1. salvest.

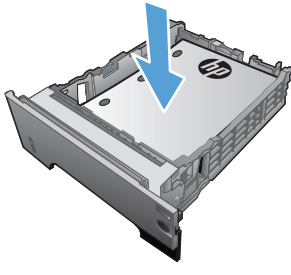
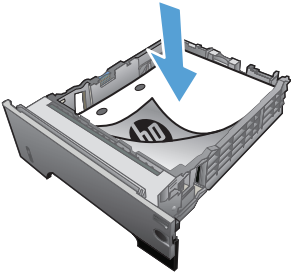

Laadige 2. salv ja valikuline 3. salv

 **MÄRKUS.** 3. salve paberi laadimise protseduur on sama kui 2. salve laadimisel. Siin on näidatud ainult 2. salv.

1. Tõmmake salv välja ja tõstke see tootest eemaldamiseks õrnalt üles.

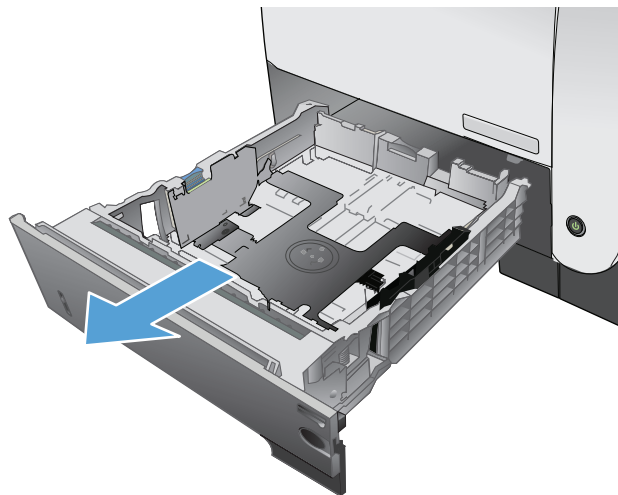

2. Pigistage vasakul juhikul asuvat vabastit ning libistage äärehühikud õige formaadini.

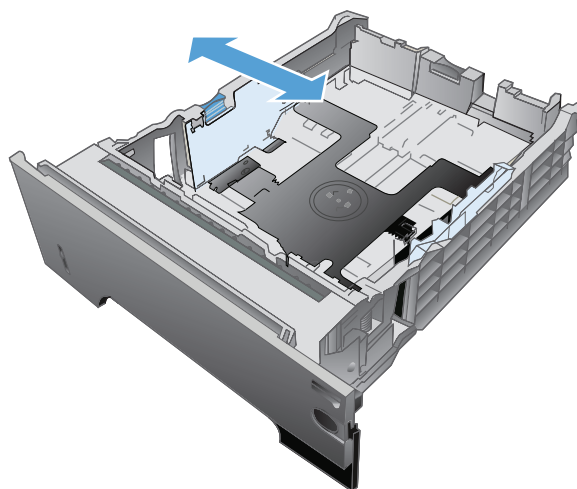

3. Pigistage tagumisel juhikul asuvat vabastit ning libistage juhik õige paberiformaadini.

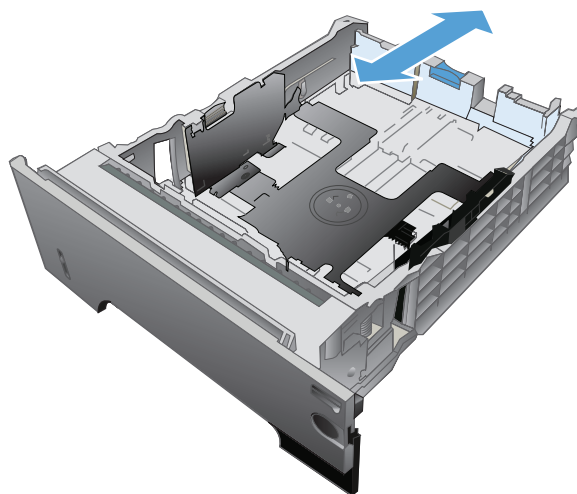

4. Laadige paber salve. Veenduge, et virna nurgad on salves tasased ning virna ülemine osa on allpool maksimaalse kõrguse näidikuid.

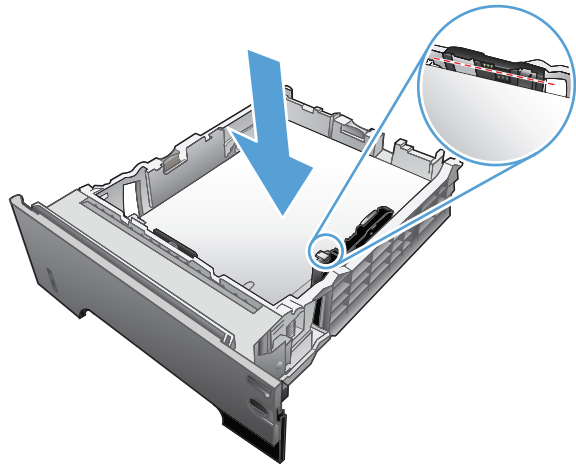

5. Libistage salv täielikult printerisse.

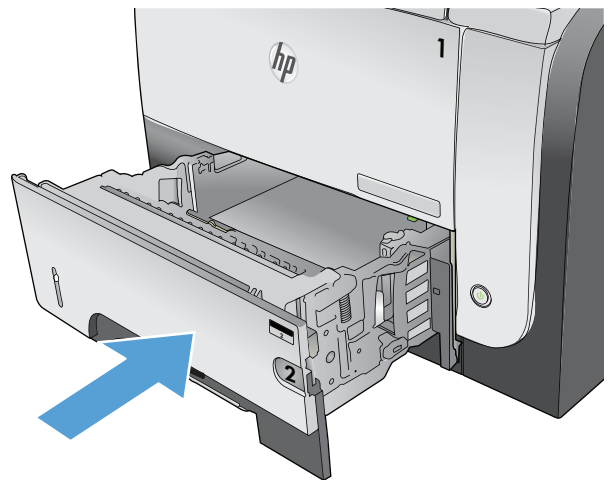

Kasutage paberiväljastuse suvandeid

Printige standardsesse väljastussalve

Standardne väljastussalv kogub paberid õiges järjestuses, prinditud pool alla. Kasutage seda salve enamiku prinditööde jaoks, sh lüümikute jaoks Standardse väljastussalve kasutamiseks veenduge, et tagumine väljastussalv on suletud. Ummistuste vältimiseks ärge avage või sulgege tagumist väljastussalve printimise ajal.

Standardne väljastussalv võib kanda kuni 250 lehte 75 g/m² paberit.

Printige tagumisse väljastussalve

Kui tagumine väljastussalv on avatud, siis prindib printer alati sinna. Paber, mis prinditakse tagumisse salve, väljub ülespidi, viimane lehekülg virna otsas (tagurpidi järjestus).

Tagumine väljastussalv võib kanda kuni 50 lehte 75 g/m² paberit.

Printimine 1. salvest tagumisse väljastussalve on kõige lühem tee. Tagumise väljastussalve avamine võib suurendada jõudlust järgmistele kandjatele printides:

- Ümbrikud
- Sildid
- Väike erisuurusega paber
- Postkaardid
- Paber, mis on raskem kui 120 g/m² (32 naela)

Tagumise salve avamiseks haarake salve ülaosas olevast käepidemest. Tõmmake salv 45° nurga alla ja libistage laiend välja.



MÄRKUS. Tagumise väljastussalve avamine muudab dupleksseadme ja ülemise väljastussalve kasutamise võimatuks. Ummistuste vältimiseks ärge avage või sulgege tagumist väljastussalve printimise ajal.

3 Osad, tarvikud ja lisavarustus

- [Osade, lisavarustuse ja tarvikute tellimine](#)
- [HP tegevustik mitte-HP tarvikute suhtes](#)
- [HP võltsimisvastane veebileht](#)
- [Printimine, kui toonerikasseti hinnanguline kasutusiga on lõppemas](#)
- [Kliendi parandatavad osad](#)
- [Tarvikud](#)
- [Toonerikassett](#)

Osade, lisavarustuse ja tarvikute tellimine

HP originaaltoonerikassetid ja -paber	www.hp.com/go/suresupply
Ehtsate HP osade või lisavarustuse tellimine	www.hp.com/buy/parts
Tellimine teenindust või toetajaid kasutades	Võtke ühendust HP-volitusega teeninduse või toetajaga.

HP tegevustik mitte-HP tarvikute suhtes

Hewlett-Packard Company ei soovita kasutada mitte-HP toonerikassette, ei uusi ega ümbertöödelduid.

 **MÄRKUS.** HP printeriseadmete puhul ei mõjuta mitte-HP toonerikassettide või taastäidetud toonerikassettide kasutamine kliendi garantiid ega ühtegi kliendiga sõlmitud HP toe lepingut. Kui aga mitte-HP toonerikasseti või taastäidetud toonerikasseti kasutamine põhjustab seadme rikkimineku või kahjustamise, tuleb HP-le selle konkreetse rikke või kahjustuse parandamise eest tasuda tavapärase aja- ja materjalihinna alusel.

HP võltsimisvastane veebileht

Külastage veebilehte www.hp.com/go/anticounterfeit, kui paigaldate HP toonerikassetti ja juhtpaneelil antakse teada, et kassett ei ole ettevõttelt HP. HP aitab määrata kasseti ehtsust ja astub samme probleemi lahendamiseks.

Teie toonerikassett ei pruugi olla ehtne HP toonerikassett, kui märkate järgmist.

- tarvikute olekuleht näitab, et paigaldatud tarvik ei ole HP oma;
- Teil on toonerikassetiga rohkesti probleeme.
- kasseti välimus ei ole tavapärane (nt pakend erineb HP pakendist).

Printimine, kui toonerikasseti hinnanguline kasutusiga on lõppemas

Musta kasseti tase madal. Seade annab märku, kui toonerikasseti tase on madal. Toonerikasseti tegelik järelejäänud kasutusiga võib varieeruda. Mõelge teise installitava printerikasseti varumisele juhuks, kui prindikvaliteet muutub vastuvõetamatuks. Toonerikassetti pole praegu vahetada vaja.

Must kasseti tase väga madal. Seade annab märku, kui toonerikasseti tase on väga madal. Toonerikasseti tegelik järelejäänud kasutusiga võib varieeruda. Mõelge teise installitava printerikasseti varumisele juhuks, kui prindikvaliteet muutub vastuvõetamatuks. Toonerikassetti ei pea kohe vahetama, kui just prindikvaliteet ei ole vastuvõetamatu.

Kui HP toonerikasseti tase on väga madal, on selle toonerikasseti HP kvaliteet-kaitsegarantii lõppenud.

Saate vahetada seda, kuidas seade reageerib, kui tarvikute olek jõuab väga madalale tasemele. Kui paigaldate uue toonerikasseti, ei pea te neid seadeid uuesti määrama.

Aktiveerige või deaktiveerige väga madala taseme seaded

Võite vaikeseaded lubada või keelata mis tahes ajal ja teil ei ole tarvis neid uue toonerikasseti paigaldamisel uuesti lubada.

1. Puudutage seadme juhtpaneeli kodulekraanil nuppu Seadistus .
2. Avage järgmised menüüd.
 - Süsteemi häälestus
 - Tarvikute sätted
 - Must kassett
 - Väga madal säte
3. Valige üks järgmistest suvanditest.
 - Valige suvand **Jätka**, et seade annaks teile toonerikasseti tühjenemisest märku, kuid jätkaks printimist.
 - Suvand **Lõpeta** takistab seadet printimast (isegi fakse printimast), kuni toonerikassett on välja vahetatud.
 - Suvand **Viip** takistab seadet printimast (isegi fakse printimast) ja palub teil toonerikasseti välja vahetada. Võite pärast viiba nägemist printimist jätkata. Kliendi konfigureeritav suvand selle seadme puhul on „Tuleta meelde 100 lehekülje, 200 lehekülje, 300 lehekülje, 400 lehekülje järel või mitte kunagi.“ See suvand on mõeldud kasutaja mugavuse huvides ega näita, et need leheküljed printitakse aktsepteeritava kvaliteediga.

Kui toode on seadistatud suvandile **Lõpeta**, on risk, et faksid ei prindi pärast uue kasseti paigaldamist, kui toode on saanud rohkem fakse kui mälukaart suudab paigaldamise ajal mahutada.

Kui toode on seadistatud suvandile **Viip**, on risk, et faksid ei prindi pärast uue kasseti paigaldamist, kui toode on saanud rohkem fakse kui mälukaart suudab heakskiitmiskäsku oodates mahutada.

Kui HP toonerikasseti tase jõuab väärtusele **Väga madal**, on HP kvaliteet-kaitsegarantii selle toonerikasseti puhul lõppenud. Kooskõlas HP toonerikasseti garantiikirjaga ei vaadelda ühtegi trükidefekti või kasseti riket, mis esines HP toonerikasseti kasutamisel režiimis [Jätka](#) väga madalal tasemel, materjali või tarviku töö kvaliteedi defektina.

Kliendi parandatavad osad

Tootele on saadaval järgmised kliendi parandatavad osad.

- Osad, millele on määratud ise asendamiseks suvand **Kohustuslik**, on klientide paigaldada, juhul kui te ei taha maksta HP hooldustöötajatele paranduse läbiviimise eest. Nendele osadele ei rakendu teie HP tootegarantii poe- või tehasetugi.
- Osi, millele on määratud ise asendamiseks suvand **Valikuline**, paigaldavad vajadusel toote garantii perioodi ajal HP hooldustöötajad lisatasuta.

 **MÄRKUS.** Lisateavet saate aadressil www.hp.com/go/learnaboutequipment.

Tabel 3-1 Kliendi parandatavad osad

Üksus	Kirjeldus	Ise asendamise suvandid	Osa number
Toonerikassett, standardne jõudlus	Asendustoonerikassett	Kohustuslik	CE255-67901
Toonerikassett, kõrge jõudlus	Asendustoonerikassett	Kohustuslik	CE255-67902
2. salve kasseti koost	2. asendussalv	Kohustuslik	RM1-8512-000CN
Täielik 500-leheline söötur (3. lisasalv)	Valikuline 500-leheline söötur ja paigaldusjuhised	Kohustuslik	CE530-69001
Dokumendisööturi rulli hoolduskomplekt	Asendusrull dokumendisööturi jaoks	Valikuline	A8P79-65001
Dokumendisööturi eralduspadi ja hoolduskomplekt	Asenduseralduspadi dokumendisööturi jaoks	Valikuline	A8P79-65010
Toitekaabel 220 V – 10 A	Asenduskaabel – Hiina	Kohustuslik	8121-0943
Toitekaabel 110 V – 13 A	Asenduskaabel – Taiwan	Kohustuslik	8121-0964
Toitekaabel 220 V – 10 A	Asenduskaabel – Korea, Elis kasutatav	Kohustuslik	8121-0731
Toitekaabel 220 V – 6 A	Asenduskaabel – India	Kohustuslik	8121-0564
Toitekaabel 220 V – 10 A	Asenduskaabel – Korea, Elis kasutatav	Kohustuslik	8121-0739
Toitekaabel 220 V – 10 A	Asenduskaabel – Austraalia/ Uus-Meremaa	Kohustuslik	8121-0837
Toitekaabel 220 V – 10 A	Asenduskaabel – Iisrael	Kohustuslik	8121-1004
Toitekaabel 220 V – 10 A	Asenduskaabel – Taani	Kohustuslik	8121-0733
Toitekaabel 220 V – 10 A	Asenduskaabel – Lõuna-Aafrika	Kohustuslik	8121-0737
Toitekaabel 220 V – 10 A	Asenduskaabel – Šveits	Kohustuslik	8121-0738
Toitekaabel 110 V – 10 A	Asenduskaabel – Brasiilia	Kohustuslik	8121-1071
Toitekaabel 220 V – 10 A	Asenduskaabel – Argentina	Kohustuslik	8121-0729

Tabel 3-1 Kliendi parandatavad osad (järg)

Üksus	Kirjeldus	Ise asendamise suvandid	Osa number
Toitekaabel 220 V – 10 A	Asenduskaabel – Lõuna-Ameerika/Tšiili/Peruu	Kohustuslik	8121-0735
Toitekaabel 220 V – 110 V	Asenduskaabel – Tai/Filipiinid	Kohustuslik	8121-0734
Toitekaabel 110 V – 10 A	Asenduskaabel – Saudi-Araabia/muud	Kohustuslik	8121-0740

Tarvikud

Element	Kirjeldus	Osa number
Valikuline 500-leheline salv ja söötur	Valikuline salv, et suurendada paberi mahtu.	CE530A
MFP alus	Toote alla paigaldatud hoidik.	CF338A
USB-kaabel	2-meetrine standardne USB-ga ühildatav seadmepistmik	C6518A

Toonerikassett

- [Toonerikasseti vaade](#)
- [Toonerikasseti teave](#)
- [Prindikasseti vahetamine](#)

Toonerikasseti vaade

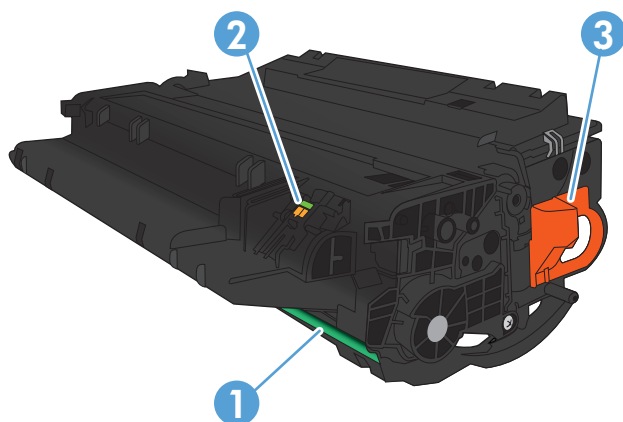

1 Kujutistrummel

ETTEVAATUST. Ärge katsuge rulli katikut või pinda. See võib kassetti kahjustada.

2 Mälukiip

3 Tõmmake sakist sulgemislindi eemaldamiseks

Toonerikasseti teave

Maht	Kasseti number	Osa number
Standardmahuga must asendustoonerikassett	55A	CE255A
Suuremahuline must asendustoonerikassett	55X	CE255X

Lisateavet tarvikute kohta saate aadressilt www.hp.com/go/learnaboutsupplies.

Käesoleva dokumendi teavet võidakse ette teatamata muuta. Kõige ajakohasema teabe tarvikute kohta leiate veebilehelt www.hp.com/support/ljmfpm521series.

Korduvkasutage toonerikassetti.

HP originaal-toonerikasseti taaskasutamiseks pange kasutatud toonerikassett karpi, milles tarniti uus kassett. Kasutage kassetiga kaasas olnud tagastussilti ja saatke kasutatud tarvik ringlussevõtuks HP-sse. Koguteabe saamiseks vt korduvkasutusjuhendit, mis on iga uue HP tarvikuga kaasas

Toonerikasseti hoiundamine

Ärge eemaldage toonerikassetti pakendist enne selle kasutamist.

 **ETTEVAATUST.** Et vältida toonerikasseti vigastamist, ärge jätke seda valguse kätte kauemaks kui mõneks minutiks.

HP seisukoht mitte-HP toodetud toonerikassettide suhtes

Hewlett-Packard Company ei soovita kasutada mitte-HP toonerikassette, ei uusi ega ümbertöödelduid.

 **MÄRKUS.** Mitte-HP toonerikasseti tekitatud kahjustustele ei laiene HP garantii- ega teenindustingimused.

Prindikasseti vahetamine

⚠ ETTEVAATUST. Kui toonerit satub riidele, pühkige see kuiva riidetükiga ära ning peske riideid külmas vees. Kuum vesi kinnistab tooneri kangasse.

📖 MÄRKUS. Info kasutatud prindikassettide ümbertöötlemise kohta on kasseti karbil. Vt.

1. Vajutage ülemise kaane avamisnuppu ja avage see.

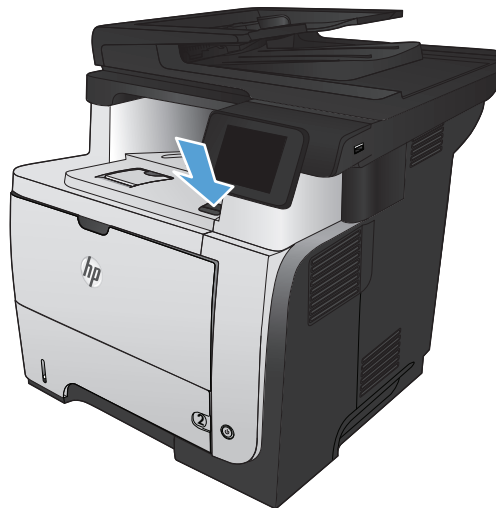

2. Avage esiluuk.

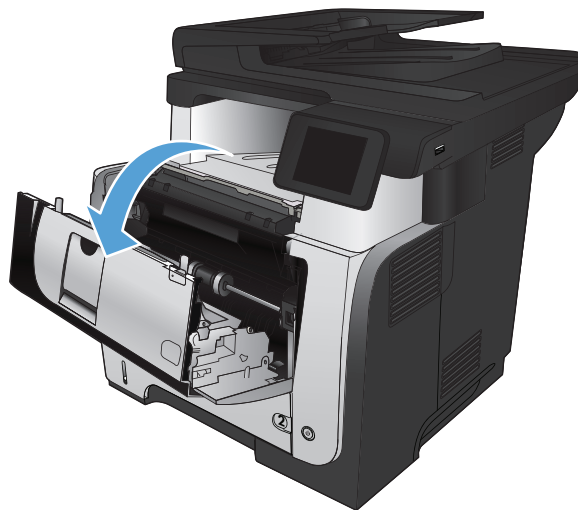

3. Eemaldage printerist kasutatud prindikassett.

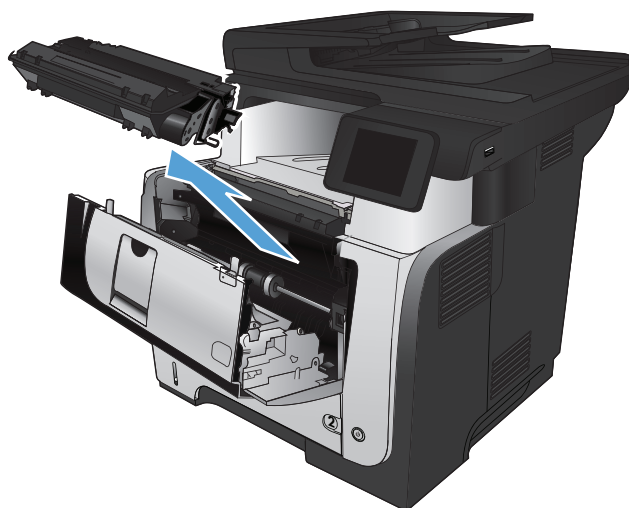

4. Võtke uus prindikassett kotist välja. Asetage kasutatud prindikassett ümbertöötlemiseks kotti tagasi.

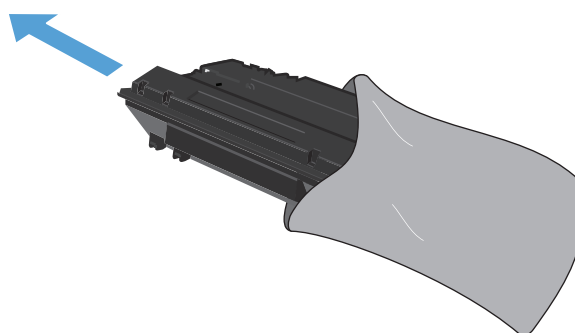

5. Haarake printerikasseti esi- ja tagaküljest ning lisage toonerit, raputades printerikassetti õrnalt 5-6 korda.

ETTEVAATUST. Ärge puudutage sulgurit ega rulli pinda.

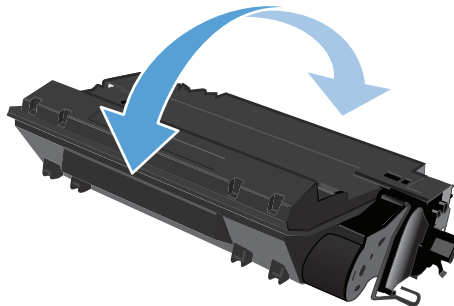

6. Eemaldage uelt toonerikassetilt sulgemislint. Taaskasutage seda linti kasutatud toonerikassetil.

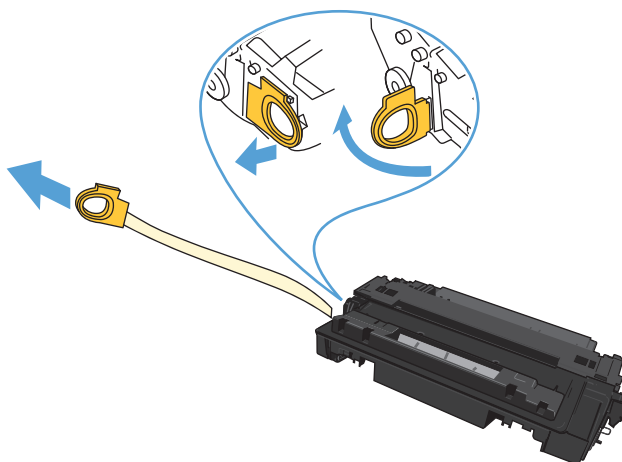

7. Joondage printerikassett toote sees olevate rööpmetega ja sisestage see, kuni see kindlalt paigas on.

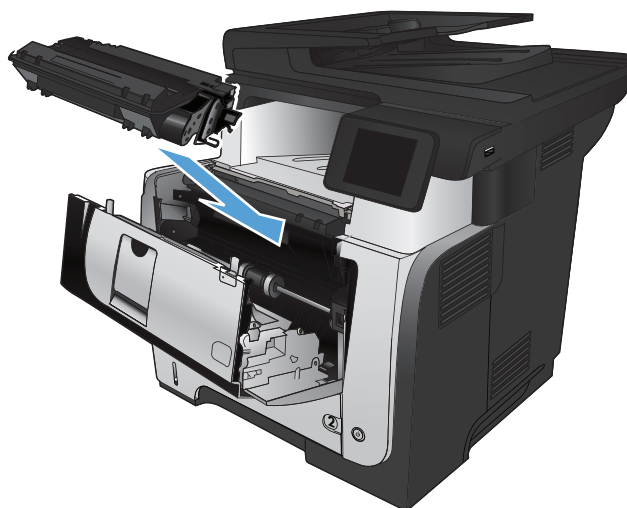

8. Sulgege esiluuk.

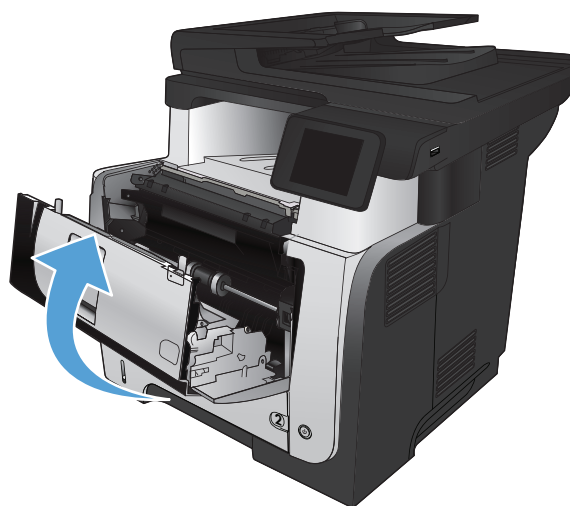

4 Printimine

- [Toetatud printeridraiverid \(Windows\)](#)
- [Prinditöö seadete muutmine \(Windows\)](#)
- [Prinditöö seadete muutmine \(Mac OS X\)](#)
- [Prinditööd \(Windows\)](#)
- [Prinditööd \(Mac OS X\)](#)
- [Arhiivikvaliteediga prinditööde loomine](#)
- [Funktsiooni HP ePrint kasutamine](#)
- [Kasutage AirPrinti](#)
- [Töö otseprintimine USB-liidesega](#)

Toetatud printeridraiverid (Windows)

Printeridraiverid annavad juurdepääsu toote printimissüsteemile. Järgmised printeridraiverid on saadaval aadressil www.hp.com/go/ljmfpm521series_software.

HP PCL 6 draiver

- Vaikimisi kasutatav draiver, saadaval komplektis oleval CD-l. Kui te ei vali teist draiverit, installitakse vaikimisi antud draiver.
- Soovitatakse printimiseks kõigis Windowsi keskkondades
- Pakub enamikule kasutajatest parimat üldist kiirust, prindikvaliteeti ja toote funktsioonide tuge
- Arendatud ühilduma Windowsi graafikaseadmeliidesega (GDI) parimaks kiiruseks Windowsi keskkondades
- Ei pruugi täielikult ühilduda kolmandate poolte ja kohandatud tarkvaraprogrammidega, mis põhinevad PCL 5 keelel

HP UPD PS draiver

- Soovitav printimiseks Adobe® või muudest professionaalsetest graafikaprogrammidest
- Pakub Postscripti emuleerimise ja Postscripti fontide tuge

HP UPD PCL 5

- Soovitav üldiseks kontoris printimiseks Windowsi keskkondades
- Ühilduv eelnevate PCL-i versioonidega ja vanemate HP LaserJeti printeritega
- Parim valik kolmandate poolte või kohandatud tarkvaraprogrammidest printimiseks
- Parim valik, kui kasutate erinevate operatsioonisüsteemidega keskkondi, mis nõuavad toote seadmist PCL 5 keelele (UNIX, Linux, suurarvuti)
- Disainitud kasutamiseks suurfirmade Windowsi keskkondades, et võimaldada erinevate seadmete puhul sama draiveri kasutamist.
- Eelistatud siis, kui prinditakse kaasaskantavast Windowsi arvutist erinevatesse mudelitesse.

HP UPD PCL 6

- Soovitav printimiseks kõigis Windowsi keskkondades
 - Pakub enamikule kasutajatest parimat üldist kiirust, prindikvaliteeti ja printeri funktsioonide tuge
 - Arendatud ühilduma Windowsi graafikaseadmeliidesega (GDI) parimaks kiiruseks Windowsi keskkondades
 - Ei pruugi täielikult ühilduda kolmandate poolte ja kohandatud tarkvaraprogrammidega, mis põhinevad PCL 5 keelel
-

HP Universal Print Driver (UPD)

HP Universal Print Driver (UPD) Windowsi jaoks on üks printeridraiver, mis annab vahetu ligipääsu peaaegu kõikidele HP LaserJet-toodetele mis tahes asukohast ilma eraldi draiverite allalaadimiseta. See põhineb tunnustatud HP printeridraiveri tehnoloogial, mida on põhjalikult katsetatud ning mida on

kasutatud koos paljude tarkvaraprogrammidega. See on võimas lahendus, mille jõudlus kestab ettenähtust kauem.

HP UPD ühendub vahetult kõikide HP toodetega, kogub konfiguratsiooniteavet ning kohandab seejärel kasutajaliidese toote unikaalsete saadaolevate funktsioonide näitamiseks. See lubab automaatselt toote jaoks saadaolevaid funktsioone, nt kahepoolset printimist ja klammerdamist, mistõttu ei ole neid seadeid vaja käsitsi lubada.

Lisateavet vt www.hp.com/go/upd.

UPD installirežiimid

Traditsiooniline režiim	<ul style="list-style-type: none">• Selle režiimi kasutamiseks laadige UPD alla Internetist. Vt www.hp.com/go/upd.• Kasutage seda režiimi üksikarvutis draiveri installimisel.• See toimib spetsiifilise printeriga.• Selle režiimi kasutamisel peate UPD installima igasse arvutisse ja iga printeri jaoks eraldi.
Dünaamiline režiim	<ul style="list-style-type: none">• Selle režiimi kasutamiseks laadige UPD alla Internetist. Vt www.hp.com/go/upd.• Dünaamiline režiim laseb kasutada ühe draiveri installatsiooni, nii et saate igast kohast leida üles mitmeid võrguga ühendatud HP tooteid ja nendele printida.• Kasutage seda režiimi juhul, kui installite UPD tööruhma jaoks.• Ärge kasutage seda režiimi USB abil ühendatud toodete puhul.

Prinditöö seadete muutmine (Windows)

- [Prinditöö sätete muutmise prioriteet](#)
- [Kõikide printimistööde seadete muutmine kuni tarkvaraprogrammi sulgemiseni](#)
- [Kõikide prinditööde vaikeseadete muutmine](#)
- [Toote konfiguratsiooniseadete muutmine](#)

Prinditöö sätete muutmise prioriteet

Prindiseadete muutused prioritseeritakse sõltuvalt muutuste tegemise kohast:



MÄRKUS. Käskude ja dialoogibokside nimed võivad varieeruda sõltuvalt tarkvaraprogrammist.

- **Dialoogiboks Page Setup** (Lehekülje häälestus): Selle dialoogiboksi avamiseks klõpsake **Page Setup** (Lehekülje häälestus) või analoogilisel käsul töötava programmi menüüs **File** (Fail). Siin muudetud seaded alistavad mujal muudetud seaded.
- **Dialoogikast Print (Prindi)**: Klõpsake käsul **Print** (Prindi), **Print Setup** (Printimisseadistus) vms menüüs **File** (Fail) programmis, millega töötate, et seda dialoogikasti avada. Seaded, mida muudetakse dialoogikastis **Print** (Prindi), on tavaliselt väiksema tähtsusega ega kirjuta üle neid, mida tehakse dialoogikastis **Page Setup** (Lehekülje seadistus).
- **Dialoogiboks Printer Properties (Printeri atribuudid) (printeridraiver)**: Printeridraiveri avamiseks klõpsake **Properties** (Atribuudid) dialoogiboksis **Print** (Prindi). Seaded, mida muudetakse dialoogikastis **Printer Properties** (Printimissuvandid), ei kirjuta tavaliselt üle seadeid, mida tehakse kusagil mujal printimistarkvaras. Suuremat osa printimisseadetest saate muuta siin.
- **Printeridraiveri vaikeseaded**. Printeridraiveri vaikeseaded määravad kõigis prinditöödes kasutatavad seaded, *kui just* seadeid ei ole muudetud dialoogiboksidest **Page Setup** (Lehekülje häälestus) **Print** (Printimine) või **Printer Properties** (Printeri atribuudid).
- **Printeri juhtpaneeli seaded**: Toote juhtpaneeli seadete muudatustel on madalam prioriteet, kui mujal tehtud muudatustel.

Kõikide printimistööde seadete muutmine kuni tarkvaraprogrammi sulgemiseni

Saab teha ka teisiti; siin kirjeldatud viis on levinuim.

1. Valige tarkvaraprogrammis suvand **Printimine**.
2. Valige printer ja klõpsake **Properties** (Atribuudid) või **Preferences** (Eelistused).

Kõikide prinditööde vaikeseadete muutmine

1. **Windows XP, Windows Server 2003 ja Windows Server 2008 (kasutades vaikimisi Start menüü vaadet):** Klõpsake **Start** (Alusta) ja siis **Printers and Faxes** (Printerid ja faksid).

Windows XP, Windows Server 2003, ja Windows Server 2008 (kasutades klassikalist Start menüü vaadet): Klõpsake **Start**, klõpsake **Settings** (Seaded) ja seejärel **Printers**(Printerid).

Windows Vista: Klõpsake ekraani alumises vasakus nurgas olevat Windowsi ikooni, klõpsake **Control Panel** (Juhtpaneel), seejärel klõpsake **Printers** (Printerid).

Windows 7: Klõpsake ekraani alumises vasakus nurgas olevat Windowsi ikooni, seejärel klõpsake **Devices and Printers** (Seadmed ja printerid).

2. Paremklõpsake printeridraiveri selle toote ikooni ja klõpsake käsku **Printing Preferences** (Prindieelistused).

Toote konfiguratsiooniseadete muutmine

1. **Windows XP, Windows Server 2003 ja Windows Server 2008 (kasutades vaikimisi Start menüü vaadet):** Klõpsake **Start** (Alusta) ja siis **Printers and Faxes** (Printerid ja faksid).

Windows XP, Windows Server 2003, ja Windows Server 2008 (kasutades klassikalist Start menüü vaadet): Klõpsake **Start**, klõpsake **Settings** (Seaded) ja seejärel **Printers**(Printerid).

Windows Vista: Klõpsake ekraani alumises vasakus nurgas olevat Windowsi ikooni, klõpsake **Control Panel** (Juhtpaneel), seejärel klõpsake **Printers** (Printerid).

Windows 7: Klõpsake ekraani alumises vasakus nurgas olevat Windowsi ikooni, seejärel klõpsake **Devices and Printers** (Seadmed ja printerid).

2. Paremklõpsake draiveri selle toote ikooni ning seejärel valige **Properties** (Atribuudid) või **Printer properties** (Printeri atribuudid).
3. Klõpsake vahekaarti **Seadme sätted** (Device Settings).

Prinditöö seadete muutmine (Mac OS X)

- [Prinditöö sätete muutmise prioriteet](#)
- [Kõikide prinditööde sätete muutmine kuni tarkvaraprogrammi sulgemiseni](#)
- [Kõikide prinditööde vaikesätete muutmine](#)
- [Toote konfiguratsioonisätete muutmine](#)

Prinditöö sätete muutmise prioriteet

Prindisätete muutused prioriseeritakse sõltuvalt muutuste tegemise kohast.



MÄRKUS. Käskude ja dialoogibokside nimed võivad varieeruda sõltuvalt tarkvaraprogrammist.

- **Dialoogiboks Page Setup** (Lehe häälestus). Selle dialoogiboksi avamiseks klõpsake suvandit **Page Setup** (Lehe häälestus) või analoogset käsku töötava programmi menüüs **File** (Fail). Siin muudetud sätted võivad alista mujal muudetud sätted.
- **Dialoogikast Print** (Printimine). Klõpsake käsku **Print** (Prindi), suvandit **Print Setup** (Printimisseadistus) vms menüü **File** (Fail) programmis, millega töötate, et seda dialoogikasti avada. Dialoogiboksis **Print** (Printimine) muudetud sätetel on madalam prioriteet ja need ei alista dialoogiboksis **Page Setup** (Lehe häälestus) tehtud muutusi.
- **Printeridraiveri vaikesätted**. Printeridraiveri vaikesätted määravad kõigis prinditöodes kasutatavad sätted, *kui just* sätteid ei ole muudetud dialoogiboksidest **Page Setup** (Lehe häälestus) **Print** (Printimine) või **Printer Properties** (Printeri atribuudid).
- **Printeri juhtpaneeli seaded**: Toote juhtpaneeli seadete muudatustel on madalam prioriteet, kui mujal tehtud muudatustel.

Kõikide prinditööde sätete muutmine kuni tarkvaraprogrammi sulgemiseni

1. Klõpsake menüüd **Fail** ja tehke seejärel valik **Prindi**.
2. Valige menüüs **Printer** see seade.
3. Printeridraiver kuvab vaikimisi menüüd **Koopiad ja lehed**. Avage menüüst rippmenüü ja seejärel menüü, mille jaoks printeriseadeid muuta soovite.
4. Valige igas menüüs printimisseaded, mida soovite muuta.
5. Muutke menüüdes soovitud sätteid.

Kõikide prinditööde vaikesätete muutmine

1. Klõpsake menüüd **Fail** ja tehke seejärel valik **Prindi**.
2. Valige menüüs **Printer** see seade.

3. Printeridraiver kuvab vaikumisi menüüd **Koopiad ja lehed**. Avage menüüst rippmenüü ja seejärel menüü, mille jaoks printeriseadeid muuta soovite.
4. Valige iga menüü jaoks printimisseaded, mida soovite edaspidiseks kasutamiseks salvestada.
5. Menüüs **Eelistused** klõpsake suvandil **Salvesta nimega ...** ja sisestage eelistuste nimi.
6. Klõpsake nuppu **OK**.

Need sätted salvestatakse menüüsse **Eelistused**. Uute sätete kasutamiseks peate valima salvestatud sätted iga kord, kui programmi avate ja printima hakkate.

Toote konfiguratsioonisätete muutmine

1. Avage arvutil menüü Apple , klõpsake objekti **Süsteemieelistused** ja seejärel ikoone **Printimine ja faksimine** või **Prinditav dokument sees**.
2. Valige vasakpoolsest ekraaniosast toode.
3. Klõpsake nuppu **Suvandid ja tarvikud**.
4. Klõpsake vahekaarti **Draiver**.
5. Konfigureerige paigaldatud lisaseadmed.

Prinditööd (Windows)

- [Printimisotsetee kasutamine \(Windows\)](#)
- [Printimisotseteede loomine \(Windows\)](#)
- [Automaatne kahepoolne printimine \(Windows\)](#)
- [Käsitsi mõlemale lehepoolele printimine \(Windows\)](#)
- [Mitme lehekülje ühele lehele printimine \(Windows\)](#)
- [Lehekülje suuna valimine \(Windows\)](#)
- [Paberi tüübi valimine \(Windows\)](#)
- [Esimese või viimase lehe teistsugusele paberile printimine \(Windows\)](#)
- [Dokumendi mastaapimine lehe formaadi järgi \(Windows\)](#)
- [Brošüüri loomine \(Windows\)](#)
- [Paberi formaadi valimine \(Windows\)](#)
- [Kohandatud paberi formaadi valimine \(Windows\)](#)
- [Vesimärkide printimine \(Windows\)](#)
- [Prinditöö tühistamine \(Windows\)](#)

Printimisotsetee kasutamine (Windows)

1. Valige tarkvaraprogrammis suvand **Printimine**.
2. Valige toode ja klõpsake seejärel nuppu **Atribuudid** või **Eelistused**.

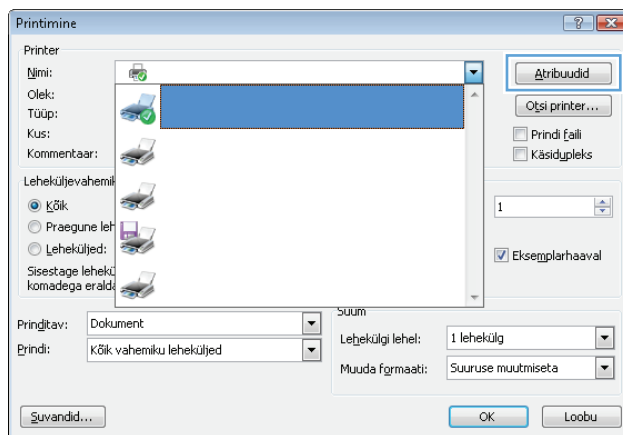

3. Klõpsake vahekaarti **Printimisotseteed**.

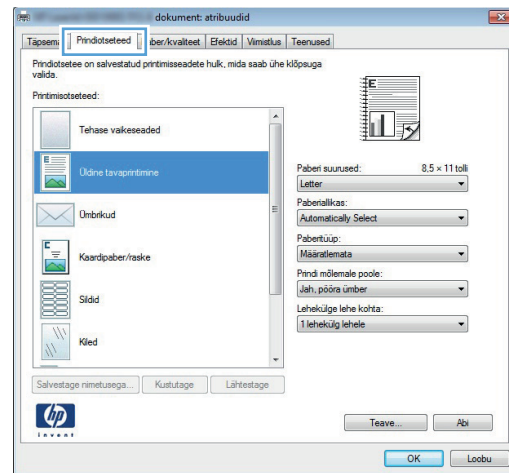

4. Valige üks otseteedest. Klõpsake nuppu **OK**, et sulgeda dialoogikast **Dokumendi atribuudid**.

MÄRKUS. Kui valite otsetee, muutuvad ka printeridraiveri teiste vahekaartide vastavad seaded.

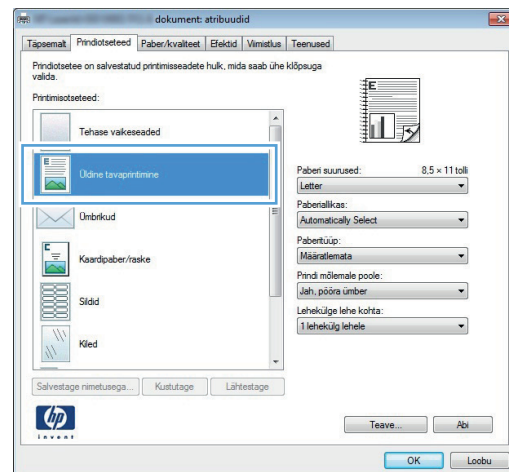

5. Dialoogikastis **Printimine** klõpsake töö printimiseks nuppu **OK**.

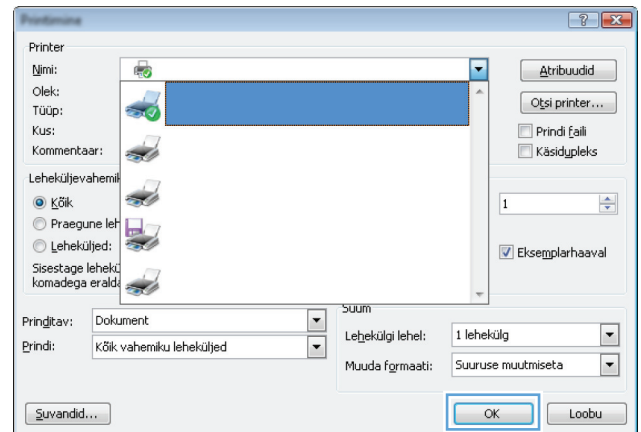

Printimisotseteede loomine (Windows)

1. Valige tarkvaraprogrammis suvand **Printimine**.
2. Valige toode ja klõpsake seejärel nuppu **Atribuudid** või **Eelistused**.

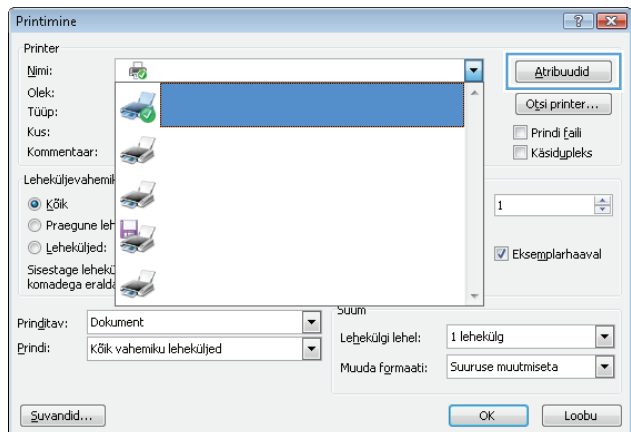

3. Klõpsake vahekaarti **Printimisotseteed**.

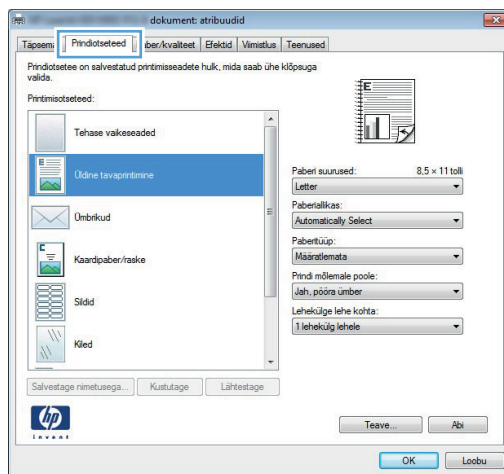

4. Valige aluseks olemasolev otsetee.

MÄRKUS. Valige alati enne otsetee, kui kohandate mõnd ekraani paremas küljes olevat seadet. Kui te kohandate seadeid ning alles siis valite otsetee, kaovad teie kohandused.

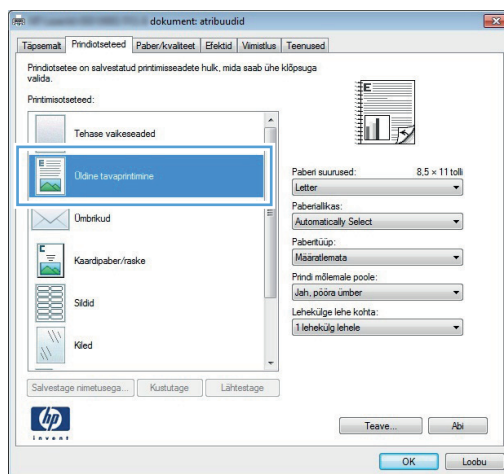

5. Valige uue otsetee jaoks printisuvandid.

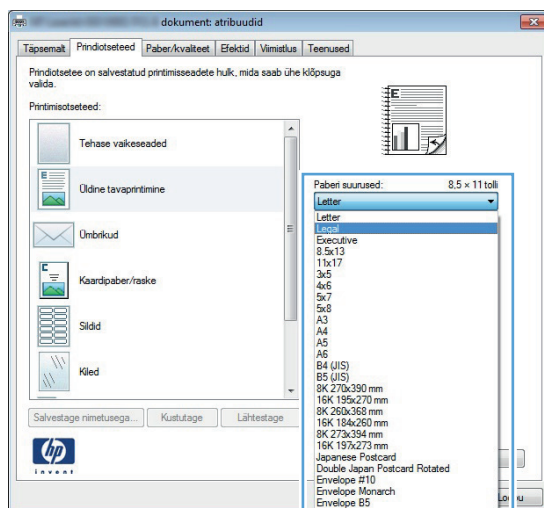

6. Klõpsake nuppu **Salvesta nimega**.

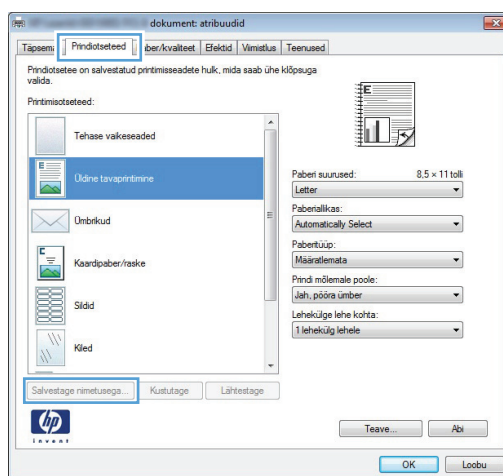

7. Sisestage otsetee nimi ja klõpsake seejärel nuppu **OK**.

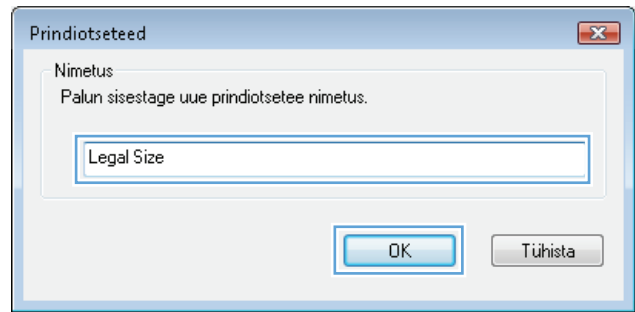

8. Klõpsake nuppu **OK**, et sulgeda dialoogikast **Dokumendi atribuudid**. Dialoogikastis **Printimine** klõpsake töö printimiseks nuppu **OK**.

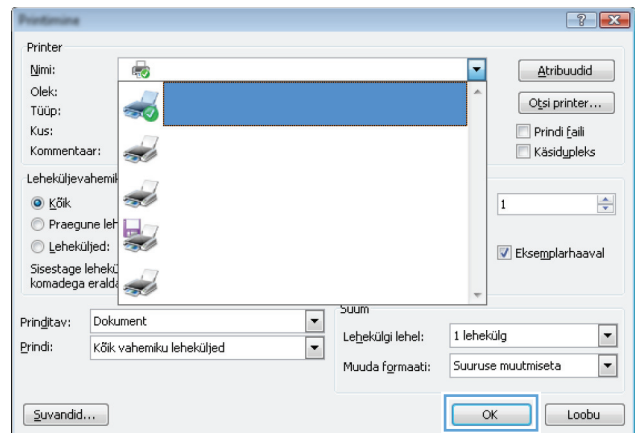

Automaatne kahepoolne printimine (Windows)

Toode toetab automaatse dupleksprintimise korral järgmisi paberiformaate.

- Letter
- Legal
- A4
- 8,5 x 13

Toode toetab automaatse dupleksprintimise korral järgmisi paberitüüpe.

- Kindlaksmääramata
- Tavaline
- HP EcoSMART Lite paber
- Kerge 60–74 g
- Keskaalus 96–110 g
- Kirjaplank
- Eelprinditud
- Eelaugustatud
- Värviline
- Büroopaber
- Ümbertöödeldud

Teistsuguste paberitüüpide või suuruste korral kasutage käsitsi dupleksprintimist.

1. Valige tarkvaraprogrammis suvand **Printimine**.
2. Valige toode ja klõpsake seejärel nuppu **Atribuudid** või **Eelistused**.

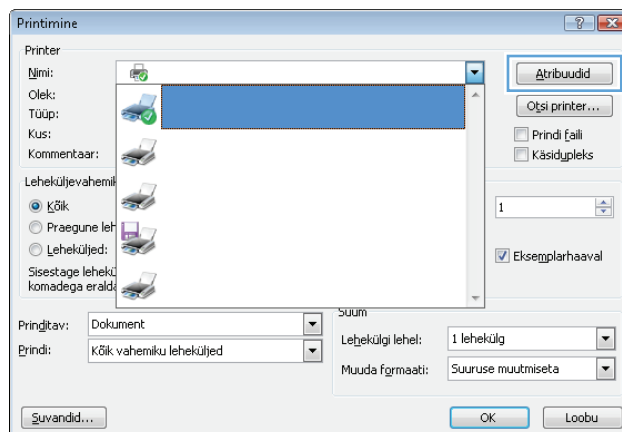

3. Klõpsake vahekaarti **Vii mistlus**.

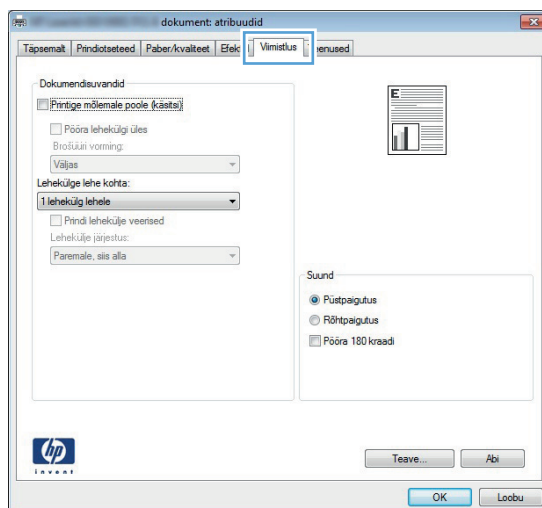

4. Valige märkeruut **Prindi kahepoolset**. Klõpsake nuppu **OK**, et sulgeda dialoogikast **Dokumendi atribuudid**.

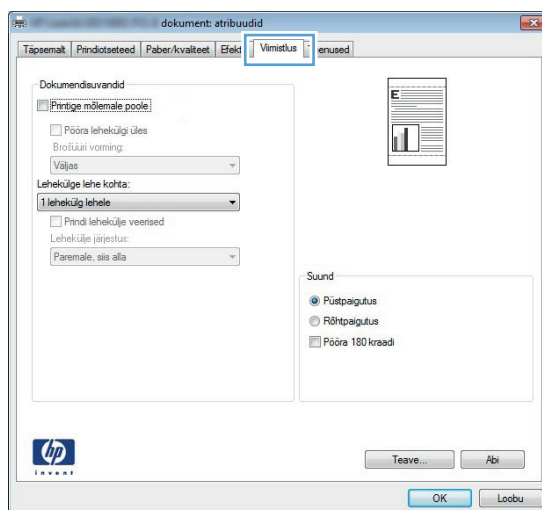

5. Töö printimiseks klõpsake dialoogikastis **Printimine** nuppu **OK**.

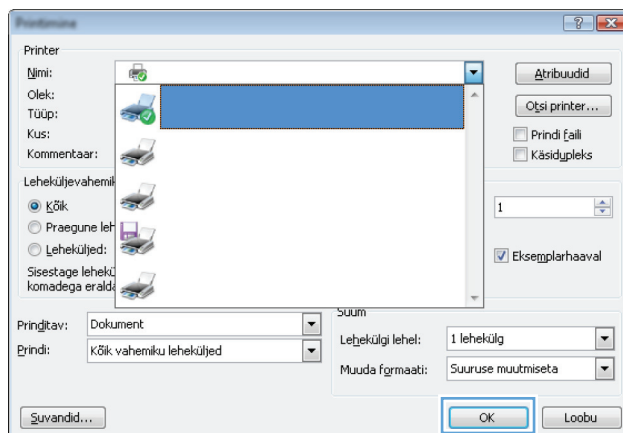

Käsitsi mõlemale lehepoolele printimine (Windows)

Paberisuuruste ja -tüüpide korral, mida automaatne dupleksseade ei toeta, kasutage käsitsi dupleksprintimist. Selle võimaluse kasutamiseks peab seade olema konfigureeritud nii, et käsitsi dupleksprintimine on lubatud. Järgmistest sammudest tuleb esimesed viis teostada vaid üks kord. Seejärel saate käsitsi mõlemale lehepoolele printimiseks alustada 6. sammu.

1. **Windows XP, Windows Server 2003 ja Windows Server 2008 (kasutades vaikinisi Start menüü vaadet):** Klõpsake **Start** (Alusta) ja siis **Printers and Faxes** (Printerid ja faksid).

Windows XP, Windows Server 2003, ja Windows Server 2008 (kasutades klassikalist Start menüü vaadet): Klõpsake **Start**, klõpsake **Settings** (Seaded) ja seejärel **Printers**(Printerid).

Windows Vista: Klõpsake ekraani alumises vasakus nurgas olevat Windowsi ikooni, klõpsake **Control Panel** (Juhtpaneel), seejärel klõpsake **Printers** (Printerid).

Windows 7: Klõpsake ekraani alumises vasakus nurgas olevat Windowsi ikooni, seejärel klõpsake **Devices and Printers** (Seadmed ja printerid).

2. Paremklopsake seadme draiveriikooni ja valige seejärel suvand **Printer properties** (Printeri atribuudid).
3. Klõpsake vahekaarti **Seadme sätted** (Device Settings).
4. Laiendage loend **Installable options** (Paigaldatavad valikud), ning rippmenüü **Võimaldage käsitsi kahepoolne töö:** kõrvalt valige **Lubatud**.

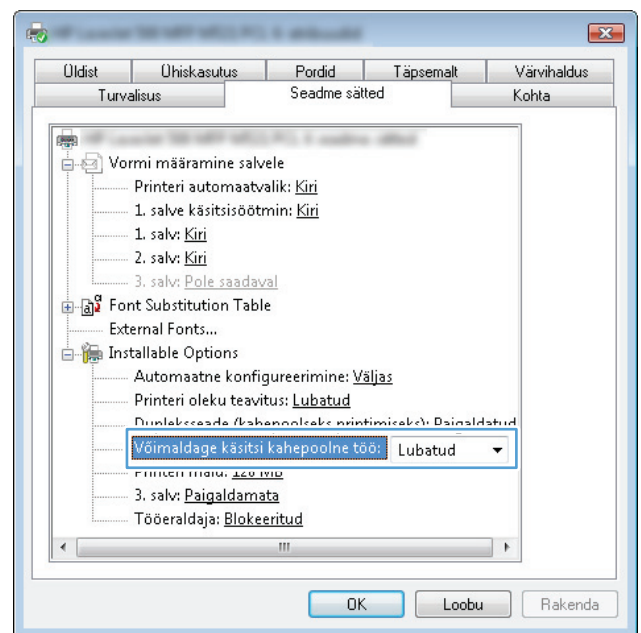

5. Klõpsake nuppu **OK**.
6. Laadige 1. salve paberit oma dokumendi jaoks.

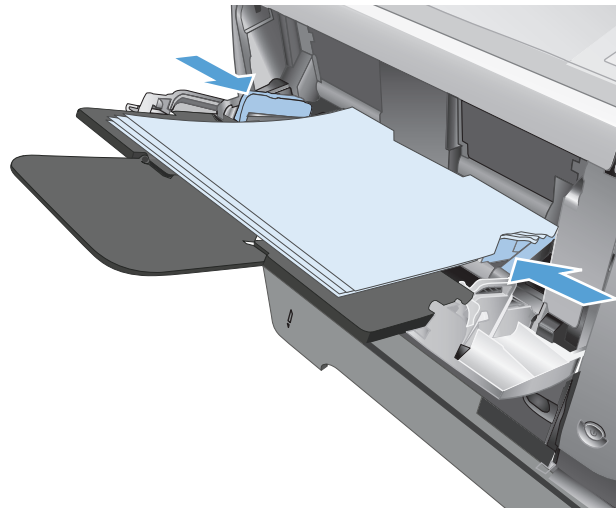

7. Valige tarkvaraprogrammis suvand **Printimine**.
8. Valige toode ja klõpsake seejärel nuppu **Atribuudid** või **Eelistused**.

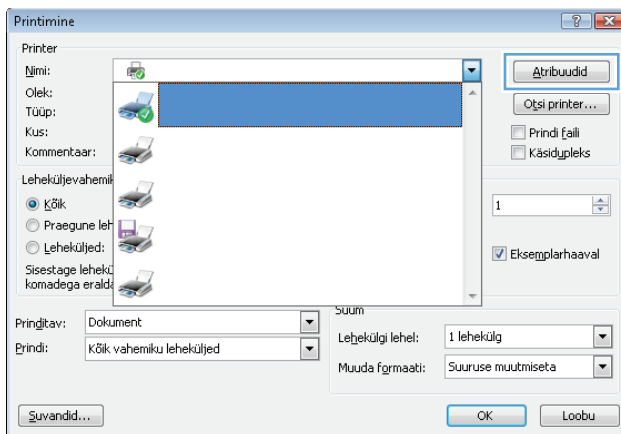

9. Klõpsake vahekaarti **Paber/kvaliteet**.

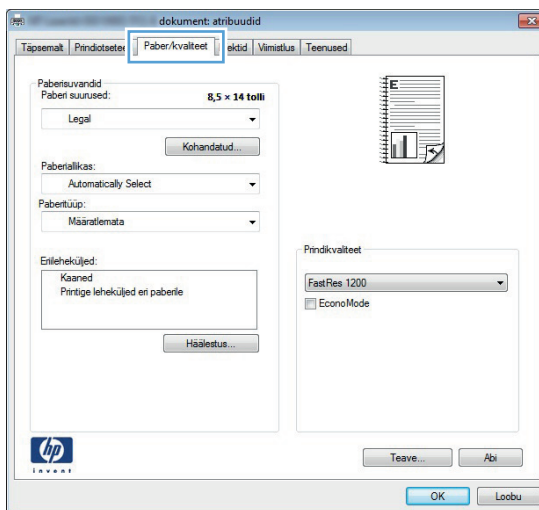

10. Valige oma dokumendile sobiv paberi suurus ning valige paberitüüp, mida kasutate. Rippmenüüst **Paberi allikas** valige **Käsitsi söötmine 1. salvest**.

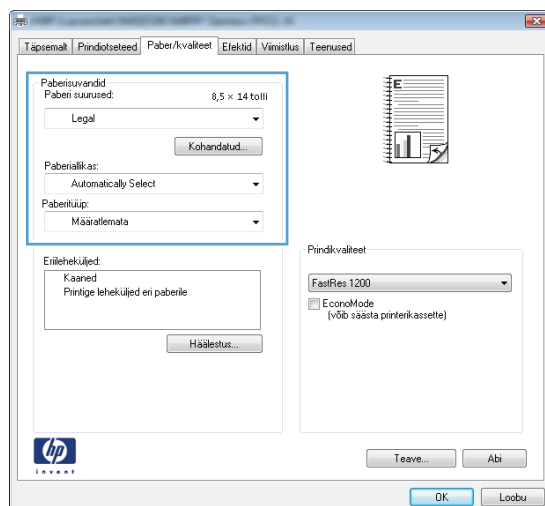

11. Klõpsake vahekaarti **Viimistlus**.

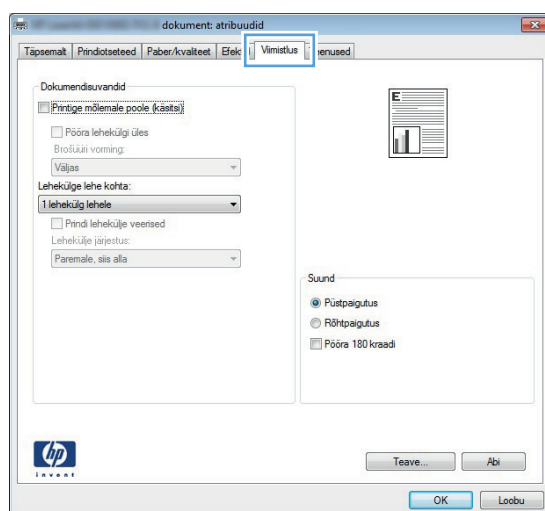

12. Valige märkeruut **Printi mõlemale poolele (käsitsi)**. Töö esipoole printimiseks klõpsake nuppu **OK**.

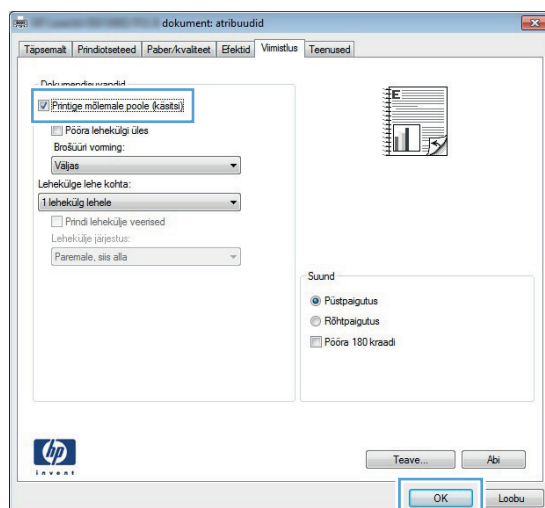

13. Võtke prinditud virm väljastussalvest ja asetage see 1. salve, prinditud pool allapoole.

MÄRKUS. Ärge keerake lehte ümber ega teistpidi.

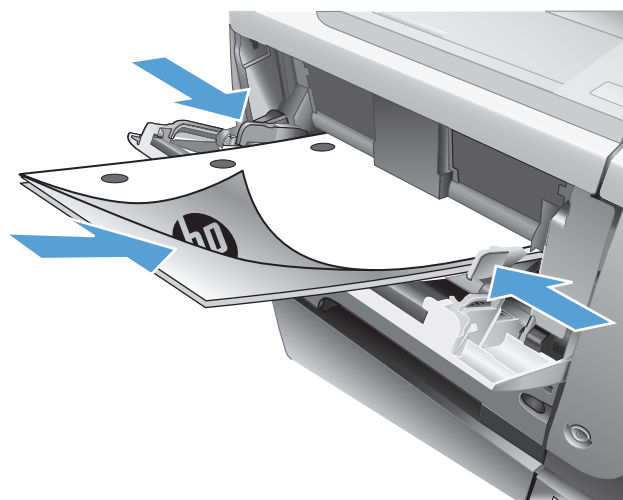

14. Küsimisel puudutage jätkamiseks juhtpaneelil vastavat nuppu.

Mitme lehekülje ühele lehele printimine (Windows)

1. Valige tarkvaraprogrammis suvand **Printimine**.
2. Valige toode ja klõpsake seejärel nuppu **Atribuudid** või **Eelistused**.

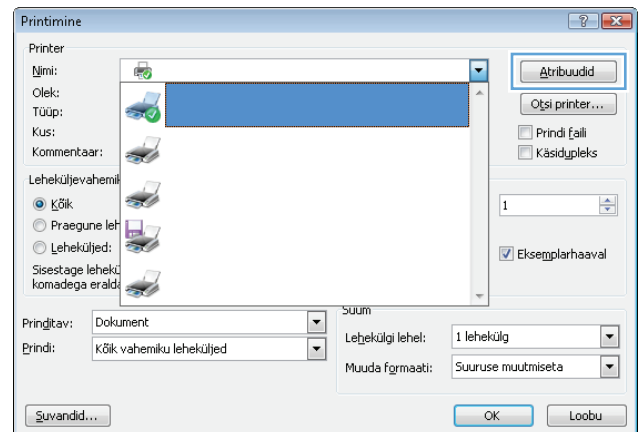

3. Klõpsake vahekaardil **Viimistlus**.

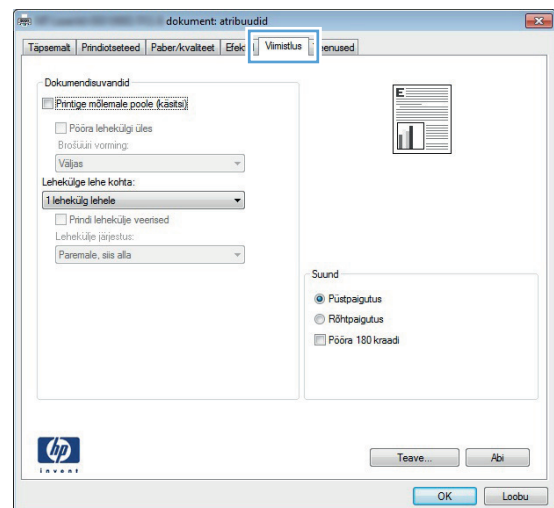

4. Valige ripploendist **Lehekülgi lehe kohta** lehekülgede arv lehel.

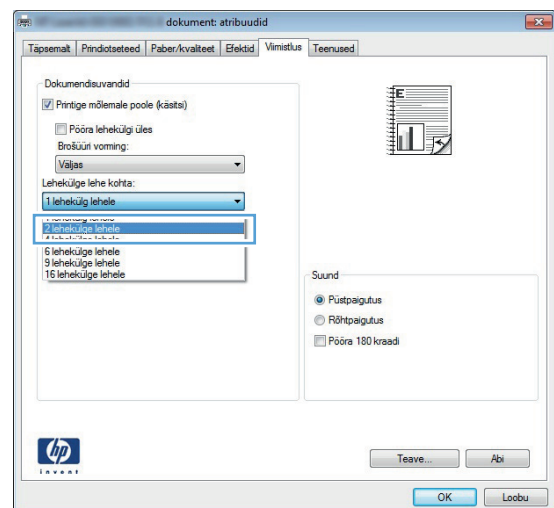

5. Valige õiged väärtused suvanditele **Prindi leheküljeäärised**, **Lehekülgede järjestus** ja **Suund**. Klõpsake nuppu **OK**, et sulgeda dialoogikast **Dokumendi atribuudid**.

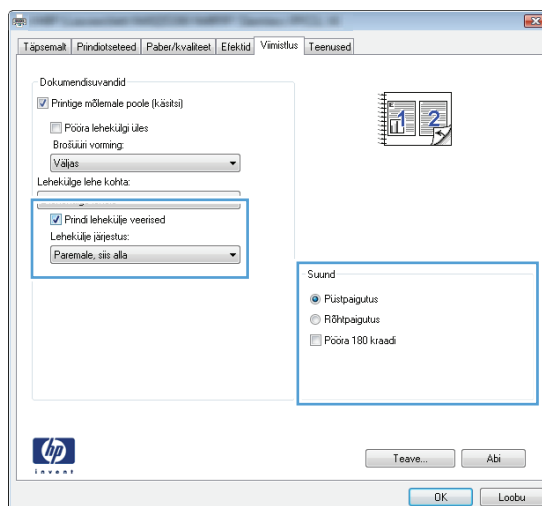

6. Dialoogikastis **Printimine** klõpsake töö printimiseks nuppu **OK**.

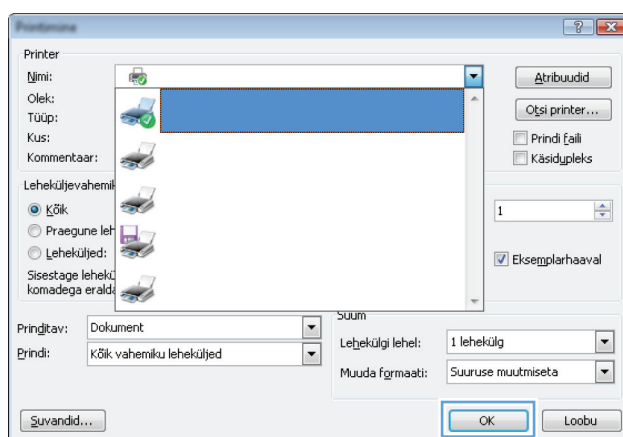

Lehekülje suuna valimine (Windows)

1. Valige tarkvaraprogrammis suvand **Printimine**.
2. Valige toode ja klõpsake seejärel nuppu **Atribuudid** või **Eelistused**.

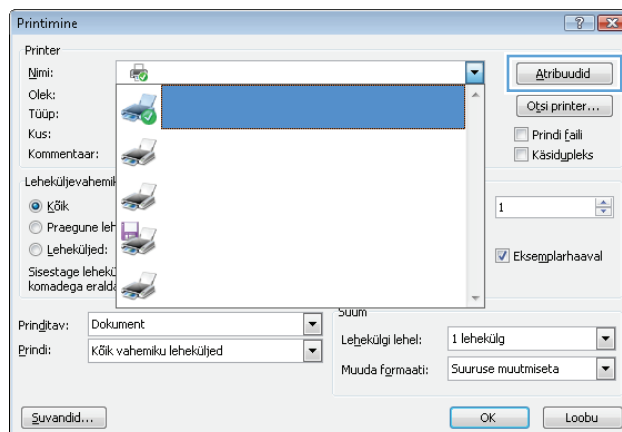

3. Klõpsake vahekaardil **Viimistlus**.

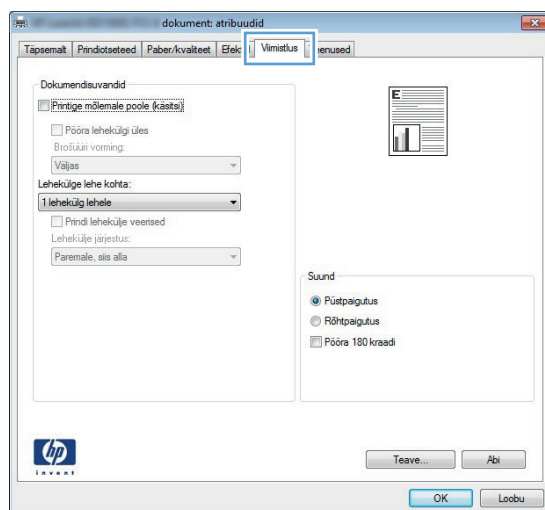

4. Valige alas **Suund** suvand **Vertikaalpaigutus** või **Horisontaalpaigutus**.

Kujutise tagurpidi printimiseks valige suvand **Pööramine 180 kraadi**.

Klõpsake nuppu **OK**, et sulgeda dialoogikast **Dokumendi atribuudid**.

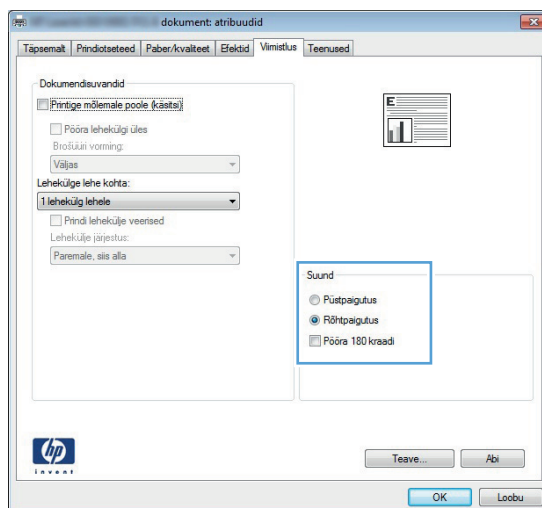

5. Dialoogikastis **Printimine** klõpsake töö printimiseks nuppu **OK**.

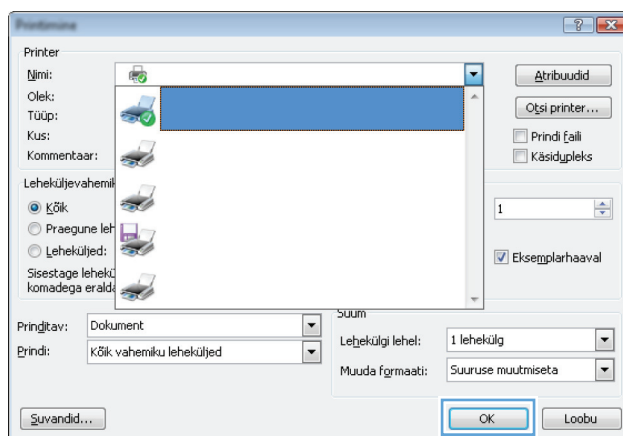

Paberi tüübi valimine (Windows)

1. Valige tarkvaraprogrammis suvand **Printimine**.
2. Valige toode ja klõpsake seejärel nuppu **Atribuudid** või **Eelistused**.

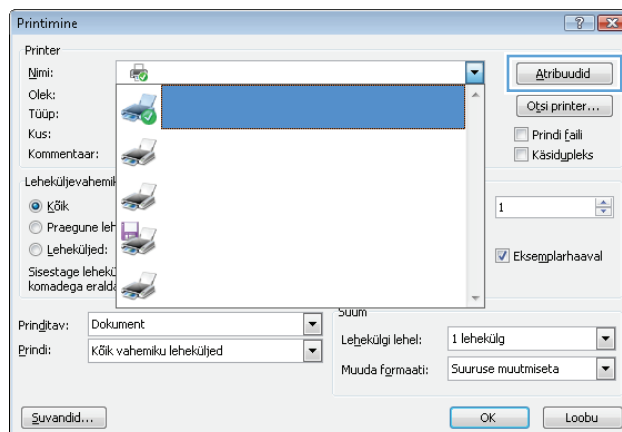

3. Klõpsake vahekaarti **Paber/kvaliteet**.

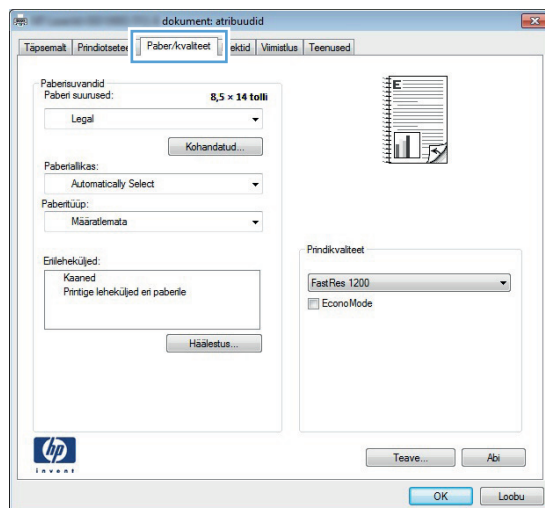

4. Klõpsake ripploendis **Paberi tüüp** suvandit **Veel**.

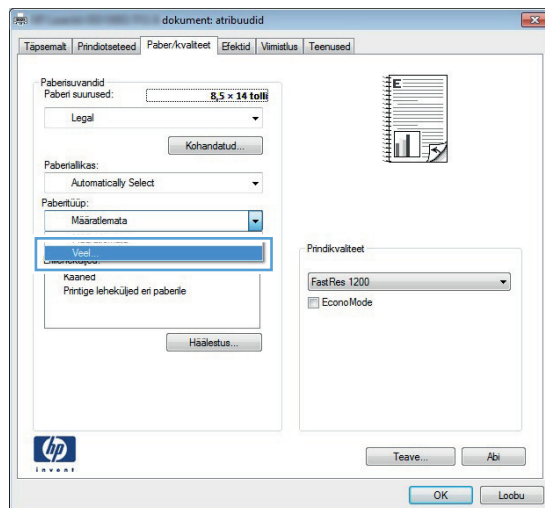

5. Laiendage suvandi **Tüüp on:** loendit.

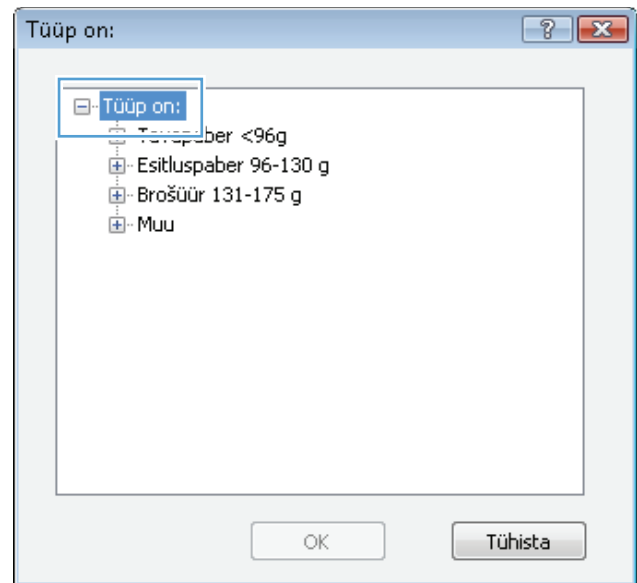

6. Laiendage teie paberit kõige paremini kirjeldavate paberitüüpide kategooriat.

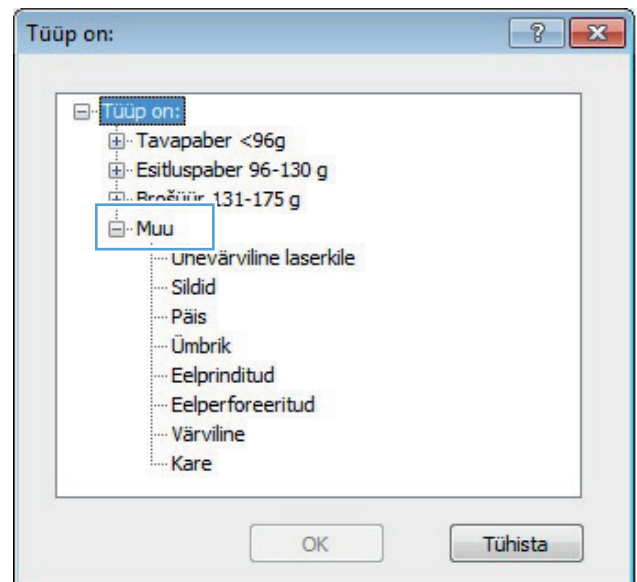

7. Valige kasutatava paberitüübi jaoks suvand ja klõpsake nuppu **OK**.

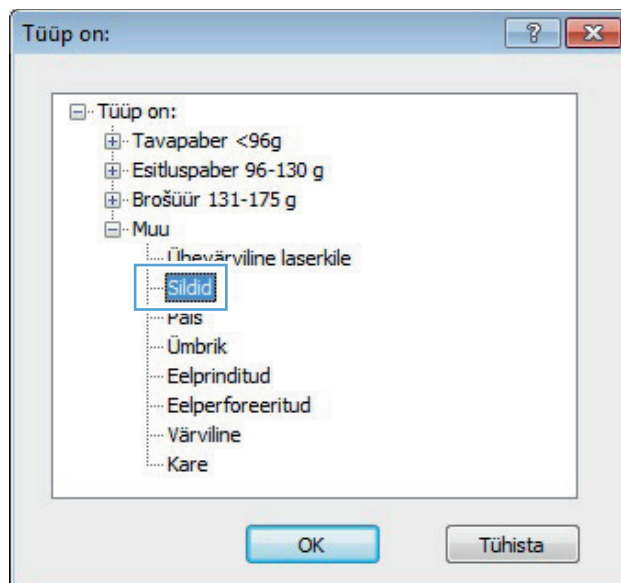

8. Klõpsake nuppu **OK**, et sulgeda dialoogikast **Dokumendi atribuudid**. Dialoogikastis **Printimine** klõpsake töö printimiseks nuppu **OK**.

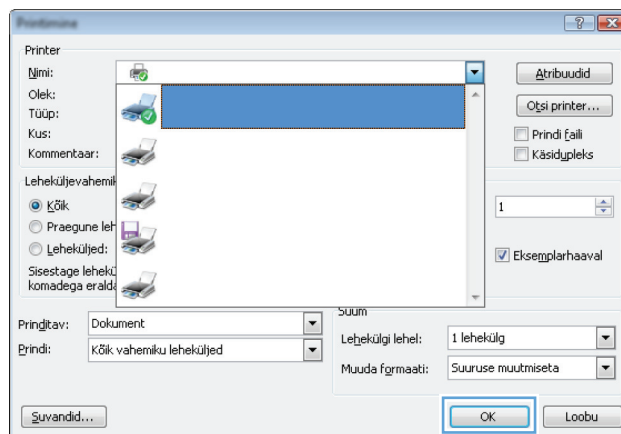

Esimese või viimase lehe teistsugusele paberile printimine (Windows)

1. Valige tarkvaraprogrammis suvand **Printimine**.
2. Valige toode ja klõpsake seejärel nuppu **Atribuudid** või **Eelistused**.

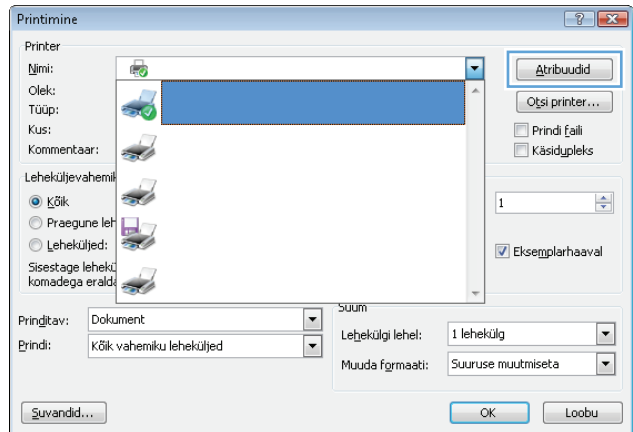

3. Klõpsake vahekaarti **Paber/kvaliteet**.

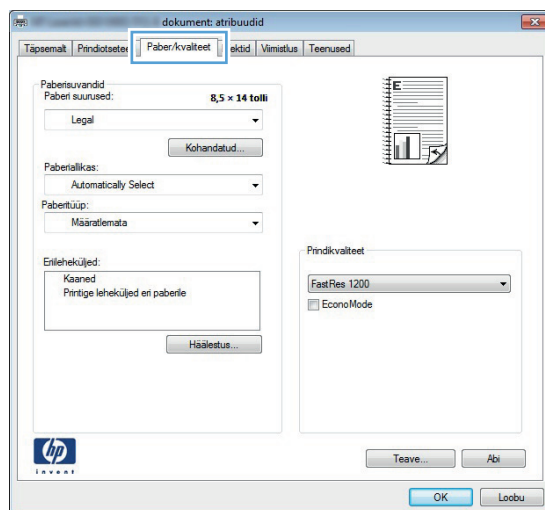

4. Alas **Eri-lehed** klõpsake suvandit **Printi leheküljed eri paberitele** ning seejärel nuppu **Seaded**.

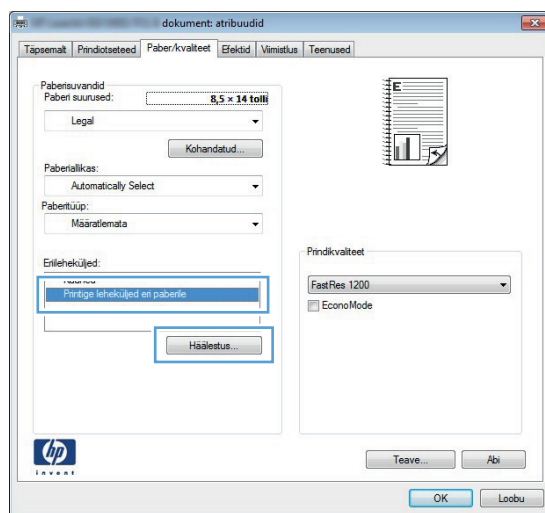

5. Valige alas **Lehti dokumendis** suvand **Esimene** või **Viimane**.

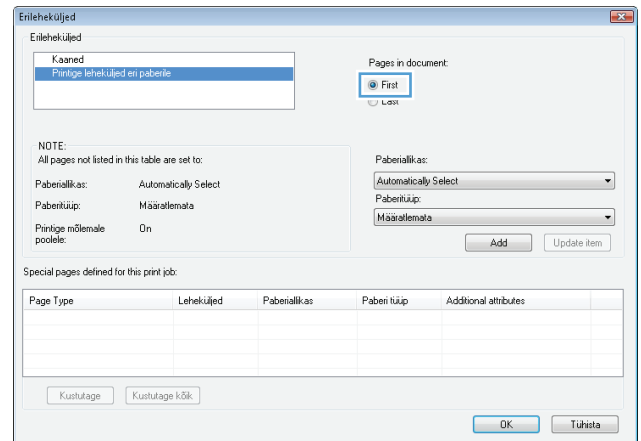

6. Valige ripploenditest **Paberi allikas** ja **Paberi tüüp** õiged suvandid. Klõpsake nuppu **Lisa**.

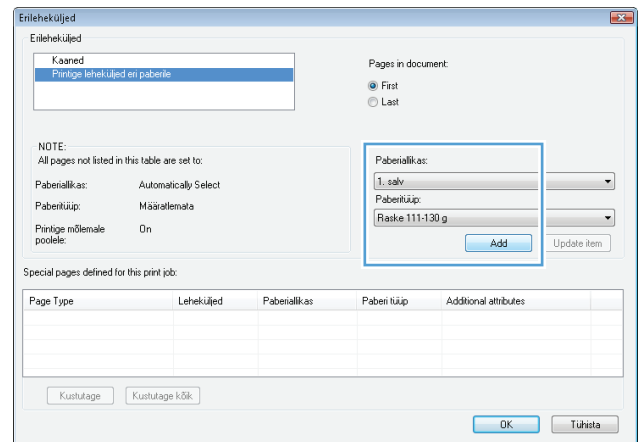

7. Kui printite *nii esimese kui ka viimase lehe* teistsugusele paberile, korrake samme 5 ja 6, valides teise lehekülje jaoks suvandid.

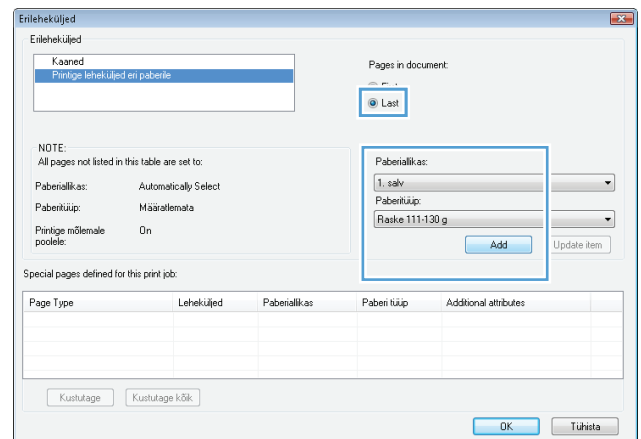

8. Klõpsake nuppu **OK**.

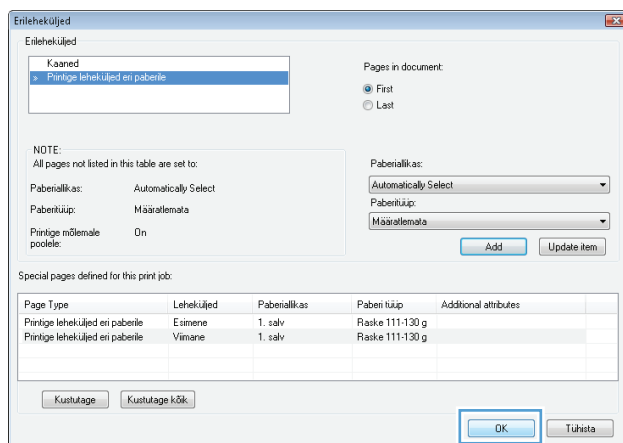

9. Klõpsake nuppu **OK**, et sulgeda dialoogikast **Dokumendi atribuudid**. Dialoogikastis **Printimine** klõpsake töö printimiseks nuppu **OK**.

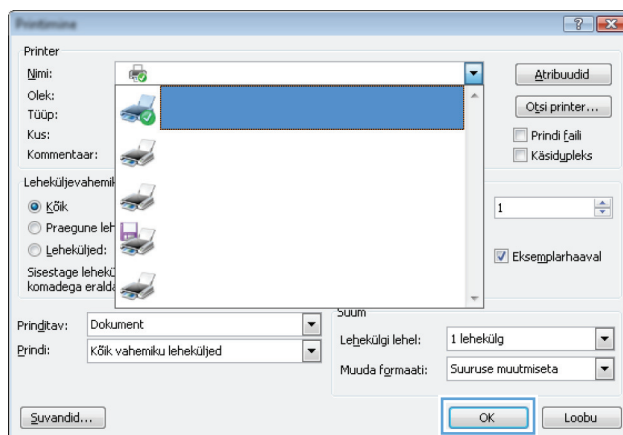

Dokumendi mastaapimine lehe formaadi järgi (Windows)

1. Valige tarkvaraprogrammis suvand **Printimine**.
2. Valige toode ja klõpsake seejärel nuppu **Atribuudid** või **Eelistused**.

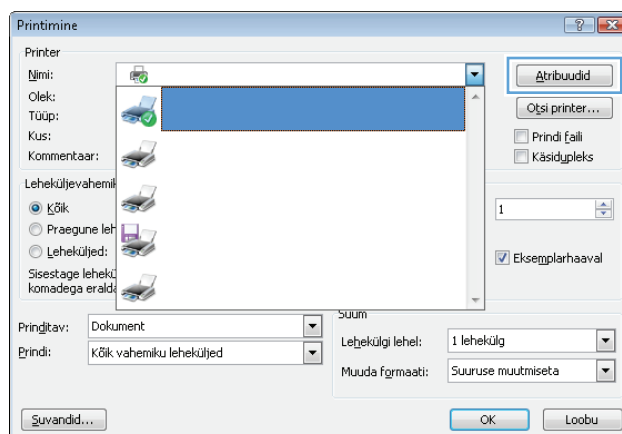

3. Klõpsake vahekaardil **Efektid**.

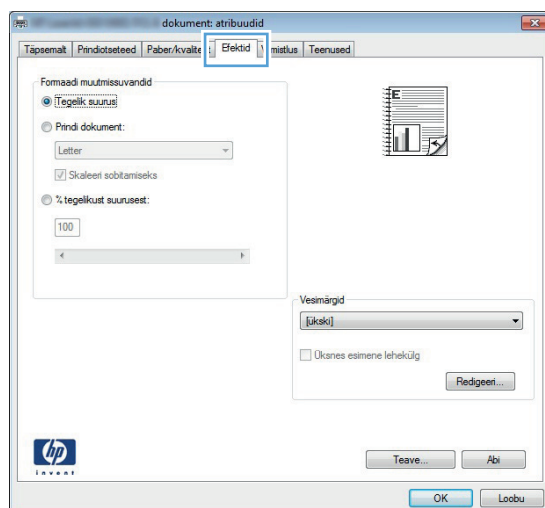

4. Valige suvand **Prinditav dokument sees**, seejärel valige rippoendist suurus.

Klõpsake nuppu **OK**, et sulgeda dialoogikast **Dokumendi atribuudid**.

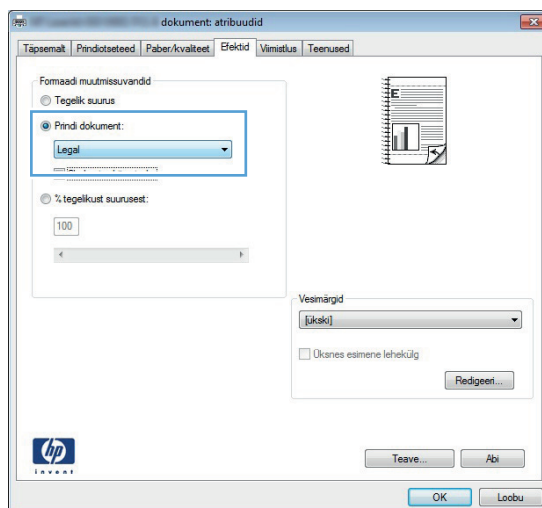

5. Dialoogikastis **Printimine** klõpsake töö printimiseks nuppu **OK**.

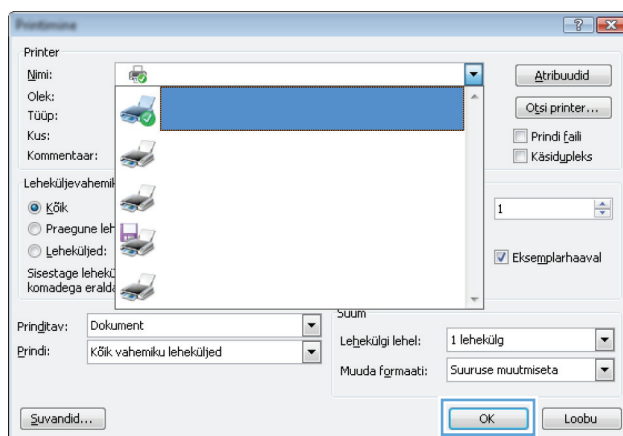

Brošüüri loomine (Windows)

1. Valige tarkvaraprogrammis suvand **Printimine**.
2. Valige toode ja klõpsake seejärel nuppu **Atribuudid** või **Eelistused**.

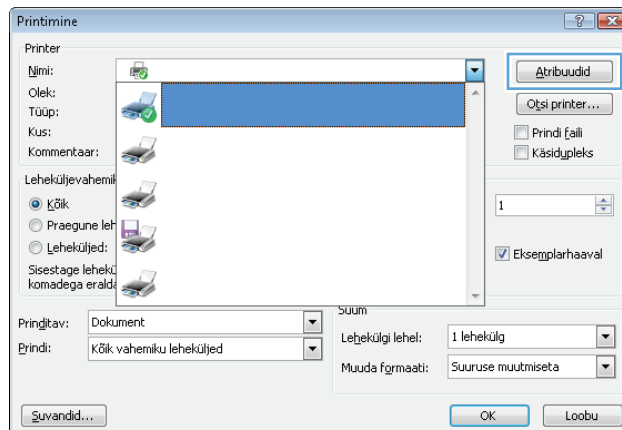

3. Klõpsake vahekaarti **Viimistlus**.

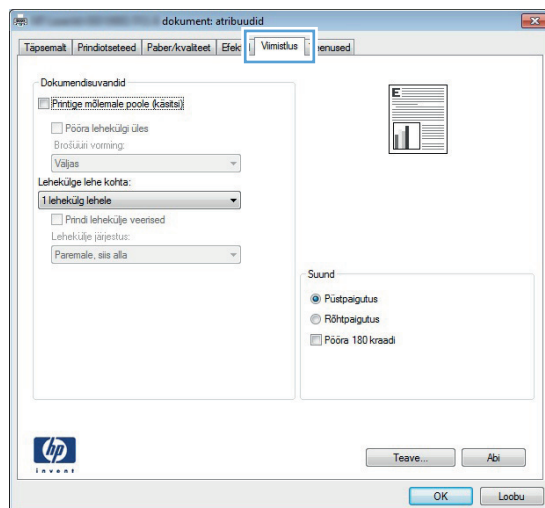

4. Valige märkeruut **Printi kahepoolselt**.

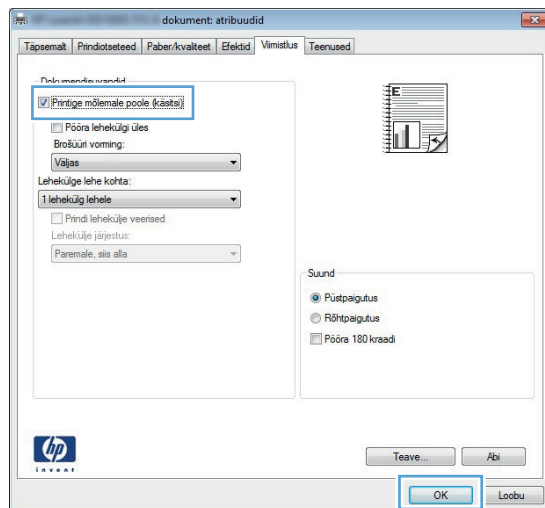

- Rippmenüüs **Brošüüri küljendus** klõpsake suvandit **Vasakpoolne köitmine** või **Parempoolne köitmine**. Suvandi **Lehekülgi lehe kohta** väärtus muutub automaatselt kujule **2 lehekülge/lehel**.

Klõpsake nuppu **OK**, et sulgeda dialoogikast **Dokumendi atribuudid**.

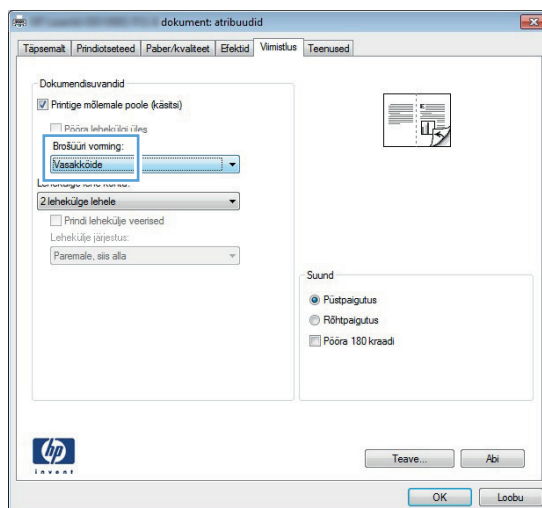

- Dialoogikastis **Printimine** klõpsake töö printimiseks nuppu **OK**.

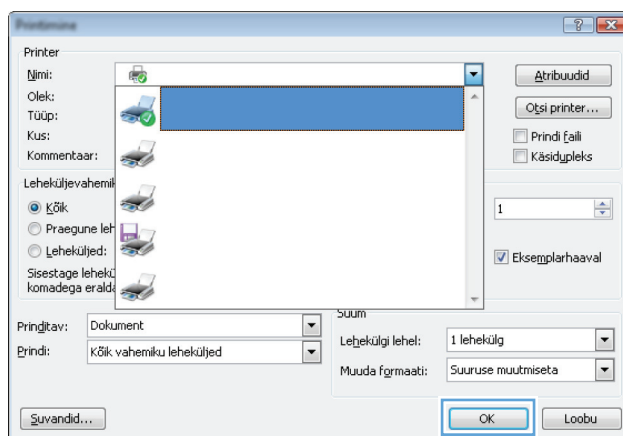

Paberi formaadi valimine (Windows)

- Valige tarkvaraprogrammis suvand **Printimine**.
- Valige toode ja klõpsake seejärel nuppu **Atribuudid** või **Eelistused**.
- Klõpsake vahekaarti **Paber/kvaliteet**.
- Valige ripploendist **Paberi formaat** formaat.
- Klõpsake nuppu **OK**.
- Dialoogikastis **Printimine** klõpsake töö printimiseks nuppu **OK**.

Kohandatud paberi formaadi valimine (Windows)

- Valige tarkvaraprogrammis suvand **Printimine**.
- Valige toode ja klõpsake seejärel nuppu **Atribuudid** või **Eelistused**.
- Klõpsake vahekaarti **Paber/kvaliteet**.

4. Klõpsake nuppu **Kohandatud**.
5. Tippige kohandatud formaadi nimi ja määrake moodsud.
 - Laius on paberi lühem külg.
 - Pikkus on paberi pikem külg.
6. Klõpsake nuppu **Salvesta** ja seejärel nuppu **Sulge**.
7. Klõpsake nuppu **OK**, et sulgeda dialoogikast **Dokumendi atribuudid**. Dialoogikastis **Printimine** klõpsake töö printimiseks nuppu **OK**.

Vesimärkide printimine (Windows)

1. Valige tarkvaraprogrammis suvand **Printimine**.
2. Valige toode ja klõpsake seejärel nuppu **Atribuudid** või **Eelistused**.
3. Klõpsake vahekaarti **Efektid**.
4. Valige vesimärk ripploendist **Vesimärgid**.

Vesimärgi loendisse lisamiseks klõpsake nuppu **Redigeeri**. Määrake vesimärgi seaded ja klõpsake seejärel nuppu **OK**.
5. Kui soovite vesimärgi printida ainult esimesele lehele, märkige ruut **Ainult esimene leht**. Vastasel juhul trükitakse vesimärk igale lehele.
6. Klõpsake nuppu **OK**, et sulgeda dialoogikast **Dokumendi atribuudid**. Dialoogikastis **Printimine** klõpsake töö printimiseks nuppu **OK**.

Prinditöö tühistamine (Windows)

1. Kui prinditööd parasjagu prinditakse, tühistage see, vajutades toote juhtpaneelil asuvat nuppu Tühista~~X~~.



MÄRKUS. Kui prinditöö on juba jõudnud liiga kaugele, ei saa te seda võib-olla enam tühistada.



MÄRKUS. Nupu Tühista~~X~~ vajutamine tühistab töötlemisel oleva töö. Kui töös on enam kui üks toiming, tühistab nupu Tühista~~X~~ vajutamine toimingu, mida hetkel seadme juhtpaneelil kuvatakse.

2. Prinditöö saate tühistada ka tarkvaraprogrammist või prindijärjekorrast.
 - **Tarkvaraprogrammis.** Tavaliselt kuvatakse arvuti ekraanil lühikest aega dialogikasti, milles saate prinditöö tühistada.
 - **Prindijärjekord Windowsis.** Kui prinditöö on ootel prindijärjekorras (arvuti mälus) või prindispuuleris, kustutage prinditöö seal.
 - **Windows XP-s, Server 2003-s või Server 2008-s.** Klõpsake nuppu **Start** (Alusta), siis **Settings** (Sätted) ning siis valikut **Printers and Faxes** (Printerid ja faksid). Akna avamiseks topeltklõpsake toote ikooni, paremklõpsake tühistada soovitud prinditööd ja klõpsake seejärel valikut **Cancel** (Tühista).
 - **Windows Vistas.** Klõpsake ekraani alumises vasakus nurgas olevat Windowsi ikooni, klõpsake **Settings** (Sätted), seejärel klõpsake **Printers** (Printerid). Akna avamiseks topeltklõpsake toote ikooni, paremklõpsake tühistada soovitud prinditööd ja klõpsake seejärel valikut **Cancel** (Tühista).
 - **Windows 7.** Klõpsake ekraani alumises vasakus nurgas olevat Windowsi ikooni, seejärel klõpsake **Devices and Printers** (Seadmed ja printerid). Akna avamiseks topeltklõpsake toote ikooni, paremklõpsake tühistada soovitud prinditööd ja klõpsake seejärel valikut **Cancel** (Tühista).

Prinditööd (Mac OS X)

- [Printimiseelistuste kasutamine \(Mac OS X\)](#)
- [Printimiseelistuste loomine \(Mac OS X\)](#)
- [Automaatselt mõlemale poolele printimine \(Mac OS X\)](#)
- [Käsitsi mõlemale poolele printimine \(Mac OS X\)](#)
- [Mitme lehekülje ühele lehele printimine \(Mac OS X\)](#)
- [Lehekülje suuna valimine \(Mac OS X\)](#)
- [Paberi tüübi valimine \(Mac OS X\)](#)
- [Kaanelehekülje printimine \(Mac OS X\)](#)
- [Dokumendi mastaapimine lehe formaadi järgi \(Mac OS X\)](#)
- [Brošüüri loomine \(Mac OS X\)](#)
- [Paberi formaadi valimine \(Mac OS X\)](#)
- [Kohandatud paberi formaadi valimine \(Mac OS X\)](#)
- [Yesimärkide printimine \(Mac OS X\)](#)
- [Prinditöö tühistamine \(Mac OS X\)](#)

Printimiseelistuste kasutamine (Mac OS X)

1. Klõpsake menüüd **Fail** ja tehke seejärel valik **Prindi**.
2. Valige menüüs **Printer** see seade.
3. Valige menüüst **Eelistused** printimiseelistus.
4. Klõpsake nuppu **Prindi**.

 **MÄRKUS.** Printeridraiveri vaikeseadete kasutamiseks valige suvand **standardne**.

Printimiseelistuste loomine (Mac OS X)

Kasutage printimise eelseadeid, et salvestada printeri praegused seaded edaspidiseks kasutuseks.

1. Klõpsake menüüd **Fail** ja tehke seejärel valik **Prindi**.
2. Valige menüüs **Printer** see seade.
3. Printeridraiver kuvab vaikimisi menüüd **Koopiad ja lehed**. Avage menüüst rippmenüü ja seejärel menüü, mille jaoks printeriseadeid muuta soovite.
4. Valige iga menüü jaoks printimiseadep, mida soovite edaspidiseks kasutamiseks salvestada.

5. Menüüs **Eelistused** klõpsake suvandil **Salvesta nimega ...** ja sisestage eelistuste nimi.
6. Klõpsake nuppu **OK**.

Automaatselt mõlemale poolele printimine (Mac OS X)

Toode toetab automaatse dupleksprintimise korral järgmisi paberiformaate.

- Letter
- Legal
- A4
- 8,5 x 13

Toode toetab automaatse dupleksprintimise korral järgmisi paberitüüpe.

- Kindlaksmääramata
- Tavaline
- HP EcoSMART Lite paber
- Kerge 60–74 g
- Keskaalus 96–110 g
- Kirjaplank
- Eelprinditud
- Eelaugustatud
- Värviline
- Büroopaber
- Ümbertöödeldud

Teistsuguste paberitüüpide või suuruste korral kasutage käsitsi dupleksprintimist.

1. Klõpsake menüüd **Fail** ja tehke seejärel valik **Prindi**.
2. Valige menüüs **Printer** see seade.
3. Prindidraiver kuvab vaikimisi menüüd **Koopiad ja lehed**. Avage menüü ripploend, seejärel klõpsake menüüd **Paigutus**.
4. Valige ripploendist **Kahepoolne** sidumissuvand.
5. Klõpsake nuppu **Prindi**.

Käsitsi mõlemale poolele printimine (Mac OS X)

1. Klõpsake menüüd **Fail** ja tehke seejärel valik **Prindi**.
2. Valige menüüs **Printer** see seade.
3. Prindidraiver kuvab vaikimisi menüüd **Koopiad ja lehed**. Avage menüü ripploend, seejärel klõpsake menüüd **Käsidupleks**.
4. Klõpsake boksi **Käsidupleks** ning valige sidumissuvand.
5. Klõpsake nuppu **Prindi**.
6. Eemaldage printeri salvest 1 tühi paber.
7. Võtke prinditud virm väljastussalvest ja asetage see söötesalve, prinditud pool allapoole.

 **MÄRKUS.** Ärge keerake lehte ümber ega teistpidi.

8. Küsimisel puudutage jätkamiseks juhtpaneelil vastavat nuppu.

Mitme lehekülje ühele lehele printimine (Mac OS X)

1. Klõpsake menüüd **Fail** ja tehke seejärel valik **Prindi**.
2. Valige menüüs **Printer** see seade.
3. Prindidraiver kuvab vaikimisi menüüd **Koopiad ja lehed**. Avage menüü ripploend, seejärel klõpsake menüüd **Paigutus**.
4. Valige ripploendis **Lehekülgi lehe kohta** lehekülgede arv, mida soovite igale lehele printida.
5. Valige alas **Paigutuse suund** lehekülgede järjestus ja asetuse lehel.
6. Valige menüüst **Veerised**, milline äär iga lehel oleva lehekülje ümber printida.
7. Klõpsake nuppu **Prindi**.

Lehekülje suuna valimine (Mac OS X)

1. Klõpsake menüüd **Fail** ja tehke seejärel valik **Prindi**.
2. Valige menüüs **Printer** see seade.
3. Klõpsake menüüs **Koopiad ja lehed** nuppu **Lehe seadistus**.
4. Klõpsake ikoonil, mis märgib lehekülje suunda, mida soovite kasutada, ja klõpsake seejärel nuppu **OK**.
5. Klõpsake nuppu **Prindi**.

Paberi tüübi valimine (Mac OS X)

1. Klõpsake menüüd **Fail** ja tehke seejärel valik **Prindi**.
2. Valige menüüs **Printer** see seade.
3. Printidraiver kuvab vaikimisi menüüd **Koopiad ja lehed**. Avage menüü ripploend, seejärel klõpsake menüüd **Viimistlus**.
4. Valige ripploendist **Kandja tüüp** tüüp.
5. Klõpsake nuppu **Prindi**.

Kaanelehekülje printimine (Mac OS X)

1. Klõpsake menüüd **Fail** ja tehke seejärel valik **Prindi**.
2. Valige menüüs **Printer** see seade.
3. Printeridraiver kuvab vaikimisi menüüd **Koopiad ja lehed**. Avage menüü ripploend, seejärel klõpsake menüüd **Kaaneleht**.
4. Valige koht, kuhu kaanelehekülge printida. Vajutage nuppu **Enne dokumenti** või **Pärast dokumenti**.
5. Valige menüüst **Kaanelehe tüüp** teade, mida soovite lasta kaaneleheküljele printida.



MÄRKUS. Tühja kaanelehekülje printimiseks valige suvand **standardne** menüüst **Kaanelehe tüüp**.

6. Klõpsake nuppu **Prindi**.

Dokumendi mastaapimine lehe formaadi järgi (Mac OS X)

1. Klõpsake menüüd **Fail** ja tehke seejärel valik **Prindi**.
2. Valige menüüs **Printer** see seade.
3. Printeridraiver kuvab vaikimisi menüüd **Koopiad ja lehed**. Avage menüü ripploend, seejärel klõpsake menüüd **Paberikäsitsus**.
4. Klõpsake alas **Sihtpaberiformaat** kastile **Paberiformaadi järgi mastaapimine**, seejärel valige ripploendist formaat.
5. Klõpsake nuppu **Prindi**.

Brošüüri loomine (Mac OS X)

1. Klõpsake menüüd **Fail** ja tehke seejärel valik **Prindi**.
2. Valige menüüs **Printer** see seade.
3. Printeridraiver kuvab vaikimisi menüüd **Koopiad ja lehed**. Avage menüü ripploend, seejärel klõpsake menüüd **Paigutus**.

4. Valige ripploendist **Kahepoolne** sidumissuvand.
5. Avage menüü ripploend, seejärel klõpsake menüüd **Brošüüri printimine**.
6. Klõpsake boksi **Väljastusformaad brošüür** ning valige sidumissuvand.
7. Valige paberi formaat.
8. Klõpsake nuppu **Prindi**.

Paberi formaadi valimine (Mac OS X)

1. Klõpsake menüüd **Fail** ja tehke seejärel valik **Prindi**.
2. Valige menüüs **Printer** see seade.
3. Klõpsake menüüs **Koopiad ja lehed** nuppu **Lehe seadistus**.
4. Valige ripploendist **Paberiformaat** formaat ja klõpsake seejärel nuppu **OK**.
5. Klõpsake nuppu **Prindi**.

Kohandatud paberi formaadi valimine (Mac OS X)

1. Klõpsake menüüd **Fail** ja tehke seejärel valik **Prindi**.
2. Valige menüüs **Printer** see seade.
3. Klõpsake menüüs **Koopiad ja lehed** nuppu **Lehe seadistus**.
4. Tehke rippmenüüs **Paberiformaat** valik **Kohandatud formaatide haldamine**.
5. Määrake paberi formaadi mõõdud ja klõpsake seejärel nuppu **OK**.
6. Dialoogikasti **Lehe seadistus** sulgemiseks klõpsake nuppu **OK**.
7. Klõpsake nuppu **Prindi**.

Vesimärkide printimine (Mac OS X)

1. Klõpsake menüüd **Fail** ja tehke seejärel valik **Prindi**.
2. Valige menüüs **Printer** see seade.
3. Printeridraiver kuvab vaikimisi menüüd **Koopiad ja lehed**. Avage menüü ripploend, seejärel klõpsake menüüd **Vesimärgid**.
4. Valige menüüs **Režiim** suvand **Vesimärk**.
5. Valige rippmenüüst **Lehed**, kas printida vesimärki kõikidele lehekülgedele või ainult esimesele.
6. Valige rippmenüüst **Tekst** üks standardsõnum või valige suvand **Kohandatud** ja sisestage uus sõnum boksi.

7. Valige ülejäänud seadete suvandid.
8. Klõpsake nuppu **Prindi**.

Prinditöö tühistamine (Mac OS X)

1. Kui prinditööd parasjagu prinditakse, tühistage see, vajutades toote juhtpaneelil asuvat nuppu Tühista✗.

 **MÄRKUS.** Kui prinditöö on juba jõudnud liiga kaugele, ei saa te seda võib-olla enam tühistada.

 **MÄRKUS.** Nupu Tühista✗ vajutamine tühistab töötlemisel oleva töö. Kui ootel on enam kui üks prinditöö, tühistab nupu Tühista✗ vajutamine prinditöö, mida praegu seadme juhtpaneelil kuvatakse.

2. Prinditöö saate tühistada ka tarkvaraprogrammist või prindijärjekorrast.
 - **Tarkvaraprogrammis.** Tavaliselt kuvatakse arvuti ekraanil lühiajaliselt dialoogikasti, milles saate prinditöö tühistada.
 - **Maci prindijärjekord.** avage prindijärjestus dokis tooteikoonile topeltklõpsates. Helendage prinditöö ja klõpsake siis **Delete** (Kustuta).

Arhiiv kvaliteediga printitööde loomine

Prindiarhiiv annab väljundi, mis on vähem aldis tooneri määrdumisele ja tolumisele. Kasutage prindiarhiivi, et luua dokumente, mida te soovite säilitada või arhiveerida.

 **MÄRKUS.** Arhiiv kvaliteediga saab printida, kui suurendate kuumuti temperatuuri. Suurema temperatuuri tõttu printib seade kahjustuste vältimiseks poole kiirusega.

1. Puudutage seadme juhtpaneeli kodulekraanil nuppu Seadistus .
2. Puudutage menüüd [Hooldus](#).
3. Puudutage nuppu [Arhiivprintimine](#), seejärel nuppu [Sees](#).

Funktsiooni HP ePrint kasutamine

Kasutage funktsiooni HP ePrint, et printida dokumente, saates neid meilimanustena mis tahes lubatud meilivahetusega seadmest seadme meiliaadressile.

 **MÄRKUS.** HP ePrinti kasutamiseks peab seade olema (traadita) võrguga ühendatud ja sellel peab olema juurdepääs Internetile.

1. Funktsiooni HP ePrint kasutamiseks peab esmalt lubama HP veebiteenused.
 - a. Puudutage seadme juhtpaneeli kodulekraanil nuppu Veebiteenused .
 - b. Puudutage nuppu **Võimalda Veebiteenused**.
2. Puudutage menüüs **HP veebiteenused** nuppu **Näita meiliaadressi**, et juhtpaneelil kuvada seadme meiliaadress.
3. Kasutage HP ePrintCenteri veebisaiti kõikidele sellele tootele saadetud HP ePrinti tööde turbeseadete ja vaikeprindiseadete määramiseks.
 - a. Minge aadressile www.hpeprintcenter.com.
 - b. Klõpsake valikut **Sign In** (Registreeru) ja sisestage oma HP ePrintCenteri mandaat või looge uus konto.
 - c. Valige oma toode loendist või klõpsake selle lisamiseks valikut **+ Add printer** (+ Lisa printer). Seadme lisamiseks vajate printeri koodi, mis on lõik seadme meiliaadressist enne sümbolit @. Selle koodi saate, kui printite seadme juhtpaneelil veebiteenuste lehe.

Pärast toote lisamist on teil võimalik seadme meiliaadressi kohandada.

 **MÄRKUS.** See kood kehtib vaid 24 tundi pärast HP veebiteenuste lubamist. Kui aeg saab otsa, järgige juhiseid HP veebiteenuste uuesti lubamiseks ja uue koodi saamiseks.

- d. Takistamaks toodet printimast soovimatuid dokumente klõpsake valikut **ePrint Settings** (ePrinti seaded) ja seejärel vahekaarti **Allowed Senders** (Lubatud saatjad). Klõpsake valikul **Ainult lubatud saatjad** ja lisage meiliaadressid, millelt lubate ePrinti töid vastu võtta.
 - e. Seadistamiseks vaikeseaded kõikidele sellele tootele saadetud ePrint töödele klõpsake valikut **ePrint Settings** (ePrinti seaded), seejärel valikut **Print Options** (Prindisuvandid) ja valige seaded, mida soovite kasutada.
4. Dokumendi printimiseks manustage see seadme meiliaadressile saadetavasse meilisõnnumisse. Prinditakse nii meilisõnum kui ka manus.

Kasutage AirPrinti

Otseprintimine Apple'i AirPrinti kasutades on toetatud versioonis iOS 4.2 või uuemates versioonides. Kasutage AirPrinti, et printida iPadist (iOS 4.2), iPhone'ist (3GS või uuem) või iPodist (kolmas põlvkond või uuem) otse tootesse järgmistes rakendustes.

- E-post
- Fotod
- Safari
- Valige kolmanda osapoole rakendused

AirPrinti kasutamiseks peab toode olema võrku ühendatud. Lisateabe saamiseks AirPrinti kasutamise kohta ja selle kohta, millised HP seadmed AirPrintiga ühilduvad, külastage veebilehte www.hp.com/go/airprint.

 **MÄRKUS.** AirPrinti kasutamiseks peate võib-olla seadme püsivara värskendada. Külastage veebilehte www.hp.com/go/ljmfpm521series_firmware.

Töö otseprintimine USB-liidesega

1. Sisestage USB-välkmälu seadme esiküljel olevasse USB-porti.

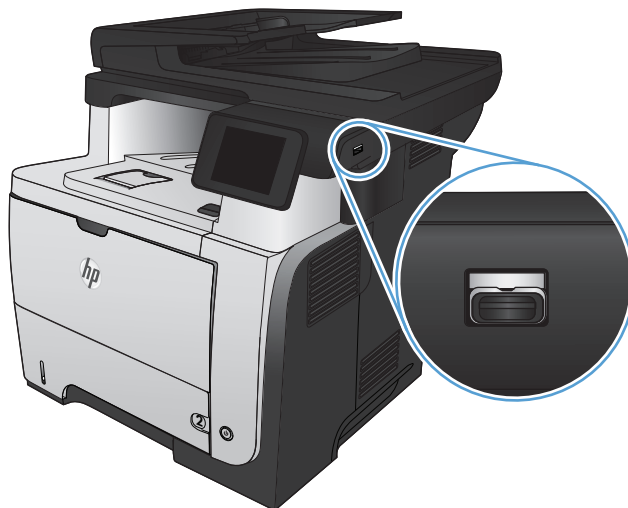

2. Avaneb menüü **USB-mäluseade**. Suvandite vahel liikumiseks puudutage noolenuppe.
 - **Dokumendi printimine**
 - **Fotode vaatamine ja printimine**
 - **Skannimine USB-draivile**
3. Dokumendi printimiseks puudutage ekraani **Dokumendi printimine** ja puudutage USB-draivil oleva kausta nime, kuhu soovite dokumendi talletada. Kui avaneb kokkuvõtte ekraan, saate seda sätete reguleerimiseks puudutada. Dokumendi printimiseks puudutage nuppu **Prindi**.
4. Fotode printimiseks puudutage ekraani **Fotode vaatamine ja printimine** ja seejärel iga foto eelvaatekujutist, et valida foto, mida soovite printida. Puudutage nuppu **Valmis**. Kui avaneb kokkuvõtte ekraan, saate seda sätete reguleerimiseks puudutada. Fotode printimiseks puudutage nuppu **Prindi**.
5. Võtke väljastussalvest printitud töö ja eemaldage USB-välkmälu.

5 Kopeerimine

- [Uute kopeerimise vaikeseadete määramine](#)
- [Koopia vaikeseadete taastamine](#)
- [Vaid ühe koopia tegemine](#)
- [Mitme koopia tegemine](#)
- [Mitmeleheküljelise originaaldokumendi kopeerimine](#)
- [ID-kaartide kopeerimine](#)
- [Koopiatöö pöimimine](#)
- [Kahepoolne kopeerimine \(dupleksprintimine\)](#)
- [Koopia vähendamine või suurendamine](#)
- [Prindikvaliteedi optimeerimine](#)
- [Koopiate heleduse või tumeduse reguleerimine](#)
- [Visandrežiimis kopeerimine](#)
- [Eripaberile kopeerimiseks paberi formaadi ja tüübi määramine](#)

Uute kopeerimise vaikeseadete määramine

Te saate salvestada mis tahes kopeerimise seaded vaikeseadetena, mida igapäevatöös kasutada.

1. Puudutage koduekraanil nuppu [Kopeerimine](#).
2. Puudutage nuppu [Sätted](#).
3. Seadistage kopeerimise seaded oma eelistuste kohaselt, seejärel kerige alla ja vajutage nuppu [Määra uuteks vaikesäteteks](#).
4. Puudutage nuppu [Jah](#).

Koopia vaikeseadete taastamine

Kasutage seda protseduuri kopeerimise tehaseadete taastamiseks.

1. Puudutage koduekraanil nuppu [Kopeerimine](#).
2. Puudutage nuppu [Sätted](#).
3. Kerige nupuni [Vaikesätete taastamine](#) ja puudutage seda.
4. Vaikeseadete ennistamiseks puudutage nuppu [OK](#).

Vaid ühe koopia tegemine

1. Asetage dokument skanneriklaasile või dokumendisööturisse.

MÄRKUS. Kui dokumendid on dokumendisööturis ja skanneriklaasil samaaegselt, töötleb seade dokumendisööturis olevat dokumenti, mitte skanneriklaasil olevat dokumenti.

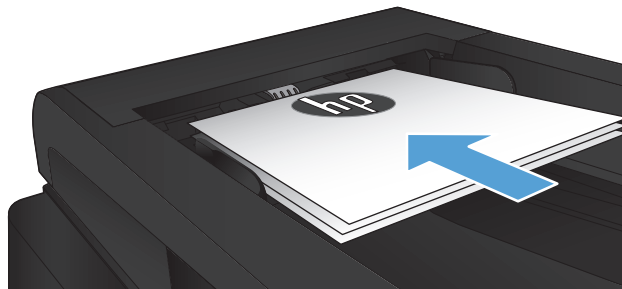

2. Kui söötsite dokumendi dokumendisööturisse, reguleerige juhikuid, kuni need vastu paberit puutuvad.

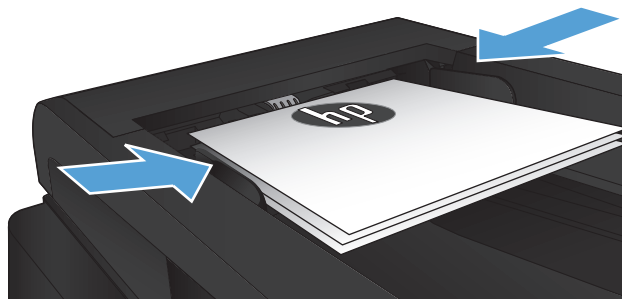

3. Puudutage seadme juhtpaneeli koduekraanil nuppu [Kopeerimine](#).
4. Vajutage kopeerimise alustamiseks nuppu [Alguskoopia](#).

Mitme koopia tegemine

1. Asetage dokument skanneriklaasile või dokumendisööturisse.

MÄRKUS. Kui dokumendid on dokumendisööturis ja skanneriklaasil samaaegselt, töötleb seade dokumendisööturis olevat dokumenti, mitte skanneriklaasil olevat dokumenti.

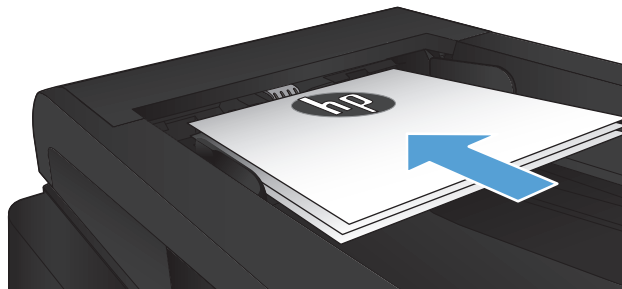

2. Kui söösite dokumendi dokumendisööturisse, reguleerige juhikuid, kuni need vastu paberit puutuvad.

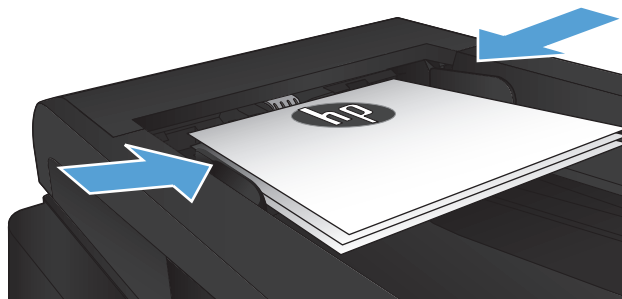

3. Puudutage seadme juhtpaneeli kodulekraanil nuppu [Kopeerimine](#).
4. Koopiate arvu muutmiseks puudutage noolenuppe või puudutage olemasolevat numbrit ja sisestage koopiate arv.
5. Vajutage kopeerimise alustamiseks nuppu [Alguskoopia](#).

Mitmeleheküljelise originaaldokumendi kopeerimine

1. Asetage originaaldokumendid dokumendisööturisse, küljega ülespoole.

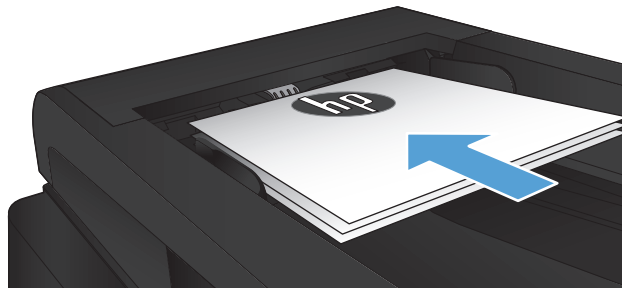

2. Reguleerige juhikuid seni, kuni need vastu paberit puutuvad.

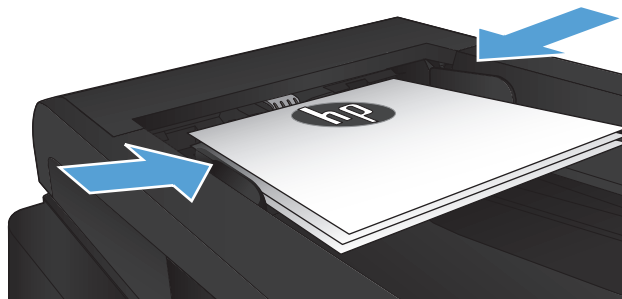

3. Puudutage kodulekraanil nuppu [Kopeerimine](#).
4. Vajutage kopeerimise alustamiseks nuppu [Alguskoopia](#).

ID-kaartide kopeerimine

Kasutage funktsiooni **ID Copy (Multi-Page koopia)** ID-kaartide või muude väikesemõõduliste dokumentide mõlema poole kopeerimiseks paberi ühele küljele. Toode palub teil kopeerida esimese poole, seejärel asetada teine pool skanneriklaasil teise kohta ja kopeerida uuesti. Toode printib mõlemad kujutised korraga.

1. Asetage dokument skanneri klaasile.



2. Puudutage koduekraanil nuppu **Kopeerimine**.
3. Puudutage nuppu **ID Copy (Multi-Page koopia)**.
4. Vajutage kopeerimise alustamiseks nuppu **Alguskoopia**.
5. Toode käsib teil asetada järgmine leht skanneri klaasi teisele osale.



6. Puudutage nuppu **OK**, kui teil on veel kopeeritavaid lehti, või nuppu **Valmis**, kui see oli viimane leht.
7. Toode kopeerib kõik lehed paberi ühele lehepoolele.

Koopiatöö põimimine

1. Asetage dokument skanneriklaasile või dokumendisööturisse.

MÄRKUS. Kui dokumendid on dokumendisööturis ja skanneriklaasil samaaegselt, töötleb seade dokumendisööturis olevat dokumenti, mitte skanneriklaasil olevat dokumenti.

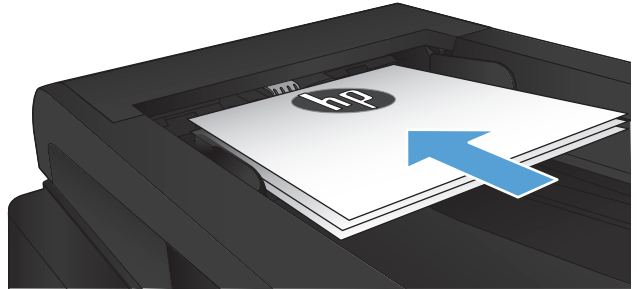

2. Puudutage seadme juhtpaneeli koduekraanil nuppu [Kopeerimine](#).
3. Puudutage nuppu [Sätted](#), seejärel kerige nupuni [Sortimine](#) ja vajutage sellele. Suvandite vahel liikumiseks puudutage noolenuppe ja suvandi valimiseks puudutage seda.
4. Vajutage kopeerimise alustamiseks nuppu [Alguskoopia](#).

Kahepoolne kopeerimine (dupleksprintimine)

Automaatne kahepoolne kopeerimine

1. Laadige originaaldokumendid dokumendisööturisse esimene leht üleval pool ja esimene lehekülg pealpool.

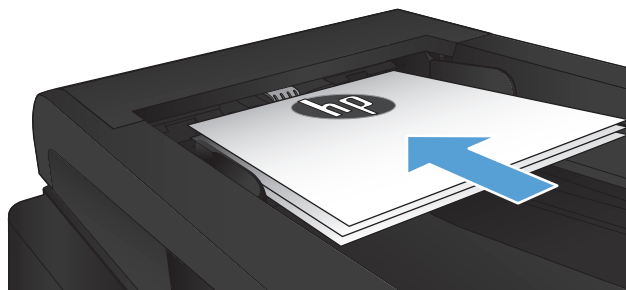

2. Seadke paberijuhikud vastavalt dokumendi suurusele.

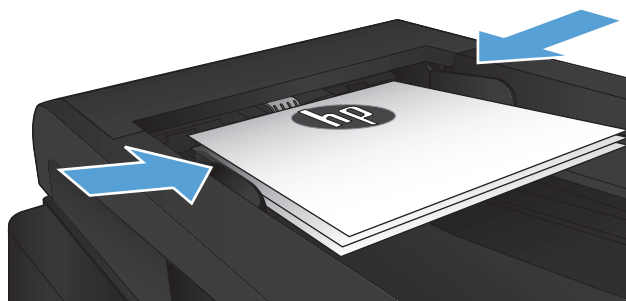

3. Puudutage seadme juhtpaneeli kodulekraanil nuppu [Kopeerimine](#).
4. Puudutage nuppu [Sätted](#).
5. Kerige nupuni [Kahepoolne](#) ja puudutage seda.
6. Suvandite vahel liikumiseks puudutage noolenuppe ja suvandi valimiseks puudutage seda.
7. Vajutage kopeerimise alustamiseks nuppu [Alguskoopia](#).

Käsitsi mõlemale poole kopeerimine

1. Asetage algdokument tekstiga allpool skanneri klaasile nii, et dokumendi vasak ülanurk oleks klaasi vasakus ülanurgas. Sulgege skanner.

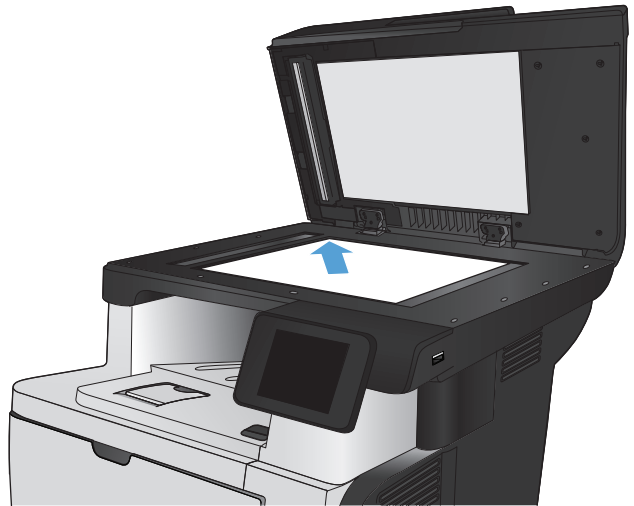

2. Puudutage seadme juhtpaneeli kodulekraanil nuppu **Kopeerimine**.
3. Puudutage nuppu **Sätted**.
4. Kerige nupuni **Kahepoolne** ja puudutage seda.
5. Suvandite vahel liikumiseks puudutage noolenuppe ja suvandi valimiseks puudutage seda.
6. Vajutage kopeerimise alustamiseks nuppu **Alguskoopia**.
7. Seade palub teil sööta järgmine originaaldokument. Asetage see klaasile ja vajutage nuppu **OK**.
8. Korrake tegevust seni, kuni olete viimase lehekülje skanninud. Vajutage koopiade printimise lõpetamiseks nuppu **Valmis**.

Koopia vähendamine või suurendamine

1. Asetage dokument skanneriklaasile või dokumendisööturisse.

MÄRKUS. Kui dokumendid on dokumendisööturis ja skanneriklaasil samaaegselt, töötleb seade dokumendisööturis olevat dokumenti, mitte skanneriklaasil olevat dokumenti.

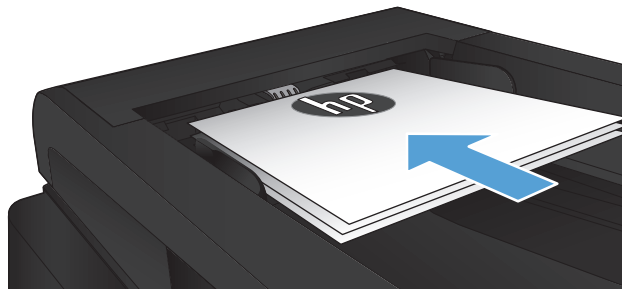

2. Puudutage seadme juhtpaneeli kodulekraanil nuppu [Kopeerimine](#).
3. Puudutage nuppu [Sätted](#), seejärel nuppu [Vähendus/suurendus](#). Suvandite vahel liikumiseks puudutage noolenuppe ja suvandi valimiseks puudutage seda.
4. Vajutage kopeerimise alustamiseks nuppu [Alguskoopia](#).

Prindikvaliteedi optimeerimine

Kasutada on võimalik järgmisi koopiade kvaliteediseadeid.

- **Automaatne valimine:** Kasutage seda seadet, kui koopia kvaliteet ei ole teie jaoks väga oluline. See on vaikesäte.
- **Segu:** Kasutage seda seadet dokumentide puhul, mis sisaldavad nii teksti kui graafilisi kujutisi.
- **Tekst:** Kasutage seda seadet peamiselt teksti sisaldavate dokumentide puhul.
- **Pilt:** Kasutage seda sätet peamiselt graafikat sisaldavate dokumentide puhul.

1. Asetage dokument skanneriklaasile või dokumendisööturisse.

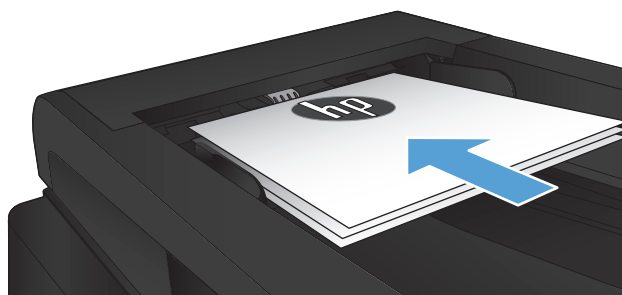

2. Puudutage kodulekraanil nuppu **Kopeerimine**.
3. Puudutage nuppu **Sätted**, seejärel kerige nupuni **Optimeeri** ja vajutage sellele. Suvandite vahel liikumiseks puudutage noolenuppe ja suvandi valimiseks puudutage seda.
4. Vajutage kopeerimise alustamiseks nuppu **Alguskoopia**.

Koopia heleduse või tumeduse reguleerimine

1. Asetage dokument skanneriklaasile või dokumendisööturisse.

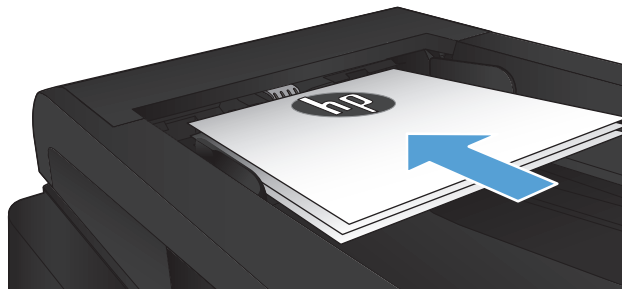

2. Puudutage koduekraanil nuppu [Kopeerimine](#).
3. Puudutage nuppu [Sätted](#).
4. Puudutage nuppu [Heledam/tumedam](#).
5. Puudutage nuppu „+“ või „-“, et seadet reguleerida, seejärel puudutage nuppu [OK](#).
6. Vajutage kopeerimise alustamiseks nuppu [Alguskoopia](#).

Visandirežiimis kopeerimine

Visandirežiim võib kasutada vähem toonerit. Visandirežiim võib siiski vähendada ka prindikvaliteeti.

HP ei soovita visandirežiimi pidevalt kasutada. Visandirežiimi pideval kasutusel võib tooner vastu pidada kauem kui toonerikasseti mehaanilised osad. Kui prindikvaliteet hakkab halvenema ja pole enam vastuvõetav, kaaluge toonerikasseti väljavahetamist.

1. Asetage dokument skanneriklaasile või dokumendisööturisse.

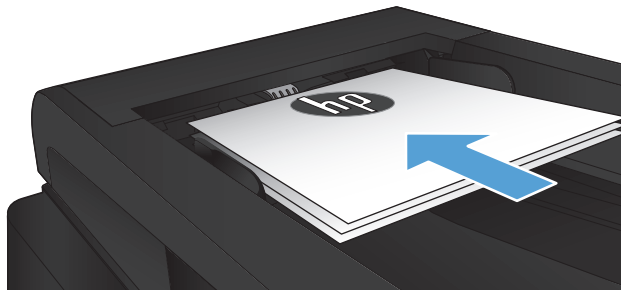

2. Puudutage kodulekraanil nuppu [Kopeerimine](#).
3. Puudutage nuppu [Sätted](#).
4. Kerige nupuni [Mustandi režiim](#) ja puudutage seda.
5. Puudutage nuppu [Sees](#).
6. Vajutage kopeerimise alustamiseks nuppu [Alguskoopia](#).

Eripaberile kopeerimiseks paberi formaadi ja tüübi määramine

1. Puudutage koduekraanil nuppu [Kopeerimine](#).
2. Puudutage nuppu [Sätted](#), seejärel kerige nupuni [Paber](#) ja vajutage sellel.
3. Puudutage paberi suuruste loendist 1. salves oleva paberi suuruse nimetust.



MÄRKUS. Toode toetab kopeerimisel järgmisi suuruseid: Letter, Legal ja A4.

4. Puudutage paberi tüüpide loendist 1. salves oleva paberi tüübi nimetust.
5. Vajutage kopeerimise alustamiseks nuppu [Alguskoopia](#).

6 Skannimine

- [Skannimine tarkvara HP Scan abil \(Windows\)](#)
- [Skaneerimine tarkvara HP Scan abil \(Mac OS X\)](#)
- [USB-välkmälule skannimine](#)
- [Skanneri seadistamine võrgukausta ja e-kirjale skannimise funktsioonidele](#)
- [Skannimine võrgukausta](#)
- [Skaneerimine meilisõnumisse](#)
- [Skannimine, kasutades muud tarkvara](#)

Skannimine tarkvara HP Scan abil (Windows)

1. Topelklõpsake arvuti töölaua ikoonil **HP Scan**. Kui ikooni arvuti töölaual ei ole, avage kaust **Programs** (Programmid), klõpsake **HP**, avage selle toote kaust ja seejärel klõpsake **HP Scan**.
2. Valige skannimise otsetee ja kohandage vajadusel seadeid.
3. Klõpsake **Scan** (Skanni).



MÄRKUS. Rohkemate valikute avamiseks klõpsake suvandil **Advanced Settings** (Täpsemad seaded).

Kohandatud seadetekomplekti loomiseks ja otseteede loendis salvestamiseks klõpsake käsul **Create New Shortcut** (Loo uus otsetee).

Skaneerimine tarkvara HP Scan abil (Mac OS X)

1. Avage tarkvara **HP Scan**, mis asub kaustas **Hewlett-Packard** kaustas **Rakendused**.
2. Dokumendi skaneerimiseks järgige juhiseid ekraanil.
3. Pärast kõikide lehekülgede skaneerimist klõpsake **Saada** nuppu, et kõik leheküljed printida või faili salvestada.

USB-välkmälule skannimine

1. Asetage dokument skanneriklaasile või dokumendisööturisse.
2. Sisestage USB-välkmälu seadme esiküljel olevasse USB-porti.
3. Puudutage seadme juhtpaneeli koduekraanil nuppu [Skannimine](#).
4. Puudutage ekraani [Skannimine USB-dravile](#).
5. Faili skannimiseks ja salvestamiseks vajutage nuppu [Skannimine](#). Toode loob USB-l kausta nimega **HPSCANS**, salvestades faili PDF- või JPG-vormingus automaatselt genereeritud nimega.



MÄRKUS. Kui avaneb kokkuvõtte ekraan, saate seda seadete reguleerimiseks puudutada.

Samuti saate kausta nime muutuda.

Skanneri seadistamine võrgukausta ja e-kirjale skannimise funktsioonidele

Nende skannimisfunktsioonide kasutamiseks peab toode olema võrku ühendatud. Need skannimisfunktsioonid ei ole saadaval seni, kuni te seadistate. Kasutage seadistusviisardit Scan to Network Folder (Skanni võrgukausta) (Windows) ja viisardit Scan to Email (Skanni e-postile) toote tarkvara installimise lõpus või kasutage HP sisseehitatud veebiserverit, et need funktsioonid konfigureerida. Järgmised juhised kirjeldavad HP sisseehitatud veebiserveri abil skannimisfunktsioonide seadistamist.

Võrgukausta skannimise funktsiooni konfigureerimine

1. Seadme IP-aadressi leidmiseks puudutage seadme juhtpaneeli kodulekraanil nuppu Võrk: .
2. HP sisseehitatud veebiserveri avamiseks sisestage veebibrauseri aadressireale seadme IP-aadress.

 **MÄRKUS.** Pääsete HP sisseehitatud veebiserverile juurde ka rakendusest HP Device Toolbox Windowsile või HP Utility Mac OS X-ile.

3. Klõpsake vahekaarti **Scan** (Skannimine).
4. Klõpsake ekraani vasakul olevat linki **Scan to Network Folder Setup** (Võrgukausta skannimise seadistamine).
5. Uue kausta seadistamiseks vajutage nuppu **New** (Uus).
6. Täitke selle ekraani väljad.
7. Vajutage ekraani allosas olevat nuppu **Save and Test** (Salvesta ja testi), et seaded salvestada ja seadistust testida.

E-postile skannimise funktsiooni konfigureerimine

1. Seadme IP-aadressi leidmiseks puudutage seadme juhtpaneeli kodulekraanil nuppu Võrk: .
2. HP sisseehitatud veebiserveri avamiseks sisestage veebibrauseri aadressireale seadme IP-aadress.

 **MÄRKUS.** Pääsete HP sisseehitatud veebiserverile juurde ka rakendusest HP Device Toolbox Windowsile või HP Utility Mac OS X-ile.

3. Klõpsake vahekaarti **Scan** (Skannimine).
4. Klõpsake ekraani vasakul olevat linki **Scan to E-mail Setup** (E-postile skannimise seadistamine).
5. Vajutage linki **Outgoing E-mail Profiles** (Väljuvad e-posti profiilid) ja seejärel vajutage nuppu **New** (Uus).
6. Täitke selle ekraani väljad. Küsige teavet SMTP-serveri kohta võrgu administraatorilt või internetiteenuse osutajalt. Kui SMTP-server nõuab autentimist, siis peate te teadma ka SMTP-serveri kasutajanime ja parooli.

7. Vajutage ekraani allosas olevat nuppu **Save and Test** (Salvesta ja testi), et seaded salvestada ja seadistust testida.
8. Saate e-posti aadressiraamatusse kontakte lisada või konfigureerida teisi e-posti vaikeseadeid. Need sammud on valikulised. Vajutage linki **E-mail Address Book** (E-posti aadressiraamat) ja ekraani vasakul asuvat linki **E-mail Options** (E-posti valikud), et need funktsioonid seadistada.

Skannimine võrgukausta

Kasutage toote juhtpaneeli, et skannida dokumenti ja salvestada see võrgukausta.

 **MÄRKUS.** Selle funktsiooni kasutamiseks peab seade olema võrku ühendatud ja skannimisfunktsioon konfigureeritud kasutades HP sisseehitatud veebiserverit.

1. Asetage dokument skanneriklaasile või dokumendisööturisse.
2. Puudutage seadme juhtpaneeli koduekraanil nuppu [Skannimine](#).
3. Puudutage elementi [Skannimine võrgukausta](#).
4. Valige võrgukaustade loetelust kaust, kuhu dokumendi salvestada soovite.
5. Juhtpaneeli ekraanil kuvatakse skannimise seaded.
 - Kui soovite mõnda seadet muuta, puudutage nuppu [Sätted](#) ja seejärel muutke seadeid.
 - Kui seaded on õiged, minge järgmise etapi juurde.
6. Skannimistöö alustamiseks puudutage nuppu [Skannimine](#).

Skaneerimine meilisõnumisse

Faili otse e-posti aadressile skaneerimiseks kasutage seadme juhtpaneeli. Skaneeritud fail saadetakse e-posti aadressile e-kirja manusena.



MÄRKUS. Selle funktsiooni kasutamiseks peab seade olema võrku ühendatud ja skaneerimisfunktsioon konfigureeritud kasutades HP sisseehitatud veebiserverit.

1. Asetage dokument skanneriklaasile või dokumendisööturisse.
2. Puudutage seadme juhtpaneeli koduekraanil nuppu [Skannimine](#).
3. Puudutage elementi [Skannimine e-posti](#).
4. Puudutage elementi [Saada e-kiri](#).
5. Valige [Saatja](#): aadress, mida soovite kasutada. Seda nimetatakse ka "väljuva e-kirja profiiliks."



MÄRKUS. Kui PIN-funktsioon on seadistatud, sisestage PIN ja puudutage nuppu [OK](#). Siiski pole selle funktsiooni kasutamiseks PINi tarvis.

6. Puudutage nuppu [Saaja](#): ja valige aadress või grupp, kuhu soovite faili saata. Lõpetades puudutage nuppu [Valmis](#).
7. Kui soovite lisada teema rea, puudutage nuppu [Teema](#):
8. Puudutage nuppu [Järgmine](#).
9. Juhtpaneeli ekraanil kuvatakse skaneerimise sätted.
 - Kui soovite mõnda sätet muuta, puudutage nuppu [Sätted](#) ja seejärel muutke sätteid.
 - Kui sätted on õiged, minge järgmise etapi juurde.
10. Skaneerimistöö alustamiseks puudutage nuppu [Skannimine](#).

Skannimine, kasutades muud tarkvara

Kui te installite kogu toote tarkvara, ühildub toode TWAINiga ja Windows Imaging Applicationiga (WIA). Kui installite toote tarkvara miinimummahus, on toode WIA-ühilduv. Toode töötab Windows-põhiste programmidega, mis toetavad TWAIN-või WIA-ühilduvusega skannimisseadmeid.

TWAIN- või WIA-ühilduvusega programmis viibides saab juurdepääsu skannimisfunktsioonile ja kujutist saab otse avatud programmi skannida. Lisateabeks vaadake Help (Spikker) faili või dokumentatsiooni, mis tarniti koos TWAIN- või WIA-ühilduvusega tarkvaraprogrammiga.

Skannimine TWAIN-ühilduvusega programmist (Windows)

Tavaliselt on tarkvaraprogramm TWAIN-ühilduvusega siis, kui sellel on käsud, nagu **Acquire** (Omanda), **File Acquire** (Faili omandamine), **Scan**(Skanni), **Import New Object** (Impordi uus objekt), **Insert from**(Sisestuse lähtekoht) või **Scanner**(Skanner). Kui te ei ole kindel, kas programm ühildub, või te ei tea, kuidas käsku kutsutakse, vaadake tarkvaraprogrammi Spikrit või dokumente.

TWAINiga ühilduvast programmist skannimisel võib tarkvaraprogramm HP Scan automaatselt käivituda. Kui programm HP Scan käivitub, võite kujutise eelvaates teha muudatusi. Kui programm ei käivitu automaatselt, edastatakse kujutis kohe TWAIN-ühilduvusega programmi.

Käivitage skannimine TWAIN-ühilduvusega programmi seest. Vaadake tarkvaraprogrammi Spikrit või dokumente, et saada teavet kasutatavate käskude ja etappide kohta.

Skannimine WIA-ühilduvusega programmist (Windows)

WIA on teine moodus, kuidas kujutist skannida otse tarkvaraprogrammi. WIA kasutab HP Scani tarkvara asemel skannimiseks Microsofti tarkvara.

Tavaliselt on tarkvaraprogramm WIA-ühilduv, kui sellel on Insert (Sisesta) või File (Faili) menüüs käsk **Picture/From Scanner or Camera** (Pilt / skannerist või kaamerast). Kui te ei ole kindel, kas programm ühildub WIA-ga, vaadake tarkvaraprogrammi Spikrit või dokumentatsiooni.

Käivitage skannimine WIA-ga ühilduvast programmist. Vaadake tarkvaraprogrammi Spikrit või dokumente, et saada teavet kasutatavate käskude ja etappide kohta.

või

Topeltklõpsake toote ikoonil Windowsi juhtpaneeli kaustas **Cameras and Scanner** (Kaamerad ja skanner; asub Windows Vista ja Windows 7 puhul kaustas **Hardware and Sound** (Riistvara ja heli)). See avab standardse Microsoft WIA viisardi, mis lubab faili skannida.

7 Faks

- [Toote seadistamine faksimiseks](#)
- [Telefoniraamatu kasutamine](#)
- [Saadetud fakside seadete häälestamine](#)
- [Vastuvõetavate fakside seadete häälestamine](#)
- [Faksi pollimise seadmine](#)
- [Faksi kasutamine](#)

Toote seadistamine faksimiseks

Ühendage faksiport telefoniliiniga

1. Ühendage telefonikaabel tootel olevasse faksiporti ja seinas olevasse telefoni pistikupessa.

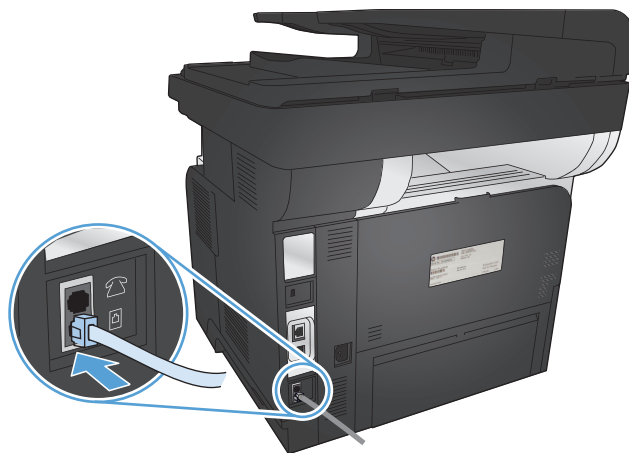



See toode on analoogseade. HP soovib seda toodet kasutada erianaloogliinil.



MÄRKUS. Mõnes riigis/piirkonnas on tootega kaasas olnud telefonikaablile vaja adapterit.

Lisaseadmete ühendamine

Tootel on kaks faksiporti:

- Faksi sisendliini port , mis ühendab toodet seinal oleva telefoniliini pistikupesaga.
- Faksi telefoniliini väljundport , mis ühendab toodet lisaseadmetega.







Koos tootega kasutatavaid telefone saab rakendada kahel viisil:

- Paralleeltelefon on ühendatud teises kohas sama telefoniliini külge.
- Allavoolutelefon on ühendatud tootega või muu seadmega, mis on ühendatud toote külge.

Ühendage lisaseadmed allpool kirjeldatud järjekorras. Iga seadme väljundport ühendatakse järgmise seadme sisendporti, nii et tekib "ahel". Kui soovite ühendada spetsiifilist seadet, jätkake vahele selgitav samm ja jätkake järgmise seadmega.

 **MÄRKUS.** Ärge ühendage ühe telefoniliini külge rohkem kui kolme seadet.

 **MÄRKUS.** Toode ei toeta kõnepostiteenust.

1. Enne ühendamist võtke lahti kõigi ühendatavate seadmete toitekaablid.
2. Ühendage toode telefonipistikuga.
3. Eemaldage plastiksissend telefoniliini väljundpordist .
4. Arvuti sisemise või välimise modemi ühendamiseks ühendage telefonikaabli üks ots toote telefoniliini väljundporti (). Ühendage teine telefonikaabli ots faksi sisendliini porti () modemil või arvutil.

 **MÄRKUS.** Mõnedel modemitel on teine liiniport erikõneliini ühendamiseks. Kui teie modemil on kaks liiniporti, tutvuge eelnevalt modemi dokumentatsiooniga, kindlustamaks, et kasutate õiget liiniporti.

5. Numbrituvastusboksi ühendamiseks ühendage telefonikaabel eelmise seadme telefonipordiga. Ühendage telefonikaabli teine ots numbrituvastusboksi liiniporti.
6. Automaatvastaja ühendamiseks ühendage telefonikaabel eelmise seadme telefonipordiga. Ühendage telefonikaabli teine ots automaatvastaja liiniporti.
7. Telefoni ühendamiseks ühendage telefonikaabel eelmise seadme telefonipordiga. Ühendage telefonikaabli teine ots telefoni liiniporti.
8. Kui olete lisaseadmete ühendamise lõpetanud, ühendage kõik seadmed toiteallikaga.

Telefoni automaatvastajaga faksi seadistamine

Kui ühendate tootega telefoni automaatvastaja, järgige toote konfigureerimiseks järgmisi samme.

 **MÄRKUS.** Kui automaatvastaja on ühendatud sama telefoniliiniga, kuid teise pistmiku kaudu (nt teises toas), võib see häirida toote faksivastuvõttu.

1. Puudutage seadme juhtpaneeli koduekraanil nuppu Seadistus .
2. Puudutage nuppu [Faksi häälestus](#).
3. Puudutage nuppu [Põhihäälestus](#).
4. Puudutage nuppu [Heliseb vastamiseni](#).



5. Määrake tootel Rings-to-Answer (helinad vastamiseni) vähemalt ühe helina võrra suuremaks kui automaatvastaja vastav helinate arv. Helinate arvu sisestamiseks kasutage klahvistikku, seejärel puudutage nuppu **OK**.
6. Puudutage tagasiminemise nuppu , et minna tagasi menüüsse [Põhihäälestus](#).
7. Kerige nupuni [Vastuserežiim](#) ja puudutage seda.
8. Puudutage nuppu **TAM**. Selle seadega kuulab toode faksitoone pärast seda, kui automaatvastaja on kõne vastu võtnud. Toode võtab kõne vastu, kui tuvastatakse faksitoone.

Faksi seadistamine paralleeltelefoniga

Kui ühendate tootega paralleeltelefoni, järgige toote konfigureerimiseks järgmisi samme.

1. Puudutage juhtpaneelil nuppu Setup Seadistus  (Häälestus).
2. Kerige nupuni [Faksi häälestus](#) ja puudutage seda.
3. Kerige nupuni [Täpsem häälestus](#) ja puudutage seda.
4. Kerige nupuni [Paralleeltelefon](#) ja puudutage seda ning kinnitage, et valik [Sees](#) on valitud.

Kui see funktsioon on sisse lülitatud, saate panna toote sissetulevat kõnet vastu võtma sel teel, et valite telefoni klaviatuuril koodi 1-2-3. Lülitage see funktsioon välja üksnes siis, kui kasutate impulssvalimist või kui teil on telefonifirmalt tellitud teenus, mis kasutab samuti koodi 1-2-3. Telefonifirma teenus ei tööta, kui see läheb tootega konfliktiks.

5. Puudutage tagasiminemise nuppu  kaks korda, et minna tagasi menüüsse [Faksi häälestus](#).
6. Puudutage nuppu [Põhihäälestus](#).
7. Kerige nupuni [Vastuserežiim](#) ja puudutage seda.
8. Puudutage nuppu [Faks/Tel.](#). Selle seadega võtab toode automaatselt kõik kõned vastu ja katkestab kõne, kui see on telefonikõne või faks. Kui tegemist on faksiga, võtab toode selle vastu kui sissetuleva faksi. Kui sissetulev kõne on telefonikõne, annab toode teile helisignaali sissetulevast telefonikõnest märku.
9. Puudutage tagasiminemise nuppu  kaks korda, et minna tagasi menüüsse [Faksi häälestus](#).
10. Kerige nupuni [Täpsem häälestus](#) ja puudutage seda.
11. Kerige nupuni [Faksi/tel. helina aeg](#) ja puudutage seda.
12. Valige sekundite arv, mille järel toode lõpetab faksi/telefoni helisignaali andmist, et teavitada teid sissetulevast kõnest.

Autonoomse faksi seadistamine

Saate toodet kasutada kui autonoomset faksimasinat, ühendamata seda arvuti või võrguga.

1. Pakkige toode lahti ja seadke üles.
2. Puudutage seadme juhtpaneeli kodulekraanil nuppu Seadistus .

3. Puudutage nuppu [Faksi häälestus](#).
4. Puudutage nuppu [Häälestusutiliit](#).
5. Järgige ekraanil kuvatavaid juhiseid ja valige igale küsimusele sobiv vastus.

 **MÄRKUS.** Faksinumbri maksimaalne pikkus on 20 täheruumi.

 **MÄRKUS.** Faksi päise maksimaalne pikkus on 25 täheruumi.

Faksi kellaaja, kuupäeva ja päise häälestamine

Kui te ei seadistanud faksi täielikult tarkvara installimise ajal, võite seda teha mis tahes ajal, kasutades ühte järgmistest meetoditest.

Kasutage kellaaja, kuupäeva ja faksi päise määramiseks juhtpaneeli

1. Puudutage seadme juhtpaneeli kodulekraanil nuppu Seadistus .
2. Puudutage nuppu [Faksi häälestus](#).
3. Puudutage nuppu [Põhihäälestus](#).
4. Kerige nupuni [Kellaag/kuupäev](#) ja puudutage seda.
5. Valige 12- või 24-tunnine kell.
6. Praeguse kellaaja sisestamiseks kasutage klahvistikku, seejärel puudutage nuppu [OK](#).
7. Valige kuupäevavorming
8. Praeguse kuupäeva sisestamiseks kasutage klahvistikku, seejärel puudutage nuppu [OK](#).
9. Puudutage nuppu [Faksi päis](#).
10. Faksinumbri sisestamiseks kasutage klahvistikku, seejärel puudutage nuppu [OK](#).

 **MÄRKUS.** Faksinumbri maksimaalne pikkus on 20 täheruumi.

11. Ettevõtte nime või päise sisestamiseks kasutage klahvistikku, seejärel puudutage nuppu [OK](#).

Erimärkide, mis puuduvad standardselt klahvistikult, sisestamiseks puudutage nuppu [123](#), mis avab erimärke sisaldava klahvistiku.

 **MÄRKUS.** Faksi päise maksimaalne pikkus on 25 täheruumi.

Kasutage faksi kellaaja, kuupäeva ja päise seadistamiseks HP faksi seadistusviisardit (Windows)

1. Klõpsake **Alustamine** ja seejärel **Programms** (Programmid).
2. Klõpsake **HP**, seejärel klõpsake toote nimele ja kirjele **HP Fax Setup Wizard** (HP faksi seadistusviisard).
3. Järgige faksiseadete konfigureerimiseks HP faksi seadistusviisardi ekraanile ilmuvaid juhiseid.

Telefoniraamatu kasutamine

Sagedasti kasutatavaid faksinumbreid on võimalik kiirvalimiskirjetena salvestada (kuni 120 kirjet). Kiirvalimiskirjed võivad olla eraldi faksinumbrid või faksinumbrite rühmad.

- [Kiirvaliku kirjade loomine ja muutmine](#)
- [Grupivaliku kirjade loomine ja muutmine](#)
- [Kiirvaliku kirjade kustutamine](#)
- [Grupivaliku kirjade kustutamine](#)

Kiirvaliku kirjade loomine ja muutmine

1. Puudutage seadme juhtpaneeli koduekraanil nuppu **Faks**.
2. Puudutage nuppu **Faksimenuü**.
3. Puudutage nuppu **Telefoniraamatu häälestamine**.
4. Puudutage nuppu **Üsikhäälestus**.
5. Puudutage loendis määramata numbrit.
6. Kirje nime sisestamiseks kasutage klahvistikku, seejärel puudutage nuppu **OK**.
7. Kirje faksinumbri sisestamiseks kasutage klahvistikku, seejärel puudutage nuppu **OK**.

Grupivaliku kirjade loomine ja muutmine

1. Looge üksikirje iga faksinumbri jaoks, mida soovite gruppi lisada.
 - a. Puudutage seadme juhtpaneeli koduekraanil nuppu **Faks**.
 - b. Puudutage nuppu **Faksimenuü**.
 - c. Puudutage nuppu **Telefoniraamatu häälestamine**.
 - d. Puudutage nuppu **Üsikhäälestus**.
 - e. Puudutage loendis määramata numbrit.
 - f. Kirje nime sisestamiseks kasutage klahvistikku, seejärel puudutage nuppu **OK**.
 - g. Kirje faksinumbri sisestamiseks kasutage klahvistikku, seejärel puudutage nuppu **OK**.
2. Puudutage menüüs **Telefoniraamatu häälestamine** nuppu **Grupi häälestus**.
3. Puudutage loendis määramata numbrit.
4. Grupi nime sisestamiseks kasutage klahvistikku, seejärel puudutage nuppu **OK**.
5. Puudutage iga üksikirje nime, mille soovite gruppi lisada. Lõpetades puudutage nuppu **Valitud**.

Kiirvaliku kirjete kustutamine

1. Puudutage seadme juhtpaneeli koduekraanil nuppu **Faks**.
2. Puudutage nuppu **Faksimenuü**.
3. Puudutage nuppu **Telefoniraamatu häälestamine**.
4. Puudutage nuppu **Kustuta kirje**. Või puudutage nuppu **Kustuta kõik kirjed** kõikide kirjete kustutamiseks.
5. Puudutage kirjet, mida te soovite kustutada.
6. Puudutage kustutamise kinnitamiseks nuppu **OK**.

Grupivaliku kirjete kustutamine



1. Puudutage seadme juhtpaneeli koduekraanil nuppu **Faks**.
2. Puudutage nuppu **Faksimenuü**.
3. Puudutage nuppu **Telefoniraamatu häälestamine**.
4. Puudutage nuppu **Kustuta kirje**. Või puudutage nuppu **Kustuta kõik kirjed** kõikide kirjete kustutamiseks.
5. Puudutage kirjet, mida te soovite kustutada.
6. Puudutage kustutamise kinnitamiseks nuppu **OK**.

Saadetud fakside seadete häälestamine

- [Valitavate erisümbolite ja suvandite määramine](#)
- [Valimistooni tuvastuse määramine](#)
- [Automaatse kordusvalimise valikute seadistamine](#)
- [Heleduse/tumeduse ja eraldusvõime seadmine](#)
- [Arvelduskoodi seadmine](#)

Valitavate erisümbolite ja suvandite määramine

Teil on võimalik sisestada valitavasse faksinumbrisse pause. Pausid on sageli vajalikud rahvusvaheliste kõnede valimisel või välisliiniga ühendumisel.

Erisümbol	Nupp	Kirjeldus
Valimise peatamine		Kordusvalimise / valimise peatamise nupp, millega saate faksinumbrit sisestada, on juhtpaneeli klahvistikul. Samuti saate te valimise peatamise lisamiseks puudutada koma nuppu.
Valimistooni peatamine		Selle tähe puudutamisel ootab toote valimistooni enne ülejäänud telefoninumbritele helistamist. See nupp on saadaval ainult sobivates kontekstides.
Ootel kõne		Selle tähe puudutamisel paneb toode kõne ootele. See nupp on saadaval ainult sobivates kontekstides.

Prefiksi määramine

Prefiks on number või numbrimärkide kombinatsioon, mis lisatakse automaatselt iga juhtpaneelilt või tarkvara vahendusel sisestatud faksinumbri algusesse. Prefiksi maksimaalne pikkus on 50 täheruumi.

Vaikeseade on **Väljas**. See funktsioon tasub sisse lülitada näiteks siis, kui te peate firma telefonisüsteemist välja helistamiseks valida ette näiteks numbri 9. Kui see seade on aktiveeritud, saate valida faksinumbri ilma prefiksit valimata.

1. Puudutage seadme juhtpaneeli kodulekraanil nuppu Seadistus .
2. Puudutage menüüd **Faksi häälestus**.
3. Puudutage menüüd **Põhihäälestus**.
4. Kerige nupuni **Suunakood** ja puudutage seda, seejärel puudutage nuppu **Sees**.
5. Prefiksi sisestamiseks kasutage klahvistikku, seejärel puudutage nuppu **OK**. Kasutada või numbreid, pause ja valimissümboleid.

Valimistooni tuvastuse määramine

Tavaolukorras hakkab seade kohe faksinumbrit valima. Kui kasutate sama liini ka telefoni jaoks, lülitage sisse valimistooni tuvastuse seade. See välistab olukorra, kus seade hakkab faksi saatma samal ajal, kui keegi telefoniga räägib.

Valimistooni tuvastuse tehase vaikeseade Prantsusmaal ja Ungaris on **Sees** ning kõigis teistes riikides/regioonides **Väljas**.

1. Puudutage seadme juhtpaneeli kodulekraanil nuppu Seadistus .
2. Puudutage menüüd **Faksi häälestus**.
3. Puudutage menüüd **Täpsem häälestus**.
4. Kerige nupuni **Valimistooni tuvastus** ja puudutage seda, seejärel puudutage nuppu **Sees** või nuppu **Väljas**.

Toonvalimine või impulssvalimine

Kasutage seda toimingut seadme seadistamiseks toon- või impulssvalimise režiimi. Tehase vaikeseade on **Toon**. Muutke seda seadet vaid juhul, kui teate, et teie telefoniliinil ei saa toonvalimist kasutada.



MÄRKUS. Impulssvalimise valik pole kõigis riikides/regioonides saadaval.

1. Puudutage seadme juhtpaneeli kodulekraanil nuppu Seadistus .
2. Puudutage menüüd **Faksi häälestus**.
3. Puudutage menüüd **Täpsem häälestus**.
4. Kerige nupuni **Valimisrežiim** ja puudutage seda, seejärel puudutage nuppu **Toon** või nuppu **Impulss**.

Automaatse kordusvalimise valikute seadistamine

Kui seade ei saanud faksi saata sidehäire tõttu või kuna vastuvõttev faksiaparaat ei vastanud või oli hõivatud, proovib seade uuesti valida, lähtuvalt kordusvalimise seadetest kinnise tooni, mittevastamise ja sidehäire puhuks.

Kordusvalimise seaded kinnise tooni puhul

Kui see valik on sisse lülitatud, valib seade kinnise signaali saamisel automaatselt uuesti. Tehase vaikeseade kordusvalimiseks kinnise tooni puhul on **Sees**.

1. Puudutage seadme juhtpaneeli kodulekraanil nuppu Seadistus .
2. Puudutage menüüd **Faksi häälestus**.
3. Puudutage menüüd **Täpsem häälestus**.
4. Kerige nupuni **Vali hõivatuse korral uuesti** ja puudutage seda, seejärel puudutage nuppu **Sees** või nuppu **Väljas**.

Kordusvalimise seaded mittevastamise puhuks

Kui see valik on sisse lülitatud, valib seade vastuvõtva faksi mittevastamisel automaatselt uuesti. Tehase vaikeseadet kordusvalimiseks mittevastamise puhul on [Väljas](#).

1. Puudutage seadme juhtpaneeli koduekraanil nuppu Seadistus .
2. Puudutage menüüd [Faksi häälestus](#).
3. Puudutage menüüd [Täpsem häälestus](#).
4. Kerige nupuni [Vali uuesti, kui ei vasta](#) ja puudutage seda, seejärel puudutage nuppu [Sees](#) või nuppu [Väljas](#).

Kordusvalimise seaded sidehäirete puhuks

Kui see valik on sisse lülitatud, valib seade sidehäire esinemisel automaatselt uuesti. Tehase vaikeseadet kordusvalimiseks sidehäire puhul on [Sees](#).

1. Puudutage seadme juhtpaneeli koduekraanil nuppu Seadistus .
2. Puudutage menüüd [Faksi häälestus](#).
3. Puudutage menüüd [Täpsem häälestus](#).
4. Kerige nupuni [Vali kommunikatsioonivea puhul uuesti](#) ja puudutage seda, seejärel puudutage nuppu [Sees](#) või nuppu [Väljas](#).

Heleduse/tumeduse ja eraldusvõime seadmine

Heleduse/tumeduse (kontrastsuse) vaikeseadet määramine

Kontrastsus mõjutab väljamineva faksi heledust ja tumedust saatmise ajal.

Heleduse/tumeduse vaikeseadet on kontrastsus, mida tavaolukorras faksimisel rakendatakse. Liugur on vaikimisi keskel.

1. Puudutage seadme juhtpaneeli koduekraanil nuppu Seadistus .
2. Puudutage menüüd [Faksi häälestus](#).
3. Puudutage menüüd [Täpsem häälestus](#).
4. Puudutage nuppu [Heledam/tumedam](#) ja seejärel puudutage liuguri reguleerimiseks ühte nooltest.

Eraldusvõime seadete määramine



MÄRKUS. Eraldusvõime suurendamine suurendab faksifaili suurust. Suuremad faksid pikendavad saatmiseks kuluvat aega ja võivad ületada seadme vaba mälu mahu.

Saadaval on järgmised seaded:

- **Standardne:** madalaim kvaliteet ja kiireim edastusaeg.
- **Peen:** See seade võimaldab kõrgema eraldusvõimega kvaliteeti, kui tavaliselt tekstidokumentide jaoks sobiva seade **Standardne** puhul.
- **Ülipeen:** sobib kõige paremini teksti ja pilte ühendavate dokumentide jaoks. Edastusaeg on pikem kui seade **Peen** puhul, kuid lühem kui seade **Foto** puhul.
- **Foto:** tagab parima kujutiseedastuse, kuid pikendab märgatavalt edastusaega.

Seadistage praeguse faksimistöö jaoks faksi eraldusvõime

1. Puudutage seadme juhtpaneeli koduekraanil nuppu **Faks**.
2. Puudutage nuppu **Faksimenuü**.
3. Puudutage nuppu **Saatmise suvandid**.
4. Puudutage nuppu **Faksi eraldusvõime**, seejärel puudutage ühte suvanditest.

 **MÄRKUS.** Tehases seatud eraldusvõime vaikeseade on **Peen**.

Seadistage vaikimisi eraldusvõime seade kõikide faksimistööde jaoks

1. Puudutage seadme juhtpaneeli koduekraanil nuppu **Seadistus** .
2. Puudutage menüüd **Faksi häälestus**.
3. Puudutage menüüd **Täpsem häälestus**.
4. Puudutage nuppu **Faksi eraldusvõime**, seejärel puudutage ühte suvanditest.

 **MÄRKUS.** Tehases seatud eraldusvõime vaikeseade on **Peen**.

Arvelduskoodi seadmine

Kui arvelduskoodide funktsioon on sisse lülitatud, palub toode iga faksi saatmisel arvelduskood sisestada. Toode suurendab iga saadetud faksilehe kohta arvelduskoodi loendurit. See kehtib kõigi faksitüüpide, v.a pollimisega vastu võetud, edastatud või arvutisse tõmmatud fakside kohta. Määratlemata grupi või grupivalimisega faksi puhul tõuseb koodi loend iga edukalt sihtkohta saadetud faksi järel.

Tehase vaikeseade arvelduskoodidele on **Väljas**. Arvelduskood võib olla igasugune arv vahemikus 1–250.

Arvelduskoodi seade määramine

1. Puudutage seadme juhtpaneeli koduekraanil nuppu **Seadistus** .
2. Puudutage menüüd **Faksi häälestus**.

3. Puudutage menüüd [Täpsem häälestus](#).
4. Kerige nupuni [Arvelduskoodid](#) ja puudutage seda, seejärel puudutage nuppu [Sees](#).

Arvelduskoodide kasutamine

1. Laadige dokument sööturisse või pange see skanneri klaasile.
2. Puudutage seadme juhtpaneeli koduekraanil nuppu [Faks](#).
3. Sisestage faksinumber või valige kiirvaliku või grupivaliku kirje.
4. Puudutage nuppu [Alusta faksimist](#).
5. Sisestage arvelduskood ja seejärel puudutage nuppu [OK](#).

Arvelduskoodi aruande väljatrukk

Arvelduskoodi aruanne on trükitud loend kõigist faksi arvelduskoodidest ja fakside üldarvust, mis on igale koodile arvestatud. See aruanne on saadaval ainult juhul, kui arvelduskoodi funktsioon on sisse lülitatud.

 **MÄRKUS.** Pärast seda kui toode on aruande välja printinud, kustutab see kõik arveldusandmed.

1. Puudutage seadme juhtpaneeli koduekraanil nuppu [Faks](#).
2. Puudutage nuppu [Faksimenuü](#).
3. Puudutage nuppu [Faksiraportid](#).
4. Kerige nupuni [Arveldusaruande printimine](#) ja puudutage seda.

Vastuvõetavate fakside seadete häälestamine

- [Faksi edasisuunamise seadistamine](#)
- [Vastuvõturežiimi seadmine](#)
- [Faksinumbrite blokeerimine ja vabastamine](#)
- [Vastamiseni oodatavate helinate arvu määramine](#)
- [Eristatava helina määramine](#)
- [Sissetulevate fakside automaatne vähendamine](#)
- [Faksi uuesti printimise seaded](#)
- [Faksi helitugevuse seadistamine](#)
- [Saabunud fakside templi seadistamine](#)
- [Eravastuvõtu funktsiooni seadistamine](#)

Faksi edasisuunamise seadistamine

Toote saab seadistada sissetulevaid fakse teisele faksinumbrile edasi saatma. Kui faks jõuab teie tooteni, salvestatakse see mälusse. Seejärel valib toode teie poolt määratud faksinumbri ja saadab faksi edasi. Kui toode ei suuda faksi mingi vea tõttu edastada (nt kui number on kinni) ning korduvvalimine ei õnnestu, prindib seade faksi välja.

Kui toote mälu saab faksi vastuvõtmise ajal täis, katkestatakse faksi vastuvõtt ning edastatakse üksnes need leheküljed ja osalised leheküljed, mis mällu salvestati.

Faksi edasisuunamise funktsiooni kasutamise ajal peab fakse vastu võtma toode ise (mitte arvuti) ning vastuvõturežiimiks peab olema määratud [Automaatne](#).

1. Puudutage seadme juhtpaneeli kodulekraanil nuppu [Faks](#).
2. Puudutage nuppu [Faksimenuü](#).
3. Puudutage nuppu [Vastuvõtususvandid](#).
4. Puudutage nuppu [Edasta faks](#), seejärel nuppu [Sees](#).
5. Faksi edasisuunamise numbrile sisestamiseks kasutage klahvistikku, seejärel puudutage nuppu [OK](#).

Vastuvõturežiimi seadmine

Olenevalt olukorrast määrake toote vastuvõturežiimiks kas [Automaatne](#), [TAM](#), [Faks/Tel.](#) või [Käitsi](#). Tehase vaikeseade on [Automaatne](#).

- [Automaatne](#): selles vastuvõturežiimis võtab toode sissetulevad kõned vastu pärast määratud arvu helinaid või pärast spetsiaalsete faksitoonide tuvastamist.
- [TAM](#): Toode ei vasta kõnele automaatselt. Selle asemel ootab see faksitoni.

- **Faks/Tel.:** Toode vastab sissetulevatele kõnedele silmapilkselt. Kui avastatakse faksitoon, käsitletakse kõnet faksina. Kui faksitooni ei avastata, kostub kuuldav helin, et teavitada teid vajadusest vastata sissetulevale telefonikõnele.
- **Käsitsi:** Toode ei vasta kõnedele kunagi ilma sekkumiseta. Faksi vastuvõtt tuleb käsitsi kinnitada, puudutades kas juhtpaneelil olevat nuppu **Alusta faksimist** või võttes liiniga ühendatud telefoni ja valides 1-2-3.

Vastuvõtturežiimi määramiseks või muutmiseks toimige järgmiselt.

1. Puudutage seadme juhtpaneeli koduekraanil nuppu **Seadistus** .
2. Puudutage menüüd **Faksi häälestus**.
3. Puudutage menüüd **Põhihäälestus**.
4. Kerige alla ja vajutage nuppu **Vastuserežiim**, seejärel vajutage selle suvandi nime, mida te soovite kasutada.

Faksinumbrite blokeerimine ja vabastamine

Kui te ei soovi kindlatelt isikutelt või firmadelt fakse saada, on teil võimalik juhtpaneeli vahendusel kuni 30 faksinumbrit blokeerida. Kui te faksinumbri blokeerite ja keegi teile sellelt numbrilt faksi saadab, ilmub juhtpaneelile teade, et number on blokeeritud ning seda faksi ei prindita välja ega salvestata mällu. Blokeeritud numbritelt saadetud faksid märgitakse faksilogisse märkega "eiratud". Blokeeritud faksinumbreid saab igal ajal kas ükshaaval või tervikuna blokeeringust vabastada.

 **MÄRKUS.** Blokeeritud faksi saatjat eiramisest ei teavitata.

 **MÄRKUS.** Kui saatja ei ole faksi päist konfigureerinud, ei saa numbrit blokeerida.

1. Puudutage seadme juhtpaneeli koduekraanil nuppu **Faks**.
2. Puudutage nuppu **Faksimenuü**.
3. Puudutage nuppu **Vastuvõtusuvandid**.
4. Puudutage nuppu **Blokeeri rämpsfaaksid**.
5. Puudutage nuppu **Lisa number**.
6. Faksinumbri, mida soovite blokeerida, sisestamiseks kasutage klahvistikku, seejärel puudutage nuppu **OK**.

Vastamiseni oodatavate helinate arvu määramine

Kui vastamisrežiimiks on määratud **Automaatne**, määrab toote helinaid kuni vastamiseni seade ära, mitu korda telefon heliseb, enne kui toode sissetulevale kõnele vastab.

Kui toode on ühendatud liiniga, mis võtab vastu nii fakse kui kõnesid (jagatud liin) või liiniga, millel on ka automatvastaja, võib osutada vajalikuks helinaid kuni vastamiseni seadet muuta. Seadme vastamiseni kuluvate helinate arv peaks olema suurem kui automatvastaja vastamiseni kuluvate helinate arv. See võimaldab automatvastajal sissetulevale kõnele vastata ja sõnumi salvestada, kui

tegu on kõnega. Kui automaatvastaja kõnele vastab, kuulab toode kõnet ning vastab automaatselt, kui tuvastab faksitoonid.

Vaikeseade funktsiooni „helinad vastamiseni“ jaoks erinevad riigiti/piirkonniti.

Määrake järgneva tabeli põhjal, millist helinaid kuni vastamiseni seadet kasutada.

Telefoniliini tüüp	Soovituslik helinaid vastamiseni seade
Eraldi faksiliin (võtab vastu ainult fakse)	Määratud helinate arv jääb juhtpaneelil näidatud vahemikku. (Helinate minimaalne ja maksimaalne arv on eri riikides/ regioonides erinev.)
Üks liin kahe numbri ja helinatuvastusteenusega	Üks või kaks helinat. (Kui teil on teise telefoninumbri jaoks automaatvastaja või arvuti kõnepost, siis veenduge, et toode on seadistatud rohkematele helinatele kui automaatvastamissüsteem. Lisaks kasutage eristava helina funktsiooni, et kõnesid faksidest eristada.
Jagatud liin (võtab vastu nii fakse kui kõnesid) üksnes telefoniga	Viis helinat või rohkem.
Jagatud liin (võtab vastu nii fakse kui kõnesid) automaatvastaja või arvuti kõnepostiga	Kaks helinat rohkem kui automaatvastajal või arvuti kõnepostil.

Vastamiseni oodatavate helinate arvu määramiseks toimige järgmiselt.

1. Puudutage seadme juhtpaneeli koduekraanil nuppu Seadistus .
2. Puudutage menüüd [Faksi häälestus](#).
3. Puudutage menüüd [Põhihäälestus](#).
4. Puudutage nuppu [Heliseb vastamiseni](#).
5. Helinate arvu sisestamiseks kasutage klahvistikku, seejärel puudutage nuppu **OK**.

Eristatava helina määramine

Helinamustri või eristatava helina teenus on saadaval läbi mõnede telefonifirmade. Teenus võimaldab lisada ühele telefoniliinile rohkem kui ühe telefoninumbri. Igal telefoninumbri on äratuntav helinamuster, nii et teie saate vastata kõnedele ja toode võtta vastu fakse.

Kui teil on telefoniettevoetelt tellitud eristava helina teenus, peate toote seadistama nii, et see vastaks õige helinamustri peale. Kõigis riikides/regioonides eristatavaid helinamustreid ei toetata. Teenuse kättesaadavust oma riigis/piirkonnas küsige telefonifirmadest.

 **MÄRKUS.** Kui teil ei ole helinamustri teenust ja määrate toote helinamustri seadeks midagi muud peale vaikeseade ([Kõik helinad](#)), ei pruugi toode olla enam suuteline fakse vastu võtma.

Seaded on alljärgnevad.

- [Kõik helinad](#): Toode vastab kõigile kõnedele sellel telefoniliinil.
- [Üksik](#): Toode vastab üksnes ühe helinaga kõnedele.

- **Kahekordne:** Toode vastab üksnes kahe helinaga kõnedele.
- **Kolmekordne:** Toode vastab üksnes kolme helinaga kõnedele.
- **Kahe- ja kolmekordne:** Toode vastab üksnes kahe või kolme helinaga kõnedele.

Vastuvõtu helinamustri seadete muutmiseks toimige järgmiselt.

1. Puudutage seadme juhtpaneeli koduekraanil nuppu Seadistus .
2. Puudutage menüüd [Faksi häälestus](#).
3. Puudutage menüüd [Põhihäälestus](#).
4. Puudutage nuppu [Eristushelin](#), seejärel puudutage suvandi nime.

Sissetulevate fakside automaatne vähendamine

Kui funktsioon sobita leheküljele on sisse lülitatud, vähendab toode pikki fakse automaatselt kuni 75%, et mahutada info vaikimisi seatud paberisuurusele (nt Legalist kirja suuruseks).

Kui funktsioon sobita leheküljele on välja lülitatud, printitakse pikad faksid täies suuruses mitmele leheküljele. Sissetulevate fakside automaatse vähendamise tehase vaikeseade on [Sees](#).

Kui olete lülitanud sisse suvandi [Tembelda faksid](#), võib olla kasulik sisse lülitada ka automaatne kahandamine. See vähendab veidi sissetulevate fakside suurust ega lase tembeldajal faksi kahele lehele jagada.

 **MÄRKUS.** Veenduge, et paberisuuruse vaikeseade sobib salve asetatud paberisuurusega.

1. Puudutage seadme juhtpaneeli koduekraanil nuppu Seadistus .
2. Puudutage menüüd [Faksi häälestus](#).
3. Puudutage menüüd [Täpsem häälestus](#).
4. Puudutage nuppu [Sobita leheküljele](#), seejärel nuppu [Sees](#).

Faksi uuesti printimise seaded

1. Puudutage seadme juhtpaneeli koduekraanil nuppu Seadistus .
2. Puudutage menüüd [Faksi häälestus](#).
3. Puudutage menüüd [Täpsem häälestus](#).
4. Kerige nupuni [Luba uuesti printimine](#) ja puudutage seda, seejärel puudutage nuppu [Sees](#).

Pärast selle funktsiooni sisse lülitamist, on saadaval nupp [Prindi faksid uuesti](#) menüüs [Faksimenuü > Vastuvõtusuvandid](#).

Faksi helitugevuse seadistamine

Kasutage seda seadistust, et faksi helitugevust juhtpaneelilt juhtida. Muuta saab järgmisi helisid:

- Alarmi helitugevus
- Helina tugevus
- Telefoniliini helitugevus

Alarmi tugevuse, telefoniliini tugevuse ja helina tugevuse määramine

1. Puudutage seadme juhtpaneeli koduekraanil nuppu Seadistus .
2. Puudutage menüüd [Süsteemi häälestus](#).
3. Puudutage menüüd [Helitugevuse sätted](#).
4. Puudutage selle heliseade nimetust, mida soovite muuta, ja seejärel puudutage ühte suvanditest. Korrake seda sammu iga heliseade puhul.

Saabunud fakside templi seadistamine

Toode prindib iga vastuvõetud faksi ülaseri saatja info. Saate valida ka sissetuleva faksi tembeldamise enda päiseteabega faksi vastuvõtmise kuupäeva ja kellaaja kinnitamiseks. Fakside vastuvõtutempli tehase vaikesead on [Väljas](#).

 **MÄRKUS.** Saabunud fakside templi seade sisselülitamine võib suurendada lehekülje formaati ja panna toodet välja printima teist lehekülge.

 **MÄRKUS.** See funktsioon käib üksnes nende vastuvõetud fakside kohta, mis toode välja prindib.

1. Puudutage seadme juhtpaneeli koduekraanil nuppu Seadistus .
2. Puudutage menüüd [Faksi häälestus](#).
3. Puudutage menüüd [Täpsem häälestus](#).
4. Kerige nupuni [Tembelda faksid](#) ja puudutage seda, seejärel puudutage nuppu [Sees](#).

Eravastuvõtu funktsiooni seadistamine

Eravastuvõtu funktsiooni aktiveerimisel salvestatakse vastuvõetud faksid mälli ja neid ei prindita. Salvestatud fakside printimiseks on vaja salasõna.

1. Puudutage seadme juhtpaneeli koduekraanil nuppu Seadistus .
2. Puudutage menüüd [Faksi häälestus](#).
3. Puudutage menüüd [Täpsem häälestus](#).

4. Kerige nupuni [Eraviisiline vastuvõtmine](#) ja puudutage seda, seejärel puudutage nuppu [Sees](#).
5. Kui te ei ole veel süsteemi salasõna määranud, palub toode teil seda teha.



MÄRKUS. Süsteemi salasõna eristab suur- ja väiketähti.

- a. Puudutage nuppu [OK](#) ja kasutage seejärel süsteemi salasõna sisestamiseks klahvistikku.
- b. Puudutage nuppu [OK](#), kinnitage salasõna, sisestades selle teist korda, ja seejärel puudutage salasõna salvestamiseks nuppu [OK](#).

Pärast selle funktsiooni sisse lülitamist, on saadaval nupp [Isiklike fakside printimine](#) menüüs [Faksimenuü](#) > [Vastuvõtusuvandid](#).

Faksi pollimise seadmine

Kui keegi teine on määranud faksi pollimise, võite tellida faksi saatmise oma seadmesse. (Seda nimetatakse teise masina pollimiseks).

1. Puudutage seadme juhtpaneeli koduekraanil nuppu [Faks](#).
2. Puudutage nuppu [Faksimenuü](#).
3. Puudutage nuppu [Vastuvõtusuvandid](#).
4. Puudutage nuppu [Vastuvõtmiste pollimine](#).
5. Kasutage puutepaneeli klahvistikku, et sisestada selle faksimasina number, mida te soovite pollida, ja seejärel puudutage nuppu [OK](#).

Seade valib teise faksimasina numbri ja nõuab faksi välja.

Faksi kasutamine

- [Toetatud faksiprogrammid](#)
- [Faksi tühistamine](#)
- [Kustuta faksid mälust](#)
- [Faksi kasutamine DSL-, PBX- või ISDN-süsteemides](#)
- [Faksi kasutamine IP-kõneteenusega](#)
- [Voolukao korral faksimälu sisu säilib.](#)
- [Sisevõrkude avalike telefoniliinidega ühendamisel tekkivad turvaküsimused](#)
- [Faksimine lameskannerilt](#)
- [Faksimine dokumendisööturist](#)
- [Kiirvalimiste ja rühmvalimiskirjete kasutamine](#)
- [Faksi saatmine tarkvarast \(Windows\)](#)
- [Faksi saatmine faksiliiniga ühendatud telefonil valimise teel](#)
- [Faksi saatmine kinnitusega](#)
- [Viivitusega saadetava faksi seadistamine](#)
- [Faksi saatmine nii elektroonilisel kui ka paber kandjal](#)
- [Pääsukoodide, krediitkaartide või kõnekaartide kasutamine](#)
- [Faksi printimine](#)
- [Fakside vastuvõtt, kui faksitoonid on telefoniliinil kuuldavad](#)

Toetatud faksiprogrammid

Tootega koos tarnitud arvutifaksiprogramm on ainuke arvutifaksiprogramm, mis sellel tootel töötab. Varem arvutisse installitud arvutifaksiprogrammi edasi kasutamiseks kasutage modemit, mis on juba arvutiga ühendatud; toote modemiga koos see ei tööta.

Faksi tühistamine

Järgnevad juhised õpetavad katkestama faksi saatmist numbri valimisel ja edastamisel ning vastuvõtmist.

Tühista praegune faks

Vajutage juhtpaneelil olevat nuppu Tühista✘. Tühistatakse kõik veel edastamata leheküljed. Tühista✘-nupu vajutamine lõpetab ka rühmvalimise tööd.

Tühista pooleliolev faksitöö

Kasutage seda protseduuri faksitööde tühistamiseks järgmistes olukordades:

- Seade ootab kordusvalimist pärast kokkupuutumist hõivatussignaali, vastamata kõne või sideveega.
- Faksi on kavas saata hiljem.

Faksitööde tühistamisel kasutage järgmiseid etappe, kasutades menüüd [Faksi tööolek](#).

1. Puudutage seadme juhtpaneeli koduekraanil nuppu [Faks](#).
2. Puudutage nuppu [Faksimenuü](#).
3. Puudutage nuppu [Saatmise suvandid](#).
4. Puudutage nuppu [Faksi tööolek](#).
5. Vajutage tühistatavate tööde valimiseks faksinumbrit.

Kustuta faksid mälust

Kasutage seda protseduuri ainult siis, kui pelgate, et kellelgi teisel on ligipääs teie tootele ning ta võiks proovida fakse mälust uuesti printida.

⚠ ETTEVAATUST. Lisaks taasprintimise mälu tühendamisele tühendab käesolev protseduur ka kõik jooksvalt saadetavad faksid, kordusvalimise ootel faksid, hilisemaks saatmiseks kavandatud faksid ning printimata või edastamata faksid.

1. Puudutage seadme juhtpaneeli koduekraanil nuppu [Seadistus](#) .
2. Puudutage menüüd [Hooldus](#).
3. Puudutage menüüd [Faksiteenus](#).
4. Puudutage nuppu [Kustuta salvestatud faksid](#).

Faksi kasutamine DSL-, PBX- või ISDN-süsteemides

HP tooted on kavandatud erikasutamiseks koos traditsiooniliste analoogtelefoniteenustega. Need ei ole kavandatud töötama DSL-, PBX-, ISDN-liinidel või VoIP-teenustel, kuid õige häälestuse ja seadmete korral need töötavad.

📝 MÄRKUS. HP soovib arutada DSL, PBX, ISDN ja VoIP-häälestusvõimalusi teenusepakujaga.

HP LaserJet toode on analoogseade, mis ei ühildu kõigi digitaalsete telefonikeskkondadega (kui just ei kasutata digitaal-analoog muundurit). HP ei garanteeri käesoleva toote ühildumist digitaalsete keskkondade või digitaal-analoog muunduritega.

DSL

Digitaalne abonendiliin (DSL) kasutab digitaalset tehnoloogiat tavalistes vasest telefonitraadides. Käesolev toode ei ole vahetult ühildatav nende digitaalsignaalidega. Kui konfiguratsioon määratakse

siiski DSL-i häälestuse ajal, saab signaali eraldada nii, et mõnda ribalaiust kasutatakse analoogsignaali saatmiseks (hääle ja faksi jaoks), samas kui ülejäänud ribalaiust kasutatakse digitaalandmete saatmiseks.



MÄRKUS. Kõik faksid ei ühildu DSL-teenustega. HP ei garanteeri käesoleva toote ühildumist kõigi DSL-teenuste liinide või pakkujatega.

Tüüpilisel DSL-modemil on filter, et eraldada kõrgsageduslikku DSL-modemi sidet madalama sagedusega analoogtelefoni ja faksmodemi sidest. Filtri kasutamine on sageli vajalik analoogtelefoni- ja analoogfaksitoodete korral, mis on telefoniliiniga ühenduses DSL-modemi abil. Harilikult pakub DSL-teenuse pakkuja ka seda filtrit. Võtke ühendust DSL-i pakkujaga lisateabe ja abi osas.

PBX

Käesolev toode on analoogseade, mis ei ühildu kõigi digitaalsete telefonikeskkondadega. Faksimisfunktsionaalsuse jaoks võib vaja minna digitaal-analoogfiltreid või -muundureid. Kui faksimised toimuvad PBX-i keskkonnas, võib olla abi saamiseks vajalik ühendust võtta PBX-i pakkujaga. HP ei garanteeri käesoleva toote ühildumist digitaalsete keskkondade või digitaal-analoog muunduritega.

Lisateabe ja abi saamiseks võtke ühendust PBX-i pakkujaga.

ISDN

Käesolev toode on analoogseade, mis ei ühildu kõigi digitaalsete telefonikeskkondadega. Faksimisfunktsionaalsuse jaoks võib vaja minna digitaal-analoogfiltreid või -muundureid. Kui faksimised toimuvad ISDN-i keskkonnas, võib olla abi saamiseks vajalik ühendust võtta ISDN-i pakkujaga. HP ei garanteeri käesoleva toote ühildumist ISDN-i digitaalsete keskkondade või digitaal-analoog muunduritega.

Faksi kasutamine IP-kõneteenusega

IP-kõne (VoIP) teenused ei ühildu sageli faksiaparatuuridega, kui just pakkuja selgesõnaliselt ei teata, et see toetab faksi üle IP-teenuste.

Kui tootel on probleeme faksi töötamise alustamisega VoIP-võrgus, veenduge, et kõik kaablid ja seaded on õiged. Faksikiiruse seade vähendamine võib lubada tootel saata faksi üle VoIP-võrgu.

Kui IP-kõneteenuse osutaja pakub ühenduse jaoks siirdesageduse režiimi, aitab see IP-kõneteenuse puhul faksi jõudlust tõhustada. Ühtlasi kui teenuseosutaja lisanud liinile taustaheli, võib faksi jõudlust selle funktsiooni võimaldamise teel suurendada.

Faksimisprobleemide jätkumise võtke palun ühendust VoIP-pakkujaga.

Voolukao korral faksimälu sisu säilib.

Välkmälu kaitseb voolukatkestusest tingitud andmekao eest. Muud faksiseadmed salvestavad lehekülgi kas tavamuutmälu või lühiajalises muutmälu. Tavamuutmälu kaotab andmed voolu kadumisel kohe, samas kui lühiajaline muutmälu kaotab andmed umbes 60 minutit pärast voolukatkestust. Välkmälu suudab andmed ilma toiteta säilitada aastaid.

Sisevõrkude avalike telefoniliinidega ühendamisel tekkivad turvaküsimused

Toode võimaldab faksiandmed saata ja vastu võtta telefoniliinide teel, mis vastavad avaliku telefonivõrgu (PSTN) standarditele. Tänu turvalistele faksiprotokollidele on arvutivõrgust võimatu telefoniliini teel arvutisse või võrku jõuda.

Järgmised tootefunktsioonid hoiavad ära viiruse ülekande.

- Faksiliini ja kõikide seadmete vahel, mis on ühendatud USB- või Etherneti porti, puudub otseühendus.
- Sisemist püsivara ei saa faksi kaudu muuta.
- Kõik faksiühendused läbivad faksi allsüsteemi, mis ei kasuta internetiandmete vahetamise protokolle.

Faksimine lameskannerilt

1. Asetage dokument skanneriklaasile, faksitav külge allapoole.

MÄRKUS. Kui dokumendid on dokumendisööturis ja skanneriklaasil samaaegselt, töötleb seade dokumendisööturis olevat dokumenti, mitte skanneriklaasil olevat dokumenti.



2. Puudutage seadme juhtpaneeli kodulekraanil nuppu **Faks**.
3. Kasutage faksinumbri sisestamiseks klahvistikku.
4. Puudutage nuppu **Alusta faksimist**.
5. Seade palub teil kinnitada skanneriklaasilt saatmist. Puudutage nuppu **Jah**.
6. Seade palub teil süüta esimese lehekülje. Puudutage nuppu **OK**.

7. Seade skaneerib esimese lehekülje ja palub teil seejärel sisestada järgmise. Kui dokument koosneb mitmest leheküljest, puudutage nuppu **Jah**. Jätkake toimingut, kuni olete kõik leheküljed skaneerinud.
8. Pärast kõikide lehekülgede skaneerimist puudutage viiba nuppu **Nr**. Seade saadab faksi.

Faksimine dokumendisööturist

1. Asetage originaaldokumendid dokumendisööturisse, küljega ülespoole.

MÄRKUS. Dokumendisöötur mahutab kuni 50 paberilehte, mille kaal on 75 g/m².

ETTEVAATUST. Seadme kahjustamise vältimiseks ärge kasutage originaali, millel on kasutatud paranduslinti, parandusvedelikku või mille küljes on kirjaklambrid või klambrid. Samuti ärge sisestage dokumendisööturisse fotosid või väikeseid/hapraid originaale.

MÄRKUS. Kui dokumendid on dokumendisööturis ja skanneriklaasil samaaegselt, töötleb seade dokumendisööturis olevat dokumenti, mitte skanneriklaasil olevat dokumenti.

2. Reguleerige paberijuhikuid seni, kuni need vastu paberit puutuvad.

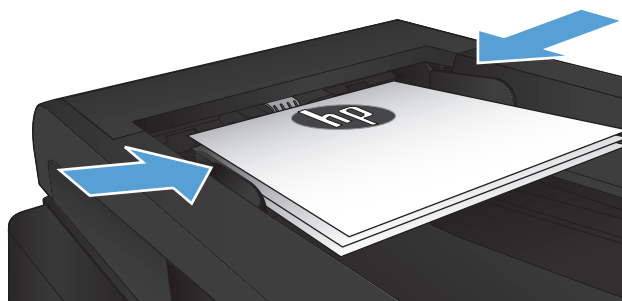
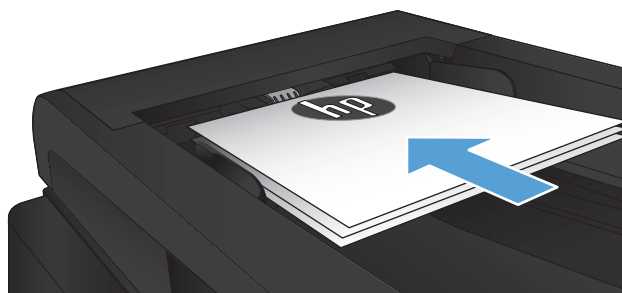

3. Puudutage seadme juhtpaneeli koduekraanil nuppu **Faks**.
4. Kasutage faksinumbri sisestamiseks klahvistikku.
5. Puudutage nuppu **Alusta faksimist**.

Kiirvalimiste ja rühmvalimiskirjete kasutamine

1. Asetage dokument skanneriklaasile või dokumendisööturisse.

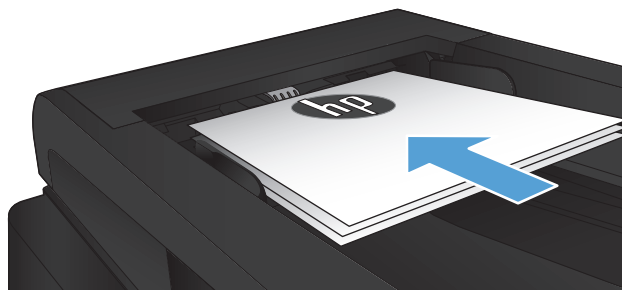

2. Puudutage seadme juhtpaneeli koduekraanil nuppu [Faks](#).
3. Puudutage klahvistikul faksi telefoniraamatu ikooni.

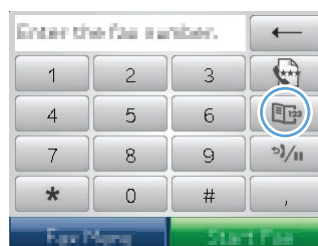

4. Puudutage üksik- või grupikirjet, mida soovite kasutada.
5. Puudutage nuppu [Alusta faksimist](#).

Faksi saatmine tarkvarast (Windows)

Alljärgnevalt on toodud põhijuhised faksi saatmiseks tootega kaasasolnud tarkvara kasutades. Kõik muud tarkvaraalased küsimused sisalduvad tarkvaraspikris, mida saab avada tarkvaraprogrammi menüüst **Help** (Spikker).

Elektronilisi dokumente saate arvutist faksida siis, kui järgite järgmisi nõudeid:

- Toode on ühendatud otse arvutiga või võrku, millesse arvuti on ühendatud.
- Tootetarkvara on arvutisse installitud.
- Arvuti operatsioonisüsteem on üks neist, mida käesolev toode toetab.

Faksi saatmine tarkvarast

Faksi saatmisprotseduur erineb lähtuvalt teie spetsifikatsioonidest. Järgnevad kõige tüüpilisemad etapid.

1. Klõpsake, **Alustamine klõpsake Programs** (Programmid) (või **All Programs**(Kõik programmid) Windows XP puhul) ning seejärel klõpsake **HP**.
2. Klõpsake toote nime ning seejärel klõpsake **HP Send fax** (HP faksi saatmine). Avaneb faksi tarkvara.
3. Sisestage ühe või mitme saaja faksinumber.
4. Sisestage dokument dokumendisööturisse.
5. Klõpsake **Send Now** (Saada kohe).

Faksi saatmine kolmandast tarkvaraprogrammist, näiteks Microsoft Wordist

1. Avage dokument kolmandas programmis.
2. Klõpsake menüüd **File** (Fail) ning seejärel klõpsake **Print**.
3. Valige faksiprinteridraiver printeridraiveri rippmenüüst. Avaneb faksi tarkvara.
4. Sisestage ühe või mitme saaja faksinumber.
5. Kaasake tootes laaditud leheküljed. See etapp pole kohustuslik.
6. Klõpsake **Send Now** (Saada kohe).

Faksi saatmine faksiliiniga ühendatud telefonil valimise teel

Aeg-ajalt võib teil tekkida soov valida faksinumber telefonilt, mis on ühendatud sama liiniga kui toode. Näiteks kui te saadate faksi isikule, kelle seade on vastuvõtu käsirežiimis, saate talle eelnevalt helistada ja teatada faksi saabumisest.



MÄRKUS. Telefon peab olema ühendatud toote telefonipordiga ().

1. Sisestage dokument dokumendisööturisse.
2. Puudutage seadme juhtpaneeli kodulekraanil nuppu **Faks**.
3. Tõstke toru telefonilt, mis on ühendatud sama liiniga kui toode. Valige faksinumber telefoni lülituspaneeli kasutades.
4. Kui saaja vastab, juhendage teda faksiaparaadi käsitsemisel.
5. Faksitoone kuulates puudutage juhtpaneelil nuppu **Alusta faksimist**, oodake kuni juhtpaneel kuvab teate **Ühendamine** ja seejärel pange toru hargile.

Faksi saatmine kinnitusega

Te saate toote seadistada nii, et see palub teil faksinumbrit kaks korda sisestada, et kinnitada, et te saadate faksi õigele numbrile.

1. Puudutage seadme juhtpaneeli koduekraanil nuppu Seadistus .
2. Puudutage menüüd [Faksi häälestus](#).
3. Puudutage menüüd [Täpsem häälestus](#).
4. Kerige allapoole ja puudutage nuppu [Faksinumbri kinnitus](#) ja seejärel nuppu [Sees](#).
5. Saatke faks.

Viivitusega saadetava faksi seadistamine

Kasutage toote juhtpaneeli määramaks faksi saatmise automaatselt mingil ajal ühele või mitmele inimesele. Kui see protseduur on lõpetatud, skannib toode dokumendi mällu ning seejärel viib selle valmisolekusse tagasi.

 **MÄRKUS.** Kui toode ei suuda faksi määratud ajal saata, kajastub vastav teave faksi veaaruanDES (kui see suvand on sisse lülitatud) või talletub faksi aktiivsuslogis. Saatmine ei pruugi käivituda, sest faksi saatmiskõnet ei võeta vastu või kuna hõivatud signaal peatab kordusvalimispüüded.

Kui faks on plaanitud saata hilisemal ajal, kuid see vajab ajakohastamist, saatke lisateave muu tööna. Faksid, mis peavad minema samale faksinumbrile samal kellaajal, saadetakse üksikfaksidena.

1. Sisestage dokument dokumendisööturisse.

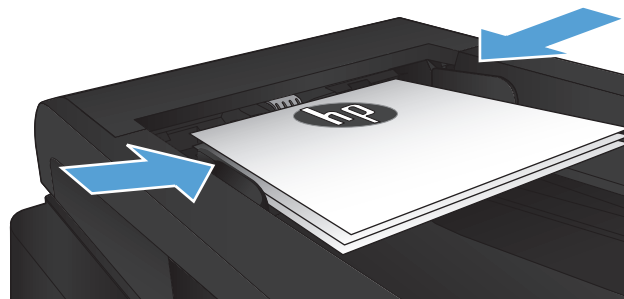

2. Puudutage seadme juhtpaneeli koduekraanil nuppu [Faks](#).
3. Puudutage nuppu [Faksimenuü](#).
4. Puudutage nuppu [Saatmise suvandid](#).
5. Puudutage nuppu [Saada faks hiljem](#).
6. Kasutage klahvistikku, et sisestada faksi saatmise kellaeg. Puudutage nuppu [OK](#).

7. Kasutage klahvistikku, et sisestada faksi saatmise kuupäev. Puudutage nuppu **OK**.
8. Kasutage faksinumbri sisestamiseks klahvistikku. Puudutage nuppu **OK**. Toode skannib dokumendi, salvestab selle mällu ja saadab faksi määratud ajal.

Faksi saatmine nii elektroonilisel kui ka paber kandjal

Kasutage selle funktsiooni seadistamiseks HP faksi saatmise tarkvara. Tarkvara programmi Windowsi startmenüüst **Start** käivitamiseks navigeerige selle toote programmirühma ja klõpsake seejärel objekti **HP Send Fax** (HP faksi saatmine). Tarkvara kasutamine, et kombineerida dokumente ühe faksiedastuse jaoks

Päasukoodide, krediitkaartide või kõnekaartide kasutamine

Päasukoodide, krediitkaartide või kõnekaartide kasutamiseks valige käsitsi, et pausid ja valimiskoodid oleksid võimalikud.

Fakside rahvusvaheline saatmine

Faksi saatmiseks väljapoole riiki valige käsitsi, et pausid ja rahvusvahelised valimiskoodid oleksid võimalikud.

Faksi printimine

Kui toode võtab vastu faksiedastuse, prindib ta faksi välja (kui just omavastuvõtufunktsioon pole deblokeeritud) ning salvestab selle automaatselt väikmällu.

Faksi korduv printimine

Kui funktsioon [Luba uuesti printimine](#) on sisse lülitatud, salvestab toode vastuvõetud fakse mälusse. Tootel on ligikaudu 3,2 MB salvestusmahtu, mis hõlmab umbes 250 lehte.

Need faksid on jätkuvalt talletatud. Nende uuesti printimine ei kustuta neid mälust.

Selle funktsiooni vaikeseade on [Väljas](#).

Lülitage sisse funktsioon [Luba uuesti printimine](#).

1. Puudutage seadme juhtpaneeli koduekraanil nuppu [Seadistus](#) .
2. Puudutage menüüd [Faksi häälestus](#).
3. Puudutage menüüd [Täpsem häälestus](#).
4. Kerige allapoole ja puudutage nuppu [Luba uuesti printimine](#) ja seejärel nuppu [Sees](#).

Reprint faxes ([Prindi faksid uuesti](#))

1. Puudutage seadme juhtpaneeli koduekraanil nuppu [Faks](#).
2. Puudutage nuppu [Faksimenuü](#).
3. Puudutage nuppu [Vastuvõtusuvandid](#).
4. Puudutage nuppu [Prindi faksid uuesti](#).

Vastuvõetud fakside automaatne kahepoolne printimine

Kasutage toote juhtpaneeli, et seadistada toode kahepoolsete koopiade või vastuvõetud fakside printimiseks.

1. Puudutage seadme juhtpaneeli koduekraanil nuppu Seadistus .
2. Puudutage nuppu [Faksi häälestus](#).
3. Puudutage nuppu [Täpsem häälestus](#).
4. Puudutage nuppu [Print Duplex \(Prindi dupleks\)](#).
5. Puudutage nuppu [Sees](#).

Talletatud faksi printimine (kui eravastuvõtu funktsioon on sisse lülitatud)

Selle funktsiooni jaoks peate te tootel aktiveerima funktsiooni [Eraviisiline vastuvõtmine](#). Kasutage selle funktsiooni aktiveerimiseks järgmist protseduuri.

1. Puudutage seadme juhtpaneeli koduekraanil nuppu Seadistus .
2. Puudutage nuppu [Faksi häälestus](#).
3. Puudutage nuppu [Täpsem häälestus](#).
4. Kerige nupuni [Eraviisiline vastuvõtmine](#) ja puudutage seda.
5. Puudutage nuppu [Sees](#).

Talletatud fakside printimiseks peate andma toote turvaparooli. Pärast talletatud fakside printimist kustutatakse need faksid toote mälust.

1. Puudutage seadme juhtpaneeli koduekraanil nuppu [Faks](#).
2. Puudutage nuppu [Faksimenuü](#).
3. Puudutage nuppu [Vastuvõtusuvandid](#).
4. Puudutage nuppu [Isiklike fakside printimine](#).
5. Sisestage puutekraani klahvistiku abil toote turvaparool ja vajutage seejärel nuppu [OK](#).

Fakside vastuvõtt, kui faksitoonid on telefoniliinil kuuldavad

Kui teil on telefoniliin, mis võtab vastu nii faksi- kui telefonikõnesid ning te kuulete faksitoone siis, kui võtate telefoni vastu, saate alustada vastuvõtuprotsessi ühel neist kahest viisist:

- Puudutage toote juhtpaneelil olevat nuppu [Alusta faksimist](#).
- Vajutage telefoni lülituspaneelil järjekorras 1-2-3, kuulake faksiedastusheliseid ning seejärel pange toru hargile.

 **MÄRKUS.** Teise meetodi toimimiseks peab suvand [Paralleeltelefon](#) olema sisse lülitatud. See suvand on üks suvanditest [Täpsem häälestus](#) menüüs [Faksi häälestus](#).

8 Kasutamine ja hooldus

- [Seadme ühenduse muutmine utiliidiga HP Reconfiguration Utility \(Windows\)](#)
- [Funktsiooni HP Wireless Direct Printing häälestamine](#)
- [HP veebiteenuste rakenduste kasutamine](#)
- [IP võrguseadete konfigureerimine](#)
- [HP Device Toolbox \(Windows\)](#)
- [HP Utility Mac OS X-ile](#)
- [HP Web Jetadmini tarkvara kasutamine](#)
- [Kokkuhoiu seaded](#)
- [Toote turbefunktsioonid](#)
- [Püsivara täiustamine](#)

Seadme ühenduse muutmine utiliidiga HP Reconfiguration Utility (Windows)

Kui kasutate juba seadet ja soovite muuta selle ühendusviisi, kasutage ühenduse häälestamiseks utiliiti HP Reconfiguration Utility. Saate seadme näiteks konfigureerida kasutama mõnda teist traadita ühenduse aadressi, ühendada selle (traadita) võrku või muuta ühenduse võrguühendusest USB-ühenduseks. Saate konfiguratsiooni muuta seadme CD-d sisestamata. Kui olete valinud ühendustüübi, liigub programm kohe seadme selle häälestusprotseduuri osa juurde, mida teil on vaja muuta.

Utiliit HP Reconfiguration Utility asub teie arvuti HP programmide rühmas.

Funktsiooni HP Wireless Direct Printing häälestamine

 **MÄRKUS.** See funktsioon on saadaval ainult traadita ühendusega mudelitel.

Funktsioon HP Wireless Direct Printing võimaldab teil printida traadita ühendusega mobiiliseadmest otse HP Wireless Directiga lubatud seadmesse, ilma et mobiiliseade tuleks ühendada loodud võrgu või Internetiga. Kasutage funktsiooni HP Wireless Direct traadita printimiseks järgmistest seadmetest:

- iPhone, iPad või iTouch, mis kasutab Apple AirPrinti;
- mobiiliseadmed, kus kasutatakse operatsioonisüsteeme Android, iOS või Symbian, mis kasutavad rakendust HP ePrint Home & Biz.

Funktsiooni HP Wireless Direct häälestamiseks juhtpaneelilt tehke järgmist.

 **MÄRKUS.** Selle funktsiooni kasutamiseks peate te looma toote turvaparooli. Kui te ei ole varem parooli määranud, palutakse teil seda teha pärast funktsiooni aktiveerimist.

1. Puudutage seadme juhtpaneeli koduekraanil nuppu Traadita .
2. Avage järgmised menüüd.
 - Traadita ühenduse menüü
 - Wireless Direct Setup (Wireless Direct seadistus)
 - On/Off (VÄLJAS)

 **MÄRKUS.** Kui juhtpaneelil ei kuvata üksust [Wireless Direct Setup \(Wireless Direct seadistus\)](#), peate värskendama seadme püsivara. Praeguse versiooni saamiseks minge saidile www.hp.com, sisestage otsinguväljale HP tootenumber, valige vastava toote mudel ja klõpsake lingil **Software & Driver Downloads** (tarkvara ja draiverite allalaadimine).

3. Puudutage menüüelementi [Sees](#). Toode võib paluda teil määrata turvaparool. Seade salvestab seade ja juhtpaneel naaseb menüüsse [Wireless Direct Setup \(Wireless Direct seadistus\)](#).

HP veebiteenuste rakenduste kasutamine

1. Puudutage seadme juhtpaneeli koduekraanil nuppu Veebiteenused .
2. Puudutage nuppu [Võimalda Veebiteenused](#).

Kui olete rakenduse HP ePrintCenteri veebisaidilt alla laadinud, on see saadaval seadme juhtpaneelil olevad menüüs [Rakendused](#). See protsess lubab nii HP veebiteenused kui ka menüü [Rakendused](#).

IP võrguseadete konfigureerimine

- [Printeri jagamisteade](#)
- [Võrguseadete vaatamine või muutmine](#)
- [IPv4 TCP/IP parameetrite käsitsi konfigureerimine juhtpaneeli kaudu](#)
- [Võrgus seadme nime muutmine](#)
- [Liini kiiruse ja dupleksi seaded](#)

Printeri jagamisteade

HP ei toeta võrdõigusvõrgu kasutamist, kuna see funktsioon on Microsofti opsüsteemi, mitte HP printeridraiveri funktsioon. Avage aadress www.microsoft.com.

Võrguseadete vaatamine või muutmine

IP-konfiguratsiooniseadete vaatamiseks või muutmiseks kasutage HP sisseehitatud veebiserverit.

1. Seadme IP-aadressi leidmiseks puudutage seadme juhtpaneeli kodulekraanil nuppu Võrk: .
2. HP sisseehitatud veebiserveri avamiseks sisestage veebibrauseri aadressireale IP-aadress.



MÄRKUS. Pääsete HP sisseehitatud veebiserverile juurde ka rakendusest HP Device Toolbox Windowsile või HP Utility Mac OS X-ile.

3. Klõpsake vahekaardil **Networking** (Võrgundus), et näha võrguinformatsiooni. Võite seadeid vajadusel muuta.

IPv4 TCP/IP parameetrite käsitsi konfigureerimine juhtpaneeli kaudu

Kasutage juhtpaneeli menüüsid, et käsitsi seadistada IPv4 aadress, alamvõrgu mask ja vaikevõrguvärav.

1. Puudutage seadme juhtpaneeli kodulekraanil nuppu Seadistus .
2. Kerige menüüni [Võrgu häälestamine](#) ja puudutage seda.
3. Puudutage menüüd [TCP/IP konfiguratsioon](#) ja seejärel nuppu [Käsitsi](#).
4. Kasutage IP-aadressi sisestamiseks puutekraani numbriklahvistikku ja puudutage nuppu [OK](#). Kinnitamiseks puudutage nuppu [Jah](#).
5. Kasutage alamvõrgu maski sisestamiseks puutekraani numbriklahvistikku ja puudutage nuppu [OK](#). Kinnitamiseks puudutage nuppu [Jah](#).
6. Kasutage vaikevõrguvärava sisestamiseks puutekraani numbriklahvistikku ja puudutage nuppu [OK](#). Kinnitamiseks puudutage nuppu [Jah](#).

Võrgus seadme nime muutmine

Kui soovite võrgus seadme nime muuta selleks, et seda üheselt tuvastada, kasutage selleks HP sisseehitatud veebiserverit.

1. Seadme IP-aadressi leidmiseks puudutage seadme juhtpaneeli kodulekraanil nuppu Võrk: .
2. HP sisseehitatud veebiserveri avamiseks sisestage veebibrauseri aadressireale seadme IP-aadress.



MÄRKUS. Pääsete HP sisseehitatud veebiserverile juurde ka rakendusest HP Device Toolbox Windowsile või HP Utility Mac OS X-ile.

3. Avage vahekaart **Süsteem**.
4. Seadme vaikenimi on lehel **Seadme teave** väljal **Seadme olek**. Saate seda nime seadme üheselt tuvastamiseks muuta.



MÄRKUS. Teiste väljade täitmine sellel lehel pole kohustuslik.

5. Muudatuste salvestamiseks klõpsake nuppu **Rakenda**.

Liini kiiruse ja dupleksi seaded

 **MÄRKUS.** See teave kehtib vaid Etherneti-võrkude puhul. See ei kehti traadita ühendusega võrkude puhul.

Liini kiirus ja prindiserveri kommunikatsioonirežiim peavad vastama võrgujaoturile. Enamikel juhtudel on parim jätta printer automaatsesse režiimi. Valed muudatused liini kiiruses ja dupleksi seadetes võivad takistada toote kommunikatsiooni teiste võrguseadmetega. Kui teil on vaja teha muudatusi, kasutage toote juhtpaneeli.

 **MÄRKUS.** Seade peab sobima võrgutootega, millega teda ühendate (võrgujaotur, kommutaator, lüüs, ruuter või arvuti).

 **MÄRKUS.** Nende seadete muutmine põhjustab toote välja- ja sisselülitamise. Tehke muudatusi ainult siis, kui toode on jõudeolekus.

1. Puudutage seadme juhtpaneeli koduekraanil nuppu Seadistus .
2. Kerige menüüni [Võrgu häälestamine](#) ja puudutage seda.
3. Puudutage menüüd [Ühenduskiirus](#).
4. Valige üks järgmistest.

Seade	Kirjeldus
Automaatne	Prindiserver konfigureerib end automaatselt suurima lubatud liini kiiruse ja võrgu kommunikatsioonirežiimi järgi.
10T täielik	10 Mbit/s, täisdupleks-talitus
10T pool	10 megabitti sekundis (Mbit/s), pooldupleks-talitus
100TX täielik	100 Mbit/s, täisdupleks-talitus
100TX pool	100 Mbit/s, pooldupleks-talitus
1000T täielik	1000 Mbit/s, täisdupleks-talitus

5. Puudutage nuppu [OK](#). Toode lülitub välja ja seejärel uuesti sisse.

HP Device Toolbox (Windows)

Kasutage rakendust HP Device Toolbox Windowsile, et tooteolekut vaadata või oma arvutis seadme seadeid vaadata või muuta. See tööriist avab seadme HP sisseehitatud veebiserveri.

 **MÄRKUS.** See tööriist on saadaval vaid siis, kui tegite toote installimisel täisinstalli. Olenevalt sellest, kuidas toode on ühendatud, ei pruugi mõned funktsioonid olla kättesaadavad.

1. Klõpsake nuppu **Start** ja seejärel üksusel **Programmid**.
2. Klõpsake oma HP tooterühmal ja seejärel üksusel **HP Device Toolbox**.

Vahekaart või jaotis	Kirjeldus
Vahekaart Kodu Toote, oleku ja konfiguratsiooni info	<ul style="list-style-type: none">• Seadme olek. Näitab seadme olekut ja HP tarvikute järelejäänud kasutusea ligikaudset protsenti.• Tarvikute olek. Näitab HP tarvikute järelejäänud kasutusea ligikaudset protsenti. Tarviku tegelik järelejäänud kasutusiga võib varieeruda. Mõelge varutarviku hankimisele juhaks, kui prindikvaliteet muutub vastuvõetamatuks. Kui prindikvaliteet on veel vastuvõetav, siis tarvikut asendada ei pea.• Seadme konfiguratsioon. Näita seadme konfiguratsioonilehel olevat teavet.• Võrgu ülevaade. Siin kuvatakse seadme võrgukonfiguratsiooni lehel olev teave.• Aruanded. Prindib seadme loodud konfiguratsiooni ja tarvikute olekulehed.• Event Log (Sündmuste logi): Kuvab loetelu kõigist printeri sündmustest ja tõrgetest.
Vahekaart Süsteem Võimaldab printeri seadistamist arvutist.	<ul style="list-style-type: none">• Device Information (seadme teave): Annab peamist teavet seadme ja selle tootnud ettevõtte kohta.• Paberi seaded. Muutke toote paberi käsitlemise vaikeseadeid.• Print Quality (Prindikvaliteet): Muutke toote paberikvaliteedi vaikeseadeid.• EcoSMART konsool: Muutke vaikimisi aegu sisenemiseks režiimi Säästurežiim ja režiimi Automaatne väljalülitamine. Konfigureerige sündmusi, mis seadme äratavad.• Paper Types(Paberitüübid): Konfigureerib prindirežiimid, mis vastavad seadme vastuvõetavatele paberi tüüpidele.• Süsteemi häälustus. Muudab toote süsteemi eelistusi.• Service (Hooldus): Teostage tootega puhastusprotseduur.• Salvestamine ja taastamine. Salvestage jooksvad tooteseaded arvutis olemasolevasse faili. Kasutage seda faili samade seadete laadimiseks muusse tootesse või hiljem samas arvutis nende seadete taastamiseks.• Haldus: Seadistab või vahetab toote salasõna. Lubab või keelab toote pilte. <p>MÄRKUS. Vahekaart Süsteem võib olla parooliga kaitstud. Kui seade on võrku ühendatud, pidage enne selle vahekaardi seadete muutmist alati nõu administraatoriga.</p>

Vahekaart või jaotis	Kirjeldus
<p>Vahekaart Printimine</p> <p>Võimaldab teil arvutist muuta printimise vaikeseadeid.</p>	<ul style="list-style-type: none"> • Printing(Printimine): Muutke printimise vaikeseadeid nagu näiteks koopiate arvu ja paberi suunda. Samu valikuid saab teha ka juhtpaneelil. • PCL5c. Vaadake ja muutke PCL5c seadeid. • PostScript. Lülitage funktsioon Printimise PS-vead välja või sisse.
<p>Faksi vahekaart</p>	<ul style="list-style-type: none"> • Vastuvõtusuvandid: Konfigureerige seadet sissetulevate fakside osas. • Phone Book: Lisage, redigeerige või kustutage kirjed faksi telefoniraamatus. • Rämpsfakside loend: Seadistage faksinumbreid, millelt saatmine on tootesse blokeeritud. • Faksi töölogi: Vaadake läbi toote hiljutised faksitoimingud.
<p>Skannimise vahekaart</p>	<p>Seadistage funktsioonid Skannimine võrgukausta ja Skannimine e-posti.</p> <ul style="list-style-type: none"> • Võrgukausta seadistamine: Seadista kaustad võrgus, kuhu toode võib skannitud fail salvestada. • E-posti skannimise seadistamine: Alustage protsessi funktsiooni Skannimine e-posti seadistamisega. • Väljaminevate e-meilide profiilid: Määrake e-meili aadress, mida ilmub kõikide tootelt saadetud e-kirjade puhul saatja aadressina. Seadistage SMTP-serveri teave. • Aadressiraamatu saatmine: Lisage või kustutage selle aadressiraamatu kirjeid. • E-posti suvandid: Seadistage vaikimisi kuvatav teemarida ja sisu tekst. Seadistage e-meilide skannimise vaikeseaded.
<p>Vahekaart Networking (Võrgundus)</p> <p>Pakub võimalusi võrguseadete muutmiseks arvutist.</p>	<p>Kui seade on ühendatud IP-põhise võrguga, saavad võrguadministraatorid seda vahekaarti kasutades reguleerida võrguga seonduvaid printeri seadeid. See võimaldab võrguadministraatoril häälestada ka traadita otseühenduse funktsiooni. Kui printer on otse ühendatud arvutiga, siis seda vahekaarti ei ilmu.</p>
<p>Vahekaart HP veebiteenused</p>	<p>Kasutage seda vahekaarti erinevate võrgutööriistade häälestamiseks ja seadmega kasutamiseks.</p>

HP Utility Mac OS X-ile

Kasutage utiliiti HP Utility Mac OS X-ile oma arvutis seadme seadete vaatamiseks või muutmiseks.

Utiliiti HP Utility on võimalik kasutada, kui toode on ühendatud USB-kaabliga või TCP/IP-põhisesse võrku.

HP Utility avamine

Tehke otsijas topeltklõps nupul **Applications** (Rakendused), tehke topeltklõps nupul **Hewlett-Packard** ja klõpsake seejärel nuppu **HP Utility** (HP-liides).

Kui HP-liides ei ole loendis **Utilities** (Liidesed), kasutage järgmist protseduuri.

1. Avage arvutis menüü Apple , klõpsake menüüd **Süsteemieelistused**, seejärel klõpsake ikooni **Printimine ja faksimine** või ikooni **Prinditav dokument sees**.
2. Valige vasakpoolsest ekraaniosast toode.
3. Klõpsake nuppu **Suvandid ja tarvikud**.
4. Klõpsake vahekaarti **Liides**.
5. Klõpsake nuppu **Avage printeriliides**.

HP Utility funktsioonid

Kasutage HP Utility tarkvara järgmisteks toiminguteks.

- Teabe hankimine tarvikute oleku kohta.
- Teabe hankimine toote kohta (nt püsivara versiooni või seerianumbri vaatamine).
- Printige konfiguratsioonileht.
- Salvele paberi tüübi ja formaadi kohandamine.
- Failide ja fontide ülekanne arvutist tootesse.
- Toote püsivara uuendamine.
- Muutke Bonjour'i võrgus seadme Bonjour'i nime.

HP Web Jetadmini tarkvara kasutamine

HP Web Jetadmin on auhinnatud, tööstuses juhtiv tööriist, mis on mõeldud laia valiku HP võrguseadmete (sh printerid, multifunktsionaalsed tooted ja digisaatjad) tõhusaks haldamiseks. See terviklahendus aitab teil kaugjuhtida installimist, monitoorimist, hooldust, tõrkeotsingut ning oma printimis- ja pildinduskeskkonna turvataset — pikemas perspektiivis tõstab see teie äri tootlikkust, aidates teil säästa aega, kontrollida kulusid ja kaitsta oma investeeringut.

HP Web Jetadmini värskendusi avaldatakse periooditi, et toetada teatud tootefunktsioone. Lisateabe saamiseks külastage aadressi www.hp.com/go/webjetadmin ja klõpsake värskendustega tutvumiseks linki **Omaabi ja dokumentatsioon**.

Kokkuhoiu seaded

- [Printimine režiimil EconoMode](#)
- [Unerežiimi viivituse määramine](#)
- [Automaatse väljalülitamise viivituse määramine](#)

Printimine režiimil EconoMode

Seadmel on EconoMode suvand dokumentivisandite trükkimiseks. Režiim EconoMode võib kasutada vähem toonerit. EconoMode võib siiski vähendada ka prindikvaliteeti.

HP ei soovita režiimi EconoMode pidevalt kasutada. Režiimi EconoMode pideval kasutusel võib tooner vastu pidada kauem kui toonerikasseti mehaanilised osad. Kui prindikvaliteet hakkab halvenema ja pole enam vastuvõetav, kaaluge toonerikasseti väljavahetamist.



MÄRKUS. Kui see suvand ei ole teie printeridraiveris veel saadaval, saate selle määrata HP sisseehitatud veebiserveriga.

1. Valige tarkvaraprogrammis suvand **Printimine**.
2. Valige toode ja klõpsake seejärel nuppu **Atribuudid** või **Eelistused**.
3. Klõpsake vahekaardil **Paber/kvaliteet**.
4. Klõpsake märkeruutu **Režiim EconoMode**.

Unerežiimi viivituse määramine

1. Puudutage seadme juhtpaneeli kodulekraanil nuppu Seadistus .
2. Avage järgmised menüüd.
 - [Süsteemi häälestus](#)
 - [Energiasätted](#)
 - [Uinaku viivitus](#)
3. Valige unerežiimi viivituse aeg.



MÄRKUS. Vaikeväärtus on 15 minutit.

Automaatse väljalülitamise viivituse määramine

1. Puudutage seadme juhtpaneeli kodulekraanil nuppu Seadistus .
2. Avage järgmised menüüd.
 - [Süsteemi häälestus](#)
 - [Energiasätted](#)

- [Automaatne väljalülitamine](#)
 - [Väljalülitamise viivitus](#)
3. Valige väljalülitamise viivituse aeg.

 **MÄRKUS.** Vaikeväärtus on 30 minutit.

4. Seade väljub automaatse väljalülitamise režiimist automaatselt, kui sellele saadetakse töö või kui puudutate toote juhtpaneeli ekraani. Saate muuta sündmusi, mis seadme „äratavad“. Avage järgmised menüüd.
- [Süsteemi häälestus](#)
 - [Energiasätted](#)
 - [Automaatne väljalülitamine](#)
 - [Äratused](#)

Äratuse sündmuse väljalülitamiseks valige sündmus ja seejärel suvand [Nr](#).

Toote turbefunktsioonid

Toode toetab turbestandardeid ja soovituslikke protokolle, mis aitavad teil hoida toote turvalisena, kaitsta võrgust tulevat olulist teavet ning lihtsustada toote seiret ja hoidmist.

Täpsema teabe HP turvalise pildinduse ja prindilahenduse kohta leiate aadressilt www.hp.com/go/secureprinting. See sait näitab turbefunktsioonidega seonduvaid linke valgetele raamatutele ja KKK-dokumentidele.

Toote lukustamine

1. Võite turvakaabli ühendada seadme tagaküljel olevasse pessa.

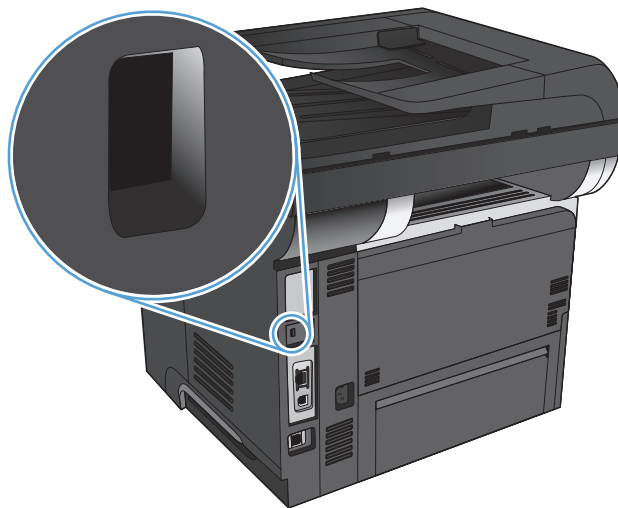

Toote salasõna määramine või vahetamine

Võrgus oleva seadme salasõna määramiseks või olemasoleva salasõna muutmiseks kasutage HP sisseehitatud veebiserverit.

1. Seadme IP-aadressi leidmiseks puudutage seadme juhtpaneeli kodulekraanil nuppu Võrk: .
2. HP sisseehitatud veebiserveri avamiseks sisestage veebibrauseri aadressireale seadme IP-aadress.

 **MÄRKUS.** Pääsete HP sisseehitatud veebiserverile juurde ka rakendusest HP Device Toolbox Windowsile või HP Utility Mac OS X-ile.

3. Klõpsake vahekaarti **System** (Süsteem) ja klõpsake linki **Administration** (Haldus).

 **MÄRKUS.** Kui salasõna on juba seatud, kästakse teil see sisestada. Sisestage salasõna ja klõpsake nuppu **OK**.

4. Sisestage kastidesse **Password** (Salasõna) ja **Confirm password** (Kinnita salasõna) uus salasõna.
5. Parooli salvestamiseks klõpsake akna allosas nupule **Rakenda**.

Püsivara täiustamine

HP pakub seadme püsivarale perioodilisi versiooniuuendusi. Saate püsivara värskendusi laadida käsitsi või häälestada seadme automaatselt püsivara värskendusi laadima.

Püsivara käsitsi uuendamine

1. Puudutage seadme juhtpaneeli koduekraanil nuppu Seadistus .
2. Avage järgmised menüüd.
 - [Hooldus](#)
 - [LaserJet Update \(HP uuendus\)](#)
 - [Kontrolli värskendusi kohe](#)
3. Puudutage nuppu [Jah](#), et paluda seadmel otsida püsivara värskendusi. Kui seade leiab versiooniuuenduse, käivitatakse värskendamisprotseduur.

Toote seadistamine, et püsivara automaatselt uuendada

1. Puudutage seadme juhtpaneeli koduekraanil nuppu Seadistus .
2. Avage järgmised menüüd.
 - [Hooldus](#)
 - [LaserJet Update \(HP uuendus\)](#)
 - [Värskenduste haldamine](#)
 - [Küsi enne installimist](#)
3. Puudutage suvandit [Installi automaatselt](#).

9 Probleemide lahendamine

- [Probleemide lahendamise kontroll-loend](#)
- [Tehase vaikeseadete taastamine](#)
- [Juhtpaneeli spikrisüsteem](#)
- [Paber liigub valesti või ummistub](#)
- [Kõrvaldage ummistused](#)
- [Prindikvaliteedi parandamine](#)
- [Kopeerimiskvaliteedi parandamine](#)
- [Skannimiskvaliteedi parandamine](#)
- [Faksimiskvaliteedi parandamine](#)
- [Toode ei prindi või teeb seda aeglaselt.](#)
- [Lahendage töö otse USB-st printimise probleemid](#)
- [Lahendage faksiprobleemid](#)
- [USB-ühenduse probleemide lahendamine](#)
- [Traadiga võrgu probleemide lahendamine](#)
- [Traadita võrgu probleemide lahendamine](#)
- [Toote tarkvaraprobleemide lahendamine Windowsis](#)
- [Seadme tarkvaraprobleemide lahendamine Mac OS X-is](#)
- [Tarkvara eemaldamine \(Windows\)](#)
- [Tarkvara eemaldamine \(Mac OS X\)](#)
- [E-meilile skannimise probleemide lahendamine](#)
- [Võrgukausta skannimise probleemide lahendamine](#)

Probleemide lahendamise kontroll-loend

Lähtuge nendest etappidest, kui proovite lahendada probleemi seadmega.

- [1. etapp: veenduge, et seade on korralikult häälestatud](#)
- [2. etapp: kontrollige kaableid või traadita ühendust](#)
- [3. etapp: kontrollige juhtpaneeli veateadete osas.](#)
- [4. etapp: kontrollige paberit](#)
- [5. etapp: kontrollige tarkvara](#)
- [6. etapp: testige printimise funktsioone.](#)
- [7. etapp: testige kopeerimise funktsioone.](#)
- [8. etapp: katsetage faksi saatmise funktsioone](#)
- [9. etapp: kontrollige toonerikassetti](#)
- [10. etapp: proovige saata prinditöö arvutist.](#)
- [11. etapp: veenduge, et seade on võrku ühendatud.](#)

1. etapp: veenduge, et seade on korralikult häälestatud

1. Vajutage seadme sisselülitamiseks või automaatse väljalülitamise režiimi desaktiveerimiseks toitenuppu.
2. Kontrollige toitekaabli ühendusi.
3. Veenduge, et toite pinge vastab seadme konfiguratsioonile. (Toitenõuete kohta vaadake seadme tagaküljel olevat silti.) Kui kasutate pikendusjuhet ja pinge ei vasta nõudmistele, ühendage seade otse seinapistikusse. Kui seade on juba seinapistikusse ühendatud, proovige teisi pistikupesasid.
4. Kui ükski neist meetmetest toidet ei taasta, siis kontakteeruge HP klienditeenindusega.

2. etapp: kontrollige kaableid või traadita ühendust

1. Kontrollige printeri ja arvuti vahelist kaabelühendust. Veenduge, et ühendus on kindel.
2. Veenduge, et kaabel on terve, kasutades võimalusel selleks teist kaablit.
3. Kui seade on võrku ühendatud, kontrollige järgmist.
 - Kontrollige seadme võrguühenduse kõrval olevat tuld. Kui võrk on aktiivne, põleb tuli roheliselt.
 - Veenduge, et kasutate võrguühenduseks võrgukaablit, mitte telefonijuhet.
 - Veenduge, et võrguruuter, -jaotur või -lülitid on sisse lülitatud ja töötavad korralikult.

- Kui teie arvuti või seade on ühendatud traadita võrguga, võivad madala kvaliteediga signaal või häired põhjustada prinditööde viivitust.
- Kui seade on ühendatud traadita võrku, printige traadita võrgu testiraport, et veenduda traadita võrgu nõuetekohases toimimises.
 - a. Puudutage seadme juhtpaneeli koduekraanil nuppu Seadistus .
 - b. Puudutage nuppu Hooldus.
 - c. Aruande printimiseks puudutage nuppu Käivita traadita andmeside test..
- 4. Kui kasutate arvutil personaalset tulemüürisüsteemi, võib see seadmega ühenduse blokeerida. Proovige tulemüür ajutiselt keelata, kui see on probleemi põhjuseks.

3. etapp: kontrollige juhtpaneeli veateadete osas.

Juhtpaneel peaks näitama valmisolekut. Tõrketeate kuvamisel lahendage probleem.

4. etapp: kontrollige paberit

1. Veenduge, et kasutatav paber vastab spetsifikatsioonis toodud tehnilistele andmetele.
2. Kontrollige, kas paber on söötesalve õigesti asetatud.

5. etapp: kontrollige tarkvara

1. Veenduge, et printeri tarkvara on õigesti installeeritud.
2. Veenduge, et olete installinud seadme jaoks õige printeridraiveri. Kontrollige programmi, et kindlaks teha, kas kasutate selle seadme printeridraiverit.

6. etapp: testige printimise funktsioone.

1. Printige konfiguratsiooniraport.
 - a. Puudutage seadme juhtpaneeli koduekraanil nuppu Teave .
 - b. Konfiguratsiooniraporti printimiseks puudutage nuppu Aruanne.
2. Kui lehte ei õnnestu printida, kontrollige, kas söötesalves on paberit.
3. Kui leht toote ummistab, kõrvaldage ummistus.

7. etapp: testige kopeerimise funktsioone.

1. Asetage konfiguratsioonileht dokumendisööturisse ja tehke koopia. Kui paber ei liigu läbi dokumendisööturi sujuvalt, puhastage dokumendisööturi rullid ja puhastuspadi. Veenduge, et paber vastab selle seadme nõuetele.
2. Asetage konfiguratsioonileht skanneri klaasile ja tehke koopia.
3. Kui koopiote prindikvaliteet ei ole vastuvõetav, puhastage skanneri klaas ja väikese klaasi riba.

⚠ ETTEVAATUST. Ärge kasutage abrasiivseid aineid, atsetooni, benseeni, ammooniumit, etüülalkoholi ega karbontetrakloriidi ühelgi toote osal; need võivad seadet kahjustada. Ärge asetage skanneri klaasi peale vedelikke. Need võivad lekkida ja seadet kahjustada.

8. etapp: katsetage faksi saatmise funktsioone

1. Puudutage seadme juhtpaneeli koduekraanil nuppu Seadistus .
2. Avage järgmised menüüd.
 - Hooldus
 - Faksiteenus
3. Puudutage nuppu [Käivita faksitest](#), et printida faksi testiraport, mis annab teavet faksi funktsioonide kohta.

9. etapp: kontrollige toonerikasseti

Printige tarvikute olekuleht ja kontrollige toonerikasseti järelejäänud kasutusiga.

1. Puudutage seadme juhtpaneeli koduekraanil nuppu tarvikud .
2. Puudutage nuppu [Aruanne](#), et printida tarvikute oleku lehekülg.

10. etapp: proovige saata printitöö arvutist.

1. Proovige printida töö teisest arvutist, millel seadme tarkvara on õigesti installitud.
2. Kontrollige USB- või võrgukaabli ühendust. Suunake printer õigesse porti või installeerige tarkvara uuesti, valides kasutatava ühenduse tüübi.
3. Kui prindikvaliteet pole vastuvõetav, veenduge, et printimissätted on kasutatava paberi jaoks õiged.

11. etapp: veenduge, et seade on võrku ühendatud.

Võrgutoodete puhul avage veebilehitseja, sisestage seadme IP-aadress (eelnevalt printitud konfiguratsioonilehelt) aadressikasti, et avada HP sisseehitatud veebiserver (EWS). Kui HP EWS ei avane, installeerige seade uuesti võrku.

Tehase vaikeseadete taastamine

Tehases määratud vaikeseadete taastamine taastab kõik seadme ja võrgu seaded tehases määratud vaikeväärtustele. Lehtede loendit, salve suurust ja keelt ei lähtestata. Seadme tehase vaikeväärtustele lähtestamiseks järgige neid samme.

⚠ ETTEVAATUST. Tehases määratud vaikeseadete taastamine taastab kõik seaded tehases määratud vaikeväärtustele ja kustutab kõik mällu talletatud lehed.

1. Puudutage toote juhtpaneelil nuppu Seadistus .
2. Kerige menüüni [Hooldus](#) ja puudutage seda.
3. Kerige nupuni [Vaikesätete taastamine](#) ja puudutage seda, seejärel puudutage nuppu [OK](#).

Toode taaskäivitub automaatselt.

Juhtpaneeli spikrisüsteem

Printeril on sisseehitatud spikker, mis selgitab iga kuva kasutamise põhimõtteid. Spikrisüsteemi avamiseks puudutage ekraani paremas ülanurgas olevat nuppu Spikker ?.

Mõnede kuvade puhul avab spikker globaalse menüü, kus saate otsida teid huvitavaid teemasid. Saate sirvida läbi menüüstruktuuri, puudutades menüüs olevaid nuppe.

Mõned spikriekraanid sisaldavad animatsioone, mis aitavad teil protseduure läbida (nt ummistuste eemaldamisel).

Üksiktöid puudutavate kuvade puhul avab spikker teema, mis selgitab selle kuva võimalusi.

Kui seade esitab veateate või hoiatuse, puudutage probleemi kirjeldava teate avamiseks nuppu Spikker ?. Teade sisaldab ka juhiseid probleemi lahendamiseks.

Paber liigub valesti või ummistub

- [Toode ei võta paberit sisse](#)
- [Toode võtab korruga sisse mitu paberilehte](#)
- [Dokumendisöötur ummistub, võtab lehti viltu või siis korruga mitu lehte](#)
- [Paberisalvedes toimuvate ummistuste ärahoidmine](#)

Toode ei võta paberit sisse

Kui toode ei võta salvest paberit, proovige järgmisi lahendusi.

1. Avage toode ja eemaldage ummistunud paberilehed.
2. Laadige salve oma töö jaoks õiges formaadis paber.
3. Veenduge, et paberi formaat ja tüüp on toote juhtpaneelil õigesti seadistatud.
4. Veenduge, et salve paberijuhikud on reguleeritud vastavalt paberi suurusele. Reguleerige juhikuid vastavalt salve sälkudele.
5. Kontrollige toote juhtpaneelilt, kas toode ootab teie kinnitust käsule paberit käsitsi sööta. Laadige paber ja jätkake.
6. Rullid salve kohal võivad olla saastunud. Puhastage rullid soojas vees niisutatud ebemevaba lapiga.

Toode võtab korruga sisse mitu paberilehte

Kui toode võtab salvest korruga mitu paberilehte, proovige järgmisi lahendusi.

1. Eemaldage paberipakk salvest, painutage seda, keerake 180 kraadi ja pöörake ümber. *Ärge tuulutage paberit.* Asetage paberipakk salve tagasi.
2. Kasutage tootes ainult paberit, mis vastab HP käesoleva toote nõuetele.
3. Kasutage paberit, mis ei ole kortsus, voltidega ega kahjustatud. Vajadusel kasutage teisest pakist võetud paberit.
4. Veenduge, et salv ei ole üle täidetud. Sellisel juhul eemaldage salvest kogu paber, koputage paberipakk ühtlaseks ja asetage osa paberist salve tagasi.
5. Veenduge, et salve paberijuhikud on reguleeritud vastavalt paberi suurusele. Reguleerige juhikuid vastavalt salve sälkudele.
6. Veenduge, et töökeskkond vastaks soovitatud spetsifikatsioonidele.

Dokumendisöötur ummistub, võtab lehti viltu või siis korraga mitu lehte

- Originaali küljes võib olla esemeid, mis tuleks sealt eemaldada (nt klambrid või märkmepaberid).
- Veenduge, et dokumendisööturi kaas oleks suletud.
- Lehed võivad olla valesti sööturisse asetatud. Siluge lehti ja reguleerige paberijuhikuid nii, et paberipaki keskjoon oleks joondatud skanneri keskjoonega.
- Paberijuhikud peavad õigeks töötamiseks olema paberipaki servade vastas. Kontrollige, kas paberipakk on sirgelt ja kas juhikud puutuvad vastu paberipakki.
- Veenduge, et paberi teel ei oleks paberit, klambreid, kirjaklambreid ega muud prahti.
- Puhastage dokumendisööturi rullid ja eralduspadi. Kasutage suruõhku või puhast, ebamevaba sooja veega niisutatud lappi.

Paberisalvedes toimuvate ummistuste ärahoidmine

Paberiummistuste vähendamiseks proovige teha järgmist.

1. Kasutage tootes ainult paberit, mis vastab HP nõuetele.
2. Kasutage paberit, mis ei ole kortsus, voltidega ega kahjustatud. Vajadusel kasutage teisest pakist võetud paberit.
3. Ärge kasutage paberit, millele on varem prinditud või kopeeritud.
4. Veenduge, et salv ei ole üle täidetud. Sellisel juhul eemaldage salvest kogu paber, koputage paberipakk ühtlaseks ja asetage osa paberist salve tagasi.
5. Veenduge, et salve paberijuhikud on reguleeritud vastavalt paberi suurusele. Reguleerige juhikuid nii, et need puudutaksid paberipakki seda painutamata.
6. Veenduge, et salv on tootesse lõpuni sisse lükatud.
7. Kui prindite raskele, reljeef- või perfopaberile, kasutage käsisöödu funktsiooni ja sisestage lehed ükshaaval.
8. Veenduge, et salv oleks seadistatud paberitüübi ja suuruse osas nõuetekohaselt.
9. Veenduge, et töökeskkond vastaks soovitatud spetsifikatsioonidele.

Kõrvaldage ummistused

- [Ummistuse asukoht](#)
- [Dokumendisööturi ummistuste kõrvaldamine](#)
- [Kõrvaldage ummistused väljastusseksioonist](#)
- [Eemaldage ummistused Salvest 1](#)
- [Kõrvaldage ummistus 2. salvest või valikulisest 3. salvest.](#)
- [Kõrvaldage ummistused kuumutist](#)
- [Kõrvaldage ummistused dupleksseadmest](#)

Ummistuse asukoht

Kasutage ummistuste asukohtade leidmiseks joonist. Lisaks kuvatakse juhtpaneelil juhised ummistava paberi leidmiseks ja selle eemaldamiseks.

 **MÄRKUS.** Ummistuste kõrvaldamiseks avatavatel printeri sisemistel piirkondadel on rohelised käepidemed või rohelised sildid.

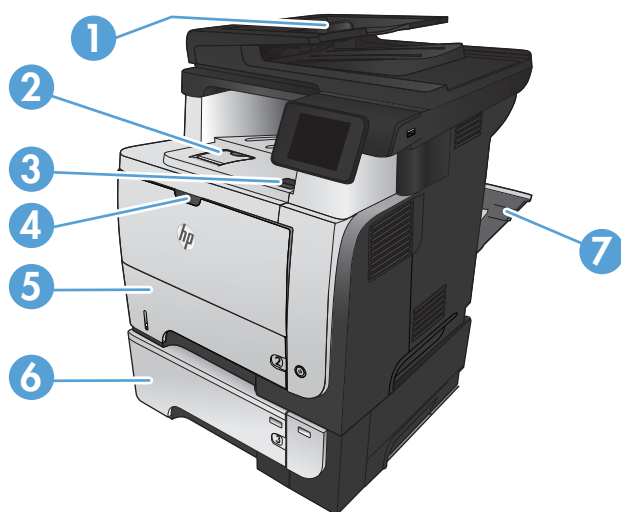

1	Dokumendisööturi piirkond
2	Väljastussalve piirkond
3	Ülemise kaane ja toonerikasseti piirkond
4	1. salve piirkond
5	2. salve haardepiirkond Dupleksprintimise piirkond (ligipääsuks eemaldage 2. salvi)
6	Valikuline salv 3
7	Tagumine uks

Dokumendisööturi ummistuste kõrvaldamine

1. Avage dokumendisööturi kaas.

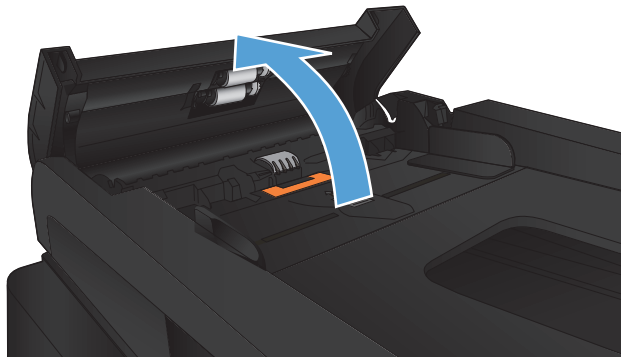

2. Eemaldage ettevaatlikult ummistunud paber.

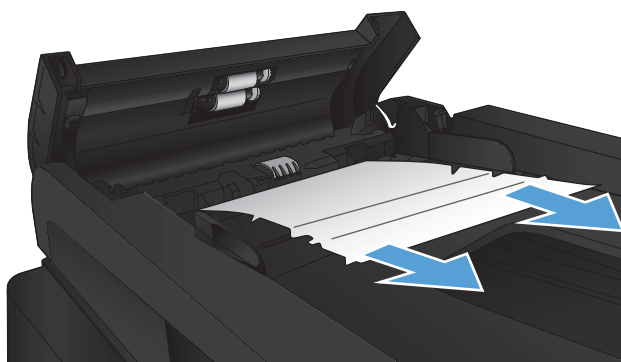

3. Sulgege dokumendisöötori kaas. Veenduge, et see on kindlalt suletud.

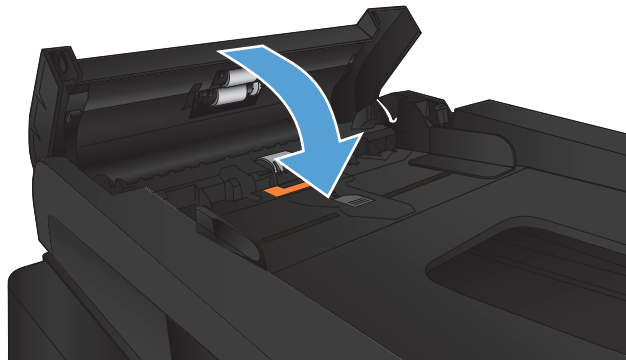

4. Avage skanneri kaas. Kui paber ummistub skanneri kaanes, tõmmake õrnalt paberit eemaldamiseks.

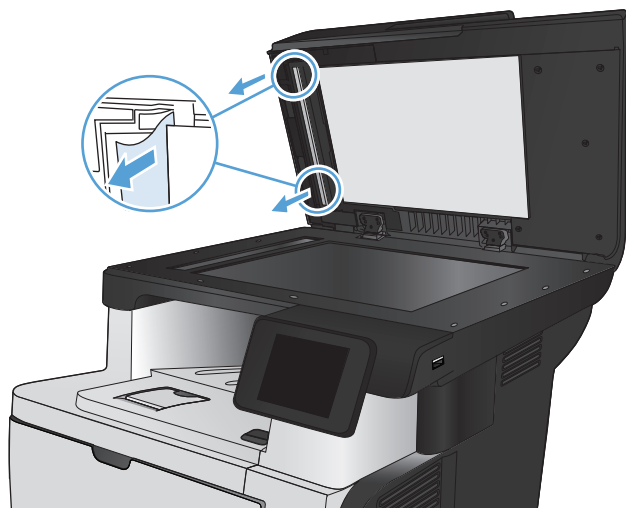

Kõrvaldage ummistused väljastusseksioonist

1. Kui paber on väljastusseksioonis nähtav, võtke paberi servast kinni ja eemaldage see.



2. Avage tagumine uks ja vajutage alla, et see oleks täielikult 90° nurgani avatud.

MÄRKUS. Tagumisel uksele on kaks asendit. See avaneb tagumise väljastusseksiooni puhul 45° nurgani ja ummistuste eemaldamiseks 90° nurgani.

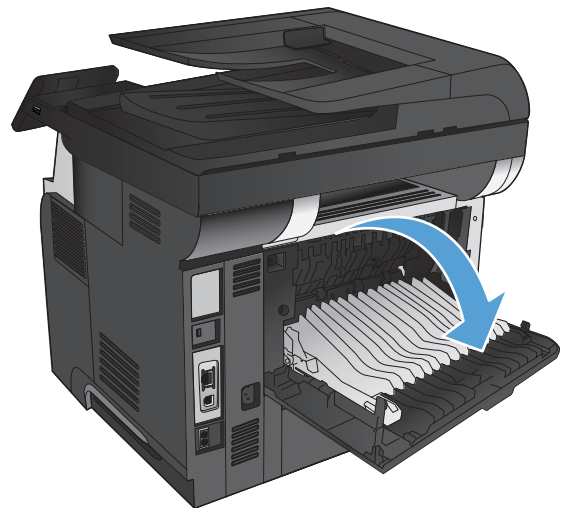

3. Eemaldage ummistunud paber.



4. Sulgege tagumine luuk.

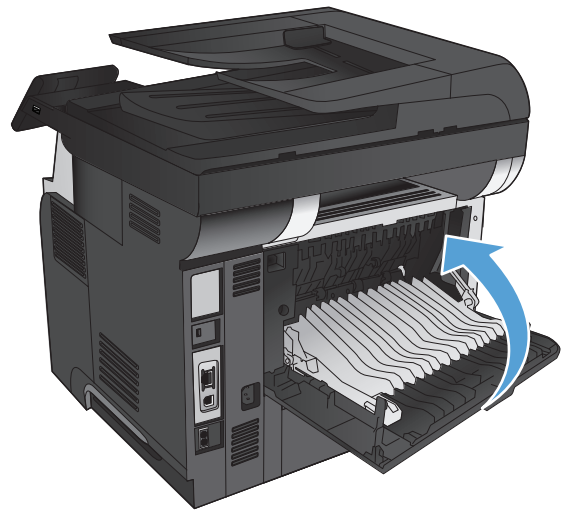

Eemaldage ummistused Salvest 1

1. Kui suurem osa paberilehest on salves nähtav, tõmmake ummistunud paber aeglaselt seadmest välja.

Kui suurem osa paberilehest on seadme sisse tõmmatud, jätkake järgmiste sammudega.

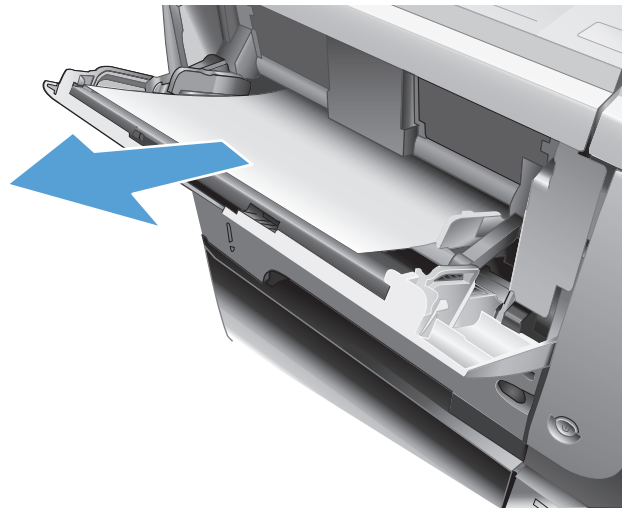

2. Vajutage esiluugi avamisnuppu.



3. Avage esiluuk.



4. Eemaldage toonerikassett.

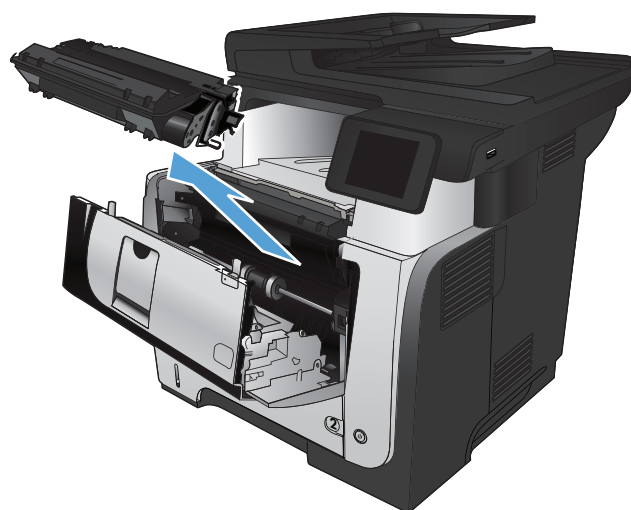

5. Tõstke ummistusele ligipääsemiseks katted üles ja kõrvaldage ummistunud paber.

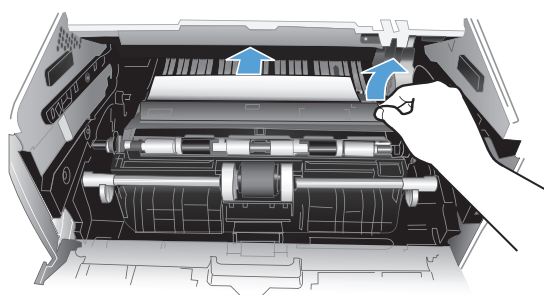

6. Paigaldage toonerkasset uuesti.

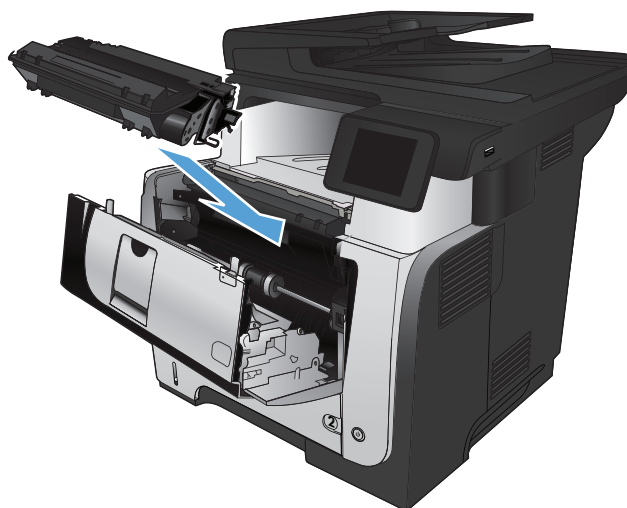

7. Sulgege esiluuk.

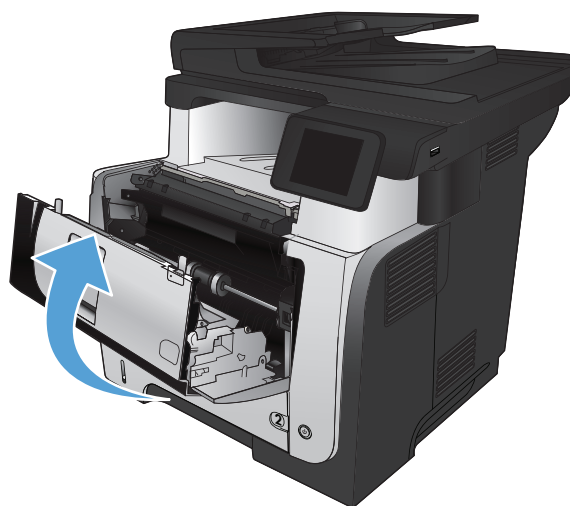

Kõrvaldage ummistus 2. salvest või valikulisest 3. salvest.

1. Eemaldage tootest salv.

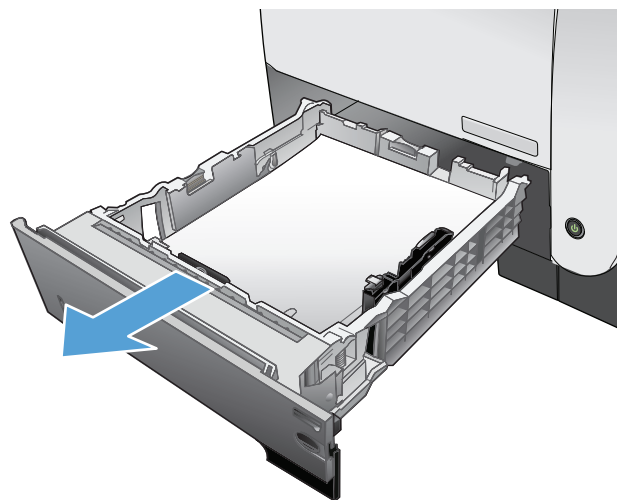

2. Kõrvaldage paber salvest ja visake kahjustatud paber ära.

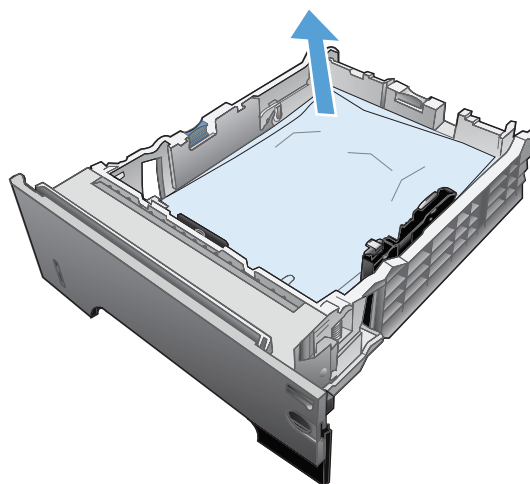

3. Kontrollige, et tagumine paberijuhik on joondatud õigele paberi suurusele. Vajadusel vajutage ja viige tagumine paberijuhik õigesse asendisse. See peaks kohale klõpsatama.

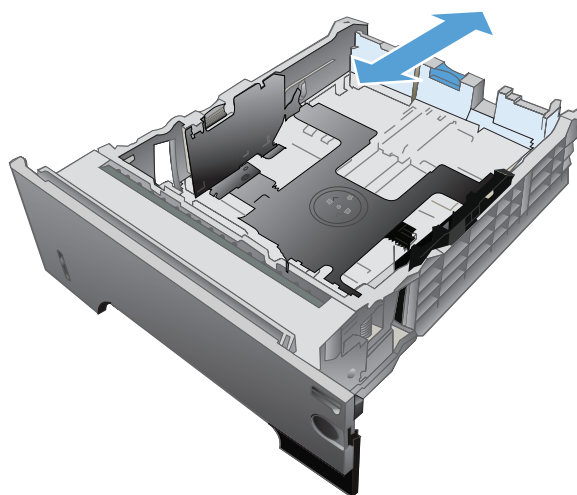

4. Laadige paber salve. Veenduge, et virna nurgad on salves tasased ning virna ülemine osa on allpool maksimaalse kõrguse näidikuid.

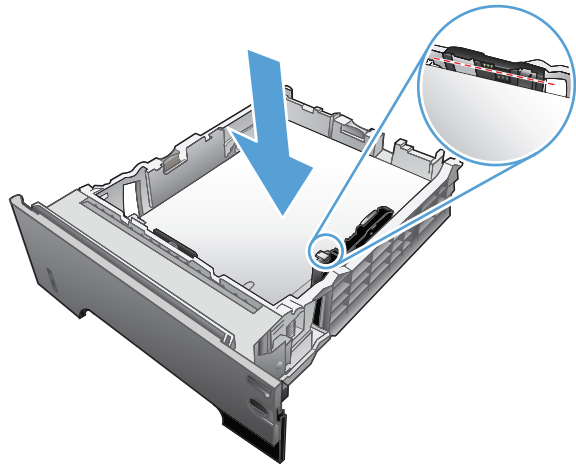

5. Sisestage ja sulgege salv.

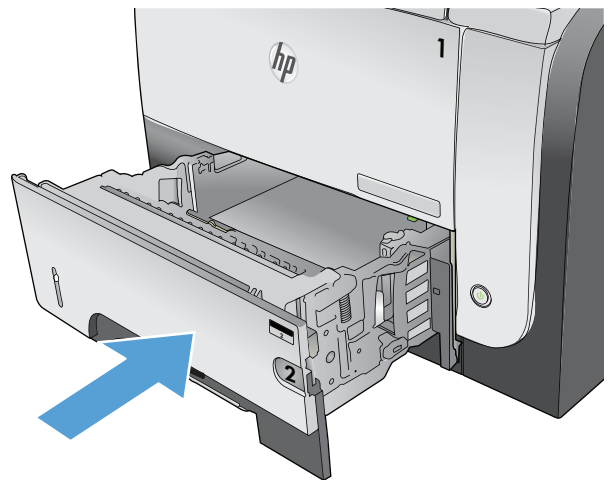

6. Vajutage esiluugi avamisnuppu.



7. Avage esiluuk.



8. Eemaldage toonerkasset.

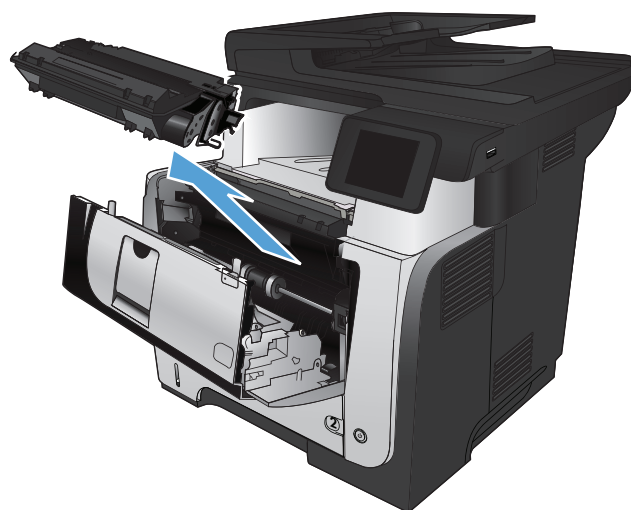

9. Tõstke ummistusele ligipääsemiseks katted üles ja kõrvaldage ummistunud paber.

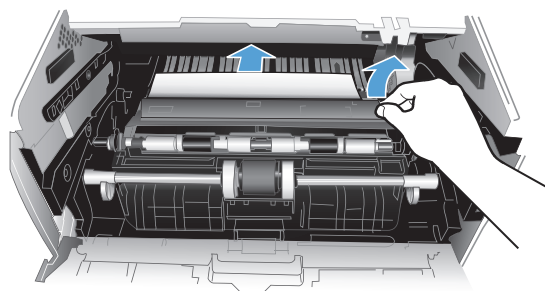

10. Paigaldage toonerkasset uuesti.

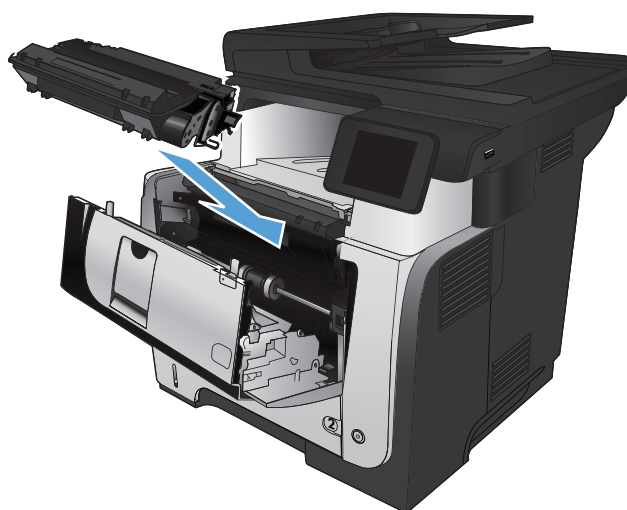

11. Sulgege esiluuk.

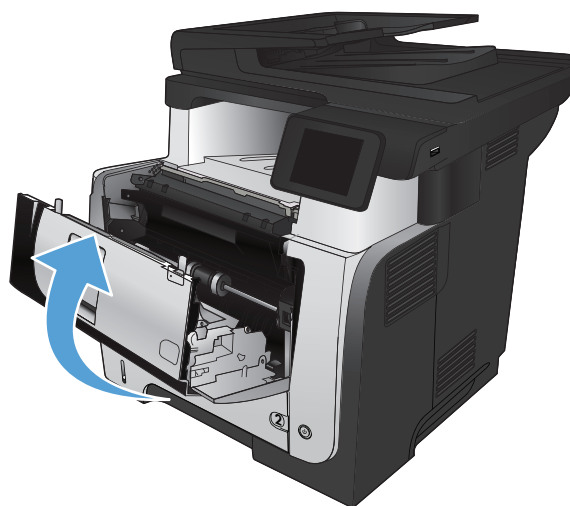

Kõrvaldage ummistused kuumutist

1. Vajutage esiluugi avamisnuppu.



2. Avage esiluuk.



3. Eemaldage toonerikassett.



4. Tõstke ummistusele ligipääsemiseks katted üles ja kõrvaldage ummistunud paber.

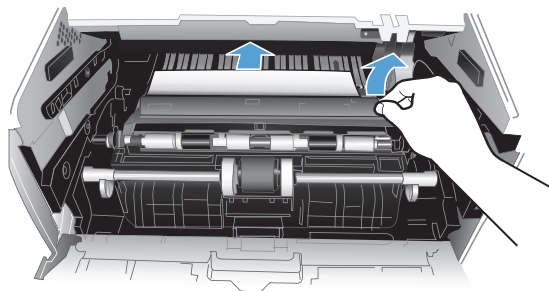

5. Paigaldage toonerikassett uuesti.

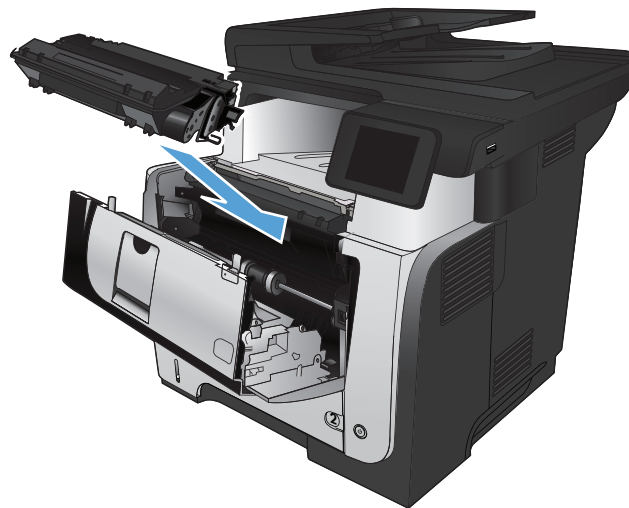

6. Sulgege esiluk.

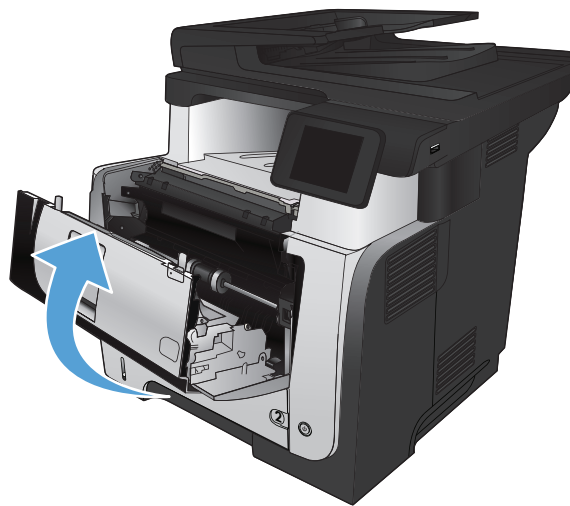

Kõrvaldage ummistused dupleksseadmest

1. Eemaldage 2. salv täielikult seadmest.

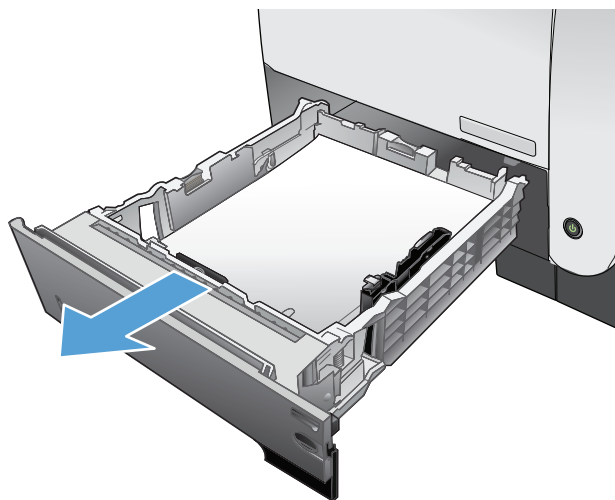

2. Vajutage dupleksseadme paneeli vabastamiseks rohelist nuppu.

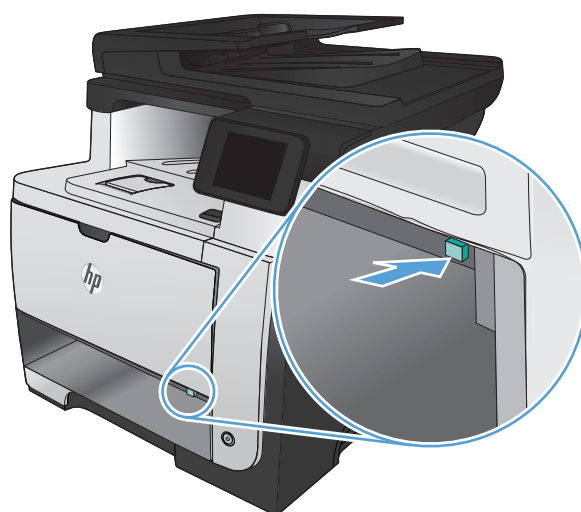

3. Eemaldage ummistunud paber.

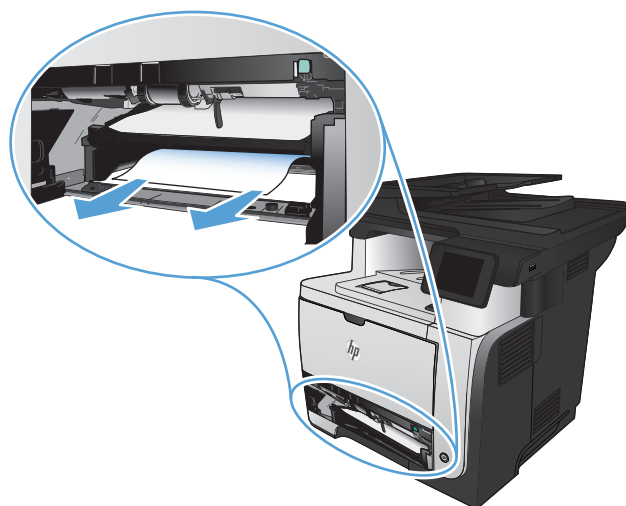

4. Sulgege dupleksseadme paneel.

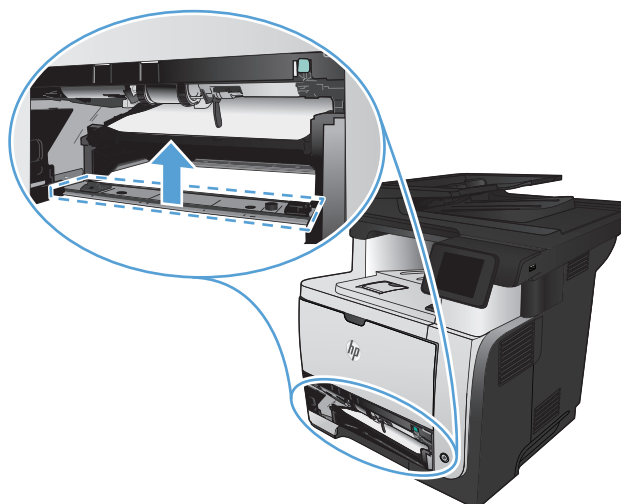

5. Sisestage uuesti salv 2.

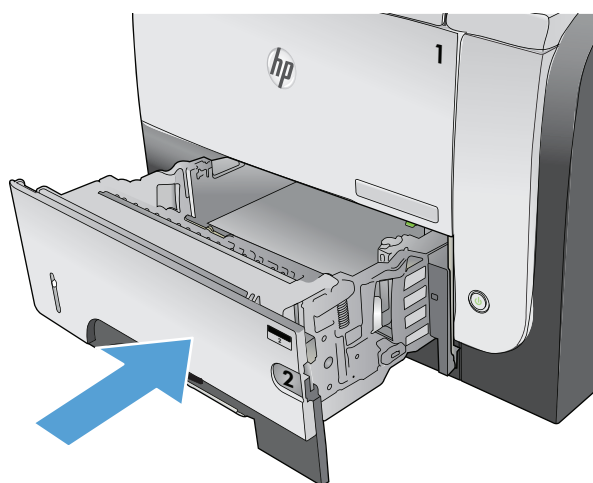

Prindikvaliteedi parandamine

- [Teisest tarkvaraprogrammist printimine](#)
- [Seadistage prinditöö paberi tüübi säte](#)
- [Toonerikasseti oleku kontrollimine](#)
- [Puhastuslehe printimine](#)
- [Vaadake toonerikasett üle](#)
- [Paberi ja printimiskeskonna kontrollimine](#)
- [Režiimi EconoMode sätete kontrollimine](#)
- [Proovige erinevat prindidraiverit.](#)

Teisest tarkvaraprogrammist printimine

Proovige printida mõnest muust tarkvaraprogrammist. Kui lehekülg prinditakse korrektselt välja, on probleem printimisel kasutatud tarkvaraprogrammis.

Seadistage prinditöö paberi tüübi säte

Kontrollige paberi tüübi seadet, kui prindite tarkvaraprogrammist ja kui lehekülgedel esineb mõni alltoodud probleemidest.

- Määratud prinditöö
- Hajus prinditöö
- Tume prinditöö
- Krussis paber
- Hajutatud tooneriplekid
- Lahtine tooner
- Väikesed toonerita alad

Kontrollige paberi tüübi seadet (Windows).

1. Valige tarkvaraprogrammis suvand **Printimine**.
2. Valige toode ja klõpsake seejärel nuppu **Atribuudid** või **Eelistused**.
3. Klõpsake vahekaarti **Paber/kvaliteet**.
4. Klõpsake ripploendis **Paberi tüüp** suvandit **Veel**.
5. Laiendage suvandi **Tüüp on:** loendit.
6. Laiendage teie paberit kõige paremini kirjeldavate paberitüüpide kategooriat.

7. Valige kasutatava paberitüübi jaoks suvand ja klõpsake nuppu **OK**.
8. Klõpsake nuppu **OK**, et sulgeda dialoogikast **Dokumendi atribuudid**. Dialoogikastis **Printimine** klõpsake töö printimiseks nuppu **OK**.

Kontrollige paberi tüübi seadet (Mac OS X).

1. Klõpsake menüüd **Fail** ja tehke seejärel valik **Prindi**.
2. Valige menüüs **Printer** see seade.
3. Prindidraiver kuvab vaikimisi menüüd **Koopiad ja lehed**. Avage menüü ripploend, seejärel klõpsake menüüd **Viimistlus**.
4. Valige ripploendist **Kandja tüüp** tüüp.
5. Klõpsake nuppu **Prindi**.

Toonerikasseti oleku kontrollimine

Vaadake tarvikute olekulehelt järgmist teavet.

- Kasseti allesjäänud kasutusea hinnanguline protsent
- Allesjäänud lehtede ligikaudne arv
- HP toonerikassettide osa numbrid
- Prinditud lehtede arv

Printige tarvikute oleku leht järgmiselt.

1. Puudutage seadme juhtpaneeli kodulekraanil nuppu tarvikud .
2. Puudutage tarvikute oleku lehe printimiseks nuppu **Aruanne**.

Puhastuslehe printimine

1. Vajutage avalehel nuppu Seadistus .
2. Avage menüü **Hooldus**.
3. Puudutage nuppu **Puhastusleht**.
4. Kui viibatakse, asetage letter- või A4-paber.
5. Vajutage puhastustoimingu alustamiseks nuppu **OK**.

Seade printib esimese külje ja palub teil seejärel lehe eemaldada väljastussalvest ja laadida selle samas suunas uuesti 1. salve. Oodake, kuni toiming on lõppenud. Visake prinditud leht ära.

Vaadake toonerikasett üle

1. Eemaldage toonerikasett seadmest ja kontrollige, kas sulgemislint on eemaldatud.
2. Kontrollige mälukiipi kahjustuste osas.
3. Kontrollige toonerikasetil oleva rohelise kujutistruumi pinda.

 **ETTEVAATUST.** Ärge puudutage kujutistruumlit. Kujutistruumile jäävad sõrmejäljed võivad rikkuda printimiskvaliteeti.

4. Kui näete kujutistruumlil kriimustusi, sõrmejälgi või muid kahjustusi, vahetage toonerikasett.
5. Kui kujutistruumil ei näi olevat kahjustatud, raputage toonerikasetti õrnalt paar korda ja paigaldage see uuesti. Printige mõned leheküljed, et näha, kas probleem laheneb.

Paberi ja printimiskeskonna kontrollimine

HP nõuetele vastava paberi kasutamine

Kasutage teistsugust paberit, kui teil esineb üks järgmistest probleemidest.

- Printimine on liiga hele või näib äärtel hägus.
- Prinditud lehtedel on tooneritäpid.
- Tooner määrib prinditud lehti.
- Prinditud tähemärgid on ebaühtlased.
- Prinditud lehed on kooldunud.

Kasutage alati sellist tüüpi ja sellise kaaluga paberit, mida toode toetab. Lisaks järgige paberi valimisel järgmisi juhiseid.

- Kasutage kvaliteetset paberit, millel ei ole sisselõikeid, murdekohti, rebendeid, lahtisi osi, tolmu, kortse ega auke ja mille servad on sirged.
- Kasutage paberit, millele ei ole prinditud.
- Kasutage laserprinteritele mõeldud paberit. Ärge kasutage paberit, mis on mõeldud ainult tindiprinterites kasutamiseks.
- Ärge kasutage liiga karedat paberit. Siledama paberi kasutamisega kaasneb üldiselt ka parem printikvaliteet.

Seadme keskkonna kontrollimine

Veenduge, et seadet kasutatakse toote garantiis ja ametlikus juhendis märgitud keskkonnatingimustes.

Režiimi EconoMode sätete kontrollimine

HP ei soovi režiimi EconoMode pidevalt kasutada. Režiimi EconoMode pideval kasutusel võib tooner vastu pidada kauem kui toonerikasseti mehaanilised osad. Kui prindikvaliteet hakkab halvenema ja pole enam vastuvõetav, kaaluge toonerikasseti väljavahetamist.

 **MÄRKUS.** See funktsioon on saadaval PCL 6 prindidraiverile Windowsis. Kui te ei kasuta seda draiverit, saate funktsiooni lubada, kasutades HP sisseehitatud veebiserverit.

Kui kogu lehekül on kas liiga tume või hele, toimige järgmiselt.

1. Valige tarkvaraprogrammis suvand **Printimine**.
2. Valige toode ja klõpsake seejärel nuppu **Atribuudid** või **Eelistused**.
3. Klõpsake vahekaarti **Paber/kvaliteet** ning määrake ala **Prindikvaliteet**.
4. Kui kogu lehekül on liiga tume, kasutage järgmiseid sätteid.
 - Valige suvand **600 dpi**.
 - Lubamiseks valige märkeruut **Režiim EconoMode**.

Kui kogu lehekül on liiga hele, kasutage järgmiseid sätteid.

- Valige suvand **FastRes 1200**.
 - Keelamiseks tühjendage märkeruut **Režiim EconoMode**.
5. Klõpsake nuppu **OK**, et sulgeda dialoogikast **Dokumendi atribuudid**. Klõpsake dialoogikastis **Printimine** töö printimiseks nuppu **OK**.

Proovige erinevat prindidraiverit.

Kui prinditud lehel on joonistel ootamatud triibud, tekst või joonised kadunud, vormindus vale või fondid vahetunud, peate võib-olla kasutama teistsugust prindidraiverit.

HP PCL 6 draiver

- Pakutud vaikeprindidraiverina. Kui te ei vali teist draiverit, installitakse vaikimisi antud draiver.
- Soovitatakse printimiseks kõigis Windowsi keskkondades.
- Pakub enamikule kasutajatest parimat üldist kiirust, prindikvaliteeti ja toote funktsioonide tuge.
- Arendatud ühilduma Windowsi graafikaseadmeliidesega (GDI) parimaks kiiruseks Windowsi keskkondades.
- Ei pruugi täielikult ühilduda kolmandate poolte ja kohandatud tarkvaraprogrammidega, mis põhinevad PCL 5 keelel.

HP UPD PS draiver

- Soovitav printimiseks Adobe® või muudest professionaalsetest graafikaprogrammidest.
- Pakub Postscripti emuleerimise ja Postscripti fontide tuge.

HP UPD PCL 5

- Soovitatav üldiseks kontoris printimiseks Windowsi keskkondades.
- Ühilduv eelnevate PCL-i versioonidega ja vanemate HP LaserJeti printeritega.
- Parim valik kolmandate poolte või kohandatud tarkvaraprogrammidest printimiseks.
- Parim valik, kui kasutate erinevate operatsioonisüsteemidega keskkondi, mis nõuavad toote seadmist PCL 5 keelele (UNIX, Linux, suurarvuti).
- Disainitud kasutamiseks suurfirmade Windowsi keskkondades, et võimaldada erinevate seadmete puhul sama draiveri kasutamist.
- Eelistatud siis, kui prinditakse kaasaskantavast Windowsi arvutist erinevatesse mudelitesse.

HP UPD PCL 6

- Soovitatav printimiseks kõigis Windowsi keskkondades.
 - Pakub enamikule kasutajatest parimat üldist kiirust, prindikvaliteeti ja seadme funktsioonide tuge.
 - Arendatud ühilduma Windowsi graafikaseadmeliidesega (GDI) parimaks kiiruseks Windowsi keskkondades.
 - Ei pruugi täielikult ühilduda kolmanda poole ja kohandatud lahendustega, mis põhinevad PCL5 keelel.
-

Laadige täiendavad prindidraiverid alla veebisaidilt www.hp.com/go/ljmfpm521series_software.

Kopeerimiskvaliteedi parandamine

- [Veenduge, et skanneri klaasil ei ole mustust ega plekke](#)
- [Paberi seadete kontrollimine](#)
- [Teksti või pildi optimeerimine](#)
- [Servast servani kopeerimine](#)
- [Puhastage dokumendisööturi paberivõturullid ja eralduspadi.](#)

Veenduge, et skanneri klaasil ei ole mustust ega plekke

Aja jooksul võib skanneri klaasile ja valgele plastpinnale koguneda mustust, mis võib mõjutada töö kvaliteeti. ADF-i testimiseks kasutage järgmiseid meetodeid.

1. Seadme väljalülitamiseks vajutage toitenuppu, seejärel eemaldage toitekaabel pistikupesast.

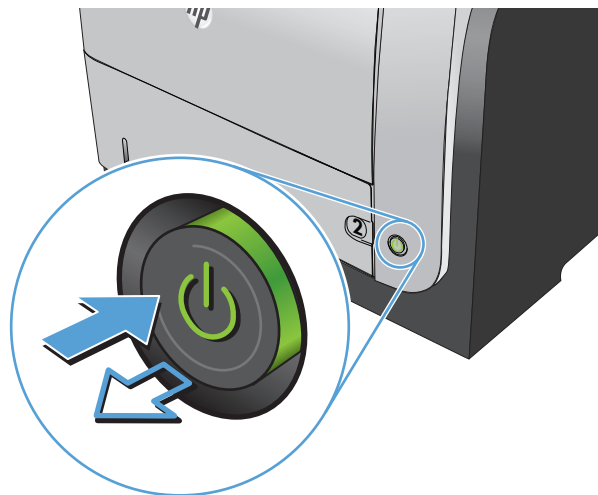

2. Avage skanneri kaas.
3. Puhastage skanneri klaas ja valge plastpind mitteabrsiivse puhastusvahendiga niisutatud pehme riidelapi või käsnaaga.

ETTEVAATUST. Ärge kasutage abrasiivseid aineid, atsetooni, benseeni, ammooniumit, etüülalkoholi ega karbontetrakloriidi ühelgi toote osal; need võivad toodet kahjustada. Ärge asetage klaasile või trükisilindrile vedelikke. Need võivad lekkida ja toodet kahjustada.

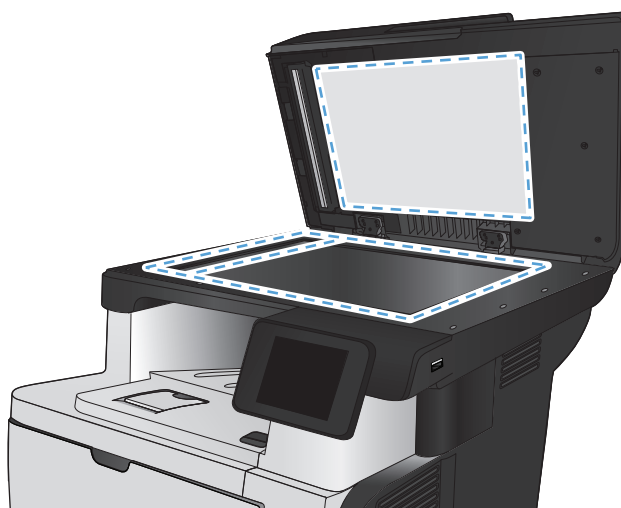

4. Plekkide jäämise vältimiseks kuivatage klaas seemisnähkse lapi või tsellulooskäsnaaga.
5. Seadme sisselülitamiseks ühendage toitekaabel pistikupesasse, seejärel vajutage toitenuppu.

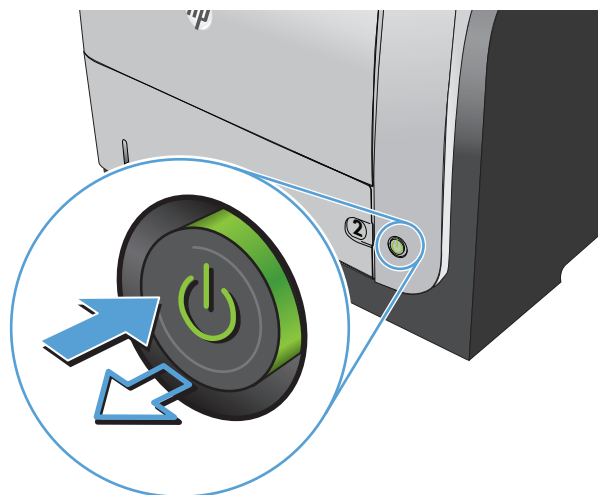

Paberi seadete kontrollimine

1. Puudutage seadme juhtpaneeli koduekraanil nuppu [Kopeerimine](#).
2. Puudutage nuppu [Sätted](#), seejärel kerige nupuni [Paber](#) ja vajutage sellel.
3. Puudutage paberi suuruste loendist 1. salves oleva paberi suuruse nimetust.
4. Puudutage paberi tüüpide loendist 1. salves oleva paberi tüübi nimetust.
5. Vajutage kopeerimise alustamiseks nuppu [Alguskoopia](#).

Teksti või pildi optimeerimine

Kasutada on võimalik järgmisi koopia kvaliteediseadeid.

- [Automaatne valimine](#): Kasutage seda seadet, kui koopia kvaliteet ei ole teie jaoks väga oluline. See on vaikesäte.
- [Segu](#): Kasutage seda seadet dokumentide puhul, mis sisaldavad nii teksti kui graafilisi kujutisi.
- [Tekst](#): Kasutage seda seadet peamiselt teksti sisaldavate dokumentide puhul.
- [Pilt](#): Kasutage seda seadet peamiselt teksti sisaldavate dokumentide puhul.

1. Asetage dokument skanneriklaasile või dokumendisööturisse.

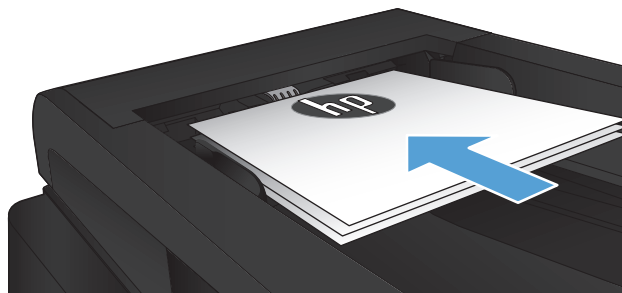

2. Vajutage avalehel nuppu [Kopeerimine](#).
3. Puudutage nuppu [Sätted](#), seejärel nuppu [Optimeeri](#). Touch the arrow buttons to scroll through the options, and then touch an option to select it.
4. Vajutage kopeerimise alustamiseks nuppu [Alguskoopia](#).

Servast servani kopeerimine

Toode ei saa täiesti servast servani printida. Lehekülje ümber on 4 mm laiune mitteprintitav äär.

Olulised punktid kärbitud servadega dokumentide printimise ja skannimise korral

- Kui originaal on väiksem kui väljundsuurus, liigutage originaali skanneri ikooni osutatud nurgast 4 mm eemale. Tehke sellest asendist uus koopia või skanning.
- Kui originaal on soovitud väljatrüki suurusega, kasutage funktsiooni [Vähendus/suurendus](#), et vähendada kujutise suurust nii, et koopiat ei kärbitaks.

Puhastage dokumendisööturi paberivõturullid ja eralduspadi.

Kui dokumendisööturil on paberikäsitsemisprobleeme, näiteks ummistusi või mitme lehe korruga võtmist, puhastage dokumendisööturi rullid ja puhastuspadi.

1. Avage dokumendisööturi kaas.

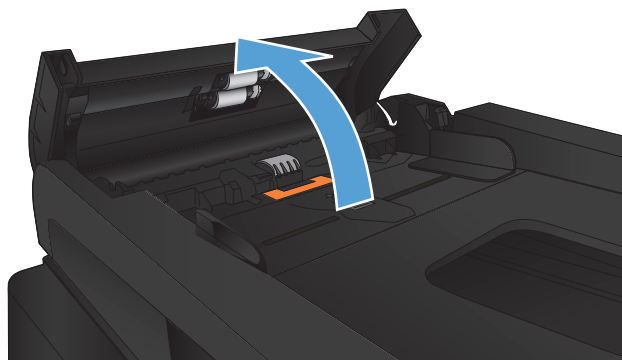

2. Kasutage nii paberivõturullidelt kui ka eralduspadjalt mustuse eemaldamiseks niisket kiuvaba lappi.

ETTEVAATUST. Ärge kasutage abrasiivseid aineid, atsetooni, benseeni, ammooniumit, etüülalkoholi ega karbontetrakloriidi ühelgi toote osal; need võivad toodet kahjustada. Ärge asetage klaasile või trükisilindrile vedelikke. Need võivad lekkida ja toodet kahjustada.

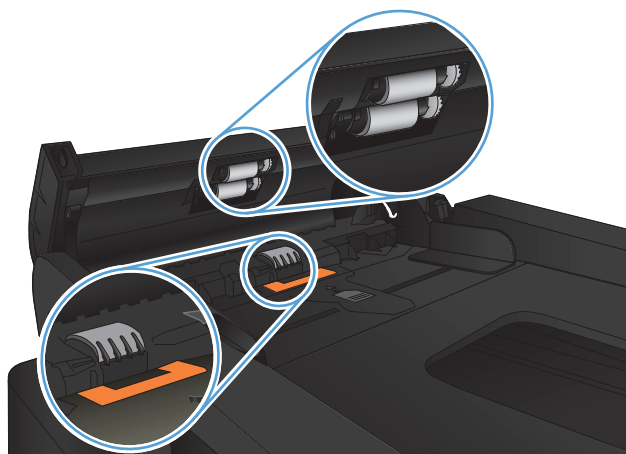

3. Sulgege dokumendisöötori kaas.

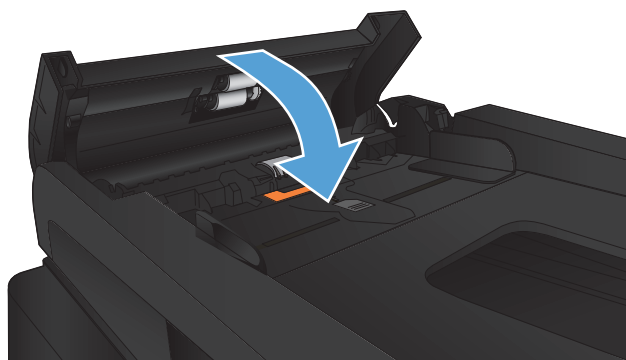

Skannimiskvaliteedi parandamine

- [Veenduge, et skanneri klaasil ei ole mustust ega plekke](#)
- [Puhastage dokumendisööturi paberivõturullid ja eralduspadi.](#)

Veenduge, et skanneri klaasil ei ole mustust ega plekke

Aja jooksul võib skanneri klaasile ja valgele plastpinnale koguneda mustust, mis võib mõjutada töö kvaliteeti. ADF-i testimiseks kasutage järgmisi meetodeid.

1. Seadme väljalülitamiseks vajutage toitenuppu, seejärel eemaldage toitekaabel pistikupesast.

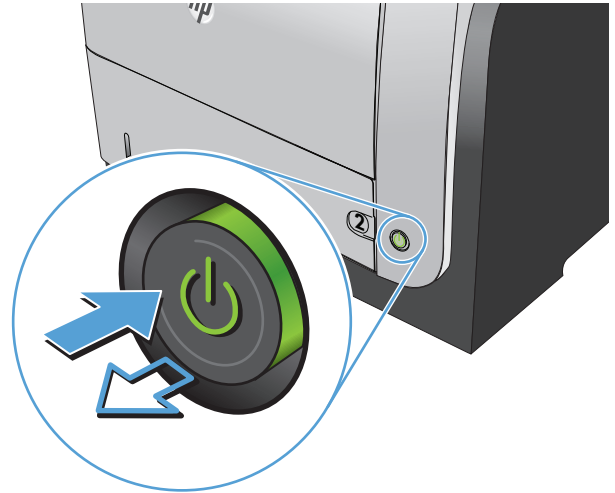

2. Avage skanneri kaas.
3. Puhastage skanneri klaas ja valge plastpind mitteabraseeriva puhastusvahendiga niisutatud pehme riidelapi või käsnaaga.

ETTEVAATUST. Ärge kasutage abrasiivseid aineid, atsetooni, benseeni, ammooniumit, etüülalkoholi ega karbontetrakloriidi ühelgi toote osal; need võivad toodet kahjustada. Ärge asetage klaasile või trükisilindrile vedelikke. Need võivad lekkida ja toodet kahjustada.

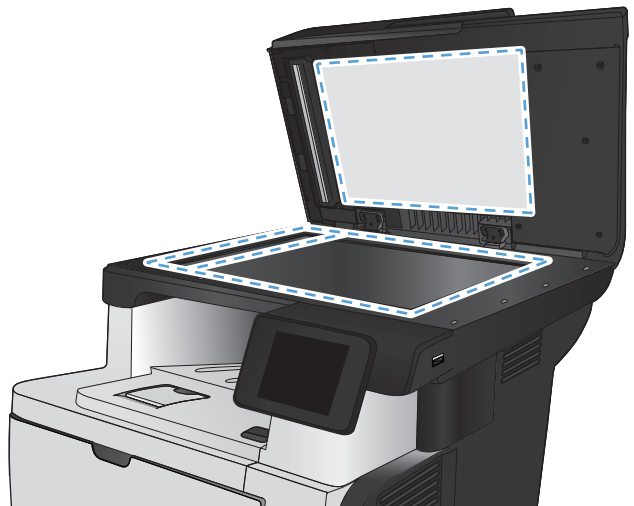

4. Plekkide jäämise vältimiseks kuivatage klaas seemisnähkse lapi või tsellulooskäsna.
5. Seadme sisselülitamiseks ühendage toitekaabel pistikupesasse, seejärel vajutage toitenuppu.

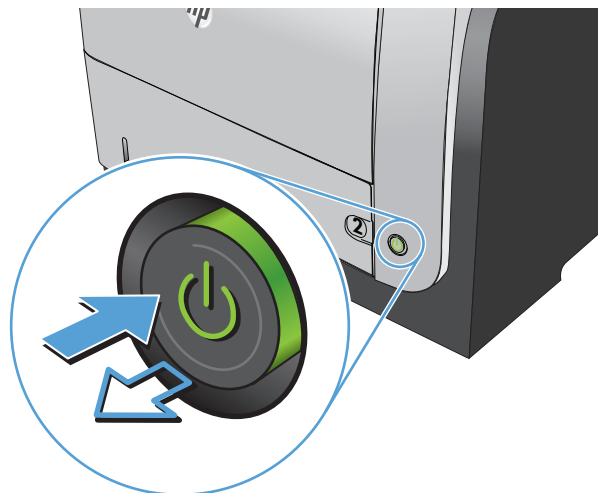

Puhastage dokumendisöötori paberivõturullid ja eralduspadi.

Kui dokumendisööturil on paberikäsitsemisprobleeme, näiteks ummistusi või mitme lehe korraga võtmist, puhastage dokumendisöötori rullid ja puhastuspadi.

1. Avage dokumendisöötori kaas.

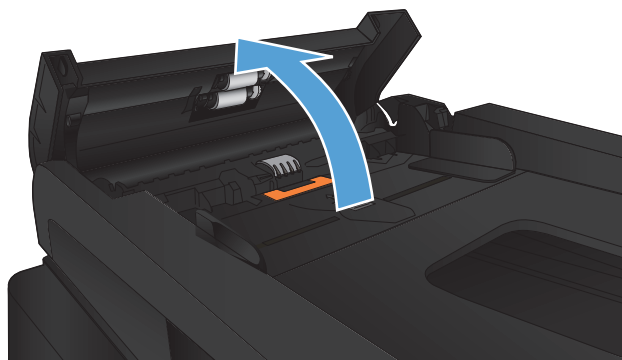

2. Kasutage nii paberivõturullidelt kui ka eralduspadjalt mustuse eemaldamiseks niisket kiuvaba lappi.

ETTEVAATUST. Ärge kasutage abrasiivseid aineid, atsetooni, benseeni, ammooniumit, etüülalkoholi ega karbontetrakloriidi ühelgi toote osal; need võivad toodet kahjustada. Ärge asetage klaasile või trükisilindrile vedelikke. Need võivad lekkida ja toodet kahjustada.

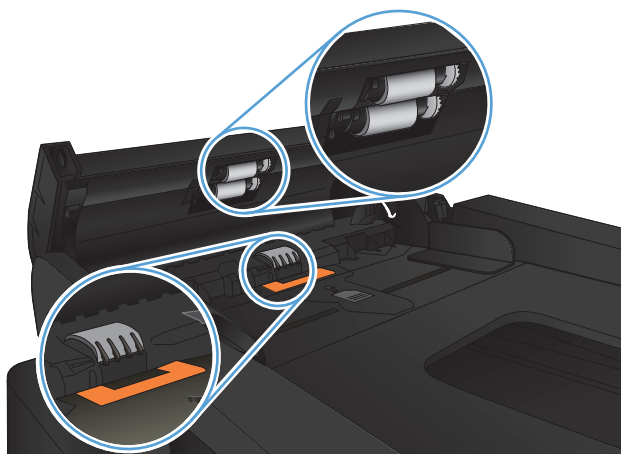

3. Sulgege dokumendisööturi kaas.

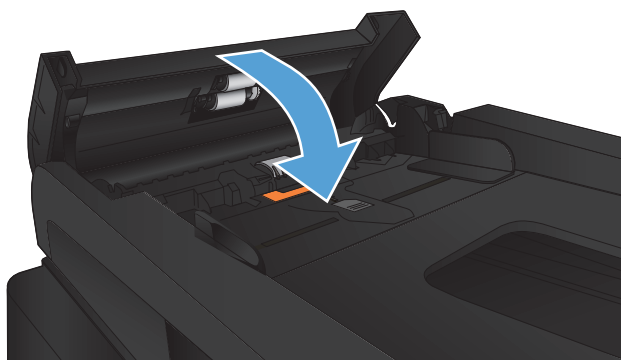

Faksimiskvaliteedi parandamine

- [Veenduge, et skanneri klaasil ei ole mustust ega plekke](#)
- [Faksi saatmise lahutuse seade kontrollimine](#)
- [Kontrollige veaparanduse seadeid](#)
- [Teisele faksimasinale saatmine](#)
- [Puhastage dokumendisööteri paberivõturullid ja eralduspadi.](#)
- [Leheküljele sobitamise seade kontrollimine](#)
- [Saatja faksimasiina kontrollimine](#)

Veenduge, et skanneri klaasil ei ole mustust ega plekke

Aja jooksul võib skanneri klaasile ja valgele plastpinnale koguneda mustust, mis võib mõjutada töökvaliteeti. ADF-i testimiseks kasutage järgmisi meetodeid.

1. Seadme väljalülitamiseks vajutage toitenuppu, seejärel eemaldage toitekaabel pistikupesast.

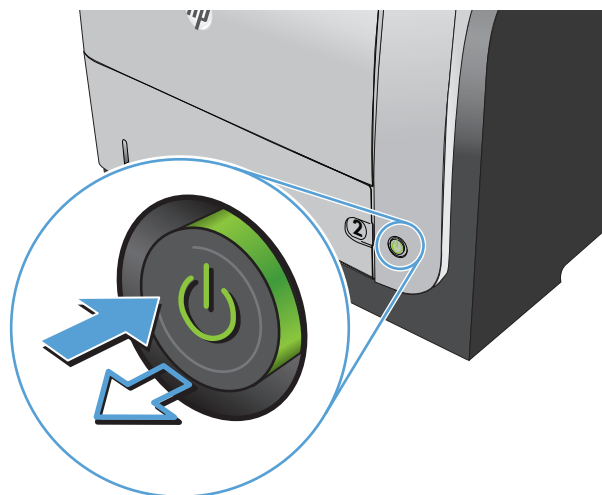

2. Avage skanneri kaas.

3. Puhastage skanneri klaas ja valge plastpind mitteabasiivse puhastusvahendiga niisutatud pehme riidelapi või käsna.

ETTEVAATUST. Ärge kasutage abrasiivseid aineid, atsetooni, benseeni, ammooniumit, etüülalkoholi ega karbontetrakloriidi ühelgi toote osal; need võivad toodet kahjustada. Ärge asetage klaasile või trükisilindrile vedelikke. Need võivad lekkida ja toodet kahjustada.

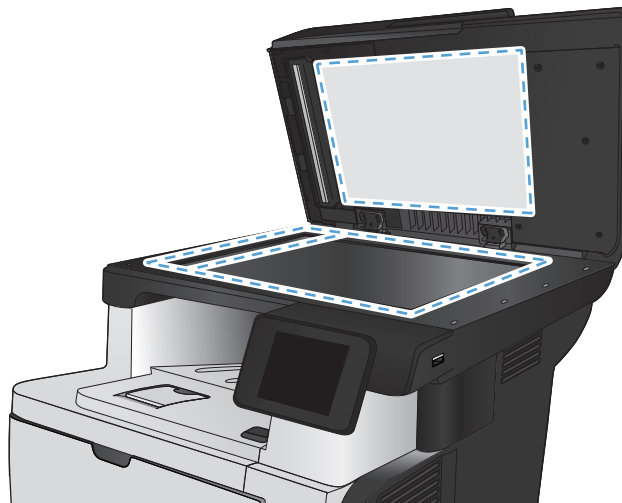

4. Plekkide jäämise vältimiseks kuivatage klaas seemisnähkse lapi või tsellulooskäsna.
5. Seadme sisselülitamiseks ühendage toitekaabel pistikupesasse, seejärel vajutage toitenuppu.

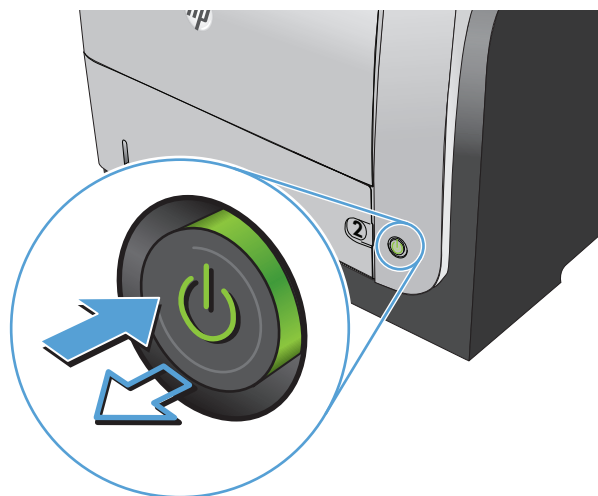

Faksi saatmise lahutuse seade kontrollimine

Kui seade ei saanud faksi saata, sest vastuvõttev faksiaparaat ei vastanud või oli hõivatud, proovib seade uuesti valida, lähtuvalt kordusvalimise seadetest kinnise tooni, mittevastamise ja sidehäire puhuks.

1. Puudutage seadme juhtpaneeli kodulekraanil nuppu Seadistus .
2. Puudutage menüüd [Faksi häälustus](#).
3. Puudutage menüüd [Täpsem häälustus](#).
4. Avage menüü [Faksi eraldusvõime](#).

Kontrollige veaparanduse seadeid

Harilikult seirab toode faksi saatmisel või vastuvõtmisel telefoniliini signaale. Kui toode avastab edastuse ajal vea ja veaparanduse seade on [Sees](#), saab toode taotleda osa faksi uuesti saatmist. Veaparanduse tehasepoolne vaikeväärtus on [Sees](#).

Te peaksite veaparanduse välja lülitama ainult siis, kui faksi saatmise või vastuvõtmisega on raskusi ning teil pole midagi edastusvigade vastu. Seade väljalülitamine võib olla kasulik juhul, kui te proovite faksida välismaale või sealt faksi vastu võtta või kui kasutate telefoni satelliitühendust.

1. Puudutage seadme juhtpaneeli kodulekraanil nuppu Seadistus .
2. Puudutage menüüd [Hooldus](#).
3. Puudutage menüüd [Faksiteenus](#).
4. Puudutage nuppu [Veaparandus](#), seejärel nuppu [Sees](#).

Teisele faksimasinale saatmine

Saatke faks teisele faksimasinale, et näha, kas teine masin võtab faksi edukalt vastu.

Puhastage dokumendisööturi paberivõturullid ja eralduspadi.

Kui dokumendisööturil on paberikäsitsemisprobleeme, näiteks ummistusi või mitme lehe korraga võtmist, puhastage dokumendisööturi rullid ja puhastuspadi.

1. Avage dokumendisööturi kaas.

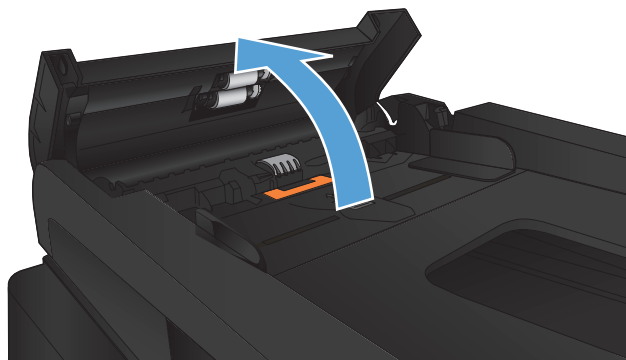

2. Kasutage nii paberivõturullidelt kui ka eralduspadjalt mustuse eemaldamiseks niisket kiuvaba lappi.

ETTEVAATUST. Ärge kasutage abrasiivseid aineid, atsetooni, benseeni, ammooniumit, etüülalkoholi ega karbontetrakloriidi ühelgi toote osal; need võivad toodet kahjustada. Ärge asetage klaasile või trükisilindrile vedelikke. Need võivad lekkida ja toodet kahjustada.

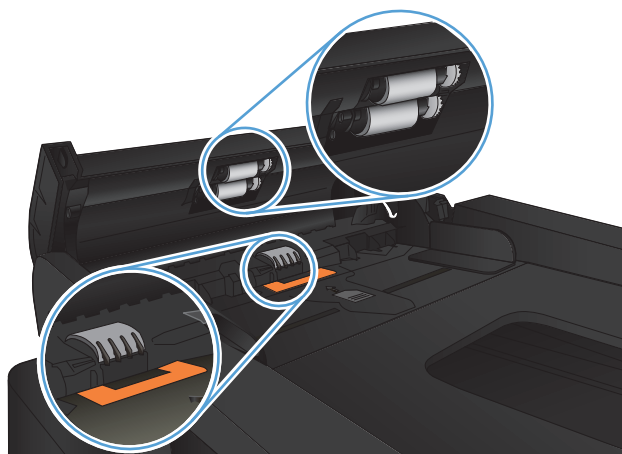

3. Sulgege dokumendisööturi kaas.

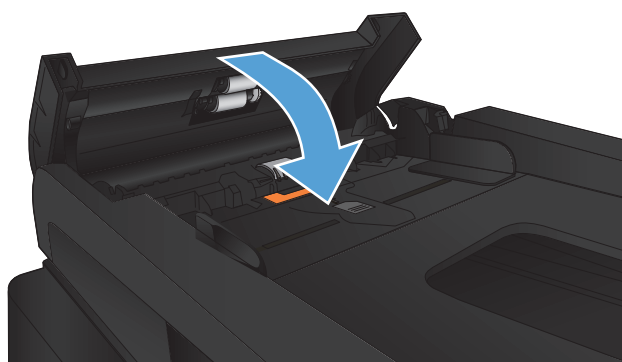

Leheküljele sobitamise seade kontrollimine

Kui toode printis faksi lehelt välja, lülitage toote juhtpaneelilt välja leheküljele sobitamise funktsioon.

 **MÄRKUS.** Veenduge, et paberisuuruse vaikeseadet sobib salve asetatud paberisuurusega.

1. Puudutage seadme juhtpaneeli koduekraanil nuppu Seadistus .
2. Puudutage menüüd [Faksi häälestus](#).
3. Puudutage menüüd [Täpsem häälestus](#).
4. Puudutage nuppu [Sobita leheküljele](#), seejärel nuppu [Sees](#).

Saatja faksimasinat kontrollimine

Paluge saatjal muuta saatva faksiseadme kontrastiseadet tumedamaks ja seejärel saata faks uuesti.

Toode ei prindi või teeb seda aeglaselt.

Toode ei prindi.

Kui toode üldse ei prindi, proovige järgmisi lahendusi.

1. Veenduge, et toode on sisse lülitatud ja juhtpaneel näitab valmisolekut.
 - Kui juhtpaneel ei näita, et toode on valmisoleku staatuses, lülitage toode välja ja seejärel uuesti sisse.
 - Kui juhtpaneel näitab, et toode on valmis, proovige töö uuesti saata.
2. Kui juhtpaneel näitab, et tootel esines viga, lahendage see ja proovige töö uuesti saata.
3. Veenduge, et kaablid on õigesti ühendatud. Kui seade on võrku ühendatud, kontrollige järgmist.
 - Kontrollige seadme võrguühenduse kõrval olevat tuld. Kui võrk on aktiivne, põleb tuli roheliselt.
 - Veenduge, et kasutate võrguühenduseks võrgukaablit, mitte telefonijuhet.
 - Veenduge, et võrguruuter, -jaotur või -lülitid on sisse lülitatud ja töötavad korralikult.
4. Paigaldage HP tarkvara tootega kaasas olnud CD-lt. Üldiste printeridraiverite kasutamine võib viivitada prindijärjekorras olevate tööde kustutamist.
5. Paremklopsake oma arvuti printerite loendis antud toote nimel, klõpsake suvandil **Properties** (Atribuudid) ja avage vahekaart **Ports** (Pordid).
 - Kui kasutate võrguga ühendamiseks võrgukaablit, veenduge, et vahekaardi **Ports** (Pordid) loendis olev printeri nimi vastab toote konfiguratsioonilehel olevale toote nimele.
 - Kui kasutate USB-kaablit ja olete ühenduses traadita võrguga, veenduge, et suvandi **Virtual printer port for USB** (Virtuaalne printeriport USB jaoks) kõrval olev ruut on märgitud.
6. Kui kasutate arvutil personaalset tulemüürisüsteemi, võib see seadmega ühenduse blokeerida. Proovige tulemüür ajutiselt keelata, kui see on probleemi põhjuseks.
7. Kui teie arvuti või seade on ühendatud traadita võrguga, võivad madala kvaliteediga signaal või häired põhjustada prinditööde viivitust.

Toode prindib aeglaselt.

Kui toode prindib, kuid see näib olevat aeglane, proovige järgmisi lahendusi.

1. Veenduge, et arvuti vastab selle toote minimaalsetele nõuetele. Nõuete loendi leiate veebilehelt www.hp.com/support/ljmfpm521series.
2. Kui konfigureerite toodet printima mõningatele paberitüüpidele, näiteks raskele paberile, on printimine aeglasem, et toode saaks tooneri korralikult paberile pihustada. Kui paberitüübi seade ei vasta teie kasutatavale paberile, muutke seade sellele vastavaks.
3. Kui teie arvuti või seade on ühendatud traadita võrguga, võivad madala kvaliteediga signaal või häired põhjustada printitööde viivitust.

Lahendage töö otse USB-st printimise probleemid

- [USB-välkmälu sisestamisel ei avane USB-välkmälu menüü](#)
- [Faili ei prindita USB-välkmälust](#)
- [Faili, mida soovite printida, ei ole USB-mäluseadme menüüs loetletud](#)

USB-välkmälu sisestamisel ei avane USB-välkmälu menüü

1. Teil võib olla kasutusel USB-välkmälu või failisüsteem, mida see toode ei toeta. Salvestage failid standardses USB-välkmälus, mis kasutab failisüsteeme File Allocation Table (FAT — failipaigutustabel). Toode toetab USB-talletustarvikuid FAT12, FAT16 ja FAT32.
2. Kui mõni teine menüü on juba avatud, sulgege see menüü ja sisestage USB-välkmälu uuesti.
3. USB-välkmälu koosneb mitmest sektsioonist. (Mõned USB-välkmälu tootjatest installivad tarkvara draiverisse, mis loob CD-l sarnaseid sektsioone.) Vormindage USB-välkmälu ümber, et sektsioon eemaldada, või kasutage teist USB-välkmälu.
4. USB-välkmälu võib vajada rohkem toidet, kui toode pakkuda saab.
 - a. Eemaldage USB-välkmälu.
 - b. Lülitage toode välja ja siis uuesti sisse.
 - c. Kasutage vähem toidet kasutavat või oma toiteplokki sisaldavat USB-välkmälu.
5. USB-välkmälu ei pruugi korralikult töötada.
 - a. Eemaldage USB-välkmälu.
 - b. Lülitage toode välja ja siis uuesti sisse.
 - c. Proovige printida mõnest muust USB-välkmälust.

Faili ei prindita USB-välkmälust

1. Veenduge, et salves on paberit.
2. Kontrollige juhtpaneeli teadete osas. Kui leht toote ummistab, kõrvaldage ummistus.

Faili, mida soovite printida, ei ole USB-mäluseadme menüüs loetletud

1. Võib-olla püüate printida failitüüpi, mida USB-printimisfunktsioon ei toeta. Seade toetab PDF- ja JPEG-failitüüpe.
2. Teil on USB-välkmälu ühes kaustas võib-olla liiga palju faile. Vähendage kausta failide arvu failide alamkaustadesse viimisega.
3. Võib-olla kasutate failinimes tähemärke, mida toode ei toeta. Sel juhul asendab toode faili nimed teise märgistiku tähemärkidega. Nimetage failid ümber ASCII-tähemärke kasutades.

Lahendage faksiprobleemid

- [Faksiprobleemide kontroll-loend](#)
- [Tehke faksi diagnostikatest.](#)
- [Faksi rajaaruanne](#)
- [Faksi veaaruanne printimine](#)
- [Seadke faksivea parandusrežiim](#)
- [Faksikiiruse muutmine](#)
- [Faksisaatmisprobleemide lahendamine](#)
- [Fakside vastuvõtuprobleemide lahendamine](#)
- [Üldiste faksiprobleemide lahendamine](#)

Faksiprobleemide kontroll-loend

- Saadaval on mitmed võimalikud veaparandused. Proovige pärast iga soovitatud tegevust uuesti faksida, et näha, kas probleem on lahendatud.
 - Parimate tulemuste saamiseks faksiprobleemide lahendamisel veenduge, et toode on ühendatud otse telefoni seinakontakti. Ühendage toote küljest lahti kõik muud seadmed.
1. Veenduge, et telefonijuhe on sisestatud toote tagaküljel õigesse porti.
 2. Kontrollige telefoniliini faksitesti abil.
 - a. Puudutage toote juhtpaneeli kodulekraanil nuppu Seadistus  ja seejärel puudutage menüüd [Hooldus](#).
 - b. Valige menüü [Faksiteenus](#).
 - c. Valige suvand [Käivita faksitest](#). Toode prindib faksitesti aruande.

Aruanne sisaldab järgmisi võimalikke tulemusi.

 - **Pass:** aruanne sisaldab ülevaatuses kõiki kehtivaid faksiseadeid.
 - **Fail:** Aruanne näitab vea olemust ja annab probleemi lahendamiseks soovitusi.
 3. Veenduge alltoodud viisil, et toote püsivara on ajakohane.
 - a. Printige juhtpaneeli menüüst [Aruanded](#) konfiguratsioonileht, et hankida püsivara kehtiv kuupäevakood.
 - b. Minge lehele www.hp.com.
 1. Klõpsake lingil **Support & Drivers** (Tugi ja draiverid).
 2. Klõpsake suvandil **Download drivers and software (and firmware)** (Lae alla draiverid ja tarkvara (ning püsivara)).

3. Sisestage lahtrisse **For product** (Tootele) toote mudeli number ja seejärel klõpsake nupul **Go** (Mine).
4. Klõpsake oma operatsioonisüsteemi lingil.
5. Kerige tabeli sektsioonini Firmware (Püsivara).
 - Kui loendis olev versioon ühtib versiooniga konfiguratsioonilehel, on teil uusim versioon.
 - Kui versioonid erinevad, laadige alla püsivara värskenduse fail ja uuendage toote püsivara ekraanil olevate juhiste järgi.



MÄRKUS. Toode peab püsivara uuendamiseks olema ühendatud Interneti-juurdepääsuga arvutiga.

- Saatke faks uuesti.
4. Kontrollige, et faks häälestati, kui toote tarkvara oli installitud.
Käivitage arvuti HP programmikaustas Fax Setup Utility (Faksihäälestuse utiliit).
 5. Kontrollige, kas telefoniteenus toetab analoogfaksi.
 - Kui kasutate ISDNi või digitaalset PBXi, võtke analoogfaksiliiniga konfigureerimise kohta teabe saamiseks ühendust oma teenusepakkujaga.
 - Kui kasutate VoIP-teenust, muutke juhtpaneelil seade **Faksikiirus** seadeks **Aeglane (V.29)**. Uurige, kas teie teenusepakkuja toetab faksi ja milline on soovitatav faksimodemi kiirus. Mõned ettevõtted võivad nõuda adapterit.
 - Kui kasutate DSL-teenust, veenduge, et toote telefoniliini ühendusel on ka filter. Võtke ühendust DSL-teenuse pakkujaga või ostke DSL-filter, kui teil seda ei ole. Kui DSL-filter on paigaldatud, proovige teist, kuna filtrid võivad olla defektsed.
 6. Vea püsimisel vaadake üksikasjalikumaid probleemilahendusi järgmistest lõikudest.

Tehke faksi diagnostikatest.

Seadme juhtpaneelil saate käitada diagnostikatesti, mis annab teavet toote faksi seadete kohta.

1. Puudutage seadme juhtpaneeli kodulekraanil nuppu Seadistus .
2. Avage järgmised menüüd.
 - [Hooldus](#)
 - [Faksiteenus](#)
3. Testi alustamiseks puudutage nuppu [Käivita faksitest](#). Seade prindib testlehe, mis näitab testitulemusi.

Faksi rajaaruanne

Faksi T.30 rajaaruanne sisaldab teavet, mis võib aidata lahendada faksiedastuse probleeme. Enne kui helistate selliste probleemide lahendamiseks HP-le, printige välja T.30 rajaaruanne.

1. Puudutage seadme juhtpaneeli kodulekraanil nuppu Seadistus .
2. Puudutage menüüd [Hooldus](#).
3. Puudutage menüüd [Faksiteenus](#).
4. Puudutage nuppu [Prindi T.30 rada](#), seejärel nuppu [Kohe](#).



MÄRKUS. Selle protseduuri abil printitakse välja aruanne viimase faksisaadetise edukuse kohta. Iga edutult saadetud faksi kohta aruande koostamiseks valige seade [Vea korral](#). Iga saadetud faksi kohta aruande koostamiseks valige seade [Kõne lõpus](#).

Faksi veaaruannde printimine

Kasutage järgmisi juhiseid faksilogide ja aruannete printimiseks:

Prindi kõik faksiaruanded

Kasutage seda protseduuri kõigi järgmiste aruannete üheaegsel printimisel:

- Last Call Report (Viimase kõne aruanne)
 - Faksi töölogi
 - Telefoniraamatu raport
 - Junk Fax List (Rämpsfakside loend)
 - Arvestusaruanne (kui sisse on lülitatud arvestuskoodid)
 - Konfigureerimisaruanne
 - Kasutusandmete leht
1. Puudutage seadme juhtpaneeli kodulekraanil nuppu [Faks](#).
 2. Puudutage nuppu [Faksimenuü](#).
 3. Puudutage nuppu [Faksiraportid](#).
 4. Puudutage nuppu [Prindi kõik faksiaruanded](#).

Prindi üksikud faksiaruanded

1. Puudutage seadme juhtpaneeli kodulekraanil nuppu [Faks](#).
2. Puudutage nuppu [Faksimenuü](#).

3. Puudutage nuppu [Faksiraportid](#).
4. Puudutage aruande nime, mida soovite printida.

Faksi veaaruanne seadmine

Faksi veaaruanne on lühiaruanne, mis osutab toote faksitöö veale. Saate seda printimiseks seada järgmiste sündmuste järel:

- Iga faksiviga (tehase vaikeväärtus)
- Faksi saatmisviga
- Faksi vastuvõtuviga
- Mitte kunagi

 **MÄRKUS.** Selle suvandiga ei anta teile faksiedastuse nurjumise kohta mingit tagasisidet, välja arvatud juhul, kui printite välja faksiaktiivsuse logi.

1. Puudutage seadme juhtpaneeli kodulekraanil nuppu [Faks](#).
2. Puudutage nuppu [Faksimenuü](#).
3. Puudutage nuppu [Faksiraportid](#).
4. Puudutage nuppu [Faksi veaaruanne](#), seejärel puudutage selle printimissuvasi nime, mida te soovite kasutada.

Seadke faksivea parandusrežiim

Harilikult seirab toode faksi saatmisel või vastuvõtmisel telefoniliini signaale. Kui toode avastab edastuse ajal vea ja veaparanduse seade on [Sees](#), saab toode taotleda osa faksi uuesti saatmist. Veaparanduse tehasepoolne vaikeväärtus on [Sees](#).

Te peaksite veaparanduse välja lülitama ainult siis, kui faksi saatmise või vastuvõtmisega on raskusi ning teil pole midagi edastusvigade vastu. Seade väljalülitamine võib olla kasulik juhul, kui te soovite faksida välismaale või sealt faksi vastu võtta või kui kasutate telefoni satelliitühendust.

1. Puudutage seadme juhtpaneeli kodulekraanil nuppu Seadistus .
2. Puudutage menüüd [Hooldus](#).
3. Puudutage menüüd [Faksiteenus](#).
4. Puudutage nuppu [Veaparandus](#), seejärel nuppu [Sees](#).

Faksikiiruse muutmine

Faksikiiruse seade on modemiprotokoll, mida toode kasutab fakside saatmisel. See on ülemaailmne standard täisdupleksmodemite puhul, mis saadavad ja võtavad vastu andmeid mööda telefoniliine kuni 33 600 bitti sekundis (bps). Faksimiskiiruse tehase vaikesead on [Kiire \(V.34\)](#).

Te peaksite muutma seadet ainult juhul, kui teil on faksi saatmise või vastuvõtmisega probleeme teatava seadmega seoses. Faksikiiruse vähendamine võib olla kasulik juhul, kui te proovite faksida välismaale või sealt faksi vastu võtta või kui kasutate telefoni satelliitühendust.

1. Puudutage seadme juhtpaneeli koduekraanil nuppu Seadistus .
2. Puudutage menüüd [Faksi häälestus](#).
3. Puudutage menüüd [Täpsem häälestus](#).
4. Kerige alla ja puudutage nuppu [Faksikiirus](#), seejärel puudutage selle kiirusesuvandi nime, mida te soovite kasutada.

Faksisaatmisprobleemide lahendamine

- [Juhtpaneelil kuvatakse veateade](#)
- [Juhtpaneelil kuvatakse teade Valmis, püüdmata faksi samal ajal saata.](#)
- [Juhtpaneelil kuvatakse teade „Storing page 1” \(1. lehe salvestus\) ja midagi muud peale selle ei toimu](#)
- [Fakse saab vastu võtta, kuid mitte saata](#)
- [Toode on salasõnaga kaitstud](#)
- [Juhtpaneelil ei saa faksifunktsioone kasutada](#)
- [Kiirvalikuid ei saa kasutada](#)
- [Grupivalikuklahve ei saa kasutada](#)
- [Faksi saatmisel võeti vastu salvestatud veateade telefoniettevõttelt](#)
- [Faksi ei saa saata, kui toode on telefoniga ühendatud](#)

Juhtpaneelil kuvatakse veateade

Kuvatakse teade Kommunikatsiooniviga

- Võimaldage tootel faksisaatmist uuesti proovida. Uuesti saatmine muudab faksikiiruse ajutiselt aeglasemaks.
- Ühendage toote telefonijuhe seinast välja, ühendage telefon telefoniliini seinapistikuga ning proovige helistada. Ühendage toote telefonijuhe teise telefoniliini pistikusse.
- Proovige muud telefonijuhet.
- Muutke juhtpaneelil suvandi [Faksikiirus](#) seadeks [Keskmine \(V.17\)](#) või [Aeglane \(V.29\)](#).
 - a. Puudutage seadme juhtpaneeli koduekraanil nuppu Seadistus .
 - b. Avage menüü [Faksi häälestus](#).
 - c. Avage menüü [Täpsem häälestus](#).

- d. Avage menüü [Faksikiirus](#).
- e. Valige õige seade.
- Lülitage suvand [Veaparandus](#) välja.
 - a. Puudutage seadme juhtpaneeli kodulekraanil nuppu Seadistus .
 - b. Avage menüü [Hooldus](#).
 - c. Avage menüü [Faksiteenus](#).
 - d. Avage menüü [Veaparandus](#).
 - e. Valige seade [Väljas](#).



MÄRKUS. Suvandi [Veaparandus](#) väljalülitamine võib vähendada pildikvaliteeti.

- Vea püsimisel võtke ühendust HP-ga. Vt. www.hp.com/support/ljmfpm521series või tootekastis olnud tugiteenuste lehte.

Valimistoon puudub



- Veenduge, et telefonikaabel on toote õigesse porti ühendatud.
- Veenduge, et tootest tulev telefonikaabel on ühendatud otse telefoni seinapistikuga.
- Kontrollige telefoniliini valimistooni, vajutades nuppu [Alusta faksimist](#).
- Ühendage toote telefonijuhe seinast välja, ühendage telefon telefoniliini seinapistikuga ning proovige teha häälkõne.
- Tõmmake toote telefonijuhe nii tootest kui seinast välja ning ühendage juhe uuesti.
- Veenduge, et kasutate tootega kaasas olnud telefonijuhet.
- Ühendage toote telefonijuhe teise telefoniliini pistikusse.
- Kontrollige telefoniliini suvandi [Käivita faksitest](#) abil juhtpaneeli menüüs [Hooldus](#).
 - a. Puudutage seadme juhtpaneeli kodulekraanil nuppu Seadistus .
 - b. Avage menüü [Hooldus](#).
 - c. Avage menüü [Faksiteenus](#).
 - d. Valige [Käivita faksitest](#).

Kuvatakse teade Faks on hõivatud

- Proovige faksi uuesti saata.
- Helistage saajale, tagamaks et faksiaparaat on sisse lülitatud ja valmis.
- Kontrollige, et valite õiget faksinumbrit.
- Kontrollige telefoniliini valimistooni, vajutades nuppu [Alusta faksimist](#).

- Veenduge, et telefoniliin on töökorras, ühendades toote lahti, ühendades telefoni telefoniliiniga ja helistades.
- Ühendage toote telefonijuhe teise telefoniliini pistikusse ja proovige faksi uuesti saata.
- Proovige muud telefonijuhet.
- Saatke faks hiljem.
- Vea püsimisel võtke ühendust HP-ga. Vt. www.hp.com/support/ljmfpm521series või tootekastis olnud tugiteenuste lehte.

Kuvatakse teade **No fax answer (Faks ei vasta)**

- Proovige faksi uuesti saata.
- Helistage saajale, tagamaks et faksiaparaat on sisse lülitatud ja valmis.
- Kontrollige, et valite õiget faksinumbrit.
- Ühendage toote telefonijuhe seinast välja, ühendage telefon telefoniliini seinapistikuga ning proovige teha häälkõne.
- Ühendage toote telefonijuhe teise telefoniliini pistikusse.
- Proovige muud telefonijuhet.
- Veenduge, et seinapistikust tulev telefonijuhe oleks ühendatud sisendliini  pordiga.
- Kontrollige telefoniliini suvandi **Käivita faksitest** abil juhtpaneeli menüüs **Hooldus**.
 - Puudutage seadme juhtpaneeli koduekraanil nuppu Seadistus .
 - Avage menüü **Hooldus**.
 - Avage menüü **Faksiteenus**.
 - Valige **Käivita faksitest**.
- Vea püsimisel võtke ühendust HP-ga. Vt. www.hp.com/support/ljmfpm521series või tootekastis olnud tugiteenuste lehte.

Dokumendisööturi paberiummistus

- Veenduge, et paber vastab toote formaadinõuetele. Toode ei toeta faksimisel paberit, mis on pikem kui 381 mm .
- Kopeerige või printige originaal letter-, A4 või legal-formaati ja seejärel saatke faks uuesti.

Kuvatakse teade Faksi salvestusruum on täis.

- Lülitage printer välja ja siis uuesti sisse.
- Printige salvestatud faksid, mis on veel printimata.
 - a. Puudutage nuppu [Faks](#), seejärel nuppu [Faksimenüü](#).
 - b. Avage menüü [Vastuvõtusuvandid](#).
 - c. Valige [Isiklike fakside printimine](#).
 - d. Sisestage salasõna, kui toode teilt seda nõuab.
- Kustutage salvestatud faksid mälust.
 - a. Puudutage seadme juhtpaneeli kodulekraanil nuppu [Seadistus](#) .
 - b. Avage menüü [Hooldus](#).
 - c. Avage menüü [Faksiteenus](#).
 - d. Valige [Kustuta salvestatud faksid](#).
- Jagage suur faks väiksemateks osadeks ja faksige need siis eraldi.

Skanneriviga

- Veenduge, et paber vastab toote formaadinõuetele. Toode ei toeta faksimisel paberit, mis on pikem kui 381 mm .
- Kopeerige või printige originaal letter-, A4 või legal-formaati ja seejärel saatke faks uuesti.

Juhtpaneelil kuvatakse teade Valmis, püüdmata faksi samal ajal saata.

- Kontrollige faksi tegevuslogi vigade osas.
 - a. Puudutage nuppu [Faks](#), seejärel nuppu [Faksimenüü](#).
 - b. Avage menüü [Faksiraportid](#).
 - c. Avage menüü [Faksi töölogi](#).
 - d. Valige suvand [Prindi logi kohe](#).
- Kui tootega on ühendatud telefon, siis kontrollige, kas selle toru on hargil.
- Ühendage lahti kõik muud liinid peale faksi ja toote.
- Ühendage toode otse telefoni seinakontakti ja saatke faks uuesti.

Juhtpaneelil kuvatakse teade „Storing page 1” (1. lehe salvestus) ja midagi muud peale selle ei toimu

- Kustutage salvestatud faksid mälust.
 - a. Puudutage seadme juhtpaneeli kodulekraanil nuppu Seadistus .
 - b. Avage menüü [Hooldus](#).
 - c. Avage menüü [Faksiteenus](#).
 - d. Valige [Kustuta salvestatud faksid](#).

Fakse saab vastu võtta, kuid mitte saata

Saadate faksi, kuid midagi ei juhtu.

1. Kontrollige telefoniliini valimistooni, vajutades nuppu [Alusta faksimist](#).
2. Lülitage printer välja ja siis uuesti sisse.
3. Kasutage faksi kellaaja, kuupäeva ja faksipäise konfigureerimiseks HP faksiseadistusviisardi juhtpaneeli.
 - a. Puudutage seadme juhtpaneeli kodulekraanil nuppu Seadistus .
 - b. Avage menüü [Faksi häälustus](#).
 - c. Avage menüü [Põhihäälustus](#).
 - d. Avage menüü [Faksi päis](#).
 - e. Sisestage õiged seaded.
4. Veenduge, et liinil olevatel paralleeltelefonidel on toru hargil.
5. Kui kasutate DSL-teenust, veenduge, et telefoniliini ja toote vahelisel ühendusel on läbipääsufilter.

Toode on salasõnaga kaitstud

Kui võrguadministraator on tootele salasõna määranud, siis peate te saama salasõna, et toote faksifunktsioone kasutada.

Juhtpaneelil ei saa faksifunktsioone kasutada

- Toode võib olla salasõnaga kaitstud. Määrake salasõna HP sardveebiteenus, tarkvaras HP Toolbox või juhtpaneelil.
- Kui te ei tea toote salasõna, võtke ühendust oma süsteemiadministraatoriga.
- Kontrollige koos süsteemiadministraatoriga, et faksifunktsioonid ei ole keelatud.

Kiirvalikuid ei saa kasutada

- Veenduge, et faksinumber on õige.
- Kui välisliin nõuab valimiskoodi, lülitage sisse suvand [Suunakood](#) või lisage valimiskood kiirvalimisnumbrile.
 - a. Puudutage seadme juhtpaneeli koduekraanil nuppu Seadistus .
 - b. Avage menüü [Faksi häälestus](#).
 - c. Avage menüü [Põhihäälestus](#).
 - d. Avage menüü [Suunakood](#).
 - e. Valige seade [Sees](#).

Grupivalikuklahve ei saa kasutada

- Veenduge, et faksinumber on õige.
- Kui välisliin nõuab valimiskoodi, lülitage sisse suvand [Suunakood](#) või lisage valimiskood kiirvalimisnumbrile.
 - a. Puudutage seadme juhtpaneeli koduekraanil nuppu Seadistus .
 - b. Avage menüü [Faksi häälestus](#).
 - c. Avage menüü [Põhihäälestus](#).
 - d. Avage menüü [Suunakood](#).
 - e. Valige seade [Sees](#).
- Määrake kõigile grupi kirjetele kiirvalikukirjed.
 - a. Avage kasutamata kiirvalikukirje.
 - b. Sisestage kiirvaliku jaoks faksinumber.
 - c. Kiirvaliku salvestamiseks puudutage nuppu [OK](#).

Faksi saatmisel võeti vastu salvestatud veateade telefoniettevõttelt

- Veenduge, et valisite faksinumbri õigesti ja telefoniteenus ei ole blokeeritud. Mõned telefoniteenused võivad takistada kaugelõnesid.
- Kui välisliin nõuab valimiskoodi, lülitage sisse suvand [Suunakood](#) või lisage valimiskood kiirvalimisnumbrile.
 - a. Puudutage seadme juhtpaneeli koduekraanil nuppu Seadistus .
 - b. Avage menüü [Faksi häälestus](#).
 - c. Avage menüü [Põhihäälestus](#).

- d. Avage menüü [Suunakood](#).
- e. Valige seade [Sees](#).

 **MÄRKUS.** Faksi saatmiseks ilma valimiskoodita, kui suvand [Suunakood](#) on sisse lülitatud, saatke faks käsitsi.

- Faksi saatmine rahvusvahelisele numbrile
 - a. Kui rahvusvaheline valimiskood on nõutav, valige telefoninumber koos valimiskoodiga käsitsi.
 - b. Sisestage enne telefoninumbri valimist riigi/piirkonna kood.
 - c. Oodake mõni hetk, kuni kuulete telefonis tooni.
 - d. Saatke faks käsitsi juhtpaneelilt.

Faksi ei saa saata, kui toode on telefoniga ühendatud

- Veenduge, et telefonitoru on hargil.
- Veenduge, et faksi saatmise ajal telefoniga ei helistata.
- Ühendage telefon liinilt lahti ja proovige faks uuesti saata.

Fakside vastuvõtuprobleemide lahendamine

- [Faks ei vasta](#)
- [Juhtpaneelil kuvatakse veateade](#)
- [Faks on vastu võetud, kuid seda ei prindita.](#)
- [Saatja saab hõivatud liini signaali](#)
- [Valimistoon puudub](#)
- [PBX-liinil ei saa faksi saata ega vastu võtta](#)



Faks ei vasta

Faksil on eritelefoniin

- Määrake juhtpaneelil suvandi [Vastuserežiim](#) seadeks [Automaatne](#).
 - a. Puudutage seadme juhtpaneeli koduekraanil nuppu Seadistus .
 - b. Avage menüü [Faksi häälestus](#).
 - c. Avage menüü [Põhihäälestus](#).
 - d. Avage menüü [Vastuserežiim](#).
 - e. Valige seade [Automaatne](#).

Tootega on ühendatud automaatvastaja

- Määrake suvandi **Vastuserežiim** seadeks **TAM** ja ühendage automaatvastaja porti „telefon”.
 - a. Puudutage seadme juhtpaneeli kodulekraanil nuppu Seadistus .
 - b. Avage menüü **Faksi häälustus**.
 - c. Avage menüü **Põhihäälustus**.
 - d. Avage menüü **Vastuserežiim**.
 - e. Valige seade **TAM**.

Kui seade **TAM** ei ole saadaval, määrake suvandi **Vastuserežiim** seadeks **Automaatne**.
- Määrake tootel suvandi **Heliseb vastamiseni** seade vähemalt ühe helina võrra suuremaks kui automaatvastaja vastav helinate arv.
 - a. Puudutage seadme juhtpaneeli kodulekraanil nuppu Seadistus .
 - b. Avage menüü **Faksi häälustus**.
 - c. Avage menüü **Põhihäälustus**.
 - d. Avage menüü **Heliseb vastamiseni**.
 - e. Valige õige seade.
- Ühendage automaatvastaja porti „telefon”.
- Kui tootega on ühendatud peakomplekt, määrake suvandi **Vastuserežiim** seadeks **Faks/Tel.**, et suunata kõned õigele seadmele. Häälkõne tuvastamisel annab toode helinaga märku, et võtaksite telefonitoru.
 - a. Puudutage seadme juhtpaneeli kodulekraanil nuppu Seadistus .
 - b. Avage menüü **Faksi häälustus**.
 - c. Avage menüü **Põhihäälustus**.
 - d. Avage menüü **Vastuserežiim**.
 - e. Valige seade **Faks/Tel.**

Suvandi **Vastuserežiim** seadeks on **Käsitsi**.

- Puudutage toote juhtpaneelil olevat nuppu **Alusta faksimist**.

Faksiliinil on saadaval häälkõne

- Lisage eristushelin oma telefoniliinile ja muutke toote seadet **Eristushelin**, et sobitada helinamuster telefoniettevõtte helinamustriga. Võtke teabe saamiseks ühendust oma telefoniettevõttega.
 - a. Puudutage seadme juhtpaneeli kodulekraanil nuppu Seadistus .
 - b. Avage menüü **Faksi häälustus**.

- c. Avage menüü [Põhihäälestus](#).
- d. Avage menüü [Eristushelin](#).
- e. Valige õige seade.
- Ostke faksimiseks eriliin.
- Määrake suvandi [Vastuserežiim](#) seadeks [Käsitsi](#).
 - a. Puudutage seadme juhtpaneeli koduekraanil nuppu Seadistus .
 - b. Avage menüü [Faksi häälestus](#).
 - c. Avage menüü [Põhihäälestus](#).
 - d. Avage menüü [Vastuserežiim](#).
 - e. Valige seade [Käsitsi](#).



MÄRKUS. Fakside vastuvõtmiseks peate kohal olema.

Toode on ühendatud DSL-telefoniteenusega

- Kontrollige installi ja funktsioone. DSL-modem nõuab telefoniliini ja toote vahele kõrget läbipääsufiltrit. Võtke filtri saamiseks ühendust oma DSL-teenuse pakkujaga või ostke filter.
- Kontrollige, et filter oleks ühendatud.
- Vahetage olemasolev filter, veendumaks, et see ei ole defektne.

Toode kasutab faksi läbi IP- või VoIP-telefoniteenuse

- Määrake suvandi [Faksikiirus](#) seadeks [Aeglane \(V.29\)](#) või [Keskmine \(V.17\)](#).
 - a. Puudutage seadme juhtpaneeli koduekraanil nuppu Seadistus .
 - b. Avage menüü [Faksi häälestus](#).
 - c. Avage menüü [Täpsem häälestus](#).
 - d. Avage menüü [Faksikiirus](#).
 - e. Valige õige seade.
- Võtke ühendust oma teenusepakkujaga faksitoe olemasolus veendumiseks ja soovitatud faksikiiruste teada saamiseks. Mõned ettevõtted võivad nõuda adapterit.

Juhtpaneelil kuvatakse veateade

Kuvatakse teade Ühtki faksi ei tuvastatud.

 **MÄRKUS.** See viga ei pruugi tähendada katkestatud faksi. Kui faksinumbrile tehakse kogemata häälkõne ja helistaja paneb toru hargile, kuvatakse juhtpaneelil teade **Ühtki faksi ei tuvastatud.**

- Paluge saatjal faks uuesti saata.
- Veenduge, et tootest tulev telefonikaabel on ühendatud telefoni seinapistikuga.
- Proovige muud telefonijuhet.
- Ühendage toote telefonijuhe teise telefoniliini pistikusse.
- Veenduge, et telefoniliin ja telefoni seinakontakt töötavad, ühendades telefoni ja kontrollides valimistooni.
- Veenduge, et telefonikaabel on ühendatud toote porti „liin“.
- Kontrollige telefoniliini, käivitades juhtpaneelilt faksitesti.
- Vea püsimisel võtke ühendust HP-ga. Vt. www.hp.com/support/ljmfpm521series või tootekastis olnud tugiteenuste lehte.

Kuvatakse teade Kommunikatsiooniviga

- Paluge saatjal saata faks uuesti hiljem, kui liini seisukord on paranenud.
- Ühendage toote telefonijuhe seinast välja, ühendage telefon telefoniliini seinapistikuga ning proovige helistada. Ühendage toote telefonijuhe teise telefoniliini pistikusse.
- Proovige muud telefonijuhet.
- Määrake suvandi **Faksikiirus** seadeks **Aeglane (V.29)** või **Keskmine (V.17)**.
 - a. Puudutage seadme juhtpaneeli kodulekraanil nuppu Seadistus .
 - b. Avage menüü **Faksi häälestus**.
 - c. Avage menüü **Täpsem häälestus**.
 - d. Avage menüü **Faksikiirus**.
 - e. Valige õige seade.
- Automaatse veaparanduse vältimiseks lülitage välja funktsioon **Veaparandus**.

 **MÄRKUS.** Funktsiooni **Veaparandus** väljalülitamine võib vähendada pildikvaliteeti.

- a. Puudutage seadme juhtpaneeli kodulekraanil nuppu Seadistus .
- b. Avage menüü **Hooldus**.
- c. Avage menüü **Faksiteenus**.

- d. Avage menüü [Veaparandus](#).
- e. Valige seade [Väljas](#).
- Printige juhtpaneelilt [Faksi töölogi](#) aruanne, et tuvastada, kas viga ilmneb ainult teatud faksinumbritega.
 - a. Puudutage nuppu [Faks](#), seejärel nuppu [Faksimenuü](#).
 - b. Avage menüü [Faksiraportid](#).
 - c. Avage menüü [Faksi töölogi](#).
 - d. Valige suvand [Prindi logi kohe](#).
- Vea püsimisel võtke ühendust HP-ga. Vt. www.hp.com/support/ljmfpm521series või tootekastis olnud tugiteenuste lehte.

Kuvatakse teade [Faksi salvestusruum on täis](#).

- Lülitage printer välja ja siis uuesti sisse.
- Printige kõik faksid ning seejärel laske saatjal faks uuesti saata.
- Paluge saatjal jagada suur faks väiksemateks osadeks ja faksida need siis eraldi.
- Veenduge, et saatja faksiseadme eraldusvõime ei ole seadel [Foto](#) ega [Ülipeen](#).
 - a. Puudutage seadme juhtpaneeli kodulekraanil nuppu [Seadistus](#) .
 - b. Avage menüü [Faksi häälestus](#).
 - c. Avage menüü [Täpsem häälestus](#).
 - d. Avage menüü [Faksi eraldusvõime](#).
 - e. Valige õige seade.
- Tühistage kõik faksitööd või puhastage mälust faksid.

Kuvatakse teade [Faks on hõivatud](#)

- Toode ei saa faksi saatmise ajal teist faksi vastu võtta. Tühistage faksi saatmine ja proovige see saata hiljem.
- Võimaldage tootel faksisaatmist uuesti proovida.

[Faks on vastu võetud, kuid seda ei prindita.](#)

[Funktsioon Eraviisiline vastuvõtmine on sisse lülitatud.](#)

- Funktsiooni [Eraviisiline vastuvõtmine](#) aktiveerimisel salvestatakse vastuvõetud faksid mällu. Salvestatud fakside printimiseks on vaja salasõna.
- Sisestage faksi printimiseks salasõna. Kui te salasõna ei tea, võtke ühendust toote administraatoriga.



MÄRKUS. Kui fakse ei printida, võivad tekkida mäluvead. Toode ei vasta, kui mälu on täis.

Saatja saab hõivatud liini signaali

Tootega on ühendatud telefonitoru

- Veenduge, et telefonitoru on hargil.
- Muutke suvandit [Vastuserežiim](#), et see vastaks toote häälestusele.
 - a. Puudutage seadme juhtpaneeli koduekraanil nuppu Seadistus .
 - b. Avage menüü [Faksi häälestus](#).
 - c. Avage menüü [Põhihäälestus](#).
 - d. Avage menüü [Vastuserežiim](#).
 - e. Valige seade, mis vastaks toote häälestusele.

Fakside automaatseks vastuvõtmiseks seadke suvandi [Vastuserežiim](#) seadeks [Faks/Tel.](#). Seade [Faks/Tel.](#) tuvastab automaatselt, kas sissetulev edastus on faks või häälkõne ja suunab kõne vastavasse seadmesse.

Kasutusel on telefoniliini harukarp.

- Kui kasutate telefoni harukarpi, eemaldage see ja häälestage telefon alamliini telefoniks.
- Veenduge, et telefonitoru on hargil.
- Veenduge, et faksimise ajal ei kasutata telefoni häälkõneks.

Valimistoon puudub

- Kui kasutate telefoni harukarpi, eemaldage see ja häälestage telefon alamliini telefoniks.

PBX-liinil ei saa faksi saata ega vastu võtta

- Kui kasutate PBX-telefoniliini, võtke oma tootele analoogliini konfigureerimiseks ühendust oma PBX-administraatoriga.

Üldiste faksiprobleemide lahendamine

- [Faksid liiguvad aeglaselt](#)
- [Faksi kvaliteet on kehv](#)
- [Faks jätab printimise pooleli või prindib kahele lehele.](#)

Faksid liiguvad aeglaselt

Toote telefoniliinil on kehv kvaliteet.

- Proovige faksi saata siis, kui liini olukord on paranenud.
- Kontrollige telefoniteenuse pakkujalt, kas liinil on faksitugi.
- Lülitage välja seade [Veaparandus](#).
 - a. Avage menüü [Häälestusmenüü](#).
 - b. Avage menüü [Hooldus](#).
 - c. Avage menüü [Faksiteenus](#).
 - d. Avage menüü [Veaparandus](#).
 - e. Valige seade [Väljas](#).



MÄRKUS. See võib pildi kvaliteeti vähendada.

- Kasutage originaali jaoks valget paberit. Ärge kasutage värve, näiteks halli, kollast või roosat.
- Suurendage seadet [Faksikiirus](#).
 - a. Avage menüü [Häälestusmenüü](#).
 - b. Avage menüü [Faksi häälestus](#).
 - c. Avage menüü [Täpsem häälestus](#).
 - d. Avage menüü [Faksikiirus](#).
 - e. Valige õige seade.
- Jagage suured faksitööd väiksemateks osadeks ja faksige need siis eraldi.
- Määrake faksiseaded juhtpaneelil väiksemale eraldusvõimele.
 - a. Avage menüü [Häälestusmenüü](#).
 - b. Avage menüü [Faksi häälestus](#).
 - c. Avage menüü [Täpsem häälestus](#).
 - d. Avage menüü [Faksi eraldusvõime](#).
 - e. Valige õige seade.

Faksi kvaliteet on kehv

Faks on ähmane või hele.

- Suurendage faksi saatmisel faksi eraldusvõimet. Eraldusvõime ei mõju vastuvõetavatele faksidele.
 - a. Avage menüü [Häälestusmenüü](#).
 - b. Avage menüü [Faksi häälestus](#).
 - c. Avage menüü [Täpsem häälestus](#).
 - d. Avage menüü [Faksi eraldusvõime](#).
 - e. Valige õige seade.



MÄRKUS. Eraldusvõime suurendamine aeglustab edastuskiirust.

- Lülitage juhtpaneelil välja seade [Veaparandus](#).
 - a. Avage menüü [Häälestusmenüü](#).
 - b. Avage menüü [Hooldus](#).
 - c. Avage menüü [Faksiteenus](#).
 - d. Avage menüü [Veaparandus](#).
 - e. Valige seade [Sees](#).
- Kontrollige ja vajadusel vahetage toonerikassette.
- Paluge saatjal muuta saatva faksiseadme kontrastiseadet tumedamaks ja seejärel saata faks uuesti.

Faks jätab printimise pooleli või prindib kahele lehele.

- Määrake suvandi [Paberi vaikeformaad](#) seade. Faksid prinditakse ühes formaadis paberile vastavalt suvandi [Paberi vaikeformaad](#) seadetele.
 - a. Avage menüü [Häälestusmenüü](#).
 - b. Avage menüü [Süsteemi häälestus](#).
 - c. Avage menüü [Paberi häälestus](#).

- d.** Avage menüü [Paberi vaikeformaad](#).
- e.** Valige õige seade.
- Valige faksisalve jaoks paberi tüüp ja formaat.
- Pikemate fakside printimiseks letter- või A4-formaadis paberile lülitage sisse seade [Sobita leheküljele](#).
 - a.** Avage menüü [Häälestusmenüü](#).
 - b.** Avage menüü [Faksi häälestus](#).
 - c.** Avage menüü [Täpsem häälestus](#).
 - d.** Avage menüü [Sobita leheküljele](#).
 - e.** Valige seade [Sees](#).



MÄRKUS. Kui seade [Sobita leheküljele](#) on välja lülitatud ja suvandi [Paberi vaikeformaad](#) seadeks on määratud letter, printitakse legal-formaadis originaal kahele lehele.

USB-ühenduse probleemide lahendamine

Kui olete ühendanud seadme otse arvutiga, siis kontrollige kaablit.

- Veenduge, et seadme USB-kaabel on ühendatud teie arvutiga.
- Veenduge, et kaabel ei ole pikem kui 5 m. Proovige kasutada lühemat kaablit.
- Veenduge, et kaabel on töökorras, testides teda mõne teise seadmega. Vajadusel vahetage kaabel.

Traadiga võrgu probleemide lahendamine

Kontrollige järgmisi rubriike veendumaks, et toode on võrku ühendatud. Enne alustamist printige toote juhtpaneelilt konfiguratsioonileht ja leidke sellel olev IP-aadress.

- [Kehv füüsiline ühendus](#)
- [Arvuti kasutab tootel vale IP-aadressi](#)
- [Arvuti ei saa tootega suhelda](#)
- [Toode kasutab võrgu jaoks vale linki ja võrguseadeid](#)
- [Uued tarkvaraprogrammid võivad tekitada probleeme ühilduvusega.](#)
- [Teie arvuti või tööjaam võib olla valesti seadistatud.](#)
- [Toode on keelatud või on teised võrguseaded valed.](#)



MÄRKUS. HP ei toeta võrdõigusvõrgu kasutamist, kuna see funktsioon on Microsofti operatsioonisüsteemide, mitte HP printeridraiverite funktsioon. Lisateavet leiate Microsofti kodulehelt www.microsoft.com.

Kehv füüsiline ühendus

1. Veenduge, et toode on ühendatud õigesse võrguporti õige pikkusega kaabli abil.
2. Veenduge, et kaabli ühendused on kindlad.
3. Vaadake toote taga olevat võrgupordi ühendust ja veenduge, et kollane aktiivsustuli ja roheline lingioleku tuli põlevad.
4. Kui probleem jätkub, katsetage erinevaid jaoturi kaableid või porte.

Arvuti kasutab tootel vale IP-aadressi

1. Avage printeriatribuutide aken ja klõpsake vahekaardil **Ports** (Pordid). Veenduge, et valitud on toote kehtiv IP-aadress. Toote IP-aadressi leiate konfiguratsioonilehel olevast loendist.
2. Kui olete ühendanud toote HP standardse TCP-/IP-pordi kaudu, valige märkeruut nimega **Always print to this printer, even if its IP address changes (Kasuta alati seda printerit, isegi selle IP-aadressi muutumisel)**.
3. Kui olete toote ühendanud Microsofti standardse TCP-/IP-pordi kaudu, kasutage IP-aadressi asemel hosti nime.
4. Kui IP-aadress on õige, kustutage toode ja lisage see uuesti.

Arvuti ei saa tootega suhelda

1. Testige pingides võrguühendust.
 - a. Avage arvuti käsurida. Windowsis klõpsake menüül **Start**, seejärel **Run** (Käivita) ja tippige cmd.
 - b. Tippige ping ja selle järel oma toote IP-aadress.

Mac OS X süsteemi puhul avage suvand Network Utility (Võrguutiliit) ja sisestage IP-aadress paani **Ping** (Pingimine) õigele väljale.
 - c. Kui aknas kuvatakse tagastusajad, siis võrk töötab.
2. Kui pingikäsklus nurjus, kontrollige, et võrgujaoturid oleksid sisse lülitatud ning seejärel kontrollige, et võrguseaded, toode ja arvuti oleksid kõik samasse võrku konfigureeritud.

Toode kasutab võrgu jaoks vale linki ja võrguseadeid

Hewlett-Packard soovib jätta see seade automaatrežiimi (vaikeseade). Nende seadete muutmisel peate muutma ka oma võrgu seadeid.

Uued tarkvaraprogrammid võivad tekitada probleeme ühilduvusega.

Veenduge, et kõik uued tarkvaraprogrammid on õigesti installitud ja et need kasutavad õiget printeridraiverit.

Teie arvuti või tööjaam võib olla valesti seadistatud.

1. Kontrollige võrgudraivereid, printeridraivereid ja võrgu ümbersuunamist.
2. Veenduge, et operatsioonisüsteem on õigesti konfigureeritud.

Toode on keelatud või on teised võrguseaded valed.

1. Vaadake protokollile oleku kontrollimiseks uuesti konfiguratsioonilehte. Vajadusel lubage.
2. Konfigureerige vajadusel võrguseaded uuesti.

Traadita võrgu probleemide lahendamine

- [Traadita ühenduvuse kontroll-loend](#)
- [Seadmega ei saa pärast traadita ühenduse konfigureerimise lõpetamist printida](#)
- [Toodet ei saa printida ja arvutisse on installitud kolmanda osapoole tulemüür](#)
- [Traadita ühendus ei tööta pärast traadita ühenduse marsruuteri või seadme liigutamist](#)
- [Traadita ühenduse seadmega ei saa rohkem arvuteid ühendada](#)
- [Traadita toote ühendus katkeb ühendamisel VPN-iga.](#)
- [Võrku ei kuvata traadita võrguühenduste loendis](#)
- [Traadita võrk ei tööta](#)
- [Traadita võrgu diagnostikatesti tegemine](#)
- [Häirete vähendamine traadita võrgus](#)

Traadita ühenduvuse kontroll-loend

- Veenduge, et võrgukaabel pole ühendatud.
- Veenduge, et seade ja traadita ühenduse marsruuter on sisse lülitatud ja toitega varustatud. Veenduge ka, et raadioühenduse seade printeris on sisse lülitatud.
- Veenduge, et võrguidentifikaator (SSID) on õige. SSID määratlemiseks printige konfiguratsioonileht. Kui te pole kindel, kas SSID on õige, käitage traadita ühenduse häälestus uuesti.
- Turvaliste võrkude puhul veenduge, et turvateave on õige. Kui turvateave on vale, käitage traadita ühenduse häälestus uuesti.
- Kui traadita võrk töötab, proovige juurde pääseda traadita võrgus olevatele teistele arvutitele. Kui võrgul on juurdepääs Internetile, proovige traadita ühenduse abil luua ühendus Internetiga.
- Veenduge, et seadme krüptimismeetod (AES või TKIP) on sama, mis traadita pääsupunktil (WPA-/WPA2-turvet kasutavates võrkudes).
- Veenduge, et seade on traadita võrgu toimimisulatuses. Enamiku võrkude puhul peab seade olema 30 m raadiuses traadita pääsupunktist (traadita ühenduse marsruuter).
- Veenduge, et traadita ühenduse signaaliradiuses ei oleks takistusi. Eemaldage pääsupunkti ja seadme vahel olevad suured metallesemad. Veenduge, et metalli või betooni sisaldavad talad, seinad või tugisambad ei eralda seadet ja traadita ühenduse pääsupunkti.
- Veenduge, et seade asub eemal elektroonilistest seadmetest, mis võivad traadita ühenduse signaali segada. Traadita ühenduse signaali võivad segada paljud seadmed, nagu mootorid, juhtmeta telefonid, turvasüsteemide kaamerad, muud juhtmeta võrgud ja mõned Bluetooth-seadmed.
- Veenduge, et printeridraiver on arvutisse installitud.

- Veenduge, et olete valinud õige printeri pordi.
- Veenduge, et arvuti ja seade on ühendatud samasse traadita võrku.
- Mac OS X-i puhul veenduge, et traadita ühenduse marsruuter toetab Bonjouri.

Seadmega ei saa pärast traadita ühenduse konfigureerimise lõpetamist printida

1. Veenduge, et seade on sisse lülitatud ja valmisolekus.
2. Lülitage kõik arvutis olevad kolmanda osapoole tulemüürid välja.
3. Veenduge, et traadita võrk töötab korralikult.
4. Veenduge, et teie arvuti töötab korralikult. Vajadusel taaskäivitage arvuti.
5. Veenduge, et te saate avada võrku ühendatud arvutist seadme HP sisseehitatud veebiserveri.

Toodet ei saa printida ja arvutisse on installitud kolmanda osapoole tulemüür

1. Värskendage tulemüür tootja pakutava uusima värskendusega.
2. Kui programmid küsivad toote installimisel või printimiskatsel juurdepääsu tulemüürile, lubage kindlasti programmide käitamine.
3. Lülitage tulemüür ajutiselt välja ja installige traadita ühenduse toode arvutisse. Kui olete traadita ühenduse seadme installimise lõpetanud, lülitage tulemüür uuesti sisse.

Traadita ühendus ei tööta pärast traadita ühenduse marsruuteri või seadme liigutamist

1. Veenduge, et marsruuter või seade on ühendatud arvutiga samasse võrku.
2. Printige konfiguratsioonileht.
3. Võrrelge konfiguratsioonilehel olevat võrguidentifikaatorit (SSID) arvutis oleva printerikonfiguratsiooni SSID-ga.
4. Kui numbrid ei ole samad, ei ole seadmed ühendatud samasse võrku. Häälstage seadme traadita ühenduse seaded uuesti.

Traadita ühenduse seadmega ei saa rohkem arvuteid ühendada

1. Veenduge, et teised arvutid on traadita ühenduse ulatuses ja esemed ei blokeeri signaali. Enamiku võrkude puhul on traadita ühenduse ulatusraadius 30 m traadita ühenduse pääsupunktist.
2. Veenduge, et seade on sisse lülitatud ja valmisolekus.
3. Lülitage kõik arvutis olevad kolmanda osapoole tulemüürid välja.

4. Veenduge, et traadita võrk töötab korralikult.
5. Veenduge, et teie arvuti töötab korralikult. Vajadusel taaskäivitage arvuti.

Traadita toote ühendus katkeb ühendamisel VPN-iga.

- Üldiselt ei saa luua ühendust VPN-i ja teiste võrkudega samaaegselt.

Võrku ei kuvata traadita võrguühenduste loendis

- Veenduge selles, et traadita ühenduse ruuter on sisse lülitatud ja vooluvõrku ühendatud.
- Võrk võib olla varjatud. Varjatud võrguga saab siiski ühenduse luua.

Traadita võrk ei tööta

1. Veenduge, et võrgukaabel pole ühendatud.
2. Võrguühenduse kadumises veendumiseks üritage võrguga ühendada teised seadmed.
3. Testige pingides võrguühendust.
 - a. Avage arvuti käsuriida. Windowsis klõpsake menüül **Start**, seejärel **Run** (Käivita) ja tippige cmd.
 - b. Sisestage ping ja selle järel IP-aadress.

Mac OS X süsteemi puhul avage suvand Network Utility (Võrguutiliit) ja sisestage IP-aadress paani **Ping** (Pingimine) õigele väljale.
 - c. Kui aknas kuvatakse tagastusajad, siis võrk töötab.
4. Veenduge, et marsruuter või seade on ühendatud arvutiga samasse võrku.
 - a. Printige konfiguratsioonileht.
 - b. Võrrelge konfiguratsiooniaruandes olevat võrguidentifikaatorit (SSID) arvutis oleva printerikonfiguratsiooni SSID-ga.
 - c. Kui numbrid ei ole samad, ei ole seadmed ühendatud samasse võrku. Häälstage seadme traadita ühenduse seaded uuesti.

Traadita võrgu diagnostikatesti tegemine

Seadme juhtpaneelil saate käitada diagnostikatesti, mis annab teavet traadita võrgu seadete kohta.

1. Puudutage seadme juhtpaneeli koduekraanil nuppu Seadistus .
2. Avage menüü **Hooldus**.
3. Testi alustamiseks puudutage nuppu **Käivita traadita andmeside test..** Seade prindib testlehe, mis näitab testitulemusi.

Häirete vähendamine traadita võrgus

Järgmised näpunäited aitavad vähendada häireid traadita võrgus.

- Hoidke traadita seadmed eemal suurtest metallesemetest, nagu dokumendikapid, ja muudest elektromagnetilistest seadmetest, nagu mikrolaineahjud ja juhtmeta telefonid. Sellised esemed võivad häirida raadiosignaale.
- Hoidke traadita seadmed eemal suurtest kivikonstruktsioonidest ja muudest ehituskonstruktsioonidest. Sellised objektid võivad neelata raadiolaineid ja vähendada signaalitugevust.
- Paigutage traadita ruuter kesksesse asukohta, kus on otsenähtavus kõigi võrgu traadita ühendust kasutavate toodetega.

Toote tarkvaraprobleemide lahendamine Windowsis

- [Seadme printeridraiver ei ole kaustas Printer nähtav](#)
- [Tarkvara installimisel kuvati tõrketeade](#)
- [Toode on režiimis Ready \(Valmis\), aga ei prindi midagi](#)

Seadme printeridraiver ei ole kaustas Printer nähtav

1. Installige toote tarkvara uuesti.

 **MÄRKUS.** Sulgege kõik käitatud rakendused. Selle rakenduse sulgemiseks, mille ikoon on süsteemisalves, paremklõpsake ikooni ja valige käsk **Close** (Sule) või käsk **Disable** (Keela).

2. Proovige ühendada USB-kaabel mõnda muusse arvuti USB-porti.

Tarkvara installimisel kuvati tõrketeade

1. Installige toote tarkvara uuesti.

 **MÄRKUS.** Sulgege kõik käitatud rakendused. Selle rakenduse sulgemiseks, mille ikoon on süsteemisalves, paremklõpsake ikooni ja valige käsk **Close** (Sule) või käsk **Disable** (Keela).

2. Kontrollige, kui palju vaba ruumi on kettal, kuhu te toote tarkvara installite. Vajadusel vabastage võimalikult palju ruumi ja installige toote tarkvara uuesti.
3. Vajadusel kasutage ketta defragmentijat ja installige toote tarkvara uuesti.

Toode on režiimis Ready (Valmis), aga ei prindi midagi

1. Printige välja konfiguratsioonileht ja veenduge toote töökorras.
2. Kontrollige, kas kõik kaablid on õigesti ühendatud ja vastavad nõuetele. See kehtib ka USB- ja toitekaablite kohta. Proovige teist kaablit.
3. Kontrollige, kas konfiguratsioonilehel olev IP-aadress vastab tarkvarapordi IP-aadressile. Teostage üks järgmistest protseduuridest.

Windows XP, Windows Server 2003, Windows Server 2008 ja Windows Vista

- a. Klõpsake üksust **Start** (Alusta).
- b. Klõpsake valikut **Settings** (Seaded).
- c. Klõpsake valikut **Printers and Faxes** (Printerid ja faksid) (Start-menüü vaikevaadet kasutades) või **Printers** (Printerid) (Start-menüü klassikalist vaadet kasutades).
- d. Paremkõpsake toote draiverikooni ja valige siis suvand **Properties** (Atribuudid).

- e. Klõpsake vahekaarti **Ports** (Pordid) ja klõpsake seejärel suvandit **Configure Port** (Pordi konfigureerimine).
- f. Kinnitage IP-aadress ja klõpsake seejärel **OK** või käsku **Cancel** (Tühista).
- g. Kui IP-aadressid ei ühti, kustutage draiver ja installige see õiget IP-aadressi kasutades uuesti.

Windows 7

- a. Klõpsake üksust **Start** (Alusta).
- b. Klõpsake valikut **Devices and Printers** (Seadmed ja printerid).
- c. Paremkõpsake toote draiveriikooni ja valige seejärel suvand **Printer properties** (Printeri atribuudid).
- d. Klõpsake vahekaarti **Ports** (Pordid) ja klõpsake seejärel suvandit **Configure Port** (Pordi konfigureerimine).
- e. Kinnitage IP-aadress ja klõpsake seejärel **OK** või käsku **Cancel** (Tühista).
- f. Kui IP-aadressid ei ühti, kustutage draiver ja installige see õiget IP-aadressi kasutades uuesti.

Seadme tarkvaraprobleemide lahendamine Mac OS X-is

- [Printeridraiverit ei kuvata loendis Printimine ja faksimine või Printimine ja skannimine](#)
- [Seadme nime ei kuvata loendi Printimine ja faksimine või Printimine ja skannimine tooteloendis](#)
- [Printeridraiver ei häälesta automaatselt loendis Printimine ja faksimine või Printimine ja skannimine valitud seadet.](#)
- [Prinditööd ei saadatud teie soovitud tootele](#)
- [USB-kaabliga ühendamisel ei ilmu seade pärast draiveri valimist loendisse Printimine ja faksimine või Printimine ja skannimine.](#)
- [Kasutate USB-ühenduse puhul üldist printeridraiverit](#)

Printeridraiverit ei kuvata loendis Printimine ja faksimine või Printimine ja skannimine

1. Veenduge, et toote .GZ-fail on järgmises kõvakaketta kaustas: `Library/Printers/PPDs/Contents/Resources`. Vajadusel installige tarkvara uuesti.
2. Kui kaustas on GZ-fail, võib PPD-fail olla vigane. Kustutage fail ja installige tarkvara uuesti.

Seadme nime ei kuvata loendi Printimine ja faksimine või Printimine ja skannimine tooteloendis

1. Veenduge, et kaablid on korralikult ühendatud ja toode sisse lülitatud.
2. Printeri nime kontrollimiseks printige konfiguratsioonileht. Veenduge, et konfigureerimislehel olev nimi vastab seadme nimele loendis **Printimine ja faksimine** (Mac OS X v10.7-s **Printimine ja skannimine**).
3. Kasutage nuppu **+**, et seade lisada loendisse **Printimine ja faksimine** (Mac OS X v10.7-s **Printimine ja skannimine**).
4. Asendage USB- või võrgukaabel kõrgkvaliteetse kaabliga.

Printeridraiver ei häälesta automaatselt loendis Printimine ja faksimine või Printimine ja skannimine valitud seadet.

1. Veenduge, et kaablid on korralikult ühendatud ja toode sisse lülitatud.
2. Veenduge, et toote .GZ-fail on järgmises kõvakaketta kaustas: `Library/Printers/PPDs/Contents/Resources`. Vajadusel installige tarkvara uuesti.
3. Kui kaustas on GZ-fail, võib PPD-fail olla vigane. Kustutage fail ja installige tarkvara uuesti.

4. Kasutage nuppu **+**, et seade lisada loendisse **Printimine ja faksimine** (Mac OS X v10.7-s **Printimine ja skannimine**).
5. Asendage USB- või võrgukaabel kõrgkvaliteetse kaabliga.

Prinditööd ei saadetud teie soovitud tootele

1. Avage prindijärjekord ja taaskäivitage prinditöö.
2. Prinditöö on saadetud sama või sarnase nimega printerisse. Printeri nime kontrollimiseks printige konfiguratsioonileht. Veenduge, et konfigureerimislehel olev nimi vastab seadme nimele loendis **Printimine ja faksimine** (Mac OS X v10.7-s **Printimine ja skannimine**).

USB-kaabliga ühendamisel ei ilmu seade pärast draiveri valimist loendisse **Printimine ja faksimine** või **Printimine ja skannimine**.

Tarkvara tõrkeotsing

1. Veenduge, et teie Maci operatsioonisüsteem on Mac OS X 10.6 või uuem.
2. Kasutage nuppu **+**, et seade lisada loendisse **Printimine ja faksimine** (Mac OS X v10.7-s **Printimine ja skannimine**).

Riistvara tõrkeotsing

1. Veenduge, et toode oleks sisse lülitatud.
2. Kontrollige, kas USB-kaabel on õigesti ühendatud.
3. Veenduge, et kasutate sobivat kiiret USB-kaablit.
4. Veenduge, et teil poleks liiga palju USB-seadmeid, mis tarbivad ahela voolu. Ühendage kõik USB-seadmed lahti ja ühendage kaabel otse arvuti USB-porti.
5. Kontrollige, ega ahelasse pole järjestikku ühendatud enam kui kaks toiteta USB-jaoturit. Ühendage kõik USB-seadmed lahti ja ühendage kaabel otse arvuti USB-porti.

 **MÄRKUS.** iMac'i klaviatuur on toiteta USB-jaotur.

Kasutate USB-ühenduse puhul üldist printeridraiverit

Kui ühendasite USB-kaabli enne tarkvara installimist, kasutate seadme draiveri asemel võib-olla üldist printeridraiverit.

1. Kustutage üldine printeridraiver.
2. Installige tarkvara uuesti toote CD-lt. Ärge ühendage USB-kaablit enne, kui tarkvara installiprogramm teil seda teha palub.
3. Kui installitud on mitu printerit, veenduge, et valisite õige printeri rippmenüüst **Format For** (Vormindatud printerile), mille leiate dialoogiboksist **Print** (Prindi).

Tarkvara eemaldamine (Windows)

Windows XP

1. Klõpsake menüül **Start** ja seejärel suvandil **Programms** (Programmid).
2. Klõpsake **HP** ja seejärel klõpsake printeri nimel.
3. Klõpsake suvandit **Uninstall** (Desinstalli) ning seejärel järgige ekraanil kuvatavaid tarkvara eemaldamise juhiseid.

Windows Vista ja Windows 7

1. Klõpsake **Start** ja seejärel klõpsake **Kõik programmid**.
2. Klõpsake **HP** ja seejärel klõpsake printeri nimel.
3. Klõpsake suvandit **Uninstall** (Desinstalli) ning seejärel järgige ekraanil kuvatavaid tarkvara eemaldamise juhiseid.

Tarkvara eemaldamine (Mac OS X)

Teil peavad olema halduri õigused selle tarkvara eemaldamiseks.

1. Ühendage toode arvuti küljest lahti.
2. Avage suvand **Applications** (Rakendused).
3. Avage **Hewlett Packard**.
4. Avage **HP Uninstaller**.
5. Valige seadmeloendist toode ja seejärel klõpsake nupul **Uninstall** (Desinstalli).
6. Kui tarkvara on desinstallitud, taaskäivitage arvuti ja tühjendage prügikast.

E-meilile skannimise probleemide lahendamine

Kui tekivad e-meilile skannimise probleemid, proovide järgmisi lahendusi:

- Veenduge, et see funktsioon on häälestatud. Kui seda funktsiooni ei ole häälestatud, kasutage selle häälestamiseks rakendust HP Device Toolbox (Windows) või HP-liidest operatsioonisüsteemile Mac OS X.
- Veenduge, e-meilile skannimise funktsioon on aktiveeritud. Kui see on blokeeritud, võimaldada funktsioon, kasutades rakendust HP Device Toolbox (Windows) või HP-liidest operatsioonisüsteemile Mac OS X.
- Veenduge, et seade on ühendatud arvuti või võrguga.

Ei suuda ühendust e-posti serveriga

- Veenduge, et SMTP-serveri nimi on õige. Kontrollige seda seadet süsteemi administraatori või internetiteenuse osutajaga.
- Kui toode ei suuda luua SMTP-serveriga turvalist ühendust, proovige ilma turvalise ühenduseta või proovige mõnda muud serverit või porti. Kontrollige seda seadet süsteemi administraatori või internetiteenuse osutajaga.
- Kui SMTP-serverit tuleb autentida, veenduge, et kasutatakse kehtivat kasutajanime ja salasõna.
- Kui SMTP-server kasutab toetamata autentimismeetodit, proovige mõnda muud serverit. Kontrollige seda seadet süsteemi administraatori või internetiteenuse osutajaga.

E-meili saatmine ebaõnnestus

- Veenduge, et sisestatud e-meili aadress on õige.
- Kui e-meil oli liiga suur, saatke vähem lehti või vähendage skannimise lahutust.

Skannimine ei õnnestu

- Kui teilt küsitakse PIN-koodi, sisestage väljaminevale profiilile õige PIN-kood.
- Veenduge, et väljas [Saaja](#): oleks valitud vähemalt üks e-meili aadressidest.

Võrgukausta skannimise probleemide lahendamine

Kui tekivad võrgukausta skannimise probleemid, proovide järgmisi lahendusi:

- Veenduge, et see funktsioon on häälestatud. Kui seda funktsiooni ei ole häälestatud, kasutage selle häälestatamiseks rakendust HP Device Toolbox (Windows) või HP-liidest operatsioonisüsteemile Mac OS X.
- Veenduge, et võrgukausta skannimise funktsioon on aktiveeritud. Kui see on blokeeritud, võimaldada funktsioon, kasutades rakendust HP Device Toolbox (Windows) või HP-liidest operatsioonisüsteemile Mac OS X.
- Veenduge, et toode on võrguga ühendatud.
- Kasutage rakenduse HP Device Toolbox (Windows) või HP-liidese (Mac OS X) vahekaardi Scan (Skanni) katsesuvandit, et kontrollida, kas võrgukausta skannimise funktsioon Scan to Network Folder on õigesti seadistatud.

Skannimine ebaõnnestus

- Veenduge, et võrgu asukoht on õiges vormingus (//host/share/path) ja et võrgukaust oleks olemas.
- Veenduge, et võrgukataloog on loetav ja kirjutatav.
- Kui te kasutate skannitud dokumentide vaikimisi failinimetusi, siis veenduge, ei ole failinimetused ei oleks vastuolus. Kõrvaldage mõned varem skannitud dokumendid.
- Kasutage hosti nime asemel IP-aadressi. Veenduge, et seade ja host on ühendatud samasse võrku.
- Kui võrgukaust on salasõnaga kaitstud, veenduge, et sisestate õige kasutajanime ja salasõna.
- Juhul kui kuvatakse teade [Disk full](#), eemaldage võrgukaustast mõned failid.
- Lülitage printer välja ja seejärel sisse. Skannige uuesti.

Tähestikuline register

Sümbolid/Numbrid

- 1. salv
 - mahutavus 17
- 2. salv
 - mahutavus 20

A

- AirPrint 81
- alamvõrgu mask 145
- arhiivikvaliteediga printimine 79
- aruanded
 - demoleht 11
 - kasutusleht 11
 - konfiguratsiooniraport 11
 - menüüstruktuur 11
 - PCL6 fondiloend 11
 - PCL fondiloend 11
 - prindikvaliteedi lehekülg 11
 - PS fondiloend 11
 - tarvikute olek 11
 - teeninduslehekülg 11
 - võrgukokkuvõte 11
- aruanded, faks
 - kõigi printimine 202
 - viga 203
- Aruannete menüü 11
- arvelduskoodid, faks
 - kasutamine 120
- automaatse vähendamise seaded, faks 125
- automaatvastajad, ühendamine 111
 - faksi seaded 123

B

- brošüürid
 - loomine (Windows) 69
 - printimine (Mac) 76

D

- dokumentisöötur 91
 - kahepoolsete dokumentide kopeerimine 91
 - paberi söötmise probleemid 164
 - ummistused 166
- dokumentide formaadi muutmine Mac 76
- dokumentide mastaapimine Windowsis 67
- dokumentide skaala Mac 76
- dokumentide skaleerimine kopeerimine 93
- dokumentide suurendamine kopeerimine 93
- dokumentide suuruse muutmine kopeerimine 93 Windowsis 67
- dokumentide vähendamine kopeerimine 93
- draiverid
 - kasutusleht 11
 - paberiformaatide muutmine 70
 - paberitüübid 16
 - printimiseelistused (Mac) 73
 - seaded (Mac) 73
 - seadete muutmine (Mac) 44
 - seadete muutmine (Windows) 42
 - universaalne 40
- draiverite valimine 184
- DSL
 - faksimine 129

- dupleks 91
 - käitsi (Mac) 75
 - käitsi (Windows) 53
- dupleksi seaded, muutmine 147
- dupleksprintimine Mac 74, 75
- dupleksprintimine (kahepoolne) sätted (Windows) 51 Windows 53
- dupleksseade ummistused 179

E

- EconoMode seadistus 152, 184
- elektroonilised faksid
 - saatmine 133
- eraldusvõime faks 119
- eravastuvõtt 126
- eripaber
 - printimine (Windows) 61
- eripaber kaante jaoks
 - printimine (Mac) 76
- eristatava helina seaded 124
- esimene leht
 - printimine teistsugusele paberile (Windows) 64
- etiketid
 - printimine (Windows) 61

F

- faks
 - arvelduskoodid 120
 - automaatne vähendamine 125
 - blokeerimine 123
 - DSL-i, PBX-i või ISDN-i kasutamine 129
 - edasisuunamine 122
 - ei saa saata 204

- ei saa vastu võtta 210
- erafakside printimine 139
- eraldusvõime 119
- eravastuvõtt 126
- fakside uuesti printimine 125
- helinaid kuni vastamiseni 123
- helina mustrid 124
- helitugevus 126
- IP-kõneteenuse kasutamine 130
- kiirvalimised 133
- kontrastsuse seaded 119
- kordusvalimise seaded 118
- mälust kustutamine 129
- mälust uuesti printimine 138
- numbri kinnitamine 135
- paralleeltelefon vastuvõtt 112
- pauside sisestamine 117
- printimine 137
- probleemide lahendamine 160
- reports, kõigi printimine 202
- saatmine telefonilt 134
- saatmisega viivitamine 135
- tarkvarast saatmine 133
- turvalisus, eravastuvõtt 126
- tühistamine 128
- V.34 seade 203
- valimine, toon või impulss 118
- valimistooni tuvastuse seaded 118
- vastuse režiim 122
- vastuvõtmine, kui kuulete faksitoone 139
- vastuvõtutempel 126
- veaparandus 203
- üldiste probleemide lahendamine 215
- faksi
 - pollimine 127
 - valimise prefiks 117
- faksi aeg, seadistus
 - kasuta HP faksi seadistusviisardit 114
- faksid
 - veaaruanne, printimine 203
- fakside blokeerimine 123
- fakside edasisuunamine 122
- fakside pollimine 127
- fakside saatmine
 - allavoolu telefonilt 134
 - arvelduskoodid 120
 - kinnitamine 135
 - tarkvarast 133
 - tühistamine 128
 - veaaruanne, printimine 203
 - viivitamine 135
- fakside saatminee
 - dasisuunamine 122
- fakside uuesti printimine 125, 138
- fakside vastuvõtmine
 - fakside uuesti printimine 125
 - kui te kuulete faksitoone 139
 - uuesti printimine 138
 - veaaruanne, printimine 203
- fakside vastuvõtt
 - automaatse vähendamise seaded 125
 - blokeerimine 123
 - helinaid kuni vastamiseni 123
 - helina mustrid, seaded 124
 - pollimine 127
 - vastuvõtturežiim, seadmine 122
 - vastuvõtutempli seaded 126
- faksi kellaeg, seadistus
 - kasuta juhtpaneeli 113
- faksi kuupäev, seadistus
 - kasuta HP faksi seadistusviisardit 114
 - kasuta juhtpaneeli 113
- faksimine
 - arvutist (Mac) 133
 - arvutist (Windows) 133
- faksimine Microsoft Wordist 134
- faksimine Wordist 134
- faksinumbrite blokeeringust vabastamine 123
- faksi päis, seadistus
 - kasuta HP faksi seadistusviisardit 114
 - kasuta juhtpaneeli 113
- faksi saatmisega viivitamine 135
- faksi tõrkeotsing
 - kontroll-loend 200
- faktivastuvõtt paralleeltel efonidelt 112
- fondid
 - loendid, printimine 11
- formaad, koopia
 - vähendamine või suurendamine 93
- G**
 - grupivaliku kirjed
 - kustutamine 116
 - loomine 115
 - muutmine 115
- H**
 - heledus
 - faksi kontrastsus 119
 - koopia kontrast 95
 - helinaid kuni vastamiseni seade 123
 - helina mustrid 124
 - helina toonid
 - eristatavad 124
 - helitugevus, seadmine 126
 - hoiundamine
 - toonerikassetid 35
 - hoolduskomplektid
 - osa numbrid 31
 - hoolduslehekülg 11
 - horisontaalsuund
 - valimine, Windows 59
 - HP Device Toolbox, kasutamine 148
 - HP ePrint, kasutamine 80
 - HP pettuste veebileht 28
 - HP sisseehitatud veebiserver 160
 - avamine 145, 146, 154
 - parooli muutmine 154
 - seadme nime muutmine 146
 - võrguseadete muutmine 145
 - HP Universal Print Driver 40
 - HP Utility 150
 - HP Utility, Mac 150
 - HP Utility Macile
 - Bonjour 150
 - funktsioonid 150
 - HP Web Jetadmin 151
 - HP veebiteenused
 - lubamine 144
 - rakendused 144
 - HP veebiteenused, lubamine 80
 - häired traadita võrgus 225

- I**
- ID-kaardid
 - kopeerimine 89
- impulssvalimine 118
- IP-kõneteenus
 - faksimine 130
- IPv4 aadress 145
- ISDN
 - faksimine 129
- J**
- Jetadmin, HP Web 151
- juhtmeta printimine
 - probleemide lahendamine 158
- juhtpaneel
 - Aruannete menüü 11
 - asukoht 4
 - Koduekraan 9
 - menüükaart, printimine 11
 - nupud ja märgutuled 8
 - spikker 10, 162
- K**
- kaaned, asukoht 4
- kaanelehed
 - printimine teistsugusele paberile (Windows) 64
- kahepoolne kopeerimine 91, 92
- kahepoolne printimine
 - Mac 74, 75
 - sätted (Windows) 51
- kandja
 - laadimine salve 1 18
 - laadimine salve 2 21
- kare paber
 - väljastusseksioon, valimine 23
- kassetid
 - hoiustamine 35
 - korduvkasutus 35
 - mitte-HP 27, 35
 - tarvikute oleku leht 11
 - vahetamine 36
- kassett
 - osa numbrid 35
- kasutusandmete leht 11
- kiirvaliku kirjed
 - kustutamine 116
- kiirvaliku kirjete
 - loomine 115
 - muutmine 115
- kiirvalimised
 - programmeerimine 133
- kiled
 - printimine (Windows) 61
- kinnised toonid,
 - kordusvalimissuvandid 118
- klaas, puhastamine 186, 190, 193
- kliendi parandatavad
 - osa numbrid 31
- Koduekraan, juhtpaneel 9
- kohandatud formaadis koopiad 93
- kokkuhoiu seaded 152
- konfiguratsioonileht 11
- kontrastiseaded
 - koopia 95
- kontrastsuse seaded
 - faks 119
- kontroll-loend
 - faksi tõrkeotsing 200
 - probleemide lahendamiseks 158
 - traadita ühendus 222
- koopiate arv, muutuv 87
- koopiate põimimine 90
- kopeerima
 - visandrežiim 96
- kopeerimine
 - ennista vaikeseaded 85
 - heleduse/tumeduse seaded 95
 - kahepoolsed dokumendid 91, 92
 - kontrast, reguleerimine 95
 - kvaliteet, reguleerimine 94
 - mitmelehelised originaalid 88
 - mitmikkoopiad 87
 - määrake uued vaikeseaded 84
 - paberi suurus ja tüüp 97
 - põimimine 90
 - suurendamine 93
 - vähendamine 93
 - üks koopia 86
- kopeerimise vaikeseaded
 - muutmine 84
 - tehaseseadete taastamine 85
- kordusvalimine
 - automaatselt, seaded 118
- kuumuti
 - ummistused 177
- käsidupleks
 - Mac 75
 - Windows 53
- L**
- laadimine
 - 1. salv 18
 - salv 2v 21
 - toonerikassetid 34
- lahendamine
 - faksiprobleemid 204
 - töö otse USB-st printimise probleemid 199
- lehe formaadid
 - dokumentide sobivaks mastaapimine (Mac) 76
 - dokumentide sobivaks mastaapimine (Windows) 67
- lehekülgede arv 11
- lehekülgi lehe kohta
 - valimine (Mac) 75
 - valimine (Windows) 57
- lehekülgi minutis 2
- lehekülje suund
 - muutmine (Mac) 75
- liidesepordid
 - asukoht 5, 6
- liini kiiruse seaded 147
- lisatelefonid
 - fakside saatmine 134
- lisatelefonid, ühendamine 111
- lisatelefonide ühendamine 111
- lisavarustus
 - tellimine 26
- logid, faks
 - kõigi printimine 202
 - viga 203
- lukustamine
 - toode 154
- lüümikud
 - väljastussalv 23
- M**
- Mac
 - draiveriseaded 44, 73

- probleemid, tõrkeotsing 228
- TWAIN-ühilduvusega tarkvarast skannimine 107
- Macintosh
 - HP Utility 150
- Maci tarkvara desinstallimine 231
- menüüd, juhtpaneel
 - kaart, printimine 11
- mitmelehelised originaalid
 - kopeerimine 88
- mitmikkoopid 87
- mitte-HP tarvikud 27, 35
- mitu lehekülge lehel
 - printimine (Mac) 75
 - printimine (Windows) 57
- modemid, ühendamine 111
- mõlemale lehepoolele printimine
 - Windows 53
- mõlemale poolele printimine
 - kätsi, Windows 53
 - Windows 53
- mälu
 - fakside kustutamine 129
 - fakside uuesti printimine 138
- mälust fakside kustutamine 129

N

- numbrituvastusboksid, ühendamine 111

O

- olek
 - HP Utility, Mac 150
 - Koduekraan, juhtpaneel 9
 - tarvikud, printimise aruanne 11
- osa numbrid
 - hoolduskomplektid 31
 - kliendi parandatavad osad 31
 - salved 33
 - tarvikud 31
- otseteed (Windows)
 - kasutamine 46
 - loomine 48

P

- paber
 - esimene ja viimane leht, teistsuguse paberi kasutamine 64

- faksi automaatse vähendamise seaded 125
- kaaned, teistsuguse paberi kasutamine 64
- laadimine salve 2 21
- laadimine 1. salve 18
- tellimine 26
- toetatud formaadid 14
- toetatud paberiformaadid 14
- toetatud tüübid 16
- ummistused 164
- valimine 183
- paber, kaaned
 - printimine (Mac) 76
- paberi formaadid
 - kohandatud formaatide valimine (Mac) 77
 - kohandatud formaatide valimine (Windows) 70
 - valimine (Mac) 77
- paberiformaat
 - muutmine 70
- paberi liigid
 - kopeerimisseaded 97
- paberi sissevõtuprobleemid
 - lahendamine 163
- paberi suurus
 - kopeerimisseaded 97
- paberi tüübi
 - valimine (Windows) 61
- paberi tüübid
 - valimine (Mac) 76
- paberiummistused. Vt ummistused
- paralleeltelefonid
 - faksivastuvõtt 112
- pausid, sisestamine 117
- PBX
 - faksimine 129
- PCL-draiverid
 - universaalne 40
- PCL font list (PS fondiloend) 11
- pettuste veebileht 28
- pordid
 - asukoht 6
- postkaardid
 - väljastusseksioon, valimine 23
- prefiks, valimise 117
- prindidraiverite
 - valimine 184

- prindikassett
 - asendamine 36
- prindikassettide vahetamine 36
- prindikvaliteet
 - parandamine 181
- prinditöö
 - tühistamine (Mac) 78
 - tühistamine (Windows) 72
- printeridraiverid
 - toetatavad 40
- printeridraiverid (Mac)
 - seaded 73
 - seaded muutmine 44
- printeridraiverid (Windows)
 - seadete muutmine 42
- printimine
 - seaded (Mac) 73
 - seadme aruanded 11
 - USB-välkmäludest 82
- printimine mõlemale poolele
 - sätteid (Windows) 51
- printimiseelised (Mac) 73
- probleemilahendus
 - aeglane vastus 198
 - faks 215
 - vastus puudub 197
- protokolliseaded, faks 203
- PS font list (PS fondiloend) 11
- puhastamine
 - klaas 186, 190, 193
 - paberi tee 182

R

- rakendused
 - allalaadimine 144
- Rakenduste menüü 144
- raske paber
 - väljastusseksioon, valimine 23
- rõhtpaigutus
 - muutmine (Mac) 75

S

- salv 1
 - ummistused 170
- Salv 1
 - laadimine 18
- salv 2
 - laadimine 21
 - ummistused 173

- salved
 - asukoht 4
 - osa numbrid 33
- salved, väljastus
 - asukoht 4
 - valimine 23
- seaded
 - draiverid 42
 - draiverid (Mac) 44
 - draiveri eelistused (Mac) 73
 - tehase vaikeseaded, taastamine 161
 - võrguaruanne 11
- seadistama
 - võrgukausta ja e-meilile skannimise funktsioonid 103
- sildid
 - väljastusseksioon, valimine 23
- sirgjooneline paberitee 23
- sisalduv
 - mälu 2
- sisalduvad
 - salved 2
- sisse/välja nupp, asukoht 4
- Sisseehitatud veebiserver 160
 - avamine 145, 146, 154
 - parooli muutmine 154
 - seadme nime muutmine 146
 - võrguseadete muutmine 145
- skaneerimine
 - tarkvarast HP Scan (Mac) 101
- skanner
 - klaas puhastus 186, 190, 193
- skannima
 - e-meilile, seadistamine 103
 - võrgukausta, seadistamine 103
- skannimine
 - HP Scanist (Windows) 100
 - TWAIN-ühilduvusega tarkvara 107
 - WIA-ühilduvusega tarkvara 107
- Sobita leheküljele, faks 125
- spikker, juhtpaneel 10, 162
- suund
 - muutmine (Mac) 75
 - valimine, Windows 59
- suurused, meedium
 - Sobita leheküljele seade, faksimine 125
- T**
- tagumine väljastussalv
 - printimine 23
- tarkvara
 - desinstallimine Macis 231
 - fakside saatmine 133
 - HP Utility 150
 - probleemid 226
 - TWAIN-ist või WIA-st skannimine 107
 - Windowsi desinstallimine 230
- Tarkvara HP Scan (Mac) 101
- Tarkvara installimine (operatsioonisüsteemis Windows) 100
- tarvikud
 - kasutamine madala tasemega 29
 - korduvkasutus 35
 - madala läve seaded 29
 - mitte-HP 27, 35
 - olek, vaatamine utiliidiga HP Utility Macile 150
 - osa numbrid 31, 33
 - prindikassetide vahetamine 36
 - tellimine 26
 - võltsingud 28
- tarvikute korduvkasutus 35
- tarvikute oleku leht 11
- TCP/IP
 - käsitsi IPv4 parameetrite konfigureerimine 145
- tehase vaikeseaded, taastamine 161
- tehase vaikeseadete taastamine 161
- telefonid
 - faksid saatjalt 112, 139
- telefonid, allavool
 - fakside saatmine 134
- telefoniraamat, faks
 - kirjete lisamine 133
- tellimine
 - tarvikud ja lisavarustus 26
- toetatud paber 14
- toitelüliti, asukoht 4
- toiteühendus
 - asukoht 5, 6
- toonerikassetid
 - hoiundamine 35
 - korduvkasutus 35
 - laadimine 34
 - mitte-HP 27, 35
 - tarvikute oleku leht 11
- toonerikasset
 - kasutamine madala tasemega 29
 - madala läve seaded 29
 - osa numbrid 35
- toonvalimine 118
- traadita võrk
 - törkeotsing 222
- tumedus, kontrastiseaded
 - koopia 95
- tumedus, kontrastsuse seaded
 - faks 119
- TWAIN-ühilduvusega tarkvara, skannimise lähtekeht 107
- törked
 - tarkvara 226
- törkeotsing
 - faksid 200
 - faksi saatmine 204
 - faksi vastuvõtmine 210
 - faksi veaparanduse seade 203
 - kontrollnimistu 158
 - Maciga seotud probleemid 228
 - probleemid paberi söötmisega 163
 - traadiga võrk 220
 - traadita võrk 222
 - töö otse USB-st printimise probleemid 199
 - ummistused 164
 - USB-ühendus 219
 - Windowsi probleemid 226
 - võrguprobleemid 220
- töö otseprintimine USB-liidesega 82
- tühistamine
 - faksid 128
 - prinditöö (Mac) 78
 - prinditöö (Windows) 72

- U**
- uinaku viivitus
 - keelamine 152
 - lubamine 152
 - ummistused
 - asukoht 165
 - dokumendisöötur, kõrvaldamine 166
 - dupleksseade 179
 - jälitusnumber 11
 - kuumuti 177
 - nende põhjused 164
 - salv 1 170
 - salv 2 173
 - väljastusseksioon 168
 - universaalprindidraiver 40
 - USB-välkmälud
 - printimisallikas 82
 - USB-ühendus
 - törkeotsing 219
 - utiliit HP Reconfiguration Utility
 - võrgu installimine 142
- V**
- V.34 seade 203
 - vaikeseaded, taastamine 161
 - vaikevõrguvärv, seade 145
 - valimine
 - automaatne kordusvalimine, seaded 118
 - pausid, sisestamine 117
 - telefonilt 134
 - tooni või impulsi seaded 118
 - valimise
 - prefiksid, sisestamine 117
 - valimistooni tuvastamise seaded 118
 - vastuvõtturežiim, seadmine 122
 - vearuanne, faks
 - printimine 203
 - veaparanduse seade, faks 203
 - veateated, faks 204, 210
 - veebisaidid
 - pettustest teatamine 28
 - universaalprindidraiver 40
 - Veebisaidid
 - HP Web Jetadmin, allalaadimine 151
 - Veebiteenused
 - lubamine 144
 - rakendused 144
 - vertikaalpaigutus
 - muutmine (Mac) 75
 - vertikaalsuund
 - valimine, Windows 59
 - vesimärgid
 - printimine (Mac) 77
 - printimine (Windows) 71
 - viimane leht
 - printimine teistsugusele paberile (Windows) 64
 - visandrežiimis, kopeerima 96
 - võltsimisvastased tarvikud 28
 - võltstarvikud 28
 - võrgud
 - alamvõrgu mask 145
 - HP Web Jetadmin 151
 - IPv4 aadress 145
 - konfiguratsioonileht 11
 - mudeltugi 2
 - seadearuanne 11
 - seadme installimine 142
 - vaikevõrguvärv 145
 - võrgu haldamine 145
 - võrguspikker, juhtpaneel 10, 162
 - võrguvärv, vaikeseade 145
 - võrk
 - salasõna, muutmise 154
 - salasõna, seade 154
 - seaded, muutmise 145
 - seaded, vaatamine 145
 - seadme nimi, muutmise 146
 - väike paber
 - väljastusseksioon, valimine 23
 - väikesed dokumendid
 - kopeerimine 89
 - välisliinid
 - pausid, sisestamine 117
 - välisliinide
 - valimise prefiksid 117
 - väljalülitamise viivitus
 - seade 152
 - väljastussalv
 - asukoht 4
 - väljastusseksioon
 - ummistused 168
- W**
- WIA-ühilduvusega tarkvara, skannimise lähtekoht 107
 - Windows
 - draiveriseaded 42
 - faksimine 134
 - TWAIN- või WIA-tarkvarast skannimine 107
 - universaalprindidraiver 40
 - Windowsi printeridraiverid
 - toetatavad 40
 - Windowsi tarkvara
 - desinstallimine 230
- Ü**
- ülemine väljastussalv
 - printimine 23
 - ümbrikud
 - väljastusseksioon, valimine 23



A8P80-91071

