



HP Photosmart 6520 series



---

# Indhold

<b>1</b>	<b>Hjælp til HP Photosmart 6520 series</b>	<b>3</b>
<b>2</b>	<b>Lær din HP Photosmart at kende</b>	
	Printerdele	5
	Kontrolpanelets funktioner	7
	Statusindikator for trådløs kommunikation	7
	Holdere til hukommelseskort	8
<b>3</b>	<b>Hvordan gør jeg?</b>	<b>9</b>
<b>4</b>	<b>Udskrivning</b>	
	Udskrivning af fotos fra et hukommelseskort	11
	Direkte trådløs-udskrivning	12
	Valg af udskriftsmedier	12
	Ilægning af papir	12
	Anbefalede papirtyper til fotoudskrivning	15
	Anbefalet papir til udskrivning og kopiering	16
	Tip til udskrivning	16
<b>5</b>	<b>Brug af Web Services</b>	
	Udskriv overalt	19
	Brug af HP Print Apps	20
	Brug af websiden HP ePrintCenter	20
	Gode råd om brug af Web Services	20
<b>6</b>	<b>Kopiering og scanning</b>	
	Kopiering af tekst eller blandede dokumenter	21
	Scanne til en computer eller et hukommelseskort	23
	Tip til kopiering og scanning	24
<b>7</b>	<b>Patronerne</b>	
	Kontrol af det anslåede blækniveau	25
	Automatisk rensning af skrivehovedet	25
	Udskiftning af patronerne	25
	Justere printeren	27
	Bestilling af blæk	28
	Oplysninger om patrongaranti	28
	Patrontips	29
<b>8</b>	<b>Tilslutning</b>	
	Tilføjelse af HP Photosmart til et netværk	31
	Oprettelse af en trådløs forbindelse til printeren uden en router	32
	Skifte fra en USB-forbindelse til en trådløs forbindelse	33
	Tilslutte en ny printer	34
	Ændre netværksindstillinger	34
	Tip til opsætning og brug af netværksprinter	34
	Værktøjer til avanceret printerstyring (til netværksprintere)	35
<b>9</b>	<b>Løsning af problemer</b>	
	Mere hjælp	37
	Registrer printeren	37
	Fjernelse af papirstop	37
	Løsning af udskrivningsproblemer	40
	Løsning af kopierings- og scanningsproblemer	40
	Løsning af netværksproblemer	40
	HP's telefonsupport	41

## 10 Tekniske oplysninger

Bemærkning.....	47
Oplysninger om patronchips.....	47
Specifikationer.....	48
Miljømæssigt produktovervågningsprogram.....	49
Regulative bemærkninger.....	55
Lovgivningsmæssige bestemmelser for trådløs.....	57
<b>Indeks.....</b>	<b>61</b>

---

# 1 Hjælp til HP Photosmart 6520 series

Der er flere oplysninger om HP Photosmart 6520 series under:

- [Lær din HP Photosmart at kende](#)
- [Hvordan gør jeg?](#)
- [Udskrivning](#)
- [Brug af Web Services](#)
- [Kopiering og scanning](#)
- [Patronerne](#)
- [Tilslutning](#)
- [Tekniske oplysninger](#)
- [Løsning af problemer](#)



## 2 Lær din HP Photosmart at kende

- [Printerdele](#)
- [Kontrolpanelets funktioner](#)
- [Statusindikator for trådløs kommunikation](#)
- [Holdere til hukommelseskort](#)

### Printerdele

- HP Photosmart 6520 series set forfra og oppefra

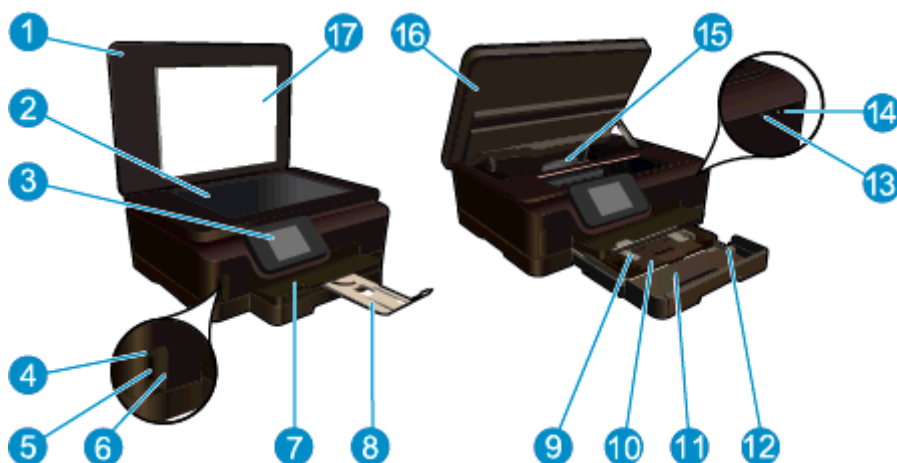

1	Låg
2	Glasplade
3	Farvedisplay (også kaldet displayet)
4	Indikator for hukommelseskort
5	Hukommelseskortholder
6	Hukommelseskortdæksel
7	Udskriftsbakke
8	Papirbakkeforlænger (også kaldet bakkeforlænger)
9	Papirbredestyr til fotobakken
10	Fotobakke
11	Primær papirbakke
12	Papirbredestyr til den primære bakke
13	Statusindikator for trådløs kommunikation
14	Afbryder
15	Adgang til skrivehovedsamling samt patroner
16	Patrondæksel
17	Lågets underside

- HP Photosmart 6520 series set fra oven og bagfra

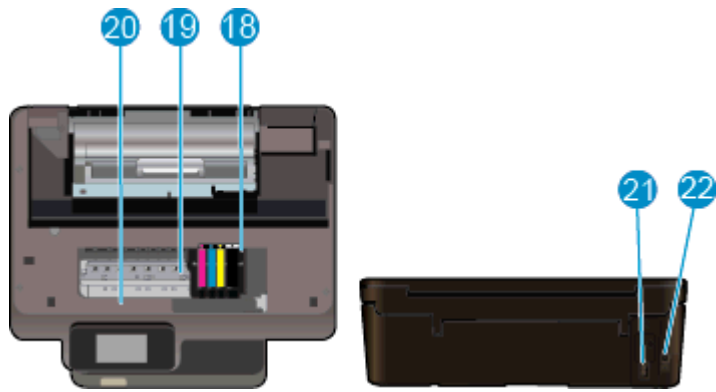

18	Skrivehovedenhed
19	Område med patroner
20	Modelnummerets placering
21	Strømsik (brug kun det strømkabel, der er leveret af HP)
22	USB-porten på bagsiden



## Kontrolpanelets funktioner

Den berøringfølsomme skærm viser menuer, fotos, apps og meddelelser. Du kan trykke på skærmen og trække fingeren vandret for at rulle gennem fotos, apps og menuer, og du kan trykke på skærmen og trække fingeren lodret for at rulle gennem menupunkterne.

### Kontrolpanelets funktioner



1	<b>Hjem:</b> Vender tilbage til startskærbilledet. Dvs. det skærbillede, der vises, når du tænder printerens.
2	<b>Forrige:</b> Vender tilbage til forrige skærbillede.
3	<b>Hjælp:</b> På startsidens vises alle Hjælp-emner. I et andet skærbillede vises oplysninger eller en animation på displayet som en hjælp til den aktuelle handling.
4	<b>Annuller:</b> Stopper den aktuelle handling.
5	<b>Foto:</b> Åbner menuen <b>Foto</b> , hvor du kan få vist og udskrive forskellige fotos, genudskrive et allerede udskrevet foto eller overføre dit foto til Snapfish.
6	<b>Kopiering:</b> Åbner menuen <b>Kopiering</b> , hvor du kan lave 1-sidede eller 2-sidede kopier i sort/hvid eller farve.
7	<b>Scanning:</b> Åbner <b>Scanning</b> , hvor du kan vælge en destination for scanningen.
8	<b>ePrint ikon:</b> Åbner menuen <b>Oversigt over web services</b> , hvor du kan tjekke ePrint-statussen, ændre ePrint-indstillingerne og udskrive en infoside.
9	<b>Trådløst ikon:</b> Åbner menuen <b>Oversigt over trådløs forbindelse</b> , hvor du kan undersøge forbindelsens status og ændre indstillingerne. Du kan også udskrive en testrapport for den trådløse forbindelse som hjælp til at diagnosticere problemer med netværksforbindelsen.
10	<b>eco-ikon:</b> Åbner menuen <b>eco</b> , hvor du kan foretage indstillinger for skærmens lysstyrke, 2-sidede kopier, Dvaletilstand og Auto-sluk, så du kan spare på strømmen.
11	<b>Blæk ikon:</b> Viser det anslåede blækniveau for hver patron. Viser et advarselssymbol, hvis blækniveauet er mindre end det mindst forventede niveau..
12	<b>Indstillinger ikon:</b> Åbner menuen <b>Indstillinger</b> , hvor du kan ændre indstillinger og udføre vedligeholdelsesfunktioner.
13	<b>Hent flere:</b> Hvis Web Services er aktiveret, kommer du til internettet, hvor du kan downloade flere <b>Apps</b> .
14	<b>Apps:</b> Gør det nemt og hurtigt at udskrive informationer fra nettet, f.eks. kuponer, farvelægningssider, puslespil mv.

## Statusindikator for trådløs kommunikation



Indikator adfærd	Løsning
Off	Trådløst er slået fra. Tryk på ikonet <b>Trådløst</b> for at åbne menuen <b>Trådløst</b> på printerens display. Brug menuen <b>Trådløst</b> til at aktivere trådløs udskrivning.
Blinker langsomt	Trådløst er aktiveret, men der er ikke forbindelse til et netværk. Hvis der ikke kan oprettes forbindelse, skal du sørge for, at printeren er inden for rækkevidde af det trådløse signal.
Blinker hurtigt	Der er opstået en fejl for den trådløse funktion. Se meddelelserne på printerens display.
Til	Der er oprettet trådløs forbindelse, og du kan udskrive.

## Holdere til hukommelseskort

### Holdere til hukommelseskort

Produktet har en af følgende konfigurationer og understøtter nedenstående hukommelseskort.

		– Eller –
1	MultiMediaCard (MMC), MMC Plus, Dual-Voltage MultimediaCard (DV-MMC), Reduced-Size MultiMediaCard (RS-MMC), Secure Digital (SD), Secure Digital Mini (kræver adapter), Secure Digital High Capacity (SDHC) eller TransFlash MicroSD Card (kræver adapter)	Secure Digital (SD), Secure Digital Mini (kræver adapter), Secure Digital High Capacity (SDHC) eller TransFlash MicroSD Card (kræver adapter)
2	Memory Stick Duo eller Pro Duo, Memory Stick Pro-HG Duo, Memory Stick PRO Duo Mark 2 eller Memory Stick Micro (kræver adapter)	

---

## 3 Hvordan gør jeg?

Dette afsnit indeholder link til almindeligt forekommende opgaver, f.eks. udskrivning af fotos, scanning og kopiering.

- [Ilægning af papir](#)
- [Direkte trådløs-udskrivning](#)
- [Udskiftning af patronerne](#)
- [Brug af HP Print Apps](#)
- [Sådan kommer du i gang med HP ePrint](#)
- [Udskrivning af fotos fra et hukommelseskort](#)
- [Fjernelse af papirstop](#)
- [Kopiering af tekst eller blandede dokumenter](#)
- [Scanne til en computer eller et hukommelseskort](#)
- [Løsning af problemer](#)



## 4 Udskrivning



[Udskrivning af fotos fra et hukommelseskort](#)



[Direkte trådløs-udskrivning](#)

### Relaterede emner

- [Ilægning af papir](#)  
[Tip til udskrivning](#)

## Udskrivning af fotos fra et hukommelseskort

### Sådan udskrives fotos fra et hukommelseskort

1. Læg fotopapir i fotobakken.
2. Sørg for, at papirbakkens forlænger er åben.
3. Indsæt hukommelseskortet i holderen.



4. Tryk på **Foto** på startskærbilledet, og tryk så på funktionen til at **vise fotoet og udskrive**.
5. Tryk på **Foto**, og tryk så på **Hukommelseskort**.
6. Tryk på og marker det foto, du vil udskrive.
7. Tryk på op- og nedpil for at angive antallet af fotos, der skal udskrives.
8. Tryk på **Rediger** for at redigere de valgte fotos. Du kan rotere og beskære et foto, samt aktivere og deaktivere **Fotoreparation**. Du kan også føje en ramme til fotoet, justere lysstyrken eller føje en farveeffekt til fotoet.
9. Tryk på **Udført**, og kontroller det valgte foto. Hvis du vil justere layout eller papirtype, fjerne røde øjne eller benytte datostempel, skal du trykke på **Indstillinger** og trykke på det ønskede. Du kan også gemme de nye indstillinger som standardindstillinger.
10. Klik på **Udskriv** for at starte udskrivningen.

### Relaterede emner

- [Ilægning af papir](#)  
[Tip til udskrivning](#)

## Direkte trådløs-udskrivning

Med Direkte trådløs kan du udskrive trådløst direkte til printeren (uden en trådløs router) fra en Wi-Fi-kompatibel computer eller mobilenhed.

### Sådan udskriver du vha. Direkte trådløs

1. Kontroller, at Direkte trådløs er tændt. Du kontrollerer statussen for Direkte trådløs ved at trykke på ikonet **Trådløst** på startskærbilledet. Hvis funktionen er slået fra, skal du trykke på knappen **Indstillinger** og derefter på **Direkte trådløs**. Der er flere oplysninger i [Oprettelse af en trådløs forbindelse til printeren uden en router](#).
2. Aktiver Wi-Fi-radioen på den trådløse computer eller mobilenhed, søg efter og opret forbindelse til Direkte trådløs-navnet (for eksempel: HP-Print-xx-Photosmart 6520).
3. Udskriv et foto eller et dokument fra computeren eller mobilenheden på sædvanlig vis.

 **Bemærk! 1** Hvis du vil udskrive fra en mobil enhed, skal du have en print app på den mobile enhed.

**Bemærk! 2** Hvis du vil udskrive fra computeren, you skal du installere printersoftware.

## Valg af udskriftsmedier

Enheden er fremstillet til at kunne bruge de fleste former for kontorpapir. Brug HP-papir for at få den bedste udskriftskvalitet. På HP's websted [www.hp.com](http://www.hp.com) finder du flere oplysninger om HP-medier.

HP anbefaler almindeligt papir med ColorLok-symbolet til generel udskrivning og kopiering. Alt papir med ColorLok-symbolet er testet og opfylder høje standarder for driftsikkerhed og udskriftskvalitet, giver dokumenter med skarpe, levende farver samt dybere sort, og tørrer endvidere hurtigere end almindeligt papir. Køb papir med ColorLok-symbolet i mange forskellige størrelser og tykkelser hos større papirproducenter.

Gå til [Produkter og services](#), og vælg blæk, toner og papir, når du skal købe HP-papir.

## Ilægning af papir

▲ Gør ét af følgende:

### Læg 10 x 15 cm (4 x 6") papir i printeren

- a. Træk den primære bakke ud.
  - Træk fotobakken ud, og skub papirbreddestyret ud.



- b. Læg papir i printeren.
  - Læg stakken med fotopapir i fotobakken med den korte side fremad og udskriftssiden nedad.



- Skub stakken med fotopapir fremad, indtil den ikke kan komme længere.
- 
-  **Bemærk!** Hvis det anvendte fotopapir har perforerede faner, skal du lægge fotopapiret i, således at fanerne er nærmest dig.
- 
- Skub papirbredestyret indad, indtil det stopper langs fotopapirets kant.



- c. Skub den primære bakke ind igen, og åbn bakkeforlængeren.



#### Læg A4 eller 8,5 x 11" papir i printeren

- a. Træk den primære bakke ud.
- Hvis fotobakken er åben, skal du skubbe den ind.
  - Skub papirbredestyret i hovedbakken ud.
  - Fjern eventuelt papir.



- b. Læg papir i printeren.
- Læg en papirstak i den primære bakke med den korte side fremad og udskriftssiden nedad.



- Skub papirstakken fremad, indtil den ikke kan komme længere.
- Skub papirbredestyret indad, indtil det stopper langs papirets kant.



- c. Skub den primære bakke ind igen, og åbn bakkeforlængeren.



---

 **Bemærk!** Når du bruger papir med størrelsen Legal, skal papirfangeren være lukket.

---

#### Ilægning af konvolutter

- a. Træk den primære bakke ud.
- Hvis fotobakken er åben, skal du skubbe den ind.
  - Skub papirbredestyret i hovedbakken ud.
  - Fjern eventuelt papir.



- b. Ilæg konvolutter.
- Læg en eller flere konvolutter midt i den primære papirbakke. Den side, der skal udskrives på, skal vende nedad. Flappen skal vende mod venstre og opad.





- Skub konvolutstakken fremad, indtil den ikke kan komme længere.
- Skub papirbredestyrene ind mod stakken med konvolutter, indtil de ikke kan komme længere.

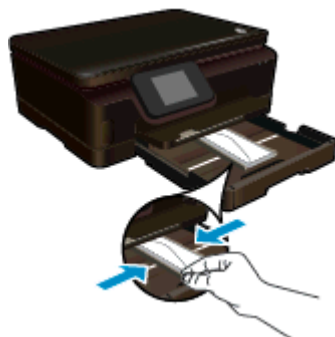

- c. Skub den primære bakke ind igen, og åbn bakkeforlænger.



## Anbefalede papirtyper til fotoudskrivning

HP anbefaler, at der bruges HP-papir, som er specielt beregnet til den pågældende opgave, for at opnå den bedst mulige kvalitet. I visse lande/områder er nogle af disse papirtyper muligvis ikke tilgængelige.

Papir	Beskrivelse
<b>HP Premium Plus Photo Paper (ekstra fint fotopapir)</b>	HP's bedste fotopapir er et kraftig papir, der giver fotos i professionel kvalitet. Det har en overflade, der tørrer med det samme, så blækket ikke tværes ud. Det er modstandsdygtigt over for vand, pletter, fingeraftryk og fugt. Det fås i flere størrelser, herunder A4, 8,5 x 11", 10 x 15 cm (4 x 6"), 13 x 18 cm (5 x 7") og to overflader – højglans eller mat (satin mat). Det er syrefrit, så dokumenterne holder længere.
<b>HP Avanceret fotopapir</b>	Dette kraftige fotopapir har en hurtig tørretid, der gør papiret nemt at håndtere og forhindrer udtværing. Det er modstandsdygtigt over for vand, pletter, fingeraftryk og fugt. Dine udskrifter vil føles og ligne fotos fra fotohandleren. Det fås i flere størrelser, herunder A4, 8,5 x 11", 10 x 15 cm (4 x 6"), 13 x 18 cm (5 x 7") og to overflader – blank eller mat (satin mat). Det er syrefrit, så dokumenterne holder længere.
<b>HP Papir til Daglig Brug</b>	Udskriv farverige snapshot til en billig pris med papir, der er beregnet til generel fotoprint. Det er et økonomisk fotopapir, der tørrer hurtigt, så det er nemt at håndtere. Det giver tydelige, klare billeder, og kan bruges i alle blækprintere. Fås med blank overflade i 8,5 x 11", A4, 4 x 6" og 10 x 15 cm. Det er syrefrit, hvilket gør, at billederne holder længere.
<b>HP Photo Value-pakker</b>	Med HP Photo Value Packs får du originale HP-blækpatroner og HP Avanceret fotopapir i en og samme pakke, så du nemt og hurtigt kan udskrive prisvenlige professionelle billeder med din HP-printer. Original HP-blæk og HP Avanceret fotopapir er fremstillet til at arbejde sammen, så du får langtidsholdbare fotos med levende farver. Perfekt til udskrivning af ferie billeder eller billeder, der skal deles med andre.

## Anbefalet papir til udskrivning og kopiering

I visse lande/områder er nogle af disse papirtyper muligvis ikke tilgængelige.

Papir	Beskrivelse
<b>HP Brochure Paper og HP Professional Paper 180 gsm</b>	Disse to typer papir har blank eller mat belægning på begge sider, så der kan udskrives på begge sider af papiret. Det er det bedste valg til fremstilling af professionelt marketingmateriale som brochurer mv. samt grafik til rapportforsider og kalendere.
<b>HP Premium Presentation 120gsm Paper og HP Professional Paper 120gsm</b>	Denne type papir er kraftigt, tosidet mat papir, der er perfekt til præsentationer, tilbud, rapporter og nyhedsbreve. Det er kraftigt papir, der gør indtryk.
<b>HP Bright White Inkjet Paper (ekstra hvidt inkjetpapir)</b>	HP ekstra hvidt inkjet-papir giver højkontrastfarver og skarp tekst. Papiret er uigennemsigtigt, således at der kan udskrives med farver på begge sider, uden at udskriften er synlig gennem papiret. Denne papirtype er derfor det ideelle valg til nyhedsbreve, rapporter og foldere. Det benytter ColorLok-teknologi, som giver mindre udtværing, dybere sort og levende farver.
<b>HP Printing Paper (printerpapir)</b>	HP Printing Paper er multifunktionspapir af høj kvalitet. Det giver dokumenter, der ser ud og føles mere solide, end dokumenter der er udskrevet på almindeligt multifunktionspapir eller kopipapir. Det benytter ColorLok-teknologi, som giver mindre udtværing, dybere sort og levende farver.
<b>HP Office Paper</b>	HP Kontorpaper er multifunktionspapir af høj kvalitet. Det er velegnet til kopier, udkast, memoer og andre almindelige dokumenter. Det benytter ColorLok-teknologi, som giver mindre udtværing, dybere sort og levende farver.
<b>HP Office Recycled Paper</b>	HP Office Recycled Paper (HP genbrugspapir til kontorbrug) er et universalpapir i høj kvalitet med 30% genbrugsfibre. Det benytter ColorLok-teknologi, som giver mindre udtværing, dybere sort og levende farver.
<b>HP Iron-On Transfers</b>	HP Iron-On Transfers (til farvede stoffer eller til lyse eller hvide stoffer) er ideelt til fremstilling af hjemmelavede t-shirts med dine egne digitalbilleder.

## Tip til udskrivning

Brug følgende tip i forbindelse med udskrivning.

### Tips til udskrivning fra en computer

Du kan få flere oplysninger om udskrivning af dokumenter, fotos eller konvolutter fra en computer ved at klikke på følgende link til operativsystemspecifikke anvisninger.

- Se, hvordan du udskriver dokumenter fra computeren. [Klik her for at gå online, og få flere oplysninger.](#)
- Se, hvordan du udskriver fotos, der ligger på din computer. Se, hvordan du får den maksimale opløsning. [Klik her for at gå online, og få flere oplysninger.](#)
- Se, hvordan du udskriver konvolutter fra computeren. [Klik her for at gå online, og få flere oplysninger.](#)

### Tips i forbindelse med blæk og papir

- Brug originale HP-patroner. Originale HP-patroner er udviklet til og testet sammen med HP-printere, så du får et optimalt resultat hver gang.
- Kontroller, at der er tilstrækkelig blæk i patronerne. Tryk på ikonet **Blæk** på startskærbilledet for at få vist de estimerede blækniveauer.

- Hvis du vil udskrive sort/hvide dokumenter kun med sort blæk, skal du gøre et af følgende, afhængigt af hvilket operativsystem du har.
  - **På Windows:** Åbn printersoftware, og vælg funktionen til at **angive indstillinger**. Klik på **Avanceret** under fanen **Papir/kvalitet**. Vælg **Kun sort blæk** på rullelisten **Udskriv i gråtoner** under **Printeregenskaber**.
  - **På Mac:** Vælg panelet **Papirtype/Kvalitet** i dialogboksen Udskriv, klik på **Farveindstil.**, og vælg derefter **Gråtoner** i pop op-menuen Farve.  
Hvis printerindstillingerne ikke vises i dialogboksen Udskriv, skal du klikke på den blå trekant ud for printernavnet (Mac OS X v10.5 og v10.6) eller på **Vis oplysninger** (Mac OS X v10.7). Brug pop op-menuen nederst i dialogboksen til at vælge panelet **Papirtype/Kvalitet**.
- Du finder flere oplysninger samt tips til arbejdet med patroner på [Patrontips](#).
- Læg en hel stak papir i, ikke bare en enkelt side. Brug rent og fladt papir i samme størrelse. Kontroller, at der kun er lagt én type papir i bakken ad gangen.
- Juster papirbredestyret i fotobakken eller den primære papirbakke, så det ligger tæt op ad papiret. Sørg for, at papirbredestyret ikke bøjer papiret i fotobakken eller den primære papirbakke.
- Sæt indstillingerne for udskriftskvalitet og papirstørrelse, så de svarer til den type og størrelse papir, der ligger i fotobakken eller den primære papirbakke.
- I [Fjernelse af papirstop](#) finder du oplysninger om, hvordan du fjerner fastkørt papir.



# 5 Brug af Web Services



[Udskriv overalt](#)



[Brug af HP Print Apps](#)

## Relaterede emner

- [Ilægning af papir](#)  
[Gode råd om brug af Web Services](#)

## Udskriv overalt

HP ePrint er en gratis tjeneste fra HP, som du kan bruge til at udskrive på en HP ePrint-kompatibel printer, hvor og når som helst du kan sende en e-mail. Du skal bare sende dokumenter og fotos til den e-mail-adresse, som printerens tildeles, når du aktiverer Web Services. Der kræves hverken specielle drivere eller specialsoftware.

- Printeren skal have en trådløs netværksforbindelse til internettet. Du kan ikke bruge HP ePrint via en USB-forbindelse til en computer.
- Vedhæftede filer kan udskrives anderledes end i det program, hvor de er oprettet, afhængig af hvilke fonte og layoutindstillinger der benyttes.
- Der følger gratis produktopdateringer med HP ePrint. Nogle opdateringer kan være obligatoriske for at få en specifik funktion.

## Relaterede emner

- [Printeren er beskyttet](#)  
[Sådan kommer du i gang med HP ePrint](#)  
[Brug af websiden HP ePrintCenter.](#)

## Printeren er beskyttet

For at forhindre uautoriserede e-mail tildeler HP printeren en vilkårlig e-mail-adresse, som aldrig offentliggøres. HP ePrint har endvidere standardspamfiltrering og omdanner e-mail og vedhæftede filer til et format, der kun kan udskrives, så man undgår virus eller andet skadeligt indhold. HP ePrint-tjenesten filtrerer ikke e-mails på basis af indhold, så den kan ikke forhindre, at der udskrives anstødeligt eller copyright-belagt materiale.

Der er flere oplysninger om specifikke vilkår og betingelser på HP ePrintCenter: [www.hp.com/go/ePrintCenter](http://www.hp.com/go/ePrintCenter).

## Sådan kommer du i gang med HP ePrint

Du skal slutte printerens til et aktivt trådløst netværk med internetadgang for at kunne bruge HP ePrint, og du skal oprette en konto i HP ePrintCenter og føje printerens til kontoen.

### Sådan kommer du i gang med HP ePrint

1. Aktiver Web Services.
  - a. Tryk på knappen **ePrint** på kontrolpanelet.
  - b. Acceptér brugsbetingelserne, og følg anvisningerne på skærmen for at aktivere Web Services. HP ePrint-informationsarket med en printerkode udskrives.

- c. Gå til [www.hp.com/go/ePrintCenter](http://www.hp.com/go/ePrintCenter), klik på knappen **Log på**, og klik så på linket **Sign Up** (Tilmeld dig) øverst i det vindue, som vises.
- d. Når du bliver bedt om det, skal du skrive printerens e-mail-adresse for at tilføje printerens e-mail-adresse.
2. Tryk på **ePrint** på kontrolpanelet. Find printerens e-mail-adresse i skærmbilledet **Oversigt over web services**.
3. Nu kan du sende e-mails til printerens e-mail-adresse fra din computer eller mobile enhed hvor og når som helst. Både e-mail-meddelelsen og kendte filer udskrives.

## Brug af HP Print Apps

Udskriv sider fra nettet - uden brug af computer - ved at opsætte **Apps**, en gratis tjeneste fra HP. Du kan udskrive farvelægningssider, kalendere, puslespil, opskrifter, kort mv. afhængig af, hvilke apps der er tilgængelige i dit land/område.

Tryk på ikonet **Hent flere** på skærmbilledet **Apps** for at oprette forbindelse til internettet og tilføje flere apps. Når du skal bruge apps, skal Web Services være aktiveret.

Der er flere oplysninger om specifikke vilkår og betingelser på HP ePrintCenter: [www.hp.com/go/ePrintCenter](http://www.hp.com/go/ePrintCenter).

## Brug af websiden HP ePrintCenter

Brug HP's gratis HP ePrintCenter-webside til at gøre HP ePrint mere sikker og angive e-mail-adresser, som må sende e-mail til printerens e-mail-adresse. Du kan også få produktopdateringer, flere apps samt andre gratis tjenester.

Der er flere oplysninger om specifikke vilkår og betingelser på HP ePrintCenter: [www.hp.com/go/ePrintCenter](http://www.hp.com/go/ePrintCenter).

## Gode råd om brug af Web Services

Brug følgende gode råd til Print Apps og brug af HP ePrint.

### Gode råd til Print Apps og brug af HP ePrint

- Lær, hvordan du deler dine fotos med andre online og bestiller print. [Klik her for at gå online, og få flere oplysninger](#).
- Se, hvordan du kan bruge apps til at udskrive opskrifter, kuponer og andet indhold fra nettet - nemt og enkelt. [Klik her for at gå online, og få flere oplysninger](#).
- Lær, hvordan du udskriver overalt ved at sende en e-mail med vedhæftede filer til din printer. [Klik her for at gå online, og få flere oplysninger](#).
- Hvis du har aktiveret funktionen **Auto-sluk**, skal du deaktivere den, hvis du vil bruge ePrint. Der er flere oplysninger i [Auto-sluk](#).

## 6 Kopiering og scanning

- [Kopiering af tekst eller blandede dokumenter](#)
- [Scanne til en computer eller et hukommelseskort](#)
- [Tip til kopiering og scanning](#)

### Kopiering af tekst eller blandede dokumenter

- ▲ Gør ét af følgende:

#### Lave en 1-sidet kopi

- Læg papir i printeren.
  - Læg papir i fuld størrelse i den primære bakke.



- Sørg for, at den primære papirbakke er skubbet på plads, og at bakkeforlængeren er åben.
- Læg originalen i.
  - Løft låget på produktet.



---

💡 **Tip!** Du kan tage låget af, hvis du skal tage kopier af tykke originaler, f.eks. bøger.

---

- Læg originalen med udskriftssiden nedad i forreste højre hjørne af glasspladen.



- Luk låget.
- c. Angiv antal kopier samt indstillinger.
  - Tryk på **Kopiering** på startskærbilledet. Tryk på pileknapperne for at angive antallet af kopier.
  - Hvis indstillingen **2-sidet** er valgt, skal du trykke på den for at fravælge den.
  - Tryk på **Indstillinger** for at angive papirstørrelse, -type og -kvalitet samt andre indstillinger.
- d. Start kopieringen.
  - Tryk på **Sort** eller **Farve**.

#### Lav en 2-sidet kopi

- a. Læg papir i printeren.
  - Læg papir i fuld størrelse i den primære bakke.



- Sørg for, at den primære papirbakke er skubbet på plads, og at bakkeforlængerer er åben.
- b. Læg originalen i.
  - Løft låget på produktet.



---

 **Tip!** Du kan tage låget af, hvis du skal tage kopier af tykke originaler, f.eks. bøger.

---

- Læg originalen med udskriftssiden nedad i forreste højre hjørne af glaspladen.



- Luk låget.



- c. Vælg **Kopiering**.
  - Tryk på **Kopiering** på startskærm-billedet. Tryk på pileknapperne for at angive antallet af kopier.
  - Hvis indstillingen **2-sidet** ikke er valgt, skal du trykke på den for at vælge den.
  - Tryk på **Indstillinger** for at angive papirstørrelse, -type og -kvalitet samt andre indstillinger.
- d. Start kopieringen.
  - Tryk på **Sort** eller **Farve**.
- e. Kopier den anden original.
  - Læg den anden side på glasset, og tryk på **OK**.

#### Relaterede emner

- [Tip til kopiering og scanning](#)

## Scanne til en computer eller et hukommelseskort

Du kan scanne til en computer fra printerens display eller fra printersoftwaren på computeren. Der er hurtigt at scanne fra printerens display. Til gengæld får du flere valgmuligheder, hvis du scanner fra softwaren.

Før du kan scanne til en computer fra printerens display, skal du sikre dig, at printeren er tilsluttet computeren via et trådløst netværk eller et USB-kabel.

### Sådan scanner du til en computer eller et hukommelseskort fra printerens display

1. Læg originalen på glaspladen.
  - a. Løft låget på produktet.



- b. Læg originalen med udskriftssiden nedad i forreste højre hjørne af glaspladen.



- c. Luk låget.
2. Sæt et hukommelseskort i, hvis der scannes til et hukommelseskort.  
Hvis du vil scanne til en computer, skal du sikre dig, at printeren er tilsluttet computeren via et trådløst netværk eller via en USB-kabel.
3. Start scanningen.
  - a. Tryk på **Scanning** på startskærbilledet.
  - b. Vælg destinationen ved at trykke på **Computer** eller **Hukommelseskort**.  
Tryk på **Tryk her for at se eksempel** for at få vist et eksempel på scanningen.  
Tryk på **Indstillinger** for at vælge en scanningstype eller ændre opløsningen.
  - c. Tryk på **Scanning**.

#### Relaterede emner

- [Tip til kopiering og scanning](#)

## Tip til kopiering og scanning

Brug følgende tip, når du skal kopiere og scanne:

- Se, hvordan du scanner til en e-mail fra printerens display. [Klik her for at gå online, og få flere oplysninger.](#)
- Hold glaspladen og bagsiden af låget ren. Produktet tolker alt det, der findes på glaspladen, som en del af billedet.
- Læg originalen med udskriftssiden nedad i forreste højre hjørne af glasset.
- Tag låget af, hvis du skal kopiere eller scanne en bog eller tykke originaler.
- Hvis du vil tage en stor kopi af en lille original, skal du scanne originalen ind på computeren, ændre størrelsen i scanningsprogrammet og derefter udskrive en kopi af det forstørrede billede.
- Hvis du vil justere scanningsstørrelse, outputtype, scanningsopløsning eller filtype mv. skal du starte scanningen fra printersoftwarens.
- Sæt lysstyrken korrekt i programmet, så du undgår manglende eller forkert tekst.

# 7 Patronerne

- [Kontrol af det anslåede blækniveau](#)
- [Automatisk rensning af skrivehovedet](#)
- [Udskiftning af patronerne](#)
- [Justere printeren](#)
- [Bestilling af blæk](#)
- [Oplysninger om patrongaranti](#)
- [Patrontips](#)

## Kontrol af det anslåede blækniveau

Tryk på ikonet **Blæk** på startskærmbilledet for at få vist de anslåede blækniveauer.

 **Bemærk! 1** Hvis du har installeret en efterfyldt eller ændret blækpatron, eller hvis blækpatronen har været brugt i en anden printer, vil blækniveauindikatoren være unøjagtig, eller måske vises den slet ikke.

**Bemærk! 2** Advarsler og indikatorer vedrørende blækniveau er kun estimer. Når du får en meddelelse om lavt blækniveau, bør du sørge for at skaffe en ny patron, så den ligger klar. Du behøver ikke udskifte patronerne, før udskriftskvaliteten bliver uacceptabel.

**Bemærk! 3** Blæk fra patronerne bruges i printprocessen i flere sammenhænge, herunder i forbindelse med opstartsprocessen, som forbereder enheden og patronerne til udskrivning og ved servicering af skrivehoveder, som holder printdyserne rene, så blækket kan flyde frit. Der vil endvidere altid være lidt blæk tilbage i patronen, når den er brugt. Der er flere oplysninger i [www.hp.com/go/inkusage](http://www.hp.com/go/inkusage).

### Relaterede emner

- [Bestilling af blæk](#)
- [Patrontips](#)

## Automatisk rensning af skrivehovedet

Hvis udskriftskvaliteten ikke er acceptabel, og det ikke skyldes lave blækniveauer, eller at der benyttes blæk fra andre producenter, kan du prøve at rense skrivehovedet via printerens display.. Der skal lægges papir i fuld størrelse i printeren, og der udskrives en infoside.

### Sådan renses skrivehovedet fra printerens display

1. Tryk på ikonet **Indstillinger** på startskærmbilledet, og tryk derefter på **Værktøjer**.
2. Tryk på **Rens skrivehoved** i menuen **Værktøjer**.

### Relaterede emner

- [Bestilling af blæk](#)
- [Patrontips](#)

## Udskiftning af patronerne

### Sådan udskiftes patronerne

1. Kontroller, at produktet er tændt. Hvis printeren er slukket, skal du trykke på **strømafstryderen** for at tænde den igen.
2. Tag patronen ud.
  - a. Åbn dækslet til blækpatronerne.



Vent, indtil patronholderen flyttes til området med blæketiketten.

- b.** Tryk på tappen på patronen, og tag den ud af holderen.

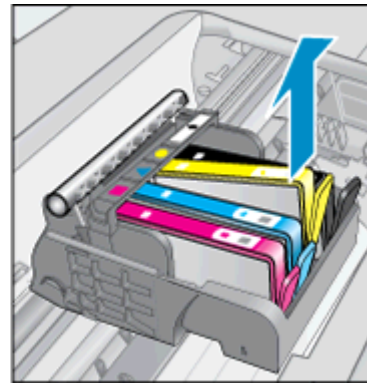
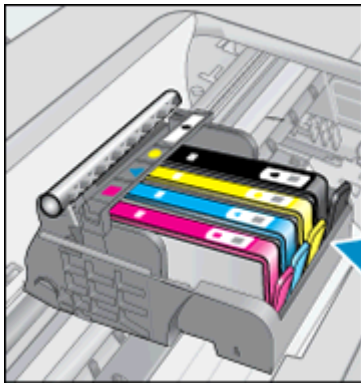

- 3.** Sæt den nye patron i.

- a.** Tag patronen ud af emballagen.

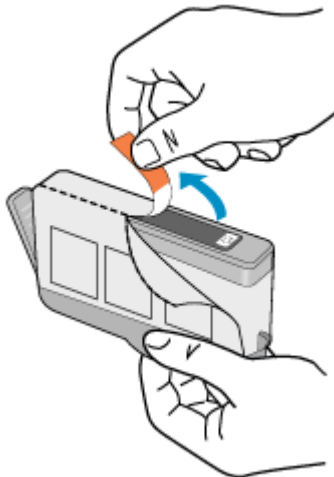

- b.** Dej den orange hætte rundt, så den brækker af. Der skal muligvis drejes godt til for at få hæften af.

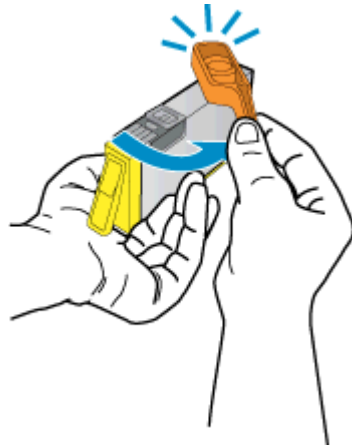

- c. Sæt patronen i den holder, der har samme farve ikon som patronen, og skub den ind, til der høres et klik.

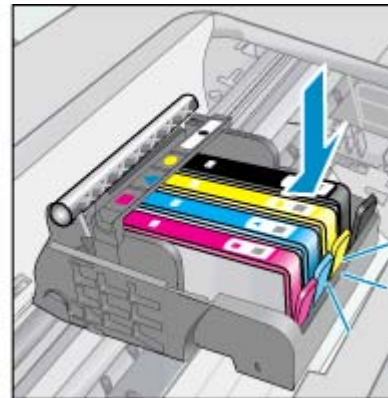
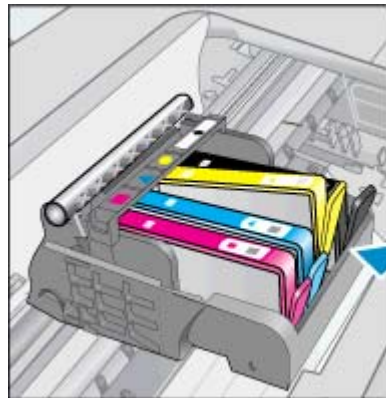

- d. Luk patrone dækslet.



#### Relaterede emner

- [Bestilling af blæk](#)
- [Patrontips](#)

## Justere printeren

Hvis blækniveauerne er ok, men udskriftskvaliteten er dårlig, skal du prøve at justere printeren for at opnå den bedst mulige udskriftskvalitet. Du kan enten justere printeren via dens display eller via printersoftware.

### Sådan justeres printeren fra displayet

1. Tryk på ikonet **Indstillinger** på startskærbilledet, og tryk derefter på **Værktøjer**.
2. I menuen **Værktøjer** skal du trykke på skærmen og trække fingeren lodret for at rulle gennem mulighederne og så trykke på **Juster printer**.
3. Følg vejledningen på skærmen.

### Sådan justeres printeren fra printersoftwaren

- ▲ Benyt den af nedenstående metoder, der omfatter dit operativsystem:

#### Windows:

- a. Klik på **Alle programmer** i menuen **Start** på computeren, og klik derefter på **HP**.
- b. Klik på mappen **HP Photosmart 6520 series** og derefter på **HP Photosmart 6520 series**.
- c. Under **Udskriv** skal du dobbeltklikke på funktionen til **vedligeholdelse af printeren**.
- d. Dobbeltklik på **Juster skrivehovederne** på fanen **Enhedservice**.

#### Mac:

- ▲ Åbn **HP Utility**, klik på **Juster**, og klik på **Juster** igen.

### Relaterede emner

- [Bestilling af blæk](#)  
[Patrontips](#)

## Bestilling af blæk

Du finder de korrekte patronmodelnumre på etiketten indvendigt på printerens adgangsdæksel.



Patronoplysninger og link til online-butikker vises også i forbindelse med meddelelser om blækpatroner. Du kan endvidere finde oplysninger om patroner og bestille varer online på [www.hp.com/buy/supplies](http://www.hp.com/buy/supplies).

 **Bemærk!** Det er ikke muligt benytte onlinebestilling af patroner i alle lande/område. Kontakt en lokal HP-forhandler, hvis det ikke er muligt i dit land/område.

## Oplysninger om patrongaranti

Garantien for HP-blækpatroner gælder, når produktet bruges i den HP-printerhed, de er fremstillet til. Denne garanti dækker ikke HP's blækprodukter, der er blevet efterfyldt, omarbejdet, nystandsset, anvendt forkert eller manipuleret med.

I garantiperioden er produktet dækket, så længe HP-blækpatronen ikke er tom, og garantiperiodens slutdato ikke er overskredet. Slutdatoen, i formatet år/måned, findes på produktet som angivet:

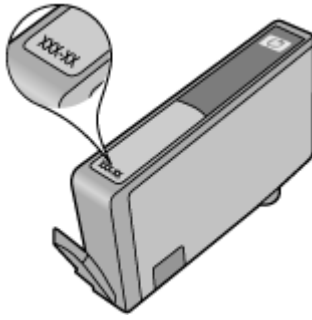

Der findes en kopi af HP's begrænsede garantierklæring for printeren i den trykte dokumentation, der fulgte med enheden.

## Patrontips

Brug følgende tip i forbindelse med blækpatroner:

- Åbn ikke patronerne, og tag ikke hættten af, før du er klar til at installere dem. Når hættten sidder på, fordamper der ikke så meget blæk.
- Sæt blækpatronerne i de korrekte holdere. Farven og ikonet på patronen skal passe til holderens farve og ikon. Sørg for, at alle patroner kommer helt på plads.
- Hvis udskriftskvaliteten er dårlig, skal du sørge for, at blækniveauerne er ok, og at blækpatronerne er ægte HP-patroner. Hvis der stadig er problemer med udskriftskvaliteten, kan du prøve at justere printeren eller rense skrivehovedet. Der er flere oplysninger i [Justere printeren](#) og [Automatisk rensning af skrivehovedet](#).
- Når du får en advarsel vedrørende lav blækstand, er det en god idé at skaffe nye patroner, så de ligger klar. Du behøver ikke udskifte patronerne, før kvaliteten ikke er tilfredsstillende. Der er flere oplysninger i [Udskiftning af patronerne](#).
- Hvis du får en fejl vedrørende fastkørt holder, skal du fjerne det, der sidder i vejen. Der er flere oplysninger i [Fjern fastsiddende genstande](#).





## 8 Tilslutning

- [Tilføjelse af HP Photosmart til et netværk](#)
- [Oprettelse af en trådløs forbindelse til printeren uden en router](#)
- [Skifte fra en USB-forbindelse til en trådløs forbindelse](#)
- [Tilslutte en ny printer](#)
- [Ændre netværksindstillinger](#)
- [Tip til opsætning og brug af netværksprinter](#)
- [Værktøjer til avanceret printerstyring \(til netværksprintere\)](#)

### Tilføjelse af HP Photosmart til et netværk

- [Trådløst med router \(infrastruktur netværk\)](#)
- [WiFi Protected Setup \(WPS\)](#)

#### Trådløst med router (infrastruktur netværk)

Hvis du vil slutte HP Photosmart til et integreret trådløst WLAN 802.11-netværk, skal du bruge følgende:

- Et trådløst 802.11b/g/n-netværk med en trådløs router eller et adgangspunkt.

---

 **Bemærk!** Denne printer understøtter kun forbindelser i 2,4-GHz frekvensområdet.

---

- En stationær eller bærbar computer, der understøtter trådløst netværk eller er udstyret med et netværkskort. Computeren skal være tilsluttet det trådløse netværk, hvor du vil installere HP Photosmart.
- Netværksnavn (SSID).
- WEP-nøgle eller WPA-adgangskode (om nødvendig).
- Internetadgang via bredbånd (anbefales), f.eks. via kabel eller DSL.  
Hvis du slutter HP Photosmart til et trådløst netværk med internetadgang, anbefaler vi, at du bruger en trådløs router (adgangspunkt eller basestation), der anvender DHCP (Dynamic Host Configuration Protocol).

#### Tilslutning til vha. guiden Trådløs opsætning

1. Skriv netværksnavnet (SSID) samt WEP-nøglen eller WPA-adgangskoden ned.
2. Start guiden Trådløs opsætning.
  - a. Tryk på ikonet **Trådløst** på startskærbilledet, og tryk derefter på **Indstillinger**.
  - b. Tryk på **Wireless Setup Wizard (Guiden Trådløs opsætning)**.
3. Opret forbindelse til det trådløse netværk.
  - ▲ Vælg dit netværk på listen over fundne netværk.
4. Følg vejledningen.
5. Installer software.

#### Relaterede emner

- [Tip til opsætning og brug af netværksprinter](#)

#### WiFi Protected Setup (WPS)

For at tilslutte HP Photosmart til et trådløst netværk med WiFi Protected Setup (WPS), skal du bruge følgende:

- Et trådløst 802.11b/g/n-netværk med en WPS-aktiveret trådløs router eller et adgangspunkt.

---

 **Bemærk!** Denne printer understøtter kun forbindelser i 2,4-GHz frekvensområdet.

---

- En stationær eller bærbar computer, der understøtter trådløst netværk eller er udstyret med et netværkskort. Computeren skal være tilsluttet det trådløse netværk, hvor du vil installere HP Photosmart.

### Sådan tilslutter du HP Photosmart vha. WiFi Protected Setup (WPS)

- ▲ WiFi Protected Setup understøtter to metoder: Trykknappmetoden og PIN-metoden. Du behøver ikke bruge begge metoder til at forbinde printeren til et trådløst netværk. Vælg en af følgende muligheder:

#### Brug trykknappmetoden

- a. Vælg opsætningsmetode. Sørg for, at den trådløse WPS-router understøtter trykknappmetoden.
  - Tryk på ikonet **Trådløst** på startskærm-billedet, og tryk derefter på **Indstillinger**.
  - Tryk på **WiFi Protected Setup**.
  - Tryk på **Trykknappopsætning**.
- b. Klargør trådløs forbindelse.
  - Tryk på **Start**.
  - Sørg for, at routeren er tændt.
  - Hold knappen på den WPS-kompatible router eller en anden netværksenhed nede i tre sekunder for at aktivere WPS.

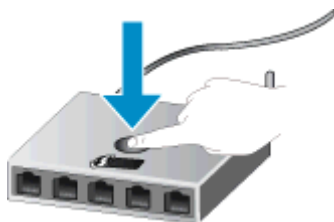

---

 **Bemærk!** Der startes en timer på produktet, og der skal trykkes på den tilsvarende knap på netværksenheden inden for ca. 2-3 minutter.

---

- Tryk på **OK**.
- c. Installer software.

#### Brug PIN-metoden

- a. Vælg opsætningsmetode. Tjek, at den trådløse WPS-router understøtter metoden med PIN-kode.
  - Tryk på ikonet **Trådløst** på startskærm-billedet, og tryk derefter på **Indstillinger**.
  - Tryk på **WiFi Protected Setup**.
  - Tryk på **PIN Setup**.
- b. Klargør trådløs forbindelse.
  - Tryk på **Start**.
  - Sørg for, at routeren er tændt.

---

 **Bemærk!** Der startes en timer på produktet, og der skal indtastes en PIN-kode på netværksenheden inden for ca. 4 minutter.

---

Hvis du ikke ved, hvor PIN-koden skal indtastes, skal du læse den dokumentation, som fulgte med netværksenheden.

---

- Tryk på **OK**.
- c. Installer software.

#### Relaterede emner

- [Tip til opsætning og brug af netværksprinter](#)

## Oprettelse af en trådløs forbindelse til printeren uden en router

Med Direkte trådløs kan der oprettes en direkte forbindelse fra dine Wi-Fi-enheder (f.eks. computere eller smartphones) til din printer vha. Wi-Fi. Det gøres ved at bruge samme proces, som du bruger til at forbinde dine

Wi-Fi-enheder til nye trådløse netværk og adgangspunkter. Du kan udskrive trådløst direkte til printeren vha. Direkte trådløs-forbindelsen.

### Sådan opretter du en trådløs forbindelse til printeren uden en router

1. Aktiver Direkte trådløs fra kontrolpanelet:
  - a. Tryk på ikonet **Trådløst** på startsiden.
  - b. Hvis Direkte trådløs er indstillet til Fra, skal du trykke på **Indstillinger**.
  - c. Tryk på **Direkte trådløs**, tryk på **Til (ingen sikkerhed)** eller **Til (med sikkerhed)**.

---

 **Bemærk!** Hvis du aktiverer sikkerhed, vil kun brugere med en adgangskode kunne udskrive trådløst på printeren. Hvis du deaktiverer sikkerhedsfunktionen, kan alle med en Wi-Fi-enhed inden for printerens Wi-Fi-rækkevidde oprette forbindelse til printeren. HP anbefaler, at du aktiverer sikkerhed for Direkte trådløs.

---
2. Find Direkte trådløs-navnet og -adgangskoden, hvis Direkte trådløs-sikkerhed er aktiveret:
  - a. Tryk på ikonet **Trådløst** på startskærmbilledet, tryk på **Indstillinger**, og tryk derefter på **Direkte trådløs**.
  - b. Tryk på **Visningsnavn** for at få vist Direkte trådløs-navnet.
  - c. Tryk på **Vis adgangskode** for at få vist Direkte trådløs-adgangskoden.
3. Aktiver Wi-Fi-radioen på den trådløse computer eller mobilenhed, søg efter og opret forbindelse til Direkte trådløs-navnet (for eksempel: HP-Print-xx-Photosmart 6520).  
Hvis Direkte trådløs-sikkerheden er aktiveret, skal du angive Direkte trådløs-adgangskoden, når du bliver bedt om det.
4. Hvis du vil udskrive fra computeren via denne forbindelse, skal du installere printersoftware. Under softwareinstallationen skal du vælge **Trådløst** på skærmbilledet for forbindelsestypen, derefter vælge din printer, når den vises på listen, og så gennemføre softwareinstallationen.

---

 **Bemærk! 1** Du kan ikke få adgang til internettet via forbindelsen Direkte trådløs.

**Bemærk! 2** Direkte trådløs-forbindelsen er aktiv, også selvom printeren er tilsluttet et trådløst hjemmenetværk.

**Bemærk! 3** Alle de funktioner, der findes i det trådløse hjemmenetværk, f.eks. udskrivning, scanning, printervedligeholdelse mv., er også tilgængelige, når en computer, hvor printersoftware er installeret, er tilsluttet printeren med Direkte trådløs. Visse funktioner understøttes muligvis ikke, hvis printeren har en trådløs forbindelse til hjemmenetværket og forbindelse til Direkte trådløs samtidig.

---

## Skifte fra en USB-forbindelse til en trådløs forbindelse

Hvis du har opsat printeren og installeret softwaren med et USB-kabel, så printeren er direkte forbundet til din computer, kan du nemt ændre det til en trådløs netværksforbindelse. Du skal bruge et trådløst 802.11b/g/n-netværk med en trådløs router eller et adgangspunkt.

---

 **Bemærk!** Denne printer understøtter kun forbindelser i 2,4-GHz frekvensområdet.

---

### Skifte fra en USB-forbindelse til en trådløs forbindelse

- ▲ Gør ét af følgende, afhængigt af dit operativsystem:

#### Windows:

- a. Klik på **Alle programmer** i menuen **Start** på computeren, og klik derefter på **HP**.
- b. Klik på **HP Photosmart 6520 series**, klik på **Printeropsætning & software**, og klik derefter på **Konverter USB-tilsluttet printer til trådløs**.
- c. Følg vejledningen på skærmen.

**Mac:**

- a. Tryk på ikonet **Trådløst** på startskærmbilledet, og tryk derefter på **Indstillinger**.
- b. Følg vejledningen på skærmen for at tilslutte printeren.
- c. Brug **HP Setup Assistant** i Programmer/Hewlett-Packard/Device Utilities (Enhedsværktøjer) til at ændre softwareforbindelsen til denne printer til en trådløs forbindelse.

## Tilslutte en ny printer

### Sådan tilsluttes en ny printer fra printersoftwaren

Hvis ikke du er færdig med at slutte printeren til computeren, skal du tilslutte den via printersoftwaren. Hvis du vil slutte en anden ny printer af samme model til computeren, behøver du ikke installere printersoftwaren igen.

- ▲ Gør ét af følgende, afhængigt af dit operativsystem:

**Windows:**

- a. Klik på **Alle programmer** i menuen **Start** på computeren, og klik derefter på **HP**.
- b. Klik på **HP Photosmart 6520 series**, klik på **Printeropsætning & software**, og klik derefter på **Tilslut ny printer**.
- c. Følg vejledningen på skærmen.

**Mac:**

- a. Tryk på ikonet **Trådløst** på startskærmbilledet, og tryk derefter på **Indstillinger**.
- b. Følg vejledningen på skærmen for at tilslutte printeren.
- c. Brug **HP Setup Assistant** i Programmer/Hewlett-Packard/Device Utilities (Enhedsværktøjer) til at ændre softwareforbindelsen til denne printer til en trådløs forbindelse.

## Ændre netværksindstillinger

Hvis du vil ændre de trådløse indstillinger, som du tidligere har angivet for et netværk, skal du gøre guiden Trådløs opsætning via printerens display.

### Sådan kører du guiden Trådløs opsætning i forbindelse med ændring af netværksindstillinger

1. Tryk på ikonet **Trådløst** på startskærmbilledet, og tryk derefter på **Indstillinger**.
2. Tryk på **Wireless Setup Wizard (Guiden Trådløs opsætning)**.
3. Følg vejledningen på skærmen for at ændre netværksindstillingerne.

## Tip til opsætning og brug af netværksprinter

Brug følgende tip, når du skal opsætte og bruge en netværksprinter:

- Kontroller, at din trådløse router er tændt, når du skal opsætte en trådløs netværksprinter. Printeren søger efter trådløse routere og viser en liste over de fundne netværksnavne på displayet.
- Tryk på knappen **Trådløst** på kontrolpanelet for at tjekke, om der er trådløs forbindelse. Hvis der står **Trådløs fra**, skal du trykke på **Tænd**.
- Hvis computeren er tilsluttet et VPN (Virtual Private Network), skal du afbryde forbindelsen til VPN'et, før du kan få adgang til andre enheder i netværket, herunder printeren.
- Læs mere om konfiguration af netværket og printeren til trådløs udskrivning. [Klik her for at gå online, og få flere oplysninger.](#)
- Lær, hvordan du finder netværkets sikkerhedsindstillinger. [Klik her for at gå online, og få flere oplysninger.](#)
- Læs om værktøjet Netværksdiagnosticering (kun Windows) og andre fejlfindingstip. [Klik her for at gå online, og få flere oplysninger.](#)

- Lær, hvordan du skifter fra USB-forbindelse til trådløs forbindelse. [Klik her for at gå online, og få flere oplysninger.](#)
- Lær, hvad du skal gøre med din firewall og anti-virus programmer under opsætning af printeren. [Klik her for at gå online, og få flere oplysninger.](#)

## Værktøjer til avanceret printerstyring (til netværksprintere)

Når printeren er sluttet til et netværk eller en computer via Direkte trådløs, kan du bruge den integrerede webserver (EWS) til at få vist statusoplysninger, ændre indstillinger og til at styre printeren fra computeren.

---

 **Bemærk!** Du skal muligvis have en adgangskode for at få vist eller ændre visse indstillinger.

Du kan bruge den integrerede webserver uden at have forbindelse til internettet. I så fald er der dog nogle funktioner, som ikke kan benyttes.

- 
- [Åbn den integrerede webserver](#)
  - [Om cookies](#)

### Åbn den integrerede webserver

#### Åbn den integrerede webserver (EWS) for printeren på et netværk

1. Hvis printeren er på et netværk, skal den have en IP-adresse. Find IP-adressen ved at trykke på ikonet **Trådløst** på startskærbilledet på kontrolpanelet eller ved at udskrive en netværkskonfigurationsside.
2. Skriv den IP-adresse eller det værtsnavn, der er tildelt printeren, i en understøttet webbrowser på computeren.  
Hvis IP-adressen f.eks. er 192.168.0.12, skal du skrive følgende i en webbrowser som f.eks. Internet Explorer: `http://192.168.0.12`.

#### Åbn den integrerede webserver (EWS) for den printer, hvorfra der skal oprettes forbindelse til en computer via Direkte trådløs

1. Hvis der er oprettet forbindelse fra printeren til en computer via Direkte trådløs, skal du sørge for, at Direkte trådløs er aktiveret.  
Du kontrollerer statussen for Direkte trådløs ved at trykke på ikonet **Trådløst** på startskærbilledet. Hvis funktionen er slået fra, skal du trykke på knappen **Indstillinger** og derefter på **Direkte trådløs** for at aktivere den. Det er muligvis nødvendigt at genoprette computerens forbindelse til printeren, afhængigt af computerens netværksindstillinger. Der er flere oplysninger om at forbinde computeren til printeren via Direkte trådløs i [Oprettelse af en trådløs forbindelse til printeren uden en router](#).
2. Angiv IP-adressen (`http://192.168.223.1`) i en understøttet webbrowser, f.eks. Internet Explorer, på computeren.

---

 **Bemærk!** IP-adressen for Direkte trådløs-forbindelsen er fast og er altid **192.168.223.1**.

### Om cookies

Den integrerede webserver (EWS) placerer meget små tekstfiler (cookies) på din harddisk, når du bladrer. Disse filer gør det muligt for EWS at genkende din computer, næste gang du besøger stedet. Hvis du f.eks. har konfigureret EWS-sproget, hjælper en cookie med at huske, hvilket sprog du har valgt, så siderne vises på det samme sprog, næste gang du bruger EWS. Selvom nogle cookies slettes efter hver session (såsom de cookies, der gemmer det valgte sprog), gemmes andre (såsom den cookie, der gemmer kundens specifikke indstillinger) på computeren, indtil du selv sletter dem.

Du kan konfigurere din browser, så den accepterer alle cookies, eller du kan konfigurere den til at give dig besked, hver gang der tilbydes en cookie, så du selv kan vælge, om den skal accepteres eller afvises. Du kan også bruge din browser til at fjerne uønskede cookies.

---

 **Bemærk!** Afhængigt af din printer vil du, hvis du vælger at slå cookies fra, også slå en eller flere af følgende funktioner fra:

## Kapitel 8

- Starte der, hvor du sidst brugte programmet (er især nyttigt, når du bruger opsætningsguiden).
- Gemme EWS-browserens sprogindstilling.
- Tilpasse EWS's hjemmeside.

Oplysninger om, hvordan du ændrer indstillingerne for dine personlige oplysninger og cookies, samt hvordan du finder eller sletter cookies, finder du i dokumentationen til din webbrowser.

## 9 Løsning af problemer

- [Mere hjælp](#)
- [Registrer printeren](#)
- [Fjernelse af papirstop](#)
- [Løsning af udskrivningsproblemer](#)
- [Løsning af kopierings- og scanningsproblemer](#)
- [Løsning af netværksproblemer](#)
- [HP's telefonsupport](#)

### Mere hjælp

Du kan finde flere oplysninger og hjælp til din HP Photosmart ved at skrive et nøgleord i feltet **Søg** øverst til venstre i hjælpevinduet. Der vises titler på relaterede emner -- både lokale og online emner.



[Klik her for at gå online, og få flere oplysninger.](#)

### Registrer printeren

Hvis du bruger et par minutter på at registrere produktet, får du hurtigere service, mere effektiv support samt meddelelser vedrørende produktsupport. Hvis ikke du registrerede printeren, da du installerede softwaren, kan du registrere den nu på <http://www.register.hp.com>.

### Fjernelse af papirstop

Fjernelse af fastkørt papir i fotobakken eller den primære papirbakke.

**Sådan afhjælpes papirstop i fotobakken eller den primære papirbakke**

1. Åbn dækslet til blækpatronerne.



2. Åbn papirstiens dæksel.

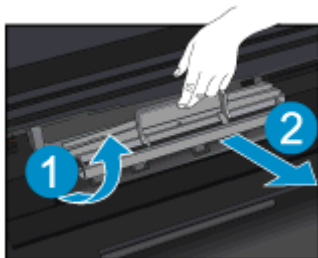

3. Fjern forsigtigt det fastkørte papir fra den bagerste rulle.



4. Luk papirstiens dæksel.

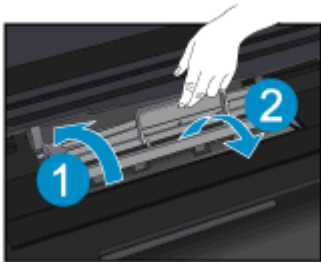

5. Luk patrondækslet.



6. Prøv at udskrive igen.  
Fjern det fastkørte papir fra dupleksenheden.

#### Sådan afhjælpes papirstop fra dupleksenheden

1. Åbn dækslet til blækpatronerne.



2. Åbn papirstiens dæksel.



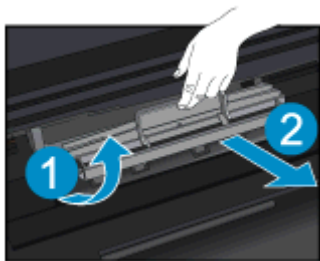

- Tryk på hullet på dækslet til dupleksstien for at løfte det op. Fjern det papir, der sidder fast.

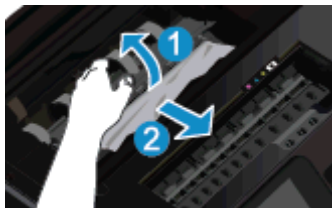

- Luk papirstiens dæksel.

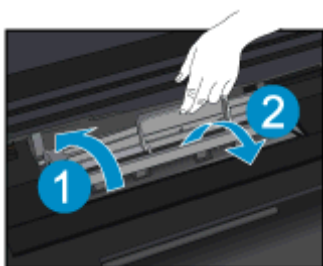

- Luk patrone dækslet.



- Prøv at udskrive igen.

Hvis ovenstående løsninger ikke løser problemet, [Klik her for at få flere oplysninger om fejlfinding online.](#)

## Fjern fastsiddende genstande

Fjern eventuelle genstande, f.eks. papir, der blokerer for blækpatronholderen.

 **Bemærk!** Brug ikke værktøj eller andet til at fjerne papir, der sidder fast. Vær altid meget forsigtig, når du fjerner papir, der har sat sig fast inde i printeren.

Tryk på **Hjælp** fra startskærbilledet for at få hjælp via printerdisplayet. Tryk på skærmen, og træk fingeren vandret for at rulle gennem menuen. Tryk på **Fejlfinding og support**, og tryk derefter på **Fjernelse af blokering af patronholderen**.



[Klik her for at gå online, og få flere oplysninger.](#)

## Løsning af udskrivningsproblemer

Tjek, at printeren er tændt, og at der er papir i bakken. Hvis du stadig ikke kan udskrive, kan du bruge HP's værktøj Printdiagnosticering (kun Windows), der kan løse mange almindeligt forekommende problemer i forbindelse med manglende udskrivning. Klik på **Alle programmer** i menuen **Start** på computeren, og klik derefter på **HP**. Under **HP Photosmart 6520 series** skal du klikke på **HP Photosmart 6520 series**, klikke på knappen **Hjælp** og så dobbeltklikke på **Værktøjet HP Printdiagnosticering**.



[Klik her for at gå online, og få flere oplysninger.](#)

Hvis udskriftskvaliteten ikke er acceptabel, kan du prøve følgende:

- Brug rapporterne for printerstatus og udskriftskvalitet til at løse problemer med udskriftskvaliteten. Tryk på ikonet **Indstillinger** på startskærbilledet, og tryk derefter på **Værktøjer**. Tryk på **Printerstatusrapport** eller **Udskriftskvalitetsrapport**. [Klik her for at gå online, og få flere oplysninger.](#)
- Hvis du ser forkert justerede farver eller streger på udskrifterne, skal du prøve at justere printeren. Der er flere oplysninger i [Justere printeren](#).

## Løsning af kopierings- og scanningsproblemer

Brug HP's værktøj Scanningsdiagnosticering (kun Windows), der kan løse mange almindeligt forekommende problemer i forbindelse med manglende udskrivning. Klik på **Alle programmer** i menuen **Start** på computeren, og klik derefter på **HP**. Under **HP Photosmart 6520 series** skal du klikke på **HP Photosmart 6520 series**, klikke på knappen **Hjælp** og så dobbeltklikke på **Værktøjet HP Scanningsdiagnosticering**.

Læs mere om, hvordan du løser scanningsproblemer. [Klik her for at gå online, og få flere oplysninger.](#)

Læs mere om, hvordan du løser kopieringsproblemer. [Klik her for at gå online, og få flere oplysninger.](#)

## Løsning af netværksproblemer

Tjek netværkskonfigurationen, eller udskriv en test af den trådløse forbindelse som en hjælp til at løse problemer i forbindelse med netværkstilslutning.

**Sådan tjekker du netværkskonfigurationen eller udskriver en testrapport over trådløs**

1. Tryk på ikonet **Trådløst** på startskærbilledet, og tryk derefter på **Indstillinger**.
2. Tryk på skærmen, og træk fingeren lodret for at rulle gennem mulighederne. Tryk på **Vis netværkskonfiguration** eller **Udskriv test af trådløst**.

Klik på linkene nedenfor for at få flere oplysninger, som kan hjælpe dig med at løse netværksproblemer.

- Læs mere om trådløs udskrivning [Klik her for at gå online, og få flere oplysninger.](#)
- Lær, hvordan du finder netværkets sikkerhedsindstillinger. [Klik her for at gå online, og få flere oplysninger.](#)
- Læs om værktøjet Netværksdiagnosticering (kun Windows) og andre fejlfindingstip. [Klik her for at gå online, og få flere oplysninger.](#)
- Lær, hvad du skal gøre med din firewall og anti-virus programmer under opsætning af printeren. [Klik her for at gå online, og få flere oplysninger.](#)

# HP's telefonsupport

Mulighed for telefonisk support varierer efter produkt, land/område og sprog.

Dette afsnit indeholder følgende emner:

- [Periode med telefonsupport](#)
- [Foretage et opkald](#)
- [Efter perioden med telefonsupport](#)

## Periode med telefonsupport

I Nordamerika, Asien/Stillehavsområdet og Latinamerika (inklusive Mexico) ydes der ét års telefonsupport. På [www.hp.com/support](http://www.hp.com/support) kan du se, hvor lang tid der ydes support i Europa, Mellemøsten og Afrika. Opkald sker til almindelig telefontakst.

## Foretage et opkald

Sørg for at sidde foran computeren og enheden, når du ringer til HP's supportafdeling, og hav følgende oplysninger ved hånden:

- Produktnavn (HP Photosmart 6520 series)
- Serienummer (sidder bag på eller neden under enheden)
- De meddelelser, der vises, når problemet opstår
- Svar på følgende spørgsmål:
  - Er dette sket før?
  - Kan du genskabe problemet?
  - Har du installeret ny hardware eller software på computeren omkring det tidspunkt, da problemet opstod?
  - Er der sket andet før dette problem (f.eks. tordenvejr, enheden er blevet flyttet mv.)?

Der findes en liste over telefonnumre til support i [www.hp.com/support](http://www.hp.com/support).

## Efter perioden med telefonsupport

Når perioden med telefonsupport udløber, skal du betale et gebyr for at få hjælp fra HP. Du kan muligvis også få hjælp på HP's webside til support: [www.hp.com/support](http://www.hp.com/support). Kontakt din HP-forhandler, eller ring på det supporttelefonnummer, der er angivet for dit land/område, for at få oplyst mulighederne for support.

## Yderligere garantimuligheder

Du kan vælge af købe ekstra serviceplaner til HP Photosmart. Gå til [www.hp.com/support](http://www.hp.com/support), og vælg land og sprog, hvis du vil se, hvilke services der tilbydes.

## Forbrugsvareopgraderingspatron

Hvis forbrugsvareopgraderingen ikke gennemføres, kan du prøve at få printeren til at genkende forbrugsvareopgraderingspatronen:

**Det gør du på følgende måde:**

1. Tag forbrugsvareopgraderingspatronen ud.
2. Sæt den originale patron i holderen.
3. Luk patrondækslet, og vent, indtil holderen ikke længere er i bevægelse.
4. Tag originalpatronen ud, og sæt forbrugsvareopgraderingspatronen i.
5. Luk patrondækslet, og vent, indtil holderen ikke længere er i bevægelse.

Kontakt HP Support, hvis du stadig får en fejlmeddelelse vedrørende forbrugsvareopgradering.



[Klik her for at gå online, og få flere oplysninger.](#)

## Forberedelse af printeren

Hvis ikke du er tilfreds med udskriftskvaliteten, kan du udføre en automatisk rensning af patronerne via kontrolpanelet. Der er flere oplysninger i [Automatisk rensning af skrivehovedet](#).

Brug printerens Auto-sluk funktion til at styre printerens strømforbrug i forbindelse med vedligeholdelse af patronerne. Der er flere oplysninger i [Auto-sluk](#).

## Tjek dækslet til blækpatronerne

Patrondækslet skal være lukket, før der kan udskrives.



[Klik her for at gå online, og få flere oplysninger.](#)

## Skrivehovedfejl

Der er fejl på skrivehovedet i dette produkt. Kontakt HP Support for at få assistance.



[Klik her for at gå online, og få flere oplysninger.](#)

## Printerfejl

Hvis du allerede har slukket og tændt printeren, og det ikke løser problemet, skal du kontakte HP Support.



[Klik her for at gå online, og få flere oplysninger.](#)

# Blækpatronproblem

## Sådan løser du problemer med blækpatronerne

1. Prøv at tage patronerne ud og sætte dem i igen. Kontroller, at patronerne er sat i de korrekte holdere.
2. Hvis ikke det hjælper at tage patronerne ud og sætte dem i igen, kan du prøve at rense kontakterne på patronerne.

## Sådan renses blækpatronernes kontaktflader

**⚠ Forsigtig!** Renseproceduren tager kun et par minutter. Sæt blækpatronerne tilbage i produktet så hurtigt som muligt. Patroner bør ikke ligge uden for produktet i mere end 30 minutter, da det kan beskadige såvel skrivehovedet som blækpatronerne.

- a. Kontroller, at produktet er tændt.
- b. Åbn dækslet til blækpatronerne.



Vent, indtil patronholderen flyttes til området med blæketiketten.

- c. Tryk på tappen på den blækpatron, der er angivet i fejlmeddelelsen, og tag den ud af holderen.

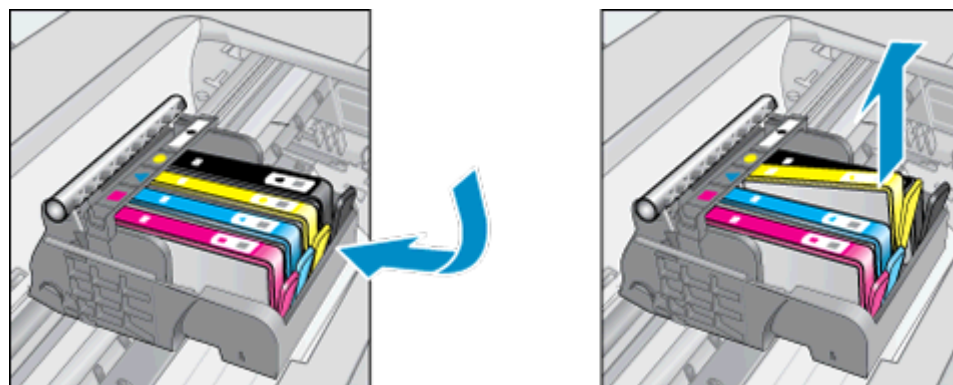

- d. Hold blækpatronen i siderne med bunden opad, og find de elektriske kontakter. De elektriske kontakter er fire små rektangulære kobber- eller guldfarvede metalstykker i bunden af blækpatronen.

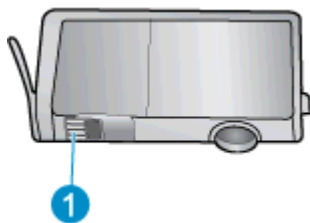

1 Elektriske kontaktflader

- e. Tør kontaktfladerne af med en fugtig fnugfri klud.

⚠ **Forsigtig!** Pas på ikke at berøre kontakterne, og pas på ikke at tørre blæk eller andet af andre steder på patronen.

- f. Find kontakterne på printhovedet inde i enheden. Kontakterne ligner fire kobber- eller guldfarvede ben, som passer til kontakterne på blækpatronerne.

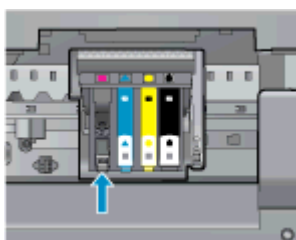

- g. Brug en tør vatpind eller en fnugfri klud til at aftørre kontaktfladerne.

- h. Sæt blækpatronen i igen.

- i. Luk dækslet, og tjek, om fejlmeddelelsen er væk.

- j. Sluk enheden, og tænd den igen, hvis fejlmeddelelsen stadig vises.

3. Prøv at udskifte patronerne, hvis problemet stadig ikke er løst. Der er flere oplysninger i [Udskiftning af patronerne](#).



[Klik her for at gå online, og få flere oplysninger.](#)

## SETUP-patroner

Første gang du klargør printeren, skal du installere de patroner, der fulgte med printeren. Disse patroner er mærket SETUP, og de kalibrerer printeren, før det første udskriftsjob. Det kan resultere i fejl, hvis ikke SETUP-patronerne installeres under den indledende opsætning.

Hvis du har sat et almindeligt sæt patroner i, skal du tage dem ud og sætte SETUP-patronerne i, før du udfører printeropsætningen. Når opsætningen er udført, er printeren klar til at bruge de almindelige patroner.

⚠ **Advarsel!** Åbn ikke patronerne, og tag ikke hættten af, før du er klar til at installere dem. Når hættten sidder på, fordampes der ikke så meget blæk. Du kan eventuelt bruge de orange hættter fra SETUP-patronerne.

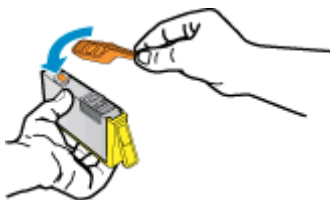

Kontakt HP Support, hvis du stadig får en fejlmeddelelse.



[Klik her for at gå online, og få flere oplysninger.](#)

## Ældre patron

Du skal bruge den nyeste version af denne patron. I de fleste tilfælde kan du identificere den nyeste version af patronen ved at se på emballagen til den og finde slutdatoen for garantien.



Hvis, der står "v1" en stykke til højre for datoen, er patronen en opdateret nyere version. Kontakt HP Support for at få hjælp eller en nyere patron, hvis det er en ældre patron.



[Klik her for at gå online, og få flere oplysninger.](#)





# 10 Tekniske oplysninger

Dette afsnit indeholder de tekniske specifikationer og internationale lovpligtige oplysninger for HP Photosmart. Der er yderligere specifikationer i den trykte dokumentation, der fulgte med HP Photosmart.

Dette afsnit indeholder følgende emner:

- [Bemærkning](#)
- [Oplysninger om patronchips](#)
- [Specifikationer](#)
- [Miljømæssigt produktovervågningsprogram](#)
- [Regulative bemærkninger](#)
- [Lovgivningsmæssige bestemmelser for trådløs](#)

## Bemærkning

### Meddelelser fra Hewlett-Packard Company

Oplysningerne i dette dokument kan ændres uden forudgående varsel.

Alle rettigheder forbeholdes. Gengivelse, tilpasning eller oversættelse af dette materiale er ikke tilladt uden forudgående skriftlig tilladelse fra Hewlett-Packard, undtagen i det omfang, det er tilladt under loven om ophavsret. De eneste garantier for HP-produkter og -tjenester findes i den udtrykkelige garantierklæring, der følger med de pågældende produkter og tjenester. Intet heri må fortolkes som værende en yderligere garanti. HP er ikke ansvarlig for evt. tekniske eller redaktionelle fejl eller udeladelser heri.

© 2012 Hewlett-Packard Development Company, L.P.

Microsoft, Windows, Windows XP og Windows Vista er amerikanske registrerede varemærker tilhørende Microsoft Corporation.

Windows 7 er enten et registreret varemærke eller et varemærke tilhørende Microsoft Corporation i USA og/eller andre lande/områder.

Intel og Pentium er varemærker eller registrerede varemærker tilhørende Intel Corporation eller dets datterselskaber i USA og andre lande.

Adobe® er et varemærke tilhørende Adobe Systems Incorporated.

## Oplysninger om patronchips

De HP-patroner, der bruges i dette produkt, indeholder en hukommelseschip, der indgår i driften af produktet. Chippen indsamler indvidere et begrænset sæt oplysninger om brugen af produktet, bla. følgende: Den dato, patronen første gang blev installeret, den data, patronen sidst blev brugt, antal udskrevne sider med denne patron, sidedækning, anvendte tilstande, eventuelle udskrivningsfejl samt produktmodellen. HP bruger oplysningerne i forbindelse med fremstillingen af fremtidige produkter, så de bedst muligt opfylder kundernes behov.

Dataene fra hukommelseschippet i patronen indeholder ikke oplysninger, der kan bruges til at identificere, hvilken bruger eller hvilket produkt der har brugt patronen.

HP indsamler en del af hukommelseschippene fra de patroner, der returneres via HP's gratis returnerings- og genbrugsprogram (HP Planet Partners: [www.hp.com/hpinfo/globalcitizenship/environment/recycle/](http://www.hp.com/hpinfo/globalcitizenship/environment/recycle/)). Hukommelseschippene læses og studeres og bruges til at forbedre fremtidige HP-produkter. HP-partnere, der indgår i genbrugsprocessen, kan også have adgang til disse data.

Eventuelle tredjeparter, der måtte være i besiddelse af patronen, kan også have adgang til de anonyme data på hukommelseschippet. Hvis du ikke ønsker, at disse oplysninger skal være tilgængelige, kan du deaktivere chippen. Hvis du deaktiverer en chip, kan den imidlertid ikke længere bruges i et HP-produkt.

Hvis du ikke ønsker, at der skal være adgang til disse anonyme oplysninger, kan du gøre dem utilgængelige ved at deaktivere chippens mulighed for at indsamle brugsoplysninger om produktet.

### Sådan deaktiveres funktionen til indsamling af brugsoplysninger

1. Tryk på ikonet **Indstillinger** på startsideen.



2. Tryk på **Præferencer**.
3. Tryk på skærmen, og træk fingeren lodret for at rulle gennem mulighederne. Tryk på **Patronchip-info**, og derefter på **Off (Fra)**.

 **Bemærk! 1** Du genaktiverer funktionen ved at gendanne fabriksindstillingerne.

**Bemærk! 2** Du kan fortsætte med at bruge patronen i HP-produktet, hvis du deaktiverer hukommelseschippens mulighed for at indsamle brugsoplysninger om produkter.

## Specifikationer

Dette afsnit indeholder tekniske specifikationer for HP Photosmart. Du finder flere produktspecifikationer i produktets datablad på [www.hp.com/support](http://www.hp.com/support).

### Systemkrav

Software- og systemkravene findes i filen Vigtigt.

Der er oplysninger om understøttelse af fremtidige operativsystemer på HP's website til online support: [www.hp.com/support](http://www.hp.com/support).

### Miljøspecifikationer

- Anbefalet driftstemperatur: 15 °C til 32 °C (59 til 90 grader fahrenheit)
- Tilladt driftstemperatur: 5 °C til 40 °C (41 til 104 grader fahrenheit)
- Fugtighed: 20% til 80% relativ luftfugtighed (ikke-kondenserende) (anbefales); Maks. 28 °C dugpunkt
- Opbevaringstemperatur: -40 °C til 60 °C (-40 til 140 grader fahrenheit)
- Ved forekomst af stærke elektromagnetiske felter kan det ske, at udskrifterne fra HP Photosmart forvrænges en smule.
- HP anbefaler, at der benyttes et USB-kabel på 3 m eller kortere for at minimere udefra kommende støj fra eventuelle kraftige elektromagnetiske felter.

### Udskriftsspecifikationer

- Udskriftshastigheden varierer, afhængigt af dokumentets kompleksitet.
- Metode: drop-on-demand thermal inkjet
- Sprog: PCL3 GUI

### Scanningspecifikationer

- Optisk opløsning: Op til 1200 dpi
- Hardwareopløsning: Op til 1200 x 2400 dpi
- Udvidet opløsning: Op til 2400 x 2400 dpi
- Bitdybde: 24-bit farver, 8-bit gråtoner (256 gråtoner)
- Maksimal scanningsstørrelse fra glasset: 21,6 x 29,7 cm
- Understøttede filtyper: BMP, JPEG, PNG, TIFF, PDF
- Twain-version: 1.9

### Kopispecifikationer

- Digital billedbehandling
- Det maksimale antal kopier afhænger af modellen.
- Kopihastigheder afhænger af dokumentets kompleksitet samt modellen.

### Antal sider pr. patron

Besøg [www.hp.com/go/learnaboutsupplies](http://www.hp.com/go/learnaboutsupplies) for at få flere oplysninger om den forventede blækpatronkapacitet.

### Udskriftsopløsning

#### Udskriftsopløsning

<b>Tilstanden Kladde</b>	<ul style="list-style-type: none"> <li>• Farveinput/sort gengivelse: 300x300 dpi</li> <li>• Output (sort/farve): Automatic (Automatisk)</li> </ul>
<b>Tilstanden Normal</b>	<ul style="list-style-type: none"> <li>• Farveinput/sort gengivelse: 600x600 dpi</li> <li>• Output (sort/farve): Automatic (Automatisk)</li> </ul>

<b>Tilstanden Almindelig-bedst</b>	<ul style="list-style-type: none"> <li>• Farveinput/sort gengivelse: 600x600 dpi</li> <li>• Output (sort/farve): Automatic (Automatisk)</li> </ul>
<b>Tilstanden Foto-bedst</b>	<ul style="list-style-type: none"> <li>• Farveinput/sort gengivelse: 600x600 dpi</li> <li>• Output (sort/farve): Automatic (Automatisk)</li> </ul>
<b>Tilstanden Maks. dpi</b>	<ul style="list-style-type: none"> <li>• Farveinput/sort gengivelse: 1200x1200 dpi</li> <li>• Output: Automatisk (sort), 4800x1200 optimeret dpi (farve)</li> </ul>

## Miljømæssigt produktovervågningsprogram

Hewlett-Packard er engageret i at levere kvalitetsprodukter på en miljømæssigt fornuftig måde. Dette produkt er designet til genbrug. Antallet af materialer er holdt på et minimum, men funktionaliteten og driftssikkerheden er stadig i top. Forskellige materialer er designet, så de nemt kan adskilles. Låse og andre sammenføjninger er nemme at finde, få adgang til og fjerne med almindeligt værktøj. De vigtigste dele er designet, så de effektivt kan afmonteres og repareres.

Besøg HP's websted Commitment to the Environment for at få yderligere oplysninger på adressen:

[www.hp.com/hpinfo/globalcitizenship/environment/index.html](http://www.hp.com/hpinfo/globalcitizenship/environment/index.html).

Dette afsnit indeholder følgende emner:

- [Øko-tip](#)
- [Auto-sluk](#)
- [Dvæletilstand](#)
- [Papirbrug](#)
- [Plastik](#)
- [Datablade vedrørende materialesikkerhed](#)
- [Genbrugsprogram](#)
- [HP's genbrugsprogram for inkjetforbrugsvarer](#)
- [Strømforbrug](#)
- [Disposal of waste equipment by users in private households in the European Union](#)
- [Kemiske stoffer](#)
- [Begrænsninger for giftige og farlige stoffer \(Ukraine\)](#)
- [Battery disposal in the Netherlands](#)
- [Battery disposal in Taiwan](#)
- [Californien - Bemærkning om perchloratmateriale](#)
- [EU battery directive](#)

### Øko-tip

HP har forpligtet sig til at hjælpe kunderne med at reducere indvirkningen på miljøet. Nedenstående Øko-tip hjælper dig med at fokusere på metoder, der kan reducere indvirkningen på miljøet i forbindelse med udskrivning. Udover de specifikke funktioner i dette produkt, kan du på websitet HP Eco Solutions læse mere om HP's miljømæssige initiativer.

[www.hp.com/hpinfo/globalcitizenship/environment/](http://www.hp.com/hpinfo/globalcitizenship/environment/)

### Auto-sluk

Som standard er Auto-sluk aktiveret, når du tænder printeren. Når Auto-sluk er aktiveret, slukkes printeren efter 2 timer uden aktivitet, hvilket sparer strøm. Auto-sluk deaktiveres automatisk, når printeren opretter en trådløs netværksforbindelse eller Ethernet-forbindelse (hvis muligt). Du kan ændre indstillingen Auto-sluk via kontrolpanelet. Når du ændrer indstillingen, bevarer printeren den nye indstilling. **Auto-sluk slukker printeren helt, og den skal således tændes via afbryderen, når den skal bruges igen.**

### Sådan aktiveres eller deaktiveres Auto-sluk

1. Tryk på ikonet **eco** på startskærmbilledet.  

2. Tryk på **Automatisk slukkefunktion**.
3. Tryk på **On** (Til) eller **Off** (Fra).

---

 **Tip!** Hvis du udskriver via et trådløst netværk eller et Ethernet-netværk, bør Auto-sluk deaktiveres, så du ikke risikerer at miste udskriftsjob. Selv når Auto-sluk er deaktiveret, går printeren i dvale efter 5 minutter uden aktivitet, hvilket sparer strøm.

---

## Dvaletilstand

- Strømforsøget reduceres i dvaletilstand.
- Efter den indledende opsætning af printeren, går den i dvale efter 5 minutter uden aktivitet.
- Den tid, der går, inden dvaletilstanden aktiveres, kan ændres fra kontrolpanelet.

### Sådan ændres tidsintervallet for dvaletilstand

1. Tryk på ikonet **eco** på startskærmbilledet.  

2. Tryk på **Dvale**.
3. Tryk på **Efter 5 minutter**, **Efter 10 minutter** eller **Efter 15 minutter**.

## Papirbrug

Dette produkt er velegnet til at bruge genbrugspapir i overensstemmelse med DIN 19309 og EN 12281:2002.

## Plastik

Plastikdele over 25 gram er afmærket i overensstemmelse med de internationale standarder, der forbedrer muligheden for at identificere plastdele til genbrugsformål efter produktets levetid.

## Datablade vedrørende materialesikkerhed

Datablade om materialesikkerhed kan hentes på HP's websted:

[www.hp.com/go/msds](http://www.hp.com/go/msds)

## Genbrugsprogram

HP tilbyder stadig flere varereturnerings- og genbrugsordninger i mange lande/områder, og HP samarbejder med nogle af verdens største elektroniske genbrugscentraler. HP sparer ressourcer ved at videresælge nogle af de mest populære produkter. Der er flere oplysninger om genbrug af HP-produkter på:

[www.hp.com/hpinfo/globalcitizenship/environment/recycle/](http://www.hp.com/hpinfo/globalcitizenship/environment/recycle/)

## HP's genbrugsprogram for inkjetforbrugsvarer

HP bestræber sig på at beskytte miljøet. HP Inkjet Supplies Recycling Program findes i mange lande/områder og gør det muligt gratis at genbruge brugte printpatroner og blækpatroner. Du kan finde yderligere oplysninger ved at besøge følgende websted:

[www.hp.com/hpinfo/globalcitizenship/environment/recycle/](http://www.hp.com/hpinfo/globalcitizenship/environment/recycle/)

## Strømforsøg

Hewlett-Packard print- og billedbehandlingsudstyr mærket med ENERGY STAR®-logoet har kvalificeret sig til U.S. Environmental Protection Agency's ENERGY STAR-specifikationer for billedbehandlingsudstyr. Følgende mærke optræder på alle billedbehandlingsprodukter, der har kvalificeret sig til ENERGY STAR:



Yderligere oplysninger om ENERGY STAR i forbindelse med billedbehandlingsprodukter findes på: [www.hp.com/go/energystar](http://www.hp.com/go/energystar)

# Disposal of waste equipment by users in private households in the European Union



English	<p><b>Disposal of Waste Equipment by Users in Private Households in the European Union</b>                  This symbol on the product or on its packaging indicates that this product must not be disposed of with your other household waste. Instead, it is your responsibility to dispose of your waste equipment by handing it over to a designated collection point for the recycling of waste electrical and electronic equipment. The separate collection and recycling of your waste equipment at the time of disposal will help to conserve natural resources and ensure that it is recycled in a manner that protects human health and the environment. For more information about where you can drop off your waste equipment for recycling, please contact your local city office, your household waste disposal service or the shop where you purchased the product.</p>
French	<p><b>Évacuation des équipements usagés par les utilisateurs dans les foyers privés au sein de l'Union européenne</b>                  La présence de ce symbole sur le produit ou sur son emballage indique que vous ne pouvez pas vous débarrasser de ce produit de la même façon que vos déchets courants. Au contraire, vous êtes responsable de l'évacuation de vos équipements usagés, à cet effet, vous êtes tenu de les remettre à un point de collecte agréé pour le recyclage des équipements électriques et électroniques usagés. Le tri, l'évacuation et le recyclage séparés de vos équipements usagés permettent de préserver les ressources naturelles et de s'assurer que ces équipements sont recyclés dans le respect de la santé humaine et de l'environnement. Pour plus d'informations sur les lieux de collecte des équipements usagés, veuillez contacter votre mairie, votre service de traitement des déchets ménagers ou le magasin où vous avez acheté le produit.</p>
Deutsch	<p><b>Entsorgung von Elektrogeräten durch Benutzer in privaten Haushalten in der EU</b>                  Dieses Symbol auf dem Produkt oder dessen Verpackung gibt an, dass das Produkt nicht zusammen mit dem Restmüll entsorgt werden darf. Es obliegt daher Ihrer Verantwortung, das Gerät an einer entsprechenden Stelle für die Entsorgung oder Wiederverwertung von Elektrogeräten aller Art abzugeben (z.B. ein Wertstoffhof). Die separate Sammlung und das Recyceln Ihrer alten Elektrogeräte zum Zeitpunkt Ihrer Entsorgung trägt zum Schutz der Umwelt bei und gewährleistet, dass sie auf eine Art und Weise recycelt werden, die keine Gefährdung für die Gesundheit des Menschen und der Umwelt darstellt. Weitere Informationen darüber, wo Sie alte Elektrogeräte zum Recyceln abgeben können, erhalten Sie bei den örtlichen Behörden, Wertstoffhöfen oder dort, wo Sie das Gerät erworben haben.</p>
Italiano	<p><b>Smaltimento di apparecchiature da rottamare da parte di privati nell'Unione Europea</b>                  Questo simbolo che appare sul prodotto o sulla confezione indica che il prodotto non deve essere smaltito assieme agli altri rifiuti domestici. Gli utenti devono provvedere allo smaltimento delle apparecchiature da rottamare portandole al luogo di raccolta indicato per il riciclaggio delle apparecchiature elettriche ed elettroniche. La raccolta e il riciclaggio separati delle apparecchiature da rottamare in fase di smaltimento favoriscono la conservazione delle risorse naturali e garantiscono che tali apparecchiature vengano rottamate nel rispetto dell'ambiente e della tutela della salute. Per ulteriori informazioni sui punti di raccolta delle apparecchiature da rottamare, contattare il proprio comune di residenza, il servizio di smaltimento dei rifiuti locale o il negozio presso il quale è stato acquistato il prodotto.</p>
Español	<p><b>Eliminación de residuos de aparatos eléctricos y electrónicos por parte de usuarios domésticos en la Unión Europea</b>                  Este símbolo en el producto o en el embalaje indica que no se puede desecharlo el producto junto con los residuos domésticos. Por el contrario, si debe eliminar este tipo de residuo, es responsabilidad del usuario entregarlo en un punto de recogida designado de reciclado de aparatos electrónicos y eléctricos. El reciclaje y la recogida por separado de estos residuos en el momento de la eliminación ayudará a preservar recursos naturales y a garantizar que el reciclaje proteja la salud y el medio ambiente. Si desea información adicional sobre los lugares donde puede dejar estos residuos para su reciclado, póngase en contacto con las autoridades locales de su ciudad, con el servicio de gestión de residuos domésticos o con la tienda donde adquirió el producto.</p>
Česky	<p><b>Likvidace vysloužilého zařízení užívatelem v domácnosti v zemích EU</b>                  Tato značka na produktu nebo na jeho obalu označuje, že tento produkt nesmí být likvidován prostým vyhozením do běžného domovního odpadu. Odpovídáte za to, že vysloužilé zařízení bude předáno k likvidaci do stávajících sbíratelných míst určených k recyklaci vysloužilých elektrických a elektronických zařízení. Likvidace vysloužilého zařízení samostatným sběrem a recyklací napomáhá zachování přírodních zdrojů a zajišťuje, že recyklace proběhne způsobem chránícím lidské zdraví a životní prostředí. Další informace o tom, kam můžete vysloužilé zařízení předat k recyklaci, můžete získat od úřadů místní samosprávy, od společnosti provádějící svoz a likvidaci domovního odpadu nebo v obchodě, kde jste produkt zakoupili.</p>
Dansk	<p><b>Bortskaffelse af affaldsudstyr for brugere i private husholdninger i EU</b>                  Dette symbol på produktet eller på dets emballage indikerer, at produktet ikke må bortskaffes sammen med andet husholdningsaffald. I stedet er det dit ansvar at bortskaffe affaldsudstyr ved at aflevere det på det rette berrerede indsamlingssted med henblik på genbrug af elektrisk og elektronisk affaldsudstyr. Den separate indsamling og genbrug af dit affaldsudstyr på tidspunktet for bortskaffelse er med til at bevare naturlige ressourcer og sikre, at genbrug finder sted på en måde, der beskytter menneskers helbred samt miljøet. Hvis du vil vide mere om, hvor du kan aflevere dit affaldsudstyr til genbrug, kan du kontakte kommunen, det lokale renovationsvesen eller den forenning, hvor du købte produktet.</p>
Nederlands	<p><b>Afvoer van afgedankte apparatuur door gebruikers in particuliere huishoudens in de Europese Unie</b>                  Dit symbool op het product of de verpakking geeft aan dat dit product niet mag worden afgevoerd met het huishoudelijk afval. Het is uw verantwoordelijkheid uw afgedankte apparatuur af te leveren op een aangewezen inzamelpunt voor de verwerking van afgedankte elektrische en elektronische apparatuur. De scheiden inzameling en verwerking van uw afgedankte apparatuur draagt bij tot het sparen van natuurlijke bronnen en tot het hergebruik van materiaal op een wijze die de volgezondheid en het milieu beschermt. Voor meer informatie over waar u uw afgedankte apparatuur kunt inleveren voor recycling kunt u contact opnemen met het gemeentehuis in uw woonplaats, de reinigingsdienst of de winkel waar u het product hebt aangekocht.</p>
Eesti	<p><b>Erasmajapidamistes kasutatute kõrvaldatavate seadmete käitlemine Euroopa Liidus</b>                  Kui tootel või toote pakendil on see sümbol, ei tohi seda toodet viata olmejäätmete hulka. Teie kohus on vältida muutuvas seade selleks ettenähtud elektri- ja elektroonikaseadmete utiliseerimis kohta. Utiliseeritava seadmete eraldi kogumine ja käitlemine aitab säilitada loodusvarasid ning tagada, et käitlemine toimub inimeste tervisele ja keskkonnale ohutult. Lisateavust selle kohta, kuhu saate utiliseeritava seadme käitlemiseks viia, saate küsida kohalikest omavalitsustest, olmejäätmete utiliseerimispunktist või kauplusest, kust te seadme ostsite.</p>
Späni	<p><b>Hävittävien laitteiden käsittely kotitalouksissa Euroopan unionin alueella</b>                  Tämä tuotteen tai sen pakkaussessa oleva merkintä osoittaa, että tuotetta ei saa hävittää talousjätteen mukana. Käyttäjän velvollisuus on huolehtia siitä, että hävitettävä laite toimitetaan sähkö- ja elektroniikkalaitteiston keräyspisteeseen. Hävitettävien laitteiden erillinen keräys ja kierrätys säästää luonnonvaroja. Näin toimimalla varmistetaan myös, että kierrätys tapahtuu tavalla, joka suojelle ihmisten terveyttä ja ympäristöä. Saat tarvittaessa lisätietoja jätteiden kierrätyskoista paikallisilta viranomaisilta, jällemyyjältä, jällemyyjältä.</p>
Ελληνικά	<p><b>Απορρίψη άχρηστων συσκευών στην Ευρωπαϊκή Ένωση</b>                  Το παρόν σύμβολο στον έφοδο ή επί της συσκευασίας του υποδεικνύει ότι το προϊόν αυτό δεν πρέπει να πεταχτεί μαζί με άλλα οικιακά απορρίματα. Αντίθετα, εσείς οσ έχετε να απορρίψετε τις άχρηστες συσκευές, εσείς οσ για καθορισμένη ημερομηνία συλλογής απορριμμάτων στην ανακυκλώσιμη άχρηστη ηλεκτρικού και ηλεκτρονικού εξοπλισμού. Η χωριστή συλλογή και ανακύκλωση των άχρηστων συσκευών θα συμβάλει στην διατήρηση των φυσικών πόρων και στη διασφάλιση ότι θα ανακυκλωθούν με τέτοιο τρόπο, ώστε να προστατεύεται η υγεία των ανθρώπων και το περιβάλλον. Για περισσότερες πληροφορίες σχετικά με το πού μπορείτε να απορρίψετε τις άχρηστες συσκευές για ανακύκλωση, επικοινωνήστε με τις κατά τόπους αρμόδιες αρχές ή με το κατάστημα από το οποίο αγοράσατε το προϊόν.</p>
Magyar	<p><b>A hulladékokanyagok kezelése a magánháztartásokban az Európai Unióban</b>                  Ez a szimbólum, amely a terméknek vagy annak csomagolásán van feltüntetve, azt jelzi, hogy a termék nem kezelhető együtt az egyéb háztartási hulladékkal. Az Ön feladata, hogy a készülék hulladékokanyagait eljuttassa olyan kijelölt gyűjtőhelyre, amely az elektromos hulladékokanyagok és az elektronikus berendezések újrahasznosításával foglalkozik.                  A hulladékokanyagok elszállítását gyűjtés és újrahasznosítás teszi lehetővé, ami elősegíti az erőforrások megőrzését, egyúttal azt is biztosítja, hogy a hulladék újrahasznosítása az egészségre és a környezetre nem ártalmas módon történjen. Ha tájékoztatást szeretne kapni azokról a helyekről, ahol leadhatja újrahasznosításra a hulladékokanyagokat, forduljon a helyi önkormányzatához, a háztartási hulladék begyűjtésével foglalkozó vállalatához vagy a termék forgalmazójához.</p>
Lietuvių	<p><b>Lietuviai atbrivolanis no nederigiam ierickim Europos Savienibos privattais majsaimniecibas</b>                  Šis simbols uz ierices vai tās iepakojuma norāda, ka šo ierici nedrīkst iznest kopā ar pārējiem majsaimniecības atkritumiem. Jūs esat atbildīgs par atbrivolanis no nederīgās ierices, to nododot norādītajā savākšanas vietā, lai tīktu veikta nederīgā elektriskā un elektroniskā aprīkojuma atbrivolanis pārstrādē. Speciāla nederīgās ierices savākšana un atbrivolanis palīdz taupīt dabas resursus un nodrošina tādu atbrivolanis pārstrādi, kas sargā cilvēku veselību un apkārtni. Lai iegūtu papildu informāciju par to, kur atbrivolanis pārstrādē vai nogādāt nederīgo ierici, lūdz, sazinieties ar vietējo pašvaldību, majsaimniecības atkritumu savākšanas dienestu vai veikalu, kurā iegādājāties šo ierici.</p>
Läviski	<p><b>Euroopos Sājungs vartotoji ir privācū nam i cūki atliekamās ierāgos izmetimas</b>                  Šis simbols atēi produktos arba jo pakuoētis norūdo, kaēi produktas negali būtēi izmetēmas kartu su kitomis namēi ūcū atliekamās. Jūs privācēte izmetēti savo atliekamā ierāgā atdūdomāi jā jā atliekamās elektriskās ir elektrōs ierāgos pērditimo punktos. Jēi atliekamā ierāga bus atkārtēi surenkāma ir pērditēama, bus īsājūgomi natūralos īsācēli ir ūtērkēnāma, kaē ierāga jā pērditēma žmogaus sveikāti ir gamtā tāsaujāncū būdā. Dēi informācijas apie tā, kur galitē izmetēti atliekamā pērditēti skērtā ierāgā kreipitēti j atliekamā vietos tarmybā, namē ūcū atlieki īsēvimo tarmybā arba j pārditūvē, kurioje pirkote produktū.</p>
Latvian	<p><b>Utilizacija zūdyto go sprętu puzze ūtūtkovnikū domovoych v Unii Europejskej</b>                  Symbol ten umieszczoj na produkcie lub opakowaniu oznacza, że tego produktu nie nalezy wyrzucac razem z innymi odpadami domowymi. Ūtūtkownik jest odpowiedzialny za dostarczenie zūdyto go sprętu do wyznaczonego punktu gromadzenia zūdyto go urzādzeŋ elektrycznych i elektronicznych. Gromadzenie osobno i recycling tego typu odpadōw przyczynia się do ochrony zasobōw naturalnych i jest bezpieczny dla zdrowia i ŋrodowiska naturalnego. Dalsze informacje na temat sposobu užitacji zūdyto go urzādzeŋ moźna uzyskaē u odpowiedzialnych wladz lokalnych, w przedsiębiorstwie zajmujācym się usuwaniem odpadōw lub w miejscu zakupu produktu.</p>
Polki	<p><b>Descarte de equipamentos por usuários em residências da União Europeia</b>                  Este símbolo no produto ou na embalagem indica que o produto não pode ser descartado junto com o lixo doméstico. No entanto, é sua responsabilidade levar os equipamentos a serem descartados a um ponto de coleta designado para o reciclagem de equipamentos eletro-eletrônicos. A coleta separada e o reciclagem dos equipamentos no momento do descarte ajudam a conservar os recursos naturais e garantem que os equipamentos são reciclados de forma a proteger a saúde das pessoas e o meio ambiente. Para obter mais informações sobre onde descartar equipamentos para reciclagem, entre em contato com o escritório local de sua cidade, o serviço de limpeza pública de seu bairro ou a loja em que adquiriu o produto.</p>
Portugals	<p><b>Postup pouzivateľov v krajínach Eurōpskej ūnie pri vyhazovaní zariadenia v domcom pouzivateľov do odpadu</b>                  Tento symbol na produkte alebo na jeho obale znamená, že nesmie byť vyhodený s iným komunálnym odpadom. Namiesto toho máte povinnosť odovzdať toto zariadenie na zbernom mieste, kde sa zabezpečuje recyklácia elektrických a elektronických zariadení. Separovaný zber a recyklácia zariadenia určeného na odpad pomôže chráni prírodné zdroje a zabezpečí taký spôsob recyklácie, ktorý bude chráni ľudské zdravie a životné prostredie. Ďalšie informácie o separovanom zbere a recyklácii získate na miestnom obecnom úrade, vo firme zabezpečujúcej zber vášho komunálneho odpadu alebo v predajni, kde ste produkt kúpili.</p>
Slovenčina	<p><b>Ravnanje z odpadno opremo v gospodinjstvih znotraj Evropske unije</b>                  Ta znak na izdelku ali embalaži izdelka pomeni, da izdelka ne smete odlagati skupaj z drugimi gospodinjstvenimi odpadki. Odpadno opremo ste dolžni oddati na določenem zbirnem mestu za recikliranje odpadne elektrike in elektronicke opreme. Z ločenim zbiranjem in recikliranjem odpadne opreme ob odlaganju boote pomagali ohraniti naravne vire in zagotovili, da bo odpadna oprema reciklirana tako, da se varuje zdravje ljudi in okolje. Več informacij o mestih, kjer lahko oddate odpadno opremo za recikliranje, lahko dobite na občini, v komunalnem podjetju ali trgovini, kjer ste izdelek kupili.</p>
Slovensk	<p><b>Kassering av förbrukningsmaterial, för hem- och privatvårdare i EU</b>                  Produkter eller produktförpackningar med den här symbolen får inte kasseras med vanligt hushållsavfall. I stället har du ansvar för att produkten lämnas till en behörig återvinningsstation för hantering av el- och elektronprodukter. Genom att lämna kasserade produkter till återvinnings hjälper du till att bevara våra gemensamma naturresurser. Dessutom skyddas både människor och miljön när produkterna återvinns på rätt sätt. Kommunala myndigheter, sophanteringsföretag eller butiken där varan köptes kan ge mer information om var du lämnar kasserade produkter för återvinning.</p>

## Kemiske stoffer

Hos HP forsyner vi vores kunder med oplysninger om kemiske stoffer i vores produkter, således at vi overholder lovkrav som fx REACH (*Europaparlamentets og Rådets forordning nr. 1907/2006*). Oplysninger om kemiske stoffer i nærværende produkt kan findes på: [www.hp.com/go/reach](http://www.hp.com/go/reach).

## Begrænsninger for giftige og farlige stoffer (Ukraine)

### Технічний регламент щодо обмеження використання небезпечних речовин (Україна)

Обладнання відповідає вимогам Технічного регламенту щодо обмеження використання деяких небезпечних речовин в електричному та електронному обладнанні, затвердженого постановою Кабінету Міністрів України від 3 грудня 2008 № 1057

## Battery disposal in the Netherlands

	Dit HP Product bevat een lithium-manganees-dioxide batterij. Deze bevindt zich op de hoofdprintplaat. Wanneer deze batterij leeg is, moet deze volgens de geldende regels worden afgevoerd.
---	---

## Battery disposal in Taiwan



廢電池請回收

Please recycle waste batteries.

## Californien - Bemærkning om perchloratmateriale

### California Perchlorate Material Notice

Perchlorate material - special handling may apply. See: <http://www.dtsc.ca.gov/hazardouswaste/perchlorate/>

This product's real-time clock battery or coin cell battery may contain perchlorate and may require special handling when recycled or disposed of in California.

## EU battery directive



English	<p><b>European Union Battery Directive</b> This product contains a battery that is used to maintain data integrity of real time clock or product settings and is designed to last the life of the product. Any attempt to service or replace this battery should be performed by a qualified service technician.</p>
Français	<p><b>Directive sur les batteries de l'Union Européenne</b> Ce produit contient une batterie qui permet de maintenir l'intégrité des données pour les paramètres du produit ou l'horloge en temps réel et qui a été conçue pour durer aussi longtemps que le produit. Toute tentative de réparation ou de remplacement de cette batterie doit être effectuée par un technicien qualifié.</p>
Deutsch	<p><b>Batterie-Richtlinie der Europäischen Union</b> Dieses Produkt enthält eine Batterie, die dazu dient, die Datenintegrität der Echtzeituhr sowie der Produkteinstellungen zu erhalten, und die für die Lebensdauer des Produkts ausreicht. Im Bedarfsfall sollte das Instandhalten bzw. Austauschen der Batterie von einem qualifizierten Servicetechniker durchgeführt werden.</p>
Italiano	<p><b>Direttiva dell'Unione Europea relativa alla raccolta, al trattamento e allo smaltimento di batterie e accumulatori</b> Questo prodotto contiene una batteria utilizzata per preservare l'integrità dei dati dell'orologio in tempo reale o delle impostazioni del prodotto e la sua durata si intende pari a quella del prodotto. Eventuali interventi di riparazione o sostituzione della batteria devono essere eseguiti da un tecnico dell'assistenza qualificato.</p>
Español	<p><b>Directiva sobre baterías de la Unión Europea</b> Este producto contiene una batería que se utiliza para conservar la integridad de los datos del reloj de tiempo real o la configuración del producto y está diseñada para durar toda la vida útil del producto. El mantenimiento o la sustitución de dicha batería deberá realizarla un técnico de mantenimiento cualificado.</p>
Česky	<p><b>Směrnice Evropské unie pro nakládání s bateriemi</b> Tento výrobek obsahuje baterii, která slouží k uchování správných dat hodin reálného času nebo nastavení výrobku. Baterie je navržena tak, aby vydržela celou životnost výrobku. Jákýkoliv pokus o opravu nebo výměnu baterie by měl provést kvalifikovaný servisní technik.</p>
Dansk	<p><b>EU's batteridirektiv</b> Produktet indeholder et batteri, som bruges til at vedligeholde dataintegriteten for realtidsur- eller produktindstillinger og er beregnet til at holde i hele produktets levetid. Service på batteriet eller udskiftning bør foretages af en uddannet servicetekniker.</p>
Nederlands	<p><b>Richtlijn batterijen voor de Europese Unie</b> Dit product bevat een batterij die wordt gebruikt voor een juiste tijdsaanduiding van de klok en het behoud van de productinstellingen. Bovendien is deze ontworpen om gedurende de levensduur van het product mee te gaan. Het onderhoud of de vervanging van deze batterij moet door een gekwalificeerde onderhoudstechnicus worden uitgevoerd.</p>
Eesti	<p><b>Euroopa Liidu aku direktiiv</b> Toode sisaldab akut, mida kasutatakse reaalaja kella andmeühitsuse või toote sätete säilitamiseks. Aku on valmistatud kestma terve toote kasutusaja. Akut tohib hooldada või vahetada ainult kvalifitseeritud hooldustehnik.</p>
Suomi	<p><b>Euroopan unionin paristodirektiivi</b> Tämä laite sisältää pariston, jota käytetään reaaliaikaisen kellon tietojen ja laitteen asetusten säilyttämiseen. Pariston on suunniteltu kestävän laitteen koko käyttöajan ajan. Pariston mahdollinen korjaus tai vaihto on jätettävä pätevän huoltohenkilön tehtäväksi.</p>
Dálmáti	<p><b>Οδηγία της Ευρωπαϊκής Ένωσης για τις ηλεκτρικές στήλες</b> Αυτό το προϊόν περιλαμβάνει μια μπαταρία, η οποία χρησιμοποιείται για τη διατήρηση της ακεραιότητας των δεδομένων ρολογιού πραγματικού χρόνου ή των ρυθμίσεων προϊόντος και έχει σχεδιαστεί έτσι ώστε να διαρκέσει όσο και το προϊόν. Τυχόν απόπειρες επιδιόρθωσης ή αντικατάστασης αυτής της μπαταρίας θα πρέπει να πραγματοποιούνται από κατάλληλα εκπαιδευμένο τεχνικό.</p>
Magyar	<p><b>Az Európai unió telepek és akkumulátorok direktívája</b> A termék tartalmaz egy elemet, melynek feladata az, hogy biztosítsa a valós idejű óra vagy a termék beállításainak adatintegritását. Az elem úgy van tervezve, hogy végig kitartson a termék használatá során. Az elem bármilyen javítását vagy cseréjét csak képzett szakember végezheti el.</p>
Lietuvių	<p><b>Eiropas Savienības Bateriju direktīva</b> Produktam ir baterija, ko izmanto reālā laikā pulksteņa vai produkta iestatījumu datu integritātes saglabāšanai, un tā ir paredzēta visam produkta dzīves ciklam. Jebkura apkope vai baterijas nomaiņa ir jāveic atbilstoši kvalificētam darbiniekam.</p>
Lietuvių	<p><b>Eiropos Sąjungos baterijų ir akumuliatorių direktyva</b> Šiame gaminyje yra baterija, kuri naudojama, kad būtų galima prižiūrėti realaus laiko laikrodžio veikimą arba gaminio nuostatas; ji skirta veikti visą gaminio eksploatavimo laiką. Bet kokius šios baterijos aptarnavimo arba keitimo darbus turi atlikti kvalifikuotas aptarnavimo technikas.</p>
itali	<p><b>Direktiva Unii Europejskiej w sprawie baterii i akumulatorów</b> Produkt zawiera baterię wykorzystywaną do zachowania integralności danych zegara czasu rzeczywistego lub ustawień produktu, która podtrzymuje działanie produktu. Przegląd lub wymiana baterii powinny być wykonywane wyłącznie przez uprawnionego technika serwisu.</p>
Português	<p><b>Directiva sobre baterias da União Europeia</b> Este produto contém uma bateria que é usada para manter a integridade dos dados do relógio em tempo real ou das configurações do produto e é projetada para ter a mesma duração que este. Qualquer tentativa de consertar ou substituir essa bateria deve ser realizada por um técnico qualificado.</p>
Slovenčina	<p><b>Smernica Európskej únie pre zaobchádzanie s batériami</b> Tento výrobok obsahuje batériu, ktorá slúži na uchovanie správnych údajov hodín reálneho času alebo nastavení výrobku. Batéria je skonštruovaná tak, aby vydržala celú životnosť výrobku. Akýkoľvek pokus o opravu alebo výmenu batérie by mal vykonať kvalifikovaný servisný technik.</p>
Slovenščina	<p><b>Direktiva Evropske unije o baterijah in akumulatorjih</b> V tem izdelku je baterija, ki zagotavlja natančnost podatkov ure v realnem času ali nastavitev izdelka v celotni življenjski dobi izdelka. Kakršno koli popravilo ali zamenjavo te baterije lahko izvede le pooblaščen tehnik.</p>
Svenska	<p><b>EUs batteridirektiv</b> Produkten innehåller ett batteri som används för att upprätthålla data i realtidsklockan och produktinställningarna. Batteriet ska räkna produktens hela livslängd. Endast kvalificerade servicetekniker får utföra service på batteriet och byta ut det.</p>
Български	<p><b>Директива за батерии на Европейския съюз</b> Този продукт съдържа батерия, която се използва за поддържане на целостта на данните на часовника в реално време или настройките за продукта, създадена на издръжливост през целия живот на продукта. Сервизът или замяната на батерията трябва да се извършва от квалифициран техник.</p>
Română	<p><b>Directiva Uniunii Europene referitoare la baterii</b> Acest produs conține o baterie care este utilizată pentru a menține integritatea datelor ceasului de timp real sau setărilor produsului și care este proiectată să funcționeze pe întreaga durată de viață a produsului. Orice lucrare de service sau de înlocuire a acestei baterii trebuie efectuată de un tehnician de service calificat.</p>



# Regulative bemærkninger

HP Photosmart opfylder krav fra regulative organer i dit land/område.

Dette afsnit indeholder følgende emner:

- [Lovpligtigt modelidentifikationsnummer](#)
- [FCC statement](#)
- [VCCI \(Class B\) compliance statement for users in Japan](#)
- [Notice to users in Japan about the power cord](#)
- [Notice to users in Germany](#)
- [Noise emission statement for Germany](#)
- [Lovgivningsmæssige oplysninger for EU](#)

## Lovpligtigt modelidentifikationsnummer

Produktet er tildelt et lovpligtigt modelnummer, så det lever op til lovkrav om mulighed for identifikation. Dette produkts modelidentifikationsnummer er SDGOB-1241. Det lovpligtige modelnummer må ikke forveksles med produktets navn (**HP Photosmart 6520 e-All-in-One Printer** mv.) eller produktnumrene (CX017A mv.).

## FCC statement

### **FCC statement**

The United States Federal Communications Commission (in 47 CFR 15.105) has specified that the following notice be brought to the attention of users of this product.

This equipment has been tested and found to comply with the limits for a Class B digital device, pursuant to Part 15 of the FCC Rules. These limits are designed to provide reasonable protection against harmful interference in a residential installation. This equipment generates, uses and can radiate radio frequency energy and, if not installed and used in accordance with the instructions, may cause harmful interference to radio communications. However, there is no guarantee that interference will not occur in a particular installation. If this equipment does cause harmful interference to radio or television reception, which can be determined by turning the equipment off and on, the user is encouraged to try to correct the interference by one or more of the following measures:

- Reorient the receiving antenna.
- Increase the separation between the equipment and the receiver.
- Connect the equipment into an outlet on a circuit different from that to which the receiver is connected.
- Consult the dealer or an experienced radio/TV technician for help.

For further information, contact:

Manager of Corporate Product Regulations  
Hewlett-Packard Company  
3000 Hanover Street  
Palo Alto, Ca 94304  
(650) 857-1501

Modifications (part 15.21)

The FCC requires the user to be notified that any changes or modifications made to this device that are not expressly approved by HP may void the user's authority to operate the equipment.

This device complies with Part 15 of the FCC Rules. Operation is subject to the following two conditions: (1) this device may not cause harmful interference, and (2) this device must accept any interference received, including interference that may cause undesired operation.

## VCCI (Class B) compliance statement for users in Japan

この装置は、クラスB情報技術装置です。この装置は、家庭環境で使用することを目的としていますが、この装置がラジオやテレビジョン受信機に近接して使用されると、受信障害を引き起こすことがあります。取扱説明書に従って正しい取り扱いをして下さい。

VCCI-B

## Notice to users in Japan about the power cord

製品には、同梱された電源コードをお使い下さい。  
同梱された電源コードは、他の製品では使用出来ません。

## Notice to users in Germany

### GS-Erklärung (Deutschland)

Das Gerät ist nicht für die Benutzung im unmittelbaren Gesichtsfeld am Bildschirmarbeitsplatz vorgesehen. Um störende Reflexionen am Bildschirmarbeitsplatz zu vermeiden, darf dieses Produkt nicht im unmittelbaren Gesichtsfeld platziert werden.

## Noise emission statement for Germany

### Geräuschemission

LpA < 70 dB am Arbeitsplatz im Normalbetrieb nach DIN 45635 T. 19

## Lovgivningsmæssige oplysninger for EU

Produkter med CE-mærkning overholder følgende EU-direktiver:

- Lavspændingsdirektivet 2006/95/EC
- EMC-direktiv 2004/108/EC
- Ecodesign Direktiv 2009/125/EC, hvor relevant



CE-mærkningen gælder kun, hvis den korrekte CE-mærkede lysnetadapter, der leveres af HP, benyttes.

Hvis produktet har telekommunikationsfunktionalitet, overholder det endvidere de essentielle krav i følgende EU-direktiv:

- R&TTE-direktiv 1999/5/EC

Overholdelse af disse direktiver indebærer overholdelse af relevante harmoniserede europæiske standarder (europæiske normer), der findes i den EU overensstemmelseserklæring, der er udstedt af HP for dette produkt eller denne produktfamilie. Det fås kun på engelsk og findes i produktets dokumentation eller på følgende webside: [www.hp.com/go/certificates](http://www.hp.com/go/certificates) (skriv produktnummeret i søgefeltet).

Overholdelse angives ved en af følgende markeringer på produktet:

	For ikke-telekommunikationsprodukter og for EU-harmoniserede telekommunikationsprodukter som Bluetooth® i strømklasser under 10mW.
	For ikke-harmoniserede EU telekommunikationsprodukter (eventuelt med et 4-cifret tal fra bekendtgørende organ mellem CE og !).

Se etiketten med lovgivningsmæssige oplysninger på produktet.

Dette produkts telekommunikationsfunktionalitet må bruges i følgende EU- og EFTA-lande: Østrig, Belgien, Bulgarien, Cypern, Tjekkiet, Danmark, Estland, Finland, Frankrig, Tyskland, Grækenland, Ungarn, Island, Irland, Italien, Letland, Liechtenstein, Litauen, Luxembourg, Malta, Holland, Norge, Polen, Portugal, Rumænien, Slovakiet, Slovenien, Spanien, Sverige, Schweiz og Storbritannien.

Telefonstikket (findes ikke på alle produkter) er beregnet til tilslutning til analoge telefonnet.

#### Produkter med trådløse LAN-enheder

- Nogle lande kan have specifikke forpligtelser eller krav vedrørende driften af trådløse LAN-netværk, f.eks. kun indendørsbrug eller restriktioner på tilgængelige kanaler. Sørg for, at landeindstillingerne i det trådløse netværk er korrekt.

#### Frankrig

- Der gælder visse begrænsninger for 2,4 GHz trådløs LAN-drift af dette produkt: Dette produkt må benyttes inden døre i hele 2400 MHz til 2483,5 MHz frekvensbåndet (kanal 1 til 13). Udendørs må det kun benyttes i 2400 MHz til 2454 MHz frekvensbåndet (kanal 1 til 7). De nyeste krav findes på [www.arcep.fr](http://www.arcep.fr).

Kontakt for spørgsmål vedrørende myndighedskrav er:

Hewlett-Packard GmbH, Dept./MS: HQ-TRE, Herrenberger Strasse 140, 71034 Boeblingen, TYSKLAND

## Lovgivningsmæssige bestemmelser for trådløs

Dette afsnit indeholder følgende lovgivningsmæssige oplysninger vedrørende trådløse produkter:

- [Exposure to radio frequency radiation](#)
- [Notice to users in Brazil](#)
- [Notice to users in Canada](#)
- [Bemærkning til brugere i Mexico](#)
- [Notice to users in Taiwan](#)

## Exposure to radio frequency radiation

### Exposure to radio frequency radiation



**Caution** The radiated output power of this device is far below the FCC radio frequency exposure limits. Nevertheless, the device shall be used in such a manner that the potential for human contact during normal operation is minimized. This product and any attached external antenna, if supported, shall be placed in such a manner to minimize the potential for human contact during normal operation. In order to avoid the possibility of exceeding the FCC radio frequency exposure limits, human proximity to the antenna shall not be less than 20 cm (8 inches) during normal operation.

## Notice to users in Brazil

### Aviso aos usuários no Brasil

Este equipamento opera em caráter secundário, isto é, não tem direito à proteção contra interferência prejudicial, mesmo de estações do mesmo tipo, e não pode causar interferência a sistemas operando em caráter primário. (Res. ANATEL 282/2001).

## Notice to users in Canada

### Notice to users in Canada/Note à l'attention des utilisateurs canadiens

Under Industry Canada regulations, this radio transmitter may only operate using an antenna of a type and maximum (or lesser) gain approved for the transmitter by Industry Canada. To reduce potential radio interference to other users, the antenna type and its gain should be so chosen that the equivalent isotropically radiated power (e.i.r.p.) is not more than that necessary for successful communication.

This device complies with Industry Canada licence-exempt RSS standard(s). Operation is subject to the following two conditions: (1) this device may not cause interference, and (2) this device must accept any interference, including interference that may cause undesired operation of the device.

**WARNING!** Exposure to Radio Frequency Radiation The radiated output power of this device is below the Industry Canada radio frequency exposure limits. Nevertheless, the device should be used in such a manner that the potential for human contact is minimized during normal operation.

To avoid the possibility of exceeding the Industry Canada radio frequency exposure limits, human proximity to the antennas should not be less than 20 cm (8 inches).

Conformément au Règlement d'Industrie Canada, cet émetteur radioélectrique ne peut fonctionner qu'avec une antenne d'un type et d'un gain maximum (ou moindre) approuvé par Industrie Canada. Afin de réduire le brouillage radioélectrique potentiel pour d'autres utilisateurs, le type d'antenne et son gain doivent être choisis de manière à ce que la puissance isotrope rayonnée équivalente (p.i.r.e.) ne dépasse pas celle nécessaire à une communication réussie.

Cet appareil est conforme aux normes RSS exemptes de licence d'Industrie Canada. Son fonctionnement dépend des deux conditions suivantes : (1) cet appareil ne doit pas provoquer d'interférences nuisibles et (2) doit accepter toutes interférences reçues, y compris des interférences pouvant provoquer un fonctionnement non souhaité de l'appareil.

**AVERTISSEMENT** relatif à l'exposition aux radiofréquences. La puissance de rayonnement de cet appareil se trouve sous les limites d'exposition de radiofréquences d'Industrie Canada. Néanmoins, cet appareil doit être utilisé de telle sorte qu'il soit mis en contact le moins possible avec le corps humain.

Afin d'éviter le dépassement éventuel des limites d'exposition aux radiofréquences d'Industrie Canada, il est recommandé de maintenir une distance de plus de 20 cm entre les antennes et l'utilisateur.

## Bemærkning til brugere i Mexico

### **Aviso para los usuarios de México**

La operación de este equipo está sujeta a las siguientes dos condiciones: (1) es posible que este equipo o dispositivo no cause interferencia perjudicial y (2) este equipo o dispositivo debe aceptar cualquier interferencia, incluyendo la que pueda causar su operación no deseada.

Para saber el modelo de la tarjeta inalámbrica utilizada, revise la etiqueta regulatoria de la impresora.

## Notice to users in Taiwan

### **低功率電波輻射性電機管理辦法**

#### **第十二條**

經型式認證合格之低功率射頻電機，非經許可，公司、商號或使用者均不得擅自變更頻率、加大功率或變更設計之特性及功能。

#### **第十四條**

低功率射頻電機之使用不得影響飛航安全及干擾合法通信；經發現有干擾現象時，應立即停用，並改善至無干擾時方得繼續使用。

前項合法通信，指依電信法規定作業之無線電通信。低功率射頻電機須忍受合法通信或工業、科學及醫藥用電波輻射性電機設備之干擾。



---

# Indeks

## E

efter supportperioden 41

## G

garanti 41

genbrug

blækpatroner 50

grænsefladekort 31

## K

knapper, kontrolpanel 7

kontrolpanel

funktioner 7

knapper 7

kopi

specifikationer 48

kundesupport

garanti 41

## L

lovgivningsmæssige bestemmelser

regulativt modelidentifikations-  
nummer 55

lovgivningsmæssige oplysninger

trådløs, bestemmelser 57

## M

miljø

Miljømæssigt produktovervågnings-  
program 49

miljøspecifikationer 48

## N

netværk

grænsefladekort 31

## P

periode med telefonisk support

supportperiode 41

## R

regulative bemærkninger 55

## S

scanne

scanningsspecifikationer 48

systemkrav 48

## T

tekniske oplysninger

kopispecifikationer 48

miljøspecifikationer 48

scanningsspecifikationer 48

systemkrav 48

udskriftsspecifikationer 48

telefonsupport 41

## U

udskrive

specifikationer 48

