



HP Deskjet 6520 series

Conteúdo

1	Ajuda do HP Deskjet 6520 series	3
2	Conhecer o HP Deskjet	
	Peças da impressora	5
	Recursos do painel de controle	7
	Luz de status sem fio	8
	Slots e cartões de memória	8
3	Como?	9
4	Imprimir	
	Imprimir fotos a partir de um cartão de memória	11
	Impressões do Wireless Direct	12
	Selecionar mídia de impressão	12
	Colocar mídia	12
	Papéis recomendados para impressão de fotos	15
	Papéis recomendados para impressão e cópia	16
	Dicas para imprimir com êxito	16
5	Usar os Serviços Web	
	Imprimir de qualquer lugar	19
	Usar apps de impressão HP	20
	Usar o site HP ePrintCenter	20
	Dicas para usar os Serviços da Web	20
6	Cópia e digitalização	
	Copiar texto ou documentos misturados	21
	Digitalizar para um computador ou cartão de memória	23
	Dicas para cópia e digitalização com êxito	24
7	Trabalhar com cartuchos	
	Verificação dos níveis estimados de tinta	25
	Limpar cabeçote de impressão automaticamente	25
	Substituir os cartuchos	25
	Alinhar impressora	27
	Solicitar suprimentos de tinta	28
	Informações da garantia do cartucho	28
	Dicas para trabalhar com cartuchos	29
8	Conectividade	
	Adicione o HP Deskjet a uma rede	31
	Conectar-se à impressora por rede sem fio sem usar roteador	33
	Passar de uma conexão USB para uma rede sem fio	33
	Conectar uma nova impressora	34
	Alterar configurações de rede	34
	Dicas para configurar e usar uma impressora conectada em rede	35
	Ferramentas avançadas de gerenciamento da impressora (para impressoras em rede)	35
9	Solucionar um problema	
	Obter mais ajuda	37
	Registrar sua impressora	37
	Remover congestionamento de papel	37
	Solucionar problema de impressão	40
	Resolver problemas de cópia e digitalização	40
	Solucionar problema de rede	40
	Suporte HP por telefone	41

10 Informações técnicas

Aviso.....	47
Informações do chip do cartucho.....	47
Especificações.....	48
Programa de controle do risco ambiental dos produtos.....	49
Avisos sobre regulamentação.....	55
Instruções sobre regulamentação sem fio.....	57
Índice.....	61

1 Ajuda do HP Deskjet 6520 series

Para obter mais informações sobre o HP Deskjet 6520 series, consulte:

- [Conhecer o HP Deskjet](#)
- [Como?](#)
- [Imprimir](#)
- [Usar os Serviços Web](#)
- [Cópia e digitalização](#)
- [Trabalhar com cartuchos](#)
- [Conectividade](#)
- [Informações técnicas](#)
- [Solucionar um problema](#)

2 Conhecer o HP Deskjet

- [Peças da impressora](#)
- [Recursos do painel de controle](#)
- [Luz de status sem fio](#)
- [Slots e cartões de memória](#)

Peças da impressora

- Vista frontal e superior do HP Deskjet 6520 series

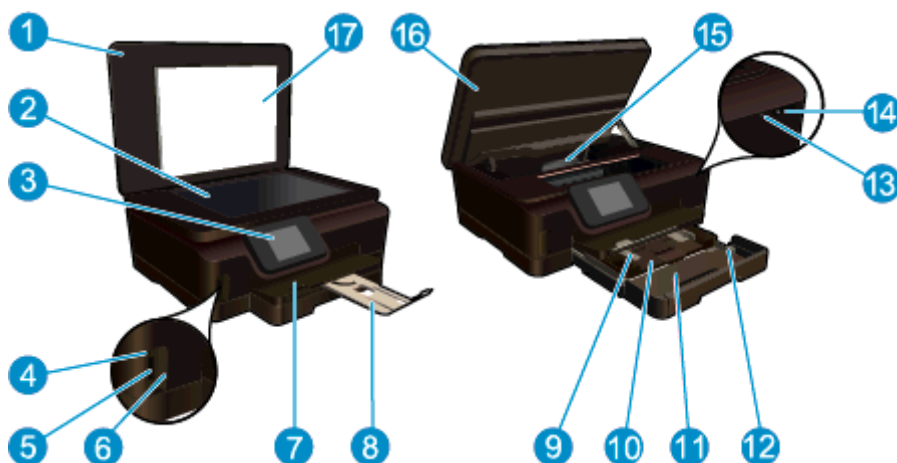

1	Tampa
2	Vidro
3	Visor gráfico colorido (também chamado de visor)
4	Luz do cartão de memória
5	Slot do cartão de memória
6	Porta do cartão de memória
7	Bandeja de saída
8	Extensão da bandeja de papel (também conhecida como extensão da bandeja)
9	Guia da largura do papel da bandeja de fotos
10	Bandeja de fotos
11	Bandeja principal
12	Guia da largura do papel da bandeja principal
13	Luz de status sem fio
14	Botão Liga/Desliga
15	Conjunto da cabeça de impressão e área de acesso aos cartuchos
16	Porta de acesso aos cartuchos
17	Revestimento da tampa

- Vistas superior e traseira do HP Deskjet 6520 series

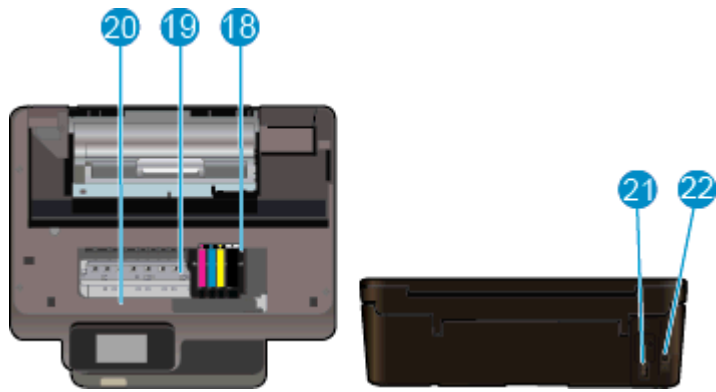

18	Conjunto do cabeçote de impressão
19	Área de acesso aos cartuchos
20	Localização do número do modelo
21	Conexão de alimentação (use apenas com o cabo de alimentação fornecido pela HP)
22	Porta USB traseira

Recursos do painel de controle

A tela de toque mostra menus, fotos, aplicativos e mensagens. Você pode tocar com o dedo e arrastar horizontalmente para navegar por fotos, aplicativos e menus e verticalmente pelas opções dos menus.

Recursos do painel de controle



1	Inicial: Retorna para a tela inicial, exibida quando você liga a impressora pela primeira vez.
2	Voltar: Retorna à tela anterior.
3	Ajuda: Na tela inicial, mostra todos os tópicos da Ajuda. Em outra tela, mostra informações ou animação no visor para ajudar na operação atual.
4	Cancelar: Interrompe a operação atual.
5	Foto: Abre o menu Foto , em que você pode visualizar e imprimir várias fotos, reimprimir uma foto impressa ou transferir sua foto para o Snapfish e compartilhá-la.
6	Copiar: Abre o menu Copiar , em que você pode fazer cópias em preto-e-branco ou em cores em frente ou frente e verso.
7	Digitalizar: abre o menu Digitalizar , em que você pode selecionar o destino da digitalização.
8	Ícone ePrint : Abre o menu Resumo de Serviços da Web , no qual é possível verificar os detalhes do status do ePrint, alterar configurações do ePrint ou imprimir uma página de informações.
9	Ícone Conexão sem fio : abre o menu Resumo sem fio , em que você pode verificar o status da conexão sem fio e alterar as configurações da conexão sem fio. Você pode também imprimir um relatório de teste sem fio, ajudando a diagnosticar problemas de conexão de rede.
10	Ícone eco : Abre o menu eco , em que você pode configurar o brilho da tela, a cópia em frente e verso, o modo de suspensão e o desligamento automático para ajudara a economizar energia.
11	Ícone Tinta : Mostra estimativas de níveis de tinta por cartucho. Mostra um símbolo de aviso se o nível de tinta está abaixo do nível de tinta mínimo esperado.
12	Ícone Configurações : Abre o menu Configurações , no qual é possível alterar as preferências e usar ferramentas para executar as funções de manutenção.
13	Obter mais: Se os serviços da Web estiverem ativados, você será direcionado para a Internet para fazer o download de mais Aplicativos .
14	Aplicativos: Oferece um meio rápido e fácil de acessar e imprimir informações da Web, como cupons, páginas para colorir, quebra-cabeças etc.

Luz de status sem fio



Comportamento da luz	Solução
Apagada	O recurso sem fio está desativado. Toque no ícone Conexão sem fio para acessar o menu Conexão sem fio no visor da impressora. Use o menu Conexão sem fio para ativar a impressão sem fio.
Piscando lentamente	O recurso Sem fio está ativado, mas não está conectado a uma rede. Se a conexão não puder ser estabelecida, verifique se a impressora está dentro do alcance do sinal de conexão sem fio.
Piscando rapidamente	Ocorreu um erro de conexão sem fio. Consulte as mensagens no visor da impressora.
Ativada	A conexão sem fio foi estabelecida, e você pode imprimir.

Slots e cartões de memória

Slots e cartões de memória

Seu equipamento tem uma das configurações a seguir e suporta os tipos de cartão de memória listados abaixo.

		– Ou –	
1	MultiMediaCard (MMC), MMC Plus, Dual-Voltage MultimediaCard (DV-MMC), Reduced-Size MultiMediaCard (RS-MMC), Secure Digital (SD), Secure Digital Mini (adaptador necessário), Secure Digital High Capacity (SDHC) ou TransFlash MicroSD Card (adaptador necessário)		Secure Digital (SD), Secure Digital Mini (adaptador necessário), Secure Digital High Capacity (SDHC) ou TransFlash MicroSD Card (adaptador necessário)
2	Memory Stick Duo or Pro Duo, Memory Stick Pro-HG Duo, Memory Stick PRO Duo Mark 2 ou Memory Stick Micro (adaptador necessário)		

3 Como?

Esta seção contém links para as tarefas mais comuns, como impressão de fotos, digitalização e cópias.

- [Colocar mídia](#)
- [Impressões do Wireless Direct](#)
- [Substituir os cartuchos](#)
- [Usar apps de impressão HP](#)
- [Como se familiarizar com o HP ePrint](#)
- [Imprimir fotos a partir de um cartão de memória](#)
- [Remover congestionamento de papel](#)
- [Copiar texto ou documentos misturados](#)
- [Digitalizar para um computador ou cartão de memória](#)
- [Solucionar um problema](#)

4 Imprimir



[Imprimir fotos a partir de um cartão de memória](#)



[Impressões do Wireless Direct](#)

Tópicos associados

- [Colocar mídia](#)
[Dicas para imprimir com êxito](#)

Imprimir fotos a partir de um cartão de memória

Para imprimir fotos a partir de um cartão de memória

1. Coloque papel fotográfico na bandeja de fotos.
2. Verifique se o extensor da bandeja de papel está aberto.
3. Insira um cartão de memória no slot de cartão de memória.



4. Na tela inicial, toque em **Foto, Visualizar & Imprimir**.
5. Toque em **Foto** e depois em **Cartão de memória**.
6. Toque e selecione a foto que você quer imprimir.
7. Toque nas setas para cima e para baixo para especificar o número de fotos a serem impressas.
8. Toque em **Editar** para selecionar opções de editar as fotos selecionadas. Você pode girar e cortar uma foto ou ativar e desativar **Ajuste de foto**. É possível também adicionar moldura à foto, ajustar o brilho ou implementar o efeito de cor na foto.
9. Toque em **Concluir** e visualize a foto selecionada. Se quiser ajustar o layout, o tipo de papel, a remoção de olhos vermelhos ou a marca de data e hora, toque em **Configurações** e toque na sua seleção. Você pode também definir quaisquer configurações novas como padrão.
10. Toque em **Imprimir** para iniciar a impressão.

Tópicos associados

- [Colocar mídia](#)
[Dicas para imprimir com êxito](#)

Impressões do Wireless Direct

Com o Wireless Direct, é possível imprimir diretamente na impressora por conexão sem fio, sem usar um roteador sem fio, de seu computador ou dispositivo móvel habilitado para Wi-Fi.

Para imprimir com o Wireless Direct

1. Certifique-se de que o Wireless Direct esteja ligado. Para verificar o status do Wireless Direct, toque no ícone **Conexão sem fio** na tela inicial. Se estiver desativado, toque no botão **Configurações** e depois toque em **Wireless Direct**. Consulte [Conectar-se à impressora por rede sem fio sem usar roteador](#) para obter mais informações.
2. De seu computador ou dispositivo móvel sem fio, ative o rádio Wi-Fi, procure e conecte-se ao nome do Wireless Direct (por exemplo: HP-Print-xx-Deskjet 6520).
3. Imprima normalmente uma foto ou documento usando seu computador ou dispositivo móvel.

 **Nota 1** Se quiser imprimir de um dispositivo móvel, será preciso ter um aplicativo de impressão no dispositivo móvel.

Nota 2 Se quiser imprimir pelo seu computador, será preciso instalar o software da impressora.

Selecionar mídia de impressão

O dispositivo foi projetado para funcionar bem com a maioria dos tipos de mídia para escritório. Utilize mídia HP para obter a melhor qualidade de impressão. Visite o site da HP, em www.hp.com, para mais informações sobre mídia HP.

A HP recomenda papéis comuns com o logotipo ColorLok para a impressão e cópia de documentos diários. Todos os papéis com o logotipo ColorLok são testados independentemente para atender a altos padrões de confiabilidade e qualidade de impressão, produzir documentos com cores vivas e nítidas, pretos mais fortes e secar mais rápido do que papéis comuns mais simples. Procure papéis com o logotipo ColorLok em uma variedade de gramaturas e tamanhos, dos grandes fabricantes de papel.

Para adquirir papéis HP, vá até [Comprar produtos e serviços](#) e selecione tinta, toner e papel.

Colocar mídia

- ▲ Proceda de uma das maneiras a seguir:
Carregue papel de 10 x 15 cm (4 x 6 polegadas)

- a. Puxe a bandeja principal para fora.
 - Puxe a bandeja de fotos para fora e deslize a guia de largura do papel para fora.



- b. Coloque papel.
 - Insira uma pilha de papel para foto na bandeja de fotos com a borda curta para frente e o lado de impressão voltado para baixo.



- Deslize a pilha de papel fotográfico para frente, até que pare.

 **Nota** Se o papel fotográfico tiver abas perfuradas, carregue-o de forma que as abas fiquem mais próximas a você.

- Deslize para dentro a guia de comprimento de papel até que ela encoste nas bordas do papel fotográfico.



- c. Empurre a bandeja principal para dentro e abra o seu extensor.



Carregue papel A4 ou de 215,9 x 279,4 mm (8,5 X 11 polegadas)

- a. Puxe a bandeja principal para fora.

- Se a bandeja de foto estiver aberta, empurre-a de volta no lugar.
- Na bandeja principal, deslize a guia de largura do papel para fora.
- Remova qualquer outra mídia colocada anteriormente.



- b. Coloque papel.

- Insira uma pilha de papel na bandeja principal com a borda curta para frente e o lado de impressão voltado para baixo.

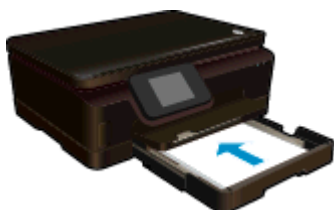

- Deslize a pilha de papel para frente até que pare.
- Deslize para dentro a guia de comprimento de papel até que ela encoste nas bordas do papel.



- c. Empurre a bandeja principal para dentro e abra o seu extensor.



 **Nota** Deixe o recolhedor de papel fechado quando usar papel Ofício.

Carregar envelopes

- a. Puxe a bandeja principal para fora.
- Se a bandeja de foto estiver aberta, empurre-a de volta no lugar.
 - Na bandeja principal, deslize a guia de largura do papel para fora.
 - Remova qualquer outra mídia colocada anteriormente.



- b. Carregue os envelopes.
- Insira um ou mais envelopes no centro da bandeja principal. O lado a ser impresso deve ficar com a face voltada para baixo. As abas devem ficar do lado esquerdo e voltadas para cima.



- Deslize a pilha de envelopes para frente até ela parar.
- Deslize a guia de largura do papel para dentro contra a pilha de envelopes até ela parar.

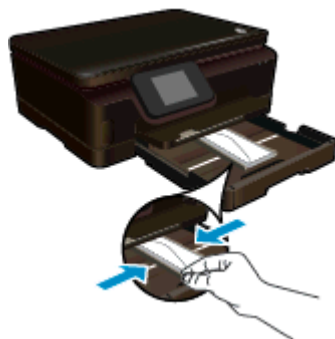

- c. Empurre a bandeja principal para dentro e abra o seu extensor.



Papéis recomendados para impressão de fotos

Para obter a melhor qualidade de impressão, a HP recomenda o uso de papéis HP que sejam especificamente desenvolvidos para o tipo de projeto a ser impresso. Dependendo do seu país/região, alguns destes papéis podem não estar disponíveis.

Papel	Descrição
Papel fotográfico HP Premium Plus	O melhor papel fotográfico da HP tem alta gramatura, para a produção de fotografias de qualidade profissional. Possui um acabamento de secagem rápida que permite manusear as fotos com facilidade sem borrá-las. Ele é resistente à água, a borrões, impressões digitais e umidade. Esse papel está disponível em vários tamanhos, incluindo A4, 21,59 x 27,94 cm (8,5 x 11 pol.), 10 x 15 cm (4 x 6 pol.), 13 x 18 cm (5 x 7 pol.) e dois acabamentos: alto brilho e brilho suave (fosco acetinado). Além disso, não possui ácido, o que permite produzir documentos mais resistentes.
Papel fotográfico HP Advanced	Esse papel fotográfico espesso possui um acabamento de secagem rápida que permite manusear as fotos com facilidade sem borrá-las. Ele é resistente à água, a borrões, impressões digitais e umidade. Suas impressões adquirem uma aparência comparável a fotos reveladas no laboratório. Esse papel está disponível em vários tamanhos, incluindo A4, 21,59 x 27,94 cm (8,5 x 11 pol.), 10 x 15 cm (4 x 6 pol.), 13 x 18 cm (5 x 7 pol.) e dois acabamentos: brilho e brilho suave (fosco acetinado). Além disso, não possui ácido, o que permite produzir documentos mais resistentes.
Papel fotográfico para uso diário HP	Imprima fotos casuais coloridas sem gastar muito, usando um papel desenvolvido para a impressão de fotos caseiras. Esse papel fotográfico acessível facilita o manuseio de fotos porque seca rápido. Quando usado em impressora com jato de tinta, produz imagens vibrantes e nítidas. Disponível em acabamento brilhante em 8,5 x 11 polegadas, A4, 4 x 6 polegadas e 10 x 15 cm. Não contém ácido em sua composição, para que os documentos durem muito mais.
Pacotes fotográficos promocionais HP	Os pacotes fotográficos promocionais HP oferecem a praticidade de reunir cartuchos de tinta HP originais e papel fotográfico HP Advanced para economizar tempo, além de facilitar a impressão de

Papel	Descrição
	fotos com qualidade laboratorial em impressoras HP. As tintas HP originais e o papel fotográfico avançado HP foram feitos para uso conjunto, para você imprimir fotos duradouras e vibrantes, sempre. Essa é uma excelente combinação para imprimir as fotos das suas férias ou várias fotos que deseje compartilhar.

Papéis recomendados para impressão e cópia

Dependendo do seu país/região, alguns destes papéis podem não estar disponíveis.

Papel	Descrição
Papel para folheto HP e Papel profissional HP 180gsm	Esses papéis são brilhantes ou foscos em ambos os lados para impressão dupla-face. Eles são a melhor escolha para a produção de materiais de marketing de qualidade profissional, como folhetos e malas diretas, assim como gráficos comerciais para capas de relatórios e calendários.
Papel para apresentações HP Premium 120 g/m² e Papel HP Professional 120 g/m²	Esses papéis são papéis pesados, dupla face e foscos perfeitos para apresentações, propostas, relatórios e informativos. Eles têm uma gramatura profissional, para oferecer uma aparência e uma textura que impressionam.
Papel Branco Brilhante para Inkjet HP	O Papel Branco Brilhante para Inkjet HP oferece cores com alto contraste e texto nítido. Ele é fosco o suficiente para utilização de cores nos dois lados, sem transparência, o que o torna ideal para boletins, relatórios e folhetos. Possui a tecnologia ColorLok para menos manchas, pretos mais fortes e cores nítidas.
Papel para Impressão HP	O Papel para Impressão HP é um papel multifuncional de alta qualidade. Ele produz documentos com aparência mais firme do que os documentos impressos em papéis multiuso padrão ou para cópias. Esse tipo de papel é produzido com a tecnologia ColorLok, que faz com que a tinta borre menos e produz pretos fortes e cores vibrantes.
Papel para escritório HP	O Papel para escritório HP é um papel multifuncional de alta qualidade. Ele pode ser usado para cópias, rascunhos, memorandos e outros documentos comuns. Esse tipo de papel é produzido com a tecnologia ColorLok, que faz com que a tinta borre menos e produz pretos fortes e cores vibrantes.
Papel reciclado para escritório HP	O papel reciclado para escritório HP é um papel multifuncional de alta qualidade feito com 30% de fibra reciclada. Esse tipo de papel é produzido com a tecnologia ColorLok, que faz com que a tinta borre menos e produz pretos fortes e cores vibrantes.
Decalques HP para ferro de passar	Os decalques HP para ferro de passar (para tecidos coloridos ou tecidos claros ou brancos) são a solução ideal para criar camisetas personalizadas com suas fotos digitais.

Dicas para imprimir com êxito

Use as seguintes dicas para imprimir com êxito.

Dicas para imprimir pelo computador

Para obter mais informações sobre como imprimir documentos, fotos ou envelopes usando o computador, acesse os links abaixo e obtenha instruções de acordo com o seu sistema operacional.

- Saiba como imprimir documentos pelo computador. [Clique aqui para ver mais informações online.](#)
- Saiba como imprimir fotos salvas no computador. Saiba como habilitar a resolução máxima de dpi. [Clique aqui para ver mais informações online.](#)
- Saiba como imprimir envelopes pelo computador. [Clique aqui para ver mais informações online.](#)

Dicas para tinta e papel

- Usar cartuchos originais HP. Os cartuchos originais HP foram projetados e testados com impressoras HP para ajudar a produzir sempre ótimos resultados.
- Certifique-se de que os cartuchos tenham tinta suficiente. Para exibir os níveis de tinta estimados, toque no ícone **Tinta** na tela inicial.
- Se desejar imprimir um documento em preto e branco usando somente tinta preta, siga as instruções abaixo de acordo com seu sistema operacional.
 - **No Windows:** Abra o software da impressora e clique em **Definir preferências**. Na guia **Papel/Qualidade**, clique em **Avançado**. Selecione **Somente tinta preta** na lista suspensa **Imprimir em escala de cinza**, em **Recursos da impressora**.
 - **No Mac:** Na caixa de diálogo Imprimir, escolha o painel **Tipo/qualidade do papel**, clique em **Opções de cor**, depois escolha **Escala de cinza** no menu pop-up Cor.
Se a caixa de diálogo Imprimir não exibir as opções da impressora, clique no triângulo azul de expansão ao lado do nome da impressora (Mac OS X v10.5 e v10.6) ou em **Mostrar detalhes** (Mac OS X v10.7). Use o menu pop-up na parte inferior da caixa de diálogo para escolher o painel **Tipo/qualidade do papel**.
- Para ver mais dicas sobre como trabalhar com cartuchos, consulte [Dicas para trabalhar com cartuchos](#) para mais informações.
- Coloque uma pilha de papel, não apenas uma página. Use papel limpo e liso do mesmo tamanho. Examine se apenas um tipo de papel foi carregado por vez.
- Ajuste as guias de largura na bandeja de foto ou principal até que se encostem suavemente no papel. Verifique se as guias de largura de papel não dobram o papel na bandeja de foto ou principal.
- Defina as configurações de tamanho do papel e qualidade de impressão de acordo com o tipo e tamanho do papel colocado na bandeja de foto ou principal.
- Para eliminar o congestionamento de papel, consulte [Remover congestionamento de papel](#) para obter mais informações.

5 Usar os Serviços Web



[Imprimir de qualquer lugar](#)



[Usar apps de impressão HP](#)

Tópicos associados

- [Colocar mídia](#)
[Dicas para usar os Serviços da Web](#)

Imprimir de qualquer lugar

O HP ePrint é um serviço gratuito da HP que permite que você imprima na sua impressora habilitada para HP ePrint de qualquer lugar onde possa enviar um email. Basta enviar seus documentos e fotos ao endereço de email atribuído à sua impressora, quando você habilitar os serviços Web na impressora. Não são necessários drivers ou softwares adicionais.

- Sua impressora precisa ter uma conexão de rede sem fio com a Internet. Não será possível usar HP ePrint por meio de uma conexão USB com o computador.
- Os anexos podem ser impressos diferentemente de como são exibidos no software que os criou, dependendo das fontes originais e das opções de layout usadas.
- Atualizações gratuitas de produto são fornecidas com HP ePrint. Algumas atualizações podem ser necessárias para ativar determinada funcionalidade.

Tópicos associados

- [Sua impressora está protegida](#)
[Como se familiarizar com o HP ePrint](#)
[Usar o site HP ePrintCenter](#)

Sua impressora está protegida

Para ajudar a evitar emails não autorizados, a HP atribui um endereço de email aleatório para sua impressora e nunca publica esse endereço. O HP ePrint também oferece filtragem de spam padrão de mercado e transforma emails e anexos em um formato somente de impressão para reduzir a ameaça de vírus ou qualquer outro conteúdo prejudicial. Entretanto, o serviço HP ePrint não filtra emails com base no conteúdo, portanto, ele não pode impedir que material não permitido ou com direitos autorais seja impresso.

Acesse o site do HP ePrintCenter para mais informações e termos e condições específicos: www.hp.com/go/ePrintCenter.

Como se familiarizar com o HP ePrint

Para usar o HP ePrint, sua impressora deve estar conectada a uma rede sem fio ativa com acesso à Internet, e você deve configurar uma conta no HP ePrintCenter e adicionar sua impressora à conta.

Como se familiarizar com o HP ePrint

1. Ativar serviços Web.
 - a. Toque no botão **ePrint**, no painel de controle.
 - b. Aceite os termos de uso e siga as instruções na tela para ativar os Serviços da Web. A folha de informações do HP ePrint é impressa, contendo um código de impressora.

- c. Acesse www.hp.com/go/ePrintCenter, clique no botão **Login** e depois clique no botão **Registrar-se** no topo da janela que aparece.
- d. Quando solicitado, informe o código da impressora para adicionar sua impressora.
2. Toque em **ePrint** no painel de controle. Na tela **Resumo de Serviços Web**, obtenha o endereço de email de sua impressora.
3. Escreva e envie email para o endereço de email de sua impressora usando seu computador ou dispositivo móvel, em qualquer lugar e a qualquer momento. A mensagem de email e os anexos reconhecidos serão impressos.

Usar apps de impressão HP

Imprima páginas da Web sem usar um computador configurando **Aplicativos**, um serviço gratuito da HP. Você pode imprimir páginas para colorir, calendários, jogos, receitas, mapas e muito mais, dependendo dos aplicativos disponíveis em seu país/região.

Toque no ícone **Obter mais** na tela **Aplicativos** para se conectar à Internet e adicionar mais apps. Para usar os apps, é necessário que os Serviços da Web estejam ativados.

Acesse o site do HP ePrintCenter para mais informações e termos e condições específicos: www.hp.com/go/ePrintCenter.

Usar o site HP ePrintCenter

Use o site HP ePrintCenter gratuito da HP para configurar uma segurança maior para o HP ePrint e especificar os endereços de email com permissão para enviar emails à sua impressora. Você pode também obter atualizações para o produto, mais apps, além de outros serviços gratuitos.

Acesse o site do HP ePrintCenter para mais informações e termos e condições específicos: www.hp.com/go/ePrintCenter.

Dicas para usar os Serviços da Web

Siga estas dicas para imprimir apps e usar o HP ePrint.

Dicas para imprimir apps e usar HP ePrint

- Saiba como compartilhar suas fotos on-line e solicitar impressões. [Clique aqui para buscar mais informações on-line](#).
- Saiba mais sobre os aplicativos para imprimir receitas, cupons e outros conteúdos da web, de maneira simples e fácil. [Clique aqui para ver mais informações](#).
- Saiba como imprimir de qualquer lugar enviando um email com anexos à sua impressora. [Clique aqui para ver mais informações](#).
- Se tiver ativado **Desligar auto**, você deverá desativar **Desligar auto** para usar ePrint. Consulte [Desligar auto](#) para obter mais informações.

6 Cópia e digitalização

- [Copiar texto ou documentos misturados](#)
- [Digitalizar para um computador ou cartão de memória](#)
- [Dicas para cópia e digitalização com êxito](#)

Copiar texto ou documentos misturados

- ▲ Proceda de uma das maneiras a seguir:

Faça uma cópia frente

- a. Coloque papel.
 - Coloque papel de tamanho grande na bandeja principal.



- Verifique se a bandeja principal foi empurrada de volta no lugar e se o extensor da bandeja está aberto.

- b. Carregue o original.
 - Levante a tampa do produto.



 **Dica** Para fazer cópias de originais grossos, como livros, você pode remover a tampa.

- Colocar o original com o lado de impressão voltado para baixo, no canto frontal direito do vidro.



- Feche a tampa.
- c. Especifique o número de cópias e as configurações.
 - Na tela inicial, toque em **Copiar**. Toque nos botões de seta para alterar o número de cópias.
 - Se a opção **Frente e verso** estiver selecionada, toque nela para desmarcá-la.
 - Toque em **Configurações** para especificar o tamanho do papel, o tipo de papel, a qualidade ou outras configurações.
- d. Inicie a cópia.
 - Toque em **Preto** ou **Cor**.

Faça uma cópia frente e verso

- a. Coloque papel.
 - Coloque papel de tamanho grande na bandeja principal.



- Verifique se a bandeja principal foi empurrada de volta no lugar e se o extensor da bandeja está aberto.
- b. Carregue o original.
 - Levante a tampa do produto.



 **Dica** Para fazer cópias de originais grossos, como livros, você pode remover a tampa.

- Colocar o original com o lado de impressão voltado para baixo, no canto frontal direito do vidro.



- Feche a tampa.
- c. Selecione **Copiar**.
 - Na tela inicial, toque em **Copiar**. Toque nos botões de seta para alterar o número de cópias.
 - Se a opção **Frente e verso** não estiver selecionada, toque nela para selecioná-la.
 - Toque em **Configurações** para especificar o tamanho do papel, o tipo de papel, a qualidade ou outras configurações.
- d. Inicie a cópia.
 - Toque em **Preto** ou **Cor**.
- e. Copie o segundo original.
 - Coloque a segunda página no vidro e toque em **OK**.

Tópicos associados

- [Dicas para cópia e digitalização com êxito](#)

Digitalizar para um computador ou cartão de memória

Você pode digitalizar para um computador usando o visor da impressora ou o software da impressora no computador. Digitalizar pelo visor da impressora é rápido. Digitalizar pelo software oferece mais opções.

Antes de digitalizar para um computador usando o visor da impressora, verifique se a impressora está conectada ao computador por meio de rede sem fio ou cabo USB.

Para digitalizar para um computador ou cartão de memória pelo visor da impressora

1. Coloque o original.
 - a. Levante a tampa do produto.



- b. Colocar o original com o lado de impressão voltado para baixo, no canto frontal direito do vidro.



- c. Feche a tampa.
2. Para digitalizar para um cartão de memória, insira um cartão de memória no slot.
Se quiser digitalizar para um computador, verifique se a impressora está conectada ao computador em uma rede sem fio por meio de um cabo USB.
3. Inicie a digitalização.
 - a. Na tela inicial, toque em **Digitalizar**.
 - b. Selecione o destino tocando em **Computador** ou **Cartão de memória**.
Toque em **Toque aqui para visualizar** e visualize a digitalização.
Toque em **Configurações** para selecionar um tipo de digitalização ou alterar a resolução.
 - c. Toque em **Digitalizar**.

Tópicos associados

- [Dicas para cópia e digitalização com êxito](#)

Dicas para cópia e digitalização com êxito

Use as seguintes dicas para realizar cópia e digitalização com êxito:

- Saiba como digitalizar para um email usando o visor da impressora. [Clique aqui para ver mais informações online](#).
- Mantenha o vidro e a parte interna da tampa limpos. O scanner interpreta tudo o que detectar no vidro como parte da imagem.
- Carregue o original com o lado de impressão voltado para baixo, no canto frontal direito do vidro.
- Para copiar ou digitalizar um livro ou outros originais espessos, remova a tampa.
- Para fazer uma cópia grande de um original pequeno, digitalize o original no computador, redimensione a imagem no software de digitalização e, em seguida, imprima uma cópia da imagem ampliada.
- Se quiser ajustar o tamanho da digitalização, o tipo de saída, a resolução da digitalização ou o tipo de arquivo etc., inicie a digitalização pelo software da impressora.
- Para evitar texto digitalizado incorretamente ou faltando, verifique se o brilho está definido apropriadamente no software.

7 Trabalhar com cartuchos

- [Verificação dos níveis estimados de tinta](#)
- [Limpar cabeçote de impressão automaticamente](#)
- [Substituir os cartuchos](#)
- [Alinhar impressora](#)
- [Solicitar suprimentos de tinta](#)
- [Informações da garantia do cartucho](#)
- [Dicas para trabalhar com cartuchos](#)

Verificação dos níveis estimados de tinta

Na tela inicial, toque no ícone **Tinta** para exibir os níveis de tinta estimados.

 **Nota 1** Se o cartucho de impressão instalado for reabastecido ou remanufaturado ou algum que tenha sido usado em outra impressora, o indicador do nível de tinta poderá ficar impreciso ou indisponível.

Nota 2 Os avisos e indicadores de nível de tinta fornecem estimativas apenas para planejamento. Quando receber uma mensagem de aviso de pouca tinta, verifique se você tem um cartucho de impressão disponível para substituição. Não é preciso substituir o cartucho até que a qualidade de impressão seja inaceitável.

Nota 3 A tinta dos cartuchos é usada no processo de impressão de vários modos, como no processo de inicialização que prepara o dispositivo e os cartuchos para impressão, assim como na manutenção do cabeçote de impressão, que mantém os injetores de tinta limpos e a tinta fluindo bem. Além disso, ficam resíduos de tinta no cartucho após ele ser usado. Para obter mais informações, consulte www.hp.com/go/inkusage.

Tópicos associados

- [Solicitar suprimentos de tinta](#)
[Dicas para trabalhar com cartuchos](#)

Limpar cabeçote de impressão automaticamente

Se a qualidade da impressão for inaceitável, e o problema não estiver relacionado aos níveis de tinta baixos ou à tinta não-HP, tente limpar a cabeça de impressão usando o visor da impressora. É necessário carregar papel de tamanho normal; a página de informações será impressa.

Para limpar a cabeça de impressão usando o visor da impressora

1. Na tela inicial, toque no ícone **Configurações** e depois toque em **Ferramentas**.
2. No menu **Ferramentas**, toque em **Limpar cabeçote de impressão**.

Tópicos associados

- [Solicitar suprimentos de tinta](#)
[Dicas para trabalhar com cartuchos](#)

Substituir os cartuchos

Para substituir os cartuchos

1. Verifique se o equipamento está ligado. Se estiver desligado, pressione o botão **Liga/Desliga** para desligar a impressora.
2. Remova o cartucho.
 - a. Abra a porta de acesso aos cartuchos.



Aguarde o carro de impressão se mover para a parte da etiqueta de tinta do produto.

- b.** Pressione a lingueta do cartucho e remova-o do compartimento.

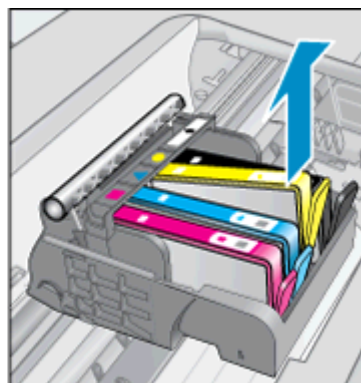
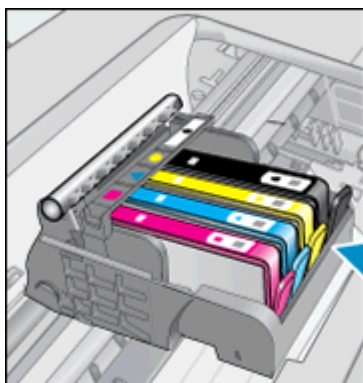

- 3.** Insira um novo cartucho.

- a.** Remova o cartucho da embalagem.

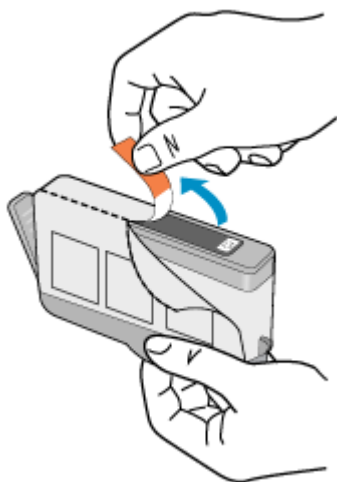

- b.** Torça o lacre laranja para retirá-lo. Pode ser necessário aplicar mais força na torção para remover o lacre.

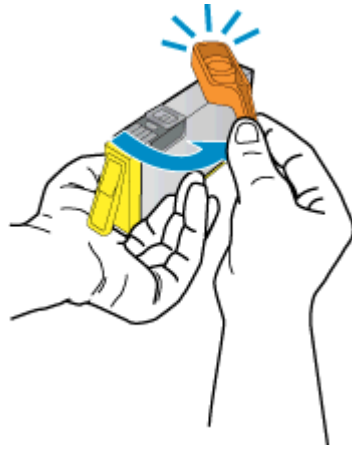

- c. Combine a cor dos ícones e deslize o cartucho para dentro do compartimento até ele se encaixar no lugar.

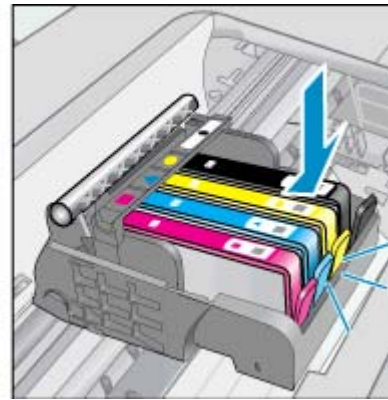
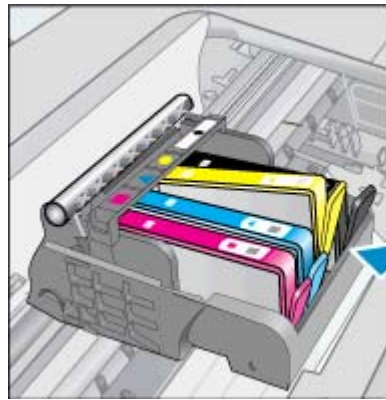

- d. Feche a porta de acesso aos cartuchos.



Tópicos associados

- [Solicitar suprimentos de tinta](#)
[Dicas para trabalhar com cartuchos](#)

Alinhar impressora

Se os níveis de tinta estiverem adequados, mas a qualidade de impressão estiver ruim, tente alinhar a impressora para obter a melhor qualidade de impressão. É possível alinhar a impressora usando o visor ou o software da impressora.

Para alinhar a impressora pelo visor

1. Na tela inicial, toque no ícone **Configurações** e depois toque em **Ferramentas**.
2. No menu **Ferramentas**, toque e arraste seu dedo verticalmente para navegar pelas opções, depois toque em **Alinhar impressora**.
3. Siga a instrução apresentada na tela.

Para alinhar a impressora com o software da impressora

- ▲ Faça um dos seguintes de acordo com o sistema operacional que está usando.

No Windows:

- a. No menu **Iniciar** do computador, clique em **Todos os Programas** e depois em **HP**.
- b. Clique na pasta **HP Deskjet 6520 series** e clique em **HP Deskjet 6520 series**.
- c. Em **Imprimir**, clique duas vezes em **Manter a impressora**.
- d. Na guia **Serviços do dispositivo**, clique duas vezes em **Alinhar cabeças de impressão**.

No Mac:

- ▲ Abra **Utilitário HP**, clique em **Alinhar** e depois clique em **Alinhar** novamente.

Tópicos associados

- [Solicitar suprimentos de tinta](#)
[Dicas para trabalhar com cartuchos](#)

Solicitar suprimentos de tinta

Para encontrar o número de modelo correto de cartuchos de substituição, abra a porta de acesso da impressora e verifique o rótulo.



Informações do cartucho e links para comprar on-line também são exibidos nas mensagens de alerta de tinta. Além disso, você pode encontrar informações sobre cartuchos e fazer encomendas online, visitando www.hp.com/buy/supplies.

 **Nota** Não é possível pedir cartuchos pela Internet em todos os países/regiões. Se isso não for possível no seu país/região, entre em contato com um revendedor HP local para saber como comprar cartuchos.

Informações da garantia do cartucho

A garantia do(s) cartucho(s) de impressão HP se aplica quando o produto é usado no dispositivo de impressão HP designado. Essa garantia não é válida para cartuchos de tinta HP que foram recarregados, reconicionados, reconstruídos, usado incorretamente ou violado.

Durante o período de garantia, o produto estará protegido, contanto que a tinta HP não tenha acabado e a data de vencimento da garantia não tenha chegado. A data de término da garantia, no formato AAAA/MM, pode ser localizada no produto da seguinte forma:

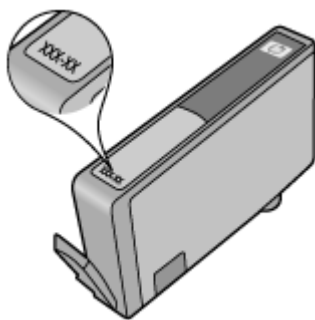

Para fazer uma cópia da Declaração de garantia limitada HP da impressora, consulte a documentação impressa que acompanha o dispositivo.

Dicas para trabalhar com cartuchos

Use as dicas a seguir para trabalhar com cartuchos:

- Não abra ou tire o lacre dos cartuchos até que você esteja pronto para instalá-los. Deixar os cartuchos lacrados reduz a evaporação da tinta.
- Insira o cartuchos nos compartimentos corretos. Combine a cor e o ícone de cada cartucho com a cor e o ícone de cada slot. Certifique-se de todos os cartuchos encaixem no lugar.
- Se a qualidade da impressão estiver ruim, verifique se os níveis de tinta estão adequados e se os cartuchos são os originais HP. Se ainda houver problemas na qualidade da impressão, tente alinhar a impressora ou limpar o cabeçote de impressão. Consulte [Alinhar impressora](#) e [Limpar cabeçote de impressão automaticamente](#) para obter mais informações.
- Ao receber uma mensagem de alerta de pouca tinta, pense em manter disponível um cartucho de substituição para evitar possíveis atrasos nas impressões. Não é necessário substituir os cartuchos até que a qualidade de impressão esteja muito ruim. Consulte [Substituir os cartuchos](#) para obter mais informações.
- Se você receber um erro de carro travado, tente remover o congestionamento do carro de impressão. Consulte [Eliminar congestionamento de carro](#) para obter mais informações.

8 Conectividade

- [Adicione o HP Deskjet a uma rede](#)
- [Conectar-se à impressora por rede sem fio sem usar roteador](#)
- [Passar de uma conexão USB para uma rede sem fio](#)
- [Conectar uma nova impressora](#)
- [Alterar configurações de rede](#)
- [Dicas para configurar e usar uma impressora conectada em rede](#)
- [Ferramentas avançadas de gerenciamento da impressora \(para impressoras em rede\)](#)

Adicione o HP Deskjet a uma rede

- [Sem fio com um roteador \(rede de infra-estrutura\)](#)
- [WiFi Protected Setup \(WPS, instalação protegida WiFi\)](#)

Sem fio com um roteador (rede de infra-estrutura)

Para conectar o HP Deskjet a uma rede integrada sem fio WLAN 802.11, você precisará do seguinte:

- Uma rede sem fio 802.11b/g/n com roteador ou ponto de acesso sem fio.

 **Nota** Esta impressora suporta a conexão somente na faixa de frequência de 2,4 GHz.

- Um computador de mesa ou laptop compatível com rede sem fio ou uma placa de interface de rede (NIC). O computador deve estar conectado à rede sem fio na qual você pretende instalar o HP Deskjet.
- Nome da rede (SSID).
- Chave WEP ou senha WPA (se necessário).
- Acesso à internet de banda larga (recomendado) como cabo ou DSL.
Se você conectar o HP Deskjet à rede sem fio com acesso à Internet, a HP recomenda a utilização de um roteador sem fio (ponto de acesso ou estação base) que use DHCP (Dynamic Host Configuration Protocol, Protocolo de configuração de host dinâmico).

Para conectar o dispositivo utilizando o Assistente de configuração sem fio

1. Anote o nome da sua rede (SSID) e a chave WEP ou a senha WPA.
2. Inicie o Assistente de configuração sem fio.
 - a. Na tela inicial, toque no ícone **Conexão sem fio** e depois toque em **Configurações**.
 - b. Toque em **Assistente de configuração sem fio**.
3. Estabeleça conexão com uma rede sem fio.
 - ▲ Selecione a rede na lista de redes detectadas.
4. Siga as mensagens.
5. Instale o software.

Tópicos associados

- [Dicas para configurar e usar uma impressora conectada em rede](#)

WiFi Protected Setup (WPS, instalação protegida WiFi)

Para conectar o HP Deskjet a uma rede sem fio usando WiFi Protected Setup (WPS, instalação protegida WiFi), você precisará do seguinte:

- Uma rede sem fio 802.11b/g/n com roteador sem fio ou ponto de acesso habilitado para WPS.

 **Nota** Esta impressora suporta a conexão somente na faixa de frequência de 2,4 GHz.

- Um computador de mesa ou laptop compatível com rede sem fio ou uma placa de interface de rede (NIC). O computador deve estar conectado à rede sem fio na qual você pretende instalar o HP Deskjet.

Para conectar o HP Deskjet usando a Configuração Protegida de WiFi (WPS)

- ▲ WiFi Protected Setup oferece suporte a dois métodos: Push Button e PIN. Não é preciso usar os dois métodos para conectar a impressora a uma rede sem fio. Escolha um dos métodos a seguir:

Usar o método Push Button

- a. Selecione o método de configuração. Verifique se o seu roteador sem fio habilitado para WPS oferece suporte ao método Push Button.
 - Na tela inicial, toque no ícone **Conexão sem fio** e depois toque em **Configurações**.
 - Toque em **WiFi Protected Setup**.
 - Toque em **Configuração de botão**.
- b. Configure a conexão sem fio.
 - Toque em **Início**.
 - Verifique se o roteador está ligado.
 - Mantenha pressionado o botão no roteador com WPS ou outro dispositivo de rede por três segundos para ativar o WPS.

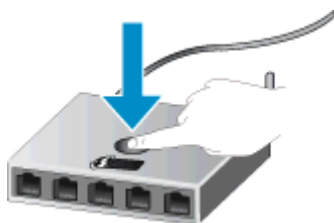

Nota O produto começa um temporizador de aproximadamente dois ou três minutos, durante o qual o botão correspondente deve ser pressionado no dispositivo de rede.

- Toque em **OK**.
- c. Instale o software.

Usar o método PIN

- a. Selecione o método de configuração. Verifique se o seu roteador sem fio habilitado para WPS oferece suporte ao método PIN.
 - Na tela inicial, toque no ícone **Conexão sem fio** e depois toque em **Configurações**.
 - Toque em **WiFi Protected Setup**.
 - Toque em **Configuração do PIN**.
- b. Configure a conexão sem fio.
 - Toque em **Início**.
 - Verifique se o roteador está ligado.

Nota O produto começa um temporizador de aproximadamente quatro minutos, durante o qual o PIN deve ser inserido no dispositivo de rede.

Se não souber onde inserir o PIN, consulte a documentação disponível que acompanha seu dispositivo de rede.

- Toque em **OK**.
- c. Instale o software.

Tópicos associados

- [Dicas para configurar e usar uma impressora conectada em rede](#)

Conectar-se à impressora por rede sem fio sem usar roteador

O Wireless Direct permite que seus dispositivos Wi-Fi (por exemplo: computadores ou smartphones) conectem-se à impressora diretamente por meio de Wi-Fi, usando o processo que você utiliza atualmente para conectar seu dispositivo Wi-Fi a novas redes ou pontos de acesso sem fio. É possível imprimir diretamente na impressora por rede sem fio usando a conexão Wireless Direct.

Para conectar-se à impressora por rede sem fio sem usar roteador

1. Ative o Wireless Direct no painel de controle:
 - a. Na tela inicial, toque no ícone **Conexão sem fio**.
 - b. Se o Wireless Direct mostrar Desativado, toque em **Configurações**.
 - c. Toque em **Wireless Direct**, em **Ativar (sem segurança)** ou **Ativar (com segurança)**.

 **Nota** Se você ativar a segurança, somente os usuários com senha poderão imprimir sem fio em uma impressora. Se você ativar a segurança, todos com um dispositivo Wi-Fi dentro da faixa Wi-Fi da impressora poderão se conectar à impressora. A HP recomenda ativar a segurança para Wireless Direct.

2. Localize o nome e a senha do Wireless Direct se você ativou a segurança do Wireless Direct:
 - a. Na tela inicial, toque no ícone **Conexão sem fio** e depois toque em **Configurações** e em **Wireless Direct**.
 - b. Toque em **Exibir nome** para exibir o nome do Wireless Direct.
 - c. Toque em **Exibir senha** para exibir a senha do Wireless Direct.
3. De seu computador ou dispositivo móvel sem fio, ative o rádio Wi-Fi, procure e conecte-se ao nome do Wireless Direct (por exemplo: HP-Print-xx-Deskjet 6520).
Se você tiver ativado a segurança do Wireless Direct, digite a senha do Wireless Direct quando for solicitado.
4. Se quiser imprimir pelo seu computador por meio desta conexão, será preciso instalar o software da impressora. Durante a instalação do software, na tela que mostra o tipo de conexão, selecione **Conexão sem fio**, selecione a impressora quando ela aparecer na lista e finalize a instalação do software.

 **Nota 1** Não é possível acessar a Internet por meio da conexão Wireless Direct.

Nota 2 A conexão do Wireless Direct estará disponível mesmo se a impressora também estiver conectada a uma rede doméstica sem fio.

Nota 3 Toda a funcionalidade disponível na rede doméstica sem fio, como impressão, digitalização, manutenção da impressora etc., também estará disponível quando um computador, com o software da impressora instalado, estiver conectado à impressora com Wireless Direct. Algumas funções poderão não ter suporte se a impressora tiver uma conexão sem fio simultânea com a sua rede doméstica e o Wireless Direct.

Passar de uma conexão USB para uma rede sem fio

Se você primeiramente configurou sua impressora e instalou o software usando um cabo USB, conectando a impressora diretamente ao computador, é possível mudar facilmente para uma conexão de rede sem fio. Você precisará de uma rede sem fio 802.11b/g/n com roteador ou ponto de acesso sem fio.

 **Nota** Esta impressora suporta a conexão somente na faixa de frequência de 2,4 GHz.

Para passar de uma conexão USB para uma rede sem fio

- ▲ Execute um dos seguintes procedimentos, de acordo com o seu sistema operacional.

No Windows:

- No menu **Iniciar** no computador, clique em **Todos os Programas** e depois clique em **HP**.
- Clique em **HP Deskjet 6520 series**, em **Configuração & software da impressora** e depois em **Converter uma impressora conectada via USB em sem fio**.
- Siga as instruções na tela.

No Mac:

- Na tela inicial, toque no ícone **Conexão sem fio** e depois toque em **Configurações**.
- Siga as instruções na tela para conectar a impressora.
- Use o **Assistente de configuração HP** em Applications/Hewlett-Packard/Device Utilities para alterar a conexão do software com essa impressora para sem fio.

Conectar uma nova impressora

Para conectar uma nova impressora usando o software da impressora

Caso não tenha finalizado ainda a conexão entre a impressora e o computador, será preciso conectá-la usando o software da impressora. Se quiser conectar outra impressora nova do mesmo modelo ao computador, você não precisará instalar o software da impressora novamente.

- ▲ Execute um dos seguintes procedimentos, de acordo com o seu sistema operacional.

No Windows:

- No menu **Iniciar** no computador, clique em **Todos os Programas** e depois clique em **HP**.
- Clique em **HP Deskjet 6520 series**, em **Configuração & software da impressora** e depois em **Conectar uma nova impressora**.
- Siga as instruções na tela.

No Mac:

- Na tela inicial, toque no ícone **Conexão sem fio** e depois toque em **Configurações**.
- Siga as instruções na tela para conectar a impressora.
- Use o **Assistente de configuração HP** em Applications/Hewlett-Packard/Device Utilities para alterar a conexão do software com essa impressora para sem fio.

Alterar configurações de rede

Se quiser alterar as configurações sem fio definidas anteriormente para uma rede, será preciso executar o Assistente de configuração sem fio usando o visor da impressora.

Para executar o Assistente de configuração sem fio para alterar as configurações de rede

1. Na tela inicial, toque no ícone **Conexão sem fio** e depois toque em **Configurações**.
2. Toque em **Assistente de configuração sem fio**.
3. Siga as instruções na tela para alterar as configurações de rede.

Dicas para configurar e usar uma impressora conectada em rede

Use as seguintes dicas para configurar e usar uma impressora em rede:

- Ao configurar a impressora em rede, verifique se o roteador sem fio está ligado. A impressora procura roteadores sem fio e lista os nomes de rede detectados no visor.
- Para verificar a conexão sem fio, toque no ícone **Sem fio** no painel de controle. Se aparecer **Sem fio**, toque em **Ativar**.
- Se o computador estiver conectado a uma rede privada virtual (VPN), será preciso se desconectar da VPN antes de acessar qualquer outro dispositivo na rede, incluindo a impressora.
- Saiba mais sobre a configuração de sua rede e a impressora para impressão sem fio. [Clique aqui para ver mais informações.](#)
- Saiba como localizar as configurações de segurança de rede. [Clique aqui para ver mais informações online.](#)
- Saiba mais sobre o Utilitário de diagnóstico de rede (Windows apenas) e outras dicas de solução de problemas. [Clique aqui para ver mais informações online.](#)
- Saiba como alterar de uma conexão USB para uma sem fio. [Clique aqui para ver mais informações online.](#)
- Saiba como trabalhar com o firewall e os programas antivírus durante a configuração da impressora. [Clique aqui para ver mais informações online.](#)

Ferramentas avançadas de gerenciamento da impressora (para impressoras em rede)

Quando a impressora é conectada a uma rede ou computador por meio de Wireless Direct, é possível utilizar o servidor da Web incorporado (EWS) para exibir informações sobre status, alterar configurações e gerenciar a impressora pelo computador.

 **Nota** Para exibir ou alterar algumas configurações, talvez seja necessária uma senha.

Você pode abrir e usar o servidor da Web incorporado sem estar conectado à Internet. No entanto, alguns recursos não estarão disponíveis.

-
- [Abrir o servidor da Web incorporado](#)
 - [Sobre cookies](#)

Abrir o servidor da Web incorporado

Abrir EWS para a impressora em uma rede

1. Se a impressora estiver em uma rede, ela deverá ter um endereço IP. Localize o endereço IP tocando no ícone **Conexão sem fio** na tela inicial no painel de controle ou imprimindo uma página de configuração de rede.
2. Em um navegador da Web suportado no computador, digite o endereço IP ou o nome de host que foi atribuído à impressora.
Por exemplo, se o endereço IP for 192.168.0.12, digite o seguinte endereço em um navegador da Web, como o Internet Explorer: <http://192.168.0.12>.

Abra o EWS para a impressora que se conecta a um computador por meio de Wireless Direct

1. Se a impressora estiver conectada a um computador por meio de Wireless Direct, verifique se Wireless Direct está ligado.
Para verificar o status do Wireless Direct, toque no ícone **Conexão sem fio** na tela inicial. Se estiver desativado, toque no botão **Configurações** e depois toque em **Wireless Direct** para ativá-lo. Talvez seja necessário reconectar o computador à impressora, dependendo das configurações de rede do computador. Saiba como conectar o computador à impressora por meio de Wireless Direct, consulte [Conectar-se à impressora por rede sem fio sem usar roteador](#) para obter mais informações.
2. Em um navegador suportado como o Internet Explorer no computador, digite o endereço IP (<http://192.168.223.1>).

 **Nota** O endereço IP para a conexão do Wireless Direct é fixo e é sempre **192.168.223.1**.

Sobre cookies

O servidor da Web incorporado (EWS) coloca arquivos de texto muito pequenos (cookies) no disco rígido durante a navegação. Esses arquivos permitem que o servidor da Web incorporado reconheça o computador na próxima vez que for visitado. Por exemplo, se você tiver configurado o idioma do servidor da Web incorporado, um cookie lembrará que idioma foi selecionado para que na próxima vez em que você abrir o servidor da Web incorporado as páginas sejam exibidas nesse idioma. Embora alguns cookies sejam apagados ao final de cada sessão (como o cookie que armazena o idioma selecionado), outros (como o cookie que armazena preferências específicas do cliente) ficam armazenados no computador até que sejam apagados manualmente.

Você pode configurar o navegador para aceitar todos os cookies ou configurá-lo para alertar você toda vez que um cookie é oferecido, o que permite definir os cookies que serão aceitos ou recusados. O navegador também pode ser usado para remover cookies indesejados.

 **Nota** Dependendo da impressora, se você desabilitar os cookies, desativará também um ou mais dos seguintes recursos:

- Iniciar de onde você deixou o aplicativo (especialmente útil quando são utilizados assistentes de configuração).
- Lembrar a configuração de idioma do navegador EWS.
- Personalizar a página inicial do EWS.

Para obter informações sobre como gerenciar as configurações de privacidade e de cookie e sobre como excluir cookies, consulte a documentação disponível no navegador da Web que você utiliza.

9 Solucionar um problema

- [Obter mais ajuda](#)
- [Registrar sua impressora](#)
- [Remover congestionamento de papel](#)
- [Solucionar problema de impressão](#)
- [Resolver problemas de cópia e digitalização](#)
- [Solucionar problema de rede](#)
- [Suporte HP por telefone](#)

Obter mais ajuda

Você pode encontrar mais informações e ajuda sobre o HP Deskjet inserindo uma palavra-chave no campo **Pesquisar** no canto superior esquerdo do visualizador de ajuda. Títulos de tópicos relacionados -- para tópicos locais e on-line -- serão listados.



[Clique aqui para ver mais informações.](#)

Registrar sua impressora

Com apenas alguns minutos para fazer o registro, você pode desfrutar de um serviço mais rápido, um suporte mais eficiente e alertas de suporte do produto. Caso não tenha registrado a impressora durante a instalação do software, você poderá registrá-la agora em <http://www.register.hp.com>.

Remover congestionamento de papel

Elimine um congestionamento de papel da bandeja de foto ou principal.

Para eliminar um congestionamento de papel da bandeja de foto ou principal

1. Abra a porta de acesso aos cartuchos.



2. Abra a tampa do caminho de papel.

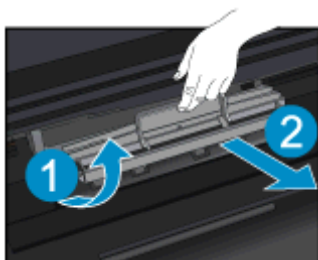

3. Remova o papel congestionado do rolete traseiro.



4. Feche a tampa do caminho de papel.

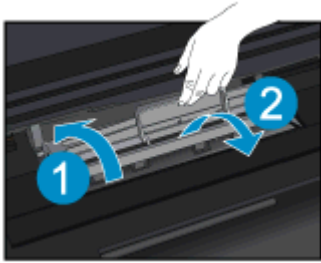

5. Feche a porta de acesso aos cartuchos.



6. Tente imprimir novamente.
Eliminar o congestionamento de papel do duplexador.

Para eliminar um congestionamento de papel do duplexador

1. Abra a porta de acesso aos cartuchos.



2. Abra a tampa do caminho de papel.

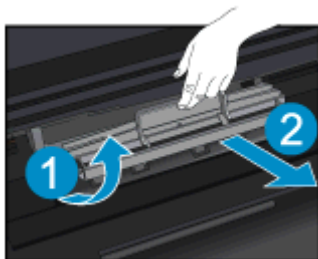

3. Pressione o orifício da tampa do trajeto do dupplexador para levantá-la. Remova o papel congestionado.

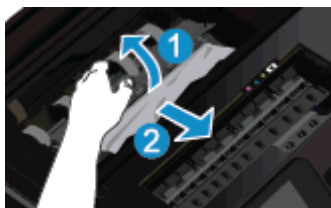

4. Feche a tampa do caminho de papel.



5. Feche a porta de acesso aos cartuchos.



6. Tente imprimir novamente.

Se as soluções acima não resolverem o problema, [clique aqui para mais soluções de problema on-line](#).

Eliminar congestionamento de carro

Retirar todos os objetos, como papéis, que estejam bloqueando o carro de impressão.

 **Nota** Não use nenhuma ferramenta nem outros dispositivos para retirar o papel congestionado. Sempre tenha cuidado quando for retirar o papel congestionado de dentro da impressora.

Para ver ajuda no visor da impressora, toque em **Ajuda** na tela inicial. Toque e arraste seu dedo horizontalmente para percorrer o menu. Toque em **Solução de problemas e suporte** e toque em **Eliminar congestionamento de carro**.



[Clique aqui para ver mais informações.](#)

Solucionar problema de impressão

Verifique se a impressora está ligada e se há papel na bandeja. Se ainda não for possível imprimir, a HP oferece um Utilitário de diagnóstico de impressão (Windows apenas) que pode ajudá-lo a resolver muitos problemas comuns relacionados a "Não é possível imprimir". No menu **Iniciar** no computador, clique em **Todos os Programas** e depois clique em **HP**. Em **HP Deskjet 6520 series**, clique em **HP Deskjet 6520 series**, clique no botão **Ajuda**, depois clique duas vezes em **Utilitário de diagnóstico de impressão HP**.



[Clique aqui para ver mais informações.](#)

Se a qualidade de impressão não for aceitável, tente o seguinte para melhorar a qualidade da impressão:

- Use os relatórios de status da impressora e qualidade de impressão para diagnosticar os problemas da impressora e da qualidade de impressão. Na tela inicial, toque no ícone **Configurações** e depois toque em **Ferramentas**. Toque em **Relatório de status da impressora** ou **Relatório de qualidade de impressão**. [Clique aqui para buscar mais informações on-line.](#)
- Se as impressões apresentarem cores ou linhas desordenadas, tente alinhar a impressora. Consulte [Alinhar impressora](#) para obter mais informações.

Resolver problemas de cópia e digitalização

A HP oferece um Utilitário de diagnóstico de impressão (Windows apenas) que pode ajudá-lo a resolver muitos problemas comuns relacionados a "Não é possível digitalizar". No menu **Iniciar** no computador, clique em **Todos os Programas** e depois clique em **HP**. Em **HP Deskjet 6520 series**, clique em **HP Deskjet 6520 series**, clique no botão **Ajuda**, depois clique duas vezes em **Utilitário de diagnóstico de digitalização HP**.

Saiba mais sobre como resolver problemas de digitalização. [Clique aqui para ver mais informações online.](#)

Saiba como resolver problemas de cópia. [Clique aqui para ver mais informações.](#)

Solucionar problema de rede

Verifique a configuração da rede ou imprima o relatório de teste de conexão sem fio para ajudar no diagnóstico de problemas de conexão de rede.

Para verificar a configuração de rede ou imprimir o relatório de teste de conexão sem fio

1. Na tela inicial, toque no ícone **Conexão sem fio** e depois toque em **Configurações**.
2. Toque e arraste seu dedo verticalmente para percorrer as opções. Toque em **Exibir configuração da rede** ou **Imprimir relatório de teste de conexão sem fio**.

Clique nos links abaixo para encontrar mais informações online para resolver problemas de rede.

- Para saber mais sobre a impressão sem fio. [Clique aqui para ver mais informações.](#)
- Saiba como localizar as configurações de segurança de rede. [Clique aqui para ver mais informações online.](#)
- Saiba mais sobre o Utilitário de diagnóstico de rede (Windows apenas) e outras dicas de solução de problemas. [Clique aqui para ver mais informações online.](#)
- Saiba como trabalhar com o firewall e os programas antivírus durante a configuração da impressora. [Clique aqui para ver mais informações online.](#)

Suporte HP por telefone

As opções de suporte por telefone e a disponibilidade variam de acordo com o produto, país/região e idioma.

Esta seção contém os seguintes tópicos:

- [Período de suporte por telefone](#)
- [Fazer uma ligação](#)
- [Após o período de suporte por telefone](#)

Período de suporte por telefone

Um ano de suporte por telefone está disponível na América do Norte, Ásia (Pacífico) e América Latina (incluindo o México). Para determinar a duração do suporte por telefone na Europa, Oriente Médio e África, acesse www.hp.com/support. Serão aplicadas as tarifas padrão da companhia telefônica.

Fazer uma ligação

Ligue para o suporte HP quando estiver em frente ao computador e ao produto. Esteja preparado para fornecer as seguintes informações:

- Nome do produto (HP Deskjet 6520 series)
- Número de série (localizado na parte traseira ou inferior do produto)
- As mensagens exibidas quando o problema ocorre
- Respostas para estas perguntas:
 - Este problema já aconteceu antes?
 - Você pode recriá-lo?
 - Você adicionou algum hardware ou software novo ao computador durante o período em que este problema começou?
 - Aconteceu alguma coisa antes dessa situação (como uma tempestade com trovões, o produto foi movido de lugar etc)?

Para obter a lista de números de telefone de suporte, visite www.hp.com/support.

Após o período de suporte por telefone

Após o período de suporte por telefone, a HP oferece ajuda por um custo adicional. Também pode haver ajuda disponível no site de suporte on-line da HP: www.hp.com/support. Entre em contato com o revendedor HP ou ligue para o telefone de suporte do seu país/região para saber mais sobre as opções de suporte.

Opções adicionais de garantia

Os planos de extensão de serviços estão disponíveis para o HP Deskjet mediante custos adicionais. Acesse www.hp.com/support, selecione seu país/região e idioma, e veja as informações sobre serviços e garantias para conhecer os outros planos de extensão de serviço.

Atualização de suprimento para cartuchos

Se a atualização de suprimento não funcionar, tente fazer a sua impressora reconhecer o cartucho de atualização de suprimento.

Para fazer a impressora reconhecer o cartucho de atualização de suprimento:

1. Retire o cartucho de atualização de suprimento.
2. Insira o cartucho original no carro de impressão.
3. Abra a porta de acesso aos cartuchos de tinta e aguarde até que o carro pare de se mover.

4. Remova o cartucho original, depois substitua-o pelo cartucho de atualização de suprimento.
5. Abra a porta de acesso aos cartuchos de tinta e aguarde até que o carro pare de se mover.

Se você ainda receber uma mensagem de erro relatando problemas de atualização de suprimento, entre em contato com o suporte da HP para obter ajuda.



[Clique aqui para ver mais informações.](#)

Preparar a impressora

Se você não estiver satisfeito com a qualidade da impressão, tente limpar os cartuchos usando o painel de controle. Consulte [Limpar cabeçote de impressão automaticamente](#) para obter mais informações.

Para manter os cartuchos, utilize o recurso Desligar auto da impressora para gerenciar o consumo de energia do equipamento. Consulte [Desligar auto](#) para obter mais informações.

Verificar porta de acesso aos cartuchos

A porta de acesso aos cartuchos deverá estar fechada para que a impressão se inicie.



[Clique aqui para ver mais informações.](#)

Falha no cabeçote de impressão

Ocorreu uma falha no cabeçote de impressão desse equipamento. Entre em contato com o suporte HP para obter assistência.



[Clique aqui para ver mais informações.](#)

Falha na impressora

Se você já tiver desligado e ligado sua impressora, mas esse procedimento não resolveu o problema, entre em contato com o suporte da HP para obter ajuda.



[Clique aqui para ver mais informações.](#)

Problema no cartucho de tinta

Para resolver um problema com o cartucho de tinta

1. Tente remover e inserir novamente os cartuchos. Verifique se os cartuchos estão nos compartimentos corretos.
2. Se reinserir os cartuchos não funcionar, tente limpar os contatos dos cartuchos.

Para limpar os contatos dos cartuchos

⚠ Cuidado O procedimento de limpeza deve levar apenas alguns minutos. Reinstale os cartuchos de tinta no equipamento o quanto antes. Não é recomendável deixar os cartuchos fora do equipamento por mais de 30 minutos. Isso pode resultar em danos à cabeça de impressão e aos cartuchos de tinta.

- a. Verifique se o equipamento está ligado.
- b. Abra a porta de acesso aos cartuchos.



Aguarde o carro de impressão se mover para a parte da etiqueta de tinta do produto.

- c. Pressione a lingueta do cartucho indicado na mensagem de erro e remova-o do compartimento.

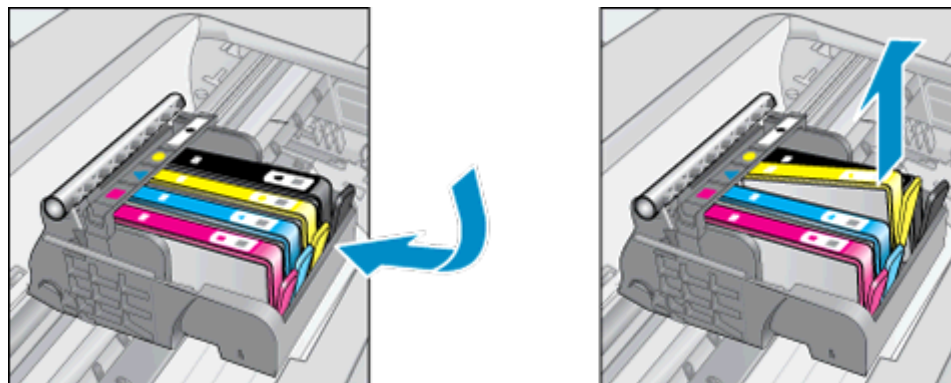

- d. Segure o cartucho de tinta pelas laterais, com a parte inferior apontada para cima, e localize os contatos elétricos no cartucho.
Os contatos elétricos são quatro retângulos pequenos cor cobre ou dourada na parte inferior do cartucho de tinta.

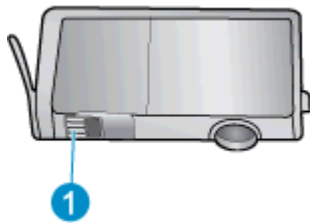

1 Contatos elétricos

- e. Limpe somente os contatos com um pano úmido que não solte fiapos.

⚠ **Cuidado** Tome cuidado para não tocar em nada além dos contatos e não manche de tinta ou de outros resíduos outras regiões do cartucho.

- f. Dentro do produto, localize os contatos na cabeça de impressão. Os contatos parecem um conjunto de quatro pinos de cor de cobre ou dourada posicionados para combinar com os contatos no cartucho de tinta.

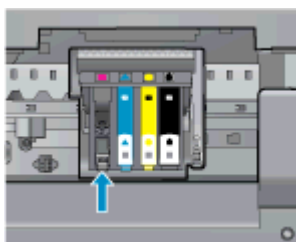

- g. Use um cotonete ou pano que não solte fiapos para limpar os contatos.
 - h. Reinstale o cartucho de tinta.
 - i. Feche a porta de acesso e observe se a mensagem de erro desapareceu.
 - j. Caso a mensagem de erro continue aparecendo, desligue o equipamento e ligue-o novamente.
3. Se mesmo assim o problema não for resolvido, substitua os cartuchos. Consulte [Substituir os cartuchos](#) para obter mais informações.



[Clique aqui para ver mais informações.](#)

Cartuchos CONFIGURAÇÃO

Quando você instala a impressora pela primeira vez, deve-se instalar também os cartuchos que vieram na caixa junto com a impressora. Esses cartuchos possuem uma etiqueta com o texto CONFIGURAÇÃO e eles calibram a impressora antes do primeiro trabalho de impressão. Falhar ao instalar os cartuchos CONFIGURAÇÃO, durante a configuração inicial do equipamento, causa erros.

Se você instalou um conjunto de cartuchos regulares, remova-os e instale os cartuchos CONFIGURAÇÃO para concluir a instalação da impressora. Após a conclusão da instalação da impressora, é possível usar os cartuchos regulares.

⚠ **Aviso** Não abra ou tire o lacre dos cartuchos até que você esteja pronto para instalá-los. Deixar os cartuchos lacrados reduz a evaporação da tinta. É possível usar o lacre laranja dos cartuchos CONFIGURAÇÃO, se necessário.

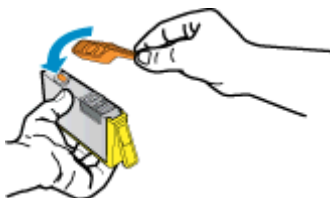

Se você ainda receber uma mensagem de erro, entre em contato com o suporte da HP para obter ajuda.



[Clique aqui para ver mais informações.](#)

Cartuchos de geração mais antiga

Você precisará usar uma versão mais nova desse cartucho. Na maioria dos casos, é possível identificar uma versão mais nova do cartucho, observando-se o exterior do pacote do cartucho e localizando a data de Término da Garantia.



Se estiver escrito 'v1' com vários espaços à direita da data, isso indica que o cartucho é da versão mais recente atualizada. Se for um cartucho de geração mais antiga, entre em contato com o suporte da HP para obter ajuda ou para substituição.



[Clique aqui para ver mais informações.](#)

10 Informações técnicas

As especificações técnicas e informações sobre regulamentações internacionais para seu HP Deskjet são fornecidas nesta seção.

Para especificações adicionais, consulte a documentação impressa que acompanha o HP Deskjet.

Esta seção contém os seguintes tópicos:

- [Aviso](#)
- [Informações do chip do cartucho](#)
- [Especificações](#)
- [Programa de controle do risco ambiental dos produtos](#)
- [Avisos sobre regulamentação](#)
- [Instruções sobre regulamentação sem fio](#)

Aviso

Avisos da Hewlett-Packard Company

As informações contidas neste documento estão sujeitas a alterações sem aviso prévio.

Todos os direitos reservados. É proibida a reprodução, adaptação ou tradução deste material sem a permissão prévia por escrito da Hewlett-Packard, exceto quando permitido pelas leis de direitos autorais. As únicas garantias aos produtos e serviços da HP são aquelas descritas nas declarações de garantia expressa que acompanham os respectivos produtos e serviços. Nada aqui contido deve ser interpretado como garantia adicional. A HP não se responsabiliza por erros técnicos ou editoriais nem por omissões aqui contidos.

© 2012 Hewlett-Packard Development Company, L.P.

Microsoft, Windows, Windows XP e Windows Vista são marcas registradas da Microsoft Corporation nos Estados Unidos e/ou em outros países.

Windows 7 é uma marca comercial ou marca registrada da Microsoft Corporation nos Estados Unidos e/ou em outros países.

Intel e Pentium são marcas comerciais ou marcas registradas da Intel Corporation ou suas subsidiárias nos Estados Unidos e/ou em outros países.

Adobe® é marca registrada da Adobe Systems Incorporated.

Informações do chip do cartucho

Os cartuchos HP usados com este produto contêm um chip de memória que ajuda na operação do produto. Além disso, esse chip de memória coleta um conjunto limitado de informações sobre o uso do equipamento, o que pode incluir o seguinte: a data em que o cartucho foi instalado pela primeira vez, a data em que o cartucho foi usado pela última vez, o número de páginas impressas com o uso do cartucho, a cobertura da página, os modos de impressão usados, quaisquer erros de impressão que possam ter ocorrido e o modelo do produto. Essas informações ajudam a HP a projetar produtos futuros para atender às necessidades de impressão dos clientes.

Os dados coletados do chip de memória do cartucho não contêm informações que possam ser usadas para identificar um cliente ou usuário do cartucho ou de seu equipamento.

A HP coleta uma amostragem de chips de memória dentre cartuchos devolvidos por meio do programa de reciclagem e devolução gratuito da HP (HP Planet Partners: www.hp.com/hpinfo/globalcitizenship/environment/recycle/). Os chips de memória dessa amostragem são lidos e estudados para o aprimoramento de produtos HP futuros. Os parceiros da HP que ajudam na reciclagem desse cartucho podem também ter acesso a esses dados.

Qualquer terceiro em posse do cartucho pode ter acesso às informações anônimas contidas no chip de memória. Se preferir não permitir o acesso a essas informações, você poderá tornar o chip inoperante. Entretanto, após tornar o chip de memória inoperante, o cartucho não poderá ser usado em um produto HP.

Se estiver preocupado com o fornecimento dessas informações anônimas, torne essas informações inacessíveis desativando o recurso do chip de memória de coletar as informações de uso do produto.

Para desativar a função das informações de uso

1. Na tela inicial, toque no ícone **Configurações**.

2. Toque em **Preferências**.
3. Toque e arraste seu dedo verticalmente para percorrer as opções. Toque em **Inf. do chip do cartucho** e depois toque em **Desligado**.

 **Nota 1** Para reativar a função das informações de uso, restaure os padrões de fábrica.

Nota 2 Você poderá continuar usando o cartucho no produto HP se desativar o recurso do chip de memória de coletar as informações de uso do produto.

Especificações

As especificações técnicas para o HP Deskjet são fornecidas nesta seção. Para obter especificações completas do produto, veja a Planilha de Dados do Produto em www.hp.com/support.

Requisitos do sistema

Os requisitos do sistema e do software estão no arquivo Leiamos.

Para informações sobre futuros lançamentos e suporte do sistema, visite o suporte HP online, em www.hp.com/support.

Especificações ambientais

- Faixa de temperatura operacional recomendada: 15°C a 32°C (59°F a 90°F)
- Faixa permitida de temperatura operacional: 5°C a 40°C (41°F a 104°F)
- Umidade: 20% a 80% de umidade relativa sem condensação (recomendado); ponto de condensação máximo de 25°C
- Faixa de temperatura não operacional (armazenamento): -40°C a 60°C (-40°F a 140°F)
- Na presença de campos eletromagnéticos altos, é possível que a saída do HP Deskjet fique levemente distorcida.
- A HP recomenda a utilização de um cabo USB de até 3 m de comprimento para minimizar o ruído injetado em razão de campos eletromagnéticos altos.

Especificações de impressão

- As velocidades de impressão variam de acordo com a complexidade do documento.
- Método: jato de tinta térmico drop-on-demand
- Idioma: PCL3 GUI

Especificações de digitalização

- Resolução óptica: até 1200 dpi
- Resolução do hardware: até 1200 x 2400 dpi
- Resolução aprimorada: até 2400 x 2400 dpi
- Profundidade de bits: cor de 24 bits, escala de cinza de 8 bits (256 níveis de cinza)
- Tamanho máximo de digitalização do vidro: 21.6 x 29.7 cm
- Tipos de arquivos compatíveis: BMP, JPEG, PNG, TIFF, PDF
- Versão Twain: 1.9

Especificações da cópia

- Processamento digital de imagem
- O número máximo de cópias varia de acordo com o modelo.
- As velocidades de cópia variam conforme o modelo e a complexidade do documento.

Rendimento dos cartuchos

Acesse www.hp.com/go/learnaboutsupplies para mais informações sobre o rendimento estimado dos cartuchos.

Resolução de impressão

Resolução de impressão

Modo Rascunho	<ul style="list-style-type: none">Entrada em cores/saída em preto: 300 x 300 dpiSaída (Preto/Em cores): Automático
Modo Normal	<ul style="list-style-type: none">Entrada em cores/saída em preto: 600 x 600 dpiSaída (Preto/Em cores): Automático
Modo Comum-Melhor	<ul style="list-style-type: none">Entrada em cores/saída em preto: 600 x 600 dpiSaída (Preto/Em cores): Automático
Modo Foto-Melhor	<ul style="list-style-type: none">Entrada em cores/saída em preto: 600 x 600 dpiSaída (Preto/Em cores): Automático
Modo DPI máximo	<ul style="list-style-type: none">Entrada em cores/saída em preto: 1200 x 1200 dpiSaída: Automático (Preto), 4800 x 1200 dpi otimizado (Cor)

Programa de controle do risco ambiental dos produtos

A Hewlett-Packard tem o compromisso de fornecer produtos de qualidade de forma favorável para o meio ambiente. O projeto de reciclagem foi incorporado ao produto. A quantidade de material foi reduzida ao mínimo, ao mesmo tempo em que se garantiram funcionalidade e confiabilidade adequadas. Os materiais não semelhantes foram projetados para se separarem facilmente. Os fechos e outras conexões são de fácil localização, acesso e remoção com a utilização de ferramentas comuns. As peças de alta prioridade foram projetadas para desmontagem e reparo eficiente.

Para obter mais informações, visite o site Compromisso da HP com o Meio Ambiente, em:

www.hp.com/hpinfo/globalcitizenship/environment/index.html.

Esta seção contém os seguintes tópicos:

- [Dicas ecológicas](#)
- [Desligar auto](#)
- [Modo de suspensão](#)
- [Utilização de papel](#)
- [Materiais plásticos](#)
- [MSDSs \(Material Safety Data Sheets\)](#)
- [Programa de reciclagem](#)
- [Programa de reciclagem de suprimentos para jato de tinta HP](#)
- [Consumo de energia](#)
- [Disposal of waste equipment by users in private households in the European Union](#)
- [Substâncias químicas](#)
- [Restrição de substância perigosa \(Ucrânia\)](#)
- [Battery disposal in the Netherlands](#)
- [Battery disposal in Taiwan](#)
- [Aviso de material de perclorato da Califórnia](#)
- [EU battery directive](#)

Dicas ecológicas

A HP tem o compromisso de ajudar os clientes a reduzir o impacto no meio ambiente. A HP fornece as dicas ecológicas abaixo para ajudar a focar as formas de avaliar e reduzir o impacto de suas opções de impressão. Além dos recursos específicos neste produto, visite o site de soluções ecológicas da HP para mais informações sobre as iniciativas ambientais da HP.

www.hp.com/hpinfo/globalcitizenship/environment/

Desligar auto

O recurso Desligar auto é ativado de forma automática por padrão quando a impressora é ligada. Quando Desligar auto está ativado, a impressora se desliga automaticamente após duas horas de inatividade para ajudar a reduzir o consumo de energia elétrica. O recurso Desligar auto é desativado de forma automática quando a impressora estabelece uma conexão de rede sem fio ou Ethernet (se suportado). É possível alterar a configuração Desligar auto pelo painel de controle. Após a alteração da configuração, a impressora mantém a configuração escolhida. **Desligar auto faz com que a impressora seja desligada completamente, portanto deve-se usar o botão Liga/Desliga para religar a impressora.**

Para ativar ou desativar Desligar auto

1. Na tela inicial, toque no ícone **eco**.
- 
2. Toque em **Desligamento automático**.
 3. Toque em **Ativado** ou **Desativado**.

 **Dica** Se você estiver imprimindo por uma rede sem fio ou Ethernet, o recurso Desligar auto deverá ser desativado para garantir que os trabalhos de impressão não sejam perdidos. Mesmo quando Desligar auto está desativado, a impressora entra no modo de Suspensão após cinco minutos de inatividade para ajudar a reduzir o consumo de energia elétrica.

Modo de suspensão

- O consumo de energia é reduzido no modo de suspensão.
- Assim que a configuração inicial da impressora é concluída, ela entra no modo de suspensão após cinco minutos de inatividade.
- O tempo do modo de suspensão pode ser alterado no painel de controle.

Para definir o tempo do modo de suspensão

1. Na tela inicial, toque no ícone **eco**.
- 
2. Toque em **Suspensão**.
 3. Toque em **Após 5 minutos**, **Após 10 minutos** ou em **Após 15 minutos**.

Utilização de papel

Este produto é adequado para uso de papel reciclado, de acordo com a DIN 19309 e a EN 12281:2002.

Materiais plásticos

As peças plásticas com mais de 25 gramas estão marcadas de acordo com padrões internacionais, o que melhora a identificação de plásticos destinados à reciclagem no final da vida útil do produto.

MSDSs (Material Safety Data Sheets)

As planilhas de dados de segurança do material (MSDS) podem ser obtidas no site da HP, em:

www.hp.com/go/msds

Programa de reciclagem

A HP oferece um número cada vez maior de programas de reciclagem e retorno de produtos em vários países/regiões, em parceria com alguns dos maiores centros de reciclagem de eletrônicos do mundo. A HP preserva recursos revendendo alguns de seus produtos mais populares. Para obter mais informações sobre a reciclagem de produtos HP, visite:

www.hp.com/hpinfo/globalcitizenship/environment/recycle/

Programa de reciclagem de suprimentos para jato de tinta HP

A HP tem um compromisso com a proteção do meio ambiente. O Programa de reciclagem de suprimentos para jato de tinta HP está disponível em vários países/regiões e permite reciclar gratuitamente cartuchos de impressão usados. Para obter mais informações, visite o seguinte site na Web:

www.hp.com/hpinfo/globalcitizenship/environment/recycle/

Consumo de energia

Os equipamentos de impressão e imagem da Hewlett-Packard marcados com o logotipo ENERGY STAR® estão qualificados para as especificações ENERGY STAR da Agência de Proteção Ambiental dos EUA para equipamentos de imagem. A seguinte marca aparecerá nos produtos de imagem com qualificação ENERGY STAR:



Informações adicionais sobre os modelos de produtos de imagem qualificados ENERGY STAR se encontram em: www.hp.com/go/energystar

Disposal of waste equipment by users in private households in the European Union



English	<p>Disposal of Waste Equipment by Users in Private Households in the European Union This symbol on the product or on its packaging indicates that this product must not be disposed of with your other household waste. Instead, it is your responsibility to dispose of your waste equipment by handing it over to a designated collection point for the recycling of waste electrical and electronic equipment. The separate collection and recycling of your waste equipment at the time of disposal will help to conserve natural resources and ensure that it is recycled in a manner that protects human health and the environment. For more information about where you can drop off your waste equipment for recycling, please contact your local city office, your household waste disposal service or the shop where you purchased the product.</p>
French	<p>Évacuation des équipements usagés par les utilisateurs dans les foyers privés au sein de l'Union européenne La présence de ce symbole sur le produit ou sur son emballage indique que vous ne pouvez pas vous débarrasser de ce produit de la même façon que vos déchets courants. Au contraire, vous êtes responsable de l'évacuation de vos équipements usagés, et à cet effet, vous êtes tenu de les remettre à un point de collecte agréé pour le recyclage des équipements électriques et électroniques usagés. Le tri, l'évacuation et le recyclage séparés de vos équipements usagés permettent de préserver les ressources naturelles et de s'assurer que ces équipements sont recyclés dans le respect de la santé humaine et de l'environnement. Pour plus d'informations sur les lieux de collecte des équipements usagés, veuillez contacter votre mairie, votre service de traitement des déchets ménagers ou le magasin où vous avez acheté le produit.</p>
German	<p>Entsorgung von Elektrogeräten durch Benutzer in privaten Haushalten in der EU Dieses Symbol auf dem Produkt oder dessen Verpackung gibt an, dass das Produkt nicht zusammen mit dem Restmüll entsorgt werden darf. Es obliegt daher Ihrer Verantwortung, das Gerät an einer entsprechenden Stelle für die Entsorgung oder Wiederverwertung von Elektrogeräten aller Art abzugeben (z.B. ein Wertstoffhof). Die separate Sammlung und das Recyceln Ihrer alten Elektrogeräte zum Zeitpunkt Ihrer Entsorgung trägt zum Schutz der Umwelt bei und gewährleistet, dass sie auf eine Art und Weise recycelt werden, die keine Gefährdung für die Gesundheit des Menschen und der Umwelt darstellt. Weitere Informationen darüber, wo Sie alte Elektrogeräte zum Recyceln abgeben können, erhalten Sie bei den örtlichen Behörden, Wertstoffhöfen oder dort, wo Sie das Gerät erworben haben.</p>
Italian	<p>Smaltimento di apparecchiature da rottamare da parte di privati nell'Unione Europea Questo simbolo che appare sul prodotto o sulla confezione indica che il prodotto non deve essere smaltito assieme agli altri rifiuti domestici. Gli utenti devono provvedere allo smaltimento delle apparecchiature da rottamare portandole al luogo di raccolta indicato per il riciclaggio delle apparecchiature elettriche ed elettroniche. La raccolta e il riciclaggio separati delle apparecchiature da rottamare in fase di smaltimento favoriscono la conservazione delle risorse naturali e garantiscono che tali apparecchiature vengano rottamate nel rispetto dell'ambiente e della tutela della salute. Per ulteriori informazioni sui punti di raccolta delle apparecchiature da rottamare, contattare il proprio comune di residenza, il servizio di smaltimento dei rifiuti locale o il negozio presso il quale è stato acquistato il prodotto.</p>
Spanish	<p>Eliminación de residuos de aparatos eléctricos y electrónicos por parte de usuarios domésticos en la Unión Europea Este símbolo en el producto o en el embalaje indica que no se puede desear el producto junto con los residuos domésticos. Por el contrario, si debe eliminar este tipo de residuo, es responsabilidad del usuario entregarlo en un punto de recogida designado de reciclado de aparatos electrónicos y eléctricos. El reciclaje y la recogida por separado de estos residuos en el momento de la eliminación ayudará a preservar recursos naturales y a garantizar que el reciclaje proteja la salud y el medio ambiente. Si desea información adicional sobre los lugares donde puede dejar estos residuos para su reciclado, póngase en contacto con las autoridades locales de su ciudad, con el servicio de gestión de residuos domésticos o con la tienda donde adquirió el producto.</p>
Czech	<p>Likvidace vysloužilého zařízení užívatelem v domácnosti v zemích EU Tato značka na produktu nebo na jeho obalu označuje, že tento produkt nesmí být likvidován prostým vyhozením do běžného domovního odpadu. Odpovídáte za to, že vysloužilé zařízení bude předáno k likvidaci do stávajících sbírných míst určených k recyklaci vysloužilých elektrických a elektronických zařízení. Likvidace vysloužilého zařízení samostatným sběrem a recyklací napomáhá zachování přírodních zdrojů a zajišťuje, že recyklace proběhne způsobem chránícím lidské zdraví a životní prostředí. Další informace o tom, kam můžete vysloužilé zařízení předat k recyklaci, můžete získat od úřadů místní samosprávy, od společnosti provádějící svoz a likvidaci domovního odpadu nebo v obchodě, kde jste produkt zakoupili.</p>
Danish	<p>Bortskaffelse af affaldsudstyr for brugere i private husholdninger i EU Dette symbol på produktet eller på dets emballage indikerer, at produktet ikke må bortskaffes sammen med andet husholdningsaffald. I stedet er det dit ansvar at bortskaffe affaldsudstyr ved at aflevere det på det rette beredede indsamlingssted med henblik på genbrug af elektrisk og elektronisk affaldsudstyr. Den separate indsamling og genbrug af dit affaldsudstyr på tidspunktet for bortskaffelse er med til at bevare naturlige ressourcer og sikre, at genbrug finder sted på en måde, der beskytter menneskers helbred samt miljøet. Hvis du vil vide mere om, hvor du kan aflevere dit affaldsudstyr til genbrug, kan du kontakte kommunen, det lokale renovationsvesen eller den forentring, hvor du købte produktet.</p>
Netherlands	<p>Afvoer van afgedankte apparatuur door gebruikers in particuliere huishoudens in de Europese Unie Dit symbool op het product of de verpakking geeft aan dat dit product niet mag worden afgevoerd met het huishoudelijk afval. Het is uw verantwoordelijkheid uw afgedankte apparatuur af te leveren op een aangewezen inzamelpunt voor de verwerking van afgedankte elektrische en elektronische apparatuur. De scheiden inzameling en verwerking van uw afgedankte apparatuur draagt bij tot het sparen van natuurlijke bronnen en tot het hergebruik van materiaal op een wijze die de volksgezondheid en het milieu beschermt. Voor meer informatie over waar u uw afgedankte apparatuur kunt inleveren voor recycling kunt u contact opnemen met het gemeentehuis in uw woonplaats, de reinigingsdienst of de winkel waar u het product hebt aangekocht.</p>
Estonian	<p>Erasmajapidamistes kasutatud kõrvaldatavate seadmete käitlemine Euroopa Liidus Kui tootel või toote pakendil on see sümbol, ei tohi seda toodet viata olmejäätmete hulka. Teie kohus on vältida muutuvas seade selleks ettenähtud elektri- ja elektroonikaseadmete utiliseerimis kohta. Utiliseeritava seadmete eraldi kogumine ja käitlemine aitab säästa loodusvarasid ning tagada, et käitlemine toimub inimeste tervisele ja keskkonnale ohutult. Lisateavet selle kohta, kuhu saate utiliseeritava seadme käitlemiseks viia, saate küsida kohalikest omavalitsusest, olmejäätmete utiliseerimispunktist või kauplusest, kust te seadme ostsite.</p>
Swedish	<p>Hävtvettavens läteiden käsittely kotitalouksissa Euroopan unionin alueella Tämä tuotteen tai sen pakkaussessa oleva merkintä osoittaa, et tuotetta ei saa hävittää talousjätteen mukana. Käyttäjän velvollisuus on huolehtia siitä, että hävittävää laite toimitetaan sähkö- ja elektroniikkalaitteiston keräyspisteeseen. Hävittävien laitteiden erillinen keräys ja kierrätys säästää luonnonvaroja. Näin toimimalla varmistetaan myös, että kierrätys tapahtuu tavalla, joka suojelle ihmisten terveyttä ja ympäristöä. Saat tarvittaessa lisätietoja jätteiden kierrätyskoista paikallisilta viranomaisilta, jällemyyjäiltä tai tuotteen jällemyyjältä.</p>
ELNymak	<p>Απορρίψη άχρηστων συσκευών στην Ευρωπαϊκή Ένωση Το παρόν σύμβολο στον εξοπλισμό ή στη συσκευασία του υποδηλώνει ότι το προϊόν αυτό δεν πρέπει να πεταχτεί μαζί με άλλα οικιακά απορρίμματα. Αντίθετα, ευθύνη σας είναι να απορρίψετε τις άχρηστες συσκευές σε μια καθορισμένη μονάδα συλλογής απορριμμάτων για την ανακύκλωση άχρηστων ηλεκτρικών και ηλεκτρονικών εξοπλισμών. Η χωριστή συλλογή και ανακύκλωση των άχρηστων συσκευών θα συμβάλει στη διατήρηση των φυσικών πόρων και στη διασφάλιση ότι θα ανακυκλωθούν με τέτοιο τρόπο, ώστε να προστατεύεται η υγεία των ανθρώπων και το περιβάλλον. Για περισσότερες πληροφορίες σχετικά με το πού μπορείτε να απορρίψετε τις άχρηστες συσκευές για ανακύκλωση, επικοινωνήστε με τις κατά τόπους αρμόδιες αρχές ή με το κατάστημα από το οποίο αγοράσατε το προϊόν.</p>
Magyar	<p>A hulladékok nyakozatának kezelése a magánháztartásokban az Európai Unióban Ez a szimbólum, amely a terméknek vagy annak csomagolásán van feltüntetve, azt jelzi, hogy a termék nem kezelhető együtt az egyéb háztartási hulladékkal. Az Ön feladata, hogy a készülék hulladékként eljuttassa olyan kijelölt gyűjtőhelyre, amely az elektronikus hulladékokat és az elektronikus berendezések újrahasznosításával foglalkozik. A hulladékokat elszállított gyűjtőhelyre és újrahasznosításra történő elvándorlás megrövidítés, egyáltalán azt is biztosítja, hogy a hulladék újrahasznosítása az egészségre és a környezetre nem ártalmas módon történjen. Ha tájékoztatást szeretne kapni azokról a helyekről, ahol leadhatja újrahasznosításra a hulladékokat, forduljon a helyi önkormányzatához, a háztartási hulladék begyűjtésével foglalkozó vállalatához vagy a termék forgalmazójához.</p>
Lithuanian	<p>Lietuvai atbrivolanis no nederigam licerim Europos Savienibas privatajais majsaimniecibas Šis simbols uz liecivs vai ties lapakojuma norada, ka šo liecivi nedriska izmet kopā ar pārējiem majsaimniecibas atkritumiem. Jūs esat atbildīgi par atbrivolanis no nederigās liecives, to nododot norādītajā savākšanas vietā, lai tīktu veikta nederīgā elektriskā un elektroniskā aprīkojuma atbrivolanis pārstrādē. Speciāla nederīgās liecives savākšana un atbrivolanis palīdz taupīt dabas resursus un nodrošina tādu atbrivolanis pārstrādē, kas sargā cilvēku veselību un apkārtni. Lai iegūtu papildu informāciju par to, kur atbrivolanis pārstrādē var nogādāt nederīgo liecivi, lūdz, sazinieties ar vietējo pašvaldību, majsaimniecibas atkritumu savākšanas dienestu vai veikalu, kurā iegādājāties šo liecivi.</p>
Latvian	<p>Eiropas Savienos vartotojā i privācāi namā — ūkiļi atliekamās ierāgos izmetimas Šis simbols atēi produktā arba jo pakototē norāda, kaēi produktas neāgāi bēti izmetimas kartu sa kitomis namā ūkiļi atliekamās. Jūs privātole izmeti savo atliekamā ierāgā atēduodami jā j atliekamās elektriskās i elektro ierāgos pērditimo punktos. Jēi atliekamā ierāga bus atērditā suenkāmi ir pērditāma, bus āsāugomi natūralos āstēkli ir ūtērditāma, kaē ierāga jā pērditā ārtāgos svēkātā ir gārtā tāsaujāncū būdā. Dēi informācijs apie tā, kur gārtā izmeti atliekamā pērditēi skērtā ierāgā kreipēties j atēikāmā vietos tarmyā, namā ūkiļi atliekā izēvimo tarmyā arba j pārdituvē, kurioje pērkote produktā.</p>
Lietuvian	<p>Utilizacija zūdyto srupeo pzeze ūtētkovnikū domovoyū v Unii Europejskej Simbols ten umieszczoj na produkcie lub opakowanio oznacza, że tego produktu nie należy wyrzucać razem z innymi odpadami domowymi. ūtētkovnik jest odpowiedzialny za dostarczenie zūdyto srupeo do wyznaczonego punktu gromadzenia zūdytych urzādzēn elektrycznyū i elektronicznyū. Gromadzenie osobno i recycling tego typu odpadow przyczynia się do ochrony zasobow naturalnych i jest bezpieczny dla zdrowia i ūrodowiska naturalnego. Dalsze informacje na temat sposobu uytēlizacji zūdytych urzādzēn moēna uzyskać u odpowiedzialnyū wladz lokalnyū, w przedsiēbiorstwie zajmujācym się usuwaniem odpadow lub w miejscu zakupu produktu.</p>
Polish	<p>Descarte de equipamentos por usuários em residências da União Europeia Este símbolo no produto ou na embalagem indica que o produto não pode ser descartado junto com o lixo doméstico. No entanto, é sua responsabilidade levar os equipamentos a serem descartados a um ponto de coleta designado para o reciclagem de equipamentos eletro-eletrônicos. A coleta separada e o reciclagem dos equipamentos no momento do descarte ajudam a garantir que os recursos naturais e o meio ambiente sejam protegidos e a saúde das pessoas e o meio ambiente. Para obter mais informações sobre onde descartar equipamentos para reciclagem, entre em contato com o escritório local de sua cidade, o serviço de limpeza pública de seu bairro ou a loja em que adquiriu o produto.</p>
Portuguese	<p>Postup používateľov v krajínach Európskej únie pri vyhadzovaní zariadenia v domácom používaní do odpadu Tento symbol na produkte alebo na jeho obale znamená, že nesmie byť vyhodnený s iným komunálnym odpadom. Namiesto toho máte povinnosť odovzdať toto zariadenie na zbernom mieste, kde sa zabezpečuje recyklácia elektrických a elektronických zariadení. Separovaný zber a recyklácia zariadenia určeného na odpad pomôže chrániť prírodné zdroje a zabezpečiť taký spôsob recyklácie, ktorý bude chrániť ľudské zdravie a životné prostredie. Ďalšie informácie o separovanom zbere a recyklácii získate na miestnom obecnom úrade, vo firme zabezpečujúcej zber vášho komunálneho odpadu alebo v predajni, kde ste produkt kúpili.</p>
Slovakian	<p>Ravnanje z odpadno opremo v gospodinjstvih znotraj Evropske unije Ta znak na izdelku ali embalaži izdelka pomeni, da izdelka ne smete odlagati skupaj z drugimi gospodinjstvenimi odpadki. Odpadno opremo ste dolžni oddati na določenem zbirnem mestu za recikliranje odpadne elektrike in elektronske opreme. Z ločenim zbiranjem in recikliranjem odpadne opreme ob odlaganju boote pomagali ohraniti naravne vire in zagotovili, da bo odpadna oprema reciklirana tako, da se varuje zdravje ljudi in okolje. Več informacij o mestih, kjer lahko oddate odpadno opremo za recikliranje, lahko dobite na občini, v komunalnem podjetju ali trgovini, kjer ste izdelek kupili.</p>
Slovenian	<p>Kassering av förbrukningsmaterialer, för hem- och privatvårdare i EU Produkter eller produktförpackningar med den här symbolen får inte kasseras med vanligt hushållsavfall. I stället har du ansvar för att produkten lämnas till en behörig återvinningsstation för hantering av el- och elektronikutrustning. Genom att lämna kasserade produkter till återvinningshjälp är du till bevara våra gemensamma naturresurser. Dessutom skyddas både människor och miljön när produkterna återvinns på rätt sätt. Kommunala myndigheter, sophanteringsföretag eller butiken där varan köptes kan ge mer information om var du lämnar kasserade produkter för återvinning.</p>

Substâncias químicas

A HP tem o compromisso de oferecer, a seus clientes, informações sobre as substâncias químicas em nossos dispositivos, conforme o necessário para cumprir os requisitos legais, com o REACH (*Regulamento (CE) n.º 1907/2006 do Parlamento Europeu e do Conselho*). O relatório de informações de produtos químicos relativos a este dispositivo podem ser encontradas em: www.hp.com/go/reach.

Restrição de substância perigosa (Ucrânia)

Технічний регламент щодо обмеження використання небезпечних речовин (Україна)

Обладнання відповідає вимогам Технічного регламенту щодо обмеження використання деяких небезпечних речовин в електричному та електронному обладнанні, затвердженого постановою Кабінету Міністрів України від 3 грудня 2008 № 1057

Battery disposal in the Netherlands

	<p>Batterij niet weggooien, maar inleveren als KCA.</p>	<p>Dit HP Product bevat een lithium-manganees-dioxide batterij. Deze bevindt zich op de hoofdprintplaat. Wanneer deze batterij leeg is, moet deze volgens de geldende regels worden afgevoerd.</p>
---	---	--

Battery disposal in Taiwan



廢電池請回收

Please recycle waste batteries.

Aviso de material de perclorato da Califórnia

California Perchlorate Material Notice

Perchlorate material - special handling may apply. See: <http://www.dtsc.ca.gov/hazardouswaste/perchlorate/>

This product's real-time clock battery or coin cell battery may contain perchlorate and may require special handling when recycled or disposed of in California.

EU battery directive



English	<p>European Union Battery Directive This product contains a battery that is used to maintain data integrity of real time clock or product settings and is designed to last the life of the product. Any attempt to service or replace this battery should be performed by a qualified service technician.</p>
Français	<p>Directive sur les batteries de l'Union Européenne Ce produit contient une batterie qui permet de maintenir l'intégrité des données pour les paramètres du produit ou l'horloge en temps réel et qui a été conçue pour durer aussi longtemps que le produit. Toute tentative de réparation ou de remplacement de cette batterie doit être effectuée par un technicien qualifié.</p>
Deutsch	<p>Batterie-Richtlinie der Europäischen Union Dieses Produkt enthält eine Batterie, die dazu dient, die Datenintegrität der Echtzeituhr sowie der Produkteinstellungen zu erhalten, und die für die Lebensdauer des Produkts ausreicht. Im Bedarfsfall sollte das Instandhalten bzw. Austauschen der Batterie von einem qualifizierten Servicetechniker durchgeführt werden.</p>
Italiano	<p>Direttiva dell'Unione Europea relativa alla raccolta, al trattamento e allo smaltimento di batterie e accumulatori Questo prodotto contiene una batteria utilizzata per preservare l'integrità dei dati dell'orologio in tempo reale o delle impostazioni del prodotto e la sua durata si intende pari a quella del prodotto. Eventuali interventi di riparazione o sostituzione della batteria devono essere eseguiti da un tecnico dell'assistenza qualificato.</p>
Español	<p>Directiva sobre baterías de la Unión Europea Este producto contiene una batería que se utiliza para conservar la integridad de los datos del reloj de tiempo real o la configuración del producto y está diseñada para durar toda la vida útil del producto. El mantenimiento o la sustitución de dicha batería deberá realizarla un técnico de mantenimiento cualificado.</p>
Česky	<p>Směrnice Evropské unie pro nakládání s bateriemi Tento výrobek obsahuje baterii, která slouží k uchování správných dat hodin reálného času nebo nastavení výrobku. Baterie je navržena tak, aby vydržela celou životnost výrobku. Jakýkoliv pokus o opravu nebo výměnu baterie by měl provést kvalifikovaný servisní technik.</p>
Dansk	<p>EU's batteridirektiv Produktet indeholder et batteri, som bruges til at vedligeholde dataintegriteten for realkidsur- eller produktindstillinger og er beregnet til at holde i hele produktets levetid. Service på batteriet eller udskiftning bør foretages af en uddannet servicetekniker.</p>
Nederlands	<p>Richtlijn batterijen voor de Europese Unie Dit product bevat een batterij die wordt gebruikt voor een juiste tijdsaanduiding van de klok en het behoud van de productinstellingen. Bovendien is deze ontworpen om gedurende de levensduur van het product mee te gaan. Het onderhoud of de vervanging van deze batterij moet door een gekwalificeerde onderhoudstechnicus worden uitgevoerd.</p>
Eesti	<p>Euroopa Liidu aku direktiiv Toode sisaldab akut, mida kasutatakse reaajaja kella andmeühitsuse või toote sätete säilitamiseks. Aku on valmistatud kestma terve toote kasutusaja. Akut tohib hooldada või vahetada ainult kvalifitseeritud hooldustehnik.</p>
Suomi	<p>Euroopan unionin paristodirektiivi Tämä laite sisältää pariston, jota käytetään reaaliaikaisen kellon tietojen ja laitteen asetusten säilyttämiseen. Pariston on suunniteltu kestävän laitteen koko käyttöajan ajan. Pariston mahdollinen korjaus tai vaihto on jätettävä pätevän huoltohenkilön tehtäväksi.</p>
Ελληνικά	<p>Οδηγία της Ευρωπαϊκής Ένωσης για τις ηλεκτρικές στήλες Αυτό το προϊόν περιλαμβάνει μια μπαταρία, η οποία χρησιμοποιείται για τη διατήρηση της ακεραιότητας των δεδομένων ρολογιού πραγματικού χρόνου ή των ρυθμίσεων προϊόντος και έχει σχεδιαστεί έτσι ώστε να διαρκέσει όσο και το προϊόν. Τυχόν απόπειρες επιδιόρθωσης ή αντικατάστασης αυτής της μπαταρίας θα πρέπει να πραγματοποιούνται από κατάλληλα εκπαιδευμένο τεχνικό.</p>
Magyar	<p>Az Európai unió telepek és akkumulátorok direktívája A termék tartalmaz egy elemet, melynek feladata az, hogy biztosítsa a valós idejű óra vagy a termék beállításainak adatintegritását. Az elem úgy van tervezve, hogy végig kitartson a termék használatá során. Az elem bármilyen javítását vagy cseréjét csak képzett szakember végezheti el.</p>
Lietuvių	<p>Eiropas Savienības Bateriju direktīva Produkts ir baterija, ko izmanto reālā laika pulksteņa vai produkta iestatījumu datu integritātes saglabāšanai, un tā ir paredzēta visam produkta dzīves ciklam. Jebkura apkope vai baterijas nomaiņa ir jāveic atbilstoši kvalificētam darbiniekam.</p>
Latvis	<p>Eiropas Savienības bateriju ir akumulatoru direktīva Šīme gaminājā ir baterija, kuru izmanto, lai nodrošinātu reāla laika laikrodža veiksmīgu darbību vai iestatījumu saglabāšanu; tā ir paredzēta visam gaminājuma ekspluatācijas laikam. Bet koks jebkāds baterijas aptarnavimas darbs jānodrošina ar kvalificētu aptarnavimas tehniku.</p>
Português	<p>Diretiva sobre baterias da União Europeia Este produto contém uma bateria que é usada para manter a integridade dos dados do relógio em tempo real ou das configurações do produto e é projetada para ter a mesma duração que este. Qualquer tentativa de consertar ou substituir essa bateria deve ser realizada por um técnico qualificado.</p>
Slovenščina	<p>Smernica Evropske unije pre zaobchádzanie s batériami Tento výrobok obsahuje batériu, ktorá slúži na uchovanie správnych údajov hodín reálneho času alebo nastavení výrobku. Batéria je skonštruovaná tak, aby vydržala celú životnosť výrobku. Akýkoľvek pokus o opravu alebo výmenu batérie by mal vykonať kvalifikovaný servisný technik.</p>
Slovenščina	<p>Direktiva Evropske unije o baterijah in akumulatorjih V tem izdelku je baterija, ki zagotavlja natančnost podatkov ure v realnem času ali nastavitve izdelka v celotni življenjski dobi izdelka. Kakršno koli popravilo ali zamenjavo te baterije lahko izvede le pooblaščen tehnik.</p>
Svenska	<p>EU:s batteridirektiv Produkten innehåller ett batteri som används för att upprätthålla data i realkidsklockan och produktinställningarna. Batteriet ska räkna produktens hela livslängd. Endast kvalificerade servicetekniker får utföra service på batteriet och byta ut det.</p>
Bulgarian	<p>Директива за батерии на Европейския съюз Този продукт съдържа батерия, която се използва за поддържане на целостта на данните на часовника в реално време или настройките за продукта, създадена на издръжливост през целия живот на продукта. Сервизът или замяната на батерията трябва да се извършва от квалифициран техник.</p>
Română	<p>Directiva Uniunii Europene referitoare la baterii Acest produs conține o baterie care este utilizată pentru a menține integritatea datelor ceasului de timp real sau setărilor produsului și care este proiectată să funcționeze pe întreaga durată de viață a produsului. Orice lucrare de service sau de înlocuire a acestei baterii trebuie efectuată de un tehnician de service calificat.</p>

Avisos sobre regulamentação

O HP Deskjet atende aos requisitos de produto de órgãos reguladores do seu país/região.

Esta seção contém os seguintes tópicos:

- [Número de identificação do modelo de regulamentação](#)
- [FCC statement](#)
- [VCCI \(Class B\) compliance statement for users in Japan](#)
- [Notice to users in Japan about the power cord](#)
- [Notice to users in Germany](#)
- [Noise emission statement for Germany](#)
- [Notificações sobre regulamentação da União Européia](#)

Número de identificação do modelo de regulamentação

Para fins de identificação de regulamentação, foi atribuído ao seu produto um Número de Modelo de Regulamentação. O Número de regulamentação do modelo do seu produto é SDGOB-1241. Esse número de regulamentação não deverá ser confundido com o nome de marketing (**Impressora HP Deskjet Ink Advantage 6525 e-All-in-One** etc.) ou número do produto (CZ276 etc.)

FCC statement

FCC statement

The United States Federal Communications Commission (in 47 CFR 15.105) has specified that the following notice be brought to the attention of users of this product.

This equipment has been tested and found to comply with the limits for a Class B digital device, pursuant to Part 15 of the FCC Rules. These limits are designed to provide reasonable protection against harmful interference in a residential installation. This equipment generates, uses and can radiate radio frequency energy and, if not installed and used in accordance with the instructions, may cause harmful interference to radio communications. However, there is no guarantee that interference will not occur in a particular installation. If this equipment does cause harmful interference to radio or television reception, which can be determined by turning the equipment off and on, the user is encouraged to try to correct the interference by one or more of the following measures:

- Reorient the receiving antenna.
- Increase the separation between the equipment and the receiver.
- Connect the equipment into an outlet on a circuit different from that to which the receiver is connected.
- Consult the dealer or an experienced radio/TV technician for help.

For further information, contact:

Manager of Corporate Product Regulations
Hewlett-Packard Company
3000 Hanover Street
Palo Alto, Ca 94304
(650) 857-1501

Modifications (part 15.21)

The FCC requires the user to be notified that any changes or modifications made to this device that are not expressly approved by HP may void the user's authority to operate the equipment.

This device complies with Part 15 of the FCC Rules. Operation is subject to the following two conditions: (1) this device may not cause harmful interference, and (2) this device must accept any interference received, including interference that may cause undesired operation.

VCCI (Class B) compliance statement for users in Japan

この装置は、クラスB情報技術装置です。この装置は、家庭環境で使用することを目的としていますが、この装置がラジオやテレビジョン受信機に近接して使用されると、受信障害を引き起こすことがあります。取扱説明書に従って正しい取り扱いをして下さい。

VCCI-B

Notice to users in Japan about the power cord

製品には、同梱された電源コードをお使い下さい。
同梱された電源コードは、他の製品では使用出来ません。

Notice to users in Germany

GS-Erklärung (Deutschland)

Das Gerät ist nicht für die Benutzung im unmittelbaren Gesichtsfeld am Bildschirmarbeitsplatz vorgesehen. Um störende Reflexionen am Bildschirmarbeitsplatz zu vermeiden, darf dieses Produkt nicht im unmittelbaren Gesichtsfeld platziert werden.

Noise emission statement for Germany

Geräuschemission

LpA < 70 dB am Arbeitsplatz im Normalbetrieb nach DIN 45635 T. 19

Notificações sobre regulamentação da União Européia

Produtos com a marca CE estão em conformidade com as seguintes diretivas da UE:

- Diretiva de baixa tensão 2006/95/EC
- Diretiva EMC 2004/108/EC
- Diretiva Ecodesign 2009/125/EC, onde aplicável



A conformidade CE deste produto será válida apenas se ele estiver equipado com o adaptador AC com marca CE correto fornecido pela HP.

Se este produto tiver funcionalidade de telecomunicações, ele também estará em conformidade com os requisitos essenciais da seguinte diretiva da UE:

- Diretiva R&TTE 1999/5/EC

A conformidade com essas diretivas implica em conformidade com os padrões europeus harmonizados aplicáveis (normas europeias) listados na Declaração de Conformidade da UE emitida pela HP para este produto ou família de produtos e em disponibilidade (em inglês apenas) na documentação do produto ou no seguinte site: www.hp.com/go/certificates (digite o número do produto no campo de pesquisa).

A conformidade é indicada por uma das seguintes marcas de conformidade presentes no produto:

	Para produtos que não sejam de telecomunicações e para produtos de telecomunicações harmonizados da UE, como Bluetooth®, dentro da classe de potência abaixo de 10 mW.
	Para produto de telecomunicações não harmonizados da UE (se aplicável, um número de 4 dígitos é inserido entre CE e !).

Consulte o rótulo regulamentar fornecido no produto.

A funcionalidade de telecomunicações deste produto pode ser usada nos seguintes países da UE e EFTA: Áustria, Bélgica, Bulgária, Chipre, República Checa, Dinamarca, Estônia, Finlândia, França, Alemanha, Grécia, Hungria, Islândia, Irlanda, Itália, Letônia, Liechtenstein, Lituânia, Luxemburgo, Malta, Holanda, Noruega, Polônia, Portugal, Romênia, Eslováquia, Eslovênia, Espanha, Suécia, Suíça e Reino Unido.

O conector de telefone (não disponível para todos os produtos) se destina à conexão em redes telefônicas analógicas.

Produtos com dispositivos de LAN sem fio

- Alguns países podem ter obrigações específicas ou requisitos especiais sobre a operação de redes locais (LAN) sem fio para uso interno apenas ou restrições dos canais disponíveis. Certifique-se de que as configurações de país da rede sem fio estejam corretas.

França

- Para a operação da LAN sem fio de 2,4 GHz deste produto, certas restrições se aplicam: Este equipamento pode ser usado internamente para toda a banda de frequência de 2400 a 2483,5 MHz (canais 1 a 13). Para uso externo, apenas a banda de frequência de 2400 a 2454 (canais 1 a 7) pode ser usada. Para obter os requisitos mais recentes, consulte www.arcep.fr.

O contato para questões regulamentares é:

Hewlett-Packard GmbH, Dept./MS: HQ-TRE, Herrenberger Strasse 140, 71034 Boeblingen, ALEMANHA

Instruções sobre regulamentação sem fio

Esta seção traz as seguintes informações sobre regulamentação referentes a produtos sem fio:

- [Exposure to radio frequency radiation](#)
- [Notice to users in Brazil](#)
- [Notice to users in Canada](#)
- [Aviso aos usuários do México](#)
- [Notice to users in Taiwan](#)

Exposure to radio frequency radiation

Exposure to radio frequency radiation



Caution The radiated output power of this device is far below the FCC radio frequency exposure limits. Nevertheless, the device shall be used in such a manner that the potential for human contact during normal operation is minimized. This product and any attached external antenna, if supported, shall be placed in such a manner to minimize the potential for human contact during normal operation. In order to avoid the possibility of exceeding the FCC radio frequency exposure limits, human proximity to the antenna shall not be less than 20 cm (8 inches) during normal operation.

Notice to users in Brazil

Aviso aos usuários no Brasil

Este equipamento opera em caráter secundário, isto é, não tem direito à proteção contra interferência prejudicial, mesmo de estações do mesmo tipo, e não pode causar interferência a sistemas operando em caráter primário. (Res. ANATEL 282/2001).

Notice to users in Canada

Notice to users in Canada/Note à l'attention des utilisateurs canadiens

Under Industry Canada regulations, this radio transmitter may only operate using an antenna of a type and maximum (or lesser) gain approved for the transmitter by Industry Canada. To reduce potential radio interference to other users, the antenna type and its gain should be so chosen that the equivalent isotropically radiated power (e.i.r.p.) is not more than that necessary for successful communication.

This device complies with Industry Canada licence-exempt RSS standard(s). Operation is subject to the following two conditions: (1) this device may not cause interference, and (2) this device must accept any interference, including interference that may cause undesired operation of the device.

WARNING! Exposure to Radio Frequency Radiation The radiated output power of this device is below the Industry Canada radio frequency exposure limits. Nevertheless, the device should be used in such a manner that the potential for human contact is minimized during normal operation.

To avoid the possibility of exceeding the Industry Canada radio frequency exposure limits, human proximity to the antennas should not be less than 20 cm (8 inches).

Conformément au Règlement d'Industrie Canada, cet émetteur radioélectrique ne peut fonctionner qu'avec une antenne d'un type et d'un gain maximum (ou moindre) approuvé par Industrie Canada. Afin de réduire le brouillage radioélectrique potentiel pour d'autres utilisateurs, le type d'antenne et son gain doivent être choisis de manière à ce que la puissance isotrope rayonnée équivalente (p.i.r.e.) ne dépasse pas celle nécessaire à une communication réussie.

Cet appareil est conforme aux normes RSS exemptes de licence d'Industrie Canada. Son fonctionnement dépend des deux conditions suivantes : (1) cet appareil ne doit pas provoquer d'interférences nuisibles et (2) doit accepter toutes interférences reçues, y compris des interférences pouvant provoquer un fonctionnement non souhaité de l'appareil.

AVERTISSEMENT relatif à l'exposition aux radiofréquences. La puissance de rayonnement de cet appareil se trouve sous les limites d'exposition de radiofréquences d'Industrie Canada. Néanmoins, cet appareil doit être utilisé de telle sorte qu'il soit mis en contact le moins possible avec le corps humain.

Afin d'éviter le dépassement éventuel des limites d'exposition aux radiofréquences d'Industrie Canada, il est recommandé de maintenir une distance de plus de 20 cm entre les antennes et l'utilisateur.

Aviso aos usuários do México

Aviso para los usuarios de México

La operación de este equipo está sujeta a las siguientes dos condiciones: (1) es posible que este equipo o dispositivo no cause interferencia perjudicial y (2) este equipo o dispositivo debe aceptar cualquier interferencia, incluyendo la que pueda causar su operación no deseada.

Para saber el modelo de la tarjeta inalámbrica utilizada, revise la etiqueta regulatoria de la impresora.

Notice to users in Taiwan

低功率電波輻射性電機管理辦法

第十二條

經型式認證合格之低功率射頻電機，非經許可，公司、商號或使用者均不得擅自變更頻率、加大功率或變更設計之特性及功能。

第十四條

低功率射頻電機之使用不得影響飛航安全及干擾合法通信；經發現有干擾現象時，應立即停用，並改善至無干擾時方得繼續使用。

前項合法通信，指依電信法規定作業之無線電通信。低功率射頻電機須忍受合法通信或工業、科學及醫藥用電波輻射性電機設備之干擾。

Índice

A

- ambiente
 - Programa de controle do risco ambiental dos produtos 49
- após o período de suporte 41
- avisos sobre regulamentação
 - número de identificação do modelo de regulamentação 55

B

- botões, painel de controle 7

C

- cópia
 - especificações 48

D

- digitalização
 - especificações de digitalização 48

G

- garantia 41

I

- impressão
 - especificações 48
- informações técnicas
 - especificações ambientais 48
 - especificações da cópia 48
 - especificações de digitalização 48
 - especificações de impressão 48
 - requisitos do sistema 48

M

- meio ambiente
 - especificações ambientais 48

N

- notificações sobre regulamentações
 - instruções sobre dispositivos sem fio 57

P

- painel de controle
 - botões 7
 - recursos 7
- período de suporte por telefone
 - período de suporte 41
- placa de interface 31

R

- reciclar
 - cartuchos de tinta 50
- rede
 - placa de interface 31
- requisitos do sistema 48

S

- suporte ao cliente
 - garantia 41
- suporte por telefone 41

