



HP DesignJet T120 및 T520 프린터 시리즈

사용 설명서

법적 고지사항

본 문서에 포함된 내용은 사전 통지 없이 변경될 수 있습니다.

HP는 HP 제품 및 서비스와 함께 제공된 명시적 보증서에 대해서만 보증합니다. 이 문서의 어떠한 내용도 추가 보증으로 간주되어서는 안 됩니다. HP는 이 문서에 포함된 기술 또는 편집상의 오류나 누락된 내용에 대해 책임지지 않습니다.



고속 USB 인증 획득



IPv6 지원



Wi-Fi 인증

상표

Adobe®, Acrobat® 및 Adobe Photoshop®은 Adobe Systems Incorporated의 상표입니다.

Corel®은 Corel Corporation 또는 Corel Corporation Limited의 상표 또는 등록 상표입니다.

ENERGY STAR 및 ENERGY STAR 상표는 미국 등록 상표입니다.

Microsoft® 및 Windows®는 Microsoft Corporation의 미국 등록 상표입니다.

목차

1 소개	1
안전 예방책	2
설명서 사용 방법	2
프린터 모델	3
주요 특징	4
주요 구성 요소	5
전면 패널	7
프린터 소프트웨어	8
모바일 출력	9
프린터 켜기 및 끄기	10
프린터의 내부 인쇄	10
2 프린터 연결	12
사용할 연결 방법 선택	13
네트워크에 프린터 연결	13
네트워크로 프린터에 컴퓨터 연결(Windows)	13
USB 케이블로 프린터에 컴퓨터 연결(Windows)	14
네트워크로 프린터에 컴퓨터 연결(Mac OS X)	15
USB 케이블로 프린터에 컴퓨터 연결(Mac OS X)	16
3 프린터 설정	18
소개	19
자동 펌웨어 업데이트	19
이메일 알림 켜기 및 끄기	19
경고 설정 및 해제	19
내장 웹 서버에 대한 액세스 제어	20
Windows 드라이버 기본 설정 지정	20
웹 서비스 및 모바일 인쇄 설정	21
4 프린터 개인 설정	22
전면 패널 디스플레이의 언어 변경	23
내장 웹 서버에 액세스	23
내장 웹 서버의 언어 변경	23

HP Utility에 액세스	23
HP Utility 언어 변경	24
절전 모드 설정 변경	24
자동 꺼짐 설정 변경	24
전면 패널 밝기 표시 변경	24
네트워크 설정 구성	24
프린터 안 관리	27
프린터 이메일 주소 변경	27

5 용지 처리 28

용지 넣기에 대한 일반 정보	29
스핀들에 롤 넣기	29
프린터에 롤 넣기	31
롤 제거	33
날장 용지 넣기	33
날장 용지 제거	35
다중 용지 용지함 사용	35
용지 정보 보기	36
용지 관리	36
건조 시간 변경	37
자동 절단기 켜기 및 끄기	37
절단하거나 절단하지 않고 용지 공급	37

6 인쇄 중 39

모바일 출력	40
HP Click으로 인쇄	41
컴퓨터에서 프린터 드라이버를 사용하여 인쇄	41

7 실제 인쇄 예제 48

Adobe Acrobat에서 인쇄	49
Autodesk AutoCAD에서 인쇄	51
Adobe Photoshop에서 인쇄	55
Microsoft Office에서 인쇄 및 크기 조정	57

8 잉크 카트리지 및 프린트 헤드 처리 64

잉크 카트리지 정보	65
익명 사용 정보의 저장	65
잉크 카트리지 상태 확인	65
잉크 카트리지 교체	65
프린트 헤드 정보	67

9 프린터 유지 관리	68
프린터 상태 확인	69
프린터 관리	69
프린터 외부 청소	69
인쇄 품질 진단 보고서	69
프린트 헤드 청소	70
프린트 헤드 정렬	71
프린트 헤드 교체	71
인코더 스트립 청소	76
용지 진행 다시 보정	76
프린터 이동 또는 보관	77
펌웨어 업데이트	77
소프트웨어 업데이트	78
프린터 유지보수 키트	78
10 주변 장치	79
소모품 및 부속품 주문 방법	80
부속품 소개	83
11 용지 문제 해결	84
용지를 제대로 넣을 수 없습니다	85
드라이버에 용지 종류 없음	87
프린터가 잘못된 용지 종류에 인쇄한 경우	88
용지 불일치	88
롤 걸림	88
다중 용지 용지함이 걸린 경우	90
조각이 출력 용지함에 남아서 걸림이 발생하는 경우	92
용지가 있는데도 프린터에 용지 부족으로 표시되는 경우	92
인쇄물이 용지함에 정확하게 떨어지지 않는 경우	92
인쇄가 완료되더라도 용지는 프린터에 남아 있는 경우	92
인쇄가 완료되면 용지가 잘리는 경우	93
절단기가 잘 들지 않는 경우	93
롤이 스피들에서 느슨한 경우	93
12 인쇄 품질 문제 해결	94
일반적인 인쇄 관련 조언	95
이미지에 수평선이 표시되는 경우(줄 표시)	95
선이 너무 두껍거나, 가늘거나, 없는 경우	96
계단 또는 지그재그 모양의 선이 나타나는 경우	96
선이 이중으로 인쇄되거나 색상이 잘못된 경우	97
선이 끊어지는 경우	97
선이 흐린 경우	98

선 길이가 부정확한 경우	98
전체 이미지가 흐리거나 거친 경우	99
용지가 평평하지 않은 경우	99
인쇄물에 자국이나 긁힘이 있는 경우	100
용지 위에 잉크 표시가 남는 경우	100
인쇄 시 검은색 잉크가 흘러나오는 경우	101
개체의 가장자리가 계단 모양으로 표시되거나 선명하지 않은 경우	101
개체의 가장자리가 예상보다 어둡게 표시되는 경우	101
서로 다른 색상의 수직선	102
인쇄물에 흰색 스팟이 있는 경우	102
색상이 잘못된 경우	102
색상이 바래는 경우	102
이미지가 불완전한 경우(아래쪽에서 잘림)	103
이미지가 잘리는 경우	103
인쇄된 이미지에 일부 개체가 없는 경우	103
PDF 파일이 잘리거나 개체가 누락되는 경우	104
그래도 문제가 지속되는 경우	104
13 잉크 카트리지 및 프린트 헤드 문제 해결	105
잉크 카트리지를 삽입할 수 없는 경우	106
잉크 카트리지 상태 메시지	106
프린트 헤드를 삽입할 수 없는 경우	106
14 데이터 통신 문제 해결	107
컴퓨터와 프린터 간의 통신 실패	108
유선 네트워크 아이콘	109
무선 네트워크 문제	109
모바일 인쇄 문제	112
네트워크 구성 페이지	112
15 일반 프린터 문제 해결	114
프린터가 시작되지 않음	115
프린터에서 인쇄가 안되는 경우	115
프린터가 느립니다	115
전면 패널이 고정된 경우	116
내장 웹 서버에 액세스할 수 없는 경우	116
알림 메시지	116
16 전면 패널 오류 메시지	117

17 HP 고객 지원 센터	119
소개	120
HP 전문 서비스	120
HP Proactive Support	121
고객 셀프 수리	121
HP 지원 센터에 문의하십시오	122
18 프린터 사양	123
기능 사양	124
모바일 인쇄 사양	125
물리적 사양	126
메모리 사양	126
전원 사양	126
생태적 사양	126
환경 사양	127
음향 사양	127
용어	128
색인	131

1 소개

- [안전 예방책](#)
- [설명서 사용 방법](#)
- [프린터 모델](#)
- [주요 특징](#)
- [주요 구성 요소](#)
- [전면 패널](#)
- [프린터 소프트웨어](#)
- [모바일 출력](#)
- [프린터 켜기 및 끄기](#)
- [프린터의 내부 인쇄](#)

안전 예방책

다음 예방책은 프린터의 적절한 사용을 보장하고 프린터 손상을 방지합니다. 항상 이 예방책을 따르십시오.

- 레이블에 지정된 전원 공급 장치 전압을 사용하십시오. 프린터 전기 콘센트에 여러 장치를 연결하여 과부하가 발생하지 않도록 하십시오.
- 프린터를 직접 분해하거나 수리하지 마십시오. 서비스는 해당 지역의 HP 서비스 담당자에게 문의하십시오. [122페이지의 HP 지원 센터에 문의하십시오](#)를 참조하십시오.
- HP에서 프린터와 함께 제공한 전기 코드만 사용하십시오. 전원 코드를 파손, 절단 또는 수리하지 마십시오. 손상된 전원 코드는 화재 및 감전을 일으킬 수 있습니다. 전원 코드가 손상된 경우에는 HP에서 승인한 전원 코드로 교체하십시오.
- 프린터 내부에 금속 또는 액체(HP 청소 키트에 사용되는 액체 제외)가 닿지 않도록 하십시오. 이 경우 화재, 감전 또는 기타 심각한 상해가 발생할 수 있습니다.
- 다음과 같은 경우에는 프린터의 전원을 끄고 전원 콘센트에서 전원 코드를 분리하십시오.
 - 프린터 내부에 손을 넣을 경우
 - 프린터에서 연기가 나거나 이상한 냄새가 나는 경우
 - 정상 작동 상태에서는 나지 않는 이상한 소리가 프린터에서 나는 경우
 - 청소 및 유지보수 작업의 일부가 아닌 금속 조각이나 액체가 프린터의 내부 부품에 닿은 경우
 - 뇌우(천둥 또는 번개)가 치는 경우
 - 정전된 경우

설명서 사용 방법

본 설명서는 HP 지원 센터([120페이지의 HP 지원 센터](#) 참조)에서 다운로드할 수 있습니다.

소개

이 장에서는 제품을 처음 사용하는 사람을 위해 프린터에 대해 간략하게 소개하고 설명을 제공합니다.

사용 및 유지보수

이 장에서는 일반적인 프린터 절차를 수행하는 방법을 설명합니다. 여기에는 다음 항목이 포함됩니다.

- [12페이지의 프린터 연결](#)
- [18페이지의 프린터 설정](#)
- [22페이지의 프린터 개인 설정](#)
- [28페이지의 용지 처리](#)
- [39페이지의 인쇄 중](#)
- [40페이지의 모바일 출력](#)
- [48페이지의 실제 인쇄 예제](#)
- [64페이지의 잉크 카트리지 및 프린트 헤드 처리](#)
- [68페이지의 프린터 유지 관리](#)

문제 해결

이 장에서는 인쇄하는 동안 나타날 수 있는 문제의 해결 방법을 설명합니다. 여기에는 다음 항목이 포함됩니다.

- [84페이지의 용지 문제 해결](#)
- [94페이지의 인쇄 품질 문제 해결](#)
- [105페이지의 잉크 카트리지 및 프린트 헤드 문제 해결](#)
- [107페이지의 데이터 통신 문제 해결](#)
- [114페이지의 일반 프린터 문제 해결](#)
- [117페이지의 전면 패널 오류 메시지](#)

부속품, 지원 및 사양

[79페이지의 주변 장치](#), [119페이지의 HP 고객 지원 센터](#), [123페이지의 프린터 사양](#) 장에는 고객 관리, 프린터 사양 그리고 용지 종류와 잉크 소모품 및 부속품의 부품 번호 등 참조 정보가 들어 있습니다.

용어

[128페이지의 용어](#)에는 이 설명서에 사용된 인쇄 및 HP 용어에 대한 정의가 나와 있습니다.

색인

목차 이외에 항목을 빠르게 찾을 수 있도록 도와주는 사전식 색인이 있습니다.

경고 및 주의

다음은 프린터의 적절한 사용을 보장하고 프린터 손상 방지를 위해 이 설명서에서 사용하는 기호입니다. 이들 기호로 표시된 지침을 따르십시오.

- ⚠ **경고!** 이 기호가 표시된 곳의 지침을 따르지 않을 경우 심각한 부상 또는 사망 사고가 발생할 수 있습니다.
- ⚠ **주의:** 이 기호가 표시된 곳의 지침을 따르지 않을 경우 경미한 부상이나 프린터 손상의 원인이 될 수 있습니다.

프린터 모델

본 설명서에서 다음 프린터 모델에 대해 언급할 경우 보통 간단하게 짧은 이름을 사용합니다.

전체 이름	짧은 이름
HP DesignJet T120 24인치 프린터	T120
HP DesignJet T520 Tabletop 24인치 프린터	T520-24T
HP DesignJet T520 24인치 프린터	T520-24
HP DesignJet T520 36인치 프린터	T520-36

주요 특징

이 프린터는 최대 610mm 또는 914mm 너비의 용지에 고품질 이미지를 인쇄하도록 설계된 컬러 잉크젯 프린터입니다. 프린터의 몇 가지 주요 기능은 다음과 같습니다.

- 1200 × 1200dpi(T520)부터 최대 2400 × 1200dpi(T120)까지의 해상도로 인쇄하며 **고품질** 인쇄 품질 옵션, **최대 정밀** 옵션, 포토용지 옵션을 제공합니다.
- 프린터는 전면 패널에서 제어하거나 내장 웹 서버 또는 HP Utility를 사용하여 원격 컴퓨터에서 제어할 수 있습니다.



참고: 이 설명서에서 "HP Utility"는 Mac OS X용 HP Utility와 Windows용 HP DesignJet Utility를 가리킵니다.

- 직관적인 그래픽 사용자 인터페이스를 갖춘 터치식 전면 컬러 패널
- USB, 이더넷 또는 Wi-Fi 연결 지원
- 자동 펌웨어 업그레이드 및 HP ePrint 등의 모바일 인쇄 및 웹 연결 기능 포함
- 다중 용지를 지원하는 용지함으로 롤 및 낱장 용지 처리
- 색상 에뮬레이션([46페이지의 프린터 에뮬레이션](#) 참조)
- 경제적인 인쇄를 위한 EconoMode
- 내장 웹 서버에서 사용 가능한 잉크 및 용지 사용 정보 확인([23페이지의 내장 웹 서버에 액세스](#) 참조)
- HP Utility에서 사용 가능한 펌웨어 업데이트, 소모품 정보 및 문제 해결 확인([23페이지의 HP Utility에 액세스](#) 참조)
- 온라인 HP 고객 지원 센터에 액세스([120페이지의 HP 지원 센터](#) 참조)

주요 구성 요소

전면(T520-24T를 제외한 T520)

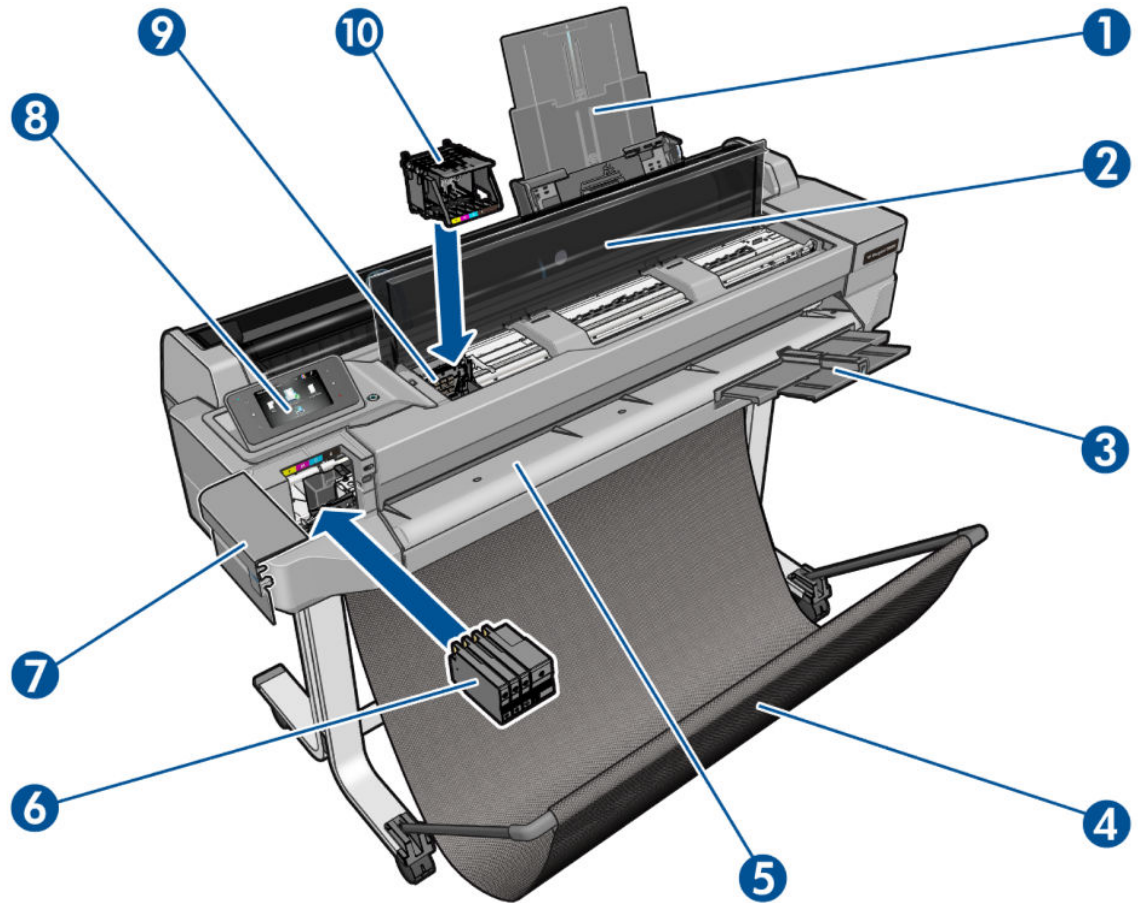

1. 다중 용지 용지함 받침대
2. 윗덮개
3. 출력 용지함 받침대
4. 용지함
5. 출력 입자판
6. 잉크 카트리지
7. 잉크 카트리지 덮개
8. 전면 패널
9. 프린트헤드 캐리지
10. 프린트헤드

후면(T520-24T를 제외한 T520)

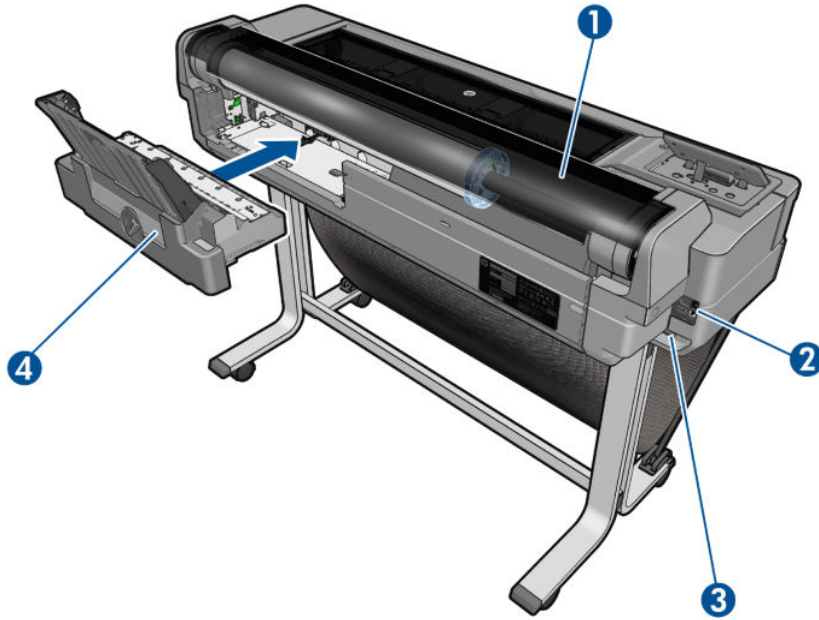

1. 롤 덮개
2. 통신 포트
3. 전원 소켓
4. Multi-sheet tray(여러 장 용지함)

후면(T120 및 T520-24T)

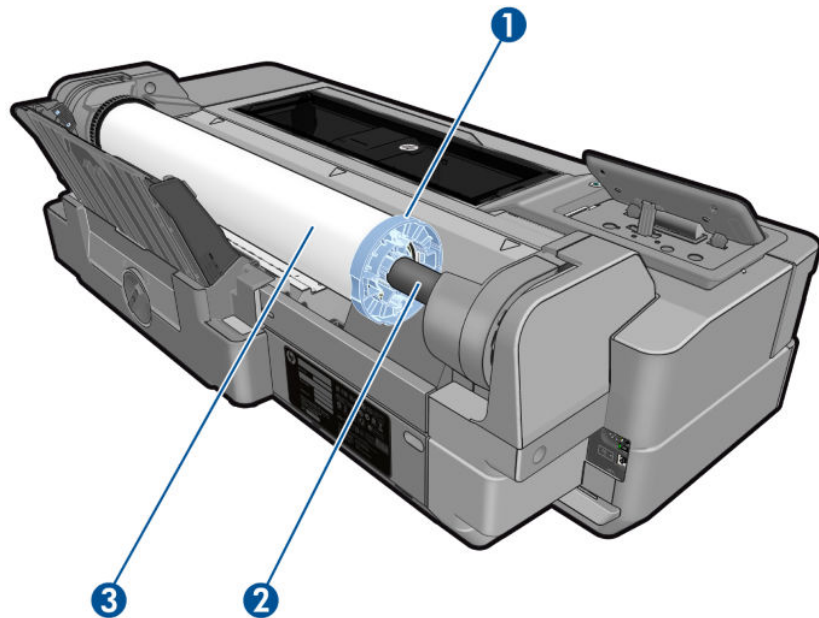

1. 파란색 스톱
2. 스피들
3. 용지 롤

통신 포트

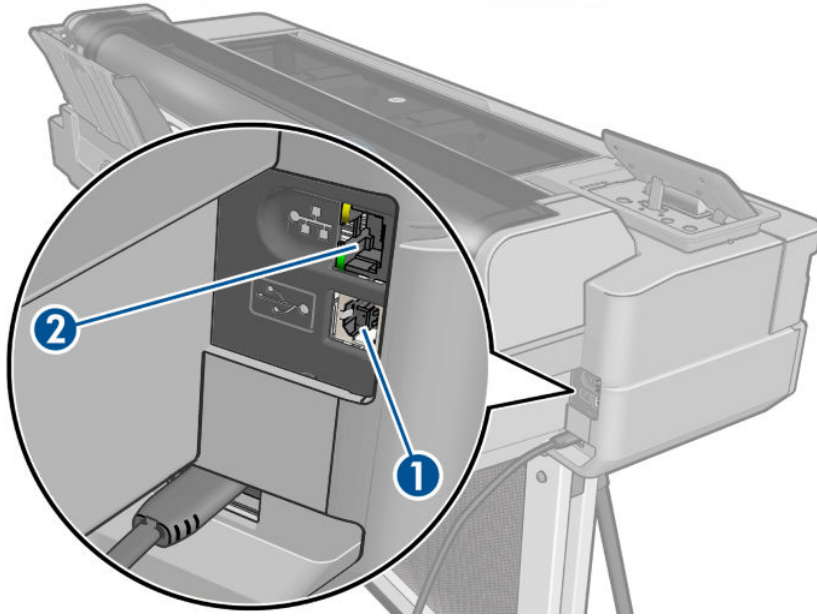

1. 컴퓨터에 연결할 고속 USB 장치 포트
2. 네트워크에 연결할 고속 이더넷 포트

전면 패널

전면 패널은 그래픽 사용자 인터페이스를 갖춘 터치식 화면으로서 프린터의 전면 왼쪽에 있으며 프린터의 전체 제어 기능을 제공합니다. 전면 패널에서는 인쇄, 프린터 정보 확인, 프린터 설정 변경, 보정 및 테스트 등의 작업을 수행할 수 있습니다. 또한 필요할 때마다 알림(경고 및 오류 메시지)이 표시됩니다.

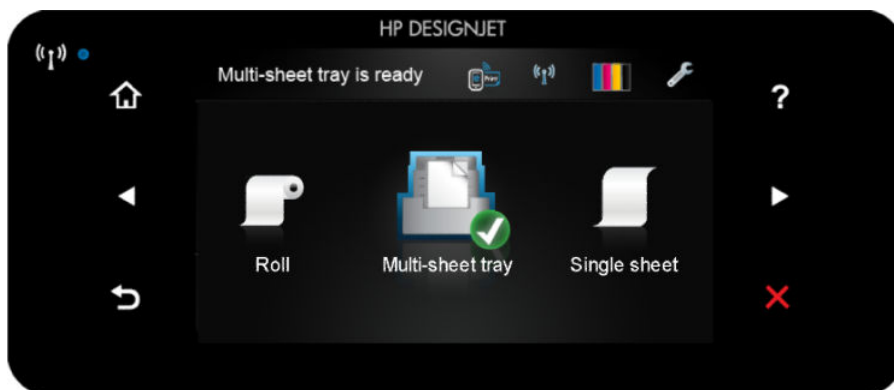





전면 패널에는 동적 정보와 아이콘이 표시되는 큰 중앙 영역이 있습니다. 왼쪽 및 오른쪽 측면에는 서로 다른 경우에 표시되는 최대 6개의 고정된 아이콘이 있습니다. 일반적으로 이러한 아이콘이 모두 동시에 표시되지는 않습니다.

전면 패널 오른쪽에는 프린터를 켜거나 끄는 데 사용할 수 있는 전원 키가 있습니다. 프린터가 켜져 있을 때는 키 표시등이 켜져 있습니다. 켜진 프린터를 끄거나 꺼진 제품을 켤 때는 키 표시등이 깜박입니다.



왼쪽 및 오른쪽 고정 아이콘

- 은 무선 연결 상태를 표시합니다. 파란색 표시등이 반짝이면 네트워크 연결이 활성화되어 있는 것입니다.
- 홈 화면으로 돌아가려면 을 누릅니다.
- 현재 화면에 대한 도움말을 보려면 을 누릅니다.





- 을 누르면 이전 항목으로 이동합니다.
- 을 누르면 다음 항목으로 이동합니다.
- 을 누르면 이전 화면으로 돌아갑니다.
- 을 누르면 현재 프로세스가 취소됩니다.

초기 화면의 동적 아이콘

다음 항목은 초기 화면에만 표시됩니다.

- 홈 화면 상단 왼쪽에 활성화된 용지함을 알려 주는 메시지가 표시됩니다.
- 을 눌러 웹 서비스 상태를 보고 프린터의 이메일 주소를 표시할 수 있습니다.
- 을 눌러 연결 상태 정보를 보고 네트워크 구성을 수행할 수 있습니다. 네트워크 케이블이 연결된 경우 이 대신 표시됩니다.

 **참고:** 무선 네트워크 연결과 유선 네트워크 연결을 동시에 사용할 수는 없습니다.

- 을 눌러 잉크 정보를 볼 수 있습니다.
- 을 눌러 프린터 설정을 변경합니다.
- 을 눌러 롤 용지를 넣고 꺼내고 해당 옵션을 변경할 수 있습니다.
- 을 눌러 다중 용지 용지함을 활성화하거나 해당 옵션을 변경할 수 있습니다.
- 을 눌러 단일 용지를 넣고 꺼내고 해당 옵션을 변경할 수 있습니다.



참고: 활성화 용지함은 녹색 원 안에 흰색 확인 표시가 있는 약간 더 큰 아이콘 () 웹에서 문의하십시오.

프린터를 일정 시간 동안 사용하지 않으면 절전 모드로 전환되고 전면 패널 디스플레이가 꺼집니다. 절전 모드 전의 경과 시간을 변경하려면 을 누른 다음 **프린터 기본 설정 > 절전**을 누릅니다. 시간은 5분에서 240분 사이로 설정할 수 있습니다.

외부 상호 작용이 있을 때마다 프린터가 절전 모드에서 활성화되고 전면 패널 디스플레이가 켜집니다.

이 설명서 전반에서 전면 패널의 다양한 사용법에 대한 정보를 찾아볼 수 있습니다.

프린터 소프트웨어

다음 소프트웨어는 프린터와 함께 제공됩니다.

- Windows용 HP-GL/2 및 HP RTL 드라이버(T520만 해당)
- Windows용 PCL3GUI 래스터 드라이버(T120만 해당)
- Mac OS X용 PCL3GUI 래스터 드라이버

- HP DesignJet 미리 보기
- 내장 웹 서버를 사용하여 다음을 수행할 수 있습니다.
 - 원격 컴퓨터에서 프린터 관리
 - 잉크 카트리지, 프린트 헤드 및 용지의 상태 보기
 - HP 고객 지원 센터에 액세스([120페이지의 HP 지원 센터](#) 참조)
 - 프린터 펌웨어 업데이트([77페이지의 펌웨어 업데이트](#) 참조)
 - 정렬 수행 및 문제 해결
 - 다양한 프린터 설정 변경
 - 이메일 알림 관리

[23페이지의 내장 웹 서버에 액세스](#)을(를) 참조하십시오.

- HP Utility를 사용하여 다음을 수행할 수 있습니다.
 - 원격 컴퓨터에서 프린터 관리
 - 잉크 카트리지, 프린트 헤드 및 용지의 상태 보기
 - HP 고객 지원 센터에 액세스([120페이지의 HP 지원 센터](#) 참조)
 - 프린터 펌웨어 업데이트([77페이지의 펌웨어 업데이트](#) 참조)
 - 내장 웹 서버 실행

[23페이지의 HP Utility에 액세스](#)을(를) 참조하십시오.

 **참고:** 모든 프린터 소프트웨어의 새 버전은 수시로 업데이트됩니다. 프린터 구입 후 HP 웹 사이트에 사용 가능한 최신 소프트웨어가 이미 있는 경우가 있습니다.

모바일 출력

프린터를 인터넷과 웹에 연결하여 다음과 같은 다양한 혜택을 누릴 수 있습니다.

- 자동 펌웨어 업데이트([77페이지의 펌웨어 업데이트](#) 참조)
- 거의 어디서나 HP 프린터로 인쇄
- 스마트폰과 태블릿 컴퓨터를 포함한 거의 모든 장치에서 HP 프린터로 인쇄

다음과 같은 이점을 활용하려면 프린터가 인터넷에 연결되어 있어야 합니다.

최신 정보는 <http://www.hpconnected.com>을(를) 참조하십시오.

HP 모바일 인쇄 솔루션을 이용하면 모바일 장치 OS를 사용하거나 프린터로 PDF 첨부 파일 이메일을 보내 어 디서나 스마트폰 또는 태블릿으로 쉽게 인쇄할 수 있습니다.

- iOS-Apple 인쇄는 Airprint를 통해 활성화됩니다.
- Android 인쇄의 경우 HP 인쇄 서비스 앱을 Google Play에서 다운로드합니다(이미 모바일 장치에 설치되어 있지 않은 경우).

자세한 내용은 [40페이지의 모바일 출력](#) 또는 <http://www.hp.com/go/designjetmobility>를 참조하십시오.

프린터 켜기 및 끄기

프린터를 켜고 끌 때는 일반적으로 전면 패널의 전원 키를 사용하는 것이 좋습니다.



그러나 장기간 프린터를 보관하려는 경우나 전원 키가 작동되지 않는 경우에는 전원 코드를 분리하는 것이 좋습니다.

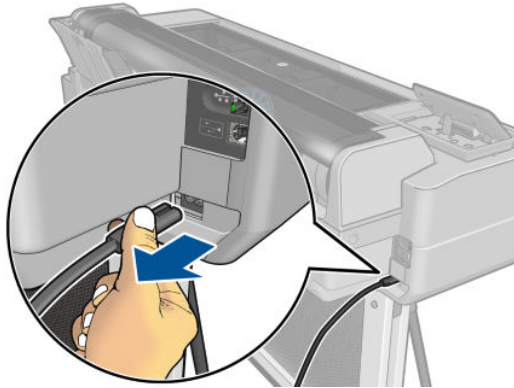

다시 켜려면 전원 코드를 연결합니다.

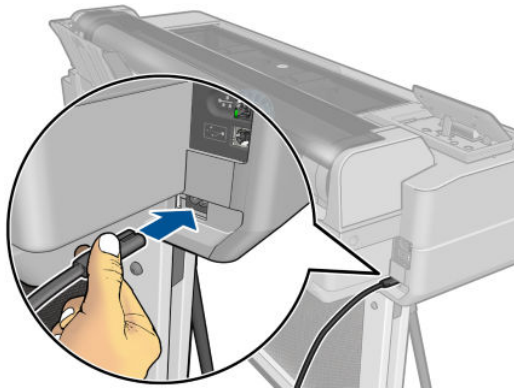

프린터가 다시 켜지면 초기화 과정을 거치고 프린트 헤드를 검사하고 준비하는 데 약 3분 정도 걸립니다. 프린트 헤드를 준비하는 데 75초 정도 걸립니다.

참고: 프린터를 특정 시간(기본 시간은 Energy Star에서 결정됨) 동안 사용하지 않을 경우 절전 모드로 전환되어 전원을 절약합니다. 그러나 프린터 전면 패널 디스플레이를 작동하거나 새로운 인쇄 작업을 보내면 활성 모드로 전환되어 인쇄를 즉시 시작할 수 있습니다. 절전 모드 시간을 변경하려면 [24페이지의 절전 모드 설정 변경](#)을(를) 참조하십시오.

프린터의 내부 인쇄

내부 인쇄를 통해 프린터에 대한 다양한 정보를 얻을 수 있습니다. 이러한 정보는 전면 패널에서 요청할 수 있습니다.

내부 인쇄를 시작하기 전에 프린터와 용지가 인쇄할 준비가 되어 있는지 확인합니다. A4 이상의 용지를 세로 방향으로(폭 210mm) 넣어야 합니다. 그렇지 않으면 인쇄 내용이 잘릴 수 있습니다.

내부 인쇄를 수행하려면  을 누르고 아래쪽으로 스크롤하여 **내부 인쇄**를 누른 다음 원하는 내부 인쇄를 선택합니다. 내부 인쇄로 다음과 같은 정보를 인쇄할 수 있습니다.

- 데모 인쇄는 프린터의 몇 가지 기능을 보여 줍니다.
 - 도면 데모 인쇄
 - 렌더링 데모 인쇄
 - GIS 맵 인쇄
- 사용자 정보 인쇄
 - 프린터 상태 보고서 인쇄
 - 인쇄 품질 보고서 인쇄
 - 네트워크 보고서 인쇄

2 프린터 연결

- [사용할 연결 방법 선택](#)
- [네트워크에 프린터 연결](#)
- [네트워크로 프린터에 컴퓨터 연결\(Windows\)](#)
- [USB 케이블로 프린터에 컴퓨터 연결\(Windows\)](#)
- [네트워크로 프린터에 컴퓨터 연결\(Mac OS X\)](#)
- [USB 케이블로 프린터에 컴퓨터 연결\(Mac OS X\)](#)

사용할 연결 방법 선택



다음 방법을 사용하여 프린터를 연결할 수 있습니다.

연결 유형	속도	케이블 길이	기타 요소
무선	보통, 조건에 따라 다름(라우터까지의 거리, 간섭, 무선 클라이언트 수, 네트워크 토폴로지 등)	해당 없음	거리가 더 긴 경우 간섭에 민감, 추가 장비 필요(무선 액세스 포인트 또는 무선 라우터)
고속 이더넷	고속; 네트워크 트래픽에 따라 다릅니다.	긴: 100m	추가 장비 필요(스위치)
고속 USB	매우 빠름	짧은: 3m	안정적인 통신을 위해 공인된 고속 USB 케이블이 필요합니다.

 **참고:** 네트워크 연결 속도는 네트워크 인터페이스 카드, 라우터, 스위치, 케이블 등 네트워크에 사용된 모든 구성요소에 따라 다릅니다. 구성 요소 중 하나라도 고속 작동에 적합하지 않은 경우에는 저속 연결을 사용할 수 있습니다. 네트워크에 있는 다른 장치의 총 트래픽량 또한 네트워크 연결 속도에 영향을 줄 수 있습니다.

네트워크에 프린터 연결

대부분의 네트워크에 대해 같은 네트워크의 모든 컴퓨터에 유사한 방식으로 프린터 자체에서 자동으로 구성할 수 있습니다. 네트워크에 제품을 처음 연결할 때는 이 프로세스가 몇 분 정도 걸릴 수 있습니다.

프린터에 적용되는 네트워크 구성이 있는 경우 전면 패널에서  또는  을 누릅니다.

무선 네트워크에 연결하는 가장 쉬운 방법은 전면 패널로 가서  을 누르고 **연결 > 무선 설치 마법사**를 누르는 것입니다.

네트워크 장치가 DHCP 서비스에서 IP 주소를 받아 자동으로 구성되는 경우 마지막으로 장치 전원을 끄고 다음에 전원을 켜는 사이에 이 IP 주소가 변경될 수 있습니다. 원래 IP 주소로 드라이버 포트 설정이 구성된 경우 이로 인해 장치가 "오프라인"으로 표시될 수 있습니다. 이를 방지할 수 있는 방법에는 다음 세 가지가 있습니다.

- DHCP 서버 장치의 임대 시간을 늘립니다.
- DHCP에 의해 변경되지 않도록 프린터에 고정 IP 주소를 설정합니다([108페이지의 컴퓨터와 프린터 간의 통신 실패](#) 참조).
- 숫자 IP 주소 대신 호스트 이름을 참조하도록 프린터와 드라이버를 구성합니다([108페이지의 컴퓨터와 프린터 간의 통신 실패](#) 참조).

인터넷 설정에 대한 자세한 내용과 클라우드에 연결하고 등록하여 웹 서비스를 사용하는 방법은 [조립 절차를](#) 참조하십시오.

네트워크로 프린터에 컴퓨터 연결(Windows)

다음 지침은 프린터 드라이버를 사용하여 소프트웨어 응용프로그램에서 인쇄하려는 경우에 적용됩니다. 다른 인쇄 방법은 [39페이지의 인쇄 중](#)을(를) 참조하십시오.

시작하기 전에 장비를 확인합니다.

- 프린터가 설치되고 커짐 설정이 되어 있어야 합니다.
- 이더넷 스위치 또는 라우터가 켜져 있고 제대로 작동해야 합니다.
- 프린터와 컴퓨터가 네트워크에 연결되어 있어야 합니다([13페이지의 네트워크에 프린터 연결](#) 참조). 이더넷이나 Wi-Fi로 프린터를 연결할 수 있습니다.

이제 프린터 소프트웨어를 설치하고 프린터를 연결할 수 있습니다.

프린터 소프트웨어 설치

1. 전면 패널에서 프린터의 IP 주소를 적어 둡니다([23페이지의 내장 웹 서버에 액세스](#) 참조).
2. <http://www.hp.com/go/T120-T520/drivers>에서 제품 소프트웨어를 설치합니다. 화면에 표시되는 소프트웨어 설치 지침을 따릅니다.
3. 사용 중인 OS가 Windows인지 또는 Mac OS X인지 자동으로 감지됩니다. 그런 다음 설치할 특정 소프트웨어를 선택할 수 있습니다(기본 설정은 모두 설치). 컴퓨터가 네트워크에서 프린터를 찾지 못하면 프린터를 발견할 수 없음 창이 표시됩니다. 이 창은 사용자가 프린터를 찾으도록 도와 줍니다. 방화벽이 있는 경우 방화벽을 일시적으로 비활성화해야 프린터를 찾을 수 있습니다. 또한 호스트 이름, IP 주소 또는 MAC 주소를 기준으로 프린터를 검색하는 옵션이 있습니다.

프린터가 컴퓨터와 다른 서브넷에 있는 경우 프린터의 IP 주소를 지정해야 합니다.

USB 케이블로 프린터에 컴퓨터 연결(Windows)

프린터에 내장된 고속 USB 장치 포트를 사용하여 네트워크에 연결하지 않고도 프린터를 컴퓨터에 직접 연결할 수 있습니다. USB 연결이 네트워크 연결보다 빠를 수 있지만 다음과 같은 불편이 따릅니다.

- 케이블 길이가 제한되어 있습니다.
- 프린터 공유가 더 어렵습니다.
- 웹 서비스를 사용할 수 없습니다.
- 자동 펌웨어 업데이트를 사용할 수 없습니다.

 **참고:** 공인되지 않은 USB 케이블을 사용하면 연결 문제가 발생할 수 있습니다. 이 프린터에는 USB Implementor의 Forum(<http://www.usb.org/>)에서 공인한 케이블만 사용하십시오.

프린터 소프트웨어 설치

다음 지침은 프린터 드라이버를 사용하여 소프트웨어 응용프로그램에서 인쇄하려는 경우에 적용됩니다. 다른 인쇄 방법은 [39페이지의 인쇄 중을\(를\)](#) 참조하십시오.

1. **아직 컴퓨터를 프린터에 연결하지 마십시오.** 먼저 프린터 소프트웨어를 컴퓨터에 다음과 같이 설치해야 합니다.
2. <http://www.hp.com/go/T120-T520/drivers>에서 제품 소프트웨어를 설치합니다. 화면에 표시되는 소프트웨어 설치 지침을 따릅니다.
3. 네트워크에서 프린터를 검색하려면 설치 프로그램이 방화벽을 통해 통신할 수 있어야 한다는 경고 메시지가 표시되는 경우도 있습니다. 네트워크에서 프린터를 검색할 필요가 없는 경우 **네트워크를 검색하지 않고 설치 계속** 상자를 선택합니다.
4. 네트워크에 연결된 프린터 목록이 표시되면 **내 프린터(네트워크 및 USB로 연결된 프린터 포함)** 찾기 도움말을 선택합니다.

5. USB 케이블을 클릭합니다.

 **참고:** 원하는 경우 나중에 프린터를 연결하여 설치를 완료할 수 있습니다. 그러려면 **설치 마법사 완료 후 프린터를 연결하겠습니다**. 확인란을 선택합니다.

6. 컴퓨터를 프린터에 연결하라는 메시지가 표시되면 공인된 USB 케이블로 연결합니다. 프린터가 켜져 있는지 확인합니다.
7. 화면의 지침에 따라 프린터 드라이버와 HP Utility 등의 다른 HP 소프트웨어를 설치합니다.
8. 설치 과정에서 프린터를 연결하라는 메시지가 나타나지 않은 경우 지금 프린터를 연결하여 마법사에서 자동으로 장치를 설치하게 합니다.

프린터 공유 주의 사항

USB로 연결된 컴퓨터를 공유하는 다른 사용자는 인쇄 작업을 보낼 수 있지만 프린터에서 정보를 받을 수는 없으며 이는 상태 보고서, 관리 및 문제 해결에 영향을 줍니다.

 **힌트:** 네트워크를 통해 프린터를 공유하는 가장 좋은 방법은 프린터를 컴퓨터에 연결하는 것이 아니라 네트워크에 연결하는 것입니다. [13페이지의 네트워크로 프린터에 컴퓨터 연결\(Windows\)](#)을(를) 참조하십시오.

네트워크로 프린터에 컴퓨터 연결(Mac OS X)

다음 방법을 사용하여 Mac OS X에서 네트워크에 프린터를 연결할 수 있습니다.

- Bonjour
- TCP/IP



다음 지침은 프린터 드라이버를 사용하여 소프트웨어 응용프로그램에서 인쇄하려는 경우에 적용됩니다. 다른 인쇄 방법은 [39페이지의 인쇄 중](#)을(를) 참조하십시오.

시작하기 전에 장비를 확인합니다.

- 프린터가 설치되고 켜짐 설정이 되어 있어야 합니다.
- 이더넷 스위치 또는 라우터가 켜져 있고 제대로 작동해야 합니다.
- 프린터와 컴퓨터가 네트워크(유선 또는 무선)에 연결되어 있어야 합니다. [13페이지의 네트워크에 프린터 연결](#)을(를) 참조하십시오.

이제 프린터 소프트웨어를 설치하고 프린터를 연결할 수 있습니다.

Bonjour 연결

1. 전면 패널에서  또는 을 누릅니다. 프린터의 mDNS 서비스 이름을 메모합니다.
2. <http://www.hp.com/go/T120-T520/drivers>에서 제품 소프트웨어를 설치합니다. 화면에 표시되는 소프트웨어 설치 지침을 따릅니다.
3. 웹 브라우저가 열리고 이어지는 소프트웨어 설치 과정이 표시됩니다. 사용 중인 OS가 Windows인지 또는 Mac OS X인지 자동으로 감지됩니다. 그런 다음 설치할 특정 소프트웨어를 선택할 수 있습니다(기본 설정은 모두 설치).
4. 소프트웨어가 설치되면 프린터에 대한 연결을 설정하도록 HP 프린터 설정 도우미가 자동으로 시작됩니다. 화면의 지침을 따릅니다.
5. 프린터 선택 화면이 표시되면 프린터 이름 열에서 1단계에서 메모한 프린터의 mDNS 서비스 이름을 찾습니다.

- 제품 이름을 찾는 경우 필요하면 연결 유형 열이 보이도록 옆으로 스크롤하여 **Bonjour**가 있는지 확인합니다. 프린터 이름이 있는 행을 강조 표시합니다. 그렇지 않으면 목록을 아래로 이동하면서 검색을 계속합니다.
- 연결 유형이 **Bonjour**인 프린터 이름을 찾을 수 없는 경우에는 **내 프린터가 목록에 없음** 상자를 선택합니다.

계속을 클릭합니다.

6. 화면의 지침을 따릅니다.

TCP/IP 연결

1. 전면 패널로 이동하여 프린터의 URL을 적어 둡니다([23페이지의 내장 웹 서버에 액세스](#) 참조).
2. <http://www.hp.com/go/T120-T520/drivers>에서 제품 소프트웨어를 설치합니다. 화면에 표시되는 소프트웨어 설치 지침을 따릅니다.
3. 프린터 드라이버, HP Utility와 같은 기타 HP 소프트웨어를 포함한 프린터 소프트웨어가 설치됩니다.
프린터에서 웹 서비스를 활성화한 경우 이메일을 통해 프린터로 인쇄할 수 있습니다. 웹 서비스 메뉴에서 프린터의 이메일 주소를 확인한 다음 인쇄할 파일을 해당 이메일 주소에 첨부 파일로 보내면 됩니다.
4. 소프트웨어가 설치되면 프린터에 대한 연결을 설정하도록 HP 프린터 설정 도우미가 자동으로 시작됩니다. 화면의 지침을 따릅니다.
5. 프린터 선택 화면이 표시되면 프린터 이름 열에서 1단계에서 메모한 프린터의 URL을 찾습니다.
 - 올바른 이름을 찾는 경우 필요하면 연결 유형 열이 보이도록 옆으로 스크롤하여 **IP 인쇄**가 있는지 확인합니다. 프린터 이름이 있는 행을 강조 표시합니다. 그렇지 않으면 목록을 아래로 이동하면서 검색을 계속합니다.
 - 연결 유형이 **IP 인쇄**인 프린터 이름을 찾을 수 없는 경우 **내 프린터가 목록에 없음** 상자를 선택합니다.

계속을 클릭합니다.

6. 화면의 지침을 따릅니다. 프린터 대기열 생성됨 화면이 표시되면 **종료**를 클릭하여 종료합니다. 다른 프린터를 네트워크에 연결하려면 **새 대기열 만들기**를 클릭합니다.

USB 케이블로 프린터에 컴퓨터 연결(Mac OS X)

프린터에 내장된 고속 USB 장치 포트를 사용하여 네트워크에 연결하지 않고도 프린터를 컴퓨터에 직접 연결할 수 있습니다. USB 연결이 네트워크 연결보다 빠를 수 있지만 다음과 같은 불편이 따릅니다.

- 케이블 길이가 제한되어 있습니다.
- 프린터 공유가 더 어렵습니다.
- 웹 서비스를 사용할 수 없습니다.
- 자동 펌웨어 업데이트를 사용할 수 없습니다.

 **참고:** 공인되지 않은 USB 케이블을 사용하면 연결 문제가 발생할 수 있습니다. 이 프린터에는 USB Implementor의 Forum(<http://www.usb.org/>)에서 공인한 케이블만 사용하십시오.

프린터 소프트웨어 설치

다음 지침은 프린터 드라이버를 사용하여 소프트웨어 응용프로그램에서 인쇄하려는 경우에 적용됩니다. 다른 인쇄 방법은 [39페이지의 인쇄 중을\(를\)](#) 참조하십시오.

1. 프린터가 꺼져 있거나 컴퓨터에서 분리되어 있는지 확인합니다.
2. <http://www.hp.com/go/T120-T520/drivers>에서 제품 소프트웨어를 설치합니다. 화면에 표시되는 소프트웨어 설치 지침을 따릅니다.
3. 프린터 드라이버, HP 유틸리티와 같은 프린터 소프트웨어가 설치됩니다.
4. 프린터가 켜져 있고 공인된 USB 케이블로 컴퓨터에 연결되어 있는지 확인합니다.

 **참고:** 공인되지 않은 USB 케이블을 사용하면 연결 문제가 발생할 수 있습니다. 이 프린터에는 USB Implementor의 Forum(<http://www.usb.org/>)에서 공인한 케이블만 사용하십시오.

5. 바로 프린터에 대한 인쇄 대기열이 자동으로 만들어집니다.

프린터 공유

컴퓨터가 네트워크에 연결되어 있는 경우 동일한 네트워크의 다른 컴퓨터에서 직접 연결된 프린터를 사용할 수 있습니다.

1. 바탕 화면의 Dock 메뉴 모음에 있는 시스템 기본 설정 아이콘을 두 번 누릅니다.
2. 프린터 공유를 활성화하려면 **공유** 및 **프린터 공유**를 차례로 클릭한 다음 공유할 프린터를 선택합니다.
3. 이제 Mac OS X를 실행 중이며 동일한 로컬 네트워크에 연결되어 있는 다른 컴퓨터에 표시되는 공유 프린터 목록에 프린터가 자동으로 나타납니다.

다음 사항에 유의하십시오.

- 프린터를 공유하려는 다른 사용자는 자신의 컴퓨터에 프린터 소프트웨어를 설치해야 합니다.
- 직접 연결된 컴퓨터를 공유하는 다른 사용자는 인쇄 작업을 보낼 수 있지만 프린터 경고, 프린터 상태 보고서, 용지 관리, 프린터 관리 및 문제 해결에 영향을 미치는 프린터 정보를 받을 수는 없습니다.
- 직접 연결된 프린터를 다른 사용자와 공유하면 컴퓨터가 매우 느려집니다.

 **힌트:** 네트워크를 통해 프린터를 공유하는 가장 좋은 방법은 프린터를 컴퓨터에 연결하는 것이 아니라 네트워크에 연결하는 것입니다. [15페이지의 네트워크로 프린터에 컴퓨터 연결\(Mac OS X\)](#)을(를) 참조하십시오.

3 프린터 설정

- [소개](#)
- [자동 펌웨어 업데이트](#)
- [이메일 알림 켜기 및 끄기](#)
- [경고 설정 및 해제](#)
- [내장 웹 서버에 대한 액세스 제어](#)
- [Windows 드라이버 기본 설정 지정](#)
- [웹 서비스 및 모바일 인쇄 설정](#)

소개

이 장에서는 프린터 관리자가 프린터를 조립하고 사용을 준비하는 대로 빠르게 제어할 수 있는 다양한 프린터 설정에 대해 설명합니다.

자동 펌웨어 업데이트

프린터에서 주기적으로 펌웨어 업데이트를 자동 확인할 수 있습니다([77페이지의 펌웨어 업데이트](#) 참조). 업데이트가 없으면 일부 웹 서비스를 사용하지 못할 수 있습니다. 웹 서비스 사용 프로세스에 프린터의 전면 패널이나 내장 웹 서버에서 자동 펌웨어 업데이트를 설정하는 옵션이 있습니다.

이메일 알림 켜기 및 끄기

프린터에서 이메일 알림을 받으려면 이메일 서버를 구성해야 합니다. 내장 웹 서버를 사용하여 이메일 서버를 구성하려면 **설정 > 이메일 서버**를 클릭하고 다음 필드를 채웁니다.

- **SMTP 서버:** 프린터에서 보내는 모든 이메일 메시지를 처리할 보내는 메일 서버(SMTP)의 IP 주소나 호스트 이름입니다. 메일 서버에서 인증을 요구하면 이메일 통지 기능이 작동하지 않습니다.
- **프린터 이메일 주소:** 프린터에서 전송한 이메일 메시지에는 반송 주소가 있어야 합니다. 이 주소는 실제 이메일이 아닌 편의상 이메일 주소를 사용할 수 있지만, 메시지 수신자가 전송 프린터를 알아볼 수 있도록 고유한 주소를 사용해야 합니다.

내장 웹 서버의 **도구** 탭에서 **알림**을 클릭하여 특정 이메일 알림을 설정하거나 해제할 수 있습니다.

경고 설정 및 해제

프린터 경고는 조치를 취하여 해결할 수 있는 프린터 문제가 발생하거나 인쇄 작업 중 하나의 상태가 변경되는 경우 경고를 보내는 기능입니다. 경고는 프린터의 전면 패널, HP Utility, 프린터 드라이버 및 내장 웹 서버에 의해 표시됩니다.

경고 설정을 다양한 방법으로 변경하여 사용 가능한 경고를 모두 표시하거나 일부만 표시하거나 전혀 표시하지 않을 수 있습니다.

Windows에서 경고 설정에 액세스하려면

- HP DesignJet Utility의 **도구** 메뉴에서 **경고 설정**을 클릭합니다.
- HP DesignJet Utility에 표시되는 경고 페이지에서 **경고 설정**을 클릭합니다.
- HP DesignJet Utility의 시스템 트레이 아이콘을 마우스 오른쪽 버튼으로 클릭하고 **경고 설정**을 클릭합니다.

경고 설정 창에서 경고 슬라이더 사용하여 경고를 완전히 끌 수 있습니다.

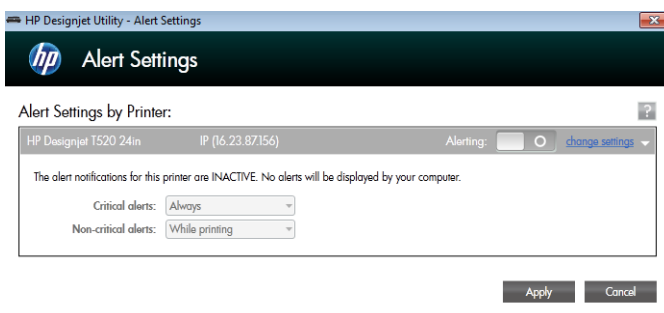

또는 중요하거나 중요하지 않은 경고를 언제 표시할지를 선택할 수 있습니다.

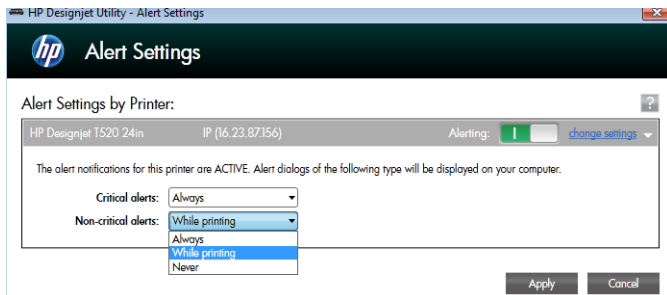

Mac OS X에서 경고 설정에 액세스하려면

- HP 프린터 모니터 기본 설정을 열고 프린터를 선택한 다음 **경고 사용자 정의**를 선택하여 특정한 경우 및 특정한 시간 간격으로 표시할 개별 경고를 설정할 수 있습니다.

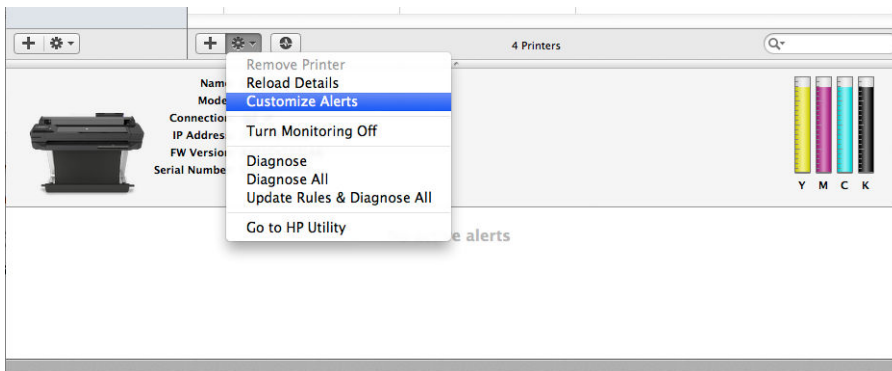

HP 프린터 모니터 기본 설정의 알림 탭에서 "메뉴 모음에 모니터 상태 표시" 확인란 선택을 취소하여 경고를 완전히 끌 수 있습니다. 이 확인란을 선택된 상태로 두고 "경고가 나타날 때 알림" 확인란(아래 그림 참조) 선택을 취소하면 HP 프린터 모니터에서 경고를 사용할 수 있지만 Dock 화면에는 경고가 팝업되지 않습니다.

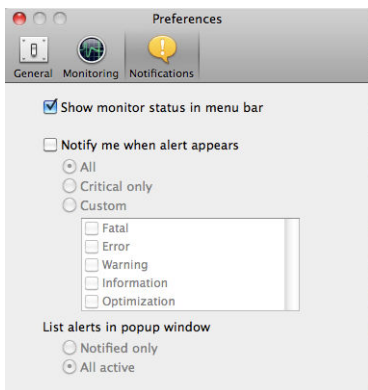

내장 웹 서버에 대한 액세스 제어

사용자가 중요한 장치 설정을 수정하지 못하게 하려면 암호가 없는 사용자는 Information(정보) 탭만 볼 수 있게 내장 웹 서버에 암호를 설정합니다. 암호를 설정하면 다른 탭에서 매개 변수를 보거나 변경하는 데 암호가 필요합니다.

Windows 드라이버 기본 설정 지정

고유한 기본 설정에 따라 프린터 드라이버의 일부 기본 설정을 변경하여 색상 에뮬레이션 또는 용지 절약 옵션을 설정할 수 있습니다. 예를 들어, Windows 7에서 이 작업을 수행하려면 컴퓨터 화면에서 시작 버튼을 클릭하고 **장치 및 프린터**를 클릭한 다음 프린터 아이콘을 마우스 오른쪽 버튼으로 클릭하고 **인쇄 기본 설정**을 클릭합니다. 인쇄 기본 설정 창에서 변경하는 모든 설정은 기본값으로 저장됩니다.

웹 서비스 및 모바일 인쇄 설정

1. 프린터가 인터넷에 제대로 연결되어 있는지 확인합니다.
2. 프린터 초기 설정 도중 또는 나중에 홈 화면에서  을 누르거나 전면 패널의 지침을 따라 웹 서비스를 사용할 수 있습니다. 펌웨어를 업데이트한 경우 프린터를 다시 시작해야 할 수도 있습니다.
3. 선택적 절차: 이메일을 통해 수신되는 활성화 링크를 클릭하여 계정을 활성화합니다. 메시지가 보이지 않는 경우 스팸 메일 폴더를 확인하십시오.
4. 선택적 절차: 프린터 관리자인 경우 HP Connected (<http://www.hpconnected.com>)에 로그인하여 프린터의 이메일 주소를 사용자 지정하거나 원격 인쇄를 위한 프린터 보안을 관리합니다.

축하합니다. 웹 서비스 설치를 완료했습니다. 이제 자동 펌웨어 업데이트를 사용할 수 있습니다.

HP Connected에 대한 최신 정보, 지원 및 사용 조건은 <http://www.hpconnected.com>를 참조하십시오.





자세한 내용은 <http://www.hp.com/go/designjetmobility>를 참조하십시오.

4 프린터 개인 설정

- [전면 패널 디스플레이의 언어 변경](#)
- [내장 웹 서버에 액세스](#)
- [내장 웹 서버의 언어 변경](#)
- [HP Utility에 액세스](#)
- [HP Utility 언어 변경](#)
- [절전 모드 설정 변경](#)
- [자동 꺼짐 설정 변경](#)
- [전면 패널 밝기 표시 변경](#)
- [네트워크 설정 구성](#)
- [프린터 안 관리](#)
- [프린터 이메일 주소 변경](#)

전면 패널 디스플레이의 언어 변경

전면 패널 메뉴 및 메시지 언어는 두 가지 방법으로 변경할 수 있습니다.

- 현재의 전면 패널 디스플레이 언어를 이해할 수 있는 경우에는  을 누르고 **프린터 기본 설정 > 언어 선택**을 누릅니다.
- 현재 전면 패널 디스플레이 언어를 이해할 수 없으면 프린터 전원을 끈 상태에서 시작합니다. 전원 키를 눌러 프린터를 켭니다. 전면 패널에 아이콘이 나타나면 , ,  및  을 차례로 누릅니다. 전면 패널에 이러한 아이콘이 나타나지 않을 경우 해당 위치를 누릅니다([7페이지의 전면 패널](#) 참조).

어떤 방법을 사용하든 언어 선택 메뉴가 전면 패널 디스플레이에 표시되어야 합니다. 원하는 언어를 누릅니다.

내장 웹 서버에 액세스



내장 웹 서버에서는 컴퓨터에서 실행되는 일반 웹 브라우저를 사용하여 프린터를 원격으로 관리할 수 있습니다.

내장 웹 서버에 액세스하려면 TCP/IP 연결을 통해 프린터에 연결해야 합니다. TCP/IP 연결(유선 또는 무선)로 프린터에 연결할 경우 HP Utility를 통해 간접적으로 내장 웹 서버에 액세스할 수 있습니다.

내장 웹 서버와 호환되는 브라우저는 다음과 같습니다.

- Internet Explorer 7 이상
- Opera 8 이상
- Mozilla Firefox 2 이상
- Safari 3 이상
- Google Chrome 3 이상

컴퓨터에서 내장 웹 서버에 액세스하려면 웹 브라우저를 열고 프린터의 IP 주소를 입력합니다.

전면 패널에서  또는  을 눌러 프린터의 IP 주소를 확인할 수 있습니다.

이 지침을 따랐지만 내장 웹 서버에 연결되지 않는 경우 [116페이지의 내장 웹 서버에 액세스할 수 없는 경우](#) 을(를) 참조하십시오.

내장 웹 서버의 언어 변경

내장 웹 서버가 처음 나타날 때 사용되는 기본 언어는 브라우저에 대해 선택한 언어입니다. 내장 웹 서버에서 이 언어를 지원하지 않을 경우 내장 웹 서버는 영어로 나타납니다. 그러나 이를 지원되는 다른 언어로 변경할 수 있습니다.

내장 웹 서버에서 지원하는 언어는 영어, 포르투갈어, 스페인어, 프랑스어, 이탈리아어, 독일어, 폴란드어, 러시아어, 중국어(간체), 중국어(번체), 한국어 및 일본어입니다. 창 오른쪽 상단에 언어를 선택하는 탭이 있습니다.

HP Utility에 액세스

HP Utility를 사용하면 USB, TCP/IP 또는 Wi-Fi 연결을 통해 컴퓨터에서 프린터를 관리할 수 있습니다.

- Windows에서는 바탕 화면 바로 가기에서 HP Utility를 시작하거나 **시작 > 모든 프로그램 > HP > HP DesignJet Utility > HP DesignJet Utility**를 선택하여 HP Utility를 시작합니다. 그러면 HP DesignJet Utility가 시작되고 컴퓨터에 설치된 HP DesignJet 프린터가 표시됩니다.
- Mac OS X에서는 Dock 바로 가기를 클릭하거나 **시동 디스크 > 라이브러리 > 프린터 > HP > Utilities > HP Utility**를 클릭하여 HP Utility를 시작합니다. 그러면 HP Utility가 시작되고 컴퓨터에 설치된 HP DesignJet 프린터가 표시됩니다.

왼쪽 창에서 프린터를 선택하면 오른쪽 창에 해당 프린터 관련 모든 내용이 표시됩니다.

HP Utility 언어 변경

HP Utility는 영어, 포르투갈어, 스페인어, 카탈로니아어(Windows만 해당), 프랑스어, 이탈리아어, 독일어, 러시아어, 중국어(간체), 중국어(번체), 한국어 및 일본어로 사용할 수 있습니다.

- Windows에서는 Windows 제어판에 정의된 지역별 언어 설정으로 언어가 조정됩니다.
- Mac OS X에서는 다른 응용프로그램과 같이 언어가 변경됩니다. **시스템 환경 설정**에서 **다국어**를 클릭하고 응용 프로그램을 다시 시작하십시오.

절전 모드 설정 변경

프린터를 켜 둔 상태에서 일정 시간 동안 사용하지 않으면 전원을 절약하기 위해 절전 모드로 자동 전환됩니다. 절전 모드로 전환하기 전에 프린터가 대기하는 시간을 변경하려면 전면 패널로 이동하여  을 누르고 **프린터 기본 설정 > 절전**을 누릅니다. 원하는 대기 시간을 선택하고 **확인**을 누릅니다. 시간은 5분에서 240분 사이로 설정할 수 있습니다. 기본 설정 시간은 30분입니다.

자동 꺼짐 설정 변경

프린터의 자동 꺼짐 기능을 사용하여 프린터를 자동으로 끌 수 있습니다. 예를 들어, 이 기능을 2시간으로 설정하면 프린터를 2시간 이상 사용하지 않을 경우 전원이 꺼집니다. 이러한 방식으로 에너지를 절약할 수 있습니다. 그러나 프린터가 네트워크에 연결된 경우 네트워크 사용자에게 불편을 주지 않도록 자동 꺼짐 기능이 자동으로 비활성화됩니다.

USB 연결을 사용하는 경우 프린터를 2-12시간 이상 사용하지 않을 경우 완전히 꺼지도록 설정할 수 있습니다. 전면 패널에서  을 누르고 **프린터 기본 설정 > 자동 꺼짐**을 누릅니다.

전면 패널 밝기 표시 변경

전면 패널 디스플레이의 밝기를 변경하려면  을 누른 다음 **프린터 기본 설정 > 디스플레이 밝기**를 누르고 원하는 값을 선택합니다. **확인**을 눌러 값을 설정합니다. 밝기는 기본적으로 50으로 설정되어 있습니다.

네트워크 설정 구성

내장 웹 서버, HP Utility 또는 전면 패널에서 네트워크 설정을 보고 구성할 수 있습니다.

- 내장 웹 서버에서: **설정** 탭과 **네트워킹**을 차례로 클릭합니다.
- HP Utility에서 HP Utility를 통해 내장 웹 서버에 액세스할 수 있습니다.
- 전면 패널에서:  , **연결**을 차례로 누릅니다.

다음 옵션을 사용할 수 있습니다.

- **무선 사용/사용 안 함**는 무선 연결을 켜거나 끕니다.
- **무선 설치 마법사**를 사용하여 무선 네트워크에 쉽게 연결할 수 있습니다.
- **Wi-Fi 보호 설정**으로 WPS(누름 버튼 또는 핀) 암호화를 사용하여 무선 네트워크와 연결을 설정할 수 있습니다.
- **네트워크 요약**에는 유선 또는 무선 네트워크에 대한 정보가 표시됩니다.
- **무선 네트워크 테스트 인쇄**는 무선 연결의 분석 테스트를 실행합니다.
- **네트워크 구성 인쇄**
- **고급 설치**
 - **I/O 제한 시간 선택**은 연결이 열린 후 드라이버에서 프린터로 작업을 보낼 때까지 프린터가 대기할 시간을 설정합니다. 값은 30초에서 30분 사이입니다.
 - **링크 속도**는 네트워크를 통해 데이터가 전송되는 속도를 설정합니다. 기본값은 **자동**입니다.
 - **IP 설정**을 사용하면 IP 주소, 서브넷 마스크, 기본 게이트웨이 및 DNS 주소를 보거나 변경할 수 있습니다.
 - **호스트 이름**을 사용하면 호스트 이름을 변경할 수 있습니다.
- **네트워크 기본값 복원**

방화벽 설정 구성

방화벽 기능은 IPv4 네트워크와 IPv6 네트워크 모두에서 네트워크 계층 보안을 제공합니다. 방화벽은 액세스가 허용된 IP 주소의 단순 제어를 제공합니다.

 **참고:** 네트워크 계층의 방화벽 보호 이외에도 프린터는 클라이언트-서버 인증이나 HTTPS 웹 브라우징과 같은 안전한 클라이언트-서버 응용 프로그램을 위해 전송 계층에서 개방형 SSL(Secure Sockets Layer) 표준도 지원합니다.

프린터에서 방화벽이 작동하려면 지정된 IP 트래픽에 적용할 방화벽 정책을 구성해야 합니다. 방화벽 정책 페이지는 내장 웹 서버를 통해 액세스하며 웹 브라우저로 표시됩니다. 구성된 정책은 내장 웹 서버에서 **적용**을 눌러야 활성화됩니다.

방화벽 규칙 만들기 및 사용

방화벽 규칙으로 IP 트래픽을 제어할 수 있습니다. 방화벽 규칙을 사용하여 IP 주소와 서비스를 기준으로 IP 트래픽을 허용하거나 끊습니다.

최대 10개의 규칙을 입력합니다. 각 규칙은 호스트 주소, 서비스 및 해당 주소와 서비스에 대해 취할 조치를 지정합니다.

방화벽 규칙 만들기

1. 내장 웹 서버를 엽니다.
2. **설정** 탭과 **방화벽 규칙**을 차례로 누릅니다.
3. **새로 만들기**를 누르고 화면의 지시를 따릅니다.

 **참고:** **적용**을 누른 후 잠시 동안 내장 웹 서버 연결이 일시적으로 끊어집니다. IP 주소가 변경되지 않은 경우 내장 웹 서버 연결이 다시 활성화됩니다. 그러나 IP 주소가 변경된 경우 새 IP 주소를 사용하여 내장 웹 서버를 엽니다.

방화벽 규칙의 우선 순위를 변경합니다.

1. 내장 웹 서버를 엽니다.
2. 설정 탭과 방화벽 규칙 우선 순위를 차례로 누릅니다.
3. Rule Precedence(규칙 우선 순위) 목록에서 우선 순위를 선택합니다. 여기서 10의 우선 순위가 가장 높고, 1의 우선 순위가 가장 낮습니다.
4. 적용을 클릭합니다.

방화벽 옵션 변경

1. 내장 웹 서버를 엽니다.
2. 설정 탭과 방화벽 옵션을 차례로 누릅니다.
3. 옵션을 원하는 대로 변경하고 적용을 누릅니다.

 **참고:** 적용을 누른 후 잠시 동안 내장 웹 서버 연결이 일시적으로 끊어집니다. IP 주소가 변경되지 않은 경우 내장 웹 서버 연결이 다시 활성화됩니다. 그러나 IP 주소가 변경된 경우 새 IP 주소를 사용하여 내장 웹 서버를 엽니다.

모듈 설정 재설정

방화벽 설정을 공장 기본값으로 재설정하려면 프린터의 네트워크 설정을 복원합니다.

규칙, 템플릿 및 서비스에 대한 제한 사항

방화벽 규칙을 만들 때 규칙, 템플릿 및 서비스에 대한 다음 제한 사항을 염두에 두십시오.

항목	제한
최대 규칙 수	10(기본 규칙 하나)
최대 주소 템플릿 수	12
최대 사용자 정의 주소 템플릿 수	5
사용자 정의 서비스 템플릿에 추가할 수 있는 최대 서비스 수	40
참고: 미리 정의된 All Services(모든 서비스) 템플릿에는 이 제한 사항이 적용되지 않으며 인쇄 서버에서 지원하는 모든 서비스가 포함됩니다.	
정책에 추가할 수 있는 최대 서비스 수	40
참고: 지정된 규칙에 대해 하나의 주소 템플릿과 하나의 서비스 템플릿만 추가할 수 있습니다.	
정책의 최대 서비스 템플릿 수	10
최대 사용자 정의 사용자 지정 서비스 템플릿 수	5

네트워크 설정 재설정

관리자 암호와 네트워크 설정을 재설정하려면 전면 패널에서  을 누르고 **연결 > 네트워크 기본값 복원** 을 누릅니다.

 **참고:** 네트워크 구성 페이지를 인쇄하고 네트워크 설정이 재설정되었는지 확인합니다.

 **참고:** 프린터의 네트워크 설정과 함께 프린터의 방화벽 설정도 재설정됩니다.

프린터 안 관리

웹 서비스를 설정한 경우 프린터는 잠금 해제 모드입니다. 잠금 해제 모드에서는 프린터의 이메일 주소를 아는 사람은 누구나 파일을 해당 주소로 전송하여 프린터로 인쇄할 수 있습니다. HP에서 스팸 필터링 서비스를 제공하지만, 해당 주소로 전송된 모든 작업이 프린터에서 인쇄될 수 있으므로 프린터의 이메일 주소를 다른 사람에게 제공할 때는 주의해야 합니다.

프린터 관리자인 경우 <http://www.hpconnected.com>의 HP Connected(제품, 국가 및 지역에 따라 사용 가능 여부 다름)를 방문하여 프린터 보안을 관리하거나 프린터 상태를 잠금 모드로 변경할 수 있습니다. 여기서 프린터의 이메일 주소를 사용자 정의하고 인쇄 작업을 관리할 수도 있습니다. 처음 방문할 때 HP Connected에서 계정을 만들어야 합니다.

프린터 이메일 주소 변경

HP Connected에서 프린터의 이메일 주소를 변경할 수 있습니다. <http://www.hpconnected.com>(제품, 국가 및 지역에 따라 사용 가능 여부 다름).

5 용지 처리

- [용지 넣기에 대한 일반 정보](#)
- [스핀들에 롤 넣기](#)
- [프린터에 롤 넣기](#)
- [롤 제거](#)
- [날장 용지 넣기](#)
- [날장 용지 제거](#)
- [다중 용지 용지함 사용](#)
- [용지 정보 보기](#)
- [용지 관리](#)
- [건조 시간 변경](#)
- [자동 절단기 켜기 및 끄기](#)
- [절단하거나 절단하지 않고 용지 공급](#)

용지 넣기에 대한 일반 정보

다중 용지 용지함을 사용한 낱장 용지 묶음, 낱장 또는 롤의 세 가지 방법으로 프린터에 용지를 넣을 수 있습니다. 한 번에 한 가지 방법만 사용할 수 있고 다른 방법으로 전환은 수동으로 수행해야 하며 자동으로 수행되지 않습니다.

⚠ 주의: 프린터가 이동하지 않도록 프린터 바퀴를 잠가야 합니다(브레이크 레버 누름).

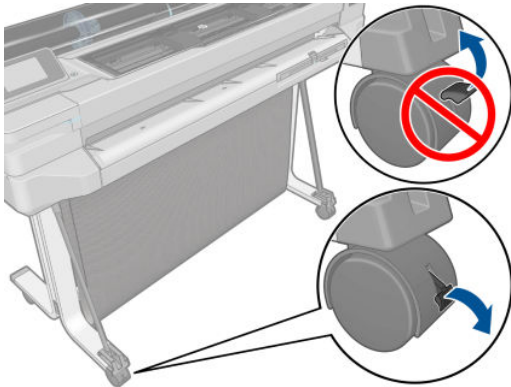

⚠ 주의: 모든 용지는 너비가 280mm 이상이어야 합니다. A4 및 Letter 용지는 가로 방향으로 넣을 수 없습니다.

☞ 힌트: 인화지의 경우 면장갑을 끼고 용지에 오일이 묻지 않도록 하십시오.

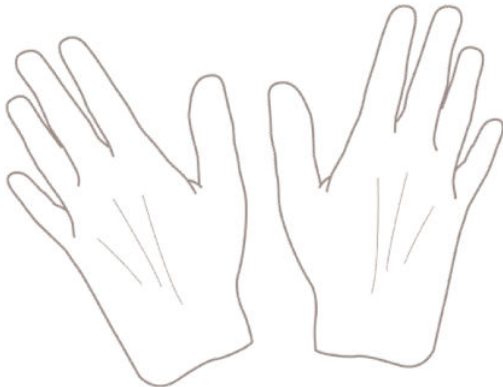

⚠ 주의: 용지를 넣는 동안 용지함을 닫힌 상태로 유지하십시오.

스핀들에 롤 넣기

1. 프린터가 T520인 경우 롤 덮개를 엽니다.

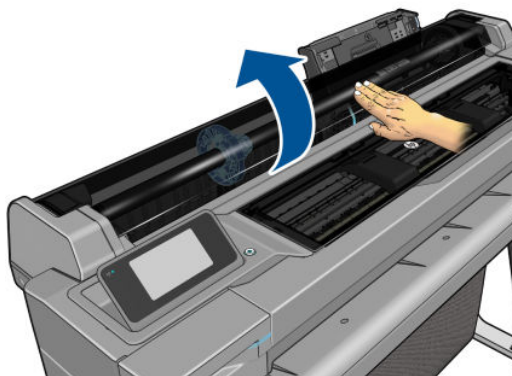

2. 프린터에서 스펀들을 제거합니다.

⚠ 경고! 꺼내는 과정에서 스펀들 지지대에 손가락을 넣지 마십시오.

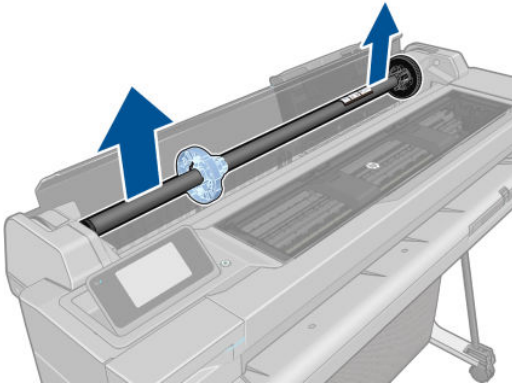

3. 스펀들의 양쪽에는 롤 고정을 위한 스톱이 하나씩 있습니다. 파란색 스톱을 제거하여 새 롤을 장착할 수 있습니다. 스펀들에서 이 스톱을 밀어 롤의 폭을 조정할 수 있습니다. 스펀들 끝에서 파란색 용지 스톱을 제거하십시오.



4. 롤이 긴 경우 테이블 위에 스펀들을 수평으로 놓은 다음 테이블에 롤을 장착합니다.
5. 새 롤을 스펀들 안으로 밀어 넣습니다. 용지가 표시된 방향을 향해야 합니다. 그렇지 않은 경우 롤을 제거하고 180도 뒤집은 다음 롤을 스펀들 안으로 다시 밀어 넣습니다. 스펀들에는 올바른 방향을 나타내는 레이블이 있습니다.

📝 참고: 프린터 뒷면에서 파란색 스톱퍼가 오른쪽 홀더에 삽입됩니다.

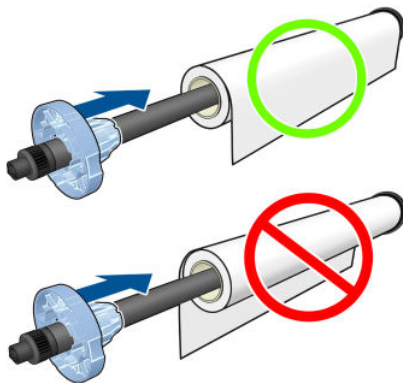

롤의 양쪽 끝이 스펀들 스톱에 가능한 가까워야 합니다.

6. 파란색 용지 스톱을 스펀들의 열린 끝에 넣고 롤 끝쪽으로 누릅니다.

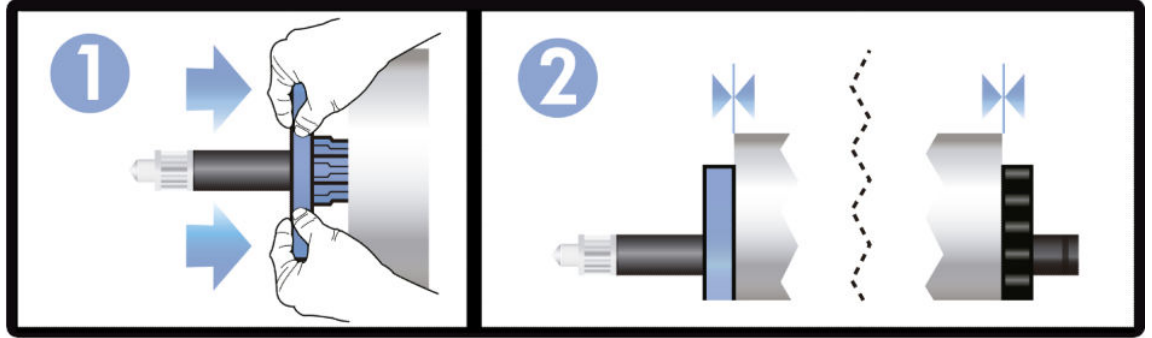

7. 파란색 용지 스톱이 끝까지 눌렀는지 확인합니다. 양쪽 끝에서 롤과 스톱 사이에 공간이 없는지 확인합니다.

다양한 용지 종류를 정기적으로 사용하는 사용자는 스펀들마다 다른 용지 종류를 미리 넣어두면 롤을 보다 빠르게 변경할 수 있습니다. 추가 스펀들을 구매할 수 있습니다. [79페이지의 주변 장치](#)을(를) 참조하십시오.

프린터에 롤 넣기

이 절차를 시작하려면 롤이 스펀들에 끼워져 있어야 합니다. [29페이지의 스펀들에 롤 넣기](#)을(를) 참조하십시오.

1. 전면 패널에서 을 누르고 **롤 넣기**를 누릅니다.

이 단계는 선택 사항입니다. 롤 용지를 넣기 시작하면 프린터에서 바로 이를 인식합니다.

2. 프린터가 T520인 경우 롤 덮개를 엽니다.

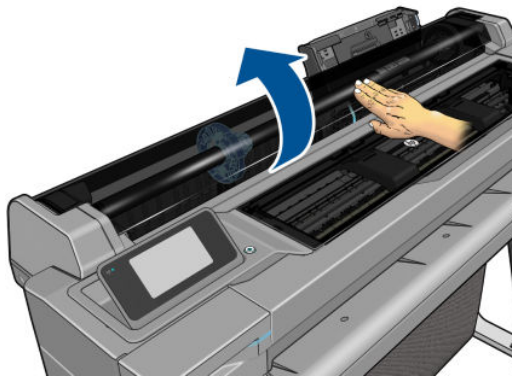

- 스핀들의 양쪽 끝을 잡고 프린터에 넣습니다. 모니터 앞쪽에서 볼 때 파란색 허브가 왼쪽에 와야 합니다.

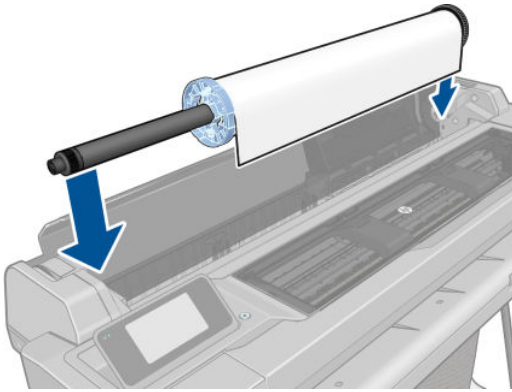

- 롤의 가장자리가 똑바르지 않거나 찢어진 경우(롤의 끝을 고정하는 데 사용되는 테이프로 인해 찢어질 수 있음) 용지를 조금 당긴 다음 직선으로 자릅니다.
- 용지의 가장자리를 프린터 안으로 넣습니다.

⚠ 경고! 프린터의 용지 경로에 손가락을 넣지 마십시오.

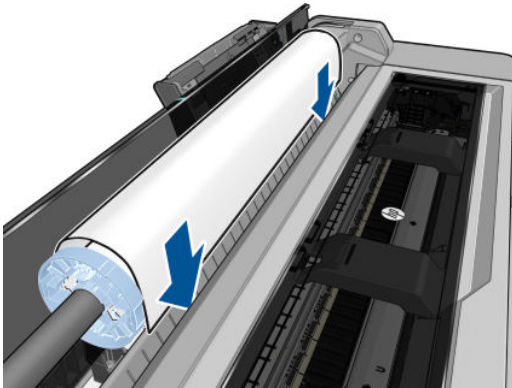

- 저항감이 느껴질 때까지 그리고 용지가 약간 훑 때까지 용지를 프린터에 감아 넣습니다. 프린터가 용지를 감지하면 신호음이 울리고 자동으로 급지됩니다.

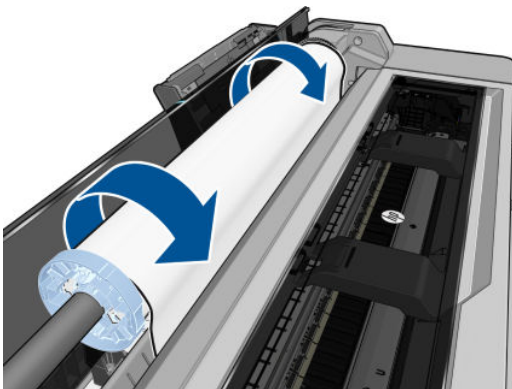

7. 전면 패널에 용지 범주와 종류를 선택하라는 메시지가 나타납니다.

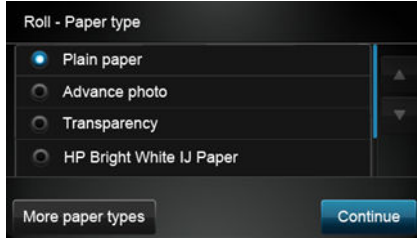

전면 패널에 사용할 용지 종류가 표시되지 않는 경우 **추가 용지 종류**를 누릅니다. 그래도 전체 목록에서 사용할 용지 종류를 찾을 수 없는 경우 [87페이지의 드라이버에 용지 종류 없음](#)을 참조하십시오.

8. 프린터에서 정렬을 확인하고 폭을 측정합니다. 롤이 올바르게 정렬되지 않은 경우 전면 패널 디스플레이의 지침을 따릅니다.
9. 프린터가 T520인 경우 롤 덮개를 닫습니다.

 **참고:** 용지를 넣는 과정에서 예상치 못한 문제가 발생한 경우 [85페이지의 용지를 제대로 넣을 수 없습니다](#) [다음\(를\)](#) 참조하십시오.

롤 제거

롤에 용지가 있는 경우 전면 패널에서 용지를 배출할 수 있습니다.  을 누르고 **롤 꺼내기**를 누릅니다.

이후에 다중 용지 용지함이 기본 활성 용지함이 됩니다.

용지 끝이 코어에 더 이상 붙어 있지 않은 경우 컨트롤 패널에 롤을 수동으로 꺼내라는 메시지가 표시됩니다.

용지를 꺼낸 후에는 다중 용지 용지함이 기본 활성 용지함입니다.

날장 용지 넣기

 **참고:** 롤 용지와 날장 용지는 프린터에서 동일한 입력 슬롯을 사용합니다.

 **참고:** 다중 용지 용지함에서 너비가 329mm 이하인 용지를 넣어야 합니다.

1. 전면 패널에서  을 누르고 **날장 용지 넣기**를 누릅니다.
2. 롤이 이미 들어 있는 경우 자동으로 배출될 때까지 기다려야 합니다.
3. 용지 범주와 종류를 선택합니다. 전면 패널에 사용할 용지 종류가 표시되지 않는 경우 **추가 용지 종류**를 누릅니다. 그래도 전체 목록에서 사용할 용지 종류를 찾을 수 없는 경우 [87페이지의 드라이버에 용지 종류 없음](#)을 참조하십시오.

4. 프린터가 T520인 경우 롤 덮개를 엽니다.

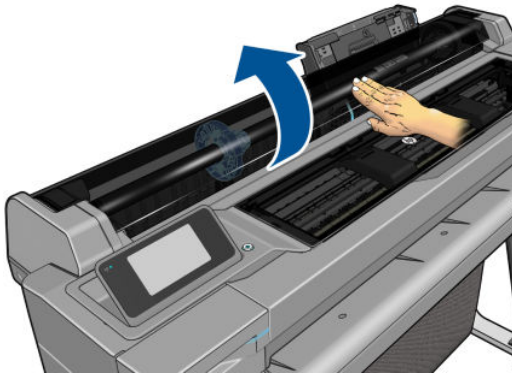

5. 전면 패널에 메시지가 표시되면 입력 슬롯의 오른쪽에 용지를 넣습니다.

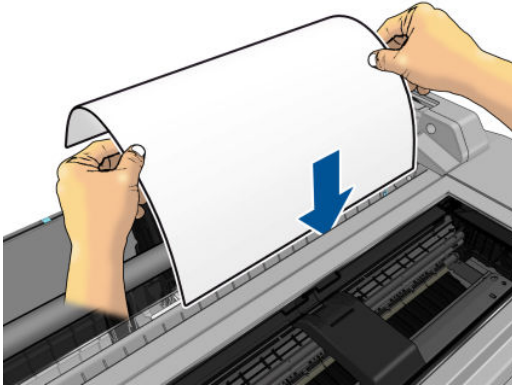

⚠ 경고! 프린터의 용지 경로에 손가락을 넣지 마십시오.

6. 파란색 선을 따라 용지를 정렬합니다.

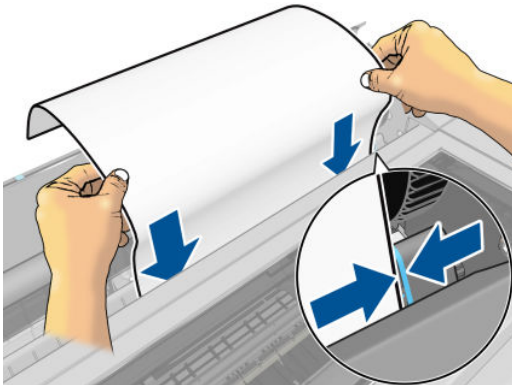

7. 전면 패널에서 **확인**을 눌러 프린터에 용지를 공급합니다. 용지가 프린터 방향으로 진행하도록 합니다. 이는 두꺼운 용지의 경우 특히 중요합니다.

8. 프린터에서 정렬을 확인하고 낱장 용지를 측정합니다.

📖 참고: 용지의 너비에 따라 용지가 프린터의 전면으로 배출됩니다.

9. 낱장 용지가 제대로 정렬되어 있지 않으면 다시 넣으라는 메시지가 표시될 수 있습니다.

📖 참고: 용지를 넣는 과정에서 예상치 못한 문제가 발생한 경우 [85페이지의 용지를 제대로 넣을 수 없습니다](#) 단락을 참조하십시오.

날장 용지 제거

용지를 꺼내려면 전면 패널로 가서  을 누르고 **날장 용지 꺼내기**를 누릅니다.

용지가 프린터 앞쪽으로 배출됩니다. 용지를 손으로 잡거나 용지함으로 떨어지게 합니다.

용지를 꺼낸 후에는 다중 용지 용지함이 기본 활성 용지함입니다.

다중 용지 용지함 사용

1. 롤을 넣지 않거나 롤에 종이가 없으면 다중 용지 용지함이 기본적으로 활성화됩니다.

또는 전면 패널에서  을 누르고 **다중 용지 용지함 사용**을 누릅니다. 롤이나 날장 용지를 이미 넣은 경우 자동으로 나올 때까지 기다려야 합니다.

2. 용지 길이에 따라 입력 용지함 확장을 조정합니다. 첫 번째 확장은 A4용이고 두 번째 확장은 A3 용지용입니다.

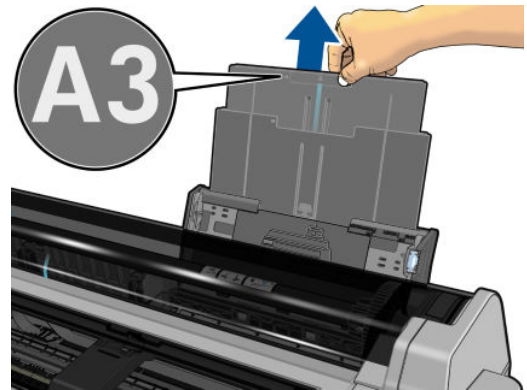
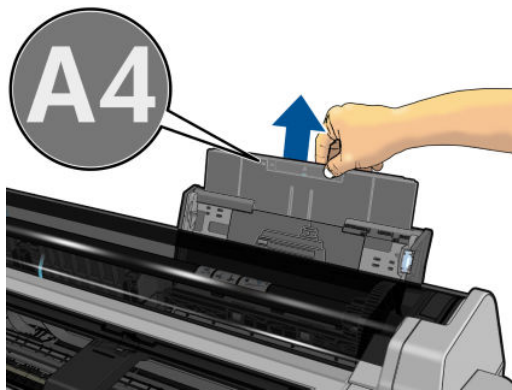

3. 용지 길이에 따라 출력 용지함 확장을 조정합니다.

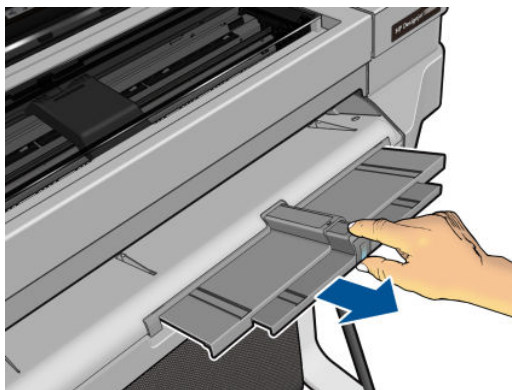

4. 인쇄면이 밖으로 향하게 하여 용지함에 용지를 여러 장 넣습니다. 용지가 모두 같은 크기인지 확인합니다.

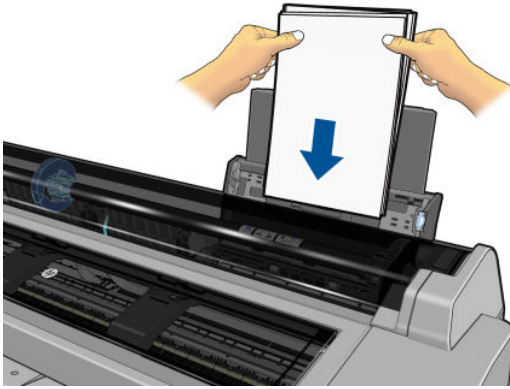

5. 용지함을 용지의 너비에 맞게 조정합니다.

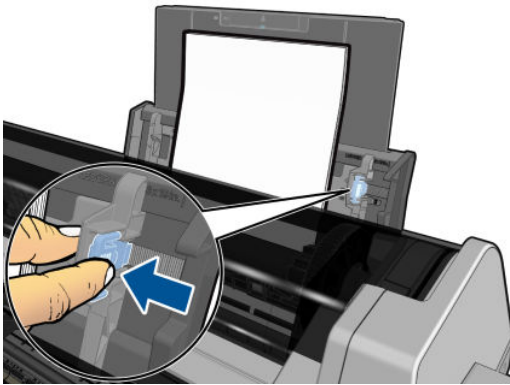

용지 정보 보기

공급된 용지 정보를 보려면 활성 용지함의 아이콘을 누릅니다.

다음 정보가 전면 패널에 표시됩니다.

- 선택한 용지 종류
- 롤 또는 낱장 용지 상태
- 예상 용지 너비(밀리미터)

롤과 낱장 용지 모두 넣지 않으면 **용지 부족** 메시지가 표시됩니다.

용지 관리

용지 품질을 유지하려면 아래의 권장 사항을 따릅니다.

- 다른 용지나 천으로 덮어서 롤 보관
- 낱장 용지를 덮어서 보관하고 용지를 프린터에 넣기 전에 청소하거나 솔질
- 입/출력 인자판 청소
- 프린터 위쪽 덮개를 항상 닫아 두십시오.

 **참고:** 인쇄지와 코팅지는 주의해서 취급해야 합니다. [100페이지의 인쇄물에 자국이나 긁힘이 있는 경우](#)을 (를) 참조하십시오.

건조 시간 변경

시간이 중요한 복수 인쇄나 처리하기 전에 잉크를 건조시켜야 하는 경우와 같은 특수 인쇄 상황에 적합하도록 건조 시간 설정을 변경할 수 있습니다.

 을 누르고 **프린터 기본 설정 > 인쇄 검색 > 건조 시간** 선택을 누릅니다. 다음을 선택할 수 있습니다.

- **확장:** 잉크가 완전히 건조되도록 권장 시간보다 더 긴 시간을 설정합니다.
- **최적:** 선택한 용지에 대한 기본 권장 시간을 설정합니다(기본 설정).
- **없음:** 건조 시간을 비활성화하고 인쇄가 끝나면 인쇄물을 바로 제거합니다.

 **주의:** 인쇄물을 제거할 때 잉크가 건조되지 않은 경우 잉크가 출력 용지함이나 인쇄물에 묻을 수 있습니다.

 **참고:** 인쇄 중에 건조 시간을 취소하면 병렬로 실행되는 프린트 헤드 유지보수로 인해 프린터에서 용지가 공급되지 않고 용지가 바로 절단됩니다. 건조 시간을 0으로 설정하면 프린터에서 용지를 자른 다음 프린트 헤드 유지보수를 수행합니다. 그러나 건조 시간을 0보다 큰 값으로 설정하면 프린트 헤드 유지보수가 완료된 후에 용지가 절단됩니다.

자동 절단기 켜기 및 끄기

프린터의 용지 절단기를 설정하거나 해제하려면 전면 패널에서  을 누르고 **프린터 기본 설정 > 인쇄 검색 > 절단기 활성화**를 누른 다음 절단기 옵션을 변경합니다.

기본 설정은 **사용**입니다.

 **참고:** 절단기가 해제되어 있으면 작업 사이에는 용지를 자르지 않지만 롤을 넣거나 꺼낼 때 용지를 계속 자릅니다.

 **힌트:** 자동 절단기를 비활성화한 상태에서 롤 용지를 자르려면 [37페이지의 절단하거나 절단하지 않고 용지 공급](#)을(를) 참조하십시오.

절단하거나 절단하지 않고 용지 공급

전면 패널에서  을 누르고 **용지 공급 및 절단**을 누르면 용지가 공급되고 용지의 앞쪽 가장자리가 직선으로 잘립니다. 대개 다음과 같은 이유로 이 작업을 수행합니다.

- 용지가 손상되었거나 똑바로 정렬되지 않아 앞쪽 끝을 잘라내야 할 경우
- 자동 절단기가 비활성화된 상태에서 용지를 공급하고 자를 경우

 **참고:** 프린트 헤드는 각 인쇄 작업마다 계속 작동하며 이러한 인쇄 프로세스가 모두 완료될 때까지는 용지를 절단할 수 없으므로 시간이 지연됩니다.

 **주의:** 출력 입자판에서 절단된 부분을 제거합니다. 조각이나 인쇄물이 출력 입자판에 남아 있을 경우 프린터에서 용지 걸림이 발생할 수 있습니다. 절단기 가이드에도 종이 조각이 없는지 확인하십시오.



 **참고:** 인화지와 코팅지는 주의해서 취급해야 합니다. [100페이지의 인쇄물에 자국이나 긁힘이 있는 경우](#)을 (를) 참조하십시오.

용지를 절단하지 않고 공급하려면 전면 패널로 가서  을 누르고 **용지 공급**을 누릅니다.

6 인쇄 중

- [모바일 출력](#)
 - [모바일 디바이스에서에서 인쇄](#)
 - [이메일로 인쇄\(HP ePrint\)](#)
- [HP Click으로 인쇄](#)
- [컴퓨터에서 프린터 드라이버를 사용하여 인쇄](#)
 - [고급 인쇄 설정](#)
 - [색상 관리](#)

모바일 출력

많은 모바일 디바이스에서 그리고 거의 모든 장소에서 프린터에 인쇄할 수 있습니다. 모바일 인쇄에는 2가지 주요 방법이 있습니다.

- 동일한 네트워크에 연결하여 직접 인쇄
- 이메일 인쇄

모바일 디바이스에서에서 인쇄

모바일 디바이스 및 프린터가 동일한 네트워크에 연결 된 경우, 모바일 디바이스의 운영 체제에서 직접 인쇄 할 수 있습니다.

자세한 내용은 <http://www.hp.com/go/designjetmobility>를 참조하십시오.

Apple iOS에서 인쇄

iOS 인쇄는 Airprint를 통해 활성화됩니다. iOS 7.0 이후 버전이어야 합니다.

1. 인쇄하려는 문서 또는 사진을 열고 공유 버튼을 누릅니다.
2. 인쇄 버튼을 표시하려면 화면을 스와이프한 후 누릅니다.
3. 인쇄 설정을 확인한 다음 **인쇄**를 누릅니다.

Android에서 인쇄

Android 인쇄는, 디바이스에 설치돼 있지 않은 경우 Google Play(<https://play.google.com/store/apps/details?id=com.hp.android.printservice&hl=en>)에서 HP Print Service App을 설치한 후 활성화시킵니다. Android KitKat 4.4 또는 그 이후 버전이어야 합니다.

1. 인쇄하려는 문서 또는 사진을 열고 메뉴 아이콘을 누른 다음 **인쇄**를 누릅니다.
2. 목록에서 프린터를 선택합니다.
3. 인쇄 설정을 확인한 다음 **인쇄**를 누릅니다.

Apple iOS 또는 Android에서 All-in-One Remote로 인쇄

Apple Store(<https://itunes.apple.com/us/app/hp-all-in-one-printer-remote/id469284907?mt=8>) 또는 Google Play(<https://play.google.com/store/apps/details?id=com.hp.printercontrol&hl=en>)에서 All-in-One Remote를 다운로드할 수 있습니다.

1. 인쇄할 문서 또는 사진을 열고 공유 버튼을 누른 다음 AiO를 선택합니다.
2. All-in-One Remote에서 엽니다. 필요한 경우 설정으로 가서 인쇄 품질이나 색상 모드를 조정합니다.
3. 인쇄 설정을 확인한 다음 **인쇄**를 누릅니다.

이메일로 인쇄(HP ePrint)

프린터에서 Web Services를 활성화한 경우 (see [21페이지의 웹 서비스 및 모바일 인쇄 설정](#)) 이메일을 통해 프린터로 인쇄할 수 있습니다. 서비스 메뉴 또는 ePrint 메뉴에서 프린터의 이메일 주소를 확인한 다음 해당 이메일 주소로 인쇄할 파일을 첨부 파일로 보냅니다.

이 방법으로 어디서든지 프린터 드라이버 없이 인터넷 연결과 이메일 기능을 통해 인쇄할 수 있습니다. 다음과 같은 몇 가지 제약에 주의해야 합니다.

- 인쇄할 첨부 파일은 PDF, JPEG 또는 TIFF 형식이어야 합니다.
- 최대 파일 크기는 10MB지만 사용 중인 이메일 서버에 더 낮은 제한이 있을 수 있습니다.
- 파일은 원본 문서 크기(100% 배율), 보통 품질, 색상 및 일반적으로 세로 방향(일부 프린터는 자동 회전 기능을 제공할 수 있음)으로 인쇄됩니다.

자세한 내용은 <https://www.hpconnected.com>를 참조하십시오.

HP Click으로 인쇄

HP Click을 사용하여 프린터에 연결된 컴퓨터에서 TIFF, JPEG, HP-GL/2 또는 PDF 파일을 직접 인쇄할 수 있습니다. <http://www.hp.com/go/clickDesignJet>을(를) 참조하십시오.

컴퓨터에서 프린터 드라이버를 사용하여 인쇄

컴퓨터에서 인쇄하는 일반적인 방법입니다. 이 방법을 사용하려면 올바른 프린터 드라이버를 컴퓨터에 설치하고([12페이지의 프린터 연결](#) 참조), 네트워크 또는 USB 케이블을 사용하여 컴퓨터를 프린터에 연결해야 합니다.

프린터 드라이버를 설치하고 프린터에 컴퓨터를 연결한 경우 응용프로그램 자체의 **인쇄** 명령을 사용하고 올바른 프린터를 선택하여 소프트웨어 응용프로그램에서 인쇄할 수 있습니다.

고급 인쇄 설정

이 장의 나머지 부분에서는 사용할 수 있는 다양한 인쇄 설정에 대해 설명합니다. 이러한 방법에서는 모든 요구 사항을 충족하기 위해 비교적 많은 설정을 제공합니다.

 **힌트:** 일반적으로 요구에 적합한 설정을 잘 모를 경우 기본 설정을 사용하는 것이 좋습니다.

힌트: 특정 설정 그룹을 반복적으로 다시 사용하려면 이러한 설정을 원하는 이름으로 저장한 후 나중에 다시 불러오면 됩니다. Windows 프린터 드라이버에서는 저장된 설정 그룹을 '빠른 설정'이라고 합니다.

인쇄 품질 선택

이 프린터에서는 다양한 인쇄 품질을 선택할 수 있습니다. 고품질로 인쇄하면 속도가 느려지고 고속으로 인쇄하면 인쇄 품질이 낮아집니다.

따라서 표준 인쇄 품질 선택기는 슬라이더로 되어 있어 품질과 속도 사이에서 선택할 수 있습니다. 일부 용지 종류의 경우 두 가지 사이에서 절충하여 위치를 선택할 수 있습니다.

다른 방법으로 사용자 정의 옵션에서: **최상**, **표준**, **고속** 중에서 선택할 수 있습니다. **고속**을 선택하는 경우, **EconoMode**를 선택하면 더 낮은 렌더링 해상도를 사용하고 잉크 소비량을 줄일 수 있습니다. 이 경우 인쇄 속도가 빨라지면 인쇄 품질이 낮아집니다. **EconoMode**는 사용자 정의 옵션에서만 선택할 수 있습니다(슬라이더에서는 안 됨).

또한 인쇄 품질에 영향을 줄 수 있는 보조 사용자 정의 옵션으로 **가장 섬세하게**가 있습니다. [45페이지의 고품질 인쇄](#)을(를) 참조하십시오.

 **참고:** Windows 드라이버 대화 상자의 사용자 정의 인쇄 품질 옵션 대화 상자에 작업의 렌더링 해상도가 표시됩니다(**사용자 정의 옵션**, **설정**을 차례로 클릭). Mac OS X 인쇄 대화상자에서 해상도는 **요약** 패널에서 표시됩니다.

인쇄 품질 옵션은 다음과 같은 방법으로 선택할 수 있습니다.

- **Windows 드라이버 대화상자에서:** **용지/품질** 탭을 클릭하고 인쇄 품질 섹션을 확인합니다. **표준 옵션**을 클릭하면 속도 또는 품질을 선택할 수 있는 간단한 슬라이더가 표시됩니다. **사용자 정의 옵션**을 선택하면, 위에서 설명한 세부적인 옵션이 표시됩니다.
- **Mac OS X 인쇄 대화상자에서:** **용지/품질** 패널을 클릭하고 품질 옵션 섹션을 확인합니다. **표준 품질 옵션**을 선택하면, 속도 또는 품질을 선택할 수 있는 간단한 슬라이더가 표시됩니다. **사용자 품질 옵션**을 선택하면, 위에서 설명한 세부적인 옵션이 표시됩니다.

 **참고:** 프린터가 페이지를 이미 수신 중이거나 수신한 경우에는 인쇄 작업을 아직 시작하지 않았더라도 해당 페이지의 인쇄 품질을 변경할 수 없습니다.

용지 크기 선택

용지 크기는 다음과 같은 방법으로 지정할 수 있습니다.

 **참고:** 여기에서 지정하는 용지 크기는 문서가 만들어지는 크기이며 문서를 다른 크기로 인쇄하도록 조정할 수 있습니다. [44페이지의 인쇄물 크기 조정](#)(를) 참조하십시오.

- **Windows 드라이버 대화상자에서:** **용지/품질** 탭을 클릭한 다음 **문서 크기** 목록에서 용지 크기를 선택합니다.
- **Mac OS X 페이지 설정 대화상자에서:** **프린터** 목록에서 프린터를 선택한 다음 **용지 크기** 목록에서 용지 크기를 선택합니다.

 **참고:** 응용 프로그램에서 **페이지 설정** 대화상자를 제공하지 않는 경우 **인쇄** 대화상자를 사용합니다.

사용자 정의 용지 크기

표준 용지 목록에 없는 크기의 용지를 지정하는 방법은 여러 가지가 있습니다.

Windows 프린터 드라이버 사용

1. **용지/품질** 탭을 누릅니다.
2. **사용자 정의** 버튼을 클릭합니다.
3. 새 용지의 이름 및 크기를 입력합니다.
4. **OK**를 클릭합니다. 새 용지가 자동으로 선택됩니다.

이 방법으로 설정된 용지는 다음과 같은 특징이 있습니다.

- 용지 설정이 저장됩니다. 드라이버 또는 컴퓨터가 종료되어도 삭제되지 않습니다.
- 용지 설정은 프린터 대기열에만 적용됩니다. 같은 컴퓨터의 다른 프린터 대기열에서 확인할 수 없습니다.
- 도메인 서버 네트워크에서 용지 설정은 컴퓨터에만 적용됩니다. 프린터 대기열을 공유하는 다른 컴퓨터에서 확인할 수 없습니다.
- 작업 그룹 네트워크에서 같은 프린터 대기열을 공유하는 컴퓨터는 용지 설정을 공유합니다.
- 프린터 대기열이 삭제되면 용지 설정도 함께 삭제됩니다.

Windows 양식 사용

1. Windows Vista 또는 XP: 시작 메뉴 또는 제어판에서 **프린터**를 클릭합니다. **파일** 메뉴에서 **서버 속성**을 클릭합니다.

Windows 7: 시작 메뉴 또는 제어판에서 **장치 및 프린터**를 클릭하고 **프린터 선택**을 클릭합니다.

2. **양식** 탭에서 **새 양식 만들기** 상자를 선택합니다.
3. 새 용지의 이름 및 크기를 입력합니다. 여백을 0.00으로 유지합니다.
4. **양식 저장** 버튼을 클릭합니다.
5. 프린터 드라이버로 이동하여 **용지/품질** 탭을 클릭합니다.
6. 용지 크기의 드롭다운 목록에서 **자세히...**를 선택합니다.
7. 사용자 정의 크기 그룹에서 새 용지 크기를 선택합니다.

이 방법으로 설정된 용지는 다음과 같은 특징이 있습니다.

- 용지 설정이 저장됩니다. 드라이버 또는 컴퓨터가 종료되어도 삭제되지 않습니다.
- 제한된 사용자는 용지 양식을 만들 수 없습니다. Windows Active Directory의 “문서 관리” 롤은 필수입니다.
- 용지 설정은 컴퓨터에만 적용됩니다. 컴퓨터에서 만들어진 모든 프린터 대기열에 나타나며 같은 크기의 용지를 지원합니다.
- 프린터 대기열을 공유하는 경우 이 용지 설정은 모든 클라이언트 컴퓨터에 나타납니다.
- 다른 컴퓨터에서 프린터 대기열이 공유되는 경우 이 용지 설정은 드라이버의 문서 크기 목록에 나타나지 **않습니다**. 공유 대기열의 Windows 양식은 서버에서 만들어져야 합니다.
- 프린터 대기열이 삭제되도 용지 설정은 남아 있습니다.

Mac OS X 프린터 드라이버 사용

1. **페이지 설정** 대화상자로 이동합니다.

 **참고:** 응용 프로그램에서 **페이지 설정** 대화상자를 제공하지 않는 경우 **인쇄** 대화상자를 사용합니다.

2. **용지 크기 > 사용자 정의 크기 관리**를 클릭합니다.

여백 옵션 선택

이미지 가장자리와 용지 가장자리 사이에는 기본적으로 5mm의 여백이 설정되어 있습니다. 이 여백을 다음과 같은 방식으로 변경할 수 있습니다.

- **Windows 드라이버 대화상자에서:** **용지/품질** 탭과 **여백/레이아웃** 버튼을 차례로 클릭합니다.
- **Mac OS X 인쇄 대화상자에서:** **여백/레이아웃** 패널을 클릭합니다.

그러면 다음 옵션 중 몇 가지가 표시됩니다.

 **참고:** Mac OS X에서는 선택한 용지 크기에 따라 사용 가능한 여백 옵션이 다릅니다.

- **표준.** 선택한 크기의 용지에 이미지가 인쇄되고 이미지의 가장자리와 용지 가장자리 사이에 기본 여백이 있습니다. 이미지가 여백 사이에 맞도록 충분히 작아야 합니다.
- **특대.** 응용 프로그램이나 드라이버에서 선택한 크기보다 큰 용지를 넣어야 합니다. 인쇄 후 여백을 절단하면 페이지가 선택한 크기와 같아지며 이미지와 용지 가장자리 사이에 여백이 남아 있지 않습니다. 이 옵션은 용지 전체를 이미지로 채우려는 경우 유용합니다.
- **여백만큼 문서 잘라내기.** 선택한 크기의 용지에 이미지가 인쇄되고 이미지의 가장자리와 용지 가장자리 사이에 기본 여백이 있습니다. 이 경우 이미지가 페이지 크기와 같으면 이미지의 가장자리가 흰색이거나 중요하지 않으므로 인쇄할 필요가 없는 것으로 간주합니다. 이 옵션은 이미지에 경계면이 포함되어 있는 경우에 유용합니다.

넣은 용지에 인쇄

현재 프린터에 넣은 용지에 작업을 인쇄하려면 프린터 드라이버의 용지 종류 옵션에서 **모든 용지**를 선택합니다.

- **Windows 드라이버 대화상자에서:** 용지/품질 탭을 클릭한 다음 용지 종류 드롭다운 목록에서 **모든 용지**를 선택합니다.
- **Mac OS X 인쇄 대화상자에서:** 용지/품질 패널을 클릭한 다음 용지 종류 드롭다운 목록에서 **모든 용지**를 선택합니다.

 **참고:** 모든 용지는 기본적으로 선택되는 용지 종류입니다.

인쇄물 크기 조정

이미지를 프린터에 특정 크기로 보내고 프린터에서 다른 크기(일반적으로 더 큰 크기)로 조정하도록 지정할 수 있습니다. 이 기능은 다음과 같은 경우에 유용합니다.

- 소프트웨어가 대형 페이지 크기를 지원하지 않는 경우.
- 파일이 프린터 메모리보다 큰 경우 소프트웨어에서 용지 크기를 줄인 다음 전면 패널 옵션을 사용하여 크기를 다시 조정할 수 있습니다.

이미지 크기를 조정하는 방법은 다음과 같습니다.

- **Windows 드라이버 대화상자에서:** **기능** 탭을 클릭하고 크기 조정 옵션 섹션을 확인합니다.
 - **문서 인쇄** 옵션을 사용하면 이미지 크기가 사용자가 선택한 용지 크기로 조정됩니다. 예를 들어, 용지 크기로 ISO A2를 선택한 상태에서 A3 크기 이미지를 인쇄하는 경우 이미지가 A2 용지에 맞게 확대됩니다. 반대로 ISO A4 용지 크기를 선택하고 이보다 큰 이미지를 인쇄하는 경우 A4 크기에 맞게 축소됩니다.
 - **실제 크기의 %** 옵션을 사용하면 원본 용지 크기의 인쇄 가능한 영역(여백 제외)을 표시된 백분율(%)만큼 확대한 다음 여백을 추가한 것이 출력 용지 크기가 됩니다.
- **Mac OS X 인쇄 대화상자에서:** **용지 처리** 패널, **용지에 맞게 크기 조절**을 차례로 클릭하고 이미지 크기를 조정할 용지 크기를 선택합니다. 이미지 크기를 늘리려면 **작은 배율로만** 상자를 선택을 취소해야 합니다.

날장에 인쇄하려면 이미지가 날장 용지에 다 들어가는지 확인해야 합니다. 그렇지 않으면 이미지가 잘립니다.

초안 인쇄

다음과 같은 두 가지 방법으로 고속 초안 품질 인쇄를 지정할 수 있습니다.

- **Windows 드라이버 대화상자에서:** 용지/품질 탭을 클릭하고 인쇄 품질 섹션을 확인합니다. 인쇄 품질 슬라이더를 제일 왼쪽('속도')으로 이동합니다.
- **Mac OS X 인쇄 대화상자에서:** 용지/품질 패널을 클릭하여 인쇄 품질 슬라이더를 맨 왼쪽('속도')으로 옮깁니다.

다음과 같이 EconoMode를 사용하여 고속 초안 품질 인쇄를 지정할 수 있습니다. 이 방법은 주로 텍스트/선 그리기만 포함하는 문서에 사용됩니다.

- **Windows 드라이버 대화상자에서:** 용지/품질 탭을 클릭하고 인쇄 품질 섹션을 확인합니다. 사용자 정의 옵션을 클릭한 다음 품질 수준을 고속으로 설정하고 EconoMode 상자를 선택합니다.
- **Mac OS X 인쇄 대화상자에서:** 용지/품질 패널을 클릭하고 품질 옵션을 사용자 정의로 설정한 다음 품질을 고속으로 설정하고 EconoMode 상자를 선택합니다.

고품질 인쇄

다음과 같은 두 가지 방법으로 고품질 인쇄를 지정할 수 있습니다.

- **Windows 드라이버 대화상자에서:** 용지/품질 탭을 클릭하고 인쇄 품질 섹션을 확인합니다. 인쇄 품질 슬라이더를 제일 오른쪽('품질')으로 이동합니다.
- **Mac OS X 인쇄 대화상자에서:** 용지/품질 패널을 클릭하고 인쇄 품질 슬라이더를 맨 오른쪽('품질')으로 옮깁니다.

고해상도 이미지가 있는 경우

이미지의 해상도가 Windows의 사용자 정의 인쇄 품질 옵션 상자에서 표시할 수 있는 렌더링 해상도보다 더 높은 경우 최대 정밀 옵션을 선택하여 인쇄 선명도를 향상할 수 있습니다. 이 옵션은 광택 용지에 인쇄하거나 최상 인쇄 품질을 선택한 경우에만 이용할 수 있습니다.

- **드라이버 대화상자(Mac OS X 인쇄 대화상자)에서:** 표준 인쇄 품질 옵션 대신 사용자 정의 옵션을 선택하고 가장 섬세하게 확인란을 선택합니다.

 **참고:** 가장 섬세하게 옵션을 선택하면 인쇄지에 인쇄할 때 속도가 더 느려지지만 사용되는 잉크 양은 늘어나지 않습니다.

경제적으로 용지 사용

다음 옵션을 사용하여 여러 롤 용지를 저장할 수 있습니다.

- **Windows 드라이버 대화상자에서:** 기능 탭을 클릭한 다음 위/아래 빈 공간 제거 및/또는 90도 회전 또는 자동 회전을 클릭합니다.
- **Mac OS X 인쇄 대화상자에서:** 완료 중 패널을 클릭한 다음 위/아래 빈 공간을 클릭합니다.

경제적으로 잉크 사용

다음은 잉크를 경제적으로 사용하는 몇 가지 권장 사항입니다.

- 초안 인쇄의 경우 일반 용지를 사용하고 인쇄 품질 슬라이더를 배율의 왼쪽 끝('속도')으로 이동합니다. 더욱 경제적으로 사용하려면 사용자 정의 인쇄 품질 옵션을 선택한 다음 고속 및 EconoMode를 선택합니다.
- 프린트 헤드는 필요한 경우에만 청소하십시오. 프린트 헤드를 청소하면 도움이 되지만 잉크가 약간 소모됩니다.

- 프린트 헤드를 자동으로 청결한 상태로 유지할 수 있도록 항상 프린터의 전원을 켜두십시오. 이러한 상시 프린트 헤드 유지보수에는 약간의 잉크가 사용됩니다. 그러나 이렇게 하지 않을 경우 프린트 헤드의 상태를 복구하는 데 훨씬 더 많은 잉크가 사용될 수 있습니다.
- 프린트 헤드 유지보수에 잉크를 소모하며 그 빈도는 프린트 헤드로 생기는 패스 수와 관련이 있기 때문에 너비가 넓은 인쇄물을 인쇄할 때가 너비가 좁은 인쇄물을 인쇄할 때보다 잉크가 훨씬 효율적으로 사용됩니다.

색상 관리

이 프린터는 고급 하드웨어 및 소프트웨어 기능으로 설계되어 예측 가능하고 신뢰할 수 있는 결과를 보장합니다.

- 최신 기술의 HP 프린트헤드 및 HP 잉크
- 대부분의 사용 가능한 용지 종류를 위한 전용 색상 리소스
- 기타 HP DesignJet 프린터의 색상 에뮬레이션

색상 관리 옵션

색상 관리의 목표는 모든 장치에서 색상을 가능한 정확하게 출력하여, 이미지를 인쇄하면 해당 이미지를 모니터에서 볼 때와 매우 비슷한 색상으로 표시되도록 하는 것입니다. 색상 관리는 프린터에 넣은 용지 종류의 영향을 많이 받으므로 사용 중인 용지 종류에 대해 올바른 사전 설정을 선택하십시오.

프린터의 색상 관리 옵션은 Windows 드라이버 대화 상자의 **색상** 메뉴나 Mac OS X 인쇄 대화 상자의 **색상 옵션** 패널에서 선택할 수 있습니다. 응용 프로그램 자체에서 색상 관리 옵션을 선택할 수 있는 경우도 있습니다. 특정 응용 프로그램의 색상 관리 옵션을 사용하는 방법은 HP 고객 지원 센터에 문의하십시오.

- **응용 프로그램 관리 색상:** 이 경우 응용 프로그램은 이미지에 포함된 ICC 프로파일과 프린터 및 용지 종류에 대한 ICC 프로파일을 사용해서 이미지의 색상을 프린터 및 용지 종류의 색상 공간으로 변환해야 합니다.
- **프린터 관리 색상:** 이 경우 응용 프로그램은 색상을 변환하지 않은 상태로 이미지를 프린터로 보내고, 프린터는 색상을 해당 색상 공간으로 변환합니다. 저장되어 있는 색상표를 사용하여 프린터의 색상 관리가 이루어집니다. ICC 프로파일은 사용되지 않습니다. 지원되는 HP 용지 종류를 사용할 경우 이 방법은 매우 좋은 결과를 낼 수 있습니다. 프린터에서 저장된 색상표를 사용하여 자체 색상 공간으로 변환할 수 있는 두 가지 색상 공간으로 sRGB와 Adobe RGB가 있습니다.
 - **sRGB:** 일반 PC 모니터의 특성을 에뮬레이트합니다. 이 표준 영역은 많은 하드웨어 및 소프트웨어 제조업체에서 채택하고 있으며 많은 스캐너, 카메라, 프린터 및 소프트웨어 응용 프로그램에서 기본 색상 공간으로 자리잡고 있습니다.
 - **Adobe RGB:** sRGB보다 큰 색 영역을 제공합니다. 광범위한 색상으로 인쇄 제작 작업을 하려는 경우에는 이 공간을 사용하십시오.

프린터 에뮬레이션

특정 작업을 인쇄하고 다른 HP DesignJet 프린터에서 동일한 작업을 인쇄할 때와 거의 동일한 색상을 표시하려면 프린터에 제공된 에뮬레이션 모드를 사용할 수 있습니다.

 **참고:** 프린터 에뮬레이션은 일반 용지나 코팅지에서 HP-GL/2 작업을 인쇄할 때만 사용할 수 있습니다. Mac OS X에서는 사용할 수 없습니다.

Windows HP-GL/2 드라이버 대화 상자에서 **색상 탭**, **프린터 관리 색상**을 차례로 클릭한 다음 원본 프로파일 목록에서 **프린터 에뮬레이션**을 선택합니다. 그런 다음 에뮬레이트된 목록에서 선택할 수 있습니다.

그레이스케일 또는 흑백으로 인쇄

다음과 같은 방법을 사용하여 이미지의 모든 색상을 회색 음영으로 변환할 수 있습니다.

- **응용 프로그램에서:** 많은 응용 프로그램에서 이 옵션을 제공합니다.
- **Windows 드라이버 대화상자에서:** 색상 탭을 클릭하고 색상 옵션 섹션을 확인합니다. **그레이스케일로 인쇄**를 클릭합니다. 검정 잉크만 인쇄에 사용됩니다. 단, 광택 용지를 넣은 경우에는 회색 음영을 만들어내기 위해 예외적으로 컬러 잉크가 사용됩니다. 회색 음영 없이 흑백으로만 출력하려면 **순흑백으로 인쇄**를 선택할 수도 있습니다. 이 경우 검정 잉크만 인쇄에 사용됩니다. 광택 용지에 인쇄할 때는 **순흑백으로 인쇄** 옵션이 지원되지 않습니다.
- **Mac OS X 인쇄 대화상자에서:** **색상 옵션** 패널을 클릭하고 **모드** 드롭다운 목록에서 **그레이스케일**을 선택합니다. 검정 잉크만 인쇄에 사용됩니다. 단, 광택 용지를 넣은 경우에는 회색 음영을 만들어내기 위해 예외적으로 컬러 잉크가 사용됩니다. 회색 음영 없이 흑백으로만 출력하려면 **순흑백으로 인쇄**를 선택할 수도 있습니다. 이 경우 검정 잉크만 인쇄에 사용됩니다. 광택 용지에 인쇄할 때는 **순흑백으로 인쇄** 옵션이 지원되지 않습니다.

7 실제 인쇄 예제

- [Adobe Acrobat에서 인쇄](#)
- [Autodesk AutoCAD에서 인쇄](#)
 - [프린터 에뮬레이션 사용\(T520만 해당\)](#)
 - [여백만큼 문서 잘라내기 사용](#)
- [Adobe Photoshop에서 인쇄](#)
- [Microsoft Office에서 인쇄 및 크기 조정](#)
 - [PowerPoint 사용](#)
 - [Project 사용](#)
 - [Excel 사용](#)

Adobe Acrobat에서 인쇄

1. Acrobat 창에서 문서 크기가 나타날 때까지 문서 창의 왼쪽 아래 모서리 부근으로 마우스 커서를 이동합니다.

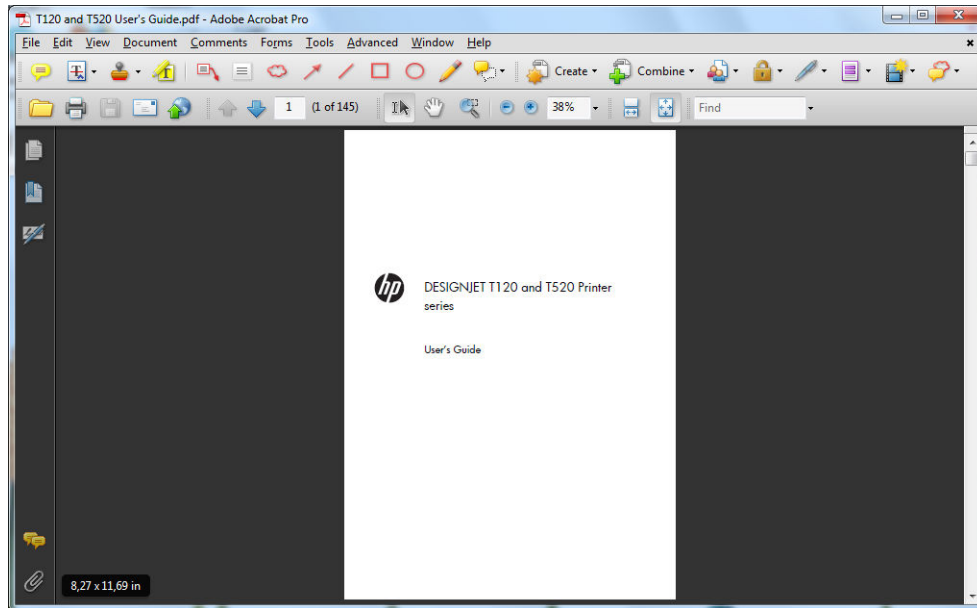

2. 파일 > 인쇄를 차례로 클릭하여 페이지 비율이 없음으로 설정되어 있는지 확인합니다.

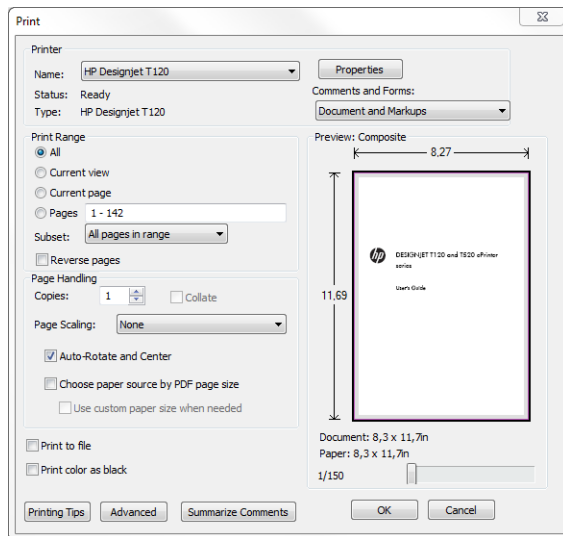

 **참고:** 페이지 크기가 문서 크기에 따라 자동으로 선택되지 않습니다.

3. 속성 버튼을 클릭한 다음 용지/품질 탭을 클릭합니다.

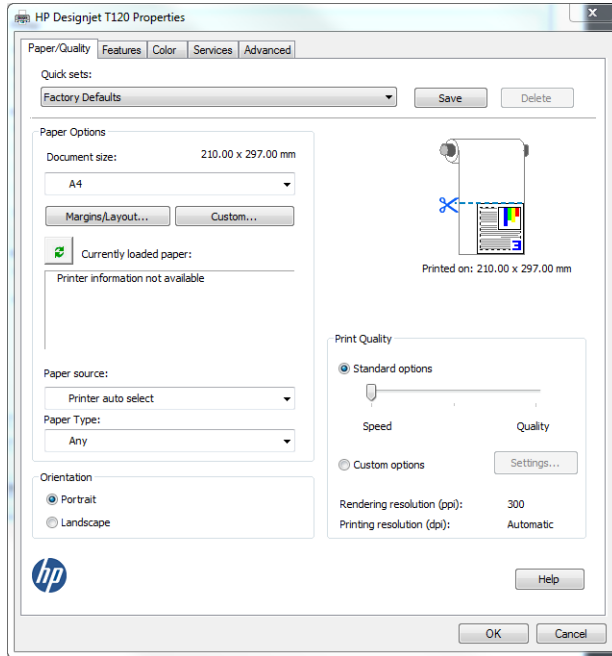

4. 사용할 문서 크기 및 인쇄 품질을 선택합니다. 새 사용자 정의 용지 크기를 정의하려면 사용자 정의 버튼을 클릭합니다.

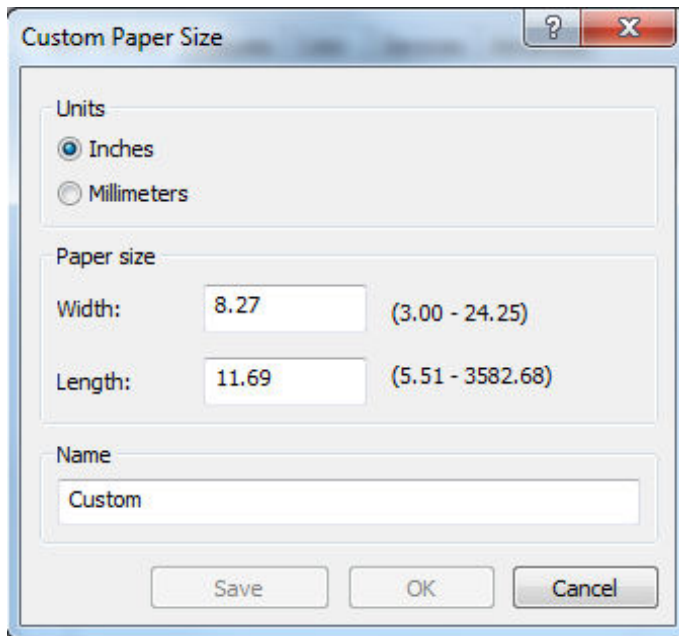

5. 기능 탭을 클릭한 다음 자동 회전을 클릭합니다.

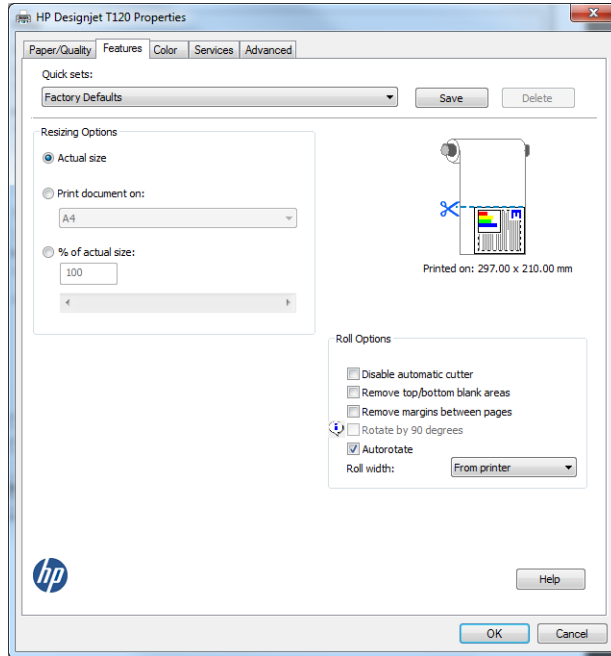

6. 확인을 클릭한 다음 인쇄 대화상자의 인쇄 미리보기가 올바르게 보이는지 확인합니다.

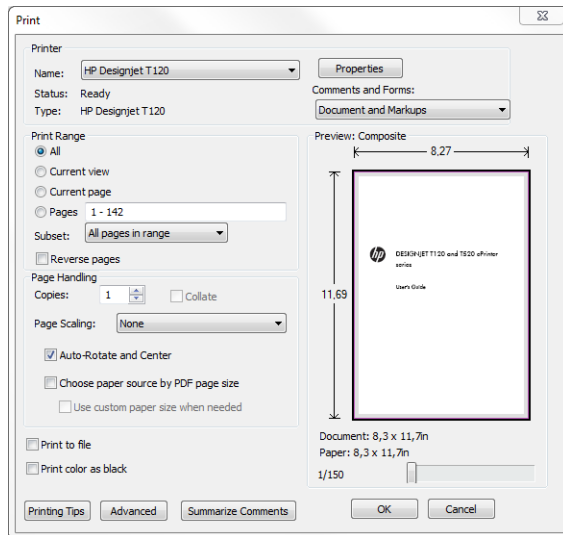

Autodesk AutoCAD에서 인쇄

1. AutoCAD 창에는 모델 또는 레이아웃을 표시할 수 있습니다. 모델보다 주로 레이아웃이 인쇄됩니다.

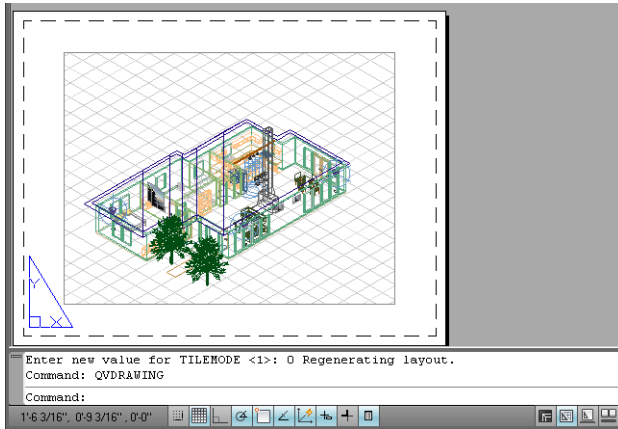

- 창의 위쪽에서 플롯 아이콘을 클릭합니다.

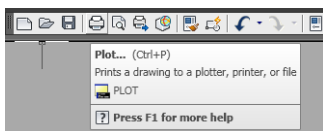

- 플롯 창이 열립니다.

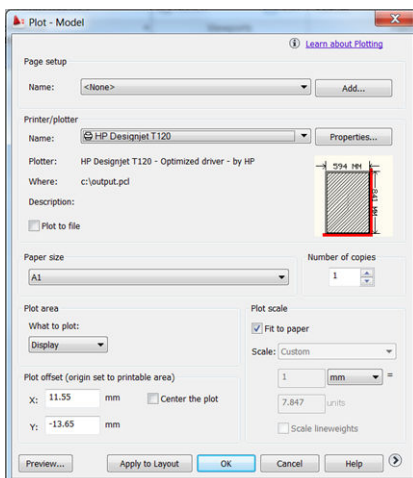

- 창의 오른쪽 하단 모서리에 있는 원형 버튼을 클릭하면 다른 옵션을 볼 수 있습니다.

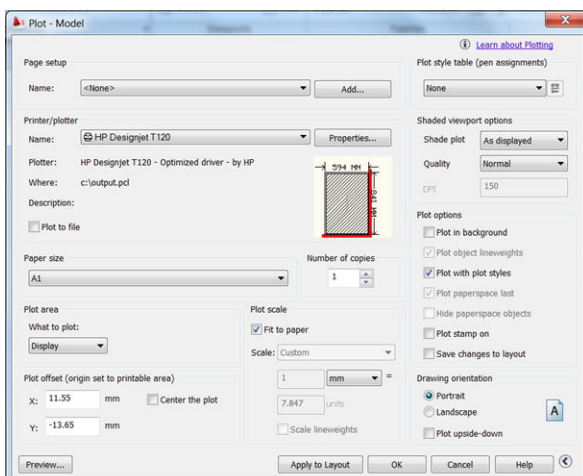

참고: 여기에서 품질 옵션은 최종 인쇄 품질이 아니라 인쇄를 위해 전송되는 AutoCAD 뷰포트 개체의 품질을 나타냅니다.

- 속성 버튼을 클릭합니다.

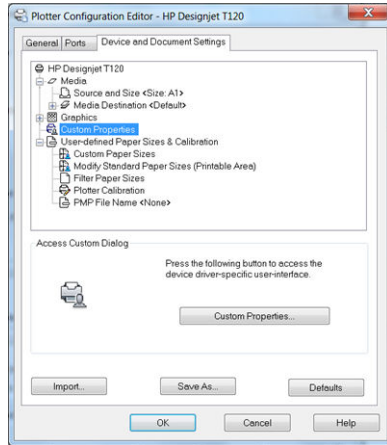

- 장치 및 문서 설정 탭을 클릭하고 사용자 정의 속성 버튼을 클릭합니다.

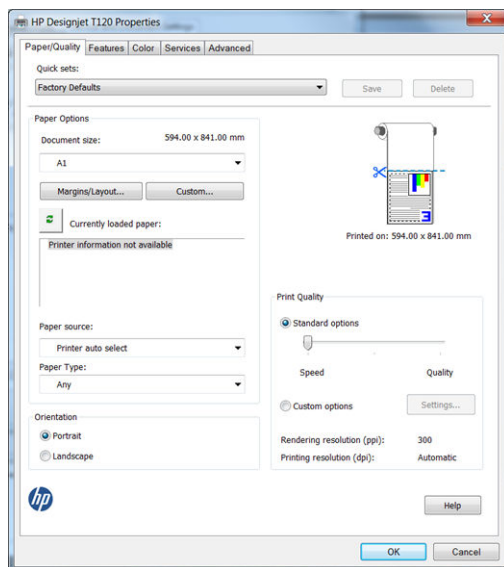

- 용지/품질 탭에서 사용할 용지 종류를 선택합니다.

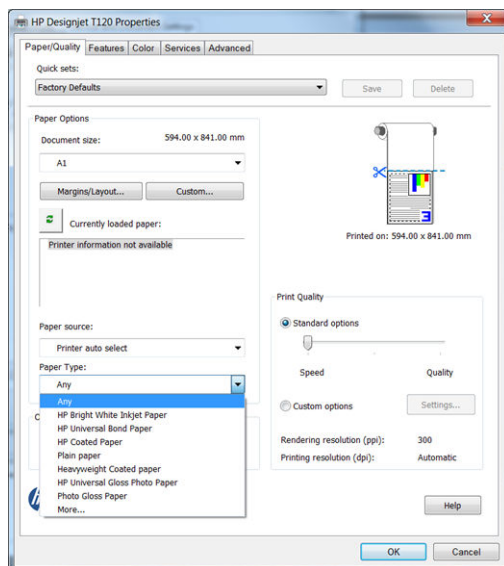

- 인쇄 품질을 선택합니다(속도와 인쇄 품질 사이의 고유한 선택).

9. 롤 용지에 인쇄하려면 프린터가 용지를 자를 위치를 결정해야 합니다. 여백/레이아웃 버튼을 클릭하고 여백에 맞게 내용 자르기를 클릭합니다.

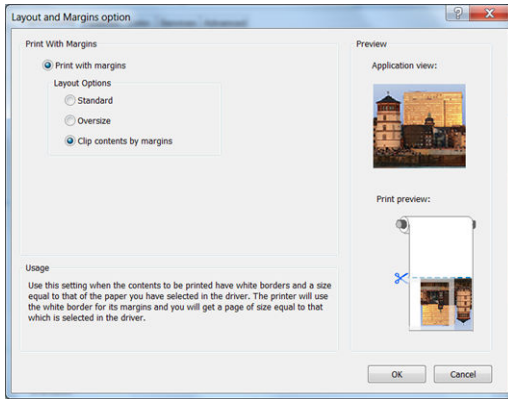

10. 기능 탭을 클릭한 다음 자동 회전 옵션을 클릭합니다. 자동 회전을 사용하면 용지 낭비를 막을 수 있습니다.

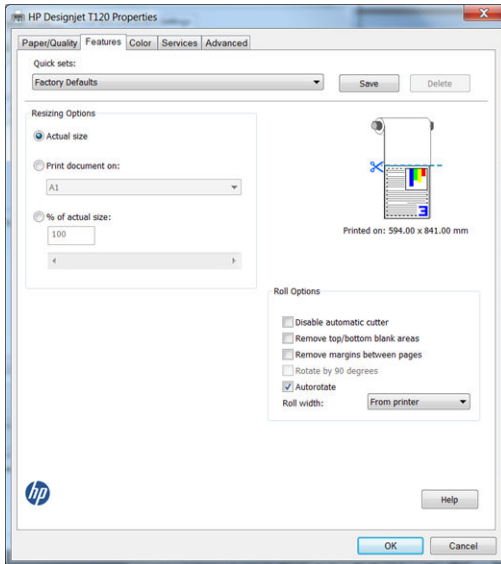

11. 확인 버튼을 클릭하고 PC3 파일의 구성 변경사항을 저장합니다.

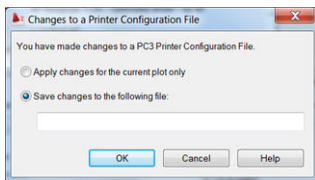

- HP DesignJet 소프트웨어 제품군 설치되어 있는 경우 인쇄할 파일의 미리 보기가 표시됩니다.

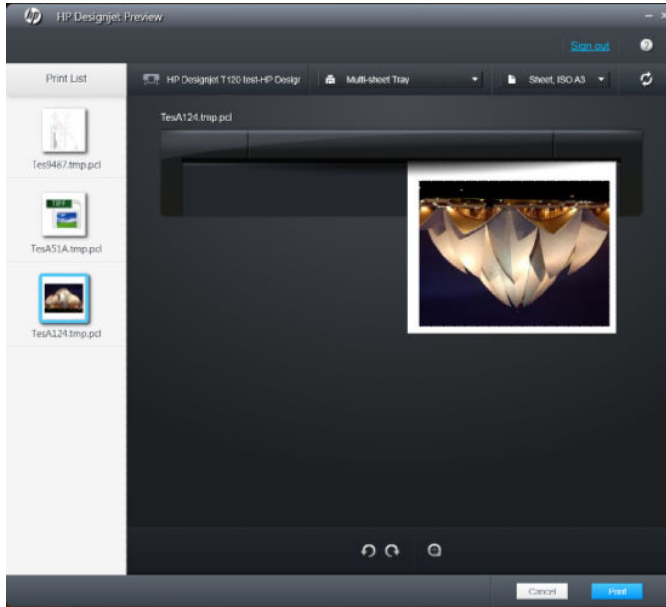

프린터 에뮬레이션 사용(T520만 해당)

프린터 에뮬레이션은 **고급 설정 > 색상 > 색상 관리 > 프린터 관리 색상 > 프린터 에뮬레이션**을 클릭하여 요청할 수 있습니다.

해제(프린터 에뮬레이션 없음) 또는 에뮬레이트할 프린터 모델 이름을 선택할 수 있습니다.

이 설정은 작업에 저장된 프린터 에뮬레이션 설정이 없는 작업에 적용됩니다.

여백만큼 문서 잘라내기 사용

고급 설정 > 용지/품질 > 여백/레이아웃 > 여백 있게 인쇄 > 레이아웃 > 여백에 맞게 내용 자르기에서 이 옵션을 선택할 수 있습니다.

인쇄할 내용에 흰 경계선이 있고 선택한 용지 크기와 같을 때 이 옵션을 사용합니다. 여백에 흰 경계선이 표시되며 드라이버에서 선택한 페이지 크기와 같게 인쇄됩니다.

Adobe Photoshop에서 인쇄

- Photoshop CS5를 사용하는 경우 **파일 > 인쇄**를 클릭한 다음 프린터를 선택합니다.

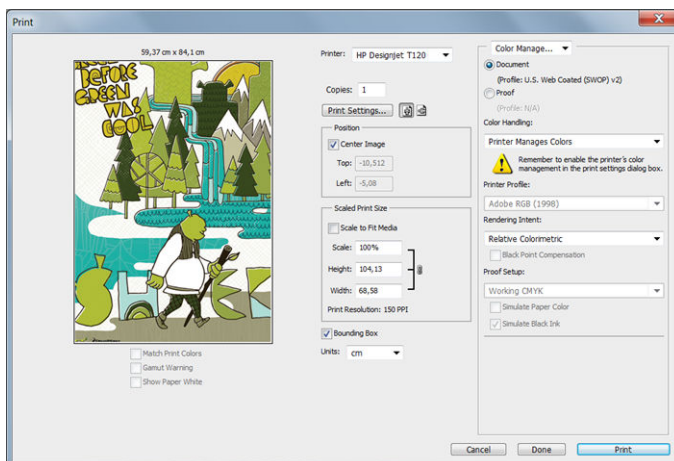

2. 사용 가능한 용지 크기를 선택합니다.

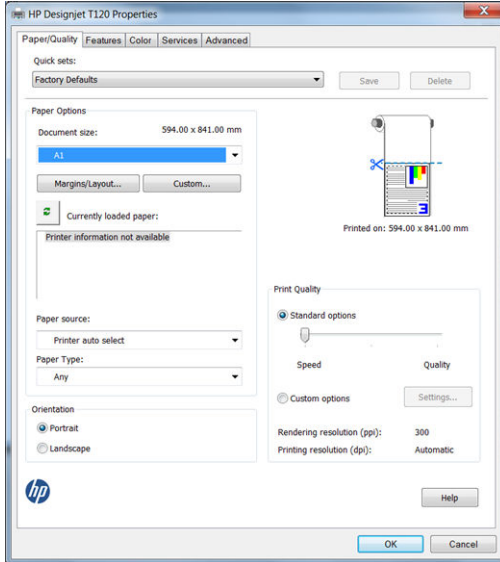

사용할 용지 크기가 없는 경우 **사용자 정의** 버튼을 클릭합니다. 폭, 길이 및 사용자 정의 용지 크기 이름을 입력합니다. **저장** 및 **확인** 버튼을 차례로 클릭합니다.

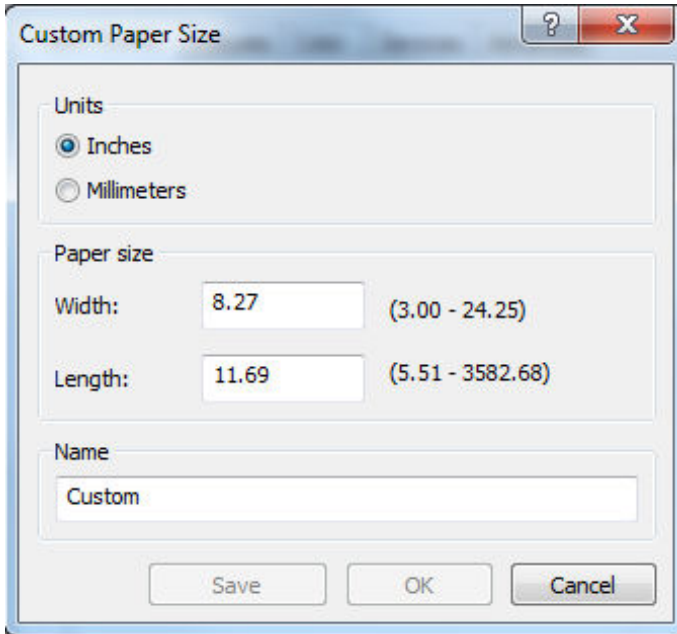

3. 기본 용지 공급, 용지 종류 및 용지 품질을 변경할 수 있습니다.

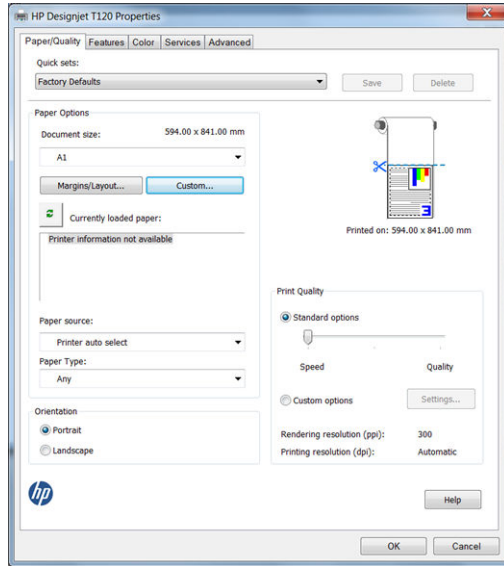

4. 색상 탭에서 기본 색상 관리 옵션은 **프린터 관리 색상**이며 Photoshop에서 이미 **프린터 관리 색상**을 선택했으므로 이 옵션을 사용합니다.

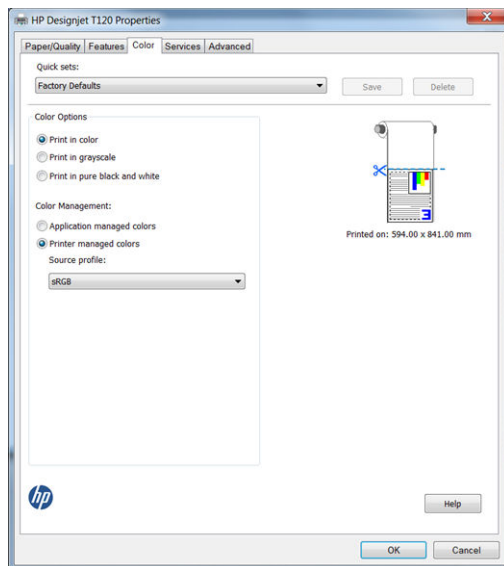

Microsoft Office에서 인쇄 및 크기 조정

이 섹션에서는 Microsoft Office 2010에서 인쇄 및 크기 조정하는 방법을 설명합니다.

PowerPoint 사용

1. **파일** 탭을 클릭한 다음 **인쇄**를 클릭하고 사용 중인 프린터 이름을 선택합니다.

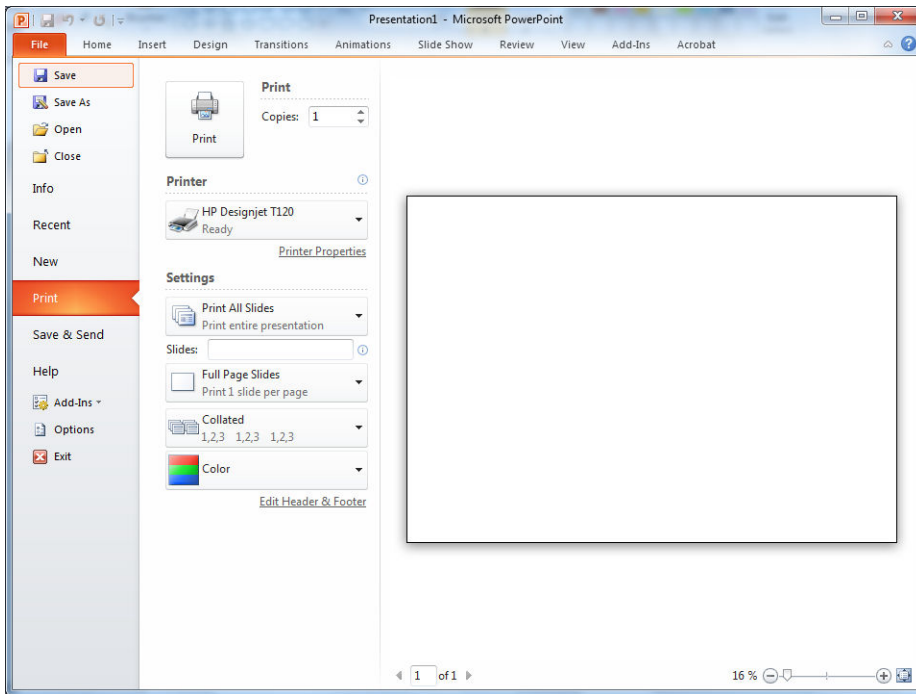

2. 프린터 속성 > 기능 > 문서 인쇄를 클릭하여 문서를 특정 크기로 조정합니다.

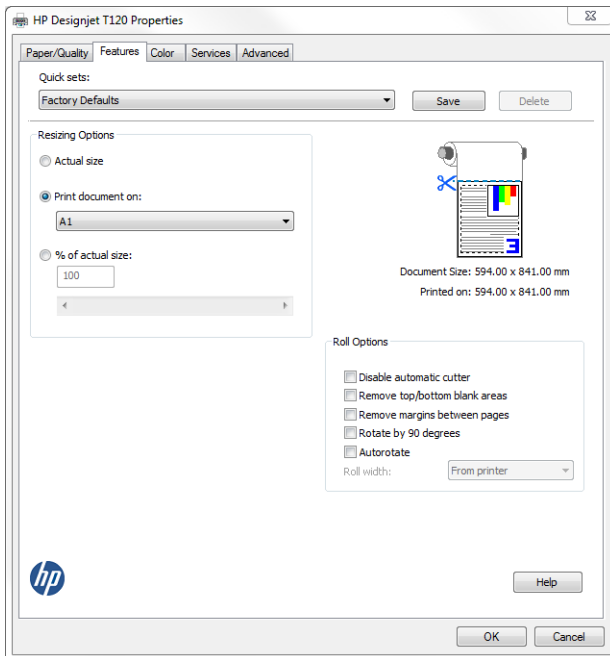

3. 용지/품질 탭을 클릭한 다음 용지함 및 용지 종류를 클릭합니다.

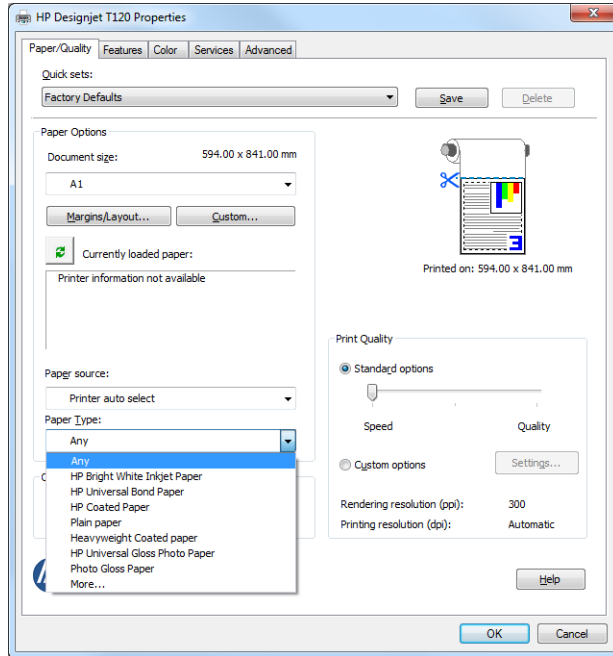

4. 여백/레이아웃을 클릭한 다음 여백에 맞게 내용 자르기를 클릭하여 크기를 유지합니다.

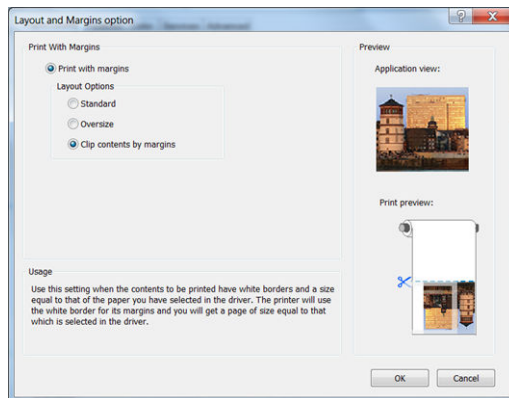

Project 사용

1. 파일 > 페이지 설정 > 인쇄를 클릭합니다.

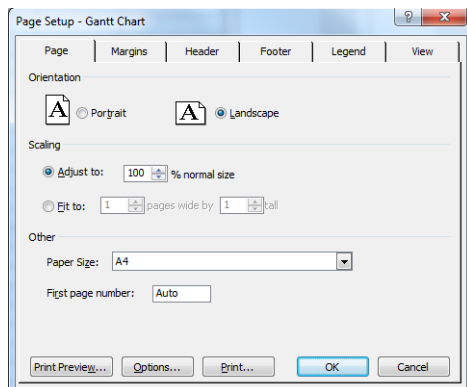

2. 프린터 이름을 선택한 다음 **닫기**를 선택합니다.

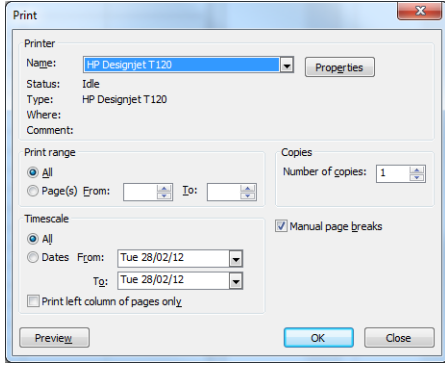

3. **페이지 설정**을 클릭하고 원하는 **용지 크기**를 선택합니다.

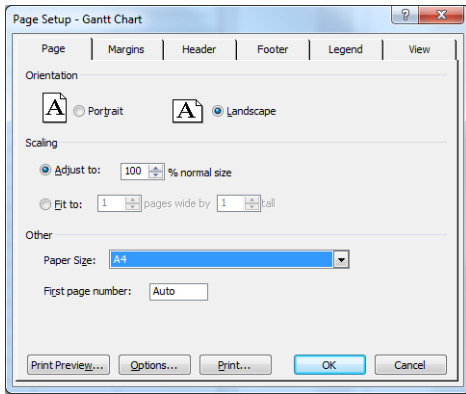

4. **옵션**을 클릭하여 프린터 드라이버로 이동합니다. **용지/품질** 탭의 기본 옵션이 적합할 수 있습니다 (용지함: 프린터 자동 선택 및 용지 종류: 모두).

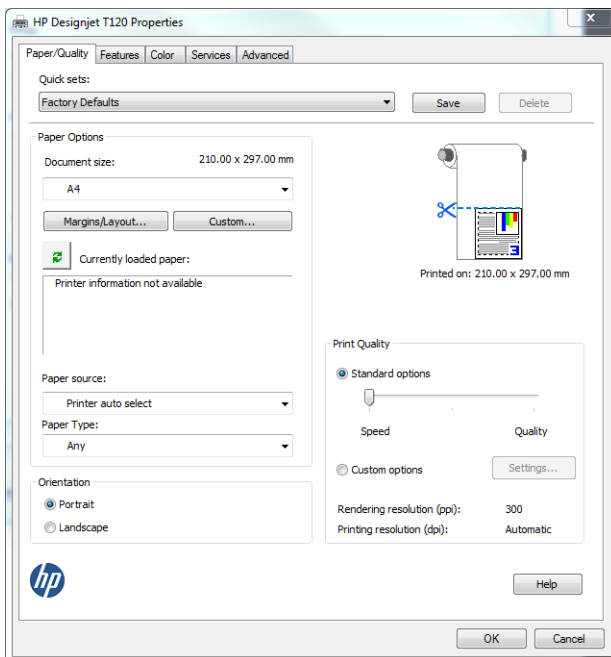

- 기능 > 문서 인쇄를 클릭하여 문서를 특정 크기로 조정합니다. 또한 Project에서 문서 크기를 조정할 수 있습니다.

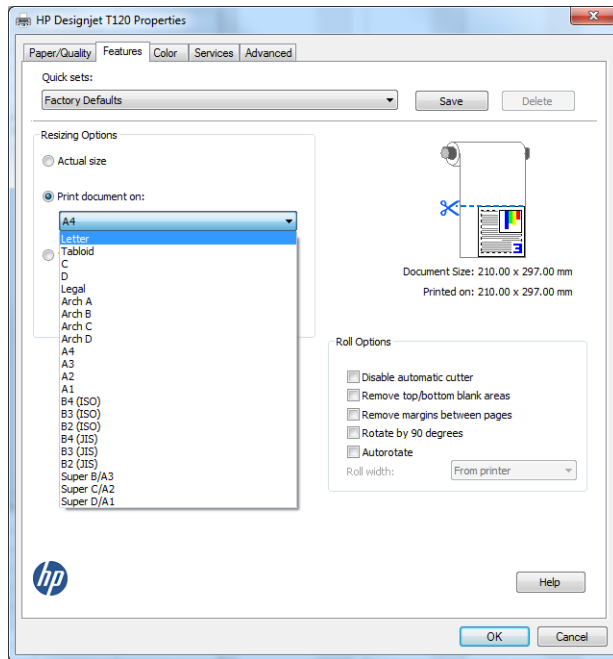

Excel 사용

- 페이지 레이아웃 탭을 클릭하고 크기를 클릭한 다음 사용할 용지 크기를 선택합니다.

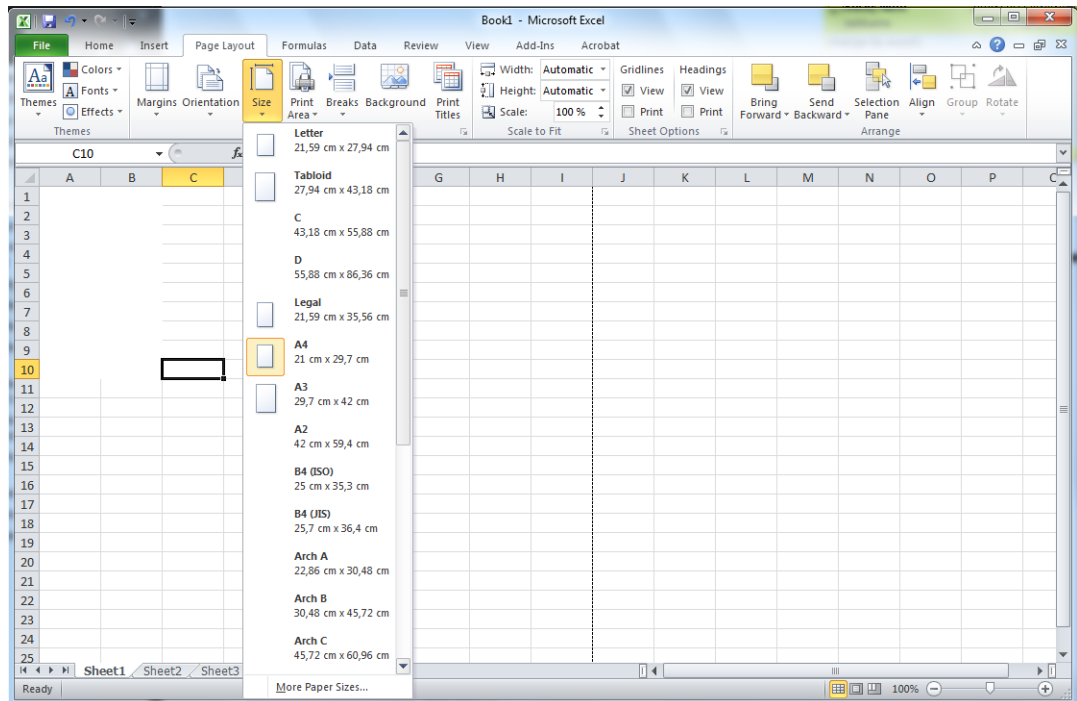

2. 파일 탭을 클릭한 다음 인쇄를 클릭하고 사용 중인 프린터 이름을 선택합니다.

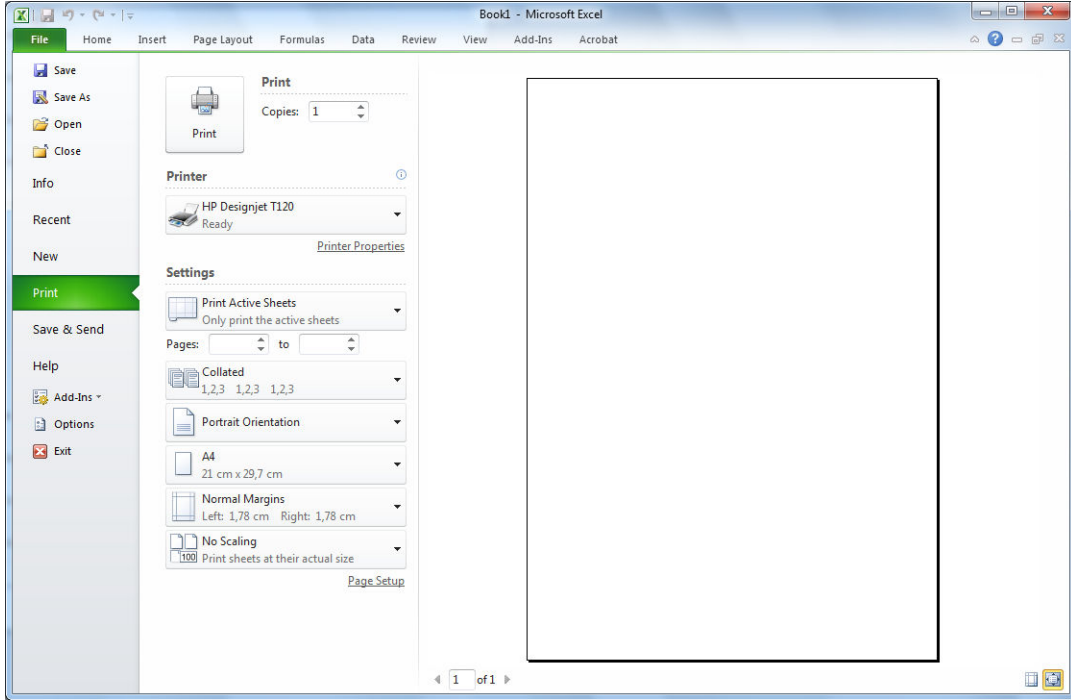

3. 프린터 속성을 클릭하여 프린터 드라이버로 이동합니다. 용지/품질 탭에서 용지함, 용지 종류, 인쇄 품질을 차례로 클릭합니다.

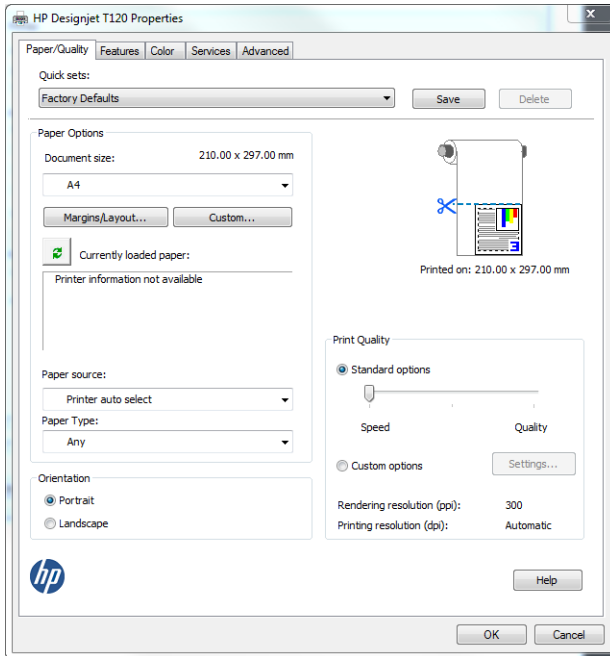

4. 기능 > 문서 인쇄를 클릭하여 문서를 특정 크기로 조정합니다. 또한 Excel에서 문서 크기를 조정할 수 있습니다.

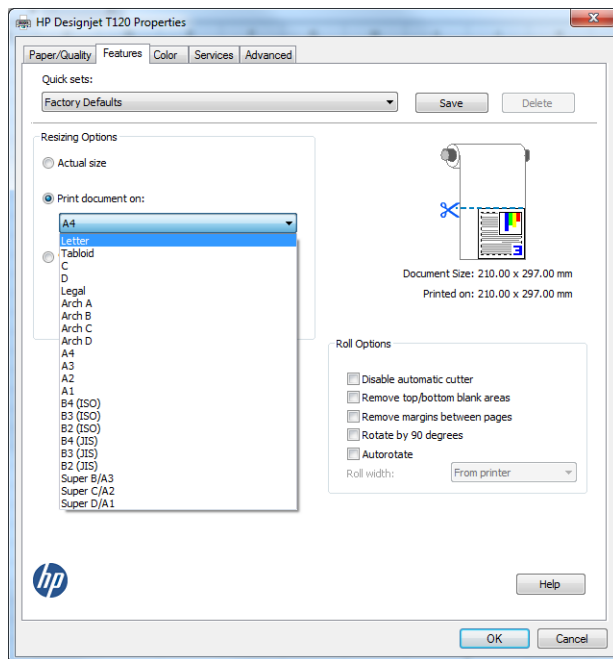

8 잉크 카트리지 및 프린트 헤드 처리

- [잉크 카트리지 정보](#)
- [익명 사용 정보의 저장](#)
- [잉크 카트리지 상태 확인](#)
- [잉크 카트리지 교체](#)
- [프린트 헤드 정보](#)

잉크 카트리지 정보

잉크 카트리지는 잉크를 저장하며, 용지에 잉크를 뿌리는 프린트 헤드에 연결됩니다. 추가 카트리지를 구입하려면 [79페이지의 주변 장치](#)을(를) 참조하십시오.

⚠ 주의: 잉크 카트리지는 ESD 감지 장치이기 때문에 처리할 때 주의하십시오([128페이지의 용어](#) 참조). 핀, 리드 또는 회로를 만지지 마십시오.

익명 사용 정보의 저장

각 잉크 카트리지에는 프린터 작동을 지원하는 메모리 칩이 들어 있습니다. 이외에도 메모리 칩에는 프린터 사용에 대한 한정된 익명 정보가 저장됩니다. 카트리지를 처음 장착한 날짜, 카트리지를 마지막으로 사용한 날짜, 카트리지로 인쇄한 매수, 페이지 적용 범위, 인쇄 빈도, 사용한 인쇄 모드, 발생한 인쇄 오류, 제품 모델 등이 여기에 포함됩니다. 이 정보는 HP가 향후 고객의 인쇄 요건에 맞는 제품을 설계하는 데 유용하게 사용될 것입니다.

메모리 칩에서 수집하는 데이터에는 카트리지 또는 프린터 고객이나 사용자를 식별하는 데 사용할 수 있는 정보가 포함되지 않습니다.

HP는 HP 무료 반품 및 재활용 프로그램으로 반송한 잉크 카트리지에서부터 메모리 칩 샘플을 수집합니다 (HP Planet Partners: <http://www.hp.com/hpinfo/globalcitizenship/environment/recycle/>). 샘플링한 메모리 칩을 판독하고 연구해 향후 HP 제품 개선에 이용할 것입니다.

잉크 카트리지 재활용을 지원하는 HP 파트너들도 이 데이터를 확인할 수 있습니다. 카트리지를 소유하고 있는 제3자는 메모리 칩의 익명 정보를 확인할 수 있습니다. 이 정보를 확인할 수 없도록 하려면, 칩을 작동 불가로 설정하면 됩니다. 하지만 메모리 칩을 작동 불가로 설정하면 HP 프린터에서 해당 카트리지를 사용할 수 없습니다.

이와 같은 익명 정보 제공에 대해 걱정이 될 경우 프린터 사용 정보를 수집하는 메모리 칩 기능을 해제할 수 있습니다. 이렇게 하려면 내장 웹 서버에 액세스하고 **설정 > 익명 사용 정보 저장**을 클릭합니다. 카트리지의 다른 기능은 정상적으로 작동합니다. 그러나 나중에 마음이 바뀔 경우 공장 기본값을 복원하여 프린터 사용 정보 수집을 다시 시작할 수 있습니다.

잉크 카트리지 상태 확인

잉크 카트리지의 잉크 수준을 보려면 전면 패널에서  을 누릅니다.

자세한 내용을 보려면 **자세히**를 누릅니다.

HP Utility에서 이 정보를 확인할 수도 있습니다.

- Windows용 HP DesignJet Utility에서 **소모품** 탭으로 이동하여 각 카트리지의 상태를 확인합니다.
- Mac OS X용 HP Utility에서는 정보 그룹에서 **소모품 상태**를 클릭합니다.

잉크 카트리지 상태 메시지에 대한 설명은 [106페이지의 잉크 카트리지 상태 메시지](#)을(를) 참조하십시오.

잉크 카트리지 교체

다음과 같은 두 가지 경우 잉크 카트리지를 교체해야 합니다.

- 잉크 카트리지의 잉크가 부족하여 자동 인쇄를 위해 카트리지를 가득 찬 카트리지로 교체하려는 경우 - 첫 번째 카트리지의 남은 잉크는 편리한 시간에 끝까지 사용할 수 있습니다.
- 잉크 카트리지가 비어 있거나 고장이 나서 교체해야 하는 경우.

⚠ 주의: 인쇄 중에 잉크 카트리지를 제거하지 마십시오.

주의: 다른 잉크 카트리지를 삽입할 준비가 된 경우에만 잉크 카트리지를 제거하십시오.

📖 참고: 카트리지에 잉크가 없으면 현재 작업이 취소됩니다.

1. 프린터의 전원이 켜져 있는지 확인합니다.
2. 프린터가 스탠드 위에 있는 경우 브레이크 레버를 아래로 눌러 프린터가 움직이지 않도록 프린터 휠을 고정합니다.
3. 프린터의 왼쪽에 있는 잉크 카트리지 덮개를 엽니다.

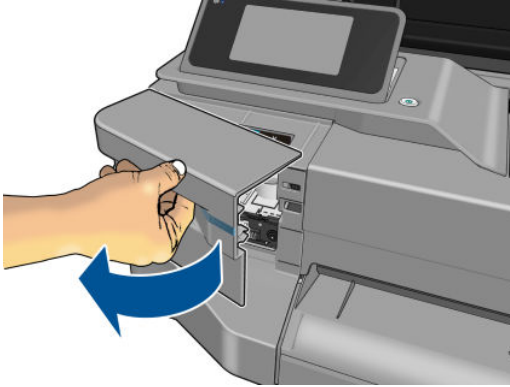

4. 캐리지가 정지할 때까지 기다립니다.
5. 잉크 카트리지를 눌러 잠금을 해제합니다.

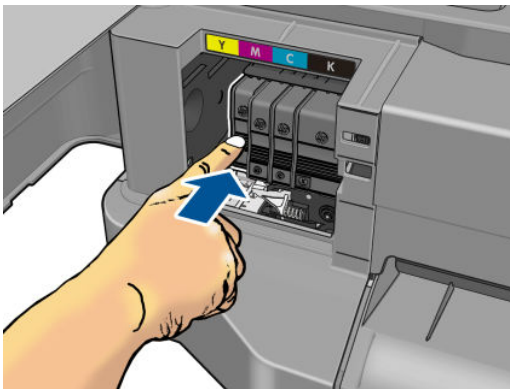

6. 잉크 카트리지를 꺼냅니다.

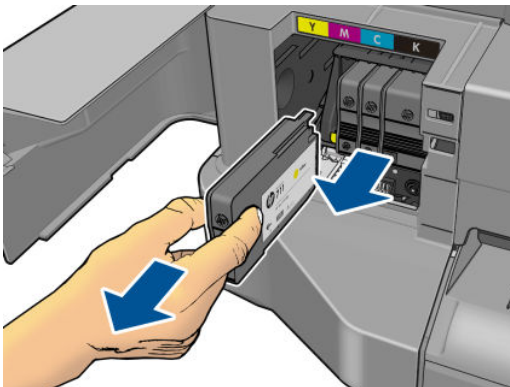

7. 새 잉크 카트리지를 삽입합니다. 설치하는 잉크 카트리지와 같은 색의 문자가 있는 슬롯에 잉크 카트리지를 넣어야 합니다.

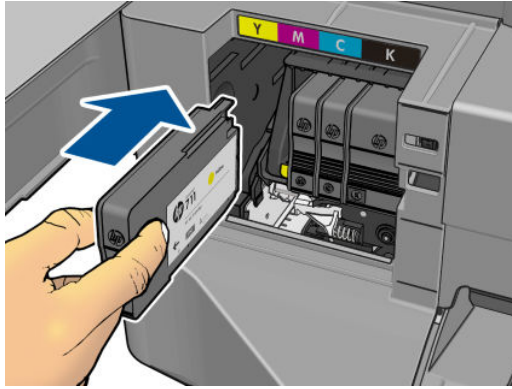

8. 잉크 카트리지 덮개를 닫습니다.

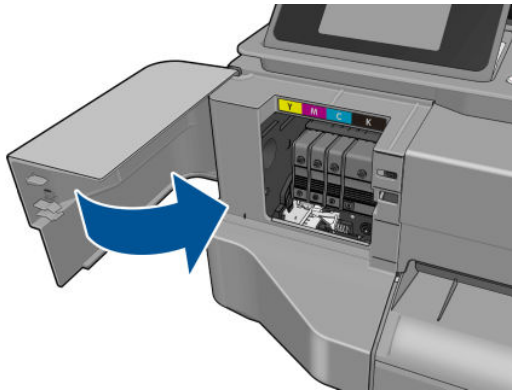

프린트 헤드 정보

프린터에 설치되어 제공되는 프린트 헤드는 잉크 카트리지에 연결되며 용지에 잉크를 분사합니다.

- ⚠ 주의:** 프린트 헤드는 ESD 감지 장치이기 때문에 취급 시 주의하십시오([128페이지의 용어](#) 참조). 핀, 리드 또는 회로를 만지지 마십시오.

9 프린터 유지 관리

- [프린터 상태 확인](#)
- [프린터 관리](#)
- [프린터 외부 청소](#)
- [인쇄 품질 진단 보고서](#)
- [프린트 헤드 청소](#)
- [프린트 헤드 정렬](#)
- [프린트 헤드 교체](#)
- [인코더 스트립 청소](#)
- [용지 진행 다시 보정](#)
- [프린터 이동 또는 보관](#)
- [펌웨어 업데이트](#)
- [소프트웨어 업데이트](#)
- [프린터 유지보수 키트](#)

프린터 상태 확인

프린터의 현재 상태는 다음과 같은 다양한 방식으로 확인할 수 있습니다.

- HP Utility를 시작하고 프린터를 선택하면 프린터 상태와 용지 및 잉크 공급 상태를 설명하는 정보 페이지가 표시됩니다.
- 내장 웹 서버에 액세스하면 프린터의 일반 상태 관련 정보가 표시됩니다. 기본 탭의 소모품 페이지에서는 용지 및 잉크 공급 상태를 설명합니다.
- 전면 패널에서 넣은 용지와 잉크 수준에 대한 정보를 얻을 수 있습니다.

프린터 관리

프린터는 인쇄 이외의 용도로 사용하도록 디자인되지 않았습니다. 다음과 같은 두 가지 이유로 프린터를 테이블로 사용하지 않는 것이 좋습니다.

- 표면이 쉽게 손상될 수 있습니다.
- 프린터에 물건이 떨어지면 심하게 손상될 수 있습니다.

프린터 외부 청소

일반 작업 중에 정기적으로 만지는 프린터의 모든 부분과 프린터 외부를 비연마제 액체 비누와 같은 순한 가용 세제 및 젖은 스폰지나 부드러운 천으로 청소합니다.

⚠ 경고! 감전 사고를 방지하기 위해 청소하기 전에 프린터의 전원을 끄고 플러그를 제거해야 합니다. 프린터 내부를 젖은 상태로 두지 마십시오.

⚠ 주의: 연마제 성분 세제로 프린터를 청소하지 마십시오.

인쇄 품질 진단 보고서

인쇄 품질 진단 보고서는 프린트 헤드 안정성 문제를 강조하기 위해 설계된 두 개의 테스트 패턴으로 구성됩니다. 이미지 진단 인쇄를 사용하면 프린터에 현재 설치된 프린트 헤드의 성능을 비롯하여 프린트 헤드가 막혔거나 정렬 문제가 있는지 여부를 확인할 수 있습니다.

인쇄 품질 진단 보고서를 인쇄하려면

1. 문제를 감지했을 때 사용하던 것과 동일한 용지 종류를 사용합니다. 일반 흰색 용지가 테스트 패턴을 평가하는 데 제일 좋습니다.
2. 선택한 용지 종류가 프린터에 넣은 용지 종류와 동일한지 확인합니다. [36페이지의 용지 정보 보기](#)을 (를) 참조하십시오.
3. 프린터 제어판에서  을 누른 다음 **이미지 품질 유지보수 > 진단 이미지 인쇄**를 누릅니다.

 **참고:** 내장 웹 서버에서도 보고서를 요청할 수 있습니다.

인쇄 품질 진단 보고서를 인쇄하는 데는 2분 정도 걸립니다.

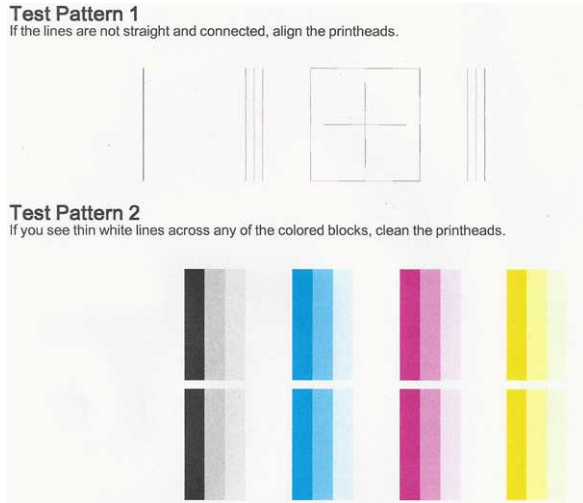

정확한 조치

1. 테스트 패턴 1의 선이 직선이 아니고 끊겨 있으면 프린트 헤드를 정렬합니다([71페이지의 프린트 헤드 정렬](#) 참조).
2. 테스트 패턴 2의 컬러 블록에 흰색 선이 나타나거나 컬러 블록이 퇴색되었거나 아예 없으면 프린트 헤드를 청소합니다([70페이지의 프린트 헤드 청소](#) 참조). 필요 시 전면 패널에 나타나는 메시지에 따라 세 단계의 청소를 모두 수행합니다.
3. 문제가 지속되는 경우 프린트 헤드를 다시 청소합니다.
4. 문제가 지속되는 경우 테스트 패턴 2에서 줄무늬가 있거나, 퇴색되었거나, 누락된 컬러 블록에 해당하는 잉크 카트리지를 교체합니다([65페이지의 잉크 카트리지 교체](#) 참조).
5. 문제가 지속되는 경우 프린트 헤드를 교체합니다([71페이지의 프린트 헤드 교체](#) 참조). 프린트 헤드 보증 기간이 남은 경우 HP 고객 지원 센터에 문의합니다([122페이지의 HP 지원 센터에 문의하십시오](#) 참조).

프린트 헤드 청소

인쇄물에 줄무늬가 있거나 부정확한 부분이 있거나 색상이 누락된 경우에는 프린트 헤드를 청소해야 할 수 있습니다.

청소는 총 세 단계로 이루어집니다. 각 단계는 2분 정도 걸리며 용지 하나를 사용하고 다음 단계에 보다 많은 잉크량을 사용합니다. 각 단계가 끝나면 인쇄한 페이지의 품질을 검토합니다. 인쇄 품질이 나쁜 경우에만 다음 청소 단계를 시작해야 합니다.

두 단계의 청소를 모두 완료한 후에도 인쇄 품질이 나쁜 경우에는 프린트 헤드를 정렬해 보십시오.

 **참고:** 프린트 헤드를 청소하면 잉크가 소모되므로 필요한 경우에만 청소합니다.

 **참고:** 프린터를 제대로 끄지 않으면 인쇄 품질 문제가 발생할 수 있습니다.

전면 패널에서 프린트 헤드 청소

1. 넣은 롤이나 입력 용지함에 용지가 있는지 확인하십시오.
2. 전면 패널로 이동하여  을 누르고 **이미지 품질 유지보수 > 프린트헤드 청소**를 누릅니다.

내장 웹 서버에서 프린트 헤드 청소

1. 넣은 롤이나 입력 용지함에 용지가 있는지 확인하십시오.
2. 내장 웹 서버의 도구 탭에서 인쇄 품질 도구 상자 > 프린트헤드 청소를 클릭하고 화면의 지침을 따릅니다.

HP Utility에서 프린트 헤드 청소

1. 넣은 롤이나 입력 용지함에 용지가 있는지 확인하십시오.
2. **참:** HP Utility의 지원 탭에서 프린트헤드 청소를 클릭하고 화면의 지침을 따릅니다.
3. **Mac OS X:** HP Utility의 정보 및 인쇄 품질 탭에서 프린트헤드 청소를 클릭하고 화면의 지침을 따릅니다.

프린트 헤드 정렬

그래픽 요소의 색상을 정확하게 표시하고, 부드럽게 전송하고, 가장자리를 선명하게 나타내려면 프린트 헤드를 정밀하게 정렬해야 합니다. 프린터에는 프린트 헤드를 액세스하거나 교체할 때마다 실행되는 자동 프린트 헤드 정렬 절차가 있습니다.

인쇄 품질 문제가 있거나 용지 걸림이 발생한 경우 프린트 헤드를 정렬해야 할 수 있습니다.

1. 사용할 용지를 넣습니다. [28페이지의 용지 처리](#)을(를) 참조하십시오. 롤이나 낱장 용지를 사용할 수 있습니다. 일반 흰색 용지를 사용하는 것이 좋습니다.

⚠ 주의: 투명 용지나 반투명 용지를 사용하여 프린트 헤드를 정렬하지 마십시오.

2. 창이 닫혀 있는지 확인합니다. 프린트 헤드 재정렬 중에 프린터 근처에 강력한 광원이 있을 경우 정렬에 영향을 줄 수 있습니다.
3. 전면 패널에서  을 누르고 이미지 품질 유지 보수 > 프린트헤드 정렬을 누릅니다.

📖 참고: 내장 웹 서버(도구 > 인쇄 품질 도구 상자 > 프린트 헤드 정렬)나 HP Utility(Windows: 지원 > 프린트 헤드 정렬, Mac OS X: 정보 및 인쇄 품질 > 정렬)에서 프린트 헤드 정렬을 시작할 수도 있습니다.

4. 넣은 용지가 만족스러운 경우 프린터는 재정렬을 실행하고 재정렬 패턴을 인쇄합니다.
5. 이 절차를 수행하는 데 약 5분 정도 걸립니다. 전면 패널 디스플레이에 절차가 완료되었다는 메시지가 표시될 때까지 기다렸다가 프린터를 사용하십시오.

프린터에서 프린트 헤드 정렬을 성공적으로 완료할 수 없는 경우 프린트 헤드를 청소하고 다시 시도하라는 메시지가 나타날 수 있습니다.

프린트 헤드 교체

🔗 힌트: 프린트 헤드를 교체하면 넣은 용지에 대해 프린트 헤드 정렬이 자동으로 수행됩니다. 다중 용지 용지함의 용지 등의 다른 용지에 대해 프린트 헤드 정렬을 수행하려면 이 절차를 시작하기 전에 용지를 바꿉니다. 일반 흰색 용지를 사용하는 것이 좋습니다.

1. 프린터의 전원이 켜져 있는지 확인합니다.
2. 프린터가 스탠드 위에 있는 경우 브레이크 레버를 아래로 눌러 프린터가 움직이지 않도록 프린터 휠을 고정합니다.
3. 전면 패널에서  을 누르고 이미지 품질 유지보수 > 프린트헤드 교체를 누릅니다.

4. 잉크 카트리지 덮개를 엽니다.

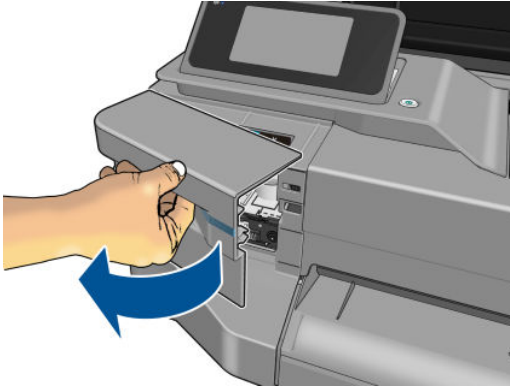

5. 캐리지가 정지할 때까지 기다립니다.
6. 각 잉크 카트리지를 눌러 잠금을 해제합니다.



7. 각 잉크 카트리지를 제거합니다.

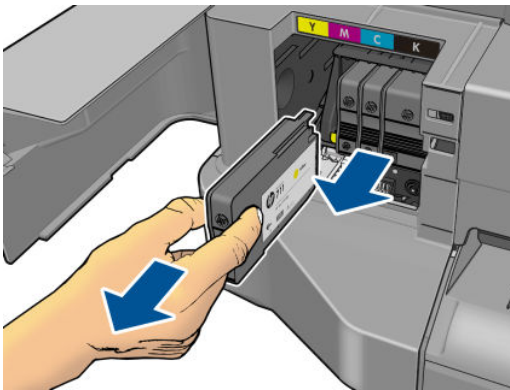

8. 잉크 카트리지 덮개를 닫습니다.

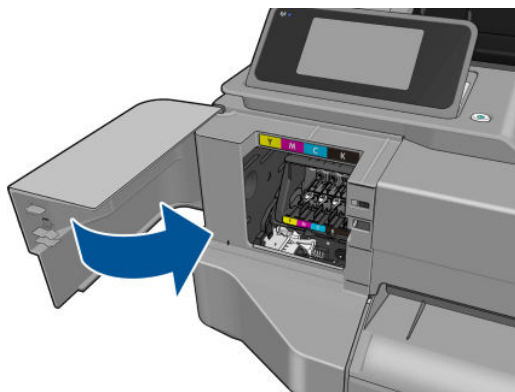

9. 전면 패널에서 다음을 누릅니다.

10. 윗덮개를 엽니다.

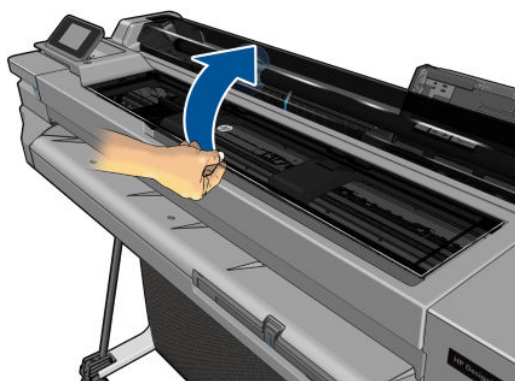

11. 캐리지 레버를 올립니다.

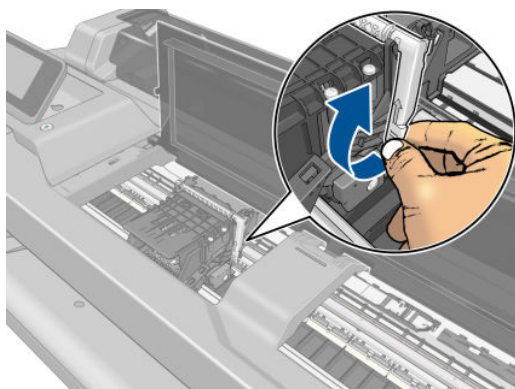

12. 프린트 헤드를 제거합니다. 이때 연결부에 잉크가 묻지 않게 수평 상태를 유지합니다.

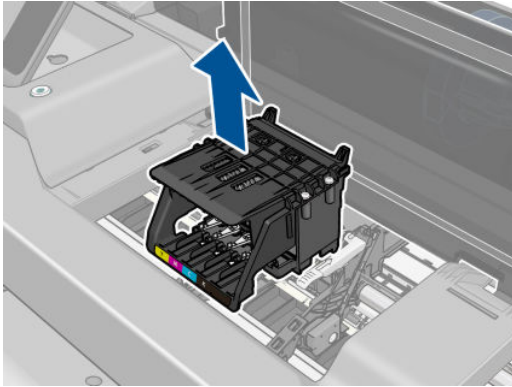

13. 새 프린트 헤드를 삽입합니다.

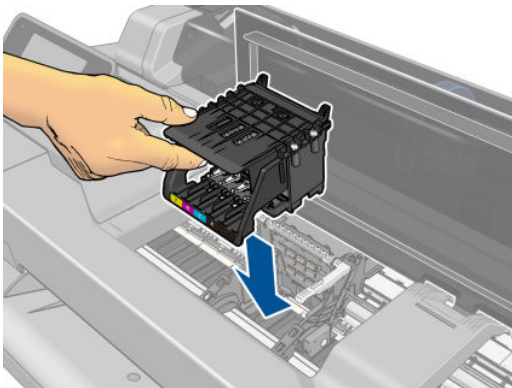

14. 캐리지 레버를 내립니다.

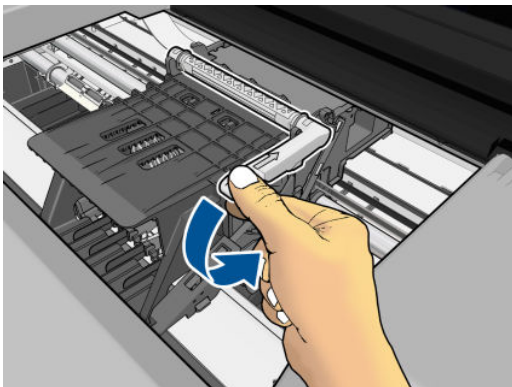

15. 윗덮개를 닫습니다.

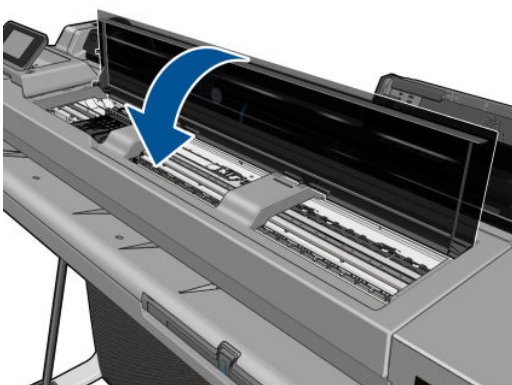

16. 전면 패널에서 **다음**을 누릅니다.

17. 잉크 카트리지 덮개를 엽니다.

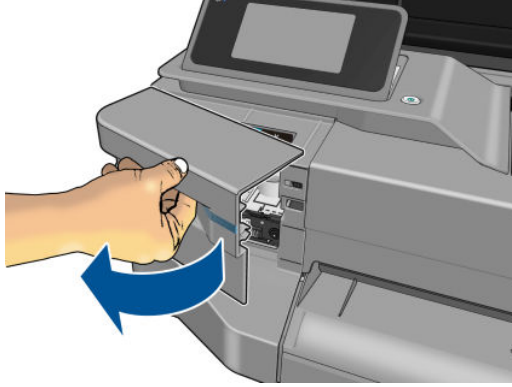

18. 잉크 카트리지를 삽입합니다. 설치하는 잉크 카트리지와 같은 색의 문자가 있는 슬롯에 각 잉크 카트리지를 넣어야 합니다.

 **중요:** 새 프린트 헤드의 경우 새 잉크 카트리지를 설치합니다. 프린트 헤드를 제대로 교체하려면 새 잉크 카트리지가 필요합니다.

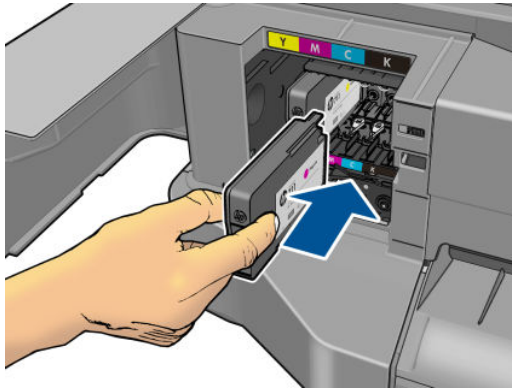

19. 잉크 카트리지 덮개를 닫습니다.

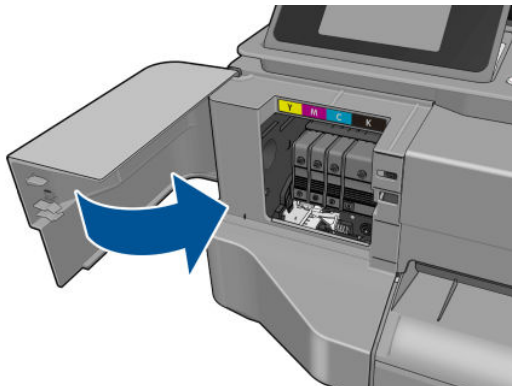

20. 전면 패널에서 **완료**를 누릅니다. 전면 패널에서 프린트 헤드 정렬을 권장합니다.

인코더 스트립 청소

1. 프린터가 인쇄 중이 아닌지, 캐리지가 프린터 맨 오른쪽의 서비스 스테이션에 있는지 확인합니다.
2. 프린터에 섬유를 남기지 않는 작은 천을 수돗물에 적신 다음 과도한 물을 짜내서 천이 축축하지만 젖어 있지 않도록 합니다.
3. 프린터 창을 엽니다.
4. 천으로 인코더 스트립을 'n'자 모양으로 감싸 쥐고 잉크 찌꺼기가 천에 묻어 나오지 않을 때까지 조심해서 닦습니다. 손톱이나 다른 물체에 인코더 스트립이 긁히지 않도록 주의하십시오. 천을 올바르게 잡아야 합니다.

 **참고:** 캐리지를 서비스 스테이션 밖으로 이동하지 마십시오.

5. 프린터 창을 닫습니다.
6. 전면 패널에서  을 누르고 **이미지 품질 유지보수 > 프린트 헤드 교체**를 누릅니다. 캐리지가 왼쪽으로 이동한 다음 프린트 헤드를 제거할 수 있는 적당한 위치에서 멈춥니다.
7. 전원 키를 누른 다음 전원 코드를 뽑아 프린터를 끕니다.
8. 프린터 창을 열고 서비스 스테이션에 접근할 수 있도록 캐리지를 왼쪽으로 더 이동합니다.
9. 위의 설명과 같이 서비스 스테이션 내부의 인코더 스트립 부분을 청소합니다.
10. 프린터 창을 닫습니다.
11. 프린터를 다시 켵니다.

이 절차에 대한 추가 지침이 필요한 경우 *서비스 설명서*를 참조하십시오.

용지 진행 다시 보정

용지의 정확한 공급은 용지의 도트 배치를 제어하는 일부이므로 이미지 품질에 중요합니다. 용지가 프린트 헤드 패스 간에 적절한 거리를 유지하지 않는 경우 인쇄물에 밝거나 어두운 선이 표시되고 이미지 그레이이 늘어납니다.

전면 패널에 나타나는 모든 용지를 올바르게 배출하기 위해 프린터가 보정됩니다. 넣은 용지 종류를 선택하면 프린터는 인쇄 중에 용지를 배출하는 속도를 자동으로 조정합니다. 그러나 용지 기본 보정을 충족하지 않을 경우 용지가 공급되는 속도를 다시 보정해야 합니다. 용지 진행 보정으로 문제를 해결할 수 있는지 확인하려면 [94페이지의 인쇄 품질 문제 해결](#)을 참조하십시오.

용지 진행 절차 다시 보정

1. 전면 패널에서  을 누르고 **이미지 품질 유지보수 > 용지 진행 보정 > 준비된 용지 보정**을 누릅니다. 프린터는 용지 진행을 자동으로 다시 보정하고 용지 진행 보정 이미지를 인쇄합니다.
2. 전면 패널에 상태 화면이 표시되고 인쇄물이 다시 인쇄될 때까지 기다리십시오.

 **참고:** 재보정 절차를 수행하는 데 약 3분 정도 걸립니다. 용지 진행 보정 이미지에 대해서 걱정하지 마십시오. 전면 패널 디스플레이에는 진행 중 아무런 오류를 표시하지 않습니다.

인쇄물에 만족하는 경우 용지 종류에 이 보정을 계속해서 사용합니다. 인쇄물이 향상되는 경우에는 3단계를 계속합니다. 재보정이 만족스럽지 않은 경우 기본 보정으로 돌아갑니다. [77페이지의 기본 보정으로 돌아가기](#)(를) 참조하십시오.

기본 보정으로 돌아가기

기본 보정으로 돌아가면 용지 진행 보정에서 변경된 모든 수정사항들이 0으로 설정됩니다. 기본 용지 진행 보정 값으로 돌아가려면 보정을 다시 설정해야 합니다.

1. 전면 패널에서  을 누른 다음 **이미지 품질 유지보수 > 용지 진행 보정 > 준비된 용지 보정 재설정**을 누릅니다.
2. 전면 패널에 작업이 완료되었다는 메시지가 표시될 때까지 기다립니다.

프린터 이동 또는 보관

프린터를 이동하거나 보관해야 하는 경우 프린터가 손상되지 않도록 적절하게 준비해야 합니다. 프린터를 준비하려면 아래 지침을 따르십시오.

1. 잉크 카트리지 또는 프린트 헤드를 제거하지 마십시오.
2. 용지를 넣지 마십시오.
3. 전면 패널의 **전원** 키를 사용하여 전원을 끕니다.
4. 프린터의 전원 코드를 분리합니다.
5. 프린터를 네트워크 또는 컴퓨터에 연결하는 케이블을 분리하십시오.

⚠ 주의: 프린터를 뒤집을 경우 잉크가 프린터로 새어 나와 심각한 손상을 초래할 위험이 있습니다.

프린터가 다시 켜지면 초기화 과정을 거치고 프린트 헤드를 검사하고 준비하는 데 약 3분 정도 걸립니다. 프린트 헤드를 준비하는 데 일반적으로 1분 이상이 소요됩니다. 그러나 프린터를 6주 이상 꺼둔 경우에는 프린트 헤드를 준비하는 데 최대 45분이 걸릴 수도 있습니다.

⚠ 주의: 장시간 동안 프린터를 꺼진 상태로 두면 프린트 헤드를 사용하지 못하게 될 수 있습니다. 그럴 경우 프린트 헤드를 새로 교체해야 합니다.

💡 힌트: 프린트 헤드를 준비하고 청소하는 데는 시간과 잉크를 모두 사용하기 때문에 가능할 때마다 프린트 헤드의 상태를 유지 관리하도록 프린터를 항상 켜두거나 절전 모드로 유지하는 것이 좋습니다. 두 경우 모두 프린터가 가끔씩 실행되어 프린트 헤드를 유지 관리합니다. 따라서, 프린터를 사용하기 전에 긴 준비 과정을 거치지 않아도 됩니다.

펌웨어 업데이트

아래에 설명된 다양한 방법으로 펌웨어 업데이트를 다운로드하고 설치할 수 있습니다. 가장 편리한 방법을 선택하면 됩니다.

📖 참고: 펌웨어 업데이트 패키지가 클 수 있으므로 네트워크 또는 인터넷 연결에 영향을 줄 수 있는지 고려해야 합니다.

사용 가능할 때마다 펌웨어 업데이트를 자동으로 업데이트하도록 프린터를 설정할 수 있습니다. [19페이지의 자동 펌웨어 업데이트](#)을(를) 참조하십시오.

수동 펌웨어 업데이트를 선택하면 다음과 같은 옵션을 사용할 수 있습니다.

- 전면 패널을 사용하는 경우  을 누르고 **웹 서비스 > 제품 업데이트**를 누릅니다. **지금 확인**을 눌러 사용할 가능한 새 펌웨어를 확인합니다. 사용할 가능한 새 펌웨어가 있다면 다운로드하여 설치할 수 있습니다.
- 내장 웹 서버를 사용하는 경우 **펌웨어 업데이트**를 클릭합니다.

- Windows에서 HP DesignJet Utility를 사용하는 경우 프린터, **지원** 탭, **펌웨어 업데이트**를 차례로 선택합니다.
- Mac OS X에서 HP Utility를 사용하는 경우 지원 그룹에서 **펌웨어 업데이트**를 클릭합니다.

펌웨어에는 가장 일반적으로 사용되는 용지 사전 설정이 포함되어 있습니다.

소프트웨어 업데이트

Windows 또는 Mac OS X에서는 대개 소프트웨어 업데이트가 자동으로 제공됩니다.

프린터 드라이버와 프린터에 대한 기타 소프트웨어를 수동으로 업데이트하려면 <http://www.hp.com/go/T120/software> 또는 <http://www.hp.com/go/T520/software>로 이동하십시오.

프린터 유지보수 키트

장기간 사용 후에 교체해야 하는 구성 요소를 포함하여 프린터를 위해 사용 가능한 세 가지 유지보수 키트가 있습니다. 키트 중 하나가 필요한 경우 전면 패널과 HP Utility에 메시지가 표시됩니다.

메시지가 표시되면 HP 지원 센터에 연락하여([122페이지의 HP 지원 센터에 문의하십시오](#) 참조) 유지보수 키트를 요청해야 합니다. 이 키트는 서비스 엔지니어가 설치해야 합니다.

10 주변 장치

- [소모품 및 부속품 주문 방법](#)
 - [잉크 소모품 주문](#)
 - [용지 주문](#)
 - [주변 장치 주문](#)
- [부속품 소개](#)
 - [스탠드](#)
 - [스핀들](#)

소모품 및 부속품 주문 방법

프린터 소모품 또는 부속품은 다음과 같은 두 가지 방법으로 주문할 수 있습니다.

- 웹의 <http://www.hp.com/go/T120/accessories> 또는 <http://www.hp.com/go/T520/accessories>를 방문합니다.
- HP 지원 센터에 문의([122페이지의 HP 지원 센터에 문의하십시오](#) 참조)

이 장의 나머지 부분에서는 사용 가능한 소모품 및 부속품과 해당 부품 번호를 나열합니다.

잉크 소모품 주문

다음과 같은 프린터용 잉크 소모품을 주문할 수 있습니다.

표 10-1 잉크 카트리지



카트리지	부품 번호
HP 711 38ml 검정색 잉크 카트리지	CZ129A
HP 711 29ml 시안색 잉크 카트리지	CZ130A
HP 711 29ml 마젠타색 잉크 카트리지	CZ131A
HP 711 29ml 노란색 잉크 카트리지	CZ132A
HP 711 80ml 검정색 잉크 카트리지	CZ133A

표 10-2 프린트헤드

프린트헤드	부품 번호
HP 711 DesignJet 프린트 헤드 교체 키트	C1Q10A

용지 주문

프린터에 사용하도록 현재 제공되는 용지 종류는 다음과 같습니다.

-  **참고:** 이 목록은 변경될 수 있습니다. 최신 정보는 <http://www.hp.com/go/LFPrintingMaterials>을(를) 참조하십시오.
-  **참고:** HP에서 지원하지 않는 용지 종류는 프린터와 호환되지 않을 수 있습니다.

가용성에 대한 핵심 사항

- (A)는 아시아(일본 제외) 지역에서 사용 가능한 용지를 나타냅니다.
- (C)는 중국에서 사용 가능한 용지를 나타냅니다.
- (E)는 유럽, 중동 및 아프리카에서 사용 가능한 용지를 나타냅니다.
- (J)는 일본에서 사용 가능한 용지를 나타냅니다.
- (L)은 라틴 아메리카에서 사용 가능한 용지를 나타냅니다.
- (N)은 북아메리카에서 사용 가능한 용지를 나타냅니다.

부품 번호 뒤에 괄호가 없는 경우 모든 지역에서 사용할 수 있는 용지입니다.

표 10-3 롤 용지

용지 종류	g/m ²	길이	폭	부품 번호
HP 본드지 및 코팅지				
HP 재생 본드지	80	45.7m	420mm(A2)	CG892A(E)
			610 mm	CG889A(EN)
			914 mm	CG890A(EN)
HP 유니버설 본드지	80	45.7m	594mm(A1)	Q8003A(AJ)
			610 mm	Q1396A
			914 mm	Q1397A
HP 순백색 잉크젯 용지	90	45.7m	420mm(A2)	Q1446A(EJ)
			594mm(A1)	Q1445A(EJ)
			610 mm	C1860A(LN), C6035A(AEJ)
			841mm(A0)	Q1444A(EJ)
			914 mm	C1861A(LN), C6036A(AEJ)
HP 유니버설 코팅지	95	45.7m	610 mm	Q1404A(AEJN)
			914 mm	Q1405A(AEJN)
HP 코팅지	90	45.7m	420mm(A2)	Q1443A(U)
			457 mm	Q7897A(EJN)
			594mm(A1)	Q1442A(EJ)
			610 mm	C6019B
			841mm(A0)	Q1441A(EJ)
			914 mm	C6020B
HP 유니버설 중코팅지	120	30.5m	610 mm	Q1412A(AEJN)
			914 mm	Q1413A
HP 중코팅지	131	30.5m	610 mm	C6029C(AEJN)
			914 mm	C6030C
HP 노란색 컬러 용지	92	45.7m	914 mm	Q1760A(EN)
HP 기술 전문 용지				
HP 내추럴 트레이싱지	90	45.7m	594mm(A1)	Q1439A(U)
			610 mm	C3869A
			914 mm	C3868A
HP 반투명 본드지	67	45.7m	610 mm	C3860A(AJN)
			914 mm	C3859A(LN)
HP 모조 피지	75	45.7m	610 mm	C3862A(N)
			914 mm	C3861A(LN)
HP 필름(기술 및 그래픽)				
HP 투명 필름	174	22.9m	610 mm	C3876A(AEJN)

표 10-3 롤 용지 (계속)

용지 종류	g/m ²	길이	폭	부품 번호
HP 무광택 필름	160	38.1m	914 mm	C3875A
			610 mm	51642A(AEJN)
			914 mm	51642B
HP 인화지				
HP 프리미엄 광택 인화지	240	15.2m	610 mm	CZ984A
			914 mm	Q8806A
HP 프리미엄 새틴 인화지	240	15.2m	610 mm	CZ987A
			914 mm	Q8808A
HP 유니버설 광택 인화지	190	30.5m	610 mm	Q1426A(AEJN)
			914 mm	Q1427A(AEJN)
HP 유니버설 새틴 인화지	190	30.5m	610 mm	Q1420A(AEJN)
			914 mm	Q1421A(AEJN)
HP 프리미엄 인스턴트 드라이 광택 포토용지	200	30.5m	610 mm	Q6574A
			914 mm	Q6575A
HP 유니버설 인스턴트 드라이 새틴 인화지	200	30.5m	610 mm	Q6579A
			914 mm	Q6580A
힌트: 프린터에 사용되는 염료 잉크는 인스턴트 드라이 인화지에서 색이 빨리 퇴색됩니다. 인쇄물을 2주 이상 사용해야 하는 경우 라미네이트를 사용하면 더 오랫동안 유지할 수 있습니다.				
HP 접착성 용지				
HP 에브리데이 접착 무광 폴리프로필렌	180	22.9m	610 mm	CG843A
			914 mm	CG824A
HP 배너 및 사인 용지				
HP 에브리데이 무광 폴리프로필렌	120	30.5m	610 mm	CH022A
			914 mm	CH023A

표 10-4 낱장 용지

용지 종류	g/m ²	길이	폭	부품 번호
HP 본드지 및 코팅지				
HP 코팅지	90	610 mm	457 mm	Q1961A(AEJN)
		914 mm	610 mm	Q1962A(AEN)
HP 인화지				
HP 프리미엄 광택 인화지	240	483 mm	330 mm	CZ985A
		610 mm	457 mm	CZ986A
HP 프리미엄 새틴 인화지	240	483 mm	330 mm	CZ988A
		610 mm	457 mm	CZ989A

주변 장치 주문

다음과 같은 프린터용 주변 장치를 주문할 수 있습니다.

이름	제품 번호
HP DesignJet T120 24인치 스탠드	B3Q35A
HP DesignJet T120 및 T520 24인치 스피들	B3Q36A
HP DesignJet T520 36인치 스피들	B3Q37A

부속품 소개

스탠드

스탠드는 T520-24T를 제외하고 T520과 함께 제공됩니다. T120 또는 T520-24T에는 제공되지 않지만 부속품으로 구입할 수 있습니다.

스피들

추가 스피들을 사용하여 용지 종류를 빠르게 변경할 수 있습니다.

11 용지 문제 해결

- [용지를 제대로 넣을 수 없습니다](#)
- [드라이버에 용지 종류 없음](#)
- [프린터가 잘못된 용지 종류에 인쇄한 경우](#)
- [용지 불일치](#)
- [롤 걸림](#)
- [다중 용지 용지함이 걸린 경우](#)
- [조각이 출력 용지함에 남아서 걸림이 발생하는 경우](#)
- [용지가 있는데도 프린터에 용지 부족으로 표시되는 경우](#)
- [인쇄물이 용지함에 정확하게 떨어지지 않는 경우](#)
- [인쇄가 완료되더라도 용지는 프린터에 남아 있는 경우](#)
- [인쇄가 완료되면 용지가 잘리는 경우](#)
- [절단기가 잘 들지 않는 경우](#)
- [롤이 스피들에서 느슨한 경우](#)

용지를 제대로 넣을 수 없습니다

- 용지를 넣지 않았는지 확인합니다.
- 용지가 프린터 안으로 깊숙이 들어가 있는지 확인합니다. 프린터가 용지를 잡고 있다는 느낌이 들어야 합니다.
- 전면 패널 디스플레이에 별도의 지시가 없는 한 정렬 과정 동안 용지를 펴지 마십시오. 프린터에서 용지를 자동으로 펴니다.
- 용지가 주름지거나 접힐 수 있으며, 가장자리가 고르지 않을 수도 있습니다.

롤 용지를 넣을 수 없는 경우

- 롤 너비가 280mm 이상인지 확인합니다. 이보다 좁은 롤은 지원되지 않습니다.
- 용지의 앞쪽 가장자리를 확인합니다. 구겨지거나 깨끗하지 않은 경우 이 부분을 잘라냅니다. 롤에서 처음 20cm를 제거한 후 다시 시도해 보십시오. 새 롤 용지를 사용하는 경우에도 적용됩니다.
- 롤의 양쪽 끝이 스피들의 양쪽 끝에 밀착되는지 확인합니다.
- 스피들이 제대로 삽입되었는지 확인합니다.
- 출력 용지함이 닫혀 있는지 확인합니다. 출력 용지함이 열려 있으면 롤을 넣을 수 없습니다.
- 용지를 스피들에 제대로 넣었고 롤을 통해 삽입되는지 확인합니다.
- 모든 용지 끝 플러그가 제거되었는지 확인합니다.
- 용지가 롤에 단단하게 감겨 있는지 확인합니다.
- 정렬 과정 동안 롤이나 용지를 만지지 마십시오.

용지가 똑바르게 삽입되지 않은 경우 전면 패널의 지침을 따릅니다.

널기 절차를 다시 시작하려면 전면 패널에서 절차를 취소하고 가장자리가 프린터에서 제거될 때까지 스피들의 끝에서 롤을 다시 감습니다.

 **참고:** 롤이 코어 주변에서 느슨해지면 프린터에 용지를 넣을 수 없습니다.

용지를 넣을 수 없는 경우

- 용지 너비가 329mm(A3+)를 초과하는지 확인합니다. 329mm 이하이면 다중 용지 용지함에서 넣습니다.
- 프린터에서 용지를 처음 공급할 때 용지(특히, 두꺼운 용지)를 안내합니다.
- 낱장 용지가 롤 덮개의 참조선에 맞게 정렬되었는지 확인합니다.
- 전면 패널 디스플레이에 별도의 지시가 없는 한 널기 과정 동안 용지를 펴지 마십시오.
- 손으로 자른 용지는 모양이 불규칙할 수 있으므로 사용하지 마십시오. 구입한 용지만 사용하십시오.

문제가 있을 경우 전면 패널 디스플레이에 제공되는 지침을 따르십시오.

널기 과정을 다시 시작하려면 전면 패널에서 과정을 취소합니다. 프린터 전면에서 용지가 배출됩니다.

다중 용지 용지함에서 넣을 수 없는 경우

- 용지함에 용지를 너무 많이 넣지 않았는지 확인합니다. 최대 용지 수는 용지 두께에 따라 다릅니다. 일반 표준 용지의 경우 최대 용지 수는 50장 내외입니다.
- 용지함에 용지를 정확하게 넣었는지 확인합니다.
- 용지가 용지함 가운데 위치하며 제대로 조정되었는지 확인합니다.
- 입력 및 출력 용지함을 제대로 확장했는지 확인합니다. 첫 번째 확장은 A4 용지용이고 두 번째 확장은 A3 용지용입니다.

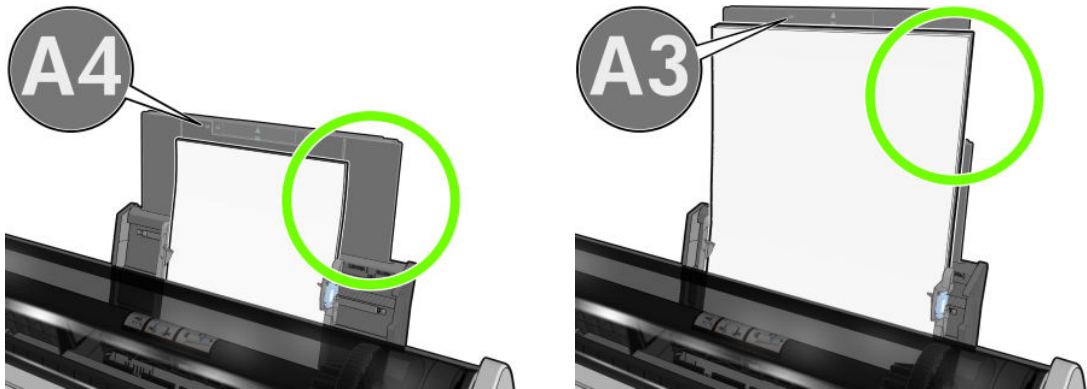

그림과 같이 용지가 입력 용지함 뒤쪽에 처져 있으면 용지가 제대로 들어가지 않습니다.

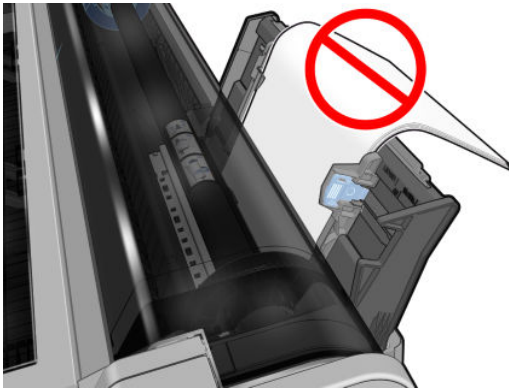

 **참고:** 용지를 프린터에 너무 장시간 동안 넣어 두지 마십시오. 용지가 변형됩니다.

용지 넣기 오류 메시지

다음은 용지 넣기와 관련된 전면 패널 메시지와 권장되는 해결 방법의 목록입니다.

전면 패널 메시지	제안되는 조치
너무 많이 휘어진 용지 공급됨	용지 넣기 과정에서 용지가 너무 휘었음을 감지했습니다. 확인 을 눌러 롤을 자동으로 꺼낸 다음 과정을 다시 시작합니다.
용지가 인식되지 않음	용지를 넣는 과정에서 프린터에서 용지를 감지하지 못했습니다. 용지가 완전히 삽입되어 있고 투명 용지가 아닌지 확인합니다.
용지가 옆 가장자리에서 너무 멀리 떨어져 있음	스핀들의 검정 스톱을 따라 오른쪽 가장자리를 정렬하여 낱장 용지를 다시 넣습니다.
용지 넣기 실패. 용지 너비가 선택한 용지함에서 지원하는 최소 크기보다 작습니다.	ISO A3보다 작은 낱장 용지는 다중 용지 용지함을 사용하여 넣어야 합니다.

전면 패널 메시지	제안되는 조치
용지가 너무 큼	넣기 과정에서 용지가 너무 넓거나 길어서 제대로 넣을 수 없음을 감지했습니다. ❌를 눌러 넣기 과정을 중단합니다. 124페이지의 기능 사양 (를) 참조하십시오.
날장 용지가 너무 작습니다.	넣기 과정에서 용지가 너무 좁거나 짧아서 프린터에 넣을 수 없음을 감지했습니다. ❌를 눌러 넣기 과정을 중단합니다. 124페이지의 기능 사양 (를) 참조하십시오.

드라이버에 용지 종류 없음

드라이버에 없는 용지를 사용하여 작업하기 위해 드라이버에 이미 있는 사전 설정 중 하나로 용지를 사용할 수 있지만 용지가 투명 또는 반투명, 포토용지 또는 본드지, 코팅지 또는 기술 전문 용지인지 확인해야 합니다.

 **참고:** 광택 용지의 경우 프린터에서 잉크 사용을 조정하기 때문에 광택 용지 종류를 선택하는 것이 중요합니다.

투명 또는 반투명 필름

용지가 투명 필름인 경우, **필름 > 투명/클리어 필름**을 용지 종류로 선택합니다.

용지가 반투명 필름(예: 기술 전문 용지)인 경우, **필름 > 무광택 필름**을 용지 종류로 선택합니다.

포토용지

용지로 인화지를 사용하는 경우 **인화지** 범주를 사용합니다. 광택 또는 고광택 용지의 경우, 용지 종류로 **광택 인화지**를 선택합니다. 반광택, 새틴, Pearl 또는 Luster 마감 처리된 용지의 경우, 용지 종류로 **반광택/새틴 포토용지**를 선택합니다.

인화지의 색 영역을 늘리기 위해 마감에 따라 용지 종류로 **HP 유니버설 광택 인화지** 또는 **HP 유니버설 새틴 인화지**를 선택합니다.

본드지와 코팅지 또는 기술 전문 용지

용지의 잉크 흡수 용량에 따라 선택할 수 있는 일반 용지가 달라집니다.

- 천연 트레이싱 용지의 경우 용지 무게에 따라 용지 종류로 **천연 트레이싱지 < 65g/m²** 또는 **천연 트레이싱지 > 65g/m²**를 선택합니다.
- 얇은(<90 g/m²) 코팅되지 않은 용지(예: 일반 용지 또는 순백색 용지)의 경우, **본드지와 코팅지 > 일반 용지**를 용지 종류로 선택합니다. **재생 본드지**도 선택할 수 있습니다.
- 경량 코팅지(< 110g/m²)의 경우 용지 종류로 **본드지와 코팅지 > HP 코팅지**를 차례로 선택합니다.
- 중량 코팅지(< 200g/m²)의 경우 용지 종류로 **본드지와 코팅지 > 중코팅지**를 차례로 선택합니다.

검은색 잉크를 만지면 쉽게 지워집니다

이는 용지가 무광 검은색 잉크와 호환되지 않는 경우 발생합니다. 최적의 잉크 조합을 사용하려면 **포토용지 > 광택 포토용지**를 용지 종류로 선택합니다.

인쇄 후 용지에 주름이 생기거나 잉크가 너무 많이 묻어 있습니다

이는 잉크가 과도하게 사용되었을 경우 발생합니다. 잉크 사용량을 줄이려면 얇은 범주를 선택하십시오. 가장 얇은 것에서부터 가장 두꺼운 무광 용지의 범주는 다음과 같습니다.

- 일반 용지
- 코팅용지
- 중량 코팅용지

다른 인쇄 품질 문제에 대해서는 [94페이지의 인쇄 품질 문제 해결](#)(를) 참조하십시오.

프린터가 잘못된 용지 종류에 인쇄한 경우

필요한 용지를 넣기 전에 프린터가 작업을 인쇄하는 경우, 프린터 드라이버의 용지 종류를 **모든 종류**로 선택하였을 수 있습니다. **모든 종류**를 선택하면 용지함에 들어있는 어느 용지에도 바로 인쇄됩니다. 필요한 용지를 넣고([28페이지의 용지 처리](#) 참조) 드라이버에서 용지 종류를 선택합니다.

- **Windows 드라이버 대화상자에서:** 용지/품질 탭을 클릭한 다음 용지 종류 목록에서 용지 종류를 선택합니다.
- **Mac OS X 인쇄 대화상자에서:** 용지/품질 패널을 클릭한 다음 용지 종류 목록에서 용지 종류를 선택합니다.

 **참고:** 모든 용지는 드라이버 기본값입니다.

용지 불일치

프린터에 넣은 용지가 특정 작업에 부적합한 경우 프린터가 중지하고 사용자의 조치를 기다립니다. 다음과 같은 경우 부적합한 용지를 넣은 것으로 간주됩니다.

- 용지 종류가 해당 작업에 지정된 종류가 아닙니다.
- 용지 공급(롤, 다중 용지 용지함 또는 수동 공급)이 작업에 지정되지 않았습니다.
- 용지 크기가 해당 작업에 지정된 크기가 아닙니다.

특정 작업에 대해 이러한 사항을 지정하지 않으면 프린터에 넣은 아무 용지에도 인쇄됩니다.

프린터가 용지 부적합으로 인해 중지하는 경우 다음과 같은 조치를 취할 수 있습니다.

- 올바른 용지를 넣고 인쇄를 다시 시작합니다.
- 이미 넣은 용지에 작업을 인쇄합니다. 용지가 작은 경우 인쇄 내용이 잘릴 수 있습니다.
- 작업을 취소합니다.

롤 걸림

용지 걸림이 발생하면 일반적으로 전면 패널 디스플레이에 이에 대한 메시지가 표시됩니다.

1. 윗덮개를 엽니다.

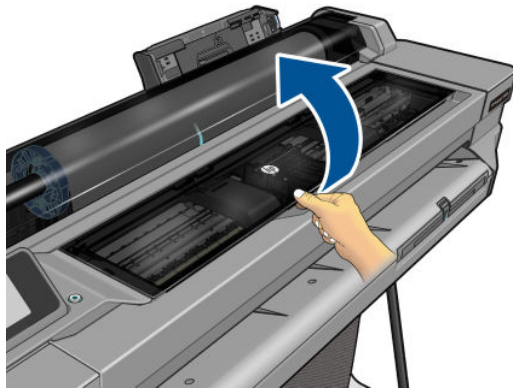

2. 프린트헤드 캐리지를 방해가 되지 않는 곳으로 이동해 봅니다.

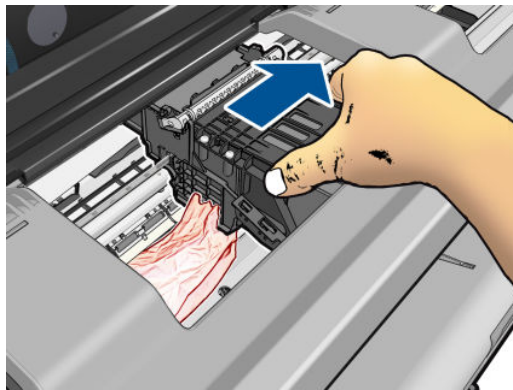

3. 프린터 위쪽에서 걸린 용지를 조심스럽게 제거합니다.

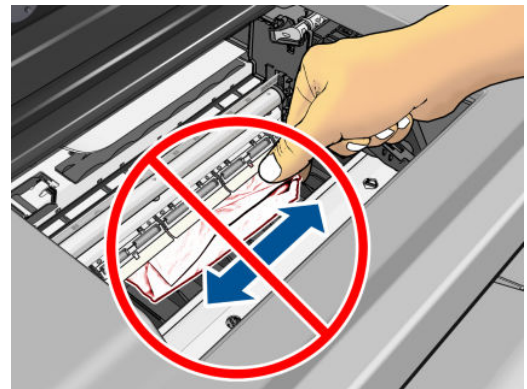
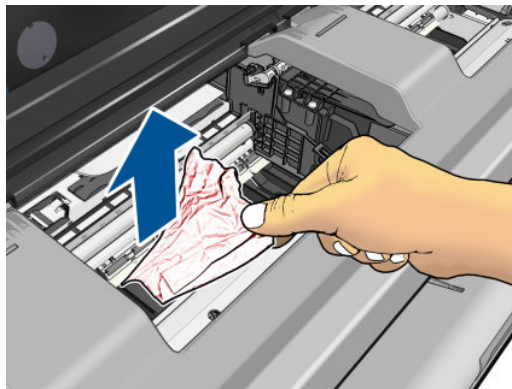

⚠ 주의: 용지를 옆으로 빼내지 마십시오. 프린터에 손상을 줄 수 있습니다.

4. 윗덮개를 닫습니다.

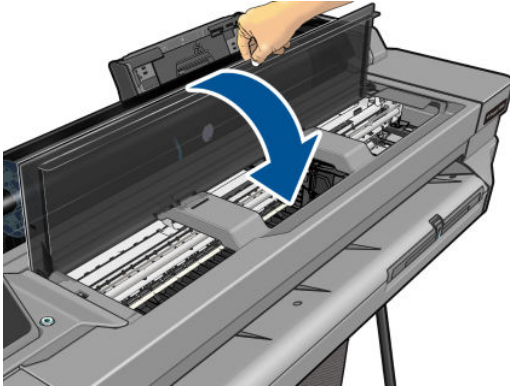

5. 롤 덮개를 열고 롤을 다시 감습니다. 종이가 끼어 있는 경우 저항을 느낄 수 있습니다. 세게 당깁니다.

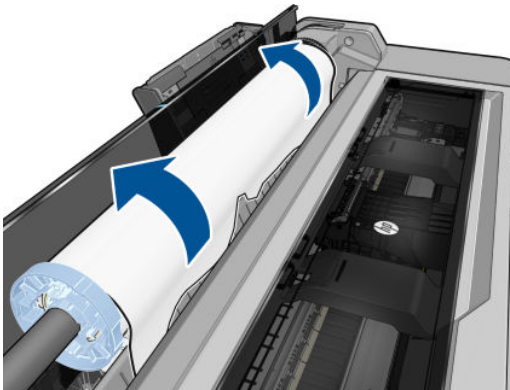

6. 롤을 다시 넣거나 새 용지를 넣습니다. [28페이지의 용지 처리](#)을(를) 참조하십시오.

참고: 그래도 프린터 내에서 장애를 일으키는 용지가 있는 경우 용지 제거 절차를 다시 수행하여 모든 용지 조각을 조심스럽게 제거하십시오. 다중 용지 용지함을 제거해야 할 수 있습니다([90페이지의 다중 용지 용지함이 걸린 경우](#) 참조).

다중 용지 용지함이 걸린 경우

다중 용지 용지함의 용지가 걸린 경우 아래 절차를 수행하십시오.

1. 다중 용지 용지함에서 용지를 최대한 많이 제거합니다.
2. 다중 용지 용지함을 보다 쉽게 취급할 수 있도록 용지함 확장을 밀어 내립니다.
3. 용지함 뒤의 회전 스위치를 사용하여 용지함 잠금을 해제합니다.

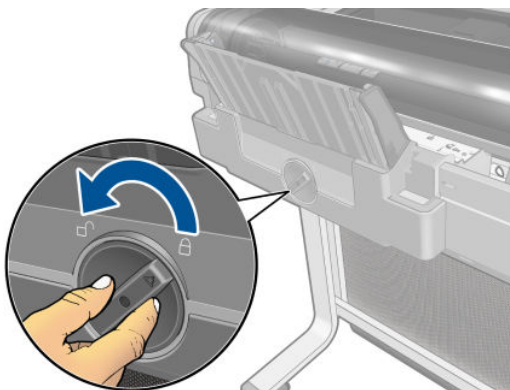

4. 용지함을 꺼냅니다.

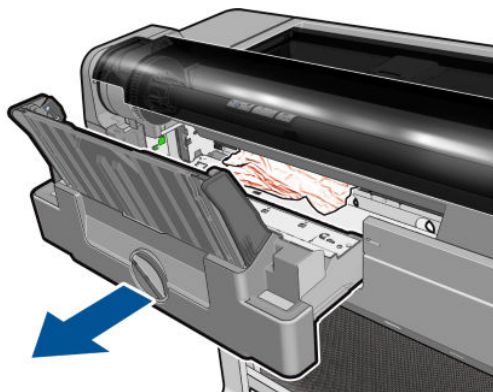

5. 용지함에서 용지를 모두 제거합니다.

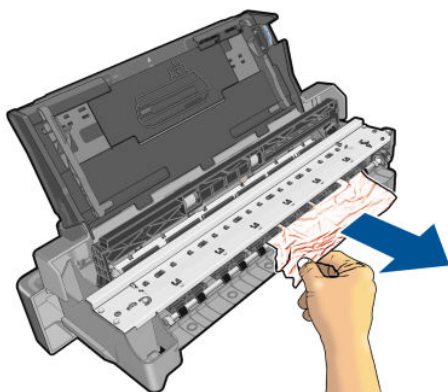

6. 용지함에서 모든 용지를 꺼냅니다.

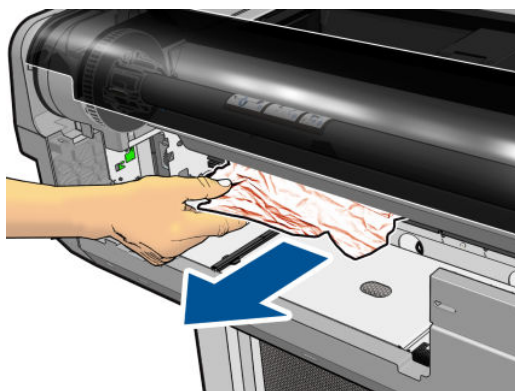

7. 용지함을 다시 끼웁니다.

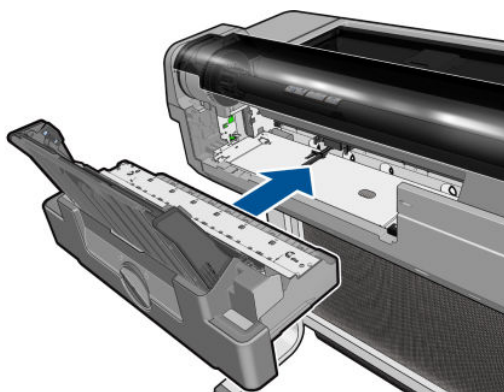

8. 용지함을 잠급니다.

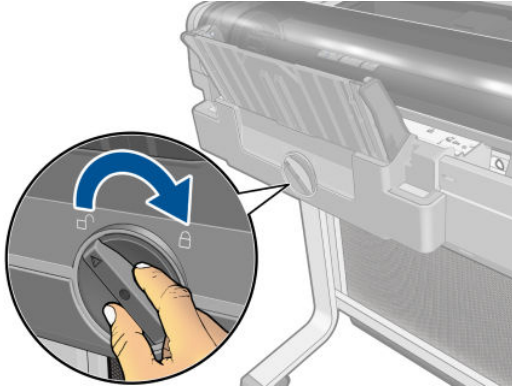

조각이 출력 용지함에 남아서 걸림이 발생하는 경우

새 롤을 인쇄하기 전이나 용지 공급 및 절단 전면 패널 옵션을 사용한 후와 같이 잘린 용지 조각이 작을 경우 출력 용지함에 잘린 조각이 남아 있을 수 있습니다. 프린터가 인쇄 중이지 않은 경우에만 용지함을 열어서 조각을 제거하십시오.



용지가 있는데도 프린터에 용지 부족으로 표시되는 경우

롤이 코어에서 느슨해지는 경우 제대로 공급되지 않아 프린터에 용지를 넣을 수 없습니다. 가능한 경우 용지를 코어에 조이거나 새 롤을 넣으십시오.

인쇄물이 용지함에 정확하게 떨어지지 않는 경우

- 용지함이 제대로 설치되어 있는지 확인합니다.
- 용지함이 열려 있는지 확인합니다.
- 용지함이 꼭 차지 않았는지 확인합니다.
- 용지가 롤의 끝 부분에서 휘어 출력 문제를 일으키는 경우가 있습니다. 새 롤을 넣거나 완료된 인쇄물을 수동으로 제거하십시오.

인쇄가 완료되더라도 용지는 프린터에 남아 있는 경우

인쇄 후에 인쇄물이 건조되도록 프린터가 용지를 잡고 있습니다. [37페이지의 건조 시간 변경](#)을(를) 참조하십시오. 건조 시간 이후에 용지가 일부만 배출되는 경우 용지를 프린터 밖으로 가볍게 잡아 당깁니다. 자동 절단기를 사용할 수 없는 경우 전면 패널의 용지 공급 및 절단 옵션을 사용하십시오. [37페이지의 절단하거나 절단하지 않고 용지 공급](#)을 참조하십시오.

인쇄가 완료되면 용지가 잘리는 경우

기본적으로 프린터는 건조 시간이 경과하면 용지를 자릅니다. [37페이지의 건조 시간 변경](#)을 참조하십시오. 절단기를 사용할 수 없습니다. [37페이지의 자동 절단기 켜기 및 끄기](#)를 참조하십시오.

절단기가 잘 들지 않는 경우

기본적으로 프린터는 건조 시간이 완료되면 용지를 자동으로 자르도록 설정되어 있습니다.

절단기가 켜져 있지만 잘 들지 않는 경우 절단기 레일이 깨끗하고 장애물이 없는지와 절단기 홈에 종이 조각이 있는지 확인합니다.

롤이 스피들에서 느슨한 경우

롤을 교체하거나 다시 넣어야 할 수 있습니다.

12 인쇄 품질 문제 해결

- [일반적인 인쇄 관련 조언](#)
- [이미지에 수평선이 표시되는 경우\(줄 표시\)](#)
- [선이 너무 두껍거나, 가늘거나, 없는 경우](#)
- [계단 또는 지그재그 모양의 선이 나타나는 경우](#)
- [선이 이중으로 인쇄되거나 색상이 잘못된 경우](#)
- [선이 끊어지는 경우](#)
- [선이 흐린 경우](#)
- [선 길이가 부정확한 경우](#)
- [전체 이미지가 흐리거나 거친 경우](#)
- [용지가 평평하지 않은 경우](#)
- [인쇄물에 자국이나 굵힘이 있는 경우](#)
- [용지 위에 잉크 표시가 남는 경우](#)
- [인쇄 시 검은색 잉크가 흘러나오는 경우](#)
- [개체의 가장자리가 계단 모양으로 표시되거나 선명하지 않은 경우](#)
- [개체의 가장자리가 예상보다 어둡게 표시되는 경우](#)
- [서로 다른 색상의 수직선](#)
- [인쇄물에 흰색 스팟이 있는 경우](#)
- [색상이 잘못된 경우](#)
- [색상이 바래는 경우](#)
- [이미지가 불완전한 경우\(아래쪽에서 잘림\)](#)
- [이미지가 잘리는 경우](#)
- [인쇄된 이미지에 일부 개체가 없는 경우](#)
- [PDF 파일이 잘리거나 개체가 누락되는 경우](#)
- [그래도 문제가 지속되는 경우](#)

일반적인 인쇄 관련 조언

인쇄 품질 문제가 발생하는 경우

- 프린터로부터 최상의 성능을 얻으려면 제조업체의 순정 소모품과 주변 장치만 사용하십시오. 순정품은 안정성과 성능에 대한 철저한 테스트를 거쳐 성능 문제가 발생하지 않고 최상의 품질로 인쇄됩니다. 권장 용지에 대한 자세한 내용은 [80페이지의 용지 주문](#)(를) 참조하십시오.
- 전면 패널에서 선택한 용지 종류가 프린터에 넣은 용지 종류와 같은지 확인합니다([36페이지의 용지 정보 보기](#) 참조). 소프트웨어에서 선택한 용지 종류가 프린터에 넣은 용지 종류와 같은지 확인합니다.

⚠ 주의: 잘못된 용지 종류를 선택한 경우 인쇄 품질이 나빠지고 잘못된 색상이 표시될 수 있으며 프린트 헤드가 손상될 수도 있습니다.

- 용도에 가장 적합한 인쇄 품질 설정을 사용해야 합니다([39페이지의 인쇄 중](#) 참조). 인쇄 품질 슬라이더를 눈금의 '속도' 쪽으로 이동하거나, 맞춤 인쇄 품질 수준을 **고속**으로 설정한 경우, 인쇄 품질이 떨어질 수 있습니다.
- 환경 조건(온도, 습도)이 권장 범위에 속하는지 확인합니다. [127페이지의 환경 사양](#)(를) 참조하십시오.

이미지에 수평선이 표시되는 경우(줄 표시)

인쇄된 이미지에 다음과 같은 수평선이 추가되는 경우(색상은 다양함)



1. 넣은 용지 종류가 전면 패널 및 소프트웨어에서 선택한 용지 종류와 일치하는지 확인합니다. [36페이지의 용지 정보 보기](#)(를) 참조하십시오.
2. 용도에 적합한 인쇄 품질 설정을 사용해야 합니다([39페이지의 인쇄 중](#) 참조). 높은 인쇄 품질 수준을 선택하면 인쇄 품질 문제가 해결되는 경우도 있습니다. 예를 들어, 인쇄 품질 슬라이더를 **속도** 설정해 놓은 경우, **품질**로 설정을 변경해 봅니다.
3. 인쇄 품질 진단 보고서를 인쇄합니다. [69페이지의 인쇄 품질 진단 보고서](#)(를) 참조하십시오.
4. 프린트 헤드가 제대로 작동하지 않으면 용지 진행 보정을 수행하십시오. [76페이지의 용지 진행 다시 보정](#)(를) 참조하십시오.

위의 모든 조치를 수행해도 문제가 지속되는 경우에는 고객 서비스 담당자에게 지원을 요청할 수 있습니다.

선이 너무 두껍거나, 가늘거나, 없는 경우

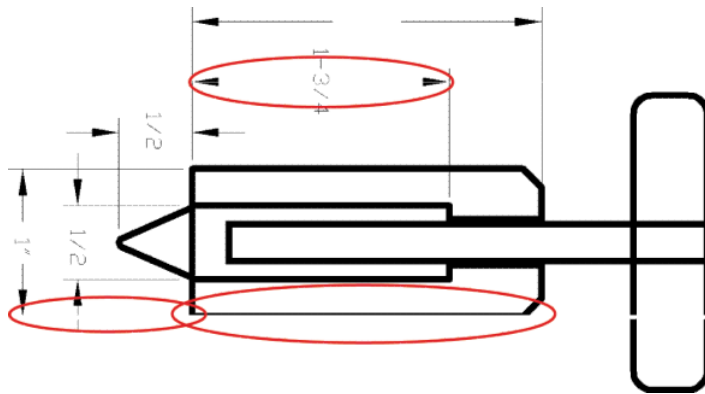

1. 넣은 용지 종류가 전면 패널 및 소프트웨어에서 선택한 용지 종류와 일치하는지 확인합니다. [36페이지의 용지 정보 보기](#)을(를) 참조하십시오.
2. 용도에 적합한 인쇄 품질 설정을 사용해야 합니다([39페이지의 인쇄 중](#) 참조). 드라이버 대화상자에서 사용자 정의 인쇄 품질 옵션을 선택하고 **최대 정밀** 옵션을 설정해 보십시오(사용 가능한 경우).
3. 이미지의 해상도가 인쇄 해상도보다 높을 경우 품질이 손상될 수 있습니다. 드라이버 대화 상자의 **고급 탭의 문서 옵션 > 프린터 기능**에서 **최대 응용 프로그램 해상도** 옵션을 찾을 수 있습니다.
4. 선이 너무 가늘거나 없는 경우 인쇄 품질 진단 보고서를 인쇄합니다. [69페이지의 인쇄 품질 진단 보고서](#)을(를) 참조하십시오.
5. 문제가 지속될 경우 용지 진행 보정을 수행하십시오. [76페이지의 용지 진행 다시 보정](#)을(를) 참조하십시오.

위의 모든 조치를 수행해도 문제가 지속되는 경우에는 고객 서비스 담당자에게 지원을 요청할 수 있습니다.

계단 또는 지그재그 모양의 선이 나타나는 경우

인쇄할 때 이미지에 계단 또는 지그재그 모양의 선이 나타나는 경우:

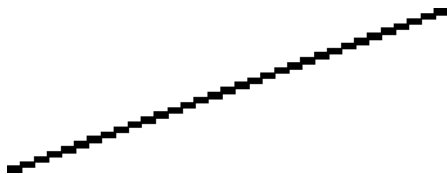

1. 이미지 고유의 문제일 수 있습니다. 이미지를 편집하는 데 사용 중인 응용 프로그램으로 이미지를 향상시켜 보십시오.
2. 적절한 인쇄 품질 옵션을 사용하고 있는지 확인합니다. [39페이지의 인쇄 중](#)을(를) 참조하십시오.
3. 드라이버 대화상자에서 사용자 정의 인쇄 품질 옵션을 선택하고 **최대 정밀** 옵션을 설정합니다(사용 가능한 경우).

선이 이중으로 인쇄되거나 색상이 잘못된 경우

이 문제는 다양한 증상을 나타낼 수 있습니다.

- 색상 선이 서로 다른 색으로 이중 인쇄됩니다.

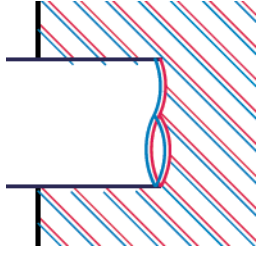

- 색상 블록의 경계가 잘못된 색으로 표시됩니다.

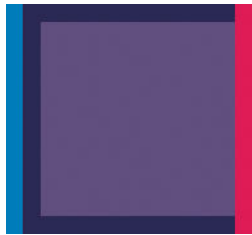

이러한 종류의 문제를 해결하려면 인쇄 품질 진단 보고서를 인쇄하고 보고서에서 권장하는 경우 프린트 헤드를 정렬합니다. [69페이지의 인쇄 품질 진단 보고서](#)을(를) 참조하십시오.

선이 끊어지는 경우

선이 다음과 같이 끊어지는 경우



1. 적절한 인쇄 품질 옵션을 사용하고 있는지 확인합니다. [39페이지의 인쇄 중](#)을(를) 참조하십시오.
2. 인쇄 품질 진단 보고서를 인쇄하고 보고서에서 권장하는 경우 프린트 헤드를 정렬합니다. [69페이지의 인쇄 품질 진단 보고서](#)을(를) 참조하십시오.

선이 흐린 경우



잉크가 용지에 스며들어 선이 흐리거나 희미하게 표시되는 경우 습도가 원인일 수 있습니다. 다음을 시도해 보십시오.

1. 환경 조건(온도, 습도)이 고품질 인쇄에 적합한지 확인합니다. [127페이지의 환경 사양](#)을(를) 참조하십시오.
2. 전면 패널에서 선택한 용지 종류가 사용 중인 용지 종류와 같은지 확인합니다. [36페이지의 용지 정보 보기](#)을(를) 참조하십시오.
3. HP 중코팅지와 같이 무거운 용지 종류로 바꿔 보십시오.
4. 속도 등의 더 낮은 인쇄 품질을 선택합니다. 그러면 프린터가 잉크를 덜 사용합니다.
5. 프린터에 넣은 용지보다 좀 더 얇은 용지 종류를 선택합니다. 그러면 프린터에서 사용하는 잉크 양을 줄일 수 있습니다. 몇 가지 용지 종류 예가 두께 오름차순으로 나와있습니다. 본드지 및 코팅지, 중코팅지.
6. 광택 용지를 사용하는 경우 다른 종류의 광택 용지로 변경해 봅니다.
7. 인쇄 품질 진단 보고서를 인쇄하고 보고서에서 권장하는 경우 프린트 헤드를 정렬합니다. [69페이지의 인쇄 품질 진단 보고서](#)을(를) 참조하십시오.

선 길이가 부정확한 경우

인쇄된 선을 측정하여 길이가 목적에 맞게 충분히 정확하지 않은 경우 다음과 같은 방법으로 선 길이 정확도를 향상할 수 있습니다.

1. 프린터의 선 길이 정확도가 지정된 HP 무광택 필름에 인쇄합니다. [124페이지의 기능 사양](#)을(를) 참조하십시오.

폴리에스테르 필름은 용지보다 크기에 10배 정도 안정적입니다. 그러나 HP 무광택 필름보다 얇거나 두꺼운 필름을 사용하면 선 길이 정확도가 낮아질 수 있습니다.
2. 인쇄 품질 슬라이더를 **품질**로 설정합니다.
3. 실내 온도를 10~30°C로 일정하게 유지합니다.
4. 필름 롤을 넣고 인쇄하기 전에 5분 동안 기다립니다.
5. 그래도 만족스럽지 않은 경우 용지 진행을 다시 보정하십시오. [76페이지의 용지 진행 다시 보정](#)을(를) 참조하십시오.

전체 이미지가 흐리거나 거친 경우



1. 넣은 용지 종류가 전면 패널 및 소프트웨어에서 선택한 용지 종류와 일치하는지 확인합니다. [36페이지의 용지 정보 보기](#)을(를) 참조하십시오.
2. 용지의 올바른 면에 인쇄하고 있는지 확인합니다.
3. 적절한 인쇄 품질 옵션을 사용하고 있는지 확인합니다([39페이지의 인쇄 중 참조](#)). 높은 인쇄 품질 수준을 선택하면 인쇄 품질 문제가 해결되는 경우도 있습니다. 예를 들어, 인쇄 품질 슬라이더를 **속도** 설정해 놓은 경우, **품질**로 설정을 변경해 봅니다.
4. 인쇄 품질 진단 보고서를 인쇄하고 보고서에서 권장하는 경우 프린트 헤드를 정렬합니다. [69페이지의 인쇄 품질 진단 보고서](#)을(를) 참조하십시오.
5. 문제가 지속될 경우 용지 진행 보정을 수행하십시오. [76페이지의 용지 진행 다시 보정](#)을(를) 참조하십시오.

위의 모든 조치를 수행해도 문제가 지속되는 경우에는 고객 서비스 담당자에게 지원을 요청할 수 있습니다.

용지가 평평하지 않은 경우

용지가 프린터에서 배출될 때 평평하게 놓이지 않고 약간의 기복이 있는 경우 인쇄된 이미지에 수직선과 같은 표시 결함이 나타날 수 있습니다. 이러한 현상은 잉크가 흡수되는 얇은 용지를 사용하는 경우에 발생할 수 있습니다.



1. 넣은 용지 종류가 전면 패널 및 소프트웨어에서 선택한 용지 종류와 일치하는지 확인합니다. [36페이지의 용지 정보 보기](#)을(를) 참조하십시오.
2. HP 중코팅지와 같이 무거운 용지 종류로 바꿔 보십시오.
3. 속도 등의 더 낮은 인쇄 품질을 선택합니다. 그러면 프린터가 잉크를 덜 사용합니다.
4. 프린터에 넣은 용지보다 좀 더 얇은 용지 종류를 선택합니다. 그러면 프린터에서 사용하는 잉크 양을 줄일 수 있습니다. 몇 가지 용지 종류 예가 두께 오름차순으로 나와있습니다. 본드지 및 코팅지, 중코팅지.

인쇄물에 자국이나 굵힘이 있는 경우

손가락, 펜 또는 기타 물체로 만질 때 검은색 잉크에 자국이나 굵힘이 생겼을 수 있습니다. 특히 코팅지에서 눈에 띄기 쉽습니다.

광택 용지는 사용된 잉크 양 및 인쇄 시 환경 조건 등에 따라 인쇄 직후에 접촉하는 기타 물질이나 용지함에 매우 민감할 수 있습니다.

자국이나 굵힘이 발생할 위험을 줄이려면

- 인쇄물을 주의해서 다룹니다.
- 인쇄물을 서로 쌓아 두지 마십시오.
- 롤에서 인쇄물을 자를 때 인쇄물을 잡아 용지함에 떨어지지 않도록 하십시오. 또는 새로 인쇄된 용지가 용지함에 직접 닿지 않도록 용지함에 용지 한 장을 넣어 둡니다.
- 건조 시간을 늘립니다. 전면 패널에서  을 누르고 **프린터 기본 설정 > 인쇄 검색 > 건조 시간 선택 > 연장**을 누릅니다.

용지 위에 잉크 표시가 남는 경우

이 문제는 다양한 이유로 발생할 수 있습니다.

코팅지 전면의 수평 얼룩

일반 용지나 코팅지에 많은 잉크를 사용할 경우 용지가 잉크를 빠르게 흡수하여 확산시킵니다. 따라서 프린트 헤드가 용지 위로 이동할 때 프린트 헤드가 용지와 접촉하여 인쇄된 이미지에 얼룩이 질 수 있습니다. 이 문제는 일반적으로 낱장 용지에서만 발생하고 롤 용지에서는 나타나지 않습니다.

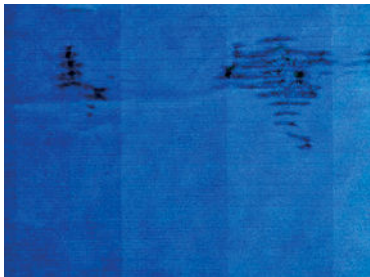

이 문제가 나타날 때마다 인쇄 작업을 즉시 취소해야 합니다.  을 누르고 컴퓨터 응용프로그램에서도 작업을 취소합니다. 스며든 용지로 인해 프린트 헤드가 손상될 수 있습니다.

이후에 인쇄 품질이 떨어질 경우 프린트 헤드를 청소합니다. [70페이지의 프린트 헤드 청소](#)을(를) 참조하십시오.

다음 제안에 따라 이 문제를 방지하십시오.

1. 넣은 용지 종류가 전면 패널 및 소프트웨어에서 선택한 용지 종류와 일치하는지 확인합니다. [36페이지의 용지 정보 보기](#)을(를) 참조하십시오.
2. 권장 용지 종류([80페이지의 용지 주문](#) 참조)와 올바른 인쇄 설정을 사용하십시오.
3. 낱장 용지를 사용할 경우 용지를 90도 회전해 보십시오. 용지 올의 방향이 성능에 영향을 줄 수 있습니다.
4. HP 중코팅지와 같이 무거운 용지 종류로 바꿔 보십시오.

5. 프린터에 넣은 용지보다 좀 더 얇은 용지 종류를 선택합니다. 그러면 프린터에서 사용하는 잉크 양을 줄일 수 있습니다. 몇 가지 용지 종류 예가 두께 오름차순으로 나와있습니다. 본드지 및 코팅지, 중코팅지.
6. 소프트웨어 응용 프로그램을 사용하여 이미지를 페이지 가운데로 재배치하여 여백을 늘려보십시오.

용지 뒷면의 잉크 표시

인자판을 부드러운 천으로 청소하십시오. 각 골을 하나씩 청소합니다.

인쇄 시 검은색 잉크가 흘러나오는 경우

이 문제는 광택 용지에 무광택 검정 잉크로 인쇄할 경우에 발생할 수 있습니다. 프린터는 용지가 무광택 검은색 잉크를 보존하지 않을 것이라는 사실을 알고 있다면 무광택 검은색 잉크를 사용하지 않을 것입니다. 무광택 검정 잉크를 피하려면 용지 종류로 광택 인화지를 선택하면 됩니다(인화지 범주에서).

개체의 가장자리가 계단 모양으로 표시되거나 선명하지 않은 경우

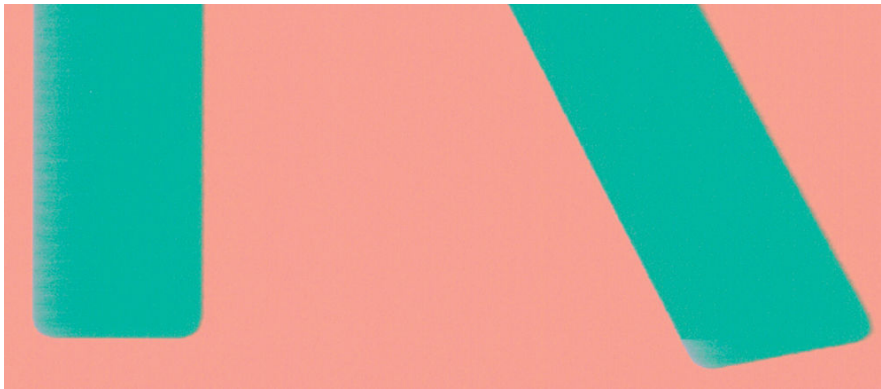

개체 또는 선의 가장자리가 선명하지 않거나 뭉개 표시되는 경우 드라이버 대화 상자에서 인쇄 품질 슬라이더를 **품질**로 설정했으면 사용자 정의 인쇄 품질 옵션을 선택하고 품질 수준을 **속도**로 설정해 보십시오. [39페이지의 인쇄 중](#)을(를) 참조하십시오.

개체의 가장자리가 예상보다 어둡게 표시되는 경우



개체의 가장자리가 예상보다 어둡게 보이는 경우 드라이버 대화 상자에서 인쇄 품질 슬라이더를 **품질**로 설정했으면 사용자 정의 인쇄 품질 옵션을 선택하고 품질 수준을 **속도**로 설정해 보십시오. [39페이지의 인쇄 중](#)을(를) 참조하십시오.

서로 다른 색상의 수직선

인쇄물에 서로 다른 색상의 수직선이 있는 경우

1. 권장 용지 종류 중에서 HP 중코팅지 등의 두꺼운 용지를 사용해 보십시오. [80페이지의 용지 주문](#)을(를) 참조하십시오.
2. 고품질 인쇄 설정을 사용해 보십시오([39페이지의 인쇄 중](#) 참조). 예를 들어, 인쇄 품질 슬라이더를 **속도** 설정해 놓은 경우, **품질**로 설정을 변경해 봅니다.

인쇄물에 흰색 스팟이 있는 경우

인쇄물에 흰색 스팟이 나타날 수 있습니다. 이 문제는 용지 울, 먼지 또는 느슨한 코팅 재료 등이 원인일 수 있습니다. 이 문제를 방지하려면

1. 인쇄하기 전에 브러시로 용지를 청소하여 느슨한 울이나 입자를 제거해 보십시오.
2. 프린터 덮개를 항상 닫아 두십시오.
3. 용지 롤과 낱장 용지를 자루나 상자에 보관하여 보호하십시오.

색상이 잘못된 경우



인쇄물의 색상이 기대한 것과 다를 경우 다음과 같이 해보십시오.



1. 넣은 용지 종류가 선택한 용지 종류와 같은지 확인하십시오.
2. 용지의 올바른 면에 인쇄하고 있는지 확인합니다.
3. 적절한 인쇄 품질 옵션을 사용하고 있는지 확인합니다. 가장 정확한 색상을 위해서는 **보통** 또는 **최상** 품질을 선택합니다.
4. 인쇄 품질 진단 보고서를 인쇄합니다. [69페이지의 인쇄 품질 진단 보고서](#)을(를) 참조하십시오.

색상이 바래는 경우

인스턴트 드라이 인쇄기에 인쇄하는 경우 인쇄물이 빨리 퇴색됩니다. 인쇄물을 2주 이상 사용해야 하는 경우 라미네이트를 사용하면 더 오랫동안 유지할 수 있습니다.

Swellable 코팅지 인쇄물은 훨씬 천천히 퇴색됩니다. 그러나 라미네이션 처리를 하면 모든 용지 종류에서 인쇄물 수명이 늘어납니다(라미네이션 종류에 따라). 자세한 내용은 라미네이트 공급업체에 문의하십시오.

이미지가 불완전한 경우(아래쪽에서 잘림)

- 프린터에서 모든 데이터를 수신하기 전에 을 눌렀습니까? 그렇다면 데이터 전송이 종료되었으므로 페이지를 다시 인쇄해야 합니다.
- **I/O 제한 시간** 설정이 너무 짧은 경우일 수 있습니다. 이 설정은 작업이 완료된 것으로 결정하기 전에 컴퓨터가 더 많은 데이터를 보내도록 프린터가 대기하는 시간을 결정합니다. 전면 패널에서 **I/O 제한 시간** 설정을 더 긴 기간으로 늘린 다음 인쇄물을 다시 보낼 수 있습니다. 을 누르고 **연결 > 고급 설정 > I/O 제한 시간** 선택을 누릅니다.
- 컴퓨터와 프린터 간에 통신 문제가 있을 수 있습니다. USB 또는 네트워크 케이블이나 Wi-Fi 연결을 확인합니다.
- 소프트웨어 설정이 현재 페이지 크기에 적합한지 확인합니다(예: 긴 축 인쇄).
- 네트워크 소프트웨어를 사용하는 경우 해당 소프트웨어가 시간 종료되지 않았는지 확인합니다.

이미지가 잘리는 경우

잘림은 일반적으로 넣은 용지의 실제 인쇄 가능한 영역과 소프트웨어에서 인식하는 인쇄 가능한 영역이 일치하지 않음을 나타냅니다.

- 넣은 용지 크기에 대한 실제 인쇄 가능한 영역을 확인합니다.
인쇄 가능한 영역 = 용지 크기 - 여백
- 소프트웨어에서 이해하는 인쇄 가능한 영역("인쇄 영역" 또는 "이미지 형성 가능 영역"이라고도 함)을 확인합니다. 예를 들어, 일부 소프트웨어 응용 프로그램에서는 이 프린터에 사용되는 것보다 더 큰 표준 인쇄 가능 영역을 가정합니다.
- 매우 좁은 여백을 가진 사용자 정의 페이지 크기를 정의한 경우 프린터에서 최소 여백을 적용하여 이미지를 약간 잘라낼 수 있습니다. 더 큰 용지를 사용해 볼 수 있습니다.
- 이미지에 자체 여백이 있는 경우 **여백만큼 문서 잘라내기** 옵션을 사용하여 이미지를 인쇄할 수 있습니다([43페이지의 여백 옵션 선택](#) 참조).
- 하나의 롤로 된 매우 긴 이미지를 인쇄할 경우 소프트웨어가 해당 크기의 이미지를 인쇄할 수 있는지 확인합니다.
- 너비가 부족한 용지 크기에서 페이지를 세로에서 가로로 회전하라는 메시지가 표시될 수 있습니다.
- 필요한 경우 이미지 또는 문서가 여백 사이에 들어가도록 소프트웨어 응용 프로그램에서 해당 이미지나 문서의 크기를 줄입니다.

인쇄된 이미지에 일부 개체가 없는 경우

많은 양의 데이터를 고품질 대형 인쇄 작업으로 인쇄해야 하는 경우가 있습니다. 이 때 특정 작업 흐름에서는 일부 개체가 출력에서 누락되는 문제가 발생할 수 있습니다. 다음은 이 문제를 방지하는 몇 가지 방법입니다.

- HP-GL/2 드라이버에서 이미지를 비트맵으로 전송하도록 지정합니다.
- 더 작은 용지 크기를 선택하고 드라이버 또는 전면 패널에서 원하는 최종 페이지 크기를 조정합니다.
- TIFF 또는 EPS와 같이 다른 형식의 파일을 저장하고 다른 응용 프로그램에서 엽니다.
- 파일을 인쇄하려면 RIP를 사용합니다.

- 응용 프로그램에서 비트맵 이미지의 해상도를 줄입니다.
- 인쇄된 이미지의 해상도를 줄이려면 더 낮은 인쇄 품질을 선택합니다.

 **참고:** Mac OS X에서 작업하는 경우에는 일부 옵션을 사용할 수 없습니다.

이러한 옵션은 문제 해결의 목적으로 제공된 것이며 최종 출력의 품질이나 인쇄 작업을 생성하는 데 필요한 시간에 부정적인 영향을 줄 수 있습니다. 따라서, 문제를 해결하는 데 도움이 되지 않을 경우 이러한 옵션을 취소해야 합니다.

PDF 파일이 잘리거나 개체가 누락되는 경우

이전 버전 Adobe Acrobat 또는 Adobe Reader에서는 HP-GL/2 및 HP RT 드라이버를 사용하여 높은 해상도로 인쇄할 경우 큰 PDF 파일이 잘리거나 일부 개체가 손실될 수 있습니다. 이러한 문제를 방지하려면 Adobe Acrobat 또는 Adobe Reader 소프트웨어를 최신 버전으로 업그레이드하십시오. 버전 7 이상에서는 이러한 문제가 해결되었습니다.

그래도 문제가 지속되는 경우

이 장의 조언을 따른 이후에도 인쇄 품질 문제가 발생할 경우 다음과 같은 몇 가지를 수행할 수 있습니다.

- 높은 인쇄 품질 옵션을 사용해 봅니다. [39페이지의 인쇄 중을\(를\)](#) 참조하십시오.
- 인쇄에 사용 중인 드라이버를 확인합니다. 타사 드라이버인 경우 드라이버 공급업체에 해당 문제를 문의하십시오. 올바른 HP 드라이버(있는 경우)를 사용해 보십시오. <http://www.hp.com/go/T120/software> 또는 <http://www.hp.com/go/T520/software>에서 최신 HP 드라이버를 다운로드할 수 있습니다.
- 프린터의 펌웨어가 최신 버전인지 확인하십시오. [77페이지의 펌웨어 업데이트\(를\)](#) 참조하십시오.
- 소프트웨어 응용 프로그램에 올바른 설정이 있는지 확인합니다.

13 잉크 카트리지 및 프린트 헤드 문제 해결

- [잉크 카트리지를 삽입할 수 없는 경우](#)
- [잉크 카트리지 상태 메시지](#)
- [프린트 헤드를 삽입할 수 없는 경우](#)

잉크 카트리지를 삽입할 수 없는 경우

1. 카트리지 종류가 올바른지 확인하십시오(모델 번호).
2. 카트리지의 색상 레이블이 슬롯의 레이블과 동일한 색상인지 확인합니다.
3. 카트리지의 방향이 올바른지 확인합니다. 카트리지 레이블의 오른쪽을 위로 향하게 하여 문자를 읽을 수 있습니다.

⚠ 주의: 잉크 카트리지 슬롯의 내부를 청소하지 마십시오.

잉크 카트리지 상태 메시지

가능한 잉크 카트리지 상태 메시지는 다음과 같습니다.

- **확인:** 카트리지가 정상적으로 작동하고 알려진 문제가 없습니다.
- **누락 또는 손상됨:** 카트리가 없거나 프린터에 제대로 연결되지 않았습니다(상태 화면에 X 표시).
- **낮음:** 잉크가 부족합니다.
- **잉크 없음:** 카트리가 비어 있습니다.
- **정품 HP 아님:** 카트리가 정품 HP 카트리지인지 확인합니다.
- **잘못된 슬롯:** 카트리가 잘못된 슬롯에 삽입되었습니다.
- **호환되지 않음:** 카트리가 이 프린터와 호환되지 않습니다.

프린트 헤드를 삽입할 수 없는 경우

1. 프린트헤드의 종류가 올바른지 확인합니다(모델 번호).
2. 프린트 헤드에서 주황색 보호 마개를 제거했는지 확인합니다.
3. 프린트 헤드 방향이 맞는지 확인합니다.
4. 프린트 헤드를 제대로 고정했는지 확인합니다. [71페이지의 프린트 헤드 교체](#)를 참조하십시오.

14 데이터 통신 문제 해결

- [컴퓨터와 프린터 간의 통신 실패](#)
- [유선 네트워크 아이콘](#)
 - [생성한 네트워크 포트가 프린터 IP 주소와 일치하지 않는 경우\(Windows\)](#)
- [무선 네트워크 문제](#)
 - [고급 무선 네트워크 문제 해결](#)
 - [무선 액세스 포인트\(WAP\)에 하드웨어 주소를 추가하는 방법](#)
- [모바일 인쇄 문제](#)
- [네트워크 구성 페이지](#)

컴퓨터와 프린터 간의 통신 실패

다음과 같은 몇 가지 증상이 있습니다.

- 이미지를 프린터로 보낼 때 전면 패널 디스플레이에 **인쇄 중** 메시지가 표시되지 않습니다.
- 인쇄하려고 하면 컴퓨터에 오류 메시지가 표시됩니다.
- 통신 중에 컴퓨터 또는 프린터가 정지(유휴 상태)했습니다.
- 인쇄 출력물에 불규칙하고 알 수 없는 오류(행이 엉뚱한 곳에 있거나 그림이 잘리는 등)가 나타납니다.



통신 문제를 해결하려면

- 응용 프로그램에서 올바른 프린터를 선택했는지 확인합니다. [39페이지의 인쇄 중](#)(를) 참조하십시오.
- 다른 응용프로그램에서 인쇄할 때 프린터가 제대로 작동하는지 확인합니다.
- 인쇄 대상의 용량이 크면 파일을 수신하고 처리하여 인쇄하는 데 시간이 많이 걸릴 수 있습니다.
- 프린터가 네트워크에 연결된 경우 프린터 연결 상태를 확인합니다. 프린터의 IP 주소가 인쇄 컴퓨터에 지정된 IP 주소와 일치해야 합니다. 주소가 일치하지 않을 경우 올바르게 구성하십시오. 문제가 지속될 경우 네트워크 구성을 확인하거나 USB 케이블로 프린터에 연결해 보십시오.
- 다른 인터페이스 케이블로 시도해 보십시오.
- 프린터가 USB 케이블로 연결된 경우 USB 케이블을 제거했다가 다시 연결해 보십시오. 또는 컴퓨터에서 다른 USB 포트를 사용해 보십시오.
- 프린터가 무선 네트워크에 연결된 경우 전면 패널에서 진단 보고서를 요청할 수 있습니다. 을 누르고 **설정 > 무선 네트워크 테스트 인쇄**를 누릅니다. 또는 프린터를 무선 라우터에 좀 더 가까이 놓거나 유선 네트워크 또는 USB 케이블로 프린터를 연결해 보십시오.



네트워크 장치가 DHCP 서비스에서 IP 주소를 받아 자동으로 구성되는 경우 마지막으로 장치 전원을 끄고 다음에 전원을 켜는 사이에 이 IP 주소가 변경될 수 있습니다. 원래 IP 주소로 드라이버 포트 설정이 구성된 경우 이로 인해 장치가 "오프라인"으로 표시될 수 있습니다. 이를 방지할 수 있는 방법에는 다음 세 가지가 있습니다.

- DHCP 서버 장치의 임대 시간을 늘립니다.
- DHCP에 의해 변경되지 않도록 프린터에 고정 IP 주소를 설정합니다.
- 숫자 IP 주소 대신 호스트 이름을 참조하도록 프린터와 드라이버를 구성합니다.

프린터에 고정 IP 주소를 설정하려면:

1. 전면 패널에서  또는 을 누릅니다.
2. 화면 하단에서 **설정 > 고급 설정 > IP 설정 > 확인 > 설명서**를 누르고 IP 주소, 서브넷 마스크, 게이트웨이를 입력합니다(이러한 설정은 네트워크 관리자가 제공해야 함).

숫자 IP 주소 대신 호스트 이름을 사용하려면:

1. 전면 패널에서  또는 을 누릅니다.
2. IP 주소와 호스트 이름(HPXXXXXX 형식)을 적어 둡니다.
3. Windows가 실행되는 컴퓨터의 경우 **제어판 > 프린터**로 이동하여 프린터를 마우스 오른쪽 버튼으로 클릭하고 **속성 > 포트 > 포트 구성**을 클릭하고 프린터 이름 또는 IP 주소 필드에 호스트 이름을 입력합니다.

유선 네트워크 아이콘

프린터와 함께 제공된 HP 소프트웨어를 설치할 수 없는 경우 다음을 확인합니다.

- 컴퓨터와 프린터에 모든 케이블이 제대로 연결되어 있습니다.
- 네트워크가 작동하고 네트워크 허브가 켜져 있는지 확인합니다.
- Windows를 실행하는 컴퓨터에서는 바이러스 검사 프로그램, 스파이웨어 검사 프로그램 및 방화벽을 포함한 모든 응용 프로그램을 닫고 사용을 해제합니다.
- 프린터를 사용할 컴퓨터와 동일한 서브넷에 프린터가 설치되어 있는지 확인합니다.

설치 프로그램이 프린터를 찾지 못하는 경우 네트워크 구성 페이지를 인쇄하고 설치 프로그램에 수동으로 IP 주소를 입력합니다. 자세한 내용은 [112페이지의 네트워크 구성 페이지](#)를 참조하십시오.



정적 IP 주소를 장치에 할당하는 것은 바람직하지 않지만 이렇게 하면 개인 방화벽 충돌 같은 일부 설치 문제를 해결할 수 있습니다. [108페이지의 컴퓨터와 프린터 간의 통신 실패](#)(를) 참조하십시오.

생성한 네트워크 포트가 프린터 IP 주소와 일치하지 않는 경우(Windows)

Windows를 실행하는 컴퓨터를 사용하는 경우 프린터 드라이버에 생성된 네트워크 포트가 프린터의 IP 주소와 일치하는지 확인합니다.

1. 프린터의 네트워크 구성 페이지를 인쇄합니다.
2. 시작을 누르고 설정을 가리킨 다음 **프린터** 또는 **프린터 및 팩스**를 누릅니다.
- 또는 -
시작, 제어판을 차례로 누른 다음 **프린터**를 두 번 누릅니다.
3. 프린터 아이콘을 마우스 오른쪽 버튼으로 클릭하고 **속성**을 클릭한 후 **포트** 탭을 클릭합니다.
4. 프린터의 TCP/IP 포트를 선택한 후 **포트 구성**을 클릭합니다.
5. 대화 상자에 나열된 IP 주소를 확인하고 이 IP 주소가 네트워크 구성 페이지에 나열된 IP 주소와 일치하는지 확인합니다. IP 주소가 서로 다르면 이 대화 상자의 IP 주소를 변경하여 네트워크 구성 페이지의 IP 주소와 일치시킵니다.
6. **확인**을 두 번 클릭해서 설정을 저장하고 대화 상자를 닫습니다.

무선 네트워크 문제

1. 전면 패널 왼쪽 상단의 무선(802.11) 표시등이 켜져 있는지 확인합니다 .
파란색 표시등이 켜져 있지 않으면 무선 기능이 꺼져 있는 것일 수 있습니다. 무선 기능을 켜려면 을 누르고 **설정 > 무선 > 켜짐**을 누릅니다.
2. 프린터에 이더넷 케이블이 연결되어 있지 않은지 확인하십시오. 이더넷 케이블을 연결하면 프린터의 무선 기능이 꺼집니다.

3. 무선 네트워크의 구성 요소를 다시 시작합니다.

라우터와 프린터를 꺾다가 다시 켭니다. 이때 먼저 라우터를 켜 다음 프린터를 켭니다. 여전히 연결할 수 없으면 라우터, 프린터 및 컴퓨터를 끕니다. 전원을 꺾다가 다시 켜면 네트워크 통신 문제가 복구되는 경우도 있습니다.

4. Wireless Network Test(무선 네트워크 테스트)를 실행하십시오.

무선 네트워크에 문제가 있는 경우 무선 네트워크 테스트를 실행합니다. Wireless Network Test(무선 네트워크 테스트) 페이지를 인쇄하려면  을 누르고 **설정 > 무선 네트워크 테스트 인쇄**를 누릅니다. 문제가 발견되는 경우 문제 해결에 도움이 될 만한 권장 사항이 테스트 보고서에 함께 인쇄됩니다.

고급 무선 네트워크 문제 해결

위의 해결 방법을 시도해도 프린터를 무선 네트워크에 연결할 수 없으면 다음을 시도하십시오.

1. 컴퓨터의 무선 네트워킹이 켜져 있는지 확인합니다. 자세한 내용은 컴퓨터와 함께 제공된 설명서를 참조하십시오.
2. 고유 네트워크 이름(SSID)을 사용하지 않으면 컴퓨터가 사용자 것이 아닌 근처의 네트워크에 연결될 가능성이 있습니다. 다음 단계를 통해 사용자의 컴퓨터가 사용자 네트워크에 연결되어 있는지 확인할 수 있습니다.

Windows

- a. 시작, 제어판, 네트워크 연결을 차례로 누른 다음 **네트워크 상태 및 작업 보기**를 누릅니다.

- 또는 -

시작, 설정, 제어판을 차례로 클릭하고 **네트워크 연결**을 두 번 누르고 **보기** 메뉴를 클릭한 다음 **자세히**를 선택합니다.

다음 단계를 계속할 동안 네트워크 대화 상자를 열어둡니다.

- b. 무선 라우터에서 전원 코드를 분리합니다. 그러면 컴퓨터 연결 상태가 **연결 안 됨**으로 변경되어야 합니다.
- c. 전원 코드를 무선 라우터에 다시 연결합니다. 연결 상태가 **연결됨**으로 변경됩니다.

Mac OS X

- ▲ 화면 상단의 메뉴 막대에서 AirPort 아이콘을 클릭하면 메뉴가 나타납니다. 이 메뉴에서 AirPort가 켜져 있는지, 컴퓨터가 어떤 무선 네트워크에 연결되어 있는지 확인할 수 있습니다.

 **힌트:** AirPort 연결에 대한 자세한 내용을 보려면 도크에서 **시스템 환경설정**을 누른 다음 **네트워크**를 누르십시오. 무선 연결이 올바르게 작동하는 경우 연결 목록의 AirPort 옆에 녹색 점이 표시됩니다. 자세한 내용을 보려면 해당 창에서 **도움말** 버튼을 누르십시오.

컴퓨터를 네트워크에 연결할 수 없는 경우 라우터나 컴퓨터의 하드웨어 문제일 수 있기 때문에 네트워크를 설치한 사람이나 라우터 제조업체에 문의하십시오.

인터넷에 연결할 수 없거나 Windows를 실행하는 컴퓨터를 사용하는 경우 네트워크 설정 시 도움말이 필요할 경우 http://www.hp.com/sbso/wireless/tools-setup.html?jumpid=reg_R1002_USEN(영문)에서도 HP Network Assistant에 액세스할 수 있습니다.

3. 프린터의 Wireless Configuration(무선 구성) 페이지를 인쇄합니다([112페이지의 네트워크 구성 페이지](#) 참조). 페이지를 인쇄한 후 네트워크 상태와 URL을 점검합니다. 프린터가 네트워크에 연결되어 있으면 네트워크 상태가 **준비**이고, 그렇지 않으면 **오프라인**입니다. 후자의 경우 Wireless Network Test(무선 네트워크 테스트)를 실행합니다. URL은 라우터에서 프린터에 지정한 네트워크 주소입니다. 이를 프린터의 내장 웹 서버에 연결해야 합니다.

4. 컴퓨터와 프린터에 네트워크 연결을 설정한 다음, 프린터의 EWS(내장 웹 서버)에 액세스하여 컴퓨터와 프린터가 동일한 네트워크에 있는지 확인할 수 있습니다([23페이지의 내장 웹 서버에 액세스](#) 참조).
5. 컴퓨터와 프린터 모두 같은 네트워크에 활성화된 연결을 가지고 있지만 내장 웹 서버에 액세스할 수 없는 경우 방화벽 보안 소프트웨어가 통신을 방해하고 있는 것일 수 있습니다. 컴퓨터에서 실행 중인 방화벽 보안 소프트웨어를 잠시 종료한 다음 내장 웹 서버에 다시 액세스해 보십시오. 액세스할 수 있으면 프린터를 사용하여 인쇄해 보십시오.

내장 웹 서버에 액세스할 수 있는 경우 방화벽이 꺼진 상태에서 프린터를 사용하려면 컴퓨터와 프린터가 네트워크를 통해 서로 통신할 수 있도록 방화벽 설정을 다시 구성해야 합니다.

내장 웹 서버에 액세스할 수는 있지만 방화벽이 꺼진 상태에서도 프린터를 사용할 수 없으면 방화벽 소프트웨어가 프린터를 인식할 수 있도록 해보십시오.

6. HP 소프트웨어가 설치되어 있는 경우 프린터를 사용하지 않고도 컴퓨터에서 프린터가 일시 중지 또는 오프라인 상태인지 확인할 수 있습니다.

Windows

- a. 시작을 누르고 설정을 가리킨 다음 **프린터** 또는 **프린터 및 팩스**를 누릅니다.
 - 또는 -
 - 시작, 제어판을 차례로 누른 다음 **프린터**를 두 번 누릅니다.
- b. 자세히 보기에 컴퓨터의 프린터가 표시되어 있지 않으면 **보기** 메뉴를 누른 다음 **자세히**를 클릭합니다.
- c. 프린터 상태에 따라 다음 중 하나를 수행합니다.
 - 프린터가 **오프라인**인 경우 프린터를 마우스 오른쪽 버튼으로 누르고 **온라인으로 프린터 사용**을 누릅니다.
 - 프린터 상태가 **일시 정지됨**인 경우 프린터를 마우스 오른쪽 버튼으로 누르고 **인쇄 계속**을 누릅니다.
- d. 네트워크를 통해 프린터를 사용해 봅니다.

Mac OS X

- a. 도크에서 **시스템 환경설정**을 누른 다음 **인쇄 및 팩스**를 누릅니다.
 - b. 프린터를 선택하고 **인쇄 대기열**을 누릅니다.
 - c. 결과 창에 **작업 중단됨**이 나타나면 **작업 시작**을 누릅니다.
7. 소프트웨어를 다시 설치하는 경우 설치 프로그램에서 프린터 또는 프린터 및 팩스 폴더에 두 번째 프린터 드라이버 버전을 생성할 수 있습니다(Windows만 해당). 프린터로 인쇄하거나 연결할 때 문제가 발생하는 경우 올바른 프린터 드라이버 버전이 기본 프린터로 설정되었는지 확인하십시오.
 - a. 시작을 누르고 설정을 가리킨 다음 **프린터** 또는 **프린터 및 팩스**를 누릅니다.
 - 또는 -
 - 시작, 제어판을 차례로 누른 다음 **프린터**를 두 번 누릅니다.
 - b. 프린터 아이콘을 마우스 오른쪽 버튼으로 클릭한 다음 **속성**, **문서 기본값** 또는 **인쇄 기본 설정**을 클릭합니다.

- c. 포트 탭의 목록에서 확인 표시가 있는 포트를 찾아 봅니다. 무선으로 연결된 프린터 드라이버 버전 일 경우 확인 표시 옆에 **표준 TCP/IP 포트**라는 포트 설명이 나옵니다.
 - d. 무선으로 연결한 프린터 드라이버의 버전에 대한 프린터 아이콘을 마우스 오른쪽 버튼으로 클릭한 다음 **기본 프린터로 설정**을 클릭합니다.
8. HP 네트워크 장치 지원 서비스를 다시 시작해 봅니다(Windows만 해당).
- a. 현재 인쇄 대기열에 있는 모든 인쇄 작업을 삭제합니다.
 - b. 바탕 화면에서 **내 컴퓨터** 또는 **컴퓨터**를 마우스 오른쪽 버튼으로 누르고 **관리**를 누릅니다.
 - c. **서비스 및 응용 프로그램**을 두 번 누른 다음 **서비스**를 누릅니다.
 - d. 서비스 목록을 아래로 스크롤하여 **HP 네트워크 장치 지원**을 마우스 오른쪽 버튼으로 누른 다음 **다시 시작**을 누릅니다.
 - e. 서비스를 다시 시작한 후 네트워크를 통해 프린터를 다시 사용해 보십시오.

네트워크를 통해 프린터를 사용할 수 있으면 네트워크 설정에 성공한 것입니다.

그래도 네트워크를 통해 인쇄할 수 없거나 이러한 문제가 반복되는 경우 방화벽이 방해하고 있거나 네트워크 구성 또는 라우터에 문제가 있는 것일 수 있습니다. 라우터 제조업체 또는 해당 네트워크를 설정한 사람에게 문의해 보십시오.

무선 액세스 포인트(WAP)에 하드웨어 주소를 추가하는 방법

MAC 필터링은 WAP가 장치의 MAC 주소("하드웨어 주소"라고도 함) 목록과 함께 구성되는 보안 기능입니다. 장치는 WAP를 통해 네트워크에 대한 액세스 권한을 부여 받게 됩니다. WAP는 네트워크에 접근을 시도하는 장치의 하드웨어 주소가 없으면 해당 장치의 접근을 거부합니다. WAP가 MAC 주소를 필터링하는 경우 WAP의 허용된 MAC 주소 목록에 프린터의 MAC 주소를 추가해야 합니다.

1. 네트워크 구성 페이지를 인쇄합니다. 자세한 내용은 [112페이지의 네트워크 구성 페이지](#)를 참조하십시오.
2. WAP 구성 유틸리티를 연 다음 프린터의 하드웨어 주소를 허용된 MAC 주소 목록에 추가합니다.

모바일 인쇄 문제

HP ePrint 문제에 대해서는 HP Connected를 방문하십시오. <http://www.hpconnected.com>(제품, 국가 및 지역에 따라 사용 가능 여부 다름).

네트워크 구성 페이지

프린터가 네트워크에 연결된 경우 네트워크 구성 페이지를 인쇄하여 프린터의 네트워크 설정을 확인할 수 있습니다. 네트워크 구성 페이지를 통해 네트워크 연결 문제도 해결할 수 있습니다. HP에 문의해야 하는 경우에는 문의 전에 이 페이지를 인쇄해 두는 것이 유용합니다.

전면 패널에서 네트워크 구성 페이지를 인쇄하려면  을 누르고 **내부 인쇄 > 사용자 정보 인쇄 > 네트워크 구성 페이지**를 누릅니다.



1. **일반 정보** 네트워크의 현재 상태 및 연결 유형에 대한 정보와 내장 웹 서버의 URL과 같은 기타 정보를 표시합니다.
2. **802.3 Wired:** IP 주소, 서브넷 마스크, 기본 게이트웨이 및 프린터 하드웨어 주소와 같은 활성 유선 네트워크 연결에 대한 정보를 표시합니다.
3. **802.11 무선:** 호스트 이름, IP 주소, 서브넷 마스크, 기본 게이트웨이, 서버와 같은 무선 네트워크 연결에 대한 정보를 표시합니다.
4. **기타:** 기타 고급 네트워크 설정에 대한 정보를 표시합니다.

- **Port 9100:** 프린터는 TCP Port 9100을 통해 Raw IP를 지원합니다. 프린터의 이 HP 독점 TCP/IP 포트는 인쇄용 기본 포트로서 HP 소프트웨어(예: HP 표준 포트)로 액세스할 수 있습니다.
- **LPD:** LPD(Line Printer Daemon)란 다양한 TCP/IP 시스템에 설치할 수 있는 라인 프린터 스포링 서비스와 관련된 프로토콜 및 프로그램을 의미합니다.



참고: LPD 기능은 RFC 1179 문서와 호환되는 LPD의 호스트 구현과 함께 사용할 수 있습니다. 하지만 프린터 스포일러 구성 프로세스는 다를 수 있습니다. 이러한 시스템의 구성에 대한 내용은 시스템 설명서를 참조하십시오.

- **Bonjour:** Bonjour 서비스(mDNS 또는 Multicast Domain Name System 사용)는 일반 DNS 서버가 사용되지 않는 IP 주소 및 이름 분석(UDP 포트 5353 사용)을 위한 소규모 네트워크에서 사용됩니다.
- **SLP:** SLP(Service Location Protocol)는 네트워크 응용 프로그램에서 기업 네트워크에 연결된 서비스의 존재, 위치 및 구성을 검색할 수 있는 프레임워크를 제공하는 인터넷 표준 네트워크 프로토콜입니다. 이 프로토콜을 통해 프린터, 웹 서버, 팩스 머신, 비디오 카메라, 파일 시스템, 백업 장치(테이프 드라이브), 데이터베이스, 디렉토리, 메일 서버 및 일정 등의 네트워크 리소스를 간단하고 검색하고 사용할 수 있습니다.
- **Microsoft 웹 서비스:** 프린터에서 지원되는 Microsoft WS Discovery(Web Services Dynamic Discovery) 프로토콜이나 Microsoft WSD(Web Services for Devices) Print 서비스를 설정하거나 해제합니다. 사용하지 않는 인쇄 서비스를 해제하여 이러한 서비스를 통한 액세스를 방지합니다.



참고: WS Discovery 및 WSD Print에 대한 자세한 내용은 <http://www.microsoft.com/>을 참조하십시오.

- **SNMP:** SNMP(Simple Network Management Protocol)는 네트워크 관리 응용 프로그램에서 장치 관리에 사용됩니다. 본 프린터는 IP 네트워크에서 SNMPv1 프로토콜을 지원합니다.
 - **WINS:** 네트워크에 DHCP(Dynamic Host Configuration Protocol) 서버가 있으면 프린터는, WINS 서버 IP 주소가 지정된 경우 해당 서버에서 IP 주소를 자동으로 가져오며 이름을 RFC 1001 및 1002 호환 동적 이름 서비스에 등록합니다.
5. **연결된 PC:** 이 프린터에 연결된 컴퓨터 및 해당 컴퓨터가 프린터에 마지막으로 액세스한 시간을 나열합니다.

15 일반 프린터 문제 해결

- [프린터가 시작되지 않음](#)
- [프린터에서 인쇄가 안되는 경우](#)
- [프린터가 느립니다](#)
- [전면 패널이 고정된 경우](#)
- [내장 웹 서버에 액세스할 수 없는 경우](#)
- [알림 메시지](#)

프린터가 시작되지 않음

프린터가 시작되지 않고 전면 패널에 아무 것도 나타나지 않으면 **전원** 키를 몇 초간 눌러 전원 LED에 주황색 불이 들어오는지 확인합니다.

- 주황색 불이 들어오지 않으면 프린터에 전원이 공급되지 않는 것입니다. 전원 코드가 제대로 꽂혀 있는지 확인하십시오. 문제가 지속되면 HP 고객 지원 센터([119페이지의 HP 고객 지원 센터](#) 참조)에 전화하여 전원 공급에 문제가 있다고 설명합니다.
- 주황색 불이 들어오면 프린터에서 신호음이 울릴 때까지 기다립니다.
 - 신호음이 세 번 울리거나 아예 울리지 않으면 전면 패널이 깨진 것입니다. HP 고객 지원 센터에 전화하여 설명하십시오.
 - 신호음이 한 번 길게 울리면 전자적인 문제가 있는 것입니다. HP 고객 지원 센터에 전화하여 설명하십시오.

프린터에서 인쇄가 안되는 경우

정상 상태(용지가 공급되어 있고, 모든 잉크 구성요소가 설치되어 있으며, 파일 오류가 없는 상태)에서도 컴퓨터에서 프린터로 보낸 파일이 예상한 시간에 인쇄되지 않는 경우가 있으며, 그 원인은 여러 가지입니다.

- 전원 문제일 수 있습니다. 프린터가 전혀 작동하지 않고 전면 패널이 응답하지 않는 경우 전원 코드가 제대로 연결되어 있고 소켓에 전원이 들어오고 있는지 확인합니다.
- 강력한 전자기장, 심각한 전기 교란 등과 같이 프린터가 이상하게 동작하거나 작동을 멈추게 하는 비정상적인 전자기 현상이 발생했을 수 있습니다. 이 경우 전면 패널의 **전원** 키를 사용하여 프린터를 끄고 전원 코드를 뽑은 다음 전자기 현상이 정상 상태로 돌아올 때까지 기다렸다가 프린터를 다시 켭니다. 그래도 문제가 지속되면 고객 서비스 담당자에게 문의하십시오.
- 컴퓨터에 올바른 프린터 드라이버를 설치하지 않았을 수 있습니다. [조립 절차](#)를 참조하십시오.
- 낱장에 인쇄할 경우 프린터 드라이버에서 Printer Autoselect(프린터 자동 선택), Single-Sheet(낱장 용지) 또는 Multi-Sheet Tray(다중 용지 용지함)를 용지함으로 지정해야 합니다.

프린터가 느립니다

다음 설명은 몇 가지 가능한 원인입니다.

- 인쇄 품질을 **최상** 또는 **가장 섬세하게**로 설정했습니까? 고품질 인쇄나 가장 섬세하게 인쇄에서는 시간이 더 오래 걸립니다.
- 용지를 넣을 때 올바른 용지 종류를 지정했습니까? 일부 용지 종류는 인쇄하는 데 좀 더 많은 시간이 걸립니다. 예를 들어, 포토용지 및 코팅지는 건조 시간이 더 오래 걸립니다. 프린터의 현재 용지 종류 설정을 확인하려면 [36페이지의 용지 정보 보기](#)을(를) 참조하십시오.
- 프린터가 네트워크에 연결되어 있는 경우 네트워크에 사용된 모든 구성 요소(네트워크 인터페이스 카드, 허브, 라우터, 스위치, 케이블 등)가 고속 작업을 지원하는지 확인하십시오. 네트워크에 다른 장치의 트래픽이 많이 있습니까?
- 프린터가 USB로 연결된 경우 사용된 USB 호스트 컨트롤러와 USB 허브(있을 경우)가 USB 2.0인지 확인하고 USB 케이블이 USB 2.0 인증을 획득했는지 확인하십시오.
- 프린터에서 무선 네트워크 연결을 사용하는 경우 유선 네트워크나 USB 연결을 사용해 보십시오.
- 전면 패널에서 건조 시간을 **연장**으로 지정했습니까? 건조 시간을 **최적**으로 변경해 보십시오.

전면 패널이 고정된 경우

전면 패널에 고정된 이미지가 표시되고 전면 패널을 사용할 수 없으면 HP 고객 지원 센터([119페이지의 HP 고객 지원 센터](#) 참조)에 문의하십시오.

내장 웹 서버에 액세스할 수 없는 경우

[23페이지의 내장 웹 서버에 액세스](#)를 아직 읽지 않았으면 지금 자세히 읽으십시오.

 **참고:** USB 케이블을 사용하여 프린터에 직접 연결하는 경우 내장 웹 서버에 액세스할 수 없습니다.

프록시 서버를 사용 중이라면 프록시 서버를 거치지 말고 직접 웹 서버에 액세스해 보십시오.

- Windows용 Internet Explorer 6의 경우, **도구 > 인터넷 옵션 > 연결 > LAN 설정**을 차례로 선택한 후 **로컬 주소에 프록시 서버 사용 안 함** 확인란을 선택합니다. 좀더 세부적으로 설정하려는 경우에는 **고급** 버튼을 클릭하고 프록시 서버를 사용하지 않는 예외 목록에 프린터의 IP 주소를 추가합니다.
- Mac OS X용 Safari에서는 **Safari > 환경설정 > 고급**으로 이동한 후 **Proxies: 설정 변경** 버튼을 클릭합니다. 예외 목록에 프록시 서버를 사용하지 않는 프린터의 IP 주소 또는 도메인 이름을 추가합니다.

그래도 연결할 수 없으면 프린터를 껐다가 전면 패널의 **전원** 키를 사용하여 다시 켵니다.

알림 메시지

프린터 통신과 관련한 다음과 같은 두 종류의 경고가 있습니다.

- **오류:** 주로 프린터가 정상적으로 작동할 수 없다는 사실을 경고합니다. 그러나 프린터 드라이버에서 오류는 프린터가 인쇄할 수 있더라도 자르기와 같이 인쇄물을 손상시킬 수 있는 조건에 대해 경고할 수도 있습니다.
- **경고:** 조정(예: 보정)이나 인쇄 불가능 상황(예: 예방 유지보수 또는 잉크 부족)에 대한 주의가 필요할 때 프린터에서 경고합니다.

프린터 시스템에는 4가지 경고 커뮤니케이터가 있습니다.

- **전면 패널 디스플레이:** 전면 패널에는 가장 관련된 경고 하나만 표시됩니다. 경고 메시지는 제한 시간 후 사라집니다. "잉크 카트리지 잉크 부족"처럼 프린터가 유힬 상태이고 다른 더 심각한 경고가 없을 경우 다시 나타나는 영구 경고가 있습니다.
- **내장 웹 서버:** 내장 웹 서버 창의 오른쪽 상단에는 프린터 상태가 표시됩니다. 프린터에 경고가 있는 경우 상태에 경고 텍스트가 표시됩니다.
- **드라이버(Driver):** 드라이버는 경고를 표시합니다. 드라이버는 최종 출력에서 문제를 일으킬 수 있는 작업 구성 설정에 대해 경고합니다. 프린터가 인쇄할 준비가 되지 않은 경우 경고가 표시됩니다.
- **HP Utility:** HP Utility가 설치된 경우 Windows와 Mac OS X에서 경고가 자동으로 표시될 수 있습니다. 화면에 각 프린터에 대한 경고가 나열된 새 패널이 열립니다. HP Printer Monitor(Mac OS X)나 HP DesignJet Utility의 **경고 설정(Windows)**에서 이 경고 표시를 활성화할 수 있습니다. Windows용 HP DesignJet Utility의 **개요** 탭에서도 활성 경고 목록을 볼 수 있습니다.

기본적으로 오류 경고(심각한 경고)는 항상 표시되고 일반적인 경고(심각하지 않은 경고)는 인쇄할 때만 표시됩니다. 경고가 활성화되고 작업을 완료할 수 없는 문제가 발생한 경우 문제의 원인을 설명하는 팝업 창이 나타납니다. 지침에 따라 필요한 결과를 얻습니다.

 **참고:** 양방향 통신을 지원하지 않는 환경이 있습니다. 이런 경우 작업 소유자에게 경고가 표시되지 않습니다.

16 전면 패널 오류 메시지

전면 패널 디스플레이에 다음 메시지 중 하나가 표시되는 경우가 있습니다. 이 경우 권장 사항 열의 지침을 따르십시오.

여기에 없는 오류 메시지가 표시되거나 올바른 응답인지 확신할 수 없거나 권장 방법으로 문제를 해결할 수 없는 경우 HP 지원 센터에 문의하십시오. [122페이지의 HP 지원 센터에 문의하십시오](#)을(를) 참조하십시오.

표 16-1 텍스트 메시지

메시지	권장 사항
[색상] 카트리지 만료	카트리지를 교체하십시오. 65페이지의 잉크 카트리지 교체 을(를) 참조하십시오.
[색상] 카트리지 잉크 부족	같은 색상의 새 카트리가 준비되어 있는지 확인하십시오.
[색상] 카트리지 잉크 거의 없음	같은 색상의 새 카트리가 준비되어 있는지 확인하십시오.
인쇄를 다시 시작하려면 다 쓴 카트리지를 교체해야 함	필요에 따라 카트리지를 교체하십시오. 65페이지의 잉크 카트리지 교체 을(를) 참조하십시오.
잉크 시스템 오류	HP 지원 센터에 문의하십시오. 122페이지의 HP 지원 센터에 문의하십시오 을(를) 참조하십시오.
유지보수 1 권장	HP 지원 센터에 문의하십시오. 122페이지의 HP 지원 센터에 문의하십시오 을(를) 참조하십시오.
유지보수 2 권장	HP 지원 센터에 문의하십시오. 122페이지의 HP 지원 센터에 문의하십시오 을(를) 참조하십시오.
유지보수 3 권장	HP 지원 센터에 문의하십시오. 122페이지의 HP 지원 센터에 문의하십시오 을(를) 참조하십시오.
하나 이상의 잉크 카트리가 없거나 손상된 것으로 나타남	필요에 따라 해당 색상의 카트리지를 삽입하십시오. 65페이지의 잉크 카트리지 교체 을(를) 참조하십시오.
용지 걸림	88페이지의 롤 걸림 또는 90페이지의 다중 용지 용지함이 걸린 경우 을(를) 참조하십시오.
용지 너비가 선택한 용지함에서 지원하는 최소 크기보다 작습니다. 넣기가 취소됩니다.	용지를 제거하고 올바른 크기의 용지를 넣으십시오.
넣은 용지가 너무 큼니다. 수동 언로드가 필요합니다.	수동으로 용지를 제거하고 올바른 크기의 용지를 넣으십시오.
용지가 옆 공급 라인에서 너무 멀리 떨어져 있습니다. 다시 시도하십시오.	용지를 제거했다가 다시 넣으십시오.
수동으로 롤 용지를 꺼내고 다시 시도하십시오.	롤을 수동으로 감으십시오.
단일 용지가 너무 비뚤어지게 넣어졌습니다. 용지를 꺼내려면 [꺼내기]를 누릅니다.	용지를 제거했다가 다시 넣으십시오.
롤 용지가 부족하여 현재 작업이 취소되었습니다. 롤을 넣고 작업을 다시 보내십시오.	새 롤을 넣으십시오.

표 16-1 텍스트 메시지 (계속)

메시지	권장 사항
여러 페이지 작업을 인쇄 중입니다. 용지를 더 넣어 인쇄를 계속 하거나 작업을 취소하십시오.	낱장 용지를 더 넣으십시오.
다중 용지 용지함에 용지가 없습니다. 다중 용지 용지함에 용지를 넣고 확인을 눌러 인쇄를 계속하거나 작업을 취소하십시오.	다중 용지 용지함에 용지를 넣으십시오.
롤 끝에 도달했습니다. 롤을 공급할 수 없습니다.	새 롤을 넣으십시오.
Missing or failed printhead.(프린트 헤드가 없거나 오류가 발생했습니다.)	동일한 프린트 헤드를 제거하였다가 다시 삽입하거나 전기 연결 부를 청소하십시오. 필요한 경우 새 프린트 헤드를 삽입하십시오. 71페이지의 프린트 헤드 교체 을(를) 참조하십시오. 참고: 오류 메시지에서는 홈 화면으로 돌아가서 프린트 헤드 교체를 시작할 수 없습니다. 대신 보기 를 누르십시오.
충전 또는 소모된 카트리지 감지	카트리지를 확인하십시오.
카트리지의 잉크가 부족해 작업을 완료할 수 없습니다. 잉크 도어를 열고 카트리지를 교체하십시오.	잉크 카트리는 교체하지 않고 새 프린트 헤드를 삽입했습니다. 새 카트리지로 교체하십시오. 65페이지의 잉크 카트리지 교체 을(를) 참조하십시오.
Wrong file format.(잘못된 파일 형식입니다.)	파일 형식이 잘못되었거나 지원되지 않습니다. 프린터에서 작업을 처리할 수 없어 작업이 취소됩니다.
메모리가 부족합니다.	프린터에서 작업을 처리할 수 없습니다. 드라이버에서 작업을 비트맵으로 보내기 를 선택하고 작업을 다시 보내십시오. 고급 탭, 문서 옵션 > 프린터 기능 으로 이동하십시오.

표 16-2 숫자 오류 코드

오류 코드	권장 사항
01.1:10	프린터를 다시 시작합니다.
02:10	용지 또는 캐리지 걸림이 발생했을 수 있습니다. 용지 경로를 확인하고 필요할 경우 정리하십시오.
03.0:10	실시간 시계의 배터리가 다 되었습니다. HP 지원 센터에 문의하십시오. 122페이지의 HP 지원 센터에 문의하십시오 을(를) 참조하십시오.
08:10, 11:10, 17:10	프린터를 다시 시작합니다.
21:10	용지 또는 캐리지 걸림이 발생했을 수 있습니다. 용지 경로를 확인하고 필요할 경우 정리하십시오.
21.1:10	프린터를 다시 시작합니다.
41:10, 41.1:10, 42:10, 42.1:10, 45:10	용지 또는 캐리지 걸림이 발생했을 수 있습니다. 용지 경로를 확인하고 필요할 경우 정리하십시오.
51.1:10, 55:10	프린터를 다시 시작합니다.
79:04	프린터를 다시 시작합니다. 문제가 지속될 경우 펌웨어를 업데이트하십시오. 77페이지의 펌웨어 업데이트 을(를) 참조하십시오.
85.1:10, 85.2:10	프린터를 다시 시작합니다.
87:10	용지 또는 캐리지 걸림이 발생했을 수 있습니다. 용지 경로를 확인하고 필요할 경우 정리하십시오. 캐리지 인코더 스트립을 청소하십시오. 76페이지의 인코더 스트립 청소 을(를) 참조하십시오.

17 HP 고객 지원 센터

- [소개](#)
- [HP 전문 서비스](#)
- [HP Proactive Support](#)
- [고객 셀프 수리](#)
- [HP 지원 센터에 문의하십시오](#)

소개

HP 고객지원센터에서는 HP DesignJet을 사용하여 최상의 결과를 얻을 수 있도록 수상 경력에 빛나는 지원 서비스를 제공합니다. 또한 포괄적이고 검증된 지원 전문 지식을 제공하고 새로운 기술을 활용하여 고객에게 고유한 종단 간 지원 서비스를 제공합니다. 지원되는 서비스로는 설정 및 설치, 문제 해결 도구, 보증 업그레이드, 수리 및 교체 서비스, 전화 및 웹 지원, 소프트웨어 업데이트, 자체 유지보수 서비스 등이 있습니다. HP 고객 지원 센터에 대한 자세한 내용을 보려면 <http://www.hp.com/go/graphic-arts>를 방문하거나 전화 주십시오(122페이지의 HP 지원 센터에 문의하십시오 참조).

☞ **힌트:** 등록하는 데 몇 분만 할애하시면 보다 나은 지원 서비스를 받으실 수 있습니다. <http://register.hp.com/>을 클릭하여 시작합니다. 또한 <http://www.hp.com/go/alerts>를 눌러 제품 픽스와 향상된 기능을 포함한 DesignJet 업데이트에 연결합니다.

HP 전문 서비스

HP 지원 센터

전문 서비스와 자원을 활용하여 HP DesignJet 프린터 및 솔루션을 항상 최상의 성능으로 유지하십시오.

HP 지원 센터에서 대형 인쇄 커뮤니티인 HP 커뮤니티에 가입하십시오. 이곳에서는 365일 24시간 언제든지 다음과 같은 자료를 이용할 수 있습니다.

- 멀티미디어 자습서
- 단계별 방법 설명서
- 다운로드: 최신 프린터 펌웨어, 드라이버, 소프트웨어 등
- 기술 지원: 온라인 문제 해결, 고객 지원 연락처 등
- 특정 소프트웨어 응용 프로그램에서 다양한 인쇄 작업을 완료하기 위한 작업 흐름 및 상세 설명
- HP와 고객 동료 등의 전문가들과의 직접적인 연락을 위한 포럼
- 고객 안심을 위한 온라인 보증
- 최신 제품 정보: 프린터, 소모품, 부속품, 소프트웨어 등
- 잉크 및 용지에 대해 알아야 하는 모든 사항을 제공하는 공급 센터

<http://www.hp.com/go/T120/support> 또는 <http://www.hp.com/go/T520/support>에서 HP 고객 지원 센터에 연결할 수 있습니다.

구입한 제품과 비즈니스 유형에 대한 등록을 사용자 지정하고 통신 기본 설정을 지정하여 필요한 정보를 결정합니다.

HP Care Pack 및 보증 연장

HP Care Pack 및 보증 연장을 통해 프린터의 품질 보증 기간을 연장할 수 있습니다.

여기에는 원격 지원도 포함됩니다. 또한 필요에 따라 두 가지 대체 응답 시간 옵션이 있는 현장 서비스가 제공됩니다.

- 익일(영업일 기준)
- 당일 4시간 이내(영업일 기준, 국가에 따라 제공되지 않을 수도 있음)

HP 케어팩에 대한 자세한 내용은 <http://www.hp.com/go/printservices>를 참조하십시오

HP 설치

HP 설치 서비스에서는 프린터 포장을 풀고, 설치 후 연결해 줍니다.

이는 HP Care Pack 서비스 중 하나입니다. 자세한 내용은 <http://www.hp.com/go/printservices>를 참조하십시오.

HP Proactive Support

HP Proactive Support는 프린터 문제가 사용자에게 발생하기 전에 문제를 미리 알려 주고 진단하며 해결해 줌으로써 프린터 작업 중단 시간을 줄여 줍니다. HP Proactive Support 도구는 마우스를 누르기만 해도 사업 규모에 상관없이 적은 비용 대비 최대의 생산성을 얻을 수 있도록 설계되었습니다.

HP 이미징 및 인쇄 서비스 제품군의 한 구성 요소인 Proactive Support는 투자 가치를 최대화하고 프린터 가동 시간을 늘리며 프린터 관리 비용을 절감하는 데 중점을 두고 인쇄 환경을 제어할 수 있도록 지원합니다.

HP는 작업 중단 시간을 줄이면서 문제가 발생하기 전에 미리 문제를 예방하고 시간을 절약하게 해 주는 Proactive Support를 바로 사용하기를 권장합니다. Proactive Support는 진단을 실행하고 소프트웨어 및 펌웨어 업데이트를 확인합니다.

Windows용 HP DesignJet Utility 또는 Mac OS X용 HP Printer Monitor에서 Proactive Support를 사용할 수 있습니다. 사용자는 컴퓨터와 HP 웹 서버 사이의 연결 빈도와 진단 검사 빈도를 지정할 수 있습니다. 상시 진단 검사가 실행되도록 선택할 수 있습니다. 이 설정을 변경하려면:

- Windows용 HP DesignJet Utility에서는 **도구** 메뉴를 클릭한 다음 **HP Proactive Support**(HP DesignJet Utility 1.0에서는 **사용 불가**)를 클릭합니다.
- Mac OS X용 HP Printer Monitor에서는 **기본 설정 > 모니터링 > HP Proactive Support 사용**을 클릭합니다.

Proactive Support가 잠재적인 문제를 감지할 경우 사용자에게 경고 메시지를 보내면서 문제 관련 정보 및 권장하는 해결책을 알려 줍니다. 해결책이 자동으로 적용되는 경우도 있습니다. 이외의 경우에는 몇 가지 절차에 따라 문제를 해결하라는 메시지가 나타납니다.

고객 셀프 수리

HP의 고객 셀프 수리 프로그램은 보증이나 계약에 따라 고객에게 가장 빠른 서비스를 제공합니다. 이 프로그램을 통해 HP는 최종 사용자가 교체할 수 있도록 최종 사용자에게 교체 부품을 직접 배송합니다. 이 프로그램을 사용하면 원하는 시간에 언제든지 직접 부품을 교체할 수 있습니다.

사용 용이성

- HP 지원 전문가가 하드웨어 구성 요소 결함을 해결하기 위해 교체 부품이 필요한지 여부를 진단 및 평가합니다.
- 교체 부품은 빠른 배송으로 출고됩니다. 대부분의 재고 부품은 HP에 문의한 그 당일에 배송됩니다.
- 현재 보증 또는 계약 하에서 대부분의 HP 제품에 대해 지원됩니다.
- 대부분의 국가에서 이용할 수 있습니다.

고객 자가 수리에 대한 자세한 내용은 <http://www.hp.com/go/selfrepair>을(를) 참조하십시오.

HP 지원 센터에 문의하십시오

HP 지원은 전화로 이용할 수 있습니다. 전화로 문의하기 전에 필요한 사항:

- 이 설명서에 나와 있는 문제 해결 방법을 검토합니다.
- 관련 드라이버 설명서를 검토합니다.
- 타사 소프트웨어 드라이버 및 RIP를 설치한 경우에는 해당 설명서를 참조하십시오.
- HP 사무소 중 하나에 전화할 경우 당사에서 귀하의 질문에 신속하게 응답할 수 있도록 다음과 같은 정보를 준비하십시오.
 - 사용 중인 제품(제품 뒷면 레이블에 있는 제품 번호 및 일련 번호)
 - 전면 패널에 오류 코드가 있는 경우 해당 코드를 메모해 둡니다. [117페이지의 전면 패널 오류 메시지](#)를(를) 참조하십시오.
 - 사용 중인 컴퓨터
 - 사용 중인 특수 장비 또는 소프트웨어(예: 스플러, 네트워크, 스위치 상자, 모뎀, 특수 소프트웨어 드라이버)
 - 사용 중인 케이블(부품 번호) 및 구입 장소
 - 제품에 사용되는 인터페이스 유형(USB, 네트워크 또는 Wi-Fi)
 - 현재 사용 중인 소프트웨어 이름 및 버전
 - 가능한 경우 다음 보고서 인쇄 (고객 지원 센터에 보고서를 팩스로 보내야 할 수 있음): 구성, 사용 보고서 및 서비스 정보의 “위의 모든 페이지”(10페이지의 [프린터의 내부 인쇄](#) 참조)

전화 번호

HP 지원 센터의 전화 번호는 웹에서 확인할 수 있습니다. http://welcome.hp.com/country/us/en/wwcontact_us.html을 방문합니다.

18 프린터 사양

- [기능 사양](#)
- [모바일 인쇄 사양](#)
- [물리적 사양](#)
- [메모리 사양](#)
- [전원 사양](#)
- [생태적 사양](#)
- [환경 사양](#)
- [음향 사양](#)

기능 사양

표 18-1 HP 72 잉크 소모품

프린트헤드	프린트 헤드 하나
잉크 카트리지	29ml 잉크 포함 카트리지: 노란색, 마젠타색 및 시안색 38ml 잉크 포함 카트리지: 검정 80ml 잉크 포함 카트리지: 검정

표 18-2 용지 크기

	최소	최대
롤 너비	279 mm	610mm 또는 914mm
롤 길이		46m
롤 직경		100 mm
610mm 롤 무게		4.1kg
914mm 롤 무게		6.2kg
용지 너비	210 mm	610mm 또는 914mm
용지 길이	279 mm	1676 mm
용지 두께		0.3mm
용지 무게	60g/m ²	280g/m ² (다중 용지 용지함의 경우 220g/m ²)

표 18-3 인쇄 해상도(T120)

인쇄 품질	최대 정밀	렌더링 해상도(ppi)	인쇄 해상도(dpi)
최상(광택 용지*)	켜기	600 × 600	1,200 × 1,200
	끄기	600 × 600	1,200 × 1,200
최상(기타 용지)	끄기	600 × 600	1,200 × 1,200
보통	끄기	600 × 600	1,200 × 1,200
빠름	끄기	300 × 300	1,200 × 1,200
절약 모드	끄기	300 × 300	1,200 × 1,200

표 18-4 인쇄 해상도(T520)

인쇄 품질	최대 정밀	렌더링 해상도(ppi)	인쇄 해상도(dpi)
최상(광택 용지*)	켜기	1,200 × 1,200	2400 × 1200
	끄기	600 × 600	1,200 × 1,200
최상(기타 용지)	끄기	600 × 600	1,200 × 1,200
보통	끄기	600 × 600	1,200 × 1,200

표 18-4 인쇄 해상도(T520) (계속)

인쇄 품질	최대 정밀	렌더링 해상도(ppi)	인쇄 해상도(dpi)
빠름	끄기	600 × 600	1,200 × 1,200
절약 모드	끄기	600 × 600	1,200 × 1,200

*지원되는 광택 용지 목록을 보려면 [80페이지의 용지 주문](#)을 참조하십시오.

표 18-5 여백

상단, 하단, 오른쪽 및 왼쪽 여백	5mm
---------------------	-----

표 18-6 기계적 정확도

HP 중코팅지 롤 공급 장치를 사용하여 최상 또는 보통 모드의 E/A0 인쇄 용지에서 기온 23°C, 상대 습도 50-60%일 때 지정된 벡터 길이의 ±0.1% 또는 ±0.2mm 중 더 큰 값

표 18-7 지원되는 그래픽 언어

HP DesignJet	언어
T120	HP PCL3GUI
T520	HP PCL3GUI(Mac OS X), HP-GL/2 및 HP RTL(Windows)

모바일 인쇄 사양

표 18-8 모바일 직접 인쇄

소프트웨어	iOS의 경우 AirPrint, Android의 경우 HP 인쇄 서비스 플러그인
지원 되는 모바일 디바이스	스마트폰과 태블릿
지원되는 운영체제	iOS 7.0 이상, Android 4.4 이상, 모든 Windows 버전
연결 요구 사항	프린터와 모바일 장치는 같은 네트워크를 사용해야 합니다
파일 형식, 지원	PDF, JPEG

표 18-9 이메일 인쇄

소프트웨어	HP ePrint
지원 되는 모바일 디바이스	스마트폰, 태블릿, 컴퓨터
지원되는 운영체제	이메일 기능이 있는 모든 시스템
연결 요구 사항	클라우드 연결
클라우드 특징	이메일을 통해 원격 인쇄
파일 형식, 지원	PDF, JPEG, TIFF
최대 파일 크기	10MB

표 18-10 HP All-in-One Remote 인쇄

소프트웨어	HP All-in-One Printer Remote
지원 되는 모바일 디바이스	스마트폰, 태블릿
지원되는 운영체제	iOS 7.0 이상, Android 4.4 이상
연결 요구 사항	프린터와 모바일 장치는 같은 네트워크를 사용해야 합니다
파일 형식, 지원	PDF, JPEG, 웹페이지, 이메일 첨부 파일, Microsoft Office 문서

물리적 사양

표 18-11 프린터의 물리적 사양

	HP DesignJet T120	HP DesignJet T520 24인치	HP DesignJet T520 36인치
무게	25.5kg	35 kg	39 kg
폭	987.2mm	987.2mm	1287 mm
깊이	최소: 527 mm	최소: 527 mm	최소: 527 mm
	최대: 896 mm	최대: 896 mm	최대: 896 mm
높이	최소: 275 mm	최소: 936mm(받침대 포함)	최소: 936mm(받침대 포함)
	최대: 502 mm	최대: 1155mm(받침대 포함 및 다중 용지 용지함 확장됨)	최대: 1155mm(받침대 포함 및 다중 용지 용지함 확장됨)

메모리 사양

표 18-12 메모리 사양

HP DesignJet	메모리
T120	256MB
T520	1GB

전원 사양

표 18-13 프린터 전원 사양

소스	100-240V ac ±10%, 자동 범위 지정
주파수	50/60Hz
최대 전류	1200mA
평균 소모량	35W

생태적 사양

이 제품은 WEEE 지침 2002/96/EC 및 RoHS 지침 2002/95/EC를 준수합니다. 해당 제품 모델의 ENERGY STAR 자격 상태를 확인하려면 <http://www.hp.com/go/energystar>를 참조하십시오.

환경 사양

표 18-14 프린터 환경 사양

작동 온도	5~40°C
권장 작동 온도	15~35 °C (용지 종류에 따라 다름)
보관 온도	-25~55°C
권장 작동 습도	20 ~ 80%RH, 용지 종류에 따라 다름
보관 습도	0% ~ 95% RH

음향 사양

프린터 음향 사양(ISO 9296 준수)

표 18-15 프린터 음향 사양

유티 상태의 음향 레벨	< 3.4B(A)
작동 중 음향 레벨	6.5B(A)
유티 상태의 음향 압력(바로 옆에서 측정 시)	< 16dB(A)
작동 중 음향 압력(바로 옆에서 측정 시)	48dB(A)

용어

Bonjour

Apple의 Mac OS X 10.2 이상 버전에 사용된 컴퓨터 네트워크 기술인 IETF Zeroconf 사양 프레임워크 구현을 위한 Apple Computer의 거래 이름입니다. LAN에서 사용 가능한 서비스를 검색하는 데 사용됩니다. 원래의 이름은 Rendezvous입니다.

ESD

ElectroStatic Discharge의 약어입니다. 정전기가 일상생활에서 일반적으로 발생합니다. 정전기는 자동차 문을 만지거나 옷에 마찰할 때 등에 발생하는 스파크입니다. 제어된 정전기는 유용하게 적용될 수 있지만 제어되지 않은 정전기적 방전 현상은 전기 제품에 매우 위험한 요소 중 하나입니다. 따라서 피해를 방지하려면 프린터를 설치하거나 ESD에 민감한 장치를 취급할 때 주의해야 합니다. 이러한 유형의 손상은 장치 수명을 단축시킬 수 있습니다. 제어되지 않은 ESD를 최소화하여 이러한 피해를 줄이려면 ESD에 민감한 장치(예: 프린트 헤드, 잉크 카트리지 등)를 취급하기 전에 프린터의 접지 부분(주로 금속 부분)을 만지십시오. 또는 신체의 정전기 발생을 줄이려면 카펫이 깔린 지역에서 작업하지 않고 ESD에 민감한 장치를 취급할 때 신체의 움직임을 최소화하십시오. 또한 습도가 낮은 환경에서 작업하지 마십시오.

HP-GL/2

HP 그래픽 언어 2: HP에서 벡터 그래픽을 설명하기 위해 정의한 언어입니다.

HP RTL

HP 래스터 전송 언어: HP에서 래스터(비트맵) 그래픽을 설명하기 위해 정의한 언어입니다.

I/O

입/출력: 이 용어는 장치 간의 데이터 전달을 설명합니다.

ICC

공통 표준에 동의한 회사들의 그룹인 International Color Consortium입니다.

IPSec

네트워크 노드 간에 전송되는 IP 패킷을 인증 및 암호화하여 네트워크 보안을 제공하는 정교한 메커니즘입니다. 각 네트워크 노드(컴퓨터 또는 장치)에는 IPSec 구성이 있습니다. 응용프로그램에서는 일반적으로 IPSec 사용 여부를 인식하지 못합니다.

IPv4 주소

IPv4 네트워크에서 특정 노드를 식별하는 데 사용되는 고유 식별자입니다. IPv4 주소는 점으로 구분된 네 개의 정수로 구성됩니다. 전 세계 대부분의 네트워크에서 IPv4 주소를 사용합니다.

IPv6 주소

IPv6 네트워크에서 특정 노드를 식별하는 데 사용되는 고유 식별자입니다. IPv6 주소는 콜론으로 구분된 최대 8개의 16진수 그룹으로 구성됩니다. 각 그룹은 최대 4개의 16진수를 포함합니다. 전 세계의 일부 새로운 네트워크에서만 IPv6 주소를 사용합니다.

IP 주소

IPv4 주소(대부분) 또는 IPv6 주소를 의미할 수 있습니다.

LED

Light-Emitting Diode의 약어입니다. 전기적 자극에 따라 빛을 발산하는 반도체 장치입니다.

MAC 주소

Media Access Control address의 약어입니다. 네트워크에서 특정 장치를 식별하는 데 사용되는 고유한 ID이며 IP 주소보다 낮은 수준의 ID입니다. 따라서 장치는 MAC 주소와 IP 주소를 모두 가질 수 있습니다.

TCP/IP

Transmission Control Protocol/Internet Protocol의 약어입니다. 인터넷이 기반으로 하는 통신 프로토콜입니다.

USB

Universal Serial Bus의 약어입니다. 장치를 컴퓨터에 연결하도록 설계된 표준 직렬 버스입니다. 이 프린터는 고속 USB(USB 2.0이라고도 함)를 지원합니다.

USB 장치 포트

컴퓨터에서 장치를 제어할 수 있도록 USB 장치에 포함된 사각형의 USB 소켓입니다. 컴퓨터에서 USB 연결을 사용하여 인쇄하려면 컴퓨터가 프린터의 USB 장치 포트에 연결되어 있어야 합니다.

USB 호스트 포트

컴퓨터에 장착되어 있는 것과 같은 직사각형의 USB 소켓입니다. 프린터에서는 이러한 포트에 연결된 USB 장치를 제어할 수 있습니다. 이 프린터에는 주변 장치 및 USB 플래시 드라이브를 제어하는 데 사용되는 USB 호스트 포트가 두 개 있습니다.

WiFi

이 용어는 IEEE 802.11 표준을 기반으로 하는 모든 무선 LAN 제품에 사용됩니다.

고속 USB

원래 USB보다 40배 빠른 속도로 실행할 수 있지만 다른 방식으로 원래 USB와 호환 가능한 USB 버전으로 USB 2.0이라고도 합니다. 오늘날의 개인용 컴퓨터에서는 대부분 고속 USB를 사용합니다.

고속 이더넷

최대 100,000,000비트/초의 속도로 데이터를 전송할 수 있는 이더넷 네트워크입니다. 고속 이더넷 인터페이스는 이전 이더넷 장치와의 호환성에 필요한 경우 보다 낮은 속도를 협상할 수 있습니다.

네트워크

네트워크는 컴퓨터와 장치 간에 데이터를 전달하는 연결 세트입니다. 모든 장치는 같은 네트워크에 있는 다른 모든 장치와 통신할 수 있습니다. 이를 통해 컴퓨터와 장치 간에 데이터를 이동하고 프린터와 같은 장치를 여러 컴퓨터에서 공유할 수 있습니다.

노즐

잉크가 용지에 분사되는 프린트 헤드의 많은 작은 구멍 중 하나입니다.

색상 공간

각 색상이 특정 수의 집합으로 표현되는 색상 모델로 서로 다른 여러 색상 공간은 동일한 색상 모델을 사용할 수 있습니다. 예를 들어, 모니터는 일반적으로 RGB 색상 모델을 사용하지만 다른 색상 공간을 가지고 있습니다. 특정 집합의 RGB 숫자가 다른 모니터에서는 다른 색상으로 보여지는 현상이 발생하기 때문입니다.

색상 모델

RGB 또는 CMYK와 같이 숫자로 색상을 표현하는 시스템을 나타냅니다.

색상 일관성

특정 인쇄 작업에서 인쇄 간 프린터 간에 동일한 색상을 인쇄할 수 있는 능력입니다.

색상 정확도

색상을 원본 이미지와 가능한 가깝게 인쇄하는 기능입니다. 모든 장치는 제한된 색역을 가지며 특정 색상을 물리적인 방법으로 일치시킬 수는 없습니다.

색 영역

프린터 또는 모니터와 같은 출력 장치에서 재현이 가능한 다양한 색상 및 밀도 값입니다.

스핀들

인쇄에 사용되는 용지 롤을 지지하는 봉입니다.

용지

쓰거나 인쇄하기 위한 얇고 평평한 재료입니다. 대개 펄프로 만들어서 말리고 압착하는 특정 종류의 섬유로 만듭니다.

이더넷

LAN에 많이 사용되는 컴퓨터 네트워킹 기술입니다.

잉크 카트리지

특정 색상의 잉크를 저장하여 프린트 헤드에 제공하는 탈착식 프린터 구성 요소입니다.

절단기

인자판을 따라 앞뒤로 이동하면서 용지를 절단하는 프린터 구성 요소입니다.

펌웨어

프린터의 기능을 제어하고 프린터에 반영구적으로 저장되는 소프트웨어입니다(업데이트 가능).

프린터 드라이버

일반 형식의 인쇄 작업을 특정 프린터에 적합한 데이터로 변환하는 소프트웨어입니다.

프린트헤드

해당 카트리지에서 여러 색상의 잉크를 가져와서 노즐 클러스터를 통해 용지에 분사하는 탈착식 프린터 구성 요소입니다.

플레이튼

프린터에서 인쇄 중에 용지가 지나가는 평평한 표면입니다.

색인

A

Acrobat, 인쇄 49
AutoCAD, 인쇄 51

H

HP Care Pack 120
HP Click 41
HP ePrint 40
HP Proactive Support 121
HP Utility
 액세스 23
 언어 24
HP 고객 지원 센터 120
HP 설치 121
HP 지원 센터 120, 122

I

IP 주소 23
 static 108
 호스트 이름 사용 108

M

Microsoft Office XP SBE 57

P

PDF 누락된 개체 104
PDF 잘림 104
Photoshop, 인쇄 55

ㄱ

건조 시간
 변경 37
경고
 경고 116
 오류 116
 켜기/끄기 19
계단 모양 선 96
고객 셀프 수리 121
고객지원 센터 120
그래픽 언어 125
그레이스케일 47
굵힘 있는 인쇄물 100

기계적 정확도 125
기능 사양 124
기본 설정, Windows 드라이버 20

L

날장 용지
 공급 33
 꺼내기 35
 다중 용지 용지함 사용 35
내부 인쇄 10
내장 웹 서버(EWS)
 액세스 23
 액세스할 수 없음 116
 언어 23
네트워크 구성 페이지 112
네트워크 문제, 무선 109
네트워크 문제 해결, 유선 109
네트워크 설정 24
느린 인쇄 115

C

드라이버 기본 설정 20
드라이버에 용지 없음 87

ㄴ

롤 용지
 공급 31
 꺼내기 33
 스핀들에 넣기 29

ㅁ

메모리 사양 126
모델, 프린터 3
모바일 기기로부터의P 인쇄 40
모바일 사양 125
모바일 인쇄 40
 문제 해결 112
 설치 21
 소개 9
물리적 사양 126

ㅂ

보안 20
보증 연장 120

ㅅ

사양
 그래픽 언어 125
 기계적 정확도 125
 기능 124
 메모리 126
 모바일 125
 물리적 126
 생태적 126
 여백 125
 용지 크기 124
 음향 127
 인쇄 해상도 124
 잉크 소모품 124
 전원 126
 하드 디스크 126
 환경 127
사전 지원 121
색상
 바람 102
 잘못됨 102
색상 바람 102
생태적 사양 126
선 길이 정확성 98
선 두께 96
설명서 사용 방법 2
소프트웨어 8
소프트웨어 업데이트 78
스탠드 83
스핀들 83
 롤 용지 넣기 29

○
안전 예방책 2
액세스 제어 20
언어 23
얼룩 99

- 여백 43
 - 사양 125
- 오류 메시지
 - 전면 패널 117
- 용지
 - 경제적으로 사용 45
 - 넣기 오류 메시지 86
 - 넣은 용지에 인쇄 44, 88
 - 넣을 수 없음 85
 - 드라이버에 용지 없음 87
 - 롤 걸림 88
 - 롤이 스피들에서 느슨한 경우 93
 - 부적합 88
 - 부정확한 용지 부족 92
 - 용지 공급 37
 - 용지 공급 및 자르기 37
 - 용지 진행 보정 76
 - 용지함 걸림 90
 - 용지함의 출력 문제 92
 - 유지보수 36
 - 인쇄 후 잘림 93
 - 잘린 조각으로 인한 걸림 92
 - 잘못된 용지에 인쇄 88
 - 저장하려면(사용자) 42
 - 정보 보기 36
 - 제대로 잘리지 않음 93
 - 종류 선택 44
 - 진행 37
 - 크기(최대/최소) 124
 - 평평하지 않은 경우 99
 - 프린터에서 잡고 있음 92
- 용지 공급
 - 날장 용지 33
 - 넣을 수 없음 85
 - 다중 용지 용지함 35
 - 드라이버에 용지 없음 87
 - 롤을 넣을 수 없음 85
 - 스피들에 롤 29
 - 용지를 넣을 수 없음 85
 - 용지함에서 용지를 넣을 수 없
음 86
 - 일반 정보 29
 - 프린터에 롤 31
- 용지 꺼내기
 - 날장 용지 35
 - 롤 33
- 용지 넣기 문제 85
- 용지를 넣을 수 없음 85
- 용지 종류 80
- 용지함
 - 출력 문제 92

- 웹 서비스
 - 설치 21
- 유지보수 키트 78
- 음향 사양 127
- 이메일 알림 19
- 이메일을 통해 인쇄 40
- 이메일 인쇄 40
- 이미지 문제
 - PDF 문제점 104
 - 누락된 개체 103
 - 잘린 이미지 103
 - 하단 잘림 103
- 인쇄
 - 프린터 드라이버 41
- 인쇄물 크기 조정 44
- 인쇄 품질
 - 선택 41
- 인쇄 품질 문제
 - 가장자리가 계단 모양으로 표시되
거나 선명하지 않은 경우 101
 - 가장자리가 예상보다 어둡게 표시
되는 경우 101
 - 검은색 잉크가 흘러나옴 101
 - 계단 모양 선 96
 - 굵힘 100
 - 부정확한 선 길이 98
 - 서로 다른 색상의 수직선 102
 - 선 두께 96
 - 선이 끊어지는 경우 97
 - 수평선 95
 - 얼룩 99
 - 용지가 평평하지 않은 경우 99
 - 일반 95
 - 잉크 표시 100
 - 자국 100
 - 잘못 정렬된 색상 97
 - 줄 표시 95
 - 흐린 선 98
 - 흰색 스팟 102
- 인쇄 품질 진단 보고서 69
- 인쇄하는 중 39
- 인쇄 해상도 124
- 인자판 청소 101
- 인코더 스트립
 - 청소 76
- 잉크
 - 경제적으로 사용 45
- 잉크 카트리지
 - 교체 65
 - 메모리 칩 65
 - 사양 124
 - 삽입할 수 없음 106

- 상태 65
- 상태 메시지 106
- 정보 65
- 주문 80
- 잉크 카트리지, 사용 정보 65

ㅈ

- 자국 있는 인쇄물 100
- 자동 꺼짐 24
- 자동 펌웨어 업데이트, 구성 19
- 잘린 이미지 103
- 잘못 정렬된 색상 97
- 전면 뷰 T520 5
- 전면 패널 7
 - 밝기 24
 - 언어 23
- 전면 패널 옵션
 - I/O 제한시간 선택: 103
 - 건조 옵션 선택 37
 - 디스플레이 밝기 24
 - 롤 제거 33
 - 언어 선택 23
 - 용지 공급 38
 - 용지 공급 및 자르기 37
 - 자동 꺼짐 24
 - 절단기 활성화 37
 - 절전 24
 - 준비된 용지 보정 76
 - 준비된 용지 보정 재설정 77
 - 진단 이미지 인쇄 69
 - 펌웨어 업데이트 77
 - 프린트 헤드 교체 71
 - 프린트 헤드 정렬 71
 - 프린트 헤드 청소 70
- 전면 패널의 밝기 24
- 전원
 - 켜기/끄기 10
- 전원 사양 126
- 전화 번호 122
- 절단기
 - 켜기/끄기 37
- 절약
 - 용지 45
 - 잉크 45
- 절전 모드 대기 시간 24
- 주문
 - 용지 80
 - 잉크 카트리지 80
 - 주변 장치 83
 - 프린트헤드 80
- 주변 장치
 - 주문 83

줄이 표시되는 문제 76

지원 서비스

HP Care Pack 120

HP Proactive Support 121

HP 고객 지원 센터 120

HP 지원 센터 120, 122

보증 연장 120

프린터 설치 121

ㄷ

초안 인쇄 45

ㄴ

카트리지에 저장되는 사용 정보 65

컴퓨터 통신

프린터/컴퓨터 통신 문제 108

ㄹ

통계

잉크 카트리지 65

통신 포트 7

ㅍ

펌웨어 업데이트 77

자동 구성 19

페이지 크기 42

포트 7

품질, 높음 45

프린터가 시작되지 않음 115

프린터가 인쇄를 하지 않는 경우
115

프린터 기능 4

프린터 모델 3

프린터 보관 77

프린터 상태 69

프린터 소프트웨어 8

프린터 안 27

프린터 에뮬레이션 46

프린터 연결

Mac OS X USB 16

Mac OS X 네트워크 15

Windows USB 14

Windows 네트워크 13

방법 선택 13

일반 13

프린터 유지 69

프린터의 구성 요소 5

프린터의 주요 구성 요소 5

프린터의 주요 기능 4

프린터 이동 77

프린터 청소 69

프린트헤드

교체 71

사양 124

삽입할 수 없음 106

정렬 71

정보 67

주문 80

청소, 불순물 제거 70

프린트 헤드 클리너

사양 124

ㅎ

하단 잘림 103

하드 디스크 사양 126

환경 사양 127

회색 음영 47

후면 T120, T520-24T 6

후면 뷰 T520 6

후린 선 98

흑백 47