



HP DesignJet T120 與 T520 印表機系列

使用指南

法律聲明

此文件所包含資訊如有更改，恕不另行通知。

HP 產品和服務的唯一保固明確記載於該等產品和服務所隨附的保固聲明中。本文件的任何部分都不可構成任何額外的保固。HP 不負責本文件在技術上或編輯上的錯誤或疏失。



高速 USB 認證合格



IPv6 就緒



Wi-Fi 色樣認證

商標

Adobe®、Acrobat® 與 Adobe Photoshop® 為 Adobe Systems Incorporated 的商標。

Corel® 為 Corel Corporation 或 Corel Corporation Limited 的商標或註冊商標。

「能源之星」和 ENERGY STAR 標記為在美國的註冊商標。

Microsoft® 與 Windows® 為 Microsoft Corporation 在美國的註冊商標。

目錄

1 簡介	1
安全預防措施	2
使用本指南	2
印表機型號	3
主要特色	4
主要元件	5
前控制面板	7
印表機軟體	8
行動列印	9
開啟與關閉印表機	9
印表機的內部圖件	10
2 連接印表機	12
選擇所使用的連接方法	13
將印表機連接至網路	13
透過網路將電腦連接至印表機 (Windows)	13
透過 USB 纜線將電腦連接至印表機 (Windows)	14
透過網路將電腦連接至印表機 (Mac OS X)	15
透過 USB 纜線將電腦連接至印表機 (Mac OS X)	16
3 設定印表機	18
簡介	19
自動韌體更新	19
開啟與關閉電子郵件通知	19
開啟與關閉警示	19
控制對嵌入式 Web 伺服器的存取	20
設定 Windows 驅動程式的偏好設定	20
設定 Web 服務和行動列印	21
4 印表機個人化設定	22
變更前控制面板顯示幕的語言	23
存取嵌入式 Web 伺服器	23
變更嵌入式 Web 伺服器的語言	23

存取 HP Utility	23
變更 HP Utility 的語言	24
變更睡眠模式設定	24
變更自動關機設定	24
變更前控制面板顯示幕亮度	24
設定網路設定	24
管理印表機安全性	26
變更印表機的電子郵件地址	26
5 紙張處理	27
一般紙張裝入建議	28
將捲筒紙裝入捲軸	28
將捲筒紙裝入印表機	30
取出捲筒紙	31
裝入單張紙	32
取出單張紙	33
使用多張紙匣	33
檢視有關紙張的資訊	35
維護紙張	35
變更乾燥時間	35
開啟和關閉自動裁紙器	35
進紙並裁切或進紙但不裁切	36
6 列印中	37
行動列印	38
使用 HP Click 列印	39
使用印表機驅動程式從電腦列印	39
7 實用的列印範例	45
從 Adobe Acrobat 列印	46
從 Autodesk AutoCAD 進行列印	48
從 Adobe Photoshop 列印	52
從 Microsoft Office 列印和縮放	54
8 處理墨水匣和印字頭	61
關於墨水匣	62
匿名使用資訊的儲存	62
檢查墨水匣狀態	62
更換墨水匣	62
關於印字頭	64

9 維護印表機	65
檢查印表機狀態	66
維護印表機	66
清潔印表機的外部	66
列印品質診斷報告	66
清潔印字頭	67
校正印字頭	68
更換印字頭	68
清潔編碼帶	72
重新校準紙張前移	73
移動或存放印表機	74
韌體更新	74
軟體更新	74
印表機維護套件	75
10 附件	76
如何訂購耗材與附件	77
附件簡介	80
11 紙張問題故障排除	81
無法成功裝入紙張	82
驅動程式中並無此紙張類型	84
印表機列印在錯誤的紙張類型	84
紙張不符	85
捲筒卡紙	85
多張紙匣卡紙	87
紙帶留在輸出供紙匣中並造成卡紙	89
在仍有紙張可使用時，印表機顯示紙張用盡	89
列印紙張沒有妥善落入紙槽	89
列印完成之後，紙張留在印表機中	89
列印完成之後，裁切紙張	89
裁紙器的裁切不佳	89
捲軸上的捲筒紙太鬆	90
12 列印品質問題故障排除	91
一般列印建議	92
影像上的水平線條（條紋）	92
線條太粗、太細或遺失	93
線條呈階梯狀或鋸齒狀	93
線條列印為雙色或色彩錯誤	94
線條中斷	94
線條模糊	95

線條長度不準確	95
整個影像模糊或粗糙	96
紙張不平	96
圖件有磨損或刮痕	97
紙張上的墨水印	97
黑色墨水在您碰觸圖件時脫離	98
物件的邊緣呈鋸齒狀或不清晰	98
物件的邊緣顏色比預期的深	98
不同色彩的垂直線	98
圖件上的白色斑點	99
色彩不準確	99
色彩褪色	99
影像不完整（底部被裁切）	99
影像已經裁切	100
列印的影像中遺失部分物件	100
PDF 檔案被裁切或物件遺失	100
如果您仍然有問題	101
13 墨水匣和印字頭問題故障排除	102
無法插入墨水匣	103
墨水匣狀態訊息	103
無法插入印字頭	103
14 資料通訊問題故障排除	104
電腦與印表機之間的通訊失敗	105
有線網路問題	106
無線網路問題	106
行動列印問題	109
網路設定頁	109
15 印表機一般問題故障排除	111
印表機無法啟動	112
印表機無法列印	112
印表機似乎變慢	112
前控制面板凍結	112
無法存取嵌入式 Web 伺服器	113
警示	113
16 前控制面板錯誤訊息	114

17 HP 顧客貼心服務	116
簡介	117
HP 專業服務	117
HP 主動支援	118
客戶自行維修	118
連絡 HP 支援中心	118
18 印表機規格	120
功能規格	121
行動列印規格	122
實體規格	123
記憶體規格	123
電源規格	123
生態規格	124
環境規格	124
聲音規格	124
辭彙	125
索引	128

1 簡介

- [安全預防措施](#)
- [使用本指南](#)
- [印表機型號](#)
- [主要特色](#)
- [主要元件](#)
- [前控制面板](#)
- [印表機軟體](#)
- [行動列印](#)
- [開啟與關閉印表機](#)
- [印表機的內部圖件](#)

安全預防措施

下列預防措施可確保適當使用印表機，以免印表機受損。請務必隨時遵守這些預防措施：

- 使用標籤上指定的電源供應電壓。避免將印表機電源插座分給多部裝置共用以防超載。
- 切勿自行拆解或修理印表機。如果需要維修，請洽詢當地 HP 服務代表；請參閱[位於第 118 頁的連絡 HP 支援中心](#)。
- 僅將印表機與 HP 提供的電源線搭配使用。切勿破壞、裁剪或修理電源線。損壞的電源線可能會造成火災或電擊。請使用 HP 認可的電源線來更換受損的電源線。
- 切勿讓金屬或液體（HP 清潔套件所附的物品除外）碰觸到印表機的內部零件。否則可能造成火災、電擊或其他嚴重危害。
- 若遇到以下任何情況，請關閉印表機並從插座拔除電源線：
 - 將手伸進印表機內部時
 - 印表機冒煙或散發異常味道
 - 印表機發出正常運作期間所沒有的奇怪雜音
 - 任何金屬或液體（日常清潔和維護所使用的物品除外）碰觸到印表機的內部零件
 - 雷雨（打雷或閃電）期間
 - 電力中斷期間

使用本指南

本指南可以從 HP 支援中心（請參閱[位於第 117 頁的 HP 支援中心](#)）下載。

簡介

這一章為新使用者提供印表機及相關說明文件的簡短介紹。

使用與維護

這幾章將協助您了解印表機的一般操作程序；其中包括以下主題：

- [位於第 12 頁的連接印表機](#)
- [位於第 18 頁的設定印表機](#)
- [位於第 22 頁的印表機個人化設定](#)
- [位於第 27 頁的紙張處理](#)
- [位於第 37 頁的列印中](#)
- [位於第 38 頁的行動列印](#)
- [位於第 45 頁的實用的列印範例](#)
- [位於第 61 頁的處理墨水匣和印字頭](#)
- [位於第 65 頁的維護印表機](#)

疑難排解

這幾章將協助您解決在列印時可能發生的問題；其中包括以下主題：

- [位於第 81 頁的紙張問題故障排除](#)
- [位於第 91 頁的列印品質問題故障排除](#)
- [位於第 102 頁的墨水匣和印字頭問題故障排除](#)
- [位於第 104 頁的資料通訊問題故障排除](#)
- [位於第 111 頁的印表機一般問題故障排除](#)
- [位於第 114 頁的前控制面板錯誤訊息](#)

附件、支援和規格

「[位於第 76 頁的附件](#)」、「[位於第 116 頁的 HP 顧客貼心服務](#)」和「[位於第 120 頁的印表機規格](#)」章節包含以下參考資訊：顧客貼心服務、印表機的規格，以及紙張類型、墨水耗材和附件的零件編號。

辭彙

[位於第 125 頁的辭彙](#)包含本說明文件所採用的 HP 專有名詞以及列印方面的定義。

索引

除了查閱目錄之外，您還可以利用依字母順序編排的索引迅速找到主題。

警告與注意事項

本手冊使用下列符號提醒讀者如何正確使用印表機，以免印表機受損。請務必依照標有這些符號的操作指示來執行。

⚠ 警告！ 未能依照以此符號標示的方針執行可能會導致人身重大傷害或喪失生命。

⚠ 注意： 未能依照以此符號標示的方針執行可能會導致人身輕微傷害或損壞印表機。

印表機型號

本指南涵蓋下列印表機型號的內容，為求簡潔，通常以它們的簡稱來稱呼。

完整名稱	簡稱
HP DesignJet T120 24 吋印表機	T120
HP DesignJet T520 24 吋 Tabletop 印表機	T520-24T
HP DesignJet T520 24 吋印表機	T520-24
HP DesignJet T520 36 吋印表機	T520-36

主要特色

本印表機是專為列印高品質影像而設計的彩色噴墨印表機，紙張寬度最大可達 610 公釐或 914 公釐。印表機的若干主要功能如下：

- 使用 **最佳** 列印品質選項、**最高細節** 選項和相紙時，列印解析度最高可達 2400 × 1200 dpi (T520) 或 1200 × 1200 dpi (T120)。
- 本印表機可以從前控制面板進行控制，或者使用嵌入式 Web 伺服器或 HP Utility 透過遠端電腦進行控制



附註：在本手冊中，「HP Utility」是指適用於 Mac OS X 的 HP Utility，以及適用於 Windows 的 HP Utility。

- 彩色觸控式前控制面板，搭配直覺式圖形使用者介面
- 支援 USB、乙太網路或 Wi-Fi 連線
- 包含行動列印及網路連線功能，例如自動韌體升級和 HP ePrint
- 可處理捲筒紙，以及透過多張紙匣處理單張紙
- 色彩模擬，請參閱[位於第 44 頁的印表機模擬](#)
- 經濟列印的 Economode
- 墨水和紙張使用資訊可以透過嵌入式 Web 伺服器取得，請參閱[位於第 23 頁的存取嵌入式 Web 伺服器](#)
- 耗材資訊、疑難排解及韌體更新可以透過 HP Utility 取得，請參閱[位於第 23 頁的存取 HP Utility](#)
- 存取線上 HP 支援中心（請參閱[位於第 117 頁的 HP 支援中心](#)）

主要元件

前視圖 (T520, T520-24T 除外)

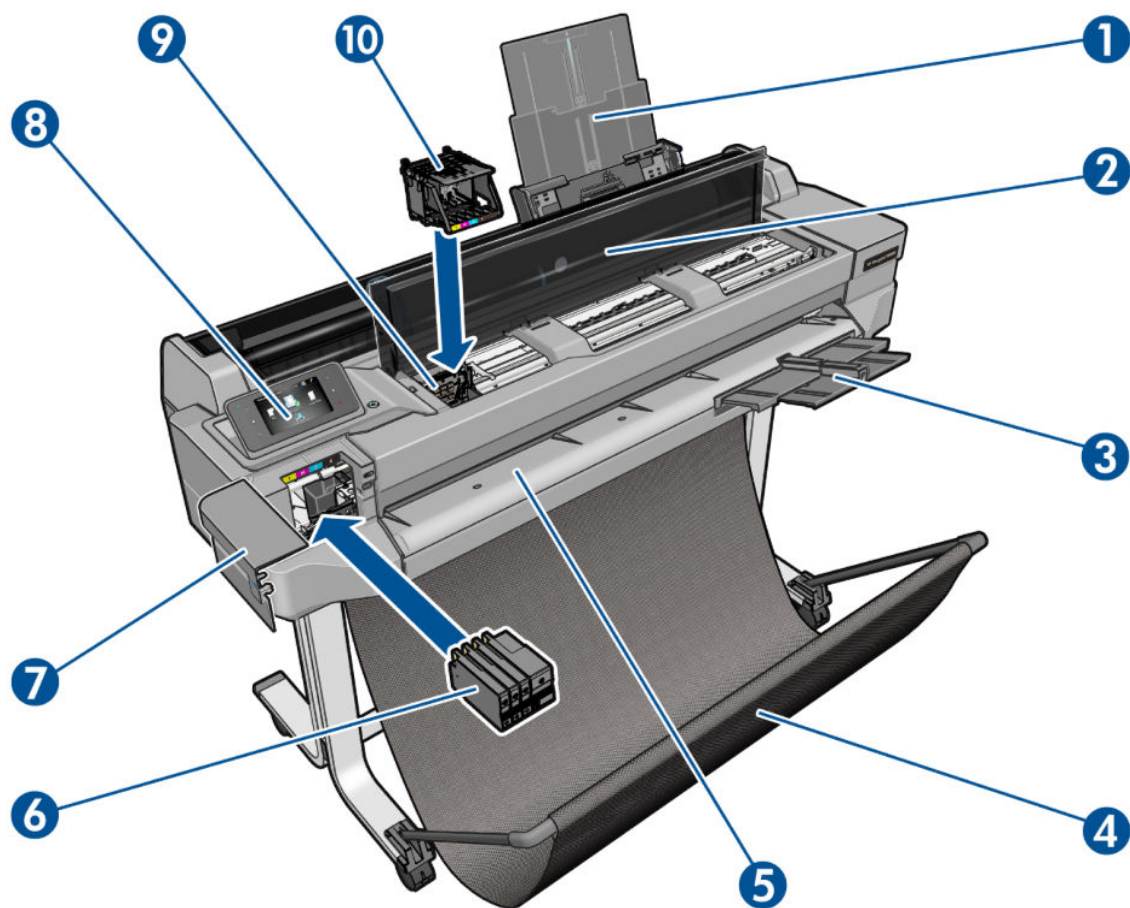

1. 多張紙匣延伸架
2. 上蓋
3. 出紙匣延伸架
4. 紙槽
5. 輸出壓板
6. 墨水匣
7. 墨水匣蓋子
8. 前控制面板
9. 印字頭托架
10. 印字頭

後視圖 (T520, T520-24T 除外)

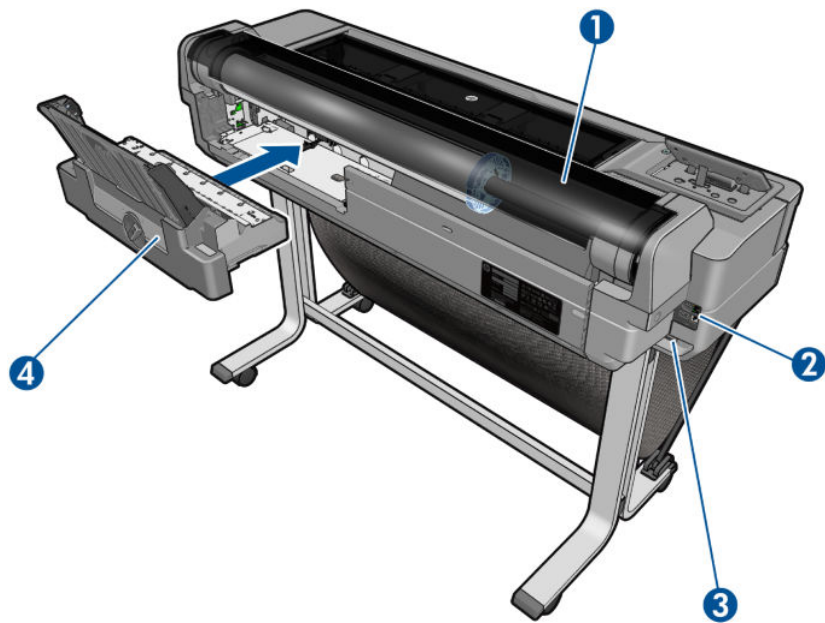

1. 捲筒紙護蓋
2. 通訊埠
3. 電源插座
4. 多張紙匣

後視圖 (T120 和 T520-24T)

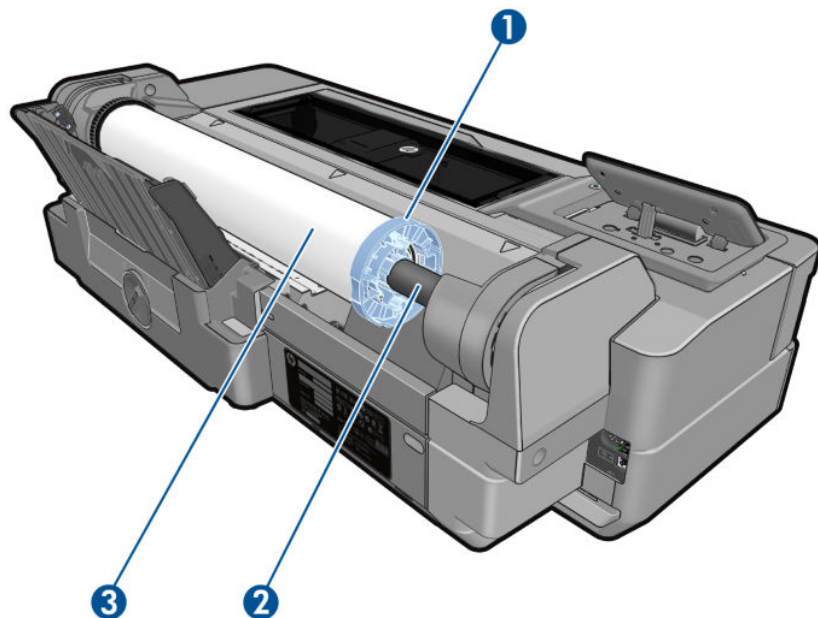

1. 藍色紙擋
2. 捲軸
3. 捲筒紙

通訊埠

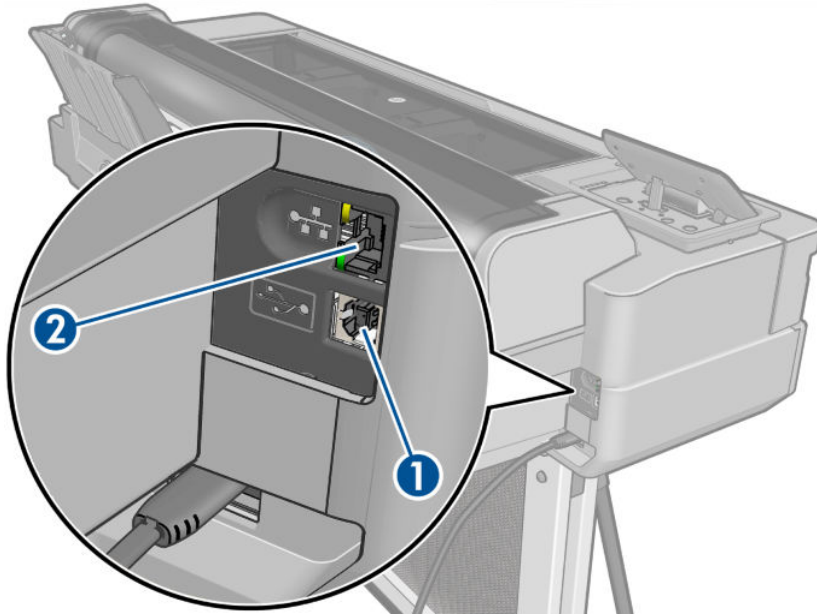

1. 高速 USB 裝置連接埠，用於連接電腦
2. 高速乙太網路連接埠，用於連接至網路

前控制面板



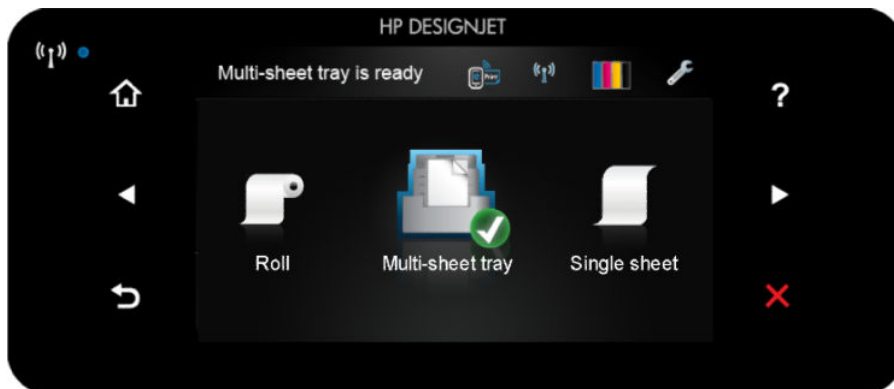

前控制面板是含有圖形使用者界面的觸控感應螢幕；前控制面板位於印表機的正面左邊，可讓您完全控制印表機：您可以從前控制面板進行列印、檢視關於印表機的資訊、變更印表機設定、執行校準和測試等工作。需要時，前控制面板也會顯示警示（警告與錯誤訊息）。





前控制面板有一個大型的中央區域，可顯示動態資訊及圖示。在左右兩邊，您可以在不同時機看到多達六個固定圖示。這些圖示一般不會全部顯示。

前控制面板的右邊是電源鍵，可供您開啟或關閉印表機。印表機開啟時，這個按鍵會亮起；印表機在開關機切換時，則為閃爍。



左右固定圖示

-  會顯示無線連線的狀態：如果亮起藍色指示燈，表示無線連線已在作用中。
- 點選  可返回主畫面。
- 點選  可檢視目前畫面的說明。
- 點選  可移至上一個項目。





- 點選  可移至下一個項目。
- 點選  可返回上一個畫面。
- 點選  可取消目前的程序。

主畫面動態圖示

下列項目只會顯示在主畫面上：

- 主畫面左上角的訊息會指出目前作用中的紙張來源。
- 點選  可檢視 Web 服務狀態並顯示您印表機的電子郵件地址。
- 點選  可檢視連線狀態資訊，以及執行網路設定。如果已連接網路線，則是顯示 。

 **附註：**無法同時使用無線及有線網路連線。

- 點選  可檢視墨水資訊。
- 點選  可變更印表機設定。
- 點選  可裝入、取出捲筒紙，以及變更捲筒紙的選項。
- 點選  可變更多張紙匣的選項，或是加以啟動。
- 點選  可裝入、取出單張紙，以及變更單張紙的選項。



附註：作用中的紙張來源會以較大的圖示表示，其中含有綠色圓圈及白色打勾記號：。

印表機閒置一段時間後會進入睡眠模式，並且關閉前控制面板顯示幕。若要變更進入睡眠模式前的閒置時間長度，請點選 ，然後選擇 **印表機喜好設定 > 睡眠**。時間可設定為 5 到 240 分鐘。

只要與前控制面板進行任何外部互動，印表機就會從睡眠模式中甦醒，並開啟前控制面板顯示幕。

本指南將會適時提供前控制面板各種特定用途的相關資訊。

印表機軟體

本印表機隨附下列軟體：

- Windows 版 HP-GL/2 與 HP RTL 驅動程式（僅限 T520）
- PCL3GUI 點陣驅動程式的 Windows 適用版（僅限 T120）
- PCL3GUI 點陣驅動程式的 Mac OS 適用版
- HP DesignJet 預覽
- 嵌入式 Web 伺服器可讓您執行下列工作：

- 從遠端電腦管理印表機
- 檢視墨水匣、印字頭和紙張的狀態
- 存取 HP 支援中心，請參閱[位於第 117 頁的 HP 支援中心](#)
- 更新印表機的韌體，請參閱[位於第 74 頁的韌體更新](#)
- 執行校正和故障排除
- 變更各種印表機設定
- 管理電子郵件通知

請參閱[位於第 23 頁的存取嵌入式 Web 伺服器](#)。

- HP Utility 可讓您執行下列工作：
 - 從遠端電腦管理印表機
 - 檢視墨水匣、印字頭和紙張的狀態
 - 存取 HP 支援中心，請參閱[位於第 117 頁的 HP 支援中心](#)
 - 更新印表機的韌體，請參閱[位於第 74 頁的韌體更新](#)
 - 啟動嵌入式 Web 伺服器

請參閱[位於第 23 頁的存取 HP Utility](#)。

 **附註：**我們會不時推出所有印表機軟體的新版本。在某些情況下，當您取得您的印表機時，HP 網站上可能已釋出部分隨附軟體的更新版本。

行動列印

您的印表機可以連線至網際網路，這提供許多好處：

- 自動韌體更新（請參閱[位於第 74 頁的韌體更新](#)）
- 幾乎可從任何位置列印到 HP 印表機
- 幾乎可從任何裝置列印到 HP 印表機，包括智慧型手機和平板電腦

若要充分利用這些好處，您的印表機必須連線至網際網路。

如需最新資訊，請參閱<http://www.hpconnected.com>。

有了 HP 行動列印解決方案，無論您身在何處，只需執行幾個簡單步驟，就能利用行動裝置作業系統或藉由將包含 PDF 附件的電子郵件傳送至印表機，直接從智慧型手機或平板電腦進行列印。

- iOS Apple 列印是透過 Airprint 來啟用。
- 如需使用 Android 列印，請透過 Google Play 安裝 HP Print Service 應用程式（如果您的行動裝置並未預先安裝此應用程式）。

如需更詳細的資訊，請參閱[位於第 38 頁的行動列印](#)和 <http://www.hp.com/go/designjetmobility>。

開啟與關閉印表機

如果您想要開啟或關閉印表機電源，一般建議方式是使用前控制面板上的電源鍵。



不過，如果您打算很長一段時間不使用印表機，或是電源鍵似乎無法運作，則建議您拔除電源線。

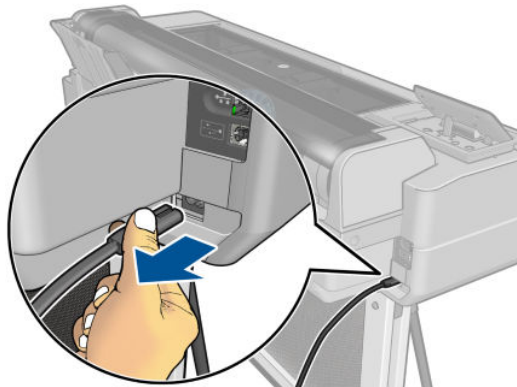

若要再次開啟電源，請接上電源線。

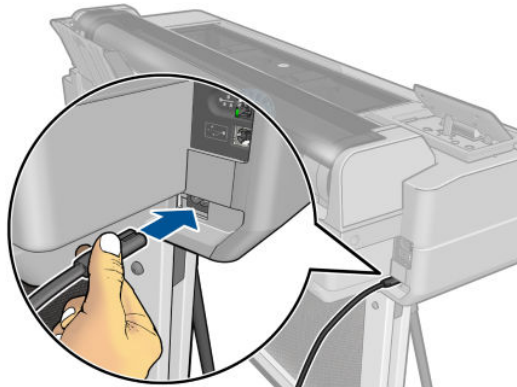

印表機一旦開啟電源，從初始化完成到檢查並備妥印字頭約需三分鐘的時間。準備印字頭大約要花 75 秒的時間。

 **附註：**當印表機閒置一段時間都未使用（「能源之星」所決定的預設時間）之後，就會進入睡眠模式以節省電源。不過，只要您與印表機的前控制面板顯示幕有任何互動，或者傳送新工作進行列印，印表機就會回到使用中模式，並且能夠立刻繼續列印。若要變更睡眠模式時間，請參閱[位於第 24 頁的變更睡眠模式設定](#)。

印表機的內部圖件

內部圖件提供印表機的各种相關資訊。這些資訊可以經由前控制面板取得。

要取得任何內部圖件之前，請先確定印表機和紙張已準備就緒，可供列印。裝入的紙張寬度至少要是 A4 直印，即 210 公釐寬，否則列印的內容會被裁切。

若要列印任何內部圖件，請點選 ，然後向下捲動至 **內部圖件** 並加以點選，再選擇您所要的內部圖件。內部圖件包括下列種類：

- 展示圖件會顯示印表機的部分功能：
 - 列印圖形展示
 - 列印彩現展示
 - 列印 GIS 地圖
- 使用者資訊圖件
 - 列印印表機狀態報告
 - 列印列印品質報告
 - 列印網路報告

2 連接印表機

- [選擇所使用的連接方法](#)
- [將印表機連接至網路](#)
- [透過網路將電腦連接至印表機 \(Windows\)](#)
- [透過 USB 纜線將電腦連接至印表機 \(Windows\)](#)
- [透過網路將電腦連接至印表機 \(Mac OS X\)](#)
- [透過 USB 纜線將電腦連接至印表機 \(Mac OS X\)](#)

選擇所使用的連接方法



您可以使用下列方法連接印表機。

連接類型	速度	纜線長度	其他因素
無線	一般；因各種條件而異（與路由器的距離、干擾、無線用戶端的數目、網路拓撲等等）	無	容易受到長距離發生的干擾影響；需要額外設備（無線存取點或無線路由器）
高速乙太網路	高速；因網路流量而異	長：100 公尺	需要額外的設備（交換器）
高速 USB	極高速	短：3 公尺	需使用核准的高速 USB 纜線以確保穩定通訊。

 **附註：**各種網路連線的速度取決於網路上使用的所有元件而定，包括網路介面卡、路由器、交換器和纜線。如果上述任一元件不支援高速運作模式，您將會在低速環境下使用網路連線。網路上其他裝置傳入的流量總額可能也會影響網路連線的速度。

將印表機連接至網路

本印表機能夠自動配合大部分網路自行設定，與相同網路內任何電腦的方式相同。初次連接到網路時，這項程序可能要花費幾分鐘時間。

只要印表機具備正在運作的網路組態，就可以從前控制面板檢查其網路位址：點選  或 。

若要連接至無線網路，最簡單的方法是移至前控制面板並點選 ，然後選擇 **連線 > 無線設定精靈**。

如果網路裝置是透過從 DHCP 服務接收 IP 位址來自動自行設定，在裝置關機到下一次開機的這段時間內，該 IP 位址可能已變更，因此當驅動程式連接埠仍是使用原來的 IP 位址設定時，可能會造成裝置顯示為「離線」。至少有三種方法可以避免這個問題：

- 增加 DHCP 伺服器裝置的租用時間。
- 為您的印表機設定固定 IP 位址，使 DHCP 無法加以變更（請參閱[位於第 105 頁的電腦與印表機之間的通訊失敗](#)）。
- 將印表機和驅動程式設定為參照主機名稱而非數值 IP 位址（請參閱[位於第 105 頁的電腦與印表機之間的通訊失敗](#)）。

請參閱《組裝說明》以取得關於網際網路設定，以及如何連接並註冊雲端以啟用 Web 服務的更多詳細資訊。

透過網路將電腦連接至印表機 (Windows)

如果您想要使用印表機驅動程式，從軟體應用程式進行列印，則適用下列指示。請參閱[位於第 37 頁的列印中](#)了解其他的列印方式。

在開始之前，請先檢查您的設備：

- 印表機已設定完成並開啟電源。
- 乙太網路交換器或路由器已開啟電源且正常運作。
- 印表機與電腦必須連線到網路（請參閱[位於第 13 頁的將印表機連接至網路](#)）。印表機可以透過乙太網路或 Wi-Fi 連接。

接著，您就可以開始安裝印表機軟體並連接至您的印表機。

印表機軟體安裝

1. 記下前控制面板中顯示的印表機 IP 位址（請參閱[位於第 23 頁的存取嵌入式 Web 伺服器](#)）。
2. 從 <http://www.hp.com/go/T120-T520/drivers> 安裝產品軟體。請依照螢幕上的軟體安裝指示執行。
3. 系統會自動偵測您使用的是 Windows 還是 Mac OS X，然後您可以選擇要安裝的特定軟體（預設值是全部）。如果您的電腦無法在網路上找到任何印表機，便會顯示協助您嘗試找到您印表機的「找不到印表機」視窗。若有任何防火牆正在執行，您或許必須暫時予以停用才能找到印表機。您也可以選擇依其主機名稱、IP 位址或 MAC 位址來搜尋印表機。

在某些情況下，當印表機與電腦不是位於相同子網路中時，指定印表機的 IP 位址，可能是唯一會成功的選擇。

透過 USB 纜線將電腦連接至印表機 (Windows)

您可以使用印表機內建的高速 USB 裝置連接埠，不經由網路，直接將印表機連接到電腦。USB 連線可能比網路連線更快，但是這個方法有一些您應該記下的缺點：

- 纜線有長度的限制。
- 要共用印表機時，比較麻煩。
- 您無法使用 Web 服務。
- 您無法使用自動軟體更新。

 **附註：**使用未獲認證的 USB 纜線可能導致連接發生問題。本印表機僅可使用 USB Implementor's Forum (<http://www.usb.org/>) 認證合格的纜線。

印表機軟體安裝

如果您想要使用印表機驅動程式，從軟體應用程式進行列印，則適用下列指示。請參閱[位於第 37 頁的列印中](#)了解其他的列印方式。

1. **此時，請勿將電腦連接至印表機。** 您必須先在電腦上安裝印表機軟體，如下所述。
2. 從 <http://www.hp.com/go/T120-T520/drivers> 安裝產品軟體。請依照螢幕上的軟體安裝指示執行。
3. 在某些情況中，您會看到警告訊息，指出安裝程式可能需要透過防火牆進行通訊，以便在網路上搜尋印表機。當您不需要執行這項操作時，可以核取 **繼續安裝，不搜尋網路**。
4. 如果您看到網路印表機清單，請按一下 **幫忙尋找我的印表機**，包括網路及 USB 連接的印表機。
5. 按一下 **USB 纜線**。

 **附註：**您也可以稍後連接印表機並完成安裝。勾選 **我想要在安裝精靈完成後連接我的印表機**核取方塊即可。

6. 當出現提示時，請用認證合格的 USB 纜線來連接電腦和印表機。請確定印表機已開啟。
7. 依照螢幕上的指示安裝印表機驅動程式及其他 HP 軟體，例如 HP Utility。
8. 如果在程序期間您還沒有收到連接印表機的提示，請在此時連接印表機，然後讓精靈自動安裝裝置。

印表機共用考量

任何共享您 USB 連線印表機的使用者將可以傳送列印工作，但無法接收來自印表機的資訊；這會影響狀態報告、印表機管理及疑難排解。

 **提示：**在網路上共用印表機的最好方式是將印表機連接到網路，而不要連接到任一電腦。請參閱 [位於第 13 頁的透過網路將電腦連接至印表機 \(Windows\)](#)。

透過網路將電腦連接至印表機 (Mac OS X)

在 Mac OS X 之下，您可以使用下列方法將印表機連線到網路：

- Bonjour
- TCP/IP

如果您想要使用印表機驅動程式，從軟體應用程式進行列印，則適用下列指示。請參閱 [位於第 37 頁的列印中](#) 了解其他的列印方式。

在開始之前，請先檢查您的設備：

- 印表機已設定完成並開啟電源。
- 乙太網路交換器或路由器已開啟電源且正常運作。
- 印表機與電腦必須連線到（有線或無線）網路。請參閱 [位於第 13 頁的將印表機連接至網路](#)。

接著，您就可以開始安裝印表機軟體並連接至您的印表機。

Bonjour 連線方式

1. 移至前控制面板並點選  或 。請記下印表機的 mDNS 服務名稱。
2. 從 <http://www.hp.com/go/T120-T520/drivers> 安裝產品軟體。請依照螢幕上的軟體安裝指示執行。
3. 您的 Web 瀏覽器便會開啟以顯示其餘的軟體安裝程序。系統會自動偵測您使用的是 Windows 還是 Mac OS X，然後您可以選擇要安裝的特定軟體（預設值是全部）。
4. 當軟體安裝完成後，「HP 印表機安裝小幫手」會自動啟動，以協助您設定印表機連線。請依照螢幕上的指示執行。
5. 當您看到「選擇印表機」畫面時，請從「印表機名稱」欄找出您在步驟 1 所記下印表機的 mDNS 服務名稱。
 - 如果找到正確的名稱，請在必要時往旁邊捲動至「連線類型」欄，檢查其內容是否顯示 **Bonjour**。如果是，請反白顯示該一整列。否則，請繼續從清單往下搜尋。
 - 如果您找不到有 **Bonjour** 連線類型的印表機名稱，請核取 **我的印表機不在清單中** 方塊。按一下 **繼續**。
6. 請依照螢幕上的指示繼續執行。

TCP/IP 連線

1. 移至前控制面板，並記下印表機的 URL（請參閱 [位於第 23 頁的存取嵌入式 Web 伺服器](#)）。
2. 從 <http://www.hp.com/go/T120-T520/drivers> 安裝產品軟體。請依照螢幕上的軟體安裝指示執行。

3. 如此即會安裝印表機軟體，包括印表機驅動程式和其他 HP 軟體，例如 HP Utility。
如果您已在印表機上啟用 Web 服務，就可以透過電子郵件列印至您的印表機。只要在 Web 服務功能表中查看印表機的電子郵件地址，然後將您要列印的檔案當做附件傳送至該電子郵件地址。
4. 當軟體安裝完成後，「HP 印表機安裝小幫手」會自動啟動，以協助您設定印表機連線。請依照螢幕上的指示執行。
5. 當您看到「選擇印表機」畫面時，請從「印表機名稱」欄找出您在步驟 1 所記下印表機的 URL。
 - 如果找到正確的名稱，請在必要時往旁邊捲動至「連線類型」欄，檢查其內容是否顯示 **IP 列印**。如果是，請反白顯示該一整列。否則，請繼續從清單往下搜尋。
 - 如果您找不到有 **IP 列印** 連線類型的印表機名稱，請核取 **我的印表機不在清單中** 方塊。按一下 **繼續**。
6. 請依照螢幕上的指示繼續執行。在「已建立印表機佇列」畫面中，按一下 **結束** 以離開；或若想將其他的印表機連線至網路，則按一下 **建立新佇列**。

透過 USB 纜線將電腦連接至印表機 (Mac OS X)

您可以使用印表機內建的高速 USB 裝置連接埠，不經由網路，直接將印表機連接到電腦。USB 連線可能比網路連線更快，但是這個方法有一些您應該記下的缺點：

- 纜線有長度的限制。
- 要共用印表機時，比較麻煩。
- 您無法使用 Web 服務。
- 您無法使用自動軟體更新。

 **附註：** 使用未獲認證的 USB 纜線可能導致連接發生問題。本印表機僅可使用 USB Implementor's Forum (<http://www.usb.org/>) 認證合格的纜線。

印表機軟體安裝

如果您想要使用印表機驅動程式，從軟體應用程式進行列印，則適用下列指示。請參閱 [位於第 37 頁的列印中](#) 了解其他的列印方式。

1. 確定印表機已關閉電源或與電腦中斷連接。
2. 從 <http://www.hp.com/go/T120-T520/drivers> 安裝產品軟體。請依照螢幕上的軟體安裝指示執行。
3. 如此即會安裝印表機軟體，包括印表機驅動程式與 HP Utility。
4. 確定印表機已開啟電源，而且使用認證合格的 USB 纜線連接到電腦。

 **附註：** 使用未獲認證的 USB 纜線可能導致連接發生問題。本印表機僅可使用 USB Implementor's Forum (<http://www.usb.org/>) 認證合格的纜線。

5. 隨即自動為您的印表機建立列印佇列。

共用印表機

如果您的電腦已連線到網路，即可將直接連接的印表機分享給位在相同網路上的其他電腦使用。

1. 從桌面上的 Dock 功能表列，按兩下「系統偏好設定」圖示。
2. 若要啟用印表機共用功能，請按一下 **共享**，選擇 **印表機共享**，然後核取要共用的印表機。
3. 現在，任何執行 Mac OS X 且連線到您本機網路的電腦，都可以在共用印表機清單中找到您的印表機。

請謹記下列考量事項：

- 任何想要共用您的印表機的使用者，都必須在他們的電腦上安裝印表機軟體。
- 共用直接連線印表機的任何使用者將可以傳送列印工作，但無法接收來自印表機的資訊 — 這會影響到印表機的警示、狀態報告、紙張管理、管理及故障排除。
- 您可能會發現，將直接連接的印表機與其他使用者共用，將會拖慢您的電腦執行速度。

 **提示：**在網路上共用印表機的最好方式是將印表機連接到網路，而不要連接到任一台電腦。請參閱 [位於第 15 頁的透過網路將電腦連接至印表機 \(Mac OS X\)](#)。

3 設定印表機

- [簡介](#)
- [自動韌體更新](#)
- [開啟與關閉電子郵件通知](#)
- [開啟與關閉警示](#)
- [控制對嵌入式 Web 伺服器的存取](#)
- [設定 Windows 驅動程式的偏好設定](#)
- [設定 Web 服務和行動列印](#)

簡介

本章將說明各種印表機設定，這些設定可讓印表機管理員在印表機組裝完成且已經可以使用時，便可立即控制新印表機。

自動韌體更新

印表機可以自動定期檢查有無韌體更新（請參閱[位於第 74 頁的韌體更新](#)）。若缺少更新，某些 Web 服務可能無法使用。「啟用 Web 服務」程序包含了可從印表機前控制面板或嵌入式 Web 伺服器開啟自動韌體更新的選項。

開啟與關閉電子郵件通知

若要從印表機收到電子郵件通知，您必須已完成電子郵件伺服器設定。若要使用嵌入式 Web 伺服器設定電子郵件伺服器，請按一下 **設定 > 電子郵件伺服器**，並填入下列欄位：

- **SMTP 伺服器**：外送郵件伺服器 (SMTP) 的 IP 位址或主機名稱，將處理來自印表機的所有電子郵件訊息。如果郵件伺服器需要驗證，則電子郵件通知將不會運作。
- **印表機電子郵件地址**：印表機傳送的每個電子郵件訊息都必須包含傳回地址，此地址不需要是真實作用中的電子郵件地址，但必須是唯一地址，如此訊息收件者才能識別傳送此訊息的印表機。

您可以從嵌入式 Web 伺服器的 **工具索引** 標籤按一下 **通知**，以開啟或關閉特定電子郵件通知。

開啟與關閉警示

在印表機出現問題，而您無法採取動作修復，或在某個列印工作變更其狀態時，印表機警示便會警告您。印表機的前控制面板、HP Utility、印表機驅動程式和嵌入式 Web 伺服器都會顯示警示。

您可以使用各種不同的方法變更警示設定以顯示所有、部分可用的警示或完全不顯示。

若要在 Windows 中存取警示設定

- 在 HP Utility 中，按一下 **工具功能表** 中的 **警示設定**。
- 在 HP Utility 顯示的任何警示頁面中按一下 **警示設定**。
- 在 HP Utility 系統匣圖示上按一下滑鼠右鍵，然後按一下 **警示設定**。

在「警示設定」視窗中，您可以使用警示滑桿完全關閉警示。

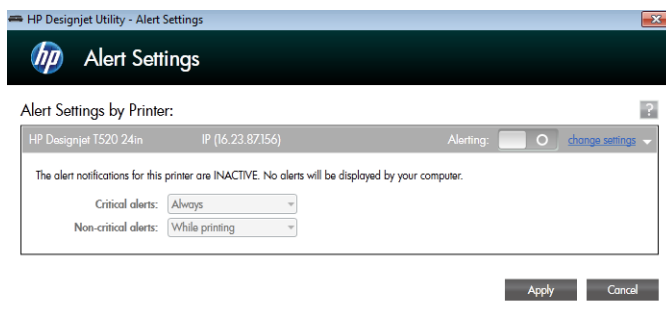

或者，您可以選擇何時顯示重大或非重大警示。

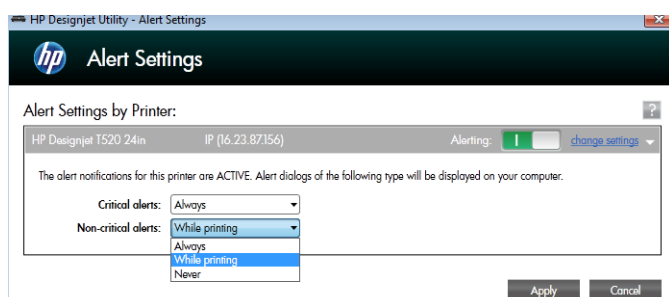

若要在 Mac OS X 中存取警示設定

- 開啟 HP Printer Monitor 偏好設定，選擇您的印表機，然後選擇 **自訂警示**，以設定個別警示出現的條件及特定的時間間隔。

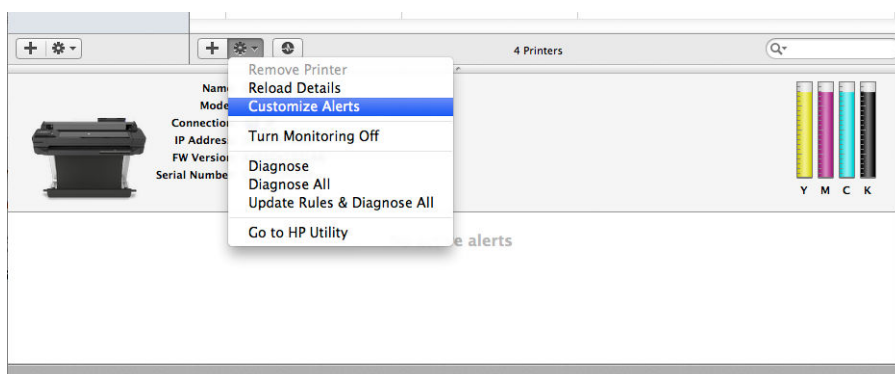

您可以在 HP Printer Monitor 偏好設定的「通知」索引標籤中，取消核取「在功能表列顯示監控狀態」方塊，藉此將警示完全關閉。如果您將該方塊保持核取的狀態，而取消核取「警示出現時通知我」方塊，警示仍會顯示在 HP Printer Monitor 中，但是不會在 Dock 畫面中彈出。

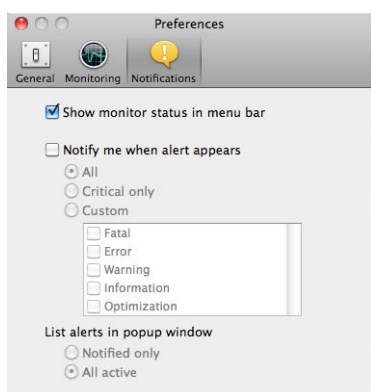

控制對嵌入式 Web 伺服器的存取

若要防止使用者修改重要的裝置設定，您可以在嵌入式 Web 伺服器中設定密碼，如此一來，沒有密碼的使用者就只能看見資訊索引標籤。一旦設定了密碼，若要檢視或變更其他索引標籤中的參數，都必須使用密碼。

設定 Windows 驅動程式的偏好設定

您可以在印表機驅動程式內根據您的偏好設定變更某些預設的設定，例如，設定色彩模擬或節省紙張選項。例如，若要在 Windows 7 中這麼做，請按一下電腦螢幕上的 **開始** 按鈕，然後按一下 **裝置和印表機**，在您印表機的圖示上按一下滑鼠右鍵，然後按一下 **列印喜好設定**。您在「列印喜好設定」視窗內做的任何設定將會儲存為預設值。

設定 Web 服務和行動列印

1. 確認印表機已經正確連線到網際網路。
2. 在印表機初始設定期間啟用 Web 服務；或者，您也可於日後輕觸主畫面上的 ，然後依照前控制面板上的指示執行。如果印表機已更新其韌體，可能需要重新啟動。
3. 選用的步驟：按一下您在電子郵件中收到的啟動連結以啟動您的帳戶。如果您沒有看到該封訊息，請記得檢查您的垃圾電子郵件資料夾。
4. 選用的步驟：如果您是印表機管理員，請由 HP Connected (<http://www.hpconnected.com>) 登入以自訂印表機的電子郵件地址或管理印表機的遠端列印安全性。

恭喜，您已完成 Web 服務設定，可享有自動韌體更新。

如需 HP Connected 的最新資訊、支援及使用條款，請參閱 <http://www.hpconnected.com>。





請參閱 <http://www.hp.com/go/designjetmobility> 以取得詳細資訊。

4 印表機個人化設定

- [變更前控制面板顯示幕的語言](#)
- [存取嵌入式 Web 伺服器](#)
- [變更嵌入式 Web 伺服器的語言](#)
- [存取 HP Utility](#)
- [變更 HP Utility 的語言](#)
- [變更睡眠模式設定](#)
- [變更自動關機設定](#)
- [變更前控制面板顯示幕亮度](#)
- [設定網路設定](#)
- [管理印表機安全性](#)
- [變更印表機的電子郵件地址](#)

變更前控制面板顯示幕的語言

要變更前控制面板功能表和訊息的語言有兩種可行的方法：

- 如果看得懂前控制面板顯示幕目前的語言，請點選 ，然後點選 **印表機喜好設定 > 選擇語言**。
- 如果您不了解前控制面板目前顯示的語言，請先關閉印表機電源。按下電源鍵，開啟印表機。當您看到前控制面板上出現圖示時，依序點選 、、 和 。如果在前控制面板上看不到這些圖示，請點選應出現這些圖示的位置（請參閱[位於第 7 頁的前控制面板](#)）。

不論採用哪一種方法，現在前控制面板螢幕上應該都會出現語言選單。點選您偏好的語言。

存取嵌入式 Web 伺服器

嵌入式 Web 伺服器可讓您使用任何電腦上執行的一般 Web 瀏覽器從遠端管理印表機。

若要存取嵌入式 Web 伺服器，電腦必須與印表機建立 TCP/IP 連線。如果是透過 TCP/IP 連線連接印表機（有線或無線），您可以使用 HP Utility 間接存取嵌入式 Web 伺服器。

下列瀏覽器已知與嵌入式 Web 伺服器相容：

- Internet Explorer 7 及更新版本
- Opera 8 及更新版本
- Mozilla Firefox 2 及更新版本
- Safari 3 及更新版本
- Google Chrome 3 及更新版本

若要在任何電腦上存取嵌入式 Web 伺服器，請開啟 Web 瀏覽器並輸入印表機的 IP 位址。

您可以在前控制面板上看到印表機的 IP 位址，方法如下：點選  或 。

如果您依照上述指示執行卻無法存取嵌入式 Web 伺服器，請參閱[位於第 113 頁的無法存取嵌入式 Web 伺服器](#)。

變更嵌入式 Web 伺服器的語言

第一次進入嵌入式 Web 伺服器時顯示的預設語言是您為瀏覽器選擇的語言。如果嵌入式 Web 伺服器不支援這個語言，則會以英文顯示；然而，您可以將它變更為任何支援的語言。

嵌入式 Web 伺服器支援的語言包括：英文、葡萄牙文、西班牙文、法文、義大利文、德文、波蘭文、俄文、簡體中文、繁體中文、韓文和日文。視窗右上方的索引標籤可供您選擇語言。

存取 HP Utility

HP Utility 可讓您透過 USB、TCP/IP 或 Wi-Fi 連線從電腦管理印表機。

- 在 Windows 上，請從桌面捷徑啟動 HP Utility，或選擇 **開始 > 所有程式 > HP > HP Utility > HP Utility** 以啟動程式。如此會啟動 HP Utility，並顯示電腦上安裝的 HP DesignJet 印表機。
- 在 Mac OS X 上，從 Dock 捷徑啟動 HP Utility，或按一下 **STARTUP_DISK > 資料庫 > 印表機 > HP > 工具程式 > HP Utility**。如此會啟動 HP Utility，並顯示電腦上安裝的 HP DesignJet 印表機。

當您在左窗格選擇印表機時，右窗格會顯示該印表機的所有專屬資訊。

變更 HP Utility 的語言

HP Utility 提供下列語言版本：英文、葡萄牙文、西班牙文、卡達隆尼亞文（僅限 Windows）、法文、義大利文、德文、俄文、簡體中文、繁體中文、韓文和日文。

- 在 Windows 上，此程式的語言會調整為 Windows 控制台中所定義的地區語言設定。
- 在 Mac OS 上，請仿照其他應用程式變更語言的做法進行。從 **系統偏好設定** 中按一下 **國際**，然後重新啟動應用程式。

變更睡眠模式設定

印表機開啟電源後若持續一段時間都未使用，就會自動進入睡眠模式以節省電源。若要變更印表機進入睡眠模式之前的等待時間，請在前控制面板上點選 ，然後選擇 **印表機喜好設定 > 睡眠**。選擇您所要的等待時間，然後點選 **確定**；時間可設定為 5 到 240 分鐘。預設時間為 30 分鐘。

變更自動關機設定

您可以使用印表機的自動關閉功能來自動關閉印表機。例如，將它設定為 2 小時，印表機就會在 2 小時無活動之後關閉。如此一來，您可以節省更多能源。然而，當印表機已連接網路時，自動關閉功能會自動停用，以免造成網路使用者的不便。

如果您是使用 USB 連線，您可以設定印表機在 2 至 12 小時無活動之後，完全關閉。在前控制面板上，點選 ，然後選擇 **印表機喜好設定 > 自動關機**。

變更前控制面板顯示幕亮度

若要變更前控制面板顯示幕的亮度，請點選 ，然後選擇 **印表機喜好設定 > 顯示亮度**，然後選擇您所要的值。點選 **確定** 設定該值。亮度的預設值為 50。

設定網路設定

您可以從嵌入式 Web 伺服器、HP Utility 或前控制面板，檢視及設定網路設定：

- 從嵌入式 Web 伺服器：按一下 **設定索引標籤**，然後選擇 **網路**。
- 從 HP Utility：您可以透過 HP Utility 存取嵌入式 Web 伺服器。
- 從前控制面板：點選 ，然後選擇 **連線**。

以下為可用的選項：

- **啟用/停用無線**可開啟或關閉無線連線。
- **無線設定精靈**可讓您輕鬆連線至無線網路。
- **Wi-Fi 保護設定**可讓您設定具有 WPS（按鈕開關或 PIN）加密的無線網路連線。
- **網路摘要**可顯示有線或無線網路的相關資訊。
- **列印無線網路測試**可執行無線連線的診斷測試
- **列印網路設定**

- **進階設定**
 - **選擇 I/O 逾時**可設定印表機在連線開啟之後，等候驅動程式將工作傳送至印表機的時間。數值範圍為半分鐘到半小時。
 - **連結速度**可設定在網路上傳送資料的速度。預設值是 **自動**。
 - **IP 設定**可讓您檢視或變更 IP 位址、子網路遮罩、預設閘道，以及 DNS 位址。
 - **主機名稱**可讓您變更主機名稱。
- **還原網路預設值**

設定防火牆設定

防火牆功能可以在 IPv4 和 IPv6 的網路提供網路層安全性。防火牆可簡單地控制允許存取的 IP 位址。

 **附註：**除了網路層的防火牆保護之外，印表機也支援採用傳輸層的開放式安全通訊端層 (SSL) 標準進行用戶端/伺服器之間的應用，例如用戶端/伺服器驗證或 HTTPS Web 瀏覽。

為了使印表機上的防火牆運作，您必須設定防火牆原則並套用至特定的 IP 流量。防火牆原則頁面可透過嵌入式 Web 伺服器存取並顯示於 Web 瀏覽器上。設定原則之後，您必須在嵌入式 Web 伺服器中按一下 **套用**，原則才會生效。

建立與使用防火牆規則

防火牆規則可讓您控制 IP 流量。使用防火牆規則，可根據 IP 位址或服務來允許或捨棄 IP 流量。

最多可輸入十個規則，每個規則可指定主機位址、服務，以及要對這些位址和服務採取的動作。

建立防火牆規則

1. 開啟嵌入式 Web 伺服器。
2. 按一下 **設定**索引標籤，然後按一下 **防火牆規則**。
3. 按一下 **新增**，然後按照螢幕上的指示執行。

 **附註：**按一下 **套用**之後，與嵌入式 Web 伺服器之間的連線可能會暫時中斷一會。如果 IP 位址沒有變更，嵌入式 Web 伺服器連線會再次啟用。然而，如果 IP 位址已變更，請使用新的 IP 位址開啟嵌入式 Web 伺服器。

變更防火牆規則的優先順序

1. 開啟嵌入式 Web 伺服器。
2. 按一下 **設定**索引標籤，然後按一下 **防火牆規則優先順序**。
3. 從「規則優先順序」清單中選擇優先順序，10 的優先順序最高，1 的優先順序最低。
4. 按一下 **套用**。

變更防火牆選項

1. 開啟嵌入式 Web 伺服器。
2. 按一下 **設定**索引標籤，然後按一下 **防火牆選項**。
3. 變更您要的選項，然後按一下 **套用**。

 **附註：**按一下 **套用** 之後，與嵌入式 Web 伺服器之間的連線可能會暫時中斷一會。如果 IP 位址沒有變更，嵌入式 Web 伺服器連線會再次啟用。然而，如果 IP 位址已變更，請使用新的 IP 位址開啟嵌入式 Web 伺服器。

重設防火牆設定

若要將防火牆設定重設為原廠預設值，請還原印表機的網路設定。

規則、範本及服務的限制

在建立防火牆規則時，請注意與規則、範本及服務有關的下列限制。

項目	限制
規則數目上限	10 (一個預設規則)
位址範本數目上限	12
使用者定義的位址範本數目上限	5
您可以加入至使用者定義的服務範本的服務數目上限	40
附註： 預先定義的「所有服務」範本不受此限制的約束，而且包含列印伺服器支援的所有服務。	
您可以加入至原則的服務數目上限	40
附註： 針對每一個指定的規則，您只可以在其中加入一個位址範本和一個服務範本。	
原則中的服務範本數目上限	10
使用者定義的自訂服務範本數目上限	5

重設網路設定

若要重設管理員密碼和網路設定，請移至前控制面板並點選 ，然後選擇 **連線** > **還原網路預設值**。

 **附註：**列印網路設定頁，檢查網路設定是否已重設。

 **附註：**重設印表機的網路設定也會重設印表機的防火牆設定。

管理印表機安全性

當您設定 Web 服務之後，印表機就會處於解除鎖定模式。在解除鎖定模式中，凡是知道您印表機電子郵件地址的人，只要將檔案傳送至該地址就可以列印到您的印表機。雖然 HP 有提供垃圾郵件過濾服務，您在向他人告知印表機電子郵件地址時仍應小心，因為任何傳送至該地址的內容都可能從您的印表機列印出來。

如果您是印表機管理員，您可以造訪位於 <http://www.hpconnected.com> 的 HP Connected (可用性因產品、國家/地區而異)，以管理印表機安全性或將印表機狀態變更為鎖定模式。您也可以在此處自訂您印表機的電子郵件地址並管理列印工作。第一次造訪時，您需要在 HP Connected 建立帳戶。

變更印表機的電子郵件地址

您可以在 HP Connected 變更印表機的電子郵件地址：<http://www.hpconnected.com> (可用性因產品、國家/地區而異)。

5 紙張處理

- [一般紙張裝入建議](#)
- [將捲筒紙裝入捲軸](#)
- [將捲筒紙裝入印表機](#)
- [取出捲筒紙](#)
- [裝入單張紙](#)
- [取出單張紙](#)
- [使用多張紙匣](#)
- [檢視有關紙張的資訊](#)
- [維護紙張](#)
- [變更乾燥時間](#)
- [開啟和關閉自動裁紙器](#)
- [進紙並裁切或進紙但不裁切](#)

一般紙張裝入建議

將紙張裝入印表機，有三種不同的方法：從捲筒裝入、以單張紙裝入，或是從多張紙匣裝入一疊單張紙。一次只能使用其中一種方法；在不同方法之間切換，必須手動進行：無法自動完成。

⚠ 注意：確認印表機的輪子已鎖住（已扳下制動手柄），以防止印表機移動。

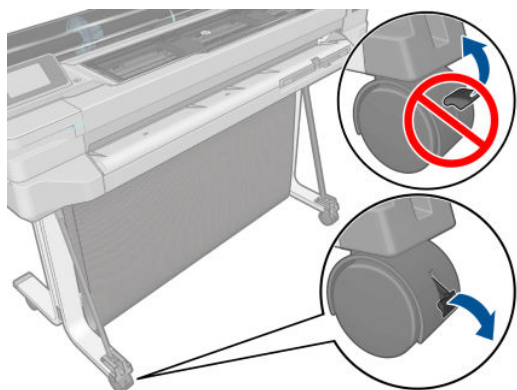

⚠ 注意：所有紙張的寬度必須等於或大於 280 公釐。A4 和 Letter 紙張不應以橫印方向裝入。

💡 提示：處理相紙的時候，請戴著棉布手套，以免將油漬留在紙上。

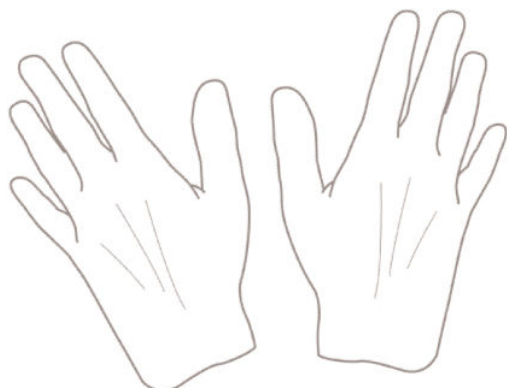

⚠ 注意：在整個裝入紙張的過程中，將紙槽保持關閉。

將捲筒紙裝入捲軸

1. 如果您的印表機是 T520，請打開捲筒紙護蓋。

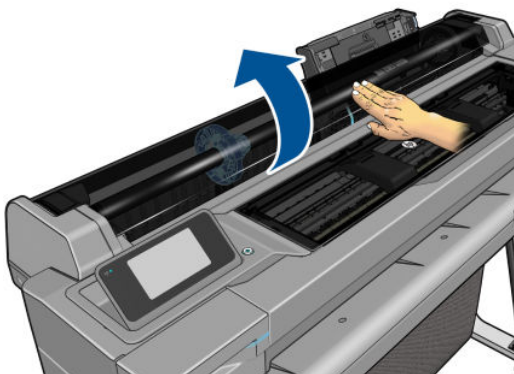

2. 從印表機取出軸芯。

警告！ 取出過程中，請勿將手指伸進捲軸的支架。

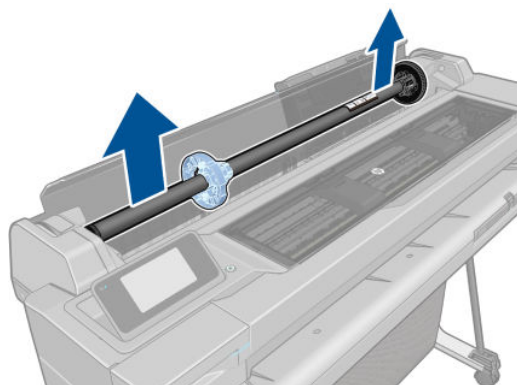

3. 捲軸的兩端各有一個止動器，使捲筒紙保持在固定的位置。您可以將藍色紙擋取出以安裝新的捲筒紙；另外，您亦可以將其沿著捲軸滑動以裝入不同寬度的捲筒紙。請從捲軸末端卸下藍色紙擋。

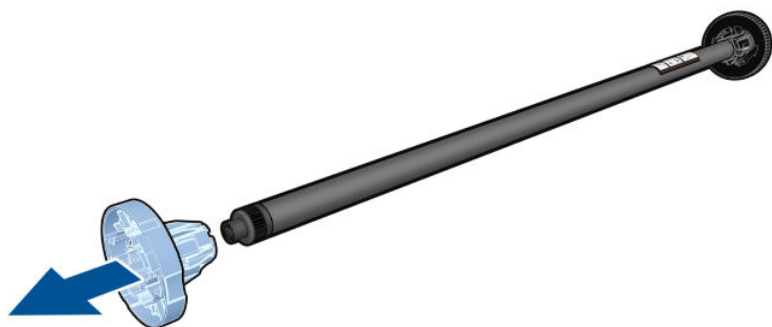

4. 如果捲筒很長，請將捲軸水平地放置在桌上，並在桌上裝入捲筒。
5. 將新的捲筒放進捲軸。請確認紙張類型的放置方向如下所示。如果不是，請卸下捲筒，將捲筒旋轉 180 度，再放進捲軸。捲軸上會有標籤指示正確的方向。

附註： 從印表機的背面來看，藍色的紙擋會插入右邊的捲軸座。

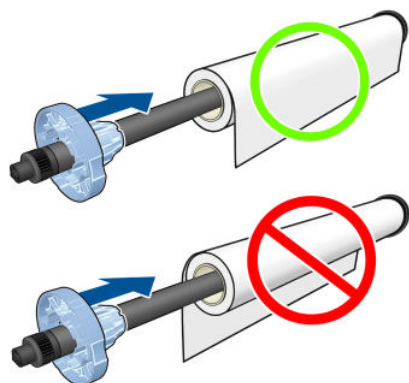

請務必盡可能地將捲軸紙擋貼近捲筒的兩端。

- 將藍色紙擋放在捲軸的開啟末端，並將紙擋推向捲筒末端。

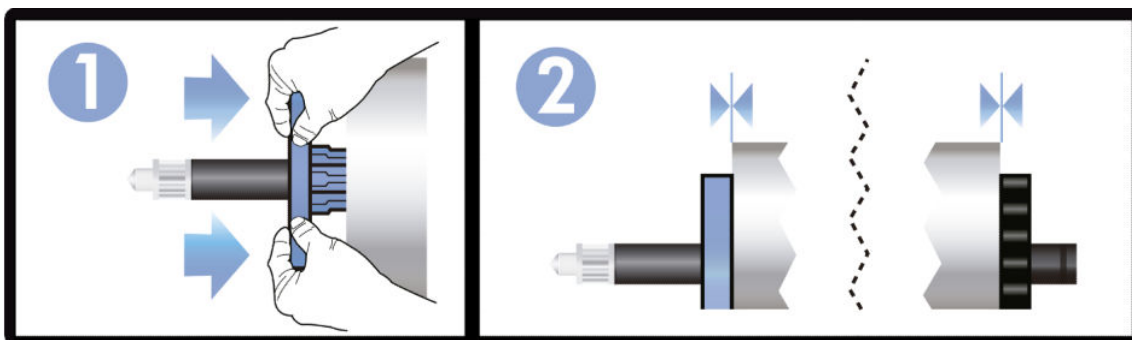

- 務必將藍色紙擋盡可能向內推入。檢查並確認兩端的紙擋和捲筒之間毫無空隙。

如果您經常換用不同類型的紙張，只要事先將其他紙張類型的捲筒裝入另一個捲軸，就能更快速地換用捲筒。您可以購買額外的捲軸，請參閱[位於第 76 頁的附件](#)。

將捲筒紙裝入印表機

若要開啟執行此程序，您必須先將捲筒裝入捲軸。請參閱[位於第 28 頁的將捲筒紙裝入捲軸](#)。

- 在前控制面板上點選 ，然後點選 **裝入捲筒紙**。

此步驟是選擇性的：當您剛要開始裝入捲筒紙時，印表機會辨識出您想裝入捲筒。

- 如果您的印表機是 T520，請打開捲筒紙護蓋。

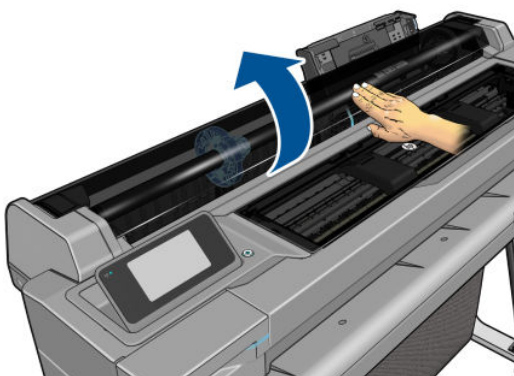

- 握住捲軸的兩端，將捲軸插入印表機。若從印表機正面看，藍色輪軸應該在左邊。

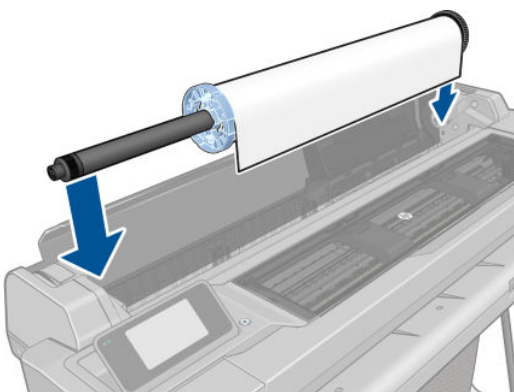

- 如果捲筒的邊緣沒有裁直或遭到撕裂（有時候是由用來貼住捲筒末端的膠帶導致撕裂），請將紙張稍微拉出來，並裁切出直線邊緣。

- 將紙張的邊緣插入印表機。

警告！ 請勿將手指伸進印表機的送紙通道。

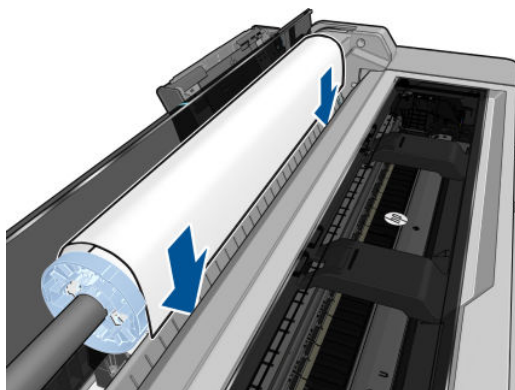

- 將紙張捲入印表機，直到您感覺到阻力且紙張稍有彎曲為止。當印表機偵測到紙張時會發出嗶聲，並自動進紙。

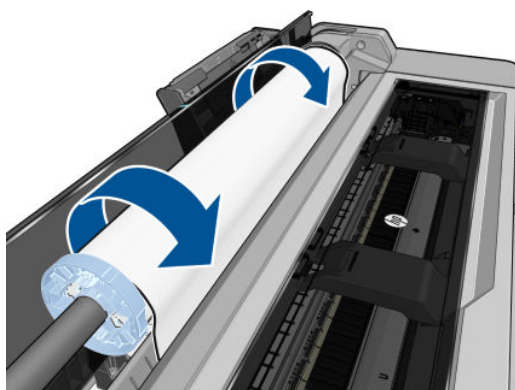

- 前控制面板會提示您選擇紙張類別和類型。

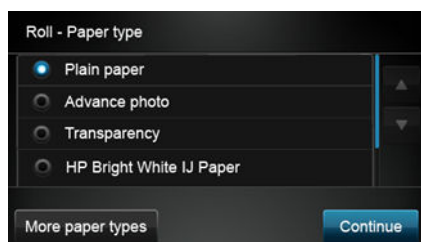

如果前控制面板沒有顯示您的紙張類型，請點選 **更多紙張類型**。如果在整份清單中仍然找不到您的紙張類型，請參閱 [位於第 84 頁的驅動程式中並無此紙張類型](#)。

- 印表機將會檢查是否對齊並測量寬度。如果捲筒未正確對齊，請依照前控制面板顯示幕上的指示執行。
- 如果您的印表機是 T520，請合上捲筒紙護蓋。

附註： 如果您在裝入紙張的過程中遇到非預期的問題，請參閱 [位於第 82 頁的無法成功裝入紙張](#)。

取出捲筒紙

如果捲筒上仍有紙張，您可以透過前控制面板退出紙張。點選 ，然後點選 **取出捲筒紙**。之後，多張紙匣就會成為預設的作用中紙張來源。

如果紙張末端已不再貼附在軸心上，前控制面板會要求您手動取出捲筒。

取出之後，多張紙匣就會成為預設的作用中紙張來源。

裝入單張紙

 **附註：**捲筒紙和單張紙是使用印表機同一個進紙槽。

 **附註：**寬度在 329 公釐（含）以內的單張紙應該從多張紙匣裝入。

1. 在前控制面板上點選 ，然後點選 **裝入單張紙**。
2. 如果捲筒已經裝入，則您必須等待捲筒自動退出。
3. 選擇您的紙張類別和類型。如果前控制面板沒有顯示您的紙張類型，請點選 **更多紙張類型**。如果在整份清單中仍然找不到您的紙張類型，請參閱[位於第 84 頁的驅動程式中並無此紙張類型](#)。
4. 如果您的印表機是 T520，請打開捲筒紙護蓋。

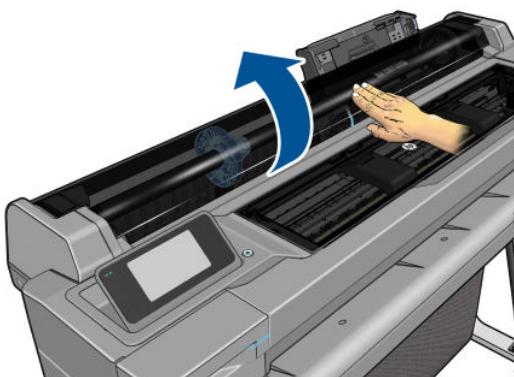

5. 在前控制面板出現提示時，從進紙槽的右側插入單張紙。

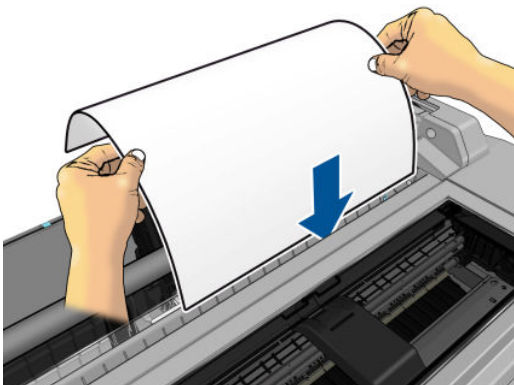

 **警告！**請勿將手指伸進印表機的送紙通道。

6. 使單張紙與藍線對齊。

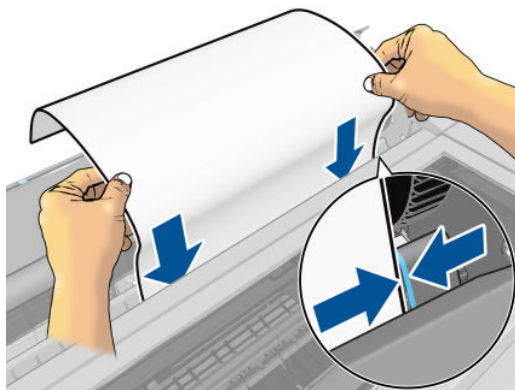

7. 點選前控制面板上的 **確定**，將紙張送入印表機。將單張紙送入印表機時，請用手扶著紙張；這一點對於較厚的紙張尤其重要。
8. 印表機會檢查對齊並測量單張紙。

 **附註：**視單張紙寬度的不同，紙張可能會從印表機前面伸出。

9. 如果單張紙未正確對齊，印表機可能會要求您重新裝入。

 **附註：**如果您在裝入紙張的過程中遇到非預期的問題，請參閱[位於第 82 頁的無法成功裝入紙張](#)。

取出單張紙

若要取出單張紙，請移至前控制面板並點選 ，然後點選 **取出單張紙**。

單張紙將會從印表機的前面退出；您可以手動接住單張紙或讓紙張落入紙槽。

取出之後，多張紙匣就會成為預設的作用中紙張來源。

使用多張紙匣

1. 如果沒有裝入捲筒，或捲筒的紙張已用盡，多張紙匣就會根據預設成為作用中的紙張來源。

或者，您可以在前控制面板點選 ，然後點選 **使用多張紙匣**。如果已裝入捲筒或單張紙，則您必須等待捲筒或單張紙自動退出。

2. 視紙張的長度調整進紙匣延伸板：第一段延伸適用於 A4，第二段延伸適用於 A3。

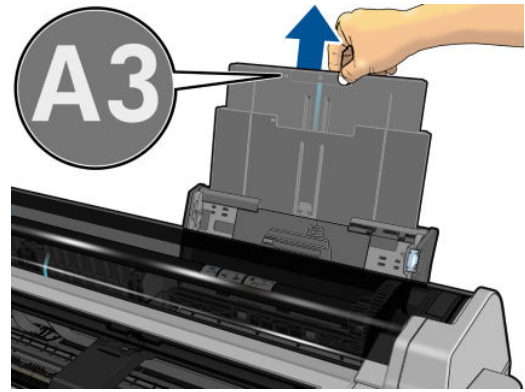
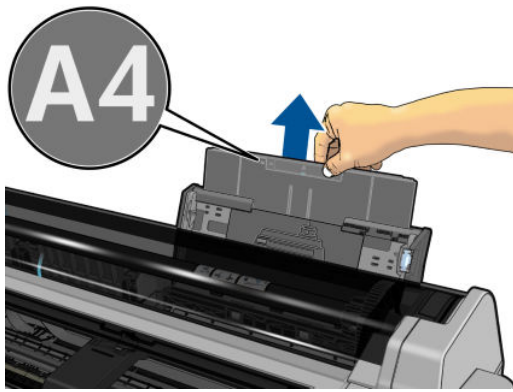

3. 視紙張的長度調整出紙匣延伸板。

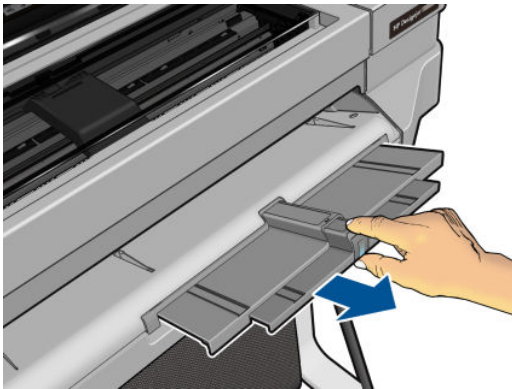

4. 將單張紙裝入紙匣，列印面朝外。確定所有單張紙都是相同尺寸。

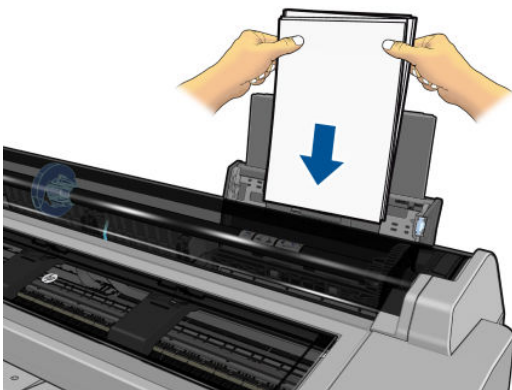

5. 將紙匣調整至符合紙張寬度的位置。

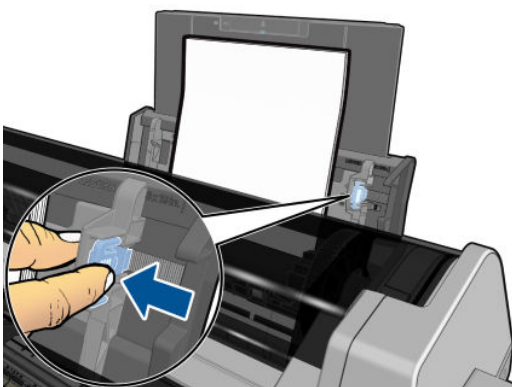

檢視有關紙張的資訊

若要檢視裝入的紙張資訊，請點選作用中紙張來源的圖示。

前控制面板將會顯示下列資訊：

- 您所選擇的紙張類型
- 捲筒紙或單張紙狀態
- 以公釐為單位的紙張寬度（估計）

如果沒有裝入捲筒及單張紙，就會出現**紙張用完**訊息。

維護紙張

為了維護紙張品質，請依照下列建議事項執行：

- 用其他紙張或布料覆蓋捲筒紙，再妥善存放
- 妥善存放裁切過的單張紙，並且先將該單張紙清理或擦過之後，再裝入印表機
- 清潔輸入和輸出壓板
- 請務必讓印表機的上蓋保持關閉

 **附註：**相紙和塗層紙需要經過仔細處理，請參閱[位於第 97 頁的圖件有磨損或刮痕](#)。

變更乾燥時間

您可能會希望根據特殊的列印情況來變更乾燥時間，例如在列印多個圖件時，時間的掌握更為重要，或者在處理之前，您必須先確定墨水已乾等情形。

點選 ，然後點選 **印表機喜好設定 > 列印檢索 > 選擇乾燥時間**。您可以選擇：

- **延長**，設定比建議時間更長的乾燥時間，以確保墨水已完全乾燥
- **最佳化**，為您選擇的紙張設定預設與建議使用的時間（此為預設設定）
- **無**，停用乾燥時間並且在列印完後立即取出圖件

 **注意：**如果墨水未乾就取出圖件，可能會在輸出供紙匣中留下墨水，並且圖件上也會留有印漬。

 **附註：**如果您在列印期間取消乾燥時間，印表機可能無法立即進紙並裁切紙張，因為印字頭維護是並行執行的。如果乾燥時間設定為零，印表機便會裁切紙張，然後再執行印字頭維護。然而，如果乾燥時間大於零，在印字頭維護服務完成以前，印表機都不會裁切紙張。

開啟和關閉自動裁紙器

若要開啟或關閉印表機的裁紙器，請移至前控制面板並點選 ，然後點選 **印表機喜好設定 > 列印檢索 > 啟用裁紙器**，並變更裁紙器選項。

預設值為 **開啟**。

 **附註：**如果裁紙器已關閉，它將不會裁切工作之間的紙張，但會繼續在裝入和退出捲筒紙時裁切紙張。

 **提示：**若要在停用自動裁紙器的情況下裁切捲筒紙，請參閱[位於第 36 頁的進紙並裁切或進紙但不裁切](#)。

進紙並裁切或進紙但不裁切

如果您移至前控制面板並點選 ，然後點選 **進紙並裁切**，印表機會將紙張前移，並將前端邊緣裁切成直線。您可能會想這麼做的原因至少有兩個：

- 在紙張的前緣受損或不直時，修整前緣。
- 要在自動裁紙器停用時進紙並裁切紙張。

 **附註：**每次列印之後都會維護印字頭，而且紙張必須等到這個程序完成才能裁切，因此您可能會發現延遲的情形。

 **注意：**從輸出壓板取出裁切的紙張。如果連續或簡短圖件留在輸出壓板上，印表機可能會卡紙。此外，也請檢查裁紙器導板中沒有紙張。



 **附註：**相紙和塗層紙需要經過仔細處理，請參閱[位於第 97 頁的圖件有磨損或刮痕](#)。

若要將紙張前移而不裁切，請移至前控制面板並點選 ，然後點選 **換頁**。

6 列印中

- [行動列印](#)
 - [從行動裝置列印](#)
 - [透過電子郵件列印 \(HP ePrint\)](#)
- [使用 HP Click 列印](#)
- [使用印表機驅動程式從電腦列印](#)
 - [進階列印設定](#)
 - [色彩管理](#)

行動列印

您可以透過許多行動裝置，從幾乎任何位置列印到您的印表機。行動列印有兩個主要方法：

- 透過相同網路的連線直接列印
- 透過電子郵件列印

從行動裝置列印

如果您的行動裝置和印表機都連接至相同的網路，就可以直接從行動裝置的作業系統列印。

請參閱 <http://www.hp.com/go/designjetmobility> 以取得詳細資訊。

從 Apple iOS 列印

iOS 列印是透過 Airprint 來啟用。您必須有 iOS 7.0 或更新版本。

1. 開啟您要列印的文件或相片，然後點選「共用」按鈕。
2. 撥動螢幕以顯示「列印」按鈕，然後點選按鈕。
3. 檢查列印設定，然後點選 **列印**。

從 Android 列印

如需使用 Android 列印，如果裝置尚未安裝 HP Print Service 應用程式，請從 Google Play (<https://play.google.com/store/apps/details?id=com.hp.android.printservice&hl=en>) 安裝並啟用此應用程式。您必須有 Android KitKat 4.4 或更新版本。

1. 開啟您要列印的文件或相片，點選功能表圖示，然後點選 **列印**。
2. 從清單中選擇印表機。
3. 檢查列印設定，然後點選 **列印**。

透過 All-in-One Remote 從 Apple iOS 或 Android 列印

您可以從 Apple Store (<https://itunes.apple.com/us/app/hp-all-in-one-printer-remote/id469284907?mt=8>) 或 Google Play (<https://play.google.com/store/apps/details?id=com.hp.printercontrol&hl=en>) 下載 All-in-One Remote。

1. 開啟您要列印的文件或相片，點選「共享」按鈕，然後選擇 AiO。
2. 在 All-in-One Remote 中開啟。視需要移至「設定」以調整列印品質或色彩模式。
3. 檢查列印設定，然後點選 **列印**。

透過電子郵件列印 (HP ePrint)

在印表機上啟用 Web 服務（請參閱[位於第 21 頁的設定 Web 服務和行動列印](#)）後，您可以透過電子郵件列印至此印表機。只要在 Web 服務功能表或 ePrint 功能表中查看印表機的電子郵件地址，然後將您要列印的檔案當做附件傳送至該電子郵件地址。

這樣就可以使用網際網路連線和電子郵件功能從任何位置進行列印，而不需要任何印表機驅動程式。有一些必須注意的限制：

- 要列印的附加檔案必須是 PDF、JPEG 或 TIFF 格式。
- 檔案大小上限為 10 MB，您的電子郵件伺服器可能有更低的限制。
- 檔案會以原始文件大小（100% 縮放比例）、一般品質、彩色列印，而且通常是直印（某些印表機可能會提供自動旋轉）。

請參閱 <https://www.hpconnected.com> 以取得詳細資訊。

使用 HP Click 列印

您可以使用 HP Click，從連接到印表機的電腦直接列印 TIFF、JPEG、HP-GL/2 或 PDF 檔案。請參閱 <http://www.hp.com/go/clickDesignJet>。

使用印表機驅動程式從電腦列印

這是從電腦列印的傳統方式。您必須在電腦上安裝正確的印表機驅動程式（請參閱[位於第 12 頁的連接印表機](#)），而且電腦必須透過網路或 USB 纜線連接至印表機。

安裝了印表機驅動程式而且電腦已經連接到印表機之後，您可以使用軟體應用程式本身的「列印」命令，並選擇正確的印表機，從軟體應用程式進行列印。

進階列印設定

本章其餘部分將說明您可以使用的各種列印設定。這些方法提供數目相當多的設定，以便滿足所有需求。

 **提示：**一般來說，建議您使用預設設定，除非您知道預設值無法滿足您的需求。

提示：如果您想要一再地重複使用一組特定的設定，可以將這些設定儲存在您自己選擇的名稱之下，以後再重新叫出使用。儲存的設定群組即 Windows 印表機驅動程式中的「快速設定」。

選擇列印品質

由於快速列印意味著列印品質可能不盡完美，而最佳品質列印需要犧牲速度，所以印表機會具有各種不同的列印品質選項。

此外，標準列印品質選擇器是一個滑桿，可讓您選擇列印品質與速度。針對某些紙張類型，您可以選擇介於兩者的中央位置。

此外，您可以從自訂選項中選擇：**最佳**、**正常**和**快速**。如果您選擇**快速**，則您也可以選擇 **Economode**，使用較低的彩現解析度並消耗較少的墨水。因此可更進一步的增加列印的速度，但是降低了列印品質。**Economode** 只能從自訂選項（不是從滑桿）中選擇。

另外，還有一個附加的自訂選項可能會對列印品質產生影響：**最高細節**。請參閱[位於第 43 頁的高品質列印](#)。

 **附註：**在 Windows 驅動程式對話方塊中，您工作的彩現解析度會顯示在「自訂列印品質選項」對話方塊中（按一下**自訂選項**，然後選擇**設定**）。在 Mac OS X「列印」對話方塊中，則會顯示在**摘要**面板上。

您可以使用下列方法選擇列印品質選項：

- 在 Windows 驅動程式對話方塊中：按一下 **紙張/品質** 索引標籤，並查看「列印品質」區段。若按一下 **標準** 選項，便會看到一個讓您可以選擇列印速度或品質的滑桿。若選擇 **自訂** 選項，則會看到上述的更多特定選項。
- 在 Mac OS X 「列印」對話方塊中：按一下 **紙張/品質** 面板，並查看「品質選項」區段。若選擇 **標準** 品質選項，便會看到一個讓您可以選擇列印品質或速度的滑桿。若選擇 **自訂** 品質選項，則會看到上述的更多特定選項。

 **附註：** 您無法變更印表機正在接收或已經接收到的頁面列印品質（即使印表機尚未開啟列印亦然）。

選擇紙張尺寸

您可以使用下列方法指定紙張尺寸。

 **附註：** 這裡所指定的紙張尺寸即為文件建立時所設定的紙張尺寸。您可以將文件重新縮放成不同的尺寸，再進行列印。請參閱[位於第 42 頁的重新縮放圖件](#)。

- 在 Windows 驅動程式對話方塊中：按一下 **紙張/品質** 索引標籤，然後從 **文件尺寸** 清單中選擇您的紙張尺寸。
- 在 Mac OS X 「頁面設定」對話方塊中：從 **印表機** 清單中選擇您的印表機，然後從 **紙張尺寸** 清單中選擇紙張尺寸。

 **附註：** 如果您的應用程式未提供 **頁面設定** 對話方塊，請使用 **列印** 對話方塊。

自訂紙張尺寸

如果您要選擇標準紙張尺寸清單中未包含的紙張尺寸，則有許多不同的指定方式。

使用 Windows 印表機驅動程式

1. 按一下 **紙張/品質** 索引標籤。
2. 按一下 **自訂** 按鈕。
3. 輸入您新紙張尺寸的名稱與大小。
4. 按一下 **確定**。新紙張尺寸會自動選取。

以此方式建立的自訂紙張尺寸具有下列特性：

- 紙張尺寸是永久的。當驅動程式關閉後或電腦關機後，也不會消失。
- 該紙張尺寸位在該印表機佇列本機中。相同電腦的其他印表機佇列無法看見此尺寸。
- 在網域伺服器網路中，該紙張尺寸位在該電腦本機中。共用該印表機佇列的其他電腦無法看見此尺寸。
- 在工作群組網路中，該紙張尺寸將會在所有共用該印表機佇列的電腦間共用。
- 如果刪除該印表機佇列，紙張尺寸也會隨之刪除。

使用 Windows 格式

1. Windows Vista 或 XP：從「開始」功能表或是從「控制台」，按一下 **印表機**；然後，從 **檔案功能表** 按一下 **伺服器內容**。

Windows 7：從「開始」功能表或是從「控制台」，按一下 **裝置和印表機**，然後選擇 **選取印表機**。

2. 在 **格式索引標籤**，核取 **建立新格式** 方塊。
3. 輸入您新紙張尺寸的名稱與大小。保留邊界為 0.00。
4. 按一下 **儲存格式** 按鈕。
5. 移至印表機驅動程式，然後按一下 **紙張/品質索引標籤**。
6. 從紙張尺寸下拉式清單中選擇 **更多...**。
7. 在「自訂尺寸」群組中，選擇您的新紙張尺寸。

以此方式建立的自訂紙張尺寸具有下列特性：

- 紙張尺寸是永久的。當驅動程式關閉後或電腦關機後，也不會消失。
- 受限的使用者無法建立紙張格式。需要的最低權限使用者為 Windows Active Directory 中的「管理文件」角色。
- 該紙張尺寸位在該電腦本機中。由該電腦所建立與所有支援該紙張及尺寸的所有印表機佇列，都可以看見該尺寸。
- 如果共用印表機佇列，則該紙張尺寸將出現在所有用戶端電腦上。
- 如果從另一部電腦共用印表機佇列，則此紙張尺寸將 **不會** 出現在驅動程式的文件尺寸清單上。已共用佇列中的 Windows 格式需要在該伺服器中建立。
- 如果刪除該印表機佇列，並不會刪除該紙張尺寸。

使用 Mac OS X 印表機驅動程式

1. 移至 **頁面設定** 對話方塊。

 **附註：**如果您的應用程式未提供 **頁面設定** 對話方塊，請使用 **列印** 對話方塊。

2. 按一下 **紙張尺寸 > 管理自訂尺寸**。

選擇邊界選項

根據預設，印表機會在影像邊緣和紙張邊緣之間保留距離 5 公釐的邊界。然而，您可以使用數種方法變更印表機的這個行為：

- 在 Windows **驅動程式對話方塊**中：按一下 **紙張/品質索引標籤**，然後按一下 **邊界/版面** 按鈕。
- 在 Mac OS X「**列印**」對話方塊中：按一下 **邊界/版面** 面板。

然後，您會看到下列選項。

 **附註：**在 Mac OS X 中，可用的邊界選項會依所選的紙張尺寸而定。

- **標準**。您的影像會列印在所選尺寸的頁面上，該頁面在影像邊緣和紙張邊緣之間有預設的邊界。影像不能太大，才能配合這樣的邊界。
- **特大尺寸**。您裝入的紙張應該大於您在應用程式或驅動程式中選擇的尺寸。如果您在列印之後剪下邊界，剩下的頁面尺寸即為您所選擇的尺寸，且影像和紙張邊緣之間沒有邊界。如果您想讓影像覆蓋住整張紙的面積，這個選項就很實用。
- **按邊界裁切內容**。您的影像會列印在所選尺寸的頁面上，該頁面在影像邊緣和紙張邊緣之間有預設的邊界。在這個情況中，如果影像的尺寸與頁面尺寸相同，印表機會假設影像的邊緣不是白色就是無關緊要，所以不需要列印。如果您的影像已經含有邊框，這可能有所幫助。

在裝入的紙張上列印

若要在裝入印表機的任何紙張上進行列印工作，請在您的印表機驅動程式之「紙張類型」選項中，選擇任何。

- 在 Windows 驅動程式對話方塊中：按一下「紙張/品質」索引標籤，然後從「紙張類型」下拉式清單中選擇任何。
- 在 Mac OS X「列印」對話方塊中：按一下「紙張/品質」面板，然後從「紙張類型」下拉式清單中選擇任何。

 **附註：**任何是「紙張類型」選項的預設值。

重新縮放圖件

您可以將影像以特定大小傳送至印表機，但告知印表機將其重新縮放為不同大小（通常是放大）。在下列情況中這可能派得上用場：

- 您的軟體不支援大型格式
- 如果您的檔案對印表機的記憶體而言太大 — 您就可以在軟體中縮小紙張尺寸，然後再使用前控制面板選項放大頁面

您可以使用下列方法重新縮放影像：

- 在 Windows 驅動程式對話方塊中：按一下 **功能** 索引標籤，然後查看「調整大小選項」區域。
 - **列印文件到** 選項可以將影像尺寸調整成您所選取的紙張尺寸。例如，假設您已選擇了 ISO A2 做為紙張尺寸，而且想要列印 A3 尺寸的影像，影像便會放大以配合 A2 紙張。如果選擇了 ISO A4 紙張尺寸，印表機便會縮小較大的影像以配合 A4 尺寸。
 - **% 實際尺寸** 選項會依指定的百分比放大原始頁面的可列印範圍（頁面減去邊界），然後加入邊界做為輸出紙張尺寸。
- 在 Mac OS X「列印」對話方塊中：按一下 **紙張處理** 面板，再選擇 **縮放至紙張大小**，然後選擇您要縮放影像的紙張尺寸。欲增加影像的尺寸，確認沒有勾選 **Scale down only** 核取方塊。

如果您要列印到單張紙，請務必確認影像是否能納入頁面，否則影像會遭到裁切。

列印草稿

您可以使用下列方法指定快速草稿品質的列印：

- 在 Windows 驅動程式對話方塊中：按一下 **紙張/品質** 索引標籤，並查看「列印品質」區段。將列印品質滑桿移到最左邊（「速度」）。
- 在 Mac OS X「列印」對話方塊中：按一下 **紙張/品質** 面板，並將列印品質滑桿移到最左邊（「速度」）。

您可以使用 Economode 指定更快速的草稿品質列印，方法如下。這個方法主要適用於僅內含文字和線條繪圖的文件：

- 在 Windows 驅動程式對話方塊中：按一下 **紙張/品質** 索引標籤，並查看「列印品質」區段。按一下 **自訂** 選項，將品質等級設為 **快速**，並勾選 **Economode** 核取方塊。
- 在 Mac OS X「列印」對話方塊中：按一下 **紙張/品質** 面板並將品質選項設定為 **自訂**，然後將品質設定為 **快速**，然後再核取 **Economode** 方塊。

高品質列印

您可以使用下列方法指定高品質的列印：

- 在 Windows 驅動程式對話方塊中：按一下 **紙張/品質** 索引標籤，並查看「列印品質」區段。將列印品質滑桿移到最右邊（「品質」）。
- 在 Mac OS X「列印」對話方塊中：按一下 **紙張/品質** 面板，並將列印品質滑桿移到最右邊（「品質」）。

如果您擁有高解析度的影像

如果影像的解析度高於彩現解析度（您可以在 Windows 之下的 **自訂列印品質** 選項方塊中看到），選擇 **最高細節** 選項或許能夠改善圖件清晰度。只有在以光面紙列印並選擇 **最佳** 列印品質時，才能使用這個選項。

- 在 **驅動程式對話方塊**（Mac OS X「**列印**」對話方塊）中：選擇「**自訂**」而非「**標準**」列印品質選項，然後核取 **最高細節** 方塊。

 **附註：** 列印相紙時，**最高細節** 選項會使列印速度變慢，但不會增加墨水用量。

節省用紙

您可以使用下列選項節省一些捲筒紙：

- 在 Windows 驅動程式對話方塊中：按一下 **功能** 索引標籤，然後選擇 **移除上/下方空白區** 和/或 **旋轉 90 度** 或 **自動旋轉**。
- 在 Mac OS X「**列印**」對話方塊中：按一下 **外觀** 面板，然後選擇 **移除上/下方空白區**。

節省墨水

下列提供一些能夠節省墨水的建議事項：

- 以草稿圖件而言，請使用普通紙並將列印品質滑桿移到比例的最左邊（「速度」）。如需進一步節省墨水，請選擇 **自訂** 列印品質選項，然後選擇 **快速** 和 **Economode**。
- 只有需要時才清潔印字頭。清潔印字頭可能會有用，但這個動作也會使用少量的墨水。
- 將印表機永久保持在開啟狀態，讓印表機能夠將印字頭自動保持在良好狀態。這個定期執行的印字頭維護工作會使用少量的墨水，然而，如果沒有定期維護，日後印表機可能會需要使用更多的墨水才能恢復印字頭的狀態。
- 大圖件比小圖件更能節省墨水用量，因為印字頭維護會使用一些墨水，且維護的頻率會與成像次數相關。

色彩管理

您的印表機經過先進的軟硬體功能設計，可確保提供可預測且可靠的結果：

- 技術先進的 HP 印字頭與 HP 墨水
- 為大多數市售紙張類型準備的專屬色彩資源
- 其他 HP DesignJet 印表機的色彩模擬

色彩管理選項

色彩管理的目標在於，盡可能在所有裝置上精確地再現色彩：如此，當您列印影像時，就會看到與您在監視器上檢視同一影像時非常相近的色彩。色彩管理與印表機裝入的紙張類型高度相關，因此請為您使用的紙張類型謹慎選擇正確的預設檔。

您可以從 Windows 驅動程式對話方塊的 **色彩** 功能表，或是從 Mac OS X 「列印」對話方塊的 **色彩選項** 面板，選擇您印表機的色彩管理選項。在某些應用程式中，您可以在應用程式中進行這項選擇。如需有關如何使用特定應用程式色彩管理選項的指引，請洽詢 HP 支援中心。

- **應用程式管理色彩**：在這種情況中，您的應用程式必須使用內嵌於影像的 ICC 設定檔及印表機與紙張類型的 ICC 設定檔，將影像的色彩轉換為印表機與紙張類型的色彩空間。
- **印表機管理色彩**：在這種情況中，您的應用程式會將影像傳送到印表機，而不進行任何色彩轉換，並且印表機會將色彩轉換成自己的色彩空間。印表機中的色彩管理會使用一組儲存的色彩表來進行。並不會使用 ICC 設定檔。這個方法可以搭配支援的 HP 紙張類型產生非常好的結果。印表機可以使用儲存的色彩表，將這兩種色彩空間轉換為自己的色彩空間：sRGB 和 Adobe RGB。
 - **sRGB** 模擬一般電腦監視器的特性。此標準空間由許多軟硬體製造商背書，已成為許多掃描器、相機、印表機和軟體應用程式的預設色彩空間。
 - **Adobe RGB** 提供的色域比 sRGB 更大。如果您需要以大範圍的色彩來進行列印生產工作，請使用此空間。

印表機模擬

如果想要列印特定工作，並希望看到在不同 HP DesignJet 印表機上列印相同工作所產生的色彩會大致相同，您可以使用印表機提供的模擬模式。

 **附註**：只有在普通紙或塗層紙上列印 HP-GL/2 工作，才可以使用印表機模擬。無法在 Mac OS X 中使用。

在 Windows HP-GL/2 驅動程式對話方塊中，按一下 **色彩索引** 標籤，再選擇 **印表機管理色彩**，然後選擇「來源設定檔」清單中的 **印表機模擬**。接著，您可以從「模擬的印表機」清單中選擇。

灰階或黑白列印

您可以使用下列方法將影像中的所有色彩轉換成灰階：

- **在您的應用程式中**：許多應用程式都提供這個選項。
- **在 Windows 驅動程式對話方塊中**：按一下 **色彩索引** 標籤，然後查看「色彩選項」區域。按一下 **灰階列印**。只有黑色墨水會用於列印；但是有一例外，如果裝入的紙張是光面紙，則會使用彩色墨水來構成灰階。如果您只想產生黑白輸出而不要灰階，也可以選擇 **以純黑白列印**。在這種情況下，只有黑色墨水會用於列印。在光面紙上列印時，不支援 **以純黑白列印** 選項。
- **在 Mac OS X 「列印」對話方塊中**：按一下 **色彩選項** 面板，然後從 **模式** 下拉式清單中選擇 **灰階**。只有黑色墨水會用於列印；但是有一例外，如果裝入的紙張是光面紙，則會使用彩色墨水來構成灰階。如果您只想產生黑白輸出而不要灰階，也可以選擇 **以純黑白列印**。在這種情況下，只有黑色墨水會用於列印。在光面紙上列印時，不支援 **以純黑白列印** 選項。

7 實用的列印範例

- [從 Adobe Acrobat 列印](#)
- [從 Autodesk AutoCAD 進行列印](#)
 - [使用印表機模擬 \(僅限 T520\)](#)
 - [使用按邊界裁切內容](#)
- [從 Adobe Photoshop 列印](#)
- [從 Microsoft Office 列印和縮放](#)
 - [使用 PowerPoint](#)
 - [使用 Project](#)
 - [使用 Excel](#)

從 Adobe Acrobat 列印

1. 在 Acrobat 視窗中，將滑鼠游標移到文件窗格的左下角，直到出現文件尺寸。

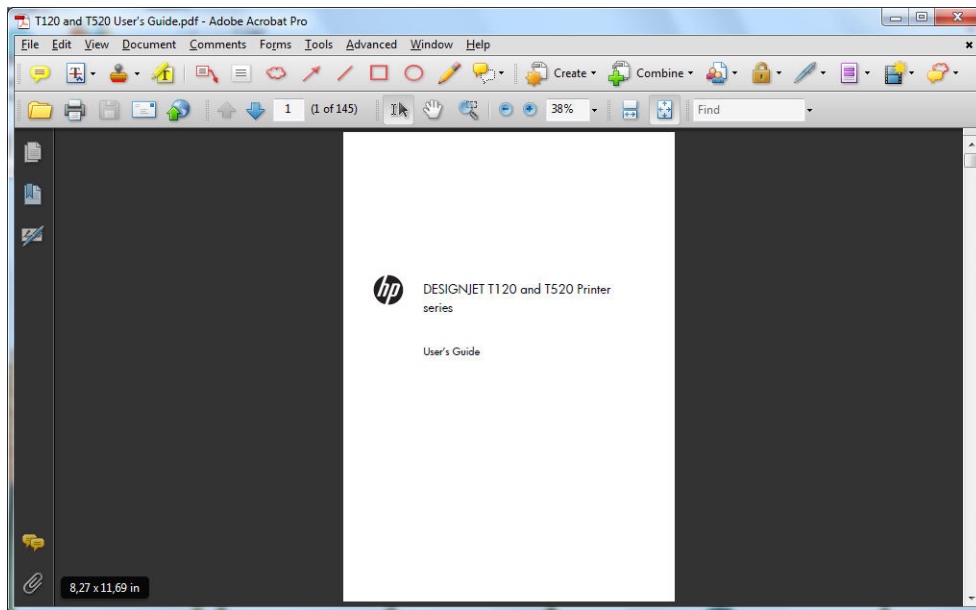

2. 按一下 **檔案 > 列印**，並確認 **頁面縮放** 已設為 **無**。

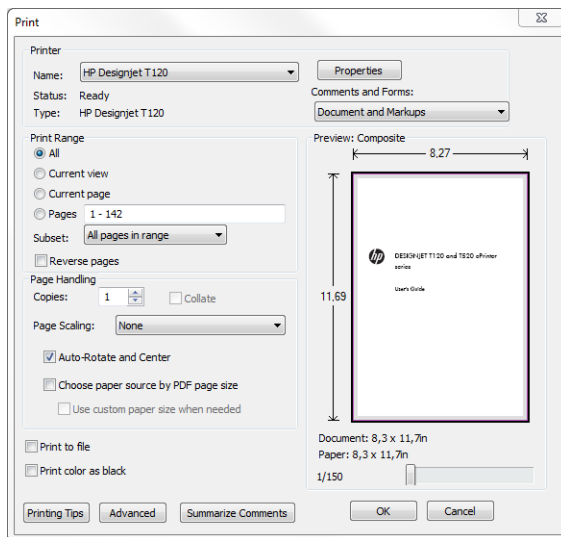

 **附註：** 頁面大小 **不會** 根據文件尺寸自動選取。

3. 按一下 **內容** 按鈕，然後按一下 **紙張/品質** 索引標籤。

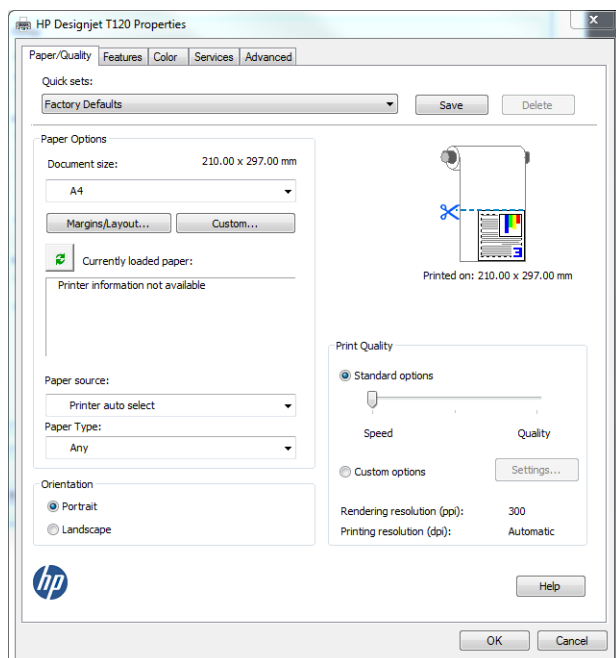

4. 選擇您想要使用的 **文件尺寸** 和 **列印品質**。如果您想要定義新的自訂紙張尺寸，請按一下 **自訂** 按鈕。

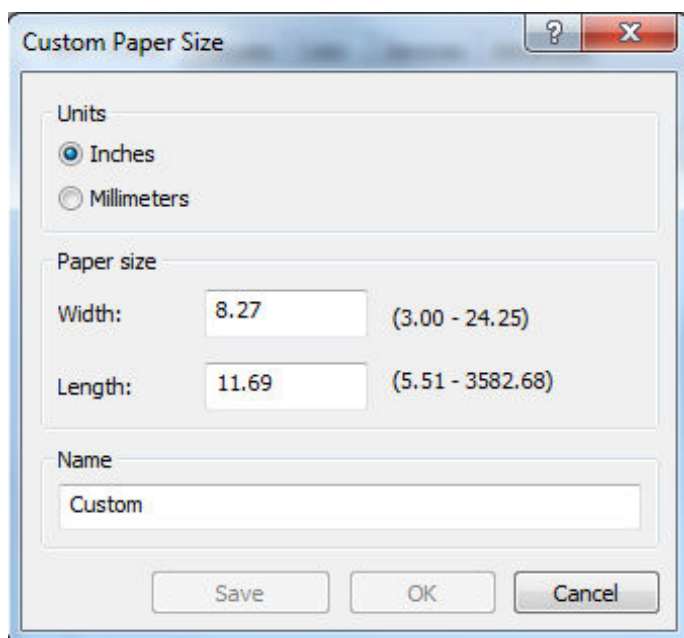

5. 按一下 **功能索引標籤**，然後選擇 **自動旋轉**。

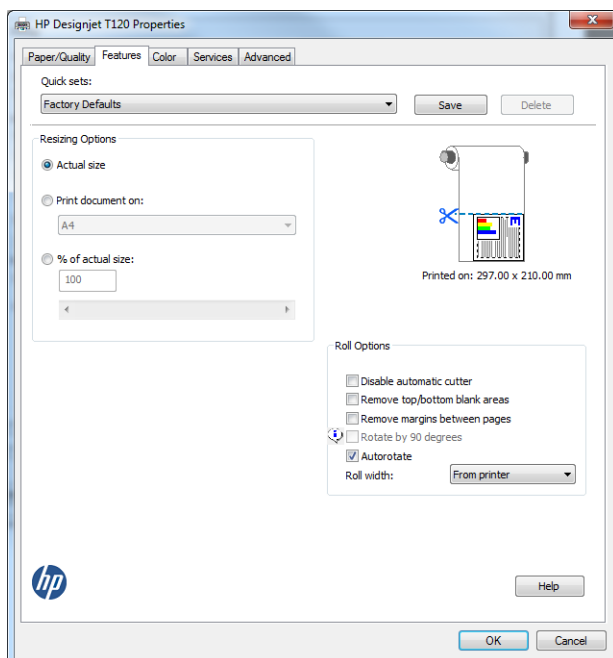

6. 按一下 **確定**，並在「列印」對話方塊內檢查列印預覽看起來是否正確。

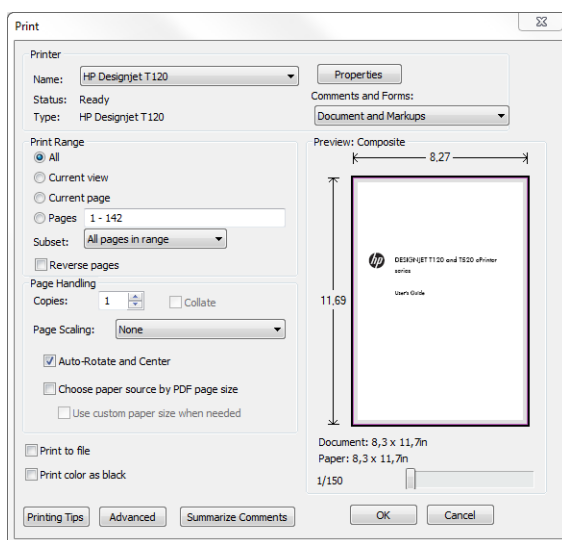

從 Autodesk AutoCAD 進行列印

1. 「AutoCAD」視窗會顯示模型或版面。通常會列印某個版面，而不是模型。

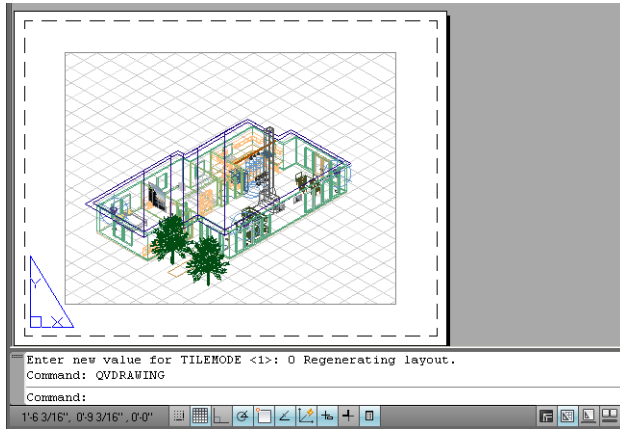

2. 按一下視窗頂端的「出圖」圖示。

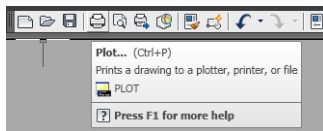

3. 出圖視窗隨即開啟。

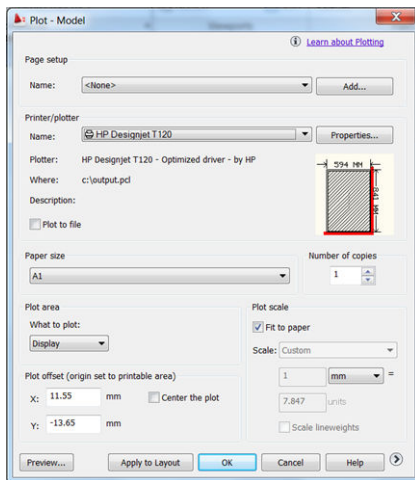

4. 按一下視窗右下角的圓形按鈕，您便可以看到其他選項。

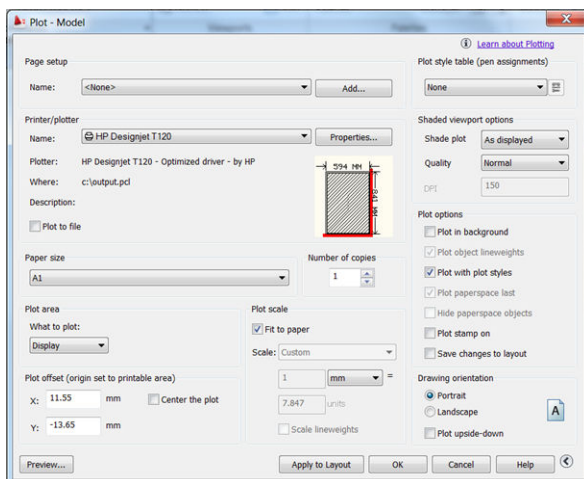

 **附註：**此處的「品質」選項與最後的列印品質沒有關聯，而是與要傳送給印表機進行列印的 AutoCAD 視角物件有關。

5. 按一下 **內容** 按鈕。

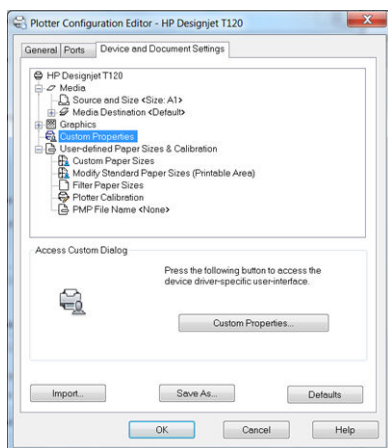

6. 按一下 **裝置和文件設定** 索引標籤，然後按一下 **自訂屬性** 按鈕。

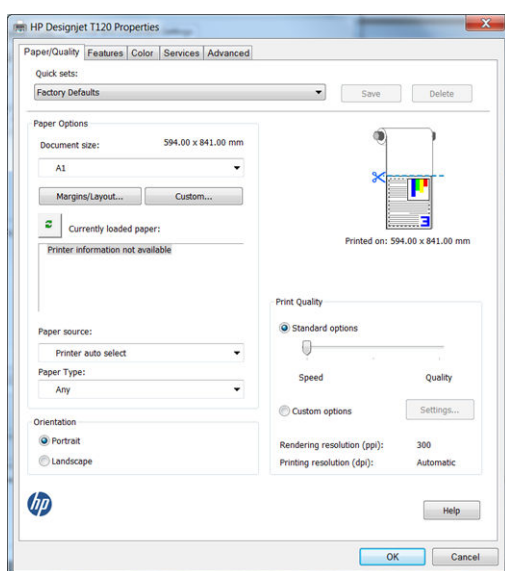

7. 在 **紙張/品質** 索引標籤中選擇您要使用的紙張類型。

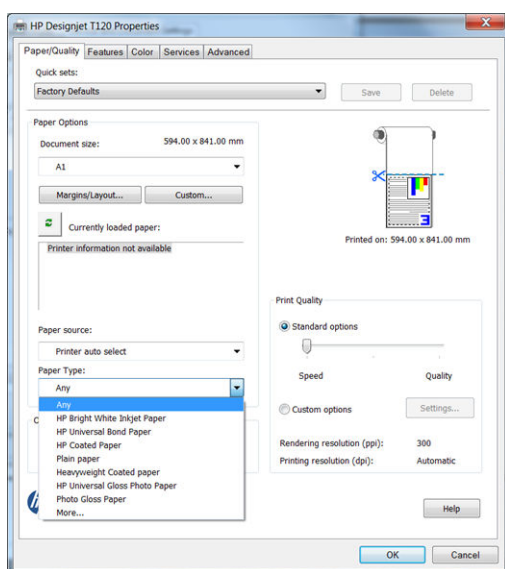

8. 選擇列印品質（需要您自己在速度和列印品質之間做出選擇）。

9. 如果您打算在捲筒紙上列印，則必須決定印表機應在何處裁切紙張。按一下 **邊界/版面** 按鈕，然後選擇 **按邊界裁切內容**。

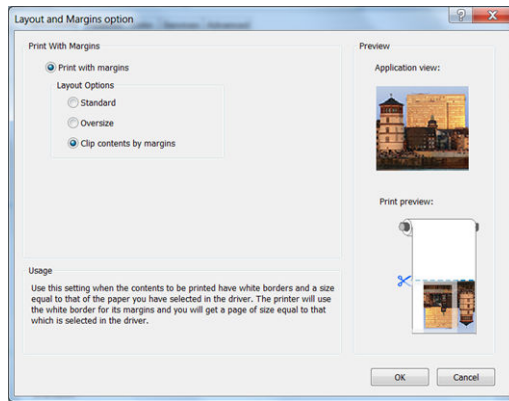

10. 按一下 **功能索引** 標籤，然後選擇 **自動旋轉** 選項。自動旋轉可避免浪費紙張。

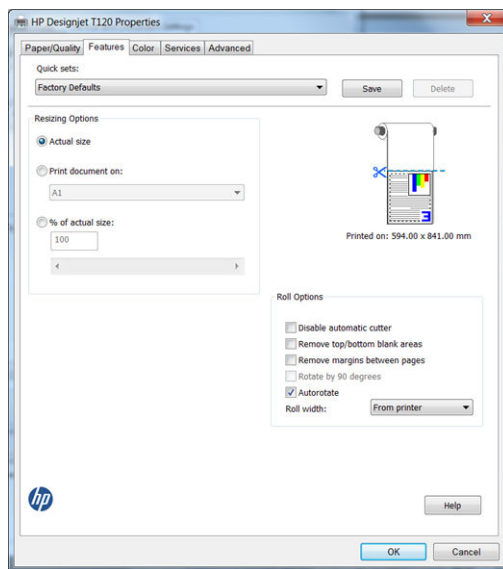

11. 按一下 **確定** 按鈕，並將您的設定變更儲存到 PC3 檔案中。

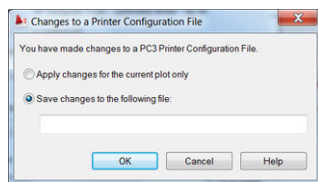

- 如果您已安裝 HP DesignJet 軟體套件，將會看到所要列印檔案的預覽。

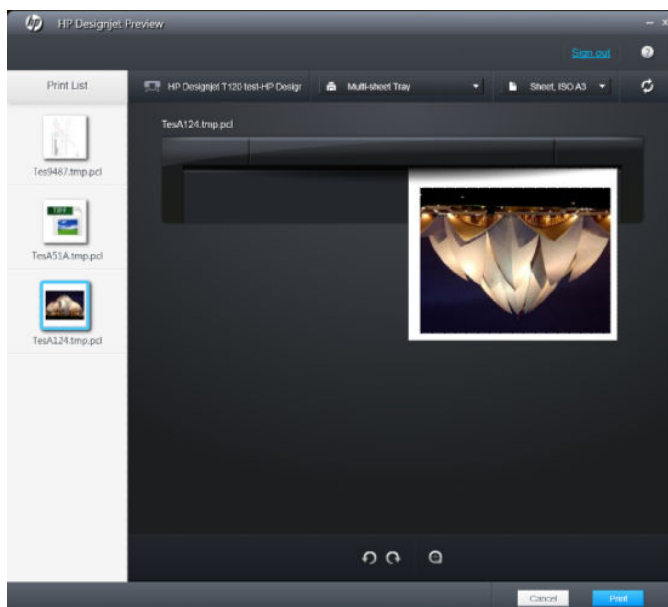

使用印表機模擬（僅限 T520）

按一下 **進階設定** > **色彩** > **色彩管理** > **印表機管理色彩** > **印表機模擬**，便可以要求印表機模擬。

您可以選擇 **關閉**（不執行印表機模擬）或您要模擬的印表機機型的名稱。

這個設定將會套用到未在工作內儲存印表機模擬設定的工作內。

使用按邊界裁切內容

您可以從 **進階設定** > **紙張/品質** > **邊界/版面** > **有邊界列印** > **版面** > **按邊界裁切內容** 選擇此選項。

當要列印的內容具有白色邊框且尺寸與您選定的紙張尺寸相同時，使用此選項。印表機將使用白色邊框做為其邊界，您將取得的頁面尺寸與驅動程式中選定的尺寸相同。

從 Adobe Photoshop 列印

- 在 Photoshop CS5 中，按一下 **檔案** > **列印**，然後選擇您的印表機。

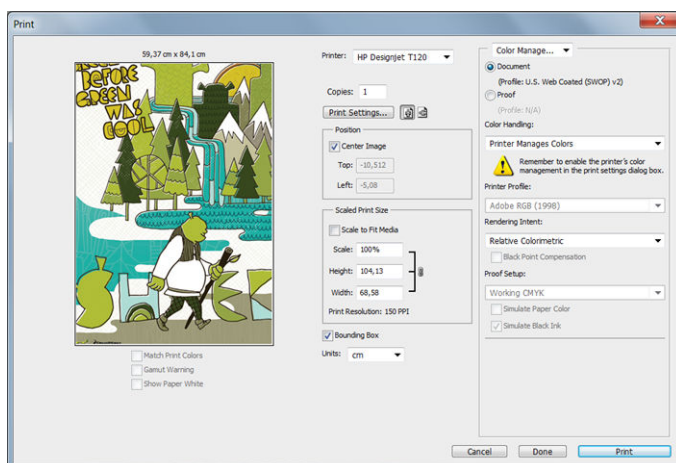

2. 選擇可用的紙張尺寸。

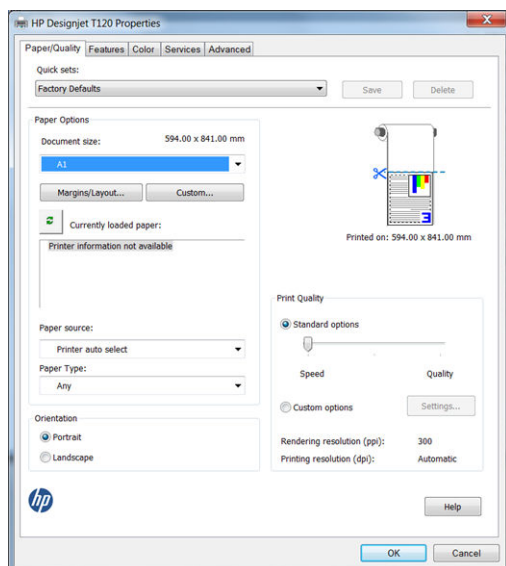

如果您找不到想要使用的紙張尺寸，請按一下 **自訂** 按鈕。輸入自訂紙張尺寸的寬度、長度和名稱。按一下 **儲存** 和 **確定** 按鈕。

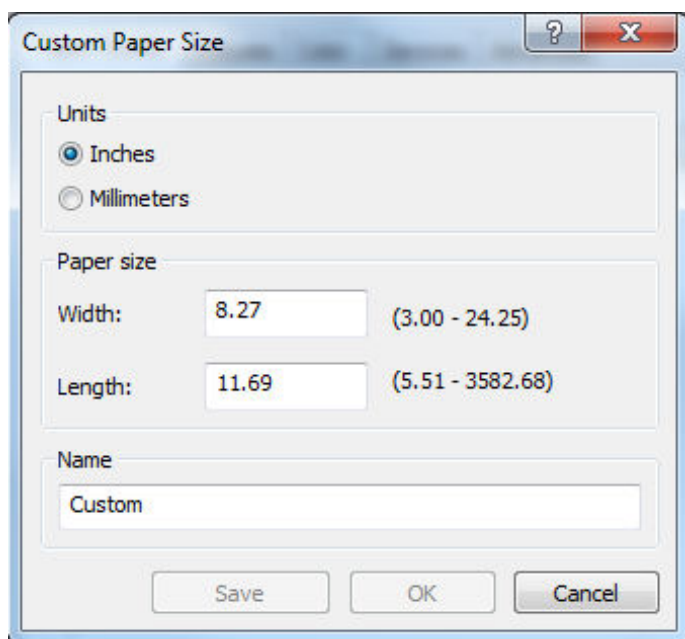

3. 您可能想要變更預設紙張來源、紙張類型與列印品質。

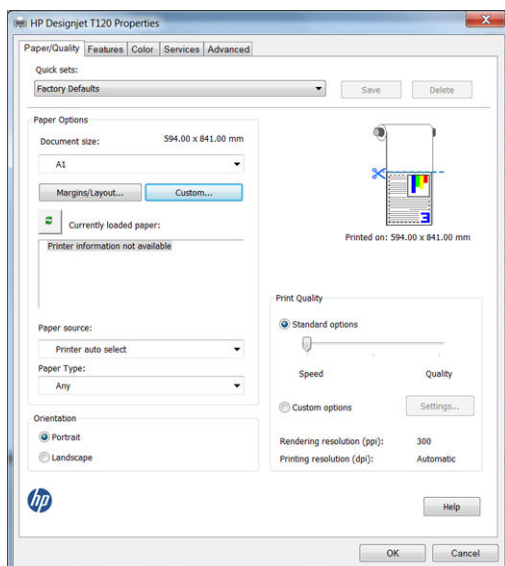

4. 在**色彩索引標籤**中，預設的色彩管理選項為**印表機管理色彩**，而這是正確的選項，因為您已在 Photoshop 內選擇了**由印表機管理色彩**。

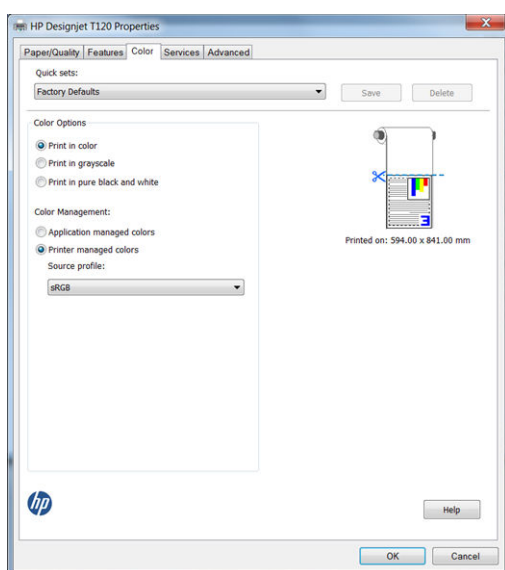

從 Microsoft Office 列印和縮放

本節將示範如何從 Microsoft Office 2010 列印和縮放。

使用 PowerPoint

1. 按一下**檔案索引標籤**，再選擇**列印**，然後選擇您印表機的名稱。

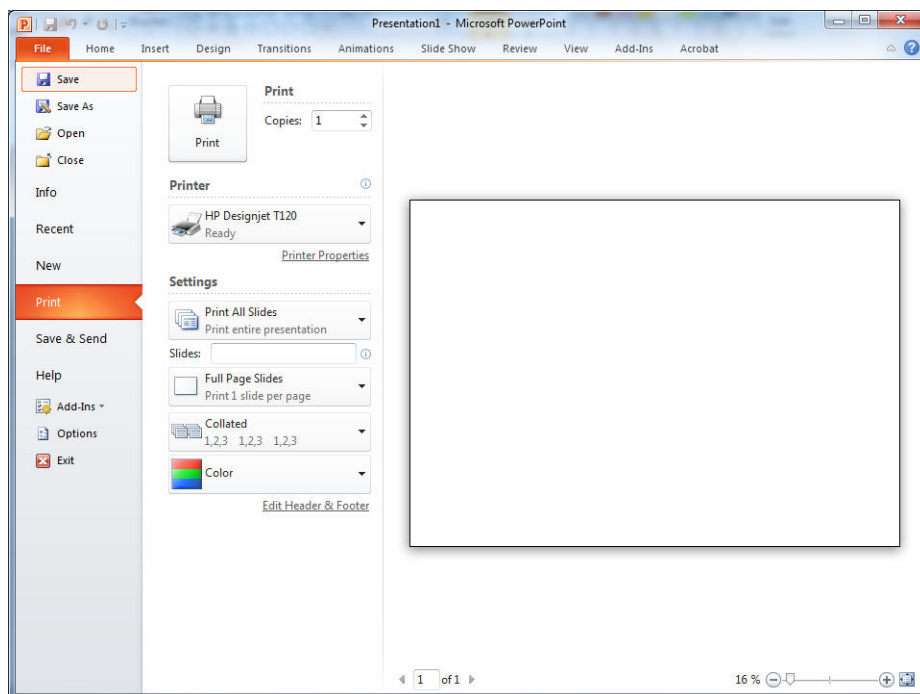

2. 按一下 **印表機內容 > 功能 > 列印文件到**，將文件縮放為特定的尺寸。

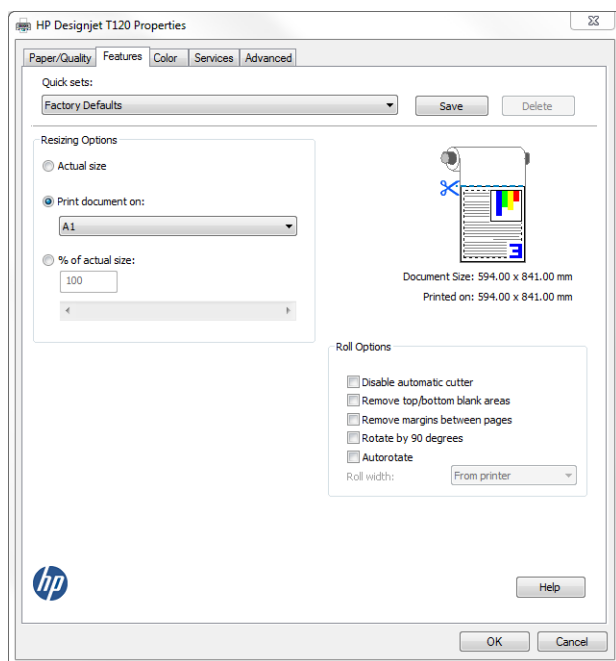

3. 按一下 **紙張/品質** 索引標籤，再選擇 **紙張來源** 和 **紙張類型**。

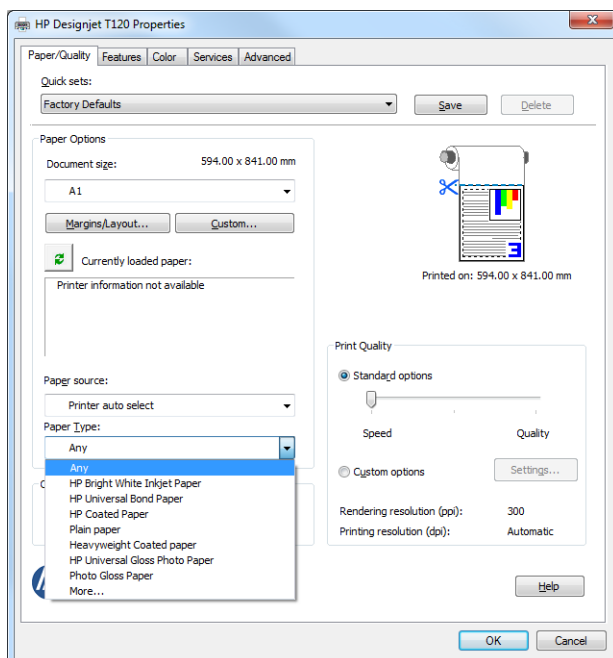

4. 按一下 **邊界/版面**，再選擇 **按邊界裁切內容** 以保持尺寸。

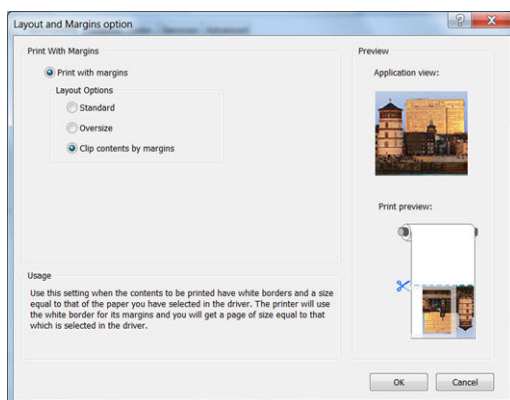

使用 Project

1. 按一下 **檔案 > 版面設定 > 列印**。

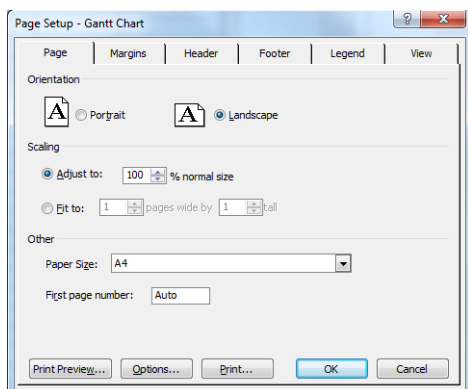

2. 選擇您的印表機名稱，再選擇 **關閉**。

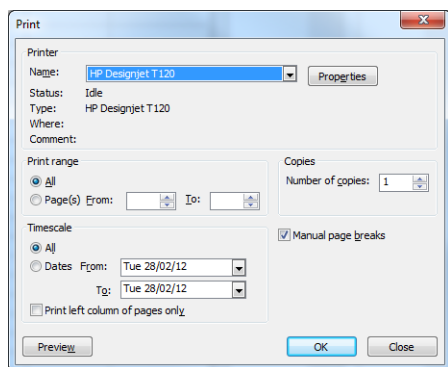

3. 按一下 **版面設定**，再選擇您想要使用的 **紙張大小**。

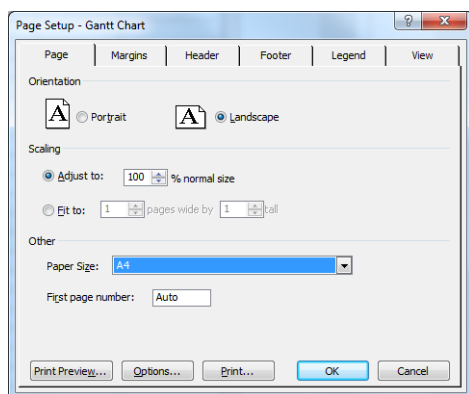

4. 按一下 **選項**，移至印表機驅動程式。**紙張/品質**索引標籤內預設的選項可能會適用：**紙張來源**：印表機自動選擇和 **紙張類型**：任何。

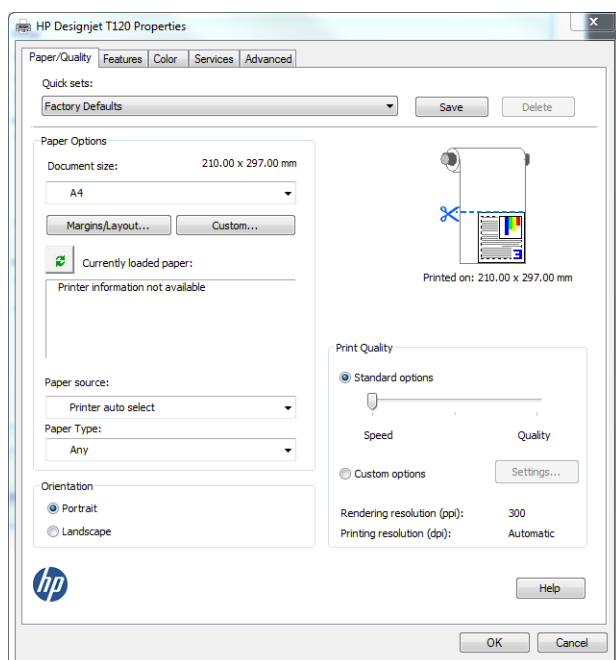

5. 按一下 **功能 > 列印文件到**，將文件縮放為特定的尺寸。此外，您可以縮放 Project 內的文件。

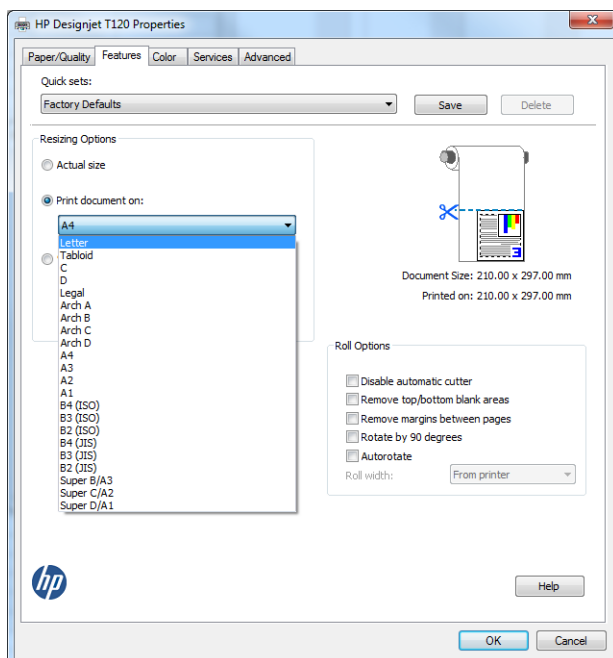

使用 Excel

1. 按一下 **版面配置索引標籤**，然後選擇 **大小**，再選擇您想要的紙張大小。

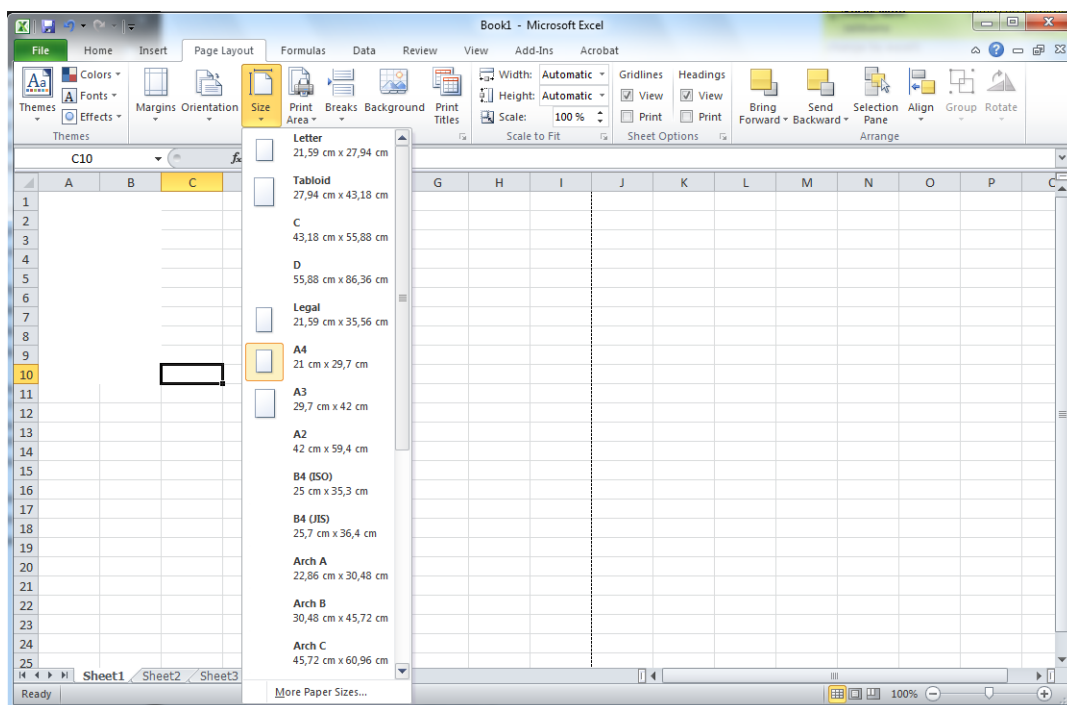

2. 按一下 **檔案索引標籤**，再選擇 **列印**，然後選擇您印表機的名稱。

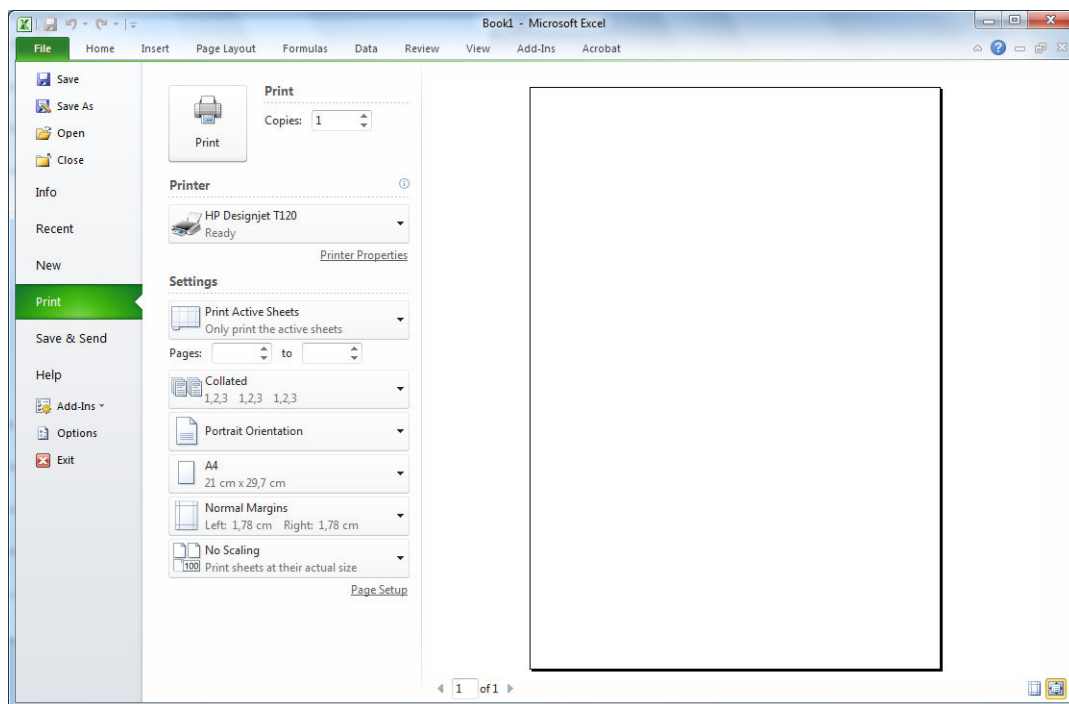

3. 按一下 **印表機內容**，移至印表機驅動程式。在 **紙張/品質** 索引標籤中，按一下 **紙張來源**、**紙張類型** 和 **列印品質**。

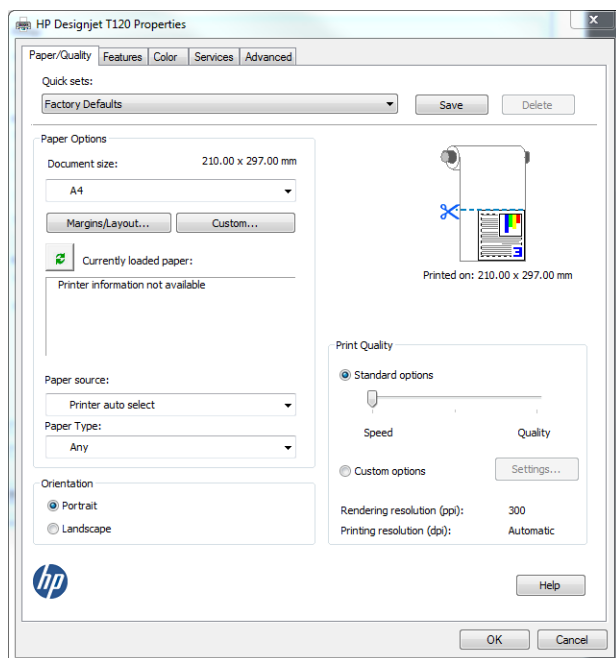

4. 按一下 **功能 > 列印文件到**，將文件縮放為特定的尺寸。此外，您可以縮放 Excel 內的文件。

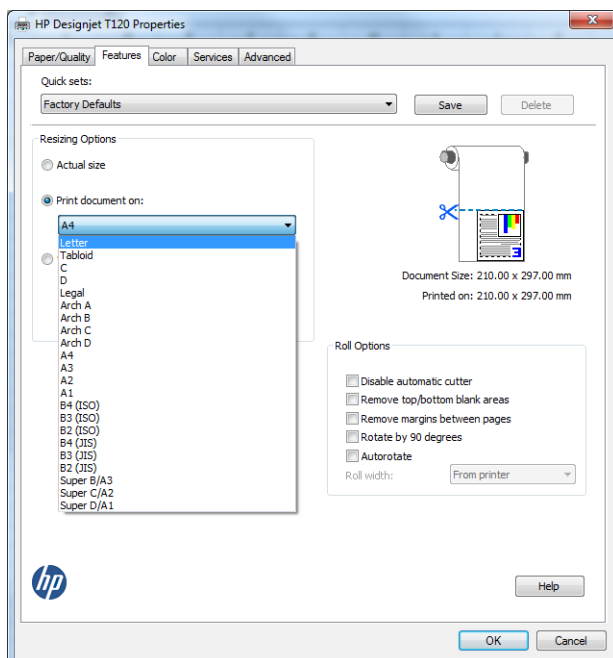

8 處理墨水匣和印字頭

- [關於墨水匣](#)
- [匿名使用資訊的儲存](#)
- [檢查墨水匣狀態](#)
- [更換墨水匣](#)
- [關於印字頭](#)

關於墨水匣

墨水匣會儲存墨水，並且連接到印字頭，在紙張上散佈墨水。若要購買其他墨水匣，請參閱 [位於第 76 頁的附件](#)。

⚠ 注意：由於墨水匣屬於對 ESD 敏感的裝置（請參閱 [位於第 125 頁的辭彙](#)），在處理墨水匣時，請遵守預防措施。請避免碰到針腳、導線或電路。

匿名使用資訊的儲存

每一個墨水匣都含有記憶體晶片可協助印表機的作業。此外，此記憶體晶片會儲存一組有關印表機使用方式的有限匿名資訊，其中可能包含下列各項：初次安裝墨水匣的日期、上一次使用墨水匣的日期、使用墨水匣列印的頁數、頁面涵蓋範圍、列印的頻率、使用的列印模式、可能發生過的任何列印錯誤，以及產品機型。此資訊可幫助 HP 未來設計出符合客戶列印需求的產品。

由記憶體晶片收集到的資料不包含可用來識別墨水匣或印表機之客戶或使用者的資訊。

HP 會從送回 HP 免費回收計劃的墨水匣記憶體晶片收集取樣（HP 全球合作伙伴：<http://www.hp.com/hpinfo/globalcitizenship/environment/recycle/>）。此取樣的記憶體晶片會經過讀取並研究，以便改善未來的 HP 產品。

協助回收此墨水匣的 HP 合作夥伴可能也能夠存取這項資料。任何持有此墨水匣的第三者可能都可以存取記憶體晶片上的匿名資訊。如果您不希望這項資訊遭存取，可以讓晶片無法運作。不過，記憶體晶片無法運作之後，墨水匣就無法在 HP 印表機中使用。

如果您對於提供這個匿名資訊很在意，您可以關閉記憶體晶片收集印表機使用資訊的功能。若要這麼做，請存取嵌入式 Web 伺服器，然後按一下 **設定 > 匿名用量資訊儲存**。這不會妨礙墨水匣在其他方面的正常運作。然而，如果您後來改變心意，可以還原為原廠預設值以恢復收集印表機使用資訊。

檢查墨水匣狀態

若要檢視墨水匣的墨水量，請點選前控制面板上的 。

如需詳細資訊，請點選 **其他**。

您也可以從 HP Utility 取得這項資訊：

- 在 Windows 的 HP Utility 中，移至 **耗材索引** 標籤以查看個別墨水匣的狀態。
- 在 Mac OS X 的 HP Utility 中，按一下「資訊」群組中的 **耗材狀態**。

如需有關墨水匣狀態訊息的說明，請參閱 [位於第 103 頁的墨水匣狀態訊息](#)。

更換墨水匣

您會在兩種情況更換墨水匣：

- 墨水匣存量過低，並且您想要用滿的墨水匣來更換，以便自動執行列印工作（方便的話，您可以使用第一個墨水匣中剩餘的墨水）。
- 墨水匣已空或發生故障，並且您必須更換該墨水匣才能繼續列印。

⚠ 注意：請勿在列印時，卸下墨水匣。

注意：請只在準備插入其他墨水匣時，卸下墨水匣。

🔧 附註：當墨水匣的墨水用完時，目前的工作不會取消。

1. 請確定印表機電源已開啟。
2. 如果您的印表機配有底座，請確定印表機的腳輪已鎖定（已壓下制動手柄），以防止印表機移動。
3. 開啟印表機左邊的墨水匣蓋子。

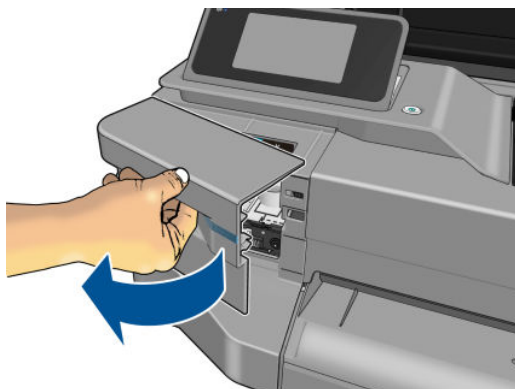

4. 等待片刻，直至托架停止移動。
5. 壓下墨水匣，將它解除鎖定。

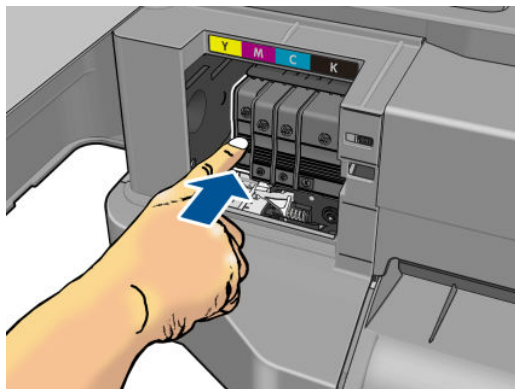

6. 取出墨水匣。

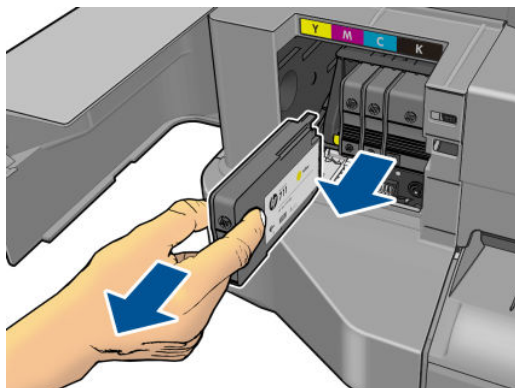

7. 插入新墨水匣。確定您將墨水匣插入的插槽上，有與您要安裝的墨水匣相同的彩色字母。



8. 關上墨水匣蓋子。

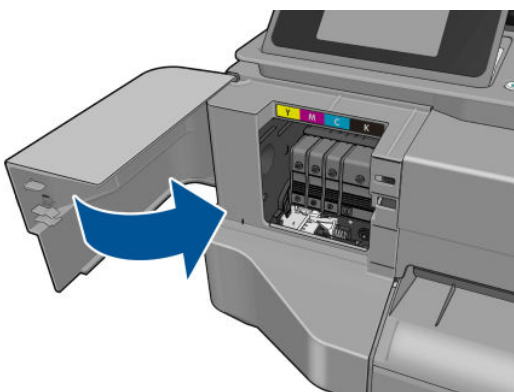

關於印字頭

印字頭（已安裝在印表機中）是連接到墨水匣並將墨水噴灑在紙張上的裝置。

- ⚠ 注意：**由於印字頭屬於對 ESD 敏感的裝置（請參閱[位於第 125 頁的辭彙](#)），在處理印字頭時，請遵守預防措施。請避免碰到針腳、導線或電路。

9 維護印表機

- [檢查印表機狀態](#)
- [維護印表機](#)
- [清潔印表機的外部](#)
- [列印品質診斷報告](#)
- [清潔印字頭](#)
- [校正印字頭](#)
- [更換印字頭](#)
- [清潔編碼帶](#)
- [重新校準紙張前移](#)
- [移動或存放印表機](#)
- [韌體更新](#)
- [軟體更新](#)
- [印表機維護套件](#)

檢查印表機狀態

您可以使用各種不同的方法檢查印表機目前的狀態：

- 如果您啟動 HP Utility 並且選擇印表機，將會看到說明印表機狀態以及紙張和墨水耗材的資訊頁面。
- 如果您存取嵌入式 Web 伺服器，將會看到有關印表機一般狀態的資訊。首頁索引標籤中的「耗材」頁面會說明紙張和墨水耗材的狀態。
- 您可以在前控制面板取得裝入的紙張及墨水量的資訊。

維護印表機

印表機設計的用途只有列印，因此不建議您將它當成桌子使用，這有兩個原因：

- 表面很容易受損。
- 如果有任何物品掉入印表機內部，都可能造成更嚴重的損壞。

清潔印表機的外部

使用溼海綿或軟布以及溫和的家用清潔劑（例如無磨蝕性的液態皂），清潔印表機的外部以及在一般操作中會固定碰觸到的印表機其他部分。

⚠ 警告！ 為避免觸電，在清潔印表機之前，請確定已關閉印表機並拔出印表機的插頭。請勿讓印表機內部進水。

⚠ 注意： 請勿在印表機上使用磨蝕性清潔劑。

列印品質診斷報告

「列印品質診斷報告」包含兩個測試圖樣，這些圖樣可突顯印字頭的可靠度問題。它可以幫助您檢查目前安裝在印表機中的印字頭的效能，以及是否有印字頭有堵塞或校正問題。

若要列印「列印品質診斷報告」：

1. 使用您偵測到問題時所使用的相同紙張類型。在普通白紙上列印，最容易評估測試圖樣。
2. 檢查所選的紙張類型是否和印表機中裝入的紙張類型相同。請參閱[位於第 35 頁的檢視有關紙張的資訊](#)。
3. 在印表機的前控制面板上，點選 ，然後選擇 **影像品質維護 > 列印診斷影像**。

📄 附註： 您也可以從嵌入式 Web 伺服器要求此報告。

列印「列印品質診斷報告」大約需要兩分鐘的時間。

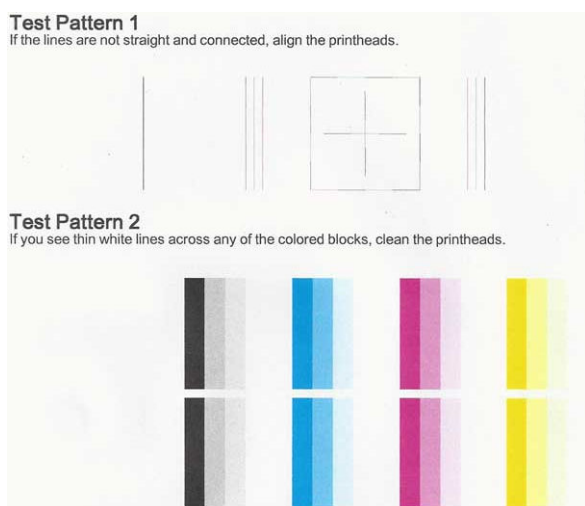

更正動作

1. 如果「測試圖樣 1」中的線條不直且不連續，請校正印字頭（請參閱[位於第 68 頁的校正印字頭](#)）。
2. 如果「測試圖樣 2」中有任何彩色區塊出現白色線條、褪色，或完全不見，請清潔印字頭（請參閱[位於第 67 頁的清潔印字頭](#)）。依照前控制面板的提示，並視需要執行三個層級的清潔。
3. 如果問題仍然存在，則再次清潔印字頭。
4. 如果問題仍然存在，則將「測試圖樣 2」中出現條紋、褪色或遺失之彩色區塊所對應的墨水匣更換（請參閱[位於第 62 頁的更換墨水匣](#)）。
5. 如果問題仍然存在，則更換印字頭（請參閱[位於第 68 頁的更換印字頭](#)）。如果印字頭仍在保固期限內，請連絡 HP 支援中心（請參閱[位於第 118 頁的連絡 HP 支援中心](#)）。

清潔印字頭

如果您的列印輸出上有條紋或有不正確或消失的顏色，則表示印字頭可能需要清潔。

清潔分為三個步驟。每一個步驟均會持續約兩分鐘，同時使用一張紙及大量的墨水。每個步驟結束後，請檢視列印品質。只有當列印品質不佳時，才需啟動下一階段的清潔操作。

如果在您完成所有清潔步驟後，列印品質仍不佳，請嘗試校正印字頭。

 **附註：**清潔印字頭會耗用墨水，因此僅於必要時才清潔印字頭。

 **附註：**沒有正確地關閉印表機可能會造成列印品質問題。

從前控制面板清潔印字頭

1. 確定進紙匣內有紙張或是已裝入捲筒紙。
2. 移至前控制面板並點選 ，然後選擇 **影像品質維護 > 清潔印字頭**。

從嵌入式 Web 伺服器清潔印字頭

1. 確定進紙匣內有紙張或是已裝入捲筒紙。
2. 在嵌入式 Web 伺服器的 **工具索引標籤**中，按一下 **列印品質工具箱 > 清潔印字頭**，然後依照螢幕上的指示繼續執行。

從 HP Utility 清潔印字頭

1. 確定進紙匣內有紙張或是已裝入捲筒紙。
2. **Windows**：在 HP Utility 的 **支援索引** 標籤中，按一下 **印字頭清潔**，然後依照螢幕上的指示繼續執行。
3. **Mac OS X**：在 HP Utility 的 **資訊與列印品質** 索引標籤中，按一下 **清潔印字頭**，然後依照螢幕上的指示進行。

校正印字頭

如果要讓色彩準確、色彩轉換平順以及圖形元素的邊緣清晰，精確校正印字頭是很重要的。您的印表機有自動印字頭校正處理程序，每當使用或更換印字頭時便會執行。

發生卡紙之後或是遇到列印品質問題時，您可能需要校正印字頭。

1. 裝入您希望使用的紙張，請參閱[位於第 27 頁的紙張處理](#)。您可以使用捲筒紙或單張紙；建議使用普通白紙。

 **注意**：請勿使用透明或半透明紙張來校正印字頭。

2. 確保已關閉上蓋，因為在印字頭重新校正期間，印表機附近的強烈光源可能會影響校正。
3. 在前控制面板上點選 ，然後選擇 **影像品質維護** > **校正印字頭**。

 **附註**：您也可以從嵌入式 Web 伺服器啟動印字頭校正（**工具** > **列印品質工具箱** > **校正印字頭**），或是從 HP Utility 啟動（**Windows**：支援 > 印字頭校正；**Mac OS X**：資訊和列印品質 > 校正）。

4. 如果裝入的紙張足夠印表機執行工作，印表機將會執行重新校正並列印重新校正圖樣。
5. 處理程序大約會花費五分鐘的時間。請先等到前控制面板顯示處理程序完成之後，再使用印表機。

如果印表機無法順利完成印字頭校正，可能會要求您清潔印字頭並再試一次。

更換印字頭

 **提示**：更換印字頭之後，印表機會自動在裝入的紙張上執行印字頭校正。如果您想要在不同的紙張上執行印字頭校正（也許是多張紙匣中的紙張），可以在開始此程序之前變更紙張。建議使用普通白紙。

1. 請確定印表機電源已開啟。
2. 如果您的印表機配有底座，請確定印表機的腳輪已鎖定（已壓下制動手柄），以防止印表機移動。
3. 在前控制面板上點選 ，然後選擇 **影像品質維護** > **更換印字頭**。

4. 打開墨水匣護蓋。

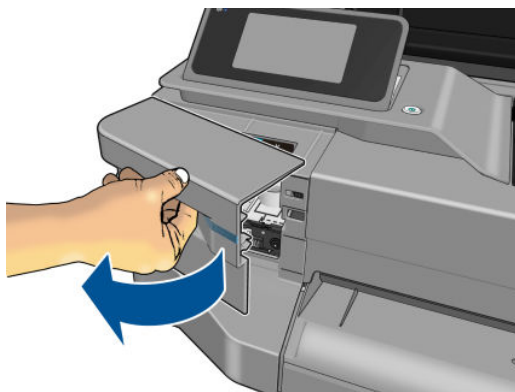

5. 等待片刻，直至托架停止移動。
6. 壓下每一個墨水匣，將它解除鎖定。

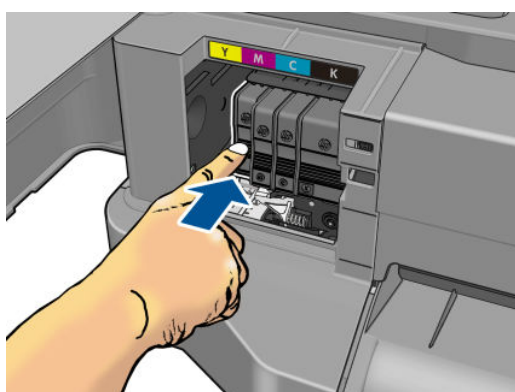

7. 取出每一個墨水匣。

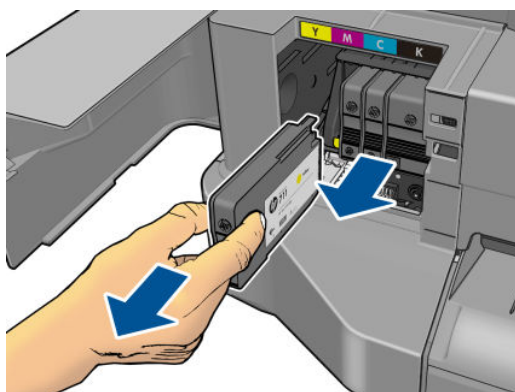

8. 關上墨水匣蓋子。

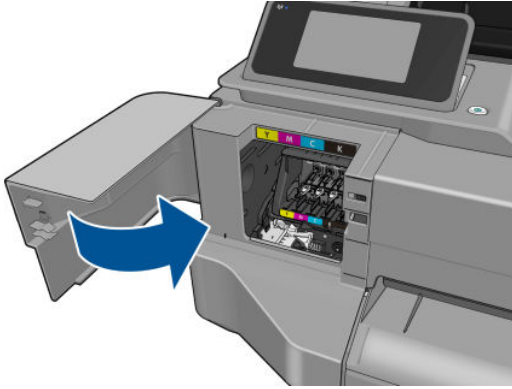

9. 點選前控制面板上的下一步。
10. 打開上蓋。

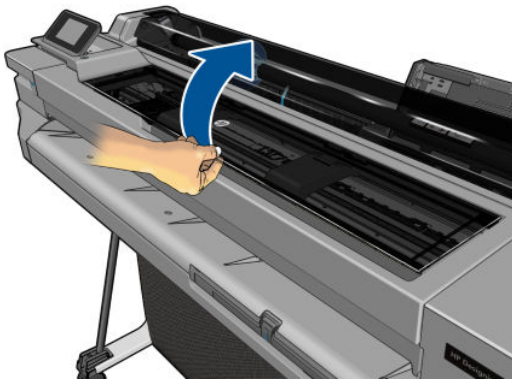

11. 提起托架手柄。

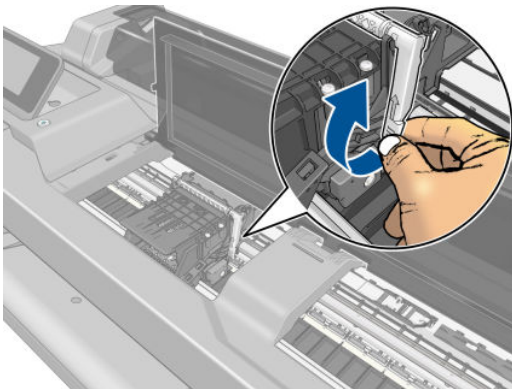

12. 取出印字頭，保持直立以免墨水沾到連接處。

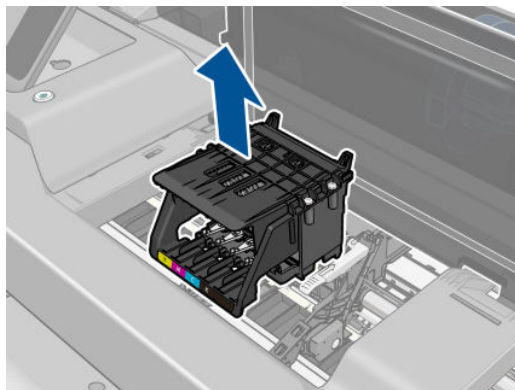

13. 插入新印字頭。

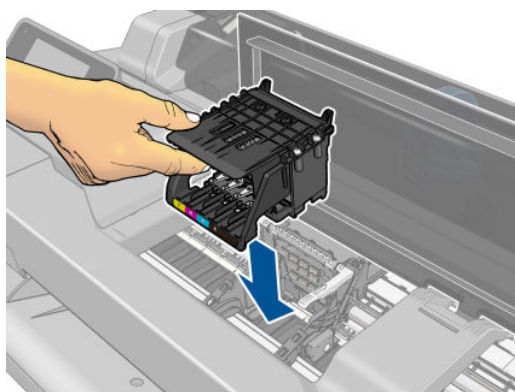

14. 放下托架手柄。



15. 合上上蓋。

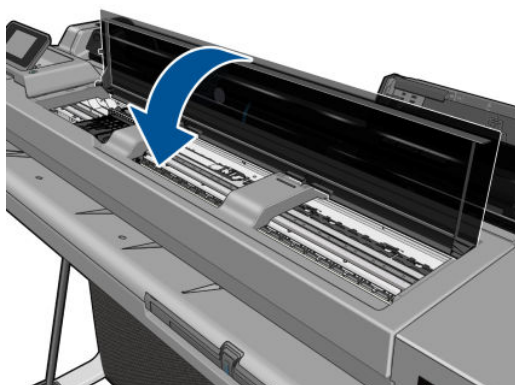

16. 點選前控制面板上的 下一步。
17. 打開墨水匣護蓋。

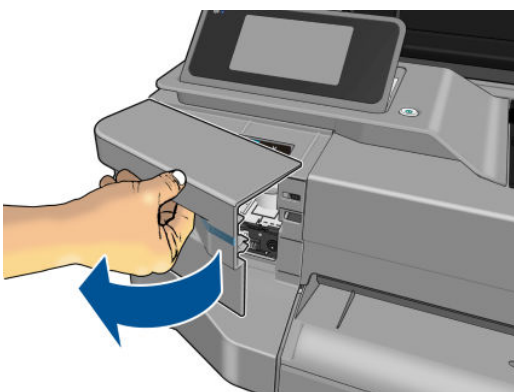

18. 插入墨水匣。確定您將墨水匣插入的插槽上，有與您要安裝的墨水匣相同的彩色字母。

 **重要：**如果印字頭是新的，請安裝 **新的**墨水匣。必須使用新的墨水匣才可成功更換印字頭。

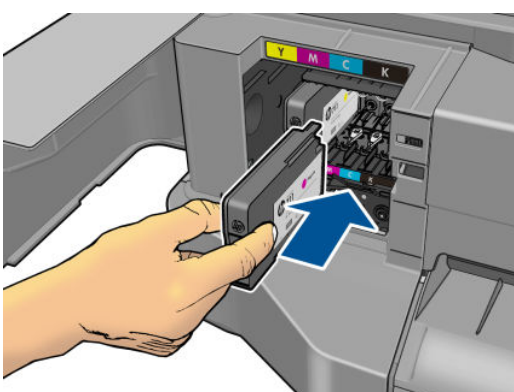

19. 關上墨水匣蓋子。

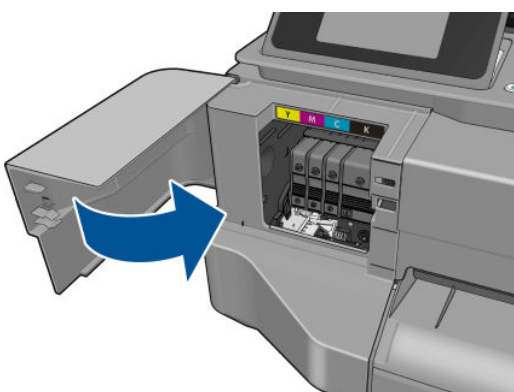



20. 點選前控制面板上的 **完成**。前控制面板會建議您執行印字頭校正。

清潔編碼帶

1. 確定印表機處於閒置狀態，而且托架位於印表機右邊的工作位置。
2. 使用自來水和不會在印表機中遺留纖維的小塊布料，將布料浸濕然後擰掉多餘水份。
3. 打開印表機窗蓋。

4. 以U字型的方式將布拿好，小心擦拭編碼帶四周，直到布上沒有殘留墨水為止。務必非常小心，不要讓指甲或任何其他物體刮傷編碼帶。確定您以正確的姿勢將布拿好。

 **附註：**請勿使托架離開工作位置。

5. 闔上印表機上蓋。
6. 在前控制面板上點選 ，然後選擇 **影像品質維護** > **更換印字頭**。托架移到左側並停在正確的位置以便取出印字頭。
7. 按下電源鍵關閉印表機電源，然後拔下電源線。
8. 打開印表機上蓋並將托架再向左移，以便您接觸工作位置。
9. 清潔工作位置內的編碼帶，如上所述。
10. 闔上印表機上蓋。
11. 重新開啟印表機電源。

如果您需要有關此程序的進一步指引，請參閱《維修手冊》。

重新校準紙張前移

紙張精準前移對影像品質而言是很重要的，因為它控制紙張的點線出現在正確位置。如果紙張未在印字頭通道之間適當前移，印列結果中便會出現深或淺色的條紋，影像顆粒也可能會增加。

印表機已校準為可以正確前移前控制面板顯示的所有紙張。當您選取裝入紙張的類型時，印表機會調整列印時紙張前移的比率。然而，如果您對於紙張的預設校準不滿意，可能需要重新校準紙張前移的比率。如果要判斷紙張前移校準是否能夠解決您的問題，請參閱[位於第 91 頁的列印品質問題故障排除](#)以了解相關的步驟。

重新校準紙張前移程序

1. 在前控制面板上點選 ，然後選擇 **影像品質維護** > **紙張前移校準** > **校正就緒的紙張**。印表機會自動重新校準紙張前移，然後列印紙張前移校準影像。
2. 等到前控制面板顯示狀態畫面並重新列印您的圖件為止。

 **附註：**重新校準程序大約要花三分鐘的時間。您不必擔心紙張前移校準影像。前控制面板顯示幕會顯示過程中的任何錯誤。

如果您對圖件感到滿意，請繼續對您的紙張類型使用此種校準。如果您看到列印品質有改進，請繼續進行步驟 3。如果您對重新校準不滿意，請回到預設的校準，參閱[位於第 73 頁的回到預設校準](#)。

回到預設校準

回到預設校準會將所有紙張前移校準所做的修正設為零。如果要回到預設的紙張前移校準值，您必須重設校準。

1. 在前控制面板上，點選 ，然後選擇 **影像品質維護** > **紙張前移校準** > **重設就緒紙張校正**。
2. 等待前控制面板顯示作業已順利完成的訊息。

移動或存放印表機

如果您需要移動或存放印表機，必須做好正確的準備工作，以免發生損壞。如果要為印表機做好準備工作，請依照下列指示進行。

1. 請勿取出墨水匣或印字頭。
2. 確定沒有裝入紙張。
3. 按下前控制面板上的 **電源** 按鈕關閉電源。
4. 拔掉印表機的電源線。
5. 中斷連接所有連接印表機與網路或電腦的纜線。

⚠ 注意：如果您將印表機上下倒置，墨水可能會漏出流到印表機內，造成嚴重損壞。

當印表機再次開啟電源時，本身初始化完成乃至檢查並備妥印字頭約需三分鐘的時間。印字頭的準備工作通常只需要一分鐘的時間。但是，如果印表機已有六週以上的時間都不曾使用過，可能就得花上 45 分鐘準備印字頭。

⚠ 注意：如果印表機已有相當長的一段時間不曾使用，印字頭可能也無法再使用。在這種情況下，您必須更換新的印字頭。

💡 提示：由於準備和排淨印字頭需要時間和油墨，因此強烈建議您盡量讓印表機永遠保持在開機狀態或睡眠模式中，以維護印字頭的良好狀況。在這兩種情況中，印表機都會不時恢復執行，以維護印字頭。因此您可以避免使用印表機前的冗長準備過程。

韌體更新

下載與安裝韌體更新有多種方法，接下來將為您說明；您可以選擇最方便的方法。

📖 附註：韌體更新套件可能很大；您可能需要考慮這會不會對您的網路或網際網路連線造成影響。

您可以設定印表機在韌體更新可用時就自動進行下載：請參閱[位於第 19 頁的自動韌體更新](#)。

如果您選擇手動更新韌體，則可使用下列選項：

- 使用前控制面板，點選 ，然後選擇 **Web 服務 > 產品更新**。點選 **立即檢查** 以檢查是否有可用的新韌體更新。如果找到新的韌體，您將有機會下載並安裝該韌體。
- 使用嵌入式 Web 伺服器，按一下 **韌體更新**。
- 在 Windows 中使用 HP Utility，依序選擇您的印表機、**支援索引標籤**和 **韌體更新**。
- 在 Mac OS X 中使用 HP Utility，按一下「支援」群組中的 **更新韌體**。

韌體包括一組最常用的紙張預設值。

軟體更新

在 Windows 或 Mac OS X 中，通常會自動提供軟體更新。

如果要手動更新印表機驅動程式和印表機的其他軟體，請前往 <http://www.hp.com/go/T120/software> 或 <http://www.hp.com/go/T520/software>。

印表機維護套件

有三種維護套件可供您的印表機使用，這些維護套件包含了長期使用後可能會需要更換的印表機元件。需要其中一個套件時，前控制面板和 HP Utility 會顯示訊息。

當您看到訊息時，應該連絡 HP 支援中心（請參閱[位於第 118 頁的連絡 HP 支援中心](#)）並要求提供維護套件。這些套件只能由服務工程人員進行安裝。

10 附件

- [如何訂購耗材與附件](#)
 - [訂購墨水耗材](#)
 - [訂購紙張](#)
 - [訂購附件](#)
- [附件簡介](#)
 - [底座](#)
 - [捲軸](#)

如何訂購耗材與附件

有兩種方式可以訂購印表機的耗材與附件：

- 造訪 <http://www.hp.com/go/T120/accessories> 或 <http://www.hp.com/go/T520/accessories> 網站。
- 連絡 HP 支援中心（請參閱[位於第 118 頁的連絡 HP 支援中心](#)）。

本章其餘部分列出了可用的耗材與附件，及其零件編號。

訂購墨水耗材

您可以為印表機訂購下列墨水耗材。

表格 10-1 墨水匣

墨水匣	零件編號
HP 711 38 毫升黑色墨水匣	CZ129A
HP 711 29 毫升青色墨水匣	CZ130A
HP 711 29 毫升洋紅色墨水匣	CZ131A
HP 711 29 毫升黃色墨水匣	CZ132A
HP 711 80 毫升黑色墨水匣	CZ133A

表格 10-2 印字頭

印字頭	零件編號
HP 711 DesignJet 印字頭更換套件	C1Q10A

訂購紙張

目前提供下列紙張類型供您的印表機使用。

 **附註：**此份清單可能會隨時間而改變。如需最新資訊，請參閱 <http://www.hp.com/go/LFPrintingMaterials>。

 **附註：**HP 不支援的紙張類型可能仍可以相容於您的印表機。

可用性代號

- (A) 代表在亞洲供應的紙張（日本除外）
- (C) 代表在中國供應的紙張
- (E) 代表在歐洲、中東和非洲供應的紙張
- (J) 代表在日本供應的紙張
- (L) 代表在拉丁美洲供應的紙張
- (N) 代表在北美洲供應的紙張

如果零件編號後面未接括號，代表所有地區均供應該紙張。

表格 10-3 捲筒紙

紙張類型	g/m ²	長度	寬度	零件編號
HP 塗層銅版紙				
HP 再生銅版紙	80	45.7 公尺	420 公釐 (A2)	CG892A (E)
			610 公釐	CG889A (EN)
			914 公釐	CG890A (EN)
HP 萬用銅版紙	80	45.7 公尺	594 公釐 (A1)	Q8003A (AJ)
			610 公釐	Q1396A
			914 公釐	Q1397A
HP 亮白噴墨紙	90	45.7 公尺	420 公釐 (A2)	Q1446A (EJ)
			594 公釐 (A1)	Q1445A (EJ)
			610 公釐	C1860A (LN) 、 C6035A (AEJ)
			841 公釐 (A0)	Q1444A (EJ)
			914 公釐	C1861A (LN) 、 C6036A (AEJ)
HP 萬用塗層紙	95	45.7 公尺	610 公釐	Q1404A (AEJN)
			914 公釐	Q1405A (AEJN)
HP 塗層紙	90	45.7 公尺	420 公釐 (A2)	Q1443A (J)
			457 公釐	Q7897A (EJN)
			594 公釐 (A1)	Q1442A (EJ)
			610 公釐	C6019B
			841 公釐 (A0)	Q1441A (EJ)
			914 公釐	C6020B
HP 萬用厚質塗層紙	120	30.5 公尺	610 公釐	Q1412A (AEJN)
			914 公釐	Q1413A
HP 厚層塗層紙	131	30.5 公尺	610 公釐	C6029C (AEJN)
			914 公釐	C6030C
HP 黃色彩紙	92	45.7 公尺	914 公釐	Q1760A (EN)
HP 專業用紙				
HP 一般描圖紙	90	45.7 公尺	594 公釐 (A1)	Q1439A (J)
			610 公釐	C3869A
			914 公釐	C3868A
HP 半透明銅版紙	67	45.7 公尺	610 公釐	C3860A (AJN)
			914 公釐	C3859A (LN)
HP 牛皮紙	75	45.7 公尺	610 公釐	C3862A (N)

表格 10-3 捲筒紙 (續)

紙張類型	g/m ²	長度	寬度	零件編號
			914 公釐	C3861A (LN)
HP 膠片 (專業及繪圖)				
HP 投影膠片	174	22.9 公尺	610 公釐	C3876A (AEJN)
			914 公釐	C3875A
HP 霧面膠片	160	38.1 公尺	610 公釐	51642A (AEJN)
			914 公釐	51642B
HP 相紙				
HP 高級光面相紙	240	15.2 公尺	610 公釐	CZ984A
		22.9 公尺	914 公釐	Q8806A
HP 高級緞面相紙	240	15.2 公尺	610 公釐	CZ987A
		22.9 公尺	914 公釐	Q8808A
HP 萬用高光面相紙	190	30.5 公尺	610 公釐	Q1426A (AEJN)
			914 公釐	Q1427A (AEJN)
HP 萬用半光面相紙	190	30.5 公尺	610 公釐	Q1420A (AEJN)
			914 公釐	Q1421A (AEJN)
HP 萬用速乾光面相紙	200	30.5 公尺	610 公釐	Q6574A
			914 公釐	Q6575A
HP 萬用速乾緞面相紙	200	30.5 公尺	610 公釐	Q6579A
			914 公釐	Q6580A
提示： 您印表機所使用的染料墨水在速乾相紙上會很快地褪色。如果您要展示圖件超過兩週的時間，應該加上貼面處理以延長其壽命。				
HP 自黏材料				
HP 超值背膠霧面聚丙烯薄膜	180	22.9 公尺	610 公釐	CG843A
			914 公釐	CG824A
HP 橫幅與標語				
HP 超值霧面聚丙烯薄膜	120	30.5 公尺	610 公釐	CH022A
			914 公釐	CH023A

表格 10-4 單張紙

紙張類型	g/m ²	長度	寬度	零件編號
HP 塗層銅版紙				
HP 塗層紙	90	610 公釐	457 公釐	Q1961A (AEJN)
		914 公釐	610 公釐	Q1962A (AEN)

表格 10-4 單張紙 (續)

紙張類型	g/m ²	長度	寬度	零件編號
HP 相紙				
HP 高級光面相紙	240	483 公釐	330 公釐	CZ985A
		610 公釐	457 公釐	CZ986A
HP 高級緞面相紙	240	483 公釐	330 公釐	CZ988A
		610 公釐	457 公釐	CZ989A

訂購附件

您的印表機可以訂購下列附件。

名稱	產品編號
HP DesignJet T120 24 英吋底座	B3Q35A
HP DesignJet T120 與 T520 24 英吋捲軸	B3Q36A
HP DesignJet T520 36 英吋捲軸	B3Q37A

附件簡介

底座

T520 隨附底座，但 T520-24T 除外。T120 和 T520-24T 沒有隨附底座，但是可以選購該配件。

捲軸

您可以使用額外的捲軸快速地從一種紙張類型變更到另一種紙張類型。

11 紙張問題故障排除

- [無法成功裝入紙張](#)
- [驅動程式中並無此紙張類型](#)
- [印表機列印在錯誤的紙張類型](#)
- [紙張不符](#)
- [捲筒卡紙](#)
- [多張紙匣卡紙](#)
- [紙帶留在輸出供紙匣中並造成卡紙](#)
- [在仍有紙張可使用時，印表機顯示紙張用盡](#)
- [列印紙張沒有妥善落入紙槽](#)
- [列印完成之後，紙張留在印表機中](#)
- [列印完成之後，裁切紙張](#)
- [裁紙器的裁切不佳](#)
- [捲軸上的捲筒紙太鬆](#)

無法成功裝入紙張

- 確定尚未裝入紙張。
- 確定紙張已深入印表機內，應可感覺到印表機抓住紙張。
- 請勿嘗試在對齊處理期間拉直紙張，除非前控制面板顯示幕指示您要如此做。印表機會自動嘗試拉直紙張。
- 紙張可能會壓皺、變形或邊緣不規則。

裝入捲筒紙失敗

- 檢查捲筒紙的寬度至少有 280 公釐：不支援更窄的捲筒紙。
- 檢查紙張的前緣：如果不直或不乾淨，應加以修整。裁去捲筒紙最前面 20 公釐，然後再試一次。即使是新的捲筒紙，也可能會需要這樣做。
- 檢查捲筒紙兩端是否緊貼在捲軸兩端。
- 檢查捲軸是否正確放入。
- 檢查出紙匣是否已關閉。當它開啟時，捲筒紙無法裝入。
- 檢查紙張是否正確裝在捲軸上，以及是否以向著您的方向裝入。
- 檢查是否已取出所有的捲筒止動塞。
- 檢查紙張是否緊密的繞在捲筒上。
- 在對齊處理期間，請勿碰觸捲筒或紙張。

如果紙張不直，請依照前控制面板上的指示執行。

如果您想要再次開始裝入程序，請取消前控制面板上的處理程序，然後從捲軸一端重新捲繞捲筒紙，直到邊緣離開印表機為止。

 **附註：**如果捲筒紙已從紙筒上鬆脫，則印表機無法裝入紙張。

裝入單張紙失敗

- 檢查單張紙的寬度是否超過 329 公釐 (A3+)。如果等於或少於這個寬度，則應該從多張紙匣裝入。
- 當印表機初次送入單張紙時，請導正紙張（特別是厚紙張）。
- 確定單張紙對齊捲筒紙護蓋上的參考線。
- 請勿嘗試在裝入程序期間拉直單張紙，除非前控制面板顯示幕指示您要如此做。
- 請勿使用用手裁切的紙張，其形狀可能會不規則。請只使用購買的紙張。

萬一發生任何問題，請依照前控制面板顯示幕上的指示執行。

如果您想要再次開始裝入程序，請取消前控制面板上的處理程序；單張紙將會從印表機的前面退出。

從多張紙匣裝入失敗

- 請確認紙匣中未裝入過多的紙張。紙張數目上限視紙張厚度而定：大約可裝入 50 張普通標準紙。
- 檢查單張紙是否正確裝入紙匣。
- 檢查單張紙是否已在紙匣內正確對齊並置中。

- 檢查您是否已正確延伸進紙匣和出紙匣：第一段延伸適用於 A4，第二段延伸適用於 A3。

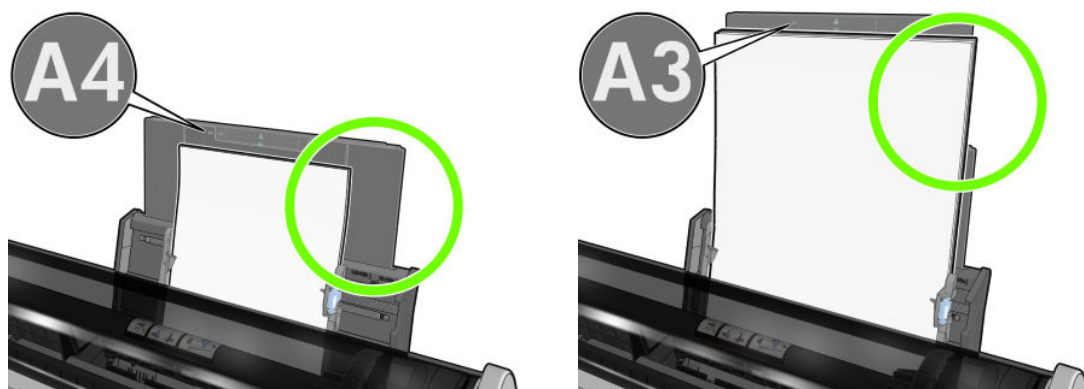

如果紙張如圖所示般，翻到進紙匣的後方，可能會無法裝入。

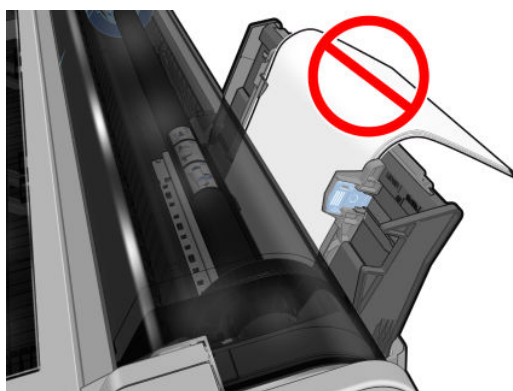

 **附註：**請盡可能避免將單張紙裝入印表機太久，因為可能會變形。

紙張裝入錯誤訊息

下表列出與裝入紙張有關的前控制面板訊息，以及建議採取的更正動作。

前控制面板訊息	建議的行動
裝入的紙張過於歪斜	在紙張裝入程序期間，印表機偵測到紙張太過歪斜。點選 確定 自動卸下捲動紙，然後重新啟動程序。
未偵測到紙張	在紙張裝入程序期間，印表機偵測不到任何紙張。請確定紙張已完全放入，而且不是投影片。
紙張與側邊緣的距離太遠	重新裝入單張紙，將紙張的右緣緊貼捲軸上的黑色紙擋。
紙張裝入失敗。紙張寬度小於所選紙張來源支援的最小尺寸。	小於 ISO A3 的單張紙必須使用多張紙匣裝入。
單張紙過大	在裝入程序期間，印表機偵測到單張紙太寬或太長，而無法正確裝入。點選 ✘ 停止裝入程序。請參閱 位於第 121 頁的功能規格 。
單張紙過小	在裝入程序期間，印表機偵測到單張紙太窄或太短，而無法裝入印表機中。點選 ✘ 停止裝入程序。請參閱 位於第 121 頁的功能規格 。

驅動程式中並無此紙張類型

若要使用未出現在驅動程式中的紙張，您可以使用驅動程式中已有的紙張預設檔，但是您必須先識別其是透明或半透明、相紙或銅版紙、塗層紙或專業用紙。

 **附註：**如果是光面紙，那麼選擇光面紙張類型是很重要的，因為印表機需要針對光面紙調整墨水的用量。

透明或半透明膠片

如果您的紙張是透明膠片（例如投影片），請選擇紙張類型 **膠片 > 投影片或透明膠片**。

如果您的紙張是半透明紙張或膠片（例如專業用紙），請選擇紙張類型 **膠片 > 霧面膠片**。

相片紙

如果您的紙張是相紙，請使用 **相紙** 類別。如果是光面或高光面紙張，請選擇紙張類型 **光面相紙**。如果是半光面相紙、緞面相紙、珍珠相紙或具光澤的相紙，請選擇紙張類型 **半光面/緞面相紙**。

若要提高相紙的色域，請選擇紙張類型 **HP 萬用高光面相紙** 或 **HP 萬用半光面相紙**，依據其外觀而定。

銅版紙與塗層紙或專業用紙

您為一般紙張選擇紙張類型時，應依據紙張的墨水吸收量而定：

- 如果是天然描圖紙，請選擇紙張類型 **天然描圖紙 < 65 g/m²** 或 **天然描圖紙 > 65 g/m²**，視紙張的重量而定。
- 如果您的紙張是薄的 (< 90 g/m²) 無塗層紙張（例如普通紙或亮白噴墨紙），請選擇紙張類型 **塗層銅版紙 > 普通紙張**。您也可以選擇 **再生銅版紙**。
- 如果您的紙張是輕磅的塗層紙 (< 110 g/m²)，請選擇紙張類型 **塗層銅版紙 > HP 塗層紙**。
- 如果您的紙張是重磅的塗層紙 (< 200 g/m²)，請選擇紙張類型 **塗層銅版紙 > 重磅塗層紙**。

黑色墨水容易因為碰觸而消失

當您的紙張不相容於消光黑墨水時就可能發生這種情形。若要使用最佳化的墨水組合，請選擇紙張類型 **相紙 > 光面相紙**。

完成列印後，紙張起皺摺或墨水過多

使用過多的墨水時就可能發生這種情形。若要減少墨水使用量，請選擇較薄的紙張類別。霧面紙從最薄到最厚的類別共分為：

- 普通紙
- 塗層紙
- 重磅塗層紙

如有其他的列印品質問題，請參閱[位於第 91 頁的列印品質問題故障排除](#)。

印表機列印在錯誤的紙張類型

若在您可載入所要的紙張前印表機便列印您的工作，則表示您可能在印表機驅動程式的「紙張類型」中選擇了 **任何**。選擇 **任何** 時，印表機將立即以任何已載入的紙張進行列印。請裝入您所需要的紙張（請參閱[位於第 27 頁的紙張處理](#)），並在驅動程式中選擇您要的紙張類型。

- 在 Windows 驅動程式對話方塊中：按一下 **紙張/品質** 索引標籤，然後從「紙張類型」清單中選擇您的紙張類型。
- 在 Mac OS X「列印」對話方塊中：按一下 **紙張/品質** 面板，然後從「紙張類型」清單中選擇您的紙張類型。

 **附註：**任何為驅動程式的預設值。

紙張不符

如果目前裝入印表機的紙張不適合某一項工作，印表機會停止並等候您的決定。下列情況中，印表機會將裝入的紙張視為不適合：

- 紙張類型不是工作的指定類型。
- 紙張來源（捲筒、多張紙匣或手動進紙）不是工作的指定來源。
- 紙張尺寸小於工作的指定尺寸。

如果您沒有為工作指定這些項目，印表機就會直接採用裝入的紙張。

如果印表機因為紙張不符而停止，您可以決定採取下列選擇：

- 將正確的紙張裝入然後繼續列印。
- 在已經裝入的紙張上列印。如果紙張不夠大，列印的內容可能會被裁切。
- 取消工作。

捲筒卡紙

發生卡紙時，您通常會在前控制面板顯示幕中看到相關訊息。

1. 打開上蓋。



2. 嘗試將印字頭托架移開。

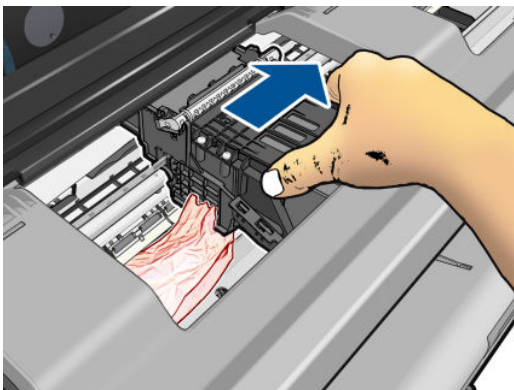

3. 您可以從印表機頂端，往上並往外小心取出卡住的紙張。

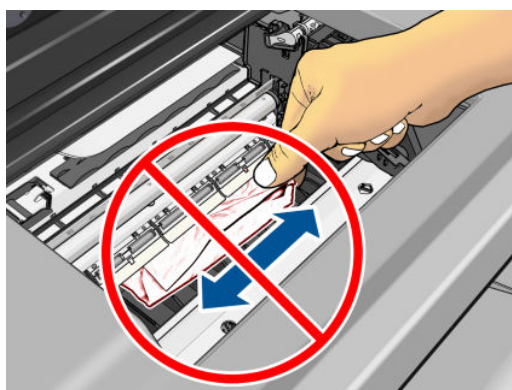
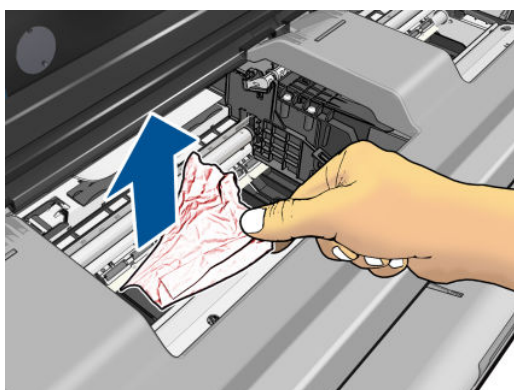

⚠ 注意：不要左右移動紙張，這樣做可能損壞印表機。

4. 合上上蓋。



5. 打開捲筒紙護蓋，然後重新捲繞捲筒紙。如果紙張卡住了，您可能會感到阻力；請將它拉緊。

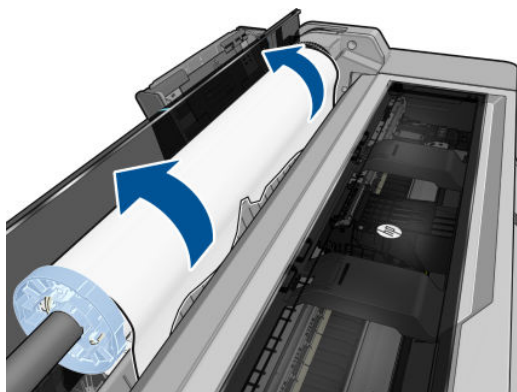

6. 重新裝入捲筒紙，或裝入新的單張紙；請參閱[位於第 27 頁的紙張處理](#)。

 **附註：**如果您發現仍然有紙張造成印表機內部的障礙，請重新啟動程序並小心取出所有紙片。您可能需要取出多張紙匣（請參閱[位於第 87 頁的多張紙匣卡紙](#)）。

多張紙匣卡紙

如果多張紙匣中發生卡紙，請依照下列方式處理：

1. 盡可能取出多張紙匣中的紙張。
2. 將多張紙匣延伸板向下推，這樣比較容易處理紙匣。
3. 使用紙匣後方的旋轉開關，將紙匣解除鎖定。

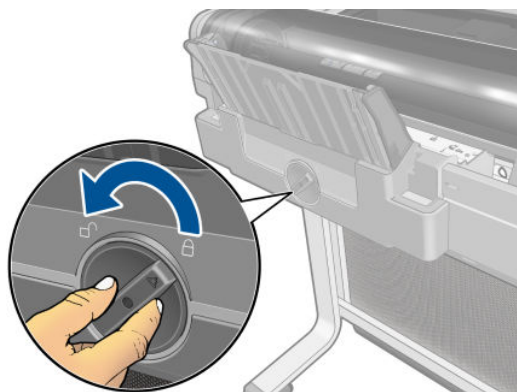

4. 拉出紙匣。

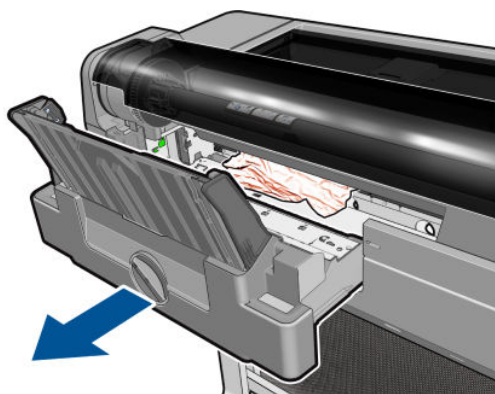

5. 取出紙匣中的所有紙張，

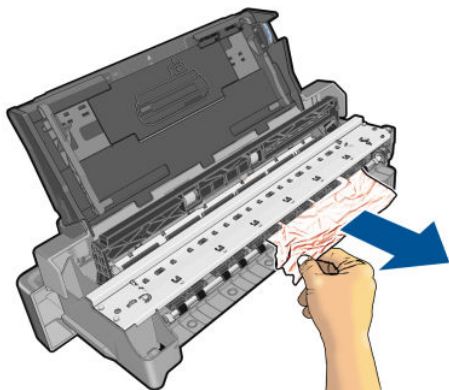

6. 從印表機中取出所有紙張。

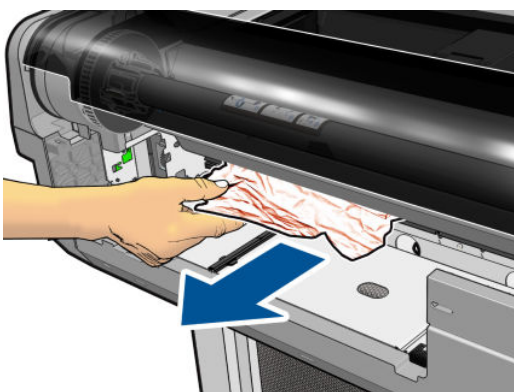

7. 裝回紙匣。

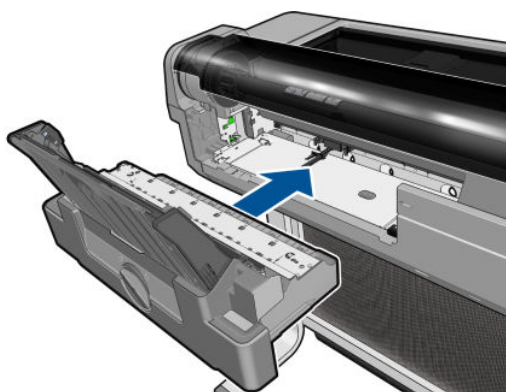

8. 鎖定紙匣。

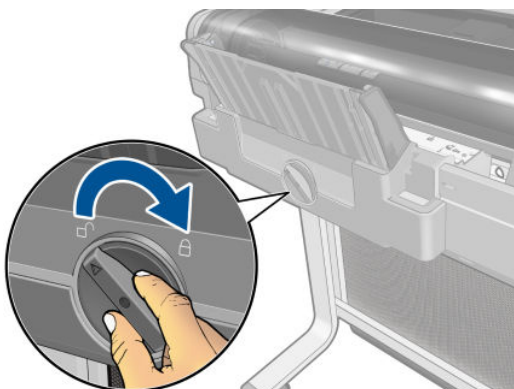

紙帶留在輸出供紙匣中並造成卡紙

如果裁切出小紙片，例如要列印新的捲筒紙之前，或是使用前控制面板選項 **進紙並裁切** 之後，裁下的紙片可能會留在出紙匣中。只有當印表機未列印時，才可以伸進紙匣中 **取出紙片**。



在仍有紙張可使用時，印表機顯示紙張用盡

如果捲筒紙已從紙筒軸心上鬆脫，則無法正確進紙，並且印表機無法裝入紙張。如果可行，請將紙張捲緊至紙筒軸心上，或裝入新的捲筒。

列印紙張沒有妥善落入紙槽

- 確定紙槽的安裝正確。
- 確定紙槽是打開的。
- 確定紙槽未滿。
- 捲筒紙的邊緣通常很容易捲起來，這會造成輸出問題。裝入新的捲筒紙，或在列印完成時手動取出列印紙張。

列印完成之後，紙張留在印表機中

印表機會留住紙張，讓列印紙張在列印之後乾燥，請參閱[位於第 35 頁的變更乾燥時間](#)。如果在乾燥時間之後，只退出部分的紙張，請從印表機中輕輕拉出紙張。如果停用自動裁紙器，請使用前控制面板上的 **進紙並裁切** 選項（請參閱[位於第 36 頁的進紙並裁切或進紙但不裁切](#)）。

列印完成之後，裁切紙張

根據預設，印表機會在乾燥時間完成之後裁切紙張，請參閱[位於第 35 頁的變更乾燥時間](#)。您可以停用裁紙器，請參閱[位於第 35 頁的開啟和關閉自動裁紙器](#)。

裁紙器的裁切不佳

根據預設，印表機是設定為在完成乾燥時間之後自動裁切紙張。

如果裁紙器已啟用但是沒有正確裁切，請檢查裁紙器軌道是否乾淨而且毫無阻礙，並檢查裁紙器溝槽是否有任何紙張。

捲軸上的捲筒紙太鬆

捲筒紙可能需要更換或重新裝入。

12 列印品質問題故障排除

- [一般列印建議](#)
- [影像上的水平線條 \(條紋\)](#)
- [線條太粗、太細或遺失](#)
- [線條呈階梯狀或鋸齒狀](#)
- [線條列印為雙色或色彩錯誤](#)
- [線條中斷](#)
- [線條模糊](#)
- [線條長度不準確](#)
- [整個影像模糊或粗糙](#)
- [紙張不平](#)
- [圖件有磨損或刮痕](#)
- [紙張上的墨水印](#)
- [黑色墨水在您碰觸圖件時脫離](#)
- [物件的邊緣呈鋸齒狀或不清晰](#)
- [物件的邊緣顏色比預期的深](#)
- [不同色彩的垂直線](#)
- [圖件上的白色斑點](#)
- [色彩不準確](#)
- [色彩褪色](#)
- [影像不完整 \(底部被裁切\)](#)
- [影像已經裁切](#)
- [列印的影像中遺失部分物件](#)
- [PDF 檔案被截切或物件遺失](#)
- [如果您仍然有問題](#)

一般列印建議

當您有任何列印品質問題時：

- 如果要從您的印表機達到最佳效能，請僅使用原廠製造商的耗材和附件，其可靠性和效能經過完整測試，可提供最佳效能及最佳列印品質。如需建議紙張的詳細資料，請參閱[位於第 77 頁的訂購紙張](#)。
 - 請確定在前控制面板中選取的紙張類型和裝入印表機中的紙張類型相同（參閱[位於第 35 頁的檢視有關紙張的資訊](#)）。亦請確定您軟體中所選的紙張類型是否和裝入印表機中的紙張類型相同。
-
- ⚠ **注意：**如果您選擇了錯誤的紙張類型，可能會得到不良的列印品質和不正確的色彩，甚或會損壞印字頭。
-
- 檢查您是否使用最適合您需要的列印品質設定，請參閱[位於第 37 頁的列印中](#)。如果您將列印品質滑桿移至刻度的「速度」端，或將自訂品質等級設定為**快速**，很可能會看到較低的列印品質。
 - 檢查您的環境條件（溫度、濕度）是否在建議範圍內。請參閱[位於第 124 頁的環境規格](#)。

影像上的水平線條（條紋）

如果列印的影像受到多餘水平線條的不良影響，如下所示（色彩可能有所不同）：



1. 檢查您裝入的紙張類型是否對應至在前控制面板和軟體中選取的紙張類型。請參閱[位於第 35 頁的檢視有關紙張的資訊](#)。
2. 檢查是否正在使用適合您需要的列印品質設定（請參閱[位於第 37 頁的列印中](#)）。在某些情況下，您只要選擇較高的列印品質等級，就可以克服列印品質的問題。例如，如果您已將「列印品質」滑桿設定為**速度**，請嘗試將其設定為**品質**。
3. 列印「列印品質診斷」報告。請參閱[位於第 66 頁的列印品質診斷報告](#)。
4. 如果印字頭運作正常，請執行紙張前移校準：請參閱[位於第 73 頁的重新校準紙張前移](#)。

如果已試過上述所有行動，但問題仍然存在的話，您可以連絡您的客戶服務代表以獲得更進一步的支援。

線條太粗、太細或遺失

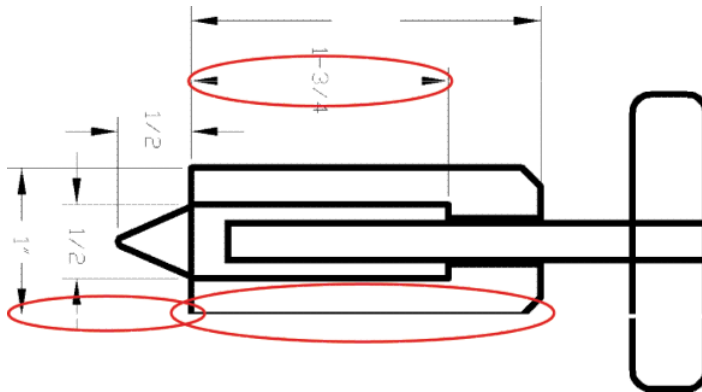

1. 檢查您裝入的紙張類型是否對應至在前控制面板和軟體中選取的紙張類型。請參閱[位於第 35 頁的檢視有關紙張的資訊](#)。
2. 檢查是否正在使用適合您需要的列印品質設定（請參閱[位於第 37 頁的列印中](#)）。在驅動程式對話方塊中選擇自訂列印品質選項，然後嘗試開啟「最高細節」選項（若可使用）。
3. 如果您的影像的解析度大於列印解析度，您可能會注意到線條品質有損失。您可以在驅動程式對話方塊的 **文件選項** > **印表機功能** 下方的 **進階索引標籤** 中找到 **最高應用程式解析度** 選項。
4. 如果線條遺失或是太細，請列印「影像品質診斷報告」。請參閱[位於第 66 頁的列印品質診斷報告](#)。
5. 如果問題仍然存在，請執行紙張前移校準：請參閱[位於第 73 頁的重新校準紙張前移](#)。

如果已試過上述所有行動，但問題仍然存在的話，您可以連絡您的客戶服務代表以獲得更進一步的支援。

線條呈階梯狀或鋸齒狀

列印時，如果您的影像中的線條呈階梯狀或鋸齒狀：

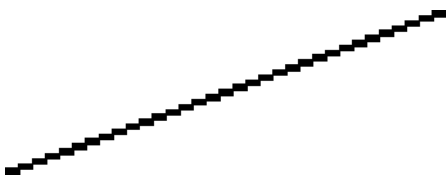

1. 影像中可能原本就有此問題。請嘗試使用您正在使用的應用程式來編輯該影像，以改善此問題。
2. 請檢查您是否使用適合的列印品質設定。請參閱[位於第 37 頁的列印中](#)。
3. 在驅動程式對話方塊中選擇自訂列印品質選項，然後開啟「最高細節」選項（若可使用）。

線條列印為雙色或色彩錯誤

這個問題可能會看到各種不同的徵狀：

- 彩色線條以不同的色彩列印為雙色。

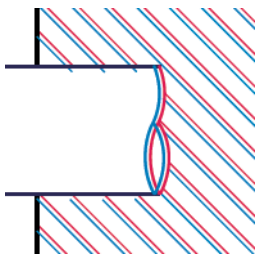

- 彩色區塊的邊框色彩錯誤。



若要更正這類型的問題，請列印「列印品質診斷報告」，如果該報告建議您校正印字頭，請進行校正。請參閱[位於第 66 頁的列印品質診斷報告](#)。

線條中斷

如果您的線條中斷如下所示：



1. 請檢查您是否使用適合的列印品質設定。請參閱[位於第 37 頁的列印中](#)。
2. 列印「列印品質診斷報告」，如果該報告建議您校正印字頭，請進行校正。請參閱[位於第 66 頁的列印品質診斷報告](#)。

線條模糊



濕氣會造成墨水浸透紙張，使得線條模糊不清。請嘗試：

1. 檢查您的環境狀況（溫度、溼度）是否適合高品質的列印。請參閱[位於第 124 頁的環境規格](#)。
2. 檢查在前控制面板中選取的紙張類型是否和您所使用的紙張類型相同。請參閱[位於第 35 頁的檢視有關紙張的資訊](#)。
3. 嘗試變更為較重的紙張類型，例如 HP 厚層塗層紙。
4. 選擇較低的列印品質（例如「速度」）；印表機就會使用較少的墨水。
5. 選擇厚度比您裝入的紙張稍薄的紙張類型；這麼做也可以讓印表機使用較少的墨水。以下是一些依厚度遞增順序列出的紙張類型範例：普通紙、塗層紙、重磅塗層紙。
6. 如果您是使用光面紙，請嘗試改用不同類型的光面紙。
7. 列印「列印品質診斷報告」，如果該報告建議您校正印字頭，請進行校正。請參閱[位於第 66 頁的列印品質診斷報告](#)。

線條長度不準確

如果您測量列印的線條之後發現其長度不完全準確，可以使用下列方式改善線條準確度：

1. 在 HP 霧面膠片上列印，並指定印表機的線條長度準確度。請參閱[位於第 121 頁的功能規格](#)。
投影膠片的大小穩定度約為紙張的十倍。不過，使用比 HP 霧面膠片更厚或更薄的膠片將會降低線條長度的準確度。
2. 將列印品質滑桿設定為「品質」。
3. 保持室內溫度介於 10 到 30°C（50 到 86°F）。
4. 裝入膠片捲筒紙，並靜置五分鐘後再進行列印。
5. 如果您仍不滿意，請重新校準紙張前移。請參閱[位於第 73 頁的重新校準紙張前移](#)。

整個影像模糊或粗糙



1. 檢查您裝入的紙張類型是否對應至在前控制面板和軟體中選取的紙張類型。請參閱[位於第 35 頁的檢視有關紙張的資訊](#)。
2. 檢查您是否列印在紙張的正確面上。
3. 請檢查您是否使用適合的列印品質設定，請參閱[位於第 37 頁的列印中](#)。在某些情況下，您只要選擇較高的列印品質等級，就可以克服列印品質的問題。例如，如果您已將「列印品質」滑桿設定為**速度**，請嘗試將其設定為**品質**。
4. 列印「列印品質診斷報告」，如果該報告建議您校正印字頭，請進行校正。請參閱[位於第 66 頁的列印品質診斷報告](#)。
5. 如果問題仍然存在，請執行紙張前移校準：請參閱[位於第 73 頁的重新校準紙張前移](#)。

如果已試過上述所有行動，但問題仍然存在的話，您可以連絡您的客戶服務代表以獲得更進一步的支援。

紙張不平

如果紙張從印表機出來時並非平坦放置，而且有淺波紋，您可能會看到列印影像中有肉眼可見的瑕疵，例如垂直條紋。當您使用的薄紙張充滿墨水時，便可能會發生這個問題。



1. 檢查您裝入的紙張類型是否對應至在前控制面板和軟體中選取的紙張類型。請參閱[位於第 35 頁的檢視有關紙張的資訊](#)。
2. 嘗試變更為較厚的紙張類型，例如 HP 厚層塗層紙。
3. 選擇較低的列印品質（例如「速度」）；印表機就會使用較少的墨水。
4. 選擇厚度比您裝入的紙張稍薄的紙張類型；這麼做也可以讓印表機使用較少的墨水。以下是一些依厚度遞增順序列出的紙張類型範例：普通紙、塗層紙、重磅塗層紙。

圖件有磨損或刮痕

當被手指、筆或一些其他物體碰觸到時，黑色墨水顏料可能會出現磨損或刮痕。塗層紙需特別注意。

光面紙對紙槽或其他在列印之後立即接觸到的物品可能會極度敏感，視所使用的墨水量和列印時的環境狀況而定。

如果要降低發生磨損和刮痕的機率：

- 請小心拿取圖件。
- 避免將圖件彼此堆疊在一起。
- 請在圖件從捲筒裁切下來時，立即接住圖件，不要讓圖件落入紙槽。或者，在紙槽中放一張紙，讓剛列印出來的紙張不會直接碰觸到紙槽。
- 增加乾燥時間。在前控制面板上點選 ，然後點選 **印表機喜好設定 > 列印檢索 > 選擇乾燥時間 > 延長。**

紙張上的墨水印

發生這個問題可能有數個不同的原因。

塗層紙正面的水平污點

如果在普通紙或塗層紙上使用大量墨水，紙張會快速吸收墨水並擴散。當印字頭在紙張上移動時，印字頭可能會碰觸到紙張，並弄髒列印的影像。通常只有在單張紙（非捲筒紙）上才會看到這個問題。

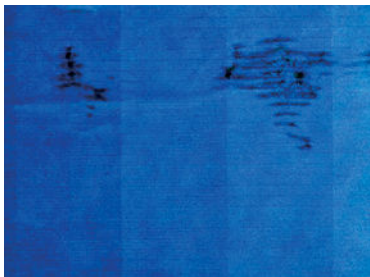

只要您注意到這個問題，就應該立刻取消列印工作。點選 ，同時從您的電腦應用程式中取消工作。浸透的紙張可能會損壞印字頭。

如果發生這種情況之後出現列印品質不佳的情形，請清潔印字頭。請參閱[位於第 67 頁的清潔印字頭](#)。

請嘗試下列建議以避免這個問題：

1. 檢查您裝入的紙張類型是否對應至在前控制面板和軟體中選取的紙張類型。請參閱[位於第 35 頁的檢視有關紙張的資訊](#)。
2. 請使用建議的紙張類型（參閱[位於第 77 頁的訂購紙張](#)）和正確的列印設定。
3. 如果使用單張紙，請嘗試將紙張旋轉 90 度。紙張纖維的方向可能會影響效能。
4. 嘗試變更為較厚的紙張類型，例如 HP 厚層塗層紙。
5. 選擇厚度比您裝入的紙張稍薄的紙張類型；這麼做也可以讓印表機使用較少的墨水。以下是一些依厚度遞增順序列出的紙張類型範例：普通紙、塗層紙、重磅塗層紙。
6. 請嘗試使用您的軟體應用程式將影像重新放置在頁面中央，以增加邊界。

紙張背面的墨水印

以柔軟的布料清潔壓板。分別清潔每一個支撐條。

黑色墨水在您碰觸圖件時脫離

這個問題可能是因為在光面紙上以消光黑墨水列印而造成的。如果印表機知道紙張無法保留消光黑色墨水，就不會使用這種墨水。若要確定避免使用消光黑色墨水，您可以選擇「相片光面紙」做為紙張類型（在「相紙」類別中）。

物件的邊緣呈鋸齒狀或不清晰

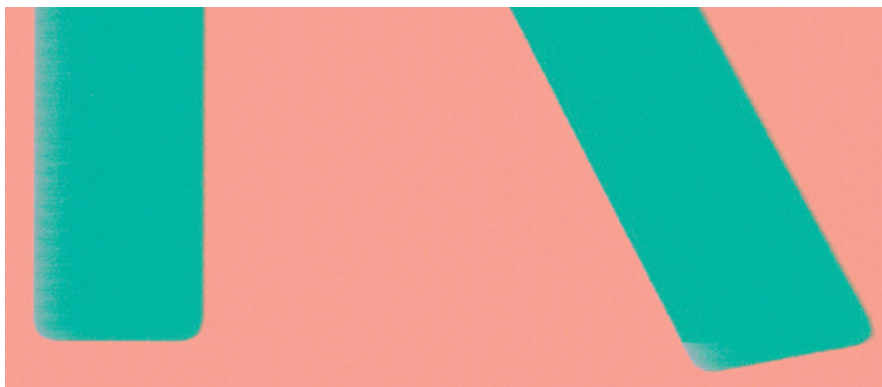

如果物件的邊緣或線條很不清晰或密度較小，且您已經在驅動程式對話方塊中將列印品質滑桿設定在**品質**，請選擇自訂列印品質選項，並嘗試將品質等級設定為**速度**。請參閱[位於第 37 頁的列印中](#)。

物件的邊緣顏色比預期的深



如果物件的邊緣顏色看起來比預期的深，且您已經在驅動程式對話方塊中將列印品質滑桿設定在**品質**，請選擇自訂列印品質選項，並嘗試將品質等級設定為**速度**。請參閱[位於第 37 頁的列印中](#)。

不同色彩的垂直線

如果圖件有不同色彩的垂直條紋：

1. 請嘗試使用較厚的紙張，選擇建議的紙張類型，例如 HP 厚層塗層紙。請參閱[位於第 77 頁的訂購紙張](#)。
2. 請嘗試使用較高的列印品質設定，請參閱[位於第 37 頁的列印中](#)。例如，如果您已將「列印品質」滑桿設定為**速度**，請嘗試將其設定為**品質**。

圖件上的白色斑點

您可能會注意到圖件上的白色斑點。這可能是因為紙張纖維、灰塵或脫落的塗層材料所致。如果要避免這個問題：

1. 在列印之前，請試著拿刷子清潔紙張，以清除脫落的纖維或粒子。
2. 請務必讓印表機的蓋子保持關閉。
3. 將捲筒紙和單張紙存放在袋子或盒子裡，以保護紙張。

色彩不準確



如果圖件的色彩不符合您的期望，請試著執行下列方法：



1. 檢查所裝入的紙張類型是否和您所選擇的紙張類型相符。
2. 檢查您是否列印在紙張的正確面上。
3. 請檢查您是否使用適合的列印品質設定。若要獲得最準確的色彩，請選擇 **一般** 或 **最佳品質**。
4. 列印「列印品質診斷」報告。請參閱[位於第 66 頁的列印品質診斷報告](#)。

色彩褪色

如果您在速乾相紙上列印，圖件會很快地褪色。如果您要展示圖件超過兩週的時間，應該加上貼面處理以延長其壽命。

在膨脹式塗層紙上列印的褪色速度較慢。不過，貼面可延長所有紙張類型列印的使用壽命（需視貼面類型而定）。請連絡您的貼面技術供應商以獲得更多資訊。

影像不完整（底部被裁切）

- 您在印表機接收所有資料之前點選了  嗎？若有，則您已結束資料傳輸，而必須再列印一次頁面。
- I/O 逾時設定可能太短。這個設定會在決定工作完成之前，決定印表機等待電腦傳送更多資料的時間。您可以在前控制面板中，將 I/O 逾時設定為較長的期間，然後再次傳送圖件。點選 ，然後點選 **連線** > **進階設定** > **選擇 I/O 逾時**。
- 您的電腦和印表機之間可能有通訊問題。檢查 USB 纜線或網路線，或是您的 Wi-Fi 連線。
- 請檢查以確定您的軟體設定對於您目前的頁面大小來說是正確的（例如，長軸的圖件）。
- 如果您是使用網路軟體，請確定它尚未逾時。

影像已經裁切

裁切通常表示裝入的紙張上的實際可列印區域和您的軟體所理解的可列印區域之間有不一致的情形。

- 檢查您裝入的紙張大小的實際可列印區域。
可列印區域 = 紙張大小 - 邊界
- 檢查您的軟體對於可列印區域的理解（它可能稱為「列印區域」或「影像區域」）。例如，有些軟體應用程式會假設標準的可列印區域大於此印表機中所使用的可列印區域。
- 如果您以極窄的邊界的定義自訂頁面尺寸，印表機可能會強制加上它自己的最小邊界，而稍微裁切到您的影像。您可能會想要使用較大的紙張。
- 如果您的影像含有自己的邊界，或許可以使用 **按邊界裁切內容** 選項來順利列印（請參閱 [位於第 41 頁的選擇邊界選項](#)）。
- 如果您正嘗試在捲筒紙上列印非常長的影像，請檢查您的軟體是否可以列印該尺寸的影像。
- 在不夠寬的紙張尺寸上，可能會要求您將頁面從直印旋轉為橫印。
- 如有必要，請在您的軟體應用程式中縮小影像或文件的尺寸，讓它可顯示在邊界之內。

列印的影像中遺失部分物件

列印高品質的大尺寸列印工作可能會需要大量的資料，而在某些特定的工作流程中，可能會有一些問題導致輸出中遺失部分物件。以下是一些幫助您避免此問題的建議：

- 指示 HP-GL/2 驅動程式以點陣形式傳送影像。
- 選取較小的頁面尺寸，然後在驅動程式或前控制面板中放大到最後想要的頁面尺寸。
- 以其他格式儲存檔案，例如 TIFF 或 EPS，並使用其他應用程式開啟。
- 使用 RIP 來列印檔案。
- 在您的應用程式軟體中降低點陣圖影像的解析度。
- 選取較低的列印品質以降低列印影像的解析度。

 **附註：**如果您是使用 Mac OS X，則上述選項中會有一部分無法使用。

這些選項是供故障排除之用，可能會對最終輸出品質或產生列印工作所需的時間有不利的影響。因此，如果它們對解決問題沒有幫助，應該要取消使用。

PDF 檔案被截切或物件遺失

在較舊版本的 Adobe Acrobat 或 Adobe Reader 中，使用 HP-GL/2 和 HP RTL 驅動程式以較高解析度進行列印時，大型 PDF 檔案可能會遭到裁切或遺失部分物件。如果要避免此類問題，請將您的 Adobe Acrobat 或 Adobe Reader 軟體升級為最新版本。從第 7 版開始，這些問題應該都已解決。

如果您仍然有問題

如果您在使用過本章中的建議之後，仍然有列印品質的問題，下面還有一些您可以執行的動作：

- 嘗試使用較高的列印品質選項。請參閱[位於第 37 頁的列印中](#)。
- 檢查您正用於列印的驅動程式。如果不是 HP 的驅動程式，請向驅動程式廠商詢問此問題。您也可以嘗試使用正確的 HP 驅動程式（如果可以）。最新的 HP 驅動程式可以從 <http://www.hp.com/go/T120/software> 或 <http://www.hp.com/go/T520/software> 下載。
- 檢查印表機的韌體是否為最新版本。請參閱[位於第 74 頁的韌體更新](#)。
- 檢查您的軟體應用程式中的設定是否正確。

13 墨水匣和印字頭問題故障排除

- [無法插入墨水匣](#)
- [墨水匣狀態訊息](#)
- [無法插入印字頭](#)

無法插入墨水匣

1. 檢查您的墨水匣類型是否正確（型號）。
2. 檢查墨水匣上的彩色標籤是否和插槽上的標籤顏色一樣。
3. 檢查墨水匣方向是否正確，讓標有字母的墨水匣標籤的右邊朝上並且可讀。

 **注意：**請勿清潔墨水匣插槽內部。

墨水匣狀態訊息

以下是可能的墨水匣狀態訊息：

- **確定：**墨水匣的運作正常，沒有已知的問題。
- **遺失或損壞：**沒有墨水匣存在，或墨水匣沒有正確連接到印表機（透過狀態畫面的 X 表示）
- **低：**墨水量太低。
- **墨水不足：**墨水匣是空的。
- **不是原裝 HP：**墨水匣不是原裝 HP 墨水匣。
- **錯誤的插槽：**墨水匣插入了錯誤的插槽。
- **不相容：**墨水匣與這台印表機不相容。

無法插入印字頭

1. 檢查您的印字頭類型是否正確（型號）。
2. 檢查您是否已取出印字頭的橙色保護蓋。
3. 檢查印字頭插入的方向是否正確。
4. 檢查您是否已正確門上印字頭，請參閱[位於第 68 頁的更換印字頭](#)。

14 資料通訊問題故障排除

- [電腦與印表機之間的通訊失敗](#)
- [有線網路問題](#)
 - [建立的網路連接埠與印表機 IP 位址不符 \(Windows\)](#)
- [無線網路問題](#)
 - [進階無線網路故障排除](#)
 - [將硬體位址加入無線存取點 \(WAP\)](#)
- [行動列印問題](#)
- [網路設定頁](#)

電腦與印表機之間的通訊失敗

若干症狀包括：

- 當您將影像傳送到印表機之後，前控制面板顯示幕沒有顯示**列印中**訊息。
- 當您嘗試列印時，電腦卻顯示錯誤訊息。
- 您的電腦或印表機正在互相通訊時突然停止反應（擱置不動）。
- 您的列印輸出結果出現隨機或不明錯誤（線條的位置不對、圖形不完整等等）。



若要解決通訊問題：

- 確認已在應用程式中選取正確的印表機，請參閱[位於第 37 頁的列印中](#)。
- 確認印表機可從其他應用程式正常列印。
- 切記如果是大量列印，則從接收、處理到列印完成通常需要花些時間。
- 如果印表機已連接到網路，請檢查印表機連線狀態：印表機應有 IP 位址，而且這個位址應符合列印電腦中指定的 IP 位址。如果位址不相符，請將它變更為正確的設定值；如果問題仍然存在，請檢查網路設定或嘗試使用 USB 纜線來連接印表機。
- 嘗試更換另一條介面纜線。
- 如果印表機是透過 USB 纜線連接，請嘗試先拔除然後重新接上 USB 纜線。此外，也請嘗試使用電腦上的不同 USB 連接埠。
- 如果印表機已連接到無線網路，您可以在前控制面板要求診斷報告：點選 ，然後點選 **設定 > 列印無線網路測試**。或者，請嘗試將印表機移到更接近無線路由器的位置，或嘗試透過有線網路或 USB 纜線來連接印表機。



如果網路裝置是透過從 DHCP 服務接收 IP 位址來自動自行設定，在裝置關機到下一次開機的這段時間內，該 IP 位址可能已變更，因此當驅動程式連接埠仍是使用原來的 IP 位址設定時，可能會造成裝置顯示為「離線」。至少有三種方法可以避免這個問題：

- 增加 DHCP 伺服器裝置的租用時間。
- 為您的印表機設定固定 IP 位址，使 DHCP 無法加以變更。
- 將印表機和驅動程式設定為參照主機名稱而非數值 IP 位址。

若要為印表機設定固定 IP 位址：

1. 移至前控制面板並點選  或 。
2. 在畫面底部，點選 **設定 > 進階設定 > IP 設定 > 確定 > 手動**，然後輸入 IP 位址、子網路遮罩和閘道（這些設定應該由您的網路管理員提供）。

若要使用主機名稱而非數值 IP 位址：

1. 移至前控制面板並點選  或 。
2. 記下 IP 位址和主機名稱（HPXXXXXX 格式）。
3. 如果您的電腦執行的是 Windows，請移至 **控制台 > 印表機**，以滑鼠右鍵按一下印表機並選擇 **內容 > 連接埠 > 設定連接埠**，然後在印表機名稱或 IP 位址欄位輸入主機名稱。

有線網路問題

如果您無法安裝印表機隨附的 HP 軟體，請檢查下列項目：

- 接受所有連接到電腦和印表機的纜線。
- 網路作業正常且網路集線器已開機。
- 對 Windows 電腦，包括防毒程式、spyware 保護程式及韌體在內的任何應用程式均關閉或停用。
- 印表機與使用它的電腦均安裝在相同的子網路上。

安裝程式若無法偵測到印表機，請列印網路設定頁，並在安裝程式中手動輸入 IP 位址。請參閱 [位於第 109 頁的網路設定頁](#) 以取得詳細資訊。

雖然並不建議指定固定 IP 位址給印表機，但此法確實能解決與個人防火牆衝突等安裝問題。請參閱 [位於第 105 頁的電腦與印表機之間的通訊失敗](#)

建立的網路連接埠與印表機 IP 位址不符 (Windows)

若為執行 Windows 的電腦，確認在印表機驅動程式中建立的網路連接埠與印表機的 IP 位址相符：

1. 列印印表機的網路設定頁。
2. 按一下 **開始**，指向 **設定**，然後按一下 **印表機** 或 **印表機和傳真**。
- 或 -
按一下 **開始**，按一下 **控制台**，然後按兩下 **印表機**。
3. 以滑鼠右鍵按一下印表機圖示，按一下 **內容**，然後按一下 **連接埠索引標籤**。
4. 選擇印表機的 TCP/IP 連接埠，再按一下 **設定連接埠**。
5. 比較對話方塊的 IP 位址及網路配置頁上的 IP 位址是否相符。兩者若不相同，請修改對話方塊中的 IP 位址，使與網路配置頁上的 IP 位址完全一致。
6. 按兩次 **確定** 儲存設定並關閉對話方塊。

無線網路問題

1. 確定前控制面板左上方的無線 (802.11) 指示燈已亮起 。

如果藍色指示燈未亮起，表示無線功能尚未開啟。若要開啟無線，請點選 ，然後點選 **設定 > 無線 > 開啟**。

2. 確定乙太網路纜線已連接到印表機。插入乙太網路纜線後，會關閉印表機的無線功能。
3. 重新啟動無線網路的組件

關閉路由器和印表機，然後以下列順序重新將它們開啟：路由器先，印表機次之。如果仍然無法連線，請關閉路由器、印表機和電腦。有時候關閉電源再開啟，就可以解決網路通訊問題。

4. 執行「無線網路測試」。

針對無線網路問題，請執行「無線網路測試」。若要列印「無線網路測試」頁，請點選 ，然後點選 **設定 > 列印無線網路測試**。如果偵測到問題，列印出來的測試報告會包含建議做法，應該有助於解決問題。

進階無線網路故障排除

如果在嘗試了上述建議之後仍然無法將印表機連接到無線網路，請嘗試下列方法：

1. 確定您電腦的無線網路已開啟。如需詳細資訊，請參閱電腦隨附的說明文件。
2. 如果您不是使用唯一網路名稱 (SSID)，那麼您的電腦可能會連接到附近不屬於您的網路。下列步驟可協助判斷電腦是否連接到您的網路。

Windows

- a. 按一下 **開始**，按一下 **控制台**，指向 **網路連線**，然後按一下 **檢視網路狀態及工作**。

- 或 -

按一下 **開始**，然後按一下 **設定**，按一下 **控制台**，按兩下 **網路連線**，按一下 **檢視功能表**，然後選擇 **詳細資料**。

當您繼續下個步驟時，將網路對話方塊維持開啟。

- b. 從無線路由器上拔下電源線。電腦的連線狀態應該會變成 **未連線**。
- c. 將電源線重新連接至無線路由器。連線狀態應該會變成 **已連線**。

Mac OS X

- ▲ 按一下螢幕頂端功能表列中的 AirPort 圖示。從出現的功能表可以判斷 AirPort 是否已開啟，以及電腦連線的無線網路。

 **提示：**如需有關 AirPort 連線的詳細資訊，請按一下 Dock 的 **系統偏好設定**，然後按一下 **網路**。如果無線連線運作正常，則連線清單中 AirPort 旁邊會出現一個綠點。如需詳細資訊，請按一下視窗中的 **說明** 按鈕。

如果無法將電腦連接至網路，請連絡為您架設網路的人或路由器廠商，因為您的路由器或電腦可能有硬體問題。

如果您可以存取網際網路，並且使用的是執行 Windows 的電腦時，也可以存取 HP Network Assistant (http://www.hp.com/sbso/wireless/tools-setup.html?jumpid=reg_R1002_USEN) 以取得設定網路的協助（此網站只有英文版）。

3. 列印印表機的無線設定頁（請參閱[位於第 109 頁的網路設定頁](#)）。頁面列印完成後，檢查「網路狀態」及 URL。網路狀態為 **就緒**，代表印表機已連接到網路；狀態為 **離線** 則否（如果是後者，請執行無線網路測試）。URL 是路由器指派給印表機的網路位址。您必須有這個位址才可以連接到印表機的嵌入式 Web 伺服器。
4. 在確定電腦和印表機都連線至網路後，可以藉由存取印表機的嵌入式 Web 伺服器（請參閱[位於第 23 頁的存取嵌入式 Web 伺服器](#)）確認兩者是否位於相同網路上。
5. 如果無法存取嵌入式 Web 伺服器而且確定電腦和印表機都已連線至相同網路，可能是因為防火牆安全軟體封鎖了通訊。暫時關閉電腦上執行的所有防火牆安全軟體，並再次嘗試存取嵌入式 Web 伺服器。如果可以存取該伺服器，請嘗試使用印表機進行列印。

如果可以存取嵌入式 Web 伺服器，而且在關閉防火牆的情況下可以使用印表機，您必須重新設定防火牆設定，以便允許電腦和印表機在網路上彼此通訊。

如果可以存取嵌入式 Web 伺服器，但即使關閉防火牆仍無法使用印表機時，請啟用防火牆軟體來辨識印表機。

6. 如果已經安裝了 HP 軟體，您可以在電腦上檢查印表機的状态，看印表機是否為暫停或離線，因而使您無法使用它。

Windows

- a. 按一下 **開始**，指向 **設定**，然後按一下 **印表機** 或 **印表機和傳真**。
- 或 -
按一下 **開始**，按一下 **控制台**，然後按兩下 **印表機**。
- b. 如果電腦上的印表機未顯示於「**詳細資料**」檢視中，請按一下 **檢視功能表**，然後按一下 **詳細資料**。
- c. 根據印表機狀態，進行下面的其中一個操作：
 - 如果印表機 **離線**，請在印表機上按一下滑鼠右鍵，然後按一下 **線上使用印表機**。
 - 如果印表機 **暫停**，請在印表機上按一下滑鼠右鍵，然後按一下 **繼續列印**。
- d. 嘗試在網路上使用印表機。

Mac OS X

- a. 按一下 Dock 的 **系統偏好設定**，然後按一下 **列印與傳真**。
 - b. 選擇印表機，然後按一下 **列印佇列**。
 - c. 如果出現的視窗中顯示 **工作已停止**，請按一下 **啟動工作**。
7. 如果您再次安裝 HP 軟體，安裝程式可能會在您的「**印表機**」或「**印表機和傳真**」資料夾中建立另一個版本的印表機驅動程式（僅限 Windows）。如果列印或連接印表機時發生問題，請確定設為預設值的印表機驅動程式是正確的版本。
- a. 按一下 **開始**，指向 **設定**，然後按一下 **印表機** 或 **印表機和傳真**。
- 或 -
按一下 **開始**，按一下 **控制台**，然後按兩下 **印表機**。
 - b. 以滑鼠右鍵按一下印表機圖示，然後按一下 **內容、文件預設值** 或 **列印喜好設定**。
 - c. 在 **連接埠** 標籤上，尋找清單中有勾號的連接埠。以無線方式連線的印表機驅動程式版本的「**連接埠說明**」會是 **標準 TCP/IP 連接埠**，位於勾號旁邊。
 - d. 在以無線方式連線的印表機驅動程式版本的印表機圖示上按一下滑鼠右鍵，然後按一下 **設成預設的印表機**。
8. 嘗試重新啟動 HP 網路裝置支援服務（僅限 Windows）。
- a. 刪除目前在列印佇列中的所有列印工作。
 - b. 在桌面上以滑鼠右鍵按一下 **我的電腦** 或 **電腦**，然後按一下 **管理**。
 - c. 按兩下 **服務及應用程式**，然後按一下 **服務**。
 - d. 向下捲動服務清單，用滑鼠右鍵按一下 **HP 網路裝置支援**，然後按一下 **重新啟動**。
 - e. 當服務重新啟動後，再次嘗試在網路上使用印表機。

如果可以在網路上使用印表機，表示網路設定成功。

如果仍然無法在網路上使用印表機，或是偶爾有問題，原因可能在於您的防火牆或是網路設定或路由器有問題。請連絡為您架設網路的人或路由器廠商，以取得協助。

將硬體位址加入無線存取點 (WAP)

MAC 過濾是一種安全機制，在這個機制下，WAP 配置了一組裝置 MAC 位址（亦稱為硬體位址），這些裝置可透過 WAP 存取網路。如果嘗試存取網路的裝置，其硬體位址不在 WAP 的硬體位址清單中，WAP 就會拒絕該裝置存取網路。如果 WAP 過濾 MAC 位址，則必須將印表機的 MAC 位址新增到 WAP 的許可 MAC 位址清單。

1. 列印網路設定頁。請參閱[位於第 109 頁的網路設定頁](#)以取得詳細資訊。
2. 開啟 WAP 配置公用程式，將印表機的硬體位址加入許可 MAC 位址清單。

行動列印問題

如需了解任何有關 HP ePrint 的問題，請造訪 HP Connected：<http://www.hpconnected.com>（可用性因產品、國家/地區而異）。

網路設定頁

如果印表機是連接到網路，您可以列印網路設定頁，檢視印表機的網路設定。您可用網路配置頁解決網路連結的問題。洽詢 HP 前請先列印配置頁。

若要從前控制面板列印網路設定頁：點選 ，然後點選 **內部圖件 > 使用者資訊圖件 > 網路設定頁面**。



1. **一般資訊**：顯示目前狀態、使用中網路連線類型，以及嵌入式 Web 伺服器 URL 等其他資訊。
2. **802.3 有線**：顯示 IP 位址、子網路遮罩、預設閘道、以及印表機硬體位址等有關使用中有線網路連線的資訊。
3. **802.11 無線**：顯示無線網路連結的主機名稱、IP 位址、網段、預設閘道、以及伺服器等相關資料。
4. **雜項狀態**：顯示其他進階網路設定的資訊。
 - **連接埠 9100**：印表機可透過 TCP 連接埠 9100 支援原始 IP 列印。印表機上的這個 HP 專屬 TCP/IP 連接埠是用於列印的預設連接埠。該連接埠可透過 HP 軟體進行存取 (例如：HP Standard Port)。
 - **LPD**：線上印表機服務精靈 (LPD) 指的是與可能已安裝於各種 TCP/IP 系統上的線上印表機多工緩衝處理服務相關的通訊協定與程式。

 **附註**：LPD 功能可在任何符合 RFC 1179 文件要求的 LPD 主機實作中使用。但設定印表機多工緩衝處理程式的程序可能有所不同。請參閱系統說明文件，以取得有關設定這些系統的資訊。

- **Bonjour**：Bonjour 服務（使用「多點傳送網域名稱系統」mDNS）通常用於未使用傳統 DNS 伺服器的小型網路 IP 位址和名稱解析（透過 UDP 連接埠 5353）。
- **SLP**：Service Location Protocol (SLP) 是一項網際網路標準網路通訊協定，提供的架構可允許企業網路中的網路應用程式探索網路服務的存在、位置及設定。這個通訊協定簡化了網路資源的探索與使用，例如印表機、Web 伺服器、傳真機、攝影機、檔案系統、備份裝置（磁帶機）、資料庫、目錄、郵件伺服器及行事曆等資源。
- **Microsoft Web 服務**：啟用或停用印表機支援的 Microsoft Web Services Dynamic Discovery (WS Discovery) 通訊協定或 Microsoft Web Services for Devices (WSD) Print 服務。停用不使用的列印服務可防止透過這些服務進行存取。



附註：如需 WS Discovery 和 WSD Print 的詳細資訊，請造訪 <http://www.microsoft.com/>。

- **SNMP**：網路管理應用程式為裝置管理使用 SNMP (Simple Network Management Protocol，簡單網路管理通訊協定)。本印表機支援 IP 網路上的 SNMPv1 通訊協定。
 - **WINS**：網路上若有動態主機設定通訊協定 (DHCP) 伺服器，印表機便會自動從該伺服器取得其 IP 位址，並且只要已指定 WINS 伺服器 IP 位址，即可使用任何與 RFC 1001 及 1002 相容的動態名稱服務來登錄其名稱。
5. **連接的 PC**：列出與這部印表機連接的電腦，以及這些電腦最近一次存取印表機的時間。

15 印表機一般問題故障排除

- [印表機無法啟動](#)
- [印表機無法列印](#)
- [印表機似乎變慢](#)
- [前控制面板凍結](#)
- [無法存取嵌入式 Web 伺服器](#)
- [警示](#)

印表機無法啟動

如果印表機無法啟動（前控制面板空白），請按住 **電源** 鍵數秒鐘，在按住的同時檢查電源 LED 是否變成橘色。

- 如果沒有出現橘色指示燈，表示沒有電力供應給印表機；請檢查電源線是否已正確接上。如果問題仍然存在，請致電 HP 支援中心（請參閱[位於第 116 頁的 HP 顧客貼心服務](#)）並說明您有電源供應方面的問題。
- 如果有出現橘色指示燈，請等待印表機發出嗶聲。
 - 嗶三聲或無嗶聲表示前控制面板壞了；請致電 HP 支援中心並說明問題。
 - 一長嗶聲表示電子方面的問題；請致電 HP 支援中心並說明問題。

印表機無法列印

如果一切都已就緒（裝入紙張、墨水組件全都安裝妥，而且檔案沒有錯誤），則可能還有其他原因導致電腦傳來的檔案未能如預期般開始列印：

- 電子電源可能有問題。如果印表機完全沒有動靜，且其前控制面板毫無回應，請檢查電源線是否正確連接而且插座確實有供電。
- 您可能是遇到不尋常的電磁現象，例如電磁場強度過高或遭受電子干擾，這些現象可能造成印表機行為失常甚至停止運作。在此情況下，利用控制面板上的 **電源** 按鈕關閉印表機電源並拔掉電源線，待電磁環境恢復正常後，再次開啟它的電源。如果問題仍然存在，請與客戶服務專員連絡。
- 您可能未在電腦上安裝印表機的正确驅動程式，請參閱《組裝說明》。
- 如果是在單張紙上列印，您必須在印表機驅動程式中指定「印表機自動選擇」、「單張紙」或「多張紙匣」等紙張來源。

印表機似乎變慢

這可能有幾種原因：

- 列印品質是否設定為 **最佳** 或 **最高細節**？最佳品質和最高細節的列印方式所需花費的時間較久。
- 裝入紙張時指定的紙張類型是否正確？某些紙張類型需要花費較長的列印時間；例如，相紙和塗層紙在成像次數之間需要更長的乾燥時間。若要檢查印表機目前的紙張類型設定，請參閱[位於第 35 頁的檢視有關紙張的資訊](#)。
- 如果您的印表機透過網路連接，請檢查網路上使用的所有組件（網路介面卡、集線器、路由器、交換器和纜線）是否都具備高速作業能力。網路上是否有其他裝置傳來巨額流量？
- 如果您的印表機透過 USB 連接，請確定所用的 USB 主控制器和 USB 集線器（如果有）是 USB 2.0，並檢查 USB 纜線是認證合格的 USB 2.0。
- 如果您的印表機是使用無線網路連線，請嘗試使用有線網路或 USB 連線。
- 是否在控制面板指定 **延長** 的乾燥時間？嘗試將乾燥時間變更為 **最佳化**。

前控制面板凍結

如果前控制面板顯示固定的影像而您無法使用，請致電 HP 支援中心（請參閱[位於第 116 頁的 HP 顧客貼心服務](#)）。

無法存取嵌入式 Web 伺服器

如果您還沒讀過相關章節，請先參閱[位於第 23 頁的存取嵌入式 Web 伺服器](#)。

 **附註：** 如果透過 USB 纜線直接連接至印表機，則無法存取嵌入式 Web 伺服器。

如果您使用了 Proxy 伺服器，請試著繞過該伺服器並直接存取 Web 伺服器：

- 在 Internet Explorer 6 for Windows 中，依序選擇 **工具 > 網際網路選項 > 連線 > 區域網路設定**，並勾選 **近端網址不使用 Proxy 伺服器** 核取方塊。或者，如果要做更精準的控制，請按一下 **進階** 按鈕，再將印表機的 IP 位址新增到不使用 Proxy 伺服器的例外清單中。
- 在 Mac OS 平台上的 Safari，移到 **Safari > 偏好設定 > 進階**，然後按一下 **代理伺服器：更改設定** 按鈕。將印表機的 IP 位址或網域名稱加到不使用 Proxy 伺服器的例外清單中。

如果仍然無法連接，請使用控制面板上的 **電源** 鍵關閉再重新開啟印表機。

警示

您的印表機可以傳達兩種類型的警示：

- **錯誤：** 主要警示您印表機無法正常運作的事實。然而，在印表機驅動程式中，即使印表機可以列印，錯誤也可以警示您可能會破壞列印的狀況，例如裁切的發生。
- **警告：** 在印表機需要注意調整（例如校準）或可能無法列印的情況（例如預防性維護或墨水不足）時警示您。

印表機的系統中有四種不同的警示傳達器：

- **前控制面板顯示幕：** 前控制面板每次只顯示最有關聯的警示。如果是警告的情況，會在逾時之後消失。當印表機變成閒置狀態且沒有其他更嚴重的警示時，便會重新出現永久性的警告，例如「墨水匣墨水不足」。
- **嵌入式 Web 伺服器：** 「嵌入式 Web 伺服器」視窗的右上角會顯示印表機狀態。如果印表機有警示，該狀態將會顯示警示文字。
- **驅動程式：** 驅動程式顯示警示。驅動程式會針對最終輸出中可能有問題的工作組態設定發出警告。如果印表機尚未準備好列印，便會顯示警告。
- **HP Utility：** 如果已安裝 HP Utility，Windows 和 Mac OS X 可能會自動顯示警示：螢幕上會開啟新的面板，其中含有每一部印表機的警示清單。您可在 Mac OS X 中透過 HP Printer Monitor，或在 Windows 中透過 HP Utility 的 **警示設定**，啟動這項顯示警示的功能。也可以在 Windows 版 HP Utility 的 **概觀** 索引標籤中看到作用中警示的清單。

根據預設，錯誤型警示（重大警示）會一直顯示，而警告型警示（非重大警示）只會在您列印時顯示。如果已啟用警示，並且有妨礙工作完成的問題時，您會看到一個快顯視窗，說明印表機為何會發生問題。請依照指示達成需要的結果。

 **附註：** 然而，有些環境不支援雙向通訊。在這些情況下，警示將不會傳達到工作擁有者。

16 前控制面板錯誤訊息

您偶爾會看到下列其中一種訊息出現在前控制面板顯示幕上。請在出現訊息時，遵循列在「建議措施」欄中的建議進行。

如果您看到沒有出現在此處的錯誤訊息，且您不確定該如何正確回應，或者建議的動作似乎無法解決問題，請連絡 HP 支援中心。請參閱[位於第 118 頁的連絡 HP 支援中心](#)。

表格 16-1 文字訊息

訊息	建議
[色彩] 墨水匣已到期	更換墨水匣。請參閱 位於第 62 頁的更換墨水匣 。
[色彩] 墨水匣墨水不足	請務必備妥同色的新墨水匣。
[色彩] 墨水匣墨水嚴重不足	請務必備妥同色的新墨水匣。
必須更換用盡墨水的墨水匣才能繼續列印	視需要更換墨水匣。請參閱 位於第 62 頁的更換墨水匣 。
墨水系統失敗	連絡 HP 支援中心。請參閱 位於第 118 頁的連絡 HP 支援中心 。
建議維護 1	連絡 HP 支援中心。請參閱 位於第 118 頁的連絡 HP 支援中心 。
建議維護 2	連絡 HP 支援中心。請參閱 位於第 118 頁的連絡 HP 支援中心 。
建議維護 3	連絡 HP 支援中心。請參閱 位於第 118 頁的連絡 HP 支援中心 。
一個或多個墨水匣可能遺失或已損壞	視需要插入色彩正確的墨水匣。請參閱 位於第 62 頁的更換墨水匣 。
卡紙	請參閱 位於第 85 頁的捲筒卡紙 或 位於第 87 頁的多張紙匣卡紙 。
紙張寬度小於所選紙張來源支援的最小尺寸。已取消裝入。	取出紙張並裝入正確尺寸的紙張。
裝入紙張太寬。需要手動取出。	手動取出紙張並裝入正確尺寸的紙張。
紙張與側面裝入線的距離太遠。請再試一次。	取出紙張再重新裝入紙張。
請手動取出捲筒紙，然後再試一次。	手動捲繞捲筒紙。
單頁放入時偏移太多。請按「退出」來取出紙張。	取出紙張再重新裝入紙張。
目前的工作已經取消，因為紙卷缺紙。請放入紙卷並再次傳送工作。	裝入新的捲筒。
您正在列印多頁工作。請放入其他紙張繼續列印，或是取消此工作。	裝入另一張單張紙。

表格 16-1 文字訊息 (續)

訊息	建議
多張紙匣中缺紙。請將紙張放入多張紙匣中，再按「確定」繼續列印，或是取消此工作。	將紙張裝入多張紙匣。
已到達紙卷尾端。無法放入紙卷。	裝入新的捲筒。
列印頭遺失或發生故障。	取出再重新插入相同的印字頭，或嘗試清潔電氣連接。如有必要，則插入新的印字頭。請參閱 位於第 68 頁的更換印字頭 。 附註： 此錯誤訊息不允許您返回主畫面啟動印字頭更換程序。請按 顯示較多 。
偵測到已重填或用盡墨水的墨匣	檢查墨水匣。
用過的墨匣中的墨水可能不足，無法完成啟動。開啟墨水擋門以更換墨水匣。	已插入新的印字頭，但是並非新的墨水匣。依照標示，為不是新的墨水匣進行更換。請參閱 位於第 62 頁的更換墨水匣 。
檔案格式錯誤。	檔案格式不正確或不受支援。印表機無法處理工作，此工作將遭捨棄。
記憶體不足。	印表機無法完成工作。在驅動程式中選擇 以點陣形式傳送工作 ，重新傳送工作：移至 進階索引標籤 ，然後選擇 文件選項 > 印表機功能 。

表格 16-2 數字錯誤代碼

錯誤代碼	建議
01.1:10	重新啟動印表機。
02:10	可能有卡紙或托架卡住的情形。檢查並視需要清理紙張路徑。
03.0:10	即時時鐘的電池已到期；連絡 HP 支援中心。請參閱 位於第 118 頁的連絡 HP 支援中心 。
08:10、11:10、17:10	重新啟動印表機。
21:10	可能有卡紙或托架卡住的情形。檢查並視需要清理紙張路徑。
21.1:10	重新啟動印表機。
41:10、41.1:10、42:10、42.1:10、45:10	可能有卡紙或托架卡住的情形。檢查並視需要清理紙張路徑。
51.1:10、55:10	重新啟動印表機。
79:04	重新啟動印表機。如果問題仍然存在，請更新韌體。請參閱 位於第 74 頁的韌體更新 。
85.1:10、85.2:10	重新啟動印表機。
87:10	可能有卡紙或托架卡住的情形。檢查並視需要清理紙張路徑。也請清潔托架編碼器細帶；請參閱 位於第 72 頁的清潔編碼帶 。

17 HP 顧客貼心服務

- [簡介](#)
- [HP 專業服務](#)
- [HP 主動支援](#)
- [客戶自行維修](#)
- [連絡 HP 支援中心](#)

簡介

HP 顧客貼心服務提供榮獲獎項的支援，確保您充分利用 HP DesignJet，並提供經過證實的完整專業支援和新技术，讓您享有獨一無二的端對端支援。服務項目包括設定與安裝、疑難排解工具、保固升級、維修與更換服務、電話與網站支援、軟體更新，以及自助式維護服務。如需 HP 顧客貼心服務的詳細資訊，請造訪 <http://www.hp.com/go/graphic-arts> 或是透過電話連絡我們（請參閱[位於第 118 頁的連絡 HP 支援中心](#)）。

 **提示：**只要花幾分鐘時間註冊，您就可以獲得更優質的 HP 體驗，並享有更快速有效的支援。按一下 <http://register.hp.com/> 即可開始。您也可以按一下 <http://www.hp.com/go/alerts>，隨時取得最新的 DesignJet 更新，包括產品修正及增強功能。

HP 專業服務

HP 支援中心

歡迎進入服務及資源專區，確保您的 HP DesignJet 印表機與解決方案始終發揮最佳效能。

加入 HP 支援中心的 HP 大尺寸列印技術社群，即可全天候存取下列資源：

- 多媒體教學課程
- 逐步解說操作指南
- 下載：最新的印表機韌體、驅動程式、軟體等等
- 技術支援：線上故障排除、顧客貼心服務連絡處等等
- 經由特定軟體應用程式完成各種列印工作的工作流程與詳細建議
- 與 HP 及您的同事等專業人士直接交換意見的討論區
- 線上查詢保固時效以求安心
- 最新產品資訊：印表機、耗材、附件、軟體等
- 提供墨水和紙張所有相關資訊的「耗材中心」

您可以在 <http://www.hp.com/go/T120/support> 或 <http://www.hp.com/go/T520/support> 找到 HP 支援中心。

請依據您所購買的產品及業務類型自訂註冊內容，並設定偏好的溝通方式，就能獲得所需的一切資訊。

HP Care Pack 與延長保固服務

HP Care Pack 與延長保固服務讓您能將印表機的保固延長到標準期限以外。

這些服務也包括遠端支援。如有需要到府服務，請從下列兩種受理時間選項當中選擇其中之一：

- 次工作日
- 當日 4 小時內（未必適用所有國家/地區）

如需有關 HP Care Pack 的詳細資訊，請造訪 <http://www.hp.com/go/printservices>。

HP 安裝

HP 安裝服務將指派專人為您卸載、設定和連接印表機。

這是其中一項 HP Care Pack 服務；如需詳細資訊，請造訪 <http://www.hp.com/go/printservices>。

HP 主動支援

HP 主動支援會在使用者尚未察覺任何問題之前，先找出印表機問題並加以診斷、解決，協助使用者降低昂貴的印表機停機成本。HP 的主動支援工具旨在協助任何規模的企業減少支援成本並最大化生產力，而且只需要使用者按一下滑鼠就能辦到。

主動支援是「HP 影像與列印」服務套件中的一部分，可協助您控制列印環境，明確地專注在最大化投資價值、增加印表機開機時間，並降低印表機管理成本。

HP 建議您馬上啟動主動支援服務，協助您在問題發生時節省連絡時間並發揮預防作用，進而降低昂貴的停機時間成本。主動支援會執行診斷並檢查軟體和韌體更新。

您可以在適用於 Windows 的 HP Utility 或適用於 Mac OS X 的 HP Printer Monitor 中啟用 Proactive Support，然後指定電腦與 HP Web 伺服器的連線頻率，以及診斷檢查的頻率。同時，您也可以隨時選擇執行診斷檢查。若要變更這些設定，請：

- 在適用於 Windows 的 HP Utility 中，按一下 **工具** 功能表，然後選擇 **HP Proactive Support**（HP Utility 1.0 未提供此選項）。
- 在適用於 Mac OS X 的 HP Printer Monitor 中，按一下 **偏好設定** > **監控** > **啟用 HP Proactive Support**。

如果主動支援發現任何潛在的問題，就會在警示通知中解釋問題所在，並建議解決方案。在某些情況下，可能會自動套用解決方案；在其他情況下，程式可能會要求您執行一些程序以解決問題。

客戶自行維修

HP 的「客戶自行維修」計畫依照保固或合約提供客戶最快速的服務。這個計畫可以讓 HP 將替換零件直接出貨給您（使用者），讓您能夠進行替換。參與這個計畫，您可以在最方便的時候替換零件。

方便又好用

- HP 支援專家會診斷及評估是否需要更換零件，以解決有瑕疵的硬體元件問題。
- 更換零件會以快遞寄送，大部分有庫存的零件會在您與 HP 連絡的當天出貨。
- 適用於目前仍在保固或合約範圍內的大部分 HP 產品。
- 在大部分國家/地區都提供此項服務。

如需有關「客戶自行維修」的詳細資訊，請參閱 <http://www.hp.com/go/selfrepair>。

連絡 HP 支援中心

您可以透過電話與 HP 支援中心連絡。在您撥打電話之前，請先完成下列準備事項：

- 檢閱本指南中的疑難排解建議。
- 檢閱相關的驅動程式說明文件。
- 如果您安裝了協力廠商軟體驅動程式和 RIP，請參閱其隨附的說明文件。
- 在您電洽 HP 各地辦公室時，請備妥下列資訊以利於我們盡速答覆您的問題：
 - 您所使用的產品（產品編號和序號，位於產品背面的標籤上）
 - 如果前控制面板出現錯誤代碼，請將其記下；請參閱 [位於第 114 頁的前控制面板錯誤訊息](#)

- 您所使用的電腦
- 您所使用的任何特殊設備或軟體（例如，多工緩衝處理程式、網路、交換器、數據機或特殊的軟體驅動程式）
- 您所使用的纜線（零件編號）及其販售商家資訊
- 產品所採用的介面類型（USB、網路或 Wi-Fi）
- 您目前使用的軟體名稱和版本
- 如有可能，請印出以下報告；過程中可能會要求您將這些報告傳真到提供協助的支援中心：「設定」、「使用報告」，以及「維修資訊」所列印的上述各項資訊頁面（請參閱 [位於第 10 頁的印表機的內部圖件](#)）

電話號碼

您可以在網站上找到 HP 支援中心的電話號碼：請造訪 http://welcome.hp.com/country/us/en/wwcontact_us.html。

18 印表機規格

- [功能規格](#)
- [行動列印規格](#)
- [實體規格](#)
- [記憶體規格](#)
- [電源規格](#)
- [生態規格](#)
- [環境規格](#)
- [聲音規格](#)

功能規格

表格 18-1 HP 72 墨水耗材

印字頭	一個印字頭
墨水匣	墨水匣內包含的墨水量為 29 毫升：黃色、洋紅色和青色 墨水匣內包含的墨水量為 38 毫升：黑色 墨水匣內包含的墨水量為 80 毫升：黑色

表格 18-2 紙張尺寸

	最小	最大
捲筒寬度	279 公釐	610 公釐或 914 公釐
捲筒紙長度		46 公尺
捲筒直徑		100 公釐
610 公釐捲筒重量		4.1 公斤
914 公釐捲筒重量		6.2 公斤
單張紙寬度	210 公釐	610 公釐或 914 公釐
單張紙長度	279 公釐	1676 公釐
紙張厚度		0.3 公釐
紙張重量	60 g/m ²	280 g/m ² (多張紙匣中為 220 g/m ²)

表格 18-3 列印解析度 (T120)

列印品質	最高細節	彩現解析度 (ppi)	列印解析度 (dpi)
最佳 (光面紙*)	開啟	600 × 600	1200 × 1200
	關閉	600 × 600	1200 × 1200
最佳 (其他紙張)	關閉	600 × 600	1200 × 1200
一般	關閉	600 × 600	1200 × 1200
快速	關閉	300 × 300	1200 × 1200
Econofast	關閉	300 × 300	1200 × 1200

表格 18-4 列印解析度 (T520)

列印品質	最高細節	彩現解析度 (ppi)	列印解析度 (dpi)
最佳 (光面紙*)	開啟	1200 × 1200	2400 × 1200
	關閉	600 × 600	1200 × 1200
最佳 (其他紙張)	關閉	600 × 600	1200 × 1200

表格 18-4 列印解析度 (T520) (續)

列印品質	最高細節	彩現解析度 (ppi)	列印解析度 (dpi)
一般	關閉	600 × 600	1200 × 1200
快速	關閉	600 × 600	1200 × 1200
Econofast	關閉	600 × 600	1200 × 1200

*如需支援的光面紙清單，請參閱[位於第 77 頁的訂購紙張](#)。

表格 18-5 邊界

上、下、左和右邊界	5 公釐
-----------	------

表格 18-6 機械準確度

±0.1% 的指定向量長度或 ±0.2 公釐（其中較大者）於 23°C，50-60% 相對濕度、在 E/A0 大小列印材料、「最佳」或「一般」模式中使用 HP 厚層塗層紙送紙捲筒。

表格 18-7 支援的圖形語言

HP DesignJet	語言
T120	HP PCL3GUI
T520	HP PCL3GUI (Mac OS X)、HP-GL/2 和 HP RTL (Windows)

行動列印規格

表格 18-8 行動直接列印

軟體	iOS 搭配 AirPrint，或 Android 搭配 HP Print Service 外掛程式
支援的行動裝置	智慧型手機和平板電腦
支援的作業系統	7.0 以後的 iOS、4.4 以後的 Android、任何版本的 Windows
連線需求	印表機和行動裝置必須使用相同的網路
支援的檔案格式	PDF、JPEG

表格 18-9 電子郵件列印

軟體	HP ePrint
支援的行動裝置	智慧型手機、平板電腦、個人電腦
支援的作業系統	任何具有電子郵件功能的系統
連線需求	雲端連線
雲端功能	透過電子郵件進行遠端列印

表格 18-9 電子郵件列印 (續)

支援的檔案格式	PDF、JPEG、TIFF
最大檔案大小	10 MB

表格 18-10 HP All-in-One Remote 列印

軟體	HP All-in-One Printer Remote
支援的行動裝置	智慧型手機、平板電腦
支援的作業系統	7.0 以後的 iOS、4.4 以後的 Android
連線需求	印表機和行動裝置必須使用相同的網路
支援的檔案格式	PDF、JPEG、網頁、電子郵件附件、Microsoft Office 文件

實體規格

表格 18-11 印表機實體規格

	HP DesignJet T120	HP DesignJet T520 24 英吋	HP DesignJet T520 36 英吋
重量	25.5 公斤	35 公斤	39 公斤
寬度	987.2 公釐	987.2 公釐	1287 公釐
深度	最小：527 公釐 最大：896 公釐	最小：527 公釐 最大：896 公釐	最小：527 公釐 最大：896 公釐
高度	最小：275 公釐 最大：502 公釐	最小：936 公釐，含底座 最大：1155 公釐，含底座而且已延伸多張紙匣	最小：936 公釐，含底座 最大：1155 公釐，含底座而且已延伸多張紙匣

記憶體規格

表格 18-12 記憶體規格

HP DesignJet	記憶體
T120	256 MB
T520	1 GB

電源規格

表格 18-13 印表機電源規格

來源	100 – 240 V ac ±10%，自動範圍選取
頻率	50/60 Hz
最大電流	1200 mA
平均用電量	35 W

生態規格

本產品亦符合 WEEE Directive 2002/96/EC 與 RoHS Directive 2002/95/EC 規章。如果要了解這些產品型號是否符合 ENERGY STAR 規章，請參閱 <http://www.hp.com/go/energystar>。

環境規格

表格 18-14 印表機環境規格

操作溫度	5 到 40°C
建議操作溫度	15 到 35°C，視紙張類型而定
存放溫度	-25 到 55°C
建議操作濕度	20 到 80% RH，視紙張類型而定
存放濕度	0 到 95% RH

聲音規格

印表機噪音規格（相關資料係依 ISO 9296 為依據）。

表格 18-15 印表機聲音規格

閒置聲功率位準	< 3.4 B (A)
操作聲功率位準	6.5 B (A)
閒置聲對旁人位置的壓力	< 16 dB (A)
操作聲對旁人位置的壓力	48 dB (A)

辭彙

Bonjour

Apple Computer 的 IETF Zeroconf 規格架構實作的商標名稱，Apple 的 Mac OS X 從 10.2 版中便開始使用此種電腦網路技術。它用於探索區域網路上可用的服務。原本稱為 Rendezvous。

ESD

靜電放電。靜電在日常生活中是很常見的。當碰觸車門或摩擦衣物時，所產生的火花就是靜電。雖然受控制的靜電有某些用途，但是不受控制的靜電放電是電氣產品的主要危險之一。因此，為防止損壞，在設定印表機或使用對 ESD 敏感的裝置時，需要做一些預防措施。這種類型的損壞可能會降低裝置的預期使用壽命。降低不受控制的 ESD 進而降低此類損壞的方法之一，就是在使用對 ESD 敏感的裝置（例如印字頭或墨水匣）之前，接觸印表機曝露在外的接地部分（主要是金屬部分）。此外，如果要降低您身體的靜電放電的產生，請試著避免在有地毯的區域工作，並且在使用對 ESD 敏感的裝置時，盡量減少您的身體活動。同時，亦請避免在溼度低的環境中工作。

HP-GL/2

HP Graphics Language 2：HP 定義用於描述向量圖形的語言。

HP RTL

HP 點陣傳輸語言：HP 定義用於描述點陣（點陣圖）圖形的語言。

I/O

輸入/輸出：描述兩部裝置之間資料的傳送。

ICC

International Color Consortium，由許多同意針對色彩設定檔制定通用標準的公司所形成的團體。

IPSec

透過驗證與加密在網路上節點之間傳送的 IP 封包，藉此提供網路安全性的精密複雜機制。每個網路節點（電腦或裝置）都有 IPSec 組態。應用程式通常不會察覺是否使用 IPSec。

IPv4 位址

用於識別 IPv4 網路上特定節點的唯一識別碼。IPv4 位址是由四個用句點分隔的整數所組成的。全世界大部分網路都使用 IPv4 位址。

IPv6 位址

用於識別 IPv6 網路上特定節點的唯一識別碼。IPv6 位址是由最多 8 組以冒號分隔的十六進位數組成。每一組都包含最多 4 個十六進位數。全世界只有少數的新網路使用 IPv6 位址。

IP 位址

可能是 IPv4 位址（大部分情況）或 IPv6 位址。

LED

發光二極體：受電力刺激時發出光線的半導體裝置。

MAC 位址

媒體存取控制位址：用於識別網路上特定裝置的唯一識別碼。它是比 IP 位址等級更低的識別碼。因此，裝置可能會同時有 MAC 位址和 IP 位址。

TCP/IP

傳輸控制通訊協定/網際網路通訊協定：網際網路用來做為基礎的通訊協定。

USB

通用序列匯流排：設計用於連接裝置與電腦的標準序列匯流排。您的印表機支援高速 USB（有時稱為 USB 2.0）。

USB 主機連接埠

例如電腦上配備的矩形 USB 插槽。印表機可以控制連接至這種連接埠的 USB 裝置。您的印表機有兩個 USB 主機連接埠，用來控制附件與 USB 快閃磁碟機。

USB 裝置連接埠

USB 裝置上的方形 USB 插槽，電腦可透過此插槽控制該裝置。若要讓電腦透過 USB 連線列印至您的印表機，電腦必須連接至印表機的 USB 裝置連接埠。

WiFi

適用於符合電子電機工程師協會（Institute of Electrical and Electronics Engineers，IEEE）802.11 標準的任何無線區域網路產品。

乙太網路

適用於區域網路的常用電腦網路技術。

平台

印表機中的平坦表面，列印時紙張會通過該表面。

印字頭

一種抽取式印表機元件，它會從對應的墨水匣取出一種或多種色彩的墨水，然後透過一組噴嘴將墨水印在紙張上。

印表機驅動程式

將使用通用格式的列印工作轉換成適合特定印表機的資料的軟體。

色域

印表機和監視器等輸出裝置能夠重現的色彩範圍和密度值範圍。

色彩一致性

在圖件之間以及印表機之間，列印與特定列印工作相同色彩的能力。

色彩空間

是一種色彩模式，其中每種色彩都由特定的一組數字來表示。許多不同的色彩空間都能使用相同的色彩模式：例如，監視器通常使用 RGB 色彩模式，但是因為特定的一組 RGB 數字會在不同的監視器上產生不同的色彩，所以不同的監視器會有不同的色彩空間。

色彩準確度

列印盡可能符合原始影像的色彩的能力；請記住，所有裝置的色域都是有限的，實際上可能無法精確符合特定的色彩。

色彩模式

一套以數字代表色彩的系統，例如 RGB 或 CMYK。

紙張

用於書寫或列印的平坦薄材料；最常見的原料是將某種纖維經過製漿、乾燥及壓光的流程製作而成。

高速 USB

一種 USB 版本，有時稱為 USB 2.0，執行速度可以比原始 USB 快 40 倍，除此之外與原始 USB 完全相容。目前大部分個人電腦都使用高速 USB。

高速乙太網路

乙太網路能夠以高達 100,000,000 位元/秒的速度傳輸資料。高速乙太網路介面能夠在需要與較舊乙太網路裝置相容時，協商使用較慢的速度。

捲軸

在使用捲筒紙來列印時，支撐捲筒紙的桿子。

裁紙器

在壓板上來回滑動以依需要裁切紙張的印表機元件。

韌體

控制印表機的功能並且是半永久性的儲存在印表機中的軟體（可更新）。

網路

網路是在電腦與裝置之間傳遞資料的一組連線。每個裝置都能與相同網路中的其他所有裝置通訊，這樣可以讓資料在電腦與裝置之間移動，並可讓許多電腦共享印表機之類的裝置。

噴嘴

印字頭中許多小洞的其中之一，墨水會透過這些小洞印在紙張上。

墨水匣

儲存特定色彩的墨水並提供給印字頭的抽取式印表機元件。

索引

- A**
 - Acrobat, 列印來源 46
 - AutoCAD, 列印來源 48
- H**
 - HP Care Pack 117
 - HP Click 39
 - HP ePrint 38
 - HP Utility
 - 存取 23
 - 語言 24
 - HP 支援中心 117, 118
 - HP 主動支援 118
 - HP 安裝 117
 - HP 顧客貼心服務 117
- I**
 - IP 位址 23
 - 使用主機名稱 105
 - 靜態 105
- M**
 - Microsoft Office, 列印來源 54
- P**
 - PDF 被截切 100
 - PDF 遺失物件 100
 - Photoshop, 列印來源 52
- T**
 - T120、T520-24T 後視圖 6
 - T520 前視圖 5
 - T520 後視圖 6
- 四畫**
 - 內部圖件 10
 - 支援服務
 - HP Care Pack 117
 - HP 支援中心 117, 118
 - HP 主動支援 118
 - HP 顧客貼心服務 117
- 印表機安裝 117
- 延長保固服務 117
- 五畫**
 - 主動支援 118
 - 功能規格 121
 - 生態規格 124
- 六畫**
 - 列印中 37
 - 列印來源
 - 印表機驅動程式 39
 - 列印品質
 - 選擇 39
 - 列印品質問題
 - 一般 92
 - 不同色彩的垂直線 98
 - 不準確的線條長度 95
 - 中斷的線條 94
 - 水平線條 92
 - 白色斑點 99
 - 色彩沒有對齊 94
 - 刮痕 97
 - 紙張不平 96
 - 條紋 92
 - 階梯狀線條 93
 - 黑色墨水脫離 98
 - 模糊的線條 95
 - 線條寬度 93
 - 墨水印 97
 - 磨損 97
 - 顆粒 96
 - 邊緣呈鋸齒狀或不清晰 98
 - 邊緣顏色比預期的深 98
 - 列印品質診斷報告 66
 - 列印速度慢 112
 - 列印解析度 121
 - 印字頭
 - 更換 68
 - 訂購 77
 - 校正 68
 - 清潔; 排淨 67
 - 規格 121
 - 無法插入 103
 - 關於 64
 - 印字頭清潔器
 - 規格 121
 - 印表機安全性 26
 - 印表機狀態 66
 - 印表機的元件 5
 - 印表機的主要元件 5
 - 印表機的主要功能 4
 - 印表機的功能 4
 - 印表機型號 3
 - 印表機軟體 8
 - 印表機無法列印 112
 - 印表機無法啟動 112
 - 印表機模擬 44
 - 存取控制 20
 - 存放印表機 74
 - 安全性 20
 - 安全預防措施 2
 - 有刮痕的圖件 97
 - 灰階 44
 - 自動韌體更新, 設定 19
 - 自動關機 24
 - 色彩
 - 不準確 99
 - 褪色 99
 - 色彩沒有對齊 94
 - 行動列印 38
 - 設定 21
 - 疑難排解 109
 - 簡介 9
 - 行動規格 122
- 八畫**
 - 使用本指南 2
 - 取出紙張
 - 捲筒紙 31
 - 單張紙 33
 - 底座 80

底部被裁切 99
延長保固服務 117
附件
 訂購 80

九畫

前控制面板 7
 亮度 24
 語言 23
前控制面板的亮度 24
前控制面板選項
 列印診斷影像 66
 自動關機 24
 更換印字頭 68
 取出捲筒紙 31
 重設就緒紙張校正 73
 校正印字頭 68
 校正就緒的紙張 73
 啟用裁紙器 35
 清潔印字頭 67
 換頁 36
 進紙並裁切 36
 韌體更新 74
 睡眠 24
 選擇 I/O 逾時 99
 選擇乾燥時間 35
 選擇語言 23
 顯示亮度 24
品質, 高 43
型號, 印表機 3
客戶自行維修 118
訂購
 印字頭 77
 附件 80
 紙張 77
 墨水匣 77
重新縮放圖件 42
頁面尺寸 40

十畫

紙張
 不平 96
 不正確的紙張用盡 89
 不相符 85
 尺寸 (最大和最小) 121
 尺寸的變更 40
 由印表機保留 89
 列印在錯誤的紙張 84
 列印後裁切 89
 在裝入的紙張上列印 42, 84
 前移 36
 校準紙張前移 73

紙匣卡紙 87
紙張不在驅動程式中 84
紙槽中的輸出問題 89
捲筒卡紙 85
捲軸上的捲筒紙太鬆 90
換頁 36
無法裝入 82
裁切不佳 89
裁切的小紙片造成卡紙 89
進紙並裁切 36
節省使用 43
裝入錯誤訊息 83
維護 35
選擇類型 42
檢視資訊 35

紙張不在驅動程式中 84

紙張類型 77

紙槽

 輸出問題 89
草稿列印 42
記憶體規格 123

十一畫

乾燥時間
 變更 35
偏好設定, Windows 驅動程式 20
從行動裝置列印 38
捲筒紙
 取出 31
 裝入 30
 裝入捲軸 28
捲軸 80
 裝入捲筒紙 28
條紋問題 73
清潔印表機 66
清潔壓板 98
移動印表機 74
統計資料
 墨水匣 62
規格
 功能 121
 生態 124
 列印解析度 121
 行動 122
 紙張尺寸 121
 記憶體 123
 硬碟 123
 電源 123
 圖形語言 122
 實體 123
 墨水耗材 121
 機械準確度 122

環境 124

聲音 124

邊界 122

軟體 8

軟體更新 74

通訊埠 7

連接印表機

 Mac OS X USB 16

 Mac OS X 網路 15

 Windows USB 14

 Windows 網路 13

 一般 13

 選擇方法 13

連接埠 7

透過電子郵件列印 38

十二畫

單張紙

 使用多張紙匣 33

 取出 33

 裝入 32

嵌入式 Web 伺服器

 存取 23

 無法存取 113

 語言 23

無法裝入紙張 82

硬碟規格 123

裁切的影像 100

裁紙器

 開啟/關閉 35

階梯狀線條 93

韌體更新 74

 設定自動 19

黑白 44

十三畫

節省

 使用紙張 43

 使用墨水 43

裝入紙張

 一般建議 28

 多張紙匣 33

 紙張不在驅動程式中 84

 將捲筒紙裝入印表機 30

 將捲筒紙裝入捲軸 28

 捲筒紙無法裝入 82

 單張紙 32

 單張紙無法裝入 82

 無法從紙匣裝入單張紙 82

 無法裝入 82

裝入紙張問題 82

電子郵件列印 38

電子郵件通知 19
電源
 開啟/關閉 9
電源規格 123
電腦通訊
 印表機/電腦通訊問題 105
電話號碼 119

十四畫

圖形語言 122
實體規格 123
睡眠模式等待時間 24
網站服務
 設定 21
網路故障排除, 有線 106
網路故障排除, 無線 106
網路設定 24
網路設定頁 109
維護印表機 66
維護套件 75
語言 23

十五畫

影像問題
 PDF 問題 100
 底部被裁切 99
 裁切的影像 100
 遺失的物件 100
模糊的線條 95
編碼帶
 清潔 72
線條長度的準確度 95
線條寬度 93
墨水
 節省使用 43
墨水匣
 更換 62
 狀態 62
 狀態訊息 103
 訂購 77
 記憶體晶片 62
 規格 121
 無法插入 103
 關於 62
墨水匣; 使用資訊 62

十六畫

機械準確度 122
磨損的圖件 97
褪色的色彩 99
錯誤訊息
 前控制面板 114

十七畫

儲存在墨水匣中的使用資訊 62
環境規格 124
縮放圖件 42
聲音規格 124
顆粒 96

十九畫

邊界 41
 規格 122

二十畫

警示
 開啟與關閉 19
 錯誤 113
 警告 113

二十一畫

顧客貼心服務 117
驅動程式偏好設定 20