



LASERJET PRO 300 COLOR MFP
LASERJET PRO 400 COLOR MFP

Пайдаланушы нұсқаулығы



M375
M475



HP LaserJet Pro 300 MFP M375 түсті
және HP LaserJet Pro 400 MFP M475
түсті

Пайдаланушы нұсқаулығы

Авторлық құқық және лицензия

© 2011 Copyright Hewlett-Packard Development Company, L.P.

Авторлық құқық жөніндегі заңдарға сәйкес жағдайлардан басқа кезде, алдын ала жазбаша түрде алынған рұқсатсыз, көшіруге, бейімдендіруге немесе аударуға рұқсат етілмейді.

Мұнда берілген ақпарат ескертусіз өзгертілуі мүмкін.

HP өнімдері мен қызметтеріне берілетін кепілдіктер осындай өнімдер мен қызметтерге берілетін тікелей кепілдік жөніндегі мәлімдемелерде ғана көрсетілген. Бұл құжаттағы мәлімдемелер қосымша кепілдік ретінде қабылданбауы тиіс. HP бұл құжаттағы техникалық немесе редакторлық қателер немесе кемшіліктер үшін жауап бермейді.

Edition 2, 10/2011

Бөлік нөмірі: CE863-90968

Тауар белгілерінің тізімі

Adobe®, Acrobat® және PostScript® - Adobe Systems Корпорациясының тауар белгілері.

Intel® Core™ - АҚШ пен басқа ел/аймақтардағы Intel корпорациясының сауда белгісі.

Java™ - Sun Microsystems корпорациясының АҚШ-тағы сауда белгісі.

Microsoft®, Windows®, Windows® XP және Windows Vista® — Microsoft корпорациясының АҚШ-та тіркелген сауда белгілері.

UNIX® - Ашық Топтың тіркелген тауар белгісі.

ENERGY STAR (Қуат үнемдеу) және ENERGY STAR (Қуат үнемдеу) белгісі тіркелген АҚШ белгілері болып табылады.

Осы нұсқаулықта пайдаланылған шартты белгілер

 **КЕҢЕС:** Кеңестер пайдалы кеңестермен немесе сілтемелермен қамтамасыз етеді.

 **ЕСКЕРІМ:** Ескертулер ұғымды түсіндіру немесе тапсырманы аяқтау үшін маңызды ақпаратпен қамтамасыз етеді.

 **ЕСКЕРТУ:** «Абайлаңыз» хабарлары деректердің жоғалуына немесе өнімді зақымдауға жол бермеу үшін орындалуға тиісті іс рәсімдерін көрсетеді.

 **АБАЙ БОЛЫҢЫЗ!** Ескерту хабарлары адамның жарақаттануына, деректердің жоғалуына немесе өнім зақымдануына жол бермеу үшін орындалуға тиісті арнайы іс рәсімдерін ескертеді.

Мазмұны

1 Өнімнің негізгі сипаттамалары	1
Өнімдерді салыстыру	2
Қоршаған ортаның мүмкіндіктері	5
Арнайы мүмкіндіктер	6
Өнімді көру	7
Алдыңғы жағынан көрінісі	7
Артқы көрінісі	8
Интерфейс порттары	8
Сериялық нөмір мен модель нөмірінің орны	9
Басқару панелінің орналасуы	9
2 Басқару тақтасының мәзірлері	13
Параметрлер мәзірі	14
Веб-службы HP (HP веб-қызметтері) мәзірі	14
Есептер мәзірі	14
Жылдам пішіндер мәзірі	15
Fax Setup («Факс параметрлері») мәзірі	16
Жүйені орнату мәзірі	19
Қызмет мәзірі	25
Желіні орнату мәзірі	27
Функцияларға арналған мәзірлер	29
Көшіру мәзірі	29
Факс мәзірі	31
Сканерлеу мәзірі	34
USB Flash Drive («USB құрылғысы»)	35
3 Windows бағдарламалары	37
Қолдау көрсетілетін операциялық жүйелер мен принтер драйверлері	38
Windows жүйесіне арналған дұрыс принтер драйверін таңдаңыз	39
HP Өмбебап Принтер Драйвері (UPD)	40
Windows жүйесіне арналған принтер драйверлерінің баптауларын өзгерту	41

Баспа параметрлерінің басымдықтары	41
Бағдарламалық құрал жабылғанша принтердің барлық тапсырмаларының параметрлерін өзгерту	41
Принтердің барлық тапсырмаларының стандартты параметрлерін өзгерту	42
Өнім конфигурациясының параметрлерін өзгерту	42
Windows жүйесінен принтер драйверін жою	43
Windows арналған қолдау көрсетілетін утилиталар	44
Өзге Windows құрам бөліктері мен утилиталар	44
Басқа операциялық жүйелерге арналған бағдарламалық құрал	45

4 Өнімді Mac амалдық жүйесінде пайдалану 47

Mac амалдық жүйесіне арналған бағдарламалық құрал	48
Қолдау көрсетілетін амалдық жүйелер мен принтер драйверлері	48
Mac операцияларық жүйелеріне арналған бағдарламалық құралды орнату	48
Принтер драйверін Mac амалдық жүйелерінен жою	51
Mac компьютерлеріне арналған баспа параметрлерінің басымдығы	51
Mac амалдық жүйесіндегі принтер драйверінің параметрлерін өзгерту	52
Mac компьютерлеріне арналған бағдарламалық құрал	53
Mac жүйесі үшін қолдау көрсетілетін утилиталар	54
Mac жүйесіндегі негізгі баспа тапсырмалары	56
Mac жүйесі үшін басып шығару тапсырмасын тоқтату	56
Қағаздың өлшемі мен түрін өзгерту (Mac)	56
Mac амалдық жүйесінде құжаттардың өлшемін өзгерту немесе арнайы қағаз өлшемінде басып шығару	56
Mac амалдық жүйесінде басып шығарудың алдын ала белгіленген параметрлерін жасап, пайдалану	57
Mac амалдық жүйесінде мұқаба бет басып шығару	57
Mac жүйесімен су таңбаларын пайдалану	57
Mac амалдық жүйесінде қағаздың бір парағында бірнеше бетті басып шығару	58
Mac жүйесінде парақтың екі жағына басып шығару (дуплексті басып шығару)	58
Mac жүйесімен түс опцияларын орнату	59
AirPrint технологиясын пайдалану	61
Mac амалдық жүйесінде факс жіберу	62
Mac амалдық жүйесінде сканерлеу	63
Mac жүйесіндегі мәселелерді шешу	64

5 Өнімді Windows амалдық жүйесі арқылы қосу 65

Принтер ортақтасқан дисклеймері	66
Компьютерге, сымды немесе сымсыз желіге қосылу үшін, HP Smart Install бағдарламасын пайдаланыңыз.	67

Windows үшін HP Smart Install тікелей байланыстары (USB)	67
Windows сымды желілеріне арналған HP Smart Install	67
Windows сымсыз желілеріне арналған HP Smart Install, 1-әдіс: Өнімнің басқару панелін пайдалану	68
Windows сымсыз желілеріне арналған HP Smart Install, 2-әдіс: USB кабелін уақытша қосу	68
Windows сымсыз желілеріне арналған HP Smart Install, 3-әдіс: WPS технологиясын пайдалану	68
USB арқылы қосу	69
Ықшам дискіден орнату	69
Желіге Windows амалдық жүйесі арқылы қосу	70
Қолдау көрсетілетін желілік протоколдар	70
Өнімді Windows амалдық жүйесі арқылы сымды желіде орнату	70
Өнімді Windows көмегімен сымсыз желіге орнату (тек сымсыз модельдер)	71
IP желі параметрлерін Windows амалдық жүйесі арқылы реттеу	74
6 Қағаз және баспа құралдары	77
Қағаз бен баспа құралдарын пайдалану туралы	78
Windows жүйесіндегі қағаздың түрі мен өлшеміне сәйкестендіру үшін принтер драйверін ауыстыру	80
Қолданылатын қағаз өлшемдері	81
Қолдануға болатын қағаз түрлері мен науа сыйымдылығы	83
Қағаз науаларын салу	86
1-науаға қағаз салыңыз	86
2-науаны немесе қосымша 3-науаны салыңыз	87
Құжат бергішіне қағаз салыңыз	89
Науалардың параметрлерін реттеу	91
7 Баспа картридждері	93
Баспа картриджі туралы ақпарат	94
Жабдықтардың көріністері	95
Баспа картриджінің көріністері	95
Баспа картридждерін басқару	96
Баспа картридждерінің параметрлерін өзгерту	96
Жабдықтарды сақтау және қайта өңдеу	98
HP компаниясының жалған өніммен күрес веб-торабы	98
Ауыстыру нұсқаулары	99
Баспа картридждерін ауыстыру	99
Жабдықтарда пайда болған мәселелерді шешу	104
Баспа картридждерін тексеру	104

Жабдықтарға қатысты басқару тақтасында көрсетілген хабарларды түсіндіру 107

8 Баспа тапсырмалары 115

Басып шығару тапсырмасын тоқтату	116
Windows жүйесіндегі негізгі басып шығару тапсырмалары	117
Windows амалдық жүйесінде принтер драйверін ашу	117
Windows амалдық жүйесінде басып шығару параметріне қатысты анықтама алу .	118
Windows жүйесімен баспа көшірмелерінің санын өзгерту	118
Windows жүйесімен қайта пайдалану үшін өзгертілмелі баспа параметрлерін сақтау	118
Windows жүйесімен баспа сапасын жақсарту	122
Windows жүйесімен екі жағына басып шығару (дуплекс)	123
Windows жүйесінде әр параққа бірнеше бетті басып шығару	126
Беттің бағытын Windows жүйесімен таңдау	128
Windows жүйесінде түс опцияларын орнату	130
HP ePrint қызметін пайдалану	131
Windows жүйесіндегі қосымша басып шығару тапсырмалары	132
Windows жүйесінде түрлі түсті мәтінді қара етіп басып шығару	132
Windows амалдық жүйесінде алдын ала басылып шыққан бланкінің немесе пішіннің үстіне басып шығару	132
Windows амалдық жүйесінде арнайы қағазға, жапсырмаларға немесе мөлдір үлдірлерге басып шығару	134
Бірінші немесе соңғы бетті басқа қағазға Windows жүйесімен басып шығару	137
Windows жүйесімен бет өлшемін сәйкестендіру үшін құжатты масштабтау	139
Сутаңбаны құжатқа Windows жүйесімен қосу	141
Windows жүйесінде кітапша жасау	141
Walk-up USB басып шығару	144

9 Түс 147

Түсті реттеу	148
Басып шығару тапсырмасы үшін түс тақырыбын өзгерту	148
Түс опцияларын өзгерту	149
Қолмен реттелетін түс опциялары	150
HP EasyColor опциясын пайдалану	151
Түстерді компьютер экранымен сәйкестендіріңіз	153

10 Көшіру 155

Көшірме функцияларын пайдалану	156
Көшіру	156
Бірнеше көшірме	156

Бірнеше беттен тұратын түпнұсқаны көшіру	157
Куәліктерді көшіру	157
Көшіру тапсырмасынан бас тарту	159
Көшірмені үлкейту немесе кішірейту	159
Көшіру тапсырмасын салыстыру	160
Түсті немесе ақ-қара көшірме жасау	161
Көшіру параметрлері	162
Көшірме сапасын өзгерту	162
Сканер әйнегіндегі кір мен дақтардың болмауын тексеру	162
Көшірмелер үшін ашықтық пен қоюлық параметрлерін реттеу	164
Таңдамалы көшірме параметрлерін анықтау	164
Арнайы қағазға көшіру үшін қағаз өлшемін және түрін орнатыңыз	165
Көшірменің әдепкі параметрлерін қалпына келтіру	165
Фотосуреттерді көшіру	166
Түрлі өлшемді түпнұсқаларды көшіру	167
Екі жағына басып шығару	168
Екі жағына көшіру (тек дуплексті үлгілерде)	168
Қолмен екі жағына басып шығару	169

11 Сканерлеу **171**

Сканерлеу функцияларын қолдану	172
Сканерлеу әдістері	172
Сканерлеуді тоқтату	174
Сканерлеу параметрлері	175
Сканер ажыратымдылығы мен түстері	175
Сканерлеу сапасы	176
Фотосуреттерді сканерлеу	178

12 Факс **179**

Факсті орнату	180
Аппараттық құралдарды орнатыңыз және қосыңыз	180
Факс параметрлерін конфигурациялаңыз	184
HP Fax Setup Wizard шеберін пайдалану	185
Телефон кітабын пайдалану	186
Факстің телефон кітабын жасап, оны өңдеу үшін басқару тақтасын пайдалану	186
Microsoft Outlook контактілерін факстің телефон кітабына импорттаңыз немесе экспорттау	186
Басқа бағдарламалардан телефон кітабының мәліметтерін пайдаланыңыз	187
Телефон кітапшасының жазбаларын жою	187
Жылдам теру нөмірлерін пайдалану	188

Нөмірлер тобын теру жазбаларын басқарыңыз	189
Факс параметрлерін орнату	190
Факс параметрлерін жіберіңіз	190
Факс қабылдау параметрлері	194
Факске сұрақ жіберуді орнату	200
Факсті пайдаланыңыз	201
Факстің бағдарламалық құралдары	201
Факсті тоқтату	201
Факсті DSL, PBX немесе ISDN жүйелерінде пайдалану	201
Факсті VoIP қызметінде пайдалану	203
Факс жады	203
Факстерді жадтан өшіріңіз	203
Факсті жіберіңіз	204
Факсті алыңыз	209
Факс мәселелерін шешіңіз	212
Факстің ақаулықтарын жою туралы бақылау кестесі	212
Факс қатесі туралы хабарлар	213
Факс кодтарының және ақау есептерінің мәселелерін шешу	219
Факстің тіркеу журналдары мен есеп берулері	222
Қате түзетуді және факс жылдамдығын өзгертіңіз	223
Факс жіберудің мәселелерін шешу	224
Факс алудың мәселелерін шешу	231
Факстың жалпы ақаулықтарын жою	237
Заңнамалық ақпарат және кепілдіктер	240

13 Басқару және күту 241

Ақпараттық беттерді басып шығару	242
Енгізілген HP веб-серверін пайдалану	244
Ендірілген HP веб-серверін ашу	244
Енгізілген HP веб-серверінің функциялары	244
HP Web Jetadmin бағдарламалық құралын пайдалану	246
Өнімнің қауіпсіздік мүмкіндіктері	247
Жүйе кілтсөзін орнату	247
Үнемдеу параметрлері	248
EcooMode режимімен басып шығару	248
Қуатты үнемдеу режимдері	248
Архивтік баспа	249
DIMM модульдері орнату	250
DIMM модульдері орнату	250
Жадты қосу	253

DIMM модулінің орнатылуын тексеріңіз	254
Жадты үлестіру	255
Өнімді тазалаңыз	256
Қағаз жолын тазалаңыз.	256
Сканердің шынысы мен үстелін тазалау	256
Құжат бергішінің желімді білік пен бөлуші төсемесін тазалаңыз.	257
Сенсорлы экранды тазалау	258
Өнімді жаңарту	259

14 Мәселелерді шешу 261

Өзіндік көмек	262
Мәселелерді шешу тізімі	263
1-қадам: Құрылғының қосылғанын тексеру	263
2-қадам: Басқару тақтасындағы қате хабарларын қарау	263
3-қадам: Басып шығару жұмысын тексеру	264
4-қадам: Көшірме жұмысын тексеру	264
5-қадам: Факс жіберу жұмысын тексеру	264
6-қадам: Факс қабылдау жұмысын тексеру	264
7-қадам: Баспа тапсырмасын компьютер арқылы жіберіп көру	265
8-қадам: Тасымалы USB құрылғысынан басып шығару жұмысын тексеру	265
Өнімнің тиімділігіне әсер ететін жағдайлар	265
Зауыттық баптаулы мәндерді қалпына келтіріңіз.	266
Қағаз қате беріледі немесе кептеледі	267
Өнім қағазды тартып алмайды	267
Өнім бірнеше қағаз парақтарын тартып алады	267
Қағаз кептелістерінің алдын алу	267
Кептелулерден тазалаңыз	269
Кептелу орындары	269
Құжат бергіштегі кептелген қағазды алу	270
1-науадағы кептелістерді жою	272
2-науадағы кептелістеді жою	273
Термобекіткіш аймағындағы кептелген қағазды алып тастау	274
Шығару науасындағы кептелістерді жою	275
Дуплексердегі кептелістерді жою (тек дуплексор модельдері)	276
Баспа сапасын жақсарту	279
Принтер драйверінде әрдайым дұрыс қағаз түрінің параметрін қолданыңыз.	279
Принтер драйверіндегі түс параметрлерін реттеу	280
HP қағаз ерекшеліктеріне сай келетін қағазды пайдалану	282
Тазалағыш бетті басып шығару	282
Түстерді теңестіру үшін өнімді тексеру	283

Баспа картридждерін тексеру	283
Басып шығару қажеттіліктеріне жақсы сәйкес келетін принтер драйверін пайдалану	286
Көшірмелердің басып шығару сапасын жақсарту	288
Өнім басып шығармайды немесе баяу басып шығарады	289
Өнім басып шығармайды	289
Өнім баяу басып шығарады	290
Ауыспалы USB баспа ақаулықтарын шешу	291
USB құрылғысы енгізілгенде USB Flash Drive («USB құрылғысы») мәзірі ашылмайды.	291
Файл USB құрылғысынан басылмайды	291
Басылатын файл USB Flash Drive («USB құрылғысы») мәзірінде көрсетілмеген	292
Жалғауға қатысты мәселелер	293
Тікелей жалғау ақаулықтарын түзету	293
Желілік ақаулықтарды түзету	293
Сымсыз желі ақаулықтарын түзету	295
Сымсыз байланысты тексеру тізімі	295
Басқару панелі хабарды көрсетеді: Осы өнімдегі сымсыз мүмкіндік өшірілген	296
Сымсыз конфигурациялау аяқталғаннан кейін өнім басып шығармайды	296
Өнім басып шығармайды және компьютерде үшінші тараптың желіаралық қалқаны орнатылған	296
Сымсыз маршрутизатор немесе өнімді жылжытқаннан кейін сымсыз байланыс жұмыс істемейді	297
Сымсыз өнімге қосымша компьютерлер қосу мүмкін емес	297
Сымсыз өнім байланысы VPN желісіне қосылған кезде жоғалады	297
Желі сымсыз желілер тізімінде шықпайды	298
Сымсыз желі жұмыс істеп тұрған жоқ	298
Windows жүйесіндегі өнім бағдарламалық құралының мәселелерін шешу	299
Mac жүйесіндегі өнім бағдарламалық құралының мәселелерін шешу	301
Принтер драйвері баспа және факс тізімінде тізімделмеген.	301
Өнім атауы өнім тізіміндегі баспа және факс тізімінде көрсетілмейді.	301
Принтер драйвері баспа және факс тізіміндегі таңдалған өнімді автоматты түрде орнатпайды.	301
Баспа тапсырмасы қажет өнімге жіберілмеді.	302
USB кабелімен жалғанған кезде, драйвер таңдалған соң, өнім баспа және факс тізімінде көрсетілмейді.	302
USB қосылымын пайдаланған кезде жалпы принтер драйверін қолданасыз	302

Қосымша а Жабдықтар және керек-жарақтар 303

Бөлшектерге, керек-жарақтарға және жабдықтарға тапсырыс беру	304
Бөлшек нөмірлері	305

Қосымша ә Қызмет және қолдау	307
Hewlett-Packard компаниясының шектеулі кепілдік туралы мәлімдемесі	308
HP компаниясының Жоғары қорғау кепілдігі: LaserJet баспа картриджіне шектеулі кепілдік беру туралы мәлімдемесі	310
Деректер баспа картриджінде сақталған	311
Түпкі пайдаланушының лицензиялық келісімі	312
OpenSSL	316
Тұтынушыларды қолдау	317
Қосымша б Өнімнің ерекшеліктері	319
Физикалық талаптар	320
Энергияны тұтыну, электрлік сипаттамалары және дыбыс бөлуі	321
Қоршаған орта ерекшеліктері	322
Қосымша в Реттеуші ақпарат	323
FCC ережелері	324
Қоршаған ортаны бақылау бағдарламасы	325
Қоршаған ортаны қорғау	325
Озон өндіру	325
Тұтынылатын қуат	325
Тонерді пайдалану	325
Қағаз пайдалану	325
Пластмасса	326
HP LaserJet принтерінің жабдықтары	326
Қайтару және қайта пайдалану туралы ақпарат	326
Қағаз	328
Материалдық шектеулер	328
Еуропа Одағы аумағындағы жеке үйлерде тұратын пайдаланушылардың жабдық қалдықтарын тастауы	328
Химиялық заттар	329
Материалдардың қауіпсіздігі туралы мәліметтер парағы (MSDS)	329
Қосымша ақпарат алу үшін	329
Сәйкестік декларациясы	330
Сәйкестік туралы мәлімдеме (сымсыз модельдер)	332
Қауіпсіздік мәлімдемелері	334
Лазерлік қауіпсіздік	334
Канада Сауда Министрлігінің ережелері	334
Кедергілер жөніндегі жапондық ерікті бақылау кеңесінің мәлімдемесі (Жапония) ..	334
Электр сымына арналған нұсқаулар	334
Электр сымы жөніндегі мәлімдеме (Жапония)	335

EMC мәлімдемесі (Корея)	335
Финляндия үшін лазерлік қауіпсіздік жөніндегі мәлімдеме	335
GS мәлімдемесі (Германия)	336
Заттар кестесі (Қытай)	336
Қауіпті заттар мәлімдемесіндегі шектеулер (Түркия)	336
Зиянды заттарға қатысты шектеулер мәлімдемесі (Украина)	336
Телекоммуникация (факс) өнімдері үшін қосымша мәлімдемелер	337
Телекоммуникация операциясына арналған ЕО мәлімдемесі	337
New Zealand Telecom Statements	337
Additional FCC statement for telecom products (US)	337
Telephone Consumer Protection Act (US)	338
Industry Canada CS-03 requirements	338
ICTQC түріндегі мақұлданған өнімдер үшін Vietnam Telecom компаниясының сымды/сымсыз байланыс белгісі	339
Сымсыз өнімдерге арналған қосымша мәлімдемелер	340
FCC үйлесімділік туралы мәлімдемесі—Америка Құрама Штаттары	340
Австралиялық мәлімдеме	340
Бразилиялық ANATEL мәлімдемесі	340
Канадалық мәлімдеме	340
Еуропалық Одақтың реттеу хабары	340
Францияда пайдалануға арналған хабар	341
Ресейде пайдалануға арналған хабар	341
Кореялық мәлімдеме	341
Тайваньдық мәлімдеме	342
ICTQC түріндегі мақұлданған өнімдер үшін Vietnam Telecom компаниясының сымды/сымсыз байланыс белгісі	342
Индекс	343

1 Өнімнің негізгі сипаттамалары

- [Өнімдерді салыстыру](#)
- [Қоршаған ортаның мүмкіндіктері](#)
- [Арнайы мүмкіндіктер](#)
- [Өнімді көру](#)

Өнімдерді салыстыру

		HP LaserJet Pro 300 MFP M375 түстіnw	HP LaserJet Pro 400 MFP M475 түстіdn	HP LaserJet Pro 400 MFP M475 түстіdw
		CE903A	CE863A	CE864A
Қағаз салу	1-науа (сыйымдылығы 50 парақ)	✓	✓	✓
	2-науа (сыйымдылығы 250 парақ)	✓	✓	✓
	Қосымша 3-науа (сыйымдылығы 250 парақ)	✓	✓	✓
	Стандартты шығыс тартпасы (сыйымдылығы 150 парақ)	✓	✓	✓
	Автоматты дуплексті басып шығару		✓	✓
Қолдау көрсетілетін амалдық жүйелер	32 биттік Windows XP	✓	✓	✓
	32 биттік және 64 биттік Windows Vista	✓	✓	✓
	32 биттік және 64 биттік Windows 7	✓	✓	✓
	Windows 2003 Server (32 биттік, 3 жаңарту бумасы), принтер және сканерлеу драйверлері ғана	✓	✓	✓
	Windows 2008 Server, принтер және сканерлеу драйверлері ғана	✓	✓	✓
	Windows 2008 Server R2, принтер және сканерлеу драйверлері ғана			
	Mac OS X v10.5 және жоғары	✓	✓	✓

		HP LaserJet Pro 300 MFP M375 түстіnw	HP LaserJet Pro 400 MFP M475 түстіdn	HP LaserJet Pro 400 MFP M475 түстіdw
		CE903A	CE863A	CE864A
Байланыс мүмкіндігі	Hi-Speed USB 2.0	✓	✓	✓
	10/100 Ethernet LAN байланысы	✓	✓	✓
	Сымсыз желі байланысы	✓		✓
	Бағдарламаны оңай орнатуға арналған HP Smart Install (тек Windows)	✓	✓	✓
Жад	192 МБ RAM, 448 МБ дейін кеңейтіледі	✓	✓	✓
Басқару тақтасының дисплейі	Түсті графикалық сенсорлы экран	✓	✓	✓
Басып шығару	Letter өлшемді қағазға минутына 19 парақ (парақ/мин.) және A4 өлшемді қағазға 18 парақ/мин. басып шығарады	✓		
	Letter өлшемді қағазға минутына 21 парақ (парақ/мин.) және A4 өлшемді қағазға 20 парақ/мин. басып шығарады		✓	✓
	Автоматты дуплексті басып шығару		✓	✓
	USB басып шығару (компьютер қажет емес)	✓	✓	✓

		HP LaserJet Pro 300 MFP M375 түстіnw	HP LaserJet Pro 400 MFP M475 түстіdn	HP LaserJet Pro 400 MFP M475 түстіdw
		CE903A	CE863A	CE864A
Көшіру	18 парақ/мин. жылдамдықпен көшіреді	✓		
	20 парақ/мин. жылдамдықпен көшіреді		✓	✓
	Көшірме ажыратымдылығы дүйміне 300 нүкте (н/д) болады.	✓	✓	✓
	Ұзындығы 127-356 мм (5-14 дюйм), ал ені 127-216 мм (5-8,5 дюйм) арасында болатын қағаз өлшемдерін қолдайтын 50 беттік құжат бергіші.	✓	✓	✓
	Планшетті сканер ұзындығы 297 мм (11,7 дюйм), ал ені 215 мм (8,5 дюйм) қағаз өлшемдерін қолдайды.	✓	✓	✓
	Автоматты дуплексті басып шығару		✓	✓
Сканерлеу	Түсті немесе ақ-қара етіп 1200 н/д ажыратымдылығымен сканерлейді	✓	✓	✓
	Түсті немесе ақ-қара етіп 600 н/д ажыратымдылығымен сканерлейді			
	Автоматты дуплексті басып шығару		✓	✓
	USB сканерлеу (компьютер қажет емес)	✓	✓	✓
Факс	Екі RJ-11 факс порты бар V.34	✓	✓	✓

Қоршаған ортаның мүмкіндіктері

Дуплексті баспа	Қағазды қолмен беріп, екі жағынан басып шығару параметрі арқылы қағаз үнемдеңіз. Автоматты дуплексті басып шығару HP LaserJet Pro 400 MFP M475 түстіdн және HP LaserJet Pro 400 MFP M475 түстіdw модельдерінде қол жетімді.
Бір параққа бірнеше бетті басып шығару	Құжаттың екі немесе одан көп бетін бір параққа басып шығару арқылы қағазды үнемдеңіз. Бұл мүмкіндікті принтер драйверінен пайдалана аласыз.
Бір параққа бірнеше бетті көшіреді	Құжаттың екі немесе одан көп бетін бір параққа көшіру арқылы қағазды үнемдеңіз.
қайта пайдалану	Қалпына келтірілген қағазды пайдалану арқылы шығынды азайтыңыз. Баспа картридждерін HP Planet Partners қайтару үрдісінің көмегімен пайдаға асырыңыз.
Энергия үнемдері	Тез қосылатын қыздыру технологиясы мен күту режимі басып шығарып жатпағанда өнімге азырақ қуат күйіне өтуге, осылайша тоқты үнемдеуге мүмкіндік береді.

Арнайы мүмкіндіктер

Өнімде мүмкіндіктері шектеулі пайдаланушыларға көмектесетін бірнеше мүмкіндіктер бар.

- Мәтіндік экранды оқу бағдарламаларымен үйлесетін онлайн режиміндегі пайдаланушыға арналған нұсқаулық.
- Баспа картридждерін бір қолмен орнатуға немесе шешуге болады.
- Барлық есіктер мен жабындарды бір қолмен ашуға болады.

Өнімді көру

Алдыңғы жағынан көрінісі

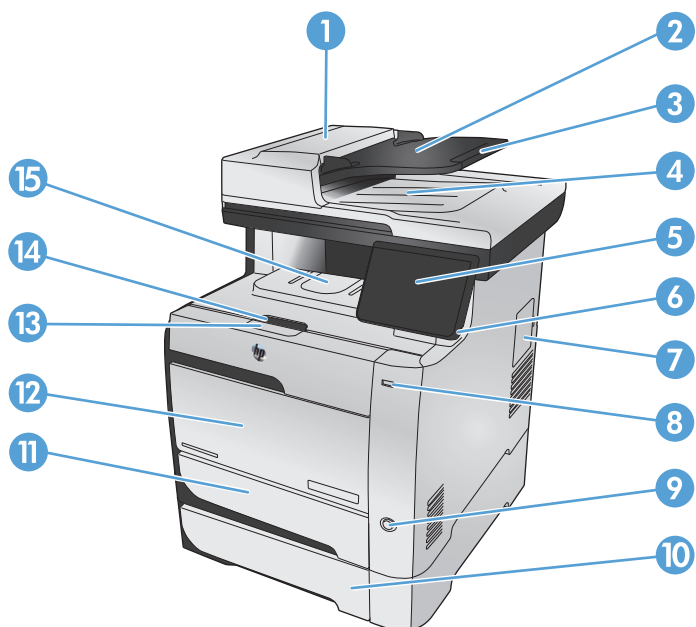

1	Құжат бергіштің қақпағы
2	Құжат бергіштің кіріс науасы
3	Құжат бергіштің қосымша кіріс науасы
4	Құжаттарды автоматты түрде беру құрылғысының шығыс науасы
5	Түсті сенсорлы экранның басқару тақтасы
6	Басқару панелін реттеу иінтірегі
7	DIMM модулінің есігі
8	Тасымалданатын USB құрылғысының порты
9	Қосу/өшіру түймешігі
10	Қосымша 3-науа
11	2-науа (кептелістерді жою үшін қол жеткізу)
12	1-науа
13	Баспа картриджі есігінің тұтқасы
14	Шығыс науасын тоқтату
15	Шығару науасы

Артқы көрінісі

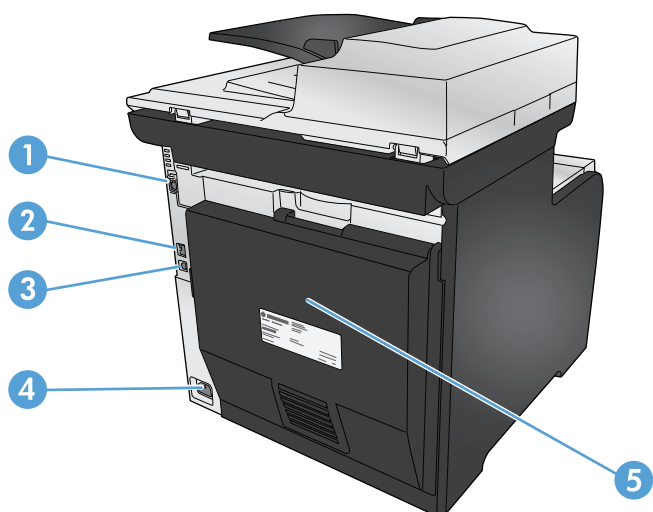

1	Факс порттары
2	Желілік порт
3	Жоғары жылдамдықты USB 2.0 порты
4	Қуат көзіне қосу
5	Артқы есік (кептелістерді жою үшін қол жеткізу)

Интерфейс порттары

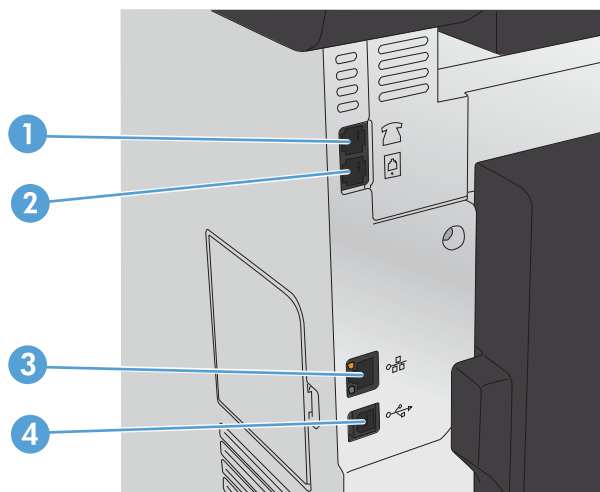

1	Қосымша телефонды, жауап беру құрылғысын немесе басқа құрылғыны бекітуге арналған телефонның «line out» порты
2	Факс желісін өнімге жалғауға арналған факстің «line in» порты
3	Желілік порт
4	Жоғары жылдамдықты USB 2.0 порты

Сериялық нөмір мен модель нөмірінің орны

Өнімнің сериялық нөмірі және моделінің нөмірі көрсетілген жапсырма өнімнің артқы жағында орналастырылған.

 **ЕСКЕРІМ:** Екінші белгі алдыңғы есіктің ішінде.

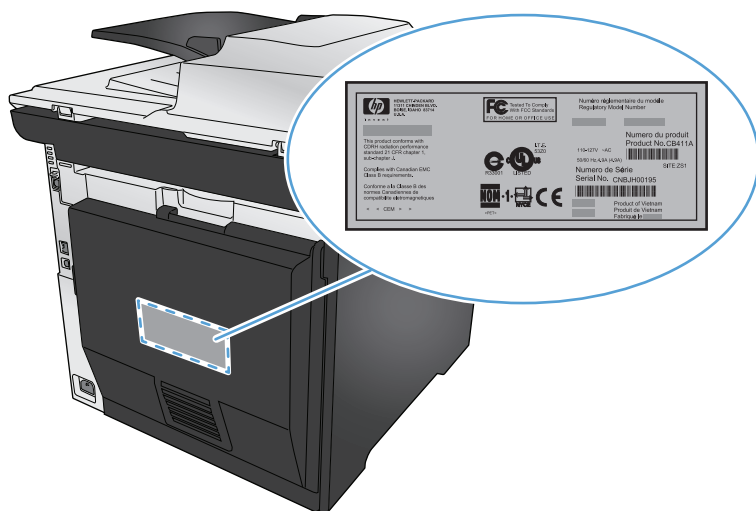

Басқару панелінің орналасуы

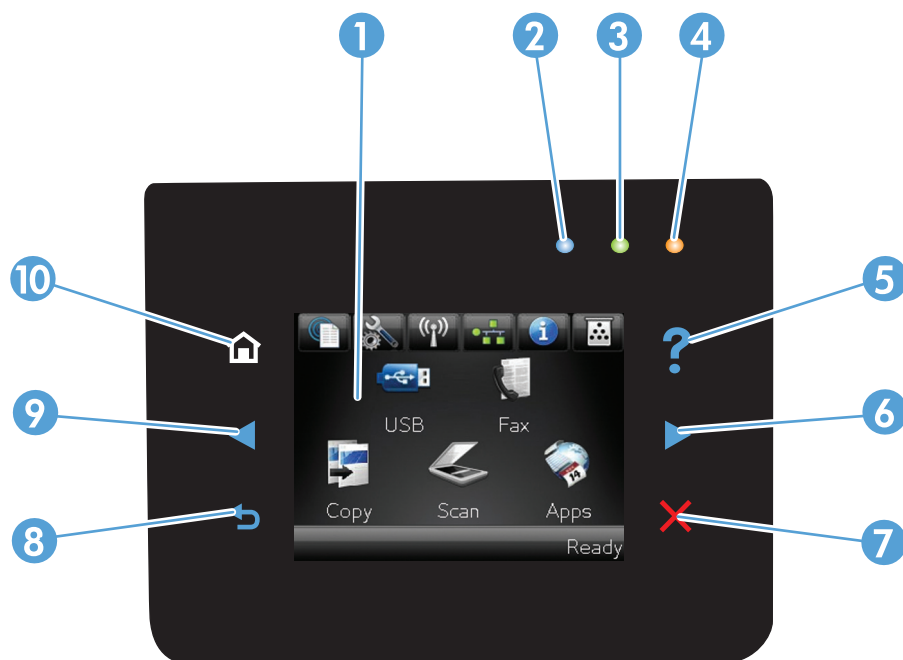

1	Сенсорлы дисплей
2	«Сымсыз» шамы: сымсыз желінің қосылғанын көрсетеді. Құрылғы сымсыз желімен байланыс орнатып жатқанда жарық жыпылықтайды. Жалғанғанда жарық жыпылақтауды тоқтатып, тұрақты жанып тұрады. ЕСКЕРІМ: Тек сымсыз үлгілерінде бар

3		Дайын шамы: Құрылғының дайын екенін білдіреді
4		Назар аудару шамы: құрылғы ақаулығын көрсетеді
5	?	Анықтама түймесі және шамы: басқару тақтасының анықтамалық жүйесін пайдалануға мүмкіндік береді
6	▶	Оң жақ көрсеткі түймесі және шамы: жүгіргіні оң жаққа жылжытады немесе дисплейдегі бейнені келесі экранға жылжытады ЕСКЕРІМ: Бұл түйме ағымдағы экран осы мүмкіндікті пайдаланғанда ғана жанады.
7	✗	Бас тарту түймесі және шамы: параметрлерді өшіреді, ағымдағы тапсырманы тоқтатады немесе ағымдағы экраннан шығады. ЕСКЕРІМ: Бұл түйме ағымдағы экран осы мүмкіндікті пайдаланғанда ғана жанады.
8	↶	Қайту түймесі және шамы: алдыңғы экранға қайтады ЕСКЕРІМ: Бұл түйме ағымдағы экран осы мүмкіндікті пайдаланғанда ғана жанады.
9	◀	Сол жақ көрсеткі түймесі және шамы: жүгіргіні сол жаққа жылжытады ЕСКЕРІМ: Бұл түйме ағымдағы экран осы мүмкіндікті пайдаланғанда ғана жанады.
10	🏠	Негізгі экран түймесі және шамы: Негізгі экранға қайтады

Негізгі экрандағы түймелер



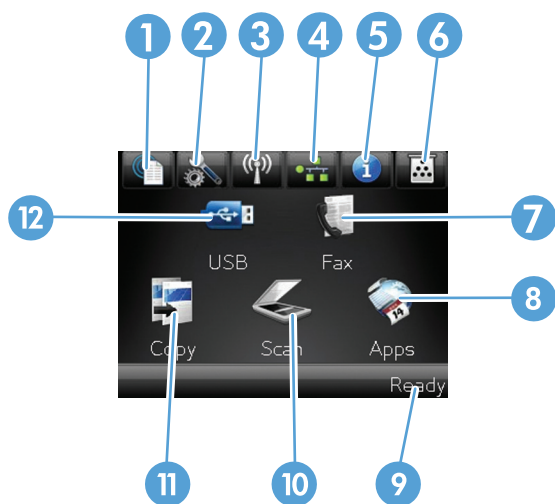

Негізгі экран құрылғы мүмкіндігін пайдалануға мүмкіндік беріп, құрылғының күйін көрсетеді.

 **ЕСКЕРІМ:** Құрылғы конфигурациясына байланысты, Негізгі экрандағы мүмкіндіктер әр түрлі болуы мүмкін. Кейбір тілдер үшін орналасуы да қарама-қарсы болуы мүмкін.



1 Веб-қызметтер түймесі: HP веб-қызметтері мүмкіндіктеріне, соның ішінде HP ePrint құралына кіруді жылдам өткізеді.

HP ePrint — құжаттарды кез келген электрондық пошта қосылған құрылғыны пайдаланып өнімнің электрондық пошта мекенжайына жіберу арқылы басып шығаратын құрал.

2	Setup  («Орнату») түймесі: басты мәзірлерге өткізеді
3	Желінің  түймесі: желі параметрлеріне және ақпаратына өтуге мүмкіндік береді. Желі параметрлері экранынан Желілік аңдатпа бетін басып шығаруға болады.
4	Сымсыз  түймесі: Сымсыз мәзірге және сымсыз күй ақпаратына өтуге мүмкіндік береді. ЕСКЕРІМ: Тек сымсыз үлгілерінде бар ЕСКЕРІМ: Сымсыз желіге қосылған уақытта осы белгіше сигнал күшінің жолағына ауысады.
5	Information  («Ақпарат») түймесі: құрылғы күйінің ақпараттын көрсетеді. Күйдің қысқаша мазмұндама экранынан Конфигурациялық есеп бетін басып шығаруға болады.
6	Жабдықтар  түймесі: жабдықтар күйі туралы ақпарат береді. Жабдықтардың қысқаша мазмұндама экранынан Жабдықтар күйі бетін басып шығаруға болады.
7	Факс түймесі: факс мүмкіндігін пайдалануға жол ашады
8	Приложения (Қолданбалар) түймешігі: таңдалған веб қолданбалардан тікелей басып шығару үшін Приложения (Қолданбалар) мәзіріне кіруде қамтамасыз етеді
9	Құрылғы күйі
10	Сканерлеу түймесі: сканерлеу мүмкіндігін пайдалануға жол ашады
11	Көшіру түймесі: көшірме мүмкіндігін пайдалануға жол ашады
12	USB түймешігі: USB басып шығару және сканерлеу мүмкіндігіне кіруде қамтамасыз етеді (компьютер қажет емес)

Басқару тақтасының анықтамалық жүйесі

Құрылғының ішіне Анықтама жүйесі орнатылған . Осы жүйе әр экранды пайдалану жолын түсіндіреді. Анықтама жүйесін ашу үшін экранның жоғарғы оң жақ бұрышындағы [Help ?](#) («Анықтама») түймесін түртіңіз.

Кейбір экрандарда, Анықтама жүйесі ғаламдық мәзірге жалғанып, арнайы тақырыптарды іздеуге мүмкіндік береді. Мәзірдегі түймелерді түртіп, мәзір құрылымының ішін шарлауға болады.

Кейбір Анықтама экрандарында анимациялық көріністер бар. Бұлар, кептемелерді жою сияқты, процедураларды орындауға көмектеседі.

Жеке тапсырмалардың параметрлерін қамтитын экрандар үшін Анықтама экраны сол экрандардың параметрлерін түсіндіретін тақырыпты ашады.

Құрылғы қате немесе ескерту туралы хабар берсе, ақауды түсіндіретін хабарды ашу үшін [Help ?](#) («Анықтама») түймесін түртіңіз. Сондай-ақ, хабарда осы ақауды жою нұсқаулары берілген.

2 Басқару тақтасының мәзірлері

- [Параметрлер мәзірі](#)
- [Функцияларға арналған мәзірлер](#)

Параметрлер мәзірі

Бұл мәзірді ашу үшін Setup  («Орнату») түймесін түртіңіз. Келесі ішкі мәзірлер бар:

- [Веб-службы HP \(HP веб-қызметтері\)](#)
- [Есептер](#)
- [Жылдам пішіндер](#)
- [Fax Setup \(«Факс параметрлері»\)](#)
- [Жүйені орнату](#)
- [Қызмет](#)
- [Желіні орнату](#)

Веб-службы HP (HP веб-қызметтері) мәзірі

Мәзір тармағы	Сипаттама
Включить веб-службы (Веб-қызметтерді қосу)	HP веб-қызметтерін қосады, осылайша сіз HP ePrint және Приложения (Қолданбалар) мәзірін пайдалана аласыз. HP ePrint — құжаттарды кез келген электрондық пошта қосылған құрылғыны пайдаланып өнімнің электрондық пошта мекенжайына жіберу арқылы басып шығаратын құрал. Таңдалған веб қолданбалардан тікелей басып шығару үшін Приложения (Қолданбалар) мәзірін пайдаланыңыз.
Отображать адрес эл. почты (Электрондық пошта мекенжайын көрсету)	Басқару панелінде өнімнің IP мекенжайын көрсету-көрсетпеуді таңдаңыз.
Печать инф. страницы (Ақпараттық парақты басып шығару)	Өнімнің электрондық пошта мекенжайын, сонымен бірге, HP веб-қызметтері туралы басқа ақпаратты қамтитын бетті басып шығарыңыз.
Вкл./выкл. ePrint (ePrint мүмкіндігін қосу/өшіру)	HP ePrint мүмкіндігін қосыңыз немесе өшіріңіз.
Вкл./выкл. приложений (Қолданбаларды қосу/өшіру)	Приложения (Қолданбалар) мүмкіндігін қосыңыз немесе өшіріңіз.
Убрать веб-службы HP (Веб-қызметтерін алу)	HP веб-қызметтерін осы өнімнен жойыңыз.

Есептер мәзірі

[Есептер](#) мәзірін өнім туралы мәліметтер беретін есептерді басып шығару үшін пайдаланыңыз.

Мәзір элементі	Сипаттамасы
Demo Page («Таныстыру беті»)	Баспа сапасын көрсететін бетті басып шығарады.

Мәзір элементі	Сипаттамасы
Menu Structure («Мәзір құрылымы»)	Басқару панелі мәзірлерінің орналасуын басып шығарады. Әрбір мәзірдің қосылған параметрлерінің тізімі беріледі.
Конфигурациялық есеп	Өнімнің барлық параметрлерінің тізімін басып шығарады. Өнім желіге қосылғанда негізгі желілік мәліметтерді қамтиды.
Жабдықтар күйі	<p>Әр баспа картриджінің мәртебесін, соның ішінде келесі ақпаратты басып шығарады:</p> <ul style="list-style-type: none"> • Картридждің қалған қызмет мерзімінің шамаланған пайызы • Қалған беттердің шамамен алғандағы саны • HP баспа картриждерінің бөлшек нөмірлері • Басып шығарылған беттер саны жөнінде • HP баспа картриждеріне тапсырыс беру және пайдаланылған HP баспа картриждерін қайта пайдалану туралы ақпарат
Желілік аңдатпа	Өнімнің барлық параметрлерінің тізімін басып шығарады.
Пайдалану беті	Өнімде кептелген немесе қате алынған беттердің, монохромды (ақ-қара) немесе түсті беттердің тізімі және бет санағыштарының есептері бар бетті басып шығарады.
PCL Font List («PCL қаріптер тізімі»)	Орнатылған барлық PCL қаріптер тізімін басып шығарады.
PS Font List («PCL қаріптер тізімі»)	Орнатылған барлық PostScript (PS) қаріптер тізімін басып шығарады.
PCL6 Font List («PCL қаріптер тізімі»)	Орнатылған барлық PCL 6 қаріптер тізімін басып шығарады.
Color Usage Log («Түсті тонерді пайдалану журналы»)	Құрамында әр жұмыс бойынша пайдаланушы аты, бағдарлама атауы және түстердің пайдаланылуы жөніндегі ақпарат көрсетілген бетті басып шығарады
Қызмет беті	Қызметтік есепті басып шығарады
Страница диагностики (Диагностика беті)	Тексеру және түс диагностикасының беттерін басып шығарады
Баспа сынақ беті	Баспа сапасының ақауларын шешуге көмектесетін бетті басып шығарады

Жылдам пішіндер мәзірі

Мәзір тармағы	Қосымша мәзір тармағы	Сипаттама
Дәптер қағазы	<p>Тар сызықтар</p> <p>Кең сызық</p> <p>Балаларға арналған ережелер</p>	Алдын ала басып шығарылған сызықтары бар беттерді басып шығарады
Миллиметрлік қағаз	<p>0,3 см</p> <p>95 мм</p>	Алдын ала басып шығарылған сызба сызықтары бар беттерді басып шығарады

Мәзір тармағы	Қосымша мәзір тармағы	Сипаттама
Тексеру тізімі	1-баған	Құсбелгі қоюға арналған терезелерімен бірге алдын ала басып шығарылған сызықтары бар беттерді басып шығарады
	2-баған	
Нота қағазы	Кітаптық	Музыка ноталарын жазуға арналған алдын ала басып шығарылған сызықтары бар беттерді басып шығарады
	Альбомдық	

Fax Setup («Факс параметрлері») мәзірі

Төмендегі кестеде жұлдызшалары (*) бар элементтер зауыттық әдепкі параметрді белгілейді.

Мәзір элементі	Қосымша мәзір элементі	Қосымша мәзір элементі	Сипаттама
Fax Set-Up Utility («Факс параметрлерін реттеу бағдарламасы»)			Бұл факс параметрлерін реттейтін құрал. Экрандағы кеңестерді орындап, әр сұраққа тиісті жауап таңдаңыз.
Basic Setup («Негізгі параметрлер»)	Time/Date («Уақыт/ Мерзім»)	(Уақыт өлшемі, ағымдағы уақыт, мерзім форматы және ағымды мерзім параметрлері.)	Өнім үшін уақыт пен мерзім параметрін орнатады.
	Факс тақырыбы	Enter your fax number («Факс нөмірін жазыңыз») . Enter company name («Компания атын жазыңыз») .	Қабылдаушы құрылғыға жіберілетін идентификациялық мәліметтерді орнатады.

Мәзір элементі	Қосымша мәзір элементі	Қосымша мәзір элементі	Сипаттама
	Answer Mode («Жауап беру режимі»)	Автоматты* Қолмен орындалатын ТАМ (телефонның автоматты жауап беру құрылғысы) Факс/Телефон	Жауап беру режимінің түрін анықтайды. Мынадай таңдау опциялары бар: <ul style="list-style-type: none"> Автоматты: Қоңыраулардың белгілі бір берілген санынан кейін өнім кіріс қоңырауына автоматты түрде жауап береді. Қолмен орындалатын: Өнім кіріс қоңырауына жауап беруі үшін пайдаланушы Start Fax («Факсты бастау») түймесін басуы немесе қосымша телефонды (қосымша телефондағы 1-2-3 түймелерін басуы) пайдалануы тиіс. ТАМ (телефонның автоматты жауап беру құрылғысы): Телефонның автоматты жауап беру құрылғысы (ТАМ) өнімнің Қосымша телефон портына қосылған. Өнім жауап беру құрылғысы қоңырауға жауап бергеннен кейін факс үндерін тыңдайды және факс үндері анықталса, қоңырауды қабылдайды. Факс/Телефон: Өнім қоңырауға автоматты түрде жауап береді және қоңыраудың дауыстық немесе факс қоңырауы екендігін анықтайды. Егер қоңырау факс қоңырауы болса, өнім қоңырауды кіріс факс ретінде өңдейді. Егер кіріс қоңыраудың дауыстық қоңырау екені анықталса, пайдаланушыға кіріс дауыстық қоңырау туралы білдіру үшін естілетін синтезделген қоңырау беріледі.
	Rings to Answer («Жауап бергенше қоңырау саны»)		Факс-модем жауап беруден бұрын берілетін қоңыраулар санын анықтайды. Әдепкі параметр — 5.
	Distinctive Ring («Электронды тізімдегі нөмірді теру»)	Барлық қоңыраулар* Бір Екі Үш Double and Triple («Екі және үш қоңырау»)	Электронды тізімнен теру қызметі бар болса, құрылғының кіріс қоңырауларына жауап беру әдісін реттеңіз. <ul style="list-style-type: none"> Барлық қоңыраулар: Өнім телефон желісі арқылы келетін кез келген қоңырауға жауап береді. Бір: Өнім бір қоңырау үлгісіндегі кез келген қоңырауға жауап береді. Екі: Өнім екі қоңырау үлгісіндегі кез келген қоңырауға жауап береді. Үш: Өнім үш қоңырау үлгісіндегі кез келген қоңырауға жауап береді. Double and Triple («Екі және үш қоңырау»): Өнім екі қоңырау немесе үш қоңырау үлгісіндегі кез келген қоңырауға жауап береді.
	Код префиксі	Қосылған Өшірілген*	Өнімнен факстарды жібергенде терілуі қажет префикстік санды анықтайды. Бұл мүмкіндік қосылғанда құрылғы нөмірді енгізуге кеңес береді, одан кейін факсты әр жіберген сайын ол автоматты түрде сол нөмірді қосады.

Мәзір элементі	Қосымша мәзір элементі	Қосымша мәзір элементі	Сипаттама
Advanced Setup («Күрделі параметрлер»)	Fax Resolution («Факс ажыратымдылығы»)	Стандартты Жоғары* Өте жоғары Фото	Жіберілетін құжаттар үшін ажыратымдылықты орнатады. Ажыратымдылығы жоғарылау кескіндерде нүкте/дюйм (н/д) көбірек болады, сондықтан олар анығырақ болады. Ажыратымдылығы төмен суреттерде әр дюймге нүкте саны азырақ болады және сол суреттер азырақ мәлімет береді, алайда файл көлемі азайып, факстың жіберілу уақыты қысқарады.
	Lighter/Darker («Ашықтау/қоюлау»)		Жіберілетін факстардың қоюлық деңгейін орнатады.
	Fit to page («Бетке сәйкестендіру»)	Қосылған* Өшірілген	Науаға орнатылған қағаз өлшемінен асатын кіріс факстарды кішірейтеді.
	Glass Size («Әйнек өлшемі»)	Хат А4	Планшетті сканерден сканерленетін құжаттар үшін стандартты қағаз өлшемін орнатады.
	Dialing Mode («Нөмір теру режимі»)	Тоналдық* Импульстік	Өнімнің тоналдық немесе импульстік теруді пайдалануын анықтайды.
	Redial if Busy («Нөмір бос болмаса, қайта теру»)	Қосылған* Өшірілген	Желі бос болмағанда құрылғының нөмірді қайта теру-термеуін анықтайды.
	Redial if No Answer («Жауап болмағанда қайта теру»)	Қосылған Өшірілген*	Алушы факс жауап бермегенде құрылғының нөмірді қайта теру-термеуін анықтайды.
	Redial if Comm. Error («Байланыс қатесі кезінде қайта теру»)	Қосылған* Өшірілген	Байланыс қатесі болған жағдайда қабылдаушы факс нөмірін қайта теру қажеттілігін анықтайды.
	Detect Dial Tone («Теру сигналын анықтау»)	Қосылған Өшірілген*	Факс жіберуден бұрын байланысқа дайын болу сигналын тексеру қажеттілігін анықтайды.
	Billing Codes («Төлем кодтары»)	Қосылған Өшірілген*	Қосылған орнатылса, төлем кодтарды пайдалану функциясын қосады. Ішіне жіберілетін факс үшін төлем кодын енгізуге болатын кеңес пайда болады.
	Extension Phone («Қосымша телефон»)	Қосылған* Өшірілген	Бұл мүмкіндік қосылған жағдайда, өнімнің факс қоңырауына жауап беруі үшін, қосымша телефондағы 1-2-3 түймешіктерін басуға болады.
	Stamp Faxes («Факсқа мәлімет қосу»)	Қосылған Өшірілген*	Әр кіріс факсының бетіне күнді, уақытты, жіберушінің телефон нөмірін және бет нөмірін басып шағаратын етіп құрылғыны реттейді.

Мәзір элементі	Қосымша мәзір элементі	Қосымша мәзір элементі	Сипаттама
	Private Receive («Құпия факстарды қабылдау»)	Қосылған Өшірілген*	<p>Private Receive («Құпия факстарды қабылдау») мүмкіндігіне Қосылған мәні қойылған жағдайда өнімге құпия сөз орнату қажет болады. Кілтсөз орнатылғаннан кейін келесі параметрлер орнатылады:</p> <ul style="list-style-type: none"> Private Receive («Құпия факстарды қабылдау») қосылады. Барлық ескі факстар жадтан жойылады. Факс жіберу параметрі Өшірілген күйіне келтіріліп, өзгертілуіне рұқсат етілмейді. Барлық кіруші факстар жадта сақталады.
	Confirm Fax Number («Факс нөмірін растау»)	Қосылған Өшірілген*	Екінші рет енгізу арқылы факс нөмірін растаңыз.
	Allow Fax Reprint («Факстың қайта басылып шығуына рұқсат ету»)	Қосылған* Өшірілген	Кейін басып шығару үшін кіріс факс нөмірлерінің жадта сақталу-сақталмауын реттейді.
	Fax/Tel Ring Time («Факс/Тел қоңырау шалу уақыты»)	20* 30 40 70	Кіріс дауысты қоңырау туралы пайдаланушыға хабар беретін Факс/Телефон сигналын тоқтататын уақытты (секундпен) орнатады.
	Двустор. печать (Парақтың екі жағында басып шығару)	Қосылған Өшірілген*	<p>Факстер үшін дуплексті басып шығаруды әдепкі етіп орнатады.</p> <p>ЕСКЕРІМ: Бұл элемент дуплексті модельдерде ғана қол жетімді.</p>
	Fax Speed («Факс жылдамдығы»)	Высокая (V.34) (Жылдам (V.34))* Средняя (V.17) (Орташа (V.17)) Низкая (V.29) (Баяу (V.29))	Рұқсат етілген факс байланысының жылдамдығын реттейді.

Жүйені орнату мәзірі

Төмендегі кестеде жұлдызшалары (*) бар элементтер зауыттық әдепкі параметрді белгілейді.

Мәзір элементі	Қосымша мәзір элементі	Қосымша мәзір элементі	Қосымша мәзір тармағы	Сипаттама
Тіл	(Басқару панелі дисплейіндегі қолжетімді тілдердің тізімі.)			Басқару панелі хабарлар мен өнім есептерін көрсететін тілді орнатады.
Paper setup («Қағаз орнату»)	Default Paper Size («Қағаздың әдепкі өлшемі»)	Хат A4 Стандарт		Ішкі есеп хаттарын, факстарды немесе өлшемі көрсетілмейтін кез келген баспа тапсырмасын басып шығару үшін қағаз өлшемін анықтайды.
	Default Paper Type («Қағаздың әдепкі түрі»)	Қолжетімді қағаз түрлерінің тізімі.		Ішкі есеп хаттарын, факстарды немесе өлшемі көрсетілмейтін кез келген баспа тапсырмасын басып шығару үшін қағаз өлшемін анықтайды.
	1-науа	Қағаз түрі Қағаз өлшемі		Бар өлшемдер мен түрлер тізімінен 1-науаның әдепкі өлшемі мен түрін таңдаңыз.
	Лоток 2 (2-науа)	Қағаз түрі Қағаз өлшемі		Бар өлшемдер мен түрлер тізімінен 2-науаның әдепкі өлшемі мен түрін таңдаңыз.
	Paper Out Action («Қағаз болмаған кездегі әрекет»)	Wait forever («Мәңгілік күту»)* Cancel («Тоқтату») Override (Орнын басы)		Баспа тапсырмасы бойынша қажет болған қағаз өлшемі немесе түрі қолжетімді болмаса немесе науа бос болғанда құрылғының әрекетін анықтайды. <ul style="list-style-type: none"> • Wait forever («Мәңгілік күту»): Құрылғы қағаздың дұрыс түрі салынғанша күтеді. • Override (Орнын басы): Белгілі кідірістен кейін өлшемі өзге болатын қағаз түрінде басып шығарады. • Cancel («Тоқтату»): Белгілі кідірістен кейін басып шығару тапсырмасын автоматты түрде тоқтатады. • Override (Орнын басы) немесе Cancel («Тоқтату») элементі таңдағанда басқару тақтасында кідіріс жасалатын секундтар саны ұсынылады.
Баспа Сапасы	Color Calibration («Түс мөлшерлеуі»)	Calibrate Now («Қазір мөлшерлеу») Power-On Calibration («Қосылу кезіндегі мөлшерлеу»).		Толық мөлшерлеуді орындайды. <ul style="list-style-type: none"> • Calibrate Now («Қазір мөлшерлеу»): Дереу мөлшерлеуді орындайды. • Power-On Calibration («Қосылу кезіндегі мөлшерлеу»): Қосылғаннан кейін мөлшерлеу жасалғанға дейінгі құрылғы күтетін уақыт ұзақтығын белгілейді.

Мәзір элементі	Қосымша мәзір элементі	Қосымша мәзір элементі	Қосымша мәзір тармағы	Сипаттама
	Изменить выравнивание (Туралауды реттеу)	Печ. тест. стран (Сынақ бетін басып шығару)		Бұл мәзірді жиектерді туралауды суретті бетте жоғарыдан төменге және солдан оңға ортаға келтіретіндей ауыстыру үшін пайдаланыңыз. Бұл мәндерді реттеу алдында тексеру бетін басып шығарыңыз. Бұл X және Y бағыттарында туралау бағыттауыштарын береді, осылайша сіз қай реттеулер қажет екенін анықтай аласыз.
		Настройка лотка <X> (<X> науасын реттеу)	Сдвиг X1 (X1 жылжу) Сдвиг X2 (X1 жылжу) Сдвиг Y (Y жылжу)	Бір жақты бетте суретті бір шеттен екінші шетке ортаға келтіру үшін немесе екі жақты беттің екінші жағы үшін Сдвиг X1 (X1 жылжу) параметрін пайдаланыңыз. Екі жақты беттің бірінші жағында суретті бір шеттен екінші шетке ортаға келтіру үшін Сдвиг X2 (X1 жылжу) параметрін пайдаланыңыз. Бетті суретті үстінен төменге қарай ортаға келтіру үшін Сдвиг Y (Y жылжу) параметрін пайдаланыңыз.
Параметры энергопотребления (Қуат параметрлері)	Күту режимін кешіктіру	15 Minutes («15 минут»)* 30 минут 1 сағат 2 сағат Өшірілген 1 минут		Өнім Sleep (Күту) режиміне өтпес бұрын қанша уақыт бос тұрғандығын белгілейді. Өнім баспа тапсырмасын жібергенде немесе басқару панелінің түймесін басқанда Sleep (Ұйқы) режимінен автоматты түрде шығады. ЕСКЕРІМ: Өдепкі Күту режимін кешіктіру уақыты — 15 минут.
	Автоматическое выключение (Қуатты автоматты ажырату)	Задержка авт. выключения (Қуатты ажыратудың күту уақыты)	30 минут* 1 сағат 2 сағат 4 часа (4 сағат) 8 часов (8 сағат) 24 часов (24 сағат) Never («Еш уақытта»)	Өнім қанша уақыттан кейін автоматты түрде өшетінін таңдаңыз. ЕСКЕРІМ: Өдепкі Задержка авт. выключения (Қуатты ажыратудың күту уақыты) уақыты — 30 минут.

Мәзір элементі	Қосымша мәзір элементі	Қосымша мәзір элементі	Қосымша мәзір тармағы	Сипаттама
		Событие пробуждения (Ояну оқиғалары)	Задание USB (USB қызметі) Задание LAN (LAN қызметі) Задание по беспроводной сети (Сымсыз орындалатын тапсырма) Нажатие на кнопку (Түймені басу)	Осы тапсырмалар немесе әрекеттер түрлерінің әрқайсысын алғанда өнім ояна ма, соны таңдаңыз. Әр опциясы үшін әдепкі мән болып Yes («Иә») табылады.
Volume Settings («Дыбыс деңгейінің параметрлері»)	Alarm Volume («Ескерту сигналының дыбыс деңгейі») Ring Volume («Қоңыраудың дыбыс деңгейі») Key-Press Volume («Перненің дыбыс деңгейі») Phone Line Volume («Телефон желісінің дыбыс деңгейі»)			Құрылғының дыбыс деңгейлерін реттейді. Әр дыбыс параметрі үшін келесі опциялар бар: <ul style="list-style-type: none"> • Өшірілген • Soft («Жұмсақ») • Орташа* • Loud (Қатты)
Time/Date («Уақыт/ Мерзім»)	(Уақыт пішімі, ағымдағы уақыт, күн пішімі және ағымдағы күн параметрлері.)			Өнім үшін уақыт пен күн параметрін орнатады.
Product Security («Өнім қауіпсіздігі»)	Қосылған Өшірілген			Құрылғы қауіпсіздігі функциясын орнатады. Қосылған параметрі таңдалғанда кілтсөз орнатылуы тиіс.
USB Flash Drive («USB құрылғысы»)	Қосылған Өшірілген			Өнімдегі USB портынан тікелей басып шығаруды қосыңыз немесе өшіріңіз.
Отключить факс(Факсты өшіру)	Қосылған Өшірілген			Факс мүмкіндігін қосыңыз немесе өшіріңіз.

Мәзір элементі	Қосымша мәзір элементі	Қосымша мәзір элементі	Қосымша мәзір тармағы	Сипаттама
<p>Параметры расходных материалов (Жабдық параметрлері)</p>	<p>Қара түс картриджі</p>	<p>Параметры "при очень низком уровне" (Өте төмен деңгей параметрі)</p>	<p>Кеңес</p> <p>Жалғастыру*</p> <p>Тоқтату</p>	<p>Қара сиялы баспа картриджі өте төменгі деңгейге жеткенде өнім қалай әрекет ететінін орнатыңыз.</p> <ul style="list-style-type: none"> <p>Кеңес: Өнім басып шығаруды тоқтатады және баспа картриджін ауыстыруды ұсынады. Ұсынысты қабылдап, басып шығаруды жалғастыруға болады. Бұл өнімдегі пайдаланушы өзгерте алатын опция — «Prompt to Remind Me in 100 pages, 200 pages, 300 pages, or never» (100 беттен, 200 беттен, 300 беттен кейін есіме салу немесе ешқашан есіме салмау). Бұл опция пайдаланушы ыңғайлылығы үшін қамтамасыз етілген және осы беттердің қанағаттандырылғық сапамен басылып шығатынын білдірмейді.</p> <p>Жалғастыру: Өнім картридждің деңгейі өте төмен екенін ескертеді, бірақ басып шығаруды жалғастырады.</p> <p>Тоқтату: Өнім картридж ауыстырылғанша тоқтап тұрады.</p>
		<p>Төменгі шек</p>	<p>Укажите процент (Пайызды енгізу)</p>	<p>Өнім тонер картриджінің төмен деңгейде екенін ескертетін болжалды пайдалану мерзімінің пайызын арттыру немесе азайту үшін көрсеткі түймелерді пайдаланыңыз.</p> <p>Өніммен бірге берілетін қара картридж үшін әдепкі мән — 27%. Стандартты ауыстыру қара баспа картриджі үшін әдепкі мән — 15%. Сыйымдылығы жоғары ауыстыру қара баспа картриджі үшін әдепкі мән — 8%.</p> <p>Әдепкі мәндер картридж өте төмен күйге жеткенше шамамен екі апта пайдалануды қамтамасыз етеді.</p>

Мәзір элементі	Қосымша мәзір элементі	Қосымша мәзір элементі	Қосымша мәзір тармағы	Сипаттама
	Түсті картридждер	Параметры "при очень низком уровне" (Өте төмен деңгей параметрі)	Тоқтату Кеңес Жалғастыру Қара түспен басып шығару*	<p>Түсті баспа картридждерінің біреуі өте төмен деңгейге жеткенде өнім қалай әрекет ететінін орнатыңыз.</p> <ul style="list-style-type: none"> Кеңес: Өнім басып шығаруды тоқтатады және баспа картриджін ауыстыруды ұсынады. Ұсынысты қабылдап, басып шығаруды жалғастыруға болады. Бұл өнімдегі пайдаланушы өзгерте алатын опция — «Prompt to Remind Me in 100 pages, 200 pages, 300 pages, or never» (100 беттен, 200 беттен, 300 беттен кейін есіме салу немесе ешқашан есіме салмау). Бұл опция пайдаланушы ыңғайлылығы үшін қамтамасыз етілген және осы беттердің қанағаттандырушы сапамен басылып шығатынын білдірмейді. Жалғастыру: Өнім картридждің деңгейі өте төмен екенін ескертеді, бірақ басып шығаруды жалғастырады. Қара түспен басып шығару: Өнім тұтынушы үшін түсті тонердің деңгейі өте төмен кезде тек қара баспа картриджімен басып шығаруға реттелген. Дегенмен, жабдық әлі де қанағаттанарлық баспа сапасын бере алуы мүмкін. Түсті басып шығару үшін түсті тонерді ауыстырыңыз немесе өнімді қайта реттеңіз. <p>Деңгейі өте төмен баспа картриджін таңдағанда, түрлі түсті басып шығару автоматты түрде жалғастырылады.</p> <ul style="list-style-type: none"> Тоқтату: Өнім картридж ауыстырылғанша тоқтап тұрады.
		Төменгі шек	Көгілдір Қызыл Сары	<p>Укажите процент (Пайызды енгізу)</p> <p>Өнім баспа картриджінің төмен деңгейде екенін ескертетін болжалды пайдалану мерзімінің пайызын арттыру немесе азайту үшін көрсеткі түймелерді пайдаланыңыз.</p> <p>Өніммен бірге берілетін түсті картридждер үшін әдепкі мән — 20%. Ауыстыру түсті баспа картридждері үшін әдепкі мән — 10%.</p> <p>Әдепкі мәндер картридж өте төмен күйге жеткенше шамамен екі апта пайдалануды қамтамасыз етеді.</p>

Мәзір элементі	Қосымша мәзір элементі	Қосымша мәзір элементі	Қосымша мәзір тармағы	Сипаттама
	Сохранение данных об использовании (Пайдалану туралы деректерді сақтау)	В расх. мат. (Қуат көзіне қосылған)* Не в расх. мат. (Қуат көзіне қосылмаған)		<p>Өнім баспа картриджді пайдалану деректерін ішкі жадта автоматты түрде сақтайды. Сондай-ақ, ол бұл деректерді баспа картридждеріндегі чиптерде сақтайды. Деректерді тек өнім жадында сақтау үшін Не в расх. мат. (Қуат көзіне қосылмаған) опциясын таңдаңыз.</p> <p>Баспа картридждің жад микросхемасында сақталатын ақпарат HP компаниясына тұтынушылардың баспа қажеттіліктеріне қанағаттандыратын болашақ өнімдерді жобалауға мүмкіндік береді. HP компаниясы HP компаниясының тегін қайтару және қайта қолдану бағдарламасына қайтарылған баспа картридждерінен алынған жад микросхемасының үлгілерін жинайды. Осы үлгіден алынған жад микросхемасы болашақ HP өнімдерін жақсарту үшін оқылады және үйретіледі.</p> <p>Баспа картридждің жад микросхемасынан жиналған деректер құрамында баспа картридждің немесе олардың өнімінің тұтынушысы немесе пайдаланушысын анықтайтын ақпарат бар.</p>
Courier font («Courier қарпі»)	Regular («Қалыпты») Dark («Қюю»)			Courier қарпінің мәндерін орнатады.
Color Copy («Түсті көшірме»)	Қосылған Өшірілген			Түсті көшірмені қосады немесе өшіреді.

Қызмет мәзірі

Төмендегі кестеде жұлдызшалары (*) бар элементтер зауыттық әдепкі параметрді белгілейді.

Мәзір элементі	Қосымша мәзір элементі	Қосымша мәзір элементі	Сипаттама
Fax Service («Факс қызметі»)	Clear Saved Faxes («Сақталған факстарды жою»)		Жатдағы факстардың барлығын өшіреді.
	Run Fax Test («Факсты тексеру»)		Телефон сымының тиісті ұяға жалғанғанын және телефон желісінде сигналдың бар-жоғын тексеру үшін факс тексеруін орындайды. Нәтижені көрсететін факс тексеруінің есебі басылып шығады.

Мәзір элементі	Қосымша мәзір элементі	Қосымша мәзір элементі	Сипаттама
	Print T.30 trace («Т.30 ақаулықтарды жою мәселелерін басып шығару»)	Now («Қазір») Never («Еш уақытта»)* If error («Қате орын алса») At end of call («Қоңырау соңында»)	Факс берілімімен байланысты ақауларды табу және жою үшін пайдаланылатын есепті басып шығарады немесе жоспарлайды.
	Error Correction («Қатені түзету»)	Қосылған* Өшірілген	Қате сигналын анықтағанда қатені түзету режимі жіберуші құрылғыға деректерді қайта жіберуге рұқсат етеді.
	Fax Service Log («Факс қызметінің журналы»)		Факс қызметінің журналы факс журналындағы соңғы 40 жазбаны басып шығарады.
Тазалағыш бет			<p>Басып шығарылған қағазда дақтар немесе басқа белгілер болғанда өнімді тазалайды. Тазалау процесінде қағаз өтетін жол шаңнан және артық тонерден тазаланады.</p> <p>Таңдалғанда, құрылғы кәдімгі «Хат» немесе А4 пішіміндегі қағазды 1-науаға салуды ұсынады. Тазалау жұмысын бастау үшін OK түймесін түртіңіз. Процесс аяқталғанша күтіңіз. Басып шығарылатын бетті тастаңыз.</p> <p>ЕСКЕРІМ: Автоматты дуплексер жоқ модельдерде өнім парақтың бірінші жағын басып, парақты шығыс науасынан шығаруды және 1-науаға сол бағытта салуды сұрайды.</p>
USB жылдамдығы	Жоғары* Ең жоғары		Компьютермен құрылатын USB байланысының USB жылдамдығын реттейді. Өнім нақты жоғары жылдамдықта жұмыс істеуі үшін оның жоғары жылдамдығы қосылып, жоғары жылдамдықта жұмыс істейтін ЕHCI хост бақылағышына жалғануы тиіс. Оған қоса, мәзірдің бұл тармағында өнімнің ағымдағы жылдамдығы көрсетілмейді.
Less Paper Curl («Қағаз оратылуын азайту»)	Қосылған Өшірілген*		Басып шығарылатын беттер үнемі оратылатын болса, осы параметр өнімді қағаздың оратылуын азайтатын режимге қояды.
Archive Print («Мұрағаттық баспа»)	Қосылған Өшірілген*		Ұзақ уақыт сақталатын беттерді басып шығарғанда осы параметр өнімді тонердің жайылуын және шаңның пайда болуын азайтатын режимге қояды.
Firmware Datecode («Бағдарламалық құралдың орнатылған күні»)			Ағымдағы бағдарламалық құралдың орнатылған күнін көрсетеді.

Мәзір элементі	Қосымша мәзір элементі	Қосымша мәзір элементі	Сипаттама
Restore Defaults («Бастапқы параметрлерді қайта орнату»)			Параметрлердің барлығын зауыттық әдепкі мәндерге келтіреді.
HP Smart Install	Қосылған* Өшірілген		HP Smart Install құралын қосыңыз немесе өшіріңіз. Желіге Ethernet кабелін пайдалана отырып қосылғыңыз келсе, құралды өшіріңіз. HP Smart Install құралын өшірсеңіз, бағдарламалық құралды орнату үшін өнімді орнату ықшам дискісін пайдаланыңыз.

Желіні орнату мәзірі

Төмендегі кестеде жұлдызшалары (*) бар элементтер зауыттық әдепкі параметрді белгілейді.

Мәзір элементі	Қосымша мәзір элементі	Қосымша мәзір тармағы	Сипаттама
Сымсыз байланыс мәзірі	Wireless Direct параметрлері	Wireless Direct мүмкіндігін қосу/өшіру	Direct Wi-Fi сымсыз желіге кіру мүмкіндігін қосады немесе өшіреді.
ЕСКЕРІМ: Сондай-ақ, бұл мәзірге басқару панеліндегі Сымсыз  түймесін түрту арқылы кіруге болады.		Wireless Direct атауы	Өнімнің Direct Wifi атауын береді, осылайша оған Wi-Fi Direct протоколын қолдайтын басқа сымсыз құрылғылардан кіре аласыз.
		Wireless Direct режимі	Өнімнің Direct Wifi режимін орнатыңыз. <ul style="list-style-type: none"> Мобильді құрылғыдан тек өнімнің басып шығару функцияларына сымсыз кіруге рұқсат ету үшін Print Only (Тек басып шығару) опциясын (әдепкі параметр) таңдаңыз. Мобильді құрылғыдан бүкіл өнім функциялары мен параметрлеріне сымсыз кіруге рұқсат ету үшін Open Network (Желіні ашу) опциясын таңдаңыз.
		Wireless Setup Wizard («Сымсыз байланыс орнату шебері»)	
	Wi-Fi қорғалған орнатымы		Егер сымсыз маршрутизатор осы функцияны қолдаса, өнімді сымсыз желіге орнату үшін осы әдісті пайдаланыңыз. Бұл ең оңай әдіс.
	Желіні тексеруді іске қосу		Сымсыз желіні тексереді және нәтижелері бар есепті басып шығарады.
	Сымсыз байланысты қосу/өшіру		Сымсыз желі мүмкіндігін қосады немесе ажыратады.

Мәзір элементі	Қосымша мәзір элементі	Қосымша мәзір тармағы	Сипаттама
TCP/IP теңшеу	Автоматты* Қолмен орындалатын		<p>Автоматты: Құрылғы бүкіл TCP/IP параметрлерін DHCP, BOOTP немесе AutoIP протоколы арқылы автоматты түрде реттейді.</p> <p>Қолмен орындалатын: IP мекенжайын, ішкі желінің маскасын және әдепкі шлюзді қолмен реттеуге болады. Басқару панелі сізден әрбір мекенжай бөлігі үшін мәндерді көрсетуді сұрайды. Әр мекенжай енгізілгеннен кейін келесі мекенжайке өтуден бұрын өнім мекенжайды растауды сұрайды. Үш мекенжай да орнатылғаннан кейін желі қайта іске қосылады.</p>
Auto crossover («Автоматты қиылыс»)	Қосылған* Өшірілген		Құрылғы компьютерге тікелей жалғанғанда стандартты 10/100 желі кабелінің қолданысын қосады немесе ажыратады.
Network services («Желі қызметтері»)	IPv4 IPv6		IPv4 және IPv6 протоколдарын қосыңыз немесе өшіріңіз. Әдепкі мән ретінде, екі протокол да қосылған болады.
Байланыс жылдамдығы	Автоматты* 10Т Толық 10Т Орташа 100ТХ Толық 100ТХ Орташа		<p>Қажет болғанда байланыс жылдамдығын қолмен орнатады.</p> <p>Байланыс жылдамдығы орнатылғаннан кейін өнім автоматты түрде қайта іске қосылады.</p>
HTTPS қосу	Yes («Иә») Жоқ*		Өнімді тек HTTPS протоколын пайдаланатын веб-тораптармен байланысатындай орнатады.
Restore Defaults («Бастапқы параметрлерді қайта орнату»)			Желінің барлық конфигурацияларын зауыттық стандартты параметрлерге қайта өзгертеді.

Функцияларға арналған мәзірлер

Өнім көшіру, факс жіберу және сканерлеу функцияларына арналған мәзірлерді ұсынады. Осы мәзірлерді ашу үшін басқару тақтасында сол функцияға арналған түймені түртіңіз.

Көшіру мәзірі

Бұл мәзірді ашу үшін **Көшіру** түймесін түртіп, одан кейін **Settings...** («Параметрлер») түймесін түртіңіз.



ЕСКЕРІМ: Осы мәзір арқылы өзгертілетін параметрлердің жарамдылығы соңғы көшірме тапсырмасы аяқталғаннан кейін 2 минут ішінде бітеді.

Мәзір элементі	Қосымша мәзір элементі	Қосымша мәзір элементі	Сипаттама
Куәлік көшірмесі			Куәліктердің немесе басқадай кішігірім құжаттардың екі жағын қағаздың бір бетіне көшіреді.
ЕСКЕРІМ: Бұл элементті басты Көшіру экраны арқылы пайдалануға болады. Оған өту үшін Settings... («Параметрлер») түймесін басу қажет емес.			
Number of Copies («Көшірмелердің саны»)	(1–99)		Көшірме санын белгілейді
Кішірейту/үлкейту	Original=100% («Түпнұсқа=100%»)* Legal to Letter=78% («Стандарт» пішімінен «Хат» пішіміне=78%») Legal to A4=83% («Стандарт» пішімінен A4 пішіміне=83%») A4 форматынан хат форматына=94% Хат форматынан A4 форматына=97% Full Page=91% («Толық бет=91%») Fit to page («Бетке сәйкестендіру») 2 Pages per Sheet («Әр параққа 2 бет») 4 Pages per Sheet («Әр параққа 4 бет») Custom: («Қалыпты»): 25-400% арасында		Көшірме өлшемін белгілейді.

Мәзір элементі	Қосымша мәзір элементі	Қосымша мәзір элементі	Сипаттама
Lighter/Darker («Ашықтау/қоюлау»)			Көшірме контрастын белгілейді.
Optimize («Оптимизациялау»)	Describe Original («Түпнұсқалы құжаттың сипаты»)	Auto Select («Автоматты түрде таңдау»)* Mixed («Аралас») Мәтін Picture («Сурет»)	Көшірменің түпнұсқалы құжатқа сәйкес болуы үшін түпнұсқалы құжаттағы мазмұн түрін белгілейді.
Қағаз	Қағаз өлшемі Қағаз түрі		Көшірме үшін қағаз өлшемі мен түрін белгілейді.
Multi-Page Copy («Бірнеше беттік көшірме»)	Өшірілген* Қосылған		Бұл мүмкіндік қосылғанда құрылғы сканер әйнегіне қосымша бет салуды немесе тапсырманың біткенін көрсетуді ұсынады.
Салыстыру	Қосылған* Өшірілген		Көшірме тапсырмаларының сұрыпталу-сұрыпталмауын белгілейді
Выбор лотка (Науаны таңдау)	Auto Select («Автоматты түрде таңдау»)* 1-науа Лоток 2 (2-науа)		Көшірулер үшін пайдаланылатын науаны көрсетеді.
Двусторон. (Екі жақты)	1-сторон. на 1-сторон. (1-жақтыдан 1-жақтыға)* 1-сторон. на 2-сторон. (1-жақтыдан 2-жақтыға) 2-сторон. на 1-сторон. (2-жақтыдан 1-жақтыға) 2-сторон. на 2-сторон. (2-жақтыдан 2-жақтыға)		Көшірулер үшін дуплексті параметрді көрсетеді. ЕСКЕРІМ: Бұл элемент дуплексті модельдерде ғана қол жетімді.
Draft Mode («Төмен сапалы режим»)	Өшірілген* Қосылған		Көшірмелер үшін төмен сапалы баспа түрін қолдану-қолданбауын белгілейді

Мәзір элементі	Қосымша мәзір элементі	Қосымша мәзір элементі	Сипаттама
Image Adjustment («Суретті реттеу»)	Lightness («Ашық»)		Көшірмелер үшін сурет сапасының параметрлерін реттейді
	Contrast («Контраст»)		
	Sharpen («Айқын»)		
	Background Removal («Фонды жою»)		
	Color Balance («Түстердің балансы»)		
	Grayscale («Сұрғылт»)		
Set as New Defaults («Жаңа әдепкі параметрлер ретінде орнату»)			Осы мәзірде жасалған өзгерістерді жаңа әдепкі параметрлер ретінде сақтайды
Restore Defaults («Бастапқы параметрлерді қайта орнату»)			Осы мәзір үшін зауыттық әдепкі параметрлерді қалпына келтіреді

Факс мәзірі

Бұл мәзірді ашу үшін **Факс** түймесін түртіп, одан кейін **Факс мәзірі** түймесін түртіңіз.

Мәзір элементі	Қосымша мәзір элементі	Қосымша мәзір элементі	Сипаттама
Fax Reports («Факс есеп берулері»)	Факсты растау	On Every Fax («Әр факс үшін»)	Факс тапсырмасы сәтті жіберілгеннен кейін құрылғының растау есебін басып шығару-шығармауын реттейді.
		On Send Fax Only («Тек факс жіберу кезінде»)	
		On Receive Fax Only («Тек факсты қабылдау кезінде»)	
		Never («Еш уақытта»)*	
	Include First Page («Алғашқы бетті қамту»)	Қосылған* Өшірілген	Факстың бірінші бетінің кішірейтілген кескінін есепке енгізу-енгізбеуін реттейді.
	Факс қатесі туралы есеп	On Every Error («Әрбір қате үшін»)*	Факс тапсырмасы жіберілмегеннен кейін құрылғының есепті басып шығару-шығармауын реттейді.
On Send Error («Жіберу қатесі пайда болғанда»)			
On Receive Error («Қабылдау қатесі орын алғанда»)			
Never («Еш уақытта»)			

Мәзір элементі	Қосымша мәзір элементі	Қосымша мәзір элементі	Сипаттама
	Print Last Call Report («Соңғы қоңырау есебін басып шығару»)		Факс жіберу немесе қабылдау бойынша соңғы орындалған операция туралы толық есепті басып шығарады.
	Fax Activity Log («Факс журналы»)	Print Log Now («Журналды қазір басып шығару») Тіркеу журналын автоматты түрде басып шығару	Print Log Now («Журналды қазір басып шығару»): Өнімнен жіберілген немесе онда қабылданған факстар тізімін басып шығарады. Тіркеу журналын автоматты түрде басып шығару: Өрбір факс тапсырмасынан кейін автоматты түрде есеп басып шығарады.
	Print Phone Book («Телефон кітапшасын басып шығару»).		Осы өнім үшін орнатылған тез терілетін нөмірлер тізімін басып шығарады.
	Print Junk Fax list («Жарнамалық факстар тізімін басып шығару»)		Осы өнімге факс жіберу мүмкіндігінен айырылған телефон нөмірлерінің тізімін басып шығарады.
	Print Billing Report («Төлем есебін басып шығару»)		Жіберілген факстар үшін пайдаланылған төлем кодтардың тізімін басып шығарады. Бұл есеп жіберілген факстар көлемі үшін ақы төлеу шоттары берілгенін әрбір код бойынша көрсетеді. Бұл мәзір элементі төлем кодтар функциясы қосылған жағдайда ғана көрінеді.
	Печать всех отчетов факса (Факс есептерінің барлығын басып шығару)		Факспен байланысты барлық есептерін басып шығарады.
Send Options («Факс жіберу параметрлері»)	Send Fax Later («Факсті кейін жіберу»)		Факсті кейінірек белгілі бір уақытта және күнде жіберуге мүмкіндік береді.
	Broadcast Fax («Тарату факсы»)		Факсты бірнеше алушыға жібереді.
	Fax Job Status («Факс тапсырмасының күйі»)		Орындалмаған факс тапсырмаларын көрсетеді және орындалмаған факс тапсырмаларынан бас тартуға мүмкіндік береді.

Мәзір элементі	Қосымша мәзір элементі	Қосымша мәзір элементі	Сипаттама
	Fax Resolution («Факс ажыратымдылығы»)	Стандартты Жоғары Өте жоғары Фото	Жіберілетін құжаттар үшін ажыратымдылықты орнатады. Ажыратымдылығы жоғарылау кескіндерде нүкте/дюйм (н/д) көбірек болады, сондықтан олар анығырақ болады. Ажыратымдылығы төмендеу кескіндерде нүкте/дюйм (н/д) азырақ болады және кескін анықтығы төмендеу болады, бірақ мұнда файл мөлшері кішілеу болады.
Receive Options («Қабылдау параметрлері»)	Print Private Faxes («Құпия факстарды басып шығару»)		Құпия қабылдау функциясы қосылғанда сақталған факстерді басып шығарады. Бұл мәзір тармағы құпия түрде қабылдау функциясы қосылғанда ғана көрінеді. Құрылғы жүйе кілтсөзін енгізуді ұсынады.
	Block Junk Faxes («Жарнамалық факстарды қабылдамау»)	Add Number («Нөмірді қосу») Delete Number («Нөмірді жою») Delete All Numbers («Нөмірлердің барлығын жою») Print Junk Fax list («Жарнамалық факстар тізімін басып шығару»)	Жарнамалық факстар тізімін өзгертеді. Жарнамалық факстар тізімінде 30 нөмір болуы мүмкін. Жарнамалық факс нөмірлерінің бірінен қоңырау шалынғанда құрылғы кіріс факсын жояды. Сонымен қатар, ол тапсырма есебінің ақпараты бар жарнамалық факс нөмірін журналға жазады.
	Reprint Faxes («Факстарды қайта басып шығару»)		Қолжетімді жадта сақталатын алынған факстарды басып шығарады. Бұл элемент Allow Fax Reprint («Факстың қайта басылып шығуына рұқсат ету») мәзіріндегі Fax Setup («Факс параметрлері») мүмкіндігі қосылған жағдайда ғана қолжетімді болады.
	Forward Fax («Факсты бұру»)	Қосылған Өшірілген*	Барлық қабылданған факстарды басқа факс нөміріне жіберетін режимге қояды.
	Polling receive («Сұралған факсты қабылдау»)		Сұрау жіберу функциясы қосылған басқа факсты шақыру мүмкіндігін береді.

Мәзір элементі	Қосымша мәзір элементі	Қосымша мәзір элементі	Сипаттама
Phone Book Setup («Телефон кітапшасының параметрлері»)	Individual Setup («Жеке жазбаларды реттеу»)		Факстің телефон кітабындағы жылдам теру нөмірлері және топтық теру нөмірлері жөніндегі жазбаларды өзгертеді. Өнімнің телефон кітабында ең көбі 120 жазба болады, олар жеке немесе топтық жазбалар болуы мүмкін.
	Group Setup («Топтық жазбаларды реттеу»)		
	Delete Entry («Жазбаны жою»)	Телефон кітапшасындағы арнайы жазбаны жояды.	
	Delete All Entries («Жазбалардың барлығын жою»)	Телефон кітапшасындағы бүкіл жазбаларды жояды.	
	Print Report Now («Есепті қазір басып шығару»)	Телефон кітапшасындағы жеке және топтық теру жазбалар тізімін басып шығарады.	
Change Defaults («Әдепкі параметрлерді өзгерту»)			Fax Setup («Факс параметрлері») мәзірін ашады.

Сканерлеу мәзірі

Мәзір элементі	Қосымша мәзір тармағы	Қосымша мәзір тармағы	Сипаттама	
Scan to USB Drive («Сканерлеп, USB құрылғысына сақтау») ЕСКЕРІМ: Ішкі мәзірлерге кіру үшін <i>Settings...</i> («Параметрлер») түймесін басыңыз.	Тип сканируемых файлов (Сканерлеу файл түрі)	JPEG	Құжатты сканерлеп, USB құрылғысында.PDF файлы немесе .JPEG суреті ретінде сақтайды.	
		PDF		
		Разр. для скан. (Сканерлеу ажыратымдылығы)	75 т\д (75 нүкте/дюйм)	Сканерленетін сурет үшін пайдалану керек ажыратымдылықты көрсетеді.
			150 т\д (150 нүкте/дюйм)	
		300 т\д (нүкте/дюйм)	Ажыратымдылық жоғары болса сканерлеу сапасы артады, бірақ өлшем де артады.	
	Разм. бум. дл ск. (Сканерлейтін қағаздың өлшемі)	Хат	Сканерленетін файл үшін пайдаланылатын бет өлшемін көрсетеді.	
		Стандарт		
		A4		

Мәзір элементі	Қосымша мәзір тармағы	Қосымша мәзір тармағы	Сипаттама
	Источник сканирования (Сканерлеу көзі)	Податчик документов (Құжат бергіш) Планшетный сканер (Планшетті сканер)	Сканерленетін бет құжатты құжат бергіште немесе сканер әйнегінде екенін көрсетеді.
	Файл атауының префиксі		Сканерлеу тапсырмасы файлдары үшін стандартты атау префиксін орнату жолын береді.
	Шығыс түсі	Түс Ақ-қара	Сканерлеу шығыс файлы түсті сурет немесе монохромды сурет болатынын көрсетеді.
	Set as New Defaults («Жаңа әдепкі параметрлер ретінде орнату»)		Осы мәзірде жасалған кез келген өзгерістерді жаңа әдепкі параметрлер ретінде сақтайды.

USB Flash Drive («USB құрылғысы»)

Мәзір элементі	Сипаттама
Print Documents («Құжаттарды басып шығару»)	<p>USB құрылғысында сақталған құжаттарды басып шығарады. Құжаттарды шарлау үшін көрсеткі түймелерді пайдаланыңыз. Басылатын құжаттардың атауларын түртіңіз.</p> <p>Көшірмелер саны, қағаз өлшемі немесе түрі сияқты параметрлерді өзгерту үшін қысқа мазмұндама экранын түртіңіз.</p> <p>Құжаттарды басуға дайын болғанда Баспа түймесін түртіңіз.</p>
View and Print Photos («Суреттерді қарау және басып шығару»)	<p>USB құрылғысындағы фотосуреттерді алдын ала көрсетеді. Фотосуреттерді шарлау үшін көрсеткі түймелерді пайдаланыңыз. Басылатын әр фотосуреттің алдын ала көру суретін түртіңіз. Параметрлерді реттеуге және өзгерістерді жаңа әдепкі параметрлер ретінде сақтауға болады. Фотосуреттерді басуға дайын болғанда Баспа түймесін түртіңіз.</p>
Scan to USB Drive («Сканерлеп, USB құрылғысына сақтау»)	<p>Құжатты сканерлеп, USB құрылғысында .PDF файлы немесе .JPEG суреті ретінде сақтайды.</p>

3 Windows бағдарламалары

- [Қолдау көрсетілетін операциялық жүйелер мен принтер драйверлері](#)
- [Windows жүйесіне арналған дұрыс принтер драйверін таңдаңыз](#)
- [Windows жүйесіне арналған принтер драйверлерінің баптауларын өзгерту](#)
- [Windows жүйесінен принтер драйверін жою](#)
- [Windows арналған қолдау көрсетілетін утилиталар](#)
- [Басқа операциялық жүйелерге арналған бағдарламалық құрал](#)

Қолдау көрсетілетін операциялық жүйелер мен принтер драйверлері

Өнім келесідей Windows операциялық жүйелерін қолдайды:

Бағдарламалық құралдың ұсынылған орнатуы

- Windows XP (32 биттік, 2-жаңарту бумасы)
- Windows Vista (32 биттік және 64 биттік)
- Windows 7 (32 биттік және 64 биттік)

Тек баспа және сканер драйверлері

- Windows 2003 Server (32-бит, 3-жаңарту бумасы)
- Windows 2008 Server
- Windows 2008 Server R2

Өнім төмендегі Windows принтер драйверлерін қолдайды:

- HP PCL 6 (бұл өнімнің ықшам дискісінде берілген әдепкі принтер драйвері және HP Smart Install бағдарламасы)
- Windows жүйесінің Postscript тілі үшін HP Universal принтер драйвері
- HP Universal Print Driver for PCL 5 (PCL 5 тіліне арналған HP әмбебап принтер драйвері)

Принтер драйверлерінің құрамында өзінде кездесетін ағымды басып шығару тапсырмаларын орындау және батырмаларды, құсбелгі орындарын және жайылмалы тізімдерді сипаттайтын нұсқаулардан құралған желілік Анықтама бөлімі бар.



ЕСКЕРІМ: UPD туралы толығырақ ақпарат алу үшін, www.hp.com/go/upd қараңыз.

Windows жүйесіне арналған дұрыс принтер драйверін таңдаңыз

Принтер драйверлері өнім мүмкіндіктеріне қол жеткізуді қамтамасыз етеді және компьютерге өніммен (принтер тілі арқылы) байланасуға мүмкіндік береді. Төмендегі драйверлерді www.hp.com/go/LJColorMFPM375_software немесе www.hp.com/go/LJColorMFPM475_software торабынан алуға болады.

HP PCL 6 драйвері	<ul style="list-style-type: none">• Әдепкі драйвер ретінде берілген. Басқа бір драйвер таңдамасаңыз, осы драйвер автоматты түрде орнатылады.• Барлық Windows орталары үшін ұсынылады• Пайдаланушылардың көбісіне толық оңтайлы жылдамдық пен өнім мүмкіндігі қолдауын қамтамасыз етеді• Windows орталарындағы ең жақсы жылдамдық үшін Windows Graphic Device Interface (GDI) интерфейсімен теңесетін етіп әзірленген• PCL 5 драйверіне негізделген үшінші тарап және бейімделген бағдарламалық құралдарымен толық үйлеспеуі мүмкін
HP UPD PS driver	<ul style="list-style-type: none">• Adobe® бағдарламалық құралдарымен немесе басқа графикалық жадты көп тұтынатын бағдарламалық құралдармен басып шығару үшін ұсынылады• Postscript эмуляция қажеттіліктерін қолдауды немесе postscript флэш қаріптерін қолдауды қамтамасыз етеді
HP UPD PCL 5	<ul style="list-style-type: none">• Windows жабдықтарында басып шығарудың жалпы кеңсесінде ұсынылады• Алдыңғы PCL нұсқасымен немесе ескі HP LaserJet өнімімен үйлеседі• Үшінші тарап немесе бейімделген бағдарламалық құралдан басып шығару үшін ең үздік таңдау• Өнімді PCL 5 (UNIX, Linux, mainframe) тіліне орнатуды қажет ететін аралас орталарда жұмыс істегенде ең үздік таңдау• Көптеген принтер үлгілерімен бірге пайдалану үшін жалғыз драйверді қамтамасыз ету үшін Windows жабдықтарымен бірлесіп пайдалануға арналған• Шағын Windows компьютерінен көптеген принтер үлгілеріне басып шығарғанда басым болады
HP UPD PCL 6	<ul style="list-style-type: none">• Барлық Windows орталарында басып шығаруға ұсынылады• Пайдаланушылардың көбісіне толық оңтайлы жылдамдық пен принтер мүмкіндігін қолдауын қамтамасыз етеді• Windows орталарындағы ең жақсы жылдамдық үшін Windows Graphic Device Interface (GDI) интерфейсімен теңесетін етіп әзірленген• PCL5 негізіндегі үшінші тарап және өзгертпелі шешімдерімен толық сәйкес келмеуі мүмкін.

HP Әмбебап Принтер Драйвері (UPD)

Windows арналған HP Әмбебап Принтер Драйвері (UPD) жалғыз драйвер болып табылады әрі ол жекелеген драйверлерді жүктеместен кез келген жерден кез келген HP LaserJet өніміне виртуалды кіру мүмкіндігін береді. Бұл дәлелденген HP принтер драйверінің технологиясына негізделген және ол егжей-тегжейлі тестіленген және көптеген бағдарламалық құралдармен қолданылады. Бұл өте күшті шешім әрі ол уақыт өткен сайын бір текті орындалады.

HP UPD әрбір HP өнімімен тікелей байланыстырады, конфигурация ақпаратын жинайды және содан кейін өнімнің ерекшелігін, қолдағы мүмкіндіктерін көрсету үшін пайдаланушының интерфейсын сәйкестендіреді. Екі жақты басу және степлерлеу сияқты өнімдер үшін мүмкіндіктерді автоматты түрде енгізеді, сондықтан Сізге оларды қолмен енгізуге тура келмейді.

Көбірек ақпарат алу үшін www.hp.com/go/upd бетіне өтіңіз.

UPD орнату режимдері

Әдеттегі режим	<ul style="list-style-type: none">• Егер Сіз драйверді жеке компьютердің CD дискісінен орнатсаңыз, осы режимді пайдаланыңыз.• Өніммен бірге келетін ықшам дискіден орнатылған кезде UPD драйвері дәстүрлі баспа драйверлері сияқты жұмыс істейді. Ол арнайы өніммен істейді.• Егер сіз осы режимді пайдалансаңыз, сізге әр компьютер және әр өнім үшін UPD драйверін орнату керек.
Динамикалық режим	<ul style="list-style-type: none">• Осы режимді пайдалану үшін Интернеттен UPD жүктеңіз. www.hp.com/go/upd көріңіз.• Динамикалық режим кез келген жерден HP өнімдерін анықтау және сол арқылы басып шығару үшін бір драйвер орнатылымын пайдалануыңызға мүмкіндік береді.• Егер Сіз жұмыс тобының UPD орнатсаңыз, осы режимді пайдаланыңыз.

Windows жүйесіне арналған принтер драйверлерінің баптауларын өзгерту

Баспа параметрлерінің басымдықтары

Баспа параметрлеріне енгізілетін өзгерістердің басымдықтары өзгерістердің енетін жерлеріне қарай белгіленеді:

 **ЕСКЕРІМ:** Командалар мен диалог терезелерінің атаулары сіздегі бағдарламалық құралдың түріне қарай әр түрлі болуы мүмкін.

- **Page Setup (Бет параметрлері) диалог терезесі:** Осы диалог терезесін ашу үшін сіз жұмыс істеп отырған бағдарламаның **File** (Файл) мәзірінен **Page Setup** (Бет параметрлері) немесе оған ұқсас бір команданы басыңыз. Осы жерде өзгертілген параметрлер кез келген басқа жерде өзгертілген параметрлердің күшін жояды.
- **Print dialog box (Баспа диалог терезесі):** Осы диалог терезесін ашу үшін жұмыс істеп отырған бағдарламаның **File** (Файл) мәзірінен **Print** (Басып шығару), **Print Setup** (Баспа баптаулары) немесе ұқсас пәрменін таңдаңыз. **Print** (Басып шығару) диалог терезесінде өзгертілген параметрлер басымдығы төмен **Page Setup** (Бет баптаулары) диалог терезесінде енгізілген өзгертулердің орнын баспайды.
- **Printer Properties dialog box (printer driver) (Принтер сипаттары диалог терезесі (принтер драйвері)):** Принтер драйверін ашу үшін **Print** (Басып шығару) диалог терезесінен **Properties** (Қасиеттер) тармағын таңдаңыз. **Printer Properties** (Принтер сипаттары) диалог терезесінде өзгертілген параметрлер әдетте принтердің бағдарламалық құралының ешбір жеріндегі параметрлердің орнын баспайды. Мұнда көптеген баспа параметрлерін өзгертуіңізге болады.
- **Әдепкі принтер драйверінің параметрлері:** Әдепкі принтер драйверінің параметрлерінде **Page Setup** (Бет параметрлері), **Print** (Басып шығару) немесе **Printer Properties** (Принтердің қасиеттері) диалог терезелерінде өзгертілген параметрлерден басқа барлық баспа тапсырмаларында қолданылатын параметрлер анықталады.
- **Принтер басқару панелінің параметрлері:** Принтердің басқару панелінде өзгертілген параметрлердің басымдығы басқа жерлерде енгізілген өзгерістерден төмен болады.

Бағдарламалық құрал жабылғанша принтердің барлық тапсырмаларының параметрлерін өзгерту

1. Бағдарламадағы **File** (Файл) мәзірінен **Print** (Басып шығару) командасын басыңыз.
2. Драйверді таңдап, содан кейін **Properties** (Қасиеттер) немесе **Preferences** (Артықшылықтар) тармағын басыңыз.

Қадамдар өзгеріп отыруы мүмкін; сипатталған процедура жалпы болып табылады.

Принтердің барлық тапсырмаларының стандартты параметрлерін өзгерту

1. **Windows XP, Windows Server 2003 және Windows Server 2008 (стандартты Бастау мәзірінің көрінісін пайдалану): Start** (Бастау) батырмасын, одан соң **Printers and Faxes** (Принтерлер мен факстар) батырмасын басыңыз.

Windows XP, Windows Server 2003 және Windows Server 2008 (Классикалық Бастау мәзірінің көрінісін пайдалану): Start (Бастау), **Settings** (Параметрлер) және **Printers** (Принтерлер) опцияларын таңдаңыз.

Windows Vista: Start (Бастау) мәзіріндегі **Control Panel** (Басқару панелі) тармағын нұқып, одан кейін **Hardware and Sound** (Аппараттық құралдар және Дыбыс) санатында **Printer** (Принтер) тармағын таңдаңыз.

Windows 7: Start (Бастау) түймешігін басып, **Devices and Printers** (Құрылғылар мен принтерлер) тармағын таңдаңыз.

2. Драйвер белгішесіне келтіріп, оң жақ батырманы басыңыз және одан кейін **Printing Preferences** (Басып шығару Таңдаулары) мәзірін таңдаңыз.

Өнім конфигурациясының параметрлерін өзгерту

1. **Windows XP, Windows Server 2003 және Windows Server 2008 (стандартты Бастау мәзірінің көрінісін пайдалану): Start** (Бастау) батырмасын, одан соң **Printers and Faxes** (Принтерлер мен факстар) батырмасын басыңыз.

Windows XP, Windows Server 2003 және Windows Server 2008 (Классикалық Бастау мәзірінің көрінісін пайдалану): Start (Бастау), **Settings** (Параметрлер) және **Printers** (Принтерлер) опцияларын таңдаңыз.

Windows Vista: Start (Бастау) мәзіріндегі **Control Panel** (Басқару панелі) тармағын нұқып, одан кейін **Hardware and Sound** (Аппараттық құралдар және Дыбыс) санатында **Printer** (Принтер) тармағын таңдаңыз.

Windows 7: Start (Бастау) түймешігін басып, **Devices and Printers** (Құрылғылар мен драйверлер) тармағын таңдаңыз.

2. Драйвер белгішесін тінтуірдің оң жақ түймешігімен басып, **Properties (Сипаттар)** немесе **Printer properties (Принтер сипаттары)** мәзірін таңдаңыз.
3. Алдымен **Device Settings** (Құрылғы параметрлері) жиекбелгісін шертіңіз.

Windows жүйесінен принтер драйверін жою

Windows XP

1. **Бастау** түймесін басып, **Printers and Fax** (Принтерлер және факстер) тармағын таңдаңыз.
2. Тізімде өнімді тауып, тінтуірдің оң жақ түймешігімен басыңыз да, **Delete** (Жою) элементін басыңыз.
3. **File** (Файл) мәзірінде **Server Properties** (Сервер сипаттары) элементін басыңыз. **Print Server Properties** (Баспа сервері сипаттары) диалогтық терезесі ашылады.
4. **Drivers** қойындысын басып, тізімде жою керек драйверді таңдаңыз.
5. **Remove** (Жою) түймесін басыңыз да, жоюды растау үшін **Yes** (Иә) түймесін басыңыз.

Windows Vista

1. **Бастау** түймесін басып, **Control Panel** (Басқару панелі) тармағын таңдаңыз.
2. **Hardware and Sound** (Жабдық және дыбыс) тобында **Printer** (Принтер) элементін басыңыз.
3. Өнімді тауып, тінтуірдің оң жақ түймешігімен басып, **Delete** (Жою) элементін басыңыз да, жоюды растау үшін **Yes** (Иә) түймесін басыңыз.
4. **File** (Файл) мәзірінде **Server Properties** (Сервер сипаттары) элементін басыңыз. **Print Server Properties** (Баспа сервері сипаттары) диалогтық терезесі ашылады.
5. **Drivers** қойындысын басып, тізімде жою керек драйверді таңдаңыз.
6. **Remove** (Жою) түймесін басыңыз да, жоюды растау үшін **Yes** (Иә) түймесін басыңыз.

Windows 7

1. **Бастау** түймесін басып, **Devices and Printers** (Құрылғылар мен принтерлер) тармағын таңдаңыз.
2. Өнімді тізімнен тауып, таңдаңыз.
3. Диалогтық терезенің жоғарғы жағындағы **Remove device** (Құрылғыны жою) түймесін басыңыз да, жоюды растау үшін **Yes** (Иә) түймесін басыңыз.
4. Диалогтық терезенің жоғарғы жағындағы **Print server properties** (Баспа серверінің сипаттары) түймесін басыңыз да, **Drivers** (Драйверлер) қойындысын басыңыз.
5. Тізімде өнімді таңдап, **Remove** (Жою) түймесін басыңыз.
6. Тек драйверді және немесе драйвер бағдарламалық құралы бумасын жоюды таңдаңыз да, **OK** түймесін басыңыз.

Windows арналған қолдау көрсетілетін утилиталар

- HP Web Jetadmin
- Ендірілген HP веб-сервері
- HP ePrint

Өзге Windows құрам бөліктері мен утилиталар

- HP Smart Install — басып шығару жүйесінің орнатылуын автоматтандырады
- Желілік Веб тіркеуі
- HP LaserJet сканері
- Компьютер арқылы факс жіберу
- HP Device Toolbox
- HP Uninstall
- HP анықтамасы және мәліметтер орталығы
- HP құрылғыңыздың параметрлерін қайта реттеу
- HP факс орнату шебері
- HP LaserJet тұтынушысының қатысу бағдарламасы

Басқа операциялық жүйелерге арналған бағдарламалық құрал

ОС	Бағдарламалық құрал
UNIX	HP-UX және Solaris желілері бойынша UNIX жүйесіне арналған HP Jetdirect принтер орнатушысын жүктеп алу үшін www.hp.com/support/net_printing бетіне өтіңіз. Unix басып шығару драйверлерін алу үшін www.hp.com/pond/modelscripts/index2 бетіне өтіңіз.
Linux	Ақпарат алу үшін www.hp.com/go/linuxprinting бетіне өтіңіз.

4 Өнімді Mac амалдық жүйесінде пайдалану

- [Mac амалдық жүйесіне арналған бағдарламалық құрал](#)
- [Mac жүйесіндегі негізгі баспа тапсырмалары](#)
- [AirPrint технологиясын пайдалану](#)
- [Mac амалдық жүйесінде факс жіберу](#)
- [Mac амалдық жүйесінде сканерлеу](#)
- [Mac жүйесіндегі мәселелерді шешу](#)

Mac амалдық жүйесіне арналған бағдарламалық құрал

Қолдау көрсетілетін амалдық жүйелер мен принтер драйверлері

Өнім төмендегі Mac операциялық жүйелерді қолдайды:

- Mac OS X 10.5 және 10.6

 **ЕСКЕРІМ:** Mac OS X 10.5 және одан кейінгі нұсқалары үшін PPC және Intel® Core™ Processor Mac жүйелеріне қолдау бар. Mac OS X 10.6 үшін Intel Core Processor Macs пайдалануға болады.

HP LaserJet бағдарламалық құралын орнату бағдарламасы Mac OS X компьютерлерінде пайдалану үшін PostScript® принтер сипаттамалары (PPD) файлдарын, принтер диалог кеңейтімдерін (PDEs) және HP утилитасын ұсынады. HP принтерінің PPD және PDE файлдары Apple PostScript принтер драйверлерімен бірге толық басып шығару функциясын және нақты HP принтерінің мүмкіндіктеріне қол жеткізу мүмкіндігін ұсынады.

Mac операцияларық жүйелеріне арналған бағдарламалық құралды орнату

Өнімге тікелей қосылған Mac компьютерлеріне бағдарламалық құралды орнату

Бұл өнімде USB 2.0 байланысы бар. A-B түріне жататын USB кабельді пайдаланыңыз. HP компаниясы USB кабельдің 2 метр ұзын емес болуын ұсынады.

1. Өнім мен компьютерге USB кабелін жалғаңыз.

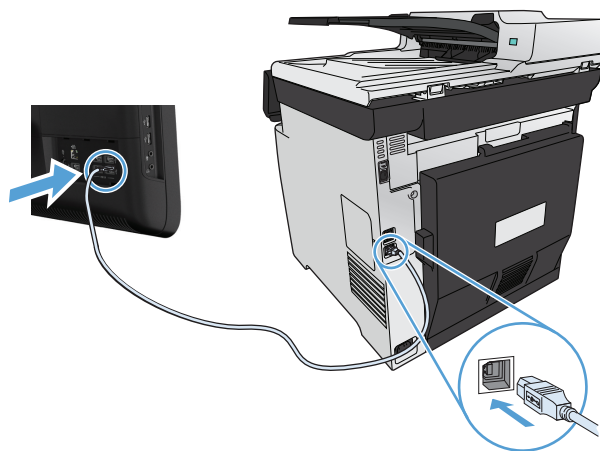

2. Бағдарламалық жасақтаманы ықшам дискіден орнатыңыз.
3. HP орнату бағдарламасының белгішесін басып, бейнебеттегі нұсқауларды орындаңыз.

4. Құттықтау экранында **OK** түймешігін басыңыз.
5. Басып шығаратын бағдарламалық құрал дұрыс орнатылғанын тексеру үшін кез келген бағдарламадан бір бетті басып шығарыңыз.

Сымды желідегі Mac компьютерлеріне арналған бағдарламалық құралды орнату

IP мекенжайын конфигурациялау

1. Желі кабелін өнімге және желіге жалғаңыз.

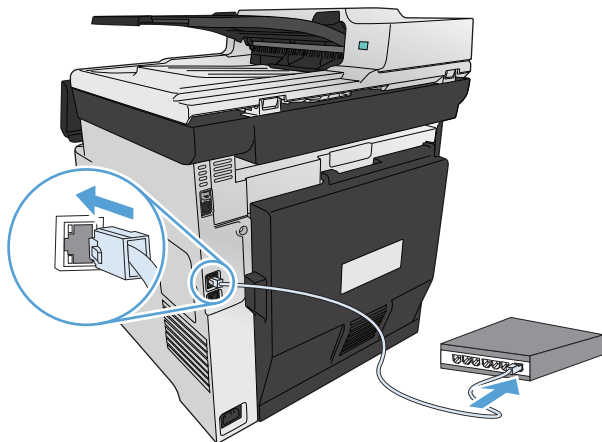

2. Жалғастырмас бұрын 60 секунд күтіңіз. Бұл уақытта желі өнімді анықтап, оған IP мекенжайын немесе хост атын тағайындайды.

Бағдарламалық құралды орнату

1. Ықшам дискіден бағдарламалық құралды орнатыңыз. Өнім белгішесін басып, экрандағы нұсқауларды орындаңыз.
2. Бағдарламалық құрал дұрыс орнатылғанын тексеру үшін кез келген бағдарламадан бір бет басып шығарыңыз.

Сымсыз желідегі Mac компьютерлеріне арналған бағдарламалық құралды орнату

Өнімнің бағдарламалық құралын орнатпай тұрып, өнім желіге желі кабелі арқылы жалғанбағанын тексеріңіз. Mac компьютеріңіз өнімді қосу керек сымсыз желіге қосылғанын тексеріңіз.

Өнімді сымсыз желіге қосу үшін келесі процедуралардың біреуін пайдаланыңыз.

- [Басқару панелінің мәзірлерін пайдалана отырып, өнімді WPS арқылы сымсыз желіге жалғау](#)
- [Өнімді сымсыз желіге USB кабелі арқылы жалғаңыз.](#)

Егер принтер Wi-Fi Protected Setup (WPS) мүмкіндігін қолдаса, өнімді желіге қосу үшін сол әдісті пайдаланыңыз. Бұл өнімді сымсыз желіде орнатудың ең оңай жолы.



ЕСКЕРІМ: Apple AirPort сымсыз маршрутизаторлары WPS түймешігімен орнатуды қолдамайды.

Егер сымсыз маршрутизатор WPS (WiFi жүйесінің қорғалған орнатуы) стандартын қолдамаса, жүйе әкімшісінен сымсыз маршрутизатор желісінің параметрлерін алыңыз немесе келесі тапсырмаларды орындаңыз:

- Сымсыз желі атауын немесе SSID (қызметтер жиынтығының ұқсатқышы) алыңыз.
- Сымсыз желі үшін қауіпсіздік кілтсөзін немесе шифрлау кілтін анықтаңыз.

Басқару панелінің мәзірлерін пайдалана отырып, өнімді WPS арқылы сымсыз желіге жалғау

1. Өнімнің алдыңғы жағындағы «Сымсыз байланыс» түймесін басыңыз. **Сымсыз байланыс мәзірі** элементінің ашылғанын көру үшін басқару панеліндегі дисплейді қараңыз. Егер ол ашылмаған болса, келесі қадамдарды орындаңыз:
 - a. Басқару панелінде **OK** түймесін басып, мәзірлерді ашыңыз.
 - ә. Мына мәзірлердің бірін ашыңыз:
 - **Беспров. меню (Желіні орнату)**
 - **Сымсыз байланыс мәзірі**
2. **Wi-Fi қорғалған орнатымы** элементін таңдаңыз.
3. Параметрлерді орнату үшін келесі әдістердің бірін таңдаңыз:
 - **Pushbutton** («Түйме»): **Басу түймешігі** опциясын таңдап, басқару панеліндегі нұсқауларды орындаңыз. Сымсыз байланысты орнату бірнеше минутқа созылуы мүмкін.
 - **PIN** коды: **PIN кодын жасау** опциясын таңдаңыз. Өнім, сымсыз маршрутизатордың орнату экранында терілетін, бірегей PIN кодын жасайды. Сымсыз байланысты орнату бірнеше минутқа созылуы мүмкін.
4. Компьютерде Apple  мәзіріндегі **Жүйе ерекшеліктері** мәзірін басып, **Баспа және факс** белгішесін таңдаңыз.
5. **Printer Names** (Принтер атаулары) бағанының төменгі сол бұрышындағы қосу (+) белгісін басыңыз.

Әдепкі бойынша, Mac OS X жергілікті желіде өнімді табу және принтер қалқымалы мәзіріне қосу үшін Bonjour әдісін пайдаланады. Бұл әдіс жағдайлардың көпшілігінде ең жақсы. Mac OS X HP принтер драйверін таба алмаса, қате туралы хабар көрсетіледі. Бағдарламалық құралды қайта орнатыңыз.
6. Бағдарламалық құрал дұрыс орнатылғанын тексеру үшін кез келген бағдарламадан бір бетті басып шығарыңыз.



ЕСКЕРІМ: Бұл әдіс сәтсіз болса, USB кабелі арқылы сымсыз желіні пайдаланып көріңіз.

Өнімді сымсыз желіге USB кабелі арқылы жалғаңыз.

Егер сымсыз маршрутизатор WPS (WiFi жүйесінің қорғалған орнатуы) стандартын қолдамаса, өнімді сымсыз желіде орнату үшін осы әдісті пайдаланыңыз. Параметрлерді тасымалдау үшін USB кабелін пайдалану сымсыз байланыстың реттелуін жеңілдетеді. Орнату жұмысы аяқталғаннан кейін USB кабелін ажыратып, сымсыз байланысты пайдалануға болады.

1. Бағдарламалық құралды дискісін компьютердің дискіжетегіне салыңыз.
2. Экрандағы нұсқауларды орындаңыз. Нұсқау берілгенде **Configure your device for a wireless network** (Құрылғыны сымсыз желі үшін реттеу) опциясын таңдаңыз. Ұсынылған кезде өнімге USB кабелін жалғаңыз.



ЕСКЕРТУ: Орнату бағдарламасы ұсынбастан USB кабелін жалғамаңыз.

3. Орнату аяқталған кезде өнімнің SSID атауы бар екенін тексеру үшін конфигурация бетін басып шығарыңыз.
4. Бағдарламалық құрал дұрыс орнатылғанын тексеру үшін кез келген бағдарламадан бір бетті басып шығарыңыз.

Принтер драйверін Mac амалдық жүйелерінен жою

Бағдарламалық құралды жою үшін әкімшілік құқықтарыңыз болуы керек.

1. **System Preferences** (Жүйе ерекшеліктері) тармағын ашыңыз.
2. **Print & Fax** (Баспа және Факс) тармағын таңдаңыз.
3. Өнімді ерекшелеңіз.
4. Алу (-) таңбасын басыңыз.
5. Баспа кезегін жою үшін **Delete Printer** (Принтерді жою) түймесін басыңыз.



ЕСКЕРІМ: Өніммен байланысты барлық бағдарламаларды жою керек болса, **Hewlett-Packard** бағдарламалар тобындағы HP Uninstaller қызметтік бағдарламасын пайдаланыңыз.

Mac компьютерлеріне арналған баспа параметрлерінің басымдығы

Баспа параметрлеріне енгізілетін өзгерістердің басымдықтары өзгерістердің енетін жерлеріне қарай белгіленеді:



ЕСКЕРІМ: Пәрмендер мен тілқатысу терезелерінің атаулары сіздегі бағдарламалық құралдың түріне қарай басқаша болуы мүмкін.

- **Page Setup (Бет параметрлері) тілқатысу терезесі:** Осы тілқатысу терезесін ашу үшін, сіз жұмыс істеп отырған бағдарламаның **File** (Файл) мәзірінен **Page Setup** (Бет параметрлері) немесе оған ұқсас бір пәрменді таңдаңыз. Осы жерде өзгертілген параметрлер кез келген басқа жерде өзгертілген параметрлердің күшін жояды.
- **Print (Басып шығару) тілқатысу терезесі:** Осы тілқатысу терезесін ашу үшін, сіз жұмыс істеп отырған бағдарламаның **File** (Файл) мәзірінен **Print** (Басып шығару), **Print Setup** (Баспа параметрлері) немесе оған ұқсас бір пәрменді таңдаңыз. **Print** тілқатысу терезесінде енгізілген өзгерістердің басымдығы төмен болады және **Page Setup** (Бет параметрлері) тілқатысу терезесінде енгізілген өзгерістердің күшін жоймайды.
- **Әдепкі принтер драйверінің параметрлері:** Әдепкі принтер драйверінің параметрлерінде **Page Setup** (Бет параметрлері), **Print** (Басып шығару) немесе **Printer Properties** (Принтердің сипаттары) тілқатысу терезелерінде өзгертілген параметрлерден басқа барлық баспа тапсырмаларында қолданылатын параметрлер анықталады.
- **Принтер басқару тақтасының параметрлері:** Принтердің басқару тақтасында өзгертілген параметрлердің басымдығы басқа жерлерде енгізілген өзгерістерден төмен болады.

Mac амалдық жүйесіндегі принтер драйверінің параметрлерін өзгерту

Бағдарламалық құрал жабылғанша принтердің барлық тапсырмаларының параметрлерін өзгерту

1. **Файл** мәзіріндегі **Басып шығару** түймешігін басыңыз.
2. Керекті параметрлерді түрлі мәзірлерде өзгертіңіз.

Принтердің барлық тапсырмаларының стандартты параметрлерін өзгерту

1. **Файл** мәзіріндегі **Басып шығару** түймешігін басыңыз.
2. Керекті параметрлерді түрлі мәзірлерде өзгертіңіз.
3. **Алдын ала белгіленген параметрлер** мәзірінен **...түрінде сақтау** опциясын таңдап, алдын ала орнату атауын теріңіз.

Бұл параметрлер **Алдын ала белгіленген параметрлер** мәзірінде сақталады. Жаңа параметрлерді пайдалану үшін бағдарламаны әрбір ашқан және басып шығарған кезде сақталған алдын ала белгіленген параметр опциясын таңдауыңыз керек болады.

Өнім конфигурациясының параметрлерін өзгерту

1. Apple  мәзіріндегі **Жүйе ерекшеліктері** мәзірін басып, **Баспа және факс** белгішесін таңдаңыз.
2. Терезенің сол жағындағы өнімді таңдаңыз.

3. **Опциялар мен жабдықтар** түймешігін басыңыз.
4. **Драйвер** қойындысын басыңыз.
5. Орнатылған опцияларды реттеңіз.

Мас компьютерлеріне арналған бағдарламалық құрал

Мас жүйесіне арналған HP қызметтік бағдарламасы

Принтер драйверлерінде жоқ өнім функцияларын орнату үшін, HP утилитасын пайдаланыңыз.

HP утилитасын өнім әмбебап тізбекті шиналы (USB) кабелін пайдаланғанда немесе TCP/IP негізді желіге қосылған жағдайда пайдалануға болады.

HP қызметтік бағдарламасын ашыңыз

- ▲ Панельде **HP Utility** (HP қызметтік бағдарламасы) белгішесін басыңыз.

–немесе–

Applications (Қолданбалар) ішінен Hewlett-Packard қалтасын ашып, **HP Utility (HP утилитасы)** түймешігін басыңыз.

HP қызметтік бағдарламасының функциялары

HP қызметтік бағдарламасын келесі тапсырмаларды орындау үшін пайдаланыңыз:

- Жабдықтар күйі туралы ақпарат алу.
- Кірістірілген бағдарлама нұсқасы мен сериялық нөмір сияқты өнім туралы ақпаратты алу.
- Конфигурация бетін басып шығарыңыз.
- IP негізіндегі желіге қосылған өнімдер үшін, желі ақпаратын алыңыз және енгізілген HP веб-серверді ашыңыз.
- Науа өлшемі мен қағаз түрін реттеңіз.
- Файлдарды және қаріптерді компьютерден өнімге жіберіңіз.
- Өнімінің кірістірілген бағдарламасын жаңартыңыз.
- Түсті пайдалану бетін көрсетіңіз.
- Негізгі факс параметрлерін реттеңіз.

Мас жүйесі үшін қолдау көрсетілетін утилиталар

Ендірілген HP веб-сервері

Өнім бұл өнім мен желі әрекеттері туралы ақпарат алу мүмкіндігін беретін HP енгізілген веб-серверімен жабдықталған. HP утилитасы арқылы HP енгізілген веб-серверіне кіріңіз. **Принтер параметрлері** мәзірін ашып, **Қосымша параметрлер** опциясын таңдаңыз.

HP енгізілген веб-серверіне Safari веб-шолғышынан да кіруге болады:

1. Safari құралдар тақтасының сол жағындағы бет белгішесін таңдаңыз.
2. Bonjour логотипін басыңыз.
3. Принтерлер тізімінде осы өнімді екі рет басыңыз. Ішіне орнатылған HP веб-сервері ашылады.

HP ePrint

HP ePrint арқылы кез келген жерде, кез келген уақытта қалта телефонынан, ноутбуктен немесе кез келген басуа тасымалы құрылғыдан басып шығаруға болады. HP ePrint кез келген электрондық пошта мүмкіндігі бар құрылғымен жұмыс істейді. Егер электрондық хат жібере алсаңыз, HP ePrint қосылған өнімге басып шығаруға болады. Толығырақ мәліметтер алу үшін, www.hpprintcenter.com торабына барыңыз.



ЕСКЕРІМ: HP ePrint функциясын пайдалану үшін, өнімнің желіге қосылған болуы және Интернетке кіру мүмкіндігі болуы керек.

HP ePrint өнімде әдепкіде ажыратулы болады. Осы қосу үшін, мына әрекеттерді пайдаланыңыз.

1. HP енгізілген веб-серверін ашу үшін, IP мекенжайын веб-шолғыштың мекенжай жолағына теріңіз.
2. **HP веб-қызметтері** қойындысын басыңыз.
3. Веб-қызметтерді қосу үшін, опцияны таңдаңыз.

AirPrint

Apple шығарған AirPrint функциясын арқылы тікелей басып шығаруға iOS амалдық жүйесінің 4.2 немесе одан кейінгі нұсқаларында қолдау көрсетіледі. AirPrint функциясын iPad (iOS 4.2), iPhone (3GS немесе одан жаңа) немесе сенсорлы iPod (үшінші буыны немесе жаңа) құрылғысынан келесі қолданбалардан өнімге тікелей басып шығару үшін қолданыңыз:

- Пошта
- Фотосуреттер
- Safari
- Таңдаулы үшінші тарап қолданбалары

AirPrint функциясын қолдану үшін өнім сымсыз желіге қосылған болуы керек. AirPrint функциясын қолдану және AirPrint функциясымен үйлесімді HP өнімдері туралы қосымша ақпарат алу үшін, www.hp.com/go/airprint торабына кіріңіз.

 **ЕСКЕРІМ:** AirPrint функциясын қолдану үшін өнімнің микробағдарламасын жаңарту қажет болуы мүмкін. www.hp.com/go/LJColorMFP475 немесе www.hp.com/go/LJColorMFP475 торабына өтіңіз.

Mac жүйесіндегі негізгі баспа тапсырмалары

Mac жүйесі үшін басып шығару тапсырмасын тоқтату

1. Егер баспа тапсырмасы орындалып жатқан болса, оны өнімнің басқару тақтасындағы Cancel **X** («Бас тарту») түймешігін басып арқылы тоқтатыңыз.



ЕСКЕРІМ: Cancel **X** («Бас тарту») түймешігі басылғанда өнімдегі орындалып жатқан баспа тапсырмасы тоқтайды. бірнеше үрдіс қосылған жағдайда, Cancel **X** («Бас тарту») түймешігін басып өнімнің басқару тақтасындағы үрдісті жояды.

2. Сонымен қатар басып шығару тапсырмасын бағдарламадан немесе басып шығару тапсырмаларының кезегінен де тоқтатуға болады.
 - **Software program: (Бағдарлама):** Әдетте компьютер экранында қысқа уақыт ішінде диалог терезесі көрінеді, ол арқылы баспа тапсырмасын тоқтатуға болады.
 - **Mac жүйесінде баспа реті:** Доктағы өнім белгішесін екі рет басып арқылы баспа тапсырмаларының кезегін ашыңыз. Баспа тапсырмасын таңдаңыз, содан кейін **Delete** («Жою») түймесін басыңыз.

Қағаздың өлшемі мен түрін өзгерту (Mac)

1. Бағдарламадағы **Файл** мәзірінен **Басып шығару** опциясын таңдаңыз.
2. **Көшірмелер және беттер** мәзіріндегі **Қағаз параметрлерін орнату** түймешігін басыңыз.
3. **Қағаз өлшемі** ашылмалы тізімінен өлшемді таңдап, **OK** түймешігін басыңыз.
4. **Аяқтау** мәзірін ашыңыз.
5. **Медиа түрі** ашылмалы тізімінен түрін таңдаңыз.
6. **Басып шығару** түймесін басыңыз.

Mac амалдық жүйесінде құжаттардың өлшемін өзгерту немесе арнайы қағаз өлшемінде басып шығару

Mac OS X 10.5 және 10.6

Мына әдістердің біреуін пайдаланыңыз.

1. **Файл** мәзіріндегі **Басып шығару** опциясын таңдаңыз.
2. **Қағаз параметрлерін орнату** түймесін басыңыз.
3. Өнімді таңдап, **Қағаз өлшемі** және **Бағдар** опциялары үшін дұрыс параметрлерді таңдаңыз.

1. **Файл** мәзіріндегі **Басып шығару** опциясын таңдаңыз.
2. **Қағазды Қолдану** мәзірін ашыңыз.
3. **Жіберілетін қағаздың өлшемі** аймағында **Қағаз өлшеміне сәйкестендіру үшін масштабтау** жолағын басып, ашылмалы тізімнен өлшемді таңдаңыз.

Мас амалдық жүйесінде басып шығарудың алдын ала белгіленген параметрлерін жасап, пайдалану

Қайта пайдалану мақсатымен принтер драйверлерінің ағымдағы параметрлерін сақтау үшін, басып шығарудың алдын ала орнатылған мәндерді пайдаланыңыз.

Басып шығарудың алдын ала орнатылған мәндерін жасау

1. **Файл** мәзіріндегі **Басып шығару** опциясын таңдаңыз.
2. Драйверді таңдаңыз.
3. Қайта пайдалану қажет басып шығару параметрлерін таңдаңыз.
4. **Алдын ала белгіленген параметрлер** мәзірінен **...түрінде сақтау** опциясын таңдап, алдын ала орнату атауын теріңіз.
5. **ОК** түймесін басыңыз.

Басып шығарудың алдын ала орнатылған мәндерін пайдалану

1. **Файл** мәзіріндегі **Басып шығару** опциясын таңдаңыз.
2. Драйверді таңдаңыз.
3. **Алдын ала белгіленген параметрлер** мәзірінен басып шығарудың алдын ала белгіленген параметрін таңдаңыз.



ЕСКЕРІМ: Принтер драйверінің стандартты параметрлерін пайдалану үшін **стандартты** опциясын таңдаңыз.

Мас амалдық жүйесінде мұқаба бет басып шығару

1. **Файл** мәзіріндегі **Басып шығару** опциясын таңдаңыз.
2. Драйверді таңдаңыз.
3. **Мұқаба** мәзірін ашып, мұқаба бет басып шығарылатын жерді таңдаңыз. **Құжаттан бұрын** немесе **Құжаттан кейін** түймешігін басыңыз.
4. **Мұқаба түрі** мәзірінен мұқаба бетте басып шығару қажет хабарды таңдаңыз.



ЕСКЕРІМ: Бос мұқаба бетті басып шығару үшін **Мұқаба түрі** мәзірінен **стандартты** опциясын таңдаңыз.

Мас жүйесімен су таңбаларын пайдалану

1. **Файл** мәзіріндегі **Басып шығару** опциясын таңдаңыз.
2. **Су таңбалары** мәзірін ашыңыз.

3. **Күй** мәзiрiнде пайдалану қажет су таңба түрiн таңдаңыз. Жартылай мөлдiр хабарды басып шығару үшiн, **Су таңбасы** опциясын таңдаңыз. Мөлдiр емес хабарды басып шығару үшiн, **Қаптама** опциясын таңдаңыз.
4. **беттер** мәзiрiнде су таңбаны барлық беттерге не бiрiншi бетке ғана басып шығаруды таңдаңыз.
5. **Мәтiн** мәзiрiнде стандартты хабарлардың бiреуiн таңдаңыз немесе **Өзгертпелi** опциясын таңдап, өрiсте жаңа хабарды терiңiз.
6. Қалған параметрлер үшiн опцияларды таңдаңыз.

Мас амалдық жүйесінде қағаздың бiр парағында бiрнеше беттi басып шығару

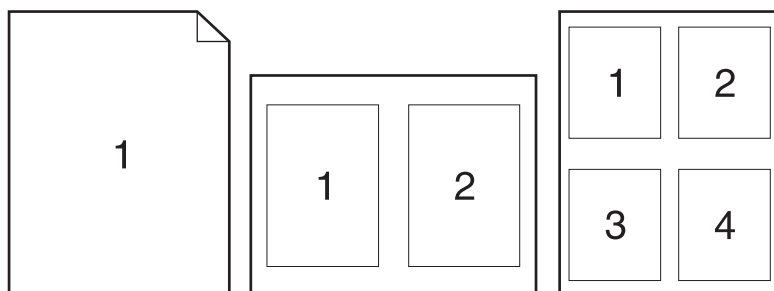

1. **Файл** мәзiрiндегi **Басып шығару** опциясын таңдаңыз.
2. Драйвердi таңдаңыз.
3. **Орналасуы** мәзiрiн ашыңыз.
4. **Бет/парақ** мәзiрiнен әр параққа басып шығарылуы қажет бет санын таңдаңыз (1, 2, 4, 6, 9 немесе 16).
5. **Орналасудың бағыты** аймағында парақтағы беттер ретi мен орнын таңдаңыз.
6. **Жиектер** мәзiрiнен әр парақтың айналасында басылатын жиек түрiн таңдаңыз.

Мас жүйесінде парақтың екi жағына басып шығару (дуплекстi басып шығару)

Автоматты дуплекстi басып шығаруды пайдалану

1. Науалардың бiрiне басып шығару тапсырмасына жететiндей етiп қағаз салыңыз.
2. **Файл** мәзiрiндегi **Басып шығару** опциясын таңдаңыз.

3. **Орналасуы** мәзірін ашыңыз.
4. **Two-Sided («Екі жақты»)** мәзіріндегі біріктіру опциясын таңдаңыз.

Қолмен екі жағына басып шығару

1. Науалардың біріне басып шығару тапсырмасына жететіндей етіп қағаз салыңыз.
2. **Файл** мәзіріндегі **Басып шығару** опциясын таңдаңыз.
3. **Аяқтау** мәзірін ашып, **Қолмен дуплекстеу** қойындысын немесе **Қолмен дуплекстеу** мәзірін ашыңыз.
4. **Қолмен дуплекстеу** өрісін басып, біріктіру опциясын таңдаңыз.
5. **Басып шығару** түймесін басыңыз. Буманың екінші жартысын басып шығаруда 1-науадан шыққан буманы алмастырмас бұрын, компьютер экранына шыққан қалқымалы терезедегі нұсқауларды орындаңыз.
6. Өнімге өтіп, 1-науадағы қандай да бір бос парақтарды алып тастаңыз.
7. Алдымен басып шығарылған буманың төменгі жиегін принтердің 1-науасына кіргізіп, бетін жоғары қаратып салыңыз. Парақтың екінші жағы да 1-науадан басып шығарылу керек.
8. Жалғастыру үшін, сұралған кезде, басқару тақтасындағы тиісті түймешікті басыңыз.

Мас жүйесімен түс опцияларын орнату

Мас жүйесіне арналған HP Postscript принтерінің драйверін пайдалансаңыз, **HP EasyColor (HP EasyColor)** технологиясы автоматты түрде барлық құжаттарды сканерлеп, барлық фотосуреттерді бірдей жақсартылған фотографиялық нәтижелермен реттейді.

Келесі мысалда, сол жақтағы суреттер **HP EasyColor (HP EasyColor)** опциясы пайдаланылмастан жасалған. Оң жақтағы суреттер **HP EasyColor (HP EasyColor)** опциясын пайдалану нәтижесіндегі жақсартуларды көрсетеді.

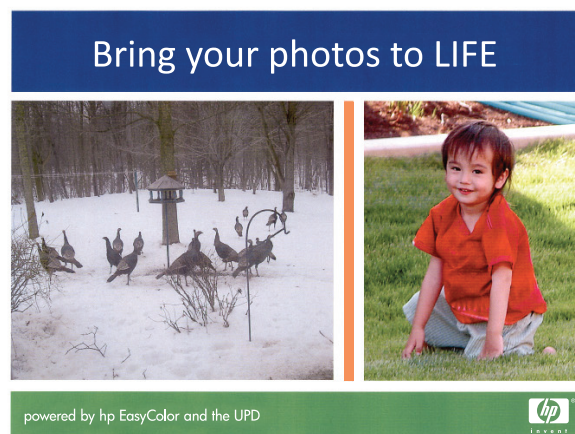

HP EasyColor (HP EasyColor) опциясы HP Mac Postscript принтер драйверінде әдепкіде қосулы болады, сондықтан түс реттеулерін қолмен жасаудың керегі жоқ. Түс параметрлерін қолмен реттеу мақсатында бұл опцияны өшіру үшін келесі процедураны пайдаланыңыз.

1. **Файл** мәзіріндегі **Басып шығару** опциясын таңдаңыз.
2. Драйверді таңдаңыз.
3. **Түс/сапа параметрлері** мәзірін ашыңыз да, **HP EasyColor (HP EasyColor)** құсбелгісін алыңыз.
4. **Жетілдірілген** мәзірін ашыңыз немесе тиісті қойындыны таңдаңыз.
5. Мәтін, графика және фотосуреттердің жеке параметрлерін реттеңіз.

AirPrint технологиясын пайдалану

Apple шығарған AirPrint функциясын арқылы тікелей басып шығаруға iOS амалдық жүйесінің 4.2 немесе одан кейінгі нұсқаларында қолдау көрсетіледі. AirPrint функциясын iPad (iOS 4.2), iPhone (3GS немесе одан жаңа) немесе сенсорлы iPod (үшінші буыны немесе жаңа) құрылғысынан келесі қолданбалардан өнімге тікелей басып шығару үшін қолданыңыз:

- Пошта
- Фотосуреттер
- Safari
- Таңдаулы үшінші тарап қолданбалары

AirPrint функциясын қолдану үшін, өнім желіге қосылған болуы керек. AirPrint функциясын қолдану және AirPrint функциясымен үйлесімді HP өнімдері туралы қосымша ақпарат алу үшін, www.hp.com/go/airprint торабына кіріңіз.



ЕСКЕРІМ: AirPrint функциясын қолдану үшін өнімнің میکробағдарламасын жаңарту қажет болуы мүмкін. www.hp.com/go/LJColorMFPM375 немесе www.hp.com/go/LJColorMFPM475 торабына өтіңіз.

Мас амалдық жүйесінде факс жіберу

Факс драйверіне басып шығару арқылы факс жіберу үшін мына қадамдарды орындаңыз:

1. Факспен жібергіңіз келетін құжатты ашыңыз.
2. **File** (Файл) батырмасын басыңыз, сонан соң **Print** (Басып шығару) батырмасын басыңыз.
3. **Printer** («Басып шығарғыш») қалқымалы мәзірінен қолданылатын факстың баспа кезегін таңдаңыз.
4. **Copies** («Көшірмелер») жолағынан, қажет болса, көшірмелер санын реттеңіз.
5. **Paper Size** («Қағаз өлшемі») қалқымалы мәзірінен, қажет болса, қағаз өлшемін реттеңіз.
6. **Fax Information** («Факс ақпараты») аймағына бір немесе одан көп алушының факс нөмірлерін енгізіңіз.



ЕСКЕРІМ: Теру кодын қосу қажет болса, **Dialing Prefix** («Теру коды») жолағына енгізіңіз.

7. **Fax** (Факс) батырмасын басыңыз.

Мас амалдық жүйесінде сканерлеу

Мас амалдық жүйесі орнатылған компьютерге суреттерді сканерлеу үшін HP Scan бағдарламасын пайдаланыңыз.

1. Қағазды сканер әйнегіне немесе құжаттарды автоматты түрде беру құрылғысына салыңыз.
2. **Applications** («Қолданбалар») қалтасын ашып, **Hewlett-Packard** түймешігін басыңыз. **HP Scan** («HP сканерлеу») параметрін тінтуірдің оң жақ түймешігімен екі рет басыңыз.
3. **HP Scan** («HP сканерлеу») мәзірін ашып, **Preferences** («Басымдықтар») параметрін таңдаңыз. **Scanner** («Сканер») қалқымалы мәзірінде тізімнің ішінен өнімді таңдап, **Continue** («Жалғастыру») түймешігін басыңыз.
4. Бейнелер мен мәтін үшін қабылданатын нәтижелерді беретін, әдепкі орнатылған параметрлерді қолдану үшін **Scan** («Сканерлеу») түймешігін басыңыз.

Суреттер мен мәтін құжаттары үшін оңтайландырылған алдын ала орнатылған параметрлерді қолдану үшін, **Scanning Presets** («Сканерлеудің алдын ала орнатылған параметрлері») қалқымалы мәзірінен алдын ала орнатылған параметрлерді таңдаңыз. Параметрді реттеу үшін **Edit** («Өңдеу») түймешігін басыңыз. Сканерлеуге дайын болсаңыз, **Scan** («Сканерлеу») түймешігін басыңыз.

5. Бірнеше бетті сканерлеу үшін келесі бетті салыңыз және **Scan** («Сканерлеу») түймешігін басыңыз. Ағымдағы тізімге жаңа беттерді қосу үшін **Append to List** («Тізімді толықтыру») түймешігін басыңыз. Барлық беттерді сканерлеп біткенше қайталаңыз.
6. **Save** («Сақтау») түймешігін басып, файл сақталатын компьютердегі қалтаға барыңыз.

 **ЕСКЕРІМ:** Енді сканерленген бейнелерді басып шығару үшін **Print** («Басып шығару») түймешігін басыңыз.

Мас жүйесіндегі мәселелерді шешу

Мас жүйесіндегі мәселелерді шешу туралы ақпаратты [Мас жүйесіндегі өнім бағдарламалық құралының мәселелерін шешу 301-бетте](#) бөлімінен қараңыз.

5 Өнімді Windows амалдық жүйесі арқылы қосу

- [Принтер ортақтасқан дисклеймері](#)
- [Компьютерге, сымды немесе сымсыз желіге қосылу үшін, HP Smart Install бағдарламасын пайдаланыңыз.](#)
- [USB арқылы қосу](#)
- [Желіге Windows амалдық жүйесі арқылы қосу](#)

Принтер ортақтасқан дисклеймері

HP бір рангтік желіні қолдамайды, өйткені мүмкіндік Microsoft операциялық жүйелердің функциясы және HP принтер драйвері емес. www.microsoft.com Microsoft торабына кіріңіз.

Компьютерге, сымды немесе сымсыз желіге қосылу үшін, HP Smart Install бағдарламасын пайдаланыңыз.

Бағдарламалық құралды орнату файлдары өнімнің жадында сақталған. HP Smart Install бағдарламасы орнату файлдарын өнімнен компьютерге тасымалдау үшін USB кабелін пайдаланады. Бұл орнатқыш USB байланыстарын, сымды және сымсыз желілерді қолдайды. Ол басып шығаруға, көшіруге және сканерлеуге қажетті барлық файлдарды орнатады. HP Smart Install бағдарламасын пайдалану үшін байланыс түріне байланысты келесі процедуралардың біреуін пайдаланыңыз.

 **ЕСКЕРІМ:** HP Smart Install бағдарламасын пайдалануды жөн көрсеңіз, бағдарламалық құралды орнату үшін өнімнің ықшам дискісін салуға болады.

Windows үшін HP Smart Install тікелей байланыстары (USB)

1. Өнімді қайта қосыңыз.
2. A-to-B түріне жататын USB кабелін компьютер мен өнімге жалғаңыз. HP Smart Install бағдарламасының іске қосылуына бірнеше минут қажет болуы мүмкін.
3. HP Smart Install бағдарламасы автоматты түрде іске қосылуы керек. Бағдарламалық құралды орнату үшін экрандағы нұсқауларды орындаңыз.

 **ЕСКЕРІМ:** HP Smart Install бағдарламасының іске қосылуына бірнеше минут қажет болуы мүмкін. Егер HP Smart Install бағдарламасы автоматты түрде іске қосылмаса, AutoPlay мүмкіндігі компьютерде ажыратылған болуы мүмкін. Компьютерді шолғышпен ашып, бағдарламаны іске қосу үшін HP Smart Install дискісін екі рет басыңыз.

 **ЕСКЕРІМ:** HP Smart Install бағдарламасының жұмысында ақау пайда болса, USB кабелін ажыратып, өнімді өшіріңіз де, қайтадан қосып, өнімнің ықшам дискісін компьютерге салыңыз. Экрандағы нұсқауларды орындаңыз. Кабельді тек бағдарламалық құрал нұсқау бергенде жалғаңыз.



Windows сымды желілеріне арналған HP Smart Install

1. Желі кабелін өнім мен желілік порт арасында жалғаңыз. IP мекенжайына тағайындалуына бірнеше минут кетеді.
2. Өнімнің басқару панелінде желі  түймесін түртіп, өнімнің IP мекенжайын көрсетіңіз.
3. Компьютерде веб-шолғышты ашып, URL мекенжайы жолағында IP мекенжайын теріп, HP ендірілген веб-серверін ашыңыз. **HP Smart Install** қойындысын басып, экрандағы нұсқауларды орындаңыз.

 **ЕСКЕРІМ:** HP Smart Install бағдарламасы сәтсіз аяқталса, өнімнің ықшам дискісін компьютерге салыңыз. Экрандағы нұсқауларды орындаңыз.

Windows сымсыз желілеріне арналған HP Smart Install, 1-әдіс: Өнімнің басқару панелін пайдалану



 **ЕСКЕРІМ:** Бұл әдісті сымсыз желінің SSID коды мен құпия сөзді білсеңіз ғана пайдаланыңыз.

1. Басқару тақтасындағы Сымсыз байланыс  түймешігін басыңыз. **Беспров. меню** (Сымсыз байланыс мәзірі) одан кейін **Мастер настройки беспроводного соединения** (Сымсыз орнату шебері) түймешіктерін басыңыз. Сымсыз желіні орнатуды аяқтау үшін нұсқауларды орындаңыз.
2. Өнімнің басқару панелінде сымсыз желі күйі  түймесін түртіп, өнімнің IP мекенжайын көрсетіңіз.
3. Компьютерде веб-шолғышты ашып, URL мекенжайы жолағында IP мекенжайын теріп, HP ендірілген веб-серверін ашыңыз. **HP Smart Install** қойындысын басып, экрандағы нұсқауларды орындаңыз.

Windows сымсыз желілеріне арналған HP Smart Install, 2-әдіс: USB кабелін уақытша қосу

1. А-то-В түріне жататын USB кабелін компьютер мен өнімге жалғаңыз. HP Smart Install бағдарламасының іске қосылуына бірнеше минут қажет болуы мүмкін.
2. Экрандағы нұсқауларды орындаңыз. Орнату түрі үшін **беспроводное соединение** (Сымсыз желі) опциясын таңдаңыз. USB кабелін сұралғанда ғана шығарыңыз.

Windows сымсыз желілеріне арналған HP Smart Install, 3-әдіс: WPS технологиясын пайдалану

1. Басқару тақтасындағы Сымсыз байланыс  түймешігін басыңыз. **Беспров. меню** (Сымсыз байланыс мәзірі), одан кейін **Wi-Fi Protected Setup** (Wi-Fi қорғалған орнатылымы) түймешіктерін басыңыз. Сымсыз желіні орнатуды аяқтау үшін нұсқауларды орындаңыз.
2. Өнімнің басқару панелінде сымсыз желі күйі  түймесін түртіп, өнімнің IP мекенжайын көрсетіңіз.
3. Компьютерде веб-шолғышты ашып, URL мекенжайы жолағында IP мекенжайын теріп, HP ендірілген веб-серверін ашыңыз. **HP Smart Install** қойындысын басып, экрандағы нұсқауларды орындаңыз.

USB арқылы қосу

 **ЕСКЕРІМ:** Бұл процедураны HP Smart Install құралын пайдаланып жатпасаңыз пайдаланыңыз.

Бұл өнімде USB 2.0 байланысы бар. A-B түріне жататын USB кабельді пайдаланыңыз. HP компаниясы USB кабельдің 2 метр ұзын емес болуын ұсынады.

 **ЕСКЕРТУ:** Орнату бағдарламасы қосуды ұсынғанша USB кабелін қоспаңыз.

Ықшам дискіден орнату

1. Компьютердегі барлық бағдарламалардан шығыңыз.
2. Бағдарламалық құралды ықшам дискісінен орнатып, экрандағы нұсқауларды орындаңыз.
3. Ұсынылғанда **Осы компьютерге USB кабелі арқылы тікелей қосылу** опциясын таңдап, одан кейін **Келесі** түймесін басыңыз.
4. Бағдарлама ұсынғанда, USB кабелін өнім мен компьютерге жалғаңыз.

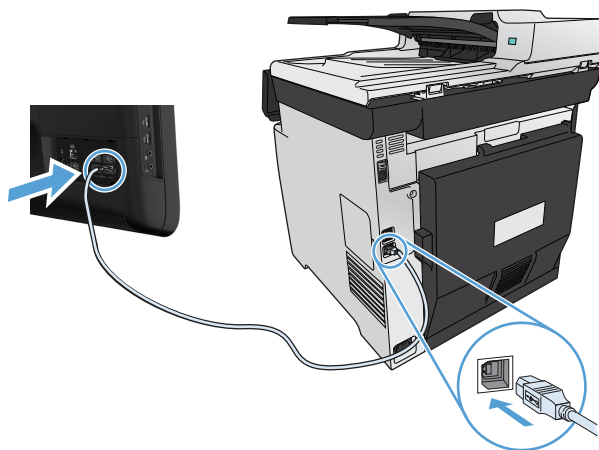

5. Орнатудың соңында **Аяқтау** түймесін басыңыз.
6. **Қосымша опциялар** экранында қосымша бағдарламалық құрал орнатуға немесе **Аяқтау** түймесін басуға болады.
7. Басып шығаратын бағдарламалық құрал дұрыс орнатылғанын тексеру үшін кез келген бағдарламадан бір бетті басып шығарыңыз.

Желіге Windows амалдық жүйесі арқылы қосу

Қолдау көрсетілетін желілік протоколдар

Желімен жабдықталған өнімді желіге қосу үшін мына протоколдардың біреуін немесе бірнешеуін пайдаланатын желі керек.

- TCP/IP (IPv4 немесе IPv6)
- Басып шығару LPD
- SLP
- WS-Discovery

Өнімді Windows амалдық жүйесі арқылы сымды желіде орнату

 **ЕСКЕРІМ:** Бұл процедураны HP Smart Install құралын пайдаланып жатпасаңыз пайдаланыңыз.

IP мекенжайын алу

1. Желі кабелін өнімге және желіге жалғаңыз. Өнімді қосыңыз.

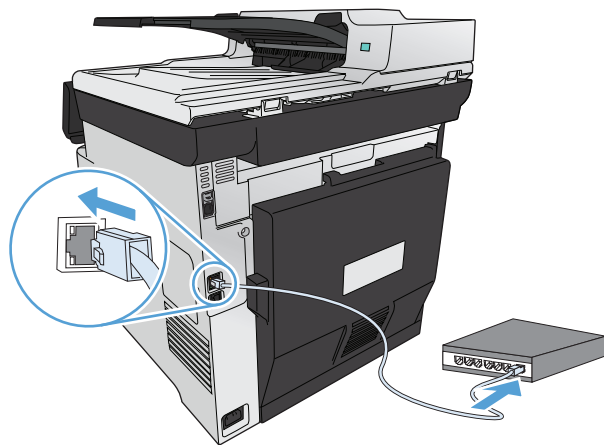

2. Жалғастырмас бұрын 60 секунд күтіңіз. Қазіргі уақытта желі өнімді анықтап, ол үшін IP мекенжайын немесе хост атын тағайындайды.
3. Өнімнің басқару панеліндегі Setup  («Орнату») түймешігін басыңыз.
4. Конфигурация есебін басып шығару үшін [Есептер](#) мәзірін таңдап, [Конфигурациялық есеп](#) түймесін түртіңіз.

5. Конфигурация есебінен IP мекенжайын табыңыз.

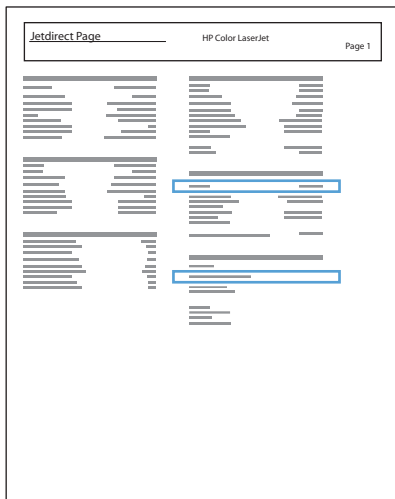

Бағдарламалық құралды орнату

1. Компьютердегі барлық бағдарламалардан шығыңыз.
2. Бағдарламалық жасақтаманы ықшам дискіден орнатыңыз.
3. Бейнебетте көрсетілген нұсқауларды орындаңыз.
4. Ұсынылғанда **Сымды желі арқылы қосылу** опциясын таңдап, одан кейін **Келесі** түймесін басыңыз.
5. Бар принтерлер тізімінен IP мекенжайы дұрыс болатын принтерді таңдаңыз.
6. **Аяқтау** түймесін басыңыз.
7. **Қосымша опциялар** экранында қосымша бағдарламалық құрал орнатуға немесе **Аяқтау** түймесін басуға болады.
8. Басып шығаратын бағдарламалық құрал дұрыс орнатылғанын тексеру үшін кез келген бағдарламадан бір бетті басып шығарыңыз.

Өнімді Windows көмегімен сымсыз желіге орнату (тек сымсыз модельдер)

 **ЕСКЕРІМ:** Бұл процедураны HP Smart Install құралын пайдаланып жатпасаңыз пайдаланыңыз.

Өнімнің бағдарламалық құралын орнатпай тұрып, өнім желіге желі кабелі арқылы жалғанбағанын тексеріңіз.

Егер сымсыз маршрутизатор WPS (WiFi жүйесінің қорғалған орнатуы) стандартын қолдамаса, жүйе әкімшісінен сымсыз маршрутизатор желісінің параметрлерін алыңыз немесе келесі тапсырмаларды орындаңыз:

- Сымсыз желі атауын немесе SSID (қызметтер жиынтығының ұқсатқышы) алыңыз.
- Сымсыз желі үшін қауіпсіздік кілтсөзін немесе шифрлау кілтін анықтаңыз.

WPS стандарты арқылы өнімді сымсыз желіге жалғау

Егер сымсыз маршрутизатор WPS (WiFi жүйесінің қорғалған орнатуы) стандартын қолдаса, бұл өнімді сымсыз желіге орнатудың ең қарапайым жолы.

1. Өнімнің басқару тақтасындағы негізгі экранда Сымсыз  түймешігін түртіңіз.
2. Сымсыз байланыс мәзірі түймесін, одан кейін **Wi-Fi қорғалған орнатымы** түймесін басыңыз.
3. Баптауды орнату үшін келесі әдістердің бірін таңдаңыз:
 - **Pushbutton** («Түйме»): **Басу түймешігі** опциясын таңдап, басқару панеліндегі нұсқауларды орындаңыз. Сымсыз байланысты орнату бірнеше минутқа созылуы мүмкін.
 - **PIN** коды: **PIN кодын жасау** опциясын таңдап, басқару панеліндегі нұсқауларды орындаңыз. Өнім, сымсыз маршрутизатордың баптау экранында терілетін, бірегей PIN кодын жасайды. Сымсыз байланысты орнату бірнеше минутқа созылуы мүмкін.



ЕСКЕРІМ: Егер бұл әдістің көмегі тимесе, бағдарламаны басқару тақтасындағы Wireless Setup Wizard («Сымсыз орнату шебері») параметрін немесе USB кабельді байланысы әдісін қолданып көріңіз.

Өнімді сымсыз желіге **Wireless Setup Wizard** («Сымсыз орнату шебері») арқылы жалғаңыз

Егер сымсыз маршрутизатор WiFi-Protected Setup (WiFi жүйесінің қорғалған орнатуы) стандартын қолдамаса, өнімді сымсыз желіде орнату үшін осы әдісті пайдаланыңыз.

1. Өнімнің басқару тақтасындағы негізгі экранда Сымсыз  түймешігін түртіңіз.
2. Сымсыз байланыс мәзірі түймесін, одан кейін **Wireless Setup Wizard** («Сымсыз байланыс орнату шебері») түймесін басыңыз.
3. Құрал қол жетімді сымсыз желілерді іздеп, табылған желілер тізімін көрсетеді (SSID атаулары). Егер бар болса, сымсыз маршрутизаторға арналған SSID атауларын тізімнен таңдаңыз. Егер сымсыз маршрутизаторға арналған SSID атаулары тізімде жоқ болса, **Enter SSID** («SSID енгізу») түймесін түртіңіз. Желі қауіпсіздігінің түрі қажет етілсе, сымсыз маршрутизаторы үшін пайдаланылатын параметрді таңдаңыз. Басқару панелі дисплейінде пернетақта ашылады.

4. Егер сымсыз маршрутизатор үшін WPA қауіпсіздігі пайдаланылса, пернетақтаға құпия сөз тіркесін енгізіңіз.

Егер сымсыз маршрутизатор үшін WEP қауіпсіздігі пайдаланылса, пернетақтаға кілт сөзді енгізіңіз.

5. **OK** түймесін басып, өнім сымсыз маршрутизатормен байланыс орнатқанша күтіңіз. Сымсыз байланысты орнату бірнеше минутқа созылуы мүмкін.

Өнімді сымсыз желіге **USB** кабелі арқылы жалғаңыз.

Егер сымсыз маршрутизатор WPS (WiFi жүйесінің қорғалған орнатуы) стандартын қолдамаса, өнімді сымсыз желіде баптау үшін осы әдісті пайдаланыңыз. Параметрлерді тасымалдау үшін USB кабелін пайдалану сымсыз байланыстың бапталуын жеңілдетеді. Баптау жұмысы аяқталғаннан кейін USB кабелін ажыратып, сымсыз байланысты пайдалануға болады.

1. Бағдарламалық құралды дискісін компьютердің дискіжетегіне салыңыз.
2. Экрандағы нұсқауларды орындаңыз. Ұсынылған кезде **Сымсыз желі арқылы қосылу** опциясын таңдаңыз. Ұсынылған кезде өнімге USB кабелін жалғаңыз.

 **ЕСКЕРТУ:** Орнату бағдарламасы ұсынбастан USB кабелін жалғамаңыз.

3. Орнату аяқталған кезде өнімнің SSID атауы бар екенін тексеру үшін конфигурация бетін басып шығарыңыз.
4. Орнату аяқталған кезде USB кабелін ажыратыңыз.

Қазіргі уақытта желідегі сымсыз өнім үшін бағдарламалық құралды орнату

Өнімнің сымсыз желіде бұрыннан IP мекенжайы болып, компьютерге өнімнің бағдарламалық құралын орнату керек болса, келесі қадамдарды орындаңыз.

1. Өнімнің IP мекенжайын алу үшін өнімнің басқару панелінен конфигурация бетін басып шығарыңыз.
2. Бағдарламалық жасақтаманы ықшам дискіден орнатыңыз.
3. Экрандағы нұсқауларды орындаңыз.
4. Ұсынылғанда **Сымсыз желі арқылы қосылу** опциясын таңдап, одан кейін **Келесі** түймесін басыңыз.
5. Қол жетімді принтерлер тізімінен IP мекенжайы дұрыс болатын принтерді таңдаңыз.

IP желі параметрлерін Windows амалдық жүйесі арқылы реттеу

Желі параметрлерін көру немесе өзгерту

Енгізілген веб-серверін IP конфигурациялау параметрлерін көру немесе өзгерту үшін пайдаланыңыз.

1. Конфигурациялау бетін басып шығарып, IP мекенжайын табыңыз.
 - Егер сіз IPv4 пайдаланып отырған болсаңыз, IP адресі тек сандардан тұрады. Ол келесідей қалыпта болады:
`xxx . xxx . xxx . xxx`
 - Егер сіз IPv6, пайдаланып отырған болсаңыз, IP мекенжайы таңбалар мен сандардың оналтылық тіркестерінен тұрады. Оның форматы мынаған ұқсас:
`xxxx : : xxxx : xxxx : xxxx : xxxx`
2. HP орнатылған веб-серверін ашу үшін веб-браузердің мекенжай жолына IP мекенжайын (IPv4) теріңіз. IPv6 үшін, IPv6 мекенжайларын енгізуге арналған веб-браузермен орнатылған протоколды қолданыңыз.
3. Желі жөніндегі ақпаратты алу үшін **Networking** (Желіге қосылу) жиекбелгісін басыңыз. Сіз параметрлерді қалауыңыз бойынша өзгерте аласыз.

Өнім кілтсөзін орнату немесе өзгерту

Желідегі өнімге кілтсөз орнату немесе оны өзгерту үшін HP компаниясының ендірілген веб-серверін пайдаланыңыз.

1. Веб-браузердің мекенжай жолына өнімнің IP мекенжайын теріңіз. **Желіге қосылу** қойындысын ашып, **Қауіпсіздік** сілтемесін басыңыз.



ЕСКЕРІМ: Егер кілтсөз алдын ала орнатылған болса, сізге кілтсөзді теру ұсынылады. Кілтсөзді енгізіп, **Қолдану** батырмасын басыңыз.

2. **Жаңа кілтсөз** және **Кілтсөзді тексеру** жолдарында жаңа құпия сөзді енгізіңіз.
3. Кілтсөзді сақтау үшін терезенің төменгі жағындағы **Қолдану** батырмасын басыңыз.

IPv4 TCP/IP параметрлерін басқару тақтасын қолмен реттеу.

Басқару тақтасы мәзірлерін IPv4 мекенжайын, желі бөлігінің маскасын және стандартты шлюзді қолмен орнату үшін пайдаланыңыз.

1. Setup  («Орнату») түймесін басыңыз.
2. **Желіні орнату** мәзіріне жылжып барып, түртіңіз.
3. **TCP/IP теңшеу** түймесін, одан кейін **Қолмен орындалатын** түймесін басыңыз.

4. IP мекенжайын енгізу үшін сандық пернетақтаны пайдаланып, **OK** түймесін түртіңіз. Растау үшін **Yes («Иә»)** түймесін түртіңіз.
5. Ішкі желі маскасын мекенжайын енгізу үшін сандық пернетақтаны пайдаланып, **OK** түймесін түртіңіз. Растау үшін **Yes («Иә»)** түймесін түртіңіз.
6. Әдепкі шлюзды енгізу үшін сандық пернетақтаны пайдаланып, **OK** түймесін түртіңіз. Растау үшін **Yes («Иә»)** түймесін түртіңіз.

Сілтеме жылдамдығы және дуплекстеу параметрлері

 **ЕСКЕРІМ:** Бұл ақпарат тек Ethernet желілеріне ғана қатысты. Оның сымсыз желілерге қатысы жоқ.

Баспа серверінің сілтеме жылдамдығы мен байланыс режимі желі хабына сәйкес болуы тиіс. Көп жағдайларда өнімді автоматты режимде қалдырыңыз. Сілтеме жылдамдығы және екі жаққа басып шығару параметрлерін қате өзгерту өнімнің басқа желілік құрылғылармен байланысына кедергі жасауы мүмкін. Егер өзгертулер енгізу қажет болса, өнімнің басқару панелін пайдаланыңыз.

 **ЕСКЕРІМ:** Параметр сіз қосылатын желілік өнімге (желілік хаб, қосқыш, шлюз, маршрутизатор немесе компьютер) сәйкес келуі қажет.

 **ЕСКЕРІМ:** Осы параметрлерге өзгертулер енгізу өнімнің өшіп, қайта қосылуына әкеп соғады. Өзгертулерді өнім бос тұрғанда ғана енгізіңіз.

1. Setup  («Орнату») түймесін басыңыз.
2. Желіні орнату мәзіріне жылжып барып, түртіңіз.
3. Байланыс жылдамдығы мәзірін түртіңіз.
4. Келесі опциялардың бірін таңдаңыз:

Параметр	Сипаттамасы
Автоматты	Баспа сервері өзін автоматты түрде желіде рұқсат етілген ең жоғарғы сілтеме жылдамдығымен және байланыс күйімен конфигурациялайды.
10T Орташа	10 мегабайт секундта (МБ/сек), жартылай дуплексті жұмыс
10T Толық	10 Мб/сек, толық дуплексті жұмыс.
100TX Орташа	100 Мб/сек, жартылай дуплексті жұмыс.
100TX Толық	100 Мб/сек, толық дуплексті жұмыс.

5. **OK** түймесін басыңыз. Өнім өшіріліп, қайта қосылады.

6 Қағаз және баспа құралдары

- [Қағаз бен баспа құралдарын пайдалану туралы](#)
- [Windows жүйесіндегі қағаздың түрі мен өлшеміне сәйкестендіру үшін принтер драйверін ауыстыру](#)
- [Қолданылатын қағаз өлшемдері](#)
- [Қолдануға болатын қағаз түрлері мен науа сыйымдылығы](#)
- [Қағаз науаларын салу](#)
- [Науалардың параметрлерін реттеу](#)

Қағаз бен баспа құралдарын пайдалану туралы

Бұл өнім әр түрлі қағаз және баспа материалдарын қолдайды. Осы нұсқауларға сай келмейтін қағаз немесе баспа құралы өнімдегі нашар баспа сапасын, кептелістердің көптігін және оның уақытынан бұрын істен шығуын тудырады.

Кейбір жағдайларда тіпті осы пайдаланушы нұсқаулығында баяндалған талаптарға сай келетін қағазға басып шығарған кезде де, басып шығару сапасының қанағаттанарлықсыз болуы байқалады. Мұндай қиындық арқауды дұрыс қолданбаудың, қолайсыз температура мен ылғалдылық жағдайында пайдаланудың, сондай-ақ Hewlett-Packard компаниясының бақылауы мүмкін емес басқа да мән-жайлардың салдарынан орын алуы мүмкін.

⚠ ЕСКЕРТУ: HP компаниясы белгілеген талаптарға сай келмейтін арқауды пайдалану принтердің зақымдалуына және оны жөндеу қажет болуына әкеліп соғуы мүмкін. Мұндай жөндеуге Hewlett-Packard компаниясының кепілдігі немесе техникалық қызмет көрсету туралы келісімі қолданылмайды.

- Ең жоғары нәтиже алу үшін, тек қана HP сауда белгісімен шыққан қағазды және лазерлі принтерлерге арналған немесе әмбебап баспа құралдарды пайдаланыңыз.
- Сиялы принтерлерге арналған қағаз бен баспа құралдарын пайдаланбаңыз.

⚠ ЕСКЕРТУ: HP LaserJet өнімдері тонер бөлшектерін қағазға өте нақты нүктелерде қою үшін термобекіткіштерді пайдаланады. HP лазерлі қағазы осы қатты ыстыққа төзімді етіп жасақталған. Сиялы қағазды пайдалану өнімге зақым келтіреді.

- Hewlett-Packard компаниясы басқа компаниялардың баспа құралдарын пайдалануды ұсынбайды, себебі HP олардың сапасын бақылай алмайды.

Арнайы қағазды немесе баспа құралын пайдаланғанда қанағаттандырылғын нәтижелер алу үшін келесі нұсқауларды орындаңыз. Ең жақсы нәтижелер алу үшін принтер драйверінде қағаз түрі мен өлшемін орнатыңыз.

Баспа түрі	Жасау	Жасамау
Конверттер	<ul style="list-style-type: none">• Конверттерді жатқызып сақтаңыз.• Тігісі бұрышына дейін баратын конверттерді пайдаланыңыз.• Лазерлі принтерлерге пайдалануға мақұлданған алынбалы жабысқақ таспаларды ғана қолданыңыз.	<ul style="list-style-type: none">• Умаждалған, қиылған, жабысып қалған немесе өзгедей зақымдалған конверттерді пайдаланбаңыз.• Қысқылары, ілмешегі, тесігі немесе астары бар конверттерді пайдаланбаңыз.• Өзі жапсырылатын желімді немесе басқа синтетикалық материалдарды қолданбаңыз.

Баспа түрі	Жасау	Жасамау
Жапсырмалар	<ul style="list-style-type: none"> • Араларында қорғау астары бар жапсырмаларды пайдаланбаңыз. • тегіс жататын жапсырмаларды пайдаланыңыз. • Жапсырмалардың тек толық парақтарын пайдаланыңыз. 	<ul style="list-style-type: none"> • Умаждалған немесе көпіршікті немесе зақымдалған жапсырмаларды пайдаланбаңыз. • Жапсырмалардың жарты бетін басып шығармаңыз.
Мөлдір үлдірлер	<ul style="list-style-type: none"> • Түрлі түсті лазерлі принтерлерге пайдалануға мақұлданған мөлдір үлдірлерді ғана қолданыңыз. • Диапозитивтерді құрылғыдан алғаннан кейін тегіс бетке орналастырыңыз. 	<ul style="list-style-type: none"> • Лазерлі принтерлерге пайдалануға мақұлданбаған мөлдір баспа құралын қолданбаңыз.
Бланктер немесе алдын ала басылған қалыптар	<ul style="list-style-type: none"> • Лазерлі принтерлерге пайдалануға мақұлданған бланктер мен қалыптарды ғана қолданыңыз. 	<ul style="list-style-type: none"> • Бедерлі бланктерді және бұдыр кескіндері бар бланктерді пайдаланбаңыз.
Қалың қағаз	<ul style="list-style-type: none"> • Тек лазерлі принтерлерде пайдалануға рұқсат етілген және салмағы бойынша осы құрылғы талаптарына сай келетін қалың қағазды пайдаланыңыз. 	<ul style="list-style-type: none"> • Егер осы құрылғыға арналған ұсынымдарда көрсетілгеннен қалыңырақ қағазды HP компаниясы осы құрылғы үшін пайдалануға рұқсат бермесе, ондай қағазды пайдаланбаңыз.
Жылтыр қағаз немесе жабыны бар қағаз	<ul style="list-style-type: none"> • Тек лазерлі принтерлерге арналған жылтыр қағаз бен жабыны бар қағазды пайдаланыңыз. 	<ul style="list-style-type: none"> • Сиялы принтерлерге арналған жылтыр қағаз бен жабыны бар қағазды пайдаланбаңыз.

Windows жүйесіндегі қағаздың түрі мен өлшеміне сәйкестендіру үшін принтер драйверін ауыстыру

1. Бағдарламадағы **Файл** мәзірінен **Басып шығару** пәрменін таңдаңыз.
2. Өнімді таңдап, **Свойства (Сипаттар)** немесе **Настройки (Параметрлер)** түймесін басыңыз.
3. **Бумага/качество (Қағаз/сапа)** қойындысын басыңыз.
4. **Формат бумаги (Қағаз өлшемі)** ашылмалы тізімінен өлшемін таңдаңыз.
5. **Тип бумаги (Қағаз түрі)** ашылмалы тізімінен қағаздың түрін таңдаңыз.
6. **ОК (ОК)** түймесін басыңыз.

Қолданылатын қағаз өлшемдері

 **ЕСКЕРІМ:** Ең жақсы баспа нәтижелерге жету үшін, жарамды қағаз өлшемін таңдаңыз да басып шығару алдында баспа драйверіңізде теріңіз.

Кесте 6-1 Қолдаулы қағаз және баспа мөлшерлері

Өлшем	Өлшемдер	1-ші науа	2-ші науа не қосымша 3-ші науа	Автоматты дуплексті басып шығару
Хат	216 x 279 мм	✓	✓	✓
Стандарт	216 x 356 мм	✓	✓	✓
A4	210 x 297 мм	✓	✓	✓
Executive	184 x 267 мм	✓	✓	✓
A5	148 x 210 мм	✓	✓	
A6	105 x 148 мм	✓	✓	
B5 (JIS)	182 x 257 мм	✓	✓	✓
16k	184 x 260 мм			
	195 x 270 мм	✓	✓	
	197 x 273 мм			
8.5 x 13	216 x 330 мм	✓	✓	✓
4 x 6	107 x 152 мм	✓	✓	
5 x 8	127 x 203 мм	✓	✓	
10 x 15 см	100 x 150 мм	✓	✓	
Арнаулы	Ең аз: 76 x 127 мм	✓		
	Ең көп: 216 x 356 мм			
Арнаулы	Ең аз: 102 x 153 мм		✓	
	Ең көп: 216 x 356 мм			

Кесте 6-2 Қолдаулы конверттер мен ашық хаттар

Өлшем	Өлшемдер	1-ші науа	2-ші науа	Автоматты дуплексті басып шығару
Конверт #10	105 x 241 мм	✓	✓	

Кесте 6-2 Қолдаулы конверттер мен ашық хаттар (жалғасы)

Өлшем	Өлшемдер	1-ші науа	2-ші науа	Автоматты дуплексті басып шығару
Конверт DL	110 x 220 мм	✓	✓	
Конверт C5	162 x 229 мм	✓	✓	
Конверт B5	176 x 250 мм	✓	✓	
Конверт Monarch	98 x 191 мм	✓	✓	
Ашық хат	100 x 148 мм	✓	✓	
Бүктелген ашық хаты	148 x 200 мм	✓	✓	

Қолдануға болатын қағаз түрлері мен науа сыйымдылығы

Кесте 6-3 1-науа

Қолданылатын қағаз өнімінің түрі	Салмағы	Сыйымдылығы ¹	Қағазды орнату бағыты
<p>Күн сайын:</p> <ul style="list-style-type: none"> • Әдеттегі • Жеңіл • Жоғары сортты • Қайта пайдаланылатын 	60 - 90 г/м ²	50 параққа дейін	Бет жағы жоғарыдан басылып шығатын жағы, жоғарғы шеті науаның артқы жағында
<p>Керме:</p> <ul style="list-style-type: none"> • Қара қағаз, орташа салмақтан ауыр салмаққа дейін • Қара қағаз, орташа салмақтан ауыр салмаққа дейін 	176 г/м ² (47 фунтқа) дейін ²	десте биіктігі 5 мм дейін	Бет жағы жоғарыдан басылып шығатын жағы, жоғарғы шеті науаның артқы жағында
<p>Кітапша:</p> <ul style="list-style-type: none"> • Қара қағаз, орташа салмақтан ауыр салмаққа дейін • Қара қағаз, орташа салмақтан ауыр салмаққа дейін 	176 г/м ² ² дейін, ³	десте биіктігі 5 мм дейін	Бет жағы жоғарыдан басылып шығатын жағы, жоғарғы шеті науаның артқы жағында
<p>Фото/мұқаба</p> <ul style="list-style-type: none"> • Қара мұқаба қағазы • Тегіс мұқаба қағазы • Қара фото қағазы • Тегіс фото қағазы • Ашық хат • Ашықхат жинағы 	176 г/м ² ² дейін, ³	десте биіктігі 5 мм дейін	Бет жағы жоғарыдан басылып шығатын жағы, жоғарғы шеті науаның артқы жағында

Кесте 6-3 1-науа (жалғасы)

Қолданылатын қағаз өнімінің түрі	Салмағы	Сыйымдылығы ¹	Қағазды орнату бағыты
Басқа: <ul style="list-style-type: none">• Түрлі түсті лазерлік мөлдір диапозитив⁴• Жапсырмалар⁴• Бланк• Конверт⁴• Алдын ала басып шығарылған• Алдын ала тесілген• Түрлі түсті• Бұдырлы• Қатты⁴		50 параққа немесе 10 конвертке дейін	Басып шығарылатын жағы жоғары, жоғарғы жиегі өнімге қаратылады

¹ Сыйымдылық қағаз салмағы мен қалыңдығына және қоршаған ортадағы жағдайларға байланысты өзгереді.

² Құрылғы салмағы 220 г/м² (59 фунтқа) дейін сиятын тегіс, тегіс фото қағазды және ашықхаттарды қолданады.

³ Өнім автоматты дуплекс басып шығару үшін 60-160 г/м² қағаз өлшемін қолдайды.

⁴ Бұл қағаз түріне автоматты дуплексті басып шығару үшін қолдау көрсетілмейді.

Кесте 6-4 2-науа және 3-науа

Қолданылатын қағаз өнімінің түрі	Салмағы	Сыйымдылығы ¹	Қағазды орнату бағыты
Күн сайын: <ul style="list-style-type: none">• Әдеттегі• Жеңіл• Жоғары сортты• Қайта пайдаланылатын	60 - 90 г/м ²	250 параққа дейін	Бет жағы жоғарыдан басылып шығатын жағы, жоғарғы шеті науаның артқы жағында
Көрме: <ul style="list-style-type: none">• Қара қағаз, орташа салмақтан ауыр салмаққа дейін• Қара қағаз, орташа салмақтан ауыр салмаққа дейін	163 г/м ² ²	десте биіктігі 12,5 мм дейін	Бет жағы жоғарыдан басылып шығатын жағы, жоғарғы шеті науаның артқы жағында

Кесте 6-4 2-науа және 3-науа (жалғасы)

Қолданылатын қағаз өнімінің түрі	Салмағы	Сыйымдылығы ¹	Қағазды орнату бағыты
<p>Кітапша:</p> <ul style="list-style-type: none"> Қара қағаз, орташа салмақтан ауыр салмаққа дейін Қара қағаз, орташа салмақтан ауыр салмаққа дейін 	163 г/м ² ²	десте биіктігі 12,5 мм дейін	Бет жағы жоғарыдан басылып шығатын жағы, жоғарғы шеті науаның артқы жағында
<p>Фото/мұқаба</p> <ul style="list-style-type: none"> Қара мұқаба қағазы Тегіс мұқаба қағазы Қара фото қағазы Тегіс фото қағазы Ашық хат Ашықхат жинағы 	163 г/м ² ² Ашықхат: 176 г/м ² ² дейін	десте биіктігі 12,5 мм дейін	Бет жағы жоғарыдан басылып шығатын жағы, жоғарғы шеті науаның артқы жағында
<p>Басқа:</p> <ul style="list-style-type: none"> Түрлі түсті лазерлік мөлдір диапозитив³ Жапсырмалар³ Бланк Конверт³ Алдын ала басып шығарылған Алдын ала тесілген Түсті Бұдырлы Қатты³ 		50 параққа немесе 10 конвертке дейін	Жоғарғы жиегі науаның артқы жағына немесе төменгі бөлігіндегі мөртаңба науаның артына келтіріле отырып, басып шығарылатын беті жоғары қаратып салынады

¹ Сыйымдылық қағаз салмағы мен қалыңдығына және қоршаған ортадағы жағдайларға байланысты өзгереді.

² Өнім автоматты дуплекс басып шығару үшін 60-160 г/м² қағаз салмағын қолдайды.

³ Бұл қағаз түріне автоматты дуплексті басып шығару үшін қолдау көрсетілмейді.

Қағаз науаларын салу

1-науаға қағаз салыңыз

1. 1-науаны ашыңыз.

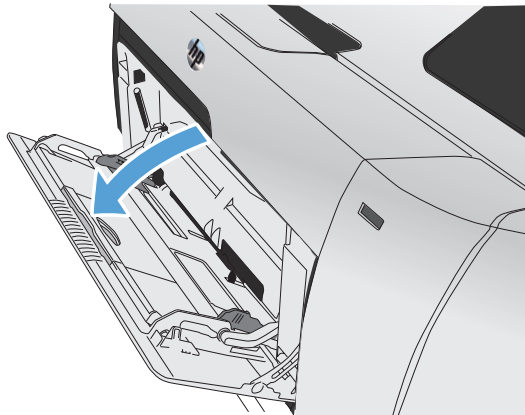

2. Қосымша науаны шығарыңыз.

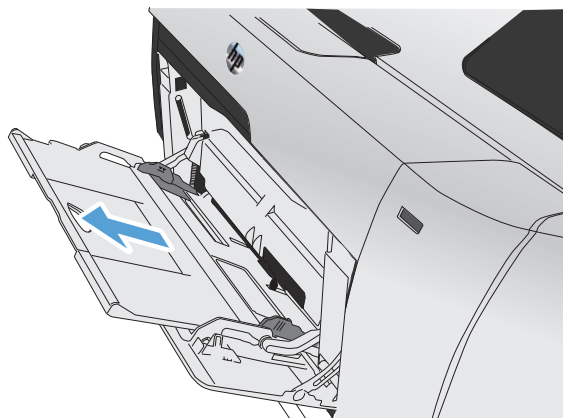

- Егер ұзын қағаз парақтарын салып жатсаңыз, қосымша науаны жайыңыз.

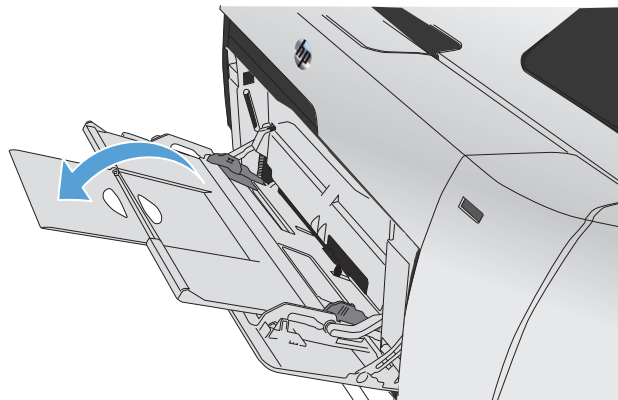

- Қағаз бағыттағыштарын толығымен ұзартып шығарыңыз (1-тілше дерек), содан кейін қағаз дестесін 1-науаға салыңыз (2-тілше дерек). Қағаз бағыттағыштарын қағаз өлшемі бойынша реттеңіз.

ЕСКЕРІМ: Қағаздың басылатын жағын жоғары және алдын өнімге қаратып 1-науаға салыңыз.

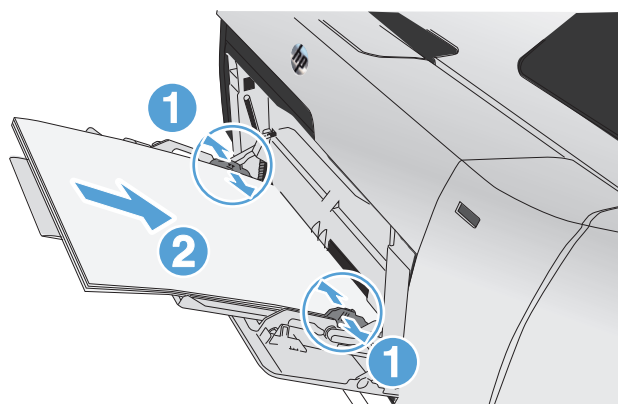

2-науаны немесе қосымша 3-науаны салыңыз

- Науаны өнімнен шығарыңыз.

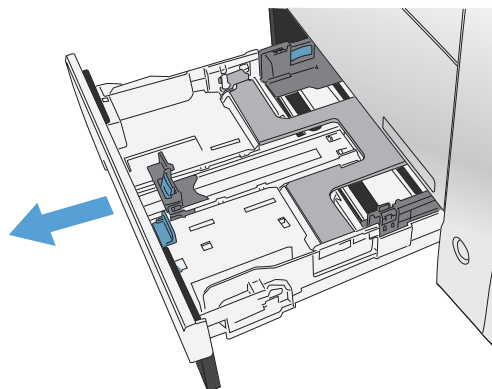

2. Қағаздың ұзындық және ендік бағыттағыштарын сырғытып ашыңыз.

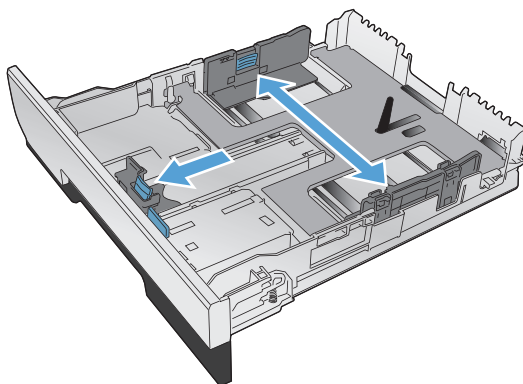

3. Legal өлшемді қағазды салу үшін, науаны өзіңізге тартып шығару барысында кеңейту ілмектерін басып, ұстап тұру жолымен науаны кеңейтіңіз.

ЕСКЕРІМ: Legal өлшемді қағаз салынғанда, науа өнімнен шамамен 64 мм (2,5 дюйм) шығып тұрады.

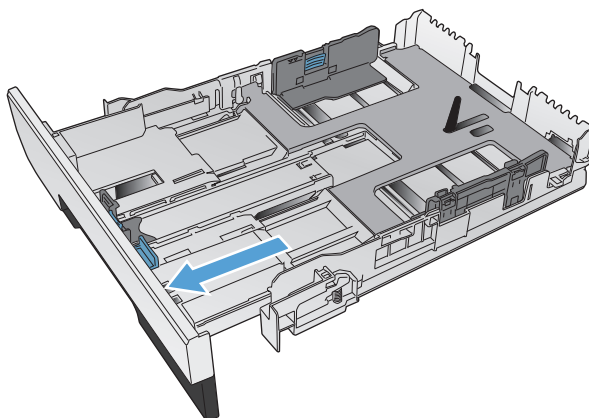

4. Қағазды науаға салып, барлық төрт бұрышының орнына түскендігіне көз жеткізіңіз. Бүйірлік қағаз ені бағыттағыштарын науаның төменгі жағындағы қағаз өлшемі белгісіне тураланатындай етіп сырғытыңыз. Алдыңғы қағаз ұзындығы бағыттағышын науаның артындағы қағаз дестесіне тиетіндей сырғытыңыз.

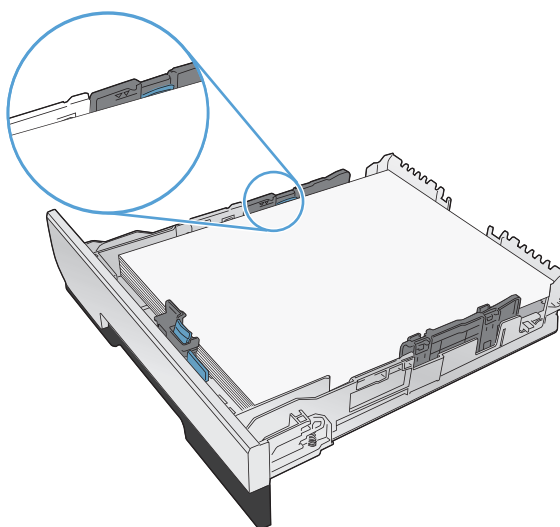

5. Қағаз жинағының науаның бүйірлеріндегі қағазды шектегіш сызықтардан төмен екендігіне көз жеткізу үшін қағазды басыңыз.

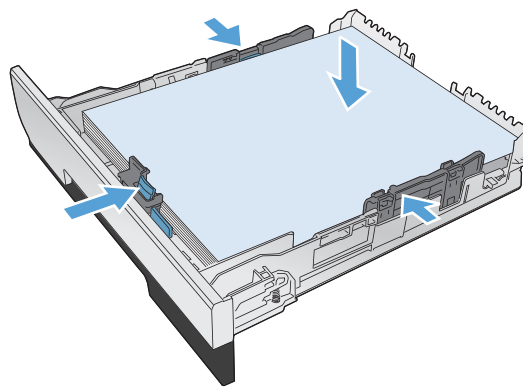

6. Науаны өнімге сырғытып кіргізіңіз.

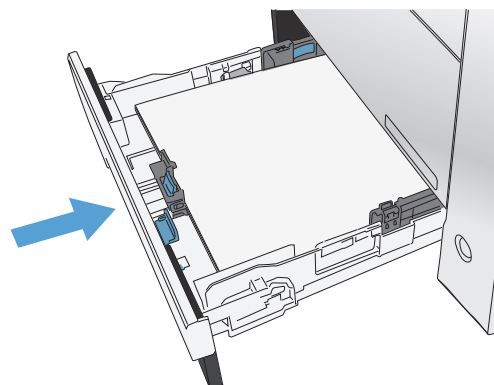

Құжат бергішіне қағаз салыңыз

Құжат беру құрылғысына 75 г/м² бумасының 50 парағы сыяды.

- ⚠ ЕСКЕРТУ:** өнімнің зақымдалуын болдырмау үшін түзету таспалары, түзету сұйықтығы, қағаз қыстырғыштары немесе қапсырмалары бар құжаттарды пайдаланбаңыз. Оған қоса, құжат бергішіне фотосуреттерді, шағын түпнұсқаларды немесе сынуға бейім түпнұсқаларды салмаңыз.

1. Құжат бергішіне түпнұсқалардың бетін жоғары қаратып салыңыз.

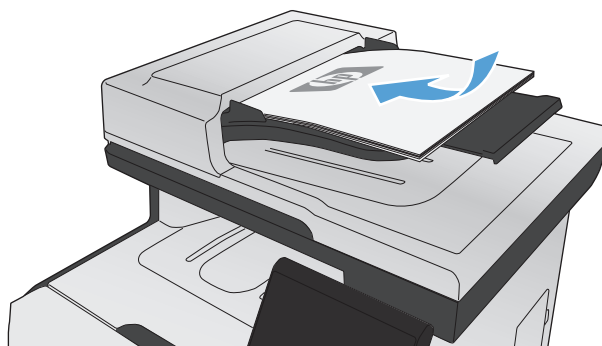

2. Бағыттағыштарды қағазды қысып тұратындай етіп реттеңіз.

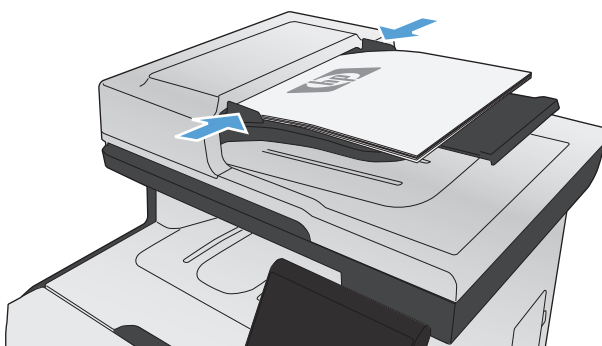

Науалардың параметрлерін реттеу

Әдеттегі режимде өнім қағазды 1-науадан тартып алады. 1-науа бос болса, өнім қағазды 2-науадан немесе орнатылған болса 3-науадан алады. Осы өнімнің науасын реттеу пайдаланылып жатқан қағаз түрін ең жақсы сапада басып шығару үшін жылу мен жылдамдық параметрлерін өзгертеді. Өнімдегі барлық немесе көптеп басып шығару тапсырмалары үшін арнайы қағаз пайдаланылады, өнімдегі осы стандартты параметрді өзгертіңіз.

Келесі кестеде науа параметрлерін басып шығару қажеттіліктері үшін пайдаланудың мүмкін жолдарының тізімі көрсетілген.

Қағаз пайдалану	Өнімді конфигурациялау	Басып шығару
1-науа мен екінші науаға да бірдей қағаз салыңыз, науаның біреуі бос болса, өнім қағазды басқасынан алады.	Қағазды 1-науаға салыңыз. Түр мен өлшемнің стандартты параметрлері өзгертілмеген болса, конфигурация қажет емес.	Бағдарламадан тапсырманы басып шығарыңыз.
Арасында жай қағаз салатын науада қатты қағаз немесе фирмалық бланк сияқты арнайы қағазды пайдаланыңыз.	Арнайы қағазды 1-науаға салыңыз.	Басып шығару тапсырмасын жіберу алдында бағдарламаның басып шығару диалог терезесінде науаға салынған арнайы қағазға сай қағаз түрін таңдаңыз.
Бір науада қатты қағаз немесе фирмалық бланк сияқты арнайы қағазды жиі пайдаланыңыз.	1-науаға арнайы қағазды салып, науаны осы қағаз түріне конфигурациялаңыз.	Басып шығару тапсырмасын жіберу алдында бағдарламаның басып шығару диалог терезесінде науаға салынған арнайы қағазға сай қағаз түрін таңдаңыз.

Науалардың параметрлерін реттеу

1. Өнімнің қосулы екенін тексеріңіз.
2. Төмендегі әрекеттердің біреуін орындаңыз:
 - **Басқару тақтасы:** **Жүйені орнату** мәзірінен **Paper setup («Қағаз орнату»)** мәзірін таңдаңыз. Конфигурацияланатын өнімді таңдаңыз.
 - **Ішіне орнатылған веб-сервер:** **Параметрлер** қойындысын басып, сол жақ панельде **Обработка бумаги** (Қағазды беру және салу құралдары) параметрін таңдаңыз.
3. Қажет науа параметрін өзгертіп, **OK** немесе **Применить** (Қолдану) түймесін басыңыз.

7 Баспа картридждері

Осы құжаттағы ақпарат ескертусіз өзгертілуі мүмкін. Жаңартылған пайдаланушы нұсқаулығы туралы ақпарат алу үшін, www.hp.com/go/ColorMFP375_manuals немесе www.hp.com/go/ColorMFP475_manuals торабына өтіңіз.

- [Баспа картриджі туралы ақпарат](#)
- [Жабдықтардың көріністері](#)
- [Баспа картридждерін басқару](#)
- [Ауыстыру нұсқаулары](#)
- [Жабдықтарда пайда болған мәселелерді шешу](#)

Баспа картриджі туралы ақпарат

Түс	Картридждің нөмірі	Бөлшек нөмірі
Стандартты сыйымдылықты алмастырмалы қара баспа картриджі	305A	CE410A
Жоғары сыйымдылықты алмастырмалы қара баспа картриджі	305X	CE410X
Алмастырмалы көк баспа картриджі	305A	CE411A
Алмастырмалы сары баспа картриджі	305A	CE412A
Алмастырмалы қызыл баспа картриджі	305A	CE413A

Қолжетімділік: Баспа картридждің бір қолмен алып, салуға болады.

Қоршаған орта мүмкіндіктері: Баспа картридждерін HP Planet Partners қайтару және қайта өңдеу бағдарламасы бойынша қайта өңдеуге жіберіңіз.

Жабдықтар туралы толық ақпаратты www.hp.com/go/learnaboutsupplies торабынан қараңыз.

Жабдықтардың көріністері

Баспа картриджінің көріністері

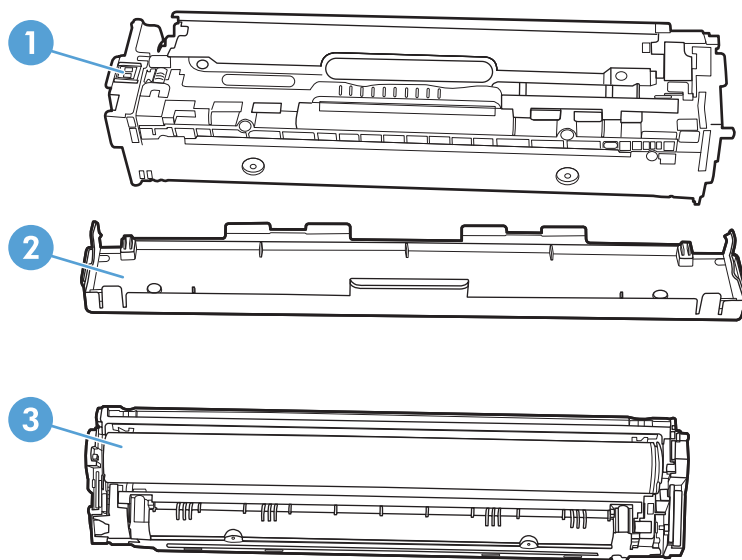

1	Картридж жадының микросхемасы
2	Пластик қаптама
3	Кескін қалыптастырушы барабан. Баспа картриджінің төменгі жағындағы бейнелеу барабанына тимеңіз. Бейнелеу барабанындағы саусақ іздері баспа сапасына кері әсер етеді.

Баспа картридждерін басқару

Баспа картриджін дұрыс пайдалану, сақтау және бақылау жоғары сапамен басып шығарылуына көмектеседі.

Баспа картридждерінің параметрлерін өзгерту

Баспа картриджді шамаланған жарамдылық мерзімінің аяғына жеткендегі баспа

Жабдыққа қатысты хабарландырулар өнімнің басқару панелінде хабарланады.

- **<Supply> Low** («<Жабдық> Төмен») хабары (бұл жерде <Supply> картридждің түсі): — баспа картриджінің жарамдылығы аяқталып бара жатқанда көрсетіледі.
- **<Supply> Very Low** («<Жабдық> Өте төмен») хабары баспа картриджінің жарамдылығы аяқталғанда көрсетіледі. Жоғары баспа сапасына қол жеткізу үшін HP компаниясы **<Supply> Very Low** («<Жабдық> Өте төмен») хабары көрсетілгенде баспа картриджін ауыстыруды ұсынады.

Жарамдылығы аяқталған картриджді пайдаланғанда баспа сапасына қатысты ақаулар пайда болуы мүмкін. Басып шығару сапасы лайықсыз деңгейге келгенге дейін жабдықты ауыстырудың қажеті жоқ.



ЕСКЕРІМ: Жалғастыру параметрі тұтынушының қатысуынсыз «өте төмен» деңгейден кейін басып шығаруға мүмкіндік береді және қанағаттандырмайтын басып шығару сапасын беруі мүмкін.

Түсті баспа картриджінің деңгейі өте төмен болғанда факс жұмысы тоқтамау үшін құрылғы тек ақ-қара түспен басып шығарады. Өнімді түрлі-түсті басып шығару мүмкіндігін реттеу үшін және баспа картриджі өте төмен деңгейден өткенде қалған тонерді пайдалану үшін, төмендегі қадамдарды орындаңыз:

1. Басқару тақтасындағы Негізгі экранда Setup  («Орнату») түймесін түртіңіз.
2. Мына мәзірлерді ашыңыз:
 - [Жүйені орнату](#)
 - [Параметры расходных материалов \(Жабдық параметрлері\)](#)
 - [Түсті картридждер](#)
 - [Параметры "при очень низком уровне" \(Өте төмен деңгей параметрі\)](#)
 - [Жалғастыру](#)

Деңгейі өте төмен баспа картриджін таңдағанда, түрлі түсті басып шығару автоматты түрде жалғастырылады.

Басқару тақтасы арқылы Өте төменгі деңгейде параметрлерін қосу немесе өшіру

Өдепкі параметрлерді кез келген уақытта қосуға немесе өшіруге болады, сондай-ақ жаңа баспа картриджін орнатқанда оларды қайта қосу қажет емес.

1. Басқару тақтасындағы Негізгі экранда Setup  («Орнату») түймесін түртіңіз.
2. Мына мәзірлерді ашыңыз:
 - [Жүйені орнату](#)
 - [Параметры расходных материалов \(Жабдық параметрлері\)](#)
 - [Қара түс картриджі немесе Түсті картридждер](#)
 - [Параметры "при очень низком уровне" \(Өте төмен деңгей параметрі\)](#)
3. Келесінің бірін таңдаңыз:
 - Өнімді баспа картриджі өте төмен деңгейде екенін ескертуге орнату, бірақ басып шығаруды жалғастыру үшін [Жалғастыру](#) опциясын таңдаңыз.
 - Баспа картриджі ауыстырылғанша құрылғының басып шығаруды тоқтататын етіп (баспа факстарымен бірге) реттеу үшін [Тоқтату](#) опциясын таңдаңыз.
 - Баспа картриджі ауыстырылғанша құрылғының басып шығаруды тоқтатып, баспа картриджін ауыстыруды ұсынатын етіп (баспа факстарымен бірге) реттеу үшін [Кеңес](#) опциясын таңдаңыз. Ұсынысты қабылдап, басып шығаруды жалғастыруға болады. Бұл өнімдегі пайдаланушы өзгерте алатын опция — «Prompt to Remind Me in 100 pages, 200 pages, 300 pages, or never» (100 беттен, 200 беттен, 300 беттен кейін есіме салу немесе ешқашан есіме салмау). Бұл опция пайдаланушы ыңғайлылығы үшін қамтамасыз етілген және осы беттердің қанағаттандырылғы сапамен басылып шығатынын білдірмейді.
 - [Түсті картридждер](#) мәзірінде ғана баспа картриджі өте төмен деңгейде болғанда ескерту, бірақ Тек қара түсте басып шығаруды жалғастыру үшін [Қара түспен басып шығару](#) (стандартты опция) опциясын таңдаңыз.

Құрылғы [Тоқтату](#) параметріне орнатылғанда, тоқтаған уақытта алынған факстар жадқа сыймаса, жаңа картридж орнатылғанда факстардың басылып шықпау қаупі бар.

Құрылғы [Кеңес](#) параметріне орнатылғанда, құрылғы сұраудың расталуын күткен уақытта алынған факстар жадқа сыймаса, жаңа картридж орнатылғанда факстардың басылып шықпау қаупі бар.

HP жабдығы **өте төмен** деңгейге жеткенде, HP компаниясының жоғары қорғау кепілдігінің мерзімі аяқталады. HP жабдығы [Жалғастыру](#) күйінде өте төмен режимде қолданылғанда орын алған баспа және картридж ақауларының барлығы HP компаниясының баспа картридждерінің кепілдемесе бойынша жабдықтағы бөлшектердің немесе өнімдердің ақауы болып танылмайды.

EconoMode режимімен басып шығару

EconoMode режимі тонерді аз пайдаланады, бұл баспа картриджінің қызмет ету мерзімін ұзартуы мүмкін.

HP компаниясы EcoMode режимін үнемі пайдалануды ұсынбайды. EcoMode режимі үнемі пайдаланған жағдайда, баспа картриджіндегі механикалық бөліктер тонер жабдығынан ерте тозуы мүмкін. Баспа сапасы төмендей бастап, қанағаттанарлық болмаса, баспа картриджін ауыстырған жөн.

1. Бағдарламадағы **Файл** мәзірінен **Печать** тармағын таңдаңыз.
2. Өнімді таңдап, **Свойства (Сипаттар)** немесе **Настройки (Параметрлер)** түймешігін басыңыз.
3. **Бумага/качество (Қағаз/сапа)** қойындысын басыңыз.
4. **EconoMode (EconoMode (Үнемдеу режимі))** параметрі жанына құсбелгі қойыңыз.

Жабдықтарды сақтау және қайта өңдеу

Жабдықтарды қайта пайдалану

Шынайы HP баспа картриджін қайта өңдеу үшін пайдаланылған картриджді жаңа картридж келген қорапқа салыңыз. Пайдаланылған жабдықты HP компаниясына қайта өңдеуге жіберу үшін ашылған қайтару белгісін пайдаланыңыз. Толық ақпарат алу үшін әр жаңа HP жабдығымен жеткізілетін қайта өңдеу жөніндегі нұсқаулықты қараңыз.

Басып шығару картриджін сақтау

Сіз басып шығару картриджін пайдалануға дайын болғанша оны орауышынан шығармаңыз.

 **ЕСКЕРТУ:** Басып шығару картриджінің зақымдалуын болдырмау үшін, оның жарық жерде қалу ұзақтығы бірнеше минуттан аспауы тиіс.

HP -емес баспа картриждеріне қатысты HP саясаты

Hewlett-Packard Компаниясы жаңа немесе қалпына келтірілген HP -емес баспа картриждерін пайдалануды ұсынбайды.

 **ЕСКЕРІМ:** HP -емес баспа картриждерін пайдалану салдарынан келтірілген ешбір зақымдану HP кепілдік және қызмет көрсету жөніндегі келісімдермен қамтылмайды.

HP компаниясының жалған өніммен күрес веб-торабы

HP баспа картриджін орнатып, www.hp.com/go/anticounterfeit торабына кіріңіз. Басқару тақтасындағы хабарлама картриджді HP компаниясы шығармағанын көрсетеді. HP компаниясы картридждің шынайы екендігін анықтауға көмектеседі және мәселені шешу үшін шаралар қолданады.

Төмендегі сипаттар байқалса, картридж HP шығарған баспа картриджі болмауы мүмкін:

- Жабдықтар күйі беті HP шығармаған жабдықтың орнатылғанын көрсетеді.
- Баспа картриджін пайдаланғанда түрлі мәселер туындайды.
- Картридж үйреншікті түрінен өзгеше (мысалы, қорап HP қорабынан өзгеше).

Ауыстыру нұсқаулары

Баспа картридждерін ауыстыру

Өнім төрт түсті пайдаланады және әр түс үшін әр түрлі баспа картриджі болады: қара (K), қызыл (M), көк (C) және сары (Y).

⚠ ЕСКЕРТУ: Киімге тонер шашылған жағдайда оны құрғақ шүберекпен сүртіп, суық суға жуыңыз. *Ыстық су тонерді матаға қондырады.*

1. Алдыңғы есікті ашыңыз.



2. Баспа картридждерінің тартпасын тартып алыңыз.

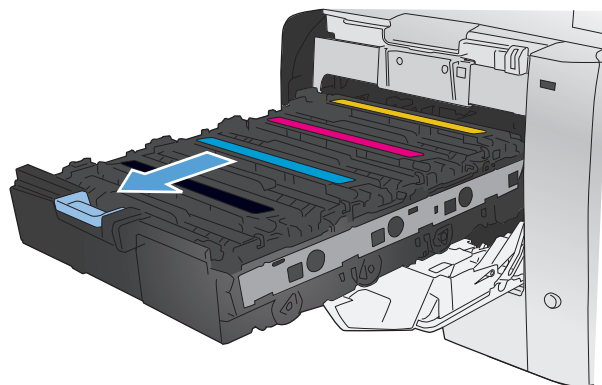

3. Ескі баспа картридждерінің тұтқаларынан мықтап ұстап, шығарып алу үшін картриджді тіке жоғары тартыңыз.

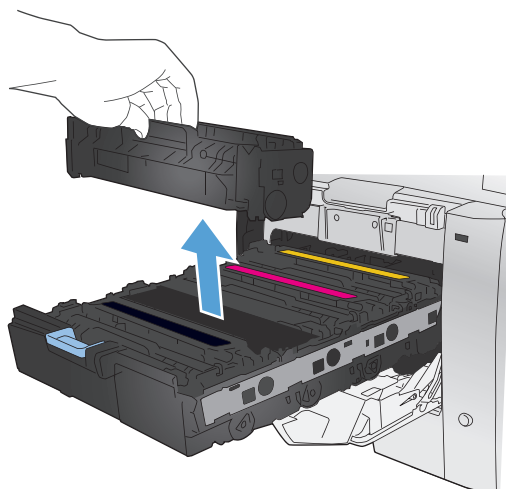

4. Жаңа баспа картриджін орауышынан алыңыз.

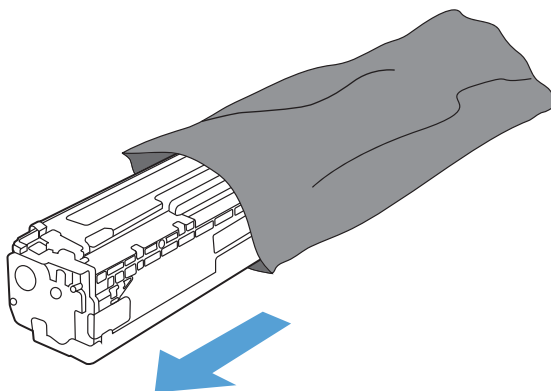

5. Картридждің ішіндегі тонерді біркелкі етіп тарату үшін баспа картриджін ақырын шайқаңыз.

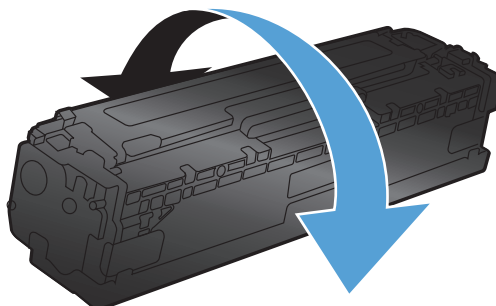

6. Жаңа баспа картриджінің төменгі жағындағы қызғылт пластик таспаны алып тастаңыз.

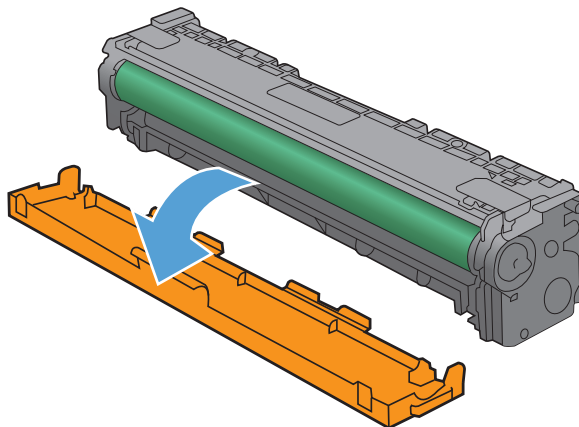

7. Баспа картриджінің төменгі жағындағы бейнелеу барабанына тимеңіз. Бейнелеу барабанындағы саусақ іздері баспа сапасына кері әсер етеді.

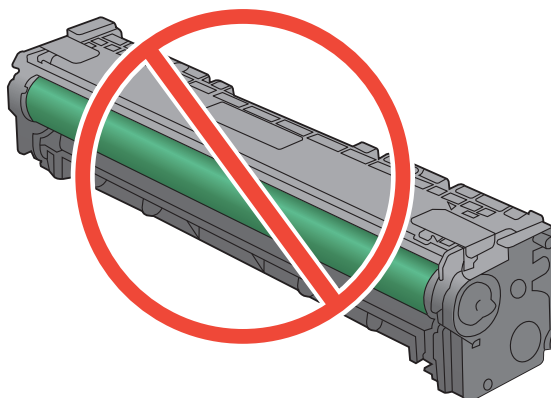

8. Жаңа баспа картриджін өнімге салыңыз.

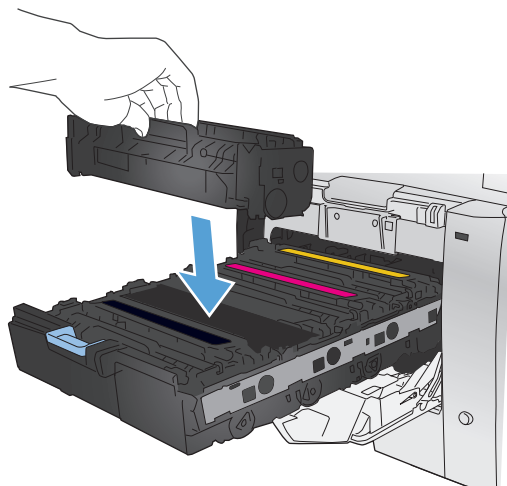

9. Бітеуіш таспаны толық алып тастау үшін, баспа картриджінің сол жағындағы жапсырманы тіке жоғары тартыңыз. Жапсырма таспаны алып тастаңыз.

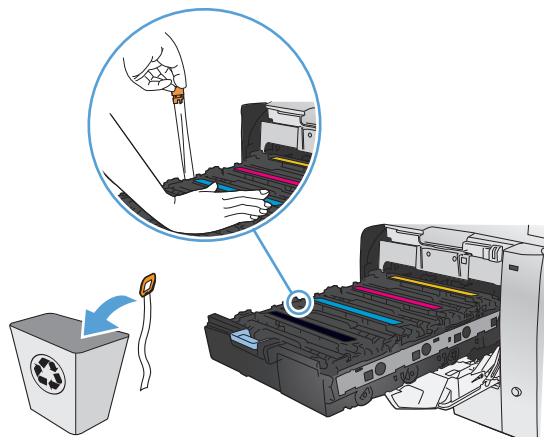

10. Баспа картриджінің тартпасын жабыңыз.

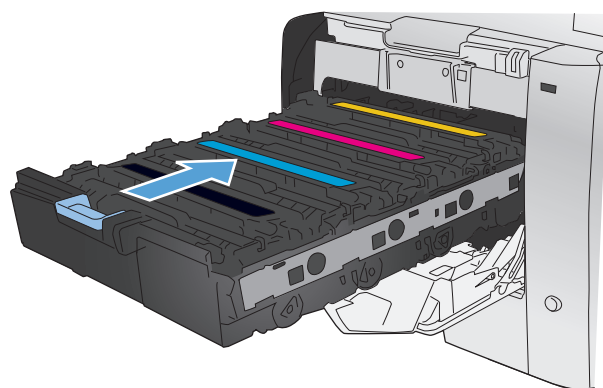

11. Алдыңғы есікті жабыңыз.



12. Ескірген баспа картриджін, жапсырма таспасын және сарғылт пластик қаптаманы жаңа баспа картриджінің қорабына салыңыз. Қорап ішіндегі қайта өңдеуге тапсыру жөніндегі нұсқауларды орындаңыз.

Жабдықтарда пайда болған мәселелерді шешу

Баспа картридждерін тексеру

Төмендегі мәселелердің кез келгені болғанда әрбір баспа картриджді тексеріп, қажет болса ауыстырыңыз:

- Басып шығару тым ақшыл немесе кей жерлерде күңгірттеу көрінеді.
- Басып шығарылған беттерде кішкентай басылмаған аумақтар бар.
- Басып шығарған беттерде жолақтар бар.



ЕСКЕРІМ: Төмен сапалы баспа параметрін қолданғанда басылып шығатын қағаздар ашық болып көрінуі мүмкін.

Басып шығару картриджді ауыстыру қажет екенін анықтасаңыз, шынайы HP баспа картридждің бөлік нөмірін табу үшін жабдықтар күйі бетін басып шығарыңыз.

Баспа картридждің түрі	Мәселені шешу қадамдары
Қайта толтырылған немесе өңделген баспа картриджді	Hewlett-Packard компаниясы жаңа немесе қайта өңделген HP емес жабдықтарды пайдаланбауды ұсынады. Олар HP компаниясының өнімдері болмағандықтан, HP компаниясы олардың әзірленуіне ықпал ете алмайды және сапасын бақылай алмайды. Егер қайта толтырылған немесе қайта өңделген баспа картриджді пайдаланып, баспа сапасына қанағаттанбасаңыз, картриджді түпнұсқа HP картридждімен алмастырыңыз.
Шынайы HP баспа картриджді	<ol style="list-style-type: none">1. Баспа картридждің жарамдылығы аяқталғанда құрылғының басқару тақтасында немесе Жабдықтар күйі бетінде Very Low («Өте төмен») күйі көрсетіледі. Егер басып шығару сапасы біржола нашарласа, баспа картриджді ауыстырыңыз.2. Есептер мәзірінен басып шығару сапасы бетін басып шығарыңыз. Беттегі бір түсте жолақтар немесе дақтар болса, түрлі түсті картриджде ақау болуы мүмкін. Бетте жазылғанды түсіну үшін, осы құжаттағы нұсқауларды қараңыз. Қажет болса, баспа картриджді ауыстырыңыз.3. Баспа картридждің ақаулық бар екенін көзбен қарап шығыңыз. Төмендегі нұсқауларды қараңыз. Қажет болса баспа картриджді ауыстырыңыз.4. Егер басып шығарған беттерде бірдей қашықтықта бірнеше рет қайталанатын дақтар болса, тазалағыш бетті басып шығарыңыз. Егер бұл мәселені шешпесе, мәселенің себебін анықтау үшін осы құжаттағы қайталанатын ақаулықтар сызғышын пайдаланыңыз.

Жабдықтар күйінің бетін басып шығару

Жабдықтар күйі беті басып шығару картридждерінде қалған қызмет мерзімін көрсетеді. Бұл басқа пайдалы ақпаратты қарау сияқты және принтер картриджін ауыстыруға тапсырыс беру үшін өнімге арналған дұрыс шынайы HP баспа картриджі бөлшек нөмірінің тізімін көрсетеді.

1. Басқару тасындағы **OK** түймешігін басу арқылы мәзірлерді ашыңыз.
2. Мына мәзірлерді ашыңыз:
 - Есептер
 - Жабдықтар күйі

Баспа сапасының бетін аудару

1. Өнімнің басқару тақтасындағы **Есептер** мәзірін ашыңыз.
2. Оны басып шығару үшін **Баспа сынақ беті** элементін таңдаңыз.

Бұл бетте түстің бес лентасы бар, төмендегі көрсетілгендей олар төрт топқа бөлінген. Өр бөлімді тексере отырып, сіз әр жеке картридждегі ақаулықты бөліп ала аласыз.

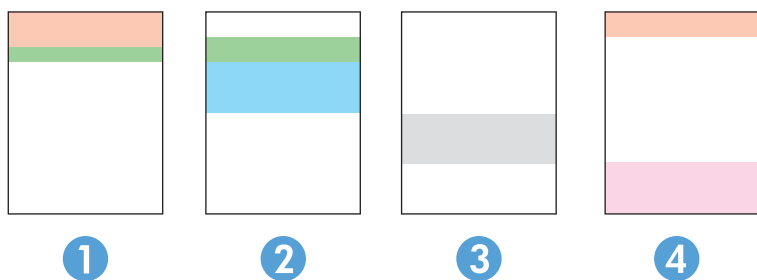

Бөлім	Баспа картриджі
1	Сары
2	Көгілдір
3	Қара
4	Қызыл

- Егер нүкте немесе жолақтар тек топтардың бірінде шықса, топпен байланысатын баспа картриджін ауыстырыңыз.
- Егер нүктелер бірден көп топта шығатын болса, тазалау бетін басып шығарыңыз. Егер бұл ақаулық шешілмесе, нүктелердің әрдайым бірдей түсте болатынын анықтаңыз; мысалы, қызыл нүктелер барлық түс ленталарында шығады. Егер нүктелер бірдей түсте болса, баспа картриджін ауыстырыңыз.
- Егер жолақ бірнеше түс ленталарында шықса, HP компаниясына хабарласыңыз. Баспа картриджінен басқа құрамдас ақаулыққа себеп болуы мүмкін.

Баспа картриджінің зақымдалуын тексеру

1. Өнімнен баспа картриджін шығарып, жапсырма таспасының шығарылғанын тексеріңіз.
2. Жад микросхемасының бұзылмағанын тексеріңіз.
3. Баспа картриджінің төменгі жағындағы бейнелеу барабанының жасыл бетін тексеріңіз.

⚠ ЕСКЕРТУ: Баспа картриджінің төменгі жағындағы жасыл роликке (бейнелеу барабаны) тимеңіз. Бейнелеу барабанындағы бармақсаусақ іздері баспа сапасына кері әсер етеді.

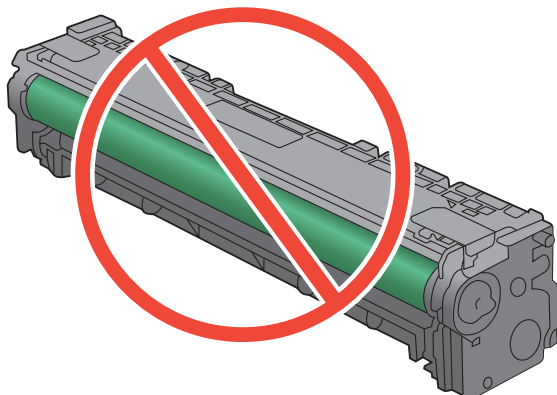

4. Егер бейнелеу барабанында кез келген сызықтарды, бармақсаусақ іздерін немесе басқа зақымдауларды көрсеңіз, баспа картриджін ауыстырыңыз.
5. Егер бейнелеу барабаны зақымдалмаған болса, баспа картриджін бірнеше рет ақырын сілкіп, оны қайта орнатыңыз. Ақаулықтың түзетілгенін тексеру үшін, бірнеше беттерді басып шығарыңыз.

Қайталанатын ақаулар

Егер ақаулар беттегі кез келген аралықта қайталанса, басып шығару картриджі зақымдалған болуы мүмкін.

- 22 мм
- 27 мм
- 28 мм
- 75 мм

Жабдықтарға қатысты басқару тақтасында көрсетілген хабарларды түсіндіру

<color> картриджінің тасымалдау бекітпесін алып тастаңыз

Сипаттамасы

Баспа картриджінің тасымал ілмегі орнатылған.

Ұсынылатын әрекет

Тасымал ілмегін картриджден шығарып алу үшін, қызғылт сары түсті жиекбелгіні тартыңыз.

10.100X жабдықтау жадының қатесі

Сипаттамасы

Белгілі бір баспа картриджінің жад микросхемасы ақаулы немесе мүлде жоқ.

«X» картриджді белгілейді: 0=қара, 1=көгілдір, 2=қызыл, 3=сары.

Ұсынылатын әрекет

Жад микросхемасын тексеріңіз. Бұзылған не зақымданған кезде картриджды ауыстырыңыз.

Картридж дұрыс орынға орналасқанын тексеріңіз.

Баспа картриджін қайта орнатыңыз.

Өнімді өшіріңіз, содан кейін қосыңыз.

Түсті картриджде қате болса, оны науадағы басқа түсті картриджбен ауыстырып көріңіз. Егер сол хабар тағы да пайда болса, онда бұл механизм қатесі. Басқадай 10.100X хабары көрсетілсе, картриджді ауыстырыңыз.

Мәселе шешілмесе, картриджді ауыстырыңыз.

Install [color] cartridge («[Түс] картриджді салыңыз»)

Сипаттамасы

Есік жабылғанда түсті картридждердің біреуі орнатылмаған.

Ұсынылатын әрекет

Көрсетілген түсті картриджді орнатыңыз.

Replace [color] («[Түсін] ауыстыру»)

Сипаттамасы

Тонер картриджі пайдалану мерзімінің соңына жақындады, өнім өте төменгі күйге жеткенде басып шығаруды тоқтататын етіп пайдаланушымен реттеледі.

Ұсынылатын әрекет

Оңтайлы басып шығару сапасын қамтамасыз ету үшін HP компаниясы осы кезде баспа картриджін ауыстыруға кеңес береді. Хабар баспа сапасының төмендеуіне әкеп соққанша басып шығаруды жалғастыра бере аласыз. Картридждің қалған нақты қызмет көрсету мерзімі ертүрлі болуы мүмкін.

HP жабдығы «өте төмен» күйге жеткенде, HP компаниясының жоғары қорғау кепілдігінің мерзімі аяқталады. Барлық басып шығару ақаулары мен картридждердің бүлінулері HP жабдықтарын картридж таусылғандығын елемеу күйінде пайдаланғанда орын алса, HP баспа картридждеріне кепілдік беру мәлімдемесі бойынша жабдықтарының немесе өндіру сапасының ақауы ретінде қарастырылмайды.

Used [color] installed, to accept press OK («Қолданылған [түс] орнатылды. Қабылдау үшін OK түймесін басыңыз»)

Сипаттамасы

Қолданылған түсті картридж орнатылған немесе жылжытылған.

Ұсынылатын әрекет

«Дайын» күйіне оралу үшін **OK** түймесін түртіңіз.

Ақшыл көк түс қате орнатылған

Сипаттамасы

Баспа картриджі қате слотқа орнатылған.

Ұсынылатын әрекет

Әр баспа картриджінің дұрыс слотқа орнатылғандығын тексеріңіз. Алдынан артқа қарай баспа картридждері келесі ретімен орнатылды: қара, циан, маджента және сары.

Ашық қызыл түс картриджі төмен деңгейде

Сипаттамасы

Баспа картриджі пайдалану мерзімінің соңына жақындады.

Ұсынылатын әрекет

Басып шығаруды жалғастыруға болады, бірақ қол астында ауыстыратын жабдықтың болуын қарастырыңыз.

Ашық қызыл түс қате орнатылған

Сипаттамасы

Баспа картриджі қате слотқа орнатылған.

Ұсынылатын әрекет

Әр баспа картриджінің дұрыс слотқа орнатылғандығын тексеріңіз. Алдынан артқа қарай баспа картридждері келесі ретімен орнатылды: қара, циан, маджента және сары.

Ашық қызыл түс өте төмен деңгейде

Сипаттамасы

Тонер картриджі пайдалану мерзімінің соңына жақындады. Түсті баспа картриджінің деңгейі өте төмен болғанда факс жұмысы тоқтамау үшін құрылғы тек ақ-қара түспен басып шығарады. Деңгейі өте төмен баспа картриджін таңдағанда, түрлі түсті басып шығару автоматты түрде жалғастырылады.

Ұсынылатын әрекет

Оңтайлы басып шығару сапасын қамтамасыз ету үшін HP компаниясы осы кезде баспа картриджін ауыстыруға кеңес береді. Хабар баспа сапасының төмендеуіне әкеп соққанша басып шығаруды жалғастыра бере аласыз. Картридждің қалған нақты қызмет көрсету мерзімі әртүрлі болуы мүмкін.

HP жабдығы «өте төмен» күйге жеткенде, HP компаниясының жоғары қорғау кепілдігінің мерзімі аяқталады. Барлық басып шығару ақаулары мен картридждердің бүлінулері HP жабдықтарын картридж таусылғандығын елемеу күйінде пайдаланғанда орын алса, HP баспа картридждеріне кепілдік беру мәлімдемесі бойынша жабдықтарының немесе өндіру сапасының ақауы ретінде қарастырылмайды.

Картриджден тасымалдау бекітпесін алып тастаңыз

Сипаттамасы

Баспа картриджінің тасымал ілмегі бір немесе бірнеше баспа картриджіне орнатылған.

Ұсынылатын әрекет

Тасымал ілмегін картриджден шығарып алу үшін, қызғылт сары түсті жиекбелгіні тартыңыз.

Көгілдір түс картриджі төмен деңгейде

Сипаттамасы

Баспа картриджі пайдалану мерзімінің соңына жақындады.

Ұсынылатын әрекет

Басып шығаруды жалғастыруға болады, бірақ қол астында ауыстыратын жабдықтың болуын қарастырыңыз.

Көгілдір түс өте төмен деңгейде

Сипаттамасы

Тонер картриджі пайдалану мерзімінің соңына жақындады. Түсті баспа картриджінің деңгейі өте төмен болғанда факс жұмысы тоқтамау үшін құрылғы тек ақ-қара түспен басып шығарады. Деңгейі өте төмен баспа картриджін таңдағанда, түрлі түсті басып шығару автоматты түрде жалғастырылады.

Ұсынылатын әрекет

Оңтайлы басып шығару сапасын қамтамасыз ету үшін HP компаниясы осы кезде баспа картриджін ауыстыруға кеңес береді. Хабар баспа сапасының төмендеуіне әкеп соққанша басып шығаруды жалғастыра бере аласыз. Картридждің қалған нақты қызмет көрсету мерзімі әртүрлі болуы мүмкін.

HP жабдығы «өте төмен» күйге жеткенде, HP компаниясының жоғары қорғау кепілдігінің мерзімі аяқталады. Барлық басып шығару ақаулары мен картридждердің бүлінулері HP жабдықтарын картридж таусылғандығын елемеу күйінде пайдаланғанда орын алса, HP баспа картридждеріне кепілдік беру мәлімдемесі бойынша жабдықтарының немесе өндіру сапасының ақауы ретінде қарастырылмайды.

Қара қате орнатылған

Сипаттамасы

Баспа картриджі қате слотқа орнатылған.

Ұсынылатын әрекет

Әр баспа картриджінің дұрыс слотқа орнатылғандығын тексеріңіз. Алдынан артқа қарай баспа картридждері келесі ретімен орнатылды: қара, циан, маджента және сары.

Қара түс картриджі төмен деңгейде

Сипаттамасы

Баспа картриджі пайдалану мерзімінің соңына жақындады.

Ұсынылатын әрекет

Басып шығаруды жалғастыруға болады, бірақ қол астында ауыстыратын жабдықтың болуын қарастырыңыз.

Қара түс өте төмен деңгейде

Сипаттамасы

Тонер картриджі пайдалану мерзімінің соңына жақындады. Факс үзілісін болдырмау үшін өнім басып шығаруды жалғастырады.

Ұсынылатын әрекет

Оңтайлы басып шығару сапасын қамтамасыз ету үшін HP компаниясы осы кезде баспа картриджін ауыстыруға кеңес береді. Хабар баспа сапасының төмендеуіне әкеп соққанша басып шығаруды жалғастыра бере аласыз. Картридждің қалған нақты қызмет көрсету мерзімі әртүрлі болуы мүмкін.

HP жабдығы «өте төмен» күйге жеткенде, HP компаниясының жоғары қорғау кепілдігінің мерзімі аяқталады. Барлық басып шығару ақаулары мен картридждердің бүлінулері HP жабдықтарын картридж таусылғандығын елемеу күйінде пайдаланғанда орын алса, HP баспа картридждеріне кепілдік беру мәлімдемесі бойынша жабдықтарының немесе өндіру сапасының ақауы ретінде қарастырылмайды.

Қолдау көрсетілмейтін <color> Жалғастыру үшін [OK] түймесін басыңыз

Сипаттамасы

Өнім HP компаниясы шығармаған тонер картриджін анықтады.

Ұсынылатын әрекет

Баспаны жалғастыру үшін, **OK** түймешігін басыңыз.

Сатып алынған жабдықтың HP өнімі екеніне сенімді болсаңыз, www.hp.com/go/anticounterfeit сайтына өтіңіз. Қолдау көрсетілмейтін жабдықтарды пайдалану нәтижесінде талап етілетін қызмет көрсету мен жөндеулер HP кепілдігіне кірмейді.

Нағыз HP жабдығы орнатылды

Сипаттамасы

Шынайы HP жабдығы орнатылған.

Ұсынылатын әрекет

Ешқандай әрекет қажет емес.

Пайдаланылған <color> қолданылуда

Сипаттамасы

Баспа картриджі өнімге орнатылғаннан бергі стандартты төменгі деңгейге жетті.

Ұсынылатын әрекет

Басып шығаруды жалғастыруға болады, бірақ қол астында ауыстыратын жабдық болу керек.

Пайдаланылған жабдықтар пайдаланылуда

Сипаттамасы

Баспа картриджі өнімге орнатылғаннан бергі стандартты төменгі деңгейге жетті.

Ұсынылатын әрекет

Басып шығаруды жалғастыруға болады, бірақ қол астында ауыстыратын жабдықтар болу керек.

Сары қате орнатылған

Сипаттамасы

Баспа картриджі қате слотқа орнатылған.

Ұсынылатын әрекет

Әр баспа картриджінің дұрыс слотқа орнатылғандығын тексеріңіз. Алдынан артқа қарай баспа картридждері келесі ретімен орнатылды: қара, циан, маджента және сары.

Сары түс картриджі төмен деңгейде

Сипаттамасы

Баспа картриджі пайдалану мерзімінің соңына жақындады.

Ұсынылатын әрекет

Басып шығаруды жалғастыруға болады, бірақ қол астында ауыстыратын жабдықтың болуын қарастырыңыз.

Сары түс өте төмен деңгейде

Сипаттамасы

Тонер картриджі пайдалану мерзімінің соңына жақындады. Түсті баспа картриджінің деңгейі өте төмен болғанда факс жұмысы тоқтамау үшін құрылғы тек ақ-қара түспен басып шығарады. Деңгейі өте төмен баспа картриджін таңдағанда, түрлі түсті басып шығару автоматты түрде жалғастырылады.

Ұсынылатын әрекет

Оңтайлы басып шығару сапасын қамтамасыз ету үшін HP компаниясы осы кезде баспа картриджін ауыстыруға кеңес береді. Хабар баспа сапасының төмендеуіне әкеп соққанша басып шығаруды жалғастыруға болады. Картридждің қалған нақты қызмет көрсету мерзімі ертүрлі болуы мүмкін.

HP жабдығы «өте төмен» күйге жеткенде, HP компаниясының жоғары қорғау кепілдігінің мерзімі аяқталады. Барлық басып шығару ақаулары мен картридждердің бүлінулері HP жабдықтарын картридж таусылғандығын елемеу күйінде пайдаланғанда орын алса, HP баспа картридждеріне кепілдік беру мәлімдемесі бойынша жабдықтарының немесе өндіру сапасының ақауы ретінде қарастырылмайды.

Үйлесімсіз <color>

Сипаттамасы

Басқа HP өнім үлгісінде пайдалануға арналған тонер картриджін орнатқансыз. Өнім осы орнатылған тонер картриджімен дұрыс жұмыс істемеуі мүмкін.

Ұсынылатын әрекет

Осы өнімге арналған дұрыс тонер картриджін орнатыңыз.

8 Баспа тапсырмалары

- [Басып шығару тапсырмасын тоқтату](#)
- [Windows жүйесіндегі негізгі басып шығару тапсырмалары](#)
- [HP ePrint қызметін пайдалану](#)
- [Windows жүйесіндегі қосымша басып шығару тапсырмалары](#)
- [Walk-up USB басып шығару](#)

Басып шығару тапсырмасын тоқтату

1. Егер баспа тапсырмасы орындалып жатқан болса, оны өнімнің басқару тақтасындағы Cancel **X** («Бас тарту») түймешігін басу арқылы тоқтатыңыз.



ЕСКЕРІМ: Cancel **X** («Бас тарту») түймешігі басылғанда өнімдегі орындалып жатқан баспа тапсырмасы тоқтайды. бірнеше үрдіс қосылған жағдайда, Cancel **X** («Бас тарту») түймешігін басу өнімнің басқару тақтасындағы үрдісті жояды.

2. Сонымен қатар басып шығару тапсырмасын бағдарламадан немесе басып шығару тапсырмаларының кезегінен де тоқтатуға болады.
 - **Software program: (Бағдарлама):** Әдетте компьютер экранында қысқа уақыт ішінде диалог терезесі көрінеді, ол арқылы баспа тапсырмасын тоқтатуға болады.
 - **Windows print queue: (Windows баспа тапсырмаларының кезегі):** Егер баспа тапсырмасы басу кезегінде (компьютер жадындағы) немесе баспа спулерінде тұрса, оны сол жерден жойыңыз.
 - **Windows XP, Server 2003 немесе Server 2008:** Бастау түймесін басып, **Параметрлер** опциясын таңдаңыз, содан кейін **Принтерлер мен факстар** түймесін басыңыз. Терезені ашу үшін өнім белгішесін екі рет басыңыз, тоқтатқыңыз келетін баспа тапсырмасын тінтуірдің оң жақ батырмасымен басыңыз, содан кейін **Cancel** (Тоқтату) опциясын таңдаңыз.
 - **Windows Vista: Start** (Бастау), **Control Panel** (Басқару панелі) опцияларын таңдаңыз, содан кейін **Hardware and Sound** (Аппараттық құралдар және дыбыс) опциясының астындағы **Printer** (Принтер) батырмасын басыңыз. Терезені ашу үшін өнім белгішесін екі рет басыңыз, тоқтатқыңыз келетін баспа тапсырмасын тінтуірдің оң жақ батырмасымен басыңыз, содан кейін **Cancel** (Тоқтату) опциясын таңдаңыз.
 - **Windows 7: Start** («Бастау») түймесін басып, **Devices and Printers** («Құрылғылар мен драйверлер») тармағын таңдаңыз. Терезені ашу үшін өнім белгішесін екі рет басыңыз, тоқтатылатын баспа тапсырмасын тінтуірдің оң жақ түймесімен басыңыз, содан кейін **Cancel** («Тоқтату») опциясын таңдаңыз.

Windows жүйесіндегі негізгі басып шығару тапсырмалары

Бағдарламаларда басып шығару тілқатысу терезесін ашу әдістері әр түрлі болуы мүмкін. Төмендегі іс рәсімдерге әдеттегі әдіс кіреді. Кейбір бағдарламалық құралдарда **File** (Файл) мәзірі жоқ. Басып шығару тілқатысу терезесін ашу жолын үйрену үшін, бағдарламалық құралдың құжаттамасын қараңыз.

Windows амалдық жүйесінде принтер драйверін ашу

1. Бағдарламадағы **Файл** мәзірінен **Басып шығару** командасын таңдаңыз.
2. Өнімді таңдап, **Свойства (Сипаттар)** немесе **Настройки (Параметрлер)** түймешігін басыңыз.

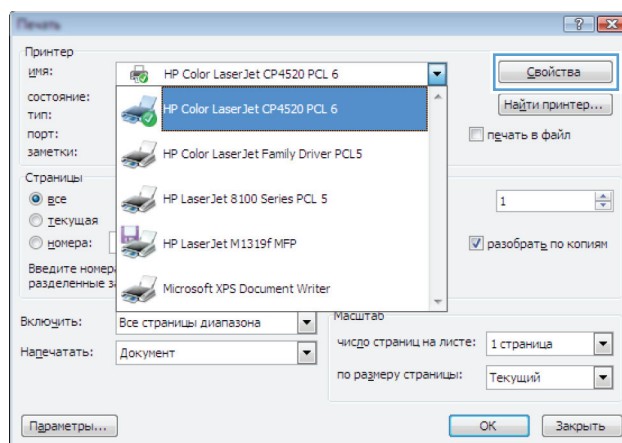
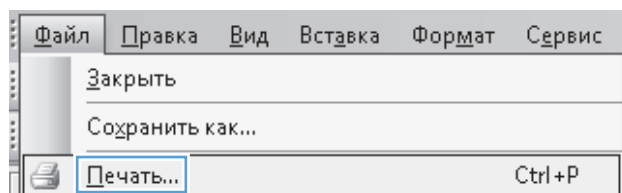

Windows амалдық жүйесінде басып шығару параметріне қатысты анықтама алу

1. Онлайн анықтамалық қызметін ашу үшін **Справка (Анықтама)** түймешігін басыңыз.

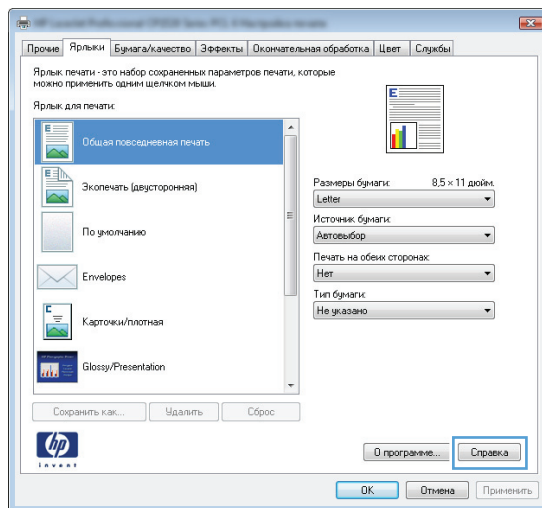

Windows жүйесімен баспа көшірмелерінің санын өзгерту

1. Бағдарламадағы **File** (Файл) мәзірінен **Print** (Басып шығару) командасын басыңыз.
2. Өнімді, одан кейін көшірмелердің санын таңдаңыз.

Windows жүйесімен қайта пайдалану үшін өзгертілмелі баспа параметрлерін сақтау

Windows жүйесінде басып шығару сілтемесін пайдалану

1. Бағдарламадағы **Файл** мәзірінен **Басып шығару** пәрменін таңдаңыз.

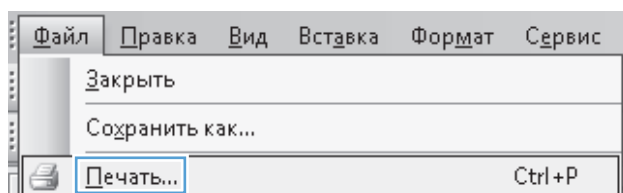

2. Өнімді таңдап, **Свойства (Сипаттар)** немесе **Настройки (Параметрлер)** түймешігін басыңыз.

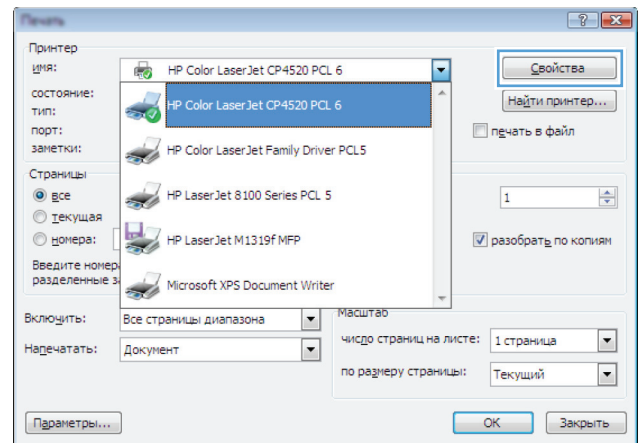

3. **Ярлыки печати (Басып шығару сілтемелері)** қойындысын басыңыз.

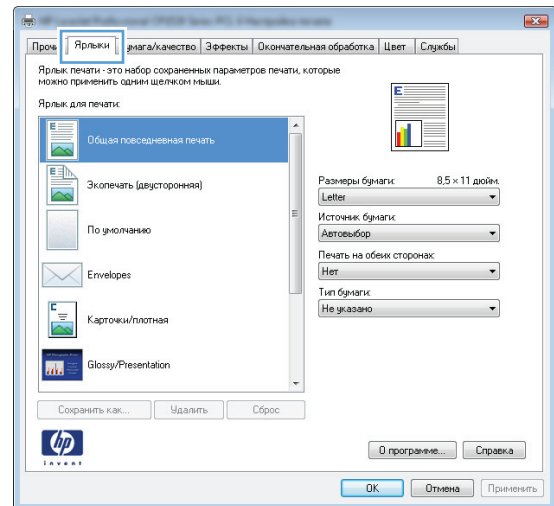

4. Сілтемелердің біреуін таңдап, **OK (OK)** түймешігін басыңыз.

ЕСКЕРІМ: Сілтемені таңдаған кезде, басып шығарғыш драйверінің басқа қойындысында сәйкес параметрлер өзгереді.

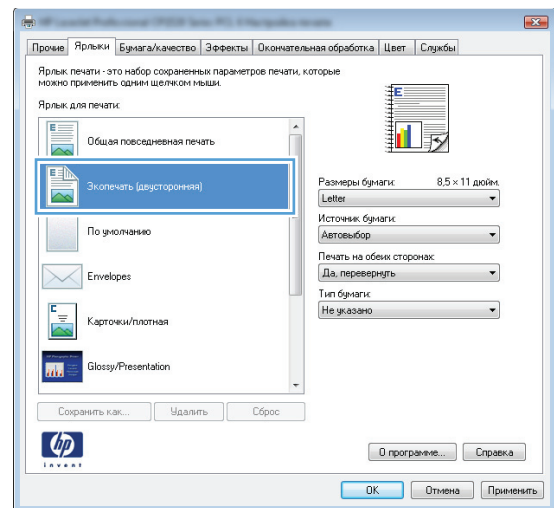

Баспа сілтемелерін жасау

1. Бағдарламадағы **Файл** мәзірінен **Басып шығару** пәрменін таңдаңыз.
2. Өнімді таңдап, **Свойства (Сипаттар)** немесе **Настройки (Параметрлер)** түймешігін басыңыз.
3. **Ярлыки печати (Басып шығару сілтемелері)** қойындысын басыңыз.

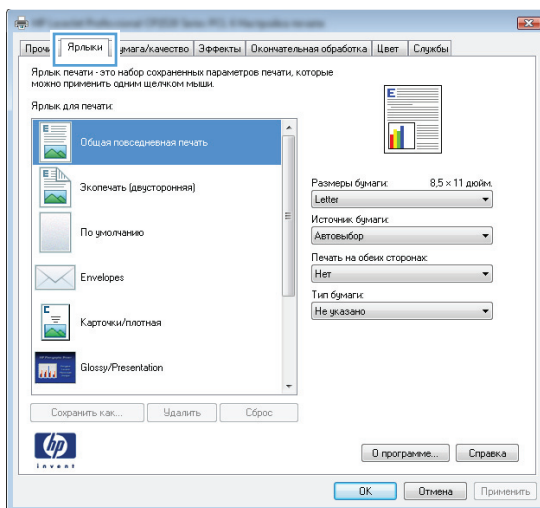
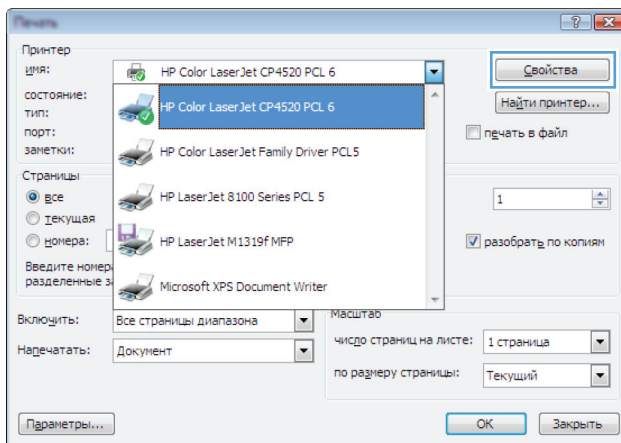
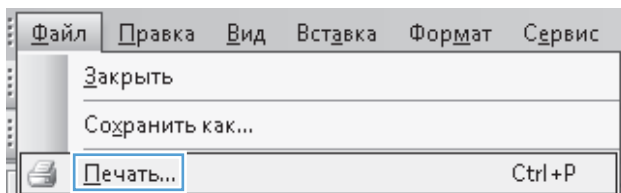

4. Негіз ретінде бар сілтемені таңдаңыз.

ЕСКЕРІМ: Экранның оң жағындағы параметрлердің кез келгенін реттеудің алдында әрдайым бір сілтемені таңдаңыз. Егер параметрлерді реттеп, бір сілтемені таңдасаңыз, барлық реттеулер жоғалып кетеді.

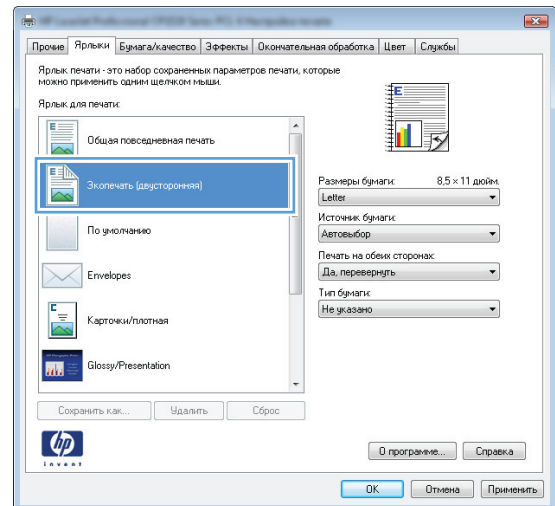

5. Жаңа сілтеме үшін басып шығару опциясын таңдаңыз.

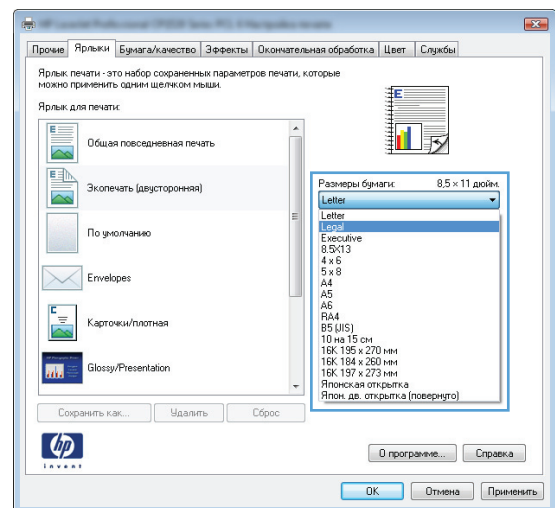

6. Сохранить как (Басқаша сақтау) түймешігін басыңыз.

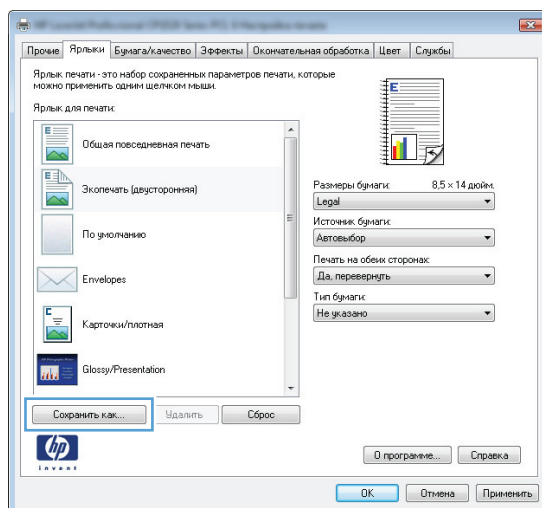

7. Сілтеменің атын теріп, **OK (OK)** түймешігін басыңыз.

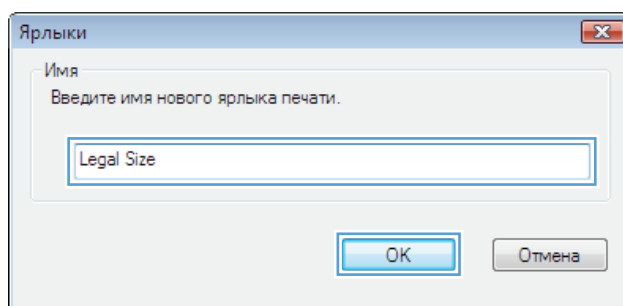

Windows жүйесімен баспа сапасын жақсарту

Windows жүйесінде беттің өлшемін таңдау

1. Бағдарламадағы **File** (Файл) мәзірінен **Print** (Басып шығару) командасын басыңыз.
2. Өнімді таңдап, **Свойства (Сипаттар)** немесе **Настройки (Параметрлер)** түймешігін басыңыз.
3. **Бумага/качество (Қағаз/сапа)** жиекбелгісін басыңыз.
4. **Формат бумаги (Қағаз өлшемі)** ашылмалы тізімінен өлшемін таңдаңыз.

Windows жүйесінде арнаулы қағаз өлшемін таңдау

1. Бағдарламадағы **File** (Файл) мәзірінен **Print** (Басып шығару) командасын басыңыз.
2. Өнімді таңдап, **Свойства (Сипаттар)** немесе **Настройки (Параметрлер)** түймешігін басыңыз.
3. **Бумага/качество (Қағаз/сапа)** жиекбелгісін басыңыз.
4. **Нестандартный (Өзгертпелі)** түймесін басыңыз.

5. Арнаулы өлшемнің атын теріп, өлшемдерін көрсетіңіз.

- Ені - қағаздың қысқа жиегі.
- Ұзындығы - қағаздың ұзын жиегі.

 **ЕСКЕРІМ:** Науаларға әрқашан қағазды бірінші қысқа жиегімен жүктеңіз.

6. **OK (OK)** түймешігін басып, одан кейін **OK (OK)** жиекбелгісінде **Бумага/качество (Қағаз/сапа)** түймешігін басыңыз. Принтер драйверін келесі ашқанда қағаз өлшемдерінің тізімінде арнаулы бет өлшемі пайда болады.

Windows жүйесінде қағаз түрін таңдау

1. Бағдарламадағы **File** (Файл) мәзірінен **Print** (Басып шығару) командасын басыңыз.
2. Өнімді таңдап, **Свойства (Сипаттар)** немесе **Настройки (Параметрлер)** түймешігін басыңыз.
3. **Бумага/качество (Қағаз/сапа)** жиекбелгісін басыңыз.
4. **Тип бумаги (Қағаз түрі)** ашылмалы тізіміндегі **Больше... (Қосымша...)** опциясын таңдаңыз.
5. **Тип: (Түрі:)** опциялардың тізімін кеңейтіңіз.
6. Қағазыңызды жақсы сипаттайтын қағаз түрлерінің санатын кеңейтіп, пайдаланылатын қағаз түрін таңдаңыз.

Windows жүйесінде қағаз түрін таңдау

1. Бағдарламадағы **File** (Файл) мәзірінен **Print** (Басып шығару) командасын басыңыз.
2. Өнімді таңдап, **Свойства (Сипаттар)** немесе **Настройки (Параметрлер)** түймешігін басыңыз.
3. **Бумага/качество (Қағаз/сапа)** жиекбелгісін басыңыз.
4. **Источник подачи бумаги (Қағаз көзі)** ашылмалы тізімінен науаны таңдаңыз.

Windows жүйесімен екі жағына басып шығару (дуплекс)

Windows жүйесімен екі жағына басып шығару

1. Бағдарламадағы **Файл** мәзірінен **Печать** (Басып шығару) тармағын таңдаңыз.

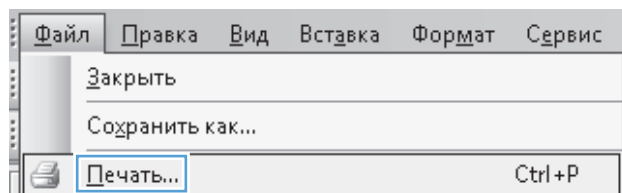

2. Өнімді таңдап, **Свойства (Сипаттар)** немесе **Настройки (Параметрлер)** түймешігін басыңыз.

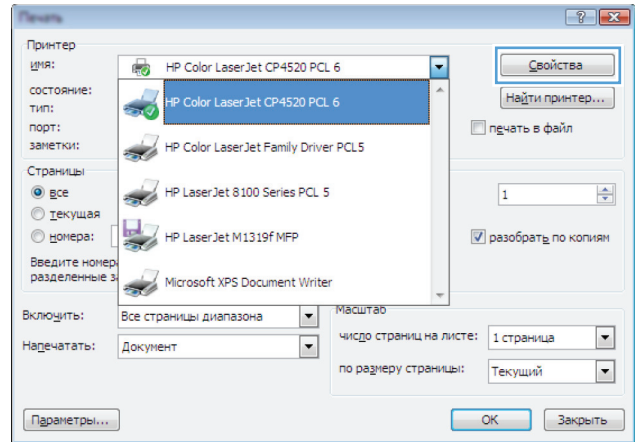

3. **Обработка (Аяқтау)** қойындысын басыңыз.

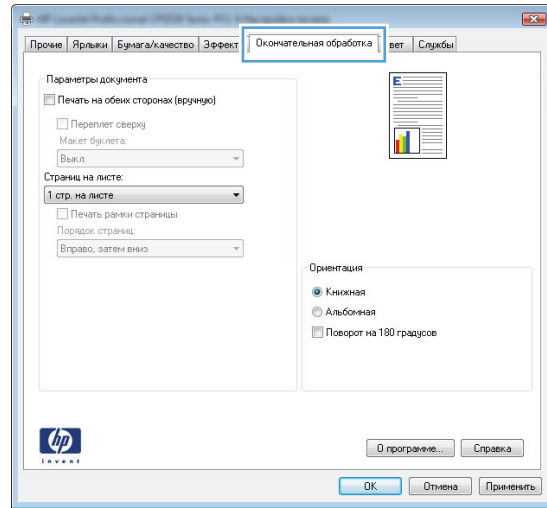

4. **Печать на обеих сторонах (вручную) (Екі жағына басып шығару (қолмен))** құсбелгісін қойыңыз. Тапсырманың бірінші жағын басып шығару үшін, **OK (OK)** түймешігін басыңыз.

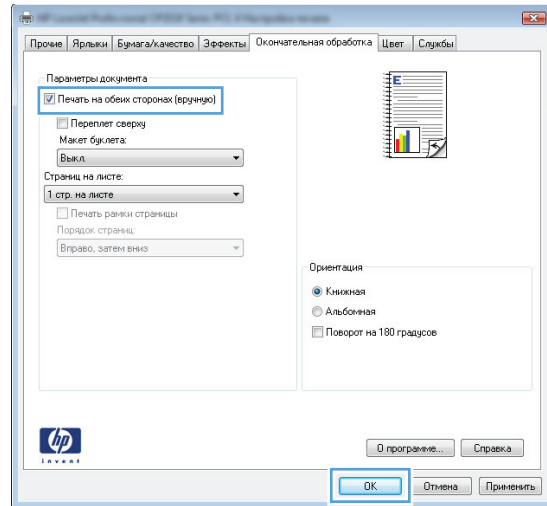

5. Басып шығарылған қағаз дестесін шығыс қалтасынан шығарып алыңыз, содан кейін қағаздың сол бағытымен оның басып шығарылған бетін төмен қаратып 1-науаға салыңыз.

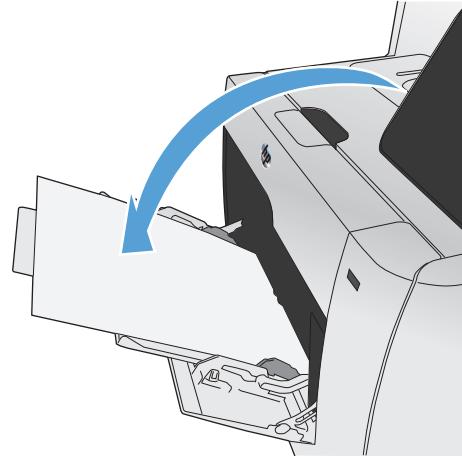

6. Тапсырманың екінші жағын басып шығару үшін, басқару тақтасындағы **OK** түймешігін басыңыз.

Windows амалдық жүйесінде парақтың екі жағына автоматты түрде басып шығару

1. Бағдарламадағы **File** («Файл») мәзірінен **Print** («Басып шығару») пәрменін таңдаңыз.
2. Өнімді таңдап, **Свойства (Сипаттар)** немесе **Настройки (Параметрлер)** түймешігін басыңыз.

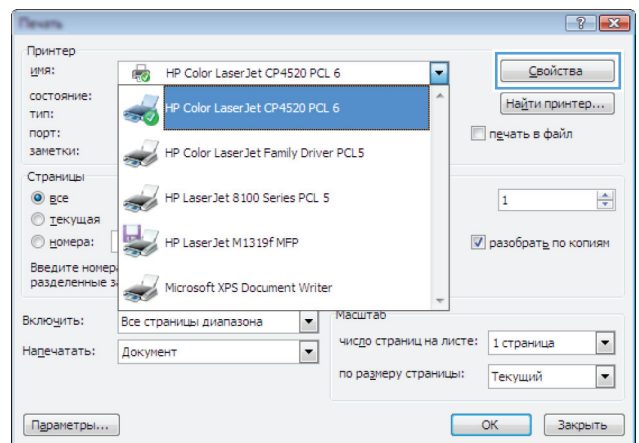
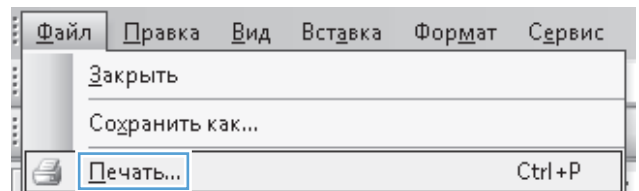

3. **Обработка (Аяқтау) жиекбелгісін басыңыз.**

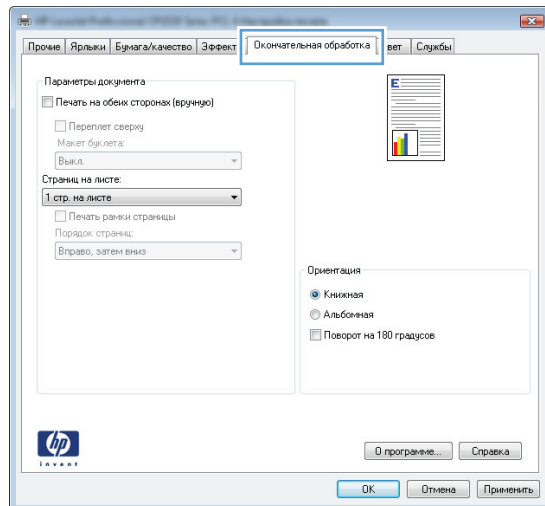

4. **Печать на обеих сторонах (Екі жағына басып шығару) параметрі жанына құсбелгі қойыңыз. Тапсырманы басып шығару үшін **ОК (OK)** түймешігін басыңыз.**

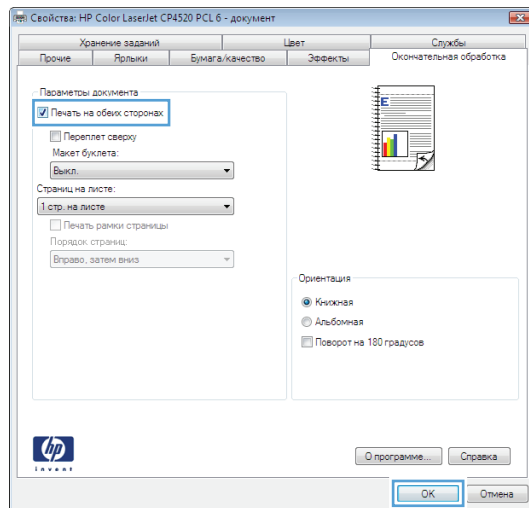

Windows жүйесінде әр параққа бірнеше бетті басып шығару

1. Бағдарламадағы **Файл** мәзірінен **Басып шығару** командасын таңдаңыз.

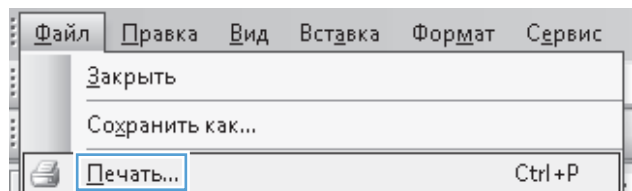

2. Өнімді таңдап, **Свойства (Сипаттар)** немесе **Настройки (Параметрлер)** түймешігін басыңыз.

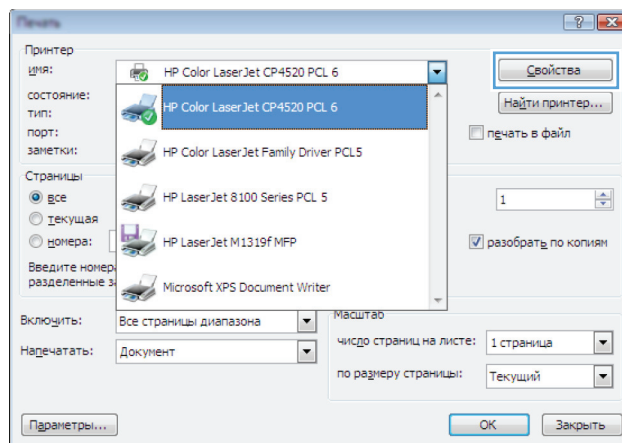

3. **Обработка (Аяқтау)** жиекбелгісін басыңыз.

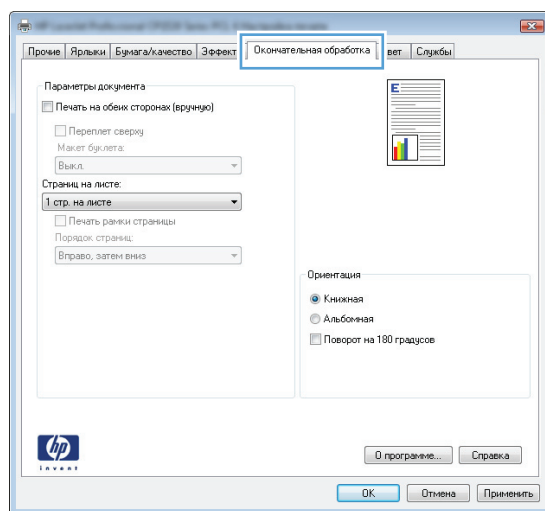

4. Әр параққа беттер санын **Страниц на листе** (Бет/парақ) ашылмалы тізімінен таңдаңыз.

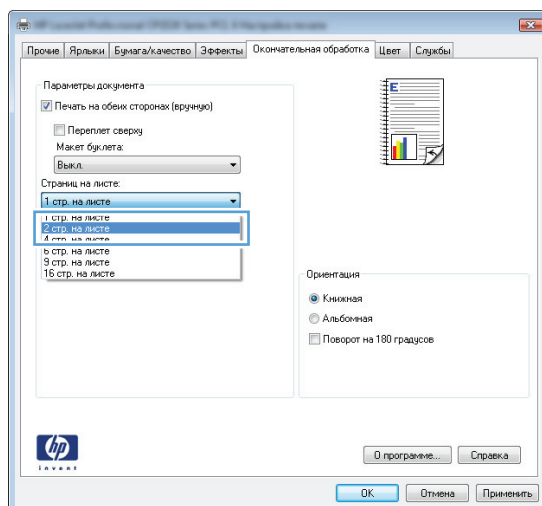

5. Дұрыс болатын **Печать рамки страницы** (Беттің жиектерін басып шығару), **Порядок страниц** (Беттердің кезегі) және **Ориентация** (Бағдар) опцияларын таңдаңыз.

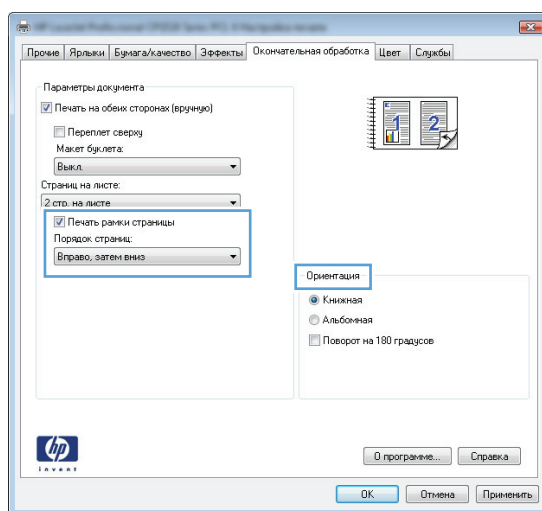

Беттің бағытын Windows жүйесімен таңдау

1. Бағдарламадағы **File** (Файл) мәзірінен **Print** (Басып шығару) командасын басыңыз.

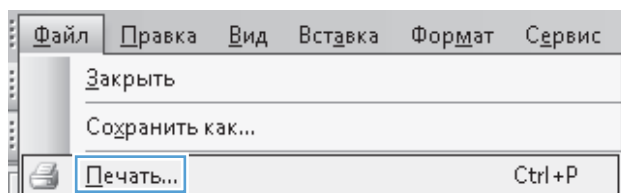

2. Өнімді таңдап, **Свойства (Сипаттар)** немесе **Настройки (Параметрлер)** түймешігін басыңыз.

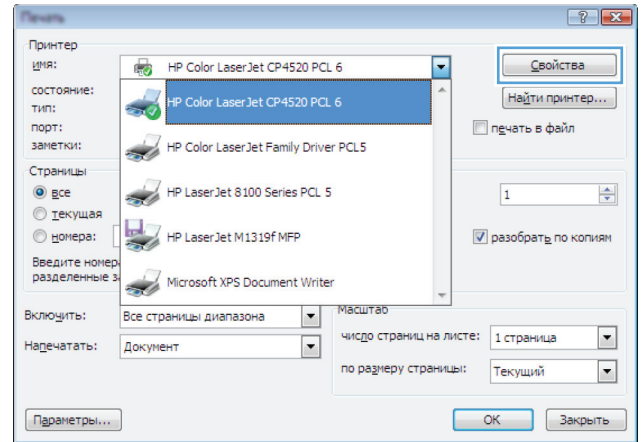

3. **Обработка (Аяқтау)** жиекбелгісін басыңыз.

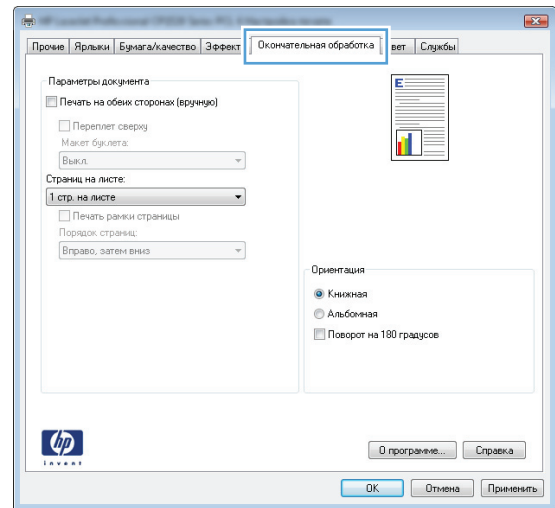

4. **Ориентация (Бағдар)** аймағында **Книжная (Кітаптық)** немесе **Альбомная (Альбомдық)** опциясын таңдаңыз.

Беттегі суреттің жоғарғы жағын төмен қаратып басып шығару үшін **Поворот на 180 градусов (180 градусқа бұру)** опциясын таңдаңыз.

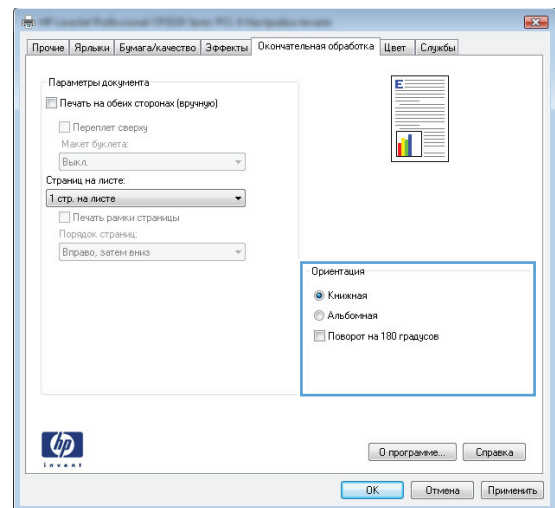



Windows жүйесінде түс опцияларын орнату

1. Бағдарламадағы **File** (Файл) мәзірінен **Print** (Басып шығару) командасын басыңыз.
2. Өнімді таңдап, **Свойства (Сипаттар)** немесе **Настройки (Параметрлер)** түймешігін басыңыз.
3. **В цвете (Түс)** жиекбелгісін басыңыз.
4. Оны тазалау үшін, **HP EasyColor (HP EasyColor)** құсбелгілерін қойыңыз.
5. **Параметры цвета (Түс параметрлері)** аймағында **Вручную (Қолмен орындалатын)** опциясын таңдап, **Настройки (Параметрлер)** түймешігін басыңыз.
6. Бақылау шегінің жалпы параметрлерін және мәтіннің, графиканың және фотосуреттердің параметрлерін реттеуге болады.

HP ePrint қызметін пайдалану

HP ePrint қызметін құжаттарды кез келген электрондық пошта қызметін қолдайтын құрылғыдан электрондық хабардың тіркемесі ретінде өнімнің электрондық пошта мекенжайына жіберу арқылы басып шығару үшін пайдаланыңыз.

 **ЕСКЕРІМ:** HP ePrint қызметін пайдалану үшін, өнім сымды не сымсыз желіге қосылған және Интернетке кіру мүмкіндігі бар болуы керек.

1. HP ePrint қызметін пайдалану мүмкін болуы үшін, HP веб қызметтерін іске қосу керек.
 - a. Өнімнің басқару тақтасындағы негізгі экранда Веб-қызметтер  түймешігін түртіңіз.
 - ә. **Включить веб-службы (Веб-қызметтерді қосу)** түймешігін түртіңіз.
2. Өнімнің электрондық пошта мекенжайын басқарту тақтасында көрсету үшін, **Веб-службы HP (HP веб-қызметтері)** мәзіріндегі **Отображать адрес эл. почты (Электрондық пошта мекенжайын көрсету)** түймешігін басыңыз.
3. Қауіпсіздік параметрлерін анықтау және осы өнімге жіберілген барлық HP ePrint тапсырмаларының әдепкі басып шығару параметрлерін реттеу үшін, HP ePrintCenter веб-торабын пайдаланыңыз.
 - a. www.hpeprintcenter.com торабына өтіңіз.
 - ә. **Жүйеге кіру** түймешігін басып, HP ePrintCenter есептік жазба мәліметтерін енгізіңіз немесе жаңа есептік жазба жасаңыз.
 - б. Тізімнен өніміңізді таңдаңыз немесе **+ Принтерді қосу** түймешігін басып оны қосыңыз. Өнімді қосу үшін, оның коды қажет болады. Код — өнімнің электрондық пошта мекенжайындағы @ белгісіне дейінгі бөлігін құрайды.

 **ЕСКЕРІМ:** Бұл код HP веб қызметтерін қосқаннан кейін тек 24 сағаттың ішінде жарамды болады. Оның жарамдылық мерзімі аяқталғанда, HP веб қызметтерін қайтадан қосу үшін, нұсқауларды орындаңыз.

- в. Принтерден керексіз құжаттар басылып шықпауы үшін, **ePrint параметрлері** түймешігін басып, **Рұқсат етілген жіберушілер** қойындысын ашыңыз. **Тек рұқсат етілген жіберушілер** түймешігін басып, ePrint басып шығару тапсырмаларын жіберуге болатын электронды пошта мекенжайларын қосыңыз.
 - г. Осы өнімге жіберілген барлық HP ePrint тапсырмалары үшін әдепкі параметрлерді орнату үшін, **ePrint параметрлері** түймешігін басып, **Басып шығару опциялары** қосымша бетін ашып, пайдаланылатын параметрлерді таңдаңыз.
4. Құжатты басып шығару үшін, оны өнімнің электрондық пошта мекенжайына жіберілетін электрондық хабарға тіркеңіз.

Windows жүйесіндегі қосымша басып шығару тапсырмалары

Windows жүйесінде түрлі түсті мәтінді қара етіп басып шығару

1. Бағдарламадағы **File** (Файл) мәзірінен **Print** (Басып шығару) командасын басыңыз.
2. Өнімді таңдап, **Свойства (Сипаттар)** немесе **Настройки (Параметрлер)** түймешігін басыңыз.
3. **Дополнительно (Жетілдірілген)** жиекбелгісін басыңыз.
4. **Параметры документа (Құжат опциялары)** бөлімін шығарып алыңыз.
5. **Возможности принтера (Принтер мүмкіндіктері)** бөлімін шығарып алыңыз.
6. **Печатать весь текст черным цветом (Мәтіндердің барлығын қара етіп басып шығару)** ашылмалы тізімдегі **Включено (Қосулы)** опциясын таңдаңыз.

Windows амалдық жүйесінде алдын ала басылып шыққан бланкінің немесе пішіннің үстіне басып шығару

1. Бағдарламадағы **File** (Файл) мәзірінен **Print** (Басып шығару) командасын басыңыз.
2. Өнімді таңдап, **Свойства (Сипаттар)** немесе **Настройки (Параметрлер)** түймешігін басыңыз.

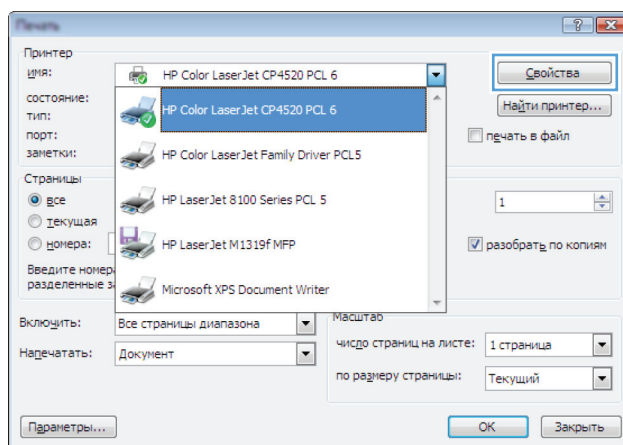
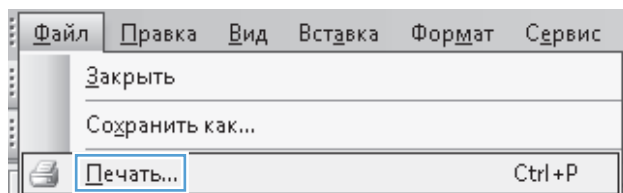

3. Бумага/качество (Қағаз/сапа) жиекбелгісін басыңыз.

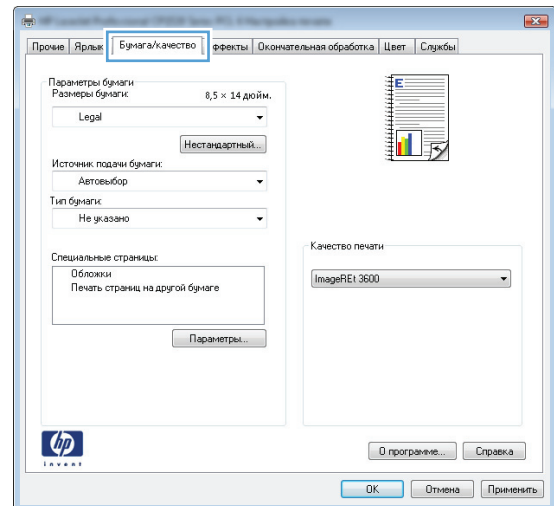

4. Тип бумаги (Қағаз түрі) ашылмалы тізіміндегі Больше... (Қосымша...) опциясын таңдаңыз.

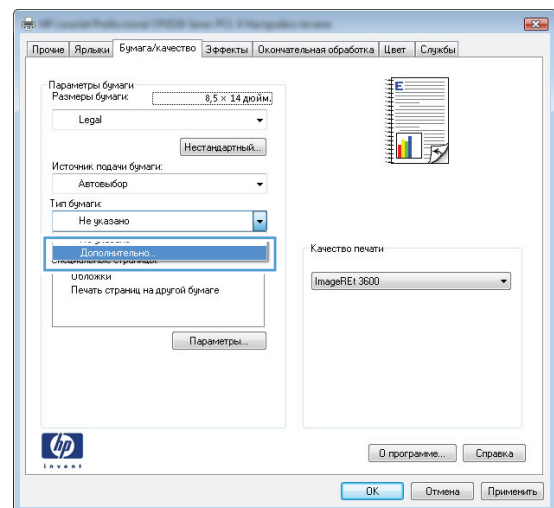

5. Тип: (Түрі:) опцияларының тізімін жайыңыз.

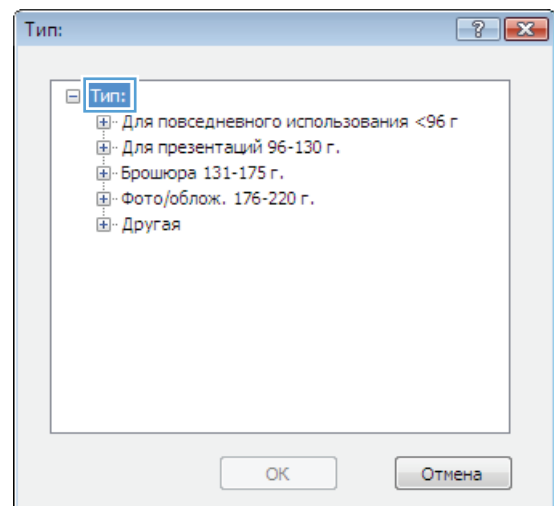

6. Другое (Басқа) опцияларының тізімін жайыңыз.

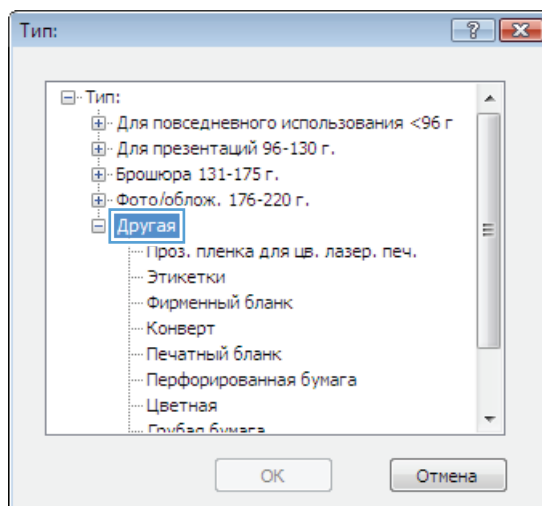

7. Қолданыстағы қағаз түрі үшін опцияны таңдап, **OK (OK)** түймешігін басыңыз.

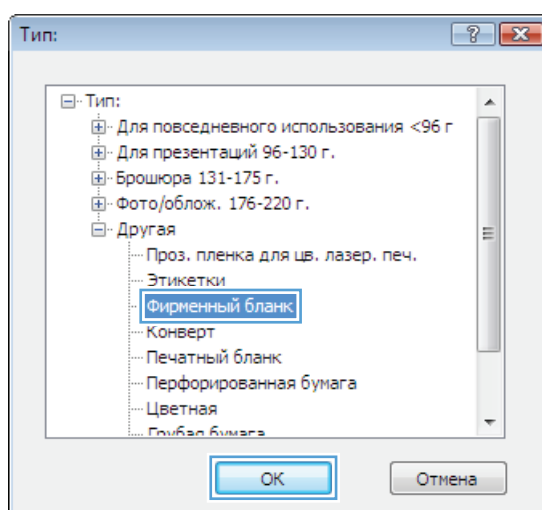

Windows амалдық жүйесінде арнайы қағазға, жапсырмаларға немесе мөлдір үлдірлерге басып шығару

1. Бағдарламадағы **Файл** мәзірінен **Басып шығару** пәрменін таңдаңыз.

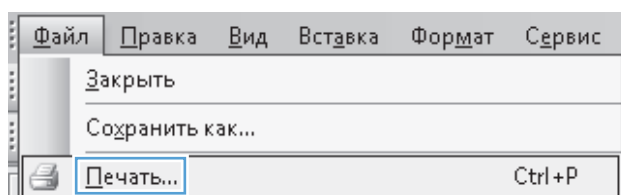

2. Өнімді таңдап, **Свойства (Сипаттар)** немесе **Настройки (Параметрлер)** түймесін басыңыз.

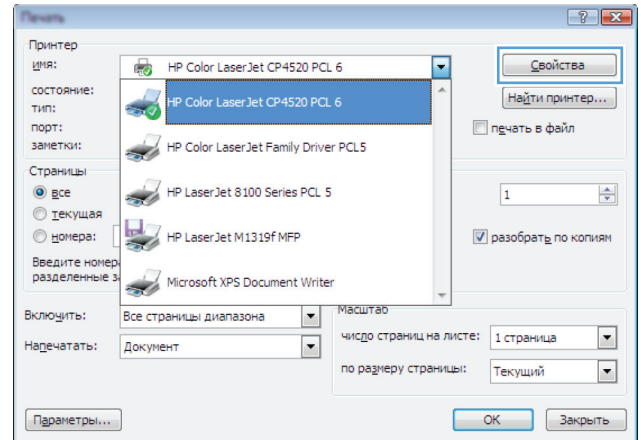

3. **Бумага/качество (Қағаз/сапа)** қойындысын басыңыз.

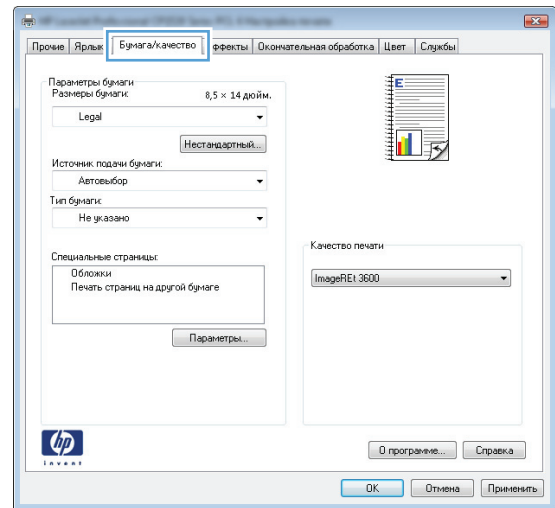

4. **Тип бумаги (Қағаз түрі)** ашылмалы тізімнен **Больше... (Қосымша...)** опциясын таңдаңыз.

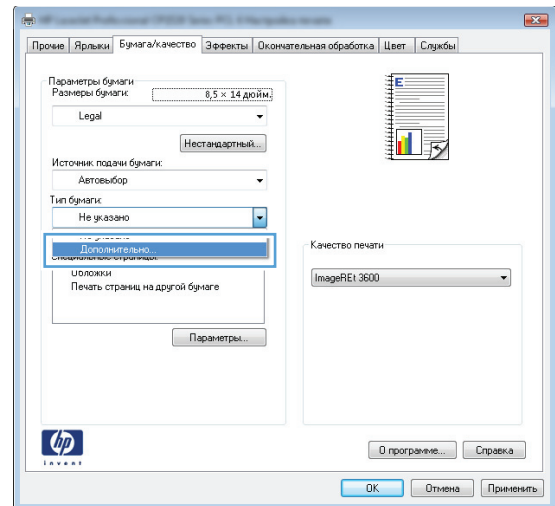

5. **Тип: (Түрі):** опцияларының тізімін шығарып алыңыз.

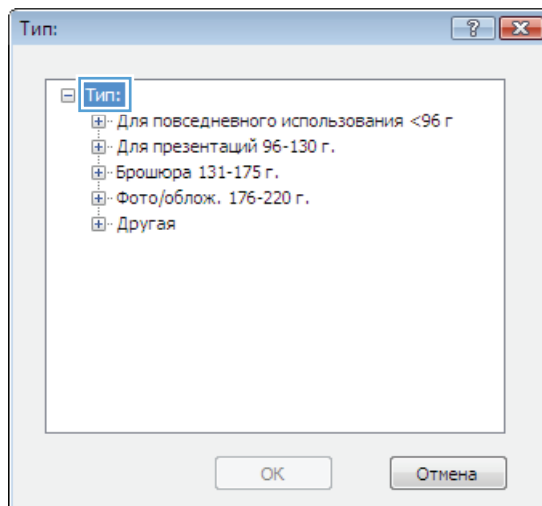

6. Қағазды ең жақсы сипаттайтын қағаз түрлерінің санатын шығарып алыңыз.

ЕСКЕРІМ: Жапсырмалар мен мөлдір үлдірлер **Басқа** опцияларының тізімінде орналасқан.

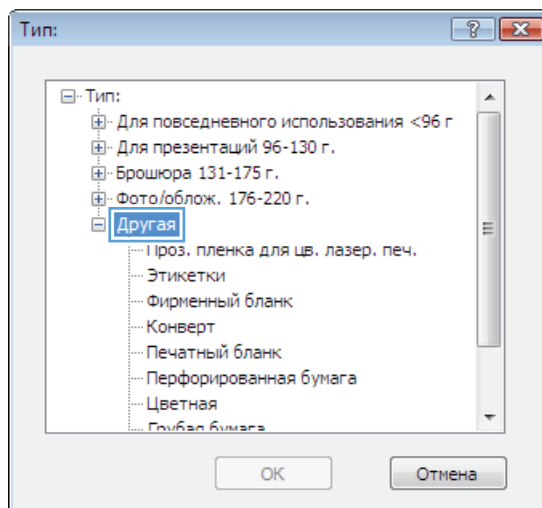

7. Қолданыстағы қағаздың түрінің параметрін таңдап, **ОК (OK)** түймесін басыңыз.

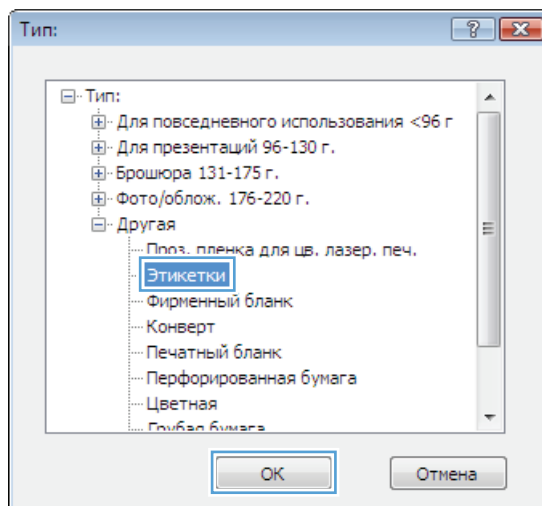

Бірінші немесе соңғы бетті басқа қағазға Windows жүйесімен басып шығару

1. Бағдарламадағы **File** (Файл) мәзірінен **Print** (Басып шығару) командасын басыңыз.
2. Өнімді таңдап, **Свойства** (Сипаттар) немесе **Настройки** (Параметрлер) түймешігін басыңыз.
3. **Бумага/качество** (Қағаз/сапа) жиекбелгісін басыңыз.

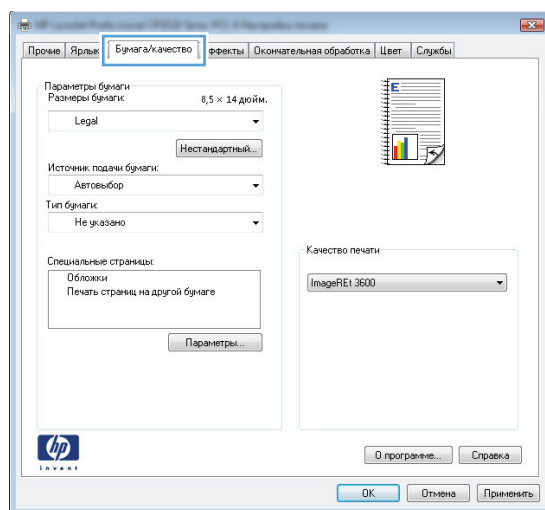
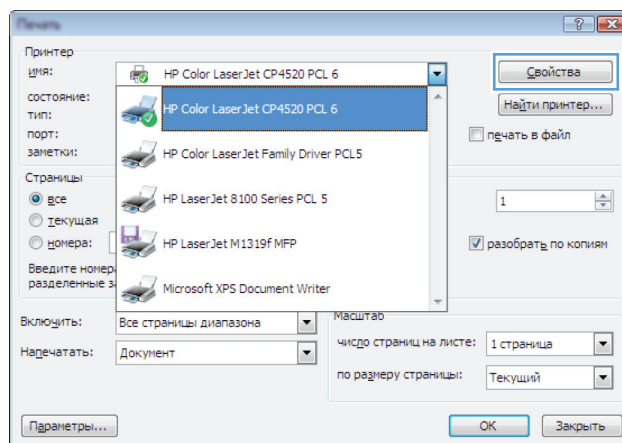
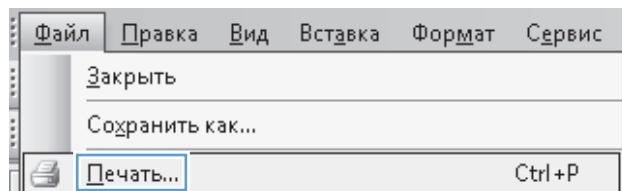

4. **Специальные страницы (Арнайы беттер) аймағында Печать страниц на другой бумаге (Беттерді әртүрлі қағазға басып шығару) опциясын таңдап, одан кейін Настройки (Параметрлер) түймешігін басыңыз.**

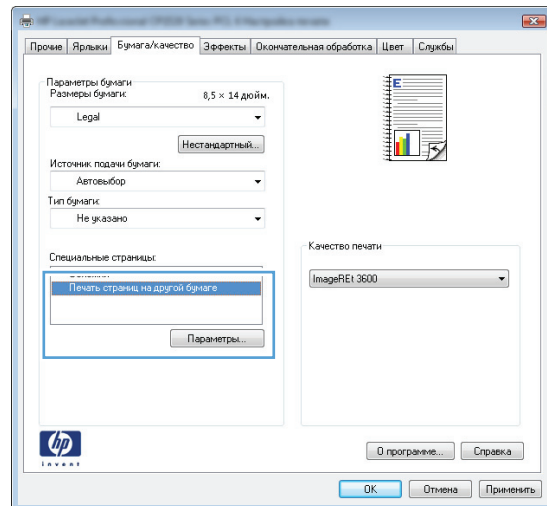

5. **Страницы в документе (Құжаттағы беттер) аймағында Первый (Бірінші) немесе Последний (Соңғы) опциясын таңдаңыз.**

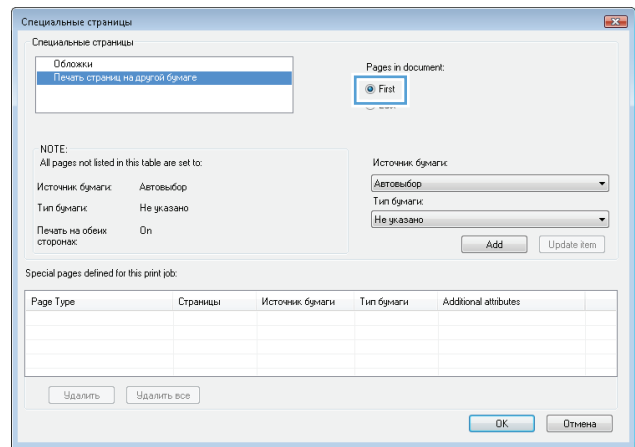

6. **Источник подачи бумаги (Қағаз көзі) және Тип бумаги (Қағаз түрі) ашылмалы тізімдерінде дұрыс опцияларды таңдаңыз. Добавить (Қосу) түймесін басыңыз.**

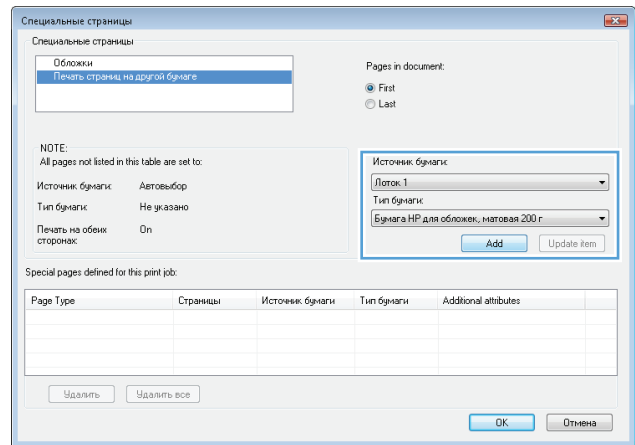

- Егер бірінші және соңғы парақтың екеуін де басқа қағазда басып шығарсаңыз, басқа бетке опцияларды таңдағанда 5 пен 6 қадамдарын қайталаңыз.

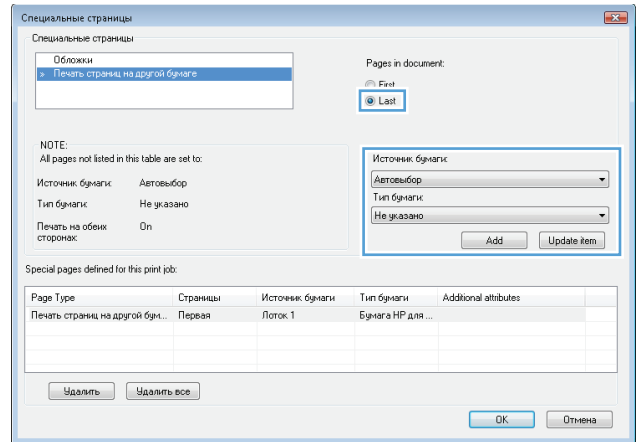

- OK (OK)** түймесін басыңыз.

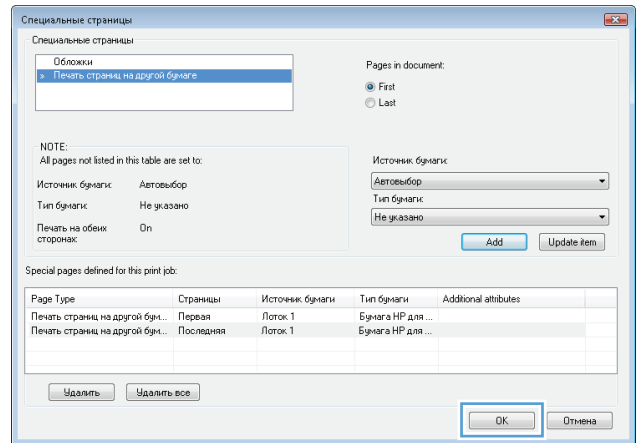

Windows жүйесімен бет өлшемін сәйкестендіру үшін құжатты масштабтау

- Бағдарламадағы **Файл** мәзірінен **Басып шығару** командасын таңдаңыз.

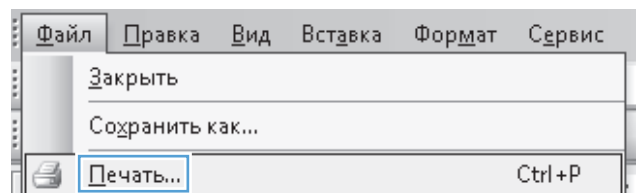

2. Өнімді таңдап, **Свойства (Сипаттар)** немесе **Настройки (Параметрлер)** түймешігін басыңыз.

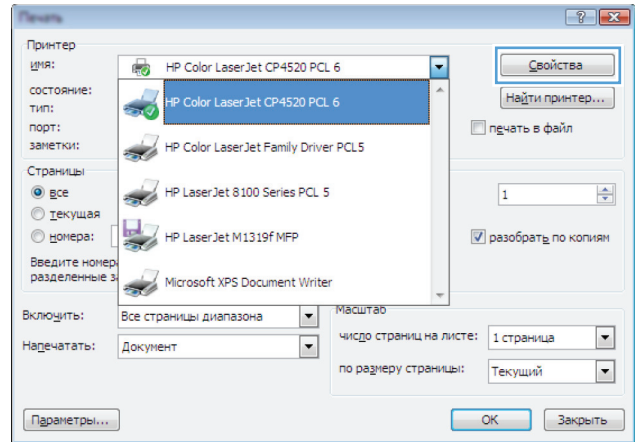

3. **Эффекты (Әсерлер)** жиекбелгісін басыңыз.

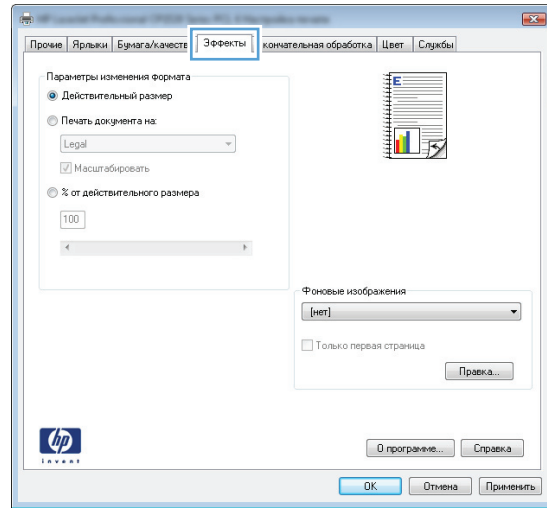

4. **Печать документа на (Құжат басылатын қағаз)** опциясын таңдап, ашылмалы тізімнен өлшемді таңдаңыз.

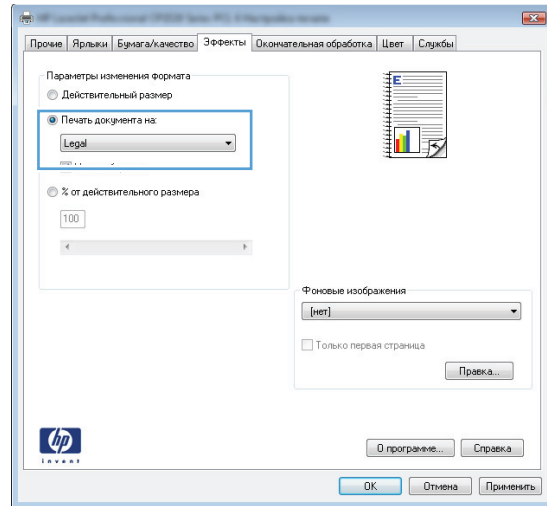

Сутаңбаны құжатқа Windows жүйесімен қосу

1. Бағдарламадағы **File** (Файл) мәзірінен **Print** (Басып шығару) командасын басыңыз.
2. Өнімді таңдап, **Свойства (Сипаттар)** немесе **Настройки (Параметрлер)** түймешігін басыңыз.
3. **Эффекты (Әсерлер)** жиекбелгісін басыңыз.
4. **Водяные знаки (Су таңбалары)** ашылмалы тізімінен субелгіні таңдаңыз.

немесе тізімге су таңба қосу үшін, **Правка (Өңдеу)** түймешігін басыңыз. Су таңбасының параметрлерін орнатып, одан кейін **OK (OK)** түймешігін басыңыз.

5. Су таңбаны бірінші бетке ғана басып шығару үшін, **Только первая страница (Тек бірінші бет)** параметрі жанына құсбелгі қойыңыз. Әйтпесе, сутаңба әр бетке басылып шығады.

Windows жүйесінде кітапша жасау

1. Бағдарламадағы **File** («Файл») мәзірінен **Print** («Басып шығару») командасын басыңыз.
2. Өнімді таңдап, **Свойства (Сипаттар)** немесе **Настройки (Параметрлер)** түймесін басыңыз.

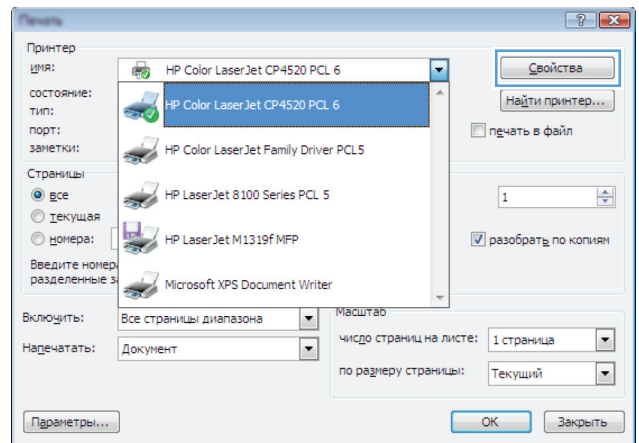
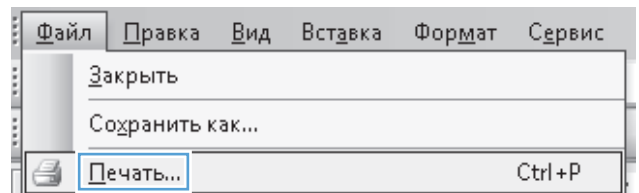

3. **Обработка (Аяқтау) жиекбелгісін басыңыз.**

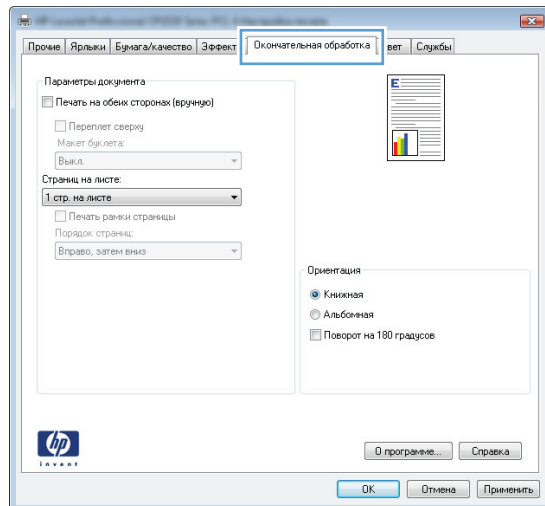

4. **Печать на обеих сторонах (Екі жағына басып шығару) параметрі жанына құсбелгі қойыңыз.**

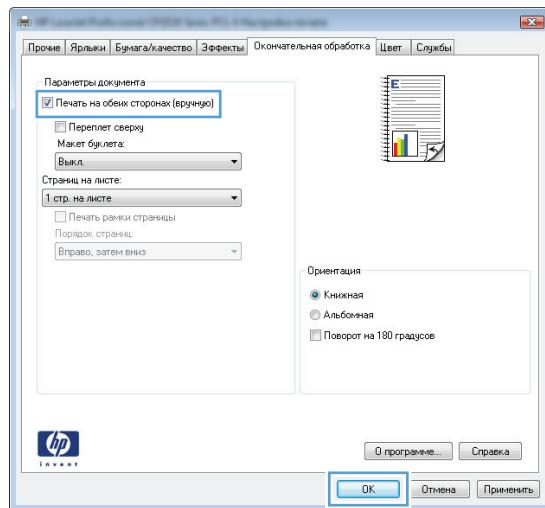

5. **Макет буклета (Кітапша жаймасы) ашылмалы тізімінде Переплет слева (Сол жағынан бүктеу) немесе Переплет справа (Оң жағынан бүктеу) опциясын таңдаңыз. Страниц на листе (Бет/парақ) автоматты түрде 2 стр. на листе (Бір парақта 2 бет) опциясына өзгереді.**

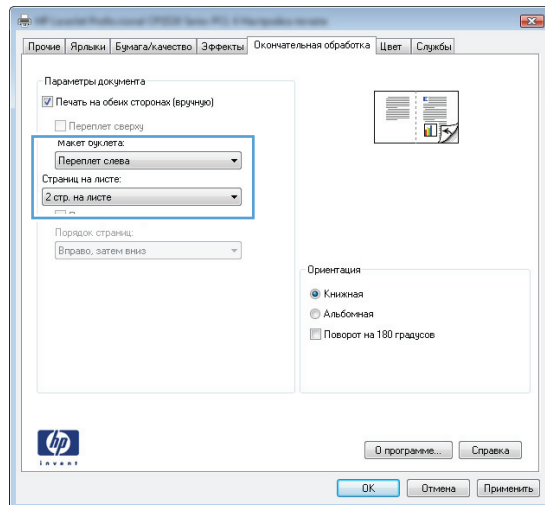

6. Басылып шыққан қағаз дестесін шығыс қалтасынан шығарып, бағытын өзгертпестен басылып шыққан бетін төмен қаратып, қағазды 1-науаға салыңыз.

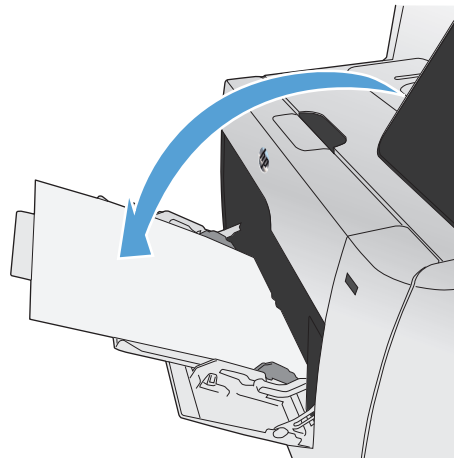

7. Тапсырманың екінші жағын басып шығару үшін басқару тақтасында **OK** түймесін түртіңіз.

Walk-up USB басып шығару

Бұл өнімде USB құрылғысынан басып шығару мүмкіндігі бар, сондықтан файлдарды компьютерден жібермей-ақ жылдам басып шығаруға болады. Өнім өнімнің алдындағы USB портындағы USB сақтау керек жарақтарын қабылдайды. Төмендегі файл түрлерін басып шығаруға болады:

- .PDF
- .JPEG

1. USB құрылғысын өнімнің алдындағы USB портына енгізіңіз.

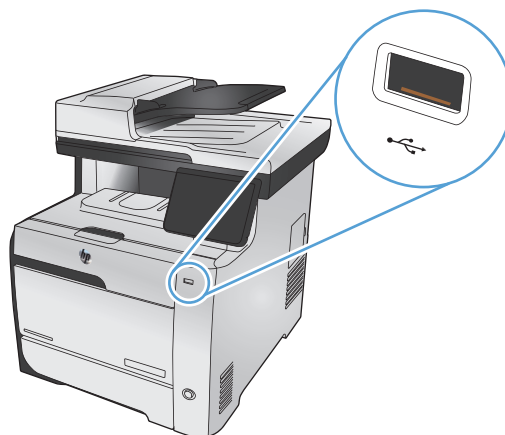

2. USB Flash Drive («USB құрылғысы») мәзірі ашылады. Келесі опциялардың біреуін түртіңіз:
 - Print Documents («Құжаттарды басып шығару»)
 - View and Print Photos («Суреттерді қарау және басып шығару»)
 - Scan to USB Drive («Сканерлеп, USB құрылғысына сақтау»)
3. Құжатты басып шығару үшін Print Documents («Құжаттарды басып шығару») элементін басып, одан кейін құжат сақталған USB құрылғысындағы қалта атын таңдаңыз. Қорытынды экраны ашылғанда, оны басып параметрлерді икемдеуге болады. Құжатты басып шығару үшін, **Баспа** түймешігін түртіңіз.

4. Фотосуреттерді басып шығару үшін, [View and Print Photos](#) («Суреттерді қарау және басып шығару») экранын басып, одан кейін құжат сақталған USB құрылғысындағы қалта атын таңдаңыз. [Done](#) («Орындалды») түймесін басыңыз. Қорытынды экраны ашылғанда, оны басып параметрлерді икемдеуге болады. Фотосуреттерді басып шығару үшін, [Баспа](#) түймесін түртіңіз.
5. Құжатты сканерлеу және USB дискісіне .JPEG немесе .PDF файлы ретінде сақтау үшін құжатты сканер әйнегіне немесе құжат бергішке салыңыз. [Scan to USB Drive](#) («Сканерлеп, USB құрылғысына сақтау») элементін түртіңіз. Сканерлеу параметрлерін сақтау үшін [Settings...](#) («Параметрлер») түймесін түртіңіз.

9 Түс

- [Түсті реттеу](#)
- [HP EasyColor опциясын пайдалану](#)
- [Түстерді компьютер экранымен сәйкестендіріңіз](#)

Түсті реттеу

Принтер драйверінің **Color** (Түс) қойындысындағы параметрлерді өзгертіп, түсті реттеңіз.

Басып шығару тапсырмасы үшін түс тақырыбын өзгерту

1. Бағдарламадағы **Файл** мәзірінен **Басып шығару** пәрменін таңдаңыз.
2. **Properties** (Сипаттар) немесе **Preferences** (Басымдықтар) тармағын басыңыз.
3. **Color** (Түс) жиекбелгісін басыңыз.
4. **Color Themes** (Түс тақырыптары) ашылмалы тізімінен түс тақырыбын таңдаңыз.

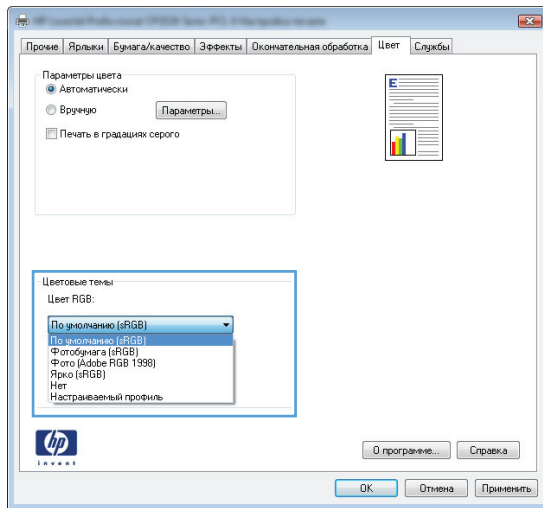

- **Default (sRGB)** (Әдепкі (sRGB)): Бұл тақырып арқылы өнімді реттеп, RGB деректерін өңделмеген түрде басып шығаруға болады. Бұл тақырыпты пайдаланғанда дұрыс көрсетілуі үшін түсті бағдарламалық құралда немесе амалдық жүйеде басқару керек.
- **Vivid** (Жарқын): Өнім орташа өндердегі түс қанықтығын арттырады. Бұл тақырыпты іскерлік сызбаларды басып шығару барысында пайдаланыңыз.
- **Photo** (Фото): Өнім RGB түсін сандық шағын зертханада басылып шыққан фотосурет ретінде бейнелейді. Өнім Default (sRGB) (Әдепкі) (sRGB)) тақырыбымен салыстырғанда терең, қанық түстерді бейнелейді. Фотосуреттерді басып шығару кезінде осы тақырыпты пайдаланыңыз.
- **Photo (Adobe RGB 1998)**: Фотосурет (Adobe RGB 1998) sRGB қарағанда AdobeRGB түс кеңістігін пайдаланатын сандық фотосуреттерді басып шығарғанда осы тақырыпты пайдаланыңыз. Бұл параметрді пайдаланғанда бағдарламалық құралдағы түсті реттейтін функцияны өшіріп тастаңыз.
- **None** (Ешқайсысы): Ешбір түс тақырыбы қолданылмады.

Түс опцияларын өзгерту

Ағымдағы басып шығару тапсырмасы үшін түс опцияларының параметрлерін принтер драйверінің түс жиекбелгісінен өзгертіңіз.

1. Бағдарламадағы **Файл** мәзіріндегі **Печать** (Басып шығару) тармағын басыңыз.
2. **Properties** (Сипаттар) немесе **Preferences** (Басымдықтар) тармағын басыңыз.
3. **В цвете (Түс)** қойындысын басыңыз.
4. **HP EasyColor** құсбелгісін алыңыз.
5. **Автоматически (Автоматты)** немесе **Вручную (Қолмен орындалатын)** параметрін таңдаңыз.
 - **Автоматически (Автоматты)** параметрі: Осы параметрді басып шығару тапсырмаларының көбіне таңдаңыз
 - **Вручную (Қолмен орындалатын)** параметрі: Түс параметрлерін өзге параметрлерден бөлек реттеу үшін осы параметрді таңдаңыз.

 **ЕСКЕРІМ:** Түс параметрлерін қолмен өзгерту шығару жұмысына әсер етуі мүмкін. HP компаниясы бұл параметрлерді тек түс графикасы мамандары өзгертуін ұсынады.

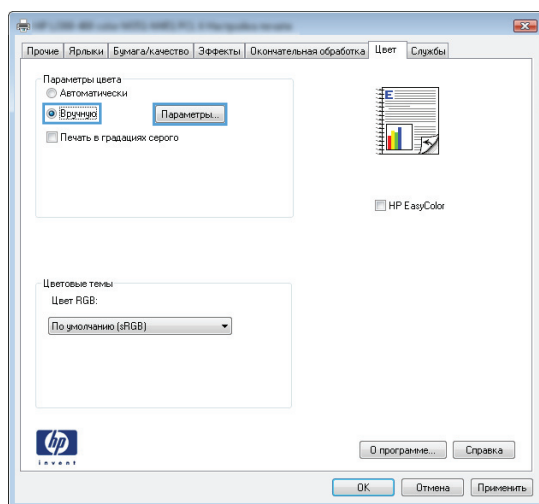

6. Түрлі түсті құжатты қара және сұр түстің реңдерінде басып шығару үшін **Печать в оттенках серого (Сұр түс шкаласында басып шығару)** опциясын басыңыз. Түрлі түсті құжаттарды фотокөшірме немесе факс үшін басып шығаруға осы опцияны пайдаланыңыз. Бұған қоса, бұл опцияны алғашқы нұсқа көшірмелерін басып шығару немесе түс тонерін үнемдеу үшін пайдалануға болады.
7. **OK (OK)** түймешігін басыңыз.

Қолмен реттелетін түс опциялары

Мәтін, графика және фотосуреттер үшін **Neutral Grays** (Бейтарап сұр түстер), **Halftone** (Жартылай реңк) және **Edge Control** (Жиектерді түзету) опциялары үшін қолмен реттелетін түс опциялары пайдаланыңыз.

Кесте 9-1 Қолмен реттелетін түс опциялары

Параметр сипаттамалары	Параметр опциялары
<p>Жиектерді түзету</p> <p>Edge Control (Жиекті басқару) параметрі жиектердің бейнеленуін анықтайды. Жиектерді түзету опциясы екі компоненттен тұрады: бейімделгіш жартылай реңктеу және түстерді қамту. Бейімделгіш жартылай реңктеу жиектің айқындығын өсіреді. Түстерді қамту көршілес нысандардың жиектерін аздап қамту нәтижесінде түсті ауытқу әсерін азайтады.</p>	<ul style="list-style-type: none">• Off (Өшіру) түстерді қамту және бейімделгіш жартылай реңктеудің екеуін де өшіреді.• Light (Ашық) параметрі түсті қабаттастырып келтіру деңгейін ең төменгі мәнге орнатады. Бейімделгіш жартылай реңктеу қосулы.• Normal (Қалыпты) түс қамтылуын орташа мәнге келтіреді. Бейімделгіш жартылай реңктеу қосулы.• Maximum (Ең көп) барынша агрессивті түспен қамту параметрі болып табылады. Бейімделгіш жартылай реңктеу қосулы.
<p>Halftone (Жартылай реңк)</p> <p>Halftone (Жартылай реңк) опциялары түстің шығу айқындылығы мен ажыратымдылығына әсер етеді.</p>	<ul style="list-style-type: none">• Smooth (Тегіс) кең, біркелкі толтырылған баспа аумақтары мен фотосуреттерді жақсартуда түс өтпелілігін тегістеу нәтижесінде ең жақсы нәтижелерді қамтамасыз етеді. Аумақты біркелкі әрі тегіс толтыру маңызды болғанда осы опцияны таңдаңыз.• Detail (Егжей-тегжейлі) түстері мен сызықтарында нақты айқындықты қажет ететін мәтін мен графика немесе үлгілері мен жоғары деңгейдегі бөлшектері бар бейнелер үшін қолданылады. Айқын жиектер мен ұсақ мәліметтер маңызды болғанда осы опцияны таңдаңыз.
<p>Бейтарап сұр түстер</p> <p>Neutral Grays (Бейтарап сұр түстер) параметрі мәтіндерде, графикаларда және фотосуреттерде қолданылатын сұр түстерді құрудың тәсілін анықтайды.</p>	<ul style="list-style-type: none">• Black Only (Тек қара түс) бейтарап түстерді тек қара тонерді пайдалана отырып құрады. Ол түсті реңктерсіз бейтарап түстерді қамтамасыз етеді. Бұл параметр құжаттар мен сұр түс шкаланың сызбасын көруге ең жақсы.• 4-Color (4 түсті) барлық төрт түсті тонерді үйлестіре отырып бейтарап түстерді (сұр және қара) кепілдендіреді. Бұл әдіс өзге түстердің нақты өтулерін өндіріп, ең қою қара түсті құрады.

HP EasyColor опциясын пайдалану

Windows амалдық жүйесіне арналған HP PCL 6 принтер драйвері қолданылғанда, **HP EasyColor (HP EasyColor)** технологиясы Microsoft Office бағдарламаларынан басылып шыққан аралас мазмұнды құжаттарды автоматты түрде жақсартады. Бұл технология құжаттарды сканерлейді және .JPEG немесе .PNG форматындағы фотосуреттерді автоматты түрде реттейді. **HP EasyColor (HP EasyColor)** технологиясы бүкіл суретті бірнеше бөлікке бөлмей-ақ, бір уақытта жетілдіреді. Нәтижесінде түс сәйкестігі жақсарып, детальдардың анықтығы және басып шығару жылдамдығының артуы қамтамасыз етіледі.

Mac жүйесіне арналған HP Postscript принтерінің драйверін пайдалансаңыз, **HP EasyColor (HP EasyColor)** технологиясы автоматты түрде барлық құжаттарды сканерлеп, барлық фотосуреттерді бірдей жақсартылған фотографиялық нәтижелермен реттейді.

Келесі мысалда, сол жақтағы суреттер **HP EasyColor (HP EasyColor)** опциясы пайдаланбастан жасалған. Оң жақтағы суреттер **HP EasyColor (HP EasyColor)** опциясын пайдалану нәтижесіндегі жақсартуларды көрсетеді.

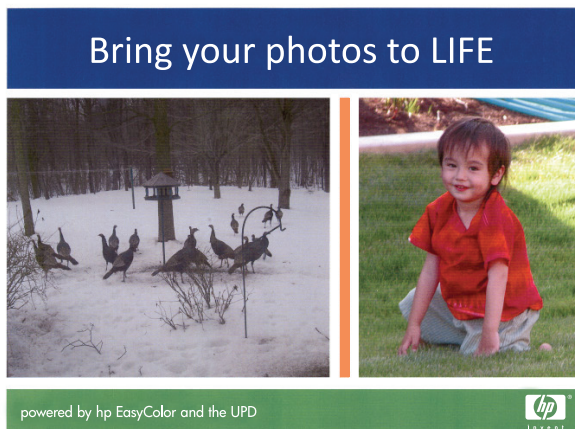

HP EasyColor (HP EasyColor) параметрі HP PCL 6 және HP Mac Postscript принтер драйверлерінде әдепкі бойынша қосылған, сондықтан түс реттеулерін қолмен жасаудың керегі жоқ. Түс параметрлерін қолмен реттеу мақсатымен бұл параметрді өшіру үшін, Windows драйверінде **В цвете (Түс)** немесе Mac драйверінде **Түс/сапа параметрлері** қойындысын ашып, **HP EasyColor (HP EasyColor)** құсбелгісін қойыңыз.

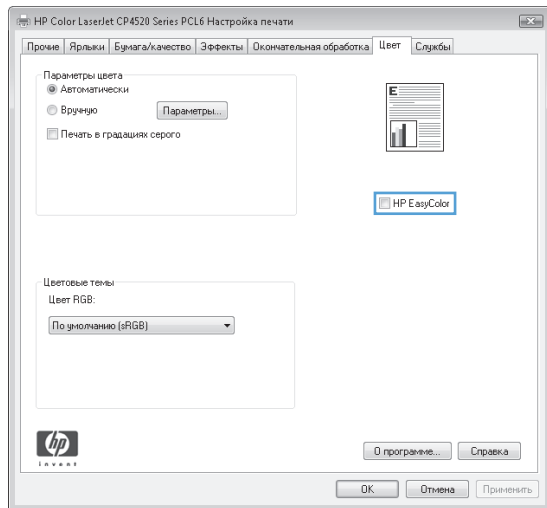

Түстерді компьютер экранымен сәйкестендіріңіз

Пайдаланушылардың көбі үшін түстерді сәйкестендірудің ең жақсы әдісі болып sRGB түстерін басып шығару табылады.

Принтер шығаратын түстерді компьютеріңіздің экранындағыға сәйкестендіру процессі кешенді болып табылады, себебі принтерлер мен компьютеріңіздің мониторуы түс өндірудің түрлі әдістерін қолданады. Мониторлар түстерді RGB (қызыл-жасыл-көк) түс процессін пайдаланатын жарық нүктелерін қолдану нәтижесінде *көрсетіп*, принтерлер болса, түстерді CMYK (көгілдір, қызыл, сары және қара) процессін пайдалана отырып *басып шығарады*.

Басылып шығарылатын түстерді мониторуыңыздағы түстерге сәйкестендіруге әсер етуі мүмкін көптеген жайттар бар:

- Баспа құралы
- Баспа бояғыштары (мысалы, сия немесе тонер)
- Баспа процессі (мысалы, сиямен, басу немесе лазерлік технология)
- Жоғары жарық
- Түстерді ажырата алудың жеке бас ерекшеліктері
- Бағдарламалық құрал
- Принтер драйверлері
- Коомпьютердің операциялық жүйелері
- Мониторлар
- Бейне картасы және драйверлері
- Жұмыс ортасы (мысалы, ылғалдылық)

Мониторуыңыздағы түстер басылып шығарылған түстерге толықтай сәйкес келмеген жағдайда осы жайттарды есте сақтаңыз.

10 Көшіру

- [Көшірме функцияларын пайдалану](#)
- [Көшіру параметрлері](#)
- [Фотосуреттерді көшіру](#)
- [Түрлі өлшемді түпнұсқаларды көшіру](#)
- [Екі жағына басып шығару](#)

Көшірме функцияларын пайдалану

Көшіру

1. Қағазды сканер әйнегіне немесе құжат бергішіне салыңыз.

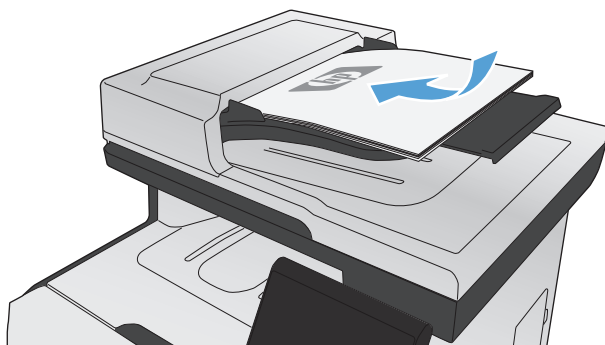

2. Негізгі экраннан **Көшіру** түймесін түртіңіз.
3. Көшірмені бастау үшін **Қара** немесе **Түс** түймелерін түртіңіз.

Бірнеше көшірме

1. Қағазды сканер әйнегіне немесе құжаттарды автоматты түрде беру құрылғысына салыңыз.

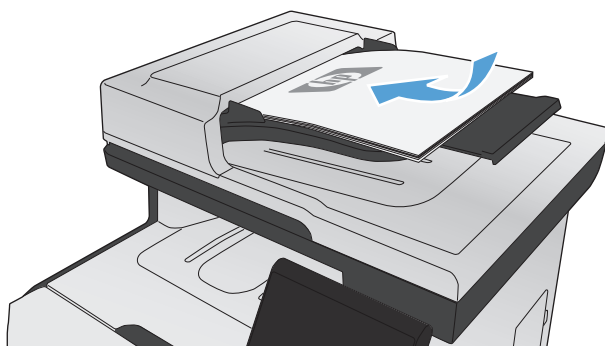

2. Негізгі экраннан **Көшіру** түймесін түртіңіз.

3. Көшірмелердің санын өзгерту үшін көрсеткілерді түртіңіз немесе бар болған санды түртіп, көшірмелердің санын теріңіз.
4. Көшірмені бастау үшін **Қара** немесе **Түс** түймелерін түртіңіз.

Бірнеше беттен тұратын түпнұсқаны көшіру

1. Құжат бергішіне түпнұсқалардың бетін жоғары қаратып салыңыз.

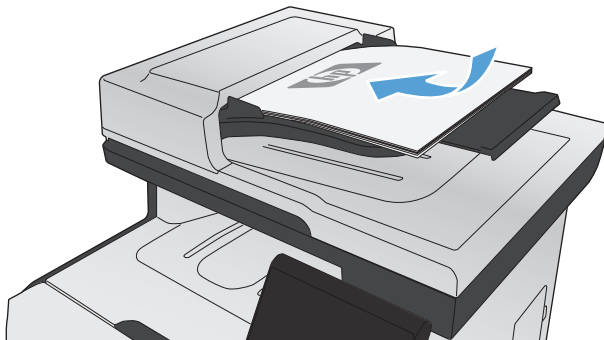

2. Бағыттағыштарды қағазды қысып тұратын етіп реттеңіз.

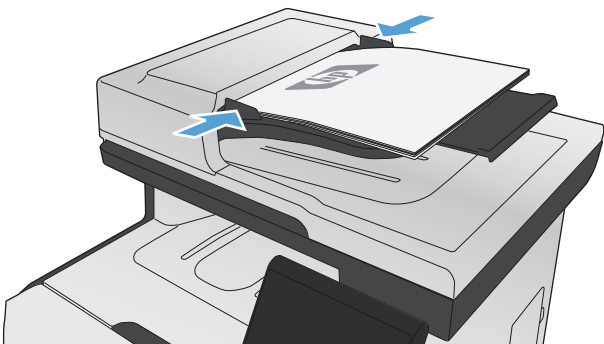

3. Негізгі экрандағы түймесін **Көшіру** түртіңіз.
4. Көшірмені бастау үшін **Қара** немесе **Түс** түймелерін түртіңіз.

Куәліктерді көшіру

Куәліктердің немесе басқа шағын өлшемді құжаттардың екі жағын қағаздың бір бетіне көшіру үшін **Куәлік көшірмесі** мүмкіндігін пайдаланыңыз. Өнім бірінші бетті көшіріп, екінші бетін сканер

шынысының басқа жеріне қойып, қайта сканерлеуді ұсынады. Өнім екі бейнені де бір уақытта басып шығарады.

1. Құжатты сканер әйнегіне салыңыз.

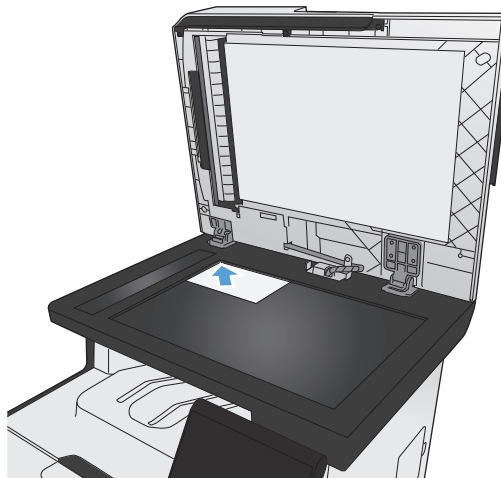

2. Негізгі экрандағы **Көшіру** түймесін түртіңіз.
3. **Куәлік көшірмесі** түймесін басыңыз.
4. Көшірмені бастау үшін **Қара** немесе **Түс** түймесін түртіңіз.
5. Өнім келесі бетті бетті сканер шынысының басқа жеріне қоюды ұсынады.

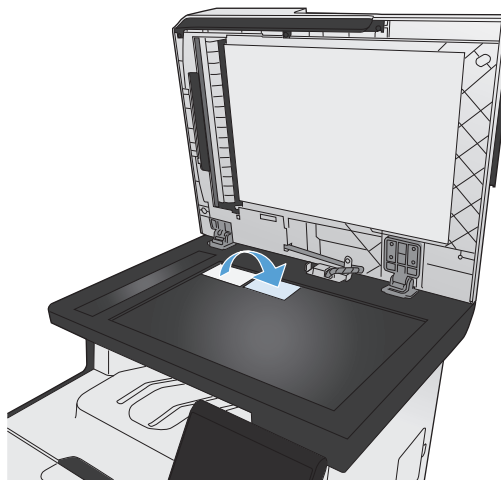

6. Көшірілетін қосымша беттер болса **OK** түймесін түртіңіз, ал соңғы бет болса, **Done** («Орындалды») түймесін түртіңіз.
7. Өнім барлық беттерді парақтың бір бетіне басып шығарады.

Көшіру тапсырмасынан бас тарту

1. Құрылғының басқару тақтасындағы Cancel **X** («Бас тарту») түймесін түртіңіз.

 **ЕСКЕРІМ:** Бірнеше тапсырма орындалған жағдайда, Cancel **X** («Бас тарту») түймесін түрту ағымдағы және күтудегі тапсырмаларды жояды.

2. Құжат бергішінен қалған беттерді алып тастаңыз.

Көшірмені үлкейту немесе кішірейту

1. Қағазды сканер әйнегіне немесе құжат бергішіне салыңыз.

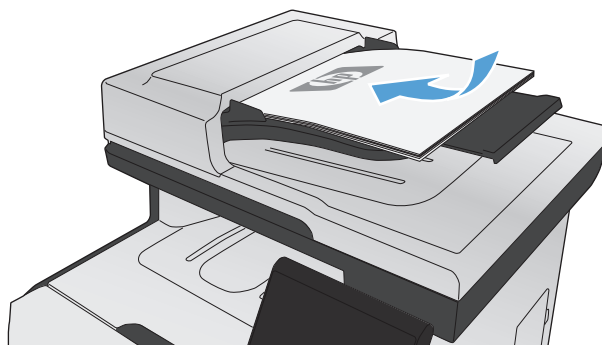

2. Негізгі экрандағы түймесін **Көшіру** түртіңіз.
3. **Settings...** («Параметрлер») түймесін, одан кейін **Кішірейту/үлкейту** түймесін басыңыз. Параметрлерді шарлау үшін көрсеткі түймелерді түртіп, одан кейін таңдау үшін бір параметрді түртіңіз.
4. Көшірмені бастау үшін **Қара** немесе **Түс** түймелерін түртіңіз.

Көшіру тапсырмасын салыстыру

1. Қағазды сканер әйнегіне немесе құжат бергішіне салыңыз.

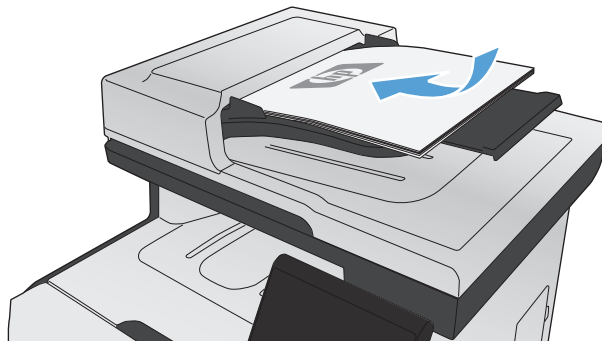

2. Home («Басты бет») экранындағы **Көшіру** түймесін басыңыз.
3. **Settings...** («Параметрлер») түймесін түртіп, одан кейін **Салыстыру** түймесіне жылжып барып, түртіңіз. Параметрлерді шарлау үшін көрсеткі түймелерді түртіп, одан кейін таңдау үшін бір параметрді түртіңіз.
4. Көшірмені бастау үшін **Қара** немесе **Түс** түймелерін түртіңіз.

Түсті немесе ақ-қара көшірме жасау

1. Қағазды сканер әйнегіне немесе құжат бергішіне салыңыз.

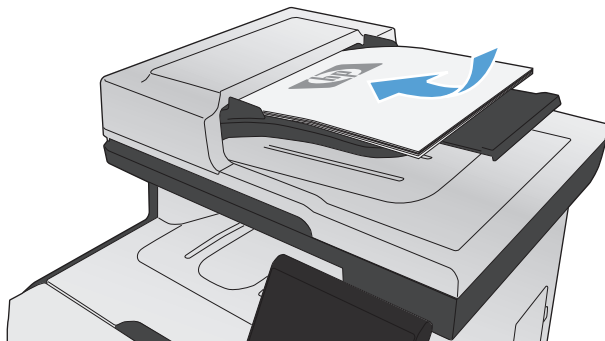

2. Негізгі экрандағы түймесін **Көшіру** түртіңіз.
3. Көшірмені бастау үшін **Қара** немесе **Түс** түймелерін түртіңіз.

Көшіру параметрлері

Көшірме сапасын өзгерту

Келесі көшірме сапасының параметрлері қолданылады:

- **Auto Select («Автоматты түрде таңдау»):** көшірменің сапасы маңызды болмаған кезде осы параметрді пайдаланыңыз. Бұл стандартты параметр болып табылады.
- **Mixed («Аралас»):** бұл параметрді мәтіні мен графикасы аралас болатын құжаттар үшін пайдаланыңыз.
- **Мәтін:** мәтіні көп болатын құжаттар үшін осы параметрді пайдаланыңыз.
- **Picture («Сурет»):** Құрамында графиктері көп болатын құжаттар үшін осы параметрді пайдаланыңыз.

1. Қағазды сканер әйнегіне немесе құжат бергішіне салыңыз.

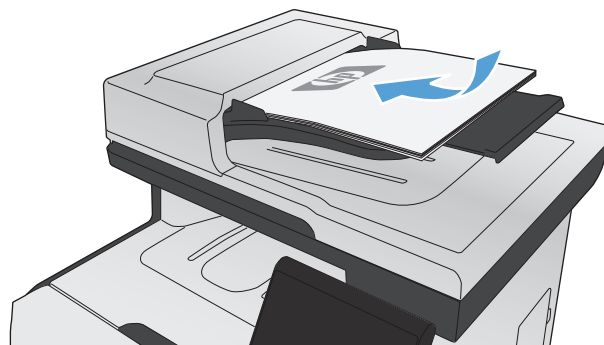

2. Негізгі экрандағы **Көшіру** түймесін түртіңіз.
3. **Settings...** («Параметрлер») түймесін, одан кейін жылжып барып **Optimize** («Оптимизациялау») түймесін түртіңіз. Параметрлер арасында жылжу үшін көрсеткі түймелерді түртіп, қажет параметрді таңдаңыз.
4. Көшірмені бастау үшін **Қара** немесе **Түс** түймесін түртіңіз.

Сканер әйнегіндегі кір мен дақтардың болмауын тексеру

Уақыт өте сканер әйнегі мен ақ пластмасса тірегінде дақтар жиналып, жұмысына әсер етуі мүмкін. Бұл құжат бергіштегі көшіру тапсырмалары үшін тік жолақтарды және планшеттік сканер әйнегіндегі көшіру тапсырмаларында дақтарды тудыруы мүмкін. Сканердің әйнегі мен ақ пластмасса тірегін тазалау үшін келесі процедураны орындаңыз.

1. Өнімді өшіру үшін қосқышты пайдаланып, одан кейін электр қуаты сымын электр розеткасынан ажыратыңыз.

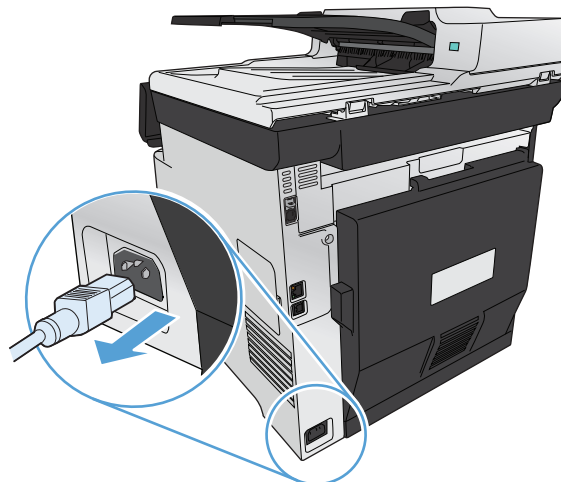

2. Сканердің қақпағын ашыңыз.
3. Планшеттік көшіру тапсырмалары үшін сканердің әйнегі мен ақ пластмасса тірегін тазартқыш сұйықтыққа батырылған жұмсақ шүберекпен сүртіңіз.

Құжат бергіштегі көшіру тапсырмаларындағы тік жолақтар үшін өнімнің сол жағындағы құжат бергіш сканерінің таспасын жұмсақ шүберекпен немесе абразивті емес әйнек тазалағышқа батырылған губкамен сүртіңіз.

ЕСКЕРТУ: Өнімнің кез келген бөлігін тазалау барысында ажарлағыш затарды, ацетонды, бензинді, аммиакты көміртек тетрахлоридін пайдаланбаңыз; олар өнімді зақымдауы мүмкін. Сұйықтықтарды тікелей шыныға немесе үстелге қоймаңыз. Олар астына төгіліп, өнімді зақымдауы мүмкін.

4. Дақ түсірмес үшін шыныны немесе ақ пластмасса тіректі былғары немесе целлюлоза ысқышымен құрғатыңыз.
5. Өнімді розеткаға жалғап, өнімді қосу үшін қосқышты пайдаланыңыз.

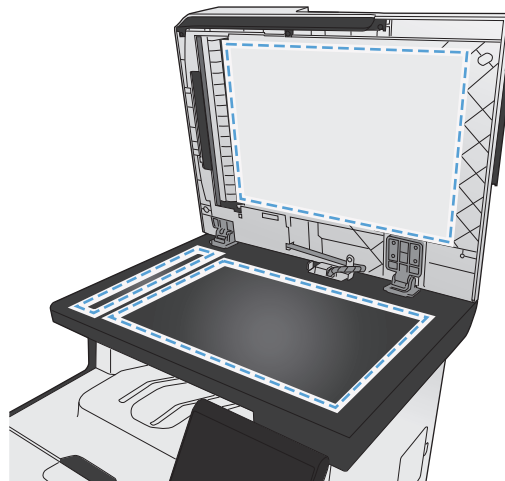

Көшірмелер үшін ашықтық пен қоюлық параметрлерін реттеу

1. Қағазды сканер әйнегіне немесе құжат бергішіне салыңыз.

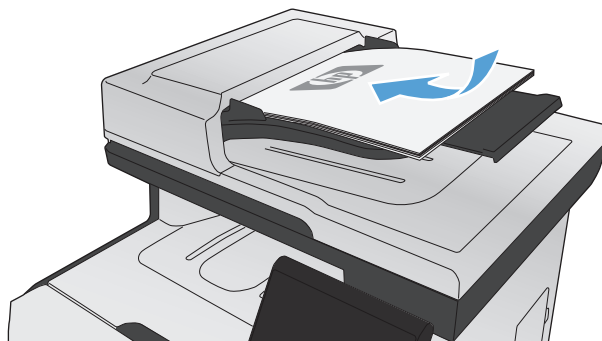

2. Негізгі экрандағы түймесін **Көшіру** түртіңіз.
3. Параметрді реттеу үшін қысқа мазмұндама экранында көрсеткі түймелерді түртіңіз.
4. Көшірмені бастау үшін **Қара** немесе **Түс** түймелерін түртіңіз.

Таңдамалы көшірме параметрлерін анықтау

Басқару тақтасында көшірме параметрлерін өзгерткенде қалыпты параметрлер тапсырма аяқталғаннан кейін шамамен 2 минут бойы белсенді болады, одан кейін құрылғы әдепкі параметрлерге келеді. Әдепкі параметрлерге дереу қайту үшін Негізгі экрандағы Cancel **X** («Бас тарту») түймесін басыңыз.

Жиектен жиекке басып шығару немесе көшіру

Өнім толықтай жиектен жиекке басып шығара алмайды. Ең көп басу аумағы 203,2 x 347 мм құрайды, беттің жан жағында 4 мм басылмаған жиек қалдырылады.

Шеттері кесілген құжаттарды басып шығару немесе сканерлеу туралы пікірлер:

- Баспадан кіші болғанда түпнұсқалы құжатты сканердегі белгішемен белгіленген бұрыштан 4 мм қашықтыққа жылжытыңыз. Осы күйде қайта көшіріңіз немесе сканерлеңіз.
- Түпнұсқалы құжат баспа өлшеміне сәйкес болғанда көшірме кесіліп қалмауы мақсатында суретті кішірейту үшін **Кішірейту/үлкейту** мүмкіндігін қолданыңыз.

Арнайы қағазға көшіру үшін қағаз өлшемін және түрін орнатыңыз

1. Негізгі экрандағы **Көшіру** түймесін түртіңіз.



2. **Settings...** («Параметрлер») түймесін түртіп, одан кейін **Қағаз** түймесіне жылжып барып, түртіңіз.
3. Қағаз өлшемдері тізімінде 1-науадағы қағаз өлшемінің атауын түртіңіз.
4. Қағаз түрлері тізімінде 1-науадағы қағаз түрінің атауын түртіңіз.
5. Көшірмені бастау үшін **Қара** немесе **Түс** түймелерін түртіңіз.

Көшірменің әдепкі параметрлерін қалпына келтіру

1. Негізгі экрандағы **Көшіру** түймесін түртіңіз.



2. **Settings...** («Параметрлер») түймесін түртіп, одан кейін **Restore Defaults** («Бастапқы параметрлерді қайта орнату») түймесіне жылжып барып, түртіңіз.

Фотосуреттерді көшіру

 **ЕСКЕРІМ:** Фотосуреттерді құжат бергішінен емесе, сканер әйнегінен көшіріңіз.

1. Сурет жағын төмен қаратып, фотосуретті сканер әйнегінің жоғарғы сол жақ бұрышына қойып, сканер қақпағын жабыңыз.

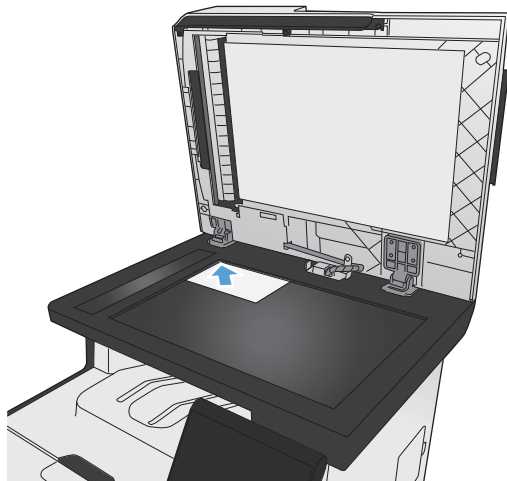

2. Негізгі экрандағы **Көшіру** түймесін түртіңіз.
3. **Settings...** («Параметрлер») түймесін, одан кейін **Optimize** («Оптимизациялау») түймесін басыңыз.
4. **Picture** («Сурет») түймесін басыңыз.
5. Көшірмені бастау үшін **Қара** немесе **Түс** түймелерін түртіңіз.

Түрлі өлшемді түпнұсқаларды көшіру

Түрлі өлшемді түпнұсқалардың көшірмелерін жасау үшін сканер әйнегін пайдаланыңыз.

 **ЕСКЕРІМ:** Құжат бергішті түрлі өлшемді түпнұсқалардың көшірмелерін жасау үшін тек беттер бір өлшемде болғанда ғана қолдануға болады. Мысалы, ені бірдей болғандықтан «Хат» және «Стандарт» пішіміндегі беттерді араластыруға болады. Шеттері бір бірімен бір деңгейде болатындай және ендері бірдей болып, ұзындықтары әр түрлі болатындай етіп беттерді дестеге жинаңыз.

1. 1-науаға түпнұсқалы құжаттағы ең үлкен бетке сай үлкен болатын қағазды салыңыз.
2. Түпнұсқалы құжаттың бір бетін төмен қаратып, сканер әйнегінің жоғарғы сол жақ бұрышына қойыңыз.

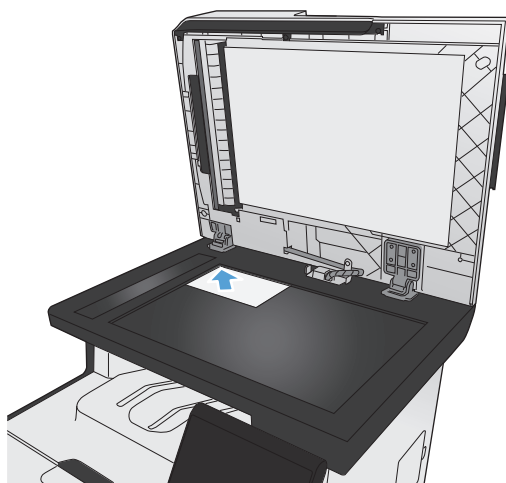

3. Негізгі экрандағы **Көшіру** түймесін түртіңіз.
4. **Settings...** («Параметрлер») түймесін түртіп, одан кейін **Қағаз** түймесіне жылжып барып, түртіңіз.
5. Қағаз өлшемдері тізімінде 1-науадағы қағаз өлшемінің атауын түртіңіз.
6. Қағаз түрлері тізімінде 1-науадағы қағаз түрінің атауын түртіңіз.
7. Көшірмені бастау үшін **Қара** немесе **Түс** түймелерін түртіңіз.
8. Әрбір бет үшін осы қадамдарды қайталаңыз.

Екі жағына басып шығару

Екі жағына көшіру (тек дуплексті үлгілерде)

1. Құжаттың бірінші бетін сканердің әйнегі немесе құжат бергішіне салыңыз.

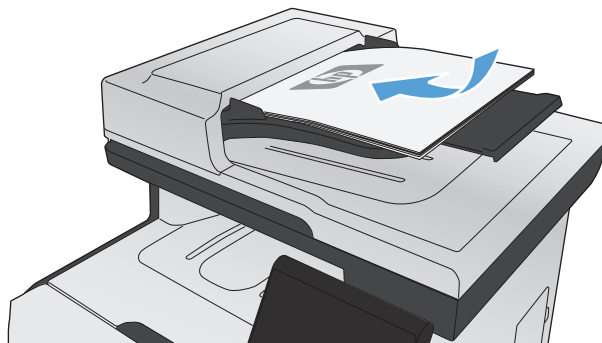

2. Негізгі экрандағы **Көшіру** түймесін түртіңіз.
3. **Settings...** («Параметрлер») түймесін түртіңіз де, **Двусторон. (Екі жақты)** мәзірін ашыңыз.
4. Пайдаланылатын дуплекстеу опциясын таңдаңыз. Мысалы, екі жақты түпнұсқаны екі шақты шығыспен көшіру үшін, **2-сторон. на 2-сторон. (2-жақтыдан 2-жақтыға)** опциясын таңдаңыз.
5. Көшірмені бастау үшін **Қара** немесе **Түс** түймелерін түртіңіз.

Қолмен екі жағына басып шығару

1. Құжаттың бірінші бетін сканердің әйнегі немесе құжат бергішіне салыңыз.

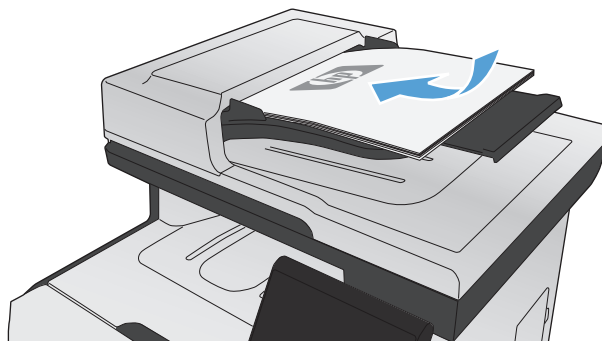

2. Негізгі экрандағы **Көшіру** түймесін түртіңіз.
3. Көшірмені бастау үшін **Қара** немесе **Түс** түймелерін түртіңіз.
4. Шығару қалтасынан басып шығарылған көшірмені алып, беттерді басып шығарылған бетін төмен қаратып, жоғарғы шетін науаның артына қаратып 1-науаға салыңыз.

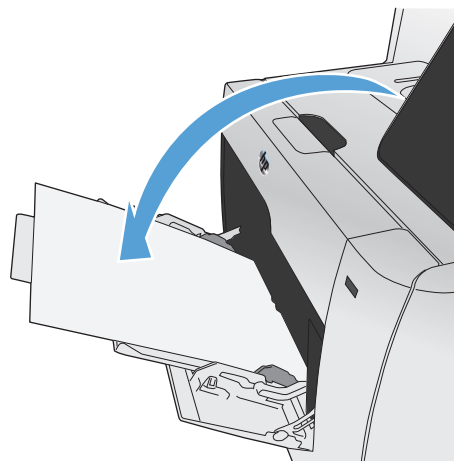

5. Құжаттың келесі бетін сканердің әйнегі немесе құжат бергішіне салыңыз.

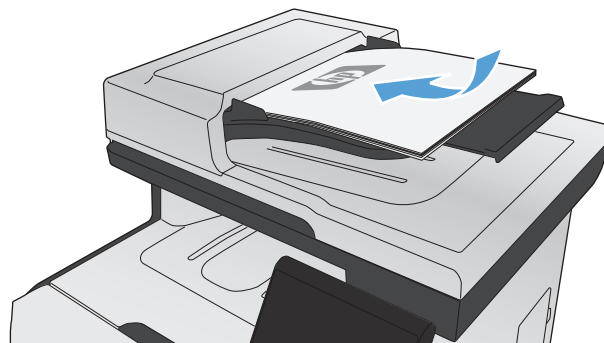

6. Негізгі экрандағы **Көшіру** түймесін түртіңіз.
7. Көшірмені бастау үшін **Қара** немесе **Түс** түймелерін түртіңіз.
8. Көшірме аяқталғанша осы қадамдарды қайталаңыз.

11 Сканерлеу

- [Сканерлеу функцияларын қолдану](#)
- [Сканерлеу параметрлері](#)
- [Фотосуреттерді сканерлеу](#)

Сканерлеу функцияларын қолдану

Сканер әйнегінен немесе құжат бергіштен құжатты сканерлеу үшін өнімді пайдаланыңыз. Дуплексті үлгілерде сонымен бірге екі жақты құжаттарды сканерлеуге болады.

Сканерлеу әдістері

Сканерлеу тапсырмаларын келесі жолдармен орындаңыз.

- Құрылғының басқару тақтасынан USB құрылысына сканерлеңіз.
- HP Scan бағдарламалық құралын пайдаланып, компьютерден сканерлеңіз
- TWAIN-үйлесімді немесе Windows Imaging Application (WIA)-үйлесімді бағдарламалық құралдан сканерлеу

 **ЕСКЕРІМ:** Мәтін тану бағдарламалық құралдары туралы оқып, оларды пайдалану үшін бағдарламалық құралдың жеткізілетін ықшам дискісінен Readiris бағдарламасын орнатыңыз. Мәтін тану бағдарламалық құралы оптикалық таңба тану бағдарламалық құралы деген атаумен де белгілі.

USB құрылғысына сканерлеу

1. Қағазды сканер әйнегіне немесе құжат бергішіне салыңыз.
2. Құрылғының алдыңғы жағындағы портына USB құрылғысын енгізіңіз.
3. Негізгі экрандағы **Сканерлеу** түймесін түртіңіз.
4. **Scan to USB Drive** («Сканерлеп, USB құрылғысына сақтау») экранын түртіңіз.
5. Файлды сканерлеп, сақтау үшін **Сканерлеу** түймесін түртіңіз. Құрылғы USB құралында **HP** атты қалта жасайды, сондай-ақ автоматты жасалған файл атауын пайдаланып, файлды .PDF немесе .JPG пішімінде сақтайды.

 **ЕСКЕРІМ:** Қысқа мазмұндама экраны ашылғанда параметрлерді реттеу үшін оны түртуге болады.

HP Scan (Windows) бағдарламалық құралының көмегімен сканерлеу

1. Компьютер жұмыс үстеліндегі **HP Scan** («HP сканерлеу») белгішесін екі рет басыңыз.
2. Сканерлеу сілтемесін таңдап, қажет болса параметрлерді ікемдеңіз.
3. **Scan** (Сканерлеу) батырмасын басыңыз.

 **ЕСКЕРІМ:** Қосымша параметрлерге қол жеткізу үшін, **Advanced Settings** («Қосымша параметрлер») тармағын таңдаңыз.

Арнаулы параметрлер жиынтығын жасап, оларды сілтемелер тізіміне сақтау үшін, **Create New Shortcut** («Жаңа сілтеме жасау») пәрменін басыңыз.

Басқа бағдарламалық құрал арқылы сканерлеу

Өнім TWAIN-үйлесімді және Windows Imaging Application (WIA)-үйлесімді болып табылады. Өнім TWAIN-үйлесімді немесе WIA-үйлесімді сканерлеу құрылғыларын қолдайтын Windows жүйесіне негізделген бағдарламалармен және TWAIN-үйлесімді сканерлеу құрылғыларын қолдайтын Macintosh жүйесіне негізделген бағдарламалармен жұмыс істейді.

Сіз TWAIN-үйлесімді немесе WIA-үйлесімді бағдарламаларында болғанда сіз тікелей ашық тұрған бағдарламадан сканерлеу мүмкіндіктеріне қол жеткізіп, бейнелерді сканерлей аласыз. Көбірек ақпаратты алу үшін Анықтама файлы немесе біздің TWAIN-үйлесімді немесе WIA-үйлесімді бағдарламалық құралмен бірге жеткізілетін құжаттаманы қараңыз.

TWAIN-үйлесімді бағдарламалық құралдан сканерлеу

Негізінен, бағдарламалық құралда **Acquire** (Қабылдау) **File Acquire** (Файлды қабылдау), **Scan** (Сканерлеу), **Import New Object** (Жаңа нысанды импорттау), **Insert from** (Ішінен енгізу) немесе **Scanner** (Сканер) сияқты бағдарламалары болған жағдайда TWAIN-үйлесімді болып табылады. Бағдарламаның үйлесімді болуына сенімсіз болсаңыз немесе команданың қалай аталатындығын білмесеңіз, бағдарламалық құрал Анықтамасын немесе құжаттамасын қараңыз.

TWAIN-үйлесімді бағдарламадан сканерлеу барысында HP Scan бағдарламалық құралы автоматты іске қосылуы мүмкін. HP Scan бағдарламалық құралы іске қосылса, суретті алдын ала көру барысында өзгертулер енгізуге болады. Бағдарлама автоматты іске қосылмаған жағдайда бейне бірден TWAIN-үйлесімді бағдарламаға жіберіледі.

Сканерлеуді TWAIN-үйлесімді бағдарламадан бастау. Бағдарламалық құрал Анықтамасын немесе құжаттамасынан командалар мен пайдалану әдістері туралы қараңыз.

WIA стандартымен үйлесімді бағдарламалық құралдан сканерлеу

WIA — суретті бағдарламалық құралға тікелей сканерлеудің тағы бір жолы. WIA сканерлеу үшін HP Scan бағдарламалық құралының орнына Microsoft бағдарламалық құралын пайдалананды.

Негізінен, бағдарламалық құралдың Енгізу немесе Файл мәзірінде **Picture/From Scanner or Camera** (Бейне/Сканерден немесе Камерадан) сияқты бағдарламалары болған жағдайда WIA-үйлесімді болып табылады. Бағдарламаның WIA-үйлесімді болуына сенімсіз болсаңыз бағдарламалық құрал Анықтамасын немесе құжаттамасын қараңыз.

Сканерлеуді WIA-үйлесімді бағдарламадан бастау. Бағдарламалық құрал Анықтамасын немесе құжаттамасынан командалар мен пайдалану әдістері туралы қараңыз.

-Немесе-

Windows басқару тақтасындағы **Cameras and Scanner** («Камералар мен сканер») қалтасында (Windows Vista және Windows 7 жүйелерінде **Hardware and Sound** («Аппараттық бағдарлама және дыбыс») қалтасында орналасқан) құрылғының белгішесін екі рет басыңыз. Ол сізге файлға сканерлеу мүмкіндігін беретін стандартты Microsoft WIA шеберін ашады.

Таңбаларды оптикалық айыру (ТОА) бағдарламалық құралын пайдалану арқылы сканерлеу

Өңдеу мақсатында сканерленген мәтінді таңдаулы мәтін өңдейтін бағдарламаға импорттау үшін HP Scan бағдарламалық құралын ашып, **Save as Editable Text (OCR)** («Өңделетін мәтін ретінде сақтау (ТОА)») атты төте жолды таңдаңыз.

Сонымен қатар, үшінші жақтың ТОА бағдарламалық құралын пайдалануға болады. Readiris OCR бағдарламасы өніммен жеткізілетін бөлек ықшам дискіге жазылған. Readiris бағдарламасын пайдалану үшін оны тиісті бағдарламалық құрал ықшам дискінен орнатып, онлайн Анықтамасындағы нұсқауларды орындаңыз.

Сканерлеуді тоқтату

Сканерлеу тапсырмасын тоқтату үшін келесі процедуралардың бірін пайдаланыңыз.

- Құрылғының басқару тақтасындағы **Cancel**  («Бас тарту») түймесін түртіңіз.
- Экрандағы диалог терезесде **Cancel** («Бас тарту») түймесін басыңыз.

Сканерлеу параметрлері

Сканер ажыратымдылығы мен түстері

Егер сіз сканерленген бейнені басып шығарсаңыз және сапасы көңіліңізден шықпаса, ол сканерлеу бағдарламалық құралында қажеттеліктеріңізге сәйкес емес ажыратымдылық мен түстер параметрлерінің таңдалу себебі болуы мүмкін. Ажыратымдылық мен түстер сканерленген бейненің келесідей мүмкіндіктеріне әсер етеді:

- Бейне тазалығына
- Шәкіл құрылымына (тегіс немесе бұдырлы)
- Сканерлеу уақытына
- Файл өлшеміне

Сканерлеу ажыратымдылығын өлшеу бірлігі болып пиксель/дюйм (п/д) табылады.

 **ЕСКЕРІМ:** Сканерлеудің д/п деңгейі баспаның н/д (нүкте/дюйм) өлшем бірлігіне сәйкес келмейді.

Түс, сұр шәкілі және ақ ықтимал түстер санын анықтайды. Сіз сканер аппараттық құралының ажыратымдылығын 1 200 п/д дейін реттей аласыз.

Ажыратымдылық пен түстер бойынша нұсқаулықтар кестесінің тізімі өзіңіздің сканерлеу бойынша қажеттіліктеріңізге қол жеткізу бойынша аздап көмектеседі.

 **ЕСКЕРІМ:** Ажыратымдылық пен түстерді жоғары мәндерге баптау нәтижесінде дискіде көп орын алып, сканерлеу процессін баяулататын үлкен көлемді файлдардың құрылуына себепші болады. Ажыратымдылық пен түстерді баптамас бұрын сканерленген бейнені қалай пайдаланатындығыңызды анықтаңыз.

Ажыратымдылық пен түстер бойынша нұсқаулықтар

Келесі кесте түрлі сканерлеу тапсырмаларына арналған ажыратымдылық пен түс параметрлерін сипаттайды.

 **ЕСКЕРІМ:** Әдепкі параметр — 200 пиксел/дюйм.

Болжамды пайдаланылу	Ұсынылатын ажыратымдылық	Ұсынылатын түс параметрлері
Факс	150 п/д	<ul style="list-style-type: none">• Ақ-қара
Электрондық пошта	150 п/д	<ul style="list-style-type: none">• Ақ-қара, бейне тегістік шәкілін қажет етпеген жағдайда• Сұр шәкілі, бейне тегіс шәкілін қажет етсе• Түсті, бейне түсті болған жағдайда
Мәтінді түзету	300 п/д	<ul style="list-style-type: none">• Ақ-қара

Болжамды пайдаланылу	Ұсынылатын ажыратымдылық	Ұсынылатын түс параметрлері
Басып шығару (графика немесе мәтінді)	Кешенді графика үшін немесе, құжатты елеулі түрде ұлғайтқыңыз келген жағдайда 600 п/д Қалыпты графика мен мәтін үшін 300 п/д Фотосуреттер үшін 150 п/д	<ul style="list-style-type: none"> • Мәтін мен штрихты суреттер үшін ақ-қара • Көлеңкелі немесе түсті графика мен фотосуреттер үшін сұр шәкілі • Түсті, бейне түсті болған жағдайда
Экранға шығару	75 п/д	<ul style="list-style-type: none"> • Мәтін үшін ақ-қара • Графика мен фотосуреттер үшін сұр шәкілі • Түсті, бейне түсті болған жағдайда

Түсті

Сіз сканерлеу барысында келесі параметрлер үшін түс мәндерін белгілей аласыз.

Параметр	Ұсынылатын қолданыс
Түсті	Түстері өте маңызды болып табылатын жоғары сапалы түсті фотосуреттер мен құжаттар үшін осы параметрлерді пайдаланыңыз.
Ақ-қара	Бұл параметрді мәтінді құжат үшін қолданыңыз.
Сұр шәкілі	Бұл параметрді файл көлемі қиындық тудырғанда, сондай-ақ құжатты немесе фотосуретті жылдам сканерлеу қажет болғанда қолданыңыз.

Сканерлеу сапасы

Уақыт өте сканер әйнегі мен ақ пластмасса тірегінде дақтар жинақталып, жұмысына әсер етуі мүмкін. Сканер әйнегі мен ақ пластмасса тірегін тазалау үшін келесі іс ретін орындаңыз.

1. Өнімді өшіру үшін ажыратқышты пайдаланып, одан кейін қорек сымын электр розеткасынан ажыратыңыз.

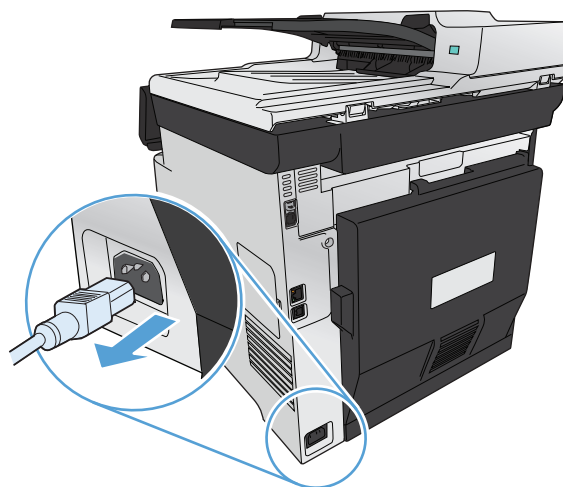

2. Сканердің қақпағын ашыңыз.
3. Сканердің әйнегі мен ақ пластмасса тірегін тазартқыш сұйықтыққа батырылған жұмсақ шүберекпен сүртіңіз.

ЕСКЕРТУ: Өнімнің кез келген бөлігін тазалау барысында тырнаушы затарды, ацетонды, бензинді, аммиакты көміртек тетрахлоридін пайдаланбаңыз; олар өнімді зақымдауы мүмкін. Сұйықтықтарды тікелей шыныға немесе үстелге қоймаңыз. Олар астына төгіліп, өнімді зақымдауы мүмкін.

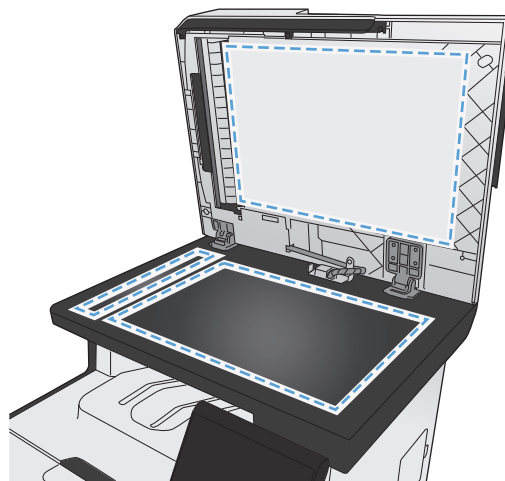

4. Дақ түсірмес үшін әйнекті немесе ақ пластмасса тіректі былғары немесе целлюлоза шүберекпен құрғатыңыз.
5. Өнімді розеткаға жалғап, өнімді қосу үшін ажыратқышты пайдаланыңыз.

Фотосуреттерді сканерлеу

1. Сурет жағын төмен қаратып, фотосуретті сканер әйнегінің жоғарғы сол жақ бұрышына қойып, сканер қақпағын жабыңыз.

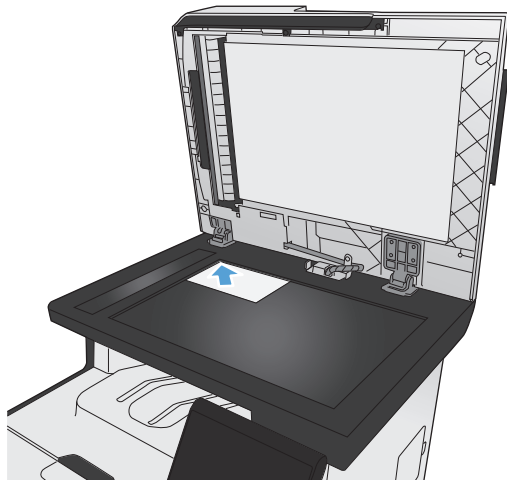

2. Құрылғының алдыңғы жағындағы портына USB құрылғысын енгізіңіз.
3. Негізгі экрандағы **Сканерлеу** түймесін түртіңіз.
4. **Scan to USB Drive** («Сканерлеп, USB құрылғысына сақтау») түймесін басыңыз. Басқару тақтасында сканерлеу параметрлерінің қысқа мазмұндамасы көрсетіледі. Кез келген параметрді реттеу үшін осы экранды түртіңіз.
5. Құжатты сканерлеп, USB құрылғысындағы қалтаға сақтау үшін **Сканерлеу** түймесін түртіңіз.

12 Факс

- [Факсті орнату](#)
- [Телефон кітабын пайдалану](#)
- [Факс параметрлерін орнату](#)
- [Факсті пайдаланыңыз](#)
- [Факс мәселелерін шешіңіз](#)
- [Заңнамалық ақпарат және кепілдіктер](#)

Факсті орнату

Аппараттық құралдарды орнатыңыз және қосыңыз

Факсті телефон желісіне қосу



- ▲ Өніммен бірге берілген телефон кабелін өнімдегі факстың «line in» портына  және қабырғадағы телефон ұясына жалғаңыз.

Өнім аналогтық факс құрылғысы болып табылады. HP компаниясы өнімді арнаулы аналогтық телефон желісінде пайдалануды ұсынады. Егер DSL, PBX, ISDN немесе VoIP сияқты сандық ортаны пайдаланып жатсаңыз, дұрыс сүзгілерді пайдаланыңыз және сандық параметрлерді дұрыс реттеңіз. Қосымша ақпарат алу үшін сандық қызмет жеткізушісіне хабарласыңыз.

 **ЕСКЕРІМ:** Кейбір елдерде/аймақтарда құрылғымен бірге берілген телефон кабеліне адаптер қажет болуы мүмкін.

Қосымша құрылғыларды қосыңыз

Өнімде екі факс порты бар:

- Өнімді қабырғадағы телефон ұясына қосатын факстың «line in» порты .
- Қосымша құрылғыларды өнімге қосатын «телефон» порты .

Өніммен қосылып пайдаланылатын телефондарды екі әдіспен пайдалануға болады:

- Қосымша телефон - бұл басқа жерде сол телефон желісіне қосылған телефон.
- Төменгі жақтағы телефон - бұл өнімге немесе өнімге қосылған құрылғыға қосылған телефон.

Қосымша құрылғыларды келесі қадамдарда сипатталған тәртіппен қосыңыз. Әрбір құрылғының шығу порты келесі құрылғының кіру портына жалғанып, «тізбек» құрады. Егер сіз белгілі бір құрылғыны қосқыңыз келмесе, оны түсіндіретін қадамды тастап кетіп, келесі құрылғыға өтіп жалғастырыңыз.

 **ЕСКЕРІМ:** Телефон желісіне қосылатын құрылғылардың саны үштен артық болмауы керек.

 **ЕСКЕРІМ:** Бұл өнімде дауыс поштасы қарастырылмаған.

1. Қосқыңыз келетін барлық құрылғылардың кабельдерін қуат көзінен ажыратыңыз.
2. Егер өнім әлі телефон желісіне қосылмаған болса, әрекет етуден бұрын өнімді орнату жөніндегі нұсқаулықты қараңыз. Өнім телефон ұясына алдын ала қосылған болуы тиіс.

3. Телефонның «line out» портынан (телефон белгішесімен белгіленген порт) пластмасса тығынды алып тастаңыз.

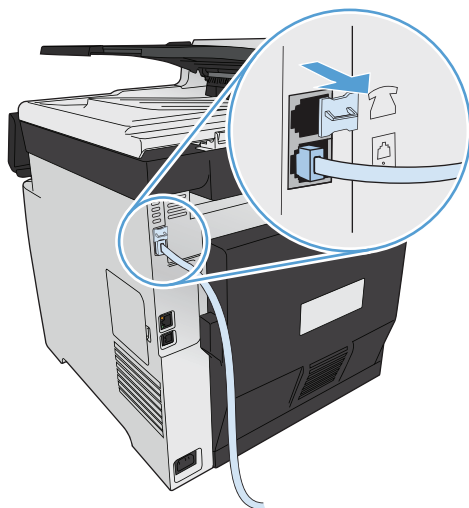

4. Компьютердегі ішкі немесе сыртқы модемді қосу үшін телефон сымның бір ұшын өнімнің телефонның «line out» портына  қосыңыз. Телефон сымның екінші ұшын факстың «line in» портына қосыңыз.

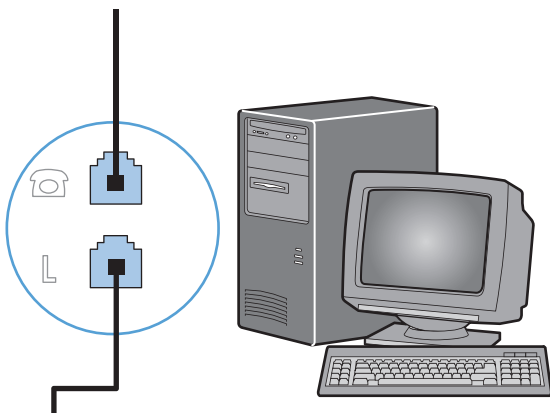
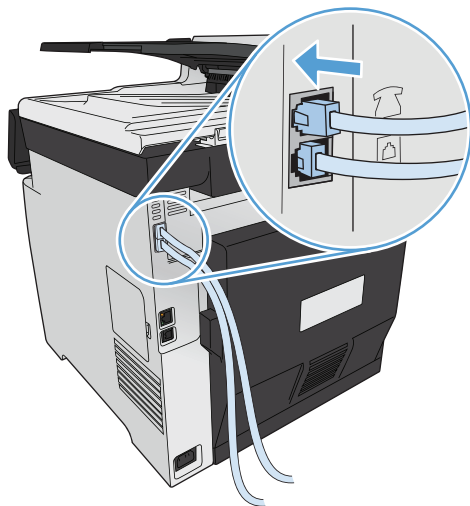

 **ЕСКЕРІМ:** Кейбір модемдерде арнаулы дауыс желісіне қосатын екінші «желі» порты болады. Егер сізде екі «желі» порты болса, дұрыс «желі» портына қосуды қамтамасыз ету үшін модем құжаттарын қараңыз.

5. Шақырушы абоненттің идентификаторы блогын қосу үшін телефон сымын бұдан бұрынғы құрылғының «телефон» портына қосыңыз. Телефон сымның екінші ұшын шақырушы абоненттің идентификаторы блогының «желі» портына қосыңыз.

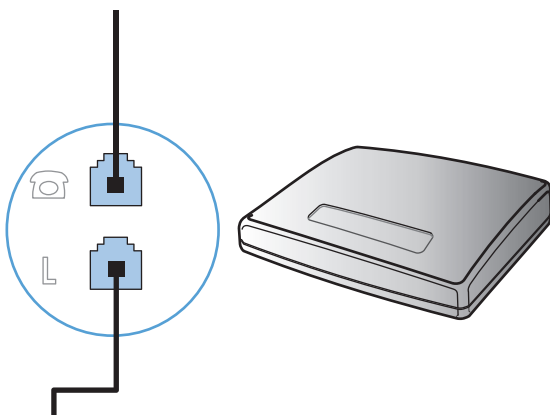

6. Автоматты түрде жауап беру машинасын қосу үшін телефон сымын бұдан бұрынғы құрылғының «телефон» портына қосыңыз. Телефон сымының екінші ұшын автоматты түрде жауап беру машинасының «желі» портына қосыңыз.

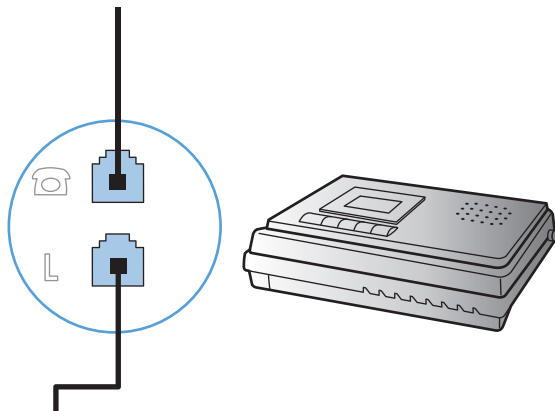

7. Телефонды қосу үшін телефон сымын бұдан бұрынғы құрылғының «телефон» портына қосыңыз. Телефон сымының екінші ұшын автоматты түрде жауап беру машинасының «желі» портына қосыңыз.

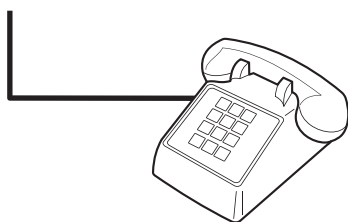

8. Қосымша құрылғыларды қосып болғаннан кейін барлық құрылғыларды өздерінің қуат көздеріне қосыңыз.

Автоматты түрде жауап беру машинасы бар факсті орнатыңыз

- Өнімнің жауап беру үшін қоңырау саны параметрін автоматты түрде жауап беру машинасы үшін орнатылған қоңырау санынан кем дегенде бір қоңырауға артық етіп орнатыңыз.
- Егер автоматты түрде жауап беру машинасы пайдаланылып отырған телефон желісіне қосылған болса, бірақ басқа ұя (мысалы, басқа бөлмедегі) арқылы қосылса, ол өнімнің факстерді қабылдауына кедергі жасауы мүмкін.

Қосымша телефонға факсті теңшеңіз

Осы параметр қосылғанда, телефон пернетақтасында 1-2-3 сандарын кезекпен басып кіруші факс шақыруына жауап беру үшін өнімге сигнал бере аласыз. Стандартты параметр **Қосылған**. Нөмірді импульстік теруді пайдалансаңыз немесе 1-2-3 тізбегін пайдаланатын телефон компаниясының қызметін пайдалансаңыз ғана осы параметрді алып тастауға болады. Өнімге сәйкес болмаса телефон компаниясының қызметін пайдалану мүмкін емес.

1. Басқару тақтасындағы Setup  («Орнату») түймесін басыңыз.
2. Fax Setup («Факс параметрлері») мәзіріне жылжып барып, түрткіңіз.

3. **Advanced Setup** («Күрделі параметрлер») түймесіне жылжып барып, түртіңіз.
4. **Extension Phone** («Қосымша телефон») түймесіне жылжып барып, түртіңіз де, **Қосылған** түймесін түртіңіз.

Автономдық факсті орнату

1. Орауыштан шығарып, өнімді орнатыңыз.
2. Негізгі экрандағы **Setup**  («Орнату») түймесін түртіңіз.
3. **Fax Setup** («Факс параметрлері») мәзірін түртіңіз.
4. **Fax Set-Up Utility** («Факс параметрлерін реттеу бағдарламасы») түймесін басыңыз.
5. Экрандағы кеңестерді орындап, әр сұраққа тиісті жауап таңдаңыз.

 **ЕСКЕРІМ:** Факс нөміріндегі таңбалар саны ең көбі 20 болады.

 **ЕСКЕРІМ:** Факс тақырыбындағы таңбалар саны ең көбі 25 болады.

Факс параметрлерін конфигурациялаңыз

Өнімнің факс параметрлерін басқару панелінде, факс параметрлерін орнату шеберінде (егер бұл бағдарлама орнатылған болса), HP Device Toolbox (егер бұл бағдарлама орнатылған болса) немесе HP ендірілген веб-серверінен (егер өнім желіге қосылған болса) реттеуге болады.

Америка Құрама Штаттарында және көптеген басқа елдерде/аймақтарда уақытты, күнді және факс тақырыбының басқа мәліметтерін орнату заң талабы болып табылады.

Факс уақытын, күнін және тақырыбын орнату үшін басқару панелін пайдаланыңыз

Басқару панелін күнді, уақытты және тақырыпты орнату үшін пайдалану үшін мынадай қадамдарды орындаңыз:

1. Негізгі экрандағы **Setup**  («Орнату») түймесін түртіңіз.
2. **Fax Setup** («Факс параметрлері») мәзірін түртіңіз.
3. **Basic Setup** («Негізгі параметрлер») мәзірін түртіңіз.
4. **Time/Date** («Уақыт/Мерзім») түймесіне жылжып барып, түртіңіз.
5. 12 немесе 24 сағат пішіміндегі сағатты таңдаңыз.
6. Ағымдағы уақытты енгізу үшін пернетақтаны пайдаланып, **OK** түймесін түртіңіз.
7. Күн пішімін таңдаңыз.
8. Ағымдағы күнді енгізу үшін пернетақтаны пайдаланып, **OK** түймесін түртіңіз.
9. **Факс тақырыбы** мәзірін түртіңіз.

10. Факс нөмірін енгізу үшін пернетақтаны пайдаланып, **OK** түймесін түртіңіз.



ЕСКЕРІМ: Факс нөміріндегі таңбалар саны ең көбі 20 болады.

11. Компания атын немесе тақырыбын енгізу үшін пернетақтаны пайдаланып, **OK** түймесін түртіңіз.



ЕСКЕРІМ: Факс тақырыбындағы таңбалар саны ең көбі 25 болады.

Факс тақырыптарында жалпы локализацияланған әріптерді пайдалану

Тақырыпқа атыңызды енгізу үшін басқару тақтасын пайдалану кезінде немесе басу пернесі, жылдам теру жазбасы немесе топтық теру жазбасы үшін атау енгізу үшін арнайы таңбаларды қамтитын пернетақтаны ашу мақсатында **123** түймесін түртіңіз.

HP Fax Setup Wizard шеберін пайдалану

Бағдарламалық құралды орнатқан кезде факс орнату процесін бітірмеген болсаңыз, оны кез келген уақытта HP Fax Setup Wizard шебері көмегімен бітіре аласыз.

1. **Start («Бастау»)** батырмасын басыңыз, сонан соң **Programs** (Бағдарламалар) батырмасын басыңыз.
2. **HP** түймешігін басыңыз, өнім атын таңдаңыз да, **HP Fax Setup Wizard** түймешігін басыңыз.
3. Факс параметрлерін реттеу үшін HP факсты реттеу шеберіндегі экранда көрсетілетін нұсқауларды орындаңыз.

Телефон кітабын пайдалану

Жиі терілетін факс нөмірлерін (120 жазбаға дейін) жеке факс нөмірлері немесе факс нөмірлерінің тобы ретінде сақтауға болады.

Факстің телефон кітабын жасап, оны өңдеу үшін басқару тақтасын пайдалану

1. Негізгі экрандағы **Факс** түймесін түртіңіз.



2. **Факс мәзірі** түймесін басыңыз.
3. **Phone Book Setup** («Телефон кітапшасының параметрлері») түймесін басыңыз.
4. Жылдам теру жазбасын жасау үшін **Individual Setup** («Жеке жазбаларды реттеу») түймесін түртіңіз.
5. Тізімдегі тағайындалмаған нөмірді түртіңіз.
6. Жазбаның атын енгізу үшін пернетақтаны пайдаланып, **OK** түймесін түртіңіз.
7. Жазбаның факс нөмірін енгізу үшін пернетақтаны пайдаланып, **OK** түймесін түртіңіз.

Microsoft Outlook контактілерін факстің телефон кітабына импорттаңыз немесе экспорттау

1. HP ендірілген веб-серверін ашу үшін IP мекенжайын веб-шолғыштың мекенжай жолағына теріңіз.
2. **Fax** (Факс) қойындысын басыңыз да, **Fax Phone Book** (Факс телефон кітабы) опциясын таңдаңыз.
3. Бағдарламаның телефон кітапшасына барып, **Import/Export Phone Book** («Телефон кітапшасын импорттау/экспорттау») пәрменін басыңыз.

Басқа бағдарламалардан телефон кітабының мәліметтерін пайдаланыңыз

 **ЕСКЕРІМ:** Басқа бағдарламадан телефон кітабын импорттаудан бұрын сол басқа бағдарламаның экспорттау функциясын пайдалануыңыз тиіс.

HP ToolboxFX контакт мәліметтерін келесі бағдарламалық құралдың телефон кітапшаларынан импорттай алады.

- Microsoft Outlook
- Lotus Notes
- Microsoft Outlook Express
- HP компаниясының басқа өнімдерінің ToolboxFX бағдарламалық құралдарынан бұрын экспортталған телефон кітапшасы.

Телефон кітапшасының жазбаларын жою

Өнімдегі бағдарламаланған телефон кітабының жазбаларын өшіруіңізге болады.

 **ЕСКЕРТУ:** телефон кітабындағы жазбалар өшірілген жағдайда, оларды қайта қалпына келтіру мүмкін емес.

1. Негізгі экрандағы **Факс** түймесін түртіңіз.



2. **Факс мәзірі** түймесін басыңыз.
3. **Phone Book Setup** («Телефон кітапшасының параметрлері») түймесін басыңыз.
4. **Delete Entry** («Жазбаны жою») түймесін басыңыз. Немесе, бүкіл жазбаларды жою үшін **Delete All Entries** («Жазбалардың барлығын жою») түймесін түртіңіз.
5. Жойылатын жазбаны түртіңіз.

Жылдам теру нөмірлерін пайдалану

Тез теру жазбаларын жасау және түзету

1. Негізгі экрандағы **Факс** түймесін түртіңіз.



2. **Факс мәзірі** түймешігін басыңыз.
3. **Phone Book Setup** («Телефон кітапшасының параметрлері») түймешігін басыңыз.
4. **Individual Setup** («Жеке жазбаларды реттеу») түймешігін басыңыз.
5. Тізімнен белгіленбеген нөмірді таңдау.
6. Жазбаға ат енгізу үшін пернетақтаны пайдаланып, **OK** түймесін түртіңіз.
7. Жазбаға факс нөмірін енгізу үшін пернетақтаны пайдаланып, **OK** түймесін түртіңіз.

Жылдам теру нөмірлерін жою

1. Негізгі экрандағы **Факс** түймесін түртіңіз.



2. **Факс мәзірі** түймесін басыңыз.
3. **Phone Book Setup** («Телефон кітапшасының параметрлері») түймесін басыңыз.
4. **Delete Entry** («Жазбаны жою») түймесін басыңыз. Немесе, бүкіл жазбаларды жою үшін **Delete All Entries** («Жазбалардың барлығын жою») түймесін түртіңіз.
5. Жойылатын жазбаны түртіңіз.

Нөмірлер тобын теру жазбаларын басқарыңыз

Нөмірлер тобын теру жазбаларын орнатыңыз және түзетіңіз

1. Топқа енгізілетін кез келген факс нөмірі үшін жеке жазба жасаңыз.
 - а. Негізгі экрандағы **Факс** түймесін түртіңіз.
 - ә. **Факс мәзірі** түймесін басыңыз.
 - б. **Phone Book Setup** («Телефон кітапшасының параметрлері») түймесін басыңыз.
 - в. **Individual Setup** («Жеке жазбаларды реттеу») түймесін басыңыз.
 - г. Тізімдегі тағайындалмаған нөмірді түртіңіз.
 - ғ. Жазбаның атын енгізу үшін пернетақтаны пайдаланып, **OK** түймесін түртіңіз.
 - д. Жазбаның факс нөмірін енгізу үшін пернетақтаны пайдаланып, **OK** түймесін түртіңіз.
2. **Phone Book Setup** («Телефон кітапшасының параметрлері») мәзіріндегі **Group Setup** («Топтық жазбаларды реттеу») түймесін басыңыз.
3. Тізімдегі тағайындалмаған нөмірді түртіңіз.
4. Топтың атын енгізу үшін пернетақтаны пайдаланып, **OK** түймесін түртіңіз.
5. Топқа енгізілетін әр жеке жазбаның атын түртіңіз. Аяқтағаннан кейін **Done Selecting** («Таңдалды») түймесін түртіңіз.

Нөмірлер тобын теру жазбаларын жойыңыз



1. Негізгі экрандағы **Факс** түймесін түртіңіз.
2. **Факс мәзірі** түймесін басыңыз.
3. **Phone Book Setup** («Телефон кітапшасының параметрлері») түймесін басыңыз.
4. **Delete Entry** («Жазбаны жою») түймесін басыңыз. Немесе, бүкіл жазбаларды жою үшін **Delete All Entries** («Жазбалардың барлығын жою») түймесін түртіңіз.
5. Жойылатын жазбаны түртіңіз.

Факс параметрлерін орнату

Факс параметрлерін жіберіңіз

Нөмір терудің арнайы таңбаларын және опцияларын орнату

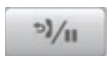
Теріп жатқан факс нөмірінің ішіне кідірістер енгізуге болады. Халықаралық нөмірлерді терген кезде немесе сыртқы желіге қосылғанда үзілістер жиі қажет болады.

Арнайы белгі	Түйме	Сипаттама
Теру кідірісі		Факс нөмірін теру үшін басқару тақтасында Қайта теру/кідіру түймесі бар. Теру кідірісін енгізу үшін үтір түймесін де түртуге болады.
Теру сигналының кідірісі		W түймесі факс нөмірі телефон кітапшасының жазбасы үшін енгізілгенде ғана қолжетімді болады. Қалған телефон нөмірін термес бұрын бұл таңбаға байланысты құрылғы теру сигналын күтеді.
Байланысты ажырату		R түймесі факс нөмірі телефон кітапшасының жазбасы үшін енгізілгенде ғана қолжетімді болады. Бұл таңба құрылғыны байланысты ажыратуға мәжбүрлейді.

Нөмір теру префиксін орнатыңыз

Нөмір теру префиксі бұл сіз басқару панелінде немесе бағдарламалық құралдардан енгізетін әрбір факс нөмірінің алдына автоматты түрде қосылатын сан немесе сандар тобы болып табылады. Нөмір теру префиксіндегі таңбалардың саны 50-ден аспайды.

Стандартты параметр **Өшірілген**. Компанияңыздың телефон жүйесінен сырттағы телефон желісіне шығу үшін мысалы, 9 сияқты санды теру қажет болса, осы параметрді қосып, қала кодын енгізу қажет болуы мүмкін. Осы параметр қосылып тұрғанда факс нөмірін теру префиксін пайдаланбастан қолмен теруге болады.

1. Негізгі экрандағы Setup  («Орнату») түймесін түртіңіз.
2. Fax Setup («Факс параметрлері») мәзірін түртіңіз.
3. Basic Setup («Негізгі параметрлер») мәзірін түртіңіз.
4. Код префиксі түймесіне жылжып барып, түртіңіз де, Қосылған түймесін түртіңіз.
5. Префиксті енгізу үшін пернетақтаны пайдаланып, ОК түймесін түртіңіз. Сандарды, үзілістерді және нөмір теру символдарын пайдалануға болады.

Байланысқа дайын болу сигналын табу функциясын орнатыңыз

Әдетте өнім дереу факс нөмірін теруді бастайды. Егер сіз өнімді телефон қосылған желіде пайдалансаңыз, байланысқа дайын болу сигналын табу параметрін қосыңыз. Бұл басқа біреу телефонды пайдаланып жатқан кезде өнімнің факс жіберуін болдырмайды.

Байланысқа дайын болу сигналын табудың зауыттық стандартты параметрі Франция мен Венгрия үшін **Қосылған**, ал басқа барлық елдер/аймақтар үшін **Өшірілген**.

1. Негізгі экрандағы Setup  («Орнату») түймесін түртіңіз.
2. Fax Setup («Факс параметрлері») мәзірін түртіңіз.
3. Advanced Setup («Күрделі параметрлер») мәзірін түртіңіз.
4. Detect Dial Tone («Теру сигналын анықтау») түймесіне жылжып барып, түртіңіз де, **Қосылған** түймесін түртіңіз.

Нөмірді батырмамен теруді немесе импульстік теруді орнатыңыз

Өнімді нөмірді батырмамен теру немесе импульстік теру режиміне орнату үшін осы процедураны пайдаланыңыз. Зауыттық стандартты мән: **Тоналдық**. Телефон желісінде нөмірді батырмамен теру мүмкін емес болса ғана бұл параметрді өзгертуге болады.

 **ЕСКЕРІМ:** Нөмірді импульстік теру опциясы барлық елдерде/аймақтарда қолданыла бермейді.

1. Негізгі экрандағы Setup  («Орнату») түймесін түртіңіз.
2. Fax Setup («Факс параметрлері») мәзірін түртіңіз.
3. Advanced Setup («Күрделі параметрлер») мәзірін түртіңіз.
4. Dialing Mode («Нөмір теру режимі») түймесіне жылжып барып, түртіңіз де, **Тоналдық** немесе **Импульстік** түймесін түртіңіз.

Автоматты түрде қайта теру функциясын және қайта терулер арасындағы уақытты орнату

Егер қабылдаушы факс машинасы жауап бермегендіктен немесе бос болмағандықтан өнім факс жібере алмаса, бос болмағанда нөмірді қайта теру, жауап болмағанда нөмірді қайта теру және байланыс қатесі болғанда нөмірді қайта теру опциялары бойынша өнім нөмірді қайта тереді.

Бос болмағанда нөмірді қайта теру опциясын орнатыңыз

Бұл параметр қосылғанда желі бос емес сигналын алған жағдайда, құрылғы автоматты түрде қайта тереді. Бос болмағанда нөмірді қайта теру опциясы үшін зауыттық стандартты мән мынадай: **Қосылған**.

1. Негізгі экрандағы Setup  («Орнату») түймесін түртіңіз.
2. Fax Setup («Факс параметрлері») мәзірін түртіңіз.
3. Advanced Setup («Күрделі параметрлер») мәзірін түртіңіз.
4. Redial if Busy («Нөмір бос болмаса, қайта теру») түймесіне жылжып барып, түртіңіз де, **Қосылған** түймесін түртіңіз.

Жауап болмағанда нөмірді қайта теру опциясын орнатыңыз

Бұл параметр қосылғанда алушы аппарат жауап бермеген жағдайда, құрылғы автоматты түрде қайта тереді. Жауап болмағанда нөмірді қайта теру опциясы үшін зауыттық стандартты мән мынадай: **Өшірілген**.

1. Негізгі экрандағы Setup  («Орнату») түймесін түртіңіз.
2. Fax Setup («Факс параметрлері») мәзірін түртіңіз.
3. Advanced Setup («Күрделі параметрлер») мәзірін түртіңіз.
4. Redial if No Answer («Жауап болмағанда қайта теру») түймесіне жылжып барып, түртіңіз де, **Қосылған** түймесін түртіңіз.

Байланыс қатесі болғанда нөмірді қайта теру опциясын орнатыңыз

Бұл параметр қосылғанда кез келген байланыс қатесі пайда болған жағдайда, құрылғы автоматты түрде қайта тереді. Байланыс қатесі болғанда нөмірді қайта теру опциясы үшін зауыттық стандартты мән мынадай: **Қосылған**.

1. Негізгі экрандағы Setup  («Орнату») түймесін түртіңіз.
2. Fax Setup («Факс параметрлері») мәзірін түртіңіз.
3. Advanced Setup («Күрделі параметрлер») мәзірін түртіңіз.
4. Redial if Comm. Error («Байланыс қатесі кезінде қайта теру») түймесіне жылжып барып, түртіңіз де, **Қосылған** түймесін түртіңіз.

Ашық/қара және ажыратымдылықты орнатыңыз

Стандартты ашық/қара (контраст) параметрін орнатыңыз

Контраст жіберіліп жатқан факстің ашықтығы мен қараңғылығына әсер етеді.

Стандартты ашық/қара параметр бұл әдетте факспен жіберіліп жатқан элементтерге қолданылатын контраст. Стандартты мән ретінде ысырма орташа күйге қойылады.

1. Негізгі экрандағы Setup  («Орнату») түймесін түртіңіз.
2. Fax Setup («Факс параметрлері») мәзірін түртіңіз.
3. Advanced Setup («Күрделі параметрлер») мәзірін түртіңіз.
4. Сырғытпаны реттеу үшін **Lighter/Darker** («Ашықтау/қоюлау») түймесін түртіп, одан кейін көрсеткілердің біреуін түртіңіз.

Ажыратымдылық параметрлерін орнатыңыз

 **ЕСКЕРІМ:** Ажыратымдылықты арттыру факс өлшемін үлкейтеді. Үлкен факстер жіберу уақытын көбейтеді және өнімнің жадынан асып кетуі мүмкін.

Барлық факс тапсырмалары үшін стандартты ажыратымдылықты мына параметрлердің біріне өзгерту үшін осы әрекетті орындаңыз:

- **Стандартты:** Бұл параметр ең төменгі сапа мен ең жылдам жіберуді қамтамасыз етеді.
- **Жоғары:** бұл параметр **Стандартты** параметріне қарағанда жоғарылау ажыратымдылық сапасын қамтамасыз етеді, ол әдетте мәтіндік құжаттарға арналған.
- **Өте жоғары:** Бұл параметр мәтін мен суреттер араласқан құжаттарға ыңғайлы. Берілім ұзақтығы **Жоғары** параметріне қарағанда ақырындау, алайда **Фото** параметріне қарағанда жылдамырақ.
- **Фото:** Бұл параметр ең жақсы суреттерді қамтамасыз етеді, бірақ берілім уақытын едәуір көбейтеді.

Зауытта орнатылған әдепкі ажыратымдылық параметрі — **Жоғары**.

Стандартты ажыратымдылықты орнатыңыз

1. Негізгі экрандағы Setup  («Орнату») түймесін түртіңіз.
2. Fax Setup («Факс параметрлері») мәзірін түртіңіз.
3. Advanced Setup («Күрделі параметрлер») мәзірін түртіңіз.
4. Fax Resolution («Факс ажыратымдылығы») түймесін түртіп, одан кейін параметрлердің біреуін түртіңіз.

Мұқабаның үлгілері

ДБ факс жіберу бағдарламасында бизнес факстарға және жеке факстарға арналған мұқаба беттерінің үлгілері бар.



ЕСКЕРІМ: Мұқаба бет үлгілерін өзгертуге болмайды, бірақ үлгілердегі жолақтарды өңдеуге болады.

Төлем кодтарын орнатыңыз

Төлем кодтары мүмкіндігі қосылған жағдайда, құрылғы әрбір факстың төлем кодын енгізуді ұсынады. Әр жіберілген факс беті үшін құрылғы төлем кодының санын арттырады. Ол алынған сұраудан, жіберілген факстен немесе компьютермен жүктелген факстерден басқа барлық факс түрлерін қамтиды. Анықталмаған топтық немесе топтық теру факсі үшін құрылғы әр жерге сәтті жіберілген төлем кодының санын арттырады.

Төлем кодының параметрі үшін зауыттық стандартты мән мынадай: **Өшірілген**. Төлем коды 1-250 арасындағы кез келген сан болуы мүмкін.

Төлем кодының параметрін орнатыңыз

1. Негізгі экрандағы Setup  («Орнату») түймесін түртіңіз.
2. Fax Setup («Факс параметрлері») мәзірін түртіңіз.

3. **Advanced Setup** («Күрделі параметрлер») мәзірін түртіңіз.
4. **Billing Codes** («Төлем кодтары») түймесіне жылжып барып, түртіңіз де, **Қосылған** түймесін түртіңіз.

Төлем кодтарын пайдаланыңыз

1. Құжатты құжат бергішіне немесе сканер әйнегіне салыңыз.
2. Негізгі экрандағы **Факс** түймесін түртіңіз.
3. Факс нөмірін енгізіңіз немесе жылдам теру яки топтық теру жазбасын таңдаңыз.
4. **Start Fax** («Факсты бастау») түймесін басыңыз.
5. Төлем кодын енгізіп, **OK** түймесін түртіңіз.

Төлем кодының есебін басып шығарыңыз

Төлем код есебі — бүкіл факс төлем кодтарының және әрбір код үшін есептелген факстердің жалпы санының басып шығарылған тізімі.

 **ЕСКЕРІМ:** Осы есепті басып шығарған соң құрылғы бүкіл төлем деректерін жояды.

1. Негізгі экрандағы **Факс** түймесін түртіңіз.
2. **Факс мәзірі** түймесін басыңыз.
3. **Fax Reports** («Факс есеп берулері») түймесін басыңыз.
4. **Print Billing Report** («Төлем есебін басып шығару») түймесіне жылжып барып, түртіңіз.

Факс қабылдау параметрлері

Факс жіберуді орнатыңыз

Өніміңізді келген факстерді басқа факс нөміріне жіберетін етіп орнатуға болады. Факс өніміңізге келгенде ол жадта сақталады. Сонан соң өнім сіз көрсеткен факс нөмірін тереді және факсті жібереді. Егер қате болғандықтан (мысалы, нөмір бос емес) өнім факсті жібере алмаса және нөмірді қайта теру әрекеттері нәтиже бермесе, сіздің өніміңіз факсті басып шығарады.

Егер факс қабылдау кезінде өнімнің жады жеткіліксіз болса, ол кіруші факсті тоқтатады және жадында сақталған беттерді және толық емес беттерді ғана жібереді.

Факс жіберу функциясы пайдаланылса, өнім (компьютер емес) факстерді қабылдауы тиіс және жауап беру режимі **Автоматты** жағдайға қойылуы тиіс.

1. Негізгі экрандағы **Факс** түймесін түртіңіз.
2. **Факс мәзірі** түймесін басыңыз.
3. **Receive Options** («Қабылдау параметрлері») түймесін басыңыз.

4. Forward Fax («Факсты бұру») түймесін түртіңіз де, Қосылған түймесін түртіңіз.
5. Факс бұрылатын нөмірді енгізу үшін пернетақтаны пайдаланып, ОК түймесін түртіңіз.

Жауап беру режимін орнатыңыз

Жағдайға байланысты өнімнің жауап беру режимін Автоматты, ТАМ (телефонның автоматты жауап беру құрылғысы), Факс/Телефон немесе Қолмен орындалатын етіп орнатыңыз. Зауыттық стандартты мән: Автоматты.

- **Автоматты:** өнім кіруші қоңырауға қоңыраулардың белгілі бір санынан кейін немесе арнаулы факс сигналдарын таныған соң жауап береді.
- **ТАМ (телефонның автоматты жауап беру құрылғысы):** өнім қоңырау шалынған кезде автоматты түрде жауап бермейді. Орнына, факстің үні анықтағанша күтеді.
- **Факс/Телефон:** өнім кіруші қоңырауларға дереу жауап береді. Факс үнін анықтаған жағдайда, қоңырауды факс ретінде қабылдайды. Факс үнін анықтамаған жағдайда, кіруші қоңырауға жауап беруіңіз үшін естілетін дыбыс шығарып, ескертеді.
- **Қолмен орындалатын:** Өнім кіріс қоңырауларға ешбір жағдайда жауап бермейді. Басқару тақтасындағы Start Fax («Факсты бастау») түймесін басу немесе сол желіге қосылған телефонды көтеріп, 1-2-3 сандарын теру арқылы факс қабылдау процесін өзіңіз бастауыңыз қажет.

Жауап беру режимін орнату немесе өзгерту үшін мына қадамдарды орындаңыз:

1. Негізгі экрандағы Setup  («Орнату») түймесін түртіңіз.
2. Fax Setup («Факс параметрлері») мәзірін түртіңіз.
3. Basic Setup («Негізгі параметрлер») мәзірін түртіңіз.
4. Answer Mode («Жауап беру режимі») түймесіне жылжып барып, оны түртіңіз. Одан кейін қолданылатын параметр атауын түртіңіз.

Факс нөмірлерін бұғаттау және бұғаттауды жою

Егер белгілі бір адамдардан немесе мекемелерден факс алуды қаламасаңыз, басқару панелі арқылы 30 факс нөмірін құлыптауға болады. Егер факс нөмірін құлыптап қойсаңыз және сол нөмірден сізге факс жіберсе, басқару панелінің дисплейі нөмірдің құлыптанғанын көрсетеді, факс басып шығарылмайды және факс жадта сақталмайды. Құлыптанған факс нөмірлерінен келген факстар факс жұмыстарын тіркеу журналында «керексіз» белгісімен көрсетіледі. Құлыптанған факс нөмірлері үшін құлыптауды біртіндеп немесе бір мезгілде барлық нөмірлер үшін жоюға болады.



ЕСКЕРІМ: Бұғатталған факсті жіберушіге факстің қабылданбағаны туралы мәлімет берілмейді.

1. Негізгі экрандағы Факс түймесін түртіңіз.
2. Факс мәзірі түймесін басыңыз.
3. Receive Options («Қабылдау параметрлері») түймесін басыңыз.

4. Block Junk Faxes («Жарнамалық факстарды қабылдамау») түймесін басыңыз.
5. Add Number («Нөмірді қосу») түймесін басыңыз.
6. Қабылданбайтын факс нөмірін енгізу үшін пернетақтаны пайдаланып, OK түймесін түртіңіз.

Жауап беру үшін қоңырау санын орнатыңыз

Жауап беру режимі Автоматты қойылса, өнімнің жауап беру үшін қоңырау саны параметрі өнімнің кіруші шақыруға жауап беруінен бұрын телефонның қанша рет қоңырау соғатынын анықтайды.

Егер өнім факс және дауыс шақыруларын қабылдайтын желіге (ортақ желіге) қосылса және сол желіде автоматты түрде жауап беру машинасы да болса, жауап беру үшін қоңырау саны параметрін реттеу қажет болуы мүмкін. Өнімнің жауап беру үшін қоңырау саны автоматты түрде жауап беру машинасындағы жауап беру үшін қоңырау санынан көбірек болуы тиіс. Бұл автоматты түрде жауап беру машинасының кіруші қоңырауға жауап беруін және хабарды, егер ол дауыстық шақыру болса, тіркеуін қамтамасыз етеді. Автоматты түрде жауап беру машинасы қоңырауға жауап берген кезде, өнім сол шақыруды тыңдап тұрады және ол факс сигналдарын тапса, оған автоматты түрде жауап береді.

Жауап беру үшін стандартты қоңырау саны АҚШ пен Канада үшін беске тең, ал басқа елдер/аймақтар үшін ол екіге тең.

Жауап беру үшін қоңырау санын анықтау үшін төмендегі кестені пайдаланыңыз.

Телефон желісінің түрі	Ұсынылған жауап беру үшін қоңырау саны параметрі
Арнаулы факс желісі (тек қана факс шақыруларын қабылдау)	Басқару панелінің дисплейінде көрсетілген аралықтағы қоңырау санына қойыңыз. (Қабылданған ең аз және ең көп қоңырау сандары елге/аймаққа байланысты өзгеріп отырады.)
Екі бөлек нөмірі бар және қоңырау үлгісі қызметі бар бір желі	Бір немесе екі қоңырау. (Екінші телефон нөмірі үшін сізде автоматты жауап беру машинасы немесе компьютерлік дауыс поштасы болса, өнімнің қоңыраулар санын автоматты түрде жауап беру жүйесіне қарағанда артығырақ етіп орнатыңыз. Дауыстық және факс қоңырауларын айырып тану үшін арнайы қоңырау функциясын пайдаланыңыз.
Тек қана бекітілген телефоны бар ортақ желі (факс және дауыстық қоңырауларын қабылдау)	Бес немесе одан да көп қоңыраулар.
Бекітілген автоматты түрде жауап беру машинасы немесе компьютерлік дауыстық поштасы бар ортақ желі (факс және дауыстық қоңырауларын қабылдау)	Автоматты түрде жауап беру машинасына немесе компьютерлік дауыс поштасына қарағанда екі қоңырауға артық.

Жауап беру үшін қоңырау санын орнату немесе өзгерту үшін мына қадамдарды орындаңыз:

1. Негізгі экрандағы Setup  («Орнату») түймесін түртіңіз.
2. Fax Setup («Факс параметрлері») мәзірін түртіңіз.

3. Basic Setup («Негізгі параметрлер») мәзірін түртіңіз.
4. Rings to Answer («Жауап бергенше қоңырау саны») түймесін басыңыз.
5. Қоңырау санын енгізу үшін пернетақтаны пайдаланып, **OK** түймесін түртіңіз.

Арнаулы қоңырау дыбысын орнату

Қоңырау үлгісі немесе арнаулы қоңырау қызметін кейбір жергілікті телефон компаниялары қамтамасыз етеді. Бұл қызмет сізге бір желіде бірнеше телефон нөмірлерін пайдалану мүмкіндігін береді. Әрбір телефон нөмірінің ерекше қоңырау үлгісі болады, сөйтіп, сіз дауыстық шақыруларға жауап бере аласыз, ал өнім факс шақыруларына жауап бере алады.

Егер сіз телефон компаниясының қоңырау үлгісі қызметіне жазылсаңыз, өнімді дұрыс қоңырау үлгісіне жауап беретіндей етіп орнатуыңыз тиіс. Ерекше қоңырау үлгілері барлық елдерде/аймақтарда бола бермейді. Сіздің елде/аймақта осы қызметтің көрсетілетінін анықтау үшін телефон компаниясына хабарласыңыз.

 **ЕСКЕРІМ:** қоңырау үлгісінің қызметі болмаған жағдайда, ал қоңырау үлгісінің параметрлерін стандартты параметрлерден басқасына өзгертсеңіз, **Барлық қоңыраулар**, өнім факстерді қабылдай алмауы мүмкін.

Параметрлер мынадай:

- **Барлық қоңыраулар:** Өнім телефон желісі арқылы келетін кез келген қоңырауға жауап береді.
- **Бір:** Өнім бір қоңырау үлгісіндегі кез келген қоңырауға жауап береді.
- **Екі:** Өнім екі қоңырау үлгісіндегі кез келген қоңырауға жауап береді.
- **Үш:** Өнім үш қоңырау үлгісіндегі кез келген қоңырауға жауап береді.
- **Double and Triple («Екі және үш қоңырау»):** Өнім екі қоңырау немесе үш қоңырау үлгісіндегі кез келген қоңырауға жауап береді.

Шақыруларға жауап беру үшін қоңырау үлгілерін өзгерту үшін мына қадамдарды орындаңыз:

1. Негізгі экрандағы Setup  («Орнату») түймесін түртіңіз.
2. Fax Setup («Факс параметрлері») мәзірін түртіңіз.
3. Basic Setup («Негізгі параметрлер») мәзірін түртіңіз.
4. Distinctive Ring («Электронды тізімдегі нөмірді теру») түймесін, одан кейін параметр атын түртіңіз.

Кіруші факстар үшін автоматты түрде кішірейту функциясын пайдаланыңыз

Егер бет өлшемдері бойынша масштабтау опциясы қосылған болса, стандартты қағаз өлшеміне сәйкестендіру үшін өнім ұзын факстерді автоматты түрде 75%-ға шейін кішірейтеді (мысалы, факс стандарт пішімінен хат пішіміне кішірейтіледі).

Егер бет өлшемдері бойынша масштабтау опциясы ажыратылған болса, ұзын факстер толық өлшеммен бірнеше беттерде басып шығарылады. Кіруші факстің автоматты түрде кішірейту функциясы үшін зауыттық стандартты мәні: **Қосылған**.

Егер **Stamp Faxes** («Факсқа мәлімет қосу») опциясы қосылған болса, автоматты түрде кішірейту функциясын қосуды да қалауыңыз мүмкін. Бұл кіруші факстердің өлшемін аз ғана кішірейтеді және штампты екі бетке салуды болдырмайды.

 **ЕСКЕРІМ:** Өдепкі қағаз өлшемі параметрінің науадағы қағаздың өлшеміне сәйкес екенін тексеріңіз.

1. Негізгі экрандағы Setup  («Орнату») түймесін түртіңіз.
2. Fax Setup («Факс параметрлері») мәзірін түртіңіз.
3. Advanced Setup («Күрделі параметрлер») мәзірін түртіңіз.
4. Fit to page («Бетке сәйкестендіру») түймесін, одан кейін **Қосылған** түймесін басыңыз.

Факсты қайта басып шығару параметрлерін орнату

1. Негізгі экрандағы Setup  («Орнату») түймесін түртіңіз.
2. Fax Setup («Факс параметрлері») мәзірін түртіңіз.
3. Advanced Setup («Күрделі параметрлер») мәзірін түртіңіз.
4. Allow Fax Reprint («Факстың қайта басылып шығуына рұқсат ету») түймесіне жылжып барып, түртіңіз де, **Қосылған** түймесін түртіңіз.

Факстің дыбыс деңгейін орнату

Факстің дыбыс деңгейін басқару панелінен басқарыңыз. Сіз мына дыбыстарды өзгерте аласыз:

- Alarm Volume («Ескерту сигналының дыбыс деңгейі»)
- Ring Volume («Қоңыраудың дыбыс деңгейі»)
- Phone Line Volume («Телефон желісінің дыбыс деңгейі»)

Сигналдың дыбыс деңгейін, телефон желісінің дыбыс деңгейін және қоңыраудың дыбыс деңгейін орнату

1. Негізгі экрандағы Setup  («Орнату») түймесін түртіңіз.
2. Жүйені орнату мәзірін түртіңіз.
3. Volume Settings («Дыбыс деңгейінің параметрлері») мәзірін түртіңіз.
4. Реттелетін дыбыс деңгейі параметрінің атауын, ал одан кейін опциялардың бірін түртіңіз. Өр дыбыс деңгейінің параметрі үшін осы қадамды қайталаңыз.

Мөрленетін факстарды орнату

Өнім әрбір қабылданған факстің жоғарғы бөлігінде жіберушінің идентификациялық мәліметін басып шығарады. Сонымен қатар, факстың қабылданған күні мен уақытын растау үшін кіріс факстарын өзіңіздің тақырып ақпаратымен белгілеуге болады. Қабылданған факстарға штамп басу параметрінің зауыттық стандартты мәні [Өшірілген](#).

 **ЕСКЕРІМ:** Кіруші штамп қою мүмкіндігін қосу қағаз аумағын азайтып, өнім екінші бетті басып шығаруға мәжбүр болуы мүмкін.

 **ЕСКЕРІМ:** Бұл опция өнім басып шығаратын қабылданған факстерге ғана қолданылады.

1. Негізгі экрандағы Setup  («Орнату») түймесін түртіңіз.
2. Fax Setup («Факс параметрлері») мәзірін түртіңіз.
3. Advanced Setup («Күрделі параметрлер») мәзірін түртіңіз.
4. Stamp Faxes («Факсқа мәлімет қосу») түймесіне жылжып барып, түртіңіз де, [Қосылған](#) түймесін түртіңіз.

Жеке қабылдау мүмкіндігін белгілеу

Құпия түрде қабылдау мүмкіндігі қосылғанда алынған факстар жадта сақталады. Сақталған факстарды басып шығару үшін кілтсөз қажет болады.

 **ЕСКЕРІМ:** Өнімнің факс жады толы болғанда, өнім басқа факс тапсырмаларын қабылдай алмайды. Егер жеке қабылдау параметрі қосұлы болса, факс жадын толтыруды болдырмау үшін қабылданған факстер тұрақты түрде тексерілетінін және басып шығарылатынын немесе жойылатынын тексеріңіз.

1. Негізгі экрандағы Setup  («Орнату») түймесін түртіңіз.
2. Fax Setup («Факс параметрлері») мәзірін түртіңіз.
3. Advanced Setup («Күрделі параметрлер») мәзірін түртіңіз.
4. Private Receive («Құпия факстарды қабылдау») түймесіне жылжып барып, түртіңіз де, [Қосылған](#) түймесін түртіңіз.
5. Жүйе кілтсөзі орнатылмаған болса, құрылғы оны жасауды ұсынады.

 **ЕСКЕРІМ:** Жүйе кілтсөзі регистрге байланысты.

- a. Жүйе кілтсөзін енгізу үшін [OK](#) түймесін түртіп, одан кейін пернетақтаны пайдаланыңыз.
- ә. [OK](#) түймесін түртіңіз, екінші рет енгізу арқылы кілтсөзді растаңыз, одан кейін кілтсөзді сақтау үшін [OK](#) түймесін түртіңіз.

Факске сұрақ жіберуді орнату

Егер басқа біреу сұрақ қабылдайтын факс орнатса, сіз факсті өніміңізге жіберуді сұрай аласыз. (Басқа машинаға сұрақ жіберу).

1. Негізгі экрандағы **Факс** түймесін түртіңіз.
2. **Факс мәзірі** түймесін басыңыз.
3. **Receive Options («Қабылдау параметрлері»)** түймесін басыңыз.
4. **Polling receive («Сұралған факсты қабылдау»)** түймесін басыңыз.
5. Сұралатын факс аппаратының нөмірін енгізу үшін пернетақтаны пайдаланып, одан кейін **OK** түймесін түртіңіз.

Өнім басқа факстің нөмірін теріп, факс жіберуді сұрайды.

Факсті пайдаланыңыз

Факстің бағдарламалық құралдары

Сәйкес келетін факс бағдарламалары

Өніммен қосылып келетін компьютерлік факс бағдарламасы ғана өніммен жұмыс істеуге жарамды болады. Компьютерде бұрын орнатылған компьютерлік факс бағдарламасын пайдалануды жалғастыру үшін компьютерге бұрыннан қосылған модемді пайдаланыңыз; ол құрылғының модемі арқылы жұмыс істемейді.

Факсті тоқтату

Ағымдағы уақытта нөмірі теріліп жатқан жеке факсті немесе беріліп немесе қабылданып жатқан жеке факсті тоқтату үшін осы нұсқауларды пайдаланыңыз.

Ағымдағы факсті тоқтатыңыз

Басқару тақтасындағы **Cancel** **X** («Бас тарту») түймешігін басыңыз. Әлі берілмеген беттер тоқтатылады. **Cancel** **X** («Бас тарту») түймешігі басылғанда топтық теру тапсырмалары да тоқтатылады.

Орындалуын күтіп тұрған факс тапсырмасын тоқтатыңыз

Бұл процедураны факс тапсырмасын мынадай жағдайларда тоқтату үшін пайдаланыңыз:

- Бос емес сигналынан, жауапсыз шақырудан немесе байланыс қатесінен кейін өнім нөмірді қайта теруді күтіп тұр.
- Факс алдағы уақытта жіберілетін етіп жоспарланған.

Fax Job Status («Факс тапсырмасының күйі») мәзірін пайдалану арқылы факс тапсырмасын тоқтату үшін келесі қадамдарды пайдаланыңыз:

1. Негізгі экрандағы **Факс** түймесін түртіңіз.
2. **Факс мәзірі** түймесін басыңыз.
3. **Send Options** («Факс жіберу параметрлері») түймесін басыңыз.
4. **Fax Job Status** («Факс тапсырмасының күйі») түймесін басыңыз.
5. Тоқтатылатын тапсырманың факс нөмірін түртіңіз.

Факсті DSL, PBX немесе ISDN жүйелерінде пайдалану

HP өнімдері әдеттегі аналогтық телефон қызметтерімен бірге пайдалануға арналып жасалған. Олар DSL, PBX, ISDN желілерінде жұмыс істеуге арналып жасалмаған немесе VoIP қызметтерімен сәйкес келмейді, бірақ олар дұрыс реттеу мен жабдықтар қамтамасыз етілген жағдайда жұмыс істеуі мүмкін.



ЕСКЕРІМ: HP компаниясы DSL, PBX, ISDN және VoIP реттеу опцияларын қызмет көрсетушімен талқылап көруді ұсынады.

HP LaserJet өнімі цифрлық телефон жабдықтарының барлығымен үйлесе бермейтін аналогтық құрылғы болып табылады (цифрлық-аналогтық түрлендіргіш пайдаланылмаса). HP компаниясы өнімнің цифрлық жабдықтармен немесе цифрлық-аналогтық түрлендіргіштермен үйлесімділігіне кепілдік бермейді.

DSL (Цифрлық абоненттік желі)

Цифрлық абоненттік желі (DSL) стандартты мыстан жасалған телефон сымдарын пайдаланатын цифрлық технологияны пайдаланады. Бұл құрылғы сандық сигналдармен тікелей үйлеспейді. Бірақ, цифрлық абоненттік желіні орнату кезінде конфигурация анықталған болса, жиілік диапазонының бір бөлігін аналогтық сигналды (дауыс пен факс үшін) жіберуге, ал қалған бөлігін цифрлық мәліметтерді жіберуге болатындай етіп сигналды бөлуге болады.



ЕСКЕРІМ: Цифрлық абоненттік желі қызметтеріне факстердің барлығы сәйкес келе бермеуі мүмкін. HP компаниясы өнімнің барлық DSL абоненттік желілерімен немесе қызмет көрсетушілерімен үйлесімділігіне кепілдік бермейді.

Қалыпты DSL модем жоғары жиіліктегі DSL модем байланысын төменгі жиіліктегі аналог телефоны мен факс модемінің байланысынан ажырату үшін сүзгі пайдаланады. Әдетте, DSL модемі пайдаланатын телефон желісіне қосылған аналог телефондары мен аналог факс құрылғыларымен сүзгіні қолдану қажет болады. Әдетте, DSL қызметінің провайдері осы сүзгіні қамтамасыз етеді. Қосымша ақпарат немесе көмек алу үшін DSL қызмет көрсетушісіне хабарласыңыз.

PBX (Жеке пайдалануға арналған телефон жүйесі)

Өнім цифрлық телефон жабдықтарының барлығымен үйлесе бермейтін аналогтық құрылғы болып табылады. Факс функциясы үшін цифрлық-аналогтық фильтрлер немесе түрлендіргіштер қажет болуы мүмкін. Егер жеке пайдалануға арналған телефон жүйесінде факсті пайдалану қажеттілігі пайда болса, көмек алу үшін жеке пайдалануға арналған телефон жүйесінің қызмет көрсетушісіне хабарласыңыз. HP компаниясы өнімнің цифрлық жабдықтармен немесе цифрлық-аналогтық түрлендіргіштермен үйлесімділігіне кепілдік бермейді.

Қосымша ақпарат немесе көмек алу үшін жеке пайдалануға арналған телефон жүйесінің қызмет көрсетушісіне хабарласыңыз.

ISDN (Кешенді қызметтер көрсететін цифрлық желі)

Өнім цифрлық телефон жабдықтарының барлығымен үйлесе бермейтін аналогтық құрылғы болып табылады. Факс функциясы үшін сандық-аналог сүзгілер немесе түрлендіргіштер қажет болуы мүмкін. ISDN ортасына факсқа байланысты ақаулар пайда болса, көмек алу үшін ISDN провайдеріне хабарласу қажет болуы мүмкін. HP компаниясы құрылғының ISDN сандық орталарымен немесе сандық-аналог түрлендіргіштермен үйлесімді болатынына кепілдік бермейді.

Факсті VoIP қызметінде пайдалану

Егер қызмет көрсетуші IP қызметтерімен қатар факс қызметтерін көрсету туралы анық мәлідемесе, IP протоколы бойынша дауыстық трафикті беру (VoIP) қызметтері көбінесе факс машиналарымен үйлеспейді.

Егер өнімдегі факстің IP протоколы бойынша дауыстық трафикті беру желісінде жұмыс істеуі кезінде проблемалар болса, барлық кабельдердің және параметрлердің дұрыстығын тексеріңіз. Факс жылдамдығының параметрін азайту өнімнің IP протоколы бойынша дауыстық трафикті беру желісі арқылы факс жіберу мүмкіндігін қамтамасыз етеді.

VoIP провайдері байланыс үшін «Еркін өту» режимін ұсынған жағдайда, VoIP арқылы факс жұмысының жақсаруын ұсынады. Провайдер желісіне «фондық шу» қосылған болса, бұл мүмкіндік қосылғанда факс жұмысы жақсаруы мүмкін.

Егер факс жіберу проблемалары жойылмаса, IP протоколы бойынша дауыстық трафикті беру бойынша қызмет көрсетушісіне хабарласыңыз.

Факс жады

Электр қуаты ажыратылғанда факс жадының мазмұндары сақталады

Электр қуаты ажыратылған жағдайда, флэш-жад мәліметтердің жоғалуын болдырмайды. Басқа факс құрылғылары факс беттерін қалыпты оперативті жадта немесе қысқа мерзімді оперативті жадта сақтайды. Қуат көзінен ажыратылу кезінде қалыпты оперативті жадтағы мәліметтер бірден жоғалады, ал қысқа мерзімді оперативті жадтағы мәліметтер мұндай жағдайда шамамен 60 минуттан кейін жоғалады. Флэш-жадта мәліметтер қуат көзіне қоспай-ақ көп жылдарға сақтай алады.

Факстерді жадтан өшіріңіз

Басқа біреу сіздің өніміңізді пайдаланып, оның жадында сақталған факстерді қайта басып шығаруы мүмкін деп алаңдасаңыз ғана осы процедураны пайдаланыңыз.

⚠ ЕСКЕРТУ: Қайта басып шығару жадын тазалаумен қатар бұл процедура жіберіліп жатқан факсті, жіберілмеген, бірақ кезекте тұрған факстерді, алдағы уақытта жіберуге жоспарланған факстерді және басып шығарылмаған немесе жіберілмеген факстерді жояды.

1. Негізгі экрандағы Setup  («Орнату») түймесін түртіңіз.
2. Қызмет мәзірін басыңыз.
3. Fax Service («Факс қызметі») мәзірін басыңыз.
4. Clear Saved Faxes («Сақталған факстарды жою») түймешігін басыңыз.

Факсті жіберіңіз

Планшетті сканерден факс жіберу

1. Құжатты төмен қаратып сканер әйнегіне салыңыз.

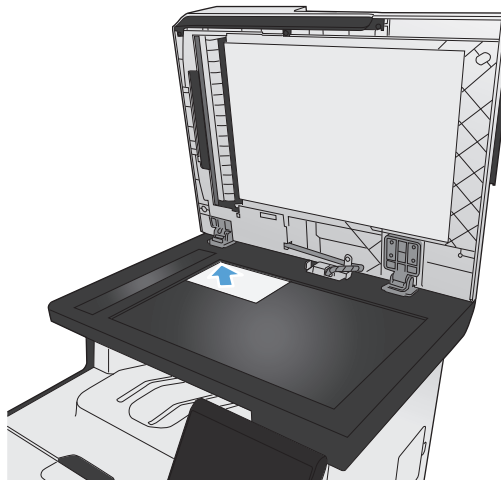

2. Негізгі экрандағы **Факс** түймесін түртіңіз.
3. Факс нөмірін теру үшін пернетақтаны пайдаланыңыз.
4. **Start Fax («Факсты бастау»)** түймесін басыңыз.
5. Құрылғы сканер әйнегінен жіберілуді растауды сұрайды. **Yes («Иә»)** түймесін басыңыз.
6. Құрылғы алғашқы бетті салуды ұсынады. **OK** түймесін басыңыз.
7. Құрылғы құжаттың алғашқы бетін сканерлеп, келесі бетін салуды ұсынады. Құжат бірнеше беттен тұрса, **Yes («Иә»)** түймесін түртіңіз. Барлық беттерді сканерлеп болғанша осы процесті жалғастырыңыз.
8. Соңғы бетті сканерлеп болғанда ұсыныс бойынша **Жоқ** түймесін түртіңіз. Құрылғы факс жібереді.

Құжаттарды автоматты түрде беру құрылғысындағы факс

1. Құжаттарды автоматты түрде беру құрылғысына түпнұсқалардың бетін жоғары қаратып салыңыз.

ЕСКЕРІМ: Құжат беру құралының сыйымдылығы 75 г/м^2 немесе 20 фунттық қағазының 50 парағын құрайды.

ЕСКЕРТУ: Өнімнің зақымдалуын болдырмау үшін түзету таспалары, түзету сұйықтығы, қағаз қыстырғыштары немесе қапсырмалары бар түпнұсқаларды пайдаланбаңыз. Оған қоса, құжаттарды автоматты түрде беру құрылғысына фотосуреттерді, шағын түпнұсқаларды немесе сынуға бейім түпнұсқаларды салмаңыз.

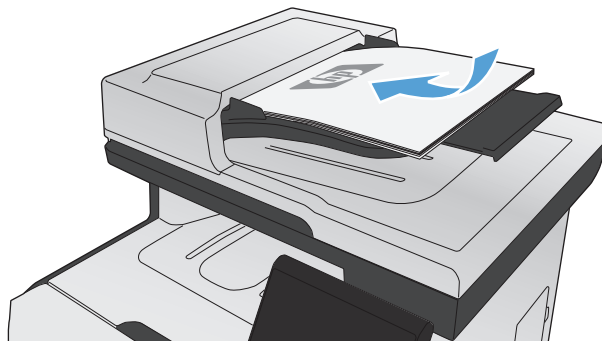

2. Қағазды қысып тұрғанша қағаз бағыттағышын реттеңіз.

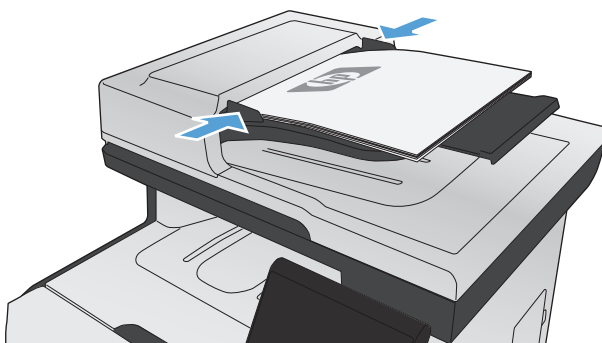

3. Негізгі экрандағы **Факс** түймесін түртіңіз.
4. Факс нөмірін теру үшін пернетақтаны пайдаланыңыз.
5. **Start Fax («Факсты бастау»)** түймесін басыңыз.

Нөмірді тез теру және нөмірлер тобын теру жазбаларын пайдаланыңыз

1. Құжатты құжат бергішіне немесе сканер әйнегіне салыңыз.

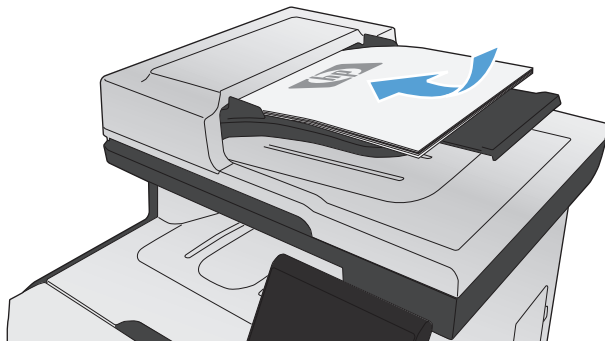

2. Негізгі экрандағы **Факс** түймесін түртіңіз.
3. Пернетақтадағы факс телефон кітапшасының белгішесін түртіңіз.

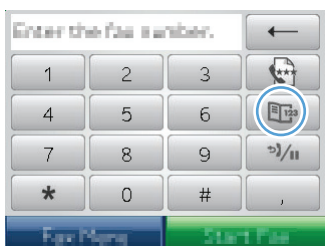

4. Қолданылатын жеке немесе топтық жазбаның атын түртіңіз.
5. **Start Fax** («Факсты бастау») түймесін басыңыз.

Бағдарламалық құралдардан факс жіберіңіз

Келесі мәліметте өніммен бірге келген бағдарламалық құралды пайдаланып, факстерді жіберуге арналған негізгі нұсқаулар берілген. Бағдарламалық құралдарға қатысты басқа барлық тақырыптар бағдарламалық құралдардың Көмек бөлімінде қамтылған және оны бағдарламаның **Help** (Көмек) мәзірінен ашуға болады.

Егер сіз мына талаптарға жауап берсеңіз, электрондық құжаттарды компьютерден факс арқылы жібере аласыз:

- Өнім тікелей компьютерге немесе компьютер қосылған желіге жалғанған.
- Өнімнің бағдарламалық құралдары компьютерде орнатылған.
- Өнім компьютердің амалдық жүйесін қолдайды.

Бағдарламалық құралдардан факс жіберіңіз

Факс жіберу процедурасы сіздің техникалық талаптарыңызға байланысты өзгереді. Ең көп пайдаланылатын әрекеттер.

1. **Start («Бастай»)** түймешігін басып, **Programs** («Бағдарламалар») (немесе Windows XP үшін **All Programs** («Барлық бағдарламалар»)) тармағын, содан кейін **HP** тармағын таңдаңыз.
2. Өнім атауын басып, одан кейін **Send fax** (Факс жіберу) түймешігін басыңыз. Факстың бағдарламалық құралы ашылады.
3. Бір немесе бірнеше қабылдаушының факс нөмірін енгізіңіз.
4. Құжатты құжаттарды автоматты түрде беру құрылғысына салыңыз.
5. **Send Now** (Қазір жіберу) батырмасын басыңыз.

Үшінші жақтың Microsoft Word сияқты бағдарламасынан факс жіберіңіз

1. Үшінші жақтың бағдарламасында құжатты ашыңыз.
2. **File** (Файл) мәзірін басыңыз, сонан соң **Print** (Басып шығару) батырмасын басыңыз.
3. Принтер драйверінің ашылатын тізімінен факс басып шығару драйверін таңдаңыз. Факстың бағдарламалық құралы ашылады.
4. Бір немесе бірнеше қабылдаушының факс нөмірін енгізіңіз.
5. Өнімге салынған беттерді қосыңыз. Бұл қадам міндетті емес.
6. **Send Now** (Қазір жіберу) батырмасын басыңыз.

Факс желісіне жалғанған телефонмен теру арқылы факсті жіберу

Кейде, өнім қосылған желідегі телефоннан факс нөмірін теру қажет болуы мүмкін. Мысалы, егер сіз құрылғысы қолмен қабылдау режимінде тұрған кісіге факс жіберсеңіз, факстің алдында дауыстық шақыру арқылы сіз сол кісіге факс жіберілетінін хабарлай аласыз.



ЕСКЕРІМ: телефон өнімнің «телефон» портына қосылған болуы тиіс.

1. Құжатты құжаттарды автоматты түрде беру құрылғысына салыңыз.
2. Негізгі экрандағы **Факс** түймесін түртіңіз.
3. Өнім қосылған желідегі телефон тұтқасын көтеріңіз. Телефон батырматқасын пайдаланып факс нөмірін теріңіз.
4. Қабылдаушы жауап бергенде одан факс машинасында факс қабылдауды бастауын сұраңыз.
5. Факс үндерін естігенде басқару тақтасындағы **Start Fax («Факсты бастай»)** түймесін түртіп, басқару тақтасының дисплейінде **Connecting** («Жалғануда») хабары көрсетілгенше күтіп, телефон тұтқасын орнына қойыңыз.

Факсты растап, жіберу

Факстың дұрыс нөмірге жіберілгенін тексеру үшін факс нөмірін екінші рет енгізуді сұрайтын етіп құрылғыны реттеуге болады.

1. Негізгі экрандағы Setup  («Орнату») түймесін түртіңіз.
2. Fax Setup («Факс параметрлері») мәзірін түртіңіз.
3. Advanced Setup («Күрделі параметрлер») мәзірін түртіңіз.
4. Confirm Fax Number («Факс нөмірін растау») түймесіне жылжып барып, түртіңіз де, Қосылған түймесін түртіңіз.
5. Факсті жіберіңіз.

Факстің кейін жіберілуін жоспарлау

Бір немесе бірнеше адамдарға алдағы уақытта автоматты түрде жіберілуі тиіс факсті жоспарлау үшін өнімнің басқару панелін пайдаланыңыз. Бұл процедура біткеннен кейін, өнім құжатты жадына сканерлейді, сонан соң Дайын жағдайына қайта оралады.

 **ЕСКЕРІМ:** Егер өнім факсті жоспарланған уақытта жібере алмаса, сәйкес мәлімет факс қатесі есебінде көрсетіледі (егер сол опция қосылған болса) немесе факс жұмыстарын тіркеу журналына жазылады. Факс жіберу шақыруына жауап болмағандықтан немесе бос емес сигналы нөмірді қайта теру әрекеттерін тоқтатқандықтан берілім басталмауы мүмкін.

Егер факс алдағы уақытта жіберілетін етіп жоспарланса, бірақ оны жаңарту қажет болса, қосымша мәліметті бөлек тапсырма ретінде жіберіңіз. Бір факс нөміріне бір мезгілде жіберілетін етіп жоспарланған барлық факстер жеке факстер түрінде жіберіледі.

1. Құжатты құжаттарды автоматты түрде беру құрылғысына салыңыз.

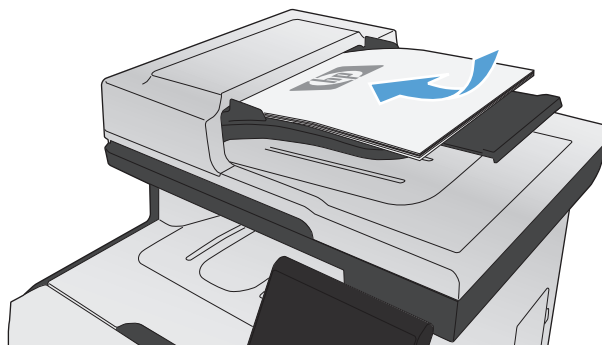

2. Негізгі экрандағы Факс түймесін түртіңіз.
3. Факс мәзірі түймешігін басыңыз.
4. Send Options («Факс жіберу параметрлері») түймешігін басыңыз.

5. **Send Fax Later («Факсті кейін жіберу»)** түймешігін басыңыз.
6. Факс жіберілетін күн уақытын енгізу үшін пернетақтаны пайдаланыңыз. **OK** түймешігін басыңыз.
7. Факс жіберілетін күнді енгізу үшін пернетақтаны пайдаланыңыз. **OK** түймешігін басыңыз.
8. Факс нөмірін жазу үшін пернетақтаны пайдаланыңыз. **OK** түймешігін басыңыз. Өнім құжаттарды сканерлеп, оны белгіленген уақытқа дейін жадта сақтайды.

Кіру кодтарын, несие карточкаларын немесе телефон карточкаларын пайдаланыңыз

Кіру кодтарын, несие карточкаларын немесе телефон карточкаларын пайдалану үшін үзілістерді және нөмір теру кодтарын ескеру үшін нөмірді қолмен теріңіз.

Халықаралық факстерді жіберіңіз

Факсті шетелдегі нөмірге жіберу үшін үзілістерді және халықаралық теру кодтарын ескеру үшін нөмірді қолмен теріңіз.

Факсті алыңыз

Факсті басып шығару

Өнім факс берілімін алғанда, ол факсті басып шығарады (егер факсті құпия түрде қабылдау функциясы қосылмаса) және оны автоматты түрде флэш жадқа сақтайды.

Түсті баспа картриджінің деңгейі өте төмен болғанда факс жұмысы тоқтамау үшін құрылғы тек ақ-қара түспен басып шығарады. Өнімді түрлі-түсті басып шығару мүмкіндігін реттеу үшін және баспа картриджі өте төмен деңгейден өткенде қалған тонерді пайдалану үшін, төмендегі қадамдарды орындаңыз:

1. Өнімнің басқару панелінде **Setup**  («Орнату») түймесін, одан кейін **Жүйені орнату** түймесін басыңыз.
2. **Өте төменгі деңгейде** түймесін, одан кейін **Түсті картридждер** түймесін басыңыз.
3. **Жалғастыру** түймесін басыңыз.

Деңгейі өте төмен баспа картриджін таңдағанда, түрлі түсті басып шығару автоматты түрде жалғастырылады.

Жеке қабылдау мүмкіндігі қосулы болғанда сақталған факсті басып шығару

Сақталған факстарды басып шығару үшін құрылғының қауіпсіздік кілтсөзін енгізу қажет. Өнім сақталған факстарды басып шығарғаннан кейін факстар жадтан өшіріледі.

1. Негізгі экрандағы **Факс** түймесін түртіңіз.
2. **Факс мәзірі** түймесін басыңыз.
3. **Receive Options** («Қабылдау параметрлері») түймесін басыңыз.
4. **Print Private Faxes** («Құпия факстарды басып шығару») түймесін басыңыз.
5. Құрылғының қауіпсіздік кілтсөзін енгізу үшін пернетақтаны пайдаланып, **OK** түймесін түртіңіз.

Факсті қайта басып шығарыңыз

Allow Fax Reprint («Факстың қайта басылып шығуына рұқсат ету») мүмкіндігі қосылғанда құрылғы алынған факстарды жадында сақтайды. Құрылғының шамамен 3,2 Мбайт бос орны бар. Бұған 250 бет сияды.

Бұл факстер тұрақты түрде сақталады. Оларды қайта басып шығарғанда олар жадтан өшірілмейді.

Allow Fax Reprint («Факстың қайта басылып шығуына рұқсат ету») мүмкіндігін қосыңыз

1. Негізгі экрандағы **Setup**  («Орнату») түймесін түртіңіз.
2. **Fax Setup** («Факс параметрлері») мәзірін түртіңіз.
3. **Advanced Setup** («Күрделі параметрлер») мәзірін түртіңіз.
4. **Allow Fax Reprint** («Факстың қайта басылып шығуына рұқсат ету») түймесіне жылжып барып, түртіңіз де, **Қосылған** түймесін түртіңіз.

Факстарды қайта басып шығару

1. Негізгі экрандағы **Факс** түймесін түртіңіз.
2. **Факс мәзірі** түймесін басыңыз.
3. **Receive Options** («Қабылдау параметрлері») түймесін басыңыз.
4. **Reprint Faxes** («Факстарды қайта басып шығару») түймесін басыңыз.
5. Қайта басылып шығатын факстың жазбасын түртіңіз.

Факс сигналдары телефон желісінде естілетін жағдайда факстерді қабылдаңыз

Егер сізде факс және телефон қоңырауларын қабылдайтын телефон желісі болса және сіз телефонмен жауап берген кезде факс сигналдарын естісеңіз, сіз екі әдістің бірін пайдаланып факс қабылдауды бастауыңызға болады:

- Егер өнімге жақын тұрсаңыз, басқару тақтасындағы **Start Fax («Факсты бастау»)** түймесін басыңыз.
- Егер олай болмаса, телефон пернетақтасында 1-2-3 сандарын кезекпен басып, факс берілу дыбыстарын тыңдаңыз, сонан соң телефон тұтқасын қойыңыз.



ЕСКЕРІМ: Екінші әдістің жүзеге асуы үшін **Extension Phone («Қосымша телефон»)** параметрін **Yes («Иә»)** мәніне орнату қажет.

Факс мәселелерін шешіңіз

Факстің ақаулықтарын жою туралы бақылау кестесі

- Бірнеше ықтимал шешім қолжетімді болады. Әр ұсынылған әрекеттен кейін ақаудың жойылғанын тексеру үшін қайта факс жіберіп көріңіз.
 - Факс ақауларын жойғанда жақсы нәтижеге қол жеткізу үшін құрылғы сымы тікелей қабырғадағы телефон ұясына жалғанғанын қадағалаңыз. Құрылғыға жалғанған басқа құрылғылардың барлығын ажыратыңыз.
1. Телефон кабелінің құрылғының артқы жағындағы дұрыс ұяға жалғанғанын тексеріңіз.
 2. Факс тексеруін пайдаланып, телефон желісін тексеріңіз:
 - a. Басқару тақтасында Setup  («Орнату») мәзірін, одан кейін **Қызмет** мәзірін ашыңыз.
 - ә. **Fax Service** («Факс қызметі») опциясын таңдаңыз.
 - б. **Run Fax Test** («Факсты тексеру») опциясын таңдаңыз. Құрылғы факс тексеруінің есебін басып шығарады.

Есепте келесі ықтимал нәтижелер болады:

- **Сәтті:** Есепте қарап шығуға болатын ағымдағы факс параметрлері бар.
 - **Сәтсіз:** Сым қате ұяға жалғанған. Есепте осы мәселені шешу жолдары көрсетілген.
 - **Сәтсіз :** Телефон желісі ажыратылған. Есепте осы мәселені шешу жолдары көрсетілген.
3. Өнімге орнатылған бағдарламалық құрал ағымдағы екенін тексеріңіз:
 - a. Ағымдағы бағдарламалық құралдың орнатылған күнін көру үшін басқару тақтасының **Есептер** мәзірінен конфигурациялық бетті басып шығарыңыз.
 - ә. www.hp.com торабына өтіңіз.
 1. **Қолда және драйверлер** сілтемесін басыңыз.
 2. **Драйверлер мен (орнатылған) бағдарламалық құралды жүктеп алу** сілтеме опциясын басыңыз.
 3. **For product** («Құрылғыға арналған») терезесінде құрылғының үлгі нөмірін теріп, **Go** («Орындау») түймесін басыңыз.

4. Амалдық жүйеге қарай сілтемені басыңыз.
5. Үстелдің Орнатылған бағдарламалық құралдар бөліміне жылжып барыңыз.
 - Тізімдегі нұсқа конфигурация бетіндегі нұсқаға сәйкес келетін болса, ең соңғы нұсқаны пайдаланып жүргеніңіз.
 - Нұсқалар әр түрлі болатын болса, бағдарламалық құрал жаңарту файлын жүктеп, экрандағы нұсқауларды орындай отырып, құрылғыға орнатылған бағдарламалық құралды жаңартыңыз.



ЕСКЕРІМ: Орнатылған бағдарламалық құралды жаңарту үшін құрылғы интернетке кіретін компьютерге жалғанған болуы тиіс.

- Факсты қайта жіберіңіз.
4. Құрылғының бағдарламалық құралы орнатылған уақытта факс параметрлері реттелгенін тексеріңіз.

Компьютердегі HP бағдарламалық қалтадан Fax Setup Utility («Факс параметрлерін реттеу утилитасы») бағдарламасын қосыңыз.

5. Телефон қызметінің аналог факсты қолдайтынын тексеріңіз.
 - ISDN немесе сандық PBX қолданылғанда аналог факс желісі байланысын реттеу ақпаратын алу үшін қызмет провайдеріне хабарласыңыз.
 - VoIP қызметін пайдаланғанда **Fax Speed** («Факс жылдамдығы») параметрін **Низкая (V.29) (Баяу (V.29))** күйіне өзгертіңіз немесе басқару тақтасында **Высокая (V.34) (Жылдам (V.34))** параметрін ажыратыңыз. Қызмет провайдері факс қызметін қолдайтынын және ұсынылған факс модемінің жылдамдығын сұраңыз. Кейбір компаниялар адаптерді сұрауы мүмкін.
 - DSL қызметін пайдаланғанда құрылғының телефон желісі байланысында сүзгінің бар-жоғын тексеріңіз. DSL қызметінің провайдеріне хабарласыңыз немесе болмаған жағдайда DSL сүзгісін сатып алыңыз. DSL сүзгісі орнатылған болса, ақаулы болу ықтималы жоғары болғандықтан басқасын пайдаланып көріңіз.
6. Қате жоғалмаса, осы бөлімнен кейінгі бөлімдерде күрделі мәселелердің шешімдерін қараңыз.

Факс қатесі туралы хабарлар

Сигналдық және ескерту хабарлары уақытша көрсетіледі және тапсырманы қалпына келтіру үшін **OK** түймесін басу арқылы немесе тапсырманы тоқтату үшін **Cancel** **X** («Бас тарту») түймесін басу арқылы растауды талап етуі мүмкін. Белгілі бір ескертулер шыққанда тапсырма бітпей қалуы мүмкін немесе басып шығару сапасы төмендеуі мүмкін. Егер сигналдық немесе ескерту хабары басып шығаруға қатысты болса және автоматты жалғастыру функциясы қосылған болса, ескерту хабары 10 секундқа шыққаннан кейін өнім басып шығару тапсырмасын растаусыз жалғастыруға әрекет жасайды.

Communication error («Байланыс қатесі»).

Сипаттамасы

Өнім мен жіберуші немесе қабылдаушы арасында факс байланыс қатесі пайда болды.

Ұсынылатын әрекет

Өнімге факсті қайта жіберу мүмкіндігін беріңіз. Өнімнің телефон сымын қабырғадағы ұядан ажыратып, телефонды қосыңыз және қоңырау шалып көріңіз. Өнімнің телефон сымын басқа телефон желісіндегі ұяға қосыңыз.

Басқа телефон сымын пайдаланып көріңіз.

Fax Speed («Факс жылдамдығы») параметрін Низкая (V.29) (Баяу (V.29)) күйіне келітіріңіз немесе Высокая (V.34) (Жылдам (V.34)) параметрін ажыратыңыз.

Қатенің автоматты түзелуін болдырмау үшін Error Correction («Қатені түзету») мүмкіндігін ажыратыңыз.



ЕСКЕРІМ: Error Correction («Қатені түзету») мүмкіндігі ажыратылғанда сурет сапасы төмендеуі мүмкін.

Қате тек белгілі бір факс нөмірімен орын алатынын анықтау үшін басқару тақтасынан Fax Activity Log («Факс журналы») есебін басып шығарыңыз.

Егер қате жойылмаса, HP орталығына хабарласыңыз. www.hp.com/go/ColorMFP375 немесе www.hp.com/go/ColorMFP475 немесе өнімнің қорабында келетін көмекші анықтамалықты қараңыз.

Document feeder door is open («Құжат бергіштің есігі ашық»). Canceled fax («Факс жіберілмеді»).

Сипаттамасы

Құжат бергіштің үстіңгі жағындағы қақпақ ашық және құрылғы факс жібермей тұр.

Ұсынылатын әрекет

Қақпақты жауып, факсты қайта жіберіңіз.

Fax is busy («Факс бос емес»). Canceled send («Жіберу тоқтатылды»).

Сипаттамасы

Сіз факс жіберген факс желісі бос емес болған. Өнім факс жіберуді тоқтатты.

Ұсынылатын әрекет

Факс машинасының қосылғанын және дайын екендігін тексеру үшін факс қабылдаушыға қоңырау шалыңыз.

Дұрыс факс нөмірі терілгенін тексеріңіз.

Redial if Busy («Нөмір бос болмаса, қайта теру») опциясының қосылғанын тексеріңіз.

Қызмет мәзірінен **Fax Service** («Факс қызметі») түймесін таңдаңыз. **Run Fax Test** («Факсты тексеру») түймесін басыңыз. Бұл тексеру телефон сымының тиісті портқа жалғанғанын және телефон желісінде сигналдың бар-жоғын тексереді. Өнім есепті нәтижелермен бірге басып шығарады.

Егер қате жойылмаса, HP орталығына хабарласыңыз. www.hp.com/go/LJColorMFPM375 немесе www.hp.com/go/LJColorMFPM475 немесе өнімнің қорабында келетін көмекші анықтамалықты қараңыз.

Fax is busy («Факс бос емес»). **Redial pending** («Күтіп, қайта теру»).

Сипаттамасы

Сіз факс жіберген факс желісі бос емес болған. Өнім автоматты түрде бос емес нөмірді қайта тереді.

Ұсынылатын әрекет

Өнімге факсті қайта жіберу мүмкіндігін беріңіз.

Факс машинасының қосылғанын және дайын екендігін тексеру үшін факс қабылдаушыға қоңырау шалыңыз.

Дұрыс факс нөмірі терілгенін тексеріңіз.

Қызмет мәзірін ашып, **Fax Service** («Факс қызметі») түймесін түртіңіз. **Run Fax Test** («Факсты тексеру») түймесін басыңыз. Бұл тексеру телефон сымының тиісті портқа жалғанғанын және телефон желісінде сигналдың бар-жоғын тексереді. Өнім есепті нәтижелермен бірге басып шығарады.

Егер қате жойылмаса, HP орталығына хабарласыңыз. www.hp.com/go/LJColorMFPM375 немесе www.hp.com/go/LJColorMFPM475 немесе өнімнің қорабында келетін көмекші анықтамалықты қараңыз.

Fax receive error («Факс қабылдау қатесі»).

Сипаттамасы

Факс қабылдау кезінде қате пайда болды.

Ұсынылатын әрекет

Жіберушіден факсті қайта жіберуін сұраңыз.

Жіберушіге немесе басқа факс машинасына факс жіберіп көріңіз.

Start Fax («Факсты бастау») түймесін басып, телефон желісінде теру сигналының бар-жоғын тексеріңіз.

Телефон сымының нық қосылғанын тексеру үшін сымды ажыратып қайта қосыңыз.

Өніммен бірге келген телефон сымын пайдаланып отырғаныңызды тексеріңіз.

Қызмет мәзірін ашып, **Fax Service («Факс қызметі»)** түймесін түртіңіз. **Run Fax Test («Факсты тексеру»)** түймесін басыңыз. Бұл тексеру телефон сымының тиісті портқа жалғанғанын және телефон желісінде сигналдын бар-жоғын тексереді. Өнім есепті нәтижелермен бірге басып шығарады.

Факс жылдамдығын азайтыңыз. Жіберушіден факсті қайта жіберуін сұраңыз.

Қатені түзету режимін ажыратыңыз. Жіберушіден факсті қайта жіберуін сұраңыз.



ЕСКЕРІМ: Қатені түзету режимі өшірілгенде факс суретінің сапасы төмендеуі мүмкін.

Өнімді басқа телефон желісіне қосыңыз.

Егер қате жойылмаса, HP орталығына хабарласыңыз. www.hp.com/go/LJColorMFP475 немесе www.hp.com/go/LJColorMFP375 немесе өнімнің қорабында келетін көмекші анықтамалықты қараңыз.

Fax Send error («Факс жіберу қатесі»).

Сипаттамасы

Факс жіберу кезінде қате пайда болды.

Ұсынылатын әрекет

Факсті қайта жіберіп көріңіз.

Басқа факс нөміріне факс жіберіп көріңіз.

Start Fax («Факсты бастау») түймесін басып, телефон желісінде теру сигналының бар-жоғын тексеріңіз.

Телефон сымының нық қосылғанын тексеру үшін сымды ажыратып қайта қосыңыз.

Өніммен бірге келген телефон сымын пайдаланып отырғаныңызды тексеріңіз.

Телефонның өнімді ажыратып қосылғанын, телефонның желіге қосылғанын және дауыс қоңырауының барлығын тексеріп көріңіз.

Өнімді басқа телефон желісіне қосыңыз.

Факс ажыратымдылығын стандартты болып келетін **Жоғары** мәнінен **Стандартты** мәніне орнатыңыз.

Егер қате жойылмаса, HP орталығына хабарласыңыз. www.hp.com/go/LJColorMFP475 немесе www.hp.com/go/LJColorMFP375 немесе өнімнің қорабында келетін көмекші анықтамалықты қараңыз.

Fax storage is full («Факс жады толы»). Canceling the fax receive («Факстың қабылдануы тоқтатылуда»).

Сипаттамасы

Факс берілімі кезінде өнім жады таусылған. Тек қана жад жететін беттер басылып шығады.

Ұсынылатын әрекет

Барлық факстерді басып шығарыңыз, сонан соң жіберушіден факсті қайта жіберуді сұраңыз. Қайта жіберуден бұрын жіберуші факс тапсырмасын бірнеше тапсырмаларға бөлуі тиіс. Барлық факс тапсырмаларын тоқтатыңыз немесе факстерді жадтан алып тастаңыз.

Fax storage is full («Факс жады толы»). Canceling the fax receive («Факстың қабылдануы тоқтатылуда»).

Сипаттамасы

Кіріс факсын сақтау үшін факстарды сақтау жады жеткіліксіз.

Ұсынылатын әрекет

[Private Receive \(«Құпия факстарды қабылдау»\)](#) мүмкіндігі қолданылғанда жадтың біраз көлемін босату үшін алынған факстардың барлығын басып шығарыңыз.

Қосымша орын керек болса, жадтағы факстарды өшіріңіз. [Қызмет](#) мәзірін ашыңыз. [Fax Service \(«Факс қызметі»\)](#) мәзірінде [Clear Saved Faxes \(«Сақталған факстарды жою»\)](#) параметрін таңдаңыз.

Fax storage is full («Факс жады толы»). Canceling the fax send («Факстың жіберілуі тоқтатылуда»).

Сипаттамасы

Факс тапсырмасын орындау кезінде жад толған. Факс тапсырмасы дұрыс орындалуы үшін факстің барлық беттері жадта болуы тиіс. Тек қана жадқа сәйкес келетін беттер жіберілді.

Ұсынылатын әрекет

Ағымдағы тапсырманы тоқтатыңыз. Құрылғыны өшіріп, қайта қосыңыз. Тапсырманы қайта жіберіп көріңіз.

Қате қайта пайда болса, тапсырманы тоқтатып, құрылғыны өшіріңіз де, екінші рет қосыңыз. Кейбір тапсырмалар үшін құрылғы жадында бос орын болмауы мүмкін.

No dial tone («Теру сигналы жоқ»).

Сипаттамасы

Өнім байланысқа дайын болу сигналын таба алмады.

Ұсынылатын әрекет

[Start Fax \(«Факсты бастау»\)](#) түймесін басып, телефон желісінде теру сигналының бар-жоғын тексеріңіз.

Телефон сымын өнімнен және қабырғадан ажыратып, сымды қайта қосыңыз.

Өніммен бірге келген телефон сымын пайдаланып отырғаныңызды тексеріңіз.

Өнімнің телефон сымын қабырғадағы ұядан ажыратып, телефонды қосыңыз және дауыстық шақыру жіберіп көріңіз.

Қабырғадағы телефон ұясынан шыққан телефон сымы желі портына жалғанғандығын тексеріңіз.

Өнімнің телефон сымын басқа телефон желісіндегі ұяға қосыңыз.

Басқару тақтасындағы [Run Fax Test \(«Факсты тексеру»\)](#) мәзірінен [Қызмет](#) параметрін пайдаланып, телефон желісін тексеріңіз.

Егер қате жойылмаса, HP орталығына хабарласыңыз. www.hp.com/go/CJColorMFPM375 немесе www.hp.com/go/CJColorMFPM475 немесе өнімнің қорабында келетін көмекші анықтамалықты қараңыз.

No fax answer (Факс жауабы жоқ). Canceled send («Жіберу тоқтатылды»).

Сипаттамасы

Факс нөмірін қайта теру сәтсіз аяқталды немесе [Redial if No Answer \(«Жауап болмағанда қайта теру»\)](#) опциясы өшірілген.

Ұсынылатын әрекет

Факс машинасының қосылғанын және дайын екендігін тексеру үшін факс қабылдаушыға қоңырау шалыңыз.

Дұрыс факс нөмірі терілгенін тексеріңіз.

Нөмірді қайта теру опциясы қосылғанын тексеріңіз.

Телефон сымын өнімнен және қабырғадан ажыратып, сымды қайта қосыңыз.

Өнімнің телефон сымын қабырғадағы ұядан ажыратып, телефонды қосыңыз және дауыстық шақыру жіберіп көріңіз.

Қабырғадағы телефон ұясынан шыққан телефон сымы желі портына жалғанғандығын тексеріңіз.

Өнімнің телефон сымын басқа телефон желісіндегі ұяға қосыңыз.

Егер қате жойылмаса, HP орталығына хабарласыңыз. www.hp.com/go/CJColorMFPM375 немесе www.hp.com/go/CJColorMFPM475 немесе өнімнің қорабында келетін көмекші анықтамалықты қараңыз.

No fax answer (Факс жауабы жоқ). Redial pending («Күтіп, қайта теру»).

Сипаттамасы

Факс қабылдаушы желі жауап бермеді. Өнім бірнеше минуттардан кейін нөмірді қайта теріп көреді.

Ұсынылатын әрекет

Өнімге факсті қайта жіберу мүмкіндігін беріңіз.

Факс машинасының қосылғанын және дайын екендігін тексеру үшін факс қабылдаушыға қоңырау шалыңыз.

Дұрыс факс нөмірі терілгенін тексеріңіз.

Егер өнім нөмірді қайта теруді жалғастырса, өнімнің телефон сымын қабырғадағы ұядан ажыратыңыз, телефонды қосыңыз және дауыстық шақыру жіберіп көріңіз.

Қабырғадағы телефон ұясынан шыққан телефон сымы желі  портына жалғанғандығын тексеріңіз.

Өнімнің телефон сымын басқа телефон желісіндегі ұяға қосыңыз.

Басқа телефон сымын пайдаланып көріңіз.

Егер қате жойылмаса, HP орталығына хабарласыңыз. www.hp.com/go/LJColorMFPM375 немесе www.hp.com/go/LJColorMFPM475 немесе өнімнің қорабында келетін көмекші анықтамалықты қараңыз.

No fax detected («Факс табылмады»).

Сипаттамасы

Өнім кіруші қоңырауға жауап берді, бірақ факс машинасының шақыруын таппады.

Ұсынылатын әрекет

Өнімге факсті қайта қабылдау мүмкіндігін беріңіз.

Басқа телефон сымын пайдаланып көріңіз.

Өнімнің телефон сымын басқа телефон желісіндегі ұяға қосыңыз.

Егер қате жойылмаса, HP орталығына хабарласыңыз. www.hp.com/go/LJColorMFPM375 немесе www.hp.com/go/LJColorMFPM475 немесе өнімнің қорабында келетін көмекші анықтамалықты қараңыз.

Факс кодтарының және ақау есептерінің мәселелерін шешу

Факс қателерінің кодтарын көру және талдау

Өнімнің факс функцияларының ақаулықтарын шешу үшін факс әрекеттерін тіркеу журналынан факс қателерінің кодтарын қолданыңыз.

Код нөмірі	Сипаттама
232	<p>Мүмкін себептерге төмендегілер кіреді:</p> <ul style="list-style-type: none"> • Екі құрылғының арасында байланыс қатесі туындады. • Қашықтағы құрылғының пайдаланушысы Stop («Тоқтату») түймешігін басып жіберген болуы мүмкін. • Қашықтағы құрылғының электр қуаты ажыратылған немесе ол факс сессиясының тоқтатылуы үшін арнайы ажыратылған. <p>Бұл мәселені шешу үшін келесі қадамдарды орындап көріңіз:</p> <ol style="list-style-type: none"> 1. Факсты телефон желісі дұрыс істегенде қайта жіберіп көріңіз. 2. Ақаулық жойылмаса және факс сессиясы үшін қатені түзеу жүргізілсе, Error Correction («Қатені түзету») параметрін өшіріп тастаңыз.
282	<p>Қатені түзету режимінде өнім факсты қабылдау барысында модем байланыстың үзілуін тіркемегенімен, беттің басынан ешқандай деректер алынбады. Қашықтағы құрылғы деректердің орнына синхронизация жақтауларын жіберіп жатқан болуы мүмкін, сондай-ақ құрылғыда қағаздың кептеліп қалған немесе құрылғы бұзылып қалған болуы мүмкін.</p> <p>Қашықтағы құрылғы деректердің орнына синхронизация жақтауларын жіберіп жатқан болуы мүмкін, сондай-ақ құрылғыда қағаздың кептеліп қалған немесе құрылғы бұзылып қалған болуы мүмкін. Жіберуші құрылғының дұрыс жұмысын растауын сұрағаннан кейін факсты қайта жіберту.</p>
321	<p>Телефон желісінің нашар жағдайларына байланысты факс құрылғысының қабылдауында байланыс қатесі туындады.</p> <p>Факсты телефон желісі дұрыс істегенде қайта жіберіп көріңіз.</p>

Код нөмірі	Сипаттама
344-348	<p>Мүмкін себептерге төмендегілер кіреді:</p> <ul style="list-style-type: none"> • Байланыстың үзілуіне байланысты қашықтағы құрылғы жергілікті құрылғының факс тапсырмасына жауап қайтармады. • Қашықтағы құрылғының пайдаланушысы Stop («Тоқтату») түймешігін басып жіберген болуы мүмкін. • Кейбір жағдайларда, екі құрылғының арасында сыйысымдылықтың болмауы қашықтағы құрылғының қоңырауды тоқтатуына себеп болуы мүмкін. <p>Бұл мәселені шешу үшін, келесі қадамдарды орындап көріңіз:</p> <ol style="list-style-type: none"> 1. Факсты телефон желісі дұрыс істегенде қайта жіберіп көріңіз. 2. Ақаулық жойылмаса және факс сессиясы үшін қатені түзеу жүргізілсе, Error Correction («Қатені түзету») параметрін өшіріп тастаңыз.
381	<p>Мүмкін себептерге төмендегілер кіреді:</p> <ul style="list-style-type: none"> • Байланыстың үзілуіне байланысты қашықтағы құрылғы жергілікті құрылғының факс тапсырмасына жауап қайтармады. • Қашықтағы құрылғының пайдаланушысы Stop («Тоқтату») түймешігін басып жіберген болуы мүмкін. <p>Бұл мәселені шешу үшін, келесі қадамдарды орындап көріңіз:</p> <ol style="list-style-type: none"> 1. Факсты телефон желісі дұрыс істегенде қайта жіберіп көріңіз. 2. Ақаулық жойылмаса және факс сессиясы үшін қатені түзеу жүргізілсе, Error Correction («Қатені түзету») параметрін өшіріп тастаңыз.

Факс ақауларының есебі

Факстың Т.30 ақаулар есебінде факс жіберу мәселелерін шешуге көмектесетін мәліметтер бар. Осы мәселелерді шешуге көмек алу мақсатында HP компаниясына хабарласпастан Т.30 ақаулар есебін басып шығару керек.

1. Негізгі экрандағы Setup  («Орнату») түймесін түртіңіз.
2. Қызмет мәзірін түртіңіз.
3. Fax Service («Факс қызметі») мәзірін түртіңіз.
4. Print T.30 trace («Т.30 ақаулықтарды жою мәселелерін басып шығару») түймесін, одан кейін Now («Қазір») түймесін басыңыз.

 **ЕСКЕРІМ:** Бұл процедура сәтті болса да, сәтсіз болса да, соңғы факс тапсырмасының есебін басып шығарады. Әр сәтсіз факс тапсырмасының есебін жасау үшін, [If error \(«Қате орын алса»\)](#) параметрін таңдаңыз. Әр факс тапсырмасының есебін жасау үшін, [At end of call \(«Қоңырау соңында»\)](#) параметрін таңдаңыз.

Факстің тіркеу журналдары мен есеп берулері

Факстің тіркеу журналдары мен есеп берулерін басып шығару үшін мына нұсқауларды пайдаланыңыз:

Барлық факс есеп берулерін басып шығарыңыз

Бір мезгілде мына есеп берулердің барлығын басып шығару үшін осы процедураны пайдаланыңыз:

- Соңғы шақыру туралы есеп
- Факс журналы
- Телефон кітапшасының есебі
- Жарнамалық факстар тізімі
- Төлем есебі (Төлем кодтары қосылған жағдайда)
- Конфигурациялық есеп
- Пайдалану беті

1. Негізгі экрандағы **Факс** түймесін түртіңіз.



2. **Факс мәзірі** түймесін басыңыз.
3. **Fax Reports («Факс есеп берулері»)** түймесін басыңыз.
4. **Печать всех отчетов факса (Факс есептерінің барлығын басып шығару)** түймесін басыңыз.

Факстің жеке есептерін басып шығарыңыз

1. Негізгі экрандағы **Факс** түймесін түртіңіз.



2. Факс мәзірі түймесін басыңыз.
3. Fax Reports («Факс есеп берулері») түймесін басыңыз.
4. Басылып шығатын есептің атын түртіңіз.

Факс қатесі туралы есеп беруді орнатыңыз

Факс қатесі туралы есеп - бұл өнімде факс тапсырмасының қатесі пайда болғаны туралы қысқа есеп береді. Оны келесі оқиғалардан кейін басылып шығатын етіп реттеуге болады:

- Әрбір факс қатесі (зауыттық стандартты мән)
- Факс жіберу қатесі
- Факс қабылдау қатесі
- Еш уақытта



ЕСКЕРІМ: Осы параметр қосылғанда факс журналы басылмаса, факстің жіберілмегені туралы хабар берілмейді.

1. Негізгі экрандағы Факс түймесін түртіңіз.



2. Факс мәзірі түймесін басыңыз.
3. Fax Reports («Факс есеп берулері») түймесін басыңыз.
4. Факс қатесі туралы есеп түймесін түртіп, қолданылатын баспа опциясын түртіңіз.

Қате түзетуді және факс жылдамдығын өзгертіңіз

Факс қатесін түзету режимін орнатыңыз

Әдетте, өнім факс қабылдау немесе жіберу кезінде телефон желісіндегі сигналдарды бақылап отырады. Егер берілім кезінде өнім қате тапса, және қатені түзету параметрі Қосылған болса, өнім факстің бөлігін қайта жіберуді сұрауы мүмкін. Қатені түзету үшін зауыттық стандартты мән мынадай: Қосылған.

Факсті жіберу немесе қабылдау кезінде қиыншылықтарға кездессеңіз немесе берілімдегі қателерді қабылдағыңыз келсе ғана, қатені түзету режимін ажыратуыңыз қажет. Факсті шетелге

жіберу немесе шетелден факс қабылдау кезінде немесе сіз телефон байланысын жер серігі арқылы пайдалансаңыз, бұл функцияны ажыратып қою пайдалы болуы мүмкін.

1. Негізгі экрандағы Setup  («Орнату») түймесін түртіңіз.
2. Қызмет мәзірін түртіңіз.
3. Fax Service («Факс қызметі») мәзірін түртіңіз.
4. Error Correction («Қатені түзету») түймесін, одан кейін Қосылған түймесін басыңыз.

Факс жылдамдығын өзгертіңіз

Факс жылдамдығының параметрі бұл өнім факстерді жіберу үшін пайдаланатын модемдік протокол болып табылады. Ол мәліметтерді телефон желілері арқылы 33 600 бит/с жылдамдықпен жіберетін немесе қабылдайтын толық дуплексті модемдерге арналған бүкіл дүние жүзілік стандарт болып табылады. Факс жылдамдығының параметрі үшін зауыттық стандартты мән [Высокая \(V.34\) \(Жылдам \(V.34\)\)](#) болып келеді.

Бұл параметрді нақты бір құрылғыға факс жіберу немесе одан факс қабылдау кезінде қиыншылықтарға кездессеңіз ғана өзгерту қажет. Факсті шетелге жіберу немесе шетелден факс қабылдау кезінде немесе сіз телефон байланысын жер серігі арқылы пайдалансаңыз, факс жылдамдығын азайту пайдалы болуы мүмкін.



1. Негізгі экрандағы Setup  («Орнату») түймесін түртіңіз.
2. Fax Setup («Факс параметрлері») мәзірін түртіңіз.
3. Advanced Setup («Күрделі параметрлер») мәзірін түртіңіз.
4. Fax Speed («Факс жылдамдығы») түймесіне жылжып барып, түртіңіз де, одан кейін пайдаланылатын жылдамдық параметрін түртіңіз.

Факс жіберудің мәселелерін шешу

- [Басқару тақтасында қате хабары көрсетіледі](#)
- [Факсты жіберуге әрекет жасалмай, басқару тақтасында Дайын хабары көрсетіледі](#)
- [Басқару тақтасында Storing page 1 \(«1-сақтау беті»\) хабары көрсетіліп, осы хабар тысында ілгері жүрмейді](#)
- [Факстарды алуға болады, бірақ жіберу мүмкін емес](#)
- [Басқару тақтасынан факс функцияларын пайдалу мүмкін емес](#)
- [Жылдам теру нөмірлерін қолдану мүмкін емес](#)
- [Топтық теру нөмірлерін қолдану мүмкін емес](#)
- [Факсты жібергенде телефон компаниясынан жазылған қате хабарын алу](#)
- [Телефон құрылғыға қосылғанда факс жіберу мүмкін емес](#)

Басқару тақтасында қате хабары көрсетіледі

Communication error («Байланыс қатесі»). хабары пайда болады

- Өнімге факсты қайта жіберу мүмкіндігін береді. Қайта жібергенде факс жылдамдығы уақытша азаяды.
- Өнімнің телефон сымын қабырғадағы ұядан ажыратып, телефонды қосыңыз да қоңырау шалып көріңіз. Өнімнің телефон сымын басқа телефон желісіндегі ұяға қосыңыз.
Егер өнім сандық телефон желісіне қосылған болса, сандық қызмет жеткізушісі берген дұрыс сүзгі мен параметрлерді пайдаланып жатқаныңызды тексеріңіз.
- Басқа телефон сымын пайдаланып көріңіз.
- Басқару тақтасында Fax Speed («Факс жылдамдығы») опциясын Средняя (V.17) (Орташа (V.17)) немесе Низкая (V.29) (Баяу (V.29)) параметрлеріне өзгертіңіз.
 - а. Негізгі экрандағы Setup  («Орнату») түймесін түртіңіз.
 - ә. Fax Setup («Факс параметрлері») мәзірін ашыңыз.
 - б. Advanced Setup («Күрделі параметрлер») мәзірін ашыңыз.
 - в. Fax Speed («Факс жылдамдығы») мәзірін ашыңыз.
 - г. Дұрыс параметрді таңдаңыз.
- Error Correction («Қатені түзету») опциясын өшіріңіз.
 - а. Негізгі экрандағы Setup  («Орнату») түймесін түртіңіз.
 - ә. Қызмет мәзірін ашыңыз.
 - б. Fax Service («Факс қызметі») мәзірін ашыңыз.
 - в. Error Correction («Қатені түзету») мәзірін ашыңыз.
 - г. Өшірілген параметрін таңдаңыз.

 **ЕСКЕРІМ:** Error Correction («Қатені түзету») мүмкіндігі ажыратылғанда сурет сапасы төмендеуі мүмкін.

- Егер қате жойылмаса, HP орталығына хабарласыңыз. www.hp.com/go/ColorMFP375 немесе www.hp.com/go/ColorMFP475 немесе өнімнің қорабында келетін көмекші анықтамалықты қараңыз.

No dial tone («Теру сигналы жоқ»).

- Телефон сымының құрылғыдағы тиісті ұяға жалғанғанын тексеріңіз.
- Құрылғының телефон сымы тікелей қабырғадағы телефон ұясына жалғанғанын тексеріңіз.
- Start Fax («Факсты бастау») түймесін басып, телефон желісінде теру сигналының бар-жоғын тексеріңіз.



- Өнімнің телефон сымын қабырғадағы ұядан ажыратып, телефонды қосыңыз және дауыстық шақыру жіберіп көріңіз.
- Телефон сымын өнімнен және қабырғадан ажыратып, сымды қайта қосыңыз.
- Өніммен бірге келген телефон сымын пайдаланып отырғаныңызды тексеріңіз.
- Өнімнің телефон сымын басқа телефон желісіндегі ұяға қосыңыз.
- Басқару тақтасындағы **Run Fax Test («Факсты тексеру»)** мәзірінен **Қызмет** параметрін пайдаланып, телефон желісін тексеріңіз.
 - a. Негізгі экрандағы Setup  («Орнату») түймесін түртіңіз.
 - ә. **Қызмет** мәзірін ашыңыз.
 - б. **Fax Service («Факс қызметі»)** мәзірін ашыңыз.
 - в. **Run Fax Test («Факсты тексеру»)** элементін таңдаңыз.

Fax is busy («Факс бос емес»). хабары пайда болады

- Факс жіберуді қайталап көріңіз.
- Факс машинасының қосылғанын және дайын екенін тексеру үшін факс қабылдаушыға қоңырау шалыңыз.
- Дұрыс факс нөмірі терілгенін тексеріңіз.
- **Start Fax («Факсты бастау»)** түймесін басып, телефон желісінде теру сигналының бар-жоғын тексеріңіз.
- Телефонның өнімді ажыратып қосылғанын, телефонның желіге қосылғанын және дауыс қоңырауының барлығын тексеріп көріңіз.
- Өнімнің телефон сымын басқа телефон желісіндегі ұяға қосыңыз, сонан соң факс жіберуді тағы қайталаңыз.
- Басқа телефон сымын пайдаланып көріңіз.
- Факсты кейін жіберіңіз.
- Егер қате жойылмаса, HP орталығына хабарласыңыз. www.hp.com/go/LJColorMFPM375 немесе www.hp.com/go/LJColorMFPM475 немесе өнімнің қорабында келетін көмекші анықтамалықты қараңыз.

No fax answer (Факс жауабы жоқ). хабары пайда болады

- Факсты қайта жіберіп көріңіз.
- Факс машинасының қосылғанын және дайын екенін тексеру үшін факс қабылдаушыға қоңырау шалыңыз.
- Дұрыс факс нөмірі терілгенін тексеріңіз.

- Өнімнің телефон сымын қабырғадағы ұядан ажыратып, телефонды қосыңыз және дауыстық шақыру жіберіп көріңіз.
- Өнімнің телефон сымын басқа телефон желісіндегі ұяға қосыңыз.
- Басқа телефон сымын пайдаланып көріңіз.
- Қабырғадағы телефон ұясынан шыққан телефон сымы желі  портына жалғанғанын тексеріңіз.
- Басқару тақтасындағы **Run Fax Test («Факсты тексеру»)** мәзірінен **Қызмет** параметрін пайдаланып, телефон желісін тексеріңіз.
 - а. Негізгі экрандағы Setup  («Орнату») түймесін түртіңіз.
 - ә. **Қызмет** мәзірін ашыңыз.
 - б. **Fax Service («Факс қызметі»)** мәзірін ашыңыз.
 - в. **Run Fax Test («Факсты тексеру»)** элементін таңдаңыз.
- Егер қате жойылмаса, HP орталығына хабарласыңыз. www.hp.com/go/LJColorMFP375 немесе www.hp.com/go/LJColorMFP475 немесе өнімнің қорабында келетін көмекші анықтамалықты қараңыз.

Құжат бергіштегі қағаз кептемесі

- Қағаздың құрылғыда қолданылатын қағаз өлшеміне сай екенін тексеріңіз. Құрылғыда факс алып-жіберу үшін 381 мм артық болатын қағазды қолдану мүмкін емес.
- Түпнұсқа құжатты «Хат», А4 немесе «Стандарт» пішімінде көшіріңіз немесе басып шығарыңыз да, одан кейін факсты қайта жіберіңіз.

Fax storage is full («Факс жады толы»). хабары пайда болады

- Құрылғыны өшіріп, қайта қосыңыз.
- Басылмаған сақтаулы факстарды басып шығарыңыз.
 - а. **Факс** түймесін, одан кейін **Факс мәзірі** түймесін басыңыз.
 - ә. **Receive Options («Қабылдау параметрлері»)** мәзірін ашыңыз.
 - б. **Print Private Faxes («Құпия факстарды басып шығару»)** элементін таңдаңыз.
 - в. Құрылғы сұрағанда кілтсөз енгізіңіз.
- Сақталған факстарды жадтан өшіріңіз.
 - а. Негізгі экрандағы Setup  («Орнату») түймесін түртіңіз.
 - ә. **Қызмет** мәзірін ашыңыз.

- б. Fax Service («Факс қызметі») мәзірін ашыңыз.
- в. Clear Saved Faxes («Сақталған факстарды жою») элементін таңдаңыз.
- Үлкен факс тапсырмасын кішірек бөліктерге бөліп, бөлек-бөлек жіберіңіз.

Сканер қатесі

- Қағаздың құрылғыда қолданылатын қағаз өлшеміне сай екенін тексеріңіз. Құрылғыда факс алып-жіберу үшін 381 мм артық болатын қағазды қолдану мүмкін емес.
- Түпнұсқалы құжатты «Хат», А4 немесе «Стандарт» пішімінде көшіріңіз немесе басып шығарыңыз да, одан кейін факсты қайта жіберіңіз.

Факсты жіберуге әрекет жасалмай, басқару тақтасында Дайын хабары көрсетіледі

- Факс журналынан қателерді қараңыз.
 - а. Факс түймесін, одан кейін Факс мәзірі түймесін басыңыз.
 - ә. Fax Reports («Факс есеп берулері») мәзірін ашыңыз.
 - б. Fax Activity Log («Факс журналы») мәзірін ашыңыз.
 - в. Print Log Now («Журналды қазір басып шығару») опциясын таңдаңыз.
- Құрылғыға телефон жалғанған болса, тұтқасының орнына қойылғанын тексеріңіз.
- Құрылғы мен факс арасында бүкіл басқа желілерді ажыратыңыз.
- Құрылғыны тікелей қабырғадағы телефон ұясына жалғап, факсты қайта жіберіңіз.

Басқару тақтасында Storing page 1 («1-сақтау беті») хабары көрсетіліп, осы хабар тысында ілгері жүрмейді

- Сақталған факстарды жадтан өшіріңіз.
 - а. Негізгі экрандағы Setup  («Орнату») түймесін түртіңіз.
 - ә. Қызмет мәзірін ашыңыз.
 - б. Fax Service («Факс қызметі») мәзірін ашыңыз.
 - в. Clear Saved Faxes («Сақталған факстарды жою») элементін таңдаңыз.

Факстарды алуға болады, бірақ жіберу мүмкін емес

Факс жіберілгенде ештеме болмайды.

1. Start Fax («Факсты бастау») түймесін басып, телефон желісінде теру сигналының бар-жоғын тексеріңіз.
2. Құрылғыны өшіріп, қайта қосыңыз.

3. Факстың уақытын, күнін және факстағы тақырып мәліметін реттеу үшін басқару тақтасын немесе HP Fax Setup Wizard шеберін пайдаланыңыз.
 - а. Негізгі экрандағы Setup  («Орнату») түймесін түртіңіз.
 - ә. Fax Setup («Факс параметрлері») мәзірін ашыңыз.
 - б. Basic Setup («Негізгі параметрлер») мәзірін ашыңыз.
 - в. Факс тақырыбы мәзірін ашыңыз.
 - г. Дұрыс параметрлерді енгізіңіз.
4. Желідегі қосымша телефондардың тұтқалары орнына қойылғанын тексеріңіз.
5. DSL қызметін қолданғанда құрылғымен жасалған телефон желісінің байланысында жоғары жиілікті сүзгінің болғанын тексеріңіз.

Басқару тақтасынан факс функцияларын пайдалу мүмкін емес

- Құрылғы кілтсөзбен қорғалған болуы мүмкін. Кілтсөзді орнату үшін HP компаниясының ішке орнатылған веб-серверін, HP Toolbox бағдарламалық құралын немесе басқару тақтасын пайдаланыңыз.
- Құрылғының кілтсөзі белгісі болса, жүйе әкімшісіне хабарласыңыз.
- Жүйе әкімшісінен факс мүмкіндіктерінің ажыратылмағанын сұрап біліңіз.

Жылдам теру нөмірлерін қолдану мүмкін емес

- Факс нөмірінің жарамды екенін тексеріңіз.
- Сыртқы желіге префикс қажет болса, Код префиксі опциясын қосыңыз немесе префиксті жылдам теру нөміріне қосыңыз.
 - а. Негізгі экрандағы Setup  («Орнату») түймесін түртіңіз.
 - ә. Fax Setup («Факс параметрлері») мәзірін ашыңыз.
 - б. Basic Setup («Негізгі параметрлер») мәзірін ашыңыз.
 - в. Код префиксі мәзірін ашыңыз.
 - г. Қосылған параметрін таңдаңыз.

Топтық теру нөмірлерін қолдану мүмкін емес

- Факс нөмірінің жарамды екенін тексеріңіз.
- Сыртқы желіге префикс қажет болса, Код префиксі опциясын қосыңыз немесе префиксті топтық теру нөміріне қосыңыз.
 - а. Негізгі экрандағы Setup  («Орнату») түймесін түртіңіз.
 - ә. Fax Setup («Факс параметрлері») мәзірін ашыңыз.

- б. **Basic Setup** («Негізгі параметрлер») мәзірін ашыңыз.
- в. **Код префиксі** мәзірін ашыңыз.
- г. **Қосылған** параметрін таңдаңыз.
- Барлық жазбаларды жылдам теру жазбалары бар топтарға орналастырыңыз.
 - а. Қолданылмаған жылдам теру жазбасын ашыңыз.
 - ә. Жылдам теру үшін факс нөмірін енгізіңіз.
 - б. Жылдам теру нөмірін сақтау үшін **OK** түймесін түртіңіз.

Факсты жібергенде телефон компаниясынан жазылған қате хабарын алу

- Факс нөмірін дұрыс теріңіз, сондай-ақ телефон қызметінің ажыратылмауын қадағалаңыз. Мысалы, кейбір телефон қызметтерінде қалааралық қоңырау шалуға тыйым салынған болуы мүмкін.
- Сыртқы желіге префикс қажет болса, **Код префиксі** опциясын қосыңыз немесе префиксті жылдам теру нөміріне қосыңыз.
 - а. Негізгі экрандағы **Setup**  («Орнату») түймесін түртіңіз.
 - ә. **Fax Setup** («Факс параметрлері») мәзірін ашыңыз.
 - б. **Basic Setup** («Негізгі параметрлер») мәзірін ашыңыз.
 - в. **Код префиксі** мәзірін ашыңыз.
 - г. **Қосылған** параметрін таңдаңыз.



ЕСКЕРІМ: Факсты префикссіз жіберу үшін **Код префиксі** опциясы қосылғанда факсты қолмен жіберіңіз.

- Факсты халықаралық нөмірге жіберу
 - а. Префикс қажет болса, префикспен бірге телефон нөмірін қолмен теріңіз.
 - ә. Телефон нөмірін термес бұрын елдің/аймақтың кодын енгізіңіз.
 - б. Телефонда дыбыстар естілгенде кідірістерді күтіңіз.
 - в. Факсты қолмен басқару тақтасынан жіберіңіз.

Телефон құрылғыға қосылғанда факс жіберу мүмкін емес

- Телефон тұтқасының орнына қойылғанын тексеріңіз.
- Факс жібергенде телефонның дауысты қоңырау үшін қолданылмағанын тексеріңіз.
- Телефонды желіден ажыратып, факс жіберіп көріңіз.

Факс алудың мәселелерін шешу

- [Факс жауап бермейді](#)
- [Басқару тақтасында қате хабары көрсетіледі](#)
- [Факс алынды, бірақ басылып шықпады](#)
- [Жіберуші «бос емес» сигналын алады](#)
- [Теру сигналы жоқ](#)
- [PBX желісінде факс жіберу немесе алу мүмкін емес](#)

Факс жауап бермейді

Факста арнайы телефон желісі бар

- Басқару тақтасында **Answer Mode** («Жауап беру режимі») опциясын **Автоматты** параметріне келтіріңіз.
 - а. Негізгі экрандағы Setup  («Орнату») түймесін түртіңіз.
 - ә. **Fax Setup** («Факс параметрлері») мәзірін ашыңыз.
 - б. **Basic Setup** («Негізгі параметрлер») мәзірін ашыңыз.
 - в. **Answer Mode** («Жауап беру режимі») мәзірін ашыңыз.
 - г. **Автоматты** параметрін таңдаңыз.

Құрылғыға автоматты жауап бергіші жалғанған

- **Answer Mode** («Жауап беру режимі») параметрін **TAM** (телефонның автоматты жауап беру құрылғысы) күйіне келтіріп, жауап бергішті «телефон» портына жалғаңыз.
 - а. Негізгі экрандағы Setup  («Орнату») түймесін түртіңіз.
 - ә. **Fax Setup** («Факс параметрлері») мәзірін ашыңыз.
 - б. **Basic Setup** («Негізгі параметрлер») мәзірін ашыңыз.
 - в. **Answer Mode** («Жауап беру режимі») мәзірін ашыңыз.
 - г. **TAM** (телефонның автоматты жауап беру құрылғысы) параметрін таңдаңыз.

TAM (телефонның автоматты жауап беру құрылғысы) параметрі қолжетімді болмаса, **Answer Mode** («Жауап беру режимі») параметрін **Автоматты** күйіне келтіріңіз.
- **Rings to Answer** («Жауап бергенше қоңырау саны») параметрін жауап бергіш орнатылған қоңырау санынан кемінде бір қоңырау артық болатын етіп орнатыңыз.
 - а. Негізгі экрандағы Setup  («Орнату») түймесін түртіңіз.
 - ә. **Fax Setup** («Факс параметрлері») мәзірін ашыңыз.

- б. [Basic Setup](#) («Негізгі параметрлер») мәзірін ашыңыз.
- в. [Rings to Answer](#) («Жауап бергенше қоңырау саны») мәзірін ашыңыз.
- г. Дұрыс параметрді таңдаңыз.
- Жауап бергішті «телефон» портына жалғаңыз.
- Құрылғыға телефон тұтқасы жалғанған болса, қоңырауларды тиісті құрылғыға бағыттау үшін [Answer Mode](#) («Жауап беру режимі») параметрін [Факс/Телефон](#) күйіне келтіріңіз. Дауысты қоңырау анықталғанда құрылғыдан қоңырау үні шығып, телефон тұтқасын көтеруді ескертеді.
 - а. Негізгі экрандағы [Setup](#)  («Орнату») түймесін түртіңіз.
 - ә. [Fax Setup](#) («Факс параметрлері») мәзірін ашыңыз.
 - б. [Basic Setup](#) («Негізгі параметрлер») мәзірін ашыңыз.
 - в. [Answer Mode](#) («Жауап беру режимі») мәзірін ашыңыз.
 - г. [Факс/Телефон](#) параметрін таңдаңыз.

Телефон тұтқасы құрылғыға жалғанған

[Answer Mode](#) («Жауап беру режимі») параметрін [Автоматты](#) күйіне келтіріңіз.

1. Негізгі экрандағы [Setup](#)  («Орнату») түймесін түртіңіз.
2. [Fax Setup](#) («Факс параметрлері») мәзірін ашыңыз.
3. [Basic Setup](#) («Негізгі параметрлер») мәзірін ашыңыз.
4. [Answer Mode](#) («Жауап беру режимі») мәзірін ашыңыз.
5. [Автоматты](#) параметрін таңдаңыз.

[Answer Mode](#) («Жауап беру режимі») параметрі Қолмен орындалатын параметріне орнатылған.

- Басқару тақтасындағы [Start Fax](#) («Факсты бастау») түймесін басыңыз.

Дауысты пошта факс желісінде қолжетімді

- Электрондық тізімнен қоңырау шалу қызметін телефон желісіне қосып, телефон компаниясы қамтамасыз еткен қоңырау үлгісіне сәйкес болуы үшін құрылғыда [Distinctive Ring](#) («Электронды тізімдегі нөмірді теру») параметрін өзгертіңіз. Ақпарат алу үшін телефон компаниясына хабарласыңыз.
 - а. Жауап беру режимінің [Автоматты](#) параметріне орнатылғанын тексеріңіз.
 - ә. Негізгі экрандағы [Setup](#)  («Орнату») түймесін түртіңіз.
 - б. [Fax Setup](#) («Факс параметрлері») мәзірін ашыңыз.
 - в. [Basic Setup](#) («Негізгі параметрлер») мәзірін ашыңыз.

- г. [Distinctive Ring](#) («Электронды тізімдегі нөмірді теру») мәзірін ашыңыз.
- ғ. Дұрыс параметрді таңдаңыз.
- Факс жіберу үшін арнайы желі сатып алыңыз.
- [Answer Mode](#) («Жауап беру режимі») параметрін [Қолмен орындалатын](#) күйіне келтіріңіз.
 - а. Негізгі экрандағы Setup  («Орнату») түймесін түртіңіз.
 - ә. [Fax Setup](#) («Факс параметрлері») мәзірін ашыңыз.
 - б. [Basic Setup](#) («Негізгі параметрлер») мәзірін ашыңыз.
 - в. [Answer Mode](#) («Жауап беру режимі») мәзірін ашыңыз.
 - г. [Қолмен орындалатын](#) параметрін таңдаңыз.

 **ЕСКЕРІМ:** Факстарды алу үшін болуыңыз қажет.

Құрылғы DSL телефон қызметіне жалғанған

- Орнату мен мүмкіндіктерді тексеріңіз. DSL модемі құрылғының телефон желісі байланысында жоғары жиілікті сүзгінің болуын талап етеді. Сүзгіні алу үшін DSL қызметінің провайдеріне хабарласыңыз немесе оны сатып алыңыз.
- Сүзгінің жалғанғанын тексеріңіз.
- Ақаулы болмағанын тексеру үшін ағымдағы сүзгіні ауыстырыңыз.

Құрылғы факс қызметін IP немесе VoIP телефон қызметі арқылы пайдаланады

- [Fax Speed](#) («Факс жылдамдығы») параметрін [Низкая \(V.29\)](#) ([Баяу \(V.29\)](#)) немесе [Средняя \(V.17\)](#) ([Орташа \(V.17\)](#)) күйіне келтіріңіз немесе [Высокая \(V.34\)](#) ([Жылдам \(V.34\)](#)) параметрін ажыратыңыз.
 - а. Негізгі экрандағы Setup  («Орнату») түймесін түртіңіз.
 - ә. [Fax Setup](#) («Факс параметрлері») мәзірін ашыңыз.
 - б. [Advanced Setup](#) («Күрделі параметрлер») мәзірін ашыңыз.
 - в. [Fax Speed](#) («Факс жылдамдығы») мәзірін ашыңыз.
 - г. Дұрыс параметрді таңдаңыз.
- Факс қызметіне қолдау көрсетілетінін тексеріп, факс қызметінің ұсынылған жылдамдық параметрлерін алу үшін қызмет провайдеріне хабарласыңыз. Кейбір компаниялар адаптерді сұрауы мүмкін.

Басқару тақтасында қате хабары көрсетіледі

No fax detected («Факс табылмады»). хабары пайда болады

 **ЕСКЕРІМ:** Бұл қате міндетті түрде қабылданбаған факс қоңырауына жатпайды. Факс нөміріне байқаусызда дауысты қоңырау шалынып, қоңырау шалушы қоңырауды аяқтаған болса, басқару тақтасында **No fax detected («Факс табылмады»)**. хабары көрсетіледі.

- Жіберушіден факсты қайта жіберуін сұраңыз.
- Құрылғының телефон сымы тікелей қабырғадағы телефон ұясына жалғанғанын тексеріңіз.
- Басқа телефон сымын пайдаланып көріңіз.
- Өнімнің телефон сымын басқа телефон желісіндегі ұяға қосыңыз.
- Телефонды жалғап, теру үнін тексеру арқылы телефон желісі мен телефонның қабырға ұясының қосылғанын тексеріңіз.
- Телефон сымының құрылғыдағы «line» (желі) ұясына жалғанғанын тексеріңіз.
- Басқару тақтасынан факс тексеруін қосу арқылы телефон желісін тексеріңіз.
- Егер қате жойылмаса, HP орталығына хабарласыңыз. www.hp.com/go/LJColorMFPM375 немесе www.hp.com/go/LJColorMFPM475 немесе өнімнің қорабында келетін көмекші анықтамалықты қараңыз.

Communication error («Байланыс қатесі»). хабары пайда болады

- Жіберушіден факсты қайта жіберуін немесе желі жағдайы жақсарғаннан кейін жіберуін сұраңыз.
- Өнімнің телефон сымын қабырғадағы ұядан ажыратып, телефонды қосыңыз да қоңырау шалып көріңіз. Өнімнің телефон сымын басқа телефон желісіндегі ұяға қосыңыз.
- Басқа телефон сымын пайдаланып көріңіз.
- Fax Speed («Факс жылдамдығы») параметрін Низкая (V.29) (Баяу (V.29)) немесе Средняя (V.17) (Орташа (V.17)) күйіне келтіріңіз немесе Высокая (V.34) (Жылдам (V.34)) параметрін ажыратыңыз.
 - а. Негізгі экрандағы Setup  («Орнату») түймесін түртіңіз.
 - ә. Fax Setup («Факс параметрлері») мәзірін а шыңыз.
 - б. Advanced Setup («Күрделі параметрлер») мәзірін а шыңыз.
 - в. Fax Speed («Факс жылдамдығы») мәзірін а шыңыз.
 - г. Дұрыс параметрді таңдаңыз.
- Қатенің автоматты түзелуін болдырмау үшін Error Correction («Қатені түзету») мүмкіндігін ажыратыңыз.



ЕСКЕРІМ: Error Correction («Қатені түзету») мүмкіндігі ажыратылғанда сурет сапасы төмендеуі мүмкін.

- a. Негізгі экрандағы Setup  («Орнату») түймесін түртіңіз.
- ә. Қызмет мәзірін ашыңыз.
- б. Fax Service («Факс қызметі») мәзірін ашыңыз.
- в. Error Correction («Қатені түзету») мәзірін ашыңыз.
- г. Өшірілген параметрін таңдаңыз.
- Қате тек белгілі бір факс нөмірімен орын алатынын анықтау үшін басқару тақтасынан Fax Activity Log («Факс журналы») есебін басып шығарыңыз.
 - a. Факс түймесін, одан кейін Факс мәзірі түймесін басыңыз.
 - ә. Fax Reports («Факс есеп берулері») мәзірін ашыңыз.
 - б. Fax Activity Log («Факс журналы») мәзірін ашыңыз.
 - в. Print Log Now («Журналды қазір басып шығару») опциясын таңдаңыз.
- Егер қате жойылмаса, HP орталығына хабарласыңыз. www.hp.com/go/LJColorMFP375 немесе www.hp.com/go/LJColorMFP475 немесе өнімнің қорабында келетін көмекші анықтамалықты қараңыз.

Fax storage is full («Факс жады толы»). хабары пайда болады

- Құрылғыны өшіріп, қайта қосыңыз.
- Барлық факстарды басып шығарыңыз, сонан соң жіберушіден факсты қайта жіберуді сұраңыз.
- Жіберушіден үлкен факс тапсырмасын кішірек бөліктерге бөліп, бөлек-бөлек жіберуін сұраңыз.
- Жіберуші факс құрылғысының ажыратымдылығы Фото немесе Өте жоғары параметрлеріне орнатылмағанын тексеріңіз.
 - a. Негізгі экрандағы Setup  («Орнату») түймесін түртіңіз.
 - ә. Fax Setup («Факс параметрлері») мәзірін ашыңыз.
 - б. Advanced Setup («Күрделі параметрлер») мәзірін ашыңыз.
 - в. Fax Resolution («Факс ажыратымдылығы») мәзірін ашыңыз.
 - г. Дұрыс параметрді таңдаңыз.
- Барлық факс тапсырмаларын тоқтатыңыз немесе факстерді жадтан алып тастаңыз.

Fax is busy («Факс бос емес»). хабары пайда болады

- Құрылғы факс жіберіп жатқан уақытта факс қабылдамайды. Факстың жіберілуін тоқтатыңыз кейін жіберіп көріңіз.
- Құрылғыға факсты қайта жіберу мүмкіндігін беріңіз.

Факс алынды, бірақ басылып шықпады

Private Receive («Құпия факстарды қабылдау») мүмкіндігі қосылған

- Private Receive («Құпия факстарды қабылдау») мүмкіндігі қосылғанда қабылданған факстар жадта сақталады. Сақталған факстарды басып шығару үшін кілтсөз қажет болады.
- Факсты басып шығару үшін кілтсөзді енгізіңіз. Кілтсөз белгісіз болса, құрылғы әкімшісіне хабарласыңыз.



ЕСКЕРІМ: Факстар басылмаған жағдайда жад қателері пайда болуы мүмкін. Жад толы болса, құрылғы жауап бермейді.

Жіберуші «бос емес» сигналын алады

Телефон тұтқасы құрылғыға жалғанған

- Телефон тұтқасының орнына қойылғанын тексеріңіз.
- Құрылғының параметрлеріне ұқсату үшін **Answer Mode («Жауап беру режимі»)** опциясын өзгертіңіз.
 - а. Негізгі экрандағы Setup  («Орнату») түймесін түртіңіз.
 - ә. **Fax Setup («Факс параметрлері»)** мәзірін ашыңыз.
 - б. **Basic Setup («Негізгі параметрлер»)** мәзірін ашыңыз.
 - в. **Answer Mode («Жауап беру режимі»)** мәзірін ашыңыз.
 - г. Құрылғының параметрлеріне сәйкес келетін параметрді таңдаңыз.

Факстарды автоматты алу үшін **Answer Mode («Жауап беру режимі»)** параметрін **Факс/Телефон** күйіне келтіріңіз. **Факс/Телефон** параметрі кіріс берілімінің факс яки дауысты қоңырау екенін автоматты түрде анықтап, қоңырауды тиісті құрылғыға бұрады.

Телефон желісінің сплиттері қолданылуда

- Қолданғанда телефон желісінің сплиттерін ажыратып, телефонды төмен түсетін ағын телефоны ретінде реттеңіз.
- Телефон тұтқасының орнына қойылғанын тексеріңіз.
- Факс жібергенде телефонның дауысты қоңырау үшін қолданылмағанын тексеріңіз.

Теру сигналы жоқ

- Қолданғанда телефон желісінің сплиттерін ажыратып, телефонды төмен түсетін ағын телефоны ретінде реттеңіз.

PBX желісінде факс жіберу немесе алу мүмкін емес

- PBX телефон желісін қолданғанда құрылғы үшін аналог факс желісін реттеу мақсатында PBX әкімшісіне хабарласыңыз.

Факстың жалпы ақаулықтарын жою

- [Факстар баяу жіберілуде](#)
- [Факс сапасы нашар](#)
- [Факс жіберілген деректі үзілмелі түрде жіберуде немесе екі параққа басып шығаруда](#)

Факстар баяу жіберілуде

Өнім телефон желісінің нашар сапасына тап болды.

- Желі жағдайы жақсарғанда факсты қайта жіберіп көріңіз.
- Телефон қызметінің ұсынушыдан факс желісін тексеріңіз.
- [Error Correction \(«Қатені түзету»\)](#) параметрін өшіріңіз.
 - а. [Setup](#)  («Орнату») мәзірін ашыңыз.
 - ә. [Қызмет](#) мәзірін ашыңыз.
 - б. [Fax Service \(«Факс қызметі»\)](#) мәзірін ашыңыз.
 - в. [Error Correction \(«Қатені түзету»\)](#) мәзірін ашыңыз.
 - г. [Өшірілген](#) параметрін таңдаңыз.



ЕСКЕРІМ: Бұл бейне сапасын төмендетуі мүмкін.

- Түпнұсқа үшін ақ қағазды қолданыңыз. Сұр, сары немесе қызғылт сияқты бояуларды қолданбаңыз.
- [Fax Speed \(«Факс жылдамдығы»\)](#) параметрін үлкейтіңіз.
 - а. [Setup](#)  («Орнату») мәзірін ашыңыз.
 - ә. [Fax Setup \(«Факс параметрлері»\)](#) мәзірін ашыңыз.
 - б. [Advanced Setup \(«Күрделі параметрлер»\)](#) мәзірін ашыңыз.
 - в. [Fax Speed \(«Факс жылдамдығы»\)](#) мәзірін ашыңыз.
 - г. Дұрыс параметрді таңдаңыз.

- Көлемді факс тапсырмасын кішірек бөліктерге бөліп, оларды жеке-жеке жіберіңіз.
- Басқару панелінде факс параметрлерін төмен ажыратымдылыққа өзгертіңіз.
 - а. Setup  («Орнату») мәзірін ашыңыз.
 - ә. Fax Setup («Факс параметрлері») мәзірін ашыңыз.
 - б. Advanced Setup («Күрделі параметрлер») мәзірін ашыңыз.
 - в. Fax Resolution («Факс ажыратымдылығы») мәзірін ашыңыз.
 - г. Дұрыс параметрді таңдаңыз.

Факс сапасы нашар

Факс көмескі немесе тым ашық.



- Факс жіберерде факс ажыратымдылығын үлкейтіңіз. Ажыратымдылық қабылданған факстарға әсер етпейді.
 - а. Setup  («Орнату») мәзірін ашыңыз.
 - ә. Fax Setup («Факс параметрлері») мәзірін ашыңыз.
 - б. Advanced Setup («Күрделі параметрлер») мәзірін ашыңыз.
 - в. Fax Resolution («Факс ажыратымдылығы») мәзірін ашыңыз.
 - г. Дұрыс параметрді таңдаңыз.



ЕСКЕРІМ: Ажыратымдылықты арттыру факс жіберу жылдамдығын баяулатады.

- Error Correction («Қатені түзету») параметрін басқару панелінен іске қосыңыз.
 - а. Setup  («Орнату») мәзірін ашыңыз.
 - ә. Қызмет мәзірін ашыңыз.
 - б. Fax Service («Факс қызметі») мәзірін ашыңыз.
 - в. Error Correction («Қатені түзету») мәзірін ашыңыз.
 - г. Қосылған параметрін таңдаңыз.
- Баспа картридждерін тексеріп, қажет болса ауыстырыңыз.
- Жіберушіден факс жіберуші құрылғының кереғарлық параметрін қоюландыруды және факсты қайта жіберуді сұраңыз.

Факс жіберілген деректі үзілмелі түрде жіберуде немесе екі параққа басып шығаруда

- Default Paper Size («Қағаздың әдепкі өлшемі») параметрін реттеңіз. Факстар Default Paper Size («Қағаздың әдепкі өлшемі») параметрлеріне негізделіп қағаздың бір өлшеміне басып шығарады.
 - а. Setup  («Орнату») мәзірін ашыңыз.
 - ә. Жүйені орнату мәзірін ашыңыз.
 - б. Paper setup («Қағаз орнату») мәзірін ашыңыз.
 - в. Default Paper Size («Қағаздың әдепкі өлшемі») мәзірін ашыңыз.
 - г. Дұрыс параметрді таңдаңыз.
- Факстарға қолданылатын науа үшін қағаз түрі мен өлшемін реттеңіз.
- Ұзақ факстарды хат немесе А4 өлшемді қағазға басып шығару үшін Fit to page («Бетке сәйкестендіру») параметрін қосыңыз.
 - а. Setup  («Орнату») мәзірін ашыңыз.
 - ә. Fax Setup («Факс параметрлері») мәзірін ашыңыз.
 - б. Advanced Setup («Күрделі параметрлер») мәзірін ашыңыз.
 - в. Fit to page («Бетке сәйкестендіру») мәзірін ашыңыз.
 - г. Қосылған параметрін таңдаңыз.

 **ЕСКЕРІМ:** Fit to page («Бетке сәйкестендіру») параметрі өшірілген, ал Default Paper Size («Қағаздың әдепкі өлшемі») параметрі хат өлшеміне реттелген болса, әдепкі өлшемді түпнұсқа екі бетке басып шығарылады.

Заңнамалық ақпарат және кепілдіктер

Заңнамалық ақпарат және кепілдіктер туралы мәлімет алу үшін [Телекоммуникация \(факс\) өнімдері үшін қосымша мәлімдемелер 337-бетте](#) қараңыз.

13 Басқару және күту

- [Ақпараттық беттерді басып шығару](#)
- [Енгізілген HP веб-серверін пайдалану](#)
- [HP Web Jetadmin бағдарламалық құралын пайдалану](#)
- [Өнімнің қауіпсіздік мүмкіндіктері](#)
- [Үнемдеу параметрлері](#)
- [DIMM модульдері орнату](#)
- [Өнімді тазалаңыз](#)
- [Өнімді жаңарту](#)

Ақпараттық беттерді басып шығару

Ақпараттық беттер өнім жады құрамында. Бұл беттер өнімді диагностикадан өткізуге көмектесіп, ақаулықтарды түзетуге мүмкіндік береді.



ЕСКЕРІМ: Орнату барысында өнім тілі дұрыс орнатылмаса, ақпараттық беттерді қолданылатын тілдердің бірінде басып шығара алатындай тілді қолмен орнатуға болады. Басқару тақтасындағы **Жүйені орнату** мәзірін немесе енгізілген HP веб-серверін пайдалана отырып, тілді ауыстырыңыз.

1. Негізгі экрандағы Setup  («Орнату») түймесін түртіңіз.
2. **Есептер** түймесін басыңыз.
3. Басылып шығатын есептің атын түртіңіз.

Мәзір тармағы	Сипаттама
Demo Page («Таныстыру беті»)	Баспа сапасын көрсететін бетті басып шығарады.
Menu Structure («Мәзір құрылымы»)	Басқару панелі мәзірінің орналасу картасын басып шығарады.
Конфигурациялық есеп	Құрылғы параметрлерінің тізімін басып шығарады.
Жабдықтар күйі	Баспа картриджінің күйі туралы мәліметтерді басып шығарады. Келесідей мәліметтерді қамтиды: <ul style="list-style-type: none">• Картридждің қалған қызмет мерзімінің шамаланған пайызы• Қалған беттердің шамамен алғандағы саны• HP баспа картридждерінің бөлшек нөмірлері• Басып шығарылған беттер саны жөнінде• HP баспа картридждеріне тапсырыс беру және пайдаланылған HP баспа картридждерін қайта пайдалану туралы ақпарат
Желілік аңдатпа	Мыналардың күйін көрсетеді: <ul style="list-style-type: none">• Желідегі аппараттық құралдардың конфигурациясы• Қосылған ерекшеліктер• TCP/IP және SNMP мәліметтері• Желі статистикасы• Сымсыз желі конфигурациясы (тек сымсыз үлгілерде бар)
Пайдалану беті	Құрылғы арқылы басылып шыққан, жіберілген факс, көшірілген және сканерленген беттердің санын көрсетеді.
PCL Font List («PCL қаріптер тізімі»)	Орнатылған барлық PCL 5 қаріптер тізімін басып шығарады.
PS Font List («PCL қаріптер тізімі»)	Орнатылған барлық PS қаріптер тізімін басып шығарады.

Мәзір тармағы	Сипаттама
PCL6 Font List («PCL қаріптер тізімі»)	Орнатылған барлық PCL 6 қаріптер тізімін басып шығарады.
Color Usage Log («Түсті тонерді пайдалану журналы»)	Түсті жабдықты қолдану ақпаратын басып шығарады
Қызмет беті	Қызмет бетін басып шығарады
Диагностикалау беті	Мөлшерлеу мен түс сапасы туралы диагностика ақпаратын басып шығарады
Баспа сынақ беті	Баспа сапасының ақауларын шешуге көмектесетін бетті басып шығарады

Енгiзiлген HP веб-серверiн пайдалану

Бұл өнiм өзi және желiдегi қызметтер жөнiндегi ақпаратпен қамтамасыз ететiн енгiзiлген веб-сервермен жабдықталған. Веб-сервер веб-бағдарламалар көп жағдайда бағдарламаларға компьютерге iске қосылу ортасын қамтамасыз ететiн Windows сияқты операциялық жүйемен бiр әдiстi қолдана отырып, iске қосыла алатын ортаны қамтамасыз етедi. Бұл бағдарламалардан шыққан деректер Microsoft Internet Explorer, Safari немесе Netscape Navigator сияқты веб браузерiнiң көмегiмен көрсетiле алады.

«Енгiзiлген» веб-сервер аспаптық құралда (HP LaserJet құрылғысы сияқты) немесе енгiзiлген бағдарламалық құралға орналастырылады, жүктелген бағдарламалық құралдан артықшылығы бар.

EBC артықшылығы болып желiге қосылған құрылғысы мен компьютерi бар әркiм пайдалана алатын өнiм интерфейсi болып табылады. Ол орнатуды немесе реттеудi қажет ететiн арнайы бағдарламалық құрал болып табылмайды, дегенмен, компьютерiңiзде қолдауы бар веб-браузерi болуы тиiс. EBC мүмкiндiгiне қол жеткiзу үшiн браузердiң мекенжай жолағына өнiмнiң IP мекенжайын терiңiз. (IP мекенжайын тауып алу үшiн реттеу бетiн басып шығарыңыз.

 **ЕСКЕРИМ:** Macintosh операциялық жүйесiнде сiз EBC мүмкiндiгiн құрылғымен бiрге жеткiзiлетiн Macintosh бағдарламалық құралын орнатқаннан кейiн USB қосылысының көмегiмен пайдалана аласыз.

Ендiрiлген HP веб-серверiн ашу

HP енгiзiлген веб-серверiн ашу үшiн қолданылатын веб-браузердiң мекенжай жолына IP мекенжайын немесе өнiмнiң хост атауын терiңiз. IP мекенжайын немесе хост атауын табу үшiн конфигурациялау бетiн басып шығарыңыз.

HP енгiзiлген веб-серверiне принтер драйверiнен де кiруге болады. **Службы (Қызметтер)** қойындысын ашып, жабдық белгiшесiн басыңыз.

 **ЕСКЕРИМ:** Ендiрiлген HP веб-серверiн ашу кезiнде қате туындаса, желiнiң прокси параметрлерi дұрыс көрсетiлгенiн тексерiңiз.

 **КЕҢЕС:** URL (Universal Resource Locator - әмбебап ресурс орны) ашылғаннан кейiн оған келешекте оңай қайта оралу үшiн оның бетбелгiсiн жасап қойсаңыз болады.

Енгiзiлген HP веб-серверiнiң функциялары

EBC мүмкiндiктерi сiзге өнiм және желi күйiн көрiп, басу қызметтерiн компьютерден басқару мүмкiндiгiн бередi. EBC мүмкiндiгiнiң көмегiмен сiз келесiдей тапсырмаларды орындай аласыз:

- Өнiм күйi жөнiндегi ақпаратты көру.
- HP веб-қызметтерiн, соның iшiнде HP ePrint қызметiн қосыңыз.
- Барлық жабдықтардың қызмет мерзiмiн анықтап, жаңаларына тапсырыс беру
- Өнiм конфигурациясының бiр бөлiгiн көру және өзгерту
- Кейбiр iшкi беттердi көру және басып шығару

- EBC беттері мен басқару тақтасының хабарлары көрсетілетін тілді таңдаңыз
- Желі конфигурациясын көру және өзгерту
- Өнімнің қауіпсіздік кілтсөзін енгізеді, өзгертеді немесе өшіреді.



ЕСКЕРІМ: EBC қызметінде желі параметрлерін өзгерту өнімнің кейбір бағдарламалық құралдарын немесе мүмкіндіктерін өшіруі мүмкін.

HP Web Jetadmin бағдарламалық құралын пайдалану

HP Web Jetadmin — желіге қосылған түрлі HP құрылғыларын, соның ішінде принтерлерді, көп қызметті өнімдерді, сандық жіберу құралдарын тиімді реттеуге арналған жоғары марапаттарға ие, алдыңғы қатарлы құрал. Осы шешім ғана қашықтан орнату, бақылау, техникалық қызмет көрсету, ақауларды жою және басып шығару мен кескіндеу ортасын қауіпсіз ету мүмкіндіктерін береді. Солай уақытты үнемдеуге, шығындарды басқаруға және салымдарды қорғауға көмектесіп, бизнес өнімділігін арттырады.

Белгілі бір өнім мүмкіндіктерін қолдау мақсатында HP Web Jetadmin жаңартулары жасалып отырады. Жаңартулар туралы қосымша мәліметтер керек болса, www.hp.com/go/webjetadmin торабына кіріп, **Self Help and Documentation** (Өзіндік анықтама мен құжаттама) сілтемесін басыңыз.

Өнімнің қауіпсіздік мүмкіндіктері

Құрылғыда негізгі функциялардың жұмысын жалғастыруға рұқсат ете отырып, параметрлерді реттеу функцияларын пайдалану мүмкіндігін шектейтін кілтсөз мүмкіндігі бар. Кілтсөзді EBC беті немесе басқару тақтасы арқылы орнатуға болады.

Құпия мәліметтері бар факстерді сіз факс жанына келіп басып шығарғанша өнімде сақтауға болады.

Жүйе кілтсөзін орнату

Рұқсатсыз пайдаланушылардың өнім параметрлерін өзгерте алмауы үшін енгізілген веб серверіне өтуге арналған кілтсөзді орнату.

1. Өнімнің IP мекенжайын веб браузердің мекенжай жолына енгізіп, енгізілген IP веб-серверін ашыңыз.
2. **Параметрлер** жиекбелгісін басыңыз.
3. Терезенің сол жағындағы **Қауіпсіздік** мәзірін ашыңыз.
4. **Device Security Settings («Құрылғының қауіпсіздік параметрлері»)** мәзіріндегі **Реттеу . .** түймесін басыңыз.
5. **Құрылғы кілтсөзі** аймағында **Жаңа кілтсөз** терезесіне кілтсөзді теріп, **Кілтсөзді тексеру** терезесінде оны қайтадан теріңіз.
6. **Қолдану** түймесін басыңыз. Кілтсөзді жазып алып, оны қауіпсіз жерге сақтап қойыңыз.

Үнемдеу параметрлері

EconoMode режимімен басып шығару

EconoMode режимі тонерді аз пайдаланады, бұл баспа картриджінің қызмет ету мерзімін ұзартуы мүмкін.

HP компаниясы EconoMode режимін үнемі пайдалануды ұсынбайды. EconoMode режимі үнемі пайдаланған жағдайда, баспа картриджіндегі механикалық бөліктер тонер жабдығынан ерте тозуы мүмкін. Баспа сапасы төмендей бастап, қанағаттанарлық болмаса, баспа картриджін ауыстырған жөн.

1. Бағдарламадағы **Файл** мәзірінен **Печать** тармағын таңдаңыз.
2. Өнімді таңдап, **Свойства (Сипаттар)** немесе **Настройки (Параметрлер)** түймешігін басыңыз.
3. **Бумага/качество (Қағаз/сапа)** қойындысын басыңыз.
4. **EconoMode (EconoMode (Үнемдеу режимі))** параметрі жанына құсбелгі қойыңыз.

Қуатты үнемдеу режимдері

Өнім қуатты тұтынуды азайтуға көмексететін мүмкіндіктерді қамтиды

Реттелмелі күту режимі мүмкіндігі өнім ұзақ жұмыссыз тұрғанда қуатты үнемдейді. Өнім күту режиміне өтуден бұрын өтуі тиіс уақыт ұзақтығын орнатуға болады.

 **ЕСКЕРІМ:** Бұл режим өнімді қыздыру уақытына әсер етпейді.

Автоматическое выключение (Қуатты автоматты ажырату) мүмкіндігі өнімді белгілі бір уақыттан кейін өшіреді. Бұл уақыт параметрін реттеуге болады.

Күту кідірісін орнату

1. Негізгі экрандағы Setup  («Орнату») түймесін түртіңіз.
2. Мына мәзірлерді ашыңыз:
 - [Жүйені орнату](#)
 - [Параметры энергопотребления \(Қуат параметрлері\)](#)
 - [Күту режимін кешіктіру](#)
3. Ұйқыға өткізудің күту уақытын таңдаңыз.

 **ЕСКЕРІМ:** Әдепкі мән — 15 минут.

Автоматическое выключение (Қуатты автоматты ажырату) күту уақытын орнату

1. Негізгі экрандағы Setup  («Орнату») түймешігін түртіңіз.
2. Мына мәзірлерді ашыңыз:
 - Жүйені орнату
 - Параметры энергопотребления (Қуат параметрлері)
 - Автоматическое выключение (Қуатты автоматты ажырату)
 - Задержка авт. выключения (Қуатты ажыратудың күту уақыты)
3. Қуатты ажыратудың күту уақытын таңдаңыз.

 **ЕСКЕРІМ:** Әдепкі мән — 30 минут.

4. Тапсырмалар алынғанда немесе басқару тақтасында бір түймешік басылғанда, өнім автоматты түрде автоматты қуатты ажырату режимінен шығады. Өнімді оятатын оқиғаларды өзгертуге болады. Мына мәзірлерді ашыңыз:
 - Жүйені орнату
 - Параметры энергопотребления (Қуат параметрлері)
 - Автоматическое выключение (Қуатты автоматты ажырату)
 - Событие пробуждения (Ояну оқиғалары)
- Ояту оқиғасын ажырату үшін, алдымен оқиғаны, сосын **Жоқ** опциясын таңдаңыз.

Архивтік баспа

Архивтік баспа тонердің жайылуын және шаң пайда болуды азайтады. Архивтік баспаны сақталатын немесе архивте тұратын құжаттарды басу үшін пайдаланыңыз.

1. Негізгі экрандағы Setup  («Орнату») түймесін түртіңіз.
2. Қызмет мәзірін түртіңіз.
3. Archive Print («Мұрағаттық баспа») түймесін, одан кейін Қосылған түймесін басыңыз.

DIMM модульдері орнату

Бұл өнімде 192-мегабайттық (Мбайт) жедел жаттайтын құрылғы (RAM) орнатылған. Қос ішкі жад модулін (DIMM) қосу арқылы өнімге 256-мегабайт жад орнатуыңызға болады. Өнімге таңбаларды (мысалы, Қытай тілінің немесе Кириллица алфавитінің таңбаларын) басып шығару мүмкіндігін беру үшін қаріп DIMM модулін орната аласыз.

⚠ ЕСКЕРТУ: Статикалық электр тогы электрондық бөліктердің бұзылуына әкелуі мүмкін. DIMM модульдерін ұстаған кезде, статикаға қарсы білезік тағып алыңыз, не болмаса жиі DIMM модульдерінің статикаға қарсы орауышын ұстап, содан кейін құрылғыдағы жалаң металды ұстап тұрыңыз.

DIMM модульдері орнату

1. Өнімді өшіріп, барлық қуат және интерфейс кабельдерін ажыратыңыз.
2. Өнімнің оң жағындағы DIMM модулінің есігін ашыңыз.

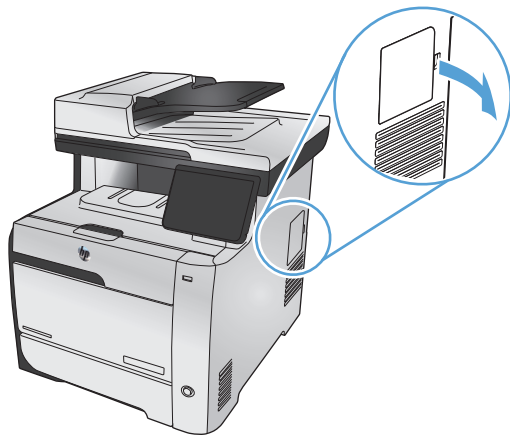

3. DIMM модулінің есігін алыңыз.

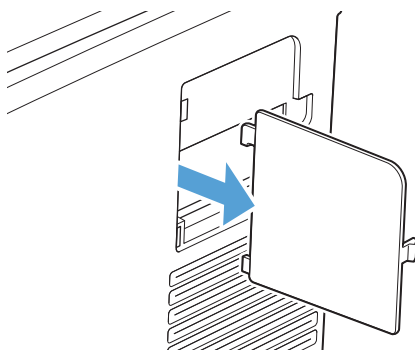

4. Ағымдағы мезетте орнатылған DIMM ауыстыру үшін, DIMM слотының екі жағындағы бекіткіштерді босатып, DIMM картасын қиғашынан жоғары тартып, шығарып алыңыз.

⚠ ЕСКЕРТУ: Статикалық электр тоғы электрондық бөліктерді зақымдауы мүмкін. DIMM модульдерін ұстаған кезде, статикаға қарсы білезік тағып алыңыз, не болмаса жиі DIMM модульдерінің статикаға қарсы орауышын ұстап, содан кейін құрылғыдағы жалаң металды ұстап тұрыңыз.

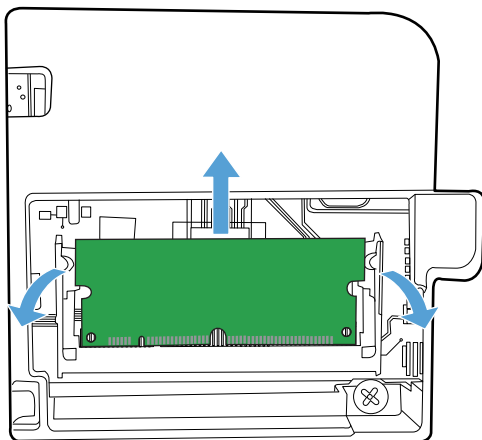

5. Жаңа DIMM модулін антистатикалық орағышынан шығарып алып, DIMM астыңғы бөлігіндегі орнату ойықтанын тауып алыңыз.

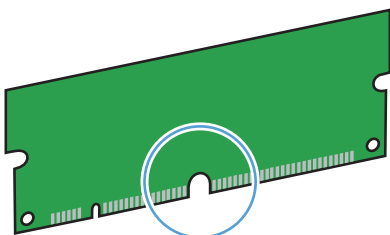

6. DIMM картасын жиектерінен ұстап, DIMM модуліндегі ойықтарды DIMM слотының кертігіне сәйкестендіріңіз.

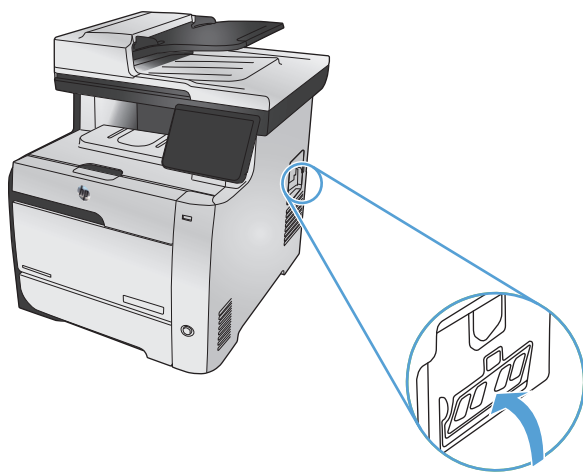

7. Бекіткіштердің екеуі де DIMM модулін ұстап қалғанша DIMM модуліне басыңыз. Орнату дұрыс орнатылған жағдайда метал түйіспелері көрінбейді.

ЕСКЕРІМ: Егер сіз DIMM орнату барысында қиыншылықтарға тап болсаңыз, DIMM модулінің төменгі жағындағы ойықтардың DIMM слотының кертігіне сәйкестендірілгендігіне көз жеткізіңіз. DIMM модулі одан кейін де орнына қонбаса, өзіңіздің дұрыс DIMM түрін пайдаланып отырғандығына көз жеткізіңіз.

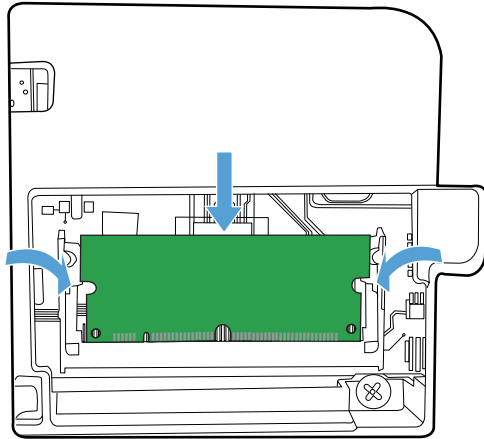

8. DIMM есігін қайта орнатыңыз.

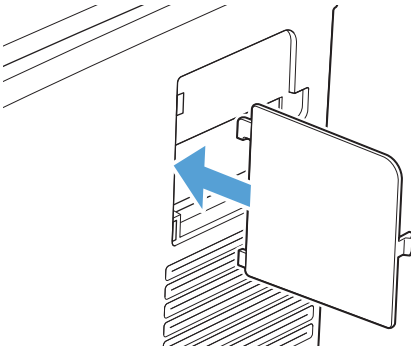

9. DIMM модулінің есігін жабыңыз.

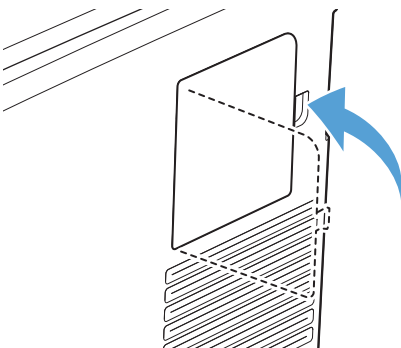

10. Қорек кабелін және USB немесе желі кабелін қайта жалғап, өнімді қосыңыз.

Windows XP, Windows Server 2003, Windows Server 2008 және Windows Vista

1. Мына түймешікті басыңыз: **Бастау**.
2. **Settings** (Параметрлерді) таңдаңыз.
3. **Printers and Faxes** (Принтерлер мен факстар) (стандартты «Бастау» мәзірінің көрінісін пайдаланып) немесе **Printers** (Принтерлер) пәрменін (классикалық «Бастау» мәзірінің көрінісін пайдаланып) таңдаңыз.
4. Драйвер белгішесіне келтіріп, оң жақ батырманы басыңыз және одан кейін **Properties (Мүмкіндіктер)** мәзірін таңдаңыз.
5. Алдымен **Device Settings** (Құрылғы параметрлері) жиекбелгісін шертіңіз.
6. **Installable Options** (Орнатылатын Опциялар) аумағын ашыңыз.
7. **Automatic Configuration** (Автоматты конфигурация) жанындағы **Update Now** (Қазір жаңарту) параметрін таңдаңыз.
8. **OK** басыңыз.

ЕСКЕРІМ: **Update Now (Қазір жаңарту)** опциясын пайдаланғаннан кейін жад дұрыс жаңартылмаса, **Installable Options (Орнатуға болатын опциялар)** аймағында өнімде орнатылған жадтың толық мөлшерін қолмен таңдауға болады.

Update Now (Қазір жаңарту) опциясы кез келген бар өнім конфигурациясының параметрлерінің үстінен жазады.

Windows 7

1. Мына түймешікті басыңыз: **Бастау**.
2. **Devices and Printers (Құрылғылар мен принтерлер)** пәрменін таңдаңыз.
3. Драйвер белгішесіне келтіріп, оң жақ батырманы басыңыз және одан кейін **Properties (Мүмкіндіктер)** мәзірін таңдаңыз.
4. Алдымен **Device Settings (Құрылғы параметрлері)** жиекбелгісін шертіңіз.
5. **Installable Options (Орнатылатын Опциялар)** аумағын ашыңыз.
6. **Automatic Configuration (Автоматты конфигурация)** жанындағы **Update Now (Қазір жаңарту)** параметрін таңдаңыз.
7. **OK** басыңыз.

ЕСКЕРІМ: Жад **Update Now (Қазір жаңарту)** опциясын пайдаланғаннан кейін дұрыс жаңартылмаса, **Installable Options (Орнатуға болатын опциялар)** аймағында өнімде орнатылған жадтың толық мөлшерін қолмен таңдауға болады.

Update Now (Қазір жаңарту) опциясы кез келген бар өнім конфигурациясының параметрлерінің үстінен жазады.

Mac OS X 10.5 және 10.6

1. Apple  мәзіріндегі **Жүйе ерекшеліктері** мәзірін басып, **Баспа және факс** белгішесін таңдаңыз.
2. Терезенің сол жағындағы өнімді таңдаңыз.
3. **Опциялар мен жабдықтар** түймесін басыңыз.
4. **Драйвер** жиекбелгісін басыңыз.
5. Орнатылған опцияларды теңшеңіз.

DIMM модулінің орнатылуын тексеріңіз

DIMM модулін орнатып болған соң, оның дұрыс орнатылғанын тексеріңіз.

1. Өнімді қайта қосыңыз. Өнім іске қосу процессін орындаған соң, Дайын шамы қосылып тұрғанын тексеріңіз. Егер қателік туралы хабар шықса, DIMM модулі дұрыс орнатылмаған болуы мүмкін.
2. Конфигурация бетін басып шығарыңыз.
3. Конфигурация бетіндегі жад бөлімін тексеріп, жадты орнату алдында басылып шыққан конфигурация бетімен салыстырыңыз. Егер жадтың көлемі көбеймеген болса, DIMM модулі дұрыс орнатылмаған немесе ақауы бар болуы мүмкін. Орнату процедурасын қайталаңыз. Қажет болса, басқа DIMM модулін орнатыңыз.



ЕСКЕРІМ: Егер өнімнің тілін (ерекшелік) орнатқан болсаңыз, конфигурация бетіндегі «Орнатылған Ерекшеліктер мен Опциялар» бөлімін тексеріңіз. Бұл жерде жаңа өнімнің тілдері тізімделуі керек.

Жадты үлестіру

Өнімге көшірген утилиталарыңыздың немесе тапсырмаларыңыздың құрамында кейбір кезде қорлар болады (мысалы: қаріптер, макростар немесе әшекейлер). Тұрақты ретінде іштей белгіленген қорлар өнімнің жадында, сіз өнімді өшіргеніңізге дейін, сақталып тұрады.

Егер қорларды тұрақты ретінде белгілеуге бетті түсіндіру тілін (PDL) қолдансаңыз, келесі нұсқауларды орындаңыз. Техникалық егжей-тегжейлерін алу үшін PCL немесе PS арналған тиісті PDL нұсқауын қараңыз.

- Ресурстардың, өнім өшірілмейінше жадта сақталып тұрғаны аса қажет болмаса, оларды тұрақты ретінде белгілемеңіз.
- Тұрақты қорларды өнімге тапсырманы басып шығару кезінде емес, оның басында жіберіңіз.

 **ЕСКЕРІМ:** Тұрақты қорларды өте көп пайдалану немесе оларды басып шығару кезінде көшіру өнімнің өнімділігіне немесе құрмалас беттерді басып шығару қабілетіне әсер етеді.

Өнімді тазалаңыз

Қағаз жолын тазалаңыз.

Басып шығару кезінде принтердің ішінде қағаз, тонер және шаң жиналып қалуы мүмкін. Уақыт өте жиналған қалдықтар тонердің дақтануы немесе ластануы сияқты баспа сапасына проблема туғызуы мүмкін. Бұл өнімнің тазалау режимі осындай проблемаларды түзетіп, алдын алуы мүмкін.

Өнімнің басқару панелінен қағаз жолын тазалаңыз

1. Негізгі экрандағы Setup  («Орнату») түймесін түртіңіз.



2. Қызмет мәзірін түртіңіз.
3. Тазалағыш бет түймесін басыңыз.
4. Сұралғанда, хат немесе А4 пішімді қағазын салыңыз.
5. Тазалау процесін бастау үшін ОК түймесін түртіңіз.

Бір бет өнімге ақырын енеді. Процесс аяқталғанда, бетті шығарыңыз.

 **ЕСКЕРІМ:**

Сканердің шынысы мен үстелін тазалау

Уақыт өте сканер әйнегі мен ақ пластмасса тірегінде дақтар жиналып, жұмысына әсер етуі мүмкін. Сканердің әйнегі мен ақ пластмасса тірегін тазалау үшін келесі процедураны орындаңыз.

1. Өнімді өшіру үшін ажыратқышты пайдаланып, одан кейін қорек сымын электр розеткасынан ажыратыңыз.
2. Сканердің қақпағын ашыңыз.

3. Сканердің әйнегі мен ақ пластмасса тірегін тазартқыш сұйықтыққа батырылған жұмсақ шүберекпен сүртіңіз.

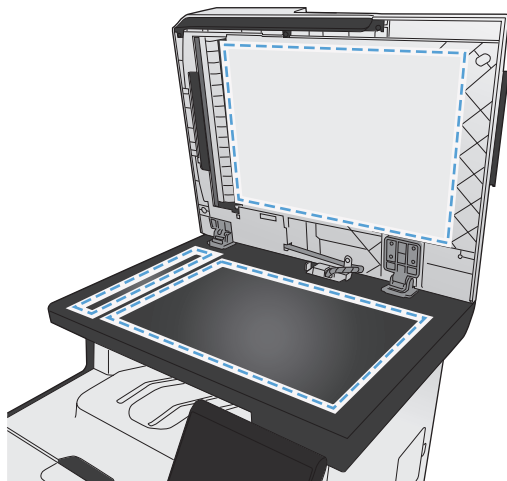

⚠ ЕСКЕРТУ: Өнімнің кез келген бөлігін тазалау барысында тырнаушы затарды, ацетонды, бензинді, аммиакты көміртек тетрагидридін пайдаланбаңыз; олар өнімді зақымдауы мүмкін. Сұйықтықтарды тікелей шыныға немесе үстелге қоймаңыз. Олар астына төгіліп, өнімді зақымдауы мүмкін.

4. Дақ түсірмес үшін шыныны немесе ақ пластмасса тіректі былғары немесе целлюлоза шүберекпен құрғатыңыз.
5. Өнімді розеткаға жалғап, өнімді қосу үшін ажыратқышты пайдаланыңыз.

Құжат бергішінің желімді білік пен бөлуші төсемесін тазалаңыз.

Өнімнің құжат бергішінде кептемелер немесе бір мезетте бірнеше парақтың алынуы сияқты қағаз салу ақаулықтары туындаса, құжат бергішінің желімді білік пен бөлуші төсемесін тазалаңыз.

1. Құжат бергіштің қақпағын ашыңыз.

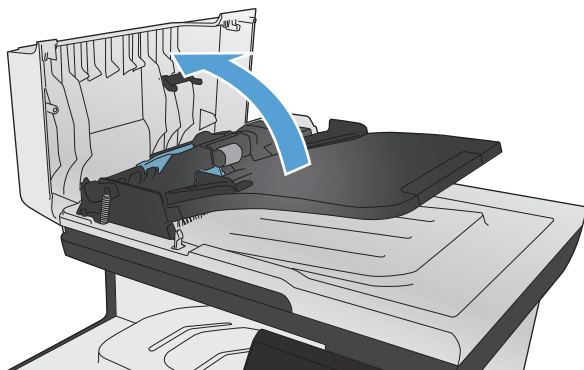

2. Екі желімді білікті және бөлуші төсемені тазалау үшін ылғалды, қылшықсыз сүлгіні қолданыңыз.

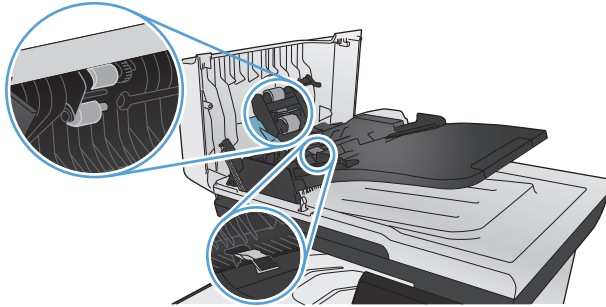

3. Құжат бергіштің қақпағын жабыңыз.

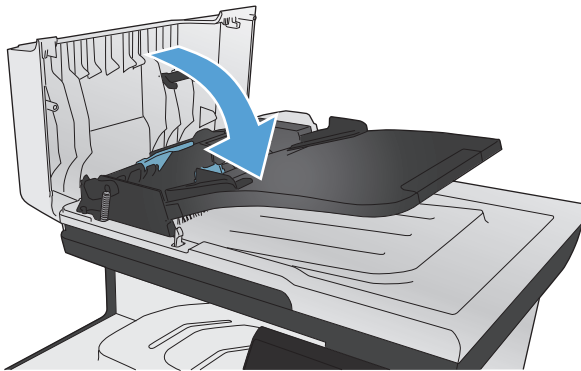

Сенсорлы экранды тазалау

Саусақ іздерін немесе шаңды жою үшін керек болғанда сенсорлы экранды тазалаңыз. Сенсорлы экранды таза, дымқыл, түксіз шүберекпен сүртіңіз.

⚠ ЕСКЕРТУ: Тек суды пайдаланыңыз. Еріткіштер және жуу жабдықтары сенсорлы экранды зақымдауы мүмкін. Суды сенсорлы экранға тікелей құймаңыз немесе бүркімеңіз.

Өнімді жаңарту

Бұл өнімнің бағдарламалық құрал және микробағдарлама жаңартулары мен орнату нұсқауларын www.hp.com/go/LJColorMFPM375 немесе www.hp.com/go/LJColorMFPM475 торабынан алуға болады. **Қолдау және драйверлер** түймешігін басып, амалдық жүйені, одан кейін өнім үшін жүктеп алынатын элементті таңдаңыз.

14 Мәселелерді шешу

- [Өзіндік көмек](#)
- [Мәселелерді шешу тізімі](#)
- [Зауыттық баптаулы мәндерді қалпына келтіріңіз.](#)
- [Қағаз қате беріледі немесе кептеледі](#)
- [Кептелулерден тазалаңыз](#)
- [Баспа сапасын жақсарту](#)
- [Өнім басып шығармайды немесе баяу басып шығарады](#)
- [Ауыспалы USB баспа ақаулықтарын шешу](#)
- [Жалғауға қатысты мәселелер](#)
- [Сымсыз желі ақаулықтарын түзету](#)
- [Windows жүйесіндегі өнім бағдарламалық құралының мәселелерін шешу](#)
- [Mac жүйесіндегі өнім бағдарламалық құралының мәселелерін шешу](#)

Өзіндік көмек

Осы нұсқаулықтағы ақпаратқа қосымша ретінде, басқа қайнар көздерінен пайдалы ақпараттар алуға болады.

HP анықтамасы және мәліметтер орталығы	HP анықтамасы және мәліметтер орталығы мен басқа құжаттар өніммен бірге берілген дискіде немесе компьютеріңіздегі HP бағдарламалық қалтасында болады. HP анықтамалық және оқыту орталығы өнім туралы ақпаратпен, HP өнімінің веб-қолдауымен, ақауларды жою нұсқауларымен, сондай-ақ басқару және қауіпсіздік туралы ақпаратпен қамтамасыз ететін өнімнің көмекші құралы.
Қысқаша анықтама бөлімдері	Осы өнім үшін бірнеше қысқаша анықтама бөлімдері осы веб-торапта бар: www.hp.com/go/LJColorMFPM375 немесе www.hp.com/go/LJColorMFPM475 Бұл бөлімдерді басып шығарып, оларды өнімнің жанында сақтауға болады. Олар – сіз жиі орындайтын іс рәсімдеріне арналған ыңғайлы анықтама.
Қысқаша анықтама нұсқаулығы	Бұл нұсқаулықта жиі қолданылатын өнім функцияларының сипаттамалары беріледі. Нұсқаулықты www.hp.com/go/LJColorMFPM375 немесе www.hp.com/go/LJColorMFPM475 веб-сайтынан алуға болады. Нұсқаулықты басып шығарып, өнімнің жанында сақтауға болады.
Басқару тақтасының анықтамасы	Басқару тақтасында сізді баспа картриджді ауыстыру және кептелулерді тазалау сияқты бірнеше тапсырмалар бойынша нұсқаулар беретін енгізілген анықтама бар.

Мәселелерді шешу тізімі

Өнімге қатысты мәселені шешер кезде мына қадамдарды орындаңыз.

- [1-қадам: Құрылғының қосылғанын тексеру](#)
- [2-қадам: Басқару тақтасындағы қате хабарларын қарау](#)
- [3-қадам: Басып шығару жұмысын тексеру](#)
- [4-қадам: Көшірме жұмысын тексеру](#)
- [5-қадам: Факс жіберу жұмысын тексеру](#)
- [6-қадам: Факс қабылдау жұмысын тексеру](#)
- [7-қадам: Баспа тапсырмасын компьютер арқылы жіберіп көру](#)
- [8-қадам: Тасымалы USB құрылғысынан басып шығару жұмысын тексеру](#)
- [Өнімнің тиімділігіне әсер ететін жағдайлар](#)

1-қадам: Құрылғының қосылғанын тексеру

1. Құрылғының жалғанып, қосылғанын тексеріңіз.
2. Құрылғыдағы электр қуаты сымының розеткаға қосылғанын тексеріңіз.
3. Электр қуаты сымын басқа розеткаға жалғап, қуат көзін тексеріңіз.
4. Құрылғы механизмі жұмыс істемесе, баспа картридждерінің орнатылып, барлық есіктердің жабылғанын тексеріңіз. Осы мәселелерді белгілейтін хабарлар басқару тақтасында көрсетіледі.
5. Құжат бергіштің механизмі жұмыс істемесе, қақпағын ашып, кез келген буып-түйетін материалды немесе лентаны шығарыңыз.
6. Көшірме, сканерлеу немесе факс жіберу жұмыстарын орындағанда сканер шамы жанбаса, HP компаниясының қолдау көрсету орталығына хабарласыңыз.

2-қадам: Басқару тақтасындағы қате хабарларын қарау

Басқару тақтасы дайын күйін белгілеуі тиіс. Қате хабары пайда болса, қатені жойыңыз.

3-қадам: Басып шығару жұмысын тексеру

1. Басқару тақтасындағы Негізгі экранда Setup  («Орнату») түймесін түртіңіз.
2. Есептер мәзірін ашып, есепті басып шығару үшін Конфигурациялық есеп элементін таңдаңыз.
3. Есеп басылмаса, науада қағаздың болғанын тексеріп, құрылғының ішінде қағаз кептемесі орын алмағанын тексеру үшін басқару тақтасын қараңыз.



ЕСКЕРІМ: Науадағы қағаз құрылғының техникалық сипаттарына сәйкес келетінін тексеріңіз.

4-қадам: Көшірме жұмысын тексеру

1. Конфигурация бетін құжат бергішіне салып, көшірмесін жасаңыз. Құжат құжат бергішінен оңай өтпеген жағдайда, құжат бергіштің доңғалақтары мен айыру төсемін тазалау керек болуы мүмкін. Қағаздың құрылғының техникалық сипаттарына сәйкес келетінін тексеріңіз.
2. Конфигурация бетін сканер әйнегіне салып, көшірмесін жасаңыз.
3. Көшірілген беттердегі баспа сапасы нашар болса, сканер әйнегі мен кішкене әйнекті тазалаңыз.

5-қадам: Факс жіберу жұмысын тексеру

1. Басқару тақтасындағы Негізгі экранда Setup  («Орнату») түймесін түртіңіз.
2. Алдымен Қызмет мәзірін, одан кейін Fax Service («Факс қызметі») мәзірін ашыңыз. Факс жұмысын тексеру үшін Run Fax Test («Факсты тексеру») түймесін түртіңіз.
3. Құрылғының басқару тақтасында Факс түймесін, одан кейін Start Fax («Факсты бастау») түймесін түртіңіз.

6-қадам: Факс қабылдау жұмысын тексеру

1. Басқару тақтасындағы Негізгі экранда Setup  («Орнату») түймесін түртіңіз.
2. Алдымен Қызмет мәзірін, одан кейін Fax Service («Факс қызметі») мәзірін ашыңыз. Факс жұмысын тексеру үшін Run Fax Test («Факсты тексеру») түймесін түртіңіз.
3. Құрылғыға факс жіберу үшін басқа факсимильді аппаратты пайдаланыңыз.
4. Құрылғы факс қабылдамаса, оған тым көп телефон құралдарының жалғанбағанын, сондай-ақ сол телефон құралдарының дұрыс жалғанғанын тексеріңіз.
5. Өнімнің факс параметрлерін қайта қараңыз да зауыттық мәндерін қалпына келтіріңіз.
6. Private Receive («Құпия факстарды қабылдау») мүмкіндігін өшіріңіз.

7-қадам: Баспа тапсырмасын компьютер арқылы жіберіп көру

1. Баспа тапсырмасын өнімге жіберу үшін мәтіндерді өңдеу бағдарламасын пайдаланыңыз.
2. Тапсырма басылмаса, принтердің драйвері дұрыс таңдалғанын тексеріңіз.
3. Өнімнің бағдарламалық құралын жойыңыз, содан кейін қайта орнатыңыз.

8-қадам: Тасымалы USB құрылғысынан басып шығару жұмысын тексеру

1. USB құрылына PDF құжатын немесе .JPEG фотосуретін жүктеп, оны құрылғының алдыңғы жағындағы ұяға салыңыз.
2. USB Flash Drive («USB құрылғысы») мәзірі ашылады. Құжатты немесе фотосуретті басып шығарып көріңіз.
3. Құжат тізімделмесе, USB құрылғының басқа түрін көріңіз.

Өнімнің тиімділігіне әсер ететін жағдайлар

Тапсырманы басып шығару уақытына әсер ететін бірнеше жайт бар:

- Қолданылып жатқан бағдарламалық құрал және оның параметрлері
- Арнайы қағаз пайдалану үшін (мысалы: диапозитив, қалың қағаз және өзгектілмелі өлшемді қағаз)
- Өнімнің өңдеу және жүктеу уақыты
- Графика құрамының күрделілігі мен көлемі
- Пайдаланып отырған компьютеріңіздің жылдамдығы
- USB немесе желіге қосылу
- Құрылғының ақ-қара немесе түсті басып шығаруы
- Қолданған жағдайда, USB флэш-жадының түрі

Зауыттық баптаулы мәндерді қалпына келтіріңіз.

⚠ ЕСКЕРТУ: Зауыттық әдепкі параметрлер қалпына келтірілгенде құрылғы мен желі параметрлерінің барлығын зауыттық әдепкі мәндерге қайтарады, сондай-ақ факс тақырыбының атын, телефон нөмірін және құрылғы жадында сақталған кез келген факс нөмірлерін өшіреді. Бұл процедура факстың телефон кітабын тазалайды және жадта сақталған кез келген беттерді өшіреді. Содан кейін процедура өнімді автоматты түрде қайта іске қосады.

1. Құрылғының басқару тақтасындағы Setup  («Орнату») түймесін түртіңіз.
2. Қызмет мәзіріне жылжып барып, түртіңіз.
3. Restore Defaults («Бастапқы параметрлерді қайта орнату») түймесіне жылжып барып, түртіңіз де, OK түймесін түртіңіз.

Өнім автоматты түрде қайта іске қосады.

Қағаз қате беріледі немесе кептеледі

- [Өнім қағазды тартып алмайды](#)
- [Өнім бірнеше қағаз парақтарын тартып алады](#)
- [Қағаз кептелістерінің алдын алу](#)

Өнім қағазды тартып алмайды

Егер өнім науадан қағазды тартып алмаса, осы шешімдерді орындаңыз.

1. Өнімді ашып, кептелген парақтарды шығарып алыңыз.
2. Тапсырма үшін науаға дұрыс қағаз өлшемін салыңыз.
3. Науадағы қағаз бағыттағыштары қағаздың өлшеміне қарай дұрыс реттелгенін тексеріңіз. Бағыттағыштарды науаның төменгі жағындағы қағаз өлшемі белгілеріне туралаңыз.
4. Қағазды қолмен беру сұрауын растау үшін, өнімнің күтіп тұрғанын қарау мақсатында, өнімнің басқару панелін тексеріңіз. Қағаз салып, жалғастырыңыз.

Өнім бірнеше қағаз парақтарын тартып алады

Егер өнім бірнеше қағаз парақтарын науадан тартып алса, осы шешімдерді орындаңыз.

1. Науадан қағаздар жинағын жойыңыз және оны бүгіп, 180 градусқа бұрып, аударыңыз. *Қағазды желпімеу керек.* Науадағы қағаздар жинағын қайтып салыңыз.
2. Осы өнім үшін HP қағаз ерекшеліктеріне сай келетін қағазды ғана пайдаланыңыз.
3. Мыжылмаған, бүгілмеген немесе бүлінбеген қағазды пайдаланыңыз. Егер қажет болса, басқа бумадағы қағазды пайдаланыңыз.
4. Науаның толтырылғанын тексеріңіз. Егер солай болса, науадан қағаздар жинағын шығарыңыз, жинақты тікейтіп, науаға кейбір қағаздарды қайта салыңыз.
5. Науадағы қағаз бағыттағыштары қағаздың өлшеміне қарай дұрыс реттелгенін тексеріңіз. Бағыттағыштарды науаның төменгі жағындағы қағаз өлшемі белгілеріне туралаңыз.

Қағаз кептелістерінің алдын алу

Қағаз кептелістерінің санын азайту үшін, осы шешімдерді орындаңыз.

1. Осы өнім үшін HP қағаз ерекшеліктеріне сай келетін қағазды ғана пайдаланыңыз.
2. Мыжылмаған, бүгілмеген немесе бүлінбеген қағазды пайдаланыңыз. Егер қажет болса, басқа бумадағы қағазды пайдаланыңыз.
3. Бұрын басылып шығарылған немесе көшірілген қағазды қайта қолданбаңыз.
4. Науаның толтырылғанын тексеріңіз. Егер солай болса, науадан қағаздар жинағын шығарыңыз, жинақты тікейтіп, науаға кейбір қағаздарды қайта салыңыз.

5. Науадағы қағаз бағыттағыштары қағаздың өлшеміне қарай дұрыс реттелгенін тексеріңіз. Бағыттағыштарды қағаз жинағын майыстырмай, оларға тиіп тұратындай реттеңіз.
6. Науа өнімге толық салынғанын тексеріңіз.
7. Егер ауыр, дөңес немесе тесігі бар қағаз басып шығарсаңыз, бір мезгілде қолмен беру мүмкіндігін және бір парақ беру мүмкіндігін пайдаланыңыз.

Кептелулерден тазалаңыз

Кептелу орындары

Қағаз мына орындарда кептелуі мүмкін:

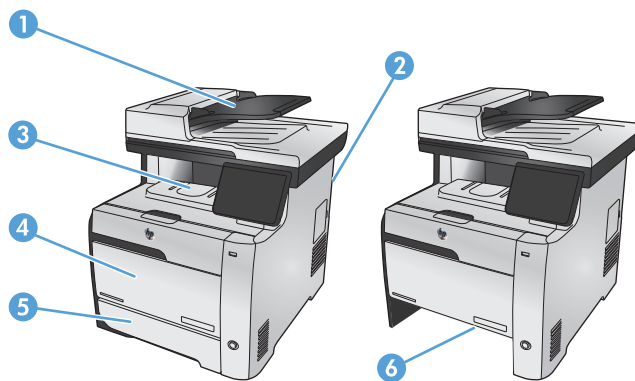

1	Құжат бергіші
2	Артқы есік
3	Шығару науасы
4	1-науа
5	2-науа
6	2-ші науа кептелісі-кіру аймағы

Кептелуден кейін тонердің босап қалуы мүмкін. Біраз қағаз басылып шыққаннан кейін бұл мәселе өздігінен шешіледі.

Құжат бергіштегі кептелген қағазды алу

1. Өнімді өшіріңіз.

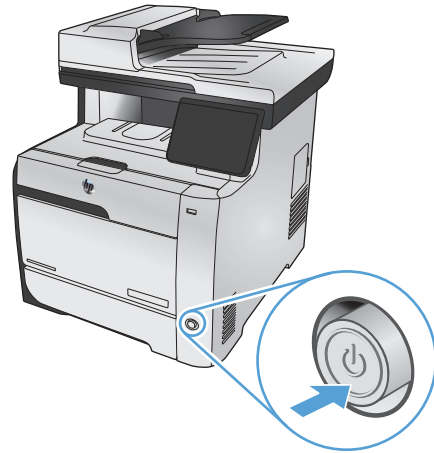

2. Құжат бергіштің қақпағын ашыңыз.

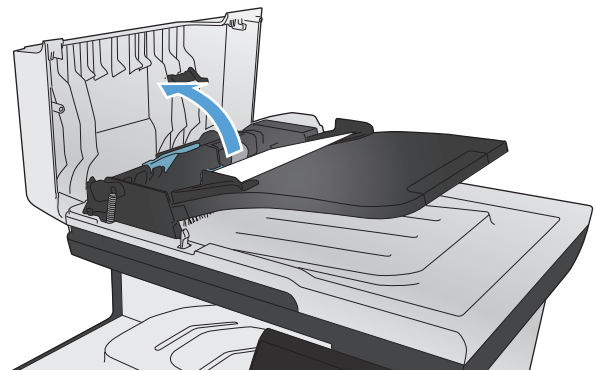

3. Құжат бергіш механизмін көтеріп, тұрып қалған қағазды ақырын шығарыңыз.

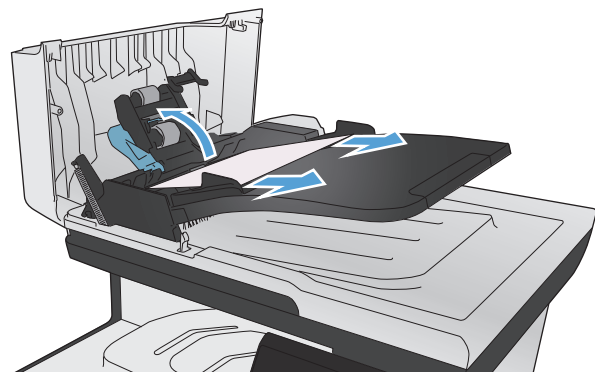

4. Құжат бергіш ролигі жиынын жабыңыз.

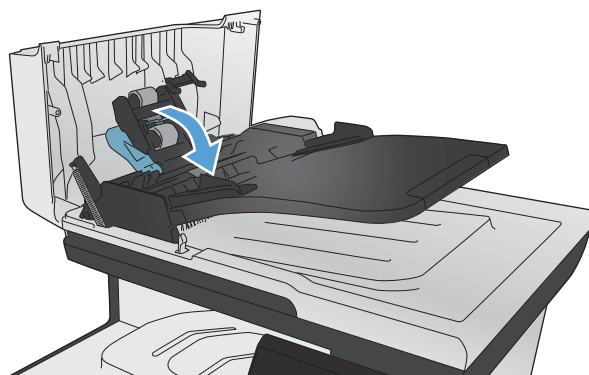

5. Құжат бергіштің қақпағын жабыңыз.

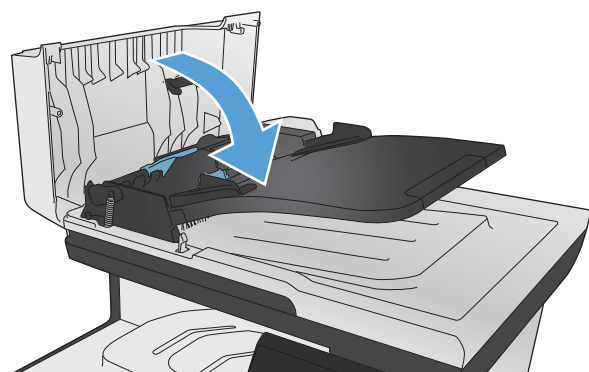

6. Сканердің қақпағын ашыңыз. Қағаз ақ пластмасса жағының артында кептеліп қалса, оны ақырын шығарып алыңыз.

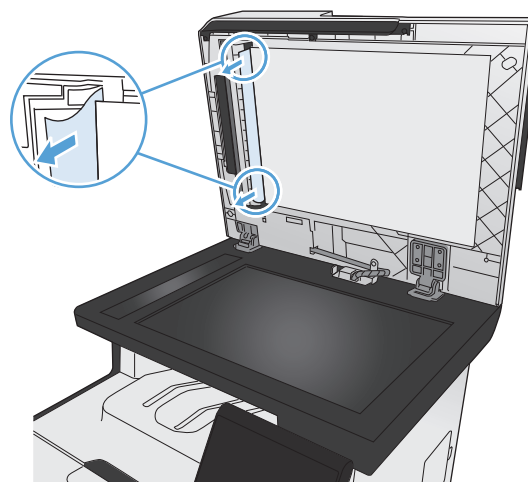

1-науадағы кептелістерді жою

1. 1-ші науадан кептелген парақты шығарып алыңыз.

ЕСКЕРІМ: Парақ жыртылса, басып шығаруды бастамас бұрын барлық үзіктердің алынғандығына көз жеткізіңіз.

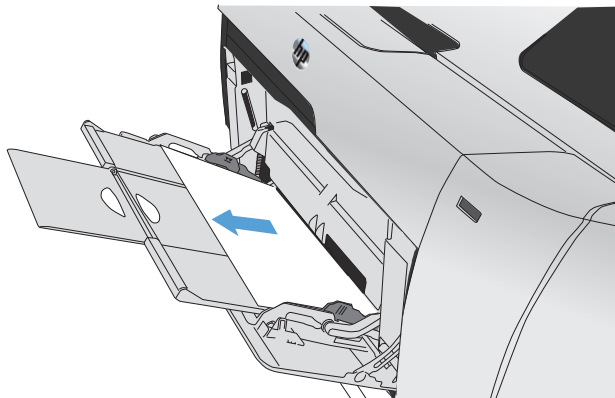

2. 2-науаны тартып шығарып, тегіс жерге қойыңыз.

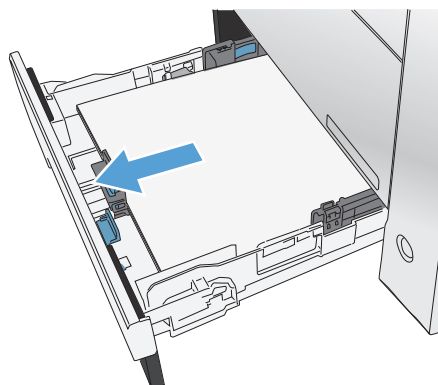

3. Кептеліс-кіру науаны төмендету.

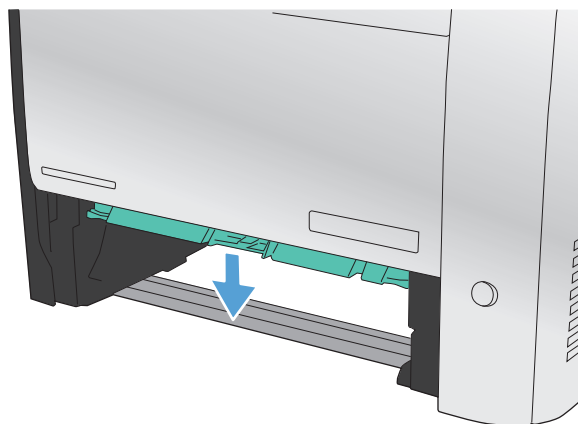

4. Кептелген қағазды жоғары тартып, шығарып алыңыз.

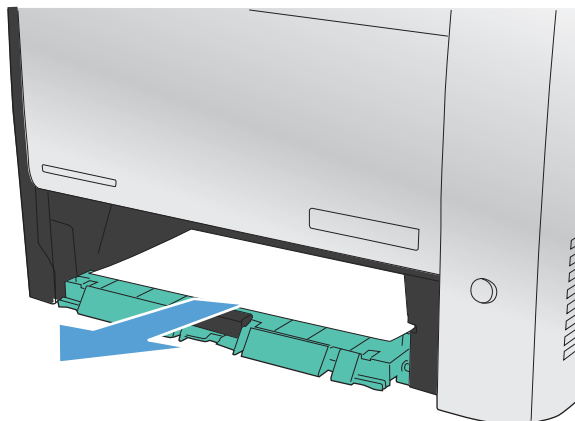

5. Кептелуге кіру науасын итеріп жабыңыз да, 2-науасын қойыңыз.

ЕСКЕРІМ: Науаны жабу үшін ортасында итеріңіз немесе тіпті екі жағынан басыңыз. Тек бір жақты баспаңыз.

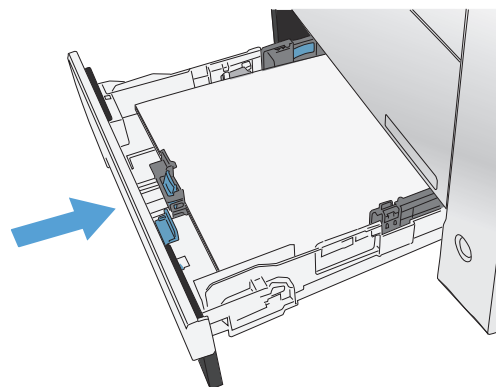

2-науадағы кептелістеді жою

1. 2-науаны ашыңыз

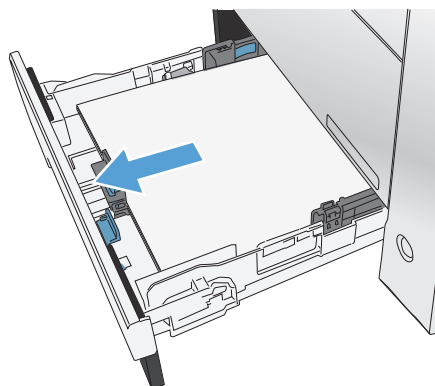

2. Кептелген қағазды жоғары тартып, шығарып алыңыз.

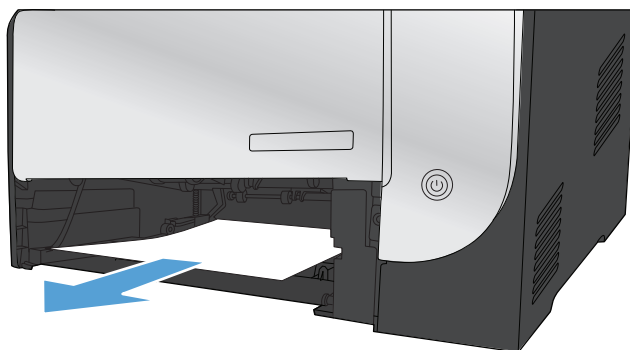

3. 2-науаны жабыңыз

ЕСКЕРІМ: Науаны жабу үшін ортасында итеріңіз немесе тіпті екі жағынан басыңыз. Тек бір жақты баспаңыз.

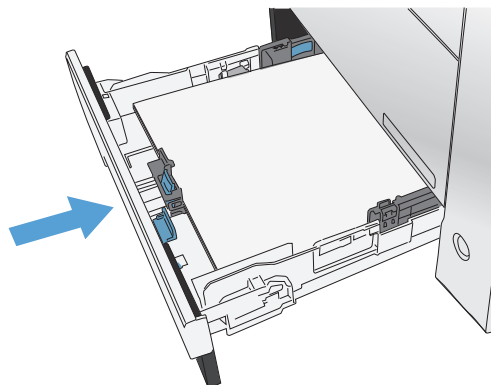

Термобекіткіш аймағындағы кептелген қағазды алып тастау

1. Артқы есікті ашыңыз.

ЕСКЕРТУ: Құрылғының артқы жағында орналасқан термобекіткіш ыстық. Жалғастыру алдында термобекіткіштің салқындауын күтіңіз.

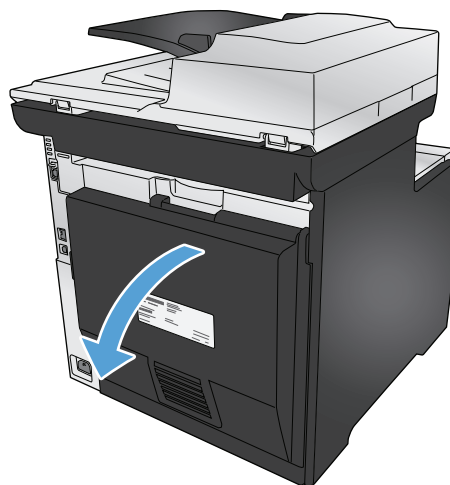

2. Керек болса, бағыттағыш түймесін (1-белгі) басыңыз да әр көрінетін қағазды (2-белгі) жеткізу аймағының түбінен шығарыңыз.

ЕСКЕРІМ: Парақ жыртылса, басып шығаруды қайтадан бастамас бұрын барлық үзіктерінің алынғандығына көз жеткізіңіз. Жыртылған қалдықтарды өткір заттармен алмаңыз.

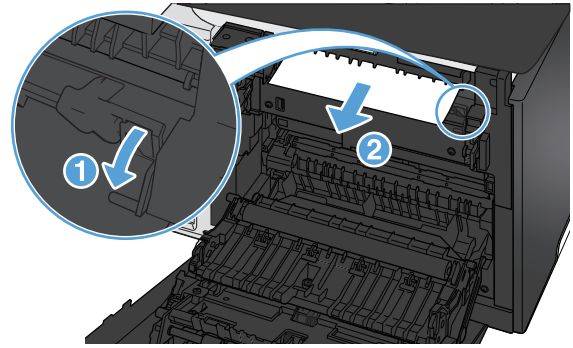

3. Артқы есікті жабыңыз.

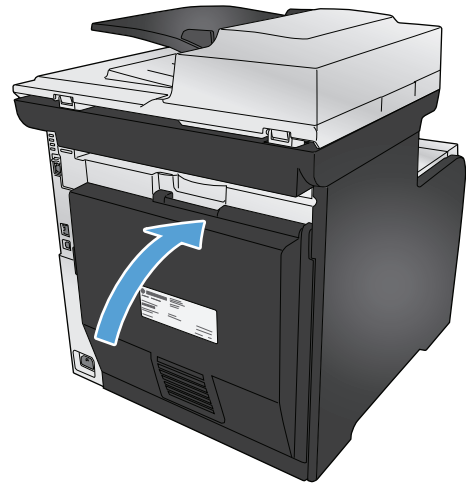

Шығару науасындағы кептелістерді жою

1. Шығару қалтаның аймағында кептелген қағазды іздеу.

2. Кез келген көрініп тұрған медианы алып тастаңыз.

ЕСКЕРІМ: Парақтар жыртылса, басып шығаруды қайтадан бастамас бұрын барлық үзіктерінің алынғандығына көз жеткізіңіз.



3. Хабарды жою үшін артқы есікті ашып, қайта жабыңыз.

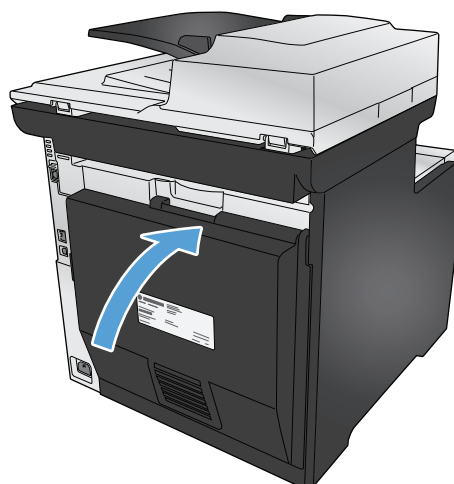

Дуплексердегі кептелістерді жою (тек дуплексор модельдері)

1. Артқы есікті ашыңыз.

ЕСКЕРТУ: Құрылғының артқы жағында орналасқан термобекіткіш ыстық. Жалғастыру алдында термобекіткіштің салқындауын күтіңіз.

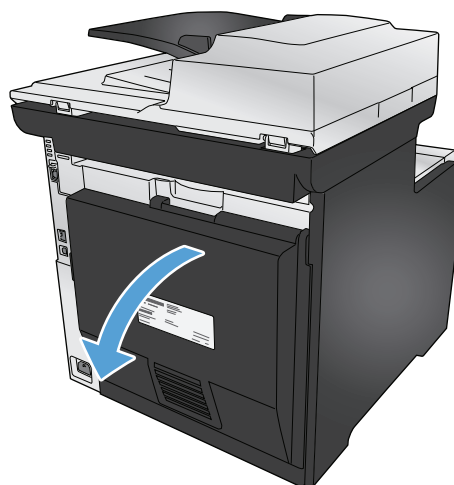

2. Керек болса, бағыттағышты (1-белгі) шығарыңыз да әр көрінетін қағазды (2-белгі) жеткізу аймағының түбінен шығарыңыз.

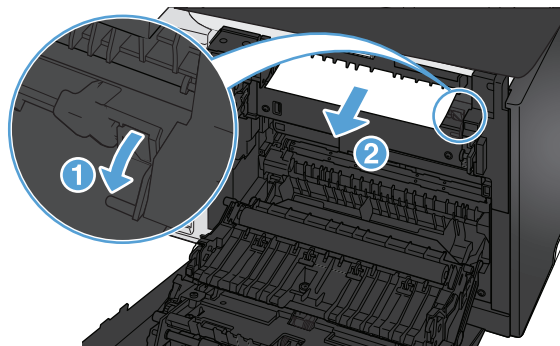

3. Керек болса, дуплексер құралының түбінен барлық көрініп тұрған қағазды алып тастаңыз.

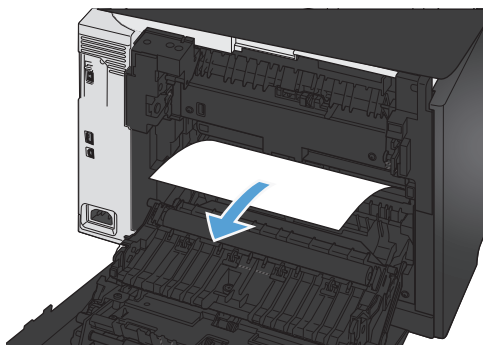

4. Егер ешбір кептелген қағазды көре алмасаңыз, дуплексер құралының бүйіріндегі құлақша арқылы дуплексер құралын көтеріңіз.

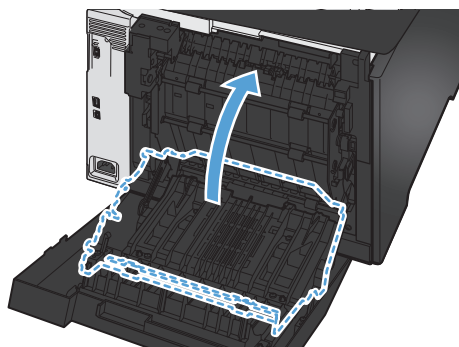

5. Егер қағаздың артқы шеті көрінсе, оны өнімнен шығарып алыңыз.

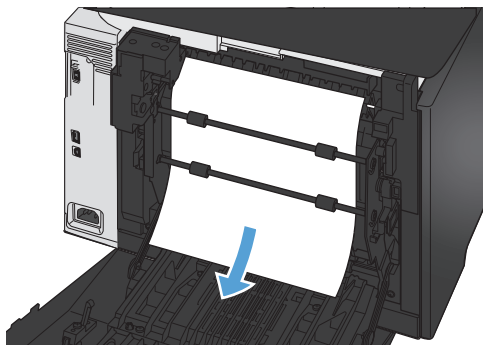

6. Егер қағаздың алдыңғы шеті көрінсе, оны өнімнен шығарып алыңыз.

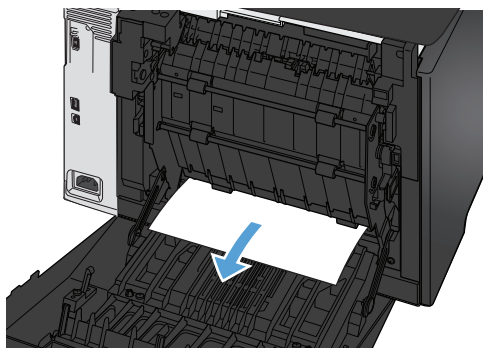

7. Артқы есікті жабыңыз.

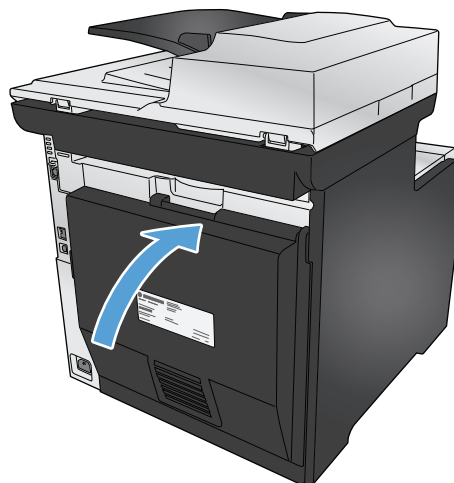

Баспа сапасын жақсарту

Баспа сапасына байланысты мәселелердің көбін келесі нұсқауларды орындап, алдын алуыңызға болады.

- [Принтер драйверінде әрдайым дұрыс қағаз түрінің параметрін қолданыңыз.](#)
- [Принтер драйверіндегі түс параметрлерін реттеу](#)
- [HP қағаз ерекшеліктеріне сай келетін қағазды пайдалану](#)
- [Тазалағыш бетті басып шығару](#)
- [Түстерді теңестіру үшін өнімді тексеру](#)
- [Баспа картридждерін тексеру](#)
- [Басып шығару қажеттіліктеріне жақсы сәйкес келетін принтер драйверін пайдалану](#)
- [Көшірмелердің басып шығару сапасын жақсарту](#)

Принтер драйверінде әрдайым дұрыс қағаз түрінің параметрін қолданыңыз.

Төмендегі ақаулықтар туындаса, қағаз түрінің параметрін тексеріңіз:

- Тонер басып шығарылған беттерде жайылған.
- Қайталанатын таңбалар басып шығарылған беттерде көрінеді.
- Басып шығарылған беттер мыжылған.
- Тонер басып шығарылған беттерді бояйды.
- Басып шығарылған беттерде кішкентай басылмаған аумақтар бар.

Windows жүйесі үшін қағаз түрінің параметрін өзгерту

1. Бағдарламадағы **Файл** мәзірінен **Печать** (Басып шығару) тармағын таңдаңыз.
2. Өнімді таңдап, **Свойства (Сипаттар)** немесе **Настройки (Параметрлер)** түймешігін басыңыз.
3. **Бумага/качество (Қағаз/сапа)** қойындысын басыңыз.
4. **Тип бумаги (Қағаз түрі)** ашылмалы тізімінен **Больше... (Қосымша...)** опциясын таңдаңыз.
5. **Тип: (Түрі:)** опцияларының тізімін жайыңыз.
6. Қолданыстағы қағаз түрін тапқанша қағаз түрлерінің әрбір санатын шығарып алыңыз.
7. Қолданыстағы қағаздың түрінің параметрін таңдап, **OK (OK)** түймешігін басыңыз.

Мас жүйесі үшін қағаз түрінің параметрін өзгерту

1. Бағдарламадағы **Файл** мәзірінен **Басып шығару** опциясын таңдаңыз.
2. **Көшірмелер және беттер** мәзіріндегі **Қағаз параметрлерін орнату** тармағын таңдаңыз.
3. **Қағаз өлшемі** ашылмалы тізімінен бір өлшемді таңдап, **OK** түймешігін басыңыз.
4. **Аяқтау** мәзірін ашыңыз.
5. **Медиа түрі** ашылмалы тізімінен түрін таңдаңыз.
6. **Басып шығару** түймешігін басыңыз.

Принтер драйверіндегі түс параметрлерін реттеу

Баспа тапсырмасы үшін түс тақырыбын өзгерту

1. Бағдарламадағы **File** (Файл) мәзірінен **Print** (Басып шығару) командасын басыңыз.
2. **Properties** (Қасиеттері) немесе **Preferences** (Артықшылықтары) тармағына шертіңіз.
3. **Color** (Түс) жиекбелгісін басыңыз.
4. Түс тақырыбын **Color Themes** (Түс тақырыбы) ашылмалы тізімінен таңдаңыз.

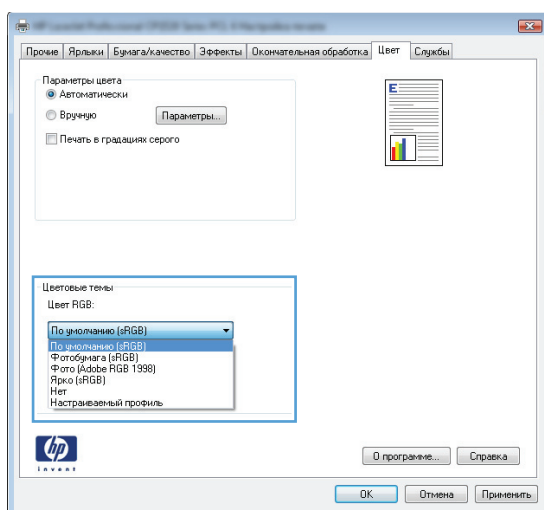

- **Default (sRGB)** (Әдепкі (sRGB)) Бұл тақырып өнімді RGB деректерін өңдеусіз құрылғы режимінде басып шығаруға баптайды. Осы тақырыпты пайдаланған кезде, дұрыс көрсету үшін бағдарламадағы немесе операциялық жүйедегі түсті басқарыңыз.
- **Vivid** (Жарық): Өнім жартылай реңктердегі түстердің қанықтығын арттырады. Бизнес графикаларын басып шығару кезінде осы тақырыпты пайдаланыңыз.
- **Photo** (Фото): Өнім RGB түсін сандық шағын зертханада басылып шыққан фотосурет ретінде бейнелейді. Өнім Default (sRGB) (Әдепкі (sRGB)) тақырыбымен салыстырғанда терең, қанық түстерді бейнелейді. Осы тақырыпты фотосуреттерді шығару үшін пайдаланыңыз.

- **Photo (Adobe RGB 1998)** (Фотосурет (Adobe RGB 1998)): sRGB қарағанда AdobeRGB түс кеңістігін пайдаланатын сандық фотосуреттерді басып шығарғанда осы тақырыпты пайдаланыңыз.. Бұл параметрді пайдаланғанда бағдарламалық құралдағы түсті реттейтін функцияны өшіріп тастаңыз.
- **Ешқайсысы**

Түс опцияларын өзгерту

Ағымдағы басып шығару тапсырмасы үшін түс опцияларының параметрлерін принтер драйверінің түс жиекбелгісінен өзгертіңіз.

1. Бағдарламадағы **File** (Файл) мәзірінен **Print** (Басып шығару) командасын басыңыз.
2. **Properties** (Қасиеттері) немесе **Preferences** (Артықшылықтары) тармағына шертіңіз.
3. **В цвете (Түс)** жиекбелгісін басыңыз.
4. **Автоматически (Автоматты)** немесе **Вручную (Қолмен орындалатын)** параметрін басыңыз.
 - **Автоматически (Автоматты)** параметрі: Осы параметрді басып шығару тапсырмаларының көбіне таңдау
 - **Вручную (Қолмен орындалатын)** параметрі: Түс параметрлерін өзге параметрлерден бөлек реттеу үшін, осы параметрді таңдаңыз.

 **ЕСКЕРІМ:** Түс параметрлерін қолмен өзгерту шығару жұмысына әсер етуі мүмкін. HP компаниясы бұл параметрлерді тек түс графикасы мамандары өзгертуін ұсынады.

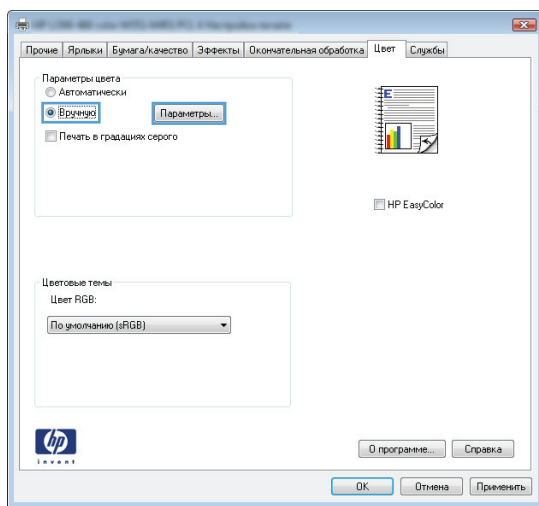

5. Түрлі түсті құжатты қара және ақ түспен басып шығару үшін, **Печать в оттенках серого (Сұр түс шкаласында басып шығару)** опциясын таңдаңыз. Түрлі түсті құжаттарды фотокошірме немесе факс үшін басып шығаруға осы опцияны пайдаланыңыз.
6. **OK (OK)** түймесін басыңыз.

HP қағаз ерекшеліктеріне сай келетін қағазды пайдалану

Төмендегі ақаулықтар туындаса, басқа қағазды пайдаланыңыз:

- Басып шығару тым ақшыл немесе кей жерлерде күңгірттеу көрінеді.
- Басып шығарылған беттерде тонер дақтары бар.
- Тонер басып шығарылған беттерде жайылған.
- Басып шығарылған таңбалар пішінсіз көрінеді.
- Басып шығарылған беттер мыжылған.

Әрдайым осы өнім қолдайтын қағаз түрін және салмағын пайдаланыңыз. Қосымша ретінде, қағазды таңдаған кезде осы нұсқауларды пайдаланыңыз:

- Жақсы нәтижелерге қол жеткізу үшін қағаз сапасының жақсы екендігін және кесілмегенін, керткі салынбағанын, жыртылмағанын, өте жұқа, шаң еместігін, мыжылмағанын, жарамсыз еместігін, қапсырмалардың жоқтығын және шеттерінің мыжылып немесе бүктеліп қалмағанын тексеріңіз.
- Бұрын басып шығарылмаған қағазды пайдаланыңыз.
- Лазерлі принтерлерге арналған қағаздарды пайдаланыңыз. Тек сиялы принтерлерде пайдалануға арналған қағазды пайдаланбаңыз.
- Тым қатты қағазды пайдаланбаңыз. Жалпы жұмсақ қағазды пайдалану ең жақсы басып шығару нәтижелерін береді.

Тазалағыш бетті басып шығару

Төмендегі мәселелерді кез келгені болғанда шаңды және артық тонерді алып тастау үшін тазалағыш бетті басып шығарыңыз:

- Басып шығарылған беттерде тонер дақтары бар.
- Тонер басып шығарылған беттерде жайылған.
- Қайталанатын таңбалар басып шығарылған беттерде көрінеді.

Тазалағыш бетті басып шығару үшін төмендегі іс рәсімін пайдаланыңыз.

1. Негізгі экрандағы Setup  («Орнату») түймесін түртіңіз.
2. Қызмет мәзірін түртіңіз.
3. Тазалағыш бет түймесін басыңыз.
4. Сұралғанда, хат немесе А4 пішімді қағазын салыңыз.
5. Тазалау жұмысын бастау үшін OK түймесін түртіңіз.

Бір бет өнімге ақырын енеді. Процесс аяқталғанда, бетті шығарыңыз.



ЕСКЕРІМ: Автоматты дуплексер жоқ модельдерде өнім парақтың бірінші жағын басып, парақты шығыс науасынан шығаруды және 1-науаға сол бағытта салуды сұрайды.

Түстерді теңестіру үшін өнімді тексеру

Егер баспа шығысында боялған көлеңкелер, көмескі графикалар немесе аймақтар болса, түстерді теңестіру үшін өнімді тексеру қажет болуы мүмкін. Түсті теңестіруді тексеру үшін, басқару тақтасында Reports (Есептер) мәзірінен Diagnostics page (Диагностикалау беті) бетін басып шығарыңыз. Егер беттегі түстер блоктары бір бірімен теңестірілмесе, өнімді тексеру қажет болады.

1. Өнімнің басқару тақтасындағы **Жүйені орнату** мәзірін ашыңыз.
2. **Баспа Сапасы** мәзірін ашып, **Color Calibration («Түс мөлшерлеуі»)** элементін таңдаңыз.
3. **Calibrate Now («Қазір мөлшерлеу»)** опциясын таңдаңыз.

Баспа картридждерін тексеру

Төмендегі мәселелердің кез келгені болғанда әрбір баспа картриджін тексеріп, қажет болса ауыстырыңыз:

- Басып шығару тым ақшыл немесе кей жерлерде күңгірттеу көрінеді.
- Басып шығарылған беттерде кішкентай басылмаған аумақтар бар.
- Басып шығарған беттерде жолақтар бар.



ЕСКЕРІМ: Төмен сапалы баспа параметрін қолданғанда басылып шығатын қағаздар ашық болып көрінуі мүмкін.

Басып шығары картриджін ауыстыру қажет екенін анықтасаңыз, шынайы HP баспа картриджінің бөлік нөмірін табу үшін жабдықтар күйі бетін басып шығарыңыз.

Баспа картриджінің түрі	Мәселені шешу қадамдары
Қайта толтырылған немесе өңделген баспа картриджі	Hewlett-Packard компаниясы жаңа немесе қайта өңделген HP емес жабдықтарды пайдаланбауды ұсынады. Олар HP компаниясының өнімдері болмағандықтан, HP компаниясы олардың әзірленуіне ықпал ете алмайды және сапасын бақылай алмайды. Егер қайта толтырылған немесе қайта өңделген баспа картриджін пайдаланып, баспа сапасына қанағаттанбасаңыз, картриджді түпнұсқа HP картриджімен алмастырыңыз.
Шынайы HP баспа картриджі	<ol style="list-style-type: none"> <li data-bbox="655 432 1437 548">1. Баспа картриджінің жарамдылығы аяқталғанда құрылғының басқару тақтасында немесе Жабдықтар күйі бетінде Very Low («Өте төмен») күйі көрсетіледі. Егер басып шығару сапасы біржола нашарласа, баспа картриджін ауыстырыңыз. <li data-bbox="655 569 1437 684">2. Есептер мәзірінен басып шығару сапасы бетін басып шығарыңыз. Беттегі бір түсте жолақтар немесе дақтар болса, түрлі түсті картриджде ақау болуы мүмкін. Бетте жазылғанды түсіну үшін, осы құжаттағы нұсқауларды қараңыз. Қажет болса, баспа картриджін ауыстырыңыз. <li data-bbox="655 705 1437 800">3. Баспа картриджінде ақаулық бар екенін көзбен қарап шығыңыз. Төмендегі нұсқауларды қараңыз. Қажет болса баспа картриджін ауыстырыңыз. <li data-bbox="655 821 1437 936">4. Егер басып шығарған беттерде бірдей қашықтықта бірнеше рет қайталанатын дақтар болса, тазалағыш бетті басып шығарыңыз. Егер бұл мәселені шешпесе, мәселенің себебін анықтау үшін осы құжаттағы қайталанатын ақаулықтар сызғышын пайдаланыңыз.

Жабдықтар күйінің бетін басып шығару

Жабдықтар күйі беті басып шығару картридждерінде қалған қызмет мерзімін көрсетеді. Бұл басқа пайдалы ақпаратты қарау сияқты және принтер картриджін ауыстыруға тапсырыс беру үшін өнімге арналған дұрыс шынайы HP баспа картриджі бөлшек нөмірінің тізімін көрсетеді.

1. Басқару тасындағы **OK** түймешігін басу арқылы мәзірлерді ашыңыз.
2. Мына мәзірлерді ашыңыз:
 - **Есептер**
 - **Жабдықтар күйі**

Баспа сапасының бетін аудару

1. Өнімнің басқару тақтасындағы **Есептер** мәзірін ашыңыз.
2. Оны басып шығару үшін **Баспа сынақ беті** элементін таңдаңыз.

Бұл бетте түстің бес лентасы бар, төмендегі көрсетілгендей олар төрт топқа бөлінген. Өр бөлімді тексере отырып, сіз әр жеке картридждегі ақаулықты бөліп ала аласыз.

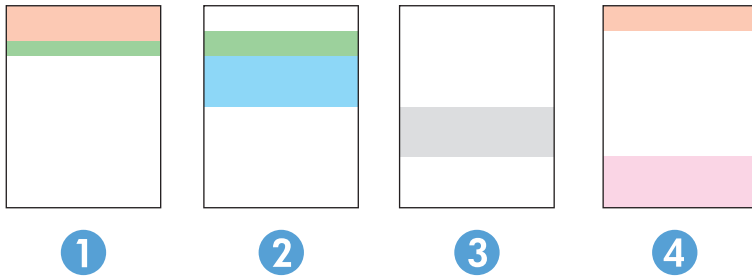

Бөлім	Баспа картриджі
1	Сары
2	Көгілдір
3	Қара
4	Қызыл

- Егер нүкте немесе жолақтар тек топтардың бірінде шықса, топпен байланысатын баспа картриджін ауыстырыңыз.
- Егер нүктелер бірден көп топта шығатын болса, тазалау бетін басып шығарыңыз. Егер бұл ақаулық шешілмесе, нүктелердің әрдайым бірдей түсте болатынын анықтаңыз; мысалы, қызыл нүктелер барлық түс ленталарында шығады. Егер нүктелер бірдей түсте болса, баспа картриджін ауыстырыңыз.
- Егер жолақ бірнеше түс ленталарында шықса, HP компаниясына хабарласыңыз. Баспа картриджінен басқа құрамдас ақаулыққа себеп болуы мүмкін.

Баспа картриджінің зақымдалуын тексеру

1. Өнімнен баспа картриджін шығарып, жапсырма таспасының шығарылғанын тексеріңіз.
2. Жад микросхемасының бұзылмағанын тексеріңіз.

3. Баспа картриджінің төменгі жағындағы бейнелеу барабанының жасыл бетін тексеріңіз.

⚠ ЕСКЕРТУ: Баспа картриджінің төменгі жағындағы жасыл роликке (бейнелеу барабаны) тимеңіз. Бейнелеу барабанындағы бармақсаусақ іздері баспа сапасына кері әсер етеді.

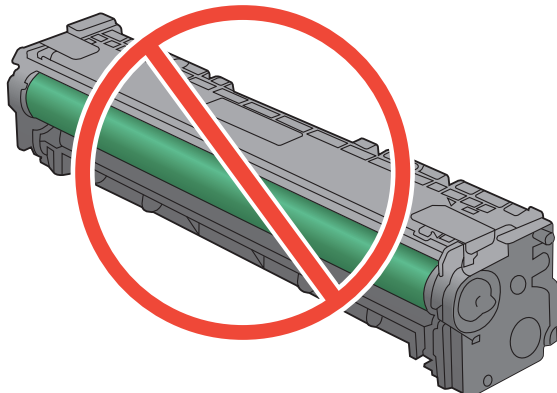

4. Егер бейнелеу барабанында кез келген сызықтарды, бармақсаусақ іздерін немесе басқа зақымдауларды көрсеңіз, баспа картриджін ауыстырыңыз.
5. Егер бейнелеу барабаны зақымдалмаған болса, баспа картриджін бірнеше рет ақырын сілкіп, оны қайта орнатыңыз. Ақаулықтың түзетілгенін тексеру үшін, бірнеше беттерді басып шығарыңыз.

Қайталанатын ақаулар

Егер ақаулар беттегі кез келген аралықта қайталанса, басып шығару картриджі зақымдалған болуы мүмкін.

- 22 мм
- 27 мм
- 28 мм
- 75 мм

Басып шығару қажеттіліктеріне жақсы сәйкес келетін принтер драйверін пайдалану

Егер басып шығарылған бетте графикадағы күтпеген сызықтар, басылмай қалған мәтін не графика болса, дұрыс емес пішімдеу немесе алмасқан қаріптер болса, басқа принтер драйверін пайдалану қажет болуы мүмкін.

HP PCL 6 драйвері

- Әдепкі драйвер ретінде берілген. Басқа бір драйвер таңдамасаңыз, осы драйвер автоматты түрде орнатылады.
- Барлық Windows орталары үшін ұсынылады
- Пайдаланушылардың көбісіне толық оңтайлы жылдамдық пен өнім мүмкіндігі қолдауын қамтамасыз етеді
- Windows орталарындағы ең жақсы жылдамдық үшін Windows Graphic Device Interface (GDI) интерфейсімен теңесетін етіп әзірленген
- PCL 5 драйверіне негізделген үшінші тарап және бейімделген бағдарламалық құралдарымен толық үйлеспейі мүмкін

HP UPD PS driver

- Adobe® бағдарламалық құралдарымен немесе басқа графикалық жадты көп тұтынатын бағдарламалық құралдармен басып шығару үшін ұсынылады
- Postscript эмуляция қажеттіліктерін қолдауды немесе postscript флэш қаріптерін қолдауды қамтамасыз етеді

HP UPD PCL 5

- Windows жабдықтарында басып шығарудың жалпы кеңсесінде ұсынылады
- Алдыңғы PCL нұсқасымен немесе ескі HP LaserJet өнімімен үйлеседі
- Үшінші тарап немесе бейімделген бағдарламалық құралдан басып шығару үшін ең үздік таңдау
- Өнімді PCL 5 (UNIX, Linux, mainframe) тіліне орнатуды қажет ететін аралас орталарда жұмыс істегенде ең үздік таңдау
- Көптеген принтер үлгілерімен бірге пайдалану үшін жалғыз драйверді қамтамасыз ету үшін Windows жабдықтарымен бірлесіп пайдалануға арналған
- Шағын Windows компьютерінен көптеген принтер үлгілеріне басып шығарғанда басым болады

HP UPD PCL 6

- Барлық Windows орталарында басып шығаруға ұсынылады
 - Пайдаланушылардың көбісіне толық оңтайлы жылдамдық пен принтер мүмкіндігін қолдауын қамтамасыз етеді
 - Windows орталарындағы ең жақсы жылдамдық үшін Windows Graphic Device Interface (GDI) интерфейсімен теңесетін етіп әзірленген
 - PCL5 негізіндегі үшінші тарап және өзгертпелі шешімдерімен толық сәйкес келмеуі мүмкін.
-

Қосымша драйверлерді мына веб-тораптан жүктеуге болады: www.hp.com/go/LJColorMFPM375_software немесе www.hp.com/go/LJColorMFPM475_software.

Көшірмелердің басып шығару сапасын жақсарту

Көшірілген құжаттардың баспа сапасы нашар болса, осы құжаттың алдыңғы тарауларында берілген баспа құжаттарының шешімдерін қараңыз. Дегенмен, кейбір баспа сапасының мәселелері тек көшірілген құжаттарда ғана пайда болады.

- Құжат бергішін пайдалану арқылы жасалған көшірмелерде сызықтар пайда болса, сканер жиының сол жағындағы кішкентай әйнек жолағын тазалаңыз.
- Сканер әйнегін қолдану арқылы жасалған көшірмелерде дақтар немесе өзге ақаулықтар пайда болса, сканер әйнегін және ақ түсті пластиктен жасалған артқы жақтауын тазалаңыз.

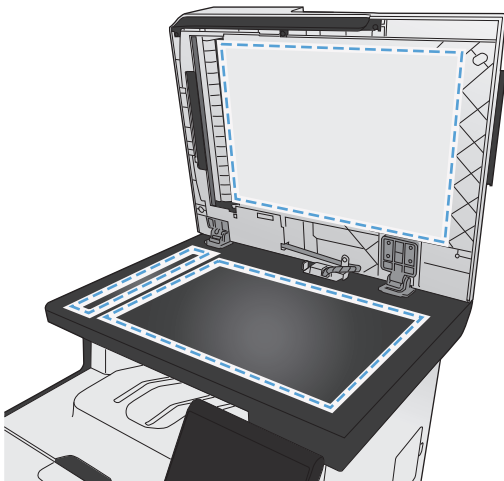

1. Өнімді өшіру үшін ажыратқышты пайдаланып, одан кейін қорек сымын электр розеткасынан ажыратыңыз.
2. Сканердің қақпағын ашыңыз.
3. Сканердің әйнегі мен ақ пластмасса тірегін тазартқыш сұйықтыққа батырылған жұмсақ шүберекпен сүртіңіз.

⚠ ЕСКЕРТУ: Өнімнің кез келген бөлігін тазалау барысында тырнаушы заттарды, ацетонды, бензинді, аммиакты көміртек тетрахлоридін пайдаланбаңыз; олар өнімді зақымдауы мүмкін. Сұйықтықтарды тікелей шыныға немесе үстелге қоймаңыз. Олар астына төгіліп, өнімді зақымдауы мүмкін.

4. Дақ түсірмес үшін шыныны немесе ақ пластмасса тіректі былғары немесе целлюлоза шүберекпен құрғатыңыз.
5. Өнімді розеткаға жалғап, өнімді қосу үшін ажыратқышты пайдаланыңыз.

Өнім басып шығармайды немесе баяу басып шығарады

Өнім басып шығармайды

Егер өнім тіптен басып шығармайтын болса, төмендегі шешімдерді орындаңыз.

1. Өнімнің іске қосылғанын және басқару панелінің дайын болуын тексеріңіз.
 - Егер басқару панелінде өнімнің дайын емес екендігі көрсетілсе, өнімді ажыратып, қайтадан қосыңыз.
 - Егер басқару панелі өнімнің дайын екенін көрсетсе, тапсырманы қайтадан жіберіңіз.
2. Егер басқару панелі өнімде қате бар екенін көрсетсе, қатені қайта жөндеп, тапсырманы қайтадан жіберіңіз.
3. Барлық кабельдердің дұрыс қосылғанын тексеріңіз. Өнім желіге қосылған болса, төмендегі элементтерді тексеріңіз:
 - Өнімдегі желі байланысының жанындағы шамды тексеріңіз. Егер желі белсенді болса, шамда жасыл түс жанады.
 - Желіге қосылу үшін телефон сымы емес, желі кабелі пайдаланылғанын тексеріңіз.
 - Желі маршрутизаторы, концентрат немесе ажаратқыш қосылғанын және дұрыс жұмыс істеп тұрғанын тексеріңіз.
4. HP бағдарламалық құралын өніммен бірге берілген ықшам дискіден орнатыңыз. Жалпы принтердің драйверлерін пайдалану басып шығару кезегіндегі тапсырмаларды жойғанда кешіктірулерге себеп болады.
5. Компьютеріңіздегі принтерлер тізімінен, осы өнімнің атауын тінтуірдің оң жақ түймешігімен басып, **Properties** (Сипаттар) параметрін таңдап, **Ports** (Порттар) қойындысын ашыңыз.
 - Егер желіге қосылу үшін желі кабелін пайдалансаңыз, **Ports** (Порттар) қойындысындағы принтер атауы өнімнің теңшелім бетіндегі өнім атауына сәйкес келетінін тексеріңіз.
 - Егер USB кабелін пайдаланып, сымсыз желіге қосылып жатырсаңыз, **Virtual printer port for USB** (USB виртуалды принтер порты) жанына құсбелгі қойылғанын тексеріңіз.
6. Егер компьютерде жеке желіаралық дидаар жүйесін пайдалансаңыз, өніммен жасалған байланыс бұғатталуы мүмкін. Ақаулықтың көзі екенін қарау үшін, желіаралық қалқанды уақытша ажыратыңыз.
7. Компьютер немесе өнім сымсыз желіге қосылған болса, сапасы төмен сигналдар немесе кедергі басып шығару тапсырмаларын кідіртеді.

Өнім баяу басып шығарады

Егер өнім басып шығарса, бірақ баяу басып шығаратындай көрінсе, төмендегі шешімдерді орындаңыз.

- 1.** Компьютерде осы өнім үшін ең аз сипаттар бар екенін тексеріңіз. Сипаттар тізімі үшін, мына веб-торапқа өтіңіз: www.hp.com/go/LJColorMFPM375 немесе www.hp.com/go/LJColorMFPM475.
- 2.** Өнімді қалың қағаз сияқты кейбір қағаз түрлерін басып шығаруға конфигурациялаған кезде, қағазға тонер дұрыс бекітілетіндей өнім ақырын басып шығарады. Егер қағаз түрінің параметрлері қолданыстағы қағаз түріне сәйкес болмаса, параметрді дұрыс қағаз түріне өзгертіңіз.
- 3.** Егер компьютер немесе өнім сымсыз желіге қосылған болса, сапасы төмен сигналдар немесе кедергі басып шығару тапсырмаларын кідіртеді.

Ауыспалы USB баспа ақаулықтарын шешу

- [USB құрылғысы енгізілгенде USB Flash Drive \(«USB құрылғысы»\) мәзірі ашылмайды.](#)
- [Файл USB құрылғысынан басылмайды](#)
- [Басылатын файл USB Flash Drive \(«USB құрылғысы»\) мәзірінде көрсетілмеген](#)

USB құрылғысы енгізілгенде USB Flash Drive («USB құрылғысы») мәзірі ашылмайды.

1. Осы құрылғы қолдамайтын USB құрылғысы немесе файл жүйесі қолданылған болуы мүмкін. Файлдарды FAT (File Allocation Table) файл жүйелерін пайдаланатын стандартты USB сақтау керек-жарағында сақтаңыз. Өнім FAT12, FAT16 және FAT32 USB сақтау керек-жарақтарын қолдайды.
2. Басқа мәзір бұрыннан ашық болса, оны жауып, USB құрылғысын шығарып, қайта салыңыз.
3. USB құрылғысында бірнеше бөлімдер болуы мүмкін. (USB құрылғысының кейбір өндірушілері бағдарламалық құралды ықшам дискісі сияқты бөліктерді жасайтын қосалқы құралда орнатады.) Бөліктерді өшіру үшін USB құрылғысын қайта пішімдеңіз немесе USB құрылғысының басқа түрін қолданыңыз.
4. USB құрылғысы өнім беретіннен көбірек қуатты талап етуі мүмкін.
 - a. USB сақтау керек-жарағын шығарып алыңыз.
 - ә. Өнімді өшіріп, қайта қосыңыз.
 - б. Өз электр қуаты бар немесе аз қуатты қажет ететін USB сақтау керек-жарағын пайдаланыңыз.
5. USB құрылғысы дұрыс істемей тұрған болуы мүмкін.
 - a. USB сақтау керек-жарағын шығарып алыңыз.
 - ә. Өнімді өшіріп, қайта қосыңыз.
 - б. Басқа USB сақтау керек-жарағынан басып шығарып көріңіз.

Файл USB құрылғысынан басылмайды

1. Науада қағаздың болғанын тексеріңіз.
2. Басқару тақтасындағы қате хабарларын қараңыз. Құрылғыда қағаз тұрып қалса, кептемені жойыңыз.

Басылатын файл USB Flash Drive («USB құрылғысы») мәзірінде көрсетілмеген

1. USB құрылғысынан басып шығару мүмкіндігі қолдамайтын файл түрі басылып жатқан болуы мүмкін. Құрылғы .PDF және .JPEG файл түрлерін қолдайды.
2. USB құрылғысындағы бір файлда тым көп файл сақталған болуы мүмкін. Қалтадағы файлдар санын оларды ішкі қалталарға жылжыту арқылы азайтыңыз.
3. Құрылғы қолдамайтын файл атына реттелген таңбалар жиыны қолданған болуы мүмкін. Бұндай жағдайда, құрылғы файл аттарын басқа таңбалар жиындарындағы таңбалармен алмастырады. ASCII таңбаларын пайдаланып, файлдардың аттарын өзгертіңіз.

Жалғауға қатысты мәселелер

Тікелей жалғау ақаулықтарын түзету

Егер сіз өнімді компьютерге тікелей қоссаңыз, кабельді тексеріңіз.

- Кабель компьютерге және өнімге жалғанғандығын тексеріңіз.
- Кабельдің ұзындығы 5 м аспайтынын тексеріңіз. Қысқалау кабельді пайдаланып көріңіз.
- Кабельдің дұрыс жұмыс істейтінін басқа бір өнімге қосып тексеріңіз. Қажет болса, кабельді ауыстырыңыз.

Желілік ақаулықтарды түзету

Өнімнің желімен байланысып тұрғанына көз жеткізу үшін төмендегі тармақтарды тексеріңіз. Бастамас бұрын, өнімнің басқару панелінен конфигурация бетін басып шығарып, осы бетте тізімделген өнімнің IP мекенжайын табыңыз.

- [Төмен физикалық байланыс](#)
- [Компьютер өнім үшін дұрыс емес IP мекенжайын қолдануда](#)
- [Компьютердің өніммен байланысуы мүмкін емес.](#)
- [Өнім желі үшін дұрыс емес сілтеме және дуплекс параметрлерін пайдалануда](#)
- [Жаңа бағдарламалық құралдар үйлесімді ақаулықтарды тудыруы мүмкін.](#)
- [Компьютеріңіз немесе жұмыс компьютеріңіз дұрыс орнатылмаған.](#)
- [Өнім ажыратылған немесе басқа желі параметрлері дұрыс емес.](#)

Төмен физикалық байланыс

1. Дұрыс ұзындықтағы кабельді пайдаланып, өнімнің дұрыс жедік портқа жалғанғанын тексеріңіз.
2. Кабельдің қауіпсіз жалғанғанын тексеріңіз.
3. Өнімнің артқы жағындағы желілік портқа қосатын жерді қарап, сарғыш түсті жұмыс шамы және жасыл түсті мәртебе шамы жанып тұрғанын тексеріңіз.
4. Егер ақаулық шешілмесе, концентраторға басқа кабельді немесе портты қолданып көріңіз.

Компьютер өнім үшін дұрыс емес IP мекенжайын қолдануда

1. Принтердің сипаттарын ашып, **Ports** жиекбелгісін басыңыз. Өнім үшін қазіргі IP мекенжайының таңдалғанын тексеріңіз. IP мекенжайы конфигурациялау бетінде көрсетілген.
2. Өнімді HP компаниясының стандартты TCP/IP порты арқылы орнатқан болсаңыз, **IP мекенжайы өзгерсе де әрдайым осы принтерге басып шығару** атты жолды таңдаңыз.
3. Өнімді Microsoft компаниясының стандартты TCP/IP порты арқылы орнатқан болсаңыз, IP мекенжайының орнына хост атын қолданыңыз.
4. Егер IP мекенжайы дұрыс болса, өнімді жойып, оны қайта қосыңыз.

Компьютердің өніммен байланысуы мүмкін емес.

1. Желіні сынақтан өткізу арқылы желі байланысын тексеріңіз.
 - a. Компьютерде пәрмен жолы терезесін ашыңыз. Windows жүйесі үшін **Start** (Бастау) түймешігін басып, **Run** (Іске қосу) пәрменін таңдап, `cmd` деп теріңіз.
 - ә. Өнім үшін IP мекенжайынан кейін келетін `ping` ақпаратын енгізіңіз.
 - б. Егер терезе айналым уақытын көрсетсе, желі жұмыс істейді.
2. Егер ақпарат жіберу командасы орындалмаса, желілік хабтардың қосулы екенін тексеріңіз, содан кейін желі параметрлерінің, өнімнің және компьютердің бір желіге конфигурацияланғанын тексеріңіз.

Өнім желі үшін дұрыс емес сілтеме және дуплекс параметрлерін пайдалануда

Hewlett-Packard бұл параметрді автоматты режимде қалдыруды ұсынады (стандартты параметр). Егер осы параметрлерді өзгертсеңіз, оларды желі үшін де өзгерту қажет.

Жаңа бағдарламалық құралдар үйлесімді ақаулықтарды тудыруы мүмкін.

Жаңа бағдарламалық құралдардың дұрыс орнатылғанын және олардың дұрыс принтер драйверін қолданатындығын тексеріңіз.

Компьютеріңіз немесе жұмыс компьютеріңіз дұрыс орнатылмаған.

1. Желілік драйверлерді, принтер драйверлерін және желі бағытын тексеріңіз.
2. Операциялық жүйенің дұрыс конфигурацияланғанын тексеріңіз.

Өнім ажыратылған немесе басқа желі параметрлері дұрыс емес.

1. Желі протокол күйін тексеру үшін конфигурациялау бетін қайтадан қарап шығыңыз. Қажет болған жағдайда оны қосыңыз.
2. Қажет болса желі параметрлерін қайтадан теңшеңіз.

Сымсыз желі ақаулықтарын түзету

- [Сымсыз байланысты тексеру тізімі](#)
- [Басқару панелі хабарды көрсетеді: Осы өнімдегі сымсыз мүмкіндік өшірілген](#)
- [Сымсыз конфигурациялау аяқталғаннан кейін өнім басып шығармайды](#)
- [Өнім басып шығармайды және компьютерде үшінші тараптың желіаралық қалқаны орнатылған](#)
- [Сымсыз маршрутизатор немесе өнімді жылжытқаннан кейін сымсыз байланыс жұмыс істемейді](#)
- [Сымсыз өнімге қосымша компьютерлер қосу мүмкін емес](#)
- [Сымсыз өнім байланысы VPN желісіне қосылған кезде жоғалады](#)
- [Желі сымсыз желілер тізімінде шықпайды](#)
- [Сымсыз желі жұмыс істеп тұрған жоқ](#)

Сымсыз байланысты тексеру тізімі

- Өнім және сымсыз маршрутизатор қосулы және қуаты бар. Сондай-ақ өнімдегі сымсыз радио қосулы екенін тексеріңіз.
- Қызмет орнату идентификаторы (SSID) дұрыс. SSID идентификаторын анықтау үшін конфигурациялау бетін басып шығарыңыз. Егер SSID дұрыс екеніне сенімсіз болсаңыз, сымсыз орнатуды қайта іске қосыңыз.
- Қауіпсіз желілер арқылы қауіпсіздік ақпараты дұрыс екенін тексеріңіз. Егер қауіпсіздік ақпараты дұрыс болмаса, сымсыз орнатуды қайта іске қосыңыз.
- Егер сымсыз желі дұрыс жұмыс істеп тұрса, сымсыз желідегі басқа компьютерлерге кіріп көріңіз. Егер желіде Интернетке кіру мүмкіндігі болса, Интернетке сымсыз байланыс арқылы қосылып көріңіз.
- Шифрлау әдісі (AES or TKIP) өніміңізге сымсыз кіру нүктесі (желілерде WPA қауіпсіздігін пайдаланады) болғандықтан бірдей болады.
- Өнім сымсыз желінің ауқымында болады. Көптеген желілер үшін, өнім сымсыз кіру нүктесінің (сымсыз маршрутизатор) 30 м асатын ауқымында болуы тиіс.
- Кедергілер сымсыз сигналды бұғаттамайды. Кіру нүктесі мен өнімнің арасындағы кез келген үлкен метал заттарды алып тастаңыз. Құрамында метал немесе бетон бар бағандар, қабырғалар немесе қолдау бағандары өнім және сымсыз кіру нүктесін бөлмейтінін тексеріңіз.
- Өнім сымсыз сигналға кедергі келтіруі мүмкін электрондық құрылғылардан қашықта орналасқан. Көптеген құрылғылар сымсыз сигналға кедергі келтіруі мүмкін, оның ішінде моторлар, радиотелефондар, қауіпсіздік жүйесінің камералары, басқа сымсыз желілер және кейбір Bluetooth құрылғылары бар.

- Принтер драйверлері компьютерде орнатылған.
- Дұрыс принтер портын таңдадыңыз.
- Компьютер және өнім бірдей сымсыз желіге қосылады.

Басқару панелі хабарды көрсетеді: Осы өнімдегі сымсыз мүмкіндік өшірілген

1. Сымсыз байланыс мәзірі түймесін басыңыз.
2. Сымсыз байланысты қосу/өшіру түймесін, одан кейін Қосылған түймесін басыңыз.

Сымсыз конфигурациялау аяқталғаннан кейін өнім басып шығармайды

1. Өнімнің қосылғанын және оның жұмысқа дайын екендігін тексеріңіз.
2. Дұрыс сымсыз желіге қосылғаныңызды тексеріңіз.
3. Сымсыз желі дұрыс жұмыс істейтінін тексеріңіз.
 - a. Желіні орнату мәзірін ашып, Сымсыз байланыс мәзірі элементін ашыңыз.
 - ә. Сымсыз желіні тексеру үшін, Желіні тексеруді іске қосу элементін таңдаңыз. Өнім есепті нәтижелермен бірге басып шығарады.
4. Дұрыс порт немесе өнім таңдалғанын тексеріңіз.
 - a. Компьютердегі принтерлер тізімінен, өнімнің атауын тінтуірдің оң жақ түймешігімен басып, **Properties** (Сипаттар) параметрін таңдап, **Ports** (Порттар) қойындысын ашыңыз.
 - ә. **Virtual printer port for USB** (USB үшін виртуалды принтер порты) параметрі жанына құсбелгі қойылғанын тексеріңіз.
5. Компьютеріңіз дұрыс жұмыс істейтінін тексеріңіз. Қажет болса, компьютерді қайта іске қосыңыз.

Өнім басып шығармайды және компьютерде үшінші тараптың желіаралық қалқаны орнатылған

1. Желіаралық қалқанды өндірушіде бар ең соңғы жаңартумен жаңартыңыз.
2. Егер бағдарламалар өнімді орнату немесе басып шығару кезінде желіаралық қалқанға кіру мүмкіндігін сұраса, бағдарламалардың іске қосылуына рұқсат бергеніңізді тексеріңіз.
3. Желіаралық қалқанды уақытша өшіріп, компьютерге сымсыз өнімді орнатыңыз. Сымсыз орнатуды аяқтағаннан кейін желіаралық қалқанды қосыңыз.

Сымсыз маршрутизатор немесе өнімді жылжытқаннан кейін сымсыз байланыс жұмыс істемейді

Маршрутизатор немесе өнім компьютер қосылған бірдей желіге қосылғанын тексеріңіз.

1. **Есептер** мәзірін ашып, есепті басып шығару үшін **Конфигурациялық есеп** элементін таңдаңыз.
2. Компьютеріңіз үшін конфигурация есебіндегі қызмет орнату идентификаторын (SSID) принтер конфигурациясындағы SSID идентификаторымен салыстырыңыз.
3. SSID идентификаторлары бірдей болмаса, онда құрылғылар бірдей желіге қосылмаған. Өнімнің сымсыз орнатуын қайта конфигурациялаңыз.

Сымсыз өнімге қосымша компьютерлер қосу мүмкін емес

1. Басқа компьютерлер сымсыз ауқымда екенін және ешбір кедергі сигналды бұғаттамайтынын тексеріңіз. Көп желілер үшін сымсыз қатынас нүктесінің 30 м асатын сымсыз ауқымы болады.
2. Өнімнің қосулы және оның жұмысқа дайын екендігін тексеріңіз.
3. Компьютердегі кез келген үшінші тарапты желіаралық дидарларды өшіріңіз.
4. Сымсыз желінің дұрыс жұмыс істейтінін тексеріңіз.
 - a. Өнімнің басқару тақтасындағы **Желіні орнату** мәзірін ашып, **Сымсыз байланыс мәзірі** элементін таңдаңыз.
 - ә. Сымсыз желіні тексеру үшін, **Желіні тексеруді іске қосу** элементін таңдаңыз. Өнім есепті нәтижелермен бірге басып шығарады.
5. Дұрыс порт немесе өнім таңдалғанын тексеріңіз.
 - a. Компьютердегі принтерлер тізімінен осы өнімнің атауын тінтуірдің оң жақ түймешігімен басып, **Properties** (Сипаттар) параметрін таңдап, **Ports** (Порттар) қойындысын ашыңыз.
 - ә. IP адресінің желілік сынақты іске қосу есебінде IP мекенжайына сәйкес келетінін тексеру үшін, **Configure Port** (Портты конфигурациялау) түймешігін басыңыз.
6. Компьютердің дұрыс жұмыс істейтінін тексеріңіз. Егер қажет болса, компьютерді қайта іске қосыңыз.

Сымсыз өнім байланысы VPN желісіне қосылған кезде жоғалады

- Негізі, VPN желісіне және басқа желілерге бір уақытта қосыла алмайсыз.

Желі сымсыз желілер тізімінде шықпайды

- Сымсыз маршрутизатор қосылғанын және қуат көзі бар екенін тексеріңіз.
- Желі жасырын болуы мүмкін. Дегенмен, жасырын желіге қосылуға болады.

Сымсыз желі жұмыс істеп тұрған жоқ

1. Желінің байланысты жоғалтпағанын тексеру үшін, желіге басқа құрылғылар қосып көріңіз.
2. Желі ақпаратын жіберу арқылы желі байланысын тексеріңіз.
 - a. Компьютерде пәрмен жолы терезесін ашыңыз. Windows жүйесі үшін **Start** (Бастау) түймешігін басып, **Run** (Іске қосу) пәрменін таңдап, `cmd` деп теріңіз.
 - ә. Желі үшін қызмет орнату идентификаторынан (SSID) кейін келетін `ping` ақпаратын енгіңіз.
 - б. Егер терезе ақпарат жіберу уақытын көрсетсе, онда желі жұмыс істейді.
3. Маршрутизатор немесе өнім компьютеріңіз қосылған желіге қосылғанын тексеріңіз.
 - a. **Есептер** мәзірін ашып, есепті басып шығару үшін **Конфигурациялық есеп** элементін таңдаңыз.
 - ә. Компьютеріңіз үшін конфигурациялау есебіндегі қызмет орнату идентификаторын (SSID) принтер конфигурациясындағы қызмет орнату идентификаторымен (SSID) салыстырыңыз.
 - б. Егер SSID идентификаторлары бірдей болмаса, онда құрылғылар бірдей желіге қосылмайды. Өнімнің сымсыз орнатуын қайта конфигурациялаңыз.

Windows жүйесіндегі өнім бағдарламалық құралының мәселелерін шешу

Мәселе	Шешу
Өнімнің принтер драйвері Printer (Принтер) папкасында көрінбейді	Өнім бағдарламалық құралын қайта орнатыңыз. ЕСКЕРІМ: Істеп тұрған қолданбаларды жабыңыз. Жүйелік науада белгішесі бар қолданбаны жабу үшін, белгішені тінтуірдің оң жақ түймешігімен басып, Close (Жабу) немесе Disable (Өшіру) тармағын таңдаңыз.
	USB кабелін компьютердің басқа USB портына жалғап көріңіз.
Бағдарламалық құралын орнату барысында экранға қателік жөнінде хабар шығарылды	Өнім бағдарламалық құралын қайта орнатыңыз. ЕСКЕРІМ: Істеп тұрған қолданбаларды жабыңыз. Жүйелік науада белгішесі бар кез келген қосымшаларды өшіру үшін белгішеге оң жақ батырманы әкеп басып, Close (Жабу) немесе Disable (Өшіру) тармағын таңдаңыз.
	Өнім бағдарламалық құралын орнататын жетектегі бос орын мөлшерін тексеріңіз. Қажет болса, мүмкіндігінше көп орын босатып, бағдарламалық құралды қайта орнатыңыз.
	Қажет болса, Диск дефрагментациясын іске қосып, бағдарламалық құралды қайта орнатыңыз.
Өнім «Дайын» режимінде, бірақ ештеңе басып шығарылмайды	Конфигурациялау бетін басып шығарып, өнімнің жұмыс істеуін тексеріңіз.
	Барлық кабельдердің дұрыс жалғанып, ерекшеліктерге сәйкес екендігін тексеріңіз. Оның ішіне USB және қуат кабельдері кіреді. Жаңа кабель жалғап көріңіз.
	Конфигурация бетіндегі IP мекенжайы бағдарламалық құрал портындағы IP мекенжайына сәйкес келетінін тексеріңіз. Төмендегі әрекеттердің біреуін орындаңыз:
Windows XP, Windows Server 2003, Windows Server 2008 және Windows Vista	<ol style="list-style-type: none">1. Пуск (Бастау) түймешігін басыңыз.2. Параметры (Параметрлер) тармағын таңдаңыз.3. Принтеры и факсы (Принтерлер мен факстар) (әдепкі «Пуск» (Бастау) мәзірінің көрінісі арқылы) немесе Принтеры (Принтерлер) тармағын (классикалық «Пуск» (Бастау) мәзірінің көрінісі арқылы) таңдаңыз.4. Өнім драйверінің белгішесін тінтуірдің оң жақ түймешігімен басып, Свойства (Сипаттар) тармағын таңдаңыз.5. Порты (Порттар) қойындысын басып, Настройка порта (Портты конфигурациялау) тармағын таңдаңыз.6. IP мекенжайын тексеріп, ОК немесе Отмена (Бас тарту) түймешігін басыңыз.7. Егер IP мекенжайлары бірдей болмаса, драйверді жойып, драйверді дұрыс IP мекенжайымен қайта орнатыңыз.

Мәселе	Шешу
Windows 7	<ol style="list-style-type: none"><li data-bbox="794 222 1193 249">1. Пуск (Бастау) түймешігін басыңыз.<li data-bbox="794 279 1406 333">2. Устройства и принтеры (Құрылғылар мен принтерлер) тармағын таңдаңыз.<li data-bbox="794 363 1437 447">3. Өнім драйверінің белгішесін тінтуірдің оң жақ түймешігімен басып, Свойства принтера (Принтер сипаттары) тармағын таңдаңыз.<li data-bbox="794 476 1406 531">4. Порты (Порттар) қойындысын басып, Настройка порта (Портты конфигурациялау) тармағын таңдаңыз.<li data-bbox="794 560 1406 615">5. IP мекенжайын тексеріп, ОК немесе Отмена (Бас тарту) түймешігін басыңыз.<li data-bbox="794 644 1422 695">6. Егер IP мекенжайлары бірдей болмаса, драйверді жойып, драйверді дұрыс IP мекенжайымен қайта орнатыңыз.

Мас жүйесіндегі өнім бағдарламалық құралының мәселелерін шешу

- [Принтер драйвері баспа және факс тізімінде тізімделмеген.](#)
- [Өнім атауы өнім тізіміндегі баспа және факс тізімінде көрсетілмейді.](#)
- [Принтер драйвері баспа және факс тізіміндегі таңдалған өнімді автоматты түрде орнатпайды.](#)
- [Баспа тапсырмасы қажет өнімге жіберілмеді.](#)
- [USB кабелімен жалғанған кезде, драйвер таңдалған соң, өнім баспа және факс тізімінде көрсетілмейді.](#)
- [USB қосылымын пайдаланған кезде жалпы принтер драйверін қолданасыз](#)

Принтер драйвері баспа және факс тізімінде тізімделмеген.

1. Өнімнің .GZ файлының төмендегі қатты диск папкасында екеніне көз жеткізіңіз: `Library/Printers/PPDs/Contents/Resources`. Қажет болса, бағдарламалық құралды қайта орнатыңыз.
2. Егер GZ файлы қалтада болса, онда PPD файлы зақымдалған болуы мүмкін. Файлды жойып, бағдарламалық құралды қайта орнатыңыз.

Өнім атауы өнім тізіміндегі баспа және факс тізімінде көрсетілмейді.

1. Кабельдердің дұрыс жалғанғанын және өнімнің қосылғанын тексеріңіз.
2. Өнімнің атауын тексеру үшін конфигурациялық бетті басып шығарыңыз. Конфигурациялау бетіндегі атаудың баспа және факс тізіміндегі атауға сәйкес келетінін тексеріңіз.
3. USB немесе желі кабелін жоғары сапалы кабельмен алмастырыңыз.

Принтер драйвері баспа және факс тізіміндегі таңдалған өнімді автоматты түрде орнатпайды.

1. Кабельдердің дұрыс жалғанғанын және өнімнің қосылғанын тексеріңіз.
2. Өнімнің .GZ файлының төмендегі қатты диск папкасында екеніне көз жеткізіңіз: `Library/Printers/PPDs/Contents/Resources`. Қажет болса, бағдарламалық құралды қайта орнатыңыз.
3. Егер GZ файлы қалтада болса, онда PPD файлы зақымдалған болуы мүмкін. Файлды жойып, бағдарламалық құралды қайта орнатыңыз.
4. USB немесе желі кабелін жоғары сапалы кабельмен алмастырыңыз.

Баспа тапсырмасы қажет өнімге жіберілмеді.

1. Басып шығару кезегін ашып, басып шығару тапсырмасын іске қосыңыз.
2. Атауы бірдей немесе ұқсас басқа өнім басып шығару тапсырмасын алған болуы мүмкін. Өнімнің атауын тексеру үшін конфигурациялық бетті басып шығарыңыз. Конфигурациялау бетіндегі атаудың баспа және факс тізіміндегі атауға сәйкес келетінін тексеріңіз.

USB кабелімен жалғанған кезде, драйвер таңдалған соң, өнім баспа және факс тізімінде көрсетілмейді.

Бағдарламалық құралға қатысты ақаулықтарды түзету

- ▲ Mac амалдық жүйесінің Mac OS X 10.5 немесе одан кейінгі нұсқа екенін тексеріңіз.

Аппараттық құралға қатысты ақаулықтарды түзету

1. Өнімнің қосылғанын тексеріңіз.
2. USB кабелінің дұрыс жалғанғанын тексеріңіз.
3. Сәйкес жоғары жылдамдықты USB кабелін пайдаланып отырғаныңызды тексеріңіз.
4. Тізбектен қуат алатын USB құрылғыларының тым көп болмауын қамтамасыз етіңіз. Барлық құрылғыларды тізбектен ажыратып, кабельді тікелей компьютердегі USB портына қосыңыз.
5. Екіден артық қуатсыз USB хабтарының тізбекте бір қатармен қосылғанын тексеріңіз. Барлық құрылғыларды тізбектен ажыратып, кабельді тікелей компьютердегі USB портына қосыңыз.



ЕСКЕРІМ: iMac пернетақтасы қуатсыз USB хабы болып табылады.

USB қосылымын пайдаланған кезде жалпы принтер драйверін қолданасыз

Егер бағдарламалық құралды орнатпастан бұрын USB кабеліне қосылсаңыз, осы өнімге арналған драйвердің орнына жалпы принтер драйверін пайдалануыңыз мүмкін.

1. Жалпы принтер драйверін жойыңыз.
2. Бағдарламалық құралды өнімнің ықшам дискісінен қайта орнатыңыз. USB кабелін бағдарламалық құралдың орнатым бағдарламасы сұрамайынша қоспаңыз.
3. Егер бірнеше принтер орнатылса, **Format for** (Пішімдеу) ашылмалы мәзірінен **Print** (Басып шығару) тілқатысу терезесіндегі дұрыс принтер таңдағанын тексеріңіз.

а Жабдықтар және керек-жарақтар

- [Бөлшектерге, керек-жарақтарға және жабдықтарға тапсырыс беру](#)
- [Бөлшек нөмірлері](#)

Бөлшектерге, керек-жарақтарға және жабдықтарға тапсырыс беру

Жабдықтар мен қағазға тапсырыс беру	www.hp.com/go/suresupply
Шынайы HP бөлшектеріне не керек-жарақтарына тапсырыс беру	www.hp.com/buy/parts
Қызмет көрсету орталығы немесе қолдау көрсетуші провайдерлер арқылы тапсырыс беру	HP өкілетті қызмет көрсету орталығымен немесе қолдау көрсетуші провайдермен хабарласыңыз.

Бөлшек нөмірлері

Нөмірі	Бөлшек нөмірі	Картридж нөмірі	Сипаттама
Баспа картридждері	CE410A	305A	HP ColorSphere тонері бар сыйымдылығы стандартты қара баспа картриджі
	CE410X	305X	HP ColorSphere тонері бар сыйымдылығы жоғары қара баспа картриджі
	CE411A	305A	HP ColorSphere тонері бар көк түсті баспа картриджі
	CE412A	305A	HP ColorSphere тонері бар сары түсті баспа картриджі
	CE413A	305A	HP ColorSphere тонері бар қызыл түсті баспа картриджі
Жад	CB423A		256 МБ DIMM жад модулін
Қағазды беру және дұрыстау керек-жарақтары	CF106A		250 парақтық парақ бергіш (қосымша 3-науа)
USB кабелі	8121-0868		2 метр А-В үлгісіндегі кабель



ЕСКЕРІМ: Картридждердің өнімділігі бойынша ақпаратты www.hp.com/go/pageyield сайтынан қараңыз. Іс жүзіндегі өнімділігі пайдалану ерекшеліктеріне байланысты.

Ә Қызмет және қолдау

- [Hewlett-Packard компаниясының шектеулі кепілдік туралы мәлімдемесі](#)
- [HP компаниясының Жоғары қорғау кепілдігі: LaserJet баспа картриджіне шектеулі кепілдік беру туралы мәлімдемесі](#)
- [Деректер баспа картриджінде сақталған](#)
- [Түпкі пайдаланушының лицензиялық келісімі](#)
- [OpenSSL](#)
- [Тұтынушыларды қолдау](#)

Hewlett-Packard компаниясының шектеулі кепілдік туралы мәлімдемесі

HP ӨНІМІ	ШЕКТЕУЛІ КЕПІЛДІК МЕРЗІМІ
HP LaserJet Pro 300 MFP M375nw түсті және HP LaserJet Pro 400 MFP M475dn түсті және M475dw	Сатып алған күннен бастап бір жыл

HP компаниясы сізге, соңғы пайдаланушыға сатып алынған күннен бастап жоғарыда көрсетілген мерзім ішінде HP аппараттық құралдары мен керек-жарақтарының материалдары мен дайындалу сапасы жағынан ақаулы еместігіне кепілдік береді. Егер HP компаниясы кепілдік мерзімі ішінде осындай ақаулықтар туралы хабар алса, HP ақаулы болып шыққан өнімдерді өз ұйғарымына сәйкес жөндеп немесе ауыстырып береді. Ауыстырылған өнімдер жаңа немесе жаңа өнімдер сияқты жұмыс істейтін болуы мүмкін.

HP компаниясы сізге сатып алынған күннен бастап жоғарыда көрсетілген мерзім ішінде HP бағдарламалық құралының дұрыс орнатылған немесе пайдаланылған кезде материалдары мен дайындалу сапасындағы ақаулықтарға байланысты бағдарламалау нұсқауларын орындамай қоймайтынына кепілдік береді. Егер HP компаниясы кепілдік мерзімі ішінде осындай ақаулықтар туралы хабар алса, HP компаниясы осындай ақаулықтардың салдарынан бағдарламалау нұсқауларын орындамаған бағдарламалық құралды ауыстырып береді.

HP компаниясы HP өнімдерінің үздіксіз және қатесіз жұмыс істейтініне кепілдік бермейді. Егер HP компаниясы қажетті мерзімде кепілдіктегі шартқа байланысты өнімін жөндеп немесе ауыстырып бере алмаса, сіз өнімді қайтарысымен оның құнын қайтарып алуға құқылысыз.

HP өнімдерінің құрамында жұмысы жағынан жаңасымен тең зауытта қалпына келтірілген бөлшектердің болуы мүмкін немесе олар қосымша пайдаланған болуы мүмкін.

Кепілдік (а) дұрыс немесе талаптарға сәйкес жөндемеу немесе тексеру, (ә) HP компаниясының бағдарламалық құралын, интерфейсін немесе қосалқы бөлшектерін пайдаланбау, (б) рұқсатсыз өзгерту немесе дұрыс пайдаланбау, (в) өнімді қоршаған орта талаптарына сәйкес пайдаланбау немесе (г) тиісті орында дайындамау немесе жөндемеу нәтижесінде туындаған ақаулықтарды қамтымайды.

ЖЕРГІЛІКТІ ЗАҢМЕН РҰҚСАТ БЕРІЛГЕН ШАРАЛАР БОЙЫНША ЖОҒАРЫДА АЙТЫЛҒАН КЕПІЛДІКТЕР ЕРЕКШЕ БОЛЫП САНАЛАДЫ ЖӘНЕ ЕШБІР ЖАЗБАША НЕМЕСЕ АУЫЗША КЕПІЛДІК НЕМЕСЕ ШАРТ ТҮСІНІКТІ НЕМЕСЕ ТҰСПАЛДЫ ТҮРДЕ АЙТЫЛМАЙДЫ. HP КОМПАНИЯСЫ ТАУАРДЫҢ ЖАРАМДЫЛЫҒЫ, ҚАНАФАТТАНАРЛЫҚ САПА МЕН БЕЛГІЛІ БІР МАҚСАТҚА ЖАРАМДЫЛЫҚ ТУРАЛЫ КЕЗ КЕЛГЕН ТҰСПАЛДЫ КЕПІЛДІКТЕРДЕН НЕМЕСЕ ШАРТТАРДАН НАҚТЫ ТҮРДЕ БАС ТАРТАДЫ. Кейбір елдер/аймақтар, штаттар немесе облыстар тұспалды кепілдіктің ұзақтығын шектеуге рұқсат бермейді, сондықтан жоғарыда айтылған шектеу немесе ерекшелік сізге қатысты болмауы мүмкін. Бұл кепілдік сізге нақты заңды құқықтар береді және елге/аймаққа, штатқа немесе облысқа қарай сіздің басқа да құқықтарыңыздың болуы мүмкін.

HP компаниясының шектеулі кепілдігі HP компаниясының осы өнімге қолдау көрсететін және HP компаниясы осы өнімді сататын кез келген елде/аймақта немесе мекенде жарамды. Сіздегі кепілдік қызметінің деңгейі жергілікті стандарттарға сәйкес өзгеруі мүмкін. HP компаниясы

заңдық немесе реттеуші себептері бойынша жұмыс істеуге қабілетсіз елде/аймақта өнімді пайдалану үшін оның пішінін, мақсатын немесе функциясын өзгертпейді.

ЖЕРГІЛІКТІ ЗАҢМЕН РҰҚСАТ БЕРІЛГЕН ШАРАЛАР БОЙЫНША БҰЛ КЕПІЛДІК МӘЛІМДЕМЕСІНДЕ АТАЛҒАН ӨТЕМАҚЫЛАР ТЕК СІЗГЕ ТӨЛЕНЕТІН ӨТЕМАҚЫЛАР БОЛЫП ТАБЫЛАДЫ. ЖОҒАРЫДА АЙТЫЛҒАН ЖАҒДАЙЛАРДАН БӨЛЕК ЕШҚАНДАЙ ЖАҒДАЙДА HP КОМПАНИЯСЫ ЖӘНЕ ОНЫҢ ЖЕТКІЗУШІЛЕРІ КЕЛІСІМ ШАРТТЫ, АЗАМАТТЫҚ ҚҰҚЫҚТЫҢ БҰЗЫЛУЫН НЕМЕСЕ БАСҚАЛАРДЫ НЕГІЗГЕ АЛА ОТЫРЫП, ЖОҒАЛҒАН МӘЛІМЕТТЕР ҮШІН НЕМЕСЕ ТІКЕЛЕЙ, ӘДЕЙІ, БАЙҚАУСЫЗДА, ЖАНАМА ЗАҚЫМ (СОНЫҢ ІШІНДЕ ЖОҒАЛҒАН ПАЙДА НЕМЕСЕ МӘЛІМЕТ) НЕМЕСЕ БАСҚА ЗАҚЫМ ҮШІН ЖАУАПҚЕРШІЛІК АРТПАЙДЫ. Кейбір елдер/аймақтар, штаттар немесе облыстар тұспалды кепілдіктің ұзақтығын шектеуге рұқсат бермейді, сондықтан жоғарыда айтылған шектеу немесе ерекшелік сізге қатысты болмауы мүмкін.

БҰЛ МӘЛІМДЕМЕДЕ БЕРІЛГЕН КЕПІЛДІК ШАРТТАРЫ, ЗАҢМЕН РҰҚСАТ ЕТІЛГЕН ШАРАЛАРДАН БӨЛЕК, БҰЛ ӨНІМДІ СІЗГЕ САТУҒА ҚАТЫСТЫ МІНДЕТТІ, ЗАҢМЕН БЕЛГІЛЕНГЕН ҚҰҚЫҚТАРЫҢЫЗҒА ТЫЙЫМ САЛМАЙДЫ, ОЛАРДЫ ШЕКТЕМЕЙДІ НЕМЕСЕ ӨЗГЕРТПЕЙДІ ЖӘНЕ ТОЛЫҚТЫРЫП ТҰРАДЫ.

HP компаниясының Жоғары қорғау кепілдігі: LaserJet баспа картриджіне шектеулі кепілдік беру туралы мәлімдемесі

Осы HP баспа картриджіне оның материалдарының және өндірістік ақаулықтарының жоқтығына кепілдік беріледі.

Осы кепілдікпен (a) қайтадан толтырылған, жаңартылған, қалпына келтірілген немесе тағы басқа жолмен қолдан жасалған, (b) дұрыс пайдаланбаудан, дұрыс сақтамаудан немесе принтер үшін жарияланған талаптарға сай келмейтін ортада пайдаланудан шыққан проблемалары болған немесе (c) әдеттегідей пайдаланудан соң тозып калған картридждер қамтылмайды.

Кепілдік қызметін алу үшін, өнімді сатып алған жерге қайтарыңыз (проблеманың жазбаша түсіндірмесімен және қағазға басып шығарылған беттердің үлгілерімен бірге) немесе HP Тұтынушыларды қолдау қызметімен хабарласыңыз. HP өз ұйғарымы бойынша ақаулы болып шыққан өнімдерді ауыстырып береді немесе олардың құнын қайтарып береді.

ЖЕРГІЛІКТІ ЗАҢМЕН РҰҚСАТ БЕРІЛГЕН ДӘРЕЖЕДЕ ЖОҒАРЫДА БЕРІЛГЕН КЕПІЛДІКТЕР ЖАЛҒЫЗ ДЕП САНАЛАДЫ ЖӘНЕ ЕШБІР БАСҚА ЖАЗБАША НЕМЕСЕ АУЫЗША КЕПІЛДІК НЕМЕСЕ ШАРТ ТІКЕЛЕЙ НЕМЕСЕ ЖАНАМА ТҮРДЕ БЕРІЛМЕЙДІ. HP КОМПАНИЯСЫ ӨСІРЕСЕ ҚАНДАЙ ДА БІР ТАУАРЛЫҚ КҮЙ, ҚАНАФАТТАНАРЛЫҚ САПА ЖӘНЕ БЕЛГІЛІ БІР МАҚСАТҚА ЖАРАМДЫЛЫҚ ТУРАЛЫ КЕПІЛДІКТЕР МЕН ШАРТТАРДЫ МОЙЫНДАУДАН БАС ТАРТАДЫ.

ЖОҒАРЫДА АЙТЫЛҒАН ЖАҒДАЙЛАРДЫ КОСПАҒАНДА, HP НЕМЕСЕ ОНЫҢ ЖАБДЫҚТАУШЫЛАРЫ ЕШҚАНДАЙ ЖАҒДАЙДА ЖОҒАЛҒАН МӘЛІМЕТТЕР ҮШІН НЕМЕСЕ ТІКЕЛЕЙ, ЕРЕКШЕ, КЕЗДЕЙСОҚ, ЖАНАМА ЗИЯН (СОНЫҢ ІШІНДЕ ЖІБЕРІП АЛҒАН ПАЙДА НЕМЕСЕ МӘЛІМЕТТЕР) ҮШІН НЕМЕСЕ БАСҚА ЗИЯН ҮШІН ОЛАРДЫҢ КЕЛІСІМ-ШАРТТАН, АЗАМАТТЫҚ ҚҰҚЫҚТЫҢ БҰЗЫЛҒАНЫНАН НЕМЕСЕ БАСҚА ЖОЛМЕН ШЫҚҚАНЫНА ҚАРАМАСТАН ЖАУАПКЕРШІЛІК КӨТЕРМЕЙДІ.

БҰЛ МӘЛІМДЕМЕДЕ БЕРІЛГЕН КЕПІЛДІК ШАРТТАРЫ, ЗАҢМЕН РҰҚСАТ ЕТІЛГЕН ДӘРЕЖЕНІ ҚОСПАҒАНДА, БҰЛ ӨНІМДІ СІЗГЕ САТУҒА ҚАТЫСТЫ МІНДЕТТІ, ЗАҢДА БЕЛГІЛЕНГЕН ҚҰҚЫҚТАРЫҢЫЗДЫ ЖОЙМАЙДЫ, ШЕКТЕМЕЙДІ НЕМЕСЕ ӨЗГЕРТПЕЙДІ ЖӘНЕ ОЛАРДЫ ТОЛЫҚТЫРЫП ТҰРАДЫ.

Деректер баспа картриджінде сақталған

HP баспа картридждері осы өніммен пайдаланылады, оның құрамында өнімнің әрекетіне көмектесетін жад микросхемасы бар.

Қосымша, бұл жад микросхемасы өнімді пайдалану туралы ақпаратты жинайды, оның құрамында төмендегілер болуы мүмкін: баспа картриджінің алғашқы орнатылған күні, баспа картриджінің соңғы пайдаланылған күні, баспа картриджі арқылы басып шығарылған беттер саны, бет толтыру, пайдаланылған баспа режимдері, пайда болуы мүмкін кез келген баспа қателері және өнім моделі. Бұл ақпарат HP компаниясына болашақта тұтынушының баспа қажеттіліктеріне сәйкес өнім жасақтау үшін көмектеседі.

Баспа картриджінің жад микросхемасынан жиналған деректер құрамында баспа картриджінің немесе олардың өнімінің тұтынушысы немесе пайдаланушысын анықтайтын ақпарат бар. Дегенмен, тұтынушы пайдалану деректерін жад микросхемасына басқару тақтасы арқылы сақтауды таңдамайды.

HP компаниясы HP компаниясының тегін қайтару және қайта қолдану бағдарламасына қайтарылған баспа картридждерінен алынған жад микросхемасының үлгілерін жинайды (HP Planet Partners: www.hp.com/recycle). Осы үлгіден алынған жад микросхемасы болашақ HP өнімдерін жақсарту үшін оқылады және үйретіледі. Осы баспа картриджін қайта қолдануға көмектесетін HP әріптестері осы деректерге қол жеткізе алады.

Баспа картриджіне ие болған кез келген үшінші тарап жад микросхемасындағы көрсетілмеген ақпаратқа қол жеткізуі мүмкін.

Түпкі пайдаланушының лицензиялық келісімі

БАҒДАРЛАМАЛЫҚ ҚҰРАЛ ӨНІМІН ПАЙДАЛАНУ АЛДЫНДА МҰҚИЯТ ОҚЫП ШЫҒЫҢЫЗ. Түпкі пайдаланушының лицензиялық келісімі («Келісім») — (а) сіз (жеке тұлға немесе сіз өкілдік ететін заңды тұлға) мен (б) Hewlett-Packard компаниясы («HP») арасында бағдарламалық құрал өнімін («Бағдарламалық құрал») пайдалану ережелеріне қатысты жасалған келісім-шарт. Сіз бен HP немесе оның жабдықтаушылары арасында осы Бағдарламалық құралға қатысты басқа лицензиялық келісім (желілік құжаттамадағы лицензиялық келісімді қосқанда) болса, осы Келісім қолданылмайды. «Бағдарламалық құрал» термині мынадай мағыналарды қамтуы мүмкін: (а) ілеспе құрал, (б) пайдаланушы нұсқаулығы және басқа басылған материалдар және (в) «желідегі» немесе электрондық құжаттар (жалпы айтқанда, «Пайдаланушы құжаттамасы»).

БАҒДАРЛАМАЛЫҚ ҚҰРАЛҒА ҚАТЫСТЫ ҚҰҚЫҚТАР ОСЫ КЕЛІСІМНІҢ БАРЛЫҚ ШАРТТАРЫМЕН ЖӘНЕ ЖАҒДАЙЛАРЫМЕН КЕЛІСКЕН ЖАҒДАЙДА ҒАНА БЕРІЛЕДІ. БАҒДАРЛАМАЛЫҚ ҚҰРАЛДЫ ОРНАТУ, ЖҮКТЕП АЛУ НЕМЕСЕ БАСҚАША ПАЙДАЛАНУ ӨРЕКЕТТЕРІ ОСЫ КЕЛІСІМ ШАРТТАРЫНА БАҒЫНАТЫНЫҢЫЗДЫ БІЛДІРЕДІ. БҰЛ КЕЛІСІМДІ ҚАБЫЛДАМАСАҢЫЗ, БАҒДАРЛАМАЛЫҚ ҚҰРАЛДЫ ОРНАТПАҢЫЗ, ЖҮКТЕП АЛМАҢЫЗ НЕМЕСЕ БАСҚАША ПАЙДАЛАНБАҢЫЗ. БАҒДАРЛАМАЛЫҚ ҚҰРАЛДЫ САТЫП АЛЫП, БҰЛ КЕЛІСІМ ШАРТТАРЫМЕН КЕЛІСПЕСЕҢІЗ, АҚЫСЫН ҚАЙТАРЫП АЛУ ҮШІН ӨНІМДІ САТЫП АЛҒАН ЖЕРГЕ ОН ТӨРТ КҮН ІШІНДЕ ҚАЙТАРЫП БЕРІҢІЗ. ЕГЕР БАҒДАРЛАМАЛЫҚ ҚҰРАЛ

ОРНАТЫЛЫП ҚОЙСА НЕМЕСЕ БАСҚА НР ӨНІМІМЕН ҚОЛДАНЫЛСА, ӨНІМНІҢ ҚОЛДАНЫЛМАҒАН БӨЛІГІН ТОЛЫҒЫМЕН ҚАЙТАРУЫҢЫЗҒА БОЛАДЫ.

1. **ҮШІНШІ ТАРАП БАҒДАРЛАМАЛЫҚ ҚҰРАЛЫ.** Бұл Бағдарламалық құралға, НР компаниясының жекеменшік бағдарламалық құралына («НР бағдарламалық құралы») қоса, үшінші тараптар лицензиясымен берілген бағдарламалық құрал («Үшінші тарап бағдарламалық құралы» және «Үшінші тарап лицензиясы») кіруі мүмкін. Қандай да бір үшінші тараптың бағдарламалық құралы тиісті үшінші тарап лицензиясының шарттары мен жағдайлары негізінде беріледі. Әдетте, үшінші тарап лицензиясы «license.txt» немесе «readme» сияқты файлдарда болады. Үшінші тарап лицензиясын таба алмаған жағдайда, НР қолдау орталығына хабарласқан жөн. Үшінші тарап лицензияларында бастапқы кодты (GNU жалпы қоғамдық лицензиясы сияқты) қолжетімді ететін лицензиялар болса және тиісті бастапқы код Бағдарламалық құралмен бірге берілмесе, оны алу туралы ақпаратты НР веб-торабының (hp.com) өнімге берілетін қолдау беттерінен қараңыз.
2. **ЛИЦЕНЗИЯ ҚҰҚЫҚТАРЫ.** Осы келісімнің барлық шарттарымен және жағдайларымен келіскен жағдайда, мынадай құқықтарға ие боласыз:
 - a. Пайдалану. НР компаниясы сізге НР бағдарламалық құралының бір нұсқасын пайдалануға лицензия береді. «Пайдалану» сөзінің мағынасы — НР бағдарламалық құралын орнату, көшіру, сақтау, жүктеп алу, орындау, көрсету немесе басқаша пайдалану. НР Бағдарламалық құралын өзгертуге немесе оның қандай да бір лицензиялау немесе басқару мүмкіндіктерін өшіруге болмайды. Бұл бағдарламалық құралды НР компаниясы кескін өңдеу немесе басып шығару өнімімен (мысалы, Бағдарламалық құрал принтер драйвері, микробағдарламасы немесе қосымша бағдарламасы болса) пайдалану үшін берген болса, оны тек сондай өніммен («НР өнімі») пайдалануға болады. Пайдалануға қатысты қосымша шектеулер пайдаланушы құжаттамасында болуы мүмкін. НР бағдарламалық құралының құрамдас бөліктерін бөліп пайдалануға болмайды. Сізге НР Бағдарламалық құралын тарату құқығы берілмейді.
 - ә. Көшіру. Көшіру құқығы НР бағдарламалық құралының мұрағаттық немесе сақтық көшірмесін жасау әрекетін білдіреді және оның әр көшірмесі барлық түпнұсқа НР бағдарламалық құралының жекеменшік туралы ескертпелерін қамтып, тек сақтық көшірмесін сақтау мақсатында пайдаланылу керек.
3. **ЖАҢАРТУЛАР.** НР компаниясы жаңарту немесе қосымша (жалпы айтқанда, «Жаңарту») ретінде берген НР Бағдарламалық құралын пайдалану үшін, алдымен түпнұсқа НР Бағдарламалық құралының НР компаниясы Жаңарту рұқсатын берген лицензиясын алуыңыз керек. Жаңарту арқылы түпнұсқа НР Бағдарламалық құралының алмастырылған бөлігін бұдан әрі пайдалануға болмайды. НР компаниясы жаңартуға қатысты басқа шарттар бермесе, осы Келісім әр Жаңарту үшін қолданылады. Осы Келісім мен осындай басқа шарттар арасында қайшылық болса, басқа шарттар басшылыққа алынады.

4. ТАСЫМАЛДАУ.

- а. Үшінші тарап тасымалы. НР Бағдарламалық құралының бастапқы түпкі пайдаланушысы НР Бағдарламалық құралын басқа бір түпкі пайдаланушыға бір рет бере алады. Басқа тұлғаға берген кезде, оған барлық құрамдас бөліктері, медиа, пайдаланушы құжаттамасы, осы келісім және қажет болса, түпнұсқалық куәлігі кіреді. Беру жөнелту сияқты жанама беру болмауы тиіс. Берер алдында, берілетін бағдарламалық құралды алатын түпкі пайдаланушы осы Келісімді қабылдау керек. НР бағдарламалық құралы берілгеннен кейін, лицензияңыз автоматты түрде күшін жояды.
- ә. Шектеулер. НР бағдарламалық құралын жалға беруге немесе коммерциялық мақсатпен бөлісуге немесе кеңседе пайдалануға болмайды. Осы келісімде тікелей көрсетілмесе, НР бағдарламалық құралын қайта лицензиялауға, тағайындауға немесе басқаша жолдармен үшінші тараптарға беруге болмайды.

- 5. ЖЕКЕМЕНШІК ҚҰҚЫҚТАР. Бағдарламалық құрал мен пайдаланушы құжаттамасындағы барлық зияткерлік меншік құқықтары НР компаниясы немесе оның жабдықтаушыларының иелігінде және заңдармен, соның ішінде тиісті авторлық құқық, сауда құпиясы, патент және сауда белгісі туралы заңдармен қорғалған. Бағдарламалық құралдан өнім идентификаторларын, авторлық құқық ескертулерін немесе жекеменшік шектеулерді алып тастауға болмайды.
- 6. КЕРІ ЖОБАЛАУҒА ҚАТЫСТЫ ШЕКТЕУ. Тиісті заңмен рұқсат берілмесе, НР Бағдарламалық құралын кері жобалауға, декомпиляциялауға немесе бөлшектеуге болмайды.
- 7. ДЕРЕКТЕРДІ ПАЙДАЛАНУҒА КЕЛІСІМ БЕРУ. НР компаниясы және оның аффилиирленген тұлғалары (а) бағдарламалық құралды немесе НР өнімін пайдалануыңызға немесе (б) бағдарламалық құрал немесе НР өніміне қатысты көрсетілген қолдау қызметтеріне қатысты берген техникалық ақпаратты жинап, белгілі бір мақсатта пайдалануы мүмкін. Мұндай ақпарат НР компаниясының құпиялық саясатына сәйкес пайдаланылады. Пайдалану мүмкіндіктеріңізді кеңейту немесе қолдау қызметтерін беру қажеттілігі тумаса, НР мұндай ақпаратты атыңыз көрінетіндей түрде пайдаланбайды.
- 8. ЖАУАПКЕРШІЛІКТІҢ ШЕКТЕЛУІ. Орын алған зақымға қарамастан, осы келісім бойынша НР компаниясы мен оның жабдықтаушыларының толық жауапкершілігі мен сіз алатын жалғыз өтемақыңыз өнімге төленген құннан артық мөлшермен немесе 5,00 АҚШ долларымен шектеледі. ҚОЛДАНЫСТАҒЫ ЗАҢДА БАРЫНША РҰҚСАТ ЕТІЛГЕН ДӘРЕЖЕДЕ, ЕШБІР ЖАҒДАЙДА НР КОМПАНИЯСЫ НЕМЕСЕ ОНЫҢ ЖАБДЫҚТАУШЫЛАРЫ, ТІПТІ НР КОМПАНИЯСЫ НЕМЕСЕ ОНЫҢ ЖАБДЫҚТАУШЫСЫ МҰНДАЙ ЗИЯНДАР БОЛУЫ МҰМКІН ЕКЕНДІГІНЕН ХАБАРДАР ЕТІЛСЕ ДЕ ЖӘНЕ ТІПТІ МҰНДАЙ ҚҰҚЫҚ ҚОРҒАУ ҚҰРАЛЫ ӨЗІНІҢ НЕГІЗГІ МАҚСАТЫНА ЖЕТЕ АЛМАСА ДА, БАҒДАРЛАМАЛЫҚ ҚҰРАЛДЫ ПАЙДАЛАНУҒА НЕМЕСЕ ПАЙДАЛАНА АЛМАУҒА ҚАТЫСТЫ ҚАНДАЙ ДА БІР ЖАНАМА, ҚОСЫМША, ТІКЕЛЕЙ ЕМЕС НЕМЕСЕ ҚОСАЛҚЫ ЗИЯНДАР (СОНЫҢ ІШІНДЕ АЛЫНБАЙ ҚАЛҒАН ПАЙДА, ДЕРЕКТЕРДІҢ ЖОҒАЛУЫ, ЖҰМЫСТЫҢ ТОҚТАП ҚАЛУЫ, ДЕНЕ ЖАРАҚАТЫ НЕМЕСЕ ҚҰПИЯЛЫҚТЫҢ БҰЗЫЛУЫ) ҮШІН ЖАУАПТЫ БОЛМАЙДЫ. Кейбір штаттар немесе басқа юрисдикциялар жанама немесе қосалқы зияндарды есептемеуге немесе шектеуге рұқсат бермейді. Сондықтан жоғарыда айтылған шектеу немесе ерекшелік сізге қатысты болмауы мүмкін.

- 9. АҚШ ҮКІМЕТІНІҢ ТҰТЫНУШЫЛАРЫ.** Бағдарламалық құрал толығымен жеке шығындарға негізделіп жасалған. Бағдарламалық құрал толықтай тиісті иемдену талаптарына жауап беретін коммерциялық компьютер бағдарламалық құралы болып табылады. Тиісінше, АҚШ FAR 48 CFR 12.212 және DFAR 48 CFR 227.7202 заңдарына сәйкес, Бағдарламалық құралдың АҚШ Үкіметі немесе АҚШ Үкіметінің мердігері тарапынан немесе ол үшін пайдаланылуы, көшірілуі және жария етілуі тек осы Түпкі пайдаланушының лицензиялық келісімінің міндетті федералдық заңдарға қайшы келетін ережелерден басқа шарттарына сәйкес жүзеге асырылады.
- 10. ЭКСПОРТТАУ ЗАҢДАРЫМЕН ҮЙЛЕСІМДІЛІГІ.** Сіз (а) Бағдарламалық құралды экспорттауға немесе импорттауға қолданылатын, не болмаса (б) Бағдарламалық құралдың Пайдаланылуын шектейтін барлық заңдар мен ережелердің, соның ішінде ядролық, химиялық немесе биологиялық қаруларды таратуға қойылатын шектеулердің талаптарын сақтауға міндеттісіз.
- 11. ҚҰҚЫҚТАРДЫҢ ҚОРҒАЛУЫ.** HP және оның жабдықтаушылары осы Келісімде сізге тікелей берілмеген барлық құқықтарды өздерінде сақтайды.

© 2009 Hewlett-Packard Development Company, L.P.

Басылым: 04/09

OpenSSL

Бұл өнім OpenSSL жобасы арқылы OpenSSL құралдар жиынында пайдалану үшін жасалған бағдарламалық құралды қамтиды (<http://www.openssl.org/>)

БАҒДАРЛАМАЛЫҚ ҚҰРАЛДЫ OpenSSL ЖОБАСЫ "СОЛ ҚАЛПЫНДА" БЕРЕДІ ЖӘНЕ КЕЗ КЕЛГЕН ТІКЕЛЕЙ НЕМЕСЕ ЖАНАМА КЕПІЛДІКТЕР, СОНЫҢ ІШІНДЕ, БІРАҚ ОНЫМЕН ШЕКТЕЛМЕСТЕН, ОНЫҢ ТАУАРЛЫҚ КҮЙІНЕ ЖӘНЕ БЕЛГІЛІ БІР МАҚСАТҚА ЖАРАМДЫЛЫҒЫНА КЕПІЛДІК БЕРМЕЙДІ. OpenSSL ЖОБАСЫ НЕМЕСЕ ҮЛЕС ҚОСУШЫЛАРЫ, МҰНДАЙ ЗИЯН ТУРАЛЫ ХАБАРДАР ЕТІЛСЕ ДЕ, ОСЫ БАҒДАРЛАМАЛЫҚ ҚҰРАЛДЫ ПАЙДАЛАНУДАН ТУЫНДАЙТЫН ҚАНДАЙ ДА БІР ТІКЕЛЕЙ, ЖАНАМА, ҚОСЫМША, ҚОСАЛҚЫ, АЙЫППҰЛ НЕМЕСЕ ТІКЕЛЕЙ ЕМЕС ЗИЯНДАРҒА (СОНЫҢ ІШІНДЕ, БІРАҚ ОНЫМЕН ШЕКТЕЛМЕСТЕН, АЛМАСТЫРУШЫ ТАУАРЛАРДЫ НЕМЕСЕ ҚЫЗМЕТТЕРДІ САТЫП АЛУҒА;

ДЕРЕКТЕРДІҢ НЕМЕСЕ ТАБЫСТЫҢ ЖОҒАЛУЫНА НЕМЕСЕ БИЗНЕСІҢ ТОҚТАУЫНА), ТАЛАПТЫҢ КЕЛІСІМ, ҚАТАҢ ЖАУАПКЕРШІЛІК НЕМЕСЕ АЗАМАТТЫҚ ҚҰҚЫҚ БҰЗУШЫЛЫҚ БОЙЫНША (СОНЫҢ ІШІНДЕ ҰҚЫПСЫЗДЫҚ НЕМЕСЕ БАСҚАСЫ) ҚОЙЫЛҒАНЫНА ҚАРАМАСТАН, ЖАУАПТЫ ЕМЕС.

Бұл өнімге Эрик Янг (eray@cryptsoft.com) жазған криптографиялық бағдарламалық құрал кіреді. Бұл өнімге Тим Хадсон (tjh@cryptsoft.com) жазған бағдарламалық құрал кіреді.

Тұтынушыларды қолдау

Еліңізге/аймағыңызға арналған телефон қолдауын алу	Ел/аймақ телефон нөмірлері өніміңіздің қорабында болған флаерде немесе www.hp.com/support/ сайтында бар.
Өнім атауын, серия нөмірін, сатып алынған күнін және проблемалардың сипаттамаларын көріңіз.	
24 сағаттық Интернет қолдауын алыңыз	www.hp.com/go/LJColorMFP375 немесе www.hp.com/go/LJColorMFP475
Macintosh компьютерімен бірге пайдаланылатын өнімдер үшін қолдауды алу	www.hp.com/go/macosex
Бағдарламалық құрал утилиталарын, драйверлерді және электронды ақпаратты жүктеу	www.hp.com/go/LJColorMFP375_software немесе www.hp.com/go/LJColorMFP475_software
Қосымша HP қызмет көрсетуіне немесе қызмет келісімдеріне тапсырыс беру	www.hp.com/go/carepack
Өнімді тіркеу	www.register.hp.com

Б Өнімнің ерекшеліктері

- [Физикалық талаптар](#)
- [Энергияны тұтыну, электрлік сипаттамалары және дыбыс бөлуі](#)
- [Қоршаған орта ерекшеліктері](#)

Физикалық талаптар

Кесте 6-1 Физикалық талаптар

Өнім	Биіктігі	Қалыңдығы	Ені	Салмағы
HP LaserJet Pro 300 MFP M375 түстіnw	500 мм	483 мм	420 мм	28,2 кг
HP LaserJet Pro 400 MFP M475 түстіdn	500 мм	483 мм	420 мм	29,5 кг
HP LaserJet Pro 400 MFP M475 түстіdw	500 мм	483 мм	420 мм	29,5 кг

Энергияны тұтыну, электрлік сипаттамалары және дыбыс бөлуі

Ағымдағы ақпарат үшін www.hp.com/go/LJColorMFPM375_regulatory немесе www.hp.com/go/LJColorMFPM475_regulatory қараңыз.

⚠ ЕСКЕРТУ: Электр қуатына қатысты талаптар өнім сатылған елге/аймаққа негізделген. Жұмыс кернеуін өзгертпеңіз. Бұл өнімді бұзып, өнімнің кепілдігін жарамсыз етеді.

Қоршаған орта ерекшеліктері

Кесте 6-2 Қоршаған орта ерекшеліктері¹

	Ұсынылған	Жұмыс	Сақтау
Температура	15-32,5 °C (59°-90,5° F)	15-32,5 °C (59°-90,5° F)	-20-40 °C (-4°-104° F)
Қатынасты ылғалдылық	20-70 % арасында	10-80 % арасында	95% не кем
Биіктік		0-3048 м	

¹ Мәндер өзгеруге тән.

В Реттеуші ақпарат

- [FCC ережелері](#)
- [Қоршаған ортаны бақылау бағдарламасы](#)
- [Сәйкестік декларациясы](#)
- [Сәйкестік туралы мәлімдеме \(сымсыз модельдер\)](#)
- [Қауіпсіздік мәлімдемелері](#)
- [Телекоммуникация \(факс\) өнімдері үшін қосымша мәлімдемелер](#)
- [Сымсыз өнімдерге арналған қосымша мәлімдемелер](#)

FCC ережелері

Бұл жабдық сынақтан өтті және FCC ережелерінің 15-бөліміне сәйкес В кластық цифрлы құрылғыға қойылатын шектеулерге сәйкес деп табылды. Бұл шектеулер стационарлық қондырғыдағы жағымсыз әсерлерден дұрыс қорғауды қамтамасыз ету үшін енгізілген. Бұл жабдық радио жиілігіндегі энергияны өндіреді, пайдаланады және тарата алады. Егер бұл жабдық нұсқауларға сәйкес орнатылмаса және пайдаланылмаса, ол радиобайланысқа зиянды кедергі келтіруі мүмкін. Бірақ, нақты бір қондырғыда жағымсыз әсерлердің болмайтындығына кепілдік беруге болмайды. Егер бұл жабдық радио немесе телевизиялық қабылдауға зиянды кедергі жасайтын болса, ал мұны жабдықты өшіру және қосу арқылы анықтауға болады, пайдаланушы мұндай кедергіні жою үшін төмендегі шаралардың бірін немесе бірнешеуін қолданып көруі тиіс:

- Қабылдау антеннасының бағытын өзгертіңіз немесе орнын ауыстырыңыз.
- Жабдық пен қабылдағыштың аралығын үлкейтіңіз.
- Жабдықты электр тізбегіндегі қабылдағыш қосылған штепсель розеткасынан басқа розеткаға жалғаңыз.
- Сату жөніндегі тиісті агентпен немесе радио/теледидармен жұмыс істейтін тәжірибелі техникпен ақылдасыңыз.



ЕСКЕРІМ: HP тарапынан анық түрде мақұлданбаса, принтердегі кез келген өзгерістер мен модификациялар пайдаланушыны осы жабдықты пайдалану құқығынан айыруы мүмкін.

FCC ережелерінің 15-бөліміндегі В класына арналған шектеулерге сәйкес болу үшін метал тормен қорғалған интерфейстік кабельді пайдалану қажет.

Қоршаған ортаны бақылау бағдарламасы

Қоршаған ортаны қорғау

Hewlett-Packard компаниясы қоршаған ортаға зиян тигізбейтін жолмен сапалы өнімдерді шығаруды ұстанады. Бұл өнім қоршаған ортаға зиянды азайтатын бірнеше белгілермен жобаланған.

Озон өндіру

Бұл өнім ешбір елеулі озон газын өндірмейді (O₃).

Тұтынылатын қуат

Дайын және Ұйқы режимдерінде қуат тұтыну деңгейі айтарлықтай төмендеп, осы өнімнің жоғары өнімділігіне әсер етпестен табиғи қорлар мен қаржыңызды үнемдейді. ENERGY STAR® жазуымен белгіленген Hewlett-Packard баспа және кескіндеу құрылғысы логотипі кескіндеу жабдығына қойылатын АҚШ Қоршаған ортаны қорғау агенттігінің ENERGY STAR техникалық шарттарына сай белгіленген. Келесі белгі ENERGY STAR жазуымен белгіленген кескіндеу өнімдерінде болады:



Қосымша ENERGY STAR кескіндеу өнімі моделінің туралы ақпарат тізімі мына сайтта берілген:

www.hp.com/go/energystar

Тонерді пайдалану

EconoMode режимі тонерді аз пайдаланады, бұл баспа картриджінің қызмет ету мерзімін ұзартуы мүмкін. HP компаниясы EconoMode режимін ұдайы пайдалануды ұсынбайды. EconoMode режимі үнемі пайдаланған жағдайда, тонер баспа картриджіндегі механикалық бөліктердің қызмет мерзімінен асып кетуі мүмкін. Баспа сапасы төмендей бастап, қанағаттандырарлық болмаса, баспа картриджін ауыстырған жөн.

Қағаз пайдалану

Бұл өнімнің қолмен/автоматты дуплекстеу (екі-жақты баспа) және N-дейін баспа (бір бетке бірнеше бетті басып шығару) мүмкіндігі қағаз шығыны мен табиғи қорларды пайдалану қажеттілігін азайтады.

Пластмасса

Ауырлығы 25 граммнан асатын пластмасса бөлшектер бұйымның пайдалану мерзімі аяқталғаннан кейін пластмассаның қайта пайдалануға жарамдылығын күшейтетін халықаралық стандарттар бойынша белгіленген.

HP LaserJet принтерінің жабдықтары

HP LaserJet баспа картридждерін пайдаланудан кейін—тегін—HP ғаламдық серіктестері арқылы қайтарып, қайта пайдалану оңай. Көп тілді бағдарлама туралы ақпарат пен нұсқаулар әр жаңа HP LaserJet баспа картридждері мен жабдықтар орауышына қамтылады. Сіз бірнеше картриджді бөлектемей бірге қайтарған кезде қоршаған орта шығындарын азайтуға көмектесіз.

HP компаниясы өнімді жобалау мен өндіруден бастап, тарату, тұтынушының пайдалануы және қайта пайдалануға дейінгі кезең ішінде қоршаған ортаға зиян келтірмейтін тапқыр, жоғары сапалы өнімдер мен қызметтер ұсыну қағидасын ұстанады. HP компаниясының Planet Partners (Ғаламшар Өріптестері) бағдарламасына қатысқаңызда, біз HP LaserJet принтеріңіздің баспа картриджінің дұрыс қайта пайдаланылуын қамтамасыз етіп, оларды жаңа өнімдер шығаруға арналған пластмасса мен металл етіп қалпына келтіру үшін өңдейміз және миллиондаған тонна қалдықтарды қоқыс тастайтын жерге жеткізбейміз. Картридж қайта пайдаланылып, жаңа материалдарда қолданылатындықтан, ол сізге қайтарылмайды. Қоршаған ортаға жауапкершілікпен қарағаныңыз үшін рахмет!

 **ЕСКЕРІМ:** Қайтару затбелгісін тек нағыз HP LaserJet баспа картридждерін қайтару үшін пайдаланыңыз. Осы затбелгіні HP компаниясының сия картридждері, басқа компаниялардың картридждері, қайта толтырылған не қалпына келтірілген картридждер немесе кепілдікке сәйкес қайтару үшін пайдаланбауыңыз сұралады. HP компаниясының сия картридждерін қайта пайдалану туралы ақпарат алу үшін <http://www.hp.com/recycle> сайтына кіріңіз.

Қайтару және қайта пайдалану туралы ақпарат

Америка Құрама Штаттары мен Пуэрто-Рико

HP LaserJet тонерлі картридждің қорабына салынған затбелгі бір немесе бірнеше пайдаланылған HP LaserJet баспа картридждерін қайтаруға және қайта пайдалануға арналған. Төменгі нұсқауларды орындаңыз.

Көптік қайтарылымдар (бір картриджден көп)

1. Әрбір HP LaserJet баспа картриджін өзінің қорабына және қапшығына салыңыз.
2. Жәшіктерді байлайтын немесе орайтын таспамен бірге байлау керек. Бір қаптаманың салмағы 31 кг (70 фунт) дейін болуы мүмкін.
3. Бір алдын ала төленген тасымалдау затбелгісін қолданыңыз.

НЕМЕСЕ

1. Өзіңіздің ыңғайлы қорабыңызды пайдаланыңыз немесе www.hp.com/recycle торабынан не 1-800-340-2445 телефоны арқылы тегін жинақтау қорабын сұратыңыз (HP LaserJet баспа картридждерінің 31 кг (70 фунт) дейін салмағын көтереді).
2. Бір алдын ала төленген тасымалдау затбелгісін қолданыңыз.

Бір ғана картриджді қайтару

1. HP LaserJet баспа картриджін өзінің қабына және қорабына салыңыз.
2. Тасымалдау затбелгісін қораптың алдыңғы жағына жабыстырыңыз.

Тасымалдау

АҚШ пен Пуэрто-Рикода HP LaserJet баспа картридждерін қайта өңдеу үшін тапсырғанда, қораптағы алдын ала төленген, мекенжайы алдын ала жазылған жіберу жапсырмасын пайдаланыңыз. UPS жапсырмасын қолдану үшін, жеткізу немесе алып кету үшін келгенде, орамды UPS жүргізушісіне беріңіз немесе өкілетті UPS қабылдау орталығына апарыңыз. (Тапсырыс берілген UPS құрлық бойынша алып кету қызметінің құны әдеттегі алып кету бағасы бойынша есептеледі) Жергілікті UPS қабылдау орталығының мекенжайын білу үшін, 1-800-PICKUPS нөміріне қоңырау шалыңыз немесе www.ups.com веб-торабына кіріңіз.

Орамды FedEx жапсырмасымен қайтару үшін, қорапты АҚШ пошта қызметінің тасымалдаушысына немесе келесі жолы алып кету немесе жеткізу үшін келгенде, FedEx жүргізушісіне беріңіз. (Тапсырыс берілген FedEx құрлық бойынша алып кету қызметінің құны әдеттегі алып кету бағасы бойынша есептеледі). Не болмаса, орамға салынған баспа картридждерін кез келген АҚШ пошта қызметіне немесе FedEx қабылдау орталығына апаруға болады. Ең жақын АҚШ пошта қызметінің мекенжайын білу үшін, 1-800-ASK-USPS нөміріне қоңырау шалыңыз немесе www.usps.com веб-торабына кіріңіз. Ең жақын FedEx қабылдау орталығының мекенжайын білу үшін, 1-800-GOFEDEX нөміріне қоңырау шалыңыз немесе www.fedex.com торабына кіріңіз.

Қосымша ақпарат алу үшін немесе көп картридж қайтарғанда, қосымша жапсырмалар мен қораптарға тапсырыс беру үшін, www.hp.com/recycle веб-торабына кіріңіз немесе 1-800-340-2445 нөміріне қоңырау шалыңыз. Ақпарат ескертусіз өзгертілуі мүмкін.

Аляска мен Гавайи тұрғындары үшін:

UPS жапсырмасын пайдаланбаңыз. Ақпарат және нұсқаулар алу үшін 1-800-340-2445 нөміріне қоңырау шалыңыз. АҚШ пошта қызметі Аляска мен Гавайи үшін HP компаниясымен жасалған келісім бойынша қайтарылған картриджді тасымалдау қызметіне ақы алмайды.

А.Қ.Ш. тыс қайтарылымдар

HP Ғаламдық Серіктестер қайтару мен қайта жарату бағдарламасына қатысу үшін қайта жарату нұсқаулығында берілген жеңіл нұсқауларын (жаңа өнімнің қамсыздандыру материалдары жіберілген қорабының ішінен табуыңызға болады) орындаңыз немесе www.hp.com/recycle торабына барыңыз. HP LaserJet баспа қамсыздандыру материалдарын қалай қайтаруды түсіндіретін ақпарат қажет болса, өзіңіздің ел/аймағыңызды таңдаңыз.

Қағаз

Бұл құрылғы *HP LaserJet Printer Family Print Media Guide* (HP LaserJet принтерлер сериясы үшін жазылған баспа құралдары туралы) нұсқаулықта берілген талаптарға сәйкес болған жағдайда қайта пайдаланылған қағаздарды қолдана алады. EN12281:2002 стандартына сай осы құрылғы қайта пайдаланылған қағазды қолдануға жарамды.

Материалдық шектеулер

Бұл HP бұйымының құрамында сынап қосындысы жоқ.

Бұл HP бұйымындағы батарея пайдалану мерзімі біткеннен кейін арнайы қатынасты қажет етуі мүмкін. Осы бұйымға арналған немесе Hewlett-Packard компаниясы қамтамасыз ететін батареялар төмендегілерді қамтиды:

HP LaserJet Pro 300 MFP M375 түсті және HP LaserJet Pro 400 MFP M475 түсті	
Түрі	Көміртегі монофлуоридті литий
Салмағы	0.8 г
Орны	Форматталған басып шығару платасында
Пайдаланушы ауыстыратын	№ (Жоқ)



廢電池請回收

Қалдықтарды өңдеу туралы ақпаратты алу үшін www.hp.com/recycle сайтына кіріңіз немесе жергілік органдарға немесе Электроникалық Өнеркәсіп Одағына хабарласыңыз. www.eiae.org.

Еуропа Одағы аумағындағы жеке үйлерде тұратын пайдаланушылардың жабдық қалдықтарын тастауы

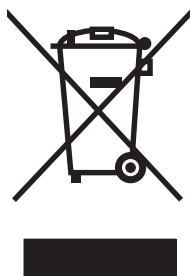

Өнімде немесе оның орауышында тұрған осы рәміз бұл өнімді басқа тұрмыстық қоқыспен бірге лақтыруға болмайтындығын білдіреді. Сіз қалдық болып қалған жабдықты электрондық және электр жабдықтарды қайта пайдалануға арналған жинау орнына әкелу үшін жауапты боласыз. Ескірген жабдықтарды лақтыру кезіндегі бөлек жинау табиғи ресурстарды сақтауға және оларды адам денсаулығы мен қоршаған ортаға зиян келтірмейтін түрде қайта пайдалануға көмектеседі. Ескірген жабдықтарды қайта пайдалану үшін қай жерге тастау керектігі туралы қосымша ақпарат алу үшін қала әкімшілік кеңсесімен, үй қалдықтарын лақтыру қызметімен немесе бұл өнімді Сізге сатқан дүкенмен хабарласыңыз.

Химиялық заттар

HP компаниясы біздің тұтынушыларымызды REACH (Еуропалық Парламент пен Кеңестің ЕО нормативтік құжат нөмірі 1907/2006) сияқты заң талаптарымен сәйкес болу қажеттілігімен біздің өнімдеріміздегі химиялық заттар туралы ақпаратпен қамтамасыз етеді. Бұл өнімге арналған химиялық ақпарат есебін мына тораптан табуға болады: www.hp.com/go/reach.

Материалдардың қауіпсіздігі туралы мәліметтер парағы (MSDS)

Құрамында химиялық заттар бар (мысалы, тонер) қамсыздандыру материалдарының Зат Қауіпсіздік Паспортын (МҚП) HP компаниясының www.hp.com/go/msds немесе www.hp.com/hpinfo/community/environment/productinfo/safety веб-торабынан алуыңызға болады.

Қосымша ақпарат алу үшін

Мынадай қоршаған ортаны қорғауға байланысты тақырыптар туралы ақпарат алу үшін:

- Осы өнім және HP компаниясының көптеген байланысты өнімдері үшін қоршаған ортаны қорғауына қатысты ақпарат парағы
- HP компаниясының қоршаған ортаны қорғау туралы ұстанымы
- HP компаниясының қоршаған ортаны қорғау қатысты мәселелерді басқару жүйесі
- HP компаниясының қызмет ету мерзімі біткен өнімдерді қайтару және қайта пайдалану бағдарламасы
- Материалдардың қауіпсіздігі туралы мәліметтер парақтары

www.hp.com/go/environment немесе www.hp.com/hpinfo/globalcitizenship/environment сайтына кіріңіз.

Сәйкестік декларациясы

Сәйкестік декларациясы

ISO/IEC 17050-1 and EN 17050-1 сәйкес

Өндірушінің аты:	Hewlett-Packard компаниясы	DoC#: BOISB-1002-03-rel.1.0
Өндірушінің мекенжайы:	11311 Chinden Boulevard Бойс, Айдахо 83714-1021, АҚШ	
өнімді, жариялайды		
Өнім аты	HP LaserJet Pro 400 MFP M475dn түсті	
Реттеуші үлгі нөмірі²⁾	BOISB-1002-03 BOISB-0903-00 – (US-Fax Module LIU) BOISB-0903-01 – (EURO-Fax Module LIU)	
Өнім опциялары:	БАРЛЫҒЫ	
Баспа картридждері:	CE410A, CE410X, CE411A, CE412A, CE413A	
Төмендегідей өнім ерекшеліктеріне сәйкес келеді:		
ҚАУІПСІЗДІК:	IEC 60950-1:2005 / EN60950-1: 2006+A11 IEC 60825-1:2007 / EN 60825-1:2007 (1-сыныпты лазерлік/жарық диодты өнім) IEC 62311:2007 / EN62311:2008 GB4943-2001	
EMC:	CISPR22:2005 +A1 / EN55022:2006 +A1 - B санаты ¹⁾ EN 61000-3-2:2006 EN 61000-3-3:2008 EN 55024:1998 +A1 +A2 FCC 47-тарау CFR, 15-бөлім В класы ¹⁾ / ICES-003, 4-басылым GB9254-2008, GB17625.1-2003	
ҚАШЫҚТАН БАЙЛАНЫС:	ES 203 021; FCC 47-тарау CFR, 68-бөлім ³⁾	
ЭНЕРГИЯНЫ ПАЙДАЛАНУ:	Нұсқау (ЕК) № 1275/2008 ENERGY STAR® талаптарына сай бейне өңдеу жабдығының әдеттегі электр қуатын тұтынуын (TEC) сынау процедурасы	

Қосымша ақпарат:

Осылайша құрылғы 2004/108/EC электромагниттік үйлесімділік ережесіне және 2006/95/EC төмен кернеу ережесіне, 1999/5/EC (Annex II) R&TTE ережелеріне, 2005/32/EC EuP ережелеріне сәйкес келеді және тиісінше CE белгісі  бар.

Бұл өнім FCC Ережелерінің 15-Бөліміне сәйкес келеді. Жұмыс істеуі екі шартқа бағынышты: (1) бұл құрылғы зиянды кедергі тудырмауы керек және (2) бұл құрылғы кез келген кедергіні, соның ішінде керексіз әрекеттің тууына себепші болатын кедергіні де қабылдауы керек.

1. Бұл өнім Hewlett-Packard компаниясының дербес компьютерлер жүйесі арқылы әдеттегі конфигурацияда сынақтан өткен.
2. Реттеу мақсатында бұл құрылғы реттеуші модель нөміріне тағайындалған. Ол нөмірді өнім атауымен немесе өнім нөмірімен(лерімен) шатастырмау керек.
3. Жоғарыда көрсетілгендермен бірге тиісті елдерге/аймақтарға лайықты болатын телекоммуникация қадағалау органының рұқсаттары мен стандарттары осы құрылғыға қолданылды.
4. Бұл құрылғы аналог факстың қосалқы модулін пайдаланады. Оның реттеуші үлгі нөмірлері: VOISB-0903-00 (US-IIU) немесе VOISB-0903-01 (EURO IIU), осы құрылғы сатылатын елдердің/аймақтардың техникалық талаптарға сай.

Бойс, Айдахо АҚШ

Қазан, 2011 ж.

Тек реттеуші тақырыптарға арналған:

Еуропамен хабарласу үшін: Жергілікті Hewlett-Packard сату және қызмет көрсету кеңсесі немесе Hewlett-Packard GmbH, Department HQ-TRE / Standards Europe, Herrenberger Strasse 140, D-71034, Böblingen (Факс: +49-7031-14-3143) www.hp.eu/certificate

АҚШ хабарласу үшін: Өнімге қатысты мәселелер меңгерушісі, Hewlett-Packard компаниясы, PO Box 15, Mail Stop 160, Boise, Idaho 83707-0015 (Тел: 208-396-6000)

Сәйкестік туралы мәлімдеме (сымсыз модельдер)

Сәйкестік декларациясы

ISO/IEC 17050-1 and EN 17050-1 сәйкес

Өндірушінің аты:	Hewlett-Packard компаниясы	DoC#: BOISB-1002-02&-04 Rel.1.0
Өндірушінің мекенжайы:	11311 Chinden Boulevard Бойс, Айдахо 83714-1021, АҚШ	
өнімді, жариялайды		
Өнім аты	HP LaserJet Pro 300 MFP M375nw түсті HP LaserJet Pro 400 MFP M475dw түсті	
Реттеуші үлгі нөмірі²⁾	BOISB-1002-02, BOISB-1002-04 BOISB-0903-00 – (US-факс модулі LIU) BOISB-0903-01 – (EURO-факс модулі LIU) SDGOB – 0892 – (радио модулі)	
Өнім опциялары:	БАРЛЫҒЫ	
Баспа картридждері:	CE410A, CE410X, CE411A, CE412A, CE413A	
Төмендегідей өнім ерекшеліктеріне сәйкес келеді:		
ҚАУІПСІЗДІК:	IEC 60950-1:2005 / EN60950-1: 2006+A11 IEC 60825-1:2007 / EN 60825-1:2007 1-санат лазерлік/ЖД өнімі) IEC 62311:2007 / EN 62311:2008 GB4943-2001	
EMC:	CISPR22:2005 +A1 / EN55022:2006 +A1 - B санаты ¹⁾ EN 61000-3-2:2006 EN 61000-3-3:2008 EN 55024:1998 +A1 +A2 FCC 47-тарау CFR, 15-бөлім В класы ¹⁾ / ICES-003, 4-басылым GB9254-2008, GB17625.1-2003	
ҚАШЫҚТАН БАЙЛАНЫС:	ES 203 021; FCC 47-тарау CFR, 68-бөлім ³⁾	
Радио⁵⁾	EN 301 489-1:V1.8.1 (2008-04) / EN 301 489-17:V2.1.1 (2009-05) EN 300 328: V1.7.1 (2006-10) FCC Title 47 CFR, 15-бөлімнің С ішкі бөлімі (15.247 бөлімі) / IC: RSS-210	

ЭНЕРГИЯНЫ ПАЙДАЛАНУ: Нұсқау (ЕК) № 1275/2008

ENERGY STAR® талаптарына сай бейне өңдеу жабдығының әдеттегі электр қуатын тұтынуын (ТЕС) сынау процедурасы

Қосымша ақпарат:

Осылайша құрылғы R&TTE талаптарына, 1999/5/EC Annex II және Annex IV, 2004/108/EC электромагниттік ережесіне, 2006/95/EC төмен кернеу ережесіне, 2005/32/EC EuP ережесіне сай келеді және тиісінше CE-белгілері  болады.

Бұл өнім FCC Ережелерінің 15-Бөліміне сәйкес келеді. Жұмыс істеуі екі шартқа бағынышты: (1) бұл құрылғы зиянды кедергі тудырмауы керек және (2) бұл құрылғы кез келген кедергіні, соның ішінде керексіз әрекеттің тууына себепші болатын кедергіні де қабылдауы керек.

1. Бұл өнім Hewlett-Packard компаниясының дербес компьютерлер жүйесі арқылы әдеттегі конфигурацияда сынақтан өткен.
2. Реттеу мақсатында бұл құрылғы реттеуші модель нөміріне тағайындалған. Ол нөмірді өнім атауымен немесе өнім нөмірімен(лерімен) шатастырмау керек.
3. Жоғарыда көрсетілгендермен бірге тиісті елдерге/аймақтарға лайықты болатын телекоммуникация қадағалау органының рұқсаттары мен стандарттары осы құрылғыға қолданылды.
4. Бұл құрылғы аналог факстың қосалқы модулін пайдаланады. Оның реттеуші үлгі нөмірлері: BOISB-0903-00 (US-IIU) немесе BOISB-0903-01 (EURO IIU), осы құрылғы сатылатын елдердің/аймақтардың техникалық талаптарға сай.
5. Бұл өнім сатылатын елдерге/аймақтарға арналған техникалық реттеу талаптарына қажетінше сай келетін SDGOB-0892 «Реттеуші модель» нөмірі болып табылатын радио модуль құрылғысын пайдаланады.

Бойс, Айдахо АҚШ

Қазан, 2011 ж.

Тек реттеуші тақырыптарға арналған:

Еуропамен хабарласу үшін: Your Local Hewlett-Packard Sales and Service Office or Hewlett-Packard GmbH, Department HQ-TRE / Standards Europe, Herrenberger Strasse 140, D-71034, Böblingen (FAX: +49-7031-14-3143)
www.hp.com/go/certificates

АҚШ хабарласу үшін: Өнімге қатысты мәселелер меңгерушісі, Hewlett-Packard компаниясы, PO Box 15, Mail Stop 160, Boise, Idaho 83707-0015 (Тел: 208-396-6000)

Қауіпсіздік мәлімдемелері

Лазерлік қауіпсіздік

Америка Құрама Штаттарының азық-түлік пен дәрі-дәрмекті бақылау жөніндегі Басқармасының құрылғыларды және радиологиялық қауіпсіздікті бақылау Орталығы 1976 жылдың 1-тамызынан бастап шығарылған лазерлік өнімдер үшін ережелер енгізді. Америка Құрама Штаттарында сатылатын өнімдер міндетті түрде осы ережелерге сәйкес болуы тиіс. Денсаулықты сақтау және қауіпсіздікті қамтамасыз ету жөніндегі 1968 жылы қабылданған Заңға сәйкес АҚШ Денсаулық сақтау және әлеуметтік қамтамасыз ету Министрлігінің радиациялық қауіпсіздік жөніндегі стандартына сәйкес құрылғы «1-кластық» лазерлік өнім ретінде бекітілді. Құрылғы ішінде шығатын радиация қорғаныш қаптамалары және сыртқы жабындар көмегімен толық шектелгендіктен, қалыпты пайдаланудың кез-келген кезеңінде лазер сәулесі сыртқа шыға алмайды.

⚠ АБАЙ БОЛЫҢЫЗ! Осы пайдаланушыға арналған нұсқаулықта көрсетілмеген басқару құралдарын пайдалану, реттеулер немесе процедураларды орындау радиациялық қауіптің пайда болуына алып келуі мүмкін.

Канада Сауда Министрлігінің ережелері

Complies with Canadian EMC Class B requirements.

« Conforme à la classe B des normes canadiennes de compatibilité électromagnétiques. « CEM ». »

Кедергілер жөніндегі жапондық ерікті бақылау кеңесінің мәлімдемесі (Жапония)

この装置は、クラスB情報技術装置です。この装置は、家庭環境で使用することを目的としていますが、この装置がラジオやテレビジョン受信機に近接して使用されると、受信障害を引き起こすことがあります。取扱説明書に従って正しい取り扱いをして下さい。

VCCI-B

Электр сымына арналған нұсқаулар

Қуат көзінің өнімнің кернеуіне сәйкес екендігін тексеріңіз. Кернеу өнімнің жапсырмасында болады. Өнім 100-127 Вольтті немесе 220-240 Вольтті және 50/60 Герцті пайдаланады.

Электр сымын жерге қосылған электр розеткасына қосыңыз.

⚠ ЕСКЕРТУ: Өнімнің зақымданбауының алдын алу үшін тек өніммен бірге берілген электр сымын пайдаланыңыз.

Электр сымы жөнүндөгү маалымдеме (Жапония)

製品には、同梱された電源コードをお使い下さい。
同梱された電源コードは、他の製品では使用出来ません。

EMC маалымдемеси (Корея)

B급 기기 (가정용 방송통신기기)	이 기기는 가정용(B급)으로 전자파적합등록을 한 기기로서 주로 가정에서 사용하는 것을 목적으로 하며, 모든 지역에서 사용할 수 있습니다.
-----------------------	------------------------------------------------------------------------------

Финляндия үшін лазерлік қауіпсіздік жөнүндөгү маалымдеме

Luokan 1 laserlaite

Klass 1 Laser Apparat

HP LaserJet Pro 300 color MFP M375nw, HP LaserJet Pro 400 color MFP M475dn, M475dw, laserkirjoitin on käyttäjän kannalta turvallinen luokan 1 laserlaite. Normaalisessa käytössä kirjoittimen suojakoteloitinta estää lasersäteiden pääsyn laitteen ulkopuolelle. Laitteen turvallisuusluokka on määritetty standardin EN 60825-1 (2007) mukaisesti.

VAROITUS !

Laitteen käyttäminen muulla kuin käyttöohjeessa mainitulla tavalla saattaa altistaa käyttäjän turvallisuusluokan 1 ylittävälle näkymättömälle lasersäteilylle.

WARNING !

Om apparaten används på annat sätt än i bruksanvisning specificerats, kan användaren utsättas för osynlig laserstrålning, som överskrider gränsen för laserklass 1.

HUOLTO

HP LaserJet Pro 300 color MFP M375nw, HP LaserJet Pro 400 color MFP M475dn, M475dw - kirjoittimen sisällä ei ole käyttäjän huollettavissa olevia kohteita. Laitteen saa avata ja huoltaa ainoastaan sen huoltamiseen koulutettu henkilö. Tällaiseksi huoltotoimenpiteeksi ei katsota väriainekasetin vaihtamista, paperiradan puhdistusta tai muita käyttäjän käsikirjassa lueteltuja, käyttäjän tehtäväksi tarkoitettuja ylläpitotoimia, jotka voidaan suorittaa ilman erikoistyökaluja.

VARO !

Mikäli kirjoittimen suojakotelo avataan, olet alttiina näkymättömälle lasersäteilylle laitteen ollessa toiminnassa. Älä katso säteeseen.

WARNING !

Om laserprinterns skyddshölje öppnas då apparaten är i funktion, utsättas användaren för osynlig laserstrålning. Betrakta ej strålen.

Tiedot laitteessa käytettävän laserdiodin säteilyominaisuuksista: Aallonpituus 775-795 nm Teho 5 m W Luokan 3B laser.

GS мәлімдемесі (Германия)

Das Gerät ist nicht für die Benutzung im unmittelbaren Gesichtsfeld am Bildschirmarbeitsplatz vorgesehen. Um störende Reflexionen am Bildschirmarbeitsplatz zu vermeiden, darf dieses Produkt nicht im unmittelbaren Gesichtsfeld platziert werden.

Заттар кестесі (Қытай)

有毒有害物质表

根据中国电子信息产品污染控制管理办法的要求而出台

部件名称	有毒有害物质和元素					
	铅 (Pb)	汞 (Hg)	镉 (Cd)	六价铬 (Cr(VI))	多溴联苯 (PBB)	多溴二苯醚 (PBDE)
打印引擎	X	0	X	0	0	0
复印机组件	X	0	0	0	0	0
控制面板	0	0	0	0	0	0
塑料外壳	0	0	0	0	0	0
格式化板组件	X	0	0	0	0	0
碳粉盒	X	0	0	0	0	0

3690

0：表示在此部件所用的所有同类材料中，所含的此有毒或有害物质均低于 SJ/T11363-2006 的限制要求。

X：表示在此部件所用的所有同类材料中，至少一种所含的此有毒或有害物质高于 SJ/T11363-2006 的限制要求。

注：引用的“环保使用期限”是根据在正常温度和湿度条件下操作使用产品而确定的。

Қауіпті заттар мәлімдемесіндегі шектеулер (Түркия)

Türkiye Cumhuriyeti: EEE Yönetmeliğine Uygundur

Зиянды заттарға қатысты шектеулер мәлімдемесі (Украина)

Обладнання відповідає вимогам Технічного регламенту щодо обмеження використання деяких небезпечних речовин в електричному та електронному обладнанні, затвердженого постановою Кабінету Міністрів України від 3 грудня 2008 № 1057

Телекоммуникация (факс) өнімдері үшін қосымша мәлімдемелер

Телекоммуникация операциясына арналған ЕО мәлімдемесі

Бұл өнімді Еуропалық Экономикалық Аумақ (ЕЭА) елдерінің/аймақтарының аналогтық Жалпы пайдаланудағы телефон желісіне (PSTN) жалғауға арналған.

Ол EU R&TTE Directive 1999/5/EC (Annex II) талаптарына сәйкес келеді және онда CE тиісті сәйкестілік белгісі бар.

Толық мәлімет алу үшін бұл нұсқаулықтың басқа бөлімінде өндіруші тарапынан жазылған Сәйкестік жөніндегі декларациясын қараңыз.

Дегенмен, жеке ұлттық PSTN желілерінің арасындағы айырмашылықтарға байланысты өнім әрбір PSTN желісінің соңғы нүктесінде сәтті жұмыс істеуіне шартта қамтылмаған кепілдік бере алмайды. Желінің үйлесімділігі PSTN желісіне жалғауын дайындау кезінде тұтынушы таңдаған лайықты параметрге байланысты болады. Пайдаланушы нұсқаулығында берілген нұсқауларды орындаңыз.

Егер сізде желілердің үйлесімділігіне қатысты ақаулықтар кездесе, жабдығыңызды жеткізушіге немесе қолданушы елдегі/аймақтағы Hewlett-Packard компаниясының көмек қызметіне хабарласыңыз.

PSTN соңғы нүктеге жалғау жергілікті PSTN операторы бекіткен қосымша талаптарға тән болуы мүмкін.

New Zealand Telecom Statements

The grant of a Telepermit for any item of terminal equipment indicates only that Telecom has accepted that the item complies with minimum conditions for connection to its network. It indicates no endorsement of the product by Telecom, nor does it provide any sort of warranty. Above all, it provides no assurance that any item will work correctly in all respects with another item of Telepermitted equipment of a different make or model, nor does it imply that any product is compatible with all of Telecom's network services.

This equipment may not provide for the effective hand-over of a call to another device connected to the same line.

This equipment shall not be set up to make automatic calls to the Telecom "111" Emergency Service.

This product has not been tested to ensure compatibility with the FaxAbility distinctive ring service for New Zealand.

Additional FCC statement for telecom products (US)

This equipment complies with Part 68 of the FCC rules and the requirements adopted by the ACTA. On the back of this equipment is a label that contains, among other information, a product identifier in the format US:AAAEQ##TXXXX. If requested, this number must be provided to the telephone company.

The REN is used to determine the quantity of devices, which may be connected to the telephone line. Excessive RENs on the telephone line may result in the devices not ringing in response to an incoming call. In most, but not all, areas, the sum of the RENs should not exceed five (5.0). To be certain of the number of devices that may be connected to the line, as determined by the total RENs, contact the telephone company to determine the maximum REN for the calling area.

This equipment uses the following USOC jacks: RJ11C.

An FCC-compliant telephone cord and modular plug is provided with this equipment. This equipment is designed to be connected to the telephone network or premises wiring using a compatible modular jack, which is Part 68 compliant. This equipment cannot be used on telephone company-provided coin service. Connection to Party Line Service is subject to state tariffs.

If this equipment causes harm to the telephone network, the telephone company will notify you in advance that temporary discontinuance of service may be required. If advance notice is not practical, the telephone company will notify the customer as soon as possible. Also, you will be advised of your right to file a complaint with the FCC if you believe it is necessary.

The telephone company may make changes in its facilities, equipment, operations, or procedures that could affect the operation of the equipment. If this happens, the telephone company will provide advance notice in order for you to make the necessary modifications in order to maintain uninterrupted service.

If trouble is experienced with this equipment, please see the numbers in this manual for repair and (or) warranty information. If the trouble is causing harm to the telephone network, the telephone company may request you remove the equipment from the network until the problem is resolved.

The customer can do the following repairs: Replace any original equipment that came with the device. This includes the print cartridge, the supports for trays and bins, the power cord, and the telephone cord. It is recommended that the customer install an AC surge arrestor in the AC outlet to which this device is connected. This is to avoid damage to the equipment caused by local lightning strikes and other electrical surges.

Telephone Consumer Protection Act (US)

The Telephone Consumer Protection Act of 1991 makes it unlawful for any person to use a computer or other electronic device, including fax machines, to send any message unless such message clearly contains, in a margin at the top or bottom of each transmitted page or on the first page of the transmission, the date and time it is sent and an identification of the business, other entity, or individual sending the message and the telephone number of the sending machine or such business, or other entity, or individual. (The telephone number provided cannot be a 900 number or any other number for which charges exceed local or long distance transmission charges).

Industry Canada CS-03 requirements

Notice: The Industry Canada label identifies certified equipment. This certification means the equipment meets certain telecommunications network protective, operational, and safety requirements as prescribed in the appropriate Terminal Equipment Technical Requirement document(s). The Department does not guarantee the equipment will operate to the user's satisfaction. Before installing this equipment, users should ensure that it is permissible for the equipment to be connected to the facilities of the local telecommunications company. The equipment must also be installed using an acceptable method of

connection. The customer should be aware that compliance with the above conditions may not prevent degradation of service in some situations. Repairs to certified equipment should be coordinated by a representative designated by the supplier. Any repairs or alterations made by the user to this equipment, or equipment malfunctions, may give the telecommunications company cause to request the user to disconnect the equipment. Users should ensure for their own protection that the electrical ground connections of the power utility, telephone lines, and internal metallic water pipe system, if present, are connected together. This precaution can be particularly important in rural areas.

⚠ ECKEPTY: Users should not attempt to make such connections themselves, but should contact the appropriate electric inspection authority, or electrician, as appropriate. The Ringer Equivalence Number (REN) of this device is 0.0.

Notice: The Ringer Equivalence Number (REN) assigned to each terminal device provides an indication of the maximum number of terminals allowed to be connected to a telephone interface. The termination on an interface may consist of any combination of devices subject only to the requirement that the sum of the Ringer Equivalence Number of all the devices does not exceed five (5.0). The standard connecting arrangement code (telephone jack type) for equipment with direct connections to the telephone network is CA11A.

ICTQC түріндегі мақұлданған өнімдер үшін Vietnam Telecom компаниясының сымды/сымсыз байланыс белгісі



Сымсыз өнімдерге арналған қосымша мәлімдемелер

FCC үйлесімділік туралы мәлімдемесі—Америка Құрама Штаттары

Exposure to radio frequency radiation

⚠ ЕСКЕРТУ: The radiated output power of this device is far below the FCC radio frequency exposure limits. Nevertheless, the device shall be used in such a manner that the potential for human contact during normal operation is minimized.

In order to avoid the possibility of exceeding the FCC radio frequency exposure limits, human proximity to the antenna shall not be less than 20 cm during normal operation.

This device complies with Part 15 of FCC Rules. Operation is subject to the following two conditions: (1) this device may not cause interference, and (2) this device must accept any interference, including interference that may cause undesired operation of the device.

⚠ ЕСКЕРТУ: Based on Section 15.21 of the FCC rules, changes of modifications to the operation of this product without the express approval by Hewlett-Packard Company may invalidate its authorized use.

Австралиялық мәлімдеме

This device incorporates a radio-transmitting (wireless) device. For protection against radio transmission exposure, it is recommended that this device be operated no less than 20 cm from the head, neck, or body.

Бразилиялық ANATEL мәлімдемесі

Este equipamento opera em caráter secundário, isto é, não tem direito à proteção contra interferência prejudicial, mesmo de estações do mesmo tipo, e não pode causar interferência a sistemas operando em caráter primário.

Канадалық мәлімдеме

For Indoor Use. This digital apparatus does not exceed the Class B limits for radio noise emissions from digital apparatus as set out in the radio interference regulations of the Canadian Department of Communications. The internal wireless radio complies with RSS 210 of Industry Canada.

Pour l'usage d'intérieur. Le présent appareil numérique n'émet pas de bruits radioélectriques dépassant les limites applicables aux appareils numériques de Classe B prescrites dans le règlement sur le brouillage radioélectrique édicté par le Ministère des Communications du Canada. Le composant RF interne est conforme à la norme CNR-210 d'Industrie Canada.

Еуропалық Одақтың реттеу хабары

Бұл өнімнің телекоммуникациялық функциялары төмендегі ЕО және ЕЕКА елдерінде/аймақтарында пайдаланылуы мүмкін:

Австрия, Бельгия, Болгария, Кипр, Чех Республикасы, Дания, Эстония, Финляндия, Франция, Германия, Грекия, Венгрия, Исландия, Ирландия, Италия, Латвия, Лихтенштейн, Литва, Люксембург, Мальта, Нидерланды, Норвегия, Польша, Португалия, Румыния, Словак Республикасы, Словения, Испания, Швеция, Швейцария және Ұлыбритания.

Францияда пайдалануға арналған хабар

For 2.4 GHz Wireless LAN operation of this product certain restrictions apply: This equipment may be used indoor for the entire 2400-2483.5 MHz frequency band (channels 1-13). For outdoor use, only 2400-2454 MHz frequency band (channels 1-9) may be used. For the latest requirements, see www.arcep.fr.

L'utilisation de cet équipement (2.4 GHz Wireless LAN) est soumise à certaines restrictions : Cet équipement peut être utilisé à l'intérieur d'un bâtiment en utilisant toutes les fréquences de 2400-2483.5 MHz (Chaîne 1-13). Pour une utilisation en environnement extérieur, vous devez utiliser les fréquences comprises entre 2400-2454 MHz (Chaîne 1-9). Pour les dernières restrictions, voir, www.arcep.fr.

Ресейде пайдалануға арналған хабар

Существуют определенные ограничения по использованию беспроводных сетей (стандарта 802.11 b/g) с рабочей частотой 2,4 ГГц: Данное оборудование может использоваться внутри помещений с использованием диапазона частот 2400-2483,5 МГц (каналы 1-13). При использовании внутри помещений максимальная эффективная изотропно-излучаемая мощность (ЭИИМ) должна составлять не более 100мВт.

Кореялық мәлімдеме

당해 무선설비는 운용 중 전파혼선 가능성이 있음

Тайвандық мәлімдеме

低功率電波輻射性電機管理辦法

第十二條 經型式認證合格之低功率射頻電機，非經許可，公司、商號或使用者均不得擅自變更頻率、加大功率或變更原設計之特性及功能。

第十四條 低功率射頻電機之使用不得影響飛航安全及干擾合法通信；經發現有干擾現象時，應立即停用，並改善至無干擾時方得繼續使用。
前項合法通信，指依電信法規定作業之無線電通信。
低功率射頻電機須忍受合法通信或工業、科學及醫療用電波輻射性電機設備之干擾。

ICTQC түріндегі мақұлданған өнімдер үшін Vietnam Telecom компаниясының сымды/сымсыз байланыс белгісі



Индекс

Таңбалар/Сандар

(Mac)

қағаздың түрлері мен
өлшемдерін өзгерту 56

1-науа

екі жағына басып шығару 59
кептелістер, жою 272

2-науа

кептелістер, жою 273

3-науа

бөлшек нөмірі 305

А

абайлаңыз iii

автоматты түрде жауап беру
машиналары, қосу 183

факс параметрлері 196

автоматты түрде кішірейту
параметрлері, факс 197

ажыратымдылық

сканерлеу 175

факс 192

акустикалық ерекшеліктер 321

ақаулар, қайталанатын 106,
286

ақауларды жою

қағазды беру ақаулары 267

қайталанатын ақаулар 106,
286

ақауларды табу

ауыспалы USB баспа
ақаулықтарын шешу 291

ақауларды табу және жою

факс қатесін түзетуді

орнату 223

ақаулықтарды

түзету тізімі 263

ақаулықтарды жою

Mac мәселелері 301

желі ақаулықтары 293

тікелей қосылу

ақаулықтары 293

факс 237

факс алу 231

факс жіберу 224

ақаулықтарды түзету

кептелулер 267

ақаулықты шешу

баяу жауап 290

жауап жоқ 289

ақ-қара сканерлеу 176

алаяқтықпен күрес веб-торабы
98

алдын ала басып шығарылған
басып шығару (Windows)

132

алдын ала белгіленген

параметрлер (Mac) 57

алу

IP мекенжайы 70

альбомдық бағыт

параметр, Windows 128

амалдық жүйеге қолдау

көрсетіледі 38, 48

анықтама

басып шығару опциялары
(Windows) 118

анықтама, басқару тақтасы 11

арнайы қағаз

басып шығару (Windows)

134

арнаулы қоңырау

параметрлері 197

ауыстыру

баспа картриджі 99

ашықтық

көшіру контрасты 164

факс контрасты 192

Ә

әдеттегі парақ өлшемі

параметрлері

Macintosh 56

әмбебап принтер драйвері 40

Б

бағдарлама

HP қызметтік бағдарламасы
53

бағдарламалық құрал

Linux 45

Mac амалдық жүйесін жою
51

Readiris OCR 174

Solaris 45

TWAIN немесе WIA ішінен

сканерлеу 173

UNIX 45

Windows 44

Windows жүйесінде жою 43

Windows компоненттері 37

бағдарламалық құрал

лицензиялық келісімі 312

енгізілген веб-сервер 44

қолдау көрсетілетін амалдық

жүйелер 38, 48

мәселелері 299

орнату, USB байланыстары

69

орнату, сымды желілер 71

бағдарламалық құралдар

параметрлер 41, 51

факстерді жіберу 206

- бағыт
 - параметр, Windows 128
 - байланыс
 - ақаулықты жою 293
 - байланысқа дайын болу
 - сигналын табу параметрлері 190
 - бақылау кестесі
 - факстің ақаулықтарын жою 212
 - басқару панелі
 - Веб-службы HP (HP веб-қызметтері) мәзір 14
 - Есептер мәзірі 14
 - мәзір картасы, басып шығару 15
 - мәзірлер 14
 - параметрлер 41
 - тазалағыш бет, басып шығару 256
 - басқару тақтасы
 - анықтама 11
 - Негізгі экран 10
 - параметрлер 51
 - сенсорлы экранды тазалау 258
 - түймешіктер және шамдар 9
 - баспа картридждері
 - бөлшек нөмірлері 94, 305
 - баспа картридждері
 - HP-емес 98
 - алмастыру 99
 - есікті ашу, орны 7
 - жабдықтардың мәртебе беті 15
 - жад микросхемалары 311
 - зақымдалуын тексеру 106, 285
 - қайта пайдалану 98
 - баспа картридждерін
 - қайта пайдалану 326
 - баспа картридждерінің
 - кепілдігі 310
 - баспа құралдары
 - қолдау көрсетілетін 81
 - қолдау көрсетілетін өлшемдер 81
 - баспа сапасы
 - жақсарту 279
 - баспа сапасының беті
 - аудару 105, 284
 - басып шығару 105, 284
 - баспа тапсырмасы
 - тоқтату 56, 116
 - бас тарту
 - сканерлеу тапсырмалары 174
 - басымдық, параметрлер 41, 51
 - басып шығару
 - USB сақтау керек жарақтарынан 144
 - жиектен жиекке 164
 - параметрлер (Mac) 57
 - параметрлер (Windows) 117
 - басып шығару картридждерін
 - сақтау 98
 - басып шығару сапасын
 - жақсарту (Windows) 122
 - Бейтарап сұр түстер 150
 - бет/парақ
 - таңдау (Windows) 126
 - бет минутына 2
 - бет өлшемдері
 - сәйкестендіру үшін құжаттарды масштабтау (Windows) 139
 - Бет өлшемдері бойынша
 - масштабтау опциясын орнату, факс 197
 - бет параққа 58
 - беттерді санау 15
 - бланк
 - басып шығару (Windows) 132
 - бос емес сигналдары, нөмірді
 - қайта теру опциялары 191
 - брендмауэр 71
 - бір параққа бірнеше бет
 - басып шығару (Windows) 126
 - бір парақта бірнеше беттер 58
 - бірінші бет
 - басқа қағазға басып шығару (Windows) 137
 - түрлі қағазды пайдалану 57
- В**
- Веб сайттар
 - Macintosh тұтынушыларын қолдау 317
 - эмбебап принтер драйвері 40
 - Веб-сайттар 45
 - HP Web Jetadmin, жүктеу 246
 - жабдықтарға тапсырыс беру 303
 - Материалдардың қауіпсіздігі туралы мәліметтер парағы (MSDS) 329
 - Веб сайттарда
 - тұтынушыларды қолдау 317
 - Веб-службы HP (HP веб-қызметтері), қосу 131
 - Веб-службы HP (HP веб-қызметтері) мәзірі 14
 - Вебтен басып шығару
 - HP ePrint 54
 - веб-тораптар
 - алаяқтық туралы есептер 98
- Д**
- драйверлер
 - алдын ала белгіленген параметрлер (Mac) 57
 - эмбебап 40
 - бетердің пайдаланылуы 15
 - қағаздың түрлері мен өлшемдерін өзгерту 80
 - параметрлер 41
 - параметрлер (Mac) 57
 - параметрлер (Windows) 117
 - параметрлерді өзгерту (Mac) 52
 - параметрлерді өзгерту (Windows) 41
 - драйверлерге
 - қолдау көрсетіледі (Windows) 38
 - дуплекстеу параметрлері, өзгерту 75
 - дыбыс деңгейі
 - параметрлер 22
 - дыбыс деңгейі, реттеу 198

Е

екі жағына басып шығару параметрлер (Windows) 123
екі жағына басып шығару (дуплекстеу) Mac 59
Енгізілген веб сервер (EWS) кілтсөздерді орнату 247
енгізілген веб-сервер (EBC) ерекшеліктер 244
Ендірілген HP веб-сервері 44
ерекшеліктер қоршаған орта 322 физикалық 320
есеп берулер, факс барлығын басып шығару 222 қате 223
есептер PCL 6 қаріптер тізімі 243 PCL қаріптер тізімі 242 PS қаріптер тізімі 242 баспа сапасының беті 15, 243 бетті пайдалану 242 диагностика беті 243 жабдықтар күйінің беті 242 желілік есеп 242 конфигурация беті 242 қызмет беті 243 мәзір картасы 242 таныстыру беті 14, 242 факс 31
Есептер мәзірі 14
ескертулер iii
ескерту хабарлары iii
есік ілмегі, орнату 7
Еуропа Одағы, қалдықтарды тастау 328

Ж

жабдықтар жасанды 98 күйі, HP Utility («HP қызметтік бағдарламасы») арқылы көру 53 қайта пайдалану 98 тапсырыс беру 303, 304

жабдықтарға тапсырыс беру Веб-сайттары 303
жабдықтарды қайта пайдалану 326
жабдықтарды қайта пайдалану 98
жабдықтардың күй беті басып шығару 105, 284
жабдықтардың мәртебе беті 15
жад бөлшек нөмірі 305 қосылған 2 орнату 250 орнатуды тексеру 254 тұрақты қорлар 255 факстерді қайта басып шығару 210 факстерді өшіру 203
жад микросхемасы, баспа картриджі сипаттама 311
жалғау қабілеті USB 69
жапсырмалар басып шығару (Windows) 134
жасанды жабдықтар 98
жасандылыққа қарсы жабдықтар 98
жауап беру режимі, орнату 195
жауап беру үшін қоңырау саны параметрі 196
желі конфигурациялау беті 15 кілтсөз, орнату 74 кілтсөз, өзгерту 74 параметрлер, көру 74 параметрлер, өзгерту 74 реттеу 27
желі бөлігінің маскасы 74
желідегі анықтама, басқару тақтасы 11
Желі конфигурациясының мәзірі 27
желілер HP Web Jetadmin 246 IPv4 мекенжайы 74 желі бөлігінің маскасы 74 модельдерді қолдау 2

параметрлер жөніндегі есеп 15 стандартты шлюз 74
желілер, сымды өнімді орнату 70
желілік порт орны 8
желіні басқару 74
жиектен жиекке басып шығару 164
Жиектерді түзету 150
жұмыс ортасы, ерекшеліктер 322
Жүйені орнату мәзірі 19
жылдам теру нөмірлері жасау 188 өңдеу 188

З

зауыттық баптаулы мәндер, қалпына келтіру 266
зауыттық баптаулы мәндерді қалпына келтіру 266

И

Интерфейс порттары орны 8
интерфейс порттары орны 8

К

Канада Сауда Министрлігінің ережелері 334
картридждер HP-емес 98 ауыстыру 99 жабдықтардың мәртебе беті 15 қайта пайдалану 98
картридждерді қайта пайдалану 326 сақтау 98
картридждердің кепілдігі 310
Кедергілер жөніндегі жапондық ерікті бақылау кеңесінің мәлімдемесі 334
кептелу санын қадағалау 15

кептелулер
құжат бергіші, жөндеу 270
орны 269
себептері 267
кептелістер
қағаз жолы, жою 274
шығару науасы, жою 275
кепілдік
баспа картридждері 310
лицензия 312
өнім 308
керек-жарақтар
тапсырыс беру 303, 304
кеңестер iii
контраст параметрлері
көшіру 164
факс 192
конфигурациялау
IP мекенжайы 49
конфигурациялау беті 15
Кореялық EMC мәлімдемесі 335
көшірмелер
санын өзгерту (Windows) 118
көшірмелерді жинақтау 160
көшірмелер саны, өзгерту 156
көшірме мәзірі 29
көшіру
ашықтық/қоюлық параметрлері 164
бірнеше көшірме 156
бір рет басу 156
екі жақты 168, 169
жиектен жиекке 164
контраст, реттеу 164
кішірейту 159
қағаз параметрлері 165
салыстыру 160
сапасы, реттеу 162, 288
стандартты мәндерді қайтару 165
тоқтату 159
үлкейту 159
фотосуреттер 166
күәліктер
көшіру 157

күй
HP Utility, Mac («HP қызметтік бағдарламасы, Mac») 53
Негізгі экран, басқару тақтасы 10
күту кідірісі
ажырату 248
қосу 248
кіріс науасы
орны 7
салу 86
кітаптық бағыт
параметр, Windows 128
кітапшалар
басып шығару (Windows) 141
кішкене құжаттар
көшіру 157
К
қағаз
алдын ала басып шығарылған бланктың немесе пішіннің үстіне басып шығару (Windows) 132
бет параққа 58
бірінші бет 57
бірінші және соңғы беттері, түрлі қағазды пайдаланады 137
кептелулер 267
көшіру параметрлері 165
қолдау көрсетілетін өлшемдер 81
мұқабалары, түрлі қағазды пайдаланады 137
науа үшін стандартты өлшем 91
таңдау 282
факстың автоматты түрде кішірейту параметрлері 197
қағаз, арнайы
басып шығару (Windows) 134
қағаз, тапсырыс беру 304
қағазды тартып алу ақаулары шешу 267

қағаздың кептелуі. Көріңіз кептелулер
қағаз жолы
кептелістер, жою 274
қағаз өлшемдерін арнайы таңдау 122
таңдау 122
қағаз өлшемі
өзгерту 80
қағаз салу
кіріс науасы 86
қағаз түрлері
өзгерту 80, 279
қағаз түрлерін таңдау 123
қайталанатын ақаулар, ақауларды жою 106, 286
қайталанбалы ақаулықтар, ақаулықтарды түзету 106, 286
қайта пайдалану 5, 326
HP компаниясының шығыс материалдарын қайтару және қоршаған ортаны қорғау бағдарламасы 326
қамсыздандыру материалдары HP-емес 98
қараңғылық, контраст параметрлері
факс 192
қаріптер
DIMM модульдері, орнату 250
тұрақты қорлар 255
тізімдер, басып шығару 15
қателіктер
бағдарламалық құрал 299
қате туралы есеп беру, факс басып шығару 223
қате туралы хабарлар, факс 213, 224, 231
қате түзетуді орнату, факс 223
қауіпсіздік жөніндегі мәлімдемелер 334, 335
қолданылатын баспа құралы 81
қолдау
онлайн 317
қорларды сақтау 255
қорларды сақтау, жад 255

қоршаған ортада басқару бағдарламасы 325
қоршаған орта ерекшеліктері 322
Қоршаған ортаның мүмкіндіктері 5
қосымша параметрлер факс 18
қосымша телефондар факстерді жіберу (қайдан) 207
факстерді қабылдау (қайдан) 183
қоюлық, контраст параметрлері көшіру 164
қоңырау дыбыстары арнаулы 197
қоңырау үлгілері 197
құжат бергіш кептемелер 270
құжат бергіші орны 7 салу 89
құжаттарды кішірейту көшіру 159
құжаттарды масштабтау Macintosh 56 Windows 139
құжаттарды үлкейту көшіру 159
құжаттардың көлемін өзгерту Windows 139
құжаттардың масштабын өзгерту көшіру 159
құжаттардың өлшемдерін өзгерту көшіру 159
құжаттардың өлшемін өзгерту Macintosh 56
құжаттық шартты белгілер iii
құпия түрде қабылдау 199
құрамындағы батареялар 328
Қызмет мәзірі 25

Л

лазерлік қауіпсіздік жөніндегі мәлімдемелер 334, 335
лицензия, бағдарламалық құрал 312

М

Материалдардың қауіпсіздігі туралы мәліметтер парағы (MSDS) 329
материалдық шектеулер 328
мәзір USB 35
басқару панелі, рұқсат 14
Желі конфигурациясы 27
Жүйені орнату 19
Жылдам пішіндер 15
көшіру 29
Қызмет 25
сканерлеу 34
факс 31
Факс орнату 16
мәзірлер, басқару панелі Веб-службы HP (HP веб-қызметтері) 14
Есептер 14
карта, басып шығару 15
мәндер, қалпына келтіру 266
мәртебе жабдықтар, есепті басып шығару 15
медиа әдеттегі өлшемі, Macintosh параметрлері 56
бет параққа 58
бірінші бет 57
модель нөмір, орны 9
салыстыру 1
модемдер, қосу 182
мөлдір үлдірлер басып шығару (Windows) 134
мұқаба беттер басқа қағазға басып шығару (Windows) 137
басып шығару (Mac) 57

Н

н/д (нүкте/дюйм) сканерлеу 175
н/д (нүкте/дюйм) факспен жіберу 18
науа, шығару орны 7

науа, шығыс кептелістер, жою 275
науалар екі жағына басып шығару 59
кептелістер, жою 273
қосылған 2
орны 7
стандартты қағаз өлшемі 91
науаларды таңдау (Windows) 123
Негізгі экран, басқару тақтасы 10
нота қағазы, басып шығару 16
ноутбук қағазы, басып шығару 15
нөмірді батырмамен теру 191
нөмірді импульстік теру 191
нөмірді қайта теру автоматты түрде, параметрлер 191
нөмірді тез терулер бағдарламалау 206
нөмірді теру телефоннан 207
нөмірлер тобын теру жазбалары жою 189
орнату 189
түзету 189
нөмір теру автоматты түрде нөмірді қайта теру, параметрлер 191
префикстер, енгізу 190
үзілістер, енгізу 190
нүкте/дюйм (dpi) факс 192

О

онлайн қолдауы 317
оптикалық таңба тану бағдарламалық құралы 174
орнату бағдарламалық құрал, USB байланыстары 69
бағдарламалық құрал, сымды желілер 71
өнімді сымды желілерде 70

- Ө**
 - өзгертілмелі баспа параметрлері (Windows) 118
 - өлшем 320
 - өлшем, көшіру
 - кішірейту немесе үлкейту 159
 - өлшемдер, баспа құралдары
 - Бет өлшемдері бойынша масштабтау опциясын орнату, факспен жіберу 197
 - өлшемдері 320
 - өнім
 - модель салыстыру 1
 - сериялық нөмір, орны 9
- П**
 - п/д (пиксель/дюйм), сканерлеу ажыратымдылығы 175
 - пайдаға асыру, пайдалану мерзімі біткеннен кейін 328
 - пайдалану беті 15
 - пайдалану мерзімі біткеннен кейін пайдаға асыру 328
 - парақ
 - әдеттегі өлшемі, Macintosh параметрлері 56
 - параметр
 - басымдық 41, 51
 - параметрлер
 - драйвердің алдын ала белгіленген параметрлері (Mac) 57
 - драйверлер 41
 - драйверлер (Mac) 52
 - желілер жөніндегі есеп 15
 - зауыттық баптаулы мәндер, қалпына келтіру 266
 - нөмірді теру батырмалық немесе импульстік 191
 - пиксель/дюйм (п/д), сканерлеу ажыратымдылығы 175
 - порттар
 - орны 8
 - префикстер, нөмір теру 190
 - принтер драйверлері таңдау 286
 - принтер драйверлері (Windows) параметрлер 117
 - принтер драйверлерін ашу (Windows) 117
 - принтер драйверлеріне (Windows) қолдау көрсетіледі 38
 - принтер драйвері
 - сымсыз желіні баптау 73
 - принтердің драйверлері (Mac) параметрлер 57
 - параметрлерді өзгерту 52
 - принтердің драйверлері (Windows) параметрлерді өзгерту 41
 - протокол параметрлері, факс 224
 - пішіндер
 - басып шығару (Windows) 132
- С**
 - сақтау
 - басып шығару картридждерін 98
 - қоршаған орта ерекшеліктері 322
 - салмағы 320
 - салыстыру, өнім модельдері 1
 - сапа
 - көшіру параметрлері 162
 - сенсорлы экран, тазалау 258
 - сериялық нөмір, орны 9
 - сипаттамалары
 - электрлік және дыбыстық 321
 - сканер
 - шынысын тазалау 176, 256
 - шыны тазалау 162, 288
 - сканерлеу
 - HP LaserJet Scan (Windows) бағдарламалық құралынан 172
 - Mac бағдарламалық құралынан 63
 - OCR бағдарламалық құралы 174
 - TWAIN-үйлесімді бағдарламалық құрал 173
 - WIA-үйлесімді бағдарламалық құрал 173
 - ажыратымдылық 175
 - ақ-қара 176
 - әдістері 172
 - бас тарту 174
 - сұр шәкілі 176
 - түс 175
 - фотосуреттер 178
 - сканерлеу мәзірі 34
 - соңғы бет
 - басқа қағазға басып шығару (Windows) 137
 - стандартты шлюз, параметр 74
 - су таңбалар
 - басып шығару (Windows) 141
 - су таңбалары 57
 - сұр түстің шкаласында басып шығару (Windows) 132
 - сұр шәкілді сканерлеу 176
 - сызба қағазы, басып шығару 15
 - сымсыз
 - реттеу 27
 - сымсыз желі
 - USB арқылы баптау 72, 73
 - USB арқылы реттеу 51
 - драйвер орнату 73
 - орнату шебері арқылы конфигурациялау 72
 - параметрлерді WPS арқылы реттеу 50
 - сымсыз желі байланысы 71
 - сымсыз желіге қосу 71
 - сынапсыз бұйым 328
 - сыртқы желілер
 - нөмір теру префикстері 190
 - үзілістер, енгізу 190
 - сілтеме жылдамдығының параметрлері 75
 - сілтемелер (Windows) жасау 120
 - пайдалану 118
 - Т**
 - тазалау
 - қағаз жолы 256, 282
 - сенсорлы экран 258
 - шыны 162, 176, 256

- тапсырыс беру
 - жабдықтар мен керек-жарақтар 304
- таңдаулы өлшемдегі көшірмелер 159
- тез теру жазбалары
 - орнату 188
 - түзету 188
- тексеру тізімдері, басып шығару 16
- телефондар
 - факстерді қабылдау (қайдан) 183, 211
- телефондар, қосымша қосу 183
- телефондар, төменгі жақ факстерді жіберу (қайдан) 207
- телефондар, төменгі жақтағы факстерді жіберу (қайдан) 207
- телефон кітабы, факс барлық жазбаларды жою 187
 - жазбалар қосу 206
 - импорттау 187
- температура ерекшеліктері қоршаған орта 322
- термобекіткіш кептелістер, жою 274
- техникалық қолдау онлайн 317
- тоқтату
 - баспа тапсырмасы 56, 116
 - көшіру тапсырмалары 159
 - факстер 201
- тонер картридждері. Көріңіз баспа картридждері
- төлем кодтары, факс пайдалану 193
- тұрақты қорлар 255
- тұтынушыларды қолдау онлайн 317
- түс
 - басқару 147
 - басып шығарылған мониторда 153
 - Бейтарап сұр түстер 150
 - жартылай реңк опциялары 150
 - Жиектерді түзету 150
 - пайдалану 147
 - реттеу 148
 - сәйкестік 153
 - түс, сканерлеу параметрлері 175, 176
 - Түс жиекбелгісінің параметрлері 59
 - түс қамтулары 150
 - түс опциялары HP EasyColor (Windows) 151
 - түс опцияларын орнату (Windows) 130
 - түс параметрлері реттеу 280
 - түстерді сәйкестендіру 153
 - түстердің пайдалану журналы 15
 - түсті
 - сұр түстің шкаласында басып шығару (Windows) 132
 - түсті теңестіру, тексеру 283
 - тіркеу журналдары, факс барлығын басып шығару 222
 - қате 223
- Ү**
 - үзілістер, енгізу 190
 - үнемдеу параметрлері 248
- Ф**
 - факс
 - DSL, PBX немесе ISDN қолдану 201
 - V.34 параметр 224
 - VoIP қолдану 203
 - автоматты түрде кішірейту 197
 - ажыратымдылық 192
 - алынбайды 231
 - бағдарламалық құралдардан жіберу 206
 - басып шығару 209
 - бұғаттау 195
 - дыбыс деңгейінің параметрлері 198
 - есеп берулері, барлығын басып шығару 222
 - есептер 31
 - жадтан қайта басып шығару 210
 - жадтан өшіру 203
 - жалпы ақаулықтарды жою 237
 - жауап беру режимі 17, 195
 - жауап беру үшін қоңырау саны 196
 - жеке факстерді басып шығару 210
 - жіберу 194
 - жіберуді кейінге қалдыру 208
 - жіберілмейді 224
 - зауыттық баптаулы мәндер, қалпына келтіру 266
 - контраст параметрі 192
 - қабылданған факстерге штамп басу 199
 - қабылдау сіз факс сигналдарын естігенде 211
 - қатені түзету 223
 - қате туралы есеп беру, басып шығару 223
 - қауіпсіздігі, құпия түрде қабылдау 199
 - қосымша телефон қабылдау 183
 - қоңырау түрі 17
 - қоңырау үлгілері 197
 - құпия түрде қабылдау 199
 - нөмірді қайта теру параметрлері 191
 - нөмірді растау 208
 - нөмірді тез терулер 206
 - нөмірді теру, батырмалік немесе импульстік 191
 - нөмір теру префикстері 190
 - сұрау 200
 - табу-байланысқа дайын болу сигналы параметрлері 190
 - телефоннан жіберу 207
 - тоқтату 201
 - төлем кодтары 193
 - үзілістер, енгізу 190
 - факстарды қайта басып шығару 198
 - факс есептері, басып шығару 31

факс жіберу
компьютерден (Mac) 62,
206
компьютерден (Windows)
206
факс жіберуді кейінге қалдыру
208
факс күні, орнату
HP факс орнату шеберін
пайдаланыңыз 185
басқару панелін
пайдаланыңыз 184
факс мәзірі 31
факс нөмірлері үшін бұғаттауды
жою 195
факс порттары, орны 8
факс тақырыбы, орнату
HP факс орнату шеберін
пайдаланыңыз 185
басқару панелін
пайдаланыңыз 184
факстарды қабылдау
автоматты түрде кішірейту
параметрлері 197
факстарды қайта басып
шығару 198
факстар жіберу
растау 208
факстерге сұрақ жіберу 200
факстерді бұғаттау 195
факстерді жадтан өшіру 203
факстерді жіберу 194
бағдарламалық
құралдардан 206
жіберу 194
кейінге қалдыру 208
қате туралы есеп беру, басып
шығару 223
тоқтату 201
төлем кодтары 193
төменгі жақтағы
телефоннан 207
факстерді қабылдау
бұғаттау 195
қабылданған факстерге
штамп басу параметрі 199
қайта басып шығару 210
қате туралы есеп беру, басып
шығару 223
қосымша телефоннан 183

қоңырау үлгілері,
параметрлер 197
сұрау 200
сіз факс сигналдарын
естігенде 211
факстарды қайта басып
шығару 198
факстерді қайта басып шығару
210
факстер қабылдау
жауап беру режимі, орнату
195
жауап беру үшін қоңырау
саны параметрлері 196
факстің ақаулықтарын жою
бақылау кестесі 212
факстер 212
факс уақыты, орнату
HP факс орнату шеберін
пайдаланыңыз 185
басқару панелін
пайдаланыңыз 184
физикалық ерекшеліктері 320
Финляндиялық лазерлік
қауіпсіздік жөніндегі
мәлімдеме 335
фотосуреттер
көшіру 166
сканерлеу 178

Ш

шақырушы абоненттің
идентификаторы блоктары,
қосу 182
шартты белгілер, құжат iii
шешу
ауыспалы USB баспа
ақаулықтарын шешу 291
желі ақаулықтары 293
тікелей қосылу
ақаулықтары 293
факс мәселелері 224
шлюз, стандартты параметр 74
шығару науасы
кептелістер, жою 275
шығыс қалтасы
орны 7
шыны, тазалау 162, 176, 256

Ы

ылғалдылық ерекшеліктер і
қоршаған орта 322

Э

электрлік ерекшеліктер 321
электрондық пошта, сканерлеу
ажыратымдылық
параметрлері 175
электрондық факстер
жіберу 206
энергияны
тұтынуы 321

А

AirPrint 54, 61

D

DIMMмодульдері
орнатуды тексеру 254
DIMM моульдері
орнату 250
dpi (нүкте/дюйм)
факс 192
DSL
факс жіберу 201

E

EconoMode параметрі 97, 248
ePrint
қосу немесе өшіру 14

H

HP Easy Color
ажырату 151
пайдалану 151
HP ePrint
қосу немесе өшіру 14
сипаттама 54
HP ePrint қызметі, пайдалану
131
HP Scan (Windows) 172
HP-UX бағдарламалық құралы
45
HP Web Jetadmin 246
HP Әмбебап Принтер Драйвері
40
HP-емес қамсыздандыру
материалдары 98

- HP компаниясының алаяқтықпен күрес веб-торабы 98
- HP қызметтік бағдарламасы 53
- HP қызметтік бағдарламасы, Mac 53
- HP Тұтынушыларды қорғау 317
- I**
- IPv4 мекенжайы 74
- IP мекенжайы конфигурациялау 49
- IP мекенжайын алу 70
- ISDN факс жіберу 201
- J**
- Jetadmin, HP Web 246
- L**
- Linux 45
- Linux бағдарламалық құралы 45
- M**
- Mac
- HP қызметтік бағдарламасы 53
 - TWAIN стандартымен үйлесімді бағдарламалық құрал ішінен сканерлеу 173
 - ақаулар, ақаулықтарды жою 301
 - бағдарламалық құралды жою 51
 - бағдарламалық құралды орнату 48
 - драйвер параметрлері 52, 57
 - қолдау көрсетілетін амалдық жүйелер 48
 - факс жіберу 62
- Masintosh
- қолдау 317
 - құжаттардың өлшемін өзгерту 56
- Masintosh драйвер параметрлері әдеттегі өлшемді парақ 56
- су таңбалары 57
- Mac жүйесінің бағдарламалық құралын жою 51
- Microsoft Word, факс жіберу (қайдан) 207
- N**
- n-up әдісімен басып шығару 58
 - n парақ басып шығару таңдау (Windows) 126
- O**
- OCR бағдарламалық құралы 174
- P**
- PBX факс жіберу 201
- PCL font list (PCL қаріптер тізімі) 15
- PCL драйверлері 38
- әмбебап 40
- PS font list (PS қаріптер тізімі) 15
- PS эмуляциялау драйверлері 38
- R**
- Readiris OCR бағдарламалық құралы 174
- S**
- service page (қызмет беті) 15
 - Solaris бағдарламалық құралы 45
- T**
- TCP/IP IPv4 параметрлерін қолмен реттеу 74
- TWAIN-үйлесімді бағдарламалық құрал, ішінен сканерлеу 173
- U**
- UNIX 45
- UNIX бағдарламалық құралы 45
- USB сымсыз желіні баптау 73
- сымсыз желіні реттеу 51
- USB кабелі, бөлшектің нөмірі 305
- USB конфигурациясы 69
- USB мәзірі 35
- USB порты орны 8
- USB сақтау керек жаратары басып шығарады 144
- V**
- V.34 параметр 224
 - VoIP факс жіберу 203
- W**
- walk-up USB басып шығару 144
 - WIA-үйлесімді бағдарламалық құрал, ішінен сканерлеу 173
- Windows
- TWAIN немесе WIA ішінен сканерлеу 173
 - әмбебап принтер драйвері 40
 - бағдарламалық құралдың компоненттері 37
 - бағдарламалық құрал құрам бөліктері 44
 - драйвер параметрлері 41
 - қолдау көрсетілетін амалдық жүйелер 38
 - қолдау көрсетілетін драйверлер 38
 - факсті жіберу (қайдан) 207
- Windows бағдарламалық құралын жою 43
- Windows жүйесінен бағдарламалық құралды өшіру 43
- Wireless Setup Wizard («Сымсыз орнату шебері») configuring wireless network («сымсыз желіні конфигурациялау») 72
- Word, факс жіберу (қайдан) 207
- WPS сымсыз желіні баптау 72
- сымсыз желіні реттеу 50



CE863-90968

