



d3500

數位相機

用戶手冊

使用前須知

一致性宣告

權責組織： Hewlett-Packard Company

地址： Palo Alto, CA 94304, USA

美國使用者

經過測試符合FCC規範可用於一般家庭或辦公室

本相機經測試確認符合FCC法規第15篇B類數位裝置的限值。操作均滿足以下條件：

- (1)本設備不得產生有害的電波干擾；
- (2)本設備必須承受所有可能接收的電波干擾，包含可能造成非預期操作的電波干擾。

歐洲使用者



"CE"標誌表示本產品符合歐洲的安全、健康、環境、與客戶保護需求。標示有"CE"標誌的相機可用於歐洲銷售。



本WEEE回收筒圖示表示在歐盟國家要分別回收電子電氣廢棄物。請勿將設備丟入家庭廢棄物中。要進行丟棄時，請利用您當地的本產品回收系統。

關於本說明書

感謝您購買 HP 數位相機，請仔細閱讀本說明書並妥善保管，以供日後參考。

- Hewlett-Packard Company 對本說明書保留一切權利。

如未事先取得 Hewlett-Packard Company 的允許，不得以任何形式、任何目的，對本出版品的任何部分進行重製、傳送、儲存於可修改之系統或翻譯成任何語言或電腦語言。

- 本說明書內所使用的所有商標均用於辨別之用，並可能為其所屬擁有者的財產。
- 本說明書向您說明HP數位相機的使用方法，Hewlett-Packard Company 已盡最大努力來確保其內容的正確性，但保留修改的權利，如有修改恕不另行通知。
- 在本說明書中，以下的圖示是用來幫助您快速且輕鬆地找出需要的資訊：



表示此項目為有用的資訊。



表示此項目為操作相機時的須知。

安全使用注意事項

相機本體的安全使用注意事項

- 請勿使相機從高處摔下或被重物擊打。
- 請勿試圖自行拆解相機。
- 請勿在雨中、水池邊等非常潮濕的環境中使用或存放相機，以免相機進水造成損壞。
- 請勿在佈滿灰塵的場所、沙灘等使用或存放相機，以免灰塵、沙土進入相機造成損壞。
- 請勿在高溫環境及陽光直射的環境中使用或存放相機。
- 請勿在強力的磁場環境中如磁鐵、變壓器等附近，使用或存放相機。
- 請勿觸摸相機鏡頭的鏡片。
- 請勿使相機長時間暴露在陽光直射下。
- 不慎將水滲入相機內時，請關閉相機后取出電池和記憶卡，并在24小時內使相機乾燥。
- 將相機由低溫環境轉移至高溫環境時，相機內部可能會有水珠凝結，請等待一段時間后再開機。
- 使用相機時，相機過熱請關閉相機并小心取出電池，等待其冷卻。

- 長時間收藏相機前，請下載照片并將電池與記憶卡取出。
- 長時間收藏相機時，請將相機保管在干燥的環境中，并放在平坦處。
- 取出電池和記憶卡時，相機需要先關閉電源。
- 清潔相機機身時，請勿使用有侵蝕性、含酒精或有機溶劑的清潔劑。
- 擦拭鏡頭時，請使用專業的鏡頭擦拭紙和鏡頭專用清潔劑。

電池的安全使用注意事項

- 請勿使電池從高處摔下或被重物擊打以及被鋒利物體刮傷，以免造成電池損壞。
- 請勿讓電池接觸金屬物體（包括硬幣），以免電池發生短路、放電、發熱或滲漏。
- 請勿試圖自行拆解電池。
- 請勿使電池遇水，并務必保持電池接點乾燥。
- 請勿將電池加熱或掉落到火中，以免發生爆炸。
- 請勿在高溫環境及陽光直射的環境中存放電池。
- 請使用附屬品中的電池。

- 相機使用可充電鋰離子電池時，如需更換電池，請與銷售商聯絡購買。
- 相機如使用可充電鋰離子電池，電池充電過熱時請立即斷開電源，停止充電，等待其冷卻。
- 長時間收藏相機時，請將電池取下保管在乾燥的環境中，並放在嬰幼兒拿取不到的位置。
- 在較冷的環境中使用時，電池的效能會明顯地降低。
- 裝入電池時，請按照電池槽上方的電池正負極方向正確安裝，不可強行將電池插入電池槽。
- 請勿對記憶卡中的資料直接進行編輯，需編輯時，請先將資料複製到電腦硬碟中。
- 長時間收藏相機時，請下載照片並取出記憶卡保存在乾燥的環境中。
- 使用或更換新的記憶卡前，請用相機將記憶卡格式化。
- 選購記憶卡時，請購買知名品牌的正版記憶卡。
- 不可在電腦上對記憶卡的資料夾或檔案名稱進行更改，以免造成原資料夾或檔案在相機上無法識別或識別錯誤。
- 相機所拍攝的照片會存儲在SD卡中自動生成的資料夾中，請勿在此資料夾中存儲非本相機拍攝的照片，以免相機回放狀態下圖片無法正常識別。
- 插入記憶卡時，請確保記憶卡的缺口方向與卡槽上方的記憶卡標誌的缺口方向一致，不可強行將記憶卡插入卡槽。

記憶卡的安全使用注意事項

- 請勿使記憶卡從高處摔下或被重物擊打，以免造成記憶卡損壞。
- 請勿試圖自行拆解或維修記憶卡。
- 請勿使記憶卡遇水，並務必保持記憶卡乾燥。
- 請勿在相機開機狀態時取出記憶卡，否則會損壞記憶卡。

其他安全使用注意事項

- 請勿在相機更新程序時斷電或關機，以免寫入錯誤的數據導致相機無法開機。
- 請勿將相機肩帶吊掛在兒童的脖子上。
- 相機如使用可充電鋰離子電池，請使用附屬品中的電池充電器對電池進行充電。
- 如果發現電池液體洩漏到相機中，請與銷售商聯絡。
- 如果電池液體接觸到您的皮膚上，請立即用清水沖洗并尋求醫療協助。
- 廢棄電池時，請按照當地（國家、地區）的規定來進行處理。
- 在飛機上使用相機時，請遵守航空公司的相關規定。
- 受到製造技術的限制，液晶顯示屏幕有可能存在極少數的亮點或暗點，但不會影響拍攝照片的質量。
- 液晶顯示屏幕表面請勿沾水，如果潮濕，請用乾燥柔軟的清潔布擦乾。
- 如果液晶顯示屏幕破損，液晶體接觸到您的皮膚，請立即以乾布擦拭並用清水沖洗；流入眼睛內，請立即用清水沖洗至少十五分鐘，並尋求醫療協助；如果不小心吞下液晶體，請立即漱口，盡量催吐，並尋求醫療協助。

目錄

使用前須知.....	1	各種模式說明.....	20
安全使用注意事項	2	顯示設定.....	20
目錄	5	LCD螢幕顯示圖	21
操作前準備.....	9	靜態拍照模式下的螢幕圖示說明.....	21
包裝內容.....	9	動畫錄影模式的螢幕圖示說明.....	23
安裝鏡頭蓋和肩帶.....	10	回放模式下的螢幕圖示說明.....	24
各部名稱介紹	11	使用模式盤	25
電池充電.....	14	自動模式.....	26
安裝電池和記憶卡.....	15	手動模式.....	26
開機與關機	17	快門先決	27
符號說明.....	17	程序自動曝光	27
設定語言、日期和時間.....	18	美顏效果.....	28
首次開機設定語言、日期和時間.....	18	全景模式.....	28
重新設定語言	18	光圈先決	30
重新設定日期和時間	19	場景模式 (SCN)	30
		自動場景	33
		使用者自定義	35

基本操作	36	播放模式.....	46
使用變焦功能	36	查看照片與影片	46
對焦設定.....	37	預覽縮圖.....	47
近拍模式.....	37	放大查看靜態照片	48
自拍設定.....	38	幻燈片播放	49
閃光燈.....	39	照片與影片刪除	50
白平衡設定	40	使用選單	51
連拍設定.....	41	拍攝選單.....	51
EV設定.....	42	測光模式	51
EV調整	42	尺寸.....	52
ISO	43	OIS防手震	52
快門調整	43	連續自動對焦.....	53
光圈調整	44	HDR.....	53
使用快速錄影	44	拍攝設定選單	54
i 按鈕功能選單	45	影像品質	54
		對焦輔助燈	55

數位變焦	55	保護.....	63
拍照日期戳記	55	刪除.....	64
預覽.....	56	DPOF.....	65
使用者自定義	56	裁剪.....	66
錄影選單.....	57	基本設定.....	67
測光模式	57	操作音效	68
尺寸.....	58	省電.....	68
VIS	58	語言.....	68
錄影設定選單	59	操作音設定	68
數位變焦	59	時區.....	69
播放選單.....	60	日期和時間	69
高動態範圍	60	檔案與韌體設定	69
優化.....	61	格式化	69
旋轉.....	61	複製到記憶卡.....	70
調整尺寸	62	檔案進行編號中.....	70
色彩效果	62	重設.....	71
播放設定選單	63	韌體版本	71

連接設定.....	72
連接電腦.....	72
設定USB連接模式.....	72
將檔案傳輸到電腦.....	72
視頻輸出系統.....	73
設定Eye-Fi SD卡連接模式.....	74
支援HDMI連接.....	75
連接到HDMI電視機.....	75
連接符合PictBridge規格的印表機.....	76
設定USB連接模式.....	76
連接印表機.....	77
使用PictBridge選單.....	78
列印（附日期）.....	78
列印（無日期）.....	79
列印索引.....	80
列印 DPOF 影像.....	81
結束.....	81

附錄.....	82
規格表.....	82
提示語與警告訊息.....	86
疑難排解.....	90

操作前準備

包裝內容

產品包裝內應該包含您所購買的相機與以下的附屬品，如果有任何附屬品遺漏或損壞，請與產品銷售商連絡。

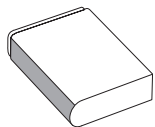

可充電鋰離子電池



肩帶

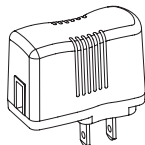

電源充電器

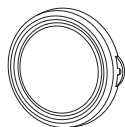

鏡頭蓋

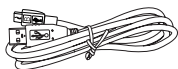

USB連接線



技術支援卡

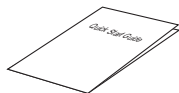

快速入門指引

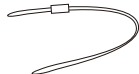

鏡頭蓋吊帶

安裝鏡頭蓋和肩帶

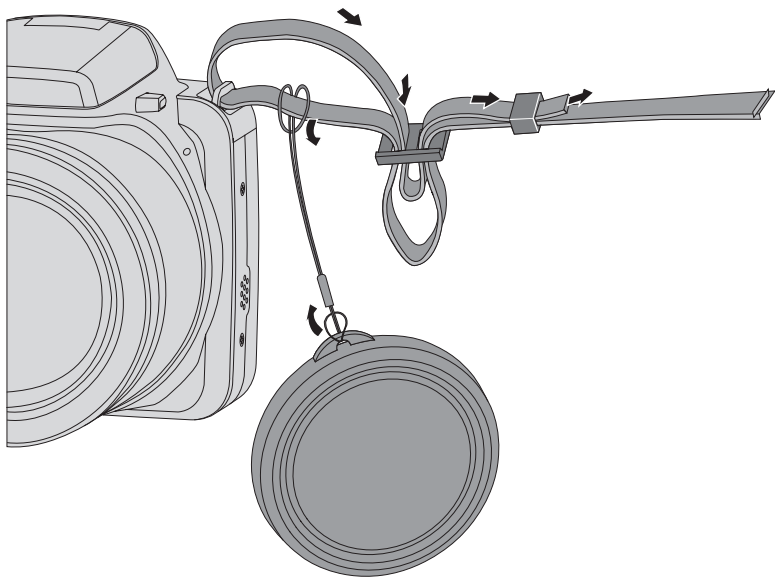

各部名稱介紹

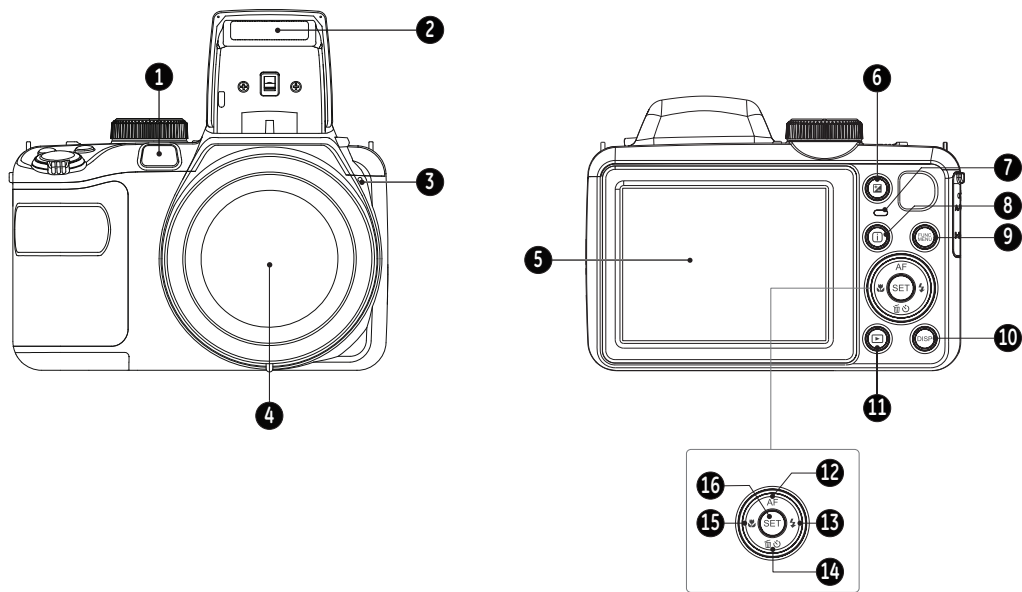

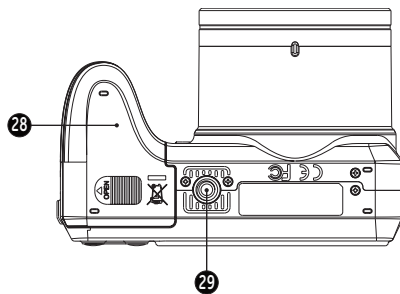
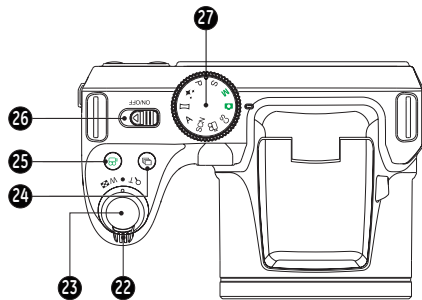
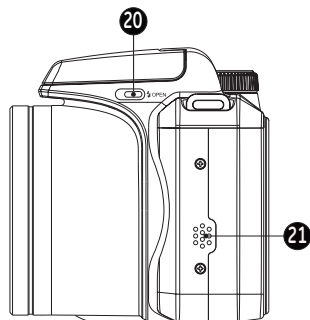
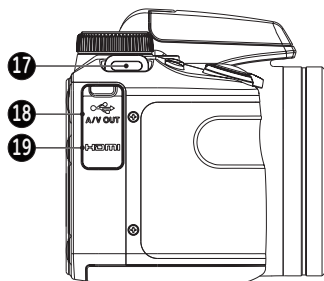

1	自動對焦輔助燈/計時器指示燈	11	回放按鈕	21	揚聲器
2	閃光燈	12	AF按鈕/方向按鈕（上）	22	變焦桿
3	麥克風	13	閃光燈按鈕/方向按鈕（右）	23	快門按鈕
4	鏡頭	14	刪除按鈕/自拍按鈕/ 方向按鈕（下）	24	連拍按鈕
5	LCD螢幕	15	近拍按鈕/方向按鈕（左）	25	快速錄影按鈕
6	曝光補償按鈕	16	確定按鈕	26	電源開關
7	狀態顯示燈	17	肩帶扣	27	模式盤
8	i按鈕	18	USB連接埠	28	電池蓋
9	選單按鈕	19	HDMI連接埠	29	三腳架固定孔
10	disp按鈕	20	閃光燈按鈕		

電池充電

電池充電時首先需要將電池放入相機中，并使相機保持關機狀態。

1. 用USB線將相機和電源充電器相連（根據販賣國家或區域的不同，電源充電器的插頭形狀會有所差異，請以實物為準）。
2. 將電源充電器的插頭插入電源插座即可對電池進行充電。

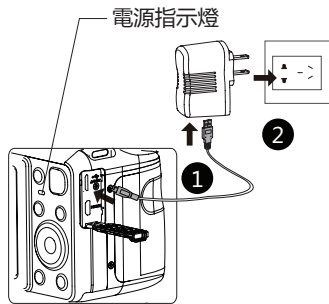

電源充電器僅限於室內使用。



當電池長時間放置后，使用前請用附屬品中的電源充電器對電池充電。

3. 您也可以將相機關機狀態下，用USB線將相機和電腦連接，對電池進行充電。

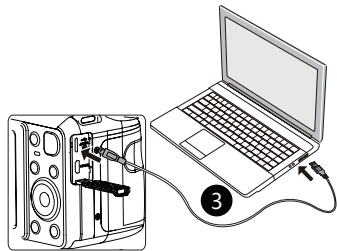

充電指示燈顯示：

紅色：充電中

綠色：充電完成

為讓電池壽命最佳化，第一次充電請至少充四小時以上。



電池充電，僅在相機關機下進行。



請在0°C到40°C的環境溫度下在室內對電池充電。

安裝電池和記憶卡

1. 開啟電池蓋。

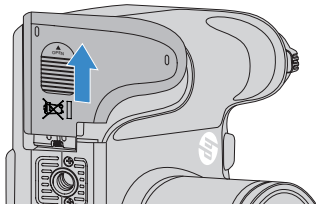

2. 將電池依圖示方向正確裝入電池槽中。

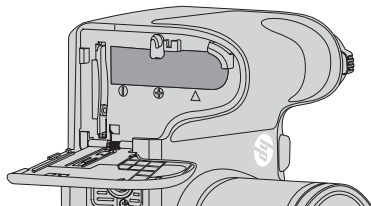
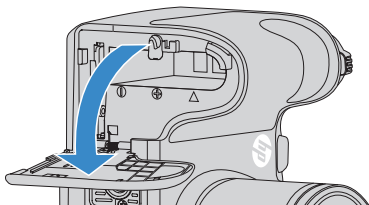
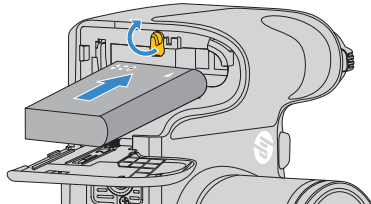

3. 將記憶卡如圖所示插入記憶卡插槽中。

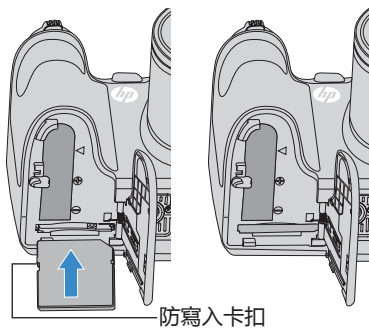

❏ 記憶卡 (SD/SDHC) 為選購品，不包含於相機包裝中，需另行購買。請購買4GB到32GB容量範圍的正版記憶卡，以確保資料的保存無虞。

❏ 要取出記憶卡，請開啟電池蓋，輕壓記憶卡使其彈出后，再將記憶卡小心取出。

4. 關上電池蓋。

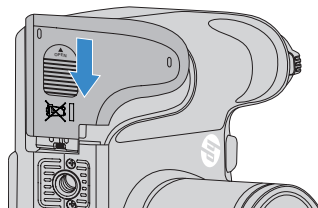
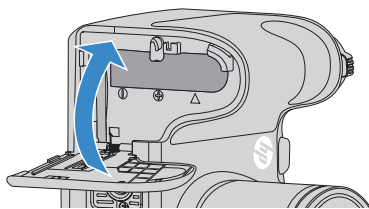

開機與關機

撥動電源開關可打開/關閉相機。

電源開關

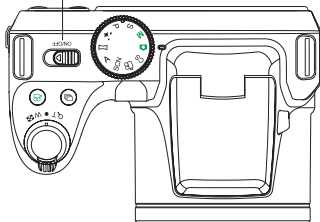

符號說明

在接下來的說明書中，在介紹相機操作時，為了便於您的理解，文中可能出現如下的符號：

[按鈕名稱]：相機上的按鈕無法用圖標表示時，用 [] 符號表示。

「項目內容」：相機介面上的選項內容，用「」符號表示。

設定語言、日期和時間

首次開機設定語言、日期和時間

1. 第一次撥動電源開關開啟相機，相機進入語言選擇畫面。
2. 按方向按鈕選擇語言。
3. 按 **(SET)** 按鈕確定選擇語言后，相機進入日期和時間設定畫面。
4. 按方向按鈕左/右選擇調整區塊：時間顯示方式、年、月、日、時、分。
5. 按方向按鈕上/下調整選擇區塊的數值。
6. 按 **(SET)** 按鈕確定時間設定，相機進入拍照畫面。



重新設定語言

首次設置語言完成后，重新設定語言需如下操作。

1. 撥動電源開關開啟相機。
2. 按 **(INFO)** 按鈕，按方向按鈕上/下選擇 **[INFO]**，按 **(SET)** 按鈕進入選單。
3. 按方向按鈕上/下選擇 **[INFO]**，按 **(SET)** 按鈕或方向按鈕右進入選單。
4. 按方向按鈕上/下選擇「Language/語言」，按 **(SET)** 按鈕或方向按鈕右進入選單。



重新設定日期和時間

首次設置日期和時間完成后，重新設定日期和時間需如下操作。

1. 撥動電源開關開啟相機。
2. 按 **ESC** 按鈕，按方向按鈕上/下選擇 **☰**，按 **SET** 按鈕進入選單。
3. 按方向按鈕上/下選擇 **☰**，按 **SET** 按鈕或方向按鈕右進入選單。
4. 按方向按鈕上/下選擇「日期和時間」，按 **SET** 按鈕或方向按鈕右進入選單。
5. 按方向按鈕左/右選擇調整區塊：時間顯示方式、年、月、日、時、分。
6. 按方向按鈕上/下調整選擇區塊的數值，設定完成后，按 **SET** 按鈕確定。

7. 按 **ESC** 按鈕，相機返回拍照畫面。



各種模式說明

顯示設定

按 **DISP** 按鈕顯示設定：精簡，全開，關閉

精簡：顯示必要的影像參數



關閉：只顯示影像

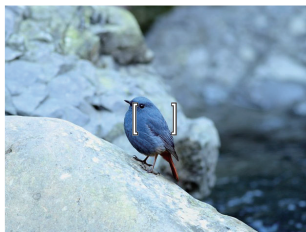

全開：顯示所有的影像參數，柱狀圖和構圖線

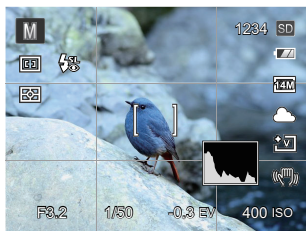

LCD螢幕顯示圖

靜態拍照模式下的螢幕圖示說明

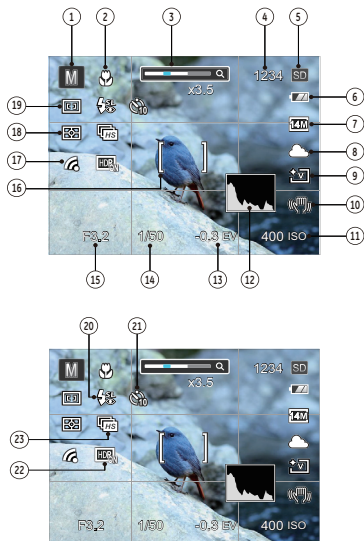

1 拍攝模式圖示

- | | | | |
|-----------|--------|------------|--------|
| | 自動模式 | M | 手動模式 |
| S | 快門先決 | P | 程序自動曝光 |
| | 美顏效果 | | 全景模式 |
| A | 光圈先決 | SCN | 場景模式 |
| CS | 使用者自定義 | | |

2 近拍模式顯示

3 變焦顯示 (撥動變焦桿時顯示)

4 可拍攝照片張數

5 記憶卡/內建記憶體顯示

6 電池狀態顯示

7 影像尺寸

8 白平衡(僅在 **M S P A** 模式下能調整)

9 照片色彩(僅在 **M S P A** 模式下能調整)

10 光學防手震

11 ISO值(僅在 **M P** + **A** 模式下能調整)

12 色階分布圖

13 曝光補償值(僅在 **SP+** 模式下能調整)

14 快門速度(僅在 **MS** 模式下能調整)

15 光圈值(僅在 **MPA** 模式下能調整)

16 對焦框

17 Eye-Fi開啟(有訊號)

18 測光模式



AiAE



點測光

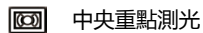

中央重點測光

19 自動對焦模式

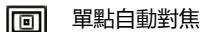

單點自動對焦



多點自動對焦



物件追蹤

20 閃光燈模式顯示



強制關閉閃光

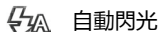

自動閃光

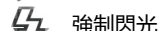

強制閃光



慢速同步



慢速同步 + 紅眼



消除紅眼

21 自拍計時器顯示



自拍關閉



2 秒後

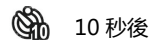

10 秒後



微笑偵測

22 HDR(僅在 **MSPA** 模式下能調整)

23 連拍

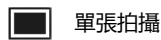

單張拍攝



連續拍攝

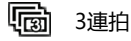

3連拍

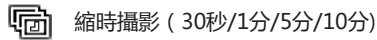

縮時攝影 (30秒/1分/5分/10分)

動畫錄影模式的螢幕圖示說明

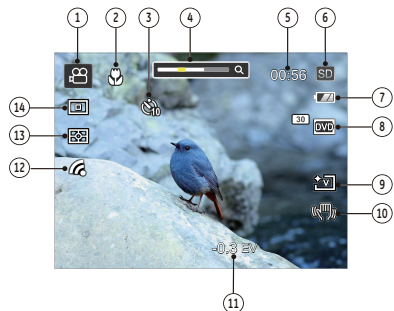

- 1 錄影模式圖示
- 2 近拍模式顯示
- 3 自拍計時器顯示
10秒後
- 4 變焦顯示 (撥動變焦桿時顯示)
- 5 剩餘可拍攝影片時間

- 6 記憶卡/內建記憶體顯示
- 7 電池狀態顯示
- 8 影片畫質
- 9 影片色彩
- 10 VIS
- 11 曝光補償值
- 12 Eye-Fi開啟(有訊號)
- 13 測光方式



AiAE



點測光



中央重點測光

14 連續AF



為拍攝出最佳的影片效果，建議使用SDHC記憶卡，若以內建的記憶體拍攝影片時間較短，且可能造成圖像跳動及雜音。



光學變焦和數位變焦均可調節。數位變焦最高調節值為4倍（共計144倍）。



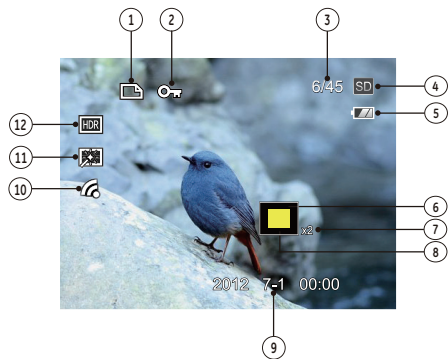

回放模式下的螢幕圖示說明



- 1 DPOF檔案圖示
- 2 檔案保護圖示
- 3 記憶體空間 (顯示當前照片數和所有照片數)
- 4 記憶卡/內建記憶體顯示
- 5 電池狀態
- 6 當前顯示區域
- 7 影像縮放倍率
- 8 影像區域
- 9 拍攝日期
- 10 Eye-Fi開啟(有訊號)
- 11 優化
- 12 HDR

使用模式盤

HP相機提供一個方便的模式盤，可讓您輕鬆切換各個模式。以下列出所有可選擇的模式。

模式名稱	圖示	敘述
自動模式		在此模式下，相機根據環境、被拍攝物體自行設定拍攝靜態照片的最佳條件，是最常用的拍攝模式。
手動模式	M	在此模式下，可以手動調整多項相機參數設定，以拍攝靜態照片。
快門先決	S	在此模式下，選擇不同的快門值可以自動獲取光圈值。多用於拍攝運動的物體。
程序自動曝光	P	在不同的場景下，相機測光將自動調節快門速度與光圈值，使用者在此模式中可以依照喜愛切換不同的光圈值，此時相機自動設定快門值，使拍攝的效果達到最好。並且在必要時使用者可依喜好修改EV值。
美顏效果		在此模式下，最適合拍攝人臉，美化臉部。
全景模式		切換到此模式最多可以拍攝4張照片，相機將這些照片拼接成一張全景照片。
光圈先決	A	光圈優先可手動調節光圈大小，利用相機的測光自動調節快門速度。一般用來拍攝靜物和控制景深。
場景模式	SCN	切換到此模式以使用預先設置的24種場景模式拍攝靜態照片。
電影模式		切換為錄製影像模式。
使用者自定義	CS	用戶可以儲存常用的拍照模式和拍照參數，切換到此模式以快速調用。

自動模式

自動模式是最簡單的拍照模式，以此模式操作時，相機機會自動最佳化，讓您的照片能拍出最好的效果。

請依照以下步驟：

1. 撥動電源開關開啟相機。
2. 將模式盤切換為自動模式 ()。
3. 在LCD螢幕上構出畫面，然後半按壓快門按鈕對物體進行對焦。
4. 對焦完成後，LCD螢幕上會出現綠色的對焦框。
5. 完全按下快門按鈕進行拍照。

手動模式 M

當選擇 M（手動模式）模式時，可手動設置光圈和快門速度。

1. 將模式盤轉至 M，按  按鈕進入設定。

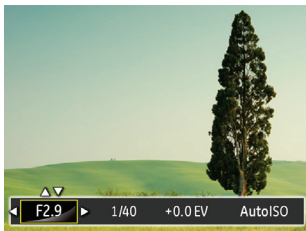



2. 按方向按鈕左/右選擇調節項目。
3. 按方向按鈕上/下進行參數調整。
4. 按  按鈕設定完成并進入拍攝畫面。

快門先決 S

當選擇 S (快門先決) 模式時，可調節快門速度和 EV 值。相機根據設定的快門速度值自動進行光圈值設定，以取得最適合的曝光值。

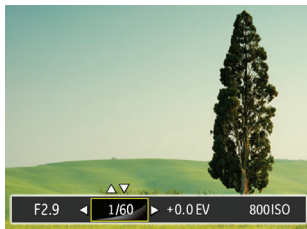
1. 將模式盤轉至 S，按  按鈕進入設定。





2. 按方向按鈕左/右選擇調節項目。
3. 按方向按鈕上/下進行參數調整。
4. 按  按鈕設定完成並進入拍攝畫面。

程序自動曝光 P

當選擇 P (程序自動曝光) 模式時，可調節 EV 值和 ISO 值。

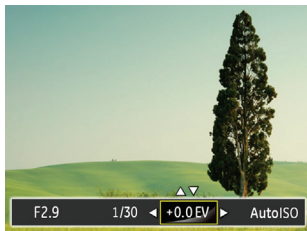
1. 將模式盤轉至 P，按  按鈕進入設定。



2. 按方向按鈕左/右選擇調節項目。
3. 按方向按鈕上/下進行參數調整。
4. 按  按鈕設定完成並進入拍攝畫面。

美顏效果 ✨

在此拍攝模式下，相機設定為通常情況下拍攝人像照片的最佳狀態，您可以利用此拍照模式更好的拍攝人物照片。

1. 撥動模式盤選擇美顏模式 (✨)。
2. 按 **OK** 按鈕，按方向按鈕上/下選擇 **美顏**。
3. 按方向按鈕左/右選擇美顏效果，按 **SET** 按鈕確定并回到拍照狀態。



美顏模式有3種效果：

- ✨₁ 效果1：柔肌
- ✨₂ 效果2：柔肌+亮眼
- ✨₃ 效果3：柔肌+亮眼+大眼

全景模式

您可以利用全景模式來拍攝連續的照片，相機會自動將其合成為一張超廣角的全景照片。

請依照以下步驟操作：

1. 撥動模式盤切換到全景模式 ()。
2. 按方向按鈕選擇拍攝的方向（不作選擇相機默認為向右方向），2秒后自動進入拍照狀態，也可以按下 **SET** 按鈕或半按快門按鈕快速進入拍照狀態。
3. 在LCD螢幕上取景並按下快門鍵，拍下第一張照片。



4. 當拍攝完第一張照片後，LCD螢幕的左右兩側會顯示兩個目標圖示。當你移動相機直到圓形的方向引導圖示與方形的定位框變為綠色時，它們會重疊，相機會自動拍攝下一張照片。重複相同的步驟拍攝最多4張照片。

5. 若拍攝不足4張，按壓  鍵相機自動拼接照片。按回放鍵進入回放模式以察看效果。
6. 4張拍攝完成后，相機會自動拼接到照片。按回放鍵進入回放模式以察看效果。



全景拍攝過程中無法使用閃光燈、自拍、近拍模式和曝光補償功能。而且也不能進行變焦調整。



自動全景拍照過程中，當LCD畫面顯示“偵測範圍錯誤。請再試一次。”時，表示在相機移動過程中，移動角度偏移綠色基準綫，不能進行拍攝，需要再次重新拍攝。





在全景模式下，影像尺寸固定為3M，拼接模式最多可以拼接4張照片。



在全景選單中可以設置拍攝的初始方向。

光圈先決 A

當選擇 A（光圈先決）模式時，可調節光圈大小和 EV 值。選擇大光圈可以通過模糊背景來強調主要被攝對象，選擇小光圈可使背景和被攝對象均清晰對焦。

1. 將模式盤轉至 A，按  按鈕進入設定。
2. 按方向按鈕左/右選擇調節項目。
3. 按方向按鈕上/下進行參數調整。
4. 按  按鈕設定完成并進入拍攝畫面。













場景模式 (SCN)













您可以根據當前的拍攝環境，在 24 種場景模式中選擇合適的場景，相機自動調整到最適合的設定。

撥動模式盤切換到場景模式，即可進入場景模式選單，LCD 螢幕會如下圖顯示。



按方向按鈕選擇一個場景，按  按鈕確定。

場景	說明
 自動場景	自動識別場景; 人像, 逆光人像, 風景, 近拍, 夜景, 夜景人像, Auto
 風景	重現鮮豔藍色、綠色, 適合拍攝風景。
 運動	適合拍攝快速移動的目標, 可拍出清晰銳利的動作影像。
 沙灘	適合在光照強烈的沙灘場景下拍出好的照片。
 日落	適合拍攝夕陽, 可在強烈陽光之下拍攝目標。
 煙火	適合拍攝夜晚煙火, 可調整慢速快門速度以拍出色彩鮮豔的影像。
 夜景	適合拍攝夜間景象, 建議使用三腳架。
 雪景	適合拍攝雪景, 可重現自然且清晰的白色場景。
 兒童	自動關閉閃光燈, 適合拍攝孩童。
 證件	適用於證件照的清晰拍攝 (建議使用6英寸4R (6X4) 相紙列印)。
 玻璃	適合拍攝透明玻璃後方的物體。
 相框	增加趣味畫框。

場景	說明
 追蹤攝影	適合拍攝快速移動的對象，使拍攝主體清晰，背景有流動感。
 文字	適合拍攝印刷品或白板上的文字。
 人像	最適合拍攝人像，針對人臉進行曝光和對焦。
 魚眼	為拍攝增加趣味魚眼效果。
 舞會	適合在室內聚會時拍攝，即使在複雜光線下也能自然呈現。
 室內	適合在室內拍攝，可提高影像清晰度與色彩精確度。
 綠葉	適合拍攝植物，可為綠葉與花朵拍出色彩鮮豔的影像。
 博物館	適合在博物館或其他禁止使用閃光燈的地方拍攝，可忠實保留色彩並提高清晰度。
 夜間人像	適合拍攝夜間人像。
 寵物模式 - 狗	快速的識別寵物(狗)，抓住狗的動感瞬間。
 寵物模式 - 貓	快速的識別寵物(貓)，抓住貓的動感瞬間。
 素描	拍攝具有鉛筆素描效果的圖像。

自動場景

在“ASCN”場景模式下，相機能智慧偵測不同環境，並自動為您選擇最佳的場景模式及拍照設定。

“ASCN”能智慧偵測的場景如下：







圖示	模式名稱	圖示	模式名稱
	風景模式		夜景模式
	人像模式		近拍模式
	夜景人像		自動模式
	逆光人像		

請依照以下步驟來使用自動場景：

1. 旋轉模式盤至“SCN”功能下，然後選擇“ASCN”模式。



2. 將相機持穩並對準被攝物，此時相機會根據所處的環境，自動選出合適的場景模式。
3. 半按快門按鈕進行對焦。
4. 完全按壓快門按鈕進行拍照。

模式名稱	說明
 風景模式	拍攝風景時，ASCN會自動幫您調整最佳曝光，讓背景更協調。
 人像模式	最適合拍攝人像，針對人臉進行曝光和對焦。
 夜景人像	在夜晚或者條件較暗的環境中進行人物拍攝的時候，ASCN會自動調整最適合人物和背景的亮度進行拍攝。
 逆光人像	當被攝體的背景是太陽或者其他光源時，ASCN會自動調整前景的曝光，幫您拍攝出亮度適宜的照片。
 夜景模式	當拍攝夜景時，ASCN會自動調整高ISO值，幫您拍攝出最美的夜景。
 近拍模式	為了能放大且拉近需要拍攝的小的或者遠處的被攝體，ASCN會自動調整對焦。
 自動模式	相機自動調整合適的曝光模式，確保清晰對焦，輕鬆拍出好照片。

使用者自定義 CS

用戶可以對常用的拍照模式和拍照的參數進行儲存設定，切換到此模式下以快速調用。

請依照以下步驟操作：

1. 選擇任意一個想要儲存的拍照模式或場景模式。
2. 在當前模式下設置希望的拍照參數。
3. 按 **SET** 按鈕，按方向按鈕上/下選擇 **CS**，按 **SET** 按鈕進入選單。
4. 按方向按鈕上/下選擇 **CS**，按 **SET** 按鈕或方向按鈕右進入選單。
5. 按方向按鈕上/下選擇「使用者自定義」，按 **SET** 按鈕或方向按鈕右進入選單。



6. 選擇「是」保存，選擇「否」取消。



7. 轉動模式盤切換到使用者自定義（CS）。
 8. 相機進入到最後一次儲存的拍照模式的拍照狀態。
- ① 相機出廠默認儲存的為程序自動曝光模式（P）及其各項參數。
 - ① 使用者自定義模式僅保存最後一次設定的拍照模式和參數。

基本操作

使用變焦功能

您的相機內建兩種變焦功能：光學變焦與數位變焦。拍攝照片時可利用相機的變焦桿將拍攝的物體放大或縮小。

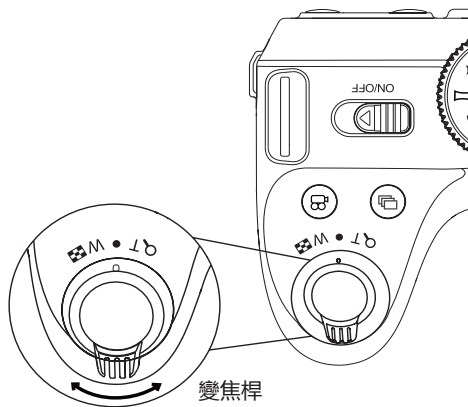

當光學變焦達到與數位變焦的臨界點時，鬆開並再次將變焦桿撥向T端，就會自動完成光學和數位變焦的切換。



對焦設定

在不同拍攝模式下，可選擇不同的對焦方式。

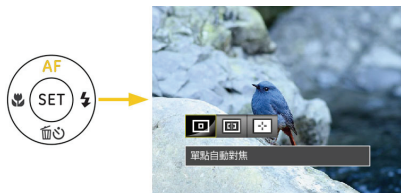
1. 按方向按鈕上 (AF) ，進入設定畫面。



2. 按方向按鈕左/右可選擇以下3種模式：

-  單點自動對焦
-  多點自動對焦
-  物件追蹤

3. 按  按鈕確定設定並離開選單。



開啟目標追蹤對焦功能后僅在對焦OK時才能進行目標追蹤。



近拍模式

使用此模式可對細小的物體進行近拍，該模式允許更近距離的拍攝，進一步放大主體。

1. 按方向按鈕左 () ，進入近拍功能選單。



2. 按方向按鈕左/右可選擇以下2種模式：

-  關閉微距
選擇此項關閉近拍功能。
-  開啟微距
選擇此項以便對距離鏡頭較近 (滿足 5cm 以上) 的物體對焦。

3. 按  按鈕確定設定並離開選單。



自拍設定

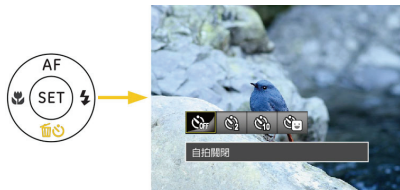

使用此功能可定時拍照，可將相機設定為按壓快門2秒、10秒后或微笑拍照進行拍攝。

1. 按方向按鈕下 ()，進入自拍功能選單。



2. 按方向按鈕左/右可選擇以下4種模式：

-  自動拍攝關閉
關閉自拍功能。
-  自動拍攝 (2 秒後)
在按壓快門按鈕的兩秒後拍攝一張照片。

-  自動拍攝 (10 秒後)
在按壓快門按鈕的十秒後拍攝一張照片。
 -  自動拍攝 (微笑偵測)
按下快門按鈕，在偵測到笑臉后，立即自動拍攝。
3. 按  按鈕確定設定並離開選單。

閃光燈

閃光燈主要用於對拍攝的場景進行補光。通常用於逆光拍攝，可以通過照亮主體/暗啞背景以獲得突出被攝主體的效果；同樣適用於全黑的環境，通過相機的閃光燈曝光，在暗環境下進行測光和拍攝。



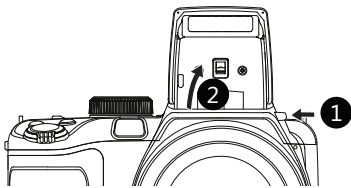



1. 按壓閃光燈  按鈕，閃光燈即可彈起。



2. 按方向按鈕右 ()，進入閃光燈設定選單。



3. 按方向按鈕左/右可選擇以下6種模式：

-  強制關閉閃光
相機強制關閉閃光燈功能(拍攝嬰兒時請強制關閉閃光燈)。
-  自動閃光
相機會根據目前環境自動決定閃光燈開關控制。
-  強制閃光
拍照瞬間進行強制閃光。
-  慢速同步
相機使用背景測光作為曝光標準，使夜間人像和背景都能準確曝光。(建議使用三腳架)
-  慢速同步 + 紅眼
相機使用慢速同步拍照與消除紅眼功能。
-  消除紅眼
相機在拍照前會先預閃一道閃光，用以去除紅眼情況，暗處拍攝人物時常用。

4. 按  按鈕確定設定並離開選單。

白平衡設定

白平衡功能可讓使用者在不同的燈光來源下調整色溫，以確定色彩能正確地重現。

請依照以下步驟設定相機的白平衡功能：

1. 按 **SET** 按鈕進入白平衡選單。



2. 按方向按鈕左/右可選擇以下8種模式：

-  自動白平衡
-  日光模式
-  陰天模式
-  螢光燈
-  冷白螢光燈
-  白熾燈
-  手動白平衡（請完全按下快門按鈕偵測白平衡值）
-  色溫（1900K~10000K）
按方向按鈕上/下進入調整K值；按方向按鈕左退出K值。

3. 按 **SET** 按鈕確定設定並離開選單。



連拍設定

請依照以下步驟進行連拍設定：

1. 按  按鈕進入連拍功能選單。



2. 按方向按鈕左/右可選擇以下4種模式：

-  單張拍攝
僅拍攝一張照片。
-  連續拍攝

-  3連拍

-  縮時攝影
以預先設定的間隔時間（30秒/1分/5分/10分）拍攝照片。

 在此連拍模式下，閃光燈已被設定為不會開啟，以便能夠快速地連續拍攝照片。

EV設定

相機的EV功能選單包括EV調整、ISO、快門、光圈等功能。適當地進行功能設定，可以讓您拍攝出更好效果的照片。

請依照以下步驟進行設定：

1. 按  按鈕進入設定畫面。
2. 按方向按鈕左/右選擇設定選項。

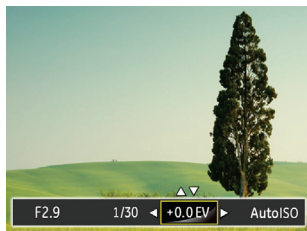

3. 按方向按鈕上/下調整選項數值。
4. 按  按鈕設定完成并進入拍攝畫面。

EV調整

設置適當的EV值可讓你拍出曝光最佳的相片。

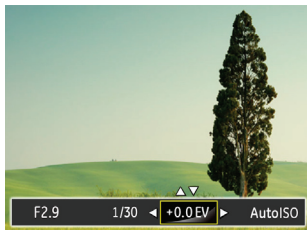

拍照時，EV值的可調整範圍為EV -2.0 到 EV+2.0。

ISO

ISO功能可讓您設定相機感應器的靈敏度，使相機在黑暗環境下還能以較快速的快門拍攝，在黑暗處請使用較高的ISO值，而較亮的環境可使用較低的ISO值。

使用高ISO值所拍攝的照片，比起低ISO值所拍攝的照片會有較多的雜訊。

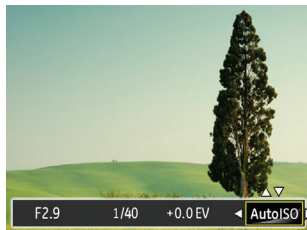

ISO值確定：Auto, 64, 100, 200, 400, 800, 1600。

快門調整

調節快門速度，相機會自動進行與手動設定的快門速度值相對應的光圈值設定，以取得最適合的曝光值。通過調整快門速度可以表現出被攝體的運動狀況。選擇高快門值可以清晰捕捉到快速移動對象的動作，低快門值可以拍攝出快速運動物體慢速或者充滿躍動感的圖像。

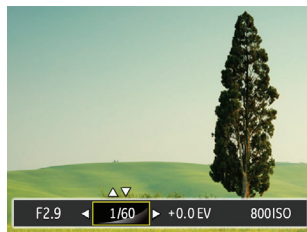

光圈調整

調節光圈大小，選擇大光圈可以通過模糊背景來強調主要被攝對象，選擇小光圈可使背景和被攝對象均清晰對焦。

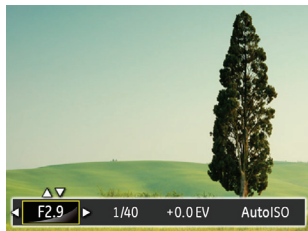

使用快速錄影

在拍攝模式下，按壓錄影快捷按鈕  畫面將直接進入錄影狀態并進行錄影。

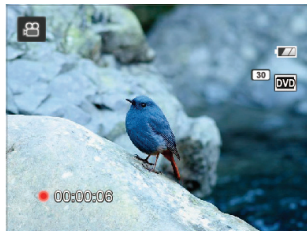

錄影完成後，再按壓錄影快捷按鈕或快門按鈕，即可儲存動畫，并返回到拍攝畫面。

i 按鈕功能選單

模式：MSPA 

影像色彩設定可讓使用者選擇不同的色彩效果。

1. 按  按鈕進入影像色彩設定選單。
2. 按方向按鈕左/右選擇影像色彩設定選項。



拍照模式 MSPA 的影像色彩效果共有以下7個選項：

-  一般
-  鮮豔
-  懷舊
-  黑白

-  暗角
-  沙龍照
-  夢幻



錄影模式  下的影像色彩效果共有以下4個選項：

-  一般
-  鮮豔
-  懷舊
-  黑白

播放模式

查看照片與影片

要在LCD畫面上查看已拍攝的照片與影片：

1. 按  按鈕，LCD螢幕上就會顯示先前拍攝的最後一張照片或最後一段影片。
2. 按方向按鈕左/右捲動儲存於記憶卡或內建記憶體的照片或影片。
3. 要播放已選擇的影片，請按下  按鈕以進入影片播放模式。

在播放影片時，畫面上會出現操作指引。按壓相應按鈕可直接進入相對應的功能。

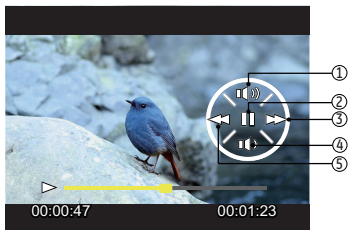

播放時各個按鈕的功能說明如下：

- | | |
|--------|--------|
| 1 增大音量 | 4 減小音量 |
| 2 暫停 | 5 後退 |
| 3 快進 | |

暫停時各個按鈕的功能說明如下：

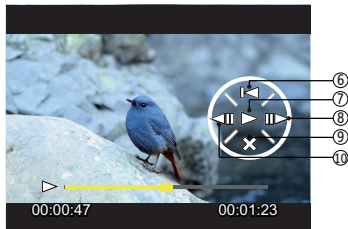

- | | |
|----------|-----------|
| 6 回到動畫開頭 | 9 取消播放 |
| 7 播放 | 10 影片幀數後退 |
| 8 影片幀數前進 | |

在播放影片時，按方向按鈕上/下調整播放的音量大小；調整為靜音時，顯示為 。

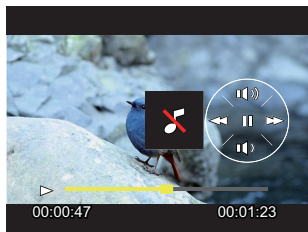

預覽縮圖

在回放模式下，撥動變焦桿 W 端，在畫面中顯示照片與影片縮圖。

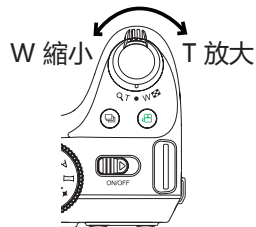



1. 撥動變焦桿切換顯示3x3、4x4。
2. 當顯示3x3和4x4的縮略圖時，按方向按鈕選擇一張圖片或一段影片進行查看。



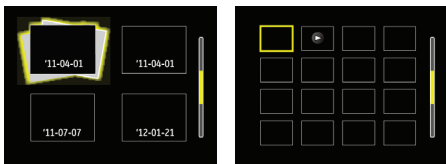

3. 按  按鈕可選擇連拍回放和日期回放。



4. 按方向按鈕選擇一張圖片或一段影片，按  按鈕恢復到原尺寸大小。

 日期資料夾的縮略圖按照拍攝日期的先後順序進行排列。

 當出現  圖示時，表示此為影片檔案。

 在預覽縮圖下，按  按鈕則恢復到原尺寸大小。

放大查看靜態照片

在回放照片時也可使用變焦桿，可將照片放大2~8倍。

1. 按  按鈕到回放模式。
2. 按方向按鈕左/右選擇一張要進行放大查看的照片。
3. 撥動變焦桿 T 端，以放大照片。
4. 屏幕右下角會顯示照片放大的倍數和範圍。

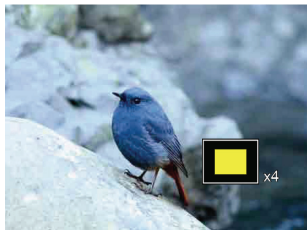



5. 按方向按鈕進行移動，選擇需要放大顯示的部份影像。
6. 按  按鈕回到原始比例。

 影片檔案不能放大。

幻燈片播放

您可利用此項設定，以幻燈片播放方式來查看所有拍攝的照片。

1. 按  按鈕進入回放畫面。
2. 按  按鈕進入幻燈片選項。
3. 按方向按鈕左/右選擇幻燈片的播放效果，或選擇「取消」返回回放畫面。





- 效果1： 間隔1秒，音樂悠揚
- 效果2： 間隔1秒，音樂激情
- 效果3： 間隔1秒，音樂淡雅

4. 按  按鈕確定設定。

照片與影片刪除

在回放模式下，可以按方向按鈕下（），以刪除照片與影片。

刪除照片或影片：

1. 按  按鈕到回放模式。
2. 按方向按鈕左/右選擇要刪除的照片或影片。
3. 按方向按鈕下（），螢幕上會顯示刪除畫面。



4. 按方向按鈕上/下選擇「刪除單一檔案」或「返回」，按  按鈕進行確定。



照片/影片被刪除後就無法復原。



請參閱64頁的刪除功能選項操作說明。

使用選單

拍攝選單

模式：  M S P A   SCN

1. 在拍照模式下，按  按鈕進入拍攝選單。
2. 按方向按鈕上/下選擇要設定的拍攝選單。
3. 按方向按鈕左/右選擇要設定的拍攝選單的選項，按  按鈕確定。



 請參閱以下的章節，以了解各項設定的詳細資訊。

測光模式
設定測光區域



有三個選項可供選擇：

- AiAE
- 點測光
- 中央重點測光

尺寸

影像的尺寸設定值是以影像的像素為基準，較高的影像解析度圖片所包含的細節就愈多，越能滿足大畫面精細的照片印製要求。





 拍攝的照片像素越高，存儲卡中可以存儲的照片數越少。反之，拍攝像素越低，儲存於記憶卡的相片張數則越多。

OIS防手震

使用防手震模式拍攝照片，可以改善在低光源慢速快門環境下，手持相機晃動拍攝所造成的照片模糊。



-  在暗環境或慢速快門下建議使用防手振功能。
-  對於劇烈相機抖動（如在行進的車輛中拍攝）時的拍攝效果可能不理想。

連續自動對焦

設定拍攝靜態照片時的連續自動對焦功能。



有兩個選項：

- 關閉
- 開啟

HDR

設定拍攝靜態照片時的寬動態影像範圍。



有兩個選項：

- 關閉
- 開啟

拍攝設定選單

模式：📷 M S P A ✨ 📺 SCN

1. 在拍照模式下按  按鈕，按方向按鈕上/下選擇 。



2. 按  按鈕進入選單。
3. 按方向按鈕上/下選擇 ，按  按鈕或方向按鈕右進入選單。
4. 按方向按鈕上/下選擇要設定的項目，按  按鈕或方向按鈕右進入選單。
5. 按方向按鈕上/下選擇選項，按  按鈕確定。

影像品質

影像品質設定可用來調整影像壓縮比。

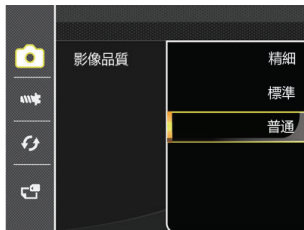

影像畫質共有3個選項：

- 精細
- 標準
- 普通

對焦輔助燈

在較暗環境下，開啟對焦輔助燈可增強對焦性。



拍照日期戳記

在相機拍攝的影像中加入日期/時間的標籤。



數位變焦

開啟或關閉數位變焦功能。



- 關閉
- 日期
- 日期/時間

預覽

此選項可在拍照之後立即進行快速相片預覽，每張相片會依照選擇的時間顯示於LCD螢幕上。



有4個選項：

- 關閉
- 1 秒
- 2 秒
- 3 秒

使用者自定義

使用者自定義可以將當前的拍照模式及該模式下的拍照參數進行儲存，儲存的模式和參數將在使用者自定義模式下被直接調用。



有2個選項：

- 是
- 否

錄影選單

模式：

1. 撥動模式盤，選擇  模式后，按  按鈕進入錄影選單。



2. 按方向按鈕上/下選擇要設定的錄影選單。
3. 按方向按鈕左/右選擇要設定的錄影選單的選項，按  按鈕確定。

測光模式
設定測光區域。



有三個選項供選擇：

- AiAE
- 點測光
- 中央重點測光

尺寸

設置錄影時的影像分辨率。

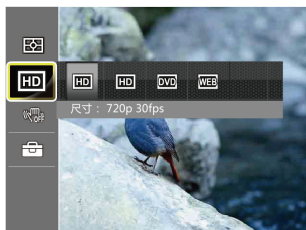

高畫素錄影時SD卡讀寫速度要求：

No.	影像畫素	幀	要求	推薦
1	320x240	30	Class 2	Class 4
2	640x480	30	Class 2	Class 4
3	1280x720	15	Class 2	Class 4
4	1280x720	30	Class 2	Class 4



1280x720 30fps以上的格式錄影時間限制29分鐘以下。



高畫素錄影時機身發熱可能導致錄影中斷，但這不是故障。

VIS

使用防手振模式拍攝影片，可以改善因手持相機晃動造成所拍攝的影片模糊。

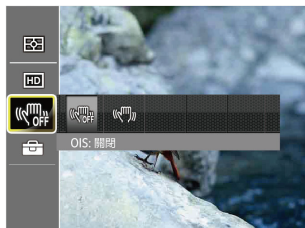





在暗環境或慢速快門下建議使用防手振功能。



對於劇烈相機抖動（如在行進的車輛中拍攝）時的拍攝效果可能不理想。

錄影設定選單

模式：

1. 撥動模式盤，選擇  進入錄影畫面。
2. 按  按鈕，按方向按鈕上/下選擇 ，按  按鈕進入選單。



3. 按方向按鈕上/下選擇 ，按  按鈕或方向按鈕右進入選單。
4. 選擇要設定的項目，按  按鈕或方向按鈕右進入選單。
5. 按方向按鈕上/下選擇選項，按  按鈕確定。

數位變焦

開啟或關閉數位變焦功能。



播放選單

模式：

1. 按 按鈕進入回放畫面，按 按鈕進入選單。
2. 按方向按鈕上/下選擇要設定的播放選單，按 按鈕進入。
3. 按方向按鈕左/右選擇選項，按 按鈕確定。



請參閱以下的章節，以了解各項設定的詳細資訊。

高動態範圍

使用高動態範圍功能，可以對所拍攝照片進行曝光均勻化處理，針對可能過度曝光或高對比度畫面中高光部分與暗部的細節進行優化，使照片更細緻，更有立體感。

1. 在回放模式下按方向按鈕左/右選擇要進行處理的照片。
2. 按 按鈕，選擇 設定，按 按鈕進入設定畫面。
3. 按方向按鈕左/右選擇是否進行HDR處理。

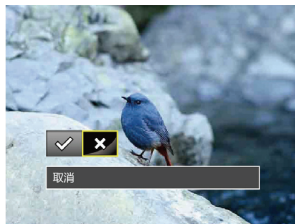



：高動態範圍





：取消

4. 進行HDR優化后的照片會作為一份新檔案，與原始的照片一起保存於記憶體中。

優化

1. 在回放模式下按方向按鈕左/右選擇要進行處理的照片。
2. 按  按鈕，選擇  設定，按  按鈕進入設定畫面。
3. 按方向按鈕左/右選擇優化選單，或選擇「取消」並回到回放畫面。





-  : 消除紅眼
-  : 柔肌
-  : 亮眼
-  : 大眼
-  : 取消



4. 按  按鈕確定設定。

旋轉

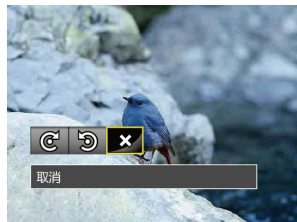

您可利用此項設定來改變照片的方向。

1. 在回放模式下按方向按鈕左/右選擇要進行處理的照片。
2. 按  按鈕，選擇  設定，按  按鈕進入設定畫面。
3. 按方向按鈕左/右選擇旋轉方向，或選擇「取消」並回到播放選單。



-  : 向右旋轉
-  : 向左旋轉
-  : 取消

4. 按  按鈕確定設定。

-  全景合成的照片和錄影無法進行旋轉。
-  旋轉後的檔案將會替代原檔案。

調整尺寸

此項設定可讓您將照片尺寸變更為特定的解析度，並另存為新的檔案。

1. 在回放模式下按方向按鈕左/右選擇要進行處理的照片。
2. 按 **INFO** 按鈕，選擇 **設定** 設定，按 **SET** 按鈕進入設定畫面。
3. 按方向按鈕左/右選「1024X768」或「640X480」，或選擇「取消」並回到回放畫面。

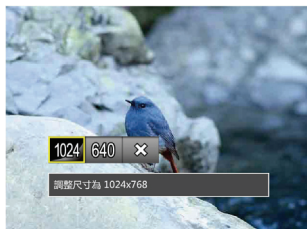

4. 按 **SET** 按鈕確定設定。

色彩效果

此項設定可讓您改變照片色彩效果，並另存為新的照片。

1. 在回放模式下按方向按鈕左/右選擇要進行處理的照片。
2. 按 **INFO** 按鈕，選擇 **設定** 設定，按 **SET** 按鈕進入設定畫面。
3. 按方向按鈕左/右選擇相應的選單，或選擇「取消」並回到回放畫面。



4. 按 **SET** 按鈕確定設定。

X : 取消

VIVID : 鮮豔

SEPIA : 懷舊

BLACK : 黑白

GRAIN : 顆粒

ANGLE : 暗角

SLON : 沙龍照

DREAM : 夢幻

播放設定選單

模式：▶

1. 按 **SET** 按鈕進入回放畫面，按 **SET** 按鈕，按方向按鈕上/下選擇 **選單**。
2. 按 **SET** 按鈕進入選單。



3. 按方向按鈕上/下選擇 **保護**，按 **SET** 按鈕或方向按鈕右進入選單。
4. 按方向按鈕上/下選擇要設定的項目，按 **SET** 按鈕或方向按鈕右進入選單。
5. 按方向按鈕上/下選擇選項，按 **SET** 按鈕確定。

請參閱以下的章節，以了解各項設定的詳細資訊。

保護

您可以將單張或所有照片/影片檔案鎖定以避免不小心誤刪。



要鎖定或取消鎖定照片、影片檔案：

1. 按方向按鈕上/下選擇「保護」，并按 **SET** 按鈕或方向按鈕右進入子選單。

- 按方向按鈕上/下選擇子選單，按 **SET** 按鈕或方向按鈕右進入設定畫面。

有4個子選單供選擇：

- 單一：當照片未被保護時，鎖定選擇的照片或影片；當照片已被保護時，取消鎖定。
 - 日期文件夾：鎖定日期文件夾中的所有照片。
 - 全部：鎖定全部的照片或影片。
 - 重設：取消全部被鎖定的照片或影片。
- 按方向按鈕上/下選擇選項，按 **SET** 按鈕確定。

刪除

您可以將單張或所有照片/影片檔案進行刪除。





要刪除照片或影片檔案：

- 按方向按鈕上/下選擇「刪除」，并按 **SET** 按鈕或方向按鈕右進入子選單。
- 按方向按鈕上/下選擇子選單，按 **SET** 按鈕或方向按鈕右進入設定畫面。

有3個子選單供選擇：

- 單一：刪除單張照片或影片。
- 全部：刪除全部的照片或影片。
- 日期文件夾：刪除日期文件夾中的所有照片。

3. 按方向按鈕上/下選擇選項，按  按鈕確定。

 當出現  圖示時，表示檔案已受保護，請先解除保護再進行刪除。

 一旦進行檔案刪除，則所有已設定的DPOF值將重置。

 當日期資料夾中有單張照片被保護時，則被保護照片保留，其他照片被刪除。

DPOF

您可利用DPOF來標記要列印的照片，標記結果會儲存在記憶卡中，如此一來您就可以輕鬆地將記憶卡交給數位沖印便利站，不需再親自告訴沖印人員要沖洗哪些照片。

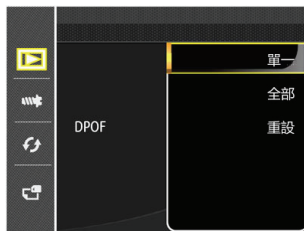

裁剪

裁剪設定可讓您將相片裁剪成您需要的區塊，並另存為新照片。

1. 按方向按鈕上/下選擇「裁剪」，并按  按鈕或方向按鈕右進入選單。
2. 選擇「是」確定裁剪，利用變焦桿和方向按鈕選擇需要裁剪的部份，從而裁剪出您所需要的照片。







3. 按  按鈕出現「是否儲存變更？」提示，選擇「✓」更改并保存圖像，選擇「✗」取消更改，并返回裁剪提示畫面。



影像裁剪至640X480時，不能再進行裁剪。

基本設定

模式：  M S P A   SCN

1. 在任意模式下按  按鈕，按方向按鈕上/下選擇 。
2. 按  按鈕進入選單。
3. 按方向按鈕上/下選擇 ，按  按鈕或方向按鈕右進入選單。

4. 按方向按鈕上/下選擇要設定的項目，按  按鈕或方向按鈕右進入選單。

5. 按方向按鈕上/下選擇選項，按  按鈕確定。

請參照以下章節以了解各個項目的詳細資訊。



操作音效

使用此設定可以調整快門音、按鍵音及定時拍攝和開關機的音效。

要進行此項操作：

1. 在基本設定選單中選擇操作音設定。
2. 按方向按鈕上/下選擇提示音類型：
 - 提示音1：低沉
 - 提示音2：輕揚
 - 提示音3：激昂



3. 按 **SET** 按鈕或方向按鈕右進入，并按方向按鈕上/下選擇聲音類型，然後再按下 **SET** 按鈕確定設定。



操作音設定中選擇提示音類型后，快門音，按鍵音，定時拍攝和開關機音效將一起調整。

省電

您可利用此項設定來節省電力，並讓電池能夠使用較長的時間。請依照以下步驟來設定，在閒置一段時間後自動關閉LCD螢幕與相機。

1. 在基本設定選單中選擇「節電功能」，按 **SET** 按鈕或方向按鈕右進入選單。
2. 按方向按鈕上/下選擇選項。

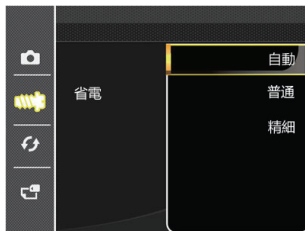



3. 按 **SET** 按鈕確定設定。

Language/語言

請參閱第18頁的“重新設定語言”章節。

時區

本功能非常地實用，當您在國外旅遊時，可利用這個時區設定功能，在螢幕上顯示當地的時間。

1. 在基本設定選單中選擇「時區」，螢幕上就會出現時區畫面。
2. 按方向按鈕上/下選擇出發地（）和旅遊目的地（）欄位。
3. 按方向按鈕左/右選擇一個與該欄位相同時區的城市，然後按下  按鈕確定設定。



日期和時間







請參閱第19頁的“重新設定日期和時間”章節。

檔案與軟體設定

格式化

請注意：格式化功能可讓您清除記憶卡與內建記憶體中的所有資料，包含受保護的照片與影片。

要進行此項操作：

1. 按  按鈕，按方向按鈕上/下選擇 ，按  按鈕進入選單。
2. 按方向按鈕上/下選擇 ，按  按鈕或方向按鈕右進入選單。
3. 按方向按鈕上/下選擇「格式化」，按  按鈕或方向按鈕右進入選單。
4. 按方向按鈕上/下選擇「是」或「否」，然後按  按鈕確定設定。









5. 選擇「是」，相機就會對記憶體進行格式化。



相機內沒有插入存儲卡時，格式化內建記憶體；有存儲卡時，僅可格式化存儲卡。

複製到記憶卡







您可使用本項設定將內部記憶體的資料複製到記憶卡上。

1. 按  按鈕，按方向按鈕上/下選擇 ，按  按鈕進入選單。
2. 按方向按鈕上/下選擇 ，按  按鈕或方向按鈕右進入選單。
3. 按方向按鈕上/下選擇「複製到記憶卡」，按  按鈕或方向按鈕右進入選單。
4. 按方向按鈕上/下選擇「是」或「否」，然後按  按鈕確定設定。



檔案進行編號中

在您拍攝照片或影片後，此相機將照片或影片自動儲存為檔案，並以流水編號作為檔案結尾。您可使用此項目來決定流水編號要接續前一張照片的編號，或重新編號並儲存於記憶卡上的另一個新的資料夾。

1. 按  按鈕，按方向按鈕上/下選擇 ，按  按鈕進入選單。
2. 按方向按鈕上/下選擇 ，按  按鈕或方向按鈕右進入選單。
3. 按方向按鈕上/下選擇「檔案進行編號中」，按  按鈕或方向按鈕右進入選單。
4. 按方向按鈕上/下選擇「是」或「否」，然後按  按鈕確定設定。

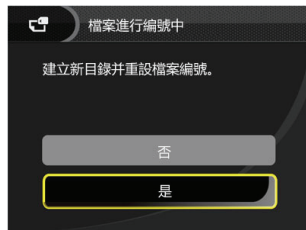

若相機中無卡，此功能不顯示。

重設

您可利用本項設定將相機的各項設定恢復為出廠預設值。

1. 按 **ESC** 按鈕，按方向按鈕上/下選擇 **重設**，按 **SET** 按鈕進入選單。
2. 按方向按鈕上/下選擇 **重設**，按 **SET** 按鈕或方向按鈕右進入選單。
3. 按方向按鈕上/下選擇「重設」，按 **SET** 按鈕或方向按鈕右進入選單。
4. 按方向按鈕上/下選擇「是」或「否」，然後按 **SET** 按鈕確定設定。

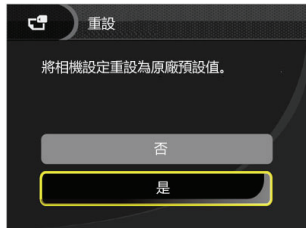

韌體版本

您可使用本項目查看目前的相機韌體版本。

1. 按 **ESC** 按鈕，按方向按鈕上/下選擇 **韌體版本**，按 **SET** 按鈕進入選單。
2. 按方向按鈕上/下選擇 **韌體版本**，按 **SET** 按鈕或方向按鈕右進入選單。
3. 按方向按鈕上/下選擇「韌體版本」，按 **SET** 按鈕或方向按鈕右進入選單。



4. 當SD卡中有新版韌體時，選擇「是」可進行更新。

連接設定

連接電腦

您可以用USB連接線連接相機將照片複製(傳輸)到電腦上。

設定USB連接模式

本相機的USB連接埠可連接電腦或印表機，因此請依照以下的步驟來確保將相機正確連接到電腦。

1. 按 **INFO** 按鈕，按方向按鈕上/下選擇 **印表機**，按 **SET** 按鈕進入選單。
2. 按方向按鈕上/下選擇 **PC**，按 **SET** 按鈕或方向按鈕右進入選單。
3. 按方向按鈕上/下選擇「USB」，按 **SET** 按鈕或方向按鈕右進入選單。
4. 按方向按鈕上/下選擇「PC」，按 **SET** 按鈕確定。

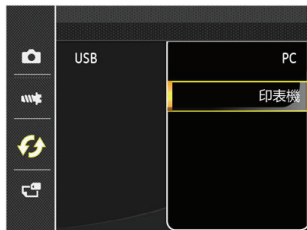

將檔案傳輸到電腦

電腦會自動偵測相機並識別為抽取式磁碟，在我的電腦圖示上雙擊滑鼠左鍵，找出並開啟抽取式磁碟，然後您即可將您所需要的資料夾和檔案由磁碟機複製到電腦的資料夾內，操作方式與您複製一般資料夾和檔案的方法相同。

請依照以下步驟將相機連接到電腦。

1. 確定相機與電腦皆已開機。
2. 將隨附的USB連接線的一端連接到相機的USB/AV連接埠。
3. 將連接線另一端的接頭連接到電腦的USB連接埠。

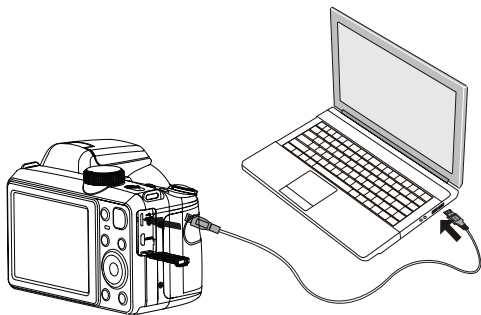

4. 傳輸完成後請依照所使用電腦的系統安全移除USB設備的方式移除USB連接線。

視頻輸出系統

使用此功能可以切換NTSC或PAL視頻系統。

1. 按 **DISC** 按鈕，按方向按鈕上/下選擇 **電視**，按 **SET** 按鈕進入選單。
2. 按方向按鈕上/下選擇 **電視**，按 **SET** 按鈕或方向按鈕右進入選單。
3. 按方向按鈕上/下選擇「電視」，按 **SET** 按鈕或方向按鈕右進入選單。
4. 按方向按鈕上/下選擇「NTSC」或「PAL」，按 **SET** 按鈕確定設定。

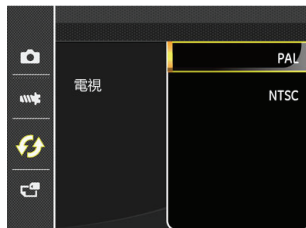

視頻輸出訊號可依照不同的地區規格切換為NTSC或PAL，適合的設定值會因為地區不同而不同。

NTSC：美國、加拿大、台灣、日本等。

PAL：歐洲、亞洲(台灣除外)、大洋洲等。

備註：如果選擇了錯誤的影像系統，視頻輸出將無法正常顯示。

設定Eye-Fi SD卡連接模式

本相機支持Eye-Fi SD卡的無線連接，請依照以下的步驟將相機上的照片上傳至網絡。

1. 按 **MENU** 按鈕，按方向按鈕上/下選擇 **📷**，按 **SET** 按鈕進入選單。
2. 按方向按鈕上/下選擇 **📶**，按 **SET** 按鈕或方向按鈕右進入選單。
3. 按方向按鈕上/下選擇「Eye-Fi」，按 **SET** 按鈕或方向按鈕右進入選單。
4. 按方向按鈕上/下選擇「開啟」或「關閉」，然後按 **SET** 按鈕確定設定。

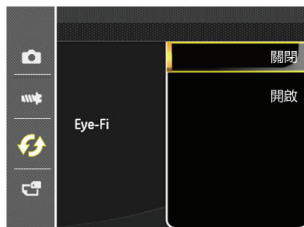

支援HDMI連接

HDMI (High Definition Multimedia Interface) , 即高清晰度多媒體介面, 是一種全數碼化影像/聲音傳送介面, 可以傳送無壓縮的音頻信號及視頻信號。

使用HDMI端子最大的好處就是可以減少影像訊號轉換的程序, 直接將數位格式的影像訊號傳給電視, 少了轉換的損失, 畫質就能提升很多。

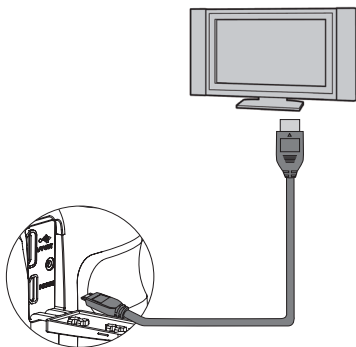

連接到HDMI電視機

1. 使用高解析輸出端子線(選購), 連接相機到符合HDMI標準的電視機上。
2. 相機自動偵測判斷當前的解析度。
3. 連接HDMI后, 進入影像回放模式。



請注意連接相機與電視之前, 請開啟相機和電視。



當電視不支援所對應的解析度與輸出格式時, 選項呈現為不可選狀態。詳細說明請參考電視的使用說明書。

連接符合PictBridge規格的印表機



PictBridge技術可讓數位相機記憶卡上的照片直接由印表機列印出來。

查看印表機的外箱是否印有PictBridge圖標，或查閱使用手冊的規格表，即可知道該印表機是否支援PictBridge技術，您可應用相機的PictBridge功能和USB連接線，直接將拍攝的照片列印到支援PictBridge技術的印表機不需要再通過電腦。

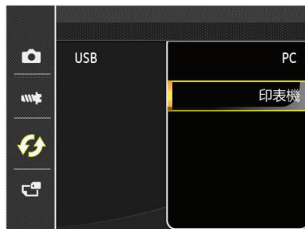

設定USB連接模式

本相機的USB連接埠可連接電腦或印表機，因此請依照以下的步驟來確認相機設定為連接至印表機。

1. 按 **(INFO)** 按鈕，按方向按鈕上/下選擇 **[USB]**，按 **(SET)** 按鈕進入選單。
2. 按方向按鈕上/下選擇 **[PC]**，按 **(SET)** 按鈕或方向按鈕右進入選單。
3. 按方向按鈕上/下選擇「USB」，按 **(SET)** 按鈕或方向按鈕右進入選單。
4. 按方向按鈕上/下選擇「印表機」，按 **(SET)** 按鈕確定。



若相機重置後，USB模式會自動切換回連接電腦模式。

連接印表機

1. 請確認相機與印表機皆已開機。
2. 將隨附的USB連接線的一端連接到相機的USB連接埠。
3. 將連接線另一端的接頭連接到印表機的USB連接埠。

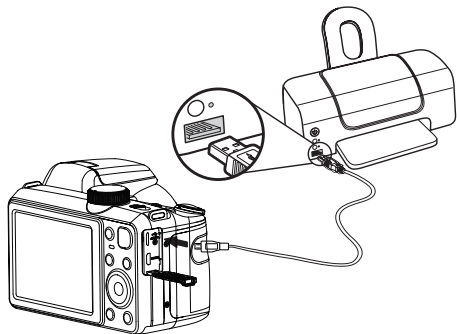

如果相機連接的印表機不支援PictBridge技術，LCD螢幕上會出現以下訊息。



 當USB模式設定錯誤時亦會出現以上錯誤訊息。在此情況下，您應該先將USB連接線移除，檢查USB模式設定，確認印表機已開機，然後再重新連接一次。

使用PictBridge選單

將USB模式設定為連接到印表機後會出現PictBridge選單。



按方向按鈕上/下選擇一個選單項目，然後按  按鈕或方向按鈕右進入該項目。

請參照以下章節以了解各個項目的詳細資訊。

列印 (附日期)

如果您已為相機設定日期與時間，您所拍攝的照片將會與日期紀錄一起儲存，您可依照以下步驟，將相片與日期一起列印出來。

1. 由PictBridge選單中選擇「列印 (附日期)」，螢幕上會出現如下畫面。



2. 按方向按鈕左/右選擇列印的照片。

- 按方向按鈕上/下選擇目前顯示的照片要列印張數。
- 按 **SET** 按鈕，螢幕上會出現以下畫面。



- 選擇「是」，按 **SET** 按鈕確定列印；選擇「取消」，按 **SET** 按鈕取消列印。

列印 (無日期)

選擇此項目以列印不顯示日期的照片。

- 由PictBridge選單中選擇「列印 (無日期)」，螢幕上會出現如下畫面。



- 按方向按鈕左/右選擇列印的照片。
- 按方向按鈕上/下選擇目前顯示的照片要列印張數。
- 按 **SET** 按鈕，螢幕上會出現以下畫面。



5. 選擇「是」，按  按鈕確定列印；選擇「取消」，按  按鈕取消列印。

列印索引

您可利用此功能列印相機中的所有照片。

1. 由PictBridge選單中選擇「列印索引」，螢幕上會出現如下畫面。



2. 選擇「是」，按  按鈕確定列印；選擇「取消」，按  按鈕取消列印。

列印 DPOF 影像

要使用DPOF列印功能，您必須先於DPOF設定中選擇要列印的照片，請參閱第65頁的“DPOF”章節。

1. 由PictBridge選單中選擇「列印 DPOF 影像」，螢幕上會出現如下畫面。



2. 選擇「是」，按  按鈕確定列印；選擇「取消」，按  按鈕取消列印。

結束

要退出PictBridge選單請選擇「結束」。此時螢幕上會出現「請拔除USB連接線」的訊息。



將USB連接線由相機與印表機拔除。

規格表



「設計與規格均可能更動，恕不另行通知。」

有效像素		14.14百萬像素
總像素		14.48百萬像素 [1/2.3" (CCD)]
鏡頭	焦距	4.3mm (廣角) ~ 154.6mm (望遠)
	相等於 35 mm相機	24mm (廣角) ~ 864mm (望遠)
	光圈值	F2.9 (廣角) ~ F5.7 (望遠)
	鏡頭構成	14群16片
	光學變焦	36倍
	對焦範圍	通常：(廣角) 60cm ~ ∞, (望遠) 290cm ~ ∞; 近拍：(廣角) 5cm ~ ∞;
防手震		OIS光學防抖
數位變焦		4倍數位變焦 (結合光學變焦總計：144倍)
影像尺寸	靜態影像	14MP: 4320×3240, (3:2)12MP: 4320×2880, (16:9)10MP: 4320×2432, 8MP: 3264×2448, 5MP: 2592×1944, 3MP: 2048×1536, (16:9)2MP: 1920×1080, 0.3MP: 640×480
	動態影像	1280×720(15/30fps), 640×480(30fps), 320×240(30fps)

影像品質		精細、標準、普通
DCF, DPOF (Ver1.1)		支援
檔案格式	靜態照片	Exif 2.2 (JPEG)
	動態	影片：MOV (H.264)，音頻：G.711 [Monaural]
拍照模式		自動，手動，程序自動曝光，快門先決，美顏，場景[自動場景，風景，運動，沙灘，日落，煙火，夜景，雪景，兒童，證件，玻璃，相框，追蹤攝影，文字，人像，魚眼，舞會，室內，綠葉，博物館，夜間人像，寵物模式 - 狗，寵物模式 - 貓，素描]，全景，光圈先決，影片，用戶自定義
偵測功能		面部偵測，笑臉快門，閉眼偵測，寵物（狗），寵物（貓）
優化		消除紅眼，柔肌，亮眼，大眼
高動態範圍		支援
全景拍攝	靜態影像	支援（水平）
	全景角度	0°~180°
LCD螢幕		3.0英吋，23萬畫素彩色LCD螢幕
ISO感度		自動，ISO64/100/200/400/800/1600
對焦模式		單點自動對焦，多點自動對焦 (TTL-9點自動測光)，物件追蹤，面部優先對焦，對焦輔助燈 (開啟/關閉)
測光方式		智能AE(AiAE)，中央重點測光，單點測光，面部測光
曝光控制		程式曝光 (AE固定)，快門先決曝光，光圈先決曝光

曝光補償		-2EV-+2EV 1/3EV step
快門速度		1/2000 ~ 4 秒 (M/S : 30秒)
連拍		支援
播放模式		單張播放，索引播放 (9張/16張)，幻燈片播放，影片播放， 日期資料夾播放，放大倍率(2x ~ 8x)，柱狀圖顯示。
白平衡		自動白平衡，日光，陰天，螢光燈，冷白色螢光燈，白熾燈。 手動白平衡，色溫設定 (1900K ~ 10000K)
閃光燈	閃光燈開啟方式	彈出
	閃光燈模式	自動，消除紅眼，強制閃光，關閉，慢速同步閃光，防紅眼+慢速同步閃光
	發光範圍	廣角：0.5m ~ 7.5m (ISO 800)
望遠：1.2m ~ 4.4m (ISO 800)		

存儲媒介	內建記憶體：約 26MB
	SD/SDHC Card(最大支援32GB，不支持MMC卡)
其他功能	PictBridge，ExifPrint，支援25種語言
輸入/輸出端子	AV-OUT/USB 2.0 (Micro USB 5 pin)，HDMI (Type D)
電源	SKL-60，3.7V 1100mAh，可充電式電池，支援相機內充電。
電池壽命	約210枚 (根據CIPA測試標準)
操作環境	溫度: 0 ~ 40°C，濕度: 0 ~ 90%
相機尺寸	110.7×66.2×76.7mm (根據CIPA測試標準)
相機重量	約 412g (不包含電池和記憶卡)

提示語與警告訊息

訊息	說明	復位方式
警告！電池電量耗盡。	相機電池已經沒電，要關機前的警示。	顯示 2 秒後即關機。
鏡頭故障，請重新開機。	鏡頭卡住或有異物阻擋置使鏡頭無法正確作動。	關機重新開機，復歸鏡頭。
內建記憶體錯誤。	內存記憶體發生錯誤。	2 秒後消失。
慢速快門開啟：易造成曝光過度	開啟 B 快門時，回到拍照畫面後，畫面顯示提示訊息。	2 秒後消失。
超出偵測範圍，請重新拍攝。	全景拍攝中接合的偏移量過大。	2 秒後解除訊息回到拍攝畫面。

訊息	說明	復位方式
無法儲存影像，超出偵測範圍，請重新拍攝。	全景存檔中無法接合。	2 秒後解除訊息回到拍攝畫面。
警告！更新時請勿關閉相機！	韌體更新中出現的訊息。	待更新完畢後關機并解除訊息。
請拔出USB！	完成傳遞的資料后相機接收到訊息可拔出USB線時，畫面顯示提示訊息。	拔除USB線后自動關機即解除訊息。
連接失敗！	連接P C、印表機、電視（含HDMI）失敗。	拔除傳輸線停止連線，訊息解除。

訊息	說明	復位方式
記憶卡防止寫入！	儲存影像時，SD卡有鎖卡保護。	2秒後消失。
記憶卡已滿！	開機或按下快門按鈕時，相機偵測到SD卡容量不足。	2秒後消失。
內存記憶體已滿！	開機或按下快門按鈕時，相機偵測到記憶體容量不足。	2秒後消失。
記憶卡錯誤！	開機無法辨識SD卡或讀寫錯誤。	2秒後消失。
記憶卡未格式化！	當SD卡發生錯誤後隨之會顯示未格式化訊息。	2秒後消失，進入是否格式化畫面。
SD卡寫入速度慢！	低於Class4的SD卡在錄製HD的影片時，會出現寫入速度慢且無法繼續錄製情況，2秒後會出現運算中畫面（內存記憶體最多可能需等待9秒）。	2秒後解除訊息回到拍攝畫面。
SD卡無法寫入。	拍攝或錄影過程中，出現中斷而造成無法繼續紀錄。	2秒後解除訊息回到拍攝畫面。
未偵測到紅眼！	影像中並無紅眼現象，此時移除紅眼設定時出現訊息。	2秒後消失。

訊息	說明	復位方式
此影像無法編輯。	檔案格式不支援編輯或是編輯不容許再編輯的檔案。	2 秒後消失。
超過最大資料夾數。	當SD卡內超過最大資料夾數(999)時，開機讀取時間可能過久，此時提示訊息。	待相機處理結束後結束訊息。
影像過多無法處理。	日期回放時，影像超過規範，無法進入日期回放。	2 秒後解除訊息回到一般回放模式。
檔案無法辨識。	檢視的檔案格式不支援或是檔案壞損無法正確判讀。	刪除檔案才可解除此張影像訊息。
無圖像！	按壓回放按鈕時，相機內或記憶卡中無任何影像檔案。	2 秒後解除訊息回到拍攝畫面。
已被保護！ 不可刪除！	檔案被保護，執行刪除動作時出現訊息。	2 秒後消失。

疑難排解

問題	可能的原因	解決方法
相機無法開機。	<ul style="list-style-type: none">電池已耗盡。電池沒有正確安裝。	<ul style="list-style-type: none">請更換電池。請正確安裝電池。
操作時相機忽然關閉。	<ul style="list-style-type: none">電池已耗盡。	<ul style="list-style-type: none">請更換電池。
拍出的相片很模糊。	<ul style="list-style-type: none">拍攝照片時相機晃動。	<ul style="list-style-type: none">開啟防手震模式。
無法儲存照片、影片檔案。	<ul style="list-style-type: none">記憶卡已滿。記憶卡被鎖定。	<ul style="list-style-type: none">更換另一張記憶卡或刪除不需要的檔案。解除記憶卡的寫入鎖定。
無法以連接的印表機列印照片。	<ul style="list-style-type: none">相機尚未正確地連接到印表機。印表機不支援 PictBridge技術。印表機缺紙或需更換墨水匣。卡紙。	<ul style="list-style-type: none">檢查相機與印表機的連接是否正常。使用支援PictBridge技術的印表機。為印表機置入紙張或更換印表機的墨水匣。取出卡住的紙張。

問題	可能的原因	解決方法
記憶卡寫入速度慢。	<ul style="list-style-type: none"> 低於Class 4的記憶卡在錄製HD的影片時會出現寫入速度慢且無法繼續錄製。 	<ul style="list-style-type: none"> 請選擇高速卡或將此卡格式化后再進行拍攝。
記憶卡無法寫入。	<ul style="list-style-type: none"> 記憶卡處於防寫入狀態。 在拍攝或錄影時，記憶卡出現中斷現象（如儲存過慢等原因）導致無法繼續拍攝或錄影。 	<ul style="list-style-type: none"> 請解除記憶卡的寫入鎖定或更換記憶卡。 請重新拍攝。
影像過多無法處理。	<ul style="list-style-type: none"> 記憶卡中的照片數或者資料夾數超過了規格，因此無法顯示並且進行日期資料夾的回放。 	<ul style="list-style-type: none"> 刪除不需要的檔案。

客服電話：

美洲區: Tel: +1-866-949-2624

歐洲區: Tel: +33-965-281-845

亞太區 Tel: +866-2-26989910

大陸區 Tel: 400-800-8515