



OFFICEJET PRO X451 AND X551 SERIES PRINTERS

User Guide



HP OFFICEJET PRO X451



HP OFFICEJET PRO X551



HP Officejet Pro X451 και X551 Series

Οδηγός χρήσης

Πνευματικά δικαιώματα και άδεια χρήσης

© 2013 Copyright Hewlett-Packard Development Company, L.P.

Απαγορεύεται η αναπαραγωγή, η προσαρμογή ή η μετάφραση χωρίς προηγούμενη γραπτή άδεια, με εξαίρεση τα όσα επιτρέπονται από τους νόμους περί πνευματικών δικαιωμάτων.

Οι πληροφορίες που περιέχονται στο παρόν μπορεί να αλλάξουν χωρίς προειδοποίηση.

Οι μόνες εγγυήσεις που παρέχονται για τα προϊόντα και τις υπηρεσίες της HP ορίζονται στις ρητές δηλώσεις εγγύησης που συνοδεύουν τα εν λόγω προϊόντα και τις υπηρεσίες. Κανένα στοιχείο του παρόντος δεν πρέπει να θεωρηθεί ότι αποτελεί πρόσθετη εγγύηση. Η HP δεν φέρει ευθύνη για τεχνικά ή συντακτικά σφάλματα ή παραλήψεις του παρόντος.

Edition 4, 4/2014

Εμπορικά σήματα

Οι ονομασίες Adobe®, Acrobat® και PostScript® είναι εμπορικά σήματα της Adobe Systems Incorporated.

Η ονομασία Intel® Core™ είναι κατοχυρωμένο εμπορικό σήμα της Intel Corporation στις Η.Π.Α. και σε άλλες χώρες/περιοχές.

Η ονομασία Java™ είναι σήμα κατατεθέν στις Η.Π.Α. της Sun Microsystems, Inc.

Οι ονομασίες Microsoft®, Windows®, Windows® XP και Windows Vista® είναι σήματα κατατεθέντα στις Η.Π.Α. της Microsoft Corporation.

Το UNIX® είναι σήμα κατατεθέν της The Open Group.

Η ονομασία ENERGY STAR και το σήμα ENERGY STAR είναι σήματα κατατεθέντα στις Η.Π.Α.

Συμβάσεις που χρησιμοποιούνται σε αυτόν τον οδηγό



ΥΠΟΔΕΙΞΗ Οι συμβουλές παρέχουν χρήσιμες συμβουλές ή συντομεύσεις.



ΣΗΜΕΙΩΣΗ Οι σημειώσεις παρέχουν σημαντικές πληροφορίες που εξηγούν μια έννοια ή βοηθούν στην ολοκλήρωση μιας εργασίας.



ΠΡΟΣΟΧΗ Οι προσοχές υποδεικνύουν διαδικασίες που θα πρέπει να ακολουθήσετε για να αποφύγετε την απώλεια δεδομένων ή την πρόκληση ζημιάς στο προϊόν.



ΠΡΟΕΙΔ/ΣΗ! Οι προειδοποιήσεις σας ειδοποιούν για συγκεκριμένες διαδικασίες που θα πρέπει να ακολουθήσετε για να αποφύγετε τον τραυματισμό, την καταστροφική απώλεια δεδομένων ή την εκτεταμένη ζημιά στο προϊόν.

Πίνακας περιεχομένων

1 Βασικές πληροφορίες προϊόντος	1
Σύνοψη συσκευής	2
Μοντέλα HP Officejet Pro X451 Series	2
Μοντέλα HP Officejet Pro X551 Series	3
Περιβαλλοντικά χαρακτηριστικά	4
Λειτουργίες για άτομα με ειδικές ανάγκες	5
Όψεις του προϊόντος	6
Μπροστινή πλευρά (X451 Series)	6
Μπροστινή πλευρά (X551 Series)	7
Πίσω πλευρά	8
Θύρες διασύνδεσης	9
Θέση σειριακού αριθμού και αριθμού μοντέλου	9
Διάταξη πίνακα ελέγχου (X451 Series)	10
Διάταξη πίνακα ελέγχου (X551 Series)	13
2 Μενού του πίνακα ελέγχου	17
Μενού Κατάσταση	18
Εφαρμογές	19
Σύνδεση και εκτύπωση (μόνο στα μοντέλα Officejet Pro X551)	20
Μενού "Ρύθμιση"	21
Δίκτυο μενού	21
Μενού Υπηρεσίες Web της HP (μόνο στα μοντέλα Officejet Pro X451)	22
Μενού Ρύθμιση συσκευής	22
Μενού Εργαλεία	27
Εκτύπωση αναφορών menu (μενού)	27
3 Σύνδεση της συσκευής	29
Σύνδεση της συσκευής μέσω καλωδίου USB	30
Εγκατάσταση από CD	30
Σύνδεση της συσκευής σε δίκτυο	31
Υποστηριζόμενα πρωτόκολλα δικτύου	31

Εγκατάσταση της συσκευής σε ενσύρματο δίκτυο	31
Διαμόρφωση ρυθμίσεων δικτύου IP	32
HP ePrint	35
Σύνδεση της συσκευής σε ασύρματο δίκτυο (μόνο για μοντέλα με ασύρματη λειτουργία)	36
Σύνδεση της συσκευής σε ασύρματο δίκτυο μέσω του οδηγού ρύθμισης ασύρματης λειτουργίας (Officejet Pro X551)	36
Συνδέστε το προϊόν σε ασύρματο δίκτυο μέσω WPS	36
Σύνδεση της συσκευής σε ασύρματο δίκτυο μέσω καλωδίου USB (μόνο στο μοντέλο Officejet Pro X451)	37
Εγκατάσταση λογισμικού για ασύρματο προϊόν συνδεδεμένο στο δίκτυο	37
Μη αυτόματη σύνδεση της συσκευής σε ασύρματο δίκτυο	38

4 Χρήση της συσκευής με Windows 39

Υποστηριζόμενα λειτουργικά συστήματα και προγράμματα οδήγησης εκτυπωτή για Windows	40
Επιλέξτε το κατάλληλο πρόγραμμα οδήγησης εκτυπωτή για τα Windows	40
HP Universal Print Driver (UPD)	41
Αλλαγή ρυθμίσεων εργασιών εκτύπωσης στα Windows	43
Προτεραιότητα ρυθμίσεων εκτύπωσης	43
Αλλαγή των ρυθμίσεων όλων των εργασιών εκτύπωσης, έως ότου τερματιστεί το πρόγραμμα λογισμικού	43
Αλλαγή των προεπιλεγμένων ρυθμίσεων για όλες τις εργασίες εκτύπωσης	44
Αλλαγή των ρυθμίσεων διαμόρφωσης του προϊόντος	44
Κατάργηση του προγράμματος οδήγησης εκτυπωτή από τα Windows	45
Υποστηριζόμενα βοηθητικά προγράμματα για τα Windows	46

5 Χρήση του προϊόντος σε Mac 47

Υποστηριζόμενα λειτουργικά συστήματα και προγράμματα οδήγησης εκτυπωτή για Mac	48
Λογισμικό για υπολογιστές Mac	49
Βοηθητικό πρόγραμμα HP για Mac	49
Προτεραιότητα ρυθμίσεων εκτύπωσης σε Mac	50
Αλλαγή ρυθμίσεων προγράμματος οδήγησης εκτυπωτή σε Mac	51
Αλλαγή των ρυθμίσεων όλων των εργασιών εκτύπωσης, έως ότου τερματιστεί το πρόγραμμα λογισμικού	51
Αλλαγή των προεπιλεγμένων ρυθμίσεων για όλες τις εργασίες εκτύπωσης	51
Αλλαγή των ρυθμίσεων διαμόρφωσης του προϊόντος	51
Κατάργηση του προγράμματος οδήγησης εκτυπωτή από λειτουργικά συστήματα Mac	52
Υποστηριζόμενα βοηθητικά προγράμματα για Mac	53
Ενσωματωμένος διακομιστής Web της HP	53
Επίλυση προβλημάτων σε Mac	54

6 Χαρτί και μέσα εκτύπωσης	55
Κατανόηση της χρήσης του χαρτιού	56
Αλλαγή του προγράμματος οδήγησης εκτυπωτή ώστε να ταιριάζει με τον τύπο και το μέγεθος του χαρτιού στα Windows	58
Υποστηριζόμενα μεγέθη χαρτιού	58
Υποστηριζόμενοι τύποι χαρτιού και χωρητικότητα δίσκου	61
Τοποθέτηση χαρτιού στους δίσκους	63
Τοποθέτηση χαρτιού στο δίσκο 1 (δίσκος διαφορετικών μεγεθών στην αριστερή πλευρά της συσκευής)	63
Τοποθέτηση χαρτιού στο δίσκο 2 ή στον προαιρετικό δίσκο 3	64
Διαμόρφωση δίσκων	67
7 Δοχεία μελάνης	69
Πληροφορίες δοχείων μελάνης	70
Τα μέρη των αναλωσίμων	71
Μέρη δοχείου μελάνης	71
Διαχείριση δοχείων μελάνης	72
Αλλαγή των ρυθμίσεων για τα δοχεία μελάνης	72
Αποθήκευση και ανακύκλωση αναλωσίμων	73
Τοποθεσία Web της HP για τις απομιμήσεις	73
Οδηγίες αντικατάστασης	74
Αντικατάσταση δοχείων μελάνης	74
Επίλυση προβλημάτων με αναλώσιμα	77
Έλεγχος των δοχείων μελάνης	77
Ερμηνεία των μηνυμάτων πίνακα ελέγχου για αναλώσιμα	78
8 Εκτύπωση	83
Εργασίες εκτύπωσης (Windows)	84
Άνοιγμα του προγράμματος οδήγησης εκτυπωτή στα Windows	84
Λήψη βοήθειας για οποιαδήποτε επιλογή εκτύπωσης στα Windows	84
Αλλαγή του αριθμού των αντιγράφων εκτύπωσης στα Windows	84
Αποθήκευση προσαρμοσμένων ρυθμίσεων εκτύπωσης για επαναχρησιμοποίηση στα Windows	85
Βελτίωση της ποιότητας εκτύπωσης στα Windows	87
Εκτύπωση και στις δύο όψεις (duplex) στα Windows	88
Εκτύπωση πολλαπλών σελίδων ανά φύλλο στα Windows	89
Επιλογή προσανατολισμού σελίδας στα Windows	91
Ορισμός επιλογών χρώματος για προχωρημένους στα Windows	91
Εργασίες εκτύπωσης (Mac)	93
Δημιουργία και χρήση προρρυθμίσεων εκτύπωσης σε Mac	93
Εκτύπωση εξώφυλλου σε Mac	93

Εκτύπωση πολλών σελίδων σε ένα φύλλο χαρτιού με Mac	94
Εκτύπωση και στις δύο όψεις της σελίδας (εκτύπωση διπλής όψης) με Mac	94
Ρύθμιση των επιλογών χρωμάτων σε Mac	94
'Άλλες εργασίες εκτύπωσης (Windows)	96
Ακύρωση εργασίας εκτύπωσης	96
Εκτύπωση έγχρωμου κειμένου με μαύρο χρώμα (διαβαθμίσεις του γκρι) στα Windows	96
Εκτύπωση σε ειδικό χαρτί ή ετικέτες στα Windows	97
Εκτύπωση της πρώτης ή της τελευταίας σελίδας με διαφορετικό χαρτί στα Windows	98
Προσαρμογή εγγράφου στο μέγεθος της σελίδας στα Windows	100
Προσθήκη υδατογραφήματος σε έγγραφο στα Windows	101
Δημιουργία ενός φυλλαδίου στα Windows	101
'Άλλες εργασίες εκτύπωσης (Mac OS X)	103
Ακύρωση εργασίας εκτύπωσης με Mac	103
Αλλαγή του μεγέθους και του τύπου χαρτιού (για Mac)	103
Αλλαγή μεγέθους εγγράφων ή εκτύπωση σε μη τυποποιημένο μέγεθος χαρτιού με Mac	103
Χρήση υδατογραφημάτων με Mac	104
Χρήση της λειτουργίας HP ePrint	105
Χρήση του προγράμματος οδήγησης HP ePrint για φορητές συσκευές	107
AirPrint	108
Σύνδεση του εκτυπωτή στην Απευθείας ασύρματη εκτύπωση HP	109
Σύνδεση και εκτύπωση από φορητή συσκευή με δυνατότητα Wi-Fi.	109
Σύνδεση και εκτύπωση από υπολογιστή με δυνατότητα Wi-Fi μέσω ασύρματου δρομολογητή και της Απευθείας ασύρματης εκτύπωσης	110
Σύνδεση και εκτύπωση από υπολογιστή με δυνατότητα Wi-Fi μόνο μέσω της Απευθείας ασύρματης εκτύπωσης	110
Αλλαγή από εκτύπωση μέσω σύνδεσης USB σε Απευθείας ασύρματη εκτύπωση	111
Σύνδεση και εκτύπωση μέσω μονάδας USB	113
Για εκτυπωτές Officejet Pro X551 series	113
9 Χρώμα	115
Ρύθμιση χρώματος	116
Αλλαγή χρωματικού θέματος για εργασία εκτύπωσης	116
Αλλαγή των επιλογών χρώματος	117
Χρησιμοποιήστε την επιλογή HP EasyColor	119
Αντιστοίχιση χρωμάτων στην οθόνη του υπολογιστή σας	120
Δημιουργία αδιάβροχων εκτυπώσεων που δεν ξεθωριάζουν.	121
10 Διαχείριση και συντήρηση	123
Εκτύπωση σελίδων πληροφοριών	124
Χρήση του ενσωματωμένου διακομιστή Web της HP	125
Πληροφορίες για τα cookies	125

'Ανοιγμα του Ενσωματωμένου διακομιστή web HP	126
Δυνατότητες	126
Χρήση του λογισμικού HP Web Jetadmin	129
Δυνατότητες ασφαλείας της συσκευής	129
Δηλώσεις ασφαλείας	129
Εκχώρηση κωδικού πρόσβασης διαχειριστή στον ενσωματωμένο web server HP	129
Κλείδωμα πίνακα ελέγχου	129
Απενεργοποίηση μη χρησιμοποιούμενων πρωτοκόλλων και υπηρεσιών	130
Ρυθμίσεις διαχειριστή	131
'Ελεγχος πρόσβασης στην έγχρωμη λειτουργία	131
Πρωτόκολλα ασφαλείας – HTTPS	131
Τείχος προστασίας	131
'Ελεγχος ταυτότητας λειτουργιών "Σάρωση σε φάκελο" και "Φαξ σε φάκελο"	132
Syslog	132
Πιστοποιητικά	132
Υπογεγραμμένο υλικολογισμικό	132
'Ελεγχος ταυτότητας ασύρματης σύνδεσης	132
Ρυθμίσεις οικονομίας	133
Εκτύπωση με τη λειτουργία Γενική γραφείου	133
Διαχείριση ενέργειας	133
Καθαρισμός του προϊόντος	135
Καθαρισμός του πίνακα ελέγχου	135
Ενημερώσεις προϊόντος	136

11 Επίλυση προβλημάτων 137

Υποστήριξη πελατών	138
Λίστα ελέγχου επίλυσης προβλημάτων	139
Βήμα 1: Ελέγξτε αν το προϊόν τροφοδοτείται με ρεύμα	139
Βήμα 2: Ελέγξτε τον πίνακα ελέγχου για μηνύματα σφάλματος	139
Βήμα 3: Λειτουργία δοκιμαστικής εκτύπωσης	139
Βήμα 4: Δοκιμάστε να στείλετε μια εργασία εκτύπωσης από υπολογιστή	140
Βήμα 5: 'Ελεγχος της λειτουργίας Σύνδεση και εκτύπωση μέσω μονάδας USB(X551 Series)	140
Παράγοντες που επηρεάζουν την απόδοση του προϊόντος	140
Επαναφορά των εργοστασιακών προεπιλογών	141
Λανθασμένη τροφοδότηση ή εμπλοκή χαρτιού	141
Το προϊόν δεν έλκει χαρτί	141
Το προϊόν έλκει πολλά φύλλα χαρτιού	141
Αποτροπή εμπλοκών χαρτιού	142
Αποκατάσταση εμπλοκών χαρτιού	143
Θέσεις εμπλοκών	143

Αποκατάσταση εμπλοκών στο δίσκο 1 (δίσκος διαφορετικών μεγεθών)	143
Αποκατάσταση εμπλοκών στο δίσκο 2	146
Αποκατάσταση εμπλοκών στο δίσκο 3	147
Αποκατάσταση εμπλοκών στην αριστερή θύρα	149
Αποκατάσταση εμπλοκών στη θήκη εξόδου	150
Αποκαταστήστε τις εμπλοκές από το εξάρτημα εκτύπωσης διπλής όψης	151
Βελτίωση ποιότητας εκτύπωσης	154
Χρησιμοποιήστε τη σωστή ρύθμιση τύπου χαρτιού στο πρόγραμμα οδήγησης του εκτυπωτή	154
Ρύθμιση χρώματος	155
Χρησιμοποιήστε χαρτί που πληροί τις προδιαγραφές της HP	157
Έλεγχος των δοχείων μελάνης	158
Αφαίρεση κηλίδων	161
Καθαρισμός της κεφαλής εκτύπωσης	161
Χρησιμοποιήστε το πρόγραμμα οδήγησης εκτυπωτή που ανταποκρίνεται περισσότερο στις προσωπικές σας ανάγκες εκτύπωσης	162
Το προϊόν δεν εκτυπώνει ή εκτυπώνει αργά	163
Το προϊόν δεν εκτυπώνει	163
Το προϊόν εκτυπώνει αργά	164
Επίλυση προβλημάτων της λειτουργίας Σύνδεση και εκτύπωση μέσω μονάδας USB (X551 Series)	165
Το μενού Εκτύπωση USB δεν ανοίγει όταν τοποθετείτε το εξάρτημα USB	165
Το αρχείο δεν εκτυπώνεται από τη συσκευή αποθήκευσης USB	165
Το αρχείο που θέλετε να εκτυπώσετε δεν εμφανίζεται στο μενού Εκτύπωση USB	166
Επίλυση προβλημάτων συνδεσιμότητας	166
Επίλυση προβλημάτων άμεσης σύνδεσης USB	166
Επίλυση προβλημάτων δικτύου	166
Επίλυση προβλημάτων ασύρματου δικτύου	169
Λίστα ελέγχου ασύρματης συνδεσιμότητας	169
Ο πίνακας ελέγχου εμφανίζει το μήνυμα: Η ασύρματη λειτουργία του προϊόντος έχει απενεργοποιηθεί	170
Όταν ολοκληρωθεί η ρύθμιση παραμέτρων της ασύρματης σύνδεσης, το προϊόν δεν εκτυπώνει	170
Το προϊόν δεν εκτυπώνει, ενώ στον υπολογιστή έχει εγκατασταθεί τείχος προστασίας άλλου κατασκευαστή	171
Η ασύρματη σύνδεση δεν λειτουργεί μετά τη μετακίνηση του ασύρματου δρομολογητή ή του προϊόντος	171
Δεν είναι δυνατή η σύνδεση περισσότερων υπολογιστών στο ασύρματο προϊόν	171
Το ασύρματο προϊόν χάνει την επικοινωνία κατά τη σύνδεσή του σε VPN	172
Το δίκτυο δεν εμφανίζεται στη λίστα ασύρματων δικτύων	172
Το ασύρματο δίκτυο δεν λειτουργεί	173
Επίλυση προβλημάτων λογισμικού του προϊόντος με Windows	174
Επίλυση προβλημάτων λογισμικού προϊόντος με Mac	176
Το πρόγραμμα οδήγησης εκτυπωτή δεν εμφανίζεται στη λίστα "Εκτύπωση & φαξ"	176

Το όνομα του προϊόντος δεν εμφανίζεται στη λίστα προϊόντων, στη λίστα "Εκτύπωση & φαξ"	176
Το πρόγραμμα οδήγησης εκτυπωτή δεν ρυθμίζει αυτόματα το επιλεγμένο προϊόν στη λίστα "Εκτύπωση & φαξ"	176
Κάποια εργασία εκτύπωσης δεν στάλθηκε στο προϊόν που θέλατε	177
'Όταν υπάρχει σύνδεση με καλώδιο USB, το προϊόν δεν εμφανίζεται στη λίστα "Εκτύπωση & φαξ", μετά την επιλογή του προγράμματος οδήγησης	177
'Όταν χρησιμοποιείτε σύνδεση USB, χρησιμοποιείτε πρόγραμμα οδήγησης εκτυπωτή γενικής χρήσης	177

Παράρτημα Α Αναλώσιμα και βοηθητικός εξοπλισμός 179

Παραγγελία ανταλλακτικών, εξαρτημάτων και αναλωσίμων	180
Κωδικοί ειδών	181

Παράρτημα Β Σέρβις και τεχνική υποστήριξη 183

Δήλωση περιορισμένης εγγύησης Hewlett-Packard	184
'Αδεια χρήσης τελικού χρήστη	186
OpenSSL	190
Υποστήριξη πελατών	191

Παράρτημα Γ Προδιαγραφές προϊόντος 193

Προδιαγραφές φυσικών χαρακτηριστικών	194
Κατανάλωση ενέργειας, ηλεκτρικές προδιαγραφές και εκπομπές θορύβου	194
Εκπομπές θορύβου	194
Προδιαγραφές περιβάλλοντος	195

Παράρτημα Δ Πρόγραμμα περιβαλλοντικής διαχείρισης προϊόντων 197

Προστασία του περιβάλλοντος	198
Προστασία από το όζον	199
Κατανάλωση ισχύος	200
Χρήση χαρτιού	201
Πλαστικά	202
Αναλώσιμα εκτύπωσης HP Officejet	203
Οδηγίες επιστροφής και ανακύκλωσης	204
Ηνωμένες Πολιτείες και Πουέρτο Ρίκο	204
Επιστροφές εκτός Η.Π.Α	205
Απόρριψη μπαταριών	205
Ανακύκλωση εκτυπωτών	205
Χαρτί	206
Περιορισμοί υλικών	207
Απόρριψη άχρηστου εξοπλισμού από τους χρήστες	208

Ανακύκλωση ηλεκτρονικών συσκευών	209
Χημικές ουσίες	210
Φύλλο Δεδομένων Ασφαλείας Υλικού (MSDS)	211
Περισσότερες πληροφορίες	212
Πίνακας ουσιών (Κίνα)	213
Δήλωση για τον περιορισμό επικίνδυνων ουσιών (Τουρκία)	214
Ανακοίνωση περιορισμού της χρήσης επικίνδυνων ουσιών (Ουκρανία)	215
Δήλωση περιορισμού της χρήσης επικίνδυνων ουσιών (Βιετνάμ)	216

Παράρτημα Ε Πληροφορίες περί κανονισμών 217

Σημειώσεις κανονισμών	218
Κανονιστικός αριθμός μοντέλου	218
Δήλωση FCC	218
Δήλωση VCCI (Ιαπωνία)	219
Οδηγίες για το καλώδιο τροφοδοσίας	220
Δήλωση για το καλώδιο τροφοδοσίας (Ιαπωνία)	221
Δήλωση EMC (Κορέα)	222
Δήλωση GS (Γερμανία)	223
Σημείωση για την Ευρωπαϊκή Ένωση	224
Πρόσθετες δηλώσεις για προϊόντα ασύρματης λειτουργίας	226
Δήλωση συμμόρφωσης με τα πρότυπα της FCC—Ηνωμένες Πολιτείες	226
Σημείωση για τους χρήστες στις ΗΠΑ και τον Καναδά	226
Δήλωση για την Αυστραλία	226
Δήλωση ANATEL Βραζιλίας	226
Δηλώσεις για τον Καναδά	226
Δήλωση για την Ταϊβάν	227
Δήλωση για την Κορέα	227
Δήλωση για την Ταϊβάν	227
Δήλωση για το Μεξικό	227
Αποθήκευση ανώνυμων πληροφοριών χρήσης	228

Παράρτημα Ζ Με ποιον τρόπο; 229

Ευρετήριο 231

1 Βασικές πληροφορίες προϊόντος

- [Σύνοψη συσκευής](#)
- [Περιβαλλοντικά χαρακτηριστικά](#)
- [Λειτουργίες για άτομα με ειδικές ανάγκες](#)
- [Όψεις του προϊόντος](#)

Σύνοψη συσκευής

Μοντέλα HP Officejet Pro X451 Series

Μοντέλα Officejet Pro X451dn

CN459A



Χειρισμός χαρτιού:

- Δίσκος 1 (χωρητικότητα 50 φύλλων χαρτιού bond 75 GSM ή 20 lb .)
- Δίσκος 2 (χωρητικότητα 500 φύλλων χαρτιού bond 75 GSM ή 20 lb .)
- Προαιρετικός δίσκος 3 (χωρητικότητα 500 φύλλων χαρτιού bond 75 GSM ή 20 lb .)
- Τυπική θήκη εξόδου (χωρητικότητα 250 φύλλων χαρτιού bond 75 GSM ή 20 lb .)
- Αυτόματη εκτύπωση διπλής όψης

Υποστηριζόμενα λειτουργικά συστήματα:

- Windows XP 32 bit (Service Pack 2 ή νεότερη έκδοση)
- Windows Vista, 32 bit και 64 bit
- Windows 7, 32-bit και 64-bit
- Windows 8, 32 bit και 64 bit
- Mac OS X v10.6 και νεότερες εκδόσεις

ΣΗΜΕΙΩΣΗ Για περισσότερες πληροφορίες σχετικά με την υποστήριξη του λειτουργικού συστήματος, ανατρέξτε στα υποστηριζόμενα λειτουργικά συστήματα και προγράμματα οδήγησης εκτυπωτή για τα Windows.

Συνδεσιμότητα:

- USB 2.0 υψηλής ταχύτητας
- Σύνδεση Ethernet LAN 10/100

Εκτύπωση:

- Η εκτύπωση μονής όψης εκτυπώνει έως 30 ασπρόμαυρες και έγχρωμες σελίδες μεγέθους Letter ανά λεπτό με επαγγελματική ποιότητα
- Η εκτύπωση διπλής όψης εκτυπώνει έως 15 ασπρόμαυρες και έγχρωμες σελίδες μεγέθους Letter ανά λεπτό με επαγγελματική ποιότητα

Μοντέλα Officejet Pro X451dw

CN463A



Τα ίδια χαρακτηριστικά με τους εκτυπωτές Officejet Pro X451dn series, συν τα παρακάτω:

- Προσαρμογέας ασύρματης σύνδεσης μονής ζώνης 802.11 B/G/N
- Απευθείας ασύρματη εκτύπωση HP

Μοντέλα HP Officejet Pro X551 Series

Μοντέλα Officejet Pro X551dw

CN596A



Χειρισμός χαρτιού:

- Δίσκος 1 (χωρητικότητα 50 φύλλων χαρτιού bond 75 GSM ή 20 lb .)
- Δίσκος 2 (χωρητικότητα 500 φύλλων χαρτιού bond 75 GSM ή 20 lb .)
- Προαιρετικός δίσκος 3 (χωρητικότητα 500 φύλλων χαρτιού bond 75 GSM ή 20 lb .)
- Τυπική θήκη εξόδου (χωρητικότητα 250 φύλλων χαρτιού bond 75 GSM ή 20 lb .)
- Αυτόματη εκτύπωση διπλής όψης

Υποστηριζόμενα λειτουργικά συστήματα:

- Windows XP 32 bit (Service Pack 2 ή νεότερη έκδοση)
- Windows Vista, 32 bit και 64 bit
- Windows 7, 32-bit και 64-bit
- Windows 8, 32 bit και 64 bit
- Mac OS X v10.6 και νεότερες εκδόσεις

ΣΗΜΕΙΩΣΗ Για περισσότερες πληροφορίες σχετικά με την υποστήριξη του λειτουργικού συστήματος, ανατρέξτε στα υποστηριζόμενα λειτουργικά συστήματα και προγράμματα οδήγησης εκτυπωτή για τα Windows.

Συνδεσιμότητα:

- Προσαρμογέας ασύρματης σύνδεσης μονής ζώνης 802.11 B/G/N
- Hi-Speed USB 2.0
- HP ePrint
- Απευθείας ασύρματη εκτύπωση HP

Εκτύπωση:

- Η εκτύπωση μονής όψης εκτυπώνει έως 40 ασπρόμαυρες και έγχρωμες σελίδες μεγέθους Letter ανά λεπτό με επαγγελματική ποιότητα
- Η εκτύπωση διπλής όψης εκτυπώνει έως 20 ασπρόμαυρες και έγχρωμες σελίδες μεγέθους Letter ανά λεπτό με επαγγελματική ποιότητα
- Σύνδεση και εκτύπωση μέσω μονάδας USB (δεν απαιτείται υπολογιστής)



ΣΗΜΑΝΤΙΚΟ: Ο εκτυπωτής έχει σχεδιαστεί για χρήση σε επίπεδη επιφάνεια. Η χρήση του εκτυπωτή σε μη επίπεδη επιφάνεια θα μπορούσε να έχει ως αποτέλεσμα λανθασμένα μηνύματα σχετικά με τα επίπεδα μελάνης στα δοχεία.

Περιβαλλοντικά χαρακτηριστικά

Εκτύπωση διπλής όψης	Η δυνατότητα αυτόματης εκτύπωσης διπλής όψης είναι διαθέσιμη στους εκτυπωτές Officejet Pro X451 και Officejet Pro X551. Με την εκτύπωση διπλής όψης προστατεύετε το περιβάλλον και εξοικονομείτε χρήματα.
Εκτύπωση πολλαπλών σελίδων ανά φύλλο	Εξοικονομήστε χαρτί εκτυπώνοντας δύο ή περισσότερες σελίδες ενός εγγράφου δίπλα δίπλα σε ένα φύλλο χαρτιού. Προσπελάστε αυτήν τη δυνατότητα μέσω του προγράμματος οδήγησης του εκτυπωτή.
Ανακύκλωση	Περιορίστε την σπατάλη χρησιμοποιώντας ανακυκλωμένο χαρτί. Για να ανακυκλώσετε τα δοχεία εκτύπωσης, χρησιμοποιήστε τη διαδικασία επιστροφής HP Planet Partners.
Εξοικονόμηση ενέργειας	Η κατάσταση αδράνειας και οι επιλογές χρονοδιακόπτη δίνουν στη συσκευή τη δυνατότητα γρήγορης μετάβασης σε καταστάσεις μειωμένης κατανάλωσης ενέργειας όταν δεν γίνεται εκτύπωση. Έτσι, εξοικονομείται ενέργεια.



ΣΗΜΕΙΩΣΗ Μπορείτε να εξοικονομήσετε περισσότερη ενέργεια απενεργοποιώντας τον εκτυπωτή εάν δεν πρόκειται να τον χρησιμοποιήσετε για περισσότερες από τέσσερις ώρες.

Λειτουργίες για άτομα με ειδικές ανάγκες

Η συσκευή διαθέτει πολλές λειτουργίες που βοηθούν τους χρήστες με περιορισμένη όραση, ακοή, επιδεξιότητα ή δύναμη.

- Ηλεκτρονικός οδηγός χρήσης που είναι συμβατός με προγράμματα ανάγνωσης κειμένου οθόνης.
- Τα δοχεία μελάνης μπορούν να τοποθετηθούν και να αφαιρεθούν με το ένα χέρι.
- Όλες οι θύρες και τα καλύμματα μπορούν να ανοιχτούν με το ένα χέρι.

Όψεις του προϊόντος

Μπροστινή πλευρά (X451 Series)

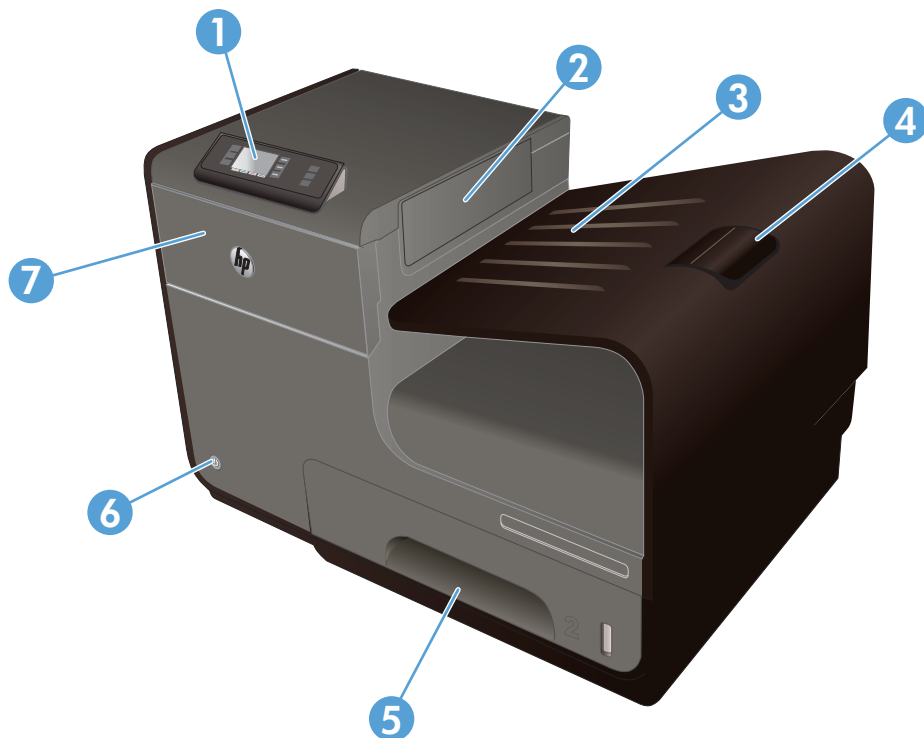

1	Πίνακας ελέγχου
2	Πτερύγιο εξόδου
3	Θήκη εξόδου
4	Επέκταση θήκης εξόδου
5	Δίσκος 2 (κύριος δίσκος χαρτιού)
6	Κουμπί ενεργοποίησης/απενεργοποίησης
7	Θύρα δοχείων μελάνης

Μπροστινή πλευρά (X551 Series)

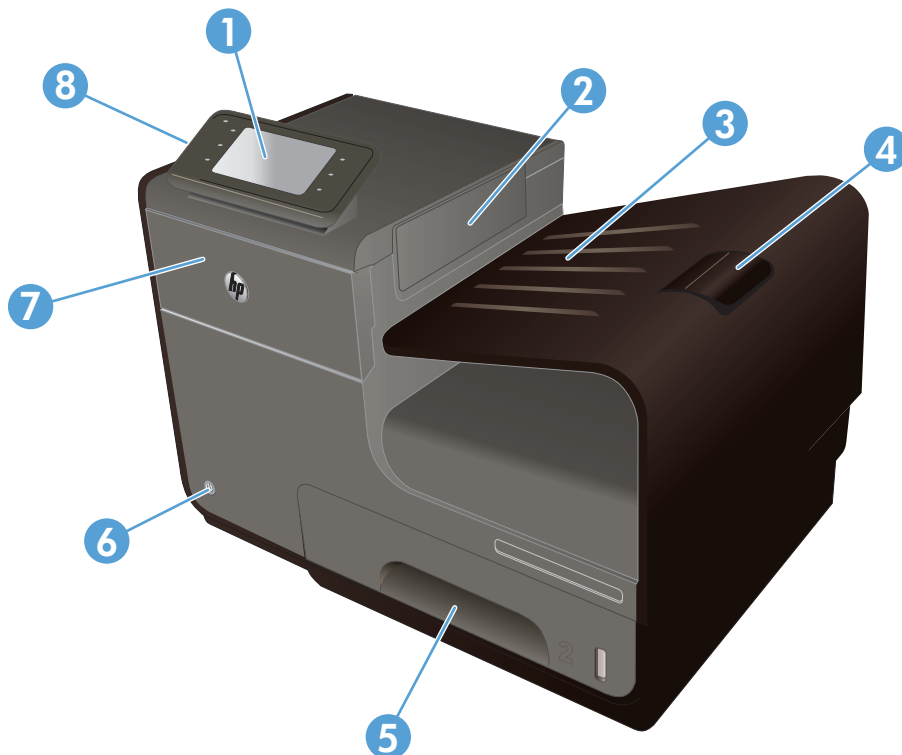

1	Πίνακας ελέγχου
2	Θύρα θήκης εξόδου
3	Θήκη εξόδου
4	Επέκταση θήκης εξόδου
5	Δίσκος 2 (κύριος δίσκος χαρτιού)
6	Κουμπι ενεργοποίησης/απενεργοποίησης
7	Θύρα δοχείων μελάνης
8	Θύρα host USB 2.0 που δέχεται συσκευές αποθήκευσης USB για απευθείας εκτύπωση μέσω USB.

Πίσω πλευρά

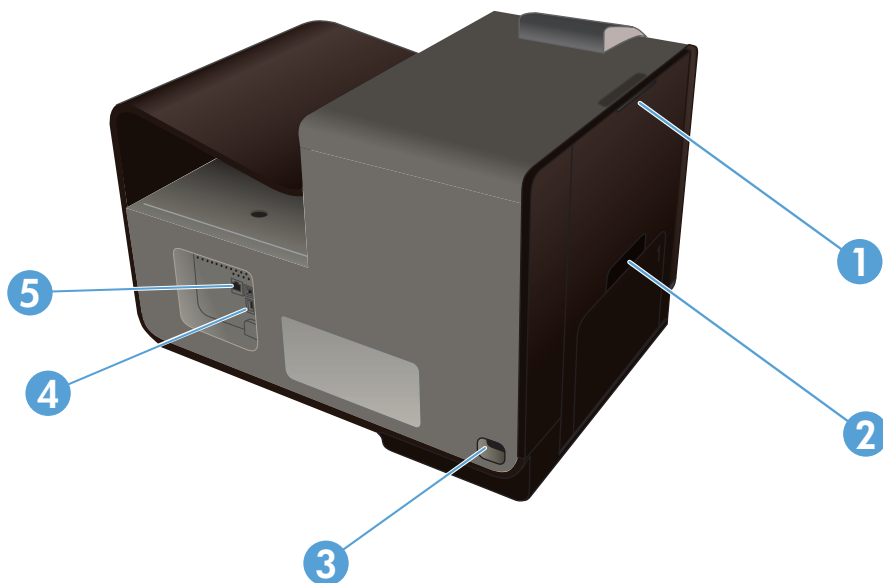

1	Αριστερή θύρα (πρόσβαση για την αποκατάσταση εμπλοκών)
2	Δίσκος 1 (δίσκος διαφορετικών μεγεθών)
3	Σύνδεση τροφοδοσίας
4	Θύρες Hi-Speed USB 2.0
5	Θύρα Ethernet

Θύρες διασύνδεσης

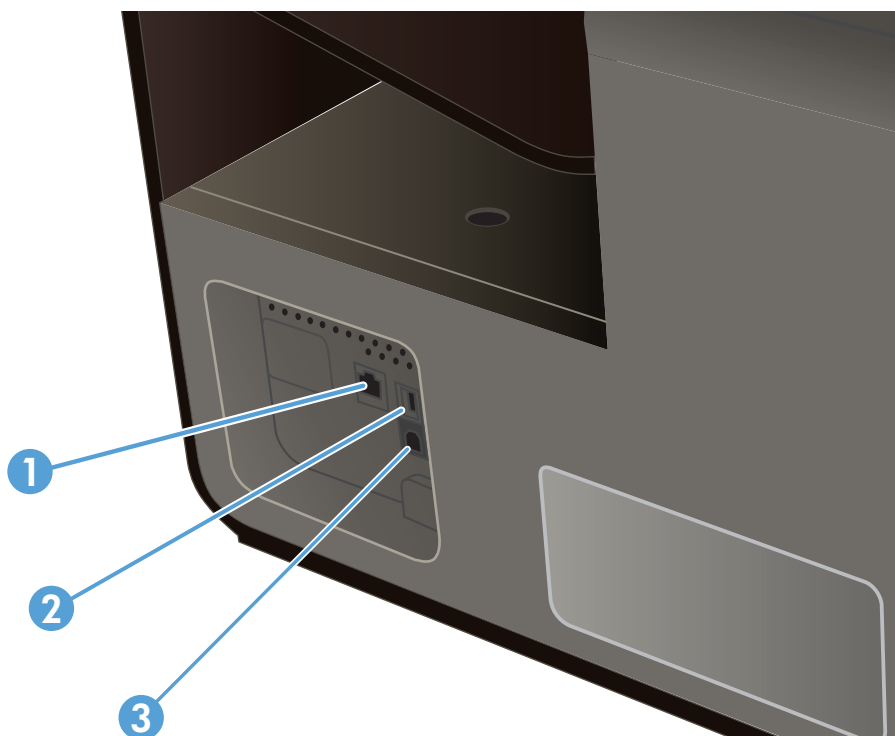

1	Θύρα Ethernet
2	Η θύρα συσκευών USB δέχεται καλώδιο USB από υπολογιστή (εναλλακτική της σύνδεσης δικτύου και της ασύρματης σύνδεσης)
3	Η θύρα host USB δέχεται συσκευές αποθήκευσης USB για απευθείας εκτύπωση (μόνο στον Officejet Pro X551).

Θέση σειριακού αριθμού και αριθμού μοντέλου

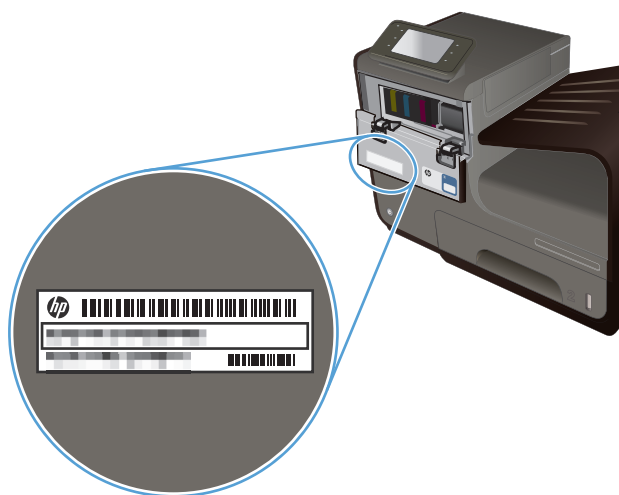

Ανοίξτε τη θύρα των δοχείων μελάνης για να δείτε το σειριακό αριθμό και την ετικέτα με τον αριθμό μοντέλου της συσκευής.



Διάταξη πίνακα ελέγχου (X451 Series)



1		Περιοχή οθόνης
2	?	Κουμπι βοήθειας: παρέχει πρόσβαση στο σύστημα βοήθειας της συσκευής.
3	📶	Κουμπι ασύρματης λειτουργίας: παρέχει πρόσβαση σε μία σειρά στοιχείων μενού για την προβολή και τη ρύθμιση των ρυθμίσεων δικτύου στα μοντέλα με δυνατότητα ασύρματης λειτουργίας.
4	🖨️	Κουμπι HP ePrint: προσφέρει γρήγορη πρόσβαση στις δυνατότητες υπηρεσιών Web της HP, όπως είναι η λειτουργία HP ePrint. Το HP ePrint είναι ένα εργαλείο που εκτυπώνει τα έγγραφα χρησιμοποιώντας μια οποιαδήποτε συσκευή με δυνατότητα email για να τα στείλει στη διεύθυνση email της συσκευής σας.

5		<p>Κουμπί ακύρωσης: ακυρώνει τις τρέχουσες εργασίες ή κλείνει την τρέχουσα οθόνη.</p> <p>ΣΗΜΕΙΩΣΗ Το κουμπί ανάβει μόνο όταν η τρέχουσα οθόνη μπορεί να χρησιμοποιήσει τη συγκεκριμένη δυνατότητα.</p>
6		<p>Κουμπί επιστροφής: επιστρέφει στην προηγούμενη οθόνη.</p> <p>ΣΗΜΕΙΩΣΗ Το κουμπί ανάβει μόνο όταν η τρέχουσα οθόνη μπορεί να χρησιμοποιήσει τη συγκεκριμένη δυνατότητα.</p>
7		<p>Κουμπί αρχικής οθόνης: παρέχει γρήγορη πρόσβαση στην αρχική οθόνη. Το κουμπί ανάβει μόνο όταν η τρέχουσα οθόνη μπορεί να χρησιμοποιήσει τη συγκεκριμένη δυνατότητα.</p>

Κουμπιά στην αρχική οθόνη (X451 Series)

Η αρχική οθόνη παρέχει πρόσβαση στις δυνατότητες του προϊόντος και δηλώνει την κατάσταση του προϊόντος.

 **ΣΗΜΕΙΩΣΗ** Οι δυνατότητες που εμφανίζονται στην αρχική οθόνη ποικίλλουν, ανάλογα με τη διαμόρφωση του προϊόντος. Επίσης, για κάποιες γλώσσες μπορεί να αντιστρέφεται η διάταξη.



- 1 Κουμπι Ρύθμιση : παρέχει πρόσβαση σε μία σειρά στοιχείων μενού για την προβολή και ρύθμιση των ρυθμίσεων της συσκευής.
- 2 Κουμπι Κατάσταση εργασίας: σας επιτρέπει να δείτε την κατάσταση των τρεχουσών εργασιών εκτύπωσης.
- 3 Κουμπι Πληροφορίες μελάνης: παρέχει πληροφορίες σχετικά με τα επίπεδα μελάνης.

Σύστημα βοήθειας του πίνακα ελέγχου

Η συσκευή διαθέτει ένα ενσωματωμένο σύστημα Βοήθειας, το οποίο εξηγεί τον τρόπο χρήσης κάθε οθόνης. Για να ανοίξετε το σύστημα βοήθειας, πατήστε το κουμπι Βοήθεια  στη δεξιά πλευρά του πίνακα ελέγχου (Officejet Pro X451) ή στην πάνω δεξιά γωνία του πίνακα ελέγχου (Officejet Pro X551).

Για οθόνες που περιέχουν ρυθμίσεις για μεμονωμένες εργασίες, η Βοήθεια ανοίγει σε ένα θέμα το οποίο επεξηγεί τις επιλογές για αυτή την εργασία.

Διάταξη πίνακα ελέγχου (X551 Series)



1		Περιοχή οθόνης και οθόνης αφής
2	?	Κουμπί βοήθειας: παρέχει πρόσβαση στο σύστημα βοήθειας της συσκευής. ΣΗΜΕΙΩΣΗ Το κουμπί ανάβει μόνο όταν υπάρχει διαθέσιμη βοήθεια για την τρέχουσα οθόνη ή λειτουργία.
3	▶	Κουμπί δεξιού βέλους: μετακινεί το δρομέα προς τα δεξιά ή μετακινεί την εμφανιζόμενη εικόνα στην επόμενη οθόνη. ΣΗΜΕΙΩΣΗ Το κουμπί ανάβει μόνο όταν η τρέχουσα οθόνη μπορεί να χρησιμοποιήσει τη συγκεκριμένη δυνατότητα.
4	✗	Κουμπί ακύρωσης: ακυρώνει τις τρέχουσες εργασίες ή κλείνει την τρέχουσα οθόνη. ΣΗΜΕΙΩΣΗ Το κουμπί ανάβει μόνο όταν η τρέχουσα οθόνη μπορεί να χρησιμοποιήσει τη συγκεκριμένη δυνατότητα.
5	↶	Κουμπί επιστροφής: επιστρέφει στην προηγούμενη οθόνη. ΣΗΜΕΙΩΣΗ Το κουμπί ανάβει μόνο όταν η τρέχουσα οθόνη μπορεί να χρησιμοποιήσει τη συγκεκριμένη δυνατότητα.
6	◀	Κουμπί αριστερού βέλους: μετακινεί το δρομέα προς τα αριστερά. ΣΗΜΕΙΩΣΗ Το κουμπί ανάβει μόνο όταν η τρέχουσα οθόνη μπορεί να χρησιμοποιήσει τη συγκεκριμένη δυνατότητα.
7	🏠	Κουμπί αρχικής οθόνης: παρέχει γρήγορη πρόσβαση στην αρχική οθόνη. Το κουμπί ανάβει μόνο όταν η τρέχουσα οθόνη μπορεί να χρησιμοποιήσει τη συγκεκριμένη δυνατότητα.
8	📶	Ενδεικτική λυχνία ασύρματης λειτουργίας: δείχνει ότι έχει ενεργοποιηθεί το ασύρματο δίκτυο. Η ενδεικτική λυχνία αναβοσβήνει, ενώ η συσκευή δημιουργεί σύνδεση στο ασύρματο δίκτυο. Όταν ολοκληρωθεί η σύνδεση, η ενδεικτική λυχνία παύει να αναβοσβήνει και παραμένει αναμμένη.

Κουμπιά στην αρχική οθόνη (X551 Series)

Η αρχική οθόνη παρέχει πρόσβαση στις δυνατότητες του προϊόντος και δηλώνει την κατάσταση του προϊόντος.

ΣΗΜΕΙΩΣΗ Οι δυνατότητες που εμφανίζονται στην αρχική οθόνη ποικίλλουν, ανάλογα με τη διαμόρφωση του προϊόντος. Επίσης, για κάποιες γλώσσες μπορεί να αντιστρέφεται η διάταξη.

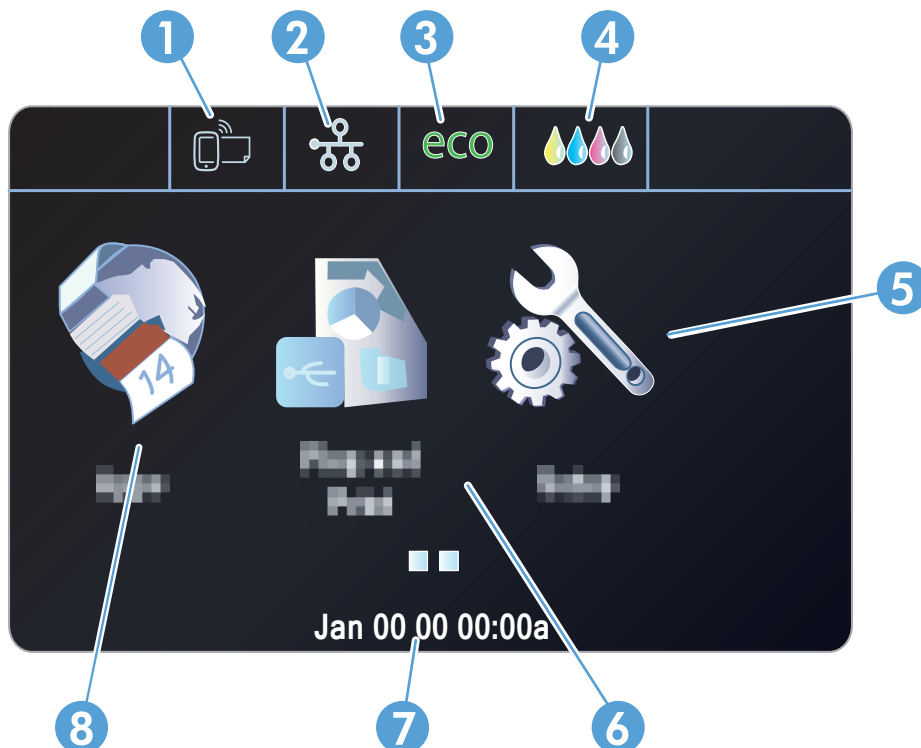

1 Κουμπι Υπηρεσίες Web : προσφέρει γρήγορη πρόσβαση στις δυνατότητες υπηρεσιών Web της HP, όπως είναι η λειτουργία HP ePrint.

Το HP ePrint είναι ένα εργαλείο που εκτυπώνει τα έγγραφα χρησιμοποιώντας μια οποιαδήποτε συσκευή με δυνατότητα email για να τα στείλει στη διεύθυνση email της συσκευής σας.

2 Κουμπι Δίκτυο : παρέχει πρόσβαση στις ρυθμίσεις και τα στοιχεία του δικτύου. Από την οθόνη των ρυθμίσεων δικτύου, μπορείτε να εκτυπώσετε τη σελίδα [Σύνοψη δικτύου](#), να δημιουργήσετε μία σύνδεση σε ασύρματο δίκτυο και να αποκτήσετε πρόσβαση στις ρυθμίσεις δικτύου για προχωρημένους.

ΣΗΜΕΙΩΣΗ Η δυνατότητα ασύρματο δικτύου είναι διαθέσιμη μόνο σε επιλεγμένα μοντέλα.

ΣΗΜΕΙΩΣΗ Όταν συνδέεστε σε ασύρματο δίκτυο, το εικονίδιο αλλάζει και μετατρέπεται σε γραμμές ισχύος σήματος.

3 Κουμπι Ρυθμίσεις εξοικονόμησης ενέργειας eco: παρέχει μία λίστα επιλογών για μείωση της κατανάλωσης ενέργειας και χαρτιού.

4 Κουμπι Αναλώσιμα : παρέχει πληροφορίες για την κατάσταση των αναλωσίμων. Μπορείτε να εκτυπώσετε τη σελίδα [Κατάσταση αναλωσίμων](#) από την οθόνη σύνοψης αναλωσίμων.

5 Κουμπι Ρύθμιση : παρέχει μία λίστα με τις διαθέσιμες αναφορές και ρυθμίσεις φαξ.

6	Κουμπι Σύνδεση και εκτύπωση : παρέχει πρόσβαση στη λειτουργία Σύνδεση και εκτύπωση μέσω μονάδας USB (δεν απαιτείται υπολογιστής)
7	Οθόνη κατάστασης. Όταν η συσκευή είναι ανενεργή, σε αυτή την περιοχή της οθόνης του πίνακα ελέγχου εμφανίζεται η ώρα και η ημερομηνία και μπορείτε να αποκτήσετε πρόσβαση στις ρυθμίσεις ώρας και ημερομηνίας. Όταν η συσκευή πραγματοποιεί επεξεργασία κάποιας εργασίας, οι πληροφορίες κατάστασης της εργασίας αντικαθιστούν την οθόνη ώρας και ημερομηνίας.
8	Κουμπι Εφαρμογές : προσφέρει πρόσβαση στο μενού Εφαρμογές , για απευθείας εκτύπωση από επιλεγμένες εφαρμογές Web

Σύστημα βοήθειας του πίνακα ελέγχου

Το προϊόν διαθέτει ένα ενσωματωμένο σύστημα Βοήθειας, το οποίο εξηγεί τον τρόπο χρήσης κάθε οθόνης. Για να ανοίξετε το σύστημα βοήθειας, πατήστε το κουμπι Βοήθεια **?** στην επάνω δεξιά γωνία της οθόνης.

Για οθόνες που περιέχουν ρυθμίσεις για μεμονωμένες εργασίες, η Βοήθεια ανοίγει σε ένα θέμα το οποίο επεξηγεί τις επιλογές για αυτή την εργασία.

Αν το προϊόν σας ειδοποιήσει για κάποιο σφάλμα ή προειδοποίηση, πατήστε το κουμπι Βοήθεια **?**, για να ανοίξει ένα μήνυμα που περιγράφει το πρόβλημα. Το μήνυμα περιέχει επίσης πληροφορίες για να σας βοηθήσει να λύσετε το πρόβλημα.

2 Μενού του πίνακα ελέγχου

- [Μενού Κατάσταση](#)
- [Εφαρμογές](#)
- [Σύνδεση και εκτύπωση \(μόνο στα μοντέλα Officejet Pro X551\)](#)
- [Μενού "Ρύθμιση"](#)

Μενού Κατάσταση

Για να αποκτήσετε πρόσβαση στο μενού κατάστασης, επιλέξτε **Κατάσταση** από την αρχική οθόνη του πίνακα ελέγχου. Το μενού Κατάσταση είναι διαθέσιμο μόνο στα μοντέλα Officejet Pro X451.

Στοιχείο μενού	Στοιχείο υπομενού	Στοιχείο υπομενού	Περιγραφή
Κατάσταση εργασίας			Εμφανίζει πληροφορίες σχετικά με τις τρέχουσες εργασίες που είναι υπό επεξεργασία στη συσκευή.
Πληροφορίες μελάνης	Εκτιμώμενα επίπεδα	Πληροφορίες δοχείου	Εμφανίζει γραφική αναπαράσταση των επιπέδων μελάνης σε όλα τα δοχεία.
		Ματζέντα	Εμφανίζει γραφική αναπαράσταση του επιπέδου μελάνης σε κάθε δοχείο ξεχωριστά.
		Κυανό	
		Κίτρινο	
Ασπρόμαυρη			
	Εκτύπωση αναφοράς		Εκτυπώνει την αναφορά κατάστασης εκτυπωτή
Σύνοψη δικτύου	Ενσύρματο		Εμφανίζει τη σύνοψη των ρυθμίσεων ενσύρματου δικτύου της συσκευής. Διεύθυνση IP, όνομα host και διεύθυνση Mac.
	Ασύρματη		Εμφανίζει τη σύνοψη των ρυθμίσεων ασύρματου δικτύου της συσκευής. Διεύθυνση IP, όνομα host και διεύθυνση Mac.

Εφαρμογές

Χρησιμοποιήστε το μενού Εφαρμογές (μόνο στα μοντέλα HP OfficeJet Pro X551) για να ενεργοποιήσετε τις Υπηρεσίες Web στη συσκευή και να χρησιμοποιήσετε το HP ePrint και τις εφαρμογές εκτύπωσης.

Σύνδεση και εκτύπωση (μόνο στα μοντέλα Officejet Pro X551)

Χρησιμοποιήστε το μενού Σύνδεση και εκτύπωση για να εκτυπώσετε απευθείας από flash USB ή συσκευή μονάδας σκληρού δίσκου. Για περισσότερες πληροφορίες σχετικά με την εκτύπωση μέσω της λειτουργίας Σύνδεση και εκτύπωση, ανατρέξτε στην ενότητα Σύνδεση και εκτύπωση μέσω μονάδας USB.

Μενού "Ρύθμιση"

Για να ανοίξετε αυτό το μενού, πατήστε (X451 Series) ή επιλέξτε (X551 Series) **Ρύθμιση**  στον πίνακα ελέγχου. Υπάρχουν τα παρακάτω υπομενού:

- Δίκτυο
- Υπηρεσίες Web της HP (μόνο στα μοντέλα HP OfficeJet Pro X451)
- Ρύθμιση συσκευής
- Εργαλεία
- Εκτύπωση αναφορών

Δίκτυο μενού

Στον παρακάτω πίνακα, τα στοιχεία με αστερίσκο (*) δηλώνουν την προεπιλεγμένη εργοστασιακή ρύθμιση.

 **ΣΗΜΕΙΩΣΗ** Οι επιλογές του μενού ασύρματης λειτουργίας είναι διαθέσιμες μόνο στις συσκευές που υποστηρίζουν ασύρματη συνδεσιμότητα. Για περισσότερες πληροφορίες, ανατρέξτε στο κεφάλαιο Βασικές πληροφορίες για τη συσκευή, σε αυτόν τον οδηγό χρήσης.

Στοιχείο μενού	Στοιχείο υπομενού	Στοιχείο υπομενού	Περιγραφή
Μενού "Ασύρματη λειτουργία" (μόνο για συσκευές με ασύρματη σύνδεση)	Ενεργοποίηση Απενεργοποίηση		Ενεργοποιεί ή απενεργοποιεί τη λειτουργία ασύρματου δικτύου.
ΣΗΜΕΙΩΣΗ Επίσης, για να μεταβείτε σε αυτό το μενού, μπορείτε να πατήσετε το κουμπί Ασύρματη δικτύωση  στον πίνακα ελέγχου.			
Απευθείας ασύρματη (μόνο για συσκευές με ασύρματη σύνδεση)	Ενεργοποίηση Ενεργοποιημένη με ασφάλεια Απενεργοποίηση		Διαμορφώνει τις ρυθμίσεις της Απευθείας ασύρματης εκτύπωσης.
Οδηγός ρύθμισης ασύρματης λειτουργίας (HP Officejet Pro X551 Series)	Οδηγός εκτύπωσης Συνέχεια		Σας καθοδηγεί στη διαδικασία ρύθμισης της συσκευής σε ένα ασύρματο δίκτυο.
Wi-Fi Protected Setup (μόνο για συσκευές με ασύρματη σύνδεση)	Συνέχεια	Κουμπί PIN	Αν ο ασύρματος δρομολογητής υποστηρίζει WPS, με αυτή τη μέθοδο μπορείτε να εγκαταστήσετε τη συσκευή σε ασύρματο δίκτυο. Αυτή είναι η απλούστερη μέθοδος.
Προβολή σύνοψης δικτύου	Προβολή ενσύρματου Προβολή ασύρματου		Εκτυπώνει μία σύνοψη των ρυθμίσεων του δικτύου σας.

Στοιχείο μενού	Στοιχείο υπομενού	Στοιχείο υπομενού	Περιγραφή
Εκτύπωση αναφοράς ασύρματης λειτουργίας (μόνο για συσκευές με ασύρματη σύνδεση)			Εκτυπώνει μια αναφορά ελέγχου της ασύρματης λειτουργίας.
Εκτύπωση σελίδας διαμόρφωσης δικτύου			Εκτυπώνει μια αναφορά των ρυθμίσεων διαμόρφωσης του δικτύου σας.
Ρύθμιση για προχωρημένους	Ταχύτητα σύνδεσης	Αυτόματα* 10 Full 10 Half 100 Full 100 Half	Ρυθμίζει την ταχύτητα σύνδεσης. Αφού ρυθμίσετε την ταχύτητα σύνδεσης, η συσκευή εκτελεί αυτόματη επανεκκίνηση.
	Ρυθμίσεις IP	Αυτόματα (DHCP)* Μη αυτόματα (Στατικά)	Ορίζει εάν η ρύθμιση IP γίνεται αυτόματα με DHCP ή μη αυτόματα.
	IPv6	Ενεργοποίηση* Απενεργοποίηση	Ενεργοποιεί ή απενεργοποιεί το πρωτόκολλο IPv6 στη συσκευή.
	Όνομα συστήματος	OK Αλλαγή	Χρησιμοποιήστε αυτή τη ρύθμιση για να αλλάξετε τον τρόπο με τον οποίο γίνεται ο εντοπισμός της συσκευής στο δίκτυο.
	Προεπιλεγμένη IP παλαιού τύπου	Ενεργοποίηση Απενεργοποίηση	
Επαναφορά προεπιλογών δικτύου			Επαναφέρει όλες τις ρυθμίσεις δικτύου στις εργοστασιακές προεπιλογές τους.

Μενού Υπηρεσίες Web της HP (μόνο στα μοντέλα Officejet Pro X451)

Στοιχείο μενού	Στοιχείο υπομενού	Περιγραφή
Ενεργοποίηση Υπηρεσιών Web	Ναι Όχι	Ενεργοποιεί τις υπηρεσίες Web της HP, ώστε να μπορείτε να χρησιμοποιήσετε το HP ePrint και το μενού Εφαρμογές . Το HP ePrint είναι ένα εργαλείο που εκτυπώνει τα έγγραφα χρησιμοποιώντας μια οποιαδήποτε συσκευή με δυνατότητα email για να τα στείλει στη διεύθυνση email της συσκευής σας. Χρησιμοποιήστε το μενού Εφαρμογές για να εκτυπώσετε απευθείας από επιλεγμένες εφαρμογές Web.

Μενού Ρύθμιση συσκευής

Στον παρακάτω πίνακα, τα στοιχεία με αστερίσκο (*) δηλώνουν την προεπιλεγμένη εργοστασιακή ρύθμιση.

Στοιχείο μενού	Στοιχείο υπομενού	Στοιχείο υπομενού	Στοιχείο υπομενού	Περιγραφή
Προτιμήσεις	Ημερομηνία/Ωρα			Ρυθμίζει τη μορφή της ώρας, την τρέχουσα ώρα, τη μορφή της ημερομηνίας και την τρέχουσα ημερομηνία στη συσκευή.
	Γλώσσα	Λίστα διαθέσιμων γλωσσών οθόνης πίνακα ελέγχου.		Ρυθμίζει τη γλώσσα στην οποία ο πίνακας ελέγχου εμφανίζει μηνύματα και αναφορές συσκευής.
	Χώρα/περιοχή	Εμφανίζει μία λίστα με τις διαθέσιμες χώρες/περιοχές.		Επιλέγει σε ποια χώρα/περιοχή χρησιμοποιείται η συσκευή.
	Φωτεινότητα οθόνης			Ρυθμίστε την κυλιόμενη γραμμή για να ελέγξετε τη φωτεινότητα της οθόνης του πίνακα ελέγχου
	Ένταση ήχου	Απαλή* Ισχυρή Απενεργοποίηση		Ρυθμίζει την ένταση ήχου της συσκευής.
	Ταχύτερη αναζήτηση	Ενεργοποίηση Απενεργοποίηση*		Ρυθμίζει την ταχύτητα αναζήτησης σε μεγαλύτερη από την προεπιλεγμένη.
Προεπιλεγμένος δίσκος	Αυτόματα Δίσκος 1 Δίσκος 2* Δίσκος 3 (βοηθητικός εξοπλισμός) μόνο εάν έχει τοποθετηθεί			Ορίζει τον προεπιλεγμένο δίσκο από τον οποίο θα γίνεται η εκτύπωση.
Προεπιλεγμένος τύπος χαρτιού στο δίσκο	Δίσκος 1	Προεπιλεγμένο μέγεθος χαρτιού	Letter (8,5 x 11 ίντσες) A4 (297 x 210 mm) ... Για πλήρη λίστα των μεγεθών χαρτιού, ανατρέξτε στην ενότητα Υποστηριζόμενα μεγέθη χαρτιού.	Επιλέγει το προεπιλεγμένο μέγεθος χαρτιού για το δίσκο 1 (δίσκος διαφορετικών μεγεθών).

Στοιχείο μενού	Στοιχείο υπομενού	Στοιχείο υπομενού	Στοιχείο υπομενού	Περιγραφή
		Προεπιλεγμένος τύπος χαρτιού	Απλό χαρτί Premium Inkjet ... Για πλήρη λίστα των μεγεθών χαρτιού, ανατρέξτε στην ενότητα Υποστηριζόμενα μεγέθη χαρτιού και χωρητικότητα δίσκου.	Ορίζει τον τύπο χαρτιού για την εκτύπωση εσωτερικών αναφορών ή οποιασδήποτε εργασίας εκτύπωσης χωρίς καθορισμένο τύπο.
	Δίσκος 2	Προεπιλεγμένο μέγεθος χαρτιού	Letter (8,5 x 11 ίντσες) A4 (297 x 210 mm) ... Για πλήρη λίστα των μεγεθών χαρτιού, ανατρέξτε στην ενότητα Υποστηριζόμενα μεγέθη χαρτιού.	Επιλέγει το προεπιλεγμένο μέγεθος χαρτιού για το δίσκο 2 (κύριος δίσκος χαρτιού).
		Προεπιλεγμένος τύπος χαρτιού	Απλό χαρτί Premium Inkjet ... Για πλήρη λίστα των μεγεθών χαρτιού, ανατρέξτε στην ενότητα Υποστηριζόμενα μεγέθη χαρτιού και χωρητικότητα δίσκου.	Ορίζει τον τύπο χαρτιού για την εκτύπωση εσωτερικών αναφορών ή οποιασδήποτε εργασίας εκτύπωσης χωρίς καθορισμένο τύπο.
	Δίσκος 3	Προεπιλεγμένο μέγεθος χαρτιού	Letter (8,5 x 11 ίντσες) A4 (297 x 210 mm) ... Για πλήρη λίστα των μεγεθών χαρτιού, ανατρέξτε στην ενότητα Υποστηριζόμενα μεγέθη χαρτιού.	Ορίζει το προεπιλεγμένο μέγεθος χαρτιού για τον προαιρετικό δίσκο 3.

Στοιχείο μενού	Στοιχείο υπομενού	Στοιχείο υπομενού	Στοιχείο υπομενού	Περιγραφή
		Προεπιλεγμένος τύπος χαρτιού	Απλό χαρτί Premium Inkjet ... Για πλήρη λίστα των μεγεθών χαρτιού, ανατρέξτε στην ενότητα Υποστηριζόμενα μεγέθη χαρτιού και χωρητικότητα δίσκου.	Ορίζει τον τύπο χαρτιού για την εκτύπωση εσωτερικών αναφορών ή οποιασδήποτε εργασίας εκτύπωσης χωρίς καθορισμένο τύπο.
Κλειδωμα δίσκου	Δίσκος 1 Δίσκος 2 Δίσκος 3 Κανένα*			Το Κλειδωμα δίσκου είναι μια λειτουργία που "κλειδώνει" ένα δίσκο έτσι ώστε ο εκτυπωτής να πραγματοποιήσει λήψη χαρτιού από το συγκεκριμένο δίσκο μόνο όταν ζητηθεί. Πρόκειται για μια χρήσιμη λειτουργία όταν έχετε τοποθετήσει ειδικό χαρτί σε κάποιο δίσκο, όπως επιστολόχαρτο. Εάν έχετε ορίσει την επιλογή "Αυτόματη επιλογή" για την προέλευση χαρτιού και ο δίσκος 1 είναι κλειδωμένος, ο εκτυπωτής θα πραγματοποιήσει λήψη χαρτιού από το δίσκο 2 ή τον προαιρετικό δίσκο 3, εάν έχει τοποθετηθεί. Μπορεί να γίνει εκτύπωση από τον κλειδωμένο δίσκο αλλά θα πρέπει να ορίσετε συγκεκριμένη προέλευση χαρτιού. Μπορεί να γίνει παράκαμψη του κλειδώματος του δίσκου 1 υπό συγκεκριμένες προϋποθέσεις.
Εξάρτημα διπλής όψης	Ενεργοποίηση Απενεργοποίηση	Δέσιμο στη μακριά πλευρά Δέσιμο στην κοντή πλευρά		Επιλέγει εάν θα γίνει ενεργοποίηση ή απενεργοποίηση της εκτύπωσης διπλής όψης. Εάν γίνει ενεργοποίηση, επιλέξτε εάν η διάτρηση της σελίδας για τη βιβλιοδεσία θα γίνει στη μακριά ή την κοντή πλευρά του χαρτιού.
Επίπεδο προειδοποίησης λίγης μελάνης	Αυτόματα Προσαρμοσμένο			Καθορίζει πότε θα εμφανίζεται στον πίνακα ελέγχου το προειδοποιητικό μήνυμα χαμηλού επιπέδου μελάνης. Επιλέξτε Προσαρμοσμένο για να ορίσετε χρώμα δοχείου μελάνης και μία τιμή επιπέδου μελάνης από το 1 έως το 99.
Διαχείριση ενέργειας	Αναμονή	5 λεπτά 10 λεπτά * 15 λεπτά 30 λεπτά 1 ώρα		Καθορίζει πότε θα τίθεται η συσκευή σε κατάσταση αναμονής.

Στοιχείο μενού	Στοιχείο υπομενού	Στοιχείο υπομενού	Στοιχείο υπομενού	Περιγραφή
	Αδράνεια μετά από αναμονή	15 λεπτά 30 λεπτά 1 ώρα 2 ώρες *		Καθορίζει πότε θα τίθεται η συσκευή σε κατάσταση αδράνειας μετά από κατάσταση αναμονής.
	Αυτόματη απενεργοποίηση (HP Officejet Pro X451 Series)	Ποτέ* 2 ώρες μετά από αναμονή 4 ώρες μετά από αναμονή 8 ώρες μετά από αναμονή 12 ώρες μετά από αναμονή		Ορίζει την απενεργοποίηση της συσκευής μετά από συγκεκριμένο χρονικό διάστημα.
	Πρόγρ. ενεργ./απεν.	Προγραμματισμός ενεργ. Προγραμματισμός απεν.		Ορίζει κάποια ώρα που η συσκευή θα ενεργοποιείται/ απενεργοποιείται αυτόματα.
Ρυθμίσεις εκτύπωσης	Προσωπικότητα	Αυτόματα* PCL5 μόνο PCL6 μόνο PS μόνο		Ορίζει τη γλώσσα του εκτυπωτή. Από προεπιλογή, η συσκευή επιλέγει αυτόματα ποια γλώσσα θα χρησιμοποιεί
	Αντίγραφα			Ορίζει τον αριθμό αντιγράφων (0–99) που θα δημιουργηθούν όταν πατήσετε το κουμπί "Αντιγραφή". Η προεπιλεγμένη τιμή είναι 1.
	Ποιότητα	Γενική γραφείου Επαγγελματικό* Παρουσίαση		Ρυθμίζει την προεπιλεγμένη ποιότητα εκτύπωσης.

Στοιχείο μενού	Στοιχείο υπομενού	Στοιχείο υπομενού	Στοιχείο υπομενού	Περιγραφή
	Διαμόρφωση PCL	Μήκος φόρμας Προσανατολισμός Αριθμός γραμματοσειράς Βήμα γραμματοσειράς ¹ Μέγεθος γραμματοσειράς σε στιγμές ¹ Σετ συμβόλων Προσάρτηση CR σε LF		Ορίζει τα χαρακτηριστικά του κειμένου για τη γλώσσα ελέγχου του εκτυπωτή που χρησιμοποιείται.
	Εκτύπωση σφάλματος Postscript	Ενεργοποίηση Απενεργοποίηση		Ορίζει να γίνεται εκτύπωση των σφαλμάτων postscript.

¹ Για τις συσκευές HP Officejet Pro X451 Series, οι ρυθμίσεις του βήματος γραμματοσειράς και μεγέθους γραμματοσειράς σε στιγμές δεν μπορούν να γίνουν από τον πίνακα ελέγχου. Οι αλλαγές σε αυτές τις ρυθμίσεις πρέπει να γίνουν μέσω του EWS.

Μενού Εργαλεία

Χρησιμοποιήστε το μενού [Εργαλεία](#) για να βελτιώσετε την ποιότητα εκτύπωσης και να δείτε τα εκτιμώμενα επίπεδα μελάνης.

Στοιχείο μενού	Περιγραφή
Εμφάνιση επιπέδων μελάνης	Εμφανίζει ένα γράφημα σχετικά με την ποσότητα μελάνης που έχει χρησιμοποιηθεί από κάθε δοχείο.
Καθαρισμός κεφαλής	Χρησιμοποιήστε αυτή τη λειτουργία για να καθαρίσετε, ρυθμίσετε και ευθυγραμμίσετε τις κεφαλές εκτύπωσης. Ακολουθήστε τις οδηγίες που εμφανίζονται στην οθόνη για να βελτιώσετε σωστά την ποιότητα εκτύπωσης.
Πληροφορίες τσιπ δοχείων	Το chip του δοχείου αποθηκεύει ανώνυμες πληροφορίες σχετικά με τη χρήση της συσκευής.
Κλειδωμα πίνακα ελέγχου	Χρησιμοποιήστε αυτή τη λειτουργία για να κλειδώσετε τον πίνακα ελέγχου της συσκευής ώστε να αποτρέψετε μη εξουσιοδοτημένη χρήση της συσκευής.
Αφαίρεση κηλίδων	Χρησιμοποιήστε αυτή τη λειτουργία για να επιλύσετε προβλήματα ποιότητας εκτύπωσης λόγω λεκέδων μελάνης στις εκτυπωμένες σελίδες.
Επαναφορά εργοστασιακών προεπιλογών	Επαναφέρει τις προεπιλεγμένες εργοστασιακές τιμές σε όλες τις ρυθμίσεις.

Εκτύπωση αναφορών menu (μενού)

Χρησιμοποιήστε το μενού [Εκτύπωση αναφορών](#) για να εκτυπώσετε αναφορές που παρέχουν πληροφορίες σχετικά με τη συσκευή.

Στοιχείο μενού	Στοιχείο υπομενού	Περιγραφή
Αναφορά κατάστασης εκτυπωτή		Εκτυπώνει τρέχουσες πληροφορίες σχετικά με τη συσκευή, την κατάσταση των δοχείων κ.α.
Αναφορά ποιότητας εκτύπωσης		Εκτυπώνει μια σελίδα ελέγχου ποιότητας που σας βοηθάει να διαγνώσετε μικρά προβλήματα εκτύπωσης.
Σελίδα χρήσης		Εμφανίζεται το σύνολο όλων των μεγεθών χαρτιού που έχουν περάσει από τη συσκευή. Επίσης, αναφέρεται αν οι εκτυπώσεις ήταν ασπρόμαυρες ή έγχρωμες, μίας ή δύο όψεων, καθώς και η καταμέτρηση των σελίδων. Η αναφορά αυτή χρησιμεύει επίσης για να ελεγχθεί εάν συμφωνούν τα ποσά που αναγράφονται στα τιμολόγια.
Σελίδα διαμόρφωσης δικτύου		Εκτυπώνει χρήσιμες πληροφορίες σχετικά με τη σύνδεση της συσκευής σε ενσύρματο ή ασύρματο δίκτυο.
Αρχείο καταγραφής συμβάντων		Εκτυπώνει μία λίστα με τα σφάλματα και τις περιοδικές βλάβες που έχει σχεδιαστεί για να σας βοηθάει στην επίλυση προβλημάτων.
Λίστα γραμματοσειρών PCL		Εκτυπώνει μια λίστα όλων των εγκατεστημένων γραμματοσειρών PCL.
Λίστα γραμματοσειρών PCL6		Εκτυπώνει μια λίστα όλων των εγκατεστημένων γραμματοσειρών PCL6.
Λίστα γραμματοσειρών PS		Εκτυπώνει μια λίστα με τις εγκατεστημένες γραμματοσειρές PS.

3 Σύνδεση της συσκευής

- [Σύνδεση της συσκευής μέσω καλωδίου USB](#)
- [Σύνδεση της συσκευής σε δίκτυο](#)
- [Σύνδεση της συσκευής σε ασύρματο δίκτυο \(μόνο για μοντέλα με ασύρματη λειτουργία\)](#)

Σύνδεση της συσκευής μέσω καλωδίου USB

Αυτό το προϊόν υποστηρίζει σύνδεση USB 2.0. Χρησιμοποιήστε καλώδιο USB τύπου A σε B. Η HP συνιστά τη χρήση καλωδίου που δεν θα ξεπερνά σε μήκος τα 2 μέτρα.

ΠΡΟΣΟΧΗ Μην συνδέετε το καλώδιο USB έως ότου σας ζητηθεί από το λογισμικό εγκατάστασης.

ΣΗΜΑΝΤΙΚΟ: Ο εκτυπωτής έχει σχεδιαστεί για χρήση σε επίπεδη επιφάνεια. Η χρήση του εκτυπωτή σε μη επίπεδη επιφάνεια έχει ως αποτέλεσμα λανθασμένα μηνύματα σχετικά με τη μελάνη που απομένει στα δοχεία.

Εγκατάσταση από CD

1. Κλείστε όλα τα ανοικτά προγράμματα στον υπολογιστή.
2. Εκτελέστε την εγκατάσταση του λογισμικού από το δίσκο CD και ακολουθήστε τις οδηγίες που εμφανίζονται στην οθόνη.

ΣΗΜΕΙΩΣΗ Εάν πραγματοποιείτε εγκατάσταση σε υπολογιστή Mac, κάντε κλικ στο εικονίδιο HP Installer για να εγκαταστήσετε το λογισμικό.

3. Όταν σας ζητηθεί, ορίστε την επιλογή **USB-Σύνδεση του εκτυπωτή στον υπολογιστή μέσω καλωδίου USB** και, στη συνέχεια, κάντε κλικ στο κουμπί **Επόμενο**.

ΣΗΜΕΙΩΣΗ Εμφανίζεται ένα πλαίσιο διαλόγου προειδοποιώντας ότι οι Υπηρεσίες Web (HP ePrint και Εφαρμογές εκτύπωσης) δεν θα είναι διαθέσιμες με την εγκατάσταση USB. Κάντε κλικ στο κουμπί **Ναι** για να συνεχίσετε την εγκατάσταση USB ή στο κουμπί **Όχι** για να ακυρώσετε την εγκατάσταση USB.

4. Όταν σας ζητηθεί από το λογισμικό, συνδέστε το καλώδιο USB στον υπολογιστή και τη συσκευή.

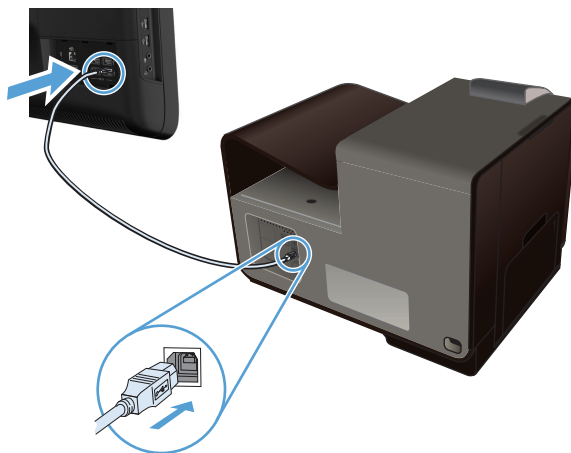

5. Όταν ολοκληρωθεί η εγκατάσταση, εκτυπώστε μια σελίδα από οποιοδήποτε πρόγραμμα για να βεβαιωθείτε ότι το λογισμικό είναι σωστά εγκατεστημένο.

Σύνδεση της συσκευής σε δίκτυο

Υποστηριζόμενα πρωτόκολλα δικτύου

Για να συνδέσετε ένα προϊόν με δυνατότητα δικτύωσης σε δίκτυο, θα χρειαστείτε ένα δίκτυο που να χρησιμοποιεί ένα ή περισσότερα από τα παρακάτω πρωτόκολλα.

- TCP/IP (IPv4 ή IPv6)



ΣΗΜΕΙΩΣΗ Παρόλο που η συσκευή μπορεί να χρησιμοποιηθεί σε δίκτυα IPv6, η εγκατάσταση του λογισμικού της συσκευής από το CD δεν υποστηρίζεται στα δίκτυα IPv6.

- LPD Printing
- SLP
- WS-Discovery
- Απευθείας ασύρματη εκτύπωση HP

Εγκατάσταση της συσκευής σε ενσύρματο δίκτυο

Ακολουθήστε αυτή τη διαδικασία για να εγκαταστήσετε τη συσκευή σε ενσύρματο δίκτυο.

Βρείτε τη διεύθυνση IP

1. Συνδέστε το καλώδιο ethernet στη συσκευή και στο δίκτυο. Ενεργοποιήστε τη συσκευή.

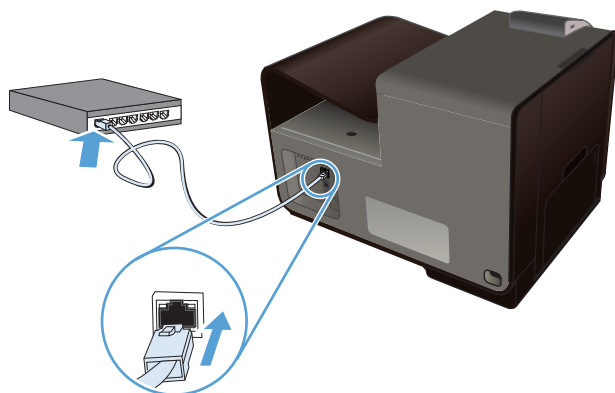

2. Περιμένετε 60 δευτερόλεπτα προτού συνεχίσετε. Μέσα σε αυτό το χρονικό διάστημα, το δίκτυο αναγνωρίζει το προϊόν και εκχωρεί μια διεύθυνση IP ή ένα όνομα κεντρικού υπολογιστή στο προϊόν.
3. Στον πίνακα ελέγχου της συσκευής, πατήστε το κουμπί **Ρύθμιση** .
4. Επιλέξτε το μενού **Εκτύπωση αναφορών** και, στη συνέχεια, επιλέξτε το μενού **Σελίδα διαμόρφωσης δικτύου** για να εκτυπώσετε την αναφορά διαμόρφωσης.

5. Βρείτε τη διεύθυνση IP στην αναφορά διαμόρφωσης.



Εγκατάσταση του λογισμικού

1. Κλείστε όλα τα προγράμματα στον υπολογιστή.
2. Εγκαταστήστε το λογισμικό από το CD.
3. Ακολουθήστε τις οδηγίες στην οθόνη.
4. Όταν σας ζητηθεί, κάντε την επιλογή **Ενσύρματο δίκτυο - Σύνδεση του εκτυπωτή στο δίκτυο μέσω καλωδίου Ethernet**. και, στη συνέχεια, κάντε κλικ στο κουμπί **Επόμενο**.
5. Από τη λίστα των διαθέσιμων εκτυπωτών, επιλέξτε τον εκτυπωτή με τη σωστή διεύθυνση IP.
6. Όταν ολοκληρωθεί η εγκατάσταση, εκτυπώστε μια σελίδα από οποιοδήποτε πρόγραμμα για να βεβαιωθείτε ότι το λογισμικό εγκαταστάθηκε σωστά.

Διαμόρφωση ρυθμίσεων δικτύου IP

Προβολή ή αλλαγή ρυθμίσεων δικτύου

Χρησιμοποιήστε τον ενσωματωμένο διακομιστή Web για να προβάλλετε ή να αλλάξετε τις ρυθμίσεις διαμόρφωσης IP.

1. Εκτυπώστε μια σελίδα διαμόρφωσης και εντοπίστε τη διεύθυνση IP.
 - Εάν χρησιμοποιείτε IPv4, η διεύθυνση IP περιέχει μόνον ψηφία. Έχει την εξής μορφή:
xxx . xxx . xxx . xxx
 - Εάν χρησιμοποιείτε IPv6, η διεύθυνση IP είναι ένας δεκαεξαδικός συνδυασμός χαρακτήρων και ψηφίων. Η μορφή της μοιάζει με την εξής:

xxxx : : xxxx : xxxx : xxxx : xxxx

2. Για να ανοίξετε τον ενσωματωμένο διακομιστή Web της HP, πληκτρολογήστε τη διεύθυνση IP (IPv4) στη γραμμή διεύθυνσης ενός προγράμματος περιήγησης στο Web. Όσον αφορά τις διευθύνσεις IPv6, χρησιμοποιήστε το πρωτόκολλο του προγράμματος περιήγησης στο Web για την εισαγωγή διευθύνσεων IPv6.
3. Κάντε κλικ στη καρτέλα **Networking** (Δίκτυο) για να λάβετε πληροφορίες δικτύου. Μπορείτε να αλλάξετε τις ρυθμίσεις, ανάλογα με τις ανάγκες σας.

Ορισμός ή αλλαγή του κωδικού πρόσβασης του προϊόντος

Χρησιμοποιήστε τον ενσωματωμένο web server HP, για να ορίσετε ή να αλλάξετε τον κωδικό πρόσβασης για μία συσκευή σε δίκτυο ώστε να μην είναι δυνατή η αλλαγή των ρυθμίσεων της συσκευής από μη εξουσιοδοτημένους χρήστες.

1. Πληκτρολογήστε τη διεύθυνση IP της συσκευής στο πεδίο διεύθυνσης του προγράμματος περιήγησης στο Web. Κάντε κλικ στην καρτέλα **Settings (Ρυθμίσεις)**, επιλέξτε **Security (Ασφάλεια)** και κάντε κλικ στη σύνδεση **Ρυθμίσεις κωδικού πρόσβασης**.



ΣΗΜΕΙΩΣΗ Εάν προηγουμένως είχε οριστεί κωδικός πρόσβασης, θα σας ζητηθεί να τον πληκτρολογήσετε. Πληκτρολογήστε "admin" στο πεδίο "Όνομα χρήστη", εισαγάγετε τον κωδικό πρόσβασης και πατήστε το κουμπί **Apply (Εφαρμογή)**.

2. Πληκτρολογήστε το νέο κωδικό πρόσβασης στο πλαίσιο **Κωδικός πρόσβασης** και στο πλαίσιο **Επιβεβαίωση κωδικού πρόσβασης**.
3. Στο κάτω μέρος του παραθύρου, κάντε κλικ στο κουμπί **Apply (Εφαρμογή)** για να αποθηκεύσετε τον κωδικό πρόσβασης.

Μη αυτόματη ρύθμιση των παραμέτρων TCP/IP του IPv4 από τον πίνακα ελέγχου

Χρησιμοποιήστε τα μενού του πίνακα ελέγχου για να ορίσετε μη αυτόματα τη διεύθυνση IPv4, τη μάσκα υποδικτύου και την προεπιλεγμένη πύλη.

HP OfficeJet Pro X451

1. Στην αρχική οθόνη, επιλέξτε **Ρύθμιση**
2. Επιλέξτε **Δίκτυο**.
3. Επιλέξτε **Ρύθμιση για προχωρημένους**.
4. Επιλέξτε **IPv4**.
5. Επιλέξτε **Μη αυτόματα**.
6. Επιλέξτε **Διεύθυνση IP**.
7. Χρησιμοποιήστε το αριθμητικό πληκτρολόγιο για να πληκτρολογήσετε τη διεύθυνση IP και, στη συνέχεια, επιλέξτε **OK**. Για επιβεβαίωση, επιλέξτε **Ναι**.

- Χρησιμοποιήστε το αριθμητικό πληκτρολόγιο για να πληκτρολογήσετε τη μάσκα υποδικτύου και, στη συνέχεια, επιλέξτε **OK**. Για επιβεβαίωση, επιλέξτε **Ναι**.
- Χρησιμοποιήστε το αριθμητικό πληκτρολόγιο για να πληκτρολογήσετε την προεπιλεγμένη πύλη και, στη συνέχεια, επιλέξτε **OK**. Για επιβεβαίωση, επιλέξτε **Ναι**.

HP OfficeJet Pro X551

- Στον πίνακα ελέγχου, πατήστε το κουμπί ασύρματης λειτουργίας .
- Επιλέξτε το μενού **Ρύθμιση για προχωρημένους** και, στη συνέχεια, επιλέξτε **Ρυθμίσεις IPv4**.
- Επιλέξτε **Μη αυτόματη διεύθυνση IP**
- Χρησιμοποιήστε το αριθμητικό πληκτρολόγιο για να πληκτρολογήσετε τη διεύθυνση IP και, στη συνέχεια, πατήστε το κουμπί **OK**. Για επιβεβαίωση, πατήστε το κουμπί **Ναι**.
- Χρησιμοποιήστε το αριθμητικό πληκτρολόγιο για να πληκτρολογήσετε τη μάσκα υποδικτύου και, στη συνέχεια, πατήστε το κουμπί **OK**. Για επιβεβαίωση, πατήστε το κουμπί **Ναι**.
- Χρησιμοποιήστε το αριθμητικό πληκτρολόγιο για να πληκτρολογήσετε την προεπιλεγμένη πύλη και, στη συνέχεια, πατήστε το κουμπί **OK**. Για επιβεβαίωση, πατήστε το κουμπί **Ναι**.

Ρυθμίσεις ταχύτητας σύνδεσης και αμφίδρομης λειτουργίας

 **ΣΗΜΕΙΩΣΗ** Αυτά τα στοιχεία ισχύουν μόνο για δίκτυα Ethernet. Δεν ισχύουν για ασύρματα δίκτυα.

Η ταχύτητα σύνδεσης και ο τρόπος λειτουργίας επικοινωνίας του διακομιστή εκτυπώσεων πρέπει να αντιστοιχούν στο διανομέα του δικτύου. Στις περισσότερες περιπτώσεις, να αφήνετε το προϊόν στην αυτόματη λειτουργία. Εσφαλμένες αλλαγές στην ταχύτητα της σύνδεσης και στις ρυθμίσεις της αμφίδρομης λειτουργίας ενδέχεται να εμποδίσουν την επικοινωνία του προϊόντος με άλλες συσκευές του δικτύου. Εάν χρειάζεται να κάνετε αλλαγές, χρησιμοποιήστε τον πίνακα ελέγχου του προϊόντος.

 **ΣΗΜΕΙΩΣΗ** Η ρύθμιση θα πρέπει να αντιστοιχεί στο προϊόν δικτύου με το οποίο συνδέεστε (διανομέας δικτύου, μεταγωγέας, πύλη, δρομολογητής ή υπολογιστής).

 **ΣΗΜΕΙΩΣΗ** Οι αλλαγές σε αυτές τις ρυθμίσεις προκαλούν το σβήσιμο και, στη συνέχεια, το άναμμα του προϊόντος. Να κάνετε αλλαγές μόνον όταν το προϊόν είναι αδρανές.

- Στον πίνακα ελέγχου, πατήστε (X451 Series) ή επιλέξτε (X551 Series) **Ρύθμιση** .
- Πατήστε ή επιλέξτε το στοιχείο του μενού **Ρύθμιση δικτύου**.
- Πατήστε ή επιλέξτε το στοιχείο του μενού **Ρύθμιση για προχωρημένους**.
- Πατήστε ή επιλέξτε το μενού **Ταχύτητα σύνδεσης**.
- Ενεργοποιήστε μία από τις παρακάτω επιλογές.

Ρύθμιση	Περιγραφή
Αυτόματα	Το προϊόν διαμορφώνεται αυτόματα με την υψηλότερη ταχύτητα σύνδεσης και λειτουργία επικοινωνίας που επιτρέπεται στο δίκτυο.
10 Half	10 megabyte ανά δευτερόλεπτο (Mbps), μονόδρομη λειτουργία

Ρύθμιση	Περιγραφή
10 Full	10 Mbps, αμφίδρομη λειτουργία
100 Full	100 Mbps, λειτουργία πλήρους εκτύπωσης διπλής όψης
100 Half	100 Mbps, λειτουργία μερικής εκτύπωσης διπλής όψης

6. Πατήστε ή επιλέξτε **OK**. Η συσκευή απενεργοποιείται και έπειτα ενεργοποιείται.

HP ePrint

Με τη λειτουργία HP ePrint μπορείτε να εκτυπώνετε οπουδήποτε και οποτεδήποτε από κινητό τηλέφωνο, φορητό υπολογιστή ή οποιαδήποτε άλλη φορητή συσκευή. Η λειτουργία HP ePrint διατίθεται με οποιαδήποτε συσκευή που έχει δυνατότητα αποστολής email. Εάν μπορείτε να στείλετε email, μπορείτε να εκτυπώσετε σε συσκευή με ενεργοποιημένη τη λειτουργία HP ePrint. Για περισσότερες λεπτομέρειες, επισκεφθείτε τη διεύθυνση www.hpprintcenter.com.



ΣΗΜΕΙΩΣΗ Για να χρησιμοποιήσετε τη λειτουργία HP ePrint, πρέπει να έχετε συνδέσει τη συσκευή σε δίκτυο και να έχετε πρόσβαση στο Internet.

Η προεπιλεγμένη ρύθμιση της συσκευής για τη λειτουργία HP ePrint είναι η απενεργοποίηση. Ακολουθήστε την παρακάτω διαδικασία για να την ενεργοποιήσετε.

1. Πληκτρολογήστε τη διεύθυνση IP της συσκευής στη γραμμή διευθύνσεων ενός προγράμματος περιήγησης στο web για να ανοίξετε τον Ενσωματωμένο Διακομιστή Web της HP.
2. Κάντε κλικ στην καρτέλα **Υπηρεσίες Web της HP**.
3. Ορίστε την επιλογή ενεργοποίησης των Υπηρεσιών Web.

Σύνδεση της συσκευής σε ασύρματο δίκτυο (μόνο για μοντέλα με ασύρματη λειτουργία)

Πριν εγκαταστήσετε το λογισμικό της συσκευής, βεβαιωθείτε ότι η συσκευή δεν είναι συνδεδεμένη στο δίκτυο μέσω καλωδίου ethernet.

Αν ο ασύρματος δρομολογητής δεν υποστηρίζει Wi-Fi Protected Setup (WPS), ζητήστε από το διαχειριστή του συστήματος τις ρυθμίσεις δικτύου του ασύρματου δρομολογητή ή ολοκληρώστε τις παρακάτω εργασίες:

- Ζητήστε το όνομα του ασύρματου δικτύου ή το αναγνωριστικό συνόλου υπηρεσιών (SSID).
- Καθορίστε τον κωδικό πρόσβασης ασφαλείας ή το κλειδί κρυπτογράφησης του ασύρματου δικτύου.

Σύνδεση της συσκευής σε ασύρματο δίκτυο μέσω του οδηγού ρύθμισης ασύρματης λειτουργίας (Officejet Pro X551)

Αν ο ασύρματος δρομολογητής δεν υποστηρίζει WiFi-Protected Setup (WPS), χρησιμοποιήστε αυτή τη μέθοδο για να εγκαταστήσετε το προϊόν σε ένα ασύρματο δίκτυο.

1. Στην αρχική οθόνη του πίνακα ελέγχου της συσκευής, επιλέξτε **Ρύθμιση** .
2. Επιλέξτε **Δίκτυο** και, στη συνέχεια, επιλέξτε **Οδηγός ρύθμισης ασύρματης λειτουργίας**.
3. Το προϊόν αναζητά τα διαθέσιμα ασύρματα δίκτυα και επιστρέφει μια λίστα με ονόματα δικτύων (SSID). Επιλέξτε από τη λίστα το SSID που αντιστοιχεί στον δικό σας ασύρματο δρομολογητή. Αν το SSID του ασύρματου δρομολογητή σας δεν βρίσκεται στη λίστα, πατήστε το κουμπί **Εισαγάγετε τον κωδικό SSID**. Όταν ερωτηθείτε για τον τύπο της ασφάλειας δικτύου, ενεργοποιήστε την επιλογή που χρησιμοποιεί ο δικός σας ασύρματος δρομολογητής. Στην οθόνη του πίνακα ελέγχου ανοίγει ένα πληκτρολόγιο.
4. Αν ο ασύρματος δρομολογητής χρησιμοποιεί ασφάλεια WPA, πληκτρολογήστε τη φράση πρόσβασης στο πληκτρολόγιο.

Αν ο ασύρματος δρομολογητής χρησιμοποιεί ασφάλεια WEP, πληκτρολογήστε τη φράση πρόσβασης στο πληκτρολόγιο.

5. Πατήστε το κουμπί **OK** και περιμένετε μέχρι το προϊόν να δημιουργήσει σύνδεση με τον ασύρματο δρομολογητή. Η δημιουργία της ασύρματης σύνδεσης μπορεί να διαρκέσει μερικά λεπτά.

Συνδέστε το προϊόν σε ασύρματο δίκτυο μέσω WPS

1. Στον πίνακα ελέγχου της συσκευής, πατήστε (X451 Series) ή επιλέξτε (X551 Series) το κουμπί ασύρματης λειτουργίας .
2. Πατήστε το κουμπί του μενού **Ασύρματη**.

3. Πατήστε το κουμπί **Wi-Fi Protected Setup** και, στη συνέχεια, πατήστε το κουμπί **Συνέχεια**.
4. Για να ολοκληρώσετε τη ρύθμιση, ακολουθήστε μία από τις παρακάτω μεθόδους:
 - **Με πλήκτρο:** Ενεργοποιήστε την επιλογή **Κουμπί** και ακολουθήστε τις οδηγίες που εμφανίζονται στον πίνακα ελέγχου. Η δημιουργία της ασύρματης σύνδεσης μπορεί να διαρκέσει μερικά λεπτά.
 - **PIN:** Ενεργοποιήστε την επιλογή **Δημιουργία PIN** και ακολουθήστε τις οδηγίες που εμφανίζονται στον πίνακα ελέγχου. Το προϊόν δημιουργεί έναν μοναδικό κωδικό PIN, τον οποίο πρέπει να πληκτρολογήσετε στην οθόνη ρύθμισης του ασύρματου δρομολογητή. Η δημιουργία της ασύρματης σύνδεσης μπορεί να διαρκέσει μερικά λεπτά.

 **ΣΗΜΕΙΩΣΗ** Αν δεν πετύχει αυτή η μέθοδος, χρησιμοποιήστε τον οδηγό ρύθμισης ασύρματης σύνδεσης ή τη μέθοδο σύνδεσης με καλώδιο USB.

Σύνδεση της συσκευής σε ασύρματο δίκτυο μέσω καλωδίου USB (μόνο στο μοντέλο Officejet Pro X451)

Αν ο ασύρματος δρομολογητής δεν υποστηρίζει WiFi-Protected Setup (WPS), χρησιμοποιήστε αυτή τη μέθοδο για να ρυθμίσετε το προϊόν σε ένα ασύρματο δίκτυο. Το καλώδιο USB για τη μεταφορά ρυθμίσεων διευκολύνει τη ρύθμιση της ασύρματης σύνδεσης. Αφού ολοκληρωθεί η ρύθμιση, μπορείτε να αποσυνδέσετε το καλώδιο USB και να χρησιμοποιήσετε την ασύρματη σύνδεση.

1. Τοποθετήστε το CD λογισμικού στη θήκη CD του υπολογιστή.
2. Ακολουθήστε τις οδηγίες που εμφανίζονται στην οθόνη. Όταν σας ζητηθεί, ενεργοποιήστε την επιλογή **Ασύρματο - Σύνδεση του εκτυπωτή στο ασύρματο δίκτυο και το Internet..** Όταν σας ζητηθεί, συνδέστε το καλώδιο USB με το προϊόν.

 **ΠΡΟΣΟΧΗ** Μην συνδέετε το καλώδιο USB μέχρι να σας το ζητήσει το λογισμικό εγκατάστασης.

3. Όταν ολοκληρωθεί η εγκατάσταση, εκτυπώστε μια σελίδα διαμόρφωσης, για να βεβαιωθείτε ότι η συσκευή έχει όνομα SSID.
4. Όταν ολοκληρωθεί η εγκατάσταση, αποσυνδέστε το καλώδιο USB.

Εγκατάσταση λογισμικού για ασύρματο προϊόν συνδεδεμένο στο δίκτυο

Αν το προϊόν έχει ήδη διεύθυνση IP σε ασύρματο δίκτυο και θέλετε να εγκαταστήσετε το λογισμικό του προϊόντος σε έναν υπολογιστή, ολοκληρώστε τα παρακάτω βήματα.

1. Στον πίνακα ελέγχου του προϊόντος, εκτυπώστε μια σελίδα διαμόρφωσης, προκειμένου να λάβετε τη διεύθυνση IP του προϊόντος.
2. Εγκαταστήστε το λογισμικό από το CD.
3. Ακολουθήστε τις οδηγίες που εμφανίζονται στην οθόνη.

4. Όταν σας ζητηθεί, κάντε την επιλογή **Ασύρματο - Σύνδεση του εκτυπωτή στο ασύρματο δίκτυο και το Internet**. και, στη συνέχεια, κάντε κλικ στο κουμπί **Επόμενο**.
5. Από τη λίστα των διαθέσιμων εκτυπωτών, επιλέξτε τον εκτυπωτή με τη σωστή διεύθυνση IP.

Μη αυτόματη σύνδεση της συσκευής σε ασύρματο δίκτυο

Κατά τα πρώτα 120 λεπτά εγκατάστασης της συσκευής, ή αφού επαναφέρετε τις προεπιλεγμένες ρυθμίσεις δικτύου της συσκευής (και χωρίς να είναι συνδεδεμένο στη συσκευή το καλώδιο δικτύου), η ασύρματη λειτουργία της συσκευής θα μεταδώσει ένα ασύρματο δίκτυο εγκατάστασης για τη συσκευή.

Το όνομα του δικτύου είναι "HP-Setup-xx-[όνομα συσκευής]".

 **ΣΗΜΕΙΩΣΗ** Οι δύο χαρακτήρες "xx" στο όνομα του δικτύου είναι οι δύο τελευταίοι χαρακτήρες της διεύθυνσης MAC της συσκευής. Το όνομα της συσκευής είναι HP Officejet Pro X451 Series ή HP Officejet Pro X551 Series.

1. Από μια συσκευή με δυνατότητα ασύρματης σύνδεσης, συνδεθείτε στο δίκτυο εγκατάστασης της συσκευής.
2. Ανοίξτε ένα πρόγραμμα περιήγησης στο web ενώ είστε συνδεδεμένοι στο δίκτυο εγκατάστασης και ανοίξτε τον ενσωματωμένο web server HP (HP EWS) χρησιμοποιώντας την παρακάτω διεύθυνση IP:
 - 192.168.223.1
3. Βρείτε τον οδηγό ρύθμισης ασύρματης σύνδεσης στον EWS της συσκευής και ακολουθήστε τις οδηγίες που εμφανίζονται στην οθόνη για να συνδέσετε τη συσκευή με μη αυτόματο τρόπο.

 **ΣΗΜΕΙΩΣΗ** Η συσκευή χρησιμοποιεί το Αυτόματο DHCP από προεπιλογή.

4 Χρήση της συσκευής με Windows

- [Υποστηριζόμενα λειτουργικά συστήματα και προγράμματα οδήγησης εκτυπωτή για Windows](#)
- [Επιλέξτε το κατάλληλο πρόγραμμα οδήγησης εκτυπωτή για τα Windows](#)
- [Αλλαγή ρυθμίσεων εργασιών εκτύπωσης στα Windows](#)
- [Κατάργηση του προγράμματος οδήγησης εκτυπωτή από τα Windows](#)
- [Υποστηριζόμενα βοηθητικά προγράμματα για τα Windows](#)

Υποστηριζόμενα λειτουργικά συστήματα και προγράμματα οδήγησης εκτυπωτή για Windows

Το προϊόν υποστηρίζει τα ακόλουθα λειτουργικά συστήματα Windows:

Συνιστώμενη εγκατάσταση λογισμικού

- Windows XP (32 bit, Service Pack 2 ή νεότερη έκδοση)
- Windows Vista (32 bit και 64 bit)
- Windows 7 (32 bit και 64 bit)
- Windows 8 (32 bit και 64 bit)

Προγράμματα οδήγησης εκτυπωτή μόνο

- Windows 2003 Server (32-bit, Service Pack 3)
- Windows 2008 Server
- Windows 2008 Server R2

ΣΗΜΕΙΩΣΗ Η υποστήριξη εγκατάστασης Windows Server είναι διαθέσιμη μέσω της μεθόδου εγκατάστασης Enterprise (γραμμή εντολής) μόνο.

Η συσκευή υποστηρίζει τα παρακάτω προγράμματα οδήγησης εκτυπωτή για Windows:

- HP PCL 6 (είναι το προεπιλεγμένο πρόγραμμα οδήγησης του εκτυπωτή και περιλαμβάνεται στο CD)
- HP Universal Print Driver for Windows Postscript
- HP Universal Print Driver for PCL 5
- HP Universal Print Driver για PCL 6

Τα προγράμματα οδήγησης του εκτυπωτή περιλαμβάνουν ηλεκτρονική Βοήθεια με οδηγίες για τις κοινές εργασίες εκτύπωσης και περιγραφή των κουμπιών, των πλαισίων ελέγχου και των αναπτυσσόμενων καταλόγων που υπάρχουν στο πρόγραμμα οδήγησης.



ΣΗΜΕΙΩΣΗ Για λήψη των προγραμμάτων οδήγησης HP UPD Postscript, PCL 5 και PCL 6 και περισσότερες πληροφορίες σχετικά με αυτά, επισκεφθείτε τη διεύθυνση www.hp.com/go/upd.

Επιλέξτε το κατάλληλο πρόγραμμα οδήγησης εκτυπωτή για τα Windows

Τα προγράμματα οδήγησης εκτυπωτή παρέχουν πρόσβαση στις λειτουργίες της συσκευής και επιτρέπουν στον υπολογιστή να επικοινωνεί με τη συσκευή (μέσω μιας γλώσσας εκτυπωτή).

Πρόγραμμα οδήγησης HP PCL 6

(Αυτό το πρόγραμμα οδήγησης περιλαμβάνεται στο CD της συσκευασίας και είναι επίσης διαθέσιμο στη διεύθυνση <http://www.hp.com/go/support>.)

- Είναι το προεπιλεγμένο πρόγραμμα οδήγησης. Ο οδηγός αυτός εγκαθίσταται αυτόματα εκτός και αν επιλέξετε κάποιον άλλο.
- Συνιστάται για όλα τα περιβάλλοντα Windows.
- Παρέχει συνολικά βέλτιστη ταχύτητα, βέλτιστη ποιότητα εκτύπωσης και υποστήριξη των δυνατοτήτων της συσκευής στους περισσότερους χρήστες.
- Σχεδιασμένο να συμβαδίζει με το Windows Graphic Device Interface (GDI) για άριστη ταχύτητα σε περιβάλλοντα Windows.
- Ενδέχεται να μην είναι πλήρως συμβατό με προσαρμοσμένα, καθώς και τρίτων κατασκευαστών προγράμματα λογισμικού που βασίζονται σε PCL 5.

Πρόγραμμα οδήγησης HP UPD PS

(Μπορείτε να κάνετε λήψη αυτού του προγράμματος οδήγησης από τη διεύθυνση www.hp.com/go/upd)

- Συνιστάται για εκτυπώσεις με προγράμματα λογισμικού Adobe® ή με άλλα προγράμματα λογισμικού που περιλαμβάνουν πολλά γραφικά.
- Παρέχει υποστήριξη για εκτύπωση από εξομοίωση postscript ή υποστήριξη γραμματοσειρών postscript flash.

HP UPD PCL 5 (Μπορείτε να κάνετε

λήψη αυτού του προγράμματος οδήγησης από τη διεύθυνση www.hp.com/go/upd)

- Συνιστάται για γενικές εκτυπώσεις γραφείου σε περιβάλλοντα Windows.
- Συμβατό με προηγούμενες εκδόσεις του PCL και παλαιότερες συσκευές HP Officejet.
- Η καλύτερη επιλογή για εκτύπωση από προσαρμοσμένα ή τρίτων κατασκευαστών προγράμματα λογισμικού.
- Η καλύτερη επιλογή κατά τη λειτουργία σε μικτά περιβάλλοντα, τα οποία απαιτούν ρύθμιση της συσκευής σε PCL 5 (UNIX, Linux, κεντρικός υπολογιστής).
- Σχεδιασμένο για χρήση σε εταιρικά περιβάλλοντα Windows, έτσι ώστε να παρέχεται ένα πρόγραμμα οδήγησης για χρήση με πολλαπλά μοντέλα εκτυπωτή.
- Προτιμάται κατά την εκτύπωση σε πολλαπλά μοντέλα εκτυπωτή από έναν φορητό υπολογιστή με Windows.

HP UPD PCL 6 (Μπορείτε να κάνετε

λήψη αυτού του προγράμματος οδήγησης από τη διεύθυνση www.hp.com/go/upd)

- Συνιστάται για την εκτύπωση σε όλα τα περιβάλλοντα Windows.
 - Παρέχει συνολικά βέλτιστη ταχύτητα, βέλτιστη ποιότητα εκτύπωσης και υποστήριξη των δυνατοτήτων του εκτυπωτή στους περισσότερους χρήστες.
 - Σχεδιασμένο για να συμβαδίζει με το Windows Graphic Device Interface (GDI) για άριστη ταχύτητα σε περιβάλλοντα Windows.
 - Ενδέχεται να μην είναι πλήρως συμβατό με λύσεις τρίτων κατασκευαστών και προσαρμοσμένες λύσεις που βασίζονται σε PCL5.
-

HP Universal Print Driver (UPD)

Το HP Universal Print Driver (UPD) για Windows είναι ένα πρόγραμμα οδήγησης που σας παρέχει άμεση πρόσβαση σε σχεδόν όλες τις συσκευές HP Officejet, από οποιαδήποτε θέση, χωρίς τη λήψη ξεχωριστών προγραμμάτων οδήγησης. Βασίζεται σε δοκιμασμένη τεχνολογία προγράμματος οδήγησης εκτύπωσης της HP και έχει ελεγχθεί σχολαστικά και χρησιμοποιηθεί με πολλά προγράμματα λογισμικού. Είναι μια ισχυρή λύση που αποδίδει σταθερά σε βάθος χρόνου.

Το UPD της HP επικοινωνεί απευθείας με κάθε συσκευή της HP, συλλέγει πληροφορίες διαμόρφωσης και, στη συνέχεια, προσαρμόζει το περιβάλλον χρήσης για να προβάλλει τις μοναδικές, διαθέσιμες

δυνατότητες της συσκευής. Ενεργοποιεί αυτόματα τις λειτουργίες που είναι διαθέσιμες για τη συσκευή, όπως εκτύπωση διπλής όψης και, συνεπώς, δεν απαιτείται μη αυτόματη ενεργοποίησή τους.

Για περισσότερες πληροφορίες, επισκεφτείτε τη διεύθυνση www.hp.com/go/upd.

Τρόποι λειτουργίας εγκατάστασης του UPD

Παραδοσιακός τρόπος λειτουργίας

- Εάν εγκαθιστάτε το πρόγραμμα οδήγησης σε έναν μόνο υπολογιστή, χρησιμοποιήστε αυτή τη λειτουργία. Ανατρέξτε στη διεύθυνση www.hp.com/go/upd.
- Όταν εγκαθίσταται στη συνηθισμένη λειτουργία, το UPD λειτουργεί ως αποκλειστικό προγράμματα οδήγησης εκτυπωτή. Λειτουργεί με μία συγκεκριμένη συσκευή.
- Εάν χρησιμοποιήσετε αυτόν τον τρόπο λειτουργίας, θα πρέπει να εγκαταστήσετε το UPD ξεχωριστά για κάθε υπολογιστή και κάθε προϊόν.

Δυναμικός τρόπος λειτουργίας

- Για να χρησιμοποιήσετε αυτόν τον τρόπο λειτουργίας, κάντε λήψη του UPD από το Διαδίκτυο. Δείτε τη διεύθυνση www.hp.com/go/upd.
 - Ο δυναμικός τρόπος λειτουργίας σας επιτρέπει να χρησιμοποιείτε μία μόνο εγκατάσταση προγράμματος οδήγησης, έτσι ώστε να μπορείτε να εντοπίζετε και να εκτυπώνετε από προϊόντα HP σε οποιαδήποτε θέση.
 - Χρησιμοποιήστε αυτή τη λειτουργία εάν εγκαθιστάτε το UPD για ομάδα εργασίας ή για να έχετε εύκολη πρόσβαση σε ένα στόλο εκτυπωτών για μεμονωμένους χρήστες.
-

Αλλαγή ρυθμίσεων εργασιών εκτύπωσης στα Windows

Προτεραιότητα ρυθμίσεων εκτύπωσης

Οι αλλαγές στις ρυθμίσεις εκτύπωσης γίνονται κατά προτεραιότητα, ανάλογα με το πού έγιναν οι αλλαγές:

 **ΣΗΜΕΙΩΣΗ** Τα ονόματα των εντολών και των πλαισίων διαλόγου μπορεί να διαφέρουν, ανάλογα με το πρόγραμμα λογισμικού που χρησιμοποιείτε. Σε ελεγχόμενα περιβάλλοντα, οι διαχειριστές μπορούν να ορίσουν πολιτικές και περιορισμούς εκτύπωσης.

- **Πλαίσιο διαλόγου "Page Setup":** Κάντε κλικ στο **Page Setup** (Ρυθμίσεις σελίδας) ή σε μια παρόμοια εντολή στο μενού **File** (Αρχείο) του προγράμματος που χρησιμοποιείτε, για να ανοίξετε αυτό το πλαίσιο διαλόγου. Οι αλλαγές που έγιναν στις ρυθμίσεις στο πρόγραμμα αυτό υπερισχύουν των αλλαγών που έγιναν οπουδήποτε αλλού.
- **Παράθυρο διαλόγου Print (Εκτύπωση):** Κάντε κλικ στο **Print** (Εκτύπωση), στο **Print Setup** (Ρύθμιση εκτύπωσης) ή σε μια παρόμοια εντολή στο μενού **File** (Αρχείο) του προγράμματος στο οποίο εργάζεστε για να ανοίξετε αυτό το παράθυρο διαλόγου. Οι αλλαγές των ρυθμίσεων στο παράθυρο διαλόγου **Print** (Εκτύπωση) έχουν χαμηλότερη προτεραιότητα και συνήθως δεν υπερισχύουν των αλλαγών που έγιναν στο παράθυρο διαλόγου **Page Setup** (Διαμόρφωση σελίδας).
- **Πλαίσιο διαλόγου "Ιδιότητες εκτυπωτή" (πρόγραμμα οδήγησης εκτυπωτή):** Επιλέξτε **Ιδιότητες** στο πλαίσιο διαλόγου **Εκτύπωση** για να ανοίξετε το πρόγραμμα οδήγησης εκτυπωτή. Οι ρυθμίσεις που αλλάζετε στον πλαίσιο διαλόγου **Ιδιότητες εκτυπωτή** συνήθως δεν παρακάμπτον άλλες ρυθμίσεις του λογισμικού εκτύπωσης, αλλά εφαρμόζονται εάν οι εργασίες εκτύπωσης δεν περιλαμβάνουν κάποια εντολή που να προκαλεί διένεξη. Εδώ μπορείτε να αλλάξετε τις περισσότερες ρυθμίσεις εκτύπωσης.
- **Προεπιλεγμένες ρυθμίσεις του προγράμματος οδήγησης εκτυπωτή:** Οι προεπιλεγμένες ρυθμίσεις του προγράμματος οδήγησης εκτυπωτή καθορίζουν τις ρυθμίσεις που θα χρησιμοποιηθούν σε όλες τις εργασίες εκτύπωσης εκτός αν αλλάξουν οι ρυθμίσεις στα πλαίσια διαλόγου **Page Setup** (Ρυθμίσεις σελίδας), **Print** (Εκτύπωση) ή **Printer Properties** (Ιδιότητες εκτυπωτή).
- **Ρυθμίσεις πίνακα ελέγχου εκτυπωτή:** Η αλλαγή των ρυθμίσεων στον πίνακα ελέγχου του εκτυπωτή, έχουν μικρότερη προτεραιότητα από τις αλλαγές που γίνονται οπουδήποτε αλλού.

Αλλαγή των ρυθμίσεων όλων των εργασιών εκτύπωσης, έως ότου τερματιστεί το πρόγραμμα λογισμικού

1. Στο μενού **File** (Αρχείο) του προγράμματος λογισμικού, κάντε κλικ στο **Print** (Εκτύπωση).
2. Επιλέξτε το πρόγραμμα οδήγησης και στη συνέχεια κάντε κλικ στο **Properties** (Ιδιότητες) ή στο **Preferences** (Προτιμήσεις).

Τα βήματα μπορεί να διαφέρουν κατά περίπτωση. Αυτή είναι η πιο κοινή μέθοδος.

Αλλαγή των προεπιλεγμένων ρυθμίσεων για όλες τις εργασίες εκτύπωσης

1. **Windows XP, Windows Server 2003 και Windows Server 2008 (με χρήση της προεπιλεγμένης προβολής του μενού 'Εναρξη):** Κάντε κλικ στο **Start** ('Εναρξη) και, στη συνέχεια, κάντε κλικ στο **Printers and Faxes** (Εκτυπωτές και Φαξ).

Windows XP, Windows Server 2003 και Windows Server 2008 (με χρήση της κλασικής προβολής του μενού 'Εναρξη): Κάντε κλικ στο **Start** ('Εναρξη), κάντε κλικ στο **Settings** (Ρυθμίσεις) και, στη συνέχεια, κάντε κλικ στο **Printers** (Εκτυπωτές).

Windows Vista: Κάντε κλικ στο **Start** ('Εναρξη), κάντε κλικ στο **Control Panel** (Πίνακας ελέγχου) και, στη συνέχεια, στην κατηγορία **Hardware and Sound** (Υλικό και ήχος) κάντε κλικ στο **Printer** (Εκτυπωτής).

Windows 7: Κάντε κλικ στο **'Εναρξη** και, στη συνέχεια, επιλέξτε **Συσκευές και εκτυπωτές**.

2. Κάντε δεξί κλικ στο εικονίδιο του προγράμματος οδήγησης και στη συνέχεια επιλέξτε **Printing Preferences** (Προτιμήσεις εκτύπωσης).

Αλλαγή των ρυθμίσεων διαμόρφωσης του προϊόντος

1. **Windows XP, Windows Server 2003 και Windows Server 2008 (με χρήση της προεπιλεγμένης προβολής του μενού 'Εναρξη):** Κάντε κλικ στο **Start** ('Εναρξη) και, στη συνέχεια, κάντε κλικ στο **Printers and Faxes** (Εκτυπωτές και Φαξ).

Windows XP, Windows Server 2003 και Windows Server 2008 (με χρήση της κλασικής προβολής του μενού 'Εναρξη): Κάντε κλικ στο **Start** ('Εναρξη), κάντε κλικ στο **Settings** (Ρυθμίσεις) και, στη συνέχεια, κάντε κλικ στο **Printers** (Εκτυπωτές).

Windows Vista: Κάντε κλικ στο **Start** ('Εναρξη), κάντε κλικ στο **Control Panel** (Πίνακας ελέγχου) και, στη συνέχεια, στην κατηγορία **Hardware and Sound** (Υλικό και ήχος) κάντε κλικ στο **Printer** (Εκτυπωτής).

Windows 7: Κάντε κλικ στο **'Εναρξη** και, στη συνέχεια, επιλέξτε **Συσκευές και εκτυπωτές**.

2. Κάντε δεξιό κλικ στο εικονίδιο του προγράμματος οδήγησης και επιλέξτε **Ιδιότητες ή Ιδιότητες εκτυπωτή**.
3. Κάντε κλικ στην καρτέλα **Device Settings** (Ρυθμίσεις συσκευής).

Κατάργηση του προγράμματος οδήγησης εκτυπωτή από τα Windows

Windows XP

1. Επιλέξτε **'Εναρξη, Πίνακας Ελέγχου, Προσθαφαίρεση προγραμμάτων**.
2. Εντοπίστε και επιλέξτε τη συσκευή από τη λίστα.
3. Κάντε κλικ στο κουμπί **Change/Remove** (Αλλαγή/Κατάργηση) για να καταργήσετε το λογισμικό.

Windows Vista

1. Επιλέξτε **'Εναρξη, Πίνακας Ελέγχου, Προγράμματα και δυνατότητες**.
2. Εντοπίστε και επιλέξτε τη συσκευή από τη λίστα.
3. Κάντε την επιλογή **Uninstall/Change** (Κατάργηση εγκατάστασης/Αλλαγή).

Windows 7

1. Επιλέξτε **'Εναρξη, Πίνακας Ελέγχου** και, στη συνέχεια, κάτω από τον τίτλο **Προγράμματα** επιλέξτε **Κατάργηση εγκατάστασης ενός προγράμματος**.
2. Εντοπίστε και επιλέξτε τη συσκευή από τη λίστα.
3. Επιλέξτε **Κατάργηση/αλλαγή**.

Υποστηριζόμενα βοηθητικά προγράμματα για τα Windows

- HP Web Jetadmin
- ενσωματωμένος διακομιστής Web της HP
- HP ePrint
- Απευθείας ασύρματη εκτύπωση HP

5 Χρήση του προϊόντος σε Mac

- [Υποστηριζόμενα λειτουργικά συστήματα και προγράμματα οδήγησης εκτυπωτή για Mac](#)
- [Λογισμικό για υπολογιστές Mac](#)
- [Προτεραιότητα ρυθμίσεων εκτύπωσης σε Mac](#)
- [Αλλαγή ρυθμίσεων προγράμματος οδήγησης εκτυπωτή σε Mac](#)
- [Κατάργηση του προγράμματος οδήγησης εκτυπωτή από λειτουργικά συστήματα Mac](#)
- [Υποστηριζόμενα βοηθητικά προγράμματα για Mac](#)
- [Επίλυση προβλημάτων σε Mac](#)

Υποστηριζόμενα λειτουργικά συστήματα και προγράμματα οδήγησης εκτυπωτή για Mac

Το προϊόν υποστηρίζει τα ακόλουθα λειτουργικά συστήματα Mac:

- Mac OS X 10.6 και νεότερες εκδόσεις



ΣΗΜΕΙΩΣΗ Για τα τελευταία προγράμματα οδήγησης για Mac, επισκεφθείτε τη διεύθυνση www.hp.com/support.



ΣΗΜΕΙΩΣΗ Σε Mac OS X 10.6 και νεότερες εκδόσεις, υποστηρίζονται επεξεργαστές Intel Core.

Το πρόγραμμα εγκατάστασης λογισμικού HP Officejet παρέχει αρχεία PostScript® Printer Description (PPD), αρχεία Printer Dialog Extension (PDE), καθώς και το βοηθητικό πρόγραμμα HP Utility για χρήση σε υπολογιστές με λειτουργικό σύστημα Mac OS X. Τα αρχεία PPD και PDE των εκτυπωτών HP, σε συνδυασμό με τα ενσωματωμένα προγράμματα οδήγησης εκτυπωτή Apple PostScript, παρέχουν πλήρη λειτουργικότητα εκτύπωσης και πρόσβαση σε συγκεκριμένες δυνατότητες των εκτυπωτών HP.

Λογισμικό για υπολογιστές Mac

Βοηθητικό πρόγραμμα HP για Mac

Χρησιμοποιήστε το βοηθητικό πρόγραμμα HP Utility για να ρυθμίσετε τις δυνατότητες του προϊόντος που δεν είναι διαθέσιμες στο πρόγραμμα οδήγησης εκτυπωτή.

Χρησιμοποιήστε το βοηθητικό πρόγραμμα HP Utility όταν το προϊόν σας χρησιμοποιεί καλώδιο USB ή είναι συνδεδεμένο σε ένα δίκτυο TCP/IP.

Ανοίξτε το βοηθητικό πρόγραμμα HP.

Χρησιμοποιήστε μία από τις ακόλουθες μεθόδους για να ανοίξετε το HP Utility:

- Στο σταθμό εργασίας, κάντε κλικ στο στοιχείο **Βοηθητικό πρόγραμμα HP**.
- Στο μενού **Applications** (Εφαρμογές) ανοίξτε το φάκελο Hewlett Packard και, στη συνέχεια, κάντε κλικ στο στοιχείο **HP Utility**.
- Κάντε κλικ στην καρτέλα **Utility** (Βοηθητικό πρόγραμμα) στον πίνακα **Options and Supplies** (Προαιρετικός εξοπλισμός και αναλώσιμα) από το μενού **Print and Fax** (Εκτύπωση και φαξ).

Δυνατότητες βοηθητικού προγράμματος HP

Χρησιμοποιήστε το βοηθητικό πρόγραμμα HP για να εκτελέσετε τις παρακάτω εργασίες:

- Ενημερωθείτε για την κατάσταση των αναλωσίμων.
- Ενημερωθείτε για στοιχεία του προϊόντος, όπως η έκδοση του υλικολογισμικού και ο αριθμός σειράς.
- Εκτυπώστε μια σελίδα διαμόρφωσης.
- Στα προϊόντα που συνδέονται σε δίκτυο με βάση τη διεύθυνση IP, ενημερωθείτε για στοιχεία του δικτύου και ανοίξτε τον ενσωματωμένο διακομιστή Web HP.
- Ρυθμίστε τον τύπο και το μέγεθος του χαρτιού για το δίσκο.
- Μεταφέρετε αρχεία και γραμματοσειρές από τον υπολογιστή στο προϊόν.
- Ενημερώστε το υλικολογισμικό του προϊόντος.

Προτεραιότητα ρυθμίσεων εκτύπωσης σε Mac

Οι αλλαγές στις ρυθμίσεις εκτύπωσης γίνονται κατά προτεραιότητα, ανάλογα με το πού έγιναν οι αλλαγές:



ΣΗΜΕΙΩΣΗ Τα ονόματα των εντολών και των πλαισίων διαλόγου μπορεί να διαφέρουν, ανάλογα με το πρόγραμμα λογισμικού που χρησιμοποιείτε.

- **Παράθυρο διαλόγου Page Setup** (Διαμόρφωση σελίδας): Για να ανοίξετε αυτό το παράθυρο διαλόγου, κάντε κλικ στο **Page Setup** (Διαμόρφωση σελίδας) ή σε μια παρόμοια εντολή στο μενού **File** (Αρχείο) του προγράμματος που χρησιμοποιείτε. Οι ρυθμίσεις που αλλάζετε εδώ ενδέχεται να υπερισχύουν των ρυθμίσεων που αλλάζετε οπουδήποτε αλλού.
- **Παράθυρο διαλόγου "Print"**: Κάντε κλικ στο **Print** (Εκτύπωση), στο **Print Setup** (Ρυθμίσεις εκτύπωσης) ή σε μια παρόμοια εντολή στο μενού **File** (Αρχείο) του προγράμματος που χρησιμοποιείτε, για να ανοίξετε αυτό το πλαίσιο διαλόγου. Οι αλλαγές στις ρυθμίσεις που έγιναν στο πλαίσιο διαλόγου **Print** (Εκτύπωση) έχουν μικρότερη προτεραιότητα και δεν υπερισχύουν των αλλαγών που έγιναν στο πλαίσιο διαλόγου **Page Setup** (Ρυθμίσεις σελίδας).
- **Προεπιλεγμένες ρυθμίσεις του προγράμματος οδήγησης εκτυπωτή**: Οι προεπιλεγμένες ρυθμίσεις του προγράμματος οδήγησης εκτυπωτή καθορίζουν τις ρυθμίσεις που θα χρησιμοποιηθούν σε όλες τις εργασίες εκτύπωσης *εκτός αν* αλλάξουν οι ρυθμίσεις στα πλαίσια διαλόγου **Page Setup** (Ρυθμίσεις σελίδας), **Print** (Εκτύπωση) ή **Printer Properties** (Ιδιότητες εκτυπωτή).
- **Ρυθμίσεις πίνακα ελέγχου εκτυπωτή**: Η αλλαγή των ρυθμίσεων στον πίνακα ελέγχου του εκτυπωτή, έχουν μικρότερη προτεραιότητα από τις αλλαγές που γίνονται οπουδήποτε αλλού.

Αλλαγή ρυθμίσεων προγράμματος οδήγησης εκτυπωτή σε Mac

Αλλαγή των ρυθμίσεων όλων των εργασιών εκτύπωσης, έως ότου τερματιστεί το πρόγραμμα λογισμικού

1. Στο μενού **File (Αρχείο)**, κάντε κλικ στο κουμπί **Print (Εκτύπωση)**.
2. Αλλάξτε τις ρυθμίσεις που θέλετε, στα διάφορα μενού.

Αλλαγή των προεπιλεγμένων ρυθμίσεων για όλες τις εργασίες εκτύπωσης

1. Στο μενού **File (Αρχείο)**, κάντε κλικ στο κουμπί **Print (Εκτύπωση)**.
2. Αλλάξτε τις ρυθμίσεις που θέλετε, στα διάφορα μενού.
3. Στο μενού **Προρρυθμίσεις**, κάντε κλικ στην επιλογή **Αποθήκευση ως...** και πληκτρολογήστε ένα όνομα για την προρρυθμισμό.

Αυτές οι ρυθμίσεις αποθηκεύονται στο μενού **Προρρυθμίσεις**. Για να χρησιμοποιήσετε τις νέες ρυθμίσεις, κάθε φορά που ανοίγετε ένα πρόγραμμα και εκτυπώνετε θα πρέπει να επιλέγετε την αποθηκευμένη προρρυθμισμό.

Αλλαγή των ρυθμίσεων διαμόρφωσης του προϊόντος

1. Από το μενού Apple , κάντε κλικ στο μενού **System Preferences (Προτιμήσεις συστήματος)** και, στη συνέχεια, κάντε κλικ στο εικονίδιο **Εκτύπωση & σάρωση**.
2. Επιλέξτε το προϊόν από την αριστερή πλευρά του παραθύρου.
3. Κάντε κλικ στο κουμπί **Options & Supplies (Επιλογές και αναλώσιμα)**.
4. Κάντε κλικ στην καρτέλα **Driver (Πρόγραμμα οδήγησης)**.
5. Διαμορφώστε τις εγκατεστημένες επιλογές.

Κατάργηση του προγράμματος οδήγησης εκτυπωτή από λειτουργικά συστήματα Mac

Πρέπει να διαθέτετε δικαιώματα διαχειριστή για να καταργήσετε το λογισμικό.

1. Ανοίξτε το μενού **System Preferences (Προτιμήσεις συστήματος)**.
2. Επιλέξτε **Εκτύπωση & σάρωση**.
3. Επισημάνετε το προϊόν.
4. Κάντε κλικ στο σύμβολο μείον (-) για να διαγράψετε την ουρά εκτύπωσης.

Υποστηριζόμενα βοηθητικά προγράμματα για Mac

Ενσωματωμένος διακομιστής Web της HP

Η συσκευή διαθέτει τον ενσωματωμένο web server της HP, ο οποίος παρέχει πρόσβαση σε πληροφορίες σχετικά με τη συσκευή και δικτυακές δραστηριότητες. Αποκτήστε πρόσβαση στον ενσωματωμένο web server της HP από το HP Utility. Ανοίξτε το μενού **Printer Settings (Ρυθμίσεις εκτυπωτή)** και στη συνέχεια ορίστε την επιλογή **Additional Settings (Πρόσθετες ρυθμίσεις)**.

Μπορείτε επίσης να αποκτήσετε πρόσβαση στον ενσωματωμένο web server της HP από το πρόγραμμα περιήγησης στο web Safari:

1. Επιλέξτε το εικονίδιο σελίδας στην αριστερή πλευρά της γραμμής εργαλείων του Safari.
2. Κάντε κλικ στο λογότυπο Βοήθου.
3. Στη λίστα με τους εκτυπωτές, κάντε διπλό κλικ σε αυτή τη συσκευή. Ανοίγει ο ενσωματωμένος web server της HP.

Για να αποκτήσετε πρόσβαση στον ενσωματωμένο web server της HP από οποιοδήποτε πρόγραμμα περιήγησης στο web, πληκτρολογήστε τη διεύθυνση IP της συσκευής στο πεδίο διευθύνσεων του προγράμματος περιήγησης.

Μπορείτε επίσης να αποκτήσετε πρόσβαση στον ενσωματωμένο web server της HP από το μενού **System Preferences** (Προτιμήσεις συστήματος). Επιλέξτε **System Preferences** (Προτιμήσεις συστήματος), **Print and Scan** (Εκτύπωση και σάρωση), επιλέξτε το όνομα της συσκευής σας, επιλέξτε **Options and Supplies** (Προαιρετικός εξοπλισμός και αναλώσιμα), **General** (Γενικά), **Show Printer Webpage** (Εμφάνιση σελίδας web εκτυπωτή).

Επίλυση προβλημάτων σε Mac

Για περισσότερες πληροφορίες σχετικά με την επίλυση προβλημάτων σε Mac, ανατρέξτε στην ενότητα [Επίλυση προβλημάτων λογισμικού προϊόντος με Mac στη σελίδα 176](#).

6 Χαρτί και μέσα εκτύπωσης

- [Κατανόηση της χρήσης του χαρτιού](#)
- [Αλλαγή του προγράμματος οδήγησης εκτυπωτή ώστε να ταιριάζει με τον τύπο και το μέγεθος του χαρτιού στα Windows](#)
- [Υποστηριζόμενα μεγέθη χαρτιού](#)
- [Υποστηριζόμενοι τύποι χαρτιού και χωρητικότητα δίσκου](#)
- [Τοποθέτηση χαρτιού στους δίσκους](#)
- [Διαμόρφωση δίσκων](#)

Κατανόηση της χρήσης του χαρτιού

Οι επαγγελματικές μελάνες HP Officejet έχουν δημιουργηθεί ειδικά για χρήση με τις κεφαλές εκτύπωσης HP. Οι μοναδικές συνθέσεις των μελανών παρατείνουν το χρόνο ζωής των κεφαλών εκτύπωσης και αυξάνουν την αξιοπιστία. Όταν χρησιμοποιούνται σε συνδυασμό με χαρτί ColorLok®, αυτές οι μελάνες προσφέρουν έγχρωμες εκτυπώσεις όμοιες με αυτές των εκτυπωτών Laser που στεγνώνουν γρήγορα και είναι έτοιμες για διανομή.

Η συσκευή υποστηρίζει διάφορα είδη χαρτιού και άλλων μέσω εκτύπωσης. Η χρήση χαρτιού ή μέσου εκτύπωσης που δεν ικανοποιεί τις παρακάτω προδιαγραφές ενδέχεται να προκαλέσει κακή ποιότητα εκτύπωσης, πιο συχνές εμπλοκές και πρόωρη φθορά του προϊόντος.

Είναι δυνατόν το χαρτί να πληροί όλες αυτές τις προδιαγραφές και παρόλα αυτά να μην αποφέρει ικανοποιητικά αποτελέσματα. Αυτό ενδέχεται να οφείλεται σε κακό χειρισμό, μη αποδεκτά επίπεδα θερμοκρασίας ή/και υγρασίας ή άλλες παραμέτρους, τις οποίες η Hewlett-Packard αδυνατεί να ελέγξει.

ΠΡΟΣΟΧΗ Η χρήση χαρτιού ή μέσων εκτύπωσης που δεν πληρούν τις προδιαγραφές της HP μπορεί να δημιουργήσει προβλήματα στο προϊόν, σε βαθμό που να είναι απαραίτητη η επισκευή του. Η επισκευή αυτή δεν καλύπτεται από την εγγύηση ή τα συμβόλαια συντήρησης της Hewlett-Packard.

- Για βέλτιστα αποτελέσματα, χρησιμοποιείτε αποκλειστικά χαρτί και μέσα εκτύπωσης HP, σχεδιασμένα για εκτυπωτές inkjet ή πολλαπλές χρήσεις.
- Χρησιμοποιείτε χαρτί ή μέσα εκτύπωσης που είναι κατασκευασμένα για εκτυπωτές inkjet.
- Η Hewlett-Packard Company δεν συνιστά τη χρήση μέσων εκτύπωσης άλλων κατασκευαστών, γιατί δεν μπορεί να ελέγξει την ποιότητά τους.

ΣΗΜΕΙΩΣΗ Βάσει εσωτερικών δοκιμών της HP σε ποικιλία απλών χαρτιών, η HP συνιστά ανεπιφύλακτα τη χρήση χαρτιού με το λογότυπο ColorLok® με αυτή τη συσκευή. Για περισσότερες πληροφορίες, επισκεφθείτε τη διεύθυνση www.hp.com/go/printpermanence.



Για ικανοποιητικά αποτελέσματα όταν χρησιμοποιείτε ειδικό χαρτί ή μέσο εκτύπωσης, εφαρμόστε τις παρακάτω οδηγίες. Για τα καλύτερα αποτελέσματα, ρυθμίστε το μέγεθος και τον τύπο του χαρτιού στο πρόγραμμα οδήγησης του εκτυπωτή.

Τύπος μέσων	Ενέργειες που συνιστώνται	Ενέργειες που δεν συνιστώνται
Φάκελοι	<ul style="list-style-type: none">• Αποθηκεύετε τους φακέλους σε επίπεδη θέση.• Χρησιμοποιείτε φακέλους όπου η ένωση καλύπτει όλο το μήκος του φακέλου μέχρι τη γωνία.	<ul style="list-style-type: none">• Μην χρησιμοποιείτε φακέλους που είναι τσαλακωμένοι, τσακισμένοι, ενωμένοι μεταξύ τους ή κατεστραμμένοι.• Μην χρησιμοποιείτε φακέλους με άγκιστρα, κουμπώματα, παραθυράκια ή επενδύσεις με επικάλυψη.

Τύπος μέσων	Ενέργειες που συνιστώνται	Ενέργειες που δεν συνιστώνται
Ετικέτες	<ul style="list-style-type: none"> • Χρησιμοποιείτε μόνο ετικέτες ανάμεσα στις οποίες δεν υπάρχει εκτεθειμένο χαρτί βάσης. • Να χρησιμοποιείτε ετικέτες που δεν διπλώνουν. • Χρησιμοποιείτε μόνο ολόκληρα φύλλα ετικετών. 	<ul style="list-style-type: none"> • Μην χρησιμοποιείτε ετικέτες με τσαλακώματα, φουσαλίδες ή φθορές. • Μην εκτυπώνετε μέρη φύλλων ετικετών.
Επιστολόχαρτα ή προτυπωμένες φόρμες	<ul style="list-style-type: none"> • Χρησιμοποιείτε μόνο επιστολόχαρτα ή φόρμες που είναι εγκεκριμένες για χρήση σε εκτυπωτές inkjet. 	<ul style="list-style-type: none"> • Μην χρησιμοποιείτε υπερυψωμένα ή μεταλλικά επιστολόχαρτα.
Βαρύ χαρτί	<ul style="list-style-type: none"> • Χρησιμοποιείτε μόνο βαρύ χαρτί που είναι εγκεκριμένο για χρήση σε εκτυπωτές inkjet και πληρούν τις προδιαγραφές βάρους της συσκευής. 	<ul style="list-style-type: none"> • Μην χρησιμοποιείτε χαρτί που είναι βαρύτερο από τις συνιστώμενες προδιαγραφές μέσων για αυτό το προϊόν, εκτός αν είναι χαρτί HP που έχει εγκριθεί για χρήση σε αυτό το προϊόν.
Γλασέ χαρτί ή χαρτί με επικάλυψη	<ul style="list-style-type: none"> • Χρησιμοποιείτε μόνο γυαλιστερό χαρτί ή χαρτί με επικάλυψη που είναι εγκεκριμένο για χρήση σε εκτυπωτές inkjet. 	<ul style="list-style-type: none"> • Μην χρησιμοποιείτε γυαλιστερό χαρτί ή χαρτί με επικάλυψη που έχει σχεδιαστεί για χρήση σε συσκευές laser.

Αλλαγή του προγράμματος οδήγησης εκτυπωτή ώστε να ταιριάζει με τον τύπο και το μέγεθος του χαρτιού στα Windows

1. Στο μενού **Αρχείο** του προγράμματος λογισμικού, κάντε κλικ στο **Εκτύπωση**.
2. Επιλέξτε το προϊόν και, στη συνέχεια, κάντε κλικ στο κουμπί **Ιδιότητες** ή **Προτιμήσεις**.
3. Κάντε κλικ στην καρτέλα **Χαρτί/Ποιότητα**.
4. Επιλέξτε ένα μέγεθος από την αναπτυσσόμενη λίστα **Μέγεθος χαρτιού**.
5. Επιλέξτε έναν τύπο χαρτιού από την αναπτυσσόμενη λίστα **Τύπος χαρτιού**.
6. Κάντε κλικ στο κουμπί **ΟΚ**.

Υποστηριζόμενα μεγέθη χαρτιού

 **ΣΗΜΕΙΩΣΗ** Για να επιτύχετε τα καλύτερα αποτελέσματα κατά την εκτύπωση, επιλέξτε το κατάλληλο μέγεθος και τύπο χαρτιού στο πρόγραμμα οδήγησης εκτύπωσης πριν εκτυπώσετε.

Πίνακας 6-1 Υποστηριζόμενο χαρτί και μεγέθη μέσων εκτύπωσης

Μέγεθος	Διαστάσεις	Δίσκος 1	Δίσκος 2	Δίσκος 3	Αυτόματη εκτύπωση διπλής όψης
Letter	216 x 279 mm	✓	✓	✓	✓
Oficio 8,5 x 13	8,5 x 13 ίντσες	✓		✓	✓
Oficio 216 x 340 mm	216 x 340 mm	✓		✓	✓
Legal	216 x 356 mm	✓		✓	✓
A4	210 x 297 mm	✓	✓	✓	✓
Executive	184 x 267 mm	✓	✓	✓	✓
Statement	140 x 216 mm	✓	✓	✓	
A5	148 x 210 mm	✓	✓	✓	
A6	105 x 148,5 mm	✓			
B5 (JIS)	182 x 257 mm	✓	✓	✓	✓
B6 (JIS)	128x182mm	✓			

Πίνακας 6-1 Υποστηριζόμενο χαρτί και μεγέθη μέσων εκτύπωσης (συνέχεια)

Μέγεθος	Διαστάσεις	Δίσκος 1	Δίσκος 2	Δίσκος 3	Αυτόματη εκτύπωση διπλής όψης
16k	184 x 260 mm				
	195 x 270 mm	✓	✓	✓	
	197 x 273 mm				
Προσαρμοσμένο	Ελάχιστο: 3 x 5 ίντσες Μέγιστο: 8,5 x 14 ίντσες	Πλάτος: 3 x 8,5 ίντσες Μήκος: 5 x 14 ίντσες	Πλάτος: 4 x 8,5 ίντσες Μήκος: 8,27 x 11,7 ίντσες	Πλάτος: 4 x 8,5 ίντσες Μήκος: 8,27 x 14 ίντσες	

Πίνακας 6-2 Υποστηριζόμενοι φάκελοι

Μέγεθος	Διαστάσεις	Δίσκος 1	Δίσκος 2	Δίσκος 3	Αυτόματη εκτύπωση διπλής όψης
Φάκελος #10	105 x 241 mm	✓	✓		
Φάκελος DL	110 x 220 mm	✓	✓		
Φάκελος C5	162 x 229 mm	✓	✓		
Φάκελος B5	176 x 250 mm	✓	✓		
Φάκελος C6	114 x 162 mm	✓			
Φάκελος Monarch	98 x 191 mm	✓			
Ιαπωνικός φάκελος Chou #3	120 x 235 mm	✓	✓		
Ιαπωνικός φάκελος Chou #4	90 x 205 mm	✓			

Πίνακας 6-3 Υποστηριζόμενες κάρτες

Μέγεθος	Διαστάσεις	Δίσκος 1	Δίσκος 2	Δίσκος 3	Αυτόματη εκτύπωση διπλής όψης
3x5	76,2 x 127 mm	✓			
4x6	102 x 152 mm	✓			
5x8	127 x 203 mm	✓			
A6	105 x 148,5 mm	✓			

Πίνακας 6-3 Υποστηριζόμενες κάρτες (συνέχεια)

Μέγεθος	Διαστάσεις	Δίσκος 1	Δίσκος 2	Δίσκος 3	Αυτόματη εκτύπωση διπλής όψης
Ιαπωνική κάρτα-ποστάλ	100 x 148 mm	✓			
Ιαπωνική καρτ-ποστάλ διπλής περιστροφής	148 x 200 mm	✓			

Πίνακας 6-4 Υποστηριζόμενα φωτογραφικά μέσα

Μέγεθος	Διαστάσεις	Δίσκος 1	Δίσκος 2	Δίσκος 3	Αυτόματη εκτύπωση διπλής όψης
4x6	102 x 152 mm	✓			
10x15cm	100 x 150 mm	✓			
L	89 x 127 mm	✓			
Φωτογραφικό μέσο 5x7 (5 x 7 χωρίς προεξοχές)	127 x 178 mm	✓			
Φωτογραφικό μέσο (Letter & A4)		✓	✓	✓	
Ιαπωνική κάρτα-ποστάλ	100 x 148 mm	✓			
Προσαρμοσμένο μένο	Ελάχιστο: 3 έως 5 ίντσες Μέγιστο: 8,5 έως 14 ίντσες	Πλάτος: 3 x 8,5 ίντσες Μήκος: 5 έως 14 ίντσες	Πλάτος: 4 x 8,5 ίντσες Μήκος: 8,27 x 11,7 ίντσες	Πλάτος: 4 x 8,5 ίντσες Μήκος: 8,27 έως 14 ίντσες	

Πίνακας 6-5 Άλλα υποστηριζόμενα μέσα

Μέγεθος	Διαστάσεις	Δίσκος 1	Δίσκος 2	Δίσκος 3	Αυτόματη εκτύπωση διπλής όψης
Ετικέτες (Letter και A4)		✓	✓	✓	

Υποστηριζόμενοι τύποι χαρτιού και χωρητικότητα δίσκου

Πίνακας 6-6 Δίσκος 1 (διαφορετικών μεγεθών) στην αριστερή πλευρά της συσκευής

Τύπος χαρτιού	Βάρος	Χωρητικότητα ¹	Προσανατολισμός χαρτιού
Καθημερινής χρήσης: <ul style="list-style-type: none">Μη συγκεκριμένο και απλόHP EcoSMART LiteΕλαφρύ 60-74gΜεσαίο 85-95gΜεσαίου βάρους 96-110gΒαρύ 111-130gΧαρτί παρουσίασης HP Premium 120g, ματΠολύ βαρύ 131-175g	60 έως 175 g/m ² 16 έως 47 lb	Έως 50 φύλλα	Η πλευρά που θα εκτυπωθεί προς τα κάτω, με το πάνω άκρο στο μπροστινό μέρος του δίσκου.
<ul style="list-style-type: none">Ματ μπροσούρα HP 180gΓυαλιστερή μπροσούρα HP 180gΧαρτόνι 176-220gΜατ εξώφυλλο HP 200gΦωτογραφικά χαρτιά HP Advanced	Έως 220 g/m ² (58 lb) ¹ ,	Έως 25 φύλλα	Η πλευρά που θα εκτυπωθεί προς τα πάνω, με το πάνω άκρο στο πίσω μέρος του δίσκου.
<ul style="list-style-type: none">ΦάκελοςΒαρύς φάκελοςΕτικέτες		Έως 7 φάκελοι ή ετικέτες	Η πλευρά που θα εκτυπωθεί προς τα πάνω, με το πάνω άκρο προς τη συσκευή.

¹ Η χωρητικότητα μπορεί να διαφέρει ανάλογα με το βάρος και το πάχος του χαρτιού, αλλά και ανάλογα με τις περιβαλλοντικές συνθήκες.

Πίνακας 6-7 Δίσκος 2 (κύριος δίσκος) και δίσκος 3 (δίσκος βοηθητικού εξοπλισμού)

Τύπος χαρτιού	Βάρος	Χωρητικότητα ¹	Προσανατολισμός χαρτιού
<ul style="list-style-type: none"> Μη συγκεκριμένο και απλό HP EcoSMART Lite Ελαφρύ 60-74g Μεσαίο 85-95g Μεσαίου βάρους 96-110g Βαρύ 111-130g Χαρτί παρουσίασης HP Premium 120g, ματ Πολύ βαρύ 131-175g 	60 έως 175 g/m ² 16 έως 47 lb	Έως 500 φύλλα	Η πλευρά που θα εκτυπωθεί προς τα πάνω, με το πάνω άκρο στο μπροστινό μέρος του δίσκου.
<ul style="list-style-type: none"> Ματ μπροσούρα HP 180g Γυαλιστερή μπροσούρα HP 180g Χαρτόνι 176-220g Ματ εξώφυλλο HP 200g Φωτογραφικά χαρτιά HP Advanced 	Έως 220 g/m ² (58 lb) ¹ ,	Έως 100 φύλλα	Η πλευρά που θα εκτυπωθεί προς τα πάνω, με το πάνω άκρο στο πίσω μέρος του δίσκου.
<ul style="list-style-type: none"> Φάκελος Βαρύς φάκελος Ετικέτες 		Έως 30 φάκελοι ή ετικέτες ΣΗΜΕΙΩΣΗ Ο δίσκος 3 δεν υποστηρίζει την εκτύπωση σε φάκελο.	Η πλευρά που θα εκτυπωθεί προς τα πάνω, με το πάνω άκρο προς τη συσκευή.

¹ Η χωρητικότητα μπορεί να διαφέρει ανάλογα με το βάρος και το πάχος του χαρτιού, αλλά και ανάλογα με τις περιβαλλοντικές συνθήκες.

Τοποθέτηση χαρτιού στους δίσκους

Τοποθέτηση χαρτιού στο δίσκο 1 (δίσκος διαφορετικών μεγεθών στην αριστερή πλευρά της συσκευής)

1. Ανοίξτε το Δίσκο 1.

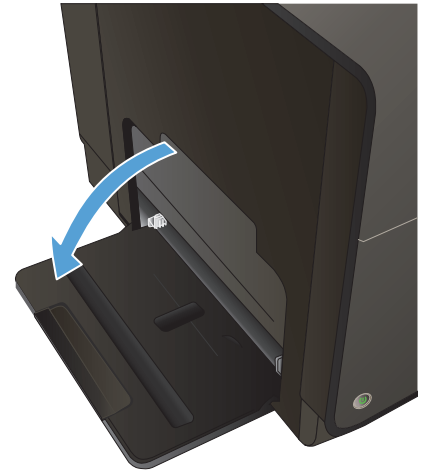

2. Τραβήξτε έξω την προέκταση δίσκου.

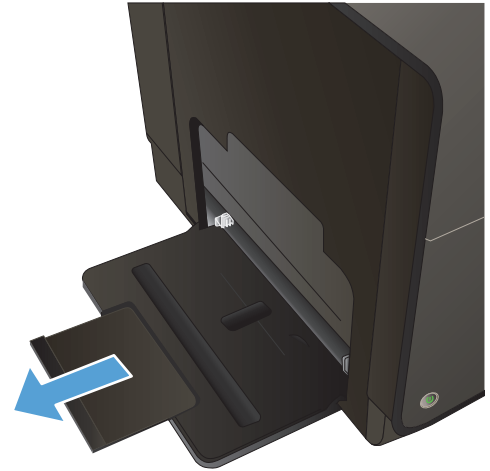

3. Ανοίξτε εντελώς τους οδηγούς χαρτιού και τοποθετήστε τη στοίβα χαρτιού στο δίσκο 1. Προσαρμόστε τους οδηγούς χαρτιού στο μέγεθος του χαρτιού.

ΣΗΜΕΙΩΣΗ Τοποθετήστε το χαρτί στο δίσκο 1 με την πλευρά εκτύπωσης προς τα κάτω και την πάνω άκρη της σελίδας προς το μπροστινό μέρος του δίσκου.

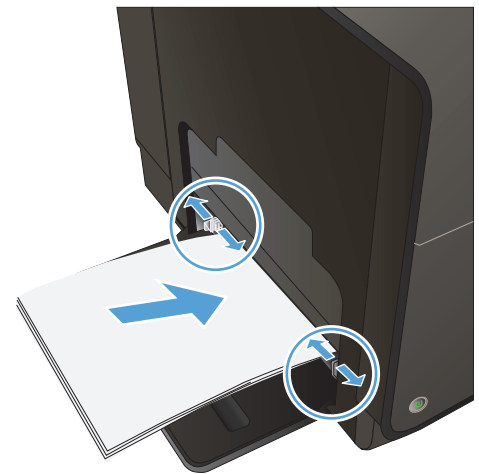

Τοποθέτηση χαρτιού στο δίσκο 2 ή στον προαιρετικό δίσκο 3

1. Τραβήξτε το δίσκο έξω από το προϊόν.



2. Σύρετε τους οδηγούς μήκους και πλάτους χαρτιού, για να ανοίξουν.

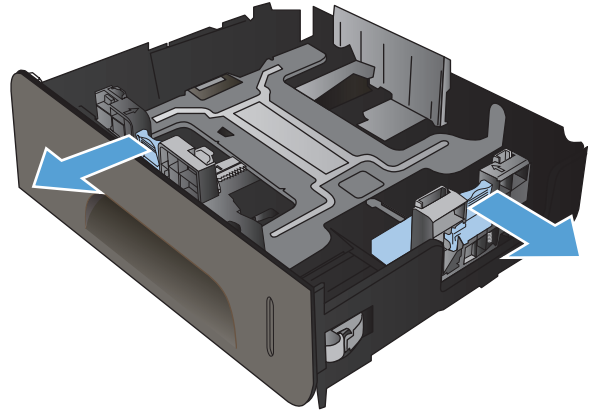

3. Τοποθετήστε το χαρτί στο δίσκο και βεβαιωθείτε ότι είναι επίπεδο και στις τέσσερις γωνίες. Σύρετε τους πλευρικούς οδηγούς πλάτους του χαρτιού, μέχρι να ευθυγραμμιστούν με το σημάδι στην επιφάνεια του δίσκου που αντιστοιχεί στο μέγεθος του χαρτιού. Σύρετε τον μπροστινό οδηγό μήκους του χαρτιού, ώστε να ωθεί τη στοίβα προς το πίσω μέρος του δίσκου.

ΣΗΜΕΙΩΣΗ Τοποθετήστε το χαρτί στο δίσκο με την πλευρά εκτύπωσης προς τα πάνω.

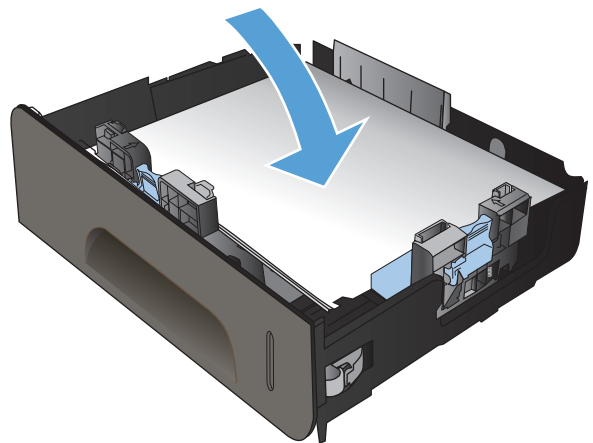

4. Πιέστε το χαρτί προς τα κάτω, για να βεβαιωθείτε ότι η στοίβα του χαρτιού βρίσκεται κάτω από τις γλωττίδες των ορίων χαρτιού, στο πλαίσιο του δίσκου.

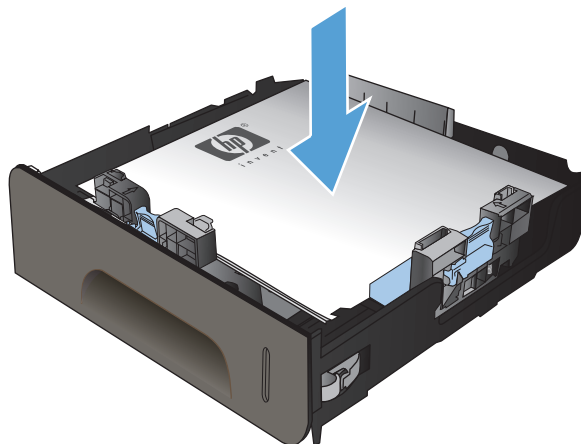

5. Ωθήστε το δίσκο μέσα στο προϊόν.

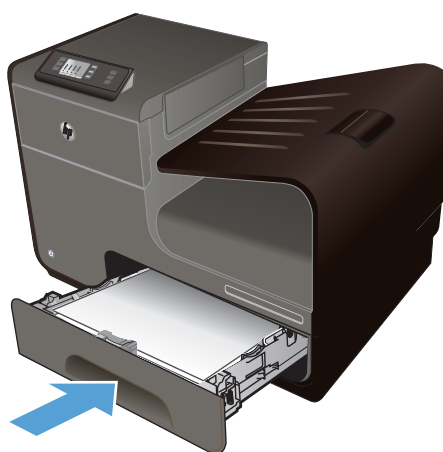

Διαμόρφωση δίσκων

Από προεπιλογή, η συσκευή τραβάει χαρτί από το δίσκο 2. Αν ο δίσκος 2 είναι άδειος, η συσκευή τραβάει χαρτί από το δίσκο 1 ή από το δίσκο 3 αν έχει τοποθετηθεί. Η διαμόρφωση του δίσκου στη συσκευή αλλάζει τις ρυθμίσεις ταχύτητας, με στόχο την καλύτερη δυνατή ποιότητα εκτύπωσης για τον τύπο χαρτιού που χρησιμοποιείτε. Αν χρησιμοποιείτε ειδικό χαρτί για όλες ή για τις περισσότερες εργασίες εκτύπωσης στη συσκευή, αλλάξτε τη ρύθμιση προεπιλεγμένου δίσκου της συσκευής.

Στον παρακάτω πίνακα εμφανίζονται οι πιθανοί τρόποι με τους οποίους μπορείτε να χρησιμοποιήσετε τις ρυθμίσεις δίσκου, ώστε να ανταποκρίνονται στις προσωπικές σας ανάγκες εκτύπωσης.

Χρήση χαρτιού	Ρύθμιση παραμέτρων προϊόντος	Εκτύπωση
Τοποθετήστε το ίδιο χαρτί και στους δύο δίσκους. Αν ο ένας δίσκος είναι κενός, αφήστε τη συσκευή να επιλέξει χαρτί από τον άλλο δίσκο.	Τοποθετήστε χαρτί στο δίσκο 1. Αν δεν έχουν αλλάξει οι προεπιλεγμένες ρυθμίσεις για τον τύπο και το μέγεθος, δεν απαιτείται ρύθμιση παραμέτρων.	Εκτυπώστε την εργασία από το πρόγραμμα.
Κατά διαστήματα χρησιμοποιήστε ειδικό χαρτί (π.χ. βαρύ χαρτί ή επιστολόχαρτο) από δίσκο που συνήθως περιέχει απλό χαρτί.	Τοποθετήστε ειδικό χαρτί στο δίσκο 1.	Πριν στείλετε την εργασία εκτύπωσης, στο παράθυρο διαλόγου εκτύπωσης του προγράμματος επιλέξτε τον τύπο χαρτιού που ταιριάζει με το ειδικό χαρτί που έχει τοποθετηθεί στο δίσκο. Επιλέξτε το δίσκο 1 ως την προέλευση χαρτιού στην καρτέλα Χαρτί/Ποιότητα (Windows) ή στο μενού Paper Feed (Τροφοδοσία χαρτιού) (Mac).
Να χρησιμοποιείτε συχνά ειδικό χαρτί (π.χ. βαρύ χαρτί ή επιστολόχαρτο) από τον ένα δίσκο.	Τοποθετήστε ειδικό χαρτί στο δίσκο 1 και διαμορφώστε το δίσκο σύμφωνα με τον τύπο του χαρτιού.	Πριν στείλετε την εργασία εκτύπωσης, στο παράθυρο διαλόγου εκτύπωσης του προγράμματος επιλέξτε τον τύπο χαρτιού που ταιριάζει με το ειδικό χαρτί που έχει τοποθετηθεί στο δίσκο. Επιλέξτε το δίσκο 1 ως την προέλευση χαρτιού στην καρτέλα Χαρτί/Ποιότητα (Windows) ή στο μενού Paper Feed (Τροφοδοσία χαρτιού) (Mac).

Διαμόρφωση δίσκων

1. Βεβαιωθείτε ότι το προϊόν είναι αναμμένο.
2. Εκτελέστε μία από τις παρακάτω εργασίες:
 - **Πίνακας ελέγχου:** Πατήστε (X451 Series) ή επιλέξτε (X551 Series) το κουμπί **Ρύθμιση** , πατήστε ή επιλέξτε **Χειρισμός χαρτιού** και, στη συνέχεια, πατήστε ή επιλέξτε **Επιλογή χαρτιού**. Επιλέξτε το δίσκο που θέλετε να διαμορφώσετε.
 - **Ενσωματωμένος Web server:** Κάντε κλικ στην καρτέλα **Settings (Ρυθμίσεις)** και, στη συνέχεια, κάντε κλικ στην επιλογή **Ρυθμίσεις χαρτιού** στον αριστερό πίνακα. Επιλέξτε **Προεπιλεγμένο μέγεθος μέσου** και **Προεπιλεγμένο τύπο μέσου** για κάθε δίσκο.
3. Πατήστε **OK** ή επιλέξτε **Εφαρμογή**.

7 Δοχεία μελάνης

Οι πληροφορίες που περιέχονται στο παρόν μπορεί να αλλάξουν χωρίς προειδοποίηση. Για πληροφορίες σχετικά με την τελευταία έκδοση του Οδηγού χρήσης, ανατρέξτε στη διεύθυνση www.hp.com/support/ojpx451 www.hp.com/support/ojpx551.

- [Πληροφορίες δοχείων μελάνης](#)
- [Τα μέρη των αναλωσίμων](#)
- [Διαχείριση δοχείων μελάνης](#)
- [Οδηγίες αντικατάστασης](#)
- [Επίλυση προβλημάτων με αναλώσιμα](#)

Πληροφορίες δοχείων μελάνης

Χρώμα	Αριθμός κασέτας	Κωδικός εξαρτήματος
Ανταλλακτικό δοχείο μαύρης μελάνης, τυπικής χωρητικότητας	HP 970	CN621A
Ανταλλακτικό δοχείο μαύρης μελάνης, υψηλής χωρητικότητας	HP 970XL	CN625A
Ανταλλακτικό δοχείο κυανής μελάνης, τυπικής χωρητικότητας	HP 971	CN622A
Ανταλλακτικό δοχείο κυανής μελάνης, υψηλής χωρητικότητας	HP 971XL	CN626A
Ανταλλακτικό δοχείο κίτρινης μελάνης, τυπικής χωρητικότητας	HP 971	CN624A
Ανταλλακτικό δοχείο κίτρινης μελάνης, υψηλής χωρητικότητας	HP 971XL	CN628A
Ανταλλακτικό δοχείο ματζέντα μελάνης, τυπικής χωρητικότητας	HP 971	CN623A
Ανταλλακτικό δοχείο ματζέντα μελάνης, υψηλής χωρητικότητας	HP 971XL	CN627A

Επιλογές πρόσβασης: Τα δοχεία μελάνης μπορούν να τοποθετηθούν και να αφαιρεθούν με το ένα χέρι.

Περιβάλλον: Ανακυκλώστε τα δοχεία μελάνης χρησιμοποιώντας το πρόγραμμα επιστροφής και ανακύκλωσης HP Planet Partners.

Για περισσότερες πληροφορίες σχετικά με τα αναλώσιμα, ανατρέξτε στη διεύθυνση www.hp.com/go/learnaboutsupplies.

Τα μέρη των αναλωσίμων

Μέρη δοχείου μελάνης



- 1 Μεταλλική σύνδεση και ακροφύσιο μελάνης. Μην αγγίζετε. Τα δαχτυλικά αποτυπώματα μπορεί έχουν ως αποτέλεσμα λανθασμένα μηνύματα σχετικά με τα αναλώσιμα. Λανθασμένα μηνύματα σχετικά με τα αναλώσιμα ενδέχεται να προκύψουν επίσης λόγω της σκόνης. Μην αφήνετε τα δοχεία μελάνης έξω από τη συσκευή για μεγάλα χρονικά διαστήματα.

Διαχείριση δοχείων μελάνης

Η σωστή χρήση, αποθήκευση και παρακολούθηση των δοχείων μελάνης μπορεί να σας βοηθήσει να εξασφαλίσετε εκτυπώσεις υψηλής ποιότητας.

Αλλαγή των ρυθμίσεων για τα δοχεία μελάνης

Εκτύπωση όταν ένα δοχείο μελάνης βρίσκεται στο εκτιμώμενο τέλος ζωής του

Οι ειδοποιήσεις σχετικά με τα αναλώσιμα εμφανίζονται στον πίνακα ελέγχου της συσκευής.

- Το μήνυμα **Χαμηλό επίπεδο <αναλώσιμου>** - όπου <αναλώσιμο> είναι το δοχείο - εμφανίζεται όταν το δοχείο μελάνης είναι σχεδόν στο τέλος της ωφέλιμης ζωής του και θα πρέπει να προμηθευτείτε ένα δοχείο αντικατάστασης για να το έχετε όταν χρειαστεί.
- Το μήνυμα **Πολύ χαμηλό επίπεδο <αναλώσιμου>** εμφανίζεται ότι το δοχείο μελάνης είναι πολύ κοντά στο τέλος της εκτιμώμενης ωφέλιμης ζωής του.
- Το μήνυμα **Εξάντληση μελάνης στο <αναλώσιμο>** εμφανίζεται όταν το δοχείο μελάνης αδειάσει.

Τροποποίηση των ρυθμίσεων προειδοποίησης χαμηλού επιπέδου μελάνης από τον πίνακα ελέγχου

Μπορείτε να ενεργοποιήσετε ή να απενεργοποιήσετε τις προεπιλεγμένες ρυθμίσεις οποιαδήποτε στιγμή. Όταν τοποθετείτε νέο δοχείο μελάνης, δεν χρειάζεται να τις ενεργοποιήσετε ξανά.

1. Στην αρχική οθόνη του πίνακα ελέγχου, πατήστε (X451 Series) ή επιλέξτε (X551 Series) **Ρύθμιση** .
2. Πατήστε ή επιλέξτε το μενού **Ρύθμιση συσκευής**.
3. Πατήστε ή επιλέξτε το στοιχείο του μενού **Επίπεδο προειδοποίησης λίγης μελάνης**.
4. Κάντε μια από τις ακόλουθες επιλογές για κάθε αναλώσιμο:
 - Επιλέξτε **Αυτόματα** για να διατηρήσετε την προεπιλεγμένη προειδοποίηση χαμηλού επιπέδου μελάνης.
 - Επιλέξτε το ποσοστό πλήρωσης που ορίζει σε ποιο επίπεδο μελάνης παρουσιάζεται η προειδοποίηση χαμηλού επιπέδου μελάνης.

Εκτύπωση με τη λειτουργία Γενική γραφείου

Η λειτουργία εκτύπωσης Γενική γραφείου καταναλώνει λιγότερη μελάνη, γεγονός που ενδέχεται να παρατείνει τη διάρκεια του δοχείου μελάνης.

1. Από το μενού **Αρχείο** της εφαρμογής λογισμικού, κάντε κλικ στο κουμπί **Εκτύπωση**.
2. Επιλέξτε το προϊόν και, στη συνέχεια, κάντε κλικ είτε στο κουμπί **Ιδιότητες** ή στο κουμπί **Προτιμήσεις**.

3. Κάντε κλικ στην καρτέλα **Χαρτί/Ποιότητα**.
4. Επιλέξτε **Γενική γραφείου** από το αναπτυσσόμενο πλαίσιο **Ποιότητα εκτύπωσης**.

Αποθήκευση και ανακύκλωση αναλωσίμων

Ανακύκλωση αναλωσίμων

Για περισσότερες πληροφορίες σχετικά με την ανακύκλωση και για να παραγγείλετε ετικέτες πληρωμένου τέλους, φακέλους ή κουτιά για ανακύκλωση, επισκεφθείτε τη διεύθυνση www.hp.com/recycle.

Αποθήκευση δοχείου μελάνης

Μην αφαιρέσετε το δοχείο μελάνης από τη συσκευασία του παρά μόνον αν πρόκειται να το χρησιμοποιήσετε αμέσως.

Πολιτική της HP για τα δοχεία μελάνης τρίτων κατασκευαστών

Η Hewlett-Packard Company δεν μπορεί να συστήσει τη χρήση δοχείων μελάνης τρίτων κατασκευαστών, είτε αυτά είναι καινούργια είτε ανακατασκευασμένα.



ΣΗΜΕΙΩΣΗ Κάθε ζημιιά η οποία προκαλείται από αναλώσιμα που δεν είναι HP δεν καλύπτεται από την εγγύηση HP και τις συμφωνίες παροχής σέρβις.

Τοποθεσία Web της HP για τις απομιμήσεις

Εάν τοποθετήσατε ένα δοχείο εκτύπωσης HP και το μήνυμα στον πίνακα ελέγχου δηλώνει ότι δεν είναι αυθεντικό προϊόν HP ή ότι είναι χρησιμοποιημένο, επισκεφθείτε τη διεύθυνση www.hp.com/go/anticounterfeit. Η HP θα σας βοηθήσει να επιλύσετε το πρόβλημα.

Το δοχείο μελάνης που αγοράσατε ενδέχεται να μην είναι αυθεντικό δοχείο μελάνης HP, εάν:

- Η σελίδα κατάστασης αναλωσίμων υποδεικνύει ότι τοποθετήθηκε χρησιμοποιημένο ή μη αυθεντικό αναλώσιμο.
- Αντιμετωπίζετε πολλά προβλήματα με το δοχείο μελάνης.
- Η κασέτα δεν έχει τη συνήθη εμφάνιση (για παράδειγμα, η συσκευασία διαφέρει από τη συσκευασία της HP).

Οδηγίες αντικατάστασης

Αντικατάσταση δοχείων μελάνης

Η συσκευή χρησιμοποιεί τέσσερα χρώματα και έχει διαφορετικό δοχείο μελάνης για κάθε χρώμα: κίτρινο (Y), ματζέντα (M), κυανό (C) και μαύρο (K).

1. Ανοίξτε τη θύρα των δοχείων μελάνης.



2. Σπρώξτε το παλιό δοχείο μελάνης προς τα μέσα για να το απασφαλίσετε.

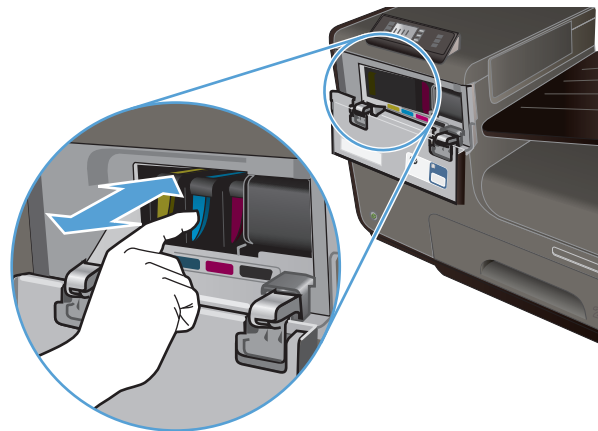

3. Πιάστε την άκρη του παλιού δοχείου μελάνης και τραβήξτε το δοχείο ευθεία προς τα έξω για να το αφαιρέσετε.

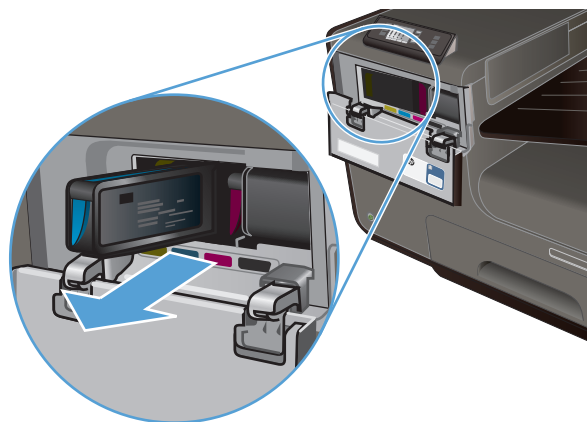

4. Αφαιρέστε το καινούριο δοχείο μελάνης από τη συσκευασία.

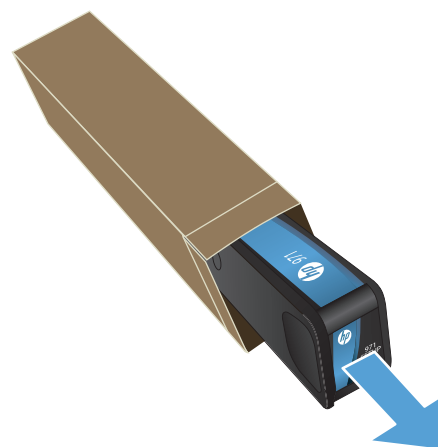

5. Μην αγγίζετε τη μεταλλική σύνδεση του δοχείου μελάνης. Τα δακτυλικά αποτυπώματα στη σύνδεση μπορεί να δημιουργήσουν προβλήματα στην ποιότητα της εκτύπωσης.



6. Τοποθετήστε το καινούριο δοχείο μελάνης στη συσκευή.

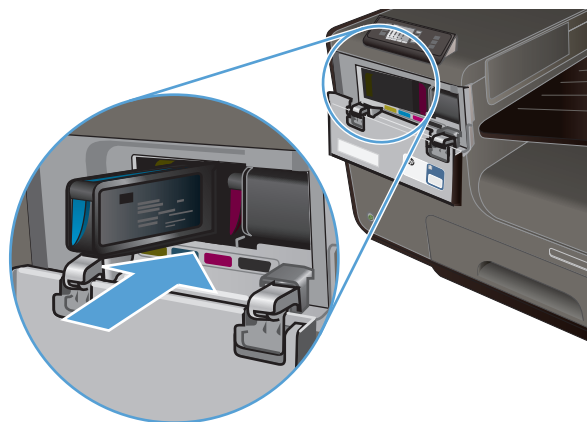

7. Κλείστε τη θύρα των δοχείων μελάνης.



8. Τοποθετήστε το παλιό δοχείο μελάνης στο κουτί και ανατρέξτε στις οδηγίες ανακύκλωσης της HP στη διεύθυνση <http://www.hp.com/recycle>.

Επίλυση προβλημάτων με αναλώσιμα

Έλεγχος των δοχείων μελάνης

Αν αντιμετωπίζετε προβλήματα με την ποιότητα εκτύπωσης, ανατρέξτε στην ενότητα [Βελτίωση ποιότητας εκτύπωσης στη σελίδα 154](#).



ΣΗΜΕΙΩΣΗ Αν χρησιμοποιείτε κάποια ρύθμιση εκτύπωσης της λειτουργίας Γενική γραφείου, η εκτύπωση μπορεί να φαίνεται επιφανειακή.

Αν θεωρείτε ότι πρέπει να αντικαταστήσετε ένα δοχείο μελάνης, δείτε στο δοχείο μελάνης ή εκτυπώστε τη σελίδα κατάστασης αναλωσίμων, προκειμένου να βρείτε τον κωδικό προϊόντος για το κατάλληλο, αυθεντικό δοχείο μελάνης HP.

Ξαναγεμισμένα ή ανακατασκευασμένα δοχεία μελάνης

Η Hewlett-Packard Company δεν συνιστά τη χρήση αναλωσίμων (καινούργιων ή ανακατασκευασμένων) άλλων κατασκευαστών. Εφόσον δεν αποτελούν προϊόντα της HP, η HP δεν μπορεί να επέμβει στο σχεδιασμό τους ή να ελέγξει την ποιότητά τους. Εάν χρησιμοποιείτε ξαναγεμισμένο ή ανακατασκευασμένο δοχείο μελάνης και δεν είστε ικανοποιημένοι με την ποιότητα εκτύπωσης, αντικαταστήστε το με ένα αυθεντικό δοχείο μελάνης HP.



ΣΗΜΕΙΩΣΗ Εάν αντικαταστήσετε ένα δοχείο μελάνης τρίτου κατασκευαστή με ένα αυθεντικό δοχείο μελάνης HP, η κεφαλή εκτύπωσης ενδέχεται να περιέχει ακόμα τη μελάνη του τρίτου κατασκευαστή μέχρι να αδειάσει και να λάβει μελάνη από το αυθεντικό δοχείο μελάνης HP.

Ερμηνεία της αναφοράς ποιότητας εκτύπωσης

1. Στον πίνακα ελέγχου της συσκευής, πατήστε (X451 Series) ή επιλέξτε (X551 Series) [Ρύθμιση](#) .
2. Πατήστε ή επιλέξτε το στοιχείο του μενού [Εκτύπωση αναφορών](#).
3. Πατήστε ή επιλέξτε το στοιχείο [Αναφορά ποιότητας εκτύπωσης](#) για να το εκτυπώσετε.
4. Ακολουθήστε τις οδηγίες στη σελίδα που εκτυπώνεται.

Η σελίδα περιλαμβάνει τέσσερις γραμμές χρώματος, οι οποίες χωρίζονται στις ομάδες που φαίνονται στην παρακάτω εικόνα. Εξετάζοντας κάθε ομάδα, μπορείτε να απομονώσετε το πρόβλημα σε ένα συγκεκριμένο χρώμα μελάνης.

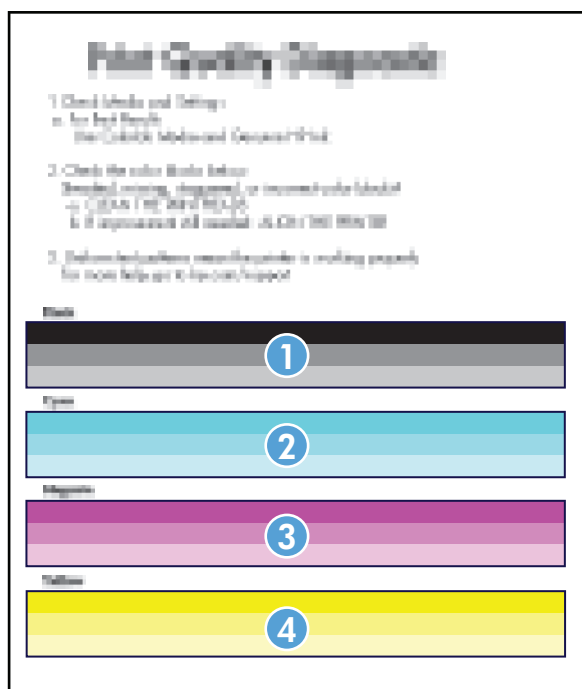

Ενότητα	Δοχείο μελάνης
1	Μαύρο
2	Κυανό
3	Ματζέντα
4	Κίτρινο

- Εάν σε μία ή περισσότερες ομάδες εμφανίζονται κουκίδες ή ραβδώσεις, καθαρίστε την κεφαλή εκτύπωσης. Εάν το πρόβλημα δεν επιλυθεί, επικοινωνήστε με την HP.
- Εάν υπάρχουν ραβδώσεις σε πολλές γραμμές χρώματος, ελέγξτε εάν το πρόβλημα εξακολουθεί να υπάρχει αφού πραγματοποιήσετε έναν ακόμα καθαρισμό της κεφαλής εκτύπωσης. Σε αυτή την περίπτωση επικοινωνήστε με την HP. Το πρόβλημα οφείλεται μάλλον σε κάποιο άλλο εξάρτημα και όχι στο δοχείο μελάνης.

Ερμηνεία των μηνυμάτων πίνακα ελέγχου για αναλώσιμα

Έχουν εγκατασταθεί δοχεία μελάνης τρίτου κατασκευαστή

Περιγραφή

Δεν απαιτείται καμία ενέργεια. Πρόκειται απλά για ειδοποίηση.

Συνιστώμενη ενέργεια

Χρήση ΑΡΧΙΚΩΝ δοχείων

Περιγραφή

Τα ΑΡΧΙΚΑ δοχεία μελάνης αφαιρέθηκαν προτού ολοκληρωθεί η προετοιμασία της συσκευής.

Συνιστώμενη ενέργεια

Χρησιμοποιήστε τα ΑΡΧΙΚΑ δοχεία μελάνης που συνόδευαν τη συσκευή σας για την προετοιμασία της συσκευής.

Μην χρησιμοποιείτε τα ΑΡΧΙΚΑ δοχεία μελάνης

Περιγραφή

Τα ΑΡΧΙΚΑ δοχεία μελάνης δεν μπορούν να χρησιμοποιηθούν αφού γίνει η προετοιμασία της συσκευής.

Συνιστώμενη ενέργεια

Αφαιρέστε τα και τοποθετήστε καινούρια δοχεία μελάνης.

Δεν υπάρχει μελάνη <χρώμα>

Περιγραφή

Το δοχείο μελάνης έχει φτάσει στο τέλος της ωφέλιμης ζωής του και η συσκευή δεν θα πραγματοποιήσει εκτύπωση.

Συνιστώμενη ενέργεια

Αντικαταστήστε το δοχείο μελάνης.

Έχει τοποθετηθεί μη αυθεντικό ή χρησιμοποιημένο δοχείο <χρώμα> μελάνης

Περιγραφή

Το αυθεντικό δοχείο μελάνης HP έχει εξαντληθεί.

Συνιστώμενη ενέργεια

Επιλέξτε ΟΚ για να συνεχίσετε να εκτυπώνετε ή αντικαταστήστε με αυθεντικό δοχείο μελάνης HP.

Μη συμβατό <χρώμα>

Περιγραφή

Έχετε τοποθετήσει δοχείο μελάνης που προορίζεται για χρήση σε άλλο μοντέλο συσκευής HP. Η συσκευή ΔΕΝ θα λειτουργήσει με το δοχείο μελάνης που έχετε τοποθετήσει.

Συνιστώμενη ενέργεια

Τοποθετήστε το σωστό δοχείο μελάνης για αυτή τη συσκευή.

Πολύ χαμηλό επίπεδο δοχείου <χρώμα>

Περιγραφή

Το δοχείο μελάνης έχει φτάσει στο τέλος της ωφέλιμης ζωής του.

Συνιστώμενη ενέργεια

Προμηθευτείτε ένα δοχείο μελάνης αντικατάστασης.

Τοποθετήθηκε γνήσιο αναλώσιμο HP

Περιγραφή

Τοποθετήθηκε ένα γνήσιο αναλώσιμο της HP.

Συνιστώμενη ενέργεια

Δεν χρειάζεται να επέμβετε.

Τοποθετήθηκε χρησιμοποιημένο δοχείο [χρώμα], για αποδοχή πατήστε OK

Περιγραφή

Έχει τοποθετηθεί ή μετακινηθεί ένα χρησιμοποιημένο, αλλά αυθεντικό δοχείο έγχρωμης μελάνης HP.

Συνιστώμενη ενέργεια

Έχετε τοποθετήσει ένα χρησιμοποιημένο, αλλά αυθεντικό, δοχείο μελάνης HP. Δεν απαιτείται καμία ενέργεια.

Τοποθετήστε δοχείο [χρώμα]

Περιγραφή

Αυτό το μήνυμα μπορεί να εμφανιστεί είτε κατά την αρχική εγκατάσταση της συσκευής είτε αφού η αρχική εγκατάσταση ολοκληρωθεί.

Εάν το μήνυμα εμφανιστεί κατά την αρχική εγκατάσταση σημαίνει ότι τα δοχεία μελάνης δεν έχουν τοποθετηθεί με τη θύρα κλειστή. Η συσκευή δεν θα πραγματοποιήσει εκτύπωση εάν κάποιο δοχείο λείπει.

Εάν το μήνυμα εμφανιστεί αφού ολοκληρωθεί η αρχική εγκατάσταση της συσκευής, σημαίνει ότι κάποιο δοχείο λείπει ή ότι είναι τοποθετημένο αλλά έχει καταστραφεί.

Συνιστώμενη ενέργεια

Τοποθετήστε ή αντικαταστήστε το δοχείο έγχρωμης μελάνης που υποδεικνύεται.

Χαμηλή επίπεδο δοχείου <χρώμα>

Περιγραφή

Το δοχείο μελάνης πλησιάζει στο τέλος της ωφέλιμης ζωής του.

Συνιστώμενη ενέργεια

Η εκτύπωση μπορεί να συνεχιστεί, αλλά φροντίστε να διαθέτετε ανταλλακτικά αναλώσιμα.

8 Εκτύπωση

- [Εργασίες εκτύπωσης \(Windows\)](#)
- [Εργασίες εκτύπωσης \(Mac\)](#)
- [Άλλες εργασίες εκτύπωσης \(Windows\)](#)
- [Άλλες εργασίες εκτύπωσης \(Mac OS X\)](#)
- [Χρήση της λειτουργίας HP ePrint](#)
- [Χρήση του προγράμματος οδήγησης HP ePrint για φορητές συσκευές](#)
- [AirPrint](#)
- [Σύνδεση του εκτυπωτή στην Απευθείας ασύρματη εκτύπωση HP](#)
- [Σύνδεση και εκτύπωση μέσω μονάδας USB](#)

Εργασίες εκτύπωσης (Windows)

Υπάρχουν διάφορες μέθοδοι να ανοίξετε το παράθυρο διαλόγου εκτύπωσης στα προγράμματα. Στις παρακάτω διαδικασίες περιλαμβάνεται μια συνηθισμένη μέθοδος. Μερικά προγράμματα δεν περιέχουν μενού **Αρχείο**. Για να μάθετε πώς ανοίγει το παράθυρο διαλόγου εκτύπωσης, ανατρέξτε στην τεκμηρίωση του προγράμματος.

Άνοιγμα του προγράμματος οδήγησης εκτυπωτή στα Windows

1. Στο μενού **File** (Αρχείο) του προγράμματος λογισμικού, κάντε κλικ στο **Print** (Εκτύπωση).
2. Επιλέξτε το προϊόν και, στη συνέχεια, κάντε κλικ στο κουμπί **Ιδιότητες** ή **Προτιμήσεις**.

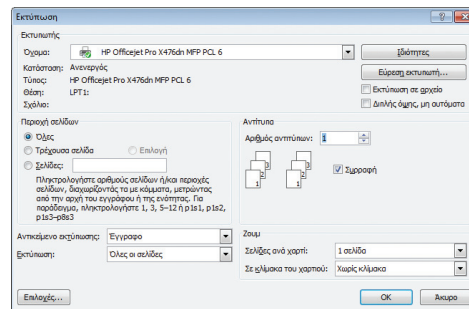

Λήψη βοήθειας για οποιαδήποτε επιλογή εκτύπωσης στα Windows

1. Κάντε κλικ στο κουμπί **Βοήθεια** για να ανοίξετε την ηλεκτρονική Βοήθεια.

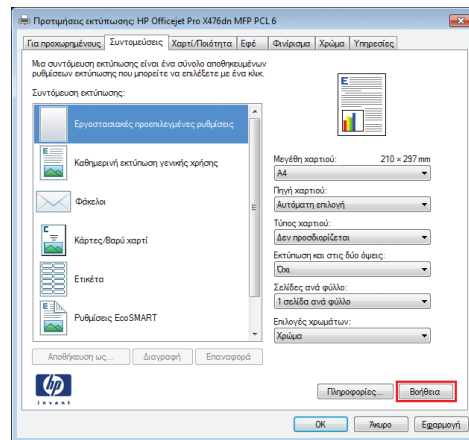

Αλλαγή του αριθμού των αντιγράφων εκτύπωσης στα Windows

1. Στο μενού **File** (Αρχείο) του προγράμματος λογισμικού, κάντε κλικ στο **Print** (Εκτύπωση).
2. Επιλέξτε το προϊόν και, στη συνέχεια, επιλέξτε τον αριθμό των αντιγράφων.

Αποθήκευση προσαρμοσμένων ρυθμίσεων εκτύπωσης για επαναχρησιμοποίηση στα Windows

Χρήση μιας συντόμευσης εκτύπωσης στα Windows

1. Στο μενού **File** (Αρχείο) του προγράμματος λογισμικού, κάντε κλικ στο **Print** (Εκτύπωση).
2. Επιλέξτε το προϊόν και, στη συνέχεια, κάντε κλικ στο κουμπι **Ιδιότητες** ή **Προτιμήσεις**.

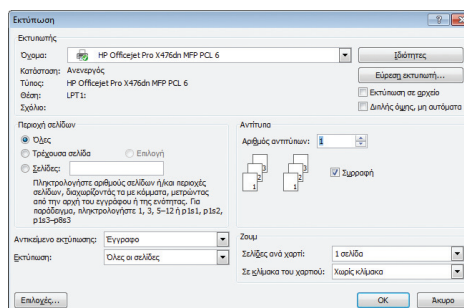

3. Κάντε κλικ στην καρτέλα **Συντομεύσεις εκτύπωσης**.

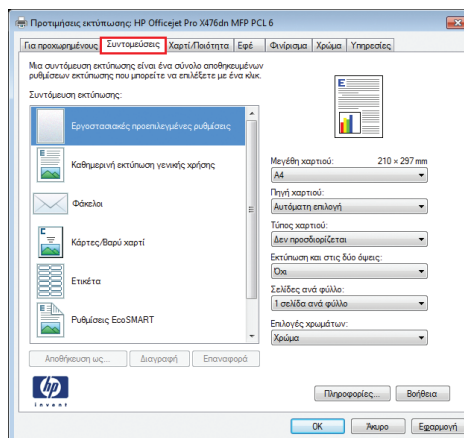

4. Επιλέξτε μία από τις συντομεύσεις και, στη συνέχεια, κάντε κλικ στο κουμπι **OK**.

ΣΗΜΕΙΩΣΗ Όταν επιλέγετε μια συντόμευση, αλλάζουν οι αντίστοιχες ρυθμίσεις στις υπόλοιπες καρτέλες του προγράμματος οδήγησης εκτυπωτή.

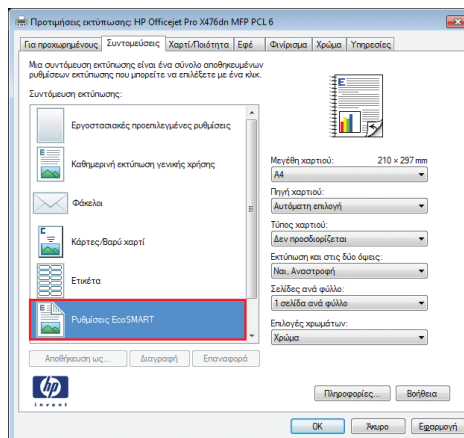

Δημιουργία συντομεύσεων εκτύπωσης

1. Στο μενού **File** (Αρχείο) του προγράμματος λογισμικού, κάντε κλικ στο **Print** (Εκτύπωση).
2. Επιλέξτε το προϊόν και, στη συνέχεια, κάντε κλικ στο κουμπί **Ιδιότητες** ή **Προτιμήσεις**.

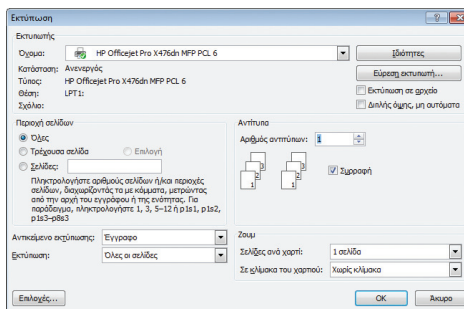

3. Κάντε κλικ στην καρτέλα **Συντομεύσεις εκτύπωσης**.

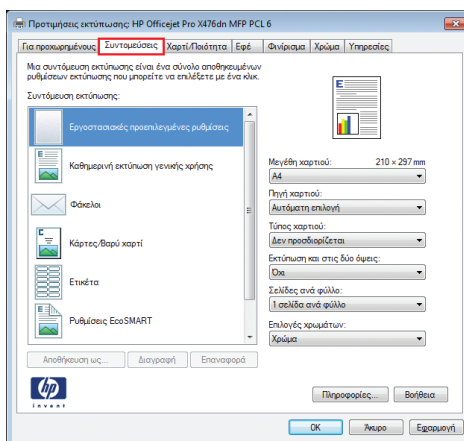

4. Επιλέξτε ως βάση μια υπάρχουσα συντόμευση.

ΣΗΜΕΙΩΣΗ Πάντα να επιλέγετε μια συντόμευση προτού προσαρμόσετε κάποια από τις ρυθμίσεις στη δεξιά πλευρά της οθόνης. Εάν προσαρμόσετε τις ρυθμίσεις και στη συνέχεια επιλέξετε μια συντόμευση, θα χαθούν όλες οι ρυθμίσεις σας.

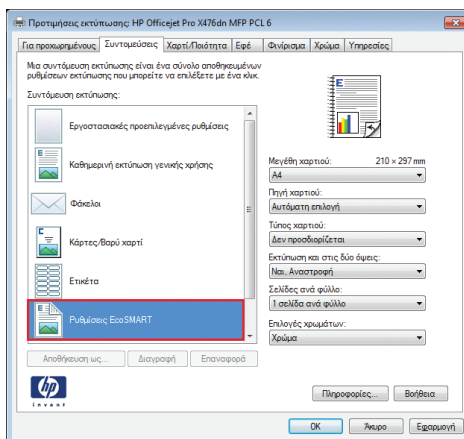

Επιλογή ενός μη τυποποιημένου μεγέθους σελίδας στα Windows

1. Στο μενού **File** (Αρχείο) του προγράμματος λογισμικού, κάντε κλικ στο **Print** (Εκτύπωση).
2. Επιλέξτε το προϊόν και, στη συνέχεια, κάντε κλικ στο κουμπί **Ιδιότητες** ή **Προτιμήσεις**.
3. Κάντε κλικ στην καρτέλα **Χαρτί/Ποιότητα**.
4. Κάντε κλικ στο κουμπί **Προσαρμοσμένο**.
5. Πληκτρολογήστε ένα όνομα για το προσαρμοσμένο μέγεθος και καθορίστε τις διαστάσεις.
 - Το πλάτος είναι η μικρή πλευρά του χαρτιού.
 - Το μήκος είναι η μεγάλη πλευρά του χαρτιού.



ΣΗΜΕΙΩΣΗ Το χαρτί πρέπει να τοποθετείται στους δίσκους πάντα με τη μικρή πλευρά πρώτη.

6. Κάντε κλικ στο κουμπί **OK** και, στη συνέχεια, κάντε κλικ στο κουμπί **OK** στην καρτέλα **Χαρτί/Ποιότητα**. Την επόμενη φορά που θα ανοίξετε το πρόγραμμα οδήγησης του εκτυπωτή, στη λίστα με τα μεγέθη χαρτιού εμφανίζεται το προσαρμοσμένο μέγεθος σελίδας.

Επιλογή του τύπου χαρτιού στα Windows

1. Στο μενού **File** (Αρχείο) του προγράμματος λογισμικού, κάντε κλικ στο **Print** (Εκτύπωση).
2. Επιλέξτε το προϊόν και, στη συνέχεια, κάντε κλικ στο κουμπί **Ιδιότητες** ή **Προτιμήσεις**.
3. Κάντε κλικ στην καρτέλα **Χαρτί/Ποιότητα**.
4. Στην αναπτυσσόμενη λίστα **Τύπος χαρτιού**, κάντε κλικ στην επιλογή **Περισσότερα...**
5. Αναπτύξτε τη λίστα επιλογών **Ο τύπος είναι:**.
6. Αναπτύξτε την κατηγορία τύπων χαρτιού που ταιριάζει καλύτερα στο χαρτί σας και, στη συνέχεια, κάντε κλικ στον τύπο χαρτιού που χρησιμοποιείτε.

Επιλογή του δίσκου χαρτιού στα Windows

1. Στο μενού **File** (Αρχείο) του προγράμματος λογισμικού, κάντε κλικ στο **Print** (Εκτύπωση).
2. Επιλέξτε το προϊόν και, στη συνέχεια, κάντε κλικ στο κουμπί **Ιδιότητες** ή **Προτιμήσεις**.
3. Κάντε κλικ στην καρτέλα **Χαρτί/Ποιότητα**.
4. Επιλέξτε έναν δίσκο από την αναπτυσσόμενη λίστα **Πηγή χαρτιού**.

Εκτύπωση και στις δύο όψεις (duplex) στα Windows

Αυτόματη εκτύπωση και στις δύο όψεις στα Windows

1. Στο μενού **File** (Αρχείο) του προγράμματος λογισμικού, κάντε κλικ στο **Print** (Εκτύπωση).

2. Επιλέξτε το προϊόν και, στη συνέχεια, κάντε κλικ στο κουμπί **Ιδιότητες ή Προτιμήσεις**.

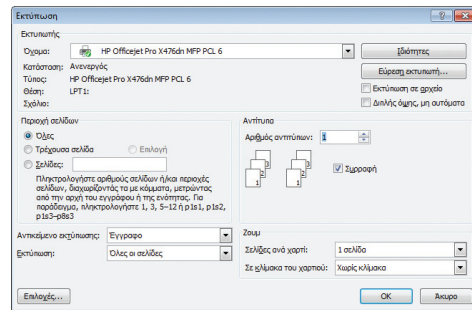

3. Κάντε κλικ στην καρτέλα **Φινιρίσμα**.

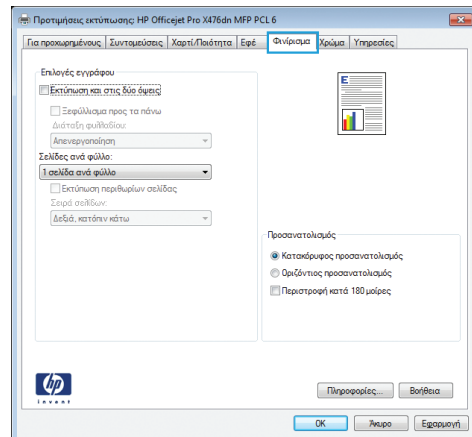

4. Επιλέξτε το πλαίσιο ελέγχου **Εκτύπωση και στις δύο όψεις**. Κάντε κλικ στο κουμπί **OK** για να εκτυπώσετε την εργασία.

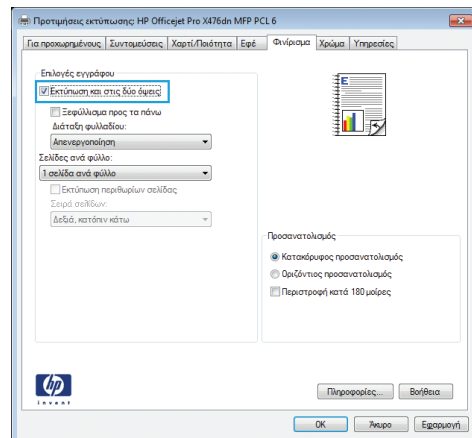

Εκτύπωση πολλαπλών σελίδων ανά φύλλο στα Windows

1. Στο μενού **File** (Αρχείο) του προγράμματος λογισμικού, κάντε κλικ στο **Print** (Εκτύπωση).

2. Επιλέξτε το προϊόν και, στη συνέχεια, κάντε κλικ στο κουμπί **Ιδιότητες** ή **Προτιμήσεις**.

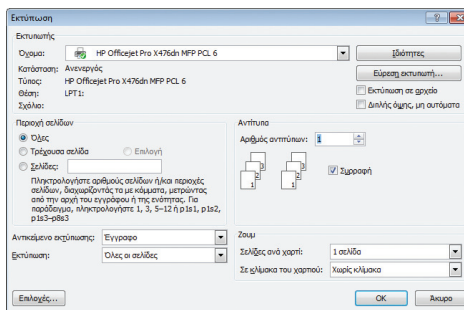

3. Κάντε κλικ στην καρτέλα **Φινιρίσμα**.

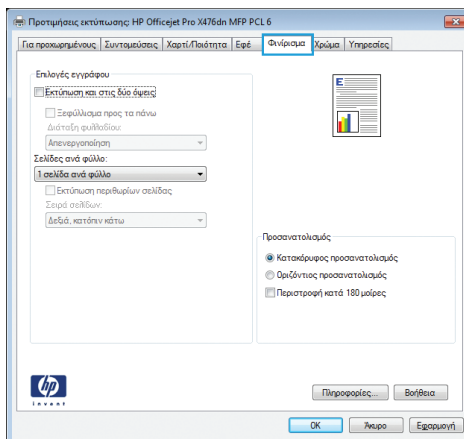

4. Επιλέξτε τον αριθμό σελίδων ανά φύλλο από την αναπτυσσόμενη λίστα **Σελίδες ανά φύλλο**.

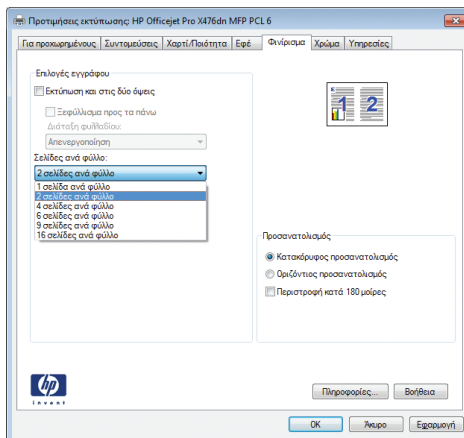

5. Κάντε τις σωστές επιλογές **Εκτύπωση περιθωρίων σελίδας**, **Σειρά σελίδων** και **Προσανατολισμός**.

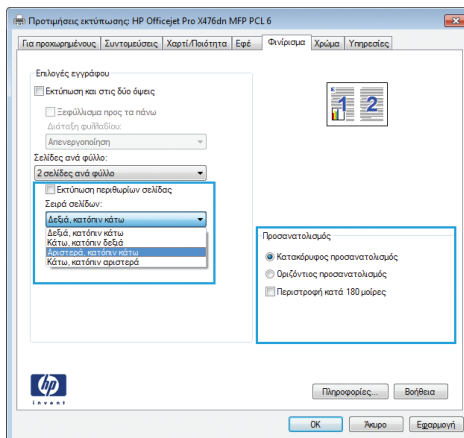

Επιλογή προσανατολισμού σελίδας στα Windows

1. Στο μενού **File** (Αρχείο) του προγράμματος λογισμικού, κάντε κλικ στο **Print** (Εκτύπωση).
2. Επιλέξτε το προϊόν και, στη συνέχεια, κάντε κλικ στο κουμπί **Ιδιότητες** ή **Προτιμήσεις**.

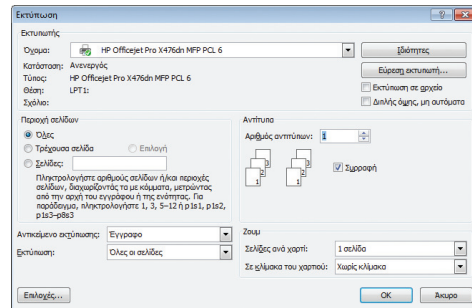

3. Κάντε κλικ στην καρτέλα **Φινιρίσμα**.

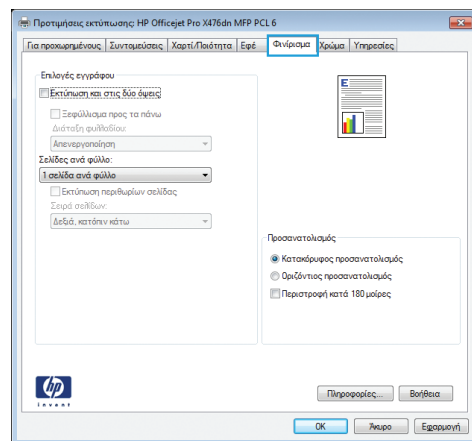

4. Στην περιοχή **Προσανατολισμός**, κάντε την επιλογή **Κατακόρυφος προσανατολισμός** ή **Οριζόντιος προσανατολισμός**.

Για να εκτυπώσετε ανάποδα την εικόνα της σελίδας, κάντε την επιλογή **Περιστροφή κατά 180 μοίρες**.

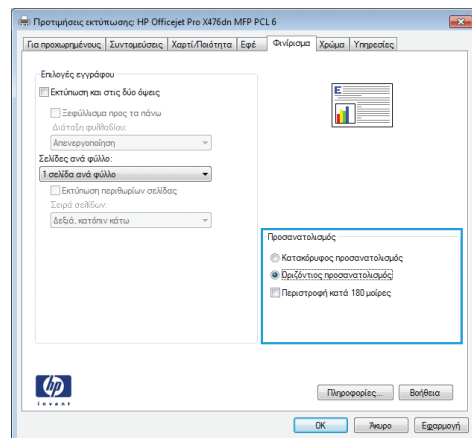

Ορισμός επιλογών χρώματος για προχωρημένους στα Windows

1. Στο μενού **File** (Αρχείο) του προγράμματος λογισμικού, κάντε κλικ στο **Print** (Εκτύπωση).
2. Επιλέξτε το προϊόν και, στη συνέχεια, κάντε κλικ στο κουμπί **Ιδιότητες** ή **Προτιμήσεις**.
3. Κάντε κλικ στην καρτέλα **Έγχρωμη**.

4. Κάντε κλικ στο πλαίσιο ελέγχου **HP EasyColor** για να το καταργήσετε.
5. Στην περιοχή **Επιλογές χρωμάτων**, κάντε κλικ στο κουμπί **Ρυθμίσεις μελάνης**.
6. Χρησιμοποιήστε τα ρυθμιστικά για να προσαρμόσετε τις ρυθμίσεις και επιλέξτε **OK**.

Εργασίες εκτύπωσης (Mac)

Δημιουργία και χρήση προρρυθμίσεων εκτύπωσης σε Mac

Χρησιμοποιήστε τις προρρυθμίσεις εκτύπωσης για να αποθηκεύσετε τις τρέχουσες ρυθμίσεις του προγράμματος οδήγησης, προκειμένου να τις χρησιμοποιήσετε αργότερα.

Δημιουργία προρρύθμισης εκτύπωσης

1. Στο μενού **File (Αρχείο)**, κάντε κλικ στην επιλογή **Print (Εκτύπωση)**.
2. Επιλέξτε τη συσκευή από τη λίστα εκτυπωτών.
3. Επιλέξτε τις ρυθμίσεις εκτύπωσης τις οποίες θέλετε να αποθηκεύσετε για επαναχρησιμοποίηση.
4. Στο μενού **Προρρυθμίσεις**, κάντε κλικ στην επιλογή **Αποθήκευση ως...** και πληκτρολογήστε ένα όνομα για την προρρύθμιση.
5. Κάντε κλικ στο κουμπί **OK**.

Χρήση προρρυθμίσεων εκτύπωσης

1. Στο μενού **File (Αρχείο)**, κάντε κλικ στην επιλογή **Print (Εκτύπωση)**.
2. Επιλέξτε τη συσκευή από τη λίστα εκτυπωτών.
3. Στο μενού **Προρρυθμίσεις**, επιλέξτε την προρρύθμιση εκτύπωσης.



ΣΗΜΕΙΩΣΗ Για να χρησιμοποιήσετε τις προεπιλεγμένες ρυθμίσεις του προγράμματος οδήγησης του εκτυπωτή, ορίστε την επιλογή **τυπική** ή **Προεπιλεγμένες ρυθμίσεις**.

Εκτύπωση εξώφυλλου σε Mac

1. Στο μενού **File (Αρχείο)**, κάντε κλικ στην επιλογή **Print (Εκτύπωση)**.
2. Επιλέξτε τη συσκευή από τη λίστα εκτυπωτών.
3. Ανοίξτε το μενού **Εξώφυλλο** και, στη συνέχεια, επιλέξτε πού θα εκτυπωθεί το εξώφυλλο. Κάντε κλικ είτε στο κουμπί **Πριν το έγγραφο** είτε στο κουμπί **Μετά το έγγραφο**.
4. Στο μενού **Τύπος εξωφύλλου**, επιλέξτε το μήνυμα που θέλετε να εκτυπώσετε στο εξώφυλλο.



ΣΗΜΕΙΩΣΗ Για εκτύπωση κενού εξωφύλλου, επιλέξτε **τυπική** από το μενού **Τύπος εξωφύλλου**.

Εκτύπωση πολλών σελίδων σε ένα φύλλο χαρτιού με Mac

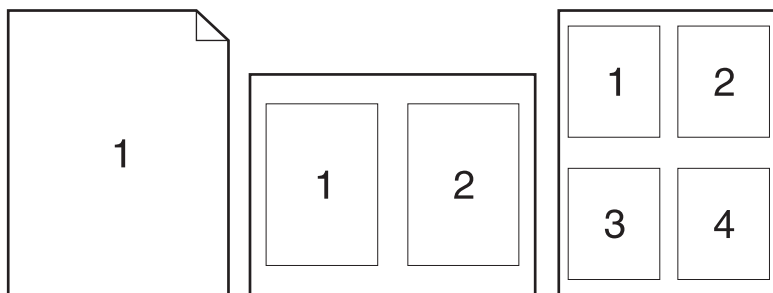

1. Στο μενού **File (Αρχείο)**, κάντε κλικ στην επιλογή **Print (Εκτύπωση)**.
2. Επιλέξτε τη συσκευή από τη λίστα **Printer** (Εκτυπωτής).
3. Ανοίξτε το μενού **Διάταξη**.
4. Στο μενού **Pages per Sheet** (Σελίδες ανά φύλλο) επιλέξτε τον αριθμό των σελίδων που θέλετε να εκτυπώσετε σε κάθε φύλλο (1, 2, 4, 6, 9 ή 16).
5. Στην περιοχή **Κατεύθυνση διάταξης**, επιλέξτε τη σειρά και την τοποθέτηση των σελίδων επάνω στο φύλλο.
6. Από το μενού **Περιγράμματα**, επιλέξτε τον τύπο περιγράμματος για εκτύπωση γύρω από κάθε σελίδα στο φύλλο.

Εκτύπωση και στις δύο όψεις της σελίδας (εκτύπωση διπλής όψης) με Mac

Χρήση αυτόματης εκτύπωσης διπλής όψης

1. Τοποθετήστε αρκετό χαρτί σε έναν από τους δίσκους για να διευκολύνετε την εργασία εκτύπωσης.
2. Στο μενού **File (Αρχείο)**, κάντε κλικ στην επιλογή **Print (Εκτύπωση)**.
3. Ανοίξτε το μενού **Διάταξη**.
4. Από το μενού **Two-Sided (Δύο όψεων)**, επιλέξτε μια επιλογή βιβλιοδεσίας. Έτσι ορίζεται η προεπιλεγμένη βιβλιοδεσία. Μπορείτε να εκτυπώσετε επόμενες εργασίες εκτύπωσης δύο όψεων επιλέγοντας το πλαίσιο ελέγχου **Two-Sided (Δύο όψεων)** δίπλα στο πεδίο **Αντίγραφα**.

Ρύθμιση των επιλογών χρωμάτων σε Mac

Εάν χρησιμοποιείτε το πρόγραμμα οδήγησης εκτυπωτή HP Postscript για Mac, η τεχνολογία **HP EasyColor** πραγματοποιεί σάρωση όλων των εγγράφων και προσαρμόζει αυτόματα όλες τις φωτογραφίες με τα ίδια βελτιωμένα φωτογραφικά αποτελέσματα.

Στο επόμενο παράδειγμα, οι εικόνες στα αριστερά δημιουργήθηκαν χωρίς τη χρήση της επιλογής **HP EasyColor**. Οι εικόνες στα δεξιά δείχνουν τις βελτιώσεις που προκύπτουν από τη χρήση της επιλογής **HP EasyColor**.

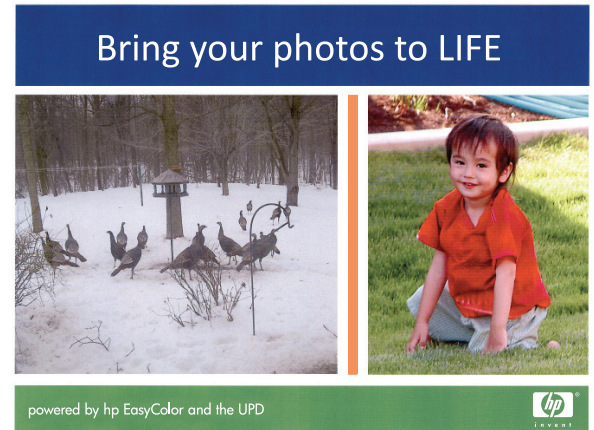

Η επιλογή **HP EasyColor** ενεργοποιείται ως προεπιλογή στο πρόγραμμα οδήγησης εκτυπωτή HP Mac Postscript, ώστε να μην απαιτείται η εκτέλεση μη αυτόματων ρυθμίσεων χρώματος. Για να απενεργοποιήσετε την επιλογή, ώστε να μπορείτε να προσαρμόσετε μη αυτόματα τις ρυθμίσεις χρώματος, ακολουθήστε την παρακάτω διαδικασία.

1. Στο μενού **File (Αρχείο)**, κάντε κλικ στην επιλογή **Print (Εκτύπωση)**.
2. Επιλέξτε τη συσκευή από τη λίστα **Printers** (Εκτυπωτές).
3. Ανοίξτε το μενού **Color Options** (Επιλογές χρώματος) και, στη συνέχεια, κάντε κλικ στο πλαίσιο ελέγχου **HP EasyColor** για να καταργηθεί η επιλογή του.
4. Προσαρμόστε την επιλογή **RGB Color Settings** (Ρυθμίσεις χρώματος RGB) επιλέγοντας μια ρύθμιση στο αναπτυσσόμενο μενού **RGB Color** (Χρώμα RGB).

'Άλλες εργασίες εκτύπωσης (Windows)

Ακύρωση εργασίας εκτύπωσης

Ακύρωση εργασίας εκτύπωσης στα Windows

1. Εάν η εργασία εκτύπωσης εκτυπώνει τη δεδομένη στιγμή, ακυρώστε την πατώντας το κουμπί 'Ακυρο **X** στον πίνακα ελέγχου του προϊόντος.

 **ΣΗΜΕΙΩΣΗ** Με το πάτημα του κουμπιού 'Ακυρο **X** διαγράφεται η τρέχουσα εργασία, την οποία επεξεργάζεται το προϊόν. Εάν εκτελούνται περισσότερες από μία διεργασίες, με το πάτημα του κουμπιού 'Ακυρο **X** διαγράφεται η διεργασία που εμφανίζεται εκείνη τη στιγμή στον πίνακα ελέγχου του προϊόντος.

 **ΣΗΜΕΙΩΣΗ** Στις συσκευές HP Officejet Pro X451 Series, μπορείτε επίσης να ακυρώσετε τις εργασίες εκτύπωσης από το μενού [Κατάσταση εργασίας](#).

2. Μπορείτε επίσης να ακυρώσετε μία εργασία εκτύπωσης από κάποιο πρόγραμμα λογισμικού ή κάποια ουρά εκτύπωσης.
 - **Πρόγραμμα λογισμικού:** Συνήθως, στην οθόνη του υπολογιστή εμφανίζεται για μικρό χρονικό διάστημα ένα παράθυρο διαλόγου, από το οποίο μπορείτε να ακυρώσετε την εργασία εκτύπωσης.
 - **Ουρά εκτύπωσης των Windows:** Αν μια εργασία εκτύπωσης αναμένει σε ουρά εκτύπωσης (στη μνήμη του υπολογιστή) ή σε ένα πρόγραμμα εκτύπωσης σε ουρά, διαγράψτε την εργασία εκτύπωσης από εκεί.
 - **Windows XP, Server 2003 ή Server 2008:** Κάντε κλικ στο κουμπί **'Εναρξη**, επιλέξτε **Ρυθμίσεις** και έπειτα κάντε κλικ στην επιλογή **Εκτυπωτές και φαξ**. Κάντε διπλό κλικ στο εικονίδιο του προϊόντος για να ανοίξετε το παράθυρο, κάντε δεξί κλικ στην εργασία εκτύπωσης που θέλετε να ακυρώσετε και, στη συνέχεια, κάντε κλικ στο **Cancel** (Ακύρωση).
 - **Windows Vista:** Κάντε κλικ στο **Start** ('Εναρξη), κάντε κλικ στο **Control Panel** (Πίνακας ελέγχου) και, στη συνέχεια, στην ενότητα **Hardware and Sound** (Υλικό και Ήχος) κάντε κλικ στο **Printer** (Εκτυπωτής). Κάντε διπλό κλικ στο εικονίδιο του προϊόντος για να ανοίξετε το παράθυρο, κάντε δεξί κλικ στην εργασία εκτύπωσης που θέλετε να ακυρώσετε και, στη συνέχεια, κάντε κλικ στο **Cancel** (Ακύρωση).
 - **Windows 7:** Κάντε κλικ στο **'Εναρξη** και, στη συνέχεια, επιλέξτε **Συσκευές και εκτυπωτές**. Κάντε διπλό κλικ στο εικονίδιο του προϊόντος για να ανοίξετε το παράθυρο, κάντε δεξί κλικ στην εργασία εκτύπωσης που θέλετε να ακυρώσετε και, στη συνέχεια, κάντε κλικ στην επιλογή **'Ακυρο**.

Εκτύπωση έγχρωμου κειμένου με μαύρο χρώμα (διαβαθμίσεις του γκρι) στα Windows

1. Στο μενού **File** (Αρχείο) του προγράμματος λογισμικού, κάντε κλικ στο **Print** (Εκτύπωση).
2. Επιλέξτε το προϊόν και, στη συνέχεια, κάντε κλικ στο κουμπί **Ιδιότητες ή Προτιμήσεις**.

3. Κάντε κλικ στην καρτέλα **Για προχωρημένους**.
4. Αναπτύξτε την ενότητα **Επιλογές εγγράφου**.
5. Αναπτύξτε την ενότητα **Δυνατότητες εκτυπωτή**.
6. Στην αναπτυσσόμενη λίστα **Εκτύπωση όλου του κειμένου με μαύρο χρώμα**, κάντε την επιλογή **Ενεργοποιημένο**.

Εκτύπωση σε ειδικό χαρτί ή ετικέτες στα Windows

1. Στο μενού **Αρχείο** του προγράμματος λογισμικού, κάντε κλικ στο **Εκτύπωση**.
2. Επιλέξτε το προϊόν και, στη συνέχεια, κάντε κλικ στο κουμπί **Ιδιότητες** ή **Προτιμήσεις**.

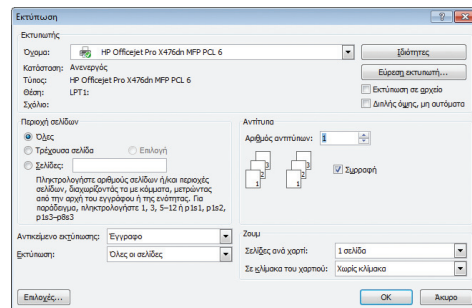

3. Κάντε κλικ στην καρτέλα **Χαρτί/Ποιότητα**.

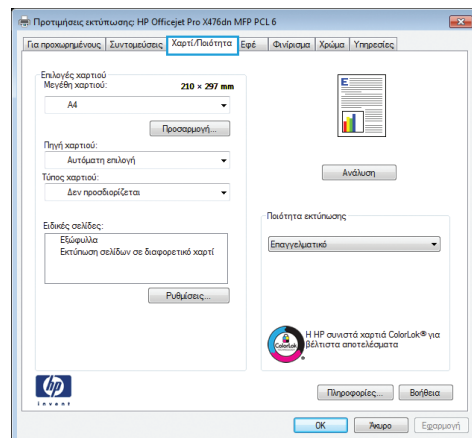

4. Στην αναπτυσσόμενη λίστα **Τύπος χαρτιού**, κάντε κλικ στην επιλογή **Περισσότερα...**

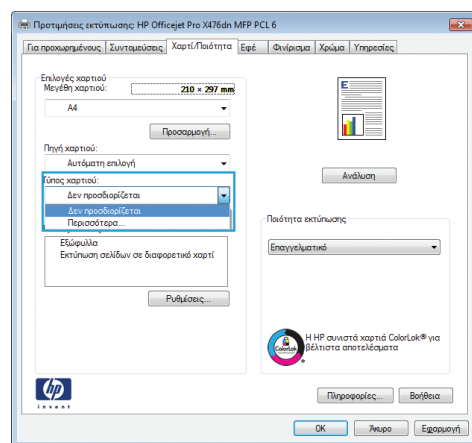

5. Αναπτύξτε τη λίστα επιλογών **Ο τύπος είναι:**.

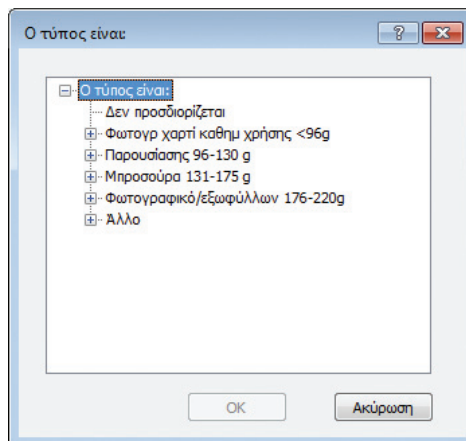

6. Αναπτύξτε την κατηγορία τύπων χαρτιού που ταιριάζει καλύτερα στο χαρτί σας.

ΣΗΜΕΙΩΣΗ Οι ετικέτες βρίσκονται στη λίστα επιλογών **'Άλλο**.

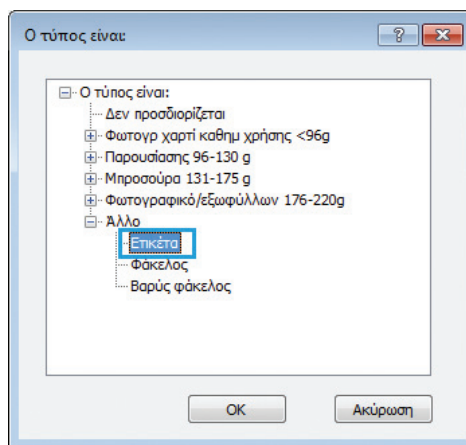

7. Επιλέξτε τον τύπο χαρτιού που χρησιμοποιείτε και κάντε κλικ στο κουμπί **OK**.

Εκτύπωση της πρώτης ή της τελευταίας σελίδας με διαφορετικό χαρτί στα Windows

1. Στο μενού **File** (Αρχείο) του προγράμματος λογισμικού, κάντε κλικ στο **Print** (Εκτύπωση).
2. Επιλέξτε το προϊόν και, στη συνέχεια, κάντε κλικ στο κουμπί **Ιδιότητες** ή **Προτιμήσεις**.

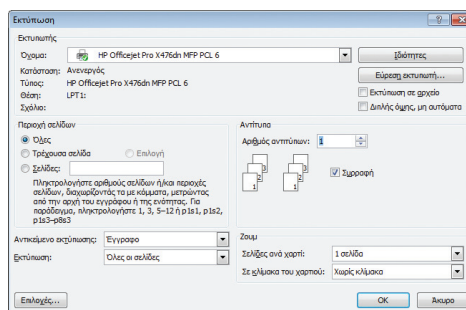

3. Κάντε κλικ στην καρτέλα **Χαρτί/Ποιότητα**.

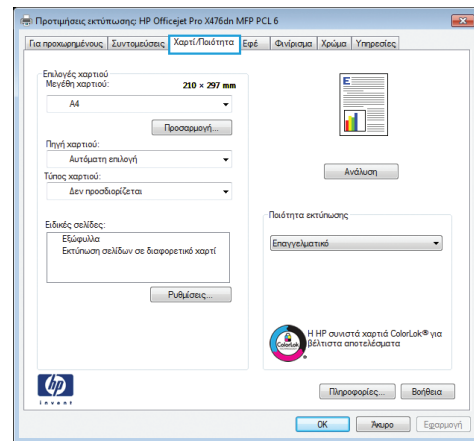

4. Στην περιοχή **Ειδικές σελίδες**, κάντε κλικ στην επιλογή **Εκτύπωση σελίδων σε διαφορετικό χαρτί** και, στη συνέχεια, κάντε κλικ στο κουμπί **Ρυθμίσεις**.

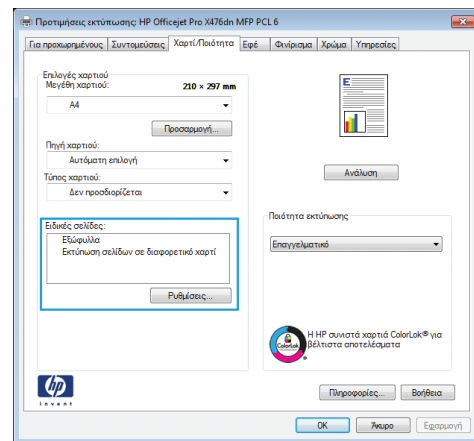

5. Στην περιοχή **Σελίδες εγγράφου**, κάντε την επιλογή **Πρώτη** ή **Τελευταία**.

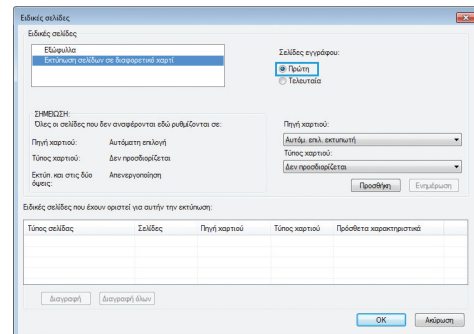

6. Κάντε τις σωστές επιλογές στις αναπτυσσόμενες λίστες **Πηγή χαρτιού** και **Τύπος χαρτιού**. Κάντε κλικ στο κουμπί **Προσθήκη**.

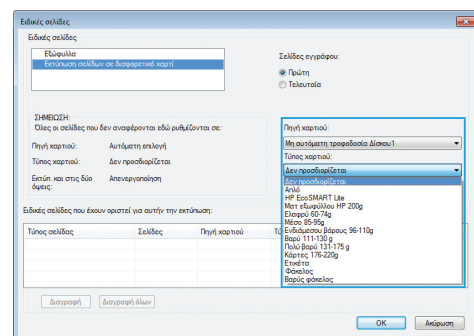

- Εάν εκτυπώνετε την πρώτη και την τελευταία σελίδα σε διαφορετικό χαρτί, επαναλάβετε τα βήματα 5 και 6, κάνοντας τις επιλογές για την άλλη σελίδα.

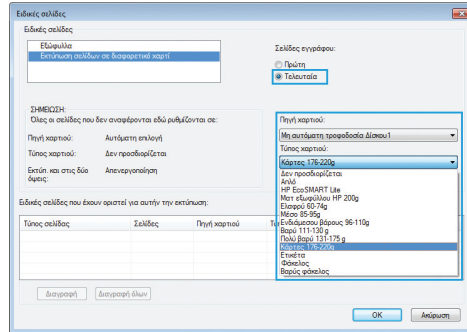

- Κάντε κλικ στο κουμπί **OK**.

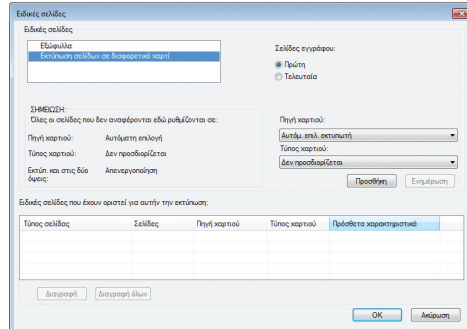

Προσαρμογή εγγράφου στο μέγεθος της σελίδας στα Windows

- Στο μενού **File** (Αρχείο) του προγράμματος λογισμικού, κάντε κλικ στο **Print** (Εκτύπωση).
- Επιλέξτε το προϊόν και, στη συνέχεια, κάντε κλικ στο κουμπί **Ιδιότητες** ή **Προτιμήσεις**.

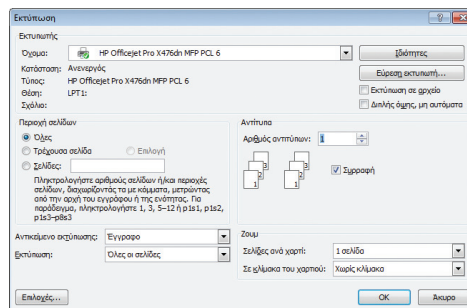

3. Κάντε κλικ στην καρτέλα **Εφέ**.

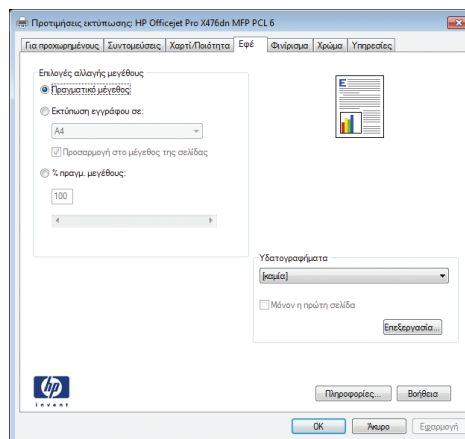

4. Κάντε την επιλογή **Print document on (Εκτύπωση εγγράφου σε)** και, στη συνέχεια, επιλέξτε ένα μέγεθος από την αναπτυσσόμενη λίστα.

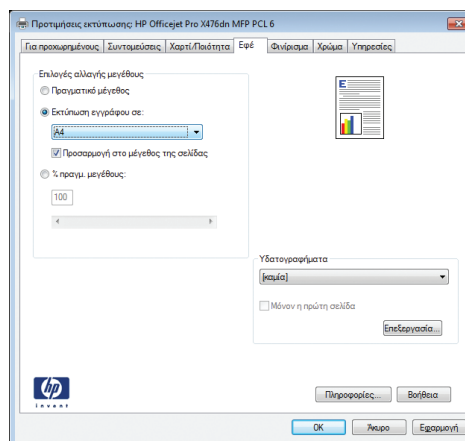

Προσθήκη υδατογραφήματος σε έγγραφο στα Windows

1. Στο μενού **File** (Αρχείο) του προγράμματος λογισμικού, κάντε κλικ στο **Print** (Εκτύπωση).
2. Επιλέξτε το προϊόν και, στη συνέχεια, κάντε κλικ στο κουμπί **Ιδιότητες** ή **Προτιμήσεις**.
3. Κάντε κλικ στην καρτέλα **Εφέ**.
4. Επιλέξτε ένα υδατογράφημα από την αναπτυσσόμενη λίστα **Watermarks (Υδατογραφήματα)**.

Ή, για προσθήκη νέου υδατογραφήματος στη λίστα, κάντε κλικ στο κουμπί **πρόγραμμα Edit**. Καθορίστε τις ρυθμίσεις για το υδατογράφημα και, στη συνέχεια, κάντε κλικ στο κουμπί **OK**.

5. Για την εκτύπωση του υδατογραφήματος μόνο στην πρώτη σελίδα, επιλέξτε το πλαίσιο ελέγχου **Μόνο η πρώτη σελίδα**. Διαφορετικά, το υδατογράφημα εκτυπώνεται σε κάθε σελίδα.

Δημιουργία ενός φυλλαδίου στα Windows

1. Στο μενού **File** (Αρχείο) του προγράμματος λογισμικού, κάντε κλικ στο **Print** (Εκτύπωση).

2. Επιλέξτε το προϊόν και, στη συνέχεια, κάντε κλικ στο κουμπί **Ιδιότητες** ή **Προτιμήσεις**.

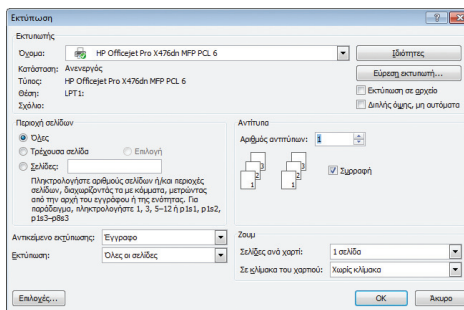

3. Κάντε κλικ στην καρτέλα **Φινιρίσμα**.

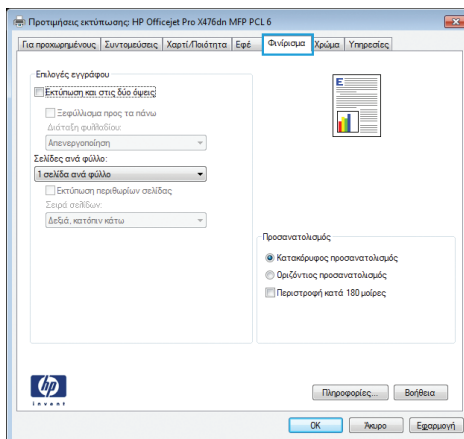

4. Επιλέξτε το πλαίσιο ελέγχου **Εκτύπωση και στις δύο όψεις** στις δύο όψεις.

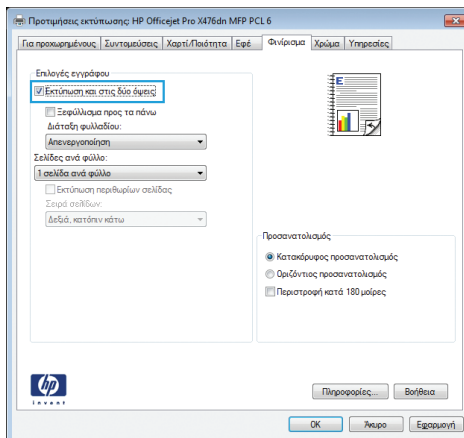

5. Στην αναπτυσσόμενη λίστα **Διάταξη φυλλαδίου**, κάντε κλικ στην επιλογή **Βιβλιοδεσία αριστερά** ή **Βιβλιοδεσία δεξιά**. Η επιλογή **Σελίδες ανά φύλλο** αλλάζει αυτόματα σε **2 σελίδες ανά φύλλο**.

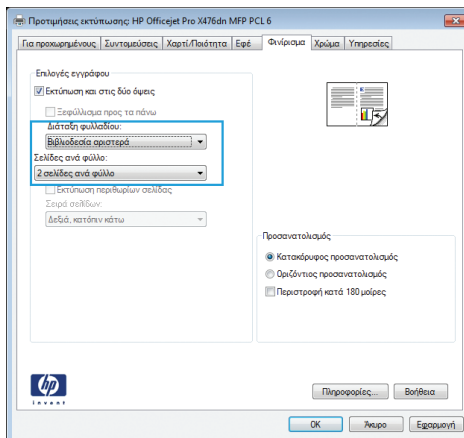

Άλλες εργασίες εκτύπωσης (Mac OS X)

Ακύρωση εργασίας εκτύπωσης με Mac

1. Εάν η εργασία εκτύπωσης εκτελείται, ακυρώστε την πατώντας την οθόνη **Εκτύπωση <όνομα αρχείου>** στο κάτω μέρος του πίνακα ελέγχου της συσκευής και, στη συνέχεια, πατήστε το κουμπί **Άκυρο**  που γίνεται διαθέσιμο στην δεξιά πλευρά του πίνακα ελέγχου.



ΣΗΜΕΙΩΣΗ Με την ακύρωση της εργασίας, διαγράφεται η εργασία που εκτελείται από τη συσκευή. Εάν εκτελούνται περισσότερες από μία εργασίες, επαναλάβετε το πρώτο βήμα για να ακυρώσετε και τις υπόλοιπες εργασίες.

2. Μπορείτε επίσης να ακυρώσετε μία εργασία εκτύπωσης από κάποιο πρόγραμμα λογισμικού ή κάποια ουρά εκτύπωσης.
 - **Πρόγραμμα λογισμικού:** Συνήθως, στην οθόνη του υπολογιστή εμφανίζεται για μικρό χρονικό διάστημα ένα παράθυρο διαλόγου, από το οποίο μπορείτε να ακυρώσετε την εργασία εκτύπωσης.
 - **Ουρά εκτύπωσης σε Mac:** Ανοίξτε την ουρά εκτύπωσης κάνοντας διπλό κλικ στο εικονίδιο του προϊόντος, στο σταθμό. Επισημάνετε την εργασία εκτύπωσης και, στη συνέχεια, κάντε κλικ στην επιλογή **Διαγραφή**.

Αλλαγή του μεγέθους και του τύπου χαρτιού (για Mac)

1. Στο μενού **File (Αρχείο)** του προγράμματος λογισμικού, κάντε κλικ στην επιλογή **Print (Εκτύπωση)**.
2. Επιλέξτε ένα μέγεθος από την αναπτυσσόμενη λίστα **Μέγεθος χαρτιού**.
3. Ανοίξτε τον πίνακα **Χαρτί/Ποιότητα**.
4. Επιλέξτε έναν τύπο από την αναπτυσσόμενη λίστα **Τύπος μέσου**.
5. Κάντε κλικ στο κουμπί **Print (Εκτύπωση)**.

Αλλαγή μεγέθους εγγράφων ή εκτύπωση σε μη τυποποιημένο μέγεθος χαρτιού με Mac

Mac OS X 10.6 και νεότερες εκδόσεις

Χρησιμοποιήστε μία από αυτές τις μεθόδους.

1. Στο μενού **File (Αρχείο)**, κάντε κλικ στην επιλογή **Print (Εκτύπωση)**.
2. Επιλέξτε το προϊόν και, έπειτα, επιλέξτε τις σωστές ρυθμίσεις για τις επιλογές **Μέγεθος χαρτιού** και **Προσανατολισμός**.

1. Στο μενού **File (Αρχείο)**, κάντε κλικ στην επιλογή **Print (Εκτύπωση)**.
2. Ανοίξτε το μενού **Χειρισμός χαρτιού**.
3. Στην περιοχή **Μέγεθος χαρτιού σάρωσης**, κάντε κλικ στο πλαίσιο **Προσαρμογή κλίμακας στο μέγεθος χαρτιού** και, στη συνέχεια, επιλέξτε το μέγεθος από την αναπτυσσόμενη λίστα.

Χρήση υδατογραφημάτων με Mac

1. Στο μενού **File (Αρχείο)**, κάντε κλικ στην επιλογή **Print (Εκτύπωση)**.
2. Ανοίξτε το μενού **Watermarks (Υδατογραφήματα)**.
3. Επιλέξτε το πλαίσιο **Watermark (Υδατογράφημα)** για την εκτύπωση ημι-διαφανούς μηνύματος.
4. Από το μενού **Watermarks (Υδατογραφήματα)**, επιλέξτε εάν θα γίνει εκτύπωση του υδατογραφήματος σε όλες τις σελίδες ή μόνο στην πρώτη σελίδα.
5. Από το μενού **Text (Κείμενο)**, επιλέξτε ένα από τα τυπικά μηνύματα ή επιλέξτε **Custom (Προσαρμογή)** και πληκτρολογήστε ένα νέο μήνυμα στο πλαίσιο.
6. Κάντε τις επιλογές για τις υπόλοιπες ρυθμίσεις.

Χρήση της λειτουργίας HP ePrint

Χρησιμοποιήστε τη λειτουργία HP ePrint για να εκτυπώσετε έγγραφα στέλνοντάς τα ως συνημμένα μέσω email στη διεύθυνση email της συσκευής από οποιαδήποτε συσκευή διαθέτει δυνατότητα αποστολής email.

 **ΣΗΜΕΙΩΣΗ** Για να χρησιμοποιήσετε τη λειτουργία HP ePrint, πρέπει να έχετε συνδέσει τη συσκευή σε ενσύρματο ή ασύρματο δίκτυο και να έχετε πρόσβαση στο Internet.

1. Για να χρησιμοποιήσετε τη λειτουργία HP ePrint, πρέπει πρώτα να ενεργοποιήσετε τις Υπηρεσίες Web της HP.
 - α. Στην αρχική οθόνη του πίνακα ελέγχου της συσκευής, πατήστε (X451 Series) ή επιλέξτε (X551 Series) Υπηρεσίες Web .
 - β. Πατήστε ή επιλέξτε **Ενεργοποίηση Υπηρεσιών Web**.
2. Στο μενού **Υπηρεσίες Web της HP**, επιλέξτε **Εμφάνιση διεύθυνσης e-mail** για την εμφάνιση της διεύθυνσης email της συσκευής στον πίνακα ελέγχου.
3. Χρησιμοποιήστε την τοποθεσία HP ePrint Center στο web για να καθορίσετε τις ρυθμίσεις ασφαλείας και να διαμορφώσετε τις προεπιλεγμένες ρυθμίσεις εκτύπωσης για όλες τις εργασίες HP ePrint που θα αποστέλλονται σε αυτή τη συσκευή.
 - α. Επισκεφθείτε τη διεύθυνση www.hpeprintcenter.com.
 - β. Επιλέξτε **Σύνδεση** και εισαγάγετε τα στοιχεία σύνδεσής σας στο HP ePrintCenter ή δημιουργήστε νέο λογαριασμό.
 - γ. Επιλέξτε τη συσκευή σας από τη λίστα ή κάντε κλικ στο κουμπί **+ Προσθήκη εκτυπωτή** για να την προσθέσετε. Για να προσθέσετε τη συσκευή, χρειάζεστε τον κωδικό του εκτυπωτή, ο οποίος είναι το κομμάτι της διεύθυνσης e-mail της συσκευής που προηγείται του συμβόλου @.

 **ΣΗΜΕΙΩΣΗ** Ο κωδικός αυτός ισχύει μόνο για 24 ώρες από τη στιγμή που θα ενεργοποιήσετε τις Υπηρεσίες Web της HP. Εάν λήξει, ακολουθήστε τις οδηγίες για να ενεργοποιήσετε ξανά τις Υπηρεσίες Web της HP και να λάβετε νέο κωδικό.

- δ. Για να αποτρέψετε την εκτύπωση μη αναμενόμενων εγγράφων στη συσκευή σας, επιλέξτε **Ρυθμίσεις ePrint** και κάντε κλικ στην καρτέλα **Επιτρεπόμενοι αποστολείς**. Επιλέξτε **Επιτρεπόμενοι αποστολείς μόνο** και προσθέστε τις διευθύνσεις email από τις οποίες θα επιτρέπεται η αποστολή εργασιών ePrint.
 - ε. Για να ορίσετε τις προεπιλεγμένες ρυθμίσεις για όλες τις εργασίες ePrint που θα αποστέλλονται σε αυτή τη συσκευή, επιλέξτε **Ρυθμίσεις ePrint**, έπειτα **Επιλογές εκτύπωσης** και τέλος επιλέξτε τις ρυθμίσεις που θέλετε να χρησιμοποιήσετε.
4. Για να εκτυπώσετε ένα έγγραφο, επισυνάψτε το σε ένα μήνυμα email και στείλτε το στη διεύθυνση email της συσκευής.

 **ΣΗΜΕΙΩΣΗ** Το email θα εκτυπωθεί μόλις γίνει λήψη του. Όπως συμβαίνει με όλα τα email, δεν μπορεί να σας εγγραφεί κάποιος πότε και εάν θα ληφθεί. Μπορείτε να ελέγξετε την κατάσταση της εκτύπωσης στη διεύθυνση www.eprintcenter.com.



ΣΗΜΕΙΩΣΗ Τα έγγραφα που εκτυπώνονται μέσω του HP ePrint ενδέχεται να διαφέρουν από το πρωτότυπο. Το στυλ, η μορφοποίηση και η πυκνότητα το κειμένου ενδέχεται να διαφέρει από το πρωτότυπο έγγραφο. Για τα έγγραφα που απαιτείται υψηλότερη ποιότητα εκτύπωσης (όπως τα νομικά έγγραφα), συνιστάται να πραγματοποιείτε την εκτύπωση από την εφαρμογή εκτύπωσης του υπολογιστή σας, καθώς έχετε μεγαλύτερο έλεγχο του τελικού αποτελέσματος εκτύπωσης.

Χρήση του προγράμματος οδήγησης HP ePrint για φορητές συσκευές

Το πρόγραμμα οδήγησης HP ePrint για φορητές συσκευές διευκολύνει την εκτύπωση από επιτραπέζιο ή φορητό υπολογιστή σε οποιοδήποτε προϊόν της HP έχει δυνατότητα ePrint. Μετά την εγκατάσταση του προγράμματος οδήγησης, ανοίξτε την επιλογή **Εκτύπωση** από την εφαρμογή σας και κατόπιν επιλέξτε **HP ePrint για φορητές συσκευές** από τη λίστα των εγκατεστημένων εκτυπωτών. Αυτό το μοναδικό πρόγραμμα οδήγησης διευκολύνει την εύρεση προϊόντων της HP με δυνατότητα ePrint που έχουν καταχωριστεί στο λογαριασμό σας ePrintCenter. Το προϊόν-στόχος της HP μπορεί να βρίσκεται στο γραφείο σας ή σε μια απομακρυσμένη τοποθεσία, όπως σε ένα υποκατάστημα ή σε οποιαδήποτε περιοχή του κόσμου—μπορείτε να εκτυπώνετε από απόσταση μέσω του Internet χωρίς περιορισμούς ως προς τον τύπο ή το μέγεθος του αρχείου. Το προϊόν-στόχος μπορεί να βρίσκεται οπουδήποτε στον κόσμο. Εάν συνδέεται στο Web και έχει καταχωριστεί στο ePrintCenter, μπορείτε να στείλετε μια εργασία εκτύπωσης στο προϊόν.

Στα Windows, το πρόγραμμα οδήγησης HP ePrint για φορητές συσκευές υποστηρίζει επίσης τη συμβατική απευθείας εκτύπωση IP σε τοπικούς εκτυπωτές δικτύου στο δίκτυο (LAN ή WAN) σε υποστηριζόμενα προϊόντα PostScript®.

Για προγράμματα οδήγησης και πληροφορίες, επισκεφτείτε τη διεύθυνση www.hp.com/go/eprintmobiledriver.

Υποστηριζόμενα λειτουργικά συστήματα

- Windows® XP (32 bit, SP 2 ή νεότερη έκδοση)

 **ΣΗΜΕΙΩΣΗ** Η Microsoft διέκοψε τη βασική υποστήριξη για τα Windows XP τον Απρίλιο 2009. Η HP θα συνεχίσει να καταβάλλει κάθε δυνατή προσπάθεια για την υποστήριξη του λειτουργικού συστήματος XP, του οποίου η υποστήριξη έχει διακοπεί.

- Windows Vista® (32 bit και 64 bit)
- Windows 7 (32 bit και 64 bit)
- Windows .Net 3.5 SP1

 **ΣΗΜΕΙΩΣΗ** Τα Windows .Net 3.5 εγκαθίστανται εάν δεν χρησιμοποιείτε τον Add Printer wizard (Οδηγός προσθήκης εκτυπωτή).

- Mac OS X v10.5 και v10.6

 **ΣΗΜΕΙΩΣΗ** Το πρόγραμμα οδήγησης HP ePrint για φορητές συσκευές είναι ένα βοηθητικό πρόγραμμα ροής εργασιών PDF για Mac και, τεχνικά, δεν είναι πρόγραμμα οδήγησης εκτύπωσης. Το πρόγραμμα οδήγησης HP ePrint για φορητές συσκευές για Mac υποστηρίζει διαδρομές εκτύπωσης μόνο μέσω του ePrintcenter και δεν υποστηρίζει την απευθείας εκτύπωση IP σε τοπικούς εκτυπωτές δικτύου.

AirPrint

Η απευθείας εκτύπωση με το AirPrint της Apple υποστηρίζεται για iOS 4.2 και Mac OS X 10.7 ή νεότερη έκδοση. Χρησιμοποιήστε τη λειτουργία AirPrint για να εκτυπώσετε απευθείας στη συσκευή από iPad (iOS 4.2), iPhone (3GS ή νεότερη έκδοση) ή iPod touch (τρίτης γενιάς ή νεότερης) στις παρακάτω εφαρμογές:

- Mail
- Φωτογραφίες
- Safari
- Επιλεγμένες εφαρμογές άλλων κατασκευαστών

Για να χρησιμοποιήσετε τη λειτουργία AirPrint, η συσκευή πρέπει να είναι συνδεδεμένη σε ασύρματο δίκτυο. Για περισσότερες πληροφορίες σχετικά με τη χρήση της λειτουργίας AirPrint και για να μάθετε ποιες συσκευές της HP είναι συμβατές με τη λειτουργία AirPrint, μεταβείτε στη διεύθυνση www.hp.com/go/airprint.

 **ΣΗΜΕΙΩΣΗ** Για να χρησιμοποιήσετε τη λειτουργία AirPrint μπορεί να χρειαστεί να αναβαθμίσετε το υλικολογισμικό της συσκευής. Επισκεφθείτε τη διεύθυνση www.hp.com/support/ojpx451 ή www.hp.com/support/ojpx551.

 **ΣΗΜΕΙΩΣΗ** Κατά τη χρήση του προγράμματος οδήγησης AirPrint, οι επιλογές και οι ρυθμίσεις θα διαφέρουν από το πρόγραμμα οδήγησης όλων των λειτουργιών που παρέχεται από την HP. Το παρόν περιγράφει τις λειτουργίες του προγράμματος οδήγησης όλων των λειτουργιών HP.

Σύνδεση του εκτυπωτή στην Απευθείας ασύρματη εκτύπωση HP

Συνδέστε υπολογιστή, smartphone, tablet ή άλλη συσκευή με δυνατότητα Wi-Fi απευθείας στον εκτυπωτή HP μέσω της Απευθείας ασύρματης εκτύπωσης HP. Με τη χρήση της Απευθείας ασύρματης εκτύπωσης HP μπορείτε να εκτυπώσετε ασύρματα, χωρίς τη χρήση δρομολογητή, από τις συσκευές με δυνατότητα Wi-Fi.

- Για την εκτύπωση από υπολογιστή μέσω της απευθείας ασύρματης εκτύπωσης απαιτείται λογισμικό εκτύπωσης HP. Για την εκτύπωση από smartphone ή tablet μέσω της απευθείας ασύρματης εκτύπωσης απαιτείται συμβατή εφαρμογή εκτύπωσης.
- Η ενεργοποίηση και η διαχείριση της σύνδεσης απευθείας ασύρματης εκτύπωσης γίνεται από τον πίνακα ελέγχου του εκτυπωτή.
- Εάν η συσκευή με δυνατότητα Wi-Fi υποστηρίζει κρυπτογράφηση WPA2, μπορείτε να ενεργοποιήσετε την ασφάλεια κατά τη δημιουργία της σύνδεσης απευθείας ασύρματης εκτύπωσης.
- Η απευθείας ασύρματη εκτύπωση μπορεί να χρησιμοποιηθεί ταυτόχρονα από έως και πέντε συσκευές για σύνδεση στον εκτυπωτή.
- Μπορείτε επίσης να χρησιμοποιήσετε τη σύνδεση της απευθείας ασύρματης εκτύπωσης όσο ο εκτυπωτής είναι συνδεδεμένος σε ασύρματο δίκτυο ή με καλώδιο USB.
- Η Απευθείας ασύρματη εκτύπωση δεν παρέχει πρόσβαση στο Internet.

Η ενότητα αυτή περιέχει τα ακόλουθα θέματα:

- [Σύνδεση και εκτύπωση από φορητή συσκευή με δυνατότητα Wi-Fi.](#)
- [Σύνδεση και εκτύπωση από υπολογιστή με δυνατότητα Wi-Fi μέσω ασύρματου δρομολογητή και της Απευθείας ασύρματης εκτύπωσης](#)
- [Σύνδεση και εκτύπωση από υπολογιστή με δυνατότητα Wi-Fi μόνο μέσω της Απευθείας ασύρματης εκτύπωσης](#)
- [Αλλαγή από εκτύπωση μέσω σύνδεσης USB σε Απευθείας ασύρματη εκτύπωση](#)

Σύνδεση και εκτύπωση από φορητή συσκευή με δυνατότητα Wi-Fi.

1. Εγκαταστήστε τον εκτυπωτή. Για την εκτύπωση από φορητή συσκευή απαιτείται συμβατή εφαρμογή εκτύπωσης. Εάν η εφαρμογή εκτύπωσης της συσκευής μπορεί να εκτυπώσει μέσω σύνδεσης σε ασύρματο δίκτυο, μπορείτε να εκτυπώσετε μέσω της Απευθείας ασύρματης εκτύπωσης.



ΣΗΜΕΙΩΣΗ Συμβατότητα με φορητές συσκευές στις οποίες είναι εγκατεστημένη η εφαρμογή φορητής εκτύπωσης HP ePrint και η εφαρμογή HP Printer Control, συσκευές Apple με iOS 4.2+ και συσκευές HP webOS.

2. Ενεργοποιήστε τη σύνδεση της απευθείας ασύρματης εκτύπωσης του εκτυπωτή.
 - Πατήστε (X451 Series) ή επιλέξτε (X551 Series) **Ρύθμιση**  από τον πίνακα ελέγχου.
 - Ανοίξτε το μενού **Δίκτυο**.

- Ανοίξτε το μενού [Απευθείας ασύρματη](#).
 - Επιλέξτε [Ενεργοποίηση](#) για να ενεργοποιήσετε τις συνδέσεις απευθείας ασύρματης εκτύπωσης ή επιλέξτε [Ενεργοποιημένη με ασφάλεια](#) για να ενεργοποιήσετε τις συνδέσεις απευθείας ασύρματης εκτύπωσης με ασφάλεια.
3. Ενεργοποιήστε τη δυνατότητα Wi-Fi της φορητής συσκευής.
 4. Στη φορητή συσκευή, αναζητήστε το όνομα της σύνδεσης της απευθείας ασύρματης εκτύπωσης του εκτυπωτή, π.χ. HP-Setup-xx-Officejet Pro X551 και συνδεθείτε.
 5. Στην εφαρμογή εκτύπωσης της φορητής συσκευής, επιβεβαιώστε ότι ο εκτυπωτής HP είναι ο προεπιλεγμένος εκτυπωτής, επιλέξτε "Εκτύπωση" και εκτυπώστε το έγγραφό σας.

Σύνδεση και εκτύπωση από υπολογιστή με δυνατότητα Wi-Fi μέσω ασύρματου δρομολογητή και της Απευθείας ασύρματης εκτύπωσης

1. Ρυθμίστε και εγκαταστήστε τον εκτυπωτή μέσω ασύρματου δρομολογητή. Προτού συνεχίσετε, βεβαιωθείτε ότι μπορείτε να εκτυπώσετε με επιτυχία μέσω του ασύρματου δρομολογητή.
2. Ενεργοποιήστε τη σύνδεση της απευθείας ασύρματης εκτύπωσης του εκτυπωτή.
 - Πατήστε (X451 Series) ή επιλέξτε (X551 Series) [Ρύθμιση](#)  από τον πίνακα ελέγχου.
 - Ανοίξτε το μενού [Δίκτυο](#).
 - Ανοίξτε το μενού [Απευθείας ασύρματη](#).
 - Επιλέξτε [Ενεργοποίηση](#) για να ενεργοποιήσετε τις συνδέσεις απευθείας ασύρματης εκτύπωσης ή επιλέξτε [Ενεργοποιημένη με ασφάλεια](#) για να ενεργοποιήσετε τις συνδέσεις απευθείας ασύρματης εκτύπωσης με ασφάλεια.
3. Ενεργοποιήστε τη δυνατότητα Wi-Fi του υπολογιστή.
4. Στον υπολογιστή, αναζητήστε το όνομα της σύνδεσης της απευθείας ασύρματης εκτύπωσης του εκτυπωτή, π.χ. HP-Setup-xx-Officejet Pro X551 και συνδεθείτε.
5. Στον υπολογιστή, επιλέξτε "Εκτύπωση" και επιβεβαιώστε για να γίνει εκτύπωση του εγγράφου.

Σύνδεση και εκτύπωση από υπολογιστή με δυνατότητα Wi-Fi μόνο μέσω της Απευθείας ασύρματης εκτύπωσης

1. Εγκαταστήστε τον εκτυπωτή σας αλλά μην εγκαταστήσετε το λογισμικό εκτύπωσης HP.
2. Ενεργοποιήστε τη σύνδεση της απευθείας ασύρματης εκτύπωσης του εκτυπωτή.
 - Πατήστε (X451 Series) ή επιλέξτε (X551 Series) [Ρύθμιση](#)  από τον πίνακα ελέγχου.
 - Ανοίξτε το μενού [Δίκτυο](#).

- Ανοίξτε το μενού [Απευθείας ασύρματη](#).
 - Επιλέξτε [Ενεργοποίηση](#) για να ενεργοποιήσετε τις συνδέσεις απευθείας ασύρματης εκτύπωσης ή επιλέξτε [Ενεργοποιημένη με ασφάλεια](#) για να ενεργοποιήσετε τις συνδέσεις απευθείας ασύρματης εκτύπωσης με ασφάλεια.
3. Ενεργοποιήστε τη δυνατότητα Wi-Fi του υπολογιστή.
 4. Στον υπολογιστή, αναζητήστε το όνομα της σύνδεσης της απευθείας ασύρματης εκτύπωσης του εκτυπωτή, π.χ. HP-Setup-xx-Officejet Pro X551 και συνδεθείτε.
 5. Εγκαταστήστε το λογισμικό εκτυπωτή HP.
 - Όταν εμφανιστεί η οθόνη **Επιλογές σύνδεσης** του λογισμικού, επιλέξτε **Ασύρματη σύνδεση**.
 - Όταν εμφανιστεί η λίστα με τους εκτυπωτές που εντοπίστηκαν, επιλέξτε το εκτυπωτή HP και ολοκληρώστε την εγκατάσταση.

Αλλαγή από εκτύπωση μέσω σύνδεσης USB σε Απευθείας ασύρματη εκτύπωση

Αφού εγκαταστήσετε τον εκτυπωτή μέσω σύνδεσης USB, εκτελέστε τα παρακάτω βήματα.

1. Ενεργοποιήστε τη σύνδεση της απευθείας ασύρματης εκτύπωσης του εκτυπωτή.
 - Πατήστε (X451 Series) ή επιλέξτε (X551 Series) [Ρύθμιση](#)  από τον πίνακα ελέγχου.
 - Ανοίξτε το μενού [Δίκτυο](#).
 - Ανοίξτε το μενού [Απευθείας ασύρματη](#).
 - Επιλέξτε [Ενεργοποίηση](#) για να ενεργοποιήσετε τις συνδέσεις απευθείας ασύρματης εκτύπωσης ή επιλέξτε [Ενεργοποιημένη με ασφάλεια](#) για να ενεργοποιήσετε τις συνδέσεις απευθείας ασύρματης εκτύπωσης με ασφάλεια.
2. Ενεργοποιήστε τη δυνατότητα Wi-Fi του υπολογιστή.
3. Στον υπολογιστή, αναζητήστε το όνομα της σύνδεσης της απευθείας ασύρματης εκτύπωσης του εκτυπωτή, π.χ. HP-Setup-xx-Officejet Pro X551 και συνδεθείτε.
4. Από τον υπολογιστή, διαμορφώστε το λογισμικό του εκτυπωτή ώστε να πραγματοποιεί εκτύπωση μέσω της Απευθείας ασύρματης εκτύπωσης.
 - α. Επιλέξτε το κουμπί **Έναρξη** των Windows > **Όλα τα προγράμματα** > **HP** > HP Officejet Pro X551 Series **Ρύθμιση & λογισμικό εκτυπωτή**
 - β. Επιλέξτε **Σύνδεση νέου εκτυπωτή**.

 **ΣΗΜΑΝΤΙΚΟ:** Μην επιλέξετε **Μετατροπή σύνδεσης εκτυπωτή USB σε ασύρματη**.

- γ. Όταν εμφανιστεί η οθόνη **Επιλογές σύνδεσης** του λογισμικού, επιλέξτε **Ασύρματη σύνδεση**.
 - δ. Όταν εμφανιστεί η λίστα με τους εκτυπωτές που εντοπίστηκαν, επιλέξτε το εκτυπωτή HP και ολοκληρώστε την εγκατάσταση.
5. Όταν θέλετε να εκτυπώσετε μέσω της Απευθείας ασύρματης εκτύπωσης, επιλέξτε τον εκτυπωτή με την ένδειξη (Δίκτυο) από την ομάδα Εκτυπωτές των Windows στην εφαρμογή λογισμικού που χρησιμοποιείτε.



ΣΗΜΕΙΩΣΗ Ο εκτυπωτής εμφανίζεται δύο φορές στην ομάδα Εκτυπωτές. Βεβαιωθείτε ότι επιλέξατε τον εκτυπωτή HP Officejet Pro X551 Series(Δίκτυο).

Σύνδεση και εκτύπωση μέσω μονάδας USB

Για εκτυπωτές Officejet Pro X551 series

Αυτή η συσκευή παρέχει τη δυνατότητα απευθείας εκτύπωσης από μονάδα flash USB, ώστε να μπορείτε να εκτυπώνετε αρχεία γρήγορα, χωρίς να τα στέλνετε μέσω υπολογιστή. Η συσκευή δέχεται τυπικά εξαρτήματα αποθήκευσης USB στις θύρες USB στην πρόσοψη και το πίσω μέρος της συσκευής. Μπορείτε να εκτυπώσετε τους ακόλουθους τύπους αρχείων:

- .PDF
- .JPEG
- .JPG
- .PNG
- .TIFF

1. Τοποθετήστε τη μονάδα USB στη θύρα USB, στην πρόσοψη ή το πίσω μέρος της συσκευής. Ανοίγει το μενού Σύνδεση και εκτύπωση.

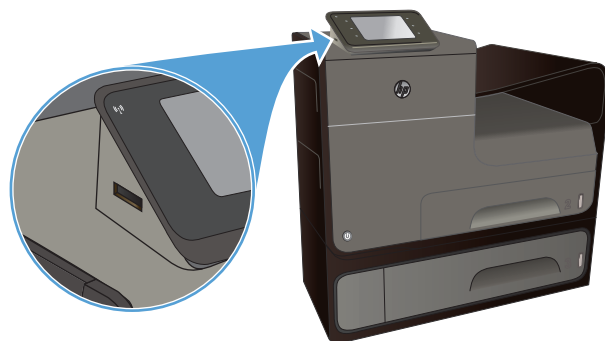

2. Επιλέξτε ένα έγγραφο από τη λίστα εγγράφων και φακέλων στη συσκευή USB.
3. Επιλέξτε **Ρυθμίσεις...** για να τροποποιήσετε τις ρυθμίσεις εκτύπωσης για την εργασία, εάν χρειάζεται.
4. Επιλέξτε **Έναρξη A/M** ή **Έναρξη έγχρωμου** για την εκκίνηση της εργασίας εκτύπωσης.
5. Για να σαρώσετε ένα έγγραφο και να το αποθηκεύσετε ως αρχείο .JPEG ή .PDF στη μονάδα USB, τοποθετήστε το έγγραφο στη γυάλινη επιφάνεια του σαρωτή ή στον τροφοδότη εγγράφων. Επιλέξτε το στοιχείο **Σάρωση σε μονάδα USB**. Για να προσαρμόσετε τις ρυθμίσεις σάρωσης, επιλέξτε **Ρυθμίσεις...**

9 Χρώμα

- [Ρύθμιση χρώματος](#)
- [Χρησιμοποιήστε την επιλογή HP EasyColor](#)
- [Αντιστοίχιση χρωμάτων στην οθόνη του υπολογιστή σας](#)
- [Δημιουργία αδιάβροχων εκτυπώσεων που δεν ξεθωριάζουν.](#)

Ρύθμιση χρώματος

Διαχειριστείτε τα χρώματα αλλάζοντας τις ρυθμίσεις στην καρτέλα **Χρώμα** (Windows) ή στην καρτέλα **Color Options** (Επιλογές χρώματος) (Mac) του προγράμματος οδήγησης εκτυπωτή.

Αλλαγή χρωματικού θέματος για εργασία εκτύπωσης

1. Από το μενού **Αρχείο** της εφαρμογής λογισμικού, κάντε κλικ στην επιλογή **Εκτύπωση**.
2. Επιλέξτε **Ιδιότητες** ή **Προτιμήσεις** (Windows).
3. Κάντε κλικ στην καρτέλα **Χρώμα** (Windows) ή την καρτέλα **Color Options** (Επιλογές χρώματος) (Mac) και αποεπιλέξτε το HP EasyColor.
4. Επιλέξτε ένα θέμα χρώματος από την αναπτυσσόμενη λίστα **Θέματα χρώματος** (Windows) ή **RGB Color** (Χρώμα RGB) (Mac).

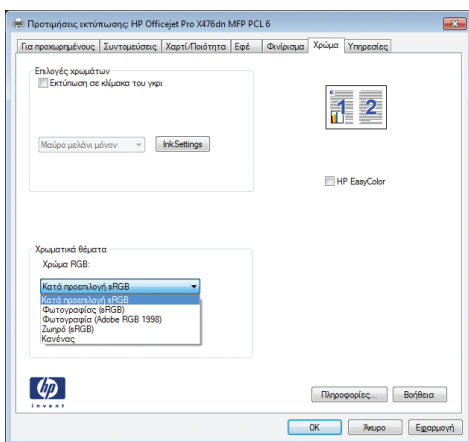

- **Προεπιλεγμένο (sRGB):** Το συγκεκριμένο θέμα ρυθμίζει το προϊόν ώστε να εκτυπώνει δεδομένα RGB σε λειτουργία συσκευής raw. Όταν χρησιμοποιείτε αυτό το θέμα, διαχειριστείτε το χρώμα από το πρόγραμμα ή από το λειτουργικό σύστημα, για πιο σωστή απόδοση.
- **Ζωηρά:** Το προϊόν αυξάνει τον κορεσμό του χρώματος στους ενδιάμεσους τόνους. Χρησιμοποιήστε αυτό το θέμα κατά την εκτύπωση επαγγελματικών γραφικών.
- **Φωτογραφία:** Το προϊόν ερμηνεύει το χρώμα RGB ως χρώμα που έχει εκτυπωθεί ως φωτογραφία μέσω ψηφιακού mini lab. Το προϊόν αποδίδει τα βαθύτερα και πιο κορεσμένα χρώματα με διαφορετικό τρόπο απ' ό,τι το προεπιλεγμένο θέμα (sRGB). Χρησιμοποιήστε αυτό το θέμα κατά την εκτύπωση φωτογραφιών.
- **Φωτογραφία (Adobe RGB 1998):** Χρησιμοποιήστε αυτό το θέμα κατά την εκτύπωση ψηφιακών φωτογραφιών που χρησιμοποιούν το χρωματικό εύρος AdobeRGB αντί για το sRGB. Όταν χρησιμοποιείτε αυτό το θέμα, απενεργοποιήστε τη διαχείριση χρωμάτων στο πρόγραμμα.
- **Καμία:** Δεν χρησιμοποιείται κανένα χρωματικό θέμα.

Αλλαγή των επιλογών χρώματος

Από την καρτέλα χρώματος του προγράμματος οδήγησης του εκτυπωτή, μπορείτε να αλλάξετε τις ρυθμίσεις των επιλογών χρώματος για την τρέχουσα εργασία εκτύπωσης.

1. Στο μενού **Αρχείο** του προγράμματος λογισμικού, κάντε κλικ στο στοιχείο **Εκτύπωση**.
2. Επιλέξτε **Ιδιότητες** ή **Προτιμήσεις** (Windows).
3. Κάντε κλικ στην καρτέλα **Έγχρωμη** (Windows) ή στην καρτέλα **Color Options** (Επιλογές χρώματος) (Mac).
4. Αποεπιλέξτε το πλαίσιο ελέγχου **HP EasyColor**.

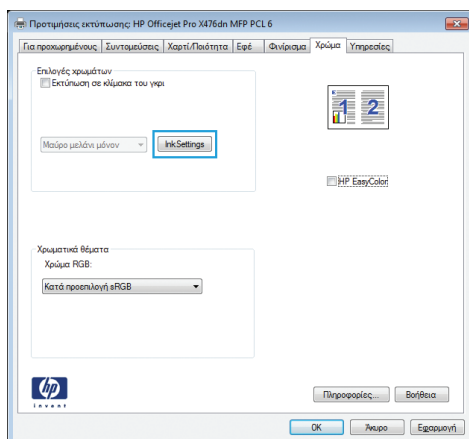

5. Κάντε κλικ στο κουμπί **Ρυθμίσεις μελάνης** (Windows) ή επεκτείνετε το μενού **Advanced** (Για προχωρημένους) (Mac) και χρησιμοποιήστε το ρυθμιστικό για να κάνετε τις παρακάτω ρυθμίσεις:

- **Χρόνος στεγνώματος**
- **Κορεσμός**
- **Διάχυση μαύρης μελάνης**

 **ΣΗΜΕΙΩΣΗ** Η μη αυτόματη αλλαγή των ρυθμίσεων του χρώματος μπορεί να επηρεάσει το αποτέλεσμα. Η HP συνιστά η αλλαγή αυτών των ρυθμίσεων να γίνεται μόνο από ειδικούς σε θέματα έγχρωμων γραφικών.

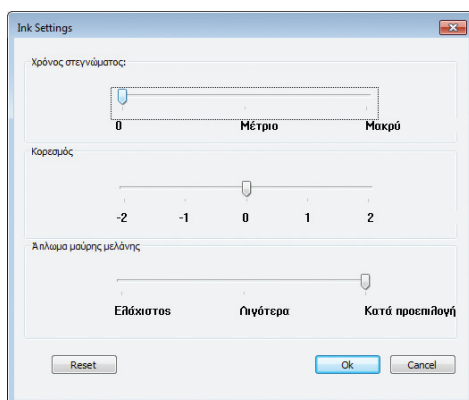

 **ΣΗΜΕΙΩΣΗ** Η μη αυτόματη αλλαγή των ρυθμίσεων του χρώματος μπορεί να επηρεάσει το αποτέλεσμα. Η HP συνιστά η αλλαγή αυτών των ρυθμίσεων να γίνεται μόνο από ειδικούς σε θέματα έγχρωμων γραφικών.

6. Επιλέξτε **OK** για να αποθηκεύσετε τις ρυθμίσεις και κλείστε το παράθυρο ή επιλέξτε **Επαναφορά** για να επαναφέρετε τις εργοστασιακές προεπιλογές (Windows).
7. Κάντε κλικ στην επιλογή **Εκτύπωση σε κλίμακα του γκρι** (Windows) ή στην επιλογή **Print Color as Gray** (Εκτύπωση χρώματος ως γκρι) (Mac) για να εκτυπώσετε ένα έγχρωμο έγγραφο ως ασπρόμαυρο και σε τόνους του γκρι. Με αυτή την επιλογή εκτυπώνετε έγχρωμα έγγραφα που προορίζονται για φωτοτυπία ή αποστολή μέσω φαξ. Επίσης, μπορείτε να χρησιμοποιήσετε αυτή την επιλογή για να εκτυπώσετε πρόχειρα αντίγραφα ή για να παρατείνετε τη διάρκεια ζωής του έγχρωμου δοχείου.

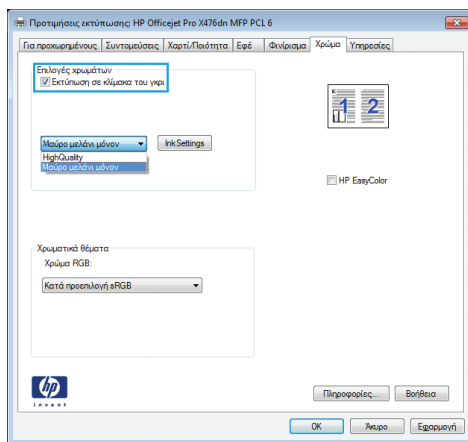

8. Κάντε κλικ στο κουμπι **OK** (Windows).

Χρησιμοποιήστε την επιλογή HP EasyColor

Εάν χρησιμοποιείτε το πρόγραμμα οδήγησης εκτυπωτή HP PCL 6 για Windows, η τεχνολογία **HP EasyColor** βελτιώνει αυτόματα έγγραφα μικτού περιεχομένου που εκτυπώνονται από προγράμματα του Microsoft Office. Η τεχνολογία αυτή σαρώνει τα έγγραφα και προσαρμόζει αυτόματα τις φωτογραφίες σε μορφή .JPEG ή .PNG. Η τεχνολογία **HP EasyColor** βελτιώνει ταυτόχρονα ολόκληρη την εικόνα, αντί να τη διαχωρίζει σε διάφορα κομμάτια, γεγονός που αποδίδει βελτιωμένη χρωματική συνέπεια, μεγαλύτερη λεπτομέρεια και ταχύτερη εκτύπωση.

Εάν χρησιμοποιείτε το πρόγραμμα οδήγησης εκτυπωτή HP Postscript για Mac, η τεχνολογία **HP EasyColor** πραγματοποιεί σάρωση όλων των εγγράφων και προσαρμόζει αυτόματα όλες τις φωτογραφίες με τα ίδια βελτιωμένα φωτογραφικά αποτελέσματα.

Στο επόμενο παράδειγμα, οι εικόνες στα αριστερά δημιουργήθηκαν χωρίς τη χρήση της επιλογής **HP EasyColor**. Οι εικόνες στα δεξιά δείχνουν τις βελτιώσεις που προκύπτουν από τη χρήση της επιλογής **HP EasyColor**.

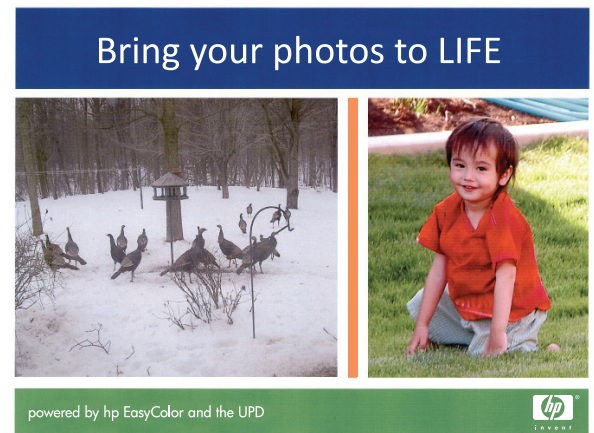

Η επιλογή **HP EasyColor** είναι ενεργοποιημένη από προεπιλογή τόσο στη μονάδα οδήγησης εκτυπωτή HP PCL 6 και τη μονάδα οδήγησης εκτυπωτή HP Mac Postscript, επομένως δεν χρειάζεται να εφαρμόσετε μη αυτόματες προσαρμογές χρώματος. Για να απενεργοποιήσετε την επιλογή ώστε να μπορείτε να προσαρμόσετε μη αυτόματα τις ρυθμίσεις χρώματος, ανοίξτε την καρτέλα **Έγχρωμη** στο πρόγραμμα οδήγησης των Windows ή την καρτέλα **Επιλογές χρώματος** στη μονάδα οδήγησης Mac και κατόπιν κάντε κλικ στο πλαίσιο ελέγχου **HP EasyColor** για να καταργήσετε την επιλογή του.

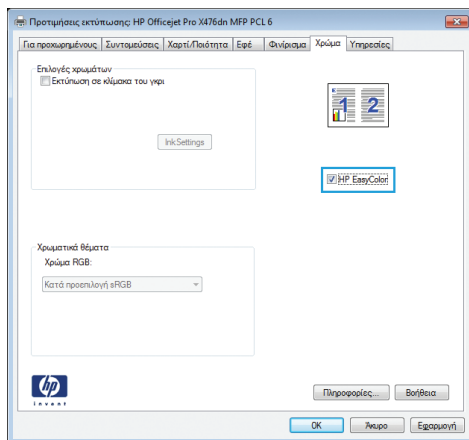

Αντιστοίχιση χρωμάτων στην οθόνη του υπολογιστή σας

Για τους περισσότερους χρήστες η καλύτερη μέθοδος αντιστοίχισης χρωμάτων είναι η εκτύπωση σε χρώματα sRGB.

Η διαδικασία αντιστοίχισης των χρωμάτων του εκτυπωτή με τα χρώματα της οθόνης του υπολογιστή σας είναι αρκετά πολύπλοκη, επειδή οι εκτυπωτές και οι οθόνες των υπολογιστών χρησιμοποιούν διαφορετικές μεθόδους παραγωγής χρώματος. Οι οθόνες *προβάλλουν* τα χρώματα χρησιμοποιώντας φωτεινά pixels που χρησιμοποιούν μια χρωματική διαδικασία RGB (κόκκινο, πράσινο, μπλε), αλλά οι εκτυπωτές *εκτυπώνουν* τα χρώματα χρησιμοποιώντας μια διαδικασία CMYK (κυανό, ματζέντα, κίτρινο και μαύρο).

Πολλοί παράγοντες μπορούν να επηρεάσουν την ικανότητά σας να αντιστοιχίσετε τα εκτυπωμένα χρώματα με αυτά που υπάρχουν στην οθόνη σας:

- Τα μέσα εκτύπωσης
- Τα χρωστικά μέσα (π.χ. μελάνη, γραφίτης)
- Η διαδικασία εκτύπωσης (π.χ. με ψεκασμό μελάνης, με πίεση ή με τεχνολογία laser)
- Ο φωτισμός στην περιοχή εργασίας
- Η διαφορετική αντίληψη που έχει κάθε άτομο για το χρώμα
- Τα προγράμματα λογισμικού
- Τα προγράμματα οδήγησης εκτυπωτή
- Τα λειτουργικά συστήματα των υπολογιστών
- Οι οθόνες
- Οι κάρτες και τα προγράμματα οδήγησης οθόνης
- Το περιβάλλον λειτουργίας (π.χ. υγρασία)

Έχετε υπόψη σας τους παραπάνω παράγοντες, όταν τα χρώματα στην οθόνη σας δεν συμφωνούν απόλυτα με τα εκτυπωμένα χρώματα.

Δημιουργία αδιάβροχων εκτυπώσεων που δεν ξεθωριάζουν.

Οι μελάνες HP Officejet βάσει χρωστικής που έχουν σχεδιαστεί για επαγγελματική χρήση είναι σαν υγρός γραφίτης laser και προσφέρουν επαγγελματικά έγχρωμα έγγραφα που αντέχουν στο χρόνο και στεγνώνουν γρήγορα. Εκτυπώστε επαγγελματικά, αδιάβροχα έγγραφα σε απλό χαρτί.

Εκτός από τα ζωηρά χρώματα και το έντονο μαύρο, οι μελάνες HP Officejet βάσει χρωστικής παρέχουν πλεονεκτήματα έναντι των παραδοσιακών μελανών τύπου dye, όπως κορυφαία αντοχή στο νερό και το ξεθώριασμα και μεγαλύτερη διάρκεια στο χρόνο. Αυτές οι μοναδικές ιδιότητες μπορούν να επιτευχθούν επειδή η στέρεα χρωστική δεν διαλύεται στο νερό αλλά διαχέεται για να αποφευχθεί η καθίζηση. Έτσι, οι εκτυπώσεις είναι ανθεκτικές στη βροχή και το νερό και μπορείτε να χειριστείτε σημαντικά έγγραφα χωρίς να ανησυχείτε.

Οι επαγγελματικές μελάνες HP Officejet έχουν δημιουργηθεί ειδικά για χρήση με κεφαλές εκτύπωσης HP. Οι μοναδικές συνθέσεις των μελανών παρατείνουν το χρόνο ζωής των κεφαλών εκτύπωσης και αυξάνουν την αξιοπιστία. Όταν χρησιμοποιούνται σε συνδυασμό με χαρτί ColorLok®, αυτές οι μελάνες προσφέρουν έγχρωμες εκτυπώσεις όμοιες με αυτές των εκτυπωτών laser που στεγνώνουν γρήγορα και είναι έτοιμες για διανομή.

 **ΣΗΜΕΙΩΣΗ** Βάσει των εσωτερικών δοκιμών της HP σε μία γκάμα απλών χαρτιών, η HP συνιστά ανεπιφύλακτα τη χρήση χαρτιού με το λογότυπο ColorLok® με αυτή τη συσκευή. Για περισσότερες πληροφορίες, ανατρέξτε στην ενότητα <http://www.hp.com/go/printpermanence>.





10 Διαχείριση και συντήρηση

- [Εκτύπωση σελίδων πληροφοριών](#)
- [Χρήση του ενσωματωμένου διακομιστή Web της HP](#)
- [Χρήση του λογισμικού HP Web Jetadmin](#)
- [Δυνατότητες ασφαλείας της συσκευής](#)
- [Ρυθμίσεις οικονομίας](#)
- [Καθαρισμός του προϊόντος](#)
- [Ενημερώσεις προϊόντος](#)

Εκτύπωση σελίδων πληροφοριών

Οι σελίδες πληροφοριών βρίσκονται στη μνήμη του προϊόντος. Αυτές οι σελίδες βοηθούν στη διάγνωση και την επίλυση προβλημάτων του προϊόντος.

 **ΣΗΜΕΙΩΣΗ** Εάν η γλώσσα του προϊόντος δεν ρυθμίστηκε σωστά κατά τη διάρκεια της εγκατάστασης, μπορείτε να ρυθμίσετε τη γλώσσα μη αυτόματα, έτσι ώστε οι σελίδες πληροφοριών να εκτυπώνονται σε μια από τις υποστηριζόμενες γλώσσες. Για να αλλάξετε τη γλώσσα, χρησιμοποιήστε το μενού [Ρύθμιση συσκευής](#) στον πίνακα ελέγχου ή τον ενσωματωμένο διακομιστή Web.

1. Στην αρχική οθόνη, πατήστε το κουμπί [Ρύθμιση](#) .
2. Πατήστε το κουμπί [Εκτύπωση αναφορών](#).
3. Επιλέξτε το όνομα της αναφοράς που θέλετε να εκτυπώσετε.

Στοιχείο μενού	Στοιχείο υπομενού	Περιγραφή
Αναφορά κατάστασης εκτύπωσης		Εκτυπώνει την κατάσταση των δοχείων μελάνης. Περιλαμβάνει τις ακόλουθες πληροφορίες: <ul style="list-style-type: none">• Εκτιμώμενο ποσοστό υπολειπόμενης διάρκειας ζωής του δοχείου• Σελίδες που απομένουν κατά προσέγγιση• Κωδικοί προϊόντος για δοχεία μελάνης HP• Αριθμός εκτυπωμένων σελίδων
Αναφορά ποιότητας εκτύπωσης		Εκτυπώνει μια σελίδα που βοηθά στην επίλυση προβλημάτων σχετικά με την ποιότητα εκτύπωσης.
Σελίδα χρήσης		Εμφανίζεται το σύνολο όλων των μεγεθών χαρτιού που έχουν περάσει από τη συσκευή. Επίσης, αναφέρεται αν οι εκτυπώσεις ήταν ασπρόμαυρες ή έγχρωμες, μίας ή δύο όψεων, καθώς και η καταμέτρηση των σελίδων. Η αναφορά αυτή χρησιμεύει επίσης για να ελεγχθεί εάν συμφωνούν τα ποσά που αναγράφονται στα τιμολόγια.
Σελίδα διαμόρφωσης δικτύου		Εμφανίζει την κατάσταση των εξής: <ul style="list-style-type: none">• Διαμόρφωση υλικού δικτύου• Ενεργοποιημένες δυνατότητες• Πληροφορίες TCP/IP και SNMP• Στατιστικά δικτύου• Διαμόρφωση ασύρματου δικτύου (μόνο για ασύρματα μοντέλα)• Usage page (Σελίδα χρήσης)• Λίστα γραμματοσειρών PCL6
Αρχείο καταγραφής συμβάντων		Εκτυπώνει ένα αρχείο καταγραφής σφαλμάτων και άλλων συμβάντων που έλαβαν χώρα κατά τη λειτουργία της συσκευής.
Λίστα γραμματοσειρών PCL		Εκτυπώνει μια λίστα με τις εγκατεστημένες γραμματοσειρές PCL.
Λίστα γραμματοσειρών PS		Εκτυπώνει μια λίστα με τις εγκατεστημένες γραμματοσειρές PS.

Χρήση του ενσωματωμένου διακομιστή Web της HP

Η συσκευή διαθέτει έναν ενσωματωμένο web server (EWS), ο οποίος παρέχει πρόσβαση σε πληροφορίες για τις δραστηριότητες της συσκευής και του δικτύου. Ένας web server παρέχει ένα περιβάλλον στο οποίο μπορούν να εκτελούνται προγράμματα web, με τον ίδιο περίπου τρόπο που ένα λειτουργικό σύστημα, όπως τα Windows, παρέχει ένα περιβάλλον για να εκτελούνται προγράμματα σε έναν υπολογιστή. Στη συνέχεια, μπορείτε να εμφανίσετε τα αποτελέσματα των προγραμμάτων αυτών με ένα πρόγραμμα περιήγησης στο web.

Ο ενσωματωμένος web server βρίσκεται σε μια συσκευή υλικού (όπως έναν εκτυπωτή HP) ή στο υλικολογισμικό, αντί να είναι λογισμικό το οποίο είναι φορτωμένο σε ένα διακομιστή δικτύου.

Το πλεονέκτημα του EWS είναι ότι παρέχει μια διασύνδεση στη συσκευή, την οποία μπορεί να χρησιμοποιήσει οποιοσδήποτε διαθέτει μια συσκευή συνδεδεμένη σε δίκτυο και έναν υπολογιστή. Δεν υπάρχει ειδικό λογισμικό που πρέπει να εγκατασταθεί ή να διαμορφωθεί, αλλά θα πρέπει να διαθέτετε ένα υποστηριζόμενο πρόγραμμα περιήγησης Web στον υπολογιστή. Για να αποκτήσετε πρόσβαση στον EWS, πληκτρολογήστε τη διεύθυνση IP της συσκευής στη γραμμή διεύθυνσης του προγράμματος περιήγησης.

 **ΣΗΜΕΙΩΣΗ** Στα λειτουργικά συστήματα Macintosh, μπορείτε να χρησιμοποιείτε τον HP EWS μέσω σύνδεσης USB, αφού εγκαταστήσετε το λογισμικό για Macintosh που συνοδεύει τη συσκευή.

Πληροφορίες για τα cookies

Ο HP EWS τοποθετεί πολύ μικρά αρχεία κειμένου (cookies) στο σκληρό σας δίσκο ενώ πραγματοποιείτε περιήγηση στο web. Τα αρχεία αυτά επιτρέπουν στον HP EWS να αναγνωρίσει τον υπολογιστή σας την επόμενη φορά που θα επισκεφθείτε κάποια τοποθεσία web. Για παράδειγμα, εάν έχετε διαμορφώσει τη γλώσσα του HP EWS, ένα cookie βοηθάει στην απομνημόνευση της γλώσσας που επιλέξατε έτσι ώστε την επόμενη φορά που θα αποκτήσετε πρόσβαση στον HP EWS, οι σελίδες να εμφανίζονται σε αυτή τη γλώσσα. Ενώ ορισμένα cookies διαγράφονται στο τέλος κάθε επίσκεψης (όπως το cookie που αποθηκεύει την επιλεγμένη γλώσσα), άλλα (όπως το cookie που αποθηκεύει προτιμήσεις του πελάτη) αποθηκεύονται στον υπολογιστή μέχρι να τα διαγράψετε μη αυτόματα.

 **ΣΗΜΑΝΤΙΚΟ:** Τα cookies που αποθηκεύει στον υπολογιστή σας ο HP EWS χρησιμοποιούνται μόνο για την αποθήκευση ρυθμίσεων στον υπολογιστή σας ή για τη μεταφορά πληροφοριών μεταξύ του εκτυπωτή και του υπολογιστή. Τα cookies αυτά δεν αποστέλλονται σε καμία τοποθεσία web της HP.

Μπορείτε να διαμορφώσετε το πρόγραμμα περιήγησης έτσι ώστε να δέχεται όλα τα cookies ή να σας ενημερώνει κάθε φορά που ένα cookie είναι διαθέσιμο, γεγονός που σας επιτρέπει να αποφασίζετε ποια cookies θα αποδεχτείτε και ποια θα απορρίψετε. Μπορείτε επίσης να χρησιμοποιήσετε το πρόγραμμα περιήγησης για να καταργήσετε ανεπιθύμητα cookies.

Ανάλογα με τον εκτυπωτή σας, εάν απενεργοποιήσετε κάποια cookies, απενεργοποιείτε επίσης μία ή περισσότερες από τις παρακάτω δυνατότητες:

- Εκκίνηση από το σημείο που αφήσατε την εφαρμογή (ιδιαίτερα χρήσιμη όταν χρησιμοποιείτε οδηγούς εγκατάστασης).
- Απομνημόνευση της ρύθμισης γλώσσας του προγράμματος περιήγησης του HP EWS
- Προσαρμογή της αρχικής σελίδας του HP EWS.

Για πληροφορίες σχετικά με τον τρόπο αλλαγής των ρυθμίσεων απορρήτου και cookies και του τρόπου προβολής ή διαγραφής των cookies, ανατρέξτε στην τεκμηρίωση που είναι διαθέσιμη το πρόγραμμα περιήγησης στο web.

Άνοιγμα του Ενσωματωμένου διακομιστή web HP

Για να ανοίξετε τον ενσωματωμένο web server HP (HP EWS), πληκτρολογήστε τη διεύθυνση IP ή το όνομα της συσκευής στο πεδίο διεύθυνσης ενός υποστηριζόμενου προγράμματος περιήγησης στο web. Για να βρείτε τη διεύθυνση IP, εκτυπώστε μια αναφορά κατάστασης εκτυπωτή ή μια σελίδα διαμόρφωσης δικτύου ή βρείτε την από τον πίνακα ελέγχου της συσκευής.

Μπορείτε επίσης να ανοίξετε τον HP EWS από το πρόγραμμα οδήγησης του εκτυπωτή στα Windows. Ανοίξτε την καρτέλα **Υπηρεσίες** και κάντε κλικ στο εικονίδιο **Κατάσταση συσκευής και αναλώσιμων**.

Στα Mac, μπορείτε να ανοίξετε τον HP EWS από το HP Utility ή επιλέγοντας **System Preferences** (Προτιμήσεις συστήματος) -> **Print & Scan** (Εκτύπωση και σάρωση) -> [όνομα συσκευής] -> **Options & Supplies** (Προαιρετικός εξοπλισμός και αναλώσιμα) -> **General** (Γενικά) -> **Show Printer Webpage** (Εμφάνιση σελίδας web εκτυπωτή).

 **ΣΗΜΕΙΩΣΗ** Αν προκύψει σφάλμα κατά το άνοιγμα του HP EWS, βεβαιωθείτε ότι οι ρυθμίσεις του διακομιστή μεσολάβησης είναι οι σωστές για το δίκτυό σας.

 **ΥΠΟΔΕΙΞΗ** Μόλις ανοίξετε τη URL, δημιουργήστε ένα σελίδοδείκτη ώστε να μπορείτε να επιστρέψετε σε αυτήν την τοποθεσία Web γρήγορα.

Δυνατότητες

- [Καρτέλα "Αρχική"](#)
- [Καρτέλα Υπηρεσίες Web](#)
- [Καρτέλα Δίκτυο](#)
- [Καρτέλα Εργαλεία](#)
- [Καρτέλα Ρυθμίσεις](#)

 **ΣΗΜΕΙΩΣΗ** Η αλλαγή των ρυθμίσεων δικτύου στον HP EWS ενδέχεται να απενεργοποιήσει ορισμένες δυνατότητες της συσκευής ή του λογισμικού της συσκευής.

Καρτέλα "Αρχική"

Χρησιμοποιήστε την καρτέλα **Αρχική** για να προσαρμόσετε διάφορες προβολές και εργασίες που αφορούν τη συσκευή σας. Η καρτέλα **Αρχική** περιλαμβάνει τα παρακάτω στοιχεία:

 **ΣΗΜΕΙΩΣΗ** Δεν είναι ορατά όλα τα παρακάτω στοιχεία από προεπιλογή. Χρησιμοποιήστε το κουμπι **Εξατομίκευση αυτής της σελίδας** για να εμφανίσετε ή να αποκρύψετε τα στοιχεία της επιλογής σας.

- **Πρόσφατη επίσκεψη:** Εμφανίζει τις πέντε πιο πρόσφατες συνδέσεις που επισκεφτήκατε στον HP EWS
- **κατάσταση εκτυπωτή:** Εμφανίζει την τρέχουσα κατάσταση του εκτυπωτή.

- **Διαγνωστικός έλεγχος:** Παρέχει συνδέσεις για εργασίες διαγνωστικού ελέγχου
- **ePrint:** Εμφανίζει την κατάσταση της σύνδεσης ePrint.
- **Κατάσταση επιπέδου μελάνης:** Εμφανίζει την κατάσταση του επιπέδου μελάνης.
- **Διαχείριση:** Χρήσιμες συνδέσεις για τη διαχείριση του HP EWS.
- **Κατάσταση ενσύρματου δικτύου:** Εμφανίζει την κατάσταση του ενσύρματου δικτύου (802.3) ή (802.11) (μοντέλα ασύρματης λειτουργίας).
- **Ρύθμιση:** Εμφανίζει τις επιλογές ρύθμισης.
- **Προσαρμοσμένη συντόμευση:** Προσαρμόστε γρήγορες συνδέσεις να προστεθούν ως συντόμευση.
- **Υποστήριξη:** Συνδέσεις για την τοποθεσία υποστήριξης της Hewlett-Packard στο web.



ΣΗΜΕΙΩΣΗ Οι ρυθμίσεις για αυτή τη σελίδα αποθηκεύονται αυτόματα στα cookies του προγράμματος περιήγησης στο web. Εάν διαγράψετε τα cookies του προγράμματος περιήγησης στο web, αυτές οι ρυθμίσεις θα χαθούν.

Καρτέλα Υπηρεσίες Web

Χρησιμοποιήστε την καρτέλα **Υπηρεσίες Web HP** για να διαμορφώσετε και να ενεργοποιήσετε τις Υπηρεσίες Web HP για αυτήν τη συσκευή. Για να χρησιμοποιήσετε τη λειτουργία HP ePrint πρέπει να ενεργοποιήσετε τις Υπηρεσίες Web της HP.

Καρτέλα Δίκτυο

Χρησιμοποιήστε την καρτέλα **Δίκτυο** για να διαμορφώσετε και να ασφαλίσετε τις ρυθμίσεις δικτύου για τη συσκευή, όταν είναι συνδεδεμένη σε δίκτυο βασισμένο σε IP. Αυτή η καρτέλα δεν εμφανίζεται εάν η συσκευή είναι συνδεδεμένη σε άλλους τύπους δικτύων.

Καρτέλα Εργαλεία

Πληροφορίες συσκευής

- **Πληροφορίες εκτυπωτή:** Βρείτε βασικές πληροφορίες για τη συσκευή όπως το σειριακό αριθμό, το όνομα και την έκδοση του υλικολογισμικού.
- **Μετρητής μελάνης:** Δείτε τα εκτιμώμενα επίπεδα μελάνης, τους κωδικούς προϊόντος των δοχείων μελάνης και τις εκτιμώμενες σελίδες εκτύπωσης που απομένουν για κάθε δοχείο.
- **Ρυθμίσεις μελάνης:** Αλλάζτε τα όρια στα οποία ο εκτυπωτής εμφανίζει την ένδειξη "Χαμηλά επ. μελ."

Αναφορές

- **Αναφορά χρήσης:** Δείτε τον αριθμό των σελίδων που έχουν εκτυπωθεί, σαρωθεί, αντιγραφεί ή αποσταλεί με φαξ.
- **Αναφορές εκτυπωτή:** Εκτυπώστε διάφορες αναφορές.
- **Event Log** (Αρχείο καταγραφής συμβάντων): Δείτε καταγεγραμμένα συμβάντα όπως σφάλματα του υλικολογισμικού.

Βοηθητικά προγράμματα

- **Σελιδοδείκτες:** Ορίστε σελιδοδείκτη σε σελίδες στον HP EWS.
- **Εργαλειοθήκη ποιότητας εκτύπωσης:** Εκτελέστε εργαλεία συντήρησης για βελτίωση της ποιότητας εκτύπωσης των εκτυπώσεών σας.
- **Παρακολούθηση υλικού:** Εκχωρήστε έναν αριθμό/μία θέση υλικού για τη συσκευή.

Αντίγραφο ασφαλείας και επαναφορά

- **Αντίγραφο ασφαλείας:** Δημιουργήστε ένα αρχείο με κωδικό πρόσβασης που αποθηκεύει τις ρυθμίσεις του εκτυπωτή.
- **Επαναφορά:** Επαναφέρετε τις ρυθμίσεις του εκτυπωτή χρησιμοποιώντας το αρχείο αντιγράφου ασφαλείας που έχει δημιουργήσει ο HP EWS.

Διαχείριση εργασιών

- **Παρακολούθηση εργασιών:** Παρακολουθήστε ή ακυρώστε εργασίες που είναι ενεργές ή εκκρεμούν στον εκτυπωτή.

Επανεκκίνηση εκτυπωτή

- **Επανεκκίνηση:** Σας επιτρέπει να απενεργοποιήσετε και να επανεκκινήσετε τον εκτυπωτή.

Καρτέλα Ρυθμίσεις

Ορίστε και διατηρήστε διάφορες επιλογές στη συσκευή σας όπως η διαχείριση ενέργειας, η ημερομηνία και η ώρα, η ασφάλεια, οι ρυθμίσεις χαρτιού, οι ειδοποιήσεις email, οι προεπιλεγμένες ρυθμίσεις αντιγραφής, η επαναφορά των εργοστασιακών προεπιλογών και οι ρυθμίσεις τείχους προστασίας.

Χρήση του λογισμικού HP Web Jetadmin

Το HP Web Jetadmin είναι ένα βραβευμένο πρωτοπόρο εργαλείο για την αποδοτική διαχείριση μιας ευρείας γκάμας συσκευών δικτύου της HP, όπως εκτυπωτές, πολυμηχανήματα και συστήματα ψηφιακής αποστολής. Αυτή η απλή λύση σας επιτρέπει να πραγματοποιείτε από απόσταση εγκατάσταση, παρακολούθηση, συντήρηση, αντιμετώπιση προβλημάτων και ασφάλιση του περιβάλλοντος εκτύπωσης και απεικόνισης — αυξάνοντας τελικά την παραγωγικότητα της επιχείρησής σας βοηθώντας σας να εξοικονομείτε χρόνο, να ελέγχετε τα κόστη και να προστατεύετε την επένδυσή σας.

Οι ενημερώσεις του HP Web Jetadmin είναι διαθέσιμες ανά χρονικές περιόδους, ώστε να παρέχουν υποστήριξη για ειδικές δυνατότητες συσκευών. Επισκεφτείτε τη διεύθυνση www.hp.com/go/webjetadmin και κάντε κλικ στη σύνδεση **Self Help and Documentation** (Αυτοβοήθεια και Τεκμηρίωση) για να μάθετε περισσότερα για τις ενημερώσεις.

Δυνατότητες ασφαλείας της συσκευής

Δηλώσεις ασφαλείας

Αυτή η συσκευή υποστηρίζει πρότυπα και πρωτόκολλα ασφαλείας που συμβάλλουν στην ασφάλεια της συσκευής, την προστασία των πληροφοριών στο δίκτυό σας και απλοποιούν την παρακολούθηση και τη συντήρηση της συσκευής.

Για πληροφορίες σχετικά με τις λύσεις ασφαλούς απεικόνισης και εκτύπωσης της HP, επισκεφτείτε τη διεύθυνση www.hp.com/go/Secureprinting. Στην τοποθεσία υπάρχουν συνδέσεις σε εκθέσεις και έγγραφα συχνών ερωτήσεων σχετικά με τις λειτουργίες ασφάλειας, όπου ενδέχεται να περιέχονται πληροφορίες σχετικά με πρόσθετες λειτουργίες ασφάλειας που δεν περιλαμβάνονται στο παρόν έγγραφο.

Εκχώρηση κωδικού πρόσβασης διαχειριστή στον ενσωματωμένο web server HP

Ο ενσωματωμένος web server HP σας επιτρέπει να εκχωρήσετε έναν κωδικό πρόσβασης διαχειριστή έτσι ώστε να μην είναι δυνατή η αλλαγή των ρυθμίσεων διαμόρφωσης της συσκευής από μη εξουσιοδοτημένους χρήστες. Αφού εκχωρήσετε και θέσετε σε ισχύ τον κωδικό πρόσβασης διαχειριστή, θα πρέπει να εισάγετε τον κωδικό πρόσβασης για να πραγματοποιήσετε αλλαγές διαμόρφωσης που γίνονται μέσω του ενσωματωμένου web server HP. Εάν αλλάξετε έναν υπάρχοντα κωδικό πρόσβασης, πρέπει να εισαγάγετε πρώτα αυτόν τον κωδικό πρόσβασης. Μπορείτε επίσης να καταργήσετε τον κωδικό πρόσβασης πληκτρολογώντας τον υπάρχοντα κωδικό πρόσβασης και διαγράφοντας στη συνέχεια τον κωδικό πρόσβασης που έχετε εκχωρήσει.

Κλειδωμα πίνακα ελέγχου

Ο ενσωματωμένος web server HP σας επιτρέπει να κλειδώσετε ορισμένες λειτουργίες στον πίνακα ελέγχου της συσκευής για να αποτρέψετε τη μη εξουσιοδοτημένη χρήση. Αφού γίνει ενεργοποίηση του κλειδώματος του πίνακα ελέγχου, δεν είναι δυνατή η αλλαγή ορισμένων δυνατοτήτων διαμόρφωσης από τον πίνακα ελέγχου. Μπορείτε επίσης να ασφαλίσετε την ίδια τη λειτουργία κλειδώματος του πίνακα ελέγχου. Αυτό μπορεί να γίνει ορίζοντας κωδικό πρόσβασης διαχειριστή στον ενσωματωμένο web server HP. Αφού ορίσετε κωδικό πρόσβασης στον ενσωματωμένο web server HP, θα πρέπει να τον πληκτρολογείτε κατά την πρόσβαση στη ρύθμιση ενεργοποίησης/απενεργοποίησης κλειδώματος του πίνακα ελέγχου.

Απενεργοποίηση μη χρησιμοποιούμενων πρωτοκόλλων και υπηρεσιών

Ο ενσωματωμένος web server HP σάς επιτρέπει να απενεργοποιήσετε πρωτόκολλα και υπηρεσίες που δεν χρησιμοποιούνται. Μπορείτε επίσης να προστατέψετε αυτές τις ρυθμίσεις πρωτοκόλλων και υπηρεσιών ώστε να μην μπορεί να γίνει αλλαγή τους, ορίζοντας τον κωδικό πρόσβασης διαχειριστή στον EWS. Αυτά τα πρωτόκολλα και οι υπηρεσίες περιλαμβάνουν τα εξής:

- **Ενεργοποίηση/απενεργοποίηση IPv4 και IPv6:** Για την ομαλή λειτουργία σε δίκτυο TCP/IP, στη συσκευή θα πρέπει να έχουν οριστεί έγκυρες ρυθμίσεις διαμόρφωσης δικτύου TCP/IP, όπως η διεύθυνση IP που ισχύει για το δίκτυό σας. Η συσκευή υποστηρίζει δύο εκδόσεις του συγκεκριμένου πρωτοκόλλου: έκδοση 4 (IPv4) και έκδοση 6 (IPv6). Μπορείτε να ενεργοποιήσετε/απενεργοποιήσετε τα IPv4 και IPv6 μεμονωμένα ή να τα ενεργοποιήσετε ταυτόχρονα.
- **Ενεργοποίηση/απενεργοποίηση Bonjour:** Οι υπηρεσίες Bonjour χρησιμοποιούνται συνήθως σε μικρά δίκτυα για την επίλυση της διεύθυνσης IP και του ονόματος του δικτύου, όπου δεν χρησιμοποιείται ένας συμβατικός διακομιστής DNS. Η υπηρεσία Bonjour μπορεί να ενεργοποιηθεί ή να απενεργοποιηθεί.
- **Ενεργοποίηση/απενεργοποίηση SNMP:** Το πρωτόκολλο SNMP (Simple Network Management Protocol) χρησιμοποιείται από εφαρμογές διαχείρισης δικτύου για τη διαχείριση της συσκευής. Αυτή η συσκευή υποστηρίζει το πρωτόκολλο SNMPv1 στα δίκτυα IP. Η συσκευή παρέχει δυνατότητα ενεργοποίησης/απενεργοποίησης του πρωτοκόλλου SNMPv1.
- **Ενεργοποίηση/απενεργοποίηση WINS:** Εάν διαθέτετε υπηρεσία Dynamic Host Configuration Protocol (DHCP) στο δίκτυό σας, η συσκευή λαμβάνει αυτόματα τη διεύθυνση IP της συσκευής από αυτόν το διακομιστή και καταχωρεί το όνομά της σε τυχόν υπηρεσίες δυναμικής απόδοσης ονομάτων που είναι σύμφωνες με τα RFC 1001 και 1002, εφόσον έχει καθοριστεί μια διεύθυνση IP διακομιστή Windows Internet Name Service (WINS). Η διαμόρφωση της διεύθυνσης IP του διακομιστή WINS μπορεί να ενεργοποιηθεί ή να απενεργοποιηθεί. Εάν την ενεργοποιήσετε, τότε μπορείτε να καθορίσετε κύριο και δευτερεύων διακομιστή WINS.
- **Ενεργοποίηση/απενεργοποίηση SLP:** Το Service Location Protocol (SLP) είναι ένα τυπικό πρωτόκολλο Internet που παρέχει το πλαίσιο που επιτρέπει στις εφαρμογές δικτύου να εντοπίζουν την ύπαρξη, θέση και διαμόρφωση δικτυωμένων υπηρεσιών σε εταιρικά δίκτυα. Αυτό το πρωτόκολλο μπορεί να ενεργοποιηθεί ή να απενεργοποιηθεί.
- **Ενεργοποίηση/απενεργοποίηση LPD:** Η ονομασία Line Printer Daemon (LPD) αναφέρεται στο πρωτόκολλο και τα προγράμματα που σχετίζονται με συσκευές υπηρεσιών ουράς εκτύπωσης που μπορούν να εγκατασταθούν σε διάφορα συστήματα TCP/IP. Το LPD μπορεί να ενεργοποιηθεί ή να απενεργοποιηθεί.
- **Ενεργοποίηση/απενεργοποίηση LLNMR:** Το Link-Local Multicast Name Resolution (LLNMR) είναι ένα πρωτόκολλο που βασίζεται στη μορφή πακέτου Domain Name System (DNS) και επιτρέπει στους κεντρικούς υπολογιστές IPv4 και IPv6 να εκτελούν ανάλυση ονόματος κεντρικών υπολογιστών στην ίδια τοπική σύνδεση. Το LLNMR μπορεί να ενεργοποιηθεί ή να απενεργοποιηθεί.
- **Ενεργοποίηση/απενεργοποίηση θύρας 9100:** Η συσκευή υποστηρίζει εκτύπωση ανεπεξέργαστων δεδομένων IP μέσω της θύρας TCP 9100. Αυτή η αποκλειστική θύρα TCP/IP της HP είναι η προεπιλεγμένη θύρα εκτύπωσης της συσκευής και η πρόσβαση σε αυτή γίνεται από το λογισμικό HP. Η θύρα 9100 μπορεί να ενεργοποιηθεί ή να απενεργοποιηθεί.

- **Ενεργοποίηση/απενεργοποίηση Υπηρεσιών Web:** Η συσκευή υποστηρίζει δυνατότητα ενεργοποίησης ή απενεργοποίησης των πρωτοκόλλων εντοπισμού Microsoft Web Services Dynamic Discovery (WS Discovery) ή των υπηρεσιών εκτύπωσης Microsoft Web Services for Devices (WSD) που υποστηρίζει η συσκευή. Αυτές οι υπηρεσίες web μπορούν να ενεργοποιηθούν ή να απενεργοποιηθούν ταυτόχρονα ή το WS Discovery μπορεί να ενεργοποιηθεί ξεχωριστά.
- **Ενεργοποίηση/απενεργοποίηση Internet Printing Protocol (IPP):** Το Internet Printing Protocol (IPP) είναι ένα πρωτόκολλο Internet που επιτρέπει την εκτύπωση εγγράφων και τη διαχείριση εργασιών μέσω του Internet. Το IPP μπορεί να ενεργοποιηθεί ή να απενεργοποιηθεί.

Ρυθμίσεις διαχειριστή

Ο ενσωματωμένος web server HP παρέχει δυνατότητα ενεργοποίησης ή απενεργοποίησης συγκεκριμένων δυνατοτήτων της συσκευής. Αυτές οι δυνατότητες περιλαμβάνουν το δίκτυο, το Ethernet, την ασύρματη σύνδεση, το σημείο ασύρματης πρόσβασης (δηλαδή απενεργοποιεί τη δυνατότητα απευθείας ασύρματης εκτύπωσης), τη θύρα USB, το φαξ, την επανεκτύπωση φαξ, την αντιγραφή, την ψηφιακή αποστολή, τη σάρωση web, το κλειδί του πίνακα ελέγχου, το έγχρωμο φαξ, την έγχρωμη αντιγραφή, την έγχρωμη εκτύπωση από συσκευές μνήμης, όλες τις υπηρεσίες web, μόνο το ePrint και μόνο τις εφαρμογές. Για να ισχύσουν οι ρυθμίσεις, πρέπει να απενεργοποιήσετε και να ενεργοποιήσετε ξανά τη συσκευή.

Έλεγχος πρόσβασης στην έγχρωμη λειτουργία

Η σουίτα εργαλείων ελέγχου πρόσβασης στην έγχρωμη λειτουργία που προσφέρει η HP παρέχει δυνατότητα ενεργοποίησης ή απενεργοποίησης της έγχρωμης λειτουργίας ανά μεμονωμένο χρήστη ή ομάδες και εφαρμογές. Για περισσότερες πληροφορίες, επισκεφθείτε τη διεύθυνση www.hp.com/go/upd. Ο ενσωματωμένος web server HP σας επιτρέπει επίσης να απενεργοποιήσετε το έγχρωμο φαξ, την έγχρωμη αντιγραφή και την έγχρωμη εκτύπωση από συσκευές μνήμης.

Πρωτόκολλα ασφαλείας – HTTPS

Ο ενσωματωμένος web server HP παρέχει δυνατότητα ενεργοποίησης της κρυπτογράφησης της επικοινωνίας της συσκευής μέσω της λειτουργίας ανακατεύθυνσης HTTPS. Όταν είναι ενεργοποιημένο, το HTTPS εμποδίζει την προβολή των πληροφοριών που μεταδίδονται μεταξύ του EWS και της συσκευής μέσω κρυπτογράφησης, παρέχοντας μια ασφαλή μέθοδο επικοινωνίας.

Τείχος προστασίας

Ο ενσωματωμένος web server HP παρέχει δυνατότητα ενεργοποίησης και διαμόρφωσης κανόνων, προτεραιοτήτων, προτύπων, υπηρεσιών και πολιτικών τείχους προστασίας στη συσκευή. Η λειτουργία τείχους προστασίας παρέχει ασφάλεια σε επίπεδο δικτύου τόσο σε δίκτυα IPv4 όσο και σε IPv6. Η δυνατότητα διαμόρφωσης του τείχους προστασίας παρέχει έλεγχο στις διευθύνσεις IP που μπορούν να έχουν πρόσβαση στη συσκευή, καθώς και τη δυνατότητα να ορίζετε δικαιώματα και προτεραιότητες στην ψηφιακή αποστολή, τη διαχείριση, τον εντοπισμό και τις υπηρεσίες εκτύπωσης, παρέχοντας έτσι έναν ασφαλέστερο τρόπο ελέγχου της πρόσβασης στη συσκευή.

Έλεγχος ταυτότητας λειτουργιών "Σάρωση σε φάκελο" και "Φαξ σε φάκελο"

Οι λειτουργίες σάρωσης και φαξ σε φάκελο δικτύου επιτρέπουν την αποστολή αρχείων σε φάκελο του δικτύου μέσω του μηχανισμού κοινής χρήσης αρχείων των Windows. Για τη σύνδεση στο δίκτυο όπου βρίσκεται ο φάκελος δικτύου, ενδέχεται να απαιτείται όνομα χρήστη και κωδικός πρόσβασης. Επιπλέον, ενδέχεται να πρέπει να έχετε τα κατάλληλα δικαιώματα εγγραφής στο φάκελο δικτύου.

Syslog

Το Syslog, ένα τυπικό πρωτόκολλο καταγραφής μηνυμάτων κατάστασης σε έναν καθορισμένο διακομιστή, μπορεί να χρησιμοποιηθεί για την παρακολούθηση των δραστηριοτήτων και της κατάστασης της συσκευής στο δίκτυο. Ο ενσωματωμένος web server HP παρέχει δυνατότητα ενεργοποίησης του Syslog και τον καθορισμό του διακομιστή στον οποίο θα αποστέλλονται τα μηνύματα. Επίσης, υποστηρίζεται ορισμός προτεραιότητας στα μηνύματα κατάστασης.

Πιστοποιητικά

Ο ενσωματωμένος web server HP παρέχει δυνατότητα εγκατάστασης και διαχείρισης πιστοποιητικών για τον έλεγχο της ταυτότητας της συσκευής, του διακομιστή και του δικτύου. Αυτό περιλαμβάνει τη δυνατότητα δημιουργίας πιστοποιητικού, εγκατάστασης πιστοποιητικού και εισαγωγής και εξαγωγής πιστοποιητικών.

Υπογεγραμμένο υλικολογισμικό

Η υποστήριξη ενημερώσεων υλικολογισμικού με ψηφιακή υπογραφή αποτρέπει την έκθεση σε κακόβουλο λογισμικό, αποτρέποντας την εγκατάσταση μη εγκεκριμένου υλικολογισμικού στη συσκευή.

Έλεγχος ταυτότητας ασύρματης σύνδεσης

Ο ενσωματωμένος web server HP παρέχει δυνατότητα διαμόρφωσης της ασύρματης δικτύωσης μέσω πρωτόκολλων ελέγχου ταυτότητας ασύρματης σύνδεσης 802.1x, όπως τα EAP-TLS, LEAP και PEAP, για τον έλεγχο της πρόσβασης. Ο ενσωματωμένος web server παρέχει επίσης δυνατότητα διαμόρφωσης δυναμικής κρυπτογράφησης κλειδιού ασύρματης σύνδεσης, όπως κρυπτογράφηση WEP και έλεγχο ταυτότητας WPA-PSK. Επιπλέον, ο έλεγχος ταυτότητας της απευθείας ασύρματης λειτουργίας μπορεί να ενεργοποιηθεί ή να απενεργοποιηθεί.

Ρυθμίσεις οικονομίας

Εκτύπωση με τη λειτουργία Γενική γραφείου

Η λειτουργία εκτύπωσης Γενική γραφείου καταναλώνει λιγότερη μελάνη, γεγονός που ενδέχεται να παρατείνει τη διάρκεια του δοχείου μελάνης.

1. Από το μενού **Αρχείο** της εφαρμογής λογισμικού, κάντε κλικ στο κουμπί **Εκτύπωση**.
2. Επιλέξτε το προϊόν και, στη συνέχεια, κάντε κλικ είτε στο κουμπί **Ιδιότητες** ή στο κουμπί **Προτιμήσεις**.
3. Κάντε κλικ στην καρτέλα **Χαρτί/Ποιότητα**.
4. Επιλέξτε **Γενική γραφείου** από το αναπτυσσόμενο πλαίσιο **Ποιότητα εκτύπωσης**.

Διαχείριση ενέργειας

Με τις δυνατότητες που προσφέρει αυτή η συσκευή, μπορείτε να μειώσετε την κατανάλωση ενέργειας.

Η κατάσταση αναμονής και αδράνειας μετά από αναμονή μειώνει την κατανάλωση ενέργειας όταν η συσκευή παραμένει ανενεργή για μεγάλο χρονικό διάστημα. Μπορείτε να ορίσετε το χρονικό διάστημα μετά από το οποίο η συσκευή θα εισέρχεται σε κατάσταση αναμονής ή αδράνειας μετά από αναμονή.

Ο Προγραμματισμός ενεργοποίησης/απενεργοποίησης ενεργοποιεί ή απενεργοποιεί τη συσκευή μετά από συγκεκριμένο χρονικό διάστημα. Μπορείτε να ρυθμίσετε αυτό το χρονικό διάστημα.

Η δυνατότητα **Αυτόματη απενεργοποίηση** απενεργοποιεί τη συσκευή μετά από ένα συγκεκριμένο χρονικό διάστημα. Μπορείτε να ρυθμίσετε αυτό το χρονικό διάστημα.

Ρύθμιση κατάστασης αναμονής

1. Στην αρχική οθόνη, πατήστε (X451 Series) ή επιλέξτε (X551 Series) **Ρύθμιση** .
2. Ανοίξτε τα ακόλουθα μενού:
 - **Ρύθμιση συσκευής**
 - **Διαχείριση ενέργειας**
 - **Αναμονή**
3. Επιλέξτε το χρονικό διάστημα πριν την είσοδο σε κατάσταση αναμονής.

 **ΣΗΜΕΙΩΣΗ** Η προεπιλεγμένη τιμή είναι 10 λεπτά.

Ρύθμιση κατάστασης αδράνειας μετά από αναμονή

1. Στην αρχική οθόνη, πατήστε (X451 Series) ή επιλέξτε (X551 Series) **Ρύθμιση** .
2. Ανοίξτε τα ακόλουθα μενού:
 - Ρύθμιση συσκευής
 - Διαχείριση ενέργειας
 - Αδράνεια μετά από αναμονή
3. Επιλέξτε το χρονικό διάστημα πριν την είσοδο σε κατάσταση αδράνειας μετά από αναμονή.

 **ΣΗΜΕΙΩΣΗ** Η προεπιλεγμένη ρύθμιση είναι δύο ώρες μετά από αναμονή.

Πρόγρ. ενερ./απεν.

1. Στην αρχική οθόνη, πατήστε (X451 Series) ή επιλέξτε (X551 Series) **Ρύθμιση** .
2. Ανοίξτε τα ακόλουθα μενού:
 - Ρύθμιση συσκευής
 - Διαχείριση ενέργειας
 - Πρόγρ. ενερ./απεν.
3. Επιλέξτε **Προγραμματισμός ενεργ.** ή **Προγραμματισμός απεν.** και ορίστε την ώρα που θα εκτελεστούν.

Καθαρισμός του προϊόντος

Καθαρισμός του πίνακα ελέγχου

Να καθαρίζετε την οθόνη αφής όποτε είναι απαραίτητο για να απομακρύνετε τις δαχτυλιές ή τη σκόνη. Σκουπίστε τον πίνακα ελέγχου προσεκτικά με ένα καθαρό και νωπό πανί που δεν αφήνει χνούδι.

 **ΠΡΟΣΟΧΗ** Χρησιμοποιήστε μόνο νερό. Τα διαλυτικά ή τα καθαριστικά μπορεί να προκαλέσουν βλάβη στον πίνακα ελέγχου. Μην ρίξετε ή ψεκάσετε νερό απευθείας στην οθόνη αφής.

Ενημερώσεις προϊόντος

Ενημερώσεις λογισμικού και υλικολογισμικού και οδηγίες εγκατάστασης γι' αυτή τη συσκευή διατίθενται στη διεύθυνση <http://www.hp.com/go/support>. Κάντε κλικ στην ενότητα **Υποστήριξη & Προγράμματα οδήγησης**, κάντε κλικ στο λειτουργικό σύστημα και, στη συνέχεια, επιλέξτε τη λήψη για τη συσκευή.

11 Επίλυση προβλημάτων

- [Υποστήριξη πελατών](#)
- [Λίστα ελέγχου επίλυσης προβλημάτων](#)
- [Επαναφορά των εργοστασιακών προεπιλογών](#)
- [Λανθασμένη τροφοδότηση ή εμπλοκή χαρτιού](#)
- [Αποκατάσταση εμπλοκών χαρτιού](#)
- [Βελτίωση ποιότητας εκτύπωσης](#)
- [Το προϊόν δεν εκτυπώνει ή εκτυπώνει αργά](#)
- [Επίλυση προβλημάτων της λειτουργίας Σύνδεση και εκτύπωση μέσω μονάδας USB \(X551 Series\)](#)
- [Επίλυση προβλημάτων συνδεσιμότητας](#)
- [Επίλυση προβλημάτων ασύρματου δικτύου](#)
- [Επίλυση προβλημάτων λογισμικού του προϊόντος με Windows](#)
- [Επίλυση προβλημάτων λογισμικού προϊόντος με Mac](#)

Υποστήριξη πελατών

Λήψη δωρεάν τηλεφωνικής υποστήριξης, κατά τη διάρκεια της περιόδου εγγύησης, για τη χώρα/περιοχή σας

Οι αριθμοί τηλεφώνου για κάθε χώρα/περιοχή υπάρχουν στο φυλλάδιο που περιλαμβάνεται στη συσκευασία του προϊόντος σας ή στη διεύθυνση www.hp.com/support/.

Να έχετε πρόχειρο το όνομα του προϊόντος, τον αριθμό σειράς, την ημερομηνία αγοράς και την περιγραφή του προβλήματος.

Απολαύστε 24ωρη υποστήριξη και αντιμετώπιση προβλημάτων σχετικά με τη συσκευή μέσω Internet και κάντε λήψη προγραμμάτων οδήγησης, λογισμικών και ηλεκτρονικών πληροφοριών

<http://www.hp.com/go/support>

Λήψη υποστήριξης για προϊόντα που χρησιμοποιούνται με έναν υπολογιστή Macintosh

www.hp.com/go/macosex

Λήψη βοηθητικών προγραμμάτων λογισμικού, προγραμμάτων οδήγησης και ηλεκτρονικής πληροφόρησης

<http://www.hp.com/go/support>

Παραγγελία πρόσθετων συμβολαίων υπηρεσιών ή συντήρησης της HP

www.hp.com/go/carepack

Δήλωση της συσκευής

www.register.hp.com

Λίστα ελέγχου επίλυσης προβλημάτων

Όταν προσπαθείτε να επιλύσετε κάποιο πρόβλημα με το προϊόν, ακολουθήστε αυτά τα βήματα.

- [Βήμα 1: Ελέγξτε αν το προϊόν τροφοδοτείται με ρεύμα](#)
- [Βήμα 2: Ελέγξτε τον πίνακα ελέγχου για μηνύματα σφάλματος](#)
- [Βήμα 3: Λειτουργία δοκιμαστικής εκτύπωσης](#)
- [Βήμα 4: Δοκιμάστε να στείλετε μια εργασία εκτύπωσης από υπολογιστή](#)
- [Βήμα 5: Έλεγχος της λειτουργίας Σύνδεση και εκτύπωση μέσω μονάδας USB\(X551 Series\)](#)
- [Παράγοντες που επηρεάζουν την απόδοση του προϊόντος](#)

Βήμα 1: Ελέγξτε αν το προϊόν τροφοδοτείται με ρεύμα

1. Βεβαιωθείτε ότι το προϊόν είναι συνδεδεμένο στην πρίζα και ενεργοποιημένο.
2. Βεβαιωθείτε ότι το καλώδιο ρεύματος είναι συνδεδεμένο στο προϊόν και στην πρίζα.
3. Για να εξετάσετε την πηγή ρεύματος, συνδέστε το καλώδιο ρεύματος σε διαφορετική πρίζα.
4. Αν οι μηχανισμοί της συσκευής δεν περιστρέφονται, βεβαιωθείτε ότι τα δοχεία μελάνης έχουν εγκατασταθεί και ότι όλες οι θύρες είναι κλειστές. Ο πίνακας ελέγχου εμφανίζει μηνύματα που δηλώνουν αυτά τα προβλήματα.

Βήμα 2: Ελέγξτε τον πίνακα ελέγχου για μηνύματα σφάλματος

Ο πίνακας ελέγχου δείχνει την κατάσταση ετοιμότητας. Αν εμφανιστεί κάποιο μήνυμα σφάλματος, επιλύστε το σφάλμα.

Βήμα 3: Λειτουργία δοκιμαστικής εκτύπωσης

1. Στην αρχική οθόνη του πίνακα ελέγχου, πατήστε (X451 Series) ή επιλέξτε (X551 Series) [Ρύθμιση](#) .
2. Για να εκτυπώσετε την αναφορά, ανοίξτε το μενού [Εκτύπωση αναφορών](#) και επιλέξτε [Αναφορά κατάστασης εκτυπωτή](#).
3. Αν δεν εκτυπώνεται η αναφορά, βεβαιωθείτε ότι έχει τοποθετηθεί χαρτί στο δίσκο και ελέγξτε τον πίνακα ελέγχου, για να δείτε αν υπάρχει εμπλοκή χαρτιού στο εσωτερικό του προϊόντος.



ΣΗΜΕΙΩΣΗ Βεβαιωθείτε ότι το χαρτί στο δίσκο πληροί τις προδιαγραφές του προϊόντος.

Βήμα 4: Δοκιμάστε να στείλετε μια εργασία εκτύπωσης από υπολογιστή

1. Χρησιμοποιήστε κάποιο πρόγραμμα επεξεργασίας κειμένου για να στείλετε μια εργασία εκτύπωσης στο προϊόν.
2. Αν δεν εκτυπώνεται η εργασία, βεβαιωθείτε ότι έχετε επιλέξει το σωστό πρόγραμμα οδήγησης για τον εκτυπωτή.
3. Καταργήστε και, στη συνέχεια, επανεγκαταστήστε το λογισμικό του προϊόντος.

Βήμα 5: Έλεγχος της λειτουργίας Σύνδεση και εκτύπωση μέσω μονάδας USB(X551 Series)

1. Τοποθετήστε ένα έγγραφο .PDF ή μια φωτογραφία .JPEG σε μια μονάδα flash USB, και εισαγάγετέ τη στην υποδοχή στην πρόσοψη ή το πίσω μέρος της συσκευής.
2. Ανοίγει το μενού [Εκτύπωση USB](#). Εκτυπώστε δοκιμαστικά το έγγραφο ή τη φωτογραφία.
3. Αν δεν εμφανίζεται κανένα έγγραφο, δοκιμάστε με άλλον τύπο μονάδας flash USB.

Παράγοντες που επηρεάζουν την απόδοση του προϊόντος

Ο χρόνος που απαιτείται για την εκτύπωση μιας εργασίας εξαρτάται από διάφορους παράγοντες:

- Το πρόγραμμα που χρησιμοποιείτε και τις ρυθμίσεις του
- Χρήση ειδικού χαρτιού (π.χ. βαρύ χαρτί και χαρτί προσαρμοσμένου μεγέθους)
- Χρόνος επεξεργασίας και λήψης δεδομένων από το προϊόν
- Την πολυπλοκότητα και το μέγεθος των γραφικών
- Την ταχύτητα του υπολογιστή που χρησιμοποιείτε
- Σύνδεση USB ή δικτύου
- Αν το προϊόν πραγματοποιεί έγχρωμη ή μονόχρωμη εκτύπωση
- Ο τύπος της μονάδας flash USB, αν υπάρχει

Επαναφορά των εργοστασιακών προεπιλογών

⚠ ΠΡΟΣΟΧΗ Η επαναφορά των καθορισμένων εργοστασιακών προεπιλογών επαναφέρει όλες τις ρυθμίσεις της συσκευής και του δικτύου στις εργοστασιακές προεπιλογές. Στη συνέχεια, η διαδικασία εκτελεί αυτόματη επανεκκίνηση της συσκευής.

1. Στον πίνακα ελέγχου της συσκευής, πατήστε (X451 Series) ή επιλέξτε (X551 Series) **Ρύθμιση** .
2. Πραγματοποιήστε κύλιση και πατήστε ή επιλέξτε το κουμπί του μενού **Εργαλεία**.
3. Πραγματοποιήστε κύλιση και πατήστε ή επιλέξτε **Επαναφορά εργοστασιακών προεπιλογών** και, στη συνέχεια επιλέξτε **OK**.

Εκτελείται αυτόματη επανεκκίνηση του προϊόντος.

Λανθασμένη τροφοδότηση ή εμπλοκή χαρτιού

- [Το προϊόν δεν έλκει χαρτί](#)
- [Το προϊόν έλκει πολλά φύλλα χαρτιού](#)
- [Αποτροπή εμπλοκών χαρτιού](#)

Το προϊόν δεν έλκει χαρτί

Αν το προϊόν δεν έλκει χαρτί από το δίσκο, δοκιμάστε τις παρακάτω λύσεις.

1. Ανοίξτε το προϊόν και αφαιρέστε φύλλα χαρτιού που έχουν μπλοκάρει.
2. Τοποθετήστε στο δίσκο το κατάλληλο μέγεθος χαρτιού για την εργασία.
3. Βεβαιωθείτε ότι οι οδηγοί χαρτιού στο δίσκο έχουν προσαρμοστεί κατάλληλα για το μέγεθος του χαρτιού. Ευθυγραμμίστε τους οδηγούς με τα σημάδια που βρίσκονται στην επιφάνεια του δίσκου και αντιστοιχούν στο μέγεθος του χαρτιού.
4. Αφαιρέστε τη στοίβα χαρτιού από το δίσκο, **λυγίστε την**, περιστρέψτε την 180 μοίρες και αναποδογυρίστε τη. *Μην ξεφυλλίζετε το χαρτί.* Βάλτε ξανά τη στοίβα χαρτιού στο δίσκο.
5. Ελέγξτε εάν στον πίνακα ελέγχου της συσκευής υπάρχει κάποιο μήνυμα που σας ζητάει να τοποθετήσετε μη αυτόματα χαρτί στο δίσκο 1, το δίσκο διαφορετικών μεγεθών στην αριστερή πλευρά της συσκευής. Τοποθετήστε χαρτί και συνεχίστε.

Το προϊόν έλκει πολλά φύλλα χαρτιού

Αν το προϊόν έλκει πολλά φύλλα χαρτιού από το δίσκο, δοκιμάστε τις παρακάτω λύσεις.

1. Αφαιρέστε τη στοίβα χαρτιού από το δίσκο, **λυγίστε την**, περιστρέψτε την 180 μοίρες και αναποδογυρίστε τη. *Μην ξεφυλλίζετε το χαρτί.* Βάλτε ξανά τη στοίβα χαρτιού στο δίσκο.
2. Να χρησιμοποιείτε αποκλειστικά χαρτί που πληροί τις προδιαγραφές της HP για αυτό το προϊόν.

3. Χρησιμοποιείτε χαρτί που δεν είναι τσαλακωμένο, διπλωμένο ή κατεστραμμένο. Αν χρειάζεται, χρησιμοποιήστε χαρτί από διαφορετικό πακέτο. Βεβαιωθείτε ότι το χαρτί στο δίσκο έχει το ίδιο μέγεθος και είναι ίδιου τύπου.
4. Βεβαιωθείτε ότι ο δίσκος δεν είναι υπερβολικά γεμάτος. Αν είναι, τότε αφαιρέστε ολόκληρη τη στοίβα χαρτιού από το δίσκο, ισιώστε τη στοίβα και, στη συνέχεια, τοποθετήστε ένα μέρος της στοίβας στο δίσκο.
5. Βεβαιωθείτε ότι οι οδηγοί χαρτιού στο δίσκο έχουν προσαρμοστεί κατάλληλα για το μέγεθος του χαρτιού. Ευθυγραμμίστε τους οδηγούς με τα σημάδια που βρίσκονται στην επιφάνεια του δίσκου και αντιστοιχούν στο μέγεθος του χαρτιού.

Αποτροπή εμπλοκών χαρτιού

Για να μειώσετε τον αριθμό των εμπλοκών χαρτιού, δοκιμάστε τις παρακάτω λύσεις.

1. Χρησιμοποιείτε αποκλειστικά χαρτί που πληροί τις προδιαγραφές της HP για αυτή τη συσκευή. Σε αυτή τη συσκευή δεν συνιστάται η χρήση χαρτιού μικρού βάρους με ίνες οριζόντιας διάταξης.
2. Να χρησιμοποιείτε χαρτί που δεν είναι τσαλακωμένο, διπλωμένο ή κατεστραμμένο. Αν χρειαστεί, χρησιμοποιήστε χαρτί από διαφορετικό πακέτο.
3. Χρησιμοποιήστε χαρτί που δεν έχει εκτυπωθεί ή φωτοτυπηθεί προηγουμένως.
4. Βεβαιωθείτε ότι ο δίσκος δεν είναι υπερβολικά γεμάτος. Αν είναι, τότε αφαιρέστε ολόκληρη τη στοίβα χαρτιού από το δίσκο, ισιώστε τη στοίβα και, στη συνέχεια, επιστρέψτε ένα μέρος του χαρτιού στο δίσκο.
5. Βεβαιωθείτε ότι οι οδηγοί χαρτιού στο δίσκο έχουν προσαρμοστεί κατάλληλα για το μέγεθος του χαρτιού. Προσαρμόστε τους οδηγούς ώστε να εφάπτονται στη στοίβα του χαρτιού, χωρίς να το λυγίζουν.
6. Βεβαιωθείτε ότι ο δίσκος έχει τοποθετηθεί πλήρως στο προϊόν.
7. Εάν εκτυπώνετε σε βαρύ, ανάγλυφο ή διάτρητο χαρτί χρησιμοποιήστε το δίσκο 1, το δίσκο διαφορετικών μεγεθών στην αριστερή πλευρά της συσκευής, και τροφοδοτήστε ένα-ένα τα φύλλα.

Αποκατάσταση εμπλοκών χαρτιού

Θέσεις εμπλοκών

Εμπλοκές μπορεί να προκύψουν στις εξής θέσεις:

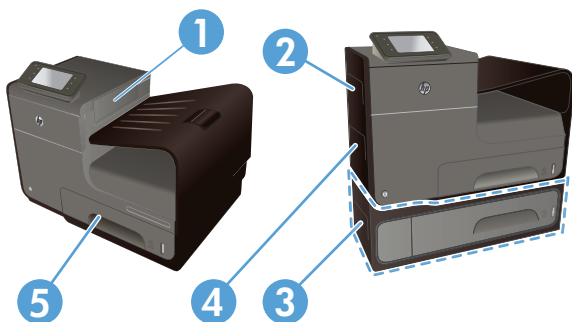

1	Θήκη εξόδου
2	Αριστερή θύρα
3	Προαιρετικός δίσκος 3 και θύρα πρόσβασης στις εμπλοκές
4	Δίσκος 1
5	Δίσκος 2

Ίχνη μελάνης ενδέχεται να απομείνουν στη συσκευή μετά από κάποια εμπλοκή και να αφήσουν σημάδια στις εκτυπωμένες σελίδες. Αυτό το πρόβλημα συνήθως επιλύεται μόνο του, μετά από την εκτύπωση μερικών φύλλων.

Αποκατάσταση εμπλοκών στο δίσκο 1 (δίσκος διαφορετικών μεγεθών)

1. Εάν μπορείτε να δείτε το μπλοκαρισμένο φύλλο στο δίσκο 1 και η πρόσβαση σε αυτό είναι εύκολη, τραβήξτε το από το δίσκο 1.

ΣΗΜΕΙΩΣΗ Εάν το φύλλο χαρτιού σκιστεί, βεβαιωθείτε ότι έχετε αφαιρέσει όλα τα κομμάτια του προτού συνεχίσετε την εκτύπωση.

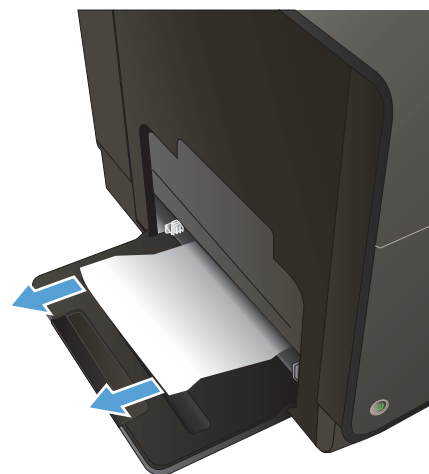

2. Μπορείτε επίσης να αποκτήσετε πρόσβαση στο μπλοκαρισμένο φύλλο αφαιρώντας το δίσκο 2 και να το αφαιρέσετε τραβώντας το προς τα δεξιά και έπειτα έξω από τη συσκευή.

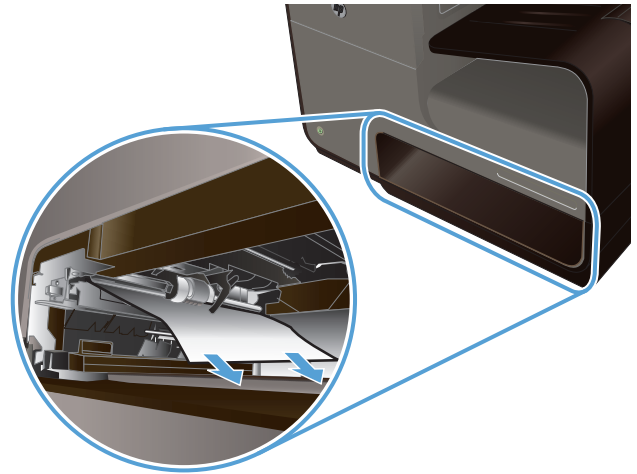

3. Εάν δεν μπορείτε να δείτε ή να αποκτήσετε εύκολα πρόσβαση στο μπλοκαρισμένο φύλλο από το δίσκο 1, ανοίξτε την αριστερή θύρα για να αποκτήσετε πρόσβαση.

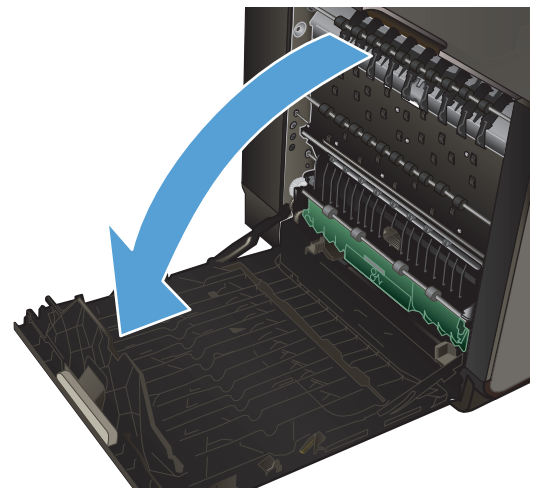

4. Εάν εξακολουθείτε να μην μπορείτε να δείτε το χαρτί ή εάν δεν έχετε πρόσβαση σε αυτό, αφαιρέστε το εξάρτημα εκτύπωσης διπλής όψης τραβώντας το προς τα έξω με τα δύο χέρια. Τοποθετήστε το εξάρτημα εκτύπωσης διπλής όψης στο πλαίσι, σε όρθια θέση, πάνω σε ένα κομμάτι χαρτιού για να αποτρέψετε τους λεκέδες μελάνης.

ΠΡΟΣΟΧΗ Καθώς τραβάτε προς τα έξω το εξάρτημα εκτύπωσης διπλής όψης, προσπαθήστε να μην έρθετε σε απευθείας επαφή με τον μαύρο κύλινδρο για να αποφύγετε τους λεκέδες μελάνης στο δέρμα ή τα ρούχα.

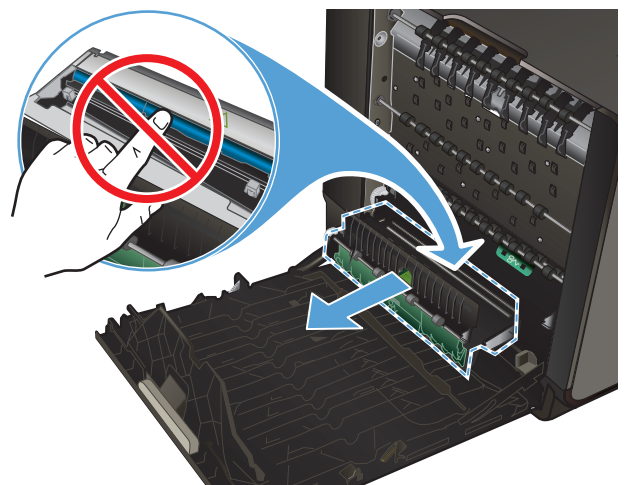

5. Κατεβάστε το δίσκο πιέζοντας προς τα κάτω την πράσινη προεξοχή. Έτσι η συσκευή θα προσπαθήσει να λάβει το φύλλο από τη ζώνη εκτύπωσης. Ίσως χρειαστεί να σπρώξετε απαλά το φύλλο εάν δεν μπορεί να το τραβήξει η συσκευή. Αφαιρέστε το φύλλο.

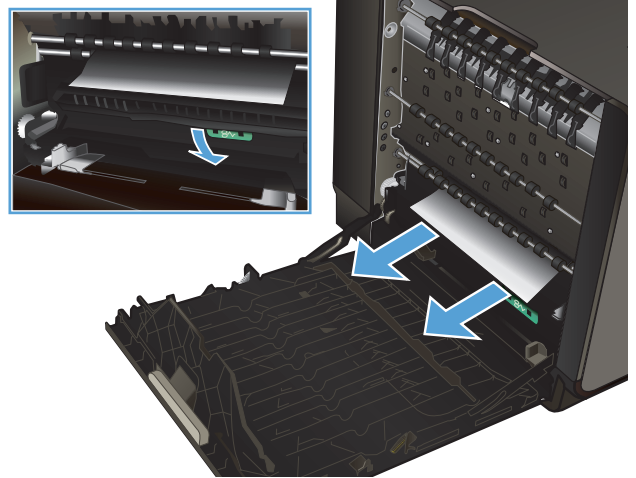

6. Σηκώστε την πράσινη προεξοχή για να τοποθετήσετε το δίσκο στη θέση λειτουργίας του.

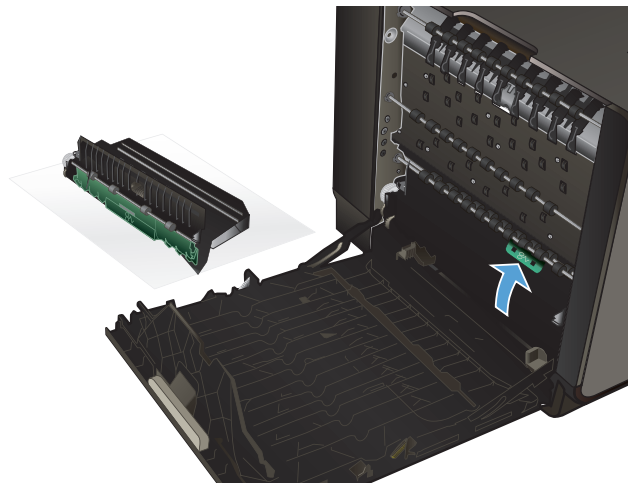

7. Εγκαταστήστε ξανά το εξάρτημα εκτύπωσης διπλής όψης.

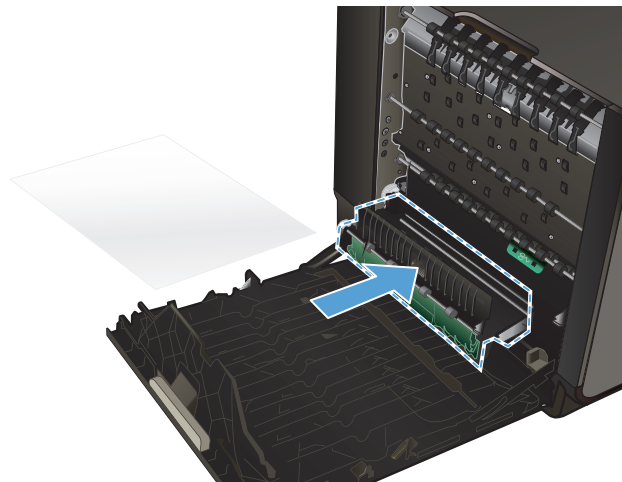

8. Κλείστε την αριστερή θύρα.

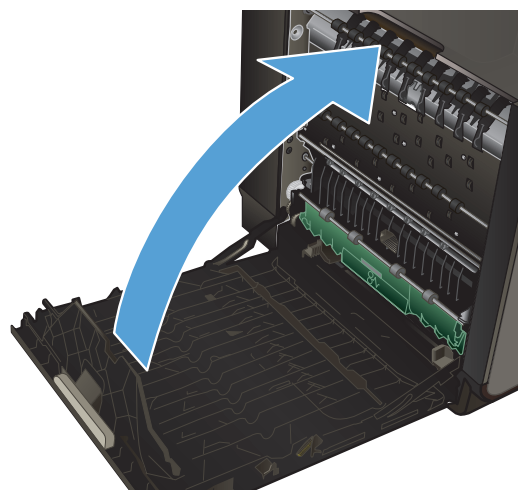

Αποκατάσταση εμπλοκών στο δίσκο 2

1. Ανοίξτε το δίσκο 2 τραβώντας τον προς τα έξω και απελευθερώνοντας την ασφάλεια στο πίσω αριστερό μέρος του δίσκου.



2. Αφαιρέστε το μπλοκαρισμένο φύλλο τραβώντας το προς στα δεξιά και στη συνέχεια έξω από τη συσκευή.

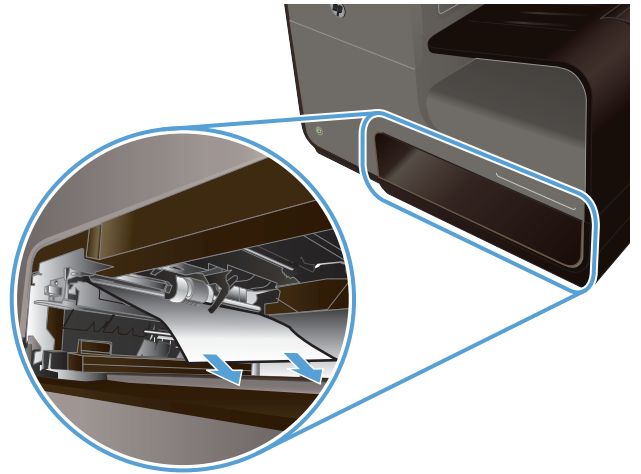

3. Κλείστε το δίσκο 2.

ΣΗΜΕΙΩΣΗ Για να κλείσετε το δίσκο, σπρώξτε τον εφαρμόζοντας πίεση στο κέντρο ή ίση πίεση και στις δύο πλευρές. Μην σπρώχνετε το δίσκο μόνο από τη μία πλευρά.

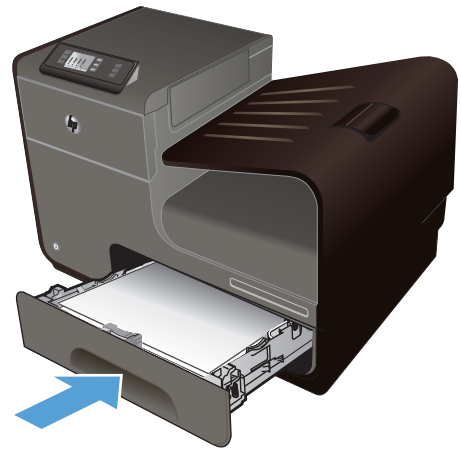

Αποκατάσταση εμπλοκών στο δίσκο 3

1. Ανοίξτε το δίσκο 3.

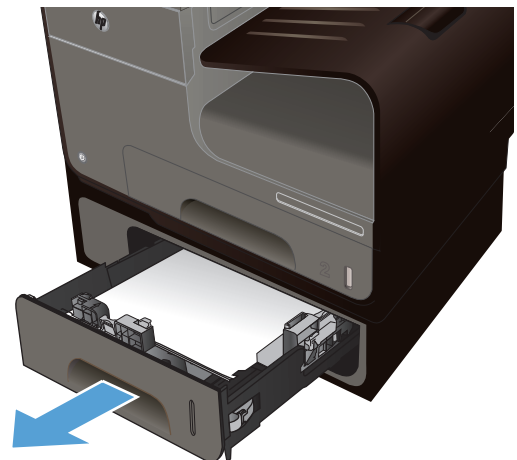

2. Αφαιρέστε το μπλοκαρισμένο φύλλο τραβώντας το προς στα δεξιά και στη συνέχεια έξω από τη συσκευή.

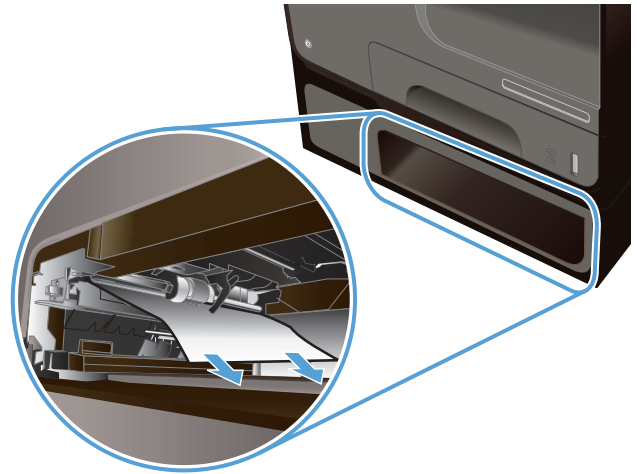

3. Εάν δεν μπορείτε να αποκαταστήσετε την εμπλοκή στο δίσκο, προσπαθήστε να την αποκαταστήσετε από την αριστερή θύρα του δίσκου 3.

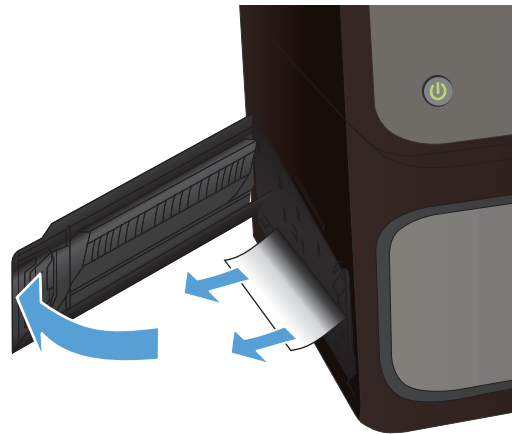

4. Κλείστε το δίσκο 3.

ΣΗΜΕΙΩΣΗ Για να κλείσετε το δίσκο, σπρώξτε τον εφαρμόζοντας πίεση στο κέντρο ή ίση πίεση και στις δύο πλευρές. Μην σπρώχνετε το δίσκο μόνο από τη μία πλευρά.

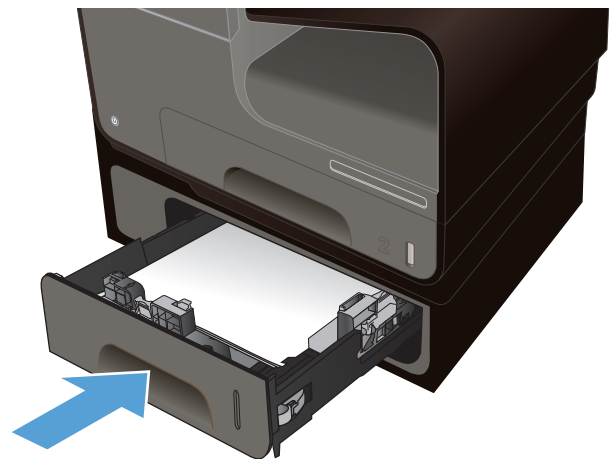

Αποκατάσταση εμπλοκών στην αριστερή θύρα

1. Ανοίξτε την αριστερή θύρα.

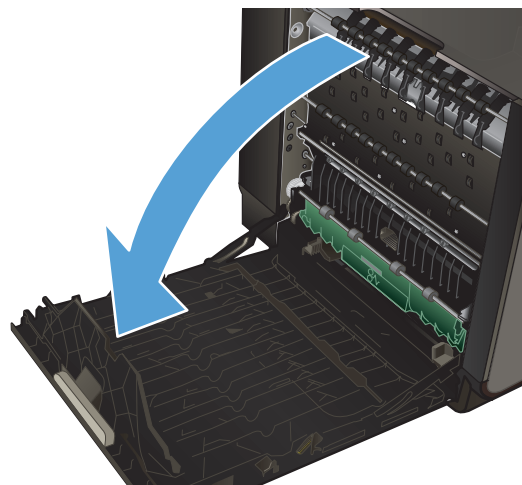

2. Απομακρύνετε προσεκτικά τυχόν ορατό χαρτί από τους κυλίνδρους και την περιοχή παράδοσης.

ΣΗΜΕΙΩΣΗ Εάν το φύλλο χαρτιού σκιστεί, βεβαιωθείτε ότι έχετε αφαιρέσει όλα τα κομμάτια του προτού συνεχίσετε την εκτύπωση. Μην χρησιμοποιείτε αιχμηρά αντικείμενα για την αφαίρεση των κομματιών.

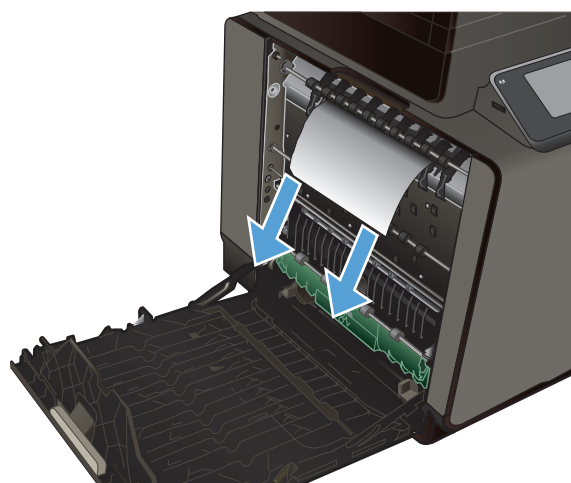

3. Κλείστε την αριστερή θύρα.

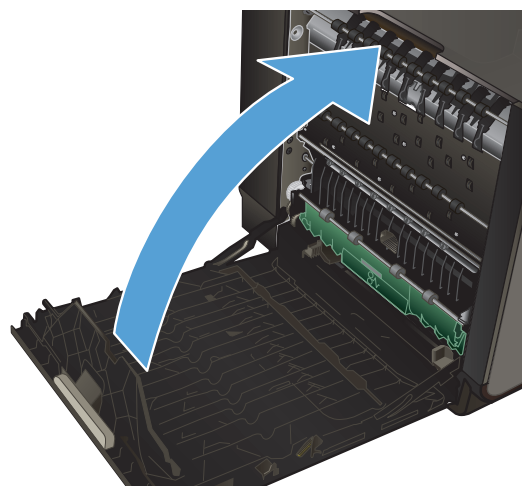

Αποκατάσταση εμπλοκών στη θήκη εξόδου

1. Αναζητήστε το χαρτί που έχει προκαλέσει την εμπλοκή στην περιοχή δίσκου εξόδου.
2. Αφαιρέστε όλο το ορατό χαρτί.

ΣΗΜΕΙΩΣΗ Εάν το φύλλο χαρτιού σκιστεί, βεβαιωθείτε ότι έχετε αφαιρέσει όλα τα κομμάτια του προτού συνεχίσετε την εκτύπωση.



3. Ανοίξτε και, στη συνέχεια, κλείστε την αριστερή θύρα για να διαγραφεί το μήνυμα.

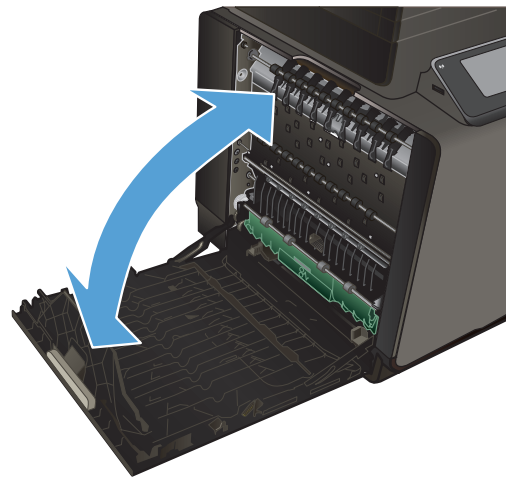

Αποκαταστήστε τις εμπλοκές από το εξάρτημα εκτύπωσης διπλής όψης

1. Ανοίξτε την αριστερή θύρα.

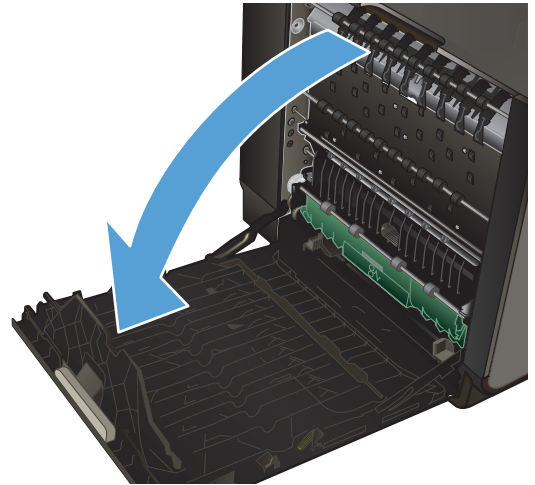

2. Εάν μπορείτε να δείτε το άκρο του φύλλου, αφαιρέστε το φύλλο από τη συσκευή.

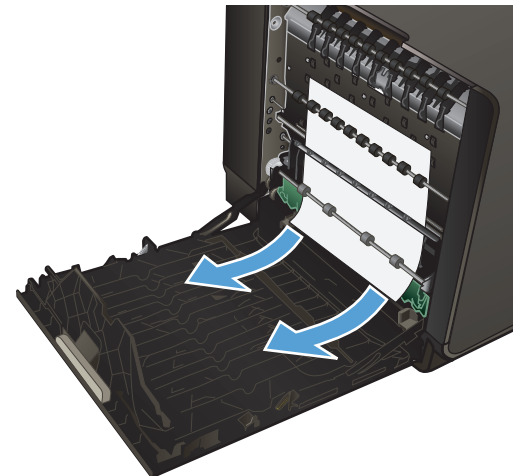

3. Εάν δεν μπορείτε να δείτε το χαρτί ή εάν δεν έχετε πρόσβαση σε αυτό, αφαιρέστε το εξάρτημα εκτύπωσης διπλής όψης τραβώντας το προς τα έξω με τα δύο χέρια. Τοποθετήστε το εξάρτημα εκτύπωσης διπλής όψης στο πλαίσι, σε όρθια θέση, πάνω σε ένα κομμάτι χαρτιού για να αποτρέψετε τους λεκέδες μελάνης.

ΠΡΟΣΟΧΗ Καθώς τραβάτε προς τα έξω το εξάρτημα εκτύπωσης διπλής όψης, προσπαθήστε να μην έρθετε σε απευθείας επαφή με τον μαύρο κύλινδρο για να αποφύγετε τους λεκέδες μελάνης στο δέρμα ή τα ρούχα.

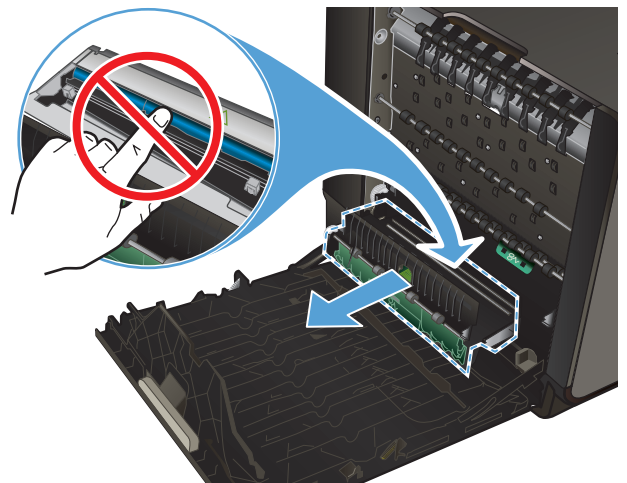

4. Κατεβάστε το δίσκο πιέζοντας προς τα κάτω την πράσινη προεξοχή. Έτσι η συσκευή θα προσπαθήσει να λάβει το φύλλο από τη ζώνη εκτύπωσης. Ίσως χρειαστεί να σπρώξετε απαλά το φύλλο εάν δεν μπορεί να το τραβήξει η συσκευή. Αφαιρέστε το φύλλο.

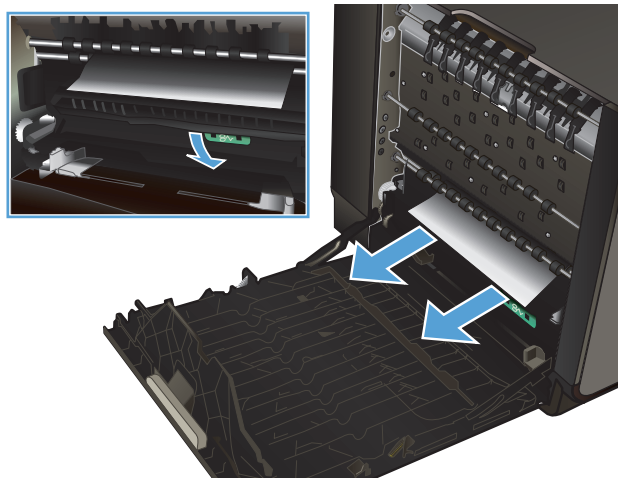

5. Σηκώστε την πράσινη προεξοχή για να τοποθετήσετε το δίσκο στη θέση λειτουργίας του.

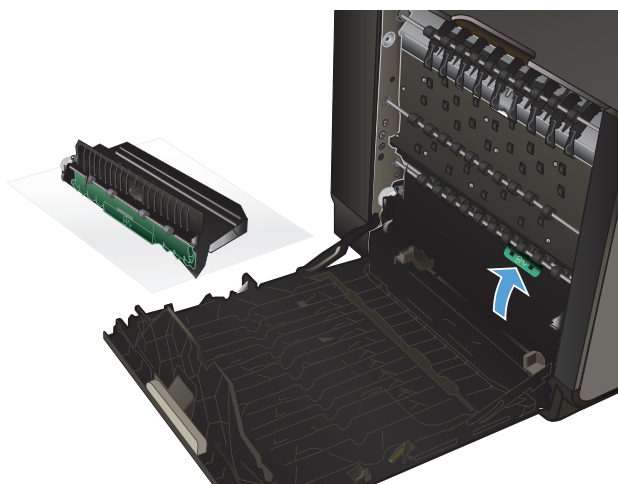

6. Εγκαταστήστε ξανά το εξάρτημα εκτύπωσης διπλής όψης.

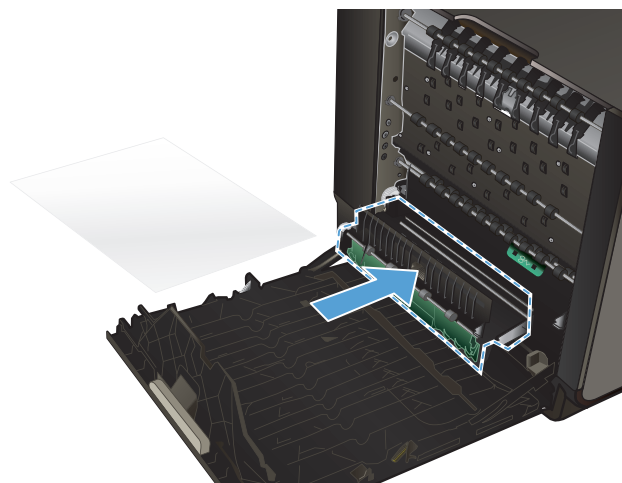

7. Κλείστε την αριστερή θύρα.

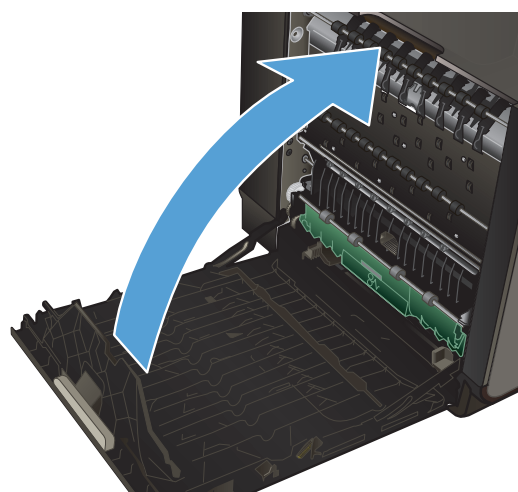

Βελτίωση ποιότητας εκτύπωσης

Μπορείτε να αποτρέψετε τα περισσότερα προβλήματα στην ποιότητα εκτύπωσης, ακολουθώντας αυτές τις οδηγίες.

- [Χρησιμοποιήστε τη σωστή ρύθμιση τύπου χαρτιού στο πρόγραμμα οδήγησης του εκτυπωτή](#)
- [Ρύθμιση χρώματος](#)
- [Χρησιμοποιήστε χαρτί που πληροί τις προδιαγραφές της HP](#)
- [Έλεγχος των δοχείων μελάνης](#)
- [Αφαίρεση κηλίδων](#)
- [Καθαρισμός της κεφαλής εκτύπωσης](#)
- [Χρησιμοποιήστε το πρόγραμμα οδήγησης εκτυπωτή που ανταποκρίνεται περισσότερο στις προσωπικές σας ανάγκες εκτύπωσης](#)

Χρησιμοποιήστε τη σωστή ρύθμιση τύπου χαρτιού στο πρόγραμμα οδήγησης του εκτυπωτή

Αν έχετε κάποιο από τα παρακάτω προβλήματα, ελέγξτε τη ρύθμιση του τύπου χαρτιού:

- Η μελάνη μουτζουρώνει τις εκτυπωμένες σελίδες.
- Στις εκτυπωμένες σελίδες εμφανίζονται επαναλαμβανόμενα σημάδια.
- Οι εκτυπωμένες σελίδες είναι κυρτωμένες.
- Στις εκτυπωμένες σελίδες υπάρχουν μικρές περιοχές που δεν έχουν εκτυπωθεί.

Αλλαγή τύπου και μεγέθους χαρτιού στα Windows

1. Σε ένα πρόγραμμα λογισμικού που διαθέτει τη λειτουργία **Εκτύπωση**, κάντε κλικ στο μενού **Αρχείο** και, στη συνέχεια, επιλέξτε **Εκτύπωση**.
2. Επιλέξτε το προϊόν και, στη συνέχεια, κάντε κλικ στο κουμπί **Ιδιότητες** ή **Προτιμήσεις**.
3. Κάντε κλικ στην καρτέλα **Χαρτί/Ποιότητα**.
4. Στην αναπτυσσόμενη λίστα **Τύπος χαρτιού**, κάντε κλικ στην επιλογή **Περισσότερα...**
5. Αναπτύξτε τη λίστα επιλογών **Ο τύπος είναι:**.
6. Αναπτύξτε κάθε κατηγορία τύπων χαρτιού, μέχρι να βρείτε τον τύπο χαρτιού που χρησιμοποιείτε.
7. Επιλέξτε τον τύπο χαρτιού που χρησιμοποιείτε και κάντε κλικ στο κουμπί **OK**.

Αλλαγή τύπου και μεγέθους χαρτιού σε Mac

1. Στο μενού **File (Αρχείο)** του προγράμματος λογισμικού, κάντε κλικ στην επιλογή **Print (Εκτύπωση)**.
2. Επιλέξτε ένα μέγεθος στην αναπτυσσόμενη λίστα **Μέγεθος χαρτιού**.
3. Ανοίξτε το μενού **Χαρτί/Ποιότητα**.
4. Επιλέξτε έναν τύπο από την αναπτυσσόμενη λίστα **Τύπος μέσου**.
5. Κάντε κλικ στο κουμπί **Print (Εκτύπωση)**.

Ρύθμιση χρώματος

Διαχειριστείτε τα χρώματα αλλάζοντας τις ρυθμίσεις στην καρτέλα **Χρώμα** (Windows) ή την καρτέλα **Color Options** (Επιλογές χρώματος) (Mac) του προγράμματος οδήγησης εκτυπωτή.

Αλλαγή χρωματικού θέματος για εργασία εκτύπωσης

1. Από το μενού **Αρχείο** της εφαρμογής λογισμικού, κάντε κλικ στην επιλογή **Εκτύπωση**.
2. Επιλέξτε **Ιδιότητες** ή **Προτιμήσεις** (Windows).
3. Κάντε κλικ στην καρτέλα **Χρώμα** (Windows) ή την καρτέλα **Color Options** (Επιλογές χρώματος) (Mac) και αποεπιλέξτε το HP EasyColor.
4. Επιλέξτε ένα θέμα χρώματος από την αναπτυσσόμενη λίστα **Θέματα χρώματος** (Windows) ή **RGB Color** (Χρώμα RGB) (Mac).

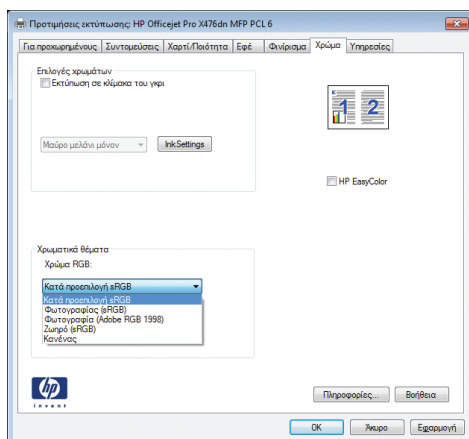

- **Προεπιλεγμένο (sRGB):** Το συγκεκριμένο θέμα ρυθμίζει το προϊόν ώστε να εκτυπώνει δεδομένα RGB σε λειτουργία συσκευής raw. Όταν χρησιμοποιείτε αυτό το θέμα, διαχειριστείτε το χρώμα από το πρόγραμμα ή από το λειτουργικό σύστημα, για πιο σωστή απόδοση.
- **Ζωηρά:** Το προϊόν αυξάνει τον κορεσμό του χρώματος στους ενδιαμέσους τόνους. Χρησιμοποιήστε αυτό το θέμα κατά την εκτύπωση επαγγελματικών γραφικών.
- **Φωτογραφία:** Το προϊόν ερμηνεύει το χρώμα RGB ως χρώμα που έχει εκτυπωθεί ως φωτογραφία μέσω ψηφιακού mini lab. Το προϊόν αποδίδει τα βαθύτερα και πιο κορεσμένα

χρώματα με διαφορετικό τρόπο απ' ό,τι το προεπιλεγμένο θέμα (sRGB). Χρησιμοποιήστε αυτό το θέμα κατά την εκτύπωση φωτογραφιών.

- **Φωτογραφία (Adobe RGB 1998):** Χρησιμοποιήστε αυτό το θέμα κατά την εκτύπωση ψηφιακών φωτογραφιών που χρησιμοποιούν το χρωματικό εύρος AdobeRGB αντί για το sRGB. Όταν χρησιμοποιείτε αυτό το θέμα, απενεργοποιήστε τη διαχείριση χρωμάτων στο πρόγραμμα.
- **Καμία:** Δεν χρησιμοποιείται κανένα χρωματικό θέμα.

Αλλαγή των επιλογών χρώματος

Από την καρτέλα χρώματος του προγράμματος οδήγησης του εκτυπωτή, μπορείτε να αλλάξετε τις ρυθμίσεις των επιλογών χρώματος για την τρέχουσα εργασία εκτύπωσης.

1. Στο μενού **Αρχείο** του προγράμματος λογισμικού, κάντε κλικ στο στοιχείο **Εκτύπωση**.
2. Επιλέξτε **Ιδιότητες** ή **Προτιμήσεις** (Windows).
3. Κάντε κλικ στην καρτέλα **Έγχρωμη** (Windows) ή την καρτέλα **Color Options** (Επιλογές χρώματος) (Mac).
4. Αποεπιλέξτε το πλαίσιο ελέγχου **HP EasyColor**.

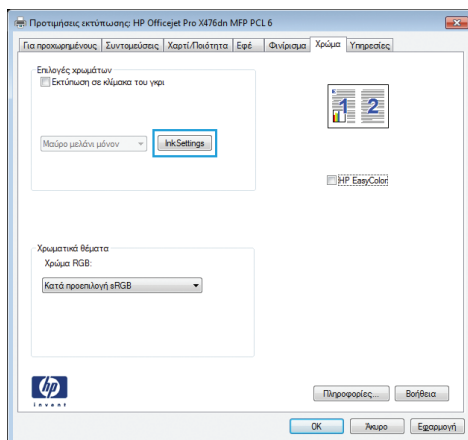

5. Κάντε κλικ στο κουμπι **Ρυθμίσεις μελάνης** (Windows) ή επεκτείνετε το μενού **Advanced** (Για προχωρημένους) (Mac) και χρησιμοποιήστε το ρυθμιστικό για να κάνετε τις παρακάτω ρυθμίσεις:

- **Χρόνος στεγνώματος**
- **Κορεσμός**
- **Διάχυση μαύρης μελάνης**



ΣΗΜΕΙΩΣΗ Η μη αυτόματη αλλαγή των ρυθμίσεων του χρώματος μπορεί να επηρεάσει το αποτέλεσμα. Η HP συνιστά η αλλαγή αυτών των ρυθμίσεων να γίνεται μόνο από ειδικούς σε θέματα έγχρωμων γραφικών.

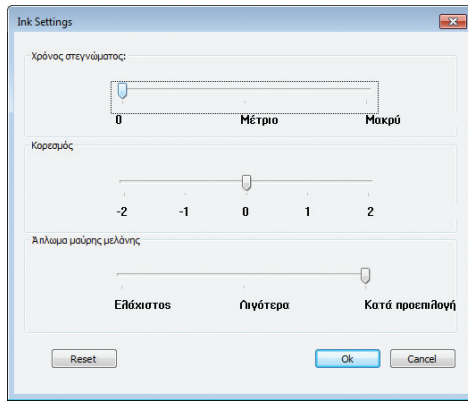

ΣΗΜΕΙΩΣΗ Η μη αυτόματη αλλαγή των ρυθμίσεων του χρώματος μπορεί να επηρεάσει το αποτέλεσμα. Η HP συνιστά η αλλαγή αυτών των ρυθμίσεων να γίνεται μόνο από ειδικούς σε θέματα έγχρωμων γραφικών.

6. Επιλέξτε **OK** για να αποθηκεύσετε τις ρυθμίσεις και κλείστε το παράθυρο ή επιλέξτε **Επαναφορά** για να επαναφέρετε τις εργοστασιακές προεπιλογές (Windows).
7. Κάντε κλικ στην επιλογή **Εκτύπωση σε κλίμακα του γκρι** (Windows) ή την επιλογή **Print Color as Gray** (Εκτύπωση χρώματος ως γκρι) (Mac) για να εκτυπώσετε ένα έγχρωμο έγγραφο ως ασπρόμαυρο και με τόνους του γκρι. Με αυτή την επιλογή εκτυπώνετε έγχρωμο έγγραφο που προορίζονται για φωτοτυπία ή αποστολή μέσω φαξ. Επίσης, μπορείτε να χρησιμοποιήσετε αυτήν την επιλογή για να εκτυπώσετε πρόχειρα αντίγραφα ή για να παρατείνετε τη διάρκεια ζωής του έγχρωμου δοχείου.

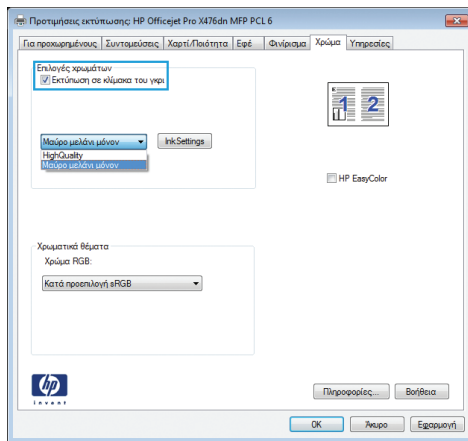

8. Επιλέξτε **OK** (Windows).

Χρησιμοποιήστε χαρτί που πληροί τις προδιαγραφές της HP

Αν έχετε κάποιο από τα παρακάτω προβλήματα, χρησιμοποιήστε διαφορετικό χαρτί:

- Σε ορισμένα σημεία, η εκτύπωση είναι υπερβολικά επιφανειακή ή φαίνεται θολή.
- Υπάρχουν κηλίδες μελάνης στις εκτυπωμένες σελίδες.
- Η μελάνη μουτζουρώνει τις εκτυπωμένες σελίδες.

- Οι εκτυπωμένοι χαρακτήρες φαίνονται αλλοιωμένοι.
- Οι εκτυπωμένες σελίδες είναι κυρτωμένες.

Χρησιμοποιείτε πάντα τύπο και βάρος χαρτιού που υποστηρίζονται από τη συγκεκριμένη συσκευή. Επιπλέον, όταν επιλέγετε χαρτί, ακολουθήστε τις παρακάτω οδηγίες:

- Για το καλύτερο δυνατό αποτέλεσμα, να χρησιμοποιείτε καλής ποιότητας χαρτί, χωρίς κοψίματα, σκισίματα, κηλίδες, σκόνη, ασταθή επιφάνεια, τσαλακώματα, κενά, συνδετήρες και κυρτές ή τσαλακωμένες άκρες.
- Χρησιμοποιήστε χαρτί που δεν έχει εκτυπωθεί προηγουμένως.
- Χρησιμοποιήστε χαρτί που έχει σχεδιαστεί για χρήση σε εκτυπωτές inkjet.
- Μην χρησιμοποιείτε πολύ τραχύ χαρτί. Αν χρησιμοποιήσετε πιο απαλό χαρτί, η ποιότητα εκτύπωσης θα είναι καλύτερη.



ΣΗΜΕΙΩΣΗ Βάσει εσωτερικών δοκιμών της HP σε ποικιλία απλών χαρτιών, η HP συνιστά ανεπιφύλακτα τη χρήση χαρτιού με το λογότυπο ColorLok® με αυτή τη συσκευή. Για περισσότερες πληροφορίες, ανατρέξτε στην ενότητα <http://www.hp.com/go/printpermanence>.



Έλεγχος των δοχείων μελάνης

Αν έχετε κάποιο από τα παρακάτω προβλήματα, ελέγξτε τα δοχεία μελάνης εκτυπώνοντας μία αναφορά κατάστασης και αν χρειάζεται αντικαταστήστε τα:

- Στις εκτυπωμένες σελίδες υπάρχουν μικρές περιοχές που δεν έχουν εκτυπωθεί.
- Στις εκτυπωμένες σελίδες υπάρχουν γραμμές ή λωρίδες.



ΣΗΜΕΙΩΣΗ Αν χρησιμοποιείτε τη ρύθμιση εκτύπωσης προχείρου, η εκτύπωση μπορεί να φαίνεται επιφανειακή.

Αν θεωρείτε ότι πρέπει να αντικαταστήσετε ένα δοχείο μελάνης, δείτε στο δοχείο μελάνης ή εκτυπώστε τη σελίδα κατάστασης αναλωσίμων, προκειμένου να βρείτε τον κωδικό προϊόντος για το κατάλληλο, αυθεντικό δοχείο μελάνης HP.

Ξαναγεμισμένα ή ανακατασκευασμένα δοχεία μελάνης

Η Hewlett-Packard Company δεν συνιστά τη χρήση αναλωσίμων (καινούργιων ή ανακατασκευασμένων) άλλων κατασκευαστών. Εφόσον δεν αποτελούν προϊόντα της HP, η HP δεν μπορεί να επέμβει στο σχεδιασμό τους ή να ελέγξει την ποιότητά τους. Εάν χρησιμοποιείτε ξαναγεμισμένο ή ανακατασκευασμένο δοχείο μελάνης και δεν είστε ικανοποιημένοι με την ποιότητα εκτύπωσης, αντικαταστήστε το με ένα αυθεντικό δοχείο μελάνης HP.

 **ΣΗΜΕΙΩΣΗ** Εάν αντικαταστήσετε ένα δοχείο μελάνης τρίτου κατασκευαστή με ένα αυθεντικό δοχείο μελάνης HP, η κεφαλή εκτύπωσης ενδέχεται να περιέχει ακόμα τη μελάνη του τρίτου κατασκευαστή μέχρι να αδειάσει και να λάβει μελάνη από το αυθεντικό δοχείο μελάνης HP.

Ερμηνεία της αναφοράς ποιότητας εκτύπωσης

1. Στον πίνακα ελέγχου της συσκευής, πατήστε (X451 Series) ή επιλέξτε (X551 Series) **Ρύθμιση** .
2. Πατήστε ή επιλέξτε το στοιχείο του μενού **Εκτύπωση αναφορών**.
3. Πατήστε ή επιλέξτε το στοιχείο **Αναφορά ποιότητας εκτύπωσης** για να το εκτυπώσετε.
4. Ακολουθήστε τις οδηγίες στη σελίδα που εκτυπώνεται.

Η σελίδα περιλαμβάνει τέσσερις γραμμές χρώματος, οι οποίες χωρίζονται στις ομάδες που φαίνονται στην παρακάτω εικόνα. Εξετάζοντας κάθε ομάδα, μπορείτε να απομονώσετε το πρόβλημα σε ένα συγκεκριμένο χρώμα μελάνης.

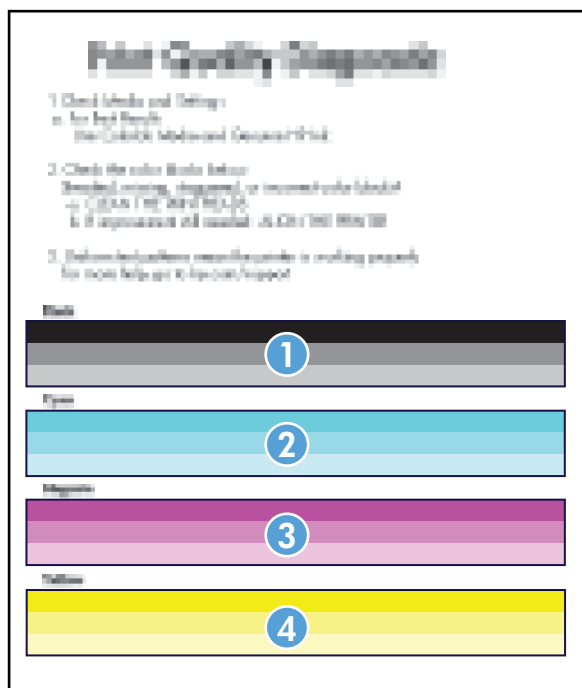

Ενότητα	Δοχείο μελάνης
1	Μαύρο
2	Κυανό

Ενότητα	Δοχείο μελάνης
3	Ματζέντα
4	Κίτρινο

- Εάν σε μία ή περισσότερες ομάδες εμφανίζονται κουκίδες ή ραβδώσεις, καθαρίστε την κεφαλή εκτύπωσης. Εάν το πρόβλημα δεν επιλυθεί, επικοινωνήστε με την HP.
- Εάν υπάρχουν ραβδώσεις σε πολλές γραμμές χρώματος, ελέγξτε εάν το πρόβλημα εξακολουθεί να υπάρχει αφού πραγματοποιήσετε έναν ακόμα καθαρισμό της κεφαλής εκτύπωσης. Σε αυτή την περίπτωση επικοινωνήστε με την HP. Το πρόβλημα οφείλεται μάλλον σε κάποιο άλλο εξάρτημα και όχι στο δοχείο μελάνης.

Έλεγχος δοχείων μελάνης για βλάβη

1. Αφαιρέστε το δοχείο μελάνης από τη συσκευή και βεβαιωθείτε ότι δεν υπάρχουν υπολείμματα στη διαδρομή του δοχείου.
2. Ελέγξτε τη μεταλλική σύνδεση του δοχείου μελάνης.

⚠ ΠΡΟΣΟΧΗ Μην αγγίζετε τη μεταλλική σύνδεση που βρίσκεται στην άκρη του δοχείου. Τα δακτυλικά αποτυπώματα στη μεταλλική σύνδεση μπορεί να δημιουργήσουν προβλήματα στην ποιότητα της εκτύπωσης.



3. Αν δείτε γρατσουνιές ή άλλη ζημιά στη μεταλλική σύνδεση, αντικαταστήστε το δοχείο μελάνης.
4. Εάν η μεταλλική σύνδεση δεν φαίνεται να έχει κάποιο πρόβλημα, σπρώξτε προσεκτικά το δοχείο στη θέση του μέχρι να ασφαλίσει. Εκτυπώστε μερικές σελίδες, για να δείτε αν έχει λυθεί το πρόβλημα.

Αφαίρεση κηλίδων

Αν έχετε κάποιο από τα παρακάτω προβλήματα, εκτυπώστε μια σελίδα καθαρισμού, για να αφαιρέσετε τη σκόνη και το περίσσειμα μελάνης από την κεφαλή εκτύπωσης και τη διαδρομή του χαρτιού:

- Υπάρχουν κηλίδες μελάνης στις εκτυπωμένες σελίδες.
- Η μελάνη μουτζουρώνει τις εκτυπωμένες σελίδες.
- Στις εκτυπωμένες σελίδες εμφανίζονται επαναλαμβανόμενα σημάδια.

Ακολουθήστε την παρακάτω διαδικασία για να καθαρίσετε τις μουτζούρες μελάνης.

1. Όταν σας ζητηθεί, τοποθετήστε απλό χαρτί Letter ή A4.
2. Στον πίνακα ελέγχου, πατήστε (X451 Series) ή επιλέξτε (X551 Series) [Ρύθμιση](#) .
3. Πατήστε ή επιλέξτε το κουμπί του μενού [Εργαλεία](#).
4. Πατήστε ή επιλέξτε το κουμπί του μενού [Αφαίρεση κηλίδων](#).
5. Πατήστε ή επιλέξτε **OK** για να ξεκινήσει η διαδικασία καθαρισμού.

Μια σελίδα τροφοδοτείται αργά μέσα στη συσκευή. Κρατήστε αυτή τη σελίδα για επόμενη αξιολόγηση της ποιότητας.

Καθαρισμός της κεφαλής εκτύπωσης

Ο καθαρισμός της κεφαλής εκτύπωσης μπορεί να σας βοηθήσει να επιλύσετε πολλά προβλήματα σχετικά με την ποιότητα εκτύπωσης.

Ακολουθήστε την παρακάτω διαδικασία για να καθαρίσετε την κεφαλή εκτύπωσης.

1. Τοποθετήστε απλό χαρτί ή χαρτί A4.
2. Στον πίνακα ελέγχου, πατήστε (X451 Series) ή επιλέξτε (X551 Series) [Ρύθμιση](#) .
3. Πατήστε ή επιλέξτε το κουμπί του μενού [Εργαλεία](#).
4. Πατήστε ή επιλέξτε το κουμπί του μενού [Καθαρισμός κεφαλής](#).
5. Πατήστε ή επιλέξτε **OK** για να ξεκινήσει η διαδικασία καθαρισμού.

Μια σελίδα τροφοδοτείται αργά μέσα στη συσκευή. Κρατήστε αυτή τη σελίδα για επόμενη αξιολόγηση της ποιότητας.

6. Ακολουθήστε τα βήματα που εμφανίζονται στον πίνακα ελέγχου.

Χρησιμοποιήστε το πρόγραμμα οδήγησης εκτυπωτή που ανταποκρίνεται περισσότερο στις προσωπικές σας ανάγκες εκτύπωσης

Αν στην εκτυπωμένη σελίδα υπάρχουν μη αναμενόμενες γραμμές στα γραφικά, λείπει κείμενο, λείπουν γραφικά, υπάρχει λανθασμένη μορφοποίηση ή έχουν αντικατασταθεί κάποιες γραμματοσειρές, τότε ίσως πρέπει να χρησιμοποιήσετε διαφορετικό πρόγραμμα οδήγησης εκτυπωτή.

Πρόγραμμα οδήγησης HP PCL 6

- Παρέχεται ως το προεπιλεγμένο πρόγραμμα οδήγησης. Αυτό το πρόγραμμα οδήγησης εγκαθίσταται αυτόματα όταν χρησιμοποιήσετε το CD.
- Συνιστάται για όλα τα περιβάλλοντα Windows.
- Παρέχει συνολικά βέλτιστη ταχύτητα, βέλτιστη ποιότητα εκτύπωσης και υποστήριξη των δυνατοτήτων της συσκευής στους περισσότερους χρήστες.
- Σχεδιασμένο να συμβαδίζει με το Windows Graphic Device Interface (GDI) για άριστη ταχύτητα σε περιβάλλοντα Windows.
- Ενδέχεται να μην είναι πλήρως συμβατό με προσαρμοσμένα, καθώς και τρίτων κατασκευαστών προγράμματα λογισμικού που βασίζονται σε PCL 5.

Πρόγραμμα οδήγησης HP UPD PS

- Συνιστάται για εκτυπώσεις με προγράμματα λογισμικού Adobe® ή με άλλα προγράμματα λογισμικού που περιλαμβάνουν πολλά γραφικά.
 - Παρέχει υποστήριξη για εκτύπωση από εξομοίωση postscript ή υποστήριξη γραμματοσειρών postscript flash.
 - Μπορείτε να πραγματοποιήσετε λήψη του προγράμματος οδήγησης από τη διεύθυνση <http://www.hp.com/go/upd>.
-

Πρόγραμμα οδήγησης HP UPD PCL 5

- Συνιστάται για γενικές εκτυπώσεις γραφείου σε περιβάλλοντα Windows.
- Συμβατό με προηγούμενες εκδόσεις του PCL και παλαιότερες συσκευές HP Inkjet.
- Η καλύτερη επιλογή για εκτύπωση από προσαρμοσμένα ή τρίτων κατασκευαστών προγράμματα λογισμικού.
- Η καλύτερη επιλογή κατά τη λειτουργία σε μικτά περιβάλλοντα, τα οποία απαιτούν ρύθμιση της συσκευής σε PCL 5 (UNIX, Linux, κεντρικός υπολογιστής).
- Σχεδιασμένο για χρήση σε εταιρικά περιβάλλοντα Windows, έτσι ώστε να παρέχεται ένα πρόγραμμα οδήγησης για χρήση με πολλαπλά μοντέλα εκτυπωτή.
- Προτιμάται κατά την εκτύπωση σε πολλαπλά μοντέλα εκτυπωτή από έναν φορητό υπολογιστή με Windows.
- Μπορείτε να πραγματοποιήσετε λήψη του προγράμματος οδήγησης από τη διεύθυνση <http://www.hp.com/go/upd>.

HP UPD PCL 6

- Συνιστάται για την εκτύπωση σε όλα τα περιβάλλοντα Windows.
 - Παρέχει συνολικά βέλτιστη ταχύτητα, βέλτιστη ποιότητα εκτύπωσης και υποστήριξη των δυνατοτήτων του εκτυπωτή στους περισσότερους χρήστες.
 - Σχεδιασμένο να συμβαδίζει με το Windows Graphic Device Interface (GDI) για άριστη ταχύτητα σε περιβάλλοντα Windows.
 - Ενδέχεται να μην είναι πλήρως συμβατό με λύσεις τρίτων κατασκευαστών και προσαρμοσμένες λύσεις που βασίζονται σε PCL5.
 - Μπορείτε να πραγματοποιήσετε λήψη του προγράμματος οδήγησης από τη διεύθυνση <http://www.hp.com/go/upd>.
-

Κατεβάστε επιπλέον προγράμματα οδήγησης εκτυπωτή από την παρακάτω τοποθεσία Web:
<http://www.hp.com/go/support>.

Το προϊόν δεν εκτυπώνει ή εκτυπώνει αργά

Το προϊόν δεν εκτυπώνει

Αν το προϊόν δεν εκτυπώνει καθόλου, δοκιμάστε τις παρακάτω λύσεις.

1. Βεβαιωθείτε ότι το προϊόν έχει ενεργοποιηθεί και ότι ο πίνακας ελέγχου δείχνει πως είναι έτοιμο για χρήση.

Αν ο πίνακας ελέγχου δεν δείχνει ότι το προϊόν είναι έτοιμο, απενεργοποιήστε το προϊόν και έπειτα ενεργοποιήστε το ξανά.

Αν ο πίνακας ελέγχου δείχνει ότι το προϊόν είναι έτοιμο, στείλτε ξανά την εργασία.

2. Αν στον πίνακα ελέγχου φαίνεται ότι υπάρχει σφάλμα στη συσκευή, επιλύστε το σφάλμα και προσπαθήστε να εκτυπώσετε μια δοκιμαστική σελίδα από τον πίνακα ελέγχου. Εάν η δοκιμαστική σελίδα εκτυπωθεί, ίσως υπάρχει πρόβλημα επικοινωνίας μεταξύ της συσκευής και του υπολογιστή από τον οποίο προσπαθείτε να εκτυπώσετε.

3. Βεβαιωθείτε ότι τα καλώδια έχουν συνδεθεί σωστά. Αν το προϊόν έχει συνδεθεί σε δίκτυο, ελέγξτε τα παρακάτω στοιχεία:

Ελέγξτε τη λυχνία δίπλα στη σύνδεση δικτύου του προϊόντος. Αν το δίκτυο είναι ενεργό, η λυχνία είναι πράσινη.

Βεβαιωθείτε ότι χρησιμοποιείτε καλώδιο δικτύου (και όχι καλώδιο τηλεφώνου) για να συνδεθείτε στο δίκτυο.

Βεβαιωθείτε ότι ο δρομολογητής δικτύου, ο διανομέας ή ο διακόπτης έχουν ενεργοποιηθεί και λειτουργούν σωστά.

4. Εγκαταστήστε το λογισμικό HP από το συνοδευτικό CD του προϊόντος. Αν χρησιμοποιείτε προγράμματα οδήγησης γενικής χρήσης για τον εκτυπωτή, μπορεί να υπάρξει καθυστέρηση στην αποκατάσταση των εργασιών στην ουρά εκτύπωσης.
5. Από τη λίστα των εκτυπωτών του υπολογιστή, κάντε δεξί κλικ στο όνομα του προϊόντος, κάντε κλικ στο στοιχείο **Ιδιότητες** και, στη συνέχεια, ανοίξτε την καρτέλα **Θύρες**.

Αν χρησιμοποιείτε καλώδιο δικτύου για να συνδεθείτε στο δίκτυο, βεβαιωθείτε ότι το όνομα του εκτυπωτή που εμφανίζεται στην καρτέλα **Θύρες** αντιστοιχεί στο όνομα του προϊόντος στη σελίδα διαμόρφωσης προϊόντος.

Αν χρησιμοποιείτε καλώδιο USB και συνδέστε σε ασύρματο δίκτυο, βεβαιωθείτε ότι έχετε επιλέξει το πλαίσιο δίπλα στο στοιχείο **Εικονική θύρα εκτυπωτή για USB**.

6. Αν χρησιμοποιείτε σύστημα τείχους προστασίας στον υπολογιστή, ενδέχεται να εμποδίζεται η επικοινωνία με το προϊόν. Απενεργοποιήστε προσωρινά το τείχος προστασίας, για να δείτε αν εκεί οφείλεται το πρόβλημα.
7. Αν ο υπολογιστής ή το προϊόν έχουν συνδεθεί σε ασύρματο δίκτυο, τότε τυχόν χαμηλή ποιότητα σήματος ή παρεμβολή μπορεί να καθυστερεί τις εργασίες εκτύπωσης.

Το προϊόν εκτυπώνει αργά

Αν το προϊόν εκτυπώνει αργά, δοκιμάστε τις παρακάτω λύσεις.

1. Βεβαιωθείτε ότι ο εκτυπωτής πληροί τις ελάχιστες προδιαγραφές του προϊόντος. Για να δείτε μια λίστα προδιαγραφών, επισκεφθείτε την παρακάτω τοποθεσία Web: <http://www.hp.com/go/support>.
2. Αν η ρύθμιση του τύπου χαρτιού δεν είναι η κατάλληλη για τον τύπο χαρτιού που χρησιμοποιείτε, αλλάξτε τη ρύθμιση και επιλέξτε τον κατάλληλο τύπο χαρτιού.
3. Αν ο υπολογιστής ή το προϊόν έχουν συνδεθεί σε ασύρματο δίκτυο, τότε τυχόν χαμηλή ποιότητα σήματος ή παρεμβολή μπορεί να καθυστερεί τις εργασίες εκτύπωσης.

Επίλυση προβλημάτων της λειτουργίας Σύνδεση και εκτύπωση μέσω μονάδας USB (X551 Series)

- [Το μενού Εκτύπωση USB δεν ανοίγει όταν τοποθετείτε το εξάρτημα USB](#)
- [Το αρχείο δεν εκτυπώνεται από τη συσκευή αποθήκευσης USB](#)
- [Το αρχείο που θέλετε να εκτυπώσετε δεν εμφανίζεται στο μενού Εκτύπωση USB](#)

Το μενού Εκτύπωση USB δεν ανοίγει όταν τοποθετείτε το εξάρτημα USB

1. Ίσως χρησιμοποιείτε συσκευή αποθήκευσης USB ή ένα σύστημα αρχείων που δεν υποστηρίζεται από τη συσκευή. Αποθηκεύστε τα αρχεία σε μία τυπική συσκευή αποθήκευσης USB που χρησιμοποιεί σύστημα αρχείων File Allocation Table (FAT). Η συσκευή υποστηρίζει εξαρτήματα αποθήκευσης USB με σύστημα αρχείων FAT12, FAT16 ή FAT32.
2. Αν είναι ήδη ανοιχτό κάποιο άλλο μενού, κλείστε το και, στη συνέχεια, τοποθετήστε ξανά τη συσκευή αποθήκευσης USB.
3. Η συσκευή αποθήκευσης USB μπορεί να έχει πολλά διαμερίσματα. (Μερικοί κατασκευαστές συσκευών αποθήκευσης USB εγκαθιστούν στη συσκευή λογισμικό που δημιουργεί διαμερίσματα, όπως συμβαίνει και στα CD.) Διαμορφώστε ξανά τη συσκευή αποθήκευσης USB για να καταργήσετε τα διαμερίσματα ή χρησιμοποιήστε διαφορετική συσκευή αποθήκευσης USB.
4. Η συσκευή αποθήκευσης USB μπορεί να χρειάζεται περισσότερη ισχύ από όση παρέχει η συσκευή.
 - α. Αφαιρέστε τη συσκευή αποθήκευσης USB.
 - β. Απενεργοποιήστε το προϊόν και, στη συνέχεια, ενεργοποιήστε το.
 - γ. Χρησιμοποιήστε μία συσκευή αποθήκευσης USB που διαθέτει τη δική της τροφοδοσία ρεύματος ή απαιτεί μικρότερη ποσότητα ρεύματος.
5. Η συσκευή αποθήκευσης USB μπορεί να μην λειτουργεί σωστά.
 - α. Αφαιρέστε τη συσκευή αποθήκευσης USB.
 - β. Απενεργοποιήστε το προϊόν και, στη συνέχεια, ενεργοποιήστε το.
 - γ. Δοκιμάστε να εκτυπώσετε από κάποια άλλη συσκευή αποθήκευσης USB.

Το αρχείο δεν εκτυπώνεται από τη συσκευή αποθήκευσης USB

1. Βεβαιωθείτε ότι υπάρχει χαρτί στο δίσκο.
2. Ελέγξτε τον πίνακα ελέγχου για τυχόν μηνύματα. Αν προκύψει εμπλοκή χαρτιού στο προϊόν, αποκαταστήστε την εμπλοκή.

Το αρχείο που θέλετε να εκτυπώσετε δεν εμφανίζεται στο μενού Εκτύπωση USB

1. Ίσως προσπαθείτε να εκτυπώσετε ένα αρχείο που δεν υποστηρίζεται από τη λειτουργία εκτύπωσης USB. Η συσκευή υποστηρίζει αρχεία τύπου .PDF PNG και JPEG.
2. Ενδέχεται να υπάρχει υπερβολικός αριθμός αρχείων σε έναν φάκελο του εξαρτήματος αποθήκευσης USB. Μειώστε τον αριθμό των αρχείων στο φάκελο, μετακινώντας τα σε υποφακέλους.
3. Ίσως χρησιμοποιείτε ένα σύνολο χαρακτήρων που δεν υποστηρίζεται από το προϊόν για το όνομα αρχείου. Σε αυτήν την περίπτωση, το προϊόν αντικαθιστά τα ονόματα των αρχείων με χαρακτήρες από διαφορετικό σύνολο χαρακτήρων. Για να μετονομάσετε τα αρχεία, χρησιμοποιήστε χαρακτήρες ASCII.

Επίλυση προβλημάτων συνδεσιμότητας

Επίλυση προβλημάτων άμεσης σύνδεσης USB

Εάν έχετε συνδέσει τη συσκευή απευθείας σε υπολογιστή, ελέγξτε το καλώδιο USB.

- Βεβαιωθείτε ότι το καλώδιο είναι συνδεδεμένο στον υπολογιστή και στο προϊόν.
- Βεβαιωθείτε ότι το καλώδιο δεν είναι μακρύτερο από 5 μέτρα. Χρησιμοποιήστε μικρότερο καλώδιο.
- Βεβαιωθείτε ότι το καλώδιο λειτουργεί σωστά, συνδέοντάς το σε άλλη συσκευή. Αντικαταστήστε το καλώδιο εάν απαιτείται.

Επίλυση προβλημάτων δικτύου

Ελέγξτε τα ακόλουθα στοιχεία για να βεβαιωθείτε ότι το προϊόν επικοινωνεί με το δίκτυο. Πριν ξεκινήσετε, εκτυπώστε μια σελίδα διαμόρφωσης από τον πίνακα ελέγχου του προϊόντος και εντοπίστε τη διεύθυνση IP του προϊόντος η οποία εμφανίζεται σε αυτή τη σελίδα.

- [Κακή ενσύρματη σύνδεση](#)
- [Ο υπολογιστής χρησιμοποιεί εσφαλμένη διεύθυνση IP για το προϊόν](#)
- [Ο υπολογιστής δεν μπορεί να επικοινωνήσει με το προϊόν](#)
- [Το προϊόν χρησιμοποιεί εσφαλμένες ρυθμίσεις σύνδεσης και διπλής όψης για το δίκτυο](#)
- [Τα προβλήματα συμβατότητας μπορεί να οφείλονται σε νέα προγράμματα.](#)
- [Ο υπολογιστής ή ο σταθμός εργασίας μπορεί να μην έχει ρυθμιστεί σωστά](#)
- [Το προϊόν έχει απενεργοποιηθεί ή κάποιες άλλες ρυθμίσεις δικτύου είναι εσφαλμένες](#)

Κακή ενσύρματη σύνδεση

1. Βεβαιωθείτε ότι η συσκευή είναι συνδεδεμένη στη σωστή θύρα ethernet μέσω του σωστού καλωδίου.
2. Βεβαιωθείτε ότι οι συνδέσεις καλωδίου είναι σταθερές.

3. Ελέγξτε τη θύρα ethernet στο πίσω μέρος της συσκευής και βεβαιωθείτε ότι η πορτοκαλί λυχνία δραστηριότητας και η πράσινη λυχνία κατάστασης σύνδεσης είναι αναμμένες.
4. Εάν το πρόβλημα παραμένει, δοκιμάστε ένα διαφορετικό καλώδιο ή μια διαφορετική θύρα στο δρομολογητή, το διακόπτη ή το διανομέα του δικτύου.

Ο υπολογιστής χρησιμοποιεί εσφαλμένη διεύθυνση IP για το προϊόν

1. Στον υπολογιστή, ανοίξτε τις ιδιότητες του εκτυπωτή και κάντε κλικ στην καρτέλα **Θύρες**. Βεβαιωθείτε ότι η τρέχουσα διεύθυνση IP της συσκευής είναι επιλεγμένη. Η διεύθυνση IP της συσκευής εμφανίζεται στη σελίδα διαμόρφωσης της συσκευής ή στον πίνακα ελέγχου.
2. Εάν εγκαταστήσατε τη συσκευή χρησιμοποιώντας την τυπική θύρα TCP/IP της HP, επιλέξτε το πλαίσιο με την ετικέτα **Εκτύπωση πάντα σε αυτόν τον εκτυπωτή, ακόμα και αν αλλάξει η διεύθυνση IP**.
3. Αν εγκαταστήσατε το προϊόν χρησιμοποιώντας μια τυπική θύρα TCP/IP της Microsoft, χρησιμοποιήστε το όνομα κεντρικού υπολογιστή αντί της διεύθυνσης IP.
4. Εάν η διεύθυνση IP είναι σωστή, διαγράψτε την καταχώρηση της συσκευής από τη λίστα των εγκατεστημένων εκτυπωτών και, στη συνέχεια, προσθέστε την ξανά.

Ο υπολογιστής δεν μπορεί να επικοινωνήσει με το προϊόν

1. Ελέγξτε την επικοινωνία του δικτύου κάνοντας ring στη συσκευή.
 - α. Ανοίξτε μια γραμμή εντολών στον υπολογιστή. Στα Windows, κάντε κλικ στο μενού **Εναρξη**, επιλέξτε **Εκτέλεση** και, στη συνέχεια, πληκτρολογήστε cmd.
 - β. Πληκτρολογήστε πρώτα ring και έπειτα τη διεύθυνση IP του προϊόντος.
 - γ. Αν το παράθυρο εμφανιστεί και στην αποστολή και στην επιστροφή, τότε τόσο το δίκτυο όσο και η συσκευή λειτουργούν.
2. Εάν η εντολή ring απέτυχε, βεβαιωθείτε ότι ο δρομολογητής, οι διανομείς και οι διακόπτες του δικτύου είναι ενεργοποιημένοι και, στη συνέχεια, βεβαιωθείτε ότι οι ρυθμίσεις δικτύου, η συσκευή και ο υπολογιστής είναι όλα διαμορφωμένα για το ίδιο δίκτυο.

Το προϊόν χρησιμοποιεί εσφαλμένες ρυθμίσεις σύνδεσης και διπλής όψης για το δίκτυο

Η Hewlett-Packard συνιστά να αφήνετε τη ρύθμιση αυτή στην αυτόματη λειτουργία (η προεπιλεγμένη ρύθμιση). Αν αλλάξετε αυτές τις ρυθμίσεις, πρέπει επίσης να τις αλλάξετε για το δίκτυό σας.

Τα προβλήματα συμβατότητας μπορεί να οφείλονται σε νέα προγράμματα.

Βεβαιωθείτε ότι τυχόν νέα προγράμματα λογισμικού εγκαταστάθηκαν σωστά και ότι χρησιμοποιούν το σωστό πρόγραμμα οδήγησης εκτυπωτή.

Ο υπολογιστής ή ο σταθμός εργασίας μπορεί να μην έχει ρυθμιστεί σωστά

- 1.** Ελέγξτε τα προγράμματα οδήγησης δικτύου, τα προγράμματα οδήγησης εκτυπωτή και την αναδρομολόγηση δικτύου.
- 2.** Βεβαιωθείτε ότι το λειτουργικό σύστημα έχει διαμορφωθεί σωστά.

Το προϊόν έχει απενεργοποιηθεί ή κάποιες άλλες ρυθμίσεις δικτύου είναι εσφαλμένες

- 1.** Εξετάστε τη σελίδα διαμόρφωσης, για να ελέγξετε την κατάσταση του πρωτοκόλλου δικτύου. Εάν χρειάζεται, ενεργοποιήστε το.
- 2.** Τροποποιήστε τις ρυθμίσεις δικτύου, εάν απαιτείται.

Επίλυση προβλημάτων ασύρματου δικτύου

- [Λίστα ελέγχου ασύρματης συνδεσιμότητας](#)
- [Ο πίνακας ελέγχου εμφανίζει το μήνυμα: Η ασύρματη λειτουργία του προϊόντος έχει απενεργοποιηθεί](#)
- [Όταν ολοκληρωθεί η ρύθμιση παραμέτρων της ασύρματης σύνδεσης, το προϊόν δεν εκτυπώνει](#)
- [Το προϊόν δεν εκτυπώνει, ενώ στον υπολογιστή έχει εγκατασταθεί τείχος προστασίας άλλου κατασκευαστή](#)
- [Η ασύρματη σύνδεση δεν λειτουργεί μετά τη μετακίνηση του ασύρματου δρομολογητή ή του προϊόντος](#)
- [Δεν είναι δυνατή η σύνδεση περισσότερων υπολογιστών στο ασύρματο προϊόν](#)
- [Το ασύρματο προϊόν χάνει την επικοινωνία κατά τη σύνδεσή του σε VPN](#)
- [Το δίκτυο δεν εμφανίζεται στη λίστα ασύρματων δικτύων](#)
- [Το ασύρματο δίκτυο δεν λειτουργεί](#)

Λίστα ελέγχου ασύρματης συνδεσιμότητας

- Το προϊόν και ο ασύρματος δρομολογητής έχουν ενεργοποιηθεί και τροφοδοτούνται με ρεύμα. Επίσης, βεβαιωθείτε ότι ο ασύρματος δέκτης του προϊόντος έχει ενεργοποιηθεί.
- Το αναγνωριστικό συνόλου υπηρεσιών (SSID) είναι σωστό. Εκτυπώστε μια σελίδα ρυθμίσεων για να προσδιορίσετε το SSID. Αν δεν είστε σίγουροι για την ορθότητα του SSID, εκτελέστε ξανά τη ρύθμιση της ασύρματης σύνδεσης.
- Στα προστατευμένα δίκτυα, βεβαιωθείτε ότι τα στοιχεία ασφαλείας είναι σωστά. Αν τα στοιχεία ασφαλείας είναι εσφαλμένα, εκτελέστε ξανά τη ρύθμιση της ασύρματης σύνδεσης.
- Αν το ασύρματο δίκτυο λειτουργεί σωστά, προσπελάστε άλλους υπολογιστές στο ασύρματο δίκτυο. Αν το δίκτυο έχει πρόσβαση στο Internet, συνδεθείτε στο Internet μέσω άλλης ασύρματης σύνδεσης.
- Η μέθοδος κρυπτογράφησης (AES ή TKIP) είναι η ίδια για τη συσκευή όπως και για το σημείο ασύρματης πρόσβασης, όπως ο ασύρματος δρομολογητής (σε δίκτυα με ασφάλεια WPA).
- Το προϊόν βρίσκεται εντός της περιοχής του ασύρματου δικτύου. Στα περισσότερα δίκτυα, το προϊόν πρέπει να βρίσκεται σε ακτίνα από το σημείο ασύρματης πρόσβασης (ασύρματος δρομολογητής).
- Το σήμα της ασύρματης σύνδεσης δεν εμποδίζεται. Αφαιρέστε τυχόν μεγάλα μεταλλικά αντικείμενα ανάμεσα στο σημείο πρόσβασης και στο προϊόν. Βεβαιωθείτε ότι το προϊόν και το σημείο ασύρματης πρόσβασης δεν χωρίζονται μεταξύ τους με στύλους, τοίχους ή κολόνες από μέταλλο ή τσιμέντο.
- Το προϊόν βρίσκεται μακριά από ηλεκτρονικές συσκευές που μπορεί να δημιουργήσουν παρεμβολή στο σήμα της ασύρματης σύνδεσης. Πολλές συσκευές μπορούν να δημιουργήσουν παρεμβολή στο σήμα της ασύρματης σύνδεσης (π.χ. μοτέρ, ασύρματα τηλέφωνα, κάμερες συστημάτων ασφαλείας, άλλα ασύρματα δίκτυα και μερικές συσκευές Bluetooth).
- Το πρόγραμμα οδήγησης εκτυπωτή έχει εγκατασταθεί στον υπολογιστή.

- Επιλέξτε την κατάλληλη θύρα του εκτυπωτή.
- Ο υπολογιστής και το προϊόν συνδέονται στο ίδιο ασύρματο δίκτυο.

Ο πίνακας ελέγχου εμφανίζει το μήνυμα: Η ασύρματη λειτουργία του προϊόντος έχει απενεργοποιηθεί

1. Επιλέξτε **Ρύθμιση**  και, στη συνέχεια, επιλέξτε το μενού **Ρύθμ. ασύρμ. λειτ..**
2. Πατήστε το κουμπί **Ενεργοποίηση/Απενεργοποίηση ασύρματης σύνδεσης** και, στη συνέχεια, πατήστε το κουμπί **Ενεργοποίηση**.

Όταν ολοκληρωθεί η ρύθμιση παραμέτρων της ασύρματης σύνδεσης, το προϊόν δεν εκτυπώνει

1. Βεβαιωθείτε ότι το προϊόν έχει ενεργοποιηθεί και είναι έτοιμο για χρήση.
2. Βεβαιωθείτε ότι έχετε συνδεθεί στο σωστό ασύρματο δίκτυο.
3. Βεβαιωθείτε ότι το ασύρματο δίκτυο λειτουργεί σωστά.
 - α. Στον πίνακα ελέγχου, επιλέξτε **Ρύθμιση**  και, στη συνέχεια, επιλέξτε το στοιχείο του μενού **Δίκτυο**.
 - β. Για να δοκιμάσετε το ασύρματο δίκτυο, επιλέξτε το στοιχείο **Εκτύπωση ελέγχου ασύρματου δικτύου**. Η συσκευή εκτυπώνει μια αναφορά με τα αποτελέσματα.
4. Βεβαιωθείτε ότι έχετε επιλέξει τη σωστή θύρα ή το κατάλληλο προϊόν.
 - α. Για εκτυπωτές που έχουν εγκατασταθεί *χωρίς* το πρόγραμμα εγκατάστασης πλήρων λειτουργιών:
 1. Από τη λίστα των εκτυπωτών του υπολογιστή, κάντε δεξί κλικ στο όνομα της συσκευής, κάντε κλικ στο στοιχείο **Ιδιότητες** και, στη συνέχεια, ανοίξτε την καρτέλα **Θύρες**.
 2. Βεβαιωθείτε ότι έχετε επιλέξει το πλαίσιο δίπλα στην επιλογή **Εικονική θύρα εκτυπωτή για USB**.
 - β. Εάν εγκαταστήσατε τη συσκευή χρησιμοποιώντας το πρόγραμμα εγκατάστασης από το CD ή αν πραγματοποιήσατε λήψη του προγράμματος εγκατάστασης πλήρων λειτουργιών από την τοποθεσία web της HP, μπορείτε να δείτε ή να αλλάξετε τη διεύθυνση IP της συσκευής εκτελώντας τα παρακάτω βήματα:
 - i. Κάντε κλικ στο κουμπί **Έναρξη**.
 - ii. Επιλέξτε **Όλα τα προγράμματα**.
 - iii. Κάντε κλικ στο **HP**.

- iv. Κάντε κλικ στη συσκευή σας.
 - v. Κάντε κλικ στην επιλογή **Ενημέρωση διεύθυνσης IP** για να ανοίξετε ένα βοηθητικό πρόγραμμα όπου αναφέρεται η γνωστή (“προηγούμενη”) διεύθυνση IP της συσκευής και σας επιτρέπει να αλλάξετε τη διεύθυνση IP, εάν χρειάζεται.
5. Βεβαιωθείτε ότι ο υπολογιστής λειτουργεί σωστά. Αν χρειαστεί, επανεκκινήστε τον υπολογιστή.

Το προϊόν δεν εκτυπώνει, ενώ στον υπολογιστή έχει εγκατασταθεί τείχος προστασίας άλλου κατασκευαστή

1. Ενημερώστε το τείχος προστασίας με τις πιο πρόσφατες ενημερώσεις από τον κατασκευαστή.
2. Αν τα προγράμματα ζητούν πρόσβαση από το τείχος προστασίας, κατά την εγκατάσταση του προϊόντος ή κατά την εκτύπωση, τότε βεβαιωθείτε ότι επιτρέπετε την εκτέλεση των προγραμμάτων.
3. Απενεργοποιήστε προσωρινά το τείχος προστασίας και, στη συνέχεια, εγκαταστήστε το ασύρματο προϊόν στον υπολογιστή. Όταν ολοκληρώσετε την εγκατάσταση της ασύρματης σύνδεσης, ενεργοποιήστε το τείχος προστασίας.

Η ασύρματη σύνδεση δεν λειτουργεί μετά τη μετακίνηση του ασύρματου δρομολογητή ή του προϊόντος

Βεβαιωθείτε ότι ο δρομολογητής ή το προϊόν συνδέεται στο ίδιο δίκτυο με τον υπολογιστή.

1. Στον πίνακα ελέγχου, επιλέξτε **Ρύθμιση**  και, στη συνέχεια, επιλέξτε το μενού **Εκτύπωση αναφορών**.
2. Για να εκτυπώσετε την αναφορά, επιλέξτε **Σελίδα διαμόρφωσης δικτύου**.
3. Συγκρίνετε το αναγνωριστικό συνόλου υπηρεσιών (SSID) της αναφοράς διαμόρφωσης με το SSID στη διαμόρφωση του εκτυπωτή για τον υπολογιστή.
4. Αν τα αναγνωριστικά SSID δεν είναι ίδια, οι συσκευές δεν συνδέονται στο ίδιο δίκτυο. Διαμορφώστε ξανά τη ρύθμιση ασύρματης λειτουργίας του προϊόντος.

Δεν είναι δυνατή η σύνδεση περισσότερων υπολογιστών στο ασύρματο προϊόν

1. Βεβαιωθείτε ότι οι υπόλοιποι υπολογιστές βρίσκονται εντός της ακτίνας ασύρματης κάλυψης και ότι το σήμα δεν εμποδίζεται. Στα περισσότερα δίκτυα, η ακτίνα ασύρματης κάλυψης είναι 30 m από το σημείο ασύρματης πρόσβασης.
2. Βεβαιωθείτε ότι το προϊόν έχει ενεργοποιηθεί και είναι έτοιμο για χρήση.
3. Απενεργοποιήστε τυχόν τείχη προστασίας άλλου κατασκευαστή στον υπολογιστή.

4. Βεβαιωθείτε ότι το ασύρματο δίκτυο λειτουργεί σωστά.
 - α. Στον πίνακα ελέγχου της συσκευής, επιλέξτε **Ρύθμιση**  και, στη συνέχεια, επιλέξτε το μενού **Δίκτυο**.
 - β. Για να ελέγξετε το ασύρματο δίκτυο, επιλέξτε το στοιχείο **Εκτύπωση αναφοράς ασύρματης λειτουργίας**. Η συσκευή εκτυπώνει μια αναφορά με τα αποτελέσματα.
5. Βεβαιωθείτε ότι έχετε επιλέξει τη σωστή θύρα ή το κατάλληλο προϊόν.
 - α. Για εκτυπωτές που έχουν εγκατασταθεί *χωρίς* το πρόγραμμα εγκατάστασης πλήρων λειτουργιών:
 1. Από τη λίστα των εκτυπωτών του υπολογιστή, κάντε δεξί κλικ στο όνομα της συσκευής, κάντε κλικ στο στοιχείο **Ιδιότητες** και, στη συνέχεια, ανοίξτε την καρτέλα **Θύρες**.
 2. Βεβαιωθείτε ότι έχετε επιλέξει το πλαίσιο δίπλα στην επιλογή **Εικονική θύρα εκτυπωτή για USB**.
 - β. Εάν εγκαταστήσατε τη συσκευή χρησιμοποιώντας το πρόγραμμα εγκατάστασης από το CD ή αν πραγματοποιήσατε λήψη του προγράμματος εγκατάστασης πλήρων λειτουργιών από την τοποθεσία web της HP, μπορείτε να δείτε ή να αλλάξετε τη διεύθυνση IP της συσκευής εκτελώντας τα παρακάτω βήματα:
 - i. Κάντε κλικ στο κουμπί **Έναρξη**.
 - ii. Επιλέξτε **Όλα τα προγράμματα**.
 - iii. Κάντε κλικ στο **HP**.
 - iv. Κάντε κλικ στη συσκευή σας.
 - v. Κάντε κλικ στην επιλογή **Ενημέρωση διεύθυνσης IP** για να ανοίξετε ένα βοηθητικό πρόγραμμα όπου αναφέρεται η γνωστή (“προηγούμενη”) διεύθυνση IP της συσκευής και σας επιτρέπει να αλλάξετε τη διεύθυνση IP, εάν χρειάζεται.
6. Βεβαιωθείτε ότι ο υπολογιστής λειτουργεί σωστά. Αν χρειαστεί, επανεκκινήστε τον υπολογιστή.

Το ασύρματο προϊόν χάνει την επικοινωνία κατά τη σύνδεσή του σε VPN

- Συνήθως, δεν μπορείτε να συνδέεστε ταυτόχρονα σε VPN και σε άλλα δίκτυα.

Το δίκτυο δεν εμφανίζεται στη λίστα ασύρματων δικτύων

- Βεβαιωθείτε ότι ο ασύρματος δρομολογητής έχει ενεργοποιηθεί και τροφοδοτείται με ρεύμα.
- Το δίκτυο μπορεί να μην είναι ορατό. Ωστόσο, μπορείτε να συνδεθείτε σε μη ορατό δίκτυο.

Το ασύρματο δίκτυο δεν λειτουργεί

1. Για να εξετάσετε αν το δίκτυο έχει χάσει την επικοινωνία, συνδέστε κι άλλες συσκευές στο δίκτυο.
2. Για να ελέγξετε την επικοινωνία του δικτύου, κάντε ping στο δίκτυο.
 - α. Ανοίξτε μια γραμμή εντολών στον υπολογιστή. Στα Windows, κάντε κλικ στο μενού **Έναρξη**, επιλέξτε **Εκτέλεση** και, στη συνέχεια, πληκτρολογήστε `cmd`.
 - β. Πληκτρολογήστε πρώτα `ping` και έπειτα το αναγνωριστικό συνόλου υπηρεσιών (SSID) του δικτύου.
 - γ. Αν το παράθυρο εμφανιστεί και στην αποστολή και στην επιστροφή, τότε το δίκτυο λειτουργεί.
3. Βεβαιωθείτε ότι ο δρομολογητής ή το προϊόν συνδέεται στο ίδιο δίκτυο με τον υπολογιστή.
 - α. Στον πίνακα ελέγχου της συσκευής, επιλέξτε **Ρύθμιση**  και, στη συνέχεια, επιλέξτε το μενού **Εκτύπωση αναφορών**.
 - β. Για να εκτυπώσετε την αναφορά, επιλέξτε **Σελίδα διαμόρφωσης δικτύου**.
 - γ. Συγκρίνετε το αναγνωριστικό συνόλου υπηρεσιών (SSID) της αναφοράς διαμόρφωσης με το SSID στη διαμόρφωση του εκτυπωτή για τον υπολογιστή.
 - δ. Αν τα αναγνωριστικά SSID δεν είναι ίδια, οι συσκευές δεν συνδέονται στο ίδιο δίκτυο. Διαμορφώστε ξανά τη ρύθμιση ασύρματης λειτουργίας του προϊόντος.

Επίλυση προβλημάτων λογισμικού του προϊόντος με Windows

Πρόβλημα	Λύση
Δεν είναι ορατό κάποιο πρόγραμμα οδήγησης εκτυπωτή για το προϊόν στο φάκελο Printer (Εκτυπωτής)	<p>Επανεγκαταστήστε το λογισμικό της συσκευής.</p> <p>ΣΗΜΕΙΩΣΗ Κλείστε όποιες εφαρμογές εκτελούνται. Για να κλείσετε μια εφαρμογή που διαθέτει εικονίδιο στην περιοχή ειδοποιήσεων, κάντε δεξιά κλικ στο εικονίδιο και επιλέξτε Close (Κλείσιμο) ή Disable (Απενεργοποίηση).</p>
	<p>Δοκιμάστε να συνδέσετε το καλώδιο USB σε διαφορετική θύρα USB του υπολογιστή.</p>
Εμφανίστηκε ένα μήνυμα σφάλματος κατά την εγκατάσταση του λογισμικού.	<p>Επανεγκαταστήστε το λογισμικό της συσκευής.</p> <p>ΣΗΜΕΙΩΣΗ Κλείστε όποιες εφαρμογές εκτελούνται. Για να κλείσετε μια εφαρμογή που διαθέτει εικονίδιο στη γραμμή εργασιών, κάντε δεξιά κλικ στο εικονίδιο και επιλέξτε Close (Κλείσιμο) ή Disable (Απενεργοποίηση).</p>
	<p>Ελέγξτε την ποσότητα διαθέσιμου χώρου στη μονάδα δίσκου στην οποία εκτελείτε την εγκατάσταση του λογισμικού του προϊόντος. Εάν χρειάζεται, ελευθερώστε όσο περισσότερο χώρο μπορείτε και επαναλάβετε την εγκατάσταση του λογισμικού του προϊόντος.</p>
	<p>Εάν χρειάζεται, εκτελέστε την Ανασυγκρότηση Δίσκων και επαναλάβετε την εγκατάσταση του λογισμικού του προϊόντος.</p>
Το προϊόν βρίσκεται στην κατάσταση ετοιμότητας, αλλά δεν εκτυπώνεται τίποτα.	<p>Εκτυπώστε μια σελίδα διαμόρφωσης και επιβεβαιώστε τη λειτουργία του προϊόντος.</p>
	<p>Βεβαιωθείτε ότι όλα τα καλώδια είναι σωστά συνδεδεμένα και εντός προδιαγραφών. Σε αυτά περιλαμβάνονται τα καλώδια USB και ρεύματος. Δοκιμάστε ένα καινούριο καλώδιο.</p>
	<p>Επιβεβαιώστε ότι η διεύθυνση IP στη σελίδα Διαμόρφωσης αντιστοιχεί στη διεύθυνση IP για τη θύρα λογισμικού. Ακολουθήστε μία από τις παρακάτω διαδικασίες:</p>
Windows XP, Windows Server 2003, Windows Server 2008 και Windows Vista	<ol style="list-style-type: none">1. Κάντε κλικ στο κουμπί Start (Έναρξη).2. Κάντε κλικ στο Ρυθμίσεις.3. Κάντε κλικ στο Printers and Faxes (Εκτυπωτές και φαξ - χρησιμοποιώντας την προεπιλεγμένη προβολή του μενού Έναρξη) ή κάντε κλικ στο Printers (Εκτυπωτές - χρησιμοποιώντας την κλασική προβολή του μενού Έναρξη).4. Κάντε δεξιά κλικ στο εικονίδιο του προγράμματος οδήγησης και, στη συνέχεια, επιλέξτε Ιδιότητες.5. Κάντε κλικ στην καρτέλα Θύρες και, έπειτα, επιλέξτε Διαμόρφωση θύρας.6. Επιβεβαιώστε τη διεύθυνση IP και κάντε κλικ στο OK ή το Ακύρωση.7. Εάν οι διευθύνσεις IP δεν είναι ίδιες, καταργήστε την εγκατάσταση του προγράμματος οδήγησης και επαναλάβετε την εγκατάστασή του με τη χρήση της σωστής διεύθυνσης IP.

Πρόβλημα	Λύση
Windows 7	<ol style="list-style-type: none"> 1. Κάντε κλικ στο κουμπί Start (Έναρξη). 2. Επιλέξτε Συσκευές και εκτυπωτές. 3. Κάντε δεξιό κλικ στο εικονίδιο του προγράμματος οδήγησης και, στη συνέχεια, επιλέξτε Ιδιότητες εκτυπωτή. 4. Κάντε κλικ στην καρτέλα Θύρες και, έπειτα, επιλέξτε Διαμόρφωση θύρας. 5. Επιβεβαιώστε τη διεύθυνση IP και κάντε κλικ στο OK ή το Ακύρωση. 6. Εάν οι διευθύνσεις IP δεν είναι ίδιες, καταργήστε την εγκατάσταση του προγράμματος οδήγησης και επαναλάβετε την εγκατάστασή του με τη χρήση της σωστής διεύθυνσης IP.
Windows XP, Windows Server 2003, Windows Server 2008 και Windows Vista, Windows 7, εγκατεστημένα με το πρόγραμμα εγκατάστασης πλήρων λειτουργιών	<ol style="list-style-type: none"> 1. Κάντε κλικ στο κουμπί Έναρξη. 2. Επιλέξτε Όλα τα προγράμματα. 3. Κάντε κλικ στο HP. 4. Κάντε κλικ στη συσκευή σας. 5. Κάντε κλικ στην επιλογή Ενημέρωση διεύθυνσης IP για να ανοίξετε ένα βοηθητικό πρόγραμμα όπου αναφέρεται η γνωστή ("προηγούμενη") διεύθυνση IP της συσκευής και σας επιτρέπει να αλλάξετε τη διεύθυνση IP, εάν χρειάζεται.

Επίλυση προβλημάτων λογισμικού προϊόντος με Mac

- [Το πρόγραμμα οδήγησης εκτυπωτή δεν εμφανίζεται στη λίστα "Εκτύπωση & φαξ"](#)
- [Το όνομα του προϊόντος δεν εμφανίζεται στη λίστα προϊόντων, στη λίστα "Εκτύπωση & φαξ"](#)
- [Το πρόγραμμα οδήγησης εκτυπωτή δεν ρυθμίζει αυτόματα το επιλεγμένο προϊόν στη λίστα "Εκτύπωση & φαξ"](#)
- [Κάποια εργασία εκτύπωσης δεν στάλθηκε στο προϊόν που θέλατε](#)
- [Όταν υπάρχει σύνδεση με καλώδιο USB, το προϊόν δεν εμφανίζεται στη λίστα "Εκτύπωση & φαξ", μετά την επιλογή του προγράμματος οδήγησης](#)
- [Όταν χρησιμοποιείτε σύνδεση USB, χρησιμοποιείτε πρόγραμμα οδήγησης εκτυπωτή γενικής χρήσης](#)

Το πρόγραμμα οδήγησης εκτυπωτή δεν εμφανίζεται στη λίστα "Εκτύπωση & φαξ"

1. Βεβαιωθείτε ότι το αρχείο .GZ του προϊόντος βρίσκεται στον ακόλουθο φάκελο του σκληρού δίσκου: `Library/Printers/PPDs/Contents/Resources`. Εάν είναι απαραίτητο, επανεγκαταστήστε το λογισμικό.
2. Αν το αρχείο GZ βρίσκεται στο φάκελο, ενδέχεται να έχει καταστραφεί το αρχείο PPD. Διαγράψτε το αρχείο και εγκαταστήστε ξανά το λογισμικό.

Το όνομα του προϊόντος δεν εμφανίζεται στη λίστα προϊόντων, στη λίστα "Εκτύπωση & φαξ"

1. Βεβαιωθείτε ότι έχουν συνδεθεί σωστά τα καλώδια και ότι έχει ενεργοποιηθεί το προϊόν.
2. Εκτυπώστε μια σελίδα ρυθμίσεων για να ελέγξετε την ονομασία του προϊόντος. Βεβαιωθείτε ότι το όνομα στη σελίδα διαμόρφωσης ταιριάζει με το όνομα του προϊόντος στη λίστα "Εκτύπωση & φαξ".
3. Αντικαταστήστε το καλώδιο USB ή το καλώδιο ethernet με ένα καλώδιο υψηλής ποιότητας.

Το πρόγραμμα οδήγησης εκτυπωτή δεν ρυθμίζει αυτόματα το επιλεγμένο προϊόν στη λίστα "Εκτύπωση & φαξ"

1. Βεβαιωθείτε ότι έχουν συνδεθεί σωστά τα καλώδια και ότι έχει ενεργοποιηθεί το προϊόν.
2. Βεβαιωθείτε ότι το αρχείο .GZ του προϊόντος βρίσκεται στον ακόλουθο φάκελο του σκληρού δίσκου: `Library/Printers/PPDs/Contents/Resources`. Εάν είναι απαραίτητο, επανεγκαταστήστε το λογισμικό.
3. Αν το αρχείο GZ βρίσκεται στο φάκελο, ενδέχεται να έχει καταστραφεί το αρχείο PPD. Διαγράψτε το αρχείο και εγκαταστήστε ξανά το λογισμικό.
4. Αντικαταστήστε το καλώδιο USB ή το καλώδιο ethernet με ένα καλώδιο υψηλής ποιότητας.

Κάποια εργασία εκτύπωσης δεν στάλθηκε στο προϊόν που θέλατε

1. Ανοίξτε την ουρά εκτύπωσης και ξεκινήστε ξανά την εργασία εκτύπωσης.
2. Κάποιο άλλο προϊόν με την ίδια ή παρόμοια ονομασία μπορεί να έχει λάβει την εργασία εκτύπωσης. Εκτυπώστε μια σελίδα ρυθμίσεων για να ελέγξετε την ονομασία του προϊόντος. Βεβαιωθείτε ότι το όνομα στη σελίδα διαμόρφωσης ταιριάζει με το όνομα του προϊόντος στη λίστα "Εκτύπωση & φαξ".

'Όταν υπάρχει σύνδεση με καλώδιο USB, το προϊόν δεν εμφανίζεται στη λίστα "Εκτύπωση & φαξ", μετά την επιλογή του προγράμματος οδήγησης

Αντιμέτωπιση προβλημάτων λογισμικού

- ▲ Βεβαιωθείτε ότι το λειτουργικό σύστημα Mac που διαθέτετε είναι Mac OS X 10.6 ή νεότερη έκδοση.

Αντιμέτωπιση προβλημάτων υλικού

1. Βεβαιωθείτε ότι το προϊόν έχει ενεργοποιηθεί.
2. Βεβαιωθείτε ότι έχει συνδεθεί σωστά το καλώδιο USB.
3. Βεβαιωθείτε ότι χρησιμοποιείτε κατάλληλο καλώδιο USB υψηλής ταχύτητας.
4. Βεβαιωθείτε ότι δεν υπάρχει υπερβολικός αριθμός συσκευών USB που να εξαντλούν την τροφοδοσία της αλυσίδας. Αποσυνδέστε όλες τις συσκευές από την αλυσίδα και συνδέστε το καλώδιο απευθείας στη θύρα USB του υπολογιστή.
5. Βεβαιωθείτε ότι δεν υπάρχουν περισσότεροι από δύο διανομείς USB χωρίς τροφοδοσία συνδεδεμένοι εν σειρά στην αλυσίδα. Αποσυνδέστε όλες τις συσκευές από την αλυσίδα και συνδέστε το καλώδιο απευθείας στη θύρα USB του υπολογιστή.



ΣΗΜΕΙΩΣΗ Το πληκτρολόγιο των υπολογιστών iMac είναι διανομέας USB χωρίς τροφοδοσία.

'Όταν χρησιμοποιείτε σύνδεση USB, χρησιμοποιείτε πρόγραμμα οδήγησης εκτυπωτή γενικής χρήσης

Αν συνδέσετε το καλώδιο USB πριν εγκαταστήσετε το λογισμικό, ίσως χρησιμοποιείτε πρόγραμμα οδήγησης εκτυπωτή γενικής χρήσης, αντί για το πρόγραμμα οδήγησης του συγκεκριμένου προϊόντος.

1. Διαγράψτε το πρόγραμμα οδήγησης εκτυπωτή γενικής χρήσης.
2. Επανεγκαταστήστε το λογισμικό από το CD του προϊόντος. Μην συνδέετε το καλώδιο USB, μέχρι να σας ζητηθεί από το λογισμικό εγκατάστασης.
3. Αν έχουν εγκατασταθεί πολλοί εκτυπωτές, βεβαιωθείτε ότι έχετε επιλέξει τον κατάλληλο εκτυπωτή από το αναπτυσσόμενο μενού **Διαμόρφωση για** του παραθύρου διαλόγου **Εκτύπωση**.

Α Αναλώσιμα και βοηθητικός εξοπλισμός

- [Παραγγελία ανταλλακτικών, εξαρτημάτων και αναλωσίμων](#)
- [Κωδικοί ειδών](#)

Παραγγελία ανταλλακτικών, εξαρτημάτων και αναλωσίμων

Παραγγελία αναλωσίμων και χαρτιού

www.hp.com/go/suresupply

Παραγγελία γνήσιων ανταλλακτικών ή εξαρτημάτων HP

www.hp.com/buy/parts

Παραγγελία μέσω αντιπροσώπου συντήρησης ή υποστήριξης

Επικοινωνήστε με έναν εξουσιοδοτημένο αντιπρόσωπο συντήρησης ή τεχνικής υποστήριξης της HP.

Κωδικοί ειδών

Στοιχείο	Κωδικός εξαρτήματος	Αριθμός κασέτας	Περιγραφή
Δοχεία μελάνης	CN621A	HP 970	Δοχείο μαύρης μελάνης τυπικής χωρητικότητας με μελάνη χρωστικής HP Officejet
	CN625A	HP 970XL	Δοχείο μαύρης μελάνης υψηλής χωρητικότητας με μελάνη χρωστικής HP Officejet
	CN622A	HP 971	Δοχείο κυανής μελάνης τυπικής χωρητικότητας με μελάνη χρωστικής HP Officejet
	CN626A	HP 971XL	Δοχείο κυανής μελάνης υψηλής χωρητικότητας με μελάνη χρωστικής HP Officejet
	CN624A	HP 971	Δοχείο κίτρινης μελάνης τυπικής χωρητικότητας με μελάνη χρωστικής HP Officejet
	CN628A	HP 971XL	Δοχείο κίτρινης μελάνης υψηλής χωρητικότητας με μελάνη χρωστικής HP Officejet
	CN623A	HP 971	Δοχείο ματζέντα μελάνης τυπικής χωρητικότητας με μελάνη χρωστικής HP Officejet
	CN627A	HP 971XL	Δοχείο ματζέντα μελάνης υψηλής χωρητικότητας με μελάνη χρωστικής HP Officejet
Εξαρτήματα χειρισμού χαρτιού	CN595A		Τροφοδότης χαρτιού 500 φύλλων (προαιρετικός δίσκος 3)
Καλώδιο USB	8121-0868		Καλώδιο A/B μήκους 2 μέτρων

 **ΣΗΜΕΙΩΣΗ** Για πληροφορίες σχετικά με την απόδοση των κασετών, δείτε τη διεύθυνση www.hp.com/go/pageyield. Η πραγματική απόδοση εξαρτάται από τη συγκεκριμένη χρήση.

Ορισμένα δοχεία μελάνης μπορεί να μην είναι διαθέσιμα σε όλες τις χώρες/περιοχές.

B Σέρβικ και τεχνική υποστήριξη

- [Δήλωση περιορισμένης εγγύησης Hewlett-Packard](#)
- [Άδεια χρήσης τελικού χρήστη](#)
- [OpenSSL](#)
- [Υποστήριξη πελατών](#)

Δήλωση περιορισμένης εγγύησης Hewlett-Packard

ΠΡΟΪΟΝ HP	ΔΙΑΡΚΕΙΑ ΠΕΡΙΟΡΙΣΜΕΝΗΣ ΕΓΓΥΗΣΗΣ
HP Officejet Pro X451dn, X451dw, X551dw	1 έτος

Η HP εγγυάται σε σας, τον πελάτη και τελικό χρήστη, ότι το υλικό και τα βοηθητικά εξαρτήματα της HP δεν θα παρουσιάσουν κανένα ελάττωμα όσον αφορά τα υλικά και την κατασκευή τους μετά την ημερομηνία αγοράς τους και για το διάστημα που προσδιορίζεται παραπάνω. Αν η HP λάβει ειδοποίηση για τέτοια ελαττώματα κατά τη διάρκεια της περιόδου εγγύησης, θα προχωρήσει, κατά την κρίση της, σε επισκευή ή αντικατάσταση των προϊόντων που θα αποδειχθούν ελαττωματικά. Τα προϊόντα με τα οποία θα αντικατασταθούν τα προηγούμενα μπορεί να είναι καινούργια ή αντίστοιχης απόδοσης με καινούργιο προϊόν.

Η HP σάς εγγυάται ότι το λογισμικό της HP δεν θα αστοχήσει κατά την εκτέλεση των εντολών προγραμματισμού τις οποίες περιέχει, μετά την ημερομηνία αγοράς και για την περίοδο η οποία καθορίζεται παραπάνω, εξαιτίας ελαττωμάτων υλικών και κατασκευής, εφόσον εγκατασταθεί και χρησιμοποιείται σωστά. Αν η HP λάβει ειδοποίηση για τέτοια ελαττώματα κατά τη διάρκεια της περιόδου εγγύησης, θα προχωρήσει σε αντικατάσταση του λογισμικού που δεν εκτελεί τις οδηγίες προγραμματισμού του λόγω τέτοιων ελαττωμάτων.

Η HP δεν εγγυάται ότι η λειτουργία των προϊόντων HP θα είναι απρόσκοπτη και χωρίς σφάλματα. Αν η HP δεν έχει τη δυνατότητα, μέσα σε εύλογο χρόνο, να επισκευάσει ή να αντικαταστήσει οποιοδήποτε προϊόν στην κατάσταση που περιγράφεται από την εγγύηση, δικαιούστε επιστροφής του ποσού αγοράς, με την προϋπόθεση ότι το προϊόν θα επιστραφεί έγκαιρα στη HP.

Τα προϊόντα της HP μπορεί να περιέχουν ανακατασκευασμένα εξαρτήματα, ισοδύναμης απόδοσης με τα καινούργια ή εξαρτήματα που μπορεί να χρησιμοποιήθηκαν περιστασιακά.

Η εγγύηση δεν ισχύει για ελαττώματα που οφείλονται σε (α) ακατάλληλη ή ανεπαρκή συντήρηση ή μικρορρύθμιση, (β) λογισμικό, σύστημα διασύνδεσης, εξαρτήματα ή αναλώσιμα άλλου κατασκευαστή, (γ) μη εξουσιοδοτημένη τροποποίηση ή κακή χρήση, (δ) λειτουργία εκτός δημοσιευμένων περιβαλλοντικών προδιαγραφών για το προϊόν ή (ε) ακατάλληλη προετοιμασία ή συντήρηση του χώρου εργασίας.

ΣΤΟ ΒΑΘΜΟ ΠΟΥ ΕΠΙΤΡΕΠΕΤΑΙ ΑΠΟ ΤΗΝ ΤΟΠΙΚΗ ΝΟΜΟΘΕΣΙΑ, ΟΙ ΑΝΩΤΕΡΩ ΕΓΓΥΗΣΕΙΣ ΕΧΟΥΝ ΑΠΟΚΛΕΙΣΤΙΚΟ ΧΑΡΑΚΤΗΡΑ ΚΑΙ ΔΕΝ ΓΙΝΕΤΑΙ ΑΝΑΦΟΡΑ, ΕΙΤΕ ΡΗΤΗ ΕΙΤΕ ΣΙΩΠΗΡΗ, ΣΕ ΚΑΜΙΑ ΑΛΛΗ ΓΡΑΠΤΗ Ή ΠΡΟΦΟΡΙΚΗ ΕΓΓΥΗΣΗ Ή ΟΡΟ. ΕΙΔΙΚΟΤΕΡΑ, Η HP ΑΠΟΠΟΙΕΙΤΑΙ ΚΑΘΕ ΣΙΩΠΗΡΗ ΕΓΓΥΗΣΗ Ή ΟΡΟ ΕΜΠΟΡΕΥΣΙΜΟΤΗΤΑΣ, ΙΚΑΝΟΠΟΙΗΤΙΚΗΣ ΠΟΙΟΤΗΤΑΣ ΚΑΙ ΚΑΤΑΛΛΗΛΟΤΗΤΑΣ ΓΙΑ ΣΥΓΚΕΚΡΙΜΕΝΟ ΣΚΟΠΟ. Σε ορισμένες χώρες/περιοχές, πολιτείες ή επαρχίες δεν επιτρέπεται ο περιορισμός της διάρκειας μιας σιωπηρής εγγύησης, συνεπώς, ο ανωτέρω περιορισμός μπορεί να μην ισχύει στην περίπτωση σας. Η παρούσα εγγύηση σάς παρέχει συγκεκριμένα νομικά δικαιώματα. Μπορεί επίσης να έχετε και άλλα δικαιώματα τα οποία διαφέρουν από χώρα/περιοχή σε χώρα/περιοχή, από πολιτεία σε πολιτεία ή από επαρχία σε επαρχία.

Η περιορισμένη εγγύηση της HP ισχύει σε κάθε χώρα/περιοχή όπου η HP παρέχει υπηρεσίες υποστήριξης για το συγκεκριμένο προϊόν και σε κάθε χώρα/περιοχή όπου η HP εμπορεύεται το προϊόν. Το επίπεδο εξυπηρέτησης βάσει εγγύησης που θα λάβετε μπορεί να ποικίλλει ανάλογα με τις τοπικές προδιαγραφές. Η HP δεν πρόκειται να τροποποιήσει το προϊόν όσον αφορά τη μορφή, την εφαρμογή ή τη λειτουργία του, ώστε να λειτουργεί σε χώρα/περιοχή για την οποία δεν υπήρξε εξ αρχής καμία τέτοια πρόβλεψη, για νομικούς και κανονιστικούς λόγους.

ΣΤΟ ΒΑΘΜΟ ΠΟΥ ΕΠΙΤΡΕΠΕΤΑΙ ΑΠΟ ΤΗΝ ΤΟΠΙΚΗ ΝΟΜΟΘΕΣΙΑ, ΤΑ ΕΝΔΙΚΑ ΜΕΣΑ ΤΑ ΟΠΟΙΑ ΠΡΟΒΛΕΠΟΝΤΑΙ ΑΠΟ ΤΗΝ ΠΑΡΟΥΣΑ ΕΓΓΥΗΣΗ ΕΙΝΑΙ ΤΑ ΜΟΝΑ ΚΑΙ ΑΠΟΚΛΕΙΣΤΙΚΑ ΜΕΣΑ ΤΑ ΟΠΟΙΑ ΕΧΕΤΕ ΣΤΗ ΔΙΑΘΕΣΗ ΣΑΣ. ΜΕ ΤΗΝ ΕΞΑΙΡΕΣΗ ΟΣΩΝ ΑΝΑΦΕΡΟΝΤΑΙ ΠΑΡΑΠΑΝΩ, Η ΗΡ Ή ΟΙ ΠΡΟΜΗΘΕΥΤΕΣ ΤΗΣ ΔΕΝ ΘΑ ΕΙΝΑΙ ΣΕ ΚΑΜΙΑ ΠΕΡΙΠΤΩΣΗ ΥΠΟΛΟΓΟΙ ΓΙΑ ΑΠΩΛΕΙΑ ΔΕΔΟΜΕΝΩΝ Ή ΓΙΑ ΑΜΕΣΗ, ΕΙΔΙΚΗ, ΠΕΡΙΣΤΑΣΙΑΚΗ, ΠΑΡΕΠΟΜΕΝΗ (ΣΥΜΠΕΡΙΛΑΜΒΑΝΟΜΕΝΟΥ ΤΟΥ ΔΙΑΦΥΓΟΝΤΟΣ ΚΕΡΔΟΥΣ Ή ΤΗΣ ΑΠΩΛΕΙΑΣ ΔΕΔΟΜΕΝΩΝ) Ή ΑΛΛΗ ΖΗΜΙΑ, ΕΙΤΕ ΒΑΣΕΙ ΣΥΜΒΑΣΗΣ, ΑΔΙΚΟΠΡΑΞΙΑΣ Ή ΑΛΛΟΥ. Σε ορισμένες χώρες/περιοχές, πολιτείες ή επαρχίες δεν επιτρέπεται η εξαίρεση ή ο περιορισμός των περιστασιακών ή παρεπόμενων ζημιών, συνεπώς, ο ανωτέρω περιορισμός μπορεί να μην ισχύει στην περίπτωση σας.

ΟΙ ΟΡΟΙ ΤΗΣ ΕΓΓΥΗΣΗΣ ΠΟΥ ΠΕΡΙΛΑΜΒΑΝΟΝΤΑΙ ΣΕ ΑΥΤΗΝ ΤΗ ΔΗΛΩΣΗ, ΕΚΤΟΣ ΑΠΟ ΤΟ ΒΑΘΜΟ ΣΤΟΝ ΟΠΟΙΟ ΕΠΙΤΡΕΠΕΤΑΙ ΑΠΟ ΤΟ ΝΟΜΟ, ΔΕΝ ΑΠΟΚΛΕΙΟΥΝ, ΠΕΡΙΟΡΙΖΟΥΝ Ή ΤΡΟΠΟΠΟΙΟΥΝ ΑΛΛΑ ΣΥΜΠΛΗΡΩΝΟΥΝ ΤΑ ΥΠΟΧΡΕΩΤΙΚΑ ΝΟΜΟΘΕΤΙΚΑ ΔΙΚΑΙΩΜΑΤΑ ΠΟΥ ΙΣΧΥΟΥΝ ΓΙΑ ΤΗΝ ΠΩΛΗΣΗ ΤΟΥ ΠΡΟΪΟΝΤΟΣ ΑΥΤΟΥ ΣΕ ΕΣΑΣ.

'Αδεια χρήσης τελικού χρήστη

ΔΙΑΒΑΣΤΕ ΠΡΟΣΕΚΤΙΚΑ ΠΡΙΝ ΧΡΗΣΙΜΟΠΟΙΗΣΕΤΕ ΑΥΤΟ ΤΟ ΠΡΟΪΟΝ ΛΟΓΙΣΜΙΚΟΥ: Η παρούσα 'Αδεια χρήσης τελικού χρήστη ("Αδεια") είναι μια σύμβαση ανάμεσα σε (α) εσάς (είτε είστε φυσικό είτε νομικό πρόσωπο) και (β) τη Hewlett-Packard Company ("HP") και διέπει τη χρήση του προϊόντος λογισμικού («Λογισμικό») από εσάς. Η παρούσα 'Αδεια δεν ισχύει εάν υπάρχει ξεχωριστή συμφωνία άδειας χρήσης ανάμεσα σε εσάς και την HP ή τους προμηθευτές της για το Λογισμικό, συμπεριλαμβανομένης μιας άδειας χρήσης σε online τεκμηρίωση. Ο όρος "Λογισμικό" ενδέχεται να περιλαμβάνει (i) αντίστοιχα μέσα, (ii) έναν οδηγό χρήσης και λοιπό έντυπο υλικό, και (iii) "online" ή ηλεκτρονική τεκμηρίωση (συνολικά «Τεκμηρίωση χρήστη»).

ΤΑ ΔΙΚΑΙΩΜΑΤΑ ΣΤΟ ΛΟΓΙΣΜΙΚΟ ΠΑΡΕΧΟΝΤΑΙ ΜΟΝΟ ΥΠΟ ΤΟΝ ΟΡΟ ΟΤΙ ΑΠΟΔΕΧΕΣΤΕ ΟΛΟΥΣ ΤΟΥΣ ΟΡΟΥΣ ΚΑΙ ΤΙΣ ΠΡΟΫΠΟΘΕΣΕΙΣ ΤΗΣ ΠΑΡΟΥΣΑΣ ΑΔΕΙΑΣ. ΕΦΟΣΟΝ ΕΓΚΑΘΙΣΤΑΤΕ, ΑΝΤΙΓΡΑΦΕΤΕ, ΕΚΤΕΛΕΙΤΕ ΛΗΨΗ Ή ΧΡΗΣΙΜΟΠΟΙΕΙΤΕ ΜΕ ΑΛΛΟΝ ΤΡΟΠΟ ΤΟ ΛΟΓΙΣΜΙΚΟ, ΣΗΜΑΙΝΕΙ ΟΤΙ ΣΥΜΦΩΝΕΙΤΕ ΜΕ ΤΟΥΣ ΟΡΟΥΣ ΤΗΣ ΠΑΡΟΥΣΑΣ ΑΔΕΙΑΣ ΚΑΙ ΔΕΣΜΕΥΕΣΤΕ ΑΠΟ ΑΥΤΟΥΣ. ΕΑΝ ΔΕΝ ΑΠΟΔΕΧΕΣΤΕ ΤΗΝ ΠΑΡΟΥΣΑ ΑΔΕΙΑ, ΜΗΝ ΕΚΤΕΛΕΣΕΤΕ ΕΓΚΑΤΑΣΤΑΣΗ, ΛΗΨΗ Ή ΧΡΗΣΙΜΟΠΟΙΗΣΕΤΕ ΜΕ ΑΛΛΟΝ ΤΡΟΠΟ ΤΟ ΛΟΓΙΣΜΙΚΟ. ΕΑΝ ΑΓΟΡΑΣΑΤΕ ΤΟ ΛΟΓΙΣΜΙΚΟ ΑΛΛΑ ΔΕΝ ΣΥΜΦΩΝΕΙΤΕ ΜΕ ΤΗΝ ΠΑΡΟΥΣΑ ΑΔΕΙΑ, ΕΠΙΣΤΡΕΨΤΕ ΤΟ ΛΟΓΙΣΜΙΚΟ ΣΤΗΝ ΤΟΠΟΘΕΣΙΑ ΑΓΟΡΑΣ ΤΟΥ ΕΝΤΟΣ ΔΕΚΑΤΕΣΣΑΡΩΝ ΗΜΕΡΩΝ ΓΙΑ ΝΑ ΣΑΣ ΕΠΙΣΤΡΑΦΕΙ ΤΟ ΑΝΤΙΤΙΜΟ ΑΓΟΡΑΣ ΤΟΥ. ΕΑΝ ΤΟ ΛΟΓΙΣΜΙΚΟ ΕΙΝΑΙ ΕΓΚΑΤΕΣΤΗΜΕΝΟ ΣΕ Ή ΚΑΘΙΣΤΑΤΑΙ

ΔΙΑΘΕΣΙΜΟ ΜΕ ΑΛΛΟ ΠΡΟΪΟΝ ΗΡ, ΜΠΟΡΕΙΤΕ ΝΑ ΕΠΙΣΤΡΕΨΕΤΕ ΤΟ ΣΥΝΟΛΟ ΤΟΥ ΑΧΡΗΣΙΜΟΠΟΙΗΤΟΥ ΠΡΟΪΟΝΤΟΣ.

- 1. ΛΟΓΙΣΜΙΚΟ ΑΛΛΩΝ ΚΑΤΑΣΚΕΥΑΣΤΩΝ.** Το Λογισμικό μπορεί να περιλαμβάνει, εκτός από λογισμικό που είναι ιδιοκτησία της ΗΡ («Λογισμικό ΗΡ»), προγράμματα λογισμικού με άδειες χρήσης από άλλους κατασκευαστές («Λογισμικό Τρίτων Κατασκευαστών» και «Άδεια Χρήσης Τρίτων Κατασκευαστών»). Οποιοδήποτε Λογισμικό Τρίτων Κατασκευαστών σας παραχωρείται με άδεια χρήσης που υπόκειται στους όρους και τις προϋποθέσεις της αντίστοιχης Άδειας Χρήσης Τρίτων Κατασκευαστών. Γενικά, η Άδεια Χρήσης Τρίτων Κατασκευαστών είναι ένα αρχείο τύπου «license.txt» ή «readme». Εάν δεν μπορείτε να βρείτε την Άδεια Χρήσης Τρίτων Κατασκευαστών, πρέπει να επικοινωνήσετε με την υποστήριξη της ΗΡ. Σε περίπτωση που οι Άδειες Χρήσης Τρίτων Κατασκευαστών περιλαμβάνουν άδειες οι οποίες προβλέπουν τη διαθεσιμότητα του πηγαίου κώδικα (όπως η Γενική Άδεια Δημόσιας GNU) και ο αντίστοιχος πηγαίος κώδικας δεν περιλαμβάνεται μαζί με το Λογισμικό, τότε επισκεφθείτε τις σελίδες υποστήριξης προϊόντων της τοποθεσίας Web της ΗΡ (hr.com) για να μάθετε πώς μπορείτε να τον λάβετε.
- 2. ΔΙΚΑΙΩΜΑΤΑ ΑΔΕΙΑΣ ΧΡΗΣΗΣ.** Θα έχετε τα ακόλουθα δικαιώματα, υπό τον όρο ότι συμμορφώνεστε με όλους τους όρους και τις προϋποθέσεις της παρούσας Άδειας Χρήσης Τελικού Χρήστη:
 - α.** Χρήση. Η ΗΡ σας παραχωρεί μια άδεια για Χρήση ενός αντιγράφου του Λογισμικού ΗΡ. Με τον όρο «Χρήση» υποδηλώνεται η εγκατάσταση, αντιγραφή, αποθήκευση, φόρτωση, εκτέλεση, εμφάνιση ή άλλη χρήση του Λογισμικού ΗΡ. Δεν επιτρέπεται να τροποποιήσετε το Λογισμικό ΗΡ ή να απενεργοποιήσετε οποιοδήποτε χαρακτηριστικό άδειας ή ελέγχου του Λογισμικού ΗΡ. Σε περίπτωση που το παρόν Λογισμικό παρέχεται από την ΗΡ για χρήση με ένα προϊόν απεικόνισης ή εκτύπωσης (για παράδειγμα, εάν το Λογισμικό είναι πρόγραμμα οδήγησης, υλικολογισμικό ή πρόσθετο εκτυπωτή), μπορείτε να χρησιμοποιήσετε το Λογισμικό ΗΡ μόνο με τέτοιου είδους προϊόν («Προϊόν ΗΡ»). Στην Τεκμηρίωση Χρήστη μπορεί να παρουσιάζονται πρόσθετοι περιορισμοί σχετικά με τη Χρήση. Δεν επιτρέπεται να χωρίζετε επιμέρους στοιχεία του Λογισμικού ΗΡ για Χρήση. Δεν έχετε το δικαίωμα να διανέμετε το Λογισμικό ΗΡ.
 - β.** Αντιγραφή. Το δικαίωμά σας για αντιγραφή υποδηλώνει ότι μπορείτε να δημιουργείτε αντίγραφα των αρχείων ή εφεδρικά αντίγραφα του Λογισμικού ΗΡ, με την προϋπόθεση ότι κάθε αντίγραφο περιέχει όλες τις σημειώσεις ιδιοκτησίας του πρωτότυπου Λογισμικού ΗΡ και ότι χρησιμοποιούνται μόνο για σκοπούς δημιουργίας αντιγράφων ασφαλείας.
- 3. ΑΝΑΒΑΘΜΙΣΕΙΣ.** Για Χρήση του Λογισμικού ΗΡ που παρέχεται από την ΗΡ ως αναβάθμιση, ενημέρωση ή συμπλήρωμα (γενικά «Αναβάθμιση»), πρέπει πρώτα να αποκτήσετε άδεια για το πρωτότυπο Λογισμικό ΗΡ το οποίο η ΗΡ αναγνωρίζει ως κατάλληλο για Αναβάθμιση. Στο βαθμό που η Αναβάθμιση υπερσχύει του πρωτότυπου Λογισμικού ΗΡ, δεν επιτρέπεται να χρησιμοποιείται πλέον το παρόν Λογισμικό ΗΡ. Η συγκεκριμένη Άδεια Χρήσης Τελικού Χρήστη ισχύει για κάθε Αναβάθμιση, εκτός και η ΗΡ παρέχει άλλους όρους μαζί με την Αναβάθμιση. Σε περίπτωση αντίφασης μεταξύ της παρούσας Άδειας Χρήσης Τελικού Χρήστη και των άλλων όρων, υπερσχύουν οι άλλοι όροι.

4. ΜΕΤΑΒΙΒΑΣΗ.

- α.** Μεταβίβαση Τρίτων Κατασκευαστών. Ο αρχικός τελικός χρήστης του Λογισμικού ΗΡ έχει δικαίωμα να μεταβιβάσει άπαξ το Λογισμικό ΗΡ σε κάποιον άλλο τελικό χρήστη. Οποιαδήποτε μεταβίβαση περιλαμβάνει όλα τα επιμέρους στοιχεία, μέσα, Τεκμηρίωση Χρήση, την παρούσα 'Άδεια Χρήσης Τελικού Χρήστη και, εάν υπάρχει, το Πιστοποιητικό Αυθεντικότητας. Η μεταβίβαση δεν επιτρέπεται να είναι έμμεση, όπως με τη μορφή παρακαταθήκης. Πριν από τη μεταβίβαση, ο τελικός χρήστης που θα παραλάβει το μεταβιβαζόμενο Λογισμικό πρέπει να συμφωνεί με την παρούσα 'Άδεια Χρήσης. Με τη μεταβίβαση του Λογισμικού ΗΡ, η άδεια χρήσης τερματίζεται αυτόματα.
- β.** Περιορισμοί. Δεν επιτρέπεται η ενοικίαση, η μίσθωση ή ο δανεισμός του Λογισμικού ΗΡ ή η εμπορική χρήση του. Δεν επιτρέπεται η μερική παραχώρηση, η εκχώρηση ή η μεταβίβαση της άδειας του Λογισμικού ΗΡ, εκτός εάν αναφέρεται ρητά στην παρούσα 'Άδεια Χρήσης Τελικού Χρήστη.

5. ΙΔΙΟΚΤΗΣΙΑΚΑ ΔΙΚΑΙΩΜΑΤΑ. Όλα τα δικαιώματα πνευματικής ιδιοκτησίας στο Λογισμικό και στην Τεκμηρίωση Χρήστη ανήκουν στην ΗΡ ή στους προμηθευτές της και προστατεύονται από το νόμο, συμπεριλαμβανομένης της ισχύουσας νομοθεσίας περί πνευματικών δικαιωμάτων, εμπορικών μυστικών, ευρεσιτεχνιών και κατάθεσης σημάτων. Δεν επιτρέπεται η αφαίρεση οποιουδήποτε αναγνωριστικού προϊόντος, σημείωσης πνευματικών δικαιωμάτων ή περιορισμών ιδιοκτησίας από το Λογισμικό.

6. ΠΕΡΙΟΡΙΣΜΟΣ ΣΤΗΝ ΑΝΤΙΣΤΡΟΦΗ ΜΗΧΑΝΙΚΗ. Δεν επιτρέπεται η ανάλυση, η αποσυμπίληση ή η αποσυναρμολόγηση του Λογισμικού ΗΡ, παρά μόνο στο βαθμό που το δικαίωμα αυτό υπαγορεύεται από ισχύοντες νόμους.

7. ΣΥΓΚΑΤΑΘΕΣΗ ΓΙΑ ΤΗ ΧΡΗΣΗ ΔΕΔΟΜΕΝΩΝ. Η ΗΡ και οι θυγατρικές της εταιρείες μπορούν να συλλέγουν και να χρησιμοποιούν τεχνικές πληροφορίες τις οποίες παρέχετε σε σχέση με (i) τη χρήση του Λογισμικού ή του Προϊόντος ΗΡ, ή (ii) την παροχή υπηρεσιών υποστήριξης που αφορούν το Λογισμικό ή το Προϊόν ΗΡ. Όλες αυτές οι πληροφορίες θα υπόκεινται στην πολιτική προστασίας ιδιωτικού απορρήτου της ΗΡ. Η ΗΡ δεν θα χρησιμοποιήσει αυτές τις πληροφορίες σε μορφή που προσδιορίζει την ταυτότητά σας, παρά μόνο στο βαθμό που απαιτείται για τη βελτίωση της Χρήσης ή την παροχή αυτών των υπηρεσιών υποστήριξης.

8. ΠΕΡΙΟΡΙΣΜΟΙ ΕΥΘΥΝΗΣ. Ανεξάρτητα από βλάβες που ενδέχεται να προκύψουν, η συνολική ευθύνη της ΗΡ και οποιουδήποτε από τους προμηθευτές της στα πλαίσια της παρούσας 'Άδειας Χρήσης και η αποκλειστική σας αποζημίωση για όλα τα παραπάνω περιορίζονται στο μεγαλύτερο από τα ποσά που κατεβάλατε ξεχωριστά για το Προϊόν ή σε 5 δολάρια Η.Π.Α. ΣΤΟ ΜΕΓΙΣΤΟ ΒΑΘΜΟ ΠΟΥ ΕΠΙΤΡΕΠΕΤΑΙ ΑΠΟ ΤΗΝ ΙΣΧΥΟΥΣΑ ΝΟΜΟΘΕΣΙΑ, ΣΕ ΚΑΜΙΑ ΠΕΡΙΠΤΩΣΗ Η ΗΡ ΚΑΙ ΟΙ ΠΡΟΜΗΘΕΥΤΕΣ ΤΗΣ ΔΕΝ ΕΙΝΑΙ ΥΠΕΥΘΥΝΟΙ ΓΙΑ ΕΙΔΙΚΕΣ, ΤΥΧΑΙΕΣ, ΕΜΜΕΣΕΣ Ή ΣΥΝΕΠΑΚΟΛΟΥΘΕΣ ΖΗΜΙΕΣ (ΣΥΜΠΕΡΙΛΑΜΒΑΝΟΜΕΝΩΝ, ΕΝΔΕΙΚΤΙΚΑ, ΖΗΜΙΩΝ ΑΠΟ ΑΠΩΛΕΙΑ ΕΣΟΔΩΝ, ΑΠΟ ΑΠΩΛΕΙΑ ΔΕΔΟΜΕΝΩΝ, ΑΠΟ ΔΙΑΚΟΠΗ ΕΡΓΑΣΙΑΣ, ΑΠΟ ΠΡΟΣΩΠΙΚΟ ΤΡΑΥΜΑΤΙΣΜΟ, ΑΠΟ ΠΑΡΑΒΙΑΣΗ ΑΠΟΡΡΗΤΟΥ) ΠΟΥ ΣΧΕΤΙΖΕΤΑΙ ΜΕ ΤΗ ΧΡΗΣΗ Ή ΤΗΝ ΑΔΥΝΑΜΙΑ ΧΡΗΣΗΣ ΤΟΥ ΛΟΓΙΣΜΙΚΟΥ, ΑΚΟΜΗ ΚΙ ΑΝ Η ΗΡ Ή ΟΠΟΙΟΣΔΗΠΟΤΕ ΠΡΟΜΗΘΕΥΤΗΣ ΕΧΕΙ ΕΝΗΜΕΡΩΘΕΙ ΓΙΑ ΤΟ ΕΝΔΕΧΟΜΕΝΟ ΤΕΤΟΙΩΝ ΖΗΜΙΩΝ ΚΑΙ ΑΚΟΜΗ ΚΙ ΑΝ Η ΑΠΟΖΗΜΙΩΣΗ ΔΕΝ ΚΑΛΥΠΤΕΙ ΤΟΝ ΟΥΣΙΑΣΤΙΚΟ ΤΗΣ ΣΚΟΠΟ. Σε ορισμένες χώρες/περιοχές δεν επιτρέπεται η εξαίρεση ή ο περιορισμός ευθύνης σε περιπτώσεις πρόκλησης παρεπόμενων ή αποθετικών ζημιών και, επομένως, ο παραπάνω περιορισμός ή εξαίρεση ενδέχεται να μην ισχύει για εσάς.

- 9.** ΠΕΛΑΤΕΣ ΤΗΣ ΚΥΒΕΡΝΗΣΗΣ ΤΩΝ Η.Π.Α. Το Λογισμικό έχει αναπτυχθεί εξ ολοκλήρου με ιδιωτική δαπάνη. Όλο το Λογισμικό αποτελεί εμπορικό λογισμικό για υπολογιστές όπως ορίζεται από τους ισχύοντες κανονισμούς προμηθειών. Σύμφωνα με τους κανονισμούς των Η.Π.Α. FAR 48 CFR 12.212 και DFAR 48 CFR 227.7202, η χρήση, η δημιουργία διπλότυπων και η κοινοποίηση του Λογισμικού από ή για την Κυβέρνηση των Η.Π.Α. ή υπεργολάβο της Κυβέρνησης των Η.Π.Α. υπόκειται αποκλειστικά στους όρους και τις προϋποθέσεις που ορίζονται στην Άδεια Χρήσης Τελικού Χρήστη, εκτός από προβλέψεις που είναι αντίθετες προς τους ισχύοντες υποχρεωτικούς εθνικούς νόμους.
- 10.** ΣΥΜΜΟΡΦΩΣΗ ΜΕ ΤΟΥΣ ΝΟΜΟΥΣ ΠΕΡΙ ΕΞΑΓΩΓΩΝ. Πρέπει να συμμορφώνεστε με όλους τους νόμους, κανόνες και κανονισμούς που (i) ισχύουν για την εξαγωγή και την εισαγωγή του Λογισμικού, ή (ii) περιορίζουν τη Χρήση του Λογισμικού, συμπεριλαμβανομένων οποιωνδήποτε περιορισμών για την κατασκευή πυρηνικών, χημικών ή βιολογικών όπλων.
- 11.** ΕΠΙΦΥΛΑΞΗ ΔΙΚΑΙΩΜΑΤΩΝ. Η HP και οι προμηθευτές της διατηρούν κάθε δικαίωμα το οποίο δεν παραχωρείται ρητά σε εσάς στα πλαίσια της παρούσας Άδειας Χρήσης Τελικού Χρήστη.

© 2009 Hewlett-Packard Development Company, L.P.

Αναθ. 04/09

OpenSSL

Αυτό το προϊόν περιέχει λογισμικό που έχει αναπτυχθεί από το έργο OpenSSL, προκειμένου να χρησιμοποιηθεί στο κιτ εργαλείων OpenSSL (<http://www.openssl.org/>)

ΤΟ ΛΟΓΙΣΜΙΚΟ ΑΥΤΟ ΠΑΡΕΧΕΤΑΙ ΑΠΟ ΤΟ OpenSSL PROJECT "ΩΣ ΕΧΕΙ" ΚΑΙ ΤΟ PROJECT ΑΠΟΠΟΙΕΙΤΑΙ ΟΛΕΣ ΤΙΣ ΡΗΤΕΣ Ή ΕΜΜΕΣΕΣ ΕΓΓΥΗΣΕΙΣ, ΣΥΜΠΕΡΙΛΑΜΒΑΝΟΜΕΝΩΝ, ΧΩΡΙΣ ΠΕΡΙΟΡΙΣΜΟΥΣ, ΤΩΝ ΕΜΜΕΣΩΝ ΕΓΓΥΗΣΕΩΝ ΕΜΠΟΡΕΥΣΙΜΟΤΗΤΑΣ ΚΑΙ ΚΑΤΑΛΛΗΛΟΤΗΤΑΣ ΓΙΑ ΣΥΓΚΕΚΡΙΜΕΝΟ ΣΚΟΠΟ. ΤΟ OpenSSL PROJECT ΚΑΙ ΟΙ ΣΥΜΜΕΤΕΧΟΝΤΕΣ ΔΕΝ ΦΕΡΟΥΝ ΚΑΜΙΑ ΕΥΘΥΝΗ ΓΙΑ ΤΥΧΟΝ ΑΜΕΣΕΣ, ΕΜΜΕΣΕΣ, ΠΑΡΕΠΟΜΕΝΕΣ, ΕΙΔΙΚΕΣ, ΠΑΡΑΔΕΙΓΜΑΤΙΚΕΣ Ή ΠΑΡΕΠΟΜΕΝΕΣ ΖΗΜΙΕΣ (ΣΥΜΠΕΡΙΛΑΜΒΑΝΟΜΕΝΗΣ, ΧΩΡΙΣ ΠΕΡΙΟΡΙΣΜΟΥΣ, ΤΗΣ ΑΓΟΡΑΣ ΥΠΟΚΑΤΑΣΤΑΤΩΝ ΑΓΑΘΩΝ Ή ΥΠΗΡΕΣΙΩΝ,

ΤΗΣ ΑΠΩΛΕΙΑΣ ΧΡΗΣΗΣ, ΔΕΔΟΜΕΝΩΝ Ή ΚΕΡΔΩΝ Ή ΤΗΣ ΔΙΑΚΟΠΗΣ ΕΠΙΧΕΙΡΗΜΑΤΙΚΩΝ ΕΡΓΑΣΙΩΝ) ΜΕ ΟΠΟΙΟΝ ΤΡΟΠΟ ΚΑΙ ΕΑΝ ΠΡΟΚΛΗΘΗΚΑΝ ΚΑΙ ΜΕ ΟΠΟΙΑΔΗΠΟΤΕ ΘΕΩΡΙΑ ΔΙΑΘΕΣΙΜΟΤΗΤΑΣ, ΕΠΙ ΒΑΣΕΙ ΣΥΜΒΑΣΗΣ, ΑΜΕΣΗΣ ΕΥΘΥΝΗΣ Ή ΑΔΙΚΟΠΡΑΞΙΑΣ (ΣΥΜΠΕΡΙΛΑΜΒΑΝΟΜΕΝΗΣ ΤΗΣ ΑΜΕΛΕΙΑΣ Ή ΑΛΛΙΩΣ ΠΩΣ) Η ΟΠΟΙΑ ΘΑ ΠΡΟΚΥΨΕΙ ΜΕ ΟΠΟΙΟΝΔΗΠΟΤΕ ΤΡΟΠΟ ΛΟΓΩ ΤΗΣ ΧΡΗΣΗΣ ΤΟΥ ΛΟΓΙΣΜΙΚΟΥ, ΑΚΟΜΑ ΚΙ ΕΑΝ ΕΧΟΥΝ ΕΝΗΜΕΡΩΘΕΙ ΓΙΑ ΤΟ ΕΝΔΕΧΟΜΕΝΟ ΤΕΤΟΙΑΣ ΖΗΜΙΑΣ.

Το προϊόν περιλαμβάνει λογισμικό κρυπτογράφησης, του οποίου τον κώδικα έγραψε ο Eric Young (eay@cryptsoft.com). Το προϊόν περιέχει λογισμικό του οποίου τον κώδικα έγραψε ο Tim Hudson (tjh@cryptsoft.com).

Υποστήριξη πελατών

Λήψη δωρεάν τηλεφωνικής υποστήριξης, κατά τη διάρκεια της περιόδου εγγύησης, για τη χώρα/περιοχή σας

Οι αριθμοί τηλεφώνου για κάθε χώρα/περιοχή υπάρχουν στο φυλλάδιο που περιλαμβάνεται στη συσκευασία του προϊόντος σας ή στη διεύθυνση www.hp.com/support/.

Να έχετε πρόχειρο το όνομα του προϊόντος, τον αριθμό σειράς, την ημερομηνία αγοράς και την περιγραφή του προβλήματος.

24ωρη υποστήριξη και αντιμετώπιση προβλημάτων με τη συσκευή μέσω Internet και λήψη προγραμμάτων οδήγησης, λογισμικού και ηλεκτρονικών πληροφοριών

<http://www.hp.com/go/support>

Λήψη υποστήριξης για προϊόντα που χρησιμοποιούνται με έναν υπολογιστή Macintosh

www.hp.com/go/macosex

Λήψη βοηθητικών προγραμμάτων λογισμικού, προγραμμάτων οδήγησης και ηλεκτρονικής πληροφόρησης

<http://www.hp.com/go/support>

Παραγγελία πρόσθετων συμβολαίων υπηρεσιών ή συντήρησης της HP

www.hp.com/go/carepack

Δήλωση της συσκευής σας

www.register.hp.com

Γ Προδιαγραφές προϊόντος

- [Προδιαγραφές φυσικών χαρακτηριστικών](#)
- [Κατανάλωση ενέργειας, ηλεκτρικές προδιαγραφές και εκπομπές θορύβου](#)
- [Εκπομπές θορύβου](#)
- [Προδιαγραφές περιβάλλοντος](#)

Προδιαγραφές φυσικών χαρακτηριστικών

Πίνακας Γ-1 Προδιαγραφές φυσικών χαρακτηριστικών

Προϊόν	Ύψος	Βάθος	Πλάτος	Βάρος
HP Officejet Pro X451 Series	380 mm (15,0 ίντσες)	399 mm (15,7 ίντσες)	513 mm (20,2 ίντσες)	Με αναλώσιμα: 23,7 kg (50 λίβρες) Χωρίς αναλώσιμα: 16,7 kg (16,8 λίβρες)
HP Officejet Pro X551 Series	414 mm (16,3 ίντσες)	399 mm (15,7 ίντσες)	513 mm (20,2 ίντσες)	Με αναλώσιμα: 23,7 kg (50 λίβρες) Χωρίς αναλώσιμα: 16,7 kg (16,8 λίβρες)

Κατανάλωση ενέργειας, ηλεκτρικές προδιαγραφές και εκπομπές θορύβου

⚠ ΠΡΟΣΟΧΗ Οι απαιτήσεις ισχύος βασίζονται στη χώρα/περιοχή όπου πωλείται η συσκευή. Μη μετατρέπετε τις τάσεις λειτουργίας. Κάτι τέτοιο θα προκαλέσει ζημιά στη συσκευή και τέτοιου είδους ζημιές δεν καλύπτονται από την περιορισμένη εγγύηση και τις συμβάσεις παροχής υπηρεσιών της HP.

Εκπομπές θορύβου

Πίνακας Γ-2 Επίπεδα εκπομπών θορύβου

Λειτουργία	LwAd-μονόχρωμο (B)	LwAd-έγχρωμο (B)	Σημειώσεις
Εκτύπωση	6,9	6,8	
Αντιγραφή	7,1	6,9	Μοντέλα με ADF
Σάρωση	6,9	6,7	Μοντέλα με ADF

Η HP συνιστά την τοποθέτηση της συσκευής σε χώρο που δεν υπάρχει γραφείο υπαλλήλου.

Προδιαγραφές περιβάλλοντος

Πίνακας Γ-3 Προδιαγραφές περιβάλλοντος¹

	Λειτουργία	Μεταφορά
Θερμοκρασία	15° έως 30° C (59° έως 86° F)	-40° έως 60° C (-40° έως 140° F)
Σχετική υγρασία	20 έως 80%	90% ή λιγότερο (χωρίς συμπύκνωση)
Υψόμετρο	0 έως 3048 m	
Κλίση	ΣΗΜΑΝΤΙΚΟ: Ο εκτυπωτής έχει σχεδιαστεί για χρήση σε επίπεδη επιφάνεια. Η χρήση του εκτυπωτή σε μη επίπεδη επιφάνεια θα μπορούσε να έχει ως αποτέλεσμα λανθασμένα μηνύματα σχετικά με τα επίπεδα μελάνης στα δοχεία.	

¹ Οι τιμές ενδέχεται να αλλάξουν.

Δ Πρόγραμμα περιβαλλοντικής διαχείρισης προϊόντων

- [Προστασία του περιβάλλοντος](#)
- [Προστασία από το όζον](#)
- [Κατανάλωση ισχύος](#)
- [Χρήση χαρτιού](#)
- [Πλαστικά](#)
- [Αναλώσιμα εκτύπωσης HP Officejet](#)
- [Οδηγίες επιστροφής και ανακύκλωσης](#)
- [Χαρτί](#)
- [Περιορισμοί υλικών](#)
- [Απόρριψη άχρηστου εξοπλισμού από τους χρήστες](#)
- [Ανακύκλωση ηλεκτρονικών συσκευών](#)
- [Χημικές ουσίες](#)
- [Φύλλο Δεδομένων Ασφαλείας Υλικού \(MSDS\)](#)
- [Περισσότερες πληροφορίες](#)
- [Πίνακας ουσιών \(Κίνα\)](#)
- [Δήλωση για τον περιορισμό επικίνδυνων ουσιών \(Τουρκία\)](#)
- [Ανακοίνωση περιορισμού της χρήσης επικίνδυνων ουσιών \(Ουκρανία\)](#)
- [Δήλωση περιορισμού της χρήσης επικίνδυνων ουσιών \(Βιετνάμ\)](#)

Προστασία του περιβάλλοντος

Η εταιρεία HewlettPackard Company έχει δεσμευτεί να προσφέρει προϊόντα ποιότητας με σεβασμό προς το περιβάλλον. Αυτό το προϊόν σχεδιάστηκε με ειδικά χαρακτηριστικά, ώστε να ελαχιστοποιεί τις επιπτώσεις στο περιβάλλον.

Προστασία από το όζον

Αυτό το προϊόν δεν εκλύει σημαντικά επίπεδα όζοντος (O₃).

Κατανάλωση ισχύος

Η κατανάλωση ισχύος μειώνεται σημαντικά στη λειτουργία ετοιμότητας ή στη λειτουργία Κατάσταση αναμονής, οι οποίες εξοικονομούν φυσικούς πόρους και χρήματα, χωρίς να επηρεάζουν την υψηλή απόδοση του προϊόντος. Ο εξοπλισμός εκτύπωσης και απεικόνισης της Hewlett-Packard που φέρει το λογότυπο ENERGY STAR® πληροί τις προδιαγραφές ENERGY STAR της Υπηρεσίας Προστασίας Περιβάλλοντος των Η.Π.Α. για τον εξοπλισμό απεικόνισης. Το παρακάτω σήμα εμφανίζεται στα προϊόντα απεικόνισης που πληρούν τις προδιαγραφές ENERGY STAR:



Πρόσθετες πληροφορίες για τα μοντέλα των προϊόντων απεικόνισης που πληρούν τις προδιαγραφές ENERGY STAR, μπορείτε να βρείτε στη διεύθυνση:

www.hp.com/go/energystar



ΣΗΜΕΙΩΣΗ Μπορείτε να εξοικονομήσετε περισσότερη ενέργεια απενεργοποιώντας τον εκτυπωτή εάν δεν πρόκειται να τον χρησιμοποιήσετε για μεγάλο χρονικό διάστημα.

Χρήση χαρτιού

Η προαιρετική δυνατότητα αυτόματης εκτύπωσης διπλής όψης (εκτύπωση και στις δύο όψεις) και η δυνατότητα εκτύπωσης πολλαπλών σελίδων σε μία σελίδα (N-up) αυτού του προϊόντος μπορούν να μειώσουν την κατανάλωση χαρτιού και τις προκύπτουσες απαιτήσεις σε φυσικούς πόρους.



ΣΗΜΕΙΩΣΗ Για την εκτύπωση διπλής όψης μπορείτε να χρησιμοποιήσετε ανακυκλωμένο χαρτί και χαρτί μεγέθους A4.

Πλαστικά

Όλα τα πλαστικά εξαρτήματα του εκτυπωτή τα οποία έχουν βάρος άνω των 25 γραμμαρίων έχουν σημανθεί σύμφωνα με τα διεθνή πρότυπα, έτσι ώστε να διευκολύνεται η αναγνώρισή τους για την ανακύκλωση στο τέλος της ωφέλιμης ζωής του εκτυπωτή.

Αναλώσιμα εκτύπωσης HP Officejet

Η HP έχει δεσμευτεί να προσφέρει διαρκώς προϊόντα και υπηρεσίες υψηλής ποιότητας και φιλικά προς το περιβάλλον, από το σχεδιασμό και την παρασκευή των προϊόντων μέχρι την διανομή, τη χρήση από τον πελάτη και την ανακύκλωση. Με τη συμμετοχή σας στο πρόγραμμα HP Planet Partners, εξασφαλίζουμε ότι τα δοχεία μελάνης HP Officejet ανακυκλώνονται κατάλληλα, ανακτώντας τα πλαστικά και μεταλλικά μέρη για χρήση σε νέα προϊόντα και αποφεύγοντας έτσι την απόθεση εκατομμυρίων τόνων απορριμμάτων στις χωματερές. Το δοχείο ανακυκλώνεται και χρησιμοποιείται σε νέα υλικά και δεν επιστρέφεται σε εσάς. Σας ευχαριστούμε για την περιβαλλοντική σας υπευθυνότητα!

 **ΣΗΜΕΙΩΣΗ** Για περισσότερες πληροφορίες σχετικά με την ανακύκλωση και για να παραγγείλετε ετικέτες πληρωμένου τέλους, φακέλους ή κουτιά ανακύκλωσης, επισκεφθείτε τη διεύθυνση <http://www.hp.com/recycle>.

Οδηγίες επιστροφής και ανακύκλωσης

Ηνωμένες Πολιτείες και Πουέρτο Ρίκο

Για περισσότερες πληροφορίες σχετικά με την ανακύκλωση και για να παραγγείλετε ετικέτες πληρωμένου τέλους, φακέλους ή κουτιά ανακύκλωσης, επισκεφθείτε τη διεύθυνση www.hp.com/recycle. Ακολουθήστε τις παρακάτω οδηγίες.

Πολλαπλές επιστροφές (περισσότερες από μία κασέτες)

1. Πακετάρετε κάθε δοχείο μελάνης HP Officejet στο αρχικό κουτί και θήκη.
2. Δέστε τις συσκευασίες μεταξύ τους με χρήση ταινίας πρόσδεσης ή συσκευασίας. Το πακέτο μπορεί να ζυγίζει έως και 31 kg (70 lb).
3. Χρησιμοποιήστε μία προπληρωμένη ετικέτα αποστολής.

Ή

1. Χρησιμοποιήστε μια δική σας κατάλληλη συσκευασία ή ζητήστε μια δωρεάν συσκευασία μαζικής συλλογής από τη διεύθυνση www.hp.com/recycle ή στον αριθμό τηλεφώνου 1-800-340-2445 (δέχεται έως 31 kg (70 λίβρες) δοχείων μελάνης HP Deskjet).
2. Χρησιμοποιήστε μία προπληρωμένη ετικέτα αποστολής.

Μεμονωμένες επιστροφές

1. Συσκευάστε κάθε δοχείο μελάνης HP Officejet στο αρχικό κουτί και θήκη.
2. Τοποθετήστε την ετικέτα αποστολής στο μπροστινό μέρος του κουτιού της συσκευασίας.

Αποστολή

Για την επιστροφή δοχείων μελάνης HP Officejet για ανακύκλωση στις Η.Π.Α. και το Πουέρτο Ρίκο, χρησιμοποιήστε την προπληρωμένη (με προεπιλεγμένη διεύθυνση) ετικέτα που περιλαμβάνεται στη συσκευασία. Για να χρησιμοποιήσετε την ετικέτα UPS, δώστε το πακέτο στον οδηγό της εταιρείας UPS στην επόμενη παράδοση/παραλαβή ή αφήστε το σε ένα εξουσιοδοτημένο κέντρο παραλαβής της UPS. (Αν ζητήσετε παραλαβή μέσω UPS Ground, θα επιβαρυνθείτε με τις ισχύουσες χρεώσεις παραλαβής.) Για να μάθετε πού βρίσκεται το πλησιέστερο κέντρο παραλαβής της UPS, καλέστε στο 1-800-PICKUPS ή επισκεφτείτε τη διεύθυνση www.ups.com.

Αν επιστρέψετε το πακέτο με την ετικέτα FedEx, δώστε το πακέτο στο μεταφορέα της ταχυδρομικής υπηρεσίας των Η.Π.Α. ή στον οδηγό της FedEx κατά την επόμενη παραλαβή ή παράδοση. (Αν ζητήσετε παραλαβή μέσω FedEx Ground, θα επιβαρυνθείτε με τις ισχύουσες χρεώσεις παραλαβής). Εναλλακτικά, μπορείτε να αφήσετε το συσκευασμένο δοχείο (ή δοχεία) μελάνης σε οποιοδήποτε γραφείο της ταχυδρομικής υπηρεσίας των Η.Π.Α. ή κέντρο διανομής/κατάστημα της FedEx. Για να μάθετε πού βρίσκεται το πλησιέστερο ταχυδρομείο στις Η.Π.Α., καλέστε στο 1-800-ASK-USPS ή επισκεφτείτε τη διεύθυνση www.usps.com. Για να μάθετε πού βρίσκεται το πλησιέστερο κατάστημα/κέντρο διανομής της FedEx, καλέστε στο 1-800-GOFEDEx ή επισκεφτείτε τη διεύθυνση www.fedex.com.

Για περισσότερες πληροφορίες ή για να παραγγείλετε πρόσθετες ετικέτες ή συσκευασίες για μαζικές επιστροφές, επισκεφθείτε τη διεύθυνση www.hp.com/recycle ή καλέστε το 1-800-340-2445. Οι πληροφορίες αυτές υπόκεινται σε τροποποιήσεις χωρίς προειδοποίηση.

Κάτοικοι Αλάσκας και Χαβάης

Μην χρησιμοποιείτε την ετικέτα UPS. Καλέστε το 1-800-340-2445 για πληροφορίες και οδηγίες. Η ταχυδρομική υπηρεσία των Η.Π.Α. παρέχει δωρεάν υπηρεσίες μεταφοράς για την επιστροφή κασετών, σύμφωνα με έναν διακανονισμό με την HP για την Αλάσκα και τη Χαβάη.

Επιστροφές εκτός Η.Π.Α

Για να συμμετέχετε στο πρόγραμμα επιστροφής και ανακύκλωσης HP Planet Partners, ακολουθήστε τις απλές οδηγίες του οδηγού ανακύκλωσης (βρίσκεται στο εσωτερικό της συσκευασίας του αναλώσιμου της συσκευής σας) ή επισκεφθείτε τη διεύθυνση www.hp.com/recycle. Επιλέξτε τη χώρα/περιοχή σας για πληροφορίες σχετικά με τον τρόπο επιστροφής των αναλωσίμων εκτύπωσης HP Officejet.

Απόρριψη μπαταριών

Για πληροφορίες σχετικά με την απόρριψη μπαταριών, επισκεφθείτε τη διεύθυνση <http://www8.hp.com/us/en/hp-information/environment/product-recycling.html>

Ανακύκλωση εκτυπωτών

Για πληροφορίες σχετικά με την ανακύκλωση των εκτυπωτών, ανατρέξτε στη διεύθυνση <http://www8.hp.com/us/en/hp-information/environment/product-recycling.html>

Χαρτί

Με τη συσκευή μπορεί να χρησιμοποιηθεί ανακυκλωμένο χαρτί αν το χαρτί συμμορφώνεται με τις οδηγίες της HP. Η συσκευή αυτή είναι κατάλληλη για χρήση ανακυκλωμένου χαρτιού σύμφωνα με το πρότυπο EN12281:2002.

Περιορισμοί υλικών

Αυτή η συσκευή HP δεν περιέχει εκούσια υδράργυρο.

Αυτός ο εκτυπωτής της HP περιλαμβάνει μια μπαταρία η οποία ενδεχομένως να απαιτεί ειδικό χειρισμό μετά το τέλος της ωφέλιμης ζωής της. Οι μπαταρίες που συμπεριλαμβάνονται ή παρέχονται από την Hewlett-Packard για τον συγκεκριμένο εκτυπωτή, έχουν τα εξής χαρακτηριστικά:

HP Officejet Pro X451 και X551 Series	
Τύπος	Πυρολουσίτης λιθίου
Βάρος	3,0 g
Θέση	Στην κύρια πλακέτα
Αφαιρούμενη από το χρήστη:	Όχι



廢電池請回收

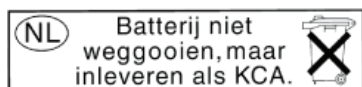

Dit HP Product bevat een lithium-manganese-dioxide batterij. Deze bevindt zich op de hoofdprintplaat. Wanneer deze batterij leeg is, moet deze volgens de geldende regels worden afgevoerd.



廢電池請回收

Please recycle waste batteries.

California Perchlorate Material Notice

Perchlorate material - special handling may apply. See:
<http://www.dtsc.ca.gov/hazardouswaste/perchlorate/>

This product's real-time clock battery or coin cell battery may contain perchlorate and may require special handling when recycled or disposed of in California.

Για πληροφορίες σχετικά με την ανακύκλωση, επισκεφθείτε την τοποθεσία Web: www.hp.com/recycle ή επικοινωνήστε με τις τοπικές αρχές ή την Electronics Industries Alliance, στην τοποθεσία Web: www.eiae.org.

Απόρριψη άχρηστου εξοπλισμού από τους χρήστες

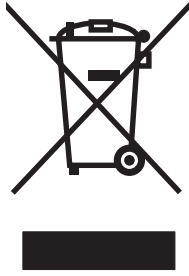

Αυτό το σύμβολο υποδεικνύει ότι το προϊόν δεν πρέπει να απορρίπτεται μαζί με τα υπόλοιπα οικιακά απορρίμματα. Αντίθετα, οφείλετε να προστατεύετε την ανθρώπινη υγεία και το περιβάλλον αποθέτοντας τον άχρηστο εξοπλισμό σε ειδικό χώρο συλλογής για την ανακύκλωση απορριμμάτων ηλεκτρικού και ηλεκτρονικού εξοπλισμού. Για περισσότερες πληροφορίες, επισκεφτείτε τη διεύθυνση <http://www.hp.com/recycle>.

Ανακύκλωση ηλεκτρονικών συσκευών

Η HP ενθαρρύνει τους πελάτες της να ανακυκλώνουν τις χρησιμοποιημένες ηλεκτρονικές συσκευές. Για περισσότερες πληροφορίες σχετικά με τα προγράμματα ανακύκλωσης, επισκεφτείτε τη διεύθυνση <http://www.hp.com/recycle>.

Χημικές ουσίες

Η HP δεσμεύεται να παρέχει στους πελάτες της πληροφορίες σχετικά με τις χημικές ουσίες στα προϊόντα της, όπως είναι απαραίτητο για να πληροί τις νομικές απαιτήσεις όπως το REACH (Κανονισμός ΕΚ Αρ. 1907/2006 του Ευρωπαϊκού Κοινοβουλίου και Συμβουλίου). Μπορείτε να βρείτε μια αναφορά των χημικών πληροφοριών για αυτό το προϊόν στη διεύθυνση: www.hp.com/go/reach.

Φύλλο Δεδομένων Ασφαλείας Υλικού (MSDS)

Μπορείτε να λάβετε Φύλλα δεδομένων ασφαλείας υλικών (MSDS) για τα αναλώσιμα που περιέχουν χημικές ουσίες (για παράδειγμα, μελάνη) από την τοποθεσία Web της HP, στη διεύθυνση www.hp.com/go/msds ή www.hp.com/hpinfo/community/environment/productinfo/safety.

Περισσότερες πληροφορίες

Για περισσότερες πληροφορίες για θέματα σχετικά με το περιβάλλον, ανατρέξτε στα παρακάτω έγγραφα:

- Φύλλο περιβαλλοντικού προφίλ προϊόντος για αυτόν τον εκτυπωτή, καθώς και για πολλά άλλα, σχετικά με αυτόν τον εκτυπωτή, προϊόντα της HP
- Δέσμευση της HP για την προστασία του περιβάλλοντος
- Σύστημα διαχείρισης περιβάλλοντος της HP
- Πρόγραμμα επιστροφής και ανακύκλωσης προϊόντων της HP, η ωφέλιμη διάρκεια ζωής των οποίων έχει λήξει
- Φύλλα Δεδομένων Ασφαλείας Υλικού

Επισκεφθείτε τη διεύθυνση www.hp.com/go/environment ή www.hp.com/hpinfo/globalcitizenship/environment.

Πίνακας ουσιών (Κίνα)

有毒有害物质表

根据中国电子信息产品污染控制管理办法的要求而出台

部件名称	有毒有害物质和元素					
	铅 (Pb)	汞 (Hg)	镉 (Cd)	六价铬 (Cr(VI))	多溴联苯 (PBB)	多溴二苯醚 (PBDE)
打印引擎	0	0	0	0	0	0
复印机组件	0	0	0	0	0	0
控制面板	0	0	0	0	0	0
塑料外壳	0	0	0	0	0	0
格式化板组件	0	0	0	0	0	0
碳粉盒	0	0	0	0	0	0

3690 b

0：表示在此部件所用的所有同类材料中，所含的此有毒或有害物质均低于 SJ/T11363-2006 的限制要求。

X：表示在此部件所用的所有同类材料中，至少一种所含的此有毒或有害物质高于 SJ/T11363-2006 的限制要求。

注：引用的“环保使用期限”是根据在正常温度和湿度条件下操作使用产品而确定的。

Δήλωση για τον περιορισμό επικίνδυνων ουσιών (Τουρκία)

Türkiye Cumhuriyeti: EEE Yönetmeliğine Uygundur

Ανακοίνωση περιορισμού της χρήσης επικίνδυνων ουσιών (Ουκρανία)

Обладнання відповідає вимогам Технічного регламенту щодо обмеження використання деяких небезпечних речовин в електричному та електронному обладнанні, затвердженого постановою Кабінету Міністрів України від 3 грудня 2008 № 1057

Δήλωση περιορισμού της χρήσης επικίνδυνων ουσιών (Βιετνάμ)

“Các sản phẩm của công ty Hewlett-Packard tuân thủ Thông tư 30/2011/TT-BCT quy định tạm thời về giới hạn hàm lượng cho phép của một số hóa chất độc hại trong sản phẩm điện, điện tử”

Ε Πληροφορίες περί κανονισμών

- [Σημειώσεις κανονισμών](#)
- [Δήλωση VCCI \(Ιαπωνία\)](#)
- [Οδηγίες για το καλώδιο τροφοδοσίας](#)
- [Δήλωση για το καλώδιο τροφοδοσίας \(Ιαπωνία\)](#)
- [Δήλωση EMC \(Κορέα\)](#)
- [Δήλωση GS \(Γερμανία\)](#)
- [Σημείωση για την Ευρωπαϊκή Ένωση](#)
- [Πρόσθετες δηλώσεις για προϊόντα ασύρματης λειτουργίας](#)
- [Αποθήκευση ανώνυμων πληροφοριών χρήσης](#)

Σημειώσεις κανονισμών

Κανονιστικός αριθμός μοντέλου

Για σκοπούς αναγνώρισης σε σχέση με τους κανονισμούς, στη συσκευή σας έχει εκχωρηθεί ένας κανονιστικός αριθμός μοντέλου. Ο κανονιστικός αριθμός μοντέλου για τη συσκευή σας είναι VCVRA-1211. Ο κανονιστικός αριθμός δεν πρέπει να συγχέεται με το εμπορικό όνομα (HP Officejet Pro X451 Series, HP Officejet Pro X551 Series, κ.τ.λ.) ή τον αριθμό της συσκευής (CN459A, CN463A, CN596A, CV037A , κ.τ.λ.).

Δήλωση FCC

Ο εξοπλισμός αυτός έχει υποβληθεί σε δοκιμές και διαπιστώθηκε ότι πληροί τα όρια που ισχύουν για τις ψηφιακές συσκευές Κλάσης Β, που αναφέρονται στο Μέρος 15 των Κανονισμών FCC. Τα όρια αυτά έχουν τεθεί με σκοπό να παρέχουν ικανοποιητική προστασία από τις επιβλαβείς παρεμβολές σε οικιακές εγκαταστάσεις. Η συσκευή αυτή παράγει, χρησιμοποιεί και μπορεί να εκπέμψει ενέργεια ραδιοσυχνοτήτων. Αν η συσκευή αυτή δεν εγκατασταθεί και δεν χρησιμοποιηθεί σύμφωνα με τις οδηγίες, μπορεί να προκαλέσει επιβλαβείς παρεμβολές στις ραδιοφωνικές επικοινωνίες. Ωστόσο, δεν παρέχονται εγγυήσεις ότι δεν θα προκληθούν παρεμβολές σε κάθε επιμέρους εγκατάσταση. Αν η συσκευή αυτή προκαλέσει επιβλαβείς παρεμβολές στη λήψη ραδιοφωνικών ή τηλεοπτικών σημάτων (γεγονός που μπορείτε να διαπιστώσετε ανάβοντας και σβήνοντας το μηχάνημα), μπορείτε να επιχειρήσετε να εξαλείψετε τις παρεμβολές λαμβάνοντας ένα ή περισσότερα από τα ακόλουθα μέτρα:

- Αλλάξτε τον προσανατολισμό ή τη θέση της κεραίας λήψης.
- Αυξήστε την απόσταση μεταξύ του εκτυπωτή και του δέκτη.
- Συνδέστε τον εκτυπωτή σε μια πρίζα που ανήκει σε διαφορετικό κύκλωμα από εκείνο στο οποίο είναι συνδεδεμένος ο δέκτης.
- Ζητήστε τη συμβουλή του αντιπροσώπου της HP ή ενός τεχνικού έμπειρου στην εγκατάσταση ραδιοφώνων/τηλεοράσεων.



ΣΗΜΕΙΩΣΗ Τυχόν αλλαγές ή τροποποιήσεις στον εκτυπωτή που δεν είναι ρητώς εγκεκριμένες από την HP, μπορούν να αποτελέσουν αιτία για την ακύρωση της εξουσιοδότησης του χρήστη στο χειρισμό της συσκευής αυτής.

Η χρήση καλωδίου διασύνδεσης με θωράκιση είναι απαραίτητη για τη συμμόρφωση με τα όρια των συσκευών Κλάσης Β, που αναφέρονται στο Μέρος 15 των κανονισμών FCC.

Για περισσότερες πληροφορίες: Manager of Corporate Product Regulations Hewlett-Packard Company
3000 Hanover Street Palo Alto, Ca 94304 (650) 857-1501

This device complies with Part 15 of FCC Rules. Operation is subject to the following two conditions: (1) this device may not cause interference, and (2) this device must accept any interference, including interference that may cause undesired operation of the device.

Δήλωση VCCI (Ιαπωνία)

この装置は、クラスB情報技術装置です。この装置は、家庭環境で使用することを目的としていますが、この装置がラジオやテレビジョン受信機に近接して使用されると、受信障害を引き起こすことがあります。取扱説明書に従って正しい取り扱いをして下さい。

VCCI-B

Οδηγίες για το καλώδιο τροφοδοσίας

Βεβαιωθείτε ότι η πηγή τροφοδοσίας είναι κατάλληλη για την ονομαστική τάση του προϊόντος. Η ονομαστική τάση αναγράφεται στην ετικέτα του προϊόντος. Το προϊόν χρησιμοποιεί 100-127 Vac ή 220-240 Vac και 50/60 Hz.

Συνδέστε το καλώδιο τροφοδοσίας του προϊόντος σε μια γειωμένη πρίζα AC.

 **ΠΡΟΣΟΧΗ** Για να αποφευχθεί η πρόκληση βλάβης στο προϊόν, χρησιμοποιείτε μόνο το καλώδιο τροφοδοσίας που παρέχεται με το προϊόν.

Δήλωση για το καλώδιο τροφοδοσίας (Ιαπωνία)

製品には、同梱された電源コードをお使い下さい。
同梱された電源コードは、他の製品では使用出来ません。

Δήλωση EMC (Κορέα)

B급 기기 (가정용 방송통신기기)	이 기기는 가정용(B급)으로 전자파적합등록을 한 기기로서 주로 가정에서 사용하는 것을 목적으로 하며, 모든 지역에서 사용할 수 있습니다.
-----------------------	--

Δήλωση GS (Γερμανία)

Das Gerät ist nicht für die Benutzung im unmittelbaren Gesichtsfeld am Bildschirmarbeitsplatz vorgesehen. Um störende Reflexionen am Bildschirmarbeitsplatz zu vermeiden, darf dieses Produkt nicht im unmittelbaren Gesichtsfeld platziert werden.

Σημείωση για την Ευρωπαϊκή Ένωση

Τα προϊόντα που φέρουν τη σήμανση CE  συμμορφώνονται με τις παρακάτω Οδηγίες της ΕΕ:

- Οδηγία χαμηλής τάσης 2006/95/ΕΚ
- Οδηγία ηλεκτρομαγνητικής συμβατότητας 2004/108/ΕΚ
- Οδηγία Ecodesign 2009/125/ΕΚ, όπου ισχύει

Η συμμόρφωση CE αυτού του προϊόντος είναι έγκυρη μόνο εάν το προϊόν τροφοδοτείται από ένα σωστό τροφοδοτικό AC με σήμανση CE, το οποίο παρέχεται από την HP.

Εάν αυτή η συσκευή έχει ενσύρματη ή/και ασύρματη τηλεπικοινωνιακή λειτουργία, συμμορφώνεται επίσης με τις υποχρεωτικές απαιτήσεις της ακόλουθης οδηγίας της ΕΕ:

- Οδηγία περί ραδιοεξοπλισμού 1999/5/ΕΚ

Η συμμόρφωση με τις οδηγίες αυτές υποδηλώνει συμμόρφωση με τα εφαρμόσιμα εναρμονισμένα Ευρωπαϊκά πρότυπα που αναγράφονται στη Δήλωση Συμμόρφωσης ΕΚ που έχει εκδώσει η HP για το προϊόν αυτό ή την οικογένεια προϊόντων και είναι διαθέσιμη (μόνο στα Αγγλικά) είτε εντός της τεκμηρίωσης του προϊόντος ή στην ακόλουθη τοποθεσία στο web: www.hp.com/go/certificates (πληκτρολογήστε τον αριθμό προϊόντος στο πεδίο αναζήτησης).

Η συμμόρφωση υποδεικνύεται με την τοποθέτηση μίας από τις ακόλουθες σημάνσεις συμμόρφωσης επάνω στο προϊόν:

	Για μη τηλεπικοινωνιακά προϊόντα και για τηλεπικοινωνιακά προϊόντα εναρμονισμένα με τις προϋποθέσεις της ΕΕ, όπως το Bluetooth® με κατηγορία τροφοδοσίας κάτω των 10 mW.
	Για μη εναρμονισμένα τηλεπικοινωνιακά προϊόντα ΕΕ (εάν υπάρχει, ένας τετραψήφιος αριθμός κοινοποιημένου οργανισμού τοποθετείται ανάμεσα στο CE και στο !).

Ανατρέξτε στην ετικέτα κανονισμών που υπάρχει στο προϊόν.

Η τηλεπικοινωνιακή λειτουργία αυτού του προϊόντος μπορεί να χρησιμοποιηθεί στις ακόλουθες χώρες ΕΕ και Ευρωπαϊκής Ζώνης Ελευθέρων Συναλλαγών: Αυστρία, Βέλγιο, Βουλγαρία, Κύπρος, Δημοκρατία της Τσεχίας, Δανία, Εσθονία, Φινλανδία, Γαλλία, Γερμανία, Ελλάδα, Ουγγαρία, Ισλανδία, Ιρλανδία, Ιταλία, Λετονία, Λιχτενστάιν, Λιθουανία, Λουξεμβούργο, Μάλτα, Ολλανδία, Νορβηγία, Πολωνία, Πορτογαλία, Ρουμανία, Δημοκρατία της Σλοβακίας, Σλοβενία, Ισπανία, Σουηδία, Ελβετία και Ηνωμένο Βασίλειο.

Το τηλεφωνικό βύσμα (δεν είναι διαθέσιμο σε όλα τα προϊόντα) προορίζεται για σύνδεση με αναλογικά τηλεφωνικά δίκτυα.

Προϊόντα με ασύρματες συσκευές LAN

Ορισμένες χώρες μπορεί να έχουν συγκεκριμένες υποχρεώσεις ή ειδικές απαιτήσεις όσον αφορά τη λειτουργία των ασύρματων δικτύων LAN, όπως αποκλειστική χρήση σε εσωτερικό χώρο ή περιορισμοί στα διαθέσιμα κανάλια. Βεβαιωθείτε ότι οι τοπικές ρυθμίσεις του ασύρματου δικτύου είναι σωστές.

Γαλλία

Για τη λειτουργία του ασύρματου LAN 2,4 GHz αυτής της συσκευής, ισχύουν ορισμένοι περιορισμοί: Αυτή η συσκευή μπορεί να χρησιμοποιηθεί σε εσωτερικό χώρο για ολόκληρο το φάσμα συχνοτήτων από 2.400 έως 2.483,5 MHz (κανάλια 1-13). Για χρήση σε εξωτερικό χώρο, μπορεί να χρησιμοποιηθεί μόνο το φάσμα συχνοτήτων από 2.400 έως 2.454 MHz (κανάλια 1-7). Για τις πιο πρόσφατες απαιτήσεις, ανατρέξτε στην τοποθεσία www.arcep.fr.

Για θέματα κανονισμών μπορείτε να απευθύνεστε στη διεύθυνση:

Hewlett-Packard GmbH, Dept./MS: HQ-TRE, Herrenberger Strasse 140, 71034 Boeblingen,
GERMANY

Πρόσθετες δηλώσεις για προϊόντα ασύρματης λειτουργίας

Δήλωση συμμόρφωσης με τα πρότυπα της FCC—Ηνωμένες Πολιτείες

Exposure to radio frequency radiation

⚠ ΠΡΟΣΟΧΗ The radiated output power of this device is far below the FCC radio frequency exposure limits. Nevertheless, the device shall be used in such a manner that the potential for human contact during normal operation is minimized.

In order to avoid the possibility of exceeding the FCC radio frequency exposure limits, human proximity to the antenna shall not be less than 20 cm 8 in during normal operation.

Σημείωση για τους χρήστες στις ΗΠΑ και τον Καναδά

⚠ ΠΡΟΣΟΧΗ When using IEEE 802.11a wireless LAN, this product is restricted to indoor use, due to its operation in the 5.15- to 5.25-GHz frequency range. The FCC/Industry Canada requires this product to be used indoors for the frequency range of 5.15 GHz to 5.25 GHz to reduce the potential for harmful interference to co-channel mobile satellite systems. High-power radar is allocated as the primary user of the 5.25- to 5.35-GHz and 5.65- to 5.85-GHz bands. These radar stations can cause interference with and/or damage to this device.

Δήλωση για την Αυστραλία

This device incorporates a radio-transmitting (wireless) device. For protection against radio transmission exposure, it is recommended that this device be operated no less than 20 cm from the head, neck, or body.

Δήλωση ANATEL Βραζιλίας

Este equipamento opera em caráter secundário, isto é, não tem direito à proteção contra interferência prejudicial, mesmo de estações do mesmo tipo, e não pode causar interferência a sistemas operando em caráter primário (Res. ANTEL 282/2001).

Δηλώσεις για τον Καναδά

Under Industry Canada regulations, this radio transmitter may only operate using an antenna of a type and maximum (or lesser) gain approved for the transmitter by Industry Canada. To reduce potential radio interference to other users, the antenna type and its gain should be so chosen that the equivalent isotropically radiated power (e.i.r.p.) is not more than that necessary for successful communication.

This device complies with Industry Canada licence-exempt RSS standard(s). Operation is subject to the following two conditions: (1) this device may not cause interference, and (2) this device must accept any interference, including interference that may cause undesired operation of the device.

⚠ ΠΡΟΕΙΔ/ΣΗ! Exposure to Radio Frequency Radiation The radiated output power of this device is below the Industry Canada radio frequency exposure limits. Nevertheless, the device should be used in such a manner that the potential for human contact is minimized during normal operation.

To avoid the possibility of exceeding the Industry Canada radio frequency exposure limits, human proximity to the antennas should not be less than 20 cm (8 inches).

Δήλωση για την Ταϊβάν

この機器は技術基準適合証明又は工事設計認証を受けた無線設備を搭載しています。

Δήλωση για την Κορέα

당해 무선설비는 운용 중 전파혼선 가능성이 있음

Δήλωση για την Ταϊβάν

低功率電波輻射性電機管理辦法

第十二條 經型式認證合格之低功率射頻電機，非經許可，公司、商號或使用者均不得擅自變更頻率、加大功率或變更原設計之特性及功能。

第十四條 低功率射頻電機之使用不得影響飛航安全及干擾合法通信；經發現有干擾現象時，應立即停用，並改善至無干擾時方得繼續使用。前項合法通信，指依電信法規定作業之無線電通信。低功率射頻電機須忍受合法通信或工業、科學及醫療用電波輻射性電機設備之干擾。

Δήλωση για το Μεξικό

Aviso para los usuarios de México

La operación de este equipo está sujeta a las siguientes dos condiciones: (1) es posible que este equipo o dispositivo no cause interferencia perjudicial y (2) este equipo o dispositivo debe aceptar cualquier interferencia, incluyendo la que pueda causar su operación no deseada. Para saber el modelo de la tarjeta inalámbrica utilizada, revise la etiqueta regulatoria de la impresora.

Αποθήκευση ανώνυμων πληροφοριών χρήσης

Τα δοχεία HP που χρησιμοποιούνται με αυτό τον εκτυπωτή περιέχουν ένα chip μνήμης που βοηθάει στη λειτουργία του εκτυπωτή.

Επιπλέον, αυτό το chip μνήμης αποθηκεύει ένα περιορισμένο σύνολο ανώνυμων πληροφοριών σχετικά με τη χρήση του εκτυπωτή, μεταξύ των οποίων οι εξής: η ημερομηνία πρώτης τοποθέτησης του δοχείου, η ημερομηνία τελευταίας χρήσης του δοχείου, ο αριθμός των σελίδων που εκτυπώθηκαν με το δοχείο, η κάλυψη σελίδας, η συχνότητα εκτύπωσης, οι λειτουργίες εκτύπωσης που χρησιμοποιήθηκαν, τυχόν σφάλματα που εμφανίστηκαν στην εκτύπωση, καθώς και το μοντέλο του εκτυπωτή.

Αυτές οι πληροφορίες βοηθούν την HP να σχεδιάσει τους μελλοντικούς εκτυπωτές, έτσι ώστε να καλύπτουν τις ανάγκες εκτύπωσης των πελατών της. Τα δεδομένα που συλλέγονται από το chip μνήμης του δοχείου δεν περιέχουν πληροφορίες που μπορούν να χρησιμοποιηθούν για την αναγνώριση κάποιου πελάτη ή χρήστη του δοχείου ή του συγκεκριμένου εκτυπωτή.

Η HP συλλέγει δειγματοληπτικά chip μνήμης από τα δοχεία που επιστρέφονται μέσω του προγράμματος δωρεάν επιστροφής και ανακύκλωσης της HP (HP Planet Partners: www.hp.com/hpinfo/globalcitizenship/environment/recycle/). Η HP πραγματοποιεί ανάγνωση και ανάλυση των chip μνήμης αυτού του δείγματος, με στόχο τη βελτίωση των μελλοντικών εκτυπωτών της. Επίσης, σε αυτά τα δεδομένα μπορεί να έχουν πρόσβαση οι συνεργάτες της HP που βοηθούν στην ανακύκλωση του δοχείου.

Οποιοδήποτε τρίτο μέρος έχει στην κατοχή του το δοχείο ενδέχεται να έχει πρόσβαση στις ανώνυμες πληροφορίες του chip μνήμης. Αν επιθυμείτε να μην επιτρέπετε την πρόσβαση στις πληροφορίες αυτές, μπορείτε να καταστήσετε το chip μη λειτουργικό. Ωστόσο, αφού καταστήσετε το chip μνήμης μη λειτουργικό, το δοχείο δεν μπορεί να χρησιμοποιηθεί σε εκτυπωτή HP.

Εάν ανησυχείτε για την παροχή αυτών των ανώνυμων πληροφοριών, μπορείτε να εμποδίσετε την πρόσβαση σε αυτές τις πληροφορίες απενεργοποιώντας τη δυνατότητα του chip μνήμης να συλλέγει πληροφορίες χρήσης του εκτυπωτή:

Για να απενεργοποιήσετε τη λειτουργία συλλογής πληροφοριών χρήσης

1. Στον πίνακα ελέγχου του εκτυπωτή, επιλέξτε **Ρύθμιση**.
2. Επιλέξτε **Προτιμήσεις** και, στη συνέχεια, επιλέξτε **Πληροφορίες τσιπ δοχείου μελάνης**.
3. Αγγίξτε **OK** για να απενεργοποιήσετε τη συλλογή πληροφοριών χρήσης.

 **ΣΗΜΕΙΩΣΗ** Για να ενεργοποιήσετε ξανά τη λειτουργία συλλογής πληροφοριών χρήσης, επαναφέρετε τις εργοστασιακές προεπιλογές.

 **ΣΗΜΕΙΩΣΗ** Μπορείτε να συνεχίσετε να χρησιμοποιείτε το δοχείο στον εκτυπωτή HP ακόμα και αν απενεργοποιήσετε τη δυνατότητα του chip μνήμης να συλλέγει τις πληροφορίες χρήσης του εκτυπωτή.

Z Με ποιον τρόπο;

- [Σύνδεση της συσκευής στη σελίδα 29](#)
- [Χρήση της συσκευής με Windows στη σελίδα 39](#)
- [Χρήση του προϊόντος σε Mac στη σελίδα 47](#)
- [Χαρτί και μέσα εκτύπωσης στη σελίδα 55](#)
- [Δοχεία μελάνης στη σελίδα 69](#)
- [Εκτύπωση στη σελίδα 83](#)
- [Χρώμα στη σελίδα 115](#)
- [Διαχείριση και συντήρηση στη σελίδα 123](#)
- [Επίλυση προβλημάτων στη σελίδα 137](#)

Ευρετήριο

A

άδεια χρήσης, λογισμικό 186
αδιάβροχες εκτυπώσεις που δεν
ξεθωριάζουν 121
ακύρωση
εργασία εκτύπωσης 96, 103
αλλαγή
δοχείο μελάνης 74
αλλαγή μεγέθους εγγράφων
Mac 103
Windows 100
ανακύκλωση 4, 203
Επιστροφές αναλωσίμων
εκτύπωσης της HP και
περιβαλλοντικό πρόγραμμα
204
ανακύκλωση αναλωσίμων 73
αναλώσιμα
άλλου κατασκευαστή 73
ανακύκλωση 73, 203
απομίμηση 73
κατάσταση, προβολή με
βοηθητικό πρόγραμμα HP 49
παραγγελία 180
αναλώσιμα άλλου κατασκευαστή
73
αναμονή
απενεργοποίηση 133
ενεργοποίηση 133
αναφορές
αναφορά κατάστασης
εκτυπωτή 124
αναφορά ποιότητας 124
αρχείο καταγραφής
συμβάντων 124
λίστα γραμματοσειρών PCL
124

λίστα γραμματοσειρών PS 124
σελίδα διαμόρφωσης δικτύου
124
άνοιγμα προγραμμάτων οδήγησης
εκτυπωτή (Windows) 84
αντίγραφα
αλλαγή του αριθμού
(Windows) 84
αντιμέτωπιση προβλημάτων
εμπλοκές 142
λίστα ελέγχου 139
προβλήματα απευθείας
σύνδεσης USB 166
προβλήματα δικτύου 166
προβλήματα σύνδεσης και
εκτύπωσης μέσω μονάδας
USB 165
προβλήματα τροφοδοσίας
χαρτιού 141
προβλήματα Mac 176
αντιστοίχιση χρωμάτων 120
απελευθέρωση θύρας, εντοπισμός
6, 7
αποθήκευση
δοχεία μελάνης 73
απόρριψη μετά την ολοκλήρωση της
διάρκειας ζωής 207
απόρριψη, μετά την ολοκλήρωση
της διάρκειας ζωής 207
αριστερή θύρα
εμπλοκές, αποκατάσταση 149
αρχική οθόνη, πίνακας ελέγχου
12, 14
ασύρματη λειτουργία
διαμόρφωση 21
ασύρματο δίκτυο
διαμόρφωση με τον οδηγό
ρύθμισης 36
διαμόρφωση με USB 37

εγκατάσταση του προγράμματος
οδήγησης 37
ρύθμιση παραμέτρων με WPS
36
αυθεντικά αναλώσιμα 73

B

βάρος 194
βοήθεια
επιλογές εκτύπωσης
(Windows) 84
βοήθεια, πίνακας ελέγχου 12, 15
βοηθητικό πρόγραμμα HP 49
Βοηθητικό πρόγραμμα HP, Mac
49

Γ

γραμματσειρές
λίστες, εκτύπωση 28

Δ

Δήλωση EMC Κορέας 222
διαδρομή χαρτιού
εμπλοκές, αποκατάσταση 149
Διάθεση απορριμμάτων 208
Διαμόρφωση USB 30
διαστάσεις 194
διαχείριση δικτύου 32
διεύθυνση IP
εντοπισμός 31
διεύθυνση IPv4 33
δίκτυα
διεύθυνση IPv4 33
μάσκα υποδικτύου 33
προεπιλεγμένη πύλη 33
HP Web Jetadmin 129
δίκτυα, ενσύρματα
εγκατάσταση συσκευής 31

- δίκτυο
 - διαμόρφωση 21
 - κωδικός πρόσβασης, αλλαγή 33
 - κωδικός πρόσβασης, ορισμός 33
 - ρυθμίσεις, αλλαγή 32
 - ρυθμίσεις, προβολή 32
 - δίσκοι
 - εμπλοκές, αποκατάσταση 146, 147
 - εντοπισμός 6, 7
 - επιλογή (Windows) 88
 - προεπιλεγμένο μέγεθος χαρτιού 67
 - Δίσκος 1
 - εμπλοκές, αποκατάσταση 143
 - Δίσκος 2
 - εμπλοκές, αποκατάσταση 146, 147
 - Δίσκος 3
 - κωδικός εξαρτήματος 181
 - δίσκος εισόδου
 - εντοπισμός 6, 7
 - τοποθέτηση χαρτιού 63
 - δοχεία
 - ανακύκλωση 73, 203
 - αντικατάσταση 74
 - αποθήκευση 73
 - τρίτος κατασκευαστής 73
 - δοχεία εκτύπωσης
 - ανακύκλωση 73, 203
 - απελευθέρωση θύρας, εντοπισμός 6, 7
 - δοχεία μελάνης
 - αντικατάσταση 74
 - αποθήκευση 73
 - έλεγχος για βλάβη 160
 - κωδικοί προϊόντος 70, 181
 - τρίτος κατασκευαστής 73
- E**
- εγγύηση
 - άδεια χρήσης 186
 - προϊόν 184
 - εγκατάσταση
 - λογισμικό, ενσύρματα δίκτυα 32
 - λογισμικό, συνδέσεις USB 30
 - συσσκευή σε ενσύρματα δίκτυα 31
 - ειδικό χαρτί
 - εκτύπωση σε (Windows) 97
 - εκτύπωση
 - από εξαρτήματα αποθήκευσης USB 113
 - ρυθμίσεις (Mac) 93
 - ρυθμίσεις (Windows) 84
 - εκτύπωση δύο όψεων
 - ρυθμίσεις (Windows) 88
 - εκτύπωση και στις δύο όψεις
 - ρυθμίσεις (Windows) 88
 - εκτύπωση μέσω web
 - HP ePrint 35
 - εκτύπωση πολλαπλών σελίδων σε μία σελίδα
 - επιλογή (Windows) 89
 - εκτύπωση duplex (διπλής όψης)
 - ρυθμίσεις (Windows) 88
 - εκτύπωση n-up (εκτύπωση πολλών σελίδων σε μία σελίδα) 94
 - εμπλοκές
 - αιτίες 142
 - διαδρομή χαρτιού, αποκατάσταση 149
 - εντοπισμός 143
 - θήκη εξόδου, αποκατάσταση 150
 - ενέργεια
 - κατανάλωση 194
 - ενσωματωμένος διακομιστής Web (EWS)
 - δυνατότητες 125
 - ενσωματωμένος διακομιστής Web της HP 46
 - εντοπισμός
 - διεύθυνση IP 31
 - εξαρτήματα
 - παραγγελία 180
 - εξαρτήματα αποθήκευσης USB
 - εκτύπωση από 113
 - εξώφυλλα
 - εκτύπωση (Mac) 93
 - εκτύπωση σε διαφορετικό χαρτί (Windows) 98
 - επαναφορά εργοστασιακών προεπιλογών 141
 - επιλογές χρώματος
 - ρύθμιση (Windows) 91
 - HP EasyColor (Windows) 119
 - επίλυση
 - προβλήματα απευθείας σύνδεσης USB 166
 - προβλήματα δικτύου 166
 - προβλήματα σύνδεσης και εκτύπωσης μέσω μονάδας USB 165
 - επίλυση προβλήματος
 - αργή απόκριση 164
 - καμία απόκριση 163
 - εργασία εκτύπωσης
 - ακύρωση 96, 103
 - ακύρωση, Windows 96
 - εργοστασιακές προεπιλογές, επαναφορά 141
 - ετικέτες
 - εκτύπωση σε (Windows) 97

H

 - ηλεκτρικές προδιαγραφές 194
 - ηλεκτρονική βοήθεια, πίνακας ελέγχου 12, 15
 - ηλεκτρονική υποστήριξη 138, 191

ⓘ

 - θήκη εξόδου
 - εμπλοκές, αποκατάσταση 150
 - εντοπισμός 6, 7
 - θήκη, εξόδου
 - εμπλοκές, αποκατάσταση 150
 - θύρα ethernet
 - εντοπισμός 8, 9
 - θύρα USB
 - εντοπισμός 8, 9
 - θύρες
 - εντοπισμός 8, 9
 - θύρες διασύνδεσης
 - εντοπισμός 8, 9

I

 - Ιαπωνική δήλωση VCCI 219

K

 - καθαρισμός
 - διαδρομή χαρτιού 161
 - πίνακας ελέγχου 135
 - Καλώδιο USB, κωδικός εξαρτήματος 181

- κατακόρυφος προσανατολισμός επιλογή, Windows 91
 - κατάργηση εγκατάστασης λογισμικού σε Mac 52
 - κατάργηση εγκατάστασης λογισμικού στα Windows 45
 - κατάργηση λογισμικού σε Mac 52
 - κατάργηση λογισμικού στα Windows 45
 - κατάσταση
 - αρχική οθόνη, πίνακας ελέγχου 12, 14
 - βοηθητικό πρόγραμμα HP, Mac 49
 - κλίμακα του γκρι
 - εκτύπωση (Windows) 96
 - κλιμάκωση εγγράφων
 - Mac 103
 - Windows 100
- Λ**
- λειτουργίες 2
 - λίστα γραμματοσειρών PCL 28
 - λίστα γραμματοσειρών PCL6 28
 - λίστα γραμματοσειρών PS 28
 - λογισμικό
 - άδεια χρήσης λογισμικού 186
 - βοηθητικό πρόγραμμα HP 49
 - εγκατάσταση, ενσύρματα δίκτυα 32
 - εγκατάσταση, συνδέσεις USB 30
 - ενσωματωμένος διακομιστής Web 46
 - κατάργηση εγκατάστασης σε Mac 52
 - κατάργηση εγκατάστασης στα Windows 45
 - προβλήματα 174
 - ρυθμίσεις 43, 50
 - στοιχεία Windows 39
 - υποστηριζόμενα λειτουργικά συστήματα 40, 48
- Μ**
- μάσκα υποδικτύου 33
 - μεγέθη σελίδων
 - κλιμάκωση εγγράφων ώστε να ταιριάζουν (Windows) 100
 - μεγέθη χαρτιού
 - επιλογή 87
 - επιλογή μη τυποποιημένου 88
 - μέγεθος 194
 - μέγεθος χαρτιού
 - αλλαγή 58
 - μενού
 - Διαμόρφωση δικτύου 21
 - πίνακας ελέγχου, πρόσβαση 21
 - ρύθμιση συσκευής 22
 - Σέρβις 27
 - μενού Διαμόρφωση δικτύου 21
 - Μενού ρύθμισης συσκευής 22
 - Μενού Σέρβις 27
 - Μενού Υπηρεσίες Web της HP 22
 - μενού, πίνακας ελέγχου
 - Υπηρεσίες Web της HP 22
 - Reports (Αναφορές) 27
 - μέσα εκτύπωσης
 - πρώτη σελίδα 93
 - σελίδες ανά φύλλο 94
 - υποστηριζόμενα 58
 - υποστηριζόμενα μεγέθη 58
 - μέσο εκτύπωσης
 - προσαρμοσμένο μέγεθος, ρυθμίσεις Mac 103
 - μηνύματα προσοχής iii
 - μοντέλα, σύνοψη λειτουργιών 2
 - μοντέλο
 - αριθμός, εντοπισμός 9
 - σύγκριση 1
 - μπαταρίες που περιλαμβάνονται 207
- Ο**
- οδηγός ρύθμισης ασύρματης λειτουργίας
 - διαμόρφωση ασύρματου δικτύου 36
 - οριζόντιος προσανατολισμός
 - επιλογή, Windows 91
- Π**
- παραγγελία
 - αναλώσιμα και εξαρτήματα 180
 - παραγγελία αναλωσίμων
 - Τοποθεσίες Web 179
 - περιβάλλον λειτουργίας,
 - προδιαγραφές 195
 - περιβαλλοντικά χαρακτηριστικά 4
 - Περιορισμοί υλικών 207
 - πίνακας ελέγχου
 - Αρχική οθόνη 12, 14
 - βοήθεια 12, 15
 - καθαρισμός πίνακα ελέγχου 135
 - κουμπιά 10, 13
 - μενού 21
 - ρυθμίσεις 43, 50
 - Υπηρεσίες Web της HP μενού 22
 - Reports menu (Μενού αναφορών) 27
 - πίνακας ελέγχου, καθαρισμός 135
 - πλαστά αναλώσιμα 73
 - ποιότητα εκτύπωσης
 - βελτίωση 154
 - βελτίωση (Windows) 87
 - πολλαπλές σελίδες ανά φύλλο
 - εκτύπωση (Windows) 89
 - πολλές σελίδες ανά φύλλο 94
 - προβλήματα έλξης χαρτιού
 - επίλυση 141
 - πρόγραμμα οδήγησης εκτύπωσης
 - γενικής χρήσης 41
 - πρόγραμμα οδήγησης εκτυπωτή
 - ρύθμιση παραμέτρων ασύρματου δικτύου 37
 - Πρόγραμμα οδήγησης HP ePrint για φορητές συσκευές 107
 - προγράμματα οδήγησης
 - αλλαγή ρυθμίσεων (Mac) 51
 - αλλαγή ρυθμίσεων (Windows) 43
 - αλλαγή τύπου και μεγέθους χαρτιού 58
 - γενικής χρήσης 41
 - προρρυθμίσεις (Mac) 93
 - ρυθμίσεις 43
 - ρυθμίσεις (Mac) 93
 - ρυθμίσεις (Windows) 84
 - υποστηριζόμενα (Windows) 40
 - προγράμματα οδήγησης εκτυπωτή
 - επιλογή 162

προγράμματα οδήγησης εκτυπωτή (Windows)
αλλαγή ρυθμίσεων 43
ρυθμίσεις 84
προγράμματα οδήγησης εκτυπωτών (Mac)
αλλαγή ρυθμίσεων 51
ρυθμίσεις 93
προγράμματα οδήγησης εκτυπωτών (Windows)
υποστηριζόμενα 40
προγράμματα οδήγησης εξομοίωσης PS 40
προγράμματα οδήγησης PCL 40
γενικής χρήσης 41
προδιαγραφές
ηλεκτρικές και θορύβου 194
περιβαλλοντικές 195
φυσικές 194
προδιαγραφές θερμοκρασίας περιβάλλοντος 195
προδιαγραφές θορύβου 194
προδιαγραφές περιβάλλοντος 195
προδιαγραφές υγρασίας περιβάλλοντος 195
προδιαγραφές φυσικών χαρακτηριστικών 194
προειδοποιήσεις iii
προεπιλεγμένη πύλη, ρύθμιση 33
προεπιλογές, επαναφορά 141
προϊόν
σύγκριση μοντέλων 1
προϊόντα χωρίς υδράργυρο 207
προρρυθμίσεις (Mac) 93
προσανατολισμός
επιλογή, Windows 91
προσαρμοσμένες ρυθμίσεις εκτύπωσης (Windows) 85
προτεραιότητα, ρυθμίσεις 50
προτεραιότητα, ρυθμίσεις 43
πρώτη σελίδα
εκτύπωση σε διαφορετικό χαρτί (Windows) 98
χρήση διαφορετικού χαρτιού 93
πύλη, ρύθμιση προεπιλογής 33

P
ρυθμίσεις
εργοστασιακές προεπιλογές, επαναφορά 141
προγράμματα οδήγησης 43
προγράμματα οδήγησης (Mac) 51
προρρυθμίσεις προγράμματος οδήγησης (Mac) 93
προτεραιότητα 43, 50
ρυθμίσεις αμφίδρομης λειτουργίας, αλλαγή 34
ρυθμίσεις καρτέλας Χρώμα 94
ρυθμίσεις οικονομίας 133
ρυθμίσεις προγράμματος οδήγησης Mac
υδατογραφήματα 104
χαρτί προσαρμοσμένου μεγέθους 103
ρυθμίσεις ταχύτητας σύνδεσης 34
ρυθμίσεις χαρτιού προσαρμοσμένου μεγέθους
Mac 103
Ρύθμιση λειτουργίας Γενική γραφείου 72, 133

Σ
σειριακός αριθμός, εντοπισμός 9
σελίδα ποιότητας εκτύπωσης
εκτύπωση 77, 159
ερμηνεία 77, 159
σελίδες ανά φύλλο 94
επιλογή (Windows) 89
σημειώσεις iii
σύγκριση, μοντέλα προϊόντος 1
συμβάσεις εγγράφων iii
συμβάσεις, έγγραφο iii
συμβουλές iii
σύνδεση ασύρματου δικτύου 36
Σύνδεση και εκτύπωση μέσω μονάδας USB 113
σύνδεση σε ασύρματο δίκτυο 36
συνδεσιμότητα
επίλυση προβλημάτων 166
USB 30
σύννοψη συσκευής 2
συντομεύσεις (Windows)
δημιουργία 86
χρήση 85

συσκευή
αριθμός σειράς, εντοπισμός 9
σφάλματα
λογισμικό 174

T
τείχος προστασίας 36
τελευταία σελίδα
εκτύπωση σε διαφορετικό χαρτί (Windows) 98
τεχνική υποστήριξη
ηλεκτρονική 138, 191
τοποθεσία Web για την απάτη 73
τοποθεσία Web της HP για την απάτη 73
τοποθεσίες Web
αναφορές απάτης 73
πρόγραμμα οδήγησης εκτύπωσης γενικής χρήσης 41
υποστήριξη πελατών 138, 191
υποστήριξη πελατών με Macintosh 138, 191
HP Web Jetadmin, λήψη 129
Τοποθεσίες Web
Φύλλο δεδομένων ασφαλείας υλικού (MSDS) 211
τοποθέτηση χαρτιού
δίσκος εισόδου 63
τροφοδότης εγγράφων
εντοπισμός 6, 7
τύποι χαρτιού
αλλαγή 58
επιλογή 88
τύπος χαρτιού
αλλαγή 154

Y
υδατογραφήματα 104
προσθήκη (Windows) 101
Υπηρεσίες Web της HP, ενεργοποίηση 105
υποστηριζόμενα λειτουργικά συστήματα 40, 48
υποστηριζόμενα μέσα εκτύπωσης 58
υποστήριξη
ηλεκτρονική 138, 191
υποστήριξη πελατών
ηλεκτρονική 138, 191

Υποστήριξη πελατών της HP 138, 191

Φ

φύλαξη

προδιαγραφές περιβάλλοντος 195

φυλλάδια

δημιουργία (Windows) 101

Φύλλο Δεδομένων Ασφαλείας Υλικού (MSDS) 211

X

χαρτί

εμπλοκές 142

εξώφυλλα, χρήση διαφορετικού χαρτιού 98

επιλογή 157

προεπιλεγμένο μέγεθος για δίσκο 67

προσαρμοσμένο μέγεθος, ρυθμίσεις Mac 103

πρώτη και τελευταία σελίδα, χρήση διαφορετικού χαρτιού 98

πρώτη σελίδα 93

σελίδες ανά φύλλο 94

υποστηριζόμενα μεγέθη 58

χαρτί, ειδικό

εκτύπωση σε (Windows) 97

χαρτί, παραγγελία 180

χρώμα

αντιστοιχίση 120

διαχείριση 115

εκτυπωμένο έναντι οθόνης 120

εκτύπωση σε κλίμακα του γκρι (Windows) 96

ρύθμιση 116, 155

τεχνολογία Colorlok 121

χρήση 115

A

accessories (βοηθητικός εξοπλισμός)

ordering (παραγγελία) 179

AirPrint 108

E

ePrint

ενεργοποίηση ή

απενεργοποίηση 22

H

HP Easy Color

απενεργοποίηση 119

με χρήση 119

HP ePrint

ενεργοποίηση ή

απενεργοποίηση 22

περιγραφή 35

HP ePrint, χρήση 105

HP Universal Print Driver 41

HP Web Jetadmin 129

J

Jetadmin, HP Web 129

M

Mac

αλλαγή μεγέθους εγγράφων 103

αλλαγή τύπου και μεγέθους χαρτιού 103

βοηθητικό πρόγραμμα HP 49

κατάργηση λογισμικού 52

προβλήματα, αντιμετώπιση προβλημάτων 176

ρυθμίσεις προγράμματος οδήγησης 51, 93

υποστηριζόμενα λειτουργικά συστήματα 48

Macintosh

υποστήριξη 138, 191

R

Reports menu (Μενού αναφορών) 27

S

supplies (αναλώσιμα)

ordering (παραγγελία) 179

T

TCP/IP

μη αυτόματη ρύθμιση

παραμέτρων IPv4 33

U

USB

διαμόρφωση ασύρματου

δικτύου 37

W

Web sites (τοποθεσίες Web)

ordering supplies (παραγγελία αναλωσίμων) 179

Windows

πρόγραμμα οδήγησης εκτύπωσης γενικής χρήσης 41

ρυθμίσεις προγράμματος οδήγησης 43

στοιχεία λογισμικού 39

υποστηριζόμενα λειτουργικά συστήματα 40

υποστηριζόμενα προγράμματα οδήγησης 40

WPS

ρύθμιση παραμέτρων ασύρματου δικτύου 36

