



OFFICEJET PRO X451 AND X551 SERIES PRINTERS

User Guide



HP OFFICEJET PRO X451



HP OFFICEJET PRO X551



HP Officejet Pro X451 Series ja HP Officejet Pro X551 Series

Käyttöopas

Tekijänoikeus ja käyttöoikeus

© 2013 Copyright Hewlett-Packard Development Company, L.P.

Tämän materiaalin kopioiminen, sovittaminen tai kääntäminen on kiellettyä, paitsi tekijänoikeuslain sallimilla tavoilla.

Tämän asiakirjan sisältämät tiedot voivat muuttua ilman ennakkoilmoitusta.

HP-tuotteiden ja palvelujen takuut rajoittuvat kyseisten tuotteiden ja palvelujen mukana toimitettavissa nimenomaisissa takuulausekkeissa esitettyihin takuisiin. Mitään tämän julkaisun sisältöä ei tule tulkita lisätakuuksi. HP ei ole vastuussa tämän julkaisun mahdollisesti sisältämistä teknisistä tai toimituksellisista virheistä tai puutteista.

Edition 4, 4/2014

Tavaramerkkitietoja

Adobe®, Acrobat® ja PostScript® ovat Adobe Systems Incorporated -yhtiön tavaramerkkejä.

Intel® Core™ on Intel Corporationin tavaramerkki Yhdysvalloissa ja muissa maissa/muilla alueilla.

Java™ on Sun Microsystems, Inc.:n tavaramerkki Yhdysvalloissa.

Microsoft®, Windows®, Windows® XP ja Windows Vista® ovat Microsoft Corporationin Yhdysvalloissa rekisteröimiä tavaramerkkejä.

UNIX® on Open Group -yhtiön rekisteröimä tavaramerkki.

ENERGY STAR ja ENERGY STAR -merkki ovat Yhdysvalloissa rekisteröityjä merkkejä.

Tässä oppaassa käytettyjä merkintätapoja

 **VIHJE:** Vihjeet sisältävät hyödyllisiä vinkkejä tai pikatoimintoja.

 **HUOMAUTUS:** Huomautukset ovat tärkeitä tietoja, jotka selittävät käsitteen tai neuvovat tehtävän suorittamisessa.

 **VAROITUS:** Varoituksissa on ohjeita, joita on noudatettava tietojen katoamisen tai laitteen vaurioitumisen estämiseksi.

 **VAARA** Vaara-kohdissa on ohjeita, joita on noudatettava henkilövahinkojen, suurten tietomäärien katoamisen tai laitteen vakavan vaurioitumisen estämiseksi.

Sisällysluettelo

1 Laitteen perustiedot	1
Laitteen yleiskuvaus	2
HP Officejet Pro X451 Series -mallit	2
HP Officejet Pro X551 Series -mallit	3
Ympäristöä suojelevat ominaisuudet	4
Helppokäyttötoiminnot	5
Tuotekuvat	6
Etunäkymä (X451 Series)	6
Etunäkymä (X551 Series)	7
Kuva takaa	8
Liitännäportit	9
Sarja- ja mallinumeron sijainti	9
Ohjauspaneelin asettelu (X451 Series)	10
Ohjauspaneelin asettelu (X551 Series)	12
2 Ohjauspaneelin valikot	15
Tila-valikko	16
Sovellukset	17
Liitä ja tulosta (vain Officejet Pro X551 -mallit)	18
Asetusvalikko	19
Verkko-valikko	19
HP-verkkopalvelut -valikko (vain Officejet Pro X451 -mallit)	20
Laitteen asennus-valikko	20
Työkalut-valikko	25
Tulostusraportit-valikko	25
3 Laitteen liittäminen	27
Laitteen liittäminen USB-johtoa käyttämällä	28
CD-asennus	28
Laitteen liittäminen verkkoon	29
Tuetut verkkoprotokollat	29

Laitteen asentaminen langalliseen verkkoon	29
IP-verkkoasetusten määrittäminen	30
HP ePrint	32
Laitteen liittäminen langattomaan verkkoon (vain langattomat mallit)	34
Laitteen liittäminen langattomaan verkkoon langattomalla asennustoiminnolla (Officejet Pro X551)	34
Laitteen yhdistäminen langattomaan verkkoon WPS:n avulla	34
Laitteen liittäminen langattomaan verkkoon USB-johdon avulla (vain Officejet Pro X451) ..	35
Ohjelmiston asentaminen aiemmin verkkoon liitettyä laitetta varten	35
Laitteen yhdistäminen langattomaan verkkoon manuaalisesti	35

4 Laitteen käyttäminen Windows-käyttöjärjestelmässä **37**

Tuetut Windows-käyttöjärjestelmät ja -tulostinohjaimet	38
Valitse oikea Windows-tulostinohjain	38
HP:n yleistulostinohjain (UPD)	39
Tulostustyöasetusten muuttaminen Windowsissa	41
Tulostusasetusten arvojärjestys	41
Kaikkien tulostustöiden asetusten muuttaminen ohjelman sulkemiseen saakka	41
Kaikkien tulostustöiden oletusasetusten muuttaminen	42
Laitteen kokoonpanoasetusten muuttaminen	42
Tulostinohjaimen poistaminen Windowsista	43
Windows-apuohjelmat	44

5 Tuotteen käyttäminen Macintosh-tietokoneessa **45**

Tuetut Mac-käyttöjärjestelmät ja -tulostinohjaimet	46
Macintosh-tietokoneiden ohjelmisto	47
HP-apuohjelma Macintosh-tietokoneisiin	47
Tulostusasetusten tärkeys Macintoshissa	48
Tulostinohjaimen asetusten muuttaminen Macintoshissa	49
Kaikkien tulostustöiden asetusten muuttaminen ohjelman sulkemiseen saakka	49
Kaikkien tulostustöiden oletusasetusten muuttaminen	49
Laitteen kokoonpanoasetusten muuttaminen	49
Tulostinohjaimen poistaminen Mac-käyttöjärjestelmistä	50
Macintosh-apuohjelmat	51
HP:n sulautettu Web-palvelin	51
Mac-tietokoneen ongelmien ratkaiseminen	52

6 Paperi ja materiaali **53**

Paperinkäyttö	54
Tulostinohjaimen asetusten muuttaminen paperityypin ja -koon mukaiseksi Windowsissa	56

Tuetut paperikoot	56
Tuetut paperityypit ja lokeron kapasiteetti	59
Paperin lisääminen lokeroihin	61
Paperin lisääminen lokeroon 1 (laitteen vasemmalla puolella oleva monikokoalusta)	61
Lokeron 2 tai valinnaisen lokeron 3 täyttäminen	62
Lokeroasetusten määrittäminen	65
7 Mustekasetit	67
Mustekasetin tiedot	68
Tarvikenäkymät	69
Mustekasettinäkymä	69
Mustekasettien hallinta	70
Mustekasettiasetusten muuttaminen	70
Tarvikkeiden varastointi ja kierrättäminen	71
HP:n vääreännösten vastainen verkkosivusto	71
Vaihtamisohjeet	72
Mustekasettien vaihtaminen	72
Tarvikeongelmien ratkaiseminen	75
Mustekasettien tarkistaminen	75
Ohjauspaneelin tarvikeilmoitusten tulkitseminen	76
8 Tulostus	81
Tulostustehtävät (Windows)	82
Tulostinohjaimen avaaminen Windowsissa	82
Tulostusasetusten ohjeet Windowsissa	82
Tulostettavien kopioiden määrän muuttaminen Windowsissa	82
Windowsissa uudelleen käytettävien mukautetun tulostuksen asetusten valitseminen	83
Tulostuslaadun parantaminen Windowsissa	85
Molemmille puolille (kaksipuolisesti) tulostaminen Windowsissa	86
Useiden sivujen tulostaminen arkille Windowsissa	87
Sivun suunnan valitseminen Windowsissa	89
Värien lisäasetusten määrittäminen Windowsissa	89
Tulostustehtävät (Mac)	91
Tulostuksen esiasetusten luominen ja käyttäminen Macintoshissa	91
Kansilehden tulostaminen Macintoshissa	91
Useiden sivujen tulostaminen yhdelle paperiarkille Macintoshissa	92
Tulostaminen sivun molemmille puolille (kaksipuolinen tulostus) Macintoshissa	92
Väriasetusten määrittäminen Macintoshissa	92
Muut tulostustehtävät (Windows)	94
Tulostustyön peruuttaminen	94
Värillisen tekstin tulostaminen mustana (harmaasävyssä) Windowsissa	94

Erikoispaperille tai tarroille tulostaminen Windows-käyttöjärjestelmässä	95
Ensimmäisen tai viimeisen sivun tulostaminen eri paperille Windowsissa	96
Asiakirjan skaalaaminen sivulle sopivaksi Windowsissa	98
Vesileiman lisääminen asiakirjaan Windowsissa	99
Vihkon luominen Windowsissa	99
Muut tulostustehtävät (Mac OS X)	101
Tulostustyön peruuttaminen Macintosh-tietokoneessa	101
Paperikoon ja -tyypin vaihtaminen Mac-käyttöjärjestelmässä	101
Dokumenttien koon muuttaminen tai mukautetun paperikoon käyttäminen Macintoshissa	101
Vesileimojen käyttäminen Macintoshissa	101
HP ePrint -työkalun käyttäminen	103
HP ePrint Mobile -ohjaimen käyttäminen	104
AirPrint	105
Tulostimen liittäminen HP:n Suoraan langattomaan	106
WiFi-yhteensopivalta mobiililaitteelta liittäminen ja tulostaminen	106
Yhteyden muodostaminen ja tulostaminen WiFi-yhteensopivalta tietokoneelta langattoman reitittimen ja Suoran langattoman kautta	107
Yhteyden muodostaminen ja tulostaminen WiFi-yhteensopivalta tietokoneelta vain Suoran langattoman kautta	107
Tulostuksen siirtäminen USB:ltä Suora langaton -yhteydelle	108
Liitä ja tulosta -USB-aseman tulostus	109
Officejet Pro X551 -sarjan tulostimille	109

9 Väri 111

Värinsäätö	112
Tulostustyön väriteeman muuttaminen	112
Väriasetusten muuttaminen	113
HP EasyColor -asetuksen käyttäminen	115
Tietokoneen näytön värien täsmäyttäminen	116
Haalistumattomien ja vedenkestävien tulosteiden tulostaminen	117

10 Hallinta ja huolto 119

Tietosivujen tulostaminen	120
HP:n sulautetun Web-palvelimen käyttäminen	121
Tietoja evästeistä	121
HP:n sulautetun Web-palvelimen avaaminen	122
Ominaisuudet	122
HP Web Jetadmin -ohjelmiston käyttäminen	125
Tuotteen suojausominaisuudet	125
Turvallisuuslausunnot	125

Järjestelmänvalvojan salasanan määrittäminen HP:n sulautetussa Web-palvelimessa	125
Ohjauspaneelin lukitus	125
Käyttämättömien protokollien ja palveluiden poistaminen	125
Järjestelmänvalvojan asetukset	127
Värinkäytön hallinta	127
Suojatut protokollat – HTTPS	127
Palomuuuri	127
Skannaa kansioon ja Faksaa kansioon -todennus	127
Syslog	127
Varmenteet	127
Allekirjoitettu laiteohjelmisto	128
Langaton laillisuustarkastus	128
Säästöasetukset	129
Yleisellä toimistotilalla tulostaminen	129
Virran käsittely	129
Laitteen puhdistaminen	131
Ohjauspaneelin puhdistaminen	131
Tuotepäivitykset	132

11 Ongelmanratkaisu 133

Asiakastuki	134
Ongelmanratkaisun tarkistusluettelo	135
Vaihe 1: Varmista, että laitteeseen on kytketty virta	135
Vaihe 2: Tarkista, onko ohjauspaneelin näytössä virheilmoituksia	135
Vaihe 3: Testaa tulostustoiminto	135
Vaihe 4: Lähetä tulostustyö tietokoneesta	135
Vaihe 5: Testaa Liitä ja tulosta -USB-aseman tulostustoimintoa (X551 Series)	136
Laitteen suorituskykyyn vaikuttavat tekijät	136
Alkuperäisten oletusasetusten palauttaminen	136
Laite ottaa paperit sisäänsä virheellisesti tai tukkeutuu	136
Laite ei poimi paperia	137
Laite poimii useita paperiarkkeja	137
Paperitukosten estäminen	137
Tukosten poistaminen	139
Tukoksen sijainti	139
Tukosten poistaminen lokerosta 1 (monikokolokero)	139
Tukosten poistaminen lokerosta 2	142
Tukosten poistaminen valinnaisesta lokerosta 3	143
Tukosten poistaminen vasemmasta luukusta	145
Paperitukosten poistaminen tulostelokerosta	146
Tukosten poistaminen kääntöyksiköstä	147

Tulostuslaadun parantaminen	150
Käytä oikeaa paperityyppiäasetusta tulostinohjaimessa	150
Värinsäätö	151
Käytä paperia, joka täyttää HP:n asettamat vaatimukset	153
Mustekasettien tarkistaminen	154
Mustetahrojen puhdistaminen	156
Tulostuspään puhdistaminen	156
Käytä tulostinohjainta, joka täyttää tulostustarpeesi parhaiten	157
Laite ei tulosta tai tulostaa hitaasti	158
Laite ei tulosta.	158
Tuote tulostaa hitaasti	159
Ratkaise Liitä ja tulosta -USB-aseman tulostusongelmia (X551 Series)	160
USB-tulostus-valikko ei avaudu, kun USB-laite asetetaan paikalleen	160
Tiedostoa ei voi tulostaa USB-muistilaitteesta	160
Tulostettava tiedosto ei näy USB-tulostus-valikossa	161
Laitteen yhteysongelmien ratkaiseminen	161
USB-suoraliitäntäongelmien ratkaiseminen	161
Verkko-ongelmien ratkaiseminen	161
Langattoman verkon ongelmien ratkaiseminen	163
Langattoman yhteyden tarkistusluettelo	163
Ohjauspaneelin näyttöön tulee seuraava ilmoitus: Tämän laitteen langaton ominaisuus on poistettu käytöstä	164
Laite ei tulosta langattoman määrittämisen suorittamisen jälkeen	164
Laite ei tulosta, ja tietokoneeseen on asennettu kolmannen osapuolen palomuri	165
Langaton verkko ei toimi langattoman reitittimen tai laitteen siirtämisen jälkeen	165
Langattomaan laitteeseen ei voi enää yhdistää lisää tietokoneita	165
Langattoman laitteen yhteys katkeaa VPN-verkossa	166
Verkko ei näy langattomien verkkojen luettelossa	166
Langaton verkko ei toimi	166
Laitteen ohjelmiston ongelmien ratkaiseminen Windowsissa	168
Laitteen ohjelmiston ongelmien ratkaiseminen Macissa	170
Tulostinohjainta ei näy Tulosta ja faksaa -luettelossa	170
Laitteen nimi ei näy Tulosta ja faksaa -luettelon laiteluettelossa	170
Laitteohjain ei määritä automaattisesti Tulosta ja faksaa -luettelossa valittua laitetta	170
Tulostustyötä ei lähetetty haluamaasi laitteeseen	171
USB-kaapelilla tietokoneeseen kytketty laite ei näy Tulosta ja faksaa -luettelossa, kun ohjain on valittu	171
Käytät yleistä tulostinohjainta USB-yhteyden kanssa	171
Liite A Tarvikkeet ja lisävarusteet	173
Osien, lisävarusteiden ja tarvikkeiden tilaaminen	174

Osanumerot	175
Liite B Huolto ja tuki	177
Hewlett-Packardin rajoitetun takuun lauseke	178
Käyttöoikeussopimus	180
OpenSSL	183
Asiakastuki	184
Liite C Laitteen tekniset tiedot	185
Laitteen mitat	186
Virrankulutus, sähkötekniset tiedot ja äänipäästöt	186
Äänipäästöt	186
Käyttöympäristön tietoja	187
Liite D Ympäristönsuojeluohjelma	189
Ympäristönsuojelu	190
Otsonintuotanto	191
Tehonkulutus	192
Paperinkulutus	193
Muovit	194
HP Officejet -tulostustarvikkeet	195
Palautus- ja kierrätysohjeet	196
Yhdysvallat ja Puerto Rico	196
Palautukset muualla kuin Yhdysvalloissa	197
Akun hävittäminen	197
Tulostimen kierrätys	197
Tulostusmateriaali	198
Rajoitukset	199
Kotitalouskäytössä olleiden laitteiden hävittäminen	200
Elektroniikkalaitteiden kierrätys	201
Kemikaalit	202
Material Safety Data Sheet (MSDS) (Käyttöturvallisuustiedote)	203
Lisätietoja	204
Ainetaulukko (Kiina)	205
Vaarallisten aineiden rajoituksia koskeva ilmoitus (Turkki)	206
RoHS-lausunto (Ukraina)	207
RoHS-lausunto (Vietnam)	208
Liite E Säädöstiedot	209
Säätömenmukaiset ilmoitukset	210

Säännöstenmukainen mallin tunnistenumero	210
FCC-säännös	210
VCCI-ilmoitus (Japani)	211
Virtajohtoon liittyvät ohjeet	212
Virtajohtoa koskeva ilmoitus (Japani)	213
EMC-lausunto (Korea)	214
GS-merkintä (Saksa)	215
Euroopan unionin säädösten mukainen ilmoitus	216
Lisäilmoitukset langattomille tuotteille	218
FCC-vaatimustenmukaisuusilmoitus — Yhdysvallat	218
Huomautus käyttäjille Yhdysvalloissa ja Kanadassa	218
Australian ilmoitus	218
Brasilian ANATEL-ilmoitus	218
Kanadan ilmoitukset	218
Japanin ilmoitus	219
Korean ilmoitus	219
Taiwanin ilmoitus	219
Meksikon ilmoitus	219
Nimetön käyttötietojen tallennus	220

Liite F Miten?	221
-----------------------------	------------

Hakemisto	223
------------------------	------------

1 Laitteen perustiedot

- [Laitteen yleiskuvaus](#)
- [Ympäristöä suojelevat ominaisuudet](#)
- [Helppokäyttötoiminnot](#)
- [Tuotekuvat](#)

Laitteen yleiskuvaus

HP Officejet Pro X451 Series -mallit

Officejet Pro X451dn -malli

CN459A



Paperinkäsittely:

- Lokero 1 (50 arkin kapasiteetti 75 GSM tai 20 lb. Bond-paperi)
- Lokero 2 (500 arkin kapasiteetti 75 GSM tai 20 lb. Bond-paperi)
- Valinnainen lokero 3 (500 arkin kapasiteetti 75 GSM tai 20 lb. Bond-paperi)
- Vakio tulostuslokero (250 arkin kapasiteetti 75 GSM tai 20 lb. Bond-paperi)
- Automaattinen kaksipuolinen tulostus

Tuetut käyttöjärjestelmät:

- Windows XP, 32-bittinen (Service Pack 2 ja uudemmat)
- Windows Vista, 32- ja 64-bittinen
- Windows 7, 32- ja 64-bittinen
- Windows 8, 32- ja 64-bittinen
- Mac OS X v10.6 ja uudemmat

HUOMAUTUS: Katso lisätietoja käyttöjärjestelmän tuesta kohdasta Tuetut käyttöjärjestelmät ja tulostinajurit Windowsille.

Liitännät:

- Hi-Speed USB 2.0
- 10/100 Ethernet LAN -liitäntä

Tulostus:

- Yksipuolinen tulostaa jopa 30 sivua minuutissa (ppm) sekä väreissä että mustana Letter-kokoiselle paperille ammattimaisella laadulla
- Kaksipuolinen tulostaa jopa 15 sivua minuutissa (ppm) sekä väreissä että mustana Letter-kokoiselle paperille ammattimaisella laadulla

Officejet Pro X451dw -malli

CN463A



Sisältää samat ominaisuudet kuin Officejet Pro X451dn Series -sarja ja lisäksi seuraavat:

- Langaton 802.11 B/G/N Single Band -sovitin
- HP:n Suora langaton tulostus

HP Officejet Pro X551 Series -mallit

Officejet Pro X551dw -malli

CN596A



Paperinkäsittely:

- Lokero 1 (50 arkin kapasiteetti 75 GSM tai 20 lb. Bond-paperi)
- Lokero 2 (500 arkin kapasiteetti 75 GSM tai 20 lb. Bond-paperi)
- Valinnainen lokero 3 (500 arkin kapasiteetti 75 GSM tai 20 lb. Bond-paperi)
- Vakiotulostuslokero (250 arkin kapasiteetti 75 GSM tai 20 lb. Bond-paperi)
- Automaattinen kaksipuolinen tulostus

Tuetut käyttöjärjestelmät:

- Windows XP, 32-bittinen (Service Pack 2 ja uudemmat)
- Windows Vista, 32- ja 64-bittinen
- Windows 7, 32- ja 64-bittinen
- Windows 8, 32- ja 64-bittinen
- Mac OS X v10.6 ja uudemmat

HUOMAUTUS: Katso lisätietoja käyttöjärjestelmän tuesta kohdasta Tuetut käyttöjärjestelmät ja tulostinajurit Windowsille.

Liitännät:

- Langaton 802.11 B/G/N Single Band -sovitin
- Hi-speed USB 2.0
- HP ePrint
- HP:n Suora langaton tulostus

Tulostus:

- Yksipuolinen tulostaa jopa 40 sivua minuutissa (ppm) sekä väreissä että mustana Letter-kokoiselle paperille ammattimaisella laadulla
- Kaksipuolinen tulostaa jopa 20 sivua minuutissa (ppm) sekä väreissä että mustana Letter-kokoiselle paperille ammattimaisella laadulla
- Liitä ja tulosta -USB-aseman tulostus (tietokonetta ei vaadita)

 **TÄRKEÄÄ:** Tulostin on suunniteltu käytettäväksi tasaisella pinnalla. Jos tulostin ei käytettäessä ole suorassa, se voi aiheuttaa epätasaisia tulostimen viestejä jäljellä olevasta mustemäärästä kaseteissa.

Ympäristöä suojelevat ominaisuudet

Kaksipuolinen tulostaminen	Automaattinen kaksipuolinen tulostus on käytettävissä malleissa Officejet Pro X451 ja Officejet Pro X551. Kaksipuolinen tulostus säästää ympäristöä ja rahaa.
Useiden sivujen tulostaminen arkille	Säästä paperia tulostamalla asiakirjan kaksi sivua tai useampia sivuja vierekkäin yhdelle paperiarkille. Käytä ominaisuutta tulostinohjaimen kautta.
Kierrätys	Vähennä jätettä käyttämällä uusiopaperia. Kierrätä mustekasetit HP Planet Partners -palautusohjelmassa.
Energiansäästö	Lepotilojen ja ajastintoimintojen ansiosta laite siirtyy nopeasti vähemmän virtaa kuluttavaan tilaan, kun sitä ei käytetä, jolloin säästyy energiaa.



HUOMAUTUS: Lisää energiansäästöjä voidaan saada sammuttamalla tulostin, jos sitä ei käytetä yli neljään tuntiin.

Helppokäyttötoiminnot

Laitteessa on monia ominaisuuksia, jotka auttavat näkö-, kuulo- tai liikuntarajoitteisia käyttäjiä.

- Online-käyttöopas, joka on yhteensopiva ruudunlukuohjelmien kanssa.
- Mustekasetit voidaan asettaa ja poistaa yhdellä kädellä.
- Kaikki luukut ja kannet voidaan avata yhdellä kädellä.

Tuotekuvat

Etunäkymä (X451 Series)

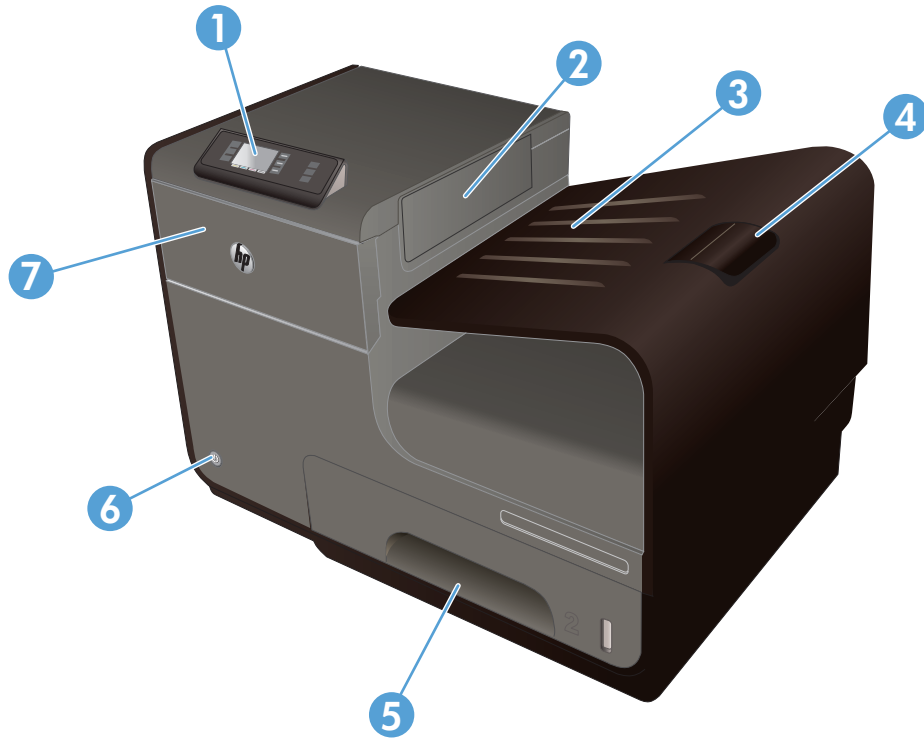

1	Ohjauspaneeli
2	Tulostelokeron ulosvedettävä läppä
3	Tulostelokero
4	Tulostelokeron jatke
5	Lokero 2 (pääpaperilokero)
6	Virtapainike
7	Mustekasetin luukku

Etunäkymä (X551 Series)

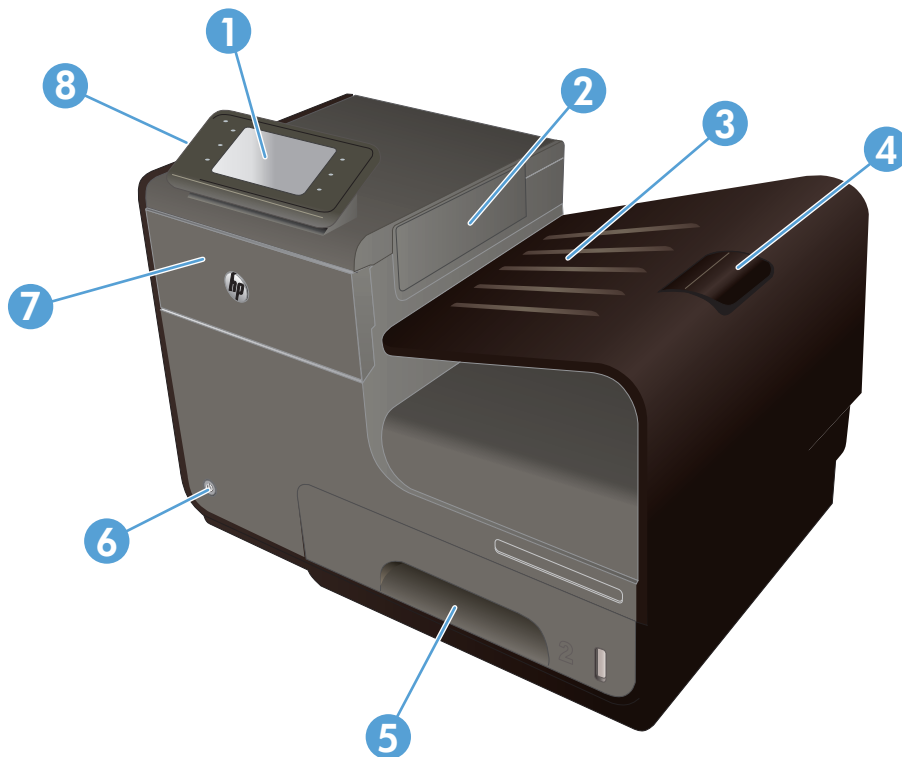

1	Ohjauspaneeli
2	Tulostelokeron luukku
3	Tulostelokero
4	Tulostelokeron jatke
5	Lokero 2 (pääpaperilokero)
6	Virtapainike
7	Mustekasetin luukku
8	USB 2.0 -isäntäportti, joka hyväksyy USB-tallennuslaitteet Liitä ja tulosta -USB-tulostukselle.

Kuva takaa

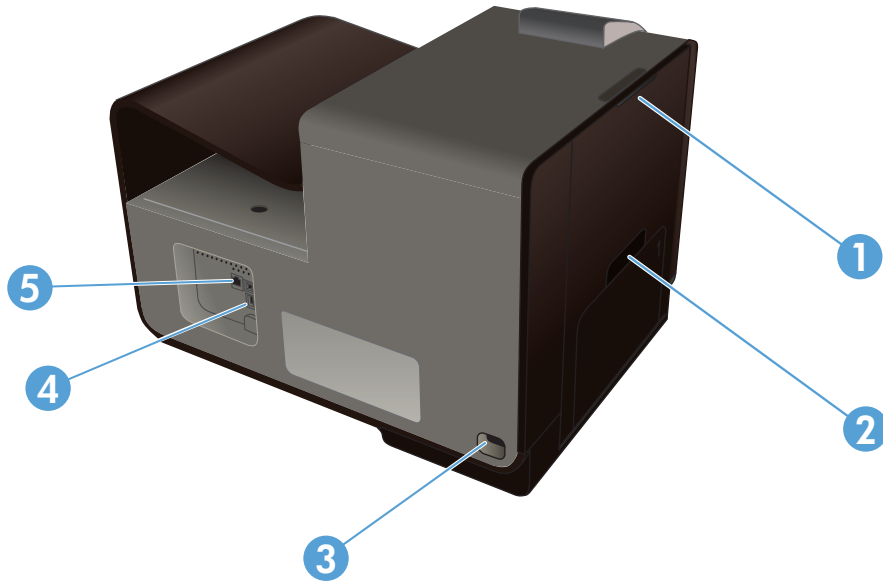

1	Vasen luukku (tukosten poistaminen)
2	Lokero 1 (monikäyttölokero)
3	Virtaliitäntä
4	Hi-Speed USB 2.0 -portit
5	Ethernet-portti

Liitäntäportit

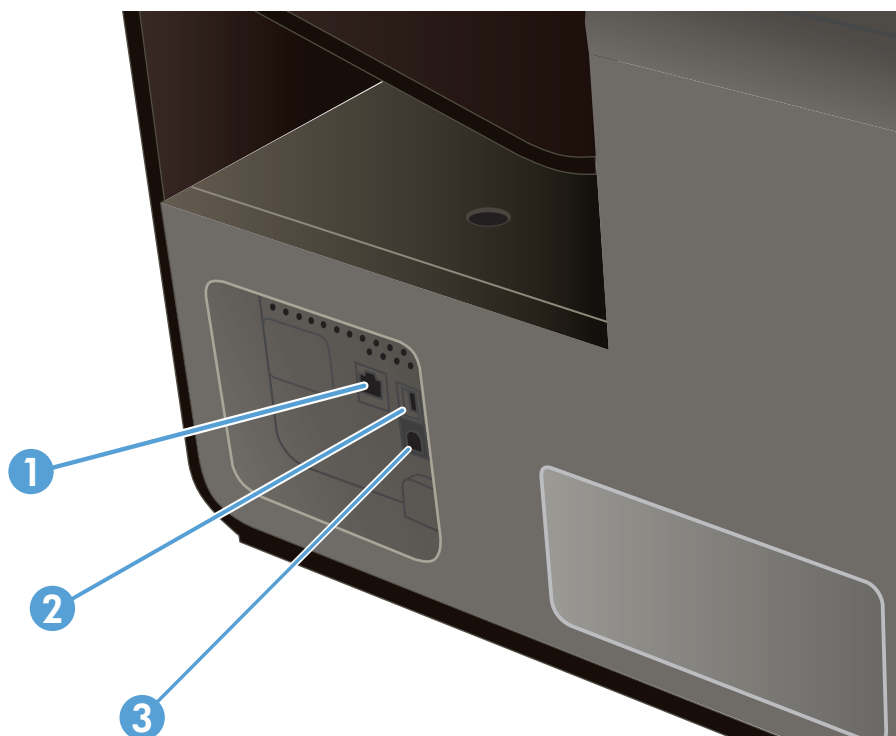

1	Ethernet-portti
2	USB-laiteportti, joka hyväksyy USB-johdon tietokoneesta (vaihtoehto verkkoliitännöille ja langattomille yhteyksille).
3	USB-isäntäportti, joka hyväksyy USB-tallennuslaitteet Liitä ja tulosta -toiminnolle (vain Officejet Pro X551).

Sarja- ja mallinumeron sijainti

Avaa mustekasetin luukku ja katso sarjanumero ja laitteen mallinumeron tarra.

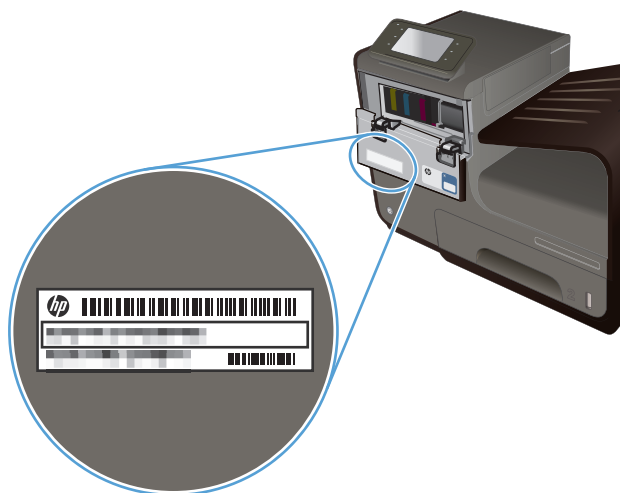

Ohjauspaneelin asettelu (X451 Series)



1		Näytön alue
2	?	Ohje-painike: pääsy laitteen ohjejärjestelmään.
3	📶	Langattoman verkon painike: sisältää valikkokohteita, joilla voi katsella ja säätää verkkoasetuksia langattomissa malleissa.
4	🖨️	HP ePrint -painike: voit käyttää nopeasti HP:n verkkopalveluja, kuten HP ePrint. HP ePrint on työkalu, joka tulostaa asiakirjoja minkä tahansa sähköpostia tukevan laitteen avulla, joka lähettää ne tulostuslaitteen sähköpostiosoitteeseen.
5	✖	Peruuta-painike: peruuttaa nykyisen työn tai poistuu nykyisestä näytöstä. HUOMAUTUS: Tämä painike syttyy vain, kun tätä ominaisuutta voi käyttää nykyisessä näytössä.
6	↶	Takaisin-painike: palaa edelliseen näyttöön. HUOMAUTUS: Tämä painike syttyy vain, kun tätä ominaisuutta voi käyttää nykyisessä näytössä.
7	🏠	Aloituspainike: siirtyy aloitusnäyttöön. Tämä painike syttyy vain, kun tätä ominaisuutta voi käyttää nykyisessä näytössä.

Aloitussäätö painikkeet (X451 Series)

Aloitussäätöstä voidaan käynnistää laitteen toimintoja, ja se ilmaisee laitteen tilan.

HUOMAUTUS: Aloitusnäytön ominaisuudet voivat vaihdella laitteen määrittysten mukaan. Myös asettelu saattaa olla käännteinen joidenkin kielten yhteydessä.

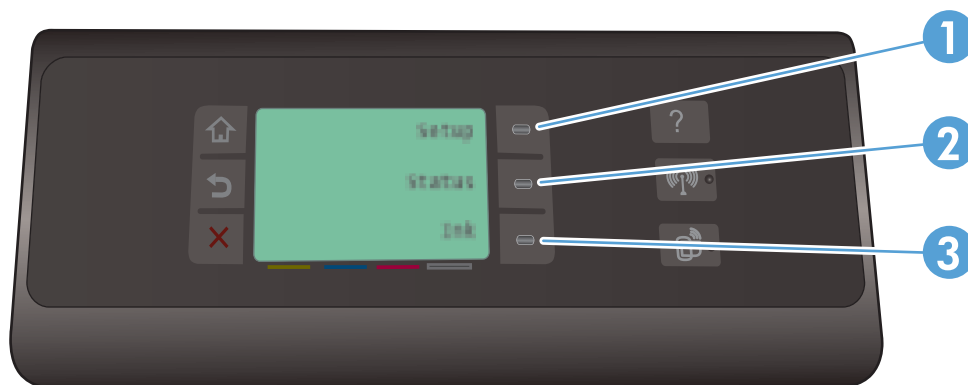

- 1 **Asetukset** -painike: sisältää valikkokohteita, joilla voi katsella ja säätää laitteen asetuksia.
- 2 **Työn tila**-painike: painikkeen avulla voit katsella nykyisten tulostustöiden tilaa.
- 3 **Mustetiedot**-painike: antaa tietoa mustetasoista..

Ohjauspaneelin ohjejärjestelmä

Laitteessa on sisäinen ohjetoiminto, joka opastaa kunkin näytön käytössä. Avaa ohjetoiminto painamalla Ohje ? -painiketta ohjauspaneelin (Officejet Pro X451) oikealla puolella tai ohjauspaneelin (Officejet Pro X551) oikeassa yläkulmassa.

Niissä näytöissä, joissa on asetuksia yksittäisiä töitä varten, Ohje-painike avaa aiheen, jossa kuvataan kyseisessä näytössä olevia asetuksia.

Ohjauspaneelin asettelu (X551 Series)



1		Näyttö ja kosketusnäytön alue
2	?	Ohje-painike: pääsy laitteen ohjejärjestelmään. HUOMAUTUS: Tämä painike syttyy vain, kun ohje on saatavissa nykyiselle näytölle tai ominaisuudelle.
3	▶	Oikea nuolipainike: siirtää kohdistinta oikealle tai siirtää näyttökuvan seuraavaan näyttöön. HUOMAUTUS: Tämä painike syttyy vain, kun tätä ominaisuutta voi käyttää nykyisessä näytössä.
4	✗	Peruuta-painike: peruuttaa nykyisen työn tai poistuu nykyisestä näytöstä. HUOMAUTUS: Tämä painike syttyy vain, kun tätä ominaisuutta voi käyttää nykyisessä näytössä.
5	↶	Takaisin-painike: palaa edelliseen näyttöön. HUOMAUTUS: Tämä painike syttyy vain, kun tätä ominaisuutta voi käyttää nykyisessä näytössä.
6	◀	Vasen nuolipainike: siirtää kohdistinta vasemmalle. HUOMAUTUS: Tämä painike syttyy vain, kun tätä ominaisuutta voi käyttää nykyisessä näytössä.
7	🏠	Aloituspainike: siirtyä aloitusnäyttöön. Tämä painike syttyy vain, kun tätä ominaisuutta voi käyttää nykyisessä näytössä.
8	📶	Langattoman verkon merkkivalo: osoittaa, että langaton verkko on käytössä. Valo vilkkuu, kun laite muodostaa langatonta verkkoyhteyttä. Kun yhteys on muodostettu, valo lakkaa vilkkumasta ja palaa tasaisesti.

Aloitussäätö painikkeet (X551 Series)

Aloitussäätöstä voidaan käynnistää laitteen toimintoja, ja se ilmaisee laitteen tilan.

HUOMAUTUS: Aloitusnäytön ominaisuudet voivat vaihdella laitteen määritysten mukaan. Myös asettele saattaa olla käännteinen joidenkin kielten yhteydessä.

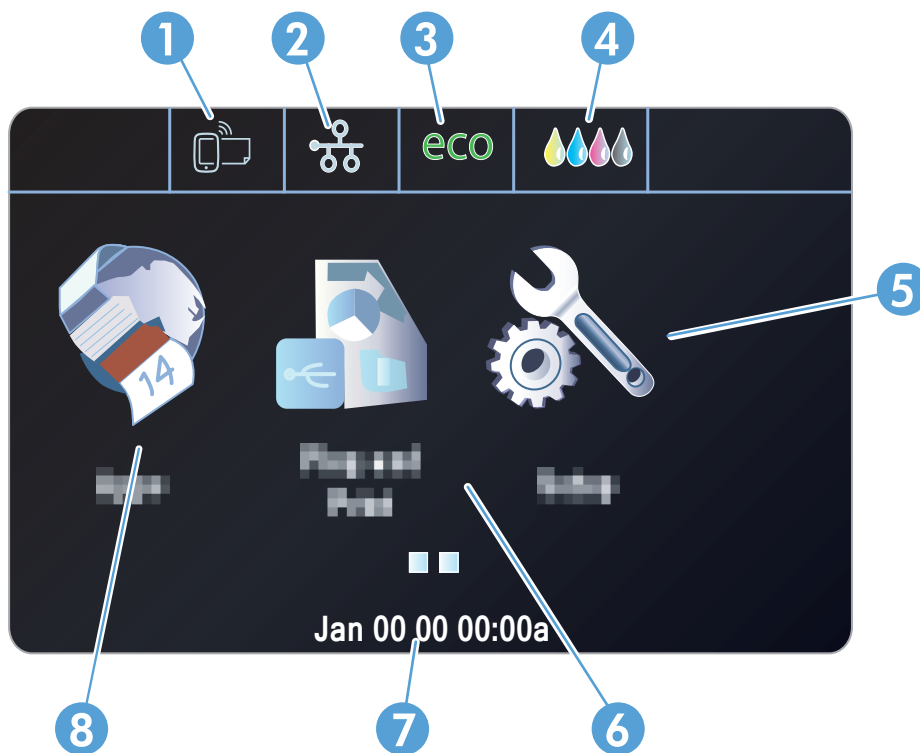

- 1** Verkkopalvelut -painike: voit käyttää nopeasti HP:n verkkopalveluja, kuten HP ePrint.
HP ePrint on työkalu, joka tulostaa asiakirjoja minkä tahansa sähköpostia tukevan laitteen avulla, joka lähettää ne tulostuslaitteen sähköpostiosoitteeseen.
- 2** Verkko -painike: verkkoasetusten ja -tietojen käyttäminen. Voit tulostaa verkkoasetusten näytöltä [Verkon yhteenveto](#) -sivun, asettaa langattoman verkon yhteyden ja käyttää lisäverkkoasetuksia.
HUOMAUTUS: Langaton verkko-ominaisuus on käytettävissä vain valikoiduissa malleissa.
HUOMAUTUS: Kun langaton verkkoyhteys on käytössä, tämä kuvake muuttuu signaalin voimakkuuspalkeiksi.
- 3** Ekoasetukset **eco**-painike: luettelo vaihtoehdoista, joiden avulla voi vähentää energian ja paperin kulutusta.
- 4** Tarvikkeet -painike: tarvikkeiden tilan tarkasteleminen. Tarvikkeiden yhteenvetonäytöstä voi tulostaa [Tarvikkeiden tila](#) -sivun.
- 5** [Asetukset](#) -painike: luettelo käytettävissä olevista faksiraporteista ja asetuksista.
- 6** [Liitä ja tulosta](#)-painike: voit käyttää Liitä ja tulosta -USB-tulostusominaisuutta (tietokonetta ei tarvita)

7	Tila-näyttö. Kun laitetta ei käytetä, tämä ohjauspaneelin alue näyttää ajan ja päivämäärän. Aluetta koskettamalla pääset aika- ja päivämääräasetuksiin. Kun laite käsittelee työtä, työn tilatiedot korvaavat ajan ja päivämääränäytön.
8	Sovellukset -painike: voit avata Sovellukset -valikon ja tulostaa suoraan tietyistä verkkosovelluksista

Ohjauspaneelin ohjejärjestelmä

Laitteessa on sisäinen ohjetoiminto, joka opastaa kunkin näytön käytössä. Voit käynnistää ohjetoiminnon koskettamalla näytön oikeassa yläkulmassa olevaa Ohje -painiketta.

Niissä näytöissä, joissa on asetuksia yksittäisiä töitä varten, Ohje-painike avaa aiheen, jossa kuvataan kyseisessä näytössä olevia asetuksia.

Jos laite huomauttaa virheestä tai antaa varoituksen, kosketa Ohje -painiketta, jolloin näyttöön tulee ongelman kuvaus. Kuvaus sisältää myös ongelman ratkaisemista helpottavia ohjeita.

2 Ohjauspaneelin valikot

- [Tila-valikko](#)
- [Sovellukset](#)
- [Liitä ja tulosta \(vain Officejet Pro X551 -mallit\)](#)
- [Asetusvalikko](#)

Tila-valikko

Avaa Tila-valikko valitsemalla [Tila](#) ohjauspaneelin aloitusnäytöllä. Tila-valikko on käytettävissä vain Officejet Pro X451 -malleissa.

Valikkokohta	Alivalikon kohta	Alivalikon kohta	Kuvaus
Työn tila			Katso tietoja laitteella tällä hetkellä käsiteltävistä töistä.
Mustetiedot	Arvioidut mustemäärät		Katso graafista esitystä kasettien mustetasosta kaikille kaseteille.
	Kasetin tiedot	Magenta	Katso graafista esitystä kasettien mustetasosta jokaiselle kasetille yksitellen.
		Syaani	
		Keltainen	
Musta			
	Tulosta raportti		Katso tulostimen tilaraporttia
Verkon yhteenveto	Langallinen		Katso yhteenvetoa tulostimen langallisen verkon asetuksista: IP-osoite, isännänimi ja Mac-osoite.
	Langaton		Katso yhteenvetoa tulostimen langattoman verkon asetuksista: IP-osoite, isännänimi ja Mac-osoite.

Sovellukset

Käytä Sovellukset-valikkoa (vain HP OfficeJet Pro X551 -mallit) ja ota käyttöön laitteen verkkopalvelut ja käytä HP ePrintiä ja tulostussovelluksia.

Liitä ja tulosta (vain Officejet Pro X551 -mallit)

Käytä Liitä ja tulosta -valikkoa tulostaaksesi suoraan USB Flash- tai kovalevylaitteelta. Katso lisätietoja tulostamisesta Liitä ja tulosta -toiminnolla kohdasta Liitä ja tulosta -USB-aseman tulostus.

Asetusvalikko

Avaa valikko painamalla (X451 Series) tai koskemalla (X551 Series) **Asetukset**  -painiketta ohjauspaneelissa. Seuraavat alivalikot ovat käytettävissä:

- Verkko
- HP-verkkopalvelut (vain HP OfficeJet Pro X451 -mallit)
- Laitteen asennus
- Työkalut
- Tulostusraportit

Verkko-valikko

Alla olevaan taulukkoon tähdellä (*) merkityt kohdat ovat oletusasetuksia.

 **HUOMAUTUS:** Langaton-valikkovaihtoehdot ovat käytettävissä vain laitteissa, jotka tukevat langatonta liitäntää. Katso lisätietoja käyttöoppaan luvusta Tuotteen perustiedot.

Valikkokohta	Alivalikon kohta	Alivalikon kohta	Kuvaus
Langaton-valikko (vain langattomat laitteet)	Käytössä	Ei käytössä	Ottaa langattoman verkon käyttöön tai poistaa sen käytöstä.
HUOMAUTUS: Voit avata tämän valikon myös koskettamalla ohjauspaneelin Langaton  -painiketta.			
Suora langaton (vain langattomat laitteet)	Käytössä	Päällä suojauksen kanssa	Määritä laitteen Suora langaton -asetukset.
	Ei käytössä		
Langaton asennustoiminto (HP OfficeJet Pro X551 Series)	Tulostusopas	Jatka	Opastaa laitteen määrittämisessä langattomaan verkkoon
Wi-Fi Protected Setup (vain langattomat laitteet)	Jatka	Paina painiketta PIN	Jos langaton reitittäimesi tukee WPS:ää, yhdistä laite langattomaan verkkoon tällä menetelmällä. Tämä on yksinkertaisin menetelmä.
Näytä verkon yhteenveto	Näytä langallinen		Tulostaa yhteenvedon verkon asetuksista.
	Näytä langaton		
Tulosta langattoman testiraportti (vain langattomat laitteet)			Tulosta langattoman testiraportti

Valikkokohta	Alivalikon kohta	Alivalikon kohta	Kuvaus
Tulosta verkkokokoonpanosivu			Tulostaa raportin verkon määritysasetuksista.
Lisäasetukset	Linkin nopeus	Automaattinen*	Linkin nopeuden määrittäminen. Kun yhteysnopeus on määritetty, laite käynnistyy automaattisesti uudelleen.
		10 täysi	
		10 puoli	
		100 täysi	
		100 puoli	
	IP-asetukset	Automaattinen (DHCP)* Manuaalinen (staattinen)	Aseta, määritetäänkö laitteen IP-asetus automaattisesti DHCP:llä vai manuaalisesti.
	IPv6	Käytössä* Ei käytössä	Ota IPv6-protokolla käyttöön laitteella tai ota se pois käytöstä.
	Isäntänimi	OK Muuta	Käytä asetusta määrittääksesi, miten laite tunnistetaan verkossa.
	Vanha oletus IP	Käytössä	
		Ei käytössä	
Palauta verkon oletukset			Palauttaa kaikkien verkkomääritysten tehdasoletukset.

HP-verkkopalvelut -valikko (vain Officejet Pro X451 -mallit)

Valikkokohta	Alivalikon kohta	Kuvaus
Ota verkkopalvelut käyttöön	Kyllä	Ottaa käyttöön HP-verkkopalvelut, jotta voit käyttää HP ePrint -työkalua ja Sovellukset -valikkoa. HP ePrint on työkalu, joka tulostaa asiakirjoja minkä tahansa sähköpostia tukevan laitteen avulla, joka lähettää ne tulostuslaitteen sähköpostiosoitteeseen. Sovellukset -valikon avulla voit tulostaa suoraan tietyistä verkkosovelluksista.
	Ei	

Laitteen asennus-valikko

Alla olevaan taulukkoon tähdellä (*) merkityt kohdat ovat oletusasetuksia.

Valikkokohta	Alivalikon kohta	Alivalikon kohta	Alivalikon kohta	Kuvaus
Määrittelyt	Aika/pvm.			Asettaa ajan muodon, nykyisen ajan, päivämäärän muodon ja nykyisen päivämäärän laitteelle.

Valikkokohta	Alivalikon kohta	Alivalikon kohta	Alivalikon kohta	Kuvaus
	Kieli	Käytettävissä olevien ohjauspaneelin näyttökielien luettelo.		Määrittää ohjauspaneelissa näkyvien sanomien ja laiteraporttien kielen.
	Maa/Alue	Näyttää luettelon käytettävissä olevista maista ja alueista.		Valitsee, missä maassa / millä alueella laitetta käytetään.
	Näytön kirkkaus			Säädä liukupalkilla näytön kirkkautta ohjauspaneelissa
	Äänitehosteiden äänenvoimakkuus	Hiljainen* Voimakas Ei käytössä		Säätää laitteen äänitehosteiden tasoa.
	Nopeampi selaus	Käytössä Ei käytössä*		Asettaa selausnopeudeksi nopeamman kuin oletus.
Oletuslokero	Automaattinen Lokero 1 Lokero 2* Lokero 3 (lisävaruste) vain jos asennettu			Asettaa oletuslokeron, josta tulostetaan.
Oletuspaperi lokerossa	Lokero 1	Oletuspaperikoko	Letter 21,25 x 27,5 cm (8,5 x 11 tuumaa) A4 (297 x 210 mm) ... Katso paperikokojen täydellinen luettelo kohdasta Tuetut paperikoot.	Valitse oletuspaperikoko lokerolle 1 (monikäyttölokero).

Valikkokohta	Alivalikon kohta	Alivalikon kohta	Alivalikon kohta	Kuvaus
		Oletuspaperityyppi	Tavallinen paperi Premium Inkjet ... Katso paperikokojen täydellinen luettelo kohdasta Tuetut paperikoot ja lokeron kapasiteetti.	Valitse sisäisten raporttien ja muiden tyyppiltään määrittämättömien tulostustöiden paperityyppi.
	Lokero 2	Oletuspaperikoko	Letter 21,25 x 27,5 cm (8,5 x 11 tuumaa) A4 (297 x 210 mm) ... Katso täydellinen paperikokojen luettelo kohdata Tuetut paperikoot..	Valitse oletuspaperikoko lokerolle 2 (monikäyttölokero).
		Oletuspaperityyppi	Tavallinen paperi Premium Inkjet ... Katso paperikokojen täydellinen luettelo kohdasta Tuetut paperikoot ja lokeron kapasiteetti.	Valitse sisäisten raporttien ja muiden tyyppiltään määrittämättömien tulostustöiden paperityyppi.
	Lokero 3	Oletuspaperikoko	Letter 21,25 x 27,5 cm (8,5 x 11 tuumaa) A4 (297 x 210 mm) ... Katso paperikokojen täydellinen luettelo kohdasta Tuetut paperikoot.	Asettaa oletuspaperikoon valinnaiselle lokerolle 3.

Valikkokohta	Alivalikon kohta	Alivalikon kohta	Alivalikon kohta	Kuvaus
		Oletuspaperityyppi	Tavallinen paperi Premium Inkjet ... Katso paperikokojen täydellinen luettelo kohdasta Tuetut paperikoot ja lokeron kapasiteetti.	Valitse sisäisten raporttien ja muiden tyyppiltään määrittämättömien tulostustöiden paperityyppi.
Lokeron lukitus	Lokero 1 Lokero 2 Lokero 3 Ei mitään*			Lokeron lukitus on ominaisuus, joka "lukitsee" lokeron niin, että tulostin ottaa paperin kyseisestä lokerosta vain silloin, kun sitä erityisesti pyydetään. Tämä on hyödyllistä, kun lokerossa on erityistä paperia, kuten kirjelomakkeita. Jos paperilähteen asetuksena on "Valitse automaattisesti" ja lokero 1 on lukittu, tulostin ottaa paperia vain jäljellä olevista lokeroista, joko lokero 2 tai valinnainen lokero 3, jos se on asennettu. Tulostus voidaan silti tehdä lukitusta lokerosta, mutta lähde täytyy määrittää. Lokeron 1 lukitus voidaan ohittaa tietyissä olosuhteissa.
Kaksipuolinen	Käytössä Ei käytössä	Sidonta pitkälle sivulle Sidonta lyhyelle sivulle		Tämän asetuksen avulla voit ottaa kaksipuolisen tulostuksen käyttöön tai poistaa sen käytöstä. Jos asetus on päällä, valitse paperin pitkä tai lyhyt sivu sisennettäväksi sidontaa varten.
Muste vähissä - varoitustaso	Automaattinen Mukautettu			Määrittää, milloin vähäisen musteen varoitusviesti tulee näkyviin ohjauspaneeliin. Valitse Mukautettu ja määritä kasetin väri- ja mustetaso arvo välillä 1–99.
Virran käsittely	Valmiustila	5 minuuttia 10 minuuttia * 15 minuuttia 30 minuuttia 1 tunti		Määrittää, milloin laite siirretään Valmiustilaan.
	Lepotila valmiustilan jälkeen	15 minuuttia 30 minuuttia 1 tunti 2 tuntia *		Määrittää, milloin laite siirretään Lepotilaan sen jälkeen, kun se on asetettu Valmiustilaan.

Valikkokohta	Alivalikon kohta	Alivalikon kohta	Alivalikon kohta	Kuvaus
	Automaattinen sammutus (HP Officejet Pro X451 Series)	Ei koskaan* 2 tuntia valmiustilan jälkeen 4 tuntia valmiustilan jälkeen 8 tuntia valmiustilan jälkeen 12 tuntia valmiustilan jälkeen		Asettaa laitteen sammumaan tietyn ajan jälkeen.
	Ajasta käynn./samm.	Ajasta käynnistys Ajasta sammutus		Asettaa ajankohdan, jolloin laite käynnistetään tai sammutetaan.
Tulostus-asetukset	Henkilöllisyys	Automaattinen* Vain PCL5 Vain PCL6 Vain PS		Asettaa tulostimen kielen. Oletuksena laite valitsee automaattisesti käytettävän kielen.
	Kopiot			Asettaa kopioiden määrän (0–99), kun Kopio-painiketta painetaan. Oletusarvo on 1.
	Laatu	Yleinen toimisto Ammattilaislaatu* Esitys		Asettaa oletustulostuslaadun.
	PCL-konfiguraatio	Lomakkeen pituus Suunta Fontin numero Fontin tiheys ¹ Fontin pistekoko ¹ Symbolimerkistö Liitä CR LF:ään		Asettaa tekstiattribuutit tulostimen ohjauskielille.
	Tulostuksen PostScript-virhe	Käytössä Ei käytössä		Asettaa laitteen tulostamaan tapahtuvat postscript-virheet.

¹ HP Officejet Pro X451 Series -sarjan laitteissa fontin merkkivälin ja fontin pistekoon asetuksia ei voi tehdä laitteen ohjauspaneelissa. Näiden muutosten asetukset täytyy tehdä käyttämällä EWS:ää.

Työkalut-valikko

Paranna laitteen tulostuslaatua ja katso arvioidut mustetasot [Työkalut-valikosta](#).

Valikkokohta	Kuvaus
Näytä arvioidut mustemäärät	Näyttää graafin, jossa kuvataan, kuinka paljon mustetta kukin kasetti on kuluttanut.
Puhdista tulostuspää	Puhdista, säädä ja kohdista tulostuspäät tällä toiminnolla. Noudata näytön ohjeita, jotka neuvovat oikean tavan parantaa tulostuslaatua.
Kasetin piirin tiedot	Kasetin siru tallentaa nimettömiä tietoja laitteen käytöstä.
Ohjauspaneelin lukitus	Käytä tätä toimintoa laitteen ohjauspaneelin lukitsemiseen ja laitteen luvattoman käytön estämiseen.
Puhdista mustetahra	Ratkaise tämän toiminnon avulla tulostuslaadun ongelmat, jotka aiheutuvat musteen tahrautumisesta tulostetuille sivuille.
Palauta tehdasasetukset	Palauttaa kaikkien asetusten tehdasoletusasetukset.

Tulostusraportit-valikko

Tulostusraportit-valikon avulla voi tulostaa raportteja, joissa on tietoja laitteen tilasta.

Valikon kohta	Alivalikon kohta	Kuvaus
Tulostimen tilaraportti		Tulostaa laitteen nykyiset tuotetiedot, kasetin tilan ja muita tuotetietoja.
Tulostuslaaturaportti		Tulostaa laatutestin, joka auttaa sinua ratkaisemaan pieniä tulostusongelmia.
Käytösivu		Näyttää laitteen läpi kulkeneiden papereiden kokotiedot, tulostettujen sivujen määrän sekä tiedot siitä, onko tulostus ollut yksi- vai kaksipuolista. Tämä raportti on hyödyllinen sopimuslaskutuksista sovittaessa.
Verkkokokoonpanosivu		Tulostaa hyödyllisiä tietoja laitteen langallisen tai langattoman verkon yhteyksistä.
Tapahtumaloki		Tulostaa virhe- ja ajoittaisten häiriöiden luettelon, joka auttaa sinua vianetsintäongelmissa.
PCL-fonttiluettelo		Tulostaa asennettujen PCL-fonttien luettelon.
PCL6-fonttiluettelo		Tulostaa asennettujen PCL6-fonttien luettelon.
PS-fonttiluettelo		Tulostaa kaikkien asennettujen PS-fonttien luettelon.

3 Laitteen liittäminen

- [Laitteen liittäminen USB-johtoa käyttämällä](#)
- [Laitteen liittäminen verkkoon](#)
- [Laitteen liittäminen langattomaan verkkoon \(vain langattomat mallit\)](#)

Laitteen liittäminen USB-johtoa käyttämällä

Tämä laite tukee USB 2.0 -yhteyttä. Käytä A-B-tyyppin USB-kaapelia. HP suosittelee, että käytät USB-kaapelia, jonka pituus on enintään 2 m.

VAROITUS: Liitä USB-kaapeli vasta, kun asennusohjelma niin kehottaa.

TÄRKEÄÄ: Tulostin on suunniteltu käytettäväksi tasaisella pinnalla. Jos tulostin ei käytettäessä ole suorassa, se voi aiheuttaa epätasällisiä tulostimen viestejä jäljellä olevasta mustemäärästä kaseteissa.

CD-asennus

1. Sulje kaikki tietokoneen avoimet ohjelmat.
2. Asenna ohjelmisto CD-levyltä ja seuraa näyttöön tulevia ohjeita.

HUOMAUTUS: Jos asennat laitetta Macille, napsauta HP Installer -kuvaketta ja asenna ohjelmisto.

3. Valitse pyydettäessä **USB-Liitä tulostin tietokoneeseen USB-johdolla** -vaihtoehto ja napsauta sitten **Seuraava**-kuvaketta.

HUOMAUTUS: Valintaikkuna varoittaa, että verkkopalvelut (HP ePrint ja tulostussovellukset) eivät ole käytettävissä USB-asennuksessa. Paina **Kyllä**-painiketta ja jatka USB-asennusta tai peruuta USB-asennus napsauttamalla **Ei**-painiketta.

4. Liitä USB-johto tietokoneeseen ja laitteeseen, kun ohjelmisto niin kehottaa.

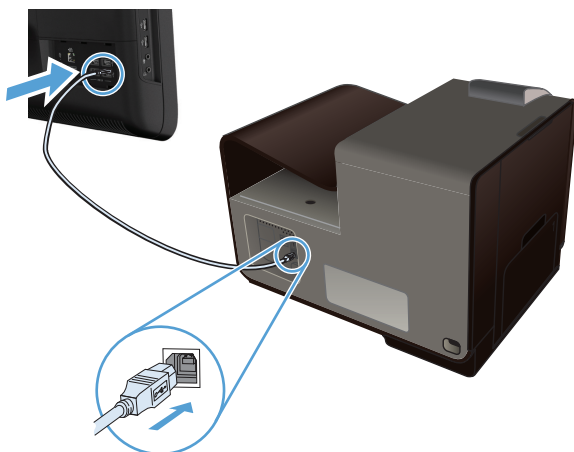

5. Varmista, että tulostusohjelmisto on asennettu oikein tulostamalla testisivu tai muu sivu mistä tahansa ohjelmasta.

Laitteen liittäminen verkkoon

Tuetut verkkoprotokollat

Verkko-ominaisuuksilla varustetun tuotteen liittäminen verkkoon edellyttää, että verkossa käytetään jotakin seuraavista protokollista.

- TCP/IP (IPv4 tai IPv6)



HUOMAUTUS: Laitetta voidaan käyttää IPv6-verkkojen välityksellä, mutta tuoteohjelmiston asennusta CD-levyltä ei tueta IPv6-verkoissa.

- LPD-tulostus
- SLP
- WS-etsintä
- HP:n Suora langaton

Laitteen asentaminen langalliseen verkkoon

Asenna laite langalliseen verkkoon käyttämällä tätä toimintoa.

IP-osoitteen haku

1. Liitä ethernet-kaapeli laitteeseen ja verkkoon. Kytke laitteeseen virta.

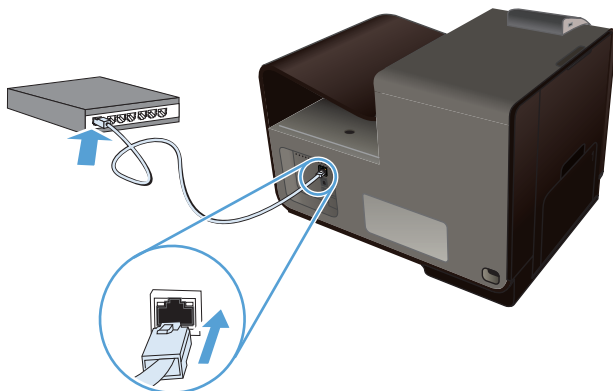

2. Odota 60 sekuntia, ennen kuin jatkat. Tuon ajan kuluessa verkko tunnistaa laitteen ja antaa sille IP-osoitteen tai isäntänimen.
3. Paina tulostimen ohjauspaneelissa **Asetukset** -painiketta.
4. Kosketa **Tulostusraportit**-valikkoa ja tulosta määrittäysraportti valitsemalla **Verkkokokoonpanosivu**-valikkokohta.

5. Katso IP-osoite määrittämisraportista.



Ohjelmiston asentaminen

1. Sulje kaikki tietokoneen avoimet ohjelmat.
2. Asenna ohjelmisto CD-levyltä.
3. Noudata näyttöön tulevia ohjeita.
4. Valitse kehoitettaessa **Kiinteä verkko – liitä tulostin verkkoon Ethernet-kaapelilla**-asetus ja valitse sitten **Seuraava**-painike.
5. Valitse käytettävissä olevien tulostimien luettelosta tulostin, jonka IP-osoite on oikea.
6. Kun asennus on suoritettu, varmista tulostusohjelmiston asennuksen onnistuminen tulostamalla jokin sivu mistä tahansa ohjelmasta.

IP-verkkoasetusten määrittäminen

Verkkoasetusten tarkasteleminen tai muuttaminen

Voit tarkastella tai muuttaa IP-määrittämiä sulautetussa Web-palvelimessa.

1. Tulosta asetussivu ja paikanna IP-osoite.
 - Jos käytät IPv4-protokollaa, IP-osoite koostuu pelkästään numeroista. Se on seuraavaa muotoa:
`xxx . xxx . xxx . xxx`
 - Jos käytät IPv6-protokollaa, IP-osoite on heksadesimaaliluku, joka on merkkien ja numeroiden yhdistelmä. Se on tämän muotoinen:

xxxx : xxxx : xxxx : xxxx : xxxx

2. Avaa HP:n sulautettu Web-palvelin kirjoittamalla laitteen IP-osoite (IPv4) selaimen osoiteriville. Jos käytössä on IPv6, anna IPv6-osoitteet käyttämällä Web-selaimen määrittämää yhteyskäytäntöä.
3. Saat tietoa verkosta valitsemalla **Verkkoyhteydet**-välilehden. Voit muuttaa asetuksia tarpeen mukaan.

Verkkosalasanan asettaminen tai vaihtaminen

Käytä HP:n sulautettua Web-palvelinta verkossa olevan laitteen salasanan asettamiseen tai vaihtamiseen, jotta luvattomat käyttäjät eivät voi vaihtaa tuotteen asetuksia.

1. Kirjoita laitteen IP-osoite selaimen osoiteriville. Valitse **Asetukset** -välilehti, sitten **Suojaus** ja valitse sitten **Salasana-asetukset**-linkki.



HUOMAUTUS: Jos salasana on jo asetettu, saat kehoitteen antaa sen. Kirjoita käyttäjänimeksi "admin" ja anna salasana. Valitse sitten **Käytä**-painike.

2. Kirjoita uusi salasana **Salasana**- ja **Vahvista salasana** -kenttään.
3. Tallenna salasana valitsemalla ikkunan alaosassa **Käytä**-painike.

TCP/IP-parametrien määrittäminen manuaalisesti ohjauspaneelista

Ohjauspaneelin valikoista voit määrittää manuaalisesti IPv4-osoitteen, aliverkon peitteen ja oletusyhdyskäytävän.

HP OfficeJet Pro X451

1. Valitse **Asetukset**  -asetus aloitusnäytössä.
2. Valitse **Verkko**.
3. Valitse **Lisäasetukset**.
4. Valitse **IPv4**.
5. Valitse **Manuaalinen**.
6. Valitse **IP-osoite**.
7. Anna PIN-koodi numeronäppäimillä ja valitse **OK**-painike. Vahvista valitsemalla **Kyllä**-painike.
8. Anna aliverkon peite numeronäppäimillä ja valitse **OK**-painike. Vahvista valitsemalla **Kyllä**-painike.
9. Anna oletusyhdyskäytävä numeronäppäimillä ja valitse **OK**-painike. Vahvista valitsemalla **Kyllä**-painike.

HP OfficeJet Pro X551

1. Valitse ohjauspaneelista langattoman yhteyden painike .
2. Valitse **Lisäasetukset** -valikko ja **IPv4-asetukset**-painike.

3. Valitse [Manuaalinen IP-osoite](#)-painike.
4. Anna PIN-koodi numeronäppäimillä ja valitse [OK](#)-painike. Vahvista valitsemalla [Kyllä](#)-painike.
5. Anna aliverkon peite numeronäppäimillä ja valitse [OK](#)-painike. Vahvista valitsemalla [Kyllä](#)-painike.
6. Anna oletusyhdyskäytävä numeronäppäimillä ja valitse [OK](#)-painike. Vahvista valitsemalla [Kyllä](#)-painike.

Yhteyden nopeus- ja kaksisuuntaisuusasetukset

 **HUOMAUTUS:** Nämä tiedot koskevat Ethernet-verkkoja. Ne eivät koske langattomia verkkoja.

Tulostuspalvelimen linkkinopeuden ja tiedonsiirtotilan on oltava verkkokeskittimen mukaisia. Useimmissa tapauksissa voit jättää laitteen automaattiset asetukset käyttöön. Jos yhteysnopeuden tai kaksisuuntaisen tiedonsiirron asetuksiin tehdään virheellisiä muutoksia, tulostin ei ehkä saa yhteyttä muihin verkossa oleviin laitteisiin. Käytä laitteen ohjauspaneelia muutosten tekemiseen.

 **HUOMAUTUS:** Tämän asetuksen on sovittava sille verkkolaitteelle, johon muodostat yhteyden (verkon keskittimelle, kytkimelle, yhdyskäytävälle, reitittimelle tai tietokoneelle).

 **HUOMAUTUS:** Jos näitä asetuksia muutetaan, laite alustaa itsensä uudelleen. Tee muutoksia vain silloin, kun laite ei ole käytössä.

1. Paina ohjauspaneelissa (X451 Series) tai kosketa (X551 Series) [Asetukset](#)  -painiketta.
2. Paina tai kosketa [Verkkoasetukset](#) -valikkokohtaa.
3. Paina tai kosketa [Lisäasetukset](#) -valikkokohtaa.
4. Paina tai kosketa [Linkin nopeus](#) -valikkkoa.
5. Valitse jokin seuraavista vaihtoehdoista.

Asetus	Kuvaus
Automaattinen	Tulostuspalvelin määrittää itselleen automaattisesti parhaan verkon salliman yhteysnopeuden ja -tilan.
10 puoli	10 megabittiä sekunnissa (Mbps), yksisuuntainen toiminta
10 täysi	10 Mbps, kaksisuuntainen toiminta
100 täysi	100 Mbps, kaksisuuntainen toiminta
100 puoli	100 Mbps, yksisuuntainen toiminta

6. Paina tai kosketa [OK](#) -painiketta. Laite käynnistyy uudelleen.

HP ePrint

With HP ePrint -apuohjelmalla voit tulostaa missä tahansa ja milloin tahansa matkapuhelimesta, kannettavasta tai muusta kannettavasta laitteesta. HP ePrint toimii kaikkien sähköpostia tukevien

laitteiden kanssa. Jos voit lähettää sähköpostia, voit myös tulostaa HP ePrint -yhteensopivalla laitteella. Lisätietoja on osoitteessa www.hpeprintcenter.com.



HUOMAUTUS: HP ePrint -apuohjelman käyttö edellyttää, että laite on kytketty verkkoon ja sillä on Internet-yhteys.

HP ePrint ei ole käytössä laitteen oletusasetuksissa. Voit ottaa sen käyttöön seuraavalla tavalla.

1. Avaa HP Embedded Web Server kirjoittamalla IP-osoite selaimen osoiteriville.
2. Valitse **HP-verkkopalvelut**-välilehti.
3. Valitse Web-palvelujen käyttöönottovaihtoehto.

Laitteen liittäminen langattomaan verkkoon (vain langattomat mallit)

Varmista, että laitetta ei ole yhdistetty verkkoon ethernet-kaapelin avulla, ennen kuin asennat laitteen ohjelmiston.

Jos langaton reititin ei tue WiFi-suojattua asennusta (WPS), selvitä langattoman reitittimen verkkoasetukset järjestelmän pääkäyttäjältä tai tee seuraavat tehtävät:

- Selvitä langattoman verkon nimi tai SSID-tunnus.
- Määritä langattoman verkon salasana tai salausavain.

Laitteen liittäminen langattomaan verkkoon langattomalla asennustoiminnolla (Officejet Pro X551)

Jos langaton reititin ei tue WPS (WiFi-Protected Setup) -asennusta, voit asentaa laitteen langattomaan verkkoon tällä tavalla.

1. Valitse laitteen ohjauspaneelin aloitusnäytössä **Asetukset**  -painike.
2. Valitse **Verkko**-painike ja sen jälkeen **Langaton asennustoiminto**-painike.
3. Laite etsii käytettävissä olevat langattomat verkot ja palauttaa verkkonimien (SSID) luettelon. Valitse langattoman reitittimen SSID luettelosta, jos se näkyy siinä. Jos langattoman reitittimen SSID ei ole luettelossa, valitse **Kirjoita SSID** -painike. Kun näyttöön tulee kehote valita verkon suojaustyyppi, valitse langattoman reitittimen käyttämä vaihtoehto. Ohjauspaneelin näyttöön avautuu näppäimistö.
4. Jos langaton reititin käyttää WPA-suojausta, kirjoita salasana näppäimistöllä.

Jos langaton reititin käyttää WEP-suojausta, kirjoita avain näppäimistöllä.
5. Valitse **OK**-painike ja odota, kun laite muodostaa yhteyden langattomaan reitittimeen. Langattoman yhteyden muodostaminen voi kestää muutamia minutteja.

Laitteen yhdistäminen langattomaan verkkoon WPS:n avulla

1. Paina laitteen ohjauspaneelissa (X451 Series) tai kosketa (X551 Series) langaton  -painiketta.
2. Paina **Langaton** -valikkopainiketta.
3. Paina **Wi-Fi Protected Setup** -painiketta ja paina sitten **Jatka**-painiketta.
4. Suorita asennus loppuun jollakin seuraavista tavoista:
 - **Painike:** Valitse **Paina painiketta** ja noudata ohjauspaneelin ohjeita. Langattoman yhteyden muodostaminen voi kestää muutamia minutteja.
 - **PIN:** Valitse **Luo PIN** ja noudata ohjauspaneelin ohjeita. Laite luo yksilöllisen PIN-koodin, joka sinun täytyy kirjoittaa langattoman reitittimen asetusnäyttöön. Langattoman yhteyden muodostaminen voi kestää muutamia minutteja.



HUOMAUTUS: Jos tämä ei onnistu, käytä langatonta asennustoimintoa laitteen ohjauspaneelista tai kokeile USB-kaapeliliitäntää.

Laitteen liittäminen langattomaan verkkoon USB-johdon avulla (vain Officejet Pro X451)

Jos langaton reititin ei tue WiFi-suojattua asennusta (WPS), käytä tätä menetelmää tuotteen langattomaan verkkoon yhdistämiseen. Asetusten siirtäminen USB-kaapelin avulla helpottaa langattoman yhteyden määrittämistä. Kun määrittäminen on valmis, voit irrottaa USB-kaapelin ja käyttää langatonta yhteyttä.

1. Aseta ohjelmisto-CD-levy tietokoneen CD-asemaan.
2. Noudata näyttöön tulevia ohjeita. Valitse **Langaton – yhdistä tulostin langattomaan verkkoon ja internetiin** -asetus, kun näyttöön tulee kehote. Liitä kehotettaessa USB-kaapeli laitteeseen.

 **VAROITUS:** Liitä USB-kaapeli vasta, kun asennusohjelma niin kehottaa.

3. Kun asennus on valmis, tulosta määrittämissivu ja varmista, että laitteella on SSID-nimi.
4. Kun asennus on valmis, irrota USB-kaapeli.

Ohjelmiston asentaminen aiemmin verkkoon liitettyä laitetta varten

Jos laitteella on jo IP-osoite langattomassa verkossa, ja haluat asentaa laiteohjelmiston tietokoneeseen, toimi seuraavasti:

1. Tulosta laitteen ohjauspaneelista asetussivu, josta näet laitteen IP-osoitteen.
2. Asenna ohjelmisto CD-levyllä.
3. Noudata näyttöön tulevia ohjeita.
4. Valitse kehotettaessa **Langaton – yhdistä tulostin langattomaan verkkoon ja internetiin**-asetus ja valitse sitten **Seuraava**-painike.
5. Valitse käytettävissä olevien tulostimien luettelosta tulostin, jonka IP-osoite on oikea.

Laitteen yhdistäminen langattomaan verkkoon manuaalisesti

Laitteen asentamisen ensimmäisten 120 minuutin aikana tai laitteen verkko-oletusasetusten palauttamisen jälkeen (kun laitteeseen ei ole liitettyä verkkokaapelia), laitteen langaton radio lähettää laitteen langattoman asetuksen verkkoa.

Verkon nimi on HP-Setup-xx-[laitteen nimi].



HUOMAUTUS: Verkon nimessä "xx" on laitteen MAC-osoitteen kaksi viimeistä merkkiä. Laitteen nimi on joko HP Officejet Pro X451 Series tai HP Officejet Pro X551 Series.

1. Muodosta langatonta yhteyttä käyttävästä laitteesta yhteys laitteen asennusverkkoon.
2. Kun yhteys asennusverkkoon on muodostettu, avaa verkkoselain ja sitten HP:n sulautettu Web-palvelin (HP EWS) seuraavalla IP-osoitteella:
 - 192.168.223.1
3. Muodosta laitteen yhteys manuaalisesti etsimällä Langaton asennustoiminto laitteen sulautetusta Web-palvelimesta ja seuraamalla sitten näytön ohjeita.



HUOMAUTUS: Oletusarvoisesti laite käyttää Automaattinen DHCP -asetusta.

4 Laitteen käyttäminen Windows-käyttöjärjestelmässä

- [Tuetut Windows-käyttöjärjestelmät ja -tulostinjaimet](#)
- [Valitse oikea Windows-tulostinohjain](#)
- [Tulostustyöasetusten muuttaminen Windowsissa](#)
- [Tulostinohjaimen poistaminen Windowsista](#)
- [Windows-apuohjelmat](#)

Tuetut Windows-käyttöjärjestelmät ja -tulostinohjaimet

Laite tukee seuraavia Windows-käyttöjärjestelmiä:

Suosittelava ohjelmiston asennus

- Windows XP (32-bittinen, Service Pack 2 tai uudemmat)
- Windows Vista (32- ja 64-bittinen)
- Windows 7 (32- ja 64-bittinen)
- Windows 8 (32- ja 64-bittinen)

Vain tulostinohjaimet

- Windows 2003 Server (32-bittinen, Service Pack 3)
- Windows 2008 Server
- Windows 2008 Server R2

HUOMAUTUS: Windows Server -asennustuki on saatavissa vain Enterprise (komentorivi) -asennustavan kautta.

Laite tukee seuraavia Windows-tulostinohjaimia:

- HP PCL 6 (tämä on oletustulostinohjain ja se on CD-levyllä)
- HP:n yleistulostinohjain (UPD) Windows Postscriptille
- HP:n yleistulostinohjain PCL 5:lle
- HP:n yleistulostinohjain PCL 6:lle

Tulostinohjaimet sisältävät online-ohjeen, jossa on tavallisimpien tulostustehtävien ohjeet sekä tulostinohjaimen painikkeiden, valintaruutujen ja avattavien valikkojen kuvaukset.



HUOMAUTUS: Katso latauksia ja lisätietoja HP UPD Postscript-, PCL 5- ja PCL 6 -ohjaimista osoitteesta www.hp.com/go/upd.

Valitse oikea Windows-tulostinohjain

Tulostinohjainten avulla voidaan käyttää laitteen toimintoja. Lisäksi ne luovat yhteyden laitteeseen (tulostinkielen avulla).

HP PCL 6 -ohjain (Tämä tulostinohjain on paketissa olevalla CD-levyllä ja se on myös saatavissa <http://www.hp.com/go/support>.)

- Toimitetaan oletusohjaimena. Tämä ohjain asennetaan automaattisesti, ellei valitse jotakin muuta ohjainta.
- Suositellaan kaikkiin Windows-ympäristöihin.
- Tarjoaa parhaan mahdollisen nopeuden, tulostuslaadun ja laitteen toimintojen tuen useimmille käyttäjille.
- Suunniteltu toimimaan yhdessä Windowsin GDI:n (Graphic Device Interface) kanssa, jolloin tulostusnopeus Windows-ympäristöissä on mahdollisimman suuri.
- Ei välttämättä ole täysin yhteensopiva kaikkien PCL 5 -komentokieleen perustuvien muiden valmistajien ohjelmistojen tai mukautettujen ohjelmistojen kanssa.

HP UPD PS -ohjain (Tämä tulostinohjain on ladattavissa osoitteesta www.hp.com/go/upd)

- Suositellaan tulostettaessa Adobe®-ohjelmista tai muista paljon grafiikkaa käyttävistä ohjelmista.
- Tukee tulostuksessa PostScript-emulointia ja PostScript Flash -fontteja.

HP UPD PCL 5 -ohjain (Tämä tulostinohjain on ladattavissa osoitteesta www.hp.com/go/upd)

- Suositellaan yleiseen toimistotulostukseen Windows-ympäristöissä.
- Yhteensopiva aiempien PCL-versioiden ja vanhempien HP OfficeJet -laitteiden kanssa
- Paras valinta tulostettaessa muiden valmistajien toimittamista tai mukautetuista ohjelmistoista.
- Paras vaihtoehto yhdistelmäympäristöissä, joissa tuotteen on käytettävä PCL 5 -kieltä (UNIX, Linux ja suuret koneet).
- Suunniteltu yritysten Windows-ympäristöihin, jotta yhtä ohjainta voidaan käyttää useiden tulostinmallien kanssa.
- Suositellaan tulostamiseen kannettavasta Windows-tietokoneesta useisiin eri tulostinmalleihin.

HP UPD PCL 6 -ohjain (Tämä tulostinohjain on ladattavissa osoitteesta www.hp.com/go/upd)

- Suositellaan tulostamiseen kaikissa Windows-ympäristöissä.
 - Varmistaa yleisesti parhaan nopeuden, tulostuslaadun ja tulostintoimintojen tuen useimmille käyttäjille.
 - Suunniteltu toimimaan Windowsin GDI:n (Graphic Device Interface) kanssa parhaan nopeuden varmistamiseksi Windows-käyttöjärjestelmissä.
 - Ei välttämättä ole täysin yhteensopiva PCL 5 -komentokieleen perustuvien muiden valmistajien ratkaisujen ja mukautettujen ratkaisujen kanssa.
-

HP:n yleistulostinohjain (UPD)

HP:n yleistulostinohjain (UPD) Windowsille on ohjain, jonka avulla voidaan käyttää heti lähes mitä tahansa HP OfficeJet -laitetta sijainnista riippumatta ja ilman erillisiä ohjaimia. Se perustuu HP:n tulostinohjaintekniikkaan. Se on testattu huolellisesti useiden ohjelmistojen kanssa. Se on tehokas ja luotettava ratkaisu.

HP UPD on suoraan yhteydessä kuhunkin HP-laitteeseen, kerää kokoonpanotietoja ja mukauttaa käyttöliittymän siten, että siinä näkyvät laitteessa käytettävissä olevat toiminnot. Se mahdollistaa automaattisesti kaikkien laitteen toimintojen käyttämisen, kuten kaksipuolisen tulostuksen, joten niitä ei tarvitse ottaa käyttöön manuaalisesti.

Lisätietoja on osoitteessa www.hp.com/go/upd.

UPD-asennustilas

Perinteinen tila

- Käytä tätä tilaa, jos asennat ohjaimen yhteen tietokoneeseen. Lisätietoja on osoitteessa www.hp.com/go/upd.
- Kun UPD asennetaan perinteisessä (Traditional) tilassa, se toimii erillisen tulostinohjaimen tavoin. Ohjain toimii tietyn laitteen kanssa.
- Jos käytät tätä tilaa, UPD on asennettava erikseen kaikkiin tietokoneisiin kutakin laitetta varten.

Dynaaminen tila

- Jos haluat käyttää tätä tilaa, lataa UPD Internetistä. Lisätietoja on osoitteessa www.hp.com/go/upd.
 - Dynaamisessa tilassa voit käyttää yhtä ohjainasennusta, jotta voit etsiä HP-tuotteita ja tulostaa niihin mistä tahansa.
 - Käytä tätä tilaa, jos asennat UPD:tä työryhmälle tai jos haluat määrittää useita tulostimia yksittäisille käyttäjille siten, että tulostimia on helppo käyttää.
-

Tulostustyöasetusten muuttaminen Windowsissa

Tulostusasetusten arvojärjestys

Tulostusasetusten arvojärjestys määräytyy sen mukaan, missä muutokset on tehty:

 **HUOMAUTUS:** Komentojen ja valintaikkunoiden nimet saattavat vaihdella käytössä olevan ohjelman mukaan. Järjestelmänvalvojat voivat määrittää tulostuskäytäntöjä ja -rajoituksia hallituissa ympäristöissä.

- **Sivun asetukset -valintaikkuna:** Tämä valintaikkuna avataan valitsemalla käytettävän ohjelman **Tiedosto**-valikosta **Sivun asetukset** tai vastaava komento. Siinä määritetyt asetukset kumoavat kaikkialla muualla määritetyt asetukset.
- **Tulosta-valintaikkuna:** Tämä valintaikkuna avataan valitsemalla käytettävän ohjelman **Tiedosto**-valikosta **Tulosta**, **Tulostimen asetukset** tai vastaava komento. **Tulosta**-valintaikkunassa määritetyt asetukset ovat toissijaisia, ja ne **eivät** tavallisesti kumoa Sivun asetukset -valintaikkunassa määritettyjä asetuksia.
- **Tulostimen asetukset -valintaikkuna (tulostinohjain):** Avaa tulostinohjain napsauttamalla **Tulosta**-valintaikkunan **Ominaisuudet**-painiketta. **Tulostimen asetukset** -valintaikkunassa muutetut asetukset eivät yleensä ohita tai korvaa muita tulostusohjelmiston asetuksia, mutta näitä asetuksia käytetään, jos tulostustyön mukana ei lähetetä niistä poikkeavia komentoja. Useimpia tulostusasetuksia voi muuttaa tässä.
- **Tulostinohjaimen oletusasetukset:** Tulostinohjaimen oletusasetukset määräävät kaikissa tulostustöissä käytettävät asetukset, *paitsi* jos asetuksia muutetaan **Sivun asetukset**-, **Tulosta**- tai **Tulostimen ominaisuudet** -valintaikkunassa.
- **Tulostimen ohjauspaneelin asetukset.** Tulostimen ohjauspaneelin avulla määritetyt asetukset ovat toissijaisia muualla määritettyihin asetuksiin verrattuna.

Kaikkien tulostustöiden asetusten muuttaminen ohjelman sulkemiseen saakka

1. Valitse sovelluksen **Tiedosto**-valikosta **Tulosta**.
2. Valitse ohjain ja valitse **Ominaisuudet** tai **Määrittelyt**.

Toimintavaiheet saattavat vaihdella: tämä on yleisin tapa.

Kaikkien tulostustöiden oletusasetusten muuttaminen

1. **Windows XP, Windows Server 2003 ja Windows Server 2008 (käytössä oletusarvoinen Käynnistä-valikkonäkymä):** Valitse **Käynnistä** ja valitse **Tulostimet ja faksit**.

Windows XP, Windows Server 2003 ja Windows Server 2008 (käytössä perinteinen Käynnistä-valikkonäkymä): Valitse **Käynnistä, Asetukset** ja sitten **Tulostimet**.

Windows Vista: Valitse **Käynnistä, Ohjauspaneeli** ja sitten **Laitteisto ja äänet** -luokasta **Tulostin**.

Windows 7: Valitse **Käynnistä** ja **Tulostimet ja muut laitteet**.

2. Napsauta hiiren kakkospainikkeella ohjaimen kuvaketta ja valitse sitten **Tulostusmääritykset**.

Laitteen kokoonpanoasetusten muuttaminen

1. **Windows XP, Windows Server 2003 ja Windows Server 2008 (käytössä oletusarvoinen Käynnistä-valikkonäkymä):** Valitse **Käynnistä** ja valitse **Tulostimet ja faksit**.

Windows XP, Windows Server 2003 ja Windows Server 2008 (käytössä perinteinen Käynnistä-valikkonäkymä): Valitse **Käynnistä, Asetukset** ja sitten **Tulostimet**.

Windows Vista: Valitse **Käynnistä, Ohjauspaneeli** ja sitten **Laitteisto ja äänet** -luokasta **Tulostin**.

Windows 7: Valitse **Käynnistä** ja **Tulostimet ja muut laitteet**.

2. Napsauta tulostinkuvaketta hiiren kakkospainikkeella ja valitse **Ominaisuudet** tai **Tulostimen ominaisuudet**.
3. Napsauta **Laitteen asetukset** -välilehteä.

Tulostinohjaimen poistaminen Windowsista

Windows XP

1. Valitse **Käynnistä, Ohjauspaneeli** ja **Lisää tai poista sovellus**.
2. Etsi ja valitse laite luettelosta.
3. Poista ohjelmisto valitsemalla **Muuta/Poista**-painike.

Windows Vista

1. Valitse **Käynnistä, Ohjauspaneeli** ja **Ohjelmat ja toiminnot**.
2. Etsi ja valitse laite luettelosta.
3. Valitse **Poista tai muuta**.

Windows 7

1. Valitse **Käynnistä, Ohjauspaneeli** ja valitse **Ohjelmat**-kohdasta **Poista ohjelman asennus**.
2. Etsi ja valitse laite luettelosta.
3. Valitse **Poista**.

Windows-apuohjelmat

- HP Web Jetadmin
- HP:n sulautettu WWW-palvelin
- HP ePrint
- HP:n Suora langaton

5 Tuotteen käyttäminen Macintosh-tietokoneessa

- [Tuetut Mac-käyttöjärjestelmät ja -tulostinohjaimet](#)
- [Macintosh-tietokoneiden ohjelmisto](#)
- [Tulostusasetusten tärkeys Macintoshissa](#)
- [Tulostinohjaimen asetusten muuttaminen Macintoshissa](#)
- [Tulostinohjaimen poistaminen Mac-käyttöjärjestelmästä](#)
- [Macintosh-apuohjelmat](#)
- [Mac-tietokoneen ongelmien ratkaiseminen](#)

Tuetut Mac-käyttöjärjestelmät ja -tulostinohjaimet

Laite tukee seuraavia Macintosh-käyttöjärjestelmiä:

- Mac OS X 10.6 tai uudempi



HUOMAUTUS: Katso osoitteesta www.hp.com/support uusimmat Mac-ohjaimet.



HUOMAUTUS: Mac OS X 10.6 -käyttöjärjestelmässä ja sitä uudemmissa versioissa tuetaan Intel Core -suoritin Mac-tietokoneita.

HP Officejet -ohjelmiston asennus sisältää PPD (PostScript® Printer Description) -tiedostot, PDE:t (Printer Dialog Extensions) ja HP-apuohjelman Mac OS X -tietokoneisiin. HP-tulostimen PPD- ja PDE-tiedostot sekä sisäiset Apple PostScript -tulostinohjaimet sisältävät täydelliset tulostustoiminnot ja mahdollisuuden käyttää tiettyjä HP-tulostintoimintoja.

Macintosh-tietokoneiden ohjelmisto

HP-apuohjelma Macintosh-tietokoneisiin

HP-apuohjelmalla voit määrittää toimintoja, joita ei ole tulostinohjaimessa:

Voit käyttää HP-apuohjelmaa, kun laite on kytketty USB-liitäntään tai TCP/IP-verkkoon.

HP-apuohjelman avaus

Käynnistä HP-apuohjelma jollakin seuraavista tavoista:

- Valitse telakalta **HP-apuohjelma**.
- Avaa **Sovellukset**-kohdasta Hewlett-Packard-kansio ja valitse **HP-apuohjelma**.
- Napsauta **Apuohjelma**-välilehteä **Asetukset ja tarvikkeet** -paneelissa kohdasta **Tulostus ja faksaus**.

HP-apuohjelman ominaisuudet

Käytä HP-apuohjelmaa seuraavien tehtävien suorittamiseen:

- Selvitä tarvikkeiden tila.
- Selvitä erilaisia tuotetietoja, kuten laiteohjelmistoversio ja sarjanumero.
- Tulosta asetussivu.
- Selvitä verkkotietoja ja avaa HP:n sulautettu Web-palvelin laitteissa, jotka on liitetty IP-pohjaiseen verkkoon.
- Määritä lokeron paperityyppi ja -koko.
- Siirrä tiedostoja ja fontteja tietokoneesta laitteeseen.
- Päivitä laitteen laiteohjelmisto.

Tulostusasetusten tärkeys Macintoshissa

Tulostusasetusten arvojärjestys määräytyy sen mukaan, missä muutokset on tehty:



HUOMAUTUS: Komentojen ja valintaikkunoiden nimet saattavat vaihdella käytössä olevan ohjelman mukaan.

- **Arkin määrittely -valintataulu:** Tämä valintataulu avataan valitsemalla käytettävän ohjelman **Arkisto**-valikosta **Arkin määrittely** tai vastaava komento. Siinä määritetyt asetukset saattavat kumota kaikkialla muualla määritetyt asetukset.
- **Tulosta-valintaikkuna:** Tämä valintaikkuna avataan valitsemalla käytettävän ohjelman **Tiedosto**-valikosta **Tulosta, Tulostimen asetukset** tai vastaava komento. **Tulosta**-valintaikkunassa määritetyt asetukset ovat toissijaisia, ja ne *eivät* kumoa **Sivun asetukset** -valintaikkunassa määritettyjä asetuksia.
- **Tulostinohjaimen oletusasetukset:** Tulostinohjaimen oletusasetukset määräävät kaikissa tulostustöissä käytettävät asetukset, *paitsi* jos asetuksia muutetaan **Sivun asetukset**-, **Tulosta**- tai **Tulostimen ominaisuudet** -valintaikkunassa.
- **Tulostimen ohjauspaneelin asetukset.** Tulostimen ohjauspaneelin avulla määritetyt asetukset ovat toissijaisia muualla määritettyihin asetuksiin verrattuna.

Tulostinohjaimen asetusten muuttaminen Macintoshissa

Kaikkien tulostustöiden asetusten muuttaminen ohjelman sulkemiseen saakka

1. Osoita **Tiedosto**-valikossa **Tulosta**-painiketta.
2. Muuta haluamiasi asetuksia valikoissa.

Kaikkien tulostustöiden oletusasetusten muuttaminen

1. Osoita **Tiedosto**-valikossa **Tulosta**-painiketta.
2. Muuta haluamiasi asetuksia valikoissa.
3. Valitse **Esiasetukset**-valikosta **Tallenna nimellä...** ja kirjoita esiasetuksen nimi.

Nämä asetukset tallennetaan **Esiasetukset**-valikkoon. Jos haluat käyttää uusia asetuksia, valitse tallennettu esiasetusvaihtoehto aina, kun käynnistät ohjelman ja tulostat.

Laitteen kokoonpanoasetusten muuttaminen

1. Osoita Apple-valikossa  **Järjestelmäasetukset**-valikkoa ja sitten **Tulosta ja skannaa**-symbolia.
2. Valitse ikkunassa vasemmalla oleva laite.
3. Osoita **Lisävarusteet ja tarvikkeet**-painiketta.
4. Valitse **Ohjain**-välilehti.
5. Tee asennettujen lisävarusteiden määrittelyt.

Tulostinohjaimen poistaminen Mac-käyttöjärjestelmästä

Ohjelmiston asennuksen poistaminen edellyttää järjestelmänvalvojan oikeuksia.

1. Avaa **Järjestelmäasetukset**.
2. Valitse **Tulosta ja skannaa**.
3. Korosta laite.
4. Poista tulostusjono napsauttamalla (-)-symbolia.

Macintosh-apuohjelmat

HP:n sulautettu Web-palvelin

Laitteessa on HP:n sulautettu Web-palvelin, jonka avulla saat tietoja laitteen ja verkon toiminnasta. Voit avata HP:n sulautetun Web-palvelimen HP Utility -apuohjelmasta. Avaa **Tulostimen asetukset** -valikko ja valitse sitten **Lisäasetukset**-vaihtoehto.

Lisäksi voit avata HP:n sulautetun Web-palvelimen Safari-selaimessa:

1. Valitse sivukuvake Safari-työkalurivin vasemmasta reunasta.
2. Osoita Bonjour-logoa.
3. Kaksoisosoita tätä laitetta tulostinluettelossa. HP:n sulautettu Web-palvelin avautuu.

Voit käyttää HP:n sulautettua verkkopalvelinta millä tahansa verkkoselaimella. Kirjoita laitteen IP-osoite selaimen osoitekenttään.

HP:n sulautettua verkkopalvelinta voi myös käyttää **Järjestelmäasetukset**-valikosta. Napsauta **järjestelmäasetukset, Tulostus ja skannaus**, valitse laitteen nimi, napsauta **Asetukset ja tarvikkeet**, napsauta **Yleinen** ja napsauta sitten **Näytä tulostimen verkkosivu**.

Mac-tietokoneen ongelmien ratkaiseminen

Lisätietoja Mac-tietokoneen ongelmien ratkaisemisesta on kohdassa [Laitteen ohjelmiston ongelmien ratkaiseminen Macissa sivulla 170](#).

6 Paperi ja materiaali

- [Paperinkäyttö](#)
- [Tulostinohjaimen asetusten muuttaminen paperityypin ja -koon mukaiseksi Windowsissa](#)
- [Tuetut paperikoot](#)
- [Tuetut paperityypit ja lokeron kapasiteetti](#)
- [Paperin lisääminen lokeroihin](#)
- [Lokeroasetusten määrittäminen](#)

Paperinkäyttö

HP Officejet -yritysmusteet on erityisesti kehitetty käytettäväksi HP-tulostuspäiden kanssa. Ainutlaatuiset mustekoostumukset pidentävät tulostuspäiden käyttöikää ja parantavat luotettavuutta. ColorLok®-papereiden kanssa käytettäessä nämä musteet tuottavat laserlaatuisia väritulosteita, jotka kuivuvat ja ovat käyttövalmiita nopeasti.

Laite tukee erilaisia papereita ja muita tulostusmateriaaleja. Paperit tai tulostusmateriaalit, jotka eivät ole seuraavien ohjeiden mukaisia, voivat heikentää tulostuslaatua, lisätä tukoksia ja kuluttaa laitetta tavallista enemmän.

On mahdollista, että käytettävä paperi on täysin ohjeiden mukaista, mutta tulostusjälki ei ole silti tyydyttävä. Tämä saattaa johtua paperin väärästä käsittelystä, sopimattomasta lämpötilasta ja ilmankosteudesta tai muista muuttujista, joihin Hewlett-Packard ei voi vaikuttaa.

VAROITUS: Muun kuin Hewlett-Packardin määrittämien paperien käyttö saattaa aiheuttaa tulostimessa ongelmia, jotka vaativat korjauksia. Hewlett-Packardin takuut tai huoltosopimukset eivät kata tällaisia korjauksia.

- Saat parhaat tulokset käyttämällä ainoastaan mustesuihkutulostimiin tai -monitoimilaitteisiin tarkoitettuja HP-merkkisiä papereita ja tulostusmateriaaleja.
- Käytä mustesuihkutulostimiin tarkoitettuja papereita tai tulostusmateriaaleja.
- Hewlett-Packard Company ei suosittele muunmerkkisten materiaalien käyttämistä, koska HP ei taata niiden laatua.

HUOMAUTUS: HP on sisäisesti testannut useita tavallisia papereita. Näiden testien perusteella HP erittäin vahvasti suosittelee ColorLok®-logolla varustettujen papereiden käyttöä tässä laitteessa. Lisätietoja on osoitteessa www.hp.com/go/printpermanence.



Noudattamalla seuraavia ohjeita saat tyydyttävän tuloksen, kun käytät erikoispaperia tai -tulostusmateriaalia. Saat parhaan tuloksen määrittämällä paperityypin ja -koon tulostinohjaimessa.

Tulostusmateriaali	Tee näin	Älä tee
Kirjekuoret	<ul style="list-style-type: none">• Säilytä kirjekuoret vaakasuunnassa.• Käytä kirjekuoria, joiden sauma ulottuu kirjekuoren kulmaan asti.	<ul style="list-style-type: none">• Älä käytä kirjekuoria, joissa on ryppejä, koloja tai muita vikoja.• Älä käytä kirjekuoria, joissa on solkia, neppareita, läpinäkyviä ikkunoita tai päällysteitä.

Tulostusmateriaali	Tee näin	Älä tee
Tarrat	<ul style="list-style-type: none"> • Käytä vain sellaisia tarra-arkkeja, joissa taustapaperi ei näy tarrojen välistä. • Käytä tasaisia tarroja. • Käytä täysiä tarra-arkkeja. 	<ul style="list-style-type: none"> • Älä käytä rypistyneitä tarroja tai sellaisia tarroja, joissa on kuplia tai muita vaurioita. • Älä tulosta vajaalle tarra-arkille.
Kirjelomakkeet tai esipainetut lomakkeet	<ul style="list-style-type: none"> • Käytä vain sellaisia kirjelomakkeita tai esipainettuja lomakkeita, jotka on tarkoitettu käytettäväksi mustesuihkutulostimissa. 	<ul style="list-style-type: none"> • Älä käytä kohokuvioituja tai metallisia kirjelomakkeita.
Paksu paperi	<ul style="list-style-type: none"> • Käytä vain sellaista paksua paperia, joka soveltuu käytettäväksi mustesuihkutulostimissa ja jonka painomääritykset vastaavat tämän laitteen määrityksiä. 	<ul style="list-style-type: none"> • Älä käytä määrityksiä ylittävää paperia, ellei se ole tälle tuotteelle hyväksyttyä HP:n paperia.
Kiiltävä tai päällystetty paperi	<ul style="list-style-type: none"> • Käytä vain sellaista kiiltävää tai päällystettyä paperia, joka on tarkoitettu käytettäväksi mustesuihkutulostimissa. 	<ul style="list-style-type: none"> • Älä käytä kiiltävää tai päällystettyä paperia, joka on tarkoitettu käytettäväksi laserlaitteissa.

Tulostinohjaimen asetusten muuttaminen paperityyppin ja -koon mukaiseksi Windowsissa

1. Valitse sovelluksen **Tiedosto**-valikosta **Tulosta**.
2. Valitse laite ja valitse **Ominaisuudet**- tai **Määritykset**-painike.
3. Valitse **Paperi/laatu**-välilehti.
4. Valitse koko avattavasta **Paperikoko**-luettelosta.
5. Valitse tyyppi avattavasta **Paperityyppi**-luettelosta.
6. Napsauta **OK**-painiketta.

Tuetut paperikoot



HUOMAUTUS: Jotta saisit parhaan mahdollisen tuloksen, valitse sopiva paperin koko ja tyyppi tulostinohjaimessa ennen tulostusta.

Taulukko 6-1 Tuetut paperi- ja tulostusmateriaalien koot

Koko	Mitat	Lokero 1	Lokero 2	Lokero 3	Automaattinen kaksipuolinen tulostus
Letter	216 x 279 mm	✓	✓	✓	✓
Oficio 8,5 x 13	8,5 x 13 tuumaa	✓		✓	✓
Oficio 216 x 340 mm	216 x 340 mm	✓		✓	✓
Legal	216 x 356 mm	✓		✓	✓
A4	210 x 297 mm	✓	✓	✓	✓
Executive	184 x 267 mm	✓	✓	✓	✓
Statement	140 x 216 mm	✓	✓	✓	
A5	148 x 210 mm	✓	✓	✓	
A6	105 x 148,5 mm	✓			
B5 (JIS)	182 x 257 mm	✓	✓	✓	✓
B6 (JIS)	128 x 182 mm	✓			

Taulukko 6-1 Tuetut paperi- ja tulostusmateriaalien koot (jatkoa)

Koko	Mitat	Lokero 1	Lokero 2	Lokero 3	Automaattinen kaksipuolinen tulostus
16k	184 x 260 mm				
	195 x 270 mm	✓	✓	✓	
	197 x 273 mm				
Mukaut.	Vähintään: 3 x 5 tuumaa Enintään: 8,5 x 14 tuumaa	Leveys: 3 x 8,5 tuumaa Pituus: 5 x 14 tuumaa	Leveys: 4 x 8,5 tuumaa Pituus: 8,27 x 11,7 tuumaa	Leveys: 4 x 8,5 tuumaa Pituus: 8,27 x 14 tuumaa	

Taulukko 6-2 Tuetut kirjekuoret

Koko	Mitat	Lokero 1	Lokero 2	Lokero 3	Automaattinen kaksipuolinen tulostus
Envelope #10	105 x 241 mm	✓	✓		
DL-kirjekuori	110 x 220 mm	✓	✓		
C5-kirjekuori	162 x 229 mm	✓	✓		
B5-kirjekuori	176 x 250 mm	✓	✓		
Kirjekuori C6	114 x 162 mm	✓			
Monarch-kirjekuori	98 x 191 mm	✓			
Japanilainen kirjekuori Chou nro 3	120 x 235 mm	✓	✓		
Japanilainen kirjekuori Chou nro 4	90 x 205 mm	✓			

Taulukko 6-3 Tuetut kortit

Koko	Mitat	Lokero 1	Lokero 2	Lokero 3	Automaattinen kaksipuolinen tulostus
3x5	76,2 x 127 mm	✓			
4x6	102 x 152 mm	✓			
5x8	127 x 203 mm	✓			

Taulukko 6-3 Tuetut kortit (jatkoa)

Koko	Mitat	Lokero 1	Lokero 2	Lokero 3	Automaattinen kaksipuolinen tulostus
A6	105 x 148,5 mm	✓			
Japanilainen postikortti	100 x 148 mm	✓			
2 x japanilainen kierretty kortti	148 x 200 mm	✓			

Taulukko 6-4 Tuetut valokuvamateriaalit

Koko	Mitat	Lokero 1	Lokero 2	Lokero 3	Automaattinen kaksipuolinen tulostus
4 x 6	102 x 152 mm	✓			
10 x 15 cm	100 x 150 mm	✓			
L	89 x 127 mm	✓			
5 x 7 valokuvat eriaali (5 x 7 ei liuskoja)	127 x 178 mm	✓			
Valokuvat eriaali (Letter & A4)		✓	✓	✓	
Japanilainen postikortti	100 x 148 mm	✓			
Mukautettu	Vähintään: 3 x 5 tuumaa Enintään: 8,5 x 14 tuumaa	Leveys: 3 x 8,5 tuumaa Pituus: 5 x 14 tuumaa	Leveys: 4 x 8,5 tuumaa Pituus: 8,27 x 11,7 tuumaa	Leveys: 4 x 8,5 tuumaa Pituus: 8,27 x 14 tuumaa	

Taulukko 6-5 Muut tuetut materiaalit

Koko	Mitat	Lokero 1	Lokero 2	Lokero 3	Automaattinen kaksipuolinen tulostus
Tarrat (Letter ja A4)		✓	✓	✓	

Tuetut paperityypit ja lokeron kapasiteetti

Taulukko 6-6 Lokero 1 (monikäyttöinen) laitteen vasemmalla puolella

Paperityyppi	Paino	Kapasiteetti ¹	Paperin suunta
Joka päivä: <ul style="list-style-type: none">Määrittämätön ja tavallinenHP EcoSMART LiteKevyt 60 - 74 gKeskitaso 85 - 95 gKeskipaksu 96 - 110 gPaksu 111 - 130 gHP Premium -esityspaperi, matta, 120 gErittäin paksu 131 - 175 g	60 - 175 g/m ² 16 - 47 lb	Enintään 50 arkkia	Aseta paperit tulostettava puoli alaspäin ja yläreuna lokeron etureunaa kohti.
<ul style="list-style-type: none">HP:n matta esitepaperi 180 gHP:n kiiltävä esitepaperi 180 gKorttipaperi 176 - 220 gHP Cover -kansipaperi, matta 200 gHP Advanced -valokuvapaperit	Enintään 220 g/m ² (58 lb) ¹	Enintään 25 arkkia	Aseta paperit tulostettava puoli ylöspäin ja yläreuna lokeron takareunaa kohti.
<ul style="list-style-type: none">KirjekuoriPaksu kirjekuoriTarrat		Enintään 7 kirjekuorta tai tarraa	Aseta paperit tulostettava puoli ylöspäin ja yläreuna laitetta kohti.

¹ Kapasiteetti voi vaihdella paperin painon ja paksuuden sekä ympäristöolosuhteiden mukaan.

Taulukko 6-7 Lokero 2 (päälokero) ja lokero 3 (lisävaruste)

Paperityyppi	Paino	Kapasiteetti ¹	Paperin suunta
<ul style="list-style-type: none"> Määrittämätön ja tavallinen HP EcoSMART Lite Kevyt 60 - 74 g Keskitaso 85 - 95 g Keskipaksu 96 - 110 g Paksu 111 - 130 g HP Premium -esityspaperi, matta, 120 g Erittäin paksu 131 - 175 g 	60 - 175 g/m ² 16 - 47 lb	Enintään 500 arkkiä	Aseta paperit tulostettava puoli ylöspäin ja yläreuna lokeron etureunaa kohti.
<ul style="list-style-type: none"> HP:n matta esitepaperi 180 g HP:n kiiltävä esitepaperi 180 g Korttipaperi 176 - 220 g HP Cover -kansipaperi, matta 200 g HP Advanced -valokuvapaperit 	Enintään 220 g/m ² (58 lb) ¹	Enintään 100 arkkiä	Aseta paperit tulostettava puoli ylöspäin ja yläreuna lokeron takareunaa kohti.
<ul style="list-style-type: none"> Kirjekuori Paksu kirjekuori Tarrat 		Enintään 30 kirjekuorta tai tarraa	Aseta paperit tulostettava puoli ylöspäin ja yläreuna laitetta kohti.

HUOMAUTUS: Lokero 3 ei tue kirjekuorien tulostusta.

¹ Kapasiteetti voi vaihdella paperin painon ja paksuuden sekä ympäristöolosuhteiden mukaan.

Paperin lisääminen lokeroihin

Paperin lisääminen lokeroon 1 (laitteen vasemmalla puolella oleva monikokoalusta)

1. Avaa lokero 1.

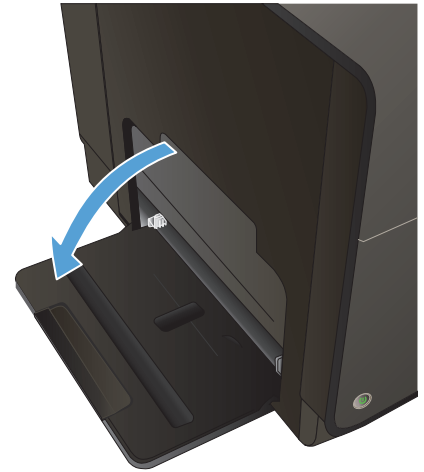

2. Vedä lokeron jatke ulos.

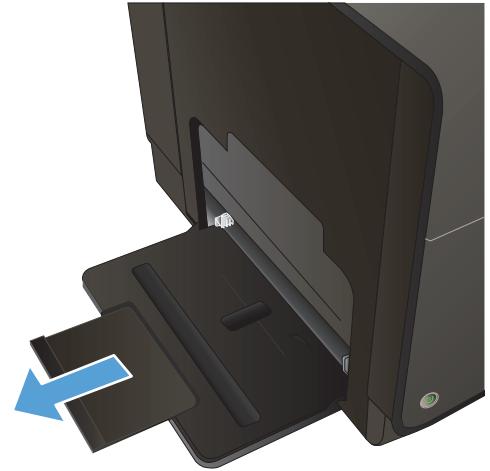

3. Vedä paperinohjaimet täysin erilleen ja lisää paperipino lokeroon 1. Säädä paperin pituus- ja leveysohjaimet paperin koon mukaan.

HUOMAUTUS: Aseta paperi lokeroon 1 tulostuspuoli alaspäin ja yläreuna lokeron etuosaa kohti.

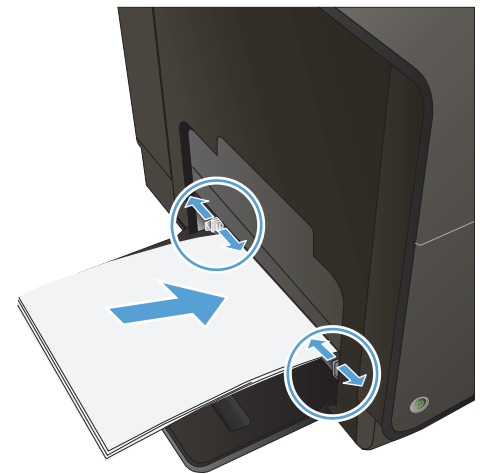

Lokeron 2 tai valinnaisen lokeron 3 täyttäminen

1. Vedä lokero ulos laitteesta.



2. Avaa paperin pituus- ja leveysohjaimet.

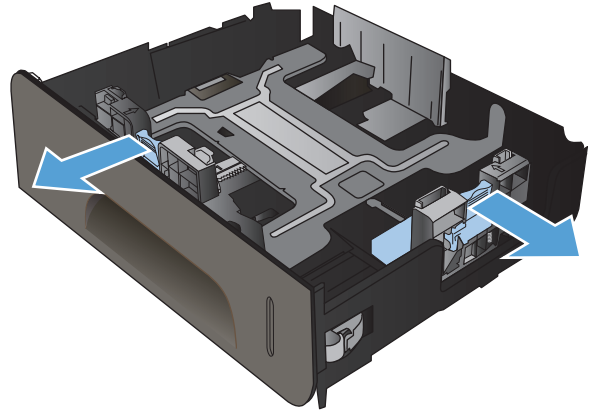

3. Lisää paperi lokeroon ja varmista, että sen jokainen kulma on asetettu hyvin. Siirrä sivuilla olevat paperin leveysohjaimet lokeron alaosan paperikokomerkintöjen mukaiseen kohtaan. Siirrä etupuolella olevaa paperin pituusohjainta siten, että se työntää paperipinoa lokeron takaosaa kohti.

HUOMAUTUS: Aseta paperi lokeroon tulostuspuoli ylöspäin.

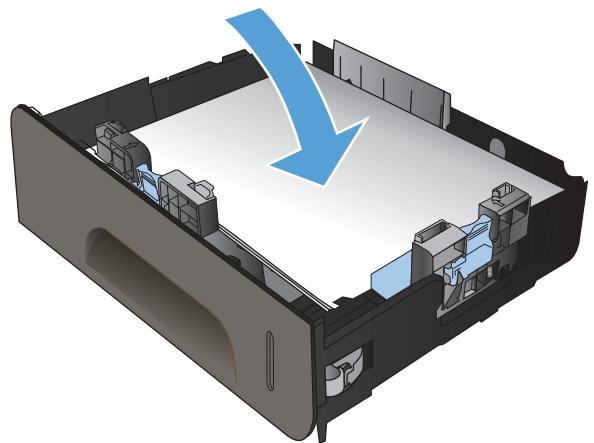

4. Paina paperipinoa, jotta se on varmasti lokeron reunojen paperinlisäyskiekkujen alapuolella.

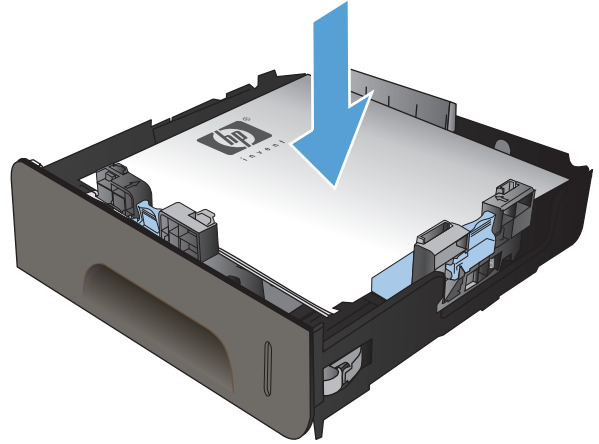

5. Työnnä lokero takaisin laitteeseen.

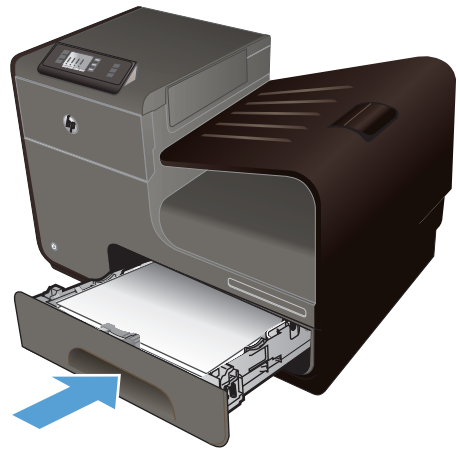

Lokeroasetusten määrittäminen

Oletusarvoisesti laite ottaa paperia lokerosta 2. Jos lokero 2 on tyhjä, laite ottaa paperia lokerosta 1 tai lokerosta 3, jos se on asennettu. Lokeron määrittäminen muuttaa nopeusasetuksia, jotta tulostuslaatu olisi mahdollisimman hyvä käyttämällesi paperityypille. Jos käytät kaikkiin tai lähes kaikkiin tulostustöihin erikoispaperia, vaihda laitteen oletuslokeron asetuksia.

Seuraavassa taulukossa luetellaan tapoja, joiden avulla voit määrittää lokeroasetukset vastaamaan tulostustarpeitasi.

Paperinkulutus	Laitteen määrittäminen	Tulostaminen
Täytä lokero 1 ja toinen lokero samalla paperilla ja anna laitteen ottaa paperia toisesta lokerosta, jos toinen lokero on tyhjä.	Aseta paperi lokeroon 1. Määrittämiä ei tarvitse tehdä, jos tyyppi ja koon oletusasetuksia ei ole muutettu.	Tulosta tulostustyö sovelluksesta.
Erikoispaperia, kuten painavaa paperia tai kirjelomakkeita, käytetään silloin tällöin lokerossa, jossa on yleensä tavallista paperia.	Aseta erikoispaperi lokeroon 1.	Valitse sovelluksen tulostusvalintaikkunassa lokeroon asetettua erikoispaperia vastaava paperityyppi, ennen kuin lähetät tulostustyön. Valitse lokero 1 paperilähteeksi Paperi/laatu -välilehdestä (Windows) tai Paper Feed (Paperisyöttö) -valikosta (Mac).
Erikoispaperia, kuten painavaa paperia tai kirjelomakkeita, käytetään usein yhdestä lokerosta.	Aseta erikoispaperi lokeroon 1 ja määritä lokero kyseiselle paperityypille.	Valitse sovelluksen tulostusvalintaikkunassa lokeroon asetettua erikoispaperia vastaava paperityyppi, ennen kuin lähetät tulostustyön. Valitse lokero 1 paperilähteeksi Paperi/laatu -välilehdestä (Windows) tai Paper Feed (Paperisyöttö) -valikosta (Mac).

Lokeroasetusten määrittäminen

1. Varmista, että laitteen virta on kytketty.
2. Suorita jokin seuraavista tehtävistä:
 - **Ohjauspaneeli:** Paina (X451 Series) tai kosketa (X551 Series) **Asetukset** -painiketta, paina tai kosketa **Paperinkäsittely** ja sitten paina tai kosketa **Paperin valinta**. Valitse määritettävä lokero.
 - **Sulautettu web-palvelin:** Napsauta **Asetukset**-välilehteä ja valitse sitten **Paperiasetukset** vasemmasta paneelistä. Valitse kullekin lokerolle **Materiaalin oletuskoko** ja **Materiaalin oletustyyppi**.
3. Paina **OK** tai napsauta **Käytä**.

7 Mustekasetit

Tässä olevia tietoja voidaan muuttaa ilman erillistä ilmoitusta. Uusimmat käyttöopastiedot ovat osoitteessa www.hp.com/support/ojpx451 tai www.hp.com/support/ojpx551.

- [Mustekasetin tiedot](#)
- [Tarvikenäkymät](#)
- [Mustekasettien hallinta](#)
- [Vaihtamisohjeet](#)
- [Tarvikeongelmien ratkaiseminen](#)

Mustekasetin tiedot

Väri	Kasetin numero	Tuotenumero
Peruskokoinen musta vaihtomustekasetti	HP 970	CN621A
Riittoisa musta vaihtomustekasetti	HP 970XL	CN625A
Peruskokoinen syaani vaihtomustekasetti	HP 971	CN622A
Riittoisa syaani vaihtomustekasetti	HP 971XL	CN626A
Peruskokoinen keltainen vaihtomustekasetti	HP 971	CN624A
Riittoisa keltainen vaihtomustekasetti	HP 971XL	CN628A
Peruskokoinen magenta vaihtomustekasetti	HP 971	CN623A
Riittoisa magenta vaihtomustekasetti	HP 971XL	CN627A

Helppokäyttöisyys: Mustekasetti voidaan asettaa ja poistaa yhdellä kädellä.

Ympäristöä suojelevat ominaisuudet: Kierrätä mustekasetit HP Planet Partners -kierrätysohjelmassa.

Lisätietoja tarvikkeista on osoitteessa www.hp.com/go/learnaboutsupplies.

Tarvikenäkymät

Mustekasettinäkymä



-
- 1 Metallinen liitin ja mustesuutin. Älä koske. Sormenjäljet voivat aiheuttaa syötön virheviestejä. Pöly voi myös aiheuttaa virheviestejä. Älä jätä mustekasetteja laitteen ulkopuolella pitkiksi ajoiksi.
-

Mustekasettien hallinta

Mustekasetin oikea käyttö, säilyttäminen ja valvonta auttavat varmistamaan hyvän tulostuslaadun.

Mustekasettiasetusten muuttaminen

Tulostaminen, kun mustekasetin arvioitu käyttöikä on lopussa

Tarvikeilmoitukset näkyvät laitteen ohjauspaneelissa.

- **<Tarvike> vähissä** -viesti, jossa <tarvike> on kasetti, tulee näkyviin, kun mustekasetti on lähellä loppumista ja vaihtokasetti tulisi hankkia valmiiksi.
- Näyttöön tulee ilmoitus **<Tarvike> hyvin vähissä**, kun mustekasetin arvioitu käyttöikä on miltei kulunut.
- **<Tarvike> muste lopussa** -viesti tulee näkyviin, kun mustekasetti on tyhjä.

Muokkaa Alhainen mustetaso varoitus -asetuksia ohjauspaneelista

Oletusasetukset voi ottaa käyttöön tai poistaa käytöstä milloin tahansa, eikä niitä tarvitse ottaa uudelleen käyttöön uuden mustekasetin asentamisen jälkeen.

1. Valitse aloitusnäytössä ohjauspaneelissa (X451 Series) tai kosketa (X551 Series) **Asetukset**  -painiketta.
2. Paina tai kosketa **Laitteen asennus** -valikkoa.
3. Paina tai kosketa **Muste vähissä -varoitus** -valikkokohtaa.
4. Valitse jokin seuraavista asetuksista jokaiselle tarvikkeelle:
 - Kun haluat säilyttää alhaisen mustetaso oletusvaroituksen, valitse **Automaattinen**.
 - Valitse täyden prosenttiarvo, jolloin mustetasosta annetaan alhaisen mustetaso varoitus

Tulostus yleisessä toimistofilassa

Yleinen toimistoasetus käyttää vähemmän väriainetta, mikä voi pidentää kasetin käyttöikää.

1. Valitse ohjelman **Tiedosto**-valikosta **Tulosta**.
2. Valitse laite ja paina **Ominaisuudet**- tai **Määritykset**-painiketta.
3. Valitse **Paperi/laatu**-välilehti.
4. Valitse **Yleinen toimisto Tulostuslaatu**-pudotusvalikkoruudusta.

Tarvikkeiden varastointi ja kierrättäminen

Tarvikkeiden kierrättäminen

Voit lukea lisätietoja sekä tilata kierrätystä varten tarroja, kirjekuoria ja laatikoita, joiden postimaksut on maksettu, osoitteesta hp.com/recycle.

Mustekasetin säilytys

Säilytä mustekasetti asentamiseen asti avaamattomassa pakkauksessa.

HP ja muut kuin HP-mustekasetit

Hewlett-Packard Company ei voi suositella uusia tai uusittuja mustekasetteja, jotka eivät ole HP:n valmistamia.



MUOMAUTUS: Muiden valmistajien kuin HP:n tuotteiden aiheuttamien ongelmien huolto ei sisälly HP:n takuuseen eikä huoltosopimuksiin.

HP:n väärennösten vastainen verkkosivusto

Siirry osoitteeseen www.hp.com/go/anticounterfeit, jos HP-tulostuskasetin asennuksen jälkeen ohjauspaneelissa näkyy ilmoitus, että kasetti on käytetty tai väärennetty. HP auttaa ongelman ratkaisemisessa.

Muun kuin aidon HP-mustekasetin voi tunnistaa seuraavien merkkien avulla:

- Tarvikkeiden tilasivun mukaan laitteeseen on asennettu käytetty tai väärennetty tarvike.
- Mustekasetin käyttämisessä on paljon ongelmia.
- Kasetti ei ole samannäköinen kuin yleensä (esimerkiksi pakkaus on erilainen kuin HP:n pakkaus).

Vaihtamisohjeet

Mustekasettien vaihtaminen

Laite käyttää neljää väriä, ja jokaiselle värille on oma mustekasetti: keltainen (Y), syaani (C), magenta (M) ja musta (K).

1. Avaa mustekasettitilan luukku.



2. Vapauta käytetty mustekasetti painamalla sitä sisäänpäin.

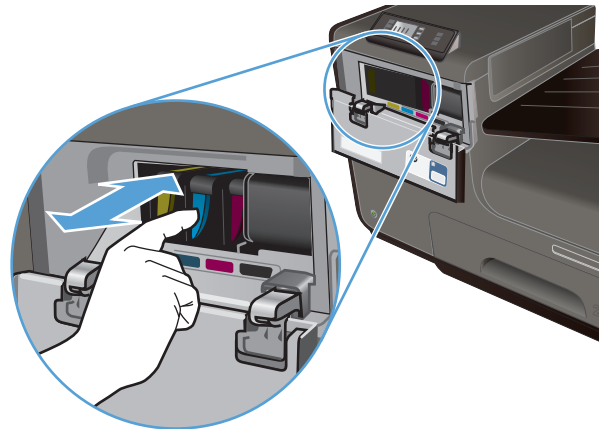

3. Tartu käytetyn mustekasetin reunoihin ja poista kasetti vetämällä sitä suoraan ulospäin.

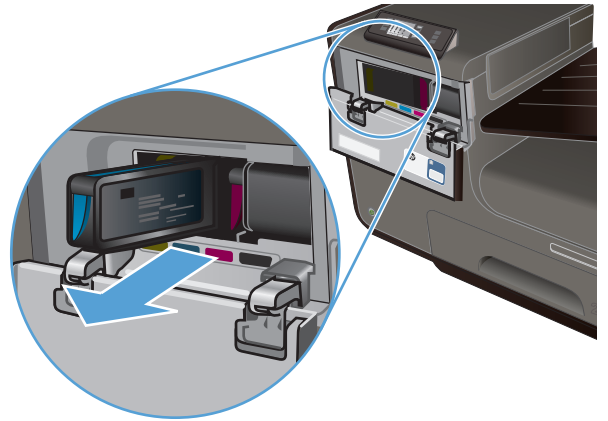

4. Poista uusi mustekasetti pakkauksesta.

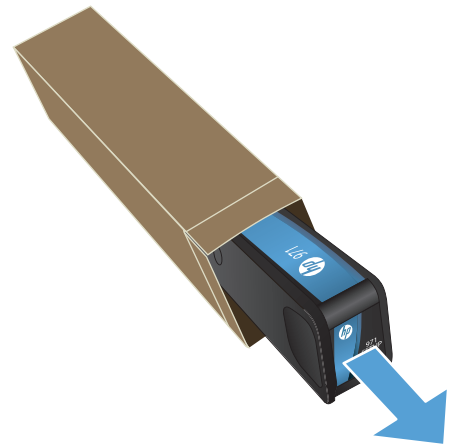

5. Älä kosketa mustekasetin metalliliitintä. Sormenjäljet liitännässä saattavat aiheuttaa tulostuslaatuongelmia.



6. Aseta uusi mustekasetti laitteeseen.

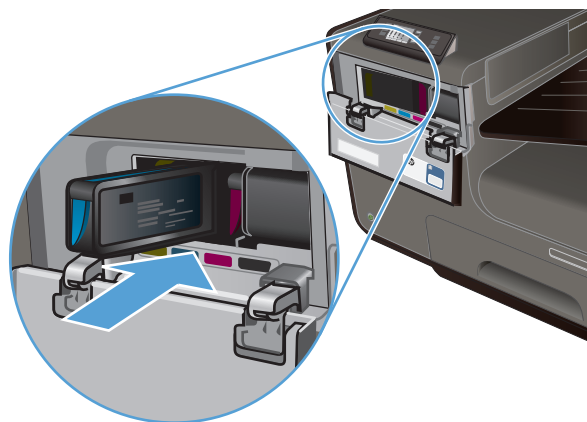

7. Sulje mustekasetin luukku.



8. Aseta käytetty mustekasetti pakkaukseen ja katso HP:n kierrätysohjeet osoitteesta <http://www.hp.com/recycle>.

Tarvikeongelmien ratkaiseminen

Mustekasettien tarkistaminen

Jos törmäät ongelmiin, katso kohtaa [Tulostuslaadun parantaminen sivulla 150](#).



HUOMAUTUS: Jos käytössä on yleinen toimistoasetus, tulostusjälki saattaa olla vaaleaa.

Jos huomaat, että mustekasetti täytyy vaihtaa, katso kasetista tai tulosta tarvikkeiden tilasivu ja etsi sivulta oikean aidon HP-mustekasetin tuotenumero.

Uudelleen täytetyt tai uusitut mustekasetit

Hewlett-Packard Company ei voi suositella uusia eikä uusittuja tarvikkeita, jotka ovat muiden kuin HP:n valmistamia. Koska tällaiset mustekasetit eivät ole HP:n tuotteita, HP ei voi vaikuttaa niiden valmistukseen tai valvoa niiden laatua. Jos käytät uudelleen täytettyä tai uusittua mustekasettia etkä ole tyytyväinen tulostuslaatuun, vaihda kasetti aitoon HP-mustekasettiin.



HUOMAUTUS: Jos vaihdat muun kuin HP:n valmistaman mustekasetin aitoon HP:n mustekasettiin, tulostuspää saattaa silti sisältää muuta kuin HP:n mustetta, kunnes tulostuspää on tyhjentynyt muusta musteesta ja siihen syötetään mustetta uudesta, aidosta HP:n mustekasetista.

Tulostuslaatu-raportin tulkinta

1. Paina ohjauspaneelissa (X451 Series) tai kosketa (X551 Series) [Asetukset](#)  -painiketta.
2. Paina tai kosketa [Tulostusraportit](#) -valikkokohtaa.
3. Tulosta [Tulostuslaaturaportti](#) -kohta painamalla tai koskettamalla sitä.
4. Noudata tulostuvien sivujen ohjeita.

Sivulla on neljä väriraitaa, jotka on jaettu ryhmiin seuraavan kuvan mukaisesti. Tutkimalla kutakin ryhmää voit jäljittää ongelman tiettyyn musteväriin.

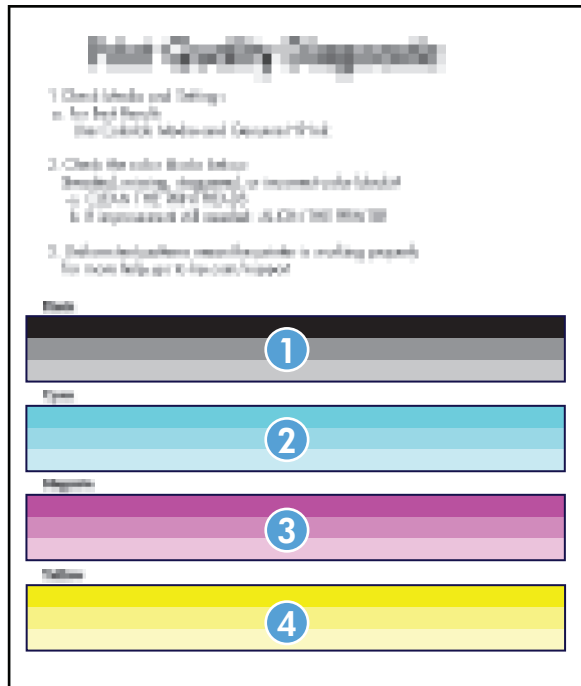

Osa	Mustekasetti
1	Musta
2	Syaani
3	Magenta
4	Keltainen

- Jos pilkkuja tai raitoja tulee näkyviin yhdessä tai useammassa ryhmässä, puhdista tulostuspää. Jos ongelma ei ratkea, ota yhteyttä HP:hen.
- Jos raidat näkyvät usean värisissä juovissa, kokeile auttaako tulostuspäiden puhdistaminen uudelleen ja ota sen jälkeen yhteyttä HP:hen. Ongelman aiheuttaa luultavasti jokin muu osa kuin mustekasetti.

Ohjauspaneelin tarviketilmoitusten tulkitseminen

Muun kuin HP:n valmistama mustekasetti asennettu

Kuvaus

Mitään ei tarvitse tehdä, tämä on vain ilmoitus.

Suosittelut toimenpide

Käytä asennuskasetteja

Kuvaus

Asennuskasetit poistettiin, ennen kuin laitteen alustus valmistui.

Suosittelut toimenpide

Käytä alustuksessa laitteen mukana toimitettuja asennuskasetteja.

Älä käytä asennuskasetteja

Kuvaus

Asennuskasetteja ei voi käyttää sen jälkeen, kun laite on alustettu.

Suosittelut toimenpide

Poista ja asenna muut kuin asennuskasetit.

<Väri>kasetti erittäin vähissä

Kuvaus

Mustekasetin käyttöaika on miltei lopussa.

Suosittelut toimenpide

Varaa vaihtomustekasetti valmiiksi.

<Väri>kasetti vähissä

Kuvaus

Mustekasetin käyttöaika alkaa olla lopussa.

Suosittelut toimenpide

Tulostamista voi jatkaa, mutta kannattaa hankkia varastoon uusi kasetti.

Aito HP:n tarvike asennettu

Kuvaus

Laitteeseen on asennettu aito HP:n tarvike.

Suosittelut toimenpide

Mitään toimia ei tarvita.

Asenna [väri]kasetti

Kuvaus

Tämä viesti voi tulla näkyviin laitteen ensiasennuksen aikana ja voi näkyä myös silloin, kun ensiasennus on valmis.

Jos viesti näkyy ensiasennuksen aikana, se tarkoittaa, että yhtä mustekaseteista ei ole asennettu luokku kiinni. Laite ei tulosta, jos jokin kasetti puuttuu.

Jos viesti tulee näkyviin ensiasennuksen jälkeen, se tarkoittaa, että kasetti puuttuu *tai* että se on asennettu mutta on viallinen.

Suosittelut toimenpide

Asenna tai vaihda ilmoitettu värikasetti.

Käytetty [väri]kasetti asennettu, hyväksy painamalla OK

Kuvaus

Käytetty, mutta silti aito, HP:n värimustekasetti on asennettu tai siirretty.

Suosittelut toimenpide

Laitteessa on käytetty, mutta silti aito, HP:n kasetti. Tämä ei vaadi toimenpiteitä.

Muste loppu <väri>

Kuvaus

Mustekasetin käyttöikä on lopussa, ja laite ei enää tulosta.

Suosittelut toimenpide

Vaihda mustekasetti.

Väärennetty tai käytetty <väri>kasetti asennettu

Kuvaus

Alkuperäinen HP-muste tästä kasetista on loppu.

Suosittelut toimenpide

Jatka tulostusta napsauttamalla OK tai vaihda aitoon HP:n kasettiin.

Yhteensopimaton <väri>

Kuvaus

Olet asentanut mustekasetin, joka on tarkoitettu käytettäväksi jossakin toisessa HP-laitemallissa. Laite EI toimi, kun tämä mustekasetti on asennettu.

Suositteltu toimenpide

Asenna tälle laitteelle oikea mustekasetti.

8 Tulostus

- [Tulostustehtävät \(Windows\)](#)
- [Tulostustehtävät \(Mac\)](#)
- [Muut tulostustehtävät \(Windows\)](#)
- [Muut tulostustehtävät \(Mac OS X\)](#)
- [HP ePrint -työkalun käyttäminen](#)
- [HP ePrint Mobile -ohjaimen käyttäminen](#)
- [AirPrint](#)
- [Tulostimen liittäminen HP:n Suoraan langattomaan](#)
- [Liitä ja tulosta -USB-aseman tulostus](#)

Tulostustehtävät (Windows)

Tulosta-valintaikkunan avaustapa saattaa vaihdella eri sovelluksissa. Tyypillinen tapa on kuvattu alla. Joissakin sovelluksissa ei ole **Tiedosto**-valikkoa. Lisätietoja Tulosta-valintaikkunan avaamisesta saat sovelluksen käyttöoppaasta.

Tulostinohjaimen avaaminen Windowsissa

1. Valitse sovelluksen **Tiedosto**-valikosta **Tulosta**.
2. Valitse laite ja paina **Ominaisuudet**- tai **Määritykset**-painiketta.

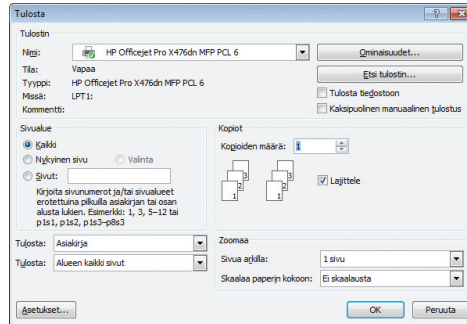

Tulostusasetusten ohjeet Windowsissa

1. Avaa online-ohje valitsemalla **Ohje**-painike.

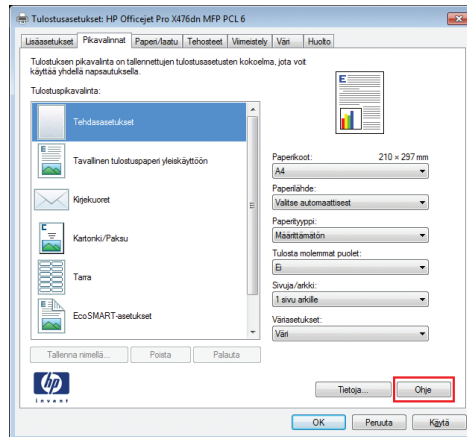

Tulostettavien kopioiden määrän muuttaminen Windowsissa

1. Valitse sovelluksen **Tiedosto**-valikosta **Tulosta**.
2. Valitse laite ja sitten kopioiden määrä.

Windowsissa uudelleen käytettävien mukautetun tulostuksen asetusten valitseminen

Käytä tulostuksen pikavalintaa Windowsissa

1. Valitse sovelluksen **Tiedosto**-valikosta **Tulosta**.
2. Valitse laite ja paina **Ominaisuudet**- tai **Määrittelyt**-painiketta.

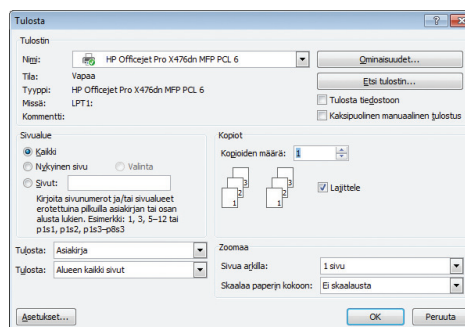

3. Valitse **Pikavalinnat**-välilehti.

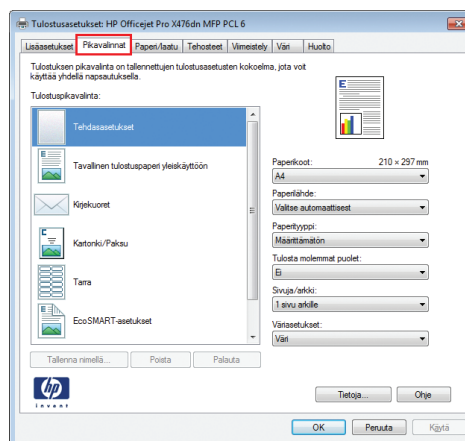

4. Valitse jokin pikavalinta ja paina **OK**-painiketta.

HUOMAUTUS: Kun valitset pikavalinnan, tulostinohjaimen muiden välilehtien vastaavat asetukset muuttuvat.

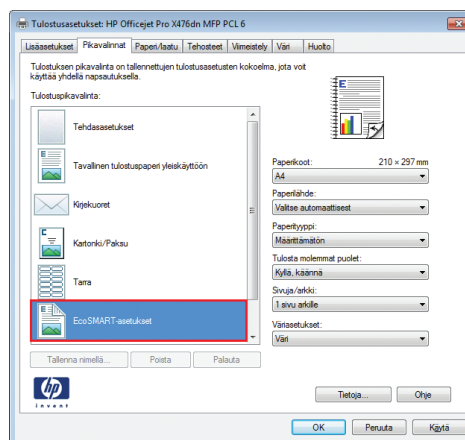

Tulostuksen pikavalintojen luominen

1. Valitse sovelluksen **Tiedosto**-valikosta **Tulosta**.
2. Valitse laite ja paina **Ominaisuudet**- tai **Määrytykset**-painiketta.

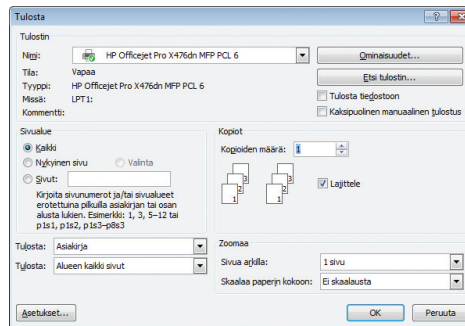

3. Valitse **Pikavalinnat**-välilehti.

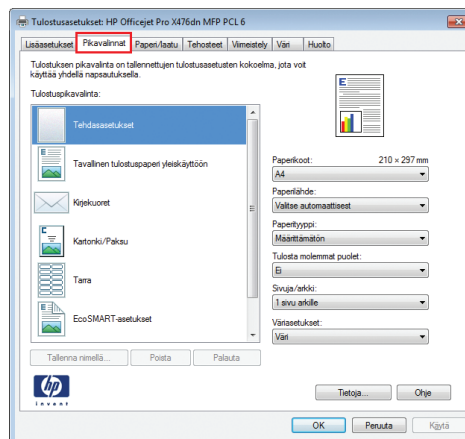

4. Valitse valmis pikavalinta perustaksi.

HUOMAUTUS: Valitse pikakuvake aina, ennen kuin muutat asetuksia ruudun oikeassa reunassa. Jos muutat asetusta ja valitset pikakuvakkeen vasta sen jälkeen, menetät tekemäsi muutokset.

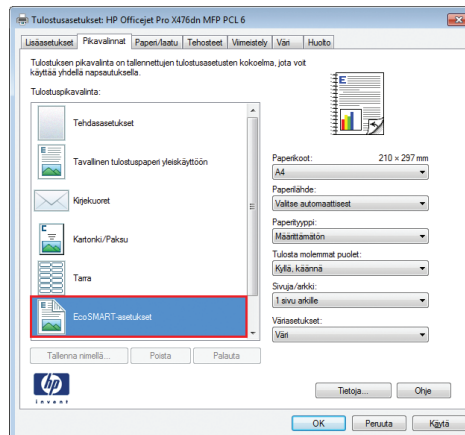

5. Valitse uuden pikavalinnan tulostusasetukset.

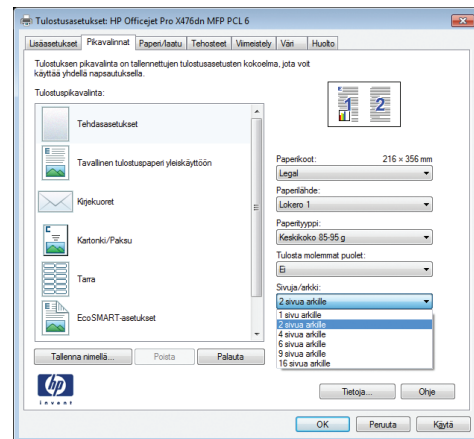

6. Napsauta **Tallenna nimellä**-painiketta.

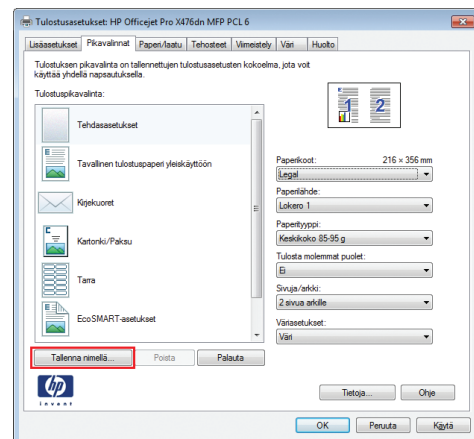

7. Anna pikavalinnan nimi ja paina **OK**-painiketta.

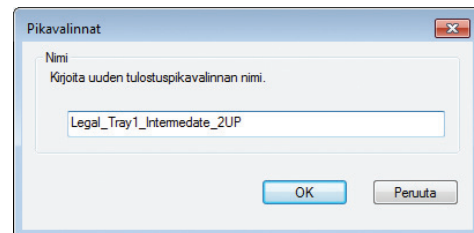

Tulostuslaadun parantaminen Windowsissa

Paperikoon valitseminen Windowsissa

1. Valitse sovelluksen **Tiedosto**-valikosta **Tulosta**.
2. Valitse laite ja paina **Ominaisuudet**- tai **Määritykset**-painiketta.
3. Valitse **Paperi/laatu**-välilehti.
4. Valitse koko avattavasta **Paperikoko**-luettelosta.

Mukautetun paperikoon valitseminen Windowsissa

1. Valitse sovelluksen **Tiedosto**-valikosta **Tulosta**.
2. Valitse laite ja paina **Ominaisuudet**- tai **Määritykset**-painiketta.
3. Valitse **Paperi/laatu**-välilehti.
4. Napsauta **Mukautettu**-painiketta.
5. Kirjoita mukautetun koon nimi ja määritä mitat.
 - Leveys on paperin lyhyt reuna.
 - Pituus on paperin pitkä reuna.



HUOMAUTUS: Lisää paperi lokeroihin aina lyhyt reuna edellä.

6. Valitse **OK** ja sen jälkeen **OK Paperi/laatu**-välilehdessä. Mukautettu koko näkyy paperikokojen luettelossa seuraavan kerran, kun avaat tulostinohjaimen.

Paperityypin valitseminen Windowsissa

1. Valitse sovelluksen **Tiedosto**-valikosta **Tulosta**.
2. Valitse laite ja paina **Ominaisuudet**- tai **Määritykset**-painiketta.
3. Valitse **Paperi/laatu**-välilehti.
4. Valitse avattavassa **Paperityyppi**-luettelossa **Lisää...**-asetus.
5. **Tyyppi on**:-asetusten laajentaminen.
6. Laajenna paperia parhaiten vastaava paperityyppiluokka ja valitse käytettävä paperityyppi.

Paperilokeron valitseminen Windowsissa

1. Valitse sovelluksen **Tiedosto**-valikosta **Tulosta**.
2. Valitse laite ja paina **Ominaisuudet**- tai **Määritykset**-painiketta.
3. Valitse **Paperi/laatu**-välilehti.
4. Valitse lokero avattavasta **Paperilähde**-luettelosta.

Molemmille puolille (kaksipuolisesti) tulostaminen Windowsissa

Automaattinen molemmille puolille tulostaminen Windowsissa

1. Valitse sovelluksen **Tiedosto**-valikosta **Tulosta**.

2. Valitse laite ja paina **Ominaisuudet**- tai **Määritykset**-painiketta.

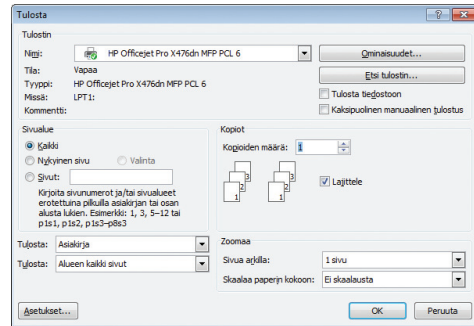

3. Valitse **Viimeistely**-välilehti.

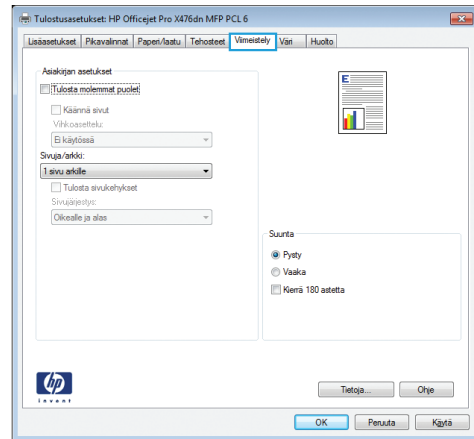

4. Valitse **Tulosta molemmat puolet** -valintaruutu. Tulosta työ painamalla **OK**-painiketta.

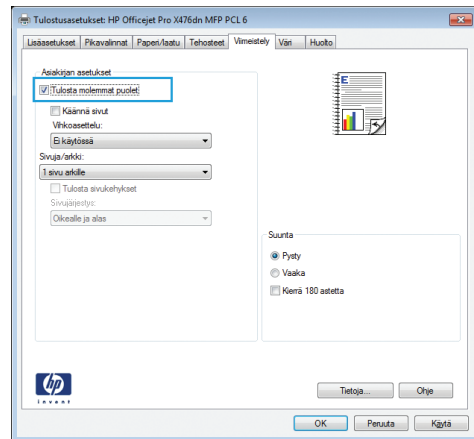

Useiden sivujen tulostaminen arkille Windowsissa

1. Valitse sovelluksen **Tiedosto**-valikosta **Tulosta**.

- Valitse laite ja paina **Ominaisuudet-** tai **Määritykset**-painiketta.

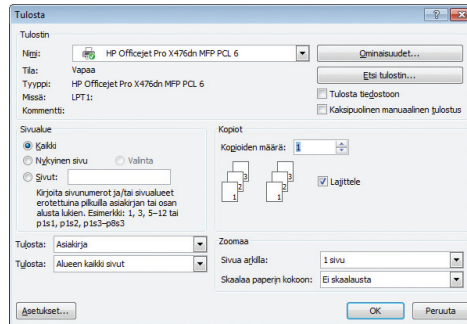

- Valitse **Viimeistely**-välilehti.

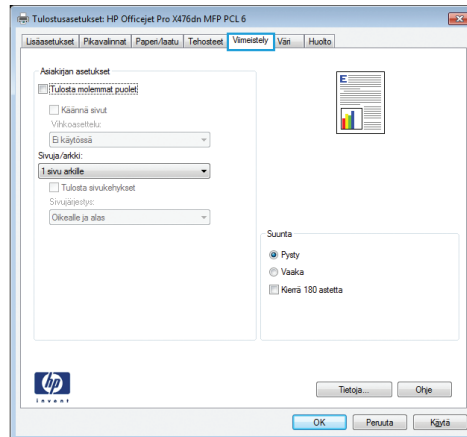

- Valitse arkille tulevien sivujen määrä avattavasta **Sivuja/arkki**-luettelosta.

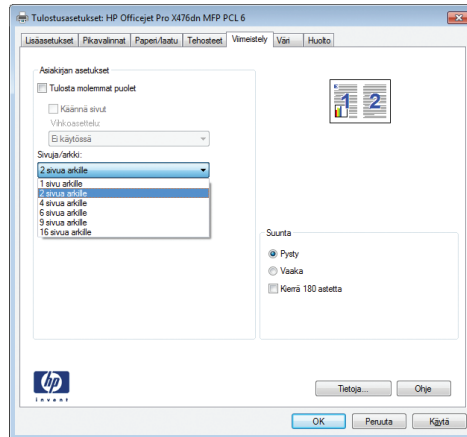

- Valitse oikeat **Tulosta sivukehykset**-, **Sivujärjestys**- ja **Suunta**-asetukset.

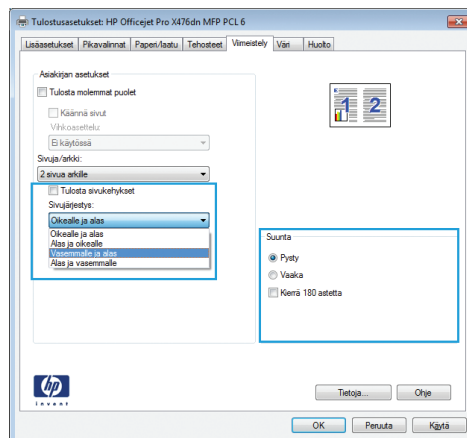

Sivun suunnan valitseminen Windowsissa

1. Valitse sovelluksen **Tiedosto**-valikosta **Tulosta**.
2. Valitse laite ja paina **Ominaisuudet**- tai **Määritykset**-painiketta.

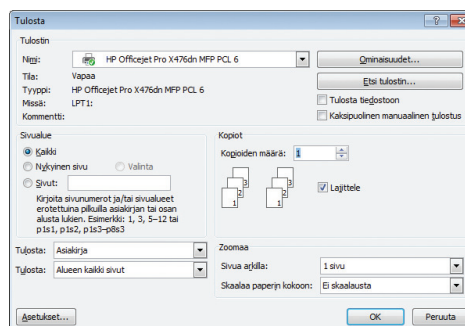

3. Valitse **Viimeistely**-välilehti.

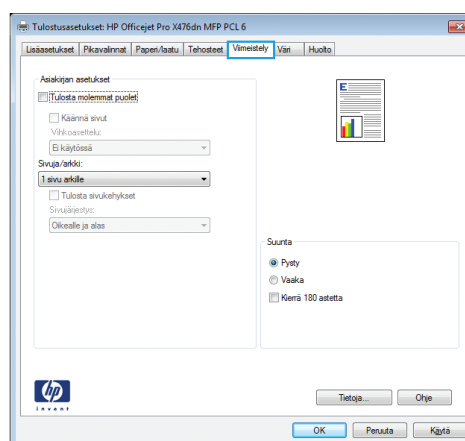

4. Valitse **Suunta**-alueella **Pysty**- tai **Vaaka**-asetus.

Voit tulostaa sivun ylösalaisin valitsemalla **Kierrä 180 astetta**-asetuksen.

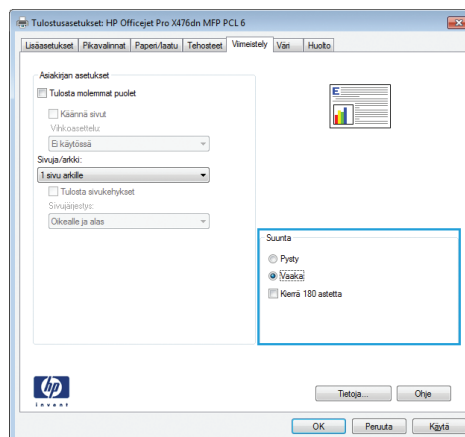

Värien lisäasetusten määrittäminen Windowsissa

1. Valitse sovelluksen **Tiedosto**-valikosta **Tulosta**.
2. Valitse laite ja paina **Ominaisuudet**- tai **Määritykset**-painiketta.
3. Valitse **Väri**-välilehti.

4. Poista **HP EasyColor** -valintaruudun valinta.
5. Valitse **Väriasetukset** -alueella **Musteasetukset**-painike.
6. Määritä asetukset liikusäätimillä ja valitse sitten **OK**.

Tulostustehtävät (Mac)

Tulostuksen esiasetusten luominen ja käyttäminen Macintoshissa

Tallenna voimassa olevat tulostinohjainasetukset tulostuksen esiasetusten avulla myöhempää käyttöä varten.

Tulostuksen esiasetuksen luominen

1. Valitse **Tiedosto**-valikosta **Tulosta**.
2. Valitse laite tulostinluettelosta.
3. Valitse tulostusasetukset, jotka haluat tallentaa tai ottaa käyttöön.
4. Valitse **Esiasetukset**-valikosta **Tallenna nimellä...** ja kirjoita esiasetuksen nimi.
5. Osoita **OK**-painiketta.

Tulostuksen esiasetusten käyttäminen

1. Valitse **Tiedosto**-valikosta **Tulosta**.
2. Valitse laite tulostinluettelosta.
3. Valitse **Esiasetukset**-valikosta tulostuksen esiasetus.



HUOMAUTUS: Voit käyttää tulostinohjaimen oletusasetuksia valitsemalla **Standardi** tai **Oletusasetukset**.

Kansilehden tulostaminen Macintoshissa

1. Valitse **Tiedosto**-valikosta **Tulosta**.
2. Valitse laite tulostinluettelosta.
3. Avaa **Kansilehti**-valikko ja valitse, mihin haluat tulostaa kansilehden. Valitse joko **Ennen asiakirjaa** tai **Asiakirjan jälkeen**.
4. Valitse **Kansilehden tyyppi** -valikosta viesti, jonka haluat tulostaa kansilehdelle.



HUOMAUTUS: Voit tulostaa tyhjän kansilehden valitsemalla **Kansilehden tyyppi** -valikosta **Standardi**.

Useiden sivujen tulostaminen yhdelle paperiarkille Macintoshissa

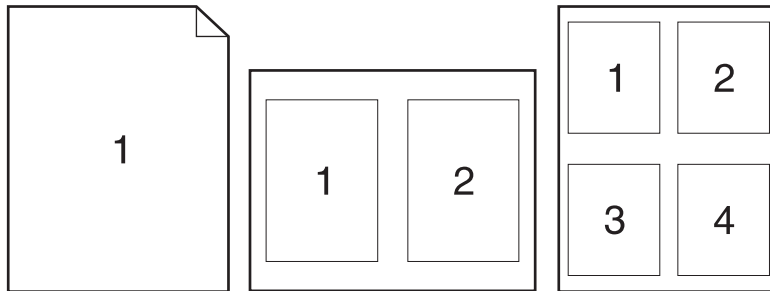

1. Valitse **Tiedosto**-valikosta **Tulosta**.
2. Valitse laite **Tulostin**-luettelosta.
3. Avaa **Asettelu** -valikko.
4. Valitse **Sivuja arkille** -valikosta kullekin arkille tulostettavien sivujen määrä (1, 2, 4, 6, 9 tai 16).
5. Valitsemalla **Asemointisuunta** voit valita sivujen järjestyksen ja sijoittelun arkilla.
6. Valitse **Reunat**-kohdasta, millainen reunus sivujen ympärille tulostetaan.

Tulostaminen sivun molemmille puolille (kaksipuolinen tulostus) Macintoshissa

Automaattisen kaksipuolisen tulostuksen käyttäminen

1. Aseta lokeroon tulostustyön mukainen määrä paperia.
2. Valitse **Tiedosto**-valikosta **Tulosta**.
3. Avaa **Asettelu** -valikko.
4. Valitse sidonta-asetus **Kaksipuolinen** -valikosta. Tämä asettaa sidonnan oletusasetuksen. Seuraavat kaksipuoliset tulostustyöt voidaan tulostaa vaivattomasti valitsemalla **Kopiot** -kentän vierestä **Kaksipuolinen** -valintaruutu.

Väriasetusten määrittäminen Macintoshissa

Jos käytät HP Postscript -tulostinohjainta Mac-koneessa, **HP EasyColor** -tekniikka skannaa kaikki asiakirjat ja säätää automaattisesti kaikki valokuvat saman parannetun valokuvatuloksen mukaisiksi.

Seuraavassa esimerkissä vasemmalla olevat kuvat on luotu ilman **HP EasyColor** -asetusta. Oikealla olevien kuvien tulostamiseen on käytetty **HP EasyColor** -asetusta.

Bring your photos to LIFE



powered by hp EasyColor and the UPD



Bring your photos to LIFE



powered by hp EasyColor and the UPD



HP EasyColor -asetus on oletusarvoisesti käytössä HP Mac Postscript -tulostinohjaimessa, joten värejä ei tarvitse säätää manuaalisesti. Jos haluat poistaa asetuksen käytöstä, jotta voit säätää väriasetuksia manuaalisesti, noudata seuraavia ohjeita.



1. Valitse **Tiedosto**-valikosta **Tulosta**.
2. Valitse laite **Tulostimet**-luettelosta.
3. Avaa **Väriasetukset**-valikko ja tyhjennä **HP EasyColor** -valintaruutu osoittamalla sitä.
4. Säädä **RGB-väriasetuksia** valitsemalla asetus **RGB-väri**-pudotusvalikosta.

Muut tulostustehtävät (Windows)

Tulostustyön peruuttaminen

Tulostustyön peruuttaminen Windowsissa

1. Jos tulostustyö on kesken, voit pysäyttää sen painamalla laitteen ohjauspaneelin Peruuta -painiketta.

 **HUOMAUTUS:** Voit poistaa käsiteltävät työt painamalla Peruuta -painiketta. Jos käynnissä on useita prosesseja, voit peruuttaa ohjauspaneelissa näkyvän työn painamalla Peruuta -painiketta.

 **HUOMAUTUS:** HP Officejet Pro X451 Series -laitteissa tulostustyöt voidaan myös peruuttaa **Työn tila** -valikosta.

2. Voit myös peruuttaa tulostustyön ohjelmasta tai tulostusjonosta.
 - **Ohjelma:** Yleensä näkyviin tulee hetken ajaksi valintaikkuna, jonka avulla tulostustyön voi peruuttaa.
 - **Windowsin tulostusjonosta:** Jos tulostustyö on odottamassa tulostusjonossa (tietokoneen muistissa) tai taustatulostuksessa, poista työ sieltä.
 - **Windows XP, Windows Server 2003 ja Windows Server 2008** Valitse **Käynnistä**, valitse **Asetukset** ja valitse sitten **Tulostimet ja faksit**. Avaa ikkuna kaksoisnapsauttamalla laitteen kuvaketta, napsauta peruutettavaa tulostustyötä hiiren kakkospainikkeella ja valitse sitten **Peruuta**.
 - **Windows Vista:** Valitse **Käynnistä**, **Ohjauspaneeli** ja sitten kohdasta **Laitteisto ja äänet Tulostin**. Avaa ikkuna kaksoisnapsauttamalla laitteen kuvaketta, napsauta peruutettavaa tulostustyötä hiiren kakkospainikkeella ja valitse sitten **Peruuta**.
 - **Windows 7:** Valitse **Käynnistä** ja **Tulostimet ja muut laitteet**. Avaa ikkuna kaksoisnapsauttamalla laitteen kuvaketta, napsauta peruutettavaa tulostustyötä hiiren kakkospainikkeella ja valitse sitten **Peruuta**.

Värillisen tekstin tulostaminen mustana (harmaasävyssä) Windowsissa

1. Valitse sovelluksen **Tiedosto**-valikosta **Tulosta**.
2. Valitse laite ja paina **Ominaisuudet**- tai **Määritykset**-painiketta.
3. Valitse **Lisäasetukset**-välilehti.
4. **Asiakirjan asetukset**-osan laajentaminen.
5. **Tulostusominaisuudet**-osan laajentaminen.
6. Valitse avattavasta **Tulosta koko teksti mustana**-luettelosta **Käytössä**.

Erikoispaperille tai tarroille tulostaminen Windows-käyttöjärjestelmässä

1. Valitse sovelluksen **Tiedosto**-valikosta **Tulosta**.
2. Valitse laite ja paina **Ominaisuudet**- tai **Määrittäykset**-painiketta.

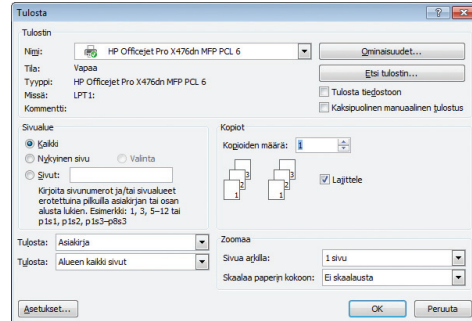

3. Valitse **Paperi/laatu**-välilehti.

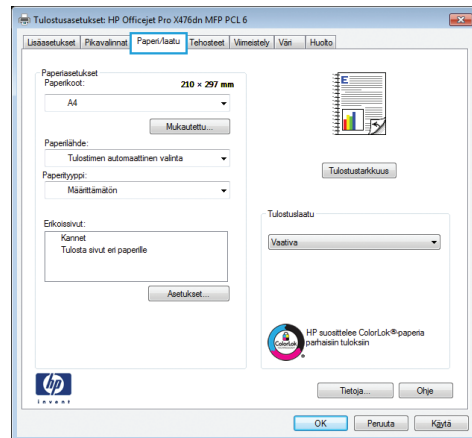

4. Valitse avattavasta **Paperityyppi**-luettelosta **Lisää...**-asetus.

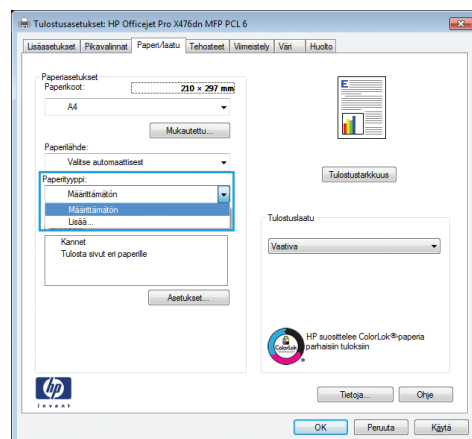

5. Tyypin asetusten laajentaminen.

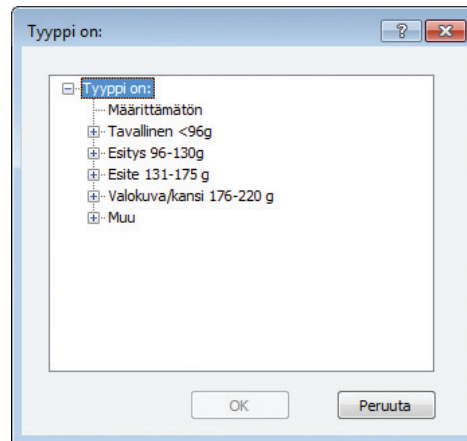

6. Laajenna se paperityyppiluokka, joka parhaiten vastaa käyttämäsi paperia.

HUOMAUTUS: Tarrat ovat **Muu**-asetusten luettelossa.

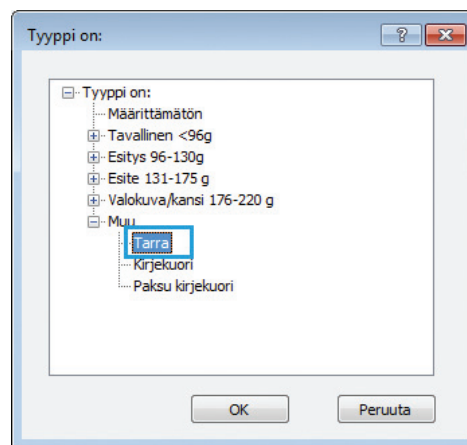

7. Valitse käyttämäsi paperityypin asetus ja paina **OK**-painiketta.

Ensimmäisen tai viimeisen sivun tulostaminen eri paperille Windowsissa

1. Valitse sovelluksen **Tiedosto**-valikosta **Tulosta**.
2. Valitse laite ja paina **Ominaisuudet**- tai **Määritykset**-painiketta.

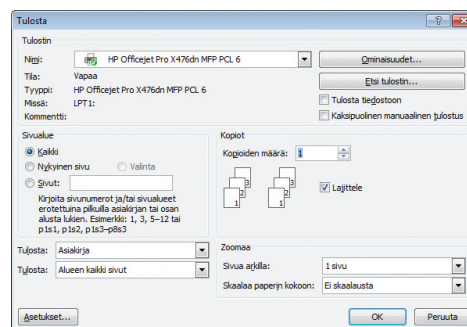

3. Valitse **Paperi/laatu**-välilehti.

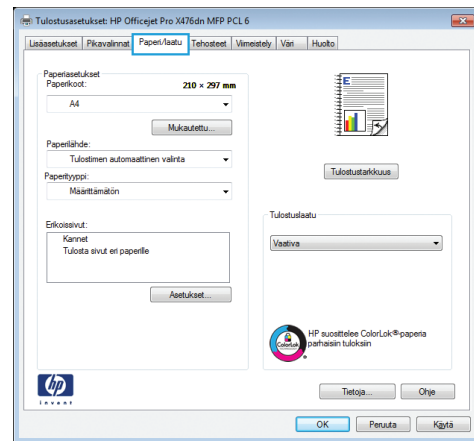

4. Napsauta **Erikoissivut**-alueella **Tulosta sivut eri paperille**-asetusta ja sitten **Asetukset**-painiketta.

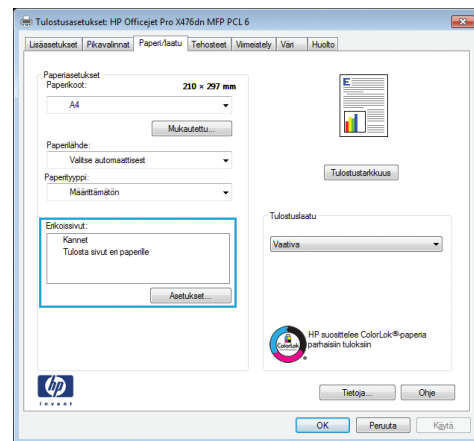

5. Valitse **Asiakirjassa sivuja**-alueella joko **Ensimmäinen**- tai **Viimeinen**-asetus.

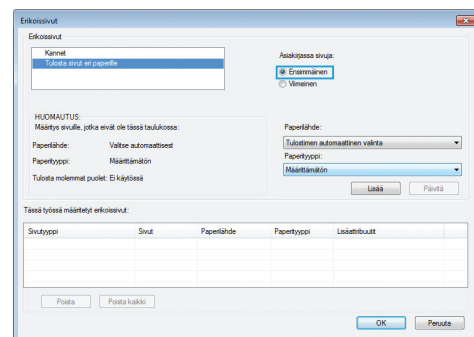

6. Valitse oikeat asetukset avattavista **Paperilähde**- ja **Paperityyppi**-luetteloista. Napsauta **Lisää**-painiketta.

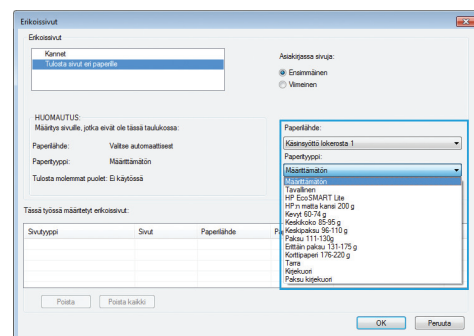

7. Jos tulostat sekä ensimmäisen että viimeisen sivun eri paperille, toista vaiheet 5 ja 6, joissa valitut asetukset toiselle sivulle.

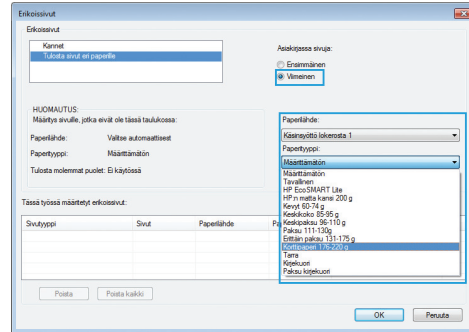

8. Napsauta **OK**-painiketta.

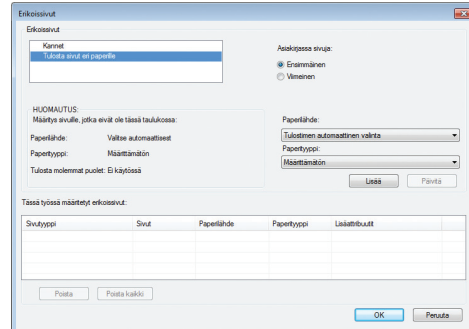

Asiakirjan skaalaaminen sivulle sopivaksi Windowsissa

1. Valitse sovelluksen **Tiedosto**-valikosta **Tulosta**.
2. Valitse laite ja paina **Ominaisuudet**- tai **Määrittäykset**-painiketta.

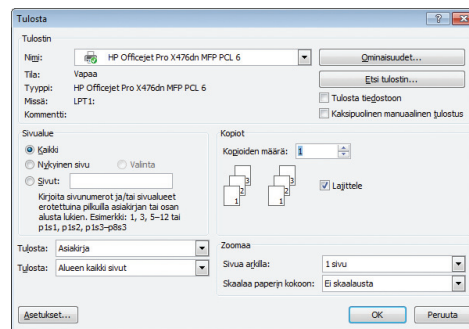

3. Valitse **Tehosteet**-välilehti.

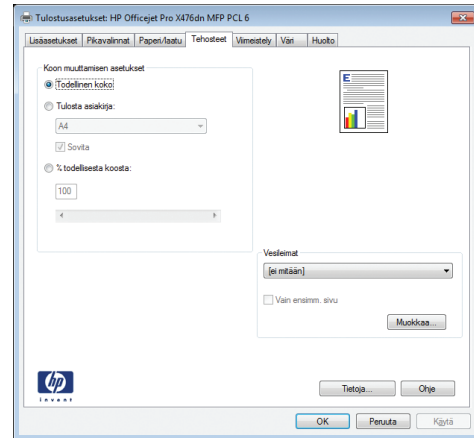

4. Valitse **Tulosta asiakirja**-asetus ja sen jälkeen koko avattavasta luettelosta.

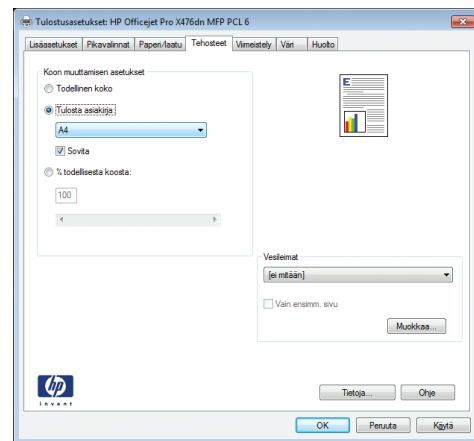

Vesileiman lisääminen asiakirjaan Windowsissa

1. Valitse sovelluksen **Tiedosto**-valikosta **Tulosta**.
2. Valitse laite ja paina **Ominaisuudet**- tai **Määrittelykset**-painiketta.
3. Valitse **Tehosteet**-välilehti.
4. Valitse vesileima avattavasta **Vesileimat**-luettelosta.

Jos haluat lisätä uuden vesileiman luetteloon, valitse **Muokkaa**-painike. Määritä vesileiman asetukset ja valitse **OK**-painike.

5. Jos haluat tulostaa vesileiman vain ensimmäiselle sivulle, valitse **Vain ensimmäinen sivu**-valintaruutu. Muutoin vesileima tulostetaan kaikille sivuille.

Vihkon luominen Windowsissa

1. Valitse sovelluksen **Tiedosto**-valikosta **Tulosta**.

- Valitse laite ja paina **Ominaisuudet**- tai **Määritykset**-painiketta.

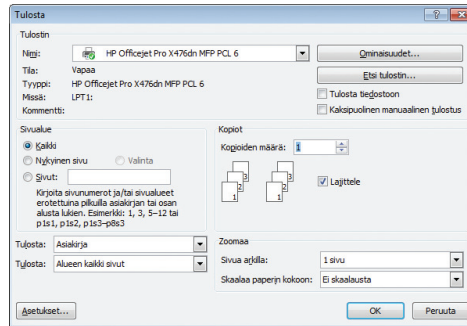

- Valitse **Viimeistely**-välilehti.

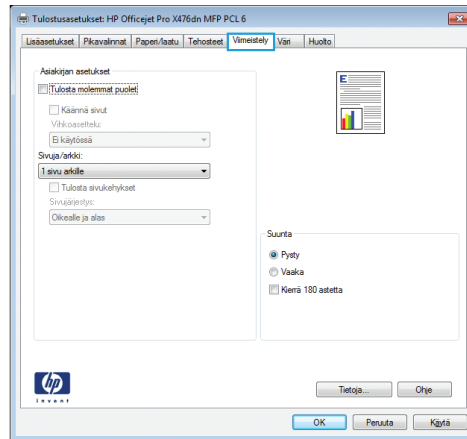

- Valitse **Tulosta molemmat puolet**-valintaruutu.

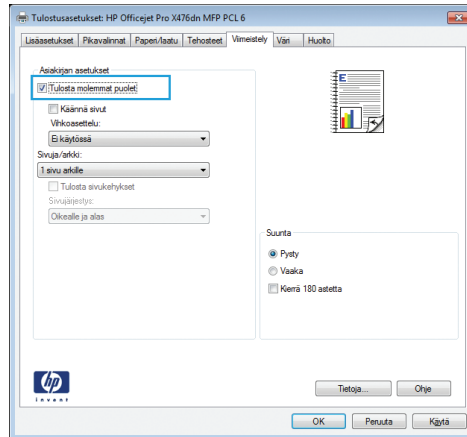

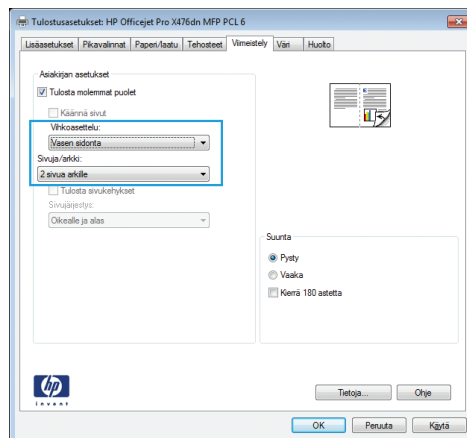

- Valitse avattavassa **Vihkoasettelu**-luettelossa **Vasen sidonta**-tai **Oikea sidonta**-asetus. **Sivuja/arkki**-asetus muuttuu automaattisesti asetukseksi **2 sivua arkille**.



Muut tulostustehtävät (Mac OS X)

Tulostustyön peruuttaminen Macintosh-tietokoneessa

1. Jos tulostustyötä tulostetaan, peruuta se painamalla **Tulostetaan < tiedostonimi >** -näyttöä laitteen ohjauspaneelin alareunan lähellä ja paina sitten **Peruuta** , joka tulee näkyviin ohjauspaneelin oikealle puolelle.

 **HUOMAUTUS:** Työn peruuttaminen poistaa työn, jota laite käsittelee parhaillaan. Jos useampi kuin yksi prosessi on käynnissä, toista vaihe yksi ja peruuta muut työt.

2. Voit myös peruuttaa tulostustyön ohjelmasta tai tulostusjonosta.
 - **Ohjelma:** Yleensä näkyviin tulee hetken ajaksi valintaikkuna, jonka avulla tulostustyön voi peruuttaa.
 - **Mac-tulostusjonosta:** Avaa tulostusjono kaksoisnapsauttamalla Dock-palkissa olevaa laitteen kuvaketta. Korosta tulostustyö ja valitse sitten **Poista**.

Paperikoon ja -tyypin vaihtaminen Mac-käyttöjärjestelmässä

1. Valitse sovelluksen **Tiedosto**-valikosta **Tulosta**.
2. Valitse koko avautuvasta **Paperikoko** -luettelosta.
3. Käynnistä **Paperi/laatu** -paneeli.
4. Valitse tyyppi avattavasta **Materiaalin tyyppi**-luettelosta.
5. Napsauta **Tulosta**-painiketta.

Dokumenttien koon muuttaminen tai mukautetun paperikoon käyttäminen Macintoshissa

Mac OS X 10.6 tai sitä uudempi	<ol style="list-style-type: none">1. Valitse Tiedosto-valikosta Tulosta.2. Valitse laite ja valitse sitten kohtien Paperikoko ja Suunta oikeat asetukset.
Toimi jollakin seuraavista tavoista.	<ol style="list-style-type: none">1. Valitse Tiedosto-valikosta Tulosta.2. Avaa Paperinkäsittely -valikko.3. Valitse Kohteen paperikoko -alueelta Sovittaminen paperikokoon -valinta ja valitse sitten avautuvasta luettelosta koko.

Vesileimojen käyttäminen Macintoshissa

1. Valitse **Tiedosto**-valikosta **Tulosta**.
2. Avaa **Vesileimat**-valikko.

3. Tulosta puoliläpinäkyvä viesti valitsemalla **Vesileima** -valintaruutu.
4. Valitse **Vesileimat**-valikosta, tulostetaanko vesileima kaikille sivuille vai vain ensimmäiselle sivulle.
5. Valitse **Teksti**-valikosta jokin vakioviesteistä tai valitse **Mukautettu** ja kirjoita ruutuun uusi viesti.
6. Valitse loput asetukset.

HP ePrint -työkalun käyttäminen

HP ePrint -apuohjelmalla voit tulostaa asiakirjoja lähettämällä ne sähköpostiliitteinä laitteen sähköpostiosoitteeseen mistä tahansa laitteesta, jolla voi lähettää sähköpostia.

 **HUOMAUTUS:** HP ePrint -apuohjelman käyttö edellyttää, että laite on kytketty kiinteään tai langattomaan verkkoon ja sillä on Internet-yhteys.

- Jotta HP ePrint -apuohjelmaa voisi käyttää, HP-verkkopalvelut on otettava käyttöön.
 - Valitse aloitusnäytössä ohjauspaneelissa (X451 Series) tai kosketa (X551 Series) Verkkopalvelut  -painiketta.
 - Paina tai kosketa [Ota verkkopalvelut käyttöön](#) -painiketta.
- Näytä laitteen sähköpostiosoite ohjauspaneelissa valitsemalla [HP-verkkopalvelut](#)-valikon [Näytä sähköpostiosoite](#) -painike.
- Määritä suojasetukset ja oletustulostusasetukset laitteeseen lähetettävälle HP ePrint -töille HP ePrint Center -sivustossa.
 - Siirry osoitteeseen www.hpeprintcenter.com.
 - Valitse **Sisäänkirjautuminen** ja anna HP ePrintCenter -käyttäjätietosi tai rekisteröi uusi tili.
 - Valitse käyttämäsi laite luettelosta tai lisää se luetteloon valitsemalla **+ Lisää tulostin**. Kun lisäät laitteen, tarvitset tulostimen koodin eli laitteen sähköpostiosoitteen @-merkkiä edeltävän osan.

 **HUOMAUTUS:** Koodi on voimassa vain 24 tuntia siitä, kun otat HP-verkkopalvelut käyttöön. Jos koodi vanhenee, hanki uusi koodi ottamalla HP-verkkopalvelut käyttöön uudelleen ohjeiden mukaisesti.
 - Jos haluat estää asiakirjojen luvattoman tulostuksen laitteella, valitse **ePrint-asetukset** ja valitse sitten **Sallitut lähettäjät** -välilehti. Valitse **Vain sallitut lähettäjät** ja lisää sitten ne sähköpostiosoitteet, joista voi lähettää ePrint-töitä laitteeseen.
 - Jos haluat määrittää oletusasetukset laitteeseen lähetettävälle ePrint-töille, valitse ensin **ePrint-asetukset** ja sitten **Tulostusasetukset** ja valitse haluamasi asetukset.
- Kun haluat tulostaa asiakirjan, liitä se sähköpostiviestiin ja lähetä viesti laitteen sähköpostiosoitteeseen.

 **HUOMAUTUS:** Sähköposti tulostetaan, kun se on vastaanotettu. Kuten muidenkin sähköpostiviestien kohdalla, on mahdotonta tietää, milloin viesti saapuu vai saapuuko se ollenkaan. Voit tarkistaa tulostustilan osoitteessa www.eprintcenter.com.

 **HUOMAUTUS:** HP ePrintillä tulostetut asiakirjat voivat näyttää erilaisilta kuin alkuperäinen. Tyyli, muotoilu ja tekstin asettelu voivat olla erilaisia kuin alkuperäisessä asiakirjassa. Jos haluat tulostaa asiakirjoja, jotka on tulostettava parempilaatuisina (esimerkiksi lailliset asiakirjat), suosittelemme, että tulostat tietokoneen ohjelmistolla, jolloin voit paremmin säädellä tulostettavan asiakirjan ulkonäköä.

HP ePrint Mobile -ohjaimen käyttäminen

HP ePrint Mobile -ohjain helpottaa tulostamista pöytäkoneista ja kannettavista tietokoneista kaikkiin HP ePrint -yhteensopiviin laitteisiin. Kun ohjain on asennettu, valitse sovelluksessa **Tulosta** ja valitse sitten **HP ePrint Mobile** asennettujen tulostinten luettelosta. Tämän yksittäisen ohjaimen avulla on helppo löytää ePrintCenter-tilillesi rekisteröityjä HP ePrint -yhteensopivia tuotteita. Kohteena oleva HP-tuote voi sijaita omalla pöydälläsi tai etäkohteessa, kuten sivukonttorissa tai toisessa maassa – voit tulostaa etäkohteesta Internetin välityksellä ilman tiedostotyyppiä tai koon rajoituksia. Kohdelaitte voi olla missä hyvänsä. Voit lähettää tulostustyön laitteeseen, kunhan se on yhteydessä verkkoon ja rekisteröity ePrintCenteriin.

Windows-käyttöjärjestelmissä HP ePrint Mobile -ohjain tukee myös perinteistä suoraa IP-tulostusta (LAN- tai WAN-) verkon paikallisiin verkkotulostimiin tuettuihin PostScript®-tuotteisiin.

Ohjaimia ja lisätietoja on osoitteessa www.hp.com/go/eprintmobiledriver.

Tuetut käyttöjärjestelmät

- Windows® XP (32-bittinen, SP 2 tai uudempi)



HUOMAUTUS: Microsoft lopetti Windows XP -käyttöjärjestelmän yleisen tuen huhtikuussa 2009. HP tarjoaa kuitenkin edelleen parasta mahdollista tukea vanhalle XP-käyttöjärjestelmälle.

- Windows Vista® (32- ja 64-bittinen)
- Windows 7 (32- ja 64-bittinen)
- Windows .Net 3.5 SP1



HUOMAUTUS: Windows .Net 3.5 asennetaan, jolloin käytä ohjattua tulostimen asennusta.

- Mac OS X v10.5 ja v10.6



HUOMAUTUS: HP ePrint Mobile -ohjain on PDF-tiedostojen työnkulun apuohjelma Mac-tietokoneille, eikä se ole varsinainen tulostinohjain. HP ePrint Mobile Mac-tietokoneille tukee tiedostopolkuja ainoastaan ePrintcenterin kautta, eikä se tue suoraa IP-tulostusta paikallisiin verkkotulostimiin.

AirPrint

Suoraa tulostusta Applen AirPrint-sovelluksella tuetaan käyttöliittymissä iOS 4.2 ja Mac OS X 10.7 sekä tätä uudemmissa versioissa. AirPrintin avulla voit tulostaa suoraan laitteeseen iPadista (iOS 4.2), iPhoneista (3GS ja uudemmat) tai iPod touchista (kolmas sukupolvi ja uudemmat) seuraavista mobiilisovelluksista:

- Sähköposti
- Valokuvat
- Safari
- Tietyt kolmansien osapuolten sovellukset.

AirPrintin käyttö edellyttää, että laite on liitetty langattomaan verkkoon. Lisätietoja AirPrintin käyttämisestä ja AirPrint-yhteensopivista HP-tuotteista on osoitteessa www.hp.com/go/airprint.

 **HUOMAUTUS:** Laiteohjelmisto on ehkä päivitettävä AirPrint-käyttöä varten. Siirry osoitteeseen www.hp.com/support/ojpx451 tai www.hp.com/support/ojpx551.

 **HUOMAUTUS:** Kun käytät AirPrint-ohjainta, käytettävissä olevat asetukset eroavat HP:n tarjoaman täysohjainversion asetuksista. Tässä dokumentissa kuvataan HP:n täysohjainversion toiminnot.

Tulostimen liittäminen HP:n Suoraan langattomaan

Liitä tietokone, älypuhelin, taulutietokone tai muu Wi-Fi-yhteensopiva laite suoraan HP-tulostimesi HP:n Suoralla langattomalla. HP:n Suoralla langattomalla yhteydellä voit tulostaa langattomasti ilman reitittimiä Wi-Fi-yhteensopivilta laitteilta.

- Suora langaton -toiminnon käyttäminen tietokoneella edellyttää HP:n tulostusohjelmistoa. Suora langaton -toiminnon käyttäminen älypuhelimella tai taulutietokoneella edellyttää yhteensopivaa tulostusohjelmistoa.
- Suora langaton -yhteys käynnistetään ja sitä hallitaan tulostimen ohjauspaneelista.
- Jos WiFi-yhteensopiva laitteesi tukee WPA2-salausta, voit ottaa salauksen käyttöön, kun määrität Suora langaton -yhteyden.
- Enintään viisi laitetta voi käyttää samanaikaisesti Suoraa langatonta muodostamaan yhteyden tulostimesi..
- Suora langaton -yhteyttä voidaan käyttää, kun tulostimesi on myös liitetty langattomaan verkkoon tai USB-johtoon.
- Suora langaton ei voi muodostaa yhteyttä internetiin.

Tässä osassa käsitellään seuraavia aiheita:

- [WiFi-yhteensopivalta mobiililaitteelta liittäminen ja tulostaminen](#)
- [Yhteyden muodostaminen ja tulostaminen WiFi-yhteensopivalta tietokoneelta langattoman reitittimen ja Suoran langattoman kautta](#)
- [Yhteyden muodostaminen ja tulostaminen WiFi-yhteensopivalta tietokoneelta vain Suoran langattoman kautta](#)
- [Tulostuksen siirtäminen USB:ltä Suora langaton -yhteydelle](#)

WiFi-yhteensopivalta mobiililaitteelta liittäminen ja tulostaminen

1. Määritä tulostimen asetukset. Yhteensopiva tulostussovellus vaaditaan tulostamiseen mobiililaitteelta. Jos mobiilitulostuksen sovelluksesi voi tulostaa langattoman verkkoyhteyden kautta, voit tulostaa Suoran langattoman kautta.



HUOMAUTUS: Yhteensopivuus: mobiililaitteet, joihin on asennettu joko HP ePrint -älypuhelinsovellus tai HP Printer Control -sovellus, Apple-laitteet, joiden käyttöliittymä on vähintään iOS 4.2 ja HP:n webOS-laitteet.

2. Käynnistä tulostimesi Suora langaton -yhteys.
 - Paina (X451 Series) tai kosketa (X551 Series) [Asetukset](#)  -painiketta ohjauspaneelissa.
 - Avaa [Verkko](#) -valikko.

- Avaa [Suora langaton](#) -valikko.
 - Ota Suora langaton -yhteydet käyttöön valitsemalla [Käytössä](#) tai ota suojatut Suora langaton -yhteydet käyttöön tulostimelle valitsemalla [Päällä suojauksen kanssa](#).
3. Ota mobiililaitteesi Wi-Fi-toiminto käyttöön.
 4. Hae mobiililaitteeltasi Suoran langattoman nimi ja muodosta yhteys tulostimeesi, kuten HP-Setup-xx-Officejet Pro X551.
 5. Vahvista mobiililaitteesi tulostussovelluksesta, että HP-tulostimesi on oletustulostin, valitse Tulosta ja tulosta sitten asiakirjasi.

Yhteyden muodostaminen ja tulostaminen WiFi-yhteensopivalta tietokoneelta langattoman reitittimen ja Suoran langattoman kautta

1. Määritä tulostimen asetukset ja asenna tulostin langattoman reitittimen kautta. Varmista, että voit tulostaa langattoman reitittimesi kautta ennen kuin jatkat.
2. Käynnistä tulostimesi Suora langaton -yhteys.
 - Paina (X451 Series) tai kosketa (X551 Series) [Asetukset](#)  -painiketta ohjauspaneelissa.
 - Avaa [Verkko](#) -valikko.
 - Avaa [Suora langaton](#) -valikko.
 - Ota Suora langaton -yhteydet käyttöön valitsemalla [Käytössä](#) tai ota suojatut Suora langaton -yhteydet käyttöön tulostimelle valitsemalla [Päällä suojauksen kanssa](#).
3. Käynnistä tietokoneesi Wi-Fi-toiminto.
4. Hae tietokoneeltasi Suoran langattoman nimi ja muodosta yhteys tulostimeesi, kuten HP-Setup-xx-Officejet Pro X551.
5. Valitse tietokoneeltasi Tulosta ja vahvista sitten asiakirjan tulostus.

Yhteyden muodostaminen ja tulostaminen WiFi-yhteensopivalta tietokoneelta vain Suoran langattoman kautta

1. Määritä tulostimen asetukset, mutta älä asenna HP-tulostinohjelmaa.
2. Käynnistä tulostimesi Suora langaton -yhteys.
 - Paina (X451 Series) tai kosketa (X551 Series) [Asetukset](#)  -painiketta ohjauspaneelissa.
 - Avaa [Verkko](#) -valikko.
 - Avaa [Suora langaton](#) -valikko.
 - Ota Suora langaton -yhteydet käyttöön valitsemalla [Käytössä](#) tai ota suojatut Suora langaton -yhteydet käyttöön tulostimelle valitsemalla [Päällä suojauksen kanssa](#).

3. Käynnistä tietokoneesi Wi-Fi-toiminto.
4. Hae tietokoneeltasi Suoran langattoman nimi ja muodosta yhteys tulostimeesi, kuten HP-Setup-xx-Officejet Pro X551.
5. Asenna HP:n tulostimen ohjelmisto.
 - Kun **Yhteysasetukset**-ohjelmanäyttö tulee näkyviin, valitse **Langaton**.
 - Kun luettelo havaituista tulostimista tulee näkyviin, valitse HP-tulostimesi ja suorita asennus loppuun.

Tulostuksen siirtäminen USB:ltä Suora langaton -yhteydelle

Noudata seuraavia vaiheita, kun asetat tulostuksen USB-yhteyden kautta.

1. Käynnistä tulostimesi Suora langaton -yhteys.
 - Paina (X451 Series) tai kosketa (X551 Series) **Asetukset**  -painiketta ohjauspaneelissa.
 - Avaa **Verkko** -valikko.
 - Avaa **Suora langaton** -valikko.
 - Ota Suora langaton -yhteydet käyttöön valitsemalla **Käytössä** tai ota suojatut Suora langaton -yhteydet käyttöön tulostimelle valitsemalla **Päällä suojauksen kanssa**.
2. Käynnistä tietokoneesi Wi-Fi-toiminto.
3. Hae tietokoneeltasi Suoran langattoman nimi ja muodosta yhteys tulostimeesi, kuten HP-Setup-xx-Officejet Pro X551.
4. Määritä tietokoneella tulostinohjelma, jotta voit tulostaa Suora langaton -yhteyden kautta.
 - a. Valitse Windowsin **Käynnistä**-painike > **Kaikki ohjelmat** > **HP** > HP Officejet Pro X551 Series **Tulostimen asennus ja ohjelmisto**
 - b. Valitse **Yhdistä uusi tulostin**.

 **TÄRKEÄÄ:** Älä valitse **Muunna tulostimen USB-yhteys langattomaksi**.

 - c. Kun **Yhteysasetukset**-ohjelmanäyttö tulee näkyviin, valitse **Langaton**.
 - d. Kun luettelo havaituista tulostimista tulee näkyviin, valitse HP-tulostimesi ja suorita asennus loppuun.
5. Kun haluat tulostaa Suora langaton -yhteyden kautta, valitse Windows-tulostimien ryhmästä käyttämässäsi ohjelasovelluksessa tulostin, jossa on merkintä (Verkko).

 **HUOMAUTUS:** Tulostimet-ryhmässä on kaksi tulostimesi ilmentymää, joten varmista, että valitset tulostimen, jossa on HP Officejet Pro X551 Series(Verkko).

Liitä ja tulosta -USB-aseman tulostus

Officejet Pro X551 -sarjan tulostimille

Tässä laitteessa on USB-asema, joten voit tulostaa tiedostoja nopeasti lähettämättä niitä tietokoneesta. Laitteen edessä ja takana oleviin USB-portteihin voi liittää tavallisia USB-muistilaitteita. Seuraavia tiedostotyyppejä voi tulostaa:

- .PDF
- .JPEG
- .JPG
- .PNG
- .TIFF

1. Aseta USB-tikku USB-porttiin laitteen edessä tai takana. Liitä ja tulosta -valikko aukeaa.

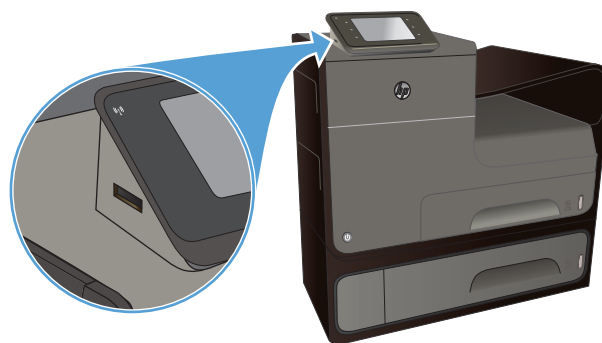

2. Valitse asiakirja asiakirjaluettelosta ja kansioista USB-laitteella.
3. Muokkaa työn tulostusasetuksia tarpeen mukaan painamalla [Asetukset...](#) -painiketta.
4. Käynnistä tulostustyö painamalla [Käynnistä Musta](#) tai [Käynnistä Väri](#).
5. Jos haluat skannata asiakirjan ja tallentaa sen .JPEG- tai .PDF-muotoon USB-asemaan, aseta asiakirja skannaustasolle tai asiakirjansyöttölaitteeseen. Valitse [Skannaus USB-asemaan](#) -vaihtoehto. Valitsemalla [Asetukset...](#) voit säätää skannausasetuksia.

9 Väri

- [Värinsäätö](#)
- [HP EasyColor -asetuksen käyttäminen](#)
- [Tietokoneen näytön värien täsmäyttäminen](#)
- [Haalistumattomien ja vedenkestävien tulosteiden tulostaminen](#)

Värinsäätö

Värejä hallitaan muuttamalla asetuksia tulostinohjaimen **Väri**-välilehdessä (Windows) tai **Color Options** (Väriasetukset) -välilehdessä (Mac).

Tulostustyön väriteeman muuttaminen

1. Valitse ohjelman **Tiedosto**-valikosta **Tulosta**.
2. Valitse **Ominaisuudet** tai **Määrittelykset** (Windows).
3. Valitse **Väri**-välilehti (Windows) tai **Color Options** (Väriasetukset) -välilehti (Mac) ja poista HP EasyColor -valinta.
4. Valitse väriteema avattavasta **Väriteemat**- (Windows) tai **RGB Color** (RGB-väri) -luettelosta (Mac).

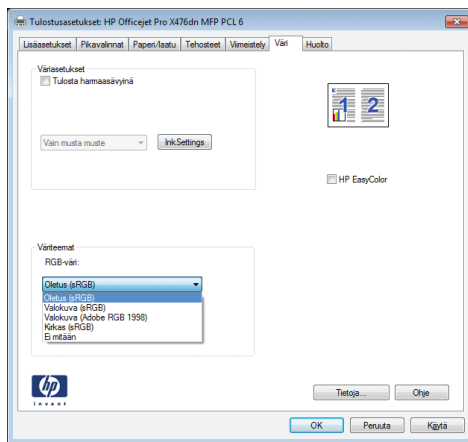

- **Oletus (sRGB)**: Tämä teema määrittää tulostimen tulostamaan RGB-datan raw-laitetilassa. Kun käytät tätä teemaa, hallitse värienkäyttöä sovelluksessa tai käyttöjärjestelmässä, jotta värit tulostuisivat oikein.
- **Kirkas**: Laite lisää keskiävyyden värikylläisyyttä. Käytä tätä teemaa yritysgrafiikan tulostamiseen.
- **Valokuva**: Laite tulkitsee RGB-värin ikään kuin se olisi tulostettu valokuvana digitaalisessa minivalokuvlaboratoriossa. Se toistaa syvämmät, täydemmät värit eri tavalla kuin Oletus (sRGB) -teema. Käytä tätä teemaa valokuvien tulostamiseen.
- **Valokuva (Adobe RGB 1998)**: Käytä tätä teemaa, kun tulostat digitaalivalokuvia, joissa on käytetty AdobeRGB-väritilaa sRGB:n sijaan. Poista sovelluksen värienhallinta käytöstä, kun käytät tätä teemaa.
- **Ei mitään**: Väriteemaa ei käytetä.

Väriasetusten muuttaminen

Muuta tulostustyön väriasetuksia tulostinohjaimen Väri-välilehdessä.

1. Valitse ohjelmiston **Tiedosto**-valikosta **Tulosta**.
2. Valitse **Ominaisuudet** tai **Määrittelykset** (Windows).
3. Valitse **Väri**-välilehti (Windows) tai **Color Options** (Väriasetukset) -välilehti (Mac).
4. Poista rasti **HP EasyColor** -ruudusta.

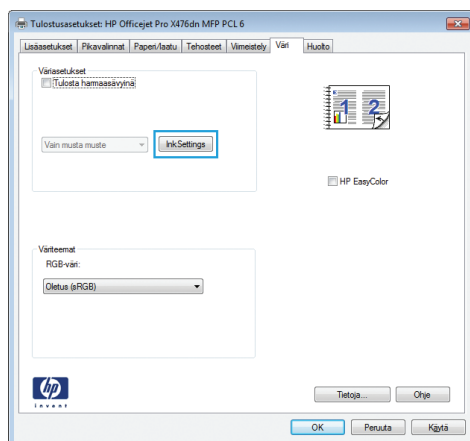

5. Valitse **Musteasetukset**-painike (Windows) tai laajenna **Advanced** (Lisäasetukset) -valikko (Mac) ja määritä seuraavat asetukset liikusäätimellä:

- **Kuivumisaika**
- **Kylläisyys**
- **Mustan musteen käyttö**

 **HUOMAUTUS:** Väriasetusten manuaalinen muuttaminen saattaa vaikuttaa tulosteen laatuun. HP suosittelee, että ainoastaan värigrafiikan asiantuntijat muuttavat näitä asetuksia.

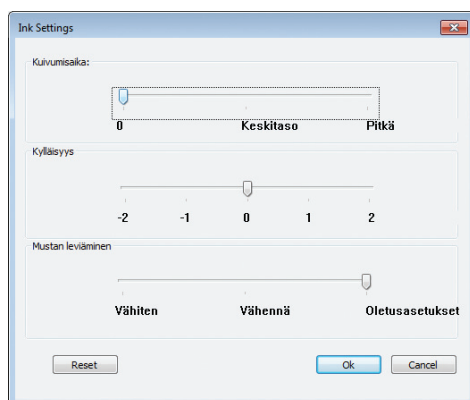

 **HUOMAUTUS:** Väriasetusten manuaalinen muuttaminen saattaa vaikuttaa tulosteen laatuun. HP suosittelee, että ainoastaan värigrafiikan asiantuntijat muuttavat näitä asetuksia.

6. Tallenna asetukset ja sulje ikkuna valitsemalla **OK** tai palauta asetukset tehdasasetuksiin valitsemalla **Palauta** (Windows).
7. Tulosta värillinen asiakirja mustavalkoisena ja harmaasävyisenä valitsemalla **Harmaasävytulostus** (Windows) tai **Print Color as Gray** (Tulosta värit harmaana) (Mac). Käytä tätä asetusta, kun tulostat värillisiä asiakirjoja kopiointia tai faksamista varten. Voit käyttää asetusta myös silloin, kun haluat tulostaa vedoksen tai säästää mustekasettia.

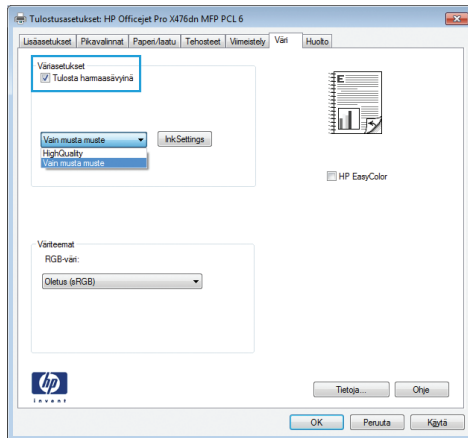

8. Valitse **OK** -painike (Windows).

HP EasyColor -asetuksen käyttäminen

Jos käytät HP PCL 6 -tulostinohjainta Windowsissa, **HP EasyColor** -tekniikka parantaa Microsoft Office -ohjelmistosta tulostettujen yhdistelmäsisältöisten asiakirjojen tulostuslaatua automaattisesti. Tekniikka tutkii asiakirjat ja säätää .JPEG- ja .PNG-muotoiset valokuvat automaattisesti. **HP EasyColor** -tekniikka parantaa koko kuvan tulostuslaadun kerralla eikä jaa sitä pienempiin osiin, mikä parantaa värien yhtenäisyyttä, terävöittää yksityiskohtia ja nopeuttaa tulostamista.

Jos käytät HP Postscript -tulostinohjainta Mac-koneessa, **HP EasyColor** -tekniikka skannaa kaikki asiakirjat ja säätää automaattisesti kaikki valokuvat saman parannetun valokuvatuloksen mukaisiksi.

Seuraavassa esimerkissä vasemmalla olevat kuvat on luotu ilman **HP EasyColor** -asetusta. Oikealla olevien kuvien tulostamiseen on käytetty **HP EasyColor** -asetusta.

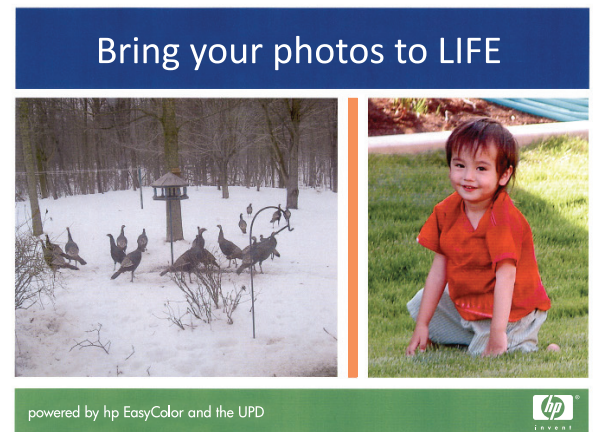

HP EasyColor -asetus on oletusarvoisesti käytössä sekä HP PCL 6 -tulostinohjaimessa että HP Mac Postscript -tulostinohjaimessa, jotta värejä ei tarvitse säätää manuaalisesti. Voit poistaa asetuksen käytöstä, jotta voit säätää värejä manuaalisesti, avaamalla **Väri** -välilehden Windows-ohjaimessa tai **Väriasetukset** -välilehden Mac-ohjaimessa ja poistamalla sitten **HP EasyColor** -valintaruudun valinnan.

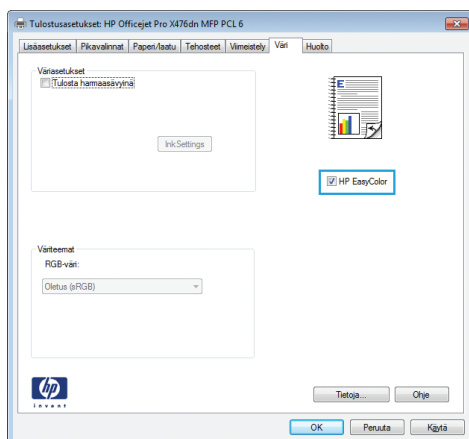

Tietokoneen näytön värien täsmäyttäminen

Useimmiten paras tapa saada aikaan oikeat värit on tulostaa sRGB-värejä.

Tulosteen ja tietokoneen näytön värien täsmäyttäminen on monimutkaista, koska tulostimissa ja tietokoneiden näytöissä käytetään eri värinmuodostusmenetelmiä. Näytöt *esittävät* värit kirkkaina pikseleinä RGB-väriprosessia (punainen, vihreä, sininen) käyttäen, mutta tulostimet *tulostavat* värit käyttäen CMYK-prosessia (syaani, magenta, keltainen ja musta).

Tulostettujen värien vastaavuus näytön värien kanssa voi määräytyä eri seikkojen mukaan:

- tulostusmateriaali
- tulostimen pigmentit (esimerkiksi musteet tai väriaineet)
- tulostusmenetelmä (esimerkiksi mustesuihku-, paino- tai lasertekniikka)
- huoneen valaistus
- henkilöiden väliset värinhavaitsemiserot
- sovellusohjelmat
- tulostinohjaimet
- käyttöjärjestelmät
- näytöt
- näyttökortit ja -ohjaimet
- käyttöympäristö (esimerkiksi kosteus).

Pitä yllä mainitut tekijät mielessä, jos näytössä olevat värit eivät täysin vastaa tulostuneita värejä.

Haalistumattomien ja vedenkestävien tulosteiden tulostaminen

Yrityskäyttöön suunnitellut HP Officejet -pigmenttimusteet ovat kuin nestemäistä laservärijauhetta. Ne tarjoavat ammattimaiset, kestävät väriasiakirjat, jotka kestävä käsittelyä ja kuivuvat nopeasti. Tulosta ammattimaisia, vedenkestäviä asiakirjoja tavalliselle paperille.

HP Officejet -pigmenttimusteet saavat aikaan kirkkaita värejä ja näyttäviä mustan sävyjä. Lisäksi ne tarjoavat monia etuja perinteisiin väriainepohjaisiin musteisiin verrattuna, esimerkiksi ainutlaatuisen vedenkestävyyden ja haalistumisen keston sekä aiempaa paremman kestävyuden. Nämä ainutlaatuiset ominaisuudet ovat mahdollisia, koska pigmentti ei liukene veteen vaan se levitetään, mikä estää pigmentin kasautumisen. Näin tuloste kestää sadetta ja veden läikkymistä, ja voit käsitellä tärkeitä asiakirjoja ilman turhaa varovaisuutta.

Ammattikäyttöön tarkoitetut HP Officejet -musteet on kehitetty erityisesti HP-tulostuspäiden kanssa käytettäväksi. Ainutlaatuiset musteen koostumukset auttavat pidentämään tulostuspäiden käyttöikää ja lisäävät tulostuksen luotettavuutta. Kun musteita käytetään ColorLok®-paperin kanssa, ne tarjoavat laserin kaltaisen väritulostuksen, joka kuivuu nopeasti ja on valmis jaettavaksi.

 **HUOMAUTUS:** HP:n sisäisten testien, joissa käytettiin erilaisia tavallisia tulostuspapereita, pohjalta HP suosittelee lämpimästi, että tämän laitteen kanssa käytetään papereita, joissa on ColorLok®-logo. Lisätietoja on kohdassa <http://www.hp.com/go/printpermanence>.



10 Hallinta ja huolto

- [Tietosivujen tulostaminen](#)
- [HP:n sulautetun Web-palvelimen käyttäminen](#)
- [HP Web Jetadmin -ohjelmiston käyttäminen](#)
- [Tuotteen suojausominaisuudet](#)
- [Säästöasetukset](#)
- [Laitteen puhdistaminen](#)
- [Tuotepäivitykset](#)

Tietosivujen tulostaminen

Tietosivut sijaitsevat laitteen muistissa. Niiden avulla voi määrittää ja ratkaista laitteeseen liittyviä ongelmia.



HUOMAUTUS: Jos laitteen kieltä ei ole määritetty oikein asennuksen aikana, kielen voi valita manuaalisesti laitteen tukemista kielistä. Tietosivut tulostuvat tällä kielellä. Vaihda kieli ohjauspaneelin [Laitteen asennus](#) -valikossa tai HP:n sulautetussa Web-palvelimessa.

1. Valitse aloitusnäytössä [Asetukset](#) -painike.
2. Paina [Tulostusraportit](#)-painiketta.
3. Valitse tulostettavan raportin nimi.

Valikkokokohde	Alivalikon kohta	Kuvaus
Tulostimen tilaraportti		Tulostaa mustekasettien tilan. Raportti sisältää seuraavat tiedot: <ul style="list-style-type: none">• Kasetin jäljellä olevan käyttöiän arvioitu pituus prosentteina• Sivuja jäljellä (arvio)• HP:n mustekasettien osanumerot• Tulostettujen sivujen määrä
Tulostuslaaturaportti		Tulostaa sivun, jonka avulla voidaan ratkaista tulostuslaatuongelmia.
Käyttösiivu		Näyttää laitteen läpi kulkeneiden papereiden kokotiedot, tulostettujen sivujen määrän sekä tiedot siitä, onko tulostus ollut yksi- vai kaksipuolista. Tämä raportti on hyödyllinen sovittaessa sopimuslaskutuksia.
Verkkokokoonpanosivu		Raportti sisältää seuraavien kohteiden tilatiedot: <ul style="list-style-type: none">• Verkkolaitteiston kokoonpano• Käytössä olevat toiminnot• TCP/IP- ja SNMP-tiedot• Verkkotilastot.• Langattoman verkon määrytykset (vain langattomat mallit)• Käyttösiivu• PCL6-fonttiluettelo
Tapahtumaloki		Tulostaa lokin virheistä ja muista tapahtumista laitteen käytön aikana.
PCL-fonttiluettelo		Tulostaa kaikki asennetut PCL-fontit sisältävän luettelon.
PS-fonttiluettelo		Tulostaa kaikki asennetut PS-fontit sisältävän luettelon.

HP:n sulautetun Web-palvelimen käyttäminen

Laitteessa on sulautettu Web-palvelin (EWS), jonka avulla saadaan tietoa laitteen ja verkon toiminnasta. Web-palvelin on ympäristö, jossa Web-ohjelmia voidaan suorittaa lähes samalla tavalla kuin tietokoneen käyttöjärjestelmässä, esimerkiksi Windowsissa, voidaan suorittaa tietokoneohjelmia. Näiden ohjelmien tuotos voidaan näyttää missä tahansa selaimessa.

Sulautettu Web-palvelin sijaitsee laitteessa (kuten HP-tulostimessa) tai laiteohjelmistossa eikä Web-palvelimelle ladatussa ohjelmistossa.

Sulautetun Web-palvelimen etuna on se, että se toimii laiteliittymänä, jota kaikki verkkoon kytketyn tietokoneen käyttäjät ja tavalliset Web-selaimet voivat käyttää. Mitään erityisiä ohjelmistoja ei tarvitse asentaa tai määrittää, mutta tietokoneessa on oltava tuettu Web-selain asennettuna. Sulautettu Web-palvelin saadaan käyttöön kirjoittamalla laitteen IP-osoite selaimen osoiteriville.



HUOMAUTUS: HP:n sulautettua Web-palvelintä voi käyttää Macintosh-käyttöjärjestelmissä USB-liitännän avulla, kun laitteen mukana tullut Macintosh-ohjelmisto on asennettu.

Tietoja evästeistä

HP:n sulautettu Web-palvelin lisää hyvin pieniä tekstitiedostoja (evästeitä) laitteesi kiintolevyille, kun selaat verkkosivuja. Näiden tiedostojen avulla HP:n sulautettu Web-palvelin tunnistaa tietokoneesi, kun käytät palvelinta seuraavan kerran. Jos esimerkiksi olet määrittänyt HP:n sulautetun Web-palvelimen kielen, eväste auttaa palvelinta muistamaan valitsemasi kielen. Kun seuraavan kerran käytät HP:n sulautettua Web-palvelintä, sivut näytetään valitsemallasi kielellä. Vaikka jotkin evästeet (esimerkiksi valitun kielen tallentava eväste) tyhjennetäänkin kunkin käyttökerran päätteeksi, jotkin (kuten asiakaskohtaiset asetukset tallentava eväste) säilyvät tietokoneella, kunnes ne poistetaan manuaalisesti.



TÄRKEÄÄ: HP:n sulautetun Web-palvelimen tietokoneellesi tallentamia evästeitä käytetään ainoastaan tietokoneen asetusten tallentamiseen tai tietojen jakamiseen tulostimen ja tietokoneen välillä. Näitä evästeitä ei lähetetä millekään HP:n sivustolle.

Voit määrittää selaimen hyväksymään kaikki evästeet tai voit määrittää sen antamaan hälytyksen aina, kun evästä tarjotaan. Näin voit itse päättää, mitkä evästeet haluat asentaa laitteellesi. Voit myös käyttää selainta poistamaan evästeet, joita et halua.

Tulostimesi mukaan evästeiden käytöstä poistaminen saattaa poistaa käytöstä myös joitakin seuraavista toiminnoista:

- Sovelluksen käynnistäminen siitä, mihin edellisellä käyttökerralla jäit (erityisen hyödyllinen ohjattuja määritystoimintoja käytettäessä).
- HP:n sulautetun Web-palvelin selaimen kieliasetuksen muistaminen.
- HP:n sulautetun Web-palvelimen aloitussivun personointi.

Lisätietoja yksityisyydensuoja- ja evästeasetusten muuttamisesta ja evästeiden tarkastelusta tai niiden poistamisesta on saatavilla verkkoselaimen käyttöohjeessa.

HP:n sulautetun Web-palvelimen avaaminen

Avaa HP:n sulautettu Web-palvelin (HP EWS) kirjoittamalla laitteen IP-osoite tai isäntäkoneen nimi Web-selaimen osoitekenttään. Löydät IP-osoitteen tulostimen tilaraportin tai verkkomäärityssivun. IP-osoite on myös laitteen ohjauspaneelissa.

Lisäksi voit avata HP:n sulautetun Web-palvelimen tulostinohjaimesta. Avaa **Palvelut**-välilehti ja napsauta **Laitteen ja tarvikkeiden tila** -kuvaketta.

Mac-tietokoneissa HP EWS voidaan avata HP:n apuohjelmasta tai kohdasta **Järjestelmäasetukset** > **Tulostus ja skannaus** -> [laitteen nimi] -> **Valinnat ja tarvikkeet** -> **Yleinen** -> **Näytä tulostimen verkkosivu**.



HUOMAUTUS: Jos HP:n sulautetun Web-palvelimen (HP EWS) avaamisessa tapahtuu virhe, varmista, että verkon välimuistiasetukset ovat oikein.



VIHJE: Kun olet avannut ohjelman URL-osoitteen, lisää se selaimen suosikkeihin tai kirjanmerkkeihin. Näin voit jatkossa avata sivuston nopeasti.

Ominaisuudet

- [Koti-välilehti](#)
- [Verkkopalvelut-välilehti](#)
- [Verkko-välilehti](#)
- [Työkalut-välilehti](#)
- [Asetukset-välilehti](#)



HUOMAUTUS: Verkoasetusten muuttaminen sulautetussa Web-palvelimessa (HP EWS) voi poistaa käytöstä jotkin laitteen ohjelmat tai toiminnot.

Koti-välilehti

Käytä **Koti**-välilehteä ja mukauta erilaisia laitteeseesi liittyviä näkymiä ja tehtäviä. **Koti**-välilehdellä on seuraavat osat:



HUOMAUTUS: Kaikkia seuraavia kohtia ei näy oletusasetuksessa. Käytä **Mukauta tämä sivu** -painiketta ja näytä tai piilota haluamasi kohteet.

- **Äskettäin vierailut:** Näyttää viisi viimeksi käytettyä HP:n sulautetun Web-palvelimen linkkiä
- **Tulostimen tila:** Näyttää nykyisen tulostimen tilan.
- **Diagnostiikka:** Antaa linkejä diagnostiikkatehtäviin.
- **ePrint:** Näyttää ePrint-yhteyden tilan.
- **Mustetason tila:** Näyttää mustetason tilan.
- **Hallinta:** Hyödyllisiä linkejä HP EWS:n hallintaan.

- **Langallisen verkon tila:** Näyttää langallisen (802.3) tilan tai langattoman (802.11) tilan (langattomat malli).
- **Asetus:** Näyttää asetusvaihtoehdot.
- **Mukauta pikakuvake:** Mukauta pikalinkkejä, jotka lisätään pikakuvakkeeksi.
- **Tuki:** Linkit Hewlett-Packardin tuen verkkosivuille.



HUOMAUTUS: Tämän sivun asetukset tallennetaan automaattisesti verkkoselaimen evästeisiin. Jos verkkoselaimen evästeet poistetaan, nämä asetukset menetetään.

Verkkopalvelut-välilehti

HP:n verkkopalvelut -välilehdessä voit määrittää ja ottaa käyttöön HP:n verkkopalvelut laitteessa. HP:n verkkopalvelut on otettava käyttöön, jos haluat käyttää HP ePrint -toimintoa.

Verkko-välilehti

Määritä ja suojaa laitteen verkkoasetukset **Verkko**-välilehden avulla, kun laite on yhdistetty IP-pohjaiseen verkkoon. Tässä välilehdessä ei näy, onko laite yhdistettynä muihin verkkoihin.

Työkalut-välilehti

Tuotetiedot

- **Tulostimen tiedot:** Löydät laitteen perustiedot, kuten sarjanumeron, nimen ja laiteohjelmiston version.
- **Mustemittari:** Katso arvioidut mustetasot, mustekasettien osanumerot ja arvioidut jäljellä olevat tulostettavien sivujen määrät jokaiselle kasetille.
- **Musteasetukset:** Vaihda kynnyksiä, jolloin tulostin ilmoittaa alhaisesta musteen määrästä.

Raportit

- **Käyttöraportti:** Katso käsiteltyjen sivujen määrä tulostuksessa, skannauksessa, kopioinnissa ja faksauksessa.
- **Tulostimen raportit:** Tulosta erilaisia raportteja.
- **Tapahtumaloki:** Tarkastele lokiin merkittyjä tapahtumia, kuten laiteohjelmiston virheitä.

Apuohjelmat

- **Kirjanmerkit:** Merkitse sivuja kirjanmerkeillä HP:n sulautetulla Web-palvelimella.
- **Tulostuslaadun työkalut:** Suorita huoltotoimia tulosteiden laadun parantamiseksi.
- **Laitteiden seuranta:** Määritä laitenumero/sijainti tälle laitteelle.

Varmuuskopiointi ja palautus

- **Varmistus:** Luo salasanasuojattu tiedosto, joka sisältää tulostimen asetukset.
- **Palauta:** Palauta tulostimen asetukset käyttämällä HP:n sulautetun Web-palvelimen luomaa varmuuskopiotiedostoa.

Työn hallita

- **Työn seuranta:** Seuraa tai peruuta töitä, jotka ovat tällä hetkellä aktiivisia tai jotka ovat tulostimen jonossa.

Tulostimen käynnistys uudelleen

- **Sulje ja käynnistä uudelleen:** Mahdollistaa tulostimen sammuttamisen ja käyttämisen uudelleen.

Asetukset-välilehti

Aseta ja ylläpidä erilaisia vaihtoehtoja laitteellasi, kuten virranhallinta, aika ja päivämäärä, suojaus, tulostus- ja paperiasetukset, sähköpostihälytykset, kopioinnin oletusasetukset, palauta tehdasasetukset ja palomuuriasetukset.

HP Web Jetadmin -ohjelmiston käyttäminen

HP Web Jetadmin on toimialan johtava ja palkittu työkalu, jonka avulla voit hallita tehokkaasti erilaisia verkkoon kytkettyjä HP-laitteita, kuten tulostimia, monitoimilaitteita ja digitaalisia lähetyslaitteita. Kyseessä on yhtenäinen ratkaisu, jonka avulla voit tehdä asennuksen, valvonnan, ylläpitotoimet ja vianmäärityksen etätoimina sekä suojata tulostus- ja kuvankäsittely-ympäristön. Näin voit parantaa liiketoiminnan tuottavuutta, koska ratkaisu auttaa säästämään aikaa, hallitsemaan kustannuksia ja suojaamaan investointisi.

Ajoittain julkaistaan HP Web Jetadmin -päivityksiä, jotka laajentavat työkalutuen yksittäisiin laiteominaisuuksiin. Lisätietoja päivityksistä saat siirtymällä sivulle www.hp.com/go/webjetadmin ja napsauttamalla sitten **Self Help and Documentation** -linkkiä.

Tuotteen suojausominaisuudet

Turvallisuuslausunnot

Laitteet tukevat tietosuojastandardeja ja -käytäntöjä, jotka suojaavat laitetta ja verkon tietoja sekä helpottavat laitteen hallintaa ja ylläpitoa.

Lisätietoja HP:n suojaetuista kuvankäsittely- ja tulostusratkaisuista on osoitteessa www.hp.com/go/Secureprinting. Sivusto sisältää linkkejä tiedotteisiin ja usein kysytyjä kysymyksiä sisältäviin asiakirjoihin, jotka koskevat suojausominaisuuksia ja saattavat sisältää tästä asiakirjasta puuttuvia tietoja lisäsuojausominaisuuksista.

Järjestelmänvalvojan salasanan määrittäminen HP:n sulautetussa Web-palvelimessa

HP:n sulautetun Web-palvelimen avulla voi määrittää järjestelmänvalvojan salasanan, joka estää valtuuttamattomia käyttäjiä muuttamasta laitteen asetuksia HP:n sulautetussa Web-palvelimessa. Kun järjestelmänvalvojan salasanana on määritetty ja otettu käyttöön, salasanana on annettava kaikkia HP:n sulautetun Web-palvelimen kautta tehtäviä asetusmuutoksia varten. Salasanan vaihtaminen edellyttää olemassa olevan salasanan syöttämistä. Salasanana voi myös poistaa antamalla olemassa olevan salasanan ja sitten poistamalla määritetyn salasanan.

Ohjauspaneelin lukitus

HP:n sulautetun Web-palvelimen avulla voi lukita tiettyjä tuotteen ohjauspaneelin toimintoja luvattoman käytön estämiseksi. Kun ohjauspaneelin lukitus on käytössä, tiettyjä ohjauspaneelin asetuksia ei voida vaihtaa ohjauspaneelin kautta. Myös ohjauspaneelin lukitusasetus voidaan suojata. Tämä tehdään määrittämällä HP:n sulautetun Web-palvelimen järjestelmänvalvojan salasanana. Kun HP:n sulautetun Web-palvelimen järjestelmänvalvojan salasanana on määritetty, salasanana on annettava, jotta ohjauspaneelin lukitusasetus voidaan ottaa käyttöön tai poistaa käytöstä.

Käyttämättömien protokollien ja palveluiden poistaminen

HP:n sulautetun Web-palvelimen avulla voidaan poistaa käytöstä protokollia ja palveluita, joita ei käytetä. Näiden protokollien ja palveluiden asetukset voidaan myös suojata muuttamista vastaan.

määrittämällä sulautetun Web-palvelimen järjestelmänvalvojan salasana. Protokollia ja palveluita ovat esimerkiksi seuraavat:

- **IPv4:n ja IPv6:n käytöstä poistaminen ja käyttöön ottaminen:** Jotta laite toimisi oikein TCP/IP-verkossa, sille täytyy määrittää kelvolliset TCP/IP-verkkoasetukset, kuten kelvollinen verkon IP-osoite. Tämä laite tukee kahta versiota tästä käytännöstä: versio 4 (IPv4) ja versio 6 (IPv6). IPv4- ja IPv6-protokollia voidaan käyttää tai poistaa käytöstä erikseen tai yhdessä.
- **Bonjourin käytöstä poistaminen ja käyttöön ottaminen:** Bonjour-palveluita käytetään tavallisesti pienissä verkoissa IP-osoitteen ja nimen määrittämiseksi, kun tavallista DNS-palvelinta ei käytetä. Bonjour-palvelu voidaan ottaa käyttöön tai poistaa käytöstä.
- **SNMP:n käytöstä poistaminen ja käyttöön ottaminen:** Verkkohallintasovellukset käyttävät SNMP (Simple Network Management Protocol) -protokollaa laitehallintaan. Tämä tuote tukee SNMPv1-protokollaa IP-verkoissa. Tuotteessa on ominaisuus, jolla SNMPv1 voidaan ottaa käyttöön tai poistaa käytöstä.
- **WINS:n käytöstä poistaminen ja käyttöön ottaminen:** Jos verkossa on Dynamic Host Configuration Protocol (DHCP) -palvelu, laite hakee IP-osoitteen automaattisesti kyseisestä palvelimesta ja rekisteröi nimensä RFC 1001- ja RFC 1002 -yhteensopiviin dynaamisiin nimipalveluihin, kunhan WINS (Windows Internet Name Service) -palvelimen IP-osoite on määritetty. WINS-palvelimen IP-osoitteen määrittäminen voidaan ottaa käyttöön tai poistaa käytöstä. Jos toiminto on käytössä, ensi- ja toissijainen WINS-palvelin voidaan määrittää.
- **SLP:n käytöstä poistaminen ja käyttöön ottaminen:** Service Location Protocol (SLP) on internetin standardoitu verkkoprotokolla, jonka avulla verkkosovellukset saavat selville yritysverkon palveluiden olemassaolon, sijainnin ja kokoonpanon. Protokolla voidaan ottaa käyttöön tai poistaa käytöstä.
- **LPD:n käytöstä poistaminen ja käyttöön ottaminen:** Line Printer Daemon (LPD) tarkoittaa rivikirjoittimen taustatulostuspalveluihin liittyvää protokollaa ja ohjelmia, jotka on ehkä asennettu joihinkin TCP/IP-järjestelmiin. LPD voidaan ottaa käyttöön tai poistaa käytöstä.
- **LLMNR:n käytöstä poistaminen ja käyttöön ottaminen:** LLMNR (Link-Local Multicast Name Resolution) on DNS (Domain Name System) -pakettimuotoon perustuva protokolla, joka sallii sekä IPv4- että IPv6-isäntien suorittaa nimiselvityksen samassa paikallislinkissä oleville isännille. LLMNR voidaan ottaa käyttöön tai poistaa käytöstä.
- **Portin 9100 käytöstä poistaminen ja käyttöön ottaminen:** Laite tukee raw IP -tulostusta TCP-portin 9100 kautta. Tämä laitteessa oleva HP:n oma TCP/IP-portti on tulostuksen oletusportti, jota HP-ohjelmisto käyttää. Portti 9100 voidaan ottaa käyttöön tai poistaa käytöstä.
- **Verkkopalveluiden käytöstä poistaminen ja käyttöön ottaminen:** Laite tukee mahdollisuutta ottaa käyttöön tai poistaa käytöstä laitteen tukemat Microsoftin Web Services Dynamic Discovery (WS Discovery) -protokollat tai Microsoftin Web Services for Devices (WSD) Print -palvelut. Nämä verkkopalvelut voidaan ottaa käyttöön tai poistaa käytöstä yhdessä. WS Discovery voidaan myös ottaa erikseen käyttöön.
- **IPP:n (Internet Printing Protocol) käytöstä poistaminen ja käyttöön ottaminen:** IPP (Internet Printing Protocol) on internetin standardiprotokolla, jonka avulla voidaan tulostaa asiakirjoja ja hallita töitä internetin välityksellä. IPP voidaan poistaa käytöstä tai ottaa käyttöön.

Järjestelmänvalvojan asetukset

HP:n sulautetun Web-palvelimen avulla voidaan ottaa käyttöön ja poistaa käytöstä tiettyjä laitetoimintoja. Näihin kuuluvat verkko, Ethernet, langaton, langaton käyttöpiste (tämä siis poistaa Suora langaton -ominaisuuden käytöstä), USB, faksi, faksin uudelleentulostus, kopiointi, digitaalinen lähetys, Webscan, ohjauspaneelin lukitus, värifaksa, värikopiointi, väritulostus muistilaitteilta, kaikki verkkopalvelut, vain ePrint ja vain sovellukset. Laite pitää sammuttaa ja kytkeä takaisin päälle, jotta asetukset tulevat voimaan.

Värinkäytön hallinta

HP:n värinkäytön hallintatyökalujen valikoiman avulla voidaan sallia tai estää yksittäisten käyttäjien tai ryhmien ja sovellusten värinkäyttö. Lisätietoja on osoitteessa www.hp.com/go/upd. HP:n sulautetun Web-palvelimen avulla voidaan myös poistaa käytöstä värillinen faksaus, kopiointi ja tulostus muistilaitteilta.

Suojatut protokollat – HTTPS

HP:n sulautetun Web-palvelimen avulla voidaan ottaa käyttöön laitteen tiedonsiirron salaus HTTPS-uudelleenohjaustoiminnolla. Käytössä ollessaan HTTPS estää salaustoiminnolla muita näkemästä sulautetun Web-palvelimen ja laitteen välistä tiedonsiirtoa. Tämä tarjoaa suojatun tavan tiedonsiirtoon.

Palomuuuri

HP:n sulautetun Web-palvelimen avulla voi ottaa käyttöön ja muokata tuotteen palomuurisääntöjä, järjestystä, malleja, palveluita ja käytäntöjä. Palomuuuri tarjoaa verkkokerroksen suojauksen sekä IPv4-että IPv6-verkoissa. Palomuurin määrittämisominaisuudella voi määrittää IP-osoitteet, joista laitetta voi käyttää. Lisäksi digitaalisen lähetyksen, hallinnan, etsimisen ja tulostuspalveluiden käyttöoikeudet ja prioriteetit voidaan määrittää. Tämä lisää tuotteen käyttöhallinnan tietoturva.

Skannaa kansioon ja Faksaa kansioon -todennus

Skannaa verkkokansioon ja Faksaa verkkokansioon -toiminnoilla voidaan lähettää töitä verkkokansioon Windowsin tiedostojen jakamistoiminnon kautta. Verkkokansion käyttäminen saattaa edellyttää kyseisen verkon käyttäjänimen ja salasanan antamista. Lisäksi verkkokansioon tallentaminen saattaa edellyttää asianmukaisia käyttöoikeuksia.

Syslog

Syslog on standardiprotokolla tilaviestien kirjaamiselle määritetyille palvelimelle. Tämän avulla voidaan seurata verkon tapahtumia ja verkossa olevien laitteiden tilaa. HP:n sulautetun Web-palvelimen avulla voidaan ottaa käyttöön Syslog ja määrittää palvelin, jolle tilaviestit lähetetään. Myös näiden tilaviestien tärkeysjärjestyksen määrittäminen on tuettu.

Varmenteet

HP:n sulautetun Web-palvelimen avulla voidaan asentaa ja hallita varmenteita tuotteen, palvelimen sekä verkon varmentamiseksi. Varmenteita voidaan myös luoda, asentaa, tuoda ja viedä.

Allekirjoitettu laiteohjelmisto

Digitaalisesti allekirjoitettujen laiteohjelmistopäivitysten tuen ansiosta laitteelle ei voida asentaa hyväksymättömiä ohjelmistoja, mikä poistaa mahdollisuuden altistua haittaohjelmistoille.

Langaton laillisuustarkastus

HP:n sulautettu Web-palvelin tukee käyttäjien ja langattoman verkon hallintaa langattomien 802.1x-yritysvarmennusprotokollien avulla. Protokollia ovat esimerkiksi EAP-TLS, LEAP ja PEAP. Lisäksi HP:n sulautettu Web-palvelin tarjoaa mahdollisuuden määrittää langattoman dynaamisen avaimen salauksen, kuten WEP-salauksen ja WPA-PSK-varmennuksen. Myös Wireless Direct Authentication -todennus voidaan ottaa käyttöön tai poistaa käytöstä.

Säästöasetukset

Yleisellä toimistotilalla tulostaminen

Yleinen toimistotulostustila käyttää vähemmän väriainetta, mikä voi pidentää kasetin käyttöikää.

1. Valitse ohjelman **Tiedosto**-valikosta **Tulosta**.
2. Valitse laite ja paina **Ominaisuudet**- tai **Määritykset**-painiketta.
3. Valitse **Paperi/laatu**-välilehti.
4. Valitse **Yleinen toimisto Tulostuslaatu**-pudotusvalikkoruudusta.

Virran käsittely

Laitteen toiminnoilla voi vähentää energiankulutusta

Valmiustila ja Lepotila valmiustilan jälkeen vähentävät virrankulutusta, kun laitetta ei ole käytetty pitkään aikaan. Voit määrittää ajan, jonka jälkeen laite siirtyy valmiustilaan tai lepotilaan valmiustilan jälkeen.

Ajasta käynnistys/sammutus -ominaisuus käynnistää laitteen tai katkaisee laitteesta virran tietyn ajan kuluttua. Tätä aikaviivettä voi säätää.

Automaattinen sammutus -ominaisuus katkaisee laitteesta virran tietyn ajan kuluttua. Tätä aikaviivettä voi säätää.

Aseta valmiustila

1. Valitse aloitusnäytössä (X451 Series) tai kosketa (X551 Series) **Asetukset**  -painiketta.
2. Avaa seuraavat valikot:
 - [Laitteen asennus](#)
 - [Virran käsittely](#)
 - [Valmiustila](#)
3. Valitse valmiustilan viiveen aika.



HUOMAUTUS: Oletusarvo on 10 minuuttia.

Aseta lepotila valmiustilan jälkeen

1. Valitse aloitusnäytössä (X451 Series) tai kosketa (X551 Series) **Asetukset**  -painiketta.
2. Avaa seuraavat valikot:
 - [Laitteen asennus](#)
 - [Virran käsittely](#)
 - [Lepotila valmiustilan jälkeen](#)
3. Valitse aika lepotilalle valmiustilan viiveen aika.



HUOMAUTUS: Oletus on 2 tuntia valmiustilan jälkeen.

Ajasta käynnistys/sammutus

1. Valitse aloitusnäytössä (X451 Series) tai kosketa (X551 Series) **Asetukset**  -painiketta.
2. Avaa seuraavat valikot:
 - [Laitteen asennus](#)
 - [Virran käsittely](#)
 - [Ajasta käynn./samm.](#)
3. Ota käyttöön [Ajasta käynnistys](#) tai [Ajasta sammutus](#) ja aseta ajat, jolloin tapahtumat tulevat voimaan.

Laitteen puhdistaminen

Ohjauspaneelin puhdistaminen

Puhdista kosketusnäyttö aina, kun on tarpeen poistaa sormenjälkiä tai pölyä. Pyyhi ohjauspaneeli kevyesti puhtaalla, vedellä kostutetulla nukkaantumattomalla liinalla.

 **VAROITUS:** Käytä vain vettä. Liuottimet ja puhdistusaineet voivat vahingoittaa ohjauspaneelia. Älä kaada tai suihkuta vettä suoraan kosketusnäytölle.

Tuotepäivitykset

Ohjelmistojen ja laiteohjelmistojen päivitykset ja niiden asennusohjeet ovat saatavina osoitteesta <http://www.hp.com/go/support>. Valitse kohta **Tuki ja ohjaimet**, valitse käyttöjärjestelmä ja valitse sitten laitteen lataus.

11 Ongelmanratkaisu

- [Asiakastuki](#)
- [Ongelmanratkaisun tarkistusluettelo](#)
- [Alkuperäisten oletusasetusten palauttaminen](#)
- [Laite ottaa paperit sisäänsä virheellisesti tai tukkeutuu](#)
- [Tukosten poistaminen](#)
- [Tulostuslaadun parantaminen](#)
- [Laite ei tulosta tai tulostaa hitaasti](#)
- [Ratkaise Liitä ja tulosta -USB-aseman tulostusongelmia \(X551 Series\)](#)
- [Laitteen yhteysongelmien ratkaiseminen](#)
- [Langattoman verkon ongelmien ratkaiseminen](#)
- [Laitteen ohjelmiston ongelmien ratkaiseminen Windowsissa](#)
- [Laitteen ohjelmiston ongelmien ratkaiseminen Macissa](#)

Asiakastuki

Maa-/aluekohtainen puhelintuki, takuuaikana maksuton	Maa-/aluekohtaiset puhelinnumerot ovat laitteen mukana toimitetussa tiedotteessa ja nähtävissä myös osoitteessa www.hp.com/support/ .
Valmistaudu antamaan tuotteen nimi, sarjanumero, ostopäivä ja ongelman kuvaus.	
24-tuntinen internet-tuotetuki ja vianmääritys. Lataa ohjaimia, ohjelmistoja ja sähköisiä tietoja.	http://www.hp.com/go/support
Macintosh-tietokoneiden kanssa käytettävien tuotteiden tuki	www.hp.com/go/macosex
Lataa ohjelmistoja, ohjaimia ja sähköisiä tietoja	http://www.hp.com/go/support
Tilaa lisää HP:n palvelu- tai huoltosopimuksia	www.hp.com/go/carepack
Rekisteröi laite	www.register.hp.com

Ongelmanratkaisun tarkistusluettelo

Noudata seuraavia ohjeita, kun yrität ratkaista laitteeseen liittyvää ongelmaa.

- [Vaihe 1: Varmista, että laitteeseen on kytketty virta](#)
- [Vaihe 2: Tarkista, onko ohjauspaneelin näytössä virheilmoituksia](#)
- [Vaihe 3: Testaa tulostustoiminto](#)
- [Vaihe 4: Lähetä tulostustyö tietokoneesta](#)
- [Vaihe 5: Testaa Liitä ja tulosta -USB-aseman tulostustoimintoa \(X551 Series\)](#)
- [Laitteen suorituskykyyn vaikuttavat tekijät](#)

Vaihe 1: Varmista, että laitteeseen on kytketty virta

1. Varmista, että laitteen virtajohto on kiinnitetty pistorasiaan ja että virta on kytketty.
2. Varmista, että virtajohto on kytketty sekä laitteeseen että virtalähteeseen.
3. Tarkista virtalähteen toiminta kytkemällä virtajohto toiseen pistorasiaan.
4. Jos laitteen moottorit eivät toimi, varmista, että mustekasetit ovat paikoillaan ja että kaikki luukut ovat kiinni. Näistä ongelmista tulee ilmoitus ohjauspaneeliin.

Vaihe 2: Tarkista, onko ohjauspaneelin näytössä virheilmoituksia

Ohjauspaneelissa tulisi näkyä ilmoitus toimintavalmiudesta. Jos näytössä näkyy virheilmoitus, selvitä virhe.

Vaihe 3: Testaa tulostustoiminto

1. Valitse ohjauspaneelin aloitusnäytöstä (X451 Series) tai kosketa (X551 Series) **Asetukset**  -painiketta.
2. Avaa **Tulostusraportit**-valikko ja tulosta raportti valitsemalla **Tulostimen tilaraportti**.
3. Jos raporttia ei saa tulostettua, varmista, että lokerossa on paperia ja tarkista ohjauspaneelistä, onko paperia jäänyt jumiin laitteen sisään.



HUOMAUTUS: Varmista, että lokerossa oleva paperi vastaa laitteen paperivaatimuksia.

Vaihe 4: Lähetä tulostustyö tietokoneesta

1. Lähetä tulostustyö laitteeseen tekstinkäsittelyohjelmasta.
2. Jos työtä ei saa tulostettua, varmista, että valitsit oikean tulostinohjaimen.
3. Poista laitteen ohjelmiston asennus ja asenna ohjelmisto sitten uudelleen.

Vaihe 5: Testaa Liitä ja tulosta -USB-aseman tulostustoimintoa (X551 Series)

1. Lataa .PDF-asiakirja tai .JPEG-kuva USB-muistitikulle ja aseta se USB-liitäntään laitteen edessä tai takana.
2. [USB-tulostus](#)-valikko avautuu. Yritä tulostaa asiakirja tai valokuva.
3. Jos luettelossa ei näy asiakirjoja, kokeile toisenlaista USB-flash-asemaa.

Laitteen suorituskykyyn vaikuttavat tekijät

Useat seikat vaikuttavat työn tulostukseen tarvittavan ajan pituuteen:

- käyttämäsi sovellus ja sen asetukset
- Erikoispaperin (esimerkiksi raskas paperi ja erikoiskokoinen paperi) käyttö
- Tietojen käsittely- ja latausaika laitteessa
- grafiikan monimutkaisuus ja koko
- käytettävän tietokoneen nopeus
- USB- tai verkkoyhteys
- tulostuksen määrittäminen värilliseksi tai yksiväriseksi
- USB-aseman tyyppi, jos sellainen on käytössä.

Alkuperäisten oletusasetusten palauttaminen

VAROITUS: Tehdasasetusten palauttaminen palauttaa kaikki laite- ja verkkoasetukset oletusasetuksiksi. Toiminto käynnistää lopuksi laitteen automaattisesti uudelleen.

1. Paina ohjauspaneelissa (X451 Series) tai kosketa (X551 Series) [Asetukset](#)  -painiketta.
2. Vieritä ja valitse tai kosketa [Työkalut](#) -valikkopainiketta.
3. Vieritä ja valitse tai kosketa [Palauta tehdasasetukset](#) -painiketta ja kosketa sitten [OK](#) -painiketta.

Laite käynnistyy automaattisesti.

Laite ottaa paperit sisäänsä virheellisesti tai tukkeutuu

- [Laite ei poimi paperia](#)
- [Laite poimii useita paperiarkkeja](#)
- [Paperitukosten estäminen](#)

Laite ei poimi paperia

Jos laite ei poimi paperia lokeroista, kokeile seuraavia ratkaisutapoja.

1. Avaa laite ja poista juuttuneet arkit.
2. Aseta lokeroon oikeankokoista paperia tulostustyötä varten.
3. Varmista, että lokeron paperinohjaimet on säädetty oikein käytettävän paperikoon mukaan. Kohdista ohjaimet lokeron alaosan paperikokomerkitöjen mukaan.
4. Poista paperinippu lokeroista, **taivuttele sitä**, käännä sitä 180 astetta ja käännä se ylösalaisin. *Älä ilmasta paperinippua.* Aseta paperinippu takaisin lokeroon.
5. Tarkista laitteen ohjauspaneelista, odottaako laite kiittaustasi kehotteeseen syöttää paperia manuaalisesti lokeron 1 (laitteen vasemmalla puolella oleva monikokoalusta) kautta. Lisää paperia ja jatka tulostusta.

Laite poimii useita paperiarkkeja

Jos laite poimii useita paperiarkkeja lokeroista, kokeile seuraavia ratkaisutapoja.

1. Poista paperinippu lokeroista, **taivuttele sitä**, käännä sitä 180 astetta ja käännä se ylösalaisin. *Älä ilmasta paperinippua.* Aseta paperinippu takaisin lokeroon.
2. Käytä ainoastaan paperia, joka täyttää HP:n paperivaatimukset laitteelle.
3. Käytä paperia, joka ei ole rypistynyttä, taittunutta tai vahingoittunutta. Käytä tarvittaessa paperia toisesta pakkauksesta. Varmista, että kaikki lokerossa olevat paperit ovat samaa tyyppiä ja kokoa.
4. Varmista, että lokero ei ole liian täynnä. Jos näin on, poista koko paperinippu lokeroista, suorista nippu ja aseta vähemmän paperia lokeroon.
5. Varmista, että lokeron paperinohjaimet on säädetty oikein käytettävän paperikoon mukaan. Kohdista ohjaimet lokeron alaosan paperikokomerkitöjen mukaan.

Paperitukosten estäminen

Voit vähentää paperitukosten määrää kokeilemalla seuraavia ratkaisuja.

1. Käytä ainoastaan paperia, joka täyttää HP:n paperivaatimukset laitteelle. Tässä laitteessa ei suositella käytettäväksi kevyttä lyhytkuituista paperia.
2. Käytä paperia, joka ei ole rypistynyttä, taittunutta tai vahingoittunutta. Käytä tarvittaessa paperia toisesta pakkauksesta.
3. Käytä paperia, jolle ei ole aiemmin tulostettu tai kopioitu.
4. Varmista, että lokero ei ole liian täynnä. Jos näin on, poista koko paperinippu lokeroista, suorista nippu ja aseta osa nipusta uudelleen lokeroon.
5. Varmista, että lokeron paperinohjaimet on säädetty oikein käytettävän paperikoon mukaan. Sääda ohjaimet siten, että ne koskettavat paperipinoa kevyesti mutta eivät taivuta paperia.

6. Varmista, että lokero on kokonaan laitteen sisällä.
7. Jos tulostat paksulle, kohokuvioidulle tai rei'itetylle paperille, käytä lokeroa 1 (laitteen vasemmalla puolella oleva monikokoalusta) ja syötä arkit manuaalisesti yksi kerrallaan.

Tukosten poistaminen

Tukoksen sijainti

Tukos voi syntyä seuraaviin paikkoihin:

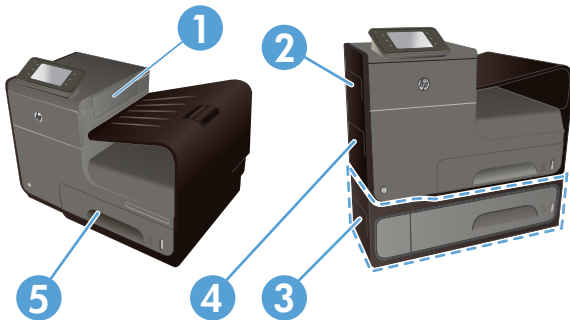

1	Tulostelokero
2	Vasen luukku
3	Valinnainen lokero 3 ja vasen tukosluukku
4	Lokero 1
5	Lokero 2

Tukoksen jälkeen laitteeseen voi jäädä mustejälkiä. Tukos voi aiheuttaa myös merkkejä tulostetuille sivuille. Ongelman pitäisi yleensä poistua muutaman arkin tulostuksen jälkeen.

Tukosten poistaminen lokeroista 1 (monikokolokero)

1. Jos lokeron 1 jumiutunut arki on näkyvässä ja helposti tavoitettavissa, vedä arki ulos lokeroista.

HUOMAUTUS: Jos arki repeytyy, muista poistaa kaikki paperinpalat ennen kuin jatkat tulostusta.

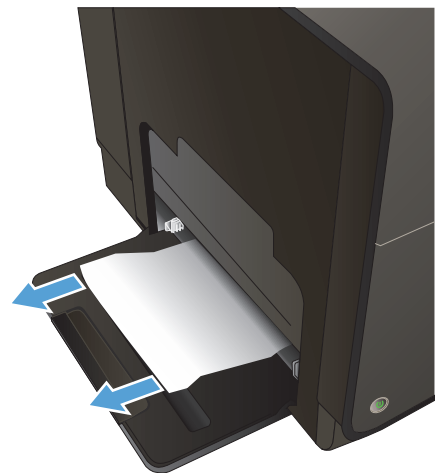

2. Jumiutuneen arkin voi mahdollisesti tavoittaa myös poistamalla lokeron 2, jolloin arkin voi poistaa vetämällä sitä oikealle ja sitten ulos laitteesta.

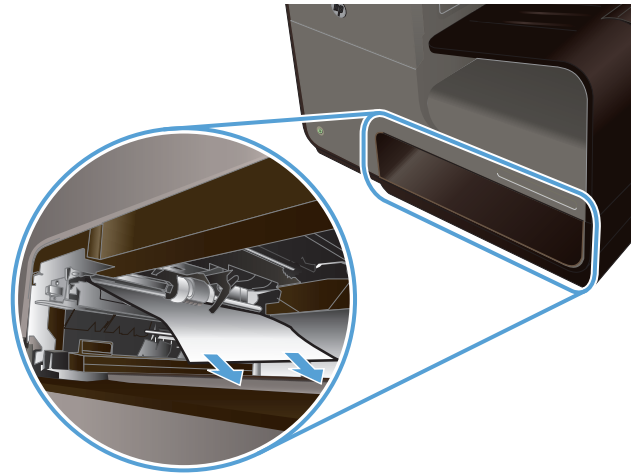

3. Jos lokeron 1 jumiutunut arkki ei ole näkyvässä tai helposti tavoitettavissa, voit päästä arkkiin käsiksi avaamalla vasemman luukun.

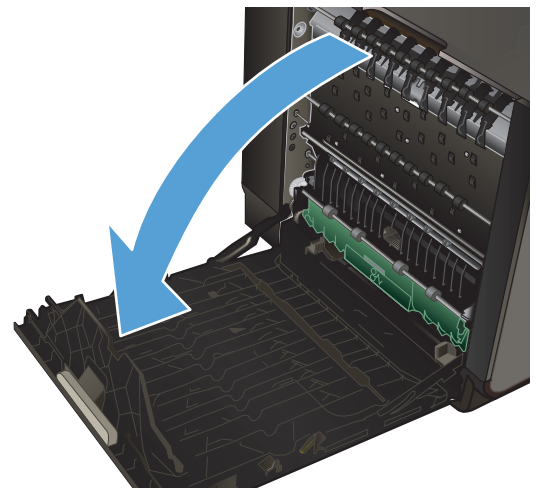

4. Jos paperi ei ole vielä näkyvässä tai tavoitettavissa, poista kääntöyksikkö vetämällä se ulos molemmin käsin. Aseta kääntöyksikkö pystyasennossa paperin päälle, jottei mustetahroja synny.

VAROITUS: Älä koske mustaan sylinteriin, kun vedät kääntöyksikköä ulos. Muuten voit saada mustetahroja iholle tai vaatteisiin.

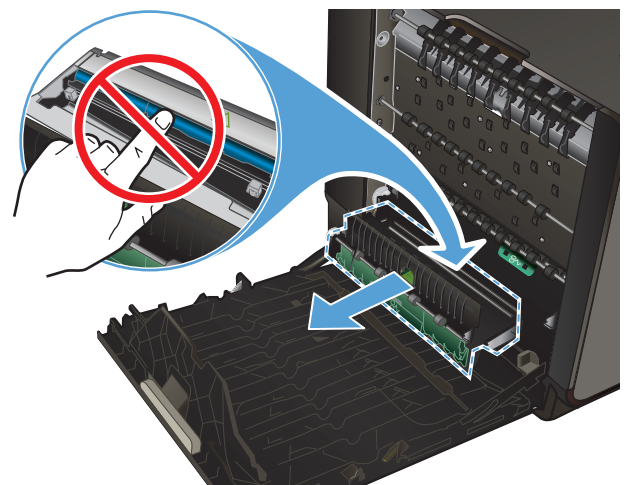

5. Laske tela painamalla vihreää salpaa. Kun tätä toimintoa käytetään, laite yrittää syöttää arkin tulostusalueen läpi. Jos arkin syöttäminen ei onnistu, sitä pitää ehkä vetää varovasti. Poista arkki.

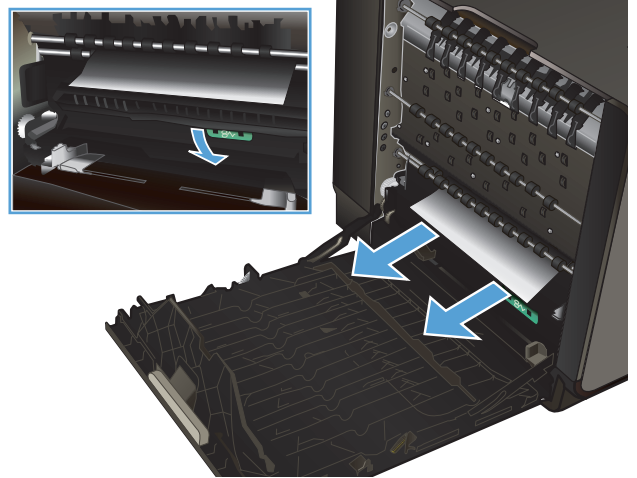

6. Aseta tela takaisin käyttöasentoon kohottamalla vihreää salpaa.

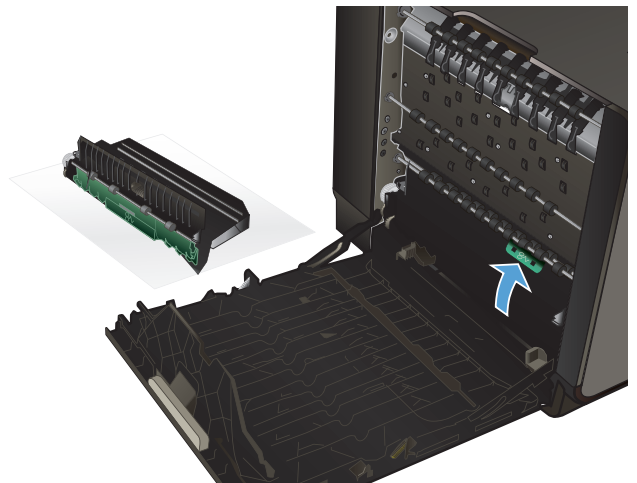

7. Asenna kääntöyksikkö takaisin paikoilleen.

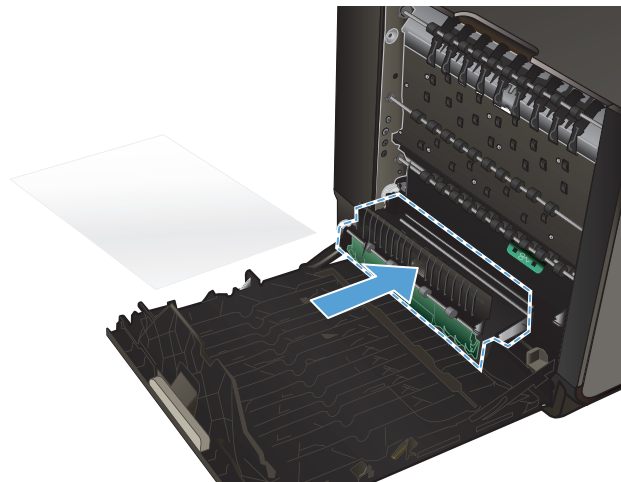

8. Sulje vasen luukku.

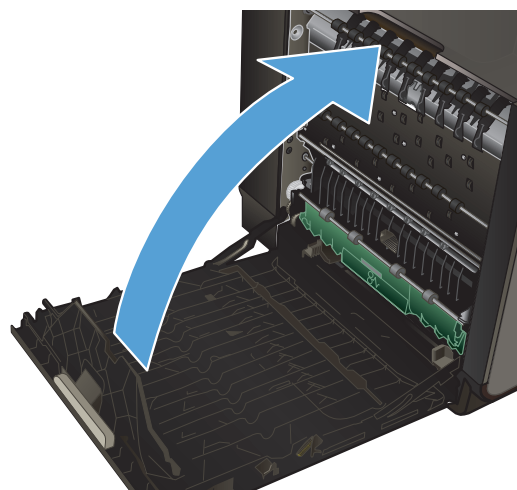

Tukosten poistaminen lokero 2

1. Avaa lokero 2 vetämällä se ulos ja vapauttamalla sen takaosan vasemmalla puolella oleva salpa.

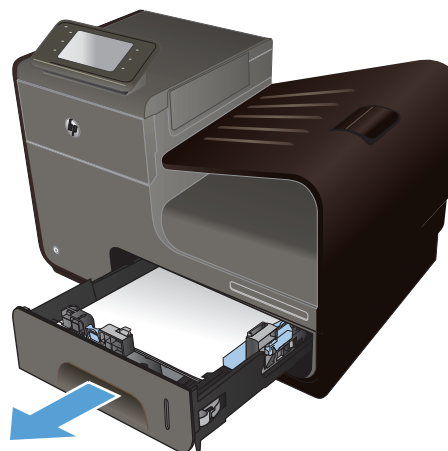

2. Poista jumitunut arki vetämällä sitä oikealle ja sitten ulos laitteesta.

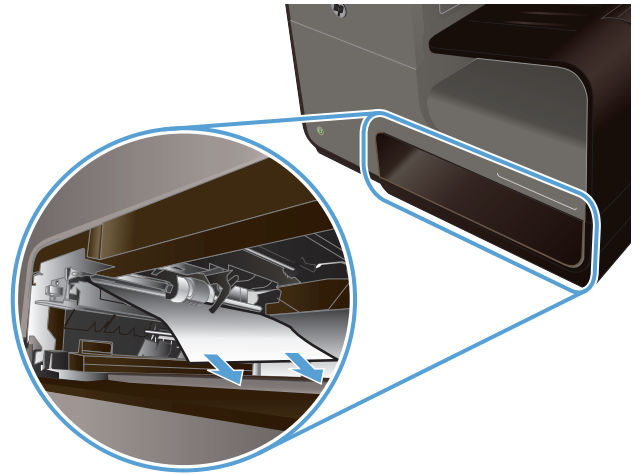

3. Sulje lokero 2.

HUOMAUTUS: Sulje lokero työntämällä sitä keskeltä tai tasaisesti molemmista reunoista. Älä työnnä vain toisesta reunasta.

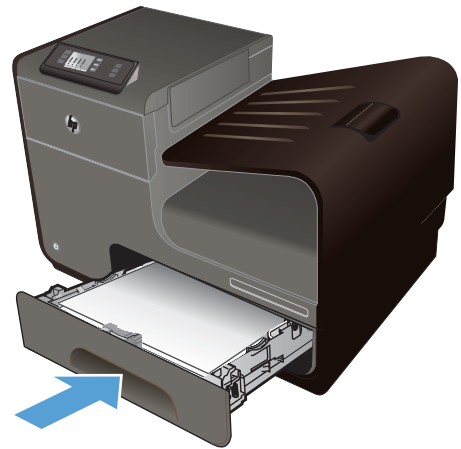

Tukosten poistaminen valinnaisesta lokerosta 3

1. Avaa lokero 3.

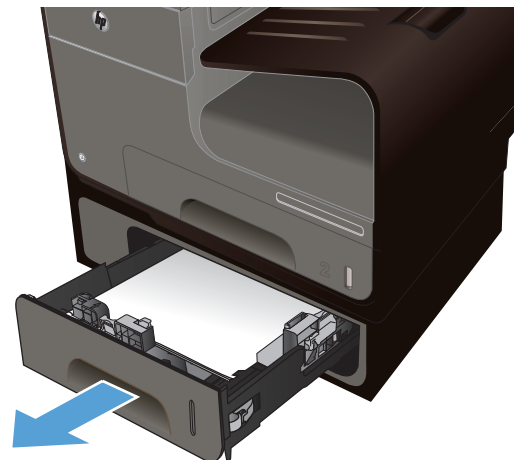

2. Poista jumiutunut arkki vetämällä sitä oikealle ja sitten ulos laitteesta.

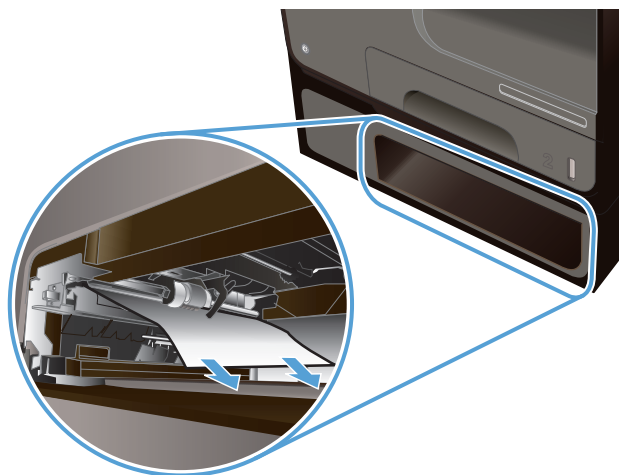

3. Jos tukosta ei voi poistaa lokeron kautta, kokeile poistaa se lokeron 3 vasemman luukun kautta.

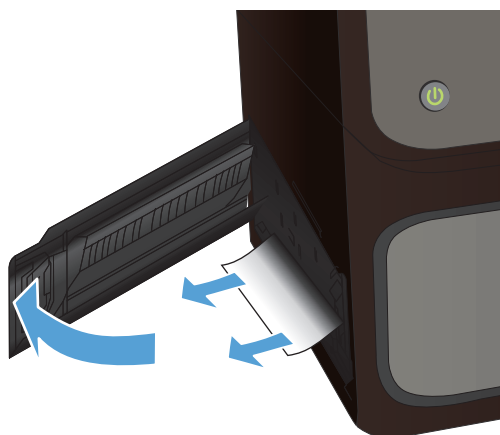

4. Sulje lokero 3.

HUOMAUTUS: Sulje lokero työntämällä sitä keskeltä tai tasaisesti molemmista reunoista. Älä työnnä vain toisesta reunasta.

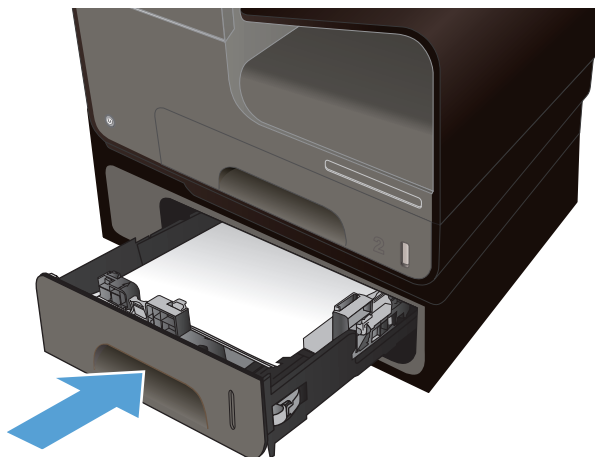

Tukosten poistaminen vasemmasta luukusta

1. Avaa vasen luukku.

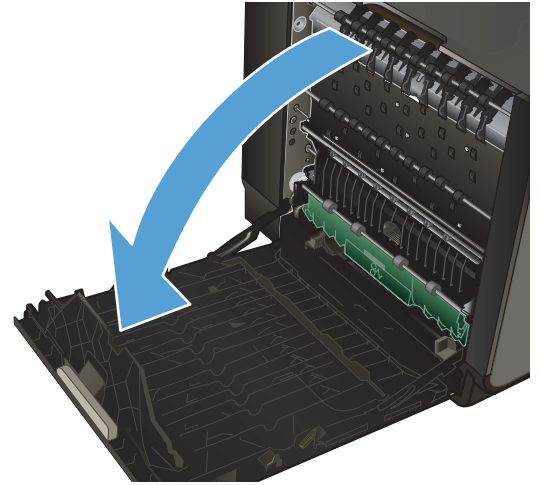

2. Poista näkyvissä olevat paperit varovasti teloilta ja tulostusalueelta.

HUOMAUTUS: Jos arkki repeytyy, muista poistaa kaikki paperinpalat, ennen kuin jatkat tulostusta. Älä poista palasia teräviä esineitä käyttämällä.

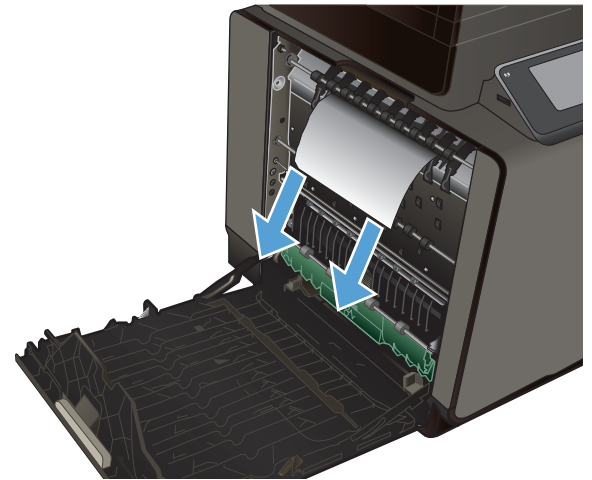

3. Sulje vasen luukku.

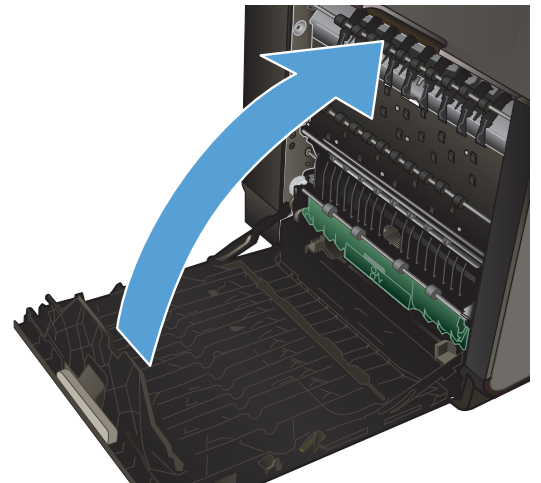

Paperitukosten poistaminen tulostelokerosta

1. Etsi tukoksen aiheuttava paperi tulostelokeron alueelta.
2. Poista näkyvissä oleva tulostusmateriaali.

HUOMAUTUS: Jos arkki repeytyy, muista poistaa kaikki paperinpalat ennen kuin jatkat tulostusta.



3. Poista ilmoitus avaamalla ja sulkemalla vasen luukku.

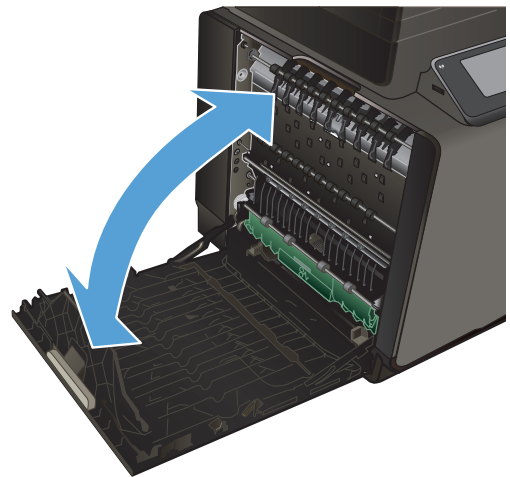

Tukosten poistaminen kääntöyksiköstä

1. Avaa vasen luukku.

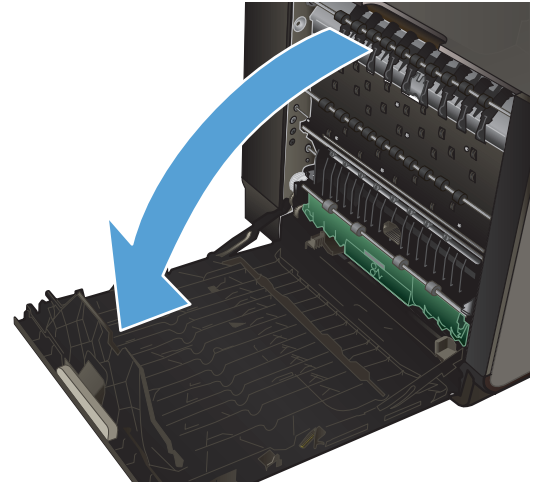

2. Jos näet arkin takareunan, poista arkki laitteesta.

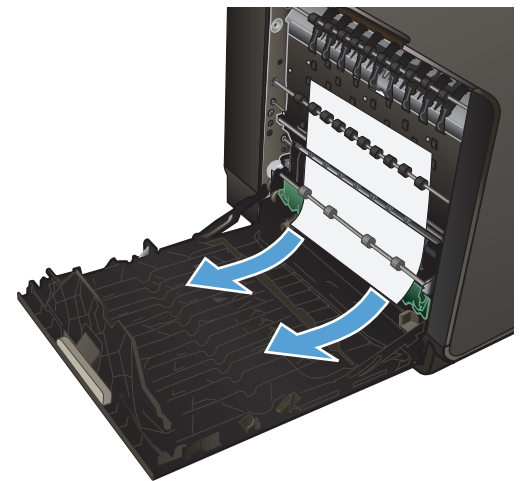

3. Jos paperi ei ole näkyvässä tai tavoitettavissa, poista kääntöyksikkö vetämällä se ulos molemmin käsin. Aseta kääntöyksikkö pystyasennossa paperin päälle, jottei mustetahroja synny.

VAROITUS: Älä koske mustaan sylinteriin, kun vedät kääntöyksikköä ulos. Muuten voit saada mustetahroja iholle tai vaatteisiin.

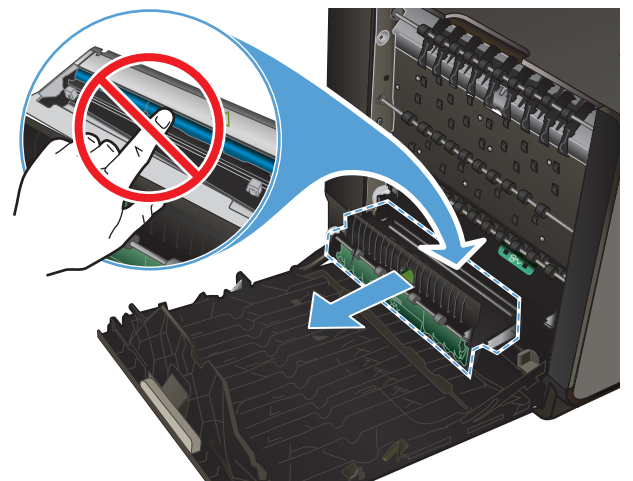

4. Laske tela painamalla vihreää salpaa. Kun tätä toimintoa käytetään, laite yrittää syöttää arkin tulostusalueen läpi. Jos arkin syöttäminen ei onnistu, sitä pitää ehkä vetää varovasti. Poista arkki.

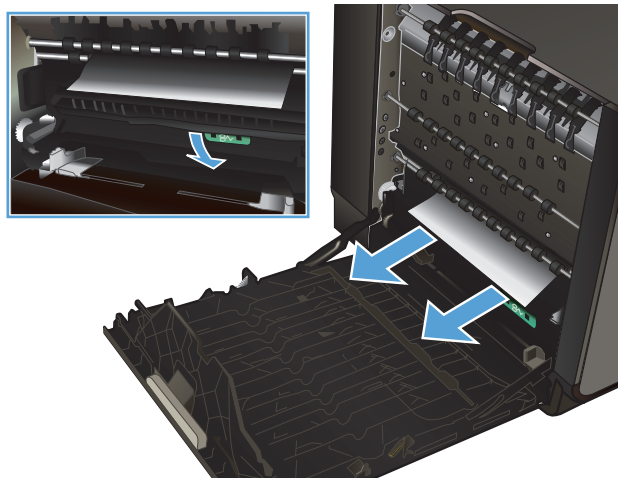

5. Aseta tela takaisin käyttöasentoon kohottamalla vihreää salpaa.

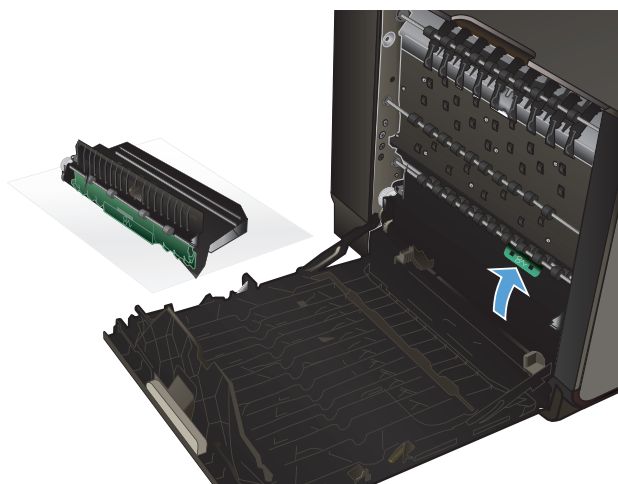

6. Asenna kääntöyksikkö takaisin paikoilleen.

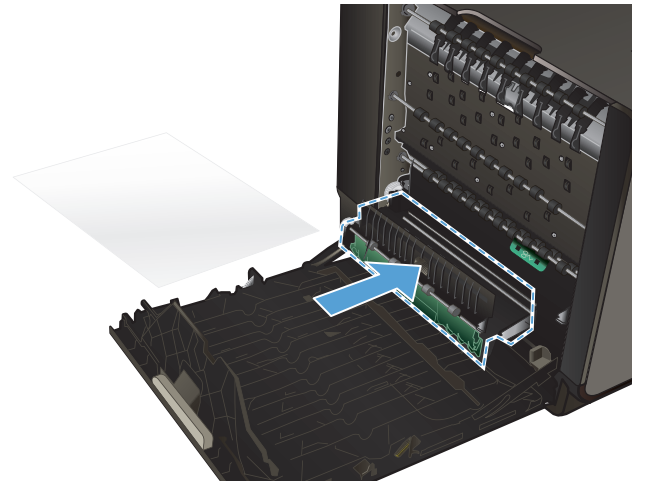

7. Sulje vasen luukku.

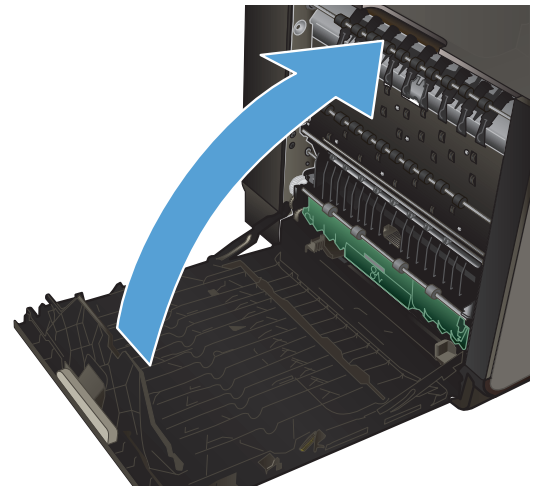

Tulostuslaadun parantaminen

Voit välttää useimmat tulostuslaatuongelmat seuraavien ohjeiden avulla.

- [Käytä oikeaa paperityyppiasetusta tulostinohjaimessa](#)
- [Värinsäätö](#)
- [Käytä paperia, joka täyttää HP:n asettamat vaatimukset](#)
- [Mustekasettien tarkistaminen](#)
- [Mustetahrojen puhdistaminen](#)
- [Tulostuspään puhdistaminen](#)
- [Käytä tulostinohjainta, joka täyttää tulostustarpeesi parhaiten](#)

Käytä oikeaa paperityyppiasetusta tulostinohjaimessa

Tarkista paperityyppiasetus, jos sinulla on jokin seuraavista ongelmista:

- Tulostetuilla sivuilla on mustetahroja.
- Tulostetuilla sivuilla on säännöllisin välein toistuvia jälkiä.
- Tulostetut sivut ovat käpristyneitä.
- Tulostetuilla sivuilla on pieniä alueita, joille ei ole tulostunut mitään.

Paperityyppi- ja kokoasetuksen muuttaminen Windows-käyttöjärjestelmässä

1. Valitse **Tulosta**-ominaisuudella varustetussa ohjelmistossa **Tiedosto**-valikko ja sitten **Tulosta**.
2. Valitse laite ja paina **Ominaisuudet**- tai **Määritykset**-painiketta.
3. Valitse **Paperi/laatu**-välilehti.
4. Valitse avattavassa **Paperityyppi**-luettelossa **Lisää...**-asetus.
5. **Tyyppi on**:-asetusten laajentaminen.
6. Etsi käyttämäsi paperityyppi laajentamalla paperityyppiluokat.
7. Valitse käyttämäsi paperityypin asetus ja paina **OK**-painiketta.

Paperityyppi- ja kokoasetuksen muuttaminen Mac-tietokoneissa

1. Valitse sovelluksen **Tiedosto**-valikosta **Tulosta**.
2. Valitse koko avattavasta **Paperikoko**-luettelosta.
3. Avaa **Paper/Quality** (Paperi/laatu) -valikko.

4. Valitse tyyppi avattavasta **Materiaalin tyyppi**-luettelosta.
5. Napsauta **Tulosta**-painiketta.

Värinsäätö

Värejä hallitaan muuttamalla asetuksia tulostinohjaimen **Väri-** (Windows) tai **Värivalinnat**-välilehdessä (Mac)

Tulostustyön väriteeman muuttaminen

1. Valitse ohjelman **Tiedosto**-valikosta **Tulosta**.
2. Valitse **Ominaisuudet** tai **Määrittelyt** (Windows).
3. Napsauta **Väri**-välilehteä (Windows) tai **Värivalinnat**-välilehteä (Mac) ja poista valinta HP EasyColor.
4. Valitse väriteema kohdasta **Väriteemat** (Windows) tai **RGB-väri** (Mac) -pudotusvalikkoluettelosta.

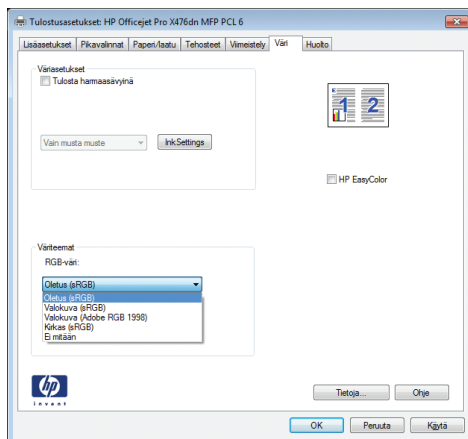

- **Oletus (sRGB):** Tämä teema määrittää tulostimen tulostamaan RGB-datan raw-laitetilassa. Kun käytät tätä teemaa, hallitse värienkäyttöä sovelluksessa tai käyttöjärjestelmässä, jotta värit tulostuisivat oikein.
- **Kirkas:** Laite lisää keskisävyjen värikylläisyyttä. Käytä tätä teemaa yritysgrafiikan tulostamiseen.
- **Valokuva:** Laite tulkitsee RGB-väriä ikään kuin se olisi tulostettu valokuvana digitaalisessa minivalokuvalaboratoriossa. Se toistaa syvemmät, täydemmät värit eri tavalla kuin Oletus (sRGB) -teema. Käytä tätä teemaa valokuvien tulostamiseen.
- **Valokuva (Adobe RGB 1998):** Käytä tätä teemaa, kun tulostat digitaalivalokuvia, joissa on käytetty AdobeRGB-väritilaa sRGB:n sijaan. Poista sovelluksen värienhallinta käytöstä, kun käytät tätä teemaa.
- **Ei mitään:** Väriteemaa ei käytetä.

Väriasetusten muuttaminen

Muuta tulostustyön väriasetuksia tulostinohjaimen Väri-välilehdessä.

1. Valitse ohjelmiston **Tiedosto**-valikosta **Tulosta**.
2. Valitse **Ominaisuudet** tai **Määritykset** (Windows).
3. Napsauta **Väri** -välilehteä (Windows) tai **Värivalinnat**-välilehteä (Mac).
4. Poista rasti **HP EasyColor** -ruudusta.

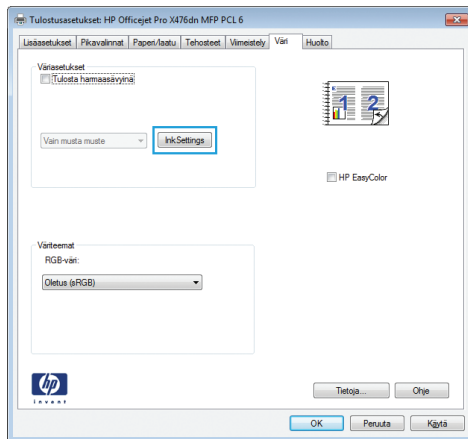

5. Napsauta **Musteasetukset** -painiketta (Windows) tai laajenna **Lisäasetukset**-valikko (Mac) ja tee sitten liukukytkimellä seuraavat säädöt:

- **Kuivausaika**
- **Kylläisyys**
- **Mustan musteen leviäminen**

 **HUOMAUTUS:** Väriasetusten manuaalinen muuttaminen saattaa vaikuttaa tulosteen laatuun. HP suosittelee näiden asetusten muuttamista ainoastaan värigrafiikan asiantuntijoille.

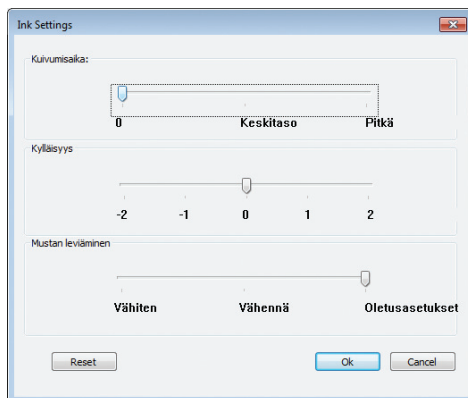

 **HUOMAUTUS:** Väriasetusten manuaalinen muuttaminen saattaa vaikuttaa tulosteen laatuun. HP suosittelee näiden asetusten muuttamista ainoastaan värigrafiikan asiantuntijoille.

6. Tallenna säädöt napsauttamalla **OK** ja sulje ikkuna tai palauta asetukset tehdasasetuksiin (Windows) napsauttamalla **Palauta**.
7. Napsauta **Harmaasävytulostus** -vaihtoehtoa (Windows) tai **Tulosta väri harmaana** (Mac) ja tulosta väriasiakirja mustavalkoisena tai harmaasävynä. Käytä tätä asetusta, kun tulostat värillisiä asiakirjoja kopiointia tai faksamista varten. Voit käyttää asetusta myös silloin, kun haluat tulostaa vedoksen tai säästää mustekasettia.

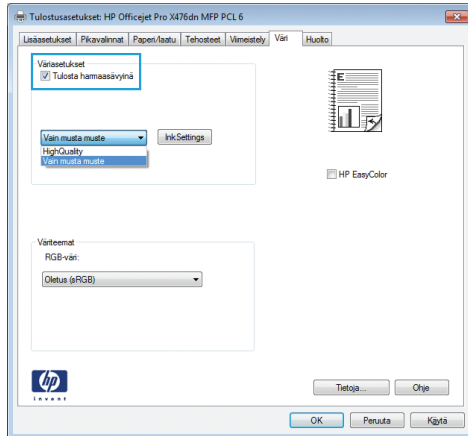

8. Napsauta **OK** -painiketta (Windows).

Käytä paperia, joka täyttää HP:n asettamat vaatimukset

Vaihda paperia, jos sinulla on jokin seuraavista ongelmista:

- Tulostusjälki on liian vaalea tai näyttää paikoitellen haalistuneelta.
- Tulostetuilla sivuilla on mustetäpliä.
- Tulostetuilla sivuilla on mustetahroja.
- Tulostuneet merkit näyttävät vääristyneiltä.
- Tulostetut sivut ovat käpristyneitä.

Käytä aina paperia, jonka tyyppiä ja painoa laite tukee. Noudata lisäksi seuraavia ohjeita paperin valinnassa:

- Käytä hyvälaatuista paperia, jossa ei ole viiltoja, koloja, repeytymiä, tahroja, irtohiukkasia, pölyä, rypyjä, aukkoja, niittejä eikä käpristyneitä tai taittuneita reunoja.
- Käytä paperia, jolle ei ole aiemmin tulostettu.
- Käytä mustesuihkutulostimille tarkoitettua paperia.
- Älä käytä liian karkeaa paperia. Tulostuslaatu on yleensä sitä parempaa, mitä sileämpää paperi on.



HUOMAUTUS: HP on sisäisesti testannut useita tavallisia papereita. Näiden testien perusteella HP erittäin vahvasti suosittelee ColorLok®-logolla varustettujen papereiden käyttöä tässä laitteessa. Lisätietoja on osoitteessa <http://www.hp.com/go/printpermanence>.



Mustekasettien tarkistaminen

Tarkista mustekasetit tulostamalla tilaraportti ja vaihda ne tarvittaessa, jos tulosteissa esiintyy jokin seuraavista ongelmista:

- Tulostetuilla sivuilla on pieniä alueita, joille ei ole tulostunut mitään.
- Tulostetuilla sivuilla on raitoja tai kaistaleita.



HUOMAUTUS: Jos käytössä on tulostuksen vedosasetus, tulostusjälki saattaa olla vaaleaa.

Jos huomaat, että mustekasetti täytyy vaihtaa, katso kasetista tai tulosta tarvikkeiden tilasivu ja etsi sivulta oikean aidon HP-mustekasetin osanumero.

Uudelleen täytetyt tai uusitut mustekasetit

Hewlett-Packard Company ei voi suositella uusia eikä uusittuja tarvikkeita, jotka ovat muiden kuin HP:n valmistamia. Koska tällaiset mustekasetit eivät ole HP:n tuotteita, HP ei voi vaikuttaa niiden valmistukseen tai valvoa niiden laatua. Jos käytät uudelleen täytettyä tai uusittua mustekasettia etkä ole tyytyväinen tulostuslaatuun, vaihda kasetti aitoon HP-mustekasettiin.



HUOMAUTUS: Jos vaihdat muun kuin HP:n valmistaman mustekasetin aitoon HP:n mustekasettiin, tulostuspää saattaa silti sisältää muuta kuin HP:n mustetta, kunnes tulostuspää on tyhjentynyt muusta musteesta ja siihen syötetään mustetta uudesta, aidosta HP:n mustekasetista.

Tulostuslaatu-raportin tulkinta

1. Paina laitteen ohjauspaneelissa (X451 Series) tai kosketa (X551 Series) [Asetukset](#)  -painiketta.
2. Paina tai kosketa [Tulostusraportit](#) -valikkokohtaa.
3. Tulosta [Tulostuslaaturaportti](#) -kohta painamalla tai koskettamalla sitä.
4. Noudata tulostuvien sivujen ohjeita.

Sivulla on neljä väriraitaa, jotka on jaettu ryhmiin seuraavan kuvan mukaisesti. Tutkimalla kutakin ryhmää voit jäljittää ongelman tiettyyn musteväriin.

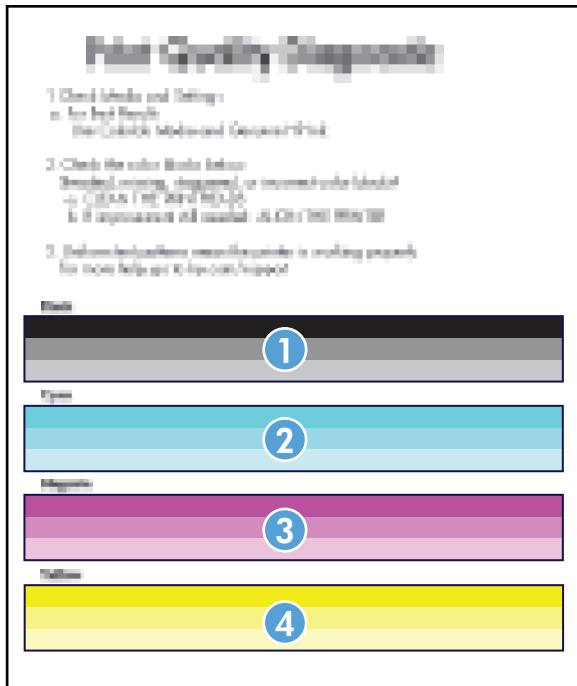

Osa	Mustekasetti
1	Musta
2	Syaani
3	Magenta
4	Keltainen

- Jos pilkkuja tai raitoja tulee näkyviin yhdessä tai useammassa ryhmässä, puhdista tulostuspää. Jos ongelma ei ratkea, ota yhteyttä HP:hen.
- Jos raidat näkyvät usean värisissä juovissa, kokeile auttaako tulostuspäiden puhdistaminen uudelleen ja ota sen jälkeen yhteyttä HP:hen. Ongelman aiheuttaa luultavasti jokin muu osa kuin mustekasetti.

Tarkista mustekasetti vaurioiden varalta

1. Poista mustekasetti laitteesta ja tarkista, ettei kasetin paikka ole likainen.

2. Tarkista mustekasetin metalliliitin.

VAROITUS: Älä kosketa mustekasetin reunassa olevaa metalliliitintä. Sormenjäljet metalliliittimessä saattavat aiheuttaa tulostuslaatuongelmia.



3. Jos metalliliittimessä on naarmuja tai muita vaurioita, vaihda mustekasetti.
4. Jos metalliliitin näyttää ehjältä, työnnä kasetti varovasti takaisin paikoilleen, kunnes se lukittuu kiinni. Tulosta muutama sivu, niin näet, onko ongelma korjautunut.

Mustetahrojen puhdistaminen

Tulosta puhdistussivu, joka poistaa pölyn ja ylimääräisen värin tulostuspäältä ja paperiradalta, jos tulosteissa esiintyy jokin seuraavista ongelmista:

- Tulostetuilla sivuilla on väritäpliä.
- Muste tahraa tulostettuja sivuja.
- Tulostetuilla sivuilla on säännöllisin välein toistuvia jälkiä.

Puhdista mustetahrat seuraavien ohjeiden mukaan.

1. Lisää laitteeseen tavallista Letter- tai A4-kokoista paperia, kun laite kehottaa niin tekemään.
2. Paina ohjauspaneelissa (X451 Series) tai kosketa (X551 Series) **Asetukset**  -painiketta.
3. Paina tai kosketa **Työkalut** -valikkopainiketta.
4. Paina tai kosketa **Puhdista mustetahra** -valikkopainiketta.
5. Aloita puhdistus painamalla **OK**-painiketta.

Yksi sivu kulkee laitteen läpi hitaasti. Säilytä tämä sivu myöhempää tulostuslaadun arviointia varten.

Tulostuspään puhdistaminen

Tulostuspään puhdistaminen voi auttaa korjaamaan monia tulostuslaadun ongelmia.

Puhdista tulostuspää noudattamalla seuraavia ohjeita.

1. Aseta tavallista letter- tai A4-kokoista paperia laitteeseen.
2. Paina ohjauspaneelissa (X451 Series) tai kosketa (X551 Series) **Asetukset**  -painiketta.
3. Paina tai kosketa **Työkalut** -valikkopainiketta.
4. Paina tai kosketa **Puhdista tulostuspää** -valikkopainiketta.
5. Aloita puhdistus painamalla **OK**-painiketta.

Yksi sivu kulkee laitteen läpi hitaasti. Säilytä tämä sivu myöhempää tulostuslaadun arviointia varten.

6. Noudata ohjauspaneelin ohjeita.

Käytä tulostinohjainta, joka täyttää tulostustarpeesi parhaiten

Saatat joutua käyttämään toista tulostinohjainta, jos tulostetulla sivulla on odottamattomia viivoja kuvissa, tekstiä puuttuu, kuvia puuttuu, muotoilu on virheellistä tai fontteja on korvattu toisilla.

HP PCL 6 -ohjain

- Toimitetaan oletusohjaimena. Ohjain asennetaan automaattisesti, kun asennus suoritetaan CD-levyllä.
- Suositellaan kaikkiin Windows-ympäristöihin.
- Tarjoaa useimmille käyttäjille parhaan mahdollisen nopeuden, tulostuslaadun ja laitteen toimintojen tuen.
- Suunniteltu toimimaan yhdessä Windowsin GDI:n (Graphic Device Interface) kanssa, jolloin tulostusnopeus Windows-ympäristöissä on mahdollisimman suuri.
- Ei välttämättä ole täysin yhteensopiva kaikkien PCL 5 -komentokieleen perustuvien muiden valmistajien ohjelmistojen tai mukautettujen ohjelmistojen kanssa.

HP UPD PS -ohjain

- Suositellaan tulostettaessa Adobe®-ohjelmista tai muista paljon grafiikkaa käyttävistä ohjelmista.
 - Tukee tulostuksessa PostScript-emulointia ja PostScript Flash -fontteja.
 - Ohjaimen voi ladata osoitteesta <http://www.hp.com/go/upd>.
-

HP UPD PCL 5

- Suositellaan yleiseen toimistotulostukseen Windows-ympäristöissä.
- Yhteensopiva aiempien PCL-versioiden ja vanhempien HP Inkjet -laitteiden kanssa.
- Paras valinta tulostettaessa muiden valmistajien toimittamista tai mukautetuista ohjelmistoista.
- Paras vaihtoehto yhdistelmäympäristöissä, joissa tuotteen on käytettävä PCL 5 -kieltä (UNIX, Linux ja suuret koneet).
- Suunniteltu yritysten Windows-ympäristöihin, jotta yhtä ohjainta voidaan käyttää useiden tulostinmallien kanssa.
- Suositellaan tulostamiseen kannettavasta Windows-tietokoneesta useisiin eri tulostinmalleihin.
- Ohjaimen voi ladata osoitteesta <http://www.hp.com/go/upd>.

HP UPD PCL 6

- Suositellaan tulostamiseen kaikissa Windows-ympäristöissä.
 - Varmistaa yleisesti parhaan nopeuden, tulostuslaadun ja tulostintoimintojen tuen useimmille käyttäjille.
 - Suunniteltu toimimaan Windowsin GDI:n (Graphic Device Interface) kanssa parhaan nopeuden varmistamiseksi Windows-käyttöjärjestelmissä.
 - Ei välttämättä ole täysin yhteensopiva PCL 5 -komentokieleeseen perustuvien muiden valmistajien ratkaisujen ja mukautettujen ratkaisujen kanssa.
 - Ohjaimen voi ladata osoitteesta <http://www.hp.com/go/upd>.
-

Voit ladata lisää tulostinohjaimia tästä osoitteesta: <http://www.hp.com/go/support>.

Laite ei tulosta tai tulostaa hitaasti

Laite ei tulosta.

Jos laite ei tulosta lainkaan, kokeile seuraavia ratkaisutapoja.

1. Varmista, että laitteen virta on kytketty ja että laite on ohjauspaneelin mukaan käyttövalmis.

Jos laite ei ole ohjauspaneelin mukaan käyttövalmis, katkaise laitteesta virta ja kytke virta uudelleen.

Jos laite on ohjauspaneelin mukaan käyttövalmis, yritä lähettää työ uudelleen.

2. Jos ohjauspaneelissa on virheilmoitus, selvitä virhe ja yritä sitten tulostaa testisivu ohjauspaneelistä. Jos testisivu tulostuu, laitteen ja tulostamiseen käyttämäsi tietokoneen välillä saattaa olla tiedonsiirto-ongelma.

3. Varmista, että kaikki kaapelit on kytketty oikein. Jos laite on kytketty verkkoon, tarkista seuraavat asiat:

Tarkista laitteen verkkomerkkivalo. Jos verkko on käytössä, valo on vihreä.

Varmista, että käytät verkkokaapelia eikä puhelinjohtoa verkkoyhteyden muodostamiseen.

Varmista, että verkkoreitittimeen, keskittimeen ja virtakytkimeen on kytketty virta ja että ne toimivat oikein.

4. Asenna HP:n ohjelmisto laitteen mukana tulleelta CD-levyltä. Yleisten tulostinohjainten käyttö saattaa aiheuttaa viiveitä, kun töitä poistetaan tulostusjonosta.
5. Napsauta tämän laitteen nimeä hiiren kakkospainikkeella tietokoneen tulostinluettelossa, valitse **Ominaisuudet** ja avaa **Portit**-välilehti.

Jos laite on yhdistetty verkkoon verkkokaapelilla, varmista, että **Portit**-välilehdessä oleva tulostimen nimi vastaa laitteen asetussivulla olevaa laitteen nimeä.

Jos käytät USB-kaapelia, ja laite on yhdistetty langattomaan verkkoon, varmista, että kohdan **USB-näennäistulostinportti** vieressä oleva valintaruutu on valittu.

6. Jos tietokoneessa on palomuurijärjestelmä, se saattaa estää yhteyden laitteeseen. Selvitä, onko palomuuri ongelman syy, poistamalla se tilapäisesti käytöstä.
7. Jos tietokone tai laite on yhdistetty langattomaan verkkoon, heikko signaali tai häiriöt saattavat viivästyttää tulostustöitä.

Tuote tulostaa hitaasti

Jos laite tulostaa hitaasti, kokeile seuraavia ratkaisutapoja.

1. Varmista, että tietokone vastaa laitteen teknisten ominaisuuksien vähimmäisvaatimuksia. Saat luettelon teknisistä tiedoista seuraavasta osoitteesta: <http://www.hp.com/go/support>.
2. Jos paperityypin asetus ei vastaa käytettävän paperin tyyppiä, muuta asetus oikeanlaiseksi.
3. Jos tietokone tai laite on yhdistetty langattomaan verkkoon, heikko signaali tai häiriöt saattavat viivästyttää tulostustöitä.

Ratkaise Liitä ja tulosta -USB-aseman tulostusongelmia (X551 Series)

- [USB-tulostus-valikko ei avaudu, kun USB-laite asetetaan paikalleen](#)
- [Tiedostoa ei voi tulostaa USB-muistilaitteesta](#)
- [Tulostettava tiedosto ei näy USB-tulostus-valikossa](#)

USB-tulostus-valikko ei avaudu, kun USB-laite asetetaan paikalleen

1. Laite ei ehkä tue käyttämäsi USB-muistilaitetta tai tiedostojärjestelmää. Tallenna tiedostot tavalliseen USB-muistilaitteeseen, joka käyttää FAT (File Allocation Table) -tiedostojärjestelmää. Laite tukee FAT12-, FAT16- ja FAT32-tiedostojärjestelmää käyttäviä USB-muistilaitteita.
2. Jos toinen valikko on jo auki, sulje se ja aseta USB-muistilaite uudelleen paikalleen.
3. USB-muistilaitteessa voi olla useita osioita. (Joissakin USB-muistilaitteissa on mukana ohjelmisto, joka jakaa laitteen osioihin CD-levyn tapaan.) Poista osiot alustamalla USB-muistilaite uudelleen tai käytä toista USB-muistilaitetta.
4. Laitteessa ei ehkä ole tarpeeksi virtaa USB-muistilaitteen käyttöön.
 - a. Irrota USB-tallennuslaite.
 - b. Katkaise laitteesta virta ja kytke sitten virta uudelleen.
 - c. Käytä USB-muistilaitetta, jossa on oma virtalähde tai joka käyttää vähemmän virtaa.
5. USB-muistilaite voi olla viallinen.
 - a. Irrota USB-tallennuslaite.
 - b. Katkaise laitteesta virta ja kytke sitten virta uudelleen.
 - c. Yritä tulostaa jostakin toisesta USB-muistilaitteesta.

Tiedostoa ei voi tulostaa USB-muistilaitteesta

1. Varmista, että lokerossa on paperia.
2. Tarkista, onko ohjauspaneelin näytössä virheilmoituksia. Jos paperi juuttuu laitteeseen, poista tukos.

Tulostettava tiedosto ei näy USB-tulostus-valikossa

1. Yrität ehkä tulostaa tiedostotyyppiä, jota USB-tulostustoiminto ei tue. Laite tukee tiedostotyyppiä PDF, PNG ja JPEG.
2. USB-muistilaitteen kansiossa voi olla liikaa tiedostoja. Vähennä kansion tiedostojen määrää siirtämällä tiedostoja alikansioihin.
3. Tiedostonimessä voi olla merkkejä, joita laite ei tue. Tässä tapauksessa laite korvaa tiedostonimet toisen merkistön merkeillä. Nimeä tiedostot uudelleen ASCII-merkeillä.

Laitteen yhteysongelmien ratkaiseminen

USB-suoraliitännäongelmien ratkaiseminen

Jos laite on liitetty tietokoneeseen suoraan, tarkista USB-johto.

- Tarkista, että kaapeli on kytketty tietokoneeseen ja laitteeseen.
- Varmista, että kaapelin pituus on enintään 5 m. Kokeile toista lyhyempää kaapelia.
- Tarkista, että johto toimii oikein kytkemällä se toiseen laitteeseen. Vaihda johto tarvittaessa.

Verkko-ongelmien ratkaiseminen

Tarkista seuraavat kohdat, kun haluat tarkistaa, että laitteen ja verkon välinen yhteys toimii. Ennen kuin aloitat, tulosta asetussivu laitteen ohjauspaneelistä ja selvitä laitteen IP-osoite asetussivulta.

- [Heikko fyysinen yhteys](#)
- [Tietokone käyttää virheellistä IP-osoitetta laitteelle](#)
- [Tietokone ei saa yhteyttä laitteeseen](#)
- [Laite käyttää verkolle virheellisiä yhteys- ja kaksisuuntaisuusasetuksia](#)
- [Uudet ohjelmat saattavat aiheuttaa yhteensopivuusongelmia](#)
- [Tietokone tai työasema saattaa olla väärin määritetty](#)
- [Laite on poistettu käytöstä, tai muut verkkoasetukset ovat virheellisiä](#)

Heikko fyysinen yhteys

1. Tarkista, että laite on liitetty oikeaan ethernet-porttiin oikealla johdolla.
2. Tarkista johtoliitännöjen tukevuus.
3. Tarkista yhteys laitteen takana olevasta ethernet-portista ja varmista, että keltainen toimintovalo ja vihreä linkin tilavallo palavat.
4. Jos ongelma jatkuu, kokeile toista johtoa tai porttia verkkoreitittimessä, kytkimessä tai keskittimessä.

Tietokone käyttää virheellistä IP-osoitetta laitteelle

1. Avaa tietokoneella tulostimen ominaisuudet ja valitse **Portit**-välilehti. Varmista, että valittuna on laitteen nykyinen IP-osoite. Laitteen IP-osoite näkyy laitteen asetussivulla ja verkkoraportissa.
2. Jos olet asentanut laitteen käyttämällä HP:n TCP/IP-vakioporttia, valitse valintaruutu **Tulosta aina tällä laitteella, vaikka sen IP-osoite muuttuisi**.
3. Jos olet asentanut laitteen käyttämällä Microsoftin TCP/IP-vakioporttia, käytä IP-osoitteen sijaan isäntänimeä.
4. Jos IP-osoite on oikein, poista laite asennettujen tulostimien luettelosta ja lisää se sitten uudelleen.

Tietokone ei saa yhteyttä laitteeseen

1. Testaa verkkoyhteys ping-komennon avulla.
 - a. Avaa tietokoneessa komentorivikehote. Valitse Windowsissa ensin **Käynnistä** ja sitten **Suorita**. Kirjoita riville `cmd`.
 - b. Kirjoita `ping` ja sitten laitteen IP-osoite.
 - c. Jos ikkuna näyttää pyynnön ja vastauksen väliset ajat, verkko ja laite toimivat.
2. Jos ping-komento ei onnistunut, tarkista, että verkkoreitittimeen, kytkimeen tai keskittimeen on kytketty virta. Tarkista sitten, että verkkoasetukset, laite ja tietokone on määritetty samaan verkkoon.

Laite käyttää verkolle virheellisiä yhteys- ja kaksisuuntaisuusasetuksia

Hewlett-Packard suosittelee tämän asetuksen jättämistä automaattiseen tilaan (oletusasetus). Jos muutat näitä asetuksia, myös verkon vastaavia asetuksia täytyy muuttaa.

Uudet ohjelmat saattavat aiheuttaa yhteensopivuusongelmia

Varmista, että kaikki uudet ohjelmat on asennettu oikein ja ne käyttävät oikeaa tulostinohjainta.

Tietokone tai työasema saattaa olla väärin määritetty

1. Tarkista verkko-ohjaimet, tulostinohjaimet ja verkon uudelleenohjaus.
2. Varmista, että käyttöjärjestelmä on määritetty oikein.

Laite on poistettu käytöstä, tai muut verkkoasetukset ovat virheellisiä

1. Tarkista verkkoyhteyksikäytännön tila asetussivulta. Ota se käyttöön tarvittaessa.
2. Määritä verkkoasetukset tarvittaessa uudelleen.

Langattoman verkon ongelmien ratkaiseminen

- [Langattoman yhteyden tarkistusluettelo](#)
- [Ohjauspaneelin näyttöön tulee seuraava ilmoitus: Tämän laitteen langaton ominaisuus on poistettu käytöstä](#)
- [Laitte ei tulosta langattoman määrittämisen suorittamisen jälkeen](#)
- [Laitte ei tulosta, ja tietokoneeseen on asennettu kolmannen osapuolen palomuuuri](#)
- [Langaton verkko ei toimi langattoman reitittimen tai laitteen siirtämisen jälkeen](#)
- [Langattomaan laitteeseen ei voi enää yhdistää lisää tietokoneita](#)
- [Langattoman laitteen yhteys katkeaa VPN-verkossa](#)
- [Verkko ei näy langattomien verkkojen luettelossa](#)
- [Langaton verkko ei toimi](#)

Langattoman yhteyden tarkistusluettelo

- Laitteeseen ja langattomaan reitittimeen on kytketty virta, ja ne saavat virtaa. Varmista myös, että laitteen langaton radio on kytketty päälle.
- Käytössä on oikea SSID. Selvitä SSID tulostamalla määrittämisyksikkö. Jos et ole varma, onko SSID oikea, suorita langaton asennus uudelleen.
- Varmista, että suojaustiedot ovat oikein suojatuissa verkoissa. Jos suojaustiedot ovat virheellisiä, suorita langaton asennus uudelleen.
- Jos langaton verkko toimii, yritä käyttää muita tietokoneita langattomassa verkossa. Jos verkossa on internet-yhteys, yritä muodostaa yhteys internetiin toisen langattoman yhteyden välityksellä.
- Salausmenetelmä (AES tai TKIP) on sama laitteessa ja langattomassa käyttöpisteessä, kuten langattomassa reitittimessä (WPA-suojausta käyttävissä verkoissa).
- Tuote on langattoman verkon kantoalueella. Useimmissa verkoissa laite voi olla enintään 30 metrin päässä langattomasta käyttöpisteestä (langaton reititin).
- Langattoman signaalin tiellä ei ole esteitä. Poista suuret metalliesineet laitteen ja käyttöpisteen väliltä. Varmista, että pylväitä, seiniä tai metallia tai betonia sisältäviä tukipylväitä ei ole laitteen ja langattoman käyttöpisteen välillä.
- Laitte on kaukana sähkölaitteista, jotka saattavat häiritä langatonta signaalia. Monet laitteet voivat häiritä langatonta signaalia. Tällaisia laitteita ovat esimerkiksi moottorit, langattomat puhelimet, valvontakamerat, muut langattomat verkot ja jotkin Bluetooth-laitteet.
- Tulostinohjain on asennettu tietokoneeseen.
- Olet valinnut oikean tulostinportin.
- Tietokone ja laite ovat yhteydessä samaan langattomaan verkkoon.

Ohjauspaneelin näyttöön tulee seuraava ilmoitus: Tämän laitteen langaton ominaisuus on poistettu käytöstä

1. Valitse [Asetukset](#) -painike ja sitten [Langaton asennus](#) -valikko.
2. Valitse [Langaton käytössä/pois käytöstä](#) -painike ja sen jälkeen [Käytössä](#)-painike.

Laite ei tulosta langattoman määrittämisen suorittamisen jälkeen

1. Varmista, että laitteeseen on kytketty virta ja että laite on valmiutilassa.
2. Varmista, että laite on yhteydessä oikeaan langattomaan verkkoon.
3. Varmista, että langaton verkko toimii oikein.
 - a. Valitse ohjauspaneelin [Asetukset](#) -painike ja sitten [Verkko](#)-valikkokohde.
 - b. Testaa langaton verkko valitsemalla [Suorita langattoman verkon testi](#). Laite tulostaa tulosraportin.
4. Varmista, että oikea portti ja laite on valittu.
 - a. Tulostimet, jotka on asennettu *ilman* täysillä ominaisuuksilla varustettua asennusohjelmaa:
 1. Napsauta tämän laitteen nimeä hiiren kakkospainikkeella tietokoneen tulostinluettelossa, valitse **Ominaisuudet** ja avaa sitten **Portit**-välilehti.
 2. Varmista, että kohdan **USB-näennäistulostinportti** vieressä oleva valintaruutu on valittu.
 - b. Jos laite on asennettu CD-levyn asennusohjelmalla tai jos täysien ominaisuuksien asennusohjelma on ladattu HP:n sivustosta, laitteen IP-osoitetta voi tarkastella tai muuttaa seuraavasti:
 - i. Valitse **Käynnistä**.
 - ii. Valitse **Kaikki ohjelmat**.
 - iii. Valitse **HP**.
 - iv. Valitse laite.
 - v. Avaa laitteen tunnetun (eli aiemman) IP-osoitteen kertova apuohjelma valitsemalla **Päivitä IP-osoite**. Apuohjelmalla voi tarvittaessa vaihtaa IP-osoitetta.
5. Varmista, että tietokone toimii oikein. Käynnistä tarvittaessa tietokone uudelleen.

Laite ei tulosta, ja tietokoneeseen on asennettu kolmannen osapuolen palomuuri

1. Päivitä palomuuri uusimmalla valmistajalta saatavissa olevalla ohjelmistopäivityksellä.
2. Jos ohjelmat pyytävät oikeutta läpäistä palomuuri, kun asennat laitteen tai yrität tulostaa, varmista että sallit ohjelmien suorittamisen.
3. Poista palomuuri tilapäisesti käytöstä ja asenna langaton laite tietokoneeseen. Ota palomuuri taas käyttöön, kun olet suorittanut langattoman asennuksen loppuun.

Langaton verkko ei toimi langattoman reitittimen tai laitteen siirtämisen jälkeen

Varmista, että reititin tai laite muodostaa yhteyden samaan verkkoon kuin tietokone.

1. Valitse ohjauspaneelin [Asetukset](#) -painike ja sitten [Tulostusraportit](#)-valikko.
2. Tulosta raportti valitsemalla [Verkkokokoonpanosivu](#).
3. Vertaa määrittämysraportin SSID:tä tietokoneen tulostinmäärittämyksen SSID:hen.
4. Jos SSID:t eivät ole samat, laitteet eivät ole yhteydessä samaan verkkoon. Määritä laitteesi langaton asennus uudelleen.

Langattomaan laitteeseen ei voi enää yhdistää lisää tietokoneita

1. Varmista, että muut tietokoneet ovat langattoman verkon kantoalueella ja että signaalin tiellä ei ole esteitä. Useimmissa verkoissa langattoman verkon kantoalue ylittää 30 metrin päähän langattomasta käyttöpisteestä.
2. Varmista, että laitteeseen on kytketty virta ja että laite on valmiustilassa.
3. Poista tietokoneen kolmannen osapuolen palomuurit käytöstä.
4. Varmista, että langaton verkko toimii oikein.
 - a. Valitse ohjauspaneelissa [Asetukset](#) -painike ja sen jälkeen [Verkko](#)-valikko.
 - b. Testaa langaton verkko valitsemalla [Tulosta langattoman testiraportti](#). Laite tulostaa tulosraportin.

5. Varmista, että oikea portti ja laite on valittu.
 - a. Tulostimet, jotka on asennettu *ilman* täysillä ominaisuuksilla varustettua asennusohjelmaa:
 1. Napsauta tämän laitteen nimeä hiiren kakkospainikkeella tietokoneen tulostinluettelossa, valitse **Ominaisuudet** ja avaa sitten **Portit**-välilehti.
 2. Varmista, että kohdan **USB-näennäistulostinportti** vieressä oleva valintaruutu on valittu.
 - b. Jos laite on asennettu CD-levyn asennusohjelmalla tai jos täysien ominaisuuksien asennusohjelma on ladattu HP:n sivustosta, laitteen IP-osoitetta voi tarkastella tai muuttaa seuraavasti:
 - i. Valitse **Käynnistä**.
 - ii. Valitse **Kaikki ohjelmat**.
 - iii. Valitse **HP**.
 - iv. Valitse laite.
 - v. Avaa laitteen tunnetun (eli aiemman) IP-osoitteen kertova apuohjelma valitsemalla **Päivitä IP-osoite**. Apuohjelmalla voi tarvittaessa vaihtaa IP-osoitetta.
6. Varmista, että tietokone toimii oikein. Käynnistä tarvittaessa tietokone uudelleen.

Langattoman laitteen yhteys katkeaa VPN-verkossa

- VPN-verkkoon ja muihin verkkoihin ei voi yleensä muodostaa yhteyttä samanaikaisesti.

Verkko ei näy langattomien verkkojen luettelossa

- Varmista, että langattomaan reitittimeen on kytketty virta ja että se saa virtaa.
- Verkko saattaa olla piilotettu. Piilotettuun verkkoon voi kuitenkin muodostaa yhteyden.

Langaton verkko ei toimi

1. Varmista, että langaton yhteys on katkennut, yrittämällä liittää muita laitteita verkkoon.
2. Testaa verkkoyhteys ping-komennon avulla.
 - a. Avaa tietokoneessa komentorivikehote. Valitse Windowsissa ensin **Käynnistä** ja sitten **Suorita**. Kirjoita riville `cmd`.
 - b. Kirjoita `ping` ja verkon SSID.
 - c. Jos ikkuna näyttää pyynnön ja vastauksen väliset ajat, verkko toimii.
3. Varmista, että reititin tai laite muodostaa yhteyden samaan verkkoon kuin tietokone.
 - a. Valitse laitteen ohjauspaneelin **Asetukset** -painike ja sitten **Tulostusraportit**-valikko.
 - b. Tulosta raportti valitsemalla **Verkkokokoonpanosivu**.

- c.** Vertaa määrittämysraportin SSID:tä tietokoneen tulostinmäärittämyksen SSID:hen.
- d.** Jos SSID:t eivät ole samat, laitteet eivät ole yhteydessä samaan verkkoon. Määritä laitteesi langaton asennus uudelleen.

Laitteen ohjelmiston ongelmien ratkaiseminen Windowsissa

Ongelma	Ratkaisu
Laitteen tulostinohjain ei näy Tulostin -kansiossa	<p>Asenna laitteen ohjelmisto uudelleen.</p> <p>HUOMAUTUS: Sulje kaikki avoimet sovellukset. Voit sulkea sovelluksen, jonka kuvake näkyy ilmaisinalueella, napsauttamalla kuvaketta hiiren kakkospainikkeella ja valitsemalla Close (Sulje) tai Disable (Poista käytöstä).</p> <p>Liitä USB-kaapeli eri USB-porttiin tietokoneessa.</p>
Ohjelmiston asennuksen aikana näyttöön tuli virheilmoitus	<p>Asenna laitteen ohjelmisto uudelleen.</p> <p>HUOMAUTUS: Sulje kaikki avoimet sovellukset. Voit sulkea sovelluksen, jonka kuvake näkyy ilmaisinalueella, napsauttamalla kuvaketta hiiren kakkospainikkeella ja valitsemalla Close (Sulje) tai Disable (Poista käytöstä).</p> <p>Tarkista levytilan määrä asemassa, johon asennat ohjelmistoa. Yritä tarvittaessa vapauttaa tarvittava määrä levytilaa ja asenna laitteen ohjelmisto uudelleen.</p> <p>Suorita tarvittaessa Levyn eheytytys ja asenna laitteen ohjelmisto uudelleen.</p>
Laitte on Valmis-tilassa, mutta mitään ei tulostu	<p>Tulosta asetussivu ja varmista, että laite toimii.</p> <p>Varmista, että kaikki kaapelit on asianmukaisesti kytketty ja että ne ovat annettujen teknisten tietojen mukaisia. Tämä koskee USB- ja virtakaapeleita. Kokeile uutta kaapelia.</p> <p>Varmista, että asetussivun IP-osoite vastaa ohjelmistoportin IP-osoitetta. Tee jokin seuraavista toimita:</p> <p>Windows XP, Windows Server 2003, Windows Server 2008 ja Windows Vista</p> <ol style="list-style-type: none">1. Napsauta Käynnistä.2. Valitse Asetukset.3. Valitse Tulostimet ja faksit (oletusarvoinen Käynnistä-valikkonäkymä) tai valitse Tulostimet (perinteinen Käynnistä-valikko).4. Napsauta laiteohjaimen kuvaketta hiiren kakkospainikkeella ja valitse Ominaisuudet.5. Valitse Portit-välilehti ja Määritä portti.6. Tarkista IP-osoite ja valitse OK tai Peruuta.7. Jos IP-osoitteet eivät vastaa toisiaan, poista ohjain ja asenna se uudelleen käyttämällä oikeaa IP-osoitetta.

Ongelma	Ratkaisu
	<p>Windows 7</p> <ol style="list-style-type: none"> 1. Napsauta Käynnistä. 2. Valitse Tulostimet ja muut laitteet. 3. Napsauta ohjaimen kuvaketta hiiren kakkospainikkeella ja valitse sitten Tulostimen ominaisuudet. 4. Valitse Portit-välilehti ja Määritä portti. 5. Tarkista IP-osoite ja valitse OK tai Peruuta. 6. Jos IP-osoitteet eivät vastaa toisiaan, poista ohjain ja asenna se uudelleen käyttämällä oikeaa IP-osoitetta.
	<p>Windows XP, Windows Server 2003, Windows Server 2008 ja Windows Vista, Windows 7, asennettu käyttämällä kaikkien ominaisuuksien asennusohjelmaa</p> <ol style="list-style-type: none"> 1. Valitse Käynnistä. 2. Valitse Kaikki ohjelmat. 3. Valitse HP. 4. Valitse laitteesi. 5. Napsauta Päivitä IP-osoite ja avaa apuohjelma, joka raportoi tunnetun ("edellisen") IP-osoitteen laitteelle ja sallii IP-osoitteen muutoksen tarpeen mukaan.

Laitteen ohjelmiston ongelmien ratkaiseminen Macissa

- [Tulostinohjainta ei näy Tulosta ja faksaa -luettelossa](#)
- [Laitteen nimi ei näy Tulosta ja faksaa -luettelon laiteluettelossa](#)
- [Laitteohjain ei määritä automaattisesti Tulosta ja faksaa -luettelossa valittua laitetta](#)
- [Tulostustyötä ei lähetetty haluamaasi laitteeseen](#)
- [USB-kaapelilla tietokoneeseen kytketty laite ei näy Tulosta ja faksaa -luettelossa, kun ohjain on valittu](#)
- [Käytät yleistä tulostinohjainta USB-yhteyden kanssa](#)

Tulostinohjainta ei näy Tulosta ja faksaa -luettelossa

1. Varmista, että laitteen GZ-tiedosto on seuraavassa kovalevyn kansiossa: `Library/Printers/PPDs/Contents/Resources`. Asenna ohjelmisto uudelleen tarvittaessa.
2. Jos GZ-tiedosto on kansiossa, PPD-tiedosto saattaa olla viallinen. Poista tiedosto ja asenna ohjelmisto uudelleen.

Laitteen nimi ei näy Tulosta ja faksaa -luettelon laiteluettelossa

1. Varmista, että kaapelit on kytketty oikein ja että laite on käynnissä.
2. Tulosta asetussivu ja tarkista tuotteen nimi. Varmista, että asetussivulla oleva nimi vastaa laitteen nimeä Tulosta ja faksaa -luettelossa.
3. Vaihda USB- tai ethernet-johto laadukkaaseen kaapeliin.

Laitteohjain ei määritä automaattisesti Tulosta ja faksaa -luettelossa valittua laitetta

1. Varmista, että kaapelit on kytketty oikein ja että laite on käynnissä.
2. Varmista, että laitteen GZ-tiedosto on seuraavassa kovalevyn kansiossa: `Library/Printers/PPDs/Contents/Resources`. Asenna ohjelmisto uudelleen tarvittaessa.
3. Jos GZ-tiedosto on kansiossa, PPD-tiedosto saattaa olla viallinen. Poista tiedosto ja asenna ohjelmisto uudelleen.
4. Vaihda USB- tai ethernet-johto laadukkaaseen kaapeliin.

Tulostustyötä ei lähetetty haluamaasi laitteeseen

1. Avaa tulostusjono ja aloita tulostyö uudelleen.
2. Toinen tuote, jolla on sama tai lähes sama nimi, on voinut vastaanottaa tulostustyösi. Tulosta asetussivu ja tarkista tuotteen nimi. Varmista, että asetussivulla oleva nimi vastaa laitteen nimeä Tulosta ja faksaa -luettelossa.

USB-kaapelilla tietokoneeseen kytketty laite ei näy Tulosta ja faksaa -luettelossa, kun ohjain on valittu

Ohjelmiston vianmääritys

- ▲ Tarkista, että Mac-käyttöjärjestelmä on Mac OS X 10.6 tai uudempi.

Laitteiston vianmääritys

1. Varmista, että laitteen virta on kytketty.
2. Varmista, että USB-kaapeli on kytketty oikein.
3. Tarkista, että käytät oikeanlaista nopeaa USB-kaapelia.
4. Varmista, ettei liian moni USB-laite saa käyttöjännitettään samasta ketjusta. Irrota kaikki laitteet ketjusta ja kytke kaapeli suoraan tietokoneen USB-porttiin.
5. Tarkista, onko ketjussa peräkkäin yli kaksi virtalähteetöntä USB-keskitintä. Irrota kaikki laitteet ketjusta ja kytke kaapeli suoraan tietokoneen USB-porttiin.



HUOMAUTUS: iMac-näppäimistö on virtalähteetön USB-hubi.

Käytät yleistä tulostinohjainta USB-yhteyden kanssa

Jos kytkit USB-kaapelin, ennen kuin asensit ohjelmiston, on mahdollista, että käytät yleistä tulostinohjainta tämän laitteen ohjaimen sijaan.

1. Poista yleinen tulostinohjain.
2. Asenna ohjelmisto uudelleen laitteen mukana tulleelta CD-levyltä. Liitä USB-kaapeli vasta, kun ohjelmiston asennusohjelma niin kehottaa.
3. Jos useita tulostimia on asennettu, varmista, että olet valinnut oikean tulostimen **Tulosta-**valintataulun avattavasta **Muotoile**-valikosta.

A Tarvikkeet ja lisävarusteet

- [Osien, lisävarusteiden ja tarvikkeiden tilaaminen](#)
- [Osanumerot](#)

Osien, lisävarusteiden ja tarvikkeiden tilaaminen

Tilaa tarvikkeita ja paperia	www.hp.com/go/suresupply
Tilaa aitoja HP:n osia tai lisävarusteita	www.hp.com/buy/parts
Tilaaminen huollon tai tuotetuen kautta	Ota yhteys HP:n valtuuttamaan huoltoon tai tukipalveluun.

Osanumerot

Valinta	Tuotenumero	Kasetin numero	Kuvaus
Mustekasetit	CN621A	HP 970	Peruskokoinen musta mustekasetti HP Officejet -pigmenttimusteella
	CN625A	HP 970XL	Riittoisa musta mustekasetti HP Officejet -pigmenttimusteella
	CN622A	HP 971	Peruskokoinen syaani mustekasetti HP Officejet -pigmenttimusteella
	CN626A	HP 971XL	Riittoisa syaani mustekasetti HP Officejet -pigmenttimusteella
	CN624A	HP 971	Peruskokoinen keltainen mustekasetti HP Officejet -pigmenttimusteella
	CN628A	HP 971XL	Riittoisa keltainen mustekasetti HP Officejet -pigmenttimusteella
	CN623A	HP 971	Peruskokoinen magenta mustekasetti HP Officejet -pigmenttimusteella
	CN627A	HP 971XL	Riittoisa magenta mustekasetti HP Officejet -pigmenttimusteella
Paperinkäsittelytarvikkeet	CN595A		500 arkin paperinsyöttölaite (valinnainen lokero 3)
USB-kaapeli	8121-0868		2 metrin liitäntäkaapeli



HUOMAUTUS: Lisätietoja kasettien väriaineen riittoisuudesta on osoitteessa www.hp.com/go/pageyield. Todellinen riittävyys määräytyy käytön mukaan.

Jotkin mustekasetit eivät välttämättä ole saatavilla kaikilla alueilla.

B Huolto ja tuki

- [Hewlett-Packardin rajoitetun takuun lauseke](#)
- [Käyttöoikeussopimus](#)
- [OpenSSL](#)
- [Asiakastuki](#)

Hewlett-Packardin rajoitetun takuun lauseke

HP-TUOTE	RAJOITETUN TAKUUN KESTOAIKA
HP Officejet Pro X451dn, X451dw, X551dw	1 vuosi

HP takaa tuotteen lopulliselle käyttäjälle, että HP:n laitteet, lisävarusteet ja tarvikkeet ovat virheettömiä materiaalin ja työtavan osalta ostopäivän jälkeen, edellä määritettynä ajanjaksona. Jos HP saa ilmoituksen tällaisista virheistä takuuajana, HP sitoutuu oman harkintansa mukaan joko korjaamaan tai vaihtamaan vialliseksi osoittautuneet tuotteet. Vaihtotuotteet voivat olla uusia tai toiminnaltaan uutta vastaavia.

HP takaa, että ostopäivän jälkeisenä, edellä määritettynä ajanjaksona, HP:n ohjelmisto ei materiaalin ja työtavan virheiden vuoksi jätä suorittamatta ohjelmakäskeytyksiä, edellyttäen että se asennetaan ja sitä käytetään oikein. Jos HP saa ilmoituksen tällaisista virheistä takuuajana, HP sitoutuu vaihtamaan ohjelmiston, joka ei kyseisten vikojen vuoksi suorita ohjelmakäskeytyksiä.

HP ei takaa, että HP:n tuotteet toimivat keskeytyksittä ja ongelmitta. Jos HP ei pysty korjaamaan tai vaihtamaan tuotetta kohtuullisen ajan kuluessa takuussa määritetyllä tavalla, asiakkaalla on oikeus saada hyvitys ostohinnasta, mikäli tuote palautetaan pikaisesti.

HP-tuotteet voivat sisältää kunnostettuja osia, joiden toiminta vastaa uusia osia, tai osia, joita on käytetty satunnaisesti.

Takuu ei koske vikoja, joiden syynä on jokin seuraavista: (a) virheellinen tai riittämätön huolto tai kalibrointi, (b) ohjelmisto, liittymät, osat tai tarvikkeet, joita HP ei ole toimittanut, (c) valtuuttamattomat muutokset tai väärinkäyttö, (d) tuotteen käyttö ympäristömääritysten vastaisesti, (e) virheellinen käyttöympäristön valmistelu tai ylläpito.

PAIKALLISTEN LAKIEN SALLIMISSA RAJOISSA EDELLÄ MAINITUT TAKUUT OVAT AINOAT, EIKÄ MUITA TAKUITA TAI EHTOJA MYÖNNETÄ. HP KIISTÄÄ ERITYISESTI KAIKKI OLETETUT TAKUUT JA TUOTTEEN MYYNTIKELPOISUUTTA TAI TIETTYYN TARKOITUKSEEN SOVELTUVUUTTA KOSKEVAT EHDOT. Jotkin maat/alueet, osavaltiot tai provinssit eivät salli oletetun takuun kestoajan rajoitusta, joten edellä mainittu rajoitus ei ehkä päde. Tämä takuu takaa tietyt lailliset oikeudet ja asiakkaalla saattaa olla muita oikeuksia, jotka vaihtelevat eri maiden/alueiden, valtioiden ja provinssien välillä.

HP:n rajoitettu takuu on voimassa kaikissa niissä maissa/kaikilla niillä alueilla tai paikoissa, joissa HP tarjoaa asiakastukea tälle tuotteelle ja joissa HP on markkinoinut tätä tuotetta. Takuupalvelun kattavuus voi vaihdella alueittain. HP ei muuta tuotteen muotoa tai toimintaa, jotta tuote toimisi sellaisessa maassa/sellaisella alueella, jossa sen ei ole tarkoitettu toimivan lainsäädännöllisistä tai muista juridisista syistä.

TÄMÄN TAKUUTODISTUKSEN SISÄLTÄMÄT KORVAUSVAATIMUKSET OVAT AINOAT JA YKSINOMAISET KORVAUSVAATIMUKSET, JOTKA KULUTTAJALLA ON TÄMÄN TUOTTEEN OSALTA. EDELLÄ MAINITTUA LUKUUN OTTAMATTA HP TAI SEN TOIMITTAJAT EIVÄT OLE VASTUUSSA MISSÄÄN TAPAUKSESSA TIETOJEN MENETYKSESTÄ TAI VÄLITTÖMISTÄ, ERITYISISTÄ, SATUNNAISISTA, SEURANNAISVAHINGOISTA (MUKAAN LUKIEN MENETETYT LIIKEVOITOT) TAI MUISTA VAHINGOISTA, JOTKA PERUSTUVAT SOPIMUKSEEN, SOPIMUSRIKKOMUKSEEN TAI JOHONKIN MUUHUN JURIDISEEN TEKIJÄÄN. Jotkin maat/alueet, osavaltiot tai provinssit eivät salli satunnaisten tai seurannaisvahinkojen poissulkua tai rajoitusta, joten yllä mainittu rajoitus tai poissulku ei ehkä päde.

TÄMÄN TAKUULAUSEKKEEN EHDOT EIVÄT POISSULJE, RAJOITA TAI MUUTA LAINSÄÄDÄNNÖN TAKAAMA KULUTTAJANSUOJAA PAITSI SILTÄ OSIN KUIN LAKI SALLII TÄLLÄISEN OIKEUKSIEN POISSULKEMISEN, RAJOITTAMISEN TAI MUUTTAMISEN.

Käyttöoikeussopimus

LUE SEURAAVAT EHDOT HUOLELLISESTI ENNEN TÄMÄN OHJELMISTOTUOTTEEN KÄYTTÄMISTÄ: Tämä Käyttöoikeussopimus on (a) sinun (joko sinun itsesi tai edustamasi yhteisön) ja (b) Hewlett-Packard Companyn ("HP") välinen sopimus, joka koskee ohjelmistotuotteen ("Ohjelmisto") käyttöä. Tätä Käyttöoikeussopimusta ei sovelleta, jos sinun ja HP:n tai HP:n käyttämien toimittajien välillä on solmittu erillinen käyttöoikeussopimus Ohjelmistosta, mukaan lukien online-dokumentaatioon sisältyvä käyttöoikeussopimus. Ilmaus "Ohjelmisto" voi sisältää (i) tietovälineet, (ii) käyttöoppaan ja muut painotuotteet sekä (iii) online-dokumentaation tai sähköisen dokumentaation (yhteisesti "Käyttäjädokumentaatio").

OHJELMISTOA KOSKEVAT OIKEUDET MYÖNNETÄÄN VAIN SILLÄ EHDOLLA, ETTÄ HYVÄKSYT KAIKKI TÄMÄN KÄYTTÖOIKEUSSOPIMUKSEN EHDOT. OHJELMISTON ASENTAMINEN, KOPIOIMINEN, LATAAMINEN TAI MUU KÄYTTÖ ON OSOITUS TÄMÄN KÄYTTÖOIKEUSSOPIMUKSEN EHTOJEN HYVÄKSYMISESTÄ. JOS ET HYVÄKSY TÄTÄ KÄYTTÖOIKEUSSOPIMUSTA, ÄLÄ ASENNA, LATAA TAI MUUTOIN KÄYTÄ TÄTÄ OHJELMISTOA. JOS OLET OSTANUT OHJELMISTON, MUTTA ET HYVÄKSY TÄTÄ KÄYTTÖOIKEUSSOPIMUSTA, PALAUTA OHJELMISTO OSTOAIKKAAN 14 PÄIVÄN KULUESSA, JOLLOIN OSTOHINTA PALAUTETAAN SINULLE. JOS OHJELMISTO ON ASENETTU TAI SISÄLTYY TOISEEN HP-TUOTTEeseen, VOIT PALAUTTAA KÄYTTÄMÄTTÖMÄN TUOTTEEN KOKONAISUUDESSAAN.

- 1. KOLMANNEN OSAPUOLEN OHJELMISTO.** Ohjelmisto saattaa sisältää HP:n omistamien ohjelmistojen ("HP:n ohjelmisto") lisäksi muiden valmistajien käyttöoikeudenalaisia ohjelmistoja ("Kolmannen osapuolen ohjelmisto" ja "Kolmannen osapuolen käyttöoikeussopimus"). Jos sinulla on Kolmannen osapuolen ohjelmiston käyttöoikeussopimus, se on vastaavan Kolmannen osapuolen käyttöoikeussopimuksen ehtojen alainen. Kolmannen osapuolen käyttöoikeussopimus on yleensä tiedostossa, kuten license.txt- tai readme-tiedostossa. Ota yhteys HP:n tukeen, jos et löydä Kolmannen osapuolen käyttöoikeussopimusta. Jos Kolmannen osapuolen käyttöoikeussopimukset sisältävät avoimen lähdekoodin lisenssejä (esimerkiksi GNU General Public License) ja vastaava lähdekoodi ei sisälly Ohjelmistoon, katso HP:n verkkosivustosta (hp.com) tuotetuen sivuilta, kuinka voit saada kyseiset lähdekoodit.
- 2. KÄYTTÖOIKEUSSOPIMUKSEN OIKEUDET.** Käyttöoikeussopimus antaa sinulle seuraavat oikeudet sillä ehdolla, että kaikkia tämän käyttöoikeussopimuksen ehtoja noudatetaan:
 - a.** Käyttö. HP myöntää sinulle luvan käyttää yhtä HP:n ohjelmiston kopiota. "Käyttö" tarkoittaa HP:n ohjelmiston asentamista, kopioimista, säilyttämistä, lataamista, suorittamista, näyttämistä tai muuta käyttöä. HP:n ohjelmiston muokkaaminen ja HP:n ohjelmiston käyttöoikeuden myöntämis- tai hallintaominaisuuksien poistaminen käytöstä on kielletty. Jos HP tarjoaa tämän Ohjelmiston Käyttöä varten kuvantamis- tai tulostustuotteen mukana (esimerkiksi jos Ohjelmisto on tulostinohjain, laiteohjelmisto tai lisäosa), HP:n ohjelmistoa saa käyttää ainoastaan kyseisen tuotteen kanssa ("HP-tuote"). Käytön lisärajoituksia voi olla käyttöoppaissa. HP:n ohjelmiston osien erottaminen Käyttöä varten on kielletty. Sinulla ei ole oikeutta jakaa HP:n ohjelmistoa.
 - b.** Kopioiminen. Kopiointioikeus tarkoittaa, että HP:n ohjelmistosta voi tehdä arkistointi- tai varmuuskopioita, mikäli kukin kopio sisältää kaikki alkuperäisen HP:n ohjelmiston omistajan ilmoitukset ja mikäli kutakin kopiota käytetään vain varmuuskopiointitarkoituksiin.
- 3. PÄIVITYKSET.** Jotta voit Käyttää HP:n ohjelmistoa, jonka HP tarjoaa päivityksenä tai täydennyksenä (yhteisnimityksenä "Päivitys"), on sinun ensin saatava käyttöoikeus alkuperäiseen HP:n ohjelmistoon, jonka HP määrittää päivityskelpoiseksi. Jos Päivitys korvaa alkuperäisen HP:n

ohjelmiston, alkuperäistä HP:n ohjelmistoa ei saa enää käyttää. Tätä käyttöoikeussopimusta sovelletaan kaikkiin Päivityksiin, ellei HP toimita muita ehtoja Päivityksen mukana. Jos tämä käyttöoikeussopimus ja muut ehdot ovat keskenään ristiriidassa, muut ehdot ovat voimassa.

4. SIIRTÄMINEN

- a. Siirtäminen kolmannelle osapuolelle. HP:n ohjelmiston alkuperäinen loppukäyttäjä voi siirtää HP:n ohjelmiston toiselle loppukäyttäjälle kerran. Siirto sisältää kaikki osat, median, käyttöoppaat, tämän käyttöoikeussopimuksen ja, jos saatavilla, aitoustodistuksen. Siirto ei saa olla epäsuora siirto, esimerkiksi konsignaatio. Ennen siirtoa loppukäyttäjä, joka vastaanottaa siirrettävän Ohjelmiston, hyväksyy tämän käyttöoikeussopimuksen. HP:n ohjelmiston siirron yhteydessä käyttöoikeussopimuksesi päättyy automaattisesti.
 - b. Rajoitukset. HP:n ohjelmiston vuokraaminen tai lainaaminen on kielletty. HP:n ohjelmiston kaupallinen osituskäyttö tai toimistokäyttö on kielletty. HP:n ohjelmiston alikäyttöoikeuden myöntäminen, luovutus tai muu siirtäminen muulla kuin tässä käyttöoikeussopimuksessa määritetyllä tavalla on kielletty.
5. OMISTUSOIKEUDET. Kaikki Ohjelmiston ja Käyttöoppaiden immateriaalioikeudet omistaa HP tai sen toimittajat. Immateriaalioikeudet on suojattu laeilla, mukaan lukien sovellettavissa olevilla tekijänoikeus-, liikesalaisuus-, patentti- ja tavaramerkkilaeilla. Tuotteen tunnustietojen, tekijänoikeusilmoituksen ja omistajan rajoitusten poistaminen Ohjelmistosta on kielletty.
 6. TAKAISINMALLINNUSTA KOSKEVA RAJOITUS. HP:n ohjelmiston takaisinmallinnus, takaisin kääntäminen ja purkaminen osiin on kielletty muulla kuin sovellettavan lain oikeuttamalla tavalla ja vain sovellettavan lain sallimissa rajoissa.
 7. SUOSTUMUS TIETOJEN KÄYTTÖÖN. HP ja sen tytäryhtiöt voivat kerätä ja käyttää antamiasi teknisiä tietoja koskien (i) Ohjelmiston tai HP:n tuotteen Käyttöä tai (ii) Ohjelmistoon tai HP:n tuotteeseen liittyvien tukipalvelujen toimittamista. Kaikki tällaiset tiedot ovat HP:n yksityisyydensuojakäytännön alaisia. HP ei käytä näitä tietoja tavalla, joka yksilöi sinut muutoin kuin siinä määrin, mikä on tarpeellista Käytön parantamista tai tukipalvelujen tarjoamista varten.
 8. VASTUUNRAJOITUKSET. Huolimatta aiheutuneista vahingoista HP:n ja sen toimittajien, jotka kuuluvat tämän käyttöoikeussopimuksen piiriin, kokonaisvastuu ja tämän käyttöoikeussopimuksen sinulle sallimat korvaukset ovat enimmillään Tuotteesta maksamasi hinta tai 5 Yhdysvaltain dollaria. SOVELLETTAVAN LAIN SALLIMISSA RAJOISSA HP TAI SEN TOIMITTAJAT EIVÄT MISSÄÄN TAPAUKSESSA OLE VASTUUSSA MINKÄÄNLAISISTA ERITYISISTÄ, SATUNNAISISTA, EPÄSUORISTA TAI SEURANNAISISTA VAHINGOISTA (MUKAAN LUKIEN TULOJEN TAI TIETOJEN MENETYS, LIIKETOIMINNAN KESKEYTYMINEN, HENKILÖKOHTAISET VAHINGOT TAI YKSITYISYYDEN MENETYS), JOTKA LIITTYVÄT MILLÄÄN TAVALLA OHJELMISTON KÄYTTÖÖN TAI OHJELMISTON KÄYTTÖKELVOTTOMUUTEEN, VAIKKA HP:TÄ JA SEN TOIMITTAJIA OLISI VAROITETTU VAHINGON MAHDOLLISUUDESTA JA VAIKKA YLLÄ MAINITUN OIKEUSKEINON KESKEINEN TARKOITUS EI TOTEUTUISI. Jotkut valtiot tai hallintoalueet eivät salli satunnaisten tai seurannaisten vahinkojen pois sulkemista tai rajoitusta, joten yllä mainitut rajoitukset ja pois sulkemiset eivät ehkä päde sinuun.
 9. YHDYSVALTOJEN VALTIONHALLINNON KÄYTTÄJÄT. Ohjelmisto on täysin kehitetty yksityisillä varoilla. Koko Ohjelmisto on kaupallinen tietokoneohjelmisto sovellettavien hankintasäännösten merkityksessä. Säännösten kohtien US FAR 48 CFR 12.212 ja DFAR 48 CFR 227.7202 mukaan Ohjelmiston käyttö, toisintaminen ja paljastaminen Yhdysvaltojen valtionhallinnon tai sen alihankkijoiden toimesta on yksinomaan tässä käyttöoikeussopimuksessa määritettyjen ehtojen

alaista lukuun ottamatta säännöksiä, jotka ovat sovellettavien pakollisten liittovaltion lakien vastaisia.

- 10.** VIENTILAKIEN NOUDATTAMINEN. Käyttäjän tulee noudattaa kaikkia lakeja, sääntöjä ja määräyksiä, (i) joita sovelletaan Ohjelmiston vientiin ja tuontiin, tai (ii) jotka rajoittavat Ohjelmiston käyttöä, mukaan lukien ydinaseiden ja kemiallisten ja biologisten aseiden proliferaatioon liittyvät rajoitukset.
- 11.** OIKEUKSIEN PIDÄTYS. HP ja sen toimittajat pidättävät kaikki oikeudet, joita tämä käyttöoikeussopimus ei sinulle erityisesti myönnä.

© 2009 Hewlett-Packard Development Company, L.P.

Rev. 04/09

OpenSSL

Tämä tuote sisältää ohjelmakoodia, jonka OpenSSL Project on kehittänyt käytettäväksi OpenSSL Toolkit -ohjelmistossa (<http://www.openssl.org/>).

OpenSSL PROJECT TOIMITTAA TÄMÄN OHJELMISTON "SELLAISENAAN" JA KIELTÄÄ KAIKKI NIMENOMAISET TAI OLETETUT TAKUUT, MUKAAN LUKIEN MUUN MUASSA OLETETUT TAKUUT MYYTÄVYYDESTÄ JA SOVELTUVUUDESTA TIETTYYN TARKOITUKSEEN. OpenSSL-PROJEKTI TAI SEN OSALLISTUJAT EIVÄT MISSÄÄN TAPAUKSESSA OLE VASTUUSSA MISTÄÄN SUORISTA, EPÄSUORISTA, SATUNNAISISTA, ERITYISISTÄ, SEURANNAISISTA TAI ESIMERKKIVAHINGOISTA (MUKAAN LUKIEN MUUN MUASSA VASTAAVIEN TUOTTEIDEN TAI PALVELUJEN HANKKIMINEN;

KÄYTTÖMAHDOLLISUUDEN, TIETOJEN TAI TULOJEN MENETYS; TAI LIIKETOIMINNAN KESKEYTYMINEN) SYISTÄ RIIPPUMATTA JA NOUDATTAEN MITÄ TAHANSA VASTUULLISUUSPERIAATETTA, RIIPPUMATTA SIITÄ, ONKO KYSEESSÄ SOPIMUS, TIUKKA VASTUULLISUUS TAI OIKEUDEN LOUKKAUS (MUKAAN LUKIEN HUOLIMATTOMUUS) JA JOHTUUKO VAHINKO OHJELMISTON KÄYTTÄMISESTÄ, VAIKKA VAHINGON MAHDOLLISUUDESTA OLISI ILMOITETTU.

Tämä tuote sisältää salattua ohjelmistoa, jonka on tehnyt Eric Young (eay@cryptsoft.com). Tämä ohjelmisto sisältää Tim Hudsonin (tjh@cryptsoft.com) kirjoittamaa ohjelmakoodia.

Asiakastuki

Maa-/aluekohtainen puhelintuki, takuuaikana maksuton	Maa-/aluekohtaiset puhelinnumerot ovat laitteen mukana toimitetussa tiedotteessa ja nähtävissä myös osoitteessa www.hp.com/support/ .
Valmistaudu antamaan tuotteen nimi, sarjanumero, ostopäivä ja ongelman kuvaus.	
Saat ympärivuorokautisen Internet-tuotetuen ja vianmäärityksen ja voit ladata ohjaimia ja ohjelmistoja ja sähköisiä tietoja	http://www.hp.com/go/support
Macintosh-tietokoneiden kanssa käytettävien tuotteiden tuki	www.hp.com/go/macosex
Lataa ohjelmistoja, ohjaimia ja sähköisiä tietoja	http://www.hp.com/go/support
Tilaa lisää HP:n palvelu- tai huoltosopimuksia	www.hp.com/go/carepack
Rekisteröi laite	www.register.hp.com

C Laitteen tekniset tiedot

- [Laitteen mitat](#)
- [Virtankulutus, sähkötekniiset tiedot ja äänipäästöt](#)
- [Äänipäästöt](#)
- [Käyttöympäristön tietoja](#)

Laitteen mitat

Taulukko C-1 Laitteen mitat

Tuote	Korkeus	Syvyys	Leveys	Paino
HP Officejet Pro X451 Series	380 mm (15,0 tuumaa)	399 mm (15,7 tuumaa)	513 mm (20,2 tuumaa)	Tarvikkeiden kanssa: 23,7 kg (50,0 lb) Ilman tarvikkeita: 16,7 kg (16,8 lb)
HP Officejet Pro X551 Series	414 mm (16,3 tuumaa)	399 mm (15,7 tuumaa)	513 mm (20,2 tuumaa)	Tarvikkeiden kanssa: 23,7 kg (50,0 lb) Ilman tarvikkeita: 16,7 kg (16,8 lb)

Virrankulutus, sähkötekniset tiedot ja äänipäästöt

VAROITUS: Virtavaatimukset ovat sen maan/alueen mukaisia, jossa laite myydään. Älä muunna käyttöjännitteitä. Tämä vahingoittaa laitetta, eikä HP:n rajoitettu takuu ja palvelusopimukset kata tällaisia vaurioita.

Äänipäästöt

Taulukko C-2 Äänipäästöjen tasot

Toiminta	LwAd-mono (B)	LwAd-color (B)	Huomautukset
Tulostus	6,9	6,8	
Kopiointi	7,1	6,9	ADF-mallit
Skannaus	6,9	6,7	ADF-mallit

HP suosittelee, että laite sijaitsee huoneessa, jossa kukaan työntekijä ei työskentele vakituisesti.

Käyttöympäristön tiedot

Taulukko C-3 Käyttöympäristön vaatimukset¹

	Käyttö	Kuljetus
Lämpötila	15 – 30 °C (59 - 86 °F)	-40 - 60 °C (-40 - 140 °F)
Suhteellinen ilmankosteus	20 – 80 %	90 % tai vähemmän (ei tiivistymistä)
Korkeus	0–3048 m	
Kallistuma	TÄRKEÄÄ: Tulostin on suunniteltu käytettäväksi tasaisella pinnalla. Jos tulostin ei käytettäessä ole suorassa, se voi aiheuttaa epätasaisia tulostimen viestejä jäljellä olevasta mustemäärästä kaseteissa.	

¹ Arvot voivat vaihdella.

D Ympäristönsuojeluohjelma

- [Ympäristönsuojelu](#)
- [Otsonintuotanto](#)
- [Tehonkulutus](#)
- [Paperinkulutus](#)
- [Muovit](#)
- [HP Officejet -tulostustarvikkeet](#)
- [Palautus- ja kierrätysohjeet](#)
- [Tulostusmateriaali](#)
- [Rajoitukset](#)
- [Kotitalouskäytössä olleiden laitteiden hävittäminen](#)
- [Elektroniikkalaitteiden kierrätys](#)
- [Kemikaalit](#)
- [Material Safety Data Sheet \(MSDS\) \(Käyttöturvallisuustiedote\)](#)
- [Lisätietoja](#)
- [Ainetaulukko \(Kiina\)](#)
- [Vaarallisten aineiden rajoituksia koskeva ilmoitus \(Turkki\)](#)
- [RoHS-lausunto \(Ukraina\)](#)
- [RoHS-lausunto \(Vietnam\)](#)

Ympäristönsuojelu

Hewlett-Packard Company on sitoutunut tuottamaan laatutuotteita ympäristöä suojaavien periaatteiden mukaan. Tämä tuote on suunniteltu minimoimaan ympäristölle haitalliset vaikutukset.

Otsonintuotanto

Tämä tuote ei tuota mitattavissa määrin otsonikaasua (O₃).

Tehonkulutus

Energiankulutus laskee merkittävästi Valmis- ja Lepotila -tilassa, mikä säästää luonnonvaroja ja rahaa vaikuttamatta tämän tuotteen erinomaiseen suorituskykyyn. ENERGY STAR® -logolla merkityt Hewlett-Packardin tulostus- ja kuvankäsittelylaitteet ovat Yhdysvaltain ympäristönsuojeluviraston antamien kuvankäsittelylaitteita koskevien ENERGY STAR -määritysten mukaisia. ENERGY STAR -määritysten mukaisissa kuvankäsittelytuotteissa on seuraava merkki:



Lisätietoja ENERGY STAR -määritysten mukaisista malleista on seuraavassa sivustossa:

www.hp.com/go/energystar



HUOMAUTUS: Energiaa voi säästää kytkemällä tulostimesta virran pois, kun se on käyttämättä pidemmän aikaa.

Paperinkulutus

Laitteen valinnainen automaattinen kaksipuolistoiminto (kaksipuolinen tulostaminen) ja N/sivutulostaminen (useita sivuja arkille) vähentävät paperinkulutusta ja säästävät luonnonvaroja.



HUOMAUTUS: Uusiopaperia ja A4-kokoista paperia voidaan käyttää kaksipuoliseen tulostukseen.

Muovit

Yli 25 gramman painoisissa muoviosissa on kansainvälisten standardien mukaiset tunnistemerkit, joiden avulla muoviosat voidaan tunnistaa ja irrottaa kierrätystä varten, kun tulostin poistetaan käytöstä.

HP Officejet -tulostustarvikkeet

HP on sitoutunut tuottamaan edistyksellisiä laatutuotteita ja -palveluja, jotka säästävät ympäristöä suunnittelusta ja valmistuksesta jakeluun, käyttöön ja kierrätykseen. Kun osallistut HP:n Planet Partners -kierrätysohjelmaan, takaamme, että HP Officejet-mustekasettisi kierrätetään asianmukaisesti. Otamme niistä talteen arvokkaat muovi- ja metalliosat uusia tuotteita varten ja samalla vähennämme kaatopaikoille päätyvän jätteen määrää merkittävästi. Koska kasettia käytetään myöhemmin uusissa tuotteissa, sitä ei palauteta sinulle. Kiitos, että toimit ympäristönsuojelun hyväksi!



HUOMAUTUS: Voit lukea lisätietoja sekä tilata kierrätystä varten osoitetarroja, kirjekuoria ja laatikoita, joiden postimaksut on maksettu, osoitteesta <http://www.hp.com/recycle>.

Palautus- ja kierrätysohjeet

Yhdysvallat ja Puerto Rico

Voit lukea lisätietoja sekä tilata kierrätystä varten osoitetarroja ja kirjekuoria, joiden postimaksut on maksettu, osoitteesta www.hp.com/recycle. Toimi seuraavien ohjeiden mukaisesti.

Usean kasetin palauttaminen

1. Pakkaa jokainen HP Officejet-mustekasetti omaan pussiinsa ja alkuperäiseen pakkauslaatikkoonsa.
2. Kiinnitä laatikot yhteen vanteilla tai pakkausteipillä. Paketti saa painaa enintään 31 kg.
3. Käytä yhtä valmiiksi maksettua palautustarraa.

TAI

1. Käytä omaa tarkoitukseen sopivaa laatikkoa tai pyydä ilmainen keräyslaatikko osoitteesta www.hp.com/recycle tai soittamalla numeroon 1-800-340-2445 (laatikkoon mahtuu 31 kg HP Deskjet-mustekasetteja).
2. Käytä yhtä valmiiksi maksettua palautustarraa.

Yhden kasetin palautus

1. Pakkaa HP Officejet-mustekasetti omaan pussiinsa ja alkuperäiseen pakkauslaatikkoonsa.
2. Kiinnitä palautustarra pakkauslaatikon etupuolelle.

Lähtettäminen

Käytä Yhdysvalloissa ja Puerto Ricossa HP Officejet -mustekasettien kierrätykseen laitteen mukana toimitettua maksettua, osoitteellista toimitustarraa. Voit käyttää UPS-tarraa antamalla paketin UPS-lähetille seuraavan kerran, kun lähetät tai vastaanotat lähetyksen, tai viemällä sen UPS:n palvelupisteeseen. (UPS-noudoista peritään normaali maksu.) Löydät paikallisen UPS-palvelupisteen soittamalla numeroon 1-800-PICKUPS tai käymällä osoitteessa www.ups.com.

Jos palautat kasetteja FedEx-tarralla Yhdysvalloissa, anna paketti postinkantajalle tai FedEx-lähetille. (FedEx-noudoista peritään normaali maksu.) Voit myös jättää pakatut mustekasetit mihin tahansa posttiin Yhdysvalloissa tai mihin tahansa FedEx-palvelupisteeseen. Löydät lähimmän postitoimiston Yhdysvalloissa soittamalla numeroon 1-800-ASK-USPS tai käymällä osoitteessa www.ups.com. Löydät lähimmän FedEx-palvelupisteen Yhdysvalloissa soittamalla numeroon 1-800-GOFEDEX tai käymällä osoitteessa www.fedex.com.

Saat lisätietoja tai voit tilata lisää palautustarroja tai -laatikoita osoitteesta www.hp.com/recycle tai soittamalla numeroon 1-800-340-2445. Tiedot voivat muuttua ilman ennakkoilmoitusta.

Alaska ja Havaiji

Älä käytä UPS-merkintää. Kysy lisätietoja ja ohjeita numerosta 1-800-340-2445. Yhdysvaltain postilla ja HP:lla on erityissopimus, jonka puitteissa posti kuljettaa Alaskan ja Havaijin palautuskasetit maksutta.

Palautukset muualla kuin Yhdysvalloissa

Jos haluat osallistua HP:n Planet Partners -palautus- ja kierrätysohjelmaan, sinun tarvitsee vain noudattaa kierrätysoppaan ohjeita (löydät oppaan ostamasi tarvikkeen pakkauksesta) tai käydä osoitteessa www.hp.com/recycle. Valitsemalla oman maasi/alueesi saat lisätietoja HP Officejet-tulostustarvikkeiden palauttamisesta.

Akun hävittäminen

Lisätietoja akun hävittämisestä on osoitteessa <http://www8.hp.com/us/en/hp-information/environment/product-recycling.html>

Tulostimen kierrätys

Lisätietoja tulostimen kierrätyksestä on osoitteessa <http://www8.hp.com/us/en/hp-information/environment/product-recycling.html>

Tulostusmateriaali

Laitteessa voi käyttää uusiopaperia, joka vastaa HP:n edellytyksiä. Tässä tulostimessa voi käyttää standardin EN12281:2002 mukaista uusiopaperia.

Rajoitukset

Tämä HP-tuote ei sisällä tarkoituksellisesti lisättyä elohopeaa.

Tässä HP-tuotteessa on paristo, joka voi vaatia erikoiskäsittelyä, kun tuote poistetaan käytöstä. Hewlett-Packardin tähän tuotteeseen toimittamat paristot:

HP Officejet Pro X451 Series ja HP Officejet Pro X551 Series	
Tyyppi	Litiummangaanidioksidi
Paino	3,0 g
Sijainti	Pääpiirilevyllä
Käyttäjän irrotettavissa	Ei



廢電池請回收

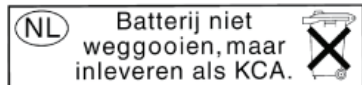

Dit HP Product bevat een lithium-manganees-dioxide batterij. Deze bevindt zich op de hoofdprintplaat. Wanneer deze batterij leeg is, moet deze volgens de geldende regels worden afgevoerd.



廢電池請回收

Please recycle waste batteries.

California Perchlorate Material Notice

Perchlorate material - special handling may apply. See:
<http://www.dtsc.ca.gov/hazardouswaste/perchlorate/>

This product's real-time clock battery or coin cell battery may contain perchlorate and may require special handling when recycled or disposed of in California.

Lisätietoja kierrätyksestä on osoitteessa www.hp.com/recycle. Lisäksi voit ottaa yhteyttä paikallisviranomaisiin tai Electronics Industries Allianceen: www.eiae.org.

Kotitalouskäytössä olleiden laitteiden hävittäminen

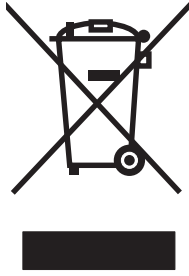

Tämä symboli merkitsee, että laitetta ei saa hävittää muiden kotitalousjätteiden mukana. Sen sijaan sinun on suojattava ihmisten terveyttä ja ympäristöä toimittamalla käytöstä poistettu laite sähkö- tai elektroniikkajätteen kierrätyspisteeseen. Lisätietoja on osoitteessa <http://www.hp.com/recycle>

Elektroniikkalaitteiden kierrätys

HP kehottaa asiakkaitaan kierrättämään käytetyt elektroniikkalaitteet. Lisätietoja kierrätysohjelmista on osoitteessa <http://www.hp.com/recycle>.

Kemikaalit

HP on sitoutunut antamaan asiakkaille tietoja tuotteidemme sisältämistä kemikaaleista tarvittaessa lakivaatimusten (kuten REACH (Euroopan parlamentin ja Eurooppa-neuvoston säädös EC No 1907/2006 noudattamiseksi). Tämän tuotteen kemikaaliraportti on osoitteessa www.hp.com/go/reach.

Material Safety Data Sheet (MSDS) (Käyttöturvallisuustiedote)

Kemiallisia aineita sisältävien tarvikkeiden (esimerkiksi muste) käyttöturvallisuustiedot (Material Safety Data Sheets, MSDS) ovat saatavissa HP:n verkkosivustosta osoitteesta www.hp.com/go/msds tai www.hp.com/hpinfo/community/environment/productinfo/safety.

Lisätietoja

Lisätietoja näistä ympäristöä koskevista aiheista:

- Tämän ja muiden HP:n tuotteiden ympäristöystävällisyystiedote
- HP:n ympäristösitoumus
- selvitys HP:n ympäristönhoitojärjestelmästä
- HP:n käyttiän ylittäneiden tuotteiden palautus- ja kierrätysohjelma
- Material Safety Data Sheets (Käyttöturvallisuustiedotteet)

Käy sivustossa www.hp.com/go/environment tai www.hp.com/hpinfo/globalcitizenship/environment.

Ainetaulukko (Kiina)

有毒有害物质表

根据中国电子信息产品污染控制管理办法的要求而出台

部件名称	有毒有害物质和元素					
	铅 (Pb)	汞 (Hg)	镉 (Cd)	六价铬 (Cr(VI))	多溴联苯 (PBB)	多溴二苯醚 (PBDE)
打印引擎	0	0	0	0	0	0
复印机组件	0	0	0	0	0	0
控制面板	0	0	0	0	0	0
塑料外壳	0	0	0	0	0	0
格式化板组件	0	0	0	0	0	0
碳粉盒	0	0	0	0	0	0

3690 b

0：表示在此部件所用的所有同类材料中，所含的此有毒或有害物质均低于 SJ/T11363-2006 的限制要求。

X：表示在此部件所用的所有同类材料中，至少一种所含的此有毒或有害物质高于 SJ/T11363-2006 的限制要求。

注：引用的“环保使用期限”是根据在正常温度和湿度条件下操作使用产品而确定的。

Vaarallisten aineiden rajoituksia koskeva ilmoitus (Turkki)

Türkiye Cumhuriyeti: EEE Yönetmeliğine Uygundur

RoHS-lausunto (Ukraina)

Обладнання відповідає вимогам Технічного регламенту щодо обмеження використання деяких небезпечних речовин в електричному та електронному обладнанні, затвердженого постановою Кабінету Міністрів України від 3 грудня 2008 № 1057

RoHS-lausunto (Vietnam)

“Các sản phẩm của công ty Hewlett-Packard tuân thủ Thông tư 30/2011/TT-BCT quy định tạm thời về giới hạn hàm lượng cho phép của một số hóa chất độc hại trong sản phẩm điện, điện tử”

E Säädstiedot

- [Säännöstenmukaiset ilmoitukset](#)
- [VCCI-ilmoitus \(Japani\)](#)
- [Virtajohtoon liittyvät ohjeet](#)
- [Virtajohtoa koskeva ilmoitus \(Japani\)](#)
- [EMC-lausunto \(Korea\)](#)
- [GS-merkintä \(Saksa\)](#)
- [Euroopan unionin säästösten mukainen ilmoitus](#)
- [Lisäilmoitukset langattomille tuotteille](#)
- [Nimetön käyttötietojen tallennus](#)

Säännöstenmukaiset ilmoitukset

Säännöstenmukainen mallin tunnistenumero

Ostamasi tuote on varustettu tunnistamista varten säännöstenmukaisella mallinumerolla. Tämän tuotteen säännöstenmukainen mallinumero on VCVRA-1211. Säännöstenmukaista tunnistenumeroa ei tule sekoittaa tuotteen markkinointinimeen (HP Officejet Pro X451 Series, HP Officejet Pro X551 Series, jne.) tai tuotenumeroon (CN459A, CN463A, CN596A, CV037A jne.).

FCC-säännös

Tämä laite on testattu ja sen on todettu noudattavan FCC:n sääntöjen 15. osan mukaisia B-luokan digitaalilaitteen raja-arvoja. Nämä rajat on suunniteltu antamaan kohtuullinen suoja haitallista häiriötä vastaan asennettaessa laite asuinympäristöön. Tämä laite tuottaa, käyttää ja voi säteillä radiotaajuista energiaa. Jos laitetta ei asenneta ja käytetä ohjeiden mukaisesti, se voi häiritä radioliikennettä. Mikään ei kuitenkaan takaa, ettei tietyissä asennuksissa voisi aiheutua häiriöitä. Jos tämä laite aiheuttaa häiriöitä radio- tai televisiolähetysten vastaanottoon, mikä voidaan todeta kytkemällä ja katkaisemalla laitteen virta, käyttäjän kannattaa yrittää häiriöiden korjaamisesta seuraavassa esitetyillä tavoilla:

- Muuta vastaanottoantennin suuntaa tai paikkaa.
- Suurena laitteen ja vastaanottimen välistä etäisyyttä.
- Kytke laite eri virtapiiriin kuin vastaanotin.
- Kysy neuvoja myyjältä tai kokeneelta radio- tai televisioteknikolta.



HUOMAUTUS: Ilman HP:n lupaa laitteeseen tehtyjen muutosten perusteella voidaan käyttäjältä evätä oikeus laitteen käyttöön.

FCC:n sääntöjen 15. osan mukaisten B-luokan digitaalilaitteen raja-arvojen noudattaminen edellyttää suojatun liitäntäkaapelin käyttöä.

Lisätietoja: Manager of Corporate Product Regulations Hewlett-Packard Company, 3000 Hanover Street Palo Alto, Ca 94304 (650) 857-1501

This device complies with Part 15 of FCC Rules. Operation is subject to the following two conditions: (1) this device may not cause interference, and (2) this device must accept any interference, including interference that may cause undesired operation of the device.

VCCI-ilmoitus (Japani)

この装置は、クラスB情報技術装置です。この装置は、家庭環境で使用することを目的としていますが、この装置がラジオやテレビジョン受信機に近接して使用されると、受信障害を引き起こすことがあります。取扱説明書に従って正しい取り扱いをして下さい。

VCCI-B

Virtajohtoon liittyvät ohjeet

Tarkista, että virtalähteen jännite vastaa laitteelle sopivaa jännitettä. Laitteelle sopiva jännite on merkitty laitteen tarraan. Laitteen käyttämä jännite on joko 100-127 VAC tai 220–240 VAC ja 50/60 Hz.

Kytke virtajohto laitteeseen ja maadoitettuun pistorasiaan.

 **VAROITUS:** Älä käytä muuta kuin laitteen mukana toimitettua virtajohtoa. Muutoin laite voi vahingoittua.

Virtajohtoa koskeva ilmoitus (Japani)

製品には、同梱された電源コードをお使い下さい。
同梱された電源コードは、他の製品では使用出来ません。

EMC-lausunto (Korea)

B급 기기 (가정용 방송통신기기)	이 기기는 가정용(B급)으로 전자파적합등록을 한 기기로서 주로 가정에서 사용하는 것을 목적으로 하며, 모든 지역에서 사용할 수 있습니다.
-----------------------	--

GS-merkintä (Saksa)

Das Gerät ist nicht für die Benutzung im unmittelbaren Gesichtsfeld am Bildschirmarbeitsplatz vorgesehen. Um störende Reflexionen am Bildschirmarbeitsplatz zu vermeiden, darf dieses Produkt nicht im unmittelbaren Gesichtsfeld platziert werden.

Euroopan unionin säädösten mukainen ilmoitus

CE-merkinnällä  varustetut tuotteet ovat seuraavien EU-direktiivien mukaisia:

- Matalajännitedirektiivi 2006/95/EY
- EMC-direktiivi 2004/108/EY
- Ekologisen suunnittelun direktiivi 2009/125/EY, kun sovellettavissa

Tämä laite on CE-yhteensopiva vain, jos sitä käytetään HP:n toimittaman CE-merkityn verkkosovittimen avulla.

Jos tuotteessa on langaton ja/tai langaton tiedonsiirto-ominaisuus, se on seuraavan EU-direktiivin tärkeimpien vaatimusten mukainen:

- R&TTE; direktiivi 1999/5/EY

Näiden direktiivien mukainen tuote vastaa myös HP:n tätä tuotetta tai tuoteperhettä koskevia, EU:n vaatimuksenmukaisuusvakuutuksessa mainittuja yhdenmukaistettuja eurooppalaisia standardeja (eurooppalaisia normeja), jotka ovat luettavissa (vain englanniksi) tuotteen dokumentaatiossa tai seuraavassa sivustossa: www.hp.com/go/certificates (kirjoita tuotenumero hakuruutuun).

Vaatimustenmukaisuudesta kertoo jokin seuraavista, tuotteeseen liitetystä merkeistä:

	Muut kuin televiestintätuotteet ja EU:n yhdenmukaistetut televiestintätuotteet, kuten Bluetooth® teholuokassa alle 10 mW.
	EU:n muut kuin yhdenmukaistetut tietoliikennetuotteet (mahdollinen nelinumeroinen runkonumero lisätään CE-merkin ja huutomerkin väliin).

Katso lisätietoja tuotteessa olevasta säädöstenmukaisuustarrasta.

Tämän tuotteen televiestintätoimintoja voidaan käyttää seuraavissa EU- ja EFTA-maissa: Itävalta, Belgia, Bulgaria, Kypros, Tšekin tasavalta, Tanska, Viro, Suomi, Ranska, Saksa, Kreikka, Unkari, Islanti, Irlanti, Italia, Latvia, Liechtenstein, Liettua, Luxemburg, Malta, Alankomaat, Norja, Puola, Portugali, Romania, Slovakian tasavalta, Slovenia, Espanja, Ruotsi, Sveitsi ja Yhdistyneet kuningaskunnat.

Puhelinliitin (ei kaikissa tuotteissa) on tarkoitettu analogisiin puhelinverkkoihin liittymistä varten.

Tuotteet ja langattomat lähiverkkolaitteet

Joissakin maissa voi olla erityisvaatimuksia langattomien lähiverkkojen käytölle. Käyttö voi olla esimerkiksi sallittu vain sisätiloissa tai käytettävissä olevia kanavia on rajoitettu. Varmista, että langattoman verkon maa-asetukset ovat oikein.

Ranska

Tämän tuotteen 2,4 GHz:n langattoman lähiverkon käyttöä koskevat tietyt rajoitukset: Tuotetta voidaan käyttää sisätiloissa koko 2400–2483,5 MHz:n taajuusalueella (kanavat 1–13). Ulkotiloissa saa käyttää

vain taajuusaluetta 2400–2454 MHz (kanavat 1–7). Uusimmat vaatimukset ovat osoitteessa www.arcep.fr.

Säädöstenmukaisuutta koskevien asioiden suhteen voit ottaa yhteyttä osoitteeseen:

Hewlett-Packard GmbH, Dept./MS: HQ-TRE, Herrenberger Strasse 140, 71034 Boeblingen,
GERMANY

Lisäilmoitukset langattomille tuotteille

FCC-vaatimustenmukaisuusilmoitus – Yhdysvallat

Exposure to radio frequency radiation

VAROITUS: The radiated output power of this device is far below the FCC radio frequency exposure limits. Nevertheless, the device shall be used in such a manner that the potential for human contact during normal operation is minimized.

In order to avoid the possibility of exceeding the FCC radio frequency exposure limits, human proximity to the antenna shall not be less than 20 cm in during normal operation.

Huomautus käyttäjille Yhdysvalloissa ja Kanadassa

VAROITUS: When using IEEE 802.11a wireless LAN, this product is restricted to indoor use, due to its operation in the 5.15- to 5.25-GHz frequency range. The FCC/Industry Canada requires this product to be used indoors for the frequency range of 5.15 GHz to 5.25 GHz to reduce the potential for harmful interference to co-channel mobile satellite systems. High-power radar is allocated as the primary user of the 5.25- to 5.35-GHz and 5.65- to 5.85-GHz bands. These radar stations can cause interference with and/or damage to this device.

Australian ilmoitus

This device incorporates a radio-transmitting (wireless) device. For protection against radio transmission exposure, it is recommended that this device be operated no less than 20 cm from the head, neck, or body.

Brasilian ANATEL-ilmoitus

Este equipamento opera em caráter secundário, isto é, não tem direito à proteção contra interferência prejudicial, mesmo de estações do mesmo tipo, e não pode causar interferência a sistemas operando em caráter primário (Res. ANTEL 282/2001).

Kanadan ilmoitukset

Under Industry Canada regulations, this radio transmitter may only operate using an antenna of a type and maximum (or lesser) gain approved for the transmitter by Industry Canada. To reduce potential radio interference to other users, the antenna type and its gain should be so chosen that the equivalent isotropically radiated power (e.i.r.p.) is not more than that necessary for successful communication.

This device complies with Industry Canada licence-exempt RSS standard(s). Operation is subject to the following two conditions: (1) this device may not cause interference, and (2) this device must accept any interference, including interference that may cause undesired operation of the device.

⚠ VAARA Exposure to Radio Frequency Radiation The radiated output power of this device is below the Industry Canada radio frequency exposure limits. Nevertheless, the device should be used in such a manner that the potential for human contact is minimized during normal operation.

To avoid the possibility of exceeding the Industry Canada radio frequency exposure limits, human proximity to the antennas should not be less than 20 cm (8 inches).

Japanin ilmoitus

この機器は技術基準適合証明又は工事設計認証を受けた無線設備を搭載しています。

Korean ilmoitus

당해 무선설비는 운용 중 전파혼선 가능성이 있음

Taiwanin ilmoitus

低功率電波輻射性電機管理辦法

第十二條 經型式認證合格之低功率射頻電機，非經許可，公司、商號或使用者均不得擅自變更頻率、加大功率或變更原設計之特性及功能。

第十四條 低功率射頻電機之使用不得影響飛航安全及干擾合法通信；經發現有干擾現象時，應立即停用，並改善至無干擾時方得繼續使用。前項合法通信，指依電信法規定作業之無線電通信。低功率射頻電機須忍受合法通信或工業、科學及醫療用電波輻射性電機設備之干擾。

Meksikon ilmoitus

Aviso para los usuarios de México

La operación de este equipo está sujeta a las siguientes dos condiciones: (1) es posible que este equipo o dispositivo no cause interferencia perjudicial y (2) este equipo o dispositivo debe aceptar cualquier interferencia, incluyendo la que pueda causar su operación no deseada. Para saber el modelo de la tarjeta inalámbrica utilizada, revise la etiqueta regulatoria de la impresora.

Nimetön käyttötietojen tallennus

Tässä tulostimessa käytettävissä HP-mustekaseteissa on muistipiiri, joka avustaa tulostimen käytössä.

Lisäksi muistisiru tallentaa rajoitetun määrän nimetöntä tietoa tulostimen käytöstä, mukaan lukien seuraavat tiedot: päivämäärä, jolloin kasetti asennettiin; päivämäärä, jolloin kasettia viimeksi käytettiin; kasetilla tulostettu sivumäärä, sivun peittoaste, tulostustiheys, käytetyt tulostustilat, mahdolliset tulostusvirheet ja tulostimen malli.

Nämä tiedot auttavat HP:tä suunnittelemaan tulostimia asiakkaiden tulostustarpeita vastaaviksi. Kasetin muistisirusta kerättyjä tietoja ei voi käyttää asiakkaan, kasetin käyttäjän tai tulostimen tunnistamiseen.

HP kerää näytteen HP:n ilmaiseen palautus- ja kierrätyspalveluun palautetuista kaseteista (HP Planet Partners:www.hp.com/hpinfo/globalcitizenship/environment/recycle/). Näytteeseen koottujen muistisirujen tiedot luetaan ja niitä käytetään HP:n tulostimien kehittämiseen. Myös kasetin kierrätyksessä auttavilla HP:n kumppaneilla voi olla pääsy näihin tietoihin.

Muistipiirin sisältämät anonyymit tiedot voivat joissakin olosuhteissa päätyä myös kolmansien osapuolten käyttöön. Jos et halua, että kasettiin tallennetaan mitään tietoja, voit poistaa muistipiirin käytöstä. Tällöin kasettia ei voida kuitenkaan enää käyttää HP-tulostimessa.

Jos et halua, että näitä tietoja kerätään kasetin käytöstä, voit estää muistipiiriä keräämästä tulostimen käyttötietoja.

Käyttötietojen keruutoiminnon käytöstä poistaminen

1. Valitse tulostimen ohjauspaneelista **Asetukset**.
2. Valitse **Asetukset** ja valitse sitten **Kasetin muistipiiritiedot**.
3. Valitse **OK** poistaaksesi käyttötietojen keräämisen käytöstä.



HUOMAUTUS: Voit ottaa käyttötietojen keruutoiminnon takaisin käyttöön palauttamalla tehdasasetukset.



HUOMAUTUS: Voit jatkaa kasetin käyttöä HP-tulostimessa, vaikka ottaisit muistipiirin käyttötietojen keruuminaisuuden pois käytöstä.

F Miten?

- [Laitteen liittäminen sivulla 27](#)
- [Laitteen käyttäminen Windows-käyttöjärjestelmässä sivulla 37](#)
- [Tuotteen käyttäminen Macintosh-tietokoneessa sivulla 45](#)
- [Paperi ja materiaali sivulla 53](#)
- [Mustekasetit sivulla 67](#)
- [Tulostus sivulla 81](#)
- [Väri sivulla 111](#)
- [Hallinta ja huolto sivulla 119](#)
- [Ongelmanratkaisu sivulla 133](#)

Hakemisto

A

AirPrint 105
akku sisältyy 199
aliverkon peite 31
aloitusnäkyvä, ohjauspaneeli 13
Aloitusnäkyvä, ohjauspaneeli 11
asennus
 laite langallisessa verkossa 29
asentaminen
 ohjelmisto, kiinteät verkot 30
 ohjelmisto, USB-liitännät 28
asetukset
 ohjaimen asetukset
 (Macintosh) 91
 ohjaimet 41
 ohjaimet (Macintosh) 49
 tehdasasetukset,
 palauttaminen 136
 tärkeys 41, 48
asiakastuki
 online 134, 184
asiakirjan koon muuttaminen
 Macintosh 101
asiakirjojen koon muuttaminen
 Windows 98
asiakirjojen skaalaaminen
 Windows 98

E

ensimmäinen sivu
 käytä eri paperia 91
 tulostaminen eri paperille
 (Windows) 96
ePrint
 käyttö tai poistaminen 20
erikoispaperi
 tulostaminen (Windows) 95
esiasetukset (Macintosh) 91

ethernet-portti
 sijainti 8, 9

F

fontit
 luettelot, tulostaminen 25

H

haalistumattomia ja vedenkestäviä
 tulosteita 117
haku
 IP-osoite 29
harmaasävy
 tulostus (Windows) 94
HP:n asiakastuki 134, 184
HP:n huijausten vastainen
 verkkosivusto 71
HP:n sulautettu Web-palvelin 44
HP:n yleistulostinohjaimet 39
HP-apuohjelma 47
HP-apuohjelma, Macintosh 47
HP Easy Color
 käyttäminen 115
 poistaminen käytöstä 115
HP ePrint
 kuvaus 32
 käyttö tai poistaminen 20
HP ePrint, käyttäminen 103
HP ePrint Mobile -ohjain 104
HP Web Jetadmin 125
HP-verkkopalvelut, käyttöönotto
 103
HP-verkkopalvelut-valikko 20
huijausten vastainen
 verkkosivusto 71
Huolto-valikko 25
huomautukset iii
hävittäminen, käyttöiän ylittäneet
 199

I

IP-osoite
 haku 29
IPv4-osoite 31

J

Japanin VCCI-ilmoitus 211
Jetadmin, HP Web 125
Jätteiden hävittäminen 200

K

kaksipuoliasetukset, muuttaminen
 32
kaksipuolinen tulostaminen
 asetukset (Windows) 86
kaksipuolinen tulostaminen
 (molemminpuolinen)
 asetukset (Windows) 86
kansilehdet
 tulostaminen (Macintosh) 91
kansisivut
 tulostaminen eri paperille
 (Windows) 96
kasetit
 kierrätys 71, 195
 muut kuin HP:n 71
 säilytys 71
 vaihtaminen 72
kierrätys 4, 195
 HP:n tulostustarvikkeiden
 palautus- ja kierrätysohjelma
 196
koko 186
kopioid
 määrän muuttaminen
 (Windows) 82
Korean EMC-lausunto 214
kosteusmääritykset
 ympäristö 187

käyttöiän ylittäneiden
hävittäminen 199
käyttöjärjestelmät, tuetut 38, 46
käyttöoikeus, ohjelmisto 180
käyttöympäristö, suositukset 187
käyttöympäristön tiedot 187

L

laite
mallivertailu 1
sarjanumero, sijainti 9
Laitteen asetus -valikko 20
laitteen mitat 186
laitteen yleiskatsaus 2
langaton
määrittäminen 19
Langaton asennustoiminto
langattoman verkon
määrittäminen 34
langaton verkko
määrittäminen ohjatulla
asennuksella 34
ohjaimen asentaminen 35
USB-määrittäminen 35
WPS-määrittäminen 34
langaton verkkoyhteys 34
liitettävyys
ongelmanratkaisu 161
USB 28
Liitä ja tulosta -USB-aseman
tulostus 109
liitäntäportit
sijainti 8, 9
lisävarusteet
tilaaminen 173, 174
lokero, tuloste-
sijainti 6, 7
lokero 1
tukokset, poistaminen 139
Lokero 2
tukokset, poistaminen 142,
143
Lokero 3
tuotenumero 175
lokerot
paperin oletuskoko 65
sijainti 6, 7
tukokset, poistaminen 142,
143
valitseminen (Windows) 86

Lokero tuloste
paperitukokset, poistaminen
146
luukun vapautin, sijainti 6, 7
lämpötilamääritykset
ympäristö 187

M

Mac
ohjelmiston poistaminen 50
ongelmat, vianmääritys 170
paperityyppien ja -kokojen
muuttaminen 101
Macintosh
asiakirjan koon muuttaminen
101
HP-apuohjelma 47
ohjaimen asetukset 49, 91
tuetut käyttöjärjestelmät 46
tuki 134, 184
Macintosh-ohjaimen asetukset
mukautettu paperikoko 101
vesileimat 101
malli
numero, sijainti 9
vertailu 1
mallit, ominaisuuksien
yleiskatsaus 2
materiaali
mukautettu koko, Macintosh-
asetukset 101
Material Safety Data Sheet (MSDS)
(Käyttöturvallisuustiedote) 203
merkintätavat, oppaan iii
mitat 186
molemmille puolille tulostaminen
asetukset (Windows) 86
monisivutulostus
valitseminen (Windows) 87
muistutukset iii
mukautetut paperikokoasetukset
Macintosh 101
mukautetut tulostusasetukset
(Windows) 83
mustekasetit
muut kuin HP:n 71
säilytys 71
tarkistus vaurioiden varalta
155

tuotenumerot 68, 175
vaihtaminen 72
muut kuin HP:n tarvikkeet 71

N

n/sivu-tulostus 92

O

ohjaimet
asetukset (Macintosh) 91
asetukset (Windows) 82
asetusten muuttaminen
(Macintosh) 49
asetusten muuttaminen
(Windows) 41
esiasetukset (Macintosh) 91
paperityyppien ja -kokojen
muuttaminen 56
tuetut (Windows) 38
yleiset 39
ohjain
asetukset 41
ohjauspaneeli
aloitusnäkyvä 11, 13
asetukset 41, 48
HP-verkkopalveluvalikko 20
ohjauspaneelin puhdistaminen
131
ohje 11, 14
painikkeet 10, 12
Raportit-valikko 25
valikot 19
ohjauspaneeli, puhdistaminen
131
ohje
tulostusasetukset (Windows)
82
ohje, ohjauspaneelin 11, 14
ohjelman poistaminen
Macintoshista 50
ohjelmisto
asentaminen, kiinteät verkot
30
asentaminen, USB-liitännät 28
asetukset 41, 48
HP-apuohjelma 47
ohjelmiston
käyttöoikeussopimus 180
ongelmat 168
poistaminen, Macintosh 50

- poistaminen Windowsista 43
- sulautettu Web-palvelin 44
- tuetut käyttöjärjestelmät 38, 46
- Windows-osat 37
- ohjelmiston poistaminen Macintoshista 50
- oletusasetukset, palauttaminen 136
- oletusyhdykäytävä, määrittäminen 31
- ominaisuudet 2
- ongelmien ratkaiseminen
 - ei vastetta 158
 - hidas vaste 159
- online-tuki 134, 184
- oppaan merkintätavat iii

P

- paino 186
- palomuuuri 34
- paperi
 - ensimmäinen ja viimeinen sivu, eri paperin käyttäminen 96
 - ensimmäinen sivu 91
 - kannet, eri paperin käyttäminen 96
 - lokeron oletuskoko 65
 - mukautettu koko, Macintosh-asetukset 101
 - sivuja arkille 92
 - tuetut koot 56
 - tukokset 137
 - valitseminen 153
- paperi, erikois-tulostaminen (Windows) 95
- paperi, tilaaminen 174
- paperikoko
 - muuttaminen 56
- paperikoot
 - mukautetun valitseminen 86
 - valitseminen 85
- paperin lisääminen syöttölokero 61
- paperin poimintaongelmat ratkaiseminen 137
- paperirata
 - tukokset, poistaminen 145

- paperityypit
 - muuttaminen 56
 - valitseminen 86
- paperityyppi
 - muuttaminen 150
- PCL6-fonttiluettelo 25
- PCL-fonttiluettelo 25
- PCL-ohjaimet 38
 - yleinen 39
- peruuttaminen
 - tulostustyö 94, 101
- pikavalinnat (Windows)
 - käyttö 83
 - luominen 84
- portit
 - sijainti 8, 9
- PS-emulointiohjaimet 38
- PS-fonttiluettelo 25
- puhdistaminen
 - ohjauspaneeli 131
 - paperirata 156
- pystysuunta
 - valitseminen, Windows 89

R

- rajoitukset 199
- raportit
 - laaturaportti 120
 - PCL-fonttiluettelo 120
 - PS-fonttiluettelo 120
 - tapahumaloki 120
 - tulostimen tilaraportti 120
 - verkkomääritys sivu 120
- Raportit-valikko 25
- ratkaiseminen
 - Liitä ja tulosta -USB-aseman tulostusongelmia 160
 - USB-suorayhteyden ongelmat 161
 - verkko-ongelmat 161

S

- sarjanumero, sijainti 9
- sisäinen ohjetoiminto, ohjauspaneelin 11, 14
- sivuja arkilla
 - valitseminen (Windows) 87
- sivuja arkille 92

- sivukoot
 - asiakirjojen skaalaaminen vastaavaksi (Windows) 98
- skaalatut asiakirjat
 - Macintosh 101
- sulautettu Web-palvelin (EWS)
 - ominaisuudet 121
- suunta
 - valitseminen, Windows 89
- syöttölaite
 - sijainti 6, 7
- syöttölokero
 - sijainti 6, 7
 - täyttäminen 61
- sähkölaitetiedot 186
- säilyttäminen
 - ympäristömääritykset 187
- säilytys
 - mustekasetit 71
- säästöasetukset 129

T

- takuu
 - käyttöoikeus 180
 - tuote 178
- tarrat
 - tulostaminen (Windows) 95
- tarvikkeet
 - kierrätys 71, 195
 - muut kuin HP:n 71
 - tila, tarkasteleminen HP-apuohjelmalla 47
 - tilaaminen 173, 174
 - väärennös 71
- tarvikkeiden kierrätys 71
- tarvikkeiden tilaaminen
 - Web-sivustot 173
- TCP/IP
 - IPv4-parametrien määrittäminen manuaalisesti 31
- tehdasasetukset, palauttaminen 136
- tehdasasetusten palauttaminen 136
- tekninen tuki
 - online 134, 184
- tekniset tiedot
 - mitat 186
 - sähkö ja äänet 186
 - ympäristötiedot 187

- tila
 - aloitusnäkyvä, ohjauspaneeli 11, 13
 - HP-apuohjelma, Macintosh 47
- tilaaminen
 - tarvikkeet ja lisävarusteet 174
- tuetut materiaalit 56
- tuki
 - online 134, 184
- tukokset
 - paikantaminen 139
 - paperirata, poistaminen 145
 - syyt 137
 - tulostelokero, poistaminen 146
- tulostaminen
 - asetukset (Macintosh) 91
 - asetukset (Windows) 82
 - USB-muistilaitteista 109
- tulostelokero
 - , poistaminen 146
 - sijainti 6, 7
- tulostinohjaimet
 - valitseminen 157
- tulostinohjaimet (Macintosh)
 - asetukset 91
 - asetusten muuttaminen 49
- tulostinohjaimet (Windows)
 - asetukset 82
 - asetusten muuttaminen 41
 - tuetut 38
- tulostinohjain
 - langattoman verkon määrittäminen 35
- tulostinohjainten avaaminen (Windows) 82
- tulostuskasetit
 - kierrätys 71, 195
- tulostuskasettilokeron
 - luukun vapautin, sijainti 6, 7
- tulostuslaatu
 - parantaminen 150
 - parantaminen (Windows) 85
- tulostuslaatu-sivu
 - tulkinta 75, 154
 - tulostaminen 75, 154
- tulostusmateriaali
 - ensimmäinen sivu 91
 - sivuja arkille 92
 - tuettu 56
 - tuetut koot 56
- tulostustyö
 - peruuttaminen 94, 101
 - peruuttaminen (Windows) 94
- tuote ei sisällä elohopeaa 199
- tärkeys, asetukset 41, 48
- U**
- USB
 - langattoman verkon määrittäminen 35
- USB-asetukset 28
- USB-kaapeli, tuotenumero 175
- USB-muistilaitteet
 - tulostaminen 109
- USB-portti
 - sijainti 8, 9
- useita sivuja arkilla
 - tulostaminen (Windows) 87
- useita sivuja arkille 92
- V**
- vaakasuurta
 - valitseminen, Windows 89
- vaihtaminen
 - mustekasetit 72
- valikko
 - Huolto 25
 - Laite-asetus 20
 - ohjauspaneeli, käyttäminen 19
 - Verkkokokoonpano 19
- valikot, ohjauspaneeli
 - HP-verkkopalvelut 20
 - Raportit 25
- valmiustila
 - käyttöön 129
 - pois käytöstä 129
- varoitukset iii
- vasen luukku
 - tukokset, poistaminen 145
- verkko
 - asetukset, muuttaminen 30
 - asetukset, tarkasteleminen 30
 - määrittäminen 19
 - salasana, asettaminen 31
 - salasana, vaihtaminen 31
- Verkkokokoonpano-valikko 19
- verkkosivustot
 - vihjeraportit 71
- verkon hallinta 30
- verkot
 - aliverkon peite 31
 - HP Web Jetadmin 125
 - IPv4-osoite 31
 - oletusyhdyskäytävä 31
 - verkot, langallinen
 - laitteen asennus 29
 - vertailu, mallit 1
 - vesileimat 101
 - lisääminen (Windows) 99
 - vianmäärittäykset
 - tukokset 137
 - vianmäärittäminen
 - Liitä ja tulosta -USB-aseman tulostusongelmia 160
 - Mac-ongelmat 170
 - paperinsyötön ongelmat 136
 - tarkistusluettelo 135
 - USB-suorayhteyden ongelmat 161
 - verkko-ongelmat 161
 - vihjeet iii
 - vihkot
 - luominen (Windows) 99
 - viimeinen sivu
 - tulostaminen eri paperille (Windows) 96
 - virheet
 - ohjelmisto 168
 - virta
 - kulutus 186
 - väri
 - Colorlok-tekniikka 117
 - käyttäminen 111
 - säätäminen 112, 151
 - tulostaminen harmaasävyisenä (Windows) 94
 - tulostettuna ja näytöllä 116
 - täsmäys 116
 - väriasetukset
 - HP EasyColor (Windows) 115
 - määrittäminen (Windows) 89
 - värin
 - hallinta 111
 - värintäsmäys 116
 - Väri-välilehden asetukset 92
 - väärennettyjen tarvikkeiden ilmianto 71
 - väärennetyt tarvikkeet 71

W

Web-sivustot

asiakastuki 134, 184

HP Web Jetadmin,
lataaminen 125

Käyttöturvallisuustiedot (Material
Safety Data Sheet, MSDS)
203

Macintosh-asiakastuki 134,
184

tarvikkeiden tilaaminen 173

yleistulostinohjain 39

Web-tulostus

HP ePrint 32

Windows

ohjainasetukset 41

ohjelmisto-osat 37

tuetut käyttöjärjestelmät 38

tuetut ohjaimet 38

yleistulostinohjain 39

Windows-ohjelmiston asennuksen

poistaminen 43

Windows-ohjelmiston

poistaminen 43

WPS

langattoman verkon

määrittäminen 34

Y

yhdyskäytävä, oletuksen

määrittäminen 31

yhteyden muodostaminen

langattomaan verkkoon 34

yhteyksnopeuden asetukset 32

Yleinen toimistoasetus 70, 129

yleistulostinohjaimet 39

ympäristöä suojelevat

ominaisuudet 4

Ä

äänitasotiedot 186

© 2013 Hewlett-Packard Development Company, L.P.

www.hp.com

