



OFFICEJET PRO X451 AND X551 SERIES PRINTERS

User Guide



HP OFFICEJET PRO X451



HP OFFICEJET PRO X551



HP Officejet Pro X451 och X551 Series

Användarhandbok

Copyright och licensavtal

© 2013 Copyright Hewlett-Packard Development Company, L.P.

Det är förbjudet att reproducera, ändra eller översätta den här handboken utan föregående skriftligt medgivande, förutom i den utsträckning som upphovsrättslagen tillåter.

Den här informationen kan ändras utan föregående meddelande.

De enda garantierna för HP-produkterna och -tjänsterna fastställs i de uttryckliga garantier som medföljer produkterna och tjänsterna. Inget i detta dokument ska tolkas som att det utgör en ytterligare garanti. HP kan inte hållas ansvarigt för tekniska fel, korrekturfel eller utelämnanden i dokumentet.

Utgåva 3, 6/2013

Varumärken

Adobe®, Acrobat® och PostScript® är varumärken som tillhör Adobe Systems Incorporated.

Intel® Core™ är ett varumärke som tillhör Intel Corporation i USA och andra länder/regioner.

Java™ är ett varumärke i USA och tillhör Sun Microsystems, Inc.

Microsoft®, Windows®, Windows® XP och Windows Vista® är amerikanska registrerade varumärken som tillhör Microsoft Corporation.

UNIX® är ett registrerat varumärke som tillhör The Open Group.

ENERGY STAR och ENERGY STAR-märket är registrerade märken i USA.

Riktlinjer som används i den här användarhandboken

 **TIPS:** Tipsen ger användbara råd och genvägar.

 **OBS!** Meddelanden ger viktig information för att förklara något eller slutföra en uppgift.

 **VIKTIGT:** Viktigt-meddelanden beskriver åtgärder som du ska följa för att undvika dataförlust eller skada på produkten.

 **VARNING:** Varningar beskriver åtgärder som du ska följa för att undvika personsador, allvarlig dataförlust eller större skada på produkten.

Innehåll

1	Produktfakta	1
	Produktöversikt	2
	HP Officejet Pro X451 Series-modeller	2
	HP Officejet Pro X551 Series-modeller	3
	Miljöfunktioner	4
	Hjälpmedelsfunktioner	5
	Produktbilder	6
	Framsida (X451 Series)	6
	Framsida (X551 Series)	7
	Baksida	8
	Gränssnittsportar	9
	Placering av serienummer och modellnummer	9
	Kontrollpanelens layout (X451 Series)	10
	Kontrollpanelens layout (X551 Series)	12
2	Kontrollpanelens menyer	15
	Statusmenyn	16
	Apps	17
	Koppla in och skriv ut (endast på Officejet Pro X551-modeller)	18
	Inställningsmeny	19
	Menyn Nätverk	19
	Menyn HP Webbtjänster (endast Officejet Pro X451-modeller)	20
	Menyn Enhetsinstallation	20
	Verktygsmenyn	25
	Menyn Skriv ut rapporter	25
3	Ansluta produkten	27
	Ansluta produkten med hjälp av en USB-kabel	28
	CD-installation	28
	Ansluta produkten till nätverket	29
	Nätverksprotokoll som stöds	29

Installera produkten i ett trådbundet nätverk	29
Konfigurera IP-nätverksinställningar	30
HP ePrint	33
Anslut produkten till ett trådlöst nätverk (endast trådlösa modeller)	34
Anslut produkten till ett trådlöst nätverk med hjälp av guiden för trådlös installation (Officejet Pro X551)	34
Anslut skrivaren till ett trådlöst nätverk med WPS	34
Anslut produkten till ett trådlöst nätverk med en USB-kabel (endast Officejet Pro X451)	35
Installera programvaran för en trådlös produkt som redan finns i nätverket	35
Anslut produkten manuellt till ett trådlöst nätverk	35

4 Använda produkten med Windows 37

Operativsystem och skrivardrivrutiner som stöds av Windows	38
Välja rätt skrivardrivrutin för Windows	38
Universell HP-skrivardrivrutin	39
Ändra utskriftsinställningar för Windows	41
Prioritet för utskriftsinställningar	41
Ändra inställningarna för alla utskrifter tills programmet stängs	41
Ändra standardinställningarna för alla utskriftsjobb	42
Ändra konfigurationsinställningarna för produkten	42
Ta bort skrivardrivrutinen från Windows	43
Verktyg som kan användas för Windows	44

5 Använda produkten med en Mac 45

Operativsystem och skrivardrivrutiner som stöds av Mac	46
Programvara för Macintosh-datorer	47
HP-program för Macintosh	47
Prioritet för utskriftsinställningar i Macintosh	48
Ändra inställningar för skrivardrivrutin för Macintosh	49
Ändra inställningarna för alla utskrifter tills programmet stängs	49
Ändra standardinställningarna för alla utskriftsjobb	49
Ändra konfigurationsinställningarna för produkten	49
Ta bort skrivardrivrutinen från Mac-operativsystem	50
Funktioner i Macintosh som kan hanteras	51
Inbyggd HP-webbserver	51
Lös problem med Mac	52

6 Papper och utskriftsmaterial 53

Förstå pappersanvändning	54
Ändra skrivardrivrutinen efter papperstyp och pappersstorlek i Windows	56

Pappersstorlekar som stöds	56
Papperstyper som kan användas och fackkapacitet	59
Fylla på papper	61
Fylla på fack 1 (kombifacket på vänster sida av produkten)	61
Fylla på fack 2 eller det extra facket 3	62
Konfigurera facken	64
7 Bläckpatroner	65
Information om bläckpatroner	66
Bilder av förbrukningsmaterial	67
Bläckpatron	67
Hantera bläckpatroner	68
Ändra bläckpatronsinställningar	68
Förvaring och återvinning av förbrukningsmaterial	69
HP:s webbplats för rapportering av förfalskningar	69
Utbytesinstruktioner	70
Byta bläckpatroner	70
Lös problem med förbrukningsmaterial	73
Kontrollera bläckpatronerna	73
Tolka meddelanden om förbrukningsmaterial på kontrollpanelen	74
8 Skriva ut	77
Utskriftsmetoder (Windows)	78
Öppna skrivardrivrutinen i Windows	78
Få hjälp med utskriftsalternativ i Windows	78
Ändra antalet utskriftsexemplar med Windows	78
Spara egna utskriftsinställningar för återanvändning i Windows	79
Förbättra utskriftskvaliteten med Windows	81
Skriva ut på båda sidor (dubbelsidig utskrift) i Windows	82
Skriva ut flera sidor per ark i Windows	83
Välja sidorientering i Windows	85
Ställa in avancerade färgalternativ i Windows	86
Utskriftsmetoder (Mac)	87
Skapa och använda skrivarinställningar i Macintosh	87
Skriva ut ett försättsblad i Macintosh	87
Skriva ut flera sidor på ett ark i Macintosh	88
Skriva ut på båda sidor av papperet (duplexutskrift) i Macintosh	88
Ange färgalternativ i Macintosh	88
Ytterligare utskriftsmetoder (Windows)	90
Avbryta en utskrift	90
Skriva ut färgtext som svart (gråskala) i Windows	90

Skriva ut på specialpapper eller etiketter i Windows	91
Skriva ut den första eller den sista sidan på ett annat papper i Windows	92
Anpassa ett dokument efter sidstorleken i Windows	94
Lägga till en vattenstämpel i ett dokument i Windows	95
Skapa ett häfte med Windows	95
Ytterligare utskriftsmetoder (Mac OS X)	98
Avbryta en utskrift med Macintosh	98
Ändra pappersstorlek och papperstyp (Mac)	98
Ändra storlek på dokument eller skriva ut på en anpassad pappersstorlek i Macintosh. ...	98
Använda vattenstämplar i Macintosh	98
Använda HP ePrint	100
Använda HP ePrint Mobile-drivrutinen	101
AirPrint	102
Ansluta skrivaren med HP Trådlöst direkt	103
Ansluta och skriva ut från en mobil enhet med WiFi-kapacitet	103
Ansluta och skriva ut från en dator med WiFi-kapacitet via en trådlös router och Trådlöst direkt	104
Ansluta och skriva ut från en dator med WiFi-kapacitet via enbart Trådlöst direkt	104
Ändra från utskrift via USB till utskrift via en Trådlöst direkt-anslutning	105
Koppla-in-och-skriv-ut-utskrift från en USB-enhet	106
För Officejet Pro X551 Series-skrivare	106
9 Färg	107
Justera färg	108
Ändra färgtema för ett utskriftsjobb	108
Ändra färgalternativ	109
Använd alternativet HP EasyColor	111
Matcha färgerna efter datorskärmen	112
Bleknings- och vattenbeständiga utskrifter	113
10 Hantering och underhåll	115
Skriva ut informationssidor	116
Använda den inbäddade HP-webbservern	117
Om cookies	117
Öppna den inbyggda webbservern	117
Funktioner	118
Använda programvaran HP Web Jetadmin	121
Funktioner för produktsäkerhet	121
Säkerhetsinformation	121
Ställa in ett administrationslösenord i HP:s inbäddade webbserver	121
Kontrollpanelslås	121

Inaktivera protokoll och tjänster som du inte använder	122
Administratörsinställningar	123
Åtkomstkontroll för färg	123
Skyddade protokoll – HTTPS	123
Brandvägg	123
Autentisering av Skanna till mapp och Faxe till mapp	123
Syslog	123
Certifikat	123
Signerad fast programvara	124
Trådlös autentisering	124
Ekonomiinställningar	125
Skriver ut i det allmänna kontorsläget	125
Energihantering	125
Rengöra produkten	127
Rengöra kontrollpanelen	127
Produktuppdateringar	128

11 Lösa problem 129

Kundsupport	130
Checklista för felsökning och problemlösning	131
Steg 1: Kontrollera att produkten är påslagen	131
Steg 2: Se efter om det visas några felmeddelanden på kontrollpanelen	131
Steg 3: Testa utskriftsfunktionen	131
Steg 4: Försök skicka ett utskriftsjobb från en dator	131
Steg 5: Testa funktionen för koppla-in-och-skriv-ut-utskrift från en USB-enhet (X551 Series)	132
Faktorer som påverkar produktens prestanda	132
Återställa till standardinställningar	132
Papperet matas in på fel sätt eller trasslar sig	132
Skrivaren matar inte in papper	133
Skrivaren matar in flera pappersark	133
Förhindra papperstrassel	133
Rensa trassel	135
Platser där papperstrassel kan förekomma	135
Åtgärda trassel i fack 1 (kombifacket)	135
Rensa papperstrassel i fack 2	138
Åtgärda papperstrassel i tillvalsfack 3	139
Åtgärda papperstrassel innanför vänster lucka	141
Rensa papperstrassel i utmatningsfacket	142
Åtgärda papperstrassel i duplexenheten	143
Förbättra utskriftskvaliteten	146

Använd alltid rätt inställning för papperstyp i skrivardrivrutinen	146
Justera färg	147
Använd papper som uppfyller HP:s specifikationer för papper	149
Kontrollera bläckpatronerna	150
Avlägsna bläck	152
Rengöra skrivhuvudet	152
Använd den skrivardrivrutin som bäst passar dina utskriftsbehov	153
Skrivaren skriver inte ut eller skriver ut långsamt	154
Skrivaren skriver inte ut	154
Skrivaren skriver ut långsamt	155
Lösa problem med koppla-in-och-skriv-ut-utskrift från en USB-enhet (X551 Series)	156
Menyn USB-utskrift öppnas inte när du sätter i USB-enheten	156
Filen skrivs inte ut från USB-lagringsenheten	156
Den fil du vill skriva ut finns inte med på menyn USB-utskrift	157
Lösa anslutningsproblem för produkten	157
Lös problem med USB-direktanslutning	157
Lös nätverksproblem	157
Lösa problem med trådlösa nätverk	160
Checklista för trådlös anslutning	160
På kontrollpanelen visas meddelandet: Den trådlösa funktionen i den här produkten har stängts av.	161
Skrivaren skriver inte ut efter att den trådlösa konfigurationen är slutförd	161
Skrivaren skriver inte ut och datorn har en brandvägg från tredje part installerad	162
Den trådlösa anslutningen fungerar inte efter den trådlösa routern eller skrivaren har flyttats	162
Det går inte att ansluta flera datorer till den trådlösa skrivaren	162
Den trådlösa skrivaren tappar kommunikationen när den är ansluten till ett VPN	163
Nätverket visas inte i listan över trådlösa nätverk	163
Det trådlösa nätverket fungerar inte	164
Lösa problem med enhetens programvara från Windows	165
Lösa problem med enhetens programvara från Mac	167
Skrivardrivrutinen visas inte i Skrivare och fax	167
Produktnamnet visas inte i skrivarlistrutan i Skrivare och fax	167
Skrivardrivrutinen ställer inte automatiskt in den produkt som du har valt i Skrivare och fax	167
Ett utskriftsjobb skickades inte till den produkt du valt	167
Om produkten är ansluten med en USB-kabel visas den inte i listan Skrivare och fax efter att drivrutinen har valts.	168
Du använder en allmän skrivardrivrutin tillsammans med en USB-anslutning	168

Bilaga A Förbrukningsmaterial och tillbehör	169
Beställ delar, tillbehör och förbrukningsmaterial	170
Artikelnummer	171
Bilaga B Service och support	173
Hewlett-Packards avtal för begränsad garanti	174
Licensavtal för slutanvändare	176
OpenSSL	179
Kundsupport	180
Bilaga C Produktspecifikationer	181
Fysiska specifikationer	182
Effektförbrukning, elektriska specifikationer och akustisk emission	182
Akustiskt utsläpp	182
Miljöspecifikationer	183
Bilaga D Miljövänlig produkthantering	185
Skydda miljön	186
Ozon	187
Strömförbrukning	188
Pappersanvändning	189
Plast	190
Förbrukningsmaterial för HP Officejet	191
Instruktioner för retur och återvinning	192
USA och Puerto Rico	192
Returer utanför USA	193
Kassera batterier	193
Skrivaråtervinning	193
Papper	194
Materialrestriktioner	195
Kassering av utrustning	196
Återvinning av elektronisk maskinvara	197
Kemiska ämnen	198
Material Safety Data Sheet (MSDS)	199
Mer information	200
Ämnestabell (Kina)	201
Bestämmelser om begränsningar för farliga ämnen (Turkiet)	202
Yttrandet RoHS (Restriction on Hazardous Substances) (Ukraina)	203
RoHS-meddelande (Restriction on Hazardous Substances) (Vietnam)	204

Bilaga E Föreskrifter	205
Regulatoriska meddelanden	206
Regulatoriskt modellnummer för identifiering	206
FCC-deklaration	206
VCCI-deklaration (Japan)	207
Instruktioner för nätsladd	208
Nätsladdar (Japan)	209
EMI-deklaration (Korea)	210
GS-redogörelse (Germany)	211
EU-bestämmelser	212
Ytterligare bestämmelser för trådlösa produkter	214
FCC-överensstämmelse för USA	214
Meddelande till användare i USA och Kanada	214
Bestämmelser för Australien	214
ANATEL-bestämmelsen för Brasilien	214
Bestämmelser för Kanada	214
Information för Japan	215
Bestämmelser för Korea	215
Bestämmelser för Taiwan	215
Information för Mexiko	215
Lagring av anonym användningsinformation	216
 Bilaga F Hur gör jag?	 217
 Index	 219

1 Produktfakta

- [Produktöversikt](#)
- [Miljöfunktioner](#)
- [Hjälpmedelsfunktioner](#)
- [Produktbilder](#)

Produktöversikt

HP Officejet Pro X451 Series-modeller

Officejet Pro X451 dn-modeller

CN459A



Pappershantering:

- Fack 1 (50 arks kapacitet för GSM eller 20 lb. bondpapper)
- Fack 2 (500 arks kapacitet för GSM eller 20 lb. bondpapper)
- Fack 3 (tillval) (500 arks kapacitet för GSM eller 20 lb. bondpapper)
- Standardutmatningsfack (250 arks kapacitet för GSM eller 20 lb. bondpapper)
- Automatisk dubbelsidig utskrift

Operativsystem som stöds:

- Windows XP, 32-bitars (Service Pack 2 eller senare)
- Windows Vista, 32-bitars och 64-bitars
- Windows 7, 32-bitars och 64-bitars
- Windows 8, 32-bitars och 64-bitars
- Mac OS X v10.6 och senare

OBS! Om du vill veta mer om vilka operativsystem som stöds, se Operativsystem och skrivardrivrutiner som stöds i Windows.

Anslutningar:

- Hi-Speed USB 2.0
- 10/100 Ethernet LAN-anlutning

Utskrift:

- Enkelsidiga utskrifter med upp till 30 ppm (sidor per minut) i både färg och svartvitt på papper i Letter-storlek med professionell kvalitet
- Dubbelsidiga utskrifter med upp till 15 ppm (sidor per minut) i både färg och svartvitt på papper i Letter-storlek med professionell kvalitet

Officejet Pro X451 dw-modeller

CN463A



Har samma funktioner som Officejet Pro X451dn Series, plus följande:

- Trådlös adapter för 802.11 B/G/N Single Band
- HP Trådlös direktutskrift

HP Officejet Pro X551 Series-modeller

Officejet Pro X551 dw-modeller

CN596A



Pappershantering:

- Fack 1 (50 arks kapacitet för GSM eller 20 lb. bondpapper)
- Fack 2 (500 arks kapacitet för GSM eller 20 lb. bondpapper)
- Fack 3 (tillval) (500 arks kapacitet för GSM eller 20 lb. bondpapper)
- Standardutmatningsfack (250 arks kapacitet för GSM eller 20 lb. bondpapper)
- Automatisk dubbelsidig utskrift

Operativsystem som stöds:

- Windows XP, 32-bitars (Service Pack 2 eller senare)
- Windows Vista, 32-bitars och 64-bitars
- Windows 7, 32-bitars och 64-bitars
- Windows 8, 32-bitars och 64-bitars
- Mac OS X v10.6 och senare

OBS! Om du vill veta mer om vilka operativsystem som stöds, se Operativsystem och skrivardrivrutiner som stöds i Windows.

Anslutningar:

- Trådlös adapter för 802.11 B/G/N Single Band
- Hi-Speed USB 2.0
- HP ePrint
- HP Trådlös direktutskrift

Utskrift:

- Enkelsidiga utskrifter med upp till 40 ppm (sidor per minut) i både färg och svartvitt på papper i Letter-storlek med professionell kvalitet
- Dubbelsidiga utskrifter med upp till 20 ppm (sidor per minut) i både färg och svartvitt på papper i Letter-storlek med professionell kvalitet
- Koppla-in-och-skriv-ut-utskrift från en USB-enhet (ingen dator behövs)



VIKTIGT: Skrivaren är avsedd att användas på en plan yta. Om skrivaren står snett när du skriver ut kan det resultera i felaktiga meddelanden om hur mycket bläck som återstår i bläckpatronerna.

Miljöfunktioner

Dubbelsidig utskrift	Automatisk dubbelsidig utskrift är tillgänglig med Officejet Pro X451 och Officejet Pro X551. Dubbelsidiga utskrifter är miljövänliga och sparar pengar.
Skriva ut flera sidor per ark	Spara papper genom att skriva ut två eller fler sidor i ett dokument sida vid sida på ett ark. Du kommer åt den här funktionen via skrivardrivrutinen.
Återvinning	Minska avfall genom att använda returpapper. Återvinn bläckpatroner via HP Planet Partner-programmet för återlämning.
Energibesparingar	Tack vare vilolägen och timerinställningar kan den här produkten snabbt gå in i lägen med reducerad strömförbrukning när du inte skriver ut, vilket sparar energi.



OBS! Du kan göra ytterligare energibesparingar genom att stänga av skrivaren när den inte ska användas på minst fyra timmar.

Hjälpmedelsfunktioner

Produkten har flera funktioner som är avsedda för användare med nedsatt syn, hörsel eller styrka eller som är vänsterhänta.

- Online-användarhandbok som kan läsas på skärmen.
- Bläckpatronerna kan installeras och tas ur med en hand.
- Alla fack och luckor kan öppnas med en hand.

Produktbilder

Framsida (X451 Series)

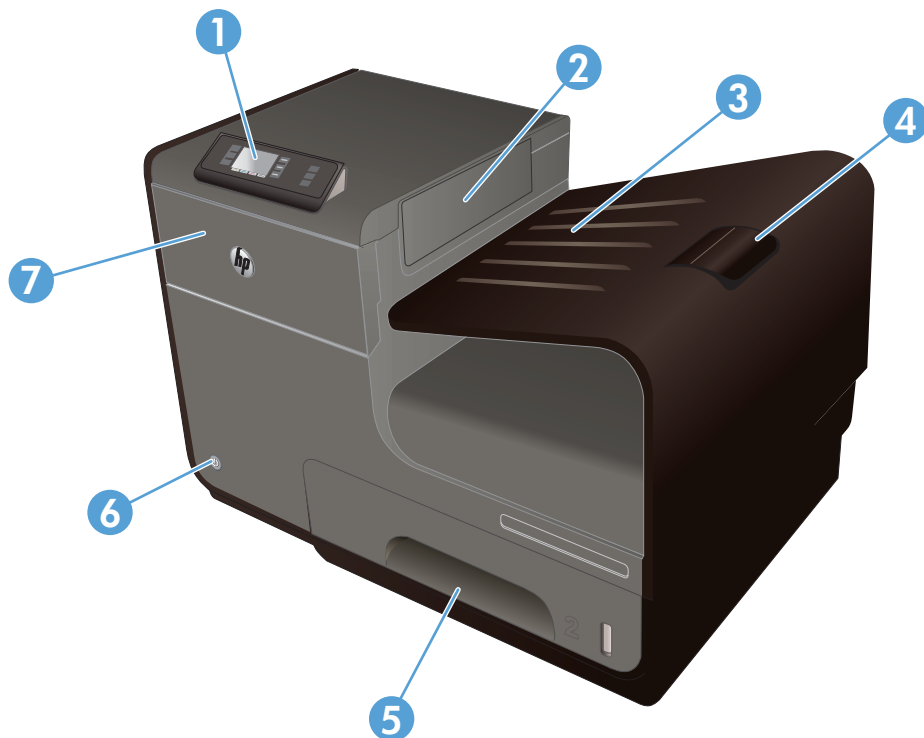

1	Kontrollpanel
2	Utmatningslucka
3	Utmatningsfack
4	Förlängning för utmatningsfack
5	Fack 2 (huvudpappersfack)
6	På/av-knapp
7	Bläckpatronslucka

Framsida (X551 Series)

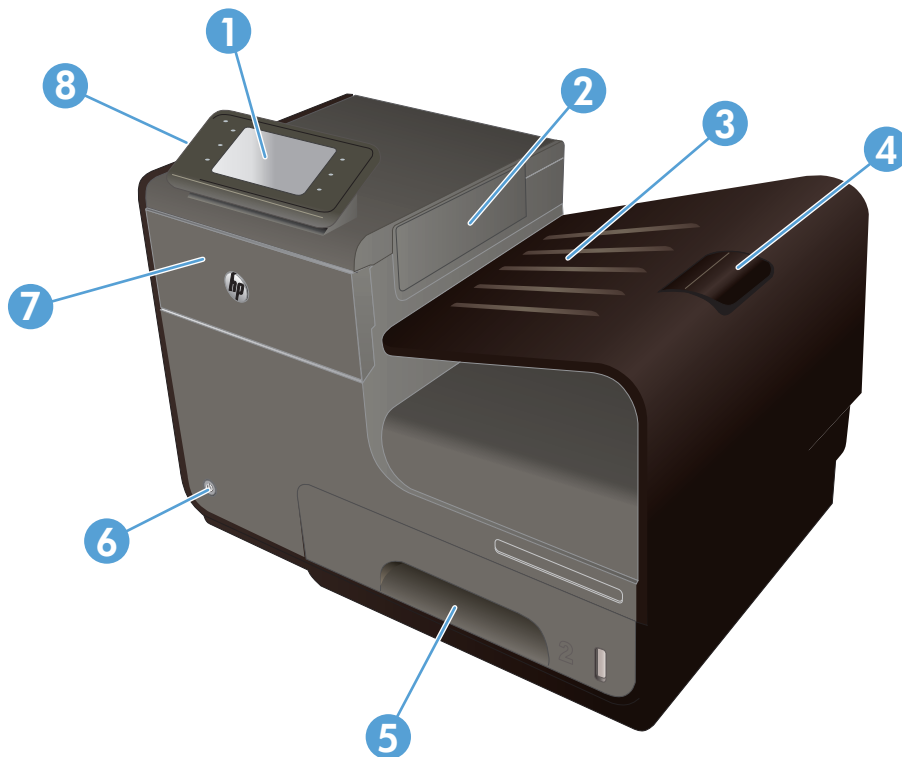

1	Kontrollpanel
2	Lucka till utmatningsfack
3	Utmatningsfack
4	Förlängning för utmatningsfack
5	Fack 2 (huvudpappersfack)
6	På/av-knapp
7	Bläckpatronslucka
8	USB 2.0-värdport där du kan ansluta USB-lagringsenheter för Plug and Print-utskrift.

Baksida

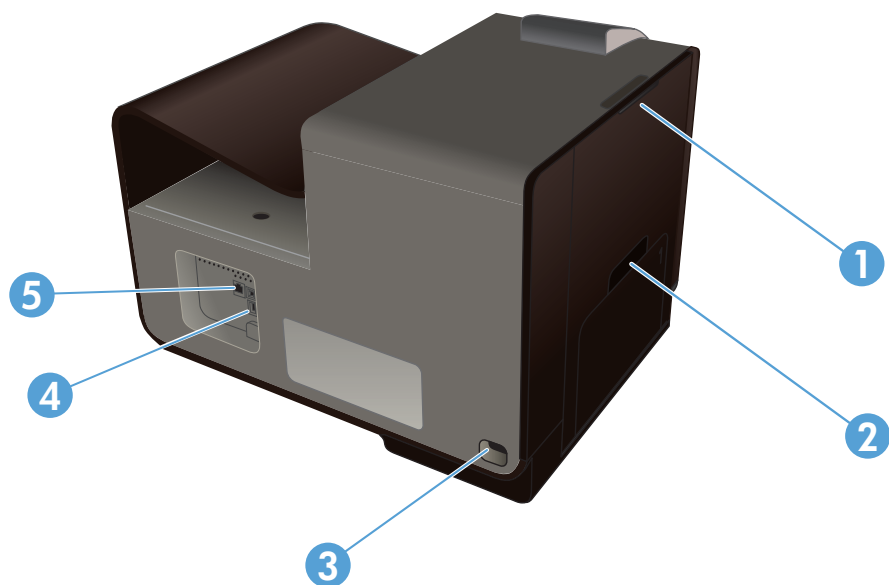

1	Vänster lucka (åtkomst för att rensa papperstrassel)
2	Fack 1 (kombifack)
3	Strömanslutning
4	Hi-Speed USB 2.0-portar
5	Ethernet-port

Gränssnittsportar

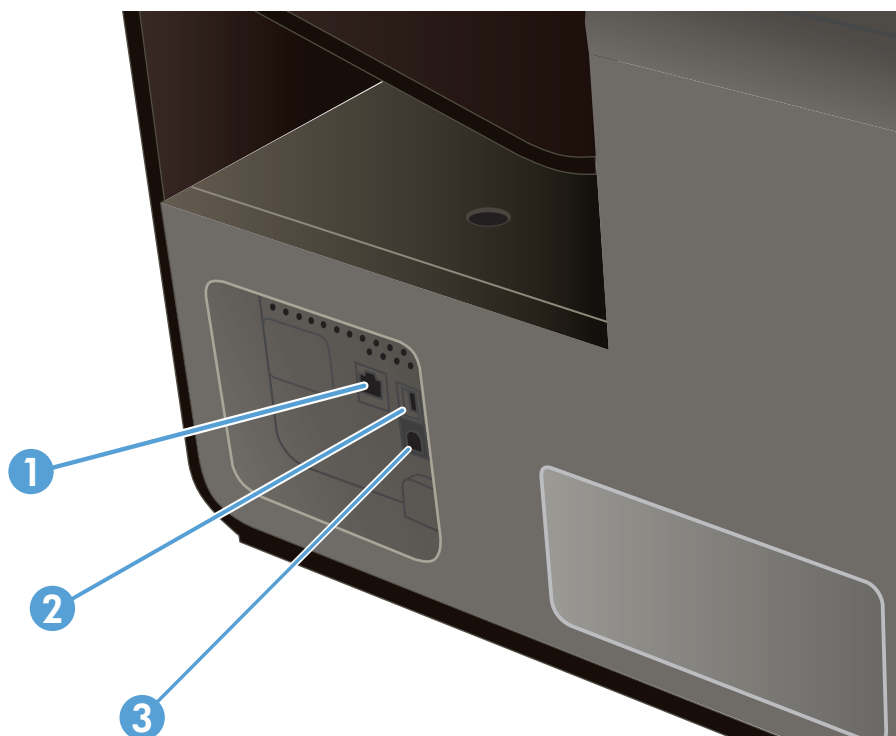

1	Ethernet-port
2	USB-enhetsport där du kan ansluta en USB-kabel från en dator (ett alternativ till nätverks- eller trådlös anslutning).
3	USB-värdport där du kan ansluta USB-lagringenheter för Plug and Print (endast Officejet Pro X551)

Placering av serienummer och modellnummer

Om du öppnar bläckpatronsluckan kan du se en etikett med serienumret och produktmodellnumret.

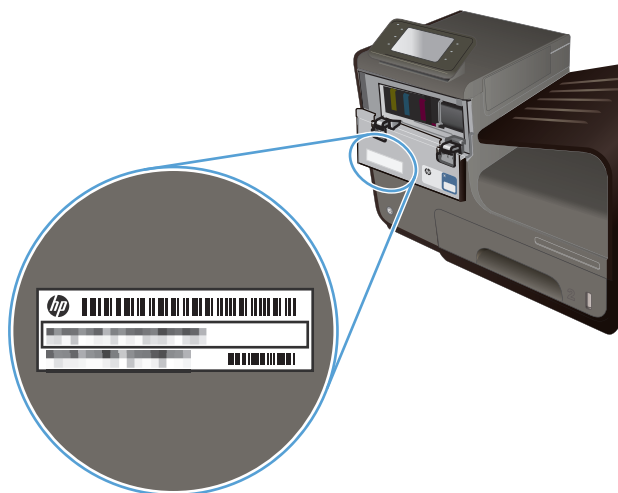

Kontrollpanelens layout (X451 Series)





1		Display
2	?	Hjälpknapp: ger tillgång till produktens hjälpsystem.
3	📶	Knapp för trådlöst: ger tillgång till ett antal menyalternativ som du kan använda för att visa och justera nätverksinställningar på trådlösa modeller.
4	🖨️	HP ePrint-knapp: ger snabb åtkomst till HP:s webbtjänstfunktioner, inklusive HP ePrint. HP ePrint är ett verktyg som används för att skriva ut dokument från en enhet med e-postfunktion genom att skicka dem till produktens e-postadress.
5	✖	Avbryt-knapp: används för att avbryta det pågående jobbet eller lämna den aktuella skärmen. OBS! Knappen tänds endast om funktionen kan användas på den aktuella skärmen.
6	↶	Bakåt-knapp: används för att återgå till föregående skärm. OBS! Knappen tänds endast om funktionen kan användas på den aktuella skärmen.
7	🏠	Hemknapp: används för att snabbt gå till hemskrmen. Knappen tänds endast om funktionen kan användas på den aktuella skärmen.

Knappar på hemskärmen (X451 Series)

Från startskärmen har du åtkomst till produktens funktioner. Där visas också produktens aktuella status.

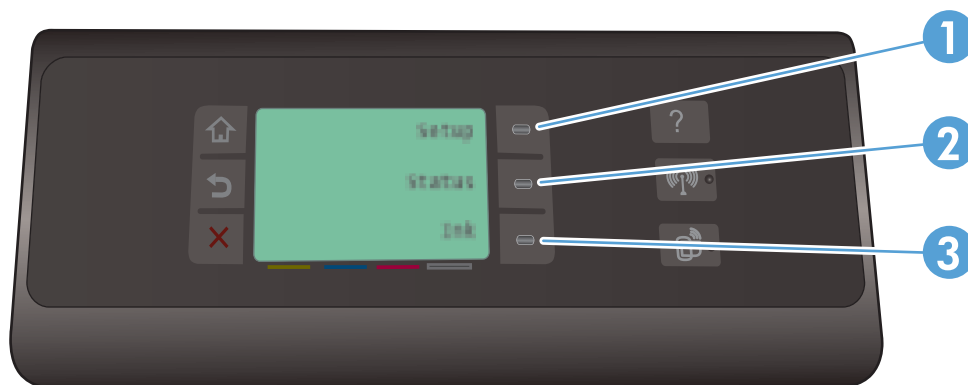
 **OBS!** Funktionerna på startskärmen varierar beroende på produktkonfigurationen. Layouten kan se lite olika ut beroende på språk.



- 1 **Installation** : ger tillgång till ett antal menyalternativ som du kan använda för att visa och justera produktinställningar.
- 2 **Jobbstatus**: låter dig visa statusen för eventuella pågående utskriftsjobb.
- 3 **Bläckinformation**: ger information om bläcknivåerna.

Kontrollpanelens hjälpsystem

Produkten har ett inbyggt hjälpsystem som förklarar hur de olika skärmarna används. Om du vill gå till hjälpsystemet trycker du på knappen Hjälp ? till höger på kontrollpanelen (Officejet Pro X451) eller i det övre högra hörnet av kontrollpanelen (Officejet Pro X551).

För skärmar som innehåller inställningar för enskilda uppgifter öppnas ett hjälpavsnitt som förklarar de olika alternativen på skärmen.

Kontrollpanelens layout (X551 Series)





1		Visnings- och pekskrämsområde
2	?	Hjälpknapp: ger tillgång till produktens hjälpsystem. OBS! Knappen tänds endast om det finns hjälp tillgänglig för den aktuella skärmen eller funktionen.
3	▶	Höger pilknapp: flyttar markören åt höger eller tar dig till nästa skärm på displayen. OBS! Knappen tänds endast om funktionen kan användas på den aktuella skärmen.
4	✗	Avbryt-knapp: används för att avbryta det pågående jobbet eller lämna den aktuella skärmen. OBS! Knappen tänds endast om funktionen kan användas på den aktuella skärmen.
5	◀	Bakåt-knapp: används för att återgå till föregående skärm. OBS! Knappen tänds endast om funktionen kan användas på den aktuella skärmen.
6	◀	Vänster pilknapp: flyttar markören åt vänster. OBS! Knappen tänds endast om funktionen kan användas på den aktuella skärmen.
7	🏠	Hemknapp: används för att snabbt gå till hemskrmen. Knappen tänds endast om funktionen kan användas på den aktuella skärmen.
8	📶	Lampa för trådlöst: visar att det trådlösa nätverket är aktiverat. Lampan blinkar när anslutningen till det trådlösa nätverket håller på att upprättas. När anslutningen är upprättad lyser lampan med ett fast sken.

Knappar på hemskärmen (X551 Series)

Från startskärmen har du åtkomst till produktens funktioner. Där visas också produktens aktuella status.

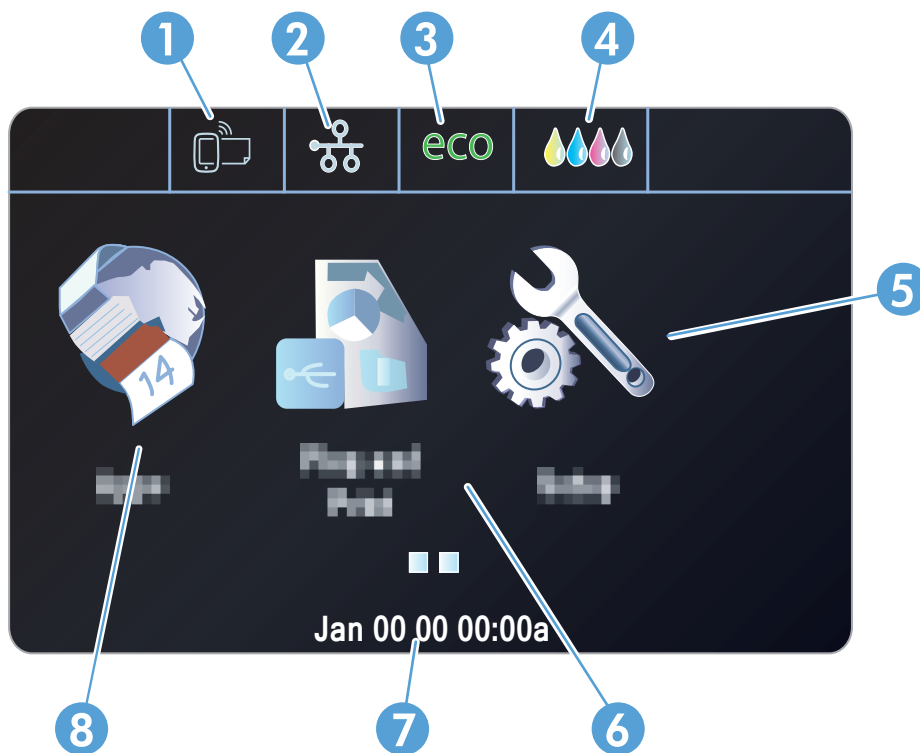
OBS! Funktionerna på startskärmen varierar beroende på produktkonfigurationen. Layouten kan se lite olika ut beroende på språk.



1 Webbjänster : ger snabb åtkomst till HP:s webbtjänstfunktioner, inklusive HP ePrint.

HP ePrint är ett verktyg som används för att skriva ut dokument från en enhet med e-postfunktion genom att skicka dem till produktens e-postadress.

2 Knappen Nätverk : ger åtkomst till nätverksinställningar och nätverksinformation. Från skärmen för nätverksinställningar kan du skriva ut sidan [Nätverksöversikt](#), konfigurera en trådlös nätverksanslutning och komma åt avancerade nätverksinställningar.

OBS! Funktionen för trådlöst nätverk är endast tillgänglig på vissa modeller.

OBS! När du är ansluten till ett trådlöst nätverk ändras den här symbolen till pinnar som anger signalstyrka.

3 Ekoinställningar **eco**: tillhandahåller alternativ som hjälper till att minska energi- och pappersförbrukningen.

4 Förbrukningsmaterial : ger information om statusen för förbrukningsmaterialet. Från översiktsskärmen för förbrukningsmaterial kan du skriva ut sidan [Status för förbrukningsmaterial](#).

5 [Installation](#) : tillhandahåller en lista över tillgängliga faxrapporter och inställningar.

6 [Koppla in och skriv ut](#): ger åtkomst till funktionen för koppla-in-och-skriv-ut-utskrift från en USB-enhet (ingen dator behövs).

7	Visning av status. När produkten inte används visar det här området av kontrollpanelen tid och datum och du kan då komma åt tid- och datuminställningar genom att trycka här. När produkten håller på att bearbeta ett jobb visas information om jobbets status istället för tid och datum.
8	Apps : ger tillgång till menyn Apps där du kan skriva ut direkt från valda webbapplikationer

Kontrollpanelens hjälpsystem

Produkten har ett inbyggt hjälpsystem som förklarar hur de olika skärmarna används. Du öppnar hjälpsystemet genom att trycka på knappen **Hjälp ?** i skärmens övre högra hörn.

För skärmar som innehåller inställningar för enskilda uppgifter öppnas ett hjälpavsnitt som förklarar de olika alternativen på skärmen.

Om ett fel- eller varningsmeddelande visas trycker du på knappen **Hjälp ?** för att visa en beskrivning av problemet. Meddelandet innehåller också instruktioner för hur du löser problemet.

2 Kontrollpanelens menyer

- [Statusmenyn](#)
- [Apps](#)
- [Koppla in och skriv ut \(endast på Officejet Pro X551-modeller\)](#)
- [Inställningsmeny](#)

Statusmenyn

Du kommer åt statusmenyn genom att välja [Status](#) från hemskrmen på kontrollpanelen. Statusmenyn är endast tillgänglig på Officejet Pro X451-modeller.

Menyalternativ	Undermenyalternativ	Undermenyalternativ	Beskrivning
Jobbstatus			Visa information om de jobb som bearbetas för tillfället.
Bläckinformation	Beräkn bläckniv.		Visa en grafisk bild av bläcknivåerna hos alla bläckpatroner.
	Patroninfo	Magenta	Visa en grafisk bild av bläcknivån hos varje bläckpatron individuellt.
		Cyan	
		Gult	
		Svart	
	Skriv ut rapport		Skriv ut en statusrapport för skrivaren
Nätverksöversikt	Trådbundet		Visa en sammanfattning av produktens inställningar för trådbundet nätverk: IP-adress, värnhamn och Mac-adress.
	Trådlöst		Visa en sammanfattning av produktens inställningar för trådlöst nätverk: IP-adress, värnhamn och Mac-adress.

Apps

Använd menyn Apps (endast på HP OfficeJet Pro X551-modeller) för att aktivera webbtjänster på produkten och använda HP ePrint och apps för utskrift.

Koppla in och skriv ut (endast på Officejet Pro X551-modeller)

Använd menyn Koppla in och skriv ut om du vill skriva ut direkt från en USB-flashenhet eller hårddisk. Om du vill veta mer om hur du skriver ut med Koppla in och skriv ut, se Koppla-in-och-skriv-ut-utskrift från en USB-enhet.

Inställningsmeny

Öppna den här menyn genom att trycka (X451 Series) eller peka på (X551 Series) knappen [Installation](#) på kontrollpanelen. Följande undermenyer är tillgängliga:

- [Nätverk](#)
- [HP Webbtjänster](#) (endast HP OfficeJet Pro X451-modeller)
- [Enhetsinstallation](#)
- [Verktyg](#)
- [Skriv ut rapporter](#)

Menyn Nätverk

I följande tabell anger en asterisk (*) vid objektet att detta är standardinställningen från fabriken.

 **OBS!** Menyalternativen för trådlöst är endast tillgängliga på produkter som stöder trådlös anslutning. Om du vill veta mer kan du gå till kapitlet *Produktens grundfunktioner* i den här användarhandboken.

Menyalternativ	Undermenyalternativ	Undermenyalternativ	Beskrivning
Trådlöst-menyn (endast trådlösa produkter)	På		Aktiverar eller inaktiverar den trådlösa nätverksfunktionen.
	Av		
OBS! Du kan även komma åt den här menyn genom att trycka på knappen Trådlös på kontrollpanelen.	På		Konfigurera Trådlöst direkt-inställningarna för produkten.
	På (med säkerhet)		
	Av		
Trådlös installationsguide (HP Officejet Pro X551 Series)	Utskriftsguide		Anvisningar som talar om hur du installerar produkten i ett trådlöst nätverk.
	Fortsätt		
Wi-Fi Protected Setup (endast trådlösa produkter)	Fortsätt	Tryckknapp	Om den trådlösa routern har funktioner för WPS använder du den här metoden för att konfigurera produkten i ett trådlöst nätverk. Det här är den enklaste metoden.
		PIN	
Visa nätverkssammanf	Visa trådbundet		Skriver ut en sammanfattning av nätverksinställningarna.
	Visa trådlöst		
Skriv ut trådlös rapport (endast trådlösa produkter)			Skriver ut en testrapport om trådlöst.

Menyalternativ	Undermenyalternativ	Undermenyalternativ	Beskrivning
Skriv ut konfigurationssidan för nätverket			Skriver ut en rapport om dina konfigurationsinställningar för nätverk.
Avancerade inst.	Länkhastighet	Automatisk* 10 - hel 10 - halv 100 - hel 100 - halv	Ställer in länkhastigheten. När du har ställt in länkhastigheten startas produkten om automatiskt.
	IP-inställningar	Automatisk (DHCP)* Manuell (statisk)	Ställ in huruvida produktens IP-inställning ska konfigureras automatiskt med DHCP eller ställas in manuellt.
	IPv6	På* Av	Aktivera eller inaktivera IPv6-protokollet på produkten.
	Världnamn	OK Ändra	Använd den här inställningen om du vill ändra hur produkten identifieras i nätverket.
	Tidigare standard-IP	På Av	
Återst. std.inst. f. nätv.			Återställer alla nätverkskonfigurationer till fabriksinställningarna.

Menyn HP Webbtjänster (endast Officejet Pro X451-modeller)

Menyalternativ	Undermenyalternativ	Beskrivning
Aktivera webbtjänster	Ja Nej	Aktiverar HP-webbtjänster så att du kan använda HP ePrint och menyn Apps . HP ePrint är ett verktyg som används för att skriva ut dokument från en enhet med e-postfunktion genom att skicka dem till produktens e-postadress. Använd menyn Apps för att skriva ut direkt från valda webbapplikationer.

Menyn Enhetsinstallation

I följande tabell anger en asterisk (*) vid objektet att detta är standardinställningen från fabriken.

Menyalternativ	Undermenyalternativ	Undermenyalternativ	Undermenyalternativ	Beskrivning
Inställningar	Tid/datum			Ställer in tidsformat, aktuell tid, datumformat och aktuellt datum för produkten.
	Språk	Lista med tillgängliga visningspråk för kontrollpanelen.		Ställer in på vilket språk meddelanden på kontrollpanelen och produktrapporter ska visas.
	Land/region	Visar en lista över tillgängliga länder och regioner.		Anger i vilket land/vilken region som produkten används.
	Ljusstyrka på skärmen			Använd skjutreglaget på kontrollpanelen för att kontrollera ljusstyrkan på skärmen
	Ljudeffektvolym	Låg* Hög Av		Reglerar produktens ljudeffektnivå.
	Snabbare bläddring	På Av*		Ställer in bläddringshastigheten på ett snabbare läge än standardläget.
Standardfack	Auto			Ställer in det fack som ska användas för utskrifter som standard.
	Fack 1			
	Fack 2*			
	Fack 3 (tillval) endast om installerat			
Standardpapper i facket	Fack 1	Standardpappersstorlek	Letter (8,5 x 11 tum)	Konfigurerar standardpappersstorleken för fack 1 (kombifacket).
			A4 (297 x 210 mm) ... Om du vill ha en fullständig lista över pappersstorlekar, se Pappersstorlekar som kan användas.	

Menyalternativ	Undermenyalternativ	Undermenyalternativ	Undermenyalternativ	Beskrivning
		Standardpapperstyp	<p>Vanligt papper</p> <p>Premium Inkjet</p> <p>...</p> <p>Om du vill ha en fullständig lista över pappersstorlekar, se Pappersstorlekar som kan användas och fackkapacitet.</p>	Ställer in papperstypen för utskrifter av interna rapporter och utskrifter som inte anger typ.
	Fack 2	Standardpappersstorlek	<p>Letter (8,5 x 11 tum)</p> <p>A4 (297 x 210 mm)</p> <p>...</p> <p>Om du vill ha en fullständig lista över pappersstorlekar, se Pappersstorlekar som kan användas.</p>	Konfigurerar standardpappersstorleken för fack 2 (huvudpappersfacket).
		Standardpapperstyp	<p>Vanligt papper</p> <p>Premium Inkjet</p> <p>...</p> <p>Om du vill ha en fullständig lista över pappersstorlekar, se Pappersstorlekar som kan användas och fackkapacitet.</p>	Ställer in papperstypen för utskrifter av interna rapporter och utskrifter som inte anger typ.

Menyalternativ	Undermenyalternativ	Undermenyalternativ	Undermenyalternativ	Beskrivning
	Fack 3	Standardpappersstorlek	Letter (8,5 x 11 tum) A4 (297 x 210 mm) ... Om du vill ha en fullständig lista över pappersstorlekar, se Pappersstorlekar som kan användas.	Ställer in standardpappersstorleken för fack 3 (tillval).
		Standardpappersstyp	Vanligt papper Premium Inkjet ... Om du vill ha en fullständig lista över pappersstorlekar, se Pappersstorlekar som kan användas och fackkapacitet.	Ställer in papperstypen för utskrifter av interna rapporter och utskrifter som inte anger typ.
Facklås	Fack 1 Fack 2 Fack 3 Ingen*			Facklåset är en funktion som "läser" ett fack så att skrivaren bara hämtar papper från det om du specifikt begär detta. Det här är användbart när du använder ett fack för specialpapper, som t.ex. brevpapper. Om du använder "Välj automatiskt" som papperskälla och fack 1 är låst tar skrivaren enbart papper från de övriga facken, dvs. antingen fack 2 eller fack 3, om detta är installerat. Du kan fortfarande skriva ut från det låsta facket, men då måste du specifikt ange det som källa. Låset av fack 1 kan kringgås under vissa förhållanden.
Duplex	På Av	Bind längs långsidan Bind längs kortsidan		Väljer om dubbelsidig utskrift ska vara på eller av. Om det är på väljer du om utskriften ska vara indragen längs lång- eller kortsidan för bindning.
Varning om låg bläcknivå	Automatisk Anpassad			Avgör när varningsmeddelandet om låg bläcknivå ska visas på kontrollpanelen. Välj Anpassad för att välja en bläckpatronsfärg och ett bläcknivåvärde på 1–99.

Menyalternativ	Undermenyalternativ	Undermenyalternativ	Undermenyalternativ	Beskrivning
Energihantering	Vänteläge	5 minuter 10 minuter * 15 minuter 30 minuter 1 timme		Avgör när produkten ska gå in i vänteläge.
	Viloläge efter vänteläge	15 minuter 30 minuter 1 timme 2 timmar *		Avgör när produkten ska gå in i viloläge efter det att den gått in i vänteläge.
	Autoströmavst. (HP Officejet Pro X451 Series)	Aldrig* 2 timmar efter vänteläge 4 timmar efter vänteläge 8 timmar efter vänteläge 12 timmar efter vänteläge		Ställer in att produkten ska stängas av efter en viss tid.
	Schemalägg på/av	Schemalägg på Schemalägg av		Upprättar ett schema för när produkten automatiskt ska slås på eller stängas av.
Utskriftsinställningar	Personlighet	Automatisk* Endast PCL5 Endast PCL6 Endast PS		Ställer in skrivarspråket. Som standard väljer produkten automatiskt vilket språk den ska använda.
	Kopior			Ställer in hur många kopior (0–99) som ska göras när du trycker på knappen Kopiera. Standardvärdet är 1.
	Kvalitet	Allmänt kontors Professionell* Presentation		Ställer in en standardkvalitet för utskrifter.

Menyalternativ	Undermenyalternativ	Undermenyalternativ	Undermenyalternativ	Beskrivning
	PCL-konfiguration	Formulärlängd		Ställer in textattributen för det skrivarkontrollspråk som används.
		Orientering		
		Nummer		
		Breddsteg ¹		
		Teckenstorlek ¹		
		Symboluppsättn		
	Lägg till CR till LF			
	Skriv ut PostScript-fel	På		Ställer in att produkten ska skriva ut alla eventuella PostScript-fel som uppstår.
		Av		

¹ För HP Officejet Pro X451 Series-produkter går det inte att ställa in breddsteg och teckenstorlek från produktens kontrollpanel. Dessa inställningar måste ändras med hjälp av den inbäddade webbservern.

Verktygsmenyn

Använd menyn [Verktyg](#) om du vill förbättra utskriftskvaliteten och visa beräknade bläcknivåer.

Menyalternativ	Beskrivning
Visa beräknade bläcknivåer	Visar en grafisk bild av hur mycket bläck som har förbrukats per patron.
Rengör skrivhuvud	Använd den här funktionen för att rengöra, justera och rikta in skrivhuvudena. Följ anvisningarna på skärmen för att förbättra produktens utskriftskvalitet på rätt sätt.
Information på patronchip	Bläckpatronschipe lagrar anonym information om användningen av produkten.
Kontrollpanelsläs	Använd den här funktionen om du vill läsa produktens kontrollpanel och förhindra otillåten användning av produkten.
Avlägsna bläck	Använd den här funktionen om du vill lösa problem med utskriftskvaliteten som beror på att bläcket smetar på de utskrivna sidorna.
Återställ förinställningar	Återställer alla inställningar till fabriksinställningar.

Menyn Skriv ut rapporter

Använd menyn [Skriv ut rapporter](#) när du vill skriva ut rapporter som innehåller information om produkten.

Menyalternativ	Undermenyalternativ	Beskrivning
Status för skrivare		Skriver ut aktuell produktinformation, bläckpatronsstatus och annan produktinformation.

Menyalternativ	Undermenyalternativ	Beskrivning
Kvalitet på utskrift		Skriver ut resultatet av ett kvalitetstest som hjälper dig att diagnostisera mindre utskriftsproblem.
Användningssida		Visar en översikt över alla pappersstorlekar som har använts i produkten, anger huruvida utskrifterna var svartvita eller i färg, eller enkel- eller dubbelsidiga, samt rapporterar sidantalet. Den här rapporten är användbar vid sammanställning av fakturaunderlag.
Konfigureringsida för nätverk		Skriver ut användbar information om produktens trådbundna eller trådlösa nätverksanslutning.
Händelselogg		Skriver ut en lista över fel och intermittenta fel tillstånd som är till hjälp vid felsökning av problem.
PCL-teckensnittlista		Skriver ut en lista med alla installerade PCL-teckensnitt.
PCL6-teckensnitt		Skriver ut en lista med alla installerade PCL6-teckensnitt.
PS-teckensnittlista		Skriver ut en lista med alla installerade PS-teckensnitt.

3 Ansluta produkten

- [Ansluta produkten med hjälp av en USB-kabel](#)
- [Ansluta produkten till nätverket](#)
- [Anslut produkten till ett trådlöst nätverk \(endast trådlösa modeller\)](#)

Ansluta produkten med hjälp av en USB-kabel

Skrivaren hanterar USB 2.0-anslutning. Använd en USB-kabel av typen A-till-B. Kontrollera att USB-kabeln inte är längre än 2 m.

VIKTIGT: Anslut inte USB-kabeln förrän du uppmanas att göra så under programvaruinstallationen.

VIKTIGT: Skrivaren är avsedd att användas på en plan yta. Om skrivaren står snett när du skriver ut kan det resultera i felaktiga meddelanden om hur mycket bläck som återstår i bläckpatronerna.

CD-installation

1. Stäng alla öppna program på datorn.
2. Installera programvaran från cd-skivan och följ instruktionerna på skärmen.

OBS! Om du installerar skrivaren på en Mac ska du klicka på ikonen för HP:s installationsprogram för att installera programvaran.

3. När du blir uppmanad väljer du alternativet **USB-anslut skrivaren till datorn med en USB-kabel** och klickar sedan på knappen **Nästa**.

OBS! En dialogruta visar en varning om att webbtjänsterna (HP ePrint och Apps) inte kommer att vara tillgängliga efter en USB-installation. Klicka på knappen **Ja** för att fortsätta med USB-installationen, eller på knappen **Nej** för att avbryta USB-installationen.

4. På uppmaning av programmet ansluter du USB-kabeln till datorn och produkten.

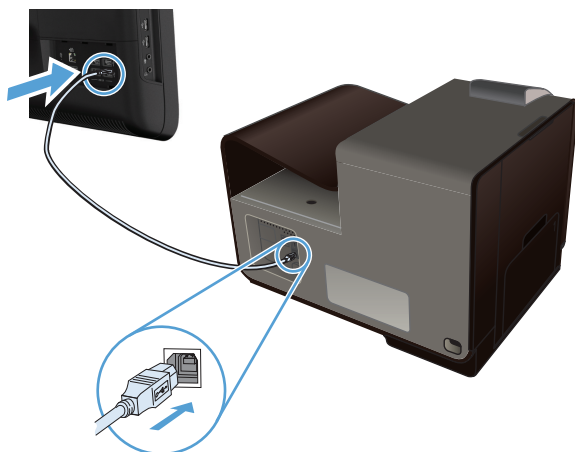

5. När installationen är klar skriver du ut en sida från valfritt program för att kontrollera att skrivarprogramvaran är rätt installerad.

Ansluta produkten till nätverket

Nätverksprotokoll som stöds

För att ansluta en nätverksutrustad skrivare till ett nätverk behöver du ett nätverk där ett eller flera av följande protokoll används.

- TCP/IP (IPv4 eller IPv6)

 **OBS!** Även om produkten kan användas i IPv6-nätverk, kan du inte installera produktprogramvaran från cd:n via ett IPv6-nätverk.

- Utskrift med LPD
- SLP
- WS-upptäckt
- HP Trådlöst direkt

Installera produkten i ett trådbundet nätverk

Använd den här proceduren om du vill installera produkten i ett trådbundet nätverk.

Hämta IP-adressen

1. Anslut ethernet-kabeln till produkten och till nätverket. Slå på produkten.

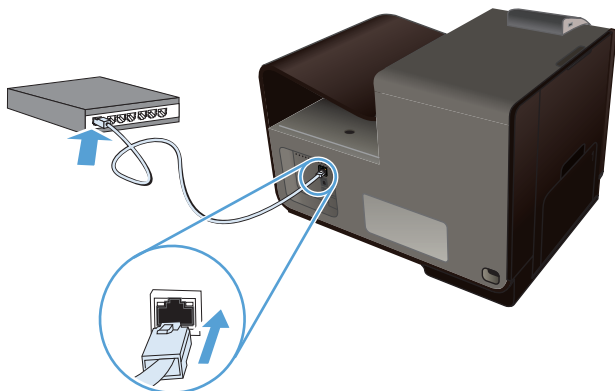

2. Vänta i 60 sekunder innan du fortsätter. Under den här tiden identifierar nätverket skrivaren och tilldelar den en IP-adress eller ett värnammn.
3. På produktens kontrollpanel trycker du på knappen [Installation](#) .
4. Tryck på menyn [Skriv ut rapporter](#) och sedan på menyalternativet [Konfigureringsida för nätverk](#) för att skriva ut konfigurationsrapporten.

5. Hitta IP-adressen i konfigurationsrapporten.



Installera programvaran

1. Stäng alla program på datorn.
2. Installera programvaran från cd-skivan.
3. Följ anvisningarna på skärmen.
4. När du uppmanas göra det väljer du alternativet **Trådbundet nätverk – Anslut skrivaren till nätverket med hjälp av en Ethernet-kabel.** och klickar sedan på knappen **Nästa.**
5. I listan över tillgängliga skrivare väljer du den som har rätt IP-adress.
6. När installationen är klar skriver du ut en sida från valfritt program för att kontrollera att skrivarprogramvaran är rätt installerad.

Konfigurera IP-nätverksinställningar

visa och ändra nätverksinställningar

Använd den inbäddade webbservern för att visa eller ändra inställningarna för IP-konfiguration.

1. Skriv ut en konfigurationssida och leta upp IP-adressen.
 - Om du använder IPv4 innehåller IP-adressen endast siffror. Adressen har följande format:
xxx . xxx . xxx . xxx
 - Om du använder IPv6 är IP-adressen en hexadecimal kombination av tecken och siffror. Det har ett format liknande detta:

xxxx : xxxx : xxxx : xxxx : xxxx

2. Öppna HP:s inbäddade webbserver genom att skriva produktens IP-adress (IPv4) i adressfältet i webbläsaren. För IPv6 använder du det protokoll som gäller för webbläsaren när IPv6-adresser ska anges.
3. Klicka på fliken **Nätverk** när du vill visa nätverksinformation. Du kan ändra inställningarna om det behövs.

Ange eller ändra skrivarlösenordet

Använd HP:s inbäddade webbserver för att ställa in ett lösenord eller ändra ett befintligt lösenord för en produkt i ett nätverk så att obehöriga användare inte kan ändra produktinställningarna.

1. Ange skrivarens IP-adress på webbläsarens adressrad. Klicka på fliken **Inställningar**, klicka på **Säkerhet** och klicka därefter på länken **Lösenordsinställningar**.



OBS! Om ett lösenord har ställts in tidigare uppmanas du att ange lösenordet. Skriv "admin" som användarnamn och ange lösenordet, och klicka sedan på knappen **Verkställ**.

2. Skriv in det nya lösenordet i rutan **Bekräfta lösenord** och i rutan **Lösenord**.
3. Spara lösenordet genom att klicka på **Verkställ** längst ned i fönstret.

Konfigurera IPv4 TCP/IP-parametrar manuellt på kontrollpanelen

Via kontrollpanelsmenyerna kan du manuellt ange en IPv4-adress, subnätmask och standardgateway.

HP OfficeJet Pro X451

1. Välj alternativet **Installation**  från hemskrämen.
2. Välj alternativet **Nätverk**.
3. Välj alternativet **Avancerade inst.**.
4. Välj alternativet **IPv4**.
5. Välj alternativet **Manuell**.
6. Välj alternativet **IP-adress**.
7. Ange IP-adressen med hjälp av knappsatsen och tryck sedan på knappen **OK**. Bekräfta genom att trycka på **Ja**.
8. Ange nätmasken med hjälp av knappsatsen och tryck sedan på knappen **OK**. Bekräfta genom att trycka på **Ja**.
9. Ange standard-gateway med hjälp av knappsatsen och tryck sedan på knappen **OK**. Bekräfta genom att trycka på **Ja**.

HP OfficeJet Pro X551

1. På kontrollpanelen trycker du på knappen för trådlöst .
2. Välj menyn [Avancerade inst.](#) och sedan på knappen [IPv4-inställn.](#)
3. Tryck på knappen [Manuell IP-adress](#)
4. Ange IP-adressen med hjälp av knappsatsen och tryck sedan på knappen [OK](#). Bekräfta genom att trycka på [Ja](#).
5. Ange nätmasken med hjälp av knappsatsen och tryck sedan på knappen [OK](#). Bekräfta genom att trycka på [Ja](#).
6. Ange standardalternativ för gateway med hjälp av knappsatsen och tryck sedan på knappen [OK](#). Bekräfta genom att trycka på [Ja](#).

Inställningar för länkhastighet och duplex

 **OBS!** Den här informationen gäller endast Ethernet-nätverk. Den gäller inte trådlösa nätverk.

Skrivarservrens länkhastighet och kommunikationsläge måste överensstämja med nätverkshubben. I de flesta situationer bör du låta produkten vara i automatiskt läge. Felaktiga ändringar av inställningarna för länkhastighet och duplex kan förhindra produktens kommunikation med andra nätverksenheter. Om du behöver göra ändringar använder du produktens kontrollpanel.

 **OBS!** Inställningen måste motsvara den nätverksprodukt som du ansluter till (nav, brytare, gateway, router och dator)

 **OBS!** När du ändrar dessa inställningar stängs produkten av och sedan slås den på. Gör bara ändringarna när produkten är inaktiv.

1. På kontrollpanelen trycker du (X451 Series) eller pekar på (X551 Series) knappen [Installation](#) .
2. Tryck eller peka på menyalternativet [Nätverksinstallation](#).
3. Tryck eller peka på menyalternativet [Avancerade inst.](#)
4. Tryck eller peka på menyn [Länkhastighet](#).
5. Välj något av följande alternativ:

Inställning	Beskrivning
Automatisk	Skrivarservern konfigurerar sig själv automatiskt för högsta länkhastighet och kommunikationsläge som tillåts i nätverket.
10 - halv	10 MB Mbps, halv duplex.
10 - hel	10 Mbps, full duplex.
100 - hel	100 Mbps, full duplex.
100 - halv	100 Mbps, halv duplex.

6. Tryck eller peka på knappen [OK](#). Produkten stängs av och slås på igen.

HP ePrint

Med HP ePrint kan du skriva ut var du vill och när som helst från en mobiltelefon, bärbar dator eller annan mobil enhet. HP ePrint kan användas på alla typer av enheter som har en e-postfunktion. Om du kan skicka e-post kan du även skriva ut på en HP ePrint-aktiverad produkt. Mer information finns på www.hpeprintcenter.com.



OBS! För att kunna använda HP ePrint måste produkten vara ansluten i ett nätverk och ha Internet-åtkomst.

HP ePrint är inaktiverat som standardinställning för produkten. Aktivera funktionen som följer.

1. Öppna HP:s inbyggda webbserver genom att skriva IP-adressen i adressfältet i webbläsaren.
2. Klicka på fliken **HP Webbtjänster**.
3. Välj alternativet att aktivera webbtjänster.

Anslut produkten till ett trådlöst nätverk (endast trådlösa modeller)

Innan du installerar produktens programvara ska du kontrollera att produkten inte är ansluten till nätverket med en ethernet-kabel.

Om din trådlösa router inte har funktioner för Wi-Fi Protected Setup (WPS) ber du din systemadministratör om den trådlösa routers nätverksinställningar, eller så slutför du följande åtgärder:

- Ta fram namnet på det trådlösa nätverket eller SSID (Service Set Identifier).
- Ta fram säkerhetslösenordet eller krypteringsnyckeln för det trådlösa nätverket.

Anslut produkten till ett trådlöst nätverk med hjälp av guiden för trådlös installation (Officejet Pro X551)

Om din trådlösa router inte har funktioner för WiFi-Protected Setup (WPS) kan du använda den här metoden till att installera produkten i ett trådlöst nätverk.

1. Tryck på knappen **Installation**  på hemskrimen på produktens kontrollpanel.
2. Tryck på knappen **Nätverk** och sedan på knappen **Trådlös installationsguide**.
3. Produkten söker efter tillgängliga trådlösa nätverk och returnerar en lista med namn på nätverk (SSID). Välj SSID för din trådlösa router om det är med på listan. Om SSID för din trådlösa router inte är med på listan trycker du på knappen **Ange SSID**. När du uppmanas till det väljer du den nätverkssäkerhetstyp som används för den trådlösa routern. En knappsats öppnas på kontrollpanelen.
4. Om det är WPA-säkerhet som används skriver du in lösenordet med knappsatsen.
Om det är WEP-säkerhet som används skriver du in nyckeln med knappsatsen.
5. Tryck på **OK** och vänta medan anslutningen mellan produkten och det trådlösa nätverket upprättas. Det kan dröja några minuter innan den trådlösa anslutningen är upprättad.

Anslut skrivaren till ett trådlöst nätverk med WPS

1. På kontrollpanelen trycker du (X451 Series) eller pekar på (X551 Series) knappen för trådlöst .
2. Tryck på knappen för menyn **Trådlöst**.
3. Tryck på knappen **Wi-Fi Protected Setup** och därefter på knappen **Fortsätt**.
4. Använd någon av följande metoder för att slutföra konfigurationen:
 - **Tryckknapp** Välj alternativet **Tryckknapp** och följ anvisningarna som visas på kontrollpanelen. Det kan dröja några minuter innan den trådlösa anslutningen är upprättad.
 - **PIN-kod**: Välj alternativet **Skapa PIN-kod** och följ anvisningarna som visas på kontrollpanelen. Skrivaren skapar en unik PIN-kod som du måste ange i den trådlösa routers

konfigurationsskärm. Det kan dröja några minuter innan den trådlösa anslutningen är upprättad.



OBS! Om den här metoden inte fungerar kan du försöka med guiden för trådlösa inställningar på kontrollpanelen eller tillämpa USB-kabelmetoden.

Anslut produkten till ett trådlöst nätverk med en USB-kabel (endast Officejet Pro X451)

Om din trådlösa router inte har funktioner för WiFi-Protected Setup (WPS) använder du den här metoden till att konfigurera skrivaren för ett trådlöst nätverk. Genom att använda en USB-kabel till att överföra inställningarna blir det enklare att skapa en trådlös anslutning. När configurationen är klar kan du koppla från USB-kabeln och använda den trådlösa anslutningen.

1. Sätt in cd-skivan med programvaran i datorns cd-enhet.
2. Följ instruktionerna på skärmen. Välj alternativet **Trådlöst – Anslut skrivaren till ditt trådlösa nätverk och internet.** när du uppmanas till det. Anslut USB-kabeln till skrivaren när du uppmanas till det.

 **VIKTIGT:** Anslut inte USB-kabeln förrän du uppmanas att göra så av installationsprogrammet.

3. När installationen är slutförd skriver du ut konfigurationssidan för att säkerställa att produkten har ett SSID-namn.
4. När installation är slutförd kopplar du från USB-kabeln.

Installera programvaran för en trådlös produkt som redan finns i nätverket

Om skrivaren redan har en IP-adress på ett trådlöst nätverk och du vill installera skrivarens programvara på en dator följer du följande steg.

1. Från skrivarens kontrollpanel skriver du ut konfigurationssidan för att få fram skrivarens IP-adress.
2. Installera programvaran från cd-skivan.
3. Följ instruktionerna på skärmen.
4. När du uppmanas göra det väljer du alternativet **Trådlöst – Anslut skrivaren till ditt trådlösa nätverk och internet.** och klickar sedan på knappen **Nästa.**
5. I listan över tillgängliga skrivare väljer du den som har rätt IP-adress.

Anslut produkten manuellt till ett trådlöst nätverk

Under de första 120 minuterna av produktinstallationen, eller efter det att du återställt produktens standardinställningar för nätverk (och inte har någon nätverkskabel ansluten till produkten), sänder den trådlösa radion ett trådlöst konfigurationsnätverk för produkten.

Namnet på nätverket är "HP-Setup-xx-[produktnamn]".

 **OBS!** Tecknen "xx" i nätverksnamnet motsvaras av de två sista tecknen i produktens MAC-adress. Produktnamnet är antingen HP Officejet Pro X451 Series eller HP Officejet Pro X551 Series.

1. Gå till en produkt med trådlös funktion och anslut till konfigurationsnätverket för enheten.
2. Öppna en webbläsare medan du är ansluten till konfigurationsnätverket och öppna HP:s inbäddade webbserver (HP EWS) genom att använda följande IP-adress:
 - 192.168.223.1
3. Sök reda på guiden för trådlös inställning i produktens EWS och följ anvisningarna på skärmen för att ansluta produkten manuellt.

 **OBS!** Produkten använder Automatisk DHCP som standard.

4 Använda produkten med Windows

- [Operativsystem och skrivardrivrutiner som stöds av Windows](#)
- [Välja rätt skrivardrivrutin för Windows](#)
- [Ändra utskriftsinställningar för Windows](#)
- [Ta bort skrivardrivrutinen från Windows](#)
- [Verktyg som kan användas för Windows](#)

Operativsystem och skrivardrivrutiner som stöds av Windows

Produkten kan användas med följande Windows-operativsystem:

Rekommenderad programvaruinstallation

- Windows XP (32-bitars, Service Pack 2 eller senare)
- Windows Vista (32-bitars och 64-bitars)
- Windows 7 (32-bitars och 64-bitars)
- Windows 8 (32-bitars och 64-bitars)

Endast skrivardrivrutiner

- Windows 2003 Server (32-bitars, Service Pack 3)
- Windows 2008 Server
- Windows 2008 Server R2

OBS! Installation av Windows Server stöds endast om du använder installationsmetoden för företag (via kommandoraden).

Produkten kan användas med följande Windows-skrivardrivrutiner:

- HP PCL 6 (detta är standarddrivrutinen som medföljer på cd:n)
- HP universell skrivardrivrutin (UPD) för Windows Postscript
- HP universell skrivardrivrutin för PCL 5
- HP universell skrivardrivrutin för PCL 5

Skrivardrivrutinerna inkluderar online-hjälp som innehåller instruktioner för vanliga utskriftsuppgifter och förklaringar till knappar, kryssrutor och listrutor i skrivardrivrutinen.



OBS! Om du vill ladda ned och få mer information om HP UPD Postscript-, PCL 5- och PCL 6-drivrutinerna kan du gå till www.hp.com/go/upd.

Välja rätt skrivardrivrutin för Windows

Skrivardrivrutiner ger tillgång till produktens funktioner och gör att datorn kan kommunicera med produkten (med hjälp av ett skrivarspråk).

HP PCL 6-drivrutin (den här skrivardrivrutinen finns på cd:n som medföljer i kartongen och kan även laddas ned från <http://www.hp.com/go/support>)

- Medföljer som standarddrivrutin. Den här drivrutinen installeras automatiskt om ingen annan väljs.
- Rekommenderas för alla Windows-miljöer.
- Ger det stora flertalet användare högsta möjliga utskriftshastighet och utskriftskvalitet samt det bästa stödet för produktens funktioner.
- Utvecklad för att samverka med Windows grafiska enhetsgränssnitt (GDI) för att ge högsta möjliga hastighet i Windows-miljöer.
- Är eventuellt inte fullt kompatibel med tredjepartsprogram och anpassade program som är baserade på PCL 5.

<p>HP UPD PS-drivrutin (den här skrivardrivrutinen kan laddas ned från www.hp.com/go/upd)</p>	<ul style="list-style-type: none"> • Rekommenderas för utskrift med programvara från Adobe® samt med andra grafikintensiva program. • Stöder utskrift med PostScript-emulering och PostScript-flashteckensnitt.
<p>HP UPD PCL 5 (den här skrivardrivrutinen kan laddas ned från www.hp.com/go/upd)</p>	<ul style="list-style-type: none"> • Rekommenderas för allmänna kontorsutskrifter i Windows-miljöer. • Kompatibel med tidigare PCL-versioner och äldre HP Officejet-produkter. • Det bästa valet för utskrift från tredjepartsprogram och anpassade program. • Det bästa valet vid användning i blandade miljöer som kräver att produkten är inställd på PCL 5 (UNIX, Linux, stordator). • Utformad för användning i Windows-miljöer på företag och ger en drivrutin som fungerar med flera skrivarmodeller. • Det bästa valet för utskrift till flera skrivarmodeller från en mobil Windows-dator.
<p>HP UPD PCL 6 (den här skrivardrivrutinen kan laddas ned från www.hp.com/go/upd)</p>	<ul style="list-style-type: none"> • Rekommenderas för utskrift i alla Windows-miljöer. • Ger generellt högst hastighet och utskriftskvalitet och det bästa stödet för skrivarfunktioner för de flesta användare. • Utvecklad för att samverka med Windows grafiska enhetsgränssnitt (GDI) för att ge högsta hastighet i Windows-miljöer. • Är eventuellt inte helt kompatibel med tredjepartslösningar och anpassade lösningar som är baserade på PCL5.

Universell HP-skrivardrivrutin

Den universella HP-drivrutinen för Windows är en gemensam drivrutin som ger dig omedelbar tillgång till i stort sett alla HP Officejet-produkter, oavsett var du befinner dig, utan att du behöver hämta separata drivrutiner. Den bygger på beprövad HP-drivrutinsteknik och har testats noggrant med många program. Detta är en kraftfull lösning som fungerar utan avbrott och konsekvent under lång tid.

Den universella HP-drivrutinen kommunicerar direkt med varje HP-produkt, samlar in konfigurationsinformation och anpassar sedan användargränssnittet så att produktens unika funktioner visas. Produktens funktioner aktiveras automatiskt, t.ex. dubbelsidig utskrift, så du behöver inte göra någonting manuellt.

Mer information finns på www.hp.com/go/upd.

Installationslägen för universell skrivardrivrutin

Traditionellt läge:

- Använd detta läge om du installerar drivrutinen på en dator. Mer information finns på www.hp.com/go/upd.
- Vid installation i traditionellt läge fungerar den universella skrivardrivrutinen som en fristående skrivardrivrutin. Den fungerar för en specifik produkt.
- Om du använder det här läget måste du installera den universella skrivardrivrutinen separat på varje dator och för varje produkt.

Dynamiskt läge:

- Om du använder det här läget ska du hämta den universella skrivardrivrutinen från Internet. Mer information finns på www.hp.com/go/upd.
 - I dynamiskt läge kan du använda en enstaka drivrutinsinstallation, så att du kan upptäcka och skriva ut på HP-produkter på valfri plats.
 - Använd det här läget om du installerar den universella skrivardrivrutinen för en arbetsgrupp eller vill ha praktisk tillgång till en uppsättning skrivare för enskilda användare.
-

Ändra utskriftsinställningar för Windows

Prioritet för utskriftsinställningar

Ändringar i utskriftsinställningarna får olika prioritet, beroende på var ändringarna görs:



OBS! Namnen på kommandon och dialogrutor kan variera, beroende på vilket program du använder. I administrerade miljöer kan administratörerna införa utskriftspolicyer och begränsningar.

- **Dialogrutan Utskriftsformat:** Klicka på **Utskriftsformat** eller motsvarande kommando på menyn **Arkiv** i det program du använder, när du vill öppna den här dialogrutan. Inställningar som du ändrar här åsidosätter ändringar som görs på andra ställen.
- **Dialogrutan Skriv ut:** Klicka på **Skriv ut, Utskriftsformat** eller motsvarande kommando i menyn **Arkiv** i det program du använder, när du vill öppna den här dialogrutan. Inställningar som du ändrar i dialogrutan **Skriv ut** har lägre prioritet och åsidosätter i allmänhet inte ändringar som görs i dialogrutan **Utskriftsformat**.
- **Dialogrutan Egenskaper för skrivare (skrivardrivrutinen):** Klicka på **Egenskaper** i dialogrutan **Skriv ut** när du vill öppna skrivardrivrutinen. Inställningar som ändrats i dialogrutan **Skrivaregenskaper** åsidosätter vanligen inte inställningar på andra ställen i utskriftsprogramvaran, men tillämpas om det inte uppstår några konflikter med andra kommandon som skickas med ett utskriftsjobb. Du kan ändra de flesta av skrivarinställningarna här.
- **Skrivardrivrutinens standardinställningar:** Skrivardrivrutinens standardinställningar avgör vilka inställningar som används i alla utskriftsjobb, *om inte* inställningarna ändras i dialogrutan **Utskriftsformat, Skriv ut** eller **Egenskaper för skrivare**.
- **Skrivarinställningar på kontrollpanelen:** De inställningar som ändras på skrivarens kontrollpanel har lägre prioritet än ändringar som görs någon annanstans.

Ändra inställningarna för alla utskrifter tills programmet stängs

1. Klicka på **Skriv ut** på menyn **Arkiv** i programmet.
2. Markera drivrutinen och klicka på **Egenskaper** eller **Inställningar**.

Den här proceduren är vanligast, även om stegen kan variera.

Ändra standardinställningarna för alla utskriftsjobb

1. **Windows XP, Windows Server 2003 och Windows Server 2008 (när standardvyn för Startmenyn används):** Klicka på **Start** och klicka sedan på **Skrivare och fax**.

Windows XP, Windows Server 2003 och Windows Server 2008 (när den klassiska vyn för Startmenyn används): Klicka på **Start**, sedan på **Inställningar** och därefter på **Skrivare**.

Windows Vista: Klicka på **Start**, klicka på **Kontrollpanelen** och gå till kategorin med **Maskinvara och ljud**. Klicka på **Skrivare**.

Windows 7: Klicka på **Start** och sedan på **Enheter och skrivare**.

2. Högerklicka på drivrutinsikonen och välj **Utskriftsinställningar**.

Ändra konfigurationsinställningarna för produkten

1. **Windows XP, Windows Server 2003 och Windows Server 2008 (när standardvyn för Startmenyn används):** Klicka på **Start** och klicka sedan på **Skrivare och fax**.

Windows XP, Windows Server 2003 och Windows Server 2008 (när den klassiska vyn för Startmenyn används): Klicka på **Start**, sedan på **Inställningar** och därefter på **Skrivare**.

Windows Vista: Klicka på **Start**, klicka på **Kontrollpanelen** och gå till kategorin med **Maskinvara och ljud**. Klicka på **Skrivare**.

Windows 7: Klicka på **Start** och sedan på **Enheter och skrivare**.

2. Högerklicka på drivrutinsikonen och välj sedan **Egenskaper** eller **Egenskaper för skrivare**.
3. Klicka på fliken **Enhetsinställningar**.

Ta bort skrivardrivrutinen från Windows

Windows XP

1. Klicka på **Start, Kontrollpanelen** och sedan på **Lägg till eller ta bort program**.
2. Leta rätt på och markera produkten i listan.
3. Tryck på knappen **Ändra/ta bort** om du vill ta bort programvaran.

Windows Vista

1. Klicka på **Start, Kontrollpanelen** och sedan på **Program och funktioner**.
2. Leta rätt på och markera produkten i listan.
3. Välj alternativet **Avinstallera/ändra**.

Windows 7

1. Klicka på **Start, Kontrollpanelen** och sedan på **Avinstallera ett program** under rubriken **Program**.
2. Leta rätt på och markera produkten i listan.
3. Välj alternativet **Avinstallera**.

Verktyg som kan användas för Windows

- HP Web Jetadmin
- HP:s inbyggda webbserver
- HP ePrint
- HP Trådlöst direkt

5 Använda produkten med en Mac

- [Operativsystem och skrivardrivrutiner som stöds av Mac](#)
- [Programvara för Macintosh-datorer](#)
- [Prioritet för utskriftsinställningar i Macintosh](#)
- [Ändra inställningar för skrivardrivrutin för Macintosh](#)
- [Ta bort skrivardrivrutinen från Mac-operativsystem](#)
- [Funktioner i Macintosh som kan hanteras](#)
- [Lösa problem med Mac](#)

Operativsystem och skrivardrivrutiner som stöds av Mac

Produkten kan användas med följande Macintosh-operativsystem:

- Mac OS X 10.6 och senare



OBS! Gå till www.hp.com/support för de senaste drivrutinerna för Mac.



OBS! När det gäller Mac OS X 10.6 och senare stöds Mac-datorer med Intel Core-processorer.

Installationsprogrammet för HP Officejet-programvaran tillhandahåller PostScript® Printer Description (PPD)-filer, Printer Dialog Extensions (PDE) och HP-verktyget för Mac OS X-datorer. PPD- och PDE-filerna för HP-skrivaren, tillsammans med de inbyggda PostScript-skrivardrivrutinerna från Apple, ger tillgång till alla utskriftsfunktioner och åtkomst till specifika HP-skrivarfunktioner.

Programvara för Macintosh-datorer

HP-program för Macintosh

Använd HP:s program om du vill konfigurera skrivarfunktioner som inte är tillgängliga i skrivardrivrutinen.

Du kan använda HP:s program om skrivaren använder en USB-anslutning eller är ansluten till ett TCP/IP-baserat nätverk.

Öppna HP-program

Använd någon av följande metoder för att öppna HP-verktyget:

- Från dockan klickar du på **HP-program**.
- Från **Program** öppnar du Hewlett-Packard-mappen och klickar sedan på **HP-verktyget**.
- Klicka på fliken **Verktyg** på **panelen Alternativ och tillbehör** från **Skriv ut och faxa**.

Funktioner för HP-program

Använd alternativen i HP-program för att utföra följande uppgifter:

- Hämta information om status för förbrukningsmaterialet.
- Hämta information om skrivaren, t.ex. version på den fasta programvaran och serienumret.
- Skriva ut en konfigurationssida.
- För skrivare som är anslutna till ett IP-baserat nätverk hämta nätverksinformation och öppna HP:s inbäddade webbserver.
- Konfigurera papperstyp och -storlek för facket.
- Överför filer och teckensnitt från datorn till skrivaren.
- Uppdatera skrivarens fasta programvara.

Prioritet för utskriftsinställningar i Macintosh

Ändringar i utskriftsinställningarna får olika prioritet, beroende på var ändringarna görs:



OBS! Namnen på kommandon och dialogrutor kan variera, beroende på vilket program du använder.

- **Dialogrutan Utskriftsformat:** Klicka på **Utskriftsformat** eller motsvarande kommando i menyn **Arkiv** i det program du använder, när du vill öppna den här dialogrutan. Inställningar som ändras här åsidosätter ändringar som görs på andra ställen.
- **Dialogrutan Skriv ut:** Klicka på **Skriv ut, Utskriftsformat** eller motsvarande kommando på menyn **Arkiv** i det program du använder, när du vill öppna den här dialogrutan. Inställningar som du ändrar i dialogrutan **Skriv ut** har lägre prioritet och åsidosätter *inte* ändringar som görs i dialogrutan **Utskriftsformat**.
- **Skrivardrivrutinens standardinställningar:** Skrivardrivrutinens standardinställningar avgör vilka inställningar som används i alla utskriftsjobb, *om inte* inställningarna ändras i dialogrutan **Utskriftsformat, Skriv ut** eller **Egenskaper för skrivare**.
- **Skrivarinställningar på kontrollpanelen:** De inställningar som ändras på skrivarens kontrollpanel har lägre prioritet än ändringar som görs någon annanstans.

Ändra inställningar för skrivardrivrutin för Macintosh

Ändra inställningarna för alla utskrifter tills programmet stängs

1. Klicka på knappen **Utskrift** i menyn **Fil**.
2. Ändra inställningarna i de olika menyerna.

Ändra standardinställningarna för alla utskriftsjobb

1. Klicka på knappen **Utskrift** i menyn **Fil**.
2. Ändra inställningarna i de olika menyerna.
3. Klicka på alternativet **Spara som...** i menyn **Förinställningar** och ange namnet på förinställningen.

Inställningarna sparas i menyn **Förinställningar**. Vill du använda de nya inställningarna väljer du det sparade förinställda alternativet varje gång du öppnar ett program och skriver ut.

Ändra konfigurationsinställningarna för produkten

1. På Apple-menyn  klickar du på menyn **Systeminställningar** och klickar sedan på ikonen **Skriv ut och skanna**.
2. Välj skrivaren i fönstrets vänstersida.
3. Klicka på knappen **Alternativ och material**.
4. Klicka på fliken **Drivrutin**.
5. Konfigurera de installerade tillbehören.

Ta bort skrivardrivrutinen från Mac-operativsystem

Du måste ha administratörsbehörighet för att ta bort programvaran.

1. Öppna **Systeminställningar**.
2. Välj **Skriv ut och skanna**.
3. Markera produkten.
4. Klicka på minustecknet (-) för att ta bort utskriftskön.

Funktioner i Macintosh som kan hanteras

Inbyggd HP-webbserver

Produkten är utrustad med HP:s inbäddade webbserver som ger åtkomst till information om aktiviteter på produkten och i nätverket. Du öppnar HP:s inbäddade webbserver via HP-verktyget. Öppna menyn **Skrivarinställningar** och välj **Ytterligare inställningar**.

Du kan även öppna HP:s inbäddade webbserver via Safari-webbläsaren:

1. Klicka på sidikonen till vänster i Safari-verktygsfältet.
2. Klicka på Bonjour-logotypen.
3. Dubbelklicka på produkten i listan över skrivare. HP:s inbäddade webbserver öppnas.

Du kan nå HP:s inbäddade webbserver från vilken webbläsare som helst genom att skriva produktens IP-adress i webbläsarens adressfält.

HP:s inbäddade webbserver kan även nås via menyn **Systeminställningar**. Klicka på **Systeminställningar** och på **Skriv ut och skanna**, välj namnet på din produkt, klicka på **Alternativ och tillbehör**, klicka på **Allmänt** och klicka slutligen på **Visa skrivarwebbsida**.

Lösa problem med Mac

Information om hur löser problem med Mac finns i [Lösa problem med enhetens programvara från Mac på sidan 167](#).

6 Papper och utskriftsmaterial

- [Förstå pappersanvändning](#)
- [Ändra skrivardrivrutinen efter papperstyp och pappersstorlek i Windows](#)
- [Pappersstorlekar som stöds](#)
- [Papperstyper som kan användas och fackkapacitet](#)
- [Fylla på papper](#)
- [Konfigurera facken](#)

Förstå pappersanvändning

HP Officejet-bläcket för företag har utvecklats specifikt för att användas med HP:s skrivhuvuden. Den unika bläckformeln bidrar till att förlänga skrivhuvudenas livslängd och förbättra driftsäkerheten. När du använder det här bläcket med ColorLok®-papper får du resultat som liknar laserutskriften och som torkar snabbt och är redo att lämnas vidare.

Produkten kan hantera flera olika papperstyper och övrigt utskriftsmaterial. Papper och annat utskriftsmaterial som inte uppfyller följande riktlinjer kan orsaka dålig utskriftskvalitet, ökad förekomst av papperstrassel och onödig förslitning på produkten.

Det är möjligt att papperet uppfyller alla riktlinjerna men ändå inte ger tillfredsställande utskriftsresultat. Detta kan bero på felaktig hantering, oacceptabel temperatur eller luftfuktighet eller andra orsaker som Hewlett-Packard inte kan kontrollera.

! VIKTIGT: Om du använder papper eller annat utskriftsmaterial som inte motsvarar Hewlett-Packards specifikationer kan skrivarfel uppstå som kräver reparation. Denna reparation omfattas inte av garantin eller serviceavtalet med Hewlett-Packard.

- För bästa resultat bör du enbart använda papper och utskriftsmaterial från HP som är avsett för bläckstråleskrivare eller flerfunktionsanvändning.
- Använd inte papper eller utskriftsmaterial som är avsett för laserskrivare.
- Hewlett-Packard Company rekommenderar inte användning av material från andra tillverkare eftersom HP inte kan garantera dess kvalitet.

📄 OBS! Grundat på HP:s interna tester med en rad olika vanliga papperstyper kan HP varmt rekommendera papper med ColorLok®-logotypen för den här produkten. Mer information finns på www.hp.com/go/printpermanence.



Använd följande riktlinjer för att erhålla ett tillfredsställande resultat när du använder specialpapper eller utskriftsmaterial. Ställ in papperstyp och storlek i skrivardrivrutinen så får du bäst resultat.

Materialtyp	Gör så här	Gör inte så här
Kuvert	<ul style="list-style-type: none">• Förvara kuvert liggande plant.• Använd kuvert där svetsen går ända till hörnet.	<ul style="list-style-type: none">• Använd inte kuvert som är skrynkliga, trasiga, har klibbat fast i varandra eller på annat sätt skadats.• Använd inte kuvert med spännen, fönster eller löst foder.

Materialtyp	Gör så här	Gör inte så här
Etiketter	<ul style="list-style-type: none"> • Använd endast etiketter som har avdragbar baksida. • Använd etiketter som ligger plant. • Använd endast hela etikettark. 	<ul style="list-style-type: none"> • Använd inte etiketter som är skrynkliga, buckliga eller på annat sätt skadade. • Skriv inte ut delar av etikettark.
Brevhuvud och förtryckta formulär	<ul style="list-style-type: none"> • Använd endast brevpapper eller formulär som är godkända för bläckstråleskrivare. 	<ul style="list-style-type: none"> • Använd inte bredhuvud med relieftryck eller metalltryck.
Tjockt papper	<ul style="list-style-type: none"> • Använd endast sådant tungt papper som är godkänt för bläckstråleskrivare och stämmer med viktspecifikationerna för den här produkten. 	<ul style="list-style-type: none"> • Använd inte papper som är tjockare än rekommenderade materialspecifikationer för produkten, om det inte är HP-papper som är godkänt för produkten.
Blankt och bestruket papper	<ul style="list-style-type: none"> • Använd endast sådant glättat eller bestruket papper som är avsett för bläckstråleskrivare. 	<ul style="list-style-type: none"> • Använd inte sådant glättat eller bestruket papper som är avsett för laserprodukter.

Ändra skrivardrivrutinen efter papperstyp och pappersstorlek i Windows

1. Klicka på **Skriv ut** i menyn **Arkiv** i programmet.
2. Markera skrivaren och klicka på **Egenskaper** eller **Inställningar**.
3. Klicka på fliken **Papper/kvalitet**.
4. Välj en storlek i listrutan **Pappersstorlek**.
5. Välj en typ i listrutan **Papperstyp**.
6. Klicka på knappen **OK**.

Pappersstorlekar som stöds



OBS! Du uppnår bästa möjliga utskriftsresultat genom att välja rätt pappersstorlek och -typ i skrivardrivrutinen innan du gör utskriften.

Tabell 6-1 Storlekar som stöds för papper och utskriftsmaterial

Storlek	Mått	Fack 1	Fack 2	Fack 3	Automatisk dubbelsidig utskrift
Letter	216 x 279 mm	✓	✓	✓	✓
Oficio 8,5 x 13	8,5 x 13 tum	✓		✓	✓
Oficio 216x340 mm	216 x 340 mm	✓		✓	✓
Legal	216 x 356 mm	✓		✓	✓
A4	210 x 297 mm	✓	✓	✓	✓
Executive	184 x 267 mm	✓	✓	✓	✓
Statement	140 x 216 mm	✓	✓	✓	
A5	148 x 210 mm	✓	✓	✓	
A6	105 x 148,5 mm	✓			
B5 (JIS)	182 x 257 mm	✓	✓	✓	✓
B6 (JIS)	128 x 182mm	✓			

Tabell 6-1 Storlekar som stöds för papper och utskriftsmaterial (fortsättning)

Storlek	Mått	Fack 1	Fack 2	Fack 3	Automatisk dubbelsidig utskrift
16k	184 × 260 mm				
	195 × 270 mm	✓	✓	✓	
	197 × 273 mm				
Egen	Minsta storlek: 3 x 5 tum	Bredd: 3 till 8,5 tum	Bredd: 4 till 8,5 tum	Bredd: 4 till 8,5 tum	
	Största storlek: 8,5 till 14 tum	Längd: 5 till 14 tum	Längd: 8,27 till 11,7 tum	Längd: 8,27 till 14 tum	

Tabell 6-2 Kuvert som stöds

Storlek	Mått	Fack 1	Fack 2	Fack 3	Automatisk dubbelsidig utskrift
Kuvert #10	105 × 241 mm	✓	✓		
Kuvert DL	110 × 220 mm	✓	✓		
Kuvert C5	162 × 229 mm	✓	✓		
Kuvert B5	176 × 250 mm	✓	✓		
Kuvert C6	114 × 162 mm	✓			
Kuvert Monarch	98 × 191 mm	✓			
Japanskt kuvert Chou nr 3	120 × 235 mm	✓	✓		
Japanskt kuvert Chou nr 4	90 × 205 mm	✓			

Tabell 6-3 Kort som stöds

Storlek	Mått	Fack 1	Fack 2	Fack 3	Automatisk dubbelsidig utskrift
3x5	76,2 × 127 mm	✓			
4x6	102 × 152 mm	✓			
5x8	127 × 203 mm	✓			
A6	105 × 148,5 mm	✓			

Tabell 6-3 Kort som stöds (fortsättning)

Storlek	Mått	Fack 1	Fack 2	Fack 3	Automatisk dubbelsidig utskrift
Japanskt vykort	100 x 148 mm	✓			
Dubbelt japanskt vykort (roterat)	148 x 200 mm	✓			

Tabell 6-4 Fotopapper som stöds

Storlek	Mått	Fack 1	Fack 2	Fack 3	Automatisk dubbelsidig utskrift
4x6	102 x 152 mm	✓			
10x15cm	100 x 150 mm	✓			
L	89 x 127 mm	✓			
Fotopapper 5x7 (5 x 7 utan flikar)	127 x 178 mm	✓			
Fotopapper (Letter och A4)		✓	✓	✓	
Japanskt vykort	100 x 148 mm	✓			
Anpassad	Minsta storlek: 3 till 5 tum Största storlek: 8,5 till 14 tum	Bredd: 3 till 8,5 tum Längd: 5 till 14 tum	Bredd: 4 till 8,5 tum Längd: 8,27 till 11,7 tum	Bredd: 4 till 8,5 tum Längd: 8,27 till 14 tum	

Tabell 6-5 Andra medier som stöds

Storlek	Mått	Fack 1	Fack 2	Fack 3	Automatisk dubbelsidig utskrift
Etiketter (Letter och A4)		✓	✓	✓	

Papperstyper som kan användas och fackkapacitet

Tabell 6-6 Fack 1 (kombi) på vänster sida av produkten

Papperstyp	Vikt	Kapacitet ¹	Pappersorientering
Varje dag:	60 till 175 g/m ² 16 till 47 lb	Upp till 50 ark	Utskriftssidan ska vara vänd nedåt, med överkanten mot fackets främre kant.
<ul style="list-style-type: none"> • Ospecificerat och vanligt • HP EcoSMART Lite • Lätt 60-74 g • Mellan 85-95 g • Medelviktigt 96-110 g • Tungt 111-130 g • HP Premium Presentation matt 120 g • Extra tungt 131-175 g 			
<ul style="list-style-type: none"> • HP broschyr matt 180 g • HP broschyr glättat 180 g • Kartong 176-220 g • HP matt omslag 200 g • HP Advanced fotopapper 	Upp till 220 g/m ² (58 lb) ¹	Upp till 25 ark	Utskriftssidan ska vara vänd uppåt, med överkanten mot fackets bakre kant.
<ul style="list-style-type: none"> • Kuvert • Tungt kuvert • Etiketter 		Högst 7 kuvert eller etiketter	Utskriftssidan ska vara vänd uppåt, med överkanten mot produkten.

¹ Kapaciteten kan variera beroende på papperets vikt och tjocklek samt miljöförhållanden.

Tabell 6-7 Fack 2 (huvudfacket) och fack 3 (extrafack)

Papperstyp	Vikt	Kapacitet ¹	Pappersorientering
<ul style="list-style-type: none"> Ospecificerat och vanligt HP EcoSMART Lite Lätt 60-74 g Mellan 85-95 g Medelviktigt 96-110 g Tungt 111-130 g HP Premium Presentation matt 120 g Extra tungt 131-175 g 	60 till 175 g/m ² 16 till 47 lb	Upp till 500 ark	Utskriftssidan ska vara vänd nedåt, med den övre kanten mot fackets främre kant
<ul style="list-style-type: none"> HP broschyr matt 180 g HP broschyr glättat 180 g Kartong 176-220 g HP matt omslag 200 g HP Advanced fotopapper 	Upp till 220 g/m ² (58 lb) ¹	Upp till 100 ark	Utskriftssidan ska vara vänd uppåt, med överkanten mot fackets bakre kant.
<ul style="list-style-type: none"> Kuvert Tungt kuvert Etiketter 		Högst 30 kuvert eller etiketter OBS! Fack 3 kan inte användas för kuvert.	Utskriftssidan ska vara vänd uppåt, med överkanten mot produkten.

¹ Kapaciteten kan variera beroende på papperets vikt och tjocklek samt miljöförhållanden.

Fylla på papper

Fylla på fack 1 (kombifacket på vänster sida av produkten)

1. Öppna fack 1.

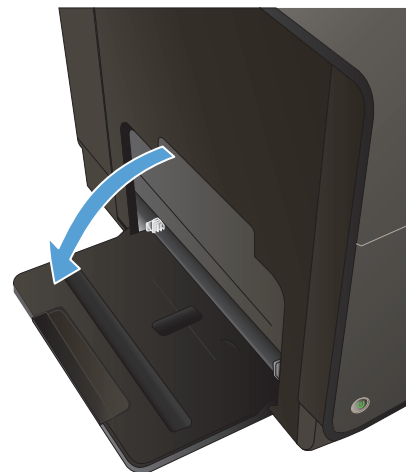

2. Dra ut förlängningsdelen.

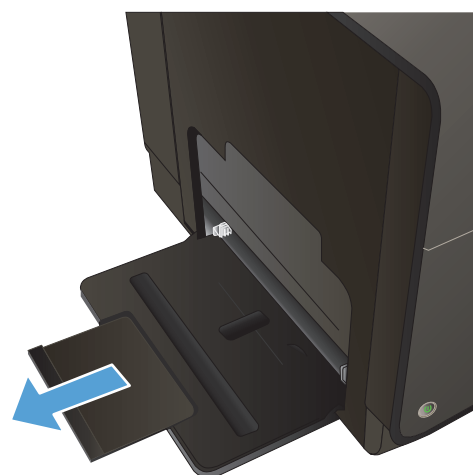

3. Dra ut pappersledarna helt och hållet och lägg sedan i pappersbunten i fack 1. Justera pappersledarna efter papperets storlek.

OBS! Lägg papperet i fack 1 med utskriftssidan nedåt och den övre kanten mot den främre delen av facket.

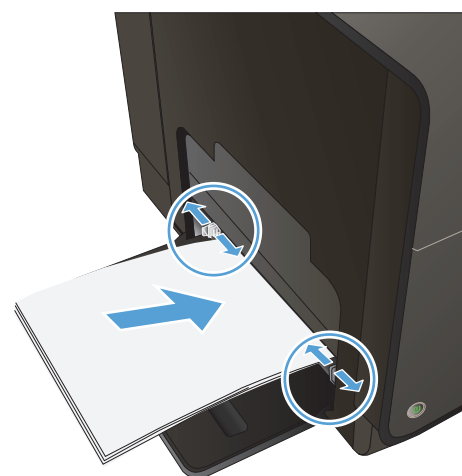

Fylla på fack 2 eller det extra facket 3

1. Dra ut facket ur enheten.



2. Dra ut pappersledarna för längd och bredd.

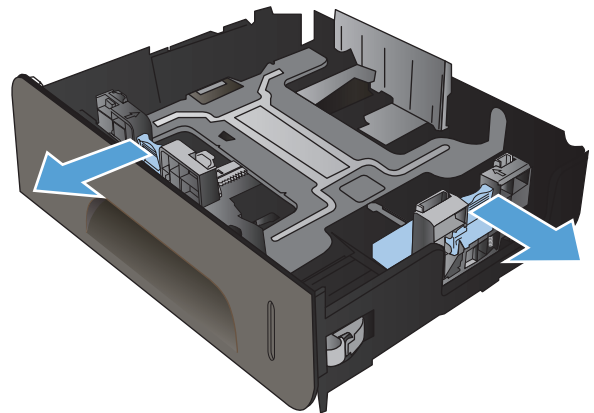

3. Placera papperet i facket och se till att det ligger plant i alla fyra hörnen. Skjut sidobreddreglagen så att de ligger i linje med markeringen för pappersstorlek längst ned i facket. Skjut det främre längdreglaget så att det trycker pappersbuntens mot fackets bakre del.

OBS! Placera papperet i facket med utskriftssidan vänd uppåt.

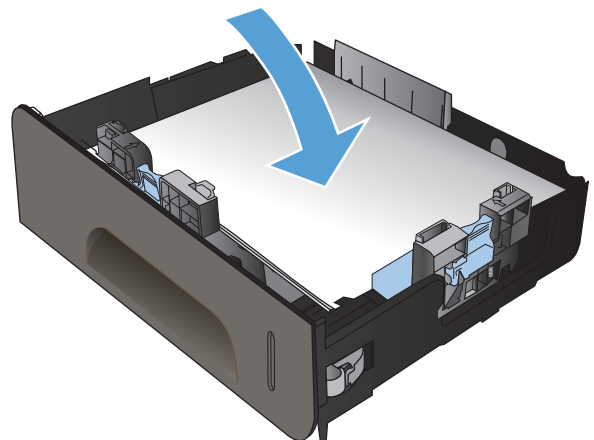

4. Tryck ner papperet och kontrollera att pappersbuntens inte är högre än gränslinorna på sidan av facket.

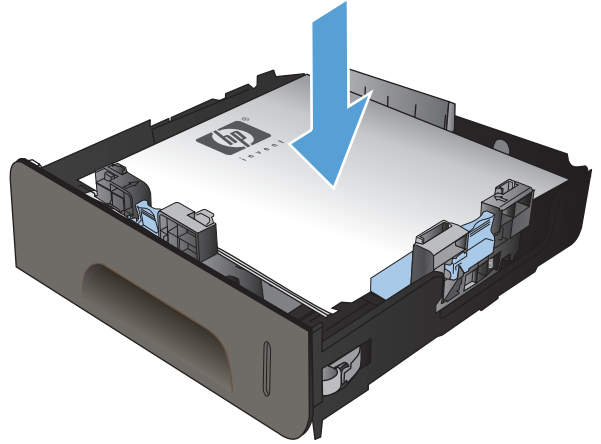

5. Skjut in facket i enheten.

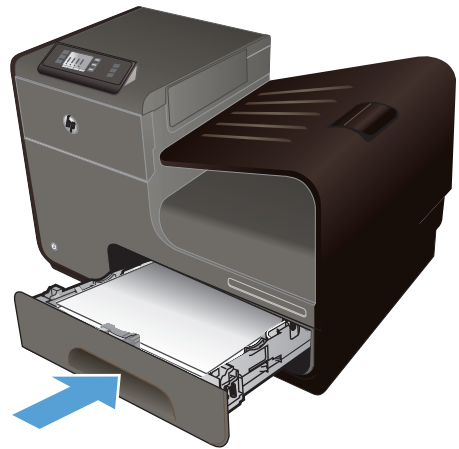

Konfigurera facken

Som standard används papper från fack 2. Om fack 2 är tomt hämtar produkten papper från fack 1, eller fack 3 om detta är installerat. När du ställer in facket på produkten förändras hastighetsinställningarna så att du får den bästa utskriftskvaliteten för den papperstyp som du använder. Om du använder specialpapper för samtliga eller de flesta utskriftsjobb ändrar du denna standardfackinställning på produkten.

I följande tabell visas olika sätt som du kan använda fackinställningarna för dina utskriftsbehov.

Pappersanvändning	Konfigurera skrivaren	Skriva ut
Fyll på fack 1 och ett annat fack med samma papper och låt skrivaren använda papperet från det andra facket när ett av dem är tomt.	Fyll på papper i fack 1. Ingen särskild inställning krävs om standardinställningarna för typ och storlek inte har ändrats.	Skriv ut jobbet från programvaran.
Tillfällig användning av specialpapper, t.ex. tungt papper eller brevpapper, från ett fack som vanligen innehåller normalt papper.	Fyll på specialpapper i fack 1.	I programvarans dialogruta för utskrift väljer du den papperstyp som stämmer med det specialpapper som fyllts på i facket innan du skickar iväg utskriftsjobbet. Välj fack 1 som papperskälla från fliken Papper/kvalitet (Windows) eller menyn Pappersmatning (Mac).
Specialpapper, t.ex. tungt papper eller brevpapper, används ofta från ett fack.	Fyll på specialpapper i fack 1 och ställ in facket för papperstypen.	I programvarans dialogruta för utskrift väljer du den papperstyp som stämmer med det specialpapper som fyllts på i facket innan du skickar iväg utskriftsjobbet. Välj fack 1 som papperskälla från fliken Papper/kvalitet (Windows) eller menyn Pappersmatning (Mac).

Konfigurera facken

1. Kontrollera att produkten är påslagen.
2. Gör något av följande:
 - **Kontrollpanelen:** Tryck (X451 Series) eller peka på (X551 Series) knappen **Installation**  tryck eller peka på **Pappershantering** och tryck eller peka på **Val av papper**. Välj det fack som du vill konfigurera.
 - **Den inbäddade webbservern:** Klicka på fliken **Inställningar** och klicka sedan på **Pappersinställningar** i den vänstra rutan. Välj en **Standardmediestorlek** och en **Standardmedietyp** för varje fack.
3. Tryck på **OK** eller klicka på **Verkställ**.

7 Bläckpatroner

Den här informationen kan ändras utan föregående meddelande. Den senaste användarinformationen finns på www.hp.com/support/ojpx451 eller www.hp.com/support/ojpx551.

- [Information om bläckpatroner](#)
- [Bilder av förbrukningsmaterial](#)
- [Hantera bläckpatroner](#)
- [Utbytesinstruktioner](#)
- [Lös problem med förbrukningsmaterial](#)

Information om bläckpatroner

Färg	Kassettnummer	Artikelnummer
Svart ersättningsbläckpatron med standardkapacitet	HP 970	CN621A
Svart ersättningsbläckpatron med hög kapacitet	HP 970XL	CN625A
Cyan ersättningsbläckpatron med standardkapacitet	HP 971	CN622A
Cyan ersättningsbläckpatron med hög kapacitet	HP 971XL	CN626A
Gul ersättningsbläckpatron med standardkapacitet	HP 971	CN624A
Gul ersättningsbläckpatron med hög kapacitet	HP 971XL	CN628A
Magenta ersättningsbläckpatron med standardkapacitet	HP 971	CN623A
Magenta ersättningsbläckpatron med hög kapacitet	HP 971XL	CN627A

Åtkomlighet: Bläckpatronerna kan installeras och tas bort med en hand.

Miljöfunktioner: Återvinn bläckpatronerna genom att använda HP Planet Partner-programmet för retur och återvinning.

Mer information om utskriftsmaterial finns på www.hp.com/go/learnaboutsupplies.

Bilder av förbrukningsmaterial

Bläckpatron



-
- | | |
|---|--|
| 1 | Metallkontakt och bläckmunstycke. Vidrör inte dessa delar. Fingeravtryck kan ge upphov till felmeddelanden. Damm kan också förorsaka felmeddelanden. Du bör inte låta bläckpatroner ligga utanför produkten några längre perioder. |
|---|--|
-

Hantera bläckpatroner

Säkerställ hög utskriftskvalitet genom att använda, förvara och övervaka bläckpatronerna på rätt sätt.

Ändra bläckpatronsinställningar

Skriva ut när en bläckpatron håller på att ta slut

Aviseringar som gäller förbrukningsmaterial visas på produktens kontrollpanel.

- Meddelandet **<Förbrukningsartikeln> har låg bläcknivå**, där <förbrukningsartikeln> är bläckpatronen, visas när en bläckpatron håller på att ta slut och det är dags att skaffa en ersättningspatron.
- Meddelandet **<Förbrukningsartikeln> är snart slut** visas när bläckpatronen har nått slutet av sin beräknade livslängd.
- Meddelandet **<Förbrukningsartikeln> har slut på bläck** visas när bläckpatronen är tom.

Ändra inställningen av nivån för varning vid låg bläcknivå från kontrollpanelen

Du kan när som helst aktivera eller inaktivera standardinställningarna och du behöver inte aktivera dem igen när du installerar en ny bläckpatron.

1. Gå till hemskärmen på kontrollpanelen och tryck (X451 Series) eller peka på (X551 Series) knappen **Installation** .
2. Tryck eller peka på menyn **Enhetsinstallation**.
3. Tryck eller peka på menyalternativet **Varning om låg bläcknivå**.
4. Välj bland följande alternativ för varje patron:
 - Välj **Automatisk** om du vill behålla standardvarningen vid låg bläcknivå.
 - Välj ett procenttal för att ange vid vilken bläcknivå en varning om låg bläcknivå ska visas

Skriva ut i det allmänna kontorsläget

I läget för allmän kontorsutskrift används mindre bläck, vilket kan förlänga bläckpatronens livslängd.

1. Gå till **Arkiv**-menyn i programmet och klicka på **Skriv ut**.
2. Välj produkten och klicka sedan på knappen **Egenskaper** eller **Inställningar**.
3. Klicka på fliken **Papper/kvalitet**.
4. Välj **Allmänt kontors** i listrutan **Utskriftskvalitet**.

Förvaring och återvinning av förbrukningsmaterial

Återvinning av förbrukningsmaterial

Gå till hp.com/recycle om du vill ha fullständig information om återvinning samt om du vill beställa förfrankerade etiketter, kuvert eller kartonger för återvinning.

Förvaring av bläckpatroner

Ta inte ut bläckpatronen ur förpackningen förrän du är redo att använda den.

HP:s policy avseende bläckpatroner från andra tillverkare

Hewlett-Packard rekommenderar inte att du använder bläckpatroner som kommer från andra tillverkare än HP, vare sig de är nya eller återanvända.

 **OBS!** Eventuella skador som uppstår vid användning av en tonerkassettsom inte kommer från HP täcks inte av HP:s garanti eller serviceavtal.

HP:s webbplats för rapportering av förfalskningar

Gå till www.hp.com/go/anticounterfeit när du installerar en HP-bläckpatron och det står i meddelandet på kontrollpanelen att patronen är använd eller förfalskad. HP hjälper dig att vidta åtgärder för att lösa problemet.

Du kan misstänka att din bläckpatron inte är en äkta HP-bläckpatron om du noterar följande:

- Statussidan för förbrukningsmaterial anger att en använd eller förfalskad bläckpatron är installerad.
- Du har många problem med bläckpatronen.
- Kassetten ser inte ut som den brukar (till exempel ser förpackningen inte ut som en HP-förpackning).

Utbytesinstruktioner

Byta bläckpatroner

Produkten använder fyra färger och var och en av dem har en egen bläckpatron: gul (Y), cyan (C), magenta (M) och svart (K).

1. Öppna bläckpatronsluckan.



2. Tryck den gamla bläckpatronen inåt för att lossa den.

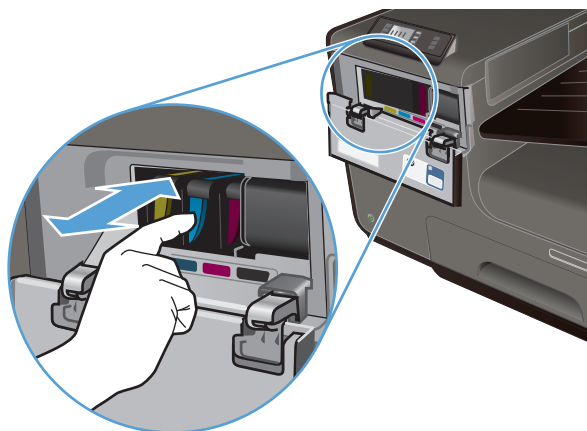

3. Ta tag i kanten på den gamla bläckpatronen och dra den sedan rakt utåt för att ta bort den.

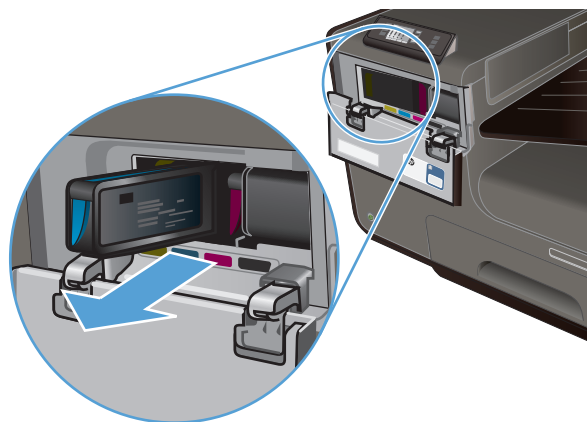

4. Ta ut den nya bläckpatronen ur förpackningen.

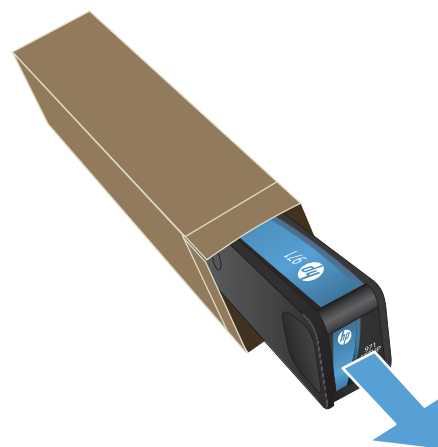

5. Rör inte vid metallkontakten på bläckpatronen. Om det finns fingeravtryck på kontakten kan kvaliteten på utskrifterna försämrans.



6. Sätt i den nya bläckpatronen i produkten.

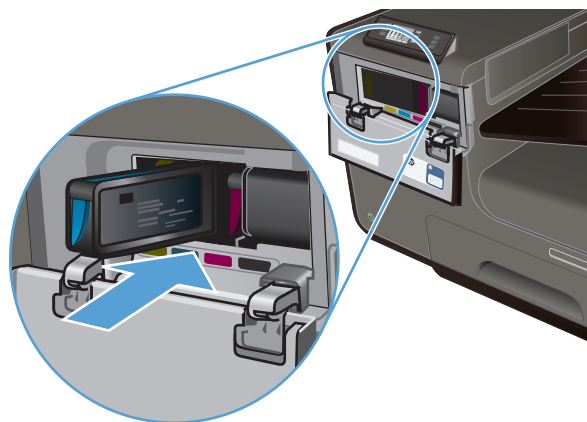

7. Stäng bläckpatronsluckan.



8. Lägg den gamla bläckpatronen i kartongen och följ HP:s återvinningsanvisningar på <http://www.hp.com/recycle>.

Lösa problem med förbrukningsmaterial

Kontrollera bläckpatronerna

Om du har problem med utskriftskvaliteten, se [Förbättra utskriftskvaliteten på sidan 146](#).



OBS! Om du använder inställningen för allmän kontorsutskrift kan utskrifterna framstå som ljusa.

Om du konstaterar att du behöver byta en bläckpatron trillar du på patronen eller skriver ut statussidan för förbrukningsmaterial för att ta reda på artikelnumret för korrekt äkta HP-bläckpatron.

Påfyllda eller omarbetade bläckpatroner

Hewlett-Packard Company kan inte rekommendera att du använder produkter som inte kommer från HP, vare sig de är nya eller omarbetade. Eftersom de inte är HP-produkter har HP inget inflytande över deras utförande eller kvalitet. Om du använder en återfylld eller omarbetad bläckpatron och är missnöjd med utskriftskvaliteten rekommenderar vi att du byter ut patronen mot en äkta HP-bläckpatron.



OBS! Om du byter ut en icke HP-bläckpatron mot en äkta HP-bläckpatron kommer skrivhuvudet att fortsätta att innehålla icke HP-bläck tills detta bläck är slut och det börjar komma bläck från den nyligen installerade äkta HP-bläckpatronen.

Tolka utskriftskvalitetsrapporten

1. På produktens kontrollpanel trycker du (X451 Series) eller pekar på (X551 Series) knappen [Installation](#) .
2. Tryck eller peka på menyalternativet [Skriv ut rapporter](#).
3. Tryck eller peka på alternativet [Kvalitet på utskrift](#) för att skriva ut rapporten.
4. Följ anvisningarna på den sida som skrivs ut.

Den här sidan innehåller fyra färgfält som är indelade i grupper på det sätt som visas i följande bild. Genom att granska varje grupp kan du isolera problemet till en viss bläckfärg.

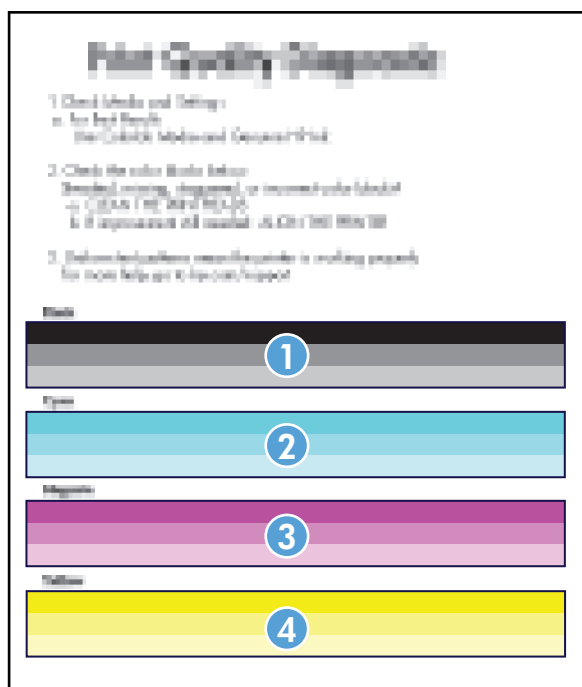

Avsnitt	Bläckpatron
1	Svart
2	Cyan
3	Magenta
4	Gul

- Om en eller flera grupper innehåller prickar eller strimmor ska du rengöra skrivhuvudet. Om detta inte löser problemet bör du kontakta HP.
- Om du ser strimmor i flera färgfält kontrollerar du om problemet kvarstår efter ytterligare en skrivhuvudsrengöring. I så fall kontaktar du HP. Det är troligen en annan komponent än bläckpatronen som orsakar problemet.

Tolka meddelanden om förbrukningsmaterial på kontrollpanelen

Icke HP-bläckpatroner installerade

Beskrivning

Ingen åtgärd behövs, det här är bara en upplysning.

Rekommenderad åtgärd

Använd konfigpatroner

Beskrivning

Konfigurationspatronerna togs ut innan initieringen av produkten var klar.

Rekommenderad åtgärd

Använd de konfigurationspatroner som medföljde produkten för att initiera produkten.

Använd inte KONFIGURATIONS-patroner

Beskrivning

Konfigurationspatroner kan inte användas när enheten väl har initierats.

Rekommenderad åtgärd

Ta ut konfigurationspatronerna och installera vanliga bläckpatroner.

<Färg> patron har låg bläcknivå

Beskrivning

Bläckpatronen börjar närma sig slutet på sin livslängd.

Rekommenderad åtgärd

Utskriften kan fortsätta men överväg att ha ersättningsmaterial tillgängligt.

<Färg> patron har nästan slut på bläck

Beskrivning

Bläckpatronen är nära slutet på sin livslängd.

Rekommenderad åtgärd

Se till att ha en ersättningspatron till hands.

Använd [färg] installerad, tryck på OK för att godkänna

Beskrivning

En använd, men ändå äkta HP-färgpatron har installerats eller flyttats.

Rekommenderad åtgärd

Du har en använd, men ändå äkta, HP-bläckpatron installerad. Ingen åtgärd behövs.

Förfalskad eller använd <färg> patron installerad

Beskrivning

HP-originalbläcket i den här bläckpatronen har tagit slut.

Rekommenderad åtgärd

Klicka på OK om du vill fortsätta med utskriften eller byt ut patronen mot en äkta HP-bläckpatron.

Inkompatibel <färg>

Beskrivning

Du har installerat en bläckpatron som är avsedd för användning i en annan HP-produktmodell. Produkten kommer INTE att fungera ordentligt med denna bläckpatron installerad.

Rekommenderad åtgärd

Installera rätt bläckpatron för produkten.

Installera [färg] patron

Beskrivning

Det här meddelandet kan visas under den ursprungliga konfigurationen av produkten och kan även visas när denna konfiguration har slutförts.

Om meddelandet visas under den ursprungliga konfigurationen betyder det att en av färgpatronerna inte har installerats med stängd lucka. Om en bläckpatron saknas går det inte att skriva ut på produkten.

Om meddelandet visas efter den ursprungliga konfigurationen av produkten betyder det att bläckpatronen saknas *eller* är installerad men skadad.

Rekommenderad åtgärd

Installera eller byt ut den angivna färgpatronen.

Slut på bläck <färg>

Beskrivning

Bläckpatronen har nått slutet av sin livslängd och det går inte längre att skriva ut på produkten.

Rekommenderad åtgärd

Byt ut bläckpatronen.

Äkta HP-patron installerad

Beskrivning

En äkta HP-patron har installerats.

Rekommenderad åtgärd

Ingen åtgärd behöver vidtas.

8 Skriva ut

- [Utskriftsmetoder \(Windows\)](#)
- [Utskriftsmetoder \(Mac\)](#)
- [Ytterligare utskriftsmetoder \(Windows\)](#)
- [Ytterligare utskriftsmetoder \(Mac OS X\)](#)
- [Använda HP ePrint](#)
- [Använda HP ePrint Mobile-drivrutinen](#)
- [AirPrint](#)
- [Ansluta skrivaren med HP Trådlöst direkt](#)
- [Koppla-in-och-skriv-ut-utskrift från en USB-enhet](#)

Utskriftsmetoder (Windows)

Sättet att öppna dialogrutan för utskrift varierar mellan olika programvaror. Följande procedurer beskriver ett vanligt sätt. Vissa programvaror har inte någon **Arkiv**-meny. Läs dokumentationen som medföljer programvaran om hur du öppnar dialogrutan för utskrift.

Öppna skrivardrivrutinen i Windows

1. Klicka på **Skriv ut** i menyn **Arkiv** i programmet.
2. Markera skrivaren och klicka på **Egenskaper** eller **Inställningar**.

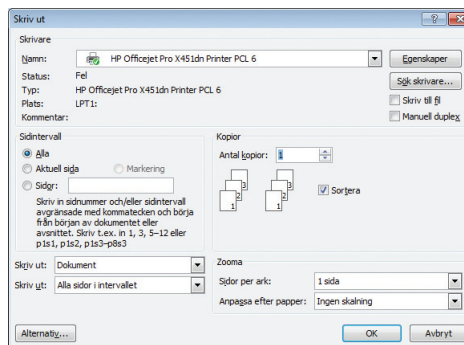

Få hjälp med utskriftsalternativ i Windows

1. Klicka på knappen **Hjälp** så öppnas onlinehjälp.

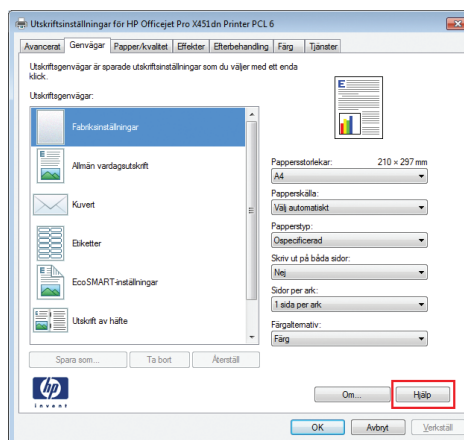

Ändra antalet utskriftsexemplar med Windows

1. Klicka på **Skriv ut** i menyn **Arkiv** i programmet.
2. Välj skrivaren och välj sedan antalet exemplar.

Spara egna utskriftsinställningar för återanvändning i Windows

Använda en utskriftsgenväg i Windows

1. Klicka på **Skriv ut** i menyn **Arkiv** i programmet.
2. Välj skrivaren och klicka på **Egenskaper** eller **Inställningar**.

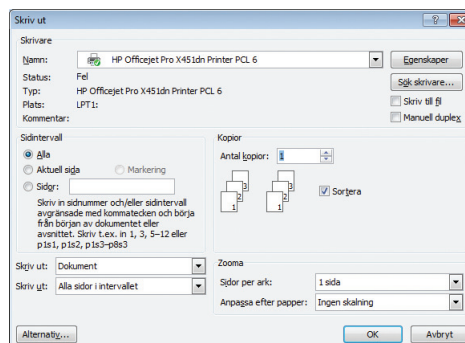

3. Klicka på fliken **Genvägar**.

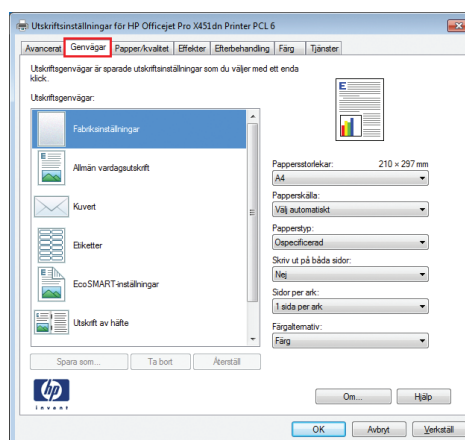

4. Välj en av genvägarna och klicka sedan på **OK**.

OBS! När du väljer en genväg ändras motsvarande inställningar på andra flikar i skrivardrivrutinen.

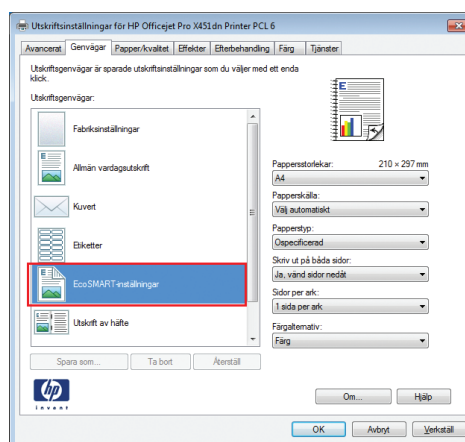

Skapa utskriftsgenvägar

1. Klicka på **Skriv ut** i menyn **Arkiv** i programmet.
2. Välj skrivaren och klicka på **Egenskaper** eller **Inställningar**.

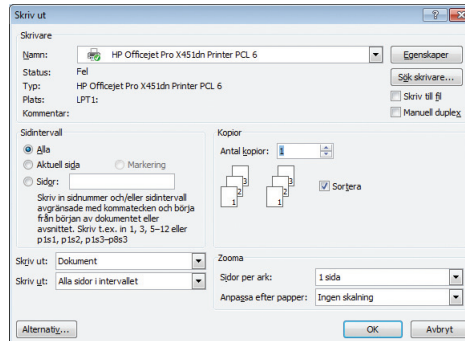

3. Klicka på fliken **Genvägar**.

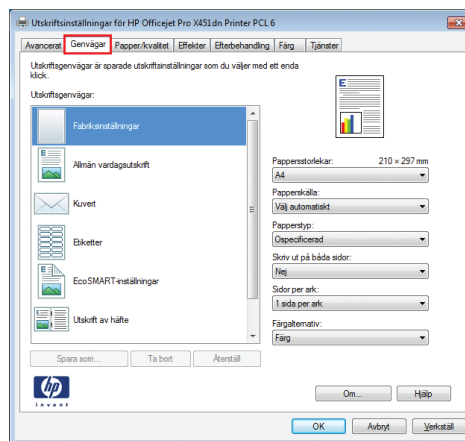

4. Välj en befintlig genväg som bas.

OBS! Välj alltid en genväg innan du justerar någon av inställningarna på höger sida av skärmen. Om du justerar inställningarna och sedan väljer en genväg, förloras alla justeringar.

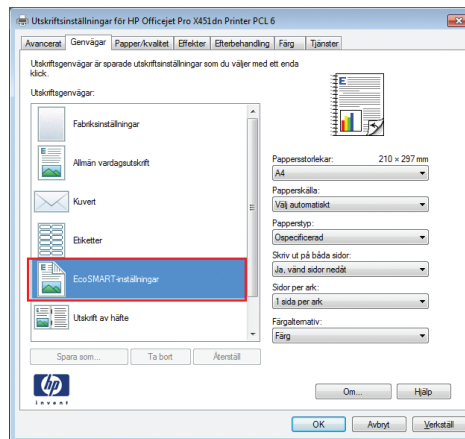

5. Välj utskriftsalternativ för den nya genvägen.

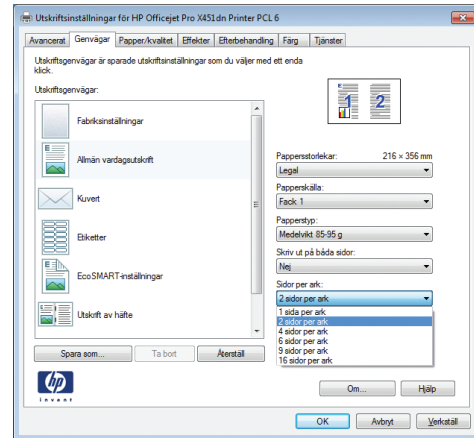

6. Klicka på knappen **Spara som**.

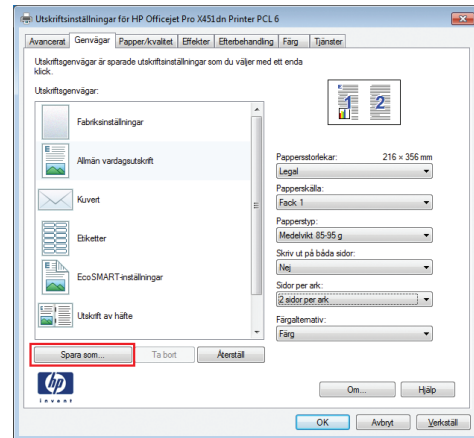

7. Ange ett namn för genvägen och klicka på **OK**.

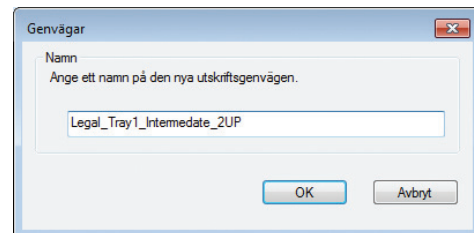

Förbättra utskriftskvaliteten med Windows

Välja sidstorlek i Windows

1. Klicka på **Skriv ut** i menyn **Arkiv** i programmet.
2. Markera skrivaren och klicka på **Egenskaper** eller **Inställningar**.
3. Klicka på fliken **Papper/kvalitet**.
4. Välj en storlek i listrutan **Pappersstorlek**.

Välja en egen sidstorlek i Windows

1. Klicka på **Skriv ut** i menyn **Arkiv** i programmet.
2. Markera skrivaren och klicka på **Egenskaper** eller **Inställningar**.
3. Klicka på fliken **Papper/kvalitet**.
4. Klicka på knappen **Eget**.
5. Ange ett namn för den anpassade storleken och ange måtten.
 - Bredden är papperets kortsida.
 - Längden är papperets långsida.



OBS! Lagg alltid papperet i facken med kortsidan in.

6. Klicka på knappen **OK** och klicka sedan på knappen **OK** på fliken **Papper/kvalitet**. Den anpassade sidstorleken visas i listan över pappersstorlekar nästa gång du öppnar skrivardrivrutinen.

Välja papperstyp i Windows

1. Klicka på **Skriv ut** i menyn **Arkiv** i programmet.
2. Markera skrivaren och klicka på **Egenskaper** eller **Inställningar**.
3. Klicka på fliken **Papper/kvalitet**.
4. I listrutan **Papperstyp** klickar du på alternativet **Mer...**
5. Utöka listan med alternativ för **Typ:**.
6. Expandera den kategori med papperstyper som bäst motsvarar det aktuella papperet och klicka sedan på den papperstyp som du använder.

Välja pappersfack i Windows

1. Klicka på **Skriv ut** i menyn **Arkiv** i programmet.
2. Markera skrivaren och klicka på **Egenskaper** eller **Inställningar**.
3. Klicka på fliken **Papper/kvalitet**.
4. Välj ett fack i listrutan **Papperskälla**.

Skriva ut på båda sidor (dubbelsidig utskrift) i Windows

Skriva ut på båda sidor automatiskt i Windows

1. Klicka på **Skriv ut** i menyn **Arkiv** i programmet.

2. Markera skrivaren och klicka på **Egenskaper** eller **Inställningar**.

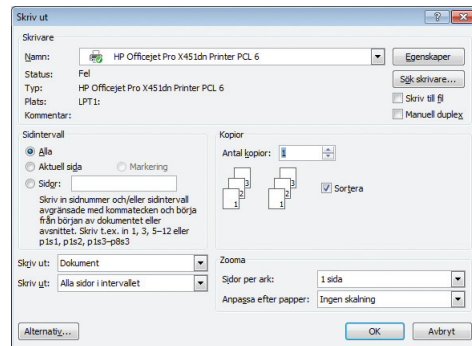

3. Klicka på fliken **Efterbehandling**.

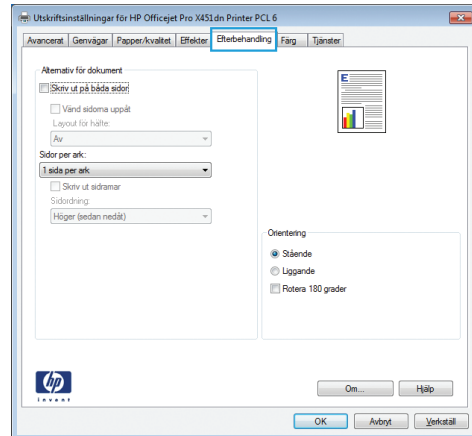

4. Markera kryssrutan **Skriv ut på båda sidor**. Tryck på knappen **OK** när du vill skriva ut jobbet.

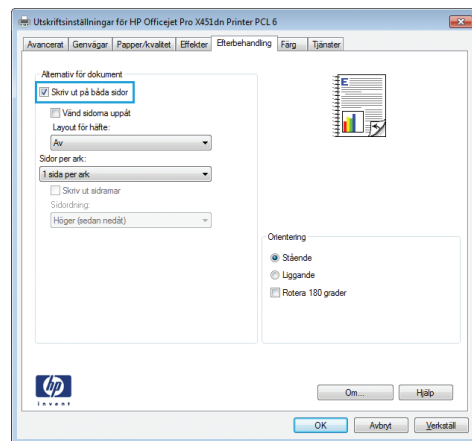

Skriva ut flera sidor per ark i Windows

1. Klicka på **Skriv ut** i menyn **Arkiv** i programmet.

2. Markera skrivaren och klicka på **Egenskaper** eller **Inställningar**.

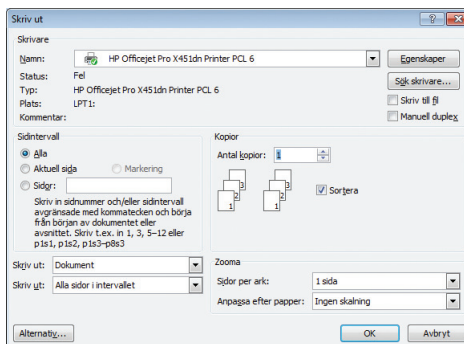

3. Klicka på fliken **Efterbehandling**.

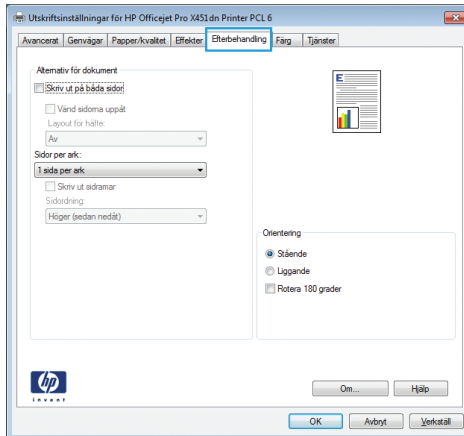

4. Välj antalet sidor per ark i listrutan **Sidor per ark**.

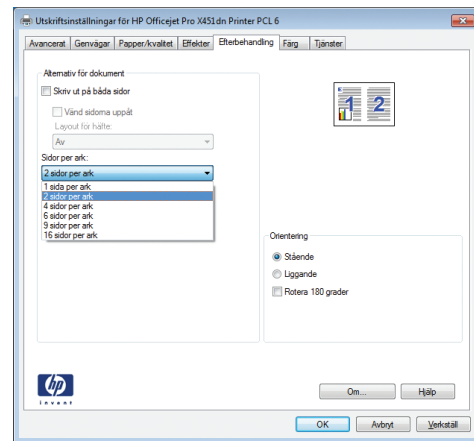

5. Välj alternativ för **Skriv ut sidramar**, **Sidordning** och **Orientering**.

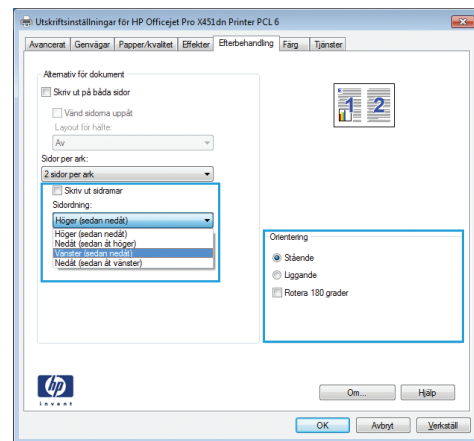

Välja sidorientering i Windows

1. Klicka på **Skriv ut** i menyn **Arkiv** i programmet.
2. Välj skrivaren och klicka på **Egenskaper** eller **Inställningar**.

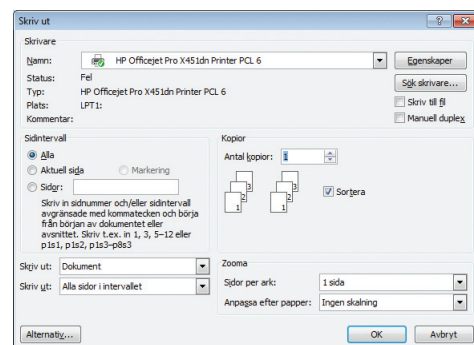

3. Klicka på fliken **Efterbehandling** .

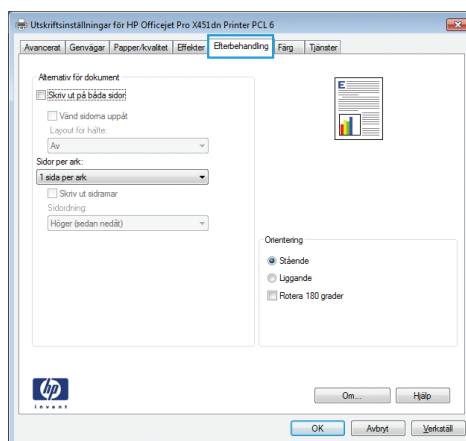

4. I området **Orientering** väljer du alternativet **Stående** eller **Liggande**.

Om du vill skriva ut sidbilden upp och ned väljer du **Rotera 180 grader**.

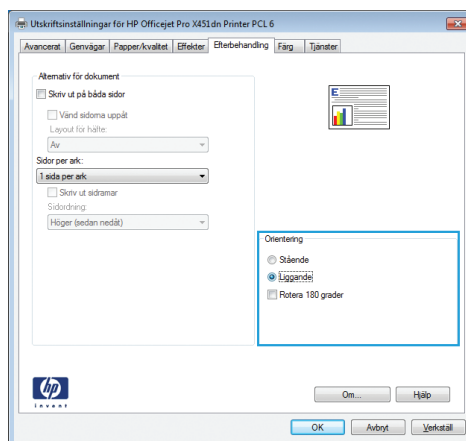

Ställa in avancerade färgalternativ i Windows

1. Klicka på **Skriv ut** i menyn **Arkiv** i programmet.
2. Välj skrivaren och klicka på **Egenskaper** eller **Inställningar**.
3. Klicka på fliken **Färg** .
4. Klicka i kryssrutan **HP EasyColor** så att den avmarkeras.
5. Gå till området **Färgalternativ** och klicka på knappen **Bläckinställningar**.
6. Använd skjutreglagen för att justera inställningarna och klicka sedan på **OK**.

Utskriftsmetoder (Mac)

Skapa och använda skrivarinställningar i Macintosh

Använd förinställningar om du vill spara skrivardrivrutinens aktuella inställningar så att du kan använda dem igen.

Skapa en utskriftsförinställning

1. Klicka på alternativet **Fil** i menyn **Utskrift**.
2. Välj produkten i skrivarlistan.
3. Välj de skrivarinställningar som du vill spara för återanvändning.
4. Klicka på alternativet **Spara som...** i menyn **Förinställningar** och ange namnet på förinställningen.
5. Klicka på knappen **OK**.

Använda utskriftsförinställningar

1. Klicka på alternativet **Fil** i menyn **Utskrift**.
2. Välj produkten i skrivarlistan.
3. Välj förinställning i menyn **Förinställningar**.



OBS! Om du vill använda skrivardrivrutinens standardinställningar väljer du alternativet **standard** eller **Standardinställningar**.

Skriva ut ett försättsblad i Macintosh

1. Klicka på alternativet **Fil** i menyn **Utskrift**.
2. Välj produkten i skrivarlistan.
3. Öppna menyn **Omslagssida** och välj sedan var du vill skriva ut försättsbladet. Klicka på knappen **Före dokument** eller **Efter dokument**.
4. I menyn **Typ av omslagssida** väljer du det meddelande som du vill skriva ut på försättsbladet.



OBS! Om du vill skriva ut ett tomt försättsblad väljer du alternativet **standard** i menyn **Typ av omslagssida**.

Skriva ut flera sidor på ett ark i Macintosh

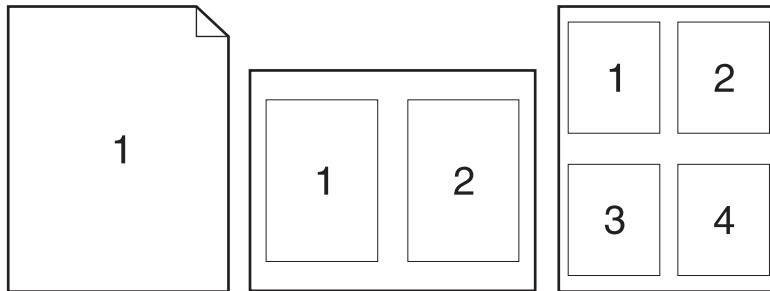

1. Klicka på alternativet **Fil** i menyn **Utskrift**.
2. Välj produkten i listan **Skrivare**.
3. Öppna menyn **Layout**.
4. I menyn **Sidor per ark** väljer du det antal sidor som du vill skriva ut på varje ark (1, 2, 4, 6, 9 eller 16).
5. I området **Layoutriktning** väljer du ordning och placering för sidorna på arket.
6. I menyn **Sidramar** väljer du den typ av ram som du vill skriva ut runt varje sida på arket.

Skriva ut på båda sidor av papperet (duplexutskrift) i Macintosh

Använda automatisk dubbelsidig utskrift

1. Lägg tillräckligt med papper för utskriftsjobbet i ett av facken.
2. Klicka på alternativet **Fil** i menyn **Utskrift**.
3. Öppna menyn **Layout**.
4. Välj ett bindningsalternativ i menyn **Dubbelsidig**. Därmed ställs standardbindningen in och du kan skriva ut efterföljande jobb dubbelsidigt enbart genom att markera kryssrutan **Dubbelsidig** intill fältet **Kopior**.

Ange färgalternativ i Macintosh

Om du använder HP Postscript-skrivardrivrutinen för Mac medför **HP EasyColor**-tekniken att alla dokument skannas och att de resulterande bilderna justeras automatiskt med samma förbättrade fotografiska resultat.

I följande exempel har bilderna till vänster skapats utan alternativet **HP EasyColor**. Bilderna till höger visar de förbättringar som det innebär att använda alternativet **HP EasyColor**.

Bring your photos to LIFE



powered by hp EasyColor and the UPD



Bring your photos to LIFE



powered by hp EasyColor and the UPD



Alternativet **HP EasyColor** är aktiverat som standard i HP Mac Postscript-skrivardrivrutinen så du behöver inte göra några manuella färgjusteringar. Om du vill avaktivera alternativet så att du manuellt kan ställa in färg gör du följande.

1. Klicka på alternativet **Fil** i menyn **Utskrift**.
2. Välj produkten i listan **Skrivare**.
3. Öppna menyn **Färgalternativ** och klicka sedan i kryssrutan **HP EasyColor** för att avmarkera den.
4. Ändra **RGB-färginställningar** genom att välja en inställning i rullgardinsmenyn **RGB-färg**.

Ytterligare utskriftsmetoder (Windows)

Avbryta en utskrift

Avbryta en utskrift från Windows

1. Du kan avbryta en pågående utskrift genom att trycka på knappen Avbryt **X** på kontrollpanelen.

 **OBS!** När du trycker på knappen Avbryt **X** tas den utskrift som just håller på att bearbetas bort. Om det finns mer än en process i gång avbryts den process som för närvarande visas på kontrollpanelen när du trycker på Avbryt **X**.

 **OBS!** På HP Officejet Pro X451 Series-produkter kan utskrifter även avbrytas från menyn [Jobbstatus](#).

2. Du kan också avbryta en utskrift från ett program eller en utskriftskö.
 - **Program:** Normalt visas en dialogruta på skärmen, med vars hjälp du kan avbryta utskriften.
 - **Utskriftskö i Windows:** Om en utskrift väntar i en utskriftskö (datorns minne) eller i utskriftsbufferingen kan du radera utskriften där.
 - **Windows XP, Server 2003 eller Server 2008:** Klicka på **Start, Inställningar** och sedan på **Skrivare och faxar**. Dubbelklicka på symbolen för produkten för att öppna fönstret, högerklicka på den utskrift som du vill avbryta och klicka sedan på **Avbryt**.
 - **Windows Vista:** Klicka på **Start**, klicka på **Kontrollpanelen** och klicka sedan under **Maskinvara och ljud** på **Skrivare**. Dubbelklicka på symbolen för produkten för att öppna fönstret, högerklicka på den utskrift som du vill avbryta och klicka sedan på **Avbryt**.
 - **Windows 7:** Klicka på **Start** och sedan på **Enheter och skrivare**. Dubbelklicka på symbolen för produkten för att öppna fönstret, högerklicka på den utskrift som du vill avbryta och klicka sedan på **Avbryt**.

Skriva ut färgtext som svart (gråskala) i Windows

1. Klicka på **Skriv ut** i menyn **Arkiv** i programmet.
2. Markera skrivaren och klicka på **Egenskaper** eller **Inställningar**.
3. Klicka på fliken **Avancerat**.
4. Utöka avsnittet **Alternativ för dokument**.
5. Utöka avsnittet **Skrivarfunktioner**.
6. I listrutan **Skriv ut all text i svart** väljer du alternativet **Aktiverad**.

Skriva ut på specialpapper eller etiketter i Windows

1. Klicka på **Skriv ut** i menyn **Arkiv** i programmet.
2. Markera skrivaren och klicka på **Egenskaper** eller **Inställningar**.

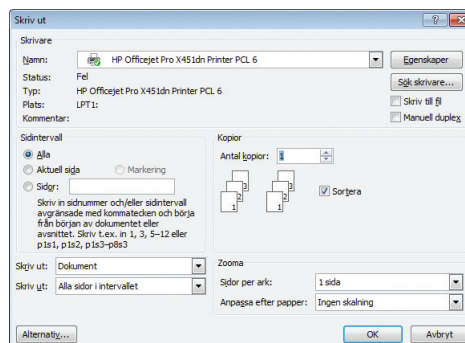

3. Klicka på fliken **Papper/kvalitet**.

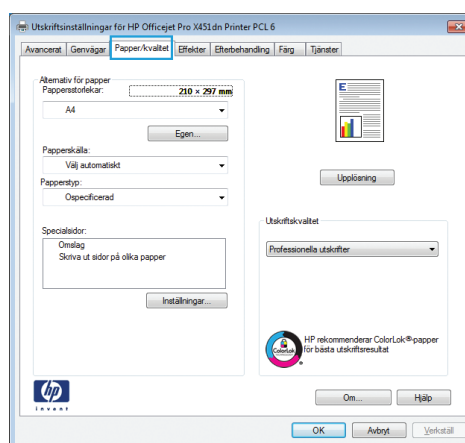

4. I listrutan **Papperstyp** klickar du på alternativet **Mer...**

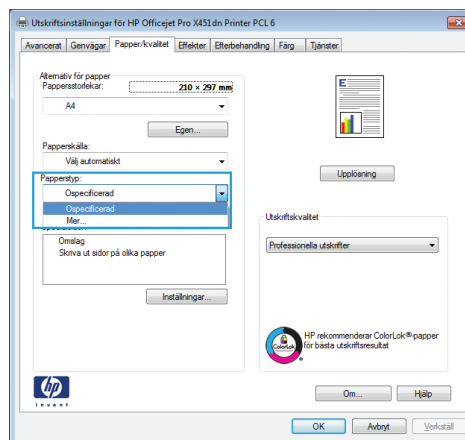

5. Utöka listan med alternativ för **Typ**:

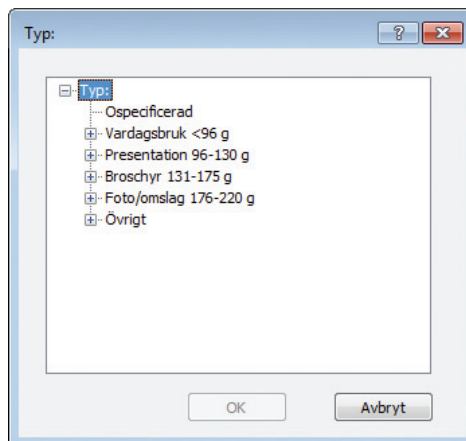

6. Utöka kategorin med papperstyper som bäst stämmer med dina papper.

OBS! Etiketter finns i listan **Övrigt**.

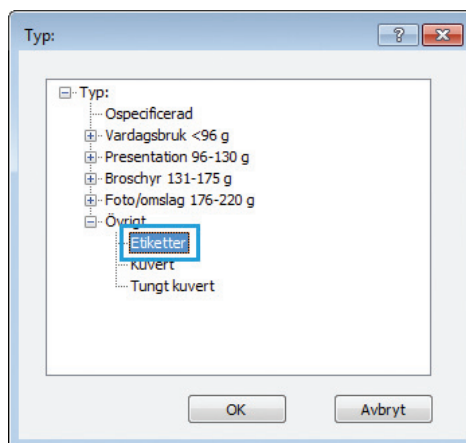

7. Välj alternativet för den papperstyp som du använder och klicka sedan på **OK**.

Skriva ut den första eller den sista sidan på ett annat papper i Windows

1. Klicka på **Skriv ut** i menyn **Arkiv** i programmet.
2. Markera skrivaren och klicka på **Egenskaper** eller **Inställningar**.

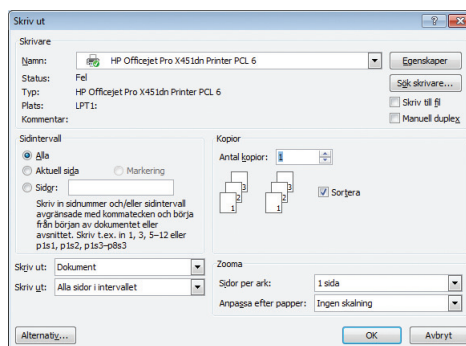

3. Klicka på fliken **Papper/kvalitet**.

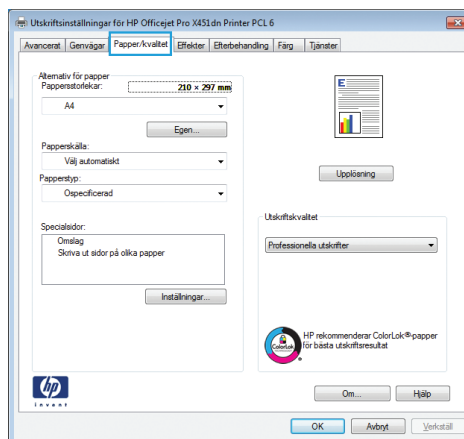

4. I området **Specialidor** klickar du på alternativet **Skriva ut sidor på olika papper** och klickar sedan på **Inställningar**.

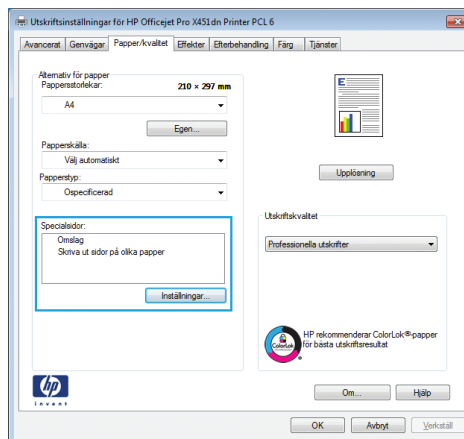

5. I området **Sidor i dokumentet** väljer du antingen alternativet **Första** eller **Sista**.

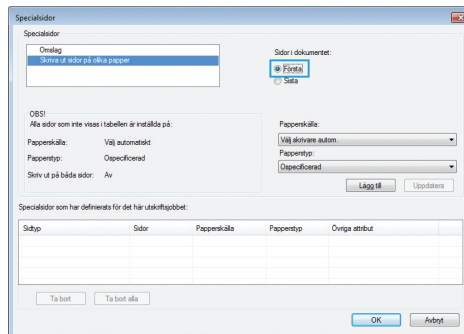

6. Välj rätt alternativ i listrutorna **Papperskälla** och **Papperstyp**. Klicka på knappen **Lägg till**.

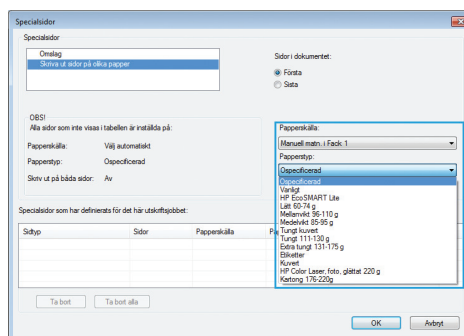

- Om du skriver ut *både* den första och den sista sidan på olika papper upprepar du stegen 5 och 6, och väljer alternativen för den andra sidan.

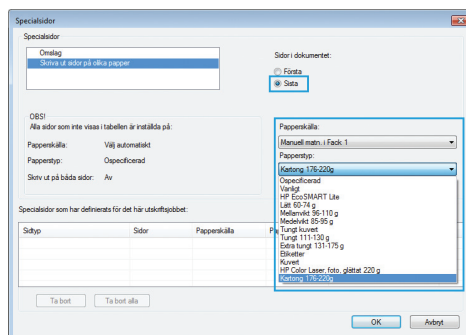

- Klicka på knappen **OK**.

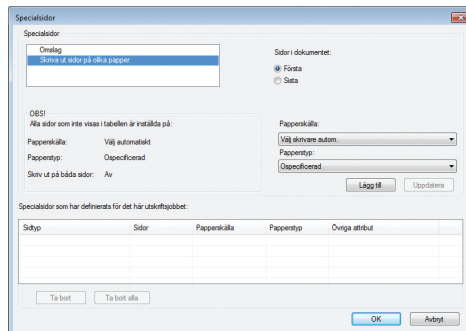

Anpassa ett dokument efter sidstorleken i Windows

- Klicka på **Skriv ut** i menyn **Arkiv** i programmet.
- Välj skrivaren och klicka på **Egenskaper** eller **Inställningar**.

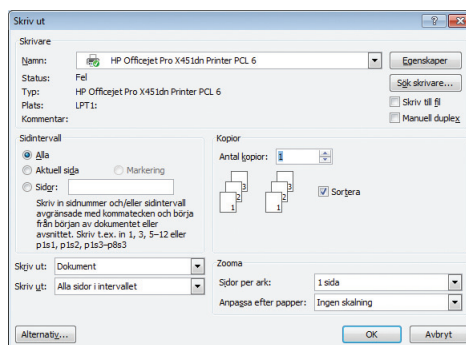

3. Klicka på fliken **Effekter** .

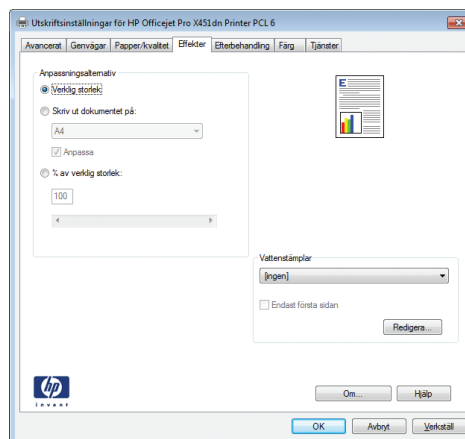

4. Välj alternativet **Skriv ut dokument på** och välj sedan en storlek i listrutan.

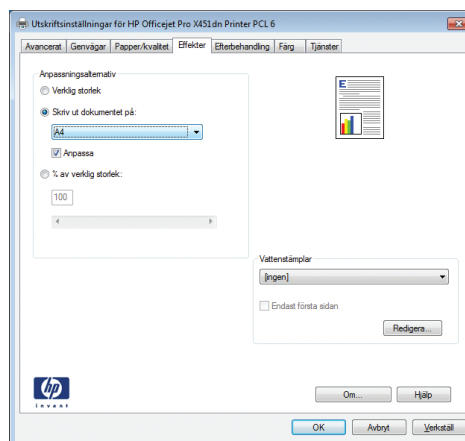

Lägga till en vattenstämpel i ett dokument i Windows

1. Klicka på **Skriv ut** i menyn **Arkiv** i programmet.
2. Välj skrivaren och klicka på **Egenskaper** eller **Inställningar**.
3. Klicka på fliken **Effekter**.
4. Välj en vattenstämpel i listrutan **Vattenstämplar**.

Eller klicka på knappen **Redigera** om du vill lägga till en ny vattenstämpel i listan. Ange inställningar för vattenstämpeln och klicka sedan på knappen **OK**.

5. Om du bara vill skriva ut vattenstämpeln på förstasidan markerar du kryssrutan **Endast förstasidan**. Annars skrivs vattenstämpeln ut på varje sida.

Skapa ett häfte med Windows

1. Klicka på **Skriv ut** i menyn **Arkiv** i programmet.

2. Markera skrivaren och klicka på **Egenskaper** eller **Inställningar**.

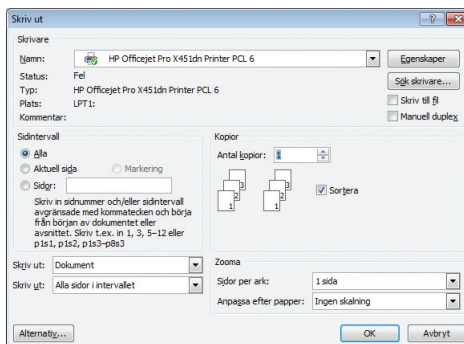

3. Klicka på fliken **Efterbehandling**.

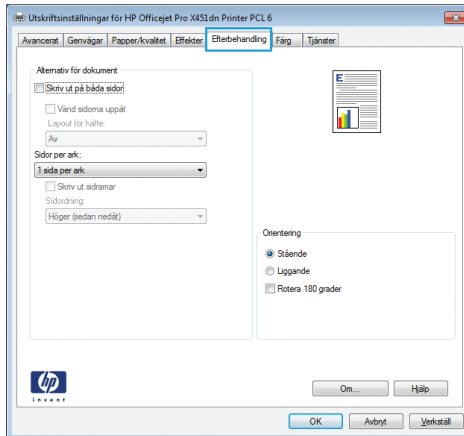

4. Markera kryssrutan **Skriv ut på båda sidor**.

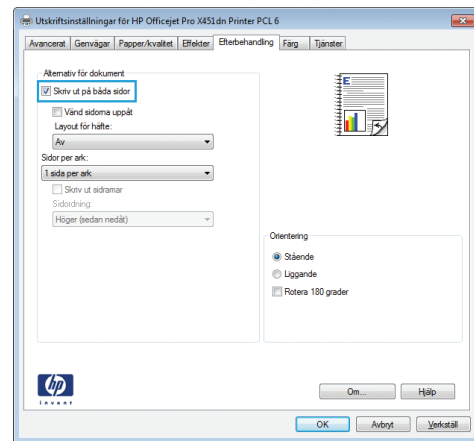

5. I listrutan **Layout för häfte** klickar du på alternativet **Bindning vänstersida** eller **Bindning högersida**. Alternativet **Sidor per ark** ändras automatiskt till **2 sidor per ark**.

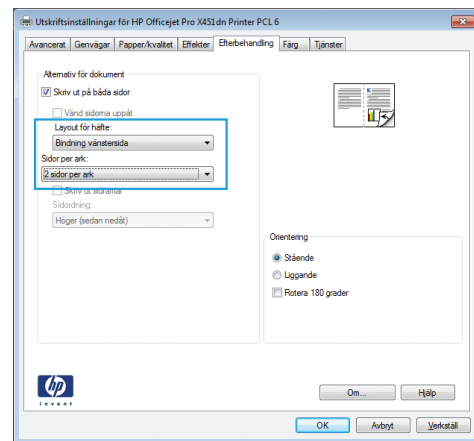

Ytterligare utskriftsmetoder (Mac OS X)

Avbryta en utskrift med Macintosh

1. Om jobbet håller på att skrivas ut avbryter du det genom att trycka på **Skriver ut <filnamn>** i nedre delen av produktens kontrollpanel och därefter på knappen **Avbryt**  som blir tillgänglig på höger sida av kontrollpanelen.



OBS! När du avbryter ett jobb tas det jobb som håller på att bearbetas bort. Om flera processer är igång samtidigt upprepar du det första steget för att avbryta de övriga jobben.

2. Du kan också avbryta en utskrift från ett program eller en utskriftskö.
 - **Program:** Normalt visas en dialogruta på skärmen, med vars hjälp du kan avbryta utskriften.
 - **Utskriftskö i Macintosh:** Öppna skrivarkön genom att dubbelklicka på produktens symbol i dockan. Markera utskriften och klicka sedan på **Ta bort**.

Ändra pappersstorlek och papperstyp (Mac)

1. Klicka på alternativet **Utskrift** på menyn **Fil** i programmet.
2. Välj en storlek i listrutan **Pappersstorlek**.
3. Öppna panelen **Papper/kvalitet**.
4. Välj en typ i listrutan **Medietyp**.
5. Klicka på knappen **Utskrift**.

Ändra storlek på dokument eller skriva ut på en anpassad pappersstorlek i Macintosh.

Mac OS X 10.6 och senare

Använd någon av följande metoder.

1. Klicka på alternativet **Fil** i menyn **Utskrift**.
2. Välj skrivaren och därefter rätt inställningar för alternativen **Pappersstorlek** och **Orientering**.

1. Klicka på alternativet **Fil** i menyn **Utskrift**.
2. Öppna menyn **Pappershantering**.
3. Klicka i rutan **Anpassa till pappersstorlek** i området **Pappersstorlek för mottagare** och välj sedan storlek i listrutan.

Använda vattenstämplar i Macintosh

1. Klicka på alternativet **Fil** i menyn **Utskrift**.
2. Öppna menyn **Vattenstämplar**.

3. Välj rutan **Vattenstämpel** om du vill skriva ut ett halvgenomskinligt meddelande.
4. I menyn **Vattenstämplar** väljer du om samtliga sidor i utskriften ska innehålla vattenstämpeln eller endast den första sidan.
5. I menyn **Text** väljer du ett av standardmeddelandena eller alternativet **Eget** och skriver in ett nytt meddelande i rutan.
6. Välj alternativ för återstående inställningar.

Använda HP ePrint

Använd HP ePrint för att skriva ut dokument genom att skicka dem som e-postbilagor till produktens e-postadress från valfri e-postberedd enhet.

 **OBS!** För att du ska kunna använda HP ePrint måste produkten vara ansluten till ett trådbundet eller trådlöst nätverk och ha internetåtkomst.

1. Du måste börja med att aktivera HP Webbtjänster.
 - a. Gå till hemskärmen på produktens kontrollpanel och tryck (X451 Series) eller peka på (X551 Series) knappen Webbtjänster .
 - b. Tryck eller peka på knappen [Aktivera webbtjänster](#).
2. På menyn [HP Webbtjänster](#) trycker du på knappen [Visa e-postadress](#) för att visa produktens e-postadress på kontrollpanelen.
3. Använd HP ePrint Center-webbplatsen för att ange säkerhetsinställningar och konfigurera standardinställningar för alla HP ePrint-utskrifter som du skickar till den här produkten.
 - a. Gå till www.hpeprintcenter.com.
 - b. Klicka på **Logga in** och ange dina inloggningsuppgifter för HP ePrintCenter eller registrera dig för ett nytt konto.
 - c. Välj produkten i listan eller lägg till den genom att klicka på **+ Lägg till skrivare**. För att lägga till produkten behöver du ta reda på skrivarkoden, dvs. det segment som kommer före @-symbolen i produktens e-postadress.

 **OBS!** Koden är giltig i 24 timmar från och med att du aktiverar HP Webbtjänster. Om den blir ogiltig kan du få en ny kod genom att följa anvisningar igen för att aktivera HP Webbtjänster.

- d. För att förhindra att oönskade dokument skrivs ut klickar du på **ePrint-inställningar** och öppnar sedan fliken **Tillåtna avsändare**. Klicka på **Endast tillåtna avsändare** och lägg till de e-postadresser varifrån du tillåter ePrint-utskrifter.
 - e. Om du vill ange standardinställningar för alla ePrint-utskrifter som skickas till produkten klickar du på **ePrint-inställningar** och på **Utskriftsalternativ**. Ange sedan inställningarna som ska användas.
4. För att skriva ut ett dokument bifogar du det till ett e-postmeddelande som skickas till produktens e-postadress.

 **OBS!** E-postmeddelandet kommer att skrivas ut direkt när det kommer fram. Precis som för alla e-postmeddelanden finns det ingen garanti för när eller om det kommer fram. Du kan kontrollera utskriftsstatusen på www.eprintcenter.com.

 **OBS!** Dokument som skrivs ut med HP ePrint kan se något annorlunda ut än originalet. Stilen, formateringen och textflödet kan skilja sig från originalet. När det gäller dokument som behöver skrivas ut med en högre kvalitet (t.ex. juridiska dokument) rekommenderar vi att du skriver ut dem från din dator, där du har större kontroll över hur det slutliga utskriftsresultatet kommer att se ut.

Använda HP ePrint Mobile-drivrutinen

HP ePrint Mobile-drivrutinen gör det enkelt att skriva ut från en stationär eller bärbar dator till en enhet med funktioner för HP ePrint. När du har installerat drivrutinen öppnar du alternativet **Skriv ut** i programmet, och väljer sedan **HP ePrint Mobile** från listan över installerade skrivare. Den här enskilda drivrutinen gör det enkelt att hitta HP ePrint-aktiverade produkter som är registrerade till ditt ePrintCenter-konto. Mål-HP-produkten kan finnas på ditt skrivbord eller på en plats på avstånd – du kan utföra fjärrutskifter genom att använda Internet utan begränsningar för filtyp eller storlek. Målprodukten kan finnas var som helst i världen; om den är webbansluten och registrerad i ePrintCenter så kan du skicka en utskrift till produkten.

I Windows; HP ePrint Mobile-drivrutinen har även funktioner för traditionella direkta IP-utskifter till lokala nätverksskrivare på nätverket (LAN eller WAN) till PostScript®-produkter som kan användas.

Besök www.hp.com/go/eprintmobiledriver för drivrutiner och information.

Operativsystem som kan användas

- Windows® XP (32-bitars, SP2 eller högre)

 **OBS!** Microsoft-support för Windows XP upphörde i april 2009. HP fortsätter att tillhandahålla begränsad support för det avslutade XP-operativsystemet.

- Windows Vista® (32-bitars och 64-bitars)
- Windows 7 (32-bitars och 64-bitars)
- Windows .Net 3.5 SP1

 **OBS!** Windows .Net 3.5 är installerat om du inte använder guiden Lägg till skrivare.

- Mac OS X v10.5 och v10.6

 **OBS!** HP ePrint Mobile-drivrutinen är ett PDF-arbetsflödesverktyg för Mac, och är egentligen inte en skrivardrivrutin. HP ePrint Mobile för Mac stödjer bara utskriftsvägar genom ePrintCenter och stödjer inte direkta IP-utskifter till lokala nätverksskrivare.

AirPrint

Direktutskrift via Apples AirPrint stöds för iOS 4.2 och Mac OS X 10.7 eller senare. Använd AirPrint för att skriva ut direkt till produkten från en iPad (iOS 4.2), iPhone (3GS eller senare) eller iPod touch (tredje generationen eller senare) i följande mobilapplikationer:

- E-post
- Foton
- Safari
- Välj tredjepartsprogram.

För att kunna använda AirPrint måste produkten vara ansluten till ett trådlöst nätverk. Mer information om hur du använder AirPrint och vilka HP-produkter som är kompatibla med AirPrint finns på www.hp.com/go/airprint.

 **OBS!** Du kanske måste uppgradera produktens fasta programvara för att kunna använda AirPrint. Gå till www.hp.com/support/ojpx451 eller www.hp.com/support/ojpx551.

 **OBS!** När du använder AirPrint-drivrutinen skiljer sig alternativen och inställningarna från dem som du erhåller med drivrutinen med full funktionalitet från HP. Det här dokumentet beskriver funktionerna i HP-drivrutinen med full funktionalitet.

Ansluta skrivaren med HP Trådlöst direkt

Anslut en dator, en smartphone eller en handdator eller någon annan enhet med Wi-Fi-kapacitet direkt till din HP-skrivare med HP Trådlöst direkt. Med en HP Trådlöst direkt-anslutning kan du skriva ut trådlöst, utan router, från din enhet med Wi-Fi-kapacitet.

- HP:s skrivarprogramvara behövs för att du ska kunna skriva ut via Trådlöst direkt från en dator. Ett kompatibelt utskriftsprogram behövs för att du ska kunna skriva ut via Trådlöst direkt från en smartphone eller handdator.
- En Trådlöst direkt-anslutning slås på och hanteras från skrivarens kontrollpanel.
- Om din WiFi-enhet stöder WPA2-kryptering kan du aktivera säkerhetsfunktioner när du upprättar en Trådlöst direkt-anslutning.
- Högst fem enheter kan samtidigt använda Trådlöst direkt för att ansluta sig till din skrivare.
- En Trådlöst direkt-anslutning kan användas samtidigt som skrivaren är ansluten till ett trådlöst nätverk eller via en USB-kabel.
- Trådlöst direkt kan inte ansluta till internet.

Det här avsnittet behandlar följande ämnen:

- [Ansluta och skriva ut från en mobil enhet med WiFi-kapacitet](#)
- [Ansluta och skriva ut från en dator med WiFi-kapacitet via en trådlös router och Trådlöst direkt](#)
- [Ansluta och skriva ut från en dator med WiFi-kapacitet via enbart Trådlöst direkt](#)
- [Ändra från utskrift via USB till utskrift via en Trådlöst direkt-anslutning](#)

Ansluta och skriva ut från en mobil enhet med WiFi-kapacitet

1. Konfigurera din skrivare. Ett kompatibelt utskriftsprogram krävs för att du ska kunna skriva ut från en mobil enhet. Om ditt mobila utskriftsprogram kan skriva ut via en trådlös nätverksanslutning innebär det att du kan skriva ut via Trådlöst direkt.



OBS! Kompatibel med mobila enheter med en HP ePrint-mobilapp eller en HP Printer Control-app installerad samt med Apple-enheter med iOS 4.2+ och HP webOS-enheter.

2. Slå på skrivarens Trådlöst direkt-anslutning.
 - Tryck (X451 Series) eller peka på (X551 Series) knappen **Installation**  på kontrollpanelen.
 - Öppna menyn **Nätverk**.
 - Öppna menyn **Trådlöst direkt**.
 - Välj **På** för att aktivera Trådlöst direkt-anslutningar eller välj **På (med säkerhet)** för att aktivera säkra Trådlöst direkt-anslutningar till skrivaren.
3. Slå på den mobila enhetens Wi-Fi-funktion.

4. På den mobila enheten, sök efter och anslut till Trådlöst direkt-namnet för din skrivare, vilket t.ex. kan vara HP-Setup-xx-Officejet Pro X551.
5. I den mobila enhetens utskriftsprogram, bekräfta att din HP-skrivare är standardskrivare, välj Skriv ut och skriv ut dokumentet.

Ansluta och skriva ut från en dator med WiFi-kapacitet via en trådlös router och Trådlöst direkt

1. Konfigurera och installera skrivaren via en trådlös router. Försäkra dig om att du kan skriva ut via den trådlösa routern innan du fortsätter.
2. Slå på skrivarens Trådlöst direkt-anslutning.
 - Tryck (X451 Series) eller peka på (X551 Series) knappen **Installation**  på kontrollpanelen.
 - Öppna menyn **Nätverk**.
 - Öppna menyn **Trådlöst direkt**.
 - Välj **På** för att aktivera Trådlöst direkt-anslutningar eller välj **På (med säkerhet)** för att aktivera säkra Trådlöst direkt-anslutningar till skrivaren.
3. Slå på datorns Wi-Fi-funktion.
4. På datorn, sök efter och anslut till Trådlöst direkt-namnet för din skrivare, vilket t.ex. kan vara HP-Setup-xx-Officejet Pro X551.
5. På datorn, välj Skriv ut och bekräfta att du vill skriva ut så skrivs dokumentet ut.

Ansluta och skriva ut från en dator med WiFi-kapacitet via enbart Trådlöst direkt

1. Konfigurera skrivaren, men installera inte HP:s skrivarprogramvara.
2. Slå på skrivarens Trådlöst direkt-anslutning.
 - Tryck (X451 Series) eller peka på (X551 Series) knappen **Installation**  på kontrollpanelen.
 - Öppna menyn **Nätverk**.
 - Öppna menyn **Trådlöst direkt**.
 - Välj **På** för att aktivera Trådlöst direkt-anslutningar eller välj **På (med säkerhet)** för att aktivera säkra Trådlöst direkt-anslutningar till skrivaren.
3. Slå på datorns Wi-Fi-funktion.

4. På datorn, sök efter och anslut till Trådlöst direkt-namnet för din skrivare, vilket t.ex. kan vara HP-Setup-xx-Officejet Pro X551.
5. Installera HP:s skrivarprogramvara.
 - När skärmen **Anslutningsalternativ** visas i programvaran väljer du **Trådlöst**.
 - När listan över detekterade skrivare visas väljer du din HP-skrivare och slutför därefter installationen.

Ändra från utskrift via USB till utskrift via en Trådlöst direktanslutning

Gå genom de här stegen när du har installerat skrivaren med en USB-anslutning.

1. Slå på skrivarens Trådlöst direktanslutning.
 - Tryck (X451 Series) eller peka på (X551 Series) knappen **Installation**  på kontrollpanelen.
 - Öppna menyn **Nätverk**.
 - Öppna menyn **Trådlöst direkt**.
 - Välj **På** för att aktivera Trådlöst direktanslutningar eller välj **På (med säkerhet)** för att aktivera säkra Trådlöst direktanslutningar till skrivaren.
2. Slå på datorns Wi-Fi-funktion.
3. På datorn, sök efter och anslut till Trådlöst direkt-namnet för din skrivare, vilket t.ex. kan vara HP-Setup-xx-Officejet Pro X551.
4. På datorn, konfigurera skrivarprogramvaran för utskrift via Trådlöst direkt.
 - a. Välj Windows **Start**-knapp > **Alla program** > **HP** > HP Officejet Pro X551 Series **Skrivarinstallation och programvara**
 - b. Välj **Anslut en ny skrivare**.

 **VIKTIGT:** Markera inte **Gör om en USB-ansluten skrivare till en trådlös**.

- c. När skärmen **Anslutningsalternativ** visas i programvaran väljer du **Trådlöst**.
- d. När listan över detekterade skrivare visas väljer du din HP-skrivare och slutför därefter installationen.
5. När du vill skriva ut via Trådlöst direkt väljer du den skrivare som är märkt (Nätverk) i gruppen Skrivare i det Windows-program som du använder.

 **OBS!** Det kommer att finnas två instanser av din skrivare i gruppen Skrivare, så försäkra dig om att du väljer den som har namnet HP Officejet Pro X551 Series (Nätverk).

Koppla-in-och-skriv-ut-utskrift från en USB-enhet

För Officejet Pro X551 Series-skrivare

Med den här produkten kan du skriva ut från en USB-flashenhet, vilket innebär att du kan skriva ut filer snabbt utan dator. Du kan ansluta vanliga USB-lagringsenheter till USB-portarna på produktens framsida. Du kan skriva ut följande typer av filer:

- .PDF
- JPEG
- .JPG
- .PNG
- .TIFF

1. Anslut USB-enheten till USB-porten på produktens fram- eller baksida. Menyerna för Koppla in och skriv ut öppnas.

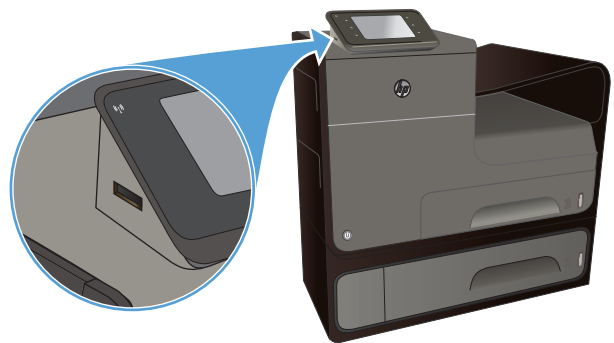

2. Välj ett dokument i listan över dokument och mappar på USB-enheten.
3. Tryck på knappen [Inställningar...](#) om du behöver ändra utskriftsinställningarna för jobbet.
4. Tryck på [Starta sv.](#) eller [Starta färg](#) om du vill starta utskriftsjobbet.
5. Om du vill skanna ett dokument och spara det som en .JPEG- eller .PDF-fil på USB-enheten lägger du dokumentet på skannerglaset eller i dokumentmataren. Tryck på alternativet [Skanna till USB-enhet](#). Tryck på knappen [Inställningar...](#) om du vill anpassa skanningsinställningarna.

9 Färg

- [Justera färg](#)
- [Använd alternativet HP EasyColor](#)
- [Matcha färgerna efter datorskärmen](#)
- [Bleknings- och vattenbeständiga utskrifter](#)

Justera färg

Hantera färg genom att ändra inställningar på fliken **Färg** (Windows) eller på fliken **Färgalternativ** (Mac) i skrivardrivrutinen.

Ändra färgtema för ett utskriftsjobb

1. Gå till **Arkiv**-menyn i programmet och klicka på **Skriv ut**.
2. Klicka på **Egenskaper** eller **Inställningar** (Windows).
3. Klicka på fliken **Färg** (Windows) eller på fliken **Färgalternativ** (Mac) och avmarkera HP EasyColor.
4. Välj ett färgtema från listrutan **Färgtema** (Windows) eller **RGB-färg** (Mac).

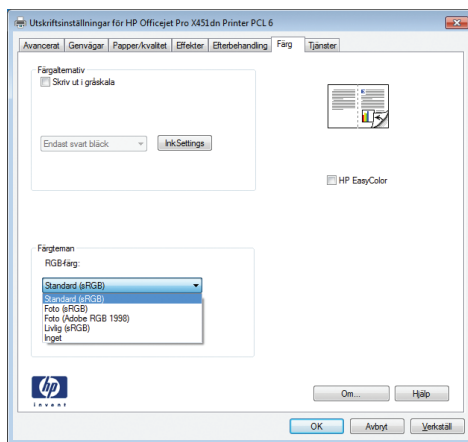

- **Standard (sRGB):** Med det här temat ställs skrivaren in på att skriva ut RGB-data i råläget. När det här temat används hanterar du färgen i programvaran eller i operativsystemet för att färgen ska återges korrekt.
- **Livlig:** Skrivaren ökar färgmättningen i mellantoner. Använd det här temat när du skriver ut affärsgrafik.
- **Foto:** Skrivaren tolkar RGB-färgerna som om de hade skrivits ut som ett fotografi med digitalt minilab. Skrivaren återger djupare, mer mättade färger på ett annat sätt än med temat Standard (sRGB). Använd det här temat när du skriver ut fotografier.
- **Foto (Adobe RGB 1998):** Använd det här temat för digitala foton som använder färgrymden AdobeRGB istället för sRGB. Stäng av färghanteringen i programvaran när du använder detta tema.
- **Inget:** Inget färgtema används.

Ändra färgalternativ

Ändra färgalternativen för det aktuella utskriftsjobbet på färgfliken i skrivarens drivrutin.

1. Gå till **Arkiv**-menyn i programmet och klicka på **Skriv ut**.
2. Klicka på **Egenskaper** eller **Inställningar** (Windows).
3. Klicka på fliken **Färg** (Windows) eller på fliken **Färgalternativ** (Mac).
4. Avmarkera kryssrutan **HP EasyColor**.

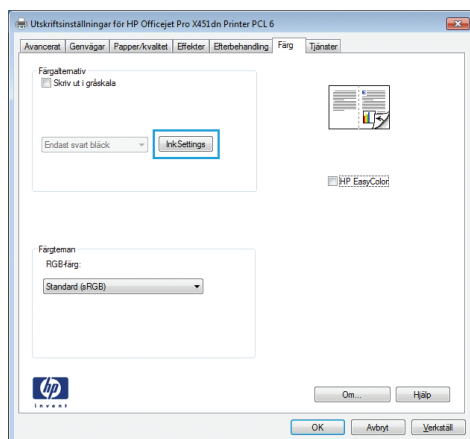

5. Klicka på knappen **Bläckinställningar** (Windows) eller expandera menyn **Avancerat** (Mac) och använd därefter skjutreglaget för att justera följande:

- **Torktid**
- **Mättnad**
- **Spridning av svart bläck**

 **OBS!** Manuell ändring av färginställningarna kan påverka utskriftens utseende. HP rekommenderar att endast färggrafikexperter ändrar dessa inställningar.

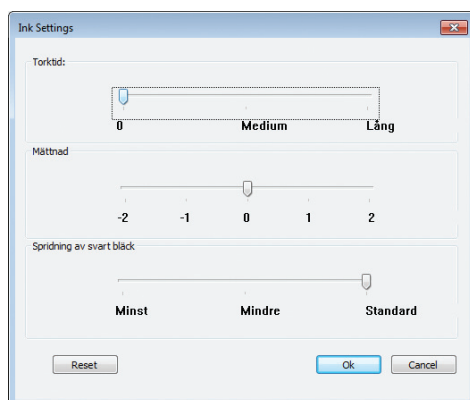

 **OBS!** Manuell ändring av färginställningarna kan påverka utskriftens utseende. HP rekommenderar att endast färggrafikexperter ändrar dessa inställningar.

6. Klicka på **OK** om du vill spara justeringarna och stänga fönstret eller på **Återställ** om du vill återställa fabriksinställningarna (Windows).
7. Klicka på alternativet **Skriv ut i gråskala** (Windows) eller **Skriv ut färg som gråskala** (Mac) om du vill skriva ut ett färgdokument i svart och gråskala. Använd det här alternativet när du vill skriva ut färgdokument för fotokopiering eller faxanvändning. Du kan även använda det här alternativet för att skriva ut utkast eller om du vill förlänga färgpatronens livslängd.

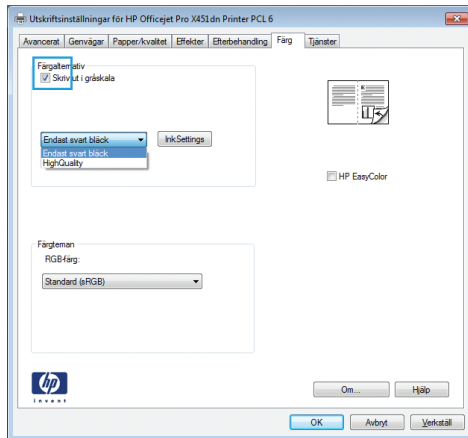

8. Klicka på knappen **OK** (Windows).

Använd alternativet HP EasyColor

Om du använder HP PCL 6-skrivardrivrutinen för Windows förbättrar **HP EasyColor**-tekniken automatiskt dokument med blandat innehåll som skrivs ut från Microsoft Office-program. Med den här tekniken skannas dokument och modifieras foton i JPEG- eller PNG-format automatiskt. **HP EasyColor**-tekniken förbättrar hela bilden på en gång i stället för att dela upp den i flera mindre delar. Det innebär att färgerna matchas bättre, detaljerna blir skarpare och det går snabbare att skriva ut.

Om du använder HP Postscript-skrivardrivrutinen för Mac medför **HP EasyColor**-tekniken att alla dokument skannas och att de resulterande bilderna justeras automatiskt med samma förbättrade fotografiska resultat.

I följande exempel har bilderna till vänster skapats utan alternativet **HP EasyColor**. Bilderna till höger visar de förbättringar som det innebär att använda alternativet **HP EasyColor**.



Alternativet **HP EasyColor** är aktiverat som standard både i HP PCL 6-skrivardrivrutinen och i HP Mac Postscript-skrivardrivrutinen, så du behöver inte göra några manuella färgjusteringar. Om du vill inaktivera alternativet för att justera färginställningarna manuellt öppnar du fliken **Färg** i Windows-drivrutinen eller fliken **Färgalternativ** i Mac-drivrutinen och klickar i kryssrutan **HP EasyColor** så att den avmarkeras.

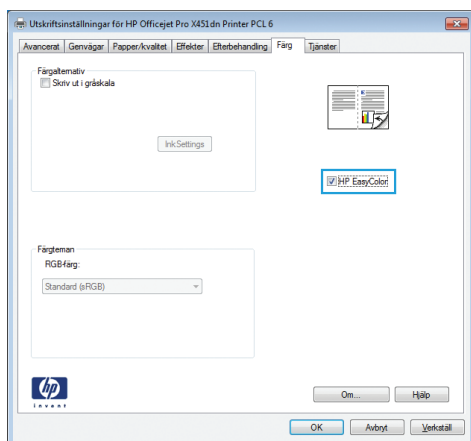

Matcha färgerna efter datorskärmen

Den bästa metoden för att matcha de färger du ser på bildskärmen med färgerna på utskriften är vanligen att skriva ut sRGB-färger.

Matchningen av utskriftsfärger med bilden på datorskärmen är en komplicerad procedur, eftersom skrivare och bildskärmar återger färg på olika sätt. Bildskärmar visar färg med hjälp av ljuspixlar enligt RGB-modellen (RGB = röd, grön, blå), medan skrivare skriver ut färg enligt CMYK-modellen (CMYK = cyan, magenta, gult och svart).

Det finns många faktorer som kan påverka möjligheten att få de utskrivna färgerna att se ut som färgerna på bildskärmen:

- Utskriftsmaterial
- Utskriftsfärgmedel (t.ex. bläck eller toner)
- Utskriftsprocessen (t.ex. bläckstråle, tryckpress eller laserteknik)
- Rumsbelysningen
- Skillnader i hur olika personer uppfattar färg
- Program
- Skrivardrivrutiner
- Datorns operativsystem
- Bildskärmar
- Skärmkort och drivrutiner
- Driftsmiljö (t.ex. luftfuktighet)

Ha dessa faktorer i minnet om färgerna på skärmen inte helt stämmer överens med färgerna i utskriften.

Bleknings- och vattenbeständiga utskrifter

Det pigmentbaserade bläcket för HP Officejet har tagits fram för företagsanvändning och liknar flytande lasertoner – vilket ger professionella, hållbara färgdokument som tål att hanteras och torkar snabbt. Skriv ut professionella, vattenbeständiga dokument på vanligt papper.

Det pigmentbaserade bläcket för HP Officejet ger inte bara klara färger och djupa svarta nyanser utan har även fördelar framför traditionellt färgpulverbaserat bläck som t.ex. överlägsen beständighet mot vatten och blekning samt bättre hållbarhet. De här unika kvaliteterna uppnås tack vare att pigmentet inte är lösligt i vatten utan sprids ut för att förhindra att pigmentet sjunker. Som ett resultat av detta står utskrifterna emot regn och spilld vätska, och du kan tryggt hantera viktiga dokument.

HP Officejet-bläcket för företag har utvecklats specifikt för att användas med HP:s skrivhuvuden. Den unika bläckformeln bidrar till att förlänga skrivhuvudens livslängd och förbättra driftsäkerheten. När du använder det här bläcket med ColorLok®-papper får du resultat som liknar laserutskrifter och som torkar snabbt och är redo att lämnas vidare.

 **OBS!** Grundat på HP:s interna tester med en rad olika vanliga papperstyper kan HP varmt rekommendera papper med ColorLok®-logotypen för den här produkten. Mer information finns i <http://www.hp.com/go/printpermanence>.



10 Hantering och underhåll

- [Skriva ut informationssidor](#)
- [Använda den inbäddade HP-webbservern](#)
- [Använda programvaran HP Web Jetadmin](#)
- [Funktioner för produktsäkerhet](#)
- [Ekonomiinställningar](#)
- [Rengöra produkten](#)
- [Produktuppdateringar](#)

Skriva ut informationssidor

Informationssidorna finns i produktens minne. Med hjälp av de här sidorna kan du diagnostisera och lösa problem med produkten.

 **OBS!** Om språket på produkten blev felaktigt inställt under installationen kan du ställa in språket manuellt så att informationssidorna skrivs ut på ett av de språk som stöds. Ändra språk med hjälp av menyn [Enhetsinstallation](#) på kontrollpanelen eller HP:s inbyggda webbserver.

1. Tryck på knappen [Installation](#)  på hemskrämen.
2. Tryck på knappen [Skriv ut rapporter](#).
3. Välj namnet på den rapport som du vill skriva ut.

Menyalternativ	Undermenyalternativ	Beskrivning
Status för skrivare		Skriver ut bläckpatronsstatusen. Innehåller följande information: <ul style="list-style-type: none">• Beräknad återstående mängd bläck• Ungefärligt antal återstående sidor• Artikelnummer för HP-bläckpatroner• Antal utskrivna sidor
Kvalitet på utskrift		Skriver ut en sida som hjälper dig att åtgärda problem med utskriftskvaliteten.
Användningssida		Visar en översikt över alla pappersstorlekar som har använts i produkten, anger huruvida utskrifterna var svartvita eller i färg, eller enkel- eller dubbelsidiga, samt rapporterar sidantalet. Den här rapporten är användbar vid sammanställning av fakturaunderlag.
Konfigureringsida för nätverk		Visar status för: <ul style="list-style-type: none">• Konfiguration av maskinvara för nätverk• Aktiverade funktioner• Information om TCP/IP och SNMP• Nätverksstatistik• Trådlös nätverkskonfiguration (endast trådlösa modeller)• Användningsinfo• PCL6-teckensnitt
Händelselogg		Skriver ut en logg över fel och andra händelser som uppstått vid användning av produkten.
PCL-teckensnittslista		Skriver ut en lista med alla installerade PCL-teckensnitt.
PS-teckensnittslista		Skriver ut en lista med alla installerade PS-teckensnitt.

Använda den inbäddade HP-webbservern

Produkten är utrustad med en inbäddad webbserver (EWS), som ger dig tillgång till information om aktiviteter i produkten och nätverket. En webbserver utgör en miljö där webbprogram kan köras, på samma sätt som ett operativsystem, t.ex. Windows, utgör en miljö där program kan köras på datorn. Utmatningen från dessa program kan sedan visas av en webbläsare.

En "inbäddad" webbserver finns på en maskinvaruenhet (till exempel en HP-skrivare) eller i fast programvara, och inte som programvara på en nätverksserver.

Fördelen med en inbäddad webbserver är att den har ett gränssnitt för produkten som alla med en nätverksansluten produkt och dator kan använda. Du behöver inte installera eller ställa in något särskilt program, men det måste finnas en webbläsare på datorn. Du får åtkomst till den inbäddade webbservern genom att ange produktens IP-adress på webbläsarens adressrad.

 **OBS!** För Mac-operativsystem kan du använda HP EWS via en USB-anslutning efter att du installerat den Mac-programvara som medföljde produkten.

Om cookies

När du surfar placerar HP EWS mycket små textfiler (cookies) på hårddisken. Tack vare de här filerna kan HP EWS nästa gång du besöker den känna igen din dator. Om du t.ex. har konfigurerat språket i HP EWS hjälper en cookie till att komma ihåg vilket språk du valt så att sidorna visas på detta språk nästa gång du går till webbservern. Även om vissa cookies tas bort i slutet av varje session (som t.ex. den cookie som lagrar det valda språket), lagras andra (som t.ex. den cookie som lagrar kundspecifika inställningar) på datorn tills du tar bort dem manuellt.

 **VIKTIGT:** De cookies som HP EWS lagrar på datorn används enbart för att spara inställningar på datorn eller för att dela information mellan skrivaren och datorn. Dessa cookies skickas inte till några HP-webbplatser.

Du kan konfigurera din webbläsare så att den godtar alla cookies, eller så kan du ställa in att den ska varna dig varje gång en cookie erbjuds så att du kan bestämma vilka erbjudanden du ska ta emot och vilka du ska neka till. Du kan även använda din webbläsare för att ta bort oönskade cookies.

Om du inaktiverar cookies inaktiverar du även eller flera av följande funktioner, beroende på vilken skrivare du har:

- Program återupptas på det ställe där du lämnar dem (särskilt användbart när du använder installationsguider).
- Språkeställningen i HP EWS finns kvar.
- Personliga inställningar av startsidan i HP EWS.

Om du vill veta mer om hur du ändrar sekretess- och cookie-inställningar och hur du visar eller tar bort cookies kan du gå till dokumentationen för webbläsaren.

Öppna den inbyggda webbservern

Du öppnar HP:s inbäddade webbserver (HP EWS) genom att ange produktens IP-adress eller värddamn på adressraden i en av de webbläsare som stöds. Du kan ta reda på IP-adressen genom att skriva ut en

skrivarstatusrapport eller en nätverkskonfigurationssida, eller så kan du ta reda på den via produktens kontrollpanel.

Du kan också öppna HP EWS från Windows-skrivardrivrutinen. Öppna fliken **Tjänster** och klicka på ikonen **Enhets- och tillbehörsstatus**.

På en Mac kan HP EWS öppnas från HP-verktyget eller från **Systeminställningar** -> **Skriv ut och skanna** -> [produktnamn] -> **Alternativ och tillbehör** -> **Allmänt** -> **Visa skrivarwebbsida**.

 **OBS!** Om ett fel inträffar när du öppnar HP EWS kontrollerar du att proxyinställningarna är rätt för ditt nätverk.

 **TIPS:** När du har öppnat URL-adressen kan du bokmärka den så att du lättare hittar den vid ett senare tillfälle.

Funktioner

- [Fliken Startside](#)
- [Fliken Webbtjänster](#)
- [Fliken Nätverk](#)
- [Fliken Verktyg](#)
- [Fliken Inställningar](#)

 **OBS!** Ändring av nätverksinställningarna i HP EWS kan medföra att vissa av produktens program eller funktioner inaktiveras.

Fliken Startside

Använd fliken **Startside** för att anpassa olika vyer och uppgifter som är relaterade till din enhet. Fliken **Startside** innehåller följande:

 **OBS!** Alla alternativ är inte synliga som standard. Använd knappen **Gör denna sida personlig** för att bestämma vilka alternativ som ska visas respektive döljas.

- **Nyligen besökta:** Visar de 5 senast besökta inbäddade HP EWS-länkarna
- **Skrivarstatus:** Visar den aktuella skrivarstatusen.
- **Diagnostik:** Innehåller länkar till diagnostikuppgifter.
- **ePrint:** Visar statusen för ePrint-anlutningen.
- **Bläcknivåstatus:** Visar bläcknivåstatusen.
- **Hantering:** Användbara länkar för hantering av HP EWS.
- **Status för kablat nätverk:** Visar statusen för det trådbundna (802.3) eller det trådlösa nätverket (802.11) (trådlösa modeller).
- **Installation:** Visar installationsalternativ.

- **Anpassa genvägar:** Ange särskilda snabbänkar som läggs till som en genväg.
- **Support:** Länkar till Hewlett-Packards supportwebbplats.

 **OBS!** Inställningarna för den här sidan sparas automatiskt i webbläsarens cookies. Om du raderar webbläsarens cookies går de här inställningarna förlorade.

Fliken Webbtjänster

Använd fliken **HP Webbtjänster** om du vill konfigurera och aktivera HP Webbtjänster för den här produkten. Du måste aktivera HP Webbtjänster för att kunna använda HP ePrint-funktionen.

Fliken Nätverk

Använd fliken **Nätverk** om du vill konfigurera och skydda nätverksinställningarna för produkten när den är ansluten till ett IP-baserat nätverk. Den här fliken visar inte om produkten är ansluten till andra typer av nätverk.

Fliken Verktyg

Produktinformation

- **Skrivarinformation:** Få grundläggande information om enheten som serienummer, namn och den fasta programvarans versionsnummer.
- **Bläckkalibrering:** Visa de beräknade bläcknivåerna, artikelnummer för bläckpatronerna och den mängd utskrivbara sidor som beräknas kvarstå för varje patron.
- **Bläckinställningar:** Ändra den gräns där skrivaren visar en avisering om "låg bläcknivå".

Rapporter

- **Användningsrapport:** Visa hur många sidor som skrivits ut, skannats, kopierats och faxats.
- **Skrivarrapporter:** Skriv ut olika rapporter.
- **Händelselogg:** Visa loggade händelser som t.ex. fel i den fasta programvaran.

Verktyg

- **Sätta bokmärke:** Markera sidor i HP EWS med bokmärken.
- **Verktygslåda för utskriftskvalitet:** Kör underhållsverktyg som förbättrar utskriftskvaliteten.
- **Tillgångar:** Tilldela enheten ett inventarienummer/en plats.

Inställningar för säkerhetskopiering och återställning

- **Säkerhetskopiering:** Skapa en lösenordskrypterad fil som lagrar skrivarens inställningar.
- **Återställ:** Återställ skrivarens inställningar med hjälp av en backupfil som skapats av HP EWS.

Jobbhantering

- **Jobbövervakning:** Övervaka eller avbryt jobb som är aktiva eller väntar i skrivaren.

Skrivaromstart

- **Kall omstart:** Låter dig stänga av och starta om skrivaren.

Fliken Inställningar

Ställ in och underhåll olika funktioner på produkten inklusive energisparfunktioner, datum och tid, säkerhet och utskrift samt pappersinställningar, e-postvarningar, standardkopieringsinställningar, inställningar för fabriksåterställning och brandväggsinställningar.

Använda programvaran HP Web Jetadmin

HP Web Jetadmin är ett prisbelönt och branschledande verktyg för effektiv hantering av en rad olika typer av nätverksanslutna produkter från HP, som skrivare, multifunktionsenheter och faxenheter. Med en och samma lösning kan du installera, övervaka, underhålla, felsöka och skydda utskrifts- och avbildningsmiljön på distans. Produktiviteten på företaget ökar eftersom ni sparar tid, sänker kostnaderna och skyddar er investering.

Uppdateringar av HP Web Jetadmin tillhandahålls regelbundet och ger stöd för specifika funktioner på produkten. Besök www.hp.com/go/webjetadmin och klicka på länken **Self Help and Documentation** (Egenhjälp och dokumentation) om du vill läsa mer om uppdateringarna.

Funktioner för produktsäkerhet

Säkerhetsinformation

Produkten följer säkerhetsstandarder och protokoll som hjälper till att skydda produkten, skydda information i nätverket och underlätta övervakning och underhåll av produkten.

Om du vill ha information om HP:s lösningar för säkra avbildningar och utskrifter kan du gå till www.hp.com/go/Secureprinting. Denna webbplats innehåller länkar till rapporter och dokument med frågor och svar om säkerhetsfunktioner, och kan även innehålla information om extra säkerhetsfunktioner som inte beskrivs i det här dokumentet.

Ställa in ett administrationslösenord i HP:s inbäddade webbserver

Du kan ställa in ett administrationslösenord i HP:s inbäddade webbserver så att inga obehöriga användare kan ändra produktkonfigurationsinställningarna i HP:s inbäddade webbserver. När du har ställt in och implementerat ett administrationslösenord måste du ange detta så fort du vill göra konfigurationsändringar via HP:s inbäddade webbserver. Om du vill ändra ett befintligt lösenord måste du först ange det lösenordet. Du kan också ta bort lösenordet genom att ange det befintliga lösenordet och sedan radera det inställda lösenordet.

Kontrollpanelslås

Via HP:s inbäddade webbserver kan du låsa vissa funktioner på produktens kontrollpanel för att förhindra obehörig användning. När kontrollpanelslåset är aktiverat kan vissa funktioner för konfiguration av kontrollpanelen inte användas från kontrollpanelen. Själva inställningen av kontrollpanelslås kan också skyddas. Detta gör du genom att ställa in ett administrationslösenord för HP:s inbäddade webbserver. När ett administrationslösenord har ställts in för HP:s inbäddade webbserver måste du ange detta för att nå inställningen för aktivering/inaktivering av kontrollpanelslåset.

Inaktivera protokoll och tjänster som du inte använder

Via HP:s inbäddade webbserver kan du inaktivera protokoll och tjänster som du inte använder. Dessa inställningar av protokoll och tjänster kan också skyddas genom att du ställer in ett administrationslösenord för EWS. Protokoll och tjänster som berörs:

- **Inaktivera/aktivera IPv4 och IPv6:** För att produkten ska fungera i ett TCP/IP-nätverk måste den konfigureras med giltiga TCP/IP-nätverksinställningar, såsom en IP-adress som är giltig i nätverket. Den här produkten stöder två versioner av detta protokoll: version 4 (IPv4) och version 6 (IPv6). IPv4 och IPv6 kan aktiveras/inaktiveras var för sig eller aktiveras samtidigt.
- **Inaktivera/aktivera Bonjour:** Bonjour-tjänsterna används vanligen i små nätverk för matchning av IP-adress och namn när en konventionell DNS-server inte används. Bonjour-tjänsten kan aktiveras eller inaktiveras.
- **Inaktivera/aktivera SNMP:** SNMP (Simple Network Management Protocol) används av nätverkshanteringsprogrammen för produkthantering. Den här produkten stöder SNMPv1-protokollet i IP-nätverk. Den här produkten tillåter aktivering/inaktivering av SNMPv1.
- **Inaktivera/aktivera WINS:** Om du har en DHCP-tjänst (Dynamic Host Configuration Protocol) i nätverket kan produkten automatiskt hämta sin IP-adress från servern och registrera sitt namn med valfri RFC 1001- eller 1002-kompatibel dynamisk namntjänst, så länge du har angivit en IP-adress till en WINS-server (Windows Internet Name Service). Möjligheten att konfigurera en WINS-server-IP-adress kan vara aktiverad eller inaktiverad. Om den är aktiverad kan den primära och sekundära WINS-servern specificeras.
- **Inaktivera/aktivera SLP:** SLP (Service Location Protocol) är ett nätverksprotokoll med internetstandard som tillhandahåller ett system där nätverksprogram kan upptäcka förekomsten av, platsen för och konfigurationen av nätverkstjänster i företagsnätverk. Det här protokollet kan aktiveras eller inaktiveras.
- **Inaktivera/aktivera LPD:** Line Printer Daemon (LPD) avser det protokoll och de program som har att göra med LPD-spoolingtjänster som kan vara installerade på olika TCP/IP-system. LPD kan aktiveras eller inaktiveras.
- **Inaktivera/aktivera LLMNR:** Link-Local Multicast-namnmatchning (LLMNR) är ett protokoll som är baserat på DNS-paketformatet (Domain Name System) och som gör det möjligt för både IPv4- och IPv6-värdar att utföra namnmatchning för värdar på samma lokala länk. LLMNR kan aktiveras eller inaktiveras.
- **Inaktivera/aktivera port 9100:** Produkten stöder rå IP-utskrift via TCP-port 9100. Denna HP-specifika TCP/IP-port på produkten är standardport för utskrifter och nås via HP-programvaran. Port 9100 kan aktiveras eller inaktiveras.
- **Inaktivera/aktivera webbtjänster:** Produkten stöder aktivering eller inaktivering av protokollen för Microsofts dynamiska identifiering av webbtjänster (WS Discovery) eller utskriftstjänsterna för Microsofts webbtjänster för enheter (WSD) som stöds på produkten. De här webbtjänsterna kan aktiveras eller inaktiveras tillsammans eller så kan WS Discovery aktiveras separat.
- **Inaktivera/aktivera IPP (Internet Printing Protocol):** IPP (Internet Printing Protocol) är ett internetstandardprotokoll som låter dig skriva ut dokument och hantera jobb via internet. IPP kan inaktiveras eller aktiveras.

Administratörsinställningar

Via HP:s inbäddade webbserver kan du aktivera och inaktivera vissa produktfunktioner. Dessa omfattar nätverk, Ethernet, trådlös funktion, trådlös åtkomstpunkt (dvs. inaktiverar trådlöst direkt-funktionen), USB, fax, faxreproduktion, kopiering, digital sändning, webbskanning, kontrollpanelslås, färgfax, färgkopiering, färgutskrift från minnesenheter, alla webbtjänster, enbart ePrint och enbart Apps. Produkten måste stängas av och sedan slås på igen för att inställningarna ska börja gälla.

Åtkomstkontroll för färg

Med HP:s olika verktyg för kontroll av tillgång till färgutskrifter kan du aktivera eller inaktivera färgutskrifter för individuella användare eller för grupper och tillämpningar. Mer information finns på www.hp.com/go/upd. Via HP:s inbäddade webbserver kan du även inaktivera färgfax, färgkopiering och färgutskrifter från minnesenheter.

Skyddade protokoll – HTTPS

HP:s inbäddade webbserver ger möjlighet att aktivera kryptering av produktkommunikation via funktionen för HTTPS-omdirigering. När denna funktion används hindrar HTTPS andra från att se information mellan den inbäddade webbservern och produkten med hjälp av kryptering, och tillhandahåller därmed en skyddad kommunikationsmetod.

Brandvägg

Via HP:s inbäddade webbserver kan du aktivera och konfigurera brandväggsregler, prioriteter, mallar, tjänster och principer. Brandväggsfunktionerna ger säkerhet på nätverksnivå i både IPv4- och IPv6-nätverk. Tack vare funktionen för brandväggskonfiguration kan du kontrollera vilka IP-adresser som får tillgång till produkten och du kan även ställa in tillstånd och prioriteter för digital sändning, hantering, identifiering och utskriftstjänster, vilket ger ett säkrare sätt att styra åtkomsten till produkten.

Autentisering av Skanna till mapp och Faxa till mapp

Med hjälp av Skanna till nätverksmapp och Faxa till nätverksmapp kan du skicka en utmatning till en nätverksmapp via Windows fildelningsfunktion. Du kan behöva uppge ett användarnamn och ett lösenord för att logga in i det nätverk där nätverksmappen finns. Dessutom kan det krävas en viss behörighet för att få skriva i den aktuella nätverksmappen.

Syslog

Stödet för Syslog, ett standardprotokoll för loggning av statusmeddelanden på en viss server, kan användas för att spåra nätverksenheterens aktiviteter och status. Via HP:s inbäddade webbserver kan du aktivera Syslog och specificera till vilken server statusmeddelandena ska skickas. Du kan även specificera prioriteten för dessa statusmeddelanden.

Certifikat

Via HP:s inbäddade webbserver kan du installera och hantera certifikat för autentisering av produkten, servern och nätverket. Du kan skapa ett certifikat, installera ett certifikat och importera och exportera certifikat.

Signerad fast programvara

Tack vare stödet för digitalt signerade uppdateringar av den fasta programvaran undviker du att exponera skrivaren för skadlig programvara genom att installationer av ej godkänd fast programvara förhindras.

Trådlös autentisering

HP:s inbäddade webbserver ger möjlighet att konfigurera trådlös nätverksfunktion via sådana 802.1x-protokoll för företagsautentisering som EAP-TLS, LEAP och PEAP för åtkomstkontroll. HP:s inbäddade webbserver ger även möjlighet att konfigurera trådlös dynamisk nyckelkryptering som WEP-kryptering och WPA-PSK-autentisering. Dessutom kan trådlös direktautentisering aktiveras eller inaktiveras.

Ekonomiinställningar

Skriva ut i det allmänna kontorsläget

I läget för allmän kontorsutskrift används mindre bläck, vilket kan förlänga bläckpatronens livslängd.

1. Gå till **Arkiv**-menyn i programmet och klicka på **Skriv ut**.
2. Välj produkten och klicka sedan på knappen **Egenskaper** eller **Inställningar**.
3. Klicka på fliken **Papper/kvalitet**.
4. Välj **Allmänt kontors** i listrutan **Utskriftskvalitet**.

Energihantering

Produkten har funktioner som kan bidra till att minska strömförbrukningen

I vänteläge och viloläge efter vänteläge minskar strömförbrukningen när produkten har varit inaktiv under en längre tid. Du kan ange efter hur lång tid produkten ska gå in i vänteläge eller viloläge efter vänteläge.

Funktionen Schemalägg på/av stänger av produkten efter en viss tid. Du kan justera tidsinställningen.

Funktionen **Autoströmavst.** stänger av produkten efter en viss tid. Du kan justera tidsinställningen.

Ställa in vänteläge

1. Gå till hemskärmen och tryck (X451 Series) eller peka på (X551 Series) knappen **Installation** .
2. Öppna följande menyer:
 - **Enhetsinstallation**
 - **Energihantering**
 - **Vänteläge**
3. Välj tid fram till vänteläge.

 **OBS!** Standardvärdet är 10 minuter.

Ställa in viloläge efter vänteläge

1. Gå till hemskärmen och tryck (X451 Series) eller peka på (X551 Series) knappen [Installation](#) .
2. Öppna följande menyer:
 - [Enhetsinstallation](#)
 - [Energihantering](#)
 - [Viloläge efter vänteläge](#)
3. Välj tid fram till viloläge efter vänteläge.

 **OBS!** Som standard gäller 2 timmar efter det att produkten gått in i vänteläge.

Schemalägg på/av

1. Gå till hemskärmen och tryck (X451 Series) eller peka på (X551 Series) knappen [Installation](#) .
2. Öppna följande menyer:
 - [Enhetsinstallation](#)
 - [Energihantering](#)
 - [Schemalägg på/av](#)
3. Aktivera [Schemalägg på](#) eller [Schemalägg av](#) och ställ in vid vilka tidpunkter dessa händelser ska äga rum.

Rengöra produkten

Rengöra kontrollpanelen

Rengör pekskärmen när det är nödvändigt att ta bort fingeravtryck och damm. Torka av kontrollpanelen försiktigt med en ren, lätt fuktad, luddfri trasa.

 **VIKTIGT:** Använd endast vatten. Lösnings- eller rengöringsmedel kan skada kontrollpanelen. Häll eller spruta inte vatten direkt på pekskärmen.

Produktuppdateringar

Uppdateringar av programvara och fast programvara för produkten finns på <http://www.hp.com/go/support>. Klicka på **Support och drivrutiner**, klicka på operativsystemet och välj hämtning för produkten.

11 Lösa problem

- [Kundsupport](#)
- [Checklista för felsökning och problemlösning](#)
- [Återställa till standardinställningar](#)
- [Papperet matas in på fel sätt eller trasslar sig](#)
- [Rensa trassel](#)
- [Förbättra utskriftskvaliteten](#)
- [Skrivaren skriver inte ut eller skriver ut långsamt](#)
- [Lösa problem med koppla-in-och-skriv-ut-utskrift från en USB-enhet \(X551 Series\)](#)
- [Lösa anslutningsproblem för produkten](#)
- [Lösa problem med trådlösa nätverk](#)
- [Lösa problem med enhetens programvara från Windows](#)
- [Lösa problem med enhetens programvara från Mac](#)

Kundsupport

Få gratis telefonsupport i ditt land/din region under din garantiperiod

Telefonnummer för ditt land/region finns i broschyren som medföljde i kartongen till produkten eller på www.hp.com/support/.

Ha produktens namn, serienummer, inköpsdatum och en problembeskrivning till hands.

Få dygnet-runt-support och felsökning för produkten via internet och ladda ned drivrutiner, programvara och elektronisk information

<http://www.hp.com/go/support>

Få support för produkter som används med Macintosh-datorer

www.hp.com/go/macosex

Hämta funktioner, drivrutiner och elektronisk information till programvaran

<http://www.hp.com/go/support>

Beställ extra HP-tjänster eller underhållsavtal

www.hp.com/go/carepack

Registrera produkten

www.register.hp.com

Checklista för felsökning och problemlösning

Försök att lösa problem med produkten genom att följa de här stegen.

- [Steg 1: Kontrollera att produkten är påslagen](#)
- [Steg 2: Se efter om det visas några felmeddelanden på kontrollpanelen](#)
- [Steg 3: Testa utskriftsfunktionen](#)
- [Steg 4: Försök skicka ett utskriftsjobb från en dator](#)
- [Steg 5: Testa funktionen för koppla-in-och-skriv-ut-utskrift från en USB-enhet \(X551 Series\)](#)
- [Faktorer som påverkar produktens prestanda](#)

Steg 1: Kontrollera att produkten är påslagen

1. Kontrollera att produkten är ansluten till elnätet och påslagen.
2. Kontrollera att strömkabeln är ansluten till produkten och till eluttaget.
3. Kontrollera strömkällan genom att ansluta strömkabeln till ett annat eluttag.
4. Om produktens motorer inte roterar bör du kontrollera att bläckpatronerna har installerats och att alla luckor är stängda. Meddelanden om denna typ av problem visas på kontrollpanelen.

Steg 2: Se efter om det visas några felmeddelanden på kontrollpanelen

Kontrollpanelen bör ange att produkten är redo. Om ett felmeddelande visas åtgärdar du felet.

Steg 3: Testa utskriftsfunktionen

1. Gå till hemskrmen på kontrollpanelen och tryck (X451 Series) eller peka på (X551 Series) knappen **Installation** .
2. Öppna menyn **Skriv ut rapporter** och välj **Status för skrivare** för att skriva ut rapporten.
3. Om rapporten inte skrivs ut kontrollerar du att det finns papper i facket och ser efter på kontrollpanelen om det verkar ha uppstått papperstrassel inuti produkten.

 **OBS!** Kontrollera att papperet i facket uppfyller produktspecifikationerna.

Steg 4: Försök skicka ett utskriftsjobb från en dator

1. Skicka en utskrift från ett ordbehandlingsprogram till produkten.
2. Om jobbet inte skrivs ut kontrollerar du att du har valt rätt skrivardrivrutin.
3. Avinstallera och installera sedan om programvaran.

Steg 5: Testa funktionen för koppla-in-och-skriv-ut-utskrift från en USB-enhet (X551 Series)

1. Spara ett dokument i PDF-format eller en JPEG-bild på en USB-flashenhet och sätt i enheten i uttaget på fram- eller baksidan av produkten.
2. Menyn [USB-utskrift](#) öppnas. Försök skriva ut dokumentet eller fotot.
3. Om inga dokument hittas kan du försöka med en annan typ av USB-lagringenhet.

Faktorer som påverkar produktens prestanda

Det finns flera faktorer som påverkar hur lång tid det tar att skriva ut ett dokument.

- Vilken programvara du använder och vilka inställningar du har gjort
- Användningen av specialpapper (till exempel OH-film, tungt papper och papper i egen storlek)
- Produktens bearbetnings- och hämtningstid
- Bildernas komplexitet och storlek
- Datorns hastighet
- USB- eller nätverksanslutningen
- Huruvida du skriver ut i svartvitt eller i färg
- Typen av USB-lagringenhet, om du använder en sådan

Återställa till standardinställningar

⚠ VIKTIGT: Om du återställer fabriksinställningarna återställs alla produkt- och nätverksinställningar till standard. Sedan startas produkten automatiskt om.

1. På produktens kontrollpanel trycker du (X451 Series) eller pekar på (X551 Series) knappen [Installation](#) .
2. Bläddra till och tryck eller peka på knappen för menyn [Verktyg](#).
3. Bläddra till och tryck eller peka på knappen [Återställ förinställningar](#) och peka sedan på knappen [OK](#).

Enheten startas om automatiskt.

Papperet matas in på fel sätt eller trasslar sig

- [Skrivaren matar inte in papper](#)
- [Skrivaren matar in flera pappersark](#)
- [Förhindra papperstrassel](#)

Skrivaren matar inte in papper

Om skrivaren inte matar in papper från facket provar du med följande åtgärder.

1. Öppna skrivaren och ta bort allt papperstrassel.
2. Fyll på facket med rätt pappersstorlek för utskriftsjobbet.
3. Kontrollera att pappersledarna i facket är korrekt justerade efter pappersstorleken. Justera pappersledarna efter märkningen för pappersstorlek längst ned i facket.
4. Ta ut pappersbunten från facket och **böj den**, rotera den 180 grader och vänd på den. *Bläddra inte igenom pappersbunten*. Lägg tillbaka pappersbunten i facket.
5. Gå till kontrollpanelen på produkten och se efter om produkten väntar på att du ska svara på en uppmaning om att mata papperet manuellt via fack 1, dvs. kombifacket på den vänstra sidan av produkten. Fyll på papper och fortsätt.

Skrivaren matar in flera pappersark

Om skrivaren matar in flera pappersark från facket provar du med dessa åtgärder.

1. Ta ut pappersbunten från facket och **böj den**, rotera den 180 grader och vänd på den. *Bläddra inte igenom pappersbunten*. Lägg tillbaka pappersbunten i facket.
2. Använd bara papper som uppfyller HP:s specifikationer för skrivaren.
3. Använd inte papper som är skrynkligt, vikt eller skadat. Om det behövs använder du papper från ett annat paket. Kontrollera att allt papper i facket är av samma typ och storlek.
4. Kontrollera att facket inte är överfyllt. Om det är det tar du bort hela pappersbunten från facket, rättar till bunten och lägger sedan tillbaka en del av den i facket.
5. Kontrollera att pappersledarna i facket är korrekt justerade efter pappersstorleken. Justera pappersledarna efter märkningen för pappersstorlek längst ned i facket.

Förhindra papperstrassel

Prova följande åtgärder för att minska mängden papperstrassel.

1. Använd bara papper som uppfyller HP:s specifikationer för skrivaren. Lätt papper med tvärsgående fibrer rekommenderas inte för den här produkten.
2. Använd inte papper som är skrynkligt, vikt eller skadat. Om det behövs använder du papper från ett annat paket.
3. Använd inte papper som redan skrivits ut eller kopierats på.
4. Kontrollera att facket inte är överfyllt. Om det är det tar du bort hela pappersbunten från facket, rättar till bunten och lägger sedan tillbaka en del av den i facket.
5. Kontrollera att pappersledarna i facket är korrekt justerade efter pappersstorleken. Justera pappersledarna så att de vidrör pappersbunten utan att böja den.

6. Kontrollera att facket är fullständigt insatt i skrivaren.
7. Om du skriver ut på tungt, präglat eller perforerat papper ska du använda fack 1, dvs. kombifacket på vänster sida av skrivaren, och därefter mata arken manuellt ett i taget.

Rensa trassel

Platser där papperstrassel kan förekomma

Papperstrassel kan förekomma på följande ställen:

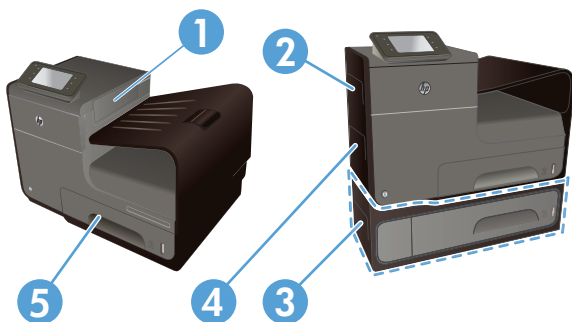

1	Utmatningsfack
2	Vänster lucka
3	Fack 3 (tillval) och lucka för att rensa papperstrassel
4	Fack 1
5	Fack 2

Spår av bläck kan finnas kvar i produkten efter ett papperstrassel och lämna märken på de utskrivna sidorna. Det här problemet försvinner vanligen av sig självt när några ark har skrivits ut.

Åtgärda trassel i fack 1 (kombifacket)

1. Om arket som fastnat är synligt och lätt kan nås via fack 1, drar du ut det ut fack 1.

OBS! Om papperet går sönder måste du se till att få bort alla bitar från skrivaren innan du fortsätter att skriva ut.

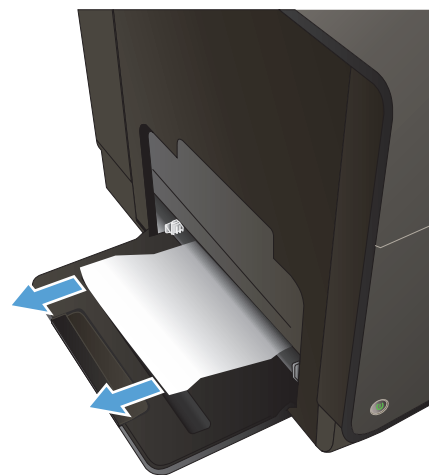

2. Arket som fastnat kanske även kan nås om du tar bort fack 2 och drar arket åt höger och sedan ut ur produkten.

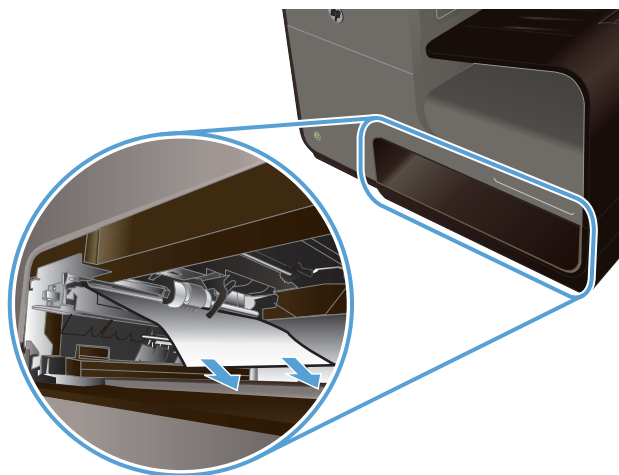

3. Om arket som fastnat inte är synligt eller enkelt kan nås via fack 1 öppnar du den vänstra luckan för att komma åt arket.

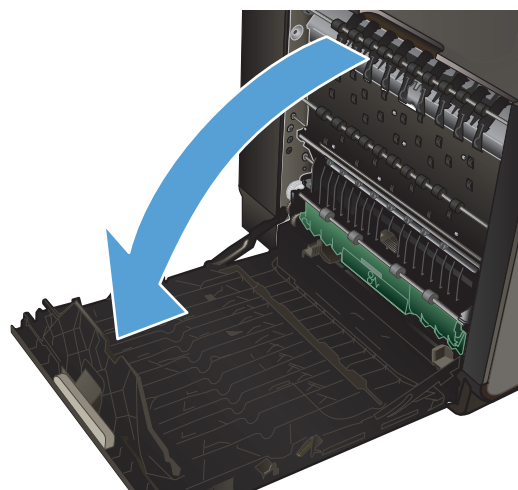

4. Om papperet fortfarande inte är synligt och inte kan nås tar du bort duplexenheten genom att dra den utåt med båda händerna. Ställ duplexenheten åt sidan i upprätt läge på en bit papper för att undvika bläckkladd.

VIKTIGT: När du drar ut duplexenheten ska du undvika direkt kontakt med den svarta cylindern för att inte få bläck på huden eller kläderna.

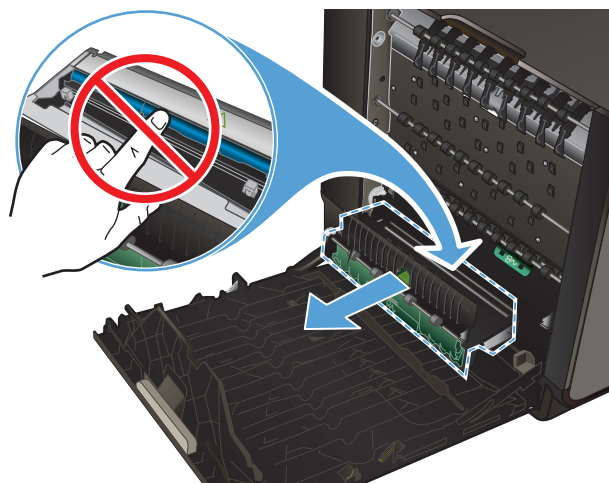

5. Sänk ned valsen genom att trycka den gröna fliken nedåt. Därmed försöker produkten mata arket genom utskriftszonen. Du kan behöva dra lätt i arket om det inte matas framåt. Ta bort arket.

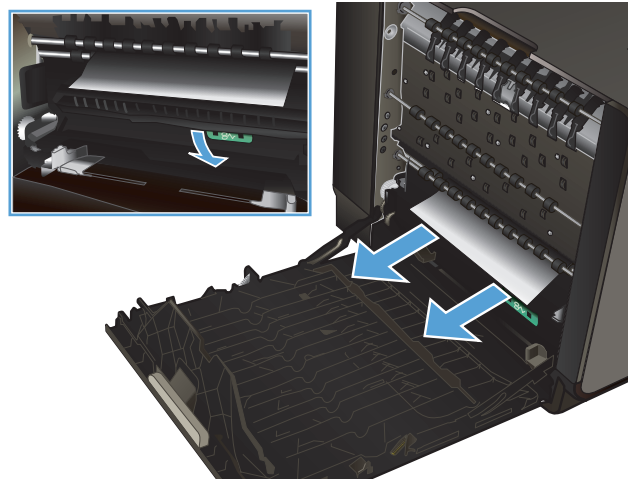

6. Lyft i den gröna fliken för att placera valsen i dess ursprungliga läge.

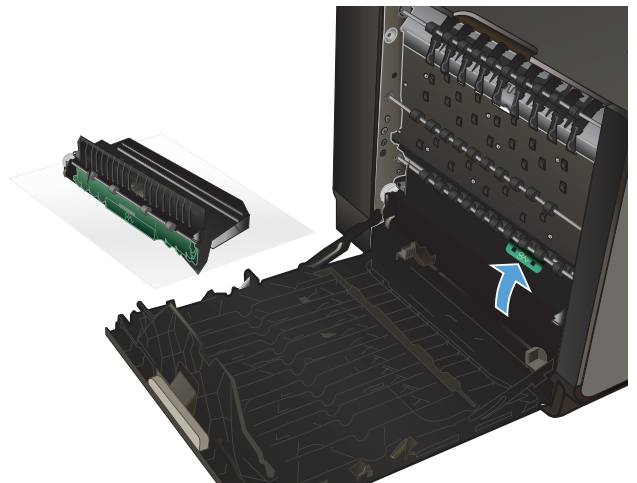

7. Sätt tillbaka duplexenheten.

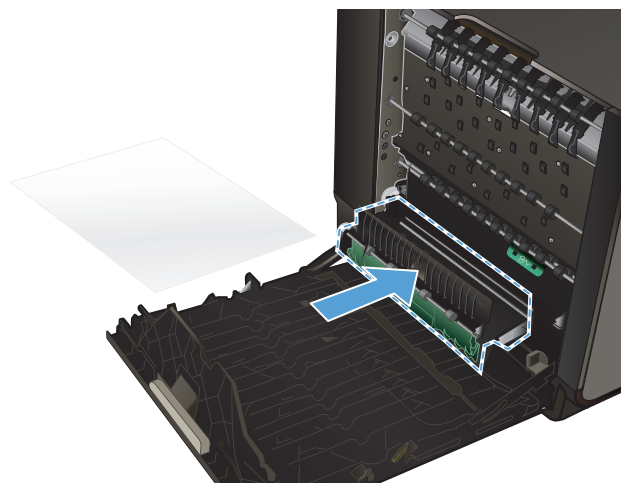

8. Stäng den vänstra luckan.

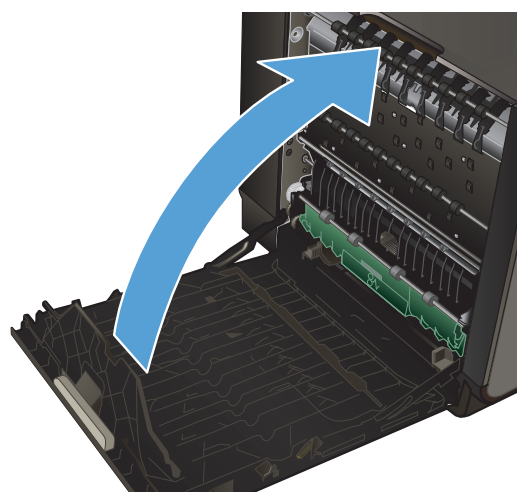

Rensa papperstrassel i fack 2

1. Öppna fack 2 genom att dra ut det och frigöra spärren i den nedre vänstra delen av facket.

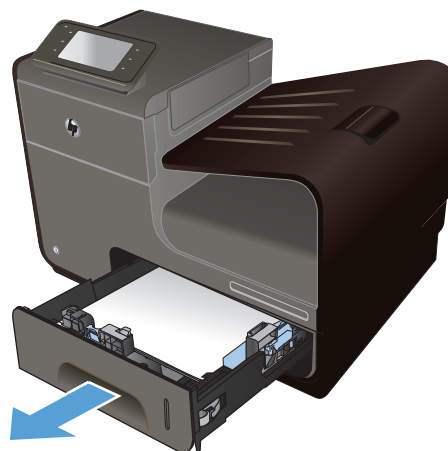

2. Ta bort arket som fastnat genom att dra det åt höger och sedan dra ut det ur produkten.

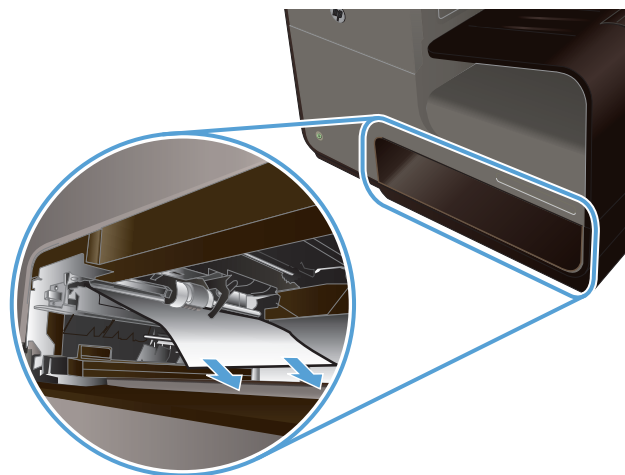

3. Stäng fack 2.

OBS! Stäng facket genom att trycka i mitten eller med jämn kraft på båda sidorna. Undvik att trycka endast på en sida.

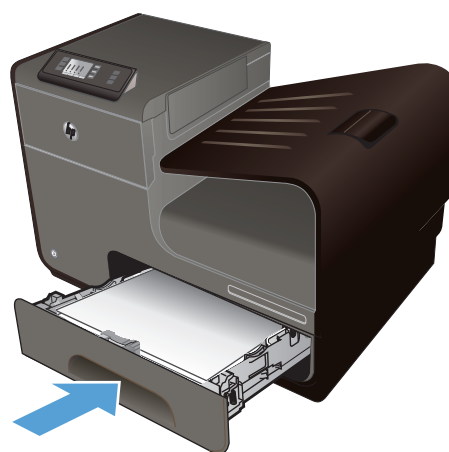

Åtgärda papperstrassel i tillvalsfack 3

1. Öppna fack 3.

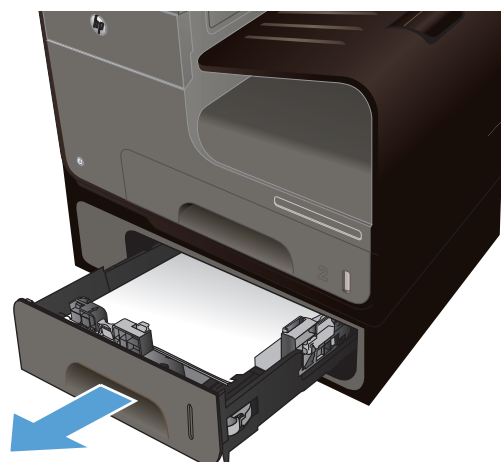

2. Ta bort arket som fastnat genom att dra det åt höger och sedan dra ut det ur produkten.

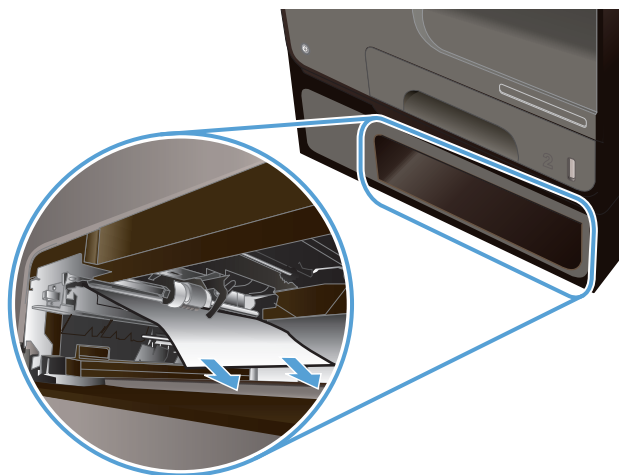

3. Om det inte går att åtgärda trasslet via facket kan du försöka få bort papperet via den vänstra luckan till fack 3.

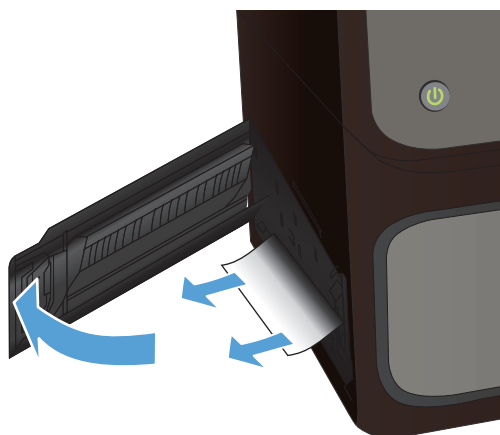

4. Stäng fack 3.

OBS! Stäng facket genom att trycka i mitten eller med jämn kraft på båda sidorna. Undvik att trycka endast på en sida.

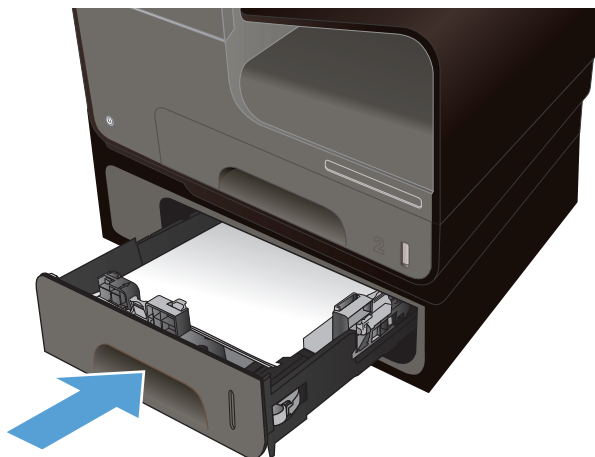

Åtgärda papperstrassel innanför vänster lucka

1. Öppna den vänstra luckan.

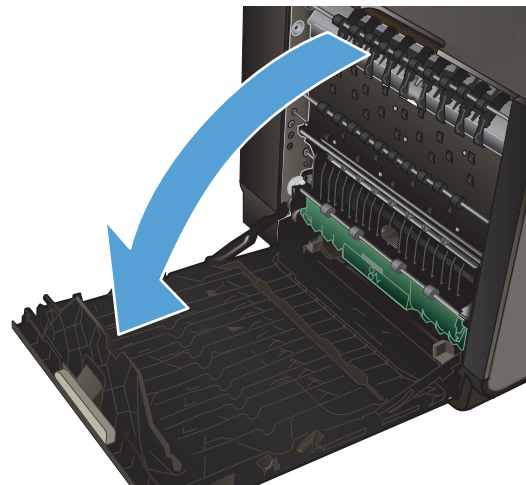

2. Ta försiktigt bort allt synligt papper från valsarna och leveransområdet.

OBS! Om papperet går sönder måste du se till att få bort alla pappersbitar ur skrivaren innan du fortsätter att skriva ut. Använd inte några vassa föremål när du tar bort pappersbitar ur skrivaren.

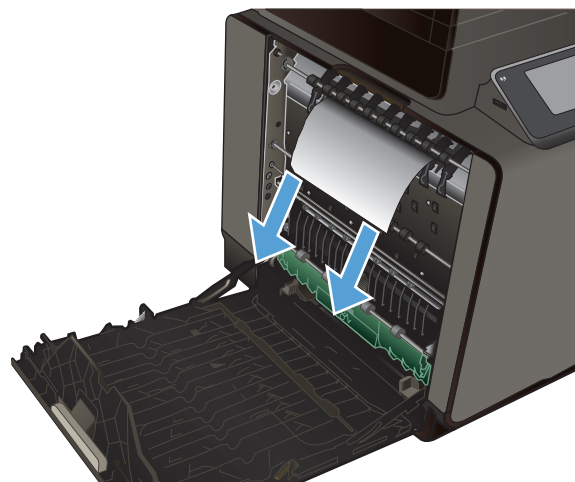

3. Stäng den vänstra luckan.

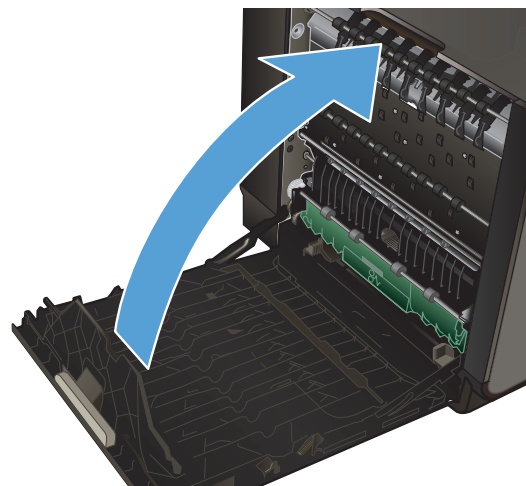

Rensa papperstrassel i utmatningsfacket

1. Kontrollera om papper har fastnat i området vid utmatningsfacket.
2. Ta bort eventuella synliga papper.
OBS! Om papperet går sönder måste du se till att få bort alla pappersbitar ur skrivaren innan du fortsätter att skriva ut.



3. Öppna och stäng den vänstra luckan för att radera meddelandet.

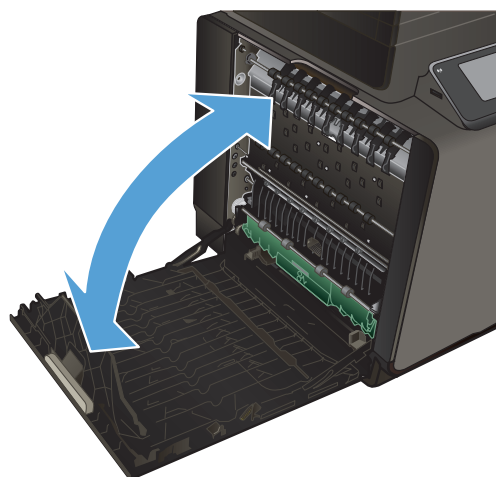

Åtgärda papperstrassel i duplexenheten

1. Öppna den vänstra luckan.

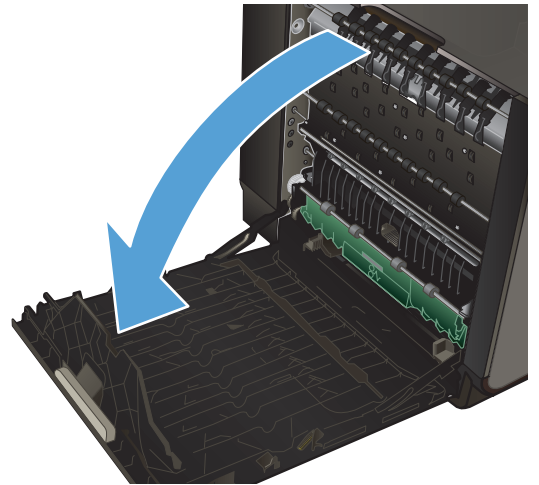

2. Om du kan se arkets bakre kant tar du bort arkets från produkten.

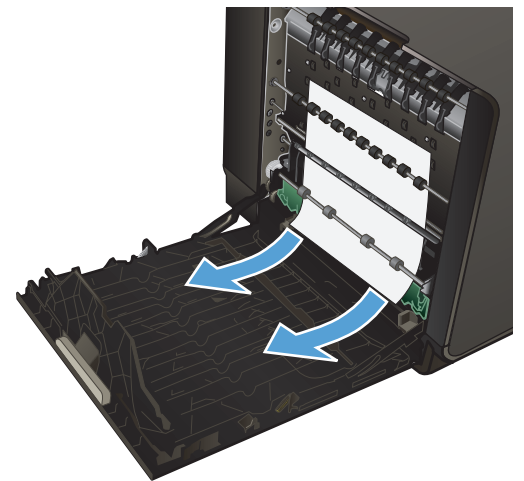

3. Om papperet inte är synligt och inte kan nås tar du bort duplexenheten genom att dra den utåt med båda händerna. Ställ duplexenheten åt sidan i upprätt läge på en bit papper för att undvika bläckkladd.

VIKTIGT: När du drar ut duplexenheten ska du undvika direkt kontakt med den svarta cylindern för att inte få bläck på huden eller kläderna.

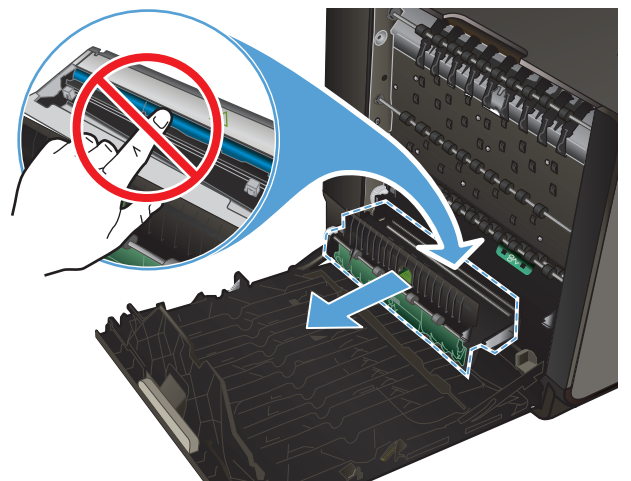

4. Sänk ned valsen genom att trycka den gröna fliken nedåt. Därmed försöker produkten mata arket genom utskriftszonen. Du kan behöva dra lätt i arket om det inte matas framåt. Ta bort arket.

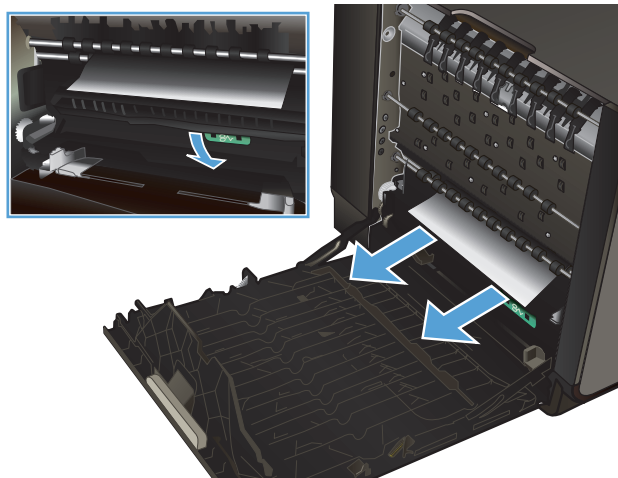

5. Lyft i den gröna fliken för att placera valsen i dess ursprungliga läge.

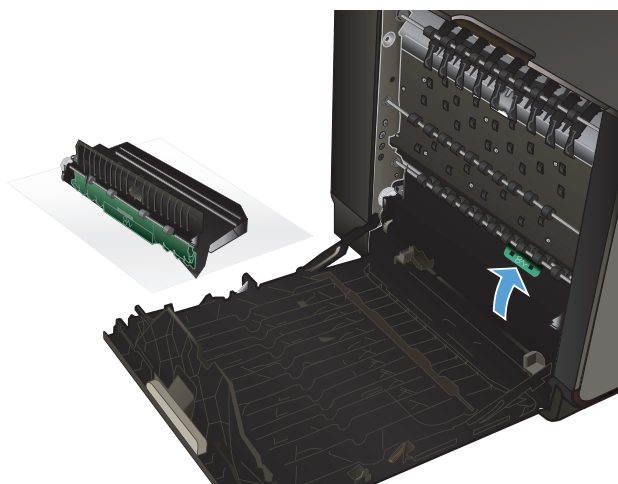

6. Sätt tillbaka duplexenheten.

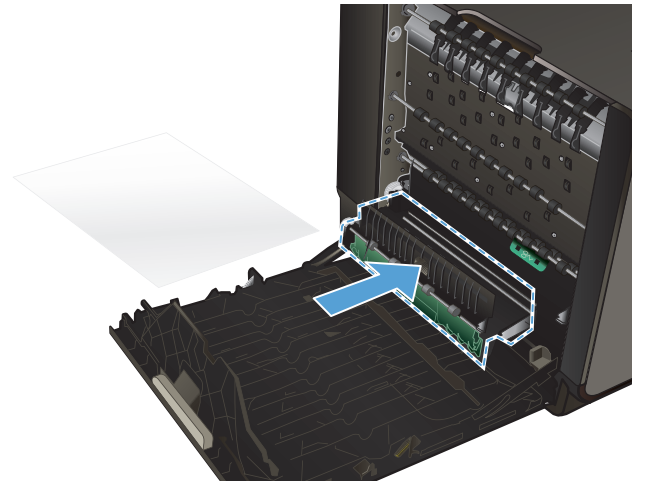

7. Stäng den vänstra luckan.

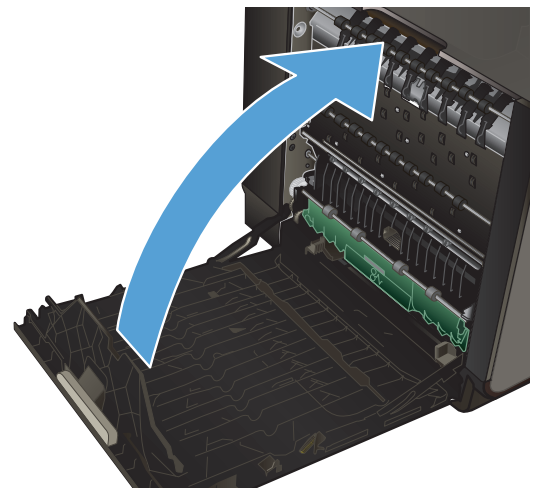

Förbättra utskriftskvaliteten

Du kan förhindra de flesta problem som rör utskriftskvalitet genom att följa riktlinjerna nedan.

- [Använd alltid rätt inställning för papperstyp i skrivardrivrutinen](#)
- [Justera färg](#)
- [Använd papper som uppfyller HP:s specifikationer för papper](#)
- [Kontrollera bläckpatronerna](#)
- [Avlägsna bläck](#)
- [Rengöra skrivhuvudet](#)
- [Använd den skrivardrivrutin som bäst passar dina utskriftsbehov](#)

Använd alltid rätt inställning för papperstyp i skrivardrivrutinen

Kontrollera inställningen för papperstyp om något av följande problem uppstår:

- Bläck smetas ut på de utskrivna sidorna.
- Återkommande märken förekommer på de utskrivna sidorna.
- Utskrivna sidor är böjda.
- Utskrivna sidor har små områden utan tryck.

Ändra inställning för papperstyp och -storlek i Windows

1. I ett program som har alternativet **Skriv ut** tillgängligt klickar du på menyn **Arkiv** och därefter på **Skriv ut**.
2. Markera skrivaren och klicka på **Egenskaper** eller **Inställningar**.
3. Klicka på fliken **Papper/kvalitet**.
4. I listrutan **Papperstyp** klickar du på alternativet **Mer...**
5. Utöka listan med alternativ för **Typ**.
6. Utöka listan över papperstyper och välj den papperstyp du använder.
7. Välj alternativet för den papperstyp som du använder och klicka sedan på **OK**.

Ändra inställning för papperstyp och -storlek på en Mac

1. Klicka på alternativet **Utskrift** på menyn **Fil** i programmet.
2. Välj en storlek i listrutan **Pappersstorlek**.
3. Öppna menyn **Papper/kvalitet**.

4. Välj en typ i listrutan **Medietyp**.
5. Klicka på knappen **Utskrift**.

Justera färg

Hantera färg genom att ändra inställningar på fliken **Färg** (Windows) eller på fliken **Färgalternativ** (Mac) i skrivardrivrutinen.

Ändra färgtema för ett utskriftsjobb

1. Gå till **Arkiv**-menyn i programmet och klicka på **Skriv ut**.
2. Klicka på **Egenskaper** eller **Inställningar** (Windows).
3. Klicka på fliken **Färg** (Windows) eller på fliken **Färgalternativ** (Mac) och avmarkera HP EasyColor.
4. Välj ett färgtema från listrutan **Färgteman** (Windows) eller **RGB-färg** (Mac).

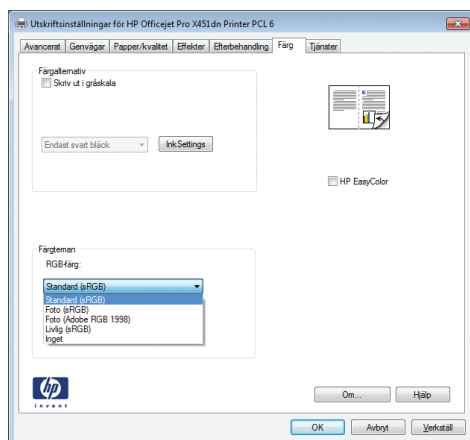

- **Standard (sRGB):** Med det här temat ställs skrivaren in på att skriva ut RGB-data i råläget. När det här temat används hanterar du färgen i programvaran eller i operativsystemet för att färgen ska återges korrekt.
- **Livlig:** Skrivaren ökar färgmättningen i mellantoner. Använd det här temat när du skriver ut affärsgrafik.
- **Foto:** Skrivaren tolkar RGB-färgerna som om de hade skrivits ut som ett fotografi med digitalt minilab. Skrivaren återger djupare, mer mättade färger på ett annat sätt än med temat Standard (sRGB). Använd det här temat när du skriver ut fotografier.
- **Foto (Adobe RGB 1998):** Använd det här temat för digitala foton som använder färgrymden AdobeRGB istället för sRGB. Stäng av färghanteringen i programvaran när du använder detta tema.
- **Inget:** Inget färgtema används.

Ändra färgalternativ

Ändra färgalternativen för det aktuella utskriftsjobbet på färgfliken i skrivarens drivrutin.

1. Gå till **Arkiv**-menyn i programmet och klicka på **Skriv ut**.
2. Klicka på **Egenskaper** eller **Inställningar** (Windows).
3. Klicka på fliken **Färg** (Windows) eller på fliken **Färgalternativ** (Mac).
4. Avmarkera kryssrutan **HP EasyColor**.

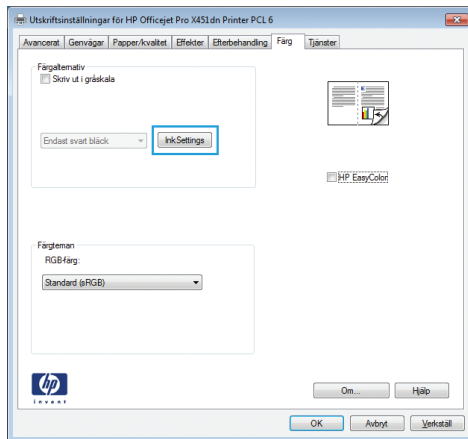

5. Klicka på knappen **Bläckinställningar** (Windows) eller expandera menyn **Avancerat** (Mac) och använd därefter skjutreglaget för att justera följande:
 - **Torktid**
 - **Mättnad**
 - **Spridning av svart bläck**

 **OBS!** Manuell ändring av färginställningarna kan påverka utskriftens utseende. HP rekommenderar att endast färggrafikexperter ändrar dessa inställningar.

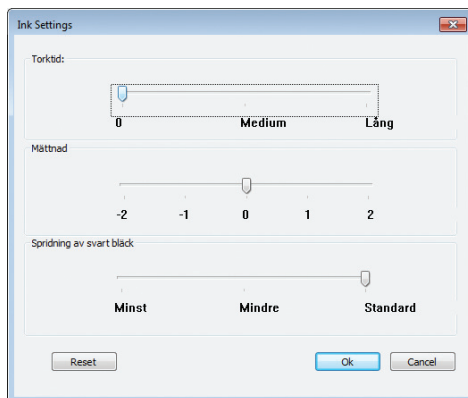

 **OBS!** Manuell ändring av färginställningarna kan påverka utskriftens utseende. HP rekommenderar att endast färggrafikexperter ändrar dessa inställningar.

6. Klicka på **OK** om du vill spara justeringarna och stänga fönstret eller på **Återställ** om du vill återställa fabriksinställningarna (Windows).
7. Klicka på alternativet **Skriv ut i gråskala** (Windows) eller **Skriv ut färg som gråskala** (Mac) om du vill skriva ut ett färgdokument i svart och gråskala. Använd det här alternativet när du vill skriva ut färgdokument för fotokopiering eller faxanvändning. Du kan även använda det här alternativet för att skriva ut utkast eller om du vill förlänga färgpatronens livslängd.

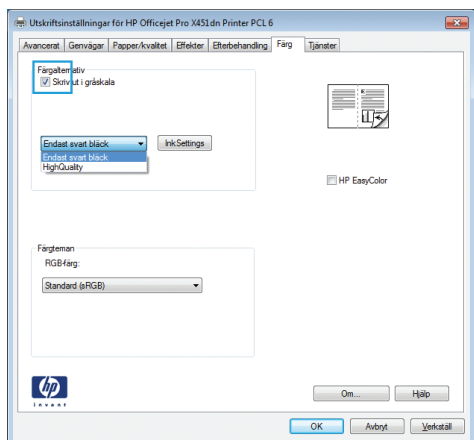

8. Klicka på knappen **OK** (Windows).

Använd papper som uppfyller HP:s specifikationer för papper

Använd ett annat papper om följande problem uppstår:

- Utskriften är för ljus eller verkar urblekt i vissa områden.
- Bläckfläckar förekommer på de utskrivna sidorna.
- Bläck smetas ut på de utskrivna sidorna.
- Utskrivna tecken verkar felformade.
- Utskrivna sidor är böjda.

Använd en papperstyp och -vikt som skrivaren har stöd för. Använd dessutom följande riktlinjer när du väljer papper:

- Använd papper av bra kvalitet som är fritt från revor, hack, fläckar, lösa partiklar, damm, veck, hål och häftklamrar och se till att det inte har skrynkliga eller vikta kanter.
- Använd papper som inte har använts för tryck tidigare.
- Använd papper som är avsett för bläckstråleskrivare.
- Använd inte papper som är för grovt. Om du använder mjukare papper får du oftast bättre utskriftskvalitet.



OBS! Grundat på HP:s interna tester med en rad olika vanliga papperstyper kan HP varmt rekommendera papper med ColorLok®-logotypen för den här produkten. Mer information finns i <http://www.hp.com/go/printpermanence>.



Kontrollera bläckpatronerna

Skriv ut en statusrapport och kontrollera bläckpatronerna och byt ut dem vid behov om något av följande problem uppstår:

- Utskrivna sidor har små områden utan tryck.
- Utskrivna sidor har ränder eller band.



OBS! Om du använder en inställning för utkast kan utskrifterna framstå som ljusa.

Om du konstaterar att du behöver byta en bläckpatron trättar du på patronen eller skriver ut statussidan för förbrukningsmaterial för att ta reda på artikelnumret för korrekt äkta HP-bläckpatron.

Påfyllda eller omarbetade bläckpatroner

Hewlett-Packard Company kan inte rekommendera att du använder produkter som inte kommer från HP, vare sig de är nya eller omarbetade. Eftersom de inte är HP-produkter har HP inget inflytande över deras utförande eller kvalitet. Om du använder en återfylld eller omarbetad bläckpatron och är missnöjd med utskriftskvaliteten rekommenderar vi att du byter ut patronen mot en äkta HP-bläckpatron.



OBS! Om du byter ut en icke HP-bläckpatron mot en äkta HP-bläckpatron kommer skrivhuvudet att fortsätta att innehålla icke HP-bläck tills detta bläck är slut och det börjar komma bläck från den nyligen installerade äkta HP-bläckpatronen.

Tolka utskriftskvalitetsrapporten

1. På produktens kontrollpanel trycker du (X451 Series) eller pekar på (X551 Series) knappen [Installation](#) .
2. Tryck eller peka på menyalternativet [Skriv ut rapporter](#).
3. Tryck eller peka på alternativet [Kvalitet på utskrift](#) för att skriva ut rapporten.
4. Följ anvisningarna på den sida som skrivs ut.

Den här sidan innehåller fyra färgfält som är indelade i grupper på det sätt som visas i följande bild. Genom att granska varje grupp kan du isolera problemet till en viss bläckfärg.

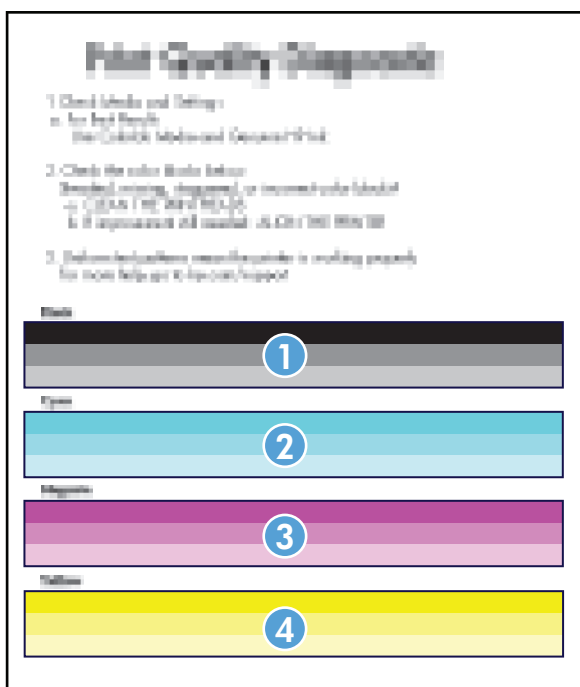

Avsnitt	Bläckpatron
1	Svart
2	Cyan
3	Magenta
4	Gul

- Om en eller flera grupper innehåller prickar eller strimmor ska du rengöra skrivhuvudet. Om detta inte löser problemet bör du kontakta HP.
- Om du ser strimmor i flera färgfält kontrollerar du om problemet kvarstår efter ytterligare en skrivhuvudsrengöring. I så fall kontaktar du HP. Det är troligen en annan komponent än bläckpatronen som orsakar problemet.

Kontrollera att bläckpatronen inte är skadad

1. Ta ut bläckpatronen ur produkten och kontrollera att det inte finns skräp i patronbanan.

2. Undersök metallkontakten på bläckpatronen.

⚠ VIKTIGT: Vidrör inte metallkontakten på kanten av bläckpatronen. Fingeravtryck på metallkontakten kan ge upphov till utskriftskvalitetsproblem.



3. Om du ser repor eller andra skador på metallkontakten ska du byta ut bläckpatronen.
4. Om metallkontakten inte verkar vara skadad skjuter du försiktigt in patronen i uttaget igen tills den låses fast på plats. Skriv ut ett par sidor till för att se om felet försvinner.

Avlägsna bläck

Skriv ut en rengöringssida för att ta bort damm och överflödigt bläck från skrivhuvudet och pappersbanan om något av följande problem uppstår:

- Bläckfläckar förekommer på de utskrivna sidorna.
- Bläck smetas ut på de utskrivna sidorna.
- Återkommande märken förekommer på de utskrivna sidorna.

Använd följande steg om du vill åtgärda bläckkladdet.

1. Lägg i vanligt brev- eller A4-papper när du uppmanas att göra det.
2. På kontrollpanelen trycker du (X451 Series) eller pekar på (X551 Series) knappen [Installation](#) .
3. Tryck eller peka på knappen för menyn [Verktyg](#).
4. Tryck eller peka på knappen för menyn [Avlägsna bläck](#).
5. Tryck eller peka på knappen [OK](#) när du vill påbörja rengöringsprocessen.

Ett ark matas långsamt genom produkten. Behåll den här sidan för en ytterligare utvärdering av utskriftskvaliteten.

Rengöra skrivhuvudet

Genom att rengöra skrivhuvudet kan du åtgärda många problem med utskriftskvaliteten.

Gå igenom följande steg om du vill rengöra skrivhuvudet.

1. Lägg i vanligt papper i Letter- eller A4-format.
2. På kontrollpanelen trycker du (X451 Series) eller pekar på (X551 Series) knappen **Installation** .
3. Tryck eller peka på knappen för menyn **Verktyg**.
4. Tryck eller peka på knappen för menyn **Rengör skrivhuvud**.
5. Tryck eller peka på knappen **OK** när du vill påbörja rengöringsprocessen.

Ett ark matas långsamt genom produkten. Behåll den här sidan för en ytterligare utvärdering av utskriftskvaliteten.

6. Följ anvisningarna på kontrollpanelen.

Använd den skrivardrivrutin som bäst passar dina utskriftsbehov

Du måste kanske använda en annan skrivardrivrutin om den utskrivna sidan har oväntade linjer i bilder, text som saknas, bilder som saknas, felaktig formatering eller ersatta teckensnitt.

HP PCL 6-drivrutin	<ul style="list-style-type: none">• Ingår som standarddrivrutin. Den här drivrutinen installeras automatiskt när du använder cd:n.• Rekommenderas för alla Windows-miljöer.• Ger det stora flertalet användare högsta möjliga utskriftshastighet och utskriftskvalitet samt det bästa stödet för produktens funktioner.• Utvecklad för att samverka med Windows grafiska enhetsgränssnitt (GDI) för att ge högsta möjliga hastighet i Windows-miljöer.• Är eventuellt inte fullt kompatibel med tredjepartsprogram och anpassade program som är baserade på PCL 5.
HP UPD PS-drivrutin	<ul style="list-style-type: none">• Rekommenderas för utskrift med programvara från Adobe® samt med andra grafikintensiva program.• Stöder utskrift med PostScript-emulering och PostScript-flashteckensnitt.• Drivrutinen kan även laddas ned från http://www.hp.com/go/upd.

HP UPD PCL 5

- Rekommenderas för allmänna kontorsutskrifter i Windows-miljöer.
- Kompatibelt med tidigare PCL-versioner och äldre bläckstråleprodukter från HP.
- Det bästa valet för utskrift från tredjepartsprogram och anpassade program.
- Det bästa valet vid användning i blandade miljöer som kräver att produkten är inställd på PCL 5 (UNIX, Linux, stordator).
- Utformad för användning i Windows-miljöer på företag och ger en drivrutin som fungerar med flera skrivarmodeller.
- Det bästa valet för utskrift till flera skrivarmodeller från en mobil Windows-dator.
- Drivrutinen kan även laddas ned från <http://www.hp.com/go/upd>.

HP UPD PCL 6

- Rekommenderas för utskrift i alla Windows-miljöer.
 - Ger generellt högst hastighet och utskriftskvalitet och det bästa stödet för skrivarfunktioner för de flesta användare.
 - Utvecklad för att samverka med Windows grafiska enhetsgränssnitt (GDI) för att ge högsta hastighet i Windows-miljöer.
 - Är eventuellt inte helt kompatibel med tredjepartslösningar och anpassade lösningar som är baserade på PCL5.
 - Drivrutinen kan även laddas ned från <http://www.hp.com/go/upd>.
-

Hämta ytterligare skrivardrivrutiner från den här webbplatsen: <http://www.hp.com/go/support>.

Skrivaren skriver inte ut eller skriver ut långsamt

Skrivaren skriver inte ut

Om skrivaren inte skriver ut över huvud taget försöker du med någon av följande åtgärder.

1. Kontrollera att skrivaren är påslagen och att kontrollpanelen visar att den är klar.

Om kontrollpanelen inte visar att produkten är klar stänger du av skrivaren och sätter på den igen.

Om kontrollpanelen visar att skrivaren är klar provar du med att skicka jobbet igen.

2. Om kontrollpanelen visar att det har uppstått ett fel på produkten åtgärdar du felet och försöker sedan skriva ut en testsida från kontrollpanelen. Om testsidan skrivs ut kan det finnas kommunikationsproblem mellan produkten och den dator som du försöker skriva ut från.

3. Kontrollera att samtliga kablar är korrekt anslutna. Om skrivaren är ansluten till ett nätverk kontrollerar du följande:
 - Kontrollera lampan bredvid nätverksanslutningen på skrivaren. Om nätverket är aktivt är lampan grön.
 - Kontrollera att du använder en nätverkskabel och inte en telefonsladd till att ansluta till nätverket.
 - Kontrollera att nätverksroutern, hubben eller switchen är påslagen och att den fungerar korrekt.
4. Installera HP-programvaran från den cd-skiva som medföljde skrivaren. Om du använder en allmän skrivardrivrutin kan det orsaka fördröjningar vid rensning av jobb från utskriftskön.
5. I listan över skrivare på datorn högerklickar du på skrivaren, klickar på **Egenskaper** och öppnar fliken **Portar**.
 - Om du använder en nätverkskabel till att ansluta till nätverket kontrollerar du att skrivarens namn i listan på fliken **Portar** stämmer med produktnamnet på skrivarens konfigurationssida.
 - Om du använder en USB-kabel och är ansluten till ett trådlöst nätverk kontrollerar du att kryssrutan bredvid **Virtuell skrivarport för USB** är markerad.
6. Om du använder ett personligt brandväggssystem på datorn kanske det blockerar kommunikationen med skrivaren. Prova med att tillfälligt stänga av brandväggen och se om detta är orsaken till problemet.
7. Om datorn eller skrivaren är ansluten till ett trådlöst nätverk kan låg signalkvalitet eller störningar fördröja utskriftsjobben.

Skrivaren skriver ut långsamt

Om skrivaren skriver ut men verkar långsam provar du med följande åtgärder.

1. Kontrollera att datorn uppfyller minimikraven för skrivaren. En lista över specifikationerna finns på följande webbplats: <http://www.hp.com/go/support>.
2. Om inställningarna för papperstyp inte är korrekta för den papperstyp som du använder ändrar du inställningen till rätt papperstyp.
3. Om datorn eller skrivaren är ansluten till ett trådlöst nätverk kan låg signalkvalitet eller störningar fördröja utskriftsjobben.

Lösa problem med koppla-in-och-skriv-ut-utskrift från en USB-enhet (X551 Series)

- [Menyn USB-utskrift öppnas inte när du sätter i USB-enheten](#)
- [Filen skrivs inte ut från USB-lagringsenheten](#)
- [Den fil du vill skriva ut finns inte med på menyn USB-utskrift](#)

Menyn USB-utskrift öppnas inte när du sätter i USB-enheten

1. Det USB-lagringsenhet eller filsystem som du använder kanske inte hanteras av produkten. Spara filerna på en vanlig USB-lagringsenhet som använder FAT-filsystem (File Allocation Table). Produkten stöder USB-lagringsenheter som använder FAT12, FAT16 och FAT32.
2. Om en annan meny redan är öppen stänger du den och sätter i USB-lagringsenheten igen.
3. USB-lagringsenheten kan ha flera partitioner. (Vissa tillverkare av USB-lagringsenheter installerar programvara på sina produkter som skapar partitioner, ungefär som på en cd.) Du kan ta bort partitionerna genom att formatera om USB-lagringsenheten eller välja en annan USB-lagringsenhet.
4. Eventuellt kräver USB-lagringsenheten mer ström än vad som tillhandahålls via produkten.
 - a. Ta bort USB-lagringsenheten.
 - b. Stäng av produkten och slå på den igen.
 - c. Använd en USB-lagringsenhet som har egen strömförsörjning eller kräver mindre ström.
5. USB-lagringsenheten kanske inte fungerar som den ska.
 - a. Ta bort USB-lagringsenheten.
 - b. Stäng av produkten och slå på den igen.
 - c. Försök att skriva ut från en annan USB-lagringsenhet.

Filen skrivs inte ut från USB-lagringsenheten

1. Se till att det finns papper i facket.
2. Se efter om det visas några meddelanden på kontrollpanelen. Om det uppstår papperstrassel tar du bort det.

Den fil du vill skriva ut finns inte med på menyn USB-utskrift

1. Det är inte säkert att USB-utskriftsfunktionen hanterar den filtyp som du försöker skriva ut. Produkten hanterar filtyperna PDF, PNG och JPEG.
2. Du kanske har för många filer i en och samma mapp på USB-lagringstillbehöret. Minska antalet filer i mappen genom att flytta dem till undermappar.
3. Filnamnen kanske innehåller tecken från en teckenuppsättning som produkten inte hanterar. I så fall ersätts filnamn med tecken ur en annan teckenuppsättning. Byt namn på filerna och använd ASCII-tecken.

Lösa anslutningsproblem för produkten

Lösa problem med USB-direktanslutning

Om du har anslutit produkten direkt till en dator ska du kontrollera USB-kabeln.

- Kontrollera att kabeln är ansluten till både datorn och produkten.
- Kontrollera att kabeln inte är längre än 5 m. Prova med en kortare kabel.
- Kontrollera att kabeln fungerar genom att ansluta den till en annan produkt. Byt om nödvändigt ut kabeln.

Lösa nätverksproblem

Kontrollera följande för att bekräfta att produkten kommunicerar med nätverket. Innan du börjar skriver du ut en konfigurationssida från skrivarens kontrollpanel och letar reda på skrivarens IP-adress som visas på den här sidan.

- [Dålig fysisk anslutning](#)
- [Datorn använder felaktig IP-adress för skrivaren](#)
- [Datorn kan inte kommunicera med skrivaren](#)
- [Skrivaren använder felaktiga länk- och duplexinställningar för nätverket](#)
- [Nya programvaror kan orsaka kompatibilitetsproblem](#)
- [Datorn eller arbetsstationen är felaktigt inställd](#)
- [Skrivaren är avaktiverad eller så är andra nätverksinställningar felaktiga](#)

Dålig fysisk anslutning

1. Kontrollera att produkten är ansluten till rätt ethernet-port med hjälp av rätt kabel.
2. Verifiera att kablarna är ordentligt anslutna.

3. Titta på ethernet-porten på baksidan av produkten och verifiera att den gula aktivitetslampan och den gröna länkstatuslampan lyser.
4. Om problemet fortsätter kan du prova med en annan kabel eller en annan port på nätverksroutern, switchen eller hubben.

Datorn använder felaktig IP-adress för skrivaren

1. Gå till datorn, öppna skrivaregenskaperna och klicka på fliken **Portar**. Kontrollera att den aktuella IP-adressen för produkten är vald. Produktens IP-adress står angiven på produktens konfigurationsida eller kan erhållas via kontrollpanelen.
2. Om du har installerat produkten via HP:s standard-TCP/IP-port, markerar du rutan **Skriv alltid ut till den här skrivaren, även om IP-adressen ändras**.
3. Om du har installerat produkten med en Microsoft standard-TCP/IP-port, använder du värddnamnet istället för IP-adressen.
4. Om IP-adressen är korrekt tar du bort produkten från listan över installerade skrivare och lägger sedan till den igen.

Datorn kan inte kommunicera med skrivaren

1. Testa nätverkskommunikationen genom att skicka ett pingkommando till produkten.
 - a. Öppna en kommandoprompt på datorn. För Windows klickar du på **Start**, klickar på **Kör** och skriver sedan `cmd`.
 - b. Skriv `ping` följt av skrivarens IP-adress.
 - c. Om fönstret visar returtider fungerar både nätverket och enheten.
2. Om pingkommandot misslyckas kontrollerar du att nätverkets router, hubbar eller switchar är på och kontrollerar sedan att nätverksinställningarna, produkten och datorn är konfigurerade för samma nätverk.

Skrivaren använder felaktiga länk- och duplexinställningar för nätverket

Hewlett-Packard rekommenderar att du låter denna inställningar vara i automatiskt läge (standardinställning). Om du ändrar dessa inställningar måste du även ändra dem för nätverket.

Nya programvaror kan orsaka kompatibilitetsproblem

Verifiera att alla nya programvaror är rätt installerade och att de använder rätt skrivardrivrutin.

Datorn eller arbetsstationen är felaktigt inställd

1. Kontrollera nätverksdrivrutinerna, skrivardrivrutinerna och nätverkskomdirigeringen.
2. Verifiera att operativsystemet är korrekt konfigurerat.

Skrivaren är avaktiverad eller så är andra nätverksinställningar felaktiga

1. Granska konfigurationssidan och kontrollera nätverksprotokollets status. Aktivera det vid behov.
2. Konfigurera nätverksinställningarna på nytt om det behövs.

Lösa problem med trådlösa nätverk

- [Checklista för trådlös anslutning](#)
- [På kontrollpanelen visas meddelandet: Den trådlösa funktionen i den här produkten har stängts av.](#)
- [Skrivaren skriver inte ut efter att den trådlösa konfigurationen är slutförd](#)
- [Skrivaren skriver inte ut och datorn har en brandvägg från tredje part installerad](#)
- [Den trådlösa anslutningen fungerar inte efter den trådlösa routern eller skrivaren har flyttats](#)
- [Det går inte att ansluta flera datorer till den trådlösa skrivaren](#)
- [Den trådlösa skrivaren tappar kommunikationen när den är ansluten till ett VPN](#)
- [Nätverket visas inte i listan över trådlösa nätverk](#)
- [Det trådlösa nätverket fungerar inte](#)

Checklista för trådlös anslutning

- Skrivaren och den trådlösa routern är påslagna och strömförsörjda. Kontrollera även att den trådlösa radiosignalen är aktiverad.
- Rätt SSID (Service Set Identifier) används. Skriv ut en konfigurationssida för att bekräfta SSID. Om du är osäker på att rätt SSID används gör du om den trådlösa konfigurationen.
- För säkerhetsskyddade nätverk kontrollerar du att säkerhetsinformationen är korrekt. Om säkerhetsinformationen är felaktig gör du om den trådlösa konfigurationen.
- Om det trådlösa nätverket fungerar korrekt försöker du komma åt andra datorer på det trådlösa nätverket. Om nätverket är anslutet till internet försöker du ansluta till internet via en annan trådlös anslutning.
- Krypteringsmetoden (AES eller TKIP) är densamma för produkten som för den trådlösa åtkomstpunkten, t.ex. en trådlös router (för nätverk som använder WPA-säkerhet).
- Skrivaren är inom det trådlösa nätverkets täckning. För de flesta nätverk måste skrivaren vara inom 30 m från den trådlösa åtkomstpunkten (trådlösa routern).
- Inga hinder får vara i vägen för den trådlösa signalen. Ta bort stora metallobjekt mellan åtkomstpunkten och skrivaren. Kontrollera att stolpar, väggar eller stödstrukturer som innehåller metall eller betong inte är i vägen mellan skrivaren och den trådlösa åtkomstpunkten.
- Skrivaren är placerad bort från elektroniska enheter som kan störa den trådlösa signalen. Många enheter kan störa den trådlösa signalen, t.ex. motorer, trådlösa telefoner, övervakningskameror, andra trådlösa nätverk och vissa Bluetooth-enheter.
- Skrivardrivrutinen är installerad på datorn.
- Du har valt rätt skrivarport.
- Datorn och skrivaren är anslutna till samma trådlösa nätverk.

På kontrollpanelen visas meddelandet: Den trådlösa funktionen i den här produkten har stängts av.

1. Tryck på knappen [Installation](#)  och sedan på menyn [Trådlös installation](#).
2. Tryck på knappen [In-/aktivera trådlöst](#) och sedan på knappen [På](#).

Skrivaren skriver inte ut efter att den trådlösa konfigurationen är slutförd

1. Kontrollera att skrivaren är på och i Redo-läge.
2. Kontrollera att du ansluter till rätt trådlöst nätverk.
3. Kontrollera att nätverket fungerar som det ska.
 - a. På kontrollpanel trycker du på knappen [Installation](#)  och därefter på menyalternativet [Nätverk](#).
 - b. Välj alternativet [Skriv ut test av trådlöst nätverk](#) för att testa det trådlösa nätverket. Produkten skriver ut en resultatrapport.
4. Kontrollera att rätt port eller skrivare är vald.
 - a. För skrivare som installerats *utan* installationsprogrammet för full funktionalitet:
 1. I listan över skrivare på datorn högerklickar du på skrivarens namn, klickar på **Egenskaper** och öppnar fliken **Portar**.
 2. Kontrollera att kryssrutan bredvid **Virtuell skrivarport för USB** är markerad.
 - b. Om du har installerat produkten med hjälp av installationsprogrammet på cd:n, eller laddade ned installationsprogrammet för full funktionalitet från HP:s webbplats gör du så här för att visa eller ändra produktens IP-adress:
 - i. Klicka på **Start**.
 - ii. Klicka på **Alla program**.
 - iii. Klicka på **HP**.
 - iv. Klicka på din produkt.
 - v. Klicka på **Uppdatera IP-adressen** om du vill öppna ett verktyg som rapporterar den kända ("tidigare") IP-adressen för produkten och låter dig ändra IP-adressen, om nödvändigt.
5. Kontrollera att din dator fungerar som den ska. Om det behövs startar du om datorn.

Skrivaren skriver inte ut och datorn har en brandvägg från tredje part installerad

1. Uppdatera brandväggen med den senaste tillgängliga uppdateringen från tillverkaren.
2. Om program kräver brandväggsåtkomst när du installerar skrivaren eller försöker skriva ut ser du till att programmen tillåts i brandväggen.
3. Stäng tillfälligt av brandväggen och installera den trådlösa skrivaren på datorn. Aktivera brandväggen när du har slutfört den trådlösa installationen.

Den trådlösa anslutningen fungerar inte efter den trådlösa routern eller skrivaren har flyttats

Kontrollera att routern eller skrivaren ansluter till samma nätverk som datorn ansluter till.

1. På kontrollpanelen trycker du på knappen **Installation**  och därefter på menyn **Skriv ut rapporter**.
2. Välj alternativet **Konfigureringsida för nätverk** om du vill skriva ut rapporten.
3. Jämför SSID (Service Set Identifier) på konfigurationsrapporten med SSID i skrivarkonfigurationen för datorn.
4. Om dessa SSID inte är identiska ansluter enheterna inte till samma nätverk. Gör om den trådlösa konfigurationen för skrivaren.

Det går inte att ansluta flera datorer till den trådlösa skrivaren

1. Kontrollera att de övriga datorerna är inom den trådlösa täckningen och att inga hinder blockerar signalen. För de flesta nätverk är den trådlösa täckningen inom 30 m från den trådlösa åtkomstpunkten.
2. Kontrollera att skrivaren är på och i Redo-läge.
3. Stäng av brandväggar från tredje part på datorn.
4. Kontrollera att nätverket fungerar som det ska.
 - a. På produktens kontrollpanel trycker du på knappen **Installation**  och därefter på menyn **Nätverk**.
 - b. Tryck på alternativet **Skriv ut trådlös rapport** för att testa det trådlösa nätverket. Skrivaren skriver ut en resultatrapport.

5. Kontrollera att rätt port eller skrivare är vald.
 - a. För skrivare som installerats *utan* installationsprogrammet för full funktionalitet:
 1. I listan över skrivare på datorn högerklickar du på skrivarens namn, klickar på **Egenskaper** och öppnar fliken **Portar**.
 2. Kontrollera att kryssrutan bredvid **Virtuell skrivarport för USB** är markerad.
 - b. Om du har installerat produkten med hjälp av installationsprogrammet på cd:n, eller laddade ned installationsprogrammet för full funktionalitet från HP:s webbplats gör du så här för att visa eller ändra produktens IP-adress:
 - i. Klicka på **Start**.
 - ii. Klicka på **Alla program**.
 - iii. Klicka på **HP**.
 - iv. Klicka på din produkt.
 - v. Klicka på **Uppdatera IP-adressen** om du vill öppna ett verktyg som rapporterar den kända ("tidigare") IP-adressen för produkten och låter dig ändra IP-adressen, om nödvändigt.
6. Kontrollera att din dator fungerar som den ska. Om det behövs startar du om datorn.

Den trådlösa skrivaren tappar kommunikationen när den är ansluten till ett VPN

- Du kan normalt inte vara ansluten till ett VPN och andra nätverk samtidigt.

Nätverket visas inte i listan över trådlösa nätverk

- Kontrollera att den trådlösa routern är påslagen och strömförsörd.
- Nätverket är kanske dolt. Du kan dock även ansluta till ett dolt nätverk.

Det trådlösa nätverket fungerar inte

1. Verifiera att nätverket tappat kommunikationen genom att försöka ansluta till andra enheter i nätverket.
2. Testa nätverkskommunikationen genom att skicka ett pingkommando till nätverket.
 - a. Öppna en kommandoprompt på datorn. För Windows klickar du på **Start**, klickar på **Kör** och skriver sedan `cmd`.
 - b. Ange kommandot `ping` följt av SSID (Service Set Identifier) för nätverket.
 - c. Om fönstret visar returtider fungerar nätverket.
3. Kontrollera att routern eller skrivaren ansluter till samma nätverk som datorn ansluter till.
 - a. På produktens kontrollpanel trycker du på knappen **Installation**  och därefter på menyn **Skriv ut rapporter**.
 - b. Tryck på alternativet **Konfigureringsida för nätverk** om du vill skriva ut rapporten.
 - c. Jämför SSID (Service Set Identifier) på konfigurationsrapporten med SSID i skrivarkonfigurationen för datorn.
 - d. Om dessa SSID inte är identiska ansluter enheterna inte till samma nätverk. Gör om den trådlösa konfigurationen för skrivaren.

Lösa problem med enhetens programvara från Windows

Fel	Lösning
Ingen skrivardrivrutin visas för produkten i mappen Skrivare .	<p>Installera om programvaran för produkten.</p> <p>OBS! Stäng alla program som körs. Om du vill stänga ett program med en ikon i systemfältet högerklickar du på ikonen och väljer Stäng eller Avaktivera.</p> <p>Anslut USB-kabeln till en annan USB-port på datorn.</p>
Ett felmeddelande visades under programinstallationen	<p>Installera om programvaran för produkten.</p> <p>OBS! Stäng alla program som körs. Om du vill stänga ett program med en ikon i aktivitetsfältet högerklickar du på ikonen och väljer Stäng eller Avaktivera.</p> <p>Kontrollera hur mycket ledigt utrymme det finns på enheten där du installerar programvaran för produkten. Frigör om nödvändigt så mycket utrymme du kan och installera därefter om programvaran för produkten.</p> <p>Kör om nödvändigt diskdefragmenteraren innan du installerar om programvaran för produkten.</p>
Produkten är i läget Redo men skriver inte ut	<p>Skriv ut en konfigurationssidan och kontrollera produktens funktioner.</p> <p>Kontrollera att alla kablar sitter ordentligt på plats och uppfyller specifikationskraven. Detta gäller även USB- och nätkablarna. Försök att ansluta en ny kabel.</p> <p>Kontrollera att IP-adressen på konfigurationssidan stämmer överens med IP-adressen för programporten. Gör något av följande:</p> <p>Windows XP, Windows Server 2003, Windows Server 2008 och Windows Vista</p> <ol style="list-style-type: none">1. Klicka på Start.2. Klicka på Inställningar.3. Klicka på Skrivare och fax (om du använder standardvyn för Start-menyn) eller klicka på Skrivare (om du använder Klassisk Start-menyn).4. Högerklicka på drivrutinsikonen för produkten och välj Egenskaper.5. Klicka på fliken Portar och klicka sedan på Konfigurera port.6. Kontrollera IP-adressen och klicka sedan på OK eller Avbryt.7. Om det inte är samma IP-adress tar du bort drivrutinen. Installera sedan om drivrutinen med hjälp av rätt IP-adress.

Fel	Lösning
Windows 7	<ol style="list-style-type: none"> 1. Klicka på Start. 2. Klicka på Enheter och skrivare. 3. Högerklicka på drivrutinsikonen för produkten och välj Egenskaper för skrivare. 4. Klicka på fliken Portar och klicka sedan på Konfigurera port. 5. Kontrollera IP-adressen och klicka sedan på OK eller Avbryt. 6. Om det inte är samma IP-adress tar du bort drivrutinen. Installera sedan om drivrutinen med hjälp av rätt IP-adress.
Windows XP, Windows Server 2003, Windows Server 2008 och Windows Vista, Windows 7, installerade med installationsprogrammet för full funktionalitet	<ol style="list-style-type: none"> 1. Klicka på Start. 2. Klicka på Alla program. 3. Klicka på HP. 4. Klicka på din produkt. 5. Klicka på Uppdatera IP-adressen om du vill öppna ett verktyg som rapporterar den kända ("tidigare") IP-adressen för produkten och låter dig ändra IP-adressen, om nödvändigt.

Lösa problem med enhetens programvara från Mac

- [Skrivardrivrutinen visas inte i Skrivare och fax](#)
- [Produktnamnet visas inte i skrivarlistrutan i Skrivare och fax](#)
- [Skrivardrivrutinen ställer inte automatiskt in den produkt som du har valt i Skrivare och fax](#)
- [Ett utskriftsjobb skickades inte till den produkt du valt](#)
- [Om produkten är ansluten med en USB-kabel visas den inte i listan Skrivare och fax efter att drivrutinen har valts.](#)
- [Du använder en allmän skrivardrivrutin tillsammans med en USB-anslutning](#)

Skrivardrivrutinen visas inte i Skrivare och fax

1. Kontrollera att filen .GZ för produkten finns i följande mapp på hårddisken: Bibliotek/Printers/PPDs/Contents/Resources. Installera om programvaran om så behövs.
2. Om GZ-filen finns i mappen kan PPD-filen vara skadad. Radera filen och installera om programvaran.

Produktnamnet visas inte i skrivarlistrutan i Skrivare och fax

1. Kontrollera att kablarna är rätt inkopplade och att skrivaren är på.
2. Skriv ut en konfigurationssida för att kontrollera produktnamnet. Kontrollera att namnet på konfigurationssidan stämmer med produktnamnet i Skrivare och fax.
3. Ersätt USB- eller ethernet-kabeln med en kabel av hög kvalitet.

Skrivardrivrutinen ställer inte automatiskt in den produkt som du har valt i Skrivare och fax

1. Kontrollera att kablarna är rätt inkopplade och att skrivaren är på.
2. Kontrollera att filen .GZ för produkten finns i följande mapp på hårddisken: Bibliotek/Printers/PPDs/Contents/Resources. Installera om programvaran om så behövs.
3. Om GZ-filen finns i mappen kan PPD-filen vara skadad. Radera filen och installera om programvaran.
4. Ersätt USB- eller ethernet-kabeln med en kabel av hög kvalitet.

Ett utskriftsjobb skickades inte till den produkt du valt

1. Öppna utskriftskön och starta om utskriftsjobbet.
2. En annan produkt med samma eller liknande namn, IP-adress och värddamn kan ha fått utskriften. Skriv ut en konfigurationssida för att kontrollera produktnamnet. Kontrollera att namnet på konfigurationssidan stämmer med produktnamnet i Skrivare och fax.

Om produkten är ansluten med en USB-kabel visas den inte i listan Skrivare och fax efter att drivrutinen har valts.

Felsökning av programvaran

- ▲ Kontrollera att Mac-operativsystemet är Mac OS X 10.6 eller senare.

Felsökning av maskinvaran

1. Kontrollera att skrivaren är påslagen.
2. Kontrollera att USB-kabeln är korrekt ansluten.
3. Se till att du använder rätt USB-kabel med hög hastighet.
4. Kontrollera att det inte finns för många USB-enheter i kedjan som drar ström. Koppla bort alla enheter från kedjan och anslut kabeln direkt till USB-porten på datorn.
5. Kontrollera om det finns fler än två icke strömsatta USB-nav anslutna efter varandra i kedjan. Koppla bort alla enheter från kedjan och anslut sedan kabeln direkt till USB-porten på datorn.



OBS! Tangentbordet för iMac är ett USB-nav utan ström.

Du använder en allmän skrivardrivrutin tillsammans med en USB-anslutning

Om du anslöt USB-kabeln innan du installerade programvaran används kanske en allmän skrivardrivrutin istället för drivrutinen för skrivaren.

1. Radera den allmänna skrivardrivrutinen.
2. Installera om programvaran från skrivarens cd-skiva. Anslut inte USB-kabeln förrän du uppmanas att göra det under programvaruinstallationen.
3. Om du har flera skrivare installerade kontrollerar du att du har valt rätt skrivare i listmenyn **Formatera för** i dialogrutan **Skriv ut**.

A Förbrukningsmaterial och tillbehör

- [Beställ delar, tillbehör och förbrukningsmaterial](#)
- [Artikelnummer](#)

Beställ delar, tillbehör och förbrukningsmaterial

Beställa förbrukningsmaterial och papper	www.hp.com/go/suresupply
Beställa äkta delar och tillbehör till HP	www.hp.com/buy/parts
Beställa via service- eller supportleverantörer	Kontakta en auktoriserad HP-service- eller supportleverantör.

Artikelnummer

Objekt	Artikelnummer	Kassettnummer	Beskrivning
Bläckpatroner	CN621A	HP 970	Svart bläckpatron med standardkapacitet med pigmenterat HP Officejet-bläck
	CN625A	HP 970XL	Svart bläckpatron med hög kapacitet med pigmenterat HP Officejet-bläck
	CN622A	HP 971	Cyan bläckpatron med standardkapacitet med pigmenterat HP Officejet-bläck
	CN626A	HP 971XL	Cyan bläckpatron med hög kapacitet med pigmenterat HP Officejet-bläck
	CN624A	HP 971	Gul bläckpatron med standardkapacitet med pigmenterat HP Officejet-bläck
	CN628A	HP 971XL	Gul bläckpatron med hög kapacitet med pigmenterat HP Officejet-bläck
	CN623A	HP 971	Magenta bläckpatron med standardkapacitet med pigmenterat HP Officejet-bläck
	CN627A	HP 971XL	Magenta bläckpatron med hög kapacitet med pigmenterat HP Officejet-bläck
Tillbehör för pappershantering	CN595A		Pappersmatare för 500 ark (extrafack 3)
USB-kabel	8121-0868		2-meters A-till-B-parallellkabel

 **OBS!** Mer information om antalet sidor som kassetterna kan skriva ut finns på www.hp.com/go/pageyield. Hur länge tonerkassetten faktiskt räcker beror på hur den specifikt används.

Vissa bläckpatroner är inte tillgängliga i alla regioner.

B Service och support

- [Hewlett-Packards avtal för begränsad garanti](#)
- [Licensavtal för slutanvändare](#)
- [OpenSSL](#)
- [Kundsupport](#)

Hewlett-Packards avtal för begränsad garanti

HP-PRODUKT	DEN BEGRÄNSADE GARANTINS VARAKTIGHET
HP Officejet Pro X451dn, X451dw, X551dw	1 år

HP garanterar dig, slutanvändaren, att maskinvara och tillbehör från HP kommer att vara felfria avseende material och utförande under ovan angivna tidsperiod, vilken börjar på inköpsdagen. Om HP under garantiperioden mottager meddelande om sådana defekter, kommer HP att efter eget gottfinnande antingen reparera eller byta ut den felaktiga produkten. En utbytesprodukt kan antingen vara ny eller liknande i skick som ny.

HP garanterar att programvara från HP inte kommer att misslyckas med att köra programinstruktionerna på grund av fel i material och utförande under ovan angivna tidsperiod, under förutsättning att programvaran har installerats och används på rätt sätt. Om HP under garantiperioden tar emot meddelande om sådana defekter, kommer HP att ersätta programvarumедier som inte kör programinstruktionerna på grund av sådana defekter.

HP garanterar inte att användningen av HP-produkter kommer att kunna ske utan avbrott eller fel. Om HP under rimlig tid inte har möjlighet att reparera eller ersätta en produkt till sådant skick som anges i garantin, äger du rätt till återbetalning av inköpspriset vid omedelbar retur av produkten.

HP:s produkter kan innehålla omarbetade delar som prestandamässigt fungerar som nya eller delar som endast har använts ett fåtal gånger.

Garantin gäller inte defekter som är ett resultat av (a) felaktiga eller inadekvata åtgärder för underhåll eller kalibrering, (b) programvara, gränssnitt, delar eller utrustning som inte levererats av HP, (c) otillbörlig modifiering eller felaktig användning, (d) handhavande utanför de gränsvärden som gäller miljöbetingelser för produkten, eller (e) felaktig förberedelse eller underhåll vid placering.

I DEN UTSTRÄCKNING SOM LOKAL LAGSTIFTNING TILLÅTER, ÄR GARANTIerna OVAN DE ENDA OCH INGA ANDRA GARANTIER ELLER VILLKOR, VARE SIG SKRIFTLIGA ELLER MUNTliga, UTTRYCKS ELLER UNDERFÖRSTÅS. HP FRÅNSÄGER SIG DESSUTOM SÄRSKILT ALLA UNDERFÖRSTÅDDA GARANTIER ELLER VILLKOR AVSEENDE SÄLJBARHET, KVALITET OCH LÄMPLIGHET FÖR ETT VISST ÄNDAMÅL. Vissa länder/regioner tillåter inte begränsningar med avseende på tidsperioden för en underförstådd garanti vilket kan innebära att ovanstående begränsning eller undantag inte gäller dig. Denna begränsade garanti ger dig specifika juridiska rättigheter. Du kan även äga andra rättigheter vilka varierar från land/region till land/region.

HP:s begränsade garanti gäller i alla länder/regioner där HP har en supportrepresentant för denna produkt och där HP har marknadsfört denna produkt. Garantiservicenivån du får kan variera beroende på lokala standarder. HP kommer inte att ändra produktens format eller funktion för att göra den användningsbar i ett land/region där den från början inte var avsedd att fungera på grund av juridiska skäl eller reglementen.

I DEN UTSTRÄCKNING SOM LOKAL LAGSTIFTNING TILLÅTER ÄR GOTTGÖRELSENA I DENNA GARANTIDEKLARATION KUNDENS ENDA OCH EXKLUSIVA GOTTGÖRELSE. FÖRUTOM NÄR ANNAT ANGES OVAN SKALL UNDER INGA OMSTÄNDIGHETER HP ELLER DESS LEVERANTÖRER HÅLLAS ANSVARIGA FÖR FÖRLUST AV DATA ELLER FÖR NÅGRA DIREKTA, SPECIELLA, TILLFÄLLIGA SKADOR ELLER FÖLJDSKADOR (INKLUSIVE FÖRLUST AV VINST ELLER DATA), ELLER ANDRA SKADOR, VARE SIG DESSA BASERAS PÅ KONTRAKT, FÖRSEELSE ELLER ANNAT. Vissa länder/regioner tillåter

inte undantag eller begränsningar för oavsiktliga skador eller följdskador vilket kan innebära att ovanstående begränsning eller undantag inte gäller dig.

GARANTIVILLKOREN I DETTA AVTAL, FÖRUTOM VAD SOM TILLÅTS ENLIGT LAGEN, VARKEN UTESLUTER, BEGRÄNSAR ELLER MODIFIERAR OCH UTGÖR ETT TILLÄGG TILL DE OBLIGATORISKA RÄTTIGHETER SOM GÄLLER FÖRSÄLJNINGEN AV DENNA PRODUKT TILL KUNDEN.

Licensavtal för slutanvändare

LÄS DETTA NOGA INNAN DU ANVÄNDER PROGRAMVARUPRODUKTEN: Detta licensavtal för slutanvändare ("licensavtalet") är ett kontrakt mellan (a) dig (som privatperson eller som representant för en organisation) och (b) Hewlett-Packard Company ("HP") som reglerar användningen av programvaruprodukten ("programvara"). Detta licensavtal gäller inte om det finns ett separat licensavtal för programvaran mellan dig och HP eller dess leverantörer, inklusive ett licensavtal i online-dokumentation. Begreppet "programvara" kan omfatta (i) tillhörande medier, (ii) en användarhandbok och annat tryckt material, och (iii) "online-dokumentation" eller elektronisk dokumentation (kollektivt benämnt "användardokumentation").

RÄTTIGHETER TILL PROGRAMVARAN GES ENDAST UNDER FÖRUTSÄTTNING ATT DU ACCEPTERAR ALLA VILLKOR OCH BESTÄMMELSER I DETTA LICENSAVTAL. GENOM ATT INSTALLERA, KOPIERA, LADDA NED ELLER PÅ ANNAT SÄTT ANVÄNDA PROGRAMVARAN, SAMTYCKER DU TILL ATT FÖLJA LICENSAVTALET. OM DU INTE ACCEPTERAR LICENSAVTALET SKA DU INTE INSTALLERA ELLER LADDA NED PROGRAMVARAN ELLER ANVÄNDA DEN PÅ NÅGOT ANNAT SÄTT. OM DU HAR KÖPT PROGRAMVARAN MEN INTE ACCEPTERAR LICENSAVTALET, SKA DU RETURNERA PROGRAMVARAN TILL INKÖPSTÄLLET INOM FJORTON DAGAR FÖR ATT FÅ PENGARNA TILLBAKA. OM PROGRAMVARAN ÄR INSTALLERAD PÅ ELLER HAR GJORTS TILLGÄNGLIG MED EN ANNAN HP-PRODUKT, KAN DU RETURNERA HELA DEN OANVÄNDA PRODUKTEN.

- 1. PROGRAM FRÅN TREDJE PART.** Programvaran kan utöver HP:s egna program ("HP-programvara") innehålla program som licensierats av tredje part ("program från tredje part" och "tredje part-licens"). Alla program från tredje part licensieras till dig enligt villkoren i motsvarande tredje part-licens. I allmänhet finns tredje part-licensen i en fil som kan heta "license.txt" eller "readme". Du bör kontakta HP:s support om du inte kan hitta en tredje part-licens. Om tredje part-licenserna innehåller licenser som kräver att källkoden ska vara tillgänglig (t.ex. GNU General Public License) och motsvarande källkod inte medföljer programvaran kan du titta på produktens supportsidor på HP:s webbplats (hp.com) och läsa om hur du kan få tag på källkoden.
- 2. LICENSÄTTIGHETER.** Du har följande rättigheter förutsatt att du följer alla villkor i det här licensavtalet:
 - a. Bruk.** HP ger dig licens att använda ett exemplar av HP-programvaran. "Bruk" innebär installation, kopiering, lagring, inläsning, exekvering, visning eller något annat sätt att använda HP-programvaran. Du får inte ändra HP-programvaran eller inaktivera någon licens- eller kontrollfunktion i HP-programvaran. Om den här programvaran görs tillgänglig av HP för bruk med en bild- eller utskriftsprodukt (t.ex. om programvaran är en skrivardrivrutin, inbyggd programvara eller ett tillägg) får HP-programvaran enbart användas med den produkten ("HP-produkt"). Ytterligare begränsningar av bruket kan meddelas i användardokumentationen. Du får inte skilja komponentdelar av HP-programvaran åt och göra bruk av dem. Du har inte rätt att distribuera HP-programvaran.
 - b. Kopiering.** Din rätt att kopiera innebär att du får göra kopior för arkivering eller säkerhetskopiering av HP-programvaran, förutsatt att varje kopia innehåller alla de ursprungliga meddelandena i HP-programvaran och enbart används för säkerhetskopieringsändamål.
- 3. UPPGRADERINGAR.** För att göra bruk av HP-programvara som HP tillhandahåller som en uppgradering, uppdatering eller ett tillägg ("uppgradering" med ett gemensamt namn) måste du först ha en licens för den ursprungliga HP-programvaran som HP har meddelat att uppgraderingen

gäller. I den utsträckning som uppgraderingen ersätter den ursprungliga HP-programvaran får du inte längre använda den HP-programvaran. Det här licensavtalet gäller varje uppgradering såvida inte HP meddelar andra villkor i uppgraderingen. Om det föreligger en konflikt mellan det här licensavtalet och dessa andra villkor skall de senare gälla.

4. ÖVERFÖRING.

- a. Överföring till tredje part. Den ursprungliga slutanvändaren av HP-programvaran får överföra HP-programvaran till en annan slutanvändare en och endast en gång. En överföring inbegriper alla komponentdelar, medier, användardokumentation, det här licensavtalet och, i tillämpliga fall, äkthetsbeviset. Överföringen får inte vara indirekt, t.ex. en avsändning. Före överföringen måste slutanvändaren som mottar den överförda programvaran godkänna det här licensavtalet. När HP-programvaran överförs gäller automatiskt inte den här licensen dig längre.
- b. Begränsningar. Du får inte hyra ut, leasa eller låna ut HP-programvaran eller göra bruk av HP-programvaran för kommersiell tidsdelning eller byråbruk. Du får inte vidarelicensiera, tilldela eller på annat sätt överföra HP-programvaran förutom såsom uttryckligen anges i det här licensavtalet.

5. UPPHOVS RÄTT. All upphovsrätt till programvaran och användardokumentationen tillhör HP eller HP:s leverantörer och skyddas i lag, däribland tillämpliga lagar som rör upphovsrätt, affärshemligheter, patent och varumärken. Du får inte ta bort något som identifierar produkten, något upphovsrättsmeddelande eller någon äganderättsbegränsning från programvaran.

6. BEGRÄNSNING AV BAKÅTUTVECKLING. Du får inte bakåtutveckla, dekompilera eller disassemblera HP-programvaran, förutom och enbart i den utsträckning att rätten att göra det tillerkänns i tillämplig lag.

7. SAMTYCKE TILL BRUK AV DATA. HP med partner kan samla in och använda teknisk information du meddelar beträffande (i) ditt bruk av programvaran eller HP-produkten, eller (ii) tillhandahållandet av supporttjänster som rör programvaran eller HP-produkten. All sådan information faller under HP:s sekretesspolicy. HP kommer inte att använda sådan information i ett format som gör att du går att identifiera, förutom i den utsträckning det är nödvändigt för att förbättra ditt bruk eller för att tillhandahålla supporttjänster.

8. ANSVARSBEGRÄNSNING. Utan hinder av eventuella skador som du kan råka ut för begränsas HP:s och dess leverantörers skadeståndsansvar enligt det här licensavtalet och är din enda kompensation enligt det här licensavtalet till det största av beloppen som du faktiskt betalade för produkten eller 5,00 USD. I DEN UTSTRÄCKNING TILLÄMPLIG LAG MEDGER DET SKALL HP OCH DESS LEVERANTÖRER UNDER INGA SOM HELST OMSTÄNDIGHETER VARA SKADESTÅNDSKYLDIGA FÖR NÅGRA SÄRSKILDA, OFÖRUTSEDDA, INDIREKTA SKADOR ELLER FÖLJDSKADOR (DÄRIBLAND SKADESTÅND FÖR UTEBLIVNA VINSTER, FÖRLORADE DATA, AVBROTT I VERKSAMHETEN, PERSONSKADOR ELLER EXPONERING AV PERSONUPPGIFTER) SOM PÅ NÅGOT SÄTT KAN RELATERAS TILL BRUKET AV ELLER OFÖRMÅGAN ATT GÖRA BRUK AV PROGRAMVARAN, ÄVEN OM HP ELLER NÅGON LEVERANTÖR HAR MEDDELATS OM MÖJLIGHETEN AV SÅDANA SKADOR OCH ÄVEN OM OVANSTÅENDE GOTTGÖRELSE INTE UPPFYLLER SITT VÄSENTLIGA SYFTE. Vissa stater eller andra jurisdiktioner tillåter inte undantag eller begränsning av oförutsedda skador eller följskador, så ovanstående begränsning eller undantag kanske inte gäller dig.

9. AMERIKANSKA STATSKUNDER. Programvaran har utvecklats helt på privat bekostnad. All programvara är kommersiell datorprogramvara med innebörden i de tillämpliga

förvärvsföreskrifterna. Därför är bruk, kopiering och yppande av programvaran av eller för amerikanska myndigheter eller för en entreprenör som arbetar för amerikanska myndigheter enligt lagen US FAR 48 CFR 12.212 och DFAR 48 CFR 227.7202 enbart underställd de villkor som har fastställts i det här licensavtalet, förutom de stadganden som motsäger tillämpliga obligatoriska federala lagar.

- 10. EFTERLEVNAD AV EXPORTLAGAR.** Du måste följa alla regler, regler och föreskrifter som är (i) tillämpliga för export eller import av programvaran, eller (ii) begränsar bruket av programvaran, däribland eventuella begränsningar vad avser spridning av kärnvapen, kemiska vapen eller biologiska vapen.
- 11. FÖRBEHÅLL AV RÄTTIGHETER.** HP och HP:s leverantörer förbehåller sig alla rättigheter som inte uttryckligen ges dig i det här licensavtalet.

© 2009 Hewlett-Packard Development Company, L.P.

Rev. 04/09

OpenSSL

Denna produkt innehåller programvara som utvecklats av OpenSSL Project för användning i OpenSSL Toolkit (<http://www.openssl.org/>)

PROGRAMVARAN TILLHANDAHÅLLS AV OpenSSL PROJECT I BEFINTLIGT SKICK OCH ALLA UTTRYCKLIGA ELLER UNDERFÖRSTÅDDA GARANTIER, INKLUSIVE, MEN INTE BEGRÄNSAT TILL, UNDERFÖRSTÅDDA GARANTIER OM SÄLJBARHET ELLER LÄMPLIGHET FÖR ETT VISST ÄNDAMÅL FRISKRIVS. INTE I NÅGON HÄNDELSE SKA OpenSSL-PROJEKTET ELLER DESS ÅTERFÖRSÄLJARE VARA ANSVARIGA FÖR NÅGRA DIREKTA, INDIREKTA, TILLFÄLLIGA, SÄRSKILDA, OAVSIKTLIGA ELLER FÖLJDSKADOR (INKLUSIVE, MEN INTE BEGRÄNSAT TILL ANSKAFFNING AV ERSÄTTNINGSVAROR ELLER TJÄNSTER;

UTEBLIVEN ANVÄNDNING, FÖRLUST AV DATA ELLER VINSTER; ELLER VERKSAMHETSAVBROTT) OBEROENDE AV UPPKOMST ELLER ANSVARSTEORI, OAVSETT KONTRAKT, STRIKT SKADESTÅNDSANSVAR ELLER BROTT (INKLUSIVE FÖRSUMMELSE ELLER LIKNANDE) SOM UPPKOMMER GENOM ANVÄNDNING AV PROGRAMVARAN, ÄVEN OM OVANSTÅENDE INFORMERATS OM ATT SÅDANA SKADOR KAN UPPSTÅ.

Den här produkten omfattar kryptografisk programvara av Eric Young (eay@cryptsoft.com). Denna produkt innehåller programvara skriven av Tim Hudson (tjh@cryptsoft.com).

Kundsupport

Få gratis telefonsupport i ditt land/din region under din garantiperiod	Telefonnummer för ditt land/region finns i broschyren som medföljde i kartongen till produkten eller på www.hp.com/support/ .
Ha produktens namn, serienummer, inköpsdatum och en problembeskrivning till hands.	
Få dygnet-runt-support och felsökning för produkten via internet och ladda ned drivrutiner, programvara och elektronisk information	http://www.hp.com/go/support
Få support för produkter som används med Macintosh-datorer	www.hp.com/go/macosex
Hämta funktioner, drivrutiner och elektronisk information till programvaran	http://www.hp.com/go/support
Beställ extra HP-tjänster eller underhållsavtal	www.hp.com/go/carepack
Registrera produkten	www.register.hp.com

C Produktspecifikationer

- [Fysiska specifikationer](#)
- [Effektförbrukning, elektriska specifikationer och akustisk emission](#)
- [Akustiskt utsläpp](#)
- [Miljöspecifikationer](#)

Fysiska specifikationer

Tabell C-1 Fysiska specifikationer

Produkt	Höjd	Djup	Bredd	Vikt
HP Officejet Pro X451 Series	380 mm (15,0 tum)	399 mm (15,7 tum)	513 mm (20,2 tum)	Med tillbehör: 23,7 kg (50,0 lb) Utan tillbehör: 16,7 kg (16,8 lb)
HP Officejet Pro X551 Series	414 mm (16,3 tum)	399 mm (15,7 tum)	513 mm (20,2 tum)	Med tillbehör: 23,7 kg (50,0 lb) Utan tillbehör: 16,7 kg (16,8 lb)

Effektförbrukning, elektriska specifikationer och akustisk emission

⚠ VIKTIGT: Strömkraven baseras på det land/den region där produkten säljs. Frekvensomvandla ej spänningen i nätet. Detta skadar produkten och inga sådana skador täcks av HP:s begränsade garanti eller serviceavtal.

Akustiskt utsläpp

Tabell C-2 Ljudemissionsnivåer

Hantering	LwAd svartvitt (B)	LwAd färg (B)	Anteckningar
Skriva ut	6,9	6,8	
Kopiera	7,1	6,9	ADM-modeller
Skanna	6,9	6,7	ADM-modeller

HP rekommenderar att du placerar produkten i ett rum där ingen medarbetare har sin ordinarie arbetsplats.

Miljöspecifikationer

Tabell C-3 Miljöspecifikationer¹

	Drift	Transport
Temperatur	15 till 30 °C (59 till 86 °F)	-40 till 60 °C (-40 till 140 °F)
Relativ luftfuktighet	20 till 80 %	90 % eller lägre (icke kondenserande)
Höjd över havet	0 till 3 048 m	
Lutning	VIKTIGT: Skrivaren är avsedd att användas på en plan yta. Om skrivaren står snett när du skriver ut kan det resultera i felaktiga meddelanden om hur mycket bläck som återstår i bläckpatronerna.	

¹ Värdena kan komma att ändras.

D Miljövänlig produkthantering

- [Skydda miljön](#)
- [Ozon](#)
- [Strömförbrukning](#)
- [Pappersanvändning](#)
- [Plast](#)
- [Förbrukningsmaterial för HP Officejet](#)
- [Instruktioner för retur och återvinning](#)
- [Papper](#)
- [Materialrestriktioner](#)
- [Kassering av utrustning](#)
- [Återvinning av elektronisk maskinvara](#)
- [Kemiska ämnen](#)
- [Material Safety Data Sheet \(MSDS\)](#)
- [Mer information](#)
- [Ämnestabell \(Kina\)](#)
- [Bestämmelser om begränsningar för farliga ämnen \(Turkiet\)](#)
- [Yttrandet RoHS \(Restriction on Hazardous Substances\) \(Ukraina\)](#)
- [RoHS-meddelande \(Restriction on Hazardous Substances\) \(Vietnam\)](#)

Skydda miljön

Hewlett-Packard Company har tagit som sin uppgift att tillhandahålla miljövänliga kvalitetsprodukter. Den här produkten har utformats för minsta möjliga miljöpåverkan.

Ozon

Produkten avger ingen ozongas (O₃).

Strömförbrukning

Energiförbrukningen minskar markant i Redo eller Viloläge-läget vilket sparar naturresurser och pengar utan att det påverkar produktens höga prestanda. Hewlett-Packards produkter för utskrift och imaging märkta med symbolen ENERGY STAR® är godkända enligt U.S. Environmental Protection Agency's ENERGY STAR-specifikationer för imaging-produkter. Följande märkning syns på ENERGY STAR-kvalificerade imaging-produkter:



Ytterligare information om ENERGY STAR-kvalificerade produktmodeller finns listad på:

www.hp.com/go/energystar



OBS! Du kan göra ytterligare energibesparingar genom att stänga av skrivaren när den inte ska användas på en längre tid.

Pappersanvändning

Den här produktens funktion för automatisk dubbelsidig utskrift (tvåsidig utskrift) och multipelutskrift (flera sidor skrivs ut på samma ark) kan minska mängden papper som används och därmed minska förbrukningen av naturresurser.



OBS! Återvunnet papper och papper i A4-format kan användas för dubbelsidig utskrift.

Plast

Plastdelar över 25 gram är markerade enligt internationell standard, vilket underlättar återvinningen när produktens livslängd har uppnåtts.

Förbrukningsmaterial för HP Officejet

HP strävar efter att tillhandahålla innovativa högklassiga produkter och tjänster som är miljövänliga under hela livscykeln, från produktutveckling och tillverkning till distribution, användning och återvinning. Om du deltar i HP Planet Partner-programmet garanterar vi att dina HP Officejet-bläckpatroner återvinns som de ska, vilket innebär att plasten och metallen i patronerna används för nya produkter, så att miljön besparas miljontals ton av avfall. Eftersom den här patronen återvinns och används i nytt material returneras den inte till dig. Tack för ditt bidrag till miljöarbetet!

 **OBS!** Gå till <http://www.hp.com/recycle> om du vill ha fullständig information om återvinning samt om du vill beställa förfrankade etiketter, kuvert eller kartonger för återvinning.

Instruktioner för retur och återvinning

USA och Puerto Rico

Gå till www.hp.com/recycle om du vill ha fullständig information om återvinning samt om du vill beställa förfrankerade etiketter, kuvert eller kartonger. Följ instruktionerna nedan.

Flera returer (mer än en kassett)

1. Lägg varje HP Officejet-bläckpatron i originalkartongen och -påsen.
2. Tejpa ihop kartongerna med paketeringstejp. Paketet får väga upp till 31 kg.
3. Använd en gemensam förbetald leveransetikett.

ELLER

1. Använd en egen förpackning eller beställ en kostnadsfri insamlingslåda från www.hp.com/recycle eller genom att ringa 1-800-340-2445 (lådan rymmer upp till 31 kg med HP Officejet-bläckpatroner).
2. Använd en gemensam förbetald leveransetikett.

Retur av enstaka kassett

1. Lägg HP Officejet-bläckpatronen i originalpåsen och -kartongen.
2. Fäst leveransetiketten på förpackningens framsida.

Leverans

För återvinning av HP Officejet-bläckpatroner i USA och Puerto Rico använder du den förfrankerade, föredresserade fraktsedeln som finns i kartongen. Om du vill använda UPS-etiketten ger du paketet till UPS-föraren vid nästa leverans eller hämtning, eller tar med den till behörigt UPS-inlämningsställe. (För UPS-upphämtning debiteras du gällande leveransavgifter.) Information om lokalt UPS-inlämningsställe får du genom att ringa 1-800-PICKUPS eller besöka www.ups.com.

Om du returnerar paketet med en FedEx-etikett lämnar du in det antingen till den amerikanska posten eller FedEx-föraren vid nästa hämtning eller leverans. (För FedEx-upphämtning debiteras du gällande leveransavgifter.) Du kan även lämna in dina förpackade bläckpatroner på valfritt amerikanskt postkontor eller FedEx-inlämningsställe. Information om närmaste amerikanskt postkontor får du genom att ringa 1-800-ASK-USPS eller besöka www.usps.com. Information om närmaste FedEx-inlämningsställe får du genom att ringa 1-800-GOFEDEX eller besöka www.fedex.com.

Om du vill ha mer information eller om du vill beställa fler etiketter eller returkartonger går du till www.hp.com/recycle eller ringer 1-800-340-2445. Informationen kan ändras utan föregående meddelande.

För bosatta i Alaska och Hawaii

Använd inte UPS-etiketten. Ring 1-800-340-2445 för information och instruktioner. Postverket i USA tillhandahåller kostnadsfri returtransport av skrivarkassetter under ett arrangemang med HP för Alaska och Hawaii.

Returer utanför USA

Om du vill delta i HP Planet Partner-programmet för retur och återvinning följer du bara de enkla anvisningarna i återvinningsguiden (som finns i förpackningen med den nya produkten). Du kan också gå till www.hp.com/recycle. Välj land/region för information om hur du returnerar dina HP Officejet-förbrukningsartiklar.

Kassera batterier

För information om hur du kasserar batterier, se <http://www8.hp.com/us/en/hp-information/environment/product-recycling.html>

Skrivaråtervinning

För information om skrivaråtervinning, se <http://www8.hp.com/us/en/hp-information/environment/product-recycling.html>

Papper

Du kan använda återvunnet papper i den här produkten så länge papperet överensstämmer med HP:s riktlinjer. Produkten lämpar sig för användning av returpapper enligt EN12281:2002.

Materialrestriktioner

Den här HP-produkten innehåller inte tillsatt kvicksilver.

Den här HP-produkten innehåller ett batteri som kanske måste hanteras på särskilt sätt när produkten har slutat fungera. Batterierna inuti, eller som Hewlett-Packard skickar med för denna produkt, innehåller följande:

HP Officejet Pro X451 och X551 Series	
Typ	Litiummangandioxid
Vikt	3,0 g
Plats	På moderkortet
Kan tas bort av användaren	Nej



廢電池請回收



Dit HP Product bevat een lithium-manganese-dioxide batterij. Deze bevindt zich op de hoofdprintplaat. Wanneer deze batterij leeg is, moet deze volgens de geldende regels worden afgevoerd.



廢電池請回收

Please recycle waste batteries.

California Perchlorate Material Notice

Perchlorate material - special handling may apply. See:
<http://www.dtsc.ca.gov/hazardouswaste/perchlorate/>

This product's real-time clock battery or coin cell battery may contain perchlorate and may require special handling when recycled or disposed of in California.

Om du vill ha information om återvinning kan du gå till www.hp.com/recycle eller kontakta de lokala myndigheterna eller EIA (Electronics Industries Alliance): www.eiae.org.

Kassering av utrustning

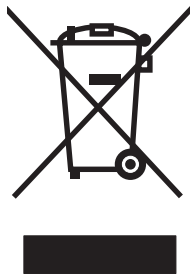

Den här symbolen innebär att produkten inte får kasseras i hushållsavfallet. Istället ansvarar du för att den lämnas in på därför avsett uppsamlingsställe för återvinning av elektrisk och elektronisk utrustning. Mer information finns på <http://www.hp.com/recycle>

Återvinning av elektronisk maskinvara

HP rekommenderar sina kunder att återvinna begagnad elektronisk maskinvara. Mer information om återvinningsprogram finns på: <http://www.hp.com/recycle>.

Kemiska ämnen

HP har åtagit sig att tillhandahålla kunderna information om kemiska ämnen i våra produkter för att uppfylla juridiska krav t.ex. REACH (Europaparlamentet och rådets förordning EG nr 1907/2006). En kemisk informationsrapport för den här produkten finns på: www.hp.com/go/reach.

Material Safety Data Sheet (MSDS)

MSDS (Material Safety Data Sheets) för förbrukningsmaterial som innehåller kemiska substanser (t.ex. bläck) kan hämtas från HP:s webbplats www.hp.com/go/msds eller www.hp.com/hpinfo/communityenvironment/productinfo/safety.

Mer information

Mer information om dessa miljöämnen:

- Miljöprofil för den här och många relaterade HP-produkter
- HP:s miljöengagemang
- HP:s miljöhanteringssystem
- HP:s program för återvinning av förbrukade produkter
- Säkerhetsinformation om material

Se www.hp.com/go/environment eller www.hp.com/hpinfo/globalcitizenship/environment.

Ämnestabell (Kina)

有毒有害物质表

根据中国电子信息产品污染控制管理办法的要求而出台

部件名称	有毒有害物质和元素					
	铅 (Pb)	汞 (Hg)	镉 (Cd)	六价铬 (Cr(VI))	多溴联苯 (PBB)	多溴二苯醚 (PBDE)
打印引擎	0	0	0	0	0	0
复印机组件	0	0	0	0	0	0
控制面板	0	0	0	0	0	0
塑料外壳	0	0	0	0	0	0
格式化板组件	0	0	0	0	0	0
碳粉盒	0	0	0	0	0	0

3690 b

0：表示在此部件所用的所有同类材料中，所含的此有毒或有害物质均低于 SJ/T11363-2006 的限制要求。

X：表示在此部件所用的所有同类材料中，至少一种所含的此有毒或有害物质高于 SJ/T11363-2006 的限制要求。

注：引用的“环保使用期限”是根据在正常温度和湿度条件下操作使用产品而确定的。

Bestämmelser om begränsningar för farliga ämnen (Turkiet)

Türkiye Cumhuriyeti: EEE Yönetmeliğine Uygundur

Yttrandet RoHS (Restriction on Hazardous Substances) (Ukraine)

Обладнання відповідає вимогам Технічного регламенту щодо обмеження використання деяких небезпечних речовин в електричному та електронному обладнанні, затвердженого постановою Кабінету Міністрів України від 3 грудня 2008 № 1057

RoHS-meddelande (Restriction on Hazardous Substances) (Vietnam)

“Các sản phẩm của công ty Hewlett-Packard tuân thủ Thông tư 30/2011/TT-BCT quy định tạm thời về giới hạn hàm lượng cho phép của một số hóa chất độc hại trong sản phẩm điện, điện tử”

E Föreskrifter

- [Regulatoriska meddelanden](#)
- [VCCI-deklaration \(Japan\)](#)
- [Instruktioner för nätsladd](#)
- [Nätsladdar \(Japan\)](#)
- [EMI-deklaration \(Korea\)](#)
- [GS-redogörelse \(Germany\)](#)
- [EU-bestämmelser](#)
- [Ytterligare bestämmelser för trådlösa produkter](#)
- [Lagring av anonym användningsinformation](#)

Regulatoriska meddelanden

Regulatoriskt modellnummer för identifiering

Din produkt har tilldelats ett regulatoriskt modellnummer för identifieringsändamål. Det regulatoriska modellnumret för din produkt är VCVRA-1211. Detta nummer får inte förväxlas med produktnamnet (HP Officejet Pro X451 Series, HP Officejet Pro X551 Series osv.) eller produktnumret (CN459A, CN463A, CN596A, CV037A osv.).

FCC-deklaration

Den här utrustningen har testats och befunnits uppfylla kraven för en digital enhet i klass B, enligt del 15 i FCC-reglerna. Kraven är utformade för att skydda mot skadliga störningar i hemmiljöer. Denna utrustning genererar, använder och kan utstråla radiofrekvent energi. Om utrustningen inte installeras och används i enlighet med instruktionerna kan den orsaka skadliga störningar i radiokommunikationer. Det går emellertid inte att garantera att inga störningar förekommer i någon viss installation. Om denna utrustning skulle förorsaka skadliga störningar i radio- eller tv-mottagningen, vilket kan avgöras genom att du stänger av utrustningen och sedan slår på den igen, uppmanas användaren att försöka avhjälpa störningarna genom att vidta någon av följande åtgärder:

- Rikta om eller flytta mottagarantennen.
- Öka avståndet mellan utrustningen och mottagaren.
- Anslut utrustningen till ett uttag som är kopplat till en annan grupp än vad mottagaren är kopplad till.
- Fråga din återförsäljare eller en kvalificerad radio-/TV-tekniker.



OBS! Om det har gjorts ändringar på skrivaren utan HP:s medgivande kan användarens rätt att använda skrivaren hävas.

Användning av en skärmad gränssnittskabel krävs för att uppfylla gränsvärdena för klass B i del 15 av FCC-bestämmelserna.

För mer information, kontakta: Chefen för Corporate Product Regulations Hewlett-Packard Company
3000 Hanover Street Palo Alto, Ca 94304 (650) 857-1501

This device complies with Part 15 of FCC Rules. Operation is subject to the following two conditions: (1) this device may not cause interference, and (2) this device must accept any interference, including interference that may cause undesired operation of the device.

VCCI-deklaration (Japan)

この装置は、クラスB情報技術装置です。この装置は、家庭環境で使用することを目的としていますが、この装置がラジオやテレビジョン受信機に近接して使用されると、受信障害を引き起こすことがあります。取扱説明書に従って正しい取り扱いをして下さい。

VCCI-B

Instruktioner för nätsladd

Se till att strömkällan är rätt för skrivarens strömspecifikationer. Strömspecifikationerna anges på produktetiketten. Produkten använder antingen 100-127 Vac eller 220-240 Vac och 50/60 Hz.

Anslut nätsladden mellan produkten och ett jordat eluttag.

 **VIKTIGT:** Hindra att produkten skadas genom att bara använda nätsladden som kommer med produkten.

Nätsladdar (Japan)

製品には、同梱された電源コードをお使い下さい。
同梱された電源コードは、他の製品では使用出来ません。

EMI-deklaration (Korea)

B급 기기 (가정용 방송통신기기)	이 기기는 가정용(B급)으로 전자파적합등록을 한 기기로서 주로 가정에서 사용하는 것을 목적으로 하며, 모든 지역에서 사용할 수 있습니다.
-----------------------	--

GS-redogörelse (Germany)

Das Gerät ist nicht für die Benutzung im unmittelbaren Gesichtsfeld am Bildschirmarbeitsplatz vorgesehen. Um störende Reflexionen am Bildschirmarbeitsplatz zu vermeiden, darf dieses Produkt nicht im unmittelbaren Gesichtsfeld platziert werden.

EU-bestämmelser

Produkter med CE-märkning  överensstämmer med följande EU-direktiv:

- Lågvoltsdirektivet 2006/95/EG
- EMC-direktivet 2004/108/EG
- Ekodesigndirektivet 2009/125/EG, i tillämpliga fall



Denna produkt är endast CE-anpassad under förutsättning att den drivs med rätt CE-märkt nätadapter från HP.

Om produkten har en trådbunden och/eller trådlös telekommunikationsfunktion uppfyller den dessutom de grundläggande kraven i följande EU-direktiv:

- R&TTE-direktivet 1999/5/EG

Om kraven i dessa direktiv uppfylls betyder det att produkten följer lämpliga harmoniserade europeiska standarder (europeiska normer) som anges i EU-deklarationen om överensstämmelse som ges ut av HP för denna produkt eller produktserie och som finns tillgänglig (endast på engelska) antingen i produkt dokumentationen eller på följande webbplats: www.hp.com/go/certificates (skriv in produktnumret i sökfältet).

Överensstämmelse anges genom att en av följande märkningar placeras på produkten:

	För icke telekommunikationsprodukter och för EU-harmoniserade telekommunikationsprodukter som t.ex. Bluetooth® inom energiklassen under 10 mW.
	För icke EU-harmoniserade telekommunikationsprodukter (om tillämpligt infogas ett 4-siffrigt nummer för anmält organ mellan CE och !).

Gå till den etikett med regulatorisk information som sitter på produkten.

Telekommunikationsfunktionerna på denna produkt kan användas i följande EU- och EFTA-länder: Belgien, Bulgarien, Cypern, Danmark, Estland, Finland, Frankrike, Grekland, Irland, Island, Italien, Lettland, Liechtenstein, Litauen, Luxemburg, Malta, Nederländerna, Norge, Polen, Portugal, Rumänien, Schweiz, Slovakien, Slovenien, Spanien, Storbritannien, Sverige, Tjeckien, Tyskland, Ungern och Österrike.

Telefonkontakten (ej tillgänglig för alla produkter) är avsedd att anslutas till analoga telenät.

Produkter med enheter för trådlöst LAN

Vissa länder kan ha specifika åligganden eller speciella krav när det gäller driften av trådlösa LAN, som t.ex. att de enbart får användas inomhus eller att antalet tillgängliga kanaler är begränsat. Kontrollera att landsinställningarna i det trådlösa nätverket är korrekta.

Frankrike

Vid användning av produkten i ett 2,4 GHz trådlöst LAN gäller vissa begränsningar: Produkten får användas inomhus inom hela frekvensbandet 2400 MHz till 2483,5 MHz (kanal 1 till 13). Vid utomhusanvändning får endast frekvensbandet 2400 MHz till 2454 MHz användas (kanal 1 till 7). Om du vill veta vilka de senaste kraven är, gå till www.arcep.fr.

Kontaktpunkt för regulatoriska frågor:

Hewlett-Packard GmbH, Dept./MS: HQ-TRE, Herrenberger Strasse 140, 71034 Böblingen, TYSKLAND

Ytterligare bestämmelser för trådlösa produkter

FCC-överensstämmelse för USA

Exposure to radio frequency radiation

⚠ VIKTIGT: The radiated output power of this device is far below the FCC radio frequency exposure limits. Nevertheless, the device shall be used in such a manner that the potential for human contact during normal operation is minimized.

In order to avoid the possibility of exceeding the FCC radio frequency exposure limits, human proximity to the antenna shall not be less than 20 cm in during normal operation.

Meddelande till användare i USA och Kanada

⚠ VIKTIGT: When using IEEE 802.11a wireless LAN, this product is restricted to indoor use, due to its operation in the 5.15- to 5.25-GHz frequency range. The FCC/Industry Canada requires this product to be used indoors for the frequency range of 5.15 GHz to 5.25 GHz to reduce the potential for harmful interference to co-channel mobile satellite systems. High-power radar is allocated as the primary user of the 5.25- to 5.35-GHz and 5.65- to 5.85-GHz bands. These radar stations can cause interference with and/or damage to this device.

Bestämmelser för Australien

This device incorporates a radio-transmitting (wireless) device. For protection against radio transmission exposure, it is recommended that this device be operated no less than 20 cm from the head, neck, or body.

ANATEL-bestämmelsen för Brasilien

Este equipamento opera em caráter secundário, isto é, não tem direito à proteção contra interferência prejudicial, mesmo de estações do mesmo tipo, e não pode causar interferência a sistemas operando em caráter primário (Res. ANTEL 282/2001).

Bestämmelser för Kanada

Under Industry Canada regulations, this radio transmitter may only operate using an antenna of a type and maximum (or lesser) gain approved for the transmitter by Industry Canada. To reduce potential radio interference to other users, the antenna type and its gain should be so chosen that the equivalent isotropically radiated power (e.i.r.p.) is not more than that necessary for successful communication.

This device complies with Industry Canada licence-exempt RSS standard(s). Operation is subject to the following two conditions: (1) this device may not cause interference, and (2) this device must accept any interference, including interference that may cause undesired operation of the device.

⚠ WARNING: Exposure to Radio Frequency Radiation The radiated output power of this device is below the Industry Canada radio frequency exposure limits. Nevertheless, the device should be used in such a manner that the potential for human contact is minimized during normal operation.

To avoid the possibility of exceeding the Industry Canada radio frequency exposure limits, human proximity to the antennas should not be less than 20 cm (8 inches).

Information för Japan

この機器は技術基準適合証明又は工事設計認証を受けた無線設備を搭載しています。

Bestämmelser för Korea

당해 무선설비는 운용 중 전파혼선 가능성이 있음

Bestämmelser för Taiwan

低功率電波輻射性電機管理辦法

第十二條 經型式認證合格之低功率射頻電機，非經許可，公司、商號或使用者均不得擅自變更頻率、加大功率或變更原設計之特性及功能。

第十四條 低功率射頻電機之使用不得影響飛航安全及干擾合法通信；經發現有干擾現象時，應立即停用，並改善至無干擾時方得繼續使用。前項合法通信，指依電信法規定作業之無線電通信。低功率射頻電機須忍受合法通信或工業、科學及醫療用電波輻射性電機設備之干擾。

Information för Mexiko

Aviso para los usuarios de México

La operación de este equipo está sujeta a las siguientes dos condiciones: (1) es posible que este equipo o dispositivo no cause interferencia perjudicial y (2) este equipo o dispositivo debe aceptar cualquier interferencia, incluyendo la que pueda causar su operación no deseada. Para saber el modelo de la tarjeta inalámbrica utilizada, revise la etiqueta regulatoria de la impresora.

Lagring av anonym användningsinformation

De HP-bläckpatroner som används med denna skrivare har en minneskrets som underlättar användningen av skrivaren.

Dessutom lagrar minneschipet ett begränsat antal anonyma uppgifter om användningen av skrivaren, vilka kan omfatta följande: det datum då bläckpatronen först installerades, det datum då bläckpatronen senast användes, det antal sidor som skrivits ut med bläckpatronen, täckning av sidorna, utskriftsfrekvens, de utskriftslägen som använts, eventuella utskriftsfel som kan ha uppstått samt skrivarmodellen.

Denna information hjälper HP att utveckla framtida skrivare som tillgodoser kundernas utskriftsbehov. De data som samlas in från bläckpatronens minneschip innehåller inte information som kan användas för att identifiera en kund eller användare eller dennes skrivare.

HP samlar in stickprov av minneschip från bläckpatroner som returnerats via HP:s kostnadsfria retur- och återvinningsprogram (HP Planet Partners: www.hp.com/hpinfo/globalcitizenship/environment/recycle/). Minneschipen från stickprovet läses av och studeras i syfte att förbättra framtida HP-skrivare. HP-partner som hjälper till att återvinna bläckpatroner kan också ha tillgång till dessa uppgifter.

Tredje part som äger bläckpatronen kan få tillgång till den anonyma informationen i minneskretsen. Om du inte vill att informationen ska vara tillgänglig kan du göra minneskretsen obrukbar. När du har gjort minneskretsen obrukbar kan dock inte bläckpatronen användas i en HP-skrivare.

Om det känns obehagligt att tillhandahålla den anonyma informationen kan du göra den otillgänglig genom att stänga av minneskretsens förmåga att samla in information om användningen av skrivaren:

Så här inaktiverar du funktionen för att samla in användningsinformation

1. På skrivarens kontrollpanel trycker du på **Installation**.
2. Välj **Inställningar** och tryck på **Information på patronchip**.
3. Tryck på **OK** för att stänga av insamling av information om användning



OBS! Återställ fabriksinställningarna för att återaktivera funktionen för att samla in användningsinformation.



OBS! Du kan fortsätta att använda patronen i HP-skrivaren om du inaktiverar minneschipets funktion för att samla in användningsinformation från skrivaren.

F Hur gör jag?

- [Ansluta produkten på sidan 27](#)
- [Använda produkten med Windows på sidan 37](#)
- [Använda produkten med en Mac på sidan 45](#)
- [Papper och utskriftsmaterial på sidan 53](#)
- [Bläckpatroner på sidan 65](#)
- [Skriva ut på sidan 77](#)
- [Färg på sidan 107](#)
- [Hantering och underhåll på sidan 115](#)
- [Lösa problem på sidan 129](#)

Index

A

AirPrint 102
akustikspecifikationer 182
allmän kontorsinställning 68, 125
anpassa dokument
 Windows 94
ansluta till ett trådlöst nätverk 34
anslutning
 lösa problem 157
 USB 28
avbryta
 utskrift 90, 98
avinstallera Mac-programvara 50
avinstallera programvara för
 Windows 43

B

batterier som medföljer 195
bedrägeriwebbplats 69
beställa
 förbrukningsmaterial och
 tillbehör 170
beställa förbrukningsmaterial
 webbplatser 169
bleknings- och vattenbeständiga
 utskrifter 113
bläckpatroner
 artikelnummer 66, 171
 byta ut 70
 förvaring 69
 icke-HP 69
 kontrollera skador 151
 luckspärr, lokalisera 6, 7
 återvinna 191
brandvägg 34
byta
 bläckpatron 70

D

dokumentmatare
 lokalisera 6, 7
dokumentriktlinjer iii
driftsmiljö, specifikationer 183
drivrutiner
 förinställningar (Mac) 87
 inställningar 41
 inställningar (Mac) 87
 inställningar (Windows) 78
 som stöds (Windows) 38
 universella 39
 ändra inställningar (Mac) 49
 ändra inställningar
 (Windows) 41
 ändra papperstyper och
 pappersstorlekar 56
drivrutiner för PS-emulering 38
dubbelsidig utskrift
 inställningar (Windows) 82
duplexinställningar, ändra 32
duplexutskrift (dubbelsidig)
 inställningar (Windows) 82

E

effekt
 förbrukning 182
egna utskriftsinställningar
 (Windows) 79
ekonomiinställningar 125
elektriska specifikationer 182
Enhetsinstallation, meny 20
ePrint
 aktivera eller inaktivera 20
ethernet-port
 lokalisera 8, 9
etiketter
 skriva ut på (Windows) 91

F

fack
 lokalisera 6, 7
 standardstorlek för fack 64
 trassel, ta bort 138, 139
 välja (Windows) 82
fack, utmatning
 lokalisera 6, 7
 trassel, ta bort 142
Fack 1
 trassel, ta bort 135
Fack 2
 trassel, ta bort 138, 139
fack 3
 artikelnummer 171
fel
 programvara 165
felsökning
 checklista 131
 inget svar 154
 lång svarstid 155
 nätverksproblem 157
 problem med koppla-in-och-skriv-
 ut-utskrift från en USB-enhet
 156
 problem med Mac 167
 problem med
 pappersmatningen 132
 problem med USB-
 direktanslutning 157
 trassel 133
flera sidor per ark 88
 skriva ut (Windows) 83
funktioner 2
fylla på papper
 inmatningsfack 61
fysiska specifikationer 182
färg
 användning 107

- Colorlok-teknik 113
- hantera 107
- justering 108, 147
- matchning 112
- skriva ut i gråskala (Windows) 90
- utskrift jämfört med bildskärm 112
- färgalternativ
 - HP EasyColor (Windows) 111
 - inställning (Windows) 86
- förbrukad produkt, kassering 195
- förbrukningsmaterial
 - beställa 169, 170
 - förfalskat 69
 - icke-HP 69
 - status, visa med HP-programmet 47
 - återvinna 69, 191
- förfalskat förbrukningsmaterial 69
- förinställningar (Mac) 87
- förstasida
 - använd olika papper/omslag 87
- första sidan
 - skriva ut på annat papper (Windows) 92
- försättsblad
 - skriva ut (Mac) 87
 - skriva ut på annat papper (Windows) 92
- förvara
 - bläckpatroner 69
- förvaring
 - miljöspecifikationer 183

G

- garanti
 - licens 176
 - produkt 174
- gateway, ange standard 31
- genvägar (Windows)
 - använda 79
 - skapa 80
- gråskala
 - skriva ut (Windows) 90
- gränssnittsportar
 - lokalisera 8, 9
- guide för trådlös installation
 - konfigurera trådlöst nätverk 34

H

- hantera nätverket 30
- hemskärm, kontrollpanel 11, 13
- hjälp
 - utskriftsalternativ (Windows) 78
- hjälp, kontrollpanel 11, 14
- HP:s kundtjänst 130, 180
- HP:s webbplats för rapportering av bedrägerier 69
- HP Easy Color
 - använda 111
 - inaktivera 111
- HP ePrint
 - aktivera eller inaktivera 20
 - beskrivning 33
- HP ePrint, använda 100
- HP ePrint Mobile-drivrutin 101
- HP-program 47
- HP-program, Macintosh 47
- HP Universell skrivardrivrutin 39
- HP Webbtjänster, aktivera 100
- HP Web Jetadmin 121
- häften
 - skapa (Windows) 95
- hämta
 - IP-adress 29

I

- icke-HP-material 69
- Inbyggd HP-webbserver 44
- Inbäddad webbserver
 - funktioner 117
- inmatningsfack
 - fülla på 61
 - lokalisera 6, 7
- installera
 - produkten i trådbundna nätverk 29
 - programvara, trådanslutet nätverk 30
 - programvara, USB-anslutningar 28
- inställningar
 - drivrutiner 41
 - drivrutiner (Mac) 49
 - fabriksinställda
 - standardinställningar, återställning 132

- förinställningar för drivrutiner (Mac) 87
- prioritet 41, 48
- inställningar för papper med anpassad storlek
 - Macintosh 98
- inställningar på fliken Färg 88
- IP-adress
 - hämta 29
- IPv4-adress 31

J

- Jetadmin, HP Web 121
- jämförelse, produktmodeller 1

K

- kassering, förbrukad produkt 195
- Kassering av förbrukat material 196
- kassetter
 - återvinna 69
- kontrollpanel
 - hemskärm 11, 13
 - hjälp 11, 14
 - HP Webbtjänster meny 20
 - inställningar 41, 48
 - knappar 10, 12
 - menyer 19
 - Rapporter, meny 25
 - rengöra kontrollpanel 127
- kontrollpanel, rengöra 127
- kopior
 - ändra antalet (Windows) 78
- Koppla-in-och-skriv-ut-utskrift från en USB-enhet 106
- Koreanska EMI-bestämmelser 210
- kundsupport
 - online 130, 180
- kvicksilverfri produkt 195

L

- licens, programvara 176
- liggande orientering
 - välja, Windows 85
- luckspärr, lokalisera 6, 7
- luffuktighetsspecifikationer
 - miljö 183
- länkhastighetsinställningar 32
- lösa
 - nätverksproblem 157

- problem med koppla-in-och-skriv-ut-utskrift från en USB-enhet 156
 - problem med USB-direktanslutning 157
- M**
- Mac
 - drivrutinsinställningar 49, 87
 - operativsystem som kan användas 46
 - ta bort programvara 50
 - ändra papperstyper och pappersstorlekar 98
 - Macintosh
 - HP-program 47
 - problem, felsöka 167
 - support 130, 180
 - ändra storlek på dokument 98
 - Macintosh-drivrutinsinställningar
 - anpassad pappersstorlek 98
 - vattenstämplar 98
 - matcha färger 112
 - material
 - anpassad storlek, Macintosh-inställningar 98
 - förstasida 87
 - sidor per ark 88
 - storlekar som stöds 56
 - materialrestriktioner 195
 - Material Safety Data Sheet (MSDS) 199
 - material som stöds 56
 - meddelanden iii
 - meny
 - Enhetsinstallation 20
 - kontrollpanel, åtkomst 19
 - Nätverkskonfig 19
 - Service 25
 - menyer, kontrollpanel
 - HP Webbtjänster 20
 - Rapporter 25
 - Menyn HP Webbtjänster 20
 - menyn Service 25
 - miljöfunktioner 4
 - miljöspecifikationer 183
 - modell
 - jämförelse 1
 - nummer, placering 9
 - modeller, funktionsöversikt 2
 - mot förfalskat förbrukningsmaterial 69
 - mått 182
- N**
- nätverk
 - delnätmask 31
 - HP Web Jetadmin 121
 - inställningar, ändra 30
 - IPv4-adress 31
 - konfigurera 19
 - lösenord, ställa in 31
 - lösenord, ändra 31
 - standardgateway 31
 - nätverk, trådbundet
 - installera produkten 29
 - Nätverkskonfig, meny 19
 - näverk
 - inställningar, visa 30
- O**
- online-hjälp, kontrollpanelen 11, 14
 - online-support 130, 180
 - operativsystem som kan användas 38, 46
 - orientering
 - välja, Windows 85
- P**
- papper
 - anpassad storlek, Macintosh-inställningar 98
 - första och sista sidan, använda annat papper 92
 - förstasida 87
 - försättsblad, använda annat papper 92
 - sidor per ark 88
 - standardstorlek för fack 64
 - storlekar som stöds 56
 - trassel 133
 - välja 149
 - papper, sortera 170
 - papper, special
 - skriva ut på (Windows) 91
 - pappersbana
 - trassel, ta bort 141
 - pappersmatningsproblem
 - lösa 133
 - pappersstorlek
 - välja 81
 - välja egen 82
 - ändra 56
 - papperstyp
 - välja 82
 - ändra 146
 - papperstyper
 - ändra 56
 - patroner
 - byta ut 70
 - förvaring 69
 - icke-HP 69
 - återvinna 191
 - PCL6-teckensnitt 26
 - PCL-drivrutiner 38
 - universella 39
 - PCL-teckensnittslista 26
 - portar
 - lokalisera 8, 9
 - prioritet, inställningar 41, 48
 - produkt
 - modelljämförelse 1
 - serienummer, placering 9
 - produktöversikt 2
 - programvara
 - avinstallera för Mac 50
 - avinstallera för Windows 43
 - HP-program 47
 - inbäddad webbserver 44
 - installera, trådanslutet nätverk 30
 - installera, USB-anslutningar 28
 - inställningar 41, 48
 - licensavtal för programvara 176
 - operativsystem som kan användas 38, 46
 - problem 165
 - Windows-komponenter 37
 - PS-teckensnitt 26
- R**
- rapporter
 - händelselogg 116
 - kvalitetsrapport 116
 - nätverkskonfigurationssida 116
 - PCL-teckensnittslista 116

- PS-teckensnittlista 116
- skrivarstatusrapport 116
- Rapporter, meny 25
- rengöra
 - kontrollpanel 127
 - pappersbanan 152
- riktlinjer, dokument iii

S

- serienummer, placering 9
- sidor per ark 88
 - välja (Windows) 83
- sidstorlekar
 - anpassa dokument efter (Windows) 94
- sista sidan
 - skriva ut på annat papper (Windows) 92
- skrivardrivrutin
 - konfigurera trådlöst nätverk 35
 - välja 153
- skrivardrivrutiner (Mac)
 - inställningar 87
 - ändra inställningar 49
- skrivardrivrutiner (Windows)
 - inställningar 78
 - som stöds 38
 - ändra inställningar 41
- skriva ut
 - från USB-lagringsenheter 106
 - inställningar (Mac) 87
- skriva ut på båda sidor
 - inställningar (Windows) 82
- skriva ut på samma pappersark 88
- specialpapper
 - skriva ut på (Windows) 91
- specifikationer
 - elektriska och akustiska 182
 - fysiska 182
 - miljö 183
- standard, återställning 132
- standardgateway, ange 31
- standardinställningar, återställa 132
- status
 - hemskärm, kontrollpanel 11, 13
 - HP-program, Macintosh 47
 - storlek 182

- storleksanpassa dokument
 - Macintosh 98
- stående orientering
 - välja, Windows 85
- subnätmask 31
- support
 - online 130, 180

T

- ta bort Mac-programvara 50
- ta bort Windows-programvara 43
- TCP/IP
 - manuell konfiguration av IPv4-parametrar 31
- teckensnitt
 - listor, skriva ut 26
- teknisk support
 - online 130, 180
- temperaturspecifikationer
 - miljö 183
- tillbehör
 - beställa 169, 170
- tips iii
- tonerkassetter
 - återvinna 69
- trassel
 - hitta 135
 - orsaker 133
 - pappersbana, ta bort 141
 - utmatningsfack, ta bort 142
- trådlös nätverksanslutning 34
- trådlöst
 - konfigurera 19
- trådlöst nätverk
 - installera drivrutinen 35
 - konfigurera med installationsguiden 34
 - konfigurera med USB 35
 - konfigurera med WPS 34

U

- universell skrivardrivrutin 39
- USB
 - konfigurera trådlöst nätverk 35
- USB-kabel, artikelnummer 171
- USB-konfiguration 28
- USB-lagringsenheter
 - skriva ut från 106
- USB-port
 - lokalisera 8, 9

- utmatningsfack
 - lokalisera 6, 7
 - trassel, ta bort 142
- utskrift
 - avbryta 90, 98
 - avbryta, från Windows 90
- utskrift av flera sidor per ark
 - välja (Windows) 83
- utskriftter
 - inställningar (Windows) 78
- utskriftskvalitet
 - förbättra 146
 - förbättra (Windows) 81
- utskriftskvalitetssida
 - skriva ut 73, 150
 - tolka 73, 150
- utskriftsmaterial
 - som stöds 56

V

- varningar iii
- vattenstämplar 98
 - lägga till (Windows) 95
- VCCI-deklaration (Japan) 207
- vikt 182
- viktigt, meddelanden iii
- vänster lucka
 - trassel, ta bort 141
- vänteläge
 - aktivera 125
 - inaktivera 125

W

- webbplatser
 - bedrägerirapporter 69
 - beställa förbrukningsmaterial 169
 - HP Web Jetadmin, hämta 121
 - kundsupport 130, 180
 - Macintosh-kundsupport 130, 180
 - Material Safety Data Sheet (MSDS) 199
- Webbplatser
 - universell skrivardrivrutin 39
- Webbutskrift
 - HP ePrint 33
- Windows
 - drivrutiner som stöds 38
 - drivrutinsinställningar 41

- operativsystem som kan användas 38
- programvarukomponenter 37
- universell skrivardrivrutin 39

WPS

- konfigurera trådlöst nätverk 34

Å

- återställa standardinställningar 132
- återvinna
 - Retur av HP-förbrukningsmaterial och miljöprogram 192
- återvinna förbrukningsmaterial 69
- återvinning 4, 191

Ä

- ändra storlek på dokument
 - Macintosh 98
 - Windows 94

Ö

- öppna skrivardrivrutiner (Windows) 78

© 2013 Hewlett-Packard Development Company, L.P.

www.hp.com

