

Uživatelská příručka

© Copyright 2013 Hewlett-Packard Development Company, L.P.

Bluetooth je ochranná známka příslušného vlastníka a je užívána společností Hewlett-Packard v souladu s licencí. Intel a Centrino jsou ochranné známky společnosti Intel Corporation v USA a dalších zemích. AMD je ochrannou známkou společnosti Advanced Micro Devices, Inc. Logo SD je ochrannou známkou příslušného vlastníka. Java je ochrannou známkou společnosti Sun Microsystems, Inc. v USA. Microsoft a Windows jsou registrované ochranné známky společnosti Microsoft Corporation v USA.

Informace uvedené v této příručce se mohou změnit bez předchozího upozornění. Jediné záruky na produkty a služby společnosti HP jsou výslovně uvedeny v prohlášení o záruce, které je každému z těchto produktů a služeb přiloženo. Žádná ze zde uvedených informací nezakládá další záruky. Společnost HP není zodpovědná za technické nebo redakční chyby ani za opomenutí vyskytující se v tomto dokumentu.

První vydání: leden 2013

Číslo dokumentu: 709344-221

Důležité informace o produktu

Tato uživatelská příručka popisuje funkce, kterými je vybavena většina modelů. Některé funkce nemusí být ve vašem počítači k dispozici.

Chcete-li získat aktuální verzi informací obsažených v této příručce, kontaktujte podporu. Kontakty podpory pro USA naleznete na adrese <http://www.hp.com/go/contactHP>. Kontakty podpory pro všechny ostatní státy naleznete na adrese http://welcome.hp.com/country/us/en/wwwcontact_us.html.

Podmínky použití softwaru

Instalací, kopírováním, stažením nebo jiným použitím jakéhokoli softwarového produktu předinstalovaného v tomto počítači vyjadřujete souhlas s tím, že budete dodržovat podmínky licenční smlouvy s koncovým uživatelem HP (EULA). Nepřijmete-li podmínky této licence, máte možnost vrácení celého nepoužitého produktu (hardwaru a softwaru) do 14 dnů oproti vrácení peněz, a to podle podmínek pro vrácení peněz v místě nákupu.

Se žádostí o vrácení peněz či další informace se obraťte na svého místního prodejce.

Poznámka k bezpečnostnímu varování

 **VAROVÁNÍ!** Chcete-li snížit riziko úrazů způsobených teplem nebo přehřátí počítače, nepokládejte si počítač přímo na klín a neblokuje ventilační otvory počítače. Počítač používejte pouze na pevném rovném povrchu. Dejte pozor, aby proudění vzduchu nebránil jiný pevný povrch, jako například tiskárna, ani měkký povrch, například polštáře, silné pokrývky či šaty. Do kontaktu s kůží nebo měkkým povrchem, jako jsou polštáře, silné pokrývky nebo šaty, nesmí za provozu přijít ani adaptér střídavého proudu. Počítač a adaptér střídavého proudu splňují limity pro teplotu uživatelům přístupných povrchů, které jsou definovány v mezinárodním standardu pro bezpečnost zařízení informačních technologií (IEC 60950).

Obsah

| | |
|---|-----------|
| 1 Vítejte | 1 |
| Hledání informací | 2 |
| 2 Seznámení s prvky počítače | 4 |
| Horní strana | 4 |
| TouchPad | 4 |
| Kontrolky | 5 |
| Klávesy | 6 |
| Pohled zprava | 7 |
| Levá strana | 9 |
| Zadní strana | 10 |
| Displej | 11 |
| Spodní strana | 13 |
| 3 Připojení k síti | 14 |
| Připojení k bezdrátové síti | 14 |
| Použití ovládání bezdrátového připojení | 14 |
| Použití tlačítka bezdrátového připojení | 15 |
| Použití ovládacích prvků operačního systému | 15 |
| Použití sítě WLAN | 15 |
| Využití služeb poskytovatele připojení k Internetu | 16 |
| Nastavení sítě WLAN | 16 |
| Konfigurace bezdrátového směrovače | 16 |
| Ochrana sítě WLAN | 17 |
| Připojení k síti WLAN | 17 |
| Použití širokopásmového mobilního připojení HP (pouze vybrané modely) | 18 |
| Vložení a vyjmutí karty SIM | 19 |
| Používání GPS (pouze vybrané modely) | 20 |
| Použití bezdrátových zařízení Bluetooth (pouze vybrané modely) | 20 |
| Připojení ke kabelové síti | 21 |
| Připojení k místní síti (LAN) | 21 |

| | |
|--|-----------|
| 4 Navigace pomocí klávesnice, dotykových gest a polohovacích zařízení | 22 |
| Použití polohovacích zařízení | 22 |
| Nastavení předvoleb polohovacího zařízení | 22 |
| Použití zařízení TouchPad | 22 |
| Vypnutí a zapnutí zařízení TouchPad | 23 |
| Používání gest zařízení TouchPad | 23 |
| Posouvání jedním prstem | 24 |
| Klepnutí | 24 |
| Posouvání | 25 |
| Sevření/roztažení / přibližování | 25 |
| Otáčení (pouze vybrané modely) | 26 |
| Vytažení z okrajů (pouze vybrané modely) | 26 |
| Vytažení z pravého okraje | 26 |
| Vytažení z horního okraje | 27 |
| Vytažení z levého okraje | 28 |
| Používání klávesnice | 29 |
| Použití klávesových zkratk systému Microsoft Windows 8 | 29 |
| Identifikace klávesových zkratk | 30 |
| Používání klávesnic | 31 |
| Použití vestavěné numerické klávesnice | 31 |
| Zapnutí a vypnutí vestavěné numerické klávesnice | 32 |
| Přepínání funkcí kláves vestavěné numerické klávesnice | 32 |
| Použití externí numerická klávesnice | 32 |
| 5 Multimédia | 33 |
| Používání prvků pro ovládání médií | 33 |
| Zvuk | 33 |
| Připojení reproduktorů | 33 |
| Nastavení hlasitosti | 34 |
| Připojení sluchátek | 34 |
| Ověření zvukových funkcí v počítači | 34 |
| Webová kamera (pouze vybrané modely) | 35 |
| Video | 35 |
| DisplayPort | 36 |
| 6 Řízení spotřeby | 37 |
| Vypnutí počítače | 37 |
| Nastavení možností napájení | 38 |
| Použití úsporných režimů | 38 |
| Technologie Intel Rapid Start Technology (pouze vybrané modely) | 38 |

| | |
|--|-----------|
| Aktivace a ukončení režimu spánku | 38 |
| Povolení a ukončení uživatelem navozené hibernace | 39 |
| Použití měřiče napájení a nastavení napájení | 39 |
| Nastavení ochrany heslem při probuzení | 39 |
| Použití napájení z baterie | 40 |
| Nalezení dalších informací o baterii | 40 |
| Zobrazení zbývajících úrovně nabití baterie | 40 |
| Maximalizace doby vybíjení baterie | 40 |
| Správa stavů nízkého nabití baterie | 41 |
| Identifikace stavů nízkého nabití baterie | 41 |
| Řešení stavu nízkého nabití baterie | 41 |
| Vložení a vyjmutí baterie | 42 |
| Úspora energie baterií | 43 |
| Skladování výměnné baterie | 43 |
| Likvidace výměnné baterie | 43 |
| Výměna výměnné baterie | 43 |
| Použití externího zdroje napájení | 44 |
| Testování adaptéru střídavého proudu | 45 |
| 7 Externí karty a zařízení | 46 |
| Používání čtečky karet médií (pouze vybrané modely) | 46 |
| Vložení digitální karty | 46 |
| Odebrání digitální karty | 47 |
| Použití zařízení USB | 47 |
| Připojení zařízení USB | 48 |
| Odebrání zařízení USB | 48 |
| Použití volitelných externích zařízení | 49 |
| Použití doplňkových externích jednotek | 49 |
| Používání dokovacího konektoru (pouze vybrané modely) | 50 |
| 8 Jednotky | 51 |
| Manipulace s diskovými jednotkami | 51 |
| Použití pevných disků | 52 |
| Technologie Intel Smart Response Technology (pouze vybrané modely) | 52 |
| Sejmutí a nasazení servisního krytu | 52 |
| Sejmutí servisního krytu | 53 |
| Vrácení servisního krytu | 54 |
| Výměna nebo inovace pevného disku | 54 |
| Odebrání pevného disku | 55 |
| Instalace pevného disku | 56 |
| Zvýšení výkonu pevného disku | 56 |



| | |
|---|-----------|
| Defragmentace disku | 56 |
| Vyčištění disku | 57 |
| 9 Zabezpečení | 58 |
| Ochrana počítače | 58 |
| Používání hesel | 59 |
| Nastavení hesla v systému Windows | 60 |
| Nastavení hesel v nástroji Computer Setup | 60 |
| Správa hesla správce systému BIOS | 62 |
| Zadání hesla správce systému BIOS | 63 |
| Použití antivirového softwaru | 63 |
| Použití softwaru brány firewall | 64 |
| Instalace důležitých bezpečnostních aktualizací | 64 |
| Použití softwaru HP Client Security Manager (pouze vybrané modely) | 65 |
| Instalace volitelného bezpečnostního kabelu | 65 |
| 10 Údržba | 66 |
| Přidání nebo výměna paměťového modulu | 66 |
| Čištění počítače | 69 |
| Čisticí produkty | 69 |
| Postupy čištění | 69 |
| Čištění displeje | 69 |
| Čištění boků a krytu | 69 |
| Čištění zařízení TouchPad a klávesnice | 70 |
| Aktualizace programů a ovladačů | 70 |
| Použití nástroje SoftPaq Download Manager | 70 |
| 11 Zálohování a obnovení | 71 |
| Zálohování dat | 72 |
| Provedení obnovení systému | 72 |
| Použití nástrojů systému Windows pro obnovu | 73 |
| Použití nástrojů obnovení pomocí klávesy f11 | 73 |
| Použití média operačního systému Windows 8 (prodává se samostatně) | 74 |
| Použití funkce Aktualizace systému Windows pro rychlé a snadné obnovení | 75 |
| Všechno smazat a přeinstalovat Windows | 75 |
| Použití nástroje HP Software Setup | 76 |
| 12 Nástroj Computer Setup (BIOS) a Advanced System Diagnostics (Rozšířená diagnostika systému) | 77 |
| Použití nástroje Computer Setup | 77 |

| | |
|---|-----------|
| Spouštění programu Computer Setup | 77 |
| Procházení a výběr položek v nástroji Computer Setup | 78 |
| Obnovení výchozích nastavení v nástroji Computer Setup | 78 |
| Aktualizace systému BIOS | 79 |
| Určení verze systému BIOS | 79 |
| Stažení aktualizace systému BIOS | 80 |
| Použití Advanced System Diagnostics (Rozšířená diagnostika systému) | 81 |
| 13 Podpora | 82 |
| Kontaktování podpory | 82 |
| Štítky | 83 |
| 14 Technické údaje | 84 |
| Vstupní napájení | 84 |
| Provozní prostředí | 85 |
| Dodatek A Cestování s počítačem | 86 |
| Dodatek B Řešení potíží | 88 |
| Zdroje pro odstraňování potíží | 88 |
| Řešení potíží | 88 |
| Počítač nelze spustit | 88 |
| Obrazovka počítače je prázdná | 89 |
| Software se chová nestandardně | 89 |
| Počítač je zapnutý, ale nereaguje | 89 |
| Počítač se nadměrně zahřívá | 90 |
| Externí zařízení nefunguje | 90 |
| Připojení k bezdrátové síti nefunguje | 91 |
| Dodatek C Výboj statické elektřiny | 92 |
| Rejstřík | 93 |

1 Vítejte

Po nastavení a registraci počítače je třeba provést následující kroky:

- Najděte si chvíli na přečtení tištěného návodu *Základy práce s operačním systémem Windows 8*, který vás seznámí s novými funkcemi systému Windows®.

 **TIP:** Pro rychlý návrat k Úvodní obrazovce počítače z některé z otevřených aplikací nebo z plochy stiskněte na klávesnici tlačítko s logem Windows . Dalším stiskem tlačítka s logem Windows se vrátíte zpět na předchozí obrazovku.

- **Připojení k Internetu** – Nastavte připojení k bezdrátové nebo kabelové síti, abyste se mohli připojit k Internetu. Další informace naleznete v části [Připojení k síti na stránce 14](#).
- **Aktualizujte antivirový software** – Chraňte počítač před případným poškozením způsobeným virem. Software je předinstalován v počítači. Další informace naleznete v části [Použití antivirového softwaru na stránce 63](#).
- **Poznejte svůj počítač** – Informujte se o funkcích počítače. Další informace naleznete v částech [Seznámení s prvky počítače na stránce 4](#) a [Navigace pomocí klávesnice, dotykových gest a polohovacích zařízení na stránce 22](#);
- **Seznámení s nainstalovaným softwarem** – Prohlédněte si seznam softwaru předinstalovaného v počítači:

Na Úvodní obrazovce napište znak **a**, klikněte na položku **Aplikace** a poté vyberte ze seznamu zobrazených možností. Podrobné informace o používání softwaru dodaného s počítačem naleznete v pokynech výrobce softwaru, které mohou být poskytovány se softwarem nebo na webové stránce výrobce.

- Vytvořte zálohu pevného disku vytvořením disků pro obnovení nebo jednotky paměti flash pro obnovení. Viz [Zálohování a obnovení na stránce 71](#).

Hledání informací

Počítač je dodáván s různými zdroji informací, které vám pomohou provádět různé úlohy.

| Zdroje | Téma |
|---|---|
| Leták <i>Pokyny k instalaci</i> | <ul style="list-style-type: none">Nastavení počítačePomoc s identifikací součástí počítače |
| Příručka <i>Základy práce s operačním systémem Windows 8</i> | Přehledné informace o používání a ovládání systému Windows® 8. |
| Nápověda a podpora Pro přístup k Nápovědě a podpoře vyberte na Úvodní obrazovce aplikaci HP Support Assistant . Chcete-li získat aktuální verzi informací obsažených v této příručce, kontaktujte podporu. Kontakty podpory pro USA naleznete na adrese http://www.hp.com/go/contactHP . Kontakty podpory pro všechny ostatní státy naleznete na adrese http://welcome.hp.com/country/us/en/wwcontact_us.html . | <ul style="list-style-type: none">Informace o operačním systémuAktualizace softwaru, ovladačů a systému BIOSNástroje pro odstraňování potížíPřístup k podpoře |
| <i>Poznámky o předpisech, bezpečnosti a životním prostředí</i> Chcete-li zobrazit Uživatelské příručky, vyberte na Úvodní obrazovce aplikaci HP Support Assistant a poté vyberte položky Tento počítač a Uživatelské příručky . | <ul style="list-style-type: none">Informace o předpisech a bezpečnostiInformace o likvidaci baterie |
| <i>Příručka bezpečné a pohodlné obsluhy</i> Chcete-li zobrazit Uživatelské příručky, vyberte na Úvodní obrazovce aplikaci HP Support Assistant a poté vyberte položky Tento počítač a Uživatelské příručky . – nebo – Přejděte na stránky http://www.hp.com/ergo . | <ul style="list-style-type: none">Správné nastavení pracovní stanice, správné a zdravé sezení u počítače a pracovní návykyBezpečnostní informace pro práci s elektrickými a mechanickými součástmi |
| Brožura <i>Worldwide Telephone Numbers</i> (Celosvětová telefonní čísla) Tato brožura je dodávána s počítačem. | Telefonní čísla podpory společnosti HP |
| Webové stránky společnosti HP Chcete-li získat aktuální verzi informací obsažených v této příručce, kontaktujte podporu. Kontakty podpory pro USA naleznete na adrese http://www.hp.com/go/contactHP . Kontakty podpory pro všechny ostatní státy naleznete na adrese http://welcome.hp.com/country/us/en/wwcontact_us.html . | <ul style="list-style-type: none">Informace o podpořeObjednávání součástí a vyhledání další nápovědyPříslušenství pro zařízení |

| Zdroje | Téma |
|---|--|
| <p data-bbox="272 218 448 245"><i>Omezená záruka*</i></p> <p data-bbox="272 270 794 375">Chcete-li zobrazit tuto příručku, vyberte na Úvodní obrazovce aplikaci HP Support Assistant, vyberte položku Tento počítač a poté vyberte položku Záruka a služby.</p> <p data-bbox="272 401 363 428">– nebo –</p> <p data-bbox="272 453 683 504">Přejděte na stránky http://www.hp.com/go/orderdocuments.</p> | <p data-bbox="799 218 1002 245">Informace o záruce</p> |
| <p data-bbox="272 527 1465 632">*Omezenou záruku HP určenou výslovně pro váš produkt můžete najít v uživatelských příručkách v počítači a/nebo na CD/DVD, které je součástí balení. V některých zemích/oblastech může být součástí balení vytištěná Omezená záruka HP. V zemích a oblastech, kde není záruka dodávána v tištěné formě, můžete požádat o tištěnou verzi na webu http://www.hp.com/go/orderdocuments nebo můžete napsat na adresu:</p> <ul data-bbox="272 657 1465 787" style="list-style-type: none"> <li data-bbox="272 657 1193 684">● Severní Amerika: Hewlett-Packard, MS POD, 11311 Chinden Blvd., Boise, ID 83714, USA <li data-bbox="272 709 1465 737">● Evropa, Blízký východ a Afrika: Hewlett-Packard, POD, Via G. Di Vittorio, 9, 20063, Cernusco s/Naviglio (MI), Italy <li data-bbox="272 762 1273 789">● Asie a Tichomoří: Hewlett-Packard, POD, P.O. Box 200, Alexandra Post Office, Singapore 911507 <p data-bbox="272 814 1465 865">Na žádosti o tištěnou kopii záruky uveďte číslo produktu, záruční dobu (najdete ji na servisním štítku), jméno a poštovní adresu.</p> <p data-bbox="272 890 1465 961">DŮLEŽITÉ: NEVRACEJTE svůj produkt HP na výše uvedené adresy. Kontakty podpory pro USA naleznete na adrese http://www.hp.com/go/contactHP. Kontakty podpory pro všechny ostatní státy naleznete na adrese http://welcome.hp.com/country/us/en/wwcontact_us.html.</p> | |

2 Seznámení s prvky počítače

Horní strana

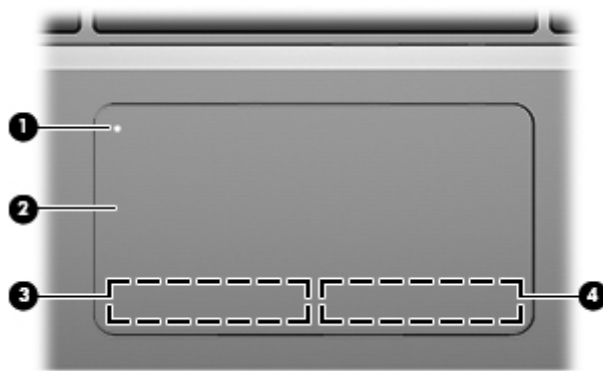

TouchPad

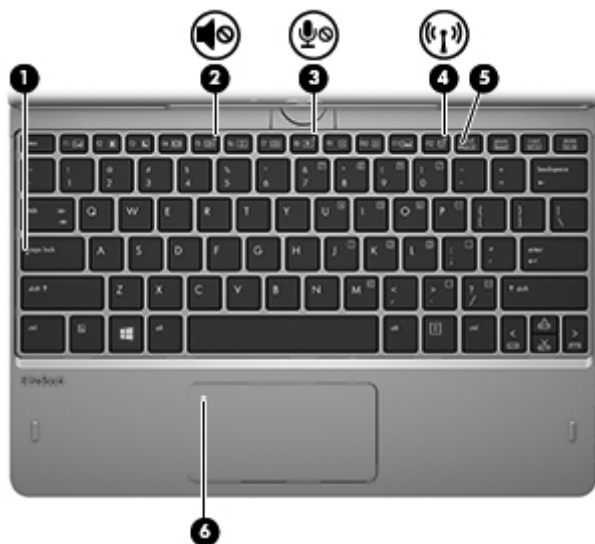

| Součást | | Popis |
|---------|--|--|
| (1) | Tlačítko zapnutí/vypnutí zařízení TouchPad | Zapíná a vypíná zařízení TouchPad. |
| (2) | Oblast zařízení TouchPad | Slouží k přesunutí ukazatele, výběru nebo aktivaci položek na obrazovce. |
| (3) | Levé tlačítko zařízení TouchPad | Používá se stejně jako levé tlačítko externí myši. |
| (4) | Pravé tlačítko zařízení TouchPad | Používá se stejně jako pravé tlačítko externí myši. |

Kontroly



| Součást | Popis |
|---|---|
| (1) | Kontrolka funkce caps lock Svítlí: Funkce caps lock je zapnutá. |
| (2)  | Kontrolka ztlumení zvuku <ul style="list-style-type: none">Oranžová: Zvuk počítače je vypnutý.Nesvítlí: Zvuk počítače je zapnutý. |
| (3)  | Kontrolka ztlumení mikrofonu <ul style="list-style-type: none">Oranžová: Ztlumeno.Nesvítlí: Mikrofon je zapnutý. |
| (4)  | Kontrolka bezdrátového připojení <ul style="list-style-type: none">Bílá: Je zapnuto integrované bezdrátové zařízení, například zařízení pro bezdrátovou místní síť (WLAN) nebo zařízení Bluetooth®.Oranžová: Všechna bezdrátová zařízení jsou vypnuta. |
| (5) | Kontrolka funkce num lock Svítlí: Funkce num lock je zapnutá. |
| (6) | Kontrolka zařízení TouchPad <ul style="list-style-type: none">Oranžová: Zařízení TouchPad je vypnuto.Nesvítlí: Zařízení TouchPad je zapnuto. |

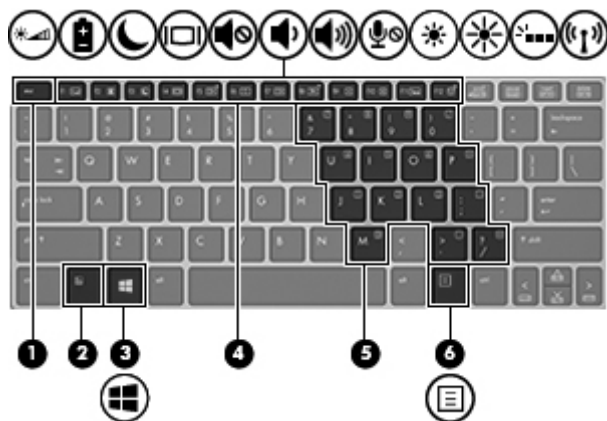

Klávesy

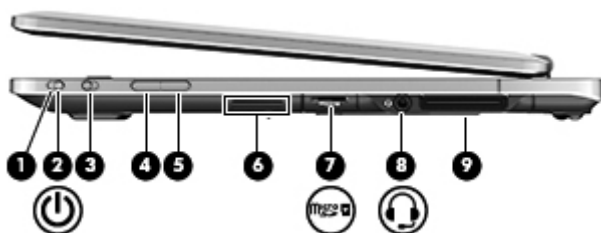

| Součást | | Popis |
|---------|--|--|
| (1) | Klávesa <code>esc</code> | Při stisknutí v kombinaci s klávesou <code>fn</code> zobrazí informace o systému. |
| (2) | Klávesa <code>fn</code> | Stisknutím v kombinaci s funkční klávesou, klávesou <code>num lk</code> , klávesou <code>esc</code> nebo klávesou <code>b</code> lze aktivovat často používané systémové funkce. |
| (3) |  Tlačítko s logem Windows | Návrat na Úvodní obrazovku z otevřené aplikace nebo plochy systému Windows. POZNÁMKA: Dalším stiskem tlačítka s logem Windows se vrátíte zpět na předchozí obrazovku. |
| (4) | Funkční klávesy | Stisknutím v kombinaci s klávesou <code>fn</code> lze aktivovat často používané systémové funkce. |
| (5) | Vestavěná numerická klávesnice | Pokud je klávesnice zapnuta, je možné ji používat stejně jako externí numerickou klávesnici. Každá klávesa na klávesnici vykonává funkci označenou ikonou v pravém horním rohu klávesy. |
| (6) |  Klávesa aplikací systému Windows | Zobrazí možnosti pro vybraný objekt. |

Pohled zprava



| Součást | Popis |
|---|---|
| (1) | Tlačítko napájení Zapíná nebo vypíná napájení. |
| (2)  | Kontrolka napájení <ul style="list-style-type: none">• Svítí: Počítač je zapnutý.• Bliká: Počítač je v režimu spánku.• Nesvítí: Počítač je vypnutý. |
| (3) | Tlačítko zamčení otáčení Uzamkne orientaci displeje v režimu na šířku nebo na výšku. POZNÁMKA: Pokud přepínáte z konfigurace notebooku na konfiguraci tabletu, orientace zobrazení na obrazovce se automaticky na režim na výšku nebo na šířku. Aktuální orientaci obrazu uzamknete posunutím tlačítka orientace obrazu. |
| (4) | Tlačítko hlasitosti Slouží ke snížení hlasitosti. |
| (5) | Tlačítko hlasitosti Slouží ke zvýšení hlasitosti. |
| (6) | Reproduktor Vydává zvuk. |
| (7)  | Čtečka karet médií Podporuje paměťové karty micro SD High Capacity (SDHC) nebo doplňkovou kartu mikro SIM (Subscriber Identity Module) |

| Součást | | Popis |
|--|--|---|
| <p data-bbox="240 216 284 247">(8)</p>  | <p data-bbox="592 216 927 300">Konektor zvukového výstupu (pro sluchátka)/konektor zvukového vstupu (pro mikrofon)</p> | <p data-bbox="959 216 1422 352">Slouží k připojení volitelných aktivních stereofonních reproduktorů, sluchátek, špuntů, náhlavní soupravy nebo televizního zvukového signálu. Také slouží k připojení mikrofonu doplňkové náhlavní soupravy.</p> <p data-bbox="959 373 1437 615">VAROVÁNÍ! Aby nedošlo k poškození sluchu, před připojením sluchátek nebo náhlavní soupravy snižte hlasitost. Další informace o bezpečnosti naleznete v <i>Poznámkách o předpisech, bezpečnosti a životním prostředí</i>. Chcete-li zobrazit Uživatelské příručky, vyberte na Úvodní obrazovce aplikaci HP Support Assistant a poté vyberte položky Tento počítač a Uživatelské příručky.</p> <p data-bbox="959 636 1437 720">POZNÁMKA: Pokud je ke konektoru připojeno externí zařízení, reproduktory počítače jsou vypnuty.</p> <p data-bbox="959 741 1437 825">POZNÁMKA: Ujistěte se, že kabel zařízení má čtyřvodičový konektor, který podporuje zvukový výstup (sluchátka) i zvukový vstup (mikrofon).</p> |
| <p data-bbox="240 846 284 877">(9)</p> | <p data-bbox="592 846 735 877">Dokovací port</p> | <p data-bbox="959 846 1374 898">Slouží k připojení doplňkového dokovacího zařízení.</p> |



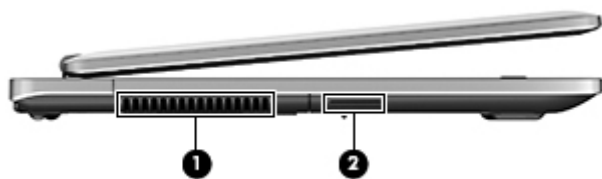



Levá strana

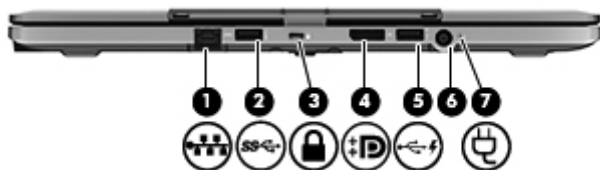

| Součást | Popis |
|----------------------|--|
| (1) Ventilační otvor | Umožňuje proudění vzduchu k ochlazení vestavěných součástí. POZNÁMKA: Z důvodu chlazení vestavěných součástí a zabránění jejich přehřátí se ventilátor počítače spouští automaticky. Zapínání a vypínání vestavěného ventilátoru během normálního používání počítače je tedy normální. |
| (2) Reproduktor | Vydává zvuk. |

Zadní strana



| Součást | Popis |
|---|---|
| (1)  | Konektor RJ-45 (síťový) Slouží k připojení síťového kabelu. |
| (2)  | Porty USB 3.0 (1) Slouží k připojení doplňkových zařízení USB 3.0 a poskytují lepší napájení prostřednictvím sběrnice USB. POZNÁMKA: Další informace o různých typech portů USB naleznete v části Použití zařízení USB na stránce 47 . |
| (3)  | Zásuvka pro bezpečnostní kabel Slouží k připojení doplňkového bezpečnostního kabelu k počítači. POZNÁMKA: Tento bezpečnostní kabel slouží jako odrazující prvek; neoprávněnému použití nebo krádeži však zcela zabránit nedokáže. |
| (4)  | DisplayPort Slouží k připojení volitelného digitálního zobrazovacího zařízení, například monitoru nebo projektoru vyšší třídy. |
| (5)  | Nabíjecí port USB 3.0 Slouží k připojení doplňkového zařízení USB. Pomocí nabíjecího portu USB 3.0 můžete nabíjet také některé modely mobilních telefonů a přehrávačů MP3, a to i v případě, že je počítač vypnut. POZNÁMKA: Nabíjecí port USB (zvaný také napájený port USB) umožňuje napájení zařízení připojených přes port USB. Standardní porty USB nenapájí všechna zařízení USB nebo je napájí slabým proudem. Některá zařízení USB vyžadují napájení a je třeba pro ně použít napájený port USB. POZNÁMKA: Další informace o různých typech portů USB naleznete v části Použití zařízení USB na stránce 47 . |
| (6)  | Konektor napájení Slouží k připojení adaptéru střídavého proudu. |
| (7)  | Kontrolka adaptéru střídavého proudu <ul style="list-style-type: none">Bílá: K počítači je připojen adaptér střídavého proudu. Baterie je zcela nabitá.Oranžová: K počítači je připojen adaptér střídavého proudu. Baterie se nabíjí.Nesvítí: Počítač je napájen z baterie. |

Displej



⚠ UPOZORNĚNÍ: V režimu notebooku neotáčejte displej proti směru hodinových ručiček a nesnažte se otáčet displejem silou, hrozí poškození závěsů displeje.

Přechod z režimu notebooku do režimu tabletu

1. Otočte displej o 180 stupňů po směru hodinových ručiček tak, aby směřoval dozadu.
2. Sklopte displej na klávesnici.

Pro přechod z režimu tabletu do režimu notebooku provedte obrácený postup.

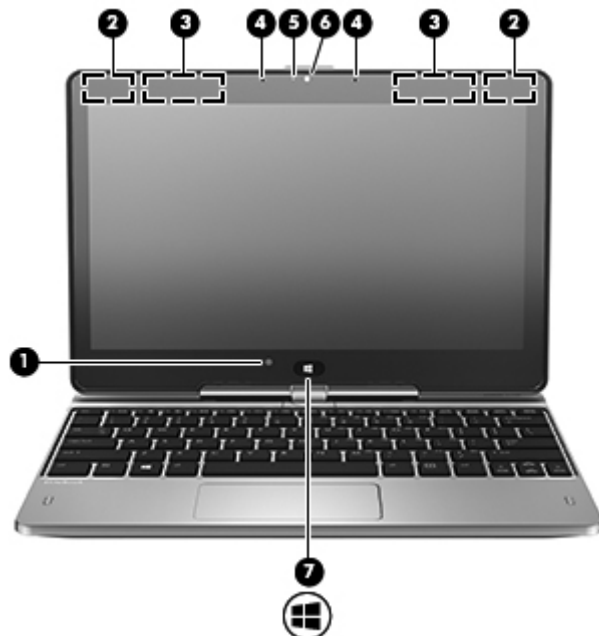



| Součást | Popis |
|---|--|
| (1) Snímač okolního světla | Zvyšuje nebo snižuje jas displeje podle úrovně okolního osvětlení. |
| (2) Antény sítě WLAN (2)* | Odesílají a přijímají signál bezdrátových zařízení na místní bezdrátové síti (WLAN). |
| (3) Antény sítě WWAN (2)* | Odesílají a přijímají signál bezdrátových zařízení v rozlehlých bezdrátových sítích (WWAN). |
| (4) Vestavěné mikrofony (2) | Zaznamenávají zvuk. |
| (5) Kontrolka webové kamery | Svítlí: Webová kamera je používána. |
| (6) Webová kamera | Umožňuje záznam videa a pořizování fotografií. Další informace o použití webové kamery naleznete v aplikaci HP Support Assistant. Chcete-li spustit aplikaci HP Support Assistant, vyberte na Úvodní obrazovce aplikaci HP Support Assistant . |
| (7) Tlačítko Úvodní obrazovka systému Windows | Návrat na Úvodní obrazovku. |

*Antény jsou ukryté v počítači. Abyste dosáhli optimálního přenosu signálu, nezakrývejte oblasti bezprostředně okolo antén. Chcete-li získat informace o směrnících pro bezdrátová zařízení platných pro danou zemi nebo oblast, přejděte do části *Poznámky o předpisech, bezpečnosti a životním prostředí*. Chcete-li zobrazit Uživatelské příručky, vyberte na Úvodní obrazovce aplikaci **HP Support Assistant** a poté vyberte položky **Tento počítač** a **Uživatelské příručky**.

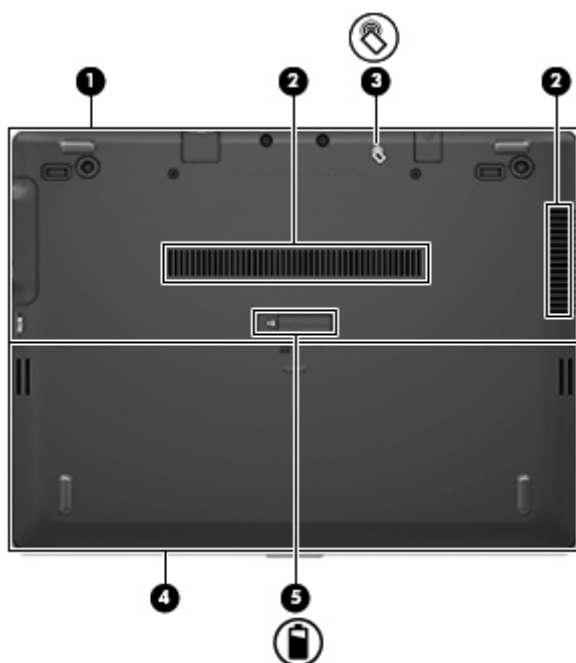
Spodní strana



| Součást | Popis |
|---|--|
| (1) Servisní kryt | Obsahuje pevný disk, zásuvku pro bezdrátový modul LAN, zásuvku pro modul WWAN (pouze vybrané modely) a zásuvky pro paměťové moduly. UPOZORNĚNÍ: Abyste zabránili tomu, že systém nebude reagovat, vyměňujte bezdrátový modul pouze za modul, který je pro použití v počítači schválen úřady, které regulují bezdrátová zařízení ve vaší zemi nebo oblasti. Pokud se po výměně modulů zobrazí výstražná zpráva, obnovte funkce počítače odebráním modulu a potom kontaktujte zákaznickou podporu prostřednictvím aplikace HP Support Assistant. Chcete-li spustit aplikaci HP Support Assistant, vyberte na Úvodní obrazovce aplikaci HP Support Assistant . |
| (2) Ventilační otvory (2) | Umožňují proudění vzduchu k ochlazení vestavěných součástí. POZNÁMKA: Z důvodu chlazení vestavěných součástí a zabránění jejich přehřátí se ventilátor počítače spouští automaticky. Zapínání a vypínání vestavěného ventilátoru během normálního používání počítače je tedy normální. |
| (3)  Anténa technologie NFC (Near Field Communication) | Funkce HP TouchZone umožňuje bezdrátové propojení, komunikaci a přenos dat mezi zařízeními podporujícími technologií NFC. |
| (4) Bateriová pozice | Obsahuje baterii. |
| (5)  Uvolňovací západka krytu bateriové pozice | Slouží k uvolnění krytu baterie z bateriové pozice. |

3 Připojení k síti

Počítač si můžete vzít s sebou kamkoliv na cesty. I doma si však můžete díky připojení ke kabelové nebo bezdrátové síti prohlížet informace uložené na milionech internetových serverů rozmístěných po celém světě. V této kapitole jsou uvedeny užitečné informace týkající se připojení k Internetu.

Připojení k bezdrátové síti

Bezdrátová technologie přenáší data pomocí rádiových vln místo kabelů. Váš počítač může být vybaven některým z následujících bezdrátových zařízení:

- Zařízení bezdrátové místní sítě (WLAN) – připojuje počítač k bezdrátové místní síti (běžně se označuje jako síť Wi-Fi, bezdrátová místní síť nebo WLAN) v kancelářích, v domácnosti a na veřejných místech, jako jsou letiště, restaurace, kavárny, hotely a univerzity. V síti WLAN komunikuje mobilní bezdrátové zařízení počítače s bezdrátovým směrovačem nebo přístupovým bodem bezdrátového připojení.
- Modul HP pro mobilní širokopásmové připojení (pouze vybrané modely) – zařízení pro připojení k rozlehlé bezdrátové síti (WWAN), které umožňuje bezdrátové připojení v mnohem větší oblasti. Operátoři mobilních sítí instalují základnové stanice (podobné vysílačům telefonního signálu) v rámci velkých geografických celků a poskytují tak připojení na celém území regionů či států.
- Zařízení Bluetooth – vytváří osobní síť (PAN), jejíž pomocí se připojuje k ostatním zařízením kompatibilním s technologií Bluetooth, jako jsou počítače, telefony, tiskárny, sluchátka s mikrofonom, reproduktory a fotoaparáty. V síti PAN každé zařízení komunikuje přímo s ostatními zařízeními. Zařízení nesmí být příliš daleko od sebe, obvykle ne více jak 10 metrů.

Další informace o bezdrátové technologii a odkazy na užitečné internetové stránky naleznete v okně Nápověda a podpora. Chcete-li spustit aplikaci HP Support Assistant, vyberte na Úvodní obrazovce aplikaci **HP Support Assistant**.

Použití ovládání bezdrátového připojení

Bezdrátová zařízení v počítači lze ovládat pomocí následujících funkcí:

- tlačítko bezdrátového připojení, spínač bezdrátového připojení nebo klávesa bezdrátového připojení (v této kapitole jsou tyto prvky označovány jednotně jako tlačítko bezdrátového připojení)
- ovládací prvky operačního systému

Použití tlačítka bezdrátového připojení

Počítač je vybaven tlačítkem bezdrátového připojení, jedním nebo více bezdrátovými zařízeními a jednou nebo dvěma kontrolkami bezdrátového připojení, v závislosti na modelu. Všechna bezdrátová zařízení v počítači jsou ve výchozím nastavení povolena a po spuštění počítače svítí (bílá) kontrolka bezdrátového připojení.

Kontrolka bezdrátového připojení slouží k indikaci stavu napájení všech bezdrátových zařízení a neodráží stav jednotlivých zařízení. Pokud je kontrolka bezdrátového připojení bílá, alespoň jedno bezdrátové zařízení je zapnuto. Pokud kontrolka bezdrátového připojení nesvítí, jsou všechna bezdrátová zařízení vypnuta.

 **POZNÁMKA:** U některých modelů je kontrolka bezdrátového připojení oranžová v případě, že jsou vypnuta všechna bezdrátová zařízení.

Jelikož jsou všechna bezdrátová zařízení v počítači ve výchozím nastavení aktivní, můžete použít tlačítko bezdrátového připojení k současnému zapnutí nebo vypnutí všech bezdrátových zařízení.

Použití ovládacích prvků operačního systému

Systém Windows nabízí Centrum síťových připojení a sdílení, které umožňuje nastavit připojení nebo síť, připojit se k síti, spravovat bezdrátové sítě a diagnostikovat a opravovat potíže se sítí.

Používání ovládacích prvků operačního systému:

1. Na úvodní obrazovce napište znak **n** a poté vyberte položku **Nastavení**.
2. Do vyhledávacího pole zadejte příkaz **síť** a **sdílení** a poté vyberte položku **Centrum sítí a sdílení**.

Potřebujete-li získat další informace, spusťte aplikaci HP Support Assistant. Chcete-li spustit aplikaci HP Support Assistant, vyberte na Úvodní obrazovce aplikaci **HP Support Assistant**.

Použití sítě WLAN

Pomocí zařízení WLAN se lze připojit k místní bezdrátové síti, která se skládá z jiných počítačů nebo síťových zařízení vzájemně spojených bezdrátovým směrovačem nebo přístupovým bodem bezdrátového připojení.

 **POZNÁMKA:** Pojmy *bezdrátový směrovač* a *přístupový bod bezdrátového připojení* často označují stejné zařízení.

- Rozsáhlá síť WLAN, například firemní nebo veřejná síť WLAN, obvykle používá přístupové body bezdrátového připojení, které dokážou obsloužit velké množství počítačů a síťových zařízení a dokážou oddělit důležité síťové funkce.
- Síť WLAN v domácnosti nebo malé kanceláři obvykle používá bezdrátový směrovač, který umožňuje připojení několika počítačů pomocí bezdrátového připojení a kabelu, a poskytuje sdílené připojení k Internetu, sdílení tiskárny a souborů bez požadavku na instalaci dalšího hardwaru nebo softwaru.

Pokud chcete na počítači provozovat zařízení WLAN, musíte se připojit k síti WLAN (nabízené poskytovatelem připojení nebo k veřejné nebo firemní síti).

Využití služeb poskytovatele připojení k Internetu

Chcete-li se doma připojit k Internetu, je třeba mít založen účet u poskytovatele internetových služeb (ISP). Pokud si chcete zakoupit služby Internetu a modem, kontaktujte místního poskytovatele služeb připojení k síti Internet. Ten vám pomůže s nastavením modemu, instalací síťového kabelu pro připojení bezdrátového počítače k modemu i s ověřením funkčnosti služby připojení k Internetu.

 **POZNÁMKA:** Poskytovatel připojení k Internetu vám přidělí ID uživatele a heslo pro přístup k Internetu. Tyto informace si poznačte a uložte na bezpečném místě.

Nastavení sítě WLAN

Pro nastavení sítě WLAN a vytvoření připojení k Internetu je třeba následující vybavení:

- Širokopásmový modem (DSL nebo kabelový) **(1)** a služba vysokorychlostního připojení k Internetu pořizená od poskytovatele připojení k Internetu
- Bezdrátový směrovač **(2)** (nutno zakoupit zvlášť)
- Počítač s možností bezdrátového připojení **(3)**

 **POZNÁMKA:** Některé modemy jsou vybaveny vestavěným bezdrátovým směrovačem. Informace o typu vašeho modemu vám poskytne poskytovatel připojení k Internetu.

Na následující ilustraci je příklad konfigurace bezdrátové sítě, která je připojena k Internetu.



Síť je možné postupně rozšiřovat a připojovat do sítě další počítače, které získají přístup k Internetu.

Informace o vytvoření sítě WLAN vám poskytne výrobce směrovače nebo poskytovatel připojení k Internetu.

Konfigurace bezdrátového směrovače

Informace o vytvoření sítě WLAN vám poskytne výrobce směrovače nebo poskytovatel připojení k Internetu.

 **POZNÁMKA:** Doporučujeme, abyste svůj nový počítač s možností bezdrátového připojení nejprve připojili ke směrovači pomocí síťového kabelu dodaného se směrovačem. Jakmile se počítač úspěšně připojí k Internetu, můžete kabel odpojit a poté se k Internetu připojit pomocí bezdrátové sítě.

Ochrana sítě WLAN

Pokud vytváříte síť WLAN nebo se chystáte připojit k existující síti WLAN, vždy zapněte funkce zabezpečení, abyste ochránili síť před neoprávněným přístupem. Síť WLAN na veřejných místech a přístupových bodech, jakými jsou například kavárny a letiště, nemusí mít zabezpečení žádné. Pokud nedůvěřujete zabezpečení přístupového bodu, omezte síťové aktivity pouze na práci s e-maily neobsahujícími důvěrná data a na základní prohlížení internetových stránek.

Bezdrátové signály dosahují mimo síť, proto mohou jiná zařízení WLAN nechráněné signály zachytit. K zabezpečení sítě WLAN můžete učinit tato opatření:

- Používejte bránu firewall.

Brána firewall kontroluje data i žádosti o data, které jsou odesílány do vaší sítě, a blokuje jakékoliv podezřelé položky. Brány firewall jsou k dispozici v softwarových i hardwarových variantách. Některé sítě využívají kombinace obou typů.

- Používejte šifrování bezdrátového přenosu.

Šifrování bezdrátového připojení využívá bezpečnostní nastavení k šifrování a dešifrování dat, která jsou odesílána přes síť. Potřebujete-li získat další informace, spusťte aplikaci HP Support Assistant. Chcete-li spustit aplikaci HP Support Assistant, vyberte na Úvodní obrazovce aplikaci **HP Support Assistant**.

Připojení k síti WLAN

Pro připojení k síti WLAN postupujte dle těchto kroků:

1. Ujistěte se, že zařízení sítě WLAN je zapnuto. Pokud je zařízení zapnuto, kontrolka bezdrátového připojení bude svítit. Pokud kontrolka bezdrátového připojení nesvítí, stiskněte tlačítko bezdrátového připojení.

 **POZNÁMKA:** U některých modelů svítí kontrolka bezdrátového připojení oranžově v případě, že jsou vypnuta všechna bezdrátová zařízení.

2. Na ploše systému Windows klepněte a podržte nebo klikněte na ikonu stavu sítě v oznamovací oblasti na pravé straně hlavního panelu a podržte ji.
3. Vyberte ze seznamu požadovanou síť WLAN.
4. Klikněte na tlačítko **Připojit**.

Pokud je síť WLAN zabezpečená, budete vyzváni k zadání bezpečnostního kódu. Zadejte kód a poté se připojte kliknutím na tlačítko **OK**.

 **POZNÁMKA:** Nejsou-li v seznamu uvedeny žádné sítě WLAN, znamená to, že jste nejspíše mimo dosah bezdrátového směrovače či přístupového bodu.

 **POZNÁMKA:** Pokud nevidíte síť WLAN, ke které se chcete připojit, klikněte pravým tlačítkem na ploše systému Windows na ikonu stavu sítě a poté vyberte položku **Otevřít Centrum síťových připojení a sdílení**. Klikněte na položku **Nastavit nové připojení nebo síť**. Zobrazí se seznam možností, pomocí nichž lze ručně vyhledat síť a připojit se k ní nebo vytvořit nové síťové připojení.

Po vytvoření připojení můžete ověřit název a stav připojení umístěním kurzoru myši na ikonu stavu sítě v oznamovací oblasti na pravé straně hlavního panelu.



POZNÁMKA: Funkční dosah (vzdálenost, kterou může bezdrátový signál urazit) závisí na implementaci sítě WLAN, výrobci směrovače a rušení od ostatních elektronických zařízení nebo stavebních bariér, jako jsou zdi a podlahy.

Použití širokopásmového mobilního připojení HP (pouze vybrané modely)

Širokopásmové mobilní připojení HP umožňuje připojit počítač k Internetu prostřednictvím sítě WWAN. Ta nabízí připojení z více míst a v rozsáhlejších oblastech, než je to možné při použití sítě WLAN. Použití širokopásmového mobilního připojení HP vyžaduje uzavření smlouvy s poskytovatelem síťových služeb (nazývaným též *operátor mobilní sítě*), kterým je ve většině případů operátor provozující síť pro mobilní telefony. Pokrytí signálu pro širokopásmové mobilní připojení HP je podobné pokrytí signálu pro mobilní telefony.

Používání širokopásmového mobilního připojení HP spolu se službami operátora mobilní sítě vám poskytne svobodu neustálého připojení k Internetu, ať už jste na cestách, nebo kdekoli mimo dosah přístupových bodů Wi-Fi. Odkudkoliv tak můžete posílat emaily, připojit se k firemní síti nebo si prohlížet internetové stránky.

Společnost HP podporuje následující technologie:

- HSPA (High Speed Packet Access), která poskytuje přístup do sítí na základě telekomunikačního standardu Globální systém pro mobilní komunikaci (GSM).
- EV-DO (Evolution Data Optimized), která poskytuje přístup k sítím založeným na telekomunikačním standardu Kódový multiplex (CDMA).

Pro aktivaci služby mobilního širokopásmového připojení možná budete potřebovat sériové číslo modulu HP pro mobilní širokopásmové připojení. Sériové číslo je vytištěno na štítku uvnitř bateriové pozice vašeho počítače.

Někteří operátoři mobilní sítě vyžadují použití karty SIM. Karta SIM obsahuje základní informace o uživateli, například osobní identifikační číslo (kód PIN), a také informace o síti. Některé počítače obsahují kartu SIM, která je předem instalována v bateriové pozici. Pokud není karta SIM předem instalována, může být součástí informací o službě širokopásmového mobilního připojení HP, které jsou dodány s vaším počítačem, nebo vám ji může poskytnout operátor mobilní sítě odděleně od počítače.

Pokyny k vložení či vyjmutí karty SIM naleznete v části [Vložení a vyjmutí karty SIM na stránce 19](#) v této kapitole.

Informace o službě širokopásmového mobilního připojení HP a o postupu aktivace služby u vámi preferovaného operátora mobilní sítě naleznete v dokumentaci ke službě širokopásmového mobilního připojení HP přiložené k počítači. Další informace naleznete na stránkách společnosti HP dostupných na adrese <http://www.hp.com/go/mobilebroadband> (pouze pro vybrané oblasti a země).

Vložení a vyjmutí karty SIM

UPOZORNĚNÍ: Abyste zabránili poškození konektorů, používejte při vkládání karty SIM minimální sílu.

Postup vložení karty SIM:

1. Vypněte počítač.
2. Zavřete displej.
3. Odpojte všechna externí zařízení připojená k počítači.
4. Odpojte napájecí kabel ze zásuvky střídavého proudu.
5. Otočte počítač spodní stranou nahoru a položte jej na rovný povrch bateriovou pozicí směrem k vám.
6. Vyjměte baterii.
7. Vložte kartu SIM do zásuvky a jemně ji zatlačte, dokud zcela nezapadne.

POZNÁMKA: Tento počítač používá kartu mikro SIM, která je menší než standardní karta SIM. Standardní kartu SIM nelze do této zásuvky vložit.

POZNÁMKA: Kartu SIM vkládejte do počítače tak, jak je znázorněno na obrázku v bateriové pozici.

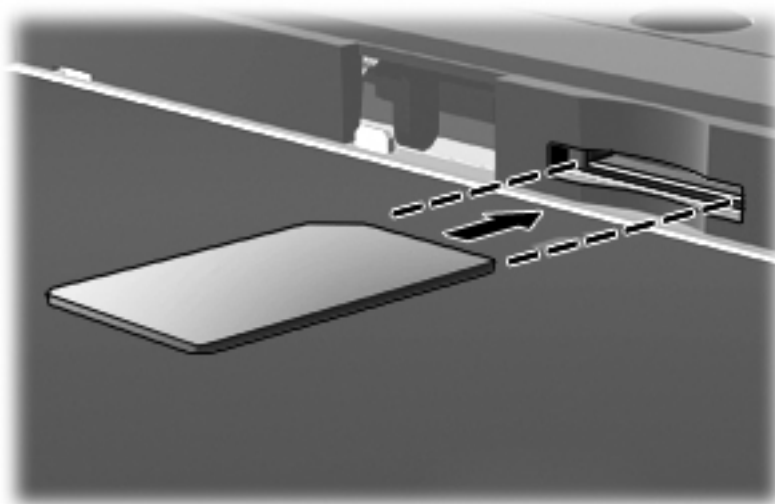

8. Vložte zpět baterii.

POZNÁMKA: Pokud baterii znovu nevložíte, modul HP pro mobilní širokopásmové připojení bude vypnut.

9. Počítač znovu připojte k externímu zdroji napájení.
10. Znovu připojte externí zařízení.
11. Zapněte počítač.

Pokud chcete kartu SIM vyjmout, zatlačte na ni. Karta se uvolní a bude možné ji vytáhnout.

Používání GPS (pouze vybrané modely)

Váš počítač může být vybaven zařízením systému GPS. Satelity GPS dodávají systémům vybaveným GPS informace o pozici, rychlosti a směru.

Další informace naleznete v nápovědě softwaru HP GPS and Location.

Použití bezdrátových zařízení Bluetooth (pouze vybrané modely)

Zařízení Bluetooth poskytuje bezdrátové spojení na krátké vzdálenosti, které nahrazuje spojení kabelem, jenž se tradičně používá ke spojení elektronických zařízení, jako jsou:

- počítače (stolní počítač, přenosný počítač, zařízení PDA)
- telefony (mobilní, bezdrátové, chytré telefony)
- zobrazovací zařízení (tiskárna, fotoaparát)
- zvuková zařízení (sluchátka s mikrofonem, reproduktory)
- myš

Zařízení Bluetooth podporují vytvoření spojení peer-to-peer a umožňují uživateli vytvořit osobní síť (PAN) mezi zařízeními Bluetooth. Informace o konfiguraci a používání zařízení Bluetooth naleznete v nápovědě k softwaru zařízení Bluetooth.

Připojení ke kabelové síti

Existují 2 typy kabelového připojení: připojení k místní síti (LAN) a připojení pomocí modemu. Síť LAN využívá k připojení síťový kabel, který poskytuje mnohem vyšší přenosové rychlosti než telefonní kabel používaný k připojení pomocí modemu. Oba typy kabelů jsou prodávány samostatně.

VAROVÁNÍ! Pro snížení rizika úrazu elektrickým proudem, požáru nebo poškození zařízení nepřipojujte kabel modemu ani telefonní kabel do (síťového) konektoru RJ-45.

Připojení k místní síti (LAN)

Chcete-li připojit počítač přímo k domácímu nebo firemnímu směrovači (a nevyužít tak bezdrátového připojení), použijte konektor sítě LAN.

K připojení k síti LAN je zapotřebí síťový kabel s 8kolíkovým konektorem RJ-45.

Postup připojení síťového kabelu:

1. Zapojte síťový kabel do síťové zásuvky (1) počítače.
2. Zapojte opačný konec síťového kabelu do zásuvky rozvodu sítě LAN (2) nebo směrovači.

POZNÁMKA: Pokud je síťový kabel vybaven obvodem pro potlačení rušení (3), který chrání proti rušení televizním a rádiovým signálem, připojte konec kabelu s tímto obvodem k počítači.

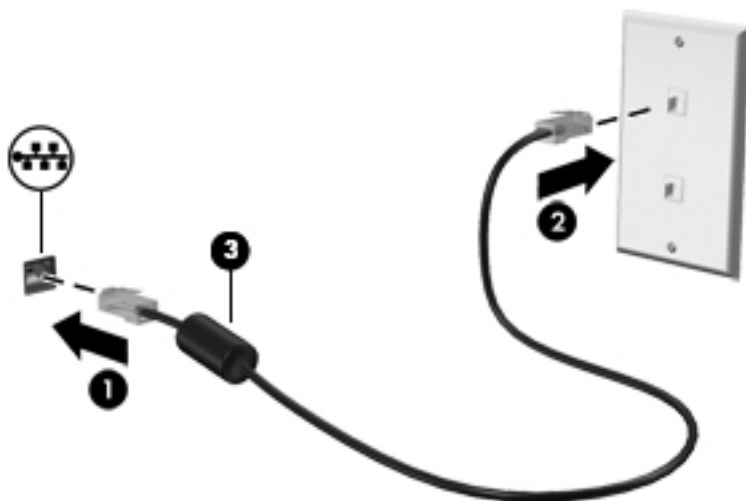

4 Navigace pomocí klávesnice, dotykových gest a polohovacích zařízení

Váš počítač umožňuje snadnou navigaci na obrazovce pomocí dotykových gest (pouze vybrané modely) jako doplněk k použití klávesnice a myši. Dotyková gesta lze použít na zařízení TouchPad nebo dotykové obrazovce vašeho počítače (pouze vybrané modely).

Přečtěte si příručku *Základy práce s operačním systémem Windows 8* dodanou s vaším počítačem. V příručce jsou uvedeny informace o běžných úlohách prováděných s použitím zařízení TouchPad, dotykové obrazovky nebo klávesnice.

U vybraných modelů počítačů jsou k dispozici také speciální akční klávesy nebo klávesové zkratky, které slouží k usnadnění provádění rutinních činností.

Použití polohovacích zařízení



POZNÁMKA: Kromě polohovacích zařízení dodaných s počítačem můžete použít také externí myš USB (prodává se samostatně), kterou připojíte k jednomu z portů USB na počítači.

Nastavení předvoleb polohovacího zařízení

Chcete-li upravit nastavení polohovacích zařízení, například konfiguraci tlačítka, rychlost kliknutí nebo možnosti ukazatele, použijte okno Vlastnosti myši v systému Windows.

Přístup k vlastnostem myši:

- Na úvodní obrazovce napište příkaz `myš`, klikněte na položku **Nastavení** a poté vyberte možnost **Myš**.

Použití zařízení TouchPad

Chcete-li posunout ukazatel, přejeďte po zařízení TouchPad jedním prstem v požadovaném směru. Levé a pravé tlačítko zařízení TouchPad mají stejné funkce jako tlačítka externí myši.

Vypnutí a zapnutí zařízení TouchPad

Pokud chcete zařízení TouchPad vypnout nebo zapnout, dvakrát rychle klepněte na tlačítko pro zapnutí/vypnutí zařízení TouchPad.

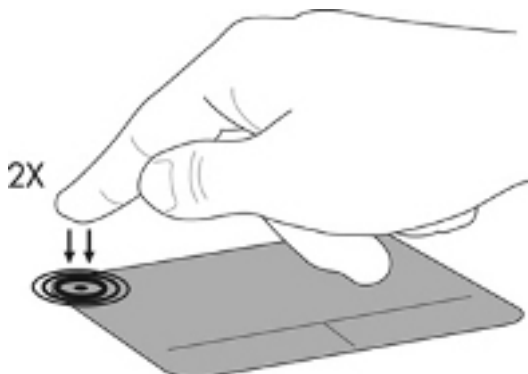

Používání gest zařízení TouchPad

Zařízení TouchPad nebo dotyková obrazovka (pouze vybrané modely) umožňují ovládat pohyb a akce ukazatele na obrazovce pomocí prstů.

 **TIP:** U počítačů s dotykovou obrazovkou lze gesta provádět na obrazovce nebo na zařízení TouchPad. Také lze kombinovat obě možnosti.

Zařízení TouchPad podporuje celou řadu gest. Aktivujte gesta TouchPad tím, že položíte současně dva prsty na zařízení TouchPad.

 **POZNÁMKA:** Gesta zařízení TouchPad nejsou podporována ve všech programech.

1. Na Úvodní obrazovce napište text *myš*, klikněte na položku **Nastavení** a poté vyberte ze seznamu aplikací položku **Myš**.
2. Klikněte na kartu **Nastavení zařízení**, v zobrazeném okně vyberte požadované zařízení a poté klikněte na možnost **Nastavení**.
3. Kliknutím na gesto spustíte ukázkou.

Zapnutí a vypnutí gest:

1. Na Úvodní obrazovce napište text *myš*, klikněte na položku **Nastavení** a poté vyberte ze seznamu aplikací položku **Myš**.
2. Klikněte na kartu **Nastavení zařízení**, v zobrazeném okně vyberte požadované zařízení a poté klikněte na možnost **Nastavení**.
3. Zaškrtněte políčko vedle gesta, které chcete zapnout. Zrušte zaškrtnutí políčka vedle gesta, které chcete vypnout.
4. Klikněte na tlačítko **Použít** a potom na tlačítko **OK**.

Posouvání jedním prstem

Posouvání jedním prstem slouží k pohybu po obrazovce.

- Položte prst na oblast zařízení TouchPad a posuňte prst směrem, kterým chcete posunout ukazatel.

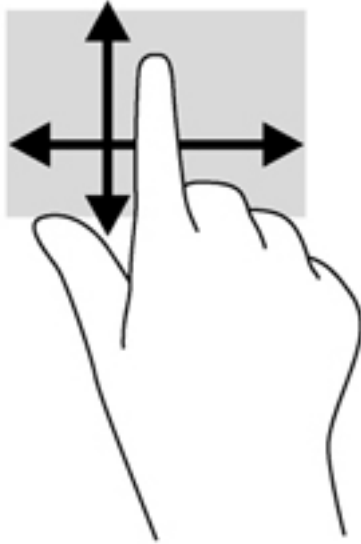

Klepnutí

Chcete-li vybrat obsah na obrazovce, použijte na zařízení TouchPad funkci klepnutí.

- Chcete-li provést výběr, klepněte jedním prstem na oblast zařízení TouchPad. Dvojitým klepnutím otevřete zvolenou položku.



Posouvání

Posouvání se používá pro pohyb nahoru a dolů nebo do stran po stránce nebo obrázku.

- Umístěte dva prsty kousek od sebe na oblast zařízení TouchPad a potom je posuňte nahoru, dolů, doleva nebo doprava.

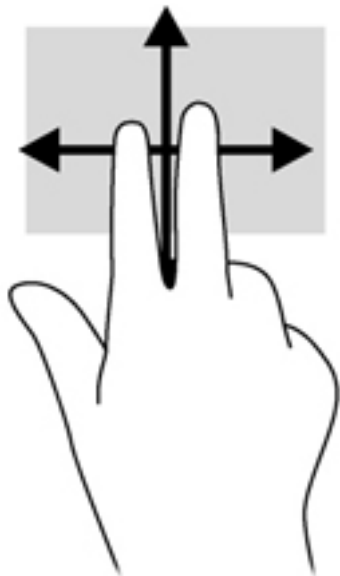

Sevření/roztažení / přibližování

Sevření/roztažení a přibližování umožňují zvětšit, resp. zmenšit obrázky či text.

- Obraz přiblížíte tak, že položíte dva prsty na oblast zařízení TouchPad a poté je posunete směrem od sebe.
- Obraz oddálíte tak, že položíte dva prsty na oblast zařízení TouchPad a poté je posunete k sobě.

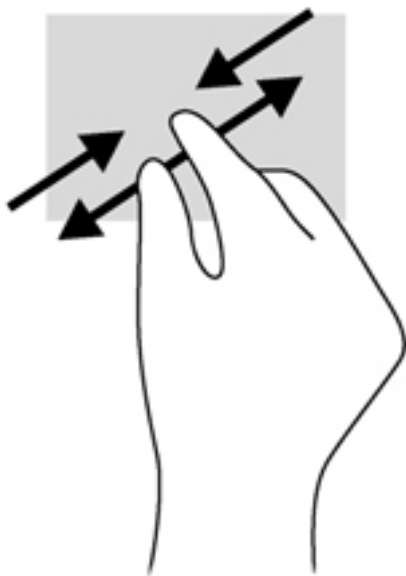

Otáčení (pouze vybrané modely)

Funkce otáčení umožňuje otáčet různé položky, například fotografie.

- Položte levý ukazováček na oblast zařízení TouchPad. Pomocí pravé ruky posuňte ukazováček klouzavým pohybem od dvanáctky na pomyslném ciferníku hodin ke trojce. Chcete-li položku otočit zpět, posuňte ukazováček v opačném směru, od trojky ke dvanáctce.

 **POZNÁMKA:** Otáčení lze použít v určitých aplikacích, ve kterých můžete manipulovat s objektem nebo obrázkem. Otáčení nemusí fungovat pro všechny aplikace.

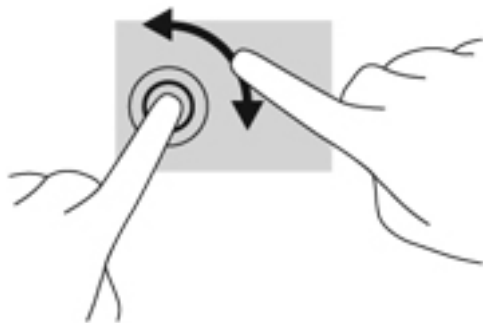

Vytažení z okrajů (pouze vybrané modely)

Vytažení z okrajů umožňuje přístup k panelům nástrojů počítače, které slouží k provádění úloh jako je změna nastavení a vyhledávání nebo používání aplikací.

Vytažení z pravého okraje

Vytažení z pravého okraje slouží k přístupu k ovládacím tlačítkům, která ovládají funkce vyhledávání, sdílení, spuštění aplikací, přístupu k seznamu zařízení a změny nastavení.

- Pro zobrazení ovládacích tlačítek zlehka přejeďte prstem od pravého okraje.

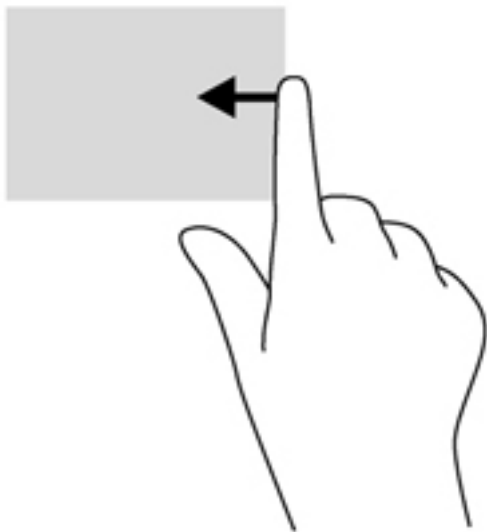

Vytažení z horního okraje

Vytažení z horního okraje slouží k přístupu k aplikacím dostupným na úvodní obrazovce.

 **DŮLEŽITÉ:** Pokud je aktivní nějaká aplikace, funkce gesta horního okraje závisí na aplikaci.

- Pro zobrazení dostupných aplikací prstem zlehka přejeďte od horního okraje.

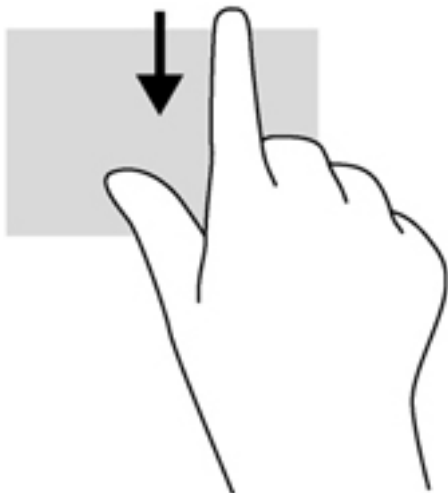

Vytažení z levého okraje

Vytažení z levého okraje zobrazí seznam naposledy otevřených aplikací, takže mezi nimi lze rychle přepínat.



Chcete-li přepnout mezi naposledy otevřenými aplikacemi, přejeďte jemně prstem od levého okraje zařízení TouchPad.

- Vytažením z levého okraje zařízení TouchPad můžete přepínat mezi aplikacemi.



Používání klávesnice

Klávesnice a myš umožňují psát znaky, vybírat položky, posouvat a provádět stejné funkce jako použití dotykových gest. Klávesnice také umožňuje použití akčních kláves a klávesových zkratk sloužících k vykonání konkrétních funkcí.





 **TIP:** Tlačítko s logem Windows  na klávesnici umožňuje rychlý návrat z otevřené aplikace nebo plochy systému Windows na Úvodní obrazovku. Dalším stiskem tlačítka s logem Windows se vrátíte zpět na předchozí obrazovku.

 **POZNÁMKA:** V závislosti na zemi či oblasti může klávesnice vašeho počítače obsahovat jiné klávesy a funkce, než jaké jsou uvedeny v této části.

Použití klávesových zkratk systému Microsoft Windows 8

Systém Microsoft Windows 8 poskytuje zkratky pro rychlé provádění akcí. Některé zkratky vám pomohou s funkcemi systému Windows 8. Akci provedete stiskem tlačítka s logem Windows  v kombinaci s klávesou.

Další informace o klávesových zkratkách systému Windows 8 naleznete v aplikaci HP Support Assistant. Chcete-li spustit aplikaci HP Support Assistant, vyberte na Úvodní obrazovce aplikaci **HP Support Assistant**.

| Klávesová zkratka | Klávesa | Popis |
|---|-----------|---|
|  | | Otevře Úvodní obrazovku. |
|  + c | c | Otevře ovládací tlačítka. |
|  + d | d | Otevře plochu systému Windows. |
|  + tabulátor | tabulátor | Přepíná mezi otevřenými aplikacemi. POZNÁMKA: Pokračujte v tisknutí této kombinace kláves, dokud se neotevře požadovaná aplikace. |
| alt + f4 | f4 | Zavře aktivní aplikaci. |





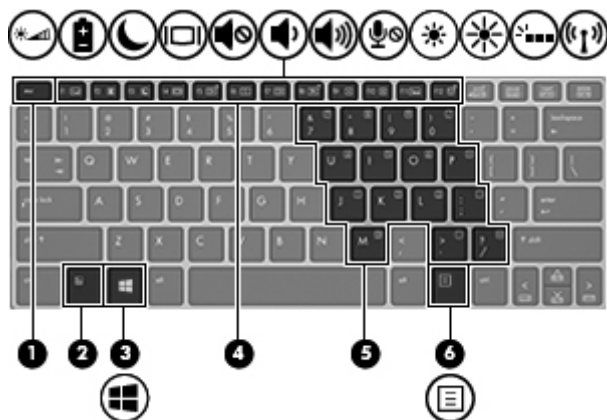



Identifikace klávesových zkratk





Klávesové zkratky jsou kombinace klávesy **fn** (1) a buď klávesy **esc** (2), nebo jedné z funkčních kláves (3).



Využití klávesových zkratk:

- ▲ Krátce stiskněte klávesu **fn** a potom krátce stiskněte druhou klávesu kombinace klávesové zkratky.

| Kombinace klávesové zkratky | Popis |
|--|--|
|  fn+esc | Zobrazí informace o systému |
|  fn+f2 | Zobrazí okno Možnosti napájení. |
|  fn+f3 | Zahájí režim spánku a všechny informace se uloží do paměti systému. Displej a další součásti systému se vypnou a zahájí se úsporný provoz. Chcete-li ukončit režim spánku, krátce stiskněte tlačítko napájení. UPOZORNĚNÍ: Z důvodu snížení rizika ztráty informací uložte před inicializací režimu spánku práci. |
|  fn+f4 | Přepne zobrazení mezi zobrazovacími zařízeními připojenými k systému. Pokud je například k počítači připojen monitor, stisknutím klávesové zkratky fn+f4 se postupně aktivuje displej počítače, monitor a displej počítače současně s monitorem. Většina externích monitorů přijímá obrazové informace z počítače pomocí obrazového standardu VGA. Klávesová zkratka fn+f4 může také přepínat mezi dalšími zařízeními, která přijímají obrazové informace z počítače. |
|  fn+f5 | Ztlumí nebo obnoví zvuk reproduktoru. |
|  fn+f6 | Sníží hlasitost reproduktoru. |
|  fn+f7 | Zvýší hlasitost reproduktoru. |
|  fn+f8 | Ztlumí nebo obnoví vstup mikrofonu. |

| Kombinace klávesové zkratky | Popis |
|---|---|
|  fn+f9 | Snižuje úroveň jasu obrazu. |
|  fn+f10 | Zvyšuje úroveň jasu obrazu. |
|  fn+f11 | Zapíná a vypíná podsvícení klávesnice. POZNÁMKA: V nastavení od výrobce je podsvícení klávesnice zapnuté. Chcete-li prodloužit výdrž baterie, můžete podsvícení klávesnice vypnout. |
|  fn+f12 | Zapne nebo vypne funkci bezdrátového připojení. POZNÁMKA: Toto tlačítko nevytváří bezdrátové připojení. Chcete-li navázat bezdrátové spojení, musí být nastavena bezdrátová síť. |

Používání klávesnic

Počítač je vybaven vestavěnou numerickou klávesnicí nebo integrovanou numerickou klávesnicí. Počítač také podporuje volitelnou externí numerickou klávesnici nebo volitelnou externí klávesnici, která má i numerickou klávesnici.

Použití vestavěné numerické klávesnice

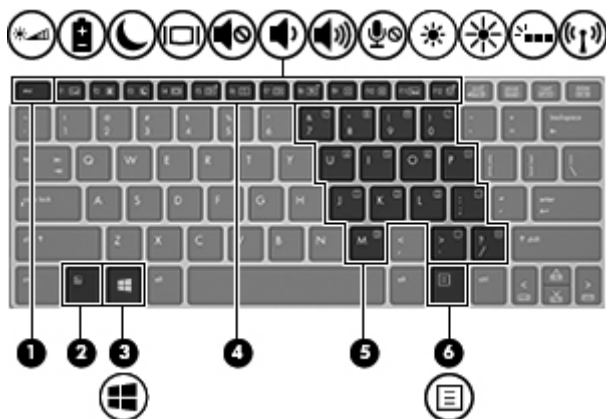

| Součást | Popis |
|------------------------------------|---|
| (2) Klávesa fn | Zapíná a vypíná vestavěnou numerickou klávesnici, pokud je stisknuta v kombinaci s klávesou num lk . POZNÁMKA: Vestavěná numerická klávesnice nebude fungovat, pokud je k počítači připojena externí klávesnice nebo numerická klávesnice. |
| (5) Vestavěná numerická klávesnice | Pokud je klávesnice zapnuta, je možné ji používat stejně jako externí numerickou klávesnici. Každá klávesa na klávesnici vykonává funkci označenou ikonou v pravém horním rohu klávesy. |

Zapnutí a vypnutí vestavěné numerické klávesnice

Vestavěnou numerickou klávesnici zapnete stisknutím kombinace kláves **fn+num lk**. Opětovným stisknutím kombinace kláves **fn+num lk** klávesnici vypnete.



POZNÁMKA: Pokud je k počítači připojena externí klávesnice nebo numerická klávesnice, vestavěná numerická klávesnice je vypnuta.

Přepínání funkcí kláves vestavěné numerické klávesnice

U kláves na vestavěné numerické klávesnici lze dočasně přepínat mezi standardními a číselnými funkcemi:

- Chcete-li použít navigační funkci v době, kdy je numerická klávesnice vypnuta, přidržte klávesu **fn** a současně stiskněte danou klávesu numerické klávesnice.
- Použití kláves na numerické klávesnici jako standardních kláves v době, kdy je numerická klávesnice zapnuta:
 - Malými písmeny můžete psát, pokud přidržíte klávesu **fn**.
 - Chcete-li psát velkými písmeny, stiskněte a přidržte kombinaci kláves **fn+shift**.

Použití externí numerické klávesnice

Činnost kláves na většině externích numerických klávesnic závisí na stavu funkce num lock. (V nastavení od výrobce je funkce num lock vypnuta.) Například:

- Pokud je funkce num lock zapnuta, slouží většina kláves numerické klávesnice k zadávání číslic.
- Pokud je funkce num lock vypnuta, lze klávesy numerické klávesnice obvykle používat jako klávesy se šipkami nebo klávesy page up či page down.

Pokud je funkce num lock na externí klávesnici zapnutá, kontrolka režimu num lock na počítači bude svítit. Pokud je funkce num lock na externí klávesnici vypnutá, kontrolka režimu num lock na počítači bude vypnutá.

Zapnutí nebo vypnutí režimu num lock při práci s externí numerickou klávesnicí:

- ▲ Stiskněte klávesu **num lk** na externí klávesnici, ne na klávesnici počítače.

5 Multimédia

Váš počítač může obsahovat následující:

- integrovaný reproduktor či reproduktory,
- integrovaný mikrofon či mikrofony,
- integrovanou webovou kameru,
- předinstalovaný multimediální software,
- multimediální tlačítka nebo klávesy.

Používání prvků pro ovládání médií

V závislosti na modelu počítače můžete mít k dispozici následující prvky pro ovládání médií, které umožňují přehrát, pozastavit, převinout vpřed nebo převinout zpět mediální soubor:

- tlačítka médií,
- klávesové zkratky médií (určité klávesy stisknuté v kombinaci s klávesou **fn**),
- klávesy pro média.

Zvuk

Počítač HP umožňuje přehrávání hudebních disků CD, stahování a poslouchání hudby, přehrávání zvukových stop z Internetu (včetně rozhlasu), nahrávání zvuku a mixování zvuku a videa za účelem vytvoření multimediálního souboru. Kvalitu zvukové reprodukce můžete navýšit připojením externího zařízení, například sluchátek nebo reproduktorů.

Připojení reproduktorů

Ke svému počítači nebo dokovací stanici můžete prostřednictvím portu USB (nebo zvukového konektoru) připojit kabelové reproduktory.

Bezdrátové reproduktory k počítači připojte podle pokynů výrobce zařízení. Před připojením zvukového zařízení zkontrolujte, že máte nastavenou přiměřenou hlasitost.

Nastavení hlasitosti

V závislosti na modelu počítače můžete nastavit hlasitost pomocí následujících prvků:

- tlačítka hlasitosti,
- klávesové zkratky hlasitosti (určité klávesy stisknuté v kombinaci s klávesou **fn**)
- klávesy pro ovládání hlasitosti.

VAROVÁNÍ! Aby nedošlo k poškození sluchu, před připojením sluchátek nebo náhlavní soupravy snižte hlasitost. Další informace o bezpečnosti naleznete v *Poznámkách o předpisech, bezpečnosti a životním prostředí*. Chcete-li zobrazit Uživatelské příručky, vyberte na Úvodní obrazovce aplikaci **HP Support Assistant** a poté vyberte položky **Tento počítač** a **Uživatelské příručky**.

 **POZNÁMKA:** Hlasitost lze také ovládat prostřednictvím operačního systému a některých programů.

 **POZNÁMKA:** Další informace o ovládacích prvcích hlasitosti na vašem počítači naleznete v části [Seznámení s prvky počítače na stránce 4](#).

Připojení sluchátek

Sluchátka je možné připojit ke konektoru sluchátek na počítači.

Bezdrátová sluchátka k počítači připojte podle pokynů výrobce zařízení.

VAROVÁNÍ! V rámci prevence poškození sluchu před nasazením sluchátek, špuntů (sluchátek) nebo náhlavní soupravy zkontrolujte nastavení hlasitosti. Další informace o bezpečnosti naleznete v *Poznámkách o předpisech, bezpečnosti a životním prostředí*.

Ověření zvukových funkcí v počítači

 **POZNÁMKA:** Nejlepších výsledků při nahrávání dosáhnete, pokud budete mluvit přímo do mikrofonu a budete pořizovat záznam v klidném prostředí.

Chcete-li ověřit funkce zvuku v počítači, postupujte následovně:

1. Na Úvodní obrazovce napište znak **o** a poté vyberte ze seznamu aplikací položku **Ovládací panely**.
2. Vyberte položku **Hardware a zvuk** a poté vyberte položku **Zvuk**.

Když se otevře okno Zvuk, vyberte kartu **Zvuky**. V části **Události programů** vyberte jakoukoliv zvukovou událost, jako je pípnutí nebo alarm, a klikněte na tlačítko **Test**. Měli byste uslyšet zvuk z reproduktorů nebo z připojených sluchátek.

Chcete-li ověřit funkce nahrávání v počítači, postupujte následovně:

1. Na Úvodní obrazovce napište znak **z** a poté vyberte položku **Záznam zvuku**.
2. Klikněte na tlačítko **Spustit záznam** a promluvejte do mikrofonu. Uložte soubor na plochu systému Windows.
3. Spusťte multimediální program a přehrajte záznam.

Zobrazení nebo změna nastavení zvuku v počítači:

1. Na Úvodní obrazovce napište znak **o** a poté vyberte ze seznamu aplikací položku **Ovládací panely**.
2. Vyberte položku **Hardware a zvuk** a poté vyberte položku **Zvuk**.

Webová kamera (pouze vybrané modely)

Některé počítače jsou vybaveny integrovanou webovou kamerou. S předinstalovaným softwarem můžete použít webovou kameru k pořízení fotografie nebo záznamu videa. Můžete zobrazit náhled pořízené fotografie nebo videa a poté soubory uložit.

Software webové kamery umožňuje vyzkoušet následující funkce:

- zachytávání a sdílení videa,
- odesílání videa ve formě datového toku v softwaru pro rychlé zasílání zpráv,
- pořizování statických fotografií.

Správci mohou nastavit úroveň zabezpečení pro aplikaci Face Recognition v průvodci nastavením nástroje Security Manager nebo v konzoli pro správu nástroje HP Client Security. Další informace naleznete v příručce *HP Client Security Getting Started (Začínáme s nástrojem HP Client Security)* (pouze vybrané modely) nebo v nápovědě aplikace Face Recognition. Chcete-li zobrazit Uživatelské příručky, vyberte na Úvodní obrazovce aplikaci **HP Support Assistant** a poté vyberte položky **Tento počítač** a **Uživatelské příručky**. Další informace o používání webové kamery naleznete v nápovědě aplikace.

Video

Váš počítač HP je výkonným video zařízením, které vám umožňuje bez stahování sledovat video z oblíbených stránek a stahovat video a filmy, abyste je mohli ve svém počítači sledovat bez nutnosti připojení k síti.

Zážitek ze sledování videa si můžete ještě vylepšit připojením externího monitoru, projektoru nebo televizoru k jednomu z video portů počítače.

Počítač obsahuje následující externí videoporty:

- DisplayPort

 **DŮLEŽITÉ:** Ujistěte se, zda je externí zařízení připojeno ke správnému portu počítače s použitím správného kabelu. Pokud máte nějaké dotazy, přečtěte si pokyny výrobce zařízení.

 **POZNÁMKA:** Informace o portech videa na počítači naleznete v části [Seznámení s prvky počítače na stránce 4](#).

DisplayPort

Port DisplayPort slouží k připojení počítače k doplňkovému obrazovému nebo zvukovému zařízení, jako je televizor s vysokým rozlišením nebo jiné kompatibilní digitální či zvukové zařízení. Rozhraní DisplayPort poskytuje lepší zobrazení než port pro externí monitor VGA a zlepšuje možnosti digitálního připojení.

 **POZNÁMKA:** Pro přenos obrazového a/nebo zvukového signálu přes port DisplayPort potřebujete kabel DisplayPort (nutno zakoupit zvlášť).

 **POZNÁMKA:** K portu DisplayPort na počítači může být připojeno jedno zařízení DisplayPort. Informace zobrazené na obrazovce počítače mohou být zároveň zobrazeny na zařízení DisplayPort.

Připojení obrazového nebo zvukového zařízení k portu DisplayPort:

1. Zapojte jeden konec kabelu DisplayPort do portu DisplayPort na počítači.



2. Druhý konec kabelu připojte k obrazovému zařízení a poté vyhledejte další informace v pokynech výrobce zařízení.

 **POZNÁMKA:** Při odebírání kabelu zařízení stiskněte západku konektoru a odpojte kabel od zařízení.

6 Řízení spotřeby

 **POZNÁMKA:** Počítač může být vybaven tlačítkem nebo vypínačem napájení. V této příručce je pro všechny tyto ovládací prvky napájení použito pojmenování *tlačítko napájení*.

Vypnutí počítače

 **UPOZORNĚNÍ:** Při vypnutí počítače dojde ke ztrátě neuložených dat.

Příkaz Vypnout ukončí všechny spuštěné programy, včetně operačního systému, a následně vypne displej i počítač.

Počítač vypínejte v následujících situacích:

- Potřebujete vyměnit baterii nebo manipulovat s komponentami uvnitř počítače.
- Pokud připojujete externí hardwarové zařízení, které nelze připojit k portu univerzální sériové sběrnice (USB).
- Počítač nebude používán a bude odpojen od externího zdroje napájení po delší dobu.

I když můžete počítač vypnout tlačítkem napájení, doporučený způsob vypnutí je pomocí příkazu Vypnout systému Windows.

 **POZNÁMKA:** Pokud se počítač nachází v režimu spánku nebo hibernace, je třeba tento režim nejprve ukončit krátkým stisknutím tlačítka napájení.

1. Uložte práci a ukončete všechny spuštěné programy.
2. Na Úvodní obrazovce ukažte do pravého horního nebo pravého dolního rohu.
3. Klikněte na položku **Nastavení**, poté na ikonu **Napájení** a poté na položku **Ukončit operační systém**.

Pokud počítač přestane reagovat a nelze jej vypnout předchozími postupy, zkuste následující nouzová řešení v uvedeném pořadí:

- Stiskněte kombinaci kláves **ctrl+alt+delete**. Klikněte na ikonu **Napájení** a poté na položku **Ukončit operační systém**.
- Přidržte tlačítko napájení alespoň 5 sekund.
- Odpojte počítač od externího napájení.
- U modelů s výměnnou baterií odeberte baterii ze zařízení.

Nastavení možností napájení

Použití úsporných režimů

Režim spánku je povolen v nastavení od výrobce.

Při aktivaci režimu spánku kontrolky napájení zablikají a obsah obrazovky zmizí. Započatá práce se uloží do paměti.

 **UPOZORNĚNÍ:** Aby se omezilo riziko snížení kvality zvuku nebo videa, narušení funkcí přehrávání zvuku nebo videa nebo ztráty dat, neaktivujte režim spánku během čtení nebo zapisování na optický disk nebo na externí kartu médií.

 **POZNÁMKA:** Pokud se počítač nachází v režimu spánku, nelze aktivovat žádný typ síťového připojení ani využívat funkce počítače.

Technologie Intel Rapid Start Technology (pouze vybrané modely)

Technologie Intel Rapid Start Technology (RST) je u vybraných modelů povolena již z výroby. Technologie RST umožňuje rychlé spuštění počítače z nečinnosti.

Technologie RST spravuje možnosti úspory energie následujícím způsobem:

- Spánek – technologie RST umožňuje přechod do režimu spánku. Režim spánku ukončíte stisknutím jakékoliv klávesy, aktivací zařízení TouchPad nebo krátkým stisknutím tlačítka napájení.
- Hibernace – technologie RST aktivuje režim hibernace po určité době nečinnosti v režimu spánku při napájení z baterie nebo externím napájení nebo když baterie dosáhne kritického stavu. Režim hibernace ukončíte a práci na počítači obnovíte stisknutím tlačítka napájení.

 **POZNÁMKA:** Technologii Rapid Start Technology lze zakázat v nástroji Setup Utility (BIOS). Pokud chcete mít možnost aktivovat stav hibernace, musíte povolit uživatelskou hibernaci s použitím nabídky Možnosti napájení. Viz [Povolení a ukončení uživatelem navozené hibernace na stránce 39](#).

Aktivace a ukončení režimu spánku

Je-li počítač zapnutý, můžete režim spánku aktivovat kterýmkoli z následujících způsobů:

- Stiskněte krátce tlačítko napájení.
- Na Úvodní obrazovce ukažte do pravého horního nebo pravého dolního rohu. Jakmile se zobrazí seznam ovládacích tlačítek, klikněte na možnost **Nastavení**, klikněte na ikonu **Napájení** a poté klikněte na možnost **Spánek**.

Chcete-li ukončit režim spánku, krátce stiskněte tlačítko napájení.

Po ukončení režimu spánku se kontrolka napájení rozsvítí a vaše práce se obnoví na obrazovce, kde jste naposledy pracovali.

 **POZNÁMKA:** Pokud jste nastavili, že má být při probuzení požadováno heslo, je třeba před obnovením práce zadat heslo k systému Windows.

Povolení a ukončení uživatelem navozené hibernace

Uživatelskou hibernaci lze povolit v nabídce Možnosti napájení, která také umožňuje změnu dalších nastavení napájení a časových limitů:

1. Na Úvodní obrazovce napište text `napájení`, vyberte položku **Nastavení** a poté vyberte položku **Možnosti napájení**.
2. V levém podokně klikněte na položku **Nastavení tlačítka napájení**.
3. Klikněte na možnost **Změnit nastavení, které nyní není k dispozici**.
4. V oblasti **Po stisknutí tlačítka napájení** vyberte položku **Přepnout do režimu hibernace**.
5. Klikněte na tlačítko **Uložit změny**.

Režim hibernace ukončíte krátkým stisknutím tlačítka napájení. Kontrolky napájení se rozsvítí a vaše práce se obnoví na obrazovce, kde jste naposledy pracovali.



POZNÁMKA: Pokud jste nastavili, že má být při probuzení požadováno heslo, je třeba před obnovením práce zadat heslo k systému Windows.

Použití měřiče napájení a nastavení napájení

Měřič napájení se nachází na pracovní ploše systému Windows. Měřič napájení poskytuje rychlý přístup k nastavení napájení a k zobrazení zbývajících úrovně nabití baterie.

- Chcete-li zobrazit procento zbývajících úrovně nabití baterie a aktuální schéma napájení, přesuňte ukazatel na ploše systému Windows nad ikonu měřiče napájení.
- Chcete-li otevřít okno Možnosti napájení nebo změnit schéma napájení, klikněte na ikonu měřiče napájení a vyberte příslušnou položku ze seznamu. Můžete také na Úvodní obrazovce napsat text `napájení`, vybrat položku **Nastavení** a poté vybrat položku **Možnosti napájení**.

Různé ikony měřiče napájení ukazují, zda je počítač napájen z baterií nebo z externího zdroje. V případě, že baterie dosáhne stavu nízkého nabití nebo kritického stavu, zobrazí se na ikoně zpráva.

Nastavení ochrany heslem při probuzení

Chcete-li, aby počítač při ukončení režimu spánku nebo režimu hibernace požadoval zadání hesla, proveďte tyto kroky:

1. Na Úvodní obrazovce napište text `napájení`, vyberte položku **Nastavení** a poté vyberte položku **Možnosti napájení**.
2. V levém podokně klikněte na možnost **Po probuzení požadovat heslo**.
3. Klikněte na možnost **Změnit nastavení, které nyní není k dispozici**.
4. Klikněte na možnost **Vyžadovat heslo (doporučeno)**.



POZNÁMKA: Pokud potřebujete vytvořit heslo pro uživatelský účet nebo změnit současné heslo, klikněte na možnost **Vytvořit nebo změnit heslo uživatelského účtu** a poté postupujte podle pokynů na obrazovce. Pokud nepotřebujete vytvořit nebo změnit heslo k uživatelskému účtu, přejděte na krok 5.

5. Klikněte na tlačítko **Uložit změny**.

Použití napájení z baterie

 **VAROVÁNÍ!** Za účelem snížení možného bezpečnostního rizika používejte s tímto počítačem pouze baterii dodanou s počítačem, náhradní baterii od společnosti HP nebo kompatibilní baterii zakoupenou u společnosti HP.

Počítač používá napájení z baterie kdykoliv, když není připojen k externímu napájení střídavým proudem. Životnost baterie se mění v závislosti na nastavení řízení spotřeby, programech spuštěných v počítači, jasu displeje, externích zařízeních připojených k počítači a dalších faktorech. Pokud baterii ponecháte v počítači, bude se kdykoli po připojení k externímu zdroji napájení střídavým proudem dobíjet, čímž je chráněna vaše práce v případě výpadku proudu. Pokud počítač obsahuje nabitou baterii a je napájen ze zdroje střídavého proudu pomocí adaptéru střídavého proudu, přepne se v případě odpojení adaptéru střídavého proudu nebo při výpadku proudu z externího zdroje na napájení z baterie.

 **POZNÁMKA:** Jas displeje se po odpojení zdroje střídavého proudu automaticky sníží, aby se prodloužila životnost baterie.

Nalezení dalších informací o baterii

Aplikace HP Support Assistant poskytuje nástroje a informace o baterii. Chcete-li získat informace o baterii, spusťte na Úvodní obrazovce aplikaci **HP Support Assistant** a poté vyberte položku **Baterie a výkon**.

- Nástroj Kontrola baterie ke zjištění výkonu baterie
- Informace o kalibraci, správě napájení a řádné péči a skladování vedoucí k maximálnímu prodloužení výdrže baterie
- Informace o typech, technických údajích, životním cyklu a kapacitě baterií

Přístup k informacím o baterii:

- ▲ Chcete-li získat informace o baterii, spusťte na Úvodní obrazovce aplikaci **HP Support Assistant** a poté vyberte položku **Baterie a výkon**.

Zobrazení zbývajících úrovně nabití baterie

- ▲ Přesuňte ukazatel nad ikonu měřiče napájení v oznamovací oblasti na pravé straně hlavního panelu na ploše systému Windows.

Maximalizace doby vybíjení baterie

Doba vybíjení baterie se liší v závislosti na funkcích, které používáte při napájení z baterie. Maximální doba vybíjení se postupně zkracuje, protože se postupně snižuje kapacita baterie.

Tipy pro maximalizaci doby vybíjení baterie:

- Snižte jas displeje.
- Pokud počítač obsahuje výměnnou baterii, ale počítač se nepoužívá ani se nenabíjí baterie, vyjměte výměnnou baterii.
- Výměnnou baterii uložte na chladném suchém místě.
- V okně Možnosti napájení zvolte nastavení **Spořič energie**.

Správa stavů nízkého nabití baterie

Informace uvedené v této části popisují výstrahy a odezvy systému nastavené výrobcem. Některé výstrahy a odezvy systému na nízkou úroveň nabití baterie je možné změnit v okně Možnosti napájení. Nastavení provedená v okně Možnosti napájení nemají vliv na činnost kontrolky.

Na Úvodní obrazovce napište text `napájení`, vyberte položku **Nastavení** a poté vyberte položku **Možnosti napájení**.

Identifikace stavů nízkého nabití baterie

Pokud je počítač napájen pouze z baterie a ta dosáhne nízké úrovně nabití nebo kritického stavu, nastane následující:

- Kontrolka baterie (pouze vybrané modely) informuje o nízké úrovni nabití baterie nebo o kritickém stavu baterie.

– nebo –

- Měřič napájení v oznamovací oblasti zobrazuje oznámení o nízkém nabití nebo kritickém stavu baterie.



POZNÁMKA: Další informace o měřiči napájení naleznete v části [Použití měřiče napájení a nastavení napájení na stránce 39](#).

Pokud je počítač zapnutý nebo v režimu spánku, zůstane chvíli v režimu spánku a poté se vypne. Veškerá neuložená data budou ztracena.

Řešení stavu nízkého nabití baterie

Řešení stavu nízkého nabití baterie, je-li k dispozici externí zdroj napájení

- ▲ Připojte jedno z následujících zařízení:
 - adaptér střídavého proudu
 - doplňkové dokovací nebo rozšiřující zařízení
 - doplňkový napájecí adaptér zakoupený jako příslušenství u společnosti HP

Řešení stavu nízkého nabití baterie, není-li k dispozici žádný zdroj napájení

Chcete-li vyřešit stav nízkého nabití baterie a nemáte k dispozici žádný zdroj napájení, uložte svou práci a počítač vypněte.

Vložení a vyjmutí baterie



POZNÁMKA: Další informace o použití baterie naleznete v *Referenční příručce notebooku HP*.

Vložení baterie:

1. Otočte počítač spodní stranou nahoru a položte jej na rovný povrch bateriovou pozicí směrem k vám.
2. Zasuňte baterii do bateriové pozice pod úhlem 45 stupňů **(1)**, dokud se neusadí.

Pootočte baterii směrem dolů, dokud se neusadí **(2)**. Uvolňovací západka baterie baterii automaticky zajistí.

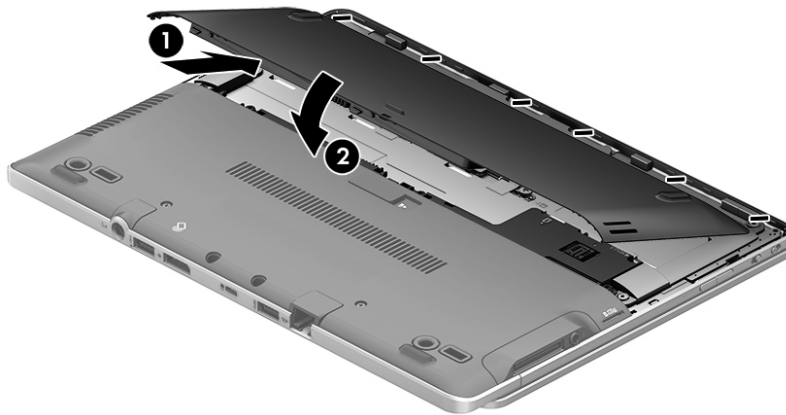

Odebrání baterie:



UPOZORNĚNÍ: Odebrání baterie, která je jediným zdrojem napájení počítače, může vést ke ztrátě dat. Chcete-li zabránit ztrátě dat, uložte svou práci a aktivujte před vyjmutím baterie režim hibernace nebo počítač vypněte prostřednictvím nabídky operačního systému Windows.

1. Otočte počítač spodní stranou nahoru a položte jej na rovný povrch bateriovou pozicí směrem k vám.
2. Posunutím uvolňovací západky baterie **(1)** uvolněte baterii.
3. Vyklopte baterii nahoru a poté ji vyjměte z počítače **(2)**.

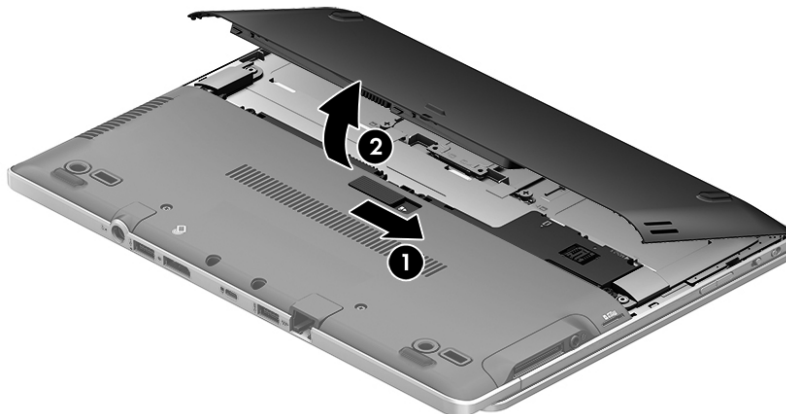

Úspora energie baterií

- Na Úvodní obrazovce napište text *napájení*, vyberte položku **Nastavení** a poté vyberte položku **Možnosti napájení**.
- V okně Možnosti napájení vyberte režim nízké úrovně spotřeby.
- Ukončete nečinné aplikace pracující s modemem a všechna nepoužívaná bezdrátová i kabelová připojení k místní síti LAN.
- Odpojte nepoužívaná externí zařízení, která nejsou připojena k externímu zdroji napájení.
- Ukončete činnost, deaktivujte nebo odeberte nepoužívané externí karty médií.
- Snižte jas obrazovky.
- Před opuštěním své práce aktivujte režim spánku nebo vypněte počítač.

Skladování výměnné baterie

 **UPOZORNĚNÍ:** Chcete-li omezit riziko poškození baterie, nevystavujte ji dlouhodobě vysokým teplotám.

Pokud počítač nebude používán a bude odpojen od externího napájení déle než 2 týdny, vyjměte výměnnou baterii a uložte ji odděleně.

Chcete-li prodloužit životnost skladované baterie, skladujte ji na chladném a suchém místě.

 **POZNÁMKA:** Uloženou baterii byste měli kontrolovat každých 6 měsíců. Pokud je nabití baterie menší než 50 %, nabijte ji dříve, než ji uložíte.

Jestliže byla baterie skladována po dobu jednoho měsíce nebo déle, proveďte před použitím její kalibraci.

Likvidace výměnné baterie

 **VAROVÁNÍ!** Aby nedošlo k požáru nebo popálení, nepokoušejte se baterii rozebírat, rozbíjet nebo propichovat; nezkratujte její elektrické kontakty; nevystavujte ji ohni ani ji nenořte do vody.

Informace o řádné likvidaci baterie najdete v části *Poznámky o předpisech, bezpečnosti a životním prostředí*. Chcete-li zobrazit Uživatelské příručky, vyberte na Úvodní obrazovce aplikaci **HP Support Assistant** a poté vyberte položky **Tento počítač** a **Uživatelské příručky**. Chcete-li získat informace o baterii, spusťte na Úvodní obrazovce aplikaci **HP Support Assistant** a poté vyberte položku **Baterie a výkon**.

Výměna výměnné baterie

Kontrola baterie vás upozorní na výměnu baterie, pokud se interní článek nenabíjí správně, nebo pokud kapacita baterie dosáhne „nízkého“ stavu. Pokud je baterie kryta zárukou společnosti HP, bude v pokynech uveden také identifikátor záruky. V zobrazené zprávě najdete odkaz na stránky společnosti HP, kde naleznete další informace, jak objednat náhradní baterii.

Použití externího zdroje napájení

 **VAROVÁNÍ!** Nenabíjejte baterii počítače na palubě letadla.

 **VAROVÁNÍ!** Ke snížení možných bezpečnostních rizik používejte pouze adaptér střídavého proudu dodaný s počítačem, náhradní adaptér střídavého proudu od společnosti HP nebo kompatibilní adaptér střídavého proudu zakoupený jako příslušenství od společnosti HP.

 **POZNÁMKA:** Informace o připojení k napájení střídavým proudem jsou uvedeny na letáku *Pokyny k instalaci*, který je součástí balení počítače.

Externí napájení střídavým proudem je dodáváno prostřednictvím schváleného adaptéru střídavého proudu nebo doplňkového dokovacího nebo rozšiřujícího zařízení.

K externímu zdroji napájení připojte počítač za některé z následujících podmínek:

- při nabíjení nebo kalibraci baterie
- při instalaci nebo modifikaci systémového softwaru
- při zápisu informací na disky CD, DVD nebo BD (pouze vybrané modely)
- při defragmentaci disku
- při zálohování nebo obnovování

Při připojení počítače k externímu zdroji napájení nastanou tyto události:

- Baterie se začne nabíjet.
- Je-li počítač zapnutý, změní se vzhled ikony měřiče napájení v oznamovací oblasti.

Při odpojení počítače od externího zdroje napájení nastanou tyto události:

- Počítač začne používat napájení z baterie.
- Jas displeje se automaticky sníží, aby se prodloužila životnost baterie.

Testování adaptéru střídavého proudu

Otestujte adaptér střídavého proudu, pokud při připojení k napájení střídavým proudem u počítače zjistíte následující symptomy:

- počítač se nezapíná
- displej se nezapíná
- kontrolky napájení nesvítí

Testování adaptéru střídavého proudu:



POZNÁMKA: Následující pokyny platí pro počítače s výměnnou baterií.

1. Vypněte počítač.
2. Vyměňte baterii z počítače.
3. Připojte adaptér střídavého proudu k počítači a poté do zásuvky střídavého proudu.
4. Zapněte počítač.
 - Pokud se *rozsvítí* kontrolky napájení, adaptér střídavého proudu funguje správně.
 - Pokud zůstanou kontrolky napájení *zhasnuty*, adaptér střídavého proudu nefunguje a měl by být vyměněn.

Informace o zajištění náhradního adaptéru střídavého proudu získáte u podpory.

7 Externí karty a zařízení

Používání čtečky karet médií (pouze vybrané modely)

Doplňkové digitální karty umožňují bezpečné ukládání a snadné sdílení dat. Tyto karty se často používají ve fotoaparátech a zařízeních PDA se záznamem na digitální média a také v jiných počítačích.

Postup určení formátů digitálních paměťových karet, které jsou v počítači podporovány, naleznete v části [Seznámení s prvky počítače na stránce 4](#).

Vložení digitální karty

⚠ UPOZORNĚNÍ: Aby nedošlo k poškození konektorů karty, nepoužívejte při jejím vkládání nadměrnou sílu.

1. Uchopte kartu štítkem nahoru a konektory směrem k počítači.
2. Vsuňte kartu do čtečky karet médií a zatlačte na ni, dokud nezapadne na místo.

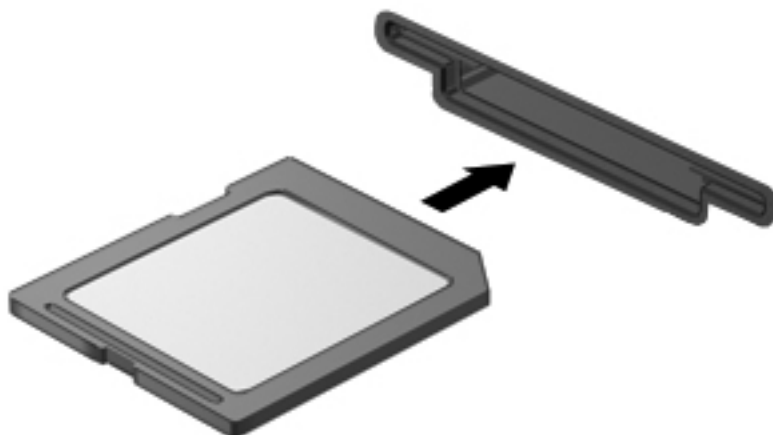

Jakmile vložíte kartu a zařízení je rozpoznáno, ozve se zvuk a může se zobrazit nabídka dostupných možností, které jsou k dispozici.

Odebrání digitální karty

UPOZORNĚNÍ: Chcete-li zabránit ztrátě dat nebo nestabilitě systému, bezpečně odeberte digitální kartu dle následujícího postupu.

1. Uložte data a zavřete všechny programy, které souvisí s digitální kartou.
2. Klikněte na ikonu Bezpečně odebrat hardware v oznamovací oblasti na pravé straně hlavního panelu na ploše systému Windows. Poté postupujte podle pokynů na obrazovce.
3. Zatlačte kartu dovnitř **(1)** a vyjměte ji ze zásuvky **(2)**.

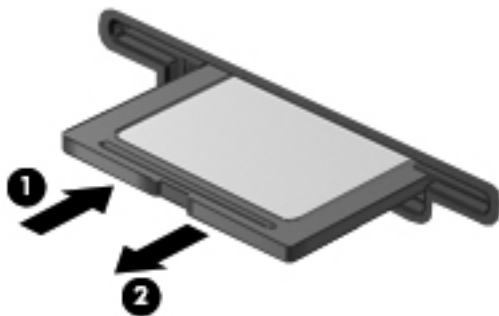

POZNÁMKA: Pokud se karta nevysune sama, ze zásuvky ji vytáhněte.

Použití zařízení USB

Univerzální sériová sběrnice (USB) je hardwarové rozhraní, které lze použít k připojení doplňkových externích zařízení USB, jako například klávesnice, myši, jednotky, tiskárny, skeneru nebo rozbočovače.

Některá zařízení USB mohou vyžadovat další podpůrný software, který je obvykle dodáván spolu se zařízením. Další informace o softwaru pro určité zařízení naleznete v pokynech příslušného výrobce. Tyto pokyny mohou být k dispozici se softwarem, na disku nebo na webových stránkách výrobce.

Počítač je vybaven alespoň 1 portem USB, který podporuje zařízení USB 1.0, 1.1, 2.0 a 3.0. Počítač může být také vybaven nabíjecím portem USB, jenž umožňuje napájení externího zařízení. Volitelné dokovací zařízení nebo rozbočovač USB poskytují další porty USB, které lze použít s počítačem.

Připojení zařízení USB

UPOZORNĚNÍ: Abyste zabránili poškození konektoru USB, používejte při připojování zařízení minimální sílu.

▲ Připojte kabel USB ze zařízení k portu USB.

POZNÁMKA: Následující obrázek se může od počítače mírně lišit.



Jakmile bude zařízení nalezeno, uslyšíte zvukové upozornění.

POZNÁMKA: Při prvním připojení zařízení USB se v oznamovací oblasti zobrazí zpráva, která vás informuje, že bylo zařízení rozpoznáno počítačem.

Odebrání zařízení USB

UPOZORNĚNÍ: Aby nedošlo k poškození konektoru USB, neodpojujte zařízení USB táhnutím za kabel.

UPOZORNĚNÍ: Chcete-li zabránit ztrátě dat nebo nestabilitě systému, bezpečně odeberte zařízení USB dle následujícího postupu.

1. Chcete-li zařízení USB odebrat, uložte data a zavřete všechny programy, které souvisí se zařízením.
2. Na ploše systému Windows klikněte na ikonu Bezpečně odebrat hardware v oznamovací oblasti na pravé straně hlavního panelu a poté postupujte podle pokynů na obrazovce.
3. Odeberte zařízení.

Použití volitelných externích zařízení

 **POZNÁMKA:** Více informací o požadovaném softwaru a ovladačích nebo o tom, který port na počítači použít, naleznete v pokynech od výrobce.

Připojení externího zařízení k počítači:

 **UPOZORNĚNÍ:** Chcete-li předejít poškození zařízení při připojování napájeného zařízení, ujistěte se, že je zařízení vypnuto a napájecí kabel pro napájení střídavým proudem byl vytažen ze zásuvky.

1. Připojte zařízení k počítači.
2. Pokud připojujete napájené zařízení, připojte napájecí kabel zařízení do uzemněné zásuvky poskytující střídavý proud.
3. Vypněte zařízení.

Chcete-li odpojit nenapájené externí zařízení, vypněte zařízení a potom je odpojte od počítače. Chcete-li odpojit napájené externí zařízení, vypněte zařízení, odpojte je od počítače a potom odpojte jeho napájecí kabel střídavého proudu.

Použití doplňkových externích jednotek

Vyměnitelné externí jednotky rozšiřují vaše možnosti ukládání dat a přístupu k nim. Jednotku USB lze přidat připojením k portu USB na počítači.

 **POZNÁMKA:** Externí optické jednotky USB HP by měly být připojeny k napájenému portu USB na počítači.

Mezi jednotky pro rozhraní USB patří tyto druhy:

- disketová jednotka 1,44 MB,
- modul pevného disku,
- externí optická jednotka (CD, DVD nebo Blu-ray),
- zařízení MultiBay.

Používání dokovacího konektoru (pouze vybrané modely)

Konektor pro stolní jednotku připojuje počítač k volitelné stolní jednotce. Doplňková stolní jednotka poskytuje další porty a konektory, které lze použít s počítačem.

 **POZNÁMKA:** Následující obrázek se může od vašeho modelu počítače nebo dokovacího zařízení mírně lišit.

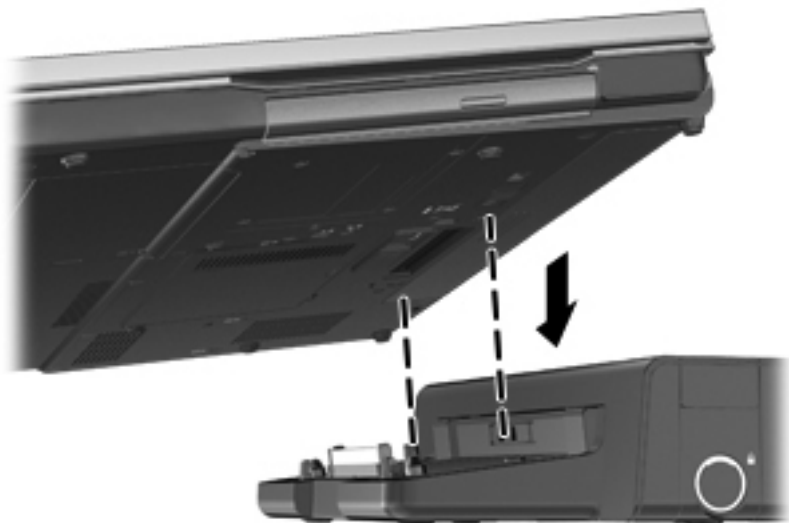

8 Jednotky

Manipulace s diskovými jednotkami

⚠ UPOZORNĚNÍ: Diskové jednotky jsou velmi citlivé a je třeba s nimi manipulovat opatrně. Před manipulací s jednotkami si nejprve přečtete následující bezpečnostní pokyny. Další upozornění jsou uvedena v příslušných pokynech.

Dodržujte tyto pokyny:

- Před přemístěním počítače, ke kterému je připojen externí pevný disk, nejprve aktivujte režim spánku a počkejte, až obsah obrazovky zmizí, případně odpojte externí pevný disk požadovaným způsobem.
- Než začnete manipulovat s diskovou jednotkou, zbavte se elektrostatického náboje tím, že se dotknete nelakovaného kovového povrchu jednotky.
- Nedotýkejte se kolíků konektorů výměnné jednotky nebo počítače.
- Manipulujte s jednotkou opatrně; nepokládejte na ni žádné předměty a neupustěte ji.
- Před odebráním nebo vložením jednotky vypněte počítač. Pokud si nejste jisti, zda je počítač vypnut nebo se nachází v režimu spánku, zapněte jej a potom jej vypněte pomocí operačního systému.
- Nevkládejte jednotku do pozice nadměrnou silou.
- Během zápisu optické jednotky na disk nepoužívejte klávesnici ani s počítačem nijak nemanipulujte. Proces zápisu je citlivý na otřesy.
- Je-li jediným zdrojem napájení baterie, zajistěte před zahájením zápisu na médium její dostatečné nabití.
- Nevystavujte jednotku extrémním teplotám nebo vlhkosti.
- Zabraňte políání jednotky tekutinou. Nepoužívejte na jednotku čisticí přípravky.
- Před vyjmutím jednotky z pozice, přenášením, předáním jednotky k přepravě nebo jejím uskladněním vyjměte z jednotky médium.
- Posíláte-li jednotku poštou, zabalte ji do ochranné bublinkové fólie nebo jiného vhodného obalu a balíček označte štítkem „FRAGILE“.
- Nevystavujte jednotku účinkům magnetického pole. Magnetická pole vyzářují také některá bezpečnostní zařízení, například zařízení pro kontrolu procházejících osob na letištích a ruční detektory. Jezdící pásy na letišti a obdobná bezpečnostní zařízení, která kontrolují příruční zavazadla, využívají místo magnetického pole rentgenové paprsky, které nepoškozují jednotky.

Použití pevných disků

 **UPOZORNĚNÍ:** Zabránění ztrátě dat a narušení stability systému:

Než začnete měnit nebo přidávat paměťový modul či pevný disk, uložte svou práci a vypněte počítač.

Pokud si nejste jisti, zda je počítač vypnutý, zapněte jej stisknutím tlačítka napájení. Potom počítač vypněte prostřednictvím nabídky operačního systému.

Technologie Intel Smart Response Technology (pouze vybrané modely)

Intel® Smart Response Technology (SRT) je funkce ukládání do mezipaměti založená na technologii Intel® Rapid Storage Technology (RST), která výrazně zvyšuje výkonnost počítačového systému. Pokud je počítač vybaven modulem SSD mSATA, technologie SRT umožňuje tento modul používat jako mezipaměť mezi pamětí systému a jednotkou pevného disku. Díky tomu je v počítači využita maximální kapacita pevného disku (nebo svazku RAID) a současně je prostřednictvím modulu SSD zvyšována výkonnost systému.

Pokud přidáváte nebo inovujete pevný disk či se chystáte vytvořit svazek RAID, je třeba dočasně zakázat technologii SRT, vytvořit svazek RAID a poté technologii SRT znovu povolit. Dočasné zakázání technologie SRT:

1. Na Úvodní obrazovce napište text `Intel` a poté vyberte položku **Intel Rapid Storage Technology**.
2. Klikněte na odkaz **Zrychlení** a poté na odkaz **Zakázat zrychlení**.
3. Počkejte na ukončení režimu zrychlení.
4. Klikněte na odkaz **Resetovat na dostupné**.

 **DŮLEŽITÉ:** Při provádění změn režimu pole RAID je třeba dočasně zakázat technologii SRT. Proveďte požadovanou změnu a poté technologii SRT znovu povolte. Pokud tuto funkci dočasně nezakážete, svazky pole RAID nebude možné vytvořit nebo změnit.

 **POZNÁMKA:** Společnost HP nepodporuje použití technologie SRT společně s jednotkami s vlastním šifrováním (SED).

Další informace o použití technologie RAID naleznete v *Uživatelské příručce technologie RAID*. Chcete-li zobrazit Uživatelské příručky, vyberte na Úvodní obrazovce aplikaci **HP Support Assistant** a poté vyberte položky **Tento počítač** a **Uživatelské příručky**.

Sejmutí a nasazení servisního krytu

 **UPOZORNĚNÍ:** Zabránění ztrátě dat a narušení stability systému:

Než začnete měnit nebo přidávat paměťový modul či pevný disk, uložte svou práci a vypněte počítač.

Pokud si nejste jisti, zda je počítač vypnutý nebo v režimu hibernace, zapněte jej stisknutím tlačítka napájení. Potom počítač vypněte prostřednictvím nabídky operačního systému.

Sejmutí servisního krytu

Chcete-li získat přístup k zásuvce paměťového modulu, pevnému disku, štítku s informacemi o předpisech a dalším součástem, sejmete servisní kryt.

Sejmutí servisního krytu:

1. Vyjměte baterii (viz část [Vložení a vyjmutí baterie na stránce 42](#)).
2. Otočte počítač servisní pozicí směrem k sobě, demontujte tři pojistné šrouby umístěné ve středu zařízení a dva šrouby na okraji zařízení (1). Dva šrouby na přední straně zařízení mají pryžové krytky, které je třeba před demontáží šroubů sejmut. Poté demontujte dva šrouby ve středu servisního krytu (2).
3. Před tím, než budete pokračovat, může být třeba odebrat pozici pro kartu micro SD. Servisní kryt odeberte tak, že jej posunete k přední části počítače (3) a zvednete jej (4).

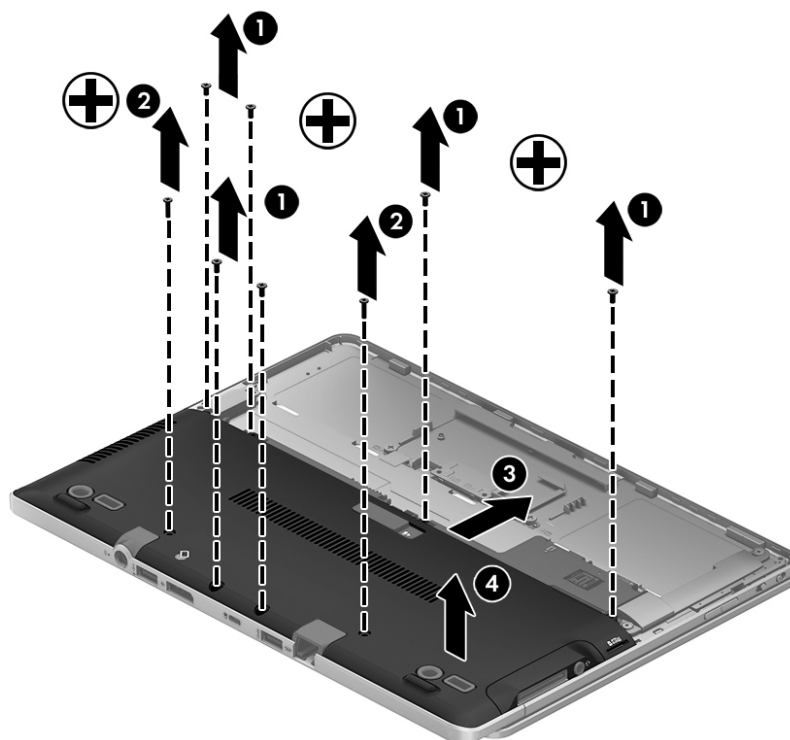

Vrácení servisního krytu

Po zpřístupnění zásuvky paměťového modulu, pevného disku, štítku s informacemi o předpisech a jiných součástích vraťte servisní kryt zpět.

Vrácení servisního krytu:

1. Vraťte servisní kryt na místo (1) a dbejte při tom na jeho správné zarovnání. Poté jej posuňte směrem k bateriové pozici, až zapadne na místo (2).
2. V případě potřeby otočte počítač servisní pozicí směrem k sobě a vraťte na místo pozici pro kartu micro SD. Namontujte zpět tři pojistné šrouby ve středu zařízení a dva šrouby na přední straně (3). Nasadte pryžové krytky na dva šrouby na přední straně. Poté namontujte zpět dva šrouby ve středu servisního krytu (4).

 **POZNÁMKA:** Chcete-li použít volitelný šroub, najdete jej uvnitř servisního krytu.

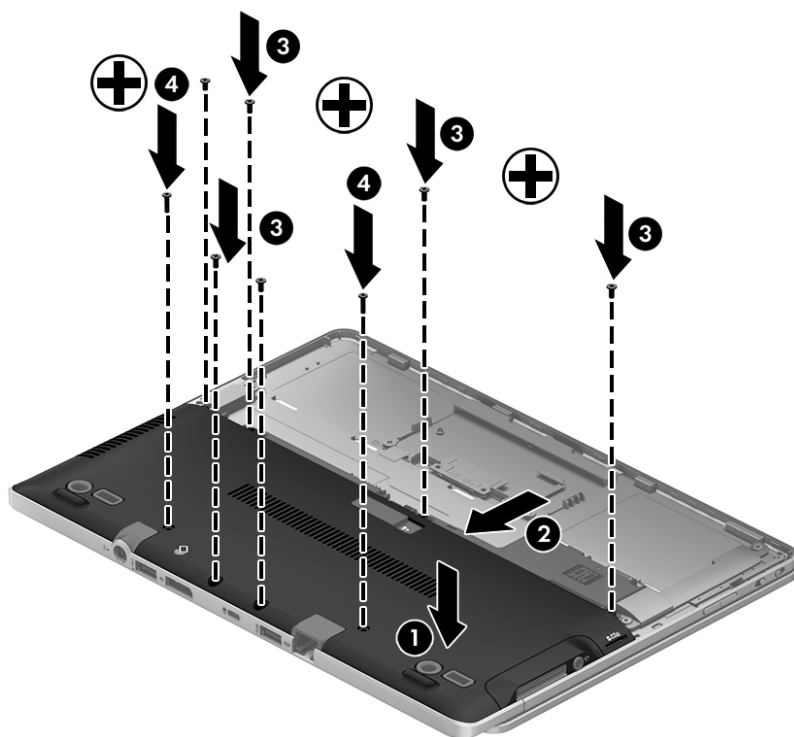

3. Vložte baterii (viz část [Výměna výměnné baterie na stránce 43](#)).

Výměna nebo inovace pevného disku

 **UPOZORNĚNÍ:** Zabránění ztrátě dat a narušení stability systému:

Před vyjmutím pevného disku z pozice nejprve vypněte počítač. Pevný disk neodebírejte, pokud je počítač zapnutý, v režimu spánku nebo v režimu hibernace.

Pokud si nejste jisti, zda je počítač vypnutý, zapněte jej stisknutím tlačítka napájení. Potom počítač vypněte prostřednictvím nabídky operačního systému.

Odebrání pevného disku

Vyjmutí pevného disku:

1. Uložte data a vypněte počítač.
2. Odpojte napájení střídavým proudem a externí zařízení připojená k počítači.
3. Otočte počítač dnem vzhůru a položte jej na rovný povrch.
4. Odeberte baterii a kryt baterie. (Další informace naleznete v kapitole [Výměna výměnné baterie na stránce 43](#))
5. Odeberte kryt servisní pozice. (Další informace naleznete v kapitole [Sejmutí a nasazení servisního krytu na stránce 52](#))
6. Uvolněte 1 šroub pevného disku. Otočte pevný disk do úhlu 45 stupňů a zvedněte jej z pozice pevného disku. Pevný disk je typu SSD ve formátu minikarty a nepodobá se tradičním pevným diskům.

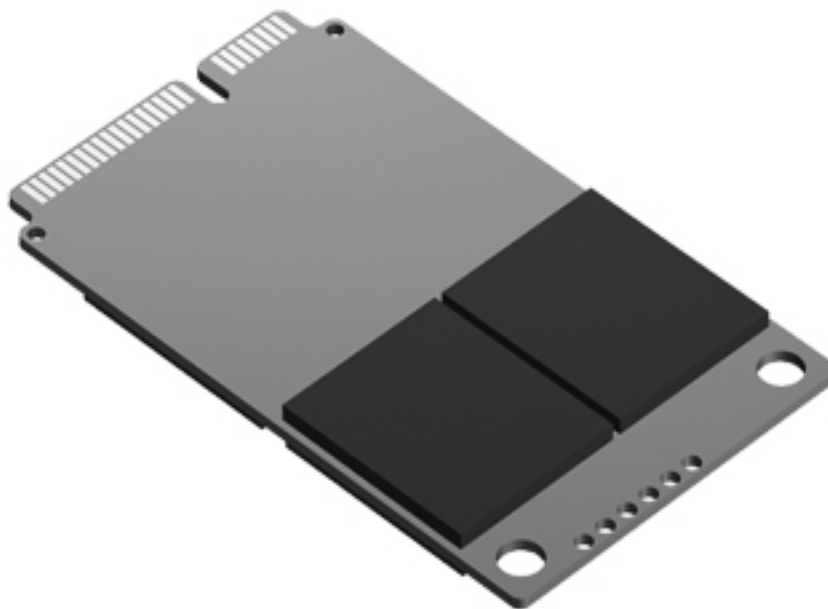

Instalace pevného disku



POZNÁMKA: Váš počítač se může od ilustrace v této kapitole mírně lišit.

Instalace jednotky pevného disku:

1. Vložte pevný disk šikmo do pozice jednotky pevného disku a poté jej zamáčkněte do pozice jednotky pevného disku.
2. Utáhněte šroub pevného disku.
3. Vraťte servisní kryt na místo a dbejte při tom na jeho správné zarovnání. (Viz [Sejmutí a nasazení servisního krytu na stránce 52.](#))
4. Vložte baterii (viz [Výměna výměnné baterie na stránce 43.](#))
5. Připojte k počítači napájení střídavým proudem a externí zařízení.
6. Zapněte počítač.

Zvýšení výkonu pevného disku

Defragmentace disku

Při používání počítače dochází k fragmentaci souborů pevného disku. Software Defragmentace disku spojuje fragmentované části souborů a složek pevného disku, a umožňuje tak efektivnější provoz systému.



POZNÁMKA: Jednotky SSD není třeba defragmentovat.

Po spuštění defragmentace disku bude software pracovat automaticky. V závislosti na velikosti pevného disku a počtu fragmentovaných souborů může dokončení defragmentace disku trvat déle než hodinu. Defragmentaci je vhodné spustit v průběhu noci nebo v jinou dobu, kdy počítač nepotřebujete používat.

Společnost HP doporučuje provádět defragmentaci minimálně jednou měsíčně. Defragmentaci disku můžete nastavit tak, aby se spouštěla jednou za měsíc, ale ručně ji můžete provádět kdykoliv.

Spuštění defragmentace disku:

1. Připojte počítač ke zdroji napájení střídavým proudem.
2. Na **Úvodní obrazovce** napište text **disk**, klikněte na položku **Nastavení** a poté vyberte položku **Defragmentovat disk**.
3. Klikněte na položku **Optimalizovat**.



POZNÁMKA: Systém Windows obsahuje funkci Řízení uživatelských účtů, která zlepšuje zabezpečení počítače. Při instalaci softwaru, spuštění nástrojů nebo změnách nastavení systému Windows můžete být vyzváni k povolení dotyčné akce nebo k zadání hesla. Viz aplikace HP Support Assistant. Chcete-li spustit aplikaci **HP Support Assistant**, vyberte na **Úvodní obrazovce** aplikaci HP Support Assistant.

Další informace naleznete v elektronické nápovědě programu Defragmentace disku.

Vyčištění disku

Program Vyčištění disku vyhledává na pevném disku nepotřebné soubory, které lze bezpečně smazat, a tak pomáhá uvolnit místo na disku a zvýšit výkonnost počítače.

Spuštění programu Vyčištění disku:

1. Na **Úvodní obrazovce** napište text `disk`, klikněte na položku Nastavení a poté vyberte položku **Uvolnit místo na disku odstraněním nepotřebných souborů**.
2. Postupujte podle pokynů na obrazovce.

9 Zabezpečení

Ochrana počítače

Standardní bezpečnostní funkce poskytované operačním systémem Windows a nástrojem Computer Setup (BIOS) pro jiné operační systémy než Windows mohou chránit osobní nastavení a data před různými riziky.

 **POZNÁMKA:** Funkce zabezpečení jsou navrženy tak, aby sloužily jako odrazující prvek. Nemohou však zabránit zneužití nebo odcizení produktu.

 **POZNÁMKA:** Dříve než svůj počítač odešlete do servisu, vytvořte zálohu důvěrných souborů a odstraňte je společně se všemi uloženými hesly.

 **POZNÁMKA:** Některé funkce uvedené v této kapitole nemusí být ve vašem počítači k dispozici.

 **POZNÁMKA:** Počítač podporuje službu Computrace, která v některých oblastech umožňuje bezpečnostní sledování online a získání počítače zpět. Pokud je počítač odcizen, může jej služba Computrace lokalizovat ve chvíli, kdy se neoprávněný uživatel připojí k Internetu. Chcete-li používat službu Computrace, je nutné zakoupit související software a zaregistrovat se. Informace o objednání softwaru Computrace naleznete na webu společnosti HP na adrese <http://www.hpshopping.com>.

 **POZNÁMKA:** Pokud je počítač vybaven webovou kamerou nebo má webovou kameru připojenou a současně je v něm nainstalován software Face Recognition, můžete nastavit zabezpečení pomocí rozpoznávání tváří, které usnadňuje používání počítače a zvyšuje jeho zabezpečení. Informace naleznete v příručce *HP Client Security Getting Started (Začínáme s aplikací HP Client Security)* nebo v nápovědě softwaru Face Recognition.

| Nebezpečí pro počítače | Funkce zabezpečení |
|---|---|
| Neoprávněné používání počítače | Nástroj HP Client Security Manager v kombinaci s heslem, čipovou kartou, bezkontaktní kartou, zaregistrovanými obličejí, zaregistrovanými otisky prstů nebo jinými přihlašovacími údaji pro ověřování |
| Neoprávněný přístup k nástroji Computer Setup (f10) | Heslo správce systému BIOS v nástroji Computer Setup* |
| Neoprávněný přístup k obsahu pevného disku | Heslo DriveLock v nástroji Computer Setup* |
| Neoprávněné spuštění z optické jednotky, disketové jednotky nebo interní síťové karty | Možnosti spuštění v nástroji Computer Setup* |
| Neoprávněný přístup k uživatelskému účtu systému Windows | Uživatelské heslo systému Windows |

| Nebezpečí pro počítače | Funkce zabezpečení |
|--|---|
| Neoprávněný přístup k datům | <ul style="list-style-type: none"> • Software brány Firewall • Aktualizace systému Windows • Drive Encryption for HP Client Security |
| Neoprávněný přístup k nastavení nástroje Computer Setup a dalším informacím identifikace systému | Heslo správce systému BIOS v nástroji Computer Setup* |
| Neoprávněné odpojení počítače | Zásuvka bezpečnostního kabelu (pro připojení doplňkového bezpečnostního kabelu) |

*Nástroj Computer Setup je předem instalovaný nástroj, uložený v paměti ROM, který lze použít, i když operační systém nefunguje nebo není zavedený. K procházení a provádění změn v nástroji Computer Setup můžete použít polohovací zařízení (zařízení TouchPad nebo myš USB) nebo klávesnici.

Používání hesel

Heslo je skupina znaků, které zvolíte k zabezpečení dat v počítači. Podle toho, jak chcete řídit přístup k vašim datům, si můžete nastavit několik druhů hesel. Hesla mohou být nastavena v systému Windows nebo v nástroji Computer Setup pro jiné operační systémy než Windows, který je předinstalován v počítači.

- Heslo nástroje Setup a heslo funkce DriveLock se nastavují v nástroji Setup. Tato hesla jsou spravována systémem BIOS.
- Heslo vestavěného zabezpečení, které je heslem nástroje HP Client Security Manager, je možné povolit v nástroji Computer Setup a poskytnout tak ochranu heslem systému BIOS navíc k jeho normálním funkcím nástroje HP Client Security. Heslo vestavěného zabezpečení se používá s volitelným vestavěným bezpečnostním čipem.
- Hesla systému Windows lze nastavit pouze v operačním systému Windows.
- Pokud zapomenete heslo správce systému BIOS nastavené v nástroji Computer Setup, můžete pro přístup k nástroji použít funkci HP SpareKey.
- Pokud zapomenete uživatelské i hlavní heslo funkce DriveLock nastavené v nástroji Computer Setup, bude pevný disk chráněn těmito hesly trvale uzamčen a nebude možné jej dále používat.

Pro funkci nástroje Computer Setup i pro funkci zabezpečení systému Windows lze použít stejné heslo. Navíc lze stejné heslo použít zároveň u více funkcí nástroje Computer Setup.

Při vytváření a ukládání hesel se řiďte následujícími radami:

- Při vytváření hesel se řiďte požadavky nástroje.
- Zapište si používaná hesla a uložte je na bezpečném místě, které není v blízkosti počítače.
- Hesla neuchovávejte v souboru, který je uložený v počítači.

Následující tabulky obsahují přehled běžně používaných hesel systému Windows a správce systému BIOS a dále obsahují popis jejich funkcí.

Nastavení hesla v systému Windows

| Heslo | Funkce |
|------------------|--|
| Heslo správce* | Zabezpečuje přístup k účtu správce systému Windows. POZNÁMKA: Toto heslo nemůže být použito pro přístup k funkcím nástroje Computer Setup. |
| Heslo uživatele* | Ochrání přístup k uživatelskému účtu systému Windows. |

*Informace o nastavení hesla správce systému Windows nebo hesla uživatele systému Windows získáte po spuštění aplikace HP Support Assistant z Úvodní obrazovky. Chcete-li spustit aplikaci HP Support Assistant, vyberte na Úvodní obrazovce aplikaci **HP Support Assistant**.

Nastavení hesel v nástroji Computer Setup

| Heslo | Funkce |
|---|---|
| BIOS administrator password (Heslo správce systému BIOS)* | Omezuje přístup k nástroji Computer Setup. |
| TPM Embedded Security Device (Vestavěné bezpečnostní zařízení TPM) (pouze vybrané modely) | Available/Hidden (Dostupné / Skryto) <ul style="list-style-type: none">• Pokud je nastaveno heslo správce, můžete vybrat možnost Available (Dostupné).• Pokud vyberete možnost Hidden (Skryto), zařízení TPM není v operačním systému viditelné. |
| TPM Status (Stav zařízení TPM) (pouze vybrané modely) | Enabled/disabled (Povoleno / Zakázáno) <ul style="list-style-type: none">• Pokud není nastaveno heslo správce nebo pokud je položka TPM Security Device (Bezpečnostní zařízení TPM) nastavena na hodnotu Hidden (Skryto), je tato položka skryta.• Tato hodnota odráží aktuální fyzický stav zařízení TPM. Stav je Enabled (Povoleno) nebo Disabled (Zakázáno) podle nastavení položky Embedded Security State (Stav vestavěného zabezpečení). |
| Embedded Security State (Stav vestavěného zabezpečení) (pouze vybrané modely) | No Operation/Disabled/Enabled (Žádná akce / Zakázáno / Povoleno) <ul style="list-style-type: none">• Pokud není nastaveno heslo správce nebo pokud je položka TPM Security Device (Bezpečnostní zařízení TPM) nastavena na hodnotu Hidden (Skryto), je tato položka skryta.• Funkci TPM můžete povolit nebo zakázat.• Při příštím restartu po nastavení funkce TPM je hodnota nastavena na No Operation (Žádná operace). |

| Heslo | Funkce |
|--|---|
| TPM Set to Factory Defaults (Výchozí nastavení zařízení TPM od výrobce) (pouze vybrané modely) | <p data-bbox="879 222 1054 243">No/Yes (Ne / Ano)</p> <ul data-bbox="879 275 1466 638" style="list-style-type: none"> <li data-bbox="879 275 1466 380">• Pokud není nastaveno heslo správce nebo pokud je položka TPM Security Device (Bezpečnostní zařízení TPM) nastavena na hodnotu Hidden (Skryto), je tato položka skryta. <li data-bbox="879 405 1466 638">• Pokud je položka Embedded Security State (Stav vestavěného zabezpečení) nastavena na hodnotu Enabled (Povoleno), vyberte možnost Yes (Ano). Obnoví se nastavení zařízení TPM od výrobce. Poté stiskněte klávesu f10. Nastavení se uloží a nástroj se ukončí. Zobrazí se potvrzovací zpráva s textem Clear the TPM (Vymazat zařízení TPM). Stiskněte klávesu f1, chcete-li resetovat zařízení TPM, nebo klávesu f2, chcete-li akci stornovat. |

*Podrobnosti o každém hesle naleznete v následujících částech.

Správa hesla správce systému BIOS

Chcete-li nastavit, změnit nebo vymazat toto heslo, postupujte následovně:

Nastavení nového hesla správce systému BIOS

1. Zapněte nebo restartujte počítač a stiskněte klávesu **esc** ve chvíli, kdy se v dolní části obrazovky zobrazí zpráva „Press the ESC key for Startup Menu“ (Stiskněte klávesu esc pro vyvolání nabídky při spuštění).
2. Stisknutím klávesy **f10** spustíte nástroj Computer Setup.
3. Pomocí polohovacího zařízení nebo kláves se šipkami vyberte položky **Security** (Zabezpečení) > **Setup BIOS Administrator Password** (Nastavit heslo správce systému BIOS) a poté stiskněte klávesu **enter**.
4. Po vyzvání zadejte heslo.
5. Po vyzvání znovu zadejte heslo pro potvrzení.
6. Chcete-li změny uložit a ukončit nástroj Computer Setup, klikněte na položku **Save** (Uložit) a dále postupujte podle pokynů na obrazovce.

– nebo –

Pomocí kláves se šipkami vyberte položky **File** (Soubor) > **Save Changes and Exit** (Uložit změny a ukončit) a poté stiskněte klávesu **enter**.

Změny se zavedou po restartování počítače.

Změna hesla správce systému BIOS

1. Zapněte nebo restartujte počítač a stiskněte klávesu **esc**, ve chvíli, kdy se v dolní části obrazovky zobrazí zpráva „Press the ESC key for Startup Menu“ (Stiskněte klávesu esc pro vyvolání nabídky při spuštění).
2. Stisknutím klávesy **f10** spustíte nástroj Computer Setup.
3. Pomocí polohovacího zařízení nebo kláves se šipkami vyberte položky **Security** (Zabezpečení) > **Change Password** (Změnit heslo) a poté stiskněte klávesu **enter**.
4. Po vyzvání zadejte aktuální heslo.
5. Po vyzvání znovu zadejte nové heslo pro potvrzení.
6. Jestliže chcete uložit nastavení a ukončit nástroj Computer Setup, klikněte na ikonu **Save** (Uložit) v levé dolní části obrazovky a potom postupujte podle pokynů na obrazovce.

– nebo –

Pomocí kláves se šipkami vyberte položky **File** (Soubor) > **Save Changes and Exit** (Uložit změny a ukončit) a poté stiskněte klávesu **enter**.

Změny se zavedou po restartování počítače.

Odstranění hesla správce systému BIOS

1. Zapněte nebo restartujte počítač a stiskněte klávesu **esc** ve chvíli, kdy se v dolní části obrazovky zobrazí zpráva „Press the ESC key for Startup Menu“ (Stiskněte klávesu **esc** pro vyvolání nabídky při spuštění).
2. Stisknutím klávesy **f10** spustíte nástroj Computer Setup.
3. Pomocí polohovacího zařízení nebo kláves se šipkami vyberte položky **Security** (Zabezpečení) > **Change Password** (Změnit heslo) a poté stiskněte klávesu **enter**.
4. Po vyzvání zadejte aktuální heslo.
5. Po výzvě k zadání nového hesla nechte pole prázdné a poté stiskněte klávesu **enter**.
6. Přečtěte si varování. Pokud chcete pokračovat, zvolte možnost **YES** (Ano).
7. Po výzvě k opakovanému zadání nového hesla nechte pole prázdné a poté stiskněte klávesu **enter**.
8. Jestliže chcete uložit nastavení a ukončit nástroj Computer Setup, klikněte na ikonu **Save** (Uložit) v levé dolní části obrazovky a potom postupujte podle pokynů na obrazovce.

– nebo –

Pomocí kláves se šipkami vyberte položky **File** (Soubor) > **Save Changes and Exit** (Uložit změny a ukončit) a poté stiskněte klávesu **enter**.

Změny se zavedou po restartování počítače.

Zadání hesla správce systému BIOS

Po výzvě **BIOS administrator password** (Heslo správce systému BIOS) zadejte heslo (pomocí stejného typu kláves, které jste použili při jeho nastavení) a poté stiskněte klávesu **enter**. Po třech neúspěšných pokusech o zadání hesla správce systému BIOS je nutné počítač restartovat a akci opakovat.

Použití antivirového softwaru

Pokud používáte počítač pro přístup k e-mailu, síti nebo k Internetu, vystavujete jej počítačovým virům. Počítačové viry mohou znemožnit fungování operačního systému, programů či nástrojů nebo vést k jejich abnormálnímu fungování.

Antivirový software dokáže zjistit většinu virů, zničit je a ve většině případů napravit všechny škody, které způsobily. Aby mohl poskytovat průběžnou ochranu proti nově objeveným virům, musí se antivirový software pravidelně aktualizovat.

Ve vašem počítači může být předinstalován antivirový program. Důrazně doporučujeme používat vhodný antivirový program, aby byl váš počítač plně chráněn.

Potřebujete-li získat další informace o virech, spustte aplikaci HP Support Assistant. Chcete-li spustit aplikaci HP Support Assistant, vyberte na Úvodní obrazovce aplikaci **HP Support Assistant**.

Použití softwaru brány firewall

Brány firewall byly navrženy, aby bránily neoprávněnému přístupu k systému či síti. Brána firewall může být software nainstalovaný v počítači nebo v síti, a/nebo řešení tvořené hardwarem a softwarem.

Můžete si vybrat ze dvou typů bran firewall:

- Hostitelské brány firewall – software, který chrání pouze počítač, v němž je nainstalován.
- Síťové brány firewall – jsou nainstalovány mezi vaším modemem DSL nebo kabelovým modemem a domácí sítí, aby chránily všechny počítače v síti.

Je-li v systému nainstalována brána firewall, všechna příchozí a odchozí data jsou sledována a porovnávána s bezpečnostními kritérii nastavenými uživatelem. Jakákoli data, která tato kritéria nesplňují, jsou blokována.

Ve vašem počítači nebo síťovém vybavení již může být brána firewall nainstalována. Pokud ne, můžete si zvolit některé z řešení brány firewall.



POZNÁMKA: Za určitých okolností může brána firewall blokovat přístup ke hrám využívajícím síť Internet, narušovat síťové sdílení souborů a tiskáren nebo blokovat povolené přílohy elektronické pošty. Pokud chcete tento problém dočasně vyřešit, vypněte bránu firewall, proveďte požadovanou činnost a opět bránu firewall zapněte. Pokud chcete problém vyřešit trvale, změňte konfiguraci brány firewall.

Instalace důležitých bezpečnostních aktualizací



UPOZORNĚNÍ: Společnost Microsoft® rozesílá upozornění týkající se důležitých aktualizací. Pokud chcete ochránit počítač před narušením bezpečnosti a počítačovými viry, instalujte ihned po obdržení varování všechny důležité aktualizace od společnosti Microsoft.

Aktualizace operačního systému a dalšího softwaru mohou být k dispozici až poté, co počítač opustí výrobu. Abyste se přesvědčili, že jsou na počítači nainstalovány všechny dostupné aktualizace, postupujte následovně:

- Co nejdříve po nastavení počítače spusťte nástroj Windows Update.
- Poté spouštějte aplikaci Windows Update pravidelně jednou za měsíc.
- Nové aktualizace pro systém Windows a ostatní programy společnosti Microsoft můžete stahovat ze stránek společnosti Microsoft a prostřednictvím odkazu na aktualizace v aplikaci HP Support Assistant. Chcete-li spustit aplikaci HP Support Assistant, vyberte na Úvodní obrazovce aplikaci **HP Support Assistant**.

Použití softwaru HP Client Security Manager (pouze vybrané modely)

Software HP Client Security Manager je předinstalován ve vybraných modelech počítačů. Tento software lze spouštět prostřednictvím okna Ovládací panely systému Windows. Software poskytuje funkce zabezpečení, které pomáhají chránit před neoprávněným přístupem k počítači, síti a důležitým datům. Další informace naleznete v softwarové nápovědě k aplikaci HP Client Security.

Instalace volitelného bezpečnostního kabelu

 **POZNÁMKA:** Bezpečnostní kabel slouží jako ochranný prvek, nežádoucím použití nebo krádeži však zcela zabránit nedokáže.

 **POZNÁMKA:** Zásuvka pro bezpečnostní kabel na vašem počítači může vypadat mírně odlišně od ilustrace v této části. Umístění zásuvky pro bezpečnostní kabel na vašem počítači je popsáno v části [Seznámení s prvky počítače na stránce 4](#).

1. Otočte bezpečnostní kabel okolo pevně zajištěného objektu.
2. Vložte klíč (1) do zámku kabelu (2).
3. Vložte zámek kabelu do zásuvky bezpečnostního kabelu na počítači (3) a klíčem zamkněte zámek kabelu.

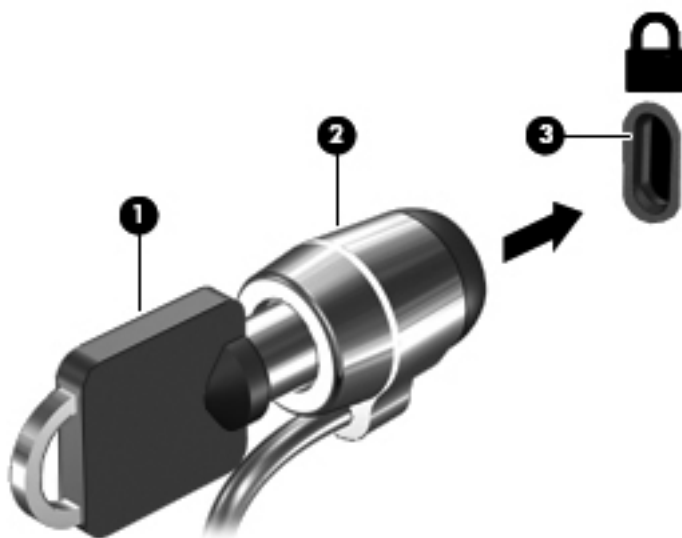

10 Údržba

Přidání nebo výměna paměťového modulu

Počítač obsahuje jednu zásuvku pro paměťový modul. Kapacitu paměti počítače je možné navýšit přidáním paměťového modulu do prázdné zásuvky pro rozšiřující paměťový modul nebo inovací existujícího paměťového modulu v zásuvce pro primární paměťový modul.

VAROVÁNÍ! Chcete-li snížit riziko úrazu elektrickým proudem a poškození zařízení, odpojte před instalací paměťového modulu napájecí kabel a odeberte všechny baterie.

UPOZORNĚNÍ: Elektrostatický výboj může poškodit elektronické součástky. Než začnete pracovat, je třeba se zbavit náboje statické elektřiny tak, že se dotknete uzemněného kovového objektu.

UPOZORNĚNÍ: Zabránění ztrátě dat a narušení stability systému:

Před přidáváním nebo výměnou paměťových modulů vypněte počítač. Paměťový modul nevyjímejte, pokud je počítač zapnutý, v režimu spánku nebo v režimu hibernace.

Pokud si nejste jisti, zda je počítač vypnutý nebo v režimu hibernace, zapněte jej stisknutím tlačítka napájení. Potom počítač vypněte prostřednictvím nabídky operačního systému.

POZNÁMKA: Chcete-li při přidávání druhého paměťového modulu použít dvoukanalovou konfiguraci, je třeba vložit dva stejné paměťové moduly.

POZNÁMKA: Primární paměťový modul je umístěn ve spodní zásuvce pro paměťový modul. Rozšiřující paměťový modul je umístěn v horní zásuvce.

Postup přidání nebo výměny paměťového modulu:

1. Uložte data a vypněte počítač.
2. Odpojte napájení střídavým proudem a externí zařízení připojená k počítači.
3. Odeberte baterii (viz [Výměna výměnné baterie na stránce 43](#)).
4. Sejměte servisní kryt (viz [Sejmutí a nasazení servisního krytu na stránce 52](#)).
5. Pokud vyměňujete paměťový modul, odeberte ten původní:
 - a. Odtáhněte pojistné svorky **(1)** na obou stranách paměťového modulu.

Paměťový modul se vykloní nahoru.

- b. Uchopte paměťový modul za hrany **(2)** a opatrně jej vytáhněte ze zásuvky paměťového modulu.

⚠ UPOZORNĚNÍ: Aby nedošlo k poškození paměťového modulu, uchopte jej pouze za hrany. Nedotýkejte se součástí paměťového modulu.

Z důvodu ochrany uložte odebraný paměťový modul do obalu zajišťujícího ochranu před elektrostatickými výboji.

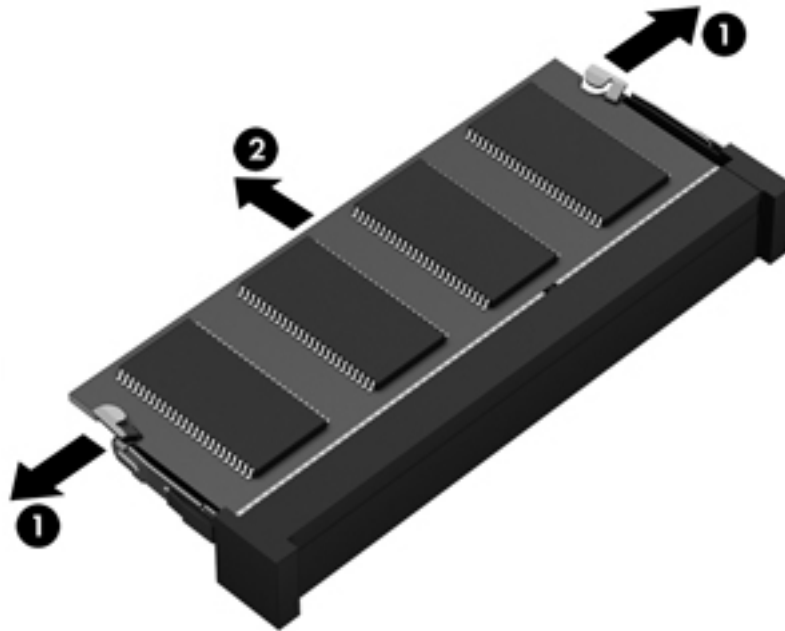

6. Vložení nového paměťového modulu:

⚠ UPOZORNĚNÍ: Aby nedošlo k poškození paměťového modulu, uchopte jej pouze za hrany. Nedotýkejte se součástí paměťového modulu.

- a. Zarovnejte hranu se zářezem **(1)** na paměťovém modulu s výstupkem v zásuvce pro paměťový modul.
- b. Nastavte paměťový modul pod úhlem 45 stupňů k povrchu pozice paměťového modulu a zatlačte modul **(2)** do zásuvky pro paměťový modul (musí zapadnout na místo).

- c. Opatrně zatlačte paměťový modul (3) dolů – tlačte na levou a pravou stranu paměťového modulu, dokud pojistné svorky nezapadnou na určené místo.

⚠ UPOZORNĚNÍ: Chcete-li předejít poškození paměťového modulu, neohýbejte jej.

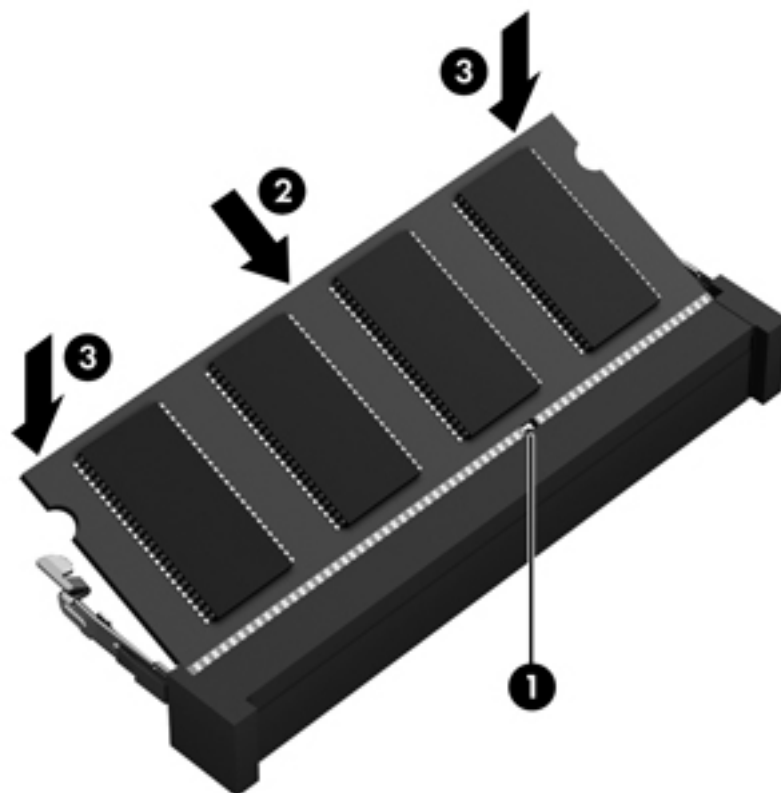

7. Vraťte zpět servisní kryt (viz [Sejmutí a nasazení servisního krytu na stránce 52](#)).
8. Vložte baterii (viz [Výměna výměnné baterie na stránce 43](#)).
9. Připojte k počítači napájení střídavým proudem a externí zařízení.
10. Zapněte počítač.

Čištění počítače

Čisticí produkty

K bezpečnému vyčištění a dezinfekci počítače použijte následující produkty:

- dimethyl benzyl ammonium chlorid v maximální koncentraci 0,3 procenta (například: jednorázové baktericidní kapesníčky. Tyto kapesníčky vyrábí řada společností.)
- tekutý čistič na sklo bez obsahu alkoholu
- voda s mýdlem
- suchá a čistá tkanina nepouštějící vlákna nebo jelenice (antistatická tkanina bez oleje)
- antistatické utěrky

⚠ UPOZORNĚNÍ: Nepoužívejte následující čisticí produkty:

Silná rozpouštědla, např. alkohol, aceton, chlorid amonný, metylenchlorid a uhlovodíky, které nenávratně poškozují povrch počítače.

Materiály pouštějící vlákna, například papírové ubrousky, které mohou poškrábat počítač. Částice nečistot a čisticí prostředky mohou ve škrábancích uvíznout.

Postupy čištění

Chcete-li počítač bezpečně vyčistit, postupujte podle pokynů uvedených v této části.

⚠ VAROVÁNÍ! Úrazům elektrickým proudem nebo poškození součástí předejdete tak, že nebudete počítač čistit zapnutý.

Vypněte počítač.

Odpojte externí napájení.

Odpojte všechna napájená externí zařízení.

⚠ UPOZORNĚNÍ: Nestříkejte čisticí prostředky přímo na povrch počítače. Kapaliny nastříkané na povrch mohou trvale poškodit vnitřní součásti.

Čištění displeje

Opatrně otřete displej pomocí měkkého hadříku, který nepouští vlákna a je navlhčený čisticí látkou na sklo *bez obsahu alkoholu*. Před zavřením displeje se ujistěte, že je displej suchý.

Čištění boků a krytu

K čištění a dezinfekci stran a krytu používejte jemnou tkaninu nepouštějící vlákna nebo jelenici navlhčenou jedním z výše uvedených čisticích prostředků, případně použijte vhodný jednorázový baktericidní kapesníček.

📝 POZNÁMKA: Při čištění krytu počítače používejte krouživé pohyby, abyste napomohli odstranění nečistot a usazenin.

Čištění zařízení TouchPad a klávesnice

 **VAROVÁNÍ!** Chcete-li předejít úrazu elektrickým proudem a poškození vnitřních součástí, nepoužívejte k čištění klávesnice vysavač s nástavcem. Vysavač by mohl znečistit klávesnici smetím z domácnosti.

 **UPOZORNĚNÍ:** Při čištění zařízení TouchPad a klávesnice zabraňte proniknutí tekutin mezi klávesy. Mohlo by dojít k trvalému poškození vnitřních součástí.

- K čištění a dezinfekci zařízení TouchPad a klávesnice používejte jemnou tkaninu nepouštějící vlákna nebo jelenici navlhčenou jedním z výše uvedených čisticích prostředků, případně použijte vhodný jednorázový baktericidní kapesníček.
- Chcete-li předejít uvíznutí kláves a odstranit prach, zbytky papíru a částice z klávesnice, použijte nádobku se stlačeným vzduchem vybavenou nástavcem.

Aktualizace programů a ovladačů

Společnost HP doporučuje pravidelně aktualizovat programy a ovladače. Nejnovější verze programů a ovladačů naleznete na adrese <http://www.hp.com/support>. Můžete se také zaregistrovat, aby vám byla zasílána automatická upozornění na dostupné aktualizace.

Použití nástroje SoftPaq Download Manager

HP SoftPaq Download Manager (SDM) je nástroj, který poskytuje rychlý přístup k informacím o modulech SoftPaq pro podnikové počítače HP bez požadavku na číslo modulu SoftPaq. Pomocí tohoto nástroje můžete snadno vyhledávat moduly SoftPaq, stahovat je a rozbalovat.

SoftPaq Download Manager funguje tak, že ze stránky HP FTP přečte a stáhne soubor z veřejné databáze, který obsahuje číslo modelu a informace SoftPaq. SoftPaq Download Manager vám umožňuje určit jeden nebo více modelů počítače k určení toho, které moduly SoftPaq jsou k dispozici pro stažení.

SoftPaq Download Manager zkontroluje stránku HP FTP, zda na ní nejsou aktualizace databáze a softwaru. Pokud nějaké nalezne, automaticky je stáhne a aplikuje.

Nástroj SoftPaq Download Manager je k dispozici na webu společnosti HP. Pokud chcete použít nástroj SoftPaq Download Manager ke stažení modulů SoftPaq, je třeba nejprve stáhnout a nainstalovat tento program. Otevřete stránku společnosti HP dostupnou na adrese <http://www.hp.com/go/sdm> a podle uvedených pokynů stáhněte a nainstalujte nástroj SoftPaq Download Manager.

Postup stažení modulů SoftPaq:

- ▲ Na Úvodní obrazovce napište znak `s`. V poli pro vyhledávání napište text `softpaq` a poté vyberte položku HP SoftPaq Download Manager. Postupujte dle pokynů a stáhněte moduly SoftPaq.



POZNÁMKA: Pokud budete vyzváni funkcí Řízení uživatelských účtů, klikněte na možnost **Ano**.

11 Zálohování a obnovení

Pro ochranu svých dat používejte nástroje pro zálohování a obnovení systému Windows pro zálohování jednotlivých souborů a složek, pro zálohování celého pevného disku, vytvoření disků pro opravu systému (pouze vybrané modely) pomocí vestavěné optické jednotky (pouze vybrané modely) nebo pomocí doplňkové externí optické jednotky, nebo vytvořte body obnovení systému. V případě selhání systému můžete použít záložní soubory k obnovení obsahu počítače.

Na úvodní obrazovce napište příkaz `obnovit`, klikněte na položku **Nastavení** a poté vyberte ze zobrazeného seznamu požadovanou možnost.

 **POZNÁMKA:** Podrobné pokyny k různým možnostem zálohování a obnovení si můžete vyhledat v příslušných tématech v aplikaci HP Support Assistant. Chcete-li spustit aplikaci HP Support Assistant, vyberte na Úvodní obrazovce aplikaci **HP Support Assistant**.

Pro případ nestability systému společnost HP doporučuje, abyste si postupy obnovení vytiskli a uložili si je k dalšímu použití.

 **POZNÁMKA:** Systém Windows obsahuje funkci Řízení uživatelských účtů, která zlepšuje zabezpečení počítače. Při instalaci softwaru, spouštění nástrojů nebo změnách nastavení systému Windows můžete být vyzváni k povolení dotyčné akce nebo k zadání hesla. Viz aplikace HP Support Assistant. Chcete-li spustit aplikaci HP Support Assistant, vyberte na Úvodní obrazovce aplikaci **HP Support Assistant**.

Zálohování dat

Obnovení po selhání systému je tak úplné, jak je úplná vaše poslední záloha. Média pro opravu systému a první zálohu byste měli vytvořit ihned po počátečním nastavení systému. Jakmile přidáte nový software a datové soubory, měli byste pokračovat v pravidelném zálohování systému, aby byla záloha stále aktuální. Jakmile přidáte nový software a datové soubory. Média pro opravu systému (pouze vybrané modely) se používají ke spuštění počítače a opravě operačního systému v případě jeho nestability nebo selhání. Pokud dojde k selhání, můžete pomocí první a následných záloh obnovit vaše data a nastavení.

Na Úvodní obrazovce napište text `záloha`, klikněte na položku **Nastavení** a poté vyberte položku **Ukládat záložní kopie souborů pomocí služby Historie souborů**.

Data můžete zálohovat na doplňkový externí pevný disk nebo síťovou jednotku.

Při zálohování si dejte pozor na následující:

- Ukládejte osobní soubory do knihovny Dokumenty a pravidelně provádějte zálohy.
- Pravidelně zálohujte šablony uložené v příslušných programech.
- Uložte si vlastní nastavení, která jsou použita v okně, v panelu nástrojů nebo nabídce sejmutím obrázku příslušného nastavení. Snímek obrazovky může ušetřit čas, pokud je třeba předvolby resetovat.

Vytvoření zálohy pomocí nástroje Zálohování a obnovení:

 **POZNÁMKA:** Před zahájením procesu zálohování se ujistěte, že je počítač připojen ke zdroji střídavého proudu.

 **POZNÁMKA:** Proces zálohování může trvat více než hodinu v závislosti na velikosti souborů a rychlosti počítače.

1. Na úvodní obrazovce napište příkaz `obnovit`, klikněte na položku **Nastavení** a poté vyberte ze zobrazeného seznamu požadovanou možnost.
2. Pro nastavení zálohy, vytvoření bitové kopie systému (pouze vybrané modely) nebo vytvoření média pro opravu systému (pouze vybrané modely) postupujte podle pokynů na obrazovce.

Provedení obnovení systému

V případě selhání nebo nestability systému počítač poskytuje k obnově souborů následující nástroje:

- Nástroje pro obnovu systému Windows: Nástroj Zálohování a obnovení systému Windows můžete použít k obnově dat, která jste dříve zálohovali. Můžete také použít nástroj Oprava spuštění systému Windows k opravě potíží, které by mohly systému Windows bránit ve správném spuštění.
- Nástroje obnovení pomocí klávesy **f11**: Nástroje obnovení pomocí klávesy **f11** je možné použít k obnovení původní bitové kopie pevného disku. Bitová kopie obsahuje operační systém Windows a softwarové programy nainstalované výrobcem.

 **POZNÁMKA:** Pokud nemůžete počítač spustit a použít médium pro opravu systému, které jste vytvořili dříve (pouze vybrané modely), musíte si zakoupit médium operačního systému Windows 8, počítač restartovat a opravit operační systém.

Použití nástrojů systému Windows pro obnovu

Obnovení dříve zálohovaných dat:

- ▲ Spustíte aplikaci HP Support Assistant. Chcete-li spustit aplikaci HP Support Assistant, vyberte na Úvodní obrazovce aplikaci **HP Support Assistant**.

Při obnovování informací pomocí nástroje Automatická oprava postupujte následovně:

 **UPOZORNĚNÍ:** Některé možnosti nástroje Automatická oprava zcela vymažou a přeformátují pevný disk. Veškeré soubory, které jste vytvořili, a veškerý software instalovaný na počítači budou trvale odstraněny. Po zformátování proces obnovení obnoví operační systém, ovladače, software a nástroje ze zálohy použité pro obnovení.

1. Pokud je to možné, zálohujte všechny osobní soubory.
2. Je-li to možné, zkontrolujte, zda na disku existují oddíly HP Recovery a Windows.

Na Úvodní obrazovce napište znak **p** a poté vyberte položku **Průzkumník**.

– nebo –

Na Úvodní obrazovce napište znak **p** a poté vyberte položku **Počítač**.

 **POZNÁMKA:** Pokud oddíly Windows nebo HP Recovery nejsou na seznamu, budete muset obnovit operační systém a programy pomocí DVD operačního systému Windows 8 a média *Driver Recovery* (Obnovení ovladačů) (oba nutno zakoupit zvlášť). Další informace naleznete v části [Použití média operačního systému Windows 8 \(prodává se samostatně\) na stránce 74](#).

3. Pokud jsou oddíly Windows a HP Recovery v seznamu uvedeny, restartujte počítač. Po načtení systému Windows stiskněte a podržte klávesu **shift** a současně klikněte na položku **Restartovat**.
4. Vyberte položku **Odstraňování potíží**, poté vyberte položku **Upřesnit možnosti** a poté položku **Automatická oprava**.
5. Postupujte podle pokynů na obrazovce.

 **POZNÁMKA:** Další informace o obnovení dat pomocí nástrojů systému Windows naleznete v příslušných tématech v Nápovědě a podpoře a v aplikaci HP Support Assistant. Chcete-li spustit aplikaci HP Support Assistant, vyberte na Úvodní obrazovce aplikaci **HP Support Assistant**.

Použití nástrojů obnovení pomocí klávesy f11

 **UPOZORNĚNÍ:** Po stisknutí klávesy **f11** se úplně vymaže veškerý obsah pevného disku a pevný disk se znovu zformátuje. Veškeré soubory, které jste vytvořili, a veškerý software instalovaný na počítači, budou trvale odstraněny. Nástroj obnovení pomocí klávesy **f11** znovu nainstaluje operační systém společně s programy i ovladači od společnosti HP, které byly instalovány výrobcem. Software, který nebyl instalován výrobcem, je třeba nainstalovat znovu.

Při obnovování původní bitové kopie pevného disku pomocí klávesy **f11** postupujte následovně:

1. Pokud je to možné, zálohujte všechny osobní soubory.
2. Pokud je to možné, zkontrolujte, zda na disku existuje oddíl HP Recovery: Na Úvodní obrazovce napište znak **p** a poté vyberte položku **Počítač**.



POZNÁMKA: Pokud není oddíl HP Recovery uveden v seznamu, budete muset obnovit operační systém a programy pomocí média operačního systému Windows 8 a média *Driver Recovery* (Obnovení ovladačů) (obě nutno zakoupit zvlášť). Další informace naleznete v části [Použití média operačního systému Windows 8 \(prodává se samostatně\) na stránce 74](#).

3. Pokud oddíl HP Recovery je uveden v seznamu, restartujte počítač a poté stiskněte klávesu **esc** ve chvíli, kdy je ve spodní části obrazovky zobrazena zpráva „Press ESC key for Startup Menu“ (Stisknutím klávesy ESC otevřete nabídku při spuštění).
4. Jakmile se na obrazovce zobrazí zpráva „Press <F11> for recovery“ (Stisknutím F11 provedete obnovu), stiskněte klávesu **f11**.
5. Postupujte podle pokynů na obrazovce.

Použití média operačního systému Windows 8 (prodává se samostatně)

Pokud si chcete objednat DVD operačního systému Windows 8, přejděte na adresu <http://www.hp.com/support>, vyberte svou zemi nebo oblast a postupujte podle pokynů na obrazovce. Disk DVD si můžete také objednat telefonicky u podpory. Kontaktní údaje naleznete v brožuře *Worldwide Telephone Numbers* (Celosvětová telefonní čísla) dodané s počítačem.

UPOZORNĚNÍ: Pokud použijete médium operačního systému Windows 8, celý obsah pevného disku bude vymazán a pevný disk naformátován. Veškeré soubory, které jste vytvořili, a veškerý software instalovaný na počítači, budou trvale odstraněny. Jakmile bude formátování dokončeno, proces obnovy vám pomůže obnovit operační systém společně s ovladači, softwarem a nástroji.

Chcete-li zahájit obnovení pomocí disku DVD operačního systému Windows 8, postupujte následovně:



POZNÁMKA: Tento proces zabere několik minut.

1. Pokud je to možné, zálohujte všechny osobní soubory.
2. Restartujte počítač a vložte disk DVD operačního systému Windows 8 do optické jednotky dříve, než se zavede operační systém Windows.
3. Po výzvě stiskněte kteroukoliv klávesu na klávesnici.
4. Postupujte podle pokynů na obrazovce.

Po dokončení opravy:

1. Vysuňte médium s operačním systémem Windows 8 a vložte médium *Driver Recovery* (Obnovení ovladačů).
2. Nejdříve nainstalujte ovladače hardwaru a poté doporučené aplikace.

Použití funkce Aktualizace systému Windows pro rychlé a snadné obnovení

Pokud počítač nepracuje správně a potřebujete obnovit stabilitu systému, funkce Aktualizace systému Windows vám umožní začít od začátku a zachovat to, co je pro vás důležité.

 **DŮLEŽITÉ:** Funkce Aktualizace odebere všechny tradiční aplikace, které nebyly v systému původně nainstalovány výrobcem.

 **POZNÁMKA:** Během operace Aktualizace bude seznam odebraných tradičních aplikací uložen, abyste získali rychlý přehled o tom, co budete možná chtít znovu nainstalovat. Pokyny k přeinstalaci tradičních aplikací naleznete v aplikaci HP Support Assistant. Chcete-li spustit aplikaci HP Support Assistant, vyberte na Úvodní obrazovce aplikaci **HP Support Assistant**.

 **POZNÁMKA:** Během použití funkce Aktualizace můžete být požádáni o svolení nebo zadání hesla. Další informace naleznete v Nápovědě a podpoře systému Windows. Chcete-li spustit aplikaci HP Support Assistant, vyberte na Úvodní obrazovce aplikaci **HP Support Assistant**.

Spuštění funkce Aktualizace:

1. Na Úvodní obrazovce ukažte do pravého horního nebo dolního rohu obrazovky a zobrazte ovládací tlačítka.
2. Klikněte na položku **Nastavení**.
3. Klikněte na položku **Změnit nastavení počítače** v pravém dolním rohu obrazovky a poté vyberte na obrazovce nastavení počítače položku **Obecné**.
4. V položce **Částečné obnovení počítače, které neovlivní soubory** vyberte volbu **Začněte** a postupujte podle pokynů na obrazovce.

Všechno smazat a přeinstalovat Windows

Někdy je třeba provést podrobné přeformátování počítače nebo odstranit osobní data před tím, než počítač předáte novému uživateli nebo odevzdáte k likvidaci. Postup popsany v této části poskytuje rychlý a jednoduchý způsob návratu počítače do původního stavu. Funkce odstraní z počítače všechna osobní data, aplikace a nastavení, a přeinstaluje systém Windows.

 **DŮLEŽITÉ:** Funkce nezajišťuje zálohování vašich údajů. Před použitím této možnosti vytvořte zálohu všech osobních dat, která chcete zachovat.

Tuto možnost lze spustit pomocí klávesy **f11** nebo z Úvodní obrazovky.

Použití klávesy **f11**:

1. Stiskněte klávesu **f11** během spouštění počítače.
– nebo –
Stiskněte a podržte klávesu **f11** při stisknutí tlačítka napájení.
2. Vyberte položku **Troubleshoot** (Odstraňování potíží) z nabídky Možnosti spuštění.
3. Vyberte položku **Reset your PC** (Obnovit počítač do továrního nastavení) a postupujte podle pokynů na obrazovce.

Použití Úvodní obrazovky:

1. Na Úvodní obrazovce ukažte do pravého horního nebo dolního rohu obrazovky a zobrazte ovládací tlačítka.
2. Klikněte na položku **Nastavení**.
3. Klikněte na položku **Změnit nastavení počítače** v pravém dolním rohu obrazovky a poté vyberte na obrazovce nastavení počítače položku **Obecné**.
4. V položce **Všechno smazat a přeinstalovat Windows** vyberte volbu **Spustit** a postupujte podle pokynů na obrazovce.

Použití nástroje HP Software Setup

Nástroj HP Software Setup můžete použít k opětovné instalaci ovladačů nebo vybraného softwaru, který byl poškozen či odstraněn ze systému.

1. Na Úvodní obrazovce napište text `HP Software Setup` a vyberte **aplikace**.
2. Spustíte nástroj HP Software Setup.
3. Postupujte podle pokynů na obrazovce a přeinstalujte ovladače nebo vybraný software.

12 Nástroj Computer Setup (BIOS) a Advanced System Diagnostics (Rozšířená diagnostika systému)

Použití nástroje Computer Setup

Nástroj Computer Setup neboli BIOS (Basic Input/Output System) ovládá komunikaci mezi všemi vstupními a výstupními zařízeními v systému (např. diskové jednotky, displej, klávesnice, myš a tiskárna). Nástroj Computer Setup obsahuje nastavení typů instalovaných periferních zařízení, pořadí jednotek při spouštění počítače a množství systémové a rozšířené paměti.

 **POZNÁMKA:** Při provádění změn v nástroji Computer Setup buďte maximálně opatrní. Případné chyby mohou vést k nesprávnému fungování počítače.

Spouštění programu Computer Setup

 **POZNÁMKA:** S nástrojem Computer Setup lze použít externí klávesnici nebo myš připojenou k portu USB, jen pokud je aktivována podpora starších verzí rozhraní USB.

Postup spuštění nástroje Computer Setup:

1. Zapněte nebo restartujte počítač a stiskněte klávesu **esc**, zatímco je v dolní části obrazovky zobrazena zpráva „Press the ESC key for Startup Menu“ (Pro zobrazení nabídky při spuštění stiskněte klávesu ESC).
2. Stisknutím klávesy **f10** spustíte nástroj Computer Setup.

Procházení a výběr položek v nástroji Computer Setup

Postup procházení a výběru položek v nástroji Computer Setup:

1. Zapněte nebo restartujte počítač a stiskněte klávesu **esc**, zatímco je v dolní části obrazovky zobrazena zpráva „Press the ESC key for Startup Menu“ (Pro zobrazení nabídky při spuštění stiskněte klávesu ESC).
 - Pro výběr nabídky nebo položky nabídky použijte klávesu **tab** a klávesy se šipkami a poté stiskněte **enter**, nebo použijte polohovací zařízení pro kliknutí na položku.
 - Chcete-li zobrazený obsah posunout nahoru nebo dolů, klepněte v pravé horní části obrazovky na šipku nahoru nebo dolů anebo použijte klávesu se šipkou nahoru či klávesu se šipkou dolů.
 - Chcete-li zavřít dialogová okna a zobrazit hlavní obrazovku nástroje Computer Setup, stiskněte klávesu **esc** a dále postupujte podle instrukcí na obrazovce.



POZNÁMKA: K procházení a provádění změn v nástroji Computer Setup můžete použít polohovací zařízení (zařízení TouchPad nebo myš USB) nebo klávesnici.

2. Stisknutím klávesy **f10** spustíte nástroj Computer Setup.

Chcete-li nástroj Computer Setup ukončit, zvolte jeden z následujících způsobů:

- Ukončení nástroje Computer Setup bez uložení provedených změn:

Klikněte na ikonu **Exit** (Ukončit) v levém dolním rohu obrazovky a poté postupujte podle pokynů na obrazovce.

– nebo –

Pomocí klávesy **tab** a kláves se šipkami vyberte **File** (Soubor) > **Ignore Changes and Exit** (Ignorovat změny a ukončit) a poté stiskněte **enter**.

- Ukončení nástroje Computer Setup s uložením provedených změn:

Klikněte na ikonu **Save** (Uložit) v levém dolním rohu obrazovky a poté postupujte podle pokynů na obrazovce.

– nebo –

Pomocí klávesy **tab** a kláves se šipkami vyberte **File** (Soubor) > **Save Changes and Exit** (Uložit změny a ukončit) a poté stiskněte **enter**.

Změny se zavedou po restartování počítače.

Obnovení výchozích nastavení v nástroji Computer Setup



POZNÁMKA: Obnovení výchozích nastavení nezmění režim pevného disku.

Postup obnovení výchozích hodnot u všech nastavení nástroje Computer Setup:

1. Zapněte nebo restartujte počítač a stiskněte klávesu **esc**, zatímco je v dolní části obrazovky zobrazena zpráva „Press the ESC key for Startup Menu“ (Pro zobrazení nabídky Startup stiskněte klávesu ESC).
2. Stisknutím klávesy **f10** spustíte nástroj Computer Setup.

3. Pomocí polohovacího zařízení nebo kláves se šipkami vyberte položky **File** (Soubor) > **Restore Defaults** (Obnovit výchozí).
4. Postupujte podle pokynů na obrazovce.
5. Pokud chcete uložit změny a opustit Computer Setup, klikněte na ikonu **Save** (Uložit) v levém dolním rohu obrazovky a poté postupujte podle pokynů na obrazovce.

– nebo –

Pomocí kláves se šipkami vyberte položky **File** (Soubor) > **Save Changes and Exit** (Uložit změny a ukončit) a poté stiskněte klávesu **enter**.

Změny se zavedou po restartování počítače.



POZNÁMKA: Při obnově výchozího nastavení výrobce se nezmění stávající heslo a nastavení zabezpečení.

Aktualizace systému BIOS

Aktuální verze systému BIOS může být dostupná na webových stránkách společnosti HP.

Většina aktualizací systému BIOS na webu společnosti HP je zabalena v komprimovaných souborech zvaných *SoftPaq*.

Některé stažené balíčky obsahují soubor s názvem Readme.txt, který obsahuje informace týkající se instalace souboru a odstraňování problémů s ním spojených.

Určení verze systému BIOS

Chcete-li zjistit, zda je k dispozici novější verze systému BIOS, než je verze aktuálně nainstalovaná v počítači, potřebujete znát verzi nainstalovaného systému BIOS.

Informace o verzi systému BIOS (označované též jako *ROM date* (Datum paměti ROM) a *System BIOS* (Systém BIOS)) lze zobrazit pomocí kombinace kláves **fn+esc** (pokud je spuštěn systém Windows) nebo pomocí nástroje Computer Setup.

1. Spusťte nástroj Computer Setup.
2. Pomocí polohovacího zařízení nebo kláves se šipkami vyberte položky **File** (Soubor) > **System Information** (Systémové informace).
3. Chcete-li ukončit nástroj Computer Setup bez uložení změn, klikněte na ikonu **Exit** (Ukončit) v levé dolní části obrazovky a potom postupujte podle pokynů na obrazovce.

– nebo –

Pomocí klávesy **tab** a kláves se šipkami vyberte **File** (Soubor) > **Ignore Changes and Exit** (Ignorovat změny a ukončit) a poté stiskněte **enter**.

Stažení aktualizace systému BIOS

 **UPOZORNĚNÍ:** Aby se zabránilo poškození počítače či neúspěšné instalaci, stáhněte a nainstalujte aktualizaci systému BIOS pouze tehdy, pokud je počítač připojený ke spolehlivému externímu zdroji napájení pomocí adaptéru střídavého proudu. Nestahujte ani neinstalujte aktualizace systému BIOS, pokud je počítač napájen z baterie, připojen k doplňkovému dokovacím zařízení nebo pokud je připojen k doplňkovému zdroji napájení. Při stahování a instalaci postupujte podle těchto pokynů:

Neodpojujte počítač od napájení vytažením napájecího kabelu ze zásuvky.

Nevypínejte počítač ani neaktivujte režim spánku.

Nevkládejte, nevyjímejte, nepřipojujte ani neodpojujte žádné zařízení a kabely.

1. Na Úvodní obrazovce vyberte aplikaci HP Support Assistant.
2. Vyberte položky **Aktualizace a optimalizace** a poté **Vyhledat aktualizace softwaru HP**.
3. V oblasti pro stahování postupujte dle těchto kroků:
 - a. Najděte aktualizaci systému BIOS, která je novější než aktuální verze systému BIOS v počítači. Zapamatujte si datum, název a další identifikační údaje. Tyto informace budete pravděpodobně potřebovat později k vyhledání aktualizace po jejím stažení na pevný disk.
 - b. Chcete-li stáhnout vybrané položky na pevný disk, postupujte podle pokynů na obrazovce.

Poznamenejte si cestu ke složce na pevném disku, do které se aktualizace systému BIOS stáhne. Tuto cestu bude nutné použít, až budete chtít aktualizaci nainstalovat.

 **POZNÁMKA:** Pokud je počítač připojen do sítě, obraťte se před zahájením instalace jakékoliv aktualizace softwaru (zejména aktualizace systému BIOS) na správce sítě.

Proces instalace systému BIOS se může lišit. Postupujte podle případných pokynů na obrazovce, které se zobrazí po skončení stahování. Pokud se nezobrazí žádné pokyny, postupujte dle těchto kroků:

1. Na Úvodní obrazovce napište znak **p** a poté vyberte položku **Průzkumník**.
2. Dvojitě klikněte na pevný disk. Obvykle se jedná o místní disk (C:).
3. Pomocí cesty k souboru, kterou jste získali v předchozích pokynech, otevřete složku na pevném disku obsahující soubor aktualizace.
4. Dvojitě klikněte na soubor s příponou **.exe** (například, *název_souboru.exe*).

Spustí se instalace systému BIOS.
5. Postupujte podle pokynů na obrazovce a dokončete instalaci.

 **POZNÁMKA:** Jakmile se na obrazovce objeví zpráva potvrzující úspěšnou instalaci, je možné smazat soubor aktualizace z pevného disku.

Použití Advanced System Diagnostics (Rozšířená diagnostika systému)

Advanced System Diagnostics (Rozšířená diagnostika systému) umožňuje určit, zda hardware počítače funguje bezchybně. V Advanced System Diagnostics (Rozšířená diagnostika systému) jsou k dispozici následující testy:

- System Tune-Up (Vyladění systému) – tato skupina dodatečných testů kontroluje počítač a zjišťuje, zda hlavní součásti fungují bezchybně. Vyladění systému spouští delší a komplexnější testy paměťových modulů, atributů SMART pevného disku, povrchu pevného disku, baterie (a kalibrace baterie), grafické paměti a stavu modulu sítě WLAN.
- Start-up test (Test při spuštění) – tento test analyzuje součásti počítače, které jsou vyžadovány pro spuštění.
- Run-in test (Test po spuštění) – tento test opakuje test při spuštění a hledá občasné potíže, které test při spuštění není schopen odhalit.
- Hard disk test (Test pevného disku) – tento test kontroluje fyzický stav pevného disku a poté kontroluje data v každém sektoru pevného disku. Pokud test zjistí poškozený sektor, pokusí se zkopírovat data do nepoškozeného sektoru.
- Memory test (Test paměti) – tento test analyzuje fyzický stav paměťových modulů. Pokud zahlásí nějakou chybu, okamžitě vyměňte paměťové moduly.
- Battery test (Test baterie) – tento test analyzuje stav baterie a v případě potřeby baterii kalibruje. Pokud test ukáže, že stav baterie není dobrý, kontaktujte technickou podporu společnosti HP, oznamte jí potíže a zakupte náhradní baterii.
- BIOS Management (Správa systému BIOS) – Verzi systému BIOS můžete aktualizovat nebo vrátit na předchozí verzi. Během tohoto procesu nevypínejte počítač ani neodpojujte externí zdroj napájení. Před zahájením procesu změny verze systému BIOS se zobrazí obrazovka se žádostí o potvrzení. Vyberte možnost **BIOS update** (Aktualizace systému BIOS), **BIOS Rollback** (Vrácení verze systému BIOS) nebo **Back to main menu** (Návrat do hlavní nabídky).

V okně Advanced System Diagnostics (Rozšířená diagnostika systému) můžete prohlížet informace o systému a protokoly chyb nebo vybírat jazyky.

Spuštění nástroje Advanced System Diagnostics (Rozšířená diagnostika systému):

1. Zapněte nebo restartujte počítač. Když se v dolním levém rohu obrazovky zobrazí zpráva „Press the ESC key for Startup Menu“ (Pro zobrazení nabídky při spuštění stiskněte ESC), stiskněte klávesu **esc**. Po zobrazení nabídky při spuštění stiskněte klávesu **f2**.
2. Klikněte na diagnostický test, který chcete spustit, a poté postupujte podle pokynů na obrazovce.



POZNÁMKA: Pokud chcete zastavit spuštěný diagnostický test, stiskněte **esc**.

13 Podpora

Kontaktování podpory

Pokud jste na stránkách této uživatelské příručky nebo v aplikaci HP Support Assistant nenašli odpovědi na svoje otázky, můžete kontaktovat podporu. Kontakty podpory pro USA naleznete na adrese <http://www.hp.com/go/contactHP>. Kontakty podpory pro všechny ostatní státy naleznete na adrese http://welcome.hp.com/country/us/en/wwcontact_us.html.

Dostupné možnosti:

- chat online s technikem společnosti HP



POZNÁMKA: Není-li podpora dostupná ve vašem jazyce, můžete využít chat v angličtině.

- podpora přes e-mail
- vyhledání telefonních čísel podpory
- vyhledání servisního střediska společnosti HP

Štítky

Štítky na počítači poskytují informace, které se mohou hodit k řešení potíží se systémem nebo k zajištění kompatibility počítače na cestách do zahraničí:

- Servisní štítek – uvádí důležité informace včetně následujících:

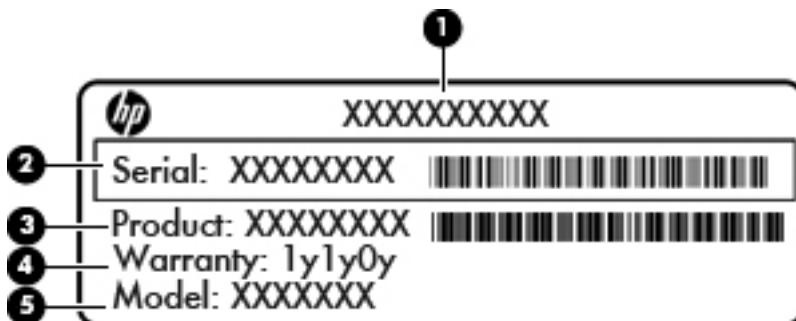

Součást

| | |
|-----|---------------------------------------|
| (1) | Název produktu |
| (2) | Sériové číslo (s/n) |
| (3) | Číslo součásti / číslo produktu (p/n) |
| (4) | Záruční doba |
| (5) | Popis modelu |

Tyto informace si připravte, pokud chcete kontaktovat podporu. Servisní štítek je umístěn v bateriové pozici.

- Certifikát pravosti produktu Microsoft® – obsahuje kód Product Key systému Windows. Tento kód budete pravděpodobně potřebovat při aktualizaci nebo řešení potíží s operačním systémem. Certifikát pravosti produktu Microsoft je umístěn v bateriové pozici.
- Štítek se směrnicemi – obsahuje informace o směrnících souvisejících s počítačem. Štítek se směrnicemi je umístěn uvnitř bateriové pozice.
- Štítek nebo štítky certifikace bezdrátové komunikace (pouze u vybraných modelů) – obsahují informace o volitelných bezdrátových zařízeních a označení schválení některých zemí, pro něž byla zařízení schválena k použití. Pokud model počítače obsahuje jedno či více bezdrátových zařízení, s počítačem je dodáván jeden či více certifikačních štítků. Tyto informace budete pravděpodobně potřebovat při cestách do zahraničí. Certifikační štítky bezdrátové komunikace jsou umístěny uvnitř bateriové pozice
- Štítek SIM (modul identifikace odběratele) (jen vybrané modely) – uvádí identifikátor ICCID (identifikátor karty s integrovaným obvodem) karty SIM. Tento štítek se nachází uvnitř bateriové pozice.
- Servisní štítek modulu HP pro širokopásmové mobilní připojení (pouze vybrané modely) – obsahuje sériové číslo modulu HP pro širokopásmové mobilní připojení. Tento štítek se nachází uvnitř bateriové pozice.

14 Technické údaje

- [Vstupní napájení](#)
- [Provozní prostředí](#)

Vstupní napájení

Informace o napájení uvedené v této části mohou být užitečné při plánování cest s počítačem do zahraničí.

Počítač je napájen stejnosměrným napětím ze zdroje střídavého nebo stejnosměrného proudu. Zdroj střídavého proudu musí mít napětí 100 – 240 V při frekvenci 50 – 60 Hz. Počítač lze napájet ze samostatného zdroje stejnosměrného proudu. Měl by však být napájen pouze pomocí adaptéru střídavého proudu nebo zdroje stejnosměrného proudu, který pro použití s počítačem schválila společnost HP.

Počítač může být napájen stejnosměrným proudem s následujícími technickými údaji.

| Vstupní napájení | Jmenovité hodnoty |
|-------------------------|----------------------------|
| Provozní napětí a proud | 18,5 Vss při 3,5 A – 65 W |
| | 19,5 Vss při 3,33 A – 65 W |
| | 19 Vss při 4,74 A – 90 W |
| | 19,5 Vss při 4,62 A – 90 W |
| | 19,5 Vss při 2,31 A – 45 W |

 **POZNÁMKA:** Tento produkt je navržen pro napájecí systémy informačních technologií v Norsku s efektivním napětím mezi fázemi, které nepřekračuje 240 V rms.

 **POZNÁMKA:** Informace o provozním napětí a proudu počítače se nachází na štítku s informacemi o předpisech.

Provozní prostředí

| Faktor | Metrické jednotky | USA |
|---|--------------------------|-------------------------|
| Teplota | | |
| Provozní (zápis na optický disk) | 5 až 35 °C | 41 až 95 °F |
| Neprovozní | -20 až 60 °C | -4 až 140 °F |
| Relativní vlhkost (bez kondenzace) | | |
| Provozní | 10 až 90 % | 10 až 90 % |
| Neprovozní | 5 až 95 % | 5 až 95 % |
| Maximální nadmořská výška (bez přetlaku) | | |
| Provozní | -15 m až 3 048 m | -50 stop až 10 000 stop |
| Neprovozní | -15 m až 12 192 m | -50 stop až 40 000 stop |

A Cestování s počítačem

Abyste mohli maximálně využít výkon a možnosti počítače, postupujte podle pokynů pro přepravu a použití počítače na cestách:

- Připravte počítač na cestování a převoz:
 - Zazálohujte data.
 - Vyjměte všechny optické disky a všechny externí karty médií, jako jsou např. digitální karty.

⚠ UPOZORNĚNÍ: Aby nedošlo k poškození počítače, diskové jednotky nebo ztrátě dat, vyjměte média z jednotek dříve, než vyjmete jednotku z pozice a než ji budete přepravovat, skladovat nebo s ní cestovat.

- Vypněte a odpojte všechna externí zařízení.
 - Vypněte počítač.
- Vezměte si s sebou zálohu dat. Záložní kopii dat přepravujte odděleně od počítače.
- Pokud cestujete letadlem, převázejte počítač v příručním zavazadle a nedávejte jej odbavit se zbývajících zavazadly.

⚠ UPOZORNĚNÍ: Nevystavujte jednotku účinkům magnetického pole. Magnetická pole vyzařují také některá bezpečnostní zařízení, například zařízení pro kontrolu procházejících osob na letištích a ruční detektory. Pohyblivé pásy a jiná bezpečnostní zařízení, která na letištích kontrolují zavazadla, používají místo magnetického pole rentgenové záření, jež nemůže jednotku poškodit.

- Možnost používat počítač během letu závisí na podmínkách letecké společnosti. Pokud se chystáte používat počítač během letu, kontaktujte předem leteckou společnost.
- Pokud počítač nebude používán a bude odpojen od externího zdroje napájení déle než 2 týdny, vyjměte baterii a uložte ji na bezpečné místo.
- Pokud přepravujete počítač nebo diskovou jednotku, umístěte je do vhodného ochranného obalu a označte obal nálepkou „FRAGILE“.
- Je-li počítač vybaven bezdrátovým zařízením nebo modulem pro širokopásmové mobilní připojení HP, jako je např. zařízení podporující standard 802.11 b/g, zařízení GSM nebo GPRS, nezapomeňte, že na některých místech může být provoz těchto zařízení zakázán. Zakaz se může vztahovat na letadla, nemocnice, místa v blízkosti výbušnin či oblasti s nebezpečnými látkami. Pokud si nejste jisti, zda se na určité zařízení nevztahuje zákaz, požádejte o povolení je používat dříve, než je zapnete.

- Pokud cestujete do zahraničí, postupujte podle těchto doporučení:
 - Zjistěte si nařízení vztahující se na provoz počítačů v každé zemi nebo regionu, do kterého se chystáte cestovat.
 - Zjistěte si, jaké napájecí kabely a adaptéry jsou vyžadovány v oblastech, ve kterých chcete počítač používat. Napětí, frekvence a typ zásuvky se mohou lišit.

⚠ VAROVÁNÍ! Aby nedošlo k úrazu elektrickým proudem a poškození zařízení, nepřipojujte počítač k adaptéru, který je určen pro jiné elektrické spotřebiče.

B Řešení potíží

Zdroje pro odstraňování potíží

- Odkazy na webové stránky a další informace o počítači naleznete v okně **Nápověda a podpora**. Chcete-li spustit aplikaci HP Support Assistant, vyberte na Úvodní obrazovce aplikaci **HP Support Assistant**.

 **POZNÁMKA:** Některé nástroje pro kontrolu a opravu vyžadují připojení k Internetu. Společnost HP nabízí další nástroje, které připojení k Internetu nevyžadují.

- Kontaktujte podporu společnosti HP. Kontakty podpory pro USA naleznete na adrese <http://www.hp.com/go/contactHP>. Kontakty podpory pro všechny ostatní státy naleznete na adrese http://welcome.hp.com/country/us/en/wwcontact_us.html.

Vyberte si z následujících typů podpory:

- chat online s technikem společnosti HP

 **POZNÁMKA:** Není-li chat s podporou dostupný ve vašem jazyce, můžete využít chat v angličtině.

- podpora společnosti HP přes e-mail
- vyhledání telefonních čísel podpory společnosti HP po celém světě
- vyhledání servisního střediska společnosti HP

Řešení potíží

Následující části popisují různé běžné potíže a jejich řešení.

Počítač nelze spustit

Pokud se počítač nezapne po stisknutí tlačítka napájení, následující rady vám mohou pomoci určit, proč se počítač nespustil:

- Pokud je počítač zapojen do zásuvky střídavého proudu, ujistěte se, že je zásuvka funkční tím, že do ní zapojíte jiné elektrické zařízení.

 **POZNÁMKA:** Používejte pouze adaptér střídavého proudu dodaný s tímto počítačem nebo pro něj schválený společností HP.

- Jestliže je počítač připojen k jinému externímu zdroji napájení, než je zásuvka střídavého proudu, zapojte jej do elektrické zásuvky střídavého proudu pomocí adaptéru střídavého proudu. Ujistěte se, že napájecí kabel a adaptér střídavého proudu jsou řádně připojeny.

Obrazovka počítače je prázdná

Pokud je počítač zapnutý, a přesto je obrazovka prázdná, může být příčinou některé z těchto nastavení:

- Počítač se může nacházet v režimu spánku. Chcete-li ukončit režim spánku, krátce stiskněte tlačítko napájení. Režim spánku je funkce úspory energie, která vypíná obrazovku. Režim spánku může být spuštěn systémem v době, kdy je počítač zapnutý, ale není používán, nebo v případě, že je baterie téměř vybitá. Chcete-li změnit tato a jiná nastavení napájení, klikněte pravým tlačítkem na ikonu **Baterie** v oznamovací oblasti na pravé straně hlavního panelu na ploše systému Windows a potom klikněte na položku **Předvolby**.
- Počítač není nastaven pro zobrazování na displeji počítače. Zobrazení přepnete na obrazovku stisknutím kláves **fn+f4**. U většiny modelů, pokud je k počítači připojeno volitelné externí zobrazovací zařízení, jako je například monitor, lze přepínat mezi displejem počítače a externím monitorem nebo lze používat obě zařízení současně. Pokud opakovaně stisknete kombinaci kláves **fn+f4**, budete přepínat mezi displejem počítače, jedním a více externími zobrazovacími zařízeními a současně zobrazením na všech zařízeních.

Software se chová nestandardně

Pokud software nereaguje nebo reaguje neobvyklým způsobem, restartujte počítač umístěním ukazatele na pravou stranu obrazovky. Když se zobrazí ovládací tlačítka, klikněte na položku **Nastavení**. Klikněte na ikonu **Napájení** a poté na položku **Ukončit operační systém**. Pokud nelze počítač restartovat pomocí uvedeného postupu, postupujte podle pokynů v následující části, [Počítač je zapnutý, ale nereaguje na stránce 89](#).

Počítač je zapnutý, ale nereaguje

Je-li počítač zapnutý, ale nereaguje na softwarové příkazy ani na stisknuté klávesy, vyzkoušejte v uvedeném pořadí následující postupy nouzového vypnutí, dokud se počítač nevypne:

 **UPOZORNĚNÍ:** Nouzové vypnutí způsobí ztrátu neuložených dat.

- Přidržte tlačítko napájení alespoň 5 sekund.
- Odpojte počítač od externího zdroje napájení a odeberte baterii.

Počítač se nadměrně zahřívá

Je normální, že se počítač při běžném provozu zahřívá. Jestliže však povrch počítače dosáhne *neobvykle* vysoké teploty, je pravděpodobné, že je počítač přehřátý z důvodu zablokování ventilačního otvoru.

Pokud se domníváte, že se počítač přehřívá, nechte jej vychladnout na pokojovou teplotu. Ujistěte se, že během používání počítače není zakrytý žádný ventilační otvor.

 **VAROVÁNÍ!** Chcete-li snížit riziko úrazů způsobených teplem nebo přehřátí počítače, nepokládejte si počítač přímo na klín a neblokujte ventilační otvory počítače. Počítač používejte pouze na pevném rovném povrchu. Dejte pozor, aby proudění vzduchu nebránil jiný pevný povrch, jako například tiskárna, ani měkký povrch, například polštáře, silné pokrývky či šaty. Do kontaktu s kůží nebo měkkým povrchem, jako jsou polštáře, silné pokrývky nebo šaty, nesmí za provozu přijít ani adaptér střídavého proudu. Počítač a adaptér střídavého proudu splňují limity pro teplotu uživatelům přístupných povrchů, které jsou definovány v mezinárodním standardu pro bezpečnost zařízení informačních technologií (IEC 60950).

 **POZNÁMKA:** Ventilátor v počítači se zapíná automaticky, aby ochlazoval vestavěné součásti a zabráňoval přehřívání. Zapínání a vypínání vestavěného ventilátoru během běžného používání počítače je tedy normální.

Externí zařízení nefunguje

Pokud externí zařízení nefunguje podle očekávání, řiďte se těmito doporučeními:

- Zařízení zapínejte dle pokynů výrobce zařízení.
- Zajistěte, aby všechny konektory zařízení byly řádně připojeny.
- Zajistěte, aby zařízení bylo napájeno elektrickou energií.
- Zajistěte, aby zařízení, především jde-li o zařízení starší, bylo kompatibilní s vaším operačním systémem.
- Zajistěte, aby byly nainstalovány správné a aktuální ovladače.

Připojení k bezdrátové síti nefunguje

Pokud připojení k bezdrátové síti nefunguje podle očekávání, postupujte podle těchto doporučení:

- Chcete-li povolit nebo zakázat zařízení bezdrátové nebo kabelové sítě, klikněte pravým tlačítkem na ikonu **Síťové připojení** v oznamovací oblasti na pravé straně hlavního panelu na ploše systému Windows. Pro povolení zařízení označte zaškrťovací pole z možností nabídky. Pokud chcete zařízení zakázat, zrušte zaškrtnutí tohoto pole.
- Ujistěte se, že je bezdrátové zařízení zapnuto.
- Ujistěte se, že antény bezdrátového připojení počítače nejsou ničím rušeny.
- Ujistěte se, že kabelový nebo DSL modem a jeho napájecí kabel jsou řádně připojeny a že jejich kontrolky svítí.
- Ujistěte se, že bezdrátový směrovač nebo přístupový bod je správně připojen k adaptéru napájení i kabelovému nebo DSL modemu a že kontrolky svítí.
- Odpojte a znovu připojte všechny kabely a vypněte a znovu zapněte napájení.

C Výboj statické elektřiny

Elektrostatický výboj představuje výboj statické elektřiny při kontaktu dvou objektů. Jedná se například o šok, který dostanete při chůzi po koberci nebo dotyku kovové kliky dveří.

Výboj statické elektřiny z prstu nebo jiných vodičů statické elektřiny může poškodit elektronické součásti. Aby nedošlo k poškození počítače, diskové jednotky nebo ztrátě dat, dodržujte následující bezpečnostní opatření:

- Je-li v pokynech k odebrání nebo instalaci uvedeno, abyste odpojili počítač, učiňte tak po jeho správném uzemnění a před odebráním krytu.
- Ponechejte součásti v jejich antistatických obalech, dokud nebudete připraveni k jejich instalaci.
- Nedotýkejte se kolíků, vodičů ani obvodů. S elektronickými součástmi manipulujte co nejméně.
- Používejte nemagnetické nástroje.
- Než začnete manipulovat se součástmi, zbavte se elektrostatického náboje tak, že se dotknete nelakovaného kovového povrchu součásti.
- Vyjmutou součást uložte do antistatického obalu.

Pokud budete požadovat více informací o statické elektřině nebo budete potřebovat pomoc s odebíráním a instalací součástí, kontaktujte podporu společnosti HP.

Rejstřík

A

adaptér střídavého proudu 10
adaptér střídavého proudu,
testování 45
aktualizace 75
antény sítě WLAN, identifikace
12
antény sítě WWAN, identifikace
12
antivirový software 63

B

baterie
likvidace 43
skladování 43
stavy nízkého nabití baterie
41
úspora energie 43
vybíjení 40
výměna 43
zobrazení zbývajících úrovně
nabití baterie 40
baterie, výměna 42
baterie je téměř vybitá 38
bateriová pozice 83
bezdrátová síť (WLAN)
funkční dosah 18
použití 15
požadované vybavení 16
připojení 17
připojení k firemní síti WLAN
17
připojení k veřejné síti WLAN
17
zabezpečení 17
bezpečnostní zařízení na
letištích 51
BIOS
aktualizace 79

stažení aktualizace 80
určení verze 79
brána firewall 64

C

cestování s počítačem 43, 83, 86
Computer Setup
obnovení výchozích
nastavení 78
procházení a výběr položek
78

Č

čištění počítače 69
čtečka karet médií, identifikace 7

D

digitální karta
odebrání 47
vložení 46
digitální paměťová karta
podporované formáty 46
disk DVD operačního systému
Windows 8 74
disková média 38
DisplayPort, identifikace 10
DisplayPort, připojení 36
dokovací port, identifikace 8
důležité aktualizace, software 64

E

externí jednotka 49
externí zařízení 49
externí zdroj napájení, použití 44

F

Face Recognition 58
funkční klávesy, identifikace 6

G

gesta zařízení TouchPad
otáčení 26
posouvání 25
přiblížení 25
sevření/roztažení 25
gesto otáčení zařízení
TouchPad 26
gesto posouvání zařízení
TouchPad 25
gesto přiblížení zařízení
TouchPad 25
gesto sevření/roztažení zařízení
TouchPad 25
GPS 20

H

hesla
správce 60
správce systému BIOS 62
uživatel 60
heslo správce 60
heslo uživatele 60
hlasitost
klávesy 34
nastavení 34
tlačítka 34
HP Client Security Manager 65

I

informace o baterii, nalezení 40
informace o předpisech
štítek s informacemi
o předpisech 83
štítky certifikace bezdrátové
komunikace 83

J

jednotky

- externí 49
- manipulace 51
- optické 49
- pevné 49
- použití 52

K

kabel USB, připojení 48

kabely

- USB 48

klávesa aplikací systému

- Windows, identifikace 6

klávesa bezdrátového připojení, identifikace 31

klávesa esc, identifikace 6

klávesa fn, identifikace 6, 30

klávesa ztlumení zvuku, identifikace 30

klávesnice

- identifikace 31
- vestavěná numerická 6

klávesnice, externí

- num lock 32
- použití 32

klávesové zkratky

- bezdrátové připojení 31
- podsvícení klávesnice 31
- popis 30
- použití 30
- přepínání obrazu displeje 30
- režim spánku 30
- snížení hlasitosti reproduktoru 30
- snížení jasu obrazu 31
- úprava hlasitosti 30
- ztlumení mikrofonu 30
- ztlumení zvuku reproduktoru 30
- zvýšení hlasitosti reproduktoru 30
- zvýšení jasu obrazu 31

klávesové zkratky, identifikace 30

klávesové zkratky, média 33

klávesové zkratky médií 33

klávesy

- aplikace systému Windows 6
- esc 6
- fn 6

funkční 6

hlasitost 34

média 33

klávesy ovládání hlasitosti, identifikace 30

klávesy pro nastavení jasu obrazu 31

kód Product Key 83

konektor, dokovací 50

konektor, napájení 10

konektor napájení, identifikace 10

konektor pro mikrofon (zvukový vstup), identifikace 8

konektor pro sluchátka (zvukový výstup) 8

konektor RJ-45 (síťový), identifikace 10

konektory

- RJ-45 (síť) 10
- síť 10
- zvukový vstup (pro mikrofon) 8
- zvukový výstup (pro sluchátka) 8

konektor zvukového vstupu (pro mikrofon), identifikace 8

konektor zvukového výstupu (pro sluchátka), identifikace 8

konfigurační nástroj procházení a výběr položek 78

kontrolka bezdrátového připojení 5, 14

kontrolka funkce caps lock, identifikace 5

kontrolka funkce num lock 5

kontrolka integrované webové kamery, identifikace 12

kontrolka webové kamery, identifikace 12

kontrolka zařízení TouchPad, identifikace 5

kontrolky adaptér střídavého proudu 10

bezdrátové připojení 5

caps lock 5

num lock 5

TouchPad 5

webová kamera 12

kryt baterie, identifikace 13

M

média, která lze číst 38

média, na která lze zapisovat 38

mikrofon, ztlumení 30

myš, externí

nastavení předvoleb 22

N

napájení

baterie 40

možnosti 38

úspora 43

napájení z baterie 40

nastavení možností napájení 38

nastavení ochrany heslem při probuzení 39

nastavení připojení k Internetu 16

nastavení sítě WLAN 16

nástroj Computer Setup heslo správce systému BIOS 62

nástroj Setup

obnovení výchozích

nastavení 78

název a číslo produktu, počítač 83

nereagující systém 37

O

oblast zařízení TouchPad identifikace 4

obnova pevného disku 73

obnovení 75

obnovení klávesou f11 73

obnovení pevného disku 73

obraz displeje, přepínání 30

obraz na displeji, přepínání 30

oddíl pro obnovení 73

operační systém

kód Product Key 83

štítek s certifikátem pravosti produktu Microsoft 83

optická jednotka 49

ověření zvukových funkcí 34

ovládání bezdrátového připojení operační systém 14

tlačítko 14

P

paměťový modul
odebrání 66
vložení 67
výměna 66
péče o počítač 69
pevný disk
externí 49
instalace 56
odebrání 55
počítač, cestování 43, 86
podpora starších verzí, USB 77
podsvícení klávesnice 31
polohovací zařízení, nastavení
předvoleb 22
port USB 3.0 10
porty
DisplayPort 10, 36
USB 10
porty USB, identifikace 10
potíže, řešení 88
použití
externí zdroj napájení 44
úsporné režimy 38
provozní prostředí 85
prvky pro ovládání médií 33
připojení k firemní síti WLAN 17
připojení k síti WLAN 17
připojení k veřejné síti WLAN 17

R

recyklace
počítač 75
reproduktory, identifikace 9
resetování
kroky 75
počítač 75
resetování počítače 75
režim hibernace
aktivace 39
ukončení 39
režim num lock, externí
klávesnice 32
režim spánku
aktivace 38
ukončení 38
rozbočovače 47
rozbočovače USB 47
rozpoznávání obličeje 35

rozšířená diagnostika systému
81

S

sériové číslo 83
sériové číslo, počítač 83
servisní kryt, sejmutí a nasazení
52
SIM
vložení 19
síťový konektor, identifikace 10
skladování baterie 43
SoftPaq, stažení 70
software
antivirový 63
brána firewall 64
důležité aktualizace 64
software pro defragmentaci
56
vyčištění disku 57
software pro defragmentaci
disku 56
součásti
displej 11
horní strana 4
levá strana 9
pravá strana 7
spodní strana 13
zadní strana 10
stav nízkého nabití baterie 41

Š

širokopásmové mobilní připojení
HP, zakázáno 19
štítek certifikace bezdrátové
komunikace 83
štítek s certifikátem pravosti 83
štítek s certifikátem pravosti
produktu Microsoft 83
štítek sítě WLAN 83
štítek zařízení Bluetooth 83
štítky
Bluetooth 83
certifikace bezdrátové
komunikace 83
certifikát pravosti produktu
Microsoft 83
modul HP pro širokopásmové
mobilní připojení 83
předpisy 83

sériové číslo 83
SIM 83
WLAN 83

T

teplota 43
teplota baterie 43
testování adaptéru střídavého
proudu 45
tlačítka
hlasitost 34
levé tlačítko zařízení
TouchPad 4
médiá 33
napájení 37
pravé tlačítko zařízení
TouchPad 4
tlačítko
Windows 6
tlačítko bezdrátového připojení
14
tlačítko napájení 37
tlačítko s logem Windows,
identifikace 6
TouchPad
použití 22
tlačítko 4

U

údržba
software pro defragmentaci
56
vyčištění disku 57
USB, podpora starších verzí
rozhraní 77
úspora, energie 43
úsporné režimy 38
uvolňovací západka krytu
baterie 13

V

ventilační otvory, identifikace 9,
13
vestavěná numerická klávesnice,
identifikace 6, 31
vestavěné mikrofony,
identifikace 12
video 35
volitelná externí zařízení, použití
49
vstupní napájení 84

- všechno smazat a přeinstalovat
 - Windows 75
- výboj statické elektřiny 92
- vyčištění disku, software 57
- vypínač, napájení 37
- vypínač napájení 37
- vypínač vestavěného displeje 12
- vypnutí 37
- vypnutí počítače 37

W

- webová kamera 12, 35
- webová kamera, identifikace 12
- Windows
 - aktualizace 75
 - přeinstalace 75
 - resetování 75
 - volba odebrat vše a přeinstalovat 75

Z

- zabezpečení, bezdrátové připojení 17
- zálohování a obnovení 72
- západka, uvolnění krytu baterie 13
- zařízení Bluetooth 14, 20
- zařízení sítě WLAN 15, 83
- zařízení sítě WWAN 14, 18
- zařízení USB
 - odebrání 48
 - popis 47
 - připojení 48
- zásuvka pro bezpečnostní kabel, identifikace 10
- zásuvky
 - bezpečnostní kabel 10
- zvukové funkce, ověření 34