



HP ENVY 5530 e-All-in-One series



---

# Sommario

<b>1 Guida di HP ENVY 5530 e-All-in-One series .....</b>	<b>1</b>
<b>2 Conoscere l'unità HP ENVY 5530 series .....</b>	<b>3</b>
Parti della stampante .....	4
Pannello di controllo e spie di stato .....	6
Spegnimento automatico .....	8
<b>3 Stampa .....</b>	<b>9</b>
Stampa delle foto .....	10
Stampa dei documenti .....	12
Stampa di buste .....	14
Stampare con Quick Forms .....	15
Stampa con HPWireless diretta .....	16
Suggerimenti per la riuscita della stampa .....	18
Stampare utilizzando il Max dpi .....	20
<b>4 Informazioni di base sulla carta .....</b>	<b>21</b>
Tipi di carta consigliati per la stampa .....	22
Caricare i supporti .....	24
Come ordinare forniture di carta HP .....	28
<b>5 Utilizzare Web Services .....</b>	<b>29</b>
ePrint da qualunque luogo .....	30
Utilizzo delle applicazioni di stampa .....	32
Utilizzare il sito web ePrintCenter HP .....	33
Consigli per l'utilizzo di Web Services .....	34
<b>6 Copia e scansione .....</b>	<b>35</b>
Copia di documenti .....	36
Scansione su un computer o su una scheda di memoria .....	39
Suggerimenti per la riuscita delle operazioni di copia e scansione .....	41

<b>7 Utilizzo delle cartucce</b> .....	<b>43</b>
Controllo dei livelli di inchiostro stimati .....	44
Ordinare le cartucce di inchiostro .....	45
Sostituire le cartucce .....	46
Modalità di utilizzo con una sola cartuccia .....	49
Informazioni sulla garanzia della cartuccia .....	50
Suggerimenti per l'uso delle cartucce .....	51
<b>8 Connettività</b> .....	<b>53</b>
Wi-Fi Protected Setup (WPS – richiede un router WPS) .....	54
Connessione wireless tradizionale (richiede un router) .....	56
Collegamento wireless alla stampante senza router .....	58
Passare da un collegamento USB a un collegamento wireless .....	59
Suggerimenti per la configurazione e l'utilizzo di una stampante di rete .....	60
Strumenti di gestione avanzata della stampante (per stampanti in rete) .....	61
<b>9 Risolvere un problema</b> .....	<b>63</b>
Rimozione della carta inceppata .....	64
Risolvere l'inceppamento del carrello .....	68
Pulisci macchie .....	69
Miglioramento della qualità di stampa .....	70
Problema cartuccia .....	73
Impossibile stampare .....	75
Risolvere i problemi di stampa .....	80
Risolvere i problemi di copia e scansione .....	81
Risolvere i problemi di rete .....	82
Errori della cartuccia (software Windows) .....	83
Assistenza HP .....	85
<b>Appendice A Informazioni tecniche</b> .....	<b>87</b>
avvisi della Hewlett-Packard Company .....	88
Caratteristiche tecniche .....	89
Programma per la protezione dell'ambiente .....	91
Informazioni sulle normative di conformità .....	94
<b>Indice analitico</b> .....	<b>103</b>

---

# 1 Guida di HP ENVY 5530 e-All-in-One series

Utilizzo dell'unità HP ENVY 5530 series

- [Conoscere l'unità HP ENVY 5530 series a pagina 3](#)
- [Stampa a pagina 9](#)
- [Utilizzare Web Services a pagina 29](#)
- [Copia e scansione a pagina 35](#)
- [Utilizzo delle cartucce a pagina 43](#)
- [Connettività a pagina 53](#)
- [Informazioni tecniche a pagina 87](#)
- [Risolvere un problema a pagina 63](#)



---

## 2 Conoscere l'unità HP ENVY 5530 series

- [Parti della stampante](#)
- [Pannello di controllo e spie di stato](#)
- [Spegnimento automatico](#)

# Parti della stampante

Figura 2-1 Viste anteriore e posteriore di HP ENVY 5530 e-All-in-One series

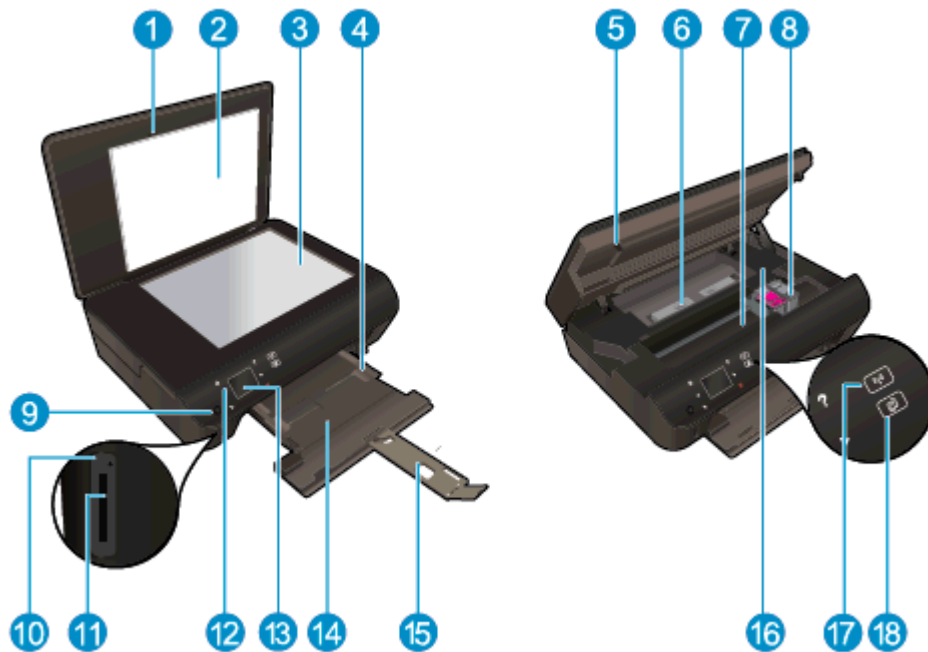

Funzione	Descrizione
1	Coperchio
2	Pellicola del coperchio
3	Superficie di scansione
4	Guida larghezza carta
5	Sportello di accesso alle cartucce
6	Coperchio del percorso della carta
7	Area di accesso alla cartuccia
8	Cartucce d'inchiostro
9	Pulsante On (Accensione)
10	Spia della scheda di memoria
11	Alloggiamento della scheda di memoria
12	Pannello di controllo
13	Display grafico a colori (indicato anche come 'display')
14	Vassoio della carta
15	Estensione del vassoio della carta (indicato anche come 'estensione del vassoio')
16	Posizione del numero di modello
17	Pulsante e spia di stato wireless
18	Pulsante e spia di stato ePrint



**Figura 2-2** Vista posteriore di HP ENVY 5530 e-All-in-One series



Funzione	Descrizione
19	Alimentazione. Usare solo il cavo di alimentazione fornito da HP.
20	Porta USB posteriore

# Pannello di controllo e spie di stato

Toccare i tasti direzionali per spostarsi tra le due schermate iniziali.

Figura 2-3 Caratteristiche del pannello di controllo

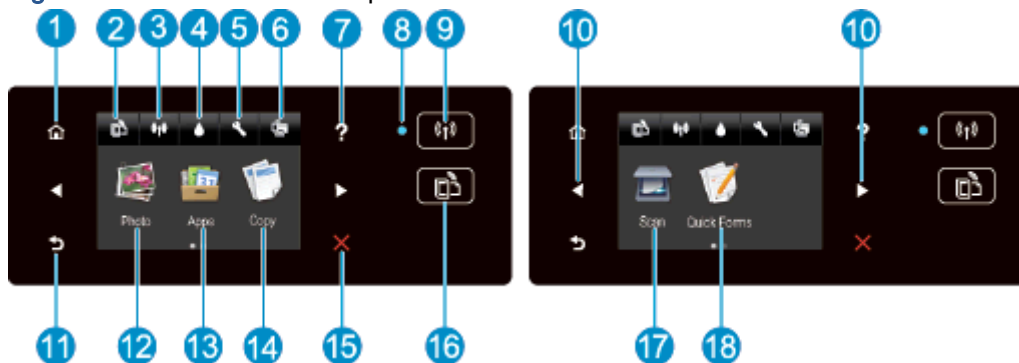

Funzione	Descrizione
1	<b>Pagina iniziale:</b> Consente di tornare alla schermata iniziale, visualizzata all'accensione della stampante.
2	Icona <b>ePrint</b> : consente di aprire il menu <b>Riepilogo di Web Services</b> , in cui è possibile controllare i dati sullo stato di ePrint, modificarne le impostazioni o stampare la pagina delle informazioni.
3	Icona <b>Wireless</b> : Consente di aprire il menu <b>Riepilogo Wireless</b> , da qui è possibile verificare lo stato wireless e modificare le impostazioni wireless. È inoltre possibile stampare un rapporto di test wireless che aiuta a diagnosticare i problemi di connessione della rete.
4	Icona <b>Inchiostro</b> : mostra i livelli stimati d'inchiostro per cartuccia. Visualizza un simbolo di avvertimento se il livello di inchiostro è inferiore a quello minimo.
5	Icona <b>Impostazioni</b> : consente di aprire il menu <b>Impostazioni</b> in cui è possibile cambiare le preferenze e utilizzare gli strumenti per eseguire le funzioni di manutenzione.
6	Icona <b>Wireless diretta</b> : Dal menu <b>Wireless diretta</b> è possibile attivare la stampa wireless diretta (con o senza protezione), disattivare la stampa wireless diretta e visualizzare il nome <b>Wireless diretta</b> e la password se è abilitata la protezione.
7	<b>Guida</b> : Sulla schermata iniziale, mostra tutti gli argomenti della Guida. In un'altra schermata sono visibili le informazioni o l'animazione che assiste nell'operazione corrente.
8	<b>Wireless</b> spia di stato: Indica se è attiva la connessione wireless tra la stampante e la rete.
9	Pulsante <b>Wireless</b> : Consente di aprire il menu <b>Riepilogo Wireless</b> .
10	Tasti direzionali: consentono di esplorare le due schermate iniziali, le foto, le anteprime di stampa, le applicazioni e le opzioni del menu orizzontale.
11	<b>Indietro</b> : consente di tornare alla schermata precedente.
12	<b>Foto</b> : Consente di aprire il menu <b>Foto</b> in cui è possibile visualizzare e stampare foto oppure stampare nuovamente una foto già stampata.
13	<b>Apps</b> : Offre un modo rapido e semplice per accedere alle informazioni e stamparle dal Web, ad esempio coupon, pagine da colorare, puzzle e altro.
14	<b>Copia</b> : Consente di aprire il menu <b>Copia</b> da cui è possibile selezionare un tipo di copia o modificare le impostazioni per la copia.
15	<b>Pulsante di annullamento</b> : interrompe l'operazione corrente.

Funzione	Descrizione
16	<b>Pulsante ePrint:</b> consente di aprire il menu <b>Riepilogo di Web Services</b> , in cui è possibile controllare i dati sullo stato di ePrint, modificarne le impostazioni o stampare la pagina delle informazioni.
17	<b>Scans.:</b> Consente di aprire il menu <b>Scans.</b> da cui è possibile selezionare una destinazione per la scansione.
18	<b>Moduli rapidi:</b> Con HP Quick Forms è possibile stampare calendari, elenchi di controllo, giochi, fogli per taccuini, carta millimetrata e spartiti.

**Figura 2-4** Pulsante e spia di stato wireless

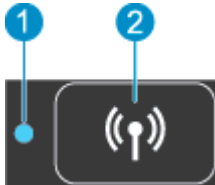

Numero	Funzione	Descrizione
1	<b>Spia di stato del collegamento wireless</b>	<ul style="list-style-type: none"> <li>La spia blu fisso indica che la connessione wireless è stata stabilita ed è possibile avviare la stampa.</li> <li>La luce lampeggiante in modalità lenta indica che la funzionalità wireless è attivata, ma che la stampante non è collegata a una rete. Verificare che la stampante si trovi nel raggio d'azione del segnale wireless.</li> <li>La luce lampeggiante in modalità rapida indica un errore wireless. Fare riferimento al messaggio sul display della stampante.</li> <li>Se la modalità wireless è disattivata la relativa spia risulta spenta e sul display viene visualizzato il messaggio <b>Wireless inattivo</b>.</li> </ul>
2	<b>Pulsante Wireless</b>	Premere il pulsante per visualizzare lo stato della connessione wireless, l'indirizzo IP, il nome di rete, l'indirizzo hardware (MAC) e lo stato Wireless diretta.

**Figura 2-5** ePrint pulsante



Premere il tasto per visualizzare l'indirizzo e-mail della stampante, lo stato di **ePrint** e la funzionalità **ePrint**.

# Spegnimento automatico

Per alcune regioni, lo spegnimento automatico viene automaticamente abilitato per impostazione predefinita all'accensione della stampante. Se lo spegnimento automatico è abilitato, la stampante si spegne automaticamente dopo 2 ore di inattività per ridurre i consumi energetici. **Lo spegnimento automatico spegne completamente la stampante, di conseguenza è necessario utilizzare il pulsante di accensione per riaccenderla.** Per i modelli di stampanti con funzionalità di rete wireless o Ethernet, lo spegnimento automatico si disattiva automaticamente quando la stampante stabilisce una connessione wireless o Ethernet alla rete. Anche quando lo spegnimento automatico è disabilitato, la stampante entra in modalità di sospensione dopo 5 minuti di inattività, per ridurre i consumi energetici.

## Per modificare l'impostazione Auto-Off

1. A seconda del sistema operativo in uso, effettuare una delle operazioni descritte di seguito per aprire l'unità software della stampante:
  - **Windows 8:** Nella schermata **Start**, fare clic con il tasto destro in un'area vuota dello schermo, fare clic su **Tutte le app** nella barra delle applicazioni, quindi fare clic sull'icona con il nome della stampante.
  - **Windows 7, Windows Vista e Windows XP:** Dal desktop del computer, fare clic su **Start**, selezionare **Tutti i programmi**, fare clic su **HP**, fare clic su **HP ENVY 5530 series**, quindi su **HP ENVY 5530 series**.
2. In software della stampante, selezionare **Stampa e scans.** quindi fare clic su **Esegui manutenzione stampante** per accedere alla Casella strumenti stampante.
3. Nella Casella strumenti stampante visualizzata, fare clic su **Impostazioni avanzate**, quindi seguire le istruzioni visualizzate sullo schermo.

Una volta modificata l'impostazione, la stampante mantiene l'impostazione scelta.

---

# 3 Stampa

- [Stampa delle foto](#)
- [Stampa dei documenti](#)
- [Stampa di buste](#)
- [Stampare con Quick Forms](#)
- [Stampa con HPWireless diretta](#)
- [Suggerimenti per la riuscita della stampa](#)
- [Stampare utilizzando il Max dpi](#)

# Stampa delle foto

## Caricamento della carta fotografica

1. Caricare carta fotografica nel vassoio della carta.
  - Estrarre completamente il vassoio della carta.
  - Caricare la carta fotografica con il lato di stampa verso il basso.



- Spostare la guida di larghezza della carta verso l'interno fino a toccare i margini della carta.
  - Spingere completamente il vassoio della carta verso l'interno.
2. Aprire l'estensione del vassoio della carta.

## Stampa di foto da una scheda di memoria

1. Inserire una scheda di memoria nell'apposito alloggiamento.

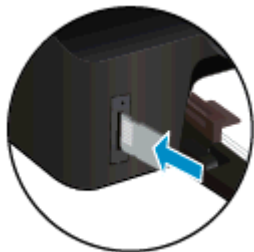

2. Dalla schermata iniziale, toccare **Foto** per visualizzare il menu **Foto**.
3. Nel menu **Foto**, toccare **Vedi/stampa** per visualizzare le foto.
4. Toccare la foto da stampare.
5. Toccare le frecce in alto e in basso per specificare il numero di foto da stampare.
6. Toccare **Modifica** per selezionare le opzioni di modifica delle foto selezionate. È possibile ruotare e ritagliare una foto oppure attivare o disattivare **Correggi foto**.
7. Toccare **Fine** e visualizzare l'anteprima della foto selezionata. Per regolare il layout, il tipo di carta, rimuovere l'effetto occhi rossi o aggiungere la data, toccare **Impostazioni** e le selezioni desiderate. È anche possibile salvare le nuove impostazioni come predefinite.
8. Toccare **Stampa** per avviare la stampa.

## Per stampare una foto su carta fotografica

1. Nel menu **File** del software in uso, fare clic su **Stampa**.
2. Controllare che sia stata selezionata la stampante.
3. Fare clic sul pulsante che consente di aprire la finestra di dialogo **Proprietà**.

A seconda dell'applicazione software in uso, il pulsante potrebbe essere denominato **Proprietà**, **Opzioni**, **Imposta stampante**, **Proprietà della stampante**, **Stampante** o **Preferenze**.

4. Selezionare le opzioni desiderate.
  - Sulla scheda **Layout** selezionare l'orientamento **Verticale** o **Orizzontale**.
  - Nella scheda **Carta/qualità**, selezionare il tipo di carta appropriato dal menu a discesa **Media** nell'area **Selezione del vassoio**, quindi selezionare la qualità di stampa appropriata nell'area **Impostazioni della qualità**.
  - Fare clic su **Avanzate** e selezionare un formato carta dal menu a discesa **Formato carta**.

---

 **NOTA:** Per ottenere la massima risoluzione dpi, accedere alla scheda **Carta/qualità** e selezionare **Carta fotografica** dal menu a discesa **Supporti**, quindi scegliere **Ottima** per **Impostazioni della qualità**. Quindi fare clic sul pulsante **Avanzate** e selezionare **Sì** dal menu a discesa **Stampa al max DPI**. Se si desidera stampare con risoluzione DPI max in scala di grigi, selezionare **Scala di grigi di alta qualità** dal menu a discesa **Stampa in scala di grigi**.

---

5. Fare clic su **OK** per ritornare alla finestra di dialogo **Proprietà**.
6. Fare clic su **OK**, quindi su **Stampa** o su **OK** nella finestra di dialogo **Stampa**.

---

 **NOTA:** Non lasciare eventuale carta fotografica inutilizzata nel vassoio della carta. La carta potrebbe arricciarsi compromettendo la qualità di stampa. Verificare che la carta fotografica sia ben distesa prima della stampa.

---

# Stampa dei documenti

## Caricare la carta

1. Caricare la carta nel vassoio della carta
  - Estrarre completamente il vassoio della carta.
  - Caricare la carta con il lato di stampa verso il basso.



- Spostare la guida di larghezza della carta verso l'interno fino a toccare i margini della carta.
  - Spingere completamente il vassoio della carta verso l'interno.
2. Aprire l'estensione del vassoio della carta.

## Per stampare un documento

1. Dal software, fare clic sul pulsante **Stampa**.
2. Controllare che sia stata selezionata la stampante.
3. Fare clic sul pulsante che consente di aprire la finestra di dialogo **Proprietà**.  
A seconda dell'applicazione software in uso, il pulsante potrebbe essere denominato **Proprietà**, **Opzioni**, **Imposta stampante**, **Proprietà della stampante**, **Stampante** o **Preferenze**.
4. Selezionare le opzioni desiderate.
  - Sulla scheda **Layout** selezionare l'orientamento **Verticale** o **Orizzontale**.
  - Nella scheda **Carta/qualità**, selezionare il tipo di carta appropriato dal menu a discesa **Media** nell'area **Selezione del vassoio**, quindi selezionare la qualità di stampa appropriata nell'area **Impostazioni della qualità**.
  - Fare clic su **Avanzate** e selezionare un formato carta dal menu a discesa **Formato carta**.
5. Fare clic su **OK** per chiudere la finestra di dialogo **Proprietà**.
6. Fare clic su **Stampa** o su **OK** per avviare il processo di stampa.

## Per stampare su entrambi i lati della pagina

1. Dal programma software, fare clic sul pulsante **Stampa**.
2. Controllare che sia stata selezionata la stampante.



3. Fare clic sul pulsante che consente di aprire la finestra di dialogo **Proprietà**.

A seconda dell'applicazione in uso, questo pulsante può apparire come **Proprietà**, **Opzioni**, **Configurazione stampante**, **Proprietà della stampante**, **Stampante** o **Preferenze**.

4. Selezionare le opzioni desiderate.

- Sulla scheda **Layout** selezionare l'orientamento **Verticale** o **Orizzontale**.
- Nella scheda **Carta/qualità** selezionare il tipo di carta e la qualità di stampa appropriati dall'elenco a discesa **Tipo di carta**.
- Fare clic sul pulsante **Avanzate** e selezionare il formato carta desiderato dal menu a discesa **Formato carta**.

5. Nella scheda **Layout**, selezionare **Lato lungo** o **Lato corto** dall'elenco a discesa **Stampa in fronte/retro**.

6. Fare clic su **OK** per avviare la stampa.

---

 **NOTA:** Dopo aver stampato una pagina del documento, verrà richiesto di attendere per alcuni secondi. La stampante ricaricherà quindi automaticamente la carta per stampare sull'altro lato. Non è necessario ricaricare manualmente la carta o effettuare altre operazioni.

---

 **NOTA:** Nel caso in cui i documenti stampati non siano allineati ai margini della carta, verificare di avere scelto la lingua e la regione corrette. Selezionare **Impostazioni**, quindi **Preferenze** sul display della stampante. Selezionare la propria lingua e la propria regione fra quelle previste. L'impostazione corretta di paese/regione garantisce che la stampante abbia le impostazioni adeguate per il formato carta predefinito.

---

# Stampa di buste

È possibile caricare una o più buste nel vassoio della carta dell'unità HP ENVY 5530 series. Non utilizzare buste lucide o in rilievo oppure buste con fermagli o finestre.

 **NOTA:** Per ulteriori informazioni su come formattare il testo per la stampa su buste, consultare la guida in linea del programma di elaborazione testi. Per ottenere risultati ottimali, utilizzare un'etichetta per l'indirizzo del mittente sulle buste.

## Caricare buste

1. Accertarsi che il vassoio carta sia aperto.
2. Divaricare completamente le guide regolabili in base alla larghezza dei fogli.
3. Inserire le buste al centro del vassoio della carta. Il lato da stampare deve essere rivolto verso il basso. L'aletta deve trovarsi sul lato sinistro.
4. Spingere le buste nella stampante finché non si bloccano.
5. Far scorrere le guide di larghezza della carta in modo che aderisca perfettamente al bordo delle buste.



## Per stampare una busta

1. Nel menu **File** del software in uso, fare clic su **Stampa**.
2. Controllare che sia stata selezionata la stampante.
3. Fare clic sul pulsante che consente di aprire la finestra di dialogo **Proprietà**.  
A seconda dell'applicazione software in uso, il pulsante potrebbe essere denominato **Proprietà**, **Opzioni**, **Imposta stampante**, **Proprietà della stampante**, **Stampante** o **Preferenze**.
4. Selezionare le opzioni desiderate.
  - Sulla scheda **Layout** selezionare l'orientamento **Verticale** o **Orizzontale**.
  - Nella scheda **Carta/qualità**, selezionare il tipo di carta appropriato dal menu a discesa **Media** nell'area **Selezione del vassoio**, quindi selezionare la qualità di stampa appropriata nell'area **Impostazioni della qualità**.
  - Fare clic su **Avanzate** e selezionare un formato carta dal menu a discesa **Formato carta**.
5. Fare clic su **OK**, quindi su **Stampa** o su **OK** nella finestra di dialogo **Stampa**.

# Stampare con Quick Forms

Uso di HP Quick Forms per stampare pagine utili e divertenti. È possibile stampare calendari, elenchi di controllo, giochi, fogli per taccuini, carta millimetrata e spartiti.

## Per stampare con Quick Forms

1. Dalla schermata iniziale sul display della stampante toccare il tasto direzionale destro e quindi l'icona **Moduli rapidi**.
2. Toccare **Quick Forms**. Se non si riesce a individuarlo, toccare il tasto direzionale destro per scorrere tutte le applicazioni.
3. Selezionare una delle opzioni di HP Quick Form: **Calendario**, **Elenco di controllo**, **Giochi**, **Fogli per taccuini**, **Carta millimetrata** e **Spartiti**.
4. Toccare una delle sottocategorie della selezione. Utilizzare il tasto direzionale destro per scorrere le sottocategorie.
5. Toccare il pulsante freccia su o freccia giù per specificare il numero di copie da stampare, quindi toccare **OK**.

## Stampa con HPWireless diretta

Grazie alla Wireless diretta HP, è possibile stampare in modalità wireless da un computer, uno smartphone, un tablet o un altro dispositivo con funzionalità wireless, senza la necessità di collegarsi a una rete wireless esistente.

Quando si usa la Wireless diretta HP, notare quanto segue:

- Assicurarsi che il computer o il dispositivo portatile disponga del software necessario:  
Se si usa un computer, assicurarsi di aver installato il software della stampante fornito con la stampante.
- Se si usa un dispositivo portatile, assicurarsi di aver installato un'applicazione di stampa compatibile. Per maggiori informazioni sulla stampa con dispositivi portatili, visitare [www.hp.com/global/us/en/eprint/mobile\\_printing\\_apps.html](http://www.hp.com/global/us/en/eprint/mobile_printing_apps.html).
- Assicurarsi che la Wireless diretta HP sia attivata sulla stampante e, se necessario, che la protezione sia attivata. Per maggiori informazioni, vedere [Collegamento wireless alla stampante senza router a pagina 58](#).
- La stessa connessione di Wireless diretta HP può essere utilizzata da un massimo di cinque computer e dispositivi portatili.
- La Wireless diretta HP può essere utilizzata anche mentre la stampante è collegata a un computer tramite un cavo USB o a una rete tramite una connessione wireless.
- La Wireless diretta HP non può essere utilizzata per collegare un computer, un dispositivo portatile o una stampante a Internet.



[Fare clic qui per ottenere ulteriori informazioni online.](#)



---

**NOTA:** Al momento, questi siti Web potrebbero non essere disponibili in tutte le lingue.

---

Questo capitolo tratta i seguenti argomenti:

- [Stampa da un dispositivo mobile con funzionalità wireless](#)
- [Stampa da un computer con funzionalità wireless](#)

## Stampa da un dispositivo mobile con funzionalità wireless

Assicurarsi di aver installato un'applicazione di stampa compatibile sul dispositivo portatile. Per maggiori informazioni, visitare [www.hp.com/global/us/en/eprint/mobile\\_printing\\_apps.html](http://www.hp.com/global/us/en/eprint/mobile_printing_apps.html).

1. Assicurarsi di aver attivato la Wireless diretta HP sulla stampante. Per maggiori informazioni, vedere [Collegamento wireless alla stampante senza router a pagina 58](#).
2. Attivare la connessione Wi-Fi sul dispositivo mobile. Per ulteriori informazioni, vedere la documentazione fornita con il dispositivo mobile.



---

**NOTA:** Se il dispositivo mobile non supporta Wi-Fi, non sarà possibile utilizzare la Wireless diretta HP.

---

3. Dal dispositivo mobile, stabilire la connessione a una rete. Utilizzare il processo utilizzato di norma per la connessione a una nuova rete wireless o hotspot. Scegliere il nome per la Wireless

diretta HP dall'elenco di reti wireless mostrato, ad esempio HP-Print-\*\*-ENVY-5530 (dove \*\* sono i caratteri univoci che identificano la stampante).

Se la Wireless diretta HP è attivata con protezione, inserire la password quando richiesto.

4. Stampare il documento.

## Stampa da un computer con funzionalità wireless

1. Assicurarsi di aver accesso HP Wireless diretta sulla stampante. Per maggiori informazioni, vedere [Collegamento wireless alla stampante senza router a pagina 58](#).
2. Attivare la connessione Wi-Fi del computer. Per ulteriori informazioni, vedere la documentazione fornita con il computer.



**NOTA:** Se il computer non supporta Wi-Fi, non sarà possibile utilizzare HP Wireless diretta.

3. Dal computer, stabilire la connessione a una rete. Utilizzare il processo normalmente in uso per collegarsi a un hotspot o rete wireless. Scegliere il nome della Wireless diretta HP dall'elenco di reti wireless mostrato, ad esempio HP-Print-\*\*-ENVY-5530 (dove \*\* sono i caratteri univoci che identificano la stampante).

Se la Wireless diretta HP è attivata con la protezione inserire la password quando viene richiesto.

4. Procedere al passaggio 5 se la stampante è stata installata e collegata al computer tramite rete wireless. Se la stampante è stata installata e collegata al computer con un cavo USB, seguire la procedura di seguito per installare software della stampante utilizzando la Wireless diretta HP.
  - a. A seconda del sistema operativo utilizzato, eseguire una delle operazioni riportate di seguito:
    - **Windows 8:** Nella schermata **Start**, fare clic con il pulsante destro del mouse su un'area vuota dello schermo, fare clic su **Tutte le applicazioni** nella barra delle applicazioni, quindi su **Configurazione stampante e software**.
    - **Windows 7, Windows Vista e Windows XP:** Dal desktop del computer, fare clic su **Start**, selezionare **Tutti i programmi** fare clic su **HP**, fare clic su **HP ENVY 5530 series**, fare clic su **Configurazione stampante e software**.
  - b. Selezionare **Collegare una nuova stampante**.
  - c. Quando viene visualizzata la schermata del software **Opzioni di connessione**, selezionare **Wireless**.

Selezionare HP ENVY 5530 series dall'elenco di stampanti rilevate.
  - d. Seguire le istruzioni visualizzate sullo schermo.
5. Stampare il documento.

# Suggerimenti per la riuscita della stampa

Utilizzare i seguenti suggerimenti per stampare correttamente.

## Suggerimenti per la stampa da computer

Per ulteriori informazioni sulla stampa di documenti, foto o buste da un computer, utilizzare i seguenti collegamenti per istruzioni specifiche in base al sistema operativo.

- Istruzioni per eseguire la stampa di foto salvate sul computer. Istruzioni per abilitare la risoluzione dpi massima. [Fare clic qui per ulteriori informazioni.](#)
- Istruzioni per eseguire la stampa di buste dal computer. [Fare clic qui per ulteriori informazioni.](#)

## Suggerimenti per inchiostro e carta

- Utilizzare cartucce d'inchiostro originali HP. Le cartucce di inchiostro originali HP sono progettate e testate su stampanti HP per consentire di produrre ogni volta risultati eccezionali.
- Verificare che le cartucce di inchiostro abbiano sufficiente inchiostro. Per visualizzare i livelli stimati di inchiostro, toccare l'icona **Inchiostro** sulla schermata iniziale.

Per ulteriori informazioni sull'uso delle cartucce vedere [Suggerimenti per l'uso delle cartucce a pagina 51.](#)

- Caricare una risma di carta, non solo un foglio. Utilizzare carta dello stesso formato nuova e non stropicciata. Accertarsi che la carta caricata sia di un solo tipo.
- Regolare le guide della larghezza della carta nel vassoio in modo che aderiscano ai supporti. Verificare che le guide di larghezza della carta non pieghino il supporto nel vassoio della carta.
- Impostare la risoluzione e il formato della carta in funzione del tipo e del formato della carta caricata nel vassoio carta.
- Per rimuovere eventuali inceppamenti consultare [Rimozione della carta inceppata a pagina 64.](#)

## Suggerimenti sulle impostazioni della stampante

- Nella scheda **Carta/qualità**, selezionare il tipo di carta appropriato dal menu a discesa **Media** nell'area **Selezione del vassoio**, quindi selezionare la qualità di stampa appropriata nell'area **Impostazioni della qualità**.
- Selezionare le dimensioni della carta appropriate dall'elenco del menu a discesa **Formato carta**, nella finestra di dialogo **Opzioni avanzate**. Per accedere alla finestra di dialogo **Opzioni avanzate** fare clic sul pulsante **Avanzate** nella scheda **Layout** o **Carta/qualità**.
- Per modificare le impostazioni di stampa predefinite, fare clic su **Stampa e scans.**, quindi su **Imposta preferenze** nel software della stampante.

A seconda del sistema operativo in uso, eseguire una delle procedure elencate di seguito aprire il software della stampante:

- **Windows 8:** Nella schermata **Start**, fare clic con il tasto destro in un'area vuota dello schermo, fare clic su **Tutte le app** nella barra delle applicazioni, quindi fare clic sull'icona con il nome della stampante.
- **Windows 7, Windows Vista e Windows XP:** Dal desktop del computer, fare clic su **Start**, selezionare **Tutti i programmi**, fare clic su **HP**, fare clic su **HP ENVY 5530 series**, quindi su **HP ENVY 5530 series**.
- Per stampare un documento in bianco e nero, fare clic sulla scheda **Avanzate**. Dal menu a discesa **Stampa in scala di grigi**, selezionare **Solo inchiostro nero**, quindi scegliere **OK**.

## Note

- Le cartucce di inchiostro originali HP sono progettate e testate su stampanti e tipi di carta HP per consentire di produrre ogni volta risultati eccezionali.



**NOTA:** HP non garantisce la qualità o l'affidabilità dei materiali di consumo non HP. Gli interventi di assistenza o riparazione del prodotto resi necessari a seguito dell'uso di materiali non HP non sono coperti dalla garanzia.

Se si ritiene di aver acquistato una cartuccia originale HP, visitare il sito Web:

[www.hp.com/go/anticounterfeit](http://www.hp.com/go/anticounterfeit)

- Le avvertenze e gli indicatori del livello di inchiostro forniscono una stima a scopo puramente informativo.



**NOTA:** Quando viene visualizzato un messaggio che avverte che il livello di inchiostro è basso, sarebbe meglio disporre di una cartuccia di ricambio in modo da evitare ogni possibile ritardo nella stampa. Non è necessario sostituire le cartucce finché la qualità di stampa è accettabile.

- Le impostazioni software definite nel driver si applicano solo alla stampa, non alla copia o alla scansione.
- È possibile stampare il documento su entrambi i lati del foglio.

# Stampare utilizzando il Max dpi

Utilizzare la modalità Max dpi per stampare immagini nitide e di alta qualità sulla carta fotografica.

La stampa in modalità Max dpi richiede più tempo della stampa con altre impostazioni, e richiede un'ampia disponibilità di spazio sul disco rigido.

## Stampa nella modalità Max dpi

1. Nel menu **File** del software in uso, fare clic su **Stampa**.
2. Controllare che sia stata selezionata la stampante.
3. Fare clic sul pulsante che consente di aprire la finestra di dialogo **Proprietà**.  
A seconda dell'applicazione software in uso, il pulsante potrebbe essere denominato **Proprietà**, **Opzioni**, **Imposta stampante**, **Proprietà della stampante**, **Stampante** o **Preferenze**.
4. Fare clic sulla scheda **Carta/qualità**.
5. Nell'elenco a discesa **Supporto**, selezionare il tipo di carta e la qualità di stampa desiderati.
6. Fare clic sul pulsante **Avanzate**.
7. Nell'area **Caratteristiche della stampante**, selezionare **Sì** nell'elenco a discesa **Stampa in max dpi**.
8. Selezionare un formato carta nell'elenco a discesa **Formato**.
9. Fare clic su **OK** per uscire dalle opzioni avanzate.
10. Confermare l'**Orientamento** nella scheda **Layout**, quindi fare clic su **OK** per avviare la stampa.



---

## 4 Informazioni di base sulla carta

- [Tipi di carta consigliati per la stampa](#)
- [Caricare i supporti](#)
- [Come ordinare forniture di carta HP](#)

## Tipi di carta consigliati per la stampa

Per ottenere stampe di qualità ottimale, si consiglia di utilizzare i tipi di carta HP appositamente designati per il tipo di documento che si desidera stampare.

In alcuni paesi o regioni, alcuni tipi di carta potrebbero non essere disponibili.

### ColorLok

- HP consiglia carta comune con il logo ColorLok per la stampa e la copia dei documenti giornalieri. Tutti i tipi di carta con il logo ColorLok vengono testati indipendentemente per soddisfare alti standard di affidabilità e qualità di stampa e producono documenti con immagini nitide, colori accesi, neri più decisi e si asciugano più velocemente rispetto agli altri tipi di carta comune. Cercare la carta con il logo ColorLok in varie dimensioni e formati dai maggiori fornitori di carta.



### Stampa fotografica

- **HP Premium Plus Photo Paper**

HP Premium Plus Photo Paper è la carta fotografica di altissima qualità HP per stampare foto ottimali. Con HP Premium Plus Photo Paper, è possibile stampare splendide foto che si asciugano istantaneamente per condividerle non appena uscite dalla stampante. È disponibile in vari formati, tra cui A4, 8,5 x 11 pollici, 10 x 15 cm (4 x 6 pollici), 13 x 18 cm (5 x 7 pollici) e 11 x 17 pollici (A3) e in due finiture, lucida e semilucida. Ideale per foto ottimali e progetti fotografici speciali, da incorniciare, da mostrare o regalare. HP Premium Plus Photo Paper offre risultati eccezionali con qualità e durata professionali.

- **HP Advanced Photo Paper**

Carta fotografica spessa, a rapida asciugatura, per evitare sbavature e per una maggiore semplicità d'utilizzo. Le stampe sono resistenti all'acqua, alle macchie, alle impronte digitali e all'umidità. Le stampe sono simili alle foto sviluppate nei laboratori sia al tatto che per l'aspetto. È disponibile in diversi formati, tra cui A4, 8,5 x 11 pollici, 10 x 15 cm (4 x 6 pollici), 13 x 18 cm (5 x 7 pollici). Senza acidi per una maggiore durata dei documenti.

- **Carta HP Everyday Photo Paper**

Stampa colorata, istantanee giornaliera ad un costo inferiore, utilizzando la carta progettata per la stampa delle foto casuali. Questa carta conveniente asciuga rapidamente per essere subito manipolata. Immagini nitide e ben definite su qualsiasi stampante a getto d'inchiostro. È disponibile finitura lucida e in diversi formati, tra cui A4, 8,5 x 11 pollici e 10 x 15 cm (4 x 6 pollici). Per una maggiore durata delle foto, è senza acidi.

## Documenti aziendali

- **HP Premium Presentation Paper o HP Professional Paper 120**

Questi tipi di carta opachi per il fronte retro sono perfetti per presentazioni, proposte, rapporti e newsletter. Carta robusta e pesante per risultati di forte impatto.

- **HP Brochure Paper o HP Professional Paper 180**

Questi tipi di carta solo lucidi o opachi su entrambi i lati per la stampa fronte/retro. Si tratta della scelta ideale per riproduzioni di tipo semifotografico e per grafica aziendale da utilizzare sulle copertine di relazioni, presentazioni speciali, brochure, stampati pubblicitari e calendari.

## Stampa per uso quotidiano

- **Carta HP bianca brillante per getto d'inchiostro**

La Carta HP bianca brillante per stampanti a getto d'inchiostro offre colori a contrasto elevato e testo molto nitido. L'opacità di tale carta consente la stampa fronte/retro a colori priva di visione in trasparenza e risulta ideale per newsletter, rapporti e volantini. Dispone della tecnologia ColorLok per evitare sbavature, neri più decisi e colori accesi.

- **Carta multiuso per stampanti HP**

La carta per stampa HP è una carta multifunzione di alta qualità. Produce documenti di aspetto più efficace rispetto ai documenti stampati su carta standard multifunzione o per la copia. Dispone della tecnologia ColorLok per evitare sbavature, neri più decisi e colori accesi. Senza acidi per una maggiore durata dei documenti.

- **Carta da ufficio HP**

La carta da ufficio HP è una carta multifunzione di alta qualità. È adatta per le copie, le bozze, i promemoria e altri documenti. Dispone della tecnologia ColorLok per evitare sbavature, neri più decisi e colori accesi. Senza acidi per una maggiore durata dei documenti.

- **HP Office Recycled Paper**

La carta riciclata per ufficio HP è una carta di alta qualità multifunzione prodotta con il 30% di fibre riciclate. Dispone della tecnologia ColorLok per evitare sbavature, neri più decisi e colori accesi.

## Progetti speciali

- **Supporti di stampa HP per il trasferimento a caldo**

HP Iron-on Transfers (per tessuti chiari o bianchi) è la soluzione ideale per creare T-shirt personalizzate con le foto digitali.

# Caricare i supporti

Eeguire una delle operazioni seguenti:

## Caricare carta di piccolo formato

1. Estrarre il vassoio carta, far scorrere le guide di larghezza della carta verso l'esterno, quindi rimuovere eventuali supporti caricati in precedenza.



2. Caricare la carta.

- Inserire la risma di carta fotografica nell'apposito vassoio con il lato corto del foglio in avanti e con il lato di stampa rivolto verso il basso.



- Spingere la carta fotografica in avanti finché non si blocca.

- Far scorrere le guide di larghezza della carta verso l'interno fino a toccare i bordi della carta.

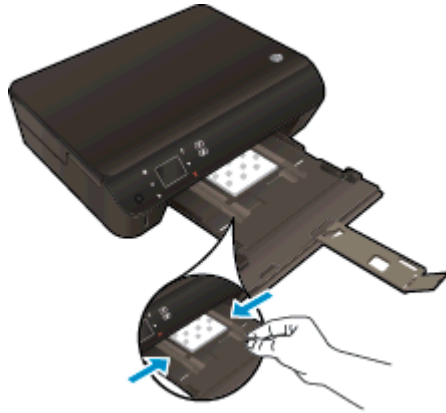

- Spingere indietro il vassoio carta, quindi aprirne l'estensione.



### Caricamento di carta di formato standard

1. Estrarre il vassoio carta, far scorrere le guide di larghezza della carta verso l'esterno, quindi rimuovere eventuali supporti caricati in precedenza.



2. Caricare la carta.

- Inserire una risma di carta nel vassoio, introducendo il lato più corto, con il lato da stampare rivolto verso il basso.



- Spingere la carta in avanti finché non si blocca.
- Far scorrere le guide di larghezza della carta verso l'interno fino a toccare i bordi della carta.



- Spingere indietro il vassoio carta, quindi aprirne l'estensione.



### Caricare buste

1. Estrarre il vassoio carta, far scorrere le guide di larghezza della carta verso l'esterno, quindi rimuovere eventuali supporti caricati in precedenza.



## 2. Caricare buste

- Inserire una o più buste al centro del vassoio carta. Il lato di stampa deve essere rivolto verso il basso. L'aletta deve trovarsi sul lato sinistro e deve essere rivolta verso l'alto.



- Far scorrere una risma di buste completamente verso l'interno.
- Far scorrere le guide di larghezza della carta completamente verso l'interno accostandola alla risma di schede.
- Spingere indietro il vassoio carta, quindi aprirne l'estensione.

## Come ordinare forniture di carta HP

La stampante è progettata per funzionare correttamente con la maggior parte dei tipi di carta per ufficio. Per ottenere una qualità di stampa ottimale si consiglia di utilizzare i supporti HP. Per ulteriori informazioni sui supporti HP, visitare il sito web di HP all'indirizzo [www.hp.com](http://www.hp.com).

HP consiglia carta comune con il logo ColorLok per la stampa e la copia dei documenti giornalieri. Tutti i tipi di carta con il logo ColorLok logo vengono testati indipendentemente per soddisfare alti standard di affidabilità e qualità di stampa e producono documenti con immagini nitide, colori accesi, neri più decisi e si asciugano più velocemente rispetto agli altri tipi di carta comune. Cercare la carta con il logo ColorLok in varie dimensioni e formati dai maggiori fornitori di carta.

Per acquistare carta HP visitare [Acquista prodotti e servizi](#) e selezionare la sezione relativa a inchiostri, toner e carte.



---

## 5 Utilizzare Web Services

- [ePrint da qualunque luogo](#)
- [Utilizzo delle applicazioni di stampa](#)
- [Utilizzare il sito web ePrintCenter HP](#)
- [Consigli per l'utilizzo di Web Services](#)

## ePrint da qualunque luogo

HP ePrint è un servizio gratuito di HP che consente di stampare dalla stampante abilitata per ePrint da qualunque luogo in cui sia possibile inviare un messaggio e-mail. È sufficiente inviare documenti e foto all'indirizzo e-mail assegnato alla stampante quando è stato abilitato Web Services. Non sono necessari ulteriori driver o applicazioni.

- La stampante deve avere una connessione di rete wireless a Internet. Non è possibile usare HP ePrint tramite un collegamento USB a un computer.
- È possibile che gli allegati vengano stampati in modo diverso da come appaiono nel programma software che li ha creati, in funzione dei font originali e delle opzioni di layout utilizzate.
- Con HP ePrint sono compresi aggiornamenti gratuiti del prodotto. Per abilitare alcune funzionalità possono essere necessari determinati aggiornamenti.

Una volta effettuata la registrazione per un account su ePrintCenter ([www.hp.com/go/eprintcenter](http://www.hp.com/go/eprintcenter)), è possibile accedere per visualizzare lo stato dei lavori HP ePrint, gestire la coda della stampante ePrint, stabilire quali utenti possono utilizzare l'indirizzo e-mail di ePrint per stampare, nonché ottenere assistenza per ePrint.

Prima di utilizzare ePrint, verificare quanto segue:

- La stampante è collegata a una rete attiva con accesso a Internet.
- Web Services è attivato. In caso contrario, ne verrà richiesta l'attivazione.

### Per stampare un documento con ePrint da qualunque luogo

1. Abilitare Web Services.
    - a. Premere il pulsante **ePrint** sul pannello di controllo della stampante.
    - b. Accettare le condizioni di utilizzo, quindi seguire le istruzioni visualizzate sullo schermo per abilitare Web Services.
    - c. Stampare la pagina informativa di ePrint, quindi seguire le istruzioni riportate nella pagina per effettuare la registrazione per un account ePrint.
  2. Trovare il proprio indirizzo e-mail ePrint.
    - a. Premere il pulsante **ePrint** sul pannello di controllo. Sul display della stampante viene visualizzato il menu **Impostaz. Web Services**.
    - b. L'indirizzo e-mail della stampante viene visualizzato nel menu **Impostaz. Web Services**.
-  **SUGGERIMENTO:** Per stampare l'indirizzo e-mail o l'URL di registrazione, selezionare **Pagina Info stampa** dal menu **Impostazioni** sul display della stampante.
3. Invio alla stampante di un documento tramite e-mail per stamparlo.
    - a. Creare una nuova e-mail e allegare il documento da stampare.
    - b. Inviare il messaggio all'indirizzo e-mail della stampante.  
La stampante provvederà a stampare il documento allegato.

---

 **NOTA:** Il server **ePrint** non accetta lavori di stampa via e-mail se nei campi "A" o "Cc" sono inclusi più indirizzi e-mail. Inserire solo l'indirizzo e-mail HP ePrint nel campo "A" e non inserire alcun indirizzo e-mail negli altri campi.

---

 **NOTA:** Il messaggio e-mail viene stampato non appena viene ricevuto. Come per tutte le e-mail, non vi è garanzia sul se e quando verrà ricevuta. È possibile controllare lo stato della stampa su ePrintCenter ([www.hp.com/go/eprintcenter](http://www.hp.com/go/eprintcenter)).

 **NOTA:** I documenti stampati con **ePrint** possono apparire diversi dall'originale. Stile, formattazione e posizione del testo possono essere diversi dal documento originale. Per documenti che richiedono di essere stampati con una qualità maggiore (come quello legali), si consiglia di stampare dall'applicazione software del proprio computer, che permette maggiore controllo sull'aspetto della stampa.

---



[Fare clic qui per ottenere ulteriori informazioni online.](#)

## Utilizzo delle applicazioni di stampa

Attivando **Apps**, un servizio gratuito di HP, è possibile stampare dal Web senza usare un computer. È possibile stampare pagine da colorare, calendari, puzzle, ricette, mappe e molto altro, in base alle applicazioni disponibili nel proprio paese o nella propria regione.

Toccare l'icona **Altre risorse** nella schermata **Apps** per connettersi a Internet e aggiungere altre applicazioni. Per utilizzare le applicazioni è necessario che Web Services sia abilitato.

Consultare il sito Web ePrintCenter HP per maggiori informazioni e i termini e le condizioni specifiche: [www.hp.com/go/eprintcenter](http://www.hp.com/go/eprintcenter).

## Utilizzare il sito web ePrintCenter HP

Utilizzare il sito Web gratuito ePrintCenter HP di HP per impostare una maggiore sicurezza per HP ePrint e indicare gli indirizzi e-mail che sono autorizzati a inviare e-mail alla stampante. È anche possibile ottenere aggiornamenti sui prodotti, ulteriori applicazioni e altri servizi gratuiti.

Consultare il sito Web ePrintCenter HP per maggiori informazioni e i termini e le condizioni specifiche: [www.hp.com/go/eprintcenter](http://www.hp.com/go/eprintcenter).

# Consigli per l'utilizzo di Web Services

Per stampare le applicazioni e utilizzare HP ePrint tenere conto dei suggerimenti riportati di seguito.

## Suggerimenti per la stampa di applicazioni e l'uso di HP ePrint

- Come condividere le foto online e ordinare delle stampe. [Fare clic qui per ulteriori informazioni.](#)
- Informazioni sulle applicazioni per la stampa di ricette, coupon e altri contenuti dal Web. [Fare clic qui per ulteriori informazioni.](#)
- Se **Auto-Off** è abilitato, disabilitare **Auto-Off** per utilizzare ePrint. Per ulteriori informazioni, consultare la [Spegnimento automatico a pagina 8.](#)

---

## 6 Copia e scansione

- [Copia di documenti](#)
- [Scansione su un computer o su una scheda di memoria](#)
- [Suggerimenti per la riuscita delle operazioni di copia e scansione](#)

## Copia di documenti

Il menu **Copia** sul display della stampante consente di selezionare agevolmente il numero di copie e la stampa a colori o in bianco e nero per la copia su carta comune. È possibile anche accedere facilmente alle impostazioni avanzate, ad esempio per modificare il tipo e il formato carta, regolare il livello dei toni scuri e ridimensionare la copia.

### Per eseguire una copia lato singolo

1. Caricare carta di formato standard nel vassoio della carta.



- Verificare che il vassoio della carta sia spinto all'indietro e che l'estensione del vassoio carta sia aperta.
2. Sollevare il coperchio del prodotto.



---

 **SUGGERIMENTO:** Per fare copie di originali molto voluminosi, ad esempio di libri, è possibile rimuovere il coperchio.

---



3. Caricare l'originale con il lato stampato rivolto verso il basso nell'angolo anteriore destro della superficie di scansione.

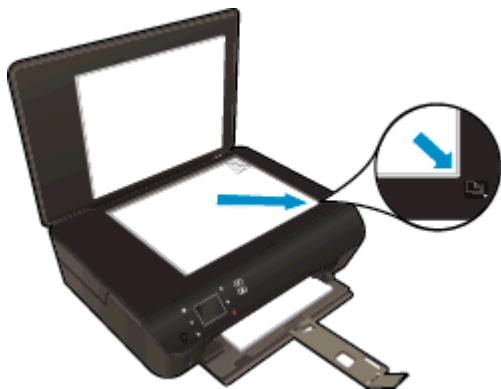

4. Chiudere il coperchio.
5. Indicare il numero di copie e le altre impostazioni.
  - Nella schermata iniziale, toccare **Copia**. Toccare i pulsanti freccia per modificare il numero di copie.
  - Se l'opzione **Fronte-retro** è selezionata, toccarla per cancellare la selezione.
  - Toccare **Impostazioni** per specificare il formato, il tipo, la qualità e altre impostazioni della carta.
6. Avviare la copia.
  - Toccare **Nero** o **Colore**.

#### Per eseguire una copia fronte/retro

1. Caricare carta di formato standard nel vassoio della carta.



- Verificare che il vassoio della carta sia spinto all'indietro e che l'estensione del vassoio carta sia aperta.

2. Sollevare il coperchio del prodotto.



 **SUGGERIMENTO:** Per fare copie di originali molto voluminosi, ad esempio di libri, è possibile rimuovere il coperchio.

3. Caricare l'originale con il lato stampato rivolto verso il basso nell'angolo anteriore destro della superficie di scansione.

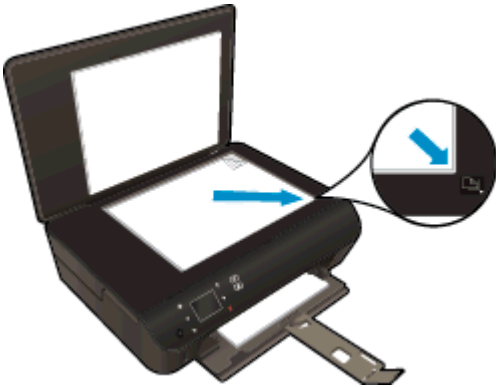

4. Chiudere il coperchio.

5. Selezionare **Copia**.

- Nella schermata iniziale, toccare **Copia**. Toccare i pulsanti freccia per modificare il numero di copie.
- Se l'opzione **Fronte-retro** non è selezionata, toccarla per selezionare l'opzione.
- Toccare **Impostazioni** per specificare il formato, il tipo, la qualità e altre impostazioni della carta.

6. Avviare la copia.

- Toccare **Nero** o **Colore**.
- Quando compare la richiesta sul display della stampante, caricare la seconda pagina dell'originale sul piano di scansione e toccare **OK**.

## Scansione su un computer o su una scheda di memoria

È possibile eseguire una scansione su un computer sia dal display della stampante che dal software della stampante sul computer. La scansione dal display della stampante è un'operazione rapida. La scansione dal software offre un numero maggiore di opzioni.

Prima di eseguire una scansione su un computer dal display della stampante, assicurarsi che la stampante sia collegata al computer su una rete wireless o tramite un cavo USB.

### Preparazione della scansione

1. Sollevare il coperchio del prodotto.



2. Caricare l'originale con il lato stampato rivolto verso il basso nell'angolo anteriore destro della superficie di scansione.

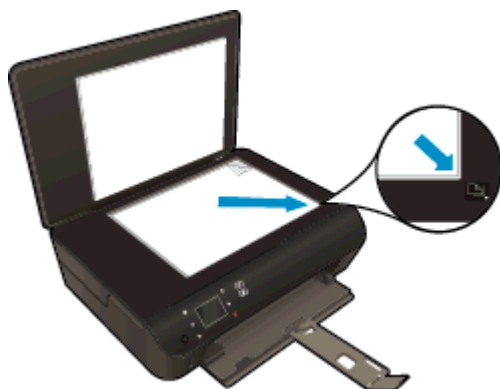

3. Chiudere il coperchio.

### Scansione su un computer o una scheda di memoria dal display della stampante

1. Caricare l'originale.
2. Per eseguire la scansione su una scheda di memoria, inserire una scheda di memoria nell'apposito alloggiamento.

Per eseguire la scansione su un computer, assicurarsi che la stampante sia collegata al computer su una rete wireless o tramite un cavo USB.

3. Avviare la scansione.

- a. Nella schermata iniziale, toccare il tasto direzionale destro, quindi toccare **Scans..**
- b. Selezionare la destinazione toccando **Computer** o **Scheda memoria**.  
Scegliere **Toccare qui per l'anteprima** per visualizzare l'anteprima della scansione.  
Toccare **Impostazioni** per selezionare un tipo di scansione o modificare la risoluzione.
- c. Toccare **Scans..**

### Scansione dal computer

1. A seconda del sistema operativo utilizzato, eseguire una delle operazioni riportate di seguito per aprire software della stampante.
  - **Windows 8:** Nella schermata **Start**, fare clic con il tasto destro in un'area vuota dello schermo, fare clic su **Tutte le app** nella barra delle applicazioni, quindi fare clic sull'icona con il nome della stampante.
  - **Windows 7, Windows Vista e Windows XP:** Dal desktop del computer, fare clic su **Start**, selezionare **Tutti i programmi**, fare clic su **HP**, fare clic su **HP ENVY 5530 series**, quindi su **HP ENVY 5530 series**.
2. In software della stampante, fare clic su **Stampa e scans.**, quindi selezionare **Scansione di un documento o una foto**.
3. Selezionare il tipo di scansione desiderato dal menu di scelta rapida, quindi fare clic su **Scansione**.



---

**NOTA:** Se è selezionato **Mostra anteprima scansione** sarà possibile effettuare regolazioni all'immagine digitalizzata nella schermata di anteprima.

---

4. Selezionare **Salva** per mantenere aperta l'applicazione per un'altra scansione, oppure selezionare **Fine** per uscire dall'applicazione.
5. Una volta salvata la scansione, viene aperta una finestra di Esplora risorse nella directory in cui è stata salvata la scansione.



---

**NOTA:** C'è un limite al numero di computer che possono avere la funzione di scansione attivata contemporaneamente. Selezionare **Scans.** sulla stampante per vedere l'elenco dei computer attualmente disponibili per la scansione.

---

# Suggerimenti per la riuscita delle operazioni di copia e scansione

Per eseguire copie e scansioni di qualità, seguire le seguenti istruzioni:

- Come eseguire una scansione a e-mail dal display della stampante. [Fare clic qui per ulteriori informazioni.](#)
- Pulire la superficie di scansione e il retro del coperchio. Lo scanner considera qualunque cosa si trovi sulla superficie di scansione come parte dell'immagine.
- Caricare l'originale con il lato di stampa rivolto verso il basso nell'angolo anteriore destro della superficie di scansione.
- Se si desidera eseguire una copia di grandi dimensioni da un originale di formato ridotto, eseguire la scansione dell'originale sul computer, ridimensionare l'immagine utilizzando il software di scansione HP, quindi stampare una copia dell'immagine ingrandita.
- Per regolare la dimensione di scansione, il tipo di output, la risoluzione di scansione o il tipo di file, avviare la scansione dal software della stampante.
- Per evitare errori nella scansione (testo non corretto o mancante), impostare correttamente i valori di luminosità nel software.
- Se si utilizza una connessione wireless e il funzionamento della connessione è stato verificato, è necessario abilitare la scansione wireless nel software per eseguire la scansione dal display della stampante. Aprire software della stampante per selezionare **Stampa e scans.** quindi selezionare **Gestisci Scansione al computer.**
- Se si utilizza una connessione wireless dalla stampante al computer e si desidera essere sempre in grado di effettuare una scansione rapida sul computer collegato, **Scansione su computer** deve rimanere sempre attivo.
- Se si desidera effettuare la scansione di un documento di più pagine in un singolo file, anziché su più file, avviare la scansione da software della stampante invece di selezionare **Scans.** dal display della stampante.



---

## 7 Utilizzo delle cartucce

- [Controllo dei livelli di inchiostro stimati](#)
- [Ordinare le cartucce di inchiostro](#)
- [Sostituire le cartucce](#)
- [Modalità di utilizzo con una sola cartuccia](#)
- [Informazioni sulla garanzia della cartuccia](#)
- [Suggerimenti per l'uso delle cartucce](#)

# Controllo dei livelli di inchiostro stimati

## Per controllare i livelli di inchiostro dal pannello di controllo

- Nella schermata principale, toccare l'icona **Inchiostro** per visualizzare i livelli di inchiostro stimati.

## Per controllare i livelli di inchiostro dal software della stampante

1. Fare doppio clic sull'icona **HP ENVY 5530 series** sul desktop per aprire software della stampante.

---

 **NOTA:** È anche possibile accedere a software della stampante facendo clic su **Start > Tutti i programmi > HP > HP ENVY 5530 series > HP ENVY 5530 series**

---

2. In software della stampante, fare clic su **Livelli d'inchiostro stimati**.

 **NOTA:** Se è stata installata una cartuccia ricaricata o rifabbricata oppure se la cartuccia è stata già utilizzata in un'altra unità, l'indicatore del livello d'inchiostro potrebbe risultare impreciso o non disponibile.

 **NOTA:** Le avvertenze e gli indicatori del livello di inchiostro forniscono una stima a scopo puramente informativo. Quando viene visualizzato un messaggio che avverte che il livello di inchiostro è basso, sarebbe meglio disporre di una cartuccia di ricambio in modo da evitare ogni possibile ritardo nella stampa. Non è necessario sostituire le cartucce fino a quando la qualità di stampa non risulta insoddisfacente.

 **NOTA:** Durante il processo di stampa, l'inchiostro delle cartucce viene utilizzato in diversi modi, inclusi il processo di inizializzazione, che prepara l'unità e le cartucce per la stampa e la fase di manutenzione della testina, che mantiene puliti gli ugelli e garantisce che l'inchiostro scorra senza problemi. Nella cartuccia rimangono residui di inchiostro anche dopo l'utilizzo. Per ulteriori informazioni, visitare il sito Web [www.hp.com/go/inkusage](http://www.hp.com/go/inkusage).

---



# Ordinare le cartucce di inchiostro

Prima di ordinare le cartucce, verificare il codice corretto della cartuccia.

## Rilevare il codice della cartuccia sulla stampante

- Il codice della cartuccia è indicato sullo sportello di accesso della cartuccia.

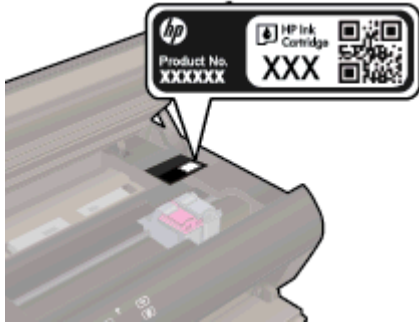

## Individuare il codice della cartuccia in software della stampante

1. A seconda del sistema operativo in uso, eseguire una delle procedure elencate di seguito aprire il software della stampante:
  - **Windows 8:** Nella schermata **Start**, fare clic con il tasto destro in un'area vuota dello schermo, fare clic su **Tutte le app** nella barra delle applicazioni, quindi fare clic sull'icona con il nome della stampante.
  - **Windows 7, Windows Vista e Windows XP:** Dal desktop del computer, fare clic su **Start**, selezionare **Tutti i programmi**, fare clic su **HP**, fare clic su **HP ENVY 5530 series**, quindi su **HP ENVY 5530 series**.
2. In software della stampante, fare clic su **Acquista**, quindi su **Acquista materiali di consumo online**.

Il numero corretto della cartuccia viene visualizzato utilizzando questo collegamento.

Per ordinare i materiali di consumo originali HP per l'unità HP ENVY 5530 series, visitare il sito [www.hp.com/go/supplies](http://www.hp.com/go/supplies). Se richiesto, selezionare il paese/regione, attenersi alle istruzioni per selezionare l'unità, quindi fare clic su uno dei collegamenti per effettuare gli acquisti.

 **NOTA:** In alcuni paesi/regioni non è possibile ordinare cartucce d'inchiostro online. Se il prodotto desiderato non è disponibile nel proprio paese/regione, è comunque possibile visualizzare le informazioni sui materiali di consumo e stampare un elenco utile come riferimento per l'acquisto presso il distributore HP di fiducia.

# Sostituire le cartucce

## Per sostituire le cartucce

1. Controllare che la stampante sia accesa.
2. Rimuovere la vecchia cartuccia
  - a. Aprire lo sportello di accesso.



Attendere che il carrello di stampa si sposti al centro dell'unità.

- b. Sollevare il coperchio sulla cartuccia, quindi rimuoverla dall'alloggiamento.

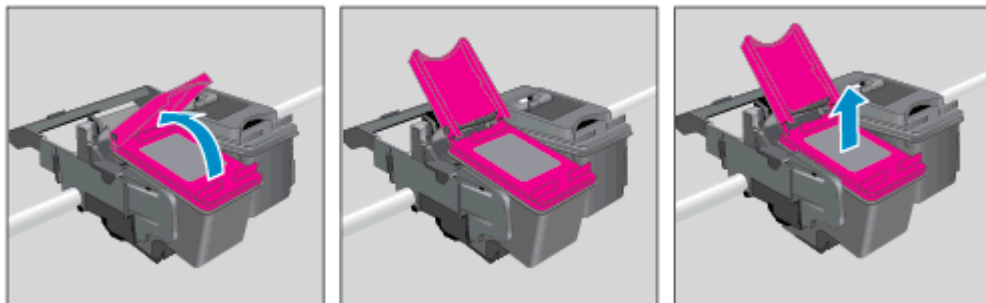

3. Inserire una nuova cartuccia.
  - a. Rimuovere la cartuccia dalla confezione.



- b. Rimuovere il nastro di plastica utilizzando la linguetta di colore rosa.

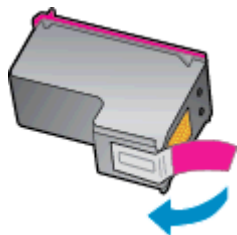

- c. Far scorrere la nuova cartuccia nell'alloggiamento su un angolo sotto il coperchio aperto, quindi chiudere il coperchio mentre la cartuccia si assesta in posizione.

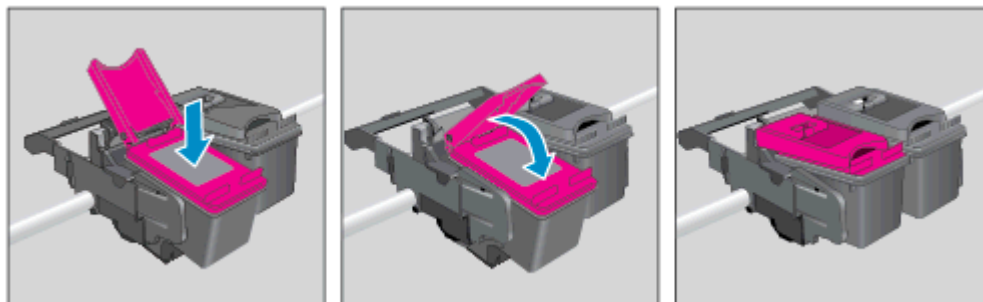

- d. Chiudere lo sportello di accesso.



4. Chiudere lo sportello di accesso alle cartucce.



 **NOTA:** HP software della stampante suggerisce di allineare le cartucce quando si stampa un documento dopo avere installato una cartuccia nuova.

#### Argomenti correlati

- [Ordinare le cartucce di inchiostro a pagina 45](#)

[Suggerimenti per l'uso delle cartucce a pagina 51](#)

## Modalità di utilizzo con una sola cartuccia

Selezionare la modalità a cartuccia singola per utilizzare la HP ENVY 5530 series con una sola cartuccia di inchiostro. La modalità a cartuccia singola viene attivata quando una cartuccia di inchiostro viene rimossa dal carrello delle cartucce. Quando la modalità a cartuccia singola è attiva, la stampante può copiare documenti, foto e stampare i lavori provenienti dal computer.

---

 **NOTA:** Quando la HP ENVY 5530 series è in modalità a cartuccia singola, sul display della stampante viene visualizzato un messaggio. Se viene visualizzato il messaggio con due cartucce installate, verificare che il nastro di protezione in plastica sia stato rimosso da entrambe le cartucce. Quando il nastro in plastica copre i contatti della cartuccia, la stampante non può rilevare che la cartuccia è installata.

---

### Uscire dalla modalità a singola cartuccia

- Per uscire dalla modalità a singola cartuccia, installare due cartucce di inchiostro in HP ENVY 5530 series.

## Informazioni sulla garanzia della cartuccia

La garanzia relativa alle cartucce di HP è applicabile quando le cartucce vengono utilizzate nella periferica di stampa HP designata. Questa garanzia non copre le cartucce di inchiostro HP che sono state ricaricate, rigenerate, rimesse a nuovo, utilizzate in modo improprio o manomesse.

Durante il periodo di garanzia, la cartuccia risulta coperta a patto che l'inchiostro HP non sia rovinato e non sia stata superata la data di "fine garanzia". La data di fine garanzia, in formato AAAA/MM può essere individuata sulla cartuccia come mostrato di seguito:

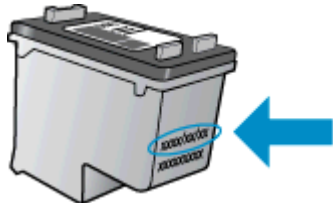

Per una copia della Garanzia limitata HP per la stampante, vedere la documentazione stampata fornita con il prodotto.

## Suggerimenti per l'uso delle cartucce

Attenersi ai seguenti suggerimenti per lavorare con le cartucce:

- Per proteggere le cartucce dal rischio di essiccarsi, spegnere sempre la stampante utilizzando il pulsante Attivato e attendere che la spia si spegna.
- Non aprire le cartucce e non rimuovere il nastro protettivo fino a quando non si è pronti ad installarle. Lasciando il nastro protettivo sulle cartucce si riduce l'evaporazione dell'inchiostro.
- Inserire le cartucce negli alloggiamenti appropriati. Far corrispondere il colore e l'icona di ogni cartuccia con il colore e l'icona di ogni alloggiamento. Accertarsi che le cartucce si aggancino nella posizione corretta.
- Dopo aver inserito le nuove cartucce, allineare la stampante per migliorare la qualità di stampa. Per ulteriori informazioni, consultare la [Miglioramento della qualità di stampa a pagina 70](#).
- Quando nella schermata Livelli di inchiostro stimati viene mostrata una o entrambe le cartucce in esaurimento, procurarsi delle cartucce di ricambio per evitare ritardi nelle stampe. Non è necessario sostituire le cartucce finché la qualità di stampa è accettabile. Per ulteriori informazioni, consultare la [Sostituire le cartucce a pagina 46](#).
- Se viene visualizzato un errore Carrello bloccato, provare a rimuovere gli inceppamenti del carrello. Per ulteriori informazioni, consultare la [Risolvere l'inceppamento del carrello a pagina 68](#).
- Se si rimuove una cartuccia dalla stampante per qualsiasi motivo, riposizionarla appena possibile. Fuori dalla stampante e senza protezione le cartucce iniziano a essiccarsi.





---

## 8 Connettività

- [Wi-Fi Protected Setup \(WPS – richiede un router WPS\)](#)
- [Connessione wireless tradizionale \(richiede un router\)](#)
- [Collegamento wireless alla stampante senza router](#)
- [Passare da un collegamento USB a un collegamento wireless](#)
- [Suggerimenti per la configurazione e l'utilizzo di una stampante di rete](#)
- [Strumenti di gestione avanzata della stampante \(per stampanti in rete\)](#)

# Wi-Fi Protected Setup (WPS – richiede un router WPS)

Queste istruzioni sono destinate ai clienti che hanno già configurato e installato il software della stampante. Per la prima installazione attenersi alle istruzioni fornite con la stampante.

Per collegare l'unità HP ENVY 5530 series a una rete wireless utilizzando WPS (Wi-Fi Protected Setup), occorre quanto segue:

- Una rete wireless 802.11b/g/n che includa un router o punto di accesso wireless abilitato per WPS.

---

 **NOTA:** HP ENVY 5530 series supporta solo connessioni che utilizzano 2.4 GHz.

---

- Un computer da tavolo o un portatile con supporto di collegamento di rete wireless o una scheda NIC (Network Interface Card). Il computer deve essere collegato alla rete wireless network su cui si intende installare la HP ENVY 5530 series.

---

 **NOTA:** Se si dispone di un router Wi-Fi Protected Setup (WPS), con il relativo pulsante, attenersi al **metodo del pulsante**. Se non si è certi della presenza del pulsante sul router, attenersi al **metodo del menu Impost. wireless**.

---

## Metodo del pulsante

1. Tenere premuto il pulsante **Wireless** sulla stampante fin quando la spia wireless non inizia a lampeggiare; circa tre secondi per avviare la modalità pulsante WPS.
2. Premere il pulsante Wi-Fi Protected Setup (WPS – richiede un router WPS) sul router.

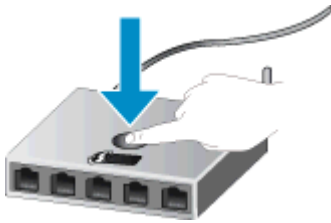

---

 **NOTA:** Viene avviato un timer della durata di circa due minuti mentre viene stabilita la connessione wireless.

---

## Metodo PIN

1. Premere il pulsante **Wireless** sul pannello di controllo della stampante per visualizzare il menu Wireless. Se la stampante è in fase di stampa, in una condizione di errore o sta eseguendo un'operazione critica, attendere il completamento dell'attività o la risoluzione dell'errore prima di premere il pulsante **Wireless**.
2. Selezionare **Impostazioni** dal display della stampante.
3. Selezionare **Wi-Fi Protected Setup** sul display della stampante.
4. Se si dispone di un router Wi-Fi Protected Setup (WPS) con il relativo pulsante, selezionare **Pulsante** e attenersi alle istruzioni visualizzate sullo schermo. Se il router non dispone di un

pulsante o se non si è certi della presenza del pulsante, selezionare **PIN** e attenersi alle istruzioni sullo schermo.

---

 **NOTA:** La stampante inizia un conto alla rovescia di circa quattro minuti, entro il quale deve essere premuto il pulsante corrispondente sulla periferica di rete o deve essere immesso il PIN del router nella pagina di configurazione del router.

---

## Connessione wireless tradizionale (richiede un router)

Per collegare l'unità HP ENVY 5530 series a una rete wireless WLAN 802,11 integrata, occorre quanto segue:

- Una rete wireless 802.11b/g/n che includa un router o punto di accesso wireless.

---

 **NOTA:** 802.11n supporta solo 2,4 Ghz.

---

- Un computer da tavolo o un portatile con supporto di collegamento di rete wireless o una scheda NIC (Network Interface Card). Il computer deve essere collegato alla rete wireless network su cui si intende installare la HP ENVY 5530 series.
- Accesso Internet a banda larga (consigliato) DSL o cablato.

Se si collega l'unità HP ENVY 5530 series a una rete wireless con accesso ad Internet, HP consiglia di utilizzare un router wireless (punto di accesso o stazione base) che usa il protocollo DHCP (Dynamic Host Configuration Protocol).

- Nome rete (SSID).
- Password WEP o WPA (se necessaria).

### Per collegare il prodotto all'installazione guidata wireless

1. Scrivere il nome della rete (SSID) e una chiave WEP o una password WPA.
2. Avviare **programma di installazione guidata wireless**.
  - a. Nella schermata iniziale, toccare l'icona **Wireless** e quindi **Impostazioni**.
  - b. Toccare **programma di installazione guidata wireless**.
3. Effettuare la connessione a reti wireless.
  - Selezionare la rete dall'elenco relativo alle reti rilevate.
4. Seguire le istruzioni.
5. Installare il software.

### Collegare una nuova stampante

Se la stampante non è collegata al computer o si desidera collegare una nuova ulteriore stampante allo stesso modello di computer, utilizzare la funzionalità **Collega nuova stampante** per configurare la connessione.

---

 **NOTA:** Questo metodo è utilizzabile solo se è già stato installato il software della stampante. Inoltre può essere utile se la stampante deve essere sostituita in virtù di un intervento di manutenzione.

---

1. A seconda del sistema operativo in uso, effettuare una delle operazioni descritte di seguito per aprire l'unità software della stampante:

- **Windows 8:** Nella schermata **Start**, fare clic con il tasto destro in un'area vuota dello schermo, fare clic su **Tutte le app** nella barra delle applicazioni, quindi fare clic sull'icona con il nome della stampante.
  - **Windows 7, Windows Vista e Windows XP:** Dal desktop del computer, fare clic su **Start**, selezionare **Tutti i programmi**, fare clic su **HP**, fare clic su **HP ENVY 5530 series**, quindi su **HP ENVY 5530 series**.
2. Selezionare **Configurazione stampante e software**.
  3. Selezionare **Collegare una nuova stampante**. Seguire le istruzioni visualizzate sullo schermo.

#### Cambiare le impostazioni di rete

1. Nella schermata iniziale, toccare l'icona **Wireless** e quindi **Impostazioni**.
2. Toccare **Impostazioni avanzate**.
3. Selezionare la voce da modificare dal menu **Impostazioni avanzate**.
4. Seguire le istruzioni visualizzate sullo schermo.

# Collegamento wireless alla stampante senza router

Wireless diretta consente ai dispositivi Wi-Fi (ad esempio, computer o smartphone) di collegarsi direttamente alla stampante tramite Wi-Fi, seguendo la procedura attualmente utilizzata per collegare il dispositivo Wi-Fi alle nuove reti wireless e agli hotspot. La modalità wireless consente di stampare direttamente sulla stampante senza collegamento Wireless diretta.

## Per la connessione wireless alla stampante senza router

1. Attivare Wireless diretta dal pannello di controllo:
    - a. Nella schermata iniziale, toccare l'icona **Wireless diretta**.
    - b. Se per **Wireless diretta** viene mostrato **Off**, toccare **Impostazioni**.
    - c. Toccare **Wireless diretta**, quindi **On (senza protezione)** o **On (con protezione)**.
- 
-  **NOTA:** Se si attiva la protezione solo gli utenti che possiedono la password potranno stampare in modalità wireless sulla stampante. Se si disattiva la protezione, chiunque possieda un dispositivo Wi-Fi nel campo Wi-Fi della stampante potrà connettersi per stampare.
- 
2. Se la protezione Wireless diretta è attivata, individuare il nome e la password di Wireless diretta:
    - a. Nella schermata iniziale, toccare l'icona Wireless diretta.
    - b. Toccare **Nome visualizzato** per visualizzare il nome Wireless diretta.
    - c. Toccare **Visualizza password** per visualizzare la password di Wireless diretta.
  3. Dal computer o dispositivo mobile, attivare la connessione Wi-Fi, individuare il nome dell'unità Wireless diretta, ad esempio HP-Print-\*\*-ENVY-5530 (dove \*\* corrispondono ai caratteri univoci per identificare la stampante) e stabilire una connessione  
  
Se la protezione Wireless diretta è attivata, immettere la password di Wireless diretta quando viene richiesta.
  4. Stampare una foto o un documento secondo l'abituale procedura dal computer o dal dispositivo mobile.



[Fare clic qui per ottenere ulteriori informazioni online.](#)

# Passare da un collegamento USB a un collegamento wireless

Se prima si configura la stampante e si installa il software con un cavo USB che connette direttamente la stampante al computer, in un secondo momento è possibile passare facilmente a una connessione di rete wireless. Sarà necessaria una rete wireless 802.11b/g/n che includa un router o punto di accesso wireless.



**NOTA:** HP ENVY 5530 series supporta solo connessioni che utilizzano 2.4 GHz.

Prima di passare da una connessione USB a una rete wireless, verificare quanto segue:

- La stampante è collegata al computer con il cavo USB fino a quando non viene richiesto di scollegare il cavo.
- Il computer è collegato alla rete wireless su cui si intende installare la stampante.

## Passare da un collegamento USB a una rete wireless

1. A seconda del sistema operativo in uso, effettuare una delle operazioni descritte di seguito per aprire l'unità software della stampante:
  - **Windows 8:** Nella schermata **Start**, fare clic con il tasto destro in un'area vuota dello schermo, fare clic su **Tutte le app** nella barra delle applicazioni, quindi fare clic sull'icona con il nome della stampante.
  - **Windows 7, Windows Vista e Windows XP:** Sul desktop del computer, fare clic su **Start**, selezionare **Tutti i programmi**, fare clic su **HP**, quindi su **HP ENVY 5530 series**.
2. Selezionare **Configurazione stampante e software**.
3. Selezionare **Converti una stampante con collegamento USB in wireless**. Seguire le istruzioni visualizzate sullo schermo.

# Suggerimenti per la configurazione e l'utilizzo di una stampante di rete

Utilizzare i seguenti suggerimenti per configurare e utilizzare una stampante di rete.

- Durante la configurazione della stampante nella rete wireless, verificare che il router sia acceso. La stampante cerca i router wireless, quindi elenca sul display i nomi di rete trovati.



---

**NOTA:** Se la stampante non è stata configurata per la connessione wireless, premere il pulsante **Wireless** sulla stampante per avviare l'Installazione guidata wireless.

---

- Per verificare la connessione wireless sulla stampante, toccare il pulsante **Wireless** sul pannello di controllo per aprire il menu Riepilogo Wireless. Se viene visualizzato **Wireless inattivo** o **Non connesso**, toccare **Impostazioni** e selezionare **Installazione guidata wireless**. Seguire le istruzioni visualizzate sullo schermo per configurare la connessione wireless della stampante.
- Se il computer è connesso a una rete privata virtuale (VPN) occorre scollegarlo prima di poter accedere a un qualunque dispositivo sulla propria rete, come la stampante.
- Ulteriori informazioni sulla configurazione della rete e della stampante per la stampa wireless. [Fare clic qui per ulteriori informazioni.](#)
- Come trovare le impostazioni di sicurezza della rete [Fare clic qui per ulteriori informazioni.](#)
- Informazioni sull'utilità Diagnostica di rete (solo Windows) e altri suggerimenti sulla risoluzione dei problemi. [Fare clic qui per ulteriori informazioni.](#)
- Come passare da una connessione USB a una wireless. [Fare clic qui per ulteriori informazioni.](#)
- Come gestire il firewall e i programmi antivirus durante la configurazione della stampante. [Fare clic qui per ulteriori informazioni.](#)



## Strumenti di gestione avanzata della stampante (per stampanti in rete)

Se la stampante è collegata a una rete, è possibile utilizzare il server Web incorporato per visualizzare le informazioni sullo stato, modificare le impostazioni e gestire la stampante dal computer.

---

 **NOTA:** Per visualizzare o cambiare alcune impostazioni può essere necessaria una password.

È possibile aprire e utilizzare il server Web incorporato senza essere connessi a Internet. Tuttavia, alcune funzionalità non saranno disponibili.

---

- [Per aprire il server Web incorporato](#)
- [Informazioni sui cookie](#)

### Per aprire il server Web incorporato

È possibile accedere al server Web incorporato tramite rete o connessione Wireless diretta.

#### Apertura del server Web incorporato tramite rete.

---

 **NOTA:** La stampante deve essere in rete e deve avere un indirizzo IP. L'indirizzo IP della stampante può essere individuato premendo il pulsante **Wireless** o stampando una pagina di configurazione della stampante.

---

- in un browser Web supportato sul computer in uso, digitare l'indirizzo IP o il nome host assegnato alla stampante.

Ad esempio, se l'indirizzo IP è 192.168.0.12, digitare il seguente indirizzo nel browser Web:  
http://192.168.0.12.

#### Apertura del server Web incorporato tramite connessione Wireless diretta.

1. Nella schermata iniziale, premere il pulsante **Wireless** e selezionare **Impostazioni**.
2. Se sul display viene indicato che Wireless diretta è **Off**, selezionare **Wireless diretta**, quindi **On (senza protezione)** o **On (con protezione)**.
3. Dal computer wireless, attivare la modalità wireless, cercare il nome Wireless diretta e connettersi, ad esempio: HP-Print-\*\*-ENVY-5530 (dove \*\* sono i caratteri univoci che identificano la stampante). Se la protezione Wireless diretta è attivata, immettere la password di Wireless diretta quando viene richiesta.
4. Nel browser Web del computer supportato, digitare il seguente indirizzo: http://192.168.223.1.

### Informazioni sui cookie

Il server Web incorporato (EWS) inserisce file di testo di piccole dimensioni (cookie) sul disco rigido durante la navigazione. Tali file consentono al server EWS di riconoscere il computer alla successiva esplorazione. Ad esempio, se è stata configurata la lingua EWS, un cookie consente di memorizzare la lingua selezionata, in modo che al successivo accesso a EWS, le pagine siano visualizzate in tale lingua. Anche se alcuni cookie vengono cancellati alla fine di una sessione (come i cookie che memorizzano la lingua selezionata), altri (ad esempio, i cookie che memorizzano specifiche preferenze dell'utente) rimangono memorizzati sul computer fino a quando non vengono cancellati manualmente.

È possibile configurare il browser per accettare tutti i cookie oppure per avvisare l'utente ogni volta che viene offerto un cookie, consentendo di decidere quali cookie accettare o rifiutare. È anche possibile utilizzare il browser per rimuovere i cookie indesiderati.



---

**NOTA:** A seconda della stampante in uso, se si sceglie di disabilitare i cookie verranno disabilitate anche una o più delle seguenti funzioni:

---

- Rientro nell'applicazione esattamente nel punto da cui si è usciti (particolarmente utile quando si utilizzano procedure guidate di installazione)
- L'utilizzo dell'impostazione della lingua del browser EWS
- Personalizzazione della pagina Pagina iniziale di EWS

Per informazioni su come cambiare la privacy e le impostazioni dei cookie e su come visualizzare o eliminare i cookie, consultare la documentazione disponibile con il browser Web.

---

## 9 Risolvere un problema

- [Rimozione della carta inceppata](#)
- [Risolvere l'inceppamento del carrello](#)
- [Pulisci macchie](#)
- [Miglioramento della qualità di stampa](#)
- [Problema cartuccia](#)
- [Impossibile stampare](#)
- [Risolvere i problemi di stampa](#)
- [Risolvere i problemi di copia e scansione](#)
- [Risolvere i problemi di rete](#)
- [Errori della cartuccia \(software Windows\)](#)
- [Assistenza HP](#)

# Rimozione della carta inceppata

Rimuovere la carta inceppata dal percorso della carta.

## Per rimuovere la carta inceppata dal percorso della carta

1. Aprire lo sportello di accesso alle cartucce.



2. Aprire il coperchio del percorso della carta.

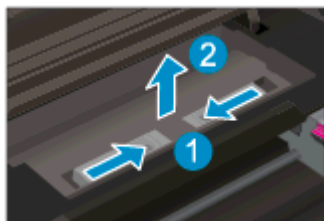

3. Rimuovere la carta inceppata dal rullo posteriore.

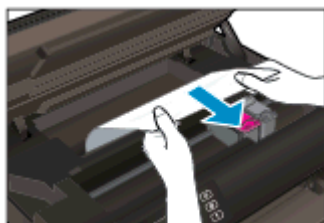

4. Chiudere il coperchio del percorso della carta.

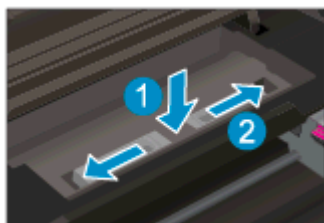

5. Chiudere lo sportello di accesso alle cartucce.



6. Riprovare a stampare.

Rimozione della carta inceppata dall'accessorio per la stampa fronte/retro.

### Per eliminare un inceppamento della carta dall'accessorio per la stampa fronte/retro

1. Aprire lo sportello di accesso alle cartucce.



2. Aprire il coperchio del percorso della carta.

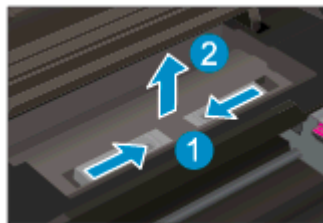

3. Premere sul foro del coperchio del percorso dell'accessorio di stampa fronte/retro per sollevarlo. Rimuovere la carta inceppata.

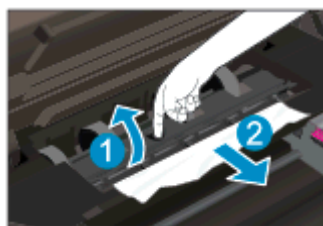

4. Chiudere il coperchio del percorso della carta.

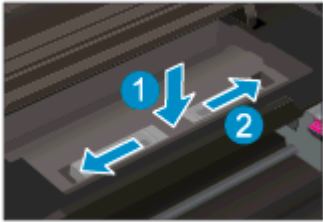

5. Chiudere lo sportello di accesso alle cartucce.



6. Riprovare a stampare.

Rimuovere la carta inceppata dal vassoio carta

#### Per rimuovere un inceppamento dal vassoio carta

1. Rimuovere tutta la carta o i supporti dal vassoio della carta.
2. Ruotare la stampante in modo da appoggiarla sul suo lato sinistro.
3. Estrarre il vassoio carta e rimuovere la carta inceppata dall'interno della stampante.

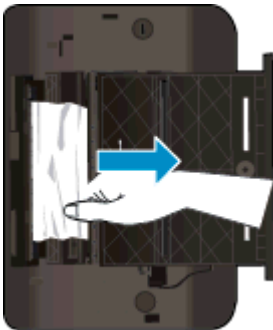

4. Reinscrivere il vassoio carta nella posizione originale.
5. Ruotare la stampante in modo che appoggi sulla sua base, quindi caricare la carta.

Rimuovere la carta inceppata dall'area di stampa.

#### Per rimuovere la carta inceppata dall'area di stampa

1. Aprire lo sportello di accesso alle cartucce.



2. Rimuovere la carta inceppata dall'interno della stampante.

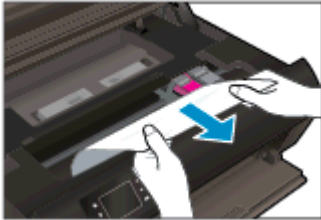

3. Chiudere lo sportello di accesso alle cartucce.



4. Premere il pulsante **OK** sul pannello di controllo per continuare il lavoro corrente.

### Come evitare gli inceppamenti della carta

- Non caricare eccessivamente il vassoio della carta.
- Rimuovere spesso il materiale stampato dal vassoio della carta.
- Verificare che la carta caricata sia adagiata correttamente nel vassoio della carta e che i margini non siano spiegazzati o strappati.
- Non inserire tipi e formati diversi di carta nel vassoio carta; i fogli di carta nel vassoio devono essere dello stesso formato e tipo.
- Regolare le guide della larghezza della carta nel vassoio in modo che aderiscano ai supporti. Verificare che le guide di larghezza della carta non pieghino il supporto nel vassoio della carta.
- Non forzare la carta nel vassoio.

Se le soluzioni proposte non risolvono il problema, [fare clic qui per consultare la risoluzioni dei problemi online](#).

## Risolvere l'inzeppamento del carrello

Rimuovere eventuali oggetti, come la carta, che bloccano il carrello di stampa.



**NOTA:** Non utilizzare strumenti o altri dispositivi per rimuovere la carta inceppata. Prestare sempre particolare attenzione durante la rimozione della carta inceppata dall'interno della stampante.

Per ottenere aiuto sul display di stampa, toccare **Guida** nella schermata iniziale. Toccare il tasto direzionale per spostarsi tra gli argomenti della guida, toccare **Supporto e soluzioni**, quindi toccare **Elim. incepp..**



[Fare clic qui per avere maggiori informazioni online.](#)



## Pulisci macchie

Se la stampa presenta macchie di inchiostro, per le stampe successive provare a utilizzare la funzione Pulisci macchie dal display della stampante. Questa procedura richiede diversi minuti per essere portata a termine. Durante la pulizia occorre caricare fogli di carta interi che saranno spostati automaticamente. In questa fase è normale udire rumori meccanici.

### Per pulire le macchie di inchiostro dal display della stampante

1. Nella schermata iniziale, toccare l'icona **Impostazioni** e quindi **Strumenti**.
2. Nel menu **Strumenti**, toccare la freccia rivolta in basso per scorrere le opzioni, quindi toccare **Pulisci macchie**

# Miglioramento della qualità di stampa

 **NOTA:** Per evitare problemi di qualità di stampa, spegnere sempre la stampante utilizzando il pulsante **Accensione**, quindi attendere che la spia del pulsante **Accensione** si spenga prima di togliere la spina di alimentazione. Questo consente alla stampante di spostare le cartucce in una posizione protetta per evitare che si secchino.

## Per migliorare la qualità di stampa

1. Assicurarsi di utilizzare solo cartucce di inchiostro HP originali,
2. Controllare il software della stampante per assicurarsi di aver selezionato il tipo di carta appropriato dal menu a discesa **Supporti** e la qualità di stampa desiderata dal menu a discesa **Impostazioni della qualità**.
  - In software della stampante, fare clic su **Stampa e scans.** quindi fare clic su **Imposta preferenze** per accedere alle proprietà di stampa.
3. Controllare i livelli di inchiostro stimati per determinare il grado di esaurimento della cartuccia. Per maggiori informazioni, vedere [Controllo dei livelli di inchiostro stimati a pagina 44](#). Se il livello di inchiostro è basso, sostituire le cartucce.  
  
Per maggiori informazioni, vedere [Controllo dei livelli di inchiostro stimati a pagina 44](#). Se il livello di inchiostro è basso, sostituire le cartucce.
4. Allineamento delle cartucce.

## Per allineare le cartucce da software della stampante

 **NOTA:** L'allineamento delle cartucce garantisce stampe di alta qualità. La HP All-in-One invita ad allineare le cartucce ogni volta che si installa una nuova cartuccia. Se si rimuove e si inserisce nuovamente la stessa cartuccia di inchiostro la HP All-in-One non richiederà l'allineamento delle cartucce. La HP All-in-One ricorda i valori di allineamento per quella cartuccia di inchiostro per cui il riallineamento non è necessario.

- a. Caricare carta comune bianca nuova in formato Lettera o A4 nel vassoio della carta.
- b. A seconda del sistema operativo in uso, effettuare una delle operazioni descritte di seguito per aprire l'unità software della stampante:
  - **Windows 8:** Nella schermata **Start**, fare clic con il tasto destro in un'area vuota dello schermo, fare clic su **Tutte le app** nella barra delle applicazioni, quindi fare clic sull'icona con il nome della stampante.
  - **Windows 7, Windows Vista e Windows XP:** Dal desktop del computer, fare clic su **Start**, selezionare **Tutti i programmi**, fare clic su **HP**, fare clic su **HP ENVY 5530 series**, quindi su **HP ENVY 5530 series**.
- c. In software della stampante, fare clic su **Stampa e scans.**, quindi fare clic su **Esegui manutenzione stampante** per accedere alla **Casella strumenti stampante**.
- d. In **Casella strumenti stampante**, fare clic su **Allinea cartucce d'inchiostro** nella scheda **Servizi dispositivo**. La stampante stampa un foglio di allineamento.

- e. Caricare il foglio di allineamento delle cartucce con il lato da copiare rivolto verso il basso e nell'angolo anteriore destro della superficie di scansione.

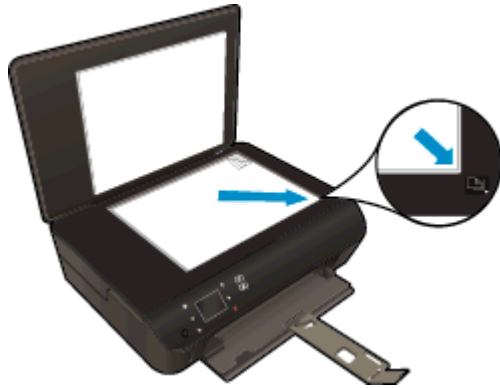

- f. Seguire le istruzioni sul display della stampante per allineare le cartucce. Riciclare o gettare la pagina di allineamento delle cartucce.

#### Procedura per eseguire l'allineamento delle cartucce dal display della stampante

- a. Dalla schermata Pagina iniziale sul display della stampante, selezionare **Strumenti**.

 **NOTA:** Se non viene visualizzata la schermata Pagina iniziale, toccare il pulsante **Pagina iniziale**.

- b. Dal menu **Strumenti** sul display della stampante, selezionare **Allinea stampante**. Seguire le istruzioni visualizzate sullo schermo.

5. Stampare una pagina di diagnostica se il livello di inchiostro delle cartucce non è basso.

#### Per stampare una pagina di diagnostica dal software della stampante

- a. Caricare carta comune bianca nuova in formato Lettera o A4 nel vassoio della carta.
- b. A seconda del sistema operativo in uso, effettuare una delle operazioni descritte di seguito per aprire l'unità software della stampante:
- **Windows 8:** Nella schermata **Start**, fare clic con il tasto destro in un'area vuota dello schermo, fare clic su **Tutte le app** nella barra delle applicazioni, quindi fare clic sull'icona con il nome della stampante.
  - **Windows 7, Windows Vista e Windows XP:** Dal desktop del computer, fare clic su **Start**, selezionare **Tutti i programmi**, fare clic su **HP**, fare clic su **HP ENVY 5530 series**, quindi su **HP ENVY 5530 series**.
- c. In software della stampante, fare clic su **Stampa e scans.**, quindi fare clic su **Esegui manutenzione stampante** per accedere alla Casella strumenti stampante.
- d. Fare clic su **Stampa informazioni di diagnostica** nella scheda **Rapporti dispositivo** per stampare una pagina di diagnostica. Verificare le caselle di blu, magenta, giallo e nero sulla pagina di diagnostica. Se si rilevano strisce nei campi colorati o in quello nero, o l'assenza di inchiostro all'interno di essi, pulire automaticamente le cartucce.

## Per stampare una pagina di diagnostica dal display della stampante

- a. Dalla schermata Pagina iniziale sul display della stampante, selezionare **Strumenti**.



**NOTA:** Se la schermata Pagina iniziale non è visibile, premere il pulsante **Indietro** fino a visualizzarla.

---

- b. Dal menu **Strumenti** sul display della stampante, selezionare **Rapporto qualità stampa**. Seguire le istruzioni visualizzate sullo schermo.
6. Pulire automaticamente le cartucce d'inchiostro se la pagina di diagnostica mostra delle striature o se le caselle non sono uniformi.

## Procedura per pulire le cartucce dal software della stampante

- a. Caricare carta comune bianca nuova in formato Lettera o A4 nel vassoio della carta.
- b. A seconda del sistema operativo in uso, effettuare una delle operazioni descritte di seguito per aprire l'unità software della stampante:
  - **Windows 8:** Nella schermata **Start**, fare clic con il tasto destro in un'area vuota dello schermo, fare clic su **Tutte le app** nella barra delle applicazioni, quindi fare clic sull'icona con il nome della stampante.
  - **Windows 7, Windows Vista e Windows XP:** Dal desktop del computer, fare clic su **Start**, selezionare **Tutti i programmi**, fare clic su **HP**, fare clic su **HP ENVY 5530 series**, quindi su **HP ENVY 5530 series**.
- c. In software della stampante, fare clic su **Stampa e scans.**, quindi fare clic su **Esegui manutenzione stampante** per accedere alla **Casella strumenti stampante**.
- d. Fare clic su **Pulisci cartucce** nella scheda **Servizi dispositivo**. Seguire le istruzioni visualizzate sullo schermo.

## Per pulire le cartucce dal display della stampante

- a. Dalla schermata Pagina iniziale sul display della stampante, selezionare **Strumenti**.



**NOTA:** Se la schermata Pagina iniziale non è visibile, premere il pulsante **Indietro** fino a visualizzarla.

---

- b. Dal menu **Strumenti** sul display della stampante, selezionare **Pulisci testina di stampa**. Seguire le istruzioni visualizzate sullo schermo.

Se le soluzioni proposte non risolvono il problema, [fare clic qui per consultare la risoluzioni dei problemi online](#).

## Problema cartuccia

Provare a rimuovere e reinserire le cartucce d'inchiostro. Accertarsi che le cartucce di stampa siano inserite negli alloggiamenti corretti. Se il problema persiste, pulire i contatti della cartuccia. Se ancora non viene individuata alcuna stampante, vedere [Sostituire le cartucce a pagina 46](#) per ulteriori informazioni.

### Per pulire i contatti delle cartucce

**⚠ ATTENZIONE:** La procedura di pulizia potrebbe impiegare alcuni minuti. Verificare che le cartucce d'inchiostro siano state reinserite nel prodotto nel minor tempo possibile. Si consiglia di non lasciare le cartucce di inchiostro fuori dal dispositivo per più di 30 minuti. Le cartucce di inchiostro potrebbero danneggiarsi.

1. Controllare che la stampante sia accesa.
2. Aprire lo sportello di accesso alle cartucce.



Attendere che il carrello di stampa si sposti sulla parte dell'etichetta dell'inchiostro del prodotto.

3. Rimuovere la cartuccia di stampa indicata dal messaggio di errore.

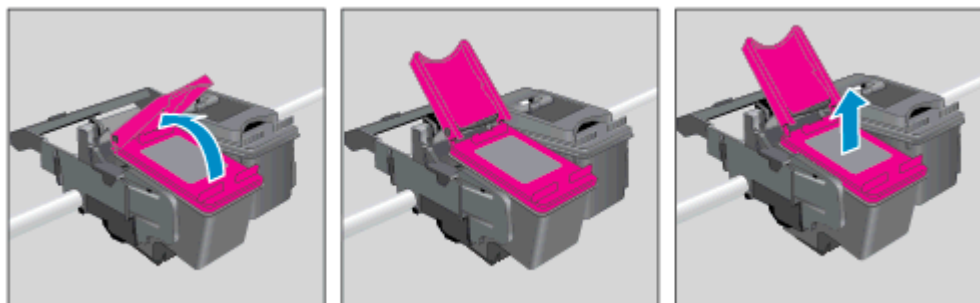

4. Tenere la cartuccia ai lati con la parte inferiore rivolta verso l'alto ed individuare i contatti elettrici della cartuccia di inchiostro. I contatti elettrici sono rappresentati da puntini color oro sulla cartuccia di inchiostro.

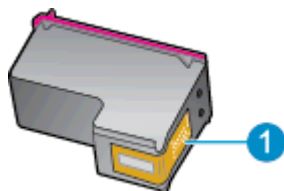

Funzione	Descrizione
1	Contatti elettrici

5. Pulire i contatti esclusivamente con un panno umido che non lasci pelucchi.

---

**⚠ ATTENZIONE:** Toccare solamente i contatti e non macchiare di inchiostro le altre parti della cartuccia.

---

6. Dall'interno della stampante, individuare i contatti nella cartuccia di stampa I contatti si presentano come una serie di puntini color oro posizionati in corrispondenza dei contatti della cartuccia di inchiostro.

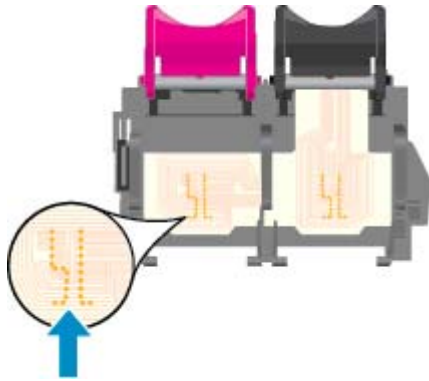

7. Utilizzare un batuffolo asciutto o un panno che non lasci lanugine per pulire i contatti.
8. Reinscrivere la cartuccia di inchiostro.
9. Chiudere lo sportello di accesso alle cartucce e verificare che il messaggio di errore sia scomparso.
10. Se il messaggio di errore appare nuovamente, spegnere il prodotto e riaccenderlo.

---

**📄 NOTA:** Se una cartuccia d'inchiostro causa dei problemi, rimuoverla e utilizzare la modalità cartuccia singola per stampare con HP ENVY 5530 series con una sola cartuccia di stampa.

---



[Fare clic qui per avere maggiori informazioni online.](#)

# Impossibile stampare

In caso di problemi di stampa, è possibile scaricare HP Print and Scan Doctor, che potrebbe risolvere automaticamente il problema. Per scaricare il programma fare clic sul link relativo:

 **NOTA:** HP Print and Scan Doctor potrebbe non essere disponibile in tutte le lingue.

[Vai alla pagina di download di HP Print and Scan Doctor.](#)

## Risolvere i problemi di stampa

 **NOTA:** Assicurarsi che la stampante sia accesa e che la carta sia caricata nel vassoio di alimentazione. Se ancora non è possibile eseguire la stampa, seguire le seguenti istruzioni nell'ordine indicato:

1. Controllare i messaggi di errore visualizzati sul display della stampante e risolvere i problemi seguendo le istruzioni visualizzate sullo schermo.
2. Se la stampante è collegata al computer con un cavo USB, scollegare e ricollegare il cavo USB. Se il computer è collegato alla stampante con una connessione wireless, verificare che la connessione funzioni.
3. Verificare che la stampante non sia in pausa o offline

## Per verificare che la stampante non sia in pausa o offline

- a. A seconda del sistema operativo utilizzato, eseguire una delle operazioni riportate di seguito:
    - **Windows 8:** Puntare o toccare l'angolo superiore destro della schermata per aprire la barra Charms, fare clic sull'icona **Impostazioni**, fare clic o toccare **Pannello di controllo**, quindi **Visualizza dispositivi e stampanti**.
    - **Windows 7:** dal menu **Start** di Windows, fare clic su **Dispositivi e stampanti**.
    - **Windows Vista:** Sulla barra delle applicazioni di Windows, fare clic su **Start**, **Pannello di controllo**, quindi su **Stampanti**.
    - **Windows XP:** Dal menu di Windows **Start**, fare clic su **Pannello di controllo**, quindi su **Stampanti e fax**.
  - b. Fare doppio clic sull'icona della stampante, oppure fare clic con il pulsante destro del mouse su tale icona e selezionare **Stampa in corso** per aprire la coda di stampa.
  - c. Sul menu **Stampante**, verificare che non ci siano segni di spunta accanto a **Interrompi stampa** o **Utilizza stampante non in linea**.
  - d. Qualora siano state apportate delle modifiche, provare a stampare di nuovo.
4. Verificare che la stampante sia impostata come stampante predefinita.

## Per verificare che la stampante sia impostata come stampante predefinita

- a. A seconda del sistema operativo utilizzato, fare quanto segue:

- **Windows 8:** Puntare o toccare l'angolo superiore destro della schermata per aprire la barra Charms, fare clic sull'icona **Impostazioni**, fare clic o toccare **Pannello di controllo**, quindi **Visualizza dispositivi e stampanti**.
  - **Windows 7:** dal menu **Start** di Windows, fare clic su **Dispositivi e stampanti**.
  - **Windows Vista:** Sulla barra delle applicazioni di Windows, fare clic su **Start, Pannello di controllo**, quindi su **Stampanti**.
  - **Windows XP:** Dal menu di Windows **Start**, fare clic su **Pannello di controllo**, quindi su **Stampanti e fax**.
- b. Verificare che la stampante corretta sia impostata come stampante predefinita.
- Accanto alla stampante predefinita è presente un segno di spunta all'interno di un cerchio nero o verde.
- c. Se la stampante impostata come stampante predefinita non è quella corretta, fare clic con il tasto destro del mouse sulla stampante corretta e selezionare **Imposta come predefinita**.
- d. Provare ad utilizzare di nuovo la stampante.
5. Riavviare lo spooler di stampa.

#### Per riavviare lo spooler di stampa

- a. A seconda del sistema operativo utilizzato, fare quanto segue:

#### Windows 8

- i. Puntare o toccare l'angolo in alto a destra dello schermo per aprire la barra Charms, quindi fare clic sull'icona **Impostazioni**.
- ii. Fare clic o toccare **Pannello di controllo**, quindi fare clic o toccare su **Sistema e protezione**.
- iii. Fare clic o toccare **Strumenti di amministrazione**, quindi fare doppio clic o toccare due volte **Servizi**.
- iv. Fare clic con il pulsante destro del mouse o toccare tenendo premuto **Servizio spooler di stampa**, quindi fare clic su **Proprietà**.
- v. Nella scheda **Generale**, accanto a **Tipo di avvio**, verificare che sia selezionato **Automatico**.
- vi. Se il servizio non è in esecuzione, in **Stato del servizio** fare clic su **Start**, quindi scegliere **OK**.

#### Windows 7

- i. Dal menu **Start** di Windows, fare clic su **Pannello di controllo, Protezione sistema**, quindi su **Strumenti di amministrazione**.
- ii. Fare doppio clic su **Servizi**.
- iii. Fare clic con il pulsante destro del mouse su **Servizio spooler di stampa**, quindi fare clic su **Proprietà**.



- iv. Sulla scheda **Generale**, accanto a **Tipo di avvio**, verificare che sia selezionato **Automatico**.
- v. Se il servizio non è in esecuzione, sotto a **Stato del servizio** fare clic su **Start**, quindi scegliere **OK**.

### Windows Vista

- i. Dal **Start** di Windows, fare clic su **Pannello di controllo, Protezione sistema**, quindi su **Strumenti di amministrazione**.
- ii. Fare doppio clic su **Servizi**.
- iii. Fare clic con il pulsante destro del mouse su **Servizio spooler di stampa** e quindi fare clic su **Proprietà**.
- iv. Sulla scheda **Generale**, accanto a **Tipo di avvio**, verificare che sia selezionato **Automatico**.
- v. Se il servizio non è in esecuzione, sotto a **Stato del servizio** fare clic su **Start**, quindi scegliere **OK**.

### Windows XP

- i. Dal menu **Start** di Windows, fare clic con il pulsante destro del mouse su **Risorse del computer**.
  - ii. Fare clic su **Gestione**, quindi su **Servizi e applicazioni**.
  - iii. Fare doppio clic su **Servizi**, quindi su **Spooler di stampa**.
  - iv. Fare clic con il pulsante destro del mouse su **Spooler di stampa**, quindi su **Riavvia** per riavviare il servizio.
- b. Verificare che la stampante corretta sia impostata come stampante predefinita.
- Accanto alla stampante predefinita è presente un segno di spunta all'interno di un cerchio nero o verde.
- c. Se la stampante impostata come stampante predefinita non è quella corretta, fare clic con il tasto destro del mouse sulla stampante corretta e selezionare **Imposta come predefinita**.
- d. Provare ad utilizzare di nuovo la stampante.
6. Riavviare il computer.
  7. Eliminare i lavori dalla coda di stampa.

### Per cancellare la coda di stampa

- a. A seconda del sistema operativo utilizzato, fare quanto segue:
  - **Windows 8:** Puntare o toccare l'angolo superiore destro della schermata per aprire la barra Charms, fare clic sull'icona **Impostazioni**, fare clic o toccare **Pannello di controllo**, quindi **Visualizza dispositivi e stampanti**.
  - **Windows 7:** dal menu **Start** di Windows, fare clic su **Dispositivi e stampanti**.

- **Windows Vista:** Sulla barra delle applicazioni di Windows, fare clic su **Start, Pannello di controllo**, quindi su **Stampanti**.
  - **Windows XP:** Dal menu di Windows **Start**, fare clic su **Pannello di controllo**, quindi su **Stampanti e fax**.
- b. Fare doppio clic sull'icona della stampante per aprire la coda di stampa.
  - c. Sul menu **Stampante**, fare clic su **Elimina tutti i documenti** oppure **Ripulisci i documenti di stampa**, quindi fare clic su **Sì** per confermare.
  - d. Se nella coda sono ancora presenti documenti, riavviare il computer e provare a stampare dopo il riavvio.
  - e. Verificare ancora la coda di stampa per accertarsi che sia stata cancellata, quindi provare a stampare di nuovo.

### Per verificare l'alimentazione e ripristinare la stampante

1. Verificare che il cavo di alimentazione sia collegato correttamente alla stampante.

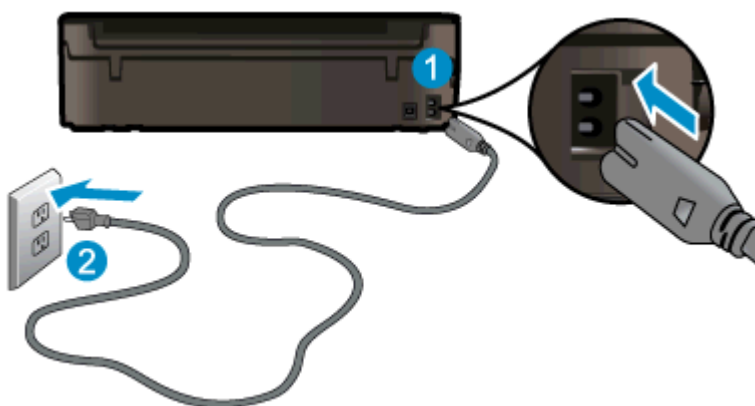

1	Connessione dell'alimentazione alla stampante
2	Connessione alla presa di corrente

2. Osservare l'interno della stampante e verificare la presenza di una spia verde che indica che la stampante riceve energia elettrica. Se la spia non è accesa, accertarsi che il cavo sia correttamente collegato al computer oppure utilizzare un'altra presa di corrente.
3. Controllare il pulsante di accensione della stampante. Se non è illuminato, la stampante è spenta. Premere il pulsante di accensione per accendere la stampante.

 **NOTA:** Se la stampante non riceve corrente elettrica, collegarla ad un'altra presa di corrente.

4. Con la stampante accesa, scollegare il cavo di alimentazione dal lato della stampante sotto lo sportello di accesso della cartuccia.
5. Scollegare il cavo di alimentazione dalla presa a muro.
6. Attendere almeno 15 secondi.
7. Ricollegare il cavo di alimentazione alla presa a muro.

8. Ricollegare il cavo di alimentazione sul lato della stampante sotto lo sportello di accesso alla cartuccia.
9. Se la stampante non si accende automaticamente, premere il pulsante di accensione.
10. Riprovare a utilizzare la stampante.

Se le soluzioni proposte non risolvono il problema, [fare clic qui per consultare la risoluzioni dei problemi online](#).

## Risolvere i problemi di stampa

Assicurarsi che la stampante sia accesa e che la carta sia caricata nel vassoio carta. In caso di ulteriori difficoltà di stampa, il software della stampante HP per Windows mette a disposizione strumenti che consentono di risolvere molti problemi comuni di difficoltà a stampare.

Per accedere al software su Windows, fare clic sul menu **Start** o sul computer, quindi selezionare **Tutti i programmi** e fare clic su **HP**. In **HP ENVY 5530 e-All-in-One series**, fare clic su **HP ENVY 5530 e-All-in-One series**, fare clic sul pulsante **?**, quindi fare doppio clic su **HP Print and Scan Doctor**.



[Fare clic qui per avere maggiori informazioni online.](#)

Se la qualità di stampa non è accettabile, provare le seguenti soluzioni per migliorare la qualità di stampa:

- Utilizzare i rapporti sullo stato della stampante e sulla qualità di stampa per diagnosticare i problemi relativi alla stampante e alla qualità di stampa. Nella schermata iniziale, toccare l'icona **Impostazioni** e quindi **Strumenti**. Toccare **Rapporto su stato stampante** o **Rapporto su qualità di stampa**. [Fare clic qui per ulteriori informazioni online](#)
- Se le stampe presentano colori o linee non allineati, provare a eseguire l'allineamento della stampante. Per ulteriori informazioni, consultare la [Miglioramento della qualità di stampa a pagina 70](#).
- Se le stampe sono macchiate di inchiostro, provare a pulire le macchie. Per ulteriori informazioni, consultare la [Pulisci macchie a pagina 69](#).

## Risolvere i problemi di copia e scansione

HP mette a disposizione un'utilità di diagnostica per la stampa (solo in Windows) che può facilitare la risoluzione di molti problemi comuni che si manifestano con il messaggio "Impossibile eseguire la scansione". Dal menu **Start** sul computer, scegliere **Tutti i programmi** e fare clic su **HP**. In **HP ENVY 5530 e-All-in-One series**, fare clic su **HP ENVY 5530 e-All-in-One series**, fare clic sul pulsante **?**, quindi fare doppio clic su **HP Print and Scan Doctor**.

Informazioni sulla risoluzione dei problemi di scansione. [Fare clic qui per ulteriori informazioni.](#)

Informazioni sulla risoluzione dei problemi di copia. [Fare clic qui per ulteriori informazioni.](#)

# Risolvere i problemi di rete

Controllare la configurazione della rete o stampare il rapporto di test wireless per facilitare la diagnosi dei problemi di connessione alla rete.

## Per controllare la configurazione della rete o stampare il rapporto di test wireless

1. Nella schermata iniziale, toccare l'icona **Wireless** e quindi **Impostazioni**.
2. Toccare la freccia rivolta in basso per scorrere le opzioni. Toccare **Visualizza configurazione di rete** o **Stampa rapporto di test wireless**.

Fare clic sui collegamenti di seguito per ulteriori informazioni online sulla risoluzione dei problemi di rete.

- Informazioni sulla stampa wireless. [Fare clic qui per ulteriori informazioni](#).
- Come trovare le impostazioni di sicurezza della rete [Fare clic qui per ulteriori informazioni](#).
- Informazioni su HP Print and Scan Doctor (solo Windows) e altri suggerimenti sulla risoluzione dei problemi. [Fare clic qui per ulteriori informazioni](#).
- Come gestire il firewall e i programmi antivirus durante la configurazione della stampante. [Fare clic qui per ulteriori informazioni](#).

## Errori della cartuccia (software Windows)

- [Aggiornamento delle cartucce](#)
- [Controllare lo sportello di accesso alla cartuccia](#)
- [Cartucce di vecchia generazione](#)
- [Errore della stampante](#)
- [Problema cartuccia](#)

### Aggiornamento delle cartucce

Se l'aggiornamento dei materiali non è stato completato, provare a indurre la stampante a riconoscere la cartuccia aggiornata.

**Per indurre la stampante a riconoscere la cartuccia aggiornata:**

1. Rimuovere la cartuccia aggiornata.
2. Inserire la cartuccia originale nel carrello.
3. Chiudere lo sportello di accesso alla cartuccia e attendere che il carrello si fermi.
4. Rimuovere la cartuccia originale e sostituirla con quella aggiornata.
5. Chiudere lo sportello di accesso alla cartuccia e attendere che il carrello si fermi.

Se viene ancora visualizzato un messaggio d'errore relativo all'aggiornamento dei materiali, contattare l'assistenza HP.



[Fare clic qui per avere maggiori informazioni online.](#)

### Controllare lo sportello di accesso alla cartuccia

Per avviare la stampa lo sportello di accesso alle cartucce deve essere chiuso.



[Fare clic qui per avere maggiori informazioni online.](#)

## Cartucce di vecchia generazione

È necessario utilizzare una versione più recente della cartuccia. Nella maggior parte dei casi è possibile identificare le nuove versioni delle cartucce osservando l'esterno della confezione e individuando la data di fine garanzia.



Se a destra della data è indicato 'v1' seguito da diversi spazi, la cartuccia appartiene alla versione aggiornata. Se la cartuccia è di vecchia generazione, contattare l'assistenza HP.



[Fare clic qui per avere maggiori informazioni online.](#)

## Errore della stampante

Risolvere l'errore della stampante.

- ▲ Spegnere e riaccendere la stampante. Se questo tentativo non risolve il problema, contattare HP.



[Contattare il supporto HP per ulteriore assistenza.](#)

## Problema cartuccia

La cartuccia d'inchiostro non è compatibile con la stampante. Questo errore si verifica se si installa una cartuccia HP Instant Ink in una stampante non registrata nel programma HP Instant Ink. Oppure se la cartuccia HP Instant Ink è stata già utilizzata con una stampante diversa registrata nel programma HP Instant Ink.

Visitare il sito Web del [programma HP Instant Ink](#) per ulteriori informazioni.



# Assistenza HP

- [Registrazione stampante](#)
- [Procedura di assistenza](#)
- [Assistenza telefonica HP](#)
- [Altre garanzie](#)

## Registrazione stampante

Effettuando la registrazione, è possibile usufruire di un servizio veloce, un'assistenza più efficiente e notifiche sui prodotti. Se non è stata ancora effettuata la registrazione nel corso dell'installazione del software, è possibile effettuarla all'indirizzo <http://www.register.hp.com>.

## Procedura di assistenza

**Se si dovesse verificare un problema, attenersi alla seguente procedura:**

1. Consultare la documentazione fornita con la stampante.
2. Visitare il sito Web dell'assistenza online HP all'indirizzo [www.hp.com/support](http://www.hp.com/support).

L'assistenza online HP è disponibile per tutti i clienti HP. È il modo più rapido per avere informazioni aggiornate sui prodotti ed avere assistenza da parte di esperti. Il servizio include:

- Accesso rapido in linea agli specialisti dell'assistenza HP
  - Aggiornamenti del software e del driver per la stampante
  - Informazioni necessarie sulla risoluzione dei problemi comuni
  - Aggiornamenti della stampante proattivi, avvisi dell'assistenza e newsgram HP disponibili quando si registra la stampante
3. Chiamare l'assistenza clienti HP.

Le opzioni e la disponibilità dell'assistenza variano a seconda della stampante, del paese o della regione e della lingua.

## Assistenza telefonica HP

La disponibilità dei servizi di assistenza telefonica varia in base al prodotto, al paese o alla regione di appartenenza ed alla lingua.

Questo capitolo tratta i seguenti argomenti:

- [Durata dell'assistenza telefonica](#)
- [Chiamata telefonica](#)
- [Numeri telefonici del supporto](#)
- [Al termine del periodo di assistenza telefonica](#)

## Durata dell'assistenza telefonica

È disponibile un anno di assistenza telefonica in America del Nord, Asia nell'area del Pacifico e America Latina (incluso Messico). Per conoscere la durata dell'assistenza telefonica gratuita per Europa, Medio Oriente e Africa, visitare il sito Web all'indirizzo [www.hp.com/support](http://www.hp.com/support). L'assistenza è soggetta alle tariffe standard.

## Chiamata telefonica

Contattare l'assistenza HP mentre ci si trova davanti al computer e alla stampante. Tenere a portata di mano le seguenti informazioni:

- Nome del prodotto (situato sul prodotto, ad esempio HP ENVY 5530)
- Numero del prodotto (situato all'interno dello sportello di accesso alle cartucce)



- Numero di serie (indicato sulla parte posteriore o inferiore del prodotto)
- Messaggi che compaiono quando si verifica la situazione oggetto della chiamata
- Risposte alle seguenti domande:
  - Il problema si è già verificato in precedenza?
  - Si è in grado di riprodurre la situazione di errore?
  - È stato installato nuovo hardware o software sul computer nel periodo in cui il problema si è verificato per la prima volta?
  - Si sono verificati altri eventi nel periodo precedente al problema (ad esempio, un temporale, lo spostamento del Fax e così via)?

## Numeri telefonici del supporto

Per l'elenco dei numeri di supporto telefonico HP aggiornato e per le informazioni sui costi delle chiamate, vedere [www.hp.com/support](http://www.hp.com/support).

## Al termine del periodo di assistenza telefonica

Una volta trascorso il periodo di assistenza telefonica, l'assistenza HP viene prestata a un costo aggiuntivo. L'assistenza è disponibile anche sul sito Web dell'assistenza online HP: [www.hp.com/support](http://www.hp.com/support). Per informazioni sulle opzioni di assistenza, contattare il proprio rivenditore HP oppure rivolgersi al numero dell'assistenza telefonica del paese/regione di appartenenza.

## Altre garanzie

A costi aggiuntivi sono disponibili ulteriori programmi di assistenza per l'unità HP ENVY 5530 series. Visitare il sito [www.hp.com/support](http://www.hp.com/support), selezionare il proprio paese/regione, quindi esaminare i servizi di assistenza e i programmi di garanzia che prevedono opzioni aggiuntive.

---

# A Informazioni tecniche

In questa sezione vengono fornite le informazioni sulle specifiche tecniche e le normative internazionali relative all'unità HP ENVY 5530 series.

Per le altre specifiche, consultare la documentazione stampata fornita con l'unità HP ENVY 5530 series.

Questo capitolo tratta i seguenti argomenti:

- [avvisi della Hewlett-Packard Company](#)
- [Caratteristiche tecniche](#)
- [Programma per la protezione dell'ambiente](#)
- [Informazioni sulle normative di conformità](#)

## avvisi della Hewlett-Packard Company

Le informazioni qui contenute sono soggette a modifiche senza preavviso.

Tutti i diritti riservati. La riproduzione, l'adattamento o la traduzione del presente materiale è proibita senza previo consenso scritto di Hewlett-Packard, salvo per i casi consentiti dalle leggi sul copyright. Le uniche garanzie per i servizi e prodotti HP sono espresse nelle informazioni di garanzia fornite con tali prodotti e servizi. Il presente documento non costituisce alcuna garanzia aggiuntiva. HP non è responsabile degli eventuali errori tecnici o editoriali ovvero delle omissioni contenute nel presente documento.

© 2012 Hewlett-Packard Development Company, L.P.

Microsoft®, Windows®, Windows® XP, Windows Vista®, Windows® 7 and Windows® 8 sono marchi registrati di Microsoft Corporation negli Stati Uniti.

# Caratteristiche tecniche

Questo capitolo riporta tutte le specifiche tecniche relative all'unità HP ENVY 5530 series. Per ulteriori specifiche del prodotto, vedere la scheda tecnica in [www.hp.com/support](http://www.hp.com/support).

- [Requisiti di sistema](#)
- [Specifiche ambientali](#)
- [Specifiche di stampa](#)
- [Specifiche di scansione](#)
- [Specifiche per la copia](#)
- [Resa delle cartucce](#)
- [Risoluzione di stampa](#)

## Requisiti di sistema

I requisiti di sistema e del software sono contenuti nel file Readme.

Per informazioni sulle future versioni del sistema operativo e sull'assistenza, visitare il sito HP all'indirizzo [www.hp.com/support](http://www.hp.com/support).

## Specifiche ambientali

- Intervallo di temperatura operativa consigliato: da 15 a 32 °C
- Intervallo di temperatura operativa supportato: da 5 a 40 °C
- Umidità: dal 20% all'80% di umidità relativa senza condensa (consigliata); 28 °C punto di condensazione massimo
- Intervallo di temperatura consentito per la conservazione: -Da -40°C a 60°C
- In presenza di elevati campi elettromagnetici, è possibile che il funzionamento dell'unità HP ENVY 5530 series venga lievemente alterato.
- HP consiglia l'utilizzo di un cavo USB lungo al massimo 3 m (10 piedi) per ridurre le interferenze provocate dai campi elettromagnetici di una certa intensità.

## Specifiche di stampa

- La velocità di stampa varia in base alla complessità del documento.
- Metodo: getto termico d'inchiostro
- Lingue: PCL3 GUI

## Specifiche di scansione

- Risoluzione ottica: fino a 1200 dpi
- Risoluzione hardware: fino a 1200 x 1200 dpi
- Risoluzione avanzata: fino a 1200 x 1200 dpi

- Profondità in bit: colori a 24 bit, scala di grigi a 8 bit (256 livelli di grigio)
- Massima dimensione dal piano di scansione: 21,6 x 29,7 cm (8,5 x 11,7 pollici)
- Tipi di file supportati: BMP, JPEG, PNG, TIFF, PDF
- Versione Twain: 1,9

## Specifiche per la copia

- Elaborazione digitale delle immagini
- Il numero massimo di copie varia a seconda del modello.
- La velocità di copia varia a seconda del modello e della complessità del documento.

## Resa delle cartucce

Per ulteriori informazioni sulle rese delle cartucce, visitare il sito [www.hp.com/go/learnaboutsupplies](http://www.hp.com/go/learnaboutsupplies).

## Risoluzione di stampa

**Tabella A-1 Risoluzione di stampa**

<b>Bozza</b>	<ul style="list-style-type: none"> <li>• Input colore/rendering del nero: 300 x 300 dpi</li> <li>• Output (Nero/Colore): Automatica</li> </ul>
<b>Modalità normale</b>	<ul style="list-style-type: none"> <li>• Input colore/rendering del nero: 600 x 300 dpi</li> <li>• Output (Nero/Colore): Automatica</li> </ul>
<b>Modalità Plain-Best</b>	<ul style="list-style-type: none"> <li>• Input colore/rendering del nero: 600 x 600 dpi</li> <li>• Output (Nero/Colore): Automatica</li> </ul>
<b>Modalità Photo-Best</b>	<ul style="list-style-type: none"> <li>• Input colore/rendering del nero: 600 x 600 dpi</li> <li>• Output (Nero/Colore): Automatica</li> </ul>
<b>Modalità Max DPI</b>	<ul style="list-style-type: none"> <li>• Input colore/rendering del nero: 1200 x 1200 dpi</li> <li>• Output: Automatico (nero), 4800 x 1200 dpi ottimizzati (colore)</li> </ul>

# Programma per la protezione dell'ambiente

Hewlett-Packard si impegna a fornire prodotti di alta qualità che non rechino danni all'ambiente. Questo prodotto è stato progettato in modo da facilitarne il riciclaggio. Il numero dei materiali utilizzati è stato ridotto al minimo, garantendo comunque un prodotto di funzionalità e affidabilità elevate. I vari materiali sono stati utilizzati in modo da poterli separare facilmente. Gli elementi di fissaggio e altri tipi di connessione sono facilmente individuabili e possono essere rimossi con normali utensili. I componenti principali sono stati progettati in modo da consentirne facilmente lo smontaggio e la riparazione.

Per ulteriori informazioni, visitare il sito Web HP relativo alla protezione dell'ambiente:

[www.hp.com/hpinfo/globalcitizenship/environment/index.html](http://www.hp.com/hpinfo/globalcitizenship/environment/index.html).

Questo capitolo tratta i seguenti argomenti:

- [Suggerimenti per la protezione dell'ambiente](#)
- [Utilizzo della carta](#)
- [Parti di plastica](#)
- [Schede dati sulla sicurezza dei materiali](#)
- [Programma di riciclaggio](#)
- [Programma di riciclaggio di forniture per stampanti a getto d'inchiostro HP](#)
- [Consumo energetico](#)
- [Smaltimento delle apparecchiature dismesse da parte degli utenti](#)
- [Sostanze chimiche](#)
- [Vincoli imposti alle sostanze nocive \(Ucraina\)](#)
- [Vincoli imposti alle sostanze nocive \(India\)](#)
- [Modalità Attesa](#)

## Suggerimenti per la protezione dell'ambiente

HP si impegna ad aiutare i clienti a ridurre il loro impatto sull'ambiente. Visitare il sito Web HP Environmental Programs and Initiatives per maggiori informazioni sulle iniziative per l'ambiente di HP.

[www.hp.com/hpinfo/globalcitizenship/environment/](http://www.hp.com/hpinfo/globalcitizenship/environment/)

## Utilizzo della carta

Il prodotto è adatto a utilizzare carta riciclata conforme alle normative DIN 19309 ed EN 12281:2002.

## Parti di plastica

I componenti in plastica di peso superiore a 25 grammi sono contrassegnati secondo gli standard internazionali per facilitarne l'identificazione e il riciclaggio quando il prodotto viene smaltito.

## Schede dati sulla sicurezza dei materiali

Le schede dati sulla sicurezza dei materiali (MSDS) sono disponibili sul sito Web HP:

[www.hp.com/go/msds](http://www.hp.com/go/msds)

## Programma di riciclaggio

HP dispone di numerosi programmi per la resa e il riciclaggio dei prodotti in molti paesi/regioni e collabora con alcuni dei maggiori centri di riciclaggio di parti elettroniche in tutto il mondo. HP si occupa della conservazione delle risorse rivendendo alcuni dei suoi prodotti più comuni. Per ulteriori informazioni sul riciclaggio dei prodotti HP, visitare il sito:

[www.hp.com/hpinfo/globalcitizenship/environment/recycle/](http://www.hp.com/hpinfo/globalcitizenship/environment/recycle/)

## Programma di riciclaggio di forniture per stampanti a getto d'inchiostro HP

HP si impegna nella protezione dell'ambiente. Il programma per il riciclaggio dei materiali di consumo HP a getto d'inchiostro è disponibile in molti paesi e regioni e consente di riciclare gratuitamente le cartucce di stampa e le cartucce d'inchiostro utilizzate. Per ulteriori informazioni, visitare il sito Web indicato di seguito all'indirizzo:

[www.hp.com/hpinfo/globalcitizenship/environment/recycle/](http://www.hp.com/hpinfo/globalcitizenship/environment/recycle/)

## Consumo energetico

I dispositivi di stampa e di imaging Hewlett-Packard contrassegnati dal marchio ENERGY STAR® sono conformi alle specifiche ENERGY STAR EPA (Agenzia americana per la protezione dell'ambiente) relative alle periferiche digitali. Sui prodotti certificati ENERGY STAR comparirà il seguente marchio:



Ulteriori informazioni sui modelli dei prodotti di imaging conformi alle specifiche ENERGY STAR sono disponibili all'indirizzo: [www.hp.com/go/energystar](http://www.hp.com/go/energystar)

## Smaltimento delle apparecchiature dismesse da parte degli utenti



Questo simbolo indica di non smaltire il prodotto con gli altri rifiuti domestici. È responsabilità dell'utente smaltire le apparecchiature dismesse consegnandole al punto di raccolta designato per il riciclaggio dei rifiuti elettrici o elettronici. Per ulteriori informazioni, contattare il servizio di smaltimento rifiuti locale o visitare <http://www.hp.com/recycle>.



## Sostanze chimiche

HP si impegna a fornire ai propri clienti informazioni sulle sostanze chimiche contenute nei propri prodotti nella misura necessaria a soddisfare i requisiti legali, ad esempio REACH (*normativa CE N. 1907/2006 del Parlamento Europeo e del Consiglio*). Un rapporto delle informazioni chimiche per questo prodotto è disponibile all'indirizzo: [www.hp.com/go/reach](http://www.hp.com/go/reach).

## Vincoli imposti alle sostanze nocive (Ucraina)

### Технічний регламент щодо обмеження використання небезпечних речовин (Україна)

Обладнання відповідає вимогам Технічного регламенту щодо обмеження використання деяких небезпечних речовин в електричному та електронному обладнанні, затвердженого постановою Кабінету Міністрів України від 3 грудня 2008 № 1057

## Vincoli imposti alle sostanze nocive (India)

### Restriction of hazardous substances (India)

This product complies with the "India E-waste (Management and Handling) Rule 2011" and prohibits use of lead, mercury, hexavalent chromium, polybrominated biphenyls or polybrominated diphenyl ethers in concentrations exceeding 0.1 weight % and 0.01 weight % for cadmium, except for the exemptions set in Schedule 2 of the Rule.

## Modalità Attesa

- Nella modalità di sospensione il consumo energetico è ridotto.
- Dopo la configurazione iniziale, la stampante entra in modalità di sospensione dopo 5 minuti di inattività.
- Il tempo della modalità di sospensione può essere modificato dal pannello di controllo.

### Per impostare il tempo della modalità di sospensione

1. Nella schermata iniziale, toccare l'icona **Impostazioni**.



2. Toccare **Preferenze**.
3. Toccare la freccia giù per scorrere le opzioni e, quindi, toccare **Modalità di sospensione**.
4. Toccare **Dopo 5 minuti** o **Dopo 10 minuti** o **Dopo 15 minuti**.

## Informazioni sulle normative di conformità

L'unità HP ENVY 5530 series soddisfa i requisiti degli enti normativi del proprio paese/regione.

Questo capitolo tratta i seguenti argomenti:

- [Numero di modello normativo](#)
- [FCC statement](#)
- [VCCI \(Class B\) compliance statement for users in Japan](#)
- [Notice to users in Japan about the power cord](#)
- [Notice to users in Korea](#)
- [Notice to users in Germany](#)
- [Noise emission statement for Germany](#)
- [Avviso normativo per l'Unione Europea](#)
- [Declaration of conformity](#)
- [Normative wireless](#)

### Numero di modello normativo

Al prodotto viene assegnato un numero che consente di identificare le norme di conformità a esso applicabili. Il Numero di modello normativo del prodotto è SNPRH-1202. Questo numero non deve essere confuso con il nome commerciale (HP ENVY 5530 e-All-in-One series e così via) o con il codice prodotto (Da A9J40 a A9J49 e così via).

## FCC statement

### FCC statement

The United States Federal Communications Commission (in 47 CFR 15.105) has specified that the following notice be brought to the attention of users of this product.

This equipment has been tested and found to comply with the limits for a Class B digital device, pursuant to Part 15 of the FCC Rules. These limits are designed to provide reasonable protection against harmful interference in a residential installation. This equipment generates, uses and can radiate radio frequency energy and, if not installed and used in accordance with the instructions, may cause harmful interference to radio communications. However, there is no guarantee that interference will not occur in a particular installation. If this equipment does cause harmful interference to radio or television reception, which can be determined by turning the equipment off and on, the user is encouraged to try to correct the interference by one or more of the following measures:

- Reorient or relocate the receiving antenna.
- Increase the separation between the equipment and the receiver.
- Connect the equipment into an outlet on a circuit different from that to which the receiver is connected.
- Consult the dealer or an experienced radio/TV technician for help.

For further information, contact:

Manager of Corporate Product Regulations  
Hewlett-Packard Company  
3000 Hanover Street  
Palo Alto, Ca 94304  
(650) 857-1501

Modifications (part 15.21)

The FCC requires the user to be notified that any changes or modifications made to this device that are not expressly approved by HP may void the user's authority to operate the equipment.

This device complies with Part 15 of the FCC Rules. Operation is subject to the following two conditions: (1) this device may not cause harmful interference, and (2) this device must accept any interference received, including interference that may cause undesired operation.

## VCCI (Class B) compliance statement for users in Japan

この装置は、クラスB情報技術装置です。この装置は、家庭環境で使用することを目的としていますが、この装置がラジオやテレビジョン受信機に近接して使用されると、受信障害を引き起こすことがあります。取扱説明書に従って正しい取り扱いをして下さい。

VCCI-B

## Notice to users in Japan about the power cord

製品には、同梱された電源コードをお使い下さい。  
同梱された電源コードは、他の製品では使用出来ません。

## Notice to users in Korea

B 급 기기 (가정용 방송통신기기)	이 기기는 가정용(B급)으로 전자파적합등록을 한 기기로서 주로 가정에서 사용하는 것을 목적으로 하며, 모든 지역에서 사용할 수 있습니다.
------------------------	--

## Notice to users in Germany

<b>GS-Erklärung (Deutschland)</b> Das Gerät ist nicht für die Benutzung im unmittelbaren Gesichtsfeld am Bildschirmarbeitsplatz vorgesehen. Um störende Reflexionen am Bildschirmarbeitsplatz zu vermeiden, darf dieses Produkt nicht im unmittelbaren Gesichtsfeld platziert werden.
--

## Noise emission statement for Germany

<b>Geräuschemission</b> LpA < 70 dB am Arbeitsplatz im Normalbetrieb nach DIN 45635 T. 19
--

## Avviso normativo per l'Unione Europea

I prodotti che portano il marchio CE sono conformi alle seguenti direttive UE:

- Direttiva bassa tensione 2006/95/CE
- Direttiva EMC 2004/108/CE
- Direttiva Ecodesign 2009/125/CE, ove applicabile

La conformità CE di questo prodotto è valida solo se alimentato con il corretto alimentatore AC, dotato di marchio CE, fornito da HP.

Se questo prodotto ha funzionalità di telecomunicazione, esso è anche conforme ai requisiti essenziali della seguente direttiva UE:

- Direttiva R&TTE 1999/5/CE

La conformità con queste direttive implica la conformità con gli standard europei armonizzati applicabili (Norme Europee) elencati nella Dichiarazione di conformità UE pubblicata da HP per questo prodotto o famiglia di prodotti e disponibile (solo in inglese) all'interno della documentazione del prodotto o presso il seguente sito Web: [www.hp.com/go/certificates](http://www.hp.com/go/certificates) (inserire il codice del prodotto nel campo di ricerca).

La conformità è indicata da uno dei seguenti marchi di conformità applicati sul prodotto:



Per prodotti non di telecomunicazione e per i prodotti di telecomunicazione armonizzati UE, come Bluetooth® nella classe di potenza inferiore ai 10 mW.



Per i prodotti di telecomunicazione non armonizzati UE (se applicabile, un numero di 4 cifre indicante il corpo a cui è stata inviata notifica è inserito fra "CE" e "!").

---

Fare riferimento all'etichetta normativa fornita sul prodotto.

Le funzionalità di telecomunicazione di questo prodotto possono essere utilizzate nei seguenti paesi UE ed EFTA: Austria, Belgio, Bulgaria, Cipro, Danimarca, Estonia, Finlandia, Francia, Germania, Grecia, Irlanda, Islanda, Italia, Lettonia, Liechtenstein, Lituania, Lussemburgo, Malta, Norvegia, Paesi Bassi, Polonia, Portogallo, Regno Unito, Repubblica Ceca, Repubblica Slovacca, Romania, Slovenia, Spagna, Svezia, Svizzera, Regno Unito.

Il connettore telefonico (non disponibile per tutti i prodotti) è destinato al collegamento con una rete telefonica analogica.

### Prodotti con dispositivi LAN wireless

- Alcuni paesi possono avere obblighi specifici o requisiti speciali circa l'utilizzo di reti LAN wireless, come la limitazione all'uso in interni o restrizioni sui canali disponibili. Verificare la correttezza delle impostazioni della rete wireless per il particolare paese.

### Francia

- Per l'uso di questo prodotto su LAN wireless a 2,4 GHz si applicano alcune restrizioni: Questo dispositivo può essere usato in interni in tutta la banda di frequenze da 2.400 a 2483,5 MHz (canali 1-13). Per l'uso in esterno, è possibile usare solo la banda di frequenze da 2.400 a 2.454 MHz (canali 1-7). Per l'ultimo requisito, si veda [www.arcep.fr](http://www.arcep.fr).

Il punto di contatto per le questioni normative è:

Hewlett-Packard GmbH, Dept./MS: HQ-TRE, Herrenberger Strasse 140, 71034 Boeblingen, GERMANIA

## Declaration of conformity



### DECLARATION OF CONFORMITY

according to ISQ/IEC 17050-1 and EN 17050-1

DoC #: SNPRH-1202-R1

**Supplier's Name:** Hewlett-Packard Company  
**Supplier's Address:** 20, Jia Feng Road Waigaoqiao Free Trade Zone Pudong, Shanghai, PRC 200131  
**declares, that the product**  
**Product Name and Model:**<sup>2</sup> HP ENVY 5530 e-All-in-One Printer series  
HP Deskjet Ink Advantage 4510 e-All-in-One Printer series  
**Regulatory Model Number:**<sup>1</sup> SNPRH-1202  
**Radio Module:** SDG08-1292  
**Product Options:** A.I  
**conforms to the following Product Specifications and Regulations:**

#### EMC:

CISPR 22:2008 Class B  
EN 55022:2010 Class B  
EN 55024:2010  
EN 61000-3-2:2006 +A1:2009 +A2:2009  
EN 61000-3-3:2008  
FCC CFR 47 Part 15 Class B  
ICES-003, Issue 4 Class B

#### Safety:

EN 60950-1:2006 +A11:2009 +A1:2010 +A12:2011  
IEC 60950-1:2005 +A1:2009  
EN 62479:2010

#### Telecom

EN 300 328 V1.7.1  
EN 301 489-1 V1.8.1  
EN 301 489-17 V2.1.1  
EN 62311:2008

#### Energy Use:

Regulation (EC) No. 1275/2008  
ENERGY STAR® Qualified Imaging Equipment Operational Mode (OM) Test Procedure

#### RoHS:

EN 50581:2012

The product herewith complies with the requirements of the Low Voltage Directive 2006/95/EC, the EMC Directive 2004/108/EC, the Ecodesign Directive 2009/125/EC, the RoHS Directive 2011/65/EU and carries the CE marking accordingly.

This device complies with part 15 of the FCC Rules. Operation is subject to the following two conditions:

(1) This device may not cause harmful interference, and (2) this device must accept any interference received, including interference that may cause undesired operation.

#### Additional Information:

1) This product is assigned a Regulatory Model Number which stays with the regulatory aspects of the design. The Regulatory Model Number is the main product identifier in the regulatory documentation and test reports, this number should not be confused with the marketing name or the product numbers.

Shen Hongbo

ICS Product Hardware Quality Engineering Manager

#### Local contact for regulatory topics only:

EU: Hewlett-Packard GmbH, HQTRE, Hertenberger Strasse 140, 71034 Boeblingen, Germany  
U.S.: Hewlett-Packard, 3000 Hanover St., Palo Alto 94304, U.S.A. 650-857-1501

[www.hp.eu/certificates](http://www.hp.eu/certificates)

## Normative wireless

Questa sezione contiene le seguenti informazioni sulle norme vigenti in materia di prodotti wireless:

- [Exposure to radio frequency radiation](#)
- [Notice to users in Brazil](#)
- [Notice to users in Canada](#)
- [Avviso per gli utenti residenti in Messico](#)
- [Notice to users in Taiwan](#)
- [Wireless notice to users in Japan](#)

## Exposure to radio frequency radiation

### Exposure to radio frequency radiation



**Caution** The radiated output power of this device is far below the FCC radio frequency exposure limits. Nevertheless, the device shall be used in such a manner that the potential for human contact during normal operation is minimized. This product and any attached external antenna, if supported, shall be placed in such a manner to minimize the potential for human contact during normal operation. In order to avoid the possibility of exceeding the FCC radio frequency exposure limits, human proximity to the antenna shall not be less than 20 cm (8 inches) during normal operation.

## Notice to users in Brazil

### Aviso aos usuários no Brasil

Este equipamento opera em caráter secundário, isto é, não tem direito à proteção contra interferência prejudicial, mesmo de estações do mesmo tipo, e não pode causar interferência a sistemas operando em caráter primário. (Res. ANATEL 282/2001).

## Notice to users in Canada

### **Notice to users in Canada/Note à l'attention des utilisateurs canadiens**

Under Industry Canada regulations, this radio transmitter may only operate using an antenna of a type and maximum (or lesser) gain approved for the transmitter by Industry Canada. To reduce potential radio interference to other users, the antenna type and its gain should be so chosen that the equivalent isotropically radiated power (e.i.r.p.) is not more than that necessary for successful communication.

This device complies with Industry Canada licence-exempt RSS standard(s). Operation is subject to the following two conditions: (1) this device may not cause interference, and (2) this device must accept any interference, including interference that may cause undesired operation of the device.

**WARNING!** Exposure to Radio Frequency Radiation The radiated output power of this device is below the Industry Canada radio frequency exposure limits. Nevertheless, the device should be used in such a manner that the potential for human contact is minimized during normal operation.

To avoid the possibility of exceeding the Industry Canada radio frequency exposure limits, human proximity to the antennas should not be less than 20 cm (8 inches).

Conformément au Règlement d'Industrie Canada, cet émetteur radioélectrique ne peut fonctionner qu'avec une antenne d'un type et d'un gain maximum (ou moindre) approuvé par Industrie Canada. Afin de réduire le brouillage radioélectrique potentiel pour d'autres utilisateurs, le type d'antenne et son gain doivent être choisis de manière à ce que la puissance isotrope rayonnée équivalente (p.i.r.e.) ne dépasse pas celle nécessaire à une communication réussie.

Cet appareil est conforme aux normes RSS exemptes de licence d'Industrie Canada. Son fonctionnement dépend des deux conditions suivantes : (1) cet appareil ne doit pas provoquer d'interférences nuisibles et (2) doit accepter toutes interférences reçues, y compris des interférences pouvant provoquer un fonctionnement non souhaité de l'appareil.

**AVERTISSEMENT** relatif à l'exposition aux radiofréquences. La puissance de rayonnement de cet appareil se trouve sous les limites d'exposition de radiofréquences d'Industrie Canada. Néanmoins, cet appareil doit être utilisé de telle sorte qu'il soit mis en contact le moins possible avec le corps humain.

Afin d'éviter le dépassement éventuel des limites d'exposition aux radiofréquences d'Industrie Canada, il est recommandé de maintenir une distance de plus de 20 cm entre les antennes et l'utilisateur.

## Avviso per gli utenti residenti in Messico

### **Aviso para los usuarios de México**

La operación de este equipo está sujeta a las siguientes dos condiciones: (1) es posible que este equipo o dispositivo no cause interferencia perjudicial y (2) este equipo o dispositivo debe aceptar cualquier interferencia, incluyendo la que pueda causar su operación no deseada.

Para saber el modelo de la tarjeta inalámbrica utilizada, revise la etiqueta regulatoria de la impresora.



## Notice to users in Taiwan

### 低功率電波輻射性電機管理辦法

#### 第十二條

經型式認證合格之低功率射頻電機，非經許可，公司、商號或使用者均不得擅自變更頻率、加大功率或變更設計之特性及功能。

#### 第十四條

低功率射頻電機之使用不得影響飛航安全及干擾合法通信；經發現有干擾現象時，應立即停用，並改善至無干擾時方得繼續使用。

前項合法通信，指依電信法規定作業之無線電通信。低功率射頻電機須忍受合法通信或工業、科學及醫藥用電波輻射性電機設備之干擾。

## Wireless notice to users in Japan

この機器は技術基準適合証明又は工事設計認証を受けた無線設備を搭載しています。



---

# Indice analitico

## A

Al termine del periodo di assistenza 86  
ambiente  
    Programma per la protezione dell'ambiente 91  
    specifiche ambientali 89  
assistenza telefonica 85

## C

carta  
    tipi consigliati 22  
copia  
    specifiche 90

## D

durata dell'assistenza telefonica  
    durata dell'assistenza 86

## F

funzioni del pannello di controllo 6  
pulsanti 6

## G

garanzia 86

## I

informazioni sulle normative di conformità 94  
informazioni sulle regolamentazioni  
    normative wireless 98  
    numero di modello normativo 94  
informazioni tecniche  
    informazioni di stampa 89  
    requisiti di sistema 89  
    specifiche ambientali 89

specifiche di scansione 89  
specifiche per la copia 90

## P

procedura di assistenza 85  
pulsanti, pannello di controllo 6

## R

requisiti di sistema 89  
Riciclaggio  
    cartucce d'inchiostro 92

## S

scansione  
    specifiche di scansione 89  
scheda  
    di interfaccia di rete 54, 56  
scheda di interfaccia 54, 56  
stampa  
    specifiche 89  
supporto tecnico alla clientela  
    garanzia 86

