



HP ENVY 4500 e-All-in-One series

Мазмұны

1 HP ENVY 4500 e-All-in-One series анықтамасы	1
2 HP ENVY 4500 series принтері туралы білу	3
Принтер бөлшектері	4
Басқару тақтасы және күй жарықтары	5
Сымсыз қосылым параметрлері	7
Автоматты түрде өшіру	9
3 Басып шығару	11
HP ePrint	12
Құжаттарды басып шығару	14
Фотосуреттерді басып шығару	16
Шаблоны (Жылдам үлгілер) басып шығару	18
Хатқалталарды басып шығару	19
Фотосуретті HP wireless direct (тікелей сымсыз) арқылы басып шығарыңыз	21
Ең көп нүкте/дюйм ажыратымдылығын пайдалану арқылы басып шығару	24
Дұрыс басып шығару туралы кеңестер	25
4 Қағаз негізгілері	27
басып шығаруға арналған ұсынылған қағаздар	28
Басып шығару құралын жүктеу	30
HP компаниясының қағаз жабдықтарына тапсырыс беру	35
5 Көшіру және сканерлеу	37
Құжаттарды көшіру	38
Компьютерге сканерлеу	40
Дұрыс көшіру туралы кеңестер	43
Дұрыс сканерлеу туралы кеңестер	44
6 Сия картридждарымен жұмыс істеу	45
Анықталған сия деңгейлерін тексеру	46

Сия жабдықтарына тапсырыс беру	47
Дұрыс сия картридждерін таңдау	48
Картридждарды ауыстыру	49
Жалғыз картридж күйін пайдалану	51
Сия картриджінің кепілдігі туралы мәлімет	52
Картридждармен жұмыс істеу туралы кеңестер	53
7 Қосылымы	55
Wi-Fi Protected Setup (WPS үшін – WPS маршрутизаторы қажет)	56
Дәстүрлі сымсыз қосылым (маршрутизатор қажет)	57
USB қосылымы (желілік қосылым емес)	59
USB қосылымын сымсыз желі қосылымына өзгерту	60
Принтерге маршрутизаторсыз сымсыз қосылым арқылы қосыңыз	61
Желілік принтерді орнату және пайдалану туралы кеңестер	62
Принтердің қосымша бақару құралдары (желілік принтерлер үшін)	63
8 Мәселені шешу	65
Басып шығару сапасын жақсарту	66
Қағаз кептелістерінен тазалау	70
Басып шығару мүмкін емес	74
Принтер кареткасын тазалау	79
Қағаз науасын дайындау	80
Көшіру және сканерлеу қателерін түзету	81
Принтердегі ақау	82
Сия картриджі мәселесін шешу	83
Сия картриджіндегі ақау	85
Бұрынғы нұсқадағы картридждар	86
Желі	87
HP қолдау қызметі	88
Қосымша а Техникалық мәліметтер	91
Hewlett-Packard Company ескертулері	92
Анонимді пайдалану ақпаратты сақтау орны	93
Техникалық сипаттамасы	94
Қоршаған ортаны қорғайтын өнім бағдарламасы	98
Заңды жазбалар	101
Индекс	109

1 HP ENVY 4500 e-All-in-One series анықтамасы

HP ENVY 4500 series принтерін қалай пайдалануды үйрену

- [Принтер бөлшектері 4-бетте](#)
- [Басқару тақтасы және күй жарықтары 5-бетте](#)
- [Басып шығару құралын жүктеу 30-бетте](#)
- [Басып шығару 11-бетте](#)
- [Құжаттарды көшіру 38-бетте](#)
- [Компьютерге сканерлеу 40-бетте](#)
- [Картридждарды ауыстыру 49-бетте](#)
- [Қағаз кептелістерінен тазалау 70-бетте](#)
- [Анықталған сия деңгейлерін тексеру 46-бетте](#)

2 HP ENVY 4500 series принтері туралы білу

- [Принтер бөлшектері](#)
- [Басқару тақтасы және күй жарықтары](#)
- [Сымсыз қосылым параметрлері](#)
- [Автоматты түрде өшіру](#)

Принтер бөлшектері

- HP ENVY 4500 series алдыңғы және жоғарғы көріністері

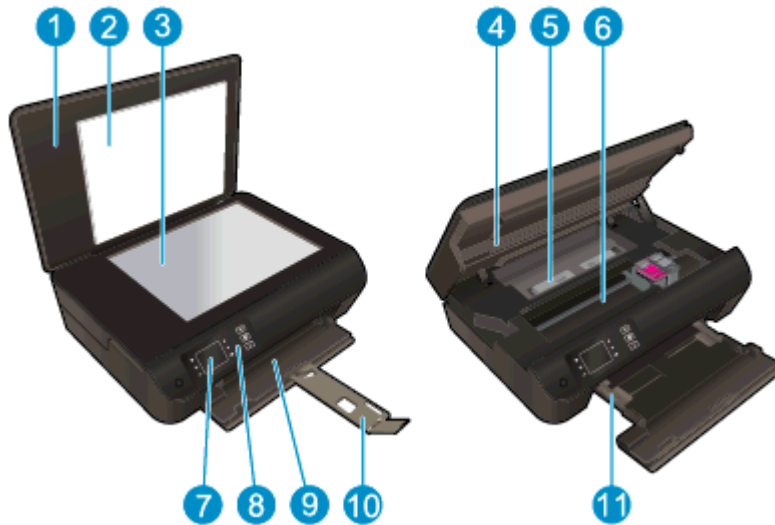

1	Қақпақ
2	Қақпақты кері бұрау
3	Сканер әйнегі
4	Картриджға кіретін есік
5	Тазалау қақпағы
6	Картриджға кіру аумағы
7	Принтер дисплейі
8	Басқару тақтасы
9	Қағаз науасы
10	Қағаз үшін науаны ұзартқыш (науаны ұзартқыш деп те аталады)
11	Қағаз енін бағыттауыштар

- HP ENVY 4500 series принтерінің артқы көрінісі

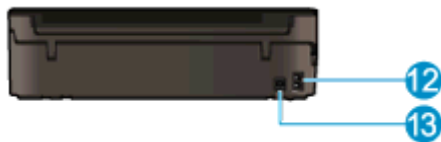

12	Қуат қосылымы
13	USB порты

Басқару тақтасы және күй жарықтары

Сурет 2-1 Басқару тақтасы мүмкіндіктері

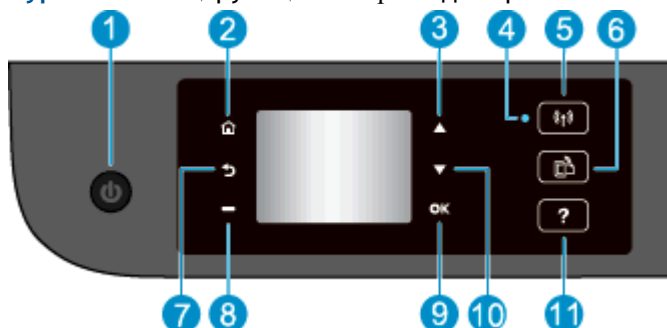

Мүмкіндік	Сипаттама
1	Қосу түймешік: Құрылғыны қосады немесе сөндіреді.
2	Главная (Басты): Принтерді бірінші рет қосқанда көрсетілетін экранға, Главная (Басты) экранына оралады.
3	Жоғары түймешік: Осы түймешікті мәзірлерді шолу және көшірмелер санын таңдау үшін пайдаланыңыз.
4	Сымсызкүй шамы: Көк түсті шам сымсыз қосылым бар екенін көрсетеді.
5	Сымсыз түймешік: Түймешікті сымсыз қосылым күйін және мәзір параметрлерін көру үшін басыңыз. Wi-Fi Protected Setup (WPS) басу түймешігінің режимін іске қосу үшін жарық жыпылықтағанша түймешікті басып тұрыңыз.
6	ePrint түймешік: Принтердің электрондық пошта мекенжайын және ePrint параметрлерін жасауға болатын Веб-қызметтер параметрлері мәзірін көрсету үшін түймешікті басыңыз.
7	Назад (Артқа): Алдыңғы экранға қайтарады.
8	Таңдау түймешігі: Принтер дисплейінде көрсетілгеніне қарай өзгеретін контекстілік түймешік.
9	ОК: Ағымдағы таңдауды растайды.
10	Төмен түймешік: Осы түймешікті мәзірлерді шолу және көшірмелер санын таңдау үшін пайдаланыңыз.
11	Справка (Анықтама): Главная (Басты) экранында барлық Анықтама тақырыптары көрсетіледі. Басқа экранда ағымдағы әрекетке көмектесу үшін ақпаратты немесе анимацияны көрсетеді.

Сурет 2-2 Қосу түймешігі



Жарық режимі	Шешім
Өшіру	Принтер өшірілді.
Қол жетімді емес	Құрылғының күту режимінде тұрғанын көрсетеді. 5 минут әрекетсіз қалса, принтер күту режиміне автоматты түрде ауысады.

Жарық режимі	Шешім
Жылдам жыпылықтау	Қате шықты. Принтер дисплейіндегі хабарларды қараңыз.
Дірілдеу	Қазіргі уақытта принтердің реттеліп немесе жұмысының аяқталып жатқанын көрсетеді.
Қосу	Принтердің басып шығарады, сканерлейді, көшірмелейді немесе қосулы және басып шығаруға дайын.

Сурет 2-3 Сымсыз қосылым күйінің жарығы



Жарық режимі	Шешім
Өшіру	Сымсыз қосылым өшірілді. Принтер дисплейінде сымсыз қосылым мәзіріне кіру үшін Сымсыз түймешігін басыңыз. Сымсыз қосылым арқылы басып шығаруды қосу үшін сымсыз қосылым мәзірін пайдаланыңыз.
Жыпылықтауды көрсету	Сымсыз қосылым байланысқанымен немесе қосылғанымен, ол желіге қосылған жоқ. Қосылымды орнату мүмкін болмаса, принтер сымсыз байланыс сигналының ауқымында орналасқанын тексеріңіз.
Жылдам жыпылықтау	Сымсыз қосылымда қате шықты Принтер дисплейіндегі хабарларды қараңыз.
Қосу	Сымсыз қосылым орнатылды және басып шығаруға болады.

Сымсыз қосылым параметрлері

Сымсыз түймешігін қосылым күйін және мәзір параметрлерін көру үшін басыңыз.

- Принтер сымсыз желіге қосылып тұрса, сымсыз қосылым жарығы қара көк түсті болып жанады. Сол уақытта принтер дисплейінде **Подключено** (Қосылды) және принтердің IP мекенжайы көрсетіледі.
- Егер сымсыз қосылым өшірулі болса, сымсыз қосылым шамы өшірулі болады және дисплей экранында **Сымсыз қосылым өшірулі** деген хабар көрсетіледі.
- Сымсыз қосылым қосылса (сымсыз радио қосылса) және сымсыз қосылым жоқ болса, сымсыз қосылым жарығы жыпылықтап тұрады. Сол уақытта дисплейде **Подключение** (Қосылым) процесін немесе **Не подключено** (Қосылмаған) деп көрсетеді.

Принтер дисплейін сымсыз желі туралы ақпарат алу, сымсыз байланысты орнату және қосымша әрекет үшін пайдалануға болады.

Қалай орындаймын?	Нұсқаулар
Желі конфигурациясының бетін басып шығарыңыз. Желі конфигурациясының бетінде желі күйі, хост атауы, желі атауы және басқа да мәліметтер көрсетіледі.	<ol style="list-style-type: none">1. Сост. беспров. сәти (Сымсыз қосылым күйі) мәзіріне кіру үшін Сымсыз түймешігін басыңыз.2. Параметры беспр. (Сымсыз қосылым параметрлері) мәзіріне кіру үшін Параметры (Параметрлер) бөлімінің қасындағы түймешікті басыңыз.3. Есепті басып шығару параметрін таңдаңыз, кейін Теңшеу беті параметрін таңдаңыз.
Сымсыз желіні тексеру есебін басып шығарыңыз. Сымсыз желіні тексеру есебінде сымсыз желі күйі және сымсыз байланыс сигналының күші үшін диагностикалық нәтижелер, сондай-ақ анықталған желілер туралы ақпарат және басқа да мәліметтер көрсетіледі.	<ol style="list-style-type: none">1. Сост. беспров. сәти (Сымсыз қосылым күйі) мәзіріне кіру үшін Сымсыз түймешігін басыңыз.2. Параметры беспр. (Сымсыз қосылым параметрлері) мәзіріне кіру үшін Параметры (Параметрлер) бөлімінің қасындағы түймешікті басыңыз.3. Есепті басып шығару параметрін таңдаңыз, кейін Есепті тексеру параметрін таңдаңыз.
Желі параметрлерін әдепкі параметрлерге қалпына келтіріңіз.	<ol style="list-style-type: none">1. Сост. беспров. сәти (Сымсыз қосылым күйі) мәзіріне кіру үшін Сымсыз түймешігін басыңыз.2. Параметры беспр. (Сымсыз қосылым параметрлері) мәзіріне кіру үшін Параметры (Параметрлер) бөлімінің қасындағы түймешікті басыңыз.3. Әдепкі параметрлерді қалпына келтіру параметрін таңдаңыз.4. Әдепкі параметрлерді қалпына келтіру үшін таңдауды растаңыз.

Қалай орындаймын?	Нұсқаулар
Сымсыз қосылымды қосыңыз немесе өшіріңіз.	<ol style="list-style-type: none">1. Сымсыз қосылым параметрлері мәзіріне кіру үшін Сымсыз түймешігін басыңыз.2. Сымсыз қосылымды таңдаңыз:3. Сымсыз қосылымды қосу/өшіру параметрінен Қосылу немесе Өшірулі түймешігін таңдаңыз.
Wi-Fi Protected Setup (WPS) қосылымын орнатыңыз.	Қосымша ақпарат алу үшін Wi-Fi Protected Setup (WPS) үшін – WPS маршрутизаторы қажет 56-бетте бөлімін қараңыз.

Автоматты түрде өшіру

Принтер қосылғанда, Автоматты түрде өшіру параметрі әдепкі бойынша автоматты түрде қосылады. Автоматты түрде өшіру функциясы қосылған кезде қуаттың тұтынылуын үнемдеуге көмектесу мақсатында принтер құрылғы қолданыста болмаған 2 сағаттан кейін автоматты түрде өшіріледі. **Автоматты түрде өшіру параметрі принтерді толығымен өшіреді, сондықтан принтерді қайтадан қосу үшін қуат түймешігін пайдалану керек.** Сымсыз қосылым немесе Ethernet желілік мүмкіндігі бар принтер үлгілері үшін принтер желімен сымсыз қосылым немесе Ethernet желілік қосылым орнатқан кезде, Автоматты түрде өшіру автоматты түрде өшіріледі. Автоматты түрде өшіру параметрі өшірулі болғанмен, пайдаланылатын қуат көзін азайту үшін 5 минут жұмыс істемесе, принтер күту режиміне автоматты түрде ауысады.

Автоматты түрде өшіру параметрін басқару тақтасынан өзгерте аласыз

Автоматты түрде өшіру параметрін өзгерту үшін

1. Принтер дисплейіндегі Главная (Басты) экранынан **Параметрлер** мәзірін таңдаңыз.

 **ЕСКЕРІМ:** Егер Главная (Басты) экранын көрмесеңіз, **Главная (Басты)** түймешігін басыңыз.

2. **Параметрлер** мәзірінен **Автоматты түрде өшіру** тармағын таңдаңыз.
3. **Автоматты түрде өшіру** параметрінен **Қосулы** немесе **Өшірулі** параметрлерін таңдаңыз, содан соң параметрді растау үшін **ОК** түймешігін басыңыз.

Параметрді өзгерткенде, принтер параметрді сақтайды.

3 Басып шығару

- [HP ePrint](#)
- [Құжаттарды басып шығару](#)
- [Фотосуреттерді басып шығару](#)
- [Шаблон \(Жылдам үлгілер\) басып шығару](#)
- [Хатқалталарды басып шығару](#)
- [Фотосуретті HP wireless direct \(тікелей сымсыз\) арқылы басып шығарыңыз](#)
- [Ең көп нүкте/дюйм ажыратымдылығын пайдалану арқылы басып шығару](#)
- [Дұрыс басып шығару туралы кеңестер](#)

HP ePrint

HP ePrint — HP компаниясының кез келген жерде, кез келген уақытта Интернет арқылы қосылған принтерде басып шығару мүмкіндігін беретін тегін қызметі. Принтерде веб-қызметтерді қосқан кезде принтерге тағайындалған электрондық пошта мекенжайына электрондық пошта жіберу сияқты қарапайым. Ешбір арнайы драйвер немесе бағдарламалық құрал қажет етілмейді. Электрондық поштаны жібере алатын болсаңыз, HP ePrint қызметін қолданып кез келген жерде басып шығаруға болады.

ePrintCenter (www.hp.com/go/eprintcenter) сайтына тіркелгі алу үшін бір рет жазылғаннан кейін, HP ePrint жұмыс күйін қарауға, HP ePrint принтер кезегін басқаруға, басып шығару үшін HP ePrint электрондық пошта мекенжайын кім пайдалана алатынын бақылауға, HP ePrint анықтамасын алуға болады.

HP ePrint кез келген уақытта кез келген жерден HP ePrint қосылған принтеріне басып шығару мүмкіндігін береді.

HP ePrint қызметін пайдалану үшін келесі параметрлердің бар екенін тексеріңіз:

- Интернет пен электрондық поштаға бейімделген компьютер немесе мобильді құрылғы
- Веб-қызметтер қосылған HP ePrint қызметіне бейімделген принтер

 **ЕСКЕРІМ:** Электрондық пошта хабары алынған кезде басылып шығарылады. Кез келген электрондық пошта сияқты оның қашан алынатынына және алынбайтынына кепілдік берілмейді. Басып шығару күйін ePrintCenter (www.hp.com/go/eprintcenter) құрылғысында тексере аласыз.

 **ЕСКЕРІМ:** Құжаттар мен HP ePrint бірге басып шығарғанда түпнұсқадан өзгеше болуы мүмкін. Түпнұсқалық құжаттан мәнері, пішімі және мәтін ағымы өзгеше болуы мүмкін. Жоғарғы сапамен басып шығарылуы тиіс (ресми құжаттар сияқты) құжаттарды, басып шығару құжаты қалай көрінетінін басқару үшін компьютердегі бағдарламадан басып шығаруға кеңес береді.

 **КЕҢЕС:** HP ePrint параметрлерін басқару және конфигурациялау, сондай-ақ ең соңғы мүмкіндіктерді үйрену туралы қосымша ақпарат алу үшін ePrintCenter (www.hp.com/go/eprintcenter) сайтына қараңыз.

HP ePrint арқылы басып шығару үшін

1. Веб-қызметтерді қосу параметрін таңдаңыз.
 - a. Принтердің басқару тақтасындағы **ePrint** түймешігін басыңыз.
 - ә. Пайдалану шарттарына келісіп, Веб-қызметтерді қосу үшін экрандағы нұсқауларды орындаңыз.
 - б. ePrint ақпарат бетін басып шығарып, HP ePrint есептік жазбасына жазылу үшін беттегі нұсқауларды орындаңыз.
2. Компьютерде немесе мобильді құрылғыда электрондық пошта бағдарламасын ашыңыз.

 **ЕСКЕРІМ:** Компьютерде немесе мобильді құрылғыда электрондық пошта бағдарламасын қолдану туралы қосымша ақпарат алу үшін бағдарламамен берілген құжатты қараңыз.

3. Жаңа электрондық пошта хабарламасын жасап, басып шығарылатын файлды тіркеңіз.
4. Электрондық пошта хабарламасының «Кімге» жолына принтердің электрондық пошта мекенжайын енгізіп, электрондық пошта хабарламасын жіберу үшін параметрді таңдаңыз.



ЕСКЕРІМ: Кез келген электрондық пошта мекенжайын «ЖК» өрісіне қоспаңыз; Бұл өріс бос болуы қажет. Егер электрондық пошта мекенжайы немесе принтер мекенжайы «ЖК» өрісінде болса, тапсырма басып шығарылмайды.

Принтердің электрондық пошта мекенжайын табу үшін

1. Басқару тақтасында **ePrint** түймешігін басыңыз. Принтер дисплейінен **Параметры веб-служб** (Веб-қызмет параметрлері) мәзіріне көресіз.
2. Принтердің электрондық пошта мекенжайларын көрсету үшін принтер дисплейінде **Показать адрес эл. почты** (Электрондық пошта мекенжайын көрсету) белгішесін таңдаңыз.



КЕҢЕС: Электрондық пошта мекенжайын реттеу үшін принтер дисплейіндегі **Параметры веб-служб** (Веб-қызмет параметрлері) мәзірінде **Печать сведений** (Ақпарат бетті басып шығару) белгішесін таңдаңыз. Принтер принтер кодын және электрондық пошта мекенжайын реттеу жолы туралы нұсқауларды қамтитын ақпараттық бетті басып шығарады.

ePrint құрылғысын өшіру үшін

1. Басқару тақтасында **ePrint** түймешігін басыңыз. Принтер дисплейінен **Параметры веб-служб** (Веб-қызмет параметрлері) мәзіріне көресіз.
2. Принтер дисплейінен **ePrint** бөлімін таңдаңыз, содан соң **Өшіру** тармағын таңдаңыз.

Құжаттарды басып шығару

Қағазды салыңыз

1. Қағаз науасының ашылғанына көз жеткізіңіз.
2. Қағаздың енін түзететін бағыттағыштарды сыртқа қарай сырғытыңыз.
3. Қағазды қағаз науасына қойыңыз. Басып шығарылатын жағы төмен қаратылуы қажет.
4. Қағаз тоқтағанша оны принтердің ішіне қарай итеріңіз.
5. Қағаз бағыттауыштарын қағаздың шетіне тиетіндей етіп жылжытыңыз.



Құжатты басып шығару

1. Бағдарламалық құралдағы **Печать** (Басып шығару) түймешігін басыңыз.
2. Принтердің таңдалғанына көз жеткізіңіз.
3. **Свойства (Сипаттар)** тілқатысу терезесін ашатын түймешікті басыңыз.

Бағдарламалық құрал қосымшасына байланысты бұл түймешік **Свойства (Сипаттар)**, **Опции (Опциялар)**, **Установка принтера (Принтерді орнату)**, **Свойства принтера (Принтер сипаттары)**, **Принтер** немесе **Предпочтения (Таңдаулы параметрлер)** деп аталуы мүмкін.

4. Қажетті параметрлерді таңдаңыз.
 - **Расположение (Орналасу)** қойындысында **Портрет** немесе **Пейзаж** бағдарын таңдаңыз.
 - Принтерде **Бумага/Качество (Қағаз/Сапа)** қойындысының **Науа бөлімі** аймағындағы **Носители (Медиа құралы)** ашылмалы тізімінен сәйкес қағаз түрін таңдап, содан соң сәйкес басып шығару сапасын **Сапа параметрлері** аймағынан таңдаңыз.
 - **Размер бумаги (Қағаз өлшемі)** ашылмалы мәзірінен сәйкес қағаз түрін таңдау үшін **Дополнительный (Қосымша)** қойындысын басыңыз.
5. **Сипаттар** диалогтық терезесін жабу үшін **ОК** түймешігін басыңыз.
6. Басып шығаруды бастау үшін **Печать (Басып шығару)** немесе **ОК** түймешігін басыңыз.

Беттің екі жағына да басып шығару үшін

1. Бағдарламалық құралдағы **Басып шығару** түймешігін басыңыз.
2. Сіздің принтер таңдалғанын тексеріңіз.

3. Свойства (Сипаттар) тілқатысу терезесін ашатын түймешікті басыңыз.

Бағдарламалық құрал қосымшасына байланысты бұл түймешік **Свойства** (Сипаттар), **Опции** (Опциялар), **Установка принтера** (Принтерді орнату), **Свойства принтера** (Принтер сипаттары), **Принтер** (Принтер) немесе **Предпочтения** (Таңдаулы параметрлер) деп аталуы мүмкін.

4. Қажетті параметрлерді таңдаңыз.

- **Орналасу** қойындысында **Портрет** немесе **Пейзаж** бағдарын таңдаңыз.
- **Бумага/Качество** (Қағаз/Сапа) қойындысында **Носители** (Медиа құралы) ашылмалы мәзірінен сәйкес қағаз түрін таңдаңыз және сапалы түрде басып шығарыңыз.
- **Размер бумаги** (Қағаз өлшемі) ашылмалы мәзірінен сәйкес қағаз түрін таңдау үшін **Допонительный** (Қосымша) қойындысын басыңыз.

5. **Орналасу** қойындысында **Екі жағында басып шығару** ашылмалы мәзірінен **Ұзын жиегі** немесе **Қысқа жиегі** параметрін таңдаңыз.

6. Басып шығару үшін **ОК** түймешігін басыңыз.



ЕСКЕРІМ: Құжаттың бір беті басылып шыққан соң, бірнеше минут күте тұруыңызды сұрайды. Принтер қағаздың басқа жағына басып шығару үшін, оны автоматты түрде кері салады. Қағазды қолмен салу немесе кез келген әрекетті орындау қажет емес.

Фотосуреттерді басып шығару

Фотосурет қағазын салыңыз

1. Қағаз науасының ашылғанына көз жеткізіңіз.
2. Қағаздың енін түзететін бағыттағыштарды сыртқа қарай сырғытыңыз.
3. Қағаз науасынан барлық қағазды алып тастаңыз, кейін фотосурет қағазының басылып шығарылатын бетін төмен қаратып салыңыз.
4. Фотосурет қағаздары тоқталғанша оларды принтердің ішіне қарай итеріңіз.
5. Қағаз бағыттауыштарын фотосурет қағаздарының шетіне тиетіндей етіп жылжытыңыз.



Фотосуретті фотосурет қағазында басып шығару үшін

1. Бағдарламалық жасақтаманың **Файл (Файл)** мәзірінде **Печать (Басып шығару)** түймесін басыңыз.
2. Принтер таңдалғанын тексеріңіз.
3. **Свойства (Сипаттар)** диалогтық терезесін ашатын түймешікті басыңыз.

Бағдарламалық жасақтама қосымшасына байланысты бұл түймешік **Свойства (Сипаттар)**, **Опции (Опциялар)**, **Установка принтера (Принтерді орнату)**, **Свойства принтера (Принтердің сипаттары)**, **Принтер** немесе **Предпочтения (Таңдаулы параметрлер)** деп аталуы мүмкін.

4. Қажетті параметрлерді таңдаңыз.
 - **Орналасу** қойындысында **Портрет** немесе **Пейзаж** бағдарын таңдаңыз.
 - Принтерде **Бумага/Качество (Қағаз/Сапа)** қойындысының **Науа бөлімі** аймағындағы **Носители (Медиа құралы)** ашылмалы тізімінен сәйкес қағаз түрін таңдап, содан соң сәйкес басып шығару сапасын **Сапа параметрлері** аймағынан таңдаңыз.
 - **Размер бумаги (Қағаз өлшемі)** ашылмалы мәзірінен сәйкес қағаз түрін таңдау үшін **Дополнительный (Қосымша)** қойындысын басыңыз.

 **ЕСКЕРІМ:** Ең көп нүкте/дюйм ажыратымдылығы үшін **Бумага/Качество** Қағаз/Сапа қойындысына өтіп, **Носители** (Медиа құралы) ашылмалы тізімінен **Фотосурет қағазы** параметрін таңдап, содан соң **Сапа параметрлері** аймағынан **Ең жақсысы** параметрін таңдаңыз. Содан соң, **Дополнительное** (Қосымша) түймешігін басып, **Да** (Иә) параметрін **Максимум пиксель/дюйм** (Ең үлкен нүкте/дюйм өлшемі) ашылмалы тізімінен таңдаңыз. Сұр реңкте Ең көп нүкте/дюйм ажыратымдылығын басып шығарғыңыз келсе, **Сұр реңкте басып шығару** ашылмалы тізімінен **Жоғары сапалы сұр реңкі** параметрін таңдаңыз.

5. Сипаттар диалогтық терезесіне оралу үшін **ОК** түймешігін басыңыз.
6. **Басып шығару** диалогтық терезесінде **ОК** түймешігін басып, **Басып шығару** немесе **ОК** түймешігін басыңыз.

 **ЕСКЕРІМ:** Басып шығару аяқталғаннан кейін пайдаланылмаған фотосурет қағазын қағаз науасынан алып тастаңыз. Басып шығару сапасының төмендеуіне әкеп соқтыруы мүмкін қағаз бұратылмауы үшін фотосурет қағазын сақтаңыз.

Шаблоны (Жылдам үлгілер) басып шығару

Күнтізбелерді, тексеру тізімдерін, ойындарды, жазба кітапшасы қағазын, тор қағазды және нота жазатын қағазды басып шығару үшін **Жылдам үлгілерді** пайдаланыңыз.

Шаблоны (Жылдам үлгілер) басып шығару

1. Принтердің дисплейіндегі Главная (Басты) экранынан **Шаблоны (Жылдам үлгілер)** бөлімін таңдаңыз.



КЕҢЕС: Шаблоны (Жылдам үлгілер) параметрі принтердің дисплейінде шықпаса, Главная (Басты) түймешігін басып, содан соң **Үлгілер** параметрі шыққанша **Жоғары** және **Төмен** түймешіктерін басыңыз.

2. Жылдам үлгілер параметрлерінің біреуін таңдау үшін **Жоғары** және **Төмен** түймешіктерін басыңыз. Кейін **ОК** түймешігін басыңыз.
3. Басып шығарылатын үлгі түрі таңдалғаннан кейін, көшірмелер санын таңдап, **ОК** түймешігін басыңыз.

Хатқалталарды басып шығару

HP ENVY 4500 series қағаз науасына бір немесе бірнеше хатқалталар салуға болады. Жылтырақ немесе бедерлі хатқалталарды немесе қыстырғыштары мен терезелері бар хатқалталарды пайдаланбаңыз.

 **ЕСКЕРІМ:** Хатқалталардағы мәтінді пішімдеу жолдарын білу үшін word бағдарламасындағы анықтама файлдарын қараңыз.

Хатқалталарды жүктеу

1. Қағаз науасының ашылғанына көз жеткізіңіз.
2. Қағаздың енін түзететін бағыттағыштарды сыртқа қарай сырғытыңыз.
3. Хатқалталарды науаның ортасына қойыңыз. Басып шығарылатын жағы төмен қаратылуы қажет. Жиек сол жаққа қойылуы қажет.
4. Хатқалталарды принтердің ішіне тоқталғанша итеріңіз.
5. Қағаз бағыттауыштарын қағаздың шетіне тиетіндей етіп жылжытыңыз.



Хатқалтаны басып шығару

1. Бағдарламалық жасақтаманың **Файл (Файл)** мәзірінде **Печать (Басып шығару)** түймесін басыңыз.
2. Принтердің таңдалғандығын тексеріңіз.
3. **Свойства (Сипаттар)** диалогтық терезесін ашатын түймешікті басыңыз.

Бағдарламалық құрал қосымшасына байланысты бұл түймешік **Свойства (Сипаттар)**, **Опции (Параметрлер)**, **Установка принтера (Принтерді орнату)**, **Свойства принтера (Принтер сипаттары)**, **Принтер** немесе **Предпочтения (Таңдаулы параметрлер)** деп аталуы мүмкін.

4. Қажетті параметрлерді таңдаңыз.
 - **Орналасу** қойындысында **Портрет** немесе **Пейзаж** бағдарын таңдаңыз.
 - Принтерде **Бумага/Качество** (Қағаз/Сапа) қойындысының **Науа бөлімі** аймағындағы **Носители** (Медиа құралы) ашылмалы тізімінен сәйкес қағаз түрін таңдап, содан соң сәйкес басып шығару сапасын **Сапа параметрлері** аймағынан таңдаңыз.
 - **Размер бумаги** (Қағаз өлшемі) ашылмалы мәзірінен сәйкес қағаз түрін таңдау үшін **Допонительный** (Қосымша) қойындысын басыңыз.
5. **Басып шығару** диалогтық терезесінде **ОК** түймешігін басып, **Басып шығару** немесе **ОК** түймешігін басыңыз.

Фотосуретті HP wireless direct (тікелей сымсыз) арқылы басып шығарыңыз

HP wireless direct (тікелей сымсыз) арқылы компьютерден, смартфоннан, планшеттен немесе сымсыз жұмыс істейтін құрылғыдан сымсыз түрде басып шығара аласыз—бар сымсыз желіге қосылмай-ақ.

HP wireless direct (тікелей сымсыз) пайдаланғанда келесі нұсқауларды ескеріңіз:

- Компьютеріңіз немесе мобильді құрылғыңыздың қажетті бағдарлама жасақтамасы бар екенін тексеріңіз:

Егер компьютер қолданып жатқан болсаңыз, принтерге ұсынылған принтердің бағдарламалық жасақтамасы орнатылғанын тексеріңіз.
- Егер мобильді құрылғы пайдаланып жатқан болсаңыз, үйлесімді басып шығару бағдарламасын орнатқаныңызды тексеріңіз. Мобильді басып шығару туралы қосымша ақпарат алу үшін мына сайтқа кіріңіз www.hp.com/global/us/en/eprint/mobile_printing_apps.html.
- Принтерде HP wireless direct (тікелей сымсыз) қосылып тұрғанын тексеріңіз және егер қажет болса қауіпсіздікті қосыңыз. Қосымша ақпарат алу үшін [Принтерге маршрутизаторсыз сымсыз қосылым арқылы қосыңыз 61-бетте](#) бөлімін қараңыз.
- Бес компьютер мен мобильді құрылғыға дейін бір HP wireless direct (тікелей сымсыз) байланысын пайдалана алады.
- HP wireless direct (тікелей сымсыз) сондай-ақ, принтер USB кабелін пайдаланатын компьютерге немесе желіге қосылып тұрғанда пайдаланыла алады.
- HP wireless direct (тікелей сымсыз) интернетке компьютерді, мобильді құрылғыны немесе принтерді қоса алмайды.

 [Қосымша ақпарат алу үшін желіге өту мақсатында осы жерді басыңыз.](#)

 **ЕСКЕРІМ:** Бұл уақытта осы веб-сайттар барлық тілдерде қол жетімді болмауы мүмкін.

Осы бөлімде төмендегідей тақырыптар бар:

- [Сымсыз жұмыс істейтін мобильді құрылғыдан басып шығару](#)
- [Сымсыз жұмыс істейтін компьютерден басып шығару](#)

Сымсыз жұмыс істейтін мобильді құрылғыдан басып шығару

Мобильді құрылғыңызға үйлесімді басып шығару бағдарламасын орнатқаныңызды тексеріңіз. Қосымша ақпарат алу үшін мына сайтқа кіріңіз www.hp.com/global/us/en/eprint/mobile_printing_apps.html.

1. Принтердегі HP wireless direct (тікелей сымсыз) қосылғандығын тексеріңіз. Қосымша ақпарат алу үшін [Принтерге маршрутизаторсыз сымсыз қосылым арқылы қосыңыз 61-бетте](#) бөлімін қараңыз.
2. Мобильді құрылғыдағы Wi-Fi байланысын қосыңыз. Қосымша ақпаратты мобильді құрылғымен бірге берілген құжаттан қараңыз.



ЕСКЕРІМ: Мобильді құрылғыңыз Wi-Fi байланысын қолдамаса, HP wireless direct (тікелей сымсыз) пайдалану мүмкін емес.

3. Мобильді құрылғыдан жаңа желіге қосылыңыз. Әдетте жаңа сымсыз желі немесе қол жеткізу нүктесіне қосылу үшін пайдаланылатын процесті пайдаланыңыз. HP-Print-**-Envy 4500 series сияқты сымсыз желілер тізімінен HP wireless direct (тікелей сымсыз) атауын таңдаңыз, мысалы (бұл жердегі ** принтерді анықтау үшін берілген бір мәнді таңбалар болып табылады).

Егер HP wireless direct (тікелей сымсыз) қауіпсіздікпен қосылған болса, онда ұсынылған кезде құпия сөзді енгізіңіз.

4. Құжатты басып шығарыңыз.

Сымсыз жұмыс істейтін компьютерден басып шығару

1. Принтердегі HP wireless direct (тікелей сымсыз) қосылғандығын тексеріңіз. Қосымша ақпарат алу үшін [Принтерге маршрутизаторсыз сымсыз қосылым арқылы қосыңыз 61-бетте](#) бөлімін қараңыз.
2. Компьютердің Wi-Fi байланысын қосыңыз. Қосымша ақпаратты компьютерде берілген құжаттан қараңыз.



ЕСКЕРІМ: Компьютеріңіз Wi-Fi байланысын қолдамайтын болса, HP wireless direct (тікелей сымсыз) пайдалану мүмкін емес.

3. Компьютерден жаңа желіге қосылыңыз. Әдетте жаңа сымсыз желі немесе қол жеткізу нүктесіне қосылуға пайдаланылатын процесті пайдаланыңыз. HP-Print-**-Envy 4500 series сияқты көрсетілген сымсыз желілер тізімінен HP wireless direct (тікелей сымсыз) атауын таңдаңыз (бұл жердегі ** принтерді анықтау үшін берілген бір мәнді таңбалар болып табылады).

Егер HP wireless direct (тікелей сымсыз) қауіпсіздікпен қосылған болса, онда ұсынылған кезде құпия сөзді енгізіңіз.

4. Егер принтер орнатылып сымсыз желі арқылы компьютерге қосылған болса, 5 қадамға өтіңіз. Егер принтер орнатылып компьютерге USB кабелі арқылы қосылған болса, HP

wireless direct (тікелей сымсыз) қосылымын пайдаланатын Принтердің бағдарламалық құралы орнату үшін төмендегі қадамдарды орындаңыз.

- а. Операциялық жүйеге қарай келесі әрекеттердің бірін орындаңыз:
 - **Windows 8:** Пуск (Бастау) экранында экранның бос аймағына тінтуірдің оң жақ түймешігін басып, кейін бағдарлама панеліндегі **Все программы** (Барлық бағдарламалар) түймешігін басып, **Установка принтера и ПО** (Принтерді орнату және бағдарламалық жасақтама) белгішесін басыңыз.
 - **Windows 7, Windows Vista** және **Windows XP:** Компьютердің жұмыс үстелінде **Пуск** (Бастау) түймешігін басып, **Все программы** (Барлық бағдарламалар) тармағын, **HP** тармағын таңдаңыз да, **HP ENVY 4500 series** тармағын басыңыз және одан кейін **Установка принтера и ПО** (Принтерді орнату және бағдарламалық жасақтама) белгішесін басыңыз.
 - ә. **Жаңа принтер қосу** параметрін таңдаңыз.
 - б. **Параметры подключения** (Байланыс параметрлері) бағдарламалық жасақтама экраны пайда болған кезде **Беспроводной** (Сымсыз) параметрін таңдаңыз.

Анықталған принтерлер тізімінен HP ENVY 4500 series таңдаңыз.
 - в. Экрандағы нұсқауларды орындаңыз.
5. Құжатты басып шығарыңыз.

Ең көп нүкте/дюйм ажыратымдылығын пайдалану арқылы басып шығару

Фотосурет қағаздарына жоғарғы сапалы, анық суреттерды басып шығару үшін, ең үлкен нүкте/дюйм өлшемін қолданыңыз.

Ең үлкен нүкте/дюйм өлшемінде басып шығаруға басқа параметрлерде басып шығаруға қарағанда ұзағырақ уақыт кетеді және оған жадтан үлкен бос орын қажет.

Ең үлкен нүкте/дюйм өлшемі режимінде басып шығару

1. Бағдарламалық жасақтаманың **Файл (Файл)** мәзірінде **Печать (Басып шығару)** түймесін басыңыз.
2. Принтердің таңдалғандығын тексеріңіз.
3. **Свойства (Сипаттар)** тілқатысу терезесін ашатын түймешікті басыңыз.

Бағдарламалық құрал қосымшасына байланысты бұл түймешік **Свойства (Сипаттар)**, **Опции (Параметрлер)**, **Установка принтера (Принтерді орнату)**, **Свойства принтера (Принтер сипаттары)**, **Принтер** немесе **Предпочтения (Таңдаулы параметрлер)** деп аталуы мүмкін.

4. **Бумага/Качество (Қағаз/Сапа)** қойындысын басыңыз.
5. **Бумага/Качество (Қағаз/Сапа)** қойындысының **Науа бөлімі** аймағындағы **Носители (Медиа құралы)** ашылмалы тізімінен сәйкес қағаз түрін таңдап, содан соң **Ең жақсысы** параметрін **Сапа параметрлері** аймағынан таңдаңыз.
6. **Дополнительный (Қосымша)** түймешігін басыңыз.
7. **Возможности принтера (Принтер мүмкіндіктері)** аймағындағы **Да(Иә)** түймешігін **Ең жоғарғы нүкте/дюйм өлшемі** ашылмалы терезесінен таңдаңыз.
8. **Размер бумаги (Қағаз өлшемі)** ашылмалы тізімінен сәйкес қағаз өлшемін таңдаңыз.
9. Жетілдірілген параметрлерді жабу үшін **ОК** түймешігін басыңыз.
10. **Направление (Бағыт)** параметрін **Расположение (Орналасу)** қойындысында растап, басып шығару үшін **ОК** түймешігін басыңыз.

Дұрыс басып шығару туралы кеңестер

Дұрыс басып шығару үшін HP картридждері жеткілікті сиямен дұрыс жұмыс істеуі керек, қағазды дұрыс салу керек және құрылғыда сәйкес параметрлер бар болуы керек. Басып шығару параметрлері көшіру немесе сканерлеу үшін қолданылмайды.

Сия туралы кеңестер

- HP компаниясы шығарған түпнұсқалы сия картридждерін пайдаланыңыз.
- Қара және үш түсті картридждарды бірдей дұрыс орнатыңыз.
Қосымша ақпарат алу үшін [Картридждарды ауыстыру 49-бетте](#) бөлімін қараңыз.
- Сияның жеткілікті екеніне көз жеткізу үшін картридждардағы есептелген сия деңгейлерін тексеріңіз
Қосымша ақпарат алу үшін [Анықталған сия деңгейлерін тексеру 46-бетте](#) бөлімін қараңыз.
- Егер принтер сапасы нашар болса, [Басып шығару сапасын жақсарту 66-бетте](#) бөлімінен қосымша ақпарат алыңыз.

Қағаз салу кезіндегі кеңестер

- (Бір қағазды емес), қағаз дестесін салыңыз. Қағаз кептелісін болдырмау үшін дестедегі барлық қағаздың өлшемі мен түрі бірдей болуы керек.
- Қағаздың басып шығарылатын бетін төмен қаратып салыңыз.
- Қағаз науасына салынған қағаздардың тегіс орналасуын және ұштары бүгілмеуін не жыртылмауын қамтамасыз етіңіз.
- Барлық қағаздарға нық сәйкестендіру үшін қағаз науасындағы қағаз енінің бағыттауыштарын сәйкестендіріңіз. Кіріс науасындағы қағазды қағаздың енін бағыттауыштардың майыстырмайтынын тексеріңіз.
Қосымша ақпарат алу үшін [Басып шығару құралын жүктеу 30-бетте](#) бөлімін қараңыз.

Принтер параметрлері туралы кеңес

- Принтерде **Бумага/Качество** (Қағаз/Сапа) қойындысының **Науа бөлімі** аймағындағы **Носители** (Медиа құралы) ашылмалы тізімінен сәйкес қағаз түрін таңдап, содан соң сәйкес басып шығару сапасын **Сапа параметрлері** аймағынан таңдаңыз.
- **Қосымша параметрлер** диалогтық терезесіндегі **Paper Size** ашылмалы тізімнен дұрыс қағаз өлшемін таңдаңыз. **Қосымша параметрлер** диалогтық терезесіне кіру үшін **Расположение** (Орналасу) немесе **Қағаз/Сапасы** қойындысындағы **Қосымша** түймешігін басыңыз.
- Әдепкі басып шығару параметрлерін өзгерту үшін **Басып шығару және сканерлеу** түймешігін басып, принтердің бағдарламалық жасақтамадағы **Таңдаулы параметрлер** түймешігін басыңыз.

Операциялық жүйеңізге байланысты принтердің бағдарламалық жасақтамасын ашу үшін келесілердің біреуін орындаңыз:

- **Windows 8: Пуск** (Бастау) экранында экрандағы бос аймақты тінтуірдің оң жағымен басып, бағдарламалар панеліндегі **Все программы** (Барлық бағдарламалар) түймесін басып, кейін принтер аты бар белгішені басыңыз.
- **Windows 7, Windows Vista, және Windows XP:** Компьютердің жұмыс үстелінде **Пуск** (Бастау) түймесігін басыңыз, **Все программы** (Барлық бағдарламалар) белгішесін таңдаңыз, **HP** басыңыз, **HP ENVY 4500 series** басыңыз және содан кейін **HP ENVY 4500 series** басыңыз.
- Тек қана қара сияны қолданып, құжатты ақ және қара түсте басып шығаруды қаласаңыз, **Дополнительный** (Қосымша) түймесігін басыңыз. **Печатать как полутонное** (Сұр реңкте басып шығару) ашылмалы мәзірінен **Только черные чернила** (Тек қана қара сия) параметрін таңдап, **OK** түймесігін басыңыз.

Жазбалар

- HP компаниясы шығарған түпнұсқалы сия картридждары бірнеше рет жақсы нәтижелерді оңай беру үшін жасалып, HP принтерлерімен және қағаздарымен тексеріледі.



ЕСКЕРІМ: HP компаниясы өздері шығармаған жабдықтардың сапасына немесе сенімді екендігіне кепілдік бере алмайды. HP компаниясы шығармаған жабдықтарды пайдалану нәтижесінен болған принтер қызмет көрсету немесе жөндеу жұмыстары кепілдікке кірмейді.

Егер HP компаниясы шығарған түпнұсқалы сия картридждерін сатып алғаныңызға сенімді болсаңыз, мына веб-сайтқа өтіңіз:

www.hp.com/go/anticounterfeit

- Сия деңгейі ескертулері мен көрсеткіштері тек қана жоспарлау мақсатында ғана анықтауларды береді.



ЕСКЕРІМ: Сияның аз қалғандығы туралы ескерту хабарламасын алған кезде, ықтимал басып шығару кешігулерін болдырмау үшін ауыстыратын картридждың болуын қарастырыңыз. Басып шығару сапасы ұнамсыз болмайынша картридждарды ауыстырудың қажеті жоқ.

- Принтер драйверінде таңдалған бағдарламалық құрал параметрлері басып шығару үшін ғана қолданылады, олар көшіру немесе сканерлеу үшін қолданылмайды.
- Құжатыңызды беттің екі жағына да басып шығара аласыз.

4 Қағаз негізгілері

- [басып шығаруға арналған ұсынылған қағаздар](#)
- [Басып шығару құралын жүктеу](#)
- [HP компаниясының қағаз жабдықтарына тапсырыс беру](#)

басып шығаруға арналған ұсынылған қағаздар

Ең жақсы басып шығару сапасын қаласаңыз, HP компаниясы басып шығарылатын жоба түрі үшін арнайы жасалған HP қағаздарын қолдануды ұсынады.

Елге/аймаққа байланысты осы қағаздардың кейбірі қол жетімсіз болады.

ColorLok

- HP компаниясы күнделікті құжаттарды басып шығару және көшіру үшін ColorLok ені бар қарапайым қағаздарды ұсынады. ColorLok ені бар барлық қағаздар басып шығару сапасының және сенімділіктің жоғары стандарттарына сәйкес болу үшін, құжаттарды анық, ашық түсте, мөлдір қара түстерде басып шығару үшін және бастапқы қарапайым қағаздармен салыстырғанда жылдам кептіру үшін тәуелсіз сынақтан өткізілген. Үлкен қағаз өнеркәсіптерінің әртүрлі енді және өлшемді қағаздары арасынан ColorLok ені бар қағаздарды қараңыз.



Фотосурет басып шығару

- **HP Premium Plus фотоқағазы**

HP Premium Plus фотосурет қағазы ең жақсы фотосуреттеріңізге арналған HP жоғары сапалы фотосурет қағазы болып табылады. HP Premium Plus фотосурет қағазы арқылы жылдам кебетін әдемі фотосуреттерді басып шығаруға болады, сондықтан, оларды дереу принтер арқылы ортақ пайдалануға болады. Ол бірнеше өлшемде қол жетімді, А4, 8,5 x 11 дюйм, 4 x 6 дюйм (10 x 15 см), 5 x 7 дюйм (13 x 18 см) және 11 x 17 дюйм (А3) өлшемдерін қамтиды және екі өңді: жылтыр немесе ашық жылтыр (жартылай жылтыр). Кадрлеу, көрсету немесе ең жақсы фотосуреттеріңізді сыйлыққа беру және арнайы фотосурет жобалары үшін тамаша сәйкес келеді. HP Premium Plus фото қағазы кәсіби сапа мен ұзақтыққа ие қосымша нәтижелерді жеткізеді.

- **HP жетілдірілген фотосурет қағазы**

Бұл қалың фотоқағазы сияны жақпастан оңай қолдануға арналған жылдам кептіргіш мүмкіндікті береді. Ол суға, ласқа, саусақ іздеріне және ылғалдыққа қарсы тұрады. Басып шығарылған фотосуреттерде сақталған өңделген фотосуреттермен салыстыруға болатын көрініс және сезім болады. Ол бірнеше өлшемде қол жетімді, жылтыр өңі бар А4, 8,5 x 11 дюйм, 10 x 15 см (4 x 6 дюйм), 13 x 18 см (5 x 7 дюйм) өлшемдерін қамтиды. Ол құжаттарды ұзақ уақытқа сақтау үшін құрамында қышқылды қамтымайды.

- **HP күнделікті фотосурет қағазы**

Күнделікті фотосуреттерді басып шығаруға арналған қағаздарды қолдану арқылы төмен бағадағы күнделікті түсті суреттерді басып шығарыңыз. Бұл қол жетімді және фотосурет қағазы оңай ұстау үшін жылдам кебеді. Бұл қағазды кез келген ағындық принтермен қолданған кезде анық, айқын суреттер алыңыз. Ол бірнеше өлшемде жылтыр өңінде қол жетімді, А4, 8,5 x 11 дюйм және 10 x 15 см (4 x 6 дюйм) өлшемдерін қамтиды. Ұзақ сақталатын фотосуреттер үшін бұл қышқылсыз болып табылады.

Іскери құжаттар

- **HP жоғарғы сапалы презентация қағазы** немесе **HP кәсіби қағазы 120**

Бұл көрсетілімді, ұсыныстарды, есептерді және жаршыларды басып шығаруға жақсы таңдау болатын ауыр, екі жағы бірдей күңгірт қағаздар. Олар әсерлі көрініс және сезім үшін ауыр салмақты болып табылады.

- **HP буклетная бумага** (HP кітапша қағазы) немесе **HP Professional 180 бумага** (HP Professional 180 қағазы)

Бұл қағаздар екі жағын да қолдану үшін екі жағы бірдей жылтыр немесе күңгірт болады. Есептердің мұқаба беттері, арнайы көрмелер, брошюралар, жарнамалық материалдар және күнтізбелер үшін жаңа фотосуретті шығарылым мен іскери сызбаларға арналған тамаша таңдау.

Күнделікті басып шығару

- **HP ашық ақ түсті ағындық басып шығаруға арналған қағазы**

HP ашық ақ түсті ағындық басып шығаруға арналған қағазы жоғары контрасттағы түстерді және анық мәтінді береді. Бұл жаршылар, есептер және үнпарақтар үшін тамаша болатын, сәуледе келесі беті көрінбейтін, екі жағында да бояуды қолдануға болатын жеткілікті күңгірт қағаз. Бұл ColorLok технологиясын аздап жағылатын, мөлдір қара түстегі және ашық түстердегі етіп көрсетеді.

- **HP басып шығару қағазы**

HP басып шығару қағазы жоғары сападағы көп функциялы қағаз болып табылады. Ол қалыпты көп мақсаттағы немесе көшірме қағазында құжаттарды басып шығаруға қарағанда анығырақ көрінетін және сезілетін құжаттарды шығарады. Бұл ColorLok технологиясын аздап жағылатын, мөлдір қара түстегі және ашық түстердегі етіп көрсетеді. Ол құжаттарды ұзақ уақытқа сақтау үшін құрамында қышқылды қамтымайды.

- **HP кеңсе қағазы**

HP басып шығару қағазы жоғары сападағы көп функциялы қағаз болып табылады. Бұл көшірмелер, жоба жазбалар, баяндалар және басқа күнделікті құжаттар үшін ыңғайлы болып табылады. Бұл ColorLok технологиясын аздап жағылатын, мөлдір қара түстегі және ашық түстердегі етіп көрсетеді. Ол құжаттарды ұзақ уақытқа сақтау үшін құрамында қышқылды қамтымайды.

- **HP кеңседе қолдануға арналған қайта өңделген қағазы**

HP кеңседе қолдануға арналған қайта өңделген қағазы 30% қайта өңделген талшықтан тұратын жоғары сапалы көп функциялы қағаз болып табылады. Бұл ColorLok технологиясын аздап жағылатын, мөлдір қара түстегі және ашық түстердегі етіп көрсетеді.

Арнайы жобалар

- **HP терможапсырмалары**

HP терможапсырмалары (жеңіл немесе ақ талшықтар үшін) сандық фотосуреттерден арнайы футболкалар жасау үшін тамаша шешім болып табылады.

Басып шығару құралын жүктеу

Жалғастыру үшін қағаздың өлшемін таңдаңыз.

Қалыпты қағаз салу

1. Қағаз науасын төмен түсіріңіз және науаны ұзартқышты шығарыңыз.

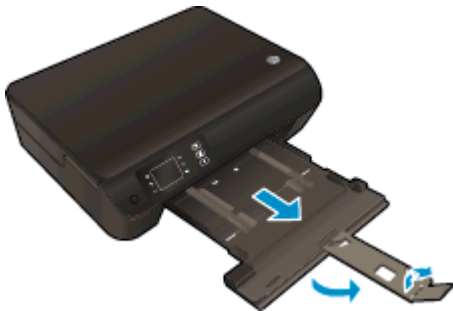

2. Қағаздың енін түзететін бағыттағыштарды ішке қарай сырғытыңыз.

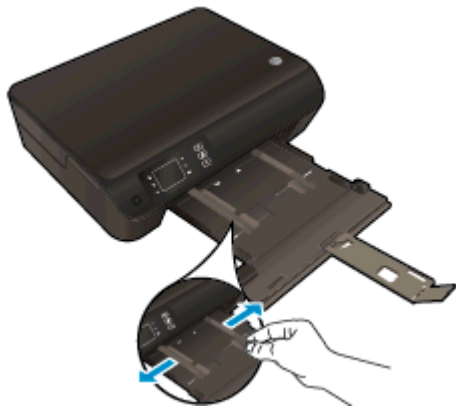

3. Қағазды салыңыз.

- Қағаз науасына қысқа жиегін алға қаратып және басып шығаратын жағын төмен қаратып қағаз бумасын салыңыз.



- Қағаз бумасын тоқтағанша алға жылжытыңыз.

- Қағаз енінің бағыттауыштарын қағаз дестесінің екі жағымен сәйкестендіріп реттеңіз.



- Қағаз науасын ішке қарай жылжытыңыз.



Өлшемі кішкентай қағаз салу

1. Қағаз науасын төмен түсіріңіз және науаны ұзартқышты шығарыңыз.

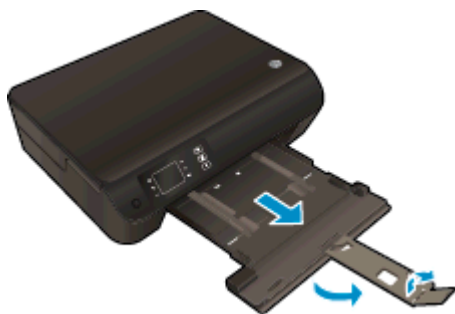

2. Қағаздың енін түзететін бағыттағыштарды ішке қарай сырғытыңыз.

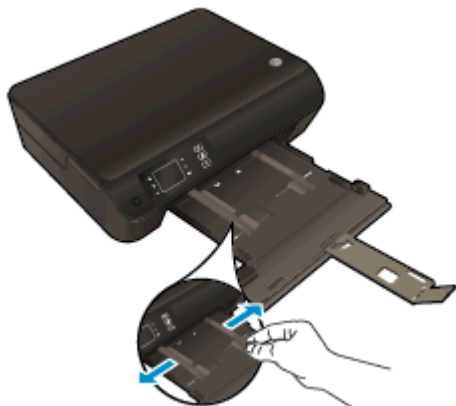

3. Фотосурет қағазын салыңыз.

- Қағаз науасына қысқа жиегін алға қаратып және басып шығаратын жағын төмен қаратып фотосурет қағазының бумасын салыңыз.



- Қағаз бумасын тоқтағанша алға жылжытыңыз.
- Қағаз енінің бағыттауыштарын қағаз дестесінің екі жағымен сәйкестендіріп реттеңіз.
- Қағаз науасын ішке қарай жылжытыңыз.

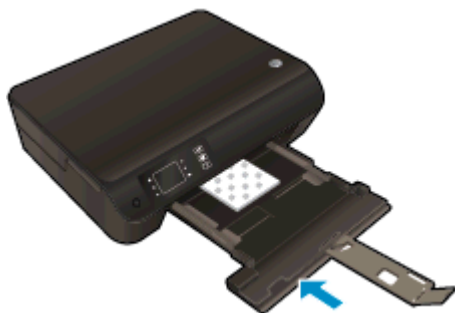

Хатқалталарды жүктеу

1. Қағаз науасын төмен түсіріңіз және науаны ұзартқышты шығарыңыз.

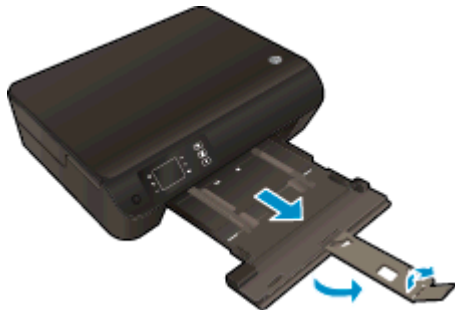

2. Қағаздың енін түзететін бағыттағыштарды ішке қарай сырғытыңыз.



3. Хатқалталарды жүктеңіз.

- Бір немесе бірнеше хатқалталарды қағаз науасының ортасына салыңыз. Басып шығарылатын жағы төмен қаратылуы қажет. Жиек сол жақта және жоғары қаратылып қойылуы қажет.



- Хатқалталар бумасын тоқтағанша алға жылжытыңыз.
- Қағаз енінің бағыттауыштарын хатқалталар дестесінің екі жағымен сәйкестендіріп реттеңіз.

- Қағаз науасын ішке қарай жылжытыңыз.

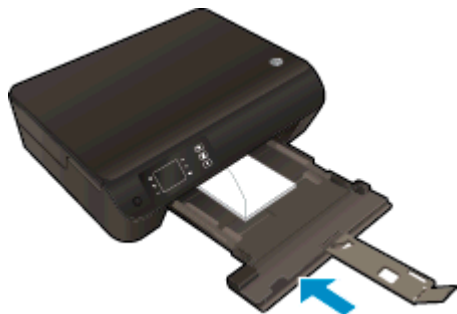

HP компаниясының қағаз жабдықтарына тапсырыс беру

Принтер кеңсе медиа құралдарының көптеген түрлерімен жақсы жұмыс істеу үшін жасалған. Оптималды басып шығару сапасы үшін HP басып шығару құралын қолданыңыз. HP медиа құралы туралы қосымша ақпаратты алу үшін www.hp.com HP веб-торабына кіріңіз.

HP компаниясы күнделікті құжаттарды басып шығару және көшіру үшін ColorLok ені бар қарапайым қағаздарды ұсынады. ColorLok ені бар барлық қағаздар басып шығару сапасының және сенімділіктің жоғары стандарттарына сәйкес болу үшін, құжаттарды анық, ашық түсте, мөлдір қара түстерде басып шығару үшін және бастапқы қарапайым қағаздармен салыстырғанда жылдам кептіру үшін тәуелсіз сынақтан өткізілген. Үлкен қағаз өнеркәсіптерінің әртүрлі енді және өлшемді қағаздары арасынан ColorLok ені бар қағаздарды қараңыз.

HP қағаздарын сатып алу үшін [Купить продукты и сервисы](#) (Өнімдерді және қызметтерді сатып алу) тармағына өтіп, сияны, тонерді және қағазды таңдаңыз.

5 Көшіру және сканерлеу

- [Құжаттарды көшіру](#)
- [Компьютерге сканерлеу](#)
- [Дұрыс көшіру туралы кеңестер](#)
- [Дұрыс сканерлеу туралы кеңестер](#)

Құжаттарды көшіру

Принтер дисплейіндегі **Көшіру** мәзірі көшірмелер мен түс санын немесе қарапайым қағазға көшіру үшін қараны және ақты оңай таңдауға мүмкіндік береді. Қағаз түрін және өлшемін өзгерту, көшірменің қара түсін сәйкестендіру және көшірменің өлшемін қайта өзгертуді сияқты қосымша параметрлерге оңай кіруге болады.

Көшіру оңай

1. Қағаз науасына толық өлшемді қағаз салыңыз.



2. Түпнұсқаны салыңыз.

- Принтердің қақпағын көтеріңіз.



- Түпнұсқаны сканер әйнегінің алдыңғы оң жақ бұрышына төмен қаратып жүктеңіз.

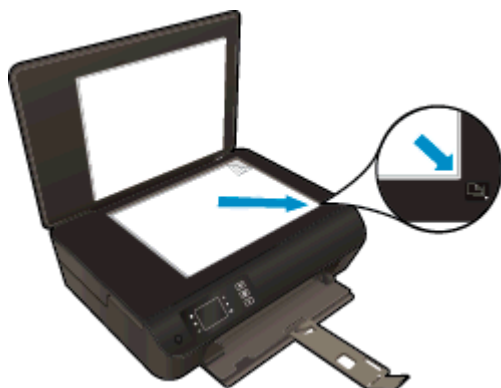

- Қақпақты жабыңыз.



3. Көшіру мәзіріне кіру үшін принтер дисплейіндегі Главная (Басты) экранынан **Көшіру** параметрін таңдаңыз.
 - **Көшіру** параметрін принтер дисплейінен көрмесеңіз, **Главная (Басты)** түймешігін басып, содан соң **Көшіру** параметрін көргенше, **Жоғары** және **Төмен** түймешіктерін басыңыз.
 - **Көшіру** мәзірінен көшірмелер санын көбейту немесе азайту үшін **Көшірмелер** параметрін таңдаңыз. Растау үшін **ОК** түймешігін басыңыз.
 - А4 немесе 8.5" x 11" қарапайым қағазына көшіру үшін **Запуск копиров., Ч/Б** (Қара түсті көшіруді бастау) немесе **Запуск копиров.,Цвет** (Түрлі түсті көшіруді бастау) параметрлерін таңдаңыз.

Қосымша көшіру мүмкіндіктері

Көшіру мәзірінде параметрлер арасынан таңдау үшін **Жоғары** және **Төмен** түймешіктерін басыңыз.

- **Тип бумаги (Қағаздың түрі):** Қағаз өлшемін және қағаз түрін таңдайды. Қарапайым қағаз параметрі қарапайым қағазда қалыпты басып шығару сапасымен басып шығарады. Фотосурет қағазының параметрі фотосурет қағазының ең жақсы сапасымен басып шығарады.
- **Өлшемін өзгерту: Нақты өлшем** түпнұсқа өлшемімен бірдей көшірме жасайды, дегенмен көшірілген суреттің шеттері кесілуі мүмкін. **Сәйкестендіру үшін өлшемін өзгерту** шеттеріндегі ақ жиекпен орталықтандырылғаннан көшірме жасайды. Өлшемі өзгертілген сурет таңдалған шығарылатын қағаздың өлшеміне қарай үлкейтілуі немесе кішірейтілуі мүмкін. **Қалыпты өлшем** 100% үлкен мәндерді таңдау арқылы суреттің өлшемін үлкейтуге немесе 100% кіші мәндерді таңдау арқылы суреттің өлшемін азайтуға мүмкіндік береді.
- **ID көшірме:** Төл құжатыңыздың екі жағында көшіріп және оны қарапайым қағазға басып шығаруға мүмкіндік береді.
- **Ашықтау / Қараңғылау:** Көшірмелерді ашықтау немесе қараңғылау етіп жасау үшін көшіру параметрлерін реттейді.



ЕСКЕРІМ: 2 минут жұмыс істемесе, көшіру параметрлері А4 немесе 8.5" x 11" (аймаққа байланысты) қарапайым қағазының әдепкі параметрлеріне автоматты түрде қайтып оралады.

Компьютерге сканерлеу

Сканерлеуді басқару тақтасынан немесе компьютерден бастауға болады. Бір бетті сурет файлына жылдам сканерлеу қажет болса, басқару тақтасынан сканерлеуге болады. Бірнеше бетті бір файлға сканерлеу, сканерлеудің файл пішімін анықтау немесе санерленген суретке түзетулер жасау қажет болса, компьютерден сканерлеңіз.

Сканерлеуді дайындау

1. Түпнұсқаны салыңыз.
 - Принтердің қақпағын көтеріңіз.



- Түпнұсқаны сканер әйнегінің алдыңғы оң жақ бұрышына төмен қаратып жүктеңіз.

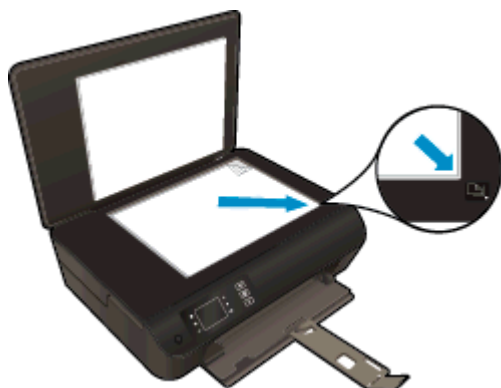

- Қақпақты жабыңыз.



2. Сканерлеуді бастаңыз.

Принтер басқару тақтасынан сканерлеу

1. Принтердің дисплейіндегі экраннан **Сканерлеу** бөлімін таңдаңыз. **Сканерлеу** параметрін принтер дисплейінен көрмесеңіз, **Главная (Басты)** түймешігін басып, содан соң **Сканерлеу** параметрін көргенше, **Жоғары** және **Төментүймешіктерін** басыңыз.
2. **Компьютерге сканерлеу** параметрін таңдаңыз:
3. Принтер дисплейінен сканерлеуді жасайтын компьютерді таңдаңыз.

Компьютердің принтер дисплейінде тізімделмегенін көрсеңіз, компьютердің принтерге сымсыз немесе USB кабелі арқылы қосылғандығына көз жеткізіңіз. Сымсыз қосылым бар болса және қосылымның дұрыс жұмыс істеп тұрғанын растасаңыз, бағдарламада сымсыз қосылым арқылы сканерлеуді қосу қажет.

Компьютерден сканерлеу

1. Принтердің бағдарламалық құралы ашу үшін операциялық жүйеге байланысты келесі әрекеттердің бірін орындаңыз:
 - **Windows 8:** **Пуск (Бастау)** экранында экрандағы бос аймақты тінтуірдің оң жағымен басып, бағдарламалар панеліндегі **Все программы** (Барлық бағдарламалар) түймешігін басып, кейін принтер аты бар белгішені басыңыз.
 - **Windows 7, Windows Vista,** және **Windows XP:** Компьютердің жұмыс үстелінен **Пуск (Бастау)** басыңыз, **Все программы** (Барлық бағдарламалар) таңдаңыз, **HP** белгішесін басыңыз, **HP ENVY 4500 series** басыңыз және содан кейін **HP ENVY 4500 series** басыңыз.
2. Принтердің бағдарламалық құралы ішіндегі **Печать и Сканировать (Басып шығару/сканерлеу)** белгішесін басыңыз және содан кейін **Құжатты немесе фотосуретті сканерлеу** параметрін таңдаңыз.
3. Тіркесім мәзірінен қажетті сканерлеу түрін таңдап, **Сканерлеу** түймешігін басыңыз.

 **ЕСКЕРІМ:** Сканерлеуді алдын ала қарап алу экранын көрсету параметрі таңдалса, алдын ала қарап алу экранында сканерленген суреттерге түзетулер жасау қажет болады.

4. Басқа бетті сканерлеу үшін бағдарламаны ашық қалдырғыңыз келсе, **Сақтау** түймешігін басыңыз немесе бағдарламаны жабу үшін **Аяқтау** түймешігін басыңыз.
5. Сканерленген бет сақталғаннан кейін, Windows Explorer терезесі сканерленген бет сақталған каталогта ашылады.



ЕСКЕРІМ: Сканерлеу функциясы бір мезгілде қосулы тұратын компьютерлер саны шектеулі болады. Принтерде **Сканерлеу** параметрін таңдап және ағымдағы уақытта сканерлеу үшін қол жетімді компьютерлерді көресіз.

Дұрыс көшіру туралы кеңестер

- Түпнұсқаны әйнектің алдыңғы оң жақ бұрышына төмен қаратып салыңыз.

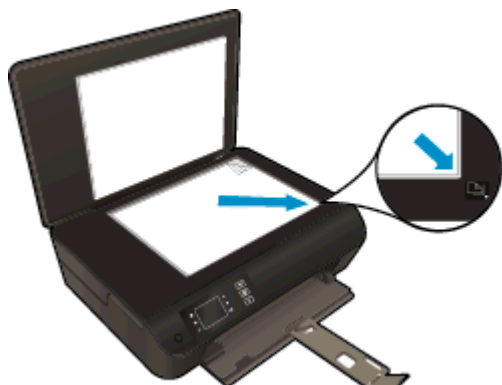

- Сканнер әйнегін тазалаңыз және бөтен заттар жабыспағанына көз жеткізіңіз.
- Басып шығарылған беттің контрастын көбейту немесе азайту үшін принтер дисплейінен **Көшіру** түймешігін таңдап, контрастын реттеу үшін **Светл./темнее** (Ашықтау/Қараңғылау) параметрін таңдаңыз.
- Басып шығарылған беттің қағаз өлшемін және қағаз түрін таңдау үшін принтер дисплейінен **Көшіру** түймешігін таңдаңыз. **Көшіру** мәзірінен қарапайым немесе фотосурет қағазын және фотосурет қағаз өлшемін таңдау үшін **Тип бумаги** (Қағаз түрі) параметрін таңдаңыз.
- Сурет өлшемін өзгерту үшін принтер дисплейінен **Көшіру** параметрін таңдап, **Изменение размера** (Өлшемін өзгерту) параметрін таңдаңыз.

Дұрыс сканерлеу туралы кеңестер

- Түпнұсқаны әйнектің алдыңғы оң жақ бұрышына төмен қаратып салыңыз.

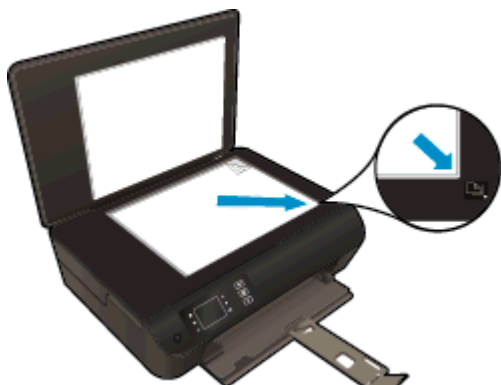

- Сканнер әйнегін тазалаңыз және бөтен заттар жабыспағанына көз жеткізіңіз.
- Сымсыз қосылым бар болса және қосылымның жұмыс істеп тұрғанын растасаңыз, принтер дисплейінен сканерлеу үшін бағдарламада сымсыз қосылым арқылы сканерлеуді қосу керек. **Басып шығару және сканерлеу** параметрін таңдау үшін Принтердің бағдарламалық құралы мәзірін ашып, **Компьютерге сканерлеуді басқару** параметрін таңдаңыз.
- Принтер дисплейінен **Сканерлеу** параметрін таңдаған соң, принтер дисплейіндегі принтерлер тізімінен сканерлеуді жасайтын компьютерді таңдаңыз.
- Принтер компьютерге сымсыз қосылым арқылы байланысса және қосылған компьютерде жылдам сканерлеу қажет болса, **Компьютерге сканерлеу** параметрін қосуды таңдаңыз.
- Бірнеше беттен тұратын құжатты бірнеше файлдың орнына бір файлға сканерлеу қажет болса, принтер дисплейінен **Сканерлеу** параметрін таңдаудың орнына Принтердің бағдарламалық құралы параметрімен сканерлеуді бастаңыз.

6 Сия картриждарымен жұмыс істеу

- [Анықталған сия деңгейлерін тексеру](#)
- [Сия жабдыктарына тапсырыс беру](#)
- [Дұрыс сия картриждерін таңдау](#)
- [Картриждарды ауыстыру](#)
- [Жалғыз картридж күйін пайдалану](#)
- [Сия картриджының кепілдігі туралы мәлімет](#)
- [Картриждармен жұмыс істеу туралы кеңестер](#)

Анықталған сия деңгейлерін тексеру

Картриджды қашан ауыстыру керектігін анықтау үшін сия жабдығының деңгейін оңай тексеруге болады. Сия жабдығының деңгейі картридждарда қалған сия көлемін анықтап көрсетеді.

Сия деңгейін принтер басқару тақтасынан тексеру үшін

- Принтер дисплейіндегі Главная (Басты) мәзірінен **Сия деңгейлері** мәзірін таңдаңыз. Кейін принтер ағымдағы сия деңгейін көрсетеді.



ЕСКЕРІМ: Егер Главная (Басты) экранын көрмесеңіз, **Главная (Басты)** түймешігін басыңыз.

Принтердің бағдарламалық құралы бағдарламасынан сия деңгейін тексеру үшін

1. Операциялық жүйеге байланысты Принтердің бағдарламалық құралы бөлімін ашу үшін келесі әрекеттердің бірін орындаңыз:
 - **Windows 8:** Пуск (Бастау) экранында экрандағы бос аймақты тінтуірдің оң жағымен басып, бағдарламалар панеліндегі **Все программы** (Барлық бағдарламалар) түймешігін басып, кейін принтер аты бар белгішені басыңыз.
 - **Windows 7, Windows Vista және Windows XP:** Компьютеріңіздегі жұмыс үстелінен **Пуск** (Бастау) түймешігін басыңыз, **Все программы** (Барлық бағдарламалар) таңдаңыз, **HP** түймешігін басыңыз, **HP ENVY 4500 series** басыңыз және **HP ENVY 4500 series** басыңыз.
2. Принтердің бағдарламалық құралы бағдарламасында **Анықталған сия деңгейі** түймешігін басыңыз.



ЕСКЕРІМ: Қайта толтырылған немесе қайта шығарылған картриджды немесе басқа принтерде қолданылған картриджды орнатқан болсаңыз, сия көрсеткіші мұқият емес немесе қол жетімсіз болуы мүмкін.



ЕСКЕРІМ: Сия деңгейі ескертулері мен көрсеткіштері тек қана жоспарлау мақсатында ғана анықтауларды береді. Сияның аз қалғандығы туралы ескерту хабарламасын алған кезде, ықтимал басып шығару кешігулерін болдырмау үшін ауыстыратын картридждың болуын қарастырыңыз. Басып шығару сапасы ұнамсыз болмайынша картридждерді ауыстырудың қажеті жоқ.



ЕСКЕРІМ: Картридждердегі сия басып шығару барысында әр түрлі әдіспен қолданылады, олар басып шығаруға құрылғы мен картриджді дайындайтын бастапқы күйді және принтер қондырмасының таза болуын және сияның тегіс ағуын қамтамасыз ететін басып шығару механизмінің қызметін қамтиды. Қосымша, қалдық сия қолданылғаннан кейін картриджде қалып қояды. Қосымша ақпаратты www.hp.com/go/inkusage торабынан қараңыз.

Сия жабдықтарына тапсырыс беру

Картридждарға тапсырыс берместен бұрын, картридждың дұрыс нөмірін табыңыз.

Принтердегі картридж нөмірін табыңыз

- Картридж нөмірі картридждың кіріс есігінде орналасқан.

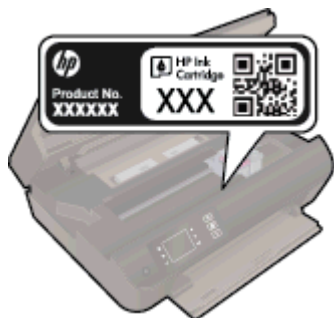

Принтердің бағдарламалық құралы бағдарламасындағы картридж нөмірін табу

1. Операциялық жүйеңізге байланысты принтердің бағдарламалық жасақтамасын ашу үшін келесілердің бірін орындаңыз:
 - **Windows 8:** Пуск (Бастау) экранында экрандағы бос аймақты тінтуірдің оң жағымен басып, бағдарламалар панеліндегі **Все программы** (Барлық бағдарламалар) түймесін басып, кейін принтер аты бар белгішені басыңыз.
 - **Windows 7, Windows Vista және Windows XP:** Компьютердің жұмыс үстелінен **Пуск** (Бастау) түймесігін басыңыз, **Все программы** (Барлық бағдарламалар) басыңыз, **HP** басыңыз, **HP ENVY 4500 series** басыңыз және **HP ENVY 4500 series** басыңыз
2. Принтердің бағдарламалық құралы бағдарламасында **Дүкен** түймесігін басып, **Жабдықтарға арналған интернет-дүкен** түймесігін басыңыз.

Осы сілтемені пайдаланғанда дұрыс картридж нөмірі пайда болады.

Түпнұсқалық HP ENVY 4500 series HP жабдықтарына тапсырыс беру үшін, www.hp.com/buy/supplies бөліміне өтіңіз. Ескертілсе, елді/аймақты таңдап, принтерді, одан кейін принтерді таңдау үшін ескертулерді орындап, беттегі сату сілтемелерінің бірін нұқыңыз.

 **ЕСКЕРІМ:** Барлық елдерде/аймақтарда картриждерге желіде тапсырыс беруге қолдау көрсетілмейді. Егер ол еліңізде/аймағыңызда қол жетімді болмаса, жергілікті HP дүкенін аралап жүргенде жабдықтар туралы ақпаратты қарауға немесе анықтама үшін бір тізімді басып шығарып алуға болады.

Дұрыс сия картридждерін таңдау

HP компаниясы өздері шығарған HP сия картридждерін пайдалануды ұсынады. Түпнұсқалы HP картридждері бірнеше рет жақсы нәтижелерді оңай беруге көмектесу үшін жасалып, HP принтерлерінде тексерілген.

Картридждарды ауыстыру

Картридждарды ауыстыру

1. Қуат қосулы тұрғанын тексеріңіз.
2. Қағазды салыңыз.
3. Картриджды алыңыз.
 - а. Картридждың кіру есігін ашыңыз.



Принтердің жылжымасы принтердің оң жақ шетіне жылжығанша күте тұрыңыз.

- а. Картридждегі ілмекті көтеріп, оны ұядан алыңыз.

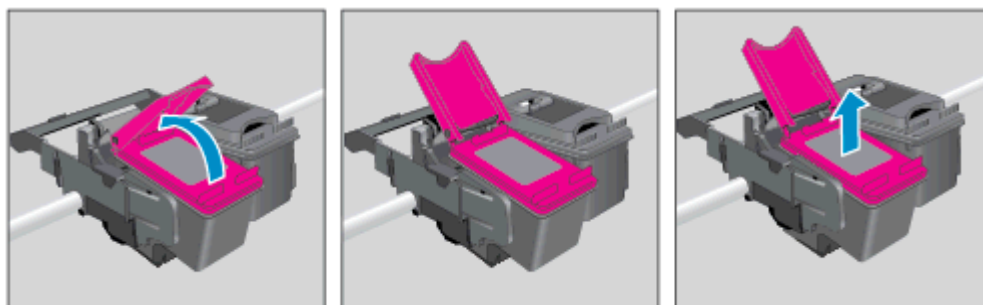

4. Жаңа картридж салыңыз.
 - а. Картриджды орамнан алып тастаңыз.



- ә. Қызғылт тарту ілмегін қолданып пластикалық таспаны алып тастаңыз.

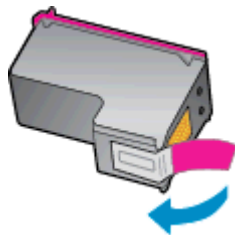

- б. Жаңа картриджді ұяға ашылған қойындының төменгі бұрышымен орналастырып, содан соң жабу қойындысын басыңыз, картридж орнына қарай жылжиды.

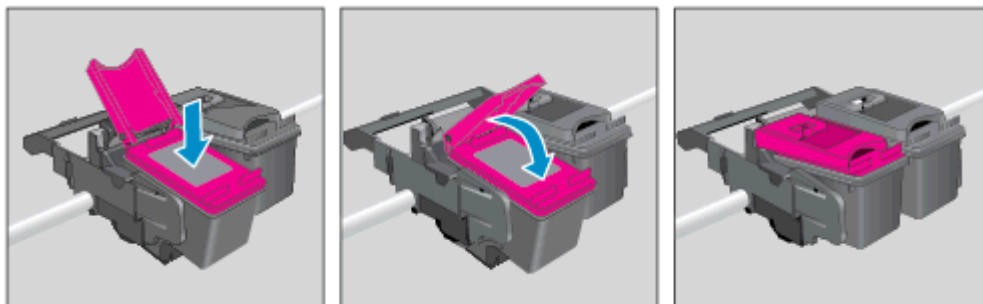

- в. Картриджға қол жеткізу есігін жабыңыз.



5. Картридждерді туралау. Принтер парағы туралы қосымша ақпаратты [Басып шығару сапасын жақсарту 66-бетте](#) бөлімінен қараңыз.

Жалғыз картридж күйін пайдалану

HP ENVY 4500 series принтерін бір сия картриджімен ғана пайдалану үшін жалғыз картриджді режимді пайдаланыңыз. Сия картриджі сия картриджінің орнынан шығарылған кезде, жалғыз картриджді режим іске қосылады.



ЕСКЕРІМ: HP ENVY 4500 series принтері жалғыз картриджді режимде жұмыс істегенде, дисплейде хабар көрсетіледі. Хабар көрсетілсе және принтерге екі басып шығару картриджі орнатылса, пластикалық таспаның қорғаныш бөлігінің басып шығару картриджінен алынғанын тексеріңіз. Пластик таспа сия картриджінің түйіспе беттерін жауып қалса, принтер орнатылған сия картриджін анықтай алмайды.

Жалғыз картриджді режимнен шығу

- Жалғыз картриджді режимінен шығу үшін қара және үш түсті картриждарды HP ENVY 4500 series құрылғысына бірдей орнатыңыз.

Сия картриджінің кепілдігі туралы мәлімет

HP картриджінің кепілдігі принтер тағайындалған HP басып шығару құрылғысында пайдаланылғанда қолданыста болады. Осы кепілдіктің күші қайта толтырылған, қайта өңделген, жөнделген, дұрыс пайдаланылмаған немесе қолдан жасалған HP сия принтеріне қатысты қолданылмайды.

Кепілдік кезінде HP сиясы таусылып қалмаса және кепілдік күнінің соңына жетпесе, ол принтерге қолданылады. ЖЖЖЖ/АА/КК пішімінде берілген кепілдік мерзімінің аяқталу күнін өнімнен көруге болады:

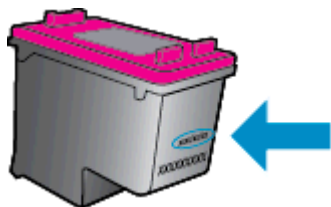

Принтердің HP шектеулі кепілдік мәлімдемесін принтермен бірге келген басып шығарылған құжаттардан қараңыз.

Картридждармен жұмыс істеу туралы кеңестер

Картридждармен жұмыс істегенде мына кеңестерді пайдаланыңыз:

- Картридждердің кебуіне жол бермеу үшін принтерді әрдайым **Қосу** түймешігін басы арқылы өшіріңіз және **Қосу** түймешік шамы өшкенше күтіңіз.
- Орнатуға дайын болмайынша қақпақсыз картридждерді ашпаңыз. Картридждерде қақпақты қалдыру сияның булануын азайтады.
- Картридждарды сәйкес ұяларына салыңыз. Әр картридждың түсін және белгішесін әр ұяның түсі мен белгішесіне сәйкестендіріңіз. Картридждар орнына шырт етіп түсуін тексеріңіз.
- Басып шығару сапасы жоғары болуы үшін принтерді туралаңыз. Қосымша ақпаратты [Басып шығару сапасын жақсарту 66-бетте](#) бөлімінен қараңыз.
- Анықталған сия деңгейлері экраны бір немесе екі картриджді де төменгі деңгейде деп көрсеткен кезде, ықтимал үзілістерді болдырмау үшін ауыстыратын картридждарды алып қойған жөн. Басып шығару сапасы ұнамсыз болмайынша картридждарды ауыстырудың қажеті жоқ. Қосымша ақпаратты [Картридждарды ауыстыру 49-бетте](#) бөлімінен қараңыз.
- Кез келген мақсатта картриджді принтерден алып тастасаңыз, оны мүмкіндігінше тез қайта орнына қоюға тырысыңыз. Принтердің сыртындағы картридждар қорғалмаған болса, кебе бастайды.

7 Қосылымы

- [Wi-Fi Protected Setup \(WPS үшін – WPS маршрутизаторы қажет\)](#)
- [Дәстүрлі сымсыз қосылым \(маршрутизатор қажет\)](#)
- [USB қосылымы \(желілік қосылым емес\)](#)
- [USB қосылымын сымсыз желі қосылымына өзгерту](#)
- [Принтерге маршрутизаторсыз сымсыз қосылым арқылы қосыңыз](#)
- [Желілік принтерді орнату және пайдалану туралы кеңестер](#)
- [Принтердің қосымша бақару құралдары \(желілік принтерлер үшін\)](#)

Wi-Fi Protected Setup (WPS үшін – WPS маршрутизаторы қажет)

Бұл нұсқаулық принтердің бағдарламасын жүктеген және орнатқан тұтынушыларға арналған. Алғашқы орнатар алдында принтермен бірге берілетін орнату нұсқаулықтарын қараңыз.

Wi-Fi Protected Setup (WPS) пайдалану арқылы сымсыз желіге HP ENVY 4500 series қосу үшін сізге келесілер қажет болуы мүмкін:

- WPS қосылған сымсыз маршрутизатор немесе кіру нүктесін қамтитын сымсыз 802.11 b/g/n желісі.

 **ЕСКЕРІМ:** HP ENVY 4500 series құрылғысы 2,4 Гц пайдаланатын қосылымдарға ғана қолдау көрсетеді.

- Сымсыз желіге қолдау көрсететін компьютер немесе ноутбук немесе желілік интерфейс картасы (NIC). Компьютер HP ENVY 4500 series орнатқыңыз келетін сымсыз желіге қосылуы қажет.

 **ЕСКЕРІМ:** Егер WPS басу түймешігі бар Wi-Fi Protected Setup (WPS) маршрутизаторы бар болса, **Басу түймешігі әдісін** орындаңыз. Маршрутизаторда басу түймешігінің бар-жоғын білмесеңіз, **Сымсыз қосылым параметрі мәзірінің әдісін** орындаңыз.

Басу түймешігі (PBC) әдісі

1. Сымсыз қосылымның жарығы жыпылықтай бастағанша принтердегі **Сымсыз** түймешігін «WPS» басу түймешігінің режимін іске қосу үшін шамамен үш секунд басып тұрыңыз.
2. Маршрутизатордағы Wi-Fi Protected Setup (WPS) түймешігін басыңыз.

 **ЕСКЕРІМ:** Сымсыз байланыс орнатылғанша принтер шамамен екі минуттай таймерді көрсетеді.

PIN әдісі

1. Сымсыз қосылым мәзірін көрсету үшін принтер басқару тақтасындағы **Сымсыз** түймешігін басыңыз. Принтер қате күйінде басып шығарса немесе маңызды тапсырманы орындап жатса, **Сымсыз** түймешігін баспай тұрып, тапсырма аяқталғанша немесе қате жойылғанша күте тұрыңыз.
2. Принтер дисплейінен **Параметрлер** пәрменін таңдаңыз.
3. Принтер дисплейінен **Wi-Fi Protected Setup** параметрін таңдаңыз.
4. WPS басу түймешігі бар Wi-Fi Protected Setup (WPS) маршрутизаторы бар болса, **Кнопка Push** (Push түймешігі) параметрін таңдап, экрандағы нұсқауларды орындаңыз. Маршрутизаторда басу түймешігі болмаса немесе маршрутизаторда басу түймешігінің бар екеніне сенімді болмасаңыз, **PIN** параметрін таңдап, экрандағы нұсқауларды орындаңыз.

 **ЕСКЕРІМ:** Принтер желі құрылғысындағы сәйкес түймешікті басуға немесе маршрутизатордың желі конфигурациясының бетіне енгізілетін маршрутизатордың PIN кодын енгізуге шамамен төрт минутқа таймерді қосады.

Дәстүрлі сымсыз қосылым (маршрутизатор қажет)

HP ENVY 4500 series принтерін біріктірілген сымсыз WLAN 802.11 желісіне қосу үшін келесі әрекетті орындау керек:

- Сымсыз маршрутизаторды немесе кіру нүктесін қамтитын сымсыз 802.11b/g/n желісі болу керек.



ЕСКЕРІМ: HP ENVY 4500 series құрылғысы 2,4 Гц пайдаланатын қосылымдарға ғана қолдау көрсетеді.

- Сымсыз желіге қолдау көрсететін компьютер немесе ноутбук немесе желілік интерфейс картасы (NIC). Компьютер HP ENVY 4500 series орнатқыңыз келетін сымсыз желіге қосылуы қажет.
- Желі атауы (SSID).
- WEP түймесі немесе WPA құпиясөз орамы (қажет болса).

Принтерді желіге қосу үшін

1. Принтер басқару тақтасынан **Сымсыз** түймешігін басып, **Параметрлер** бөлімін таңдаңыз.
2. **Сымсыз қосылымды орнату шеберін** таңдау үшін бетті айналдырыңыз, содан соң **ОК** параметрін басыңыз.
3. Сымсыз қосылымды реттеу үшін экрандағы нұсқауларды орындаңыз.
4. Принтердің бағдарламалық құралы құрылғысының ықшам дискісін компьютердегі CD-ROM жетегіне салыңыз.
5. Принтердің бағдарламалық жасақтамасын орнату үшін экрандағы нұсқауларды орындаңыз.

Жаңа принтер қосу

Принтерді компьютерге қоспасаңыз немесе компьютерге үлгісі бірдей басқа принтерді қосқыңыз келсе, қосылымды орнату үшін **Жаңа принтерді қосу** функциясын пайдалануға болады.



ЕСКЕРІМ: Принтердің бағдарламалық құралы құрылғысы бұрыннан орнатылған болса, осы әдісті пайдаланыңыз.

1. Операциялық жүйеге байланысты келесі әрекеттердің бірін орындаңыз.
 - **Windows 8:** **Бастау** экранында кез келген бос аумаққа тінтуірдің оң жағымен басып, бағдарлама тақтасындағы **Барлық бағдарламалар** бөлімін басыңыз.
 - **Windows 7, Windows Vista және Windows XP:** Компьютердің жұмыс үстелінен **Бастау** түймешігін басып, **Барлық бағдарламалар** бөлімін таңдап, **HP** тармағын таңдаңыз, содан соң **HP ENVY 4500 series** бөлімін басыңыз.
2. Принтерді орнату және бағдарламалық құрал параметрін таңдаңыз.
3. **Жаңа принтер қосу** параметрін таңдаңыз. Экрандағы нұсқауларды орындаңыз.

Желі параметрлерін өзгерту

1. Принтер басқару тақтасынан **Сымсыз** түймешігін басып, **Параметрлер** бөлімін таңдаңыз.
2. **Қосымша параметрлер** бөлімін таңдау үшін бетті айналдырыңыз.
3. Элементті таңдау бөлімі **Қосымша параметрлер** мәзірінен өзгертілуі қажет.
4. Экрандағы нұсқауларды орындаңыз.

USB қосылымы (желілік қосылым емес)

Компьютерге қосылу үшін HP ENVY 4500 series принтері жоғары жылдамдықты артқы USB 2.0 портына қолдау көрсетеді.

 **ЕСКЕРІМ:** Веб-қызметтер USB тікелей қосылымы арқылы қол жетімді болмайды.

Принтердің USB кабелімен қосу

1. Принтердің бағдарламалық құралы бар ықшам дискіні компьютердегі CD-ROM жетегіне салыңыз.

 **ЕСКЕРІМ:** USB кабелін принтерге нұсқау берілгенше жалғамаңыз.

2. Экрандағы нұсқауларды орындаңыз. Сізге ұсынылғанда **USB** экранының **Қосылым параметрлері** таңдап құрылғыны компьютерге қосыңыз.
3. Экрандағы нұсқауларды орындаңыз.

Принтер бағдарламасы орнатылған болса, принтер «plug and play» принтері ретінде жұмыс істейді. Бағдарлама орнатылмаған болса, принтермен бірге берілген ықшам дискіні салып, экрандағы нұсқауларды орындаңыз.

USB қосылымын сымсыз желі қосылымына өзгерту

Бірінші, принтерді орнатсаңыз және USB кабелімен принтерді компьютерге тікелей жалғау арқылы бағдарламаны орнатсаңыз, сымсыз қосылымға оңай өзгертуге болады. Сымсыз маршрутизаторды немесе кіру нүктесін қамтитын 802.11b/g/n сымсыз желісі қажет болады.



ЕСКЕРІМ: HP ENVY 4500 series құрылғысы 2,4 Гц пайдаланатын қосылымдарға ғана қолдау көрсетеді.

USB қосылымынан сымсыз желіге өзгертуден бұрын келесі әрекеттерге көз жеткізіңіз:

- Кабельді ажырату сұралмайынша, принтер компьютерге USB кабелі арқылы қосылады.
- Принтерді орнатқыңыз келетін компьютер сымсыз желіге қосылды.

USB қосылымын сымсыз желі қосылымына өзгерту

1. Операциялық жүйеге байланысты келесі әрекеттердің бірін орындаңыз.
 - **Windows 8:** Бастау экранында кез келген бос аумаққа тінтуірдің оң жағымен басып, бағдарлама тақтасындағы **Барлық бағдарламалар** бөлімін басыңыз.
 - **Windows 7, Windows Vista және Windows XP:** Компьютердің жұмыс үстелінен **Бастау** түймешігін басып, **Барлық бағдарламалар** бөлімін таңдап, **HP** тармағын таңдаңыз, содан соң **HP ENVY 4500 series** бөлімін басыңыз.
2. Принтерді орнату және бағдарламалық құрал параметрін таңдаңыз.
3. Изменить USB-подключение принтера на беспроводное (Принтердің USB қосылысын сымсыз қосылысына ауыстыру) тармағын таңдаңыз. Экрандағы нұсқауларды орындаңыз.

Принтерге маршрутизаторсыз сымсыз қосылым арқылы қосыңыз

Wi-Fi құрылғысын жаңа сымсыз желілерге және кіру нүктелеріне қосу үшін ағымдағы пайдаланып жатқан процесті пайдаланатын тікелей Wi-Fi байланысы арқылы HP wireless direct (тікелей сымсыз) компьютер, смартфондар және планшеттер сияқты Wi-Fi құрылғыларымен принтерге қосылуға мүмкіндік береді. wireless direct (тікелей сымсыз) арқылы Wi-Fi қосылған құрылғылардан сымсыз маршрутизаторсыз сымсыз байланыс арқылы тікелей принтерден басып шығаруға болады.

Принтерге маршрутизаторсыз сымсыз қосылу

1. Принтер дисплейіндегі Главная (Басты) экранынан **Wireless Direct (Тікелей сымсыз)** мәзірін таңдаңыз.
2. **Wireless Direct (Тікелей сымсыз)** мәзірінен **Wireless Direct (Тікелей сымсыз)** бөлімін таңдап, **ОК** түймешігін басыңыз.
3. Оң жақтағы түймешіктерді арқылы **Қауіпсіздіксіз қосулы** бөлімін таңдаңыз, содан соң **ОК** түймешігін басыңыз.

 **КЕҢЕС:** Егер HP wireless direct (тікелей сымсыз) үлкен қауіпсіздікпен қолданғыңыз келсе және компьютер немесе мобильді құрылғы WPA2 шифрлауына қолдау көрсетсе, онда қауіпсіздікті қосатын опцияны таңдаңыз. Қосылған қауіпсіздікпен тек құпия сөзі бар пайдаланушылар ғана принтерге сымсыз байланыса алады. Қауіпсіздікті өшірсеңіз, принтердің сымсыз байланыс ауқымында орналасқан сымсыз байланысқан құрылғысы бар кез келген адам принтерге қосыла алады.

4. Сымсыз тікелей қосылым атауын көрсету үшін **Атауын көрсету** түймешігін басыңыз.
5. Егер қауіпсіздік қосулы болса, сымсыз тікелей қосылым атауын көрсету үшін **Құпия сөзді көрсету** түймешігін басыңыз.

 **КЕҢЕС:** Сондай-ақ, енгізілген веб-серверінен (EWS) HP wireless direct (тікелей сымсыз) принтерін қоса аласыз. EWS серверін пайдалану туралы қосымша ақпаратты [Енгізілген веб-серверді ашу 63-бетте](#) бөлімінен қараңыз.

Желілік принтерді орнату және пайдалану туралы кеңестер

Желілік принтерді орнату және пайдалану үшін келесі кеңестерді пайдаланыңыз.

- Сымсыз орнату шебері принтерде іске қосылған болса, принтер сымсыз маршрутизаторларды және дисплейде анықталған желі атауларының тізімдерін іздейді.
- Компьютер Виртуалды жеке желіге (VPN) қосылса, желідегі басқа кез келген құрылғыға, сондай-ақ принтерге қосылудан бұрын VPN желісін өшіру қажет.
- Желінің қауіпсіздік параметрлерін қалай табу керектігін үйреніңіз. [Қосымша ақпарат алу үшін желіге өту мақсатында осы жерді басыңыз.](#)
- HP Print and Scan Doctor функциясы туралы қосымша ақпарат алыңыз. [Қосымша ақпарат алу үшін желіге өту мақсатында осы жерді басыңыз.](#)
- Желі ақауларын жою кеңестері туралы қосымша ақпарат алыңыз. [Қосымша ақпарат алу үшін желіге өту мақсатында осы жерді басыңыз.](#)
- USB түрінен сымсыз қосылым түріне қалай өзгерту керектігін үйреніңіз. [Қосымша ақпарат алу үшін желіге өту мақсатында осы жерді басыңыз.](#)
- Принтерді орнату кезінде желіаралық қорғау құрылғысымен және антивирустық бағдарламалармен қалай жұмыс істеуді үйреніңіз. [Қосымша ақпарат алу үшін желіге өту мақсатында осы жерді басыңыз.](#)

Принтердің қосымша бақару құралдары (желілік принтерлер үшін)

Принтер желіге қосылған кезде, күй туралы ақпаратты көру, параметрлерді өзгерту және оны компьютерден басқару үшін принтердің енгізілген веб-серверін пайдалануға болады.

 **ЕСКЕРІМ:** Кейбір параметрлерді көру немесе өзгерту үшін, сізге құпиясөз қажет болуы мүмкін.

Интернетке қосылым болмаса да, енгізілген веб-серверді ашуға және қолдануға болады. Дегенмен, кейбір мүмкіндіктер қолданыста болмайды.

- [Енгізілген веб-серверді ашу](#)
- [«Cookie» файлдары туралы](#)

Енгізілген веб-серверді ашу

Wireless Direct (Тікелей сымсыз) қосылым немесе желі арқылы енгізілген веб-серверге кіре аласыз.

Желі арқылы енгізілген веб-серверді ашыңыз

 **ЕСКЕРІМ:** Принтер желіде және оның IP мекенжайы болуы қажет. Принтердің IP мекенжайын **Сымсыз** түймешігін басып немесе желі конфигурациясының бетін басып шығару арқылы табуға болады.

- Компьютердегі қолдау көрсетілетін веб-шолғышта құрылғыға тағайындалған IP мекенжайды немесе хост атауын енгізіңіз.

Мысалы, IP мекенжайы 192.168.0.12 болса, келесі мекенжайды веб-шолғышқа енгізіңіз: <http://192.168.0.12>.

Wireless Direct (Тікелей сымсыз) қосылымы арқылы енгізілген веб-серверді ашыңыз

1. Принтер басқару тақтасынан **Сымсыз қосылым** түймешігін басып, **Параметрлер** бөлімін таңдаңыз.
2. Дисплей wireless direct (тікелей сымсыз) **Выкл** (өшірулі) күйде деп көрсетсе, **Прямое беспр.** Тікелей сымсыз қосылым таңдап, **Қосулы (Қауіпсіз емес)** немесе **Қосулы (Қауіпсіз)** күйді таңдаңыз.
3. Сымсыз компьютерден сымсыз қосылымды қосып іздеңіз және wireless direct (тікелей сымсыз) атауына қосылыңыз, мысалы: HP-Print-XX-Deskjet Deskjet 3510 сериялы Егер wireless direct (тікелей сымсыз) қауіпсіздігі қосулы босла, нұсқау берілгенде wireless direct (тікелей сымсыз) құпиясөзін енгізіңіз.
4. Компьютеріңіздегі қолдау көрсетілетін веб-шолғышқа келесі мекенжайды енгізіңіз: <http://192.168.223.1>.

«Cookie» файлдары туралы

Енгізілген веб-сервер шолуды орындап жатқан кезде қатты дискіге өте кішкентай мәтін файлдарын (cookie) орналастырады. Осы файлдар келесіде кіргенде ендірілген веб-сервердің компьютерді тануына мүмкіндік береді. Мысалы, енгізілген веб-сервердің тілін теңшеген болсаңыз, «cookie» файлдары келесі рет енгізілген веб-серверге кіргенде, беттер сол тілде көрсетілуі үшін таңдалған тілді есте сақтауға көмектеседі. Кейбір «cookie» файлдары әрбір

сеанстың соңында жойылады (мысалы, таңдалған тілді сақтайтын «cookie» файлы), ал басқалары (тұтынушының арнайы параметрлерін сақтайтын «cookie» файлы) оларды қолмен жоймайынша компьютерде сақталады.

Шолғышты барлық «cookie» файлдарын қабылдау үшін теңшейтін етіп немесе қайсы «cookie» файлдарын қабылдау немесе қабылдамау қажеттігін шешуге мүмкіндік беретін, әрбір «cookie» файлы ұсынылған кезде ескертілетін етіп теңшеуге болады. Қажетсіз «cookie» файлдарын жою үшін шолғышты да пайдалануға болады.



ЕСКЕРІМ: Принтерге байланысты «cookie» файлдарын ажырататын болсаңыз, келесі мүмкіндіктердің бірін немесе бірнешеуін ажыратуға болады:

- Бағдарламаны шыққан жерден бастау (әсіресе орнату шеберлерін қолданғанда пайдалы)
- Ендірілген веб-сервер шолғышы тілінің параметрін есте сақтау
- EWS Главная (Басты) бетін жекелеу

Құпиялылықты және «cookie» файлының параметрлерін өзгерту әдісі және «cookie» файлдарын қарап шығу немесе жою жолы туралы қосымша ақпаратты веб-шолғышта қол жетімді құжаттамадан қараңыз.

8 Мәселені шешу

Осы бөлімде төмендегідей тақырыптар бар:

- [Басып шығару сапасын жақсарту](#)
- [Қағаз кептелістерінен тазалау](#)
- [Басып шығару мүмкін емес](#)
- [Принтер қареткасын тазалау](#)
- [Қағаз науасын дайындау](#)
- [Көшіру және сканерлеу қателерін түзету](#)
- [Принтердегі ақау](#)
- [Сия картриджі мәселесін шешу](#)
- [Сия картриджындағы ақау](#)
- [Бұрынғы нұсқадағы картридждар](#)
- [Желі](#)
- [HP қолдау қызметі](#)

Басып шығару сапасын жақсарту

 **ЕСКЕРІМ:** Картридждердің кебуіне жол бермеу үшін принтерді әрдайым **Қосу** түймешігін басу арқылы өшіріңіз және **Қосу** түймешік шамы өшкенше күтіңіз.

1. HP компаниясының сия картридждарын пайдаланып отырғаныңызды тексеріңіз.
2. Сәйкес қағаз түрі **Медиа** ашылмалы тізімінен және басып шығару сапасын **Сапа параметрлері** ашылмалы тізімінен таңдағаныңызды тексеру үшін принтер бағдарламалық жасақтамасын тексеріңіз.

Принтердің бағдарламалық құралы бағдарламасында басып шығару сипаттарына кіру үшін **Басып шығару және сканерлеу** түймешігін басып, **Параметрлерді орнату** түймешігін басыңыз.

3. Анықталған сия деңгейлерін картридждарда сияның аз екенін анықтау үшін тексеріңіз. Қосымша ақпарат алу үшін [Анықталған сия деңгейлерін тексеру 46-бетте](#) бөлімін қараңыз. Сия картридждарында сия аз болса, оны ауыстырыңыз.

Қосымша ақпарат алу үшін [Анықталған сия деңгейлерін тексеру 46-бетте](#) бөлімін қараңыз. Сия картридждарында сия аз болса, оны ауыстырыңыз.

4. Картридждерді туралау.

Принтердің бағдарламалық құралы бағдарламасынан картридждарды туралау үшін

 **ЕСКЕРІМ:** Картридждарды туралау жоғары сапалы өнімнің шығуын қамтамасыз етеді. Жаңа картриджді орнатқан сайын принтер картридждерді туралауды сұрайды. Бір сия картридждын алып тастап, қайта орнатсаңыз, HP All-in-One принтері сия картридждерін туралау керектігін сұрамайды. HP All-in-One принтері сия картриджды үшін туралау мәндерін сақтайды, сондықтан сия картридждарын қайта туралау қажет болмайды.

- a. Қағаз науасына хат немесе қолданылмаған қарапайым A4 ақ қағазды салыңыз.
- ә. Операциялық жүйеге байланысты Принтердің бағдарламалық құралы бөлімін ашу үшін келесі әрекеттердің бірін орындаңыз:
 - **Windows 8:** Пуск (Бастау) экранында экрандағы бос аймақты тінтуірдің оң жағымен басып, бағдарламалар панеліндегі **Все программы** (Барлық бағдарламалар) түймешігін басып, кейін принтер аты бар белгішені басыңыз.
 - **Windows 7, Windows Vista** және **Windows XP:** Компьютеріңіздегі жұмыс үстелінен Пуск (Бастау) түймешігін басыңыз, **Все программы** (Барлық бағдарламалар) таңдаңыз, **HP** түймешігін басыңыз, **HP ENVY 4500 series** басыңыз және **HP ENVY 4500 series** басыңыз.
- б. Принтердің құралдар тақтасы параметріне кіру үшін Принтердің бағдарламалық құралы бағдарламасында **Печать Сканировать** (Басып шығару/Сканерлеу) түймешігін басып, **Принтерге қызмет көрсету** түймешігін басыңыз.
- в. Принтердің құралдар тақтасы шығады.
- г. Құрылғы қызметтері қойындысында **Сия картридждарын туралау** параметрін басыңыз. Принтер туралау парағын басып шығарады.

- г. Картридждың туралау парағын әйнектің алдыңғы оң жақ бұрышына төмен қаратып салыңыз.

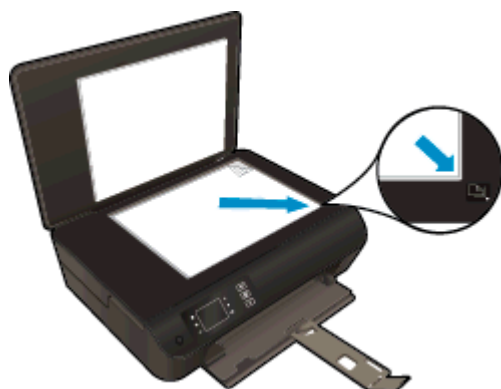

- д. Картридждарды туралау үшін принтер дисплейіндегі нұсқауларды орындаңыз. Картридждың туралау парағын жойыңыз немесе алып тастаңыз.

Картридждарды принтер дисплейінен туралау

- а. Принтер дисплейіндегі Главная (Басты) экранынан **Құралдар** мәзірін таңдаңыз.



ЕСКЕРІМ: Егер Главная (Басты) экранын көрмесеңіз, **Главная (Басты)** түймешігін басыңыз.

- ә. Принтер дисплейіндегі **Құралдар** мәзірінен **Выравнивание головки** (Басып шығару механизмін туралау) мәзірін таңдаңыз. Экрандағы нұсқауларды орындаңыз.

5. Картридждар сиясы аз болса, диагностикалық бетті басып шығарыңыз.

Принтердің бағдарламалық құралы мәзірінен диагностикалық бетті басып шығару

- а. Қағаз науасына хат немесе қолданылмаған қарапайым А4 ақ қағазды салыңыз.
- ә. Операциялық жүйеге байланысты Принтердің бағдарламалық құралы бөлімін ашу үшін келесі әрекеттердің бірін орындаңыз:
- **Windows 8:** Пуск (Бастау) экранында экрандағы бос аймақты тінтуірдің оң жағымен басып, бағдарламалар панеліндегі **Все программы** (Барлық бағдарламалар) түймешігін басып, кейін принтер аты бар белгішені басыңыз.
 - **Windows 7, Windows Vista және Windows XP:** Компьютеріңіздегі жұмыс үстелінен **Пуск (Бастау)** түймешігін басыңыз, **Все программы** (Барлық бағдарламалар) таңдаңыз, **HP** түймешігін басыңыз, **HP ENVY 4500 series** басыңыз және **HP ENVY 4500 series** басыңыз.
- б. Принтердің құралдар тақтасы параметріне кіру үшін Принтердің бағдарламалық құралы бағдарламасында **Печать Сканировать** (Басып шығару/Сканерлеу) түймешігін басып, **Принтерге қызмет көрсету** түймешігін басыңыз.

- в. Диагностикалық бетті басып шығару үшін **Құрылғы туралы есептер** қойындысындағы **Диагностика туралы ақпаратты басып шығару** параметрін басып шығарыңыз. Диагностикалық беттегі көк, қызыл күрең, сары және қара қораптарды қарап шығыңыз. Түрлі-түсті немесе қара қораптардан жолақтарды көрсеңіз немесе қортап бөлігінде сия болмаса, картридждарды автоматты түрде тазалаңыз.



Принтер дисплейінен диагностикалық бетті басып шығару үшін

- а. Принтер дисплейіндегі Главная (Басты) экранынан **Құралдар** мәзірін таңдаңыз.



ЕСКЕРІМ: Егер Главная (Басты) экранын көрмесеңіз, Главная (**Басты**) түймешігін басыңыз.

- ә. Принтер дисплейіндегі **Құралдар** мәзірінен **Отчет о кач-ве печати** (Басып шығару сапа есебі) параметрін таңдаңыз. Экрандағы нұсқауларды орындаңыз.

6. Диагностикалық бет жолақтарды немесе түрлі-түсті немесе қара қораптардың бос бөлігін көрсетсе, сия картридждарын автоматты түрде тазалаңыз.

Принтердің бағдарламалық құралы бағдарламасынан картридждарды тазалау үшін

- а. Қағаз науасына хат немесе қолданылмаған қарапайым А4 ақ қағазды салыңыз.
- ә. Операциялық жүйеге байланысты Принтердің бағдарламалық құралы бөлімін ашу үшін келесі әрекеттердің бірін орындаңыз:
 - **Windows 8:** Пуск (Бастау) экранында экрандағы бос аймақты тінтуірдің оң жағымен басып, бағдарламалар панеліндегі **Все программы** (Барлық бағдарламалар) түймешігін басып, кейін принтер аты бар белгішені басыңыз.
 - **Windows 7, Windows Vista және Windows XP:** Компьютеріңіздегі жұмыс үстелінен Пуск (Бастау) түймешігін басыңыз, **Все программы** (Барлық бағдарламалар) таңдаңыз, **HP** түймешігін басыңыз, **HP ENVY 4500 series** басыңыз және **HP ENVY 4500 series** басыңыз.
- б. Принтердің құралдар тақтасы параметріне кіру үшін Принтердің бағдарламалық құралы бағдарламасында **Печать Сканировать** (Басып шығару/Сканерлеу) түймешігін басып, **Принтерге қызмет көрсету** түймешігін басыңыз.
- в. Құрылғы қызметтері қойындысында **Сия картридждарын тазалау** параметрін басыңыз. Экрандағы нұсқауларды орындаңыз.

Принтер дисплейінен басып шығару механизмін тазалау

- а. Принтер дисплейіндегі Главная (Басты) экранынан **Құралдар** мәзірін таңдаңыз.



ЕСКЕРІМ: Егер Главная (Басты) экранын көрмесеңіз, **Главная (Басты)** түймешігін басыңыз.

- ә. Принтер дисплейіндегі **Құралдар** мәзірінен **Очистка головки** (Басып шығару механизмін тазалау) мәзірін таңдаңыз. Экрандағы нұсқауларды орындаңыз.

Жоғарыда айтылған шешім ақауды жоймаса, [онлайн арқылы қосымша ақауларды жою туралы ақпарат алу үшін осы жерді басыңыз.](#)

Қағаз кептелістерінен тазалау

Қағаз науасындағы қағаз кептелісін тазалаңыз.

Қағаз науасындағы қағаз кептелісін тазалау үшін

1. Картридждың кіру есігін ашыңыз.



2. Тазарту қақпағын алып тастаңыз.

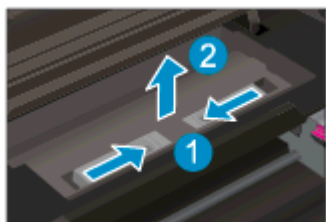

3. Артқы роликтен кептелген қағазды алыңыз.

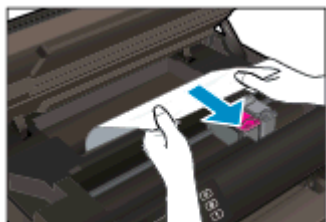

4. Тазарту қақпағын орнына орналастырыңыз.

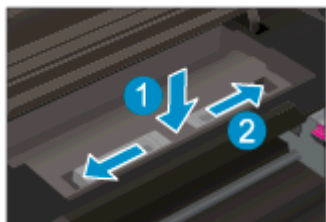

5. Картриджға қол жеткізу есігін жабыңыз.



6. Ағымдағы жұмысты жалғастыру үшін басқару тақтасындағы **ОК** түймешігін басыңыз.
Дуплексерден қағаз кептелісін тазалаңыз.

Дуплексерден қағаз кептелісін тазалау үшін

1. Картридждың кіру есігін ашыңыз.



2. Тазарту қақпағын алып тастаңыз.

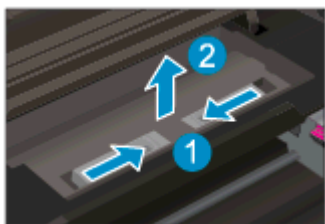

3. Көтеру үшін дуплексер жолының қақпағының тесігін басыңыз. Кептелген қағазды алып тастаңыз.

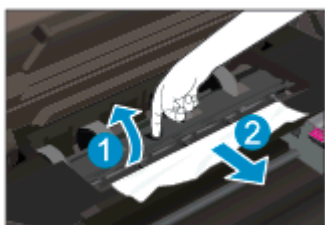

4. Тазарту қақпағын орнына орналастырыңыз.

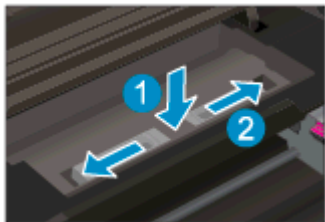

5. Картриджға қол жеткізу есігін жабыңыз.



6. Ағымдағы жұмысты жалғастыру үшін басқару тақтасындағы **OK** түймешігін басыңыз.
Қағаз науасындағы қағаз кептелісін тазалаңыз.

Қағаз науасындағы қағаз кептелісін тазалау үшін

1. Картридждың кіру есігін ашыңыз.



2. Принтердің ішінен кептелген қағазды алып тастаңыз.

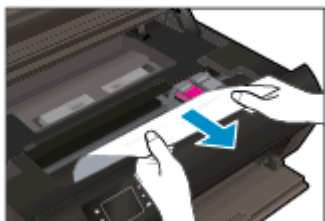

3. Картриджға қол жеткізу есігін жабыңыз.



4. Ағымдағы жұмысты жалғастыру үшін басқару тақтасындағы **OK** түймешігін басыңыз.

Жоғарыда айтылған шешім ақауды жоймаса, [онлайн арқылы қосымша ақауларды жою туралы ақпарат алу үшін осы жерді басыңыз](#).

Қағаз кептелісін алдын алу

- Қағаз науасын шамадан тыс толтырмаңыз.
- Басып шығарылған қағаздарды қағаз науасынан жиі алып тастап тұрыңыз.
- Қағаз науасына салынған қағаздардың тегіс орналасуын және ұштары бүгілмеуін не жыртылмауын қамтамасыз етіңіз.
- Қағаз науасында әртүрлі қағаз түрлерін және қағаз өлшемдерін біріктірмеңіз; қағаз науасындағы қағаздың барлығы бірдей өлшемде және түрде болуы қажет.
- Барлық қағаздарға нық сәйкестендіру үшін қағаз науасындағы қағаз енінің бағыттауыштарын сәйкестендіріңіз. Кіріс науасындағы қағазды қағаздың енін бағыттауыштардың майыстырмайтынын тексеріңіз.
- Қағазды қағаз науасының алдына қарай тым қатты итермеңіз.
- Принтер басып шығарып жатқанда қағазды қоспаңыз. Принтерде қағаз бітейін деп тұрса, алдымен қағаз бітті деген хабардың пайда болғанын күтіп, қағазды қосыңыз.

Жоғарыда айтылған шешім ақауды жоймаса, [онлайн арқылы қосымша ақауларды жою туралы ақпарат алу үшін осы жерді басыңыз](#).

Басып шығару мүмкін емес

Басып шығару кезінде қиындықтар туындаса, ақауды автоматты түрде жоятын HP Print and Scan Doctor бағдарламасын жүктеуге болады. Утилитаны алу үшін сәйкес сілтемені басыңыз:

 **ЕСКЕРІМ:** HP Print and Scan Doctor бағдарламасы барлық тілдерде қол жетімді болмауы мүмкін.

[HP Print and Scan Doctor құралын жүктеу бетіне өткізіңіз.](#)

Басып шығару кезіндегі ақауларды жою

 **ЕСКЕРІМ:** Принтердің қосылып тұрғанын және науаға қағаз салынғанын тексеріңіз. Егер әлі басып шығару мүмкін болмаса, төмендегі әрекеттерді мына кезекте орындаңыз:

1. Принтер дисплейінен қате хабарын тексеру және оларды экрандағы нұсқаулықтарына карап шешу.
2. Егер принтерге компьютер USB кабелі арқылы қосылса, USB кабелін өшіріп және қайта қосыңыз. Егер принтерге компьютер сымсыз қосылым арқылы қосылса, қосылым жұмыс істеп тұрғанын тексеріңіз.
3. Принтер тоқтатылмағанын немесе желіге қосылмағанын растаңыз.

Принтер тоқтатылмағанын немесе желіге қосылмағанын растау үшін

- a. Операциялық жүйеге байланысты келесі әрекеттердің бірін орындаңыз.
 - **Windows 8:** Charms bar тақтасын ашу үшін экранның жоғарғы оң жағын көрсетіңіз және түртіңіз, **Параметры** (Параметрлер) белгішесін басыңыз, **Панель управления** (Басқару панелі), түймешігін басыңыз немесе түртіңіз және содан кейін **Құрылғылар мен принтерлерді көрсету** параметрін басыңыз немесе түртіңіз.
 - **Windows 7:** Windows жүйесінің **Пуск** (Бастау) мәзірінен **Устройства и принтеры** (Құрылғылар және принтерлер) пәрменін басыңыз
 - **Windows Vista:** Windows жүйесінің **Пуск** (Бастау) мәзіріндегі **Панель управления** (Басқару тақтасы) параметрін басып, **Принтеры** (Принтерлер) түймешігін басыңыз.
 - **Windows XP:** Windows жүйесіндегі **Пуск** (Бастау), **Панель управления** (Басқару тақтасы), **Принтеры и факсы** (Принтерлер және факстар) тармақтарын таңдаңыз.
 - ә. Басып шығару кезегін көру ашу үшін принтер белгішесін екі рет басыңыз немесе құрылғы белгішесін тінтуірдің оң жағымен басыңыз және **Басып шығарылудағыларды көру** параметрін таңдаңыз.
 - б. Принтер мәзірінде **Басып шығаруды тоқтату** немесе **Принтерді желіге қоспай пайдалану** параметрлерінің жанына белгі қойылғанына көз жеткізіңіз.
 - в. Егер қандай да өзгертулер енгізсеңіз, қайта басып шығарып көріңіз.
4. Принтердің әдепкі принтер ретінде орнатылғанын тексеріңіз.

Принтердің әдепкі принтер ретінде орнатылғанын тексеру үшін

- a. Операциялық жүйеге қарай келесі әрекеттердің бірін орындаңыз:
 - **Windows 8:** Charms bar тақтасын ашу үшін экранның жоғарғы оң жағын көрсетіңіз және түртіңіз, **Параметры** (Параметрлер) белгішесін басыңыз, **Панель управления** (Басқару панелі), түймешігін басыңыз немесе түртіңіз және содан кейін **Құрылғылар мен принтерлерді көрсету** параметрін басыңыз немесе түртіңіз.
 - **Windows 7:** Windows жүйесінің **Пуск** (Бастау) мәзірінен **Устройства и принтеры** (Құрылғылар және принтерлер) пәрменін басыңыз
 - **Windows Vista:** Windows жүйесінің **Пуск** (Бастау) мәзіріндегі **Панель управления** (Басқару тақтасы) параметрін басып, **Принтеры** (Принтерлер) түймешігін басыңыз.
 - **Windows XP:** Windows жүйесіндегі **Пуск** (Бастау), **Панель управления** (Басқару тақтасы), **Принтеры и факсы** (Принтерлер және факстар) тармақтарын таңдаңыз.
 - ә. Әдепкі принтер ретінде дұрыс принтер орнатылғанына көз жеткізіңіз.

Әдепкі принтердің жанында қара немесе жасыл дөңгелекке белгі қойылған.
 - б. Басқа принтер әдепкі принтер ретінде орнатылса, дұрыс құрылғыны тінтуірдің оң жақ түймешігімен басыңыз және **Әдепкі принтер ретінде орнату** параметрін таңдаңыз.
 - в. Принтерді қайтадан қолданып көріңіз.
5. Принтердегі спулер бағдарламасын қайта іске қосыңыз.

Принтердегі спулер бағдарламасын қайта іске қосу

- a. Операциялық жүйеге қарай келесі әрекеттердің бірін орындаңыз:

Windows 8

- i. Charms bar тақтасын ашу үшін экранның жоғарғы оң жағын көрсетіңіз немесе түртіңіз және содан кейін **Параметры** (Параметрлер) белгішесін басыңыз.
- ii. **Панель управления** (Басқару панелі) түймешігін басыңыз немесе түртіңіз және **Система и безопасность** (Жүйе және қауіпсіздік) түймешігін басыңыз немесе түртіңіз.
- iii. **Инструменты администрирования** (Әкімшілік құралдар), түймешігін басыңыз немесе түртіңіз және содан кейін **Службы** (Қызметтер) белгішесін екі рет басыңыз немесе түртіңіз.
- iv. **Принтердегі спулер бағдарламасы** түймешігінің үстінен тінтуірдің оң жағымен басып ұстап тұрыңыз және **Сипаттар** түймешігін басыңыз.
- v. **Жалпы** қойындысындағы **Іске қосу түрі** параметрінің жанында **Автоматты** параметрі таңдалғанына көз жеткізіңіз.
- vi. Қызмет іске қосылмаған болса, **Қызмет күйі** астындағы **Бастау** түймешігін басыңыз немесе түртіңіз, кейін **ОК** түймешігін басыңыз немесе түртіңіз.

Windows 7

- i. Windows жүйесіндегі **Бастау** мәзіріндегі **Басқару тақтасы**, **Жүйе** және қауіпсіздік түймешігін басып, **Әкімшілік құралдар** түймешігін басыңыз.
- ii. **Қызметтер** түймешігін екі рет басыңыз.
- iii. **Принтердегі спулер бағдарламасы** түймешігінің үстінен тінтуірдің оң жағымен басып, **Сипаттар** түймешігін басыңыз.
- iv. **Жалпы** қойындысындағы **Іске қосу түрі** параметрінің жанында **Автоматты** параметрі таңдалғанына көз жеткізіңіз.
- v. Қызмет іске қосылмаған болса, **Қызмет күйі** астындағы **Бастау** түймешігін басыңыз, кейін **ОК** түймешігін басыңыз.

Windows Vista

- i. Windows жүйесіндегі **Бастау** мәзіріндегі **Басқару тақтасы**, **Жүйе** және қызмет көрсету, **Әкімшілік құралдар** түймешігін басыңыз.
- ii. **Қызметтер** түймешігін екі рет басыңыз.
- iii. **Принтердегі спулер қызметін** тінтуірдің оң жақ түймешігімен басып, **Сипаттар** түймешігін басыңыз.
- iv. **Жалпы** қойындысындағы **Іске қосу түрі** параметрінің жанында **Автоматты** параметрі таңдалғанына көз жеткізіңіз.
- v. Қызмет іске қосылмаған болса, **Қызмет күйі** астындағы **Бастау** түймешігін басыңыз, кейін **ОК** түймешігін басыңыз.

Windows XP

- i. Windows жүйесіндегі **Бастау** мәзіріндегі **Менің компьютерім** қалтасын тінтуірдің оң жақ түймешігімен басыңыз.
 - ii. **Басқару** түймешігін басып, **Қызметтер және бағдарламалар** түймешігін басыңыз.
 - iii. **Қызметтер** түймешігін екі рет басып, **Принтердегі спулер бағдарламасын** таңдаңыз.
 - iv. **Принтердегі спулер бағдарламасын** тінтуірдің оң жақ түймешігімен басып, қызметті қайта іске қосу үшін **Қайта іске қосу** түймешігін басыңыз.
- ә. Әдепкі принтер ретінде дұрыс принтер орнатылғанына көз жеткізіңіз.
Әдепкі принтердің жанында қара немесе жасыл дөңгелекке белгі қойылған.
- б. Басқа принтер әдепкі принтер ретінде орнатылса, дұрыс құрылғыны тінтуірдің оң жақ түймешігімен басыңыз және **Әдепкі принтер ретінде орнату** параметрін таңдаңыз.
 - в. Принтерді қайтадан қолданып көріңіз.
6. Компьютерді қайта іске қосыңыз.
 7. Басып шығару кезегін тазалау

Басып шығару кезегін тазалау үшін

- а. Операциялық жүйеге қарай келесі әрекеттердің бірін орындаңыз:
- **Windows 8:** Charms bar тақтасын ашу үшін экранның жоғарғы оң жағын көрсетіңіз және түртіңіз, **Параметры** (Параметрлер) белгішесін басыңыз, **Панель управления** (Басқару панелі), түймешігін басыңыз немесе түртіңіз және содан кейін **Құрылғылар мен принтерлерді көрсету** параметрін басыңыз немесе түртіңіз.
 - **Windows 7:** Windows жүйесінің **Пуск** (Бастау) мәзірінен **Устройства и принтеры** (Құрылғылар және принтерлер) пәрменін басыңыз
 - **Windows Vista:** Windows жүйесінің **Пуск** (Бастау) мәзіріндегі **Панель управления** (Басқару тақтасы) параметрін басып, **Принтеры** (Принтерлер) түймешігін басыңыз.
 - **Windows XP:** Windows жүйесіндегі **Пуск** (Бастау), **Панель управления** (Басқару тақтасы), **Принтеры и факсы** (Принтерлер және факстар) тармақтарын таңдаңыз.
- ә. Басып шығару кезегін ашу үшін принтер белгішесін екі рет басыңыз.
- б. **Принтер** мәзірінде **Отменить все документы** (Барлық құжаттарды болдырмау) немесе **Очистить печать документа** (Баспа құжатын тазарту) тармағын таңдап, растау үшін **Да** (Иә) түймешігін басыңыз.
- в. Кезекте құжаттар бар болса, компьютерді қайта іске қосыңыз және компьютер қайта іске қосылғаннан кейін қайтадан басып шығарыңыз.
- г. Басып шығару кезегінің таза екеніне көз жеткізу үшін, оны қайтадан тексеріңіз және қайтадан басып шығарып көріңіз.

Қуат қосылымын тексеріп, принтерді бастапқы қалпына келтіріңіз.

1. Қуат кабелінің принтерге қауіпсіз қосылғанын тексеріңіз.

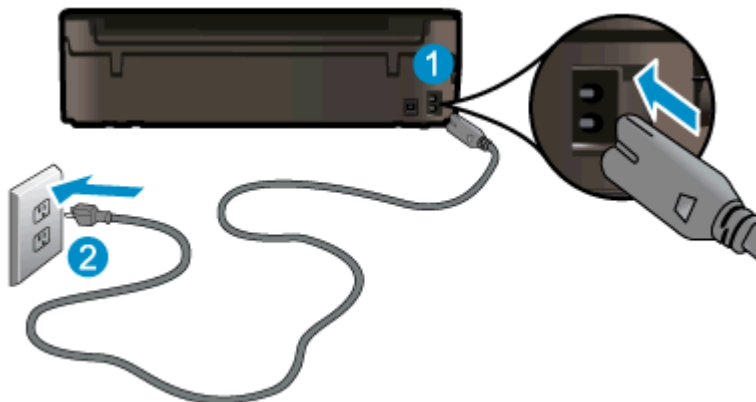

- | | |
|---|------------------------|
| 1 | Принтерге қосылу қуаты |
| 2 | Қуат көзіне қосу |

2. Принтердің ішіне қарап, жасыл шам жанып тұрғанын тексеріңіз, ол принтердің электр қуатын алып жатқанын білдіреді. Егер жанбай тұрса, кабель принтерге толығымен қосылғанын тексеріңіз немесе басқа қуат көзіне қосыңыз.

3. Принтерде орналасқан Қосу түймешігін тексеріңіз. Егер ол жанбаса, принтер өшірулі. Принтерді қосу үшін Қосу түймешігін басыңыз.



ЕСКЕРІМ: Егер принтер электр қуатын қабылдамай жатқан болса, оны басқа қуат көзіне қосыңыз.

4. Принтер қосылған кезде принтердің картриджге кіру есігінің астындағы қуат кабелін суырыңыз.
5. Қуат кабелін қуат көзінен суырыңыз.
6. Шамамен 15 секунд күтіңіз.
7. Қуат кабелін қуат көзіне қосыңыз.
8. Принтердің картридж кіретін есігінің астына қуат кабелін қосыңыз.
9. Егер принтер өздігінен қосылмаса, принтерді қосу үшін Қосу түймешігін басыңыз.
10. Принтерді қайтадан пайдаланып көріңіз.

Жоғарыда айтылған шешім ақауды жоймаса, [онлайн арқылы қосымша ақауларды жою туралы ақпарат алу үшін осы жерді басыңыз.](#)

Принтер кареткасын тазалау

Принтер кареткасын бітеп тұрған қағаз сияқты кез келген нысанды алып тастаңыз.

Қосымша ақпаратты [Қағаз кептелістерінен тазалау 70-бетте](#) бөлімінен қараңыз.



ЕСКЕРІМ: Кептелген қағазды алып тастау үшін кез келген құралды немесе басқа құрылғыларды пайдаланбаңыз. Принтер ішінен кептелген қағазды алғанда әрқашан сақ болыңыз.



[Қосымша ақпарат алу үшін желіге өту мақсатында осы жерді басыңыз.](#)

Қағаз науасын дайындау

Қағаз науасын ашу

- ▲ Қағаз науасы басып шығаруды бастау үшін ашық болуы қажет.



Картридждің кіру есігін жабыңыз

- ▲ Басып шығаруды бастау үшін картридж есігін жабу қажет.



 [Қосымша ақпарат алу үшін желіге өту мақсатында осы жерді басыңыз.](#)

Көшіру және сканерлеу қателерін түзету

HP жиі кездесетін «Сканерлеу мүмкін емес» мәселелерінің көбін шешуге көмектесетін HP Print and Scan Doctor бағдарламасын (тек Windows) қамтамасыз етеді. Утилитаны алу үшін сәйкес сілтемені басыңыз:



ЕСКЕРІМ: HP Print and Scan Doctor бағдарламасы барлық тілдерде қол жетімді болмауы мүмкін.

[HP Print and Scan Doctor құралын жүктеу бетіне өткізіңіз.](#)

Сканерлеу мәселелерін шешу туралы қосымша мәліметтер. [Қосымша ақпарат үшін желіге өту мақсатында осы жерді басыңыз.](#)

Көшіру мәселелерін шешу туралы мәліметтер. [Қосымша ақпарат үшін желіге өту мақсатында осы жерді басыңыз.](#)

Принтердегі ақау

Принтердегі ақауды жою

▲ Принтерді өшіріңіз және қосыңыз. Егер ақау жойылмаса, HP компаниясына хабарласыңыз.

 [Анықтама алу үшін HP қолдау қызметіне хабарласыңыз.](#)

Сия картриджі мәселесін шешу

Бірінші, картриджды алып тастаңыз және оны қайта салыңыз. Бұл жұмыс істемесе, картридж контактілерін тазалаңыз. Егер мәселе әлі шешілмесе, қосымша ақпарат алу үшін [Картридждарды ауыстыру 49-бетте](#) бөлімін қараңыз.

Сия картриджының түйіспелерін тазалау

⚠ ЕСКЕРТУ: Тазалау процесі бірнеше минутты ғана алады. Сия картридждарының принтерге мүмкіндігінше қайта орнатылғанына көз жеткізіңіз. Сия картридждарын принтердің сыртында 30 минуттан көп уақыт бойы қалдыру ұсынылмайды. Бұл басып шығару механизміне немесе сия картридждарына зақым келтіруі мүмкін.

1. Қуат қосулы тұрғанын тексеріңіз.
2. Картридждың кіру есігін ашыңыз.



Принтердің жылжымасы принтердің оң жақ шетіне жылжығанша күте тұрыңыз.

3. Ақау хабарында көрсетілген картриджды шығарыңыз.

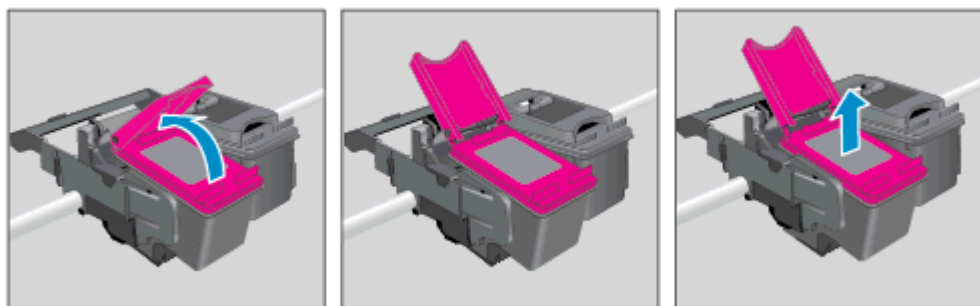

4. Сия картриджының астын жоғары қаратып екі жағынан ұстаңыз және сия картриджының электр түйіспелерін табыңыз. Картрижде орналасқан алтын түсті металдан жасалған кішкентай тік бұрыштар.

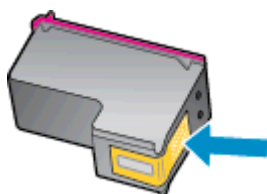

5. Түйіспелерді құрғақ мақтаны немесе түксіз шүберекпен сүртіңіз.

⚠ ЕСКЕРТУ: Абай болыңыз, тек түйіспелерді сүртіңіз және сияны немесе басқа бөтен заттарды картридждің басқа жеріне жақпаңыз.

6. Принтердің ішкі жағында басып шығару механизміндегі түйіспелерді табыңыз. Түйіспелер сия картриджындағы түйіспелермен сәйкес келуі үшін орналастырылған алтын түсті металдан жасалған істіктердің жиынына ұқсайды.

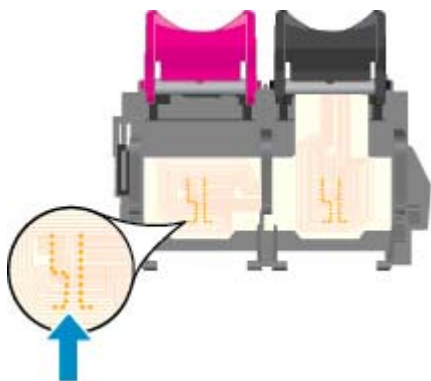

7. Түйіспелерді сүрту үшін құрғақ мақтаны немесе түксіз шүберекті пайдаланыңыз.
8. Сия картриджын қайта орнатыңыз.
9. Картриджге кіру есігін жауып, қате хабарламасының жойылғанын тексеріңіз.
10. Қате хабарламасын алсаңыз, принтерді өшіріп қайтадан қосыңыз.

📝 ЕСКЕРІМ: Егер бір картрижде ақау шықса, оны алып тастап, HP ENVY 4500 series жалғыз-картрижды режимін пайдаланып бір картрижды пайдалана аласыз.

[!\[\]\(fa6f3af6bfa46c5d4a2d362681095beb_img.jpg\) Қосымша ақпарат алу үшін желіге өту мақсатында осы жерді басыңыз.](#)

Сия картриджындағы ақау

Сия картриджы принтерге сәйкес келмейді. HP Instant Ink бағдарламасына тіркелмеген принтерге HP Instant Ink картриджын орнатсаңыз, осы қате болуы мүмкін. Сонымен қатар, HP Instant Ink картриджі HP Instant Ink бағдарламасына тіркелген басқа принтерде пайдаланылған болса, осы қате болуы мүмкін.

Қосымша ақпарат алу үшін [HP Instant Ink program](#) веб-сайтына кіріңіз.

Бұрынғы нұсқадағы картридждар

Осы картридждың жаңарақ нұсқасын қолдану қажет. Көптеген жағдайларда картридж бумасының сыртқы жағына қарау арқылы картридждың жаңарақ нұсқасын анықтауға болады.



Егер ол күннің оң жағындағы бірнеше орыннан кейін «v1» деп берілсе, онда картридждың жаңартылған жаңарақ нұсқасы болғаны. Егер бұл бұрынғы нұсқадағы картридж болса, анықтама немесе ауыстыруды алу үшін HP қолдау қызметіне хабарласыңыз.

 [Қосымша ақпарат үшін желіге өту мақсатында осы жерді басыңыз.](#)

Желі

- Желінің қауіпсіздік параметрлерін қалай табу керектігін үйреніңіз. [Қосымша ақпарат алу үшін желіге өту мақсатында осы жерді басыңыз.](#)
- HP Print and Scan Doctor функциясы туралы қосымша ақпарат алыңыз. [Қосымша ақпарат алу үшін желіге өту мақсатында осы жерді басыңыз.](#)
- Желі ақауларын жою кеңестері туралы қосымша ақпарат алыңыз. [Қосымша ақпарат алу үшін желіге өту мақсатында осы жерді басыңыз.](#)
- USB түрінен сымсыз қосылым түріне қалай өзгерту керектігін үйреніңіз. [Қосымша ақпарат алу үшін желіге өту мақсатында осы жерді басыңыз.](#)
- Принтерді орнату кезінде желіаралық қорғау құрылғысымен және антивирустық бағдарламалармен қалай жұмыс істеуді үйреніңіз. [Қосымша ақпарат алу үшін желіге өту мақсатында осы жерді басыңыз.](#)

HP қолдау қызметі

- [Принтерді тіркеу](#)
- [Қолдау процесі](#)
- [HP компаниясының телефонмен қолдау қызметі](#)
- [Қосымша кепілдік параметрлері](#)

Принтерді тіркеу

Тіркелу үшін бірнеше минут жұмсау арқылы жылдамырақ қызметтен, тиімділіктен және өнімге қолдау көрсететін ескертулерден рахат алуыңыз мүмкін. Бағдарламалық құралды орнату кезінде принтерді тіркемеген болсаңыз, кейінірек оны <http://www.register.hp.com> веб-сайтында тіркеуге болады.

Қолдау процесі

Егер ақаулық туындаса, мына қадамдарды орындаңыз:

1. Принтермен бірге берілген құжатты тексеріңіз.
2. HP компаниясының желідегі қолдау қызметі веб-сайтына www.hp.com/support мекенжайы бойынша өтіңіз.

HP компаниясының онлайн қолдау қызметі барлық HP өнімін тұтынушылар үшін қол жетімді. Бұл принтер туралы соңғы ақпарат және маман көмегін алу үшін жылдам көз болып табылады және мына мүмкіндіктерді қамтиды:

- Білікті желідегі қолдау қызметі мамандарымен жылдам хабарласу
 - Принтерге арналған бағдарламалық жасақтама мен драйвер жаңартулары
 - Жалпы ақаулықтарға арналған ақаулықтарды жою туралы құнды ақпарат
 - Белсенді принтер жаңартулары, қолдау көрсету ескертулері және принтерді тіркеген кезде қол жетімді болатын HP жаңалықтары
3. HP қолдау қызметіне телефон шалыңыз.

Қолдау көрсету мүмкіндіктері мен олардың болу-болмауы принтер, ел/аймақ және тіл бойынша әр түрлі болады.

HP компаниясының телефонмен қолдау қызметі

Телефонның қолдау көрсету параметрлері және қол жетімділігі принтерге, ел/аймаққа және тілге қарай өзгереді.

Осы бөлімде төмендегідей тақырыптар бар:

- [Телефонмен қолдау көрсету мерзімі](#)
- [Қоңырауды қою](#)
- [Қолдау көрсету телефон нөмірлері](#)
- [Телефонмен қолдау көрсету мерзімінен кейін](#)

Телефонмен қолдау көрсету мерзімі

Солтүстік Америка, Азиялық Тынық мұхит аймағы және Латын Америкасы (Мексиканы қоса) елдерінде бір жылға телефонмен қолдау көрсетіледі. Еуропадағы, Таяқ Шығыс пен Африкадағы телефонмен қолдау мерзімінің ұзақтығын www.hp.com/support бетінен қараңыз. Стандартты телефон компаниясы ақы алады.

Қоңырауды қою

Компьютер мен принтердің алдында отырғанда HP қолдау қызметіне қоңырау шалыңыз. Мына ақпараттарды беруге дайын болыңыз:

- Өнім атауы (HP ENVY 4500 сияқты принтерде орналасқан)
- Құрылғы нөмірі (картриджге кіру есігінде орналасқан)



- Сериялық нөмірі (принтердің артқы немесе астыңғы жағында орналасады)
- Жағдай туындағанда пайда болатын хабарламалар
- Мына сұрақтарға жауаптар:
 - Бұрын мұндай жағдай туындады ма?
 - Қайта жасай аласыз ба?
 - Осы жағдай басталғанда компьютерге жабдық немесе бағдарламалық жасақтама қосқан жоқсыз ба?
 - Бұл жағдайдың алдында бір нәрсе болды ма (мысалы, найзағай ойнады, принтерді жылжытты, т.б.)?

Қолдау көрсету телефон нөмірлері

Телефонмен қолдау қызметі нөмірлерінің және қоңырау шығыны ақпаратының ең соңғы тізімін www.hp.com/support веб-сайтынан қараңыз.

Телефонмен қолдау көрсету мерзімінен кейін

Телефонмен қолдау көрсету мерзімінен кейін, HP компаниясынан қосымша ақыға көмек алуға болады. HP компаниясының желідегі қолдау қызметі веб-сайтынан да көмек алуға болады: www.hp.com/support. Қолдау мүмкіндіктері туралы қосымша ақпаратты алу үшін HP өнімін сатушымен хабарласыңыз немесе еліңіздегі/аймағыңыздағы қолдау көрсету қызметінің телефон нөміріне қоңырау шалыңыз.

Қосымша кепілдік параметрлері

Қосымша төлеу арқылы HP ENVY 4500 series үшін кеңейтілген қызметтік жоспарларды алуға болады. www.hp.com/support торабына өтіп, еліңізді/аймағыңызды және тіліңізді таңдап, кеңейтілген қызметтік жоапарлар туралы ақпаратты кепілдік аймағынан алыңыз және қызметтер туралы мәліметтерді оқыңыз.

а Техникалық мәліметтер

Осы бөлімде берілген HP ENVY 4500 series техникалық сипаттамалары жіне халықаралық ережелер мәліметін қараңыз.

Қосымша ақпаратты HP ENVY 4500 series өнімімен бірге берілген құжаттан қараңыз.

Осы бөлімде төмендегідей тақырыптар бар:

- [Hewlett-Packard Company ескертулері](#)
- [Анонимді пайдалану ақпаратты сақтау орны](#)
- [Техникалық сипаттамасы](#)
- [Қоршаған ортаны қорғайтын өнім бағдарламасы](#)
- [Заңды жазбалар](#)

Hewlett-Packard Company ескертулері

Осы жерде қамтылған мәліметтер ескертусіз өзгертіледі.

Барлық құқықтары қорғалған. Авторлық құқық арқылы рұқсат етілген жағдайлардан басқа кезде, Hewlett-Packard компаниясының жазбаша рұқсатынсыз осы материалды көшіруге, өңдеуге немесе аударуға тыйым салынады. HP өнімдері мен қызметтеріне арналған кепілдіктер ғана осындай өнімдер мен қызметтермен бірге келетін нақты кепілдеме ережелерін орындау үшін орнатылады. Осы жердегі ешбір мәлімет қосымша кепілдемеге негізделген түрде тұспалданбайды. HP компаниясы осы жерде қамтылған техникалық немесе өңделетін қателер не қосылмаған ерекшеліктер үшін жауапты болмайды.

© 2012 Hewlett-Packard Development Company, L.P.

Microsoft®, Windows®, Windows XP, Windows Vista®, Windows® 7 және Windows® 8 — Майкрософт корпорациясының АҚШ мемлекетінде тіркелген сауда белгілері.

Анонимді пайдалану ақпаратты сақтау орны

Осы принтермен бірге қолданылған HP картридждарында принтердің жұмысына көмектесетін жад микросхемасы болады. Қосымша, бұл жад микросхемасы келесі мәліметтерді қамтуы мүмкін принтердің қолданылуы туралы ақпараттың шектелген жинағын жинақтайды: картридждің алғашқы орнатылған күні, картридждің соңғы қолданылған күні, картриджді қолданып басып шығарылған беттердің саны, бет аумағы, басып шығару жиілігі, қолданылған басып шығару күйлері, туындауы мүмкін басып шығару қателері және принтер үлгісі.

Бұл мәліметтер HP дизайнындағы келешек принтерлерге тұтынушылардың басып шығару қажеттіліктерін сәйкестендіру үшін көмектеседі. Картридж жады микросхемасынан жинақталған деректер тұтынушыны немесе картриджды не принтерді пайдаланушыны анықтау үшін қолданылуы мүмкін мәліметтерді қамтымайды.

HP компаниясы HP компаниясына тегін қайтарылған және қайта қолдану бағдарламасы үшін кері берілген картридждардан жад микросхемасының үлгісін жинайды (HP әлемінің серіктестері: www.hp.com/hpinfo/globalcitizenship/environment/recycle/). Осы үлгіден алынған жад микросхемалары келешек HP принтерлерін жетілдіру мақсатында оқылады және зерттеледі. Осы картриджды қайта өңдеуге көмектесетін HP серіктестері де осы деректерді қолдана алады.

Картриджды өңдейтін кез келген үшінші тараптағы серіктес те жад микросхемасындағы жасырын мәліметтерге қол жеткізуі мүмкін. Осы мәліметтерге қол жеткізуге рұқсат бергіңіз келмесе, микросхеманы жұмыс істемейтін етіп көрсетуіңізге болады. Дегенмен, жад микросхемасын жұмыс істемейтін етіп көрсеткеннен кейін картриджды HP принтерінде қолдану мүмкін болмайды.

Осы жасырын мәліметтерді беру туралы сенімді болмасаңыз, жад микросхемасының мүмкіндігін принтерді қолдану мәліметтерін жинай алмайтын етіп ажырату арқылы осы мәліметтерді қол жетімсіз етуге болады.

Пайдалану туралы ақпарат функциясын ажырату

1. Принтер дисплейінің Главная (Басты) экранынан оң жақта орналасқан түймешіктер арқылы айналдырып, **Параметрлер** бөлімін таңдаңыз.
2. **Деректерді сақтау** бөлімін таңдау үшін төмен көрсеткісі бар түймешікті пайдаланып, **OK** бөлімін басыңыз.
3. **Өшіру** бөлімін таңдау үшін төмен көрсеткісі бар түймешікті пайдаланыңыз, содан соң функцияны өшіру үшін **OK** бөлімін басыңыз.

 **ЕСКЕРІМ:** Пайдалану туралы ақпарат функциясын қайта қосу үшін зауыттық әдепкі параметрлерді қалпына келтіріңіз.

 **ЕСКЕРІМ:** Жад микросхемасының принтерді пайдалану туралы ақпаратты жинау мүмкіндігін өшірсеңіз, HP принтеріндегі картриджді пайдалануды жалғастыра аласыз.

Техникалық сипаттамасы

Осы бөлімде HP ENVY 4500 series техникалық сипаттамалары берілген. Қосымша өнім сипаттамаларын алу үшін www.hp.com/support торабындағы Өнім туралы мәліметтер парағын қараңыз.

- [Жүйе қажеттіліктері](#)
- [Қоршаған ортаны қорғайтын сипаттамалар](#)
- [Кіріс науасының көлемі](#)
- [Шығару насының көлемі](#)
- [Қағаз өлшемі](#)
- [Қағаз салмағы](#)
- [Басып шығару сипаттамалары](#)
- [Көшірме сипаттамалары](#)
- [Сканерлеу сипаттамалары](#)
- [Басып шығару ажыратымдылығы](#)
- [Қуат сипаттамалары](#)
- [Картридж ресурсы](#)
- [Акустика туралы мәлімет](#)

Жүйе қажеттіліктері

Бағдарлама және жүйе талаптары Readme файлында орналасқан.

Болашақ амалдық жүйе шығарылымдары мен қолдау туралы ақпарат алу үшін www.hp.com/support мекенжайындағы HP желілік қолдау веб-сайтына кіріңіз.

Қоршаған ортаны қорғайтын сипаттамалар

- Ұсынылатын жұмыс істеу температура ауқымы: 15 °C-32 °C (59 °F-90 °F)
- Рұқсат етілген жұмыс істеу температура ауқымы: 5 °C дан 40 °C дейін (41 °F тен 104 °F дейін)
- Ылғалдылық: 15%-80% қатысты ылғалдылық, конденсация жоқ; 28 °C ең көп шық нүктесі
- Жұмыс істемейтін (Сақтау) температура ауқымы: -40 °C - +60 °C (-40 °F - +140 °F)
- Жоғары жиілікті электромагниттік өрістің болуынан HP ENVY 4500 series принтерінен шығарылатын өнім бұрмалануы мүмкін.
- HP компаниясы жоғары жиілікті электромагниттік өріс шығаратын дыбысты азайту үшін 3 м (10 футтан) аз немесе бірдей USB кабелін пайдалануды ұсынады.

Кіріс науасының көлемі

Қарапайым қағаз парақтары (80 г/м² [20 фунт]): 50-ге дейін

Хатқалталар: 5-ке дейін

Индекс карталары: 20-ға дейін

Фотосурет қағазының парақтары: 20-ға дейін

Шығару насының көлемі

Қарапайым қағаз парақтары (80 г/м² [20 фунт]): 20-ға дейін

Хатқалталар: 5-ке дейін

Индекс карталары: 10-ға дейін

Фотосурет қағазының парақтары: 10-ға дейін

Қағаз өлшемі

Қолдау көрсетілетін медиа өлшемдерінің аяқталған тізімін бағдарламалық жасақтамасынан көріңіз.

Қағаз салмағы

Қарапайым қағаз: 64-90 г/м² (16-24 фунт)

Хатқалталар: 75-90 г/м² (20-24 фунт)

Карталар: 200 г/м² (110-фунт ең көп индекс) дейін

Фотосурет қағазы: 280 г/м² (75 фунт) дейін

Басып шығару сипаттамалары

- Сканерлеу жылдамдығы құжаттың күрделілігіне байланысты әртүрлі болады
- Әдіс: қажет болғанда таматын термо сия
- Тіл: PCL3 GUI

Көшірме сипаттамалары

- Сандық кескінді өңдеу
- Көшіру жылдамдықтары құжат пен үлгінің күрделілігіне қарай әр түрлі болады.
- Фотосурет қағазын көшіруге арналған ажыратымдылық: 600 x 600 нүкте/дюйм

Сканерлеу сипаттамалары

- Оптикалық ажыратымдылық: 1200 нүкте/дюйм дейін
- Аппараттық құрал ажыратымдылығы: 1200 x 1200 нүкте/дюйм дейін
- Жақсартылған ажыратымдылық: 1200 x 1200 нүкте/дюйм дейін
- Биттерңдігі: 24-биттік түсті, 8-биттік сұр реңк (сұрдың 256 деңгейі)
- Әйнек арқылы сканерленген беттің ең үлкен өлшемі: 21,6 x 29,7 см (8,5 x 11,7 дюйм)

- Қолдау көрсетілетін файл түрлері: BMP, JPEG, PNG, TIFF, PDF
- Сыңар нұсқа: 1.9

Басып шығару ажыратымдылығы

Жоба режимі

- Түсті кіріс/қара түс беру: 300x300 нүкте/дюйм
- Шығыс (Қара/Түсті): Автоматты

Қалыпты режим

- Түсті кіріс/қара түс беру: 600x300 нүкте/дюйм
- Шығыс (Қара/Түсті): Автоматты

Кәдімгі-ең жақсы режимі

- Түсті кіріс/қара түс беру: 600x600 нүкте/дюйм
- Автоматты

Фотосурет-ең жақсы режимі

- Түсті кіріс/қара түс беру: 600x600 нүкте/дюйм
- Шығыс (Қара/Түсті): Автоматты

Ең жоғары DPI режимі

- Түсті кіріс/қара түс беру: 1200x1200 нүкте/дюйм
- Шығыс: Автоматты (қара), оңтайландырылған 4800x1200 нүкте/дюйм (түсті)

Қуат сипаттамалары

A9T80-60008

- Кіріс кернеуі: 100-240 В (айнымалы ток) (+/- 10%)
- Кіріс жиілігі: 50/60 Гц (+/- 3 Гц)

A9T80-60009

- Кіріс кернеуі: 200-240 В (айнымалы ток) (+/- 10%)
- Кіріс жиілігі: 50/60 Гц (+/- 3 Гц)



ЕСКЕРІМ: HP компаниясы қамтамасыз ететін қуат адаптерін ғана пайдаланыңыз.

Картридж ресурсы

Картриждер ресурстары бойынша қосымша ақпаратты алу үшін www.hp.com/go/learnaboutsupplies веб-сайтына өтіңіз.

Акустика туралы мәлімет

Интернетке кіру мүмкіндігіңіз болса, акустика туралы мәліметті HP веб-сайтынан алуға болады. Өту: www.hp.com/support.

Қоршаған ортаны қорғайтын өнім бағдарламасы

Hewlett-Packard компаниясы сапалы өнімдерді экологиялық таза мәнерде беруге жауапкершілікпен қарайды. Қайта қолдануға арналған дизайн осы өнімде қамтылған. Дұрыс қызметті және сенімділікті қамтамасыз ету кезінде материалдардың саны аз қолданылады. Оңай айыру үшін ұқсас емес материалдарды қолдану жоспарланған. Ілмектер мен басқа қосқыштарды жалпы құралдарды қолданып орналастыру, қолдану және жою оңай болады. Тиімді бөлшектеу және жөндеу үшін жылдам кіруге арналған жоғары маңыздылықтағы бөліктер жобаланған.

Қосымша ақпарат алу үшін келесі мекенжайдағы HP қоршаған орта алдындағы міндеттеме веб-сайтынан қараңыз:

www.hp.com/hpinfo/globalcitizenship/environment/index.html

- [Есо-кеңестері](#)
- [Қолданылатын қағаз](#)
- [Пластмасса](#)
- [Материалдардың қауіпсіздігі туралы деректер тізімі](#)
- [Қайта өңдеу бағдарламасы](#)
- [HP сия жабдықтарын қайта өңдеу бағдарламасы](#)
- [Қуатты тұтыну](#)
- [Ұйқылық күйі](#)
- [Қалдық жабдықтардың пайдаланушылар тарапынан шығарып тастау](#)
- [Химиялық заттар](#)
- [Қауіпті заттарды шектеу \(Украина\)](#)
- [Қауіпті заттарды шектеу \(Үндістан\)](#)

Есо-кеңестері

HP компаниясы тұтынушылардың қоршаған ортаға ықпал етуін азайтуға көмектесуге жауапкершілікпен қарайды. HP қоршаған орта бастамалары туралы қосымша ақпарат алу үшін HP қоршаған орта бағдарламалары мен бастамалары веб-сайтына кіріңіз.

www.hp.com/hpinfo/globalcitizenship/environment/

Қолданылатын қағаз

DIN 19309 және EN 12281:2002 стандарттарына қатысты бұл өнім қайта өңделетін қағазды қолдануға сәйкес келеді.

Пластмасса

Өнімді қолдану мерзімі аяқталғаннан кейін қайта өңдеу мақсаттарында пластмассаларды анықтау мүмкіндігін ұлғайтатын халықаралық стандарттарға байланысты 25 грамнан артық пластмасса бөліктері белгіленген.

Материалдардың қауіпсіздігі туралы деректер тізімі

Материалдардың қауіпсіздігі туралы деректер тізімін HP веб-сайтынан алуға болады:

www.hp.com/go/msds

Қайта өңдеу бағдарламасы

HP компаниясы көптеген елдерде/аймақтарда өнімді қайтарудың және қайта өңдеу бағдарламаларының ұлғайтылған санын ұсынады және дүние жүзі бойынша ең үлкен электрондық қайта өңдеу орталықтарымен серіктес болып табылады. HP компаниясы ең танымал өнімдерінің кейбірін қайта сату арқылы ресурстарын сақтайды. HP өнімдерін қайта өңдеуге қатысты қосымша ақпарат алу үшін келесі торапқа өтіңіз:

www.hp.com/hpinfo/globalcitizenship/environment/recycle/

HP сия жабдықтарын қайта өңдеу бағдарламасы

HP компаниясы қоршаған ортаны қорғауға жауапкершілікпен қарайды. HP сия жабдықтарын қайта өңдеу бағдарламасы көптеген елдерде/аймақтарда қол жетімді және пайдаланылған басып шығару картридждарын және сия картридждарын тегін қайта өңдеуге мүмкіндік береді. Қосымша ақпарат алу үшін келесі веб-сайтқа өтіңіз:

www.hp.com/hpinfo/globalcitizenship/environment/recycle/

Қуатты тұтыну

ENERGY STAR® мекеме енімен белгіленген Hewlett-Packard компаниясының басып шығару және кескін жабдығы АҚШ қоршаған ортаны қорғау ұйымы бекіткен ENERGY STAR бағдарламасының кескін жабдығына арналған техникалық сипаттар болып табылады. Келесі белгі ENERGY STAR кәсіби кескін өнімдерінде көрсетіледі:



Қосымша ENERGY STAR кәсіби кескін өнімінің үлгісі туралы мәліметтер төменде тізімделген:
www.hp.com/go/energystar

Ұйқылық күйі

- Күту режимінде қуат аз тұтынылады.
- Принтердің бастапқы орнатуларынан кейін, принтер 5 минут жұмыс істемесе, Ұйқы күйіне өтеді.
- Күту режиміне өту уақытын өзгертуге болмайды.

Қалдық жабдықтардың пайдаланушылар тарапынан шығарып тастау



Бұл белгі өнім қалдықтарын басқа үй қоқыстарымен бірге шығармау керектігін білдіреді. Оның орнына шығын жабдығыңызды электр шығындарын және электр жабдығын қайта өңдеу үшін арнайы жинақтау орнында сақтау арқылы адам денсаулығы мен қоршаған ортаны қорғауыңыз тиіс. Қосымша ақпарат үшін үй қоқыстарын шығару қызметімен хабарласыңыз немесе <http://www.hp.com/recycle> веб-сайтына өтіңіз.

Химиялық заттар

HP компаниясы REACH (заңнама EC №1907/2006, Еуропалық одақ пен ЕО кеңесі қабылдаған) сияқты құқықтық талаптарға сәйкес келетін өнімдерде қамтылатын химиялық заттар туралы пайдаланушыларға хабарлау туралы міндеттемені мойнына алады. Өнімге арналған химиялық заттар туралы ақпарат есебін келесі веб-сайттан табуға болады: www.hp.com/go/reach.

Қауіпті заттарды шектеу (Украина)

Технічний регламент щодо обмеження використання небезпечних речовин (Україна)

Обладнання відповідає вимогам Технічного регламенту щодо обмеження використання деяких небезпечних речовин в електричному та електронному обладнанні, затвердженого постановою Кабінету Міністрів України від 3 грудня 2008 № 1057

Қауіпті заттарды шектеу (Үндістан)

Restriction of hazardous substances (India)

This product complies with the "India E-waste (Management and Handling) Rule 2011" and prohibits use of lead, mercury, hexavalent chromium, polybrominated biphenyls or polybrominated diphenyl ethers in concentrations exceeding 0.1 weight % and 0.01 weight % for cadmium, except for the exemptions set in Schedule 2 of the Rule.

Заңды жазбалар

HP ENVY 4500 series принтері елдегі/аймақтағы заң агенттіктерінің өнімге қойылатын талаптарына сәйкес келеді.

Осы бөлімде төмендегідей тақырыптар бар:

- [Заңды үлгінің идентификациялық нөмірі](#)
- [FCC statement](#)
- [Notice to users in Korea](#)
- [VCCI \(Class B\) compliance statement for users in Japan](#)
- [Notice to users in Japan about the power cord](#)
- [Германияға арналған шу шығару нұсқаулығы](#)
- [Еуропа одағына арналған заңды хабарлама](#)
- [Visual display workplaces statement for Germany](#)
- [Declaration of conformity](#)
- [Заңды сымсыз қосылым мәлімдемелері](#)

Заңды үлгінің идентификациялық нөмірі

Заңды айқындау мақсаттары үшін өнімге заңды үлгі нөмірі тағайындалған. Өнімнің заңды үлгі нөмірі — SDGOB-1301. Бұл заңды нөмір нарықтағы атымен (HP ENVY 4500 e-All-in-One series, т.б.) немесе құрылғы нөмірлерімен (A9T80A, A9T80B, A9T81A, т.б.) шатастырылмауы қажет.

FCC statement

FCC statement

The United States Federal Communications Commission (in 47 CFR 15.105) has specified that the following notice be brought to the attention of users of this product.

This equipment has been tested and found to comply with the limits for a Class B digital device, pursuant to Part 15 of the FCC Rules. These limits are designed to provide reasonable protection against harmful interference in a residential installation. This equipment generates, uses and can radiate radio frequency energy and, if not installed and used in accordance with the instructions, may cause harmful interference to radio communications. However, there is no guarantee that interference will not occur in a particular installation. If this equipment does cause harmful interference to radio or television reception, which can be determined by turning the equipment off and on, the user is encouraged to try to correct the interference by one or more of the following measures:

- Reorient or relocate the receiving antenna.
- Increase the separation between the equipment and the receiver.
- Connect the equipment into an outlet on a circuit different from that to which the receiver is connected.
- Consult the dealer or an experienced radio/TV technician for help.

For further information, contact:

Manager of Corporate Product Regulations
Hewlett-Packard Company
3000 Hanover Street
Palo Alto, Ca 94304
(650) 857-1501

Modifications (part 15.21)

The FCC requires the user to be notified that any changes or modifications made to this device that are not expressly approved by HP may void the user's authority to operate the equipment.

This device complies with Part 15 of the FCC Rules. Operation is subject to the following two conditions: (1) this device may not cause harmful interference, and (2) this device must accept any interference received, including interference that may cause undesired operation.

Notice to users in Korea

B 급 기기 (가정용 방송통신기기)	이 기기는 가정용(B급)으로 전자파적합등록을 한 기기로서 주로 가정에서 사용하는 것을 목적으로 하며, 모든 지역에서 사용할 수 있습니다.
------------------------	--

VCCI (Class B) compliance statement for users in Japan

この装置は、クラスB情報技術装置です。この装置は、家庭環境で使用することを目的としていますが、この装置がラジオやテレビジョン受信機に近接して使用されると、受信障害を引き起こすことがあります。取扱説明書に従って正しい取り扱いをして下さい。

VCCI-B

Notice to users in Japan about the power cord

製品には、同梱された電源コードをお使い下さい。
同梱された電源コードは、他の製品では使用出来ません。

Германияға арналған шу шығару нұсқаулығы

Geräuschemission

LpA < 70 dB am Arbeitsplatz im Normalbetrieb nach DIN 45635 T. 19

Еуропа одағына арналған заңды хабарлама

СЕ белгілерімен таңбаланған өнімдер төмендегі ЕУ нұсқауларына сәйкес келеді:

- Төмен кернеуге арналған 2006/95/ЕС нұсқауы
- Электромагниттік сәйкестік туралы 2004/108/ЕС EMC нұсқауы
- Экодизайн туралы 2009/125/ЕС нұсқауы, қолданыста болғанда

СЕ өнімінің сәйкестігі тек қана дұрыс СЕ белгісімен таңбаланған НР компаниясы шығарған адаптермен зарядтағанда ғана қамтамасыз етіледі.

Өнім телекоммуникациялық функцияны қамтитын болса, ол да төмендегі ЕУ нұсқауларының негізгі талаптарына сәйкес келеді:

- Радиотелебайланыс жабдығына арналған 1999/5/ЕС нұсқауы

Көрсетілген нұсқауларға сәйкестік өнім немесе өнім жанұясына арналған НР компаниясы ұсынған, ЕО сәйкестік декларациясында тізімделген келісілген Еуропа стандарттарына (Еуропа нормаларына) да сәйкестікті білдіреді және бұл нұсқауларды (ағылшын тілінде ғана) өнім құжаттамасында немесе мына веб-сайтта көруге болады: www.hp.com/go/certificates (іздеу аймағына өнім нөмірін теріңіз).

Сәйкестік өнімде орналасқан бір немесе бірнеше төменде көрсетілген белгілермен таңбаланған:



Телекоммуникациялық емес өнімдер үшін және 10 мВт-тан төмен қуаттылық сыныбына кіретін Bluetooth® сияқты ЕО сәйкестендірілген телекоммуникациялық өнімдері үшін.



Сәйкестендірілмеген ЕО телекоммуникациялық өнімдері үшін (қажетінше, тіркелген 4 сандық корпус нөмірі CE мен !).

Өнімде берілген заңдық нормаларға сәйкестік жапсырмасын қараңыз.

Өнімнің телекоммуникациялық функциясы төмендегі ЕО пен Еуропалық еркін сауда қауымдастығы елдерінде пайдаланылады: Австрия, Бельгия, Болгария, Кипр, Чех

Республикасы, Дания, Эстония, Финляндия, Франция, Германия, Греция, Венгрия, Ирландия, Исландия, Италия, Латвия, Литва, Лихтенштейн, Люксембург, Мальта, Нидерланд, Норвегия, Польша, Португалия, Румыния, Словения, Словакия, Испания, Швеция, Швейцария және Ұлыбритания.

Телефон қосқышы (барлық өнімдер үшін қолданыста болмайды) аналогтық телефон желілеріне қосылуға арналған.

Сымсыз жергілікті желі құрылғылары бар өнімдер

- Кейбір елдерде бөлме ішінде ғана пайдалану немесе қол жетімді каналдарды шектеулер сияқты сымсыз жергілікті желілерді іске қосу туралы арнайы міндеттер немесе арнайы талаптар болуы мүмкін. Сымсыз желінің ел параметрлерінің дұрыстығын тексеріңіз.

Франция

- Өнімнің 2,4-ГГц жиілігімен жұмыс істейтін сымсыз жергілікті құрылғыларына арнайы шектеулер қолданылады: Өнімді іште 2400-МГц пен 2483,5-МГц аралығындағы барлық жиілік ауқымында (1-13 арналар) пайдалануға болады. Сыртта тек 2400-МГц пен 2454-МГц аралығындағы жиілік ауқымын (1-7 арналар) пайдалануға болады. Соңғы талаптарды www.arcep.fr веб-торабынан қараңыз.

Заңдық мәселелер туралы сұрақтарыңыз болса, мына мекенжайға хабарласыңыз:

Hewlett-Packard GmbH, Dept./MS: HQ-TRE, Herrenberger Strasse 140, 71034 Boeblingen, GERMANY

Visual display workplaces statement for Germany

GS-Erklärung (Deutschland)

Das Gerät ist nicht für die Benutzung im unmittelbaren Gesichtsfeld am Bildschirmarbeitsplatz vorgesehen. Um störende Reflexionen am Bildschirmarbeitsplatz zu vermeiden, darf dieses Produkt nicht im unmittelbaren Gesichtsfeld platziert werden.

Declaration of conformity



DECLARATION OF CONFORMITY

according to ISO/IEC 17050-1 and EN 17050-1

Doc#: SDGOB-1301-draft1.0

Supplier's Name: Hewlett-Packard Company
Supplier's Address: 16399 West Bernardo Drive, San Diego, CA 92127-1899, USA

declares, that the product
Product Name and Model: HP ENVY 4500 e-All-in-One Printer
HP Deskjet Ink Advantage 3540 e-All-in-One Printer

Regulatory Model Number:¹⁾ SDGOB-1301
Product Options: All
Radio Module: SDGOB-1292 (802.11 b/g/n)
Power Adapter: N/A

conforms to the following Product Specifications and Regulations:

EMC: Class B

CISPR 22:2005 + A1: 2005 / EN 55022: 2006 + A1: 2007 Class B
CISPR 24:1997 + A1: 2001 + A2: 2002 / EN 55024: 1998 + A1: 2001 + A2: 2003
EN 301 489-1 v1.8.1: 2008, EN 301 489-17 v2.1.1: 2009
IEC 61000-3-2: 2005 + A1: 2008 + A2: 2009 / EN 61000-3-2: 2006 + A1: 2009 + A2: 2009
IEC 61000-3-3: 2008 / EN 61000-3-3: 2008
FCC CFR 47 Part 15 / ICES-003, issue 5 Class B

Safety:

IEC 60950-1: 2005 (2nd ed.) + A1: 2009 / EN 60950-1: 2006 + A11: 2009 + A1: 2010 + A12: 2011
EN 62479: 2010

Telecom:

EN 300 328 v1.7.1: 2006
IEC 62311: 2007 / EN 62311: 2008

Energy Use:

Regulation (EC) No. 1275/2008
ENERGY STAR® Qualified Imaging Equipment Operational Mode (QM) Test Procedure

RoHS:

HP Standard 011 General Specification for the Environment, Revision 0, 01-August-2011

This device complies with part 15 of the FCC Rules. Operation is subject to the following two conditions:

(1) This device may not cause harmful interference, and (2) this device must accept any interference received, including interference that may cause undesired operation.

The product herewith complies with the requirements of the Low Voltage Directive 2006/95/EC, the EMC Directive 2004/108/EC, the Ecodesign Directive 2009/125/EC, the R&TTE Directive 1999/5/EC, the RoHS Directive 2011/65/EU, the WEEE Directive 2002/96/EC and the European Council Recommendation 1999/519/EC on the limitation of Electromagnetic fields to the general public, and carries the CE marking accordingly.

Additional Information:

1) This product is assigned a Regulatory Model Number which stays with the regulatory aspects of the design. The Regulatory Model Number is the main product identifier in the regulatory documentation and test reports, this number should not be confused with the marketing name or the product numbers.

September 2012
San Diego, CA

Local contact for regulatory topics only:

EMEA: Hewlett-Packard GmbH, HQ-TRE, Herrenberger Strasse 140, 71034 Boeblingen, Germany
U.S.: Hewlett-Packard, 3000 Hanover St., Palo Alto 94304, U.S.A. 650-857-1501 www.hp.eu/certificates

Заңды сымсыз қосылым мәлімдемелері

Бұл бөлім сымсыз өнімдерге қатысты келесі заңды ақпаратты қамтиды:

- [Exposure to radio frequency radiation](#)
- [Notice to users in Brazil](#)
- [Notice to users in Canada](#)
- [Мексикадағы пайдаланушылар үшін ескерту](#)
- [Notice to users in Taiwan](#)
- [Wireless notice to users in Japan](#)

Exposure to radio frequency radiation

Exposure to radio frequency radiation



Caution The radiated output power of this device is far below the FCC radio frequency exposure limits. Nevertheless, the device shall be used in such a manner that the potential for human contact during normal operation is minimized. This product and any attached external antenna, if supported, shall be placed in such a manner to minimize the potential for human contact during normal operation. In order to avoid the possibility of exceeding the FCC radio frequency exposure limits, human proximity to the antenna shall not be less than 20 cm (8 inches) during normal operation.

Notice to users in Brazil

Aviso aos usuários no Brasil

Este equipamento opera em caráter secundário, isto é, não tem direito à proteção contra interferência prejudicial, mesmo de estações do mesmo tipo, e não pode causar interferência a sistemas operando em caráter primário. (Res. ANATEL 282/2001).

Notice to users in Canada

Notice to users in Canada/Note à l'attention des utilisateurs canadiens

Under Industry Canada regulations, this radio transmitter may only operate using an antenna of a type and maximum (or lesser) gain approved for the transmitter by Industry Canada. To reduce potential radio interference to other users, the antenna type and its gain should be so chosen that the equivalent isotropically radiated power (e.i.r.p.) is not more than that necessary for successful communication.

This device complies with Industry Canada licence-exempt RSS standard(s). Operation is subject to the following two conditions: (1) this device may not cause interference, and (2) this device must accept any interference, including interference that may cause undesired operation of the device.

WARNING! Exposure to Radio Frequency Radiation The radiated output power of this device is below the Industry Canada radio frequency exposure limits. Nevertheless, the device should be used in such a manner that the potential for human contact is minimized during normal operation.

To avoid the possibility of exceeding the Industry Canada radio frequency exposure limits, human proximity to the antennas should not be less than 20 cm (8 inches).

Conformément au Règlement d'Industrie Canada, cet émetteur radioélectrique ne peut fonctionner qu'avec une antenne d'un type et d'un gain maximum (ou moindre) approuvé par Industrie Canada. Afin de réduire le brouillage radioélectrique potentiel pour d'autres utilisateurs, le type d'antenne et son gain doivent être choisis de manière à ce que la puissance isotrope rayonnée équivalente (p.i.r.e.) ne dépasse pas celle nécessaire à une communication réussie.

Cet appareil est conforme aux normes RSS exemptes de licence d'Industrie Canada. Son fonctionnement dépend des deux conditions suivantes : (1) cet appareil ne doit pas provoquer d'interférences nuisibles et (2) doit accepter toutes interférences reçues, y compris des interférences pouvant provoquer un fonctionnement non souhaité de l'appareil.

AVERTISSEMENT relatif à l'exposition aux radiofréquences. La puissance de rayonnement de cet appareil se trouve sous les limites d'exposition de radiofréquences d'Industrie Canada. Néanmoins, cet appareil doit être utilisé de telle sorte qu'il soit mis en contact le moins possible avec le corps humain.

Afin d'éviter le dépassement éventuel des limites d'exposition aux radiofréquences d'Industrie Canada, il est recommandé de maintenir une distance de plus de 20 cm entre les antennes et l'utilisateur.

Мексикадағы пайдаланушылар үшін ескерту

Aviso para los usuarios de México

La operación de este equipo está sujeta a las siguientes dos condiciones: (1) es posible que este equipo o dispositivo no cause interferencia perjudicial y (2) este equipo o dispositivo debe aceptar cualquier interferencia, incluyendo la que pueda causar su operación no deseada.

Para saber el modelo de la tarjeta inalámbrica utilizada, revise la etiqueta regulatoria de la impresora.

Notice to users in Taiwan

低功率電波輻射性電機管理辦法

第十二條

經型式認證合格之低功率射頻電機，非經許可，公司、商號或使用者均不得擅自變更頻率、加大功率或變更設計之特性及功能。

第十四條

低功率射頻電機之使用不得影響飛航安全及干擾合法通信；經發現有干擾現象時，應立即停用，並改善至無干擾時方得繼續使用。

前項合法通信，指依電信法規定作業之無線電通信。低功率射頻電機須忍受合法通信或工業、科學及醫藥用電波輻射性電機設備之干擾。

Wireless notice to users in Japan

この機器は技術基準適合証明又は工事設計認証を受けた無線設備を搭載しています。

Индекс

Б

басқару тақтасы
мүмкіндіктерінің 5
түймешіктері 5
басқару тақтасының
мүмкіндіктері 5
түймешіктері 5
басып шығару
сипаттамалары 95

Ж

желілік
интерфейс картасы 56, 57
жүйе қажеттіліктері 94

З

заңды ескертулер
заңды үлгінің
идентификациялық нөмірі
101
заңды жазбалар 101
Заңды сымсыз
қосылым мәлімдемелері 105

И

интерфейс картасы 56, 57

К

кепілдік 89
көшірме
сипаттамалары 95

Қ

қайта өңдеу
сия картридждары 99
қолдау көрсету мерзімінен
кейін 89
қолдау процесі 88

қоршаған орта
қоршаған ортаны қорғайтын
сипаттамалар 94
қоршаған орта
Қоршаған ортаны қорғайтын
өнім бағдарламасы 98

С

сканерлеу
сканерлеу сипаттамалары
95

Т

телефонмен қолдау 88
телефонмен қолдау көрсету
мерзімі қолдау көрсету мерзім
і 89
техникалық ақпарат жүйе
қажеттіліктері
94
техникалық ақпараты
қоршаған ортаны қорғайтын сип
аттамалар 94
техникалық мәліметтер
басып шығару
сипаттамалары 95
көшірме сипаттамалары 95
сканерлеу сипаттамалары
95
Тұтынушыларды қолдау
кепілдік 89
түймешіктері, басқару тақтасы
5
Ұ
Ұсынылған
қағаз түрлерін 28

