



HP Deskjet Ink Advantage 4510 e-All-in-One Printer



---

# Innhold

<b>1</b>	<b>Hjelp til HP Deskjet Ink Advantage 4510 e-All-in-One Printer</b>	<b>1</b>
<b>2</b>	<b>Bli kjent med HP Deskjet 4510 series</b>	<b>3</b>
	Skriverdeler	4
	Kontrollpanel og statuslamper	6
	Auto-Av	8
<b>3</b>	<b>Utskrift</b>	<b>9</b>
	Skrive ut fotografier	10
	Skrive ut dokumenter	12
	Skrive ut konvolutter	14
	Skrive ut Hurtigskjemaer	15
	Skrive ut med HP trådløst direkte	16
	Tips for vellykket utskrift	18
	Skrive ut med Maksimal oppløsning	20
<b>4</b>	<b>Grunnleggende om papir</b>	<b>21</b>
	Anbefalt papir for utskrift	22
	Legge i medier	24
	Bestille papirrekvisita fra HP	28
<b>5</b>	<b>Bruke Webtjenester</b>	<b>29</b>
	ePrint fra hvor som helst	30
	Bruke HP utskrifts-Apps	32
	Bruke nettstedet HP ePrintCenter	33
	Tips om bruk av Webtjenester	34
<b>6</b>	<b>Kopiering og skanning</b>	<b>35</b>
	Kopiere dokumenter	36
	Skanne til en datamaskin eller et minnekort	39
	Tips for vellykket kopiering og skanning	41

<b>7 Arbeide med blekkpatroner .....</b>	<b>43</b>
Kontrollere de beregnede blekknivåene .....	44
Bestille blekkpatroner .....	45
Bytte ut patronene .....	46
Bruke enkeltpatronmodus .....	49
Informasjon om blekkpatrongaranti .....	50
Tips for arbeid med patroner .....	51
<b>8 Kommunikasjon .....</b>	<b>53</b>
Wi-Fi Protected Setup (WPS – krever WPS-ruter) .....	54
Tradisjonell trådløs tilkobling (krever ruter) .....	55
Koble til skriveren trådløst uten en ruter .....	57
Endre fra en USB-tilkobling til et trådløst nettverk .....	58
Tips for konfigurasjon og bruk av en nettverksskriver .....	59
Avanserte verktøy for skriveradministrasjon (for nettverkstilsluttede skrivere) .....	60
<b>9 Løse et problem .....</b>	<b>63</b>
Fjerne fastkjørt papir .....	64
Løsne fastkjørt vogn .....	68
Rengjøre for blekkflekker .....	69
Forbedre utskriftskvaliteten .....	70
Blekkpatronproblem .....	73
Kan ikke skrive ut .....	75
Løse utskriftsproblem .....	79
Løse problemer med kopiering og skanning .....	80
Løse nettverksproblemer .....	81
Patronfeil (Windows-programvare) .....	82
HPs kundestøtte .....	84
<b>Tillegg A Teknisk informasjon .....</b>	<b>87</b>
merknader fra Hewlett-Packard Company .....	88
Produktspesifikasjoner .....	89
Program for miljømessig produktforvaltning .....	91
Informasjon om forskrifter .....	94
<b>Stikkordregister .....</b>	<b>103</b>

---

# 1 Hjelp til HP Deskjet Ink Advantage 4510 e-All-in-One Printer

Lær hvordan du bruker HP Deskjet 4510 series

- [Bli kjent med HP Deskjet 4510 series på side 3](#)
- [Utskrift på side 9](#)
- [Bruke Webtjenester på side 29](#)
- [Kopiering og skanning på side 35](#)
- [Arbeide med blekkpatroner på side 43](#)
- [Kommunikasjon på side 53](#)
- [Teknisk informasjon på side 87](#)
- [Løse et problem på side 63](#)



---

## 2 Bli kjent med HP Deskjet 4510 series

- [Skriverdeler](#)
- [Kontrollpanel og statuslamper](#)
- [Auto-Av](#)

# Skriverdeler

Figur 2-1 HP Deskjet Ink Advantage 4510 e-All-in-One Printer sett forfra og ovenfra

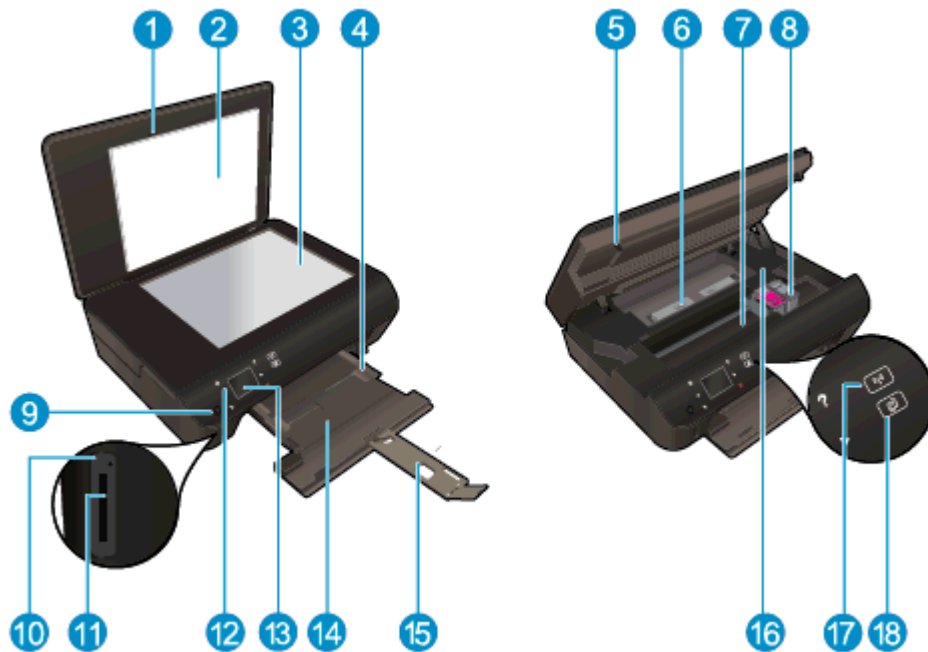

Funksjon	Beskrivelse
1	Lokk
2	Dokumentstøtten på lokket
3	Glassplate
4	Papirbreddeskinne
5	Blekkpatrondeksel
6	Papirbanedeksel
7	Patrontilgangsområde
8	Blekkpatroner
9	På-knapp
10	Minnekortlampe
11	Minnekortspor
12	Kontrollpanel
13	Fargegrafikkskjerm (omtales også som skjermen)
14	Papirskuff
15	Papirskuffens forlenger (omtales også som forlengeren)
16	Plassering av modellnummer
17	Trådløsstatuslampe og -knapp
18	ePrint-statuslampe og -knapp



**Figur 2-2** HP Deskjet Ink Advantage 4510 e-All-in-One Printer sett bakfra



Funksjon	Beskrivelse
19	Strømtilkobling. Bruk bare strømaledningen som leveres HP.
20	Bakre USB-port

# Kontrollpanel og statuslamper

Berør retningsknappene for å navigere mellom to startskjermbilder.

Figur 2-3 Funksjoner på kontrollpanelet

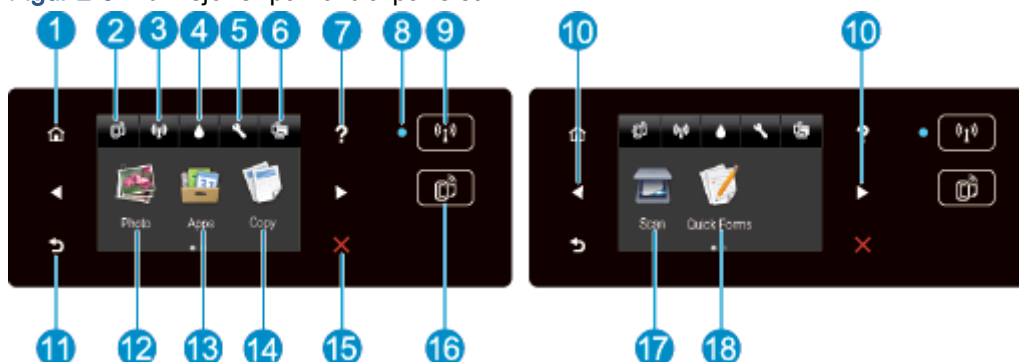

Funksjon	Beskrivelse
1	<b>Hjem:</b> Går tilbake til startskjermbildet, skjermbildet som vises når du slår på skriveren.
2	<b>ePrint-ikon:</b> Åpner <b>Sammendrag for webtjenester</b> -menyen, der du kan sjekke detaljer om ePrint-status, endre ePrint-innstillinger og skrive ut en informasjonsside.
3	<b>Trådløst-ikon:</b> Åpner <b>Trådløstsammendrag</b> -menyen der du kan se trådløstatus og endre trådløsinnstillinger. Du kan også skrive ut en test av trådløst nettverk som hjelp til å diagnostisere problemer med nettverkstilkoblingen.
4	<b>Blekk-ikon:</b> Viser beregnede blekknivåer etter patron. Viser et advarselsymbol hvis blekknivået er lavere enn minste forventede nivå.
5	<b>Innstillinger-ikon:</b> Åpner <b>Innstillinger</b> -menyen, der du kan endre innstillinger og bruke verktøy for å utføre vedlikeholdsfunksjoner.
6	<b>trådløst direkte-ikon:</b> Fra Trådløst direkte-menyen kan du slå PÅ Trådløst direkte (med og uten sikkerhet), slå AV Trådløst direkte og vise Trådløst direkte-navnet og -passordet, hvis sikkerhet er aktivert.
7	<b>Hjelp:</b> På startskjermbildet, viser alle Hjelp-emner. På andre skjermbilder, viser informasjon eller animasjon på skjermen for å hjelpe med gjeldende operasjon.
8	<b>Trådløst-statuslampe:</b> Angir om skriveren har en trådløs tilkobling til nettverket.
9	<b>Trådløst-knapp:</b> Åpner menyen <b>Trådløssammendrag</b> .
10	<b>Retningsknapper:</b> Lar deg navigere gjennom to startskjermbilder, bilder, forhåndsvisninger, apper og horisontale menyvalg.
11	<b>Tilbake:</b> Går tilbake til forrige skjermbilde.
12	<b>Foto:</b> Åpner <b>Foto</b> -menyen der du kan vise, redigere og skrive ut bilder, eller lage optrykk av et utskrevet bilde.
13	<b>Apper:</b> Sørger for en rask og enkel metode for å få tilgang til og skrive ut informasjon fra Internett, som kuponger, fargeleggingssider, puslespill og mer.
14	<b>Kopier:</b> Åpner <b>Kopier</b> -menyen, der du kan velge kopitype eller endre kopieringsinnstillingene.
15	<b>Avbryt:</b> Stopper den gjeldende operasjonen.
16	<b>ePrint-knapp:</b> Åpner <b>Sammendrag for webtjenester</b> -menyen, der du kan sjekke detaljer om ePrint-status, endre ePrint-innstillinger og skrive ut en informasjonsside.

Funksjon	Beskrivelse
17	<b>Skanne:</b> Åpner <b>Skanne</b> -menyen, der du kan velge et mål for skanningen.
18	<b>Hurtigskjemaer:</b> Med HP Hurtigskjemaer kan du skrive ut kalendere, sjekklister, spill, linjert papir, rutepapir og notepapir.

Figur 2-4 Trådløsstatuslampe og -knapp

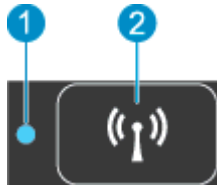

Nummer	Funksjon	Beskrivelse
1	<b>Lampe for trådløs status</b>	<ul style="list-style-type: none"> <li>Fast blått lys angir at det er etablert en trådløs tilkobling slik at du kan skrive ut.</li> <li>Langsomt blinkende lys angir at trådløst er på, men skriveren er ikke koblet til et nettverk. Kontroller at skriveren er innenfor dekningsområdet til trådløssignalet.</li> <li>Raskt blinkende lampe angir en trådløsfeil. Se meldingen på skriverskjermen.</li> <li>Hvis trådløst er slått av, er trådløslampen av, og skjermen viser <b>Trådløst av</b>.</li> </ul>
2	<b>Trådløsknapp</b>	Trykk på knappen for å vise trådløsstatus, IP-adresse, nettverksnavn, maskinvareadresse (MAC) og trådløst direkte-status.

Figur 2-5 ePrint-knapp



Trykk på knappen for å vise skriverens e-postadresse, **ePrint**-status og **ePrint**-funksjon.

## Auto-Av

Automatisk avslåing er som standard aktivert i enkelte regioner når du slår på skriveren. Når automatisk avslåing er aktivert, vil skriveren slå seg av automatisk etter 2 timer uten aktivitet for å hjelpe deg med å redusere strømforbruket. **Automatisk avslåing slår skriveren helt av slik at du må bruke på/av-knappen for å slå den på igjen.** For skrivere med trådløst nettverk eller Ethernet-nettverk, deaktiveres automatisk avslåing når skriveren etablerer en trådløs tilkobling eller en Ethernet-nettverkstilkobling. Selv når automatisk avslåing er deaktivert, settes skriveren i hvilemodus etter 5 minutter uten aktivitet for å hjelpe deg med å redusere strømforbruket.

### Slik endrer du innstillingen ffor automatisk avslåing

1. Gjør ett av følgende, avhengig av operativsystemet, for å åpne skriverprogramvare:
  - **Windows 8:** På **Start**-skjerm bildet høyreklikker du på et tomt område på skjermen og klikker deretter på **Alle programmer** på programlinjen. Klikk deretter på ikonet med skriverens navn.
  - **Windows 7, Windows Vista og Windows XP:** Klikk på **Start** fra datamaskinens skrivebord, velg **Alle programmer**, klikk på **HP**, klikk på **HP Deskjet 4510 series**, og klikk deretter på **HP Deskjet 4510 series**.
2. I skriverprogramvare velger du **Utskrift og skanning**, og deretter klikker du på **Vedlikeholde skriveren** for å åpne skriververktøykassen.
3. I skriververktøykassen som åpnes, klikker du på **Avanserte innstillinger** og følger instruksjonene på skjermen.

Når du endrer innstillingen, vil skriveren beholde den innstillingen du velger.

---

# 3 Utskrift

- [Skive ut fotografier](#)
- [Skive ut dokumenter](#)
- [Skive ut konvolutter](#)
- [Skive ut Hurtigskjemaer](#)
- [Skive ut med HP trådløst direkte](#)
- [Tips for vellykket utskrift](#)
- [Skive ut med Maksimal oppløsning](#)

# Skrive ut fotografier

## Legg i fotopapir

1. Legg fotopapir i papirskuffen.
  - Dra ut papirskuffen til den stopper.
  - Legg i fotopapir med utskriftssiden ned.



- Skyv papirbreddeskinnen innover mot kanten på papiret.
  - Skyv inn papirskuffen til den stopper.
2. Åpne papirskufforlengeren.

## Skrive ut fotografier fra et minnekort

1. Sett inn et minnekort i minnekortsporet.

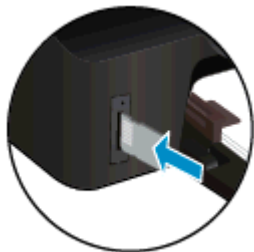

2. Berør **Foto** på startskjermbildet for å åpne **Foto**-menyen.
3. På **Foto**-menyen berører du **Vis og skriv ut** for å vise bilder.
4. Berør et bilde du vil skrive ut.
5. Berør opp- eller nedpilen for å angi antall bilder som skal skrives ut.
6. Berør **Rediger** for å velge alternativer for å redigere de valgte bildene. Du kan rotere, beskjære et bilde eller slå **Fotofiks** på og av.
7. Berør **Ferdig** og forhåndsvis det valgte bildet. Hvis du vil justere oppsett, papirtype, fjerning av røde øyne eller datostempel, berører du **Innstillinger** og deretter valget ditt. Du kan også lagre alle nye innstillinger som standardverdier.
8. Berør **Skriv ut** for å starte utskriften.

## Skrive ut et fotografi på fotopapir

1. Åpne **Fil**-menyen i programmet og klikk på **Skriv ut**.
2. Kontroller at skriveren er valgt.
3. Klikk på knappen som åpner **Egenskaper**-dialogboksen.

Denne knappen kan hete **Egenskaper**, **Alternativer**, **Skriveroppsett**, **Skriveregenskaper**, **Skriver** eller **Innstillinger**, avhengig av programmet.

4. Velg de riktige alternativene.
  - I kategorien **Oppsett** velger du **Stående** eller **Liggende** retning.
  - I kategorien **Papir/kvalitet** velger du riktig papirtype fra **Medier**-listen i området **Skuffvalg**, og deretter velger du riktig utskriftskvalitet i området **Kvalitetsinnstillinger**.
  - Klikk på **Avansert** for å velge riktig papirstørrelse fra nedtrekkslisten **Papirstørrelse**.

---

 **MERK:** For maksimal oppløsning går du til kategorien **Papir/kvalitet**, velger **Fotopapir** fra nedtrekkslisten **Medier** og velger **Best** i området **Kvalitetsinnstillinger**. Klikk deretter på **Avansert**-knappen og velg **Ja** fra nedtrekkslisten **Skriv ut med maksimal oppløsning**. Hvis du vil skrive ut med maksimal oppløsning i gråtoner, velger du **Gråtoner i høy kvalitet** fra nedtrekkslisten **Skriv ut i gråtoner**.

---

5. Klikk på **OK** for å gå tilbake til dialogboksen **Egenskaper**.
6. Klikk på **OK** og deretter på **Skriv ut** eller **OK** i dialogboksen **Skriv ut**.

---

 **MERK:** Ikke la ubrukt fotopapir ligge igjen i papirskuffen. Papiret kan krølle seg, noe som kan redusere kvaliteten på utskriften. Fotopapiret må være flatt før utskrift.

---

# Skrive ut dokumenter

## Legg i papir

1. Legg papir i papirskuffen.
  - Dra ut papirskuffen til den stopper.
  - Legg i papir med utskriftssiden ned.



- Skyv papirbreddeskinnen innover mot kanten på papiret.
  - Skyv inn papirskuffen til den stopper.
2. Åpne papirskuffforlengeren.

## Slik skriver du ut et dokument

1. Klikk på **Skriv ut**-knappen i programmet du bruker.
2. Kontroller at skriveren er valgt.
3. Klikk på knappen som åpner **Egenskaper**-dialogboksen.

Denne knappen kan hete **Egenskaper**, **Alternativer**, **Skriveroppsett**, **Skriveregenskaper**, **Skriver** eller **Innstillinger**, avhengig av programmet.

4. Velg de riktige alternativene.
  - I kategorien **Oppsett** velger du **Stående** eller **Liggende** retning.
  - I kategorien **Papir/kvalitet** velger du riktig papirtype fra **Medier**-listen i området **Skuffvalg**, og deretter velger du riktig utskriftskvalitet i området **Kvalitetsinnstillinger**.
  - Klikk på **Avansert** for å velge riktig papirstørrelse fra nedtrekkslisten **Papirstørrelse**.
5. Klikk på **OK** for å lukke dialogboksen **Egenskaper**.
6. Velg **Skriv ut** eller **OK** for å begynne å skrive ut.

## Slik skriver du ut på begge sider av papiret

1. Klikk på **Skriv ut**-knappen i programmet du bruker.
2. Kontroller at skriveren er valgt.



3. Klikk på knappen som åpner **Egenskaper**-dialogboksen.

Denne knappen kan hete **Egenskaper**, **Alternativer**, **Skriveroppsett**, **Skriveregenskaper**, **Skriver** eller **Innstillinger**, avhengig av programmet.

4. Velg de riktige alternativene.

- I kategorien **Oppsett** velger du **Stående** eller **Liggende** retning.
- I kategorien **Papir/kvalitet** velger du riktig papirtype og utskriftskvalitet fra nedtrekkslisten **Medier**.
- Klikk på **Avansert** for å velge riktig papirstørrelse fra nedtrekkslisten **Papirstørrelse**.

5. I kategorien **Oppsett** velger du **Vend på langsiden** eller **Vend på kortsiden** fra nedtrekkslisten **Skriv ut på begge sider**.

6. Klikk på **OK** for å skrive ut.



**MERK:** Når én side av dokumentet er skrevet ut, ser du en melding om å vente noen få sekunder. Deretter vil skriveren automatisk legge papiret tilbake for å skrive ut på den andre siden. Du trenger ikke å legge i papiret manuelt eller utføre noen andre operasjoner.

---



**MERK:** Hvis de utskrevne dokumentene ikke er justert etter margene på papiret, må du kontrollere at du har valgt riktig språk og region. På skriv skjermen velger du **Innstillinger** og deretter **Innstillinger**. Velg ditt språk og deretter region fra alternativene som vises. Riktig innstilling for språk/region sikrer at skriveren bruker riktige standardinnstillinger for papirstørrelse.

---

# Skrive ut konvolutter

Du kan legge én eller flere konvolutter i papirskuffen i HP Deskjet 4510 series. Ikke bruk glansede eller pregede konvolutter eller konvolutter som har klips eller vinduer.

 **MERK:** Hvis du vil ha mer informasjon om hvordan du formaterer tekst som skal skrives ut på konvolutter, ser du hjelpefilene til tekstbehandlingsprogrammet. For best mulig resultat bør du bruke etiketter for returadressen på konvolutter.

## Legge i konvolutter

1. Kontroller at papirskuffen er åpen.
2. Skyv papirbreddeskinnene helt ut.
3. Legg konvoluttene i midten av papirskuffen. Utskriftssiden skal vende ned. Klaffen skal være på venstre side.
4. Skyv konvoluttene inn i skriveren til de stopper.
5. Skyv papirbreddeskinnene tett inntil kanten på konvoluttene.



## Slik skriver du ut på en konvolutt

1. Åpne **Fil**-menyen i programmet og klikk på **Skriv ut**.
2. Kontroller at skriveren er valgt.
3. Klikk på knappen som åpner **Egenskaper**-dialogboksen.  
Denne knappen kan hete **Egenskaper**, **Alternativer**, **Skriveroppsett**, **Skriveregenskaper**, **Skriver** eller **Innstillinger**, avhengig av programmet.
4. Velg de riktige alternativene.
  - I kategorien **Oppsett** velger du **Stående** eller **Liggende** retning.
  - I kategorien **Papir/kvalitet** velger du riktig papirtype fra **Medier**-listen i området **Skuffvalg**, og deretter velger du riktig utskriftskvalitet i området **Kvalitetsinnstillinger**.
  - Klikk på **Avansert** for å velge riktig papirstørrelse fra nedtrekkslisten **Papirstørrelse**.
5. Klikk på **OK** og deretter på **Skriv ut** eller **OK** i dialogboksen **Skriv ut**.

# Skrive ut Hurtigskjemaer

Bruk HP Hurtigskjemaer til å skrive ut morsomme og nyttige sider. Du kan skrive ut kalendere, sjekklister, spill, linjert papir, rutepapir og notepapir

## Skrive ut Hurtigskjemaer

1. Berør høyre pilknapp på startskjermbildet på skriversonnen og deretter **Hurtigskjemaer**.
2. Berør **Hurtigskjemaer**. Hvis du ikke finner det, berører du høyre retningsknapp for å bla gjennom alle App-ene.
3. Velg ett av HP Hurtigskjemaer-alternativene: **Kalender**, **Sjekkliste**, **Spill**, **Linjert papir**, **Rutepapir** eller **Notepapir**.
4. Berør en av underkategoriene for valget ditt. Bruk høyre retningsknapp til å bla gjennom underkategoriene.
5. Berør venstre eller høyre pilknapp for å angi hvor mange kopier du vil skrive ut, og berør deretter **Ferdig**.

## Skrive ut med HP trådløst direkte

Med HP trådløst direkte kan du skrive ut trådløst fra en datamaskin, en smarttelefon, et nettbrett eller en annen trådløs enhet – uten å koble til et eksisterende trådløst nettverk.

Merk deg følgende når du bruker trådløst direkte:

- Kontroller at datamaskinen eller den mobile enheten har den nødvendige programvaren:  
Hvis du bruker en datamaskin, må du kontrollere at du har installert skriverprogramvaren som fulgte med skriveren.
- Hvis du bruker en mobil enhet, må du kontrollere at du har installert en kompatibel utskrifts-app. Hvis du ønsker mer informasjon om mobil utskrift, kan du gå til [www.hp.com/global/us/en/eprint/mobile\\_printing\\_apps.html](http://www.hp.com/global/us/en/eprint/mobile_printing_apps.html).
- Kontroller at HP trådløst direkte er slått på på skriveren og at sikkerhet er aktivert, hvis det er nødvendig. Du finner mer informasjon i [Koble til skriveren trådløst uten en ruter på side 57](#).
- Opptil fem datamaskiner og mobile enheter kan bruke samme tilkobling til HP trådløst direkte.
- HP trådløst direkte kan brukes mens skriveren også er koblet til en datamaskin med en USB-kabel eller til et nettverk med en trådløs tilkobling.
- HP trådløst direkte kan ikke brukes til å koble en datamaskin, mobil enhet eller skriver til Internett.



[Klikk her for å koble til Internett for mer informasjon.](#)



**MERK:** Det er ikke sikkert at disse nettstedene er tilgjengelige på alle språk i øyeblikket.

Denne delen inneholder følgende emner:

- [Skrive ut fra en mobil enhet med trådløsfunksjonalitet](#)
- [Skrive ut fra en datamaskin med trådløsfunksjonalitet](#)

## Skrive ut fra en mobil enhet med trådløsfunksjonalitet

Kontroller at du har installert en kompatibel utskriftsapp på den mobile enheten. Du finner mer informasjon på [www.hp.com/global/us/en/eprint/mobile\\_printing\\_apps.html](http://www.hp.com/global/us/en/eprint/mobile_printing_apps.html).

1. Kontroller at du har slått på HP trådløst direkte på skriveren. Du finner mer informasjon i [Koble til skriveren trådløst uten en ruter på side 57](#).
2. Slå på Wi-Fi-tilkoblingen på den mobile enheten. Hvis du trenger mer informasjon, kan du se dokumentasjonen til enheten.



**MERK:** Hvis den mobile enheten ikke har støtte for Wi-Fi, kan du ikke bruke HP trådløst direkte.

3. Koble til et nytt nettverk fra den mobile enheten. Bruk prosessen du normalt bruker når du skal koble til et nytt trådløst nettverk eller et tilgangspunkt. Velg HP trådløst direkte-navnet fra listen

over trådløse nettverk som vises, for eksempel HP-print-\*\*-Deskjet-4510 (der \*\* er de unike tegnene som identifiserer skriveren din).

Hvis HP trådløst direkte er slått på med sikkerhet, skriver du inn passordet når du får melding om det.

4. Skriv ut dokumentet.

## Skrive ut fra en datamaskin med trådløsfunksjonalitet

1. Kontroller at du har slått på HP trådløst direkte på skriveren. Se [Koble til skriveren trådløst uten en ruter på side 57](#) for mer informasjon.
2. Slå på datamaskinens Wi-Fi-tilkobling. Hvis du trenger mer informasjon, kan du se dokumentasjonen til datamaskinen.



**MERK:** Hvis datamaskinen ikke har støtte for Wi-Fi, kan du ikke bruke HP trådløst direkte.

3. Koble til et nytt nettverk fra datamaskinen. Bruk prosessen du normalt bruker når du skal koble til et nytt trådløst nettverk eller et tilgangspunkt. Velg HP trådløst direkte-navnet fra listen over trådløse nettverk som vises, for eksempel HP-print-\*\*-Deskjet-4510 (der \*\* er de unike tegnene som identifiserer skriveren din).

Hvis HP trådløst direkte er slått på med sikkerhet, skriver du inn passordet når du får melding om det.

4. Fortsett til trinn 5 hvis skriveren er installert og koblet til datamaskinen via et trådløst nettverk. Hvis skriveren er installert og koblet til datamaskinen med en USB-kabel, følger du trinnene nedenfor for å installere skriverprogramvare ved å bruke HP trådløst direkte-tilkoblingen.
  - a. Gjør ett av følgende, avhengig av operativsystemet:
    - **Windows 8:** På **Start**-skjermbildet høyreklikker du på et tomt område på skjermen og klikker deretter på **Alle apper** på applinjen. Klikk deretter på **Skriveroppsett og programvare**.
    - **Windows 7, Windows Vista og Windows XP:** Klikk på **Start** fra datamaskinens skrivebord, velg **Alle programmer**, klikk på **HP**, klikk på **HP Deskjet 4510 series**, og klikk deretter på **Skriveroppsett og programvare**.
  - b. Velg **Koble til ny skriver**.
  - c. Når skjermbildet **Tilkoblingsalternativer** vises, velger du **Trådløst**.  
Velg HP Deskjet 4510 series fra listen over skrivere som ble oppdaget.
  - d. Følg veiledningen på skjermen.
5. Skriv ut dokumentet.

# Tips for vellykket utskrift

Bruk følgende tips for å få vellykkede utskrifter.

## Tips for utskrift fra en datamaskin

Bruk disse lenkene til operativsystemspesifikke instruksjoner for å få mer informasjon om utskrift av dokumenter, bilder eller konvolutter fra en datamaskin.

- Lær hvordan du skriver ut bilder som er lagret på datamaskinen. Lær hvordan du aktiverer maksimal dpi-oppløsning. [Klikk her for å koble til Internett for mer informasjon.](#)
- Lær hvordan du skriver ut på konvolutter fra datamaskinen. [Klikk her for å koble til Internett for mer informasjon.](#)

## Tips for blekk og papir

- Bruk originale HP-patroner. Originale HP-blekkpatroner er konstruert for og testet sammen med HP-skrivere for å gi deg flotte resultater, gang etter gang.
- Kontroller at det er nok blekk i blekkpatronene. Hvis du vil se beregnede blekknivåer, berører du **Blekk**-ikonet på startskjerm-bilet.

Hvis du vil se flere tips om arbeid med patroner, kan du se [Tips for arbeid med patroner på side 51](#).

- Legg i en bunke med papir, ikke bare ett ark. Bruk rent og flatt papir av samme størrelse. Kontroller at du legger i bare én type papir om gangen.
- Juster papirbreddeskinnene i papirskuffen slik at de ligger tett inntil hele papirbunken. Kontroller at papirbreddeskinnen ikke bøyer papiret i papirskuffen.
- Angi innstillingene for utskriftskvalitet og papirstørrelse i henhold til typen og størrelsen på papiret som ligger i papirskuffen.
- Hvis du må fjerne fastkjørt papir, kan du se [Fjerne fastkjørt papir på side 64](#) for mer informasjon.

## Tips for skriverinnstillinger

- I kategorien **Papir/kvalitet** velger du riktig papirtype fra **Medier**-listen i området **Skuffvalg**, og deretter velger du riktig utskriftskvalitet i området **Kvalitetsinnstillinger**.
- Velg riktig papirstørrelse fra **Papirstørrelse**-listen i dialogboksen **Avanserte alternativer**. Åpne **Avanserte alternativer**-dialogboksen ved å klikke på **Avansert**-knappen i kategorien **Oppsett** eller **Papir/kvalitet**.
- Hvis du vil endre standard utskriftsinnstillinger, klikker du på **Utskrift og skanning** og deretter på **Angi innstillinger** i skriverprogramvaren.

Gjør ett av følgende, avhengig av operativsystemet, for å åpne skriverprogramvaren:

- **Windows 8:** På **Start**-skjerm bildet høyreklikker du på et tomt område på skjermen og klikker deretter på **Alle programmer** på programlinjen. Klikk deretter på ikonet med skriverens navn.
- **Windows 7, Windows Vista og Windows XP:** Klikk på **Start** fra datamaskinens skrivebord, velg **Alle programmer**, klikk på **HP**, klikk på **HP Deskjet 4510 series**, og klikk deretter på **HP Deskjet 4510 series**.
- Hvis du vil skrive ut et svart-hvitt-dokument med bare svart blekk, klikker du på **Avansert**-knappen. Fra nedtrekksmenyen **Skriv ut i gråtoner** velger du **Bare svart blekk**. Klikk deretter på **OK**.

## Merknader

- Originale HP-blekkpatroner er utviklet og testet med HPs skrivere og papir slik at du alltid får gode resultater, gang etter gang.



**MERK:** HP kan ikke garantere kvaliteten og påliteligheten til rekvisita som ikke er fra HP. Produktservice eller -reparasjoner som blir nødvendig fordi det er brukt rekvisita fra andre enn HP, dekkes ikke av garantien.

Hvis du mener at du har kjøpt originale HP-blekkpatroner, går du til:

[www.hp.com/go/anticounterfeit](http://www.hp.com/go/anticounterfeit)

- Advarsler og indikatorer om blekknivå viser bare anslag for planleggingsformål.



**MERK:** Når du ser et varsel om lite blekk, bør du ha en ny patron tilgjengelig for å unngå mulige utskriftsforsinkelser. Du trenger ikke å bytte ut blekkpatroner før utskriftskvaliteten blir uakseptabel.

- Programvareinnstillinger som er valgt i skriverdriveren, gjelder bare for utskrift, ikke for kopiering og skanning.
- Du kan skrive ut dokumentet på begge sider av papiret.

# Skrive ut med Maksimal oppløsning

Bruk maksimal oppløsning for å skrive ut skarpe bilder i høy kvalitet på fotopapir.

Utskrift med maksimal oppløsning tar lengre tid enn utskrift med andre innstillinger, og krever mye diskplass.

## Skrive ut med maksimal oppløsning

1. Åpne **Fil**-menyen i programmet og klikk på **Skriv ut**.
2. Kontroller at skriveren er valgt.
3. Klikk på knappen som åpner **Egenskaper**-dialogboksen.  
Denne knappen kan hete **Egenskaper**, **Alternativer**, **Skriveroppsett**, **Skriveregenskaper**, **Skriver** eller **Innstillinger**, avhengig av programmet.
4. Klikk på kategorien **Papir/kvalitet**.
5. Fra nedtrekkslisten **Medier** velger du riktig papirtype og utskriftskvalitet.
6. Klikk på **Avansert**-knappen.
7. I området **Skriverfunksjoner** velger du **Ja** fra nedtrekkslisten **Skriv ut med maksimal oppløsning**.
8. Velg riktig papirstørrelse fra nedtrekkslisten **Papirstørrelse**.
9. Klikk på **OK** for å lukke de avanserte alternativene.
10. Bekreft **Papirretning** i kategorien **Oppsett**, og klikk på **OK** for å skrive ut.



---

## 4 Grunnleggende om papir

- [Anbefalt papir for utskrift](#)
- [Legge i medier](#)
- [Bestille papirrekvisita fra HP](#)

## Anbefalt papir for utskrift

Hvis du ønsker en best mulig utskriftskvalitet, anbefaler vi at du bruker HP-papir som er spesielt utformet for den typen prosjekt du skriver ut.

Det er ikke sikkert at alle disse papirtypene er tilgjengelige, avhengig av landet/regionen du befinner deg i.

### ColorLok

- HP anbefaler vanlig papir med ColorLok-logo for utskrift og kopiering av dagligdagse dokumenter. Alt papir med ColorLok-logoen er uavhengig testet for å tilfredsstille de høye standardene for pålitelighet og utskriftskvalitet, for å produsere dokumenter med skarpe, livfulle farger og kraftigere svart, og for å tørke raskere enn ordinært papir. Se etter papir med ColorLok-logoen i en rekke tykkelser og størrelser fra store papirprodusenter.



### Fotoutskrift

- **HP Premium Plus fotopapir**

HP Premium Plus fotopapir er HPs fotopapir av høyeste kvalitet for dine beste fotografier. Med HP Premium Plus fotopapir kan du skrive ut vakre fotografier som tørker umiddelbart slik at du kan dele dem rett fra skriveren. Det er tilgjengelig i mange størrelser, inkludert A4, 8,5 x 11 tommer, 4 x 6 tommer (10 x 15 cm), 5 x 7 tommer (13 x 18 cm) og 11 x 17 tommer (A3) – og med glanset eller mykt glanset (silkematt) finish. Ideelt til innramming, visning og gaver av dine beste bilder og spesielle fotoprojekter. HP Premium Plus fotopapir gir eksepsjonelle resultater med profesjonell kvalitet og holdbarhet.

- **HP Advanced fotopapir**

Dette tykke fotopapiret tørker raskt for enkel håndtering uten smitte. Det er bestandig mot vann, flekker, fingeravtrykk og fuktighet. Bildene dine ser ut og føles som butikkfremstilte fotografier. Det er tilgjengelig i mange størrelser, inkludert A4, 8,5 x 11 tommer, 10 x 15 cm, 13 x 18 cm. Det er syrefritt for mer holdbare dokumenter.

- **HP Everyday fotopapir**

Skriv ut fargerike bilder til en rimelig pris på et papir som er laget for uformell fotoutskrift. Dette rimelige fotopapiret tørker raskt for enkel håndtering. Papiret gir skarpe og klare bilder med en hvilken som helst blekkskriver. Det er tilgjengelig med halvglanset finish i mange størrelser, inkludert A4, 8,5 x 11 tommer og 10 x 15 cm. Det er syrefritt for å gi mer holdbare fotografier.

### Forretningsdokumenter

- **HP Premium presentasjonspapir eller HP Professional Paper 120**

Dette er tykt, tosidig matt papir som er perfekt til presentasjoner, tilbud, rapporter og nyhetsbrev. Det er tykt papir med imponerende egenskaper.

- **HP brosjyrepapir og HP Professional Paper 180**

Dette papiret er glanset eller matt på begge sider slik at det kan brukes på begge sidene. Det er det perfekte valget for fotorealistiske reproduksjoner og forretningsgrafikk til rapportomslag, spesielle presentasjoner, brosjyrer, utsendelser og kalendere.

### Generell utskrift for daglig bruk

- **HP Bright White Inkjet-papir**

HP Bright White Inkjet-papir gir farger med høy kontrast og skarp tekst. Det er ugjennomsiktig nok til at tosidige fargeutskrifter ikke skinner gjennom, noe som gjør det ideelt til nyhetsbrev, rapporter og flygeblader. Det har ColorLok-teknologi for mindre smitte, kraftigere svart og livfulle farger.

- **HP utskriftspapir**

HP utskriftspapir er et flerfunksjonspapir av høy kvalitet. Det lager dokumenter som ser ut og føles som om de har mer substans enn dokumenter som er skrevet ut på standard flerfunksjons- eller kopipapir. Det har ColorLok-teknologi for mindre smitte, kraftigere svart og livfulle farger. Det er syrefritt for mer holdbare dokumenter.

- **HP kontorpapir**

HP kontorpapir er et flerfunksjonspapir av høy kvalitet. Det passer til kopier, utkast, notater og andre dagligdagse dokumenter. Det har ColorLok-teknologi for mindre smitte, kraftigere svart og livfulle farger. Det er syrefritt for mer holdbare dokumenter.

- **HP resirkulert kontorpapir**

HP resirkulert kontorpapir er et flerfunksjonspapir av høy kvalitet som er laget med 30 % resirkulerte fibre. Det har ColorLok-teknologi for mindre smitte, kraftigere svart og livfulle farger.

### Spesielle prosjekter

- **HP overføringspapir**

HP overføringspapir (for lyse og hvite tekstiler) er den ideelle løsningen når du vil lage egne t-skjortemotiver fra digitale fotografier.

# Legge i medier

Gjør ett av følgende:

## Legge i papir med liten størrelse

1. Trekk ut papirskuffen, skyv papirbreddeskinnene utover og fjern eventuelle medier som er lagt i tidligere.



2. Legg i papir.

- Legg en bunke med fotonpapir i papirskuffen med kortsiden frem og utskriftssiden ned.



- Skyv fotonpapiret fremover til det stopper.

- Skyv inn papirbreddeskinnene innover til de stopper mot papirkanten.

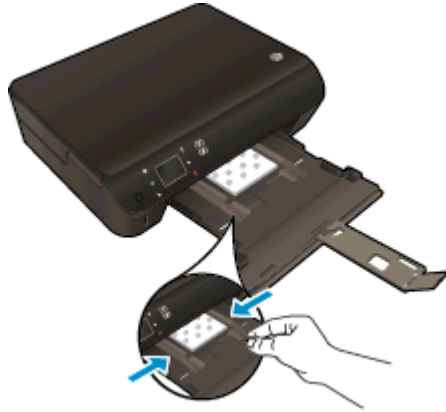

- Skyv papirskuffen inn igjen og åpne papirskuffforlengeren.



### Legge i papir i full størrelse

1. Trekk ut papirskuffen, skyv papirbreddeskinnene utover og fjern eventuelle medier som er lagt i tidligere.



2. Legg i papir.
  - Legg en bunke med papir i papirskuffen med kortsiden frem og utskriftssiden ned.



- Skyv papiret fremover til det stopper.
- Skyv inn papirbreddeskinnene innover til de stopper mot papirkanten.



- Skyv papirskuffen inn igjen og åpne papirskuffforlengeren.



### Legge i konvolutter

1. Trekk ut papirskuffen, skyv papirbreddeskinnene utover og fjern eventuelle medier som er lagt i tidligere.



## 2. Legge i konvolutter

- Legg i én eller flere konvolutter i midten av papirskuffen. Utskriftssiden skal vende ned. Klaffen skal være på venstre side og vende opp.



- Skyv konvoluttbunken innover til den stopper.
- Skyv papirbreddeskinnene innover mot konvoluttbunken til de stopper.
- Skyv papirskuffen inn igjen og åpne papirskuffforlengeren.

## Bestille papirrekvisita fra HP

Skriveren er konstruert for å fungere godt med de fleste typer kontorpapir. Bruk papir fra HP for å få optimal utskriftskvalitet. Besøk HPs nettsted på [www.hp.com](http://www.hp.com) for å finne mer informasjon om papir fra HP.

HP anbefaler vanlig papir med ColorLok-logo for utskrift og kopiering av dagligdagse dokumenter. Alt papir med ColorLok-logoen er uavhengig testet for å tilfredsstille de høye standardene for pålitelighet og utskriftskvalitet, for å produsere dokumenter med skarpe, livfulle farger og kraftigere svart, og for å tørke raskere enn ordinært papir. Se etter papir med ColorLok-logoen i en rekke tykkelser og størrelser fra store papirprodusenter.

Hvis du vil kjøpe HP-papir, går du til [Kjøp produkter og tjenester](#) og velger Blekk, toner og papir.



---

# 5 Bruke Webtjenester

- [ePrint fra hvor som helst](#)
- [Bruke HP utskrifts-Apps](#)
- [Bruke nettstedet HP ePrintCenter](#)
- [Tips om bruk av Webtjenester](#)

## ePrint fra hvor som helst

HP ePrint er en gratis tjeneste fra HP som gjør det mulig å skrive ut på en HP ePrint-aktivert skriver hvor som helst der du kan sende e-post. Du sender bare dokumentene og bildene til e-postadressen som ble tildelt skriveren da du aktiverte Webtjenester. Ingen ekstra drivere eller programvare kreves.

- Skriveren må ha en trådløs tilkobling til Internett. Du kan ikke bruke HP ePrint via en USB-tilkobling til en datamaskin.
- Vedlegg kan skrives ut annerledes enn slik de vises i programmet de ble laget i, avhengig av hvilke skrifter og oppsettvalg som er brukt.
- Gratis produktoppdateringer følger med HP ePrint. Enkelte oppdateringer kan være nødvendige for å aktivere bestemt funksjonalitet.

Når du har registrert deg for en konto på ePrintCenter ([www.hp.com/go/eprintcenter](http://www.hp.com/go/eprintcenter)), kan du logge på for å se HP ePrint-jobbstatus, administrere HP ePrint-utskriftskøen, kontrollere hvem som kan bruke skriverens ePrint-e-postadresse til å skrive ut, og få hjelp til HP ePrint.

Før du kan bruke ePrint, må du kontrollere at:

- Skriveren er koblet til et aktivt nettverk som har Internett-tilgang.
- Webtjenester er slått på. Hvis ikke, vil du bli bedt om å slå dem på.

### Slik skriver du ut et dokument fra hvor som helst

1. Aktiver Webtjenester.
  - a. På skriverens kontrollpanel trykker du på **ePrint**-knappen.
  - b. Godta vilkårene for bruk, og følg deretter instruksjonene på skjermen for å aktivere Webtjenester.
  - c. Skriv ut ePrint-informasjonsiden, og følg deretter instruksjonene på siden for å registrere deg for en ePrint-konto.
2. Finn ePrint-e-postadressen.
  - a. Trykk på **ePrint**-knappen på kontrollpanelet. Du vil se menyen **Webtjenester-innstillinger** på skrive-skjermen.
  - b. Skriverens e-postadresse vises i menyen **Innstillinger for Webtjenester**.



---

**TIPS:** Du kan skrive ut e-postadressen eller registrerings-URLen ved å velge **Skriv ut infoside** fra **Innstillinger**-menyen på skrive-skjermen.

---

3. Send dokumentet som e-post til skriveren for utskrift.
  - a. Lag en ny e-postmelding og legg ved dokumentet som skal skrives ut.
  - b. Send e-postmeldingen til skriverens e-postadresse.  
Skriveren skriver ut det vedlagte dokumentet.





---

**MERK:** ePrint-serveren godtar ikke utskriftsjobber via e-post hvis det er flere adresser i feltene "Til" eller "Kopi". Skriv bare HP ePrint-e-postadressen i Til-feltet. Ikke skriv noen andre e-postadresser i de andre feltene.

---

---

 **MERK:** E-postmeldingen vil bli skrevet ut straks den mottas. Som for all annen e-post, er det ingen garanti for når eller om den vil bli mottatt. Du kan sjekke utskriftsstatus på ePrintCenter ([www.hp.com/go/eprintcenter](http://www.hp.com/go/eprintcenter)).

 **MERK:** Dokumenter som er skrevet ut med **ePrint**, kan se annerledes ut enn originalen. Stil, formatering og tekstflyt kan være forskjellig fra originaldokumentet. Hvis du har dokumenter som må skrives ut med høyere kvalitet (som juridiske dokumenter), anbefaler vi at du skriver ut fra programmet på datamaskinen slik at du får mer kontroll over utseendet på utskriften.

---



[Klikk her for å koble til Internett for mer informasjon.](#)

## Bruke HP utskrifts-Apps

Skriv ut sider fra Internett uten å bruke en datamaskin ved å konfigurere **Apper**, som er en gratistjeneste fra HP. Du kan skrive ut fargeleggingssider, kalendere, puslespill, kart og mer, avhengig av hvilke Apps som er tilgjengelig for ditt land / din region.

Berør **Hent flere**-ikonet på skjermbildet **Apper** for å koble til Internett og legge til flere app-er. Du må ha aktivert Webtjenester for å kunne bruke app-er.

Gå til HP ePrintCenter-nettstedet for mer informasjon og spesifikke vilkår og betingelser:  
[www.hp.com/go/eprintcenter](http://www.hp.com/go/eprintcenter).

## Bruke nettstedet HP ePrintCenter

Bruk HPs gratis HP ePrintCenter-nettsted for å angi økt sikkerhet for HP ePrint og angi e-postadressene som har tillatelse til å sende e-post til skriveren. Du kan også få produktoppdateringer, flere app-er og andre gratistjenester.

Gå til HP ePrintCenter-nettstedet for mer informasjon og spesifikke vilkår og betingelser:

[www.hp.com/go/eprintcenter](http://www.hp.com/go/eprintcenter).

# Tips om bruk av Webtjenester

Bruk følgende tips om å skrive ut app-er og bruke HP ePrint.

## Tips for utskrifts-app-er og bruk av HP ePrint

- Lær hvordan du deler fotografier på nettet og bestiller kopier. [Klikk her for å koble til Internett for mer informasjon.](#)
- Lær om app-er for utskrift av oppskrifter, kuponger og annet innhold fra Internett, enkelt og greit. [Klikk her for å koble til Internett for mer informasjon.](#)
- Hvis du har aktivert **Auto-avslåing**, må du deaktivere **Auto-avslåing** for å bruke ePrint. Se [Auto-Av på side 8](#) hvis du vil ha mer informasjon.

---

## 6 Kopiering og skanning

- [Kopiere dokumenter](#)
- [Skanne til en datamaskin eller et minnekort](#)
- [Tips for vellykket kopiering og skanning](#)

# Kopiere dokumenter

Med **Kopier**-menyen på skriverskjermen kan du enkelt velge antall kopier og farger eller svart-hvitt for kopiering på vanlig papir. Du får også enkelt tilgang til avanserte innstillinger, som å endre papirtype og størrelse, justere mørkheten til kopien og endre størrelsen på kopien.

## Lage en enkeltstående kopi

1. Legg papir i full størrelse i papirskuffen.



- Kontroller at papirskuffen er skjøvet inn igjen og at papirskufforlengeren er åpen.

2. Løft lokket på produktet.



 **TIPS:** Hvis du skal lage kopier av tykke originaler, for eksempel bøker, kan du ta av lokket.

3. Legg originalen med utskriftssiden ned i fremre høyre hjørne på glasset.

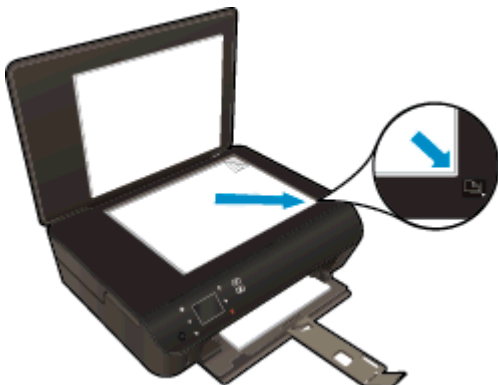

4. Lukk lokket.



5. Angi antall kopier og innstillinger.
  - Berør **Kopier** på startskjermbildet. Berør pilknappene for å endre antall eksemplarer.
  - Hvis alternativet **2-sidig** er valgt, berører du dette for å oppheve valget.
  - Berør **Innstillinger** for å angi papirstørrelse, papirtype, kvalitet eller andre innstillinger.
6. Start kopiering.
  - Berør **Svart** eller **Farge**.

### Lage en tosidig kopi

1. Legg papir i full størrelse i papirskuffen.



- Kontroller at papirskuffen er skjøvet inn igjen og at papirskufforlengeren er åpen.

2. Løft lokket på produktet.



---

 **TIPS:** Hvis du skal lage kopier av tykke originaler, for eksempel bøker, kan du ta av lokket.

---

3. Legg originalen med utskriftssiden ned i fremre høyre hjørne på glasset.

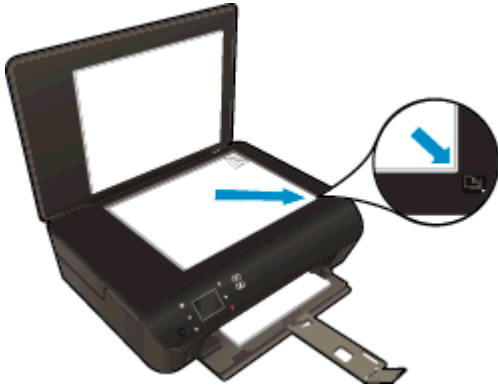

4. Lukk lokket.
5. Velg **Kopier**.
  - Berør **Kopier** på startskjermbildet. Berør pilknappene for å endre antall eksemplarer.
  - Hvis alternativet **2-sidig** er ikke valgt, berører du dette for å velge det.
  - Berør **Innstillinger** for å angi papirstørrelse, papirtype, kvalitet eller andre innstillinger.
6. Start kopiering.
  - Berør **Svart** eller **Farge**.
  - Når du ser en melding om det på skriverskjermen, legger du den andre originalen på glasset og berører **OK**.

## Skanne til en datamaskin eller et minnekort

Du kan skanne til en datamaskin fra skjermen på skriveren eller fra skriverprogramvaren på datamaskinen. Det går raskt å skanne fra skriverveskjermen. Du får flere alternativer hvis du skanner fra programvaren.

Før du kan skanne fra skriverveskjermen, må du kontrollere at skriveren er koblet til datamaskinen enten via et trådløst nettverk eller med en USB-kabel.

### Forberede skanningen

1. Løft lokket på produktet.



2. Legg originalen med utskriftssiden ned i fremre høyre hjørne på glasset.

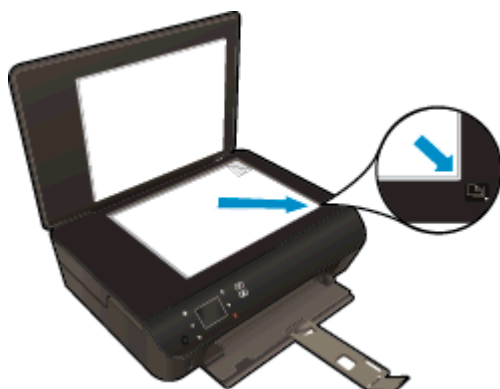

3. Lukk lokket.

### Skanne til en datamaskin eller et minnekort fra skriverveskjermen

1. Legg i originalen.
2. Hvis du skal skanne til et minnekort, setter du inn et minnekort i kortsporet.

Hvis du vil skanne til en datamaskin, må du kontrollere at skriveren er koblet til datamaskinen via et trådløst nettverk eller med en USB-kabel.

3. Start skanning.

- a. Berør høyre retningsknapp på startskjermbildet og deretter **Skanne**.
- b. Velg målet ved å berøre enten **Datamaskin** eller **Minnekort**.  
Berør **Berør her for å forhåndsvis** for å forhåndsvis skanningen.  
Berør **Innstillinger** for å velge en skannetype eller endre oppløsning.
- c. Berør **Skanne**.

### Skanne fra datamaskinen

1. Gjør ett av følgende, avhengig av operativsystemet, for å åpne skriverprogramvare.
  - **Windows 8:** På **Start**-skjermbildet høyreklikker du på et tomt område på skjermen og klikker deretter på **Alle programmer** på programlinjen. Klikk deretter på ikonet med skriverens navn.
  - **Windows 7, Windows Vista og Windows XP:** Klikk på **Start** fra datamaskinens skrivebord, velg **Alle programmer**, klikk på **HP**, klikk på **HP Deskjet 4510 series**, og klikk deretter på **HP Deskjet 4510 series**.
2. I skriverprogramvare klikker du på **Utskrift og skanning**-ikonet og velger **Skann et dokument eller et bilde**.
3. Velg typen skanning du ønsker, fra snarveismenyen, og klikk på **Skann**.



---

**MERK:** Hvis **Vis forhåndsvisning** er valgt, kan du justere det skannede bildet på forhåndsvisningsskjermbildet.

---

4. Velg **Lagre** hvis du vil beholde programmet åpent for en ny skanning, eller velg **Ferdig** for å avslutte programmet.
5. Når skanningen er lagret, åpnes et Windows Utforsker-vindu i katalogen der skanningen ble lagret.



---

**MERK:** Bare et begrenset antall datamaskiner kan ha skannefunksjonen aktivert samtidig. Velg **Skanne** på skrivarskjermen for å se hvilke datamaskiner som i øyeblikket er tilgjengelig for skanning.

---

## Tips for vellykket kopiering og skanning

Bruk følgende tips for å få vellykket kopiering og skanning:

- Lær hvordan du skanner til e-post fra skrivervskjermen. [Klikk her for å koble til Internett for mer informasjon.](#)
- Sørg for at glasset og baksiden av lokket er rent. Skanneren tolker alt som ligger på glasset, som en del av bildet.
- Legg originalen med utskriftssiden ned i fremre høyre hjørne på glasset.
- Hvis du vil lage en stor kopi av en liten original, skanner du originalen inn på datamaskinen, endrer størrelsen på bildet i skanneprogramvaren, og skriver deretter ut en kopi av det forstørrede bildet.
- Hvis du vil justere skannestørrelse, utdatatype, skanneoppløsning eller filtype og så videre, starter du skanningen fra skriverprogramvaren.
- Pass på at lysstyrken er angitt riktig i programvaren for å unngå feil eller manglende skannet tekst.
- Hvis du har en trådløs tilkobling og har bekreftet at tilkoblingen virker, må du aktivere trådløs skanning i programvaren for å skanne fra skrivervskjermen. Åpne skriverprogramvare for å velge **Utskrift og skanning**, og velg deretter **Administrer Skann til datamaskin**.
- Hvis du har en trådløs tilkobling fra skriveren til datamaskinen og ønsker å kunne skanne raskt til den tilkoblede datamaskinen når som helst, velger du at **Skann til datamaskin** alltid skal være aktivert.
- Hvis du vil skanne et dokument med flere sider til én fil i stedet for flere filer, starter du skanningen med skriverprogramvare i stedet for å velge **Skanne** fra skrivervskjermen.



---

## 7 Arbeide med blekkpatroner

- [Kontrollere de beregnede blekknivåene](#)
- [Bestille blekkpatroner](#)
- [Bytte ut patronene](#)
- [Bruke enkeltpatronmodus](#)
- [Informasjon om blekkpatrongaranti](#)
- [Tips for arbeid med patroner](#)

# Kontrollere de beregnede blekknivåene

## Slik kontrollerer du blekknivået fra frontpanelet

- Berør **Blekk**-ikonet på Hjem-skjermen for å vise beregnede blekknivåer.

## Slik kontrollerer du blekknivåer fra skriverprogramvaren

1. Dobbeltklikk på skrivebordsikonet for **HP Deskjet 4510 series** for å åpne skriverprogramvare.

 **MERK:** Du kan også åpne skriverprogramvare ved å klikke på **Start > Alle programmer > HP > HP Deskjet 4510 series > HP Deskjet 4510 series**

---

2. I skriverprogramvare klikker du på **Beregnete blekknivåer**.

 **MERK:** Hvis du har satt inn en etterfylt eller reproduisert blekkpatron, eller hvis en patron har vært brukt i en annen skriver, kan blekknivåindikatoren være unøyaktig eller utilgjengelig.

 **MERK:** Advarsler og indikatorer om blekknivå viser bare anslag for planleggingsformål. Når du ser et varsel om lite blekk, bør du ha en ny patron tilgjengelig for å unngå mulige utskriftsforsinkelser. Du trenger ikke å bytte patronene før utskriftskvaliteten blir uakseptabel.

 **MERK:** Blekk fra patronene brukes på en rekke forskjellige måter i utskriftsprosessen, inkludert i initialiseringsprosessen, som klargjør produktet og patronene for utskrift, og under service av skrivehodet, som holder dysene rene slik at blekket flyter jevnt. Noe overskuddsblekk vil også være igjen i patronen etter at den er brukt. Du finner mer informasjon på [www.hp.com/go/inkusage](http://www.hp.com/go/inkusage).

---



# Bestille blekkpatroner

Før du bestiller patroner, må du finne riktig patronnummer.

## Finne patronnummeret på skriveren

- Patronnummeret finner du på innsiden av patrondekselet.

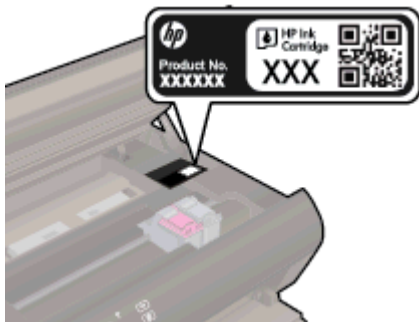

## Finne patronnummeret i skriverprogramvare

1. Gjør ett av følgende, avhengig av operativsystemet, for å åpne skriverprogramvaren:
  - **Windows 8:** På **Start**-skjerm bildet høyreklikker du på et tomt område på skjermen og klikker deretter på **Alle programmer** på programlinjen. Klikk deretter på ikonet med skriverens navn.
  - **Windows 7, Windows Vista og Windows XP:** Klikk på **Start** fra datamaskinens skrivebord, velg **Alle programmer**, klikk på **HP**, klikk på **HP Deskjet 4510 series**, og klikk deretter på **HP Deskjet 4510 series**.
2. I skriverprogramvare klikker du på **Kjøp** og deretter på **Kjøp rekvisita på nettet**.

Det riktige patronnummeret vises når du bruker denne lenken.

Hvis du vil bestille originale HP-blekkpatroner til HP Deskjet 4510 series, går du til [www.hp.com/buy/supplies](http://www.hp.com/buy/supplies). Hvis du blir bedt om det, velger du land/region, følger instruksjonene på skjermen for å velge produkt, og deretter klikker du på en av handlekoblingene på siden.

 **MERK:** Elektronisk bestilling av blekkpatroner støttes ikke i alle land eller regioner. Hvis det ikke er tilgjengelig i ditt land / din region, kan du likevel vise informasjon om rekvisita og skrive ut en liste som du kan ha som referanse når du kjøper hos en lokal HP-forhandler.

# Bytte ut patronene

## Slik bytter du ut blekkpatronene

1. Kontroller at produktet er slått på.
2. Ta ut den gamle patronen.
  - a. Åpne dekslet.



Vent til patronvognen har flyttet seg til midten av produktet.

- b. Løft opp lokket på patronen, og ta den deretter ut av sporet.

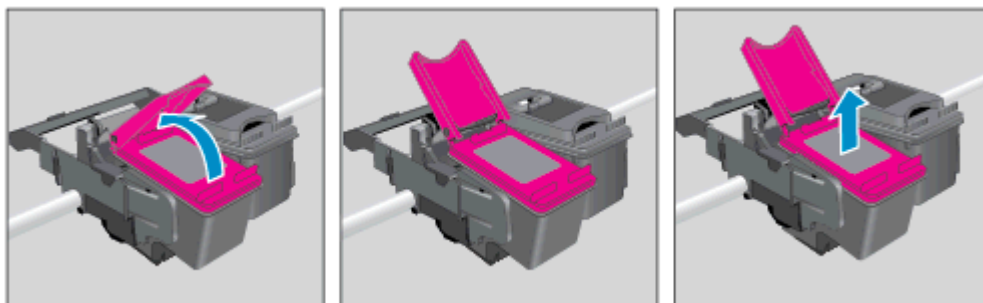

3. Sett inn en ny patron.
  - a. Ta patronen ut av emballasjen.



- b. Fjern plastteipen ved hjelp av den rosa fliken.

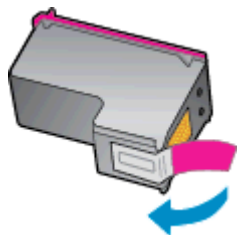

- c. Skyv den nye patronen på skrått inn i sporet under det åpne lokket, og trykk deretter lokket igjen mens patronen glir på plass.

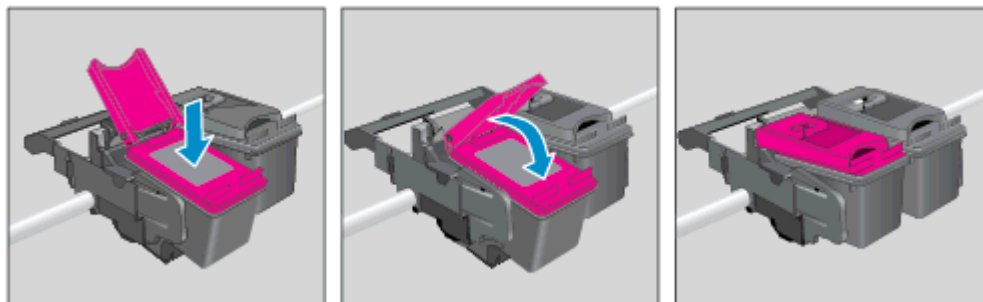

- d. Lukk dekselet.



4. Lukk blekkpatrondekselet.



 **MERK:** HP skriverprogramvare ber deg om å justere patronene når du skal skrive ut et dokument etter å ha satt inn en ny blekkpatron.

#### Beslektede emner

- [Bestille blekkpatroner på side 45](#)

[Tips for arbeid med patroner på side 51](#)

## Bruke enkeltpatronmodus

Bruk enkeltpatronmodus for å bruke HP Deskjet 4510 series med bare én blekkpatron. Enkeltpatronmodus startes når en av blekkpatronene fjernes fra blekkpatronvognen. I enkeltpatronmodus kan skriveren kopiere dokumenter, kopiere bilder og skrive ut jobber fra datamaskinen.

---

 **MERK:** Når HP Deskjet 4510 series bruker enkeltpatronmodus, vises en melding på skrivingskjermen. Hvis meldingen vises og det er satt inn to blekkpatroner i skriveren, må du kontrollere at beskyttelsestapen av plast er fjernet fra begge blekkpatronene. Når beskyttelsestapen av plast dekker patronkontaktene, registrerer ikke skriveren at patronen er satt inn.

---

### Avslutte enkeltpatronmodus

- Sett inn to blekkpatroner i HP Deskjet 4510 series for å avslutte enkeltpatronmodus.

## Informasjon om blekkpatrongaranti

Garantien for HP-blekkpatronen gjelder når patronen er brukt i den angitte HP-utskriftsenheten. Denne garantien dekker ikke HP-blekkpatroner som er etterfylt, bearbeidet, endret, anvendt feilaktig eller manipulert.

I garantiperioden er patronen dekket så lenge HP-blekket ikke er brukt opp og utløpsdatoen for garantien ikke er nådd. Utløpsdatoen for garantien, i formatet ÅÅÅÅ/MM, finnes på patronen slik:

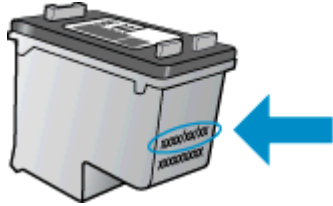

Se den trykte dokumentasjonen til skriveren for å få en kopi av HPs erklæring om begrenset garanti.

## Tips for arbeid med patroner

Bruk disse tipsene når du arbeider med patroner:

- For å beskytte patronene mot uttørking bør du alltid slå av skriveren med På-knappen og vente til På-lampen slukker.
- Ikke åpne eller ta av teipen på patroner før du er klar til å installere dem. Hvis du lar teipen sitte på, reduseres fordampingen av blekk.
- Sett inn patronene i de riktige sporene. Fargen og ikonet på hver patron skal stemme med fargen og ikonet for hvert spor. Pass på at patronene klikker på plass.
- Når du har satt inn nye blekkpatroner, må du justere skriveren for å få best mulig kvalitet. Se [Slik justerer du patronene fra skriverprogramvare på side 70](#) hvis du vil ha mer informasjon.
- Når Beregnede blekknivåer-skjermen viser at én eller begge patronene har lite blekk, bør du vurdere å få tak i nye patroner for å unngå mulige utskriftsavbrudd. Du trenger ikke å bytte ut blekkpatroner før utskriftskvaliteten blir uakseptabel. Se [Bytte ut patronene på side 46](#) hvis du vil ha mer informasjon.
- Hvis du får en feilmelding om at patronvognen sitter fast, prøver du å løsne den. Se [Løsne fastkjørt vogn på side 68](#) hvis du vil ha mer informasjon.
- Hvis du tar ut en patron fra skriveren, må du prøve å sette den inn igjen så snart som mulig. Hvis patroner oppbevares utenfor skriveren uten beskyttelse, tørker de inn.





---

# 8 Kommunikasjon

- [Wi-Fi Protected Setup \(WPS – krever WPS-ruter\)](#)
- [Tradisjonell trådløs tilkobling \(krever ruter\)](#)
- [Koble til skriveren trådløst uten en ruter](#)
- [Endre fra en USB-tilkobling til et trådløst nettverk](#)
- [Tips for konfigurasjon og bruk av en nettverksskriver](#)
- [Avanserte verktøy for skriveradministrasjon \(for nettverkstilkomlede skrivere\)](#)

## Wi-Fi Protected Setup (WPS – krever WPS-ruter)

Disse instruksjonene er for brukere som allerede har installert og konfigurert skriverprogramvaren. Se instruksjonene som fulgte med skriveren når du skal installere første gang.

Hvis du skal koble HP Deskjet 4510 series til et trådløst nettverk ved å bruke WPS (Wi-Fi Protected Setup), trenger du følgende:

- Et trådløst 802.11b/g/n-nettverk som inkluderer en WPS-aktivert trådløs ruter eller et tilgangspunkt.

---

 **MERK:** HP Deskjet 4510 series støtter bare tilkoblinger med 2,4 GHz.

---

- En stasjonær eller bærbar datamaskin med støtte for trådløst nettverk eller et nettverkskort (NIC). Datamaskinen må være koblet til det trådløse nettverket som du har tenkt å installere HP Deskjet 4510 series i.

---

 **MERK:** Hvis du har en WPS-ruter (Wi-Fi Protected Setup) med en WPS-trykknapp, følger du **Trykknapp-metoden**. Hvis du ikke er sikker på om ruterens har en trykknapp, følger du **metoden med Trådløsinnstillinger-menyen**.

---

### Trykknapp-metode (PBC)

1. Trykk på og hold nede **Trådløst**-knappen på skriveren til trådløslampen begynner å blinke, ca. tre sekunder, for å starte WPS-trykknappmodus.
2. Trykk på WPS-knappen (Wi-Fi Protected Setup) på ruterens.

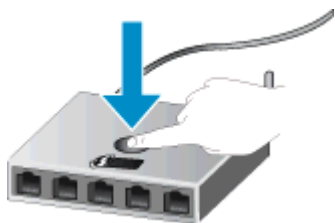

---

 **MERK:** Skriveren starter en tidtaker i ca. to minutter mens en trådløs tilkobling etableres.

---

### PIN-metode

1. Trykk på **Trådløst**-knappen på skriverens kontrollpanel for å åpne Trådløs-menyen. Hvis skriveren skriver ut, er i en feiltilstand eller utfører en viktig oppgave, må du vente til oppgaven er fullført eller feilen er rettet før du trykker på **Trådløst**-knappen.
2. Velg **Innstillinger** fra skrive-skjermen.
3. Velg **Wi-Fi Protected Setup** fra skrive-skjermen.
4. Hvis du har en WPS-ruter (Wi-Fi Protected Setup) med en WPS-trykknapp, velger du **Trykknapp** og følger instruksjonene på skjermen. Hvis ruterens ikke har en trykknapp, eller hvis du ikke er sikker, velger du **PIN** og følger instruksjonene på skjermen.

---

 **MERK:** Skriveren starter en tidtaker i omtrent fire minutter. I løpet av denne perioden må den tilsvarende knappen på nettverksenheten trykkes, eller ruterens PIN-kode må skrives inn på ruterens konfigurasjonsside.

---

## Tradisjonell trådløs tilkobling (krever ruter)

Når du skal koble HP Deskjet 4510 series til et integrert trådløst WLAN 802.11-nettverk, trenger du følgende:

- Et trådløst 802.11b/g/n-nettverk som inkluderer en trådløs ruter eller et tilgangspunkt.

---

 **MERK:** 802.11n støtter bare 2,4 Ghz.

---

- En stasjonær eller bærbar datamaskin med støtte for trådløst nettverk eller et nettverkskort (NIC). Datamaskinen må være koblet til det trådløse nettverket som du har tenkt å installere HP Deskjet 4510 series i.

- Bredbåndstilgang til Internett (anbefales), som fastlinje eller DSL.

Hvis du kobler HP Deskjet 4510 series til et trådløst nettverk som har Internett-tilgang, anbefaler HP at du bruker en trådløs ruter (tilgangspunkt eller basestasjon) som benytter DHCP (Dynamic Host Configuration Protocol).

- Nettverksnavn (SSID).
- WEP-nøkkel eller WPA-tilgangsnøkkel (hvis nødvendig).

### Slik kobler du til produktet med Veiviser for trådløs konfigurering

1. Skriv ned nettverksnavnet (SSID) og WEP-nøkkel eller WPA-passord.
2. Start **Veiviser for trådløs konfigurering**.
  - a. Berør **Trådløst** på startskjermbildet og deretter **Innstillinger**.
  - b. Berør **Veiviser for trådløs konfigurering**.
3. Koble til trådløst nettverk.
  - Velg ditt nettverk fra listen over nettverk som er oppdaget.
4. Følg veiledninger.
5. Installer programvare.

### Koble til en ny skriver

Hvis du ikke har koblet skriveren til datamaskinen, eller hvis du ønsker å koble en ny skriver av samme modell til datamaskinen, kan du bruke funksjonen **Koble til en ny skriver** for å konfigurere tilkoblingen.

---

 **MERK:** Denne metoden er tilgjengelig hvis du allerede har installert skriverprogramvaren. Den kan brukes hvis skriveren måtte erstattes som en del av en serviceenhetsutskifting.

---

1. Gjør ett av følgende, avhengig av operativsystemet, for å åpne skriverprogramvare.

- **Windows 8:** På **Start**-skjerm bildet høyreklikker du på et tomt område på skjermen og klikker deretter på **Alle programmer** på programlinjen. Klikk deretter på ikonet med skriverens navn.
  - **Windows 7, Windows Vista og Windows XP:** Klikk på **Start** fra datamaskinens skrivebord, velg **Alle programmer**, klikk på **HP**, klikk på **HP Deskjet 4510 series**, og klikk deretter på **HP Deskjet 4510 series**.
2. Velg **Skriveroppsett og programvare**.
  3. Velg **Koble til en ny skriver**. Følg veiledningen på skjermen.

#### Endre nettverksinnstillinger

1. Berør **Trådløst** på startskjerm bildet og deretter **Innstillinger**.
2. Berør **Avanserte innstillinger**.
3. Velg elementet som skal endres, fra menyen **Avanserte innstillinger**.
4. Følg veiledningen på skjermen.

## Koble til skriveren trådløst uten en ruter

trådløst direkte gjør det mulig for Wi-Fi-enheter (for eksempel datamaskiner eller smarttelefoner) å koble seg til skriveren direkte via Wi-Fi med den prosessen du benytter til å koble Wi-Fi-enheten til nye trådløse nettverk og trådløse soner. Du kan skrive ut trådløst direkte til skriveren med trådløst direkte-tilkoblingen.

### Slik kobler til skriveren trådløst uten en ruter

1. Slå på trådløst direkte fra kontrollpanelet:
  - a. På startskjermbildet berører du **Trådløst direkte**-ikonet.
  - b. Hvis **Trådløst direkte** viser **Av**, berører du **Innstillinger**.
  - c. Berør **Trådløst direkte** og deretter **På (ingen sikkerhet)** eller **På (med sikkerhet)**.

 **MERK:** Hvis du slår på sikkerhet, vil bare brukere med passordet kunne skrive ut trådløst til skriveren. Hvis du slår av sikkerhet, kan alle som har en Wi-Fi-enhet innenfor skriverens Wi-Fi-dekningsområde, kunne koble til skriveren.

2. Finn frem trådløst direkte-navnet og passordet hvis du har trådløst direkte-sikkerhet på:
  - a. På startskjermbildet berører du trådløst direkte-ikonet.
  - b. Berør **Vis navn** for å vise trådløst direkte-navnet.
  - c. Berør **Vis passord** for å vise trådløst direkte-passordet.

3. Fra den trådløse datamaskinen eller mobile enheten slår du på WiFi-tilkobling, søker etter og kobler til trådløst direkte-navnet, for eksempel HP-print-\*\*-Deskjet-4510 (der \*\* er de unike tegnene som identifiserer skriveren din).

Hvis du har trådløst direkte-sikkerhet på, oppgir du trådløst direkte-passordet når du blir bedt om det.

4. Skriv ut et bilde eller dokument slik du vanligvis gjør det fra en datamaskin eller mobilenhet.



[Klikk her for å koble til Internett for mer informasjon.](#)

## Endre fra en USB-tilkobling til et trådløst nettverk

Hvis du først konfigurerte skriveren og installerte programvaren med en USB-kabel som koblet skriveren direkte til datamaskinen, kan du enkelt endre til en trådløs nettverkstilkobling. Da trenger du et trådløst 802.11b/g/n-nettverk som inkluderer en trådløs ruter eller tilgangspunkt.



**MERK:** HP Deskjet 4510 series støtter bare tilkoblinger med 2,4 GHz.

---

Før du endrer fra en USB-tilkobling til et trådløst nettverk, må du kontrollere at:

- Skriveren er koblet til datamaskinen med USB-kabelen til du blir bedt om å koble fra kabelen.
- Datamaskinen er koblet til det trådløse nettverket som du har tenkt å installere skriveren i.

### Endre fra en USB-tilkobling til et trådløst nettverk

1. Gjør ett av følgende, avhengig av operativsystemet, for å åpne skriverprogramvare.
  - **Windows 8:** På **Start**-skjerm bildet høyreklikker du på et tomt område på skjermen og klikker deretter på **Alle programmer** på programlinjen. Klikk deretter på ikonet med skriverens navn.
  - **Windows 7, Windows Vista og Windows XP:** Klikk på **Start** fra datamaskinens skrivebord, velg **Alle programmer**, klikk på **HP**, og klikk deretter på **HP Deskjet 4510 series**.
2. Velg **Skriveroppsett og programvare**.
3. Velg **Konverter USB-tilkoblet skriver til trådløs**. Følg veiledningen på skjermen.

# Tips for konfigurasjon og bruk av en nettverksskriver

Bruk følgende tips når du skal konfigurere og bruke en nettverksskriver:

- Når du skal konfigurere den trådløse nettverksskriveren, må du passe på at den trådløse ruterer er slått på. Skriveren søker etter trådløse rutere, og lister deretter nettverksnavnene som ble funnet, på skjermen.



**MERK:** Hvis skriveren ikke er konfigurert med en trådløs tilkobling, trykker du på **Trådløst**-knappen på skriveren for å starte Veiviser for trådløs konfigurasjon.

- Du kan sjekke skriverens trådløse tilkobling ved å berøre **Trådløst**-knappen på kontrollpanelet for å åpne menyen Trådløssammendrag. Hvis den viser **Trådløst Av** eller **Ikke tilkoblet**, berører du **Innstillinger** og velger **Veiviser for trådløs konfigurasjon**. Følg instruksjonene på skjermen for å konfigurere skriverens trådløse tilkobling.
- Hvis datamaskinen er koblet til et VPN (Virtual Private Network), må du koble fra VPN før du får tilgang til andre enheter i nettverket, inkludert skriveren.
- Lær mer om hvordan du konfigurerer nettverket og skriveren for trådløs utskrift. [Klikk her for å koble til Internett for mer informasjon.](#)
- Lær hvordan du finner sikkerhetsinnstillingene for nettverket. [Klikk her for å koble til Internett for mer informasjon.](#)
- Lær om verktøyet for nettverksdiagnostikk (bare Windows) og andre problemløsingstips. [Klikk her for å koble til Internett for mer informasjon.](#)
- Lær hvordan du bytter fra en USB-tilkobling til en trådløs tilkobling. [Klikk her for å koble til Internett for mer informasjon.](#)
- Lær hvordan du arbeider med brannmuren og anti-virusprogrammer under installeringen av skriveren. [Klikk her for å koble til Internett for mer informasjon.](#)

# Avanserte verktøy for skriveradministrasjon (for nettverkstilkoblede skrivere)

Når skriveren er koblet til et nettverk, kan du bruke den innebygde Web-serveren til å vise statusinformasjon, endre innstillinger og administrere skriveren fra datamaskinen.

 **MERK:** Hvis du skal vise eller endre innstillinger, trenger du kanskje et passord.

Du kan åpne og bruke den innebygde webserveren uten å være koblet til Internett, men enkelte funksjoner er ikke tilgjengelig.

- [Slik åpner du innebygde Web-serveren](#)
- [Om informasjonskapsler](#)

## Slik åpner du innebygde Web-serveren

Du får tilgang til den innebygde webserveren via nettverket eller Trådløst direkte.

### Åpne den innebygde webserveren via nettverket

 **MERK:** Skriveren må være i et nettverk og må ha en IP-adresse. IP-adressen til skriveren finner du ved å trykke på **Trådløst**-knappen eller ved å skrive ut en nettverkskonfigurasjonsside.

- I en støttet nettleser på datamaskinen skriver du inn IP-adressen eller vertsnavnet som er tilordnet skriveren.

Hvis IP-adressen for eksempel er 192.168.0.12, skriver du inn følgende adresse i nettleseren: `http://192.168.0.12`.

### Åpne den innebygde webserveren via Trådløst direkte

1. Trykk på **Trådløst**-knappen fra startskjermbildet, og velg deretter **Innstillinger**.
2. Hvis skjermen viser at trådløst direkte er **Av**, velger du **Trådløst direkte** og deretter **På (ingen sikkerhet)** eller **På (med sikkerhet)**.
3. Slå på trådløst på den trådløse datamaskinen, og søk etter og koble til trådløst direkte-navnet, for eksempel: HP-print-\*\*-Deskjet-4510 (der \*\* er de unike tegnene som identifiserer din skriver). Hvis du har trådløst direkte-sikkerhet på, oppgir du trådløst direkte-passordet når du blir bedt om det.
4. Skriv følgende adresse i en støttet nettleser på datamaskinen: `http://192.168.223.1`.

## Om informasjonskapsler

Den innebygde webserveren (EWS) plasserer svært små tekstfiler (informasjonskapsler) på harddisken når du bruker Internett. Ved hjelp av disse filene gjenkjenner EWS datamaskinen nesten gang du går til nettstedet. Hvis du for eksempel har konfigurert EWS-språket, hjelper informasjonskapsler med å huske hvilket språk du har valgt, slik at sidene vises på dette språket neste gang du bruker den innebygde Web-serveren. Selv om noen informasjonskapsler fjernes på slutten av hver økt (for eksempel informasjonskapselen som lagrer det valgte språket), lagres andre (for eksempel informasjonskapselen som lagrer kundespesifikke innstillinger) på datamaskinen til du fjerner dem manuelt.

Du kan konfigurere nettleseren til å godta alle informasjonskapsler, eller du kan konfigurere den til å varsle deg hver gang en informasjonskapsel tilbys, slik at du kan bestemme hvilke



informasjonskapsler du vil godta eller avvise. Du kan også bruke nettleseren til å fjerne uønskede informasjonskapsler.

 **MERK:** Hvis du deaktiverer informasjonskapsler, deaktiveres én eller flere av følgende funksjoner, avhengig av skriveren:

---

- Starte der du sist forlot programmet (særlig nyttig når du bruker installeringsveivisere)
- Huske EWS-språkinnstillingen
- Tilpasse EWS Hjem-siden

Hvis du vil vite mer om hvordan du endrer innstillingene for personvern og informasjonskapsler og hvordan du viser eller sletter informasjonskapsler, kan du se dokumentasjonen til nettleseren.



---

# 9 Løse et problem

- [Fjerne fastkjørt papir](#)
- [Løsne fastkjørt vogn](#)
- [Rengjøre for blekkflekker](#)
- [Forbedre utskriftskvaliteten](#)
- [Blekkpatronproblem](#)
- [Kan ikke skrive ut](#)
- [Løse utskriftsproblem](#)
- [Løse problemer med kopiering og skanning](#)
- [Løse nettverksproblemer](#)
- [Patronfeil \(Windows-programvare\)](#)
- [HPs kundestøtte](#)

# Fjerne fastkjørt papir

Fjern fastkjørt papir fra papirbanen.

Slik fjerner du fastkjørt papir fra papirbanen

1. Åpne blekkpatrondekselet.



2. Åpne papirbanedekselet.

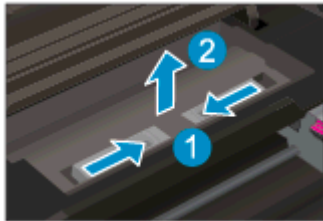

3. Fjern det fastkjørte papiret fra den bakre valsen.

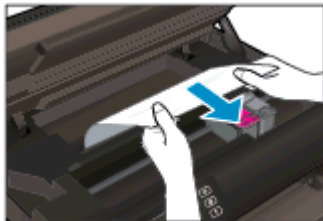

4. Lukk papirbanedekselet.

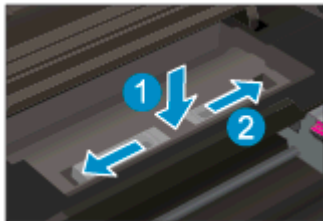

5. Lukk blekkpatrondekselet.



6. Prøv å skrive ut på nytt.  
Fjern fastkjørt papir fra dupleksenheten.

### Fjerne fastkjørt papir fra dupleksenheten

1. Åpne blekkpatrondekselet.



2. Åpne papirbanedekselet.

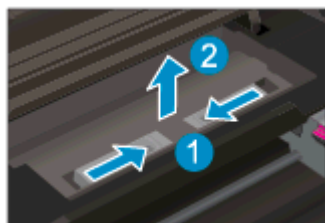

3. Trykk på hullet i dekelet til duplekserbanen for å løfte det opp. Fjern det fastkjørte papiret.

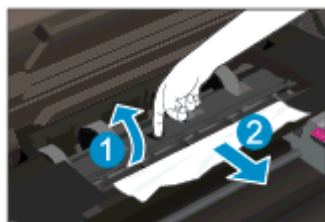

4. Lukk papirbanedekselet.

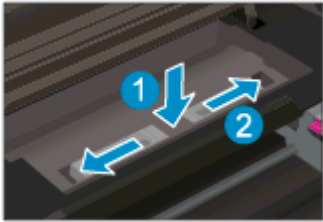

5. Lukk blekkpatrondekselet.



6. Prøv å skrive ut på nytt.

Fjern fastkjørt papir fra papirskuffen.

#### Slik fjerner du fastkjørt papir fra papirskuffen

1. Fjern alt papir eller alle medier fra papirskuffen.
2. Snu skriveren slik at den hviler på venstre side.
3. Skyv ut papirskuffen, og fjern deretter det fastkjørte papiret fra innsiden av skriveren.

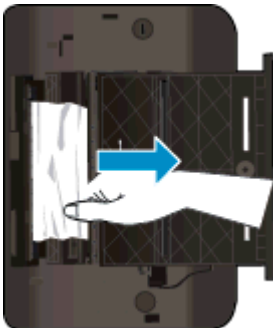

4. Skyv papirskuffen tilbake på plass.
5. Snu skriveren slik at den står riktig vei, og legg i papir.

Fjern fastkjørt papir fra utskriftssonen.

#### Slik fjerner du fastkjørt papir fra utskriftssonen

1. Åpne blekkpatrondekselet.



2. Dra ut papir som sitter fast, fra innsiden av skriveren.

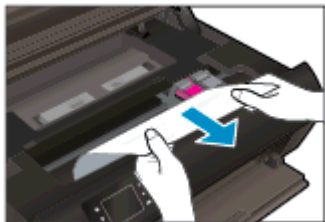

3. Lukk blekkpatrondekslet.



4. Trykk på **OK**-knappen på kontrollpanelet for å fortsette utskriftsjobben.

### Forhindre papirstopp

- Ikke legg for mye i papirskuffen.
- Ta ut utskrevet papir av papirskuffen ofte.
- Kontroller at papiret i papirskuffen ligger flatt, og at kantene ikke er bøyd eller revet.
- Ikke bland forskjellige papirtyper og -størrelser i papirskuffen. Hele papirbunken i papirskuffen må være av samme type og størrelse.
- Juster papirbreddeskinnene i papirskuffen slik at de ligger tett inntil hele papirbunken. Kontroller at papirbreddeskinnen ikke bøyer papiret i papirskuffen.
- Ikke tving papiret for langt fremover i papirskuffen.

Hvis løsningene ovenfor ikke løste problemet, [klikker du her for mer problemløsningsinformasjon på Internett.](#)

## Løsne fastkjørt vogn

Fjern eventuelle gjenstander, for eksempel papir, som blokkerer blekkpatronvognen.

 **MERK:** Ikke verktøy eller andre objekter til å fjerne fastkjørt papir. Utvis alltid forsiktighet når du fjerner fastkjørt papir fra innsiden av skriveren.

---

Du kan få hjelp på skriberskjermen ved å berøre **Hjelp** på startskjerm bildet. Berør retningsknappen for å navigere gjennom hjelpeemnene, berør **Problemløsning og støtte**, og berør deretter **Løsne fastkjørt vogn**.



[Klikk her for å koble til Internett for mer informasjon.](#)



## Rengjøre for blekkflekker

Hvis en utskrift har blekkflekker, kan du prøve å bruke Rens blekkflekker-funksjonen fra skriversonskjermen for etterfølgende utskrifter. Denne prosessen tar flere minutter. Det må være lagt i papir i full størrelse, og det vil automatisk flyttes frem og tilbake under rengjøringen. Mekaniske lyder er normalt.

### Slik rengjør du for blekkflekker fra skriversonskjermen

1. Berør **Innstillinger** på startskjermbildet og deretter **Verktøy**.
2. På **Verktøy**-menyen berører du pil ned for å bla gjennom alternativene, og berører deretter **Rens blekkflekker**.

# Forbedre utskriftskvaliteten

 **MERK:** For å unngå problemer med utskriftskvaliteten må du alltid slå av skriveren med **På**-knppen og vente til **På**-lampen slukker før du trekker ut kontakten eller slår av strømskinnen. Det gir skriveren tid til å flytte patronene til beskyttet posisjon slik at de ikke tørker ut.

## Forbedre utskriftskvaliteten

1. Pass på at du bruker originale HP-blekkpatroner.
2. Kontroller skriverprogramvaren for å forsikre deg om at du har valgt riktig papirtype fra **Medier**-listen og utskriftskvalitet fra **Kvalitetsinnstillinger**-listen.
  - I skriverprogramvare klikker du på **Utskrift og skanning** og deretter på **Angi innstillinger** for å åpne skriveregenskapene.
3. Kontroller de beregnede blekknivåene for å finne ut om det er lite blekk i patronene. Du finner mer informasjon i [Kontrollere de beregnede blekknivåene på side 44](#). Hvis det er lite blekk i patronene, bør du vurdere å bytte dem ut.

Du finner mer informasjon i [Kontrollere de beregnede blekknivåene på side 44](#). Hvis det er lite blekk i patronene, bør du vurdere å bytte dem ut.

4. Juster patronene.

## Slik justerer du patronene fra skriverprogramvare

 **MERK:** Ved å justere blekkpatronene sikrer du et resultat av høy kvalitet. Du får melding på HP All-in-One om å justere patronene hver gang du setter inn en ny blekkpatron. Hvis du fjerner og setter inn samme blekkpatron på nytt, vil du ikke få melding på HP All-in-One-enheten om å justere blekkpatronene. HP All-in-One-enheten husker justeringsverdiene for den aktuelle blekkpatronen, så du trenger ikke justere blekkpatronene på nytt.

- a. Legg ubrukt, vanlig hvitt papir med Letter- eller A4-størrelse i papirskuffen.
- b. Gjør ett av følgende, avhengig av operativsystemet, for å åpne skriverprogramvare:
  - **Windows 8:** På **Start**-skjermbildet høyreklikker du på et tomt område på skjermen og klikker deretter på **Alle programmer** på programlinjen. Klikk deretter på ikonet med skriverens navn.
  - **Windows 7, Windows Vista og Windows XP:** Klikk på **Start** fra datamaskinens skrivebord, velg **Alle programmer**, klikk på **HP**, klikk på **HP Deskjet 4510 series**, og klikk deretter på **HP Deskjet 4510 series**.
- c. I skriverprogramvare klikker du på **Utskrift og skanning**, og deretter klikker du på **Vedlikeholde skriveren** for å åpne **Skriververktøykasse**.
- d. I **Skriververktøykasse** klikker du på **Juster blekkpatroner** i kategorien **Enhetstjenester**. Skriveren skriver ut en justeringsside.

- e. Legg justeringsarket for blekkpatroner med forsiden ned i fremre, høyre hjørne på skannerglasset.

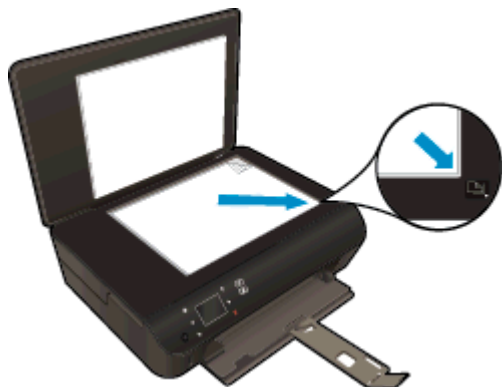

- f. Følg instruksjonene på skriv skjermen for å justere patronene. Resirkuler eller kast justeringsarket for blekkpatronene.

### Slik justerer du skriveren fra skriv skjermen

- a. Fra Hjem-skjermen på skriv skjermen velger du **Verktøy**.

 **MERK:** Hvis du ikke ser Hjem-skjermen, berører du **Hjem**-knappen.

- b. Fra **Verktøy**-menyen på skriv skjermen velger du **Juster skriver**. Følg veiledningen på skjermen.

5. Skriv ut en diagnostikkside hvis det ikke er lite blekk igjen i patronene.

### Slik skriver du ut en diagnostikkside fra skriverprogramvare

- a. Legg ubrukt, vanlig hvitt papir med Letter- eller A4-størrelse i papirskuffen.
- b. Gjør ett av følgende, avhengig av operativsystemet, for å åpne skriverprogramvare:
- **Windows 8:** På **Start**-skjerm bildet høyreklikker du på et tomt område på skjermen og klikker deretter på **Alle programmer** på programlinjen. Klikk deretter på ikonet med skriverens navn.
  - **Windows 7, Windows Vista og Windows XP:** Klikk på **Start** fra datamaskinens skrivebord, velg **Alle programmer**, klikk på **HP**, klikk på **HP Deskjet 4510 series**, og klikk deretter på **HP Deskjet 4510 series**.
- c. I skriverprogramvare klikker du på **Utskrift og skanning**, og deretter klikker du på **Vedlikeholde skriveren** for å åpne skriververktøykassen.
- d. Klikk på **Skriv ut diagnostikkinformasjon** i kategorien **Enhetsrapporter** for å skrive ut en diagnostikkside. Se på de blå, magenta, gule og svarte boksene på diagnostikksiden. Hvis du ser striper i de fargede feltene og det svarte feltet, eller hvis det ikke er blekk i deler av feltene, kjører du automatisk rengjøring av blekkpatronene.

### Slik skriver du ut en diagnostikkside fra skriv skjermen

- a. Fra Hjem-skjermen på skriv skjermen velger du **Verktøy**.



**MERK:** Hvis du ikke ser Hjem-skjermen, trykker du på **Tilbake**-knappen til du ser den.

---

- b. Fra **Verktøy**-menyen på skriv skjermen velger du **Skriv ut kvalitetsrapport**. Følg veiledningen på skjermen.

6. Rengjør blekkpatronene automatisk hvis diagnostikksiden viser striper eller manglende farger i boksene med farger og svart.

### Slik rengjør du blekkpatronene fra skriverprogramvare

- a. Legg ubrukt, vanlig hvitt papir med Letter- eller A4-størrelse i papirskuffen.
- b. Gjør ett av følgende, avhengig av operativsystemet, for å åpne skriverprogramvare:
- **Windows 8:** På **Start**-skjerm bildet høyreklikker du på et tomt område på skjermen og klikker deretter på **Alle programmer** på programlinjen. Klikk deretter på ikonet med skriverens navn.
  - **Windows 7, Windows Vista og Windows XP:** Klikk på **Start** fra datamaskinens skrivebord, velg **Alle programmer**, klikk på **HP**, klikk på **HP Deskjet 4510 series**, og klikk deretter på **HP Deskjet 4510 series**.
- c. I skriverprogramvare klikker du på **Utskrift og skanning**, og deretter klikker du på **Vedlikeholde skriveren** for å åpne **Skriververktøykasse**.
- d. Klikk på **Rengjør blekkpatroner** i kategorien **Enhets tjenester**. Følg veiledningen på skjermen.

### Slik rengjør du patronene fra skriv skjermen

- a. Fra Hjem-skjermen på skriv skjermen velger du **Verktøy**.



**MERK:** Hvis du ikke ser Hjem-skjermen, trykker du på **Tilbake**-knappen til du ser den.

---

- b. Fra **Verktøy**-menyen på skriv skjermen velger du **Rens skrivhode**. Følg veiledningen på skjermen.

Hvis løsningene ovenfor ikke løste problemet, [klikker du her for mer problemløsningsinformasjon på Internett](#).

# Blekkpatronproblem

Prøv først å ta ut blekkpatronene og så sette dem inn igjen. Kontroller at patronene er installert i de riktige sporene. Hvis dette ikke hjelper, rengjør du blekkpatronkontaktene. Hvis problemet fremdeles ikke er løst, kan du se [Bytte ut patronene på side 46](#) for å finne mer informasjon.

## Slik rengjør du blekkpatronkontaktene

**⚠ FORSIKTIG:** Rengjøringsprosedyren skal bare ta noen få minutter. Pass på at blekkpatronene blir satt inn igjen i produktet så snart som mulig. Du bør ikke la blekkpatronene være utenfor produktet i mer enn 30 minutter. Det kan skade blekkpatronene.

1. Kontroller at produktet er slått på.
2. Åpne blekkpatrondekslet.



Vent til patronvognen har flyttet seg til blekketikettdelen av produktet.

3. Ta ut patronen som er angitt i meldingen.

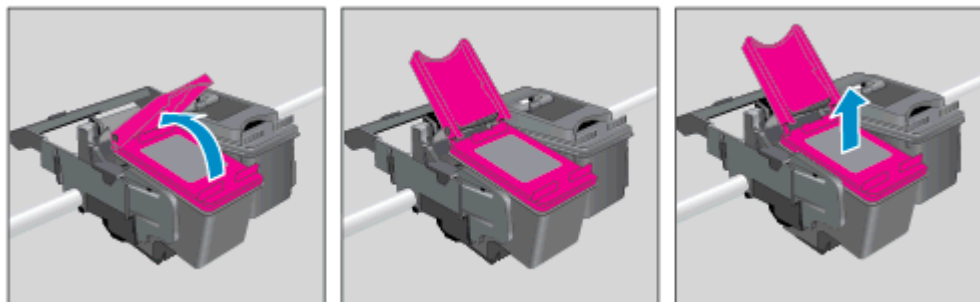

4. Hold blekkpatronen i sidene med bunnen vendt opp og finn frem til de elektriske kontaktene. De elektriske kontaktene er de små, gulfargede prikkene på blekkpatronen.

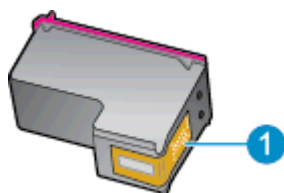

Funksjon	Beskrivelse
1	Elektriske kontakter

5. Tørk av kontaktene med en tørr, lofri klut.

**⚠ FORSIKTIG:** Vær forsiktig slik at du bare berører kontaktene og ikke smører noe av blekket eller annen forurensing på andre deler av patronen.

6. Finn frem til kontaktene på patronvognen inne i skriveren. Kontaktene ser ut som et sett med gullfargede forhøyninger som er plassert i forhold til kontaktene på blekkpatronen.

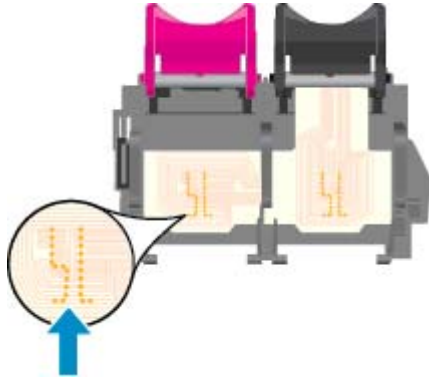

7. Bruk en tørr bomullspinne eller lofri klut til å tørke av kontaktene.
8. Sett inn blekkpatronen igjen.
9. Lukk dekselet og se om feilmeldingen er forsvunnet.
10. Hvis du fremdeles får feilmeldingen, slår du produktet av og deretter på igjen.

**📝 MERK:** Hvis én blekkpatron forårsaker problemet, kan du ta den ut og bruke enkeltpatronmodus til å skrive ut med HP Deskjet 4510 series med bare én blekkpatron.



[Klikk her for å koble til Internett for mer informasjon.](#)

## Kan ikke skrive ut

Hvis du har problemer med å skrive ut, kan du laste ned HP Utskrifts- og skannedoktor. Dette verktøyet kan løse problemet for deg automatisk. Klikk på riktig lenke for å laste ned verktøyet:

---

 **MERK:** Det er ikke sikkert at HP Utskrifts- og skannedoktor er tilgjengelig på alle språk.

---

[Ta meg til nedlastingssiden for HP Utskrifts- og skannedoktor.](#)

### Løse utskriftsproblemer

---

 **MERK:** Kontroller at skriveren er slått på og at det er papir i skuffen. Hvis du fremdeles ikke kan skrive ut, prøver du følgende i rekkefølge:

---

1. Se etter feilmeldinger på skriververskjermen, og løs dem ved å følge instruksjonene på skjermen.
2. Hvis datamaskinen er koblet til skriveren med en USB-kabel, kobler du fra USB-kabelen og kobler den til igjen. Hvis datamaskinen er koblet til skriveren med en trådløs tilkobling, kontrollerer du at tilkoblingen virker.
3. Kontroller at skriveren ikke er i stanset midlertidig eller frakoblet.

### Slik kontrollerer du at skriveren ikke er i stanset midlertidig eller frakoblet

- a. Gjør ett av følgende, avhengig av operativsystemet:
    - **Windows 8:** Pek på eller trykk i øverste høyre hjørne av skjermen for å åpne Perle-feltet, klikk på **Innstillinger**-ikonet, klikk eller trykk på **Kontrollpanel**, og klikk eller trykk på **Vis enheter og skrivere**.
    - **Windows 7:** På **Start**-menyen i Windows klikker du på **Enheter og skrivere**.
    - **Windows Vista:** På **Start**-menyen i Windows klikker du på **Kontrollpanel** og så på **Skrivere**.
    - **Windows XP:** På **Start**-menyen i Windows klikker du på **Kontrollpanel** og så på **Skrivere og telefakser**.
  - b. Dobbeltklikk på ikonet for skriveren eller høyreklikk på ikonet for skriveren, og velg **Se hva som skrives ut** for å åpne utskriftskøen.
  - c. På **Skriver**-menyen må du kontrollere at det ikke er en hake ved siden av **Stans utskrift midlertidig** eller **Bruk skriver frakoblet**.
  - d. Hvis du har gjort endringer, prøver du å skrive ut igjen.
4. Kontroller at skriveren er angitt som standardskriver.

### Slik kontrollerer du at skriveren er angitt som standardskriver

- a. Gjør ett av følgende, avhengig av operativsystemet:
  - **Windows 8:** Pek på eller trykk i øverste høyre hjørne av skjermen for å åpne Perle-feltet, klikk på **Innstillinger**-ikonet, klikk eller trykk på **Kontrollpanel**, og klikk eller trykk på **Vis enheter og skrivere**.
  - **Windows 7:** På **Start**-menyen i Windows klikker du på **Enheter og skrivere**.

- **Windows Vista:** På **Start**-menyen i Windows klikker du på **Kontrollpanel** og så på **Skrivere**.
  - **Windows XP:** På **Start**-menyen i Windows klikker du på **Kontrollpanel** og så på **Skrivere og telefakser**.
- b. Kontroller at riktig skriver er angitt som standardskriver.
- Standardskriveren har et avkrysningsmerke i en svart eller grønn sirkel ved siden av.
- c. Hvis feil skriver er angitt som standardskriver, høyreklikker du på riktig skriver og velger **Angi som standardskriver**.
- d. Prøv å bruke skriveren igjen.
5. Start utskriftstjenesten på nytt.

### Slik starter du utskriftstjenesten på nytt

- a. Gjør ett av følgende, avhengig av operativsystemet:

#### Windows 8

- i. Pek eller trykk i øverste høyre hjørne av skjermen for å åpne Perler-feltet, og klikk deretter på **Innstillinger**-ikonet.
- ii. Klikk eller trykk på **Kontrollpanel**, og klikk eller trykk på **System og sikkerhet**.
- iii. Klikk eller trykk på **Administrative verktøy**, og dobbeltklikk eller dobbelttrykk på **Tjenester**.
- iv. Høyreklikk eller berør og hold på **Print Spooler** og klikk på **Egenskaper**.
- v. I kategorien **Generelt**, ved siden av **Oppstartstype**, må du kontrollere at **Automatisk** er valgt.
- vi. Hvis tjenesten ikke kjører allerede, klikker eller trykker du på **Start** under **Tjenestestatus**, og deretter på **OK**.

#### Windows 7

- i. På **Start**-menyen i Windows klikker du på **Kontrollpanel**, **System og sikkerhet** og så på **Administrative verktøy**.
- ii. Dobbeltklikk på **Tjenester**.
- iii. Høyreklikk på **Print Spooler** og klikk på **Egenskaper**.
- iv. I kategorien **Generelt**, ved siden av **Oppstartstype**, må du kontrollere at **Automatisk** er valgt.
- v. Hvis tjenesten ikke kjører allerede, klikker du på **Tjenestestatus**, **Start** og deretter på **OK**.

#### Windows Vista

- i. På **Start**-menyen i Windows klikker du på **Kontrollpanel**, **System og vedlikehold**, **Administrative verktøy**.
- ii. Dobbeltklikk på **Tjenester**.



- iii. Høyreklikk på **Print Spooler-tjeneste** og klikk på **Egenskaper**.
- iv. I kategorien **Generelt**, ved siden av **Oppstartstype**, må du kontrollere at **Automatisk** er valgt.
- v. Hvis tjenesten ikke kjører allerede, klikker du på **Tjenestestatus**, **Start** og deretter på **OK**.

## Windows XP

- i. På **Start**-menyen i Windows høyreklikker du på **Min datamaskin**.
  - ii. Klikk på **Håndter** og deretter på **Tjenester og programmer**.
  - iii. Dobbeltklikk på **Tjenester** og velg deretter **Print Spooler**.
  - iv. Høyreklikk på **Print Spooler** og klikk på **Start på nytt** for å starte tjenesten på nytt.
- b. Kontroller at riktig skriver er angitt som standardskriver.  
Standardskriveren har et avkrysningsmerke i en svart eller grønn sirkel ved siden av.
- c. Hvis feil skriver er angitt som standardskriver, høyreklikker du på riktig skriver og velger **Angi som standardskriver**.
- d. Prøv å bruke skriveren igjen.
6. Start datamaskinen på nytt.
7. Tøm utskriftskøen.

## Slik tømmer du utskriftskøen

- a. Gjør ett av følgende, avhengig av operativsystemet:
- **Windows 8:** Pek på eller trykk i øverste høyre hjørne av skjermen for å åpne Perlefeltet, klikk på **Innstillinger**-ikonet, klikk eller trykk på **Kontrollpanel**, og klikk eller trykk på **Vis enheter og skrivere**.
  - **Windows 7:** På **Start**-menyen i Windows klikker du på **Enheter og skrivere**.
  - **Windows Vista:** På **Start**-menyen i Windows klikker du på **Kontrollpanel** og så på **Skrivere**.
  - **Windows XP:** På **Start**-menyen i Windows klikker du på **Kontrollpanel** og så på **Skrivere og telefakser**.
- b. Dobbeltklikk på ikonet for din skriver for å åpne utskriftskøen.
- c. På **Skriver**-menyen klikker du på **Avbryt alle dokumenter** eller **Fjern utskriftsdokument**. Klikk deretter på **Ja** for å bekrefte.
- d. Hvis det fremdeles er dokumenter i køen, starter du datamaskinen på nytt og forsøker å skrive ut igjen.
- e. Kontroller utskriftskøen igjen for å forsikre deg om at den er tom, og forsøk å skrive ut på nytt.

## Slik kontrollerer du strømtilkoblingen og tilbakestiller skriveren

1. Kontroller at strømkabelen er koblet skikkelig til skriveren.

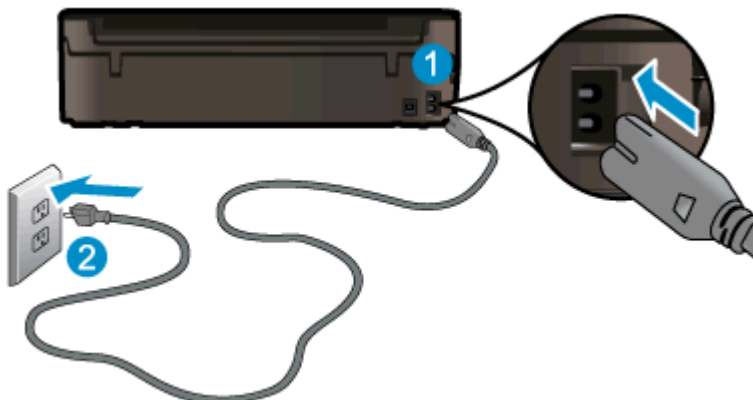

---

1	Strømtilkobling til skriveren
2	Tilkobling til en stikkontakt

---

2. Se inni skriveren og let etter en grønn lampe som angir at skriveren får strøm. Hvis den ikke er tent, må du kontrollere at ledningen er ordentlig koblet til skriveren, eller koble den til et annet strømuttak.
3. Se på På-knappen foran på skriveren. Hvis den ikke er tent, er skriveren slått av. Trykk på På-knappen for å slå på skriveren.



**MERK:** Hvis skriveren ikke får strøm, kobler du det til en annen stikkontakt.

4. Mens skriveren er slått på kobler du strømledningen fra skriveren, på siden av skriveren under blekkpatrondekselet.
5. Trekk ut strømledningen fra vegguttaket.
6. Vent i minst 15 sekunder.
7. Koble strømledningen til vegguttaket igjen.
8. Koble strømledningen til skriveren igjen, på siden under blekkpatrondekselet.
9. Hvis skriveren ikke slår seg på av seg selv, trykker du på På-knappen på skriveren.
10. Forsøk å bruke skriveren igjen.

Hvis løsningene ovenfor ikke løste problemet, [klikker du her for mer problemløsningsinformasjon på Internett.](#)

## Løse utskriftsproblem

Kontroller at skriveren er slått på og at det er papir i skuffen. Hvis du fremdeles ikke kan skrive ut, har HP-skriverprogramvaren for Windows verktøy som kan hjelpe med å løse mange vanlige "Kan ikke skrive ut"-problemer.

Du får tilgang til programvaren i Windows ved å klikke på **Start**-menyen på datamaskinen, velge **Alle programmer**, og så klikke på **HP**. Under **HP Deskjet Ink Advantage 4510 e-All-in-One Printer** klikker du på **HP Deskjet Ink Advantage 4510 e-All-in-One Printer**, klikker på **Hjelp**-knappen og dobbeltklikker på **HP Utskrifts- og skannedoktor**.



[Klikk her for å koble til Internett for mer informasjon.](#)

Hvis utskriftskvaliteten ikke er tilfredsstillende, kan du prøve følgende for å forbedre den:

- Bruk skriverstatus- og utskriftskvalitetsrapportene til å diagnostisere problemer med skriveren og utskriftskvaliteten. Berør **Innstillinger** på startskjermbildet og deretter **Verktøy**. Berør **Skriverstatusrapport** eller **Utskriftskvalitetsrapport**. [Klikk her for å koble til Internett for mer informasjon.](#)
- Hvis utskriftene viser feiljusterte farger eller linjer, prøver du å justere skriveren. Se [Slik justerer du patronene fra skriverprogramvare på side 70](#) hvis du vil ha mer informasjon.
- Hvis det er blekkflekker på utskriftene, forsøker du å fjerne blekkflekkene. Se [Rengjøre for blekkflekker på side 69](#) hvis du vil ha mer informasjon.

## Løse problemer med kopiering og skanning

HP har et skannediagnostikkverktøy (bare Windows) som kan hjelpe med å løse mange vanlige skanneproblemer. Fra **Start**-menyen på datamaskinen klikker du på **Alle programmer** og deretter på **HP**. Under **HP Deskjet Ink Advantage 4510 e-All-in-One Printer** klikker du på **HP Deskjet Ink Advantage 4510 e-All-in-One Printer**, klikker på **Hjelp**-knappen og dobbeltklikker på **HP Utskrifts- og skannedoktor**.

Lær mer om hvordan du løser skanneproblemer. [Klikk her for å koble til Internett for mer informasjon.](#)

Lær hvordan du løser kopieringsproblemer. [Klikk her for å koble til Internett for mer informasjon.](#)

# Løse nettverksproblemer

Sjekk nettverkskonfigurasjonen eller skriv ut en test av trådløst nettverk som hjelp til å diagnostisere problemer med nettverkstilkobling.

## Slik sjekker du nettverkskonfigurasjonen eller skriver ut en test av trådløst nettverk

1. Berør **Trådløst** på startskjermbildet og deretter **Innstillinger**.
2. Berør nedpilen for å bla gjennom alternativene. Berør **Vis nettverkskonfigurasjon** eller **Rapport over test av trådløst nettverk**.

Klikk på lenkene nedenfor for å finne mer informasjon på nettet om hvordan du løser nettverksproblemer.

- Lær mer om trådløs utskrift. [Klikk her for å koble til Internett for mer informasjon.](#)
- Lær hvordan du finner sikkerhetsinnstillingene for nettverket. [Klikk her for å koble til Internett for mer informasjon.](#)
- Lær om HP Utskrifts- og skannedoktor (bare Windows) og andre problemløsingstips. [Klikk her for å koble til Internett for mer informasjon.](#)
- Lær hvordan du arbeider med brannmuren og anti-virusprogrammer under installeringen av skriveren. [Klikk her for å koble til Internett for mer informasjon.](#)

# Patronfeil (Windows-programvare)

- [Patronoppgradering](#)
- [Sjekk blekkpatrondekselet](#)
- [Patroner av eldre generasjon](#)
- [Skriverfeil](#)
- [Blekkpatronproblem](#)

## Patronoppgradering

Hvis rekvisitaoppgraderingen ikke lykkes, prøver du å få skriveren til å gjenkjenne revisitaoppgraderingspatronen.

**Slik får du skriveren til å gjenkjenne rekvisitaoppgraderingspatronen:**

1. Ta ut rekvisitaoppgraderingspatronen.
2. Sett inn den originale patronen.
3. Lukk patrondekselet og vent til vognen ikke beveger seg lenger.
4. Ta ut originalpatronen og erstatt den med rekvisitaoppgraderingspatronen.
5. Lukk patrondekselet og vent til vognen ikke beveger seg lenger.

Hvis du fremdeles får en feilmelding om rekvisitaoppgraderingsproblemer, kontakter du HPs kundestøtte for å få hjelp.



[Klikk her for å koble til Internett for mer informasjon.](#)

## Sjekk blekkpatrondekselet

Blekkpatrondekselet må være lukket før utskrift.



[Klikk her for å koble til Internett for mer informasjon.](#)

## Patroner av eldre generasjon

Du må bruke en nyere versjon av denne patronen. I de fleste tilfeller kan du identifisere en nyere versjon av patronen ved å se på utsiden av patronesken og finne ut når garantien utløper.



Hvis den sier 'v1' flere steder til høyre for datoen, er patronen den oppdaterte nyere versjonen. Hvis det er en eldre generasjon, kontakter du HPs kundestøtte for å få hjelp eller ny patron.



[Klikk her for å koble til Internett for mer informasjon.](#)

## Skriverfeil

### Løse skriverfeil.

- ▲ Slå skriveren av og på igjen. Kontakt HP hvis det ikke løser problemet.



[Kontakt HPs kundestøtte for hjelp.](#)

## Blekkpatronproblem

Blekkpatronen er ikke kompatibel med skriveren din. Denne feilen kan oppstå hvis du setter inn en HP Instant Ink-patron i en skriver som ikke er registrert i HP Instant Ink-programmet. Den kan også oppstå hvis HP Instant Ink-patronen tidligere ble brukt i en annen skriver som er registrert i HP Instant Ink-programmet.

Gå til nettstedet [HP Instant Ink-program](#) for å finne mer informasjon.

# HPs kundestøtte

- [Registrer skriver](#)
- [Kundestøtteprosessen](#)
- [HPs kundestøtte via telefon](#)
- [Andre garantialternativer](#)

## Registrer skriver

Ved å sette av noen få minutter til registrering vil du få raskere service, mer effektiv støtte og varsler om produktstøtte. Hvis du ikke registrerte skriveren da du installerte programvaren, kan du registrere nå på <http://www.register.hp.com>.

## Kundestøtteprosessen

Følg denne fremgangsmåten hvis du har problemer:

1. Slå opp i dokumentasjonen som fulgte med skriveren.
2. Besøk HPs nettsted for kundestøtte på [www.hp.com/support](http://www.hp.com/support).

HPs kundestøtte online er tilgjengelig for alle HP-kunder. Det er den raskeste kilden til oppdatert produktinformasjon og eksperthjelp, og omfatter følgende:

- Rask tilgang til kvalifiserte kundestøttespesialister
  - Programvare- og driveroppdateringer for skriveren
  - Nyttig informasjon om feilsøking av vanlige problemer
  - Proaktive skriveroppdateringer, kundestøttevarsler og HP Newsgrams som du får tilgang til når du registrerer skriveren
3. Ring HPs kundestøtte.

Kundestøttealternativer og -tilgjengelighet varierer med skriver, land/region og språk.

## HPs kundestøtte via telefon

Telefonstøttealternativer og tilgjengelighet varierer, avhengig av produkt, land/region og språk.

Denne delen inneholder følgende emner:

- [Telefonstøtteperiode](#)
- [Ringe kundestøtte](#)
- [Telefonnumre til kundestøtte](#)
- [Etter telefonstøtteperioden](#)



## Telefonstøtteperiode

Ett års telefonstøtte er tilgjengelig i Nord-Amerika, Asia/Stillehavsområdet og Latin-Amerika (inkludert Mexico). For å finne varigheten av gratis telefonstøtte i Europa, Midt-Østen og Afrika kan du gå til [www.hp.com/support](http://www.hp.com/support). Vanlige telefonkostnader kommer i tillegg.

## Ringe kundestøtte

Ha datamaskinen og HP-skriveren foran deg når du ringer HPs kundestøtte. Vær forberedt på å oppgi følgende informasjon:

- Produktnavn (finnes på produktet, f.eks. HP Deskjet)
- Produktnummer (finnes på innsiden av blekkpatrondekselet)



- Serienummer (finnes på baksiden eller undersiden av skriveren)
- Meldinger som vises når situasjonen oppstår
- Vær forberedt på å svare på disse spørsmålene:
  - Har denne situasjonen oppstått før?
  - Kan du gjenskape situasjonen?
  - Hadde du nylig lagt til ny maskinvare eller programvare på datamaskinen da denne situasjonen oppsto?
  - Skjedde det noe annet før denne situasjonen oppstod (for eksempel torden, skriveren ble flyttet osv.)?

## Telefonnumre til kundestøtte

Du finner den nyeste HP-listen over telefonnumre til kundestøtte, og informasjon om kostnader, på [www.hp.com/support](http://www.hp.com/support).

## Etter telefonstøtteperioden

Etter at telefonstøtteperioden er utløpt, kan du få hjelp fra HP mot en avgift. Hjelp kan også være tilgjengelig på HPs nettsted for kundestøtte: [www.hp.com/support](http://www.hp.com/support). Kontakt HP-forhandleren eller ring telefonnummeret til kundestøtte for ditt land eller din region for å finne ut mer om kundestøttealternativer.

## Andre garantialternativer

Utvidede garantiordninger er tilgjengelig for HP Deskjet 4510 series mot en tilleggs kostnad. Gå til [www.hp.com/support](http://www.hp.com/support), velg land/region og språk, og utforsk deretter området for tjenester og garantier for å finne informasjon om de utvidede serviceplanene.



---

# A Teknisk informasjon

De tekniske spesifikasjonene og informasjon om internasjonale forskrifter for HP Deskjet 4510 series finnes i denne delen.

Du finner flere spesifikasjoner i den trykte dokumentasjonen som fulgte med HP Deskjet 4510 series.

Denne delen inneholder følgende emner:

- [merknader fra Hewlett-Packard Company](#)
- [Produktspesifikasjoner](#)
- [Program for miljømessig produktforvaltning](#)
- [Informasjon om forskrifter](#)

# merknader fra Hewlett-Packard Company

Informasjonen i dette materialet kan endres uten varsel.

Med enerett. Reproduksjon, tilpasning eller oversetting av dette materialet er forbudt uten skriftlig forhåndstillatelse fra Hewlett-Packard, med unntak av det som er tillatt ifølge lover om opphavsrett. De eneste garantiene som innrømmes for HP-produkter og tjenester er de som eksplisitt fremkommer i garantierklæringene som følger med slike produkter og tjenester. Ingen deler i dette materialet skal fortolkes som en ekstra garanti. HP skal ikke holdes ansvarlig for redaksjonelle feil eller utelatelser som finnes i dette dokumentet.

© 2012 Hewlett-Packard Development Company, L.P.

Microsoft®, Windows®, Windows® XP, Windows Vista®, Windows® 7 og Windows® 8 er registrerte varemerker i USA for Microsoft Corporation.

# Produktspesifikasjoner

Denne delen inneholder tekniske spesifikasjoner for din HP Deskjet 4510 series. Du finner flere produktspesifikasjoner i produktets dataark på [www.hp.com/support](http://www.hp.com/support).

- [Systemkrav](#)
- [Miljøspesifikasjoner](#)
- [Utskriftsspesifikasjoner](#)
- [Spesifikasjoner for skanning](#)
- [Spesifikasjoner for kopiering](#)
- [Blekkpatronkapasitet](#)
- [Utskriftsoppløsning](#)

## Systemkrav

Programvare- og systemkrav finnes i Viktig-filen.

Hvis du ønsker informasjon om fremtidige operativsystemversjoner og støtte, kan du besøke HPs nettsted for kundestøtte på [www.hp.com/support](http://www.hp.com/support).

## Miljøspesifikasjoner

- Anbefalt driftstemperaturområde: 15 til 32 °C (59 til 90 °F)
- Tillatt driftstemperaturområde: 5 til 40 °C (41 til 104 °F)
- Luftfuktighet: 20 til 80 % RF ikke-kondenserende (anbefalt); 25 °C maksimalt duggpunkt
- Temperatur når ikke i bruk (oppbevaring): -40 til 60 °C (-40 til 140 °F)
- I nærvær av sterke elektromagnetiske felter kan utdata fra HP Deskjet 4510 series bli forstyrret i non grad.
- HP anbefaler at du bruker en USB-kabel mindre enn eller lik 3 m for å minimere støy som skyldes felt med potensielt høye elektromagnetiske verdier

## Utskriftsspesifikasjoner

- Utskriftshastighetene varierer, avhengig av hvor sammensatt dokumentet er.
- Metode: termisk blekkskriver (drop-on-demand)
- Språk: PCL3 GUI

## Spesifikasjoner for skanning

- Optisk oppløsning: opptil 1200 dpi
- Maskinvareoppløsning: opptil 1200 x 1200 dpi
- Forbedret oppløsning: opptil 1200 x 1200 dpi

- Bitdybde: 24-bits farger, 8-bits gråtoner (256 gråtoner)
- Maksimal skannestørrelse fra glasset: 21,6 x 29,7 cm
- Filtyper som støttes: BMP, JPEG, PNG, TIFF, PDF
- Twain-versjon: 1,9

## Spesifikasjoner for kopiering

- Digital bildebehandling
- Maksimalt antall kopier varierer fra modell til modell.
- Kopieringshastigheten varierer etter modell og kompleksiteten til dokumentet og modellen.

## Blekkpatronkapasitet

Besøk [www.hp.com/go/learnaboutsupplies](http://www.hp.com/go/learnaboutsupplies) for å finne informasjon om beregnet kapasitet.

## Utskriftsoppløsning

Tabell A-1 Utskriftsoppløsning

<b>Utkastmodus</b>	<ul style="list-style-type: none"> <li>• Fargeinndata/svart gjengivelse: 300 x 300 dpi</li> <li>• Utskrift (svart/farge): Automatic (Automatisk)</li> </ul>
<b>Normal modus</b>	<ul style="list-style-type: none"> <li>• Fargeinndata/svart gjengivelse: 600 x 300 dpi</li> <li>• Utskrift (svart/farge): Automatic (Automatisk)</li> </ul>
<b>Vanlig-Best-modus</b>	<ul style="list-style-type: none"> <li>• Fargeinndata/svart gjengivelse: 600 x 600 dpi</li> <li>• Utskrift (svart/farge): Automatic (Automatisk)</li> </ul>
<b>Foto-Best-modus</b>	<ul style="list-style-type: none"> <li>• Fargeinndata/svart gjengivelse: 600 x 600 dpi</li> <li>• Utskrift (svart/farge): Automatic (Automatisk)</li> </ul>
<b>Maksimal oppløsning</b>	<ul style="list-style-type: none"> <li>• Fargeinndata/svart gjengivelse: 1200 x 1200 dpi</li> <li>• Utskrift: Automatisk (svart), 4800 x 1200 optimerte dpi (farge)</li> </ul>

# Program for miljømessig produktforvaltning

Hewlett-Packard forplikter seg til å produsere kvalitetsprodukter på en miljøvennlig måte. Dette produktet er utformet med tanke på resirkulering. Antallet materialer er holdt på et minimum, samtidig som vi sikrer tilfredsstillende funksjonalitet og pålitelighet. Ulike materialer er utformet slik at de enkelt kan skilles. Festeordninger og andre tilkoblinger er enkle å finne, komme til og fjerne ved hjelp av vanlige verktøy. Prioriterte deler er konstruert med tanke på effektiv demontering og reparasjon.

Hvis du vil ha mer informasjon, kan du besøke HPs Commitment to the Environment-nettsted på:

[www.hp.com/hpinfo/globalcitizenship/environment/index.html](http://www.hp.com/hpinfo/globalcitizenship/environment/index.html).

Denne delen inneholder følgende emner:

- [Miljøtips](#)
- [Papirbruk](#)
- [Plastdeler](#)
- [Dataark for materialsikkerhet \(MSDS\)](#)
- [Gjenvinningsprogram](#)
- [HPs resirkuleringsprogram for Inkjet-rekvisita](#)
- [Strømforbruk](#)
- [Avfall som avhendes av brukere](#)
- [Kjemiske stoffer](#)
- [Restriksjoner for farlige stoffer \(Ukraina\)](#)
- [Restriksjoner for farlige stoffer \(India\)](#)
- [Hvilemodus](#)

## Miljøtips

HP har forpliktet seg til å hjelpe kunder med å redusere belastningen på miljøet. Gå til nettstedet HP Environmental Programs and Initiatives for å finne mer informasjon om HPs miljøinitiativer.

[www.hp.com/hpinfo/globalcitizenship/environment/](http://www.hp.com/hpinfo/globalcitizenship/environment/)

## Papirbruk

Dette produktet egner seg for bruk av resirkulert papir i henhold til DIN 19309 og EN 12281:2002.

## Plastdeler

Plastdeler som veier over 25 gram, er merket i henhold til internasjonale standarder, slik at det er lettere å identifisere plast for resirkulering ved slutten av produktlevetiden.

## Dataark for materialsikkerhet (MSDS)

Dataark for materialsikkerhet finner du på HPs nettsted

[www.hp.com/go/msds](http://www.hp.com/go/msds)

## Gjenvinningsprogram

HP tilbyr stadig flere retur- og resirkuleringsordninger i mange land/regioner, og samarbeider med noen av de største resirkuleringscenterne for elektronikkprodukter over hele verden. HP sparer på ressursene ved å videregjøre noen av sine mest populære produkter. Hvis du ønsker mer informasjon om resirkulering av HP-produkter, kan du besøke:

[www.hp.com/hpinfo/globalcitizenship/environment/recycle/](http://www.hp.com/hpinfo/globalcitizenship/environment/recycle/)

## HPs resirkuleringsprogram for Inkjet-rekvisita

HP forplikter seg til å ta hensyn til miljøet. En resirkuleringsordning for HP Inkjet-rekvisita er tilgjengelig i mange land/regioner, slik at du kan resirkulere brukte blekkpatroner gratis. Du finner mer informasjon på følgende nettsted:

[www.hp.com/hpinfo/globalcitizenship/environment/recycle/](http://www.hp.com/hpinfo/globalcitizenship/environment/recycle/)

## Strømforbruk

Utskrifts- og bildebehandlingsutstyr fra Hewlett-Packard som er merket med ENERGY STAR®-logoen, er kvalifisert i henhold til U.S. Environmental Protection Agency's ENERGY STAR-spesifikasjoner for bildebehandlingsutstyr. Følgende merke vil vises på ENERGY STAR-kvalifiserte bildebehandlingsprodukter:



Mer informasjon om ENERGY STAR-kvalifiserte modeller av bildebehandlingsprodukter finnes på:

[www.hp.com/go/energystar](http://www.hp.com/go/energystar)

## Avfall som avhendes av brukere



Dette symbolet betyr at produktet ikke må kastes sammen med annet husholdningsavfall. I stedet er det ditt ansvar å levere det kasserte utstyret til et angitt innsamlingssted for resirkulering av kassert elektrisk og elektronisk utstyr. Hvis du ønsker mer informasjon, kan du kontakte din lokale renovasjonstjeneste eller gå til <http://www.hp.com/recycle>.

## Kjemiske stoffer

HP er forpliktet til å gi kundene informasjon om de kjemiske substansene i våre produkter for å overholde juridiske krav som REACH (*Forskrift EC No 1907/2006 fra Europaparlamentet og -rådet*). Du finner en rapport med kjemisk informasjon for dette produktet på [www.hp.com/go/reach](http://www.hp.com/go/reach).



## Restriksjoner for farlige stoffer (Ukraina)

### Технічний регламент щодо обмеження використання небезпечних речовин (Україна)

Обладнання відповідає вимогам Технічного регламенту щодо обмеження використання деяких небезпечних речовин в електричному та електронному обладнанні, затвердженого постановою Кабінету Міністрів України від 3 грудня 2008 № 1057

## Restriksjoner for farlige stoffer (India)

### Restriction of hazardous substances (India)

This product complies with the "India E-waste (Management and Handling) Rule 2011" and prohibits use of lead, mercury, hexavalent chromium, polybrominated biphenyls or polybrominated diphenyl ethers in concentrations exceeding 0.1 weight % and 0.01 weight % for cadmium, except for the exemptions set in Schedule 2 of the Rule.

## Hvilemodus

- Strømforbruket reduseres i hvilemodus.
- Etter det første skriveroppsettet vil skriveren settes i hvilemodus etter fem minutter uten aktivitet.
- Tidsforløpet før aktivering av hvilemodus kan endres på kontrollpanelet.

### Endre tidsforløpet før hvilemodus

1. På startskjermbildet berører du **Innstillinger**-ikonet.

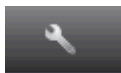

2. Berør **Innstillinger**.
3. Berør nedpilen for å bla gjennom alternativene, og berør deretter **Hvilemodus**.
4. Berør **Etter 5 minutter** eller **Etter 10 minutter** eller **Etter 15 minutter**.

## Informasjon om forskrifter

HP Deskjet 4510 series oppfyller produktkrav fra myndighetene i landet/regionen der du bor.

Denne delen inneholder følgende emner:

- [Forskriftsmessig modellidentifikasjonsnummer](#)
- [FCC statement](#)
- [VCCI \(Class B\) compliance statement for users in Japan](#)
- [Notice to users in Japan about the power cord](#)
- [Notice to users in Korea](#)
- [Notice to users in Germany](#)
- [Noise emission statement for Germany](#)
- [Informasjon om EU-forskrifter](#)
- [Declaration of conformity](#)
- [Informasjon om trådløsforskrifter](#)

### Forskriftsmessig modellidentifikasjonsnummer

For forskriftsmessige identifikasjonsformål er produktet tildelt et forskriftsmessig modellnummer. Det forskriftsmessige modellnummeret for ditt produkt er SNPRH-1202. Dette nummeret må ikke forveksles med markedsføringsnavnet (HP Deskjet Ink Advantage 4510 e-All-in-One Printer osv.) eller produktnumre (A9J41A, A9J41B, A9J41C osv.).

## FCC statement

### FCC statement

The United States Federal Communications Commission (in 47 CFR 15.105) has specified that the following notice be brought to the attention of users of this product.

This equipment has been tested and found to comply with the limits for a Class B digital device, pursuant to Part 15 of the FCC Rules. These limits are designed to provide reasonable protection against harmful interference in a residential installation. This equipment generates, uses and can radiate radio frequency energy and, if not installed and used in accordance with the instructions, may cause harmful interference to radio communications. However, there is no guarantee that interference will not occur in a particular installation. If this equipment does cause harmful interference to radio or television reception, which can be determined by turning the equipment off and on, the user is encouraged to try to correct the interference by one or more of the following measures:

- Reorient or relocate the receiving antenna.
- Increase the separation between the equipment and the receiver.
- Connect the equipment into an outlet on a circuit different from that to which the receiver is connected.
- Consult the dealer or an experienced radio/TV technician for help.

For further information, contact:

Manager of Corporate Product Regulations  
Hewlett-Packard Company  
3000 Hanover Street  
Palo Alto, Ca 94304  
(650) 857-1501

Modifications (part 15.21)

The FCC requires the user to be notified that any changes or modifications made to this device that are not expressly approved by HP may void the user's authority to operate the equipment.

This device complies with Part 15 of the FCC Rules. Operation is subject to the following two conditions: (1) this device may not cause harmful interference, and (2) this device must accept any interference received, including interference that may cause undesired operation.

## VCCI (Class B) compliance statement for users in Japan

この装置は、クラスB情報技術装置です。この装置は、家庭環境で使用することを目的としていますが、この装置がラジオやテレビジョン受信機に近接して使用されると、受信障害を引き起こすことがあります。取扱説明書に従って正しい取り扱いをして下さい。

VCCI-B

## Notice to users in Japan about the power cord

製品には、同梱された電源コードをお使い下さい。  
同梱された電源コードは、他の製品では使用出来ません。

## Notice to users in Korea

B 급 기기 (가정용 방송통신기기)	이 기기는 가정용(B급)으로 전자파적합등록을 한 기기로서 주로 가정에서 사용하는 것을 목적으로 하며, 모든 지역에서 사용할 수 있습니다.
------------------------	--

## Notice to users in Germany

<b>GS-Erklärung (Deutschland)</b> Das Gerät ist nicht für die Benutzung im unmittelbaren Gesichtsfeld am Bildschirmarbeitsplatz vorgesehen. Um störende Reflexionen am Bildschirmarbeitsplatz zu vermeiden, darf dieses Produkt nicht im unmittelbaren Gesichtsfeld platziert werden.
--

## Noise emission statement for Germany

<b>Geräuschemission</b> LpA < 70 dB am Arbeitsplatz im Normalbetrieb nach DIN 45635 T. 19
--

## Informasjon om EU-forskrifter

Produkter som bærer CE-merking, overholder følgende EU-direktiver:

- Lavspenningsdirektiv 2006/95/EC
- EMC-direktiv 2004/108/EC
- Miljødesigndirektiv 2009/125/EC, der det er aktuelt

CE-samsvar for dette produktet gjelder kun hvis produktet drives med den riktige CE-merkede strømadapteren fra HP.

Hvis dette produktet har telekommunikasjonsfunksjonalitet, overholder det også de grunnleggende kravene i følgende EU-direktiv:

- R&TTE-direktiv 1999/5/EC

Samsvar med disse direktivene innebærer konformitet med gjeldende harmoniserte europeiske standarder (europeiske normer) som er oppført i EU Declaration of Conformity utstedt av HP for dette produktet eller denne produktfamilien, og som er tilgjengelig (bare på engelsk) enten i produktdokumentasjonen eller på følgende nettsted: [www.hp.com/go/certificates](http://www.hp.com/go/certificates) (skriv produktnummeret i søkefeltet).

Samsvaret angis av én av følgende konformitetsmerker som er plassert på produktet:



For produkter uten telekommunikasjon og for EU-harmoniserte telekommunikasjonsprodukter, som Bluetooth® innenfor strømklasser under 10 mW.



For ikke EU-harmoniserte telekommunikasjonsprodukter (hvis aktuelt er et 4-sifret nummer satt inn mellom CE og !).

---

Se forskriftsetiketten på produktet.

Telekommunikasjonsfunksjonaliteten til dette produktet kan brukes i følgende EU- og EFTA-land: Østerrike, Belgia, Bulgaria, Kypros, Tsjekkia, Danmark, Estland, Finland, Frankrike, Tyskland, Hellas, Ungarn, Island, Irland, Italia, Latvia, Liechtenstein, Litauen, Luxembourg, Malta, Nederland, Norge, Polen, Portugal, Romania, Slovakia, Slovenia, Spania, Sverige, Sveits og Storbritannia.

Telefonkontakten (ikke tilgjengelig på alle produkter) er beregnet for tilkobling til analoge telefonnettverk.

#### Produkter med trådløse LAN-enheter

- Enkelte land kan ha spesifikke forpliktelser eller spesielle krav til drift av trådløse lokalnettverk, som kun innendørsbruk eller restriksjoner på tilgjengelige kanaler. Kontroller at landinnstillingene for det trådløse nettverket er riktige.

#### Frankrike

- For drift av dette produktet med 2,4 GHz trådløst LAN, gjelder visse restriksjoner: Dette utstyret kan bare brukes innendørs for hele frekvensbåndet 2400 - 2483,5 MHz (kanalene 1-13). For bruk utendørs kan bare frekvensbåndet 2454 - 2483,5 MHz brukes (kanalene 1-7). Se [www.arcep.fr](http://www.arcep.fr) for de nyeste kravene.

Kontaktpunktet for spørsmål om forskrifter er:

Hewlett-Packard GmbH, Dept./MS: HQ-TRE, Herrenberger Strasse 140, 71034 Boeblingen, TYSKLAND

# Declaration of conformity



## DECLARATION OF CONFORMITY

according to ISQ/IEC 17050-1 and EN 17050-1

DoC #: SNPRH-1202-R1

**Supplier's Name:** Hewlett-Packard Company  
**Supplier's Address:** 20, Jia Feng Road Waigaoqiao Free Trade Zone Pudong, Shanghai, PRC 200131  
**declares, that the product**  
**Product Name and Model:**<sup>2</sup> HP ENVY 5530 e-All-in-One Printer series  
HP Deskjet Ink Advantage 4510 e-All-in-One Printer series  
**Regulatory Model Number:**<sup>1</sup> SNPRH-1202  
**Radio Module:** SDG08-1292  
**Product Options:** A.I  
**conforms to the following Product Specifications and Regulations:**

### EMC:

CISPR 22:2008 Class B  
EN 55022:2010 Class B  
EN 55024:2010  
EN 61000-3-2:2006 +A1:2009 +A2:2009  
EN 61000-3-3:2008  
FCC CFR 47 Part 15 Class B  
ICES-003, Issue 4 Class B

### Safety:

EN 60950-1:2006 +A11:2009 +A1:2010 +A12:2011  
IEC 60950-1:2005 +A1:2009  
EN 62479:2010

### Telecom

EN 300 328 V1.7.1  
EN 301 489-1 V1.8.1  
EN 301 489-17 V2.1.1  
EN 62311:2008

### Energy Use:

Regulation (EC) No. 1275/2008  
ENERGY STAR® Qualified Imaging Equipment Operational Mode (OM) Test Procedure

### RoHS:

EN 50581:2012

The product herewith complies with the requirements of the Low Voltage Directive 2006/95/EC, the EMC Directive 2004/108/EC, the Ecodesign Directive 2009/125/EC, the RoHS Directive 2011/65/EU and carries the CE marking accordingly.

This device complies with part 15 of the FCC Rules. Operation is subject to the following two conditions:

(1) This device may not cause harmful interference, and (2) this device must accept any interference received, including interference that may cause undesired operation.

### Additional Information:

1) This product is assigned a Regulatory Model Number which stays with the regulatory aspects of the design. The Regulatory Model Number is the main product identifier in the regulatory documentation and test reports, this number should not be confused with the marketing name or the product numbers.

Shen Hongbo

ICS Product Hardware Quality Engineering Manager

### Local contact for regulatory topics only:

EU: Hewlett-Packard GmbH, HQTRE, Herrenberger Strasse 140, 71034 Boeblingen, Germany  
U.S.: Hewlett-Packard, 3000 Hanover St., Palo Alto 94304, U.S.A. 650-857-1501

[www.hp.eu/certificates](http://www.hp.eu/certificates)

## Informasjon om trådløsforskrifter

Denne delen inneholder følgende forskrifter for trådløse produkter:

- [Exposure to radio frequency radiation](#)
- [Notice to users in Brazil](#)
- [Notice to users in Canada](#)
- [Merknad til brukere i Mexico](#)
- [Notice to users in Taiwan](#)
- [Wireless notice to users in Japan](#)

## Exposure to radio frequency radiation

### Exposure to radio frequency radiation



**Caution** The radiated output power of this device is far below the FCC radio frequency exposure limits. Nevertheless, the device shall be used in such a manner that the potential for human contact during normal operation is minimized. This product and any attached external antenna, if supported, shall be placed in such a manner to minimize the potential for human contact during normal operation. In order to avoid the possibility of exceeding the FCC radio frequency exposure limits, human proximity to the antenna shall not be less than 20 cm (8 inches) during normal operation.

## Notice to users in Brazil

### Aviso aos usuários no Brasil

Este equipamento opera em caráter secundário, isto é, não tem direito à proteção contra interferência prejudicial, mesmo de estações do mesmo tipo, e não pode causar interferência a sistemas operando em caráter primário. (Res. ANATEL 282/2001).

## Notice to users in Canada

### **Notice to users in Canada/Note à l'attention des utilisateurs canadiens**

Under Industry Canada regulations, this radio transmitter may only operate using an antenna of a type and maximum (or lesser) gain approved for the transmitter by Industry Canada. To reduce potential radio interference to other users, the antenna type and its gain should be so chosen that the equivalent isotropically radiated power (e.i.r.p.) is not more than that necessary for successful communication.

This device complies with Industry Canada licence-exempt RSS standard(s). Operation is subject to the following two conditions: (1) this device may not cause interference, and (2) this device must accept any interference, including interference that may cause undesired operation of the device.

**WARNING!** Exposure to Radio Frequency Radiation The radiated output power of this device is below the Industry Canada radio frequency exposure limits. Nevertheless, the device should be used in such a manner that the potential for human contact is minimized during normal operation.

To avoid the possibility of exceeding the Industry Canada radio frequency exposure limits, human proximity to the antennas should not be less than 20 cm (8 inches).

Conformément au Règlement d'Industrie Canada, cet émetteur radioélectrique ne peut fonctionner qu'avec une antenne d'un type et d'un gain maximum (ou moindre) approuvé par Industrie Canada. Afin de réduire le brouillage radioélectrique potentiel pour d'autres utilisateurs, le type d'antenne et son gain doivent être choisis de manière à ce que la puissance isotrope rayonnée équivalente (p.i.r.e.) ne dépasse pas celle nécessaire à une communication réussie.

Cet appareil est conforme aux normes RSS exemptes de licence d'Industrie Canada. Son fonctionnement dépend des deux conditions suivantes : (1) cet appareil ne doit pas provoquer d'interférences nuisibles et (2) doit accepter toutes interférences reçues, y compris des interférences pouvant provoquer un fonctionnement non souhaité de l'appareil.

**AVERTISSEMENT** relatif à l'exposition aux radiofréquences. La puissance de rayonnement de cet appareil se trouve sous les limites d'exposition de radiofréquences d'Industrie Canada. Néanmoins, cet appareil doit être utilisé de telle sorte qu'il soit mis en contact le moins possible avec le corps humain.

Afin d'éviter le dépassement éventuel des limites d'exposition aux radiofréquences d'Industrie Canada, il est recommandé de maintenir une distance de plus de 20 cm entre les antennes et l'utilisateur.

## Merknad til brukere i Mexico

### **Aviso para los usuarios de México**

La operación de este equipo está sujeta a las siguientes dos condiciones: (1) es posible que este equipo o dispositivo no cause interferencia perjudicial y (2) este equipo o dispositivo debe aceptar cualquier interferencia, incluyendo la que pueda causar su operación no deseada.

Para saber el modelo de la tarjeta inalámbrica utilizada, revise la etiqueta regulatoria de la impresora.



## Notice to users in Taiwan

### 低功率電波輻射性電機管理辦法

#### 第十二條

經型式認證合格之低功率射頻電機，非經許可，公司、商號或使用者均不得擅自變更頻率、加大功率或變更設計之特性及功能。

#### 第十四條

低功率射頻電機之使用不得影響飛航安全及干擾合法通信；經發現有干擾現象時，應立即停用，並改善至無干擾時方得繼續使用。

前項合法通信，指依電信法規定作業之無線電通信。低功率射頻電機須忍受合法通信或工業、科學及醫藥用電波輻射性電機設備之干擾。

## Wireless notice to users in Japan

この機器は技術基準適合証明又は工事設計認証を受けた無線設備を搭載しています。



---

# Stikkordregister

## E

etter støtteperioden 85

## G

garanti 85

gjenvinning

blekkpatroner 92

grensesnittkort 54, 55

## I

informasjon om forskrifter 94

forskriftsmessig

modellidentifikasjons-  
nummer 94

trådløsforskrifter 98

## K

knapper, kontrollpanel 6

kontrollpanel

funksjoner 6

knapper 6

kopi

spesifikasjoner 90

kundestøtte

garanti 85

kundestøtteprosess 84

## N

nettverk

grensesnittkort 54, 55

## P

papir

anbefalte typer 22

## S

skanne

spesifikasjoner for skanning  
89

spesifikasjoner

miljøspesifikasjoner 89

program for miljømessig

produktforvaltning 91

systemkrav 89

## T

teknisk informasjon

miljøspesifikasjoner 89

spesifikasjoner for kopiering  
90

spesifikasjoner for skanning  
89

systemkrav 89

utskriftsspesifikasjoner 89

telefonstøtte 84

telefonstøtteperiode

periode for kundestøtte 85

## U

utskrift

spesifikasjoner 89

