



OFFICEJET PRO X476 AND X576 PRINTER SERIES



- EN Installation Guide
- FR Guide d'installation
- DE Installationshandbuch
- IT Guida all'installazione
- ES Guía de instalación
- BG Ръководство за инсталиране
- CA Guia d'instal•lació
- HR Vodič kroz instalaciju
- CZ Průvodce instalací
- DK Installationsvejledning
- NL Installatiehandleiding
- FI Asennusopas
- EL Οδηγός εγκατάστασης
- HU Telepítési útmutató
- KK Орнату нұсқаулығы
- ET Paigaldusjuhend
- LV Uzstādīšanas pamācība
- LT Montavimo vadovas
- NO Installasjonsveiledning
- PL Podręcznik instalacji
- PT Guia de instalação
- RO Ghid de instalare
- RU Руководство по установке
- SL Priročnik za namestitev
- SK Inštalčná príručka
- SR Vodič za instalaciju
- SV Installationshandbok
- TR Yükleme Kılavuzu
- UK Посібник зі встановлення
- AR دليل التثبيت

ES Lea esto primero

1

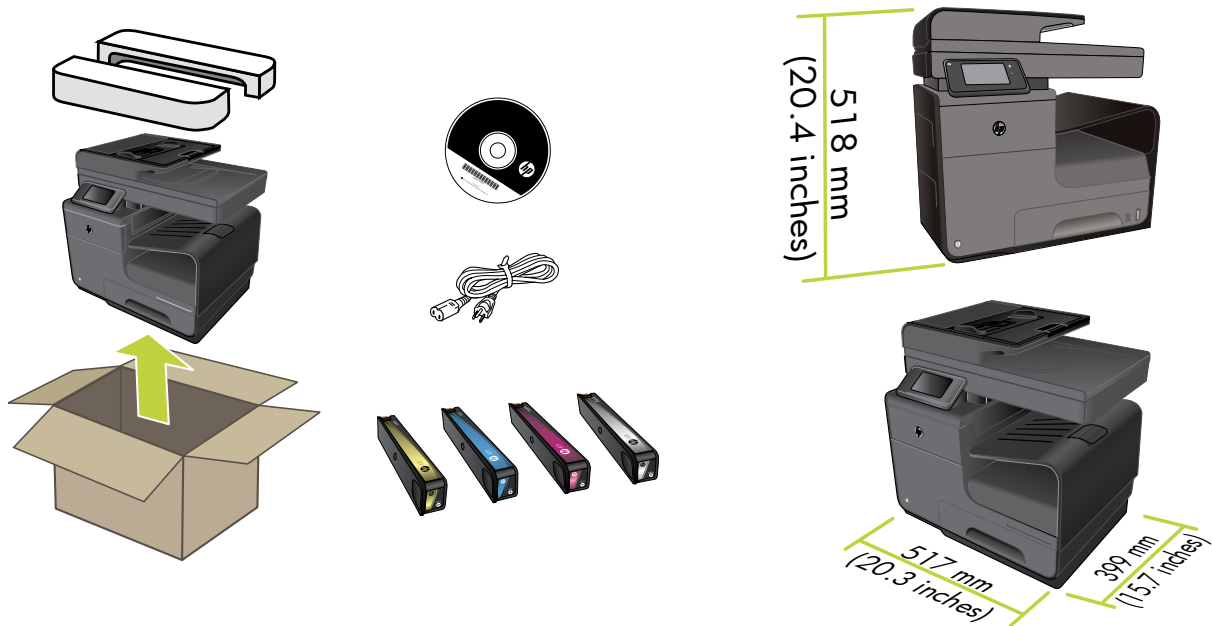

2

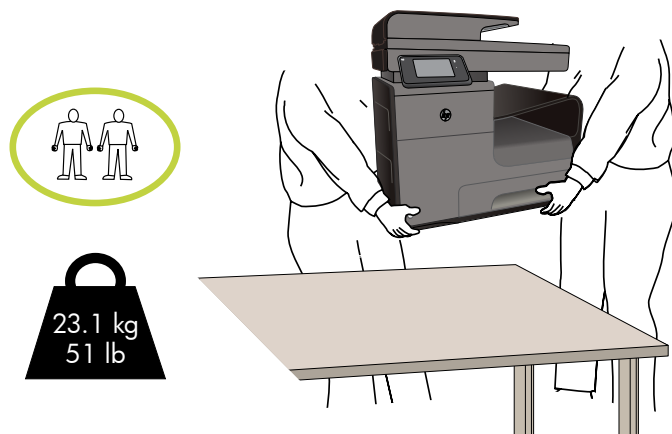

- EN** Select a sturdy, well-ventilated, dust-free area, away from direct sunlight to position the product. Use caution when moving the printer since tilting could result in ink leakage.
- FR** Choisissez un support solide et un endroit propre, bien aéré et à l'abri du rayonnement direct du soleil pour placer votre produit. Soyez prudent lors du déplacement de l'imprimante, car son basculement peut provoquer une fuite d'encre.
- DE** Stellen Sie das Gerät an einem stabilen, gut durchlüfteten und staubfreien Ort auf, der nicht direktem Sonnenlicht ausgesetzt ist. Gehen Sie beim Transportieren des Druckers vorsichtig vor. Wenn er geneigt wird, kann Tinte auslaufen.
- IT** Posizionare il prodotto in un'area piana, ben ventilata, priva di polvere e lontana dalla luce diretta del sole. Fare attenzione quando si sposta la stampante in quanto, se viene inclinata, potrebbe verificarsi una perdita di inchiostro.
- ES** Busque un lugar sólido, bien ventilado, sin polvo y alejado de la luz solar directa para colocar el producto. Tenga cuidado al mover la impresora, ya que si la inclina podrían producirse fugas.
- BG** Изберете стабилно, добре проветрявано и незапрашено място, встрани от пряка слънчева светлина, където да поставите принтера. Бъдете внимателни, когато премества принтера, тъй като наклоняването може да доведе до разливане на мастило.
- CA** Seleccioneu una superfície sòlida, ben ventilada, sense pols i allunyada de la llum directa del sol per situar el producte. Aneu amb compte quan menegeu la impressora perquè la inclinació pot provocar que la tinta es filtri.
- HR** Proizvod postavite na čvrstu površinu do koje ne dopire izravno sunčevo svjetlo u dobro prozračenom prostoru bez prašine. Budite oprezni kada pomičete pisač jer bi tinta mogla procuriti ako ga nagnete.

- CZ** Pro umístění produktu vyberte stabilní, dobře větraný a bezprašný prostor mimo dosah přímého slunečního světla. Při manipulaci s tiskárnou je třeba postupovat opatrně, protože naklápění zařízení může vést k úniku inkoustu.
- DK** Placer produktet i et stabilt, godt udluftet, støvfrit område uden direkte sollys. Vær forsigtig, når du flytter printeren, da der kan lækkes blæk, hvis den vippes.
- NL** Plaats het apparaat op een stevige, goed geventileerde, stofvrije plek uit direct zonlicht. Wees voorzichtig wanneer u de printer verplaatst, omdat de inkt kan gaan lekken als u de printer scheef houdt.
- FI** Sijjoita laite tukevalle alustalle pölyttömään paikkaan, johon aurinko ei paista suoraan ja jossa on hyvä ilmanvaihto. Ole varovainen tulostinta siirtäessäsi, sillä tulostimen kallistaminen saattaa johtaa musteen roiskumiseen.
- EL** Τοποθετήστε τη συσκευή σε ένα σταθερό σημείο, σε καλά αεριζόμενο χώρο χωρίς σκόνη και μακριά από το άμεσο ηλιακό φως. Να είστε προσεκτικοί όταν μετακινείτε τον εκτυπωτή, καθώς κλίση του θα μπορούσε να προκαλέσει διαρροή μελάνης.
- HU** A készüléket masszív, jól szellőző, pormentes helyen állítsa fel, és ne tegye ki közvetlen napfény hatásának. A nyomtató mozgatasakor legyen elővigyázatos, mert a készülék megdöntése tintaszivárgást eredményezhet.
- KK** Өнімді берік, жақсы желдетілетін, шаңсыз, күн сәулесі тікелей түспейтін жерге орнатыңыз. Принтерді жылжыту кезінде абай болыңыз, себебі оны еңкейту салдарынан сия ағуы мүмкін.
- ET** Valige toote paigutamiseks tugev pind hästi ventileeritud tolmuvabas ning otsese päikesevalguse eest kaitstud alas. Olge printeri liigutamisel ettevaatlik, kuna kallutamine võib põhjustada tindi lekkimist.
- LV** Novietojiet iekārtu stabilā, labi ventilētā vietā, kur nav putekļu un tiešu saules staru. Pārvietojiet printeri uzmanīgi, jo tā sasvēršana uz sāniem var izraisīt tintes noplūdi.
- LT** Gaminiui padėti pasirinkite tvirtą pagrindą gerai ventiliuojamoje, nedulkėtoje vietoje, kuri būtų atokiau nuo tiesioginių saulės spindulių. Būkite atsargūs perkeldami spausdintuvą, nes pavertus įrenginį gali išsilieti kasetės rašalas.
- NO** Plasser produktet i et stabilt, støvfritt område med god ventilasjon og utenfor direkte sollys. Vær forsiktig ved flytting av skriveren fordi skrårstilling kan føre til blekklekkasje.
- PL** Do umieszczenia produktu wybierz solidne, dobrze wentylowane i pozbawione kurzu miejsce, gdzie urządzenie nie będzie wystawione na bezpośrednie działanie promieni słonecznych. Podczas przenoszenia drukarki należy zachować ostrożność, ponieważ jej przechylenie może doprowadzić do wycieku atramentu.
- PT** Escolha um local firme, bem ventilado, sem poeira e longe da exposição direta à luz do sol para instalar o dispositivo. Cuidado ao mover a impressora; a tinta pode vazar se o dispositivo for inclinado.
- RO** Pentru a amplasa produsul, alegeți un loc stabil, bine ventilat și fără praf, ferit de lumina directă a soarelui. Fiți precaut la mutarea imprimantei, deoarece înclinarea poate duce la scurgeri de cerneală.
- RU** Выберите для установки устройства хорошо проветриваемое непыльное помещение и не допускайте попадания прямых солнечных лучей на устройство. Соблюдайте осторожность при перемещении принтера, поскольку наклон может привести к утечке чернил.
- SL** Izdelek postavite na trdno površino v dobro prezračevanem in čistem prostoru, ki ni izpostavljen neposredni sončni svetlobi. Pri premikanju tiskalnika bodite pozorni, saj nagibanje tiskalnika lahko povzroči razlitje črnila.
- SK** Produkt umiestnite na stabilnom, dobre vetranom a bezprašnom mieste, na ktoré nedopadá priame slnečné svetlo. Pri presúvaní tlačiarne postupujte opatrne, pretože pri naklonení môže dôjsť k úniku atramentu.
- SR** Uredaj postavite na stabilnu podlogu u prostoriji sa dobrom ventilacijom i bez prašine, udaljen od direktne sunčeve svetlosti. Budite obazrivi prilikom pomeranja štampača jer naginjanje može da dovede do curenja mastila.
- SV** Placera produkten i ett stadigt, välventilerat, dammfritt utrymme och fritt från direkt solljus. Var försiktig när du flyttar skrivaren eftersom det kan uppstå bläckläckage om du lutar den.
- TR** Ürünü yerleştirmek için, doğrudan güneş ışığından uzak, sağlam, iyi havalandırılan ve tozsuz bir yer seçin. Yazıcının eğilmesi mürekkep sızıntısına neden olabileceği için, yazıcı taşınırken dikkatli olunmalıdır.
- UK** Встановлюйте пристрій на стійкій поверхні у добре провітрюваному й незапиленому місці, захищеному від потрапляння прямих сонячних променів. Переміщуйте принтер обережно, оскільки нахилення може призвести до витікання чорнила.
- AR** اختر مكاناً ثابتاً، تتم تهويته بشكل جيد، وخاليًا من الغبار، وغير معرض لأشعة الشمس المباشرة لتضع فيه المنتج. ينبغي اتخاذ الحذر عند نقل الطابعة لأن عملية الإمالة قد تؤدي إلى تسرب الحبر.

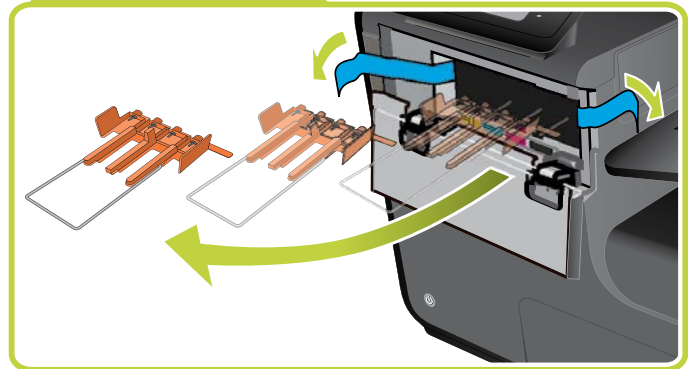
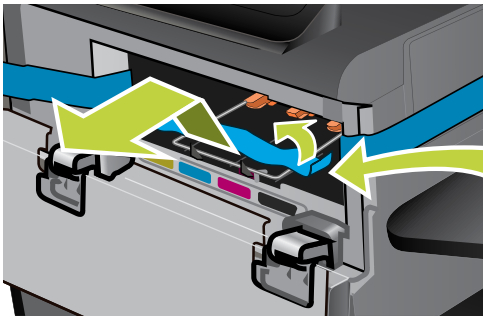
3**3.1****3.2**

EN Remove the blue packing tape, then remove the orange shipping restraint by pulling the metal handle up and then out.

FR Retirez l'adhésif d'emballage de couleur bleue, puis retirez les renforts de couleur orange en tirant, puis en extrayant la poignée métallique.

DE Entfernen Sie das blaue Verpackungsband. Entfernen Sie dann die orangefarbene Transportsperre, indem Sie den Metallgriff nach oben herausziehen.

IT Rimuovere il nastro adesivo blu e quindi il fermo di protezione arancione tirando la maniglia verso l'alto e poi verso l'esterno.

ES Retire la cinta de embalaje azul y, a continuación, estire del asa metálica hacia arriba y hacia fuera para retirar la cinta de sujeción naranja.

BG Свадете синята опаковъчна лента, след което свадете оранжевия транспортен ограничител, като издърпате металната дръжка нагоре и след това навън.

CA Retireu la cinta blava de l'embalatge, després retireu la llengüeta taronja tirant de la part metàl·lica i després alçant-la.

HR Uklonite plavu vrpcu pakiranja, a potom uklonite narančasti graničnik tako da metalnu ručicu povučete gore, a zatim prema van.

CZ Sejměte modrou balicí pásku a poté odstraňte oranžovou přepravní pojistku tak, že zatáhnete za kovový držák nahoru a poté ven.

- DK** Fjern den blå emballagetape, og fjern derefter den orange forsendelseskrampe ved at hive metalhåndtaget op og ud.
- NL** Verwijder de blauwe verpakkingstape. Verwijder vervolgens het oranje beschermstuk door de metalen hendel omhoog en dan uit te trekken.
- FI** Poista sininen pakkausteippi ja poista sitten oranssi pidike vetämällä metallikahva ylös ja sitten ulos.
- EL** Αφαιρέστε την μπλε ταινία της συσκευασίας και στη συνέχεια αφαιρέστε το πορτοκαλί προστατευτικό μεταφοράς τραβώντας τη μεταλλική λαβή προς τα πάνω και έπειτα προς τα έξω.
- HU** Remove the blue packing tape, then remove the orange shipping restraint by pulling the metal handle up and then out.
- KK** Көк түсті орама ленталарын алыңыз, одан кейін темір тұтқаны жоғары және сыртқа қарай тарту арқылы сары түсті тасымалдау бекітпелерін алыңыз.
- ET** Eemaldage sinine pakkimislint, seejärel oranž transportimise kinnitustugi, tõmmates metallkäepidet üles ja seejärel välja.
- LV** Noņemiet zilo iepakojuma lenti, pēc tam noņemiet oranžo transportēšanas fiksatoru, velkot to aiz metāla roktura uz augšu un pēc tam uz āru.
- LT** Nuimkite mėlyną pakavimo juostą, tada pakelkite į viršų metalinę rankeną ir patraukdami nuimkite oranžinę transportavimo apsaugą.
- NO** Fjern den blå emballasjeteipen og deretter den oransje transportsikringen ved å trekke metallhåndtaket opp og deretter ut.
- PL** Zdejmij niebieską taśmę zabezpieczającą, po czym zdejmij pomarańczowe umocowanie transportowe, pociągając metalową rączkę do góry, a następnie na zewnątrz.
- PT** Remova a fita azul de embalagem e o protetor de envio laranja puxando a alça de metal para cima e, em seguida, para fora.
- RO** Înlăturăți banda adezivă albastră, apoi ambalajul portocaliu, trăgând în sus și apoi în afară de mânerul metalic.
- RU** Удалите упаковочную синюю ленту, затем оранжевое приспособление для перевозки, потянув металлическую ручку вверх и на себя.
- SL** Odstranite modri trak embalaže in nato še oranžno varovalo tako, da povlečete kovinsko ročico navzgor in navzven.
- SK** Odstráňte modrú baliacu pásku, potom potiahnutím kovovej rukoväte nahor a von odstráňte oranžovú prepravnú zábranu.
- SR** Uklonite plavu traku s pakovanja, a zatim skinite narandžastu zaštitu za isporuku tako što ćete povući metalnu ručicu nagore, a zatim prema spolja.
- SV** Ta bort den blå förpackningsteipen och avlägsna sedan det orangefärgade transportskyddet genom att dra metallhandtaget uppåt och sedan utåt.
- TR** Mavi ambalaj bandını çıkardıktan sonra, metal kolu yukarı ve ardından dışarı çekerek turuncu nakliye tahdidini çıkarın.
- UK** Зніміть синю пакувальну стрічку, а потім – помаранчеве кріплення для перевезення, потягнувши металеву ручку вгору, після чого на себе.
- AR** أزل شريط التغليف الأزرق ثم أزل زمام الشحن البرتقالي بسحب المقبض المعدني لأعلى ومن ثم للخارج.

3.3

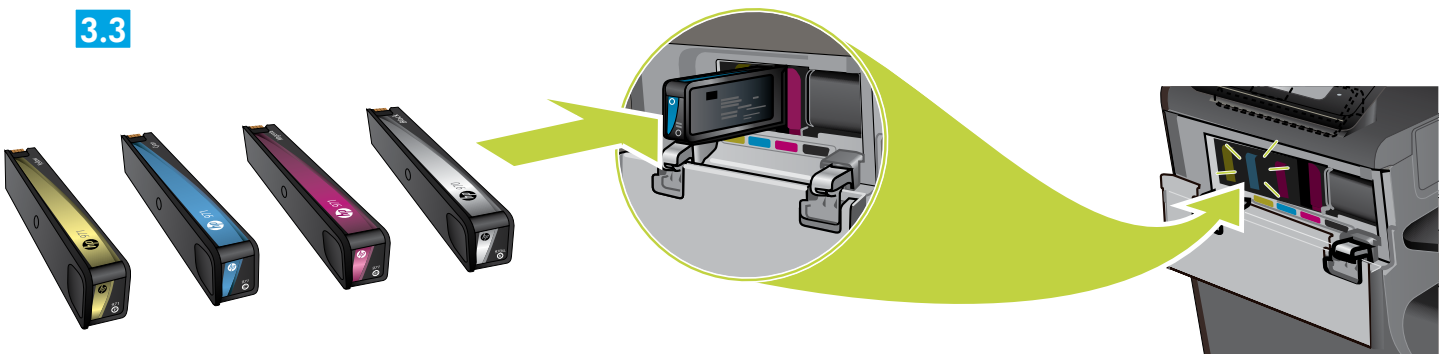

4

4.1

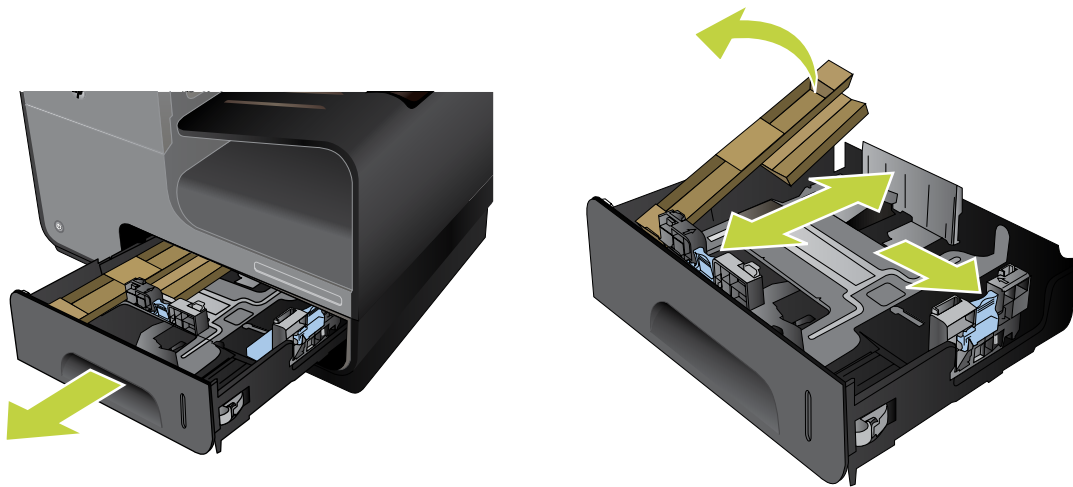

4.2

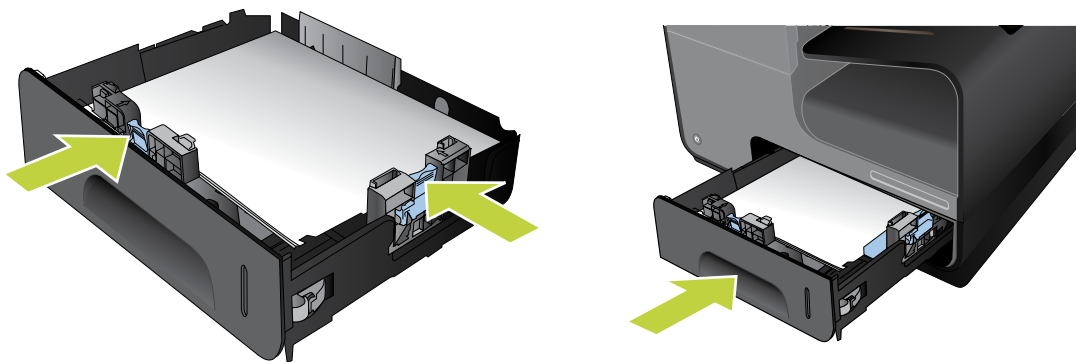

5

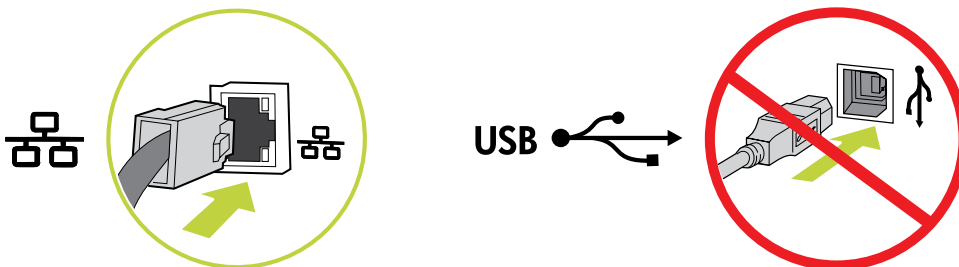

- EN** If you are connecting to a network via Ethernet cable, connect the network cable now. **CAUTION:** Do not connect the USB cable now.
- FR** Si vous vous connectez à un réseau via un câble Ethernet, branchez le câble réseau maintenant. **ATTENTION :** Ne connectez pas le câble USB pour le moment.
- DE** Wenn Sie das Gerät über ein Ethernet-Kabel mit einem Netzwerk verbinden möchten, schließen Sie das Netzwirkkabel jetzt an. **VORSICHT:** Schließen Sie das USB-Kabel nicht sofort an.
- IT** Se ci si connette a una rete tramite un cavo Ethernet, connettere ora il cavo di rete. **ATTENZIONE:** Non collegare il cavo USB ora.
- ES** Si se conecta a la red mediante un cable Ethernet, conecte ahora el cable de red. **PRECAUCIÓN:** No conecte todavía el cable USB.
- BG** Ако се свързвате към мрежа чрез Ethernet кабел, свържете мрежовия кабел сега. **ВНИМАНИЕ:** Не свързвайте сега USB кабела сега.
- CA** Si us connecteu a una xarxa mitjançant un cable Ethernet, connecteu el cable de xarxa ara. **PRECAUCIÓ:** No connecteu ara el cable USB.
- HR** Ako se s mrežom povezujete pomoću Ethernet kabela, sada priključite mrežni kable. **OPREZ:** Nemojte sad priključivati USB kable.
- CZ** Pokud se připojujete k síti pomocí ethernetového kabelu, připojte síťový kabel nyní. **UPOZORNĚNÍ:** Kabel USB nyní nepřipojujte.

- DK** Hvis du opretter forbindelse til et netværk gennem et ethernet-kabel, skal du tilslutte netværkskablet nu. **FORSIGTIG!** Du må ikke tilslutte USB-kablet nu.
- NL** Als u via een ethernetkabel verbinding met een netwerk wilt maken, sluit u nu de netwerkkabel aan. **VOORZICHTIG:** Sluit de USB-kabel nu nog niet aan.
- FI** Jos haluat muodostaa verkkoyhteyden Ethernet-kaapelin avulla, liitä verkkokaapeli nyt. **VAROITUS:** Älä liitä vielä USB-kaapelia.
- EL** Εάν πρόκειται να συνδέσετε τη συσκευή σε δίκτυο μέσω καλωδίου Ethernet, συνδέστε το καλώδιο δικτύου τώρα. **ΠΡΟΣΟΧΗ:** Μην συνδέετε το καλώδιο USB σε αυτή τη φάση.
- HU** Ha Ethernet-kábelen keresztül csatlakozik hálózathoz, csatlakoztassa a hálózati kábelt most. **VIGYÁZAT!** Még ne csatlakoztassa az USB-kábelt!
- KK** Егер желіге Ethernet кабелі арқылы қосылып тұрсаңыз, желілік кабельді қазір жалғаңыз. **ЕСКЕПТУ:** USB кабелін қазір жалғамаңыз.
- ET** Kui loote ühenduse võrgukaabli kaudu, ühendage see nüüd. **ETTEVAATUST!** Ärge praegu USB-kaablit ühendage.
- LV** Ja veidojat savienojumu ar tīklu, izmantojot Ethernet kabeli, pievienojiet tagad tīkla kabeli. **UZMANĪBU!** Pagaidām nepievienojiet USB kabeli.
- LT** Jei jungiatės prie tinklo naudodami etherneto kabelį, tinklo kabelį prijunkite dabar. **DĖMESIO!** Dabar neprijunkite USB kabelio.
- NO** Hvis du skal koble til et nettverk med Ethernet-kabelen, kobler du til netverkskabelen nå. **FORSIKTIG:** Ikke koble til USB-kabelen nå.
- PL** Jeśli zamierzasz podłączyć urządzenie do sieci za pośrednictwem kabla Ethernet, podłącz teraz ten kabel sieciowy. **PRZESTROGA:** Nie należy podłączać jeszcze kabla USB.
- PT** Se for conectar-se a uma rede usando cabo Ethernet, conecte o cabo de rede agora. **CUIDADO:** Não conecte o cabo USB agora.
- RO** Dacă vă conectați la o rețea prin cablu Ethernet, conectați cablul de rețea acum. **ATENȚIE:** Nu conectați deocamdată cablul USB.
- RU** Если устройство подключается к локальной сети с помощью кабеля Ethernet, подсоедините сетевой кабель сейчас. **ВНИМАНИЕ!** Не подсоединяйте USB-кабель.
- SL** Če vzpostavljate povezavo z omrežjem prek ethernet kabla, priključite omrežni kabel. **POZOR:** Kabla USB še ne priključite.
- SK** Ak produkt zapájate do siete cez ethernetový kábel, pripojte sieťový kábel teraz. **UPOZORNENIE:** Teraz nepripájajte kábel USB.
- SR** Ako se sa mrežom povezujete preko Ethernet kabla, sada povežite mrežni kabl. **OPREZ:** Nemojte odmah povezati USB kabl.
- SV** Om du ansluter till ett nätverk via en Ethernet-kabel ska du ansluta nätverkskabeln nu. **WARNING!** Anslut inte USB-kabeln nu.
- TR** Ethernet üzerinden bir ağa bağlanıyorsanız, ağ kablosunu şimdi bağlayın. **DİKKAT:** USB kablosunu şimdi bağlamayın.
- UK** Якщо для підключення до мережі використовується кабель Ethernet, підключіть мережний кабель зараз. **ПОПЕРЕДЖЕННЯ.** Не під'єднуйте кабель USB зараз.
- AR** في حالة اتصالك بشبكة من خلال كبل Ethernet، فقم بتوصيل كبل الشبكة الآن. **تنبيه:** لا تقم بتوصيل كبل USB الآن.

6

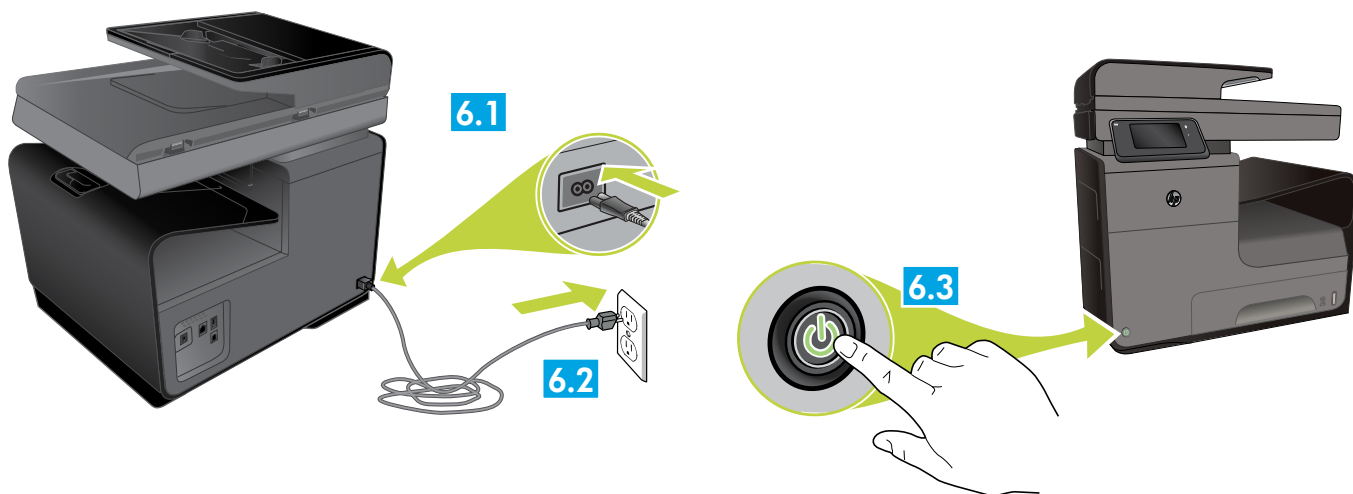

EN Connect the power cable between the product and a grounded ac outlet. Turn on the product.

CAUTION: Make sure your power source is adequate for the product voltage rating. The voltage rating is on the product label. The product uses either 100-127 Vac or 220-240 Vac and 50/60 Hz. To prevent damage to the product, use only the power cable that is provided with the product.

FR Connectez le cordon d'alimentation entre le produit et une prise secteur avec mise à la terre. Mettez le produit sous tension.

ATTENTION : Assurez-vous que votre source d'alimentation est adaptée à la tension nominale du produit. La tension nominale est indiquée sur l'étiquette du produit. Le produit utilise 100-127 volts c.a. ou 220-240 volts c.a. et 50/60 Hz. Afin d'éviter d'endommager le produit, utilisez uniquement le cordon d'alimentation fourni avec le produit.

DE Schließen Sie das Netzkabel an das Gerät und eine geerdete Netzsteckdose an. Schalten Sie das Gerät ein.

VORSICHT: Stellen Sie sicher, dass Ihre Stromquelle für die Betriebsspannung des Geräts geeignet ist. Die Betriebsspannung finden Sie auf dem Geräteetikett. Das Gerät verwendet entweder 100 bis 127 Volt Wechselspannung oder 220 bis 240 Volt Wechselspannung und 50/60 Hz. Verwenden Sie ausschließlich das Netzkabel, das im Lieferumfang des Geräts enthalten ist, um Schäden am Gerät zu vermeiden.

IT Collegare il cavo di alimentazione del prodotto a una presa CA con messa a terra. Accendere il prodotto.

ATTENZIONE: accertarsi che la fonte di alimentazione sia adeguata alla tensione del prodotto. L'indicazione della tensione si trova sull'etichetta del prodotto. Il prodotto utilizza 100-127 V CA o 220-240 V CA e 50/60 Hz. Per evitare di danneggiare il prodotto, utilizzare solo il cavo di alimentazione fornito in dotazione.

ES Conecte el cable de alimentación al producto y a un enchufe de CA con toma de tierra. Encienda el producto.

PRECAUCIÓN: Asegúrese de que la fuente de alimentación es adecuada para el voltaje del producto. La especificación del voltaje se encuentra en la etiqueta del producto. El producto utiliza 100-127 VCA o 220-240 VCA y 50/60 Hz. Para evitar daños al producto, utilice sólo el cable de alimentación que se proporciona con él.

BG Свържете захранващия кабел между принтера и заземен променливотоков контакт. Включете устройството.

ВНИМАНИЕ: Уверете се, че захранването ви е подходящо за номиналното напрежение на принтера. Номиналното напрежение е указано върху табелката на принтера. Принтерът използва 100-127 V или 220-240 V и 50/60 Hz. За да предотвратите повреда на принтера, използвайте само захранващия кабел, доставен с продукта.

CA Endolieu el cable d'alimentació al producte i a una presa de CA connectada a terra. Enguegueu el producte.

PRECAUCIÓ: Assegureu-vos que la font d'energia és adequada per a la tensió nominal del producte. Trobareu la tensió nominal a l'etiqueta del producte. El producte fa servir 100-127 VCA o 220-240 VCA i 50/60 Hz. Per evitar fer malbé el producte, feu servir només el cable d'alimentació que s'inclou amb el producte.

HR Kabelom za napajanje povežite proizvod s uzemljenom utičnicom izmjeničnog napona. Uključite proizvod.

OPREZ: Provjerite odgovara li izvor napajanja ulaznom naponu naznačenom na uređaju. Ulazni napon naznačen je na naljepnici na uređaju. Uređaj koristi struju napona 100-127 Vac ili 220-240 Vac pri 50/60 Hz. Kako ne biste oštetili uređaj, upotrebljavajte samo kabel za napajanje koji je isporučen uz uređaj.

CZ Zapojte napájecí kabel mezi produkt a uzemněnou zásuvku střídavého proudu. Zapněte zařízení.

UPOZORNĚNÍ: Zkontrolujte, zda je zdroj napájení dostačující pro jmenovité napětí produktu. Jmenovité napětí naleznete na štítku produktu. Produkt využívá buď 100–127 V stř. nebo 220–240 V stř. při 50/60 Hz. Používejte pouze napájecí kabel dodaný s produktem, jinak může dojít k poškození zařízení.

DK Tilslut netledningen til produktet og en stikkontakt med jordforbindelse. Tænd for produktet.

FORSIGTIG! Sørg for, at strømforsyningen svarer til produktets spændingsangivelse. Spændingsangivelsen findes på produktetiketten. Produktet bruger enten 100-127 V eller 220-240 V og 50/60 Hz. Hvis du vil forhindre beskadigelse af produktet, skal du kun bruge den netledning, der fulgte med produktet.

NL Sluit het netsnoer aan op het apparaat en steek de stekker in een geaard stopcontact. Schakel het apparaat in.

VOORZICHTIG: Controleer of de voedingsbron geschikt is voor het maximale voltage van het apparaat. Het maximale voltage vindt u op het apparaatlabel. Het apparaat werkt op 100-127 of 220-240 V wisselstroom en 50/60 Hz. Gebruik alleen het bij het apparaat geleverde netsnoer om schade aan het apparaat te voorkomen.

FI Liitä virtajohto laitteeseen ja maadoitettuun pistorasiaan. Kytke laitteeseen virta.

VAROITUS: Tarkista, että virtalähteen jännite vastaa laitteelle sopivaa jännitettä. Laitteelle sopiva jännite on merkitty laitteen tarraan. Laitteen käyttämä jännite on joko 100–127 V tai 220–240 V ja 50/60 Hz. Älä käytä muuta kuin laitteen mukana toimitettua virtajohtoa. Muutoin laite voi vahingoittua.

EL Συνδέστε το καλώδιο τροφοδοσίας στη συσκευή και σε μια γειωμένη πρίζα εναλλασσόμενου ρεύματος. Ενεργοποιήστε τη συσκευή.

ΠΡΟΣΟΧΗ: Βεβαιωθείτε ότι η πηγή τροφοδοσίας είναι επαρκής για την ονομαστική τιμή τάσης της συσκευής. Η ονομαστική τιμή τάσης αναγράφεται στην ετικέτα της συσκευής. Η συσκευή χρησιμοποιεί τάση 100-127 Vac ή 220-240 Vac και 50/60 Hz. Για να αποτρέψετε την πρόκληση βλάβης στη συσκευή, χρησιμοποιείτε αποκλειστικά το καλώδιο τροφοδοσίας που παρέχεται με τη συσκευή.

HU Csatlakoztassa a tápkábelt a készülékhez és egy földelt fali aljzathoz. Kapcsolja be a készüléket.

VIGYÁZAT! Ellenőrizze, hogy a készülék tápellátása megfelel-e a készülék feszültségbesorolásának. A feszültségbesorolás a készülék termékcímkéjén található. A készülék működéséhez 100–127 V~ vagy 220–240 V~ feszültség és 50/60 Hz-es hálózati frekvencia szükséges. A készülék károsodásának elkerülése érdekében csak a készülékhez mellékelt tápkábelt használja.

KK Өнімді қуат сымы арқылы жерге қосылған айнымалы ток розеткасына жалғаңыз. Өнімді қосыңыз.

ЕСКЕРТУ: Қуат көзі өнімнің кернеуіне сәйкес келетінін тексеріңіз. Кернеу мөлшері өнімнің жапсырмасында көрсетіледі. Өнімде 100-127 В немесе 220-240 В айнымалы ток және 50/60 Гц жиілік пайдаланылады. Өнім зақымданбауы үшін, тек онымен бірге берілген қуат сымын пайдаланыңыз.

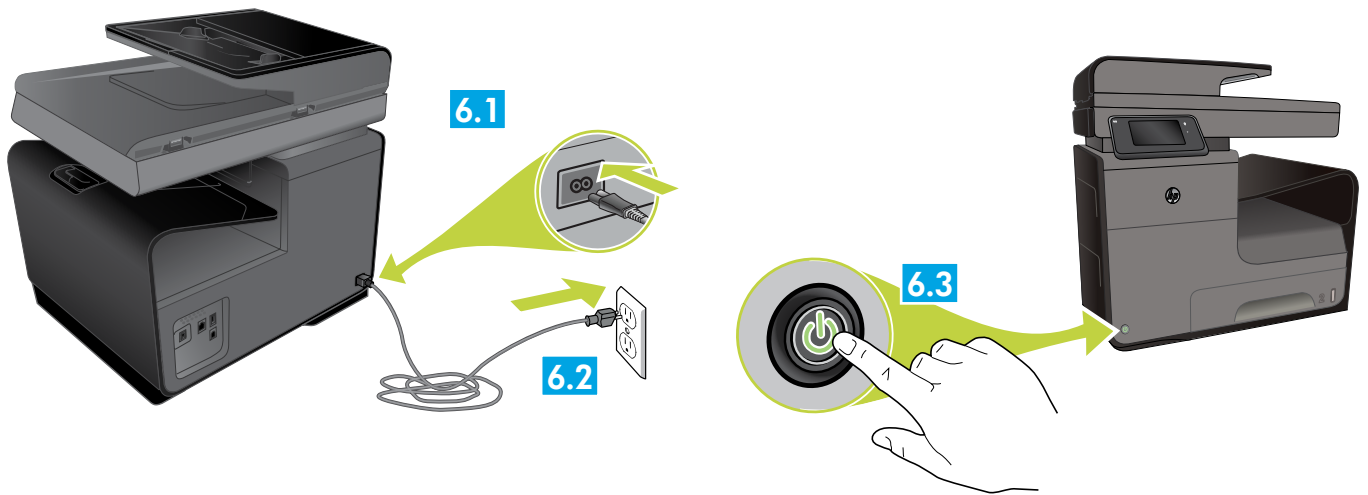

ET Ühendage toitekaabel toote ja maandatud vahelduvvoolupistikku vahele. Lülitage printer sisse.

ETTEVAATUST! Veenduge, et teie vooluallikas on seadme pingeklassile sobiv. Pingeklass on kirjas seadme märgisel. Toode töötab vahelduvvooluga pingel 100–127 V või 220–240 V ja sagedusel 50/60 Hz. Toote kahjustuste vältimiseks kasutage ainult tootega kaasas olevat toitejuhet.

LV Pievienojiet barošanas kabeli iekārtai un iezemētai kontaktligzdai. Ieslēdziet iekārtu.

UZMANĪBU! Pārlicinieties, vai strāvas avots atbilst iekārtas nominālajam spriegumam. Nominālais spriegums norādīts produkta uzlīmē. Iekārtai nepieciešama 100–127 V vai 220–240 V maiņstrāva ar 50/60 Hz frekvenci. Lai nesabojātu iekārtu, izmantojiet tikai iekārtas komplektācijā iekļauto barošanas kabeli.

LT Maitinimo laidu gaminį prijunkite prie įžeminto kintamosios srovės lizdo. Įjunkite gaminį.

DĒMESIO! Įsitinkinkite, kad maitinimo šaltinis atitinka gaminio nominaliąją įtampą. Nominalioji įtampa nurodyta gaminio etiketėje. Gaminys naudoja 100–127 V arba 220–240 V ir 50/60 Hz kintamąją srovę. Kad nepažeistumėte gaminio, naudokite tik su gaminio pateiktą maitinimo laidą.

NO Koble strømledningen til produktet og et jordnet strømnett. Slå på produktet.

FORSIKTIG: Kontroller at strømkilden passer for spenningsspesifikasjonen til produktet. Du finner spenningsspesifikasjonen på produktetiketten. Produktet bruker enten 100–127 volt eller 220–240 volt og 50/60 Hz. Bruk bare strømledningen som følger med produktet, slik at du ikke skader produktet.

PL Podłącz przewód zasilający urządzenia do uziemionego gniazdka prądu zmiennego. Włącz zasilanie urządzenia.

PRZESTROGA: Upewnij się, że źródło zasilania spełnia wymagania specyfikacji urządzenia. Specyfikacje dotyczące napięcia znajdują się na etykiecie produktu. Produkt wymaga napięcia 100–127 V (prąd zmienny) lub 220–240 V (prąd zmienny) i częstotliwości 50/60 Hz. Aby uniknąć uszkodzenia urządzenia, należy stosować przewód zasilający dołączony do urządzenia.

PT Conecte o cabo de alimentação no dispositivo e em uma tomada de corrente alternada aterrada. Ligue o dispositivo.

CUIDADO: Verifique se sua fonte de alimentação é adequada para a classificação de tensão do dispositivo. A classificação de tensão está na etiqueta do dispositivo. O dispositivo utiliza 100-127 Vca ou 220-240 Vca e 50/60 Hz. Para evitar danos ao dispositivo, use apenas o cabo de alimentação fornecido com o mesmo.

RO Conectați cablul de alimentare la produs și la o priză c.a. cu împământare. Porniți produsul.
ATENȚIE: Asigurați-vă că sursa de alimentare este adecvată pentru tensiunea nominală a produsului. Tensiunea nominală este indicată pe eticheta produsului. Produsul utilizează fie 100-127 V c.a., fie 220-240 V c.a. și 50/60 Hz. Pentru a preveni deteriorarea produsului, utilizați numai cablul de alimentare furnizat împreună cu produsul.

RU Подключите кабель питания к устройству и заземленной розетке переменного тока. Включите устройство.
ВНИМАНИЕ! Убедитесь в том, что параметры вашей электросети соответствуют спецификациям устройства. Наклейка, расположенная на устройстве, содержит данные о напряжении. Устройство работает при напряжении 100–127 В или 220–240 В переменного тока и при частоте 50/60 Гц. Для предотвращения повреждения устройства используйте только кабель питания, который поставляется вместе с устройством.

SL Z napajalnim kablom priključite izdelek in ozemljeno vtičnico. Vključite izdelek.
POZOR: Preverite, ali vir napajanja ustreza nazivni napetosti izdelka. Nazivna napetost je navedena na nalepki izdelka. Izdelek uporablja napetost 100–127 Vac ali 220–240 Vac in 50/60 Hz. Uporabljajte samo priloženi napajalni kabel, da se izognete poškodbam izdelka.

SK Pripojte napájací kábel medzi produkt a uzemnenú sieťovú zásuvku. Zapnite produkt.
UPOZORNENIE: Uistite sa, či je zdroj napájania postačujúci pre menovité napätie produktu. Menovité napätie sa nachádza na štítku produktu. Produkt používa napätie 100 – 127 V (striedavý prúd) alebo 220 – 240 V (striedavý prúd) a 50/60 Hz. Používajte len napájací kábel dodaný s produktom, aby nedošlo k poškodeniu produktu.

SR Kablom za napajanje povežite uređaj i utičnicu s uzemljenjem. Uključite uređaj.
OPREZ: Uverite se da je izvor napajanja prikladan za napon proizvoda. Napon je naveden na nalepnici proizvoda. Proizvod koristi 100-127 V AC ili 220-240 V AC i 50/60 Hz. Da ne bi došlo do oštećenja proizvoda, koristite samo kabl za napajanje koji ste dobili sa proizvodom.

SV Anslut strömkabeln mellan produkten och ett jordat växelströmsuttag. Starta produkten.
VARNING! Kontrollera att strömkällan är tillräcklig för produktens nätspänning. Nätspänningen står angiven på produktens etikett. Produkten använder antingen 100–127 V växelström eller 220–240 V växelström samt 50/60 Hz. Undvik skada på produkten genom att endast använda strömkabeln som medföljde produkten

TR Güç kablosunu ürün ile topraklı bir AC prizi arasına bağlayın. Ürünü açın.
DİKKAT: Güç kaynağınızın, ürünün voltaj değerine uygun olduğundan emin olun. Voltaj değeri, ürün etiketinde yazılıdır. Ürün 100-127 Vac veya 220-240 Vac ve 50/60 Hz ile çalışır. Ürünün hasar görmesini önlemek için, yalnızca ürünle birlikte verilen güç kablosunu kullanın.

UK Під'єднайте кабель живлення до пристрою та заземленої розетки мережі змінного струму. Увімкніть пристрій.
ПОПЕРЕДЖЕННЯ. Переконайтеся, що джерело живлення відповідає вимогам виробу до напруги. Значення напруги вказано на наклейці на виробі. Для цього пристрою потрібна напруга 100 – 127 В або 220 – 240 В змінного струму з частотою 50/60 Гц. Щоб не пошкодити пристрій, слід використовувати лише кабель живлення з комплекту поставки.

AR وصل كبل الطاقة بين المنتج ومأخذ تيار متناوب مؤرض. شغل المنتج.
تنبيه: تأكد من أن مصدر التيار الكهربائي يتناسب مع فولتية التشغيل القصوى الخاصة بالمنتج. يتم وضع فولتية التشغيل القصوى على ملصق المنتج. يستخدم المنتج 100-127 أو 220-240 فولت تيار متناوب 50/60 هرتز. لتفادي إتلاف المنتج، لا تستخدم سوى كبل الطاقة المرفق بالمنتج.



- EN** On the control panel, set the desired language and follow on-screen instructions.
- FR** Sur la panneau de commande, définissez la langue souhaitée et suivez les instructions à l'écran.
- DE** Stellen Sie auf dem Bedienfeld die gewünschte Sprache ein, und befolgen Sie die angezeigten Anweisungen.
- IT** Sul pannello di controllo, impostare la lingua desiderata e seguire le istruzioni visualizzate.
- ES** En el panel de control, seleccione el idioma que desee y siga las instrucciones en pantalla.
- BG** На контролния панел задайте желания език и следвайте инструкциите на екрана.
- CA** Al tauler de control, establiu la llengua desitjada i seguiu les instruccions de la pantalla.
- HR** Na upravljačkoj ploči postavite željeni jezik i slijedite upute na zaslonu.
- CZ** Na ovládacím panelu nastavte požadovaný jazyk a postupujte dle pokynů na obrazovce.
- DK** På kontrolpanelet skal du indstille det ønskede sprog og følge anvisningerne på skærmen.
- NL** Stel de gewenste taal in op het bedieningspaneel en volg de instructies op het scherm.
- FI** Määritä haluamasi kieliasetus ohjauspaneelissa ja noudata näytön ohjeita.
- EL** Στον πίνακα ελέγχου, ορίστε την επιθυμητή γλώσσα και ακολουθήστε τις οδηγίες που εμφανίζονται στην οθόνη.
- HU** A vezérlőpulton állítsa be a kívánt nyelvet, majd kövesse a képernyőn megjelenő utasításokat.
- KK** Басқару тақтасында қажет тілді орнатып, экрандағы нұсқауларды орындаңыз.
- ET** Määrake juhtpaneelilt soovitud keel ja järgige ekraanil kuvatavaid juhiseid.
- LV** Vadības panelī iestatiet vēlamo valodu un izpildiet ekrānā redzamos norādījumus.
- LT** Valdymo skydelyje nustatykite pageidaujimą kalbą ir vykdykite ekrane pateikiamus nurodymus.
- NO** Angi ønsket språk på kontrollpanelet og følg instruksjonene på skjermen.
- PL** Na panelu sterowania ustaw preferowany język, a następnie postępuj zgodnie z instrukcjami wyświetlanymi na ekranie.
- PT** No painel de controle, defina o idioma desejado e siga as instruções na tela.
- RO** În panoul de control, setați limba dorită și urmați instrucțiunile de pe ecran.
- RU** На панели управления установите нужный язык и следуйте инструкциям на экране.
- SL** Na nadzorni plošči nastavite želeni jezik in sledite navodilom na zaslonu.
- SK** Na ovládacom paneli nastavte požadovaný jazyk a postupujte podľa pokynov na obrazovke.
- SR** Na kontrolnoj tabli podesite željeni jezik i sledite uputstva na ekranu.
- SV** På kontrollpanelen ställer du in önskat språk och följer anvisningarna på skärmen.
- TR** Kontrol panelinde, istenilen dili ayarlayın ve ekran yönergelerini izleyin.
- UK** Виберіть потрібну мову на панелі керування й дотримуйтесь інструкцій на екрані.
- AR** في لوحة التحكم, اضبط اللغة المطلوبة واتبع الإرشادات الظاهرة على الشاشة.

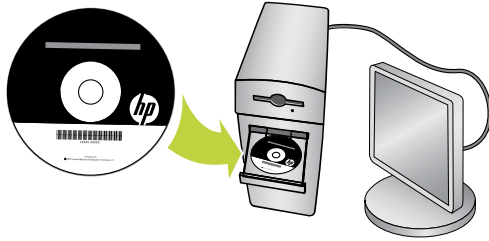

EN

CD Install – Install the product software using the CD provided.

Preferred option for IT administrators – Visit www.hp.com/support/ojpx476 or www.hp.com/support/ojpx576 and see URL for additional operating systems.

FR

Installation à partir du CD : installez le logiciel du produit à l'aide du CD fourni.

Option préférée pour les administrateurs TI : visitez le site www.hp.com/support/ojpx476 ou le site www.hp.com/support/ojpx576 et consultez l'adresse URL pour les systèmes d'exploitation supplémentaires.

DE

Installation über CD – Installieren Sie die Produktsoftware, die auf der mitgelieferten CD enthalten ist.

Bevorzugte Option für IT-Administratoren – Besuchen Sie www.hp.com/support/ojpx476 oder www.hp.com/support/ojpx576 und suchen Sie unter der entsprechenden URL nach weiteren Betriebssystemen.

IT

Installazione da CD – Installare il software del prodotto utilizzando il CD.

Opzione consigliata per gli amministratori IT – Visitare il sito www.hp.com/support/ojpx476 oppure www.hp.com/support/ojpx576 e vedere l'URL per informazioni su altri sistemi operativi.

ES

CD de instalación – Instale el software del producto con el CD suministrado.

Opción preferida para administradores de TI – visite www.hp.com/support/ojpx476 o www.hp.com/support/ojpx576 y consulte la dirección URL para otros sistemas operativos.

BG

CD инсталация – Инсталирайте софтуера на продукта от предоставения CD диск.

Preferred option for IT administrators – Visit www.hp.com/support/ojpx476 or www.hp.com/support/ojpx576 and see URL for additional operating systems.

CA

Instal•lar un CD : Instal•leu el programari del producte des del CD facilitat.

Opcions preferides per als administradors de TI – Visiteu www.hp.com/support/ojpx476 o www.hp.com/support/ojpx576 i consulteu la URL per altres sistemes operatius.

HR

Instalacija s CD-a – softver proizvoda instalirajte pomoću priloženog CD-a.

Preferirana mogućnost za IT administratore – posjetite www.hp.com/support/ojpx476 ili www.hp.com/support/ojpx576 da biste vidjeli URL-ove za dodatne operacijske sustave.

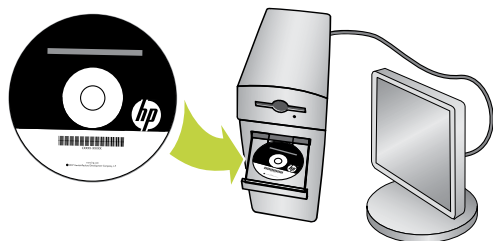

CZ

Instalace z disku CD – Instalace softwaru zařízení z dodávaného disku CD.

Preferovaná možnost pro správce informačních technologií – Navštivte stránky www.hp.com/support/ojpx476 nebo www.hp.com/support/ojpx576, kde naleznete adresu URL pro další operační systémy.

DK

Installation fra cd – Installer produktsoftwaren fra den medfølgende cd.

It-administratorernes foretrukne indstilling – Besøg www.hp.com/support/ojpx476 eller www.hp.com/support/ojpx576 og se URL-adresse for yderligere styresystemer.

NL

Cd-installatie – Installeer de software van het product met behulp van de meegeleverde cd.

Voorkeursoptie voor IT-beheerders – Ga naar www.hp.com/support/ojpx476 of www.hp.com/support/ojpx576 en volg de URL voor meer besturingssystemen.

FI

Asennus CD-levyltä – Asenna laiteohjelmisto laitteen mukana toimitetulta CD-levyltä.

Järjestelmänvalvojille suositeltu vaihtoehto – Vieraile osoitteessa www.hp.com/support/ojpx476 tai www.hp.com/support/ojpx576 ja tutustu lisäkäyttöjärjestelmien sivuun.

EL

Εγκατάσταση μέσω CD – Εγκαταστήστε το λογισμικό της συσκευής χρησιμοποιώντας το CD που παρέχεται.

Προτιμώμενη επιλογή για διαχειριστές IT – Επισκεφθείτε τη διεύθυνση www.hp.com/support/ojpx476 ή τη διεύθυνση www.hp.com/support/ojpx576 και ανατρέξτε στο URL για περισσότερα λειτουργικά συστήματα.

HU

Telepítés CD lemezről – A termékszoftver telepítése a mellékelt CD lemezről.

Előnyben részesített lehetőség informatikai rendszergazdák számára – Látogasson el a www.hp.com/support/ojpx476 vagy a www.hp.com/support/ojpx576 weblapra, és tekintse meg a további operációs rendszerekhez tartozó URL-címeket.

KK

Ықшам дискіні орнату – Берілетін ықшам дискіні пайдалану арқылы өнімнің бағдарламалық құралын орнату.

АТ бөлімінің әкімшілері үшін ұсынылатын мүмкіндік – www.hp.com/support/ojpx476 немесе www.hp.com/support/ojpx576 веб-торабына өтіп, қосымша амалдық жүйелер үшін URL мекенжайын таңдаңыз.

ET

CD install – paigaldage toote tarkvara tootega kaasas olnud CD-lt.

Soovituslik suvand IT-halduritele – avage www.hp.com/support/ojpx476 või www.hp.com/support/ojpx576 ja vt lisateavet URL-ilt teiste operatsioonisüsteeme kohta.

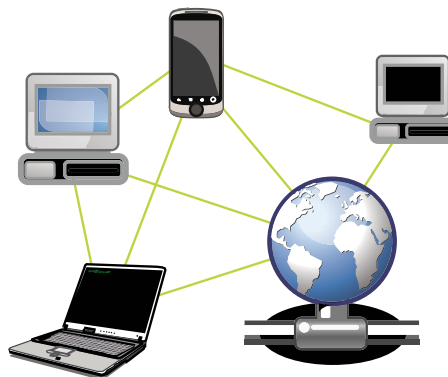
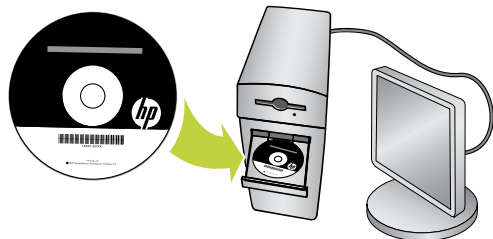

LV

Instalācijas kompaktdisks — instalējiet iekārtas programmatūru, izmantojot komplektācijā iekļauto kompaktdisku.

Piedāvātās opcijas IT administratoriem – apmeklējiet vietni www.hp.com/support/ojpx476 vai www.hp.com/support/ojpx576 un skatiet papildu operētājsistēmu vietražus URL.

LT

Diegimo CD diskas – įdiekite įrenginio programinę įrangą iš pridedamo CD disko.

Pasirenkama parinktis IT administratoriams – apsilankykite www.hp.com/support/ojpx476 arba www.hp.com/support/ojpx576 ir peržiūrėkite papildomų operacinių sistemų URL.

NO

CD-installering – Installer produktets programvare ved hjelp av den inkluderte CDen.

Foretrukket alternativ for IT-administratorer – Gå til www.hp.com/support/ojpx476 eller www.hp.com/support/ojpx576 og se URLen angående andre operativsystemer.

PL

Instalacja z płyty CD — zainstaluj oprogramowanie dla produktu, postępując się dołączoną płytą CD.

Preferowana opcja dla administratorów IT – odwiedź witrynę www.hp.com/support/ojpx476 lub www.hp.com/support/ojpx576 i sprawdź adres URL dotyczący dodatkowych systemów operacyjnych.

PT

Instalação pelo CD – Use o CD incluído para instalar o software do dispositivo.

Opção preferencial para administradores de TI – Visite www.hp.com/support/ojpx476 ou www.hp.com/support/ojpx576 e veja o URL para mais sistemas operacionais.

RO

Instalare de pe CD – Instalați software-ul produsului utilizând CD-ul furnizat.

Opțiune preferată pentru administratori IT – Vizitați www.hp.com/support/ojpx476 sau www.hp.com/support/ojpx576 și consultați URL pentru sisteme de operare suplimentare.

RU

Установка с компакт диска: установите программное обеспечение устройства с компакт-диска, входящего в комплект.

Рекомендуется для ИТ-администраторов: посетите веб-страницу www.hp.com/support/ojpx476 или www.hp.com/support/ojpx576, чтобы найти URL для других ОС.

SL

Namestitev CD-ja – namestite programsko opremo izdelka s priloženega CD-ja.

Priljubljena možnost za IT skrbnike – obiščite spletno mesto www.hp.com/support/ojpx476 ali www.hp.com/support/ojpx576 in si oglejte spletne naslove za dodatne operacijske sisteme.

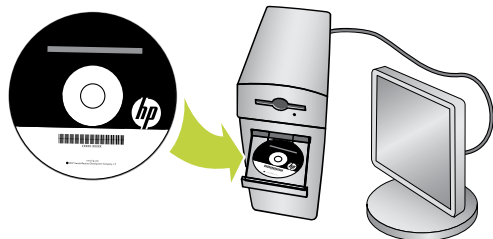

SK

Inštalácia z CD – Nainštalujte softvér produktu z dodávaného disku CD.

SR

Instalacija sa CD-a – Instalirajte softver proizvoda pomoću CD-a koji ste dobili.

SV

Installation från CD – Installera programvaran från den medföljande CD-skivan.

TR

CD Yüklemesi – Ürünü sağlanan CD'yi kullanarak yükleyin.

UK

Установлення з компакт-диска — інстальуйте програмне забезпечення продукту, використовуючи компакт-диск із комплекту поставки.

AR

CD Install (تنصيب من خلال القرص المضغوط) – تثبيت برنامج المنتج مستخدمًا القرص المضغوط المتوفر.

Preferované možnosti pre IT administrátorov – Chod'ite na stránku www.hp.com/support/ojpx476 alebo www.hp.com/support/ojpx576 a nájdite URL pre ďalšie operačné systémy.

Poželjna opcija za IT administratore – Posetite lokacije www.hp.com/support/ojpx476 ili www.hp.com/support/ojpx576 i potražite URL za dodatne operativne sisteme.

Det bästa alternativet för IT-administratörer – Gå till www.hp.com/support/ojpx476 eller www.hp.com/support/ojpx576 och använd länken för ytterligare operativsystem.

BT yöneticileri için tercih edilen seçenek – www.hp.com/support/ojpx476 veya www.hp.com/support/ojpx576 adreslerini ziyaret edin ve başka işletim sistemleri ekleme bağlantısına bakın.

Найкращий варіант для IT-адміністраторів – перейдіть на сторінку www.hp.com/support/ojpx476 або www.hp.com/support/ojpx576 і знайдіть URL-адресу для інших операційних систем.

خيار مفضل لمسؤولي تقنية المعلومات – زر www.hp.com/support/ojpx476 أو www.hp.com/support/ojpx576 واطلع إلى عنوان URL بالنسبة لأنظمة تشغيل إضافية.

EN

Help: The user guide (also called "Help") will be copied to your computer when you install the recommended HP printer software from the CD. This guide includes usage and troubleshooting information, specifications, the warranty, notices, and environmental, regulatory, and support information, as well as links to online content.

- **Windows® XP, Windows Vista®, and Windows 7:** Click **Start**, select **Programs** or **All Programs**, select **HP**, select the folder for your HP printer, and then select **Help**.
- **Windows 8:** On the **Start** screen, right-click an empty area on the screen, click **All Apps** on the app bar, and then click the icon with the printer's name, and then select **Help**.
- **Mac OS:** Click an empty area of the desktop, and then choose **Mac Help** from the **Help** menu. In the Help Viewer, click and hold the Home button or click **Help for all your apps**, and then choose the Help for your device.

☞ Regulatory and compliance information for the European Union is available in the "Regulatory Information" section of the user guide (also called "Help"). Also, the Declaration of Conformity is available at www.hp.eu/certificates.

Install Notes: If you are using Windows, installation instructions and other information you should know before you install and use the printing-system software can be found on the software CD. To view the **Install Notes**, double-click the file named **ReadMe.chm**, and then click the option for your language. The warranty can be found in the electronic User Guide, on the web www.hp.com/support or on the CD in the **Documents** folder

Ink usage: Ink from ink cartridges is used in the printing process in a number of different ways, including in the initialization process, which prepares the printer and ink cartridges for printing, and in printhead servicing, which keeps print nozzles clear and ink flowing smoothly. In addition, some residual ink is left in the cartridge after it is used. For more information, see www.hp.com/go/inkusage.

Anonymous usage information storage: The HP cartridges used with this printer contain a memory chip that assists in the operation of the printer and stores a limited set of anonymous information about the usage of the printer. This information might be used to improve future HP printers. For more information and instructions for disabling this usage information collection open Help or the User Guide and search for or navigate to **Anonymous usage information storage** and read the instructions.

FR

Aide : Le guide de l'utilisateur (également appelé "Aide") est copié sur votre ordinateur lorsque vous installez le logiciel d'imprimante HP recommandé à partir du CD. Ce guide comprend des informations sur l'utilisation et le dépannage, les spécifications, la garantie, des avis, des informations environnementales, réglementaires et d'assistance, ainsi que des liens d'accès à des contenus en ligne.

- **Windows® XP, Windows Vista®, et Windows 7 :** Cliquez sur **Démarrer**, sélectionnez **Programmes** ou **Tous les programmes**, sélectionnez **HP**, sélectionnez le dossier de votre imprimante HP, puis l'option **Aide**.
- **Windows 8 :** Sur l'écran **Démarrer**, cliquez avec le bouton droit sur une région vide de l'écran, cliquez sur **Toutes les applications** dans la barre des applications, puis cliquez sur l'icône correspondant au nom de l'imprimante et sélectionnez **Aide**.
- **Mac OS :** Cliquez sur une région vide de l'écran, puis sélectionnez **Aide sur le Mac** dans le menu **Aide**. Dans l'afficheur d'aide, cliquez en continu sur le bouton Accueil, ou cliquez sur **Aide pour toutes vos applications**, puis sélectionnez l'aide relative à votre périphérique.

☞ Des informations réglementaires et de conformité pour l'Union européenne sont disponibles à la section "Informations réglementaires" du guide de l'utilisateur (également appelé "Aide"). En outre, la Déclaration de conformité est disponible à l'adresse www.hp.eu/certificates.

Notes d'installation : Si vous utilisez Windows, des instructions d'installation et d'autres informations que vous devez connaître avant d'installer et utiliser le logiciel du système d'impression se trouvent sur le CD du logiciel. Pour afficher les **Notes d'installation**, double-cliquez sur le fichier appelé **ReadMe.chm**, puis cliquez sur l'option correspondant à votre langue. La garantie peut être trouvée dans la version électronique du guide de l'utilisateur, sur le Web à l'adresse www.hp.com/support, ou dans le dossier **Documents** du CD.

Utilisation de l'encre : L'encre contenue dans les cartouches est utilisée de différentes manières au cours du processus d'impression, y compris lors de l'initialisation, qui prépare l'imprimante et les cartouches en vue de l'impression, ou encore lors de l'entretien des têtes d'impression, qui permet de nettoyer les buses et assurer que l'encre s'écoule en douceur. En outre, une certaine quantité d'encre demeure dans la cartouche après utilisation. Pour plus d'informations, voir www.hp.com/go/inkusage.

Stockage d'informations anonymes sur l'utilisation : Les cartouches HP utilisées avec cette imprimante contiennent une puce de mémoire qui facilite l'utilisation de l'imprimante et stocke un ensemble limité d'informations anonymes relatives à l'utilisation de l'imprimante. Ces informations sont susceptibles d'être exploitées afin d'améliorer les futures imprimantes HP. Pour obtenir plus d'informations et des instructions sur la désactivation de cette collecte d'informations d'utilisation, ouvrez l'aide ou le Guide de l'utilisateur et recherchez ou accédez à la section **Stockage d'informations anonymes sur l'utilisation** et consultez les instructions fournies.

DE

Hilfe: Das Benutzerhandbuch (auch als „Hilfe“ bezeichnet) wird auf den Computer kopiert, wenn Sie die empfohlene HP Druckersoftware von der CD installieren. Dieses Handbuch enthält Informationen zur Verwendung und zur Fehlerbehebung, Spezifikationen, die Garantie, Hinweise und Informationen zum Umweltschutz, zu rechtlichen Bestimmungen und zum Support sowie Links zu Online-Inhalten.

- **Windows® XP, Windows Vista®, und Windows 7:** Klicken Sie auf **Start**, wählen Sie **Programme** oder **Alle Programme** und **HP** aus. Wählen Sie dann den Ordner für den HP Drucker und anschließend **Hilfe** aus.
- **Windows 8:** Klicken Sie in der Anzeige **Start** mit der rechten Maustaste auf einen leeren Bereich. Klicken Sie dann in der App-Leiste auf **Alle Apps** und anschließend auf das Symbol mit dem Namen des Druckers. Wählen Sie dann **Hilfe** aus.
- **Mac OS:** Klicken Sie auf einen leeren Bereich des Desktops, und wählen Sie **Mac Hilfe** im Menü **Hilfe** aus. Halten Sie im Help Viewer die Taste „Startanzeige“ gedrückt, oder klicken Sie auf **Hilfe für sämtliche Apps**, und wählen Sie dann die Hilfe für Ihr Gerät aus.

☞ Zulassungs- und Konformitätsinformationen für die Europäische Union sind im Abschnitt „Technische Daten“ des Benutzerhandbuchs (auch als „Hilfe“ bezeichnet) enthalten. Ferner finden Sie die Konformitätserklärung auf der folgenden Website www.hp.eu/certificates.

Installationshinweise: Wenn Sie unter Windows arbeiten, finden Sie auf der Software-CD die Installationsanweisungen und weitere Informationen, mit denen Sie vor der Installation und Verwendung der Druckersoftware vertraut sein sollten. Doppelklicken Sie zum Anzeigen der **Installationshinweise** auf die Datei **ReadMe.chm**, und klicken Sie dann auf die Option für Ihre Sprache. Die Garantie finden Sie im elektronischen Benutzerhandbuch, im Internet unter www.hp.com/support oder auf der CD im Ordner für **Dokumente**.

Tintenutzung: Die Tinte in den Patronen wird beim Druckvorgang auf unterschiedliche Weise verwendet, etwa bei der Initialisierung, um den Drucker und die Tintenpatronen für den Druck vorzubereiten, oder bei der Wartung der Druckköpfe, damit die Düsen frei bleiben und die Tinte ungehindert fließt. Beachten Sie, dass nach der Verwendung Tintenrückstände in den Patronen verbleiben. Weitere Informationen finden Sie unter www.hp.com/go/inkusage.

Speicher für anonyme Nutzungsdaten: Die in diesem Drucker verwendeten HP Patronen enthalten einen Speicherchip, der beim Betrieb des Druckers hilfreich ist. Außerdem wird auf diesem Speicherchip ein begrenzter Satz an anonymen Daten zur Nutzung des Druckers gespeichert. Diese Informationen können für die weitere Verbesserung zukünftiger HP Drucker verwendet werden. Weitere Informationen und Anweisungen zum Deaktivieren der Funktion zum Sammeln der Nutzungsdaten finden Sie in der Hilfe oder im Benutzerhandbuch. Lesen Sie dort die Anweisungen im Abschnitt **Speicher für anonyme Nutzungsdaten**.

IT ? La Guida d'uso ("Guida") verrà copiata sul computer quando si installa il software consigliato per la stampante HP dal CD. In questa Guida è possibile trovare informazioni su utilizzo e risoluzione dei problemi, specifiche, garanzie, avvisi e informazioni su assistenza, normative e uso ecosostenibile, così come collegamenti a contenuti online.

- **Windows® XP, Windows Vista® e Windows 7:** Fare clic su **Start, Programmi** o **Tutti i programmi, HP**, selezionare la cartella della stampante HP e quindi **Guida**.
- **Windows 8:** Sulla schermata **Start**, fare clic con il pulsante destro del mouse su un'area vuota dello schermo, selezionare **Tutte le app** sulla barra delle app, fare clic sull'icona con il nome della stampante e selezionare **Guida**.
- **Mac OS:** Fare clic su un'area vuota del desktop e scegliere **Aiuto di Mac** nel menu **Aiuto**. In Visualizzatore Aiuto, tenere premuto il pulsante del mouse su Home per qualche secondo o fare clic su **Aiuto per tutte le app** e scegliere quello per il proprio dispositivo.

CE Le informazioni su normative e requisiti di conformità per l'Unione europea sono disponibili nella sezione "Avviso relativo alla normativa dell'Unione europea" della Guida d'uso ("Guida"). La Dichiarazione di Conformità è disponibile all'indirizzo www.hp.eu/certificates.

Note di installazione: Se si utilizza Windows, le istruzioni di installazione e altre informazioni che è importante conoscere prima di installare e utilizzare il software del sistema di stampa si trovano sul CD del software. Per visualizzare le **note di installazione**, fare doppio clic sul file ReadMe.chm e quindi selezionare la lingua desiderata. La garanzia è disponibile nella Guida d'uso in formato elettronico, sul sito Web www.hp.com/support e nella cartella **Documenti** presente nel CD.

Utilizzo dell'inchiostro: L'inchiostro presente nelle cartucce viene utilizzato in diversi modi nell'ambito del processo di stampa (ad esempio, nel processo di inizializzazione che prepara stampante e cartucce per la stampa e nella manutenzione delle testine che, tramite la pulizia degli ugelli, garantisce il corretto fluire dell'inchiostro). Inoltre, nella cartuccia usata restano dei residui di inchiostro. Per ulteriori informazioni, vedere www.hp.com/go/inkusage.

Archiviazione anonima dei dati di utilizzo: Le cartucce HP utilizzate con la stampante contengono un chip di memoria che supporta il funzionamento della stampante e memorizza in forma anonima una serie limitata di informazioni sull'utilizzo del prodotto. Queste informazioni potrebbero essere utilizzate da HP per migliorare le stampanti HP. Per ulteriori informazioni e istruzioni su come disabilitare questa raccolta di informazioni, aprire la Guida o la Guida d'uso, cercare o accedere a **Memorizzazione anonima di informazioni sull'utilizzo** e leggere le istruzioni.

ES **Ayuda:** El manual del usuario (también conocido como "Ayuda") se copiará en el equipo durante la instalación del software recomendado de la impresora HP desde el CD. Este manual contiene información sobre uso y solución de problemas, especificaciones, la garantía, avisos e información medioambiental, sobre normativas y de asistencia, así como vínculos a contenido en línea.

- **Windows® XP, Windows Vista® y Windows 7:** Haga clic en **Inicio**, seleccione **Programas** o **Todos los programas**, seleccione **HP**, elija la carpeta para la impresora HP y, a continuación, seleccione **Ayuda**.
- **Windows 8:** En la pantalla de **Inicio**, haga clic con el botón secundario en un área vacía de la pantalla, haga clic en **Todas las aplicaciones** en la barra de aplicaciones y, a continuación, haga clic en el icono con el nombre de la impresora y seleccione **Ayuda**.
- **Mac OS:** Haga clic en un área vacía del escritorio y, a continuación, seleccione **Ayuda de Mac** del menú **Ayuda**. En el Visor de Ayuda, mantenga pulsado el botón de Inicio o haga clic en **Ayuda para todas las aplicaciones y**, a continuación, seleccione la ayuda para el dispositivo.

CE La información sobre normativas y cumplimiento para la Unión Europea está disponible en la sección "Información sobre normativas" del manual del usuario (también conocido como "Ayuda"). Además, la declaración de conformidad se encuentra en www.hp.eu/certificates.

Notas sobre la instalación: Si es usuario de Windows, en el CD del software encontrará información sobre la instalación y otros datos importantes que debe conocer antes de instalar y usar el software del sistema de impresión CD. Para ver las **Notas sobre la instalación**, haga doble clic sobre el archivo ReadMe.chm y seleccione el idioma correspondiente. La garantía se encuentra en la guía del usuario electrónica, en la página web www.hp.com/support y en la carpeta **Documents** del CD.

Uso de tinta: La tinta de los cartuchos se utiliza de varias formas en el proceso de impresión, como por ejemplo en el proceso de inicialización, que prepara la impresora y los cartuchos de tinta para la impresión, y en la reparación del cabezal de impresión, ya que mantiene las boquillas limpias y permite fluir la tinta con facilidad. Además, en el cartucho de tinta quedan restos después de su uso. Para obtener más información, consulte www.hp.com/go/inkusage.

Recopilación de información anónima sobre uso: Los cartuchos de HP usados en esta impresora contienen un chip de memoria que ayuda al funcionamiento de la impresora y que almacena un conjunto limitado de información anónima sobre el uso de la impresora. Esta información puede utilizarse para mejorar el diseño de próximas impresoras HP. Para obtener más información sobre cómo deshabilitar la recopilación de información sobre uso, abra la ayuda o el manual del usuario, busque el apartado **Recopilación de información anónima sobre uso** y lea las instrucciones.

BG **Помощ:** Ръководство за потребителя (също така наричано "Помощ") ще се копира на вашия компютър, когато инсталирате препоръчителния софтуер за принтер на HP от CD диска. Това ръководство включва информация за употребата и отстраняване на неизправност, спецификации, гаранцията, бележки и информация за поддръжка, нормативна уредба и околната среда, както и връзки към онлайн съдържание.

- **Windows® XP, Windows Vista® и Windows 7:** Щракнете върху **Start** (Старт), изберете **Programs** (Програми) или **All Programs** (Всички програми), изберете **HP**, изберете папката за вашия принтер на HP, след което изберете **Help** (Помощ).
- **Windows 8:** В екрана **Start** щракнете с десния бутон върху празно място на екрана, щракнете върху **Всички приложения** в лентата с приложения, щракнете върху иконата с името на принтера, след което изберете **Помощ**.
- **Mac OS:** Щракнете върху празно място на работния плот, след което изберете **Mac Help** (Помощ за Mac) от менюто **Help** (Помощ). В програмата за преглед на помощ щракнете и задръжте бутона за началния екрана или щракнете върху **Help for all your apps** (Помощ за всички приложения), след което изберете помощта за вашето устройство.

CE Нормативна информация и информация за съответствие за ЕС е налична в раздела "Нормативна информация" на ръководството за потребителя (също така наричано "Помощ"). Също така декларацията за съответствие е налична на адрес www.hp.eu/certificates.

Бележки за инсталиране: Ако използвате Windows, инструкциите за инсталиране и друга важна информация, с която трябва да сте запознати преди инсталирането, който подготвя софтуера на системата за печат, може да откриете на CD диска със софтуера. За да видите **Бележките за инсталиране**, щракнете двукратно върху файла ReadMe.chm, след което изберете опцията за вашия език. Гаранцията може да откриете в електронното ръководство за потребителя в уеб на адрес www.hp.com/support или на CD диска в папката **Documents** (Документи).

Използване на мастилото: Мастилото от касетите с мастило се използва в процеса на печат по различни начини, включително в процеса на инициализиране, който подготвя принтера и касетите с мастило за печат, както и при сервизирането на печатащата глава, което пази печатните дюзи чисти и позволява на мастилото да тече безпроблемно. В допълнение малко количество остатъчно мастило остава в касетата след използване. За повече информация вижте www.hp.com/go/inkusage.

Съхранение на анонимна информация за използване: Касетите на HP, използвани с този принтер, съдържат чип с памет, който помага в работата на принтера и съхранява определен набор от анонимна информация относно използването на принтера. Тази информация може да се използва за подобряване на бъдещи принтери на HP. За повече информация и инструкции за изключване на събирането на информацията за употребата отворете помощта или ръководството за потребителя, потърсете за или навигирайте до **Съхранение на анонимна информация за използване**, след което прочетете инструкциите.

CA **Ajuda:** La guia de l'usuari (també anomenada "Ajuda") es copiarà al vostre ordinador quan instal·leu des del CD el software de la impressora HP recomanat. Aquesta guia inclou informació sobre l'ús i la resolució de problemes, especificacions, garantia, notes, normatives, referents al medi ambient i informació de suport, així com enllaços a continguts en línia.

- **Windows® XP, Windows Vista® i Windows 7:** Feu clic a **Inici**, seleccioneu **Programes** o **Totes el programes**, seleccioneu **HP**, seleccioneu la carpeta per a la vostra impressora d'HP i després seleccioneu **Ajuda**.
- **Windows 8:** A la pantalla **Inici**, feu clic dret sobre un àrea buida de la pantalla, clic a **Totes les aplicacions** sobre la barra d'aplicacions i després feu clic a la icona amb el nom de la impressora, després seleccioneu **Ajuda**.
- **Mac OS:** Clic sobre un àrea buida de l'escriptori i després seleccioneu **Ajuda de Mac** des del menú **Ajuda**. Al Visor de l'Ajuda, feu clic i manteniu el botó **Inici** o clic a **Ajuda per a totes les aplicacions** i seleccioneu l'ajuda per al vostre dispositiu.

CE La informació relativa a les normatives i al compliment per a la Unió Europea està disponible en la secció "Informació sobre normatives" de la guia de l'usuari (també anomenada "Ajuda"). La Declaració de conformitat també està disponible a www.hp.eu/certificates.

Notes d'instal·lació: Si esteu utilitzant Windows, les instruccions de instal·lació i altre tipus d'informació que hauríeu de saber abans de instal·lar i utilitzar el software de impressió, les trobeu al CD del software. Per veure les **Notes de instal·lació**, feu doble clic sobre el fitxer amb el nom ReadMe.chm, i després clic sobre l'opció per a la vostra llengua. La garantia es pot trobar a la Guia de l'usuari electrònica, a la web www.hp.com/support o a la carpeta **Documents** del CD.

Ús de la tinta: La tinta dels cartutxos s'utilitza als processos de impressió de diverses maneres, inclòs el procés d'inicialització, que prepara la impressora i els cartutxos de impressió per a la impressió i durant el manteniment del capçal de impressió, que manté les toveres de impressió netes i el fluit de la tinta. A més a més, alguns residus de la tinta resten al cartutx després d'utilitzar-lo. Per a obtenir més informació, consulteu www.hp.com/go/inkusage.

Emmagatzematge de la informació anònima d'ús: Els cartutxos d'HP utilitzats amb aquesta impressora contenen in chip de memòria que ajuda al funcionament de la impressora i emmagatzema una quantitat limitada de informació anònima sobre l'ús de la impressora. Aquesta informació deu ser utilitzada per millorar impressores futures d'HP. Per obtenir més informació i instruccions per deshabilitar aquesta recopilació de informació sobre l'ús, obriu Ajuda o la Guia d'usuari i cerqueu o navegueu a **Emmagatzematge de la informació anònima d'ús** i llegiu les instruccions.

HR **Pomoć:** korisnički vodič (naziva se i "Pomoć") kopirat će se na vaše računalo kada instalirate preporučeni softver za HP-ov pisač s CD-a. Vodič sadrži informacije o korištenju i otklanjanju poteškoća, specifikacije, jamstvo, obavijesti te informacije o propisima za zaštitu okoliša i regulatornim propisima, informacije o podršci i veze na mrežni sadržaj.

- **Windows® XP, Windows Vista® i Windows 7:** Kliknite **Start**, pa odaberite **Programi** ili **Svi programi**, zatim **HP**, potom odaberite mapu za HP-ov pisač te na kraju odaberite **Pomoć**.
- **Windows 8:** Na **početnom** zaslonu desnom tipkom miša kliknite prazno područje na zaslonu, pa kliknite **Sve aplikacije** na traci aplikacija, potom kliknite ikonu s nazivom pisača, pa na kraju odaberite **Pomoć**.
- **Mac OS:** Kliknite prazno područje na radnoj površini i odaberite **Pomoć za Mac** s izbornika **pomoći**. U pregledniku pomoću kliknite i držite gumb **Polazno** ili kliknite **Pomoć za sve aplikacije**, pa odaberite pomoć za svoj uređaj.

CE Informacije o regulatornim propisima i usklađenosti za Europsku Uniju dostupne su u odjeljku "Regulatorne informacije" u korisničkom vodiču (naziva se i "Pomoć"). Deklaracija o usklađenosti dostupna je i na web-mjestu www.hp.eu/certificates.

Napomene za instalaciju: Ako koristite sustav Windows, upute za instalaciju i druge informacije koje biste trebali znati prije no što instalirate i počnete koristiti softver za ispis potražite na softverskom CD-u. Da biste pregledali **Napomene za instalaciju**, dvokliknite datoteku pod nazivom ReadMe.chm, a zatim kliknite mogućnost za svoj jezik. Jamstvo potražite u elektroničkom korisničkom vodiču, na web-mjestu www.hp.com/support ili na CD-u u mapi **Dokumenti**.

Korištenje tinte: Tinta iz spremnika s tintom koristi se u postupku ispisa na različite načine, među ostalim i u postupku inicijalizacije, čime se pisač i spremnici s tintom pripremaju za ispis, te tijekom servisiranja ispisne glave, čime se osigurava čistoća mlaznica za ispis i neometani protok tinte. Osim toga, nakon upotrebe u spremniku ima ostataka tinte. Dodatne informacije potražite u odjeljku www.hp.com/go/inkusage.

Pohrana anonimnih informacija o korištenju: HP-ovi spremnici koji se koriste s ovim pisačem sadrže memorijski čip koji pospješuje rad pisača i pohranjuje ograničeni skup anonimnih informacija o korištenju pisača. Te se informacije mogu koristiti za poboljšanje budućih HP-ovih pisača. Dodatne informacije i upute za onemogućavanje prikupljanja informacija o korištenju potražite u pomoći ili vodiču za korisnike. Potražite sljedeće pojmove ili im pristupite navigacijom kroz dokument: **pohrana anonimnih informacija o korištenju**, a potom pročitatite upute.

CZ **Nápověda:** Uživatelská příručka (taktéž „Nápověda“) se zkopíruje do počítače, pokud nainstalujete doporučený software tiskárny HP z disku CD. Tato příručka obsahuje informace o používání a řešení potíží, technické údaje, záruční smlouvu, oznámení, informace o ochraně životního prostředí, předpisech a podpoře a také odkazy na obsah online.

- **Windows® XP, Windows Vista® a Windows 7:** Klepněte na nabídku **Start**, vyberte položku **Programy** nebo **Všechny programy**, vyberte položku **HP**, vyberte složku tiskárny HP a poté vyberte položku **Nápověda**.
- **Windows 8:** Na **úvodní obrazovce** klepněte pravým tlačítkem na prázdnou oblast, klepněte na položku **Všechny aplikace** na panelu aplikací a poté klepněte na ikonu s názvem tiskárny a vyberte možnost **Nápověda**.
- **Mac OS:** Klepněte na prázdnou oblast pracovní plochy a poté vyberte položku **Mac Help (Nápověda k počítači Mac)** z nabídky **Help (Nápověda)**. V aplikaci Help Viewer (Prohlížeč nápovědy) klepněte na tlačítko Home (Domů) a přidržte je, nebo klepněte na možnost **Help for all your apps (Nápověda pro všechny vaše aplikace)** a poté vyberte nápovědu pro požadované zařízení.

CE Informace o předpisech a souladu pro Evropskou unii naleznete v uživatelské příručce (taktéž „Nápověd“) v části „Informace o předpisech“. Prohlášení o souladu je dostupné také na stránkách www.hp.eu/certificates.

Poznámky k instalaci: Pokud používáte systém Windows, pokyny k instalaci a další informace, které je třeba znát před instalací a použitím softwaru tiskové systémy, naleznete na disku CD se softwarem. Chcete-li zobrazit **poznámky k instalaci**, poklepejte na soubor s názvem ReadMe.chm a zvolte požadovaný jazyk. Záruční smlouvu naleznete v elektronické uživatelské příručce, na webu www.hp.com/support nebo na disku CD ve složce **Documents (Dokumenty)**.

Spotřeba inkoustu: Inkoust v inkoustových kazetách se při tiskovém procesu používá různými způsoby, například při inicializaci, která připravuje tiskárnu a inkoustové kazety k tisku, nebo při servisních operacích uvnitř tiskové hlavy, které zajišťují čistotu tiskových trysek a plynulý průchod inkoustu. Po použití může v kazetě také zůstat určité množství zbytkového inkoustu. Další informace naleznete na stránce www.hp.com/go/inkusage.

Uchovávání anonymních informací o používání: Kazety HP používané s touto tiskárnou obsahují paměťový čip, který napomáhá provozu tiskárny a uchovává omezené množství anonymních informací o použití zařízení. Tyto informace mohou být použity k vylepšování nových tiskáren HP. Další informace a pokyny, jak zakázat shromažďování těchto informací o použití, naleznete v okně **Nápověda** nebo v uživatelské příručce, kde je třeba vyhledat téma **Uchovávání anonymních informací o používání** a přejít na ně.

DK

Hjælp: Brugermanualen (også kaldet Hjælp) kopieres til din computer, når du installerer den anbefalede software til HP-printere fra cd'en. Brugermanualen inkluderer også oplysninger om brug og fejlfinding, specifikationer, garanti, advarsler samt miljømæssige, regulatoriske og supportmæssige oplysninger, såvel som link til onlineindhold.

- **Windows®XP, Windows Vista® og Windows 7:** klik på **Start**, svælg **Programmer** eller **Alle programmer**, vælg **HP**, vælg mappen til din HP printer, og vælg derefter **Hjælp**.
- **Windows 8:** Højreklik på det tomme felt på skærmen på skærbilledet **Start**, klik på **Alle programmer** på app-linjen, klik derefter på ikonet med printerens navn, og vælg **Hjælp**.
- **Mac OS:** Klik på et tomt område på skrivebordet, og vælg **Hjælp til Mac** i menuen **Hjælp**. Klik på Startskærm-knappen i skærbilledet Hjælp, eller klik på **Hjælp til alle dine apps**, og vælg Hjælp til din enhed.

☞ Information om regulatoriske krav for EU kan findes i afsnittet "Regulatoriske oplysninger" i brugervejledningen (også kaldet "Hjælp"). Overensstemmelseserklæringen findes desuden på www.hp.eu/certificates.

Installationsnoter: Hvis du bruger Windows, kan du finde installationsvejledninger og andre nødvendige oplysninger, som du bør have, før du installerer og bruger printersoftwaren, på software-cd'en. Hvis du vil se **Installationsnoter**, skal du dobbeltklikke på filen ReadMe.chm, og klikke på funktionen til dit sprog. Garantien kan findes i den elektroniske brugervejledning, på nettet www.hp.com/support eller på cd'en i mappen **Dokumenter**.

Blækforbrug: Blæk fra blækpatroner bruges på flere måder under udskrivningen, deriblandt under initialiseringen som forbereder printeren og blækpatronerne til udskrivningen, og servicering af skrivehovedet som holder printerdyserne fri og sørger for, at blækket flyder frit. Desuden efterlades der blækrester i patronen, når den er opbrugt. Du finder yderligere oplysninger under www.hp.com/go/inkusage.

Opbevaring af anonyme oplysninger om forbrug: HP-blækpatronerne til printeren indeholder en hukommelseschip, der hjælper med udskrivningen og gemmer en begrænset mængde anonyme oplysninger om printerforbruget. Oplysningerne bruges muligvis til at forbedre fremtidige HP-printere. Du kan læse mere om deaktivering af indsamlingen af oplysningerne om forbrug under Hjælp eller i Brugervejledningen, hvor du kan søge efter eller gå til **Opbevaring af anonyme oplysninger om forbrug:** og læse instruktionerne.

NL

Help: De handleiding (ook 'Help' genoemd) wordt naar uw computer gekopieerd wanneer u de aanbevolen HP-printersoftware van cd installeert. Deze handleiding omvat informatie over gebruik en probleemoplossing, specificaties, de garantie, kennisgevingen, en wettelijke en ondersteuningsinformatie, evenals koppelingen naar online-inhoud.

- **Windows® XP, Windows Vista® en Windows 7:** Klik op **Start**, selecteer **Programma's** of **Alle programma's**, selecteer **HP**, selecteer de map voor uw HP-printer, en selecteer vervolgens **Help**.
- **Windows 8:** Klik in het scherm **Start** met de rechtermuisknop op een leeg gedeelte van het scherm. Klik op **All Apps** (Alle apps) op de app-balk, en dan op het pictogram met de printernaam. Selecteer vervolgens **Help**.
- **Mac OS:** Klik op een leeg gedeelte van het bureaublad. Kies vervolgens **Mac Help** in het menu **Help**. Klik in de Help-viewer op de knop Home of klik op **Help for all your apps** (Help voor al uw apps) en kies vervolgens de Help voor uw apparaat.

☞ Informatie over regelgeving en naleving voor de Europese Unie is beschikbaar in de sectie voor wettelijke informatie in de handleiding (ook 'Help' genoemd). De nalevingsverklaring is beschikbaar op www.hp.eu/certificates.

Installatie-instructies: Als u Windows gebruikt, vindt u op de software-cd installatie-instructies en andere informatie die u moet weten voor installatie en gebruik van de software voor het afdruksysteem. Dubbelklik op het bestand ReadMe.chm en klik vervolgens op de optie voor uw taal om de **Installatie-instructies** weer te geven. De garantie staat in de elektronische handleiding, op het web www.hp.com/support of op de cd in de map **Dokument**.

Inktgebruik: Inkt uit inktpatronen wordt in het afdrukproces op een aantal verschillende manieren gebruikt. Zo wordt deze gebruikt in het initialisatieproces, waarbij de printer en inktpatronen klaar worden gemaakt om af te drukken, en voor onderhoud van de printkop, zodat de spuitopeningen open blijven en de inkt goed kan doorstromen. Bovendien blijft er wat inkt achter in de patroon nadat deze is gebruikt. Ga voor meer informatie naar www.hp.com/go/inkusage.

Anonieme opslag van gebruiksinformatie: De HP-patronen die voor deze printer worden gebruikt, bevatten een geheugenchip die de werking van de printer ondersteunt en een beperkte set anonieme gegevens opslaat over het gebruik van de printer. Deze informatie kan worden gebruikt om toekomstige HP-printers te verbeteren. Voor meer informatie en instructies om het verzamelen van gebruiksinformatie uit te schakelen, opent u de Help of handleiding en zoekt of navigeert u naar **Anonymous usage information storage** (Anonieme opslag van gebruiksinformatie). Lees vervolgens de instructies.

FI

Ohje: Käyttöopas (toiselta nimeltään Ohje) kopioidaan tietokoneellesi, kun asennat suositellun HP-tulostinohjelmiston CD-levyltä. Tähän oppaaseen sisältyy tietoja ohjelmiston käytöstä ja vianmäärityksestä, teknisiä tietoja, takuutietoja, ilmoituksia sekä ympäristöä, lainsäädäntöä ja tukea koskevia tietoja. Lisäksi oppaassa on linkkejä verkkosisältöihin.

- **Windows® XP, Windows Vista® ja Windows 7:** Napsauta **Käynnistä-painiketta**, valitse **Ohjelmat** tai **Kaikki ohjelmat** ja valitse **HP**. Valitse sitten HP-tulostimen kansio ja sen jälkeen **Ohje**.
- **Windows 8:** Kun olet käynnistysnäytössä, napsauta hiiren kakkospainikkeella tyhjää aluetta näytössä ja valitse sitten sovelluspalkista **Kaikki sovellukset**. Napsauta sitten kuvaketta, jossa on tulostimen nimi, ja valitse **Ohje**.
- **Mac OS:** Osoita työpöydän tyhjää aluetta ja valitse sitten **Mac-ohjeet Ohjeet** -valikosta. Pidä ohjeikkunassa Aloitus-painike painettuna tai osoita **kaikkien sovellusten ohjeita** ja valitse sitten oman laitteesi ohje.

☞ Euroopan unionia koskevia säädös- ja vaatimustenmukaisuustietoja on saatavilla käyttöoppaan (toiselta nimeltään Ohje) "Säädöstiedot"-osassa. Vaatimustenmukaisuusvakuutus on saatavilla osoitteessa www.hp.eu/certificates.

Asennushuomautukset: Jos käytät Windows-käyttöjärjestelmää, asennusohjeet ja muut tulostusjärjestelmän ohjelmiston asennukseen ja käyttöön liittyvät tärkeät tiedot ovat ohjelmiston CD-levyllä. Jos haluat lukea **Asennushuomautuksia**, kaksoinapsauta ReadMe.chm-tiedostoa ja valitse sitten käytettävä kieli. Takuutiedot ovat saatavilla sähköisessä käyttöoppaassa, verkko-osoitteessa www.hp.com/support tai CD-levyllä olevassa **Asiakirjat**-kansiossa.

Musteenkulutus: Mustekasettien mustetta käytetään tulostuksessa useilla eri tavoilla: alustukseen, jossa tulostin ja mustekasetit valmistellaan tulostusta varten, sekä tulostuspäiden huoltoon pitämään tulostuskasetin suuttimet puhtaina ja musteenkulku esteettömänä. Lisäksi käytettyihin mustekasetteihin jää hieman mustetta. Lisätietoja on osoitteessa www.hp.com/go/inkusage.

Nimetön käyttötietojen tallennus: Tässä tulostimessa käytetyt HP:n kasetit sisältävät muistipiirin, joka avustaa tulostimen käytössä ja tallentaa rajatun määrän nimettömiä tietoja tulostimen käytöstä. Näitä tietoja voidaan käyttää HP:n tulevien tulostinten kehitystyössä. Jos haluat lisätietoja ja ohjeita käyttötietojen keräämisen estämiseksi, avaa Ohje tai käyttöopas ja siirry kohdassa **Nimetön käyttötietojen tallennus**, oleviin ohjeisiin.

EL

Βοήθεια: Κατά την εγκατάσταση του συνιστώμενου λογισμικού εκτυπωτή HP από το CD, θα αντιγραφεί στον υπολογιστή σας ο οδηγός χρήσης (ονομάζεται επίσης "Βοήθεια"). Ο οδηγός αυτός περιλαμβάνει πληροφορίες σχετικά με τη χρήση και την αντιμετώπιση προβλημάτων, τις προδιαγραφές, την εγγύηση, σημειώσεις, πληροφορίες σχετικά με το περιβάλλον, τους κανονισμούς, την υποστήριξη, καθώς και συνδέσεις σε online περιεχόμενο.

- **Windows® XP, Windows Vista® και Windows 7:** Κάντε κλικ στο κουμπί **Έναρξη**, επιλέξτε **Προγράμματα** ή **Όλα τα προγράμματα**, επιλέξτε **HP**, επιλέξτε το φάκελο του εκτυπωτή σας HP και έπειτα επιλέξτε **Βοήθεια**.
- **Windows 8:** Στην οθόνη **Έναρξη** κάντε δεξί κλικ σε μια κενή περιοχή, επιλέξτε **Όλες οι εφαρμογές** στη γραμμή εφαρμογών, κάντε κλικ στο εικονίδιο με το όνομα του εκτυπωτή και έπειτα επιλέξτε **Βοήθεια**.
- **Mac OS:** Κάντε κλικ σε μια κενή περιοχή της επιφάνειας εργασίας και, στη συνέχεια, επιλέξτε **Mac Help** (Βοήθεια Mac) από το μενού **Help** (Βοήθεια). Στην εφαρμογή Help Viewer, πατήστε παρατεταμένα το κουμπί "Home" (Αρχική) ή επιλέξτε **Help for all your apps** (Βοήθεια για όλες τις εφαρμογές) και, στη συνέχεια, επιλέξτε τη βοήθεια για τη συσκευή σας.

CE Πληροφορίες κανονισμών και συμμόρφωσης για την Ευρωπαϊκή Ένωση μπορείτε να βρείτε στην ενότητα "Πληροφορίες κανονισμών" σε αυτόν τον οδηγό (ονομάζεται επίσης "Βοήθεια"). Επίσης, η Δήλωση Συμμόρφωσης είναι διαθέσιμη στη διεύθυνση www.hp.eu/certificates.

Σημειώσεις εγκατάστασης: Εάν χρησιμοποιείτε Windows, μπορείτε να βρείτε τις οδηγίες εγκατάστασης και άλλες πληροφορίες που πρέπει να γνωρίζετε προτού εγκαταστήσετε και χρησιμοποιήσετε το λογισμικό εκτύπωσης στο CD λογισμικού. Για να προβάλετε τις **Οδηγίες εγκατάστασης**, κάντε διπλό κλικ στο αρχείο με το όνομα ReadMe.chm και, στη συνέχεια, επιλέξτε τη γλώσσα σας. Μπορείτε να βρείτε την εγγύηση στον ηλεκτρονικό Οδηγό χρήσης, στη διεύθυνση www.hp.com/support ή στο CD στο φάκελο **Έγγραφα**.

Χρήση μελάνης: Κατά τη διαδικασία της εκτύπωσης, η μελάνη των δοχείων χρησιμοποιείται με διάφορους τρόπους, όπως για την προετοιμασία του εκτυπωτή και των δοχείων μελάνης για εκτύπωση και για τη συντήρηση της κεφαλής εκτύπωσης, η οποία διατηρεί τα ακροφύσια καθαρά και εξασφαλίζει ομαλή ροή της μελάνης. Επιπλέον, κάποια υπολείμματα μελάνης παραμένουν στο δοχείο αφού χρησιμοποιηθεί. Για περισσότερες πληροφορίες, ανατρέξτε στη διεύθυνση www.hp.com/go/inkusage.

Αποθήκευση ανώνυμων πληροφοριών χρήσης: Τα δοχεία μελάνης HP που χρησιμοποιούνται σε αυτόν τον εκτυπωτή περιέχουν ένα τσιπ μνήμης που συμβάλλει στη λειτουργία του εκτυπωτή και αποθηκεύει περιορισμένο αριθμό ανώνυμων πληροφοριών σχετικά με τη χρήση του εκτυπωτή. Οι πληροφορίες αυτές μπορεί να χρησιμοποιηθούν για τη βελτίωση των εκτυπωτών HP στο μέλλον. Για περισσότερες πληροφορίες και οδηγίες σχετικά με την απενεργοποίηση της συλλογής πληροφοριών χρήσης, αναζητήστε τη Βοήθεια ή τον Οδηγό χρήσης, αναζητήστε ή μεταβείτε στην επιλογή **Αποθήκευση ανώνυμων πληροφοριών χρήσης** και διαβάστε τις οδηγίες.

HU

Szűgő: A felhasználói útmutatót (más néven „Szűgő”) a rendszer a számítógépre másolja, amikor a CD lemezről telepíti az ajánlott HP nyomtatószoftvert. Az útmutató használata és hibaelhárítási információkat, műszaki adatokat, a jótállást, jogi nyilatkozatokat, illetve környezetvédelmi, szabályozási és támgatási információkat tartalmaz, valamint online tartalomra mutató hivatkozásokat.

- **Windows® XP, Windows Vista® és Windows 7:** Kattintson a **Start** gombra, válassza a **Programok** vagy a **Minden program** lehetőséget, majd a **HP** elemet, ezután válassza a HP nyomtató mappáját, majd a **Szűgő** elemet.
- **Windows 8:** A **Kezdőképernyőn** kattintson a jobb gombbal a képernyő egy üres területére, kattintson a **Minden alkalmazás** lehetőségre az alkalmazásásvonon, kattintson a nyomtató nevét mutató ikonra, majd válassza a **Szűgő** lehetőséget.
- **Mac OS:** Kattintson egy üres területre az asztalon, majd válassza a **Mac szűgőja** lehetőséget a **Szűgő** menüből. A Segítőlapozó ablakában kattintson a Kezdőlap gombjára, és tartsa lenyomva az egér gombját, vagy kattintson a **Szűgő az összes alkalmazáshoz** lehetőségre, és válassza ki az eszköz szűgőjét.

CE Az Európai Unió szabályozásainak és előírásainak való megfeleléssel kapcsolatos információkat a felhasználói útmutató (más néven „Szűgő”) „Egyéb jogi tudnivalók” című része tartalmazza. A Megfeleléségi nyilatkozat a www.hp.eu/certificates webhelyen érhető el.

Telepítési megjegyzések: Ha Windows rendszert használ, a szoftvert tartalmazó CD lemezen találja a telepítési utasításokat és egyéb információkat, amelyeket érdemes tudnia a nyomtatói rendszer szoftverének telepítése és használata előtt. A **Telepítési megjegyzések** megtekintéséhez kattintson duplán a ReadMe.chm nevű fájlra, majd kattintson a nyelvnek megfelelő lehetőségre. A jótállás az online Felhasználói kézikönyvben a www.hp.com/support webhelyen vagy a CD lemez **Dokumentumok** mappájában található.

Tintahasználat: A tintapatronokból származó tintát a nyomtató különböző módokon használja a nyomtatói folyamat során, ideértve az inicializálási eljárást, amely előkészíti a nyomtatót és a tintapatronokat a nyomtatásra, vagy a nyomtatófej karbantartását, amely a fűvókákat tartja tisztán és a tinta egyenletes áramlását biztosítja. A felhasználás végén a patronban mindig marad némi tinta. További információ: www.hp.com/go/inkusage.

Névtelen használati információk tárolása: A nyomtatóhoz használt HP patronok memóriachipet tartalmaznak, amely segíti a nyomtató működését, és korlátozott mennyiségű névtelen adatot tárol a nyomtató használatával kapcsolatban. Ez az információ hasznos lehet a jövőbeli HP nyomtatók fejlesztéséhez. A használati adatok gyűjtésének tiltásával kapcsolatos további információkért és utasításokért nyissa meg a Szűgőt vagy a Felhasználói útmutatót, és keresse meg vagy navigáljon a **Névtelen használati információk tárolása** elemhez, és olvassa el az utasításokat.

KK

Анықтама: («Анықтама» деп те аталатын) пайдаланушы нұсқаулығы ұсынылатын HP принтерінің бағдарламалық құралын ықшам дискіден орнатқан кезде компьютерге көшіріледі. Бұл нұсқаулықта пайдалану және ақаулықтарды жою туралы ақпарат, техникалық сипаттар, кепілдік, ескертпелер, экологиялық, техникалық және қолдау туралы мәліметтер, сондай-ақ онлайндық мазмұнға сілтемелер бар.

- **Windows® XP, Windows Vista® және Windows 7:** Пуск (Бастау) түймешігін басып, **Программы** (Бағдарламалар) немесе **Все программы** (Барлық бағдарламалар) пәрменін, **HP** тармағын таңдаңыз және HP принтері үшін қалтаны нұқыңыз, одан кейін **Справка** (Анықтама) тармағын таңдаңыз.
- **Windows 8:** Бастау экранында, экранның бос аймағын оң жақ түймешікпен басыңыз және бағдарламалар тақтасынан **Все приложения** (Барлық бағдарламалар) тармағын таңдаңыз, одан кейін принтердің аты бар белгішені басыңыз және **Справка** (Анықтама) пәрменін таңдаңыз.
- **Mac OS:** Жұмыс үстелінің бос аймағын басып, **Справка Mac** (Mac анықтамасын) **Справка** (Анықтама) мәзірінен таңдаңыз. Анықтама көру терезесінде Главная (Басты) түймешігін басып ұстап тұрыңыз немесе **Справка для всех приложений** (Барлық бағдарламалар үшін анықтама) пәрменін таңдап, құрылғыңызға арналған Справка (Анықтаманы) таңдаңыз.

CE Еуропалық одаққа арналған реттеу және сәйкестік мәліметтері пайдаланушы нұсқаулығының «Техникалық ақпарат» бөлімінде (Сондай-ақ, «Анықтама» деп те аталады) қол жетімді болады. Сондай-ақ, сәйкестік мағлұмдамасы www.hp.eu/certificates веб-торабында қолжетімді.

Орнату жөніндегі ескертулер: Windows жүйесін пайдаланған кезде, баспа жүйесінің бағдарламалық құралын орнатудан және пайдаланудан бұрын қажет орнату жөніндегі нұсқаулар мен басқа мәліметтерді бағдарламалық құралдың ықшам дискісінен табуға болады. **Орнату жөніндегі нұсқауларды** көру үшін, ReadMe.chm атты файлды екі рет басыңыз және қажет тілді таңдаңыз. Кепілдікті www.hp.com/support веб-торабындағы электрондық Пайдаланушы нұсқаулығында немесе ықшам дискіде орналасқан **Documents** (Құжаттар) қалтасынан табуға болады.

Сияны қолдану: Тонер картридждеріндегі сия әртүрлі әдістері басып шығару үрдісінде қолданылады, олар басып шығаруға принтер мен тонер картриджін дайындайтын бастапқы күйді және принтер қондырмасының таза болуын және сияның тегіс ағыын қамтамасыз ететін басып шығару механизмінің қызметін қамтиды. Қосымша, қалдық сия қолданылғаннан кейін картриджде қалып қояды. Көбірек ақпаратты www.hp.com/go/inkusage торабынан қараңыз.

Анонимді қолданыс ақпаратын сақтау: Бұл принтерде қолданылатын HP картридждерінде бар жад микросхемасы принтерді пайдалануға көмектеседі және принтерді пайдалану жөнінде анонимді мәліметтер жинағын сақтайды. Бұл ақпарат болашақта HP принтерін жақсарту үшін қолданылуы мүмкін. Қолданыс ақпаратын жинау мүмкіндігін өшіру туралы көбірек ақпарат пен нұсқауларды алу үшін, Анықтаманы немесе Пайдаланушы нұсқаулығын ашыңыз және қажет бөлімді іздеңіз немесе **Anonymous usage information storage** (Анонимді қолданыс ақпаратын сақтау) бөлімін ашып, нұсқауларды қараңыз.

ET

Spikker: kasutusjuhend (ehk „Spikker“) kopeeritakse arvutisse soovitatava HP printeritarkvara installimisel CD-lt. Juhend sisaldab teavet kasutamise ja tõrkeotsingu kohta, tehnilisi andmeid, garantiid, märkusi ning teavet keskkonnakaitse, regulatsiooni ja toe kohta, samuti linke veebisule.

- **Windows® XP, Windows Vista® ja Windows 7:** klõpsake nuppu **Start**, valige **Programmid** või **Kõik programmid**, valige **HP**, valige oma HP printeri kaust ja seejärel valige **Spikker**.
- **Windows 8:** paremklopsake **avakuval** tühjas piirkonnas, klõpsake suvandit **Kõik rakendused** rakendusteribal, siis klõpsake printeri nimega ikooni ja seejärel valige **Spikker**.
- **Mac OS:** klõpsake töölaual tühjas piirkonnas ja seejärel valige menüüst **Spikker Mac Help**. Spikrivaaturis kõpsake ja hoidke all avakuva nuppu või klõpsake **suvandit Spikrid kõigi rakenduste jaoks** ja valige siis oma seadme spikker.

☞ Euroopa Liidu normatiiv- ja vastavusteavet vt kasutusjuhendi jaotisest „Normatiivteave“ (ehk „Spikker“). Kättesaadav on ka vastavusdeklaratsioon aadressil www.hp.eu/certificates.

Installijuhised: Kui kasutate operatsioonisüsteemi Windows, leiab installijuhised ja muu teabe, mida tuleb teada enne printimissüsteemi tarkvara installimist ja kasutamist, tarkvara-CD-lt. Selleks et kuvada **installijuhised**, topeltklopsake faili ReadMe.chm ja seejärel oma keele suvandit. Garantii leiab elektroonilisest kasutusjuhendist aadressilt www.hp.com/support või CD-lt kaustast **Dokumendid**.

Tindi kasutamine: tinti tindikassetides kasutatakse printimisprotsessides mitmel erineval viisil, sh initsialiseerimisprotsessis, mis valmistab printeri ja tindikassetid ette printimiseks, ja printimispea hooldusel, millega hoitakse ära printimisotsakute ummistumine ja tagatakse tindi sujuv voolamine. Lisaks jääb kasseti pärast kasutamist jääktinti. Lisateavet vt www.hp.com/go/inkusage.

Anonüümse kasutamisteabe talletamine: printeriga kasutatavad HP kassetid sisaldavad mälukiipi, mis aitab printeril töötada ja talletab piiratud hulka anonüümset teavet printeri kasutamise kohta. Teavet võidakse kasutada HP printerite täiustamiseks edaspidi. Täiendavat teavet ja juhiseid kasutamisteabe kogumise blokeerimise kohta saate, kui avate spikri või kasutusjuhendi ja otsite või liigute jaotisele „**Anonüümse kasutamisteabe talletamine**“ ning loete juhiseid.

LV

Palīdzība: lietotāja rokasgrāmata (saukta arī par palīdzību) tiks kopēta datorā, kad instalēsīt no kompaktdiska ieteicamo HP printera programmatūru. Šajā rokasgrāmatā ir iekļauta informācija par printera lietošanu un problēmu novēršanu, specifikācijās, garantijā, paziņojumi un reglamentējoša, vides un atbalsta informācija, kā arī saites uz tiešsaistes saturu.

- **Windows® XP, Windows Vista® un Windows 7:** Noklikšķiniet uz **Sākt**, atlasiet **Programmas** vai **Visas programmas**, atlasiet **HP** un sava HP printera mapi un pēc tam atlasiet **Palīdzība**.
- **Windows 8:** **Sākuma** ekrānā ar peles labo pogu noklikšķiniet tukšā apgabalā, lietojumprogrammu joslā noklikšķiniet uz **Visas lietojumprogrammas**, noklikšķiniet uz attiecīgā printera ikonās un pēc tam atlasiet **Palīdzība**.
- **Mac OS X:** Noklikšķiniet darbvirsma tukšā apgabalā un pēc tam izvēlieties **Mac Help (Mac palīdzība)** izvēlnē **Help (Palīdzība)**. Ekrānā Help Viewer noklikšķiniet uz pogas Home (Sākums) un turiet vai noklikšķiniet uz **Help for all your apps (Palīdzība visām programmām)** un pēc tam izvēlieties Help for your device (Palīdzība ierīcei).

☞ Eiropas Savienības reglamentējoša un atbilstības informācija ir pieejama lietotāja rokasgrāmatas (saukta arī par palīdzību) sadaļā "Normatīvā informācija". Atbilstības deklarācija ir pieejama vietnē www.hp.eu/certificates.

Instalēšanas piezīmes: ja lietojat sistēmu Windows, instalācijas norādījumus un citu informāciju, kas jāzina, pirms instalējāt un lietojat drukāšanas sistēmas programmatūru, varat atrast programmatūras kompaktdiskā. Lai skatītu **instalēšanas piezīmes**, veiciet dubultklikšķi uz faila ReadMe.chm un pēc tam noklikšķiniet uz savas valodas opcijas. Informāciju par garantiju varat atrast elektroniskajā lietotāja rokasgrāmatā tīmekļa vietnē www.hp.com/support vai kompaktdiska mapē **Documents (Dokumenti)**.

Tintes lietošana: tintes kasetnes tinte drukāšanas procesā tiek izmantota dažādi, tostarp inicializēšanas procesā, kas sagatavo printeri un tintes kasetnes drukāšanai, un drukas galviņas apkopē, kas saglabā drukas sprauslas tīras, nodrošinot vienmērīgu tintes plūsmu. Turklāt kasetnē pēc izmantošanas paliek nedaudz tintes. Papildinformāciju skatiet vietnē www.hp.com/go/inkusage.

Anonīmu lietojuma datu krātuve: šim printerim lietojamām HP kasetnēm ir atmiņas mikroshēma, kas palīdz printera darbībā un uzglabā ierobežotu anonīmas informācijas apjomu par printera lietošanu. Šī informācija var tikt izmantota, lai uzlabotu turpmākos HP printerus. Papildinformāciju un norādījumus, kā iespējot lietojuma datu apkopošanu, skatiet palīdzībā vai lietotāja rokasgrāmatā un meklējiet vai dodieties uz sadaļu **Anonīmu lietojuma datu krātuve**.

LT

Žinynas: vartotojo vadovas (dar vadinamas žinynu) bus nukopijuotas į jūsų kompiuterį, kai iš CD disko diegsite rekomenduojamą HP spausdintuvo programinę įrangą. Šiame vartotojo vadove rasite informacijos apie naudojimą ir trikčių šalinimą, specifikacijos, garantiją, įspėjimus, teisinę, saugos ir aplinkosaugos informaciją, taip pat nuorodas į interneto turinį.

- „**Windows® XP**“, „**Windows Vista®**“ ir „**Windows 7**“: Spustelėkite **Pradėti**, pasirinkite **Programos** arba **Visos programos**, tada **HP** ir aplanką jūsų HP spausdintuvui, tada pasirinkite **Žinynas**.
- „**Windows 8**“: **pradžios** ekrane spustelėkite dešiniuoju pelės klavišu tuščiamė darbalaukio plote, paskui programų juostoje spustelėkite **Visos programos**, tada piktogramą su spausdintuvo pavadinimu ir pasirinkite **Žinynas**.
- „**Mac OS**“: spustelėkite tuščiamė darbalaukio plote ir pasirinkite „**Mac Help**“ („**Mac**“ žinyenas), esantį meniu „**Help**“ (žinyenas). „**Help Viewer**“ (žinyno peržiūros priemonė) spustelėkite ir palaikykite pradžios mygtuką arba spustelėkite „**Help for all your apps**“ (žinyenas visoms programoms), paskui pasirinkite savo įrenginio žinyną.

☞ Europos sąjungos teisinės ir atitikties informacijos ieškokite vartotojo vadovo (dar vadinamo žinynu) skyriuje „Teisinė informacija“. Atitikties deklaracijos galite rasti adresu www.hp.eu/certificates.

Diegimo pastabos: Jei naudojate operacinę sistemą „Windows“, su diegimo nurodymais ir kita informacija turite susipažinti prieš diegdami; šią informaciją ir informaciją apie spausdinimo sistemos programinės įrangos naudojimą rasite programinės įrangos CD diske. Norėdami peržiūrėti **diegimo pastabas**, dukart spustelėkite failą pavadinimu „ReadMe.chm“, paskui spustelėkite kalbos parinktį. Garantijos ieškokite elektroniniame vadove žiniatinklyje www.hp.com/support arba CD disko aplanke **Dokumentai**.

Rašalo naudojimas: spausdinant rašalo kasetėse esantis rašalas naudojamas įvairiai, įskaitant inicijavimo procesą, kurio metu spausdintuvą ir rašalo kasetės paruošiami spausdinti, taip pat atliekant techninę spausdinimo galvutės priežiūrą, kad spausdintuvo purkštukai būtų švarūs, o rašalas būtų tiekiamas sklandžiai. Be to, reikia atminti, kad panaudojus kasetėje lieka šiek tiek rašalo. Daugiau informacijos rasite www.hp.com/go/inkusage.

Privačios informacijos apie naudojimą saugojimas: Šiame spausdintuve naudojamos HP kasetės turi atminties lustą, kuris padeda eksploatuojant spausdintuvą ir išsaugo ribotą kiekį privačios informacijos apie spausdintuvo naudojimą. Ši informacija gali būti naudojama siekiant patobulinti HP spausdintuvus ateityje. Daugiau informacijos ir nurodymų apie tokio pobūdžio informacijos kaupimo išjungimą ieškokite žinyno ar vartotojo vadovo skyriuje **Privačios naudojimo informacijos išsaugojimas** ir skaitykite nurodymus.

NO **Hjelp:** Brukerhåndboken (kalles også "Hjelp") vil bli kopiert til datamaskinen når du installerer den anbefalte HP-skriverprogramvaren fra CDen. Denne håndboken inneholder informasjon om bruk og problemløsning, spesifikasjoner, garantien, merknader og informasjon om miljøforhold, forskrifter og kundestøtte i tillegg til lenker til nettbasert innhold.

- **Windows® XP, Windows Vista® og Windows 7:** Klikk på **Start** og velg **Programmer** eller **Alle programmer, HP**, mappen til HP-skriveren og deretter **Hjelp**.
- **Windows 8:** Høyreklikk på et ledig område på **Start**-skjermen, klikk på **Alle apper** på applinjen, klikk på ikonet med skriverens navn og velg **Hjelp**.
- **Mac OS:** Klikk på et ledig område på skrivebordet og velg **Mac-hjelp** fra **Hjelp**-menyen. I Hjelpvisning klikker du på og holder **Hjem**-knappen eller klikker på **Hjelp for alle appene dine** og velger hjelpen til den aktuelle enheten.

☪ Informasjon om forskrifter og overholdelse av EU-regelverk er tilgjengelig i avsnittet "Informasjon om forskrifter" i brukerhåndboken (kalles også "Hjelp"). Samsvarserklæringen er dessuten tilgjengelig på nettstedet www.hp.eu/certificates.

Installasjonsmerknader: Hvis du bruker Windows, finnes installasjonsinstruksjoner og annen informasjon som du bør kjenne til før du installerer og bruker utskriftssystemprogramvaren, på programvare-CDen. Hvis du vil se **Installasjonsmerknader**, dobbeltklikker du på filen med navnet **ReadMe.chm** og klikker på alternativet for ditt språk. Garantien finnes i den elektroniske brukerhåndboken www.hp.com/support eller i mappen **Documents** (dokumenter) på CDen.

Blekkbruk: Blekk fra blekkpatroner brukes i utskriftsprosessen på flere forskjellige måter, blant annet i initialiseringsprosessen som klargjør skriveren og blekkpatronene for utskrift, og ved service på skrivehodet, som holder utskriftsdysene frie, slik at blekket strømmer jevnt. I tillegg vil det være rester av blekk igjen i patronen etter at den er brukt. Hvis du ønsker mer informasjon, se www.hp.com/go/inkusage.

Lagring av anonym bruksinformasjon: HP-patronene som brukes sammen med denne skriveren, inneholder en minnebrikke som bidrar til driften av skriveren og lagrer et begrenset sett med anonym informasjon om bruken av skriveren. Denne informasjonen kan brukes til å forbedre fremtidige HP-skivere. Hvis du ønsker mer informasjon eller instruksjoner om deaktivering av innhentingen av bruksinformasjon, åpner du hjelpen eller brukerhåndboken og søker etter eller navigerer til **Lagring av anonym bruksinformasjon** og leser instruksjonene.

PL **HPomoc:** Instrukcja obsługi (nazywana też „Pomocą”) zostanie skopiowana na komputer podczas instalowania zalecanego oprogramowania drukarki HP z płyty CD. W instrukcji tej znajdują się informacje dotyczące użytkowania i rozwiązywania problemów, dane techniczne, warunki gwarancji, ostrzeżenia, a także informacje na temat oddziaływania na środowisko, zgodności z przepisami, pomocy technicznej oraz łącza do treści online.

- **System Windows® XP, Windows Vista® i Windows 7:** Kliknij przycisk **Start**, wybierz opcję **Programy** lub opcję **Wszystkie programy**, wybierz opcję **HP**, wybierz folder drukarki HP, a następnie wybierz opcję **Pomoc**.
- **System Windows 8:** Na ekranie **Start** kliknij prawym przyciskiem myszy dowolne puste miejsce ekranu, kliknij opcję **Wszystkie aplikacje** na pasku aplikacji, kliknij ikonę z nazwą drukarki, a następnie kliknij opcję **Pomoc**.
- **System Mac OS:** Kliknij dowolne puste miejsce na biurku, a następnie wybierz opcję **Pomoc Macintosh** z menu **Pomoc**. W Przeglądarce pomocy kliknij i przytrzymaj przycisk **Początek** lub kliknij opcję **Pomoc dla wszystkich aplikacji**, a następnie wybierz **Pomoc** dotyczącą posiadanego urządzenia.

☪ Informacje o zgodności z przepisami Unii Europejskiej są dostępne w części „Informacje dotyczące przepisów” w instrukcja obsługi (nazywanej też „Pomocą”). Natomiast Deklaracja zgodności znajduje się pod adresem www.hp.eu/certificates.

Uwagi dotyczące instalacji: W przypadku korzystania z systemu Windows instrukcje dotyczące instalacji oraz inne informacje przydatne przed zainstalowaniem oprogramowania do drukowania i rozpoczęciem korzystania z niego można znaleźć na płycie CD z oprogramowaniem. Aby wyświetlić **Uwagi dotyczące instalacji**, kliknij dwukrotnie plik **nazwie ReadMe.chm**, a następnie kliknij opcję oznaczającą preferowany język. Treść gwarancji w wersji elektronicznej można znaleźć w Instrukcji obsługi, pod adresem www.hp.com/support lub na płycie CD w folderze **Documents**.

Informacje na temat użytkowania tuszu: Tusz z pojemników z tuszem jest używany w procesie druku na wiele różnych sposobów — w tym podczas inicjalizacji, kiedy drukarka i same pojemniki są przygotowywane do czynności drukowania, oraz podczas czyszczenia głowicy drukującej, które utrzymuje dysze drukujące w czystości i zapewnia niezakłócony przepływ tuszu. Dodatkowo pewna ilość tuszu pozostaje w pojemniku po jego zużyciu. Więcej informacji można znaleźć pod adresem www.hp.com/go/inkusage.

Gromadzenie anonimowych informacji o użytkowaniu: Pojemniki firmy HP używane wraz z niniejszą drukarką są wyposażone w układ pamięci, który usprawnia pracę urządzenia i w którym jest przechowywana pewna ograniczona ilość anonimowych danych dotyczących użytkowania drukarki. Te dane mogą zostać wykorzystane do udoskonalania przyszłych modeli drukarek HP. Aby dowiedzieć się więcej na temat dezaktywacji tej funkcji gromadzenia informacji, należy otworzyć **Pomoc** lub **Instrukcję obsługi**, odnaleźć rozdział zatytułowany **Gromadzenie anonimowych informacji o użytkowaniu** i zapoznać się z instrukcjami.

PT **Ajuda:** O guia do usuário (também chamado de "Ajuda") será copiado para o seu computador quando você instalar o software HP recomendado para a impressora a partir do CD. O guia inclui informações de uso e solução de problemas, especificações, a garantia, avisos e informações ambientais, regulamentares e de suporte, além de links para conteúdo on-line.

- **Windows® XP, Windows Vista® e Windows 7:** Clique em **Iniciar**, escolha **Programas** ou **Todos os Programas, HP**, a pasta de sua impressora HP e **Ajuda**.
- **Windows 8:** Na tela **Iniciar**, clique com o botão direito em uma área vazia da tela, clique em **Todos os Aplicativos** na barra de aplicativos, clique no ícone com o nome da impressora e escolha **Ajuda**.
- **Mac OS:** Clique em uma área vazia da área de trabalho e escolha **Ajuda Mac** no menu **Ajuda**. No Visualizador de Ajuda, clique e segure o clique no botão **Início** ou clique em **Ajuda para todos os aplicativos** e escolha a Ajuda para seu dispositivo.

☪ As informações regulamentares e de conformidade para a União Europeia estão disponíveis na seção "Informações regulamentares" do guia do usuário (também chamado de "Ajuda"). Além disso, a Declaração de Conformidade está disponível em www.hp.eu/certificates.

Notas sobre a instalação: Se você usa Windows, as instruções de instalação e demais informações que você precisa saber para instalar e usar o software do sistema de impressão podem ser encontradas no CD do software. Para ver as **Notas sobre a instalação**, clique duas vezes no arquivo **ReadMe.chm** e clique na opção de seu idioma. A garantia pode ser encontrada na versão eletrônica do Guia do usuário, na Web www.hp.com/support ou no CD na pasta **Documents**.

Uso de tinta: A tinta dos cartuchos de tinta é usada no processo de impressão de diversas maneiras, incluindo o processo de inicialização, que prepara a impressora e os cartuchos de tinta para impressão, e a manutenção do cabeçote de impressão, que mantém os dutos de impressão limpos e o fluxo perfeito da tinta. Além disso, um pouco de tinta permanece no cartucho depois que ele é usado. Para obter mais informações, consulte www.hp.com/go/inkusage.

Armazenamento de informações anônimas sobre o uso: Os cartuchos HP usados com a impressora contêm um chip de memória que ajuda na operação da impressora e armazena um conjunto limitado de informações anônimas sobre o uso da impressora. Essas informações podem ser usadas para aprimorar as futuras impressoras da HP. Para obter mais informações e instruções sobre como desabilitar essa coleta de informações de uso, abra a Ajuda ou o Guia do usuário e procure por ou navegue para **Armazenamento de informações anônimas sobre o uso** e leia as instruções.

RO

Ajutor: Ghidul utilizatorului (numit și „Ajutor”) va fi copiat pe computerul dvs. atunci când instalați software-ul pentru imprimante HP recomandat de pe CD. Acest ghid include informații despre utilizare și depanare, specificații, garanția, notificările și informații despre mediu, reglementări și asistență, precum și linkuri către conținut online.

- **Windows® XP, Windows Vista® și Windows 7:** Faceți clic pe **Start**, selectați **Programare** sau **Toate programele**, selectați **HP**, selectați folderul pentru imprimanta dvs. HP, apoi selectați **Ajutor**.
- **Windows 8:** Pe ecranul **Start**, faceți clic dreapta pe o zonă goală de pe ecran, faceți clic pe **Toate aplicațiile** pe bara de aplicații, apoi faceți clic pe pictograma cu numele imprimantei și selectați **Ajutor**.
- **Mac OS:** Faceți clic pe o zonă goală de pe desktop, apoi alegeți **Ajutor Mac** din meniul **Ajutor**. În Vizualizatorul de ajutor, faceți clic și mențineți pe butonul **Pagină de pornire** sau faceți clic pe **Ajutor pentru toate aplicațiile dvs.**, apoi alegeți **Ajutorul pentru dispozitivul dvs.**

☺ Informațiile de reglementare și conformitate pentru Uniunea Europeană sunt disponibile în secțiunea „Informații de reglementare” a ghidului utilizatorului (numit și „Ajutor”). De asemenea, Declarația de conformitate este disponibilă la www.hp.eu/certificates.

Note de instalare: Dacă utilizați Windows, instrucțiunile de instalare și alte informații pe care ar trebui să le aveți înainte de a instala și a utiliza software-ul pentru sistemul de imprimare pot fi găsite pe CD-ul cu software-ul. Pentru a vizualiza **Notele de instalare**, faceți dublu clic pe fișierul numit **ReadMe.chm**, apoi faceți clic pe opțiunea pentru limba dvs. Garanția poate fi găsită în Ghidul electronic al utilizatorului, pe web www.hp.com/support sau pe CD, în folderul **Documente**.

Utilizarea cerneții: Cernața din cartușele de cernață este utilizată în procesul de imprimare într-un număr de moduri, inclusiv în procesul de inițializare, care pregătește imprimanta și cartușele de cernață pentru imprimare și în mentenanța capurilor de imprimare, care păstrează duzele de imprimare curate și face cernața să curgă ușor. În plus, o anumită cantitate de cernață rămâne în cartuș după ce este utilizat. Pentru informații suplimentare, consultați www.hp.com/go/inkusage.

Stocarea informațiilor de utilizare anonimă: Cartușele HP utilizate cu această imprimantă conțin un cip de memorie care ajută la operarea imprimantei și stochează un set limitat de informații anonime despre utilizarea imprimantei. Aceste informații pot fi utilizate pentru a îmbunătăți imprimantele HP viitoare. Pentru mai multe informații și instrucțiuni pentru dezactivarea acestei colecții de informații de utilizare, deschideți **Ajutor** sau Ghidul utilizatorului și căutați sau navigați la **Stocarea informațiilor de utilizare anonimă** și citiți instrucțiunile.

RU

Справка: Руководство пользователя (или «Справка») устанавливается на компьютере вместе с рекомендуемым ПО для принтера HP с компакт-диска. В руководстве содержатся сведения об использовании и устранении неполадок, технические характеристики, информация о гарантии, уведомления, сведения об охране окружающей среды, нормативная информация, а также сведения о поддержке и ссылки на онлайн-ресурсы.

- **Windows® XP, Windows Vista® и Windows 7:** Нажмите «Пуск», «Программы» или «Все программы», выберите **HP**, укажите папку для принтера HP и нажмите «Справка».
- **Windows 8:** На начальном экране нажмите правой кнопкой мыши по пустому пространству, выберите «Все приложения» на панели приложений, нажмите значок с названием принтера, а затем выберите «Справка».
- **Mac OS:** Нажмите на пустом пространстве рабочего стола и выберите «Справка Mac» в меню «Справка». В окне «Просмотр справки» нажмите и удерживайте кнопку «Начало», а затем выберите справку для всех приложений и нажмите «Справка» для нужного устройства.

☺ Сведения о соответствии стандартам и нормам Европейского Союза см. в разделе «Соответствие нормам» в руководстве пользователя (которое также называется «Справка»). Кроме того, можно ознакомиться с декларацией соответствия на веб-сайте www.hp.eu/certificates.

Замечания по установке: Если вы используете компьютер под управлением Windows, инструкции по установке и другую информацию, с которой необходимо ознакомиться перед установкой и использованием ПО для системы печати, можно найти на компакт-диске. Чтобы просмотреть «Замечания по установке», дважды нажмите файл с именем **ReadMe.chm**, а затем выберите нужный язык. Сведения о гарантии можно найти в электронной версии руководства пользователя, на веб-сайте www.hp.com/support или на компакт-диске в папке **Documents**.

Расход чернил: Чернила в картриджах используются при выполнении принтером различных процедур, в том числе в процессе инициализации (для подготовки принтера и картриджа к печати) и при обслуживании печатающей головки (для очистки сопел и обеспечения равномерной подачи чернил). Кроме того, после использования картриджа в нем остается небольшое количество чернил. Дополнительные сведения см. на веб-странице www.hp.com/go/inkusage.

Хранение анонимной информации об использовании: Картриджи HP, используемые в данном принтере, содержат микросхему памяти, которая способствует более эффективной работе принтера. В нее также заносится ограниченный объем анонимной информации об использовании принтера. Эти сведения могут быть использованы для дальнейшего улучшения будущих моделей принтеров HP. Чтобы получить дополнительные сведения и узнать, как отключить сбор информации об использовании устройства, откройте справку или руководство пользователя и перейдите в раздел «Хранение анонимной информации об использовании» и ознакомьтесь с инструкциями.

SL

Pomoč: Ko s CD-ja namestite priporočeno programsko opremo HP-jevega tiskalnika, bo uporabniški priročnik (pravimo mu tudi »Pomoč«) kopiran v računalnik. V tem priročniku najdete informacije o uporabi in odpravljanju težav, določila, garancijo, opozorila in podatke o podpori, predpisih in okolju kot tudi povezave do spletnih vsebin.

- **Windows® XP, Windows Vista® in Windows 7:** Kliknite meni »Start«, izberite **Programi** ali **Vsi programi**, **HP**, mapo za HP-jev tiskalnik in nato še **Pomoč**.
- **Windows 8:** Na **začetnem zaslonu** desno tipko miške kliknite prazno območje zaslona in v vrstici s programi kliknite **Vsi programi** in nato še ikono z imenom tiskalnika ter izberite **Pomoč**.
- **Mac OS:** Kliknite prazno območje na namizju in v meniju **Help** (Pomoč) izberite **Mac Help** (Pomoč za Mac). V orodju **Help Viewer** (Pregledovalnik pomoči) kliknite in pridržite gumb »Home« (Domov) ali kliknite **Help for all your apps** (Pomoč za vse programe) in izberite pomoč za napravo.

☺ Informacije o predpisih in skladnosti za Evropsko Unijo so na voljo v uporabniškem priročniku (pravimo mu tudi »Pomoč«) v razdelku »Informacije o predpisih«. Izjava o skladnosti je na voljo tudi na spletnem mestu www.hp.eu/certificates.

Navodila za namestitev: Če uporabljate Windows lahko navodila za namestitev in druge informacije, za katere je dobro, da ste z njimi seznanjeni, preden namestite in začnete uporabljati programsko opremo sistema za tiskanje, najdete na CD-ju s programsko opremo. Če si želite ogledati **navodila za namestitev**, dvokliknite datoteko **ReadMe.chm** in nato kliknite možnost za vaš jezik. Garancijo najdete v elektronskem uporabniškem priročniku, na spletnem mestu www.hp.com/support ali na CD-ju v mapi **Dokumenti**.

Uporaba črnila: Črnilo iz kartuše se uporablja pri tiskanju na različne načine, tudi v procesu inicializacije, kjer poteka priprava tiskalnika in kartuša na tiskanje, in čiščenju glav tiskalnika, s katerim se očistijo šobe tiskalnika, tako da črnilo lahko prosto teče. Nekaj črnila vseeno ostane v kartuši, ko jo prenehate uporabljati. Če želite več informacij, glejte spletno mesto www.hp.com/go/inkusage.

Shranba anonimnih podatkov o uporabi: HP-jeve kartuše, ki jih uporabljate tiskalnik, imajo pomnilnik, ki pomaga pri tiskanju in hrani omejen nabor anonimnih podatkov o uporabi tiskalnika. Ti podatki bodo uporabljeni za izboljšanje bodočih HP-jevih tiskalnikov. Če želite več informacij in navodil, kako onemogočiti zbiranje podatkov o uporabi, odprite pomoč ali uporabniški priročnik in poiščite razdelek **Shranba anonimnih podatkov o uporabi** in preberite navodila.

SK **Pomocník:** Používateľská príručka (takzvaný „Pomocník“) sa pri inštalácii odporúčaného softvéru tlačiarne HP z disku CD skopíruje do vášho počítača. Táto príručka obsahuje informácie o používaní a riešení problémov, technické údaje, záručné podmienky, poznámky a environmentálne, regulačné a podporné informácie, ako aj odkazy na online obsah.

• **Windows® XP, Windows Vista® a Windows 7:** Kliknite na tlačidlo **Štart**, zvolte položku **Programy** alebo **Všetky programy**, zvolte možnosť **HP**, vyberte priečinok vašej tlačiarne HP a potom zvolte **Pomocník**.

• **Windows 8:** Na obrazovke **Štart** kliknite pravým tlačidlom do prázdneho priestoru na obrazovke, kliknite na možnosť **Všetky aplikácie** na lište aplikácií, potom kliknite na ikonu s menom tlačiarne a zvolte možnosť **Pomocník**.

• **Mac OS:** Kliknite do prázdneho priestoru na pracovnej ploche a zvolte **Pomocník Mac** z ponuky **Pomocník**. V prehliadači pomocníka kliknite a podržte tlačidlo Domov alebo kliknite na možnosť **Pomoc pre všetky vaše aplikácie**, potom zvolte Pomocníka pre vaše zariadenie.

☞ Regulačné informácie a informácie o zhode zariadenia pre Európsku úniu sú k dispozícii v časti „Regulačné informácie“ používateľskej príručky (takzvaný „Pomocník“). Vyhlásenie o zhode je dostupné aj na stránke www.hp.eu/certificates.

Poznámky k inštalácii: Ak používate systém Windows, pokyny k inštalácii a ďalšie informácie, ktoré by ste mali vedieť pred inštaláciou a používaním systému softvéru k tlačiarne nájdete na disku CD so softvérom. **Poznámky k inštalácii** si môžete prezrieť dvojitým kliknutím na súbor s názvom ReadMe.chm a následným kliknutím na požadovaný jazyk. Záručné podmienky nájdete v elektronickej Používateľskej príručke, na internetovej stránke www.hp.com/support alebo na disku CD v priečinku **Documents**.

Využitie atramentu: Atrament z atramentových kaziet sa pri procese tlače používa na niekoľko rôznych účelov, vrátane procesu inicializácie, pri ktorom sa tlačiareň a atramentové kazety pripravujú na tlač, a pri obsluhu tlačovej hlavy, čím sa tlačové trysky udržiavajú v čistote pre plynulý tok atramentu. Okrem toho v atramentovej kazete po spotrebovaní stále zostáva malé zvyškové množstvo atramentu. Ďalšie informácie nájdete na stránke www.hp.com/go/inkusage.

Uschovávanie anonymných informácií o používaní: Kazety HP používané v tejto tlačiarne obsahujú pamäťový čip, ktorý pomáha pri prevádzke tlačiarne a uschováva obmedzený súbor anonymných informácií o používaní tlačiarne. Tieto informácie môžu byť využité na vylepšenie tlačiarne HP v budúcnosti. Ďalšie informácie a pokyny na deaktivovanie zberu informácií o používaní otvorte Pomocníka alebo Používateľskú príručku a vyhládajte pojem **Uschovávanie anonymných informácií o používaní** a prečítajte si pokyny.

SR **Pomoc:** Vodič za korisnike (naziva se i „Pomoć“) biće kopiran na vaš računar kad instalirate preporučeni softver HP štampača sa CD-a. Ovaj vodič obuhvata informacije o korišćenju i rešavanju problema, specifikacije, garanciju, obaveštenja i informacije o zaštiti životne sredine, propisima i podršci, kao i veze ka sadržaju na mreži.

• **Windows® XP, Windows Vista® i Windows 7:** Kliknite na dugme **Start**, izaberite stavke **Programs** (Programi) ili **All Programs** (Svi programi), izaberite stavku **HP**, izaberite fasciklu za HP štampač i izaberite stavku **Help** (Pomoć).

• **Windows 8:** Na početnom ekranu kliknite desnim tasterom miša na praznu oblast na ekranu, na traci aplikacija izaberite stavku **All Apps** (Sve aplikacije), kliknite na ikonu sa imenom štampača i izaberite stavku **Help** (Pomoć).

• **Mac OS:** Kliknite na praznu oblast na radnoj površini i odaberite stavku **Mac Help** (Pomoć za Mac) iz menija **Help** (Pomoć). U prikazivaču pomoći kliknite na dugme Home (Početak) i zadržite ga ili izaberite stavku **Help for all your apps** (Pomoć za sve vaše aplikacije) i odaberite pomoć za svoj uređaj.

☞ Informacije o propisima i usaglašenosti sa zakonima Evropske unije dostupne su u odeljku „Informacije o propisima“ u vodiču za korisnike (koji se naziva i „Pomoć“). Pored toga, Deklaracija o usklađenosti je dostupna na adresi www.hp.eu/certificates.

Napomene za instalaciju: Ako koristite Windows, uputstva za instalaciju i druge informacije koje bi trebalo da znate pre instaliranja i korišćenja softvera sistema za štampanje možete pronaći na CD-u sa softverom. Da biste prikazali **napomene za instalaciju**, kliknite dvaput na datoteku ReadMe.chm i izaberite opciju za svoj jezik. Garanciju možete pronaći u elektronskom vodiču za korisnike, na adresi www.hp.com/support ili na CD-u u fascikli **Dokumenti**.

Korišćenje mastila: Mastilo iz kertridža za mastilo se koristi u procesu štampanja na različite načine, uključujući proces pokretanja koji priprema štampač i kertridže sa mastilom za štampanje, kao i u servisiranju glave štampača kako bi se očistile mlaznice štampača i mastilo neometano teklo. Pored toga, nešto mastila ostaje u kertridžu i nakon upotrebe. Više informacija potražite na lokaciji www.hp.com/go/inkusage.

Skladište anonimnih informacija o korišćenju: HP kertridži koji se koriste sa ovim štampačem sadrže memorijski čip koji pomaže u radu štampača i skladišti ograničeni skup anonimnih informacija o korišćenju štampača. Te informacije mogu da se koriste za poboljšanje budućih HP štampača. Za više informacija i uputstva za onemogućavanje prikupljanja tih informacija o korišćenju, otvorite pomoć ili vodič za korisnike i potražite ili idite u odeljak **Skladište anonimnih informacija o korišćenju** i pročitajte uputstva.

SV **Hjälp:** Användarhandboken (även kallad "Hjälp") kopieras till din dator när du installerar den rekommenderade HP-skrivarprogramvaran från CD:n. Den här handboken innehåller information om användning och felsökning, specifikationer, garanti och meddelanden samt information om miljö, bestämmelser och support.

• **Windows® XP, Windows Vista® och Windows 7:** Klicka på **Start**, välj **Program** eller **Alla program**, välj **HP** och sedan mappen för din HP-skrivare och välj sedan **Hjälp**.

• **Windows 8:** Klicka i ett tomt område på **Start**-skärmen, klicka på **Alla appar** i appfältet och klicka sedan på ikonen med skrivarens namn och välj **Hjälp**.

• **Mac OS:** Klicka i ett tomt område av skrivbordet och välj sedan **Mac Hjäl** på **Hjäl**-menyn. I Hjälpvisning klickar du på och håller kvar Hemknappen eller klickar på **Hjäl för alla appar** och väljer sedan **Hjäl** för din enhet.

☞ Information om bestämmelser och regelbrottsnivå inom EU finns i avsnittet "EU-bestämmelser" i användarhandboken (även kallad "Hjälp"). Det finns även en försäkran om överensstämmelse på www.hp.eu/certificates.

Installationsinformation: Om du använder Windows hittar du installationsanvisningar och annan information som du bör känna till innan du installerar och använder utskriftssystemets programvara på programvaru-CD:n. Om du vill läsa **installationsinformationen** dubbelklickar du på filen som heter ReadMe.chm och klickar sedan på alternativet för ditt språk. Garantivillkor finns i den elektroniska användarhandboken på webben www.hp.com/support eller på CD:n i mappen **Documents** (Dokument).

Bläckanvändning: Bläck från bläckpatronerna används på olika sätt i utskriftsprocessen, även under den initieringsprocess som förbereder skrivaren och bläckpatronerna för utskrift och vid service av skrivhuvudet som utförs för att hålla utskriftsmunstyckena öppna så att bläcket kan flöda smidigt. Det finns även kvar en del bläckrester i patronen efter det att den förbrukats. Mer information finns på www.hp.com/go/inkusage.

Lagring av anonym användningsinformation: De HP-patroner som används med den här skrivaren innehåller ett minneschip som medverkar i driften av skrivaren och där ett begränsat antal anonyma uppgifter om användningen av skrivaren lagras. De här uppgifterna kan användas för att förbättra framtida HP-skrivare. Om du vill ha mer information och anvisningar om hur du inaktiverar insamlingen av uppgifter om användning, öppnar du hjälpen eller användarhandboken och söker efter eller navigerar till **Lagring av anonym användningsinformation** och läser instruktionerna.

Yardım: Kullanıcı kılavuzu ("Yardım" da denilir), CD'den önerilen HP yazıcı yazılımını yüklerken bilgisayarınıza kopyalanacaktır. Bu kılavuz, çevrimiçi içeriklere bağlantıların yanı sıra, kullanım ve sorun giderme bilgileri, belirtiler, garanti, bildirimler ve çevresel, düzenleyici ve destek bilgileri içerir.

- **Windows® XP, Windows Vista® ve Windows 7: Başlat**'ı tıklatın, **Programlar**'ı veya **Tüm Programlar**'ı seçin, **HP**'yi seçin, HP yazıcınızın klasörünü seçin, sonra da **Yardım**'ı seçin.
- **Windows 8: Başlat** ekranında, ekrandaki boş bir alanı sağ tıklatın, uygulama çubuğunda **Tüm Uygulamalar**'ı tıklatın, sonra da yazıcının adını taşıyan simgeyi tıklatın ve ardından **Yardım**'ı seçin.
- **Mac OS:** Masaüstünde boş bir alanı tıklatın, ardından **Yardım** menüsünden **Mac Yardımı**'ni seçin. Yardım Görüntüleyici'de, Giriş düğmesini tıklatıp basılı tutun veya **Tüm uygulamalarınız için yardım**'ı tıklatın, sonra da aygıtınız için Yardım'ı seçin.

☎ Avrupa Birliği için yasal düzenleme ve uyumluluk bilgileri, kullanıcı kılavuzunun "Yasal Düzenleme Bilgileri" bölümünde ("Yardım" olarak da adlandırılır) yer almaktadır. Ayrıca, Uygunluk Bildirimi'ni www.hp.eu/certificates adresinde de bulabilirsiniz.

Yükleme Notları: Windows kullanıyorsanız, yazdırma sistemini yazılımı yükleyip kullanmadan önce bilmeniz gereken yüklemeye yönergeleri ve diğer bilgiler yazılım CD'sinde bulunabilir. **Yükleme Notları**'nı görüntülemek için, ReadMe.chm adlı dosya adını çift tıklatın, sonra da dilinize yönelik seçeneği tıklatın. Garanti bilgileri, elektronik Kullanıcı Kılavuzu'nda, web'de www.hp.com/support adresinde veya CD'de, **Belgeler** klasöründe bulunabilir.

Mürekkep kullanımı: Mürekkep kartuşta bulunan mürekkep, yazdırma sırasında bir dizi farklı biçimde kullanılır; bunlar arasında yazıcıyı ve mürekkep kartuşlarını yazdırmaya hazırlayan başlangıç işlemi ile püskürtme uçlarını temiz tutan ve mürekkebin düzgün akmasını sağlayan yazıcı kafası servisi de vardır. Ayrıca, kullanıldıktan sonra kartuşta bir miktar mürekkep kalabilir. Daha fazla bilgi için, www.hp.com/go/inkusage adresine bakın.

Anonim kullanım bilgilerinin depolanması: Bu yazıcıda kullanılan HP kartuşları, yazıcının çalışmasına yardımcı olan ve yazıcının kullanımına ilişkin anonim sınırlı bir bilgi kümesi depolayan bir bellek çipi içermektedir. Bu bilgiler, gelecekte HP yazıcılarını geliştirmek için kullanılabilirler. Kullanım bilgilerinizi toplama yönelik bu özelliği devre dışı bırakmak için, Yardım'ı veya Kullanıcı Kılavuzu'nu açın ve **Anonim kullanım bilgilerinin depolanması** bölümünü arayın veya bu bölüme gidin ve yönergeleri okuyun.

Довідка: Після встановлення рекомендованого програмного забезпечення для принтера HP з компакт-диска посібник користувача (також називається "Довідка") буде скопійовано на комп'ютер. У цьому посібнику подано відомості про використання, виправлення неполадок, технічні характеристики, гарантію, підтримку, зауваження щодо охорони довкілля, нормативну інформацію, а також посилення на онлайн-візит.

- Для ОС Windows® XP, Windows Vista® й Windows 7: натисніть **Пуск**, виберіть **Програми (Програми)** або **Все програми (Усі програми)**, **HP**, виберіть папку свого принтера HP, а потім — **Help (Довідка)**.
- Для ОС Windows 8: на початковому екрані правою кнопкою миші натисніть порожню область, на панелі застосунків виберіть **Все приложения (Усі застосунки)**, потім натисніть піктограму з назвою принтера та виберіть **Help (Довідка)**.
- Для Mac OS: натисніть порожню область на робочому столі, а потім виберіть **Справка Mac (Довідка Mac)** у меню **Справка (Довідка)**. У режимі перегляду довідки натисніть і утримуйте кнопку головного екрана або натисніть **довідку для всіх застосунків**, а потім виберіть довідку для свого пристрою.

☎ Нормативну інформацію та відомості про відповідність для країн ЄС можна знайти в розділі "Нормативна інформація" цього посібника користувача (також називається "Довідка"). Також заява про відповідність доступна за адресою www.hp.eu/certificates.

Примітки щодо встановлення: Якщо ви використовуєте ОС Windows, інструкції з інсталяції й інші відомості, які потрібно знати перед встановленням і використанням програмного забезпечення принтера, можна знайти на компакт-диску з програмою. Щоб переглянути **примітки щодо встановлення**, двічі натисніть файл ReadMe.chm, а потім виберіть варіант для своєї мови. Гарантію можна знайти в електронній версії посібника користувача в Інтернеті на сайті www.hp.com/support або на компакт-диску в папці **Documents (Документи)**.

Використання чорнила: Чорнила з картриджів використовуються в процесі друку кількома різними способами, зокрема в процесі ініціалізації, під час якого принтер і картридж готуються до друку, і під час обслуговування друкуючої головки, яка потрібна для підтримання чистоти сопел і плавного витоку чорнила. Окрім того, після повного використання картриджа в ньому залишається певна кількість чорнила. Додаткову інформацію можна знайти на веб-сайті www.hp.com/go/inkusage.

Зберігання анонімною інформації про використання принтера: Картриджі HP, що використовуються для цього принтера, містять чип пам'яті, який допомагає в роботі принтера та зберігає обмежений набір анонімною інформації про його використання. Цю інформацію може бути використано для вдосконалення принтерів HP, що виготовлятимуться в майбутньому. Щоб отримати додаткові відомості й інструкції з відключення функції збору інформації, відкрийте довідку чи посібник користувача, знайдіть розділ **Anonymous usage information storage (Зберігання анонімною інформації про використання принтера)** і ознайомтеся з наведеними інструкціями.

Help (تعليمات): سيتم نسخ دليل المستخدم (يطلق عليه أيضًا "تعليمات") إلى كمبيوترك عندما تثبت برنامج طابعة HP الموصى به من خلال القرص المضغوط. يشمل هذا الدليل معلومات عن الاستخدام وحل المشكلات والمواصفات والضمان والإشعارات ومعلومات بيئية وتنظيمية ومعلومات عن الدعم إلى جانب ارتباطات إلى محتوى على الويب.

• **Windows® XP, Windows Vista®, و Windows 7:** انقر فوق **Start** (بدء)، ثم حدد **Programs (البرامج)** أو **All Programs (كافة البرامج)**، حدد **HP**، وبالتالي حدد المجلد المخصص لطابعة HP الموجودة لديك وحدد **Help (تعليمات)**.

• **Windows 8:** في شاشة **Start** (بدء) انقر بزر الماوس الأيمن فوق منطقة فارغة في الشاشة، انقر فوق **All Apps (جميع التطبيقات)** في شريط التطبيقات، ثم انقر فوق الرمز الذي يحمل اسم الطابعة وبالتالي حدد **Help (تعليمات)**.

• **Mac OS:** انقر فوق منطقة فارغة في سطح المكتب واختر **Mac Help** من قائمة **Help (تعليمات)**. في **Help Viewer**، انقر طويلاً فوق زر **Home (الصفحة الرئيسية)** أو انقر فوق **Help (تعليمات)** لجميع التطبيقات الخاصة بك، ثم اختر **Help (تعليمات)** بالنسبة لجهازك.

☎ تتاح معلومات تنظيمية ومعلومات التوافق الخاصة بالاتحاد الأوروبي في قسم "المعلومات التنظيمية" لدليل المستخدم (يطلق عليه أيضًا "تعليمات"). إضافة لذلك، يتاح إعلان التوافق على www.hp.eu/certificates.

ملاحظات التثبيت: إذا كنت تستخدم نظام Windows، فيمكنك العثور على إرشادات التثبيت ومعلومات أخرى ينبغي أن تتعرف عليها قبل تثبيت برنامج نظام الطابعة واستخدامه على قرص البرنامج المضغوط. لعرض ملاحظات التثبيت، انقر مرتين فوق الملف المسمى **ReadMe.chm**، ثم انقر فوق الخيار الخاص بلغتك. يمكن العثور على الضمان في دليل المستخدم الإلكتروني وعلى الويب www.hp.com/support أو على القرص المضغوط في مجلد **Documents (المستندات)**.

استخدام الحبر: يُستخدم حبر من خرطوشات الحبر في عملية الطابعة بعدة طرق مختلفة، بما فيها خلال عملية التهيئة التي تمهد الطابعة وخرطوشات الحبر للطباعة وفي صيانة رأس الطابعة والتي تحتفظ بفوهات الطابعة نظيفة وخالية وبالحبر جارياً بسلاسة. بالإضافة إلى ذلك، تبقى بعض بقايا للحبر في الخرطوشة بعد استخدامها. للحصول على مزيد من المعلومات، راجع www.hp.com/go/inkusage.

تخزين معلومات مجهولة حول الاستخدام: تحتوي خرطوشات الحبر من HP المستخدمة في هذه الطابعة على رقاقة ذاكرة تساعد على تشغيل الطابعة كما تجمع مجموعة محدودة من المعلومات حول مدى استخدام الطابعة. قد تُستخدم هذه المعلومات لتحسين طابعات HP المستقبلية. لمزيد من المعلومات والإرشادات حول تعطيل مجموعة المعلومات حول مدى الاستخدام افتح **Help (تعليمات)** أو **User Guide (دليل المستخدم)** وابحث عن أو انتقل إلى **تخزين معلومات مجهولة حول الاستخدام** وقرأ الإرشادات.

Printed in China
Imprimé à Chine
Impreso en China
Impresso na China
中国印刷

Copyright and License

© 2013 Copyright Hewlett-Packard Development Company, L.P.

Reproduction, adaptation or translation without prior written permission is prohibited, except as allowed under the copyright laws.

The information contained herein is subject to change without notice.

The only warranties for HP products and services are set forth in the express warranty statements accompanying such products and services. Nothing herein should be construed as constituting an additional warranty. HP shall not be liable for technical or editorial errors or omissions contained herein.

Edition 1, 11/2012

FCC Regulations

This equipment has been tested and found to comply with the limits for a Class B digital device, pursuant to Part 15 of the FCC rules. These limits are designed to provide reasonable protection against harmful interference in a residential installation. This equipment generates, uses, and can radiate radio frequency energy, and if not installed and used in accordance with the instruction manual, may cause harmful interference to radio communications. Operation of this equipment in a residential area is likely to cause harmful interference in which case the user will be required to correct the interference at his own expense.

NOTE: Any changes or modifications to the printer that are not expressly approved by HP could void the users authority to operate this equipment. Use of a shielded interface cable is required to comply with the Class B limits of Part 15 of FCC rules.

Trademark Credits

Windows® is a U.S. registered trademark of Microsoft Corporation.

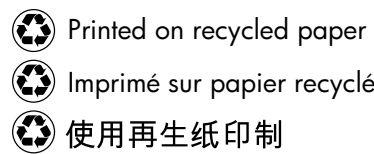

Copyright et licence

© 2013 Copyright Hewlett-Packard Development Company, L.P.

Toute reproduction, adaptation ou traduction sans autorisation expresse par écrit est interdite, sauf dans les cas permis par les lois régissant les droits d'auteur.

Les informations contenues dans ce document peuvent être modifiées sans préavis.

Les seules garanties pour les produits et services HP sont décrites dans les déclarations de garantie expresses accompagnant ces mêmes produits et services. Les informations contenues dans ce document ne constituent en aucun cas une garantie supplémentaire. HP n'est pas responsable des erreurs d'ordre technique ou éditorial ou des omissions contenues dans ce document.

Edition 1, 11/2012

Règlementations de la FCC

Ce matériel a été testé et respecte les limitations concernant les équipements numériques de classe B, conformément à l'article 15 de la réglementation FCC. Ces limites sont destinées à assurer une protection suffisante contre les interférences produites dans une installation résidentielle. Cet équipement génère, utilise et peut émettre des fréquences radioélectriques. S'il n'est pas installé et utilisé conformément au manuel d'instructions, il peut provoquer des interférences préjudiciables aux communications radio. L'utilisation de cet équipement dans une zone résidentielle peut provoquer des interférences préjudiciables. Dans un tel cas, il incombe à l'utilisateur de corriger ces interférences à ses propres frais.

REMARQUE : toute modification apportée à l'imprimante sans le consentement de HP peut se traduire par la révocation du droit d'exploitation de l'équipement dont jouit l'utilisateur. L'utilisation d'un câble d'interface blindé est requise afin de satisfaire aux stipulations de l'article 15 des réglementations de la FCC sur les appareils de classe B.

Marques commerciales et déposées

Windows® est une marque déposée aux Etats-Unis de Microsoft Corporation.



CN460-90019

