

使用指南

© Copyright 2012 – 2013 Hewlett-Packard Development Company, L.P.

Bluetooth 是其所有人所擁有的商標，**Hewlett-Packard Company** 已取得授權使用。**Intel** 是 **Intel Corporation** 在美國和其他國家/地區的商標。**Microsoft** 及 **Windows** 是 **Microsoft Corporation** 在美國的註冊商標。**SD** 標誌是其所有人的商標。

本文件包含的資訊可能有所變更，恕不另行通知。**HP** 產品與服務的保固僅列於隨產品及服務隨附的明確保固聲明中。本文件的任何部份都不可構成任何額外的保固。**HP** 不負責本文件在技術上或編輯上的錯誤或疏失。

第二版：2013 年 7 月

第一版：2012 年 9 月

文件編號：696788-AB2

產品聲明

本指南說明大部分機型最常用的功能。有些功能可能無法在您的電腦上使用。

軟體條款

透過安裝、複製、下載或以其他方式使用本電腦預先安裝的任何軟體產品，即表示您同意接受 **HP** 使用者授權合約 (EULA) 條款之約束。如果您不接受這些授權條款，可於 14 天內退回完整未使用的產品（含硬體與軟體），並依據購買所在地的退款原則取得退款，此為唯一的補償形式。

如需進一步詳細資訊或要求電腦的全額退費，請連絡當地銷售處（銷售者）。

安全警告注意事項

⚠ 警告！ 若要降低因熱所造成的損害或電腦過熱的可能性，請勿將電腦直接放在您的腿上或遮住電腦的通風口。請僅在穩固的平面上使用電腦。請不要讓其他堅硬表面（例如旁邊的選用印表機）或柔軟表面（例如枕頭、毯子或衣服）阻礙空氣流通。此外，作業期間也請不要讓 AC 變壓器接觸到皮膚或柔軟表面（例如枕頭、地毯或衣服）。使用者可存取的電腦與 AC 變壓器的表面溫度限制，符合 **International Standard for Safety of Information Technology Equipment (IEC 60950)** 的國際安全標準。

目錄

1 正確的開始	1
最佳做法	1
趣味應用	1
更多 HP 資源	2
2 瞭解您的電腦	3
尋找硬體和軟體資訊	3
尋找硬體	3
尋找軟體	3
正面	3
右側	4
左側	4
顯示器	5
頂部	7
觸控板	7
指示燈	8
按鈕	9
按鍵	10
底部	11
標籤	12
3 連線至網路	13
連線至無線網路	13
使用無線控制項	13
使用無線通訊按鈕	13
使用作業系統控制項	13
使用 WLAN	14
使用網際網路服務供應商	14
設定 WLAN	15
設定無線路由器	15
保護 WLAN	15
連線到 WLAN	16
使用 Bluetooth 無線裝置	16
連線至有線網路	16
連線至區域網路 (LAN)	16

4 使用娛樂功能	18
使用網路攝影機	19
使用音訊	19
連接喇叭	19
連接耳機	19
連接麥克風	20
使用 Beats Audio	20
存取「 Beats Audio 控制台」	20
啟用和停用 Beats Audio	20
檢查音效	20
使用視訊	20
連接 VGA 顯示器或投影機	21
連接 HDMI 電視或顯示器	21
設定音訊設定 (HDMI 電視)	22
管理您的音訊和視訊檔案	23
5 使用觸控手勢、指標裝置和鍵盤進行瀏覽	24
使用觸控板	24
使用觸控板的手勢	24
點選	25
捲動	25
夾捏/縮放	26
旋轉 (僅限特定機型)	26
雙手指點選 (僅限特定機型)	27
輕拂 (僅限特定機型)	27
邊緣撥入	28
右側滑入	28
頂邊滑入	28
左側滑入	29
使用鍵盤和滑鼠	29
使用按鍵	30
使用動作鍵	30
使用 Microsoft Windows 8 快捷鍵	31
使用熱鍵	31
6 管理電源	32
啟動睡眠或休眠	32
起始和結束睡眠	32
啟用或關閉使用者啟動的休眠狀態	33
設定喚醒時使用密碼保護	33

使用電源計量器以及電源設定	33
選擇電源計劃	33
使用電池電力	34
原廠封簽電池	34
取出使用者可更換電池	34
尋找電池資訊	35
節省電池電源	35
識別低電池電力	36
解決電池電力不足的方法	36
可以使用外部電源時，解決電池電力不足的方法	36
當沒有電源可以使用時，解決電池電力不足的方法	36
當電腦無法結束休眠時，解決電池電力不足的方法	36
存放使用者可更換電池	36
處置使用者可更換電池	36
更換使用者可更換電池	37
使用外部 AC 電源	37
AC 變壓器疑難排解	37
HP CoolSense（僅限特定機型）	38
將電腦關機（關閉）	38
7 管理與共用資訊	39
使用 USB 裝置	39
連接 USB 裝置	39
取出 USB 裝置	40
連接供電式 USB 裝置	40
插入與取出數位儲存卡	40
使用光碟機	41
插入光碟	43
取出光碟	43
共用資料和磁碟機並存取軟體	44
8 維護您的電腦	45
改善效能	45
處理磁碟機/光碟機	45
更換硬碟	45
取出硬碟	46
安裝硬碟	47
使用 HP 3D DriveGuard（僅限特定機型）	49
使用磁碟重組工具	49
使用磁碟清理	49

新增或更換記憶體模組	49
更新程式和驅動程式	51
清潔您的電腦	51
清潔顯示器、側邊和外蓋	51
清理觸控板和鍵台	52
攜帶電腦旅行或運送電腦	52
9 保護您的電腦和資訊	53
使用密碼	53
設定 Windows 密碼	54
設定 Setup Utility (BIOS) 密碼	54
使用網際網路安全性軟體	54
使用防毒軟體	54
使用防火牆軟體	55
安裝軟體更新	55
安裝 Windows 更新	55
安裝 HP 和協力廠商軟體更新	55
保護您的無線網路	55
備份您的軟體應用程式和資訊	55
使用選用的安全纜線鎖	55
10 使用 Setup Utility (BIOS) 和 System Diagnostics	57
啟動 Setup Utility (BIOS)	57
更新 BIOS	57
確定 BIOS 版本	57
下載 BIOS 更新檔	58
使用 System Diagnostics	58
11 備份、還原和復原	59
建立復原媒體和備份	59
建立 HP 復原媒體	60
還原與復原	60
透過 Windows 重新整理，快速簡便地復原	61
移除任何資料並重新安裝 Windows	61
使用 HP Recovery Manager 進行復原	62
重要須知	62
使用 HP Recovery 分割區復原最小化映像（僅限特定機型）。	62
使用 HP 復原媒體進行復原	63
變更電腦開機順序	63
移除 HP Recovery 分割區	63

12 規格	64
輸入電源	64
操作環境	64
13 靜電釋放	65
索引	66



1 正確的開始

這部電腦是為了增強您的工作與娛樂體驗而設計的強大工具。為了充分發揮電腦的效能，請詳閱本章以瞭解設定之後的最佳做法、電腦的趣味應用，以及如何取得更多 HP 資源。

最佳做法

為了發揮投資的最大效益，設定與註冊電腦之後，建議您採取下列步驟：

- 花一分鐘時間瀏覽 Windows 8 基本概念的書面指南，瞭解 Windows® 的新功能。

 **提示：** 若要從開啟的應用程式或桌面中快速返回電腦的「開始」畫面，請按下鍵盤上的 Windows 標誌鍵 。再次按下 Windows 標誌鍵即可返回前一個畫面。

- 如果您還沒有連線至有線或無線網路，請先連線。詳細資訊請參閱[位於第 13 頁的連線至網路](#)。
- 熟悉電腦硬體和軟體。如需詳細資訊，請參閱[位於第 3 頁的瞭解您的電腦](#)和[位於第 18 頁的使用娛樂功能](#)。
- 更新或購買防毒軟體。如需詳細資訊，請參閱[位於第 54 頁的使用防毒軟體](#)。
- 建立復原光碟或復原快閃磁碟機以備份硬碟。請參閱[位於第 59 頁的備份、還原和復原](#)。

趣味應用

- 您可以在電腦上觀看 YouTube 視訊。可是，您知道您的電腦也可以連接到電視，讓您在電視上觀看視訊嗎？如需詳細資訊，請參閱[位於第 21 頁的連接 HDMI 電視或顯示器](#)。
- 您可以在電腦上欣賞音樂。可是，您知道您也可以將廣播串流到電腦，然後聽到世界各地的音樂類或談話類節目嗎？請參閱[位於第 19 頁的使用音訊](#)。
- 您可以使用 Microsoft 應用程式建立有力的簡報。可是，您知道您的電腦也可以連接投影機與團隊分享您的想法嗎？請參閱[位於第 21 頁的連接 HDMI 電視或顯示器](#)。

更多 HP 資源

您已經使用《設定指示》開啟電腦的電源並找到本指南。如需產品的詳細資料和操作資訊等等，請利用下表。

資源	內容
《設定指示》	<ul style="list-style-type: none">電腦設定及功能概述。
Windows 8 基本概念 指南	<ul style="list-style-type: none">Windows 8 的使用與瀏覽概述。
說明及支援 若要進入「說明及支援」，請在「開始」畫面中鍵入說明，然後在應用程式清單中選取 說明及支援 。如需美國地區支援，請造訪 http://www.hp.com/go/contactHP 。 如需全球支援，請造訪 http://welcome.hp.com/country/us/en/wwcontact_us.htm 。	<ul style="list-style-type: none">一系列的操作資訊以及疑難排解秘訣。
《安全與舒適操作指南》	<ul style="list-style-type: none">適當的工作站設定。
若要存取本指南，請在「開始」畫面中選取 HP Support Assistant ，然後選取 我的電腦 ，再選取 使用指南 ，或是造訪 http://www.hp.com/ergo 。	<ul style="list-style-type: none">可讓您獲得最佳舒適度並降低受傷風險的姿勢與工作習慣指導方針。電子和機械安全資訊。
全球支援 如需取得以您的語言提供的支援服務，請前往 http://welcome.hp.com/country/us/en/wwcontact_us.html 。	<ul style="list-style-type: none">在線上與 HP 技術人員交談。電子郵件支援。尋找全球支援電話號碼。找出 HP 服務中心的位置。
《法規、安全與環境公告》	<ul style="list-style-type: none">重要的法規注意事項。
若要存取本指南，請在「開始」畫面中選取 HP Support Assistant 磚，然後選取 我的電腦 ，再選取 使用指南 。	
有限保固*	<ul style="list-style-type: none">有關此電腦的特定保固資訊。
若要存取保固資訊，請在「開始」畫面中選取 HP Support Assistant ，然後選取 我的電腦 ，再選取 保固和服務 ，或是造訪 http://www.hp.com/go/orderdocuments 。	
<p>*您可以在電腦的使用指南及/或包裝盒內提供的 CD/DVD 中，找到適用於您產品的「HP 有限保固」明確規定。某些國家/地區的包裝箱內可能會提供書面的 HP 有限保固。在未提供書面格式保固的國家/地區中，您可以在 http://www.hp.com/go/orderdocuments 上，或寫信至以下地址索取書面副本：</p> <ul style="list-style-type: none">北美地區：Hewlett-Packard, MS POD, 11311 Chinden Blvd., Boise, ID 83714, USA歐洲、中東、非洲：Hewlett-Packard, POD, Via G. Di Vittorio, 9, 20063, Cernusco s/Naviglio (MI), Italy亞太地區：Hewlett-Packard, POD, P.O. Box 200, Alexandra Post Office, Singapore 911507 <p>索取書面格式的保固時，請提供產品零件編號、保固期（位於服務標籤上）、姓名及郵遞地址。</p> <p>重要： 請勿將 HP 產品退回上述地址。如需美國地區支援，請造訪 http://www.hp.com/go/contactHP。如需全球支援，請造訪 http://welcome.hp.com/country/us/en/wwcontact_us.html。</p>	

2 瞭解您的電腦

尋找硬體和軟體資訊

尋找硬體

若要瞭解電腦中已安裝的硬體：

1. 請在「開始」畫面中鍵入控，然後選取**控制台**。
2. 選取**系統及安全性**，然後在「系統」區中按一下**裝置管理員**。

您將看到安裝在電腦上的所有裝置的清單。

尋找軟體

- ▲ 若要瞭解您電腦中已經安裝哪些軟體，請在「開始」畫面中，使用滑鼠右鍵或是輕撥過觸控板頂端，顯示應用程式，然後選取**所有應用程式**圖示。

正面



組件	說明
喇叭（兩個）	發出聲音。

右側

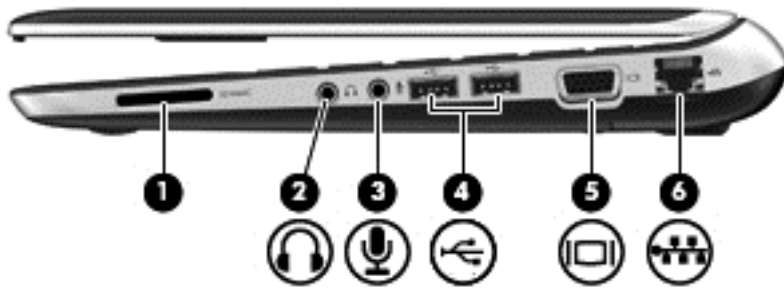

組件	說明
(1) 數位媒體插槽	從數位記憶卡 (如 Secure Digital (SD)) 讀取資料以及向其中寫入資料。
(2)  音訊輸出 (耳機) 接頭	可連接選用的供電式立體聲喇叭、耳機、耳塞式耳機、頭戴式耳機或電視音訊纜線。 警告! 為降低傷害人體的風險,請在戴上耳機、耳塞式耳機或頭戴式耳機前先調整音量。如需其他安全資訊,請參閱《法規、安全與環境公告》。 附註: 當裝置連接耳機接頭時,電腦喇叭會停用。
(3)  音訊輸入 (麥克風) 接頭	連接選用的電腦耳機麥克風、立體聲麥克風或單聲道麥克風。
(4)  USB 2.0 連接埠 (兩個)	連接選用的 USB 裝置。 附註: 如需不同類型 USB 連接埠的詳細資訊,請參閱位於第 39 頁的使用 USB 裝置。
(5)  外接式顯示器連接埠	連接外接式 VGA 顯示器或投影機。
(6)  RJ-45 (網路) 接頭	連接網路線。

左側

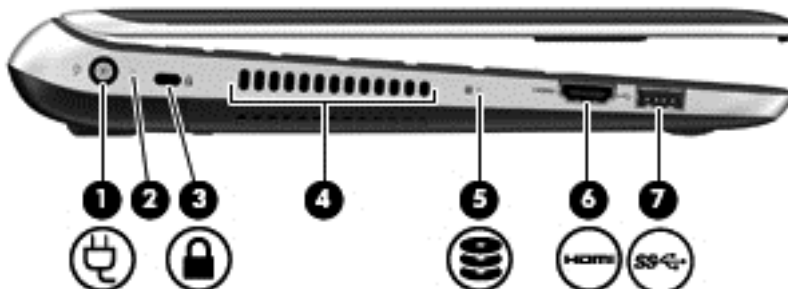

組件	說明
(1)  電源接頭	連接 AC 變壓器。

組件	說明
(2) AC 變壓器指示燈	<ul style="list-style-type: none"> • 白色：電腦已連接 AC 變壓器，且電池已充電。 • 琥珀色：電腦已連接 AC 變壓器，且電池正在充電中。 • 熄滅：電腦正在使用 DC 電源。
(3)  安全纜線鎖孔	<p>將選用的安全纜線接到電腦。</p> <p>附註： 安全纜線的目的在於遏阻，但不能避免電腦遭受不當處理或失竊。</p>
(4) 通風孔	<p>使空氣流通以冷卻內部組件。</p> <p>附註： 電腦風扇會自動啟動，以冷卻內部組件並防止過熱。在日常操作時，內部風扇間歇啟動和關閉是正常現象。</p>
(5)  硬碟機指示燈	<ul style="list-style-type: none"> • 閃爍白色：正在存取硬碟。 • 琥珀色：HP 3D DriveGuard 已暫停硬碟的運作。 <p>附註： 如需 HP 3D DriveGuard 的詳細資訊，請參閱位於第 49 頁的使用 HP 3D DriveGuard (僅限特定機型)。</p>
(6)  HDMI 連接埠	<p>連接選用的音訊或視訊裝置，例如高畫質電視或任何相容的數位或音訊組件。</p>
(7)  USB 3.0 連接埠	<p>連接選用的 USB 3.0 裝置並提供增強的 USB 電源效能。</p> <p>附註： 如需不同類型 USB 連接埠的詳細資訊，請參閱位於第 39 頁的使用 USB 裝置。</p>

顯示器

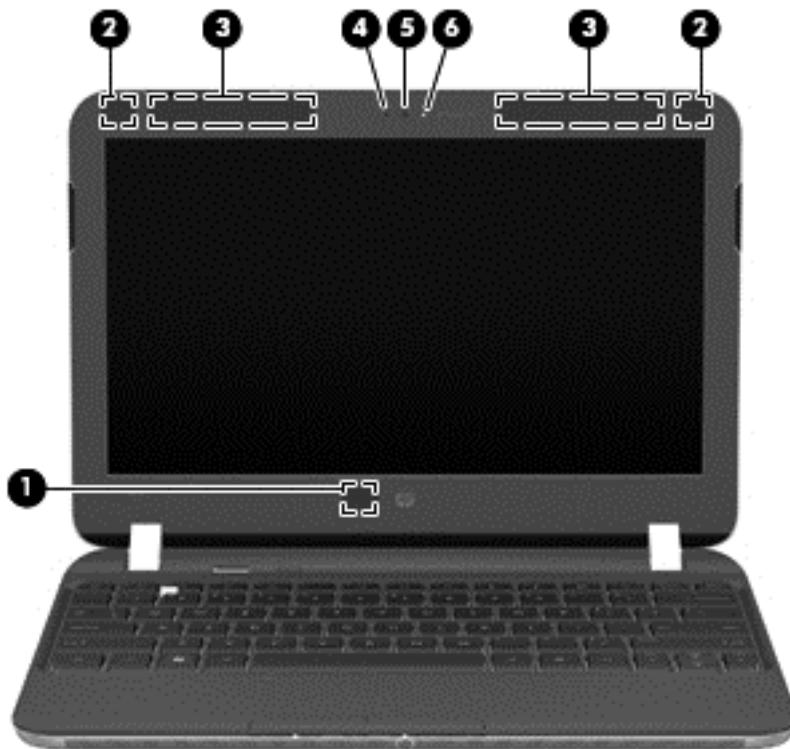

組件	說明
(1) 內建顯示器開關	當電源開啟時，闔上顯示器會關閉顯示器並啟動睡眠狀態。 附註： 從電腦外部看不到內建顯示器開關。
(2) WLAN 天線（兩條）*	傳送及接收無線訊號，以和無線區域網路 (WLAN) 通訊。
(3) WWAN 天線（兩條）*（僅限特定機型）	傳送及接收無線訊號，以和無線廣域網路 (WWAN) 通訊。
(4) 內建麥克風	錄製聲音。
(5) 網路攝影機	錄製視訊、拍攝靜態相片，以及透過串流視訊的方式進行視訊會議或線上交談。 若要使用網路攝影機，請在「開始」畫面中鍵入 cyberlink，然後在應用程式清單中選取 CyberLink YouCam 。
(6) 網路攝影機指示燈	亮起：網路攝影機使用中。

*從電腦外部看不到天線。為發揮最佳傳輸效果，請將天線周圍的障礙物移開。如需瞭解無線法規注意事項，請參閱《法規、安全與環境公告》中適用於您所在國家/地區的部分。您可在「說明及支援」找到這些注意事項。若要進入「說明及支援」，請在「開始」畫面中鍵入說明，然後在應用程式清單中選取**說明及支援**

頂部

觸控板



組件	說明
(1) 觸控板 指示燈	<ul style="list-style-type: none">亮起：觸控板（觸控板）已關閉。熄滅：觸控板（觸控板）已開啟。
(2) 觸控板開啟/關閉按鈕	開啟或關閉 觸控板（觸控板）。
(3) 觸控板（觸控板）區域	移動指標，並選擇或啟動畫面上的項目。
(4) 左 觸控板（觸控板）按鈕	功能類似外接式滑鼠的左鍵。
(5) 右 觸控板（觸控板）按鈕	功能類似外接式滑鼠的右鍵。

指示燈

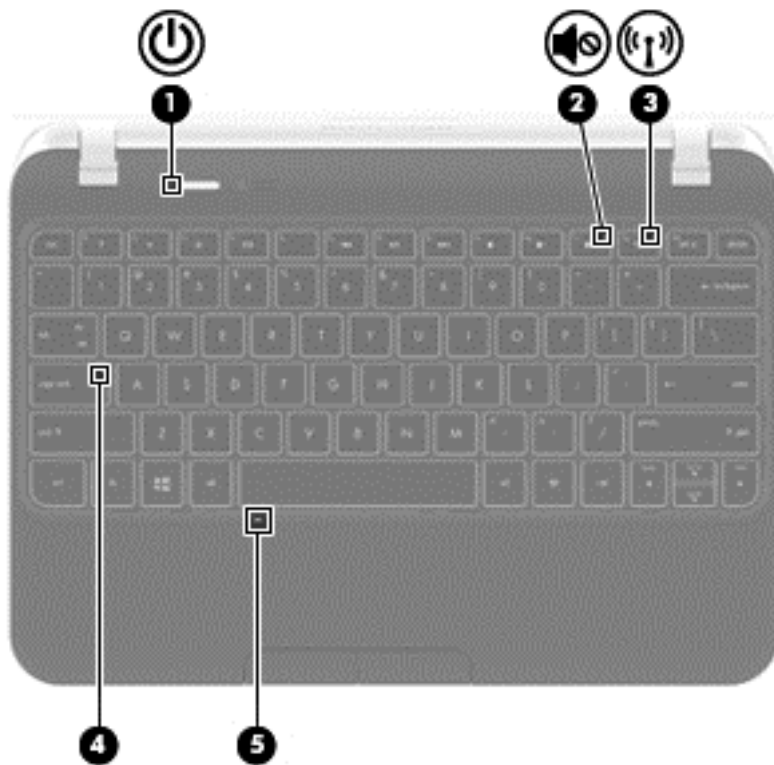

組件	說明
(1)  電源指示燈	<ul style="list-style-type: none">• 白色：電腦已開啟。• 閃爍白色：電腦處於「待命」狀態，這是一種省電模式。電腦會關閉對顯示器和其他非必要組件的供電。• 熄滅：電腦已關機或處於「休眠」狀態。休眠是一種使用最少量電力的省電模式。
(2)  靜音指示燈	<ul style="list-style-type: none">• 琥珀色：電腦音效已關閉。• 熄滅：電腦音效已開啟。
(3)  無線通訊指示燈	<ul style="list-style-type: none">• 白色：已開啟內建無線裝置（例如無線區域網路 (WLAN) 裝置和/或 Bluetooth® 裝置）。• 琥珀色：所有無線裝置都已關閉。
(4) 大寫鎖定 (Caps Lock) 指示燈	亮起：大寫鎖定 (Caps Lock) 已開啟，將按鍵都切換成大寫字母。
(5) 觸控板 指示燈	<ul style="list-style-type: none">• 亮起：觸控板 已關閉。• 熄滅：觸控板 已開啟。

按鈕



組件	說明
(1)  電源按鈕	<ul style="list-style-type: none">• 如果電腦關機，按下按鈕可啟動電腦。• 如果電腦已開啟，短暫按下按鈕可啟動「睡眠」狀態。• 如果電腦處於「睡眠」狀態，短暫按下按鈕可離開「睡眠」狀態。• 如果電腦處於「休眠」狀態，短暫按下按鈕可離開「休眠」狀態。 <p>注意： 按住電源按鈕不放會導致未儲存的資訊遺失。</p> <p>如果電腦停止回應，而且 Microsoft® Windows® 關機程序無效，請按住電源按鈕至少 5 秒鐘，就可以將電腦關閉。</p> <p>若要了解電源設定的詳細資訊，請在「開始」畫面中鍵入電源選項。按一下設定，然後在顯示的選項中選取電源選項，或請參閱位於第 32 頁的管理電源</p>
(2)  網頁瀏覽器按鈕	電腦進入 Microsoft Windows 系統後，按下此按鈕可開啟預設的網頁瀏覽器。

按鍵

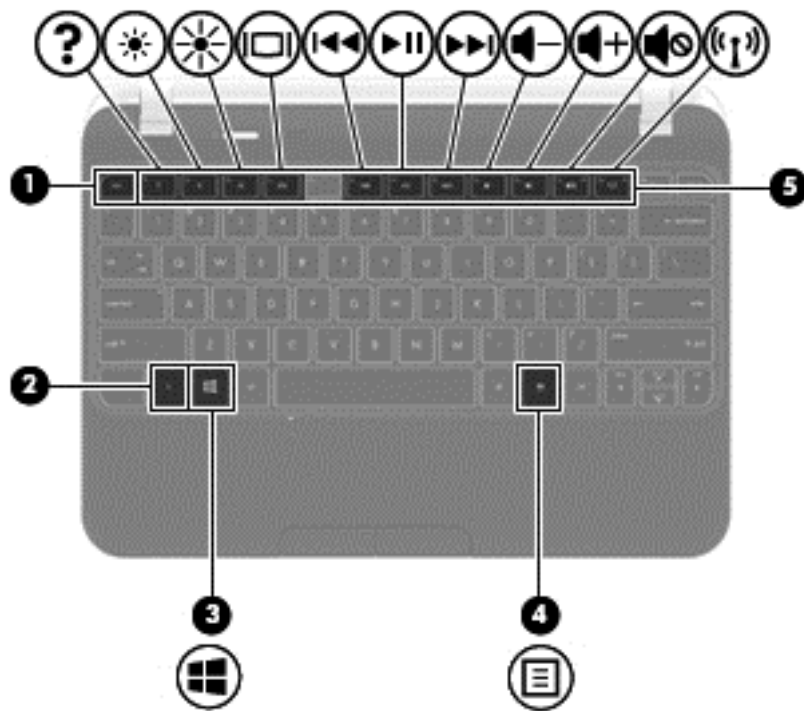

組件	說明
(1) Esc 鍵	當與 Fn 鍵一起按下時，會顯示系統資訊。
(2) Fn 鍵	與 b 鍵 或 Esc 鍵一起按下時，可執行常用的系統功能。
(3)  Windows 標誌鍵	顯示「開始」畫面。
(4)  Windows 應用程式鍵	顯示所選項目的選項。
(5) 動作鍵	執行常用的系統功能。

底部

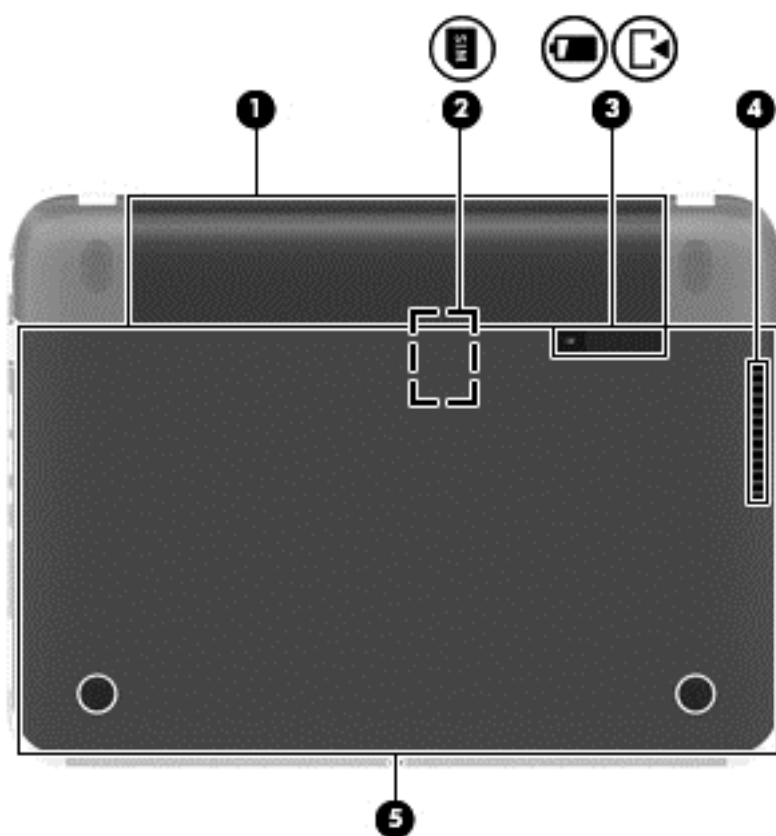

組件	說明
(1) 電池插槽	容納電池。
(2) SIM 插槽 (僅限特定機型)	支援無線訂閱者身分識別模組 (SIM)。SIM 插槽位於電池插槽內側。
(3)  電池/底蓋門 	從電腦底蓋的電池槽中釋放電池。
(4) 通風孔	使空氣流通以冷卻內部組件。 附註： 電腦風扇會自動啟動，以冷卻內部組件並防止過熱。在日常操作時，內部風扇間歇啟動和關閉是正常現象。
(5) 底蓋	可藉此接觸硬碟槽、記憶體模組插槽、訂閱者身分識別模組 (SIM) 插槽 (僅限特定機型) 以及無線區域網路 (WLAN) 模組。

標籤

貼在電腦上的標籤上可提供您在疑難排解系統問題，或攜帶電腦在海外旅行時所需的資訊。標籤都在容易存取的位置。

- 服務標籤：提供重要資訊，包括以下內容：

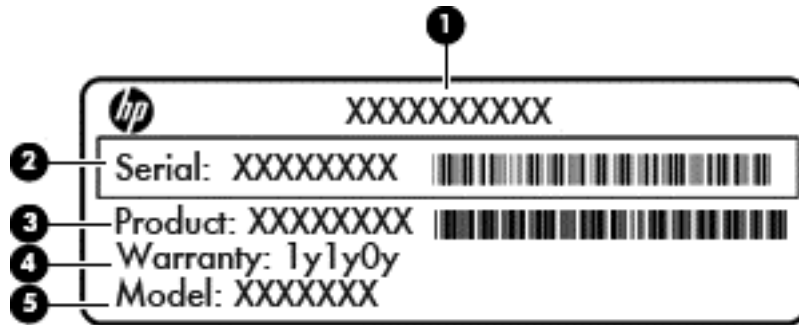

組件

- | | |
|-----|--------------|
| (1) | 產品名稱 |
| (2) | 序號 |
| (3) | 產品零件編號 |
| (4) | 保固期 |
| (5) | 機型描述（僅限特定機型） |

連絡支援人員時，請備妥這些資訊。服務標籤位於電腦底部。

- 法規標籤：提供有關電腦的法規資訊。法規標籤位於電池插槽內側。
- 無線憑證標籤：提供有關選用無線裝置的資訊，以及已核准使用該裝置之國家/地區的核准標記。如果電腦機型包含一個或多個無線裝置，則電腦會隨附一個或多個憑證標籤。在海外旅行時，您可能需要這項資訊。無線憑證標籤位於底蓋下方。

3 連線至網路

您的電腦可以隨您四處旅行。即使是在家中，您也可以使用電腦與有線或無線網路連線，來探索世界與存取數百萬網站的資訊。本章將協助您連線到這個資訊豐富的世界。

連線至無線網路

無線技術透過無線電波而非纜線傳輸資料。您的電腦配備有一個或多個下列無線裝置：

- **無線區域網路 (WLAN) 裝置：**將電腦連線到公司辦公室、住家，以及機場、餐廳、咖啡店、飯店和大學等公共場所的無線區域網路（一般稱做 **Wi-Fi 網路**、**無線 LAN** 或 **WLAN**）。在 **WLAN** 中，每個行動無線裝置會與無線路由器或無線存取點通訊。
- **Bluetooth 裝置：**建立個人區域網路 (**PAN**) 以連接其他具備 **Bluetooth** 功能的裝置，例如電腦、電話、印表機、耳機、喇叭和相機。在 **PAN** 中，每個裝置會直接與其他裝置通訊，而裝置必須彼此相鄰：通常彼此相距 **10 公尺（約 33 英呎）** 之內。

如需無線技術的詳細資訊，請參閱「說明及支援」中所提供的資訊和網站連結。若要進入「說明及支援」，請在「開始」畫面中鍵入說明，然後在應用程式清單中選取**說明及支援**。

使用無線控制項

您可以使用這些功能控制電腦中的無線裝置：

- 無線通訊按鈕、無線通訊開關或無線按鍵（在本章中一律稱為無線通訊按鈕）
- 作業系統控制項

使用無線通訊按鈕

電腦有無線通訊按鈕、一個或多個無線裝置，以及一個或兩個無線通訊指示燈（視機型而定）。電腦上的所有無線裝置在出廠時都是啟用的，因此開啟電腦時無線通訊指示燈為亮起（白色）。

無線通訊指示燈顯示的是無線裝置的整體電源狀態，而非個別裝置的狀態。如果無線通訊指示燈為白色，表示至少有一個無線裝置已開啟。如果無線通訊指示燈為琥珀色，表示所有無線裝置都已關閉。

由於出廠設定為啟用無線裝置，因此您可以使用無線通訊按鈕同時開啟或關閉無線裝置。

使用作業系統控制項

藉由「網路和共用中心」，您可以設定連線或網路、連線至網路、管理無線網路以及診斷並修復網路問題。

若要使用作業系統控制項：

1. 在「開始」畫面中，鍵入網路和共用。
2. 按一下**設定**，然後在顯示的選項中選取**網路與共用中心**。

如需詳細資訊，請參閱「說明及支援」。若要進入「說明及支援」，請在「開始」畫面中鍵入說明及支援，或是鍵入說明，然後在應用程式清單中選取**說明及支援**。

使用 WLAN

您可以透過 WLAN 裝置存取無線區域網路 (WLAN)；無線區域網路包括透過無線路由器或無線存取點連結的其他電腦和配件。

 **附註：** 無線路由器和無線存取點二詞經常交互使用。

- 大型 WLAN（例如公司或公用 WLAN）通常使用可容納大量電腦與配件的無線存取點，而且可以分隔重要的網路功能。
- 家用或小型辦公室 WLAN 通常會使用無線路由器，可讓數個無線或有線電腦共用網際網路連線、印表機及檔案，而不需要額外的硬體或軟體。

若要使用電腦中的 WLAN 裝置，您必須連線到 WLAN 基礎架構（由服務提供者、公用網路或公司網路提供）。

使用網際網路服務供應商

當您要在家中設定網際網路存取時，必須建立網際網路服務供應商 (ISP) 帳戶。請連絡當地的 ISP 以購買網際網路服務和數據機。ISP 將會協助您設定數據機，安裝網路線以連接無線電腦與數據機，並測試網際網路服務。

 **附註：** 您的 ISP 將會提供一組使用者 ID 與密碼供您存取網際網路。請記錄此資訊，並將其存放在安全的地方。

設定 WLAN

若要設定 WLAN 並連線到網際網路，您需要下列設備：

- 寬頻數據機（DSL 或纜線數據機）(1) 和向網際網路服務供應商購買的高速網際網路服務
- 無線路由器 (2)（需另外購買）
- 無線電腦 (3)

 **附註：** 某些數據機具有內建無線路由器。請向您的 ISP 查詢以判斷您擁有的是哪一種數據機。

下圖顯示連線至網際網路的無線網路安裝範例。

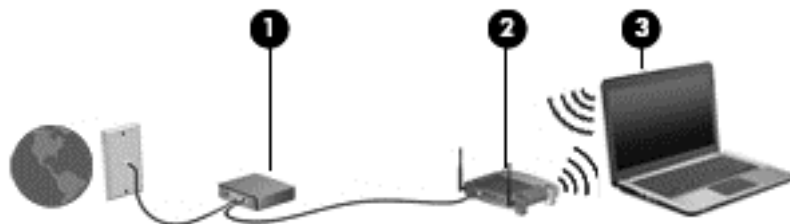

隨著網路的成長，可將其他無線和有線電腦連接至網路，以存取網際網路。

如果需要有關設定 WLAN 的協助，請參閱您的路由器製造商或 ISP 所提供的資訊。

設定無線路由器

如果需要有關設定 WLAN 的協助，請參閱您的路由器製造商或 ISP 所提供的資訊。

 **附註：** 建議您使用路由器提供的網路線，一開始就將新的無線電腦連接至路由器。當電腦成功連線至網際網路後，請拔下纜線，然後透過無線網路存取網際網路。

保護 WLAN

當您設定 WLAN 或存取現有 WLAN 時，請永遠啟用安全性功能以保護您的網路免遭未經授權的存取。咖啡廳與機場等公共區域的 WLAN（無線上網據點）可能不具備任何安全性。如果您擔心在無線上網據點使用電腦的安全性，請將網路活動僅限於非機密的電子郵件與基本的網際網路瀏覽。

無線廣播訊號會傳送到網路之外，因此其他 WLAN 裝置可以擷取未保護的訊號。您可以採取下列預防措施以保護 WLAN：

- 使用防火牆。

防火牆會檢查傳送到您網路的資料及資料要求，捨棄任何可疑項目。防火牆有軟體和硬體兩種類型。有些網路會使用兩種類型的組合。

- 使用無線加密。

無線加密會使用安全設定加密與解密透過網路傳輸的資料。如需詳細資訊，請參閱「說明及支援」。若要進入「說明及支援」，請在「開始」畫面中鍵入說明，然後在應用程式清單中選取**說明及支援**。

連線到 WLAN

若要連線到 WLAN，請依照下列步驟執行：

1. 確認 WLAN 裝置已開啟。如果裝置已開啟，無線通訊指示燈會亮起。如果無線通訊指示燈熄滅，請按一下無線通訊按鈕。

 **附註：** 在某些機型中，如果所有無線裝置都已關閉，無線通訊指示燈會呈琥珀色。

2. 在桌面工作列最右邊的通知區域中，按一下**網路狀態**圖示。
3. 從清單中選取您的 WLAN。
4. 按一下**連線**。

如果 WLAN 為啟用安全性的 WLAN，系統會提示您輸入安全密碼。鍵入安全碼，然後選取**確定**完成連線。

 **附註：** 如果未列出任何 WLAN，表示您可能位於無線路由器或存取點的範圍之外。

 **附註：** 如果您沒有看到要連線的 WLAN，則請開啟「網路共用中心」。若要進入「網路共用中心」，請在「開始」畫面中，鍵入網路與共用。選取**設定**，然後選取**網路與共用中心**。按一下**設定新的連線或網路**。隨即顯示一份選項清單，供您選擇手動搜尋並連線至網路，或建立新的網路連線。

連線後，將指標移到工作列最右邊通知區域中的網路狀態圖示上方，以確認連線的名稱與狀態。

 **附註：** 功能範圍（無線訊號的傳送距離）取決於 WLAN 執行方式、路由器製造商，以及其他電子裝置或牆壁和地面等建築障礙所造成的干擾。

使用 Bluetooth 無線裝置

Bluetooth 裝置提供短距離的無線通訊，取代傳統用來連結下列電子裝置的實體纜線連接，例如：

- 電腦（桌上型電腦、筆記型電腦、PDA）
- 電話（行動電話、無線電話、智慧型手機）
- 影像處理裝置（印表機、相機）
- 音訊裝置（耳機、喇叭）
- 滑鼠

Bluetooth 裝置提供對等式功能，可讓您設定 Bluetooth 裝置的個人區域網路 (PAN)。如需組態與使用 Bluetooth 裝置的詳細資訊，請參閱 Bluetooth 軟體的「說明」。

連線至有線網路

LAN 連線使用網路線，需另外購買。

 **警告！** 為降低觸電、火災或損壞設備的風險，請勿將數據機纜線或電話線插入 RJ-45（網路）接頭。

連線至區域網路 (LAN)

如果您在家中想要讓電腦直接連接路由器（而不是以無線方式工作），或是想要在辦公室連線至現有的網路，請使用 LAN 連線。

連接到 LAN 需要使用 8 接腳的 RJ-45 網路線。

若要連接網路線，請依照下列步驟執行：

1. 將網路線插入電腦上的網路接頭 **(1)**。
2. 將網路線的另一端插入網路牆上接座 **(2)** 或路由器。

 **附註：** 如果網路線含有可防止電視或無線電接收干擾的雜訊抑止迴路 **(3)**，請將纜線的迴路端朝向電腦。

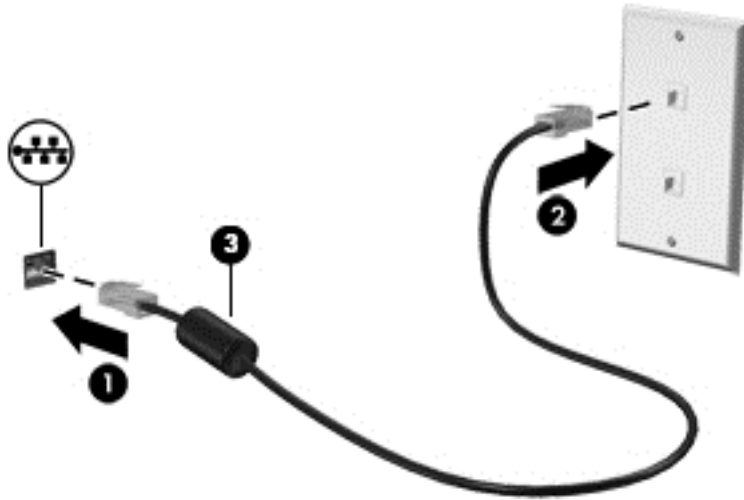

4 使用娛樂功能

您的 HP 電腦可以發揮娛樂中樞的效果，讓您使用網路攝影機進行社交活動、欣賞與管理您收藏的音樂，以及下載與觀賞電影。如果要讓您的電腦變成更強大的娛樂中心，您還可以為它連接外接式裝置，例如喇叭、耳機、顯示器、投影機、電視，特定機型更可支援高畫質裝置。

多媒體功能

以下是您電腦的部分娛樂功能。

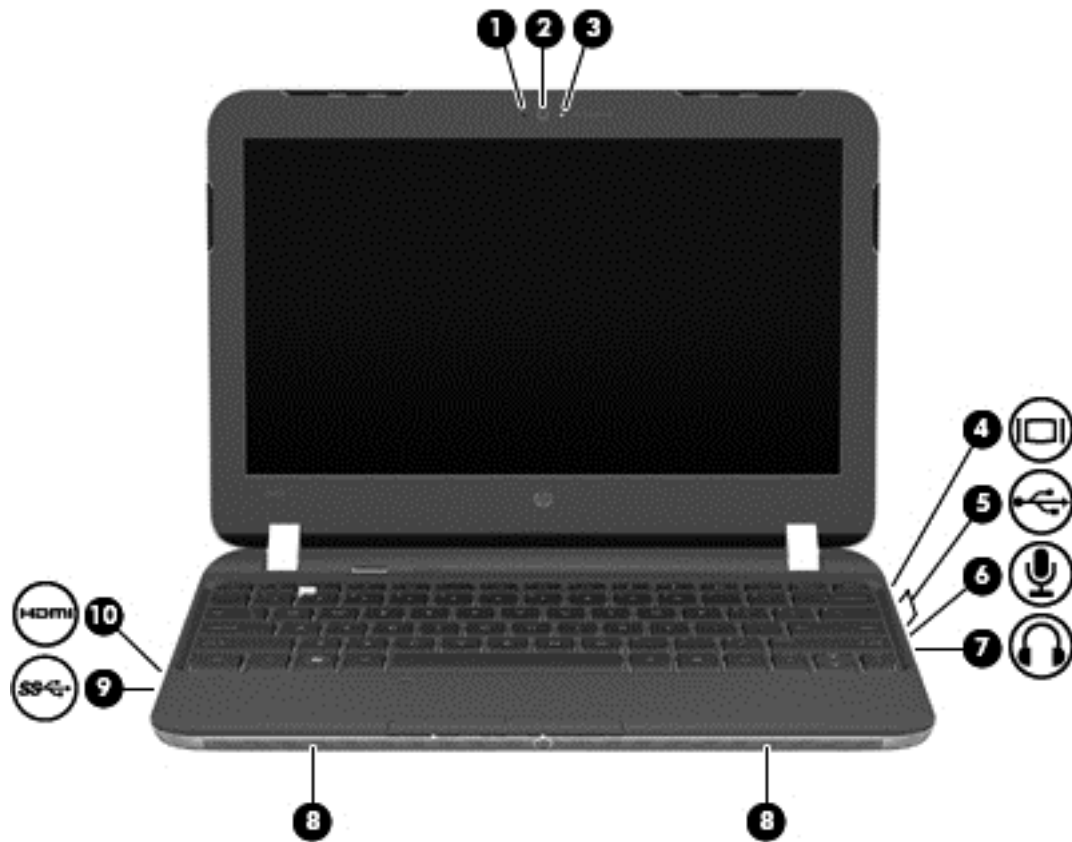

組件		說明
(1)	內建麥克風	錄製聲音。
(2)	HP TrueVision HD 網路攝影機	錄製視訊、拍攝靜態相片，並可讓您透過串流視訊的方式進行視訊會議或線上交談。 在「開始」畫面中鍵入 cyberlink ，然後在應用程式清單中選取 CyberLink YouCam 。
(3)	網路攝影機指示燈	亮起：網路攝影機使用中。
(4)	 外接式顯示器連接埠	連接外接式 VGA 顯示器或投影機。

組件		說明
(5)		USB 2.0 連接埠（兩個） 連接選用的 USB 裝置。 附註： 如需不同類型 USB 連接埠的詳細資訊，請參閱位於第 39 頁的 使用 USB 裝置 。
(6)		音訊輸入（麥克風）接頭 連接選用的電腦耳機麥克風、立體聲麥克風或單聲道麥克風。
(7)		音訊輸出（耳機）接頭 可連接選用的供電式立體聲喇叭、耳機、耳塞式耳機、頭戴式耳機或電視音訊纜線。 警告！ 為降低傷害人體的風險，請在戴上耳機、耳塞式耳機或頭戴式耳機前先調整音量。如需其他安全資訊，請參閱《法規、安全與環境公告》。
(8)		喇叭 發出聲音。
(9)		USB 3.0 連接埠 連接選用的 USB 3.0 裝置並提供增強的 USB 電源效能。 附註： 如需不同類型 USB 連接埠的詳細資訊，請參閱位於第 39 頁的 使用 USB 裝置 。
(10)		HDMI 連接埠 連接選用的視訊或音訊裝置，例如高畫質電視或任何相容的數位或音訊組件，或高速 HDMI 裝置。

使用網路攝影機

您的電腦具有內建網路攝影機，這一個強大的社交網路工具可讓您與朋友和同事近距離溝通，不論他們是近在咫尺或遠在地球的另一端。有了網路攝影機，您可以使用即時傳訊軟體串流視訊、擷取與分享視訊，以及拍攝靜態相片。

- ▲ 若要啟動網路攝影機，請在電腦的「開始」畫面中鍵入 cyberlink，然後從應用程式清單中選取 **CyberLink YouCam**。

如需使用網路攝影機的詳細資訊，請選取「說明及支援」。在「開始」畫面中鍵入說明，然後在應用程式清單中選取**說明及支援**。

使用音訊

您的 HP 電腦可以讓您播放音樂 CD、下載與欣賞音樂、串流網路上的音訊內容（包括廣播）、錄製音訊，或是混合音訊和視訊以建立多媒體。您還可以連接喇叭或耳機等外接式音訊裝置來增強聽覺體驗。

連接喇叭

您可以將有線喇叭連接至電腦或銜接基座上的 USB 連接埠（或音訊輸出接頭）。

若要將**無線**喇叭連接到電腦，請依照裝置製造商的指示進行。若要將高解析度喇叭連接到電腦，請參閱位於第 22 頁的[設定音訊設定（HDMI 電視）](#)。在連接音訊裝置之前，請務必先調整音量。

連接耳機

您可以將有線耳機連接到電腦上的耳機接頭中。

若要將**無線**耳機或喇叭連接到電腦，請依照裝置製造商的指示執行。

 **警告！** 為降低傷害人體的風險，請在戴上耳機、耳塞式耳機或頭戴式耳機前先調整音量。如需其他安全資訊，請參閱《法規、安全與環境公告》。

連接麥克風

若要錄製音訊，請將麥克風連接到電腦上的麥克風接頭。錄音時為獲得最佳效果，請直接對著麥克風說話，並在沒有背景雜音的場所錄製聲音。

使用 Beats Audio

Beats Audio 是增強的音訊功能，能夠提供可控制的深度低音，同時維持清晰的音質。

存取「Beats Audio 控制台」

「Beats Audio 控制台 (Beats Audio Control Panel)」可讓您檢視和手動控制音訊和低音設定。

- ▲ 若要開啟「Beats Audio 控制台」，請在「開始」畫面中鍵入控制，然後選取**控制台**，接著選取**硬體和音效**，最後再選取 **Beats Audio 控制台**。

啟用和停用 Beats Audio

- ▲ 若要啟用或停用 Beats Audio，請按下 **fn** 鍵和 **b** 鍵。

檢查音效

若要檢查電腦的音訊功能，請執行下列步驟：

1. 在「開始」畫面中鍵入控制，然後在應用程式清單中選取**控制台**。
2. 選取**硬體和音效 > 音效**。
3. 當「聲音」視窗開啟時，請選取**音效**標籤。在**程式事件**下，選取任一聲音事件（例如嗶聲或是警告聲），然後按一下**測試**。

您應該會由喇叭或連接的耳機聽到聲音。

若要檢查電腦的錄製功能，請執行下列步驟：

1. 在「開始」畫面中鍵入音效，然後在應用程式清單中選取**錄音機**。
2. 按一下**開始錄音**，然後對著麥克風說話。將檔案儲存在您桌面上。
3. 開啟多媒體程式並播放錄製內容。

若要確認或變更電腦的音訊設定：

1. 在「開始」畫面中鍵入控制，然後在應用程式清單中選取**控制台**。
2. 選取**硬體和音效 > 音效**。

使用視訊

您的 HP 電腦是一部強大的視訊裝置，可讓您從最愛的網站觀賞串流視訊，以及下載視訊和電影，然後在電腦上觀賞而不需要存取網路。

您還可以使用電腦的其中一個視訊連接埠連接外接式顯示器、投影機或電視，來增強視覺體驗。您的電腦具有高畫質多媒體介面 (HDMI) 連接埠，可讓您連接高畫質顯示器或電視。

 **重要：** 請務必使用正確的纜線將外接式裝置連接到正確的電腦連接埠。如有疑問，請查閱裝置製造商的指示。

連接 VGA 顯示器或投影機

若要在外接式 VGA 顯示器上看到電腦螢幕影像或是投影進行簡報，請將顯示器或投影機連接到電腦的 VGA 連接埠。

若要連接顯示器或投影機：

1. 將顯示器或投影機的 VGA 纜線連接至電腦上的 VGA 連接埠，如圖所示。

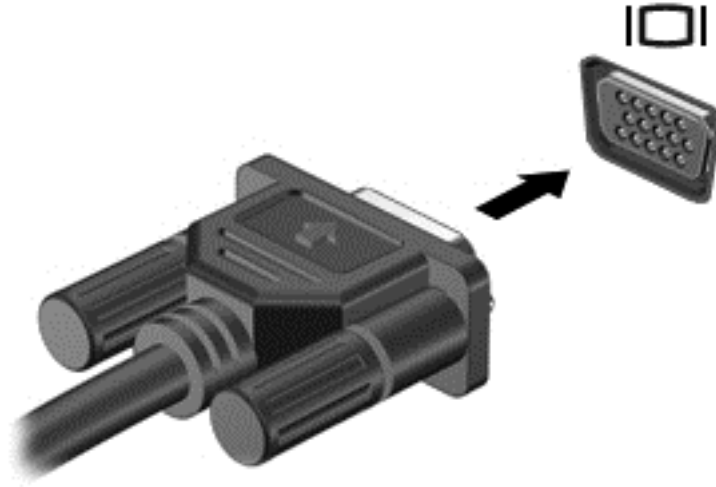

2. 按下 **f4** 即可在 4 種顯示狀態間切換螢幕影像：
 - **僅限 PC 螢幕**：僅在電腦上檢視畫面影像。
 - **複製**：在電腦和外接式裝置上**同時**檢視螢幕影像。
 - **延伸**：在電腦和外接式裝置上**同時**檢視螢幕影像。
 - **僅限次要螢幕**：僅在外接式裝置上檢視畫面影像。

每當您按下 **f4**，顯示狀態就會隨之變更。

 **附註：** 尤其在選擇「延伸」選項時，請調整外接式裝置的螢幕解析度。在「開始」畫面中鍵入控制，然後在應用程式清單中選取**控制台**。選取**外觀及個人化**。在**顯示器**中選取**調整螢幕解析度**獲得最佳結果。

連接 HDMI 電視或顯示器

若要在高畫質電視或顯示器上觀看電腦螢幕影像，請依照下列指示連接高畫質裝置。

若要將 HDMI 裝置連接至電腦，您需要 HDMI 纜線（另行購買）。

若要將高畫質電視或顯示器連接到您的電腦：

1. 將 HDMI 纜線的一端連接到電腦上的 HDMI 埠。

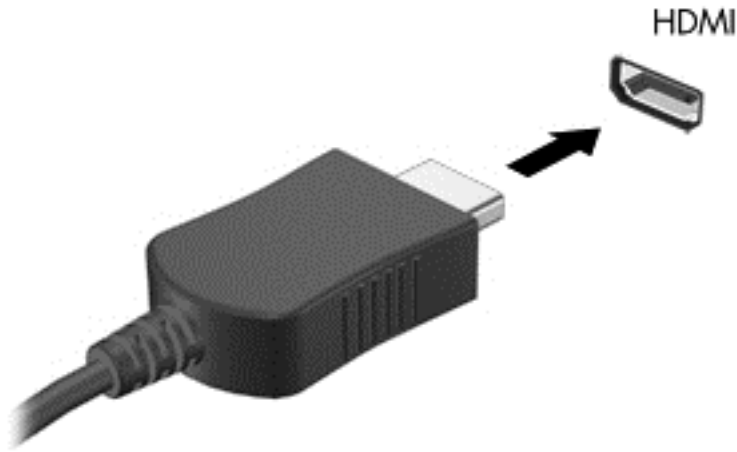

2. 將纜線的另一端連接到高畫質電視或顯示器。
3. 按下 **F4** 即可在 4 種顯示狀態之間切換電腦畫面影像：
 - **僅限電腦螢幕**：僅在電腦上檢視畫面影像。
 - **重複**：在電腦和外接式裝置上同時檢視畫面影像。
 - **延伸**：同時在電腦和外接式裝置上檢視延伸的畫面影像。
 - **僅限次要螢幕**：僅在外接式裝置上檢視螢幕影像。

每當您按下 **F4**，顯示狀態就會隨之變更。

 **附註：** 尤其在選擇「延伸」選項時，請調整外接式裝置的螢幕解析度。在「開始」畫面中鍵入控制，然後在應用程式清單中選取**控制台**。選取**外觀及個人化**。在**顯示器**中選取**調整螢幕解析度**獲得最佳結果。

設定音訊設定（HDMI 電視）

HDMI 是唯一可支援高畫質視訊和音訊的視訊介面。將 HDMI 電視連接到電腦之後，就可以依照下列步驟開啟 HDMI 音訊：

1. 在工作列最右側的通知區域中，以滑鼠右鍵按一下喇叭圖示，然後按一下**播放裝置**。
2. 在**播放**標籤上，按一下數位輸出裝置的名稱。
3. 按一下**設為預設值**，然後按一下**確定**。

若要讓音訊恢復串流至電腦喇叭，請依照下列步驟執行：

1. 在工作列最右側的通知區域中，點選或以滑鼠右鍵按一下喇叭圖示，然後選取**播放裝置**。
2. 在**播放**標籤中，選取**喇叭和耳機**。
3. 按一下**設為預設值**，然後按一下**確定**。

管理您的音訊和視訊檔案

CyberLink PowerDVD 可協助您管理與編輯您的相片和影片收藏。

- ▲ 若要從電腦「開始」畫面開啟 CyberLink Power DVD，請鍵入 cyberlink，然後從應用程式清單中選取 **CyberLink PowerDVD**。如需使用 CyberLink PowerDVD 的詳細資訊，請參閱 PowerDVD 軟體的「說明」。

5 使用觸控手勢、指標裝置和鍵盤進行瀏覽

除了鍵盤和滑鼠之外，您的電腦也允許使用觸控手勢（僅限特定機型）進行瀏覽。觸控手勢可用於電腦的觸控板或觸控螢幕上（僅限特定機型）。

 **附註：** 外接式 USB 滑鼠（另外購買）可連接至電腦中的某個 USB 連接埠。

參閱電腦隨附的 **Windows 8 基本概念** 指南。本指南提供有關使用觸控板、觸控螢幕或鍵盤進行一般工作的相關資訊。

特定電腦機型的鍵盤上具有特殊動作鍵或熱鍵功能，讓您輕鬆執行日常工作。

使用觸控板

觸控板可讓您輕鬆透過手指滑動瀏覽電腦。

您可以藉由變更設定、按鈕設定、點擊速度和指標選項來自訂觸控手勢。在「開始」畫面中鍵入「c」顯示**應用程式清單**。選取**控制台**，然後選取**硬體和音效**。在**裝置和印表機**中選取**滑鼠**。

關閉或開啟觸控板

若要關閉或開啟 觸控板（觸控板），請快速點兩下 觸控板（觸控板）開啟/關閉按鈕。

當 觸控板（觸控板）指示燈熄滅時，表示 觸控板（觸控板）已開啟。

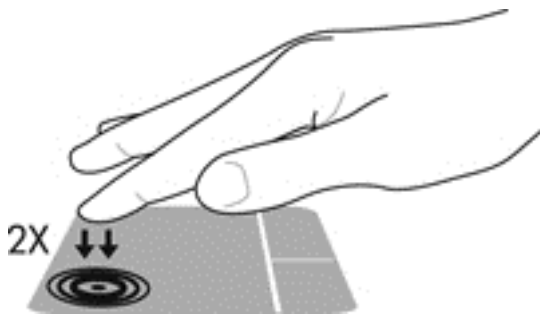

觸控板（觸控板）支援多種手勢，可讓您的手指輕撥捲動、滑入、夾捏和旋轉來操控畫面上的項目。

使用觸控板的手勢

觸控板可讓您透過手指控制畫面中的指標。

 **提示：** 以使用外接式滑鼠對應按鈕的方式，使用觸控板上的左右按鈕。

 **附註：** 並非所有應用程式都支援觸控板手勢。

若要檢視手勢的示範：

1. 在「開始」畫面中鍵入「c」顯示**應用程式清單**。選取**控制台**，然後選取**硬體和音效**。
2. 選取 **Synaptics TouchPad**。
3. 按一下手勢，開始示範。

若要關閉或開啟手勢：

1. 在 **Synaptics TouchPad** 畫面中，針對您要開啟或關閉的手勢，勾選或取消勾選旁邊的核取方塊。
2. 按一下**套用**，然後按一下**確定**。

點選

若要在畫面上選取，請使用觸控板的「點選」功能。

- 移至畫面中的項目，然後在觸控板上用手指點選一下，即可選取。點兩下項目將其開啟。

 **附註：** 在觸控板上用手指點選並按住，即可開啟說明畫面，其中會提供有關該選取項目的資訊。

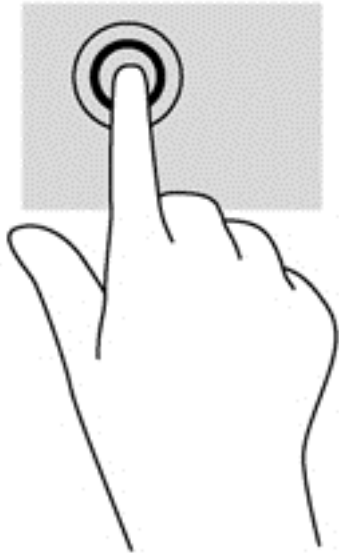

捲動

捲動有助於將頁面或影像向上、向下或向兩側移動。

- 將兩隻手指稍微分開放在觸控板上，然後將手指向上、向下、向左或向右拖曳。

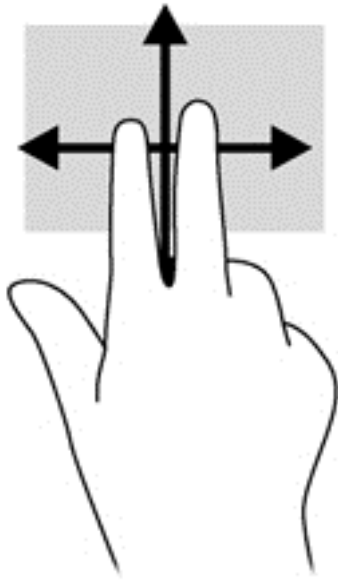

夾捏/縮放

夾捏與縮放可放大或縮小影像或文字。

- 將併攏的兩根手指放在觸控板上，然後分開手指，如此即可放大物件。
- 將兩根分開的手指放在觸控板上，然後併攏手指，即可縮小物件。

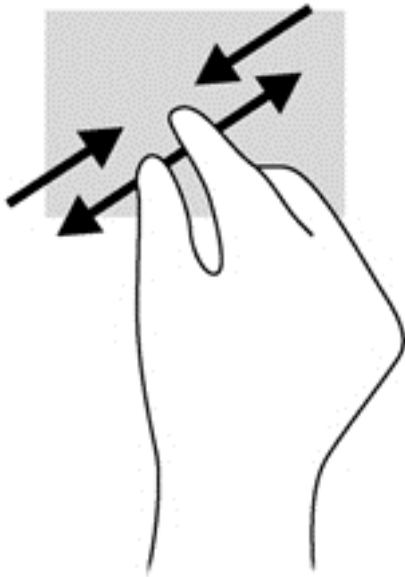

旋轉（僅限特定機型）

您可以使用旋轉手勢旋轉相片等項目。

- 移向物件，然後將左手食指放在觸控板上。使用右手食指，從 12 點鐘方向滑向 3 點鐘方向。若要反向旋轉，請將右手食指從 3 點鐘方向移至 12 點鐘方向。

 **附註：** 旋轉功能適用於用來操控物件或影像的特定應用程式。旋轉功能可能無法在所有的應用程式上發揮作用。

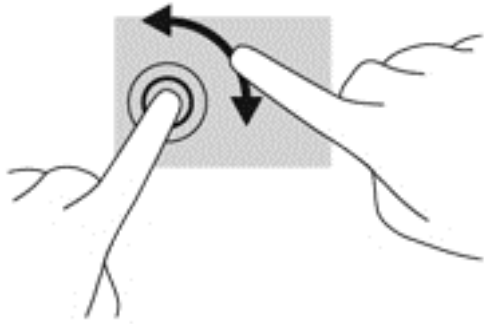

雙手指點選（僅限特定機型）

雙手指點選功能可讓您針對畫面中的物件進行功能表選取。

- 將兩隻手指放在觸控板上，然後按下即可開啟選定物件的選項功能表。

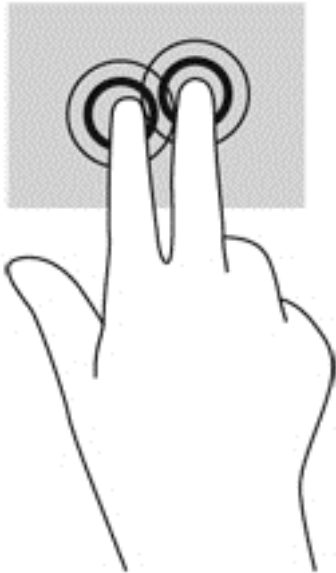

輕拂（僅限特定機型）

輕拂動作可讓您瀏覽畫面或快速捲動文件。

- 將三隻手指放在觸控板上，然後以輕快的方式向上、向下、向左或向右輕拂手指。

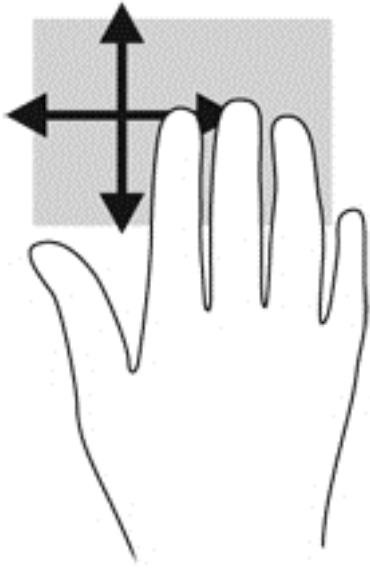

邊緣撥入

邊緣撥入手勢可讓您執行變更設定、尋找或使用應用程式等任務。

右側滑入

右側滑入手勢會顯現快速鍵，以便您搜尋、共用、開啟應用程式、存取裝置或變更設定。

- 從右側輕輕滑入手指，即會顯示快速鍵。

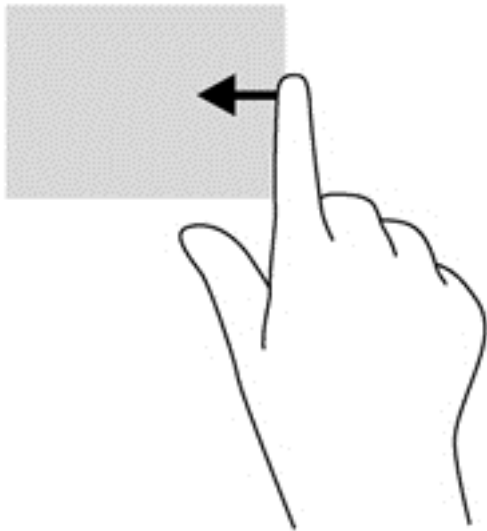

頂邊滑入

頂邊滑入手勢可讓您存取「開始」畫面中的**所有應用程式**。

 **重要：** 應用程式作用中時，頂邊滑入手勢的作用會依據應用程式而有所不同。

- 從頂邊輕輕滑入手指，即會顯示可用的應用程式。

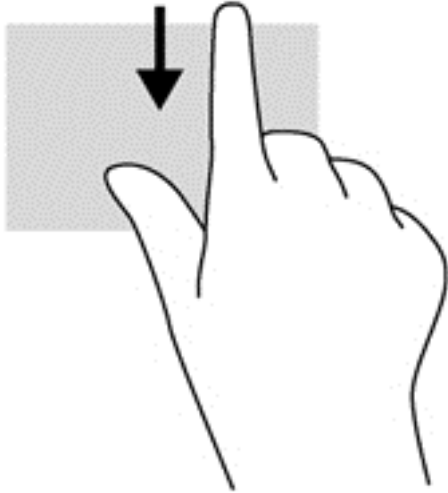

左側滑入



左側滑入手勢會顯現已開啟的應用程式，以便您快速切換應用程式。

- 從觸控板的左側滑入，即可切換應用程式。



使用鍵盤和滑鼠

鍵盤和滑鼠可以讓您鍵入、選取項目、捲動並執行與使用觸控手勢相同的功能。鍵盤也可以讓您使用動作鍵和熱鍵執行特定功能。

-
-  **提示：** 鍵盤上的 Windows 標誌鍵 ，可讓您從開啟的應用程式或是桌面快速返回「開始」畫面。再次按下 Windows 標誌鍵即可返回前一個畫面。

 **附註：** 視國家/地區而定，您鍵盤的按鍵和功能可能與本節內容有所不同。

使用按鍵

您的電腦可透過不同的方式快速存取資訊，或以特定按鍵和按鍵組合執行功能。

使用動作鍵

動作鍵會執行其指定功能。從 **F1** 到 **F4** 以及 **F6** 到 **F12**，每個按鍵上的圖示就代表該按鍵的指定功能。若要使用動作鍵，按住該按鍵即可。

出廠時已啟用動作鍵功能。您可以在 **Setup Utility (BIOS)** 中停用此功能。請參閱[位於第 57 頁的使用 Setup Utility \(BIOS\) 和 System Diagnostics](#) 以取得開啟 **Setup Utility (BIOS)** 的指示，然後依照畫面底部的指示繼續執行。

若要在停用動作鍵功能之後啟動指定的功能，您必須按下 **Fn** 鍵和適當的動作鍵。

 **注意：** 在 **Setup Utility** 中進行變更時應格外小心。變更時出錯會讓電腦無法正常運作。

圖示	按鍵	說明
	F1	開啟「說明及支援」，其中提供關於 Windows 作業系統和電腦、問題解答，以及電腦更新的資訊和教學課程。 「說明及支援」還會提供自動化疑難排解工具和支援中心的連結。
	F2	按住此按鍵可逐漸調低螢幕亮度。
	F3	按住此按鍵可逐漸調高螢幕亮度。
	F4	在連接系統的顯示裝置之間切換畫面影像。例如，如果監視器已連接到電腦，按下此按鍵可將電腦顯示器的畫面影像切換到監視器中，以便同時在電腦和監視器上顯示。 大多數外接式顯示器都使用外接式 VGA 視訊標準，從電腦接收視訊資訊。此動作鍵也可以在其他從電腦接收視訊資訊的裝置間切換影像。
	F6	播放音訊 CD 的上一個曲目，或是 DVD 或 BD 的上一個章節。
	F7	播放、暫停或繼續播放音訊 CD 、 DVD 或 BD 。
	F8	播放音訊 CD 的下一個曲目，或是 DVD 或 BD 的下一個章節。
	F9	按住此按鍵可逐漸調低喇叭音量。
	F10	按住此按鍵可逐漸調高喇叭音量。
	F11	靜音或恢復喇叭音效。
	F12	開啟或關閉無線功能。 附註： 必須先設定好無線網路，才能建立無線連線。

使用 Microsoft Windows 8 快捷鍵

Microsoft Windows 8 提供快捷鍵功能，更快執行動作。有多種快捷鍵可協助您執行 Windows 8 的功能。按下 Windows 標誌按鍵  以及要執行動作的搭配按鍵。

如需有關 Windows 8 快捷鍵的詳細資訊，請參閱[說明及支援](#)。在「開始」畫面中鍵入說，然後選取[說明及支援](#)。

快捷鍵

快捷鍵	按鍵	說明
		從開啟的應用程式或桌面返回「開始」畫面。再次按下按鍵即可返回前一個畫面。
 +	C	開啟快速鍵。
 +	D	開啟桌面。
 +	Tab	切換已開啟的應用程式。 附註： 繼續按此按鍵組合，直到您所需的應用程式顯示為主。
Alt	+ F4	關閉作用中的應用程式。

使用熱鍵

熱鍵是 Fn 鍵和 Esc 鍵、B 鍵或是空格鍵的組合。

若要使用熱鍵：

- ▲ 短暫按下 Fn 鍵，再短暫按下熱鍵組合的第二個鍵。

功能	熱鍵	說明
顯示系統資訊。	Fn+Esc	顯示關於系統硬體組件和系統 BIOS 版本編號的資訊。
控制低音設定。	Fn+B	啟用或停用 Beats Audio 低音設定。 Beats Audio 是增強的音訊功能，能夠提供可控制的深度低音，同時維持清晰的音質。Beats Audio 預設為啟用狀態。 您也可以透過 Windows 作業系統來檢視和控制低音設定。若要檢視和控制低音內容： 在「開始」畫面中鍵入控，然後在應用程式清單中選取 控制台 。選取 硬體和音效 > Beats Audio 控制台 。

6 管理電源

您的電腦可使用電池電力或外部電源運作。如果電腦僅使用電池電力，且沒有 AC 電源可以為電池充電，必須監視並節省電池電量。您的電腦支援電源計劃，可用於管理電腦的電源使用及節省方式。您可藉此平衡電腦效能及電力節省。

 **重要：** 請勿嘗試更換電腦電池，電池在出廠時即已安裝。

您的電腦內置可充電電池，只能由授權服務提供者進行更換。若要監視電池的狀態，或是電池無法再保持電力，請執行「說明及支援」中的「電池檢查」。若要進入「說明及支援」，請在「開始」畫面中鍵入說明，然後在應用程式清單中選取**說明及支援**。如果「電池檢查」表示應更換電池，則請連絡支援人員。

啟動睡眠或休眠

Microsoft® Windows 具有兩種省電狀態：睡眠和休眠。

- 睡眠：以電池電力或外接電源運作時，一段時間無操作後即會自動啟動睡眠狀態。您的工作會存入記憶體中，以便之後快速恢復工作。您亦可手動啟動睡眠狀態。如需詳細資訊，請參閱[位於第 32 頁的起始和結束睡眠](#)。
- 電池電量嚴重不足時，會自動啟動休眠狀態。在「休眠」狀態下，您的工作會儲存成休眠檔案，接著電腦會關機。

 **附註：** 如果您要手動啟動「休眠」狀態，您必須使用「電源選項」啟用休眠功能。如需詳細資訊，請參閱[位於第 33 頁的啟用或關閉使用者啟動的休眠狀態](#)。

 **注意：** 為了避免音訊和視訊效能下降、喪失音訊或視訊的播放功能或者遺失資訊的風險，請勿在讀取或寫入光碟或外接式多媒體記憶卡時啟動「睡眠」狀態。

 **附註：** 當電腦處於睡眠或休眠狀態時，您無法啟動任何網路連線，或執行任何電腦功能。

起始和結束睡眠

當電腦的電源開啟時，您可以利用下列任何一種方式起始睡眠：

- 關閉顯示器。
- 在「開始」畫面中，移至畫面右上方或右下方。快速鍵清單開啟後，按一下**設定**，然後按一下**電源**圖示，接著再按**睡眠**。

若要結束睡眠狀態：

- 短暫按一下電源按鈕。
- 如果顯示器是關上的，可將它打開。
- 按下鍵盤按鈕。
- 點選或輕拂觸控板。

當電腦結束睡眠狀態時，電源指示燈會亮起，而且電腦會恢復到您停止工作前的畫面。

 **附註：** 如果您已設定在喚醒時需要輸入密碼，則必須輸入 Windows 密碼，電腦才會回到該畫面。

啟用或關閉使用者啟動的休眠狀態

您可依照下列步驟，透過 Windows 控制台內的「電源選項」，啟用使用者啟動的休眠狀態，並變更其他電源設定和逾時時間：

1. 在「開始」畫面中鍵入電源，然後選取**設定**，然後在應用程式清單中再選取**電源選項**。
2. 在左窗格中，按一下**選擇按下電源按鈕時的行為**。
3. 按一下**變更目前無法使用的設定**。
4. 在**當我按下電源按鈕時**區域中，選取**休眠**。
5. 按一下**儲存變更**。

若要結束「休眠」，請短暫按下電源按鈕。電源指示燈會亮起，會重新顯示停止時的工作。

 **附註：** 如果您已經設定在喚醒時需要輸入密碼，則必須輸入 Windows 密碼，工作才會重新顯示在螢幕上。

設定喚醒時使用密碼保護

若要設定電腦在結束「睡眠」時提示輸入密碼，請依照下列步驟執行：

1. 在「開始」畫面中鍵入電源，選取**設定**，然後選取**電源選項**。
2. 在左窗格中，選取**喚醒時需要密碼**。
3. 按一下**變更目前無法使用的設定**。
4. 按一下**需要密碼（建議選項）**。

 **附註：** 如果需要建立使用者帳戶密碼或變更目前的使用者帳戶密碼，請按一下**建立或變更您的使用者帳戶密碼**，然後依照畫面上的指示繼續執行。

5. 按一下**儲存變更**。

使用電源計量器以及電源設定

電源計量器位於工作列最右側的通知區域中。電源計量器可讓您快速存取電源設定，以及檢視剩餘的電池電量。

- 如果要顯示剩餘電池電量的百分比和目前的電源計劃，請在 Windows 桌面中將指標移到電源計量器圖示上。
- 若要使用「電源選項」或變更電源計劃，請按一下電源計量器圖示，然後在清單中選取項目。您亦可在「開始」畫面中鍵入電源，選取**設定**，然後選取**電源選項**。

不同的電源計量器圖示代表電腦是使用電池還是外部電源運作。電池到達電力不足或嚴重不足程度時，圖示也會顯示訊息。

選擇電源計劃

電源計劃可管理電腦的電源使用方式，並協助您節省電力並將電腦的效能發揮到最大。若要變更電池計劃，在「開始」畫面中鍵入電源，選取**設定**，然後選取**電源選項**。

其中提供下列電源計劃：

- **平衡（建議）**。針對可行硬體，自動在效能和耗電量之間達到平衡。
- **省電**。降低系統效能和螢幕亮度以節省電力。
- **高效能**。有利於提升效能，但可能使用較多能源。於充電之間使用這個電源計劃，您的電池將不會持續很長的時間。按一下**顯示其他的計劃**選擇此電源計畫。

您亦可建立自己的電源計劃，並根據您使用電腦的習慣進行自訂。

使用 Windows「控制台」選取電源計劃或建立您自己的計劃。

若要在「控制台」中存取「電源選項」，請在「開始」畫面中鍵入電源選項。顯示快速鍵時，選取**設定**，然後選取**電源選項**。從清單中選取電源計劃。

使用電池電力

當電腦安裝了充電的電池，而且未連接外部電源時，電腦會使用電池電力工作，而且顯示器亮度會降低以節省電池電力。當電腦關閉且拔下外部電源時，電腦中的電池會緩慢放電。

電腦電池的壽命長短不同，會因為電源管理的設定、電腦執行的程式、顯示器的亮度、連接電腦的外接式裝置和其他因素而有變化。

原廠封簽電池

若要監視電池的狀態，或是電池無法再保持電力，請執行「HP Support Assistant」中的「電池檢查」。若要取得電池資訊，請在「開始」畫面中選取 **HP Support Assistant** 應用程式，然後選取**電池和效能**。如果「電池檢查」表示應更換電池，則請連絡支援人員。

取出使用者可更換電池

您的電腦可能含有使用者可更換的電池。

- ⚠ **警告！** 為了降低潛在的安全問題，請只使用電腦隨附的使用者可更換電池，由 HP 提供的替換電池，或者購自 HP 的相容電池。
- ⚠ **注意：** 當電池是電腦的唯一電力來源時，取出電池將會導致資訊遺失。為了避免造成資料遺失，在取出電池之前，請先儲存您的工作，並透過 Windows 啟動「休眠」狀態或將電腦關機。

1. 將電腦翻轉，以底部朝上放置於平面。
2. 拉開電池釋放門 (1)，以鬆開電池。

 **附註：** 電池釋放門會自動回到它原來的位罝。

3. 將電池 (2) 向上旋轉並從電腦 (3) 中取出電池。

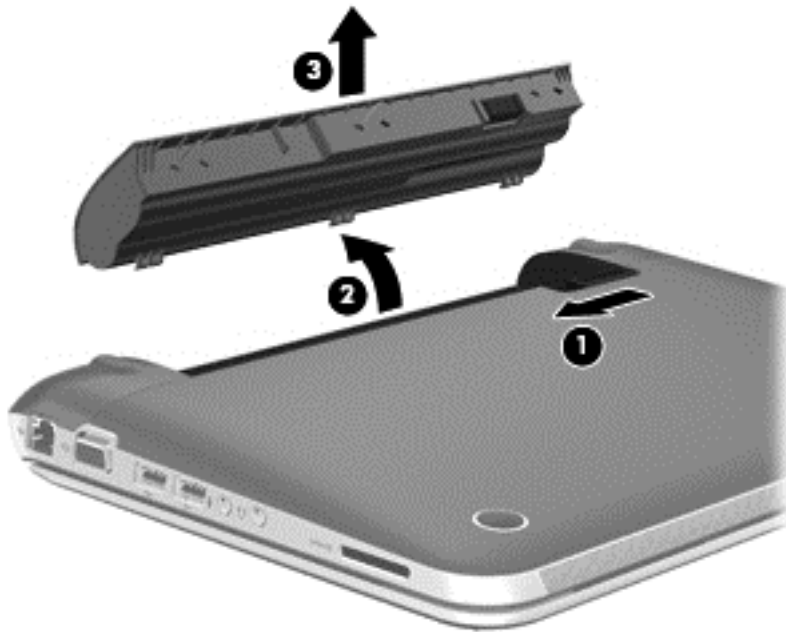

尋找電池資訊

若要監視電池的狀態，或是電池無法再保持電力，請執行「HP Support Assistant」中的「電池檢查」。若要取得電池資訊，請在「開始」畫面中選取 **HP Support Assistant** 應用程式，然後選取**電池和效能**。

「說明及支援」提供有關電池的下列工具和資訊：

- 電池測試
- 關於電池的類型、規格、生命週期和容量的資訊

若要取得電池資訊，請在「開始」畫面中選取 **HP Support Assistant** 應用程式，然後選取**電池和效能**。

節省電池電源

使用下列秘訣節省電池電力並將電池壽命延長到最極限：

- 降低顯示器亮度。
- 選取「電源選項」中的**省電模式**設定。
- 沒有使用無線裝置時，請關閉無線裝置。
- 未連接外部電源的外接式裝置（例如連接至 **USB** 連接埠的外接式硬碟），在不使用時請將其拔除。
- 停止、停用或取出未使用的外接式媒體卡。
- 如果您的工作告一段落，離開時，請啟動「睡眠」或「休眠」，或將電腦關機。

識別低電池電力

如果電池是電腦唯一的電源，且電池電力不足或嚴重不足時，會出現以下行為：

- 電池指示燈（僅限特定機型）會指出電池電力過低或嚴重不足的情況。
— 或 —
- 桌面上的電源計量器圖示會顯示電池電力過低或嚴重不足的通知。

 **附註：** 如需有關電源計量器的其他資訊，請參閱[位於第 33 頁的使用電源計量器以及電源設定](#)。

電腦在電池到達嚴重電力不足時，會採取下列的動作：

- 如果停用「休眠」，而且電腦已啟動或處在「睡眠」狀態，電腦就會短暫維持睡眠狀態，然後關機，而任何未儲存工作都將會遺失。
- 如果已啟用「休眠」，而且電腦已啟動或處在「睡眠」狀態，則電腦會啟動「休眠」狀態。

解決電池電力不足的方法

可以使用外部電源時，解決電池電力不足的方法

- 連接 AC 變壓器。
- 連接選用的銜接或擴充裝置。
- 連接從 HP 購得的選用電源變壓器做為配件。

當沒有電源可以使用時，解決電池電力不足的方法

- 啟動「休眠」。
- 儲存您的工作，然後將電腦關機。

當電腦無法結束休眠時，解決電池電力不足的方法

當電腦缺少足夠的電力結束休眠時，請依照下列這些步驟進行：

1. 使用已充電的電池替換已放電的使用者可更換電池，或將 AC 變壓器連接至電腦及外部電源。
2. 按下電源按鈕，以便離開休眠狀態。

存放使用者可更換電池

 **注意：** 為了降低電池受損的風險，請勿長時間曝露在高溫下。

如果兩個星期以上不使用電腦，且不會連接外部電源，請取出電池並另行存放在乾燥、陰涼的地方以延長電池電量。

每 6 個月應檢查一次存放的電池。如果容量低於 50%，請於再次存放之前重新充電。

處置使用者可更換電池

 **警告！** 為了減少發生火災或燒毀的風險，請勿拆開、擠壓或弄破電池；請勿造成電池外部接點短路。也不要將電池棄置於火中或水中。

如需瞭解正確的電池處置方式，請參閱《法規、安全與環境公告》。若要存取使用指南，請在「開始」畫面中選取 **HP Support Assistant**，然後選取**我的電腦**，再選取**使用指南**。

更換使用者可更換電池

在內部電池沒有正確充電的情況下，或是當電池儲存容量已降到「不足」狀態時，「說明及支援」中的「電池檢查」會通知您更換電池。如果電池位於 HP 保固範圍內，則指示會包括保固 ID。將顯示訊息引導您造訪 HP 網站，以瞭解有關訂購替換電池的詳細資訊。

使用外部 AC 電源

如需連接至 AC 電源的相關資訊，請參閱電腦隨附的《設定指示》。

當電腦透過核准使用的 AC 變壓器或選用的銜接座/擴充裝置連接至外部電源時，電腦不使用電池電力。

警告！ 若要減少潛在的安全性問題，請只使用電腦隨附的 AC 變壓器、由 HP 提供的替換 AC 變壓器或者購自 HP 的相容 AC 變壓器。

在下列任何一種狀況下，將電腦連接至外部電源：

警告！ 請勿在飛機上為電腦電池充電。

- 充電或校正電池時
- 安裝或修改系統軟體時
- 將資訊寫入光碟（僅限特定機型）時
- 對電腦的內建硬碟執行磁碟重組工具時
- 執行備份或復原時

當您將電腦連接至外部電源時：

- 電池開始充電。
- 顯示器亮度增加。
- 桌面上通知區域中的電源計量器圖示會改變外觀。

當您中斷外部電源連線時，會發生下列事件：

- 電腦切換成使用電池電力。
- 顯示器亮度會自動降低，以節省電池電力。
- 桌面上通知區域中的電源計量器圖示會改變外觀。

AC 變壓器疑難排解

將電腦連接至 AC 電源時，如果出現下列任何症狀，請測試 AC 變壓器：

- 電腦無法開啟。
- 顯示器無法開啟。
- 電源指示燈熄滅。

若要測試 AC 變壓器：

1. 將電腦關機。
2. 將電池從電腦中取出。

3. 先將 AC 變壓器連接到電腦，再將它連接至 AC 插座。
4. 開啟電腦。
 - 如果電源指示燈亮起，則表示 AC 變壓器運作正常。
 - 如果電源指示燈仍然維持熄滅，請檢查 AC 變壓器和電腦之間的連線以及 AC 變壓器和 AC 插座之間的連線，確保連接妥當。
 - 如果連線都已連接妥當，但電源指示燈仍然保持熄滅，則表示 AC 變壓器沒有運作，應該更換。

請連絡客戶支援中心，瞭解有關取得替換 AC 電源變壓器的詳細資訊。

HP CoolSense（僅限特定機型）

HP CoolSense  會自動偵測您的電腦是否正處於非靜止的位置，並調整效能和風扇的設定，讓電腦的表面溫度保持在最佳的舒適度。

HP CoolSense 關閉時，不會偵測電腦的位置，效能和風扇選項會維持預設值。因此，電腦的表面溫度可能會高於 HP CoolSense 開啟時的溫度。

若要關閉或開啟 CoolSense，請依照下列步驟進行：

- ▲ 在「開始」畫面中鍵入控制，然後選取**控制台**，選取**硬體和音效**，最後再選取 **HP CoolSense**。

將電腦關機（關閉）

 **注意：** 當電腦關機時，未儲存的資訊會遺失。

「關機」指令會關閉所有開啟的程式（包括作業系統），然後關閉顯示器和電腦。

在發生下列任何一種狀況時，將電腦關機：

- 當您要連接的外接式硬體裝置不是要連接到 USB 或視訊連接埠時。
- 電腦長時間不使用且不連接外部電源時

雖然您可以使用電源按鈕關閉電腦，但是建議您使用 Windows 關機指令：

 **附註：** 如果電腦處於睡眠或休眠狀態，您必須先結束睡眠或休眠狀態，才能關機。

1. 儲存您的工作並關閉所有開啟的程式。
2. 在「開始」畫面中，移至畫面最右上方或右下方。出現快速鍵後，按一下**設定**。按一下**電源**圖示，然後選取**關機**。

如果電腦沒有回應，且您無法使用前述的關機程序，請按照下列緊急程序順序執行：

- 按下 **Ctrl+Alt+Delete** 鍵，然後在畫面右下角選取**電源**圖示，然後再選取**關機**。
- 按住電源按鈕至少 5 秒鐘。
- 從電腦中斷外部電源。

7 管理與共用資訊

磁碟機是數位儲存裝置，可用來儲存、管理、共用與存取資訊。您電腦的內建硬碟或固態磁碟機可儲存電腦的軟體、作業系統，並且為您所有的個人檔案提供儲存空間。某些電腦也具有內建光碟機，可讓您讀取或寫入 CD、DVD 或 Blu-ray 光碟（BD，僅限特定機型）。

如果需要增加容量或功能，您可以連接外接式磁碟機（另外購買），例如光碟機或硬碟，或是直接插入手機或相機的數位儲存卡。連接到電腦通用序列匯流排 (USB) 連接埠的 USB 快閃磁碟機也可以實現快速的資料傳輸。有些裝置需使用電腦的電力運作，其他則有自己的電源。某些裝置會隨附必須安裝的軟體。

 **附註：** 如需連接外接式無線裝置的相關資訊，請參閱[位於第 13 頁的連線至網路](#)。

 **附註：** 若要進一步瞭解所需的軟體和驅動程式，或瞭解該使用哪個電腦連接埠，請參閱製造商的指示。

使用 USB 裝置

大部分電腦都有多個 USB 連接埠，因為這個多功能介面可將多種外接式裝置連接至您的電腦，例如 USB 鍵盤、滑鼠、外接式磁碟機、印表機、掃描器或 USB 集線器。

您的電腦具有一種以上的 USB 連接埠。請參閱[位於第 3 頁的瞭解您的電腦](#)以瞭解此電腦上的 USB 連接埠類型。請務必購買與電腦相容的裝置。

類型	說明
USB 2.0	以 60 MB/秒的速度傳輸資料。
USB 3.0	以 640 MB/秒的速度傳輸資料。USB 3.0 連接埠又稱為 SuperSpeed 連接埠，同時相容於 USB 1.0 和 2.0 裝置。

連接 USB 裝置

 **注意：** 為了降低損壞 USB 接頭的風險，連接裝置時請不要太用力。

- ▲ 將裝置的 USB 纜線連接至 USB 連接埠。

 **附註：** 您電腦上的 USB 連接埠可能與本節中的圖例略有不同。



偵測到裝置時，電腦會發出音效。

 **附註：** 第一次連接 USB 裝置時，桌面會顯示訊息，且通知區域中會出現圖示，通知您電腦已經識別該裝置。

取出 USB 裝置

 **注意：** 為降低 USB 接頭受損的風險，請勿以拉扯纜線的方式取出 USB 裝置。

注意： 為降低資訊遺失或系統無回應的風險，請使用下列程序以安全地取出 USB 裝置。

1. 儲存資訊並關閉所有與裝置相關的程式。
2. 在桌面中工作列最右邊的通知區域中，按一下硬體圖示。即會顯示「安全地移除硬體並退出媒體」訊息。依照畫面上的指示繼續執行。

連接供電式 USB 裝置

 **注意：** 為降低對設備造成損壞的風險，連接供電式裝置時，請務必關閉裝置並拔除其 AC 電源線。

1. 將裝置連接到電腦。
2. 將裝置電源線插入接地的 AC 插座。
3. 開啟裝置。

若要中斷連接未供電外接式裝置，請先停止裝置，然後將裝置從電腦中拔除。若要中斷連接供電式外接式裝置，請關閉裝置、將裝置從電腦中拔除，然後拔除 AC 電源線。

插入與取出數位儲存卡

若要插入數位儲存卡：

 **注意：** 為降低數位記憶卡接頭受損的風險，在插入數位記憶卡時，請不要太用力。

1. 將記憶卡的標籤面向上，然後將接頭朝向電腦。

- 將記憶卡插入數位儲存卡插槽，然後推入直到卡緊定位。

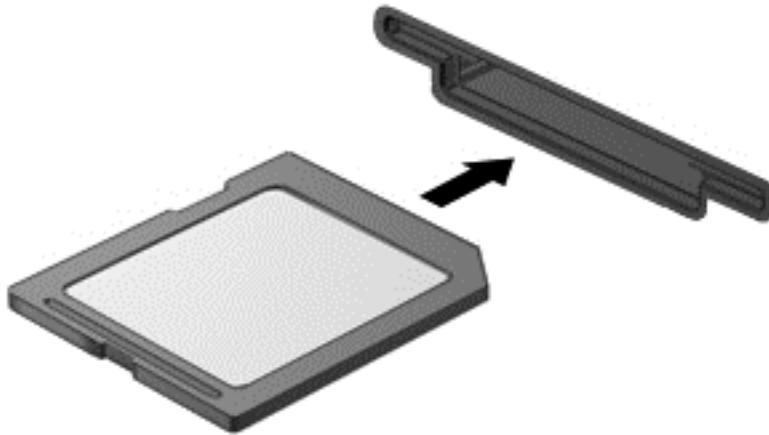

偵測到裝置時，電腦會發出音效。

若要取出數位儲存卡：

⚠ 注意： 為降低資料遺失或系統無回應的風險，請使用下列程序以安全地取出數位記憶卡。

- 儲存資訊並關閉所有與數位記憶卡相關的程式。
- 在桌面工作列最右邊的通知區域中，按一下「移除硬體」圖示。然後再依照畫面上的指示進行。
- 按壓記憶卡 **(1)**，然後從插槽 **(2)** 中取出。

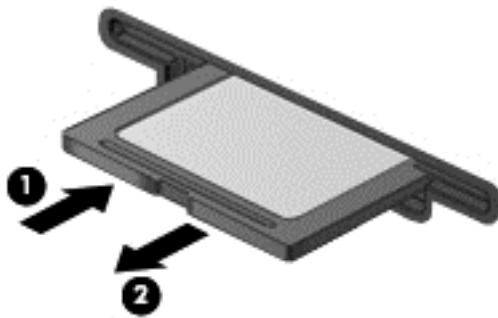

📖 附註： 如果卡片沒有退出，請將卡片拉出插槽。

使用光碟機

光碟機是使用雷射光來讀取或儲存大量資訊。有些光碟機只能讀取資訊，其他光碟機則也可以將資訊寫入（燒錄）空白光碟。

使用下列秘訣以發揮光碟機的最佳效能：

- 當電池是唯一的電源時，先確定電池已充飽電力，然後再開始寫入媒體。
- 當光碟機正在寫入光碟時，請勿按鍵盤或移動電腦，因為寫入程序對震動敏感。
- 確定您已安裝光碟機的最新軟體更新。
- 如果要使用的光碟不夠乾淨，請使用乾燥、無棉絮的柔軟布料加以擦拭。

您的電腦可能包含支援下列一種或多種光碟技術的光碟機：

- **CD**：儲存資料的光碟片，其中的資料可由光碟機的雷射光讀取。有下列 **CD** 格式：
 - **CD-Recordable (CD-R)**，可供電腦讀取資訊以及將資訊記錄到 **CD** 一次。資訊一旦寫入 **CD-R** 光碟片，就無法變更或抹除，亦即永久寫入。
 - **CD-Re-Writable (CD-RW)**，可供您讀取資訊以及將資訊記錄到 **CD** 上多次。**CD** 上的資訊可以清除。
- **DVD**：數位影碟是一種高容量光碟，儲存的資訊量比 **CD** 多。雙面 **DVD** 的容量可高達 **17 GB**。有下列 **DVD** 格式：
 - **DVD-Recordable (DVD-R 或 DVD+R)**，可供電腦讀取資訊以及將資訊記錄到 **DVD** 一次。資訊一旦寫入光碟片，就無法變更或抹除，亦即永久寫入。**DVD** 可以用於 **DVD±R** 光碟機中。
 - **DVD-Re-Writable (DVD-RW 或 DVD+RW)**，這種格式可以讓您讀取光碟上的資訊，也可以讓您將資訊寫入光碟許多次。光碟中的資訊可以抹除。**DVD** 可以用於 **DVD±R** 光碟機中。
- **BD**：**Blu-ray** 光碟儲存的資訊量比其他類型的光碟片多，而且可以用來記錄、重複寫入和播放高畫質 (**HD**) 視訊。

使用 **BD** 時請注意下列事項：

- **CyberLink PowerDVD** 已預先安裝在電腦中，可播放 **BD** 電影。
- 同時在內建和外接式顯示器上播放 **BD** 電影可能會造成錯誤，因此請選擇其一。
- 出於禁止複製的目的，電腦已內建先進存取內容系統 (**Advanced Access Content System, AAC**s) 金鑰。**AACS** 金鑰需要不定時的更新以支援新發行之 **BD** 電影的播放。當您在光碟機中放入這類 **BD** 電影時，**CyberLink PowerDVD** 程式會要求更新才能繼續播放。請依照畫面上的指示安裝更新。
- 觀賞 **BD** 時，如果畫面中出現線條，可能是由於無線網路造成的干擾所致。若要解決這個問題，請關閉已開啟的應用程式並關閉無線功能。

插入光碟

1. 開啟電腦。
2. 按下光碟機面板上的釋放按鈕 **(1)**，打開光碟托盤。
3. 將托盤向外拉到底 **(2)**。
4. 握住光碟的邊緣，不要觸碰其平滑表面，並以標籤面朝上，將光碟片放在托盤軸上。

 **附註：** 如果托盤未完全伸出，請小心將光碟片向下傾斜放到托盤軸上。

5. 輕輕將光碟 **(3)** 壓入托盤軸，直到光碟卡住定位。

 **附註：** 如果托盤未完全伸出，取出光碟片時請稍微將它傾斜。

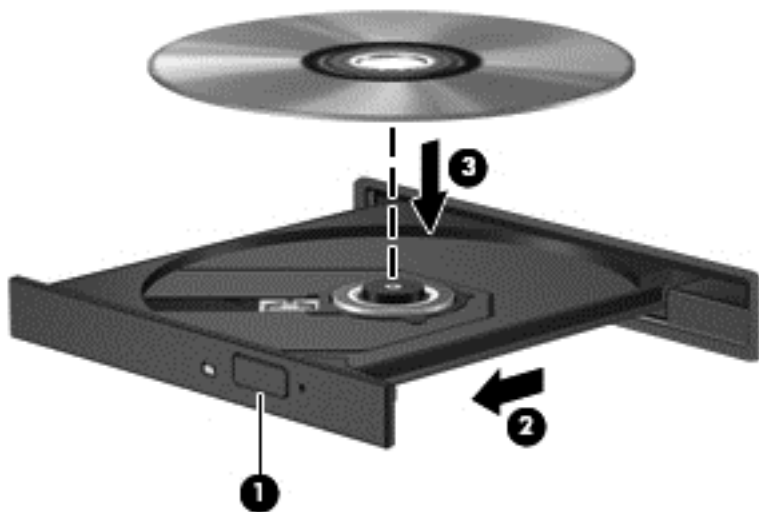

6. 關上光碟托盤。

 **附註：** 在插入光碟之後，會出現暫停是正常的。如果您未選取媒體播放程式，「自動播放」對話方塊便會開啟。此對話方塊提示您選取使用媒體內容的方式。

取出光碟

1. 按下光碟機面板上的釋放按鈕 **(1)**，以打開光碟托盤，然後輕輕將托盤 **(2)** 向外拉到底。

2. 往上托住光碟的外緣，輕壓托盤軸從托盤取出光碟 **(3)**。請拿取光碟的邊緣，不要接觸表面。

 **附註：** 如果托盤未完全伸出，取出光碟片時請稍微將它傾斜。

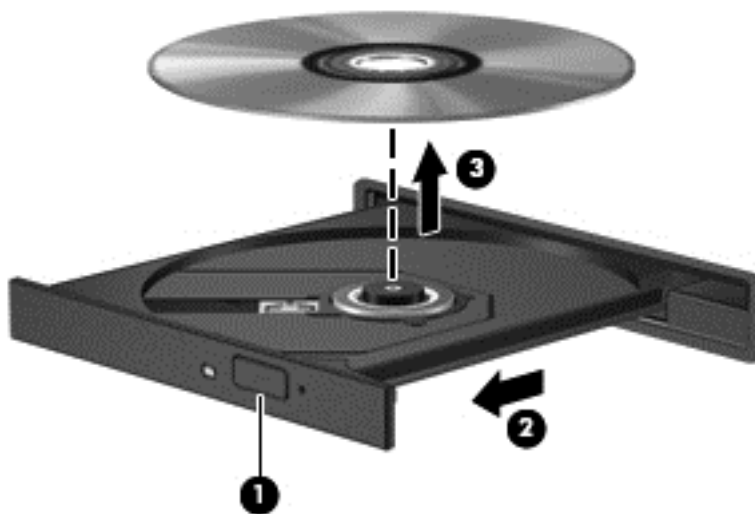

3. 關上光碟托盤，並將光碟片放在保護盒中。

共用資料和磁碟機並存取軟體

若您的電腦是網路的一部分，您不僅僅只可存取您電腦中的資訊。網路電腦之間可比彼此交換軟體和資料。

 **附註：** DVD 電影或遊戲等防止複製的光碟，則無法共用。

若要在相同網路內共用資料夾或程式庫：

1. 在桌面上，開啟**檔案總管**。
2. 按一下**文件庫**視窗中的**共用**標籤，然後按一下**特定人員**。
3. 在**檔案共用**方塊中鍵入名稱，然後按一下**新增**。
4. 按一下**共用**，然後依照畫面上的指示繼續執行。

若要共用本機磁碟中的資訊：

1. 在桌面上，開啟**檔案總管**。
2. 在**文件庫**視窗中，按一下**本機磁碟 (C:)**。
3. 按一下**共用**標籤，然後按一下**進階共用**。
4. 在**本機磁碟 (C:)** 屬性視窗中，選取**進階共用**。
5. 勾選**共用此資料夾**。

若要在相同網路中共用磁碟機：

1. 在桌面上，用滑鼠右鍵按一下通知區域中的**無線**圖示 。
2. 選取**開啟網路和共用中心**。
3. 在**檢視作用中的網路**中，選取作用中的網路。
4. 選取**變更進階共用設定**，設定**隱私**、**網路探索**、**檔案與印表機共用**等共用選項或是其他網路選項。

8 維護您的電腦

定期執行維護工作，讓您的電腦保持最佳狀態非常重要。本章介紹透過執行「磁碟重組工具」和「磁碟清理」等工具來提高電腦效能的相關資訊。也將提供關於更新程式和驅動程式的資訊、清潔電腦的指示，以及攜帶電腦旅行的秘訣。

改善效能

每個人都希望電腦的執行速度愈快愈好；透過定期執行維護工作、使用「磁碟重組工具」和「磁碟清理」等方式，您就可以大幅改善電腦的效能。此外，隨著電腦逐漸老舊，您也可以考慮安裝更大的磁碟機並增加記憶體。

處理磁碟機/光碟機

處理磁碟機/光碟機時，請遵循以下預防措施：

- 在取出或安裝磁碟機/光碟機之前，請先關閉電腦。如果您不確定電腦是否已關機或處在睡眠模式，請先啟動電腦，然後再透過作業系統關閉電腦。
- 在處理磁碟機/光碟機之前，先碰觸磁碟機/光碟機未上漆的金屬表面，將身上的靜電釋放掉。
- 勿碰觸抽取式磁碟機/光碟機或電腦上的連接器接腳。
- 請勿過度用力將磁碟機/光碟機插入磁碟機/光碟機插槽。
- 當電池是唯一的電力來源時，先確定電池已充飽電力，然後再開始寫入媒體。
- 如果必須郵寄磁碟機/光碟機，請將其放在泡棉包裝或其他適當的保護包裝中，並在包裝上標記「易碎品」。
- 避免將磁碟機/光碟機曝露於磁場中。具有磁場的安全裝置包括機場通道裝置和安全檢測棒。機場傳送帶及檢查隨身行李的類似安全裝置，使用 X 射線而非磁場，因此不會損壞磁碟機。
- 將磁碟機/光碟機從磁碟機/光碟機插槽取出、隨身攜帶、運送或存放磁碟機/光碟機之前，先將媒體從磁碟機/光碟機取出。
- 當光碟機正在寫入光碟時，請勿在鍵盤上按鍵或移動電腦，因為寫入程序對震動敏感。
- 在移動連接至外接式硬碟的電腦之前，請先起始「睡眠」，讓螢幕清空，或正確地中斷與外接式硬碟的連接。

更換硬碟

⚠ 注意： 磁碟機/光碟機是易損壞的電腦元件，必須小心處理。請勿摔落磁碟機/光碟機，在上頭放置物體而使它接觸到液體，或暴露在極端溫度或濕度的環境中。請參閱[位於第 45 頁的處理磁碟機/光碟機](#)以瞭解處理磁碟機/光碟機時的特定預防措施。

注意： 為防止資料遺失或系統停止回應：

在取出或安裝磁碟機/光碟機之前，請先關閉電腦。如果您不確定電腦是否已關機或處在睡眠模式，請先啟動電腦，然後再透過作業系統關閉電腦。

取出硬碟

1. 儲存您的工作，然後將電腦關機。
2. 中斷所有外接式裝置與電腦的連接。
3. 將電源線從 AC 插座拔下並取出電池。
4. 用一隻手滑動電池/底蓋鎖 (1) 以釋放底蓋，同時用另一隻手按下底蓋，然後將底蓋向電腦的前方 (2) 滑動。
5. 提起底蓋，將其取下 (3)。



6. 提起硬碟纜線連接器 (1)，直到與電腦斷開連接。
7. 卸下將硬碟固定在電腦上的十字螺絲 (2)。

8. 提起硬碟垂片 (3)，然後以特定角度將硬碟 (4) 從硬碟槽中取出。

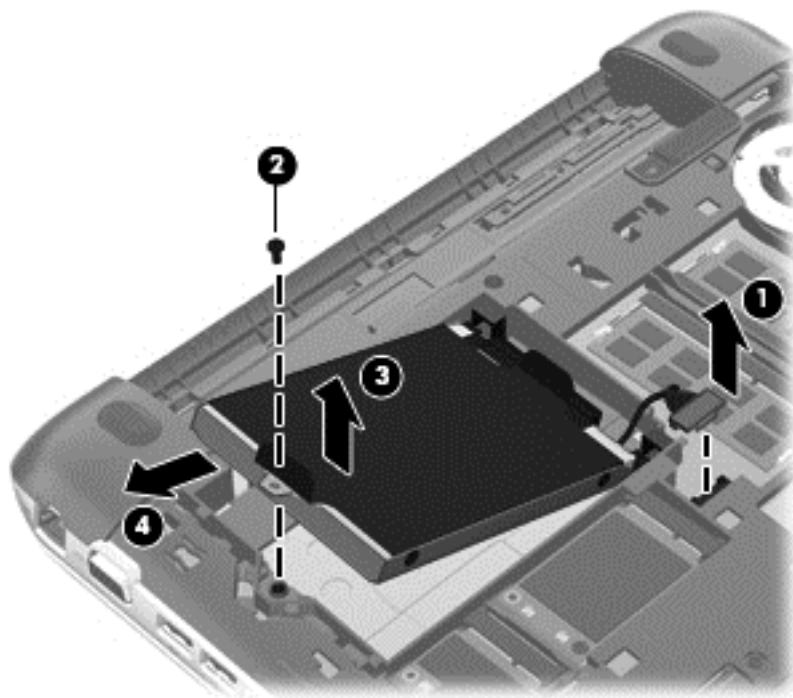

安裝硬碟

1. 將硬碟上的橡膠墊片置入硬碟插槽中的開口 (1)。
2. 將硬碟插入硬碟插槽 (2)。
3. 重新鎖入十字螺絲 (3)。

4. 連接硬碟纜線連接器 (4)。

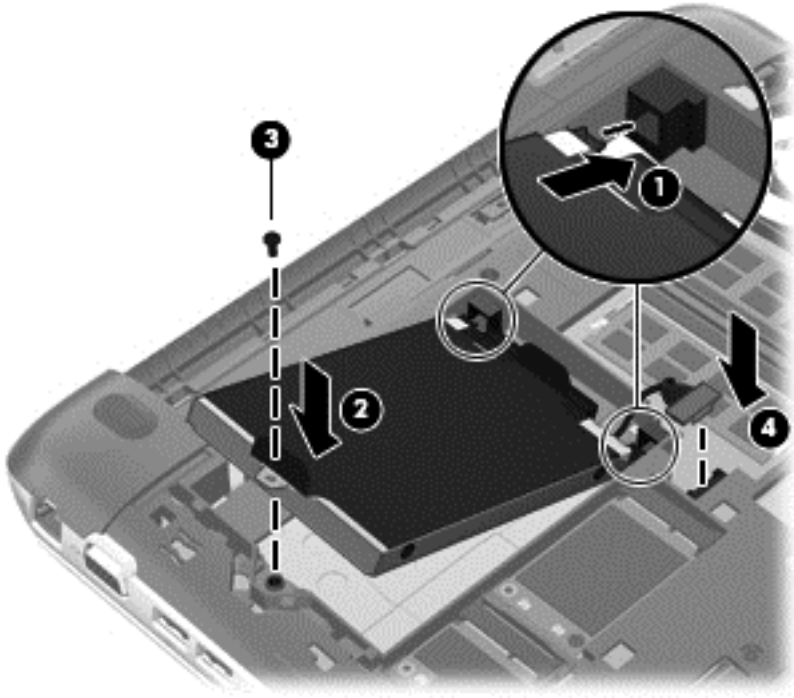

5. 將底蓋放在電腦 (1) 上，然後將底蓋 (2) 朝電池槽滑入，直到電池/底蓋門固定至定位為止。



6. 裝回電池。
7. 重新連接外部電源和外接式裝置。
8. 開啟電腦。

使用 HP 3D DriveGuard (僅限特定機型)

發生下列其中一種情況時，HP 3D DriveGuard 會停止硬碟的運作並暫停資料要求，以保護硬碟：

- 您將電腦掉落。
- 當電腦使用電池電力時，在顯示器關上的情況下移動電腦。

在上述事件發生後的短時間內，HP 3D DriveGuard 會使硬碟回復正常運作。

 **附註：** 主要硬碟插槽或次要硬碟插槽中的硬碟會受到 HP 3D DriveGuard 的保護。連接到 USB 連接埠的硬碟則不在 HP 3D DriveGuard 的保護範圍內。

如需詳細資訊，請參閱 HP 3D DriveGuard 軟體的「說明」。

使用磁碟重組工具

硬碟上的檔案會隨著您使用電腦而分散。分散的磁碟機意謂磁碟機上的資料不連續（循序），因此硬碟機需要花較長的時間找出檔案，也就減慢了電腦的速度。「磁碟重組工具」會合併（或實體重組）硬碟上分散的檔案與資料夾，讓系統更有效率地執行。

 **附註：** 您不需對固態磁碟執行磁碟重組工具。

啟動磁碟重組工具之後，即可讓它自動執行，無需監看。然而，視硬碟大小及分散檔案的數量而定，磁碟重組工具可能需要超過一個小時才能完成重組工作。

HP 建議您至少每個月重組一次硬碟。您可以將磁碟重組工具的排程設為每個月執行一次，也可以在任何時間以手動方式重組電腦。

若要執行「磁碟重組工具」：

1. 將電腦連接到 AC 電源。
2. 在「開始」畫面中鍵入磁碟，選取**設定**，然後選取**重組並最佳化磁碟機**。
3. 依照畫面上的指示繼續執行。

如需詳細資訊，請參閱磁碟重組工具軟體的「說明」。

使用磁碟清理

「磁碟清理」會在硬碟中搜尋不需要的檔案，您可以安全地刪除這些檔案來釋放磁碟空間，並幫助電腦更有效率地運作。

若要執行「磁碟清理」：

1. 在「開始」畫面中鍵入磁碟，選取**設定**，然後選取**刪除不必要的檔案來釋放磁碟空間**。
2. 依照畫面上的指示繼續執行。

新增或更換記憶體模組

此電腦具有兩個記憶體模組插槽。在閒置的擴充記憶體模組插槽中加入記憶體模組，或是升級主要記憶體模組插槽中現有的記憶體模組，即可升級電腦的記憶體容量。

 **警告！** 為降低造成電擊及損壞設備的風險，裝入記憶體模組前請務必拔除電源線並取出所有電池。

 **注意：** 釋放靜電 (ESD) 會使電子組件受損。在開始執行任何程序之前，請務必先觸碰接地的金屬物件，以釋放身上的靜電。

 **附註：** 加入第二個記憶體模組時，若要使用雙通道組態，請確定兩個記憶體模組完全相同。

若要加入或更換記憶體模組：

⚠ 注意： 為防止資料遺失或系統停止回應：

先關閉電腦，然後再新增或更換記憶體模組。當電腦開啟或處於睡眠狀態時，切勿取出記憶體模組。
如果您不確定電腦是否已關機，先按電源按鈕開啟電腦。再透過作業系統來關閉電腦。

1. 儲存您的工作，然後將電腦關機。
2. 中斷所有外接式裝置與電腦的連接。
3. 將電源線從 AC 插座拔下並取出電池。
4. 取出底蓋（請參閱[位於第 46 頁的取出硬碟](#)）。
5. 如果要更換記憶體模組，請取出現有的記憶體模組：
 - a. 拉開記憶體模組兩邊的固定夾 **(1)**。記憶體模組會向上傾斜。
 - b. 抓住記憶體模組的邊緣 **(2)**，然後輕輕地將記憶體模組從記憶體模組插槽中取出。

⚠ 注意： 為避免損壞記憶體模組，只要抓住記憶體模組的邊緣即可。請勿碰觸記憶體模組的組件。

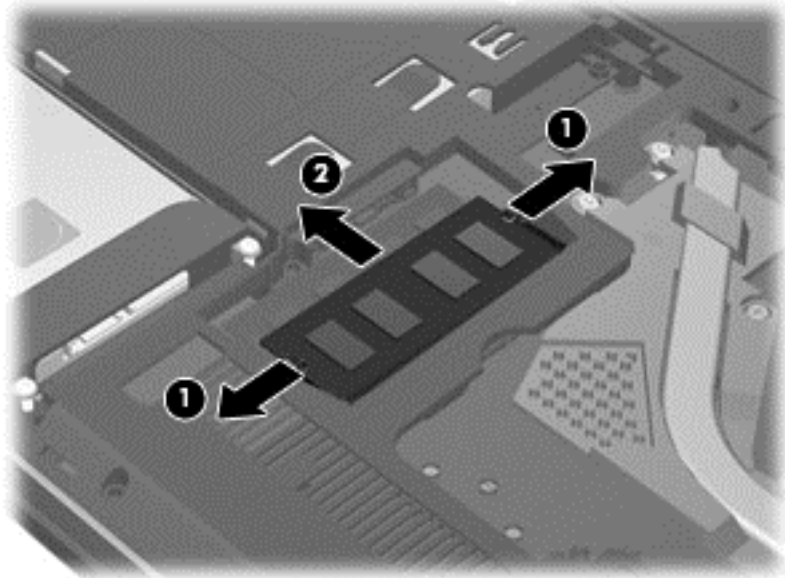

為保護您取出的記憶體模組，請將它放置在防靜電的容器內。

6. 裝入新的記憶體模組：

⚠ 注意： 為避免損壞記憶體模組，只要抓住記憶體模組的邊緣即可。請勿碰觸記憶體模組的組件。

- a. 將記憶體模組的凹緣 **(1)** 對準記憶體模組插槽中的垂片。
- b. 使記憶體模組和記憶體模組槽的表面呈 45 度角，將模組 **(2)** 向下壓入記憶體插槽，直到就位。

- c. 在記憶體模組的左右兩邊同時施力，輕輕壓下記憶體模組 **(3)**，直到固定夾卡入定位為止。

⚠ 注意： 為避免損壞記憶體模組，切勿折彎記憶體模組。

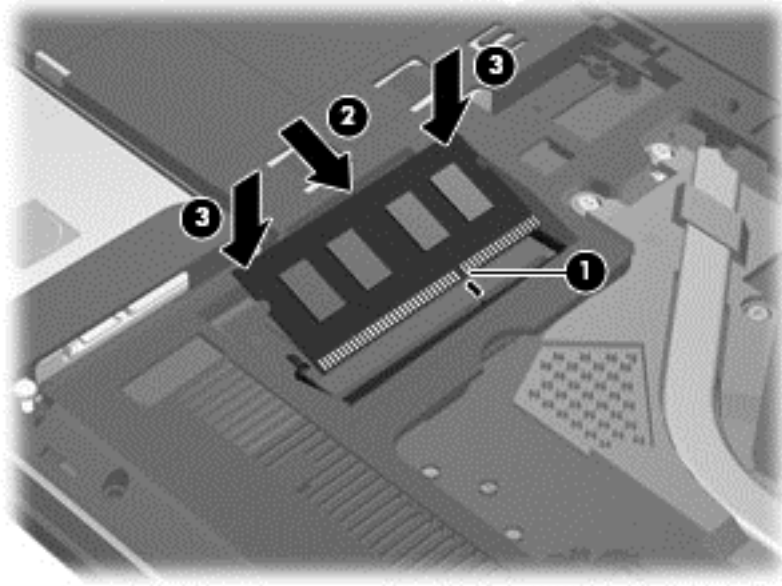

7. 裝回底蓋（請參閱[位於第 47 頁的安裝硬碟](#)）。
8. 裝回電池。
9. 重新連接外部電源和外接式裝置。
10. 開啟電腦。

更新程式和驅動程式

HP 建議您定期以最新版本更新程式與驅動程式。更新可以解決問題並為您的電腦帶來新的功能和選項。科技日新月異，而更新程式和驅動程式可以讓您的電腦使用最新的技術。例如，較舊的圖形組件可能無法充分呈現多數近期遊戲軟體的效果。少了最新的驅動程式，您的設備可能無法發揮最大的效能。

下載最新版本的 HP 程式和驅動程式，並請註冊以便在提供新版本時接收自動更新通知。如需美國地區支援，請造訪 <http://www.hp.com/go/contactHP>。如需全球支援，請造訪 http://welcome.hp.com/country/us/en/wwcontact_us.html。

清潔您的電腦

清潔電腦和外接式裝置有助於這些產品常保持良好的工作狀態。不清潔電腦的話，可能會使灰塵和污垢累積。

⚠ 注意： 請避免使用以下清潔產品來清潔電腦：

高濃度溶劑（例如酒精、丙酮、氯化銨、二氯甲烷以及碳氫化合物）可能會永久損壞電腦的表面。

清潔顯示器、側邊和外蓋

使用**無酒精**的玻璃清潔液沾濕柔軟、無棉絮的布料，輕輕地擦拭螢幕。在關上電腦外蓋之前，請確保顯示器已乾。

使用預先沾濕的滅菌擦巾清潔側邊和外蓋。纖維物料（例如紙巾）可能會刮傷電腦。



附註： 當清潔電腦外蓋時，可以採用圓周運動以協助去除髒污和碎屑。

清理觸控板和鍵台



注意： 千萬不要讓液體滴漏到鍵盤按鍵的縫隙，即使您是在清潔電腦，也要避免這個情形發生。這可能會永久損壞內部組件。

- 若要對觸控板和鍵盤進行清潔和消毒，請使用沾有**無酒精**玻璃清潔液的超細纖維軟布或無油的防靜電布料（例如麂皮），或使用適用的一次性滅菌擦巾。
- 若要避免按鍵卡住，請使用附有噴嘴的壓縮空氣罐清除鍵盤的灰塵、棉絮和碎屑。



警告！ 為降低電擊的危險或損壞內部組件的可能性，請不要使用吸塵器來清潔鍵盤。吸塵器可能會使家中的灰塵碎屑卡在鍵盤表面。

攜帶電腦旅行或運送電腦

如果您必須攜帶電腦旅行或運送電腦，請記得以下可保障設備安全的秘訣。

- 準備運送或攜帶電腦旅行：
 - 將資訊備份到外接式磁碟機/光碟機。
 - 取出電腦中的所有光碟和外接式媒體卡，例如數位儲存卡。
 - 關閉所有外接式裝置的電源並將其拔除。
 - 將電腦關機。
- 攜帶一份資料備份。將備份資料與電腦分開放置。
- 乘飛機旅行時，請將電腦做為手提行李；請勿將其與其他行李一併處理。



注意： 避免將磁碟機/光碟機曝露於磁場中。具有磁場的安全裝置包括機場通道裝置和安全檢測棒。機場傳送帶及檢查隨身行李的類似安全裝置，使用 X 射線而非磁場，因此不會損壞磁碟機。

- 如果您打算在飛行途中使用電腦，請留意機組員宣布可使用電腦的廣播。飛行途中是否能使用電腦，乃由各航空公司自行決定。
- 如果必須運送電腦或磁碟機/光碟機，請將其置於具有保護作用的包裝材質中，並在包裝上標示「易碎品」。
- 如果電腦安裝了無線裝置，某些環境可能會限制這些裝置的使用。這些受限的環境可能包括在飛機上、醫院、易爆物周圍以及危險地點。如果您不確定使用特定裝置的適行法規，請在開啟電腦電源之前，先取得使用授權許可。
- 在海外旅行時，請遵循下列建議：
 - 請查明目的地國家/地區對於攜帶電腦的海關規定。
 - 查明您打算使用電腦之每個地點的電源線及變壓器需求。電壓、頻率及插頭配置都會有所不同。



警告！ 為降低電擊、起火或設備損壞的風險，請勿將電腦連接到一般電器使用的電壓轉換器上。

9 保護您的電腦和資訊

電腦的安全性對於保護資訊的機密性、完整性和可用性非常重要。由 Windows 作業系統、HP 應用程式、非 Windows Setup Utility (BIOS) 以及其他協力廠商軟體提供的標準安全性解決方案，可協助您的電腦抵禦各種風險（例如病毒、蠕蟲和其他類型的惡意程式碼）。

 **重要：** 本章中所列的某些安全性功能可能無法在您的電腦上使用。

電腦風險	安全性功能
未經授權使用電腦	開機密碼
電腦病毒	防毒軟體
未經授權存取資料	防火牆軟體
未經授權存取 Setup Utility (BIOS) 設定和其他系統識別資訊	系統管理員密碼 (Administrator password)
電腦的現行和未來風險	軟體更新
未經授權存取 Windows 使用者帳戶	使用者密碼
未經授權移動電腦	安全纜線鎖

使用密碼

密碼是您選擇用於保護電腦資訊安全和線上交易的一組字元。可以設定多種密碼。例如，首次設定電腦時，系統會要求您設定使用者密碼以保護電腦。可在電腦預先安裝的 Windows 或 HP Setup Utility (BIOS) 中設定其他密碼。

您可能會發現，對 Setup Utility (BIOS) 功能和 Windows 安全性功能使用相同密碼會很有用。

使用下列秘訣建立及儲存密碼：

- 為了降低無法登入電腦的風險，請記錄每個密碼並將其存放在電腦之外的安全位置。不要將密碼儲存在電腦的檔案中。
- 建立密碼時，遵循程式所設定的需求。
- 至少每三個月變更一次密碼。
- 完美的密碼很長，其中包含字母、標點、符號和數字。
- 將電腦送修之前，請備份您的檔案、刪除機密檔案，然後移除所有密碼設定。

如需其他關於 Windows 密碼的詳細資訊，例如螢幕保護程式密碼，請參閱「說明及支援」。若要進入「說明及支援」，請在「開始」畫面中鍵入說明，然後在應用程式清單中選取說明及支援。

設定 Windows 密碼

密碼	功能
使用者密碼	保護對 Windows 使用者帳戶的存取。您也可以設定電腦在結束「睡眠」或「休眠」時要求使用者密碼。如需詳細資訊，請參閱 位於第 33 頁的設定喚醒時使用密碼保護 。
系統管理員密碼 (Administrator password)	保護對電腦內容的管理員層級存取。 附註： 此密碼不能用於存取 Setup Utility (BIOS) 內容。

設定 Setup Utility (BIOS) 密碼

密碼	功能
系統管理員密碼 (Administrator password)	<ul style="list-style-type: none">每次存取 Setup Utility (BIOS) 時都必須輸入該密碼。如果忘記系統管理員密碼，便無法存取 Setup Utility (BIOS)。 附註： 可以使用管理員密碼代替開機密碼。 附註： 您的系統管理員密碼與在 Windows 中設定的系統管理員密碼無法互換，且不會在設定、輸入、變更或刪除時顯示。 附註： 如果您在第一個密碼檢查中輸入開機密碼，則務必輸入管理員密碼才可進入 Setup Utility (BIOS)。
開機密碼 (Power-on password)	<ul style="list-style-type: none">每次開啟或重新啟動電腦，都必須輸入此密碼。如果您忘記開機密碼，就無法開啟或重新啟動電腦。 附註： 可以使用管理員密碼代替開機密碼。 附註： 設定、輸入、變更或刪除開機密碼時，不會顯示開機密碼。

若要在 Setup Utility (BIOS) 中設定、變更或刪除管理員密碼或開機密碼：

- 若要開啟 Setup Utility (BIOS)，請開啟或重新啟動電腦，快速按下 **Esc** 鍵，再按 **F10**。
- 使用方向鍵選取 **Security**（安全性），然後依照畫面上的指示繼續執行。

電腦重新啟動後，您的變更便會生效。

使用網際網路安全性軟體

在您使用電腦存取電子郵件、網路或網際網路時，電腦可能會受到電腦病毒、間諜軟體或其他線上威脅的攻擊。為了協助保護您的電腦，可能會在電腦上預先安裝試用版的網際網路安全性軟體（包括防毒和防火牆功能）。安全性軟體必須保持最新狀態，才能提供持續防護，以抵禦新發現的病毒和其他安全風險。強烈建議您升級試用版安全性軟體，或購買自選的軟體，以徹底保護您的電腦。

使用防毒軟體

電腦病毒會導致無法使用程式、公用程式或作業系統，或導致它們功能異常。防毒軟體可偵測摧毀大部分病毒，在大部分情況下，還可修復病毒所造成的任何損害。

如需有關電腦病毒的詳細資訊，請在「開始」畫面中鍵入說明，然後在應用程式清單中選取**說明及支援**。

使用防火牆軟體

防火牆可避免未經授權存取系統或網路。防火牆可以是安裝於電腦和/或網路上的軟體，也可以是硬體和軟體的組合。

有兩種類型的防火牆可供選擇：

- 主機型防火牆：軟體只保護安裝該軟體的電腦。
- 網路型防火牆：安裝於 DSL 或纜線數據機和家用網路之間，可保護網路上的所有電腦。

在系統上安裝防火牆後，所有傳送至或從系統傳送的資料都會受到監控，並和一組使用者定義的安全性原則比較。不符合原則的資料會遭到封鎖。

安裝軟體更新

您電腦上安裝的 HP、Microsoft Windows 和協力廠商軟體應該定期更新，以更正安全性問題並改善軟體效能。如需詳細資訊，請參閱[位於第 51 頁的更新程式和驅動程式](#)。

安裝 Windows 更新

在電腦出廠之後，可能已有作業系統和其他軟體的更新可用。Microsoft 會傳送有關重大更新的警示。為保護電腦的安全性不遭破壞或不受電腦病毒入侵，建議您在收到警示時，立即安裝 Microsoft 的所有重要更新。

為確保在電腦上安裝所有可用的更新，請遵守下列指示：

- 在設定好您的電腦後，盡快執行 Windows Update。在「開始」畫面中，鍵入「Windows Update」。按一下**設定**，然後在顯示的選項中選取 **Windows Update**。
- 之後每個月執行 Windows Update 一次。
- 從 Microsoft 網站以及透過「說明及支援」中的更新連結，取得所發佈 Windows 及其他 Microsoft 程式的更新。

安裝 HP 和協力廠商軟體更新

HP 建議您定期更新電腦上最初安裝的軟體和驅動程式。若要下載最新版本，請造訪 <http://www.hp.com/support>。您也可以在此位置註冊，以便在有更新可用時收到自動更新通知。

如果您在購買電腦後已安裝協力廠商軟體，請定期更新該軟體。軟體公司會為其產品提供軟體更新，以更正安全性問題並改善軟體功能。

保護您的無線網路

在您設定無線網路時，請始終啟用安全性功能。如需詳細資訊，請參閱[位於第 15 頁的保護 WLAN](#)。

備份您的軟體應用程式和資訊

請定期備份您的軟體應用程式和資訊，以防由於病毒攻擊或軟體/硬體故障導致應用程式和資訊永久遺失或受損。如需詳細資訊，請參閱[位於第 59 頁的備份、還原和復原](#)。

使用選用的安全纜線鎖

安全纜線鎖需另外購買，其設計目的在於遏阻，但無法防止電腦遭受不當處理或失竊。應使用多種方式實作徹底的安全性解決方案，以協助最大限度地實現防盜，安全纜線鎖僅是其中一種方法。

電腦上的安全纜線鎖孔可能會與本節中圖例所示有些許不同。如需瞭解安全纜線鎖孔在電腦上的位置，請參閱[位於第 3 頁的瞭解您的電腦](#)。

1. 使安全纜線鎖環繞固定的物體。
2. 將鑰匙插入 (1) 安全纜線鎖 (2)。
3. 將安全纜線鎖插入電腦上的安全纜線鎖孔 (3)，再以鑰匙將安全纜線鎖上鎖。

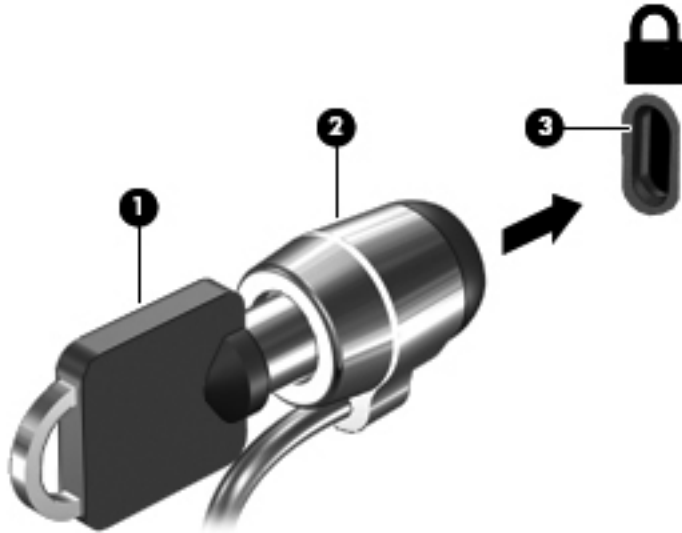

4. 拔出鑰匙，並置於安全地點。

10 使用 Setup Utility (BIOS) 和 System Diagnostics

Setup Utility (或基本輸入/輸出系統 (BIOS)) 會控制系統上所有輸入與輸出裝置 (例如硬碟、顯示器、鍵盤、滑鼠和印表機) 之間的通訊。Setup Utility (BIOS) 的設定包括已安裝之裝置的類型、電腦的啟動順序, 以及系統記憶體與延伸記憶體的數量。

啟動 Setup Utility (BIOS)

若要開啟 Setup Utility (BIOS), 請開啟或重新啟動電腦, 快速按下 **Esc** 鍵, 再按 **F10**。

畫面底部會提供如何在 Setup Utility (BIOS) 中進行瀏覽的資訊。

 **附註：** 在 Setup Utility (BIOS) 中進行變更時, 請格外小心。變更時出錯會讓電腦無法正常運作。

更新 BIOS

HP 網站上可能有 BIOS 的更新版本。

HP 網站上的大多數 BIOS 更新皆是稱為 **SoftPaq** 的壓縮檔案套件。

有些下載套件包含一個名為 **Readme.txt** 的檔案, 其中包含與安裝和疑難排解檔案有關的資訊。

確定 BIOS 版本

若要判斷可用的 BIOS 更新檔, 是否包含比電腦上目前安裝的版本更新的 BIOS 版本, 您必須知道目前安裝的系統 BIOS 版本。

按下 **fn+esc** (如果您已在 Windows 中) 或使用 Setup Utility (BIOS), 以顯示 BIOS 版本資訊 (也就是 **ROM 日期與系統 BIOS**)。

1. 啟動 Setup Utility (BIOS)。
2. 使用方向鍵選取 **Main** (主要)。
3. 若要離開 Setup Utility (BIOS) 但不變更設定, 請使用方向鍵選取**結束**, 選取 **Exit Discarding Changes** (結束並捨棄變更), 然後按下 **Enter** 鍵。

下載 BIOS 更新檔

 **注意：** 為了降低電腦受損或安裝失敗的風險，請僅在使用 AC 變壓器將電腦連接至可靠的外部電源時，才下載並安裝 BIOS 更新。在電腦使用電池電力、銜接在選用的銜接裝置，或連接到選用的電源時，請勿下載或安裝 BIOS 更新。在下載與安裝期間，遵循這些指示：

請勿從 AC 插座拔出電源線，中斷電腦的電力。

請勿關閉電腦或啟動「睡眠」狀態。

請勿插入、取出、連接或中斷連接任何裝置、纜線或電源線。

1. 在「開始」畫面中，選取 **HP Support Assistant** 應用程式。
2. 選取**更新和調整**，然後選取**立即檢查 HP 更新**。
3. 在下載區域，遵循這些步驟：
 - a. 找出比目前安裝在您電腦上的 BIOS 版本更新之 BIOS 更新檔。記下日期、名稱或其他識別碼。當更新檔下載到硬碟後，您可能稍後需要此資訊來找出更新檔。
 - b. 依照畫面上的指示，將您選取的更新下載至硬碟。

若更新檔比目前的 BIOS 更新，則記下來下載的 BIOS 更新檔在硬碟中的路徑。當您準備安裝此項更新時，將需要存取此路徑。

 **附註：** 如果電腦已連上網路，請在安裝任何軟體更新檔，尤其是系統 BIOS 更新檔之前，先洽詢網路管理員。

BIOS 安裝程序會有所不同。當下載完成後，依照螢幕上出現的指示。若未顯示指示，請遵循這些步驟：

1. 在「開始」畫面中鍵入檔案，然後選取**檔案總管**。
2. 按一下硬碟代碼。硬碟代碼通常是本機磁碟 (C:)。
3. 使用您稍早記錄的硬碟路徑，在您包含此項更新的硬碟上開啟此資料夾。
4. 點兩下或按兩下副檔名為 **.exe** 的檔案（例如，**檔名.exe**）。

BIOS 安裝作業就會開始。

5. 請依照螢幕上的指示完成安裝。

 **附註：** 當螢幕上出現訊息報告安裝成功之後，您就可以從硬碟刪除該下載檔案。

使用 System Diagnostics

System Diagnostics 可讓您執行診斷測試以判斷電腦硬體是否運作正常。

若要啟動 System Diagnostics：

1. 開啟或重新啟動電腦，快速按下 **Esc**，然後按 **F2**。
2. 選取您要執行的診斷測試，然後依照畫面上的指示繼續執行。

 **附註：** 如果在執行診斷測試時需要將其停止，請按下 **Esc** 鍵。

11 備份、還原和復原

您的電腦包含由 HP 和 作業系統所提供的工具，可協助您保障資訊的安全，並在需要時重新取回資訊。這些工具可透過簡單的步驟，將電腦回復到良好的工作狀態，甚至回到原始的出廠狀態。

本章提供關於下列流程的資訊：

- 建立復原媒體和備份
- 還原和復原系統

 **附註：** 本指南概述備份、還原和復原的選項。如需更多有關隨附工具的詳細說明，請參閱「說明及支援」。在「開始」畫面中鍵入 [說](#)，然後選取 [說明及支援](#)。

建立復原媒體和備份

系統發生故障後，僅可復原至最近備份的狀態。

1. 順利設定電腦完成後，請建立 HP 復原媒體。此步驟會針對電腦上的 HP Recovery 分割區建立備份。此備份可在硬碟受損或替換時，重新安裝原始作業系統。

您所建立的 HP 復原媒體提供下列復原選項：

- 系統復原：重新安裝原始作業系統以及出廠時所安裝的程式。
- 最小化映像復原：重新安裝作業系統和所有硬體相關的驅動程式與軟體，但不會安裝其他軟體應用程式。
- 原廠重新設定：將電腦回復至原始出廠狀態，會刪除硬碟中的所有資訊並重新建立分割區。然後會重新安裝作業系統以及出廠時所安裝的軟體。

請參閱 [位於第 60 頁的建立 HP 復原媒體](#)。

2. 在您新增硬體或軟體程式時，會建立系統還原點。系統還原點是「Windows 系統還原」於特定時間儲存的特定硬碟內容快照。系統還原點含有 Windows 所使用的資訊，如登錄設定等。Windows 會在 Windows 更新以及其他系統維護（例如軟體更新、安全性掃描或系統診斷）期間自動為您建立系統還原點。您也可以隨時手動建立系統還原點。如需更多有關建立特定系統還原點的資訊和步驟，請參閱「Windows 說明及支援」。在「開始」畫面中鍵入 [說](#)，然後選取 [說明及支援](#)。
3. 在您新增相片、影片、音樂和其他個人檔案之後，請記得建立個人資訊的備份。您亦可設定 Windows 檔案歷程記錄，以便定期自動備份文件庫檔案、桌面、聯絡人和我的最愛。如果意外從硬碟刪除檔案，而且無法從「資源回收筒」中還原，或是檔案損毀時，便可透過「檔案歷程記錄」功能還原已備份的檔案。若您使用重新安裝 Windows 系統的方式重設電腦，或是以 HP Recovery Manager 進行復原，還原檔案就有所幫助。

 **附註：** 「檔案歷程記錄」預設為未啟用，因此您需要將其開啟。

如需更多資訊並瞭解啟用 Windows 檔案歷程記錄的步驟，請參閱「Windows 說明及支援」。在「開始」畫面中鍵入 [說](#)，然後選取 [說明及支援](#)。

建立 HP 復原媒體

HP Recovery Manager 軟體程式可在您順利設定電腦完成後建立復原媒體。當硬碟毀損時，HP 復原媒體可用來復原系統。系統復原會重新安裝出廠時已安裝的原始作業系統及軟體程式，然後再進行程式設定。HP 復原媒體亦可用來自訂系統或協助更換硬碟。

- 只能建立一份 HP 復原媒體。小心處理這些復原工具，並將它們置於安全的地方。
- HP Recovery Manager 會檢查電腦並確定所需的快閃磁碟機可用儲存容量，或所需的空白 DVD 光碟數量。
- 若要建立復原光碟，電腦必須備有可寫入 DVD 的光碟機，並且僅可使用高品質的 DVD-R、DVD +R、DVD-R DL、DVD+R DL 空白光碟片。請勿使用可重複寫入的光碟，例如 CD±RW、DVD ±RWW、雙層 DVD±RW 或 BD-RE（可重複寫入的 Blu-ray）光碟；這些光碟與 HP Recovery Manager 軟體不相容。或者，您可使用高品質的空白 USB 快閃磁碟機。
- 如果您的電腦未內建可寫入 DVD 的光碟機，但您想要建立 DVD 復原媒體，您可以使用選用的外接式光碟機（另外購買）建立復原光碟，或者在 HP 網站索取電腦的復原光碟。如需美國地區支援，請造訪 <http://www.hp.com/go/contactHP>。如需全球支援，請造訪 http://welcome.hp.com/country/us/en/wwcontact_us.html。若您使用外接式光碟機，則須直接連接電腦的 USB 連接埠。光碟機不可接至 USB 集線器等外接式裝置的 USB 連接埠。
- 開始建立復原媒體前，請確定電腦已連接到 AC 電源。
- 此建立過程可能需要一小時以上的時間，請勿中斷此過程。
- 如有需要，可在尚未建立完復原 DVD 前結束程式。HP Recovery Manager 會完成目前的 DVD 燒錄工作。下次再開啟 HP Recovery Manager 時，系統將會提示您繼續流程，並燒錄剩餘的光碟片。

若要建立 HP 復原媒體：

1. 在「開始」畫面中鍵入復原，然後選取 **HP Recovery Manager**。
2. 選取**建立復原媒體**，然後按照畫面上的指示繼續執行。

若您需要復原系統，請參閱[位於第 62 頁的使用 HP Recovery Manager 進行復原](#)。

還原與復原

有多種方法可復原您的系統。選擇最符合您的情況和專業程度的方式：

- 若您要還原個人檔案和資料，您可使用 Windows 檔案歷程記錄功能，透過您所建立的備份回復資訊。如需更多資訊並瞭解使用 Windows 檔案歷程記錄的步驟，請參閱「Windows 說明及支援」。在「開始」畫面中鍵入[說](#)，然後選取[說明及支援](#)。
- 如果您要用預先安裝的應用程式或驅動程式修正問題，則在 HP Recovery Manager 中使用「重新安裝驅動程式和應用程式」選項，重新安裝個別應用程式或驅動程式。
在「開始」畫面中，鍵入復原，選取 **HP Recovery Manager**，然後選取**重新安裝驅動程式和應用程式**，接著依照畫面中的指示操作。
- 如果您要將系統復原至之前的狀態，而不刪除個人資訊，則可選擇使用「Windows 系統還原」功能。系統還原功能可讓您進行還原，但毋需進行 Windows 重新整理或重新安裝。Windows 系統會在進行 Windows 更新以及其他系統維護動作時自動建立系統還原點。即使您未手動建立還原點，您亦可選擇復原至之前自動建立的還原點。如需更多資訊並瞭解使用 Windows 系統還原功能的步驟，請參閱「Windows 說明及支援」。在「開始」畫面中鍵入[說](#)，然後選取[說明及支援](#)。
- 若您要以快速簡便的方式復原系統，且不刪除個人資訊、設定或是電腦預先安裝在 Windows Store 所購買的應用程式，則請考慮使用 Windows 重新整理。此選項不需備份資料至其他磁碟機。請參閱[位於第 61 頁的透過 Windows 重新整理，快速簡便地復原](#)。

- 若您要重設電腦至原始狀態，可採用 Windows 提供的簡易方式，移除所有個人資料、應用程式以及設定，然後重新安裝 Windows 系統。
如需詳細資訊，請參閱[位於第 61 頁的移除任何資料並重新安裝 Windows](#)。
- 如果您要透過最小化映像重設電腦，可在 HP Recovery 分割區（僅限特定機型）或 HP 復原媒體中選擇「HP 最小化映像復原」選項。「最小化映像復原」僅會安裝驅動程式以及啟用硬體的應用程式。映像中的其他應用程式，依舊可透過 HP Recovery Manager 的「重新安裝驅動程式和應用程式」選項，在之後繼續安裝。
如需詳細資訊，請參閱[位於第 62 頁的使用 HP Recovery Manager 進行復原](#)。
- 若您要復原電腦的原始出廠分割狀態以及內容，您可在 HP 復原媒體中選擇「系統復原」選項。如需詳細資訊，請參閱[位於第 62 頁的使用 HP Recovery Manager 進行復原](#)。
- 如果您要替換硬碟，可在 HP 復原媒體中選擇「原廠重新設定」選項，將出廠映像復原到替換硬碟上。如需詳細資訊，請參閱[位於第 62 頁的使用 HP Recovery Manager 進行復原](#)。
- 如果您想要移除復原分割區，取得更多硬碟空間，則可在 HP Recovery Manager 中選擇「移除復原分割區」選項。
如需詳細資訊，請參閱[位於第 63 頁的移除 HP Recovery 分割區](#)。

透過 Windows 重新整理，快速簡便地復原

電腦運作不正常需要恢復系統穩定性時，可使用 Windows 重新整理選項，讓您刷新系統並保留重要項目。

 **重要：** 重新整理會移除非出廠時即安裝在系統上的任何傳統應用程式。

 **附註：** 在重新整理期間，移除的傳統應用程式清單會加以儲存，以便您快速檢視需重新安裝的項目。如需有關重新安裝傳統應用程式的指示，請參閱「說明及支援」。在「開始」畫面中鍵入[說](#)，然後選取[說明及支援](#)。

 **附註：** 在使用「重新整理」時，可能會出現提示，向您要求權限或密碼。如需詳細資訊，請參閱「Windows 說明及支援」。在「開始」畫面中鍵入[說](#)，然後選取[說明及支援](#)。

若要啟動「重新整理」：

1. 在「開始」畫面中，移至畫面最右上方或右下方顯示快速鍵。
2. 按一下**設定**。
3. 在畫面右下方按一下**變更電腦設定**，然後在電腦設定畫面中選取**一般**。
4. 在**在不影響檔案的情況下重新整理您的電腦**中選取**入門**，然後依照畫面指示操作。

移除任何資料並重新安裝 Windows

在扔棄或回收您的電腦之前，您或許想要對電腦執行完整格式化，或者刪除個人資料。本小節所說明的流程，可讓您以快速簡便的方法將電腦返回到初始狀態。此選項會在電腦中刪除您所有的個人資料、應用程式以及設定，然後重新安裝 Windows。

 **重要：** 此選項不會備份您的資料。在使用此選項前，應先備份您要保留的個人資料。

您可在「開始」畫面中按 **F11** 鍵，即可啟動此選項。

若要使用 **F11** 鍵：

1. 電腦開機期間按下 **F11** 鍵。
— 或 —
按下電源按鈕的同時，按住 **F11** 鍵。
2. 在開機選項功能表中，選取**疑難排解**。
3. 選取**重設您的電腦**，然後依照畫面上的指示操作。

若要使用「開始」畫面：

1. 在「開始」畫面中，移至畫面最右上方或右下方顯示快速鍵。
2. 按一下**設定**。
3. 在畫面右下方按一下**變更電腦設定**，然後在電腦設定畫面中選取**一般**。
4. 在**移除所有資料並重新安裝 Windows** 中選取**開始使用**，然後依照畫面指示操作。

使用 HP Recovery Manager 進行復原

HP Recovery Manager 軟體可讓您將電腦復原成原始出廠狀態。透過您所建立的 HP 復原媒體，您可選擇下列一項復原選項：

- 系統復原：重新安裝原始作業系統，然後針對出廠時即安裝的程式配置設定。
- 最小化映像復原：重新安裝作業系統和所有硬體相關的驅動程式與軟體，但不會安裝其他軟體應用程式。
- 原廠重新設定：將電腦回復至原始出廠狀態，會刪除硬碟中的所有資訊並重新建立分割區。然後會重新安裝作業系統以及出廠時所安裝的軟體。

HP Recovery 分割區（僅限特定機型）可讓您進行「最小化映像復原」。

重要須知

- HP Recovery Manager 僅能復原出廠時預先安裝的軟體。對於此電腦未隨附的軟體，您必須從製造商的網站進行下載，或使用製造商提供的媒體重新安裝。
- 修正電腦問題時，以 HP Recovery Manager 進行復原為最後考慮方式。
- 若電腦硬碟故障，則須使用 HP 復原媒體。
- 若要使用「原廠重新設定」或是「系統復原」選項，則須使用 HP 復原媒體。
- 如果 HP 復原媒體無法運作，您可以從 HP 網站取得您系統適用的復原媒體。如需美國地區支援，請造訪 <http://www.hp.com/go/contactHP>。如需全球支援，請造訪 http://welcome.hp.com/country/us/en/wwcontact_us.html。

 **重要：** HP Recovery Manager 不會自動備份您的個人資料。在開始復原前，應先備份您要保留的個人資料。

使用 HP Recovery 分割區復原最小化映像（僅限特定機型）。

HP Recovery 分割區（僅限特定機型）可讓您進行最小化映像復原，且不需要使用復原光碟或復原 USB 快閃磁碟機。使用這種復原方法的前提是硬碟機必須正常運作。

若要從 HP Recovery 分割區開啟 HP Recovery Manager：

1. 電腦開機期間按下 **F11** 鍵。
—或—
按下電源按鈕的同時按住 **F11** 鍵。
2. 在開機選項功能表中，選取**疑難排解**。
3. 選取 **HP Recovery Manager**，然後按照畫面上的指示操作。

使用 HP 復原媒體進行復原

您可使用 HP 復原媒體復原原始系統。您的系統沒有 HP Recovery 分割區或是硬碟機無法正常運作時，即可使用此方法。

1. 如果可行，請備份所有個人檔案。
2. 將您建立的第一張 HP 復原光碟插入電腦光碟機或選用的外接式光碟機，然後重新啟動電腦。
—或—
將您建立的 HP 復原快閃磁碟機插入電腦的 USB 連接埠，然後重新啟動電腦。

 **附註：** 如果電腦重新啟動後無法自動進入 HP Recovery Manager，請變更電腦開機順序。請參閱[位於第 63 頁的變更電腦開機順序](#)。

3. 依照畫面上的指示繼續執行。

變更電腦開機順序

若電腦重新開機後無法進入 HP Recovery Manager，您可變更電腦的開機順序（電腦會依據 BIOS 所列出的這個裝置順序尋找開機資訊）。您可將選項變更為光碟機或是 USB 快閃磁碟機。

若要變更開機順序：

1. 插入您所建立的 HP 復原媒體。
2. 重新啟動電腦。
3. 電腦重新啟動期間按住 **Esc** 鍵，然後按下 **F9** 鍵以顯示開機選項。
4. 選擇您要用於開機的光碟機或 USB 快閃磁碟機。
5. 依照畫面上的指示繼續執行。

移除 HP Recovery 分割區

HP Recovery Manager 軟體可讓您移除 HP Recovery 分割區，釋放硬碟空間。

 **重要：** 移除 HP Recovery 分割區後，您便無法使用 Windows 重新整理、Windows「移除所有資料並重新安裝 Windows」選項或是 HP Recovery Manager 的最小化映像復原選項。請在移除復原分割區前，先行建立 HP 復原媒體，確保可用復原選項：請參閱[位於第 60 頁的建立 HP 復原媒體](#)。

依照以下步驟移除 HP Recovery 分割區：

1. 在「開始」畫面中鍵入復原，然後選取 **HP Recovery Manager**。
2. 選取**移除復原分割區**，然後按照畫面上的指示繼續執行。

12 規格

輸入電源

如果您打算攜帶電腦出國旅行，則本節的電源資訊將對您很有幫助。

此電腦使用直流電 (DC) 運作，其電源則可以由交流電 (AC) 或直流電 (DC) 提供。AC 電源必須為額定 100 – 240 V 50 – 60 Hz。雖然此電腦可使用獨立的 DC 電源供電，但請您僅使用 HP 提供與核准使用的 AC 變壓器或 DC 電源對電腦供電。

此電腦可使用下列規格的 DC 電源運作。操作電壓與電流因平台而異。

輸入電源	額定
操作電壓與電流	18.5 V dc @ 3.5 A - 65 W
外部 HP 電源供應器的 DC 插頭	

 **附註：** 本產品是專為挪威的 IT 電源系統所設計，有相對相的電壓，並且不超過 240 V rms。

 **附註：** 系統法規標籤上已載明電腦的運作電壓與電流。

操作環境

因素	公制	美制
溫度		
操作	5°C 至 35°C	41°F 至 95°F
非操作	-20°C 至 60°C	-4°F 至 140°F
相對溼度 (非冷凝)		
操作	10% 到 90%	10% 到 90%
非操作	5% 到 95%	5% 到 95%
最大高度 (無壓力狀態)		
操作	-15 公尺到 3,048 公尺	-50 英尺到 10,000 英尺
非操作	-15 公尺到 12,192 公尺	-50 英尺到 40,000 英尺

13 靜電釋放

靜電釋放是指兩個物件接觸時釋放靜電的情況，例如，您走在地毯上或接觸金屬的門把手時，可能會受到電擊。

手指或其他靜電導體的靜電釋放可能會損壞電子元件。為了防止損壞電腦、損壞磁碟機/光碟機或遺失資訊，請遵守下列預防措施：

- 如果移除或安裝指示要求您拔下電腦電源，請在正確接地之後、卸下外蓋之前拔下電腦電源。
- 在準備安裝元件之前，將元件存放在其防靜電容器中。
- 避免觸摸接腳、引線與迴路。盡可能少觸摸電子元件。
- 使用無磁性的工具。
- 在觸摸元件之前，先觸摸元件未上漆的金屬表面以釋放靜電。
- 如果取下元件，請將其放在防靜電容器中。

如需有關靜電的詳細資訊，或者需要元件移除或安裝方面的協助，請連絡支援中心。

索引

- A**
 - AC 變壓器 5
- B**
 - Beats Audio 20, 31
 - Beats Audio 快速鍵 20
 - Beats Audio 控制台 20
 - BIOS
 - 下載更新 58
 - 更新 57
 - 確定版本 57
 - Bluetooth 裝置 13, 16
 - Bluetooth 標籤 12
- E**
 - Esc 鍵，識別 10
- F**
 - fn 鍵，識別 10
 - Fn 鍵，識別 31
- H**
 - HDMI
 - 設定音訊 22
 - HDMI 連接埠，連接 21
 - HDMI 連接埠，識別 19
 - HDMI 連接埠，識別 5
 - HP 3D DriveGuard 49
 - HP Recovery Manager 62
 - 修正開機問題 63
 - 啟動 63
 - HP Recovery 分割區 63
 - 移除 63
 - 復原 62
 - HP 和協力廠商軟體更新，安裝 55
 - HP 復原媒體
 - 建立 60
 - 復原 63
- R**
 - RJ-45 (網路) 接頭，識別 4
- S**
 - Setup Utility (BIOS) 密碼 54
 - SIM 插槽 11
- U**
 - USB 3.0 連接埠，識別 19
 - USB 3.0 連接埠識別 5
 - USB 連接埠，識別 4, 19
 - USB 集線器 39
 - USB 裝置
 - 取出 40
 - 連接 39
 - 說明 39
 - USB 纜線，連接 40
- V**
 - VGA 連接埠，連接 21
- W**
 - Windows
 - 系統還原點 59, 60
 - 重設 61
 - 重新安裝 61
 - 重新整理 60, 61
 - 移除所有資料並重新安裝選項 61
 - 備份 59
 - 檔案歷程記錄 59, 60
 - 還原檔案 60
 - Windows 更新，安裝 55
 - Windows 密碼 54
 - Windows 標誌鍵，識別 10
 - Windows 應用程式鍵，識別 10
 - WLAN 天線，識別 6
 - WLAN 裝置 12, 14
 - WLAN 標籤 12
 - WWAN 天線，識別 6
- 三畫**
 - 大寫鎖定 (Caps lock) 指示燈，識別 8
- 四畫**
 - 內建麥克風，識別 6, 18
 - 內建網路攝影機指示燈，識別 6, 18
 - 內建顯示器開關，識別 6
 - 公司 WLAN 連線 16
 - 公用 WLAN 連線 16
- 支援的光碟
 - 復原 60
- 五畫**
 - 可寫入媒體 32
 - 可讀取媒體 32
 - 外接式裝置 40
 - 外接式顯示器連接埠 4, 21
 - 外接式顯示器連接埠，識別 18
 - 外部 AC 電源，使用 37
 - 左側滑入 29
- 六畫**
 - 光碟
 - 取出 43
 - 插入 43
 - 回收
 - 電腦 61
 - 安全性，無線 15
 - 安全纜線鎖，安裝 55
 - 安全纜線鎖孔，識別 5
 - 安裝
 - 重大更新 55
 - 選用的安全纜線鎖 55
- 七畫**
 - 低音設定熱鍵 31
 - 刪除的檔案
 - 還原 60
 - 夾捏觸控板手勢 26
 - 序號 12
 - 序號，電腦 12
 - 快捷鍵
 - Windows 8 快捷鍵 31
 - 系統復原 62
 - 系統無回應 38
 - 系統資訊熱鍵 31
 - 系統還原點
 - 建立 59
 - 還原 60
 - 防火牆軟體 55
 - 防毒軟體，使用 54
- 八畫**
 - 使用外部的 AC 電源 37

- 使用密碼 53
- 使用電源計量器 33
- 底部 12
- 底蓋
 - 取出 46
 - 識別 11
- 服務標籤，電腦
 - 找出 12
- 法規資訊
 - 法規標籤 12
 - 無線憑證標籤 12
- 九畫**
- 保養您的電腦 51
- 按鈕
 - 右 觸控板（觸控板） 7
 - 左 觸控板（觸控板） 7
 - 電源 9
 - 網頁瀏覽器 9
 - 觸控板開啟/關閉 7
- 按鍵
 - Esc 10
 - fn 10
 - Windows 標誌 10
 - Windows 應用程式 10
 - 使用按鍵 30
 - 使用動作鍵 30
 - 動作 10
- 指示燈
 - AC 變壓器 5
 - 大寫鎖定 (Caps Lock) 8
 - 無線 8
 - 硬碟 5
 - 電源 8
 - 網路攝影機 6, 18
 - 靜音 8
 - 觸控板 7, 8
- 重設
 - 步驟 61
 - 電腦 61
- 重新整理 61
 - 電腦 60
- 門，電池/底蓋釋放 11
- 音訊功能，檢查 20
- 音訊輸入（麥克風）接頭 4
- 音訊輸出（耳機）接頭 4
- 十畫**
- 原始系統復原 62
- 記憶體模組
 - 更換 49
 - 取出 50
 - 裝入 50
- 高畫質裝置，連接 21
- 十一畫**
- 動作鍵
 - 下一個曲目或章節 30
 - 上一個曲目或章節 30
 - 切換螢幕影像 30
 - 無線 30
 - 說明及支援 30
 - 播放、暫停、恢復 30
 - 調低音量 30
 - 調低螢幕亮度 30
 - 調高音量 30
 - 調高螢幕亮度 30
 - 靜音 30
 - 識別 10
- 密碼
 - Setup Utility (BIOS) 54
 - Windows 54
- 捲動觸控板手勢 25
- 接頭
 - RJ-45（網路） 4
 - 音訊輸入（麥克風） 4
 - 音訊輸出（耳機） 4
 - 網路 4
- 接頭，電源 4
- 清潔您的電腦 51
- 產品名稱和編號，電腦 12
- 移除所有資料並重新安裝
 - Windows 61
- 組件
 - 右側 4
 - 左側 4
 - 底部 11
 - 頂部 7
 - 顯示器 5
- 設定 HDMI 的音訊 22
- 設定 WLAN 15
- 設定喚醒時使用密碼保護 33
- 軟體
 - 磁碟重組工具 49
 - 磁碟清理 49
- 軟體更新，安裝 55
- 通風孔，識別 5, 11
- 連接埠
 - HDMI 5, 19, 21
 - USB 4, 19
 - USB 3.0 5, 19
 - VGA 21
 - 外接式顯示器 4, 21
 - 連線到 WLAN 16
- 十二畫**
- 備份 59
 - 個人檔案 59
- 備份軟體和資訊 55
- 最小化映像
 - 建立 62
- 最小化映像復原 62
- 最佳做法 1
- 喇叭，識別 3, 19
- 復原 60, 61
 - HP Recovery Manager 62
 - USB 快閃磁碟機 63
 - 支援的光碟 60
 - 光碟 60, 63
 - 系統 62
 - 使用 HP 復原媒體 60
 - 啟動 63
 - 媒體 63
- 復原分割區 62
 - 移除 63
- 復原媒體
 - 建立 60
 - 透過 HP Recovery Manager 建立 60
- 插槽
 - 安全纜線 5
 - 數位媒體 4
- 無線天線，識別 6
- 無線控制項
 - 作業系統 13
 - 按鈕 13
- 無線通訊按鈕 13
- 無線通訊指示燈 8, 13
- 無線網路，保護 55
- 無線網路 (WLAN)
 - 公司 WLAN 連線 16
 - 公用 WLAN 連線 16
 - 功能範圍 16
 - 安全性 15
 - 使用 14
 - 連接 16
 - 需要的設備 15
 - 無線憑證標籤 12

硬碟
 HP 3D DriveGuard 49
 安裝 47
 取出 46
硬碟指示燈 5
視訊 20
開機順序
 變更 HP Recovery Manager
 63
集線器 39

十三畫

滑鼠，外接式
 設定偏好設定 24
節省，電力 35
運送電腦 52
電池
 節省電力 35
電池和底蓋釋放門 11
電池插槽 11
電池資訊，尋找 35
電池電力嚴重不足 36
電池電源 34
電源
 節省 35
 電池 34
電源按鈕，識別 9
電源指示燈，識別 8
電源計量器 33
電源接頭，識別 4
電腦重設 61

十四畫

睡眠
 起始 32
 結束 32
磁碟重組工具軟體 49
磁碟清理軟體 49
磁碟機媒體 32
網頁瀏覽器按鈕 9
網路接頭，識別 4
網路攝影機 19
網路攝影機，識別 6, 18
網路攝影機指示燈，識別 6, 18
網際網路安全性軟體，使用 54
網際網路連線設定 15
維護
 磁碟重組工具 49
 磁碟清理 49

十五畫

數位記憶卡
 插入 40
數位媒體插槽，識別 4
標籤
 Bluetooth 12
 WLAN 12
序號 12
服務 12
法規 12
無線憑證 12
熱鍵
 低音設定 31
 使用 31
 說明 31
 顯示系統資訊 31
趣味應用 1

十六畫

操作環境 64
機場安全性裝置 45
輸入電源 64
選用的外接式裝置，使用 40
靜音指示燈，識別 8
靜電釋放 65

十七畫

檢查音訊功能 20
縮放觸控板手勢 26
還原
 Windows 檔案歷程記錄 60
鍵盤和滑鼠
 使用鍵盤和滑鼠 29
鍵盤熱鍵，識別 31

十八畫

雙手指點選 27

十九畫

邊緣撥入手勢 28
 右側滑入 28
 頂邊滑入 28
關閉電腦 38
關機 38

二十畫

觸控板
 按鈕 7
 觸控板，使用 24
觸控板（觸控板）區域，識別 7

觸控板手勢 27, 28
 夾捏 26
 捲動 25
 旋轉 26
 輕拂 27
 縮放 26
 點選 25
 邊緣滑入手勢 29
觸控板指示燈 7
觸控板 指示燈 8
觸控板開啟/關閉按鈕 7

二十一畫

攜帶電腦旅行 12, 52

二十五畫以上

纜線
 USB 40