



Vartotojo vadovas

© Copyright 2012, 2013 Hewlett-Packard Development Company, L.P.

„Bluetooth“ – atitinkamo savininko prekės ženklas, kuriuo pagal licenciją naudojasi „Hewlett-Packard“. „Intel“ yra prekės ženklas, priklausantis „Intel Corporation“ JAV ir kitose šalyse. AMD yra „Advanced Micro Devices, Inc.“ prekės ženklas. SD logotipas yra jo savininko prekės ženklas. „Java“ yra JAV registruotas bendrovės „Sun Microsystems, Inc.“ prekės ženklas. „Microsoft“ ir „Windows“ yra JAV registruoti bendrovės „Microsoft Corporation“ prekės ženklai.

Čia pateikta informacija gali būti pakeista apie tai nepranešus. Vienintelės produktų ir paslaugų garantijos yra išdėstytos raštiškuose garantijų patvirtinimuose, pateikiamuose su tam tikrais produktais ir paslaugomis. Nė vienas iš išdėstytų dalykų negali būti laikomas papildoma garantija. HP neprisiima atsakomybės už šio dokumento technines ar redagavimo klaidas ar praleidimus.

Antrasis leidimas: 2013 m. birželis mėn.

Pirmasis leidimas: 2012 m. spalio mėn.

Dokumento numeris: 697791-E22

Produkto informacija

Šiame vartotojo vadove aprašytos funkcijos, bendros daugumai modelių. Kai kurių funkcijų jūsų kompiuteryje gali nebūti.

Jei norite gauti naujausią šio vadovo informaciją, kreipkitės į palaikymo tarnybą. Informacijos apie palaikymo tarnybą JAV rasite apsilankę <http://www.hp.com/go/contactHP>. Informacijos apie palaikymo tarnybą visame pasaulyje rasite apsilankę http://welcome.hp.com/country/us/en/wwcontact_us.html.

Programinės įrangos sąlygos

Įdiegdami, kopijuodami, atsisiusdami ar kitaip naudodamiesi bet kuriuo programinės įrangos produktu, kuris yra iš anksto įdiegtas šiame kompiuteryje, sutinkate laikytis HP galutinio vartotojo licencinės sutarties (GVLS) sąlygų. Jei nesutinkate su šios licencijos sąlygomis, per 14 dienų turite grąžinti visiškai nenaudotą produktą (aparaturą ir programinę įrangą) pardavėjui, kad atgautumėte pinigus.

Norėdami gauti išsamesnės informacijos arba atgauti visus pinigus, sumokėtus už kompiuterį, kreipkitės į savo vietos prekybos tašką (pardavėją).

Įspėjimas dėl saugos

 **PERSPĖJIMAS!** Jei norite, kad darbas kuo mažiau kenktų sveikatai, o kompiuteris neperkaistų, nedėkite jo tiesiai ant kelių ir neuždenkite vėdinimo angų. Kompiuteriu naudokitės tik ant kieto, lygaus paviršiaus. Saugokite, kad kiti kieti daiktai, pvz., netoliese esantys spausdintuvai, arba minkšti daiktai, pvz., pagalvės, antklodės ar drabužiai, neužstotų oro srauto. Be to, patikrinkite, ar įrenginiui veikiant kintamosios srovės adapteris neliečia odos arba minkšto paviršiaus, pvz., pagalvės, patiesalo ar drabužių. Kompiuteris ir kintamosios srovės adapteris atitinka naudotojui tinkamos paviršiaus temperatūros apribojimus, nustatytus tarptautiniu informacinių technologijų įrangos saugumo standartu (IEC 60950).

Turinys

1 Sveiki!	1
Informacijos ieškojimas	2
2 Susipažinimas su kompiuteriu	4
Viršus	4
Jutiklinė planšetė	4
Lemputės	5
Mygtukai ir pirštų atspaudų skaitytuvas	6
Klavišai	8
Priekis	9
Dešinė	10
Kairė	11
Galiniai	12
Ekranas	13
Apatiniai	14
3 Prisijungimas prie tinklo	16
Prisijungimas prie belaidžio tinklo	16
Belaidžio ryšio valdiklių naudojimas	16
Belaidžio ryšio mygtuko naudojimas	16
Operacinės sistemos valdiklių naudojimas	17
WLAN įrenginio naudojimas	17
Interneto paslaugų teikėjo (IPT) naudojimas	17
WLAN kūrimas	18
Belaidžio maršrutizatoriaus konfigūravimas	18
WLAN apsauga	18
Prisijungimas prie WLAN	19
HP mobiliojo plačiajuosčio ryšio naudojimas (tik tam tikruose modeliuose)	19
SIM kortelės įdėjimas ir išėmimas	20
GPS naudojimas (tik tam tikruose modeliuose)	21
„Bluetooth“ belaidžių įrenginių naudojimas	21
Prijungimas prie laidinio tinklo	21
Prijungimas prie vietinio tinklo (LAN)	21
Modemo naudojimas	22
Modemo laido prijungimas	22

Konkrečioje šalyje arba regione naudojamo modemo kabelio adapterio prijungimas	23
4 Naršymas naudojant klaviatūrą, lietimą gestus ir žymiklio įrenginius	24
Žymiklio įrenginių naudojimas	24
Žymiklio įrenginio nuostatų nustatymas	24
Rodomosios lazdėlės naudojimas	24
Jutiklinės planšetės naudojimas	24
Jutiklinės planšetės išjungimas ir įjungimas	25
Gestų per jutiklinę planšetę naudojimas	25
Bakstelėjimas	26
Slinkimas	26
Suspaudimas / mastelio keitimas	27
Pasukimas (tik tam tikruose modeliuose)	27
Spustelėjimas 2 pirštais (tik tam tikruose modeliuose)	28
Brūkštelėjimas (tik tam tikruose modeliuose)	28
Braukimas nuo krašto (tik tam tikruose modeliuose)	28
Braukimas nuo dešiniojo krašto	29
Braukimas nuo viršutinio krašto	29
braukimas nuo kairiojo krašto	30
Klaviatūros naudojimas	30
„Microsoft Windows 8“ sparčiųjų klavišų naudojimas	30
Sparčiųjų klavišų atpažinimas	31
Klaviatūrų naudojimas	32
Integruotosios skaitmenų klaviatūros naudojimas	32
Papildomos išorinės skaičių klaviatūros naudojimas	33
5 Daugialypė terpė	34
Medijos veiklos valdiklių naudojimas	34
Garsas	34
Garsiakalbių prijungimas	34
Ausinių prijungimas	34
Mikrofono prijungimas	34
Garso stiprumo nustatymas	35
Kompiuterio garso funkcijų patikrinimas	35
Interneto kamera (tik tam tikruose modeliuose)	35
Vaizdas	36
VGA	36
„DisplayPort“ (tik tam tikruose modeliuose)	37
„Intel Wireless Display“ (tik tam tikruose modeliuose)	38

6 Maitinimo valdymas	39
Kompiuterio išjungimas	39
Energijos vartojimo parinkčių nustatymas	39
Energijos taupymo būsenų naudojimas	39
„Intel Rapid Start“ technologija (tik tam tikruose modeliuose)	40
Energijos taupymo režimo inicijavimas ir išjungimas	40
Vartotojo paleisto užmigdymo režimo įjungimas ir išjungimas	40
Slaptažodžio apsaugos nustatymas pabundant	41
Energijos matuoklio ir maitinimo parametrų naudojimas	41
Akumuliatoriaus energijos naudojimas	41
Papildomos informacijos apie akumuliatorių ieškojimas	42
Akumuliatoriaus tikrinimo funkcijos naudojimas	42
Likusios akumuliatoriaus įkrovos rodymas	42
Akumuliatoriaus išsikrovimo laiko pailginimas	42
Beveik išsikrovusio akumuliatoriaus valdymas	43
žemų akumuliatoriaus įkrovos lygių atpažinimas	43
Ką daryti, kai akumuliatoriuje lieka mažai energijos	43
Akumuliatoriaus įdėjimas ir išėmimas	43
Akumuliatoriaus įdėjimas	43
Akumuliatoriaus išėmimas	44
Akumuliatoriaus energijos taupymas	45
Keičiamojo akumuliatoriaus laikymas (tik tam tikruose modeliuose)	45
Keičiamojo akumuliatoriaus utilizavimas (tik tam tikruose modeliuose)	45
Keičiamojo akumuliatoriaus keitimas (tik tam tikruose modeliuose)	45
Išorinio kintamosios srovės šaltinio naudojimas	45
Kintamosios srovės adapterio tikrinimas	46
7 Išorinės kortelės ir įrenginiai	47
Laikmenų kortelių skaitytuvo kortelių naudojimas (tik tam tikruose modeliuose)	47
Skaitmeninės kortelės įdėjimas	47
Skaitmeninės kortelės išėmimas	47
Kortelių „ExpressCards“ naudojimas (tik tam tikruose modeliuose)	48
„ExpressCard“ konfigūravimas	48
„ExpressCard“ įdėjimas	49
„ExpressCard“ išėmimas	50
Lustinių kortelių naudojimas (tik tam tikruose modeliuose)	50
Intelektualiosios kortelės įdėjimas	51
Intelektualiosios kortelės išėmimas	51
USB įrenginio naudojimas	51
USB įrenginio prijungimas	52
USB įrenginio atjungimas	52

1394 įrenginių naudojimas (tik tam tikruose modeliuose)	52
1394 įrenginio prijungimas	53
1394 įrenginio atjungimas	53
eSATA įrenginio naudojimas (tik tam tikruose modeliuose)	53
eSATA įrenginio prijungimas	54
eSATA įrenginio atjungimas	54
8 Diskų įrenginiai	55
Diskų įrenginių naudojimas	55
Standžiųjų diskų naudojimas	56
„Intel Smart Response“ technologija (tik tam tikruose modeliuose)	56
Techninės priežiūros durelių nuėmimas ar uždėjimas	56
Techninės priežiūros durelių nuėmimas	56
Techninės priežiūros durelių uždėjimas	57
Standžiojo disko keitimas ar atnaujinimas	58
Pagrindinio standžiojo disko išėmimas	58
Antrinio standžiojo disko išėmimas	59
Pagrindinio standžiojo disko įdėjimas	60
Antrinio standžiojo disko įdėjimas	62
Diskų įrenginio keitimas plėtimo skyriuje	62
Standžiojo disko keitimas	63
Optinio diskų įrenginio keitimas	65
Standžiojo disko efektyvumo pagerinimas	67
Disko defragmentavimo programos naudojimas	67
Priemonės „Disko valymas“ naudojimas	67
HP „3D DriveGuard“ naudojimas (tik tam tikruose modeliuose)	67
„HP 3D DriveGuard“ būsenos nustatymas	68
Maitinimo valdymas kai standusis diskas sustabdytas	68
Programinės įrangos „HP 3D DriveGuard“ naudojimas	68
Optinių diskų įrenginių naudojimas (tik tam tikruose modeliuose)	69
Įdiegto optinio diskų įrenginio nustatymas	69
Optinio disko įdėjimas	69
Išstumiamas dėklas	69
Kaip išimti optinį diską	70
Išstumiamas dėklas	70
Kai diskų įrenginio dėklas atsidaro įprastai	70
Kai diskų dėklas neatsidaro įprastai	71
Optinių diskų įrenginių bendras naudojimas	73
RAID (tik tam tikruose modeliuose) naudojimas	73

9 Sauga	74
Kompiuterio apsauga	74
Slaptažodžių naudojimas	75
Slaptažodžių nustatymas operacinėje sistemoje „Windows“	75
Slaptažodžių nustatymas kompiuterio sąrankoje	76
BIOS administratoriaus slaptažodžio valdymas	77
BIOS administratoriaus slaptažodžio įvedimas	78
Kompiuterio sąrankos „DriveLock“ slaptažodžio valdymas	78
„DriveLock“ slaptažodžio nustatymas	79
„DriveLock“ slaptažodžio įvedimas	79
„DriveLock“ slaptažodžio keitimas	80
„DriveLock“ apsaugos panaikinimas	80
Kompiuterio sąrankos „Computer Setup“ funkcijos automatinio „DriveLock“ naudojimas	81
Automatinio „DriveLock“ slaptažodžio įvedimas	81
Automatinės „DriveLock“ apsaugos panaikinimas	81
Antivirusinės programinės įrangos naudojimas	82
Užkardos programinės įrangos naudojimas	82
Svarbių saugos naujinimų diegimas	82
„HP ProtectTools Security Manager“ (tik tam tikruose modeliuose) naudojimas	83
Pasirinktinio apsauginio kabelio montavimas	83
Pirštų atspaudų skaitytuvo naudojimas (tik tam tikruose modeliuose)	84
Pirštų atspaudų skaitytuvo suradimas	84
10 Priežiūra	85
Atminties modulių pridėjimas arba pakeitimas	85
Atminties modulio po techninės priežiūros durelėmis pridėjimas arba keitimas	85
Atminties modulio po klaviatūra pridėjimas arba keitimas	87
Kompiuterio valymas	92
Valymo priemonės	92
Valymo procedūros	92
Kaip valyti ekraną	92
Šonų ir dangtelio valymas	92
Jutiklinės planšetės ir klaviatūros valymas	92
Programų ir tvarkyklių atnaujinimas	93
„SoftPaq Download Manager“ naudojimas	93
11 Atsarginių kopijų kūrimas ir atkūrimas	94
Atsarginių informacijos kopijų kūrimas	94
Sistemos atkūrimo vykdymas	95
„Windows“ atkūrimo priemonių naudojimas	95

f11 klavišo atkūrimo priemonių naudojimas	96
„Windows 8“ operacinės sistemos laikmenos naudojimas (įsigyjama atskirai)	97
„Windows“ atgaivinimo funkcijos naudojimas norint greitai ir lengvai atkurti	97
Visko pašalinimas ir pakartotinis „Windows“ diegimas	98
HP programinės įrangos sąrankos naudojimas	98

12 Kompiuterio sąranka „Computer Setup“ (BIOS) ir „Advanced System Diagnostics“ (Papildoma sistemos diagnostika) 99

Kompiuterio sąrankos „Computer Setup“ naudojimas	99
Kompiuterio sąrankos paleidimas	99
Naršymas ir pasirinkimas kompiuterio sąrankoje	99
Gamyklinių nuostatų atkūrimas kompiuterio sąrankoje	100
BIOS atnaujinimas	100
BIOS versijos nustatymas	101
BIOS atnaujinimo atsisiuntimas	101
„Advanced System Diagnostics“ (Papildomos sistemos diagnostikos) naudojimas	102

13 Palaikymas 104

Kreipimasis į palaikymo tarnybą	104
Lipdukai	105

14 Specifikacijos 106

Įvesties maitinimas	106
Darbo aplinka	106

Priedas A Keliavimas su kompiuteriu 107

Priedas B Trikčių diagnostika 108



Trikčių diagnostikos ištekliai	108
Problemų sprendimai	108
Nepavyksta paleisti kompiuterio	108
Kompiuterio ekranas tuščias	109
Programinė įranga veikia netinkamai	109
Kompiuteris įjungtas, bet nereaguoja	109
Kompiuteris neįprastai šiltas	109
Neveikia išorinis įrenginys	110
Neveikia belaidis tinklo ryšys	110
Optinio disko dėklas neatsidaro, kai norite išimti CD arba DVD diską	110
Kompiuteris neaptinka optinio diskų įrenginio	111
Diskas nepaleidžiamas	111

Filmo nerodo išoriniame ekrane	112
Disko įrašymo procesas neprasideda arba sustoja dar nebaigus įrašyti	112
Priedas C Elektrostatinė iškrova	113
Rodyklė	114

1 Sveiki!

Nustačius ir užregistravus kompiuterį svarbu atlikti toliau pateikiamus veiksmus:

- Skirkite kelias minutes susipažinti su spausdintiniu vadovu „*Windows 8*“ pagrindai, kuriame pristatomos naujos „Windows®“ funkcijos.

 **PATARIMAS:** norėdami greitai grįžti į kompiuterio pradžios ekraną iš atidarytos programos arba „Windows“ darbalaukio, paspauskite „Windows“ logotipo klavišą  klaviatūroje. Paspaudę „Windows“ logotipo klavišą dar kartą, grįšite į ankstesnį ekraną.

- **Prisijunkite prie interneto** – nustatykite laidinį arba belaidį tinklą, kad galėtumėte prisijungti prie interneto. Daugiau informacijos rasite skyriuje „[Prisijungimas prie tinklo](#)“ 16 puslapyje.
- **Atnaujinkite antivirusinę programinę įrangą** – apsaugokite kompiuterį nuo virusų keliamos žalos. Programinė įranga iš anksto įdiegta jūsų kompiuteryje. Daugiau informacijos rasite skyriuje „[Antivirusinės programinės įrangos naudojimas](#)“ 82 puslapyje.
- **Susipažinkite su savo kompiuteriu** – sužinokite apie kompiuterio funkcijas. Papildomos informacijos rasite „[Susipažinimas su kompiuteriu](#)“ 4 puslapyje ir „[Naršymas naudojant klaviatūrą, lietimo gestus ir žymiklio įrenginius](#)“ 24 puslapyje.
- **Raskite įdiegtą programinę įrangą** – pasiekite iš anksto kompiuteryje įdiegtos programinės įrangos sąrašą:

Pradžios ekrane įveskite **p**, spustelėkite **Programėlės** ir pasirinkite iš rodomų parinkčių sąrašo. Išsamesnės informacijos apie su kompiuteriu gautos programinės įrangos naudojimą ieškokite programinės įrangos gamintojo instrukcijose, kurios gali būti pateiktos kartu su programine įranga arba gamintojo svetainėje.
- **Kurti atsarginę standžiojo disko duomenų kopiją** – sukurkite atkūrimo diskų rinkinį arba atkūrimo „flash“ atmintinę. Žr. „[Atsarginių kopijų kūrimas ir atkūrimas](#)“ 94 puslapyje.

Informacijos ieškojimas

Kompiuteris parduodamas su keliais ištekliais, padėsiančiais atlikti įvairias užduotis.

Ištekliai	Norėdami gauti daugiau informacijos
Plakatas <i>Sąrankos instrukcijos</i>	<ul style="list-style-type: none">• Kaip nustatyti kompiuterį• Kaip atpažinti kompiuterio komponentus
Vadovas „Windows 8“ pagrindai	Naudojimo ir naršymo naudojant „Windows® 8“ apžvalga.
Žinynas ir palaikymas Jei norite atidaryti žinyno ir palaikymo priemonę, įveskite ž, tada pasirinkite Žinynas ir palaikymas . Jei norite gauti naujausią šio vadovo informaciją, kreipkitės į palaikymo tarnybą. Informacijos apie palaikymo tarnybą JAV rasite apsilankę http://www.hp.com/go/contactHP . Informacijos apie palaikymo tarnybą visame pasaulyje rasite apsilankę http://welcome.hp.com/country/us/en/wwcontact_us.html .	<ul style="list-style-type: none">• Operacinės sistemos informacija• Programinė įranga, tvarkyklės ir BIOS naujiniai• Trikčių diagnostikos įrankiai• Kaip pasiekti palaikymo išteklius
<i>Teisinė, saugos ir aplinkosaugos informacija</i> Norėdami pasiekti šį vadovą, pradžios ekrane pasirinkite programėlę HP Support Assistant , pasirinkite Mano kompiuteris , tada pasirinkite Vartotojo vadovai .	<ul style="list-style-type: none">• Teisinė ir saugos informacija• Akumuliatoriaus utilizavimo informacija
<i>Saugaus ir patogaus darbo vadovas</i> Norėdami pasiekti šį vadovą, pradžios ekrane pasirinkite programėlę HP Support Assistant , pasirinkite Mano kompiuteris , tada pasirinkite Vartotojo vadovai . – arba – Eikite į http://www.hp.com/ergo .	<ul style="list-style-type: none">• Tinkama darbo vieta, laikysena, sveikata ir darbas• Elektros ir mechaninės saugos informacija
<i>Visame pasaulyje galiojančių telefono numerių lankstinukas</i> Šį lankstinuką gausite su kompiuteriu.	HP palaikymo telefonu numeriai
HP žiniatinklio svetainė Jei norite gauti naujausią šio vadovo informaciją, kreipkitės į palaikymo tarnybą. Informacijos apie palaikymo tarnybą JAV rasite apsilankę http://www.hp.com/go/contactHP . Informacijos apie palaikymo tarnybą visame pasaulyje rasite apsilankę http://welcome.hp.com/country/us/en/wwcontact_us.html .	<ul style="list-style-type: none">• Palaikymo informacija• Atsarginių dalių užsakymas ir papildomos pagalbos paieška• Įrenginio priedai

Ištekliai	Norėdami gauti daugiau informacijos
<p><i>Ribotoji garantija*</i></p> <p>Norėdami pasiekti šį vadovą, pradžios ekrane pasirinkite programėlę HP Support Assistant, pasirinkite Mano kompiuteris, tada pasirinkite Garantija ir paslaugos.</p> <p>– arba –</p> <p>Eikite į http://www.hp.com/go/orderdocuments.</p>	<p>Garantijos informacija</p>
<p>*Specialiai jūsų gaminiui taikomą HP ribotąją garantiją rasite kompiuterio vartotojo vadovuose ir (arba) dėžutėje esančiame CD / DVD diske. Kai kuriose šalyse (regionuose) dėžutėje gali būti pateikiama spausdinta HP ribotosios garantijos versija. Kai kuriose šalyse ar regionuose, kuriuose spausdinta garantija nepateikiama, ją galite užsisakyti iš http://www.hp.com/go/orderdocuments ar rašyti adresu:</p> <ul style="list-style-type: none"> ● Šiaurės Amerika: Hewlett-Packard, MS POD, 11311 Chinden Blvd., Boise, ID 83714, USA ● Europa, Vidurio Rytų šalys, Afrika: Hewlett-Packard, POD, Via G. Di Vittorio, 9, 20063, Cernusco s/Naviglio (MI), Italy ● Ramiojo vandenyno regiono Azijos šalys: Hewlett-Packard, POD, P.O. Box 200, Alexandra Post Office, Singapore 911507 <p>Kai prašote spausdintos garantijos kopijos, nurodykite savo produkto numerį, garantinį laikotarpį (jį rasite ant techninės priežiūros lipduko), vardą, pavardę ir pašto adresą.</p> <p>SVARBU: NEGRAŽINKITE įsigyto HP gaminio anksčiau nurodytu adresu. Informacijos apie palaikymo tarnybą JAV rasite apsilankę http://www.hp.com/go/contactHP. Informacijos apie palaikymo tarnybą visame pasaulyje rasite apsilankę http://welcome.hp.com/country/us/en/wwcontact_us.html.</p>	

2 Susipažinimas su kompiuteriu

Viršus



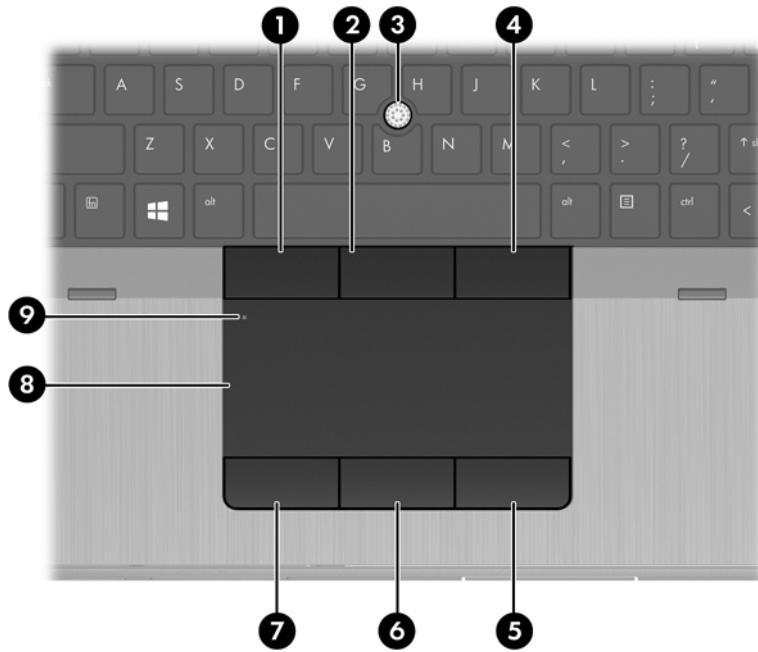



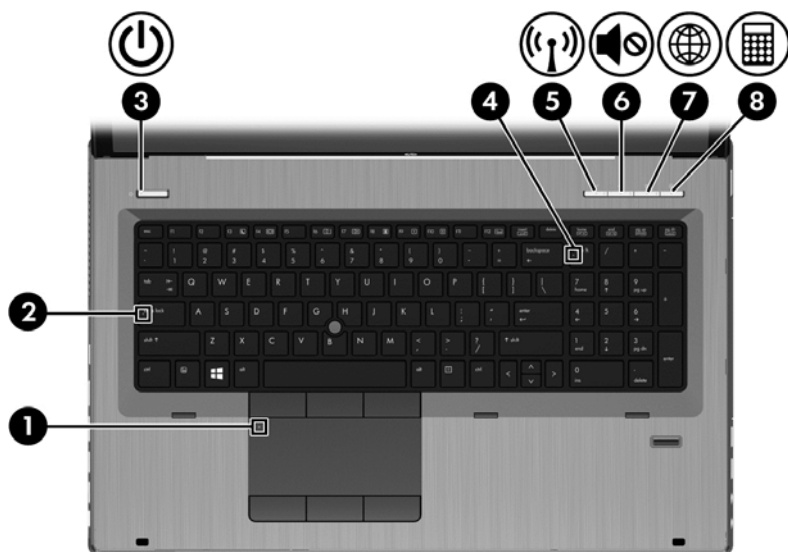

Jutiklinė planšetė



Komponentas	Aprašas	
(1)	Kairysis rodomosios lazdelės mygtukas	Veikia kaip kairysis išorinės pelės mygtukas.
(2)	Centrinis rodomosios lazdelės mygtukas	Veikia kaip centrinis išorinės pelės klavišas.
(3)	Rodomoji lazdelė	Skirta žymikliui valdyti ir ekrane esantiems elementams pasirinkti arba įjungti.
(4)	Dešinysis rodomosios lazdelės mygtukas	Veikia kaip dešinysis išorinės pelės mygtukas.
(5)	Dešinysis jutiklinės planšetės mygtukas	Veikia kaip dešinysis išorinės pelės mygtukas.
(6)	Centrinis jutiklinės planšetės mygtukas	Veikia kaip centrinis išorinės pelės klavišas.
(7)	Kairysis jutiklinės planšetės mygtukas	Veikia kaip kairysis išorinės pelės mygtukas.
(8)	Jutiklinės planšetės zona	Skirta žymikliui valdyti ir ekrane esantiems elementams pasirinkti arba įjungti.
(9)	Jutiklinės planšetės įjungimo / išjungimo mygtukas	Įjungia arba išjungia jutiklinę planšetę.





Lemputės

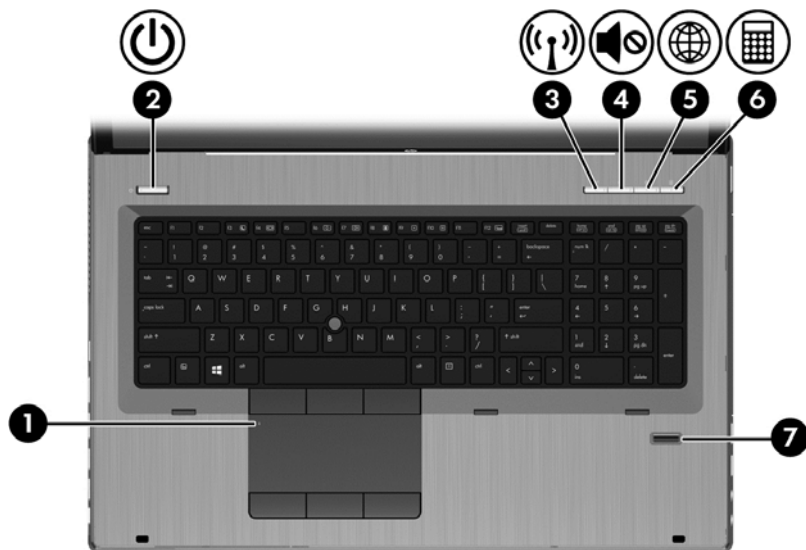

Komponentas	Aprašas
(1)  Jutiklinės planšetės lemputė	<ul style="list-style-type: none"> • Geltona: jutiklinė planšetė išjungta. • Nedega: jutiklinė planšetė įjungta.
(2)  Didžiųjų raidžių fiksavimo lemputė	Dega: didžiųjų raidžių fiksavimas įjungtas.
(3)  Energijos tiekimo lemputė	<ul style="list-style-type: none"> • Šviečia: kompiuteris įjungtas. • Mirksi: kompiuteris veikia miego režimu. • Nedega: kompiuteris išjungtas.
(4)  Skaitmenų fiksavimo lemputė	Dega: skaičių fiksavimas įjungtas.
(5)  Belaidžio ryšio lemputė	<ul style="list-style-type: none"> • Balta: integruotas belaidžio ryšio įrenginys, pavyzdžiui, belaidžio vietinio tinklo (WLAN) įrenginys ir (arba) „Bluetooth®“ įrenginys, yra įjungtas. • Gintaro spalvos: visi belaidžio ryšio įrenginiai išjungti.
(6)  Garso išjungimo lemputė	<ul style="list-style-type: none"> • Geltona: kompiuterio garsas išjungtas. • Nedega: kompiuterio garsas įjungtas.
(7)  Žiniatinklio naršyklės lemputė	<ul style="list-style-type: none"> • Šviečia: kompiuteris įjungtas. • Nedega: kompiuteris išjungtas.
(8)  Skaičiuotuvo lemputė	<ul style="list-style-type: none"> • Šviečia: Skaičiuotuvo funkcija įjungta. • Mirksi: Skaičiuotuvas veikia.

Mygtukai ir pirštų atspaudų skaitytuvas



Komponentas	Aprašas
(1) jutiklinės planšetės įjungimo / išjungimo mygtukas	Įjungia arba išjungia jutiklinę planšetę.
(2)  Maitinimo mygtukas	<ul style="list-style-type: none"> • Kai kompiuteris išjungtas, spauskite mygtuką, kad jį įjungtumėte. • Kai kompiuteris veikia miego režimu, spustelėkite mygtuką, kad išjungtumėte miego režimą. • Kai kompiuteris veikia sulaikytosios veiksenos režimu, spustelėkite mygtuką, kad išjungtumėte sulaikytąją veikseną. <p>ĮSPĖJIMAS: jei paspausite ir palaikysite maitinimo mygtuką, prarasite neįrašytą informaciją.</p> <p>Jei kompiuteris nereaguoja, o „Windows®“ išjungimo procedūros neveikia, spauskite maitinimo mygtuką ir laikykite nuspaudę bent 5 sekundes, kad kompiuterį išjungtumėte.</p> <p>Jei norite daugiau sužinoti apie energijos vartojimo parametrus, žr. energijos vartojimo parinktis. Pradžios ekrane įveskite <i>maitinimas</i>, pasirinkite Parametrai, tada pasirinkite Maitinimo parinktys.</p>
(3)  Belaidžio ryšio mygtukas	Įjungia arba išjungia belaidžio ryšio funkciją, bet neužmezga belaidžio ryšio.
(4)  Garso nutildymo mygtukas	Skirtas garsiakalbių garsui išjungti ir atkurti.
(5)  Žiniatinklio naršyklės mygtukas	Atidaroma numatytoji žiniatinklio naršyklė.

Komponentas	Aprašas
(6)  Skaičiuotuvo mygtukas	Įjungiamą skaičiuotuvo funkciją.
(7) Pirštų atspaudų skaitytuvas	Leidžia sistemoje „Windows“ prisiregistruoti piršto atspaudu, užuot įvedus slaptažodį.

Klavišai

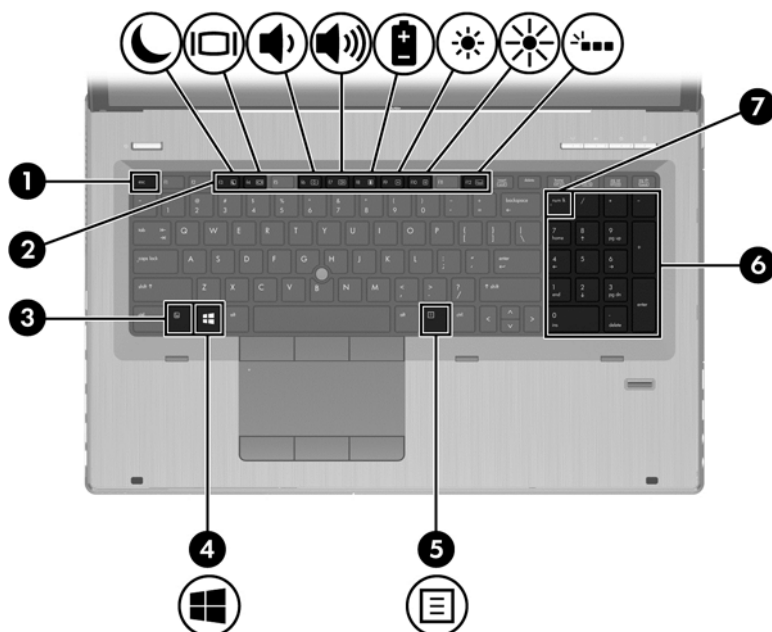

Komponentas	Aprašas
(1) Klavišas esc	Parodoma informacija apie sistemą, kai paspaudžiamas kartu su klavišu fn .
(2) Funkciniai klavišai	Paspaudus kartu su klavišu fn , vykdo dažnai naudojamas sistemos funkcijas.
(3) Klavišas fn	Vykdo dažnai naudojamas sistemos funkcijas, kai paspaudžiamas kartu su funkciniu klavišu, klavišu num lk arba esc .
(4)  „Windows“ logotipo klavišas	Iš atidarytos programėlės arba „Windows“ darbalaukio grąžina į pradžios ekraną. PASTABA: Paspaudę „Windows“ logotipo klavišą dar kartą, grįšite į ankstesnį ekraną.
(5)  „Windows“ programų klavišas	Pateikia pasirinkto objekto parinktis.
(6) Integruotoji skaitmenų klaviatūra	Įjungus num lk funkciją, ją galima naudoti kaip išorinę skaitmenų klaviatūrą.
(7) Klavišas num lk	Integruotojoje skaitmenų klaviatūroje keičia naršymo ir skaičių funkcijas.



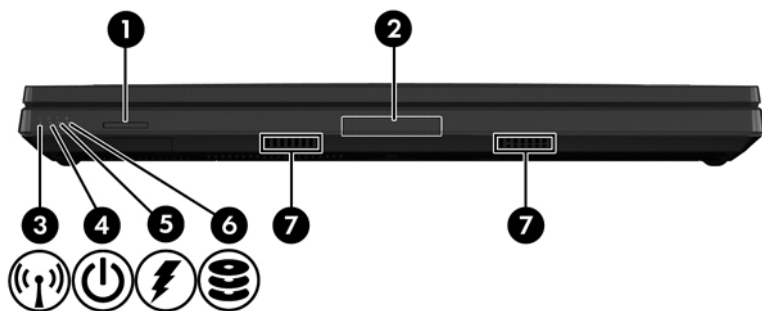

Priekis

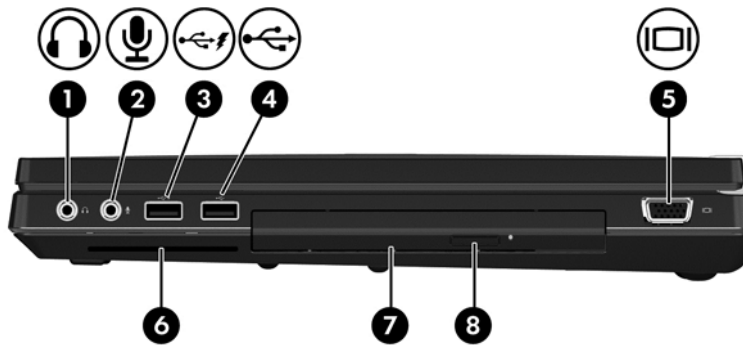

Komponentas	Aprašas
(1)	Laikmenų kortelių skaitytuvas Nuskaito ir įrašo duomenis į skaitmenines atminties korteles, tokias kaip saugiosios skaitmeninės (SD).
(2)	Ekrano fiksatorius Atidaro kompiuterį.
(3)	Belaidžio ryšio lemputė <ul style="list-style-type: none"> Balta: integruotasis belaidis įrenginys, pvz., belaidžio vietinio tinklo (WLAN) įrenginys, ir (arba) „Bluetooth®“ įrenginys yra įjungtas. Geltona: visi belaidžio ryšio įrenginiai išjungti.
(4)	Energijos tiekimo lemputė <ul style="list-style-type: none"> Šviečia: kompiuteris įjungtas. Mirksi: kompiuteris veikia miego režimu. Nedega: kompiuteris išjungtas.
(5)	Kintamosios srovės adapterio / akumuliatoriaus lemputė <ul style="list-style-type: none"> Balta: kompiuteris prijungtas prie išorinio maitinimo šaltinio, o akumuliatorius įkrautas 90–99 proc. Geltona: kompiuteris prijungtas prie išorinio maitinimo šaltinio, o akumuliatorius įkrautas 0–90 proc. Mirksi geltona: akumuliatorius – vienintelis šiuo metu prieinamas maitinimo šaltinis – beveik išsikrovęs. Akumuliatoriui pasiekus kritinį įkrovos lygį, akumuliatoriaus lemputė ima greitai mirksėti. Nedega: akumuliatorius visiškai įkrautas.
(6)	Standžiojo disko lemputė <ul style="list-style-type: none"> Mirksi balta: standusis diskas yra naudojamas. Gintaro spalvos: „HP 3D DriveGuard“ laikinai sustabdė standųjį diską.
(7)	Garsiakalbiai (2) Skleidžiamas „SRS Premium“ arba „SRS Premium Sound PRO“ garsas (tik tam tikruose modeliuose). PASTABA: jei norite naudotis programine įranga „SRS Premium Sound“, pradžios ekrane įveskite SRS, tada pasirinkite SRS Premium Sound .







Dešinė

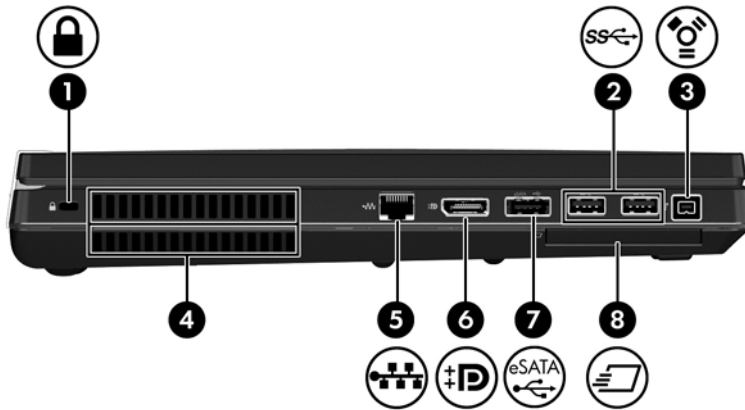

Komponentas	Aprašas
(1)  Garso išvesties (ausinių) lizdas	Galima prijungti pasirinktinius maitinamuosius stereofoninius garsiakalbius, ausines (apgaubiančias ausis, įstatomas į ausis, su mikrofonu) ar televizoriaus garso kabelį. PERSPĖJIMAS! Kad nesusižalotumėte, prieš užsidėdami ar įsikišdami ausines, sureguliuokite garsumą. Išsamesnės informacijos apie saugą ieškokite vadove <i>Teisinė, saugos ir aplinkosaugos informacija</i> . Norėdami pasiekti šį vadovą, pradžios ekrane pasirinkite programėlę HP Support Assistant , pasirinkite Mano kompiuteris , tada pasirinkite Vartotojo vadovai . PASTABA: kai prie šio lizdo prijungtas įrenginys, kompiuterio garsiakalbiai neveikia.
(2)  Garso įvesties (mikrofono) lizdas	Skirtas pasirinktiniam mikrofonui (kompiuterio ausinių, stereofoniniam arba monofoniniam) prijungti.
(3)  Maitinamas USB 2.0 prievadas	Prijungia papildomą USB įrenginį. Maitinamas USB prievadas taip pat gali įkrauti tam tikrų modelių telefonus ir MP3 leistuvus net tada, kai kompiuteris išjungtas.
(4)  USB 2.0 prievadas	Prijungia papildomą USB įrenginį.
(5)  Išorinio monitoriaus prievadas	Prijungia išorinį VGA monitorių arba projektorių.
(6) Intelektualiųjų kortelių skaitytuvas	Palaiko pasirinktines intelektualesias korteles.
(7) Plėtimo dėklas (rodomas optinis diskų įrenginys)	Plėtimo dėkle gali būti įtaisytas standusis diskas arba optinis diskų įrenginys, kurį naudojant nuskaityti ir įrašomi optiniai diskai (tik tam tikruose modeliuose). Be to, jį galima palikti tuščią.
(8) Optinio diskų įrenginio dėklo išstūmimo mygtukas	Atidaromas optinio diskų įrenginio dėklas.



Kairė



Komponentas	Aprašas
(1)  Apsauginio kabelio lizdas	Prie kompiuterio prijungia papildomą apsauginį kabelį. PASTABA: apsauginis kabelis veikia kaip atbaidymo priemonė, tačiau jis negali apsaugoti kompiuterio, kad jis nebūtų sugadintas arba pavogtas.
(2)  USB 3.0 prievadai (2)	Skirtas pasirinktiniams USB 3.0 įrenginiams prijungti ir suteikia geresnę USB maitinimo funkciją.
(3)  1394 prievadas	Prijungia papildomą IEEE 1394 arba 1394a įrenginį, pavyzdžiui, vaizdo kamerą.
(4) Ventiliacijos angos (2)	Aušina vidinius komponentus oro srautu. PASTABA: kompiuterio ventiliatorius įsijungia automatiškai, kad atvėsintų vidinius komponentus ir apsaugotų nuo perkaitimo. Įprasta, kad kompiuteriui veikiant vidinis ventiliatorius reguliariai įsijungia ir išsijungia.
(5)  RJ-45 (tinklo) lizdas	Prijungia tinklo kabelį.
(6)  „DisplayPort“	Skirtas pasirinktiniam skaitmeniniam rodymo įrenginiui, pavyzdžiui, galingam monitoriui arba projektoriui.
(7)  „eSATA“ / USB 2.0 kombinuotasis prievadas	Prijungia papildomą našų „eSATA“ komponentą, pavyzdžiui, „eSATA“ išorinį standųjį diską arba papildomą USB įrenginį.
(8)  „HP ExpressCard“ anga	Palaiko pasirinktines „ExpressCard“ korteles.

Galiniai



Komponentas	Aprašas
(1)  RJ-11 (modemo) lizdas	Galima prijungti modemo kabelį.
(2) Ventiliacijos angos (2)	Aušina vidinius komponentus oro srautu. PASTABA: kompiuterio ventiliatorius įsijungia automatiškai, kad atvėsintų vidinius komponentus ir apsaugotų nuo perkaitimo. Įprasta, kad kompiuteriui veikiant vidinis ventiliatorius reguliariai įsijungia ir išsijungia.
(3)  Maitinimo jungtis	Kintamosios srovės adapteriui prijungti.

Ekranas

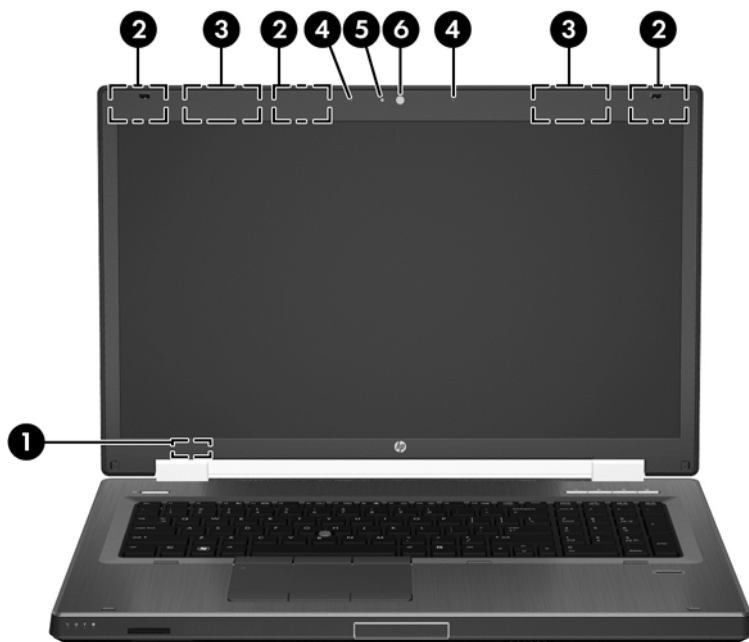



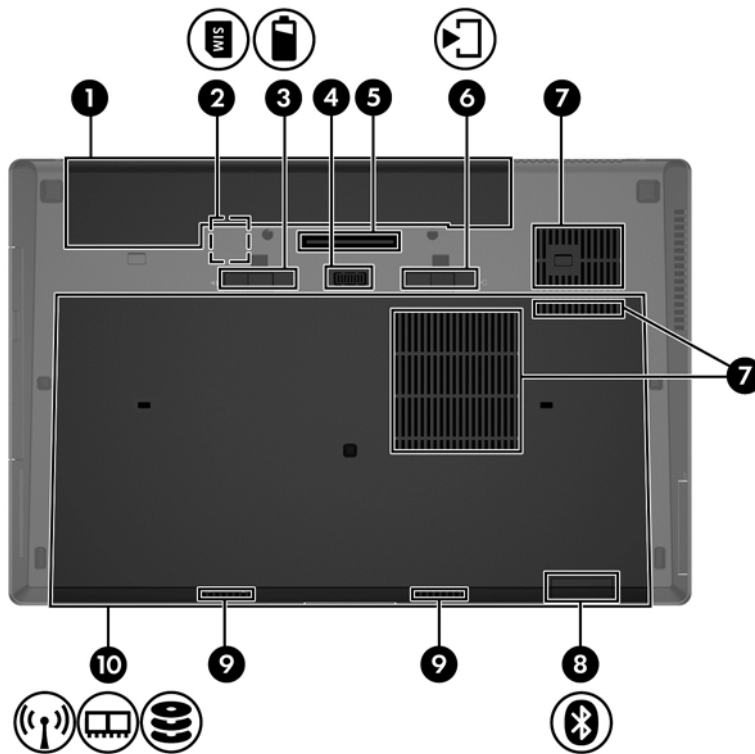

Komponentas	Aprašas
(1) Vidinio ekrano jungiklis	Uždarius įjungto kompiuterio ekraną, šiuo jungikliu išjungiamas ekranas ir inicijuojamas miego režimas. PASTABA: ekrano jungiklis nėra matomas kompiuterio išorėje.
(2) WLAN antenos (3)*	Siunčia ir priima belaidžio ryšio signalus, kad susisiektų su belaidžiais vietiniais tinklais (WLAN).
(3) WWAN antenos (2)	Siunčia ir priima belaidžio ryšio signalus, kad susisiektų su belaidžiais plačiais tinklais (WWAN).
(4) Vidiniai mikrofoniai (2)	Garso įrašymas.
(5) Interneto kameros lemputė	Šviečia: naudojama interneto kamera.
(6) Interneto kamera	Įrašo vaizdą ir fotografuoja. Jei reikia informacijos apie naudojimąsi interneto kamera, pasirinkite „Žinynas ir palaikymas“. Pradžios ekrane įveskite ž ir pasirinkite Žinynas ir palaikymas .

*Šių antenų kompiuterio išorėje nesimato. Kad duomenys būtų perduodami optimaliai, pasirūpinkite, kad arčiausiai antenų esančioje zonoje nebūtų kliūčių. Jūsų šaliai / regionui tinkančių belaidžio ryšio priežiūros įspėjimų ieškokite vadove *Teisinė, saugos ir aplinkosaugos informacija*. Norėdami pasiekti šį vadovą, pradžios ekrane pasirinkite programėlę **HP Support Assistant**, pasirinkite **Mano kompiuteris**, tada pasirinkite **Vartotojo vadovai**.

Apatiniai



Komponentas	Aprašas
(1)	Akumuliatoriaus skyrius Laiko akumuliatorių.
(2) 	SIM anga Palaiko belaidžio ryšio abonemento identifikavimo modulį (SIM). SIM anga įrengta akumuliatoriaus skyriuje.
(3) 	Akumuliatoriaus fiksatorius Atlaisvina akumuliatorių.
(4)	Papildomo akumuliatoriaus jungtis Skirta pasirinktiniam papildomam akumuliatoriui prijungti.
(5)	Doko jungtis Skirta pasirinktiniam doko įrenginiui prijungti.
(6) 	Techninės priežiūros durelių fiksatorius Atlaisvinamos kompiuterio techninės priežiūros durelės.
(7)	Ventiliacijos angos (3) Aušina vidinius komponentus oro srautu. PASTABA: kompiuterio ventiliatorius įsijungia automatiškai, kad atvėsintų vidinius komponentus ir apsaugotų nuo perkaitimo. Įprasta, kad kompiuteriui veikiant vidinis ventiliatorius reguliariai įsijungia ir išsijungia.
(8) 	„Bluetooth“ skyrius Jame yra „Bluetooth“ įrenginys (tik tam tikruose modeliuose).

Komponentas	Aprašas
(9) Garsiakalbiai (2)	<p>Skleidžiamas „SRS Premium“ arba „SRS Premium Sound PRO“ garsas (tik tam tikruose modeliuose).</p> <p>PASTABA: jei norite naudotis programine įranga „SRS Premium Sound“, pradžios ekrane įveskite SRS, tada pasirinkite SRS Premium Sound.</p>
(10)  Techninės priežiūros duralės	<p>Per jas galite pasiekti standžiojo disko dėklą, belaidžio LAN (WLAN) modulio angą, WWAN modulio angą ir atminties modulio angas.</p> <p>PASTABA: kad sistema netaptų neveikli, belaidį modulį keiskite tik kompiuteryje naudoti leistinu belaidžiu moduliu, patvirtintu valstybės įstaigos, reguliuojančios belaidžių įrenginių naudojimą jūsų šalyje / regione. Jei pakeitus modulį pasirodys įspėjamasis pranešimas, pašalinkite modulį, kad atkurtumėte kompiuterio funkcijų veikimą, ir per sistemą „Žinynas ir palaikymas“ susisiekite su technine pagalba. Pradžios ekrane įveskite ž ir pasirinkite Žinynas ir palaikymas.</p>

3 Prisijungimas prie tinklo

Kompiuterį galite pasiimti su savimi, kad ir kur vyktumėte. Tačiau net būdami namuose galite sužinoti, kas vyksta įvairiausių pasaulio kampeliuose, ir pasiekti informaciją iš milijonų svetainių, jei prijungsite kompiuterį prie laidinio arba belaidžio tinklo. Šiame skyriuje aprašoma, kaip prisijungti prie pasaulinio tinklo.

Prisijungimas prie belaidžio tinklo

Naudojant belaidę technologiją, duomenys perduodami ne laidais, o radijo bangomis. Jūsų kompiuteryje gali būti įtaisytas vienas ar daugiau toliau aptariamų belaidžių įrenginių.

- Belaidžio vietinio tinklo (WLAN) įrenginys – prijungia kompiuterį prie belaidžių vietinių tinklų (dažnai vadinamų „Wi-Fi“ tinklais, belaidžiais LAN arba WLAN) įmonių biuruose, jūsų namuose ir viešose vietose, pvz., oro uostuose, restoranuose, kavinėse, viešbučiuose ir universitetuose. WLAN tinkle mobilusis belaidis kompiuterio įrenginys užmezga ryšį su belaidžiu maršrutizatoriumi arba belaidės prieigos tašku.
- HP mobiliojo plačiajuosčio ryšio modulis (tik tam tikruose modeliuose) – belaidžio teritorinio tinklo (WWAN) įrenginys, leidžiantis užmegzti belaidį ryšį gerokai didesnėje teritorijoje. Mobiliojo ryšio operatoriai diegia bazines stotis (panašias į mobiliojo ryšio bokštus) didelėse geografinėse teritorijose, efektyviai aprėpdami iš visas valstijas, regionus ar net šalis.
- „Bluetooth®“ įrenginys – sukuria asmeninį tinklą (PAN), leidžiantį prisijungti prie kitų „Bluetooth“ funkciją palaikančių įrenginių, pvz., kompiuterių, telefonų, spausdintuvų, ausinių su mikrofonu, garsiakalbių ir fotoaparatus. PAN tinkle kiekvienas įrenginys tiesiogiai užmezga ryšį su kitais įrenginiais. Jie turi būti palyginti arti vienas kito – paprastai iki 10 metrų (apytiksliai 33 pėdų) atstumu.

Jei reikia daugiau informacijos apie belaidę technologiją, žr. informaciją ir svetainių nuorodas, pateiktas priemonėje „Žinynas ir palaikymas“. Pradžios ekrane įveskite ž ir pasirinkite **Žinynas ir palaikymas**.

Belaidžio ryšio valdiklių naudojimas

Belaidžiai įrenginiai kompiuteryje valdomi toliau nurodytais valdikliais.

- Belaidžio ryšio mygtukas, belaidžio ryšio jungiklis arba belaidžio ryšio klavišas (šiuo skyriuje vadinamas belaidžio ryšio mygtuku)
- Operacinės sistemos valdikliai

Belaidžio ryšio mygtuko naudojimas

Atsižvelgiant į modelį, kompiuteryje yra belaidžio ryšio mygtukas, vienas ar daugiau belaidžių įrenginių ir viena arba dvi belaidžio ryšio lemputės. Visi kompiuteryje esantys belaidžio ryšio įrenginiai suaktyvinami gamykloje, todėl įjungus kompiuterį belaidžio ryšio lemputė dega (balta).

Belaidžio ryšio lemputė rodo bendrą, o ne atskirų belaidžių įrenginių maitinimo būseną. Jei belaidžio ryšio lemputė dega balta, įjungtas bent vienas belaidis įrenginys. Jei belaidžių įrenginių lemputė dega nedega, visi belaidžiai įrenginiai išjungti.



PASTABA: kai kuriuose modeliuose belaidžio ryšio lemputė dega geltona, kai visi belaidžiai įrenginiai išjungti.

Belaidžiai įrenginiai suaktyvinti gamykloje, todėl belaidžio ryšio mygtuku galite įjungti arba išjungti visus belaidžius įrenginius vienu metu.

Operacinės sistemos valdiklių naudojimas

Priemone „Tinklo ir bendrinimo centras“ galima nustatyti ryšį arba tinklą, prisijungti prie tinklo, valdyti belaidžius tinklus, nustatyti ir išspręsti tinklo problemas.

Operacinės sistemos valdiklių naudojimas:

1. Pradžios ekrane įveskite `p` ir pasirinkite **Parametrai**.
2. Ieškos lauke įveskite `tinklas ir bendrinimas`, tada pasirinkite **Tinklo ir bendrinimo centras**.

Jei reikia daugiau informacijos, pradžios ekrane įveskite `ž` ir pasirinkite **Žinynas ir palaikymas**.

WLAN įrenginio naudojimas

Naudodami WLAN įrenginį galite prisijungti prie belaidžio vietinio tinklo (WLAN), kurį sudaro kiti kompiuteriai ir priedai, susieti belaidžiu maršrutizatoriumi arba belaidės prieigos tašku.



PASTABA: terminai *belaidis maršrutizatorius* ir *belaidės prieigos taškas* dažnai vartojami pakaitomis.

- Dideliuose WLAN tinkluose, pvz., įmonės arba viešajame WLAN, paprastai naudojami belaidės prieigos taškai, kurie gali aptarnauti daug kompiuterių ir priedų ir atskirti svarbias tinklo funkcijas.
- Namų ar mažo biuro WLAN tinkle paprastai naudojamas belaidis maršrutizatorius, kuris leidžia keliems belaidžiams ir laidiniams kompiuteriams bendrai naudotis interneto ryšiu, spausdintuvu ir failais, ir tam nereikia papildomos aparatūros ar programinės įrangos.

Kad galėtumėte naudoti WLAN įrenginį kompiuteryje, turite prisijungti prie WLAN infrastruktūros (kurią suteikia paslaugos teikėjas arba viešasis ar įmonės tinklas).

Interneto paslaugų teikėjo (IPT) naudojimas

Prieš jungdamiesi prie interneto namuose, turite sudaryti sutartį su interneto paslaugų teikėju (IPT). Jei norite įsigyti interneto paslaugų ir modemą, kreipkitės į vietinį IPT. IPT padės nustatyti modemą, įdiegti tinklo kabelį, suteikiantį galimybę kompiuterį su belaidžio ryšio kelvedžiu prijungti prie modemo, ir išbandyti interneto paslaugą.



PASTABA: IPT jums priskirs vartotojo ID ir slaptažodį, kuriuos naudosite jungdamiesi prie interneto. Užsirašykite šią informaciją ir laikykite ją saugioje vietoje.

WLAN kūrimas

Norint sukurti WLAN tinklą ir prisijungti prie interneto, reikia toliau nurodytos įrangos.

- Plačiajuostis modemas (DSL arba kabelinis) **(1)** ir sparčiojo interneto paslauga, įsigyta iš interneto paslaugų teikėjo
- Belaidis maršrutizatorius **(2)** (įsigyjamas atskirai)
- Kompiuteris su belaidžio ryšio įranga **(3)**

 **PASTABA:** kai kuriuose modemuose yra integruotasis belaidis maršrutizatorius. Pasiteiraukite IPT, kokio tipo modemą turite.

Tolesniame paveikslėlyje pateiktas belaidžio tinklo, prijungto prie interneto, diegimo pavyzdys.

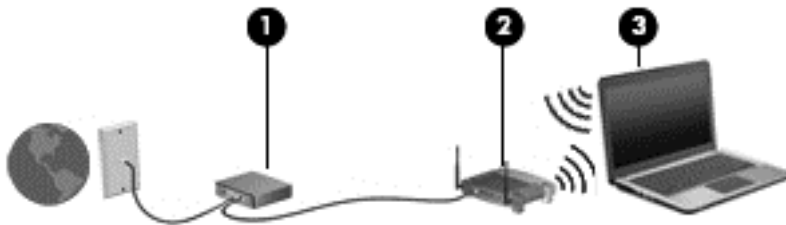

Plečiantis tinklui, prie jo galima jungti papildomus kompiuterius su belaide ir laidine tinklo įranga, leidžiančia prisijungti prie interneto.

Jei reikia pagalbos dėl WLAN kūrimo, skaitykite maršrutizatoriaus gamintojo dokumentaciją arba teiraukitės IPT.

Belaidžio maršrutizatoriaus konfigūravimas

Jei reikia pagalbos dėl WLAN kūrimo, skaitykite maršrutizatoriaus gamintojo dokumentaciją arba teiraukitės IPT.

 **PASTABA:** naująjį kompiuterį su belaidžio ryšio įranga pirmiausia rekomenduojama prijungti prie maršrutizatoriaus naudojant prie maršrutizatoriaus pridėtą kabelį. Kai kompiuterį sėkmingai prijungsite prie interneto, atjunkite kabelį ir prisijunkite prie interneto belaidžiu tinklu.

WLAN apsauga

Kai nustatote WLAN arba jungiatės prie esamo WLAN, visada įgalinkite saugos funkcijas, kad apsaugotumėte savo tinklą nuo neteisėto naudojimo. WLAN viešose vietose (prieigos taškuose), pvz., kavinėse, parduotuvėse ir oro uostuose, gali būti visiškai neapsaugotas. Jei jums svarbi kompiuterio sauga, prisijungę prie viešosios prieigos taško tikrinkite tik nekonfidencialų el. paštą ir naršydami internete būkite atsargūs.

Belaidžio ryšio signalai keliauja už tinklo ribų, todėl kiti WLAN įrenginiai gali pagauti neapsaugotus signalus. Norėdami apsaugoti WLAN tinklą, imkitės toliau nurodytų atsargumo priemonių.

- Naudokite užkardą.

Užkarda tikrina tinkle siunčiamus duomenis ir duomenų užklausas ir atmeta bet kokius įtartinus elementus. Užkardos yra galimos ir programinei įrangai, ir aparatūrai. Kai kuriuose tinkluose derinami abu tipai.

- Naudokite šifruotąjį belaidį ryšį.

Naudojant šifruotąjį belaidį ryšį, taikant saugos parametrus tinklu perduodami duomenys užšifruojami ir iššifruojami. Jei reikia daugiau informacijos, pradžios ekrane įveskite ž ir pasirinkite **Žinynas ir palaikymas**.

Prisijungimas prie WLAN

Norėdami prisijungti prie WLAN tinklo, atlikite toliau nurodytus veiksmus.

1. Įsitikinkite, kad WLAN įrenginys yra įjungtas. Jei jis įjungtas, dega belaidžio ryšio lemputė. Jei belaidžio ryšio lemputė nedega, paspauskite belaidžio ryšio mygtuką.

 **PASTABA:** kai kuriuose modeliuose, kai visi belaidžiai įrenginiai išjungti, belaidžio ryšio lemputė dega geltonai.

2. „Windows“ darbalaukyje bakstelėkite arba spustelėkite pranešimų srityje, užduočių juostos dešinėje, esančią tinklo būsenos piktogramą.
3. Iš sąrašo pasirinkite savo WLAN.
4. Spustelėkite **Jungtis**.

Jei WLAN tinklas apsaugotas, turėsite įvesti saugos kodą. Įveskite kodą ir spustelėkite **Gerai**, kad užmegztumėte ryšį.

 **PASTABA:** jei sąrašė WLAN tinklų nėra, gali būti, kad kompiuterio nepasiekia belaidžio maršrutizatoriaus arba prieigos taško signalas.

 **PASTABA:** Jei nematote WLAN, prie kurio norite prisijungti, „Windows“ darbalaukyje dešiniuoju pelės klavišu spustelėkite tinklo būsenos piktogramą ir pasirinkite **Atidaryti tinklo ir bendrinimo centrą**. Spustelėkite **Sukurti naują ryšį arba tinklą**. Parodomas parinkčių, kurias naudodami galite ieškoti tinklo ir prie jo prisijungti rankiniu būdu arba sukurti naują tinklo ryšį, sąrašas.

Užmezgę ryšį, pranešimų srityje, dešinėje užduočių juostos pusėje, užveskite pelės žymiklį ant tinklo būsenos piktogramos ir patikrinkite ryšio pavadinimą bei būseną.

 **PASTABA:** veikimo diapazonas (kaip toli sklinda belaidžio ryšio signalai) priklauso nuo WLAN realizacijos, kelvedžio gamintojo ir trikdžių iš kitų elektroninių įrenginių arba struktūrinių užtvartų, pvz., sienų ar grindų.

HP mobiliojo plačiajuosčio ryšio naudojimas (tik tam tikruose modeliuose)

HP mobilusis plačiajuostis ryšys leidžia kompiuteriu prisijungti prie WWAN tinklų ir naudotis internetu didesnėje teritorijoje nei tai leidžia WLAN tinklai. Norint naudoti HP mobilųjį plačiajuostį ryšį, reikia naudotis tinklo paslaugų teikėjo (vadinamo *mobiliojo tinklo operatoriumi*), kuris daugeliu atvejų yra mobiliojo ryšio tinklo operatorius, paslaugomis. HP mobiliojo plačiajuosčio ryšio veikimo zona panaši į mobiliųjų telefonų balso skambučių veikimo zoną.

Naudojant kartu su mobiliojo tinklo operatoriaus paslauga, HP mobilusis plačiajuostis ryšys leidžia naudotis internetu, siųsti el. laiškus ir prisijungti prie įmonės tinklo keliaujant arba kai nėra galimybės prisijungti prie „Wi-Fi“ prieigos taško.

HP palaiko toliau nurodytas technologijas.

- Sparčioji pakėtinė prieiga (angl. „High Speed Packet Access“, HSPA), kuri suteikia prieigą prie tinklų, pagrįstų pasaulinės mobiliojo ryšio sistemos (angl. „Global System for Mobile Communications“, GSM) telekomunikacijų standartu.
- Plėtojamas duomenų optimizavimas (angl. „Evolution Data Optimized“, EV-DO), kuris suteikia prieigą prie tinklų, pagrįstų dalijamojo kodo kelių vartotojų prieigos (angl. „Code Division Multiple Access“, CDMA) telekomunikacijų standartu.

Kad aktyvintumėte mobiliojo plačiajuosčio ryšio paslaugą, jums gali reikėti HP mobiliojo plačiajuosčio ryšio modulio serijos numerio. Serijos numeris atspausdintas ant lipduko, esančio kompiuterio akumuliatoriaus skyriaus viduje.

Kai kurie mobiliojo tinklo operatoriai reikalauja naudoti SIM kortelę. SIM kortelėje yra pagrindinė informacija apie jus, pvz., asmens identifikavimo numeris (PIN), taip pat tinklo informacija. Kai kuriuose kompiuteriuose SIM kortelė būna iš anksto įdėta į akumuliatoriaus skyrių. Jei SIM kortelė nebuvo įdėta iš anksto, ji gali būti pridėta prie kompiuterio HP mobiliojo plačiajuosčio ryšio pakuotėje arba mobiliojo tinklo operatorius ją gali pateikti atskirai.

Jei reikia informacijos, kaip įdėti ir išimti SIM, žr. „[SIM kortelės įdėjimas ir išėmimas](#)“ 20 puslapyje.

Su kompiuteriu pateikta daugiau informacijos apie HP mobilųjį plačiajuosčių ryšių ir kaip įjungti norimo tinklo operatoriaus paslaugą. Papildomos informacijos rasite HP svetainėje adresu <http://www.hp.com/go/mobilebroadband> (tik kai kuriose šalyse / regionuose).

SIM kortelės įdėjimas ir išėmimas

⚠ ĮSPĖJIMAS: kad nesugadintumėte jungčių, SIM kortelės nedėkite per jėgą.

Norėdami įdėti SIM kortelę, atlikite toliau nurodytus veiksmus.

1. Išjunkite kompiuterį.
2. Uždarykite ekraną.
3. Atjunkite visus prie kompiuterio prijungtus išorinius įrenginius.
4. Ištraukite elektros laidą iš kintamosios srovės lizdo.
5. Padėkite apverstą kompiuterį ant lygaus paviršiaus taip, kad akumuliatoriaus skyrius būtų prieš jus.
6. Išimkite akumuliatorių.
7. Įdėkite SIM kortelę į SIM kortelės lizdą ir atsargiai stumkite, kol ji užsifiksuos.

📝 PASTABA: SIM kortelę į kompiuterį dėkite, kaip parodyta paveikslėlyje.

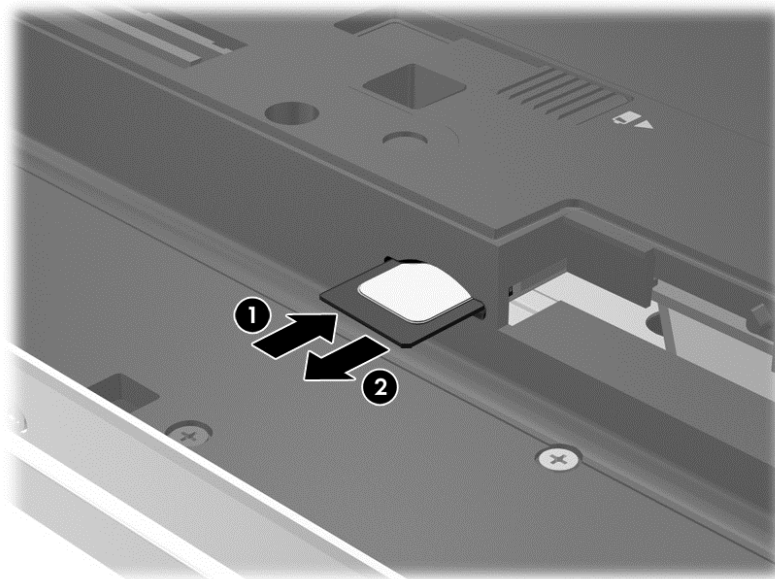

8. Įdėkite atgal akumuliatorių.

📝 PASTABA: jei akumuliatoriaus neįdėsite, HP mobilusis plačiajuosčių ryšių neveiks.

9. Iš naujo prijunkite kompiuterį prie išorinio maitinimo šaltinio.
10. Iš naujo prijunkite išorinius įrenginius.
11. Įjunkite kompiuterį.

Norėdami išimti SIM kortelę, paspauskite ją, tada išimkite iš lizdo.

GPS naudojimas (tik tam tikruose modeliuose)

Jūsų kompiuteryje gali būti įdiegtas visuotinės padėties nustatymo sistemos (GPS) įrenginys. GPS palydovai GPS sistemoms teikia informaciją apie vietovę, greitį ir kryptį.

Jei reikia daugiau informacijos, žr. HP GPS ir vietos programinės įrangos žinyne.

„Bluetooth“ belaidžių įrenginių naudojimas

„Bluetooth“ įrenginys užtikrina mažo diapazono belaidį ryšį, pakeičiantį fizinių kabelių jungtis, kurios paprastai jungia elektroninius įrenginius, pavyzdžiui:

- kompiuterius (stalius, nešiojamuosius, delninius),
- telefonus (mobiliuosius, belaidžius, išmaniuosius),
- vaizdo perteikimo įrenginius (spausdintuvus, fotoaparatus),
- garso įrenginius (ausines, garsiakalbius),
- Pelė

„Bluetooth“ įrenginiai teikia lygiarangių galimybę, kuri leidžia nustatyti „Bluetooth“ įrenginių asmeninį tinklą (PAN). Informacijos, kaip konfigūruoti ir naudoti „Bluetooth“ įrenginius, rasite „Bluetooth“ programinės įrangos žinyne.

Prijungimas prie laidinio tinklo

Laidinis ryšys yra 2 tipų: vietinis tinklas (LAN) ir modemo ryšys. LAN ryšys, kuriam naudojamas tinklo kabelis, daug spartesnis už modemo ryšį, kuriam naudojamas telefono kabelis. Abu kabeliai parduodami atskirai.

⚠ PERSPĖJIMAS! Kad išvengtumėte elektros smūgio, gaisro ir nesugadintumėte įrangos, nejunkite modemo arba telefono kabelio į RJ-45 (tinklo) lizdą.

Prijungimas prie vietinio tinklo (LAN)

LAN ryšį naudokite, jei norite prijungti kompiuterį tiesiogiai prie maršrutizatoriaus namuose (o ne jungtis belaidžiu ryšiu) arba jei norite prisijungti prie esamo biuro tinklo.

Jungiantis prie LAN tinklo būtinas 8 kontaktų RJ-45 tinklo kabelis.

Norėdami prijungti tinklo kabelį, atlikite toliau nurodytus veiksmus.

1. Prijunkite tinklo kabelį prie kompiuterio tinklo lizdo **(1)**.

2. Kitą tinklo kabelio galąjunkite į sieninį tinklo lizdą **(2)** arba kelvedį.

 **PASTABA:** jei tinklo kabelyje yra triukšmų mažinimo schema **(3)**, apsauganti nuo TV ir radijo bangų priėmimo keliamų trikdžių, nukreipkite kabelio galą su schema į kompiuterio pusę.

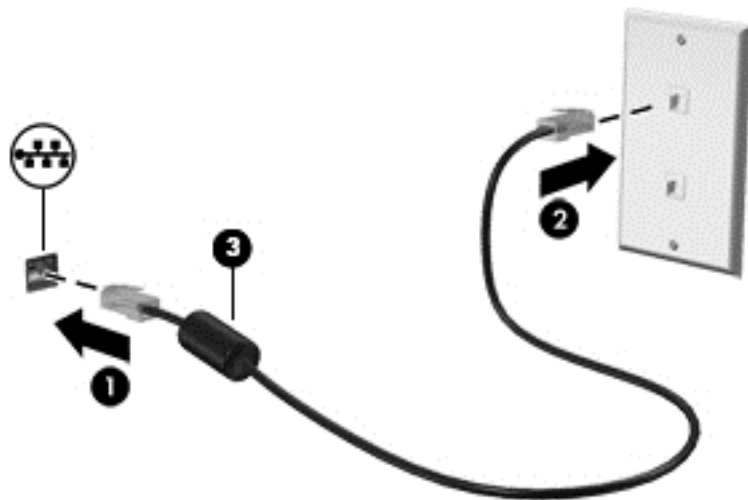

Modemo naudojimas

Modemą prijunkite prie analoginės telefono linijos šešių kontaktų RJ-11 modemo laidu. Kai kuriose šalyse arba regionuose taip pat reikalingas specifinis modemo kabelio adapteris. Skaitmeninių PBX (privačių telefoninių) sistemų lizdai gali būti panašūs į analoginių telefono linijų lizdus, bet jie nesuderinami su modemu.

Modemo laido prijungimas

Norėdami prijungti modemo laidą, atlikite toliau nurodytus veiksmus.

1. Prijunkite modemo laidą prie modemo lizdo **(1)** kompiuteryje.
2. Prijunkite modemo laidą prie RJ-11 telefono lizdo sienoje **(2)**.

 **PASTABA:** jei modemo laide yra triukšmų mažinimo schema **(3)**, apsauganti nuo TV ir radijo bangų priėmimo keliamų trikdžių, nukreipkite laido galą su schema į kompiuterio pusę.

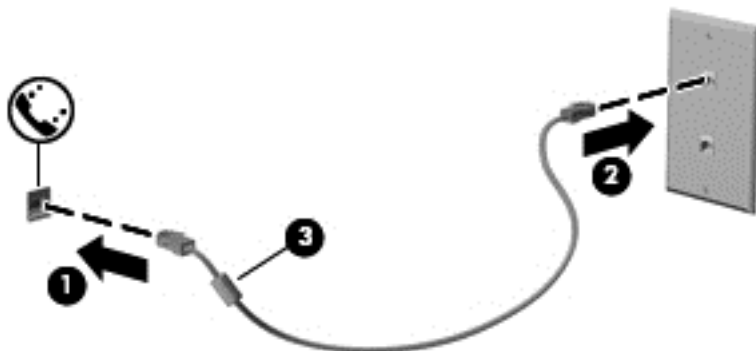

Konkrečioje šalyje arba regione naudojamo modemo kabelio adapterio prijungimas

Skirtingose valstybėse / regionuose telefono jungtys skiriasi. Norint naudotis modemu ir modemo kabeliu kitoje šalyje arba regione, nei įsigijote kompiuterį, turite įsigyti specifinį šalies ar regiono modemo kabelio adapterį.

Jei norite prijungti modemą prie analoginės telefono linijos, neturinčios RJ-11 telefono jungties, atlikite toliau nurodytus veiksmus.

1. Prijunkite modemo laidą prie modemo lizdo **(1)** kompiuteryje.
2. Prijunkite modemo laidą prie modemo laido adapterio **(2)**.
3. Prijunkite modemo laido adapterį **(3)** prie telefono lizdo sienoje.

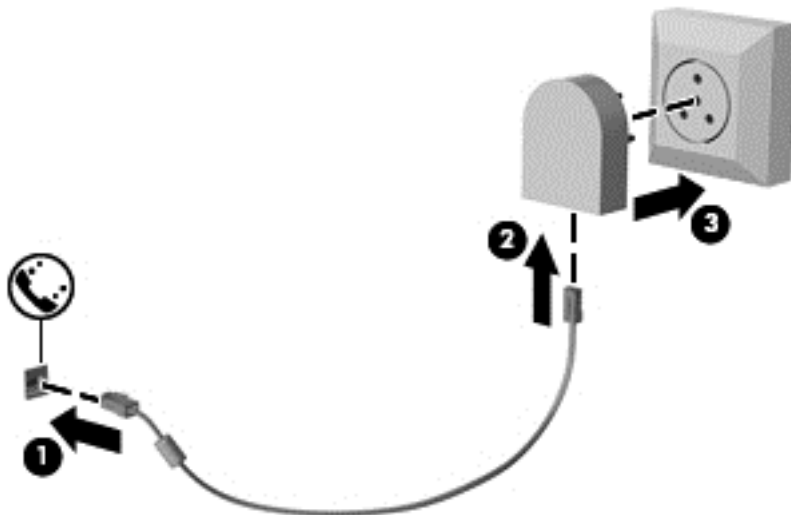

4 Naršymas naudojant klaviatūrą, lietimą gestus ir žymiklio įrenginius

Be klaviatūros ir pelės, jūsų kompiuteris suteikia galimybę lengvai naršyti naudojant lietimą gestus (tik tam tikruose modeliuose). Lietimą gestus galite naudoti tik kompiuteriuose su jutikline planšete arba jutikliniu ekranu (tik tam tikruose modeliuose).

Skaitykite su kompiuteriu pateiktą vadovą „Windows 8“ pagrindai. Vadove pateikiama informacija apie bendras užduotis naudojant jutiklinę planšetę, jutiklinį ekraną arba klaviatūrą.

Tam tikrų kompiuterio modelių klaviatūroje yra specialūs veiksmai arba spartieji klavišai, kuriais galite atlikti kasdienės užduotis.

Žymiklio įrenginių naudojimas

 **PASTABA:** be žymiklio įrenginių, kurie pateikiami su jūsų kompiuteriu, galite naudotis išorine USB pele (išsijungama atskirai), prijungę ją prie vieno iš kompiuterio USB prievadų.

Žymiklio įrenginio nuostatų nustatymas

„Windows“ lange „Pelės ypatybės“ tinkinkite žymiklio įrenginių parametrus, pavyzdžiui, mygtuko konfigūraciją, spustelėjimo greitį ir žymiklio parinktį.

Kad pasiektumėte pelės ypatybes, atlikite toliau nurodytus veiksmus:

- Pradžios ekrane įveskite `p`. Ieškos lauke įveskite `pelė`, spustelėkite **Parametrai**, tada pasirinkite **Pelė**.

Rodomojos lazdelės naudojimas

Spauskite rodomąją lazdelę ta kryptimi, kuria norite judinti žymeklį ekranu. Kairįjį ir dešinįjį rodomosios lazdelės mygtukus naudokite taip, kaip naudotumėte kairįjį ir dešinįjį išorinės pelės klavišus.

Jutiklinės planšetės naudojimas

Kad perkeltumėte žymeklį, braukite pirštu per jutiklinės planšetės paviršių ta kryptimi, kuria norite žymeklį perkelti. Naudokite kairįjį ir dešinįjį jutiklinės planšetės mygtukus kaip išorinės pelės klavišus.

Jutiklinės planšetės išjungimas ir įjungimas

Norėdami išjungti arba įjungti jutiklinę planšetę, greitai du kartus bakstelėkite jutiklinės planšetės įjungimo / išjungimo mygtuką.

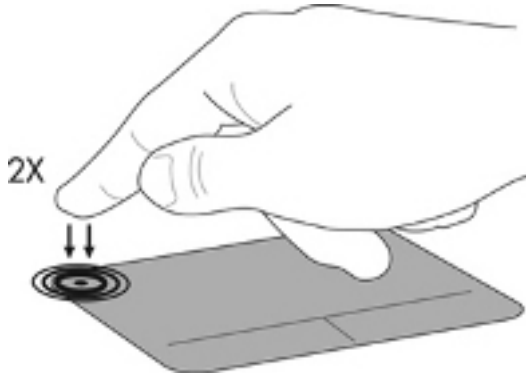

Gestų per jutiklinę planšetę naudojimas

Naudodami jutiklinę planšetę ar jutiklinį ekraną (tik tam tikruose modeliuose) pirštais galite naršyti po žymiklio įrenginį ekrane ir valdyti žymiklio veiksmus.

 **PATARIMAS:** Kompiuteriuose su jutikliniais ekranais gestus galite atlikti ekrane, jutiklinėje planšetėje arba abiejuose šiuose įrenginiuose.

Jutiklinė planšetė palaiko įvairius gestus. Norėdami naudotis jutiklinės planšetės gestais, tuo pat metu padėkite du pirštus ant jutiklinės planšetės.

 **PASTABA:** kai kurių jutiklinės planšetės gestų tam tikros programos nepalaiko.

1. Pradžios ekrane įveskite `pelė`, spustelėkite **Parametrai** ir programų sąrašė pasirinkite **Pelė**.
2. Spustelėkite skirtuką **Įrenginio parametrai**, rodomame lange pasirinkite įrenginį ir spustelėkite **Parametrai**.
3. Spustelėkite gestą, kad įjungtumėte demonstraciją.

Norėdami įjungti arba išjungti gestus, atlikite toliau nurodytus veiksmus:

1. Pradžios ekrane įveskite `pelė`, spustelėkite **Parametrai** ir programų sąrašė pasirinkite **Pelė**.
2. Spustelėkite skirtuką **Įrenginio parametrai**, rodomame lange pasirinkite įrenginį ir spustelėkite **Parametrai**.
3. Pažymėkite prie norimo įjungti arba išjungti gesto esantį žymės langelį.
4. Spustelėkite **Taikyti**, tada – **Gerai**.

Bakstelėjimas

Jei norite ką nors pasirinkti ekrane, naudokite jutiklinės planšetės bakstelėjimo funkciją.

- Nukreipkite žymiklį į ekrano elementą ir vienu pirštu bakstelėdami jutiklinės planšetės zonoje pasirinkite jį. Jei norite jį atidaryti, bakstelėkite elementą dukart.



Slinkimas

Slinkimas patogus judant į puslapio ar vaizdo viršų, apačią arba šonus.

- Padėkite šiek tiek praskirtus pirštus ant jutiklinės planšetės zonos ir vilkite juos į viršų, apačią, kairę arba dešinę.

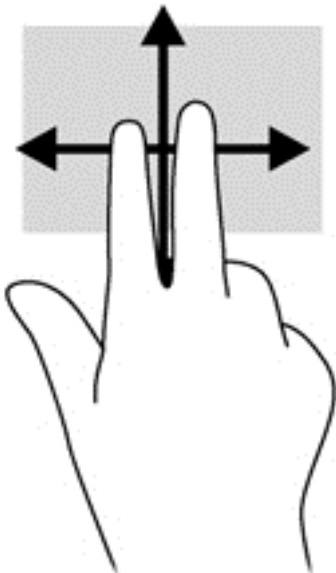

Suspaudimas / mastelio keitimas

Suspausdami ir keisdami mastelį galite padidinti arba sumažinti vaizdus ar tekstą.

- Mastelį galite padidinti ant jutiklinės planšetės padėdami du suglaustus pirštus, tada juos išskėsdami.
- Mastelį galite sumažinti ant jutiklinės planšetės padėdami du išskėstus pirštus, tada juos suglausdami.

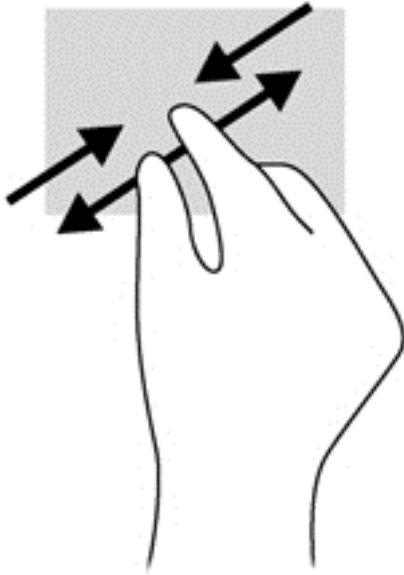

Pasukimas (tik tam tikruose modeliuose)

Sukimo funkcija leidžia pasukti elementus, pavyzdžiui, nuotraukas.

- Persikelkite prie elemento, tada ant jutiklinės planšetės kairiuoju smiliumi brėžkite apskritimą. Dešinės rankos smiliumi brėžkite nuo 12 iki 3 valandos. Norėdami sukti priešinga kryptimi, smiliumi brėžkite nuo 3 iki 12 valandos.

 **PASTABA:** Pasukimo funkcija skirta tam tikroms programoms, kuriose galite valdyti objektą arba vaizdą. Ji veikia ne su visomis programomis.

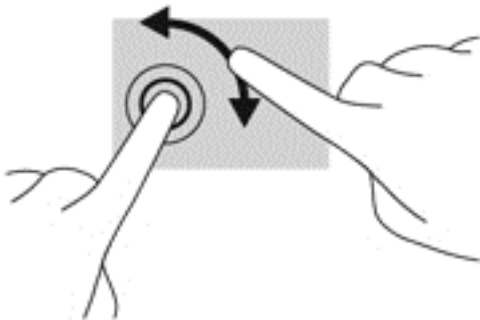

Spustelėjimas 2 pirštais (tik tam tikruose modeliuose)

Spustelėjimas 2 pirštais leidžia jums pasirinkti ekrane esančio objekto meniu.

- Padėkite du pirštus ant jutiklinės planšetės zonos ir paspauskite, kad atidarytumėte pasirinkto objekto parinkčių meniu.

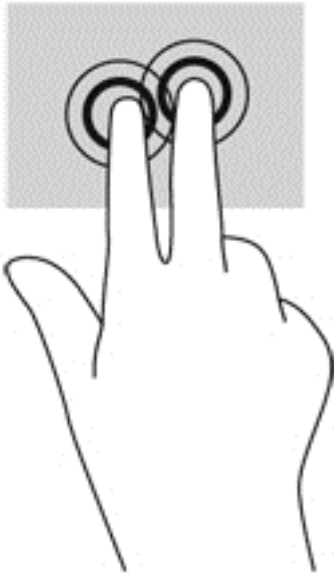

Brūkštelėjimas (tik tam tikruose modeliuose)

Brūkštelėjimas leidžia naršyti po ekranus arba sparčiai slinkti dokumentais.

- Padėkite tris pirštus ant jutiklinės planšetės zonos ir lengvai lieskite jutiklinės planšetės zoną aukštyn, žemyn, į kairę ar dešinę.

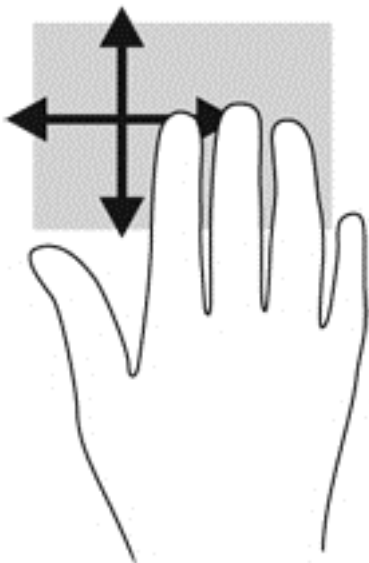

Braukimas nuo krašto (tik tam tikruose modeliuose)

Braukimas nuo krašto leidžia atidaryti kompiuterio įrankių juostas, kurias naudodami galite atlikti tokias užduotis kaip parametrų keitimas ir programėlių paieška ar naudojimas.

Braukimas nuo dešiniojo krašto

Braukiant nuo dešiniojo krašto atidaromi mygtukai, kuriuos naudodami galite ieškoti, bendrinti, paleisti programas, pasiekti įrenginius ar keisti parametrus.

- Atsargiai braukdami pirštu nuo dešiniojo krašto atidarykite mygtukus.

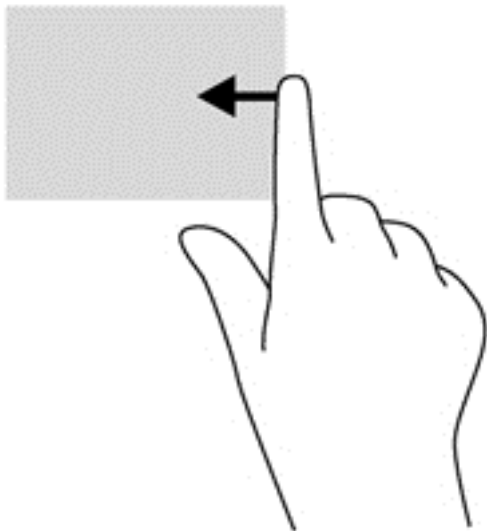

Braukimas nuo viršutinio krašto

Braukiant nuo viršutinio krašto atidaromos programėlės, esančios pradžios ekrane.

 **SVARBU:** Kai programa yra aktyvi, braukimo nuo viršutinio krašto gesto rezultatai skiriasi priklausomai nuo programos.

- Atsargiai braukdami pirštu nuo viršutinio krašto atidarykite galimas programas.

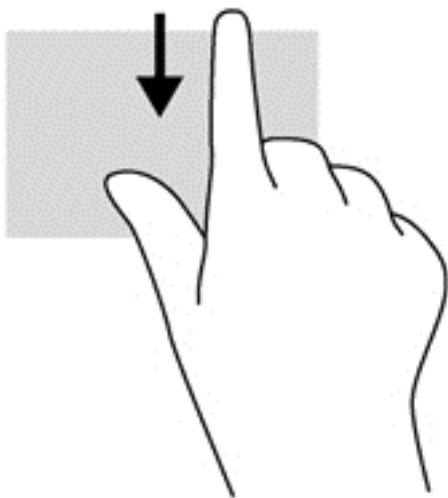

braukimas nuo kairiojo krašto

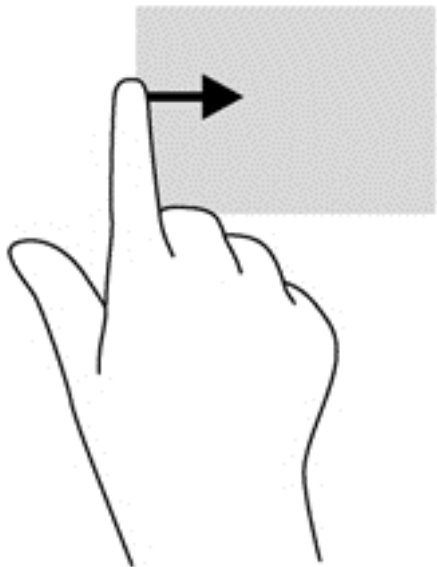

Braukiant nuo kairiojo krašto parodomas neseniai atidarytos programėlės, kad galėtumėte greitai jas perjungti.

- Pirštu atsargiai perbraukite nuo kairiojo jutiklinės planšetės krašto, kad galėtumėte perjungti neseniai atidarytas programėles.



Klaviatūros naudojimas

Naudodami klaviatūrą ir pelę galite įvesti simbolius, slinkti ir atlikti tas pačias funkcijas, kaip ir lietimais. Be to, klaviatūroje galite paspausti veiksmo bei sparčiuosius klavišus, leidžiančius atlikti konkrečius veiksmus.





 **PATARIMAS:** „Windows“ logotipo klavišas  klaviatūroje leidžia greitai grįžti į pradžios ekraną iš atidarytos programėlės arba „Windows“ darbalaukio. Paspaudę „Windows“ logotipo klavišą dar kartą, grįšite į ankstesnį ekraną.

 **PASTABA:** atsižvelgiant į šalį / regioną, klaviatūros klavišai ir jais atliekamos funkcijos gali skirtis nuo čia aprašomų.

„Microsoft Windows 8“ sparčiųjų klavišų naudojimas

„Microsoft Windows 8“ sistemoje yra sparčiųjų klavišų, leidžiančių greitai atlikti veiksmus. Įvairūs spartieji klavišai padės naudotis „Windows 8“ funkcijomis. Paspausdami „Windows“ logotipo klavišą  kartu su kitu klavišu atlikite veiksmą.

Jei reikia daugiau informacijos apie „Windows 8“ sparčiuosius klavišus, eikite į priemonę **Žinynas ir palaikymas**. Pradžios ekrane įveskite **ž** ir pasirinkite **Žinynas ir palaikymas**.

Spartusis klavišas	Klavišas	Aprašas
		Atidaromas pradžios ekranas.
	+ c	Atidaro mygtukus.
	+ d	Atidaro „Windows“ darbalaukį.
	+ tab	Perjungia iš vienos programos į kitą. PASTABA: Spaudinėkite šią klavišų kombinaciją, kol bus atidaryta norima programėlė.
alt	+ f4	Uždaro aktyvią programą.

Sparčiųjų klavišų atpažinimas



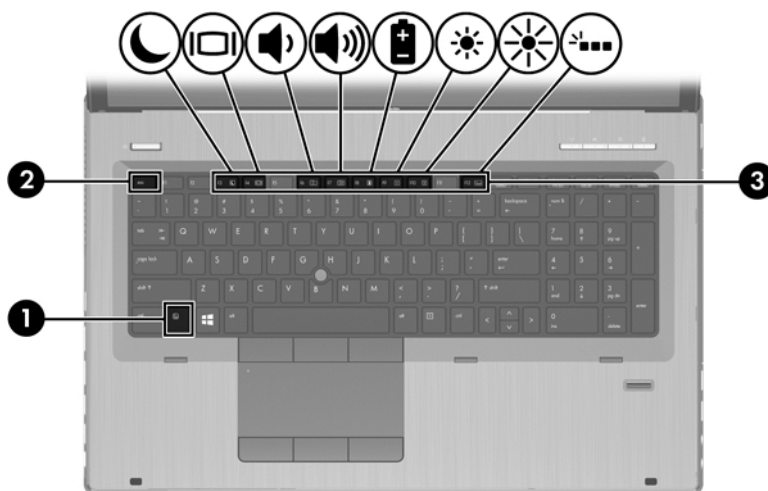



Spartusis klavišas yra klavišo **fn** (1) ir **esc** (2) arba vieno iš funkcinių klavišų (3) kombinacija.



Kaip naudoti spartųjį klavišą:

- ▲ Trumpai paspauskite klavišą **fn**, tada trumpai paspauskite antrąjį spartųjų klavišų komandos klavišą.

Spartųjų klavišų kombinacija	Aprašas
fn+esc	Rodoma informacija apie sistemą.
 fn+f3	Skirtas miego režimui įjungti; jūsų informacija saugoma sistemos atmintyje. Ekranas ir kiti sistemos komponentai išsijungia ir taupoma energija. Kad išjungtumėte miego režimą, spustelėkite maitinimo mygtuką. ISPĖJIMAS: kad neprarastumėte informacijos, įrašykite savo darbą prieš inicijuodami miego režimą.

Sparčiųjų klavišų kombinacija	Aprašas
 fn+f4	Perjungia vaizdą iš vieno prie sistemos prijungto vaizdo įrenginio į kitą. Pavyzdžiui, kai monitorius prijungtas prie kompiuterio, klavišu fn+f4 kompiuterio ekrano vaizdas įjungiamas monitoriaus ekrane ir vienu metu rodomas ir kompiuteryje, ir monitoriuje. Dauguma išorinių monitorių vaizdo informaciją iš kompiuterio priima naudodami išorinio VGA vaizdo standartą. Sparčiuoju klavišu fn+f4 galite įjungti vaizdą ir kituose įrenginiuose, gaunančiuose vaizdo informaciją iš kompiuterio.
 fn+f6	Sumažina garsiakalbių garsumą.
 fn+f7	Padidina garsiakalbių garsumą.
 fn+f8	Rodo visų įrengtų akumuliatorių įkrovimo informaciją. Ekrane rodoma, kurie akumuliatoriai įkraunami, ir pranešama apie likusią kiekvieno akumuliatoriaus įkrovą.
 fn+f9	Sumažinamas ekrano šviesumo lygis.
 fn+f10	Padidinamas ekrano šviesumo lygis.
 fn+f12	Įjungiamas ir išjungiamas foninis klaviatūros apšvietimas. PASTABA: klaviatūros foninis apšvietimas įjungiamas gamykloje. Norėdami pailginti akumuliatoriaus naudojimo laiką išjunkite klaviatūros foninį apšvietimą.

Klaviatūrų naudojimas

Kompiuteryje yra integruotoji skaičių klaviatūra. Kompiuteris palaiko ir pasirinktinę išorinę skaitmenų klaviatūrą arba pasirinktinę išorinę klaviatūrą, kurioje yra skaitmenų klaviatūra.

Integruotosios skaitmenų klaviatūros naudojimas



	Komponentas	Aprašas
(1)	Klavišas num lk	Integruotojoje skaitmenų klaviatūroje keičia naršymo ir skaičių funkcijas. PASTABA: kompiuteriui esant išjungtam aktyvi klaviatūros funkcija bus vėl atkurta, kai kompiuteris bus įjungtas.
(2)	Integruotoji skaitmenų klaviatūra	Įjungus num lk funkciją, ją galima naudoti kaip išorinę skaitmenų klaviatūrą.
(3)	Skaitmenų fiksavimo lemputė	<ul style="list-style-type: none"> • Dega: klaviatūra veikia skaičių režimu. • Nedega: klaviatūra veikia naršymo režimu.

Papildomos išorinės skaičių klaviatūros naudojimas

Daugumos išorinių skaičių klaviatūrų klavišai veikia skirtingai, priklausomai nuo to, ar skaičių fiksavimas įjungtas, ar išjungtas (Skaičių fiksavimas gamykloje išjungtas.) Pavyzdžiui:

- kai skaičių fiksavimas įjungtas, dauguma skaičių klaviatūros klavišų įvedami skaičiai;
- kai skaičių fiksavimas išjungtas, dauguma skaičių klaviatūros klavišų veikia kaip rodyklių arba puslapių vartymo klavišai.

Kai išorinės klaviatūros skaitmenų fiksavimas įjungtas, skaitmenų fiksavimo lemputė kompiuteryje šviečia. Kai išorinės klaviatūros skaitmenų fiksavimas išjungtas, skaitmenų fiksavimo lemputė kompiuteryje išjungta.

Norėdami darbo metu įjungti arba išjungti išorinės klaviatūros skaitmenų fiksavimą, atlikite toliau nurodytus veiksmus.

- ▲ Paspauskite išorinės klaviatūros, o ne kompiuterio, klavišą [num lk](#).

5 Daugialypė terpė

Jūsų kompiuteryje gali būti:

- Integruotas (-i) garsiakalbis (-iai)
- Integruotas (-i) mikrofonas (-ai)
- Integruotoji interneto kamera
- Iš anksto įdiegta daugialypės terpės programinė įranga
- Daugialypės terpės mygtukai arba klavišai

Medijos veiklos valdiklių naudojimas

Priklausomai nuo kompiuterio modelio, jame gali būti toliau nurodyti laikmenos veiklos valdikliai, kuriais galite atkurti, sustabdyti, greitai persukti į priekį arba atsukti atgal laikmenos failą:

- Laikmenų mygtukai
- Medijos spartieji klavišai (tam tikri klavišai, paspaudžiami kartu su klavišu **fn**)
- Laikmenų klavišai

Garsas

Savo HP kompiuteryje galite leisti muzikos kompaktinius diskus, atsisiųsti ir klausytis muzikos, transliuoti garso turinį iš žiniatinklio (įskaitant radiją), įrašyti garsą arba naudoti daugialypės terpės turinį (garsą ir vaizdą). Kad muzika teiktų dar daugiau malonumo, prijunkite išorinių garso įrenginių, pvz., garsiakalbius ar ausines.

Garsiakalbių prijungimas

Galite prijungti prie kompiuterio laidinius garsiakalbius prijungdami juos prie USB prievado (arba garso išvesties lizdo) savo kompiuteryje arba doke.

Norėdami prie kompiuterio prijungti *beleidžius* garsiakalbius, vadovaukitės įrenginio gamintojo nurodymais. Prieš prijungdami garsiakalbius sumažinkite garsumą.

Ausinių prijungimas

Per ausinių lizdą prie kompiuterio galite prijungti laidines ausines.

Norėdami prie kompiuterio prijungti *beleidės* ausines, vadovaukitės įrenginio gamintojo nurodymais.

⚠ PERSPĖJIMAS! Kad nepakenktumėte klausai, prieš užsidėdami ausines, į ausis įstatomas ausines ar ausines su mikrofonu, sumažinkite garsumą. Daugiau saugos informacijos rasite vadove *Teisinė, saugos ir aplinkosaugos informacija*.

Mikrofono prijungimas

Norėdami įrašyti garsą, per kompiuterio mikrofono lizdą prijunkite mikrofoną. Įrašo kokybė bus geresnė, jei įrašydami kalbėsite tiesiai į mikrofoną ir aplinkoje nebus foninio triukšmo.

Garso stiprumo nustatymas

Priklausomai nuo kompiuterio modelio garsumą galite koreguoti naudodami:

- garsumo mygtukus
- Garsumo spartieji klavišai (tam tikri klavišai, paspaudžiami kartu su klavišu **fn**)
- garsumo klavišus

 **PERSPĖJIMAS!** Kad nesusižalotumėte, prieš užsidėdami ar įsikišdami ausines, sureguliuokite garsumą. Daugiau saugos informacijos rasite vadove *Teisinė, saugos ir aplinkosaugos informacija*. Norėdami pasiekti šį vadovą, pradžios ekrane pasirinkite programėlę **HP Support Assistant**, pasirinkite **Mano kompiuteris**, tada pasirinkite **Vartotojo vadovai**.

 **PASTABA:** garsumą taip pat galima valdyti operacinėje sistemoje ir kai kuriose programose.

 **PASTABA:** jei norite sužinoti, kokiais garsumo valdikliais galite naudotis savo kompiuteryje, žr. [„Susipažinimas su kompiuteriu“ 4 puslapyje](#).

Kompiuterio garso funkcijų patikrinimas

 **PASTABA:** kad pasiektumėte geriausių rezultatų, įrašinėdami kalbėkite tiesiai į mikrofoną ir būkite aplinkoje, kurioje nėra foninio triukšmo.

Norėdami patikrinti kompiuterio garso funkcijas, atlikite toliau nurodytus veiksmus.

1. Pradžios ekrane įveskite **v**, tada iš programų sąrašo pasirinkite **Valdymo skydas**.
2. Pasirinkite **Aparatūra ir garsas > Garsas**.

Turėtumėte girdėti garsą per garsiakalbius arba prijungtas ausines.

Atsidarius langui „Garsas“, pasirinkite skirtuką **Garsai**. Dalyje **Programos įvykiai** pasirinkite bet koki garsą, pavyzdžiui, pyptelėjimą ar žadintuvą, tada pasirinkite **Tikrinti**.

Norėdami patikrinti kompiuterio įrašymo funkcijas, atlikite toliau nurodytus veiksmus.

1. Pradžios ekrane įveskite **g** ir pasirinkite **Garso įrašymo priemonė**.
2. Spustelėkite **Pradėti įrašymą** ir kalbėkite į mikrofoną. Įrašykite failą kompiuterio „Windows“ darbalaukyje.
3. Atidarykite daugialypės terpės programą ir atkurkite garso įrašą.

Jei norite patvirtinti arba pakeisti kompiuterio garso parametrus:

1. Pradžios ekrane įveskite **v**, tada iš programų sąrašo pasirinkite **Valdymo skydas**.
2. Pasirinkite **Aparatūra ir garsas > Garsas**.

Interneto kamera (tik tam tikruose modeliuose)

Kai kuriuose kompiuteriuose yra integruotoji interneto kamera. Naudodamiesi iš anksto įdiegta programine įranga, interneto kamera galite fotografuoti arba įrašyti vaizdą. Galite peržiūrėti arba išsaugoti nuotrauką arba vaizdo įrašą.

Interneto kameros programinė įranga leidžia atlikti šias užduotis:

- Vaizdo įrašų fiksavimas ir bendras naudojimas
- Vaizdo įrašo transliavimas tiesioginių pranešimų programine įranga
- Fotografavimas

„Security Manager“ sąrankos vedlyje arba „HP ProtectTools“ administravimo konsolėje administratoriai gali nustatyti veidų atpažinimo saugos lygį. Jei reikia daugiau informacijos, žr. veidų atpažinimo programinės įrangos žinyną. Jei reikia išsamesnės informacijos apie naudojamą interneto kamerą, žr. programėlės žinyną.

Vaizdas

Jūsų HP kompiuteris – tai galingas vaizdo įrenginys, leidžiantis žiūrėti vaizdo transliacijas iš mėgstamų interneto svetainių, atsisiųsti vaizdo įrašų bei filmų ir žiūrėti juos kompiuteryje neprisijungus prie interneto.

Kad vaizdo įrašų žiūrėjimas teiktų dar daugiau malonumo, per vieną iš vaizdo jungčių prie kompiuterio prijunkite išorinį monitorių, projektorius ar televizorių. Daugelyje kompiuterių yra vaizdo grafikos matricos (VGA) prievadas, per kurį galima prijungti analoginius vaizdo įrenginius.

Jūsų kompiuteryje yra vienas arba keli išoriniai vaizdo prievadai:

- VGA
- HDMI
- „DisplayPort“



SVARBU: Įsitikinkite, kad išorinis įrenginys prijungtas prie tinkamo kompiuterio lizdo patikimu laidu. Jei jums kilo klausimų, peržiūrėkite įrenginio gamintojo instrukcijas.



PASTABA: Informacijos apie kompiuterio vaizdo prievadus rasite [„Susipažinimas su kompiuteriu“ 4 puslapyje](#).

VGA

Išorinis monitoriaus prievadas arba VGA prievadas – tai analoginė rodyimo sąsaja, kuria prie kompiuterio jungiamas VGA vaizdo įrenginys, pavyzdžiui, išorinis VGA monitorius arba VGA projektorius.

VGA vaizdo įrenginį prijunkite prie išorinio monitoriaus prievado:

1. Prijunkite monitoriaus arba projektoriaus VGA kabelį prie kompiuterio VGA prievado, kaip parodyta toliau.

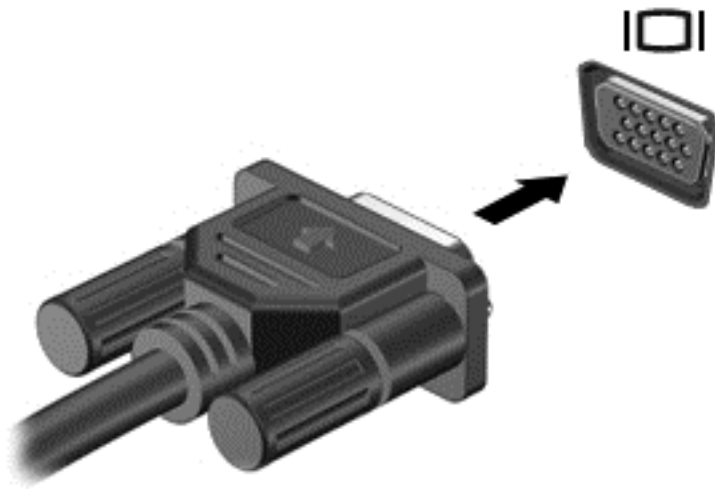

2. Paspauskite **fn+f4** ir perjunkite ekrano vaizdą. Gali būti 4 režimai:
 - **Tik kompiuterio ekrane:** ekrano vaizdas rodomas tik kompiuteryje.
 - **Dublikatas:** ekrano vaizdas *tuo pačiu metu* rodomas ir kompiuteryje, ir išoriniame įrenginyje.
 - **Išplėstinis:** ekrano vaizdas išplečiamas rodant jį *ir* kompiuteryje, ir išoriniame įrenginyje.
 - **Tik antrame ekrane:** ekrano vaizdas rodomas tik išoriniame įrenginyje.

Kaskart paspaudus **fn+f4** pakeičiamas rodymo režimas.

 **PASTABA:** sureguliuokite išorinio įrenginio ekrano skyrą, ypač jei pasirinkote parinktį „Išplėstinis“. Pradžios ekrane įveskite \vee , tada iš programų sąrašo pasirinkite **Valdymo skydas**. Pasirinkite **Išvaizda ir personalizavimas**. Siekdami geriausių rezultatų, dalyje **Ekranas** pasirinkite **Reguliuoti ekrano skyrą**.

„DisplayPort“ (tik tam tikruose modeliuose)

Per „DisplayPort“ prievadą prie kompiuterio jungiamas pasirinktinis vaizdo ar garso įrenginys, pavyzdžiui, didelės raiškos televizorius arba kitas suderinamas skaitmeninės ar garso aparatūros komponentas. „DisplayPort“ prievadas užtikrina didesnę našumą nei VGA išorinio monitoriaus prievadas ir suteikia daugiau skaitmeninio jungimo galimybių.

 **PASTABA:** Norint perduoti vaizdo ir (arba) garso signalus per „DisplayPort“ reikia „DisplayPort“ kabelio (įsigyjamas atskirai).

 **PASTABA:** Prie kompiuterio „DisplayPort“ prievado galima prijungti vieną „DisplayPort“ įtaisą. Kompiuterio ekrane rodoma informacija tuo pat metu gali būti rodoma „DisplayPort“ įrenginyje.

Norėdami prijungti vaizdo ar garso įrenginį prie „DisplayPort“:

1. Vieną „DisplayPort“ kabelio galą prijunkite prie kompiuteryje esančio „DisplayPort“ prievado.

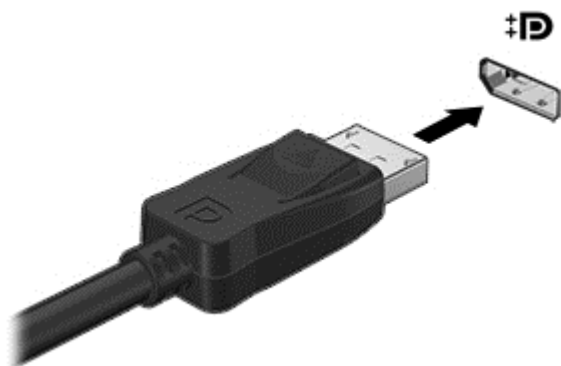

2. Kitą laido galą prijunkite prie vaizdo įrenginio.
3. Paspauskite **fn+f4** ir perjunkite kompiuterio ekrano vaizdą. Gali būti 4 režimai:
 - **Tik kompiuterio ekrane:** ekrano vaizdas rodomas tik kompiuteryje.
 - **Dublikatas:** ekrano vaizdas *tuo pačiu metu* rodomas ir kompiuteryje, ir išoriniame įrenginyje.
 - **Išplėstinis:** ekrano vaizdas išplečiamas rodant jį *ir* kompiuteryje, ir išoriniame įrenginyje.
 - **Tik antrame ekrane:** ekrano vaizdas rodomas tik išoriniame įrenginyje.

Kaskart paspaudus **fn+f4** pakeičiamas rodymo režimas.

 **PASTABA:** sureguliuokite išorinio įrenginio ekrano skyrą, ypač jei pasirinkote parinktį „Išplėstinis“. Pradžios ekrane įveskite ∇ ir programų sąrašė pasirinkite **Valdymo skydas**. Pasirinkite **Išvaizda ir personalizavimas**. Siekdami geriausių rezultatų, dalyje **Ekranas** pasirinkite **Reguliuoti ekrano skyrą**.

 **PASTABA:** Norėdami atjungti įrenginio laidą, paspauskite jungties fiksatorių žemyn ir atjunkite jį nuo kompiuterio.

„Intel Wireless Display“ (tik tam tikruose modeliuose)

„Intel® Wireless Display“ leidžia belaidžiu būdu bendrinti kompiuterio turinį televizoriuje. Norint naudotis ekranu per belaidį ryšį, reikalingas TV belaidžio ryšio adapteris (išgyjamas atskirai). DVD su išvesties apsauga gali būti nepaleidžiamas „Intel Wireless Display“. (Tačiau DVD be išvesties apsaugos bus paleidžiami.) „Blu-ray“ diskai su išvesties apsauga nebus paleidžiami per „Intel Wireless Display“. Jei reikia išsamesnės informacijos apie belaidžio TV adapterio naudojimą, žr. gamintojo instrukcijas.

 **PASTABA:** prieš pradėdami naudotis ekranu per belaidį ryšį, įsitikinkite, ar kompiuteryje įjungtas belaidis ryšys.

6 Maitinimo valdymas

 **PASTABA:** Kompiuteryje gali būti įjungimo / išjungimo mygtukas arba maitinimo jungiklis. Terminas *įjungimo / išjungimo mygtukas* naudojamas šiame vadove visiems maitinimo valdiklių tipams apibūdinti.

Kompiuterio išjungimas

 **ISPĖJIMAS:** Išjungus kompiuterį neįrašyta informacija bus prarasta.

Išjungimo komanda uždaro visas atidarytas programas, įskaitant operacinę sistemą, ir tada išjungia ekraną ir kompiuterį.

Išjunkite kompiuterį esant bet kuriai iš šių sąlygų:

- kai jums reikia pakeisti akumuliatorių arba pasiekti komponentus kompiuterio viduje,
- kai prijungiate išorinį aparatūros įrenginį, kuris nejungiamas prie „Universal Serial Bus“ (USB) prievado,
- kai kompiuteris bus nenaudojamas ir atjungtas nuo išorinio maitinimo ilgą laiką.

Kompiuterį galite išjungti maitinimo mygtuku, rekomenduojama tai atlikti „Windows“ išjungimo komanda:

 **PASTABA:** jei kompiuteris veikia miego arba užmigdymo režimu, pirmiausia turite nutraukti šias būsenas trumpai paspausdami įjungimo / išjungimo mygtuką ir tik tuomet išjungti kompiuterį.

1. Įrašykite savo darbą ir uždarykite visas atidarytas programas.
2. Pradžios ekrane nukreipkite žymiklį į viršutinį dešinįjį arba apatinį dešinįjį ekrano kampą.
3. Spustelėkite **Parametrai**, piktogramą **Maitinimas**, tada spustelėkite **Išjungti**.

Jei kompiuteris nereaguoja ir negalite jo išjungti aprašytais būdais, pabandykite atlikti tokius veiksmus toliau nurodyta tvarka.

- Spauskite **ctrl+alt+delete**. Spustelėkite piktogramą **Maitinimas** ir **Išjungti**.
- Paspauskite ir palaikykite nuspaudę maitinimo mygtuką mažiausiai 5 sekundes.
- Atjunkite kompiuterį nuo išorinio maitinimo šaltinio.
- Modeliuose, kuriuose yra keičiamasis akumuliatorius, išimkite akumuliatorių.

Energijos vartojimo parinkčių nustatymas

Energijos taupymo būsenų naudojimas

Miego režimas yra suaktyvintas gamykloje.

Įjungus energijos taupymo režimą, maitinimo lemputės mirksi, o ekranas išsijungia. Jūsų darbas įrašomas į atmintį.

 **ISPĖJIMAS:** kad nesuprastėtų garso ir vaizdo kokybę, veiktų visos garso ir vaizdo atkūrimo funkcijos ir neprarastumėte informacijos, nepaleiskite miego režimo, kai skaitoma arba rašoma į diską arba išorinę daugialypės terpės kortelę.

 **PASTABA:** negalite jungtis prie tinklo arba atlikti bet kokių kompiuterio funkcijų, kai kompiuteris veikia miego režimu.

„Intel Rapid Start“ technologija (tik tam tikruose modeliuose)

Tam tikruose modeliuose funkcija „Intel Rapid Start Technology“ (RST) suaktyvinama pagal numatytuosius parametrus. „Rapid Start Technology“ tam tikrą laiką nesinaudojus kompiuteriu suteikia galimybę greitai toliau tęsti darbą.

„Rapid Start Technology“ energijos taupymo parinktis valdo taip:

- Miego režimas – „Rapid Start Technology“ leidžia pasirinkti miego režimą. Norėdami nutraukti miego režimą, paspauskite bet kurį klavišą, suaktyvinkite jutiklinę planšetę arba trumpai paspauskite įjungimo / išjungimo mygtuką.
- Užmigdymas – „Rapid Start Technology“ suaktyvina užmigdymo režimą, jei sistema kurį laiką nenaudojama ir įjungtas miego režimas, kai kompiuteris maitinamas iš akumuliatoriaus, išorinio maitinimo šaltinio arba akumuliatoriui pasiekus kritinį įkrovos lygį. Kai įjungtas užmigdymo režimas, paspauskite maitinimo mygtuką, kad galėtumėte tęsti darbą.

 **PASTABA:** „Rapid Start Technology“ galima išjungti sąrankos priemonėje „Setup Utility“ (BIOS). Jei „Rapid Start Technology“ išjungta ir norite galėti paleisti užmigdymo režimą, turite įgalinti vartotojo paleistą užmigdymo režimą maitinimo parinktyse. Žr. [„Vartotojo paleisto užmigdymo režimo įjungimas ir išjungimas“ 40 puslapyje](#).

Energijos taupymo režimo inicijavimas ir išjungimas

Kai kompiuteris įjungtas, galite paleisti energijos taupymo režimą vienu iš toliau nurodytų būdų:

- Trumpai paspauskite įjungimo / išjungimo mygtuką.
- Pradžios ekrane nukreipkite žymiklį į viršutinį dešinįjį arba apatinį dešinįjį ekrano kampą. Pasirodžius mygtukų sąrašui, spustelėkite **Parametrai**, piktogramą **Maitinimas**, tada spustelėkite **Miego režimas**.

Kad išjungtumėte miego režimą, spustelėkite maitinimo mygtuką.

Kai išjungiamas kompiuterio miego režimas, užsidega maitinimo lemputės ir kompiuteryje parodomas tas ekranas, kuriame baigėte dirbti.

 **PASTABA:** jei nustatėte, kad vėl įsijungus kompiuteriui būtų prašoma įvesti slaptažodį, prieš grįždami į ankstesnį ekraną turėsite įvesti „Windows“ slaptažodį.

Vartotojo paleisto užmigdymo režimo įjungimas ir išjungimas

Galite įjungti vartotojo suaktyvintą užmigdymo režimą ir keisti kitus maitinimo parametrus bei skirtuosius laikus:

1. Pradžios ekrane įveskite **maitinimas**, pasirinkite **Parametrai**, tada pasirinkite **Maitinimo parinktys**.
2. Kairiojoje srityje spustelėkite **Pasirinkti maitinimo mygtuko funkciją**.
3. Spustelėkite **Keisti šiuo metu neprieinamus parametrus**.

4. Dalyje **Kai spaudžiu maitinimo mygtuką**: pasirinkite **Užmigdyti**.
5. Spustelėkite **Įrašyti keitimus**.

Jei norite išjungti užmigdymo režimą, trumpai paspauskite maitinimo mygtuką. Maitinimo lemputės dega, o jūsų iki pertraukos atliktas darbas pasirodo ekrane.

 **PASTABA:** Jeigu nustatėte slaptažodžio vėl įsijungus kompiuteriui reikalavimą, prieš jūsų darbui pasirodant ekrane įveskite savo operacinės sistemos „Windows“ slaptažodį.

Slaptažodžio apsaugos nustatymas pabundant

Norėdami nustatyti, kad kompiuteris reikalautų slaptažodžio, kai nutraukiamas miego arba užmigdymo režimas, atlikite toliau nurodytus veiksmus:

1. Pradžios ekrane įveskite `maitinimas`, pasirinkite **Parametrai**, tada pasirinkite **Maitinimo parinktys**.
2. Kairiojoje srityje spustelėkite **Reikalauti slaptažodžio pabundant**.
3. Spustelėkite **Keisti šiuo metu neprieinamus parametrus**.
4. Spustelėkite **Reikalauti slaptažodžio (rekomenduojama)**.

 **PASTABA:** Jei reikia sukurti vartotojo abonemento slaptažodį arba pakeisti esamo vartotojo abonemento slaptažodį, spustelėkite **Kurti arba keisti vartotojo abonemento slaptažodį** ir vykdykite ekrane pateikiamus nurodymus. Jei vartotojo abonemento slaptažodžio kurti arba keisti nereikia, pereikite prie 5 veiksmo.

5. Spustelėkite **Įrašyti keitimus**.

Energijos matuoklio ir maitinimo parametrų naudojimas

Energijos matuoklis yra „Windows“ darbalaukio pranešimų srityje, dešinėje užduočių juostos pusėje. Energijos matuoklis leidžia greitai pasiekti energijos vartojimo parametrus ir peržiūrėti likusią akumulatoriaus įkrovą.

- Kad būtų rodoma likusi akumulatoriaus įkrova procentais ir esamas maitinimo planas, perkeltkite žymiklį ant energijos matuoklio piktogramos „Windows“ darbalaukyje.
- Norėdami pasiekti maitinimo parinktį arba pakeisti energijos vartojimo planą, spustelėkite energijos matuoklio piktogramą ir pasirinkite elementą iš sąrašo. Be to, galite pradžios ekrane įvesti `maitinimas`, pasirinkti **Parametrai**, tada pasirinkti **Maitinimo parinktys**.

Skirtingos energijos matuoklio piktogramos rodo, ar kompiuteris veikia naudodamas akumulatoriaus energiją, ar išorinį maitinimo šaltinį. Akumulatoriui pasiekus žemą ar kritinį įkrovos lygį, parodomas pranešimas.

Akumulatoriaus energijos naudojimas

 **PERSPĖJIMAS!** Kad išvengtumėte galimų saugumo problemų, naudokite tik kartu su kompiuteriu pateiktą, atsarginį arba suderinamą akumuliatorių, įsigytą iš HP.

Prie išorinio maitinimo šaltinio neprijungtas kompiuteris vartoja akumulatoriaus energiją. Akumulatoriaus naudojimo laikas priklauso nuo energijos vartojimo valdymo parametrų, veikiančių programų, ekrano šviesumo, prie kompiuterio prijungtų išorinių įrenginių ir kitų veiksnių. Laikant akumuliatorių kompiuteryje, kai kompiuteris prijungtas prie kintamosios srovės šaltinio, akumuliatorius įkraunamas, taip pat jūsų darbas apsaugomas, jei nutrūksta maitinimas. Jei kompiuterio akumuliatorius įkrautas ir kompiuteris naudoja išorinio kintamosios srovės šaltinio energiją, nuo

kompiuterio atjungus kintamosios srovės adapterį, kompiuteris automatiškai persijungia į maitinimą iš akumuliatoriaus.

 **PASTABA:** kai atjungiate kintamosios srovės šaltinį, ekrano ryškumas automatiškai sumažėja, kad būtų taupoma akumuliatoriaus energija.

Papildomos informacijos apie akumuliatorių ieškojimas

„HP Support Assistant“ pateikia toliau nurodytus akumuliatoriui skirtus įrankius ir informaciją. Jei norite peržiūrėti informaciją apie akumuliatorių, pradžios ekrane pasirinkite programėlę **HP Support Assistant**, tada pasirinkite **Akumulatorius ir efektyvumas**.

- akumuliatoriaus patikrinimo įrankis, skirtas akumuliatoriaus veikimui išbandyti,
- informacija apie kalibravimą, maitinimo valdymą, tinkamą priežiūrą ir laikymą, kad akumuliatorių būtų galima naudoti ilgiau,
- informacija apie akumuliatorių rūšis, specifikacijas, naudojimo laiką ir talpą.

Kaip pasiekti informaciją apie akumuliatorių:

- ▲ Pradžios ekrane pasirinkite programėlę **HP Support Assistant**, tada pasirinkite **Akumulatorius ir efektyvumas**.

Akumuliatoriaus tikrinimo funkcijos naudojimas

„HP Support Assistant“ pateikiama informacija apie kompiuterio akumuliatoriaus būseną.

Kad patikrintumėte akumuliatorių:

1. Prijunkite kintamosios srovės adapterį prie kompiuterio.

 **PASTABA:** kompiuteris turi būti prijungtas prie išorinio maitinimo šaltinio, kad akumuliatoriaus patikra veiktų tinkamai.

2. Jei norite peržiūrėti informaciją apie akumuliatorių, pradžios ekrane pasirinkite programėlę **HP Support Assistant**, tada pasirinkite **Akumulatorius ir efektyvumas**.

Akumuliatoriaus tikrinimo priemonė patikrina, ar tinkamai veikia akumuliatorius ir jo skyriai, o paskui praneša patikrinimo rezultatus.

Likusios akumuliatoriaus įkrovos rodymas

- ▲ Perkelkite žymiklį virš akumuliatoriaus matuoklio piktogramos, esančios „Windows“ darbalaukio pranešimų srityje, dešinėje užduočių juostos pusėje.

Akumuliatoriaus išsikrovimo laiko pailginimas

Naudojant akumuliatoriaus energiją, akumuliatoriaus iškrovos laikas skiriasi, atsižvelgiant į naudojamą funkcijas. Maksimalus iškrovos laikas palaipsniui trumpėja, nes akumuliatoriaus talpa natūraliai mažėja.

Patarimai, kaip pailginti akumuliatoriaus išsikrovimo laiką:

- Sumažinkite ekrano ryškumą.
- Kai akumuliatorius nenaudojamas ar nekraunamas, išimkite jį iš kompiuterio (jei kompiuteryje yra keičiamasis akumuliatorius).
- Laikykite keičiamąjį akumuliatorių vėsioje sausoje vietoje.
- Maitinimo parinktyse pasirinkite parametą **Energijos taupymas**.

Beveik išsikrovusio akumulatoriaus valdymas

Šiame skyriuje pateikiama informacija apie gamyklinius įspėjimus ir sistemos atsakus. Kai kuriuos įspėjimus apie žemą akumulatoriaus įkrovą ir sistemos pranešimus galima keisti naudojant energijos vartojimo parinktis. Nustatytos parinktys naudojant maitinimo parinktis neturi įtakos lemputėms.

Pradžios ekrane įveskite `maitinimas`, pasirinkite **Parametrai**, tada pasirinkite **Maitinimo parinktys**.

Žemų akumulatoriaus įkrovos lygių atpažinimas

Kai vienintelis kompiuterio maitinimo šaltinis akumulatorius pasiekia žemą arba kritinį įkrovos lygį, nutinka štai kas:

- Akumulatoriaus lemputė (tik tam tikruose modeliuose) rodo žemą arba kritinį akumulatoriaus įkrovos lygį.
- arba –
- Energijos matuoklio piktograma pranešimų srityje, užduočių juostos dešinėje, rodo pranešimą apie žemą arba kritinę akumulatoriaus įkrovą.



PASTABA: daugiau informacijos apie energijos matuoklį rasite skyriuje „[Energijos matuoklio ir maitinimo parametrų naudojimas](#)“ 41 puslapyje.

Jei kompiuteris įjungtas arba energijos taupymo būsenos, jis trumpai veikia energijos taupymo režimu, o tada išsijungia. Neįrašyta informacija prarandama.

Ką daryti, kai akumulatoriuje lieka mažai energijos

Žemo akumulatoriaus įkrovos lygio problemos sprendimas, kai pasiekiamas išorinis maitinimo šaltinis

- ▲ Prijunkite vieną iš įrenginių:
 - kintamosios srovės adapteris
 - Papildomas prijungimas prie stotelės arba išplėtimo įrenginio
 - Papildomas maitinimo adapteris, įsigytas kaip priedas iš HP

Problemos dėl žemo akumulatoriaus įkrovos lygio sprendimas, kai nepasiekiamas joks išorinis maitinimo šaltinis

Norėdami išspręsti su beveik išsekusiu akumulatoriumi susijusią problemą, kai neprieinamas joks maitinimo šaltinis, įrašykite darbą ir išjunkite kompiuterį.

Akumulatoriaus įdėjimas ir išėmimas

Akumulatoriaus įdėjimas

Kaip įdėti akumulatorių:

1. Apverskite kompiuterį ir padėkite ant lygaus paviršiaus, kad akumulatoriaus skyrius būtų atsuktas į jus.

- Įstatykite akumuliatorių (1) į akumulatoriaus skyrių, kad jis užsifikuotų (2). Akumulatoriaus fiksatorius automatiškai užfiksuoja akumuliatorių.

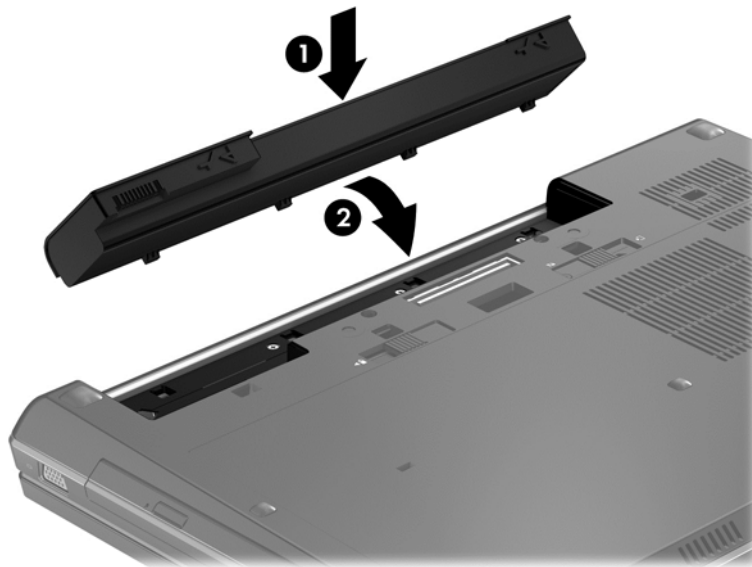

Akumulatoriaus išėmimas

Kaip išimti akumuliatorių:

⚠️ ĮSPĖJIMAS: jei akumuliatorius yra vienintelis kompiuterio maitinimo šaltinis, jį išėmę galite prarasti informaciją. Kad neprarastumėte informacijos, prieš išimdami akumuliatorių, įrašykite savo darbą operacinėje sistemoje „Windows“ ir išjunkite kompiuterį.

- Apverskite kompiuterį ir padėkite ant lygaus paviršiaus, kad akumulatoriaus skyrius būtų atsuktas į jus.
- Stumkite akumulatoriaus fiksatorių (1), kad atlaisvintumėte akumuliatorių.
- Išimkite akumuliatorių keldami jį iš kompiuterio (2) į viršų (3).

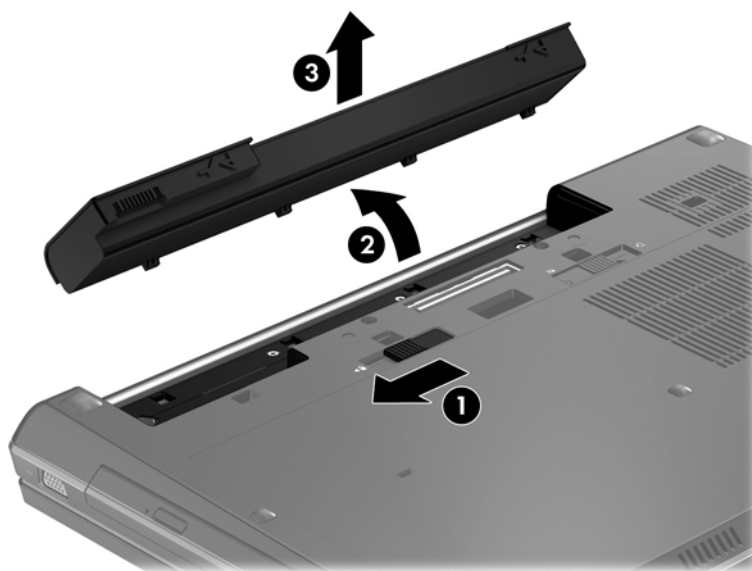

Akumulatoriaus energijos taupymas

- Pradžios ekrane įveskite `maitinimas`, pasirinkite **Parametrai**, tada pasirinkite **Maitinimo parinktys**.
- Naudodami energijos vartojimo parinktis pasirinkite taupaus energijos vartojimo parametrus:
- Išjunkite belaidžio ir vietinio tinklo LAN ryšius ir uždarykite modemo programas, kai jų nenaudojate.
- Atjunkite išorinius įrenginius, kurie neprijungti prie išorinio maitinimo šaltinio, kai jų nenaudojate.
- Sustabdykite, išjunkite arba pašalinkite bet kokias išorines daugialypės terpės korteles, kuriomis nesinaudojate.
- Sumažina ekrano šviesumą.
- Prieš palikdami darbą, inicijuokite miego režimą arba išjunkite kompiuterį.

Keičiamojo akumulatoriaus laikymas (tik tam tikruose modeliuose)

 **ISPĖJIMAS:** kad nepažeistumėte akumulatoriaus, nelaikykite jo aukštoje temperatūroje ilgą laiką.

Jei daugiau nei 2 savaites kompiuterio nenaudosite ir jis nebus prijungtas prie išorinio maitinimo šaltinio, išimkite keičiamąjį akumuliatorių ir laikykite jį atskirai.

Kad pailgintumėte saugomo akumulatoriaus įkrovą, laikykite jį vėsioje, sausoje vietoje.

 **PASTABA:** Išimtą akumuliatorių reikia patikrinti kas 6 mėnesius. Jei įkrovos lygis yra mažesnis nei 50 procentų, iš naujo įkraukite akumuliatorių, prieš gražindami jį į saugyklą.

Prieš naudodami akumuliatorių sukalibruokite jį, jeigu jis buvo laikomas vieną mėnesį arba ilgiau.

Keičiamojo akumulatoriaus utilizavimas (tik tam tikruose modeliuose)

 **PERSPĖJIMAS!** kad nekiltų gaisras arba nenudegtumėte, neardykite, nedaužykite ir nebadykite; netrumpinkite išorinių kontaktų; nemeskite į ugnį arba vandenį.

Informacijos, kaip tinkamai utilizuoti akumuliatorių, rasite vadove *Teisinė, saugos ir aplinkosaugos informacija*. Norėdami pasiekti šį vadovą, pradžios ekrane pasirinkite programėlę **HP Support Assistant**, pasirinkite **Mano kompiuteris**, tada pasirinkite **Vartotojo vadovai**. Jei norite peržiūrėti informaciją apie akumuliatorių, pradžios ekrane pasirinkite programėlę **HP Support Assistant**, tada pasirinkite **Akumuliatorius ir efektyvumas**.

Keičiamojo akumulatoriaus keitimas (tik tam tikruose modeliuose)

„HP Support Assistant“ akumulatoriaus patikrinimo priemonė praneša, kad reikia keisti akumuliatorių, kai vidinė sekcija neįkraunama tinkamai arba kai sumažėja akumulatoriaus talpa. Jei akumuliatoriui galioja HP garantija, instrukcijose pateikiamas garantijos ID. Pranešime nurodoma HP svetainė, kurioje rasite daugiau informacijos apie atsarginio akumulatoriaus įsigijimą.

Išorinio kintamosios srovės šaltinio naudojimas

 **PERSPĖJIMAS!** Nekraukite kompiuterio akumulatoriaus būdami lėktuve.

 **PERSPĖJIMAS!** Kad išvengtumėte galimų saugos problemų, naudokite tik su kompiuteriu pateikiamą kintamosios srovės adapterį, HP pateiktą atsarginį kintamosios srovės adapterį arba suderinamą kintamosios srovės adapterį, įsigytą iš HP.

 **PASTABA:** Jei reikia informacijos apie prijungimą prie kintamosios srovės šaltinio, žr. *sąrankos instrukcijų* plakate, kuris pridedamas kompiuterio dėžutėje.

Išorinis kintamosios srovės šaltinis – tai patvirtintas kintamosios srovės adapteris, papildomas prijungimo ar išplėtimo įrenginys.

Kompiuterį prie išorinio kintamosios srovės šaltinio junkite esant bet kuriai iš šių sąlygų:

- Įkraudami arba kalibruodami akumuliatorių
- Diegdami arba modifikuodami sistemos programinę įrangą
- Įrašydami informaciją į CD, DVD ar BD (tik tam tikruose modeliuose)
- Kai paleidžiate disko defragmentavimo programą
- Kai kuriama atsarginė kopija arba atliekamas atkūrimas

Kai jungiate kompiuterį prie išorinio kintamosios srovės šaltinio:

- Pradedamas krauti akumuliatorius.
- Jei kompiuteris įjungtas, energijos matuoklio piktograma pranešimų srityje, užduočių juostos dešinėje, pakeičia išvaizdą.

Kai atjungiate išorinį kintamosios srovės šaltinį:

- Kompiuteris pradeda naudoti akumuliatoriaus galią.
- Ekranas ryškumas automatiškai sumažėja, kad būtų taupoma akumuliatoriaus saugoma energija.

Kintamosios srovės adapterio tikrinimas

Patikrinkite kintamosios srovės adapterį, jei kompiuterį prijungus prie kintamosios srovės šaltinio kyla bet kurios iš toliau nurodytų problemų:

- Kompiuteris neįsijungia.
- Ekranas neįsijungia.
- Maitinimo lemputės nedega.

Norėdami patikrinti kintamosios srovės adapterį:

 **PASTABA:** Toliau pateikiami nurodymai taikomi kompiuteriams su keičiamaisiais akumuliatoriais.

1. Išjunkite kompiuterį.
2. Iš kompiuterio išimkite akumuliatorių.
3. Prijunkite kintamosios srovės adapterį prie kompiuterio ir kintamosios srovės lizdo.
4. Įjunkite kompiuterį.
 - Jei maitinimo lemputės *dega*, kintamosios srovės adapteris veikia tinkamai.
 - Jei maitinimo lemputės *nešviečia*, kintamosios srovės adapteris neveikia ir turėtų būti pakeistas.

Jei reikia informacijos, kaip įsigyti pakaitinį kintamosios srovės maitinimo adapterį, kreipkitės į palaikymo tarnybą.

7 Išorinės kortelės ir įrenginiai

Laikmenų kortelių skaitytuvo kortelių naudojimas (tik tam tikruose modeliuose)

Papildomos skaitmeninės kortelės užtikrina saugią duomenų saugyklą ir patogų bendrą duomenų naudojimą. Šios kortelės dažnai naudojamos kartu su kameromis su skaitmeninėmis laikmenomis ir kartu su PDA, o taip pat su kitais kompiuteriais.

Norėdami sužinoti, kuriuos skaitmeninių kortelių formatus palaiko jūsų kompiuteris, žr. „Susipažinimas su kompiuteriu“ 4 puslapyje.

Skaitmeninės kortelės įdėjimas

⚠ ĮSPĖJIMAS: siekdami sumažinti skaitmeninės kortelės jungčių sugadinimo pavojų, skaitmeninę kortelę dėkite nenaudodami jėgos.

1. Laikykite kortelę etikete į viršų, jungtimis nukreiptomis į kompiuterį.
2. Įdėkite kortelę į laikmenų kortelių skaitytuvą ir spauskite, kol ji užsifiksuos.

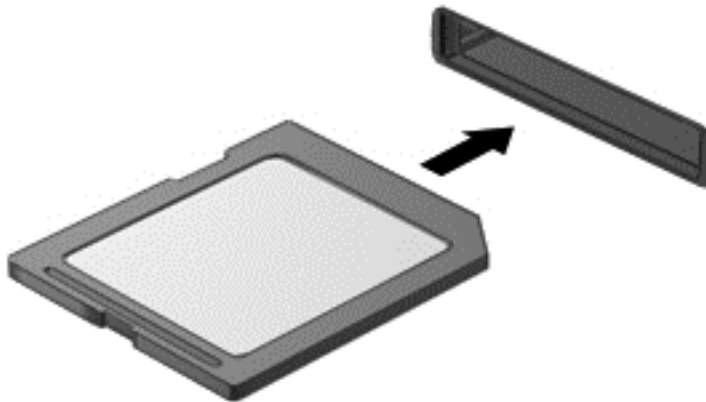

Kai įrenginys aptinkamas, išgirsite garsą ir bus parodytas parinkčių meniu.

Skaitmeninės kortelės išėmimas

⚠ ĮSPĖJIMAS: kad sumažintumėte duomenų praradimo arba sistema nereagavimo pavojų, išimdami skaitmeninę kortelę atlikite toliau nurodytus veiksmus.

1. Įrašykite informaciją ir uždarykite visas su skaitmenine kortele susijusias programas.
2. „Windows“ darbalaukio pranešimų srityje, dešinėje užduočių juostos pusėje, spustelėkite aparatūros atjungimo piktogramą. Tada vykdykite ekrane pateikiamus nurodymus.

3. Paspauskite kortelę (1) ir išimkite ją iš lizdo (2).

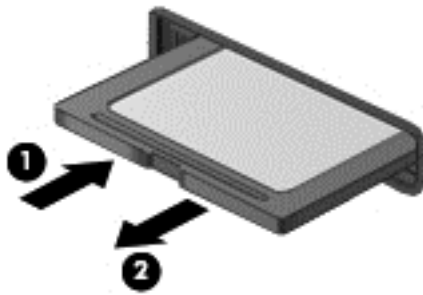

 **PASTABA:** Jei kortelė neišstumiama, ištraukite ją iš angos.

Kortelių „ExpressCards“ naudojimas (tik tam tikruose modeliuose)

„ExpressCard“ – naši kompiuterio plokštė, įdėta į „ExpressCard“ angą.

Kortelės „ExpressCard“ atitinka standartines „Personal Computer Memory Card International Association“ (PCMCIA) specifikacijas.

„ExpressCard“ konfigūravimas

Įdiekite tik plokštei reikalingą programinę įrangą. Jei „ExpressCard“ gamintojas nurodo įdiegti įrenginio tvarkykles:

- įdiekite tik jūsų operacinei sistemai skirtas įrenginio tvarkykles,
- nediekite papildomos programinės įrangos, pavyzdžiui, kortelės paslaugų, lizdo paslaugų, arba įgalinimo elementų, kuriuos pateikė „ExpressCard“ gamintojas.

„ExpressCard“ įdėjimas

ĮSPĖJIMAS: kad nesugadintumėte kompiuterio ir išorinių daugialypės terpės kortelių, nedėkite kompiuterio plokštės į „ExpressCard“ angą.

ĮSPĖJIMAS: kaip sumažinti jungčių sugadinimo pavojų:

nenaudokite jėgos dėdami „ExpressCard“,

nejudinkite arba negabenkite kompiuterio, kai „ExpressCard“ naudojama.

PASTABA: šis paveikslėlis gali šiek tiek skirtis nuo jūsų įrenginio.

„ExpressCard“ angoje gali būti apsauginis įdėklas. Kad išimtumėte įdėklą, atlikite toliau nurodytus veiksmus.

1. Įstumkite įdėklą **(1)**, kad jis atsifiksuotų.
2. Ištraukite įdėklą iš angos **(2)**.

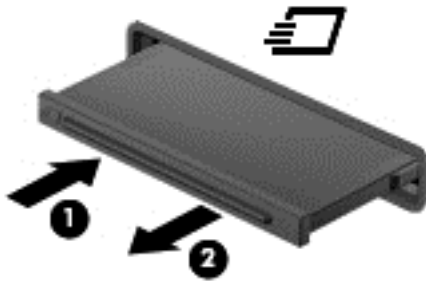

Kad įdėtumėte „ExpressCard“, atlikite toliau nurodytus veiksmus.

1. Laikykite kortelę etikete į viršų, jungtimis nukreiptomis į kompiuterį.
2. Įdėkite kortelę į „ExpressCard“ angą ir spauskite kortelę, kol ji užsifiksuos.

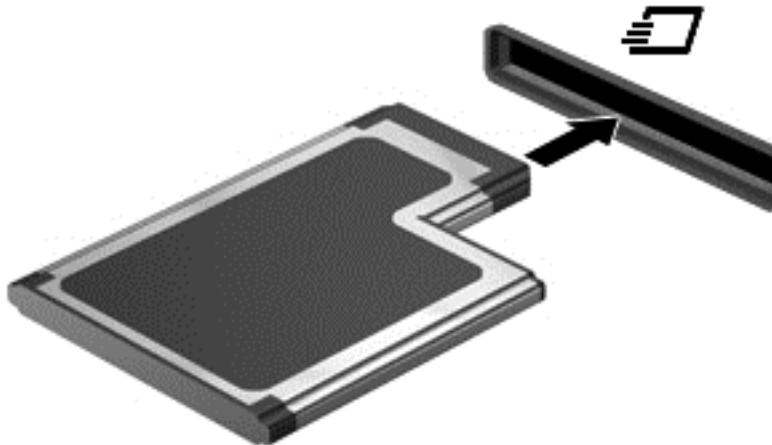

Kai kortelė aptinkama, išgirsite garsą ir bus parodytas parinkčių meniu.

PASTABA: Pirmą kartą prijungus kortelę „ExpressCard“ pranešimų srityje, užduočių juostos dešinėje, pasirodžiusiame pranešime nurodoma, kad kortelę atpažino kompiuteris.

PASTABA: kad tausotumėte energiją, sustabdykite arba išimkite „ExpressCard“, kai jos nenaudojate.

„ExpressCard“ išėmimas

ĮSPĖJIMAS: kad sumažintumėte duomenų praradimo arba sistema nereagavimo pavojų, išimdami kortelę „ExpressCard“ atlikite toliau nurodytus veiksmus.

1. Įrašykite informaciją ir uždarykite visas su „ExpressCard“ susijusias programas.
2. Spustelėkite aparatūros pašalinimo piktogramą, esančią „Windows“ darbalaukio pranešimų srityje, dešiniojoje užduočių juostos pusėje, ir vykdykite ekrane pateiktus nurodymus.
3. Atlaisvinkite ir išimkite „ExpressCard“ toliau nurodytais veiksmais.
 - a. Švelniai įstumkite „ExpressCard“ **(1)**, kad ji atsifiksuotų.
 - b. Ištraukite „ExpressCard“ iš angos **(2)**.

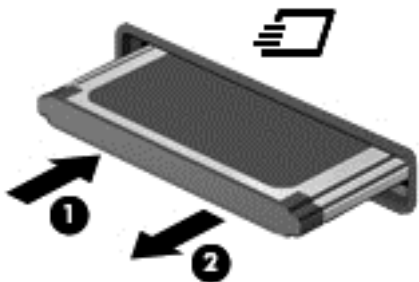

Lustinių kortelių naudojimas (tik tam tikruose modeliuose)

PASTABA: Terminas *intelektualioji kortelė* šiame skyriuje vartojamas turint omenyje ir intelektualiąsias korteles, ir „Java™“ korteles.

Intelektualioji kortelė yra kredito kortelės dydžio priedas, kuriame įmontuota mikroschema su atmintimi ir mikroprocesoriumi. Kaip ir asmeniniuose kompiuteriuose, intelektualiosiose kortelėse įdiegta operacinė sistema, kuri valdo įvestį ir išvestį. Jose taip pat įdiegtos saugos funkcijos, skirtos apsaugoti nuo klastojimo. Pramoninio standarto intelektualiosios kortelės naudojamos su intelektualiųjų kortelių skaitytuvu (tik tam tikruose modeliuose).

PIN reikalingas norint pasiekti mikrolusto turinį. Jei reikia daugiau informacijos apie intelektualiųjų kortelių apsaugos funkcijas, žr. „Žinyną ir palaikymą“. Pradžios ekrane įveskite ž ir pasirinkite **Žinynas ir palaikymas**.

Intelektualiosios kortelės įdėjimas

1. Laikykite kortelę pažymėta puse aukštyn ir atsargiai stumkite kortelę į intelektualią kortelių skaitytuvą, kol kortelė užsifiksuos.

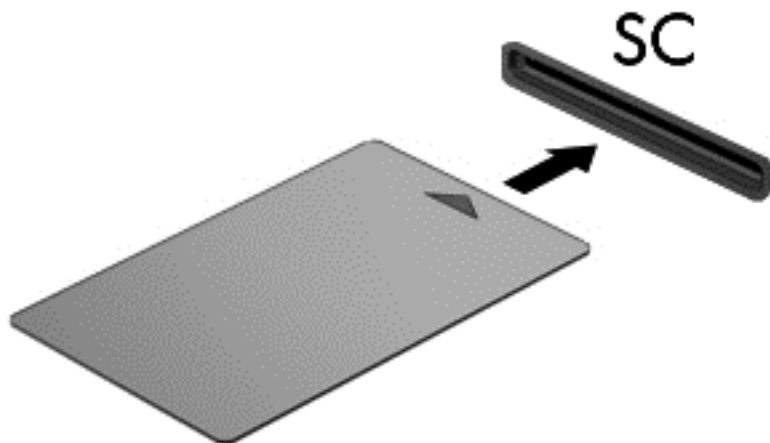

2. Kad prisijungtumėte prie kompiuterio naudodamiesi intelektualiosios kortelės PIN kodu, vadovaukitės ekrane pateiktomis instrukcijomis.

Intelektualiosios kortelės išėmimas

- ▲ Suimkite lustinės kortelės kraštą ir ištraukite iš lustinių kortelių skaitytuvo.

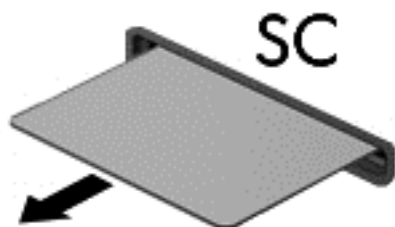

USB įrenginio naudojimas

„Universal Serial Bus“ (USB) yra aparatūros sąsaja, kurią galima naudoti papildomam išoriniam įrenginiui prijungti, pavyzdžiui, USB klaviatūrą, pelę, diskų įrenginį, spausdintuvą, skaitytuvą arba šakotuvą.

Kai kuriems USB įrenginiams reikia papildomos palaikymo programinės įrangos, kuri paprastai pridama prie įrenginio. Išsamesnės informacijos apie įrenginiams skirtą programinę įrangą ieškokite gamintojo instrukcijose. Šie nurodymai gali būti pateikti su programine įranga, diske arba gamintojo svetainėje.

Kompiuteryje yra mažiausiai vienas USB prievadas, kuris palaiko USB 1.0, 1.1, 2.0 arba 3.0 įrenginius. Be to, jūsų kompiuteryje gali būti maitinamas USB prievadas, kuris tiekia energiją išoriniam įrenginiui. Pasirinktinis doko įrenginys arba USB šakotuvas leidžia su kompiuteriu naudoti papildomų USB prievadų.

USB įrenginio prijungimas

ĮSPĖJIMAS: siekiant sumažinti pavojų sugadinti USB jungtį, prijunkite įrenginį nenaudodami jėgos.

▲ Prijunkite įrenginio USB kabelį prie USB prievado.

PASTABA: šis paveikslėlis gali šiek tiek skirtis nuo jūsų kompiuterio.



Kai įrenginys bus aptiktas, išgirsite garsą.

PASTABA: Pirmą kartą prijungus USB įrenginį pranešimų srityje, užduočių juostos dešinėje, pasirodžiusiame pranešime nurodoma, kad įrenginį atpažino kompiuteris.

USB įrenginio atjungimas

ĮSPĖJIMAS: siekiant sumažinti USB jungties sugadinimo pavojų norėdami atjungti USB įrenginį netraukite kabelio.

ĮSPĖJIMAS: siekiant sumažinti informacijos praradimo arba sistemos neveikimo pavojų, atlikite toliau nurodytus veiksmus, kad saugiai pašalintumėte USB įrenginį.

1. Norėdami saugiai pašalinti USB įrenginį, išsaugokite informaciją ir uždarykite visas su įrenginiu susijusias programas.
2. Spustelėkite aparatūros pašalinimo piktogramą, esančią „Windows“ darbalaukio pranešimų srityje, dešiniojoje užduočių juostos pusėje, ir vykdykite ekrane pateiktus nurodymus.
3. Atjunkite įrenginį.

1394 įrenginių naudojimas (tik tam tikruose modeliuose)

IEEE 1394 yra aparatūros sąsaja, kuria didelės spartos daugialypė terpė arba duomenų saugojimo įrenginys prijungiamas prie kompiuterio. Skaitytuvams, skaitmeninėms kameroms ir vaizdo magnetofonams paprastai reikia 1394 jungties.

Kai kuriems 1394 įrenginiams reikia papildomos palaikymo programinės įrangos, kuri paprastai pateikiama kartu su įrenginiu. Išsamesnės informacijos apie įrenginiams skirtą programinę įrangą rasite gamintojo instrukcijose.

1394 prievadas taip pat palaiko IEEE 1394a įrenginius.

1394 įrenginio prijungimas

⚠️ ĮSPĖJIMAS: siekiant sumažinti pavojų sugadinti 1394 prievadą, prijunkite įrenginį nenaudodami jėgos.

- ▲ Kad prijungtumėte 1394 įrenginį prie kompiuterio, įrenginio 1394 kabelį junkite prie 1394 prievado.

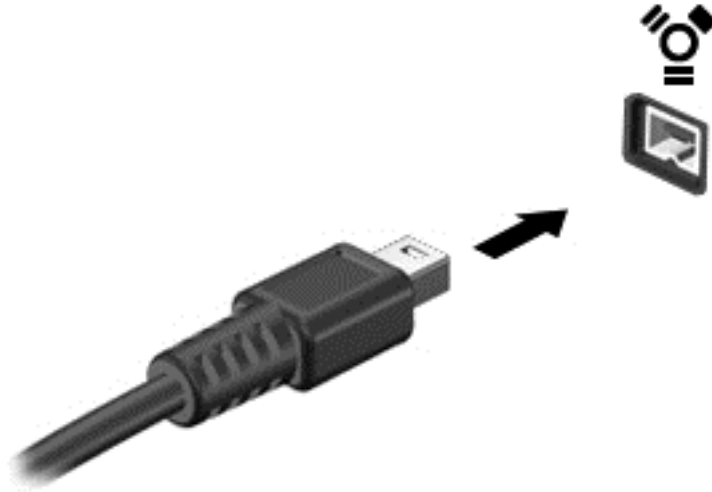

Kai įrenginys aptinkamas, išgirsite garsą.

1394 įrenginio atjungimas

⚠️ ĮSPĖJIMAS: siekiant sumažinti informacijos netekimo arba sistemos nereagavimo pavojaus, prieš išimdami 1394 įtaisą jį sustabdykite.

ĮSPĖJIMAS: siekiant sumažinti 1394 jungties sugadinimo pavojų, atjungdami 1394 įrenginį netraukite kabelio.

1. Norėdami išimti 1394 įrenginį, išsaugokite informaciją ir uždarykite visas su įrenginiu susijusias programas.
2. Spustelėkite aparatūros pašalinimo piktogramą, esančią „Windows“ darbalaukio pranešimų srityje, dešiniojoje užduočių juostos pusėje, ir vykdykite ekrane pateiktus nurodymus.
3. Atjunkite įrenginį.

eSATA įrenginio naudojimas (tik tam tikruose modeliuose)

eSATA prievadas prijungia papildomą našų eSATA komponentą, pavyzdžiui, eSATA išorinį standųjį diską.

Kai kuriems „eSATA“ įrenginiams reikia papildomos palaikymo programinės įrangos, kuri paprastai pridedama prie įrenginio. Išsamesnės informacijos apie įrenginiams skirtą programinę įrangą rasite gamintojo instrukcijose.

📝 PASTABA: eSATA prievadas taip pat palaiko papildomą USB įrenginį.

eSATA įrenginio prijungimas

ĮSPĖJIMAS: siekiant sumažinti pavojų sugadinti eSATA prievado jungtį, prijunkite įrenginį nenaudodami jėgos.

- ▲ Kad prijungtumėte eSATA įrenginį prie kompiuterio, įrenginio eSATA kabelį junkite prie eSATA prievado.

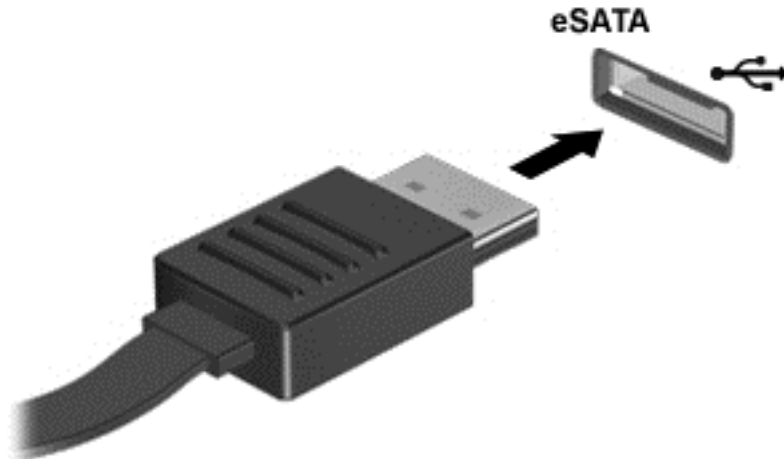

Kai įrenginys aptinkamas, išgirsite garsą.

eSATA įrenginio atjungimas

ĮSPĖJIMAS: siekiant sumažinti eSATA jungties sugadinimo pavojų, norėdami ištraukti eSATA įrenginį netraukite kabelio.

ĮSPĖJIMAS: siekdami sumažinti informacijos praradimo arba sistemos neveikimo pavojų, atlikite toliau nurodytus veiksmus, kad saugiai pašalintumėte įrenginį.

1. Norėdami išimti eSATA įrenginį, išsaugokite informaciją ir uždarykite visas su įrenginiu susijusias programas.
2. Spustelėkite aparatūros pašalinimo piktogramą, esančią „Windows“ darbalaukio pranešimų srityje, dešiniojoje užduočių juostos pusėje, ir vykdykite ekrane pateiktus nurodymus.
3. Atjunkite įrenginį.

8 Diskų įrenginiai

Diskų įrenginių naudojimas

⚠ ĮSPĖJIMAS: Diskų įrenginiai yra lengvai pažeidžiami kompiuterio komponentai, todėl su jais reikia elgtis atsargiai. Susipažinkite su šiais įspėjimais prieš naudodami diskų įrenginius. Kai kuriems jų atliekamiems veiksams taikomi papildomi įspėjimai.

Laikykitės šių įspėjimų:

- Prieš perkeldami kompiuterį, kuris yra prijungtas prie išorinio standžiojo disko, inicijuokite miego režimą ir palaukite, kol išsijungs ekranas, arba tinkamai atjunkite išorinį standųjį diską.
- Prieš naudodami diskų įrenginį, iškraukite statinį elektros krūvį, paliesdami nenudažytą metalinį diskų įrenginio paviršių.
- Nelieskite keičiamajame diskų įrenginyje arba kompiuteryje įtaisytos jungties kontaktų.
- Su diskų įrenginiu elkitės atsargiai – nenumeskite jo ir nedėkite ant jo daiktų.
- Prieš atjungdami arba prijungdami diskų įrenginį išjunkite kompiuterį. Jei nežinote, ar kompiuteris išjungtas, ar veikia miego režimu, įjunkite kompiuterį ir jį išjunkite operacinės sistemos komandomis.
- Nenaudokite jėgos dėdami diskų įrenginį į diskų įrenginio skyrių.
- Nespausdinkite klaviatūra ir nejudinkite kompiuterio, kai optinis diskų įrenginys įrašo diską. Įrašymo procesas jautrus vibracijai.
- Jei akumulatorius yra vienintelis maitinimo šaltinis, įsitikinkite, jog jis yra pakankamai įkrautas, prieš įrašydami duomenis į laikmeną.
- Nelaikykite diskų įrenginio didelės temperatūros arba drėgnumo aplinkoje.
- Saugokitės, kad ant diskų įrenginio nepakliūtų skysčių. Nepurškite valymo priemonių ant diskų įrenginio.
- Išimkite laikmeną iš diskų įrenginio prieš išimdami jį iš diskų įrenginio skyriaus, pasiimdami įrenginį į kelionę, jį gabendami arba sandėliuodami.
- Jei diskų įrenginį reikia išsiųsti paštu, įdėkite jį į plėvelę su oro burbuliukais arba į kitą tinkamą apsauginę pakuotę ir pažymėkite ją užrašu „FRAGILE“ (DŪŽTA).
- Stenkitės, kad diskas nepatektų į magnetinį lauką. Oro uostų saugos lazdelės ir praleidimo įrenginiai taip pat yra magnetinius laukus kuriantys saugos įrenginiai. Oro uosto konvejerio juostos ir panašūs saugos įtaisai, kuriais tikrinamas rankinis bagažas, vietoje magnetinių laukų naudojami rentgeno spinduliai, todėl jie negadina diskų įrenginio.

Standžiųjų diskų naudojimas

 **ISPĖJIMAS:** laikykitės toliau pateiktų nurodymų, kad neprarastumėte informacijos ir sistema netaptų neveikli:

Prieš pridėdami arba keisdami atminties modulį ar standųjį diską išsaugokite darbą ir išjunkite kompiuterį.

Jei nesate tikri, ar kompiuteris yra išjungtas, ar veikia užmigdymo režimu, maitinimo mygtuku įjunkite kompiuterį. Tuomet išjunkite kompiuterį operacinės sistemos komanda.

„Intel Smart Response“ technologija (tik tam tikruose modeliuose)

„Intel Smart Response“ technologija (SRT) yra „Intel Rapid Storage Technology“ (RST) kaupimo talpykloje funkcija, gerokai pagerinanti kompiuterio sistemos našumą. SRT leidžia kompiuterius, kuriuose yra SSD mSATA modulis, naudoti kaip talpyklinę atmintį tarp sistemos atminties ir standžiojo disko įrenginio. Taip suteikiama galimybė išnaudoti visą standžiojo disko įrenginio (arba RAID tūrio) saugojimo vietą ir sukurti itin našią SSD sistemą.

Jei įtraukiate ar atnaujinate standųjį diską ir ketinate nustatyti RAID tūrį, turite laikinai išjungti SRT, nustatyti RAID tūrį ir įjungti SRT. Kaip laikinai išjungti SRT:

1. Pradžios ekrane įveskite `Intel`, tada pasirinkite **Intel Rapid Storage Technology**.
2. Spustelėkite nuorodą **Acceleration** (Spartinimas), tada spustelėkite nuorodą **Disable Acceleration** (Išjungti spartinimą).
3. Palaukite, kol spartinimo režimas bus baigtas.
4. Spustelėkite nuorodą **Reset to Available** (Iš naujo nustatyti pasirenkant būseną „Laisvas“).

 **SVARBU:** turite laikinai išjungti SRT, kai keičiate RAID režimus. Pakeiskite, o tada iš naujo įjunkite SRT. Laikinais neišjungus šios funkcijos nebus galima sukurti ar pakeisti RAID tūrių.

 **PASTABA:** HP nepalaiko SRT, kurių diskų įrenginiai patys užsišifruoja (SED).

Techninės priežiūros durelių nuėmimas ar uždėjimas

Techninės priežiūros durelių nuėmimas

Jei norite pasiekti atminties modulio angą, standųjį diską ir kitus komponentus, nuimkite techninės priežiūros dureles.

1. Išimkite akumuliatorių (žr. „Akumuliatoriaus įdėjimas ir išėmimas“ 43 puslapyje).
2. Akumuliatoriaus skyrių laikydami atsuktą į save, į kairę pastumkite techninės priežiūros durelių fiksatorių **(1)**, išsukite varžtą (jei naudojamas pasirinktinis varžtas) **(2)**, tada vėl pastumkite fiksatorių **(3)**, kad atidarytumėte techninės priežiūros dureles.

 **PASTABA:** jei nenorite naudoti papildomo varžto, jį galite saugoti po techninės priežiūros durelėmis.

3. Pastumkite techninės priežiūros dureles kompiuterio priekio link **(4)** ir keldami **(5)** dureles nuimkite.

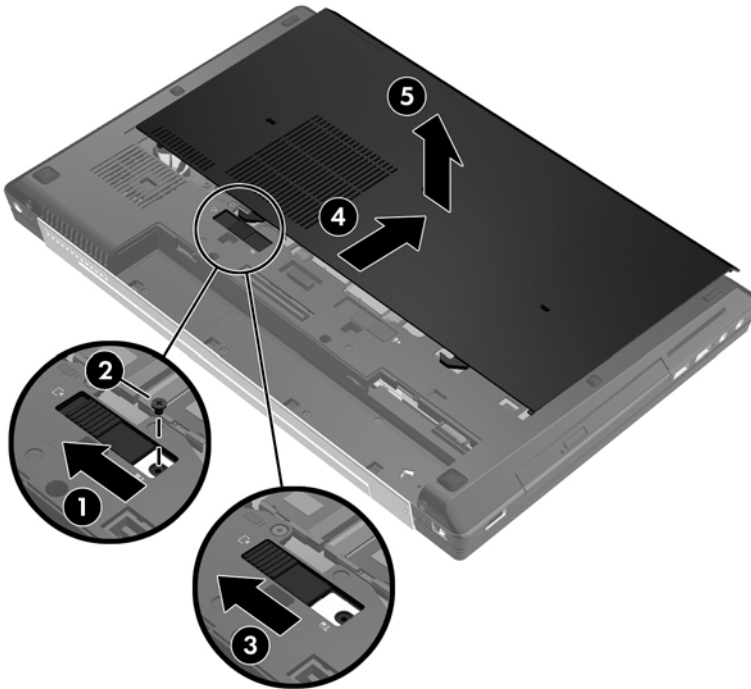

Techninės priežiūros durelių uždėjimas

Kai atliksite darbus su atminties modulio anga, standžiuoju disku ir kitais komponentais, įstatykite techninės priežiūros dureles.

1. Palenkite techninės priežiūros dureles žemyn, kad sulygiuotumėte jų priekinį kraštą su kompiuterio priekiniu kraštu **(1)**.
2. Išlygiuokite techninės priežiūros durelių kištukus **(2)** su joms skirtomis vietomis kompiuteryje.
3. Pastumkite techninės priežiūros dureles akumulatoriaus skyriaus link, kad jos užsifikuotų.

4. Laikydami akumuliatoriaus skyrių prieš save stumkite į kairę techninės priežiūros durelių fikساتorių (3) ir, jei reikia, įsukite ir užveržkite pasirinktinį varžtą (4), kad durelės užsifiksuotų. Stumkite fikساتorių į dešinę pusę, kad techninės priežiūros durelės užsifiksuotų (5).

 **PASTABA:** jei norite įsukti papildomą varžtą, jį rasite po techninės priežiūros durelėmis.

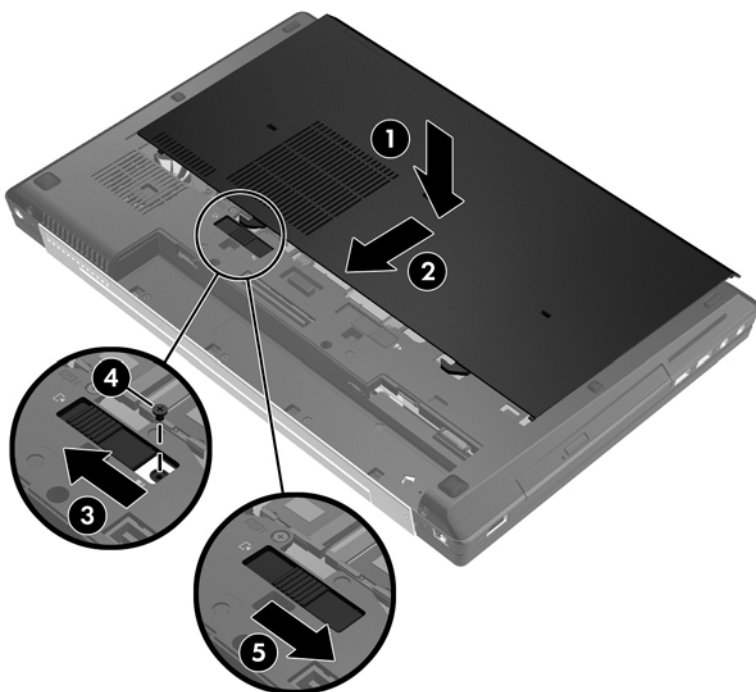

5. Įdėkite akumuliatorių (žr. „Akumuliatoriaus įdėjimas ir išėmimas“ 43 puslapyje).

Standžiojo disko keitimas ar atnaujinimas

 **ISPĖJIMAS:** kad neprarastumėte informacijos arba sistema netaptų nereaguojanti, laikykitės toliau pateiktų patarimų.

Išjunkite kompiuterį prieš išimdami standųjį diską iš jo skyriaus. Neiškirkite standžiojo disko, kai kompiuteris yra įjungtas, veikia energijos taupymo arba sulaikytosios veiksenos režimu.

Jei nesate tikri, ar kompiuteris yra išjungtas, ar veikia sulaikytosios veiksenos režimu, įjungimo / išjungimo mygtuku įjunkite kompiuterį. Tuomet išjunkite kompiuterį operacinės sistemos komanda.

Pagrindinio standžiojo disko išėmimas

Kad išimtumėte pagrindinį standųjį diską:

1. Įrašykite savo darbą ir išjunkite kompiuterį.
2. Atjunkite kintamąją srovę ir išorinius įrenginius, prijungtus prie kompiuterio.
3. Apverskite kompiuterį ant plokščio paviršiaus.
4. Išimkite akumuliatorių (žr. „Akumuliatoriaus išėmimas“ 44 puslapyje).
5. Nuimkite techninės priežiūros dureles (žr. „Techninės priežiūros durelių nuėmimas“ 56 puslapyje).
6. Išsukite standžiojo disko dangtelio varžtą (1).

7. Pakelkite standžiojo disko dangtelį **(2)** vertikaliai.

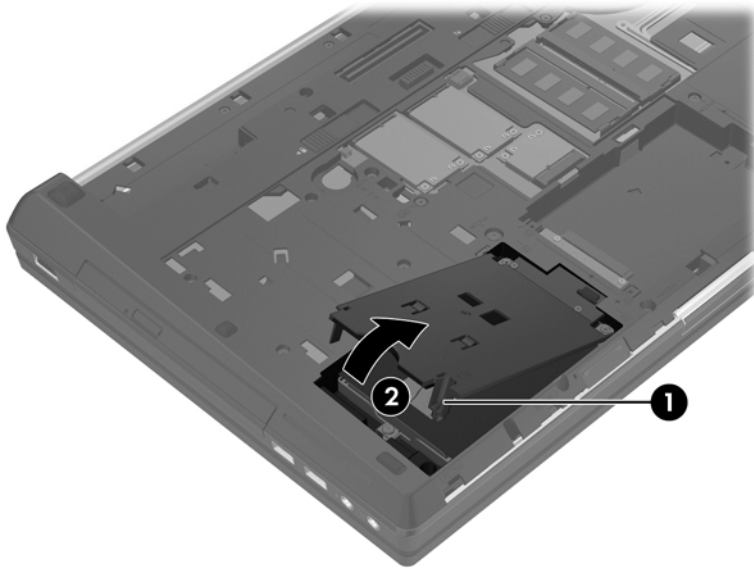

8. Atsukite standžiojo disko varžtus **(1)**.
9. Patraukite plastikinį standžiojo disko fiksatorių **(2)** kairiojo kompiuterio krašto link ir atjunkite standųjį diską nuo jungties.
10. Plastikiniu fiksatoriumi pakelkite standųjį diską **(3)** ir išimkite iš kompiuterio.

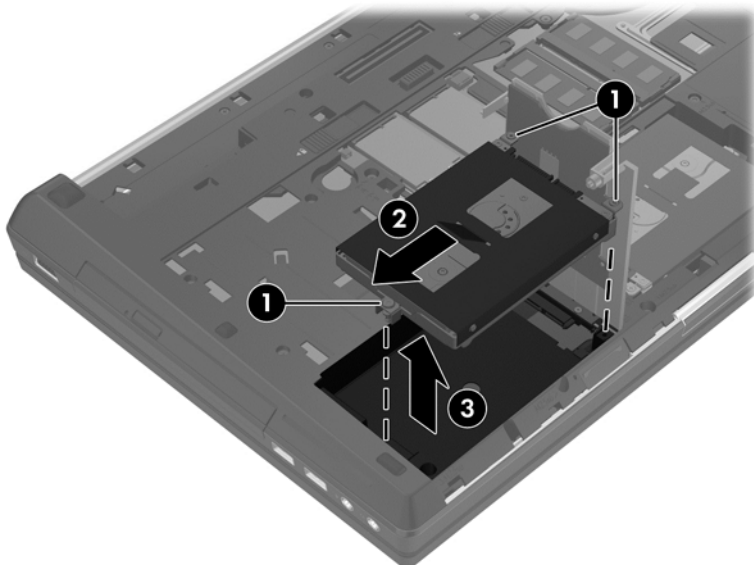

Antrinio standžiojo disko išėmimas

Kaip išimti antrinį standųjį diską:

1. Įrašykite savo darbą ir išjunkite kompiuterį.
2. Atjunkite kintamosios srovės šaltinį ir išorinius įrenginius, prijungtus prie kompiuterio.
3. Apverskite kompiuterį ir padėkite ant lygaus paviršiaus, kad antrinio standžiojo disko skyrius būtų atsuktas į jus.

4. Išimkite akumuliatorių (žr. [„Akumuliatoriaus išėmimas“ 44 puslapyje](#)).
5. Nuimkite techninės priežiūros dureles (žr. [„Techninės priežiūros durelių nuėmimas“ 56 puslapyje](#)).
6. Atsukite standžiojo disko varžtus (1).
7. Patraukite plastikinį standžiojo disko fiksatorių (2) dešiniojo kompiuterio krašto link ir atjunkite standųjį diską nuo jungties.
8. Plastikiniu fiksatoriumi pakelkite standųjį diską (3) ir išimkite iš kompiuterio.

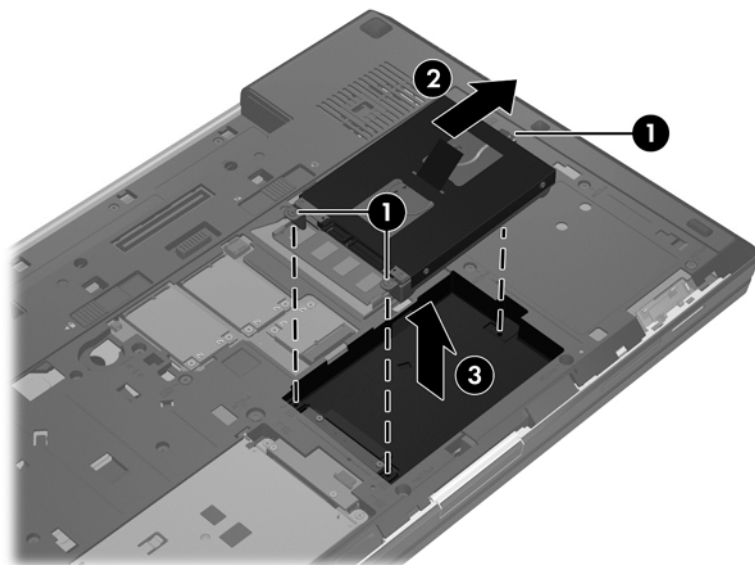

Pagrindinio standžiojo disko įdėjimas

Kad įdėtumėte pagrindinį standųjį diską:

1. Atjunkite visus išorinius įrenginius, prijungtus prie kompiuterio.
2. Atjunkite elektros kabelį nuo kintamosios srovės lizdo.
3. Apverskite kompiuterį ir padėkite ant lygaus paviršiaus, kad antrinio standžiojo disko skyrius būtų atsuktas į jus.
4. Išimkite akumuliatorių (žr. [„Akumuliatoriaus išėmimas“ 44 puslapyje](#)).
5. Nuimkite techninės priežiūros dureles (žr. [„Techninės priežiūros durelių nuėmimas“ 56 puslapyje](#)).
6. Kampu įstatykite standųjį diską į pagrindinio standžiojo disko skyrių, tada nuleiskite diską į skyrių (1).
7. Patraukite plastikinį fiksatorių (2) kompiuterio centro link ir prijunkite standųjį diską prie jungties.

- Įsukite standžiojo disko varžtus (3).

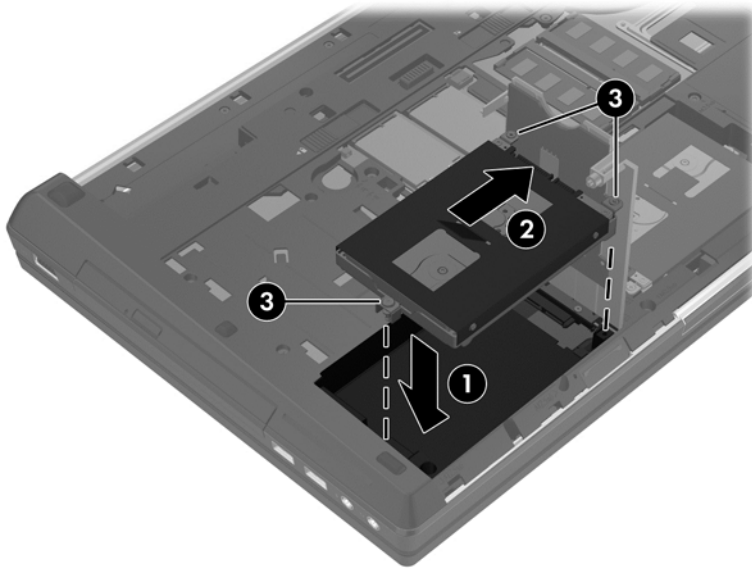

- Įstatykite standžiojo disko dangtelio fiksatorių ir uždarykite dangtelį (1).
- Įsukite standžiojo disko dangtelio varžtą (2).

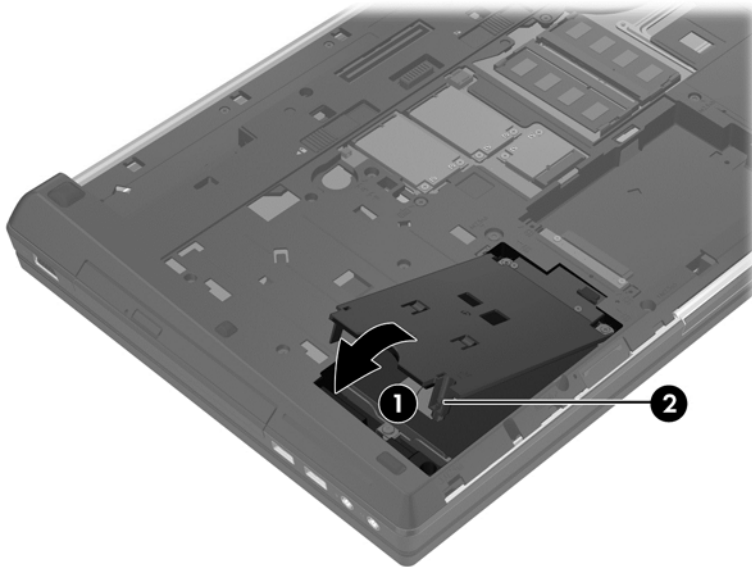

- Uždėkite techninės priežiūros dureles (žr. [„Techninės priežiūros durelių uždėjimas“ 57 puslapyje](#)).
- Pakeiskite akumuliatorių (žr. [„Akumuliatoriaus įdėjimas“ 43 puslapyje](#)).
- Prijunkite prie kompiuterio kintamąją srovę ir išorinius įrenginius.
- Įjunkite kompiuterį.

Antrinio standžiojo disko įdėjimas

Kad įdėtumėte antrinį standųjį diską:

1. Atjunkite visus išorinius įrenginius, prijungtus prie kompiuterio.
2. Atjunkite elektros kabelį nuo kintamosios srovės lizdo.
3. Apverskite kompiuterį ir padėkite ant lygaus paviršiaus, kad antrinio standžiojo disko skyrius būtų atsuktas į jus.
4. Išimkite akumuliatorių (žr. [„Akumuliatoriaus išėmimas“ 44 puslapyje](#)).
5. Nuimkite techninės priežiūros dureles (žr. [„Techninės priežiūros durelių nuėmimas“ 56 puslapyje](#)).
6. Kampu įstatykite standųjį diską į antrinio standžiojo disko skyrių, tada nuleiskite diską į skyrių **(1)**.
7. Patraukite plastikinį fiksatorių **(2)** kompiuterio centro link ir prijunkite standųjį diską prie jungties.
8. Įsukite standžiojo disko varžtus **(3)**.

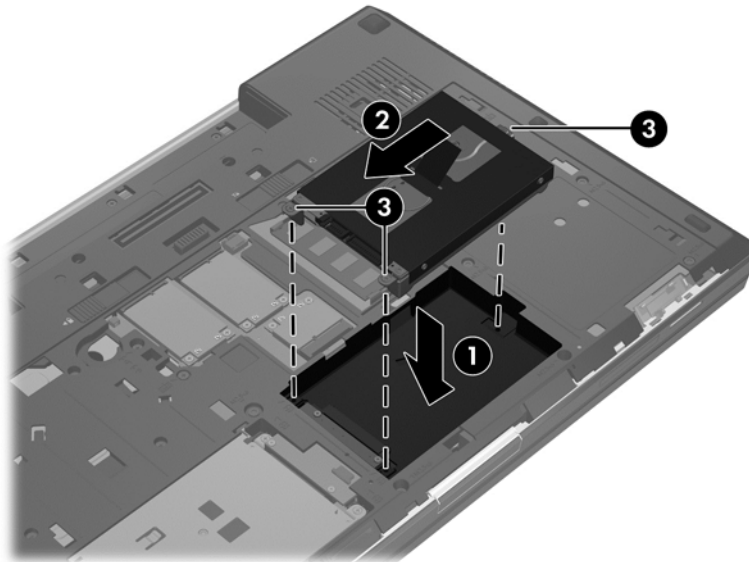

9. Uždėkite techninės priežiūros dureles (žr. [„Techninės priežiūros durelių uždėjimas“ 57 puslapyje](#)).
10. Įdėkite atgal akumuliatorių (žr. [„Akumuliatoriaus įdėjimas“ 43 puslapyje](#)).
11. Prijunkite prie kompiuterio kintamąją srovę ir išorinius įrenginius.
12. Įjunkite kompiuterį.

Diskų įrenginio keitimas plėtimo skyriuje

Plėtimo skyriuje gali būti įstatytas standusis diskas arba optinis diskų įrenginys.

Standžiojo disko keitimas

⚠️ ĮSPĖJIMAS: kad neprarastumėte informacijos arba sistema netaptų nereaguojanti, laikykitės toliau pateiktų patarimų.

Prieš išimdami standųjį diską iš plėtimo skyriaus išjunkite kompiuterį. Neiškirkite standžiojo disko, kai kompiuteris yra įjungtas, veikia energijos taupymo arba sulaikytosios veiksenos režimu.

Jei nesate tikri, ar kompiuteris yra išjungtas, ar veikia sulaikytosios veiksenos režimu, įjungimo / išjungimo mygtuku įjunkite kompiuterį. Tuomet išjunkite kompiuterį operacinės sistemos komanda.

Norėdami išimti standųjį diską iš plėtimo skyriaus:

1. Įrašykite savo darbą.
2. Išjunkite kompiuterį ir uždarykite ekraną.
3. Atjunkite visus išorinius įrenginius, prijungtus prie kompiuterio.
4. Atjunkite elektros kabelį nuo kintamosios srovės lizdo.
5. Apverskite kompiuterį ir padėkite ant lygaus paviršiaus viršutine puse žemyn, kad plėtimo skyrius būtų atgręžtas į jus.
6. Išimkite akumuliatorių (žr. „Akumulatoriaus išėmimas“ 44 puslapyje).
7. Nuimkite techninės priežiūros dureles (žr. „Techninės priežiūros durelių nuėmimas“ 56 puslapyje).
8. Išsukite standžiojo disko varžtus iš plėtimo skyriaus.

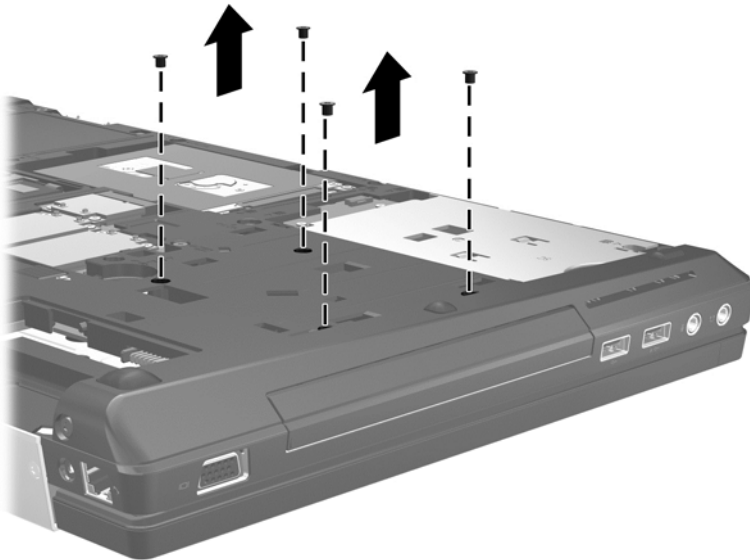

9. Išsukite plėtimo skyriaus varžtą (1).
10. Naudodami plokščią atsuktuvą švelniai pastumkite fiksiatorių, kad atlaisvintumėte standųjį diską (2).

11. Išimkite standųjį diską iš plėtimo dėklo (3).

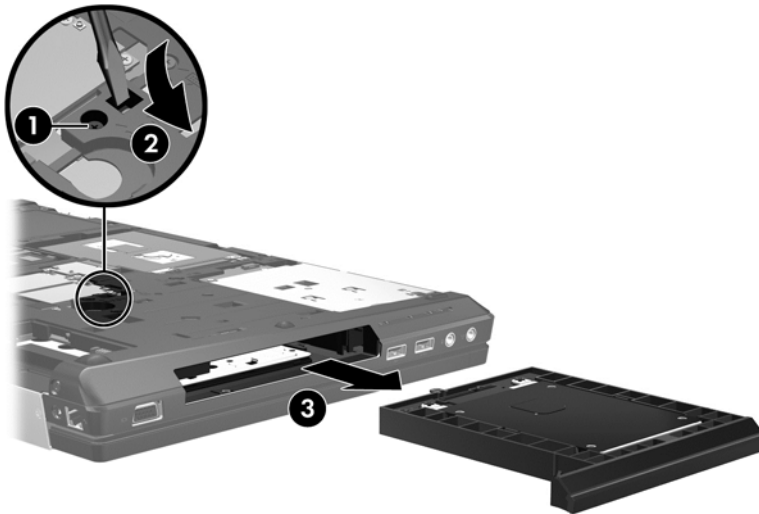

Norėdami įstatyti standųjį diską į plėtimo skyrių:

1. Apverskite kompiuterį ir padėkite ant lygaus paviršiaus viršutine puse žemyn, kad plėtimo skyrius būtų atgręžtas į jus.
2. Įdėkite standųjį diską (1) į plėtimo dėklą, tada priveržkite plėtimo dėklo varžtą (2).

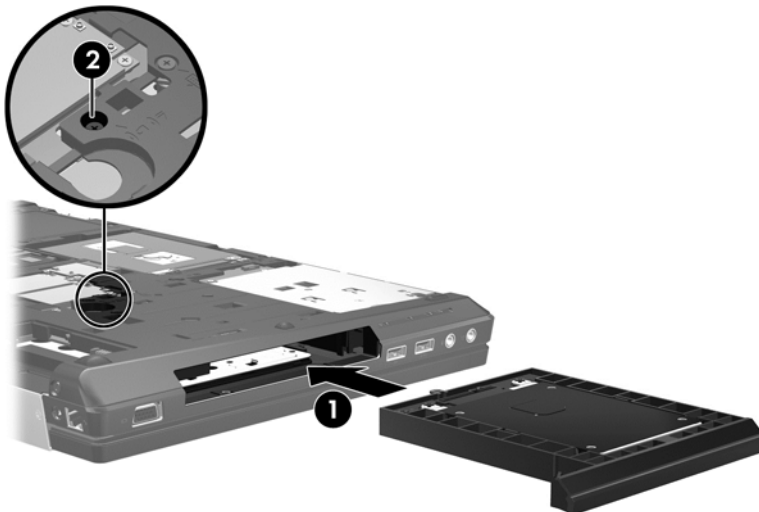

3. Standžiojo disko varžtų keitimas.

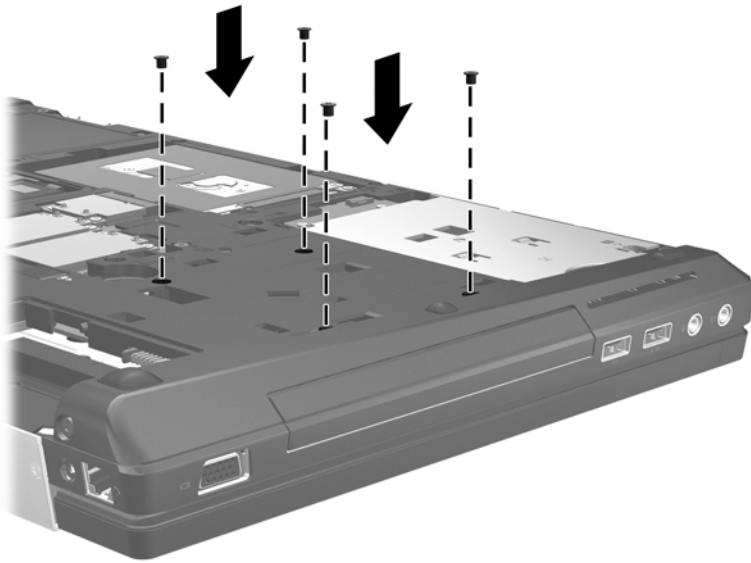

4. Uždėkite techninės priežiūros dureles (žr. [„Techninės priežiūros durelių uždėjimas“ 57 puslapyje](#)).
5. Įstatykite akumuliatorių (žr. [„Akumuliatoriaus įdėjimas“ 43 puslapyje](#)).
6. Apverskite kompiuterį, tada prie jo prijunkite kintamosios srovės šaltinį ir išorinius įrenginius.
7. Įjunkite kompiuterį.

Optinio diskų įrenginio keitimas

⚠ ĮSPĖJIMAS: kad neprarastumėte informacijos arba sistema netaptų nereaguojanti, laikykitės toliau pateiktų patarimų.

Prieš išimdami optinį diskų įrenginį iš plėtimo skyriaus išjunkite kompiuterį. Neiškirkite optinio disko, kol kompiuteris įjungtas, veikia miego arba sulaukytosios veiksenos režimu.

Jei nesate tikri, ar kompiuteris yra išjungtas, ar veikia sulaukytosios veiksenos režimu, įjungimo / išjungimo mygtuku įjunkite kompiuterį. Tuomet išjunkite kompiuterį operacinės sistemos komanda.

Norėdami išimti optinį diskų įrenginį iš plėtimo skyriaus:

1. Įrašykite savo darbą.
2. Išjunkite kompiuterį ir uždarykite ekraną.
3. Atjunkite visus išorinius įrenginius, prijungtus prie kompiuterio.
4. Atjunkite elektros kabelį nuo kintamosios srovės lizdo.
5. Apverskite kompiuterį ir padėkite ant lygaus paviršiaus viršutine puse žemyn, kad plėtimo skyrius būtų atgręžtas į jus.
6. Išimkite akumuliatorių (žr. [„Akumuliatoriaus išėmimas“ 44 puslapyje](#)).
7. Nuimkite techninės priežiūros dureles (žr. [„Techninės priežiūros durelių nuėmimas“ 56 puslapyje](#)).
8. Išsukite plėtimo skyriaus varžtą (1).

9. Naudodami plokščią atsuktuvą švelniai pastumkite fiksoatorių, kad atlaisvintumėte optinį diskų įrenginį (2).
10. Išimkite optinį diskų įrenginį iš plėtimo skyriaus (3).

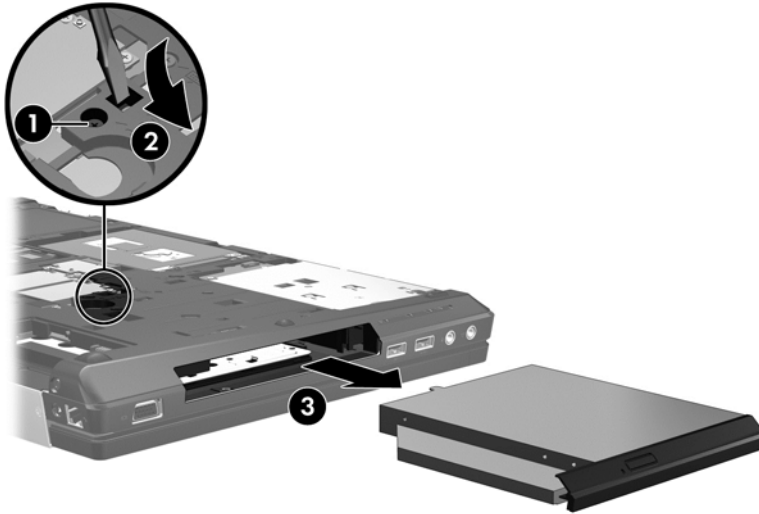

Norėdami įstatyti optinį diskų įrenginį į plėtimo skyrių:

1. Apverskite kompiuterį ir padėkite ant lygaus paviršiaus viršutine puse žemyn, kad plėtimo skyrius būtų atgręžtas į jus.
2. Įstatykite optinį diskų įrenginį į plėtimo skyrių (1).
3. Įsukite plėtimo skyriaus varžtą (2).

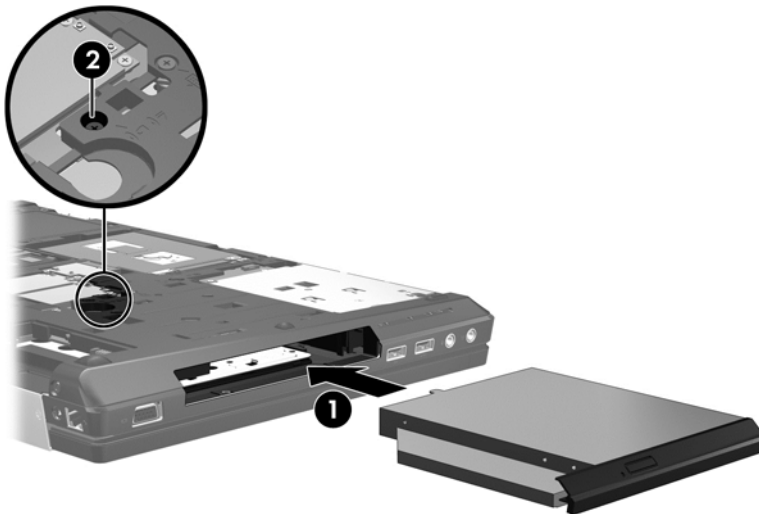

4. Uždėkite techninės priežiūros dureles (žr. [„Techninės priežiūros durelių uždėjimas“ 57 puslapyje](#)).
5. Įstatykite akumuliatorių (žr. [„Akumuliatoriaus įdėjimas“ 43 puslapyje](#)).
6. Apverskite kompiuterį, tada prie jo prijunkite kintamosios srovės šaltinį ir išorinius įrenginius.
7. Įjunkite kompiuterį.

Standžiojo disko efektyvumo pagerinimas

Disko defragmentavimo programos naudojimas

Naudojantis kompiuteriu standžiajame diske esantys failai tampa fragmentuoti. Disko defragmentavimo programa sujungia standžiajame diske esančius fragmentuotus failus ir aplankus, kad sistema veiktų efektyviau.



PASTABA: standžiuosiuose diskuose nebūtina vykdyti programos „Disk Defragmenter“ (Disko defragmentavimas).

Paleidus disko defragmentavimo programą, ji veikia be priežiūros. Atsižvelgiant į standžiojo disko dydį ir fragmentuotų failų skaičių, disko defragmentavimo programos darbas gali trukti daugiau nei valandą. Galite nustatyti, kad programa būtų paleidžiama naktį arba kitu metu, kai nesinaudojate kompiuteriu.

HP rekomenduoja defragmentuoti standųjį diską bent kartą per mėnesį. Galite nustatyti, kad disko defragmentavimo programa būtų paleidžiama pagal mėnesinį tvarkaraštį, arba bet kuriuo metu galite defragmentuoti kompiuterį patys.

Kad vykdytumėte disko defragmentavimo programą, atlikite toliau nurodytus veiksmus.

1. Prijunkite kompiuterį prie kintamosios srovės maitinimo šaltinio.
2. Pradžios ekrane įveskite `diskas`, spustelėkite **Parametrai** ir pasirinkite **Defragmentuoti ir optimizuoti loginius diskus**.
3. Spustelėkite **Optimizuoti**.



PASTABA: Sistemoje „Windows“ yra vartotojo abonemento kontrolės funkcija, kuri padeda geriau apsaugoti kompiuterį. Atlikdami tam tikras užduotis, pavyzdžiui, diegdami programinę įrangą, vykdydami priemones arba keisdami „Windows“ parametrus, galite būti paraginti pateikti leidimą arba įvesti slaptažodį. Išsamesnės informacijos ieškokite priemonėje „Žinynas ir palaikymas“. Pradžios ekrane įveskite `ž` ir pasirinkite **Žinynas ir palaikymas**.

Išsamesnės informacijos ieškokite disko defragmentavimo programinės įrangos žinyne.

Priemonės „Disko valymas“ naudojimas

Disko valymo priemonė ieško nereikalingų failų standžiajame diske, kuriuos galima saugiai pašalinti, kad diske būtų daugiau laisvos vietos, o kompiuteris dirbtų efektyviau.

Kad valytumėte diską, atlikite toliau nurodytus veiksmus.

1. Pradžios ekrane įveskite `diskas`, spustelėkite **Parametrai** ir pasirinkite **Atlaisvinti disko vietas panaikinant nereikalingus failus**.
2. Vadovaukitės ekrane pateikiamomis instrukcijomis.

HP „3D DriveGuard“ naudojimas (tik tam tikruose modeliuose)

„HP 3D DriveGuard“ saugo standųjį diską stabdydama jį ir sulaikydama duomenų užklausas pagal vieną iš toliau nurodytų sąlygų.

- Numetėte kompiuterį.
- Perkeliate kompiuterį su uždarytu ekranu, kai kompiuteris veikia naudodamas akumulatoriaus energiją.

Netrukus, kai baigsis vienas iš šių įvykių, „HP 3D DriveGuard“ grąžins standųjį diską į įprastinio veikimo būseną.

 **PASTABA:** kadangi standžiuosiuose diskuose (SSD) nėra judančių dalių, „HP 3D DriveGuard“ nėra būtina.

 **PASTABA:** pagrindinio ir antrinio standžiojo disko skyriuje esantys standieji diskai yra apsaugoti „HP 3D DriveGuard“. „HP 3D DriveGuard“ nesaugo standžiųjų diskų, kurie yra pasirinktiniuose doko įrenginiuose arba yra prijungti prie USB prievadų.

Daugiau informacijos rasite „HP 3D DriveGuard“ programinės įrangos žinyne.

„HP 3D DriveGuard“ būsenos nustatymas

Kompiuterio standžiojo disko įrenginio lemputės spalvos pokytis rodo, kad pagrindiniame standžiojo disko skyriuje arba antriniame standžiojo disko skyriuje (tik tam tikruose modeliuose) esantis standusis diskas sustabdytas. Norėdami nustatyti, ar diskų įrenginiai šiuo metu apsaugoti arba ar diskų įrenginys sustabdytas, pasinaudokite piktograma, esančia „Windows“ darbalaukio pranešimų srityje, dešinėje užduočių juostos pusėje.

- Jei programinė įranga įjungta, ant standžiojo disko žymos ženklą rodoma žalia varnelė.
- Jei programinė įranga išjungta, ant standžiojo disko piktogramos rodomas raudonas X ženklas.
- Jei diskų įrenginiai yra sustabdyti, ant standžiojo disko piktogramos rodomas geltonas mėnulis.

Jei pranešimų srityje, užduočių juostos dešinėje, rodoma piktograma yra išjungta, atlikite šiuos veiksmus ir ją įjunkite:

1. Pradžios ekrane įveskite ∇ ir pasirinkite **Valdymo skydas**.
2. Pasirinkite **Aparatūra ir garsas > HP 3D DriveGuard**.

 **PASTABA:** Jei vartotojo abonemento valdymo sistema paprašys leidimo, spustelėkite **Taip**.

3. Eilutėje **Piktograma sistemos juostoje** spustelėkite **Rodyti**.
4. Spustelėkite **Gerai**.

Maitinimo valdymas kai standusis diskas sustabdytas

Kai „HP 3D DriveGuard“ sustabdys diskų įrenginį, kompiuteris veiks toliau nurodytais būdais.

- Kompiuteris neišsijungs.
- Nepavyksta įjungti kompiuterio miego režimo.
- Kompiuteris neaktyvins akumulatoriaus įspėjimų, nustatytų skirtuke „Alarms“ (Įspėjimai), esančiame „Power Options“ (Maitinimo parinktys).

Prieš perkeliant kompiuterį, HP rekomenduoja jį išjungti arba inicijuoti miego režimą.

Programinės įrangos „HP 3D DriveGuard“ naudojimas

Programinė įranga „HP 3D DriveGuard“ leidžia atlikti toliau nurodytas užduotis.

- Įjungti ir išjungti „HP 3D DriveGuard“.

 **PASTABA:** atsižvelgiant į jūsų vartotojo teises galbūt negalėsite įjungti arba išjungti „HP 3D DriveGuard“. Neturinčių administratoriaus teisių vartotojų teises gali pakeisti administratorių grupės nariai.

- Nustatykite, ar diskų įrenginys yra palaikomas sistemoje.

Jei norite paleisti programinę įrangą ir pakeisti nuostatas, atlikite toliau nurodytus veiksmus.

1. Dukart spustelėkite piktogramą „Windows“ darbalaukio pranešimų srityje, dešinėje užduočių juostos pusėje.

– arba –

Dešiniu pelės mygtuku spustelėkite piktogramą pranešimų srityje, užduočių juostos dešinėje, tada pasirinkite **Parametrai**.

2. Spustelėkite atitinkamą mygtuką ir pakeiskite nuostatas.
3. Spustelėkite **OK** (Gerai).

Optinių diskų įrenginių naudojimas (tik tam tikruose modeliuose)

Optiniuose diskų įrenginiuose yra:

- kompaktinis diskas
- DVD
- „Blu-ray“ (BD)

Įdiegto optinio diskų įrenginio nustatymas

- ▲ Pradžios ekrane įveskite ϵ , spustelėkite **Failų naršyklė** ir pasirinkite **Kompiuteris**.

Rodomas visų jūsų kompiuteryje įrengtų įtaisų sąrašas, įskaitant optinio diskų įrenginį.

Optinio disko įdėjimas

Išstumiamas dėklas

1. Įjunkite kompiuterį.
2. Kad atlaisvintumėte diskų įrenginio dėklą, paspauskite laisvinamąjį mygtuką **(1)** ant diskų įrenginio dangtelio.
3. Ištraukite dėklą **(2)**.
4. Laikykite diską už kraštų, kad nepalietumėte plokščių paviršių, ir uždėkite diską ant dėklo ašies etikete į viršų.



PASTABA: jei dėklas neatsidaro iki galo, pakreipdami diską atsargiai padėkite jį ant ašies.

5. Atsargiai paspauskite diską **(3)** ant dėklo ašies, kol diskas užsifiksuos.

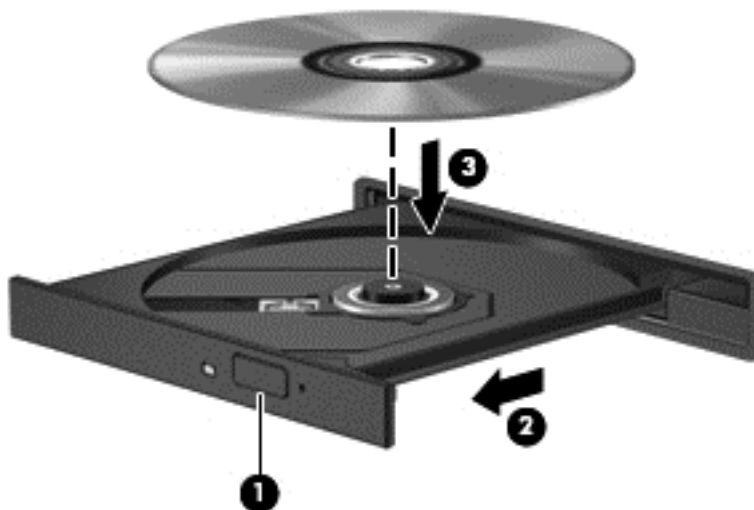

6. Uždarykite diskų įrenginio dėklą.

 **PASTABA:** trumpa pauzė įdėjus diską yra įprasta. Jei nepasirinkote garso ir vaizdo grotuvo, bus atidarytas automatinio paleidimo dialogo langas. Jame raginama pasirinkti, kaip norėtumėte naudoti laikmenos turinį.

Kaip išimti optinį diską

Išstumiamas dėklas

Yra du būdai išimti diską. Kurį pasirinkti, priklauso nuo to, ar diskų įrenginio dėklas atsidaro įprastai, ar ne.

Kai diskų įrenginio dėklas atsidaro įprastai

1. Kad atlaisvintumėte diskų įrenginio dėklą, paspauskite atleidimo mygtuką **(1)** ant diskų įrenginio dangtelio ir švelniai traukite dėklą **(2)**, kol jis sustos.

2. Išimkite diską **(3)** iš dėklo švelniai paspausdami ašį ir keldami išorinius disko kraštus. Diską laikykite už kraštų ir stenkitės neprisiliesti prie plokščių paviršių.

 **PASTABA:** jei dėklas iki galo neatsidaro, išimdami diską atsargiai jį pakreipkite.

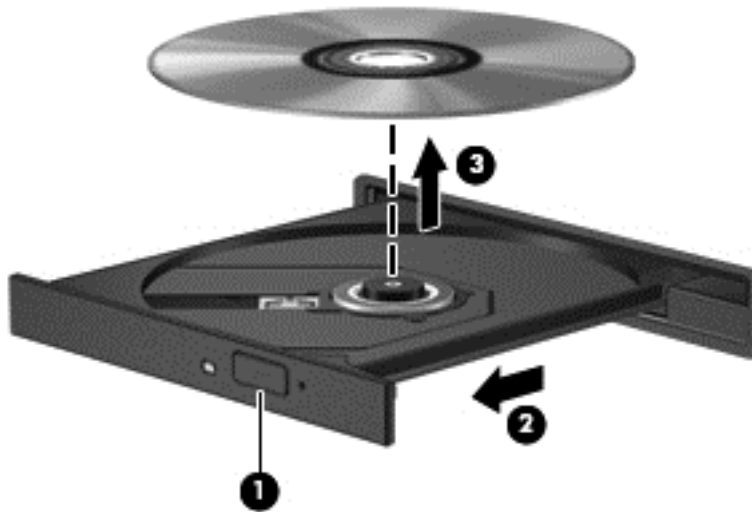

3. Uždarykite diskų įrenginio dėklą ir įdėkite diską į apsauginę dėžutę.

Kai diskų dėklas neatsidaro įprastai

1. Įkiškite sąvaržėlės galą **(1)** į atlaisvinimo priegią ant priekinio diskų įrenginio dangtelio.
2. Paspauskite sąvaržėlę, kad būtų išstumtas laikmenų dėklas, tada atsargiai patraukite dėklą **(2)**, kol jis sustos.

3. Išimkite diską **(3)** iš dėklo švelniai paspausdami ašį ir keldami išorinius disko kraštus. Diską laikykite už kraštų ir stenkitės neprisiliesti prie plokščių paviršių.

 **PASTABA:** jei dėklas iki galo neatsidaro, išimdami diską atsargiai jį pakreipkite.

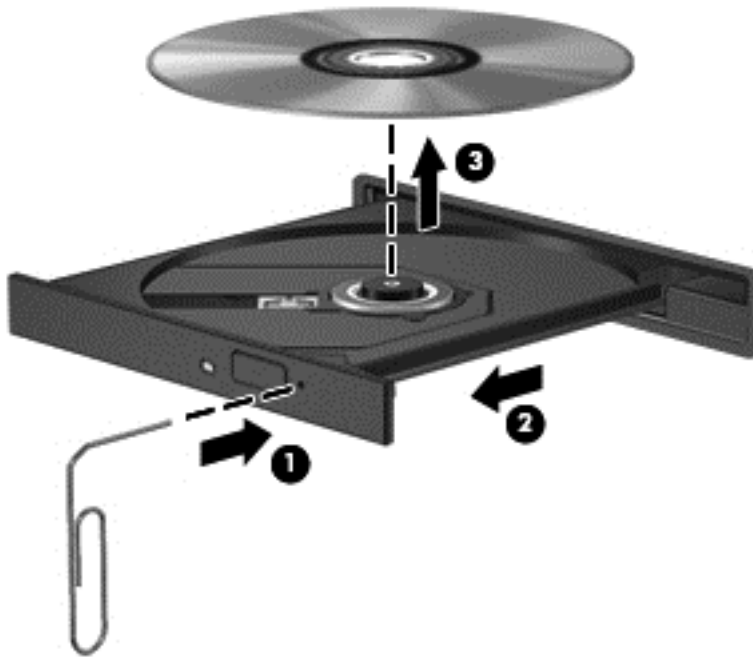

4. Uždarykite diskų įrenginio dėklą ir įdėkite diską į apsauginę dėžutę.

Optinių diskų įrenginių bendras naudojimas

Jei jūsų kompiuteryje nėra įrengto optinio diskų įrenginio, galite pasiekti programinę įrangą ir duomenis bei įdiegti programas, bendrai naudodamiesi optiniu diskų įrenginiu, prijungtu prie kito tinkle esančio kompiuterio. Bendras diskų įrenginių naudojimas yra operacinės sistemos „Windows“ funkcija, leidžianti kitiems tame pačiame tinkle esantiems kompiuteriams naudoti diskų įrenginį viename kompiuteryje.



PASTABA: Jei norite bendrai naudoti optinį diskų įrenginį, turite nustatyti tinklą; daugiau informacijos apie tinklo nustatymą rasite [„Prisijungimas prie tinklo“ 16 puslapyje](#).



PASTABA: kai kurie diskai, pavyzdžiui, DVD filmų ir žaidimų diskai, gali būti apsaugoti nuo kopijavimo, todėl gali nepavykti bendrai naudoti šių DVD arba kompaktinių diskų įrenginių.

Jei norite bendrai naudoti optinį diskų įrenginį kompiuteryje su optiniu diskų įrenginiu, kurį bendrinatė:

1. Pradžios ekrane įveskite \mathbb{E} , spustelėkite **Failų naršyklė** ir pasirinkite **Kompiuteris**.
2. Dešiniuju pelės klavišu spustelėkite optinį diskų įrenginį, kurį norite naudoti bendrai, ir spustelėkite **Properties** (Ypatybės).
3. Spustelėkite skirtuką **Bendrinimas**, tada spustelėkite **Papildomas bendrinimas**.
4. Pasirinkite žymės langelį **Share this folder** (Bendrinti šį aplanką).
5. Teksto lauke **Bendro naudojimo vardas** įrašykite optinio diskų įrenginio pavadinimą.
6. Spustelėkite **Apply** (Taikyti), tada spustelėkite **OK** (Gerai).
7. Norėdami matyti bendrinamą optinį diskų įrenginį, pradžios ekrane įveskite \mathbb{E} . Ieškos lauke įveskite `tinklas ir bendrinimas`, spustelėkite **Parametrai**, tada pasirinkite iš parodytų parinkčių.

RAID (tik tam tikruose modeliuose) naudojimas

Perteklinio nepriklausomų diskų masyvo (RAID) technologija leidžia kompiuteriui vienu metu naudoti du ar daugiau standžiųjų diskų. RAID laiko kelis diskų įrenginius vienu gretutiniu diskų įrenginiu, atlikus aparatūros arba programinės įrangos nustatymus. Jei šiame modelyje keli diskai nustatyti veikti kartu, jie vadinami RAID masyvu.

9 Sauga

Kompiuterio apsauga

Standartinėmis saugos priemonėmis, kurias teikia operacinė sistema „Windows“ ir ne „Windows“ sistemai skirta kompiuterio sąrankos priemonė „Computer Setup“ (BIOS), galima apsaugoti jūsų asmenines nuostatas ir duomenis nuo įvairių pavojų.

 **PASTABA:** saugos sprendimai veikia kaip atgrasinimo priemonės. Šios priemonės nuo vagystės ar galimybės sugadinti produktą neapsaugo.

 **PASTABA:** prieš atiduodami kompiuterį taisyti, išsaugokite atsargines kopijas ir pašalinkite visus konfidencialius failus bei pašalinkite visas slaptažodžių nuostatas.

 **PASTABA:** kai kurių šiame skyriuje išvardytų funkcijų jūsų kompiuteryje gali nebūti.

 **PASTABA:** jūsų kompiuteris palaiko „Computrace“ – interneto sauga pagrįstą paslaugą, leidžiančią sekti ir atgauti prarastą kompiuterį. Jei kompiuteris buvo pavogtas, „Computrace“ gali susekti kompiuterį, kai pašalinis asmuo naudojasi internetu. Jei norite naudotis „Computrace“, turite įsigyti programinę įrangą ir užsisakyti šią paslaugą. Jei reikia informacijos apie „Computrace“ programinę įrangą, apsilankykite HP svetainėje adresu <http://www.hpshopping.com>.

 **PASTABA:** Jei interneto kamera įdiegta arba prijungta prie kompiuterio ir jei įdiegta veidų atpažinimo programa, galite nustatyti veidų atpažinimo saugos lygį, kad suderintumėte paprastą naudojimąsi ir gerą kompiuterio apsaugą. Žr. veidų atpažinimo programinės įrangos žinyną.

Pavojus kompiuteriui	Saugos funkcija
Neleistinas kompiuterio naudojimas	„HP ProtectTools Security Manager“ (tik tam tikruose modeliuose) kartu su slaptažodžiu, intelektualia kortele, bekontakto kortele, užregistruotų veidų vaizdais, užregistruotais pirštų atspaudais ar kitais autentifikavimo kredencialais.
Neleistina prieiga prie kompiuterio sąrankos (F10)	BIOS administratoriaus slaptažodis kompiuterio sąrankoje*
Neleistina prieiga prie standžiojo disko turinio	„DriveLock“ slaptažodis kompiuterio sąrankoje*
Neleistinas bandymas pradėti darbą kompiuteriu iš optinių diskų įrenginio, diskelių įrenginio ar vidinio tinklo adapterio	Įkrovos parinkčių funkcija kompiuterio sąrankoje*
Neleistina prieiga prie „Windows“ vartotojo abonemento	„Windows“ vartotojo slaptažodis
Neleistina prieiga prie duomenų	<ul style="list-style-type: none">Užkardos programinė įranga„Windows“ naujinimaiDiskų įrenginio šifravimas „HP ProtectTools“
Neleistina prieiga prie kompiuterio sąrankos nuostatų ir kitos sistemos identifikavimo informacijos	BIOS administratoriaus slaptažodis kompiuterio sąrankoje*
Neleistinas kompiuterio perkėlimas	Apsauginio kabelio lizdas (naudojamas su pasirinktiniu apsauginiu kabeliu)

*Kompiuterio sąranka yra iš anksto įdiegta, ROM pagrįsta pagalbinė priemonė, kuri gali būti naudojama netgi tada, kai operacinė sistema neveikia arba negali būti įkrauta. Galite naudoti žymeklio įrenginį (jutiklinę planšetę, rodomąją lazdelę arba USB pelę) arba klaviatūrą, jei norite naršyti arba pasirinkti kompiuterio sąrankoje.

Slaptažodžių naudojimas

Slaptažodis yra ženklų derinys, kurį pasirenkate savo kompiuterio informacijai apsaugoti. Galite nustatyti kelių tipų slaptažodžius, priklausomai nuo to, kaip norite kontroliuoti prieigą prie savo informacijos. Slaptažodžius galite nustatyti sistemoje „Windows“ arba ne „Windows“ kompiuterio sąrankos priemonėje „Computer Setup“, kuri iš anksto įdiegta jūsų kompiuteryje.

- Sąrankos ir „DriveLock“ slaptažodžiai yra nustatomi kompiuterio sąrankoje ir juos valdo sistema BIOS.
- Integruotosios apsaugos priemonės slaptažodis, kuris yra „HP ProtectTools Security Manager“ slaptažodis, gali būti įjungiamas kompiuterio sąrankoje „Computer Setup“ ir taip be įprastinių „HP ProtectTools“ funkcijų užtikrinti ir BIOS slaptažodžio apsaugą. Integruotosios apsaugos priemonės slaptažodis naudojamas su papildomu integruotu apsaugos lustu.
- „Windows“ slaptažodžiai nustatomi tik „Windows“ operacinėje sistemoje.
- Jei užmiršote BIOS administratoriaus slaptažodį, nustatytą kompiuterio sąrankoje, norėdami patekti į pagalbinę priemonę galite pasinaudoti „HP SpareKey“.
- Jei užmiršote ir vartotojo slaptažodį, ir pagrindinį „DriveLock“ slaptažodį, nustatytą kompiuterio sąrankoje, standusis diskas, kuris yra apsaugotas šiais slaptažodžiais, yra visam laikui užrakintas ir juo neįmanoma naudotis.

Tą patį slaptažodį galite naudoti ir kompiuterio sąrankos funkcijai, ir „Windows“ apsaugos priemonės funkcijai. Tą patį slaptažodį taip pat galite naudoti daugiau nei vienai kompiuterio sąrankos funkcijai.

Kurdami ir įrašydami slaptažodžius vadovaukitės toliau pateiktais patarimais.

- Kurdami slaptažodžius, vykdykite programos nurodymus.
- Užsirašykite savo slaptažodžius ir laikykite toliau nuo kompiuterio esančioje saugioje vietoje.
- Nesaugokite slaptažodžių kompiuteryje esančiame faile.

Toliau pateiktose lentelėse nurodyti dažniausiai naudojami „Windows“ ir kompiuterio sąrankos slaptažodžių tipai ir aprašytos jų funkcijos.

Slaptažodžių nustatymas operacinėje sistemoje „Windows“

Slaptažodis	Funkcija
Administratoriaus slaptažodis*	Apsaugo prieigą prie „Windows“ administratoriaus lygmens abonemento. PASTABA: šio slaptažodžio negalima naudoti prieigai prie kompiuterio sąrankos turinio.
Vartotojo slaptažodis*	Apsaugo prieigą prie „Windows“ vartotojo abonemento.

*Jei reikia informacijos apie „Windows“ administratoriaus slaptažodžio arba „Windows“ vartotojo slaptažodžio nustatymą, pradžios ekrane įveskite ž ir pasirinkite **Žinynas ir palaikymas**.

Slaptažodžių nustatymas kompiuterio sąrankoje

Slaptažodis	Funkcija
BIOS administratoriaus slaptažodis*	Saugo prieigą prie kompiuterio sąrankos.
„DriveLock“ pagrindinis slaptažodis*	Saugo prieigą prie vidinio standžiojo disko, kurį saugo „DriveLock“. Jis taip pat naudojamas „DriveLock“ apsaugai panaikinti. Šis slaptažodis nustatomas „DriveLock“ slaptažodžių srityje įgalinant šią funkciją.
„DriveLock“ vartotojo slaptažodis*	Saugo prieigą prie vidinio standžiojo disko, kurį saugo „DriveLock“, ir yra nustatomas „DriveLock“ slaptažodžių srityje įgalinant šią funkciją.
TPM įdėtasis saugos įrenginys (tik tam tikruose modeliuose)	„Available/Hidden“ (Pasiekiamas / paslėptas) <ul style="list-style-type: none"> • Jei administratoriaus slaptažodis nustatytas, galite pasirinkti Available (Pasiekiamas). • Jei pasirinksite Hidden (Paslėptas), operacinėje sistemoje TPM įrenginio nebus matyti.
TPM būseną (tik tam tikruose modeliuose)	„Enabled/disabled“ (Įjungta / išjungta) <ul style="list-style-type: none"> • Jei administratoriaus slaptažodis nenustatytas arba jei TPM Security Device (TPM saugos įrenginys) nustatytas kaip Hidden (Paslėptas), šis įrašas bus paslėptas. • Ši vertė atspindi esamą TPM fizinę būklę. Būsena įjungžiama ar išjungžiama įdėtojo saugos įrenginio būsenos nustatymo skirtuke.
Įdėtojo saugos įrenginio būseną (tik tam tikruose modeliuose)	No Operation/Disabled/Enabled (Neveikia / išjungta / įjungta) <ul style="list-style-type: none"> • Jei administratoriaus slaptažodis nenustatytas arba jei „TPM Security Device“ (TPM saugos įrenginys) nustatytas kaip Paslėptas (Paslėptas), šis įrašas bus paslėptas. • Galite įjungti arba išjungti TPM funkciją. • Kai kitą kartą kompiuteris bus paleistas iš naujo nustačius TPM funkciją, ši vertė bus nustatyta kaip No Operation (Neveikia).
TPM numatytųjų gamyklinių parametrų atkūrimas (tik tam tikruose modeliuose)	„No/Yes“ (Ne / taip) <ul style="list-style-type: none"> • Jei administratoriaus slaptažodis nenustatytas arba jei „TPM Security Device“ (TPM saugos įrenginys) nustatytas kaip Hidden (Paslėptas), šis įrašas bus paslėptas. • Jei Embedded Security State (Įdėtojo saugos įrenginio būseną) nustatyta kaip Enabled (Įjungta), pasirinkite Yes (Taip) ir atkurkite TPM numatytuosius gamyklinius parametrus, tada, norėdami išsaugoti ir išeiti, paspauskite f10. Bus rodomas patvirtinimo pranešimas norint Clear the TPM (Išvalyti TPM). Paspauskite f1, kad iš naujo nustatytumėte TPM, arba f2, kad atšauktumėte veiksmą.

*Plačiau apie kiekvieną iš šių slaptažodžių skaitykite tolesnėse temose.

BIOS administratoriaus slaptažodžio valdymas

Norėdami nustatyti, keisti arba panaikinti šį slaptažodį, atlikite šiuos veiksmus:

Naujo BIOS administratoriaus slaptažodžio nustatymas

1. Įjunkite arba iš naujo paleiskite kompiuterį ir spauskite klavišą **esc**, kol ekrane rodomas pranešimas „Press the ESC key for Startup Menu“ („Spauskite klavišą ESC, kad būtų rodomas paleisties meniu“).
2. Norėdami patekti į priemonę „Computer Setup“ („Kompiuterio sąranka“), paspauskite klavišą **f10**.
3. Žymeklio įrenginiu arba rodyklių klavišais pasirinkite **Security** (Sauga) > **Setup BIOS Administrator Password** (BIOS administratoriaus slaptažodžio nustatymas), tada paspauskite klavišą **enter**.
4. Kai būsite paraginti, įveskite slaptažodį.
5. Kai būsite paraginti, patvirtindami dar kartą įveskite naują slaptažodį.
6. Norėdami įrašyti pakeitimus ir uždaryti kompiuterio sąranką „Computer Setup“, spustelėkite piktogramą **Save** (Įrašyti) ir vykdykite ekrane pateikiamus nurodymus.

– arba –

Naudokite rodyklių mygtukus, kad pasirinktumėte **File** (Failas) > **Save Changes and Exit** (Įrašyti pakeitimus ir išeiti), tada spauskite klavišą **enter**.

Jūsų pakeitimai bus pritaikyti iš naujo paleidus kompiuterį.

BIOS administratoriaus slaptažodžio keitimas

1. Įjunkite arba iš naujo paleiskite kompiuterį ir spauskite klavišą **esc**, kol ekrane rodomas pranešimas „Press the ESC key for Startup Menu“ („Spauskite klavišą ESC, kad būtų rodomas paleisties meniu“).
2. Norėdami patekti į priemonę „Computer Setup“ („Kompiuterio sąranka“), paspauskite klavišą **f10**.
3. Žymeklio įrenginiu arba rodyklių klavišais pasirinkite **Security** (Sauga) > **Change Password** (Keisti slaptažodį), tada paspauskite klavišą **enter**.
4. Kai būsite paraginti, įveskite dabartinį slaptažodį.
5. Kai būsite paraginti, patvirtindami dar kartą įveskite savo naują slaptažodį.
6. Norėdami įrašyti pakeitimus ir išeiti iš kompiuterio sąrankos, spustelėkite piktogramą **Save** (Įrašyti), esančią apatiniame kairiajame ekrano kampe, tada vykdykite ekrane pateikiamus nurodymus.

– arba –

Naudokite rodyklių mygtukus, kad pasirinktumėte **File** (Failas) > **Save Changes and Exit** (Įrašyti pakeitimus ir išeiti), tada spauskite klavišą **enter**.

Jūsų pakeitimai bus pritaikyti iš naujo paleidus kompiuterį.

BIOS administratoriaus slaptažodžio trynimas

1. Įjunkite arba iš naujo paleiskite kompiuterį ir spauskite klavišą **esc**, kol ekrane rodomas pranešimas „Press the ESC key for Startup Menu“ („Spauskite klavišą ESC, kad būtų rodomas paleisties meniu“).
2. Norėdami patekti į priemonę „Computer Setup“ („Kompiuterio sąranka“), paspauskite klavišą **f10**.

3. Žymeklio įrenginiu arba rodyklių klavišais pasirinkite **Security** (Sauga) > **Change Password** (Keisti slaptažodį), tada paspauskite klavišą **enter**.
4. Kai būsite paraginti, įveskite dabartinį slaptažodį.
5. Kai būsite paraginti įvesti naują slaptažodį, palikite tuščią lauką, tada paspauskite klavišą **enter**.
6. Perskaitykite įspėjimą. Norėdami tęsti, pasirinkite **YES** (TAIP).
7. Kai būsite paraginti dar kartą įvesti naują slaptažodį, palikite tuščią lauką, tada paspauskite klavišą **enter**.
8. Norėdami įrašyti pakeitimus ir išeiti iš kompiuterio sąrankos, spustelėkite piktogramą **Save** (Įrašyti), esančią apatiniame kairiajame ekrano kampe, tada vykdykite ekrane pateikiamus nurodymus.

– arba –

Naudokite rodyklių mygtukus, kad pasirinktumėte **File** (Failas) > **Save Changes and Exit** (Įrašyti pakeitimus ir išeiti), tada spauskite klavišą **enter**.

Jūsų pakeitimai bus pritaikyti iš naujo paleidus kompiuterį.

BIOS administratoriaus slaptažodžio įvedimas

Pasirodžius raginimui **BIOS administrator password** (BIOS administratoriaus slaptažodis), įveskite savo slaptažodį (naudokitės tais pačiais klavišais, kuriais naudojotės nustatydami slaptažodį), tada paspauskite klavišą **enter**. Po trijų nesėkmingų bandymų įvesti BIOS administratoriaus slaptažodį, turėsite paleisti kompiuterį iš naujo ir bandyti vėl.

Kompiuterio sąrankos „DriveLock“ slaptažodžio valdymas

ĮSPĖJIMAS: kad funkcija „DriveLock“ apsaugotas standusis diskas netaptų visiškai nepanaudojamas, užsirašykite „DriveLock“ vartotojo slaptažodį ir pagrindinį „DriveLock“ slaptažodį ir pasidėkite saugiai toliau nuo kompiuterio. Jei užmiršite abu „DriveLock“ slaptažodžius, standusis diskas bus visam laikui užrakintas ir juo bus neįmanoma naudotis.

„DriveLock“ apsauga užkerta kelią neleistinai prieigai prie standžiojo disko turinio. Funkcija „DriveLock“ gali būti taikoma tik vidiniams standiesiems kompiuterio diskams. Pritaikius diskui „DriveLock“ apsaugą, norint naudotis disku reikia įvesti slaptažodį. Diską reikia įdėti į kompiuterį arba papildomą prievado skirstytuvą, jei norite, kad jis būtų pasiekiamas „DriveLock“ slaptažodžiais.

Norint vidiniam standžiajam diskui taikyti funkciją „DriveLock“, kompiuterio sąrankoje būtina nustatyti vartotojo slaptažodį ir pagrindinį slaptažodį. Atkreipkite dėmesį į toliau pateiktus „DriveLock“ apsaugos naudojimo ypatumus.

- Pritaikius „DriveLock“ apsaugą standžiajam diskui, juo galėsite naudotis tik įvedę vartotojo slaptažodį arba pagrindinį slaptažodį.
- Vartotojo slaptažodis turi priklausyti kasdieniam apsaugoto standžiojo disko vartotojui. Pagrindinis slaptažodis gali priklausyti sistemos administratoriui arba kasdieniam vartotojui.
- Vartotojo slaptažodis ir pagrindinis slaptažodis gali būti identiški.
- Galite panaikinti vartotojo slaptažodį arba pagrindinį slaptažodį tik panaikindami disko „DriveLock“ apsaugą. „DriveLock“ disko apsaugą galima panaikinti tik naudojant pagrindinį slaptažodį.

„DriveLock“ slaptažodžio nustatymas

Norėdami kompiuterio sąrankoje nustatyti „DriveLock“ slaptažodį, atlikite toliau nurodytus veiksmus.

1. Įjunkite kompiuterį ir spauskite klavišą **esc**, kol ekrano apačioje rodomas pranešimas „Press the ESC key for Startup Menu“ (Spauskite klavišą ESC, kad būtų rodomas paleisties meniu).
2. Norėdami patekti į priemonę „Computer Setup“ („Kompiuterio sąranka“), paspauskite klavišą **f10**.
3. Žymiklio įrenginiu arba rodyklių klavišais pasirinkite **Security** (Sauga) > **DriveLock**, tada paspauskite klavišą **enter**.
4. Spustelėkite „Set DriveLock Password“ (Nustatyti įjungimo slaptažodį) (visuotinis).
5. Žymiklio įrenginio ar rodyklių klavišais pasirinkite standųjį diską, kurį norite apsaugoti, tada paspauskite klavišą **enter**.
6. Perskaitykite įspėjimą. Norėdami tęsti, pasirinkite **YES** (TAIP).
7. Kai būsite paraginti, įveskite pagrindinį slaptažodį, tada paspauskite klavišą **enter**.
8. Kai būsite paraginti, patvirtindami dar kartą įveskite pagrindinį slaptažodį, tada paspauskite klavišą **enter**.
9. Kai būsite paraginti, įveskite vartotojo slaptažodį, tada paspauskite klavišą **enter**.
10. Kai būsite paraginti, patvirtindami dar kartą įveskite vartotojo slaptažodį, tada paspauskite klavišą **enter**.
11. Norėdami patvirtinti pasirinkto disko „DriveLock“ apsaugą, patvirtinimo lauke įveskite `DriveLock`, tada paspauskite klavišą **enter**.



PASTABA: patvirtinant „DriveLock“ būtina skirti didžiąsias ir mažąsias raides.

12. Norėdami įrašyti pakeitimus ir išeiti iš kompiuterio sąrankos, spustelėkite piktogramą **Save** (Įrašyti), esančią apatiniame kairiajame ekrano kampe, tada vykdykite ekrane pateikiamus nurodymus.

– arba –

Naudokite rodyklių mygtukus, kad pasirinktumėte **File** (Failas) > **Save Changes and Exit** (Įrašyti pakeitimus ir išeiti), tada spauskite klavišą **enter**.

Jūsų pakeitimai bus pritaikyti iš naujo paleidus kompiuterį.

„DriveLock“ slaptažodžio įvedimas

Įsitikinkite, kad standusis diskas įdėtas į kompiuterį (o ne į papildomą doko įrenginį ar išorinį „MultiBay“).

Pasirodžius raginimui **DriveLock Password** („DriveLock“ slaptažodis), įveskite savo vartotojo arba pagrindinį slaptažodį (naudokitės tais pačiais klavišais, kuriais naudojotės nustatydami slaptažodį), tada paspauskite klavišą **enter**.

Po dviejų neteisingų bandymų įvesti BIOS administratoriaus slaptažodį, turėsite išjungti kompiuterį ir bandyti vėl.

„DriveLock“ slaptažodžio keitimas

Norėdami kompiuterio sąrankoje keisti „DriveLock“ slaptažodį, atlikite toliau nurodytus veiksmus.

1. Įjunkite kompiuterį ir spauskite klavišą **esc**, kol ekrano apačioje rodomas pranešimas „Press the ESC key for Startup Menu“ (Spauskite klavišą ESC, kad būtų rodomas paleisties meniu).
2. Norėdami patekti į priemonę „Computer Setup“ („Kompiuterio sąranka“), paspauskite klavišą **f10**.
3. Žymiklio įrenginiu arba rodyklių klavišais pasirinkite **Security** (Sauga) > **DriveLock**, tada paspauskite klavišą **enter**.
4. Žymiklio įrenginiu arba rodyklių klavišais pasirinkite **Set DriveLock Password** (Nustatyti „DriveLock“ slaptažodį), tada paspauskite **enter**.

Rodyklių klavišais pasirinkite vidinį standųjį diską, tada paspauskite klavišą **enter**.

5. Žymiklio įrenginiu arba rodyklių klavišais pasirinkite **Change Password** (Pakeisti slaptažodį).
6. Kai būsite paraginti, įveskite savo dabartinį slaptažodį, tada paspauskite klavišą **enter**.
7. Kai būsite paraginti, įveskite naują slaptažodį, tada paspauskite klavišą **enter**.
8. Kai būsite paraginti, patvirtindami dar kartą įveskite naują slaptažodį, tada paspauskite klavišą **enter**.
9. Norėdami įrašyti pakeitimus ir išeiti iš kompiuterio sąrankos, spustelėkite piktogramą **Save** (Įrašyti), esančią apatiniame kairiajame ekrano kampe, tada vykdykite ekrane pateikiamus nurodymus.

– arba –

Naudokite rodyklių mygtukus, kad pasirinktumėte **File** (Failas) > **Save Changes and Exit** (Įrašyti pakeitimus ir išeiti), tada spauskite klavišą **enter**.

Jūsų pakeitimai bus pritaikyti iš naujo paleidus kompiuterį.

„DriveLock“ apsaugos panaikinimas

Norėdami kompiuterio sąrankoje panaikinti „DriveLock“ apsaugą, atlikite toliau nurodytus veiksmus.

1. Įjunkite kompiuterį ir spauskite klavišą **esc**, kol ekrano apačioje rodomas pranešimas „Press the ESC key for Startup Menu“ (Spauskite klavišą ESC, kad būtų rodomas paleisties meniu).
2. Norėdami patekti į priemonę „Computer Setup“ („Kompiuterio sąranka“), paspauskite klavišą **f10**.
3. Žymiklio įrenginiu arba rodyklių klavišais pasirinkite **Security** (Sauga) > **DriveLock**, tada paspauskite klavišą **enter**.
4. Žymiklio įrenginiu arba rodyklių klavišais pasirinkite **Set DriveLock Password** (Nustatyti įjungimo slaptažodį), tada paspauskite klavišą **enter**.
5. Žymeklio įrenginiu arba rodyklių klavišais pasirinkite vidinį standųjį diską, tada paspauskite klavišą **enter**.
6. Žymeklio įrenginiu arba rodyklių klavišais pasirinkite **Disable protection** (Panaikinti apsaugą).
7. Kai būsite paraginti, įveskite savo pagrindinį slaptažodį, tada paspauskite klavišą **enter**.
8. Norėdami įrašyti pakeitimus ir uždaryti kompiuterio sąranką „Computer Setup“, spustelėkite piktogramą **Save** (Įrašyti) ir vykdykite ekrane pateikiamus nurodymus.

– arba –

Naudokite rodyklių mygtukus, kad pasirinktumėte **File** (Failas) > **Save Changes and Exit** (Įrašyti pakeitimus ir išeiti), tada spauskite klavišą **enter**.

Jūsų pakeitimai bus pritaikyti iš naujo paleidus kompiuterį.

Kompiuterio sąrankos „Computer Setup“ funkcijos automatinio „DriveLock“ naudojimas

Aplinkoje, kuria naudojasi daugelis vartotojų, galite automatiškai nustatyti „DriveLock“ slaptažodį. Kai automatinio „DriveLock“ slaptažodžio funkcija yra įjungta, jums bus sukurtas atsitiktinis vartotojo slaptažodis ir pagrindinis „DriveLock“ slaptažodis. Kai bet kuris vartotojas perduos slaptažodžio įgaliojimus, diskui atrakinti bus panaudotas tas pats atsitiktinis vartotojo slaptažodis ir pagrindinis „DriveLock“ slaptažodis.



PASTABA: norėdami naudoti automatinio „DriveLock“ slaptažodžio funkcijas, privalote žinoti BIOS administratoriaus slaptažodį.

Automatinio „DriveLock“ slaptažodžio įvedimas

Norėdami kompiuterio sąrankoje įjungti automatinį „DriveLock“ slaptažodį, atlikite toliau nurodytus veiksmus.

1. Įjunkite arba iš naujo paleiskite kompiuterį ir spauskite klavišą **esc**, kol ekrane rodomas pranešimas „Press the ESC key for Startup Menu“ („Spauskite klavišą ESC, kad būtų rodomas paleisties meniu“).
2. Norėdami patekti į priemonę „Computer Setup“ („Kompiuterio sąranka“), paspauskite klavišą **f10**.
3. Žymeklio įrenginiu arba rodyklių klavišais pasirinkite **Security** (Sauga) > **Automatic DriveLock** (Automatinis „DriveLock“), tada paspauskite klavišą **enter**.
4. Žymeklio įrenginiu arba rodyklių klavišais pasirinkite vidinį standųjį diską, tada paspauskite klavišą **enter**.
5. Perskaitykite įspėjimą. Norėdami tęsti, pasirinkite **YES** (TAIP).
6. Norėdami įrašyti pakeitimus ir uždaryti kompiuterio sąranką „Computer Setup“, spustelėkite piktogramą **Save** (Įrašyti) ir vykdykite ekrane pateikiamus nurodymus.

– arba –

Naudokite rodyklių mygtukus, kad pasirinktumėte **File** (Failas) > **Save Changes and Exit** (Įrašyti pakeitimus ir išeiti), tada spauskite klavišą **enter**.

Automatinės „DriveLock“ apsaugos panaikinimas

Norėdami kompiuterio sąrankoje panaikinti „DriveLock“ apsaugą, atlikite toliau nurodytus veiksmus.

1. Įjunkite arba iš naujo paleiskite kompiuterį ir spauskite klavišą **esc**, kol ekrane rodomas pranešimas „Press the ESC key for Startup Menu“ („Spauskite klavišą ESC, kad būtų rodomas paleisties meniu“).
2. Norėdami patekti į priemonę „Computer Setup“ („Kompiuterio sąranka“), paspauskite klavišą **f10**.
3. Žymeklio įrenginiu arba rodyklių klavišais pasirinkite **Security** (Sauga) > **Automatic DriveLock** (Automatinis „DriveLock“), tada paspauskite klavišą **enter**.
4. Žymeklio įrenginiu arba rodyklių klavišais pasirinkite vidinį standųjį diską, tada paspauskite klavišą **enter**.

5. Žymeklio įrenginiu arba rodyklių klavišais pasirinkite **Disable protection** (Panaikinti apsaugą).
6. Norėdami įrašyti pakeitimus ir išeiti iš kompiuterio sąrankos, spustelėkite piktogramą **Save** (Įrašyti), esančią apatiniame kairiajame ekrano kampe, tada vykdykite ekrane pateikiamus nurodymus.

– arba –

Naudokite rodyklių mygtukus, kad pasirinktumėte **File** (Failas) > **Save Changes and Exit** (Įrašyti pakeitimus ir išeiti), tada spauskite klavišą **enter**.

Antivirusinės programinės įrangos naudojimas

Kai kompiuteriu naudojate norėdami pasiekti elektroninį paštą, jungtis prie tinklo arba naršyti internete, galite jį užkrėsti kompiuteriniais virusais. Dėl kompiuterinių virusų operacinė sistema, programos ir paslaugų programos gali sugesti arba pradėti veikti neįprastai.

Antivirusinė programinė įranga gali aptikti daugumą virusų, juos sunaikinti ir daugeliu atvejų atitaisyti virusų padarytą žalą. Kad antivirusinė programinė įranga nuolat apsaugotų kompiuterį nuo naujai atrastų virusų, ją reikia naujinti.

Antivirusinė programa jūsų kompiuteryje gali būti jau įdiegta. Primygtinai rekomenduojame naudoti pasirinktą antivirusinę programą, kad kompiuteris būtų visiškai apsaugotas.

Jei norite peržiūrėti žinyno ir palaikymo informaciją, į ieškos lauką įveskite **virusai**. Pradžios ekrane įveskite **ž** ir pasirinkite **Žinynas ir palaikymas**.

Užkardos programinės įrangos naudojimas

Ugniasienės skirtos apsaugoti nuo neleistinos prieigos prie sistemos arba tinklo. Ugniasienė gali būti kompiuteryje ir (arba) tinkle įdiegta programinė įranga arba tai gali būti tiek aparatinės, tiek programinės įrangos sprendimas.

Galima rinktis iš dviejų tipų ugniasienių:

- Pagrindiniame kompiuteryje esančios ugniasienės – tai programinė įranga, apsauganti tik tą kompiuterį, kuriame ji yra įdiegta.
- Tinklo ugniasienės – jos įrengiamos tarp jūsų DSL arba laidinio modemo ir namų tinklo, skirtos apsaugoti visus tinkle esančius kompiuterius.

Kai sistemoje įrengiama ugniasienė, visi duomenys, siunčiami į sistemą ir iš jos, yra stebimi ir lyginami su naudotojo nustatytų saugumo kriterijų rinkiniu. Visi šių kriterijų neatitinkantys duomenys yra blokuojami.

Jūsų kompiuteryje arba tinklo įrangoje jau gali būti įrengta ugniasienė. Jei ne, galima pasirinkti ugniasienės sprendimą.

 **PASTABA:** tam tikromis aplinkybėmis užkarda gali užblokuoti prieigą prie interneto žaidimų, trukdyti spausdinti ar bendrai naudoti failus tinkle arba blokuoti el. paštu siunčiamų priedų gavimą. Kad laikinai išspręstumėte problemą, išjunkite užkardą, o atlikę reikiamą užduotį vėl ją įjunkite. Jei norite pašalinti problemą visam laikui, iš naujo sukonfigūruokite užkardą.

Svarbių saugos naujinimų diegimas

 **ISPĖJIMAS:** „Microsoft®“ siunčia svarbių naujinių įspėjimus. Kad apsaugotumėte kompiuterį nuo saugos pažeidimų ir kompiuterinių virusų, tik gavę įspėjimą, iš karto įdiekite visus svarbius naujinimus iš „Microsoft“.

Po to, kai kompiuteris iškeliavo iš gamyklos, galėjo atsirasti naujų operacinės sistemos ir kitos programinės įrangos naujinimų. Norėdami įsitikinti, ar jūsų kompiuteryje įdiegti visi pasiekiami naujinimai, vadovaukitės šiais nurodymais:

- Vykdykite priemonę „Windows Update“ („Windows“ naujinimas) iš karto, kai nustatote kompiuterį.
- Vėliau vykdykite „Windows“ naujinimą kas mėnesį.
- Kai išleidžiami operacinės sistemos „Windows“ ir kitų „Microsoft“ programų naujinimai, gaukite juos iš „Microsoft“ tinklalapio ir per naujinimų nuorodą priemonėje „Žinynas ir palaikymas“. Norėdami pasiekti priemonę „Žinynas ir palaikymas“, pradžios ekrane įveskite ž ir pasirinkite **Žinynas ir palaikymas**.

„HP ProtectTools Security Manager“ (tik tam tikruose modeliuose) naudojimas

Programinė įranga „HP ProtectTools Security Manager“ tam tikruose modeliuose yra iš anksto įdiegta. Šią programinę įrangą galima rasti „Windows“ priemonėje „Valdymo skydas“. Ji užtikrina saugos funkcijas, kurios padeda apsaugoti kompiuterį, tinklus ir svarbius duomenis nuo neleistinos prieigos. Jei reikia daugiau informacijos, žr. „HP ProtectTools“ programinės įrangos žinyną.

Pasirinktino apsauginio kabelio montavimas

 **PASTABA:** apsauginis kabelis veikia kaip atbaidymo priemonė, tačiau tai gali neapsaugoti kompiuterio nuo sugadinimo arba vagystės.

 **PASTABA:** jūsų kompiuterio apsauginio kabelio lizdas gali šiek tiek skirtis nuo šio skyriaus iliustracijos. Žr. [„Susipažinimas su kompiuteriu“ 4 puslapyje](#), jei norite sužinoti, kur yra jūsų kompiuterio apsauginio kabelio lizdas.

1. Apsauginio kabelio kilpą uždėkite ant kokio nors pritvirtinto objekto.
2. Įkiškite raktą (1) į kabelio fiksatorių (2).
3. Įkiškite kabelio fiksatorių į apsauginio kabelio lizdą kompiuteryje (3) ir užrakinkite kabelio fiksatorių raktu.

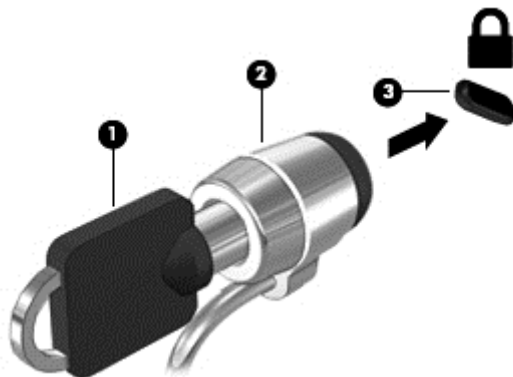

Pirštų atspaudų skaitytuvo naudojimas (tik tam tikruose modeliuose)

Integruotieji pirštų atspaudų skaitytuvai diegiami tik tam tikruose modeliuose. Jei norite naudotis pirštų atspaudų skaitytuvu, kompiuteryje turite sukurti vartotojo abonementą su slaptažodžiu. Naudodami šį abonementą galite įeiti į kompiuterį pridėdami reikiamą pirštą. Be to, pirštų atspaudų skaitytuvą galite naudoti pildydami svetainėse arba kitose programose, į kurias reikia įeiti, slaptažodžio laukus. Jei reikia nurodymų, žr. pirštų atspaudų programinės įrangos žinyną.

Sukūrę pirštų atspaudų tapatybę, galite parengti vienintelės registracijos paslaugą, kuri leis jums naudoti pirštų atspaudų skaitytuvą kuriant įgaliojimus bet kuriai programai, reikalaujančiai vartotojo vardo ir slaptažodžio.

Pirštų atspaudų skaitytuvo suradimas

Pirštų atspaudų skaitytuvas – mažas metalinis jutiklis, esantis vienoje iš šių kompiuterio vietų:

- Jutiklinės planšetės apačioje
- Klaviatūros dešinėje pusėje
- Ekraną viršuje, dešinėje pusėje
- Ekraną viršuje, kairėje pusėje

Priklausomai nuo jūsų kompiuterio modelio, skaitytuvas gali būti nukreiptas horizontaliai arba vertikalčiai. Abiejų krypčių atveju jums reikės perbraukti pirštu statmenai metaliniam jutikliui. Apie skaitytuvo vietą jūsų kompiuteryje žr. [„Susipažinimas su kompiuteriu“ 4 puslapyje](#).

10 Priežiūra

Atminties modulių pridėjimas arba pakeitimas

Kompiuteryje yra dvi atminties modulių angos (arba keturios, jei yra keturių branduolių procesoriai). Kompiuterio atminties talpa gali būti padidinta įdedant atminties modulį į laisvą didinamos atminties modulių angą arba padidinant esamo atminties modulių talpą pagrindinėje atminties modulių angoje.

⚠ PERSPĖJIMAS! Kad išvengtumėte elektros smūgio ir nesugadintumėte įrangos, prieš dėdami atminties modulį, atjunkite energijos tiekimo laidą ir išimkite visus akumulatorius.

⚠ ĮSPĖJIMAS: elektrostatinė iškrova gali sugadinti elektroninius komponentus. Prieš pradėdami bet kokią procedūrą, būtinai palieskite įžemintą metalinį objektą, kad iškrautumėte statinį elektros krūvį.

ĮSPĖJIMAS: Kad neprarastumėte informacijos arba sistema netaptų neveikli, prieš įstatydami arba keisdami atminties modulius išjunkite kompiuterį. Neiškirkite atminties modulių, kol kompiuteris įjungtas, veikia miego arba užmigdyto režimu.

Jei nesate tikri, ar kompiuteris yra išjungtas, ar veikia užmigdyto režimu, maitinimo mygtuku įjunkite kompiuterį. Tuomet išjunkite kompiuterį operacinės sistemos komanda.

📝 PASTABA: Kompiuteriuose su dviejų branduolių procesoriais yra 2 angos. Kompiuteriuose su keturių branduolių procesoriais yra 4 angos.

📝 PASTABA: norėdami naudoti dviejų kanalų konfigūraciją, pridėdami antrą atminties modulį įsitikinkite, kad abu atminties moduliai yra identiški.

pagrindinė atmintis yra apatinėje atminties angoje, o didinama atmintis – viršutinėje atminties angoje.

Atminties modulių po techninės priežiūros durelėmis pridėjimas arba keitimas

⚠ ĮSPĖJIMAS: laikykitės toliau pateiktų nurodymų, kad neprarastumėte informacijos ir sistema netaptų neveikli:

Prieš pridėdami arba keisdami atminties modulius išjunkite kompiuterį. Neiškirkite atminties modulių, kol kompiuteris įjungtas, veikia miego arba užmigdyto režimu.

Jei nesate tikri, ar kompiuteris yra išjungtas, ar veikia užmigdyto režimu, maitinimo mygtuku įjunkite kompiuterį. Tuomet išjunkite kompiuterį operacinės sistemos komanda.

Norėdami pridėti arba pakeisti atminties modulį po techninės priežiūros durelėmis:

1. Įrašykite savo darbą ir išjunkite kompiuterį.
2. Atjunkite kintamąją srovę ir išorinius įrenginius, prijungtus prie kompiuterio.
3. Apverskite kompiuterį ir padėkite ant lygaus paviršiaus, kad akumulatoriaus skyrius būtų nusuktas nuo jūsų.
4. Išimkite akumulatorių (žr. „Akumulatoriaus išėmimas“ 44 puslapyje).
5. Nuimkite techninės priežiūros dureles (žr. „Techninės priežiūros durelių nuėmimas“ 56 puslapyje).

6. Jei keičiate atminties modulį, išimkite esamą atminties modulį:
- Patraukite fikساتorius (1) kiekvienoje atminties modulio pusėje.
Atminties modulis pakreipiamas aukštyn.
 - Suimkite atminties modulio kraštą (2) ir švelniai traukite atminties modulį iš atminties modulio angos.

⚠️ ĮSPĖJIMAS: kad nesugadintumėte atminties modulio, imkite jį tik už kraštų. Nelieskite atminties modulio komponentų.

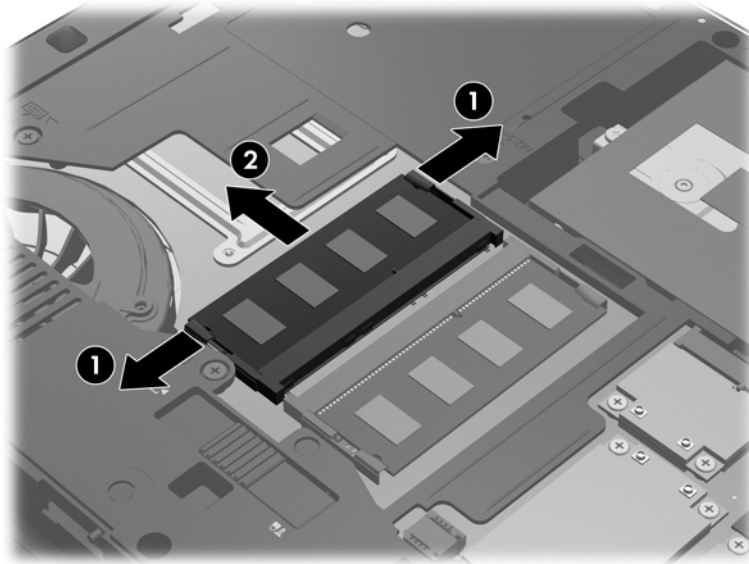

Kad apsaugotumėte atminties modulį jį išėmę, įdėkite jį į pakuotę, saugančią nuo elektrostatinio krūvio.

7. Įdėkite naują atminties modulį:

⚠️ ĮSPĖJIMAS: Kad atminties modulio nepažeistumėte, laikykite jį tik už kraštų. Nelieskite atminties modulio komponentų.

- Atminties modulio kraštą su grioveliu (1) sulygiuokite su atminties modulio angos skirtuku.
- Laikydami atminties modulį 45 laipsnių kampu atminties modulio skyriaus paviršiaus atžvilgiu, spauskite modulį (2) į atminties modulio angą, kol jis užsifiksuos.
- Švelniai spauskite kairįjį ir dešinįjį atminties modulio kraštus (3) žemyn, kol fikساتoriai užsifiksuos.

⚠️ ĮSPĖJIMAS: Kad atminties modulio nepažeistumėte, jo nelenkite.

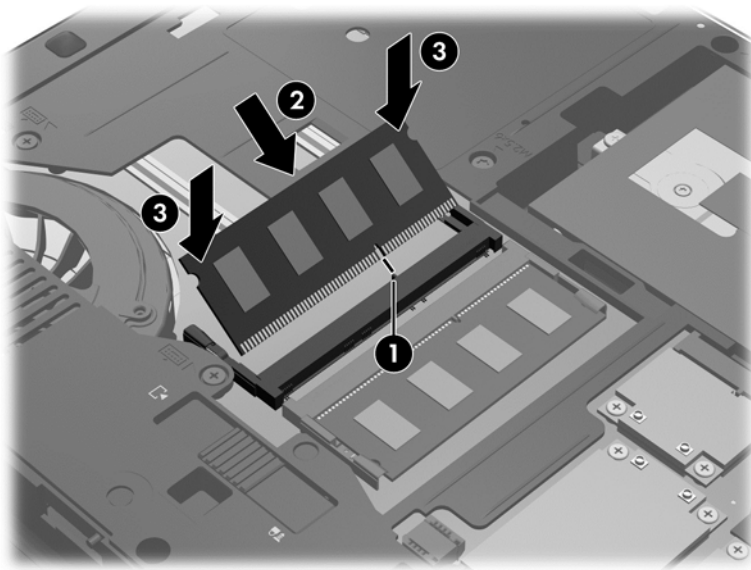

8. Uždėkite techninės priežiūros dureles (žr. [„Techninės priežiūros durelių uždėjimas“ 57 puslapyje](#)).
9. Įstatykite akumuliatorių (žr. [„Akumuliatoriaus įdėjimas“ 43 puslapyje](#)).
10. Prijunkite prie kompiuterio kintamąją srovę ir išorinius įrenginius.
11. Įjunkite kompiuterį.

Atminties modulio po klaviatūra pridėjimas arba keitimas

⚠ SPĖJIMAS: laikykitės šių nurodymų, kad neprarastumėte informacijos ir sistema netaptų neveikli:

Išjunkite kompiuterį prieš pridėdami arba keisdami atminties modulį. Neišimkite atminties modulio, kol kompiuteris įjungtas, veikia miego arba užmigdymo režimu.

Jei nesate tikri, ar kompiuteris yra išjungtas, ar veikia užmigdymo režimu, maitinimo mygtuku įjunkite kompiuterį. Tuomet išjunkite kompiuterį operacinės sistemos komanda.

Kaip įdėti atminties modulį po klaviatūra:

1. Įrašykite savo darbą ir išjunkite kompiuterį.
2. Atjunkite kintamosios srovės šaltinį ir išorinius įrenginius, prijungtus prie kompiuterio.
3. Apverskite kompiuterį ir padėkite ant lygaus paviršiaus, kad akumuliatoriaus skyrius būtų nusuktas nuo jūsų.
4. Išimkite akumuliatorių (žr. [„Akumuliatoriaus išėmimas“ 44 puslapyje](#)).
5. Nuimkite techninės priežiūros dureles (žr. [„Techninės priežiūros durelių nuėmimas“ 56 puslapyje](#)).
6. Išimkite klaviatūrą:
 - a. Apverskite kompiuterį ir išsukite klaviatūros varžtus **(1)** kompiuterio apačioje.

- b. Spausdami klaviatūros apatinę dalį ventiliatoriaus srityje **(2)** atlaisvinkite klaviatūrą.

⚠ SPĖJIMAS: Kad ventiliatorius ir klaviatūra nebūtų pažeisti, stipriai nespauskite klaviatūros ir nelieskite ventiliatoriaus menčių. Be to, tam nepamirškite naudoti atsuktuvo, kurio dydis tinkamas ventiliatoriaus mentėms.

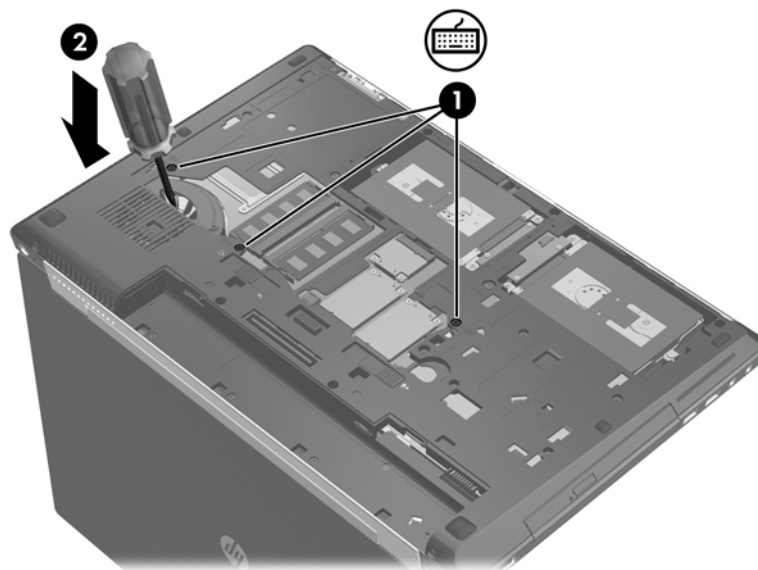

- c. Apsukite kompiuterį reikiama puse, pakelkite viršutinį klaviatūros kraštą, tada padėkite klaviatūrą ant jutiklinės planšetės.

📝 PASTABA: Neatjunkite klaviatūros kabelio. Kad neatjungtumėte klaviatūros kabelio, netraukite klaviatūros toli nuo kompiuterio.

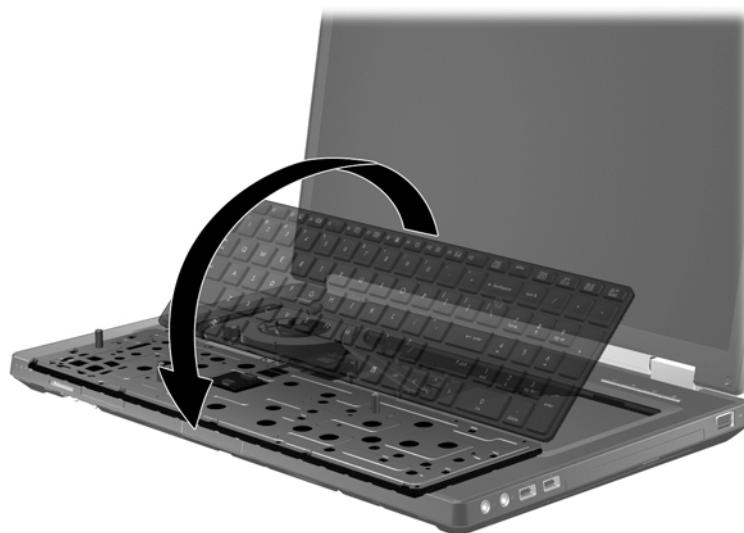

7. Jei keičiate atminties modulį, išimkite esamą atminties modulį:
- a. Patraukite fikساتorius **(1)** kiekvienoje atminties modulio pusėje. Atminties modulis pakils.

- c. Švelniai spauskite atminties modulį (3) žemyn kartu su kairiuoju ir dešiniuoju kraštu, kol fiksiatoriai užsifiksuos.

⚠ SPĖJIMAS: kad atminties modulio nesugadintumėte, saugokitės, kad jo nesulenktumėte.

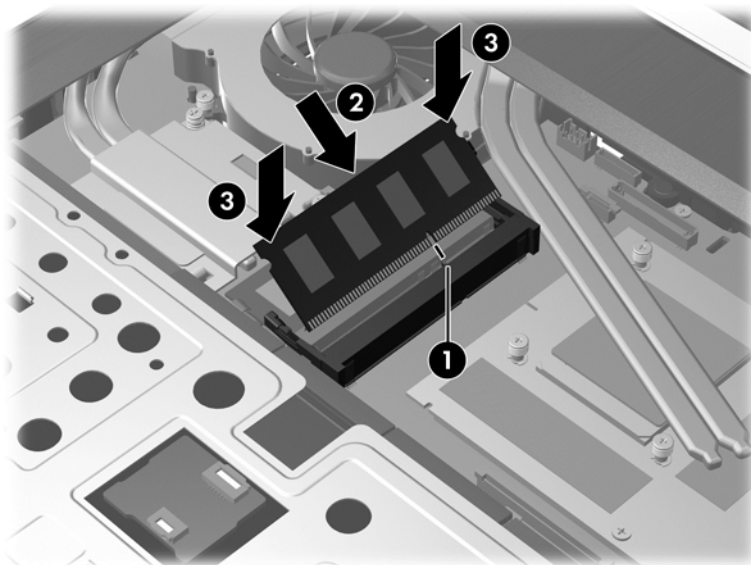

9. Klaviatūros grąžinimas į vietą

- a. Pakelkite klaviatūrą ir atverskite (1), kad ji atsiremtų į pagrindinį korpusą.

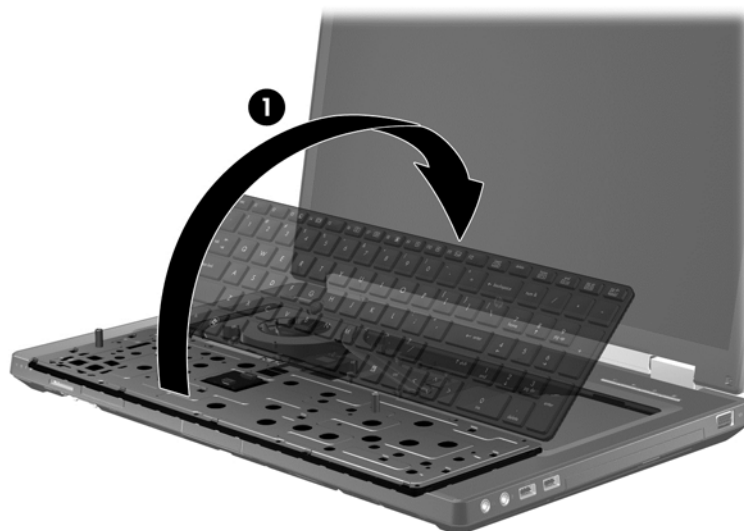

- b. Stumkite klaviatūros fiksiatorius (2) į pagrindinio korpuso angas.

- c. Švelniai spauskite kairįjį ir dešinįjį klaviatūros kraštus, tada klaviatūros viršų **(3)**, kad ji įsistatytų.



- d. Apverskite kompiuterį ir priveržkite 3 klaviatūros varžtus **(4)**, kad klaviatūrą pritvirtintumėte.

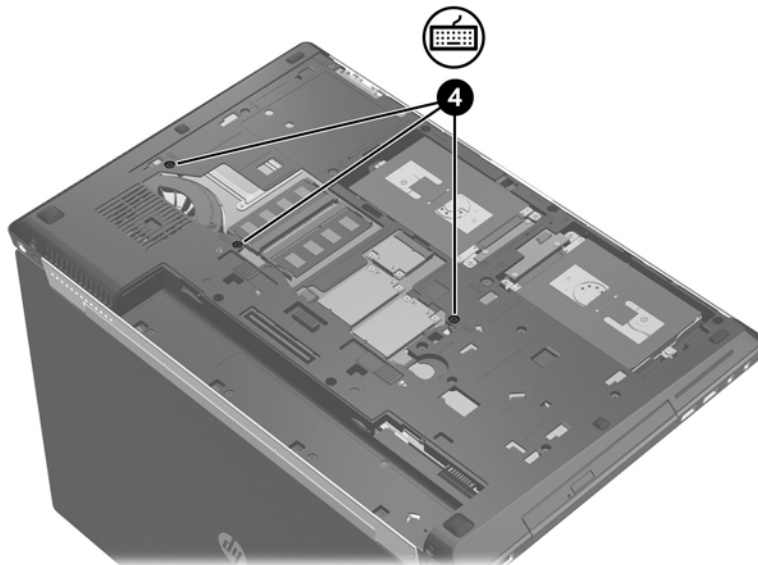

10. Uždėkite techninės priežiūros dureles (žr. [„Techninės priežiūros durelių uždėjimas“ 57 puslapyje](#)).
11. Įdėkite akumuliatorių (žr. [„Akumuliatoriaus įdėjimas“ 43 puslapyje](#)).
12. Prijunkite prie kompiuterio kintamąją srovę ir išorinius įrenginius.
13. Įjunkite kompiuterį.

Kompiuterio valymas

Valymo priemonės

Norėdami saugiai valyti bei dezinfekuoti kompiuterį, naudokite nurodytus gaminius:

- Dimetilo benzilo amonio chloridą, kurio didžiausia koncentracija 0,3 proc. (pvz., antibakterinėmis vienkartinėmis šluostėmis. Šias šluostes gamina įvairūs gamintojai.)
- Stiklo valikliu be alkoholio
- Vandens ir muilo tirpalu
- Sausomis mikropluošto šluostėmis arba zomša (nesielektrinančia šluoste be aliejaus)
- Nesielektrinančiomis šluostėmis

⚠️ ĮSPĖJIMAS: nenaudokite šių valymo priemonių:

Stiprių tirpiklių, pvz., alkoholio, acetono, amonio chlorido, metileno chlorido ir angliavandenilių, kurie visam laikui pažeidžia kompiuterio paviršių.

Pluoštinių medžiagų, pavyzdžiui, popierinių rankšluosčių, kurie gali subraižyti kompiuterį. Bėgant laikui įbrėžimuose gali kauptis nešvarumai ir valymo priemonės.

Valymo procedūros

Laikykitės šiame skyriuje pateikiamų rekomendacijų ir saugiai nuvalykite kompiuterį.

⚠️ PERSPĖJIMAS! kad apsisaugotumėte nuo elektros smūgio arba nepažeistumėte komponentų, nevalykite kompiuterio, kai jis įjungtas:

Išjunkite kompiuterį.

Atjunkite išorinį maitinimo šaltinį.

Atjunkite visus maitinamus išorinius įrenginius.

⚠️ ĮSPĖJIMAS: nepurškite valymo priemonių ant jokių kompiuterio paviršių. Ant paviršių patekę skysčiai gali visam laikui sugadinti vidinius komponentus.

Kaip valyti ekraną

Minkšta, nesipūkuojančia šluoste, sudrėkinta stiklų valikliu *be alkoholio*, švelniai nuvalykite ekraną. Prieš uždarydami ekraną būtinai palaukite, kol jis nudžius.

Šonų ir dangtelio valymas

Norėdami nuvalyti ir dezinfekuoti šonus bei dangtelį, naudokite mikropluošto šluostę arba zomšą, sudrėkintą viena iš anksčiau nurodytų valymo priemonių, arba naudokite tinkamas vienkartinės antibakterinės šluostes.

📝 PASTABA: kompiuterio dangtelį valykite sukamaisiais judesiais, kad lengviau nusivalytų nešvarumai.

Jutiklinės planšetės ir klaviatūros valymas

⚠️ PERSPĖJIMAS! Kad nepatirtumėte elektros smūgio arba nesugadintumėte vidinių komponentų, valydami klaviatūrą nenaudokite siurblio. Naudodami siurblij būtinai šiuokšles pernešite ant klaviatūros.

 **ISPĖJIMAS:** valydami jutiklinę planšetę arba klaviatūrą saugokite, kad skysčių nepatektų tarp klavišų. Taip visam laikui galite sugadinti vidinius komponentus.

- Norėdami nuvalyti ir dezinfekuoti jutiklinę planšetę ir klaviatūrą, naudokite mikropluošto šluostę arba zomšą, sudrėkintą viena iš anksčiau nurodytų valymo priemonių, arba naudokite tinkamas vienkartinės antibakterinės šluostes.
- Kad klavišai nestrigtų, norėdami iš klaviatūros išvalyti dulkes, pūkelius ir daleles naudokite suslėgto oro skardinę su šiaudeliu.

Programų ir tvarkyklių atnaujinimas

HP rekomenduoja nuolat atnaujinti programas ir tvarkykles, įdiegiant naujausias jų versijas. Apsilankykite <http://www.hp.com/support> ir atsisiųskite naujausias versijas. Be to, galite užsiregistruoti ir gauti automatinis pranešimus apie pasirodžiusius naujinius.

„SoftPaq Download Manager“ naudojimas

„HP SoftPaq Download Manager“ (SDM) – tai priemonė, leidžianti greitai rasti informaciją apie „SoftPaq“ HP verslo klasės kompiuteriams nenurodant „SoftPaq“ numerio. Naudodami šią priemonę, galite nesudėtingai ieškoti „SoftPaq“ paketų, o tada juos atsisiųsti ir išskleisti.

„SoftPaq Download Manager“ iš HP FTP tinklalapio nuskaito ir atsisiunčia paskelbtą duomenų bazės failą, kuriame nurodytas kompiuterio modelis ir „SoftPaq“ informacija. Naudodami „SoftPaq Download Manager“ galite nurodyti vieną arba kelis kompiuterio modelius, kad nustatytumėte, kuriuos „SoftPaqs“ galima atsisiųsti.

„SoftPaq Download Manager“ patikrina, ar HP FTP svetainėje nėra duomenų bazės ir programinės įrangos naujinių. Jei naujinių yra, jie atsiunčiami ir įdiegiami automatiškai.

„SoftPaq Download Manager“ galite atsisiųsti iš HP svetainės. Kad galėtumėte naudotis programa „SoftPaq Download Manager“, skirta „SoftPaq“ atsisiųsti, pirmiausia turite atsisiųsti ir įdiegti šią programą. Jei norite atsisiųsti ir įdiegti „SoftPaq Download Manager“, apsilankykite HP svetainėje adresu <http://www.hp.com/go/sdm> ir vykdykite nurodymus.

Norėdami atsisiųsti „SoftPaqs“, atlikite toliau nurodytus veiksmus:

- ▲ Pradžios ekrane įveskite `s`. Ieškos lauke įveskite `softpaq`, tada pasirinkite **HP SoftPaq Download Manager**. Jei norite atsisiųsti „SoftPaqs“, vykdykite pateikiamus nurodymus.

 **PASTABA:** Jei vartotojo abonemento valdymo sistema paprašys leidimo, spustelėkite **Taip**.

11 Atsarginių kopijų kūrimas ir atkūrimas

Kad apsaugotumėte turimą informaciją, naudokite „Windows“ atsarginio kopijavimo ir atkūrimo funkciją ir sukurkite atskirų failų ir aplankų ar viso standžiojo disko atsargines kopijas, sukurkite sistemos taisymo laikmenas (tik tam tikruose modeliuose) naudodami įdiegtą optinį diskų įrenginį (tik tam tikruose modeliuose) ar pasirinktinį išorinį optinį diskų įrenginį; galite sukurti ir sistemos atkūrimo taškus. Sugedus sistemai galėsite naudoti atsarginių kopijų failus kompiuterio turiniui atkurti.

Pradžios ekrane įveskite `atkūrimas`, spustelėkite **Parametrai**, tada pasirinkite iš rodomų parinkčių sąrašo.

 **PASTABA:** išsamesnius nurodymus gausite atlikę šių temų paiešką priemonėje „Žinynas ir palaikymas“. Pradžios ekrane įveskite `ž` ir pasirinkite **Žinynas ir palaikymas**.

Jei sistema veikia nestabiliai, HP rekomenduoja išsispausdinti atkūrimo procedūrų nurodymus ir išsaugoti juos vėlesniam naudojimui.

 **PASTABA:** operacinėje sistemoje „Windows“ įdiegta vartotojo paskyros valdymo funkcija, padidinanti jūsų kompiuterio saugą. Atliekant tam tikras užduotis, pvz., diegiant programinę įrangą, vykdant priemones arba keičiant „Windows“ parametrus, jus gali paraginti pateikti leidimą arba įvesti slaptažodį. Išsamesnės informacijos ieškokite srityje „Žinynas ir palaikymas“. Pradžios ekrane įveskite `ž` ir pasirinkite **Žinynas ir palaikymas**.

Atsarginių informacijos kopijų kūrimas

Sugedusi sistema atkuriamą pagal vėliausiai sukurtą atsarginę kopiją. Sistemos taisymo laikmenas ir pirminę atsarginę kopiją reikėtų sukurti iškart pasibaigus programinės įrangos sąrankai. Įdiegę naują programinę įrangą arba įrašę duomenų failų, turite toliau reguliariai kurti atsargines sistemos kopijas, kad nuolat turėtumėte tinkamą naujausią atsarginę kopiją. Įdiegę naują programinę įrangą ar įrašę duomenų failus, turite toliau reguliariai kurti atsargines sistemos kopijas, kad turėtumėte tinkamą naujausią atsarginę kopiją. Sistemos taisymo laikmenos (tik tam tikruose modeliuose) naudojamos kompiuteriui paleisti (įkrauti) ir operacinei sistemai taisyti tuo atveju, jei sistema tampa nestabili arba sugenda. Jūsų pirminė ir kitos atsarginės kopijos leidžia atkurti duomenis ir parametrus įvykus gedimui.

Pradžios ekrane įveskite `atsarginis kopijavimas`, spustelėkite **Parametrai**, tada pasirinkite **Išsaugoti atsargines failų kopijas naudojant failų retrospektyvą**.

Atsargines savo informacijos kopijas galite daryti pasirinktiniame išoriniame standžiajame diske arba tinkle esančiame diske.

Darydami atsargines kopijas, atkreipkite dėmesį į šiuos patarimus:

- Asmeninius failus laikykite bibliotekoje „Dokumentai“ ir reguliariai kurkite šio aplanko atsargines kopijas.
- Kurkite atsargines šablonų, saugomų susijusiose programose, kopijas.
- Įrašykite individualizuotus langų, įrankių juostų arba meniu juostų parametrus kurdami momentines ekrano kopijas. Prireikus atkurti savo nuostatas, momentinė ekrano kopija padės sutaupyti laiko.

Jei norite sukurti atsarginę kopiją, naudodami atsarginio kopijavimo ir atkūrimo programą:

 **PASTABA:** prieš pradėdami kurti atsarginę kopiją įsitikinkite, kad kompiuteris prijungtas prie kintamosios srovės šaltinio.

 **PASTABA:** atsižvelgiant į failo dydį ir kompiuterio spartą, atsarginės kopijos kūrimo procesas gali užtrukti ilgiau nei valandą.

1. Pradžios ekrane įveskite `atsarginis kopijavimas`, spustelėkite **Parametrai**, tada pasirinkite iš rodomų parinkčių sąrašo.
2. Vykdydami ekrane pateikiamus nurodymus, nustatykite atsarginių kopijų kūrimą, sukurkite sistemos atvaizdą (tik tam tikruose modeliuose) arba sukurkite sistemos taisymo laikmeną (tik tam tikruose modeliuose).

Sistemos atkūrimo vykdymas

Jei sistema nustojo veikti arba veikia nestabiliai, kompiuteris jūsų failus leidžia atkurti nurodytais būdais:

- „Windows“ atkūrimo priemonės: norėdami atkurti anksčiau išsaugotą informaciją, galite naudoti priemonę „Windows Backup and Restore“ („Windows“ atsarginių kopijų kūrimas ir atkūrimas). Taip pat galite naudoti programą „Windows Startup Repair“ („Windows“ paleisties atkūrimas), kad pašalintumėte problemas, kurios galėtų trukdyti tinkamai paleisti „Windows“.
- **f11** klavišo atkūrimo priemonės: galite naudoti **f11** atkūrimo priemones, kad atkurtumėte pirminį savo standžiojo disko vaizdą. Atvaizdą sudaro operacinė sistema „Windows“ ir gamykloje įdiegta programinė įranga.

 **PASTABA:** jei negalite įkrauti (paleisti) kompiuterio ir panaudoti anksčiau sukurtos sistemos taisymo laikmenos (tik tam tikruose modeliuose), turite įsigyti „Windows 8“ operacinės sistemos laikmeną, kad perkrautumėte kompiuterį ir pataisytumėte operacinę sistemą. Papildomos informacijos ieškokite [„Windows 8“ operacinės sistemos laikmenos naudojimas \(įsigyjama atskirai\)“ 97 puslapyje](#).

„Windows“ atkūrimo priemonių naudojimas

Norėdami atkurti anksčiau išsaugotą informaciją, atlikite toliau nurodytus veiksmus:

- ▲ Pradžios ekrane įveskite **ž** ir pasirinkite **Žinynas ir palaikymas**.

Norėdami atkurti savo informaciją naudodami paleisties atkūrimo funkciją, atlikite toliau nurodytus veiksmus:

! ĮSPĖJIMAS: Tam tikros paleisties atkūrimo parinktys ištrins visą standžiojo disko turinį ir suformatuos jį iš naujo. Visi sukurti failai ir visa kompiuteryje įdiegta programinė įranga negražinamai pašalinami. Suformatavus atkūrimo procesas atkuria operacinę sistemą, tvarkykles, programinę įrangą ir priemones iš atkurti skirtos atsarginės kopijos.

1. Jei įmanoma, sukurkite visų asmeninių failų atsargines kopijas.
2. Jei įmanoma, patikrinkite, ar yra HP atkūrimo skaidinys.

Pradžios ekrane įveskite **ⓧ** ir spustelėkite **Failų naršyklė**.

– arba –

Pradžios ekrane įveskite **Ⓚ** ir pasirinkite **Kompiuteris**.

 **PASTABA:** jei „Windows“ skaidinio ir HP atkūrimo skaidinio sąraše nėra, operacinę sistemą ir programas reikės atkurti naudojant operacinės sistemos „Windows 8“ DVD diską ir *tvarkyklių atkūrimo* laikmeną (abi įsigyjamos atskirai). Papildomos informacijos ieškokite [„Windows 8“ operacinės sistemos laikmenos naudojimas \(įsigyjama atskirai\)“ 97 puslapyje](#).

3. Jei „Windows“ ir HP atkūrimo skaidiniai sąraše yra, paleiskite kompiuterį iš naujo. Įkėlę „Windows“ paspauskite klavišą **shift** ir palaikykite paspausdami **Paleisti iš naujo**.
4. Pasirinkite **Paleisties atkūrimas**.
5. Vykdykite ekrane pateikiamus nurodymus.

 **PASTABA:** norėdami gauti daugiau informacijos apie informacijos atkūrimą naudojant „Windows“ priemones, atlikite paiešką šiomis temomis priemonėje „Žinynas ir palaikymas“. Pradžios ekrane įveskite **ž** ir pasirinkite **Žinynas ir palaikymas**.

f11 klavišo atkūrimo priemonių naudojimas

! ĮSPĖJIMAS: naudojant **f11** įrankį visiškai ištrinamas standžiojo disko turinys ir diskas suformatuojamas iš naujo. Visa kompiuteryje įdiegta programinė įranga ir visi sukurti failai bus negražinamai pašalinti. Atkūrimo priemonė **f11** iš naujo įdiegia operacinę sistemą ir HP programas bei tvarkykles, įdiegtas gamintojo. Gamintojo neįdiegtą programinę įrangą privalote įdiegti iš naujo.

Norėdami atkurti originalų standžiojo disko atvaizdą naudodami klavišą **f11**, atlikite toliau nurodytus veiksmus:

1. Jei įmanoma, sukurkite visų asmeninių failų atsargines kopijas.
2. Jei įmanoma, patikrinkite, ar yra HP atkūrimo skaidinys. Pradžios ekrane įveskite **Ⓚ** ir pasirinkite **Kompiuteris**.

 **PASTABA:** jei HP atkūrimo skaidinio sąraše nėra, operacinę sistemą ir programas reikės atkurti naudojant operacinės sistemos „Windows 8“ laikmeną ir *tvarkyklių atkūrimo* laikmeną (abi įsigyjamos atskirai). Papildomos informacijos ieškokite [„Windows 8“ operacinės sistemos laikmenos naudojimas \(įsigyjama atskirai\)“ 97 puslapyje](#).

3. Jei HP atkūrimo skaidinys yra sąraše, iš naujo paleiskite kompiuterį ir paspauskite klavišą **esc**, kai ekrano apačioje rodomas pranešimas „Press the ESC key for Startup Menu“ (Paspauskite klavišą ESC, kad būtų rodomas paleisties meniu).
4. Spauskite klavišą **f11**, kai ekrane rodomas pranešimas „Press <F11> for recovery“ (Paspauskite klavišą F11, jei norite atkurti).
5. Vykdykite ekrane pateikiamus nurodymus.

„Windows 8“ operacinės sistemos laikmenos naudojimas (įsigyjama atskirai)

Norėdami užsisakyti operacinės sistemos „Windows 8“ DVD diską, apsilankykite <http://www.hp.com/support>, pasirinkite šalį ar regioną ir vykdykite ekrane pateikiamus nurodymus. DVD diską taip pat galite užsisakyti paskambinę palaikymo tarnybai. Kontaktinę informaciją rasite su kompiuteriu pateikiamame lankstinuke *Worldwide Telephone Numbers* (Visame pasaulyje galiojantys telefonų numeriai).

 **ISPĖJIMAS:** Naudojant DVD diską su operacine sistema „Windows 8“ visiškai išvalomas standžiojo disko turinys, o diskas iš naujo suformatuojamas. Visa kompiuteryje įdiegta programinė įranga ir visi sukurti failai bus negrąžinamai pašalinti. Suformatavus atkūrimo procesas padės atkurti operacinę sistemą, taip pat tvarkykles, programinę įrangą ir priemones.

Jei norite inicijuoti atkūrimą naudodami operacinės sistemos „Windows 8“ DVD diską:

 **PASTABA:** Šis procesas užtrunka keletą minučių.

1. Jei įmanoma, sukurkite visų asmeninių failų atsargines kopijas.
2. Prieš įkeldami operacinę sistemą „Windows“, paleiskite kompiuterį iš naujo, tada į optinį diskų įrenginį įdėkite DVD diską su operacine sistema „Windows 8“.
3. Kai būsite paraginti, paspauskite bet kurį klavišą.
4. Vykdykite ekrane pateikiamus nurodymus.

Taisymo procesui pasibaigus:

1. Išimkite DVD diską su operacine sistema „Windows 8“ ir įdėkite *tvarkyklių atkūrimo* laikmeną.
2. Pirmiausia įdiekite aparatūrą įjungiančias tvarkykles, paskui įdiekite rekomenduojamas programas.

„Windows“ atgaivinimo funkcijos naudojimas norint greitai ir lengvai atkurti

Jei kompiuteris veikia netinkamai ir reikia atkurti sistemos stabilumą, „Windows“ atgaivinimo parinktį leidžia pradėti iš naujo ir pasilikti tai, kas svarbiausia.

 **SVARBU:** atgaivinimo funkcija pašalina visas tradicines programas, kurios nebuvo įdiegtos kompiuteryje gamykloje.

 **PASTABA:** atgaivinant įrašomas pašalintų tradicinių programų sąrašas, kad galėtumėte greitai pamatyti, ką reikės įdiegti iš naujo. Kaip iš naujo įdiegti tradicines programas, žr. priemonėje „Žinynas ir palaikymas“. Pradžios ekrane įveskite *ž* ir pasirinkite **Žinynas ir palaikymas**.

 **PASTABA:** atgaivinant galite būti paprašyti patvirtinti teisę arba įvesti slaptažodį. Daugiau informacijos rasite priemonėje „Žinynas ir palaikymas“. Pradžios ekrane įveskite *ž* ir pasirinkite **Žinynas ir palaikymas**.

Norėdami pradėti atgaivinimą:

1. Pradžios ekrane nukreipkite žymiklį į viršutinį dešinįjį arba apatinį dešinįjį ekrano kampą, kad būtų parodyti mygtukai.
2. Spustelėkite **Parametrai**.

3. Apatiniame dešiniajame ekrano kampe spustelėkite **Keisti kompiuterio parametrus** ir kompiuterio parametrų ekrane pasirinkite **Bendrieji**.
4. Dalyje **Atnaujinkite savo kompiuterį nepaveikdami failų**, pasirinkite **Darbo pradžia** ir vykdykite ekrane pateikiamus nurodymus.

Visko pašalinimas ir pakartotinis „Windows“ diegimas

Kartais reikia atlikti nuodugnų kompiuterio performatavimą arba pašalinti asmeninę informaciją prieš perduodant kompiuterį kitam asmeniui ar atiduodant perdirbti. Šiame skyriuje aprašytas procesas suteikia galimybę greitai ir lengvai grąžinti pradinę kompiuterio būseną. Ši parinktis pašalina iš kompiuterio visus asmeninius duomenis, programas ir parametrus bei iš naujo įdiegia „Windows“.



SVARBU: ši parinktis nepateikia atsarginių jūsų informacijos kopijų. Prieš naudodami sukurkite visos asmeninės informacijos, kurią norite išsaugoti, kopijas.

Paleiskite šią parinktį naudodamiesi mygtuku **f11** arba iš pradžios ekrano.

Jei norite naudotis mygtuku **f11**:

1. Paspauskite **f11**, kol kompiuteris kraunamas.
– arba –
Paspauskite ir palaikykite mygtuką **f11**, kai spaudžiate maitinimo mygtuką.
2. Įkrovos parinkčių meniu pasirinkite **Trikčių diagnostika**.
3. Pasirinkite **Nustatyti kompiuterį iš naujo** ir vykdykite ekrane pateikiamus nurodymus.

Jei norite naudotis pradžios ekranu:

1. Pradžios ekrane nukreipkite žymiklį į viršutinį dešinįjį arba apatinį dešinįjį ekrano kampą, kad būtų parodyti mygtukai.
2. Spustelėkite **Parametrai**.
3. Apatiniame dešiniajame ekrano kampe spustelėkite **Keisti kompiuterio parametrus** ir kompiuterio parametrų ekrane pasirinkite **Bendrieji**.
4. Dalyje **Pašalinti viską ir pakartotinai diegti „Windows“** pasirinkite **Darbo pradžia** ir vykdykite ekrane pateikiamus nurodymus.

HP programinės įrangos sąrankos naudojimas

HP programinės įrangos sąranką galite naudoti norėdami iš naujo įdiegti tvarkykles arba pasirinkti programinę įrangą, kuri buvo sugadinta arba ištrinta iš sistemos.

1. Pradžios ekrane įveskite HP programinės įrangos sąranka ir pasirinkite **Programėlės**.
2. Atidarykite HP programinės įrangos sąranką.
3. Vykdydami ekrane pateikiamus nurodymus iš naujo diekite tvarkykles arba rinkitės programinę įrangą.

12 Kompiuterio sąranka „Computer Setup“ (BIOS) ir „Advanced System Diagnostics“ (Papildoma sistemos diagnostika)

Kompiuterio sąrankos „Computer Setup“ naudojimas

Kompiuterio sąranka „Computer Setup“ arba „Basic Input/Output System“ (Pagrindinė įvesties / išvesties sistema) (BIOS) valdo įvesties ir išvesties įrenginių, pvz., diskų įrenginių, ekrano, klaviatūros, pelės ir spausdintuvo, ryšius sistemoje. Kompiuterio sąranka „Computer Setup“ apima įdiegtų įrenginių tipų parametrus, kompiuterio paleisties veiksmų seką, sistemos ir išplėstinės atminties apimtį.

 **PASTABA:** būkite itin atsargūs, kai atliekate pakeitimus kompiuterio sąrankoje. Padarius klaidų kompiuteris gali tinkamai neveikti.

Kompiuterio sąrankos paleidimas

 **PASTABA:** prie USB prievado prijungta išorinė klaviatūra ar pelė per kompiuterio sąranką gali būti naudojamos tik tuo atveju, jei įgalintas senų USB įrenginių palaikymas.

Kad pradėtumėte kompiuterio sąranką, atlikite toliau nurodytus veiksmus.

1. Įjunkite arba iš naujo paleiskite kompiuterį ir spauskite klavišą **esc**, kol ekrane rodomas pranešimas „Press the ESC key for Startup Menu“ („Spauskite klavišą ESC, kad būtų rodomas paleisties meniu“).
2. Norėdami patekti į priemonę „Computer Setup“ („Kompiuterio sąranka“), paspauskite klavišą **f10**.

Naršymas ir pasirinkimas kompiuterio sąrankoje

Norėdami naršyti ir pasirinkti kompiuterio sąrankoje, atlikite toliau nurodytus veiksmus.

1. Įjunkite arba iš naujo paleiskite kompiuterį ir spauskite klavišą **esc**, kol ekrane rodomas pranešimas „Press the ESC key for Startup Menu“ („Spauskite klavišą ESC, kad būtų rodomas paleisties meniu“).
 - Norėdami pasirinkti meniu ar meniu punktą, naudokite **tabuliavimo** klavišą ir klaviatūros rodyklių klavišus, tada spauskite **Enter** arba, kad spustelėtume punktą, naudokite žymeklio įrenginį.
 - Kad slinktumėte aukštyn ir žemyn, spauskite ekrano viršutiniame dešiniajame kampe esančias rodykles aukštyn ir žemyn, arba naudokite rodyklės aukštyn ar rodyklės žemyn klavišus.
 - Jei norite uždaryti atidarytus dialogo langus ir grįžti į pagrindinį kompiuterio sąrankos ekraną, paspauskite **esc**, tada vykdykite ekrane pateikiamus nurodymus.

 **PASTABA:** galite naudoti žymeklio įrenginį (jutiklinę planšetę, rodomąją lazdelę arba USB pelę) arba klaviatūrą, jei norite naršyti arba pasirinkti kompiuterio sąrankoje.

2. Norėdami patekti į priemonę „Computer Setup“ („Kompiuterio sąranka“), paspauskite klavišą **f10**. Jei norite išeiti iš kompiuterio sąrankos meniu, pasirinkite vieną iš toliau pateiktų metodų.

- Išėjimas iš kompiuterio sąrankos „Computer Setup“ meniu neišsaugojus pakeitimų:

Kairiajame apatiniame ekrano kampe spustelėkite piktogramą **Exit** (Išeiti) ir vykdykite nurodymus ekrane.

– arba –

Rodyklių klavišais ir **tabuliavimo** klavišu pasirinkite **File** (Failas) > **Ignore Changes and Exit** (Nepaisyti pakeitimų ir išeiti), tada paspauskite **Enter**.

- Pakeitimų išsaugojimas ir išėjimas iš kompiuterio sąrankos „Computer Setup“ meniu:

Kairiajame apatiniame ekrano kampe spustelėkite piktogramą **Save** (Įrašyti) ir vykdykite nurodymus ekrane.

– arba –

Rodyklių klavišais ir **tabuliavimo** klavišu pasirinkite **File** (Failas) > **Save Changes and Exit** (Įrašyti pakeitimus ir išeiti), tada paspauskite **Enter**.

Jūsų pakeitimai bus pritaikyti iš naujo paleidus kompiuterį.

Gamyklinių nuostatų atkūrimas kompiuterio sąrankoje

 **PASTABA:** atkuriant numatytąsias nuostatas standžiojo disko režimas nebus pakeistas.

Jei norite atkurti gamyklines kompiuterio sąrankos nuostatas, atlikite toliau nurodytus veiksmus.

1. Įjunkite arba iš naujo paleiskite kompiuterį ir spauskite klavišą **esc**, kol ekrane rodomas pranešimas „Press the ESC key for Startup Menu“ („Spauskite klavišą ESC, kad būtų rodomas paleisties meniu“).
2. Norėdami patekti į priemonę „Computer Setup“ („Kompiuterio sąranka“), paspauskite klavišą **f10**.
3. Naudokite žymeklio įrenginį arba rodyklių klavišus, kad pasirinktumėte **File** (Failas) > **Restore Defaults** (Atkurti numatytąsias nuostatas).
4. Vadovaukitės ekrane pateikiamomis instrukcijomis.
5. Norėdami įrašyti pakeitimus ir išeiti, spustelėkite piktogramą **Save** (Įrašyti), esančią apatiniame kairiajame ekrano kampe, tada vykdykite ekrane pateikiamus nurodymus.

– arba –

Naudokite rodyklių mygtukus, kad pasirinktumėte **File** (Failas) > **Save Changes and Exit** (Įrašyti pakeitimus ir išeiti), tada spauskite klavišą **enter**.

Jūsų pakeitimai bus pritaikyti iš naujo paleidus kompiuterį.

 **PASTABA:** atkuriant gamyklines nuostatas slaptažodžio ir saugos nuostatos nekeičiamos.

BIOS atnaujinimas

HP svetainėje gali būti atnaujintų BIOS versijų.

Daugelis HP svetainėje pateikiamų BIOS naujinimų yra suglaudintuose failuose, vadinamuose *SoftPaq*.

Kai kuriuose atsisiunčiamuose paketuose būna failų *Readme.txt*, kuriuose pateikiama failų įdiegimo ir trikčių šalinimo informacija.

BIOS versijos nustatymas

Jei norite sužinoti, ar siūlomos atsisiųsti BIOS atnaujinimų versijos yra naujesnės už šiuo metu kompiuteryje įdiegtą BIOS versiją, reikia nustatyti, kokia BIOS versija įdiegta dabar.

BIOS versijos informaciją (dar vadinamą *ROM date* (ROM data) ir *System BIOS* (Sistemos BIOS)) galite pamatyti paspaudę klavišus **fn+esc** (jei jau įjungėte „Windows“) arba naudodamiesi kompiuterio sąranka „Computer Setup“.

1. Kompiuterio sąrankos paleidimas.
2. Žymeklio įrenginiu arba rodyklių klavišais pasirinkite **File** (Failas) > **System Information** (Sistemos informacija).
3. Norėdami išeiti iš kompiuterio sąrankos neįrašę pakeitimų, spustelėkite piktogramą **Exit** (Išeiti), esančią apatiniame kairiajame ekrano kampe, tada vykdykite ekrane pateikiamus nurodymus.

– arba –

Rodyklių klavišais ir **tabuliavimo** klavišu pasirinkite **File** (Failas) > **Ignore Changes and Exit** (Nepaisyti pakeitimų ir išeiti), tada paspauskite **Enter**.

BIOS atnaujinimo atsisiuntimas

 **ĮSPĖJIMAS:** norėdami sumažinti kompiuterio gedimo arba nesėkmingo įdiegimo pavojų, BIOS atnaujinimą atsisiųskite ir įdiekite tik naudodami patikimą išorinės srovės šaltinį – kintamosios srovės adapterį. Neatsisiųskite ir neįdiekite BIOS atnaujinimų, jei kompiuteris naudoja akumulatoriaus, prijungto prie doko, energiją arba jei yra prijungtas prie papildomo maitinimo šaltinio. Laikykitės šių nurodymų siųsdamiesi ir įdiegdami.

Neatjunkite kompiuterio maitinimo ištraukdami elektros laidą iš kintamosios srovės lizdo.

Neišjunkite kompiuterio ir neinicijuokite miego režimo.

Nepridėkite, nenuimkite, neprijunkite ir neatjunkite jokių įrenginių, kabelių arba laidų.

1. Pradžios ekrane įveskite **ž** ir pasirinkite **Žinynas ir palaikymas**.
2. Paieškos laukelyje **Žinynas ir palaikymas** įveskite **priežiūra** ir vykdykite ekrane pateikiamus nurodymus savo kompiuteriui identifikuoti ir norimam atsisiųsti BIOS naujiniui pasiekti.
3. Atlikite šiuos veiksmus atsisiuntimo srityje.
 - a. Raskite BIOS atnaujinimą, kuris naujesnis už šiuo metu jūsų kompiuteryje įdiegtą BIOS versiją. Pažymėkite datą, vardą ir kitą atpažinimo informaciją. Šios informacijos gali reikėti atsisiuntus atnaujinimą į standųjį diską, norint rasti atnaujinimą vėliau.
 - b. Norėdami atsisiųsti pasirinktą atnaujinimą į standųjį diską, laikykitės ekrano nurodymų.

Užsirašykite standžiojo disko vietos, į kurią atsisiunčiate BIOS atnaujinimą, maršrutą. Šio maršruto reikės, kai atnaujinimą norėsite įdiegti.

 **PASTABA:** jei kompiuteris prijungtas prie tinklo, prieš įdiegdami bet kokius programinės įrangos, o ypač BIOS, atnaujinimus susisiekite su tinklo administratoriumi.

BIOS įdiegimo veiksmai gali skirtis. Atsisiuntę vykdykite visas ekrane rodomas instrukcijas. Jei instrukcijos nerodomos, atlikite toliau aprašytus veiksmus.

1. Pradžios ekrane įveskite ϵ ir spustelėkite **Failų naršyklė**.
2. Dukart spustelėkite standžiojo disko paskirties vietą. Standžiojo disko paskirties vieta dažniausiai yra vietinis diskas (C:).
3. Pagal anksčiau užrašytą standžiojo disko maršrutą raskite standžiojo disko aplanką su atnaujinimu ir jį atidarykite.
4. Dukart spustelėkite failą, kurio plėtinys .exe (pvz., *failovardas.exe*).
Prasidės BIOS įdiegimas.
5. Laikykitės ekrano instrukcijų, kad baigtumėte įdiegti.



PASTABA: ekrane pasirodžius sėkmingos įdiegties pranešimui, atsisiųstą failą iš standžiojo disko galite pašalinti.

„Advanced System Diagnostics“ (Papildomos sistemos diagnostikos) naudojimas

„Advanced System Diagnostics“ (Papildoma sistemos diagnostika) suteikia galimybę atlikti diagnostinius testus siekiant nustatyti, ar kompiuterio aparatūra tinkamai veikia. Galimi šie „Advanced System Diagnostics“ (Papildomos sistemos diagnostikos) diagnostiniai testai:

- Sistemos reguliavimas. Atliekant šiuos papildomus testus tikrinama, ar visi kompiuterio komponentai tinkamai veikia. Sistemos reguliavimas vyksta ilgiau, atminties moduliai, standžiojo disko SMART atributai, standžiojo disko paviršius, akumulatorius (ir jo kalibravimas), vaizdo įrašų atmintis ir WLAN modulio būseną tikrinami išsamiau.
- Paleisties patikrinimas – šio patikrinimo metu analizuojami pagrindiniai kompiuterio komponentai, reikalingi kompiuteriui paleisti.
- Vykdomo patikrinimas – šio patikrinimo metu pakartojamas paleisties patikrinimas ir ieškoma tarpinių problemų, kurių paleisties patikrinimo metu nepavyko aptikti.
- Standžiojo disko patikrinimas – šio patikrinimo metu analizuojama fizinė standžiojo disko būklė, tada patikrinami visi duomenys kiekviename standžiojo disko sektoriuje. Jei patikrinimo metu aptinkamas pažeistas sektorius, mėginama perkelti duomenis į gerą sektorių.
- Atminties patikrinimas – šio patikrinimo metu analizuojama fizinė atminties modulių būklė. Jei jo metu aptinkama klaida, nedelsdami pakeiskite atminties modulius.
- Akumulatoriaus patikrinimas. Šio patikrinimo metu analizuojama akumulatoriaus būseną ir prireikus kalibruojamas akumulatorius. Jei akumulatoriaus nepavyksta patikrinti, susisiekite su HP palaikymo tarnyba, praneškite apie iškilusią problemą ir įsigykite atsarginį akumuliatorių.
- BIOS valdymas – jūs galite atnaujinti arba pasirinkti atkurti ankstesnę BIOS sistemos versiją. Šio proceso metu neišjunkite kompiuterio ir neatjunkite išorinio maitinimo šaltinio. Prieš modifikuojant BIOS jums bus pateiktas patvirtinimas. Pasirinkite **BIOS update** (BIOS naujinimas), **BIOS Rollback** (Ankstesnės BIOS versijos atkūrimas) arba **Back to main menu** (Grįžti į pagrindinį meniu).

„Advanced System Diagnostics“ (Papildomos sistemos diagnostikos) lange galite peržiūrėti informaciją apie sistemą ir klaidų žurnalus.

Kaip paleisti „Advanced System Diagnostics“ (Išplėstinę sistemos diagnostiką):

1. Įjunkite arba iš naujo paleiskite kompiuterį. Apatiniame kairiajame ekrano kampe, pasirodžius pranešimui „Press the ESC key for Startup Menu“ (Norėdami įjungti Paleisties meniu, spauskite klavišą ESC), spauskite klavišą **esc**. Pasirodžius paleisties meniu, spauskite klavišą **f2**.
2. Spustelėkite diagnostikos patikrinimą, kurį norite vykdyti, tada vykdykite nurodymus ekrane.



PASTABA: jei paleisdami turite sustabdyti diagnostikos tikrinimą, paspauskite **esc**.

13 Palaikymas

Kreipimasis į palaikymo tarnybą

Jeigu jums kilusius klausimus atsakymų nerandate šiame vartotojo vadove arba priemonėje „Žinynas ir palaikymas“, galite susisiekti su palaikymo tarnyba. Informacijos apie palaikymo tarnybą JAV rasite apsilankę <http://www.hp.com/go/contactHP>. Informacijos apie palaikymo tarnybą visame pasaulyje rasite apsilankę http://welcome.hp.com/country/us/en/wwcontact_us.html.

Čia galite:

- kalbėtis per tinklą su HP techninės pagalbos specialistu.



PASTABA: jei tiesioginiai pokalbiai su palaikymo tarnybos specialistais negalimi tam tikra kalba, jie galimi anglų kalba.

- Nusiųskite el. laišką palaikymo tarnybai.
- Suraskite palaikymo tarnybos telefono numerius.
- Suraskite HP techninės priežiūros centrą.

Lipdukai

Lipdukuose, priklijuotuose ant kompiuterio, teikiama informacija, kurios gali prireikti, kai šalinate sistemos triktis arba su kompiuteriu keliate užsienyje:

- Techninės priežiūros lipdukas. Jame nurodyta ši svarbi informacija:

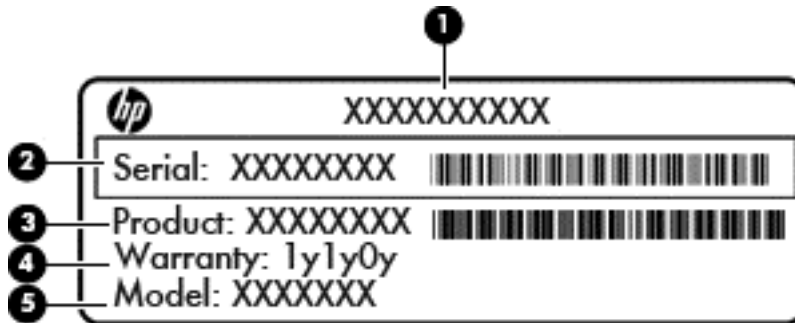

Komponentas

(1)	Produkto pavadinimas
(2)	Serijos numeris (s/n)
(3)	Dalies numeris / produkto numeris (p/n)
(4)	Garantinis laikotarpis
(5)	Modelio aprašas

Žinokite šią informaciją, kai susisiekiate su palaikymo tarnyba. Techninės priežiūros lipdukas priklijuotas prie vidinės akumulatoriaus skyriaus sienelės.

- Lipduke su teisine informacija pateikiama teisinė informacija apie kompiuterį. Lipdukas su teisine informacija priklijuotas prie vidinės akumulatoriaus skyriaus sienelės.
- Belaidžių įrenginių sertifikavimo lipdukas (-ai) (tik kai kuriuose modeliuose). Pateikiama informacija apie pasirinktinius belaidžius įrenginius ir kai kurių šalių ar regionų, kuriuose šie įrenginiai buvo patvirtinti naudoti, patvirtinimo ženklus. Jei jūsų kompiuterio modelyje yra vienas arba keli belaidžiai įrenginiai, prie kompiuterio pridėtas vienas arba keli sertifikavimo lipdukai. Šios informacijos gali prireikti keliant užsienyje. Belaidžių įrenginių sertifikavimo lipdukai yra po techninės priežiūros durelėmis.
- SIM (abonemento identifikavimo modulis) lipdukas (tik tam tikruose modeliuose) – jame pateikiamas SIM kortelės ICCID (Integruotosios schemos kortelės identifikatorius). Šis lipdukas priklijuotas akumulatoriaus skyriaus viduje.
- HP mobiliojo plačiajuosčio ryšio modulio techninės priežiūros lipdukas (tik tam tikruose modeliuose). Jame pateikiamas HP mobiliojo plačiajuosčio ryšio modulio serijos numeris. Šis lipdukas priklijuotas akumulatoriaus skyriaus viduje.

14 Specifikacijos

- [Įvesties maitinimas](#)
- [Darbo aplinka](#)

Įvesties maitinimas

Šiame skyriuje pateikta informacija apie maitinimą pravers, jei vykdomi į kitą šalį ketinate pasiimti kompiuterį.

Kompiuteris veikia naudodamas nuolatinę srovę, kuri tiekama iš kintamosios arba nuolatinės srovės šaltinio. Kintamosios srovės šaltinio vardiniai parametrai turi būti 100–240 V, 50–60 Hz. Nors kompiuteris gali būti maitinamas autonominiu nuolatinės srovės šaltiniu, geriau naudoti bendrovės HP patvirtintą kintamosios srovės adapterį arba nuolatinės srovės šaltinį, pateiktą su šiuo kompiuteriu.

Kompiuteris gali būti maitinamas nuolatine srove pagal toliau nurodytas specifikacijas.

Įvesties maitinimas	Įvertinimas
Darbinė įtampa ir srovė	18,5 V nuolatinė srovė esant 3,5 A – 65 W
	19,5 V nuolatinė srovė esant 3,33 A – 65 W
	19,0 V nuolatinė srovė, esant 4,74 A – 90 W
	19,5 V nuolatinė srovė esant 4,62 A – 90 W

 **PASTABA:** šis produktas sukurtas Norvegijos IT maitinimo sistemoms, kurių fazinės įtampos išvestis neviršija 240 V rms.

 **PASTABA:** kompiuterio darbinė įtampa ir srovė nurodytos ant sistemos lipduko su teisine informacija.

Darbo aplinka

Veiksny	Metrinė sistema	JAV sistema
Temperatūra		
Įjungus (rašant į optinį diską)	nuo 5 iki 35 °C	nuo 41 iki 95 °F
Išjungus	nuo –20 iki 60 °C	nuo –4 iki 140 °F
Santykinis drėgnis (be kondensacijos)		
Įjungus	nuo 10 iki 90 %	nuo 10 iki 90 %
Išjungus	nuo 5 iki 95 %	nuo 5 iki 95 %
Didžiausias aukštis (nehermetiškas)		
Įjungus	Nuo –15 iki 3 048 m	nuo –50 iki 10 000 ft
Išjungus	nuo –15 iki 12 192 m	nuo –50 iki 40 000 ft

A Keliavimas su kompiuteriu

Jei norite, kad jį naudoti būtų patogiau, vadovaukitės patarimais, susijusiais su kelionėmis ir gabenimu.

- Paruoškite kompiuterį kelionei arba gabenimui:
 - Sukurkite atsarginę informacijos kopiją.
 - Išimkite visus diskus ir visas išorines laikmenų korteles, pvz., skaitmenines korteles.
- Pasiimkite atsarginę informacijos kopiją. Atsarginės kopijos nelaikykite kartu su kompiuteriu.
- Keliaudami lėktuvu, kompiuterį pasiimkite kaip rankinį bagažą; neregistruokite jo su kitu bagažu.

⚠️ ĮSPĖJIMAS: siekdami kuo efektyviau apsaugoti kompiuterį, diskų įrenginį ir informaciją, prieš išimdami diskų įrenginį iš jam skirtos skyriaus iš jo išimkite diskus. Tai padarykite ir prieš gabendami, palikdami saugoti ar keliaudami su diskų įrenginiu.

- Išjunkite ir atjunkite visus išorinius įrenginius.
- Išjunkite kompiuterį.

⚠️ ĮSPĖJIMAS: stenkitės, kad diskas nepatektų į magnetinį lauką. Apsaugos prietaisai, kuriuose naudojami magnetiniai laukai, yra keleivių patikros vartai ir rankiniai skaitytuvai. Oro uosto konvejerio juostos ir panašūs saugos įtaisai, kuriais tikrinamas rankinis bagažas, vietoje magnetinių laukų naudojami rentgeno spinduliai, todėl jie negadina diskų įrenginio.

- Ar skrydžio metu galima naudoti kompiuterį, nustato oro linijos. Jei kompiuterį ketinate naudoti skrydžio metu, paklauskite oro linijų personalo, ar galite tai daryti.
- Jei daugiau nei 2 savaites kompiuterio nenaudosite ir jis nebus prijungtas prie išorinio maitinimo šaltinio, išimkite akumuliatorių ir laikykite jį atskiroje vietoje.
- Gabendami kompiuterį ar diską, naudokite tinkamą apsauginę pakuotę ir ant paketo užklijuokite etiketę „FRAGILE“ (dūžtamas).
- Jei kompiuteryje yra belaidis įrenginys arba HP plačiajuosčio belaidžio ryšio modulis, pvz., 802.11b/g įrenginys, „Global System for Mobile Communications“ (GSM) arba „General Packet Radio Service“ (GPRS) įrenginys, tam tikrose aplinkose jų naudojimas gali būti apribotas. Tokie apribojimai gali būti taikomi lėktuvuose, ligoninėse, šalia sprogmenų ir pavojingose vietose. Jei tiksliai nežinote, kokie reikalavimai taikomi konkrečiam įrenginiui, prieš jį įjungdami kreipkitės dėl leidimo jį naudoti.
- Vykstant į kitą šalį patariama:
 - Sužinokite, kokios su kompiuteriu susijusios mutinės nuostatos galioja šalyse ir regionuose, kuriuose teks lankytis kelionės metu.
 - Sužinokite, kokie reikalavimai taikomi maitinimo laidams ir adapteriams tose vietose, kur ketinate naudoti kompiuterį. Įtampa, dažnis ir kištuko konfigūracija gali skirtis.

⚠️ PERSPĖJIMAS! Norėdami sumažinti elektros smūgio, gaisro ar įrangos gedimo pavojų, jungdami prie kompiuterio elektros maitinimą nenaudokite įtampos keitiklio, skirto buities prietaisams.

B Trikčių diagnostika

Trikčių diagnostikos ištekliai

- Priemonėje „Žinynas ir palaikymas“ rasite svetainių nuorodų ir papildomos informacijos apie kompiuterį. Pradžios ekrane įveskite ž ir pasirinkite **Žinynas ir palaikymas**.



PASTABA: Norint naudotis daugeliu patikros ir taisymo įrankių, reikia interneto ryšio. HP turi papildomų įrankių, kuriems nereikia interneto ryšio.

- Susisiekite su HP palaikymo tarnyba. Informacijos apie palaikymo tarnybą JAV rasite apsilankę <http://www.hp.com/go/contactHP>. Informacijos apie palaikymo tarnybą visame pasaulyje rasite apsilankę http://welcome.hp.com/country/us/en/wwcontact_us.html.

Pasirinkite bet kurį iš toliau pateikiamų palaikymo tipų:

- Kalbėtis per tinklą su HP techninės pagalbos specialistu.



PASTABA: jei tiesioginiai pokalbiai negalimi tam tikra kalba, jie galimi anglų kalba.

- Nusiųskite el. laišką HP palaikymo tarnybai.
- Suraskite HP palaikymo tarnybos telefono numerius.
- Suraskite HP techninės priežiūros centrą.

Problemų sprendimai

Šiuose skyriuose aprašomos kelios dažnai kylančios problemos ir jų sprendimai.

Nepavyksta paleisti kompiuterio

Šie pasiūlymai gali padėti nustatyti, kodėl kompiuteris neįsijungia, kai spaudžiate maitinimo mygtuką:

- Jei kompiuteris prijungtas prie kintamosios srovės lizdo, prie lizdo prijungdami kitą elektros įrenginį patikrinkite, ar lizde tiekiamas pakankamas maitinimas.



PASTABA: naudokite tik su šiuo kompiuteriu pateiktą kintamosios srovės adapterį arba adapterį, kurį patvirtino HP.

- Jei kompiuteris yra prijungtas ne prie kintamosios srovės lizdo, o prie išorinio maitinimo šaltinio, prijunkite kompiuterį prie kintamosios srovės lizdo naudodami kintamosios srovės adapterį. Įsitikinkite, kad maitinimo kabelio ir kintamosios srovės adapterio jungtys patikimai sujungtos.

Kompiuterio ekranas tuščias

Jei ekranas yra tuščias, nors kompiuterio neišjungėte, priežastis gali būti vienas ar daugiau iš šių parametru:

- Kompiuteris gali veikti miego režimu. Kad išjungtumėte miego režimą, spustelėkite įjungimo / išjungimo mygtuką. Miego režimas yra energijos taupymo funkcija, kuri išjungia ekraną. Sistema gali paleisti miego režimą, kai kompiuteris įjungtas, bet nenaudojamas, arba kai kompiuterio akumulatoriaus įkrovos lygis yra žemas. Norėdami pakeisti šiuos ir kitus energijos vartojimo parametrus, „Windows“ darbalaukio pranešimų srityje, užduočių juostos dešinėje, dešiniuoju pelės klavišu spustelėkite piktogramą **Akumulatorius**, tada spustelėkite **Nuostatos**.
- Kompiuteris gali būti nenustatytas rodyti vaizdą ekrane. Jeigu norite perkelti vaizdą į kompiuterio ekraną, spauskite klavišų derinį **fn+f4**. Naudojant daugumą modelių, kai prie kompiuterio prijungtas pasirinktinis išorinis ekranas, pavyzdžiui, monitorius, vaizdas gali būti rodomas kompiuterio ekrane, išoriniame ekrane arba abiejuose įrenginiuose tuo pat metu. Spaudžiant klavišus **fn+f4**, vaizdo rodymas bus kaitaliojamas tarp rodymo kompiuterio ekrane, viename ar daugiau išorinių ekranų ir rodymo visuose įrenginiuose vienu metu.

Programinė įranga veikia netinkamai

Jei programinė įranga nereaguoja į jūsų veiksmus arba reaguoja neįprastai, paleiskite kompiuterį iš naujo pradžios ekrane persikeldami į dešinę pusę. Pasirodžius mygtukams spustelėkite **Parametrai**. Spustelėkite piktogramą **Maitinimas** ir **Išjungti**. Jei taip negalite paleisti kompiuterio iš naujo, skaitykite kitą skyrį [„Kompiuteris įjungtas, bet nereaguoja“ 109 puslapyje](#).

Kompiuteris įjungtas, bet nereaguoja

Jei kompiuteris yra įjungtas, tačiau nereaguoja į programinės įrangos arba klaviatūros komandas, bandykite atlikti šias kritinio išjungimo procedūras nurodyta tvarka, kol kompiuteris išsijungs:

 **ĮSPĖJIMAS:** Atlikdami kritinio išjungimo procedūras prarasite neįrašytą informaciją.

- Paspauskite ir palaikykite nuspaudę maitinimo mygtuką mažiausiai 5 sekundes.
- Atjunkite kompiuterį nuo išorinio maitinimo šaltinio ir išimkite akumuliatorių.

Kompiuteris neįprastai šiltas

Normalu, kad naudojamas kompiuteris įšyla. Tačiau jei kompiuteris *neįprastai* šiltas, gali būti uždengtos vėdinimo angos.

Jei įtariate, kad kompiuteris kaista, leiskite jam atvėsti iki kambario temperatūros. Įsitinkinkite, kad naudojant kompiuterį, nebūtų uždengtos vėdinimo angos.

 **PERSPĖJIMAS!** Jei norite, kad darbas kuo mažiau kenktų sveikatai, o kompiuteris neperkaistų, nedėkite jo tiesiai ant kelių ir neuždenkite vėdinimo angų. Kompiuteriu naudokitės tik ant kieto, lygaus paviršiaus. Saugokite, kad kiti kieti daiktai, pvz., netoliese esantys spausdintuvai, arba minkšti daiktai, pvz., pagalvės, antklodės ar drabužiai, neužstotų oro srauto. Be to, patikrinkite, ar įrenginiui veikiant kintamosios srovės adapteris neliečia odos arba minkšto paviršiaus, pvz., pagalvės, patiesalo ar drabužių. Kompiuteris ir kintamosios srovės adapteris atitinka naudotojui tinkamos paviršiaus temperatūros apribojimus, nustatytus tarptautiniu informacinių technologijų įrangos saugumo standartu (IEC 60950).

 **PASTABA:** kompiuterio ventiliatorius įsijungia automatiškai, kad atvėsintų vidinius komponentus ir apsaugotų nuo perkaitimo. Įprasta, kad veikimo metu, vidinis ventiliatorius tai įsijungia, tai išsijungia.

Neveikia išorinis įrenginys

Jei išorinis įrenginys neveikia taip, kaip turėtų, vadovaukitės šiais pasiūlymais:

- Įjunkite įrenginį pagal gamintojo instrukcijas.
- Patikrinkite, ar visos įrenginio jungtys patikimai sujungtos.
- Patikrinkite, ar įrenginiui tiekama elektros energija.
- Patikrinkite, ar įrenginys, ypač jei jis senesnis, suderinamas su jūsų operacine sistema.
- Įsitikinkite, kad tinkamos tvarkyklės yra įdiegtos ir atnaujintos.

Neveikia belaidis tinklo ryšys

Jei belaidžio tinklo ryšys veikia ne taip, kaip tikėtasi, pasinaudokite toliau pateiktais patarimais:

- Norėdami įjungti arba išjungti belaidį arba laidinį tinklo įrenginį, „Windows“ darbalaukio pranešimų srityje, užduočių juostos dešinėje, dešiniu juos pelės klavišu spustelėkite piktogramą **Tinklo ryšys**. Norėdami įjungti įrenginius, pažymėkite žymės langelį šalia meniu parinkties. Norėdami išjungti įrenginį, išvalykite žymės langelį.
- Būtinai įjunkite belaidžio ryšio įrenginį.
- Įsitikinkite, kad niekas neužstoja belaidžių kompiuterio antenų.
- Įsitikinkite, kad kabelis arba DSL modemas bei jo elektros laidas tinkamai sujungti, o indikatoriai šviečia.
- Įsitikinkite, kad belaidis kelvedis arba prieigos taškas tinkamai sujungtas su maitinimo adapteriu ir laidiniu arba DSL modemu, o lemputės šviečia.
- Atjunkite ir prijunkite iš naujo visus kabelius, tada išjunkite ir vėl įjunkite maitinimą.

Optinio disko dėklas neatsidaro, kai norite išimti CD arba DVD diską

1. Įkiškite sąvaržėlės galą **(1)** į atidarymo skylutę ant priekinio diskų įrenginio dangtelio.
2. Paspauskite sąvaržėlę, kad būtų išstumtas diskų dėklas, tada atsargiai traukite dėklą **(2)**, kol jis sustos.

3. Atsargiai išimkite diską **(3)** iš dėklo, švelniai spausdami ašį, kelkite išorinius disko kraštus. Diską laikykite už kraštų, stenkitės nesiliesti prie plokščių paviršių.

 **PASTABA:** jei išlindęs ne visas dėklas, išimdami diską atsargiai pakreipkite.



4. Uždarykite diskų įrenginio dėklą ir įdėkite diską į apsauginę dėžutę.

Kompiuteris neaptinka optinio diskų įrenginio

Jei operacinė sistema neaptinka prijungto įrenginio, gali būti, kad neįdiegta arba pažeista įrenginio tvarkyklės programinė įranga.

1. Išimkite visus diskus iš optinio diskų įrenginio.
2. Pradžios ekrane įveskite ∇ , pasirinkite **Valdymo skydas**, tada spustelėkite **Sistema ir sauga**.
3. Spustelėkite **Įrenginiai ir spausdintuvai**, tada spustelėkite **Įrenginių tvarkytuvė**.
4. Įrenginių tvarkytuvės lange spustelėkite trikampį šalia **DVD/CD-Rom diskų įrenginiai**. Jei diskas nenurodytas, jis turėtų veikti tinkamai.

Diskas nepaleidžiamas

- Prieš atkurdami kompaktinį arba DVD diską įrašykite darbus ir išjunkite visas atidarytas programas.
- Prieš paleisdami CD ar DVD diską, atsijunkite nuo interneto.
- Įsitinkinkite, kad tinkamai įdėjote diską.
- Įsitinkinkite, kad diskas švarus. Jei būtina, nuvalykite diską filtruotu vandeniu ir nepūkuotu audiniu. Valykite diską nuo centro link kraštų.
- Patikrinkite, ar diskas nesubraižytas. Aptikę įbrėžimų, apdorokite diską optinių diskų atkuriamąja priemone, kurią galite įsigyti daugelyje elektronikos prekių parduotuvių.
- Prieš leisdami diską, išjunkite miego režimą.

Paleisdami diską nepaleiskite energijos taupymo režimo. Kitu atveju gali pasirodyti įspėjamoji žinutė, kuria klausiama, ar norite tęsti. Jei rodoma ši žinutė, spustelėkite **Ne**. Jei spustelėsite „Ne“, kompiuteris gali reaguoti taip:

- Atkūrimas gali būti tęsiamas.

– arba –

- Atkūrimo langas daugialypės terpės programoje gali būti uždarytas. Norėdami leisti diską toliau medijos programoje spustelėkite mygtuką **Leisti**, ir diskas bus paleistas vėl. Kartais jums gali tekti uždaryti programą ir paleisti ją iš naujo.

Filmo nerodo išoriniame ekrane

1. Jei vienu metu įjungtas ir kompiuterio ekranas, ir išorinis monitorius, vieną ar kelis kartus spauskite **fn+f4**, kad perjungtumėte vaizdą iš vieno ekrano į kitą.
2. Nustatykite monitoriaus parametrus taip, kad išorinis ekranas būtų pagrindinis:
 - a. Dešiniuoju pelės klavišu spustelėkite tuščią sritį kompiuterio darbalaukyje ir pasirinkite **Ekrano skyra**.
 - b. Nurodykite pagrindinį ir antrinį ekranus.



PASTABA: naudojant abu ekranus, DVD vaizdas nerodomas ekrane, kuris nustatytas kaip antrinis.

Disko įrašymo procesas neprasideda arba sustoja dar nebaigus įrašyti

- Įsitikinkite, kad uždarytos visos kitos programos.
- Išjunkite miego režimą.
- Įsitikinkite, kad naudojate jūsų diskų įrenginiui tinkamą diską.
- Patikrinkite, ar diskas tinkamai įdėtas.
- Pasirinkite lėtesnį įrašymo greitį ir bandykite iš naujo.
- Jei kopijuojate diską, prieš bandydami įrašyti turinį į naują diską, informaciją iš šaltinio disko įrašykite į standųjį diską, o tada įrašykite iš savo standžiojo disko.

C Elektrostatinė iškrova

Elektrostatinė iškrova – tai statinės elektros išlydis, kai du objektai susiliečia – pavyzdžiui, smūgis, kurį patiriate, kai pavaikščioję ant kilimo paliečiate metalinę durų rankeną.

Statinė iškrova iš pirštų ar kitų elektrostatinių laidininkų gali sugadinti elektronines dalis. Siekiant išvengti kompiuterio ar diskų įrenginio pažeidimo, informacijos praradimo rizikos, imkitės toliau nurodytų atsargumo priemonių.

- Jei šalinimo arba įrengimo instrukcijose nurodyta atjungti kompiuterį, atjunkite jį prieš tai tinkamai įžeminę ir prieš nuimdami dangtį.
- Laikykite dalis nuo elektrostatinės iškvovos apsaugančiose talpose, kol būsite pasirengę juos įdiegti.
- Stenkitės neliesti kontaktų, laidų ir grandinės. Kuo mažiau dirbkite su elektroninėmis dalimis.
- Naudokite nemagnetinis įrankius.
- Prieš naudodami sudėtinės dalis, iškraukite statinį elektros krūvį, paliesdami nenudažytą metalinį dalies paviršių.
- Jei išimate dalį, įdėkite ją į nuo elektrostatinės iškvovos apsaugotą talpą.

Jei reikia daugiau informacijos apie statinę elektrą arba pagalbos išimant ar įstatant komponentus, susisiekite su HP palaikymo tarnyba.

Rodyklė

Simboliai/skaitmenys

1394 įrenginiai
 apibrėžtas 52
 išėmimas 53
 prijungimas 53
1394 kabelis, prijungimas 53
1394 prievadas, atpažinimas 11
„Bluetooth“ įrenginys 16, 21
„Bluetooth“ lipdukas 105
„DisplayPort“, prijungimas 37
„DriveLock“ slaptažodis
 aprašymas 78
 išėmimas 80
 įvedimas 79
 keitimas 80
 nustatymas 79
„ExpressCard“
 apibrėžtas 48
 išėmimas 50
 įdėjimas 49
 įdėklo išėmimas 49
 konfigūravimas 48
„HP 3D DriveGuard“ 67
„HP ProtectTools Security Manager“ 83
„Intel Wireless Display“ 38
„Java“ kortelė
 išėmimas 51
 įdėjimas 51
 nustatytas 50
„SoftPaq“, atsisiuntimas 93
„Windows“
 Atgaivinimas 97
 nustatymas iš naujo 98
 pakartotinis diegimas 98
 visko pašalinimo ir pakartotinio diegimo parinktis 98
„Windows“ logotipo klavišas,
 atpažinimas 8
„Windows“ programų klavišas,
 atpažinimas 8

A

administratoriaus slaptažodis 75
akumuliatoriaus energija 42

akumuliatoriaus fiksatorius 14
akumuliatoriaus indikatorius 9
akumuliatoriaus laikymas 45
akumuliatoriaus skyrius 105
akumuliatoriaus skyrius,
 atpažinimas 14
akumuliatoriaus temperatūra 45
Akumuliatoriaus tikrinimas 42
akumuliatorius
 energijos taupymas 45
 išsikrovimas 42
 keitimas 45
 laikymas 45
 likusios įkrovos rodymas 42
 utilizavimas 45
 žemi akumuliatoriaus įkrovos lygiai 43

angos

apsauginis kabelis 11
SIM 14
antivirusinė programinė įranga 82
apsauginio kabelio lizdas,
 atpažinimas 11
atgaivinimas 97
atkūrimas 97
atkūrimo skaidinys 96
atminties modulis
 keitimas 85
Atsarginių kopijų kūrimas ir
 atkūrimas 94
ausinės, prijungimas 34
ausinių (garso išvesties) lizdas 10
automatinis „DriveLock“
 slaptažodis
 išėmimas 81
 įvedimas 81

B

belaidis tinklas (WLAN)
 įmonės WLAN ryšys 19
 naudojimas 17
 prisijungimas 19
 reikalinga įranga 18
 sauga 18

veikimo diapazonas 19
 viešasis WLAN ryšys 19
belaidžio ryšio antenos,
 atpažinimas 13
belaidžio ryšio lemputė 5, 16
belaidžio ryšio mygtukas 16
belaidžio ryšio valdikliai
 mygtukas 16
 operacinė sistema 16
belaidžių įrenginių sertifikavimo
 lipdukas 105
BIOS
 atnaujinimas 100
 atnaujinimo atsisiuntimas 101
 versijos nustatymas 101

D

darbo aplinka 106
didelės raiškos įrenginiai,
 prijungimas 38
didžiųjų raidžių fiksavimo lemputė,
 atpažinimas 5
disko defragmentavimo
 programinė įranga 67
disko laikmena 40
disko valymo programinė įranga 67
diskų įrenginiai
 naudojimas 55, 56
doko jungtis, atpažinimas 14

E

ekrano fiksatorius 9
Ekranų prievadas „DisplayPort“,
 atpažinimas 11
ekrano šviesumo klavišai 32
ekranų vaizdas, perjungimas 32
elektrostatinė iškrova 113
energija
 akumuliatorius 42
Energijos taupymo būsenos 39
energijos tiekimo lemputės 5, 9
energijos vartojimo parinkčių
 nustatymas 39

- eSATA įrenginiai
 - apibrėžtas 53
 - išėmimas 54
 - prijungimas 54
- eSATA kabelis, prijungimas 54
- eSATA prievadas 11

- F**
- f11 atkūrimas 96
- fiksatoriai, akumuliatoriaus atlaisvinimas 14
- fiksatoriai, techninės priežiūros durelių atlaisvinimas 14
- funkciniai klavišai, atpažinimas 8

- G**
- galimybė jungti prie USB
 - senesnius įrenginius 99
- garsiakalbiai, prijungimas 34
- garso funkcijos, patikrinimas 35
- garso funkcijų patikrinimas 35
- garso išvesties (ausinių) lizdas, atpažinimas 10
- garso įvesties (mikrofono) lizdas, atpažinimas 10
- garso klavišai, atpažinimas 32
- garsumas
 - klavišai 35
 - mygtukai 35
 - nustatymas 35
- gestai per jutiklinę planšetę
 - mastelio keitimas 27
 - slinkimas 26
 - suspaudimas 27
- GPS 21

- H**
- HP mobilusis plačiajuostis ryšys, išjungtas 20

- I**
- informacija apie akumuliatorių, ieškojimas 42
- integruotoji skaitmenų klaviatūra, atpažinimas 8, 32, 33
- integruotosios interneto kameros lemputė, atpažinimas 13
- intelektualioji kortelė
 - išėmimas 51
 - įdėjimas 51
 - nustatytas 50
- internetu kamera 13, 35
- internetu kamera, atpažinimas 13
- internetu kameros lemputė, atpažinimas 13
- internetu ryšio sąranka 18
- išjungimas 39
- išorinio monitoriaus prievadas 10, 36
- išorinis kintamosios srovės šaltinis, naudojimas 45
- Išplėstinė sistemos diagnostika 102
- įmonės WLAN ryšys 19
- įrašoma daugialypė terpė 40
- įvesties maitinimas 106

- J**
- jungiklis, maitinimas 39
- jungtis, maitinimas 12
- jutiklinė planšetė
 - naudojimas 24
- Jutiklinė planšetė
 - įjungimo (išjungimo) mygtukas 6
 - mygtukai 4
- jutiklinės planšetės gestai
 - sukimas 27
- jutiklinės planšetės lemputė, atpažinimas 5
- jutiklinės planšetės suspaudimo gestas 27
- Jutiklinės planšetės zona
 - atpažinimas 4

- K**
- kabeliai
 - 1394 53
 - eSATA 54
 - USB 52
- keliavimas su kompiuteriu 45, 105, 107
- kintamosios srovės adapterio tikrinimas 46
- kintamosios srovės adapteris, tikrinimas 46
- klaviatūra
 - integruotoji skaitmenų klaviatūra 8
- klaviatūra, išorinė
 - naudojimas 33
 - skaičių fiksavimas 33
- klaviatūros foninis apšvietimas 32
- klaviatūros spartieji klavišai, atpažinimas 31
- klaviatūros, atpažinimas 32
- klavišai
 - esc 8
 - fn 8
 - funkciniai 8
 - garsumas 35
 - laikmena 34
 - „Windows“ logotipas 8
 - „Windows“ programos 8
 - klavišas esc, atpažinimas 8
 - klavišas fn, atpažinimas 8, 31
 - klavišas num lk, atpažinimas 33
- kompiuterio išjungimas 39
- kompiuterio nustatymas iš naujo 98
- kompiuterio priežiūra 92
- Kompiuterio sąranka
 - BIOS administratoriaus slaptažodis 77
 - gamyklinių nuostatų atkūrimas 100
 - naršymas ir pasirinkimas 99
 - „DriveLock“ slaptažodis 78
- kompiuterio valymas 92
- kompiuteris, keliavimas 45, 107
- komponentai
 - apačia 14
 - dešinė pusė 10
 - ekranas 13
 - galinis 12
 - kairė pusė 11
 - priekis 9
 - viršutiniai 4
- konfigūravimas
 - „ExpressCards“ 48
- kritinis akumuliatoriaus įkrovos lygis 39

- L**
- lemputės
 - akumuliatorius 9
 - belaidis ryšys 5
 - didžiųjų raidžių fiksavimas 5

energija 5, 9
internetu kamera 13
Jutiklinė planšetė 5
skaičiuotuvas 5
skaičių fiksavimas 5
standusis diskas 9
lemputės, standusis diskas 68
lipdukai
 belaidžių įrenginių
 sertifikavimas 105
 HP mobiliojo plačiajuosčio ryšio
 modulis 105
 serijos numeris 105
 SIM 105
 teisinė informacija 105
 WLAN 105
 „Bluetooth“ 105
lizdai
 garso išvestis (ausinės) 10
 garso įvestis (mikrofonas) 10
 RJ-11 (modemas) 12
 RJ-45 (tinklo) 11
 tinklas 11

M
maitinimas
 parinktys 39
 saugojimas 45
Maitinimas
 mygtukas 6
maitinimo jungiklis 39
maitinimo jungtis, atpažinimas 12
maitinimo mygtukas 39
mastelio keitimo gestas per
 jutiklinę planšetę 27
medijos spartieji klavišai 34
Medijos veiklos valdikliai 34
miego režimas
 inicijavimas 40
 nutraukimas 40
mikrofonas, prijungimas 34
mikrofono (garso įvesties) lizdas,
 atpažinimas 10
mygtukai
 centrinis, jutiklinė planšetė 4
 centrinis, rodomoji lazdelė 4
 dešinysis jutiklinės planšetės
 4
 dešinysis, rodomoji lazdelė 4
 energija 39

garsumas 35
kairysis jutiklinės planšetės 4
kairysis, rodomoji lazdelė 4
laikmena 34
optinio diskų įrenginio
 išstūmimas 10
skaičiuotuvas 7

N

naudojimas
 Energijos taupymo būsenos
 39
 išorinis kintamosios srovės
 šaltinis 45
nustatymas iš naujo
 kompiuteris 98
 veiksmai 98

O

operacinės sistemos „Windows 8“
 DVD 97
optinio diskų įrenginio išstūmimo
 mygtukas, atpažinimas 10
optinis diskas
 išėmimas 70
 įdėjimas 69
optinis diskų įrenginys su
 išstumiamu dėklu 69
optinių diskų įrenginių bendras
 naudojimas 73
oro uosto saugos įrenginiai 55

P

papildomo akumulatoriaus jungtis,
 atpažinimas 14
pelė, išorinė
 nuostatų nustatymas 24
perdirbimas
 kompiuteris 98
perskaitoma daugialypė terpė 40
pirštų atspaudų skaitytuvas 84
pirštų atspaudų skaitytuvas,
 atpažinimas 7
plėtimo dėklas 10
priedavai
 1394 11
 išorinis monitorius 10, 36
 USB 10, 11
 VGA 36
 „DisplayPort“ 11, 37
 „Intel Wireless Display“ 38

priežiūra
 disko defragmentavimas 67
 disko valymas 67
prisijungimas prie WLAN 19
problemos, sprendimai 108
produkto pavadinimas ir numeris,
 kompiuteris 105
programinė įranga
 antivirusinė 82
 disko defragmentavimas 67
 disko valymas 67
 svarbūs naujinimai 82
 užkarda 82

R

RAID 73
RJ-11 (modemo) lizdas,
 atpažinimas 12
RJ-45 (tinklo) lizdas,
 atpažinimas 11
rodomoji lazdelė 4

S

sauga, belaidis ryšys 18
sąrankos priemonė
 gamyklinių nuostatų
 atkūrimas 100
 naršymas ir pasirinkimas 99
senų įrenginių palaikymas, USB
 99
serijos numeris 105
serijos numeris, kompiuteris 105
SIM
 įdėjimas 20
SIM anga, atpažinimas 14
sistemos neveiklumas 39
skaičiuotuvo lemputė 5
skaičiuotuvo mygtukas,
 atpažinimas 7
skaičių fiksavimas, išorinė
 klaviatūra 33
skaitmeninė kortelė
 išėmimas 47
 įdėjimas 47
 palaikomi formatai 47
skaitmenų fiksavimo lemputė 5
slaptažodžiai
 administratorius 75
 BIOS administratorius 77

vartotojas 75
 „DriveLock“ 78
slaptažodžio apsaugos
 nustatymas pabundant 41
slinkimo gestas per jutiklinę
 planšetę 26
spartieji klavišai
 akumuliatoriaus įkrovimas 32
 aprašas 31
 ekrano šviesumo
 padidinimas 32
 ekrano šviesumo
 sumažinimas 32
 ekrano vaizdo perjungimas 32
garsiakalbių garso didinimas
 32
garsiakalbių garso
 sumažinimas 32
garsumo reguliavimas 32
klaviatūros foninis
 apšvietimas 32
miego režimas 31
naudojimas 31
spartieji klavišai, medija 34
standusis diskas
 antrinio disko išėmimas 59
 išėmimas 58
 pagrindinio disko įdėjimas 60
 „HP 3D DriveGuard“ 67
standžiojo disko atkūrimas 96
standžiojo disko lemputė 9, 68
sukimo gestas per jutiklinę
 planšetę 27
svarbūs naujinimai, programinė
 įranga 82

Š

 šakotuvai 51

T

taupymas, energija 45
techninės priežiūros durelių
 fiksatorius 14
teisinė informacija
 belaidžių įrenginių sertifikavimo
 lipdukai 105
 lipdukas su teisine
 informacija 105
temperatūra 45
tinklo lizdas, atpažinimas 11

trikčių diagnostika
 disko įrašymas 112
 disko leidimas 111
 optinio disko dėklas 110
 optinio diskų įrenginio
 aptikimas 111
trikčių diagnostika, išorinis
 ekranas 112

U

ugniasienės programinė įranga
 82
USB 3.0 prievadas 11
USB įrenginiai
 aprašymas 51
 išėmimas 52
 prijungimas 52
USB kabelis, prijungimas 52
USB prievadai, atpažinimas 10,
 11
USB šakotuvai 51
užmigdyto režimas
 inicijavimas 40
 nutraukimas 40

V

vaizdo įrašas 36
vartotojo slaptažodis 75
veidų atpažinimo funkcija 74
Veidų atpažinimo funkcija 35
ventiliacijos angos, atpažinimas
 11
VGA prievadas, prisijungimas 36
vidiniai mikrofonai, atpažinimas
 13
vidinio ekrano jungiklis 13
viešasis WLAN ryšys 19
visko pašalinimas ir pakartotinis
 „Windows“ diegimas 98

W

WLAN antenos, atpažinimas 13
WLAN įrenginys 17, 105
WLAN lipdukas 105
WLAN sąranka 18
WWAN antenos, atpažinimas 13
WWAN įrenginys 16, 19

Ž

žemas akumuliatoriaus įkrovos
 lygis 43

žymiklio įrenginiai, nuostatų
 nustatymas 24