

# Lietotāja rokasgrāmata

© Autortiesības 2013 Hewlett-Packard Development Company, L.P.

Bluetooth ir preču zīme, kas pieder tās īpašniekam un ko saskaņā ar licenci izmanto uzņēmums Hewlett-Packard Company. Intel un Centrino ir uzņēmuma Intel Corporation preču zīmes ASV un citās valstīs. AMD ir uzņēmuma Advanced Micro Devices, Inc. preču zīme. SD logotips ir tā īpašnieka preču zīme. Java ir uzņēmuma Sun Microsystems, Inc. preču zīme ASV. Microsoft un Windows ir Microsoft Corporation reģistrētas preču zīmes ASV.

Šeit ietvertā informācija var tikt mainīta bez iepriekšēja brīdinājuma. Vienīgās HP produktu un pakalpojumu garantijas ir izklāstītas tiešo garantiju paziņojumos, kas iekļauti izstrādājumu un pakalpojumu komplektos. Nekas no šeit minētā nav uztverams kā papildu garantija. HP neatbild par tehniskām vai tipogrāfijas kļūdām vai šajā dokumentā esošiem izlaidumiem.

Pirmais izdevums: 2013. gada augustā

Dokumenta daļas numurs: 723272-E11

### **Paziņojums par izstrādājumu**

Šajā lietotāja rokasgrāmatā ir raksturoti līdzekļi, kas ir kopīgi lielākajā daļā modeļu. Daži līdzekļi jūsu datorā, iespējams, nav pieejami.

Daži līdzekļi nav pieejami visos Windows 8 izdevumos. Lai pilnībā izmantotu Windows 8 funkcionalitāti, šim datoram var būt nepieciešama jaunināta un/vai atsevišķi iegādāta aparatūra, draiveri un/vai programmatūra. Detalizētu informāciju skatiet sadaļā <http://microsoft.com>.

Lai saņemtu jaunāko šīs rokasgrāmatas informāciju, sazinieties ar atbalsta dienestu. Lai uzzinātu par atbalsta iespējām ASV, dodieties uz vietni <http://www.hp.com/go/contactHP>. Lai uzzinātu par atbalsta iespējām visā pasaulē, dodieties uz vietni [http://welcome.hp.com/country/us/en/wwcontact\\_us.html](http://welcome.hp.com/country/us/en/wwcontact_us.html).

### **Programmatūras nosacījumi**

Instalējot, kopējot, lejupielādējot vai citādi lietojot jebkuru šajā datorā sākotnēji instalētu programmatūras produktu, jūs piekrītat HP lietotāja licences līguma (End User License Agreement — EULA) nosacījumiem. Ja nepiekrītat šiem licences nosacījumiem, vienīgais pieejamais risinājums ir 14 dienu laikā atgriezt visu nelietoto produktu (aparatūru un programmatūru), lai atbilstoši iegādes vietas atlīdzības izmaksas politikai atgūtu izdotos naudas līdzekļus.

Lai iegūtu papildinformāciju vai pieprasītu pilnu izdevumu kompensāciju par datoru, lūdzu, sazinieties ar vietējo tirdzniecības vietu (pārdevēju).

## Brīdinājums par drošību

 **BRĪDINĀJUMS!** Lai samazinātu apdegumu gūšanas vai datora pārkaršanas iespēju, neturiet datoru tieši klēpī un neaizsprostojiet datora ventilācijas atveres. Izmantojiet datoru tikai uz cietas, līdzenas virsmas. Nepieļaujiet, ka cita cieta virsma, piemēram, blakus novietots papildu printeris, vai kāda mīksta virsma, piemēram, spilveni, segas vai apģērbs, bloķē gaisa plūsmu. Neļaujiet maiņstrāvas adapterim darbības laikā saskarties ar ādu vai mīkstu virsmu, piemēram, spilveniem, segām vai apģērbiem. Dators un maiņstrāvas adapteris atbilst lietotājam pieejamās virsmas temperatūras ierobežojumiem, ko nosaka Starptautiskais informācijas tehnoloģijas iekārtu drošības standarts (IEC 60950).



---

# Saturs

<b>1 Iepazīšanās .....</b>	<b>1</b>
Informācijas atrašana .....	2
<b>2 Iepazīšanās ar datoru .....</b>	<b>4</b>
Augšpuse .....	4
Skārienpanelis .....	4
Indikatori .....	5
Pogas un skaļruņi .....	6
Taustiņi .....	7
Priekšpuse .....	7
Labā puse .....	9
Kreisā puse .....	10
Aizmugure .....	11
Displejs .....	12
Apakšpuse .....	13
<b>3 Savienojuma izveide ar tīklu .....</b>	<b>15</b>
Savienojuma izveide ar bezvadu tīklu .....	15
Bezvadu vadītāju lietošana .....	15
Bezvadu sakaru pogas lietošana .....	15
Operētājsistēmas vadītāju lietošana .....	16
WLAN lietošana .....	16
Interneta pakalpojumu sniedzēja pakalpojumu lietošana .....	16
WLAN iestatīšana .....	17
Bezvadu maršrutētāja konfigurēšana .....	17
WLAN aizsardzība .....	17
Savienojuma izveide ar WLAN .....	18
HP mobilo platjoslas sakaru moduļa lietošana (tikai atsevišķiem modeļiem) .....	18
SIM kartes ievietošana un izņemšana .....	19
GPS lietošana (tikai atsevišķiem modeļiem)GPS .....	20
Bluetooth bezvadu ierīču lietošana .....	20
Savienojuma izveide ar vadu tīklu .....	21
Savienojuma izveide ar lokālo tīklu (LAN) .....	21
<b>4 Navigācija, izmantojot tastatūru, skārienžestus un rādītājerīces .....</b>	<b>22</b>
Rādītājerīču lietošana .....	22

Rādītājiēriču preferenču iestatīšana .....	22
Kursorsvīras izmantošana .....	22
Skārienpaneļa lietošana .....	22
Skārienpaneļa izslēgšana un ieslēgšana .....	23
Skārienpaneļa žestu lietošana .....	23
viena pirksta slidināšana .....	23
Pieskaršanās .....	24
Ritināšana .....	24
Savilkšana/tālummaiņa .....	25
Pagriešana (tikai atsevišķiem modeļiem) .....	25
Divpirkstu klikšķis (tikai atsevišķiem modeļiem) .....	26
Švīku žests (tikai atsevišķiem modeļiem) .....	26
Pavilkšana no malām (tikai atsevišķiem modeļiem) .....	27
Pavilkšana no labās malas .....	27
Pavilkšana no augšējās malas .....	27
Pavilkšana no kreisās malas .....	28
Tastatūras izmantošana .....	29
Microsoft Windows 8 Īsinājuma taustiņu lietošana .....	29
Karsto taustiņu identificēšana .....	29
Papildtastatūru izmantošana .....	30
Integrētās cipartastatūras lietošana .....	31
Papildu ārējās cipartastatūras lietošana .....	31
<b>5 Multivīde .....</b>	<b>32</b>
Multivīdes darbību vadīklu lietošana .....	32
Audio .....	32
Skaļruņu pievienošana .....	32
Skaļuma regulēšana .....	32
Austiņu pievienošana .....	33
Mikrofona pievienošana .....	33
Datora skaņas funkciju pārbaude .....	33
Tīmekļa kamera (tikai atsevišķiem modeļiem) .....	33
Video .....	34
displeja ports .....	34
Thunderbolt porta pievienošana .....	35
Intel Wireless Display .....	35
<b>6 Strāvas pārvaldība .....</b>	<b>37</b>
Datora izslēgšana .....	37
Energijas opciju iestatīšana .....	37
Energijas taupīšanas stāvokļu lietošana .....	37

Intel Smart Response Technology (tikai atsevišķiem modeļiem) .....	38
Miega režīma aktivizēšana un iziešana no tā .....	38
Lietotāja aktivizētas hibernācijas iespējošana un iziešana no tās .....	38
Strāvas mērītāja lietošana un enerģijas iestatījumi .....	39
Aktivizēšanas paroles aizsardzības iestatīšana .....	39
Akumulatora enerģijas izmantošana .....	39
Papildinformācijas par akumulatoru atrašana .....	40
Akumulatora pārbaudes rīka lietošana .....	40
Atlikušā akumulatora uzlādes līmeņa parādīšana .....	40
Akumulatora izlādes laika paildzināšana .....	40
Zema akumulatora uzlādes līmeņa pārvaldība .....	40
Zema akumulatora uzlādes līmeņa identificēšana .....	41
Zema akumulatora uzlādes līmeņa novēršana .....	41
Akumulatora ievietošana un izņemšana .....	41
Akumulatora ievietošana .....	41
Akumulatora izņemšana .....	42
Akumulatora strāvas ekonomēšana .....	42
Maināmā akumulatora glabāšana .....	42
Atbrīvošanās no maināmā akumulatora .....	43
Maināmā akumulatora nomaiņa .....	43
Ārēja maiņstrāvas avota lietošana .....	44
Maiņstrāvas adaptera pārbaude .....	45
Pārslēdzamā grafika/duālā grafika (tikai atsevišķiem modeļiem) .....	45
Pārslēdzamās grafikas lietošana (tikai atsevišķiem modeļiem) .....	45
Duālās grafikas lietošana (tikai atsevišķiem modeļiem) .....	46
<b>7 Ārējās kartes un ierīces .....</b>	<b>47</b>
Atmiņas karšu lasītāju lietošana (tikai atsevišķiem modeļiem) .....	47
Atmiņas kartes ievietošana .....	47
Atmiņas kartes izņemšana .....	47
ExpressCards lietošana (tikai atsevišķiem modeļiem) .....	48
ExpressCard kartes konfigurēšana .....	48
ExpressCard kartes ievietošana .....	49
ExpressCard kartes izņemšana .....	50
Viedkaršu izmantošana .....	50
Viedkartes ievietošana .....	51
Viedkartes izņemšana .....	51
USB ierīču izmantošana .....	51
USB ierīces pievienošana .....	52
USB ierīces atvienošana .....	52
Papildu ārējo ierīču izmantošana .....	53

Papildu ārējo diskdziņu izmantošana .....	53
<b>8 Diskdziņi .....</b>	<b>54</b>
Rīcība ar diskdziņiem .....	54
Cieto disku izmantošana .....	54
Intel Smart Response Technology (tikai noteiktiem modeļiem) .....	55
Apkopes vāka noņemšana un piestiprināšana atpakaļ .....	55
Apkopes vāka noņemšana .....	55
Apkopes vāka piestiprināšana atpakaļ .....	56
Cietā diska nomaiņa vai jaunināšana .....	57
Cietā diska izņemšana .....	57
Cietā diska uzstādīšana .....	58
Cietā diska darbības uzlabošana .....	59
Disku defragmentētāja izmantošana .....	59
Diska tīrīšanas rīka izmantošana .....	59
HP 3D DriveGuard lietošana (tikai atsevišķiem modeļiem) .....	59
HP 3D DriveGuard statusa noteikšana .....	60
RAID izmantošana (tikai atsevišķiem modeļiem) .....	60
<b>9 Drošība .....</b>	<b>61</b>
Datora aizsardzība .....	61
Paroļu izmantošana .....	62
Windows parolu iestatīšana .....	62
Paroļu iestatīšana programmā Computer Setup .....	63
BIOS administratora paroles pārvaldība .....	63
BIOS administratora paroles ievadīšana .....	65
DriveLock paroles pārvaldīšana programmā Computer Setup .....	65
DriveLock paroles iestatīšana .....	66
DriveLock paroles ievadīšana .....	67
DriveLock paroles maiņa .....	68
DriveLock aizsardzības noņemšana .....	69
Utilitās Computer Setup līdzekļa Automatic DriveLock lietošana .....	69
Automātiskās DriveLock paroles ievadīšana .....	69
Automātiskās DriveLock aizsardzības noņemšana .....	70
Pretvīrusu programmatūras izmantošana .....	70
Ugunsūra programmatūras izmantošana .....	70
Kritisku drošības atjauninājumu instalēšana .....	71
HP Client Security lietošana .....	71
Papildu drošības kabeļa uzstādīšana .....	71
Pirkstu nospiedumu lasītāja izmantošana .....	72
Pirkstu nospiedumu lasītāja atrašana .....	72





<b>10</b>	<b>Apkope</b>	<b>73</b>
	Atmiņas moduļu pievienošana vai nomaiņa	73
	Datora tīrīšana	75
	Tīrīšanas procedūras	76
	Displeja tīrīšana (universālās ierīces un piezīmjdatori)	76
	Sānu virsmu vai vāka tīrīšana	76
	Skārienpaneļa, tastatūras un peles tīrīšana	76
	Programmu un draiveru atjaunināšana	77
	Programmatūras SoftPaq Download Manager lietošana	77
<b>11</b>	<b>Dublēšana un atkopšana</b>	<b>78</b>
	Informācijas dublēšana	78
	Sistēmas atkopšanas veikšana	79
	Windows atkopšanas rīku izmantošana	79
	Taustiņa f11 atkopšanas rīku lietošana	80
	Operētājsistēmas Windows 8 datu nesēja (iegādājams atsevišķi) izmantošana	80
	Windows atsvaidzināšanas funkcijas lietošana ātrai un ērtai sistēmas atkopšanai	81
	Visa satura noņemšana un operētājsistēmas Windows pārinstalēšana	81
	Programmatūras HP Software Setup izmantošana	82
<b>12</b>	<b>Computer Setup (BIOS), MultiBoot un System Diagnostics</b>	<b>83</b>
	Utilītas Computer Setup lietošana	83
	Programmas Computer Setup startēšana	83
	Navigācija un izvēle programmā Computer Setup	83
	Rūpnīcas iestatījumu atjaunošana programmā Computer Setup	84
	BIOS atjaunināšana	84
	BIOS versijas noteikšana	85
	BIOS atjauninājuma lejupielāde	85
	MultiBoot lietošana	86
	Par sāknēšanas ierīču secību	86
	MultiBoot preferenču izvēle	86
	Jaunas sāknēšanas secības iestatīšana utilītā Computer Setup	86
	Sāknēšanas ierīces dinamiskā izvēle, izmantojot f9 uzvedni	87
	MultiBoot Express uzvednes iestatīšana	87
	Multiboot Express preferenču iestatīšana	88
	System Diagnostics lietošana	88
<b>13</b>	<b>Atbalsts</b>	<b>90</b>
	Sazināšanās ar klientu atbalsta dienestu	90

Uzlīmes .....	91
<b>14 Specifikācijas .....</b>	<b>93</b>
Ieejas strāva .....	93
Darba vide .....	93
<b>Pielikums A Ceļošana, līdz ņemot datoru .....</b>	<b>95</b>
<b>Pielikums B Problēmu novēršana .....</b>	<b>96</b>
Resursi problēmu novēršanai .....	96
Problēmu novēršana .....	96
Neizdodas startēt datoru .....	96
Datora ekrāns ir tukšs .....	97
Programmatūra nedarbojas pareizi .....	97
Dators ir ieslēgts, taču nereaģē .....	97
Dators ir pārmērīgi silts .....	97
Nedarbojas kāda no ārējām ierīcēm .....	98
Nedarbojas bezvadu tīkla savienojums .....	98
Disks netiek atskaņots .....	98
Filma netiek rādīta ārējā displejā .....	99
Diska ierakstīšanas process nesākas vai arī tiek apturēts pirms pabeigšanas .....	99
<b>Pielikums C Elektrostātiskā izlāde .....</b>	<b>100</b>
<b>Alfabētiskais rādītājs .....</b>	<b>101</b>

# 1 Iepazīšanās

Pēc datora iestatīšanas un reģistrēšanas ir svarīgi veikt šādas darbības:

- Veltiet kādu brīdi iespiestās rokasgrāmatas *Windows 8 pamati* pārlūkošanai, lai iepazītos ar jaunajiem Windows® līdzekļiem.

 **PADOMS.** Lai no atvērtas lietojumprogrammas vai Windows darbvirsma ātri atgrieztos datora sākuma ekrānā, nospiediet uz tastatūras Windows taustiņu . Vēlreiz nospiežot Windows taustiņu, atkal tiek atvērts iepriekšējais ekrāns.

- **Izveidojiet savienojumu ar internetu** — iestatiet vadu vai bezvadu tīklu, lai varētu izveidot savienojumu ar internetu. Papildinformāciju skatiet sadaļā [Savienojuma izveide ar tīklu 15. lpp.](#)
- **Atjauniniet pretvīrusu programmatūru** — aizsargājiet datoru pret vīrusu izraisītiem bojājumiem. Šī programmatūra ir sākotnēji instalēta datorā. Papildinformāciju skatiet sadaļā [Pretvīrusu programmatūras izmantošana 70. lpp.](#)
- **Iepazīstiet savu datoru** — uzziniet par datora līdzekļiem. Papildinformāciju skatiet nodaļā [Iepazīšanās ar datoru 4. lpp.](#) un [Navigācija, izmantojot tastatūru, skārienžestus un rādītāji 22. lpp.](#)
- **Atrodiet instalēto programmatūru** — piekļūstiet datorā sākotnēji instalētās programmatūras sarakstam:

Sākuma ekrānā ierakstiet 1, noklikšķiniet uz **Lietojumprogrammas** un pēc tam atlasiet kādu no parādītajām opcijām. Lai iegūtu detalizētu informāciju par datora komplektācijā iekļautās programmatūras lietošanu, skatiet programmatūras ražotāja norādījumus, kas, iespējams, ir pievienoti programmatūrai vai ir pieejami ražotāja vietnē.

- **Izveidojiet iespaidīgas prezentācijas** — varat pievienot projektoru un ar savām iecerēm iepazīstināt arī darbabiedrus. Informāciju par Thunderbolt portu skatiet sadaļā [Video 34. lpp.](#)
- **Dublējiet cietā diska informāciju** — izveidojiet atkopšanas diskus vai atkopšanas zibatmiņas disku. Skatiet sadaļu [Dublēšana un atkopšana 78. lpp.](#)

# Informācijas atrašana

Datorā ir pieejami vairāki resursi, lai palīdzētu veikt dažādus uzdevumus.

Resursi	Informācija
<i>Iestatīšanas instrukciju plakāts</i>	<ul style="list-style-type: none"><li>• Datora iestatīšana</li><li>• Datora komponentu identificēšana</li></ul>
Rokasgrāmata <i>Windows 8 pamati</i>	Pārskats par lietošanu un pārlūkošanu, izmantojot Windows® 8
HP Support Assistant  Lai sāktu ekrānā piekļūtu lietojumprogrammai HP Support Assistant, atlasiet <b>HP Support Assistant</b> .  Lai saņemtu jaunāko šīs rokasgrāmatas informāciju, sazinieties ar atbalsta dienestu. Lai uzzinātu par atbalsta iespējām ASV, dodieties uz vietni <a href="http://www.hp.com/go/contactHP">http://www.hp.com/go/contactHP</a> . Lai uzzinātu par atbalsta iespējām visā pasaulē, dodieties uz vietni <a href="http://welcome.hp.com/country/us/en/wwcontact_us.html">http://welcome.hp.com/country/us/en/wwcontact_us.html</a> .	<ul style="list-style-type: none"><li>• Informācija par operētājsistēmu</li><li>• Programmatūras, draiveru un sistēmas BIOS atjauninājumi</li><li>• Problēmu novēršanas rīki</li><li>• Piekļuve atbalstam</li></ul>
<i>Normatīvie, drošības un vides aizsardzības paziņojumi</i>  Lai piekļūtu lietošanas rokasgrāmatām, sākuma ekrānā atlasiet lietojumprogrammu <b>HP Support Assistant</b> , atlasiet <b>Mans dators</b> un pēc tam atlasiet <b>Lietošanas rokasgrāmatas</b> .	<ul style="list-style-type: none"><li>• Normatīvā un drošības informācija</li><li>• Informācija par atbrīvošanos no akumulatora</li></ul>
<i>Drošas un ērtas lietošanas rokasgrāmata</i>  Lai piekļūtu lietošanas rokasgrāmatām, sākuma ekrānā atlasiet lietojumprogrammu <b>HP Support Assistant</b> , atlasiet <b>Mans dators</b> un pēc tam atlasiet <b>Lietošanas rokasgrāmatas</b> .  – vai –  Dodieties uz vietni <a href="http://www.hp.com/ergo">http://www.hp.com/ergo</a> .	<ul style="list-style-type: none"><li>• Pareiza darbstacijas iestatīšana, ķermeņa poza, ar veselību saistītie jautājumi un darba paņēmieni</li><li>• Informācija par elektrisko un mehānisko drošību</li></ul>
Buklets <i>Worldwide Telephone Numbers</i> (Tālrunu numuri visā pasaulē)  Šis buklets tiek piegādāts kopā ar datoru.	HP atbalsta tālrunu numuri
HP vietne  Lai saņemtu jaunāko šīs rokasgrāmatas informāciju, sazinieties ar atbalsta dienestu. Lai uzzinātu par atbalsta iespējām ASV, dodieties uz vietni <a href="http://www.hp.com/go/contactHP">http://www.hp.com/go/contactHP</a> . Lai uzzinātu par atbalsta iespējām visā pasaulē, dodieties uz vietni <a href="http://welcome.hp.com/country/us/en/wwcontact_us.html">http://welcome.hp.com/country/us/en/wwcontact_us.html</a> .	<ul style="list-style-type: none"><li>• Atbalsta informācija</li><li>• Detaļu pasūtīšana un papildu palīdzības meklēšana</li><li>• Ierīcei pieejamie piederumi</li></ul>

Resursi	Informācija
<p><i>Ierobežotā garantija*</i></p> <p>Lai piekļūtu šai rokasgrāmatai, sākuma ekrānā atlasiet lietojumprogrammu <b>HP Support Assistant</b>, atlasiet <b>Mans dators</b> un pēc tam <b>Garantija un pakalpojumi</b>.</p> <p>– vai –</p> <p>Dodieties uz vietni <a href="http://www.hp.com/go/orderdocuments">http://www.hp.com/go/orderdocuments</a>.</p>	<p>Informācija par garantiju</p>
<p>*Jūsu produktam piemērojamo īpaši paredzēto HP ierobežoto garantiju varat atrast datorā iekļautajās lietošanas rokasgrāmatās un/vai iepakojumā iekļautajā kompaktdiskā/DVD diskā. Dažās valstīs/reģionos HP ierobežotā garantija tiek nodrošināta drukātā formātā, un tā ir iekļauta iepakojumā. Dažās valstīs/reģionos, kur garantija netiek nodrošināta drukātā formātā, tās drukāto kopiju var pieprasīt vietnē <a href="http://www.hp.com/go/orderdocuments">http://www.hp.com/go/orderdocuments</a> vai rakstot uz:</p> <ul style="list-style-type: none"> <li>● <b>Ziemeļamerika:</b> Hewlett-Packard, MS POD, 11311 Chinden Blvd., Boise, ID 83714, USA</li> <li>● <b>Eiropa, Tuvie Austrumi, Āfrika:</b> Hewlett-Packard, POD, Via G. Di Vittorio, 9, 20063, Cernusco s/Naviglio (MI), Italy</li> <li>● <b>Āzija un Klusā okeāna valstis:</b> Hewlett-Packard, POD, P.O. Box 200, Alexandra Post Office, Singapore 911507</li> </ul> <p>Pieprasot garantijas drukāto kopiju, norādiet, lūdzu, produkta numuru, garantijas periodu (atrodams uz apkopes uzlīmes), vārdu un pasta adresi.</p> <p><b>SVARĪGI!</b> NEIZMANTOJIET šīs adreses HP produktu atpakaļsūtīšanai. Lai uzzinātu par atbalsta iespējām ASV, dodieties uz vietni <a href="http://www.hp.com/go/contactHP">http://www.hp.com/go/contactHP</a>. Lai uzzinātu par atbalsta iespējām visā pasaulē, dodieties uz vietni <a href="http://welcome.hp.com/country/us/en/wwcontact_us.html">http://welcome.hp.com/country/us/en/wwcontact_us.html</a>.</p>	

## 2 Iepazīšanās ar datoru

### Augšpuse



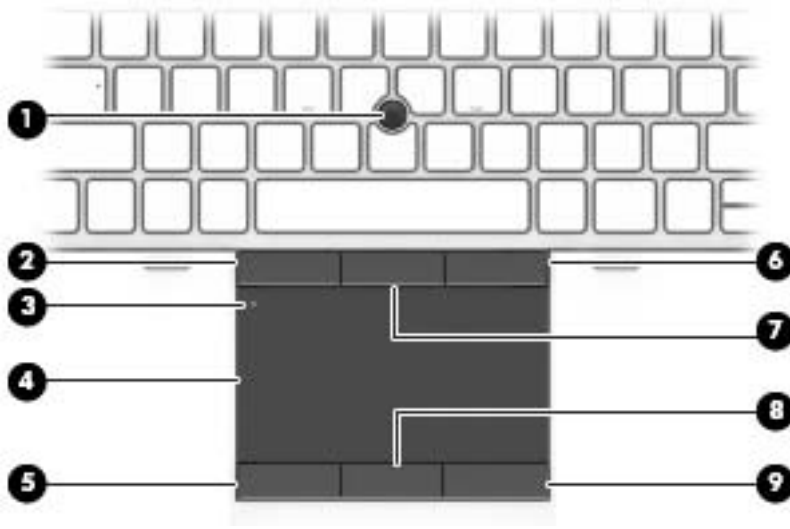

#### Skārienpanelis

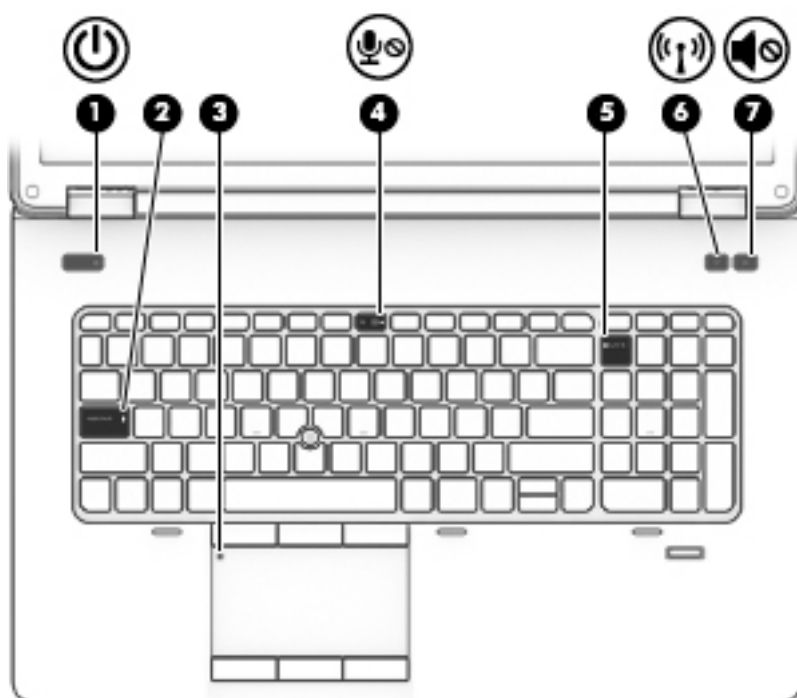

Komponents	Apraksts
(1) Kursorsvira	Izmanto rādītāja pārvietošanai un ekrānā redzamo vienumu atlasīšanai vai aktivizēšanai.
(2) Kursorsvira kreisā poga	Darbojas kā ārējās peles kreisā poga.
(3) Skārienpaneļa ieslēgšanas/izslēgšanas poga	Ieslēdz un izslēdz skārienpaneli.
(4) Skārienpaneļa zona	Izmanto rādītāja pārvietošanai un ekrānā redzamo vienumu atlasīšanai vai aktivizēšanai.
(5) Skārienpaneļa kreisā poga	Darbojas kā ārējās peles kreisā poga.
(6) Kursorsvira labā poga	Darbojas kā ārējās peles labā poga.
(7) Kursorsvira vidējā poga	Darbojas kā ārējās peles vidējā poga.
(8) Skārienpaneļa vidējā poga	Darbojas kā ārējās peles vidējā poga.
(9) Skārienpaneļa labā poga	Darbojas kā ārējās peles labā poga.



## Indikatori

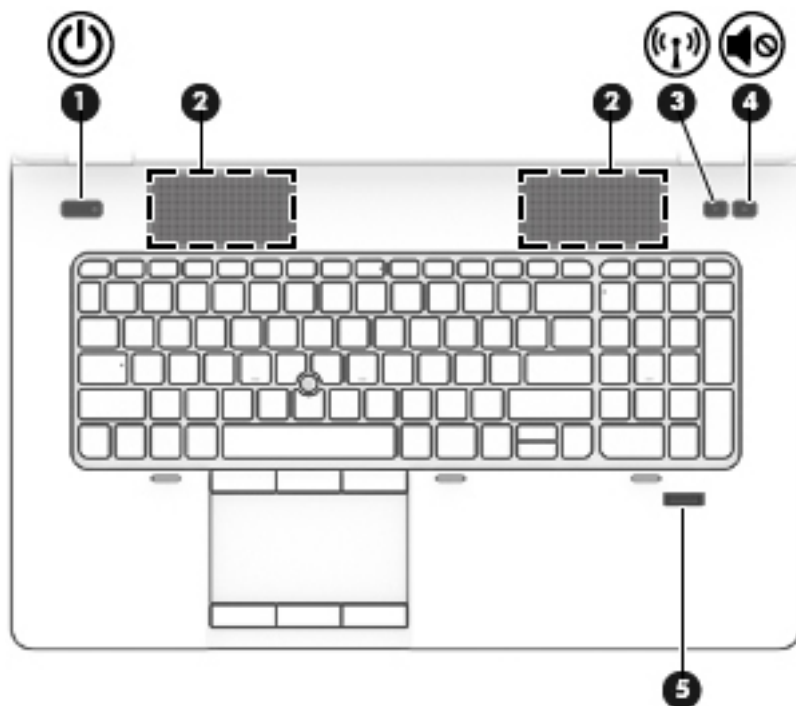

Komponents	Apraksts
(1)  Strāvas indikators	<ul style="list-style-type: none"><li>• Deg: dators ir ieslēgts.</li><li>• Mirgo: dators ir miega stāvoklī.</li><li>• Nedeg: dators ir izslēgts.</li></ul>
(2) Burtslēga indikators	Deg: burtslēgs ir ieslēgts.
(3) Skārienpaneļa indikators	<ul style="list-style-type: none"><li>• Dzeltens: skārienpanelis ir izslēgts.</li><li>• Nedeg: skārienpanelis ir ieslēgts.</li></ul>
(4)  Mikrofona izslēgšanas indikators	<ul style="list-style-type: none"><li>• Dzeltens: mikrofona skaņa ir izslēgta.</li><li>• Nedeg: mikrofona skaņa ir ieslēgta.</li></ul>
(5) Ciparslēga indikators	Deg: ciparslēgs ir ieslēgts.
(6)  Bezvadu sakaru indikators	<ul style="list-style-type: none"><li>• Balts: ir ieslēgta integrētā bezvadu ierīce, piemēram, bezvadu lokālā tīkla (WLAN) ierīce un/vai Bluetooth® ierīce.</li><li>• Dzeltens: visas bezvadu ierīces ir izslēgtas.</li></ul>
(7)  Skaņas izslēgšanas indikators	<ul style="list-style-type: none"><li>• Dzeltens: datora skaņa ir izslēgta.</li><li>• Nedeg: datora skaņa ir ieslēgta.</li></ul>

## Pogas un skaļruņi



Komponents	Apraksts
(1)  Strāvas poga	<ul style="list-style-type: none"><li>• Kad dators ir izslēgts, nospiediet šo pogu, lai datoru ieslēgtu.</li><li>• Kad dators ir ieslēgts, īslaicīgi nospiežot šo pogu, var aktivizēt miega režīmu.</li><li>• Kad dators ir miega stāvoklī, īsi nospiediet šo pogu, lai izietu no miega stāvokļa.</li><li>• Kad dators ir hibernācijas režīmā, īsi nospiediet šo pogu, lai izietu no hibernācijas režīma.</li></ul> <p><b>UZMANĪBU!</b> Nospiežot un turot strāvas pogu, tiks zaudēta nesaglabātā informācija.</p> <p>Ja dators ir pārstājis reaģēt un Windows® izslēgšanas procedūras nedarbojas, nospiediet strāvas pogu un turiet to nospiestu vismaz 5 sekundes, lai izslēgtu datoru.</p> <p>Lai uzzinātu vairāk par enerģijas iestatījumiem, skatiet enerģijas opcijas. Sākuma ekrānā ierakstiet <i>enerģija</i>, atlasiet <b>Iestatījumi</b> un pēc tam <b>Enerģijas opcijas</b>.</p>
(2) Skaļruņi (2)	Atskaņo skaņu.
(3)  Bezvadu sakaru poga	Izmanto bezvadu sakaru līdzekļa ieslēgšanai vai izslēgšanai, taču neizveido bezvadu savienojumu.
(4)  Skaņas izslēgšanas poga	Izslēdz un ieslēdz skaļruņu skaņu.
(5) Pirkstu nospiedumu lasītājs	Ļauj pieteikties operētājsistēmā Windows, izmantojot pirksta nospiedumu, nevis ievadot paroli.





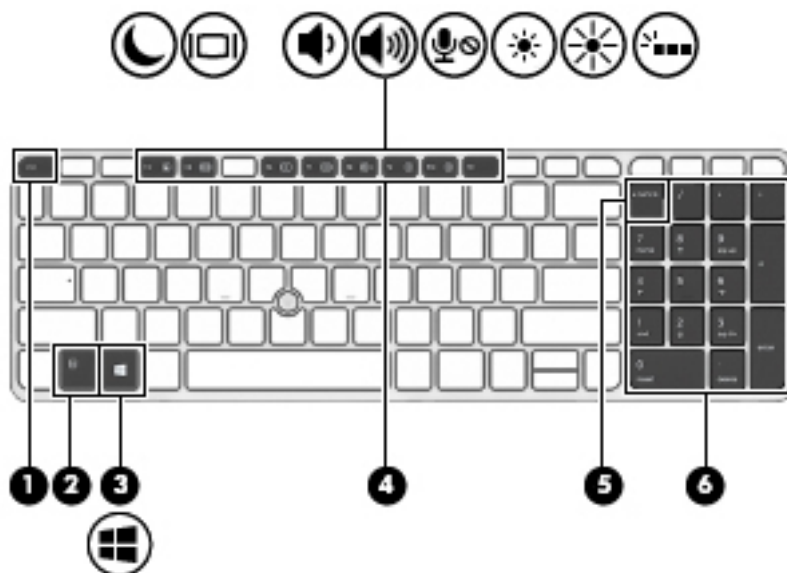

## Taustiņi

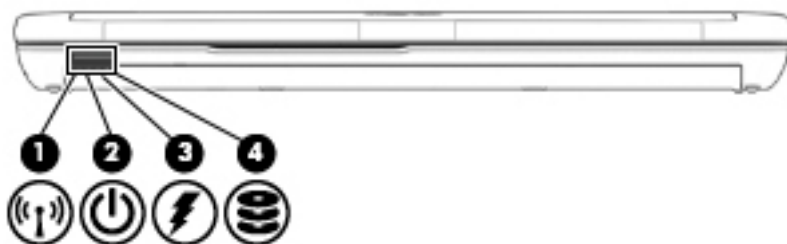

Komponents	Apraksts
(1) Taustiņš <b>esc</b>	Nospiežot šo taustiņu kopā ar taustiņu <b>fn</b> , tiek parādīta sistēmas informācija.
(2) Taustiņš <b>fn</b>	Nospiežot to kopā ar kādu no funkcijas taustiņiem, piemēram <b>num lk</b> , <b>esc</b> vai <b>b</b> , tiek izpildītas bieži lietotās sistēmas funkcijas.
(3)  Windows taustiņš	Izmanto, lai no atvērtas lietojumprogrammas vai Windows darbvirsmas atgrieztos sākuma ekrānā. <b>PIEZĪME.</b> Vēlreiz nospiežot Windows taustiņu, atkal tiek atvērts iepriekšējais ekrāns.
(4) Funkcijas taustiņi	Nospiežot tos kopā ar taustiņu <b>fn</b> , tiek izpildītas bieži lietotās sistēmas funkcijas.
(5) Taustiņš <b>num lk</b>	Nospiežot kopā ar taustiņu <b>fn</b> , tiek ieslēgta vai izslēgta iegultā cipartastatūra. Izmanto, lai pārslēgtos no integrētās cipartastatūras pārlūkošanas funkcijas uz ciparu ievades funkciju un pretēji.
(6) Integrētā cipartastatūra	Ja ir aktivizēts taustiņš <b>num lk</b> , integrēto cipartastatūru var lietot kā ārējo cipartastatūru.



## Priekšpuse



Komponents		Apraksts
(1)	 Bezvadu sakaru indikators	<ul style="list-style-type: none"> <li>Balts: ir ieslēgta integrēta ierīce, piemēram, bezvadu lokālā tīkla (WLAN) ierīce un/vai Bluetooth ierīce.</li> <li>Dzeltens: visas bezvadu ierīces ir izslēgtas.</li> </ul>
(2)	 Strāvas indikators	<ul style="list-style-type: none"> <li>Deg: dators ir ieslēgts.</li> <li>Mirgo: dators ir miega stāvoklī.</li> <li>Nedeg: dators ir izslēgts.</li> </ul>
(3)	 Maiņstrāvas adaptera/akumulatora indikators	<ul style="list-style-type: none"> <li>Balts: dators ir pievienots ārējam strāvas avotam, un akumulatora uzlādes līmenis ir diapazonā no 90 līdz 99%.</li> <li>Dzeltens: dators ir pievienots ārējam strāvas avotam, un akumulatora uzlādes līmenis ir diapazonā no 0 līdz 90%.</li> <li>Mirgo dzeltenā krāsā: akumulators, kas ir vienīgais pieejamais strāvas avots, ir sasniedzis zemu uzlādes līmeni. Kad akumulators sasniedz kritisku uzlādes līmeni, akumulatora indikators sāk ātri mirgot.</li> <li>Nedeg: akumulators ir pilnībā uzlādēts.</li> </ul>
(4)	 Cietā diska indikators	<ul style="list-style-type: none"> <li>Mirgo baltā krāsā: cietais disks tiek lietots.</li> <li>Dzeltens: programmatūra HP 3D DriveGuard ir īslaicīgi ievilkusi cietā diska galviņas.</li> </ul>

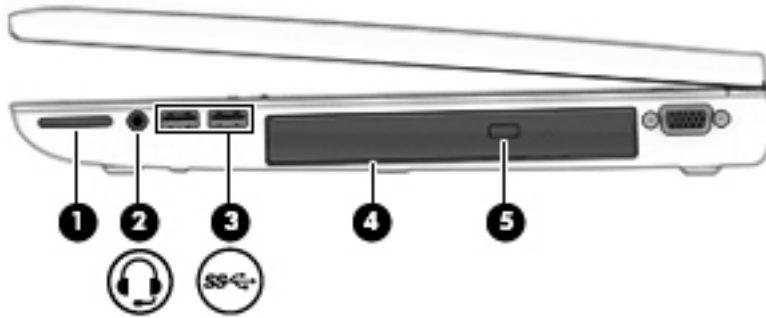





## Labā puse

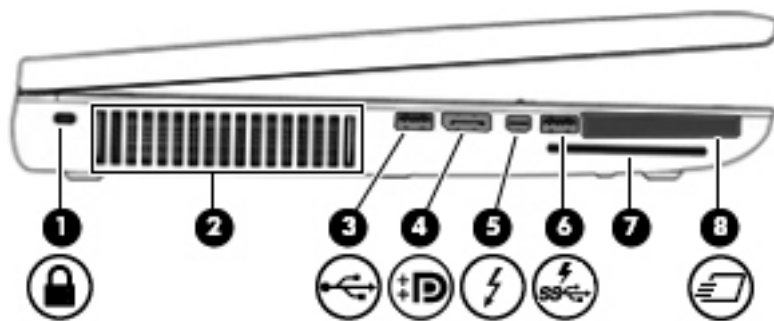

Komponents	Apraksts
(1) Atmiņas karšu lasītājs	Nolasa un ieraksta datus atmiņas kartēs, piemēram, Secure Digital (SD) atmiņas kartēs.
(2)  Audio izejas (austiņu) ligzda/audio ieejas (mikrofona) ligzda	Izmanto skaņas atskaņošanai, ja pieslēgti papildu skaļruņi ar atsevišķu barošanu, austiņas, ieliekamās austiņas, mikroфонаustiņas vai televizora audio sistēma. Šeit var pievienot arī papildu mikroфонаustiņu mikrofonu. <b>BRĪDINĀJUMS!</b> Lai samazinātu iespējamo traumu risku, pirms austiņu, ieliekamo austiņu vai mikroфонаustiņu uzlikšanas noregulējiet skaļumu. Papildinformāciju par drošību skatiet dokumentā <i>Normatīvie, drošības un vides aizsardzības paziņojumi</i> . Lai piekļūtu lietošanas rokasgrāmatām, sākuma ekrānā atlasiet lietojumprogrammu <b>HP Support Assistant</b> , atlasiet <b>Mans dators</b> un pēc tam atlasiet <b>Lietošanas rokasgrāmatas</b> . <b>PIEZĪME.</b> Ja ligzdai tiek pievienota ierīce, datora skaļruņi tiek atspējoti. <b>PIEZĪME.</b> Pārliecinieties, vai ierīces kabelim ir 4 vadu savienotājs, kas atbalsta gan audio izvadi (austiņas), gan audio ievadi (mikrofonu).
(3)  USB 3.0 porti (2)	Izmanto papildu USB 3.0 ierīču pievienošanai un lielākas USB enerģijas nodrošināšanai. <b>PIEZĪME.</b> Detalizētu informāciju par dažādiem USB portiem skatiet sadaļā <a href="#">USB ierīču izmantošana 51. lpp.</a>
(4) Optiskais diskdzinis (tikai atsevišķiem modeļiem)	Lasa un/vai raksta, atkarībā no datora modeļa, optiskajā diskā. <b>PIEZĪME.</b> Lai iegūtu informāciju par diska saderību, pārejiet uz tīmekļa lapu <i>Palīdzība un atbalsts</i> (skatiet sadaļu <a href="#">Informācijas atrašana 2. lpp.</a> ). Lai atlasītu datora modeli, izpildiet tīmekļa lapā redzamos norādījumus. Atlasiet <b>Atbalsts un draiveri</b> un pēc tam atlasiet <b>Informācija par produktu</b> .
(5) Optiskā diskdziņa izstumšanas poga (tikai atsevišķiem modeļiem)	Atvieno optiskā diskdziņa diska paliktni.



## Kreisā puse



Komponents	Apraksts
(1)  Drošības kabeļa slots	Izmanto papildu drošības kabeļa pievienošanai. <b>PIEZĪME.</b> Drošības kabelis ir paredzēts kā atbaidīšanas līdzeklis, taču tas var nenovērst datora sabojāšanu vai zādzību.
(2) Ventilācijas atvere	Nodrošina gaisa plūsmu iekšējo komponentu dzesēšanai. <b>PIEZĪME.</b> Lai atdzesētu iekšējos komponentus un nepieļautu to pārkaršanu, automātiski tiek ieslēgts datora ventilators. Tas ir normāli, ja darbības laikā iekšējais ventilators tiek pārmaiņus ieslēgts un izslēgts.
(3)  USB 2.0 ports	Paredzēts papildu USB ierīces pievienošanai.
(4)  displeja ports	Var pievienot papildu digitālo displeja ierīci, piemēram, augstas veiktspējas monitoru vai projektoru.
(5)  Thunderbolt ports	Paredzēts papildu augstas izšķirtspējas displeja ierīces vai augstas veiktspējas datu ierīces pievienošanai. <b>PIEZĪME.</b> Thunderbolt ir jauna tehnoloģija. Pirms pievienojat ierīci Thunderbolt portam, instalējiet Thunderbolt ierīces jaunākos draiverus. Thunderbolt kabelim un Thunderbolt ierīcei (nopērkama atsevišķi) ir jābūt saderīgai ar operētājsistēmu Windows. Lai noteiktu, vai jūsu ierīce ir sertificēta Thunderbolt tehnoloģijas izmantošanai operētājsistēmā Windows, skatiet vietni <a href="https://thunderbolttechnology.net/products">https://thunderbolttechnology.net/products</a> .
(6)  USB 3.0 uzlādes ports	Paredzēts papildu USB 3.0 ierīču pievienošanai un uzlabotas USB veiktspējas nodrošināšanai. USB uzlādes portā var uzlādēt arī atsevišķus mobilo tālrunu un MP3 atskaņotāju modeļus, pat ja dators ir izslēgts. <b>PIEZĪME.</b> Detalizētu informāciju par dažādiem USB portiem skatiet sadaļā <a href="#">USB ierīču izmantošana 51. lpp.</a>
(7) Viedkarte	Nodrošina papildu viedkaršu atbalstu.
(8)  ExpressCard slots vai viedkaršu lasītājs (atkarībā no konfigurācijas)	Atbalsta papildu atmiņas kartes ExpressCard vai viedkartes.

# Aizmugure



Komponents	Apraksts
(1) 	RJ-45 (tīkla) ligzda Izmanto tīkla kabeļa pievienošanai.
(2)	Ventilācijas atveres (2) Nodrošina gaisa plūsmu iekšējo komponentu dzesēšanai. <b>PIEZĪME.</b> Lai atdzesētu iekšējos komponentus un nepieļautu to pārkaršanu, automātiski tiek ieslēgts datora ventilators. Tas ir normāli, ja darbības laikā iekšējais ventilators tiek pārmaiņus ieslēgts un izslēgts.
(3) 	Strāvas savienotājs Izmanto maiņstrāvas adaptera pievienošanai.
(4)	maiņstrāvas adapteris <ul style="list-style-type: none"><li>• Balts: dators ir pievienots ārējam strāvas avotam.</li><li>• Nedeg: dators nav pievienots ārējam strāvas avotam.</li></ul>

# Displejs

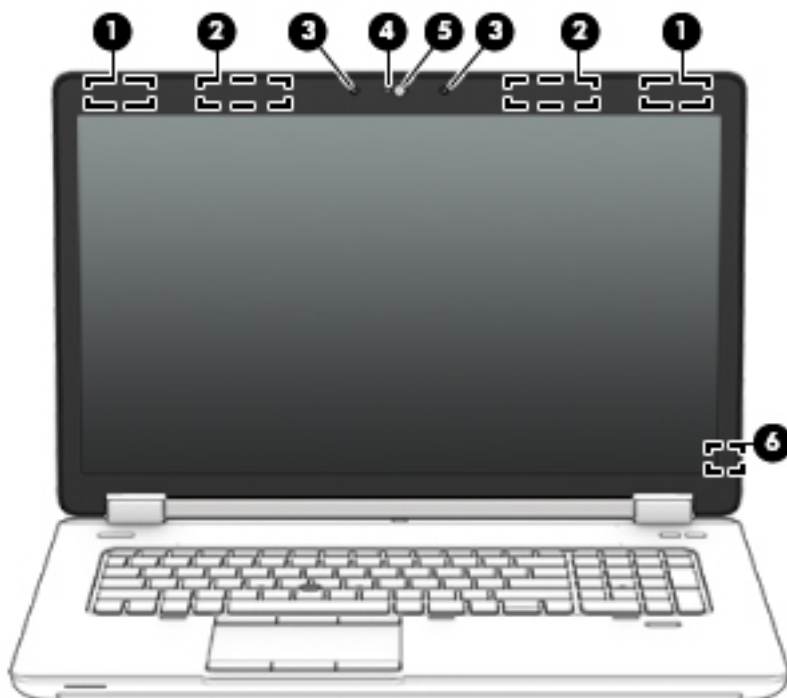



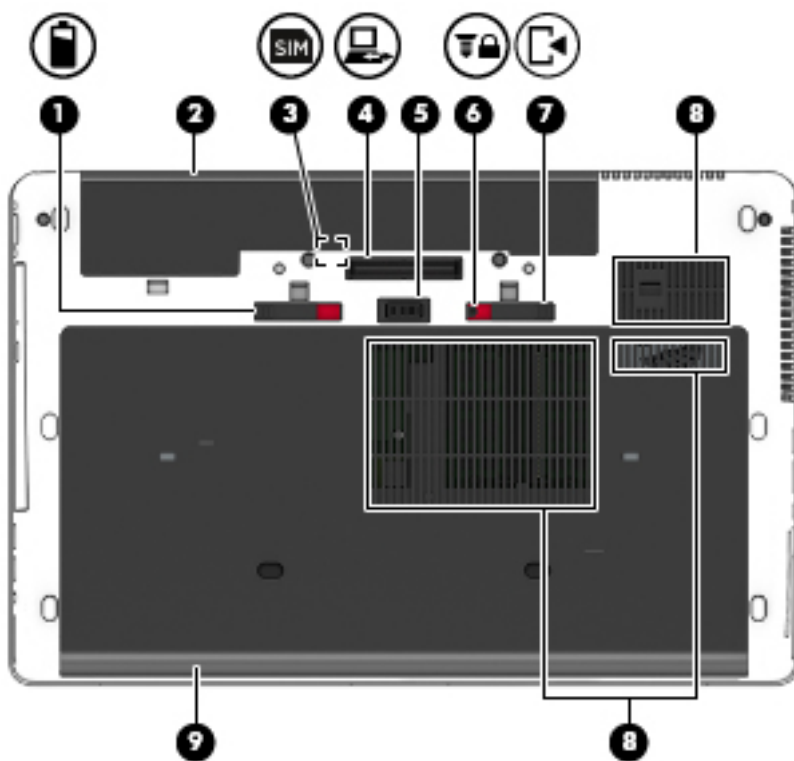

Komponents	Apraksts
(1) WLAN antenas (2)* (tikai atsevišķiem modeļiem)	Sūta un saņem bezvadu signālus, lai sazinātos ar bezvadu lokālajiem tīkliem (WLAN).
(2) WWAN antenas (2)* (tikai atsevišķiem modeļiem)	Sūta un saņem bezvadu signālus, lai sazinātos ar bezvadu teritoriālajiem tīkliem (WWAN).
(3) Iekšējie mikrofoņi (2)	Tiek izmantots skaņas ierakstīšanai.
(4) Tīmekļa kameras indikators (tikai atsevišķiem modeļiem)	Deg: tīmekļa kamera tiek lietota.
(5) Tīmekļa kamera (tikai atsevišķiem modeļiem)	Ieraksta videomateriālus un uzņem fotoattēlus.  Lai iegūtu informāciju par tīmekļa kameras lietošanu, atveriet lietojumprogrammu HP Support Assistant. Lai sākuma ekrānā piekļūtu lietojumprogrammai HP Support Assistant, atlasiet <b>HP Support Assistant</b> .
(6) Iekšējais displeja slēdzis	Izmanto displeja izslēgšanai vai miega režīma aktivizēšanai, ja displejs tiek aizvērts, kad dators ir ieslēgts.  <b>PIEZĪME.</b> Displeja slēdzis nav redzams datora ārpusē.

\*Antenas nav redzamas datora ārpusē. Lai nodrošinātu optimālu pārraidi, antenu tiešā tuvumā nedrīkst atrasties šķēršļi. Paziņojumus par bezvadu sakaru normatīvo informāciju skatiet dokumenta *Normatīvie, drošības un vides aizsardzības paziņojumi* sadaļā, kas attiecas uz jūsu valsti vai reģionu. Lai piekļūtu lietošanas rokasgrāmatām, sākuma ekrānā atlasiet lietojumprogrammu **HP Support Assistant**, atlasiet **Mans dators** un pēc tam atlasiet **Lietošanas rokasgrāmatas**.

## Apakšpuse

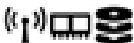

Komponents	Apraksts
(1) 	Akumulatora fiksators Izmanto akumulatora atvienošanai.
(2)	Akumulatora nodalījums Šeit atrodas akumulators.
(3) 	SIM slots Šeit tiek ievietots bezvadu sakaru abonenta identifikācijas modulis (SIM). SIM slots atrodas akumulatora nodalījumā.
(4) 	Dokošanas savienotājs Paredzēts papildu dokošanas ierīces pievienošanai.
(5)	Papildu akumulatora savienotājs Izmanto papildu akumulatora pievienošanai.
(6) 	Apkopes vāka fiksators Bloķē apkopes vāku.
(7) 	Apkopes vāka fiksators Izmanto apkopes vāka atvienošanai no datora.

Komponents	Apraksts
(8) Ventilācijas atveres (3)	<p>Nodrošina gaisa plūsmu iekšējo komponentu dzesēšanai.</p> <p><b>PIEZĪME.</b> Lai atdzesētu iekšējos komponentus un nepieļautu to pārkaršanu, automātiski tiek ieslēgts datora ventilators. Tas ir normāli, ja darbības laikā iekšējais ventilators tiek pārmaiņus ieslēgts un izslēgts.</p>
(9)  Apkopes vāks	<p>Nodrošina piekļuvi cietā diska nodalījumam, bezvadu LAN (WLAN) moduļa slotam, WWAN moduļa slotam un atmiņas moduļu slotiem.</p> <p><b>UZMANĪBU!</b> Lai novērstu sistēmas nereaģēšanu, nomainiet bezvadu sakaru moduli tikai pret tādu, kura lietošanu datoros ir atļāvusi valsts iestāde, kas reglamentē bezvadu ierīču lietošanu jūsu valstī vai reģionā. Ja nomaināt moduli un pēc tam saņemat brīdinājuma ziņojumu, izņemiet moduli, lai atjaunotu datora funkcionalitāti, un pēc tam sazinieties ar atbalsta dienestu, izmantojot lietojumprogrammu HP Support Assistant. Lai sākuma ekrānā piekļūtu lietojumprogrammai HP Support Assistant, atlasiet <b>HP Support Assistant</b>.</p>



## 3 Savienojuma izveide ar tīklu

Datoru varat ērti ņemt līdzi, lai kurp jūs arī dotos. Tomēr izpētīt visu pasauli un piekļūt informācijai, kas pieejama miljonos vietņu, varat arī mājās, izmantojot datoru un vadu vai bezvadu tīkla savienojumu. Šajā nodaļā sniegtā informācija palīdzēs izveidot savienojumu ar visu pasauli.

### Savienojuma izveide ar bezvadu tīklu

Bezvadu tehnoloģija ļauj pārsūtīt datus, vadu vietā izmantojot radioviļņus. Jūsu datoram var būt viena vai vairākas no šīm bezvadu ierīcēm:

- Bezvadu lokālā tīkla (WLAN) ierīce — nodrošina datora savienojumu ar bezvadu lokālajiem tīkliem (tos parasti dēvē par Wi-Fi tīkliem, bezvadu LAN vai WLAN) uzņēmumu birojos, mājās un publiskās vietās, piemēram, lidostās, restorānos, kafejnīcās, viesnīcās un universitātēs. Bezvadu lokālajā tīklā datora mobilā bezvadu ierīce sazinās ar bezvadu maršrutētāju vai bezvadu piekļuves punktu.
- HP mobilo platjoslas sakaru modulis (tikai atsevišķiem modeļiem) — bezvadu teritoriālā tīkla (WWAN) ierīce, kas nodrošina bezvadu savienojumus daudz lielākā apgabalā. Mobilo tīklu operatori uzstāda bāzes stacijas (kas līdzīgas mobilo tālruņu sakaru torņiem) lielos ģeogrāfiskos apgabalos, efektīvi nodrošinot pārklājumu visā novadā, reģionā vai pat valstī.
- Bluetooth ierīce — izveido personālo tīklu (PAN), lai izveidotu savienojumu ar citām Bluetooth ierīcēm, piemēram, datoriem, tālruņiem, printeriem, mikrofonauzstīņām, skaļruņiem un kamerām. Personālajā tīklā katra ierīce tieši sazinās ar citām ierīcēm, un ierīcēm ir jāatrodas samērā netālu vienai no otras — parasti ne vairāk kā 10 metru (aptuveni 33 pēdu) attālumā.

Lai iegūtu papildinformāciju par bezvadu sakaru tehnoloģiju, skatiet informāciju un saites uz vietnēm, kas norādītas lietojumprogrammā HP Support Assistant. Lai sākuma ekrānā piekļūtu lietojumprogrammai HP Support Assistant, atlasiet **HP Support Assistant**.

### Bezvadu vadītņu lietošana

Datora bezvadu ierīces var vadīt, izmantojot šādus līdzekļus:

- bezvadu sakaru pogu, slēdzi vai taustiņu (šajā nodaļā to dēvē par bezvadu sakaru pogu);
- operētājsistēmas vadītņu.

### Bezvadu sakaru pogas lietošana

Datoram ir bezvadu sakaru poga, viena vai vairākas bezvadu ierīces un viens vai divi bezvadu sakaru indikatori (atkarībā no modeļa). Visas datora bezvadu ierīces ir iespējotas rūpnīcā, tādēļ, ieslēdzot datoru, tiek iedegts bezvadu sakaru indikators (balts).

Bezvadu sakaru indikators norāda bezvadu ierīču vispārējo strāvas padeves stāvokli, nevis atsevišķu ierīču statusu. Ja bezvadu sakaru indikators ir balts, ir ieslēgta vismaz viena bezvadu ierīce. Ja bezvadu sakaru indikators ir nedeg, visas bezvadu ierīces ir izslēgtas.



**PIEZĪME.** Dažos modeļos bezvadu sakaru indikators ir dzeltens, ja ir izslēgtas visas bezvadu ierīces.

Bezvadu ierīces ir iespējotas rūpnīcā, tāpēc bezvadu sakaru pogu var izmantot, lai vienlaikus ieslēgtu vai izslēgtu visas bezvadu ierīces.

## Operētājsistēmas vadīklu lietošana

Tīkla un koplietošanas centrā var iestatīt savienojumu vai tīklu, izveidot savienojumu ar tīklu, kā arī diagnosticēt un novērst tīkla problēmas.

Lai lietotu operētājsistēmas vadīklas:

1. Sākuma ekrānā ierakstiet `i` un pēc tam atlasiet **Iestatījumi**.
2. Meklēšanas lodziņā ierakstiet `tīkls un koplietošana` un pēc tam atlasiet **Tīkla un koplietošanas centrs**.

Lai iegūtu papildinformāciju, piekļūstiet lietojumprogrammai HP Support Assistant. Lai sākuma ekrānā piekļūtu lietojumprogrammai HP Support Assistant, atlasiet **HP Support Assistant**.

## WLAN lietošana

Izmantojot WLAN ierīci, varat piekļūt bezvadu lokālajam tīklam (WLAN), ko veido citi datori un papildierīces, kas ir savienotas, izmantojot bezvadu maršrutētāju vai bezvadu piekļuves punktu.



**PIEZĪME.** Jēdzieni *bezvadu maršrutētājs* un *bezvadu piekļuves punkts* bieži tiek lietoti kā sinonīmi.

- Lielapjoma bezvadu lokālie tīkli, piemēram, uzņēmuma vai publiskie WLAN, parasti izmanto bezvadu piekļuves punktus, kas var nodrošināt piekļuvi liela skaita datoru un papildierīču un kas var nošķirt svarīgas tīkla funkcijas.
- Mājas vai nelielu biroju WLAN parasti izmanto bezvadu maršrutētājus, kas vairākiem vadu vai bezvadu datoriem ļauj koplietot interneta savienojumu, printeri un failus, nelietojot papildu aparatūru vai programmatūru.

Lai izmantotu datora WLAN ierīci, ir jāizveido savienojums ar bezvadu lokālā tīkla infrastruktūru (to nodrošina pakalpojumu sniedzējs vai arī publiskais vai uzņēmuma tīkls).

## Interneta pakalpojumu sniedzēja pakalpojumu lietošana

Mājās veidojot savienojumu ar internetu, vispirms ir jāizveido konts pie interneta pakalpojumu sniedzēja (IPS). Lai iegādātos interneta pakalpojumu un modemu, sazinieties ar vietējo interneta pakalpojumu sniedzēju. Tas jums palīdzēs uzstādīt modemu, ievilkt tīkla kabeli, lai savienotu bezvadu datoru ar modemu, un pārbaudīt interneta pakalpojumu.



**PIEZĪME.** IPS jums piešķirs lietotāja ID un paroli, kas nepieciešama, lai piekļūtu internetam. Pierakstiet šo informāciju un noglabājiet drošā vietā.

## WLAN iestatīšana

Lai iestatītu WLAN un izveidotu savienojumu ar internetu, ir nepieciešams šāds aprīkojums:

- platjoslas modems (DSL vai kabelmodems) **(1)** un ātrdarbīga interneta pakalpojums, kas iegādāts no interneta pakalpojumu sniedzēja (IPS);
- bezvadu maršrutētājs **(2)** (iegādājams atsevišķi);
- bezvadu dators **(3)**.

 **PIEZĪME.** Dažos modemos ir iebūvēts bezvadu maršrutētājs. Lai uzzinātu jums piederošā modema tipu, sazinieties ar interneta pakalpojumu sniedzēju.

Nākamajā attēlā ir redzams internetam pievienota bezvadu tīkla instalācijas piemērs.

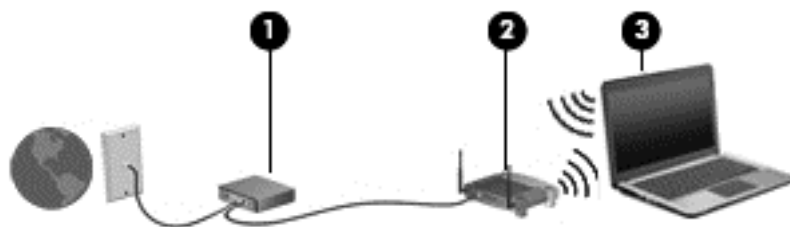

Tīklam paplašinoties, tam var tikt pievienoti papildu datori ar bezvadu vai vadu savienojumu, lai nodrošinātu piekļuvi internetam.

Lai iegūtu palīdzību par bezvadu lokālā tīkla iestatīšanu, skatiet maršrutētāja ražotāja vai jūsu interneta pakalpojumu sniedzēja nodrošināto informāciju.

## Bezvadu maršrutētāja konfigurēšana

Lai saņemtu palīdzību saistībā ar bezvadu lokālā tīkla iestatīšanu, skatiet maršrutētāja ražotāja vai jūsu interneta pakalpojumu sniedzēja nodrošināto informāciju.

 **PIEZĪME.** Jauno bezvadu datoru vispirms ieteicams savienot ar maršrutētāju, izmantojot maršrutētāja komplektā iekļauto tīkla kabeli. Kad datorā ir veiksmīgi izveidots savienojums ar internetu, atvienojiet kabeli un pēc tam piekļūstiet internetam, izmantojot bezvadu tīklu.

## WLAN aizsardzība

Iestatot bezvadu lokālo tīklu (WLAN) vai piekļūstot esošam WLAN, vienmēr iespējot drošības līdzekļus, lai aizsargātu tīklu pret nesankcionētu piekļuvi. Sabiedriskās vietās (tīklajos), piemēram, kafejnīcās un lidostās, bezvadu lokālie tīkli, iespējams, nav droši. Ja jums ir svarīga jūsu datora drošība tīklajā, ierobežojiet savas darbības tīklā, sūtot tikai mazsvarīgus e-pasta ziņojumus un veicot parastu interneta pārlūkošanu.

Bezvadu raidītāja signāli tiek raidīti ārpus tīkla, tāpēc citas WLAN ierīces var uztvert neaizsargātus signālus. Lai aizsargātu savu bezvadu lokālo tīklu, veiciet tālāk minētos piesardzības pasākumus.

- Izmantojiet uguns mūri.

Uguns mūris pārbauda gan datus, gan uz jūsu tīklu nosūtītos datu pieprasījumus, kā arī atmet šaubīgus vienumus. Uguns mūri ir pieejami gan kā programmatūra, gan kā aparatūra. Dažos tīklos tiek izmantota abu šo veidu kombinācija.

- Izmantojiet bezvadu sakaru šifrēšanu.

Bezvadu sakaru šifrēšanai tiek izmantoti drošības iestatījumi, lai šifrētu un atšifrētu tīklā pārraidītus datus. Lai iegūtu papildinformāciju, piekļūstiet lietojumprogrammai HP Support

Assistant. Lai sākuma ekrānā piekļūtu lietojumprogrammai HP Support Assistant, atlasiet **HP Support Assistant**.

## Savienojuma izveide ar WLAN

Lai izveidotu savienojumu ar WLAN, rīkojieties šādi:

1. Pārliedzieties, vai WLAN ierīce ir ieslēgta. Ja ierīce ir ieslēgta, bezvadu sakaru indikators ir iedegts. Ja bezvadu sakaru indikators nedeg, nospiediet bezvadu sakaru pogu.

 **PIEZĪME.** Dažos modeļos bezvadu sakaru indikators deg dzeltenā krāsā, ja visas bezvadu ierīces ir izslēgtas.

2. Windows darbvirsmas paziņojumu apgabālā, kas atrodas uzdevumjoslas labajā malā, pieskarieties tīkla statusa ikonai un turiet to vai noklikšķiniet uz tās.
3. Atlasiet sarakstā savu WLAN.
4. Noklikšķiniet uz pogas **Izveidot savienojumu**.

Ja bezvadu lokālajā tīklā ir iespējots drošības līdzeklis, tiek prasīts ievadīt drošības kodu. Ievadiet kodu un pēc tam noklikšķiniet uz **Tālāk**.

 **PIEZĪME.** Ja sarakstā nav iekļauts neviens bezvadu lokālais tīkls, iespējams, atrodaties ārpus bezvadu maršrutētāja vai piekļuves punkta darbības zonas.

 **PIEZĪME.** Ja neredzat bezvadu lokālo tīklu, ar kuru vēlaties izveidot savienojumu, Windows darbvirsma ar peles labo pogu noklikšķiniet uz tīkla stāvokļa ikonas un pēc tam atlasiet **Atvērt tīkla un koplietošanas centru**. Noklikšķiniet uz **Iestatīt jaunu savienojumu vai tīklu**. Parādītajā opciju sarakstā ir opcijas, kas nodrošina manuālu tīkla meklēšanu un savienojuma izveidi ar tīklu vai arī jauna tīkla savienojuma izveidi.

5. Izpildiet ekrānā redzamās instrukcijas, lai pabeigtu savienojuma izveidi.

Kad savienojums ir izveidots, novietojiet peles rādītāju paziņojumu apgabālā virs tīkla stāvokļa ikonas, lai pārbaudītu savienojuma nosaukumu un statusu.

 **PIEZĪME.** Darbības zona (bezvadu sakaru signālu raidīšanas attālums) ir atkarīga no WLAN aprīkojuma, maršrutētāja ražotāja un citu elektroierīču vai strukturālu barjeru, piemēram, sienu un grīdu, radītiem traucējumiem.

## HP mobilo platjoslas sakaru moduļa lietošana (tikai atsevišķiem modeļiem)

Izmantojot HP mobilo platjoslas sakaru moduli, dators var lietot bezvadu teritoriālos tīklus un piekļūt internetam no vēl vairākām vietām un vēl plašākā apgabalā, nekā izmantojot bezvadu lokālo tīklus. Lai izmantotu HP mobilo platjoslas sakaru moduli, ir nepieciešams tīkla pakalpojumu sniedzējs (tiek dēvēts par *mobilo sakaru tīkla operatoru*), kurš parasti ir mobilo tālrunu tīkla operators. HP mobilo platjoslas sakaru modulim izmantojamais tīkla pārklājums ir līdzīgs mobilo balss sakaru tīkla pārklājumam.

Izmantojot HP mobilo platjoslas sakaru moduli un mobilo sakaru tīkla operatora pakalpojumus, vienmēr varat piekļūt internetam, sūtīt e-pasta ziņojumus vai izveidot savienojumu ar korporatīvo tīklu neatkarīgi no tā, vai atrodaties ceļā vai ārpus Wi-Fi tīklāju darbības zonas.

HP atbalsta šādas tehnoloģijas:

- HSPA (High Speed Packet Access — ātrdarbīga pakešpiekļuve) nodrošina piekļuvi tīkliem, kuri izmanto globālās mobilo sakaru sistēmas (GSM) telekomunikāciju standartu.
- EV-DO (Evolution Data Optimized — pilnveidota datu optimizācija) nodrošina piekļuvi tīkliem, kas izmanto koddales daudzpiekļuves (CDMA) telekomunikāciju standartu.
- LTE (Long Term Evolution — ilgtermiņa attīstība) nodrošina piekļuvi tīkliem, kas atbalsta LTE tehnoloģiju.

Iespējams, mobilo platjoslas sakaru pakalpojuma aktivizēšanai būs nepieciešams HP mobilo platjoslas sakaru moduļa IMEI un/vai MEID numurs. Sērijas numurs ir norādīts uz uzlīmes, kas atrodas jūsu datora akumulatora nodalījumā.

Daži mobilo sakaru tīklu operatori pieprasa SIM kartes lietošanu. SIM kartē ir iekļauta pamatinformācija par lietotāju, piemēram, personas identifikācijas numurs (PIN), kā arī tīkla informācija. Dažiem datoriem SIM karte ir jau ievietota akumulatora nodalījumā. Ja SIM karte nav ievietota, tā var būt iekļauta kopā ar datoram pievienoto HP mobilo platjoslas sakaru moduļa informāciju vai arī mobilo sakaru operators to var nodrošināt atsevišķi no datora.

Informāciju par SIM kartes ievietošanu un izņemšanu skatiet šīs nodaļas sadaļā [SIM kartes ievietošana un izņemšana 19. lpp.](#)

Papildinformāciju par HP mobilo platjoslas sakaru moduli un izvēlēta mobilo sakaru tīkla operatora pakalpojumu aktivizēšanu skatiet datoram pievienotajā informācijā par HP mobilo platjoslas sakaru moduli.

## SIM kartes ievietošana un izņemšana

---

 **UZMANĪBU!** Lai nesabojātu savienotājus, ievietojiet SIM karti, lietojot minimālu spēku.

---

Lai ievietotu SIM karti, izpildiet tālāk minētās darbības.

1. Izslēdziet datoru.
2. Aizveriet displeju.
3. Atvienojiet visas datoram pievienotās ārējās ierīces.
4. Atvienojiet strāvas vadu no maiņstrāvas kontaktligzdas.
5. Apgrieziet datoru otrādi un novietojiet to uz līdzenas virsmas, lai akumulatora nodalījums būtu vērsts pret jums.
6. Izņemiet akumulatoru.

7. Ievietojiet SIM karti SIM kartes slotā un uzmanīgi iebīdīet SIM karti slotā, līdz tā tiek nofiksēta.

 **PIEZĪME.** Lai noteiktu SIM kartes ievietošanas virzienu datorā, skatiet attēlu uz akumulatora nodalījuma.

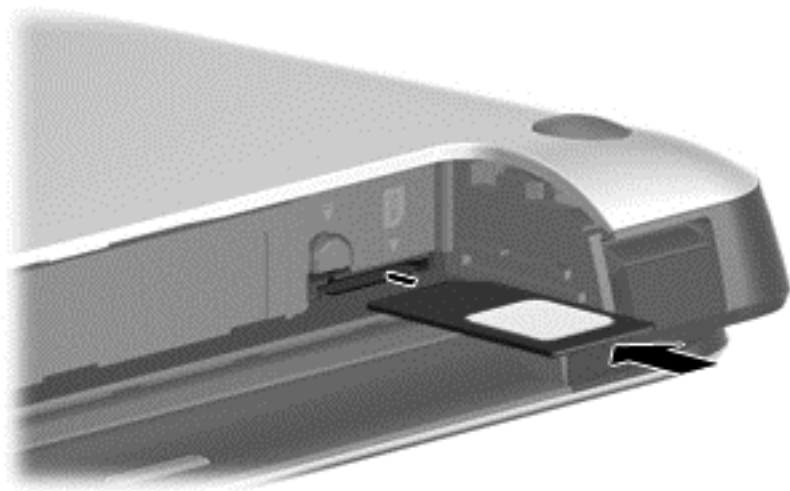

8. Ievietojiet atpakaļ akumulatoru.

 **PIEZĪME.** HP mobilo platjoslas sakaru modulis tiek atspējots, ja netiek ievietots akumulators.

9. Atkārtoti pievienojiet ārējo strāvas avotu.
10. Pievienojiet ārējās ierīces.
11. Ieslēdziet datoru.

Lai SIM karti izņemtu, iespiediet to uz iekšu un pēc tam izņemiet no slotā.

## GPS lietošana (tikai atsevišķiem modeļiem)GPS

Jūsu datorā var būt globālās pozicionēšanas sistēmas (GPS) ierīce. GPS satelīti nosūta atrašanās vietas, ātruma un virziena informāciju uz sistēmām, kas aprīkotas ar GPS.

Papildinformāciju skatiet programmatūras HP GPS and Location palīdzībā.

## Bluetooth bezvadu ierīču lietošana

Bluetooth ierīce nodrošina bezvadu sakarus ar nelielu darbības rādiusu, kas aizstāj fiziskus kabeļu savienojumus, ko parasti izmanto, lai piesaistītu šādas elektroniskās ierīces:

- datorus (galddatorus, piezīmjdatorus, personālos ciparasistentus);
- tālruņus (mobilos tālruņus, bezvadu tālruņus, viedtālruņus);
- attēlveidošanas ierīces (printerus, kameras);
- audioierīces (mikrofonaustiņas, skaļruņus);
- peli.

Bluetooth ierīces nodrošina vienādranga sakaru iespējas, kas ļauj izveidot Bluetooth ierīču personālo tīklu (PAN). Informāciju par Bluetooth ierīču konfigurēšanu un lietošanu skatiet Bluetooth programmatūras palīdzībā.

## Savienojuma izveide ar vadu tīklu

Pastāv divējādi vadu savienojumi: lokālā tīkla (LAN) un modema savienojums. Lokālā tīkla savienojumam tiek izmantots tīkla kabelis, un tas ir daudz ātrāks nekā modema savienojums, kuram tiek izmantots tālruņa kabelis. Abus kabeļus var iegādāties atsevišķi.

**⚠ BRĪDINĀJUMS!** Lai samazinātu elektriskās strāvas trieciena, ugunsgrēka vai aprīkojuma bojājuma risku, nepievienojiet modema kabeli vai tālruņa kabeli RJ-45 (tīkla) ligzdai.

## Savienojuma izveide ar lokālo tīklu (LAN)

Izmantojiet LAN savienojumu, lai pievienotu datoru tieši maršrutētājam mājās (aktīva bezvadu savienojuma vietā) vai izveidotu savienojumu ar esošo tīklu birojā.

Lai izveidotu savienojumu ar lokālo tīklu, ir nepieciešams astoņu kontaktu RJ-45 (tīkla) kabelis.

Lai pievienotu tīkla kabeli, veiciet tālāk minētās darbības.

1. Pievienojiet tīkla kabeli datora tīkla ligzdai **(1)**.
2. Otru tīkla kabeļa galu pievienojiet tīkla sienas kontaktligzdai **(2)** vai maršrutētājam.

**📝 PIEZĪME.** Ja tīkla kabelim ir trokšņa slāpēšanas ķēde **(3)**, kas novērš TV un radio signālu radītus traucējumus, pavērsiet kabeļa elektriskās shēmas noslēgumu pret datoru.

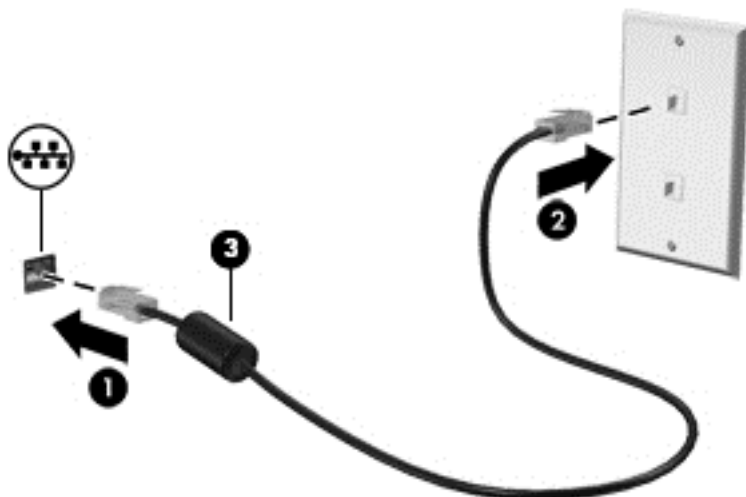

---

## 4 Navigācija, izmantojot tastatūru, skārienžestus un rādītājerīces

Šajā datorā var ērti pārlūkot saturu, līdztekus tastatūrai un pelei izmantojot skārienžestus (tikai atsevišķiem modeļiem). Skārienu žestus var lietot uz skārienpaneļa vai skārienekrāna (tikai atsevišķiem modeļiem).

Izlasiet datorā iekļauto rokasgrāmatu *Windows 8 pamati*. Šī rokasgrāmata sniedz informāciju par parastiem uzdevumiem, ko var paveikt, izmantojot skārienpaneli, skārienekrānu vai tastatūru.

Atsevišķiem datoru modeļiem ir īpaši darbību taustiņi vai karsto taustiņu funkcijas ierastu uzdevumu izpildei.

### Rādītājerīču lietošana



**PIEZĪME.** Līdztekus datora komplektācijā iekļautajām rādītājerīcēm varat izmantot arī ārējo USB peli (var iegādāties atsevišķi), pievienojot to vienam no datora USB portiem.

### Rādītājerīču preferenču iestatīšana

Izmantojiet peles rekvizītus operētājsistēmā Windows, lai pielāgotu rādītājerīču preferences, piemēram, pogu konfigurāciju, klikšķa ātrumu un rādītāja opcijas.

Lai piekļūtu peles rekvizītiem:

- Sākuma ekrānā ierakstiet `pele`, noklikšķiniet uz **Iestatījumi** un pēc tam atlasiet **Pele**.

### Kursorsviras izmantošana

Lai ekrānā pārvietotu rādītāju, nospiediet kursorsviru virzienā, kādā vēlaties pārvietot rādītāju. Kursorsviras kreiso un labo pogu var izmantot tāpat kā ārējās peles kreiso un labo pogu.

### Skārienpaneļa lietošana

Lai pārvietotu rādītāju, velciet pirkstu pa skārienpaneli virzienā, kādā jāpārvieto rādītājs. Izmantojiet skārienpaneļa kreiso un labo pogu tāpat kā ārējās peles attiecīgās pogas.



## Skārienpaneļa izslēgšana un ieslēgšana

Lai izslēgtu un ieslēgtu skārienpaneli, divreiz ātri pieskarieties skārienpaneļa ieslēgšanas/izslēgšanas pogai.

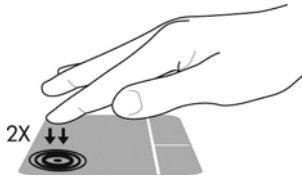

## Skārienpaneļa žestu lietošana

Skārienpanelis vai skārienekrāns (tikai atsevišķiem modeļiem) nodrošina rādītājerīces pārvietošanu ekrānā, rādītāja darbības vadīšanai izmantojot pirkstus.

 **PADOMS.** Datoros ar skārienekrānu šo žestu var veikt displejā, uz skārienpaneļa vai abējādi.

Uz skārienpaneļa var veikt dažādus žestus. Lai lietotu skārienpaneļa žestus, novietojiet uz skārienpaneļa vienlaikus divus pirkstus.

 **PIEZĪME.** Dažās programmās skārienpaneļa žesti netiek atbalstīti.

1. Sākuma ekrānā ierakstiet `pele`, noklikšķiniet uz **iestatījumi** un pēc tam lietojumprogrammu sarakstā atlasiet **Pele**.
2. Noklikšķiniet uz cilnes **lerīces iestatījumi**, parādītajā logā atlasiet ierīci un pēc tam noklikšķiniet uz **iestatījumi**.
3. Noklikšķiniet uz žesta, lai aktivizētu demonstrāciju.

Lai ieslēgtu vai izslēgtu žestu funkciju, rīkojieties šādi:

1. Sākuma ekrānā ierakstiet `pele`, noklikšķiniet uz **iestatījumi** un pēc tam lietojumprogrammu sarakstā atlasiet **Pele**.
2. Noklikšķiniet uz cilnes **lerīces iestatījumi**, parādītajā logā atlasiet ierīci un pēc tam noklikšķiniet uz **iestatījumi**.
3. Atlasiet izvēles rūtiņu blakus žestam, kuru vēlaties ieslēgt vai izslēgt.
4. Noklikšķiniet uz **Lietot** un pēc tam noklikšķiniet uz **Labi**.

## viena pirksta slidināšana

Velkot ar vienu pirkstu, varat pārvietoties ekrānā.

- Novietojiet pirkstu skārienpaneļa zonā un velciet to, lai pārvietotu ekrāna rādītāju vēlamajā virzienā.

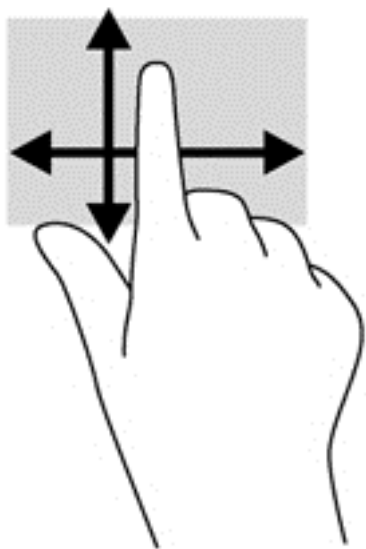

### Pieskaršanās

Lai ekrānā veiktu atlasī, izmantojiet skāriena funkciju uz skārienpaneļa.

- Pieskarieties ar vienu pirkstu uz skārienpaneļa zonas, lai veiktu atlasī. Lai atvērtu vienumu, veiciet dubultskārienu.

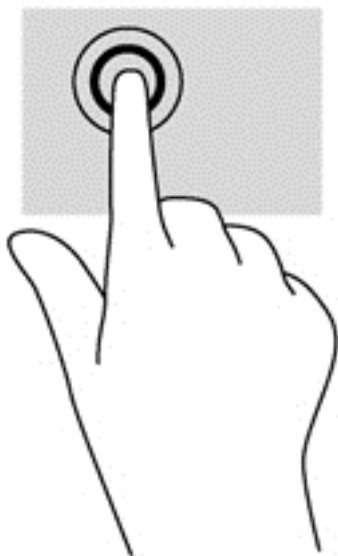

### Ritināšana

Ritināšanas žestu izmanto, lai lapā vai attēlā pārvietotos uz augšu, uz leju vai uz sāniem.

- Novietojiet uz skārienpaneļa zonas divus pirkstus mazliet atstātus vienu no otra un velciet tos uz augšu, uz leju vai pa kreisi, pa labi.



### Savilkšana/tālummaiņa

Savilkšanas un tālummaiņas žests ļauj tālināt vai tuvināt attēlus vai tekstu.

- Lai tuvinātu, novietojiet divus kopā saliktus pirkstus uz skārienpaneļa zonas un pēc tam atvirziet tos vienu no otra.
- Lai tālinātu, novietojiet uz skārienpaneļa zonas divus pirkstus atstatus vienu no otra un pēc tam satuviniet.

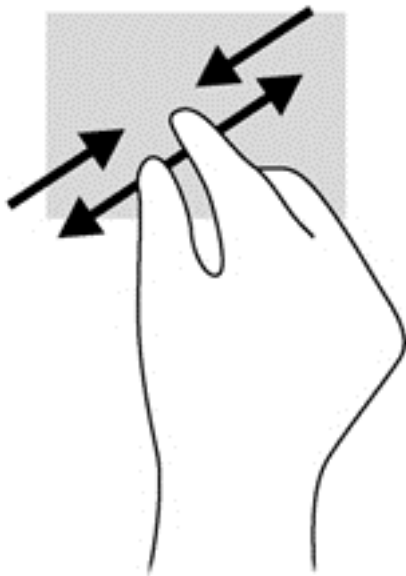

### Pagriešana (tikai atsevišķiem modeļiem)

Ar pagriešanas žestu var pagriezt vienumus, piemēram, fotoattēlus.

- Novietojiet kreisās rokas rādītājpirkstu skārienpaneļa zonā. Ar labās rokas rādītājpirkstu slidiniet pa apli, attēlojot pulksteņrādītāju kustību no pulksten 12 uz 3. Lai mainītu pagriešanas virzienu, pārvietojiet rādītājpirkstu, attēlojot pulksteņrādītāja kustību no plkst. 3 uz 12.



**PIEZĪME.** Pagriešanas žests ir paredzēts noteiktām lietojumprogrammām, kurās var pagriezt kādu objektu vai attēlu. Tas, iespējams, nedarbojas visās lietojumprogrammās.

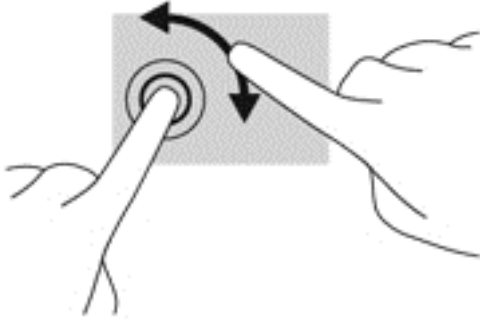

### Divpirkstu klikšķis (tikai atsevišķiem modeļiem)

Veicot divpirkstu klikšķi, var atvērt ekrānā redzamā objekta izvēlni.

- Novietojiet divus pirkstus uz skārienpaneļa zonas un piespiediet, lai atvērtu atlasītā objekta opciju izvēlni.

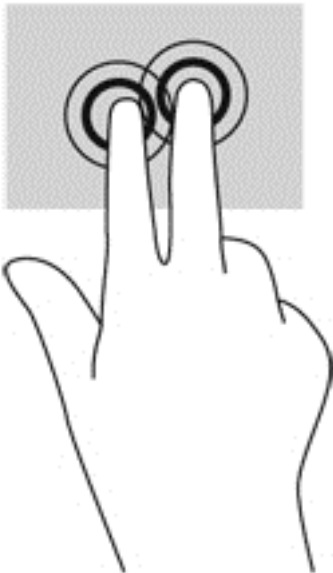

### Švīku žests (tikai atsevišķiem modeļiem)

Izmantojot švīku žestu, varat pāriet no viena ekrāna uz otru vai ātri ritināt dokumentu lapas.

- Novietojiet trīs pirkstus uz skārienpaneļa zonas un ar vieglu kustību ātri velciet pirkstus uz augšu, uz leju, pa labi vai pa kresi.

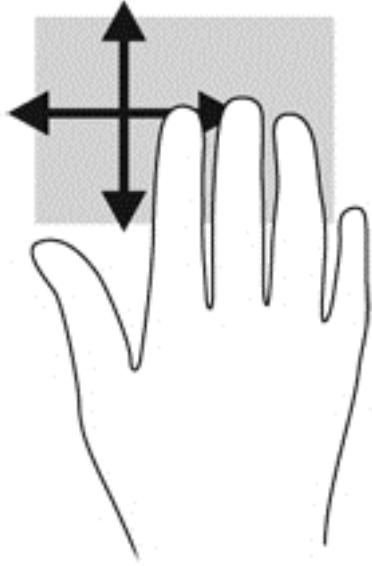

### **Pavilkšana no malām (tikai atsevišķiem modeļiem)**

Pavelkot no malām, var piekļūt datora rīkjoslām, lai veiktu dažādus uzdevumus, piemēram, mainītu iestatījumus un atrastu vai izmantotu lietojumprogrammas.

### **Pavilkšana no labās malas**

Velkot virzienā no labās malas var piekļūt viedpogām, lai meklētu, koplietotu, palaistu lietojumprogrammas, piekļūtu ierīcēm vai mainītu iestatījumus.

- Viegli pavelciet ar pirkstu no labās malas, lai skatītu viedpogas.

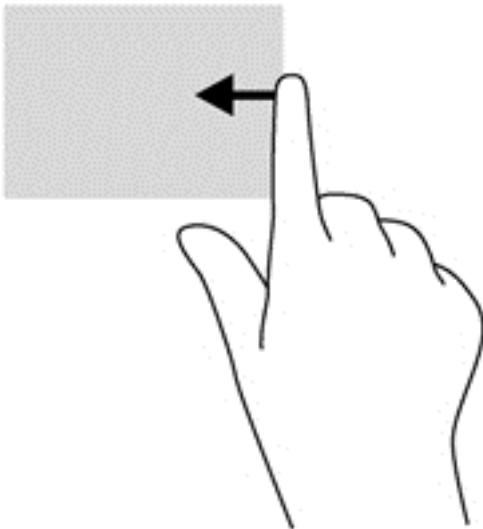

### **Pavilkšana no augšējās malas**

Velkot no augšējās malas, var atvērt sākuma ekrānā pieejamās lietojumprogrammas.

 **SVARĪGI!** Ja lietojumprogramma ir atvērta, no augšējās malas veicamais žests ir atkarīgs no lietojumprogrammas.

- Viegli pavelciet ar pirkstu no augšējās malas, lai skatītu pieejamās lietojumprogrammas.

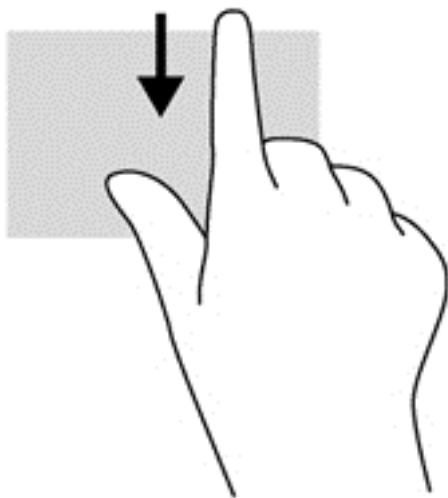

### Pavilkšana no kreisās malas

Pavelkot no kreisās malas, tiek parādītas nesen atvērtās lietojumprogrammas, tādējādi varat ātri pārslēgties starp tām.

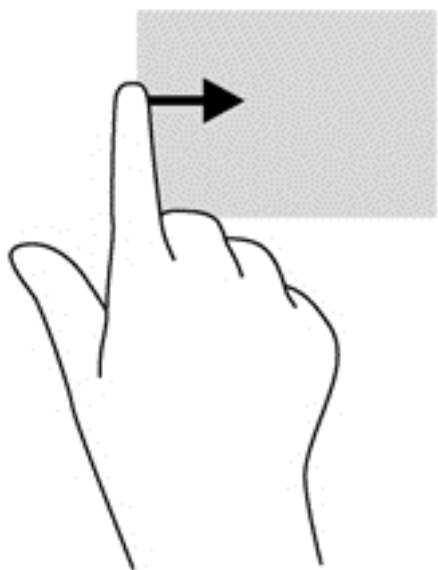

Viegli pavelciet pirkstu no skārienpaneļa kreisās malas, lai pārslēgtos no vienas nesen atvērtās lietojumprogrammas uz citu.

- Lai pārslēgtos starp lietojumprogrammām, velciet virzienā no skārienpaneļa kreisās malas.



# Tastatūras izmantošana

Ar tastatūru un peli var ievadīt tekstu, atlasīt vienumus, ritināt un veikt tās pašas funkcijas, kuras veicat, izmantojot skārienžestus. Izmantojot tastatūru, varat lietot darbību taustiņus un karstos taustiņus, lai izpildītu īpašas funkcijas.





 **PADOMS.** Izmantojot tastatūras Windows taustiņu , varat ātri atgriezties no atvērtas lietojumprogrammas vai Windows darbvirsma sākuma ekrānā. Vēlreiz nospiežot Windows taustiņu, atkal tiek atvērts iepriekšējais ekrāns.

 **PIEZĪME.** Atkarībā no valsts vai reģiona tastatūras taustiņi un tastatūras funkcijas var atšķirties no tām, kas raksturotas šajā sadaļā.

## Microsoft Windows 8 īsinājumtaustiņu lietošana

Microsoft Windows 8 nodrošina saīsmes, ar kurām var ātri izpildīt darbības. Vairāki īsinājumtaustiņi palīdzēs izmantot Windows 8 funkcijas. Lai veiktu darbību, nospiediet Windows taustiņu  kopā ar šo taustiņu.

Papildinformāciju par Windows 8 īsinājumtaustiņiem skatiet lietojumprogrammā HP Support Assistant. Lai sākuma ekrānā piekļūtu lietojumprogrammai HP Support Assistant, atlasiet **HP Support Assistant**.

Īsinājumtaustiņš	Taustiņš	Apraksts
		Atver sākuma ekrānu.
 +	C	Izmanto, lai atvērtu viedpogas.
 +	D	Atver Windows darbvirsma.
 +	tab	Ļauj pārslēgties no vienas lietojumprogrammas uz citu. <b>PIEZĪME.</b> Turpiniet spiest šo taustiņu kombināciju, līdz tiek atvērta vajadzīgā lietojumprogramma.
alt	+ f4	Aizver atvērto lietojumprogrammu.

## Karsto taustiņu identificēšana









Karstais taustiņš ir taustiņa **fn** un taustiņa **esc** vai kāda funkcijas taustiņa kombinācija.

 **PIEZĪME.** Papildinformācijai par izšķirtspēju skatiet [Iepazīšanās ar datoru 4. lpp.](#)

Lai lietotu karsto taustiņu:

▲ Īsi nospiediet taustiņu **fn** un pēc tam īsi nospiediet otro karstā taustiņa kombinācijas taustiņu.

Karstā taustiņa kombinācija	Apraksts
<b>fn+esc</b>	Tiek parādīta sistēmas informācija.

Karstā taustiņa kombinācija	Apraksts
 <b>fn+f3</b>	Tiek aktivizēts miega režīms, saglabājot informāciju sistēmas atmiņā. Displejs un citi sistēmas komponenti izslēdzas, tādējādi taupot enerģiju.  Lai izietu no miega režīma, ņīsi nospiediet strāvas pogu.  <b>UZMANĪBU!</b> Lai samazinātu informācijas zuduma risku, pirms miega režīma aktivizēšanas saglabājiet darbu.
 <b>fn+f4</b>	Pārslēdz ekrāna attēlu no vienas sistēmai pievienotas attēlošanas ierīces uz citu. Piemēram, ja datoram ir pievienots monitors un nospiežat karsto taustiņu <b>fn+f4</b> , tiek pārslēgti šādi ekrāna attēla rādīšanas režīmi: attēls tiek rādīts datora displejā; attēls tiek rādīts monitora displejā; attēls tiek rādīts gan datora, gan monitora displejā.  Lielākā daļa ārējo monitoru saņem video informāciju no datora, izmantojot ārējo videostandartu VGA. Izmantojot karsto taustiņu <b>fn+f4</b> , var arī pārslēgt attēla rādīšanu citās ierīcēs, kurās no datora tiek saņemta video informācija.
 <b>fn+f5</b>	Izslēdz vai ieslēdz skaļruņu skaņu.
 <b>fn+ f6</b>	Samazina skaļruņu skaņas skaļumu.
 <b>fn+f7</b>	Palielina skaļruņu skaņas skaļumu.
 <b>fn+f8</b>	Izslēdz mikrofona skaņu.
 <b>fn+f9</b>	Tiek samazināts ekrāna spilgtuma līmenis.
 <b>fn+f10</b>	Tiek palielināts ekrāna spilgtuma līmenis.
 <b>fn+ f11</b>	Tiek ieslēgts un izslēgts tastatūras apgaismojums.  <b>PIEZĪME.</b> Tastatūras apgaismojums tiek ieslēgts rūpnīcā. Lai paildzinātu akumulatora kalpošanas laiku, izslēdziet tastatūras apgaismojumu.

## Papildtastatūru izmantošana

Dators ir aprīkots ar iegulto cipartastatūru vai integrēto cipartastatūru. Dators atbalsta arī papildu ārējo cipartastatūru vai papildu ārējo tastatūru, kam ir cipartastatūra.



## Integrētās cipartastatūras lietošana

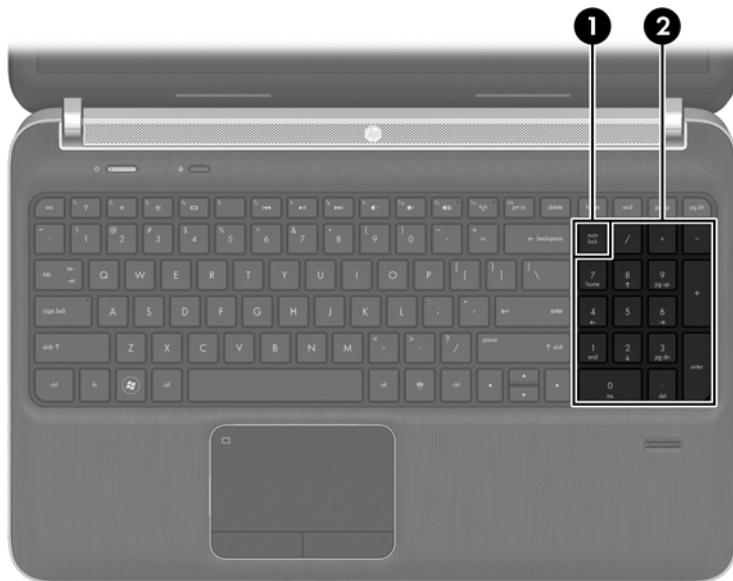

Komponents	Apraksts
(1) Taustiņš <b>num lk</b>	Izmanto, lai pārslēgtos no integrētās cipartastatūras pārlūkošanas funkcijas uz ciparu ievades funkciju un pretēji. <b>PIEZĪME.</b> Atkārtoti ieslēdzot datoru, tiek atjaunota datora izslēgšanas brīdī aktīvā tastatūras funkcija.
(2) Integrētā cipartastatūra	Ja ir aktivizēts taustiņš <b>num lk</b> , integrēto cipartastatūru var lietot kā ārējo cipartastatūru.

## Papildu ārējās cipartastatūras lietošana

Lielākajai daļai ārējo cipartastatūru taustiņi darbojas dažādi atkarībā no tā, vai ciparslēgs ir ieslēgts vai izslēgts. (Ciparslēgs ir izslēgts rūpnīcā.) Piemēram:

- kad ciparslēgs ir ieslēgts, ar lielāko daļu no papildtastatūras taustiņu var rakstīt ciparus;
- kad ciparslēgs ir izslēgts, lielākā daļa papildtastatūras taustiņu darbojas kā bulttaustiņi vai taustiņš page up vai page down.

Kad ārējās papildtastatūras ciparslēgs ir ieslēgts, deg datora ciparslēga indikators. Kad ārējās papildtastatūras ciparslēgs ir izslēgts, datora ciparslēga indikators nedeg.

Lai darba laikā ieslēgtu vai izslēgtu ārējās papildtastatūras ciparslēgu:

- ▲ nospiediet ārējās papildtastatūras, nevis datora taustiņu **num lk**.

---

## 5 Multivide

Datoram var būt šāds aprīkojums:

- integrētais(-ie) skaļrunis(-ņi);
- integrētais(-ie) mikrofons(-ni);
- integrētā tīmekļa kamera;
- iepriekš instalēta multivides programmatūra;
- multivides pogas vai taustiņi.

### Multivides darbību vadīklu lietošana

Atkarībā no datora modeļa var būt pieejams šādas multivides vadīklas, kas ļauj atskaņot, pauzēt, patīt vai attīt multivides failu:

- Multivides pogas
- Multivides karstie taustiņi (noteikti taustiņi, kas tiek nospiesti kopā ar taustiņu **fn**)
- Multivides taustiņi

### Audio

Izmantojot HP datoru, varat atskaņot mūzikas kompaktdiskus, lejupielādēt un klausīties mūziku, straumēt audio saturu no tīmekļa (tostarp radio stacijām), ierakstīt audio failus vai miksēt audio un video failus, izveidojot multivides failus. Lai klausīšanās būtu patīkamāka, pievienojiet ārējās audio ierīces, piemēram, skaļruņus vai austiņas.

### Skaļruņu pievienošana

Varat pievienot datoram vadu skaļruņus, tos pievienojot datora USB portam (vai audio izvades ligzdai) vai dokstacijai.

Pievienojot datoram bezvadu skaļruņus vai augstas izšķirtspējas skaļruņus, ievērojiet ierīces ražotāja instrukcijas. Pirms audioierīču pievienošanas neaizmirstiet noregulēt skaļumu.

### Skaļuma regulēšana

Atkarībā no datora modeļa skaļumu var noregulēt, izmantojot:

- skaļuma regulēšanas pogas;
- skaļuma karstos taustiņus (noteiktus taustiņus, kas tiek nospiesti kopā ar taustiņu **fn**);
- skaļuma taustiņus.

**BRĪDINĀJUMS!** Lai samazinātu iespējamo traumu risku, pirms austiņu, ielikamo austiņu vai mikroфонаustiņu uzlikšanas noregulējiet skaļumu. Papildinformāciju par drošību skatiet dokumentā *Normatīvie, drošības un vides aizsardzības paziņojumi*. Lai piekļūtu lietošanas rokasgrāmatām, sākuma ekrānā atlasiet lietojumprogrammu **HP Support Assistant**, atlasiet **Mans dators** un pēc tam atlasiet **Lietošanas rokasgrāmatas**.

 **PIEZĪME.** Skaļumu var regulēt arī operētājsistēmā un dažās programmās.

 **PIEZĪME.** Informāciju par datorā pieejamo skaļuma vadītņu veidu skatiet nodaļā [Iepazīšanās ar datoru 4. lpp.](#)

---

## Austiņu pievienošana

Vadu austiņas varat pievienot datora austiņu ligzdai.

Pievienojot bezvadu austiņas datoram, ievērojiet ierīces ražotāja norādījumus.

 **BRĪDINĀJUMS!** Lai samazinātu iespējamo traumu risku, pirms austiņu, ielikamo austiņu vai mikrofon austiņu uzlikšanas samaziniet skaļuma iestatījumu. Papildinformāciju par drošību skatiet dokumentā *Normatīvie, drošības un vides aizsardzības paziņojumi*.

---

## Mikrofona pievienošana

Lai ierakstītu skaņu, pievienojiet datora mikrofona ligzdai mikrofona. Lai iegūtu vislabāko rezultātu, ierakstīšanas laikā runājiet tieši mikrofonā un skaņas ierakstīšanu veiciet vidē, kurā nav fona trokšņu.

## Datora skaņas funkciju pārbaude

 **PIEZĪME.** Lai iegūtu labāku rezultātu, ierakstīšanas laikā runājiet tieši mikrofonā un skaņas ierakstīšanu veiciet vidē, kur nav fona trokšņu.

---

Lai pārbaudītu datora skaņas funkcijas, rīkojieties šādi:

1. Sākuma ekrānā ierakstiet **v** un pēc tam lietojumprogrammu sarakstā atlasiet **Vadības panelis**.
2. Atlasiet **Aparatūra un skaņa** un pēc tam atlasiet **Skaņa**.

Kad tiek atvērta loga Skaņa, atlasiet cilni **Skaņas**. Sadaļā **Programmas notikumi** atlasiet jebkuru skaņas notikumu, piemēram, pīkstieni vai brīdinājuma signālu, un pēc tam noklikšķiniet uz **Pārbaudīt**. Skaņai jābūt dzirdamai skaļruņos vai pievienotajās austiņās.

Lai pārbaudītu datora ierakstīšanas funkcijas, rīkojieties šādi:

1. Sākuma ekrānā ierakstiet **s** un pēc tam atlasiet **Skaņas ierakstītājs**.
2. Noklikšķiniet uz **Sākt ierakstu** un runājiet mikrofonā. Saglabājiet failu Windows darbvirsnā.
3. Atveriet multivides programmu un atskaņojiet ierakstu.

Lai apstiprinātu vai mainītu audio iestatījumus datorā:

1. Sākuma ekrānā ierakstiet **v** un pēc tam lietojumprogrammu sarakstā atlasiet **Vadības panelis**.
2. Atlasiet **Aparatūra un skaņa** un pēc tam atlasiet **Skaņa**.

## Tīmekļa kamera (tikai atsevišķiem modeļiem)

Dažos datoros ir iekļauta integrētā tīmekļa kamera. Izmantojot iepriekš instalēto programmatūru, varat lietot tīmekļa kameru fotoattēlu uzņemšanai vai video ierakstīšanai. Varat priekšskatīt un saglabāt fotoattēlu vai video ierakstu.

Tīmekļa kameras programmatūra nodrošina iespēju eksperimentēt ar šādiem līdzekļiem:

- video uzņemšana un koplietošana;
- video straumēšana, izmantojot tūlītējās ziņojumapmaiņas programmatūru;
- fotoattēlu uzņemšana.

## Video

Jūsu HP dators ir spēcīga video ierīce, kas nodrošina no biežāk lietotajām tīmekļa vietnēm straumēto videomateriālu skatīšanos, kā arī videoklipu un filmu lejupielādi, lai tos skatītu datorā, neveidojot savienojumu ar tīklu.

Lai skatīšanās būtu vēl patīkamāka, izmantojiet kādu no datora video portiem ārēja monitora, projektora vai televizora pievienošanai. Jūsu datoram, iespējams, ir augstas izšķirtspējas multivides interfeisa (HDMI) ports, kuram var pievienot augstas izšķirtspējas monitoru vai televizoru.

Jūsu datoram ir DisplayPort ārējais video ports.

**SVARĪGI!** Ārējā ierīce ir jāpievieno datora pareizajam portam, izmantojot atbilstošo kabeli. Ja rodas jautājumi, iepazīstieties ar ražotāja sniegtajiem norādījumiem.

**PIEZĪME.** Informāciju par datora video portiem skatiet sadaļā [Iepazīšanās ar datoru 4. lpp.](#)

## displeja ports

Izmantojot displeja portu, datoru var savienot ar papildu video vai audio ierīci, piemēram, augstas izšķirtspējas televizoru vai citu saderīgu digitālu ierīci vai audioierīci. Displeja ports nodrošina augstāku veiktspēju nekā VGA ārējā monitora ports un uzlabo digitālo savienojamību.

**PIEZĪME.** Lai video signālus un/vai audio signālus pārraidītu, izmantojot displeja portu, ir nepieciešams displeja porta kabelis (nopērkams atsevišķi).

**PIEZĪME.** Datora DisplayPort portam var pievienot vienu DisplayPort ierīci. Datora ekrānā redzamā informācija vienlaikus var tikt parādīta displeja porta ierīcē.

Lai displeja portam pievienotu video vai audio ierīci, rīkojieties šādi:

1. Pievienojiet vienu DisplayPort kabeļa galu datora DisplayPort portam.

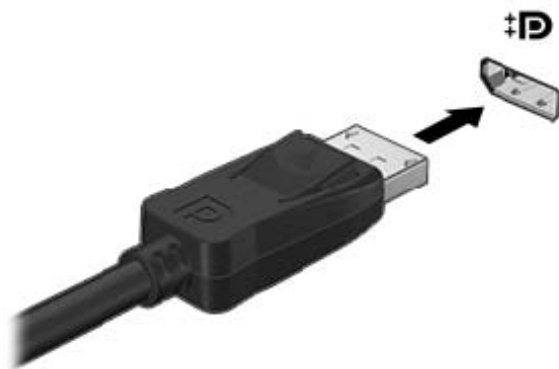

2. Pievienojiet otru kabeļa galu video ierīcei un pēc tam skatiet papildinformāciju ierīces ražotāja norādījumos.

**PIEZĪME.** Lai noņemtu ierīces kabeli, nospiediet uz leju savienotāja fiksatoru uz datora, lai to atvienotu.

## Thunderbolt porta pievienošana

Thunderbolt ports paredzēts papildu augstas izšķirtspējas displeja ierīces vai augstas veiktspējas datu ierīces pievienošanai. Šis ports nodrošina augstāku veiktspēju nekā VGA ārējā monitora ports un uzlabo digitālo savienojamību.

 **PIEZĪME.** Thunderbolt ir jauna tehnoloģija. Pirms pievienojat ierīci Thunderbolt portam, instalējiet Thunderbolt ierīces jaunākos draiverus. Thunderbolt kabelim un Thunderbolt ierīcei (nopērkama atsevišķi) ir jābūt saderīgai ar operētājsistēmu Windows. Lai noteiktu, vai jūsu ierīce ir sertificēta Thunderbolt tehnoloģijas izmantošanai operētājsistēmā Windows, skatiet vietni <https://thunderbolttechnology.net/products>.

1. Pievienojiet vienu Thunderbolt kabeļa galu datora Thunderbolt portam.

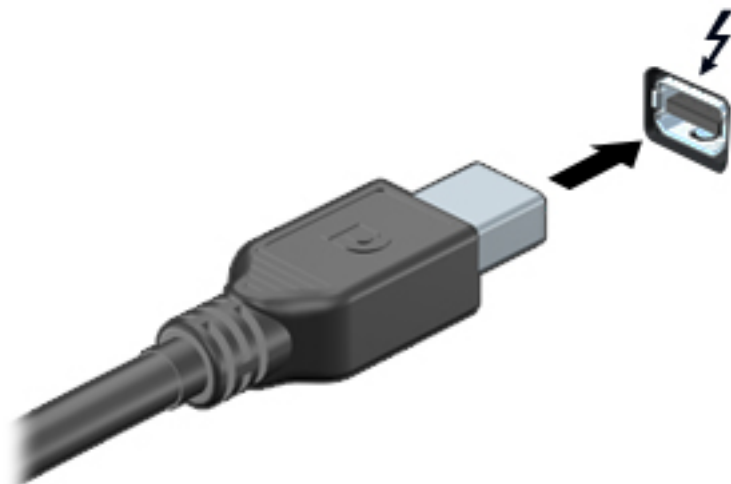

2. Pievienojiet otru kabeļa galu digitālajai displeja ierīcei.
3. Nospiediet taustiņu **f4**, lai pārslēgtu datora ekrāna attēlu 4 displeja stāvokļos.
  - **Tikai datora ekrānā:** skatiet ekrāna attēlu tikai datorā.
  - **Dublēt:** skatiet ekrāna attēlu vienlaikus *abās* ierīcēs — datorā un ārējā ierīcē.
  - **Paplašināt:** skatiet ekrāna attēlu, kas paplašināts, izmantojot *abas* ierīces — datoru un ārējo ierīci.
  - **Tikai otrajā ekrānā:** skatiet ekrāna attēlu tikai ārējā ierīcē.

Ikreiz, kad nospiežat taustiņu **f4**, attēlojuma stāvoklis mainās.

 **PIEZĪME.** Pielāgojiet ārējās ierīces ekrāna izšķirtspēju, īpaši tad, ja izvēlaties paplašināšanas opciju. Sākuma ekrānā ierakstiet **v** un pēc tam lietojumprogrammu sarakstā atlasiet **Vadības panelis**. Atlasiet **Izskats un personalizācija**. Sadaļā **Displejs** atlasiet **Pielāgot ekrāna izšķirtspēju**.

## Intel Wireless Display

Intel® Wireless Display ļauj kopīgot datora saturu televizora ekrānā, izmantojot bezvadu savienojumu. Lai lietotu bezvadu displeju, ir nepieciešams bezvadu TV adapteris (iegādājams atsevišķi). DVD diskus ar izvades datu aizsardzību, iespējams, nevar demonstrēt Intel bezvadu displejā (DVD diskus bez izvades datu aizsardzības var demonstrēt). Blu-ray diskus ar izvades datu aizsardzību, iespējams, nevar demonstrēt Intel bezvadu displejā. Informāciju par bezvadu TV adaptera lietošanu skatiet ražotāja sniegtajos norādījumos.



**PIEZĪME.** Pirms bezvadu displeja lietošanas pārlicinieties, vai datorā ir iespējota bezvadu sakaru funkcija.

---

## 6 Strāvas pārvaldība

 **PIEZĪME.** Datoram var būt strāvas poga vai strāvas slēdzis. Termins *strāvas poga* šajā rokasgrāmatā tiek lietots, atsaucoties uz abu veidu strāvas vadīklām.

### Datora izslēgšana

 **UZMANĪBU!** Kad dators tiek izslēgts, nesaglabātā informācija tiek zaudēta.

Izslēgšanas komanda aizver visas atvērtās programmas, ieskaitot operētājsistēmu, un izslēdz displeju un datoru.

Izslēdziet datoru, ja ir spēkā kāds no šiem nosacījumiem:

- nepieciešams nomainīt akumulatoru vai piekļūt datora iekšējām sastāvdaļām;
- ja pievienojat ārējo ierīci, kas nav pievienojama USB portam;
- dators ilgstoši netiks izmantots un šajā laikā būs atvienots no ārēja strāvas avota.

Kaut arī datoru var izslēgt, nospiežot strāvas pogu, ieteicamā procedūra ir izslēgšana, izmantojot Windows komandu Izslēgt:

 **PIEZĪME.** Ja dators ir miega vai hibernācijas režīmā, izslēgšana, īsi nospiežot strāvas pogu, ir iespējama tikai pēc izešanas no miega vai hibernācijas režīma.

1. Saglabājiet savu darbu un aizveriet visas atvērtās lietojumprogrammas.
2. Sākuma ekrānā norādiet uz ekrāna augšējo vai apakšējo labo stūri.
3. Noklikšķiniet uz **Iestatījumi**, noklikšķiniet uz ikonas **Enerģija** un pēc tam uz **Izslēgt**.

Ja dators nereaģē un nav iespējams veikt iepriekšminētās izslēgšanas procedūras, izmēģiniet šādas ārkārtas procedūras norādītajā secībā:

- Nospiediet taustiņu kombināciju **ctrl+alt+delete**. Noklikšķiniet uz ikonas **Enerģija** un pēc tam noklikšķiniet uz **Izslēgt**.
- Nospiediet strāvas pogu un turiet to nospiestu vismaz piecas sekundes.
- Atvienojiet datoru no ārējā enerģijas avota.
- Izņemiet akumulatoru.

### Enerģijas opciju iestatīšana

#### Enerģijas taupīšanas stāvokļu lietošana

Miega režīms ir iespējots rūpnīcā.

Kad ir aktivizēts miega režīms, mirgo strāvas indikators un nodziest ekrāns. Jūsu darbs tiek saglabāts atmiņā.

 **UZMANĪBU!** Lai novērstu iespējamu audio un video kvalitātes samazināšanos, audio un video atskaņošanas funkcionalitātes vai informācijas zudumu, neaktivizējiet miega režīmu brīdī, kad diskā vai ārējā atmiņas kartē notiek informācijas lasīšana vai rakstīšana.

 **PIEZĪME.** Kamēr dators ir miega stāvoklī, nevar sākt nekāda tīkla savienojuma izveidi un izpildīt nekādu datora funkciju.

---

## Intel Smart Response Technology (tikai atsevišķiem modeļiem)

Atsevišķiem modeļiem funkcija Intel Rapid Start Technology (RST) ir iespējota pēc noklusējuma. Izmantojot funkciju Rapid Start Technology, dators var ātri atsākt darbību pēc neaktivitātes perioda.

Rapid Start Technology pārvalda enerģijas taupīšanas opcijas šādi:

- Miega režīms — funkcija Rapid Start Technology nodrošina iespēju atlasīt miega režīmu. Lai izietu no miega režīma, nospiediet jebkuru taustiņu, aktivizējiet skārienpaneli vai īsi nospiediet strāvas pogu.
- Hibernācija — funkcija Rapid Start Technology aktivizē hibernāciju pēc noteikta neaktivitātes perioda, kad ir aktivizēts miega režīms un tiek izmantota akumulatora enerģija vai ārējs enerģijas avots vai akumulatora uzlādes līmenis kļūst kritiski zems. Pēc hibernācijas aktivizēšanas nospiediet strāvas pogu, lai atsāktu darbu.

 **PIEZĪME.** Funkciju Rapid Start Technology var atspējot utilitārā Setup Utility (BIOS). Lai varētu aktivizēt hibernācijas stāvokli, ir jāiespējo lietotāja aktivizēta hibernācija, izmantojot enerģijas opcijas. Skatiet sadaļu [Lietotāja aktivizētas hibernācijas iespējošana un iziešana no tās 38. lpp.](#)

---

## Miega režīma aktivizēšana un iziešana no tā

Ja dators ir ieslēgts, miega režīmu var aktivizēt kādā no šiem veidiem:

- Īsi nospiediet strāvas pogu.
- Sākuma ekrānā norādiet uz ekrāna augšējo vai apakšējo labo stūri. Kad tiek atvērts viedpogu saraksts, noklikšķiniet uz **Iestatījumi**, noklikšķiniet uz ikonas **Enerģija** un pēc tam uz **Miega režīms**.

Lai izietu no miega režīma, īsi nospiediet strāvas pogu.

Kad dators iziet no miega režīma, iedegas strāvas indikatori un dators atgriežas ekrānā, kurā pēdējā strādājāt.

 **PIEZĪME.** Ja esat iestatījis, lai aktivizējot tiktu prasīta parole, jums vispirms ir jāievada sava Windows parole, lai dators atjaunotu ekrānu.

---

## Lietotāja aktivizētas hibernācijas iespējošana un iziešana no tās

Izmantojot enerģijas opcijas, var iespējot lietotāja aktivizētu hibernāciju un mainīt citus enerģijas iestatījumus un taimautos:

1. Sākuma ekrānā ierakstiet `enerģija`, atlasiet **Iestatījumi** un pēc tam **Enerģijas opcijas**.
2. Kreisajā rūtī noklikšķiniet uz **Izvēlēties barošanas pogas darbības**.
3. Noklikšķiniet uz **Mainīt iestatījumus, kas pašlaik nav pieejami**.
4. Apgabalā **Nospiežot barošanas pogu** atlasiet **Hibernēt**.
5. Noklikšķiniet uz **Saglabāt izmaiņas**.

Lai izietu no hibernācijas, īsi nospiediet strāvas pogu. Tiek ieslēgti strāvas indikatori, un jūsu darbs tiek parādīts ekrānā, kurā pārtraucāt darbu.

 **PIEZĪME.** Ja esat iestatījis, lai pamodinot tiktu prasīta parole, jums vispirms ir jāievada sava Windows parole, lai tiktu atjaunots darba ekrāns.

---



## Strāvas mērītāja lietošana un enerģijas iestatījumi

Strāvas mērītājs atrodas Windows darbvirsnā. Strāvas mērītājs ļauj ātri piekļūt enerģijas iestatījumiem un skatīt atlikušo akumulatora uzlādes līmeni.

- Lai parādītu akumulatora atlikušo uzlādes līmeni procentos un pašreizējo enerģijas plānu, Windows darbvirsnā novietojiet rādītāju virs strāvas mērītāja ikonas.
- Lai izmantotu enerģijas opcijas vai mainītu enerģijas plānu, noklikšķiniet uz strāvas mērītāja ikonas un sarakstā atlasiet vajadzīgo elementu. Tāpat varat sākuma ekrānā ievadīt *enerģija*, atlasīt **Iestatījumi** un pēc tam **Enerģijas opcijas**.

Dažādas strāvas mērītāja ikonas norāda, vai datoru darbina akumulators vai ārējs enerģijas avots. Ja akumulators ir sasniedzis zemu vai kritisku uzlādes līmeni, ikonā ir redzams arī paziņojums.

## Aktivizēšanas paroles aizsardzības iestatīšana

Lai iestatītu, ka dators pieprasa paroli, izejot no miega vai hibernācijas režīma, veiciet šīs darbības:

1. Sākuma ekrānā ierakstiet *enerģija*, atlasiet **Iestatījumi** un pēc tam **Enerģijas opcijas**.
2. Kreisajā rūtī noklikšķiniet uz **Pamodinot prasīt paroli**.
3. Noklikšķiniet uz **Mainīt iestatījumus, kas pašlaik nav pieejami**.
4. Noklikšķiniet uz **Prasīt paroli (ieteicams)**.

---

 **PIEZĪME.** Ja jums ir jāizveido lietotāja konta parole vai jāmaina pašreizējā lietotāja konta parole, noklikšķiniet uz **Izveidot vai mainīt lietotāja konta paroli** un izpildiet ekrānā redzamos norādījumus. Ja nav nepieciešams izveidot vai mainīt lietotāja konta paroli, pārejiet uz 5. darbību.

---

5. Noklikšķiniet uz **Saglabāt izmaiņas**.

## Akumulatora enerģijas izmantošana

---

 **BRĪDINĀJUMS!** Lai samazinātu drošības problēmu iespējamību, lietojiet tikai datora komplektā iekļauto akumulatoru, HP nodrošinātu rezerves akumulatoru vai saderīgu akumulatoru, kas iegādāts no uzņēmuma HP.

---

Ja dators nav pievienots ārējam maiņstrāvas avotam, tas izmanto akumulatora strāvu. Datora akumulatora kalpošanas laiks var atšķirties atkarībā no strāvas pārvaldības iestatījumiem, aktīvajām programmām, displeja spilgtuma, datoram pievienotajām ārējām ierīcēm un citiem faktoriem. Ja akumulators atrodas datorā, tad, pievienojot datoru maiņstrāvai, akumulators tiek uzlādēts, kā arī elektroenerģijas padeves pārtraukuma gadījumā tiek nodrošināts jūsu darbs. Ja datorā ir uzlādēts akumulators, un dators darbojas ar ārējo maiņstrāvu, tad, atvienojot maiņstrāvas adapteri vai tiek pārtraukta maiņstrāvas padeve, dators automātiski pārslēdzas uz akumulatora strāvu.

---

 **PIEZĪME.** Atvienojot datoru no maiņstrāvas avota, automātiski tiek samazināts displeja spilgtums, lai taupītu akumulatora strāvu. Dažos datoru modeļos var pārslēgt dažādus grafikas attēlošanas režīmus, lai paildzinātu akumulatora kalpošanas laiku. Papildinformāciju skatiet sadaļā [Pārslēdzamā grafika/duālā grafika \(tikai atsevišķiem modeļiem\) 45. lpp.](#)

---

## Papildinformācijas par akumulatoru atrašana

Lietojumprogrammā HP Support Assistant ir nodrošināti rīki un informācija par akumulatoru. Lai piekļūtu informācijai par akumulatoru, sākuma ekrānā atlasiet lietojumprogrammu **HP Support Assistant** un pēc tam atlasiet **Battery and performance** (Akumulators un veiktspēja).

- Akumulatora pārbaudes rīks akumulatora darbības pārbaudei
- Informācija par kalibrēšanu, enerģijas pārvaldību un atbilstošu apkopi un uzglabāšanu, lai paildzinātu akumulatora kalpošanas laiku
- Informāciju par akumulatoru veidiem, specifikācijām, kalpošanas laiku un jaudu

Lai piekļūtu informācijai par akumulatoru:

- ▲ Lai piekļūtu informācijai par akumulatoru, sākuma ekrānā atlasiet lietojumprogrammu **HP Support Assistant** un pēc tam atlasiet **Battery and performance** (Akumulators un veiktspēja).

## Akumulatora pārbaudes rīka lietošana

Lietojumprogrammā HP Support Assistant ir sniegta informācija par datorā ievietotā akumulatora statusu.

Lai palaistu akumulatora pārbaudes rīku:

1. Pievienojiet datoram maiņstrāvas adapteri.



**PIEZĪME.** Lai akumulatora pārbaudes rīks darbotos pareizi, dators ir jāpievieno ārējam strāvas avotam.

2. Lai piekļūtu informācijai par akumulatoru, sākuma ekrānā atlasiet lietojumprogrammu **HP Support Assistant** un pēc tam atlasiet **Battery and performance** (Akumulators un veiktspēja).

Akumulatora pārbaudes rīks pārbauda, vai akumulators un tā elementi darbojas pareizi, un pēc tam parāda pārbaudes rezultātus.

## Atlikušā akumulatora uzlādes līmeņa parādīšana

- ▲ Windows darbvirsmas paziņojumu apgabālā, kas atrodas uzdevumjoslas labajā malā, novietojiet rādītāju virs strāvas mērītāja ikonas.

## Akumulatora izlādes laika paildzināšana

Akumulatora izlādes laiks ir atkarīgs no funkcijām, ko lietojat, darbinot datoru ar akumulatora strāvu. Maksimālais izlādes laiks pakāpeniski samazinās, akumulatora ietilpībai dabiskā veidā mazinoties.

Padomi akumulatora izlādes laika paildzināšanai:

- Samaziniet displeja spilgtumu.
- Izņemiet lietotāja nomaināmo akumulatoru no datora, kamēr tas netiek izmantots vai uzlādēts.
- Glabājiet maināmo akumulatoru vēsā, sausā vietā.
- Sadaļā Enerģijas opcijas atlasiet **Enerģijas taupītājs**.

## Zema akumulatora uzlādes līmeņa pārvaldība

Šajā sadaļā ir sniegta informācija par rūpnīcā iestatītajiem brīdinājumiem un sistēmas reakcijām. Dažus brīdinājumus par zemu akumulatora uzlādes līmeni un sistēmas reakcijas var mainīt, izmantojot enerģijas opcijas. Preferences, kas iestatītas, izmantojot enerģijas opcijas, neietekmē indikatoru darbību.

Sākuma ekrānā ierakstiet *enerģija*, atlasiet **Iestatījumi** un pēc tam **Enerģijas opcijas**.

## Zema akumulatora uzlādes līmeņa identificēšana

Ja akumulators ir vienīgais datora enerģijas avots, kad tā uzlādes līmenis kļūst zems vai kritiski zems, datora darbība ir šāda:

- Akumulatora indikators (tikai atsevišķiem modeļiem) rāda zemu vai kritiski zemu uzlādes līmeni.
- vai –
- Strāvas mērītāja ikona paziņojumu apgabālā rāda paziņojumu par zemu vai kritiski zemu akumulatora uzlādes līmeni.

 **PIEZĪME.** Papildinformāciju par strāvas mērītāju skatiet sadaļā [Strāvas mērītāja lietošana un enerģijas iestatījumi 39. lpp.](#)

Ja dators ir ieslēgts vai atrodas miega režīmā, dators īslaicīgi paliek miega režīmā un pēc tam tiek izslēgts, zaudējot nesaglabāto informāciju.

## Zema akumulatora uzlādes līmeņa novēršana

### Zema akumulatora uzlādes līmeņa novēršana, ja ir pieejams ārējs enerģijas avots

- ▲ Pievienojiet kādu no šīm ierīcēm:
  - maiņstrāvas adapteris
  - papildu dokošanas vai paplašināšanas ierīci;
  - papildu strāvas adapteri, kas iegādāts no HP kā piederums.

### Zema akumulatora uzlādes līmeņa novēršana, ja nav pieejams enerģijas avots

Lai atrisinātu zema akumulatora uzlādes līmeņa problēmu, kad nav pieejams strāvas avots, saglabājiet darbu un izslēdziet datoru.

## Akumulatora ievietošana un izņemšana

### Akumulatora ievietošana

Lai ievietotu akumulatoru:

1. Apgrieziet datoru otrādi un novietojiet to uz līdzenas virsmas, lai akumulatora nodalījums būtu vērsts pret jums.
2. Ievietojiet akumulatoru **(1)** akumulatora nodalījumā, līdz tas tiek nofiksēts.

Akumulatora fiksators **(2)** automātiski nostiprina akumulatoru vietā.

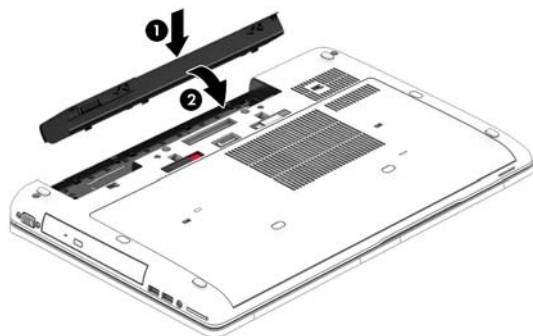

## Akumulatora izņemšana

Lai izņemtu akumulatoru:

**⚠ UZMANĪBU!** Ja akumulators ir datora vienīgais strāvas avots un tas tiek izņemts, var tikt zaudēta informācija. Lai novērstu informācijas zudumu, pirms akumulatora izņemšanas saglabājiēt paveikto darbu un izslēdziet datoru, izmantojot operētājsistēmu Windows.

1. Apgrieziet datoru otrādi un novietojiet to uz līdzenas virsmas, lai akumulatora nodalījums būtu vērsts pret jums.
2. Pabīdiat akumulatora fiksatoru (1), lai atbrīvotu akumulatoru.
3. Izņemiet akumulatoru no datora (2).

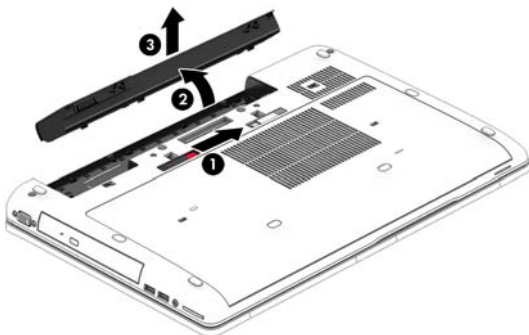

## Akumulatora strāvas ekonomēšana

- Sākuma ekrānā ierakstiet *enerģija*, atlasiet **Iestatījumi** un pēc tam **Enerģijas opcijas**.
- Atlasiet zema strāvas izmantošanas līmeņa iestatījumus, izmantojot enerģijas opcijas.
- Izslēdziet bezvadu un lokālā tīkla (LAN) savienojumus un izejiet no modema lietojumprogrammām, ja tās nelietojat.
- Atvienojiet neizmantotās ārējās ierīces, kuras nav pievienotas ārējam strāvas avotam.
- Apturiet, atspējojiet vai izņemiet ārējās atmiņas kartes, kuras nelietojat.
- Samaziniet ekrāna spilgtumu.
- Pirms darba beigšanas aktivizējiet miega režīmu vai izslēdziet datoru.

## Maināmā akumulatora glabāšana

**⚠ UZMANĪBU!** Lai samazinātu akumulatora sabojāšanās risku, nepakļaujiet to ilgstoši augstas temperatūras iedarbībai.

Ja dators netiks izmantots ilgāk par divām nedēļām un šajā laikā būs atvienots no ārēja strāvas avota, izņemiet maināmo akumulatoru un glabājiēt to atsevišķi.

Lai uzglabājamaais akumulators ilgāk paliktu uzlādēts, glabājiēt to vēsā, sausā vietā.

**📝 PIEZĪME.** Akumulators, kurš atrodas glabāšanā, ir jāpārbauda ik pēc sešiem mēnešiem. Ja jauda ir mazāka par 50 procentiem, pirms atliekat akumulatoru glabāšanā, uzlādējiēt to.

Ja akumulators ir atradies glabāšanā vienu mēnesi vai ilgāk, kalibrējiēt to pirms lietošanas.

## Atbrīvošanās no maināmā akumulatora

 **BRĪDINĀJUMS!** Lai samazinātu ugunsgrēka vai apdegumu gūšanas risku, neizjauciet, nelauziet un nepārduriet akumulatoru; nenaslēdziet ārējos kontaktus īssavienojumā; nemetiet to ugunī vai ūdenī.

Informāciju par pareizu atbrīvošanos no akumulatora skatiet dokumentā *Normatīvie, drošības un vides aizsardzības paziņojumi*. Lai piekļūtu lietošanas rokasgrāmatām, sākuma ekrānā atlasiet lietojumprogrammu **HP Support Assistant**, atlasiet **Mans dators** un pēc tam atlasiet **Lietošanas rokasgrāmatas**. Lai piekļūtu informācijai par akumulatoru, sākuma ekrānā atlasiet lietojumprogrammu **HP Support Assistant** un pēc tam atlasiet **Battery and performance** (Akumulators un veiktspēja).

## Maināmā akumulatora nomaīņa

Akumulatora pārbaudes rīks paziņo, ka ir jānomaina akumulators, ja iekšējais elements netiek pareizi uzlādēts vai akumulatora uzlādes jauda ir kļuvusi vāja. Ja uz akumulatoru attiecas HP garantija, instrukcijās ir ietverts garantijas ID. Ziņojumā ir norāde uz HP vietni, kur var iegūtu papildinformāciju par rezerves akumulatora pasūtīšanu.

## Ārēja maiņstrāvas avota lietošana

---

 **BRĪDINĀJUMS!** Neuzlādējiet datora akumulatoru, atrodoties lidmašīnā.

 **BRĪDINĀJUMS!** Lai samazinātu drošības problēmu iespējamību, lietojiet tikai datora komplektā iekļauto maiņstrāvas adapteri, HP ražotu rezerves maiņstrāvas adapteri vai saderīgu maiņstrāvas adapteri, kas iegādāts no HP.

 **PIEZĪME.** Informāciju par pievienošanu maiņstrāvai skatiet datora iepakojumā iekļautajā plakātā *lestatīšanas instrukcijas*.

---

Ārējais maiņstrāvas avots tiek nodrošināts, izmantojot apstiprinātu maiņstrāvas adapteri vai papildu dokošanas vai paplašināšanas ierīci.

Datoru var pievienot maiņstrāvai jebkurā no tālāk norādītajām situācijām:

- Uzlādējot vai kalibrējot akumulatoru
- Instalējot vai modificējot sistēmas programmatūru
- ierakstot informāciju kompaktdiskā, DVD vai BD (tikai atsevišķiem modeļiem) diskā;
- disku defragmentētāja darbības laikā;
- Veicot dublēšanu vai atkopšanu

Tiklīdz datoru pievienojat ārējam maiņstrāvas avotam:

- Tiek sākta akumulatora uzlāde.
- ja dators ir ieslēgts, mainās paziņojumu apgabalā esošās strāvas mērītāja ikonas izskats.

Kad datoru atvienojat no ārēja maiņstrāvas avota:

- Dators pārslēdzas akumulatora enerģijas izmantošanas režīmā.
- displeja spilgtums tiek automātiski samazināts, lai taupītu akumulatora kalpošanas laiku.

## Maiņstrāvas adaptera pārbaude

Pārbaudiet maiņstrāvas adapteri, ja dators, to pievienojot maiņstrāvas avotam, uzrāda kādu no šiem simptomiem:

- Datoru nevar ieslēgt.
- Displeju nevar ieslēgt.
- Nedeg strāvas indikatori.

Lai pārbaudītu maiņstrāvas adapteri:

1. Izslēdziet datoru.
2. Izņemiet akumulatoru no datora.
3. Pievienojiet datoram maiņstrāvas adapteri un pēc tam pievienojiet to maiņstrāvas kontaktligzdai.
4. Ieslēdziet datoru.
  - Ja strāvas indikatori *iedegas*, maiņstrāvas adapteris darbojas pareizi.
  - Ja strāvas indikatori joprojām *nedeg*, maiņstrāvas adapteris nedarbojas un ir jānomaina.

Lai iegūtu informāciju par rezerves maiņstrāvas adaptera iegūšanu, sazinieties ar atbalsta dienestu.

## Pārslēdzamā grafika/duālā grafika (tikai atsevišķiem modeļiem)

Atsevišķiem datoriem ir vai nu pārslēdzamā, vai duāla grafika.

- Pārslēdzamā grafika — to atbalsta gan AMD™, gan Intel. Ja datoram ir AMD dinamiskā pārslēdzamā grafika, tas atbalsta tikai pārslēdzamo grafiku.
- Duālā grafika — to atbalsta tikai AMD. Ja datoram ir AMD Radeon duālā grafika, tas atbalsta tikai duālo grafiku.



**PIEZĪME.** Duālo grafiku var iespējot, izmantojot tikai pilnkrāna lietojumprogrammas, kas lieto DirectX versiju 10 vai 11.



**PIEZĪME.** Lai noteiktu, vai jūsu dators atbalsta pārslēdzamo vai duālo grafiku, skatiet piezīmjdatora grafikas procesora konfigurāciju. Intel HR centrālie procesori (CPU) un AMD Trinity sērijas paātrinātie procesori (APU) atbalsta pārslēdzamo grafiku. AMD Trinity sērijas A6, A8 un A10 paātrinātie procesori atbalsta duālo grafiku. AMD Trinity A4 sērijas paātrinātie procesori neatbalsta duālo grafiku.

Gan pārslēdzamā, gan duālā grafika piedāvā divus grafikas apstrādes režīmus:

- Veiktspējas režīms — darbina lietojumprogrammu ar optimālu veiktspēju.
- Enerģijas taupīšanas režīms — paildzina akumulatora kalpošanas laiku.

Lai pārvaldītu AMD grafikas iestatījumus:

1. Atveriet lietojumprogrammu Catalyst Control Center, noklikšķinot ar peles labo pogu Windows darbvirsnā un pēc tam atlasiet **Configure Switchable Graphics** (Konfigurēt pārslēdzamo grafiku).
2. Noklikšķiniet uz cilnes **Power** (Enerģija) un pēc tam atlasiet **Switchable Graphics** (Pārslēdzamā grafika).

## Pārslēdzamās grafikas lietošana (tikai atsevišķiem modeļiem)

Pārslēdzamā grafika ļauj pārslēgties no veiktspējas režīma uz enerģijas taupīšanas režīmu un pretēji.

Lai pārvaldītu pārslēdzamās grafikas iestatījumus:

1. Noklikšķiniet ar peles labo pogu Windows darbvirsnā un pēc tam atlasiet **Configure Switchable Graphics** (Konfigurēt pārslēdzamo grafiku).
2. Noklikšķiniet uz cilnes **Power** (Enerģija) un pēc tam atlasiet **Switchable Graphics** (Pārslēdzamā grafika).

Pārslēdzamā grafika atsevišķām lietojumprogrammām atkarībā no enerģijas prasībām piešķir vai nu veikspējas režīmu, vai enerģijas taupīšanas režīmu. Lai manuāli mainītu kādas konkrētas lietojumprogrammas iestatījumus, atrodiat lietojumprogrammu nolaižamajā izvēlnē **Recent Applications** (Nesen lietotās lietojumprogrammas) vai noklikšķiniet uz **Browse** (Pārlūkot), kas atrodas zem izvēlnes **Other Applications** (Citas lietojumprogrammas). Jūs varat pārslēgties starp veikspējas režīmu un enerģijas taupīšanas režīmu.

---

 **PIEZĪME.** Plašāku informāciju skatiet pārslēdzamās grafikas programmatūras palīdzības sadaļā.

---

## Duālās grafikas lietošana (tikai atsevišķiem modeļiem)

Ja sistēmai ir duālā grafika (divi vai vairāki pievienoti grafiskie procesori), varat iespējot AMD Radeon duālo grafiku, lai pilnkrāna lietojumprogrammām, kas izmanto DirectX versiju 10 vai 11, palielinātu lietojumprogrammu jaudu un veikspēju. Plašāku informāciju par DirectX skatiet vietnē <http://www.microsoft.com/directx>.

---

 **PIEZĪME.** Duālās grafikas sistēmas atbalsta tikai automātisko atlasīšanu atkarībā no enerģijas prasībām (dinamiskā shēma) un automātiski piešķir atsevišķām lietojumprogrammām veikspējas režīmu vai enerģijas taupīšanas režīmu. Taču jūs varat arī manuāli mainīt konkrētas lietojumprogrammas iestatījumus.

---

Lai iespējotu vai atspējotu AMD Radeon duālo grafiku, atlasiet vai noņemiet atzīmi izvēles rūtiņai sadaļā AMD Radeon duālā grafika, kas atrodas Catalyst Control Center cilnē **Performance** (Veikspēja).

---

 **PIEZĪME.** Plašāku informāciju skatiet AMD programmatūras palīdzības sadaļā.

---



# 7 Ārējās kartes un ierīces

## Atmiņas karšu lasītāju lietošana (tikai atsevišķiem modeļiem)

Papildu atmiņas kartes piedāvā drošas datu glabāšanas un ērtas datu koplietošanas iespējas. Šīs kartes bieži izmanto ar digitālajiem datu nesējiem aprīkotās kamerās un personālajos ciparasistentos, kā arī citos datoros.

Lai noteiktu atmiņas karšu formātus, kas tiek atbalstīti jūsu datorā, skatiet sadaļu [lepazīšanās ar datoru 4. lpp.](#)

### Atmiņas kartes ievietošana

**⚠ UZMANĪBU!** Lai novērstu atmiņas kartes savienotāju bojājumu risku, ievietojiet karti, izmantojot minimālu spēku.

1. Turiet karti ar etiķeti uz augšu un savienotājiem vēršiem pret datoru.
2. Ievietojiet karti atmiņas karšu lasītājā un pēc tam iespiediet karti uz iekšu, līdz tā tiek cieši nofiksēta.

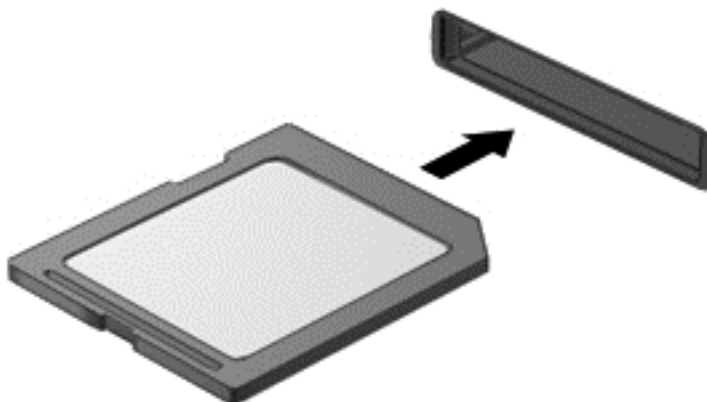

Kad tiks noteikta ierīce, izdzirdēsiet skaņu un tiks parādīta opciju izvēlne.

### Atmiņas kartes izņemšana

**⚠ UZMANĪBU!** Lai novērstu datu zuduma vai sistēmas nereaģēšanas risku un droši izņemtu atmiņas karti, veiciet tālāk minētās darbības.

1. Saglabājiet informāciju un aizveriet visas ar atmiņas karti saistītās programmas.
2. Windows darbvirsmas paziņojumu apgabalā, kas atrodas uzdevumjoslas labajā malā, noklikšķiniet uz aparatūras noņemšanas ikonas. Pēc tam izpildiet ekrānā redzamos norādījumus.

3. Iespiediet karti (1) uz iekšu un pēc tam izņemiet to no slotā (2).

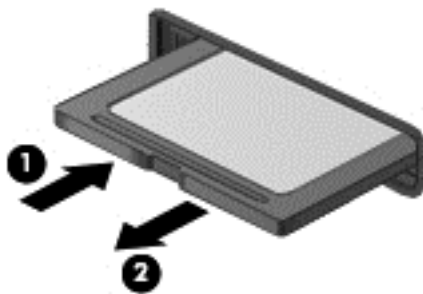

---

 **PIEZĪME.** Ja karte netiek izstumta, izvelciet to no slotā.

---

## ExpressCards lietošana (tikai atsevišķiem modeļiem)

ExpressCard ir ātrdarbīga PC Card karte, ko ievieto ExpressCard slotā.

ExpressCard kartes tiek izstrādātas atbilstoši Starptautiskās personālo datoru atmiņas karšu asociācijas (PCMCIA) standarta specifikācijai.

### ExpressCard kartes konfigurēšana

Instalējiet tikai kartei nepieciešamo programmatūru. Ja ExpressCard ražotājs norāda, ka jāinstalē ierīces draiveri:

- Instalējiet tikai jūsu operētājsistēmai paredzētos ierīces draiverus.
- Neinstalējiet papildu programmatūru, piemēram, kartes pakalpojumus, ligzdas pakalpojumus vai atbloķētājus, ko nodrošina ExpressCard ražotājs.

## ExpressCard kartes ievietošana

**⚠ UZMANĪBU!** Lai nesabojātu datoru un ārējās datu nesēju kartes, neievietojiet ExpressCard slotā PC Card kartes.

**UZMANĪBU!** Lai samazinātu savienotāju sabojāšanas risku:

Pielietojiet minimālu spēku, ievietojot ExpressCard karti.

Nepārvietojiet un netransportējiet datoru, kad tiek lietota ExpressCard karte.

**📝 PIEZĪME.** Šajā attēlā redzamais var nedaudz atšķirties no jūsu ierīces.

Iespējams, ExpressCard slotā atrodas aizsargieliktnis. Lai izņemtu ieliktni:

1. Uzspiediet uz ieliktni (1), lai to atbloķētu.
2. Izvelciet ieliktni no slotā (2).

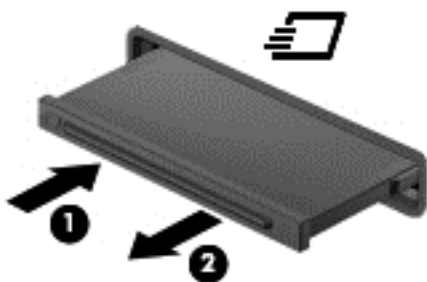

Lai ievietotu ExpressCard karti:

1. Turiet karti ar etiķeti uz augšu un tā, lai savienotāji būtu pavērsti pret datoru.
2. Ievietojiet karti ExpressCard slotā un pēc tam uzspiediet uz kartes, līdz tā ir cieši fiksēta.

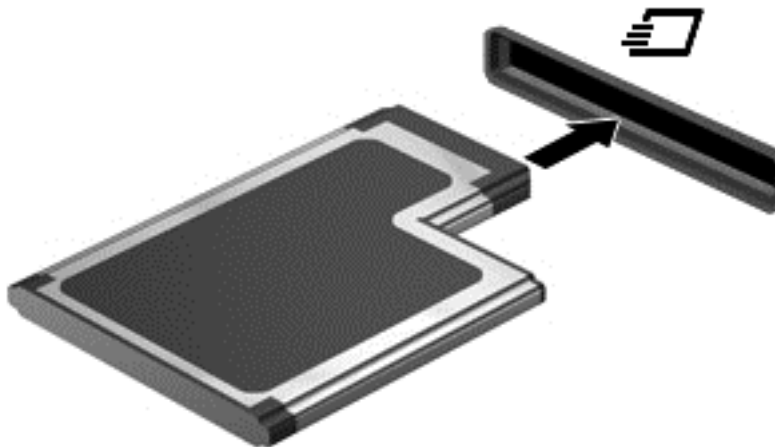

Kad tiks noteikta karte, izdzirdēsiet skaņu un tiks parādīta opciju izvēlne.

**📝 PIEZĪME.** Pirmoreiz pievienojot ExpressCard, paziņojumu apgabālā parādītais ziņojums norādīs, vai dators atpazīst karti.

**📝 PIEZĪME.** Lai ietaupītu enerģiju, apturiet vai izņemiet ExpressCard karti, kad tā netiek lietota.

## ExpressCard kartes izņemšana

**⚠ UZMANĪBU!** Lai samazinātu datu zuduma vai sistēmas nereaģēšanas risku, veiciet tālāk minēto procedūru, lai droši izņemtu ExpressCard.

1. Saglabājiēt informāciju un aizveriet visas ar ExpressCard karti saistītās programmas.
2. Windows darbvirsmas paziņojumu apgabalā, kas atrodas uzdevumjoslas labajā malā, noklikšķiniet uz aparatūras noņemšanas ikonas un pēc tam izpildiet ekrānā redzamos norādījumus.
3. Atbrīvojiēt un izņemiēt ExpressCard karti:
  - a. Viegli uzspiediēt uz ExpressCard kartes (1), lai to atbloķētu.
  - b. Izvelciēt ExpressCard karti no slotā (2).

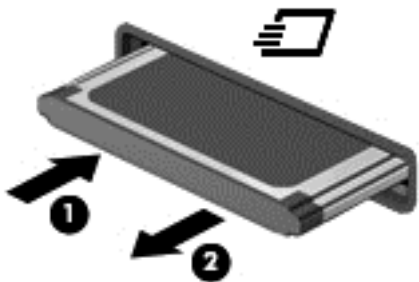

## Viedkaršu izmantošana

**📝 PIEZĪME.** Šajā nodaļā tiek lietots termins *viedkarte*, kas apzīmē gan viedkartes, gan Java™ kartes.

Viedkarte ir piederums kredītkartes formātā ar mikroshēmu, kurā ir iebūvēta atmiņa un mikroprocesors. Viedkartei tāpat kā personālajam datoram ir operētājsistēma, kas paredzēta ievades un izvades pārvaldībai, un tajā ir iekļauti drošības līdzekļi, lai aizsargātu to pret pārveidošanu. Nozares standartiem atbilstošas viedkartes izmanto viedkaršu lasītājā.

Lai piekļūtu mikroshēmas saturam, ir nepieciešams PIN. Lai iegūtu papildinformāciju par viedkaršu drošības līdzekļiem, piekļūstiet lietojumprogrammai HP Support Assistant. Lai sākuma ekrānā piekļūtu lietojumprogrammai HP Support Assistant, atlasiet **HP Support Assistant**.

## Viedkartes ievietošana

1. Turiet karti ar etiķeti uz augšu un uzmanīgi iebīdīet karti viedkaršu lasītājā, nofiksējot to.

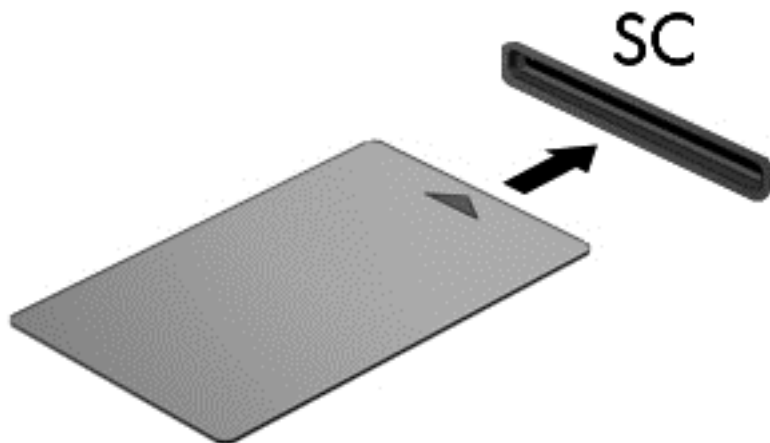

2. Izpildiet ekrānā redzamās instrukcijas, lai pieteiktos datorā, izmantojot viedkartes PIN.

## Viedkartes izņemšana

- ▲ Satveriet viedkartes malu un tad izvelciet viedkarti no viedkaršu lasītāja.

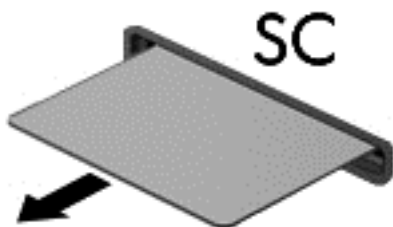

## USB ierīču izmantošana

Universālā seriālā kopne (USB) ir aparātūras interfeiss, ko var izmantot, lai pievienotu papildu ārējo ierīci, piemēram, USB tastatūru, peli, diskdzini, printeri, skeneri vai centrmezglu.

Dažām USB ierīcēm var būt nepieciešama papildu atbalsta programmatūra, kas parasti ir iekļauta ierīces komplektācijā. Papildinformāciju par konkrētās ierīces programmatūru skatiet ražotāja sniegtajos norādījumos. Šie norādījumi var būt iekļauti programmatūrā, diskā vai ražotāja tīmekļa vietnē.

Datoram ir vismaz viens USB ports, kas atbalsta USB 1.0, 1.1, 2.0 vai 3.0 ierīces. Jūsu datoram, iespējams, ir arī USB uzlādes ports, kas nodrošina strāvu ārējām ierīcēm. Papildu dokošanas ierīce vai USB centrmezgls nodrošina papildu USB portus, kurus var izmantot kā datora sastāvdaļas.

## USB ierīces pievienošana

**⚠ UZMANĪBU!** Lai samazinātu USB savienotāja bojājuma risku, ievietojiet ierīci, pielietojot minimālu spēku.

▲ Pievienojiet USB portam ierīces USB kabeli.

**📝 PIEZĪME.** Šajā attēlā redzamais var nedaudz atšķirties no jūsu datora.



Kad ierīce ir atrasta, tiek atskaņots signāls.

**📝 PIEZĪME.** Pirmoreiz pievienojot USB ierīci, paziņojumu apgabālā parādītais ziņojums norāda, vai dators atpazīst ierīci.

## USB ierīces atvienošana

**⚠ UZMANĪBU!** Lai samazinātu USB savienotāja sabojāšanas risku, nevelciet USB ierīci aiz kabeļa, lai to atvienotu.

**UZMANĪBU!** Lai samazinātu informācijas zuduma vai sistēmas nereaģēšanas risku, veiciet tālāk minēto procedūru, lai droši atvienotu USB ierīci.

1. Lai atvienotu USB ierīci, saglabājiet informāciju un aizveriet visas ar ierīci saistītās programmas.
2. Windows darbvirsmas paziņojumu apgabālā, kas atrodas uzdevumjoslas labajā malā, noklikšķiniet uz aparatūras noņemšanas ikonas un pēc tam izpildiet ekrānā redzamos norādījumus.
3. Noņemiet ierīci.

## Papildu ārējo ierīču izmantošana

 **PIEZĪME.** Lai iegūtu papildinformāciju par nepieciešamo programmatūru un draiveriem, kā arī lai uzzinātu, kurš datora ports ir jālieto, skatiet ražotāja norādījumus.

---

Lai pievienotu datoram ārējo ierīci:

 **UZMANĪBU!** Lai mazinātu aparatūras sabojāšanas risku, kad pievienojat ierīci, kurai ir strāvas padeve, nodrošiniet, lai ierīce būtu izslēgta un maiņstrāvas vads atvienots.

---

1. Pievienojiet ierīci datoram.
2. Ja pievienojat ierīci, kurai ir strāvas padeve, pievienojiet ierīces strāvas vadu iezemētai maiņstrāvas kontaktligzdai.
3. Izslēdziet ierīci.

Lai atvienotu ārējo ierīci, kurai nav atsevišķas strāvas padeves, izslēdziet ierīci un pēc tam to atvienojiet no datora. Lai atvienotu ārējo ierīci, kurai ir atsevišķa strāvas padeve, izslēdziet ierīci, atvienojiet to no datora un pēc tam atvienojiet maiņstrāvas vadu.

## Papildu ārējo diskdziņu izmantošana

Noņemami ārējie diskdziņi paplašina informācijas glabāšanas un piekļuves iespējas. USB diskdzini var pievienot, savienojot to ar datora USB portu.

 **PIEZĪME.** HP ārējie USB optiskie diskdziņi jāpievieno datora USB portam, kas nodrošina barošanu.

---

Pastāv šādi USB diskdziņu veidi:

- 1,44 megabaitu diskešu diskdzinis;
- cietā diska modulis;
- ārējais optiskais diskdzinis (CD, DVD un Blu-ray);
- MultiBay ierīce.

# 8 Diskdziņi

## Rīcība ar diskdziņiem

**⚠ UZMANĪBU!** Diskdziņi ir trausli datora komponenti, kuriem nepieciešama rūpīga apiešanās. Pirms rīkojaties ar diskdziņiem, izlasiet turpmākos brīdinājumus. Papildu brīdinājumi ir norādīti pie procedūrām, uz kurām tie attiecas.

Ievērojiet šos piesardzības noteikumus:

- Pirms pārvietojat datoru, kuram ir pievienots ārējais cietais disks, aktivizējiet miega režīmu un ļaujiet ekrānam nodzist, vai pareizi atvienojiet ārējo cieto disku.
- Pirms rīkojaties ar diskdziņi, izlādējiet statisko elektrību, pieskaroties diskdziņa nekrāsotajai metāla virsmai.
- Nepieskarieties savienotāja kontaktiem uz noņemama diskdziņa vai datora.
- Rīkojieties ar diskdziņi uzmanīgi; nenometiet to un nelieciet uz tā nekādus priekšmetus.
- Pirms diskdziņa izņemšanas vai ievietošanas izslēdziet datoru. Ja neesat pārliecināts, vai dators ir izslēgts vai atrodas miega stāvoklī, ieslēdziet datoru un pēc tam izslēdziet to, izmantojot operētājsistēmu.
- Ievietojot diskdziņi tam paredzētajā nodaļumā, nelietojiet pārmērīgu spēku.
- Kamēr papildu optiskais diskdziņis raksta diskā, nerakstiet ar datora tastatūru un nepārvietojiet datoru. Vibrācija ietekmē rakstīšanas procesu.
- Ja akumulators ir vienīgais strāvas avots, pirms datu nesēja ierakstīšanas pārliecinieties, vai tas ir pietiekami uzlādēts.
- Izvairieties no diskdziņa pakļaušanas ārkārtējai temperatūrai vai mitrumam.
- Izvairieties no diskdziņa pakļaušanas šķidrums iedarbībai. Neizsmidziniet uz diskdziņa tīrīšanas līdzekļus.
- Pirms izņemat diskdziņi no tam paredzētā nodaļuma, kā arī ņemot to līdzī ceļojumā, transportējot vai novietojot glabāšanā, izņemiet no tā datu nesēju.
- Ja diskdziņi jānosūta pa pastu, ievietojiet to blisteriekavojumā vai citā piemērotā aizsargiekavojumā un apzīmējiet to ar uzrakstu „FRAGILE” (PLĪSTOŠS).
- Izvairieties no diskdziņa pakļaušanas magnētisko lauku ietekmei. Drošības ierīces ar magnētiskajiem laukiem ir lidostu drošības kontroles vārti un drošības ziļļi. Lidostu konveijeru siksnas un līdzīgas drošības ierīces, kuras lieto rokas bagāžas pārbaudei, magnētiskā lauka vietā izmanto rentgenstarus, kas nevar sabojāt diskdziņus.

## Cieto disku izmantošana

**⚠ UZMANĪBU!** Lai novērstu informācijas zudumu vai sistēmas nereaģēšanu:

Pirms atmiņas moduļa vai cietā diska pievienošanas vai nomaiņas saglabājiet paveikto darbu un izslēdziet datoru.



Ja neesat pārliecināts, vai dators ir izslēgts, ieslēdziet datoru, nospiežot strāvas pogu. Pēc tam izslēdziet datoru, izmantojot operētājsistēmu.

## Intel Smart Response Technology (tikai noteiktiem modeļiem)

Intel® Smart Response Technology (SRT) ir Intel® Rapid Storage Technology (RST) kešdarbes līdzeklis, kas ievērojami uzlabo datorsistēmas veiktspēju. Izmantojot līdzekli SRT, datoru ar SSD mSATA moduli var lietot kā kešatmiņu starp sistēmas atmiņu un cietā diska diskdzini. Tādējādi cietā diska diskdzinis (vai RAID sējums) nodrošina maksimālu atmiņas ietilpību, kamēr cietvielu disks uzlabo sistēmas veiktspēju.

Ja pievienojat vai uzstādāt labāku cieto disku un vēlaties iestatīt RAID sējumu, līdzeklis SRT ir īslaicīgi jāatspējo, jāiestata RAID sējums un pēc tam atkal jāiespējo līdzeklis SRT. Lai īslaicīgi atspējotu līdzekli SRT, rīkojieties šādi:

1. Sākuma ekrānā ierakstiet `Intel` un pēc tam atlasiet **Intel Rapid Storage Technology**.
2. Saitē **Statuss** zem **Veiktspēja** noklikšķiniet saiti **Atspējot**.
3. Uzgaidiet, līdz tiek pabeigts paātrinājuma režīma process.
4. Noklikšķiniet saiti **Iespējot**.

 **SVARĪGI!** Ja maināt RAID režīmu, līdzeklis SRT ir īslaicīgi jāatspējo. Veiciet izmaiņas un pēc tam atkal iespējojiet līdzekli SRT. Ja šis līdzeklis netiek īslaicīgi atspējots, nevar izveidot vai mainīt RAID sējumus.

 **PIEZĪME.** HP neatbalsta līdzekļa SRT lietošanu paššifrēšanas diskos (SED).

## Apkopes vāka noņemšana un piestiprināšana atpakaļ

### Apkopes vāka noņemšana

Noņemiet apkopes vāku, lai piekļūtu atmiņas moduļu slotam, cietajam diskam un citiem komponentiem.

1. Izņemiet akumulatoru (skatiet sadaļu [Akumulatora ievietošana un izņemšana 41. lpp.](#)).

2. No akumulatora nodaļuma puses izskrūvējiet skrūvi (1), pabīdiet apkopes vāka fiksatoru (2) pa kreisi un pēc tam celiet apkopes vāku (3), lai to atbrīvotu.

 **PIEZĪME.** Ja nevēlaties izmantot papildu skrūvi, varat to noglabāt apkopes vāka iekšpusē.

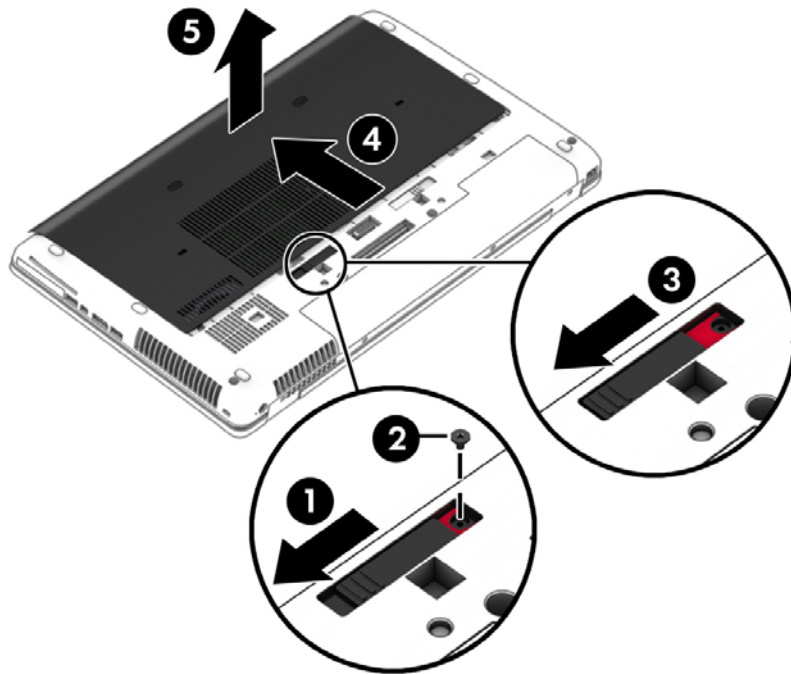

### Apkopes vāka piestiprināšana atpakaļ

Pēc piekļuves atmiņas moduļa slotam, cietajam diskam, normatīvajai uzlīmei vai citiem komponentiem piestipriniet atpakaļ apkopes vāku.

1. Bīdiet apkopes vāku akumulatora nodaļuma virzienā, līdz apkopes vāks ar klikšķi nofiksējas tam paredzētajā vietā (1).

2. Pabīdiet fiksatoru pa labi, lai nofiksētu apkopes vāku (2), un ieskrūvējiet papildu skrūvi.

 **PIEZĪME.** Ja nevēlaties izmantot papildu skrūvi, varat to noglabāt apkopes vāka iekšpusē.

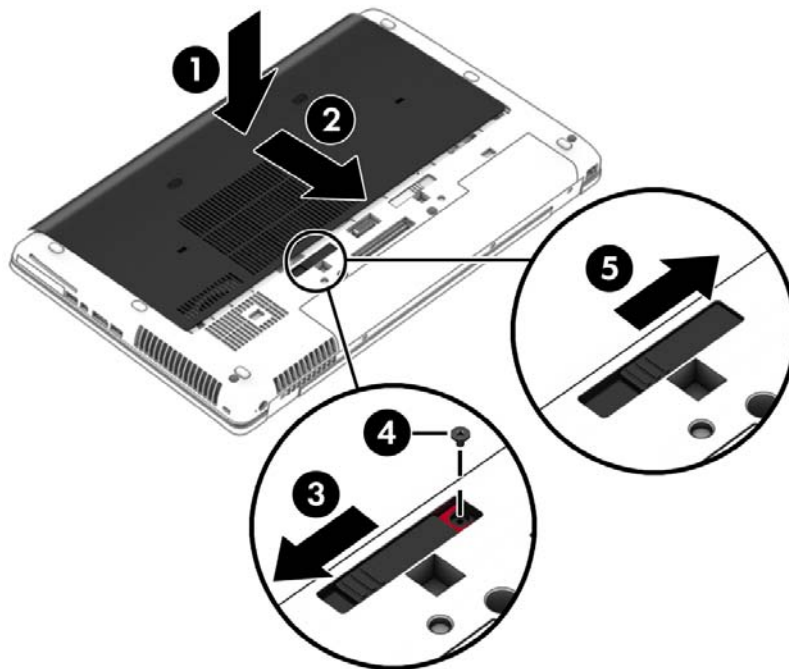

3. Ievietojiet akumulatoru (skatiet sadaļu [Akumulatora ievietošana un izņemšana 41. lpp.](#)).

## Cietā diska nomaina vai jaunināšana

 **UZMANĪBU!** Lai novērstu informācijas zudumu vai sistēmas nereaģēšanu:

Pirms cietā diska izņemšanas no cietā diska nodalījuma izslēdziet datoru. Neizņemiet cieto disku, kamēr dators ir ieslēgts, vai atrodas miega vai hibernācijas režīmā.

Ja neesat pārliecināts, vai dators ir izslēgts, ieslēdziet datoru, nospiežot strāvas pogu. Pēc tam izslēdziet datoru, izmantojot operētājsistēmu.

### Cietā diska izņemšana

Lai izņemtu cieto disku, rīkojieties šādi:

1. Saglabājiet paveikto darbu un izslēdziet datoru.
2. Atvienojiet maiņstrāvas avotu un datoram pievienotās ārējās ierīces.
3. Apgrieziet datoru otrādi un novietojiet to uz līdzenas virsmas.
4. Izņemiet akumulatoru un noņemiet akumulatora vāku (skatiet sadaļu [Maināmā akumulatora nomaina 43. lpp.](#)).
5. Atbrīvojiet trīs cietā diska skrūves (1) un pēc tam atslēdziet fiksatoru (2).

6. Satveriet cietā diska izcilni, lai izvilktu cieto disku (3) no cietā diska nodalījuma.

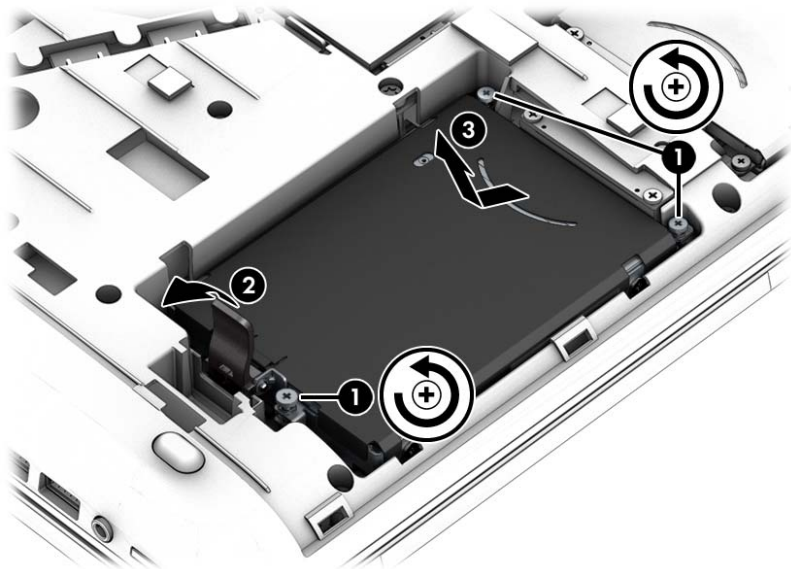

## Cietā diska uzstādīšana

 **PIEZĪME.** Jūsu datora izskats var nedaudz atšķirties no tā, kas redzams attēlā šajā nodaļā.

Lai uzstādītu cieto disku, rīkojieties šādi:

1. Leņķīt ievietojiet cieto disku cietā diska nodalījumā, nolieciet cieto disku cietā diska nodalījumā plakaniski un velciet plastmasas izcilni (1) datora centra virzienā, lai cieto disku saslēgtu ar savienotāju.
2. Aizslēdziet fiksatoru (2) un pēc tam pievelciet trīs cietā diska skrūves (3).

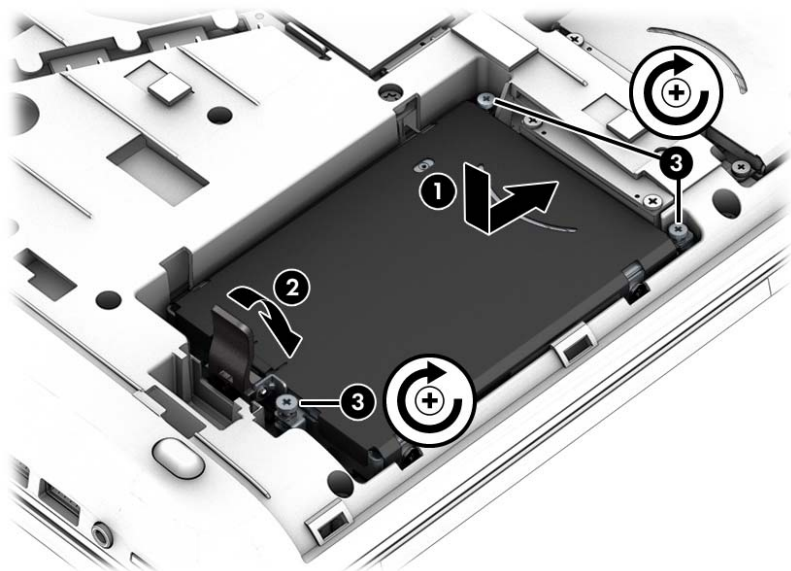

3. Uzlieciet atpakaļ apkopes vāku (skatiet sadaļu [Apkopes vāka noņemšana un piestiprināšana atpakaļ 55. lpp.](#)).
4. Ievietojiet akumulatoru (skatiet sadaļu [Akumulatora ievietošana un izņemšana 41. lpp.](#)).

5. Pievienojiet datoram maiņstrāvas avotu un ārējās ierīces.
6. Ieslēdziet datoru.

## Cietā diska darbības uzlabošana

### Disku defragmentētāja izmantošana

Datora lietošanas procesā faili cietajā diskā tiek fragmentēti. Disku defragmentētājs savieno fragmentētos cietajā diskā esošos failus un mapes, tādējādi sistēma darbojas efektīvāk.



**PIEZĪME.** Ja datorā ir cietvielu disks, nav nepieciešams palaist disku defragmentētāju.

Kad disku defragmentētājs ir palaists, tas darbojas bez uzraudzības. Atkarībā no cietā diska apjoma un fragmentēto failu skaita, rīka disku defragmentētāja process var aizņemt vairāk nekā stundu. Disku defragmentētāju ir iespējams iestatīt tā, lai tas darbotos naktī vai citā laikā, kad jums nav nepieciešama piekļuve datoram.

HP iesaka defragmentēt cieto disku vismaz reizi mēnesī. Iespējams iestatīt disku defragmentētāja palaišanu reizi mēnesī, taču datoru var defragmentēt manuāli jebkurā laikā.

Lai palaistu disku defragmentētāju:

1. Pievienojiet datoru maiņstrāvas avotam.
2. **Sākuma** ekrānā ierakstiet `disks`, noklikšķiniet uz **Iestatījumi** un pēc tam atlasiet **Defragmentēt un optimizēt diskus**.
3. Noklikšķiniet uz **Optimizēt**.



**PIEZĪME.** Lai uzlabotu datora drošību, operētājsistēmā Windows ir iekļauts lietotāja konta kontroles līdzeklis. Iespējams, ka, veicot tādus uzdevumus kā programmatūras instalēšana, utilitārogrammu palaišana vai Windows iestatījumu mainīšana, tiks prasīta jūsu atļauja vai parole. Skatiet HP Support Assistant. Lai sākuma ekrānā piekļūtu lietojumprogrammai HP Support Assistant, atlasiet **HP Support Assistant**.

Plašāku informāciju skatiet programmatūras Disku defragmentētājs palīdzībā.

### Diska tīrīšanas rīka izmantošana

Rīks Diska tīrīšana sameklē cietajā diskā nevajadzīgos failus, kurus var droši izdzēst, lai atbrīvotu vietu diskā un ļautu datoram darboties efektīvāk.

Lai palaistu diska tīrīšanu:

1. **Sākuma** ekrānā ierakstiet `disks`, noklikšķiniet uz **Iestatījumi** un pēc tam atlasiet **Atbrīvojiet vietu diskā, izdzēšot nevajadzīgos failus**.
2. Izpildiet ekrānā redzamās instrukcijas.

### HP 3D DriveGuard lietošana (tikai atsevišķiem modeļiem)

Izmantojot programmatūru HP 3D DriveGuard, tiek nodrošināta cietā diska aizsardzība, ievērojot tā galviņas un apturot datu pieprasījumus jebkurā no tālāk norādītajiem gadījumiem:

- Ja dators tiek nomests.
- Ja datoru pārvieta ar aizvērtu displeju, kamēr dators darbojas ar akumulatora strāvu.

Neilgi pēc tam, kad attiecīgie apstākļi ir novērsti, programmatūra HP 3D DriveGuard atjauno normālu cietā diska darbību.



 **PIEZĪME.** Cietvielu diskos (SSDs) nav kustīgu daļu, tāpēc programmatūra HP 3D DriveGuard nav nepieciešama.

 **PIEZĪME.** Cieto disku primārajā vai sekundārajā cietā diska nodalījumā aizsargā programma HP 3D DriveGuard. HP 3D DriveGuard neaizsargā cietos diskus, kas ir uzstādīti papildu dokošanas ierīcēs vai ir pievienoti USB portiem.

Papildinformāciju skatiet programmatūras HP 3D DriveGuard palīdzības sadaļā.

## HP 3D DriveGuard statusa noteikšana

Cietā diska indikators datorā maina krāsu, lai parādītu, ka diska galviņas primārā cietā diska nodalījumā un/vai sekundārā cietā diska nodalījumā (tikai atsevišķiem modeļiem) ir ievilkta. Lai noteiktu, vai disks šobrīd ir aizsargāts vai arī diska galviņas ir ievilkta, izmantojiet ikonu Windows darbvirsma paziņojumu apgabalā, uzdevumjoslas labajā malā vai mobilitātes centrā:

- Ja disku aktīvi aizsargā programmatūra, virs ikonas ir redzama zaļa atzīme .
- Ja programmatūra ir atspējota, virs ikonas ir redzams simbols .
- Ja programmatūra ir ievilkusi diska galviņas triecienu rezultātā, virs ikonas ir redzams oranžs konuss .

## RAID izmantošana (tikai atsevišķiem modeļiem)

Neatkarīgu disku redundanta kārtējuma tehnoloģija (RAID) ļauj datoram vienlaicīgi izmantot divus vai vairākus cietos diskus. Tehnoloģija RAID apstrādā vairākus diskus kā vienu blakusesošu disku, izmantojot vai nu aparatūras, vai programmatūras iestatījumus. Ja tiek iestatīti vairāki diski, lai tie darbotos kopā šādā veidā, tie tiek saukti par tehnoloģijas RAID masīvu. Papildinformāciju skatiet HP tīmekļa vietnē. Lai piekļūtu jaunākajām lietošanas rokasgrāmatām, sazinieties ar atbalsta dienestu. Lai uzzinātu par atbalsta iespējām ASV, dodieties uz vietni <http://www.hp.com/go/contactHP>. Lai uzzinātu par atbalsta iespējām visā pasaulē, dodieties uz vietni [http://welcome.hp.com/country/us/en/wwcontact\\_us.html](http://welcome.hp.com/country/us/en/wwcontact_us.html).

# 9 Drošība

## Datora aizsardzība

Standarta drošības līdzekļi, kurus nodrošina operētājsistēma Windows un utilīta Computer Setup (BIOS), kas nav Windows sastāvdaļa, var aizsargāt jūsu personiskos iestatījumus un datus pret dažādiem riskiem.

 **PIEZĪME.** Drošības risinājumi ir paredzēti kā aizsarglīdzekļi. Tomēr šie aizsarglīdzekļi var nenovērst izstrādājuma sabojāšanu vai zādzību.

 **PIEZĪME.** Pirms sūtīt datoru uz apkopi, izveidojiet konfidenciālo failu dublējumkopijas un dzēsiet tos, kā arī noņemiet visus paroli iestatījumus.

 **PIEZĪME.** Daži šajā nodaļā uzskaitītie līdzekļi, iespējams, nav pieejami jūsu datorā.

 **PIEZĪME.** Jūsu dators atbalsta Computrace, kas ir tiešsaistes drošības izsekošanas un atkopšanas pakalpojums, pieejams atsevišķos reģionos. Ja dators tiek nozagts, Computrace var izsekot datoru, tiklīdz nesankcionēts lietotājs piekļūst internetam. Lai izmantotu Computrace, ir jāiegādājas programmatūra un jāabonē pakalpojums. Lai iegūtu informāciju par programmatūras Computrace pasūtīšanu, dodieties uz HP vietni <http://hp-pt.absolute.com>.

Datora risks	Drošības līdzeklis
Nesankcionēta datora lietošana	HP Client Security kopā ar paroli, viedkarti, bezkontakta karti, reģistrētajiem pirkstu nospiedumiem vai citiem autentifikācijas datiem
Nesankcionēta piekļuve programmai Computer Setup (f10)	BIOS administratora parole programmā Computer Setup*
Nesankcionēta piekļuve cietā diska saturam	DriveLock parole vai Automatic DriveLock parole utilītā Computer Setup*
Nesankcionēta startēšana no papildu ārējā optiskā diskdzināja (tikai atsevišķiem modeļiem), papildu ārējā cietā diska (tikai atsevišķiem modeļiem) vai iekšējā tīkla adaptera	Līdzeklis Boot options (Sāknēšanas opcijas) programmā Computer Setup*
Nesankcionēta piekļuve Windows lietotāja kontam	Windows lietotāja parole
Nesankcionēta piekļuve datiem	<ul style="list-style-type: none"><li>• Programmatūra HP Drive Encryption</li><li>• Windows Defender</li></ul>
Nesankcionēta piekļuve programmas Computer Setup iestatījumiem un citai sistēmas identifikācijas informācijai	BIOS administratora parole programmā Computer Setup*
Nesankcionēta datora pārvietošana	Drošības kabeļa slots (izmanto kopā ar papildu drošības kabeli)

\*Computer Setup ir datorā sākotnēji instalēta utilītprogramma, kas tiek glabāta lasāmatmiņā un kuru var izmantot pat tad, kad operētājsistēma nedarbojas vai to nevar ielādēt. Navigācijai un izvēles veikšanai programmā Computer Setup var izmantot rādītājierīci (skārienpaneli, kursorsvīru vai USB peli) vai tastatūru.

## Paroļu izmantošana

Parole ir rakstzīmju grupa, kas tiek izvēlēta, lai aizsargātu datorā esošo informāciju. Iespējams iestatīt dažādus parolu tipus atkarībā no tā, kā nepieciešams kontrolēt piekļuvi savai informācijai. Paroles var iestatīt operētājsistēmā Windows vai datorā sākotnēji instalētajā utilītā Computer Setup, kas nav Windows sastāvdaļa.

- BIOS administratora un DriveLock paroles ir iestatītas utilītā Computer Setup un tās pārvalda sistēma BIOS.
- Automatic DriveLock paroles ir iespējotas utilītā Computer Setup.
- Windows paroles var iestatīt vienīgi operētājsistēmā Windows.
- Ja iepriekš ir iestatīta programma HP SpareKey, un jūs esat aizmirsis BIOS administratora paroli, kas ir iestatīta utilītā Computer Setup, varat izmantot HP SpareKey, lai piekļūtu šai utilītai.
- Ja aizmirstat gan DriveLock lietotāja paroli, gan DriveLock galveno paroli, kas iestatītas programmā Computer Setup, cietais disks, kuru aizsargā paroles, tiek neatgriezeniski slēgts un to vairs nevar izmantot.

Vienu un to pašu paroli var izmantot Computer Setup līdzeklim un Windows drošības līdzeklim. Tāpat var izmantot vienu un to pašu paroli vairākiem programmas Computer Setup līdzekļiem.

Izveidojot un saglabājot paroles, ievērojiet šos padomus:

- Izveidojot paroles, ievērojiet programmas noteiktās prasības.
- Nelietojiet vienu un to pašu paroli vairākām lietojumprogrammām vai vietnēm un neizmantojiet atkārtoti savu Windows paroli nevienai citai lietojumprogrammai vai vietnei.
- Visu savu tīmekļa vietņu un lietojumprogrammu lietotājevārdu un parolu glabāšanai izmantojiet HP Client Security's Password Manager. Jūs varat droši tos lasīt nākotnē, ja nevarat atcerēties.
- Neglabājiet paroles datora failā.

Turpmākajās tabulās ir uzskaitītas standarta Windows un BIOS administratora paroles un aprakstītas to funkcijas.

## Windows parolu iestatīšana

Parole	Funkcija
Administratora parole*	Aizsargā piekļuvi Windows administratora līmeņa kontam. <b>PIEZĪME.</b> Windows administratora paroles iestatīšana neiestata BIOS administratora paroli.
Lietotāja parole*	Aizsargā piekļuvi Windows lietotāja kontam.

\*Lai sākuma ekrānā iegūtu informāciju par Windows administratora vai Windows lietotāja paroles iestatīšanu, atveriet lietojumprogrammu HP Support Assistant. Lai sākuma ekrānā piekļūtu lietojumprogrammai HP Support Assistant, atlasiet **HP Support Assistant**.



## Paroļu iestatīšana programmā Computer Setup

Parole	Funkcija
BIOS administratora parole*	Aizsargā piekļuvi programmai Computer Setup. <b>PIEZĪME.</b> Ja ir iespējoti līdzekļi, lai novērstu BIOS administratora paroles noņemšanu, jūs, iespējams, nevarēsiet noņemt paroli, iekams šie līdzekļi netiks atspējoti.
DriveLock galvenā parole*	Aizsargā piekļuvi iekšējam cietajam diskam, kuru aizsargā DriveLock. Paroli izmanto arī DriveLock aizsardzības noņemšanai. Šo paroli iestata sadaļā DriveLock Passwords (DriveLock paroles) aktivizēšanas procesa laikā. <b>PIEZĪME.</b> Lai varētu iestatīt DriveLock paroli, vispirms ir jāiestata BIOS administratora parole.
DriveLock lietotāja parole*	Aizsargā piekļuvi iekšējam cietajam diskam, kuru aizsargā DriveLock, un tiek iestatīta sadaļā DriveLock Passwords (DriveLock paroles) aktivizēšanas procesa laikā. <b>PIEZĪME.</b> Lai varētu iestatīt DriveLock paroli, vispirms ir jāiestata BIOS administratora parole.

\*Lai iegūtu informāciju par katru no šīm parolēm, skatiet nākamās tēmas.

## BIOS administratora paroles pārvaldība

Lai iestatītu, mainītu vai dzēstu šo paroli, veiciet šīs darbības:

### Jaunas BIOS administratora paroles iestatīšana

1. Ieslēdziet vai restartējiet datoru un pēc tam, kamēr ekrāna apakšējā kreisajā stūrī ir redzams ziņojums „Press the ESC key for Startup Menu” (Nospiediet taustiņu ESC, lai atvērtu sākuma izvēlni), nospiediet taustiņu **esc**.
2. Nospiediet taustiņu **f10**, lai ieietu programmā Computer Setup.
3. Izmantojiet rādītājierīci vai bulttaustiņus, lai atlasītu **Security (Drošība) > Setup BIOS Administrator Password** (Iestatīt BIOS administratora paroli), un pēc tam nospiediet taustiņu **enter**.
4. Kad saņemat pieprasījumu, ierakstiet paroli.
5. Kad saņemat pieprasījumu, vēlreiz ierakstiet jauno paroli, lai apstiprinātu.
6. Lai saglabātu veiktās izmaiņas un izietu no utilitātes Computer Setup, noklikšķiniet uz ikonas **Save** (Saglabāt) un izpildiet ekrānā redzamos norādījumus.

– vai –

Izmantojiet bulttaustiņus, lai atlasītu **File (Fails) > Save Changes and Exit** (Saglabāt izmaiņas un iziet), un pēc tam nospiediet taustiņu **enter**.

Izmaiņas stājas spēkā pēc datora restartēšanas.

## BIOS administratora paroles maiņa

1. Ieslēdziet vai restartējiet datoru un pēc tam, kamēr ekrāna apakšējā kreisajā stūrī ir redzams ziņojums „Press the ESC key for Startup Menu” (Nospiediet taustiņu ESC, lai atvērtu sākuma izvēlni), nospiediet taustiņu **esc**.
2. Nospiediet taustiņu **f10**, lai ieietu programmā Computer Setup.
3. Izmantojiet rādītāji vai bulttaustiņus, lai atlasītu **Security** (Drošība) > **Change Password** (Mainīt paroli), un pēc tam nospiediet taustiņu **enter**.
4. Kad saņemat pieprasījumu, ierakstiet pašreizējo paroli.
5. Kad saņemat pieprasījumu, vēlreiz ierakstiet jauno paroli, lai apstiprinātu.
6. Lai saglabātu izmaiņas un izietu no programmas Computer Setup, noklikšķiniet uz ikonas **Save** (Saglabāt) kreisajā apakšējā ekrāna stūrī un pēc tam izpildiet ekrānā redzamos norādījumus.

– vai –

Izmantojiet bulttaustiņus, lai atlasītu **File** (Fails) > **Save Changes and Exit** (Saglabāt izmaiņas un iziet), un pēc tam nospiediet taustiņu **enter**.

Izmaiņas stājas spēkā pēc datora restartēšanas.

## BIOS administratora paroles dzēšana

1. Ieslēdziet vai restartējiet datoru un pēc tam, kamēr ekrāna apakšējā kreisajā stūrī ir redzams ziņojums „Press the ESC key for Startup Menu” (Nospiediet taustiņu ESC, lai atvērtu sākuma izvēlni), nospiediet taustiņu **esc**.
2. Nospiediet taustiņu **f10**, lai ieietu programmā Computer Setup.
3. Izmantojiet rādītāji vai bulttaustiņus, lai atlasītu **Security** (Drošība) > **Change Password** (Mainīt paroli), un pēc tam nospiediet taustiņu **enter**.
4. Kad saņemat pieprasījumu, ierakstiet pašreizējo paroli.
5. Kad tiek pieprasīta jaunā parole, atstājiet lauku tukšu un pēc tam nospiediet taustiņu **enter**.
6. Izlasiet brīdinājumu. Lai turpinātu, atlasiet **YES** (JĀ).
7. Kad tiek prasīts vēlreiz ierakstīt jauno paroli, atstājiet lauku tukšu un nospiediet taustiņu **enter**.
8. Lai saglabātu izmaiņas un izietu no programmas Computer Setup, noklikšķiniet uz ikonas **Save** (Saglabāt) kreisajā apakšējā ekrāna stūrī un pēc tam izpildiet ekrānā redzamos norādījumus.

– vai –

Izmantojiet bulttaustiņus, lai atlasītu **File** (Fails) > **Save Changes and Exit** (Saglabāt izmaiņas un iziet), un pēc tam nospiediet taustiņu **enter**.

Izmaiņas stājas spēkā pēc datora restartēšanas.

## BIOS administratora paroles ievadīšana

Uzvednē **BIOS administrator password** (BIOS administratora parole) ierakstiet savu paroli (izmantojot tos pašus taustiņus, kas izmantoti iestatot paroli), pēc tam nospiediet taustiņu **enter**. Pēc 3 neveiksmīgiem mēģinājumiem ievadīt BIOS administratora paroli jārestartē dators un jāmēģina vēlreiz.

## DriveLock paroles pārvaldīšana programmā Computer Setup

 **UZMANĪBU!** Lai nepieļautu iespēju, ka ar DriveLock aizsargāts cietais disks neatgriezeniski kļūst nelietojams, pierakstiet DriveLock lietotāja paroli un DriveLock galveno paroli, un noglabāiet to drošā vietā, kas atrodas tālāk no datora. Ja aizmirsīsiet abas DriveLock paroles, cietais disks tiks neatgriezeniski slēgts un to vairs nevarēs izmantot.

DriveLock aizsardzība novērš nesankcionētu piekļuvi cietā diska saturam. DriveLock var lietot tikai datora iekšējam cietajam diskam (diskiem). Gadījumā, ja diskam tiek izmantota DriveLock aizsardzība, tad tam var piekļūt tikai, ievadot paroli. Disks jāievieto datorā vai papildu portu replikatorā, lai tam varētu piekļūt, izmantojot DriveLock paroles.

 **PIEZĪME.** Lai varētu piekļūt DriveLock līdzekļiem, ir jāiestata BIOS administratora parole.

Lai izmantotu DriveLock aizsardzību iekšējam cietajam diskam, programmā Computer Setup jāiestata lietotāja parole un galvenā parole. Ņemiet vērā šādus apsvērumus par DriveLock aizsardzības izmantošanu:

- Kad cietajam diskam ir pielietota DriveLock aizsardzība, tam var piekļūt tikai, ievadot lietotāja vai galveno paroli.
- Lietotāja paroles īpašniekam jābūt aizsargātā cietā diska regulārajam lietotājam. Galvenās paroles īpašniekam jābūt sistēmas administratoram vai regulārajam lietotājam.
- Lietotāja parole un galvenā parole var būt identiskas.
- Lietotāja vai galveno paroli var dzēst, tikai noņemot diskam DriveLock aizsardzību. Diskam var noņemt DriveLock aizsardzību, tikai izmantojot galveno paroli.

## DriveLock paroles iestatīšana

Lai iestatītu DriveLock paroli programmā Computer Setup:

1. Ieslēdziet datoru un nospiediet taustiņu **esc**, kamēr ekrāna apakšdaļā ir redzams paziņojums „Press the ESC key for Startup Menu” (Nospiediet taustiņu ESC, lai atvērtu sākuma izvēlni).
2. Nospiediet taustiņu **f10**, lai ieietu programmā Computer Setup.
3. Izmantojiet rādītājierīci vai bulttaustiņus, lai atlasītu **Security** (Drošība) > **DriveLock**, un pēc tam nospiediet taustiņu **enter**.
4. Noklikšķiniet uz Set DriveLock Password (global) (Iestatīt DriveLock paroli (globāli)).
5. Ievadiet BIOS administratora paroli un pēc tam nospiediet taustiņu **enter**.
6. Izmantojiet bulttaustiņus, lai atlasītu cieto disku, kas jāaizsargā, un pēc tam nospiediet taustiņu **enter**.
7. Izlasiet brīdinājumu. Lai turpinātu, atlasiet **YES** (JĀ).
8. Kad saņemat pieprasījumu, ierakstiet galveno paroli un pēc tam nospiediet taustiņu **enter**.
9. Kad saņemat pieprasījumu, vēlreiz ierakstiet galveno paroli, lai to apstiprinātu, pēc tam nospiediet taustiņu **enter**.
10. Kad saņemat pieprasījumu, ierakstiet lietotāja paroli un pēc tam nospiediet taustiņu **enter**.
11. Kad saņemat pieprasījumu, vēlreiz uzrakstiet lietotāja paroli, lai to apstiprinātu, pēc tam nospiediet taustiņu **enter**.
12. Lai apstiprinātu DriveLock aizsardzību izvēlētajam diskam, uzrakstiet apstiprinājuma laukā **DriveLock**, un pēc tam nospiediet taustiņu **enter**.



**PIEZĪME.** DriveLock apstiprinājums ir reģistrjutīgs.

13. Lai saglabātu izmaiņas un izietu no programmas Computer Setup, noklikšķiniet uz ikonas **Save** (Saglabāt) kreisajā apakšējā ekrāna stūrī un pēc tam izpildiet ekrānā redzamos norādījumus.

– vai –

Izmantojiet bulttaustiņus, lai atlasītu **File** (Fails) > **Save Changes and Exit** (Saglabāt izmaiņas un iziet), un pēc tam nospiediet taustiņu **enter**.

Izmaiņas stājas spēkā pēc datora restartēšanas.

## DriveLock paroles ievadīšana

Pārliecinieties, vai cietais disks ir ievietots datorā (nevis papildu dokošanas ierīcē vai ārējā MultiBay).

Uzvednē **DriveLock password** (DriveLock parole) ierakstiet savu lietotāja paroli vai galveno paroli (izmantojot tā paša veida taustiņus, kā tos, kas tika izmantoti paroles iestatīšanai) un pēc tam nospiediet taustiņu **enter**.

Pēc 2 neveiksmīgiem mēģinājumiem ievadīt paroli dators ir jāizslēdz un jāmēģina vēlreiz.

## DriveLock paroles maiņa

Lai mainītu DriveLock paroli programmā Computer Setup:

1. Ieslēdziet datoru un nospiediet taustiņu **esc**, kamēr ekrāna apakšdaļā ir redzams paziņojums „Press the ESC key for Startup Menu” (Nospiediet taustiņu ESC, lai atvērtu sākuma izvēlni).
2. Nospiediet taustiņu **f10**, lai ieietu programmā Computer Setup.
3. Izmantojiet rādītāji vai bulttaustiņus, lai atlasītu **Security** (Drošība) > **DriveLock**, un pēc tam nospiediet taustiņu **enter**.
4. Ievadiet BIOS administratora paroli un pēc tam nospiediet taustiņu **enter**.
5. Izmantojiet rādītāji vai bulttaustiņus, lai atlasītu Set DriveLock Password (Iestatīt DriveLock paroli), un pēc tam nospiediet taustiņu **enter**.
6. Izmantojiet bulttaustiņus, lai atlasītu iekšējo cieto disku, un pēc tam nospiediet taustiņu **enter**.
7. Izmantojiet rādītāji vai bulttaustiņus, lai atlasītu **Change Password** (Mainīt paroli).
8. Kad saņemat pieprasījumu, ierakstiet pašreizējo paroli un pēc tam nospiediet taustiņu **enter**.
9. Kad saņemat pieprasījumu, ierakstiet jauno paroli un pēc tam nospiediet taustiņu **enter**.
10. Kad saņemat pieprasījumu, vēlreiz ierakstiet jauno paroli, lai to apstiprinātu, pēc tam nospiediet taustiņu **enter**.
11. Lai saglabātu izmaiņas un izietu no programmas Computer Setup, noklikšķiniet uz ikonas **Save** (Saglabāt) kreisajā apakšējā ekrāna stūrī un pēc tam izpildiet ekrānā redzamos norādījumus.

– vai –

Izmantojiet bulttaustiņus, lai atlasītu **File** (Fails) > **Save Changes and Exit** (Saglabāt izmaiņas un iziet), un pēc tam nospiediet taustiņu **enter**.

Izmaiņas stājas spēkā pēc datora restartēšanas.

## DriveLock aizsardzības noņemšana

Lai noņemtu DriveLock aizsardzību programmā Computer Setup:

1. Ieslēdziet datoru un nospiediet taustiņu **esc**, kamēr ekrāna apakšdaļā ir redzams paziņojums „Press the ESC key for Startup Menu” (Nospiediet taustiņu ESC, lai atvērtu sākuma izvēlni).
2. Nospiediet taustiņu **f10**, lai ieietu programmā Computer Setup.
3. Izmantojiet rādītājiņus vai bul'ttaustiņus, lai atlasītu **Security** (Drošība) > **DriveLock**, un pēc tam nospiediet taustiņu **enter**.
4. Ievadiet BIOS administratora paroli un pēc tam nospiediet taustiņu **enter**.
5. Izmantojiet rādītājiņus vai bul'ttaustiņus, lai atlasītu **Set DriveLock Password** (Iestatīt DriveLock paroli), un pēc tam nospiediet taustiņu **enter**.
6. Izmantojiet rādītājiņus vai bul'ttaustiņus, lai atlasītu iekšējo cieto disku, un pēc tam nospiediet taustiņu **enter**.
7. Izmantojiet rādītājiņus vai bul'ttaustiņus, lai atlasītu **Disable protection** (Atspējot aizsardzību).
8. Uzrakstiet galveno paroli un pēc tam nospiediet taustiņu **enter**.
9. Lai saglabātu veiktās izmaiņas un izietu no utilitātes Computer Setup, noklikšķiniet uz ikonas **Save** (Saglabāt) un izpildiet ekrānā redzamos norādījumus.

– vai –

Izmantojiet bul'ttaustiņus, lai atlasītu **File** (Fails) > **Save Changes and Exit** (Saglabāt izmaiņas un iziet), un pēc tam nospiediet taustiņu **enter**.

Izmaiņas stājas spēkā pēc datora restartēšanas.

## Utilitātes Computer Setup līdzekļa Automatic DriveLock lietošana

Vairāku lietotāju vidē iespējams iestatīt automātisku DriveLock paroli. Kad tiek iespējota automātiskā DriveLock parole, jums tiek izveidota nejauša lietotāja parole un DriveLock galvenā parole. Ja lietotājs iesniedz paroles akreditācijas datus, tā pati nejaušā lietotāja un DriveLock galvenā parole jāizmanto, lai atslēgtu disku.



**PIEZĪME.** Lai varētu piekļūt Automatic DriveLock līdzekļiem, ir jāiestata BIOS administratora parole.

## Automātiskās DriveLock paroles ievadīšana

Lai iespējotu automātisko DriveLock paroli programmā Computer Setup:

1. Ieslēdziet vai restartējiet datoru un pēc tam, kamēr ekrāna apakšējā kreisajā stūrī ir redzams ziņojums „Press the ESC key for Startup Menu” (Nospiediet taustiņu ESC, lai atvērtu sākuma izvēlni), nospiediet taustiņu **esc**.
2. Nospiediet taustiņu **f10**, lai ieietu programmā Computer Setup.
3. Izmantojiet rādītājiņus vai bul'ttaustiņus, lai atlasītu **Security** (Drošība) > **Automatic DriveLock** (Automātiskais DriveLock), un pēc tam nospiediet taustiņu **enter**.
4. Ievadiet BIOS administratora paroli un pēc tam nospiediet taustiņu **enter**.
5. Izmantojiet rādītājiņus vai bul'ttaustiņus, lai atlasītu iekšējo cieto disku, un pēc tam nospiediet taustiņu **enter**.

6. Izlasiet brīdinājumu. Lai turpinātu, atlasiet **YES** (JĀ).
7. Lai saglabātu veiktās izmaiņas un izietu no utilitātas Computer Setup, noklikšķiniet uz ikonas **Save** (Saglabāt) un izpildiet ekrānā redzamos norādījumus.

– vai –

Izmantojiet bulttaustiņus, lai atlasītu **File** (Fails) > **Save Changes and Exit** (Saglabāt izmaiņas un iziet), un pēc tam nospiediet taustiņu **enter**.

## Automātiskās DriveLock aizsardzības noņemšana

Lai noņemtu DriveLock aizsardzību programmā Computer Setup:

1. Ieslēdziet vai restartējiet datoru un pēc tam, kamēr ekrāna apakšējā kreisajā stūrī ir redzams ziņojums „Press the ESC key for Startup Menu” (Nospiediet taustiņu ESC, lai atvērtu sākuma izvēlni), nospiediet taustiņu **esc**.
2. Nospiediet taustiņu **f10**, lai ieietu programmā Computer Setup.
3. Izmantojiet rādītājierīci vai bulttaustiņus, lai atlasītu **Security** (Drošība) > **Automatic DriveLock** (Automātiskais DriveLock), un pēc tam nospiediet taustiņu **enter**.
4. Ievadiet BIOS administratora paroli un pēc tam nospiediet taustiņu **enter**.
5. Izmantojiet rādītājierīci vai bulttaustiņus, lai atlasītu iekšējo cieto disku, un pēc tam nospiediet taustiņu **enter**.
6. Izmantojiet rādītājierīci vai bulttaustiņus, lai atlasītu **Disable protection** (Atspējot aizsardzību).
7. Lai saglabātu izmaiņas un izietu no programmas Computer Setup, noklikšķiniet uz ikonas **Save** (Saglabāt) kreisajā apakšējā ekrāna stūrī un pēc tam izpildiet ekrānā redzamos norādījumus.

– vai –

Izmantojiet bulttaustiņus, lai atlasītu **File** (Fails) > **Save Changes and Exit** (Saglabāt izmaiņas un iziet), un pēc tam nospiediet taustiņu **enter**.

## Pretvīrusu programmatūras izmantošana

Izmantojot datoru, lai piekļūtu e-pastam, tīklam vai internetam, tas tiek pakļauts datorvīrusu uzbrukumiem. Datorvīrusi var apturēt operētājsistēmas, programmu vai utilitātprogrammu darbību vai izraisīt to darbības kļūdas.

Pretvīrusu programmatūra var atklāt lielāko daļu vīrusu, tos iznīcināt, kā arī vairākumā gadījumu novērst to izraisītos bojājumus. Lai nodrošinātu pastāvīgu aizsardzību pret jaunatklātiem vīrusiem, pretvīrusu programmatūra ir jāatjaunina.

Datorā ir sākotnēji instalēta programmatūra Windows Defender. Lai pilnībā aizsargātu datoru, ļoti ieteicams turpināt izmantot pretvīrusu programmu.

Plašāku informāciju par datora vīrusiem skatiet lietojumprogrammā HP Support Assistant. Lai sākuma ekrānā piekļūtu lietojumprogrammai HP Support Assistant, atlasiet **HP Support Assistant**.

## UgunsMūra programmatūras izmantošana

UgunsMūri ir paredzēti, lai novērstu nesankcionētu piekļuvi sistēmai vai tīklam. UgunsMūris var būt jūsu datorā vai tīklā instalēta programma vai arī kopā no aparatūras un programmatūras izveidots risinājums.



Ir divi nozīmīgākie ugunsdmūru veidi:

- Resursdatora ugunsdmūru programmatūra, kas aizsargā tikai to datoru, kurā šī programmatūra ir instalēta.
- Tīkla ugunsdmūri, kas instalēti starp jūsu DSL vai kabeļmodemu un jūsu mājas tīklu, lai aizsargātu visus tīklā iekļautos datorus.

Kad sistēmā ir instalēts ugunsdmūris, visi uz sistēmu un no tās nosūtītie dati tiek kontrolēti un salīdzināti ar lietotāja definēto drošības kritēriju kopu. Jebkuri dati, kas neatbilst šiem kritērijiem, tiek bloķēti.

Varbūt jūsu datorā vai tīkla aprīkojumā jau ir instalēts ugunsdmūris. Ja ne, ir pieejami ugunsdmūra programmatūras risinājumi.

 **PIEZĪME.** Dažos gadījumos ugunsdmūris var bloķēt piekļuvi interneta spēlēm, kavēt printera izmantošanu vai failu koplietošanu tīklā vai bloķēt sankcionētus e-pasta pielikumus. Lai īslaicīgi atrisinātu problēmu, atspējojiet ugunsdmūri, veiciet vajadzīgo uzdevumu un pēc tam no jauna iespējojiet ugunsdmūri. Lai pastāvīgi atrisinātu problēmu, veiciet ugunsdmūra rekonfigurēšanu.

## Kritisku drošības atjauninājumu instalēšana

 **UZMANĪBU!** Microsoft® izsūta brīdinājumus par kritiskiem atjauninājumiem. Lai aizsargātu datoru pret ielaušanos un datorvīrusiem, instalējiet visus Microsoft kritiskos atjauninājumus uzreiz pēc brīdinājuma saņemšanas.

Jūs varat norādīt, vai atjauninājumus instalēt automātiski. Lai mainītu iestatījumus, sākuma ekrānā ievadiet **v** un pēc tam atlasiet **Vadības panelis**. Atlasiet **Sistēma un drošība**, atlasiet **Windows atjaunināšana**, atlasiet **Mainīt iestatījumus** un izpildiet ekrānā redzamos norādījumus.

## HP Client Security lietošana

Datoros ir sākotnēji instalēta programmatūra HP Client Security. Šai programmatūrai var piekļūt, izmantojot HP Client Security elementu sākuma ekrānā, HP Client Security ikonu paziņojumu apgabālā uzdevumjoslas tālākajā labajā malā vai Windows vadības paneli. Tā nodrošina drošības līdzekļus, kas palīdz aizsargāt pret nesankcionētu piekļuvi datoram, tīkliem un kritiskiem datiem. Papildinformāciju skatiet programmatūras HP Client Security palīdzības sadaļā.

## Papildu drošības kabeļa uzstādīšana

 **PIEZĪME.** Drošības kabelis ir paredzēts kā aizsarglīdzeklis, taču tas nenovērš datora sabojāšanu vai zādzību.

 **PIEZĪME.** Datora drošības kabeļa slota izskats var nedaudz atšķirties no tā, kas redzams šīs sadaļas attēlā. Informāciju par drošības kabeļa slota atrašanās vietu savā datorā skatiet šeit: [Iepazīšanās ar datoru 4. lpp.](#)

1. Aplieciet drošības kabeli nostiprinātam priekšmetam.
2. Ievietojiet atslēgu **(1)** kabeļa slēdzenē **(2)**.
3. Ievienojiet kabeļa slēdzeni datora drošības kabeļa slotā **(3)** un pēc tam aizslēdziet slēdzeni ar atslēgu.

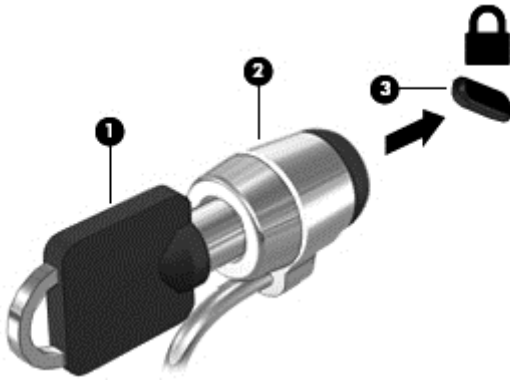

## Pirkstu nospiedumu lasītāja izmantošana

Atsevišķos datoru modeļos ir pieejami integrētie pirkstu nospiedumu lasītāji. Lai izmantotu pirkstu nospiedumu lasītāju, programmatūrā HP Client Security's Credential Manager ir jāreģistrē savi pirkstu nospiedumi. Skatiet programmatūras HP Client Security palīdzības sadaļu.

Kad esat reģistrējis savus pirkstu nospiedumus programmatūrā Credential Manager, varat izmantot programmatūru HP Client Security's Password Manager, lai glabātu un ievadītu jūsu lietotājevārdus un paroles atbalstītajās tīmekļa vietnēs un programmās.

## Pirkstu nospiedumu lasītāja atrašana

Pirkstu nospiedumu lasītājs ir neliels metālisks sensors, kas atrodas vienā no šīm vietām datorā:

- netālu no skārienpaneļa apakšpusēs;
- tastatūras labajā pusē;
- displeja augšējā labajā stūrī;
- displeja kreisajā pusē.

Atkarībā no datora modeļa lasītājs var būt orientēts horizontāli vai vertikāli. Neatkarīgi no pirkstu nospiedumu lasītāja orientācijas pirksts ir jāvelk perpendikulāri metāla sensoram. Lai noteiktu lasītāja atrašanās vietu datorā, skatiet sadaļu [Iepazīšanās ar datoru 4. lpp.](#)

# 10 Apkope

## Atmiņas moduļu pievienošana vai nomainīšana

Datoram ir viens atmiņas moduļa nodalījums. Datora veiktspēju var uzlabot, pievienojot brīvajam atmiņas paplašināšanas moduļa slotam atmiņas moduli vai jauninot esošo atmiņas moduli, kas atrodas primārajā atmiņas moduļa slotā.

 **BRĪDINĀJUMS!** Lai mazinātu elektriskās strāvas trieciena un aparatūras bojājumu risku, pirms atmiņas moduļa ievietošanas atvienojiet strāvas vadu un izņemiet visus akumulatorus.

 **UZMANĪBU!** Elektrostatiskā izlāde var sabojāt elektroniskos komponentus. Pirms jebkuras procedūras sākšanas pārliedzieties, vai esat izlādējies statisko elektrību, pieskaroties iezemētam metāla priekšmetam.

**UZMANĪBU!** Lai novērstu informācijas zudumu vai sistēmas nereaģēšanu:

Pirms atmiņas moduļu ievietošanas vai nomainīšanas izslēdziet datoru. Neizņemiet atmiņas moduli, kamēr dators ir ieslēgts, atrodas miega stāvoklī vai hibernācijas režīmā.

Ja neesat pārliedzies, vai dators ir ieslēgts vai atrodas hibernācijas režīmā, izslēdziet datoru, nospiežot strāvas pogu. Pēc tam izslēdziet datoru, izmantojot operētājsistēmu.

 **PIEZĪME.** Lai, pievienojot atmiņas moduli, lietotu divkanālu konfigurāciju, pārliedzieties, vai abi atmiņas moduļi ir vienādi.

 **PIEZĪME.** Primārā atmiņa atrodas apakšējā atmiņas slotā, un paplašināšanas atmiņa atrodas augšējā atmiņas slotā.

Lai pievienotu vai nomainītu atmiņas moduli:

1. Saglabājiat paveikto darbu un izslēdziet datoru.
2. Atvienojiet maiņstrāvas avotu un datoram pievienotās ārējās ierīces.
3. Izņemiet akumulatoru (skatiet sadaļu [Akumulatora ievietošana un izņemšana 41. lpp.](#)).
4. Noņemiet apkopes vāku (skatiet sadaļu [Apkopes vāka noņemšana un piestiprināšana atpakaļ 55. lpp.](#)).
5. Ja nomaināt atmiņas moduli, izņemiet esošo atmiņas moduli:
  - a. Atbīdiat aizspiedņus **(1)**, kas atrodas abās atmiņas moduļa pusēs.  
Atmiņas modulis tiek slīpi pavērsts uz augšu.

- b. Satveriet atmiņas moduļa malu (2) un pēc tam uzmanīgi izvelciet atmiņas moduli no atmiņas moduļa slotā.

**⚠ UZMANĪBU!** Lai nesabojātu atmiņas moduli, turiet to tikai aiz malām. Nepieskarieties atmiņas moduļa komponentiem.

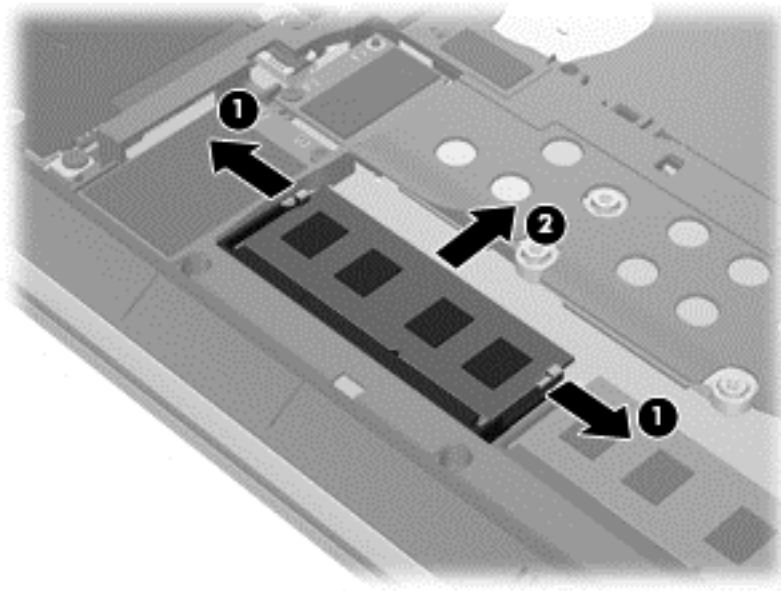

Lai pēc izņemšanas aizsargātu atmiņas moduli, ievietojiet to pret elektrostatisko izlādi drošā konteinerā.

6. Ievietojiet jaunu atmiņas moduli:

**⚠ UZMANĪBU!** Lai nesabojātu atmiņas moduli, turiet to tikai aiz malām. Nepieskarieties atmiņas moduļa komponentiem.

- a. Novietojiet atmiņas moduļa roboto malu (1) iepretim izcilnim atmiņas moduļa slotā.
- b. Turot atmiņas moduli 45 grādu leņķī pret atmiņas moduļa nodalījuma virsmu, iespiediet moduli (2) atmiņas moduļa slotā, līdz tas tiek nofiksēts savā vietā.

- c. Uzmanīgi spiediet atmiņas moduli (3) uz leju, piespiežot vienlaikus uz atmiņas moduļa kreisās un labās malas, līdz aizspiedņi tiek nofiksēti savās vietās.

**⚠ UZMANĪBU!** Lai nesabojātu atmiņas moduli, nesalieciet to.

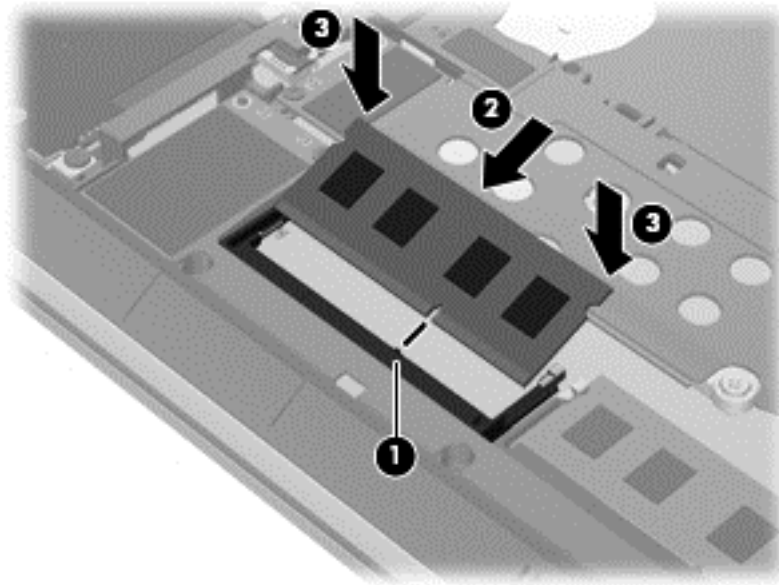

7. Uzlieciet atpakaļ apkopes vāku (skatiet sadaļu [Apkopes vāka noņemšana un piestiprināšana atpakaļ 55. lpp.](#)).
8. Ievietojiet akumulatoru (skatiet sadaļu [Akumulatora ievietošana un izņemšana 41. lpp.](#)).
9. Pievienojiet datoram maiņstrāvas avotu un ārējās ierīces.
10. Ieslēdziet datoru.

## Datora tīrīšana

Lai datora tīrīšana būtu droša, izmantojiet šādus produktus:

- dimetilbenzilamonija hlorīdu, kura koncentrācija nepārsniedz 0,3% (piemēram: vienreiz lietojamās salvetes, kas tirdzniecībā ir pieejamas ar dažādiem nosaukumiem);
- spirtu nesaturošu stikla tīrīšanas šķīdumu;
- ūdens un maigu ziepju šķīdumu;
- sausas mikrošķiedru tīrīšanas drānas vai zamšādas drānu (statisko elektrību neradošu drānu, kas nesatur eļļu);
- statisko elektrību neradošas auduma salvetes.

**⚠ UZMANĪBU!** Neizmantojiet spēcīgus tīrīšanas līdzekļus, jo tie var neatgriezeniski sabojāt jūsu datoru. Ja nezināt, vai tīrīšanas līdzeklis ir drošs izmantošanai ar datoru, iepazīstieties ar produkta saturu, lai pārliecinātos, vai tajā nav iekļautas tādas sastāvdaļas kā spirts, acetons, salmiaks, metilēna hlorīds un ogļūdeņraži.

Šķiedraini materiāli, piemēram, papīra dvieļi, var saskrāpēt datora virsmas. Skrāpējumos laika gaitā var uzkrāties netīrumi un tīrīšanas līdzekļi.

## Tīršanas procedūras

Lai datora tīršana būtu droša, veiciet šajā sadaļā aprakstītās procedūras.

**⚠ BRĪDINĀJUMS!** Lai izvairītos no elektriskās strāvas trieciena vai komponentu bojājumiem, netīriet datoru, kad tas ir ieslēgts.

Izslēdziet datoru.

Atvienojiet datoru no ārējā strāvas avota.

Atvienojiet visas ārējās ierīces, kurām ir pievienota strāvas padeve.

**⚠ UZMANĪBU!** Lai izvairītos no iekšējo komponentu bojājumiem, nesmidziniet tīršanas līdzekļus vai šķidrumus tieši uz datora virsmām. Uz virsmas nonācis šķidrums var izraisīt neatgriezeniskus iekšējo komponentu bojājumus.

### Displeja tīršana (universālās ierīces un piezīmdatori)

Uzmanīgi noslaukiet displeju ar mīkstu bezplūksnu drānu, kas ir samitrināta *spirtu nesaturošā* stikla tīršanas līdzeklī. Pirms displeja aizvēršanas ļaujiet tam nožūt.

### Sānu virsmu vai vāka tīršana

Sānu virsmu vai vāka tīršanai izmantojiet mīkstu mikrošķiedru drānu vai zamšādas drānu, kas ir samitrināta kādā no iepriekš norādītajiem tīršanas līdzekļiem, vai piemērotu vienreiz lietojamo salveti.

**📝 PIEZĪME.** Tīrot datora vāku, veiciet apļveida kustības, lai labāk notīrītu netīrumus.

### Skārienpaneļa, tastatūras un peles tīršana

**⚠ BRĪDINĀJUMS!** Lai samazinātu elektriskās strāvas trieciena vai iekšējo komponentu bojājuma risku, tastatūras tīršanai nelietojiet putekļu sūcēju. Putekļu sūcējs uz tastatūras virsmas var atstāt māsaimniecības netīrumus.

**⚠ UZMANĪBU!** Lai izvairītos no iekšējo komponentu bojājumiem, nepieļaujiet šķidruma iekļūšanu starp taustiņiem.

- Skārienpaneļa, tastatūras un peles tīršanai izmantojiet mīkstu mikrošķiedru drānu vai zamšādas drānu, kas ir samitrināta kādā no iepriekš norādītajiem tīršanas līdzekļiem, vai piemērotu vienreiz lietojamo salveti.
- Lai nepieļautu taustiņu iestrēgšanu un no tastatūras spraugām iztīrītu putekļus, plūksnas un citas daļiņas, izmantojiet saspiesta gaisa balonu ar salmiņa uzgali.

## Programmu un draiveru atjaunināšana

HP iesaka regulāri atjaunināt programmas un draiverus ar jaunākajām versijām. Lai lejupielādētu jaunākās versijas, atveriet vietni <http://www.hp.com/support>. Varat arī reģistrēties, lai automātiski saņemtu paziņojumus par atjauninājumiem, tiklīdz atjauninājumi kļūst pieejami.

## Programmatūras SoftPaq Download Manager lietošana

HP SoftPaq Download Manager (SDM) ir rīks, kas nodrošina ātru piekļuvi SoftPaq informācijai, kas paredzēta HP biznesa klases datoriem, neizmantojot SoftPaq numuru. Izmantojot šo rīku, var viegli atrast SoftPaq pakotnes, kā arī tās lejupielādēt un izpakot.

Programmatūra SoftPaq Download Manager darbojas, nolasot un lejupielādējot HP FTP vietnē publicētu datu bāzes failu, kurā ietverta datora modeļa un SoftPaq informācija. SoftPaq Download Manager ļauj norādīt vienu vai vairākus datora modeļus, lai noteiktu lejupielādei pieejamās SoftPaq pakotnes.

Programmatūra SoftPaq Download Manager pārbauda HP FTP vietnē datu bāzes un programmatūras atjauninājumu pieejamību. Ja atjauninājumi tiek atrasti, tie tiek automātiski lejupielādēti un lietoti.

Programmatūra SoftPaq Download Manager ir pieejama HP vietnē. Lai SoftPaq pakotņu lejupielādēšanai izmantotu programmatūru SoftPaq Download Manager, vispirms lejupielādējiet un instalējiet šo programmu. Lai lejupielādētu un instalētu programmu SoftPaq Download Manager, atveriet HP vietni <http://www.hp.com/go/sdm> un izpildiet instrukcijas.

Lai lejupielādētu SoftPaq pakotnes:

- ▲ Sākuma ekrānā ierakstiet `s`. Meklēšanas lodziņā ierakstiet `softpaq` un pēc tam izvēlieties HP SoftPaq Download Manager. Lai lejupielādētu SoftPaq pakotnes, izpildiet norādījumus.



**PIEZĪME.** Ja tiek parādīta lietotāja konta kontroles uzvedne, noklikšķiniet uz **Jā**.

# 11 Dublēšana un atkopšana

Aizsargājiet savu informāciju, izmantojot Windows dublēšanu un atjaunošanu, lai dublētu atsevišķus failus un mapes vai visu cieto disku vai izveidotu sistēmas labošanas datu nesējus (tikai atsevišķiem modeļiem), izmantojot uzstādītu optisko diskdzini (tikai atsevišķiem modeļiem) vai papildu ārējo optisko diskdzini, vai izveidotu sistēmas atjaunošanas punktus. Sistēmas kļūmes gadījumā varēsīt atjaunot datora saturu, izmantojot dublējuma failus.

Sākuma ekrānā ierakstiet *atjaunot*, noklikšķiniet uz **Iestatījumi** un pēc tam programmu sarakstā atlasiet piedāvātās opcijas.

 **PIEZĪME.** Lai iegūtu detalizētu informāciju par dažādām dublēšanas un atjaunošanas opcijām, veiciet meklēšanu par šīm tēmām utilītā Palīdzība un atbalsts. Lai sākuma ekrānā piekļūtu lietojumprogrammai HP Support Assistant, atlasiet **HP Support Assistant**.

Nestabilas sistēmas darbības gadījumā HP iesaka izdrukāt atkopšanas procedūru aprakstus un saglabāt tos turpmākai lietošanai.

 **PIEZĪME.** Lai uzlabotu datora drošību, operētājsistēmā Windows ir iekļauts lietotāja konta kontroles līdzeklis. Iespējams, ka, veicot tādus uzdevumus kā programmatūras instalēšana, utilītprogrammu palaišana vai Windows iestatījumu mainīšana, tiks prasīta jūsu atļauja vai parole. Skatiet HP Support Assistant. Lai sākuma ekrānā piekļūtu lietojumprogrammai HP Support Assistant, atlasiet **HP Support Assistant**.

## Informācijas dublēšana

Atkopšana pēc sistēmas kļūmes ir tikpat pilnīga, cik pilnīga ir pēdējā dublējumkopija. Uzreiz pēc pirmās sistēmas iestatīšanas izveidojiet sistēmas labošanas datu nesēju un pirmo dublējumkopiju. Pievienojot jaunu programmatūru un datu failus, jāturpina regulāri dublēt sistēmu, lai nodrošinātu pietiekami jaunu dublējumu. Sistēmas labošanas datu nesēji (tikai atsevišķiem modeļiem) tiek izmantoti, lai startētu (sāknētu) datoru un sistēmas nestabilas darbības vai kļūmes gadījumā salabotu operētājsistēmu. Pirmā un turpmākās dublējumkopijas nodrošinās iespēju kļūmes gadījumā atjaunot datus un iestatījumus.

Sākuma ekrānā ierakstiet *dublēšana*, noklikšķiniet uz **Iestatījumi** un pēc tam atlasiet **Failu dublējumkopijas saglabāt kopā ar failu vēsturi**.

Informāciju var dublēt papildu ārējā cietajā diskā vai tīkla diskā.

Veicot dublēšanu, ņemiet vērā šos norādījumus:

- Personiskos failus glabājiet bibliotēkā Dokumenti un periodiski dublējiet to.
- Izveidojiet dažādās programmās iekļauto veidņu dublējumkopijas.
- Saglabājiet logu, rīkjoslū vai izvēļņu joslu iestatījumus, veidojot šo iestatījumu ekrānuzņēmumus. Ekrānuzņēmums var ietaupīt laiku, ja nepieciešams atiestatīt preferences.

Lai izveidotu dublējumu, izmantojot dublēšanas un atjaunošanas līdzekli:

 **PIEZĪME.** Nodrošiniet, lai dators pirms dublēšanas procesa sākšanas būtu pievienots maiņstrāvas avotam.



 **PIEZĪME.** Dublēšanas process var ilgt vairāk nekā stundu atkarībā no failu lieluma un datora ātruma.

1. Sākuma ekrānā ierakstiet `dublēt`, noklikšķiniet uz **Iestatījumi** un pēc tam programmu sarakstā atlasiet piedāvātās opcijas.
2. Lai iestatītu dublēšanu, izveidotu sistēmas attēlu (tikai atsevišķiem modeļiem) vai sistēmas labošanas datu nesēju (tikai atsevišķiem modeļiem), izpildiet ekrānā redzamos norādījumus.

## Sistēmas atkopšanas veikšana

Sistēmas kļūmes vai nestabilas darbības gadījumam datorā ir nodrošināti šādi rīki failu atkopšanai:

- Windows atkopšanas rīki: var izmantot Windows rīku Dublēšana un atjaunošana, lai atkoptu informāciju, kas iepriekš ir dublēta. Varat arī izmantot Windows automātisko labošanu, lai novērstu problēmas, kas traucē pareizu Windows startēšanu.
- Taustiņa **F11** atkopšanas rīki: cietā diska sākotnējā attēla atkopšanai varat izmantot taustiņa **F11** atkopšanas rīkus. Attēlā ir iekļauta operētājsistēma Windows un rūpnīcā instalētā programmatūra.

 **PIEZĪME.** Ja neizdodas sāknēt (startēt) datoru un nav iespējams izmantot iepriekš izveidotus sistēmas labošanas datu nesējus (tikai atsevišķiem modeļiem), jāiegādājas operētājsistēmas Windows 8 datu nesējs, lai varētu atsāknēt datoru un salabot operētājsistēmu. Papildinformāciju skatiet sadaļā [Operētājsistēmas Windows 8 datu nesēja \(iegādājams atsevišķi\) izmantošana 80. lpp.](#)

## Windows atkopšanas rīku izmantošana

Lai atkoptu iepriekš dublēto informāciju, veiciet tālāk norādītās darbības.

- ▲ Skatiet HP Support Assistant. Lai sākuma ekrānā piekļūtu lietojumprogrammai HP Support Assistant, atlasiet **HP Support Assistant**.

Lai atkoptu informāciju, izmantojot automātisko labošanu, veiciet šādas darbības:

 **UZMANĪBU!** Dažas automātiskās labošanas opcijas pilnībā izdzēsīs un pārformatēs cieto disku. Neatgriezeniski tiek dzēsti visi datorā izveidotie faili un instalētā programmatūra. Kad pārformatēšana ir pabeigta, atkopšanas procesā no atkopšanai izmantotās dublējumkopijas tiek atjaunota operētājsistēma, kā arī draiveri, programmatūra un utilitās.

1. Ja iespējams, dublējiet visus personiskos failus.
2. Ja iespējams, pārbaudiet, vai pastāv atkopšanas attēla nodalījums un Windows nodalījums.

Sākuma ekrānā ierakstiet `F` un pēc tam noklikšķiniet uz **Failu pārlūks**.

– vai –

sākuma ekrānā ierakstiet `C` un pēc tam atlasiet **Dators**.

 **PIEZĪME.** Ja Windows nodalījums un atkopšanas attēla nodalījums nav iekļauts sarakstā, operētājsistēma un programmas ir jāatkopj, izmantojot operētājsistēmas Windows 8 DVD disku un datu nesēju *Driver Recovery* (Draiveru atkopšana) (abus var iegādāties atsevišķi). Papildinformāciju skatiet sadaļā [Operētājsistēmas Windows 8 datu nesēja \(iegādājams atsevišķi\) izmantošana 80. lpp.](#)

3. Ja sarakstā ir redzams Windows nodalījums un atkopšanas attēla nodalījums, restartējiet datoru. Pēc operētājsistēmas Windows ielādes nospiediet un turiet nospiestu taustiņu **Shift**, vienlaikus noklikšķinot uz **Restartēt**.

4. Atlasiet **Problēmu novēršana**, pēc tam atlasiet **Papildu opcijas** un **Automātiska labošana**.
5. Izpildiet ekrānā redzamos norādījumus.

 **PIEZĪME.** Lai iegūtu plašāku informāciju par informācijas atkopšanu, izmantojot Windows rīkus, meklējiet šīs tēmas lietojumprogrammā HP Support Assistant. Lai sākuma ekrānā piekļūtu lietojumprogrammai HP Support Assistant, atlasiet **HP Support Assistant**.

## Taustiņa f11 atkopšanas rīku lietošana

 **UZMANĪBU!** Izmantojot taustiņa f11 funkciju, tiek pilnībā dzēsts cietā diska saturs un cietais disks tiek pārformatēts. Visi datorā izveidotie faili un instalētā programmatūra tiek neatgriezeniski izdzēsti. Izmantojot taustiņa f11 atkopšanas rīku, tiek atkārtoti instalēta operētājsistēma, kā arī rūpnīcā instalētās HP programmas un draiveri. Programmatūra, kas nav instalēta rūpnīcā, ir jāpārinstalē.

Lai atkoptu sākotnējo cietā diska attēlu, izmantojot taustiņa f11 funkciju, veiciet tālāk norādītās darbības.

1. Ja iespējams, dublējiet visus personiskos failus.
2. Ja iespējams, pārbaudiet, vai pastāv atkopšanas attēla nodalījums: sākuma ekrānā ierakstiet C un pēc tam atlasiet **Dators**.

 **PIEZĪME.** Ja atkopšanas attēla nodalījums nav iekļauts sarakstā, operētājsistēmas un programmu atkopšanai ir jāizmanto operētājsistēmas Windows 8 datu nesējs un datu nesējs *Driver Recovery* (Draiveru atkopšana) (abus var iegādāties atsevišķi). Papildinformāciju skatiet sadaļā [Operētājsistēmas Windows 8 datu nesēja \(iegādājams atsevišķi\) izmantošana 80. lpp.](#)

3. Ja atkopšanas attēla nodalījums ir iekļauts sarakstā, restartējiet datoru un, kamēr ekrāna apakšdaļā ir redzams ziņojums Press the ESC key for Startup Menu (Nospiediet taustiņu ESC, lai atvērtu startēšanas izvēlni), nospiediet taustiņu *esc*.
4. Kamēr ekrānā ir redzams ziņojums Press <F11> for recovery (Nospiediet taustiņu F11, lai veiktu atkopšanu), nospiediet taustiņu **f11**.
5. Izpildiet ekrānā redzamos norādījumus.

## Operētājsistēmas Windows 8 datu nesēja (iegādājams atsevišķi) izmantošana

Lai pasūtītu operētājsistēmas Windows 8 DVD disku, apmeklējiet vietni <http://www.hp.com/support>, atlasiet savu valsti vai reģionu un izpildiet ekrānā redzamos norādījumus. DVD disku var arī pasūtīt, zvanot atbalsta dienestam. Kontaktinformāciju skatiet datora komplektācijā iekļautajā bukletā *Worldwide Telephone Numbers* (Tālrunu numuri visā pasaulē).

 **UZMANĪBU!** Izmantojot operētājsistēmas Windows 8 datu nesēju, tiek pilnībā dzēsts cietā diska saturs un cietais disks tiek pārformatēts. Visi datorā izveidotie faili un instalētā programmatūra tiek neatgriezeniski izdzēsti. Kad pārformatēšana ir pabeigta, atkopšanas process palīdz atjaunot operētājsistēmu, kā arī draiverus, programmatūru un utilitās.

Lai sāktu atkopšanu, izmantojot operētājsistēmas Windows 8 DVD disku, rīkojieties šādi:

 **PIEZĪME.** Šis process ilgst vairākas minūtes.

1. Ja iespējams, dublējiet visus personiskos failus.
2. Restartējiet datoru un ievietojiet optiskajā diskdzinī operētājsistēmas Windows 8 DVD disku, pirms tiek ielādēta sistēma Windows.

3. Kad tas tiek pieprasīts, nospiediet jebkuru tastatūras taustiņu.
4. Izpildiet ekrānā redzamos norādījumus.

Kad instalēšana ir pabeigta, veiciet tālāk norādītās darbības.

1. Izstumiet operētājsistēmas Windows 8 datu nesēju un pēc tam ievietojiet datu nesēju *Driver Recovery* (Draiveru atkopšana).
2. Vispirms instalējiet draiverus, kas iespējo aparāturu, un pēc tam instalējiet ieteicamās lietojumprogrammas.

## Windows atsvoidzināšanas funkcijas lietošana ātrai un ērtai sistēmas atkopšanai

Kad dators nedarbojas pareizi un ir nepieciešams atgūt sistēmas stabilitāti, var izmantot Windows atsvoidzināšanas funkciju, kas ļauj atsvoidzināt sistēmu un saglabāt svarīgos datus.

 **SVARĪGI!** Atsvoidzināšanas funkcija izdzēs visas standarta lietojumprogrammas, kas sistēmā nav sākotnēji instalētas rūpnīcā.

 **PIEZĪME.** Atsvoidzināšanas laikā tiek saglabāts izdzēsto standarta lietojumprogrammu saraksts, lai varētu ātri apskatīties, ko ir nepieciešams instalēt atkārtoti. Norādījumus par tradicionālo lietojumprogrammu atkārtotu instalēšanu skatiet lietojumprogrammā HP Support Assistant. Lai sākuma ekrānā piekļūtu lietojumprogrammai HP Support Assistant, atlasiet **HP Support Assistant**.

 **PIEZĪME.** Atsvoidzināšanas laikā jums, iespējams, tiks prasīta atļauja vai parole. Plašāku informāciju skatiet lietojumprogrammā HP Support Assistant. Lai sākuma ekrānā piekļūtu lietojumprogrammai HP Support Assistant, atlasiet **HP Support Assistant**.

Lai sāktu atsvoidzināšanu:

1. Sākuma ekrānā norādiet uz ekrāna augšējo vai apakšējo labo stūri, lai parādītu viedpogas.
2. Noklikšķiniet uz **Iestatījumi**.
3. Ekrāna apakšējā labajā stūrī noklikšķiniet uz **Mainīt datora iestatījumus** un pēc tam datora iestatījumu ekrānā atlasiet opciju **Vispārīgi**.
4. Ritiniet uz leju labajā pusē esošās izvēles, lai tiktu parādīta iespēja **Datora atsvoidzināšana, neietekmējot failus**.
5. Sadaļā **Datora atsvoidzināšana, neietekmējot failus** atlasiet **Darba sākšana** un izpildiet ekrānā redzamos norādījumus.

## Visa satura noņemšana un operētājsistēmas Windows pārinstalēšana

Dažkārt dators ir pilnībā jāpārformatē vai jāizdzēs personiskā informācija, pirms datoru atdodat citiem vai nododat atkārotai pārstrādei. Šajā nodaļā minētais process nodrošina ātru un vienkāršu veidu, kā atjaunot datora sākotnējo stāvokli. Šī opcija no datora izdzēs visus personiskos datus, lietojumprogrammas un iestatījumus un atkārtoti instalē operētājsistēmu Windows.

 **SVARĪGI!** Šī opcija nenodrošina jūsu informācijas dublēšanu. Pirms šīs opcijas izmantošanas dublējiet visu personisko informāciju, ko vēlaties paturēt.

Šo opciju var aktivizēt, izmantojot taustiņu **F11** vai no sākuma ekrāna.

Izmantojot taustiņu **f11**:

1. Datora sāknēšanas laikā nospiediet taustiņu **f11**.  
– vai –  
Nospiediet un turiet taustiņu **f11**, vienlaikus nospiežot strāvas pogu.
2. Izvēlieties valodu.
3. Izvēlieties tastatūras izkārtojumu.
4. Sāknēšanas opciju izvēlnē atlasiet **Novērst problēmu**.
5. Atlasiet **Atiestatīt datoru** un izpildiet ekrānā redzamos norādījumus.

Izmantojot sākuma ekrānu:

1. Sākuma ekrānā norādiet uz ekrāna augšējo vai apakšējo labo stūri, lai parādītu viedpogas.
2. Noklikšķiniet uz **Iestatījumi**.
3. Ekrāna apakšējā labajā stūrī noklikšķiniet uz **Mainīt datora iestatījumus** un pēc tam datora iestatījumu ekrānā atlasiet opciju **Vispārīgi**.
4. Ritiniet uz leju labajā pusē esošās izvēles, lai tiktu parādīta iespēja **Visu noņemt un pārinstalēt Windows**.
5. Sadaļā **Visu noņemt un pārinstalēt Windows** atlasiet **Darba sākšana** un izpildiet ekrānā redzamos norādījumus.

## Programmatūras HP Software Setup izmantošana

Programmatūru HP Software Setup var izmantot, lai atkārtoti instalētu draiverus vai atsevišķu programmatūru, kas ir bojāta vai dzēsta no sistēmas.

1. Sākuma ekrānā ierakstiet **HP Software Setup** un atlasiet **Lietojumprogrammas**.
2. Atveriet programmu HP Software Setup.
3. Lai pārinstalētu draiverus vai atlasītu programmatūru, izpildiet ekrānā redzamos norādījumus.

# 12 Computer Setup (BIOS), MultiBoot un System Diagnostics

## Utilītas Computer Setup lietošana

Utilīta Computer Setup vai sistēma BIOS pārvalda sakarus starp visām sistēmas ievades un izvades ierīcēm (piemēram, diskdziņiem, displeju, tastatūru, peli un printeri). Utilīta Computer Setup ietver instalēto ierīču tipu, datora startēšanas secības, kā arī sistēmas un paplašinātās atmiņas apjoma iestatījumus.

 **PIEZĪME.** Esiet ļoti uzmanīgs, veicot izmaiņas programmā Computer Setup. Kļūdu dēļ dators var nedarboties pareizi.

## Programmas Computer Setup startēšana

 **PIEZĪME.** Programmā Computer Setup var izmantot USB portam pievienotu ārējo tastatūru vai peli tikai, ja ir iespējots USB pārmantojamības atbalsts.

Lai startētu programmu Computer Setup, veiciet šādas darbības:

1. Ieslēdziet vai restartējiet datoru un pēc tam, kamēr ekrāna apakšējā kreisajā stūrī ir redzams ziņojums „Press the ESC key for Startup Menu” (Nospiediet taustiņu ESC, lai atvērtu sākuma izvēlni), nospiediet taustiņu **esc**.
2. Nospiediet taustiņu **f10**, lai ieietu programmā Computer Setup.

## Navigācija un izvēle programmā Computer Setup

Lai veiktu navigāciju un izvēli programmā Computer Setup, veiciet šādas darbības:

1. Ieslēdziet vai restartējiet datoru un pēc tam, kamēr ekrāna apakšējā kreisajā stūrī ir redzams ziņojums „Press the ESC key for Startup Menu” (Nospiediet taustiņu ESC, lai atvērtu sākuma izvēlni), nospiediet taustiņu **esc**.

 **PIEZĪME.** Navigācijai un izvēles veikšanai programmā Computer Setup var izmantot rādītāji (skārienpaneli, kursorsviri vai USB peli) vai tastatūru.

2. Nospiediet taustiņu **f10**, lai ieietu programmā Computer Setup.
  - Lai atlasītu izvēlni vai izvēlnes elementu, izmantojiet taustiņu **tab** un tastatūras bulttaustiņus, pēc tam nospiediet taustiņu **enter** vai izmantojiet rādītāji, lai noklikšķinātu uz elementa.
  - Lai ritinātu uz augšu vai uz leju, noklikšķiniet uz augšupvērstās bultiņas vai lejupvērstās bultiņas ekrāna augšējā labajā stūrī vai izmantojiet tastatūras augšupbultiņas taustiņu vai lejupbultiņas taustiņu.
  - Lai aizvērtu atvērtus dialoglodziņus un atgrieztos galvenajā programmas Computer Setup ekrānā, nospiediet taustiņu **esc** un pēc tam izpildiet ekrānā redzamos norādījumus.

Lai izietu no programmas Computer Setup izvēlnēm, izvēlieties kādu no šīm metodēm:

- Lai izietu no utilītas Computer Setup izvēlnēm, nesaglabājot veiktās izmaiņas:  
Ekrāna labajā apakšējā stūrī noklikšķiniet uz ikonas **Exit** (Iziet) un izpildiet ekrānā redzamos norādījumus.  
– vai –  
Izmantojiet taustiņu **tab** un bulttaustiņus, lai atlasītu **File (Fails) > Ignore Changes and Exit** (Ignorēt izmaiņas un iziet), un pēc tam nospiediet taustiņu **enter**.
- Lai saglabātu izmaiņas un izietu no utilītas Computer Setup izvēlnēm:  
Noklikšķiniet uz ikonas **Save** (Saglabāt) ekrāna kreisajā apakšējā stūrī un izpildiet ekrānā redzamos norādījumus.  
– vai –  
Izmantojiet taustiņu **tab** un bulttaustiņus, lai atlasītu **File (Fails) > Save Changes and Exit** (Saglabāt izmaiņas un iziet), un pēc tam nospiediet taustiņu **enter**.

Izmaiņas stājas spēkā pēc datora restartēšanas.

## Rūpnīcas iestatījumu atjaunošana programmā Computer Setup



**PIEZĪME.** Atjaunojot noklusējuma iestatījumus, netiks mainīts cietā diska režīms.

Lai programmā Computer Setup visiem iestatījumiem atjaunotu rūpnīcā iestatītās vērtības:

1. Ieslēdziet vai restartējiet datoru un pēc tam, kamēr ekrāna apakšējā kreisajā stūrī ir redzams ziņojums „Press the ESC key for Startup Menu” (Nospiediet taustiņu ESC, lai atvērtu sākuma izvēlni), nospiediet taustiņu **esc**.
2. Nospiediet taustiņu **f10**, lai ieietu programmā Computer Setup.
3. Izmantojiet rādītājierīci vai bulttaustiņus, lai atlasītu **File (Fails) > Restore Defaults** (Atjaunot noklusējuma iestatījumus).
4. Izpildiet ekrānā redzamās instrukcijas.
5. Lai saglabātu izmaiņas un izietu, ekrāna apakšējā labajā stūrī noklikšķiniet uz ikonas **Save** (Saglabāt) un pēc tam izpildiet ekrānā redzamos norādījumus.

– vai –

Izmantojiet bulttaustiņus, lai atlasītu **File (Fails) > Save Changes and Exit** (Saglabāt izmaiņas un iziet), un pēc tam nospiediet taustiņu **enter**.

Izmaiņas stājas spēkā pēc datora restartēšanas.



**PIEZĪME.** Atjaunojot rūpnīcas iestatījumus, netiek mainīti paroļu un drošības iestatījumi.

## BIOS atjaunināšana

HP vietnē var būt pieejamas atjauninātas BIOS versijas.

Lielākā daļa BIOS atjauninājumu, kas pieejami HP vietnē, ir sapakoti saspieštos failos, ko dēvē par *SoftPaq* pakotnēm.

Dažās lejupielādes pakotnēs ir iekļauts fails Readme.txt, kurā ir atrodama informācija par faila instalēšanu un problēmu novēršanu.

## BIOS versijas noteikšana

Lai noteiktu, vai starp pieejamiem BIOS atjauninājumiem ir BIOS versijas, kuras ir jaunākas par pašlaik datorā instalēto, ir jāzina, kāda ir pašlaik datorā instalētā BIOS versija.

BIOS versijas informāciju (ko sauc arī par *lasāmatmiņas datumu* un *sistēmu BIOS*) var parādīt, nospiežot taustiņu kombināciju **fn+esc** (ja jau esat operētājsistēmā Windows) vai izmantojot utilītu Computer Setup.

1. Startējiet programmu Computer Setup.
2. Izmantojiet rādītājierīci vai bul'ttaustiņus, lai atlasītu **File (Fails) > System Information** (Sistēmas informācija).
3. Lai izietu no utilītas Computer Setup, nesaglabājot izmaiņas, ekrāna apakšējā labajā stūrī noklikšķiniet uz ikonas **Exit** (Iziet) un pēc tam izpildiet ekrānā redzamos norādījumus.

– vai –

Izmantojiet taustiņu **tab** un bul'ttaustiņus, lai atlasītu **File (Fails) > Ignore Changes and Exit** (Ignorēt izmaiņas un iziet), un pēc tam nospiediet taustiņu **enter**.

## BIOS atjauninājuma lejupielāde

 **UZMANĪBU!** Lai samazinātu datora sabojāšanas vai neveiksmīgas instalācijas risku, lejupielādējiet un instalējiet BIOS atjauninājumu vienīgi tad, ja dators ir pievienots uzticamam ārējam strāvas avotam, izmantojot maiņstrāvas adapteri. Neveiciet BIOS atjauninājuma lejupielādi vai instalēšanu, kamēr dators darbojas, izmantojot akumulatora strāvu, vai ir pievienots papildu dokošanas ierīcei vai papildu strāvas avotam. Lejupielādes un instalēšanas laikā izpildiet šos norādījumus:

Neatvienojiet datoru no strāvas, atvienojot strāvas vadu no maiņstrāvas kontaktligzdas.

Neizslēdziet datoru un neaktivizējiet miega režīmu.

Neievietojiet, neizņemiet, nepievienojiet un neatvienojiet nevienu ierīci, kabeli vai vadu.

1. Sākuma ekrānā atlasiet lietojumprogrammu HP Support Assistant.
2. Atlasiet **Updates and tune-ups** (Atjauninājumi un optimizācija) un pēc tam atlasiet **Check for HP updates now** (Veikt HP atjauninājumu pārbaudi).
3. Lejupielādes apgabalā veiciet šādas darbības:
  - a. Atrodiet BIOS atjauninājumu, kas ir jaunāks par jūsu datorā pašlaik instalēto BIOS versiju. Pierakstiet datumu, nosaukumu un citus identifikatorus. Šī informācija var būt nepieciešama, lai atrastu šo atjauninājumu vēlāk, kad tas būs lejupielādēts cietajā diskā.
  - b. Izpildiet ekrānā redzamās instrukcijas, lai lejupielādētu izvēlētos datus cietajā diskā.

Ja atjauninājuma versija ir jaunāka par datora BIOS versiju, pierakstiet ceļu līdz vietai cietajā diskā, kurā tiek lejupielādēts BIOS atjauninājums. Jums būs nepieciešams piekļūt šim ceļam, kad būs gatavs instalēt atjauninājumu.



**PIEZĪME.** Ja pievienosit datoru tīklam, pirms programmatūras atjauninājumu, īpaši sistēmas BIOS atjauninājumu, instalēšanas konsultējieties ar tīkla administratoru.

BIOS instalēšanas procedūras var būt dažādas. Kad lejupielāde ir pabeigta, izpildiet visas ekrānā parādītās instrukcijas. Ja instrukcijas netiek parādītas, rīkojieties šādi:

1. Sākuma ekrānā ierakstiet **⌘** un pēc tam noklikšķiniet uz **Failu pārlūks**.
2. Noklikšķiniet uz cietā diska apzīmējuma. Cietā diska apzīmējums parasti ir lokālais disks (C:).

3. Izmantojot iepriekš pierakstīto ceļu cietajā diskā, atveriet cietā diska mapi, kurā atrodas atjauninājums.
4. Veiciet dubultklikšķi uz faila ar paplašinājumu .exe (piemēram, *failanosaukums.exe*).  
Tiek sākota BIOS instalēšana.
5. Veiciet instalēšanu, izpildot ekrānā redzamās instrukcijas.

 **PIEZĪME.** Kad ekrānā parādās ziņojums par to, ka instalēšana ir veiksmīgi pabeigta, varat izdzēst lejupielādēto failu no cietā diska.

## MultiBoot lietošana

### Par sāknēšanas ierīču secību

Startējot datoru, sistēma mēģina veikt sāknēšanu no iespējamajām ierīcēm. Utilīta MultiBoot, kas ir iespējota rūpnīcā, nosaka secību, kādā sistēma izvēlas sāknēšanas ierīces. Sāknēšanas ierīces var būt optiskie diskdziņi, diskešu diskdziņi, tīkla interfeisa karte (Network Interface Card — NIC), cietie diski un USB ierīces. Sāknēšanas ierīcēs ir sāknējams datu nesējs vai faili, kas datoram ir nepieciešami, lai veiktu startēšanu un pareizi darbotos.

 **PIEZĪME.** Dažas sāknēšanas ierīces var iekļaut sāknēšanas secībā tikai tad, ja tās ir iespējotas utilītā Computer Setup.

Secību, kādā dators meklē sāknēšanas ierīci, var mainīt, mainot sāknēšanas secību utilītā Computer Setup. Varat arī nospiegt taustiņu **esc**, kamēr ekrāna apakšdaļā ir redzams ziņojums Press the ESC key for Startup Menu (Nospiediet taustiņu ESC, lai atvērtu startēšanas izvēlni), un pēc tam nospiegt taustiņu **f9**. Nospiežot taustiņu **f9**, tiek parādīta izvēlne, kurā redzamas pašreizējās sāknēšanas ierīces un kurā var atlasīt sāknēšanas ierīci. Tāpat varat izmantot utilītu MultiBoot Express, lai iestatītu, ka dators katrā ieslēgšanas vai restartēšanas reizē pieprasa jums norādīt sāknēšanas atrašanās vietu.

### MultiBoot preferenču izvēle

MultiBoot var lietot šādos veidos:

- Lai iestatītu jaunu sāknēšanas secību, kuru dators izmanto tā ieslēgšanas laikā, mainot sāknēšanas secību utilītā Computer Setup.
- Lai dinamiski izvēlētos sāknēšanas ierīci, nospiežot taustiņu **esc**, kamēr ekrāna apakšdaļā ir redzams ziņojums Press the ESC key for Startup Menu (Nospiediet taustiņu ESC, lai atvērtu startēšanas izvēlni), un pēc tam nospiežot taustiņu **f9**, lai piekļūtu izvēlnei Boot Device Options (Sāknēšanas ierīču opcijas).
- Lai izmantotu MultiBoot Express dažādu sāknēšanas secību iestatīšanai. Šis līdzeklis katrā datora ieslēgšanas vai restartēšanas reizē pieprasa norādīt sāknēšanas ierīci.

### Jaunas sāknēšanas secības iestatīšana utilītā Computer Setup

Lai startētu utilītu Computer Setup un iestatītu sāknēšanas ierīču secību, ko dators izmanto ikreiz, kad tas tiek ieslēgts vai restartēts, rīkojieties šādi:

1. Ieslēdziet vai restartējiet datoru un, kamēr ekrāna apakšdaļā ir redzams ziņojums Press the ESC key for Startup Menu (Nospiediet taustiņu ESC, lai atvērtu sāknēšanas izvēlni), nospiediet taustiņu **esc**.
2. Nospiediet taustiņu **f10**, lai atvērtu utilītu Computer Setup.



3. Izmantojiet rādītājierīci vai bul'ttaustiņus, lai atlasītu **Legacy Boot Order** (Mantotā sāknēšanas secība), un pēc tam nospiediet taustiņu [enter](#).

4. Lai ierīci sāknēšanas secībā pārvietotu augstāk, noklikšķiniet uz augšupbultiņas, izmantojot rādītājierīci, vai nospiediet taustiņu **+**.

– vai –

Lai ierīci sāknēšanas secībā pārvietotu zemāk, noklikšķiniet uz lejupbultiņas, izmantojot rādītājierīci, vai nospiediet taustiņu **-**.

5. Lai saglabātu izmaiņas un izietu no utilitātes Computer Setup, ekrāna apakšējā kreisajā stūrī noklikšķiniet uz ikonas **Save** (Saglabāt) un pēc tam izpildiet ekrānā redzamos norādījumus.

– vai –

Izmantojiet bul'ttaustiņus, lai atlasītu **File (Fails) > Save Changes and Exit** (Saglabāt izmaiņas un iziet), un pēc tam nospiediet taustiņu [enter](#).

## Sāknēšanas ierīces dinamiskā izvēle, izmantojot f9 uzvedni

Lai dinamiski izvēlētos sāknēšanas ierīci pašreizējai startēšanas secībai, rīkojieties šādi:

1. Ieslēdziet vai restartējiet datoru, atveriet izvēlni Select Boot Device (Atlasīt sāknēšanas ierīci) un, kamēr ekrāna apakšdaļā ir redzams ziņojums Press the ESC key for Startup Menu (Nospiediet taustiņu ESC, lai atvērtu startēšanas izvēlni), nospiediet taustiņu [esc](#).

2. Nospiediet taustiņu **f9**.

3. Izmantojiet rādītājierīci vai bul'ttaustiņus, lai atlasītu sāknēšanas ierīci, un pēc tam nospiediet taustiņu [enter](#).

## MultiBoot Express uzvednes iestatīšana

Lai startētu utilītu Computer Setup un iestatītu, lai datorā tiktu parādīta MultiBoot startēšanas atrašanās vietas izvēlne pēc katras datora startēšanas var restartēšanas reizes, rīkojieties šādi:

1. Ieslēdziet vai restartējiet datoru un, kamēr ekrāna apakšdaļā ir redzams ziņojums Press the ESC key for Startup Menu (Nospiediet taustiņu ESC, lai atvērtu sāknēšanas izvēlni), nospiediet taustiņu [esc](#).

2. Nospiediet taustiņu **f10**, lai atvērtu utilītu Computer Setup.

3. Izmantojiet rādītājierīci vai bul'ttaustiņus, lai atlasītu **System Configuration** (Sistēmas konfigurācija) **> Boot Options** (Sāknēšanas opcijas), un pēc tam nospiediet [enter](#).

4. Laukā **MultiBoot Express Popup Delay (Sec)** (MultiBoot Express uznirstošās izvēlnes aizkave (sekundēs)) ievadiet laiku sekundēs, cik ilgi datorā ir jāredz startēšanas atrašanās vietas izvēlne, pirms tiek atjaunots pašreizējais MultiBoot iestatījums (ja tiek atlasītas 0 sekundes, startēšanas atrašanās vietas izvēlne Express Boot (Ātrā sāknēšana) netiek parādīta).

5. Lai saglabātu izmaiņas un izietu no utilitātes Computer Setup, ekrāna apakšējā kreisajā stūrī noklikšķiniet uz ikonas **Save** (Saglabāt) un pēc tam izpildiet ekrānā redzamos norādījumus.

– vai –

Izmantojiet bul'ttaustiņus, lai atlasītu **File (Fails) > Save Changes and Exit** (Saglabāt izmaiņas un iziet), un pēc tam nospiediet taustiņu [enter](#).

Izmaiņas stājas spēkā pēc datora restartēšanas.

## Multiboot Express preferenču iestatīšana

Kad startēšanas laikā tiek parādīta izvēlne Express Boot (Ātrā sāknēšana), ir pieejamas šādas izvēles iespējas:

- Lai izvēlnē Express Boot (Ātrā sāknēšana) norādītu sāknēšanas ierīci, piešķirtajā laikā atlasiet savu preferenci un pēc tam nospiediet taustiņu **enter**.
- Lai novērstu to, ka datorā tiek atjaunots pašreizējais MultiBoot iestatījums, pirms piešķirtā laika beigām nospiediet jebkuru taustiņu. Dators netiks startēts, iekams nebūs atlasīta sāknēšanas ierīce un nospiests taustiņš **enter**.
- Lai ļautu datoram veikt startēšanu saskaņā ar pašreizējiem MultiBoot iestatījumiem, uzgaidiet, kamēr beidzas piešķirtais laiks.

## System Diagnostics lietošana

System Diagnostics ļauj veikt diagnostikas pārbaudes, tādējādi nosakot, vai datora aparatūra darbojas pareizi. Lietojumprogrammā System Diagnostics ir pieejami šādi diagnostikas testi:

- System Tune-Up (Sistēmas regulēšana) — šī papildu testu grupa pārbauda datoru, lai pārliecinātos, vai galvenie komponenti darbojas pareizi. Sistēmas regulēšana veic ilgākus un visaptverošus atmiņas moduļu, cietā diska SMART atribūtu, cietā diska virsmas, akumulatora (un akumulatora kalibrēšanas), video atmiņas un WLAN moduļa statusa testus.
- Start-up test (Startēšanas tests) — šis tests analizē galvenos datora komponentus, kas ir nepieciešami, lai startētu datoru.
- Run-in test (Darbības tests) — šis tests atkārti startēšanas testu un meklē pārejošās problēmas, ko nenosaka startēšanas tests.
- Hard disk test (Cietā diska tests) — šis tests analizē cietā diska fizisko stāvokli un pēc tam pārbauda visus datus katrā no cietā diska sektoriem. Ja tests atklāj bojātu sektoru, tas mēģina pārvietot datus uz nebojātu sektoru.
- Memory test (Atmiņas tests) — šis tests analizē atmiņas moduļu fizisko stāvokli. Ja tiek ziņots par kļūdu, nekavējoties nomainiet atmiņas moduļus.
- Battery test (Akumulatora tests) — šis tests analizē akumulatora stāvokli un kalibrē akumulatoru, ja nepieciešams. Ja akumulators pārbaudi neiztur, sazinieties ar HP atbalsta dienestu, lai ziņotu par šo problēmu un iegādātos rezerves akumulatoru.
- BIOS Management (BIOS pārvaldība) — varat veikt sistēmas BIOS versijas atjaunināšanu vai atriti. Šī procesa laikā neizslēdziet vai neatvienojiet ārējo strāvas avotu. Pirms BIOS mainīšanas tiks parādīts apstiprinājuma ekrāns. Atlasiet **BIOS atjaunināšana**, **BIOS atrite** vai **Atpakaļ uz galveno izvēlni**.

Lietojumprogrammas System Diagnostics logā varat izvēlēties valodas vai skatīt sistēmas informāciju un kļūdu žurnālus.

Lai startētu System Diagnostics, rīkojieties šādi:

1. Ieslēdziet vai pārstartējiet datoru. Kamēr kreisajā apakšējā ekrāna stūrī redzams ziņojums "Press the ESC key for Startup Menu" (Nospiediet taustiņu ESC, lai atvērtu sākuma izvēlni), nospiediet taustiņu **esc**. Kad tiek parādīta sākuma izvēlne, nospiediet taustiņu **f2**.
2. Noklikšķiniet uz diagnostikas testa, ko vēlaties palaist, un pēc tam izpildiet ekrānā redzamos norādījumus.



**PIEZĪME.** Ja ir nepieciešams apturēt diagnostikas testu, kamēr tas darbojas, nospiediet taustiņu **esc**.

---

---

# 13 Atbalsts

## Sazināšanās ar klientu atbalsta dienestu

Ja informācija, kas nodrošināta šajā lietošanas rokasgrāmatā vai lietojumprogrammā HP Support Assistant, nesniedz atbildes uz jūsu jautājumiem, varat sazināties ar atbalsta dienestu. Lai uzzinātu par atbalsta iespējām ASV, dodieties uz vietni <http://www.hp.com/go/contactHP>. Lai uzzinātu par atbalsta iespējām visā pasaulē, dodieties uz vietni [http://welcome.hp.com/country/us/en/wwcontact\\_us.html](http://welcome.hp.com/country/us/en/wwcontact_us.html).

Šajā vietnē varat:

- tērzēt tiešsaistē ar HP speciālistu;



**PIEZĪME.** Ja atbalsta tērzēšana nav pieejama noteiktā valodā, tā ir pieejama angļu valodā.

---

- saņemt tehnisko atbalstu pa e-pastu;
- atrast klientu atbalsta dienesta tālrunu numurus;
- atrast HP servisa centru.

# Uzlīmes

Datoram piestiprinātās uzlīmes sniedz informāciju, kas var būt nepieciešama, lai novērstu sistēmas darbības traucējumus vai atrodoties ar datoru ceļojumā ārzemēs:

**SVARĪGI!** Visas šajā sadaļā aprakstītās uzlīmes atrodas vienā no trīs vietām atkarībā no jūsu datora modeļa: piestiprinātās datora apakšā, akumulatora nodalījumā vai zem apkopes nodalījuma vāka.

Kā atrast šīs vietas, skatiet nodaļā [Iepazīšanās ar datoru 4. lpp.](#)

- Apkopes uzlīme — nodrošina svarīgu informāciju par jūsu datora identificēšanu. Sazinoties ar atbalsta dienestu, jums var prasīt sērijas numuru un, iespējams, arī produkta numuru vai modeļa numuru. Atrodiet šos numurus, pirms sazināties ar atbalsta dienestu.

**PIEZĪME.** Jūsu datora apkopes uzlīmes būs līdzīgas tālākajos piemēros redzamajām uzlīmēm. Skatiet attēlu, kas visprecīzāk atbilst jūsu datora apkopes uzlīmei.

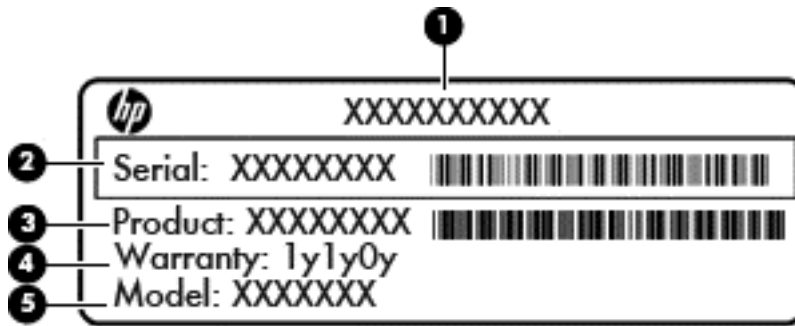

## Komponents

- |     |  |
|-----|--|
| (1) | Izstrādājuma nosaukums                     |
| (2) | Sērijas numurs                             |
| (3) | Produkta numurs                            |
| (4) | Garantijas periods                         |
| (5) | Modeļa numurs (tikai atsevišķiem modeļiem) |



## Komponents

- |     |  |
|-----|--|
| (1) | Garantijas periods                         |
| (2) | Modeļa numurs (tikai atsevišķiem modeļiem) |

---

**Komponents**

---

(3) Sērijas numurs

---

(4) Produkta numurs

---

- Normatīvo datu uzlīme(s) — sniedz normatīvo informāciju par datoru.
- Bezvadu sertifikācijas uzlīme(s) — nodrošina informāciju par atsevišķi iegādājamām bezvadu ierīcēm un to valstu vai reģionu apstiprinājuma marķējumus, kurās šīs ierīces ir atļauts lietot.

# 14 Specifikācijas

- [Ieejas strāva](#)
- [Darba vide](#)

## Ieejas strāva

Šajā nodaļā iekļautā informācija par strāvu var būt noderīga, ja datoru vēlaties ņemt līdzi ārzemju ceļojumā.

Dators izmanto līdzstrāvu, ko var nodrošināt no maiņstrāvas vai līdzstrāvas avota. Maiņstrāvas avota nominālvērtībai jābūt 100–240 V, 50–60 Hz. Kaut arī datoru var darbināt no savrupa līdzstrāvas avota, tas ir jādarbina tikai ar tādu maiņstrāvas adapteri vai līdzstrāvas avotu, kuru šim datoram nodrošina vai kura izmantošanu ir apstiprinājis uzņēmums HP.

Dators var darboties ar līdzstrāvu, ja ir ievēroti tālāk minētie nosacījumi.

Ieejas strāva	Nominālvērtība
Darba spriegums un strāva	19,5 V līdzstrāva ar strāvas stiprumu 10,3 A — 200 W plānais adapteris – vai – 19,5 V līdzstrāva ar strāvas stiprumu 11,8 A — 230 W plānais adapteris

 **PIEZĪME.** Šis produkts ir paredzēts Norvēģijas IT strāvas sistēmai ar vidējo kvadrātisko starpfāžu spriegumu, kas nepārsniedz 240 V rms.

 **PIEZĪME.** Datora darba spriegums un strāva ir norādīti uz sistēmas normatīvo datu uzlīmes.

## Darba vide

Parametrs	Metriskā mērvienība	ASV mērvienība
<b>Temperatūra</b>		
Izslēgtā stāvoklī (rakstot optiskajā diskā)	5°C–35°C	41°F–95°F
Izslēgtā stāvoklī	no -20 līdz 60°C	no -4 līdz 140°F
<b>Relatīvais mitrums</b> (bez kondensācijas)		
Izslēgtā stāvoklī	no 10 līdz 90%	no 10 līdz 90%
Izslēgtā stāvoklī	no 5 līdz 95%	no 5 līdz 95%
<b>Maksimālais augstums</b> (neatrodies zem spiediena)		

ieslēgtā stāvoklī	<b>no -15 līdz 3 048 m</b>	no -50 līdz 10 000 pēdām
izslēgtā stāvoklī	<b>no -15 līdz 12 192 m</b>	no -50 līdz 40 000 pēdām



# A Ceļošana, līdz ņemot datoru

Lai panāktu vislabākos rezultātus, ievērojiet šos padomus par ceļošanu un transportēšanu:

- Sagatavojiet datoru ceļošanai vai transportēšanai šādi:
  - Izveidojiet savas informācijas dublējumkopiju.
  - Izņemiet visus diskus un visas ārējās datu nesēju kartes, piemēram, atmiņas kartes.

**⚠ UZMANĪBU!** Lai samazinātu datora vai diskdziņa sabojāšanas, kā arī informācijas zuduma risku, izņemiet datu nesēju no diskdziņa, pirms diskdzini izņemat no diskdziņa nodalījuma, kā arī pirms transportēšanas, uzglabāšanas vai ceļošanas ar diskdzini.

- Izslēdziet un pēc tam atvienojiet visas ārējās ierīces.
- Izslēdziet datoru.
- Ņemiet līdz savas informācijas dublējumu. Glabājiet dublējumu atsevišķi no datora.
- Ceļojot ar lidmašīnu, datoru pārvadājiet kā rokas bagāžu; neregistrējiet to kopā ar pārējām ceļojuma somām.

**⚠ UZMANĪBU!** Izvairieties no diskdziņa pakļaušanas magnētiskajam laukam. Magnētiskais lauks ir, piemēram, tādām drošības aprīkojumam kā lidostu kontroles vārtiem un drošības pārbaudes zižļiem. Lidostu slīdlentes un līdzīgas drošības iekārtas, kas pārbauda rokas bagāžu, magnētiskā lauka vietā izmanto rentgenstarus un neobjā diskdziņus.

- Datora izmantošanas iespējas lidojuma laikā nosaka aviokompānija. Ja lidojuma laikā plānojat izmantot datoru, aviokompānijā iepriekš noskaidrojiet, vai to drīkst darīt.
- Ja dators netiks izmantots vairāk nekā 2 nedēļas un šajā laikā būs atvienots no ārēja strāvas avota, izņemiet akumulatoru un glabājiet to atsevišķi.
- Ja dators vai diskdzinis tiek nosūtīts pa pastu, izmantojiet piemērotu aizsargiekpakojumu un marķējiet to kā „FRAGILE” (PLĪSTOŠS).
- Ja datoram ir uzstādīta kāda bezvadu ierīce vai HP Mobile platjoslas sakaru modulis, piemēram, 802,11b/g ierīce, globālās mobilo sakaru sistēmas (GSM) vai vispārējā pakešu radiopakalpojuma (GPRS) ierīce, dažās vietās šādu ierīču izmantošana var būt aizliegta. Šādi ierobežojumi var pastāvēt lidmašīnās, slimnīcās, sprāgstvielu tuvumā un bīstamās vietās. Ja jūs neesat drošs par šīs ierīces izmantošanas nosacījumiem, pirms tās ieslēgšanas lūdziet atbildīgajām iestādēm atļauju to izmantot.
- Ja ceļojat uz ārzemēm, ievērojiet šos ieteikumus:
  - Pārbaudiet, kādi ir ar datoriem saistītie muitas noteikumi katrā no ceļojuma maršruta valstīm un reģioniem.
  - Noskaidrojiet, kādas prasības strāvas vadam un adapterim ir katrā atrašanās vietā, kur plānojat izmantot datoru. Spriegums, frekvence un kontaktdakšas konfigurācija var atšķirties.

**⚠ BRĪDINĀJUMS!** Lai mazinātu elektriskās strāvas trieciena, aizdegšanās vai iekārtas bojājumu risku, nemēģiniet pieslēgt datoru, izmantojot citām ierīcēm paredzētus sprieguma pārveidošanas komplektus.

## B Problēmu novēršana

Šajā pielikumā ir iekļautas šādas sadaļas:

### Resursi problēmu novēršanai

- Pieklūstiet saitēm uz vietnēm un skatiet plašāku informāciju par datoru, izmantojot lietojumprogrammu HP Support Assistant. Lai sākuma ekrānā piekļūtu lietojumprogrammai HP Support Assistant, atlasiet **HP Support Assistant**.

---

 **PIEZĪME.** Dažiem pārbaudes vai labošanas rīkiem ir nepieciešams savienojums ar internetu. HP nodrošina arī papildu rīkus, kuriem nav nepieciešams savienojums ar internetu.

---

- Sazinieties ar HP atbalsta dienestu. Lai uzzinātu par atbalsta iespējām ASV, dodieties uz vietni <http://www.hp.com/go/contactHP>. Lai uzzinātu par atbalsta iespējām visā pasaulē, dodieties uz vietni [http://welcome.hp.com/country/us/en/wwwcontact\\_us.html](http://welcome.hp.com/country/us/en/wwwcontact_us.html).

Izvēlieties kādu no šiem atbalsta veidiem:

- tērzēt tiešsaistē ar HP speciālistu;

---

 **PIEZĪME.** Ja tērzēšana nav pieejama noteiktā valodā, tā ir pieejama angļu valodā.

---

- sazināties ar HP atbalsta dienestu pa e-pastu;
- atrast HP atbalsta dienesta tālrunu numurus visā pasaulē;
- atrast HP servisa centru.

### Problēmu novēršana

Turpmākajās sadaļās ir sniegts biežāk sastopamo problēmu apraksts un to risinājumi.

#### Neizdodas startēt datoru

Ja dators neieslēdzas, nospiežot strāvas pogu, šie ieteikumi var jums palīdzēt noteikt, kāpēc nevar startēt datoru:

- Ja dators ir pievienots maiņstrāvas kontaktligzdai, pārbaudiet, vai ligzda nodrošina atbilstošu strāvu, pievienojot tai citu elektroiekārtu.

---

 **PIEZĪME.** Izmantojiet tikai datora komplektācijā iekļauto maiņstrāvas adapteri vai šim datoram HP apstiprinātu adapteri.

---

- Ja dators ir pievienots ārējam strāvas avotam, kas nav maiņstrāvas kontaktligzda, izmantojot maiņstrāvas adapteri, pievienojiet datoru maiņstrāvas kontaktligzdai. Pārliedzinieties, vai strāvas vads un maiņstrāvas adapteris ir cieši pievienots.

## Datora ekrāns ir tukšs

Ja ekrāns ir tukšs, bet jūs neesat izslēdzis datoru, iemesls var būt viens vai vairāki no šiem iestatījumiem:

- Dators, iespējams, ir miega režīmā. Lai izietu no miega režīma, ņsi nospiediet strāvas pogu. Miega režīms ir enerģijas taupīšanas līdzeklis, kas izslēdz displeju. Miega režīmu var aktivizēt sistēma, kad dators ir ieslēgts, bet netiek lietots, vai kad tā akumulatora uzlādes līmenis ir zems. Lai mainītu šos un citus enerģijas iestatījumus, Windows darbvirsmas paziņojumu apgabalā, kas atrodas uzdevumjoslas labajā malā, ar peles labo pogu noklikšķiniet uz ikonas **Akumulators** un pēc tam uz **Preferences**.
- Iespējams, attēla rādīšana datora ekrānā nav iestatīta. Lai pārnestu attēlu uz datora ekrānu, nospiediet taustiņu kombināciju **fn+f4**. Lielākajai daļai datoru modeļu, kad tiek pievienots papildu ārējais displejs, piemēram, monitors, attēls var tikt parādīts vai nu datora ekrānā, vai ārējā displejā, vai abās ierīcēs vienlaikus. Atkārtoti nospiežot taustiņu **fn+f4**, attēls pārmaiņus tiek parādīts datora displejā, vienā vai vairākos ārējos displejos un visās ierīcēs vienlaikus.

## Programmatūra nedarbojas pareizi

Ja programmatūra neatbild vai atbild nepareizi, restartējiet datoru, norādot uz ekrāna labo pusi. Kad tiek parādītas viedpogas, noklikšķiniet uz **Iestatījumi**. Noklikšķiniet uz ikonas **Enerģija** un pēc tam noklikšķiniet uz **Izslēgt**. Ja nevarat restartēt datoru, izmantojot šo procedūru, skatiet nākamo sadaļu [Dators ir ieslēgts, taču nereaģē 97. lpp.](#)

## Dators ir ieslēgts, taču nereaģē

Ja dators ir ieslēgts, taču nereaģē uz programmatūras vai tastatūras komandām, izmēģiniet šādas ārkārtas izslēgšanas procedūras norādītajā secībā, līdz izdodas izslēgt datoru:

 **UZMANĪBU!** Ārkārtas izslēgšanas rezultātā tiek zaudēta nesaglabātā informācija.

- Nospiediet strāvas pogu un turiet to nospiestu vismaz piecas sekundes.
- Atvienojiet datoru no ārējā strāvas avota un izņemiet akumulatoru.

## Dators ir pārmērīgi silts

Tas ir normāli, ja, pieskaroties datoram tā darbības laikā, tas ir silts. Tomēr, ja tas ir *neparasti* silts, datora ventilācijas atveres var būt aizsprostotas.

Ja jums šķiet, ka dators ir pārkarsis, ļaujiet tam atdzist līdz istabas temperatūrai. Pēc tam, izmantojot datoru, nodrošiniet, lai neviena ventilācijas atvere netiktu aizsprostota.

 **BRĪDINĀJUMS!** Lai samazinātu apdegumu gūšanas vai datora pārkaršanas iespēju, neturiet datoru tieši klēpī un neaizsprostojiet datora ventilācijas atveres. Izmantojiet datoru tikai uz cietas, līdzenas virsmas. Nepieļaujiet, ka cita cieta virsma, piemēram, blakus novietots papildu printeris, vai kāda mīksta virsma, piemēram, spilveni, segas vai apģērbs, bloķē gaisa plūsmu. Neļaujiet maiņstrāvas adapterim darbības laikā saskarties ar ādu vai mīkstu virsmu, piemēram, spilveniem, segām vai apģērbiem. Dators un maiņstrāvas adapteris atbilst lietotājam pieejamās virsmas temperatūras ierobežojumiem, ko nosaka Starptautiskais informācijas tehnoloģijas iekārtu drošības standarts (IEC 60950).

 **PIEZĪME.** Lai atdzēsētu iekšējos komponentus un nepieļautu to pārkaršanu, automātiski tiek ieslēgts datora ventilators. Tas ir normāli, ja darbības laikā iekšējais ventilators tiek pārmaiņus ieslēgts un izslēgts.

## Nedarbojas kāda no ārējām ierīcēm

Ja ārējā ierīce nedarbojas kā paredzēts, rīkojieties šādi:

- Ieslēdziet ierīci, ievērojot ražotāja norādījumus.
- Pārliedzieties, vai visi ierīces savienojumi ir droši.
- Pārliedzieties, vai ierīcei tiek nodrošināta elektriskās strāvas padeve.
- Pārliedzieties, vai ierīce ir saderīga ar operētājsistēmu (īpaši, ja ierīce nav jauna).
- Pārliedzieties, vai ir instalēti pareizie draiveri un vai tie ir atjaunināti.

## Nedarbojas bezvadu tīkla savienojums

Ja bezvadu tīkla savienojums nedarbojas kā paredzēts, izmantojiet šos ieteikumus:

- Lai iespējotu vai atspējotu bezvadu vai vadu tīkla ierīci, Windows darbvirsma paziņojumu apgabālā, kas atrodas uzdevumjoslas labajā malā, ar labo peles pogu noklikšķiniet uz **Tīkla savienojums**. Lai iespējotu ierīces, atzīmējiet izvēles rūtiņu izvēlnes opcijā. Lai atspējotu ierīci, noņemiet atzīmi no izvēlnes rūtiņas.
- Pārliedzieties, vai ir ieslēgta datora bezvadu ierīce.
- Pārliedzieties, vai datora bezvadu antenas ir brīvas no šķēršļiem.
- Pārliedzieties, vai kabelis vai DSL modems un tā strāvas vads ir pareizi pievienoti un vai deg indikatori.
- Pārliedzieties, vai bezvadu maršrutētājs vai piekļuves punkts ir pareizi pievienots tā strāvas adapterim un kabelmodemam vai DSL modemam un vai deg indikatori.
- Atvienojiet un vēlreiz pievienojiet visus kabeļus, kā arī izslēdziet un ieslēdziet ierīces.

## Disks netiek atskaņots

- Pirms kompaktdiska vai DVD diska atskaņošanas saglabājiet darbu un aizveriet visas programmas.
- Pirms kompaktdiska vai DVD diska atskaņošanas aizveriet interneta programmu.
- Pārliedzieties, vai disks ir ievietots pareizi.
- Pārliedzieties, vai disks ir tīrs. Ja nepieciešams, notīriet disku ar filtrētu ūdeni un bezplūksnu drānu. Slaukiet no diska vidus uz ārējo malu.
- Pārbaudiet, vai disks nav saskrāpēts. Ja konstatējat švīkas, apstrādājiet disku ar optisko disku labošanas komplektu, ko var iegādāties elektronikas preču veikalos.
- Pirms diska atskaņošanas atspējojiet miega režīmu.

Diska atskaņošanas laikā neaktivizējiet miega režīmu. Pretējā gadījumā var tikt parādīts brīdinājuma ziņojums ar jautājumu, vai vēlaties turpināt. Ja šāds ziņojums tiek parādīts, noklikšķiniet uz **No** (Nē). Pēc tam, kad noklikšķināsiet uz No (Nē), dators var darboties šādi:

- Var tikt atsākta atskaņošana.

– vai –

- Var tikt aizvērts multivides programmas atskaņošanas logs. Lai atsāktu diska atskaņošanu, multivides programmā noklikšķiniet uz pogas **Play** (Atskaņot), lai restartētu disku. Retos gadījumos ir jāiziet no programmas un pēc tam tā jārestartē.

## Filma netiek rādīta ārējā displejā

1. Ja vienlaikus ir ieslēgts gan datora displejs, gan ārējais displejs, vienu vai vairākas reizes nospiediet taustiņu kombināciju **fn+f4**, lai pārslēgtos starp abiem displejiem.
2. Konfigurējiet monitora iestatījumus, lai iestatītu ārējo displeju kā primāro:
  - a. Noklikšķiniet ar peles labo pogu tukšā Windows darbvirsmas apgabalā un atlasiet **Ekrāna izšķirtspēja**.
  - b. Norādiet primāro un sekundāro displeju.



**PIEZĪME.** Ja tiek izmantoti abi displeji, DVD attēls netiks parādīts displejā, kas norādīts kā sekundārais.

---

## Diska ierakstīšanas process nesākas vai arī tiek apturēts pirms pabeigšanas

- Pārliecinieties, vai ir aizvērtas visas pārējās programmas.
- Izslēdziet miega režīmu.
- Pārliecinieties, vai lietojat diskdzinim piemērotu disku.
- Pārliecinieties, vai disks ir ievietots pareizi.
- Atlasiet lēnāku rakstīšanas ātrumu un mēģiniet vēlreiz.
- Ja kopējat disku, pirms ierakstāt tā saturu jaunā diskā, saglabājiet informāciju no avota diska cietajā diskā un tikai pēc tam kopējiet no cietā diska.

---

## C Elektrostatiskā izlāde

Elektrostatiskā izlāde ir statiskās elektrības atbrīvošanās, kad saskaras divi priekšmeti, piemēram, strāvas trieciens, ko saņemat, staigājot pa paklāju un skarot durvju metāla rokturi.

Statiskās elektrības izlāde no pirkstiem vai citiem elektrostatiskiem vadītājiem var sabojāt elektroniskos komponentus. Lai novērstu datora sabojāšanas, diskdziņa sabojāšanas vai informācijas zuduma risku, ievērojiet šos piesardzības noteikumus:

- Ja noņemšanas vai instalēšanas instrukcijās norādīts atvienot datoru no strāvas avota, atvienojiet to pēc tam, kad dators ir pareizi zemēts un pirms tiek noņemts vāks.
- Glabājiet komponentus pret elektrostatisko izlādi drošos konteineros, līdz esat gatavs tos uzstādīt.
- Izvairieties no kontaktdakšu, vadu un shēmu skaršanas. Pieskarieties elektroniskajiem komponentiem iespējami reti.
- Izmantojiet nemagnētiskus instrumentus.
- Pirms rīkojaties ar komponentiem, izlādējiet statisko elektrību, pieskaroties komponenta nekrāsotajai metāla virsmai.
- Ja komponents tiek noņemts, ievietojiet to pret elektrostatisko izlādi drošā konteinerā.

Ja nepieciešama papildinformācija par statisko elektrību vai palīdzība komponentu noņemšanā vai uzstādīšanā, sazinieties ar HP atbalsta dienestu.

# Alfabētiskais rādītājs

## A

administratora parole 62  
aktivizēšanas paroles aizsardzības iestatīšana 39  
akumulatora fiksators 13  
akumulatora glabāšana 42  
akumulatora informācija, atrašana 40  
akumulatora nodalījums 92  
akumulatora pārbaudes rīks 40  
akumulatora strāva 39  
akumulatora temperatūra 42  
akumulators  
  atbrīvošanās 43  
  atlikušā uzlādes līmeņa parādīšana 40  
  enerģijas ekonomēšana 42  
  glabāšana 42  
  izlāde 40  
  nomaiņa 43  
  zemi akumulatora uzlādes līmeņi 40  
akumulators, identificēšana 13  
apkopes vāka fiksators 13  
atiestate  
  darbības 81  
  dators 81  
atkopšana 81  
atkopšanas nodalījums 80  
atmiņas karšu lasītājs, identificēšana 9  
atmiņas karte 37  
  atbalstītie formāti 47  
  ievietošana 47  
  noņemšana 47  
atmiņas modulis  
  identificēšana 14  
  ievietošana 74  
  nomaiņa 73  
  noņemšana 73  
atsvaidzināšana 81  
audio ievades (mikrofona) ligzda, identificēšana 9  
audio izvades (austiņu) ligzda, identificēšana 9

audiofunkcijas, pārbaude 33  
audiofunkciju pārbaude 33  
augstas izšķirtspējas ierīces, pievienošana 35  
austiņu (audio izvades) ligzda 9  
Automātiskā DriveLock parole ievadīšana 69  
  noņemšana 70

## Ā

ārējais diskdzinis 53  
ārējais maiņstrāvas avots, lietošana 44  
ārējās ierīces 53

## B

bezvadu antenas, identificēšana 12  
bezvadu sakaru indikators 5, 15  
bezvadu sakaru poga 15  
bezvadu sakaru sertifikācijas uzlīme 92  
bezvadu tīkls (WLAN)  
  darbības zona 18  
  drošība 17  
  lietošana 16  
  nepieciešamais aprīkojums 17  
  pievienošana 18  
  publiskais WLAN savienojums 18  
  uzņēmuma WLAN savienojums 18  
bezvadu vadīklas  
  operētājsistēmas 15  
  poga 15  
BIOS  
  atjauninājuma lejupielāde 85  
  atjaunināšana 84  
  versijas noteikšana 85  
Bluetooth ierīce 15, 20  
Bluetooth uzlīme 92  
burtslēga indikators, identificēšana 5

## C

ceļošana ar datoru 42, 92  
ceļošana, līdzīgi ņemot datoru 95  
centrmezgli 51  
cietais disks  
  ārējais 53  
  HP 3D DriveGuard 59  
  instalēšana 58  
  noņemšana 57  
cietais disks, identificēšana 14  
cietā diska atjaunošana 80  
cietā diska atkopšana 80  
cietā diska indikators 8, 60  
ciparslēga indikators 5  
ciparslēgs, ārējā papildtastatūra 31  
Computer Setup  
  BIOS administratora parole 63  
  DriveLock parole 65  
  navigācija un izvēle 83  
  rūpnīcas iestatījumu atjaunošana 84

## D

darba vide 93  
datora atiestate 81  
datora izslēgšana 37  
datora tīrīšana 75  
dators, ceļošana 42, 95  
datu nesēja diskdzinis 37  
diskdziņi  
  ārējais 53  
  cietais 53  
  izmantošana 54  
  optiskais 53  
  rīcība 54  
 displeja attēls, pārslēgšana 30  
 displeja ports, identificēšana 10  
 displeja ports, pievienošana 34  
 dokošanas savienotājs, identificēšana 13  
 DriveLock parole  
  apraksts 65  
  iestatīšana 66

ievadīšana 67  
maiņa 68  
noņemšana 69  
drošība, bezvadu 17  
drošības kabeļa slots,  
identificēšana 10  
duālā grafika 46  
dublēšana un atjaunošana 78

**E**  
ekonomēšana, enerģijas 42  
ekrāna attēls, pārslēgšana 30  
ekrāna spilgtuma regulēšanas  
taustiņi 30  
elektrostatiskā izlāde 100  
enerģija  
akumulators 39  
ekonomēšana 42  
opcijas 37  
enerģijas opciju iestatīšana 37  
enerģijas taupīšanas stāvokļi 37  
ExpressCard  
definīcija 48  
ieliktņa izņemšana 49  
ievietošana 49  
konfigurēšana 48  
noņemšana 50  
ExpressCard slots 10

**F**  
f11 atkopšana 80  
Face Recognition 33  
fiksatori, apkopes vāka  
atvienošana 13  
fiksators, akumulatora 13  
funkcijas taustiņi, identificēšana 7

**G**  
GPS 20  
grafikas režīmi, pārslēgšana 45

**H**  
hibernācija  
iniciēšana 38  
iziešana 38  
HP 3D DriveGuard 59  
HP Client Security 71  
HP mobilo platjoslas sakaru  
modulis, atspējots 19

**I**  
ieejas strāva 93  
iekšējais displeja slēdzis 12  
iekšējie mikrofoni, identificēšana  
12  
ierakstāms datu nesējs 37  
iestatīšanas utilitprogramma  
navigācija un izvēle 83  
rūpnīcas iestatījumu  
atjaunošana 84  
indikatori  
bezvadu 5  
burtslēgs 5  
cietais disks 8  
enerģija 5, 8  
maiņstrāvas adapteris 11  
maiņstrāvas adapteris/  
akumulators 8  
num lock 5  
Skārienpanelis 5  
tīmekļa kamera 12  
indikatori, cietā diska 60  
integrētā cipartastatūra,  
identificēšana 7, 31  
integrētās tīmekļa kameras  
indicators, identificēšana 12  
Intel Wireless Display 35  
interneta savienojuma  
iestatīšana 17  
izslēgšana 37

**J**  
Java karte  
definēts 50  
ievietošana 51  
noņemšana 51

**K**  
kabeļi  
USB 52  
karstie taustiņi  
apraksts 29  
ekrāna attēla pārslēgšana 30  
lietošana 29  
miega režīms 30  
palielināt ekrāna spilgtumu 30  
samazināt ekrāna spilgtumu  
30  
skaļruņu skaņas izslēgšana  
30

skaļruņu skaņas skaļuma  
palielināšana 30  
skaļruņu skaņas skaļuma  
samazināšana 30  
skaļuma regulēšana 30  
tastatūras apgaismojums 30  
karstie taustiņi, multivide 32  
komponenti  
aizmugure 11  
apakšpuse 13  
augšpuse 4  
displejs 12  
kreisā puse 10  
labā puse 9  
priekšpuse 7  
konfigurēšana  
ExpressCard kartes 48  
kritiskie atjauninājumi,  
programmatūra 71  
kritisks akumulatora uzlādes  
līmenis 37  
kursorsvira 4

**L**  
lasāms datu nesējs 37  
lidostu drošības ierīces 54  
lietošana  
ārējs maiņstrāvas avots 44  
enerģijas taupīšanas stāvokļi  
37  
lietotāja parole 62  
ligzdas  
audio ievade (mikrofons) 9  
audio izvade (austiņas) 9  
RJ-45 (tīkla) 11  
tīkla 11

**M**  
maiņstrāvas adaptera pārbaude  
45  
maiņstrāvas adaptera/akumulatora  
indikators 8  
maiņstrāvas adapteris 11  
maiņstrāvas adapteris, pārbaude  
45  
miega režīms  
iniciēšana 38  
iziešana 38  
mikrofona (audio ievades) ligzda,  
identificēšana 9



multivides darbību vadīklas 32  
multivides karstie taustiņi 32

## N

nereaģējoša sistēma 37  
normatīvo datu informācija  
bezvadu sakaru sertifikācijas  
uzlīmes 92  
normatīvo datu uzlīme 92

## O

operētājsistēmas Windows 8 DVD  
disks 80  
optiskais diskdzinis 53  
optiskais diskdzinis,  
identificēšana 9  
optiskā diskdziņa izstumšanas  
poga, identificēšana 9

## P

papildtastatūra  
integrētā cipartastatūra 7  
papildtastatūra, ārējā  
ciparslēgs 31  
lietošana 31  
papildtastatūras, identificēšana  
31  
papildu akumulatora savienotājs,  
identificēšana 13  
papildu ārējās ierīces,  
izmantošana 53  
parole  
administrators 62  
BIOS administrators 63  
DriveLock 65  
lietotājs 62  
pārmantojamības atbalsts, USB  
83  
pārslēdzama grafika 45  
pārstrāde  
dators 81  
pele, ārējā  
preferenču iestatīšana 22  
pirkstu nospiedumu lasītājs 72  
pirkstu nospiedumu lasītājs,  
identificēšana 6  
pogas  
datu nesējs 32  
enerģija 6, 37  
kursorsvīras kreisā 4  
kursorsvīras labā 4

optiskā diskdziņa izstumšana  
9  
skaļums 32  
skārienpaneļa kreisā 4  
skārienpaneļa labā 4  
Windows taustiņš 7  
porti  
displeja ports 10, 34  
Intel Wireless Display 35  
USB 10  
pretvīrusu programmatūra 70  
problēmas, atrisināšana 96  
problēmu novēršana  
diska atskaņošana 98  
diska ierakstīšana 99  
problēmu novēršana, ārējais  
displejs 99  
produkta nosaukums un numurs,  
dators 91  
programmatūra  
diska tīrīšana 59  
disku defragmentētājs 59  
kritiskie atjauninājumi 71  
pretvīrusu 70  
uguns mūris 70  
programmatūra Diska tīrīšana 59  
programmatūra Disku  
defragmentētājs 59  
publiskais WLAN savienojums 18  
**R**  
RAID 60  
rādītāji ierīces, preferenču  
iestatīšana 22  
RJ-45 (tīkla) ligzda,  
identificēšana 11  
rūpes par datoru 75

## S

savienojuma izveide ar WLAN 18  
savienotājs, strāvas 11  
sērijas numurs 91  
sērijas numurs, dators 91  
SIM  
ievietošana 19  
SIM slots, identificēšana 13  
skaļuma taustiņi, identificēšana  
30  
skaļums  
pogas 32

regulēšana 32  
taustiņi 32  
skaņas izslēgšanas taustiņš,  
identificēšana 30  
Skārienpanelis  
lietošana 22  
pogas 4  
skārienpaneļa indikators,  
identificēšana 5  
skārienpaneļa pagriešanas  
žests 25  
skārienpaneļa ritināšanas žests  
24  
skārienpaneļa savilkšanas žests  
25  
skārienpaneļa tālummaiņas  
žests 25  
Skārienpaneļa zona  
identificēšana 4  
skārienpaneļa žesti  
pagriešana 25  
ritināšana 24  
savilkšana 25  
tālummaiņa 25  
slēdzis, strāva 37  
sloti  
drošības kabelis 10  
ExpressCard 10  
SIM 13  
viedkarte 10  
SoftPaq, lejupielādēšana 77  
strāvas indikatori 5, 8  
strāvas poga 37  
strāvas poga, identificēšana 6  
strāvas savienotājs,  
identificēšana 11  
strāvas slēdzis 37  
System Diagnostics 88

## T

tastatūras apgaismojums 30  
taustiņi  
datu nesējs 32  
esc 7  
fn 7  
funkcija 7  
multivide 32  
skaļums 32  
taustiņš esc, identificēšana 7  
taustiņš fn, identificēšana 7, 29

taustiņš num lk, identificēšana 31  
temperatūra 42  
tīkla ligzda, identificēšana 11  
tīmekļa kamera 12, 33  
tīmekļa kamera, identificēšana 12  
tīmekļa kameras indikators, identificēšana 12

## U

ugunsmūra programmatūra 70  
USB 3.0 ports 9, 10  
USB centrmezgli 51  
USB ierīces  
  apraksts 51  
  noņemšana 52  
  pievienošana 52  
USB pārmantojamības atbalsts 83  
USB porti, identificēšana 9, 10  
USB vads, pievienošana 52  
uzlīmes  
  bezvadu sakaru sertificēšana 92  
  Bluetooth 92  
  normatīvie dati 92  
  sērijas numurs 91  
  WLAN 92  
uzņēmuma WLAN savienojums 18  
uzturēšana  
  diska tīrīšana 59  
  disku defragmentētājs 59

## V

ventilācijas atveres, identificēšana 10, 11, 14  
video 34  
viedkaršu slots 10  
viedkarte  
  definēts 50  
  ievietošana 51  
  noņemšana 51  
visa satura noņemšana un operētājsistēmas Windows pāriinstalēšana 81

## W

Windows  
  atīstāte 81  
  Atsvaidzināšana 81

pāriinstalēšana 81  
visa satura noņemšana un pāriinstalēšana 81  
Windows taustiņš, identificēšana 7  
WLAN antenas, identificēšana 12  
WLAN ierīce 16, 92  
WLAN iestatīšana 17  
WLAN uzlīme 92  
WWAN antenas, identificēšana 12  
WWAN ierīce 15, 18

## Z

zems akumulatora uzlādes līmenis 40