



HP Deskjet 2640 series

Съдържание

1 Помощ за HP Deskjet 2640 series	1
2 Запознаване с HP Deskjet 2640 series	3
Части на принтера	4
Индикатори на контролен панел и състояние	6
3 Print (Печат)	7
Отпечатване на документи	8
Отпечатване на снимки	11
Печат на пликове	13
Печат на Quick Forms (Бързи формуляри)	15
Печат с максимална разделителна способност	16
Съвети за сполучлив печат	18
4 Основна информация за хартията	21
Препоръчителна хартия за печат	22
Поставяне на носители	24
Поставяне на оригинал	28
Поръчка на хартия на HP	30
5 Копиране и сканиране	31
Копиране на документи	32
Сканиране в компютър	34
Съвети за сполучливо копиране	36
Съвети за сполучливо сканиране	37
6 Факс	39
Изпращане на факс	40
Получаване на факс	45
Създаване на записи за бързо набиране	49
Промяна на факс настройките	51

Услуги за факс и цифров телефон	56
Факс по Voice over Internet Protocol	57
Отчети за използване	58
Съвети за сполучлив факс	61
7 Работа с касетите с мастило	63
Проверка на приблизителните нива на мастилото	64
Поръчване на консумативи с мастило	66
Избор на правилните касети с мастило	67
Смяна на касетите с мастило	68
Използване на режим на единична касета	70
Гаранционна информация за касетата	71
Съвети за работа с касети с мастило	72
8 Свързване	73
Свързване на нов принтер	74
USB връзка	75
9 Решаване на проблем	77
Отстраняване на заседнала хартия	78
Подобряване на качеството на печат	83
Не може да се печата	88
Разрешаване на проблеми с копирането и сканирането	92
Отстраняване на проблеми при работа с факс	93
Поддръжка от HP	94
Приложение а Техническа информация	103
Бележки на Hewlett-Packard Company	104
Спецификации	105
Програма за екологичен контрол на продуктите	109
Нормативни бележки	113
Приложение б Допълнителна настройка на факс	121
Настройка на факс (паралелни телефонни системи)	122
Тест на настройките на факса	146
Азбучен указател	147

1 Помощ за HP Deskjet 2640 series

Научете как да използвате HP Deskjet 2640 series

- [Части на принтера на страница 4](#)
- [Индикатори на контролен панел и състояние на страница 6](#)
- [Поставяне на носители на страница 24](#)
- [Print \(Печат\) на страница 7](#)
- [Копиране на документи на страница 32](#)
- [Сканиране в компютър на страница 34](#)
- [Проверка на приблизителните нива на мастилото на страница 64](#)
- [Смяна на касетите с мастило на страница 68](#)
- [Отстраняване на заседнала хартия на страница 78](#)

2 Запознаване с HP Deskjet 2640 series

- [Части на принтера](#)
- [Индикатори на контролен панел и състояние](#)

Части на принтера

- Изглед отпред

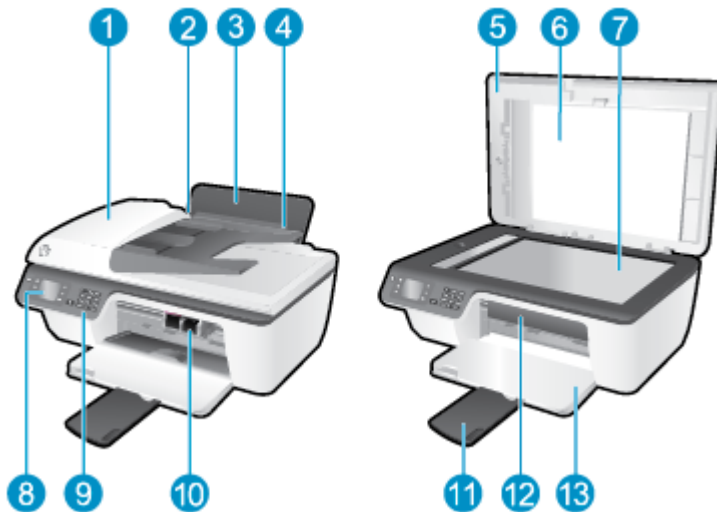

1	Автоматично подаващо устройство (АПУ)
2	Водач на хартията по ширина за входната тава
3	Входна тава
4	Входна поставка
5	Капак
6	Подложка на капака
7	Стъкло на скенера
8	Дисплей на принтера
9	Контролен панел
10	Касети с мастило
11	Удължител на изходната тава (наричан още "удължение на тавата")
12	Вратичка за достъп до касетите
13	Изходна тава

- Заден изглед

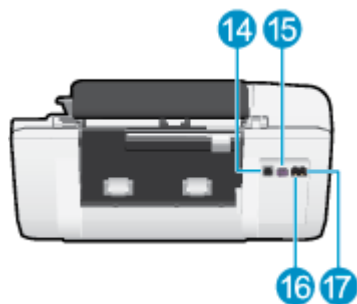

14	USB порт
15	Гнездо за захранване
16	Порт на факса (1-LINE)
17	Порт на факса (2-EXT)

Индикатори на контролен панел и състояние

Фигура 2-1 Функции на контролния панел

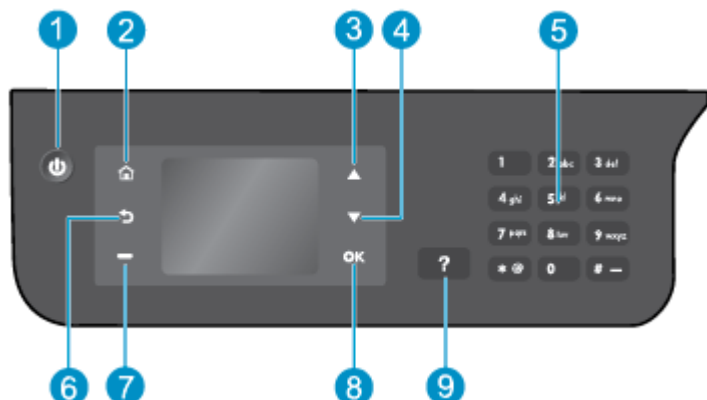

Етикет	Описание
1	Бутон Вкл. : Включва или изключва принтера.
2	Бутон Начало : Връща към екран Начало, екранът, който е показан, когато включите принтера за първи път.
3	Бутон Нагоре : Използвайте този бутон за навигация в менютата и избор на брой копия.
4	Бутон Надолу : Използвайте този бутон за навигация в менютата и избор на брой копия.
5	Цифрова клавиатура : Използвайте цифровата клавиатура за въвеждане на числа и текст.
6	Бутон Назад : Връща към предишния екран.
7	Бутон „Selection“ (Избор) : Функцията на този бутон се променя в зависимост от показваното на дисплея на принтера.
8	Бутон ОК : Потвърждава текущия избор.
9	Бутон Помощ : На екран Начало показва всички помощни теми. На друг екран показва информация или анимация на дисплея, за да подпомогне текущата операция.

Фигура 2-2 Индикатор на бутона за включване



Поведение на индикатора	Описание
Изкл.	Принтерът е изключен.
Свети по-слабо	Показва, че устройството е в режим на заспиване. Принтерът автоматично влиза в режим на заспиване след 5 минути липса на активност.
Бързо мигане	Възникнала е грешка. Вижте съобщенията на дисплея на принтера.
Пулсиране	Указва, че принтерът се инициализира или се изключва.
Вкл.	Принтерът печата, сканира, копира или е включен и готов за печат.

3 Print (Печат)

- [Отпечатване на документи](#)
- [Отпечатване на снимки](#)
- [Печат на пликове](#)
- [Печат на Quick Forms \(Бързи формуляри\)](#)
- [Печат с максимална разделителна способност](#)
- [Съвети за сполучлив печат](#)

Отпечатване на документи

За поставяне на хартия

1. Уверете се, че изходната тава е отворена.
2. Уверете се, че във входната тава е поставена хартия.



За отпечатване на документ

1. От менюто **File** (Файл) на софтуера ви щракнете върху **Print** (Печат).
2. Уверете се, че принтерът е избран.
3. Щракнете върху бутона, който отваря диалоговия прозорец **Properties** (Свойства).

В зависимост от софтуерното ви приложение този бутон може да се нарича **Properties** (Свойства), **Options** (Опции), **Printer Setup** (Настройка на принтера), **Printer Properties** (Свойства на принтера), **Printer** (Принтер) или **Preferences** (Предпочитания).

4. Изберете подходящите опции.
 - В раздела **Layout** (Оформление) изберете ориентация **Portrait** (Портрет) или **Landscape** (Пейзаж).
 - В раздела **Paper/Quality** (Хартия/качество) изберете подходящия тип хартия и качество на печата от падащия списък **Media** (Носители).
 - Щракнете върху бутона **Advanced** (Разширени) в областта **Paper/Output** (Хартия/Изход) и изберете подходящия размер обикновена хартия от падащия списък **Paper Size** (Размер на хартията).

За допълнителни опции за печат вж. [Съвети за сполучлив печат на страница 18](#).

5. Щракнете върху **OK**, за да затворите диалоговия прозорец **Properties** (Свойства).
6. Щракнете върху **Print** (Печат) или **OK**, за да започнете да печатате.

За печат от софтуер

1. От менюто **File** (Файл) на софтуера ви изберете **Print** (Печат).
2. Проверете дали избраният принтер е HP Deskjet 2640 series.

3. Задайте атрибутите на страницата.

Ако не виждате опции в диалоговия процесор „Print” (Печат), направете следното.

- **OS X v10.6:** Щракнете върху синия триъгълник за разгъване до опцията „Printer” (Принтер) за достъп до опциите за печат.
- **OS X Lion и Mountain Lion:** Щракнете върху **Show Details** (Покажи детайли), за да получите достъп до опциите за печат.



ЗАБЕЛЕЖКА: Следните опции са налични за принтера ви. Местата на опциите може да се различават в зависимост от приложението.

- Изберете размера на хартията.
- Изберете ориентацията.
- Въведете процента на мащабиране.

4. Щракнете върху **Print** (Печат).

За печат и от двете страни на листа

1. От софтуера ви щракнете върху бутона **Print** (Печат).
2. Уверете се, че принтерът е избран.
3. Щракнете върху бутона, който отваря диалоговия прозорец **Properties** (Свойства).

В зависимост от софтуерното ви приложение този бутон може да се нарича **Properties** (Свойства), **Options** (Опции), **Printer Setup** (Настройка на принтера), **Printer Properties** (Свойства на принтера), **Printer** (Принтер) или **Preferences** (Предпочитания).

4. Изберете подходящите опции.
 - В раздела **Layout** (Оформление) изберете ориентация **Portrait** (Портрет) или **Landscape** (Пейзаж).
 - В раздела **Paper/Quality** (Хартия/качество) изберете подходящия тип хартия и качество на печата от падащия списък **Media** (Носители).
 - Щракнете върху бутона **Advanced** (Разширени) в областта **Paper/Output** (Хартия/Изход) и изберете подходящия размер на хартията от падащия списък **Paper Size** (Размер на хартията).

За допълнителни опции за печат вж. [Съвети за сполучлив печат на страница 18](#).

5. В раздела **Layout** (Оформление) изберете **Flip on Long Edge** (Обръщане по дългия край) или **Flip on Short Edge** (Обръщане по късия край) от падащия списък **Print on Both Sides Manually** (Ръчен печат от двете страни).
6. Щракнете върху **OK**, за да започнете да печатате.
7. След отпечатване на четните страни на документа извадете документа от изходната тава.
8. Следвайте инструкциите на екрана, за да заредете отново хартията във входната тава с празната страна нагоре и горната страна на страницата надолу и след това щракнете върху **Continue** (Продължи).

Печат и от двете страни на страницата

1. От менюто **File** (Файл) на софтуера ви изберете **Print** (Печат).
2. В диалоговия прозорец „Print” (Печат) изберете **Paper Handling** (Работа с хартия) от изскачащото меню и задайте настройката **Page Order** (Ред на страниците) на **Normal** (Нормален).
3. Задайте настройката **Pages to Print** (Страници за печат) на **Odd only** (Само нечетни).
4. Щракнете върху **Print** (Печат).
5. След отпечатването на всички нечетни страници, извадете документа от изходната тава.
6. Поставете документа така, че краят, който е излязъл от принтера, сега да влезе в принтера и празната страна на документа да е обърната с лицевата страна към предната част на принтера.
7. В диалоговия прозорец „Print” (Печат) се върнете към изскачащото меню **Paper Handling** (Работа с хартия) и задайте реда на страниците на **Normal** (Нормален) и страници за печат на **Even Only** (Само четни).
8. Щракнете върху **Print** (Печат).

Отпечатване на снимки

За поставяне на фотохартия

1. Уверете се, че изходната тава е отворена.
2. Извадете всичката хартия от входната касета, а след това поставете фотохартията със страната за печат нагоре.



За печат на снимка на фотохартия

1. От менюто **File** (Файл) на софтуера ви щракнете върху **Print** (Печат).
2. Уверете се, че принтерът е избран.
3. Щракнете върху бутона, който отваря диалоговия прозорец **Properties** (Свойства).

В зависимост от софтуерното ви приложение този бутон може да се нарича **Properties** (Свойства), **Options** (Опции), **Printer Setup** (Настройка на принтера), **Printer Properties** (Свойства на принтера), **Printer** (Принтер) или **Preferences** (Предпочитания).

4. Изберете подходящите опции.
 - В раздела **Layout** (Оформление) изберете ориентация **Portrait** (Портрет) или **Landscape** (Пейзаж).
 - В раздела **Paper/Quality** (Хартия/качество) изберете подходящия тип хартия и качество на печата от падащия списък **Media** (Носители).
 - Щракнете върху **Advanced** (Разширени), за да изберете подходящия размер фотохартия от падащия списък **Paper Size** (Размер на хартията).

За допълнителни опции за печат вж. [Съвети за сполучлив печат на страница 18](#).

 **ЗАБЕЛЕЖКА:** За максималната разделителна способност в брой точки на инч (dpi) вж. [Печат с максимална разделителна способност на страница 16](#).

5. Щракнете върху **OK**, за да се върнете в диалоговия прозорец **Properties** (Свойства).
6. Щракнете върху **OK**, след което върху **Print** (Печат) или **OK** в диалоговия прозорец **Print** (Печат).



ЗАБЕЛЕЖКА: След завършване на печата извадете неизползваната фотохартия от входната тава. Съхранявайте фотохартията така, че да не започне да се навива, което може да влоши качеството на вашата разпечатка.

Печат на снимки от компютъра

1. От менюто **File** (Файл) на софтуера ви изберете **Print** (Печат).
2. Проверете дали избраният принтер е HP Deskjet 2640 series.
3. Задайте опциите за печат.

Ако не виждате опции в диалоговия процесор „Print” (Печат), направете следното.

- **OS X v10.6:** Щракнете върху синия триъгълник за разгъване до опцията „Printer” (Принтер) за достъп до опциите за печат.
- **OS X Lion и Mountain Lion:** Щракнете върху **Show Details** (Покажи детайли), за да получите достъп до опциите за печат.



ЗАБЕЛЕЖКА: Следните опции са налични за принтера ви. Местата на опциите може да се различават в зависимост от приложението.

- a. От изскачащото меню **Paper Size** (Размер на хартията) изберете съответния размер на хартията.
 - б. Изберете **Orientation** (Ориентация).
 - в. От изскачащото меню изберете **Paper Type/Quality** (Тип/качество на хартията) и след това изберете следните настройки:
 - **Paper Type** (Тип хартия): Подходящият тип фотохартия
 - **Quality** (Качество): **Best** (Най-добро) или **Maximum dpi** (Максимална разделителна способност)
 - Щракнете върху триъгълника за разгъване на **Опции за цвeта** и след това изберете подходящата опция за **Photo Fix** (Коригиране на снимка).
 - **Off** (Изкл.): не прилага промени към изображението.
 - **Basic** (Основно): автоматично фокусиране на изображението; равномерно настройване на остротата на изображението.
4. Изберете други желани настройки за печат, а след това щракнете върху бутона **Print** (Печат).

Печат на пликове

Във входната тава на HP Deskjet 2640 series може да заредите един или повече пликове. Не използвайте гланцирани или релефни пликове или такива със закопчалки или прозорчета.

 **ЗАБЕЛЕЖКА:** За повече информация относно начина за форматиране на текст, който да бъде отпечатан върху пликове, вижте помощните файлове в приложението ви за текстообработка. За най-добри резултати помислете за използване на етикет за обратен адрес на пликите.

За поставяне на пликове

1. Уверете се, че изходната тава е отворена.
2. Повдигнете входната поставка и плъзнете водача на хартията по ширина възможно най-наляво.
3. Поставете пликите в дясната страна на входната тава. Страната за печат трябва да бъде нагоре.
4. Избутайте пликите напред в принтера, докато спрат.
5. Повдигнете входната поставка и плъзнете водача на хартията по ширина, докато опре плътно в ръба на плика.

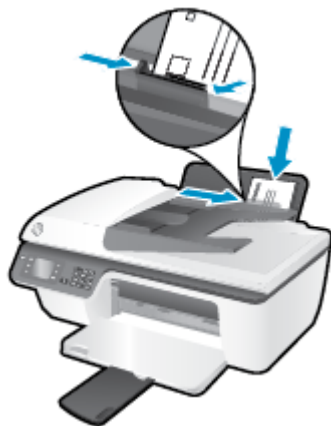

За печат върху плик

1. От менюто **File** (Файл) на софтуера ви щракнете върху **Print** (Печат).
2. Уверете се, че принтерът е избран.
3. Щракнете върху бутона, който отваря диалоговия прозорец **Properties** (Свойства).
В зависимост от софтуерното ви приложение този бутон може да се нарича **Properties** (Свойства), **Options** (Опции), **Printer Setup** (Настройка на принтера), **Printer Properties** (Свойства на принтера), **Printer** (Принтер) или **Preferences** (Предпочитания).
4. Изберете подходящите опции.

- В раздела **Layout** (Оформление) изберете ориентация **Portrait** (Портрет) или **Landscape** (Пейзаж).
- В раздела **Paper/Quality** (Хартия/качество) изберете подходящия тип хартия и качество на печата от падащия списък **Media** (Носители).
- Щракнете върху **Advanced** (Разширени), за да изберете подходящия размер хартия за пликот от падащия списък **Paper Size** (Размер на хартията).

За допълнителни опции за печат вж. [Съвети за сполучлив печат на страница 18](#).

5. Щракнете върху **OK**, след което върху **Print** (Печат) или **OK** в диалоговия прозорец **Print** (Печат).

За отпечатване на пликот

1. От менюто **File** (Файл) на софтуера ви изберете **Print** (Печат).
2. Проверете дали избраният принтер е HP Deskjet 2640 series.
3. Задайте опциите за печат.

Ако не виждате опции в диалоговия процесор „Print“ (Печат), направете следното.

- **OS X v10.6:** Щракнете върху синия триъгълник за разгъване до опцията „Printer“ (Принтер) за достъп до опциите за печат.
- **OS X Lion и Mountain Lion:** Щракнете върху **Show Details** (Покажи детайли), за да получите достъп до опциите за печат.



ЗАБЕЛЕЖКА: Следните опции са налични за принтера ви. Местата на опциите може да се различават в зависимост от приложението.

- a. От изскачащото меню **Paper Size** (Размер на хартията) изберете съответния размер на плика.
 - b. От изскачащото меню изберете **Paper Type/Quality** (Тип/качество на хартията) и проверете дали настройката за тип на хартията е зададена на **Plain Paper** (Обикновена хартия).
4. Щракнете върху **Print** (Печат).

Печат на Quick Forms (Бързи формуляри)

Използвайте **Quick Forms** (Бързи формуляри) за печат на календари, списъци за проверка, карирана хартия, милиметрова хартия, нотни таблици и игри.

За печат на Quick Forms (Бързи формуляри)

1. От екрана Начало на дисплея на принтера натиснете бутоните **Нагоре** и **Надолу** , за да изберете **Quick Forms** (Бързи формуляри) и после натиснете **ОК** .



СЪВЕТ: Ако опцията **Quick Forms** (Бързи формуляри) не се появява на дисплея на принтера, натиснете бутона **Начало** и след това натискайте бутоните **Нагоре** и **Надолу** , докато видите **Бързи формуляри** .

2. Натиснете бутоните **Нагоре** и **Надолу** , за да изберете една от опциите на бързите формуляри и после натиснете **ОК**.
3. Изберете броя на копията, след което натиснете **ОК**.

Печат с максимална разделителна способност

Използвайте режима за максимален брой точки на инч (dpi) за отпечатване на висококачествени и ясни изображения върху фотохартия.

Печатането в режим на максимална разделителна способност отнема по-дълго време, отколкото печатането с други настройки, като изисква по-голямо количество памет.

Печат в режим на максимален брой точки на инч (dpi)

1. От софтуера изберете **Print** (Печат).
2. Уверете се, че принтерът е избран.
3. Щракнете върху бутона, който отваря диалоговия прозорец **Properties** (Свойства).
В зависимост от вашето софтуерно приложение, този бутон може да се нарича **Properties** (Свойства), **Options** (Опции), **Printer Setup** (Настройка на принтер), **Printer Properties** (Свойства на принтер), **Printer** (Принтер) или **Preferences** (Предпочитания).
4. Щракнете върху раздела **Paper/Quality** (Хартия/качество).
5. От падащия списък **Media** (Носители) трябва да изберете **Photo Paper, Best Quality** (Фото хартия, най-добро качество), за да разрешите печат с максимален брой точки на инч (dpi).
6. Щракнете върху бутона **Advanced** (Разширени).
7. В областта **Printer Features** (Функции на принтера) изберете **Yes** (Да) от падащия списък **Print in Max DPI** (Печат в максимална разделителна способност).
8. Изберете подходящия размер на хартията от падащия списък **Paper Size** (Размер на хартията).
9. Щракнете върху **OK**, за да затворите разширените опции.
10. Потвърдете **Orientation** (Ориентация) в раздела **Layout** (Оформление), след което изберете **OK**, за да печатате.

За печат с максимум dpi

1. От менюто **File** (Файл) на софтуера ви изберете **Print** (Печат).
2. Проверете дали избраният принтер е HP Deskjet 2640 series.
3. Задайте опциите за печат.

Ако не виждате опции в диалоговия процесор „Print“ (Печат), направете следното.

- **OS X v10.6:** Щракнете върху синия триъгълник за разгъване до опцията „Printer“ (Принтер) за достъп до опциите за печат.
- **OS X Lion и Mountain Lion:** Щракнете върху **Show Details** (Покажи детайли), за да получите достъп до опциите за печат.



ЗАБЕЛЕЖКА: Следните опции са налични за принтера ви. Местата на опциите може да се различават в зависимост от приложението.

Съвети за сполучлив печат

За да печатате сполучливо, касетите на HP трябва да функционират правилно с достатъчно мастило, хартията трябва да е правилно заредена, а също така принтерът трябва да е правилно настроен. Настройки за печат не се прилагат за копиране или сканиране.

Съвети за мастилото

- Използвайте оригинални касети с мастило на HP.
- Инсталирайте правилно черно-бялата и цветната касета.

За допълнителна информация вж. [Смяна на касетите с мастило на страница 68](#).

- Проверете приблизителните нива на мастилото в касетите с мастило, за да сте сигурни, че мастилото е достатъчно.

За допълнителна информация вж. [Проверка на приблизителните нива на мастилото на страница 64](#).

- Ако качеството на печат не е приемливо, вж. [Подобряване на качеството на печат на страница 83](#) за повече информация.

Съвети при поставяне на хартия

- Заредете топче хартия (не само една страница). Всичката хартия в топчето трябва да е с еднакъв размер и тип, за да се избегне засядане на хартията.
- Заредете хартията със страната за печат нагоре.
- Убедете се, че хартията, заредена във входната тава, лежи хоризонтално и краищата ѝ не са огънати или скъсани.
- Нагласете водача на хартията по ширина във входната тава да прилягат плътно до хартията. Уверете се, че водачът на хартията по ширина не огъва хартията във входната тава.



За допълнителна информация вж. [Поставяне на носители на страница 24](#).

Съвети за настройки на принтера

- За смяна на настройките за печат по подразбиране щракнете върху **Печат, сканиране и факс** и след това щракнете върху **Set Preferences** (Задаване на предпочитания) в софтуера на принтера.

В зависимост от операционната система направете едно от следните неща, за да отворите софтуера на принтера:

- **Windows 8:** На **стартовия** екран щракнете с десен бутон върху празна област на екрана, щракнете върху **All Apps** (Всички приложения) на лентата с приложения и после щракнете върху иконата с името на принтера.
- **Windows 7, Windows Vista и Windows XP:** От работния плот на компютъра щракнете върху бутона **Start** (Старт), изберете **All Programs** (Всички програми), щракнете върху **HP**, щракнете върху **HP Deskjet 2640 series**, след което щракнете върху **HP Deskjet 2640 series**.
- За да изберете броя на страниците за печат на един лист, в раздела **Layout** (Оформление) изберете подходящата опция от падащия списък **Pages per Sheet** (Страници на лист).

- За да зададете типа хартия и качеството на печата, в раздела **Paper/Quality** (Хартия/качество) изберете подходящия тип хартия и качество на печата от падащия списък **Media** (Носители).
 - За преглед на повече настройки за печат в раздела **Layout** (Оформление) или **Paper/Quality** (Хартия/Качество) щракнете върху бутона **Advanced** (Разширени), за да отворите диалоговия прозорец **Advanced Options** (Разширени опции).
 - **Print in Grayscale** (Печат в нива на сивото): Позволява да печатате черно-бял документ само с черното мастило. Изберете **Black Ink Only** (Само черно мастило) и след това щракнете върху **OK**.
 - **HP Real Life Technologies** (Технологии на HP за живи и реалистични изображения): Тази функция изглажда и прави по-ясни контурите на изображения и графики за по-добро качество на печат.
 - **Booklet** (Брошура): Позволява ви да отпечатате документ от няколко страници като брошура. Тя поставя две страници от всяка страна на лист, така че после да може да се сгъне като брошура с размер наполовина на размера на хартията. Изберете начин на подвързване от падащия списък и след това щракнете върху **OK**.
 - **Booklet-LeftBinding** (Подвързване на брошура отляво): След сгъване на брошурата страната за подвързване ще бъде отляво. Изберете опцията, ако четете отляво надясно.
 - **Booklet-RightBinding** (Подвързване на брошура отдясно): След сгъване на брошурата страната за подвързване ще бъде отдясно. Изберете опцията, ако четете отдясно наляво.
-
-  **ЗАБЕЛЕЖКА:** Прегледът в раздела **Layout** (Оформление) не може да отрази това, което избирате от падащия списък **Booklet** (Брошура).
-
- **Pages per Sheet Layout** (Оформление на страници на лист): Помага да определите реда на страниците, ако отпечатвате документ с повече от две страници на лист.
-
-  **ЗАБЕЛЕЖКА:** Прегледът в раздела **Layout** (Оформление) не може да отрази това, което избирате от падащия списък **Pages per Sheet Layout** (Оформление на страници на лист).
-
- **Page Borders** (Граници на страниците): Позволява ви да добавяте граници към страниците, ако отпечатвате документ с две или повече страници на лист.
-
-  **ЗАБЕЛЕЖКА:** Прегледът в раздела **Layout** (Оформление) не може да отрази това, което избирате от падащия списък **Page Borders** (Граници на страниците).

Съвети за настройки на принтера

- В диалоговия прозорец Print (Печат) използвайте изскачащото меню **Paper Size** (Размер на хартията), за да изберете размера на хартията, поставена в принтера.
- В диалоговия прозорец „Print“ (Печат) изберете изскачащото меню **Paper Type/Quality** (Тип/качество на хартията) и изберете подходящите типове хартия и качество.
- За да отпечатате черно-бял документ само с черно мастило, изберете екрана **Paper Type/Quality** (Тип/качество на хартията) от изскачащото меню и изберете **Grayscale** (В нива на сивото) от изскачащото меню за цвят.

Бележки

- Оригиналните касети с мастило на HP са проектирани и тествани с принтери и хартии на HP, за да създават лесно чудесни резултати, отново и отново.



ЗАБЕЛЕЖКА: HP не може да гарантира качеството или надеждността на консумативи, които не са на HP. Гаранцията не включва обслужването или ремонта, който трябва да се извърши в резултат използването на консуматив, който не е на HP.

Ако мислите, че сте закупили оригинални касети с мастило на HP, отидете на адрес www.hp.com/go/anticounterfeit.

- Предупрежденията и индикаторите за нивото на мастилото предоставят приблизителна информация само с цел планиране.



ЗАБЕЛЕЖКА: Когато получите предупредително съобщение за ниско ниво на мастилото, подгответе си касета за смяна, за да избегнете евентуални забавяния на задачите за печат. Не е нужно да сменяте касетата, докато качеството на печат не се влоши видимо.

- Софтуерните настройки, избрани в драйвера на принтера, се прилагат само за печатането, но не се прилагат за копирането или сканирането.
- Можете да отпечатвате вашия документ от двете страни на хартията.

4 Основна информация за хартията

Можете да поставяте много различни типове и размери хартия в принтера на HP.

Този раздел съдържа следните теми:

- [Препоръчителна хартия за печат](#)
- [Поставяне на носители](#)
- [Поставяне на оригинал](#)
- [Поръчка на хартия на HP](#)

Препоръчителна хартия за печат

Ако искате да постигнете най-доброто качество на печат, HP ви препоръчва да използвате хартии на HP, които са специално предназначени за типа на отпечатвания от вас проект.

В зависимост от вашата страна/регион, някои от тези хартии може да не се предлагат.

ColorLok

- HP препоръчва да се използва обикновена хартия с емблемата на ColorLok за печатане и копиране на всекидневни документи. Всяка хартия с емблемата на ColorLok е независимо тествана, за да отговаря на високите стандарти за надеждност и качество на печат, а също така и да възпроизвежда отчетливи, с по-ярки цветове и с по-плътно черно документи, които и да съхнат по-бързо от обикновената хартия. Потърсете хартия с емблемата на ColorLok, с различно тегло и размери, от основните производители на хартия.



Фотопечат

- **Фотохартия HP Premium Plus**

Фотохартията HP Premium Plus е най-качествената фотохартия на HP за вашите най-добри снимки. С фотохартията HP Premium Plus можете да отпечатвате красиви снимки, които изсъхват мигновено, така че да можете да ги споделяте веднага след като излезнат от принтера. Налична е в няколко размера, включително A4, 8,5 x 11 инча, 4 x 6 инча (10 x 15 см), 5 x 7 инча (13 x 18 см) и 11 x 17 инча (A3) и две покрития – гланцово и леко бляскаво (сатенено матова). Идеална е за рамиране, показване или подаряване на най-хубавите ви снимки и специални фото проекти. Фотохартията HP Premium Plus дава изключителни резултати с професионално качество и трайност.

- **Фотохартия HP Advanced**

Тази дебела фотохартия има бързосъхнеща повърхност за по-лесно боравене без размазване. Устойчива е на вода, размазване, отпечатъци и влажност. Вашите копия изглеждат като и са съпоставими със снимки, обработени в студио. Налична е в няколко размера, включително A4, 8,5 x 11 инча, 10 x 15 см (4 x 6 инча), 13 x 18 см (5 x 7 инча). Тя е без киселини, за по-дълготрайни документи.

- **Фотохартия на HP за ежедневна употреба**

Печатайте ежедневно цветни снимки на ниска цена, като използвате хартия, създадена за обикновен фотопечат. Тази изгодна фотохартия изсъхва по-бързо с цел по-лесно боравене. Получете ясни и отчетливи изображения, когато използвате тази хартия с всеки мастиленоструен принтер. Налична е с гланцирано покритие и в няколко размера, включително A4, 8,5 x 11 инча и 10 x 15 см (4 x 6 инча). За дълготрайни снимки е без киселини.

Бизнес документи

- **HP Premium Presentation Paper** (Хартия за презентации HP Premium) или **HP Professional Paper 120** (Професионална хартия 120 на HP)

Това е дебела, двустранна матова хартия, идеална за презентация, предложения, доклади и бюлетини. За да изглежда и да се усеща впечатляващо, хартията е дебела.

- **HP Brochure Paper** (Хартия за брошури на HP) или **HP Professional Paper 180** (Професионална хартия 180 на HP)

Тези видове хартия са с двустранна гланцова или матова хартия за двустранна употреба. Тя е идеалният избор за репродукции с почти фотографско качество и бизнес графики за корици на доклади, специални презентации, брошури, пощенски етикети и календари.

За ежедневен печат

- **Ярко-бяла хартия на HP за Inkjet**

HP Bright White Inkjet хартия осигурява висококонтрастни цветове и текст с висока рязкост на печата. Тя е достатъчно непрозрачна за двустранен цветен печат без прозиране, което я прави идеална за бюлетини, доклади и листовки. Разполагате с ColorLok Technology за по-малко размазване, по-плътно черно и по-ярки цветове.

- **Печатна хартия на HP**

HP Печатната хартия е висококачествена многофункционална хартия. Дава документи, които на вид и допир изглеждат по-реални, отколкото документи, отпечатани на стандартна многофункционална или копирна хартия. Разполагате с ColorLok Technology за по-малко размазване, по-плътно черно и по-ярки цветове. Тя е без киселини, за по-дълготрайни документи.

- **HP Office Paper (Офисна хартия на HP)**

HP Office Paper (Офисна хартия на HP) е висококачествена многофункционална хартия. Подходяща е за копия, чернови, бележки и други всекидневни документи. Разполагате с ColorLok Technology за по-малко размазване, по-плътно черно и по-ярки цветове. Тя е без киселини, за по-дълготрайни документи.

- **Рециклирана офисна хартия на HP**

Рециклираната офисна хартия на HP е висококачествена многофункционална хартия, създадена от 30% рециклирани влакна. Тя е с технологията ColorLok за по-малко размазване, по-плътно черно и по-ярки цветове.

Специални проекти

- **HP щампи за пренасяне**

HP Iron-on Transfers (HP щампи за пренасяне) (за светли или бели тъкани) е идеалното решение за създаване на тениски по избор от вашите цифрови снимки.

Поставяне на носители

Изберете размер хартия, за да продължите.

Поставяне на хартия с пълен размер

1. Вдигнете входната тава.



2. Свалете изходната тава и издърпайте удължителя на изходната тава.



3. Повдигнете входната поставка и плъзнете водача на хартията по ширина наляво.



4. Поставете топ хартия във входната тава с късата страна надолу и страната за печат нагоре и плъзнете топа хартия надолу, докато спре.



5. Плъзнете водача на хартията по ширина надясно, докато опре в ръба на хартията.



Поставяне на хартия с малък размер

1. Вдигнете входната тава.



2. Свалете изходната тава и издърпайте удължителя на изходната тава.



3. Повдигнете входната поставка, плъзнете водача на хартията по ширина наляво и извадете всичката хартия от входната тава.



4. Поставете топче фотохартия с късата страна надолу и със страната за печат нагоре и плъзнете топчето фотохартия надолу, докато спре.



5. Повдигнете входната поставка и плъзнете водача на хартията по ширина надясно, докато опре в ръба на хартията.

За поставяне на пликове

1. Вдигнете входната тава.



- 2.** Свалете изходната тава и издърпайте удължителя на изходната тава.



- 3.** Повдигнете входната поставка, плъзнете водача на хартията по ширина наляво и извадете всичката хартия от входната тава.



- 4.** Поставете един или повече пликве в далечната дясна страна на входната тава и плъзнете топчето пликве надолу, докато спре.

Страната за печат трябва да бъде нагоре. Затварящата част на плика трябва да бъде отляво и с лицето надолу.

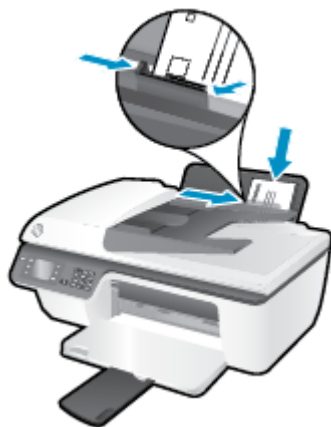

- 5.** Повдигнете входната поставка и плъзнете водача на хартията по ширина надясно към топчето пликве, докато спре.

Поставяне на оригинал

Можете да поставите оригинала със страната за печат нагоре в автоматичното подаващо устройство (АПУ) или със страната за печат надолу в десния преден ъгъл на стъклото на скенера.

За да поставите оригинала в автоматичното подаващо устройство

1. Плъзнете навън водачите за ширина на хартията.



2. Поставете оригинала със страната за печат нагоре и началото на страницата напред в АПУ.



3. Плъзнете водачите по ширина на хартията навътре, докато опрат в ръба на хартията.



За да поставите оригинала върху стъклото на скенера

1. Повдигнете капака на скенера.



2. Поставете оригинала със страната за печат надолу в десния ъгъл на стъклото на скенера.



3. Затворете капака на скенера.



Поръчка на хартия на HP

Принтерът е проектиран така, че да работи добре с повечето широкоразпространени типове офис носители за печат. Използвайте носители на HP, за да получите оптимално качество на печат. Посетете уеб сайта на HP на адрес www.hp.com за допълнителна информация за носителите на HP.

HP препоръчва да се използва обикновена хартия с емблемата на ColorLok за печатане и копиране на всекидневни документи. Всяка хартия с емблемата на ColorLok е независимо тествана, за да отговаря на високите стандарти за надеждност и качество на печат, а също така и да възпроизвежда отчетливи, с по-ярки цветове и с по-плътно черно документи, които и да съхнат по-бързо от обикновената хартия. Потърсете хартия с емблемата на ColorLok, с различно тегло и размери, от основните производители на хартия.

За да поръчате HP хартии, посетете [Shop for Products and Services](#) (Покупка на продукти и услуги) и изберете мастило, тонер и хартия.

5 Копиране и сканиране

- [Копиране на документи](#)
- [Сканиране в компютър](#)
- [Съвети за сполучливо копиране](#)
- [Съвети за сполучливо сканиране](#)

Копиране на документи

Менюто **Сору** (Копиране) на дисплея на принтера ви позволява лесно да стартирате черно-бяло или цветно копиране и да изберете броя на копията. Също така можете лесно да промените настройките за копиране, като например промяна на типа и размера на хартията, регулиране на светлотата на копието и преоразмеряване на копието.

За да направите черно-бяло или цветно копие

1. Поставете хартия във входната тава.



2. Поставете оригинала със страната за печат нагоре в АПУ или със страната за печат надолу в предния десен ъгъл на стъклото на скенера.

За допълнителна информация относно поставянето на оригинала вж. [Поставяне на оригинал на страница 28](#).

3. Изберете **Сору (Копиране)** от екрана Начало на дисплея на принтера и натиснете **ОК** за достъп до меню **Сору (Копиране)**.

Ако не виждате **Сору (Копиране)** на дисплея на принтера, натиснете бутона **Начало** и след това натиснете бутоните **Нагоре** и **Надолу**, докато видите **Сору (Копиране)**.

4. От менюто **Сору (Копиране)** изберете **Copies (Копия)**, за да увеличите или намалите броя на копията и след това натиснете **ОК** за потвърждение.
5. Изберете **Start Black Copy** (Старт на черно-бяло копие) или **Start Color Copy** (Старт на цветно копие) и след това натиснете **ОК**, за да направите черно-бяло или цветно копие.

Още функции за копиране

Докато сте в менюто **Сору (Копиране)**, натиснете бутоните за **Нагоре** и **Надолу**, за да избирате измежду настройките.

- **Paper Type** (Тип хартия): Избира размера и типа на хартията. С настройката за обикновена хартия ще се печата с нормално качество на печатане върху обикновена хартия. С настройката за фотохартия ще се печата с най-добро качество на печат върху фотохартия.
- **Resize** (Преоразмеряване): Управява размера на изображението или документа, които ще се копират.

- **Actual Size** (Действителен размер): Прави копие, което е със същия размер като оригинала, но границите на копираното изображение може да бъдат отрязани.
- **Fit to Page** (Побиране в страницата): Прави копие, което е центрирано, с бяла граница по краищата. Изображението с променен размер е увеличено или намалено за да се помести в размера на избраната изходна хартия.



ЗАБЕЛЕЖКА: Стъклото на скенера трябва да е чисто, за да е сигурно, че функцията **Fit to Page** (Побиране в страницата) работи правилно.

- **Custom Size** (Размер по избор): Позволява ви да увеличите изображението, като избирате стойности по-големи от 100% или да намалите изображението, като избирате стойности по-малки 100%.
 - **ID Card Copy** (Копиране на ИД карта): Позволява ви да копирате от двете страни на ИД карта.
 - **Lighter / Darker** (По-светло / по-тъмно): Нагласете настройките за копиране, за да направите копията по-светли или по-тъмни.



ЗАБЕЛЕЖКА: След две минути липса на активност опциите за копиране автоматично ще се върнат към настройките по подразбиране за обикновена хартия А4 или 8,5 x 11 инча (в зависимост от региона).

Сканиране в компютър

За сканиране към компютър, принтерът и компютърът трябва да са свързани и включени. Може да сканирате от контролния панел на принтера или от компютъра си. Сканирайте от контролния панел, ако искате бързо да сканирате една страница във файл с изображение. Сканирайте от компютъра си, ако искате да сканирате много страници в един файл, задайте формата на файла за сканиране или настройте сканираното изображение.

За подготовка за сканиране

1. Поставете оригинала със страната за печат нагоре в АПУ или със страната за печат надолу в предния десен ъгъл на стъклото на скенера.

За допълнителна информация относно поставянето на оригинала вж. [Поставяне на оригинал на страница 28](#).

2. Стартирайте сканирането.

Сканиране от контролния панел на принтера

1. Изберете **Scan (Сканиране)** от екрана Начало на дисплея на принтера. Ако не виждате **Scan (Сканиране)** на дисплея на принтера, натиснете бутона **Начало** и след това натискайте бутоните **Нагоре** и **Надолу**, докато видите **Scan (Сканиране)**.
2. Изберете **Scan to Computer** (Сканиране в компютър).
3. Изберете компютърът, към който искате да сканирате, от дисплея на принтера.

Ако не виждате компютъра си в списъка на дисплея на принтера, уверете се, че компютърът ви е свързан към принтера посредством USB кабел.

Сканиране от компютъра

1. В зависимост от операционната система, направете едно от следните неща, за да отворите софтуер на принтера.
 - **Windows 8:** На **стартовия** екран щракнете с десен бутон върху празна област на екрана, щракнете върху **All Apps** (Всички приложения) на лентата с приложения и после щракнете върху иконата с името на принтера.
 - **Windows 7, Windows Vista и Windows XP:** От работния плот на компютъра щракнете върху бутона **Start** (Старт), изберете **All Programs** (Всички програми), щракнете върху **HP**, щракнете върху **HP Deskjet 2640 series**, след което щракнете върху **HP Deskjet 2640 series**.
2. В софтуер на принтера щракнете върху иконата **Печат, сканиране и факс** и след това изберете **Scan a Document or Photo** (Сканиране на документ или снимка).
3. Изберете от менюто за кратък път типът сканиране, което искате и след това щракнете върху **Scan** (Сканиране).



ЗАБЕЛЕЖКА: Ако **Show Scan Preview** (Покажи преглед за сканиране) е избрано, ще можете да настроите сканираното изображение в екрана за преглед.

4. Изберете **Save** (Запис), ако искате да оставите приложението отворено за друго сканиране, или изберете **Done** (Готово), за да излезете от приложението.
5. След като сканираното е запаметено, прозореца на Windows Explorer ще се отвори в директорията, където сканираното е запаметено.



ЗАБЕЛЕЖКА: Има ограничен брой компютри, които може да имат активирана функция за сканиране по едно и също време. Изберете **Scan (Сканиране)** на дисплея на принтера и ще видите компютрите, които в момента са на разположение за сканиране.

Сканиране от компютъра

1. Отворете HP Scan.

HP Scan се намира в папката **Applications/Hewlett-Packard** (Приложения/Hewlett-Packard) в най-горното ниво на твърдия диск.

2. Изберете желания тип на профил за сканиране и следвайте инструкциите на екрана.

Съвети за сполучливо копиране

- Почистете стъклото на скенера и се уверете, че по него не са прилепени чужди материали.
- За да увеличите или намалите контраста на разпечатките, изберете **Copy (Копиране)** от дисплея на принтера и след това изберете **Lighter/Darker** (По-светло/по-тъмно), за да регулирате контраста.
- За да изберете размера и типа на хартията на разпечатките, изберете **Copy (Копиране)** от дисплея на принтера. От менюто **Copy (Копиране)** изберете **Paper Type** (Тип на хартията), за да изберете обикновена или фотохартия, както и размер на фотохартията.
- За да преоразмерите изображението, изберете **Copy (Копиране)** от дисплея на принтера, след което изберете **Resize** (Преоразмеряване).

Съвети за сполучливо сканиране

- Почистете стъклото на скенера и се уверете, че по него не са прилепени чужди материали.
- След като изберете **Scan (Сканиране)** от дисплея на принтера, изберете от списъка с принтери на дисплея на принтера компютъра, към който искате да сканирате.
- Ако искате да сканирате документ с няколко страници в един файл вместо в няколко файла, започнете сканирането с софтуер на принтера вместо да изберете **Scan (Сканиране)** от контролния панел.

6 Факс

Можете да използвате принтера, за да изпращате и получавате факсове, включително цветни факсове. Можете да планирате по-късно изпращане на факсове и да зададете записи за бързо набиране, за да изпратите факсовете бързо и лесно към често използвани номера. Можете също така да зададете редица опции за факс от контролния панел на принтера, като например настройки за разделителната способност и контраста между осветеността и затъмняването на изпращаните факсове.

 **ЗАБЕЛЕЖКА:** Преди да започнете, се уверете, че правилно сте настроили принтера за факсове. Може би сте направили вече това като част от първоначалното инсталиране с помощта на контролния панел или на софтуера на HP, предоставен с принтера. Можете да проверите дали факсът е настроен правилно, като стартирате тест за настройка на факса от контролния панел. За допълнителна информация относно тестването на факса вж. [Тест на настройките на факса на страница 146](#).

- [Изпращане на факс](#)
- [Получаване на факс](#)
- [Създаване на записи за бързо набиране](#)
- [Промяна на факс настройките](#)
- [Услуги за факс и цифров телефон](#)
- [Факс по Voice over Internet Protocol](#)
- [Отчети за използване](#)
- [Съвети за сполучлив факс](#)

Изпращане на факс

Можете да изпращате факсове по няколко начина. С помощта на контролния панел на принтера можете да изпращате както черно-бели, така и цветни факсове. Можете също така да изпратите факс ръчно от свързан телефон. Това позволява да разговаряте с получателя, преди да изпратите факса.

Този раздел съдържа следните теми:

- [Изпращане на стандартен факс](#)
- [Изпращане на стандартен факс от компютъра](#)
- [Ръчно изпращане на факс от телефона](#)
- [Изпращане на факс чрез контролирано набиране](#)
- [Планиране на по-късно изпращане на факс](#)
- [Изпращане на факс в режим корекция на грешки](#)

Изпращане на стандартен факс

Можете лесно да изпращате черно-бели или цветни факсове, съдържащи една или няколко страници, с помощта на контролния панел на принтера.

 **ЗАБЕЛЕЖКА:** Ако трябва да отпечатате потвърждение, че вашите факсове са успешно изпратени, разрешете потвърждението за факс.

 **СЪВЕТ:** Можете да изпратите факс и ръчно, от телефон, или чрез контролирано набиране. Тези функции позволяват да контролирате скоростта, с която набирате. Те са полезни и когато искате да използвате фонокарта за таксуване на повикването и трябва да отговорите на тоналните сигнали по време на набирането.

Изпращане на стандартен факс от контролния панел на принтера

1. Поставете оригинала със страната за печат нагоре в АПУ или със страната за печат надолу в предния десен ъгъл на стъклото на скенера.

За допълнителна информация относно поставянето на оригинала вж. [Поставяне на оригинал на страница 28](#).

2. От екрана Начало на дисплея на принтера натиснете бутоните **Нагоре** и **Надолу**, за да изберете **Факс** и после натиснете **ОК**.
3. Изберете **Black Fax** (Черно-бял факс) или **Color Fax** (Цветен факс).

Ако има оригинал, зареден в АПУ, документът се изпраща към номера, който сте въвели. Ако в АПУ не се открие оригинал, ще се покаже съобщение с подкана да направите избор.

 **СЪВЕТ:** Ако получателят съобщи за проблеми с качеството на изпратения факс, можете да опитате да смените разделителната способност или контраста на факса.

4. Въведете факс номера, като използвате цифровата клавиатура, след което натиснете **ОК**.

 **СЪВЕТ:** За да добавите пауза в номера на факса, който въвеждате, докоснете * неколккратно, докато на дисплея се покаже тире (-).

Изпращане на стандартен факс от компютъра

Можете да изпратите документ от компютъра като факс, без да отпечатвате копие, което да изпращате като факс от принтера.

 **ЗАБЕЛЕЖКА:** Факсовете, изпратени от компютъра по този начин, използват факс връзката на принтера, а не интернет връзката или компютърния модем. Следователно трябва да се уверите, че принтерът е свързан към работеща телефонна линия, както и че функцията за факс е настроена и функционира правилно.

За да използвате тази функция, трябва да инсталирате софтуера на принтера от компактдиска със софтуера на HP, предоставен с принтера.

Изпращане на стандартен факс от компютъра

1. Отворете документа, който желаете да изпратите като факс от компютъра.
2. От менюто **File** (Файл) на вашата приложна програма щракнете върху **Print** (Печат).
3. От списъка **Name** (Име) изберете принтера, в чието име фигурира думата „**fax**“ („факс“).
4. За да промените дадени настройки (като например да изпратите документа като черно-бял или като цветен факс), щракнете върху бутона, чрез който се отваря диалоговият прозорец **Properties** (Свойства). В зависимост от вашата приложна програма, този бутон може да се нарича **Properties** (Свойства), **Options** (Опции), **Printer Setup** (Настройка на принтера), **Printer** (Принтер) или **Preferences** (Предпочитания).
5. След като промените желаните настройки, щракнете върху **OK**.
6. Щракнете върху **Print** (Печат) или върху **OK**.
7. Въведете номера на факса и друга информация за получателя, извършете желаните настройки на факса, след което щракнете върху **Send Fax** (Изпращане на факс). Принтерът започва да набира номера на факса и да изпраща документа по факса.

Изпращане на стандартен факс от компютъра

1. Отворете документа, който желаете да изпратите като факс от компютъра.
2. От менюто **File** (Файл) на софтуера ви щракнете върху **Print** (Печат).
3. Изберете принтера, в чието име фигурира думата "**(Fax)**" ("**Факс**").
4. Изберете **Fax Recipients** (Получатели на факса) от изскачащото менюто под настройката **Orientation** (Ориентация).

 **ЗАБЕЛЕЖКА:** Ако не можете да намерите изскачащото меню, опитайте да щракнете върху триъгълника за разгъване до **Printer selection** (Избор на принтер).

5. Въведете номера на факса и друга информация в предоставените полета, след което щракнете върху **Add to Recipients** (Добави към получателите).
6. Изберете **Fax Mode** (Режим на факс) и други желани опции за факса, след което щракнете върху **Send Fax Now** (Изпрати факса сега), за да започне набирането на номера на факса и изпращането на документа.

Ръчно изпращане на факс от телефона

Ръчното изпращане на факс ви позволява да се обадите и да говорите с получателя, преди да изпратите факса. Това е полезно, ако желаете да уведомите получателя, че ще им изпратите факс, преди да го изпратите. Когато изпращате факс ръчно можете да чуete в слушалката на телефона тоновете за набиране, телефонните подкана или други звуци. Това ви улеснява при използване на фонокарта за изпращане на вашия факс.

В зависимост как е настроен факс апаратът на получателя, той може да вдигне телефона или повикването да се поеме от факс апарата. Ако лице отговори на повикването, можете да говорите с получателя, преди да изпратите факс. Ако даден факс апарат отговори на повикването, можете да изпратите факса директно на факс апарата, когато чуete факс сигнали от приемащия факс апарат.

Изпращане на факс ръчно от вътрешен телефон

1. Поставете оригинала със страната за печат нагоре в АПУ или със страната за печат надолу в предния десен ъгъл на стъклото на скенера.

За допълнителна информация относно поставянето на оригинала вж. [Поставяне на оригинал на страница 28](#).

2. От екрана Начало на дисплея на принтера натиснете бутоните **Нагоре** и **Надолу**, за да изберете **Факс** и после натиснете **OK**.
3. Наберете номера с помощта на цифровата клавиатурата на телефона, свързана към принтера.



ЗАБЕЛЕЖКА: Не използвайте клавиатурата на контролния панел на принтера, когато изпращате факс ръчно. За да наберете номера на получателя, трябва да използвате клавиатурата на телефона.

4. Ако получателят отговори на повикването, можете да проведете разговор, преди да изпратите факса.



ЗАБЕЛЕЖКА: Ако на повикването отговори телефонен секретар, ще чуete факс сигнали от приемащия факс апарат. Продължете със следващата стъпка, за да предадете факса.

5. Когато сте готови да изпратите факса, натиснете **OK**, изберете **Send New Fax** (Изпращане на нов факс) и после изберете **Black** (Черно-бял) или **Color** (Цветен).

Ако говорите с получателя преди да изпратите факса, информирайте го, че след като чуе факс сигнала, трябва да натисне **Receive Fax Manually** (Ръчно получаване на факс) от факс апарата си.

Телефонната линия замлъква, докато факсът се изпраща. В този момент може да затворите телефона. Ако искате да продължите да говорите с получателя, останете на линията, докато предаването на факса завърши.

Изпращане на факс чрез контролирано набиране

Контролираното набиране позволява да набирате номера от контролния панел на принтера така, както бихте набрали обикновен телефонен номер. Когато изпращате факс чрез контролирано набиране, от високоговорителите на принтера може да се чуват сигналите за набиране, телефонните сигнали, както и други звуци. Това дава възможност да реагирате на подкана, докато набирате, както и да контролирате скоростта на набиране.

 **СЪВЕТ:** Ако използвате карта за предплатени повиквания и не въведете ПИН кода си навреме, принтерът може да започне да изпраща факс сигнали прекалено рано и по този начин вашият ПИН код няма да се разпознае от съответната услуга за фонокарти. В такъв случай можете да създадете запис за бързо набиране, за да запазите ПИН кода на вашата фонокарта. За допълнителна информация вж. [Създаване на записи за бързо набиране на страница 49](#).

 **ЗАБЕЛЕЖКА:** Уверете се, че звукът е включен, за да чуете сигнал "свободно".

Изпращане на факс с помощта на контролирано набиране от контролния панел на принтера

1. Поставете оригинала със страната за печат нагоре в АПУ или със страната за печат надолу в предния десен ъгъл на стъклото на скенера.

За допълнителна информация относно поставянето на оригинала вж. [Поставяне на оригинал на страница 28](#).
2. От екрана Начало на дисплея на принтера натиснете бутоните **Нагоре** и **Надолу**, за да изберете **Факс** и после натиснете **ОК**.
3. Изберете **Black Fax** (Черно-бял факс) или **Color Fax** (Цветен факс).
 - Ако принтерът открие оригинал, поставен в АПУ, ще чуете сигнал „свободно“.
 - Ако оригиналът е поставен на стъклото на скенера, изберете **Fax from Glass** (Факс от стъклото).
4. Когато чуете сигнал "свободно", въведете номера с помощта на цифровата клавиатура на контролния панел на принтера.
5. Следвайте подканванията, които може да се покажат.

Вашият факс се изпраща, когато приемащият факс апарат отговори.

Планиране на по-късно изпращане на факс

Можете да насрочите даден черно-бял факс да бъде изпратен през следващите 24 часа. Това ви дава възможност да изпращате черно-бял факс късно вечерта, когато телефонните линии не са толкова заети или телефонните такси са по-ниски. Принтерът ще изпрати автоматично факса, когато настъпи зададеното време.

Можете да планирате едновременно изпращането само на един факс. Можете да продължите нормалното изпращане на факсове и след като сте планирали изпращането на факс.

 **ЗАБЕЛЕЖКА:** Можете да изпращате само черно-бели факсове от паметта.

Планиране на факс от контролния панел на принтера

1. Заредете оригинала със страната за печат нагоре в АПУ.

За допълнителна информация относно поставянето на оригинала вж. [Поставяне на оригинал на страница 28](#).
2. От екрана Начало на дисплея на принтера натиснете бутоните **Нагоре** и **Надолу**, за да изберете **Факс** и после натиснете **ОК**.
3. Изберете **Settings** (Настройки), а след това изберете **Schedule a Fax** (Планиране на факс).

4. Въведете по-късното време на факса чрез натискане на бутоните **Нагоре** и **Надолу** и после натиснете **OK** за потвърждение.
5. Когато чуете сигнал „свободно“, въведете номера с помощта на цифровата клавиатура на контролния панел на принтера.
6. Изберете **Scan** (Сканиране). изберете **Start** (Старт), след което натиснете **OK**.

Принтерът ще сканира всички страници и ще изпрати факса в насрочения час.

За да отмените планиран факс:

1. От екрана Начало на дисплея на принтера натиснете бутоните **Нагоре** и **Надолу**, за да изберете **Факс** и после натиснете **OK**.
2. Изберете **Settings** (Настройки), а след това изберете **Schedule a Fax** (Планиране на факс).
3. Изберете планирания факс, който искате да изтриете, изберете **Delete** (Изтриване), след което натиснете **OK**.

Изпращане на факс в режим корекция на грешки

Режим корекция на грешки (ЕСМ) предотвратява загубата на данни, причинена от лоши телефонни линии, като открива грешките, възникнали по време на предаване, и автоматично поисква повторно предаване на сгрешената част. При телефонни линии с добро качество телефонните такси не се повлияват от това, а може и даже да се намалят. При лоши телефонни линии, ЕСМ увеличава времето за изпращане и телефонните такси, но изпраща данните по-надеждно. Настройката по подразбиране е **Вкл.**. Изключете ЕСМ само ако този режим значително увеличава телефонните сметки, а вие сте съгласни на по-лошо качество за сметка на по-ниски такси.

Преди да изключите настройката ЕСМ, имайте предвид следното. Ако изключите ЕСМ:

- Оказва се влияние върху качеството и скоростта на предаване на факсовете, които изпращате и получавате.
- Настройката **Скорост на факса** се задава автоматично на **Средна**.
- Няма да можете вече да изпращате и получавате цветни факсове.

Промяна на настройката за ЕСМ от контролния панел

1. От екрана Начало на дисплея на принтера натиснете бутоните **Нагоре** и **Надолу**, за да изберете **Факс** и после натиснете **OK**.
2. Изберете **Settings** (Настройки), а след това **Advanced Settings** (Разширени настройки).
3. Изберете **Error Correction** (Корекция на грешка).
4. Изберете **On** (Вкл.) или **Off** (Изкл.), след което натиснете **OK**.

Получаване на факс

Може да получавате факсове автоматично или ръчно. Ако изключите опцията **Автоматичен отговор**, ще можете да получавате факсове само ръчно. Ако включите опцията **Автоматичен отговор** (настройката по подразбиране), принтерът автоматично ще отговаря на входящите повиквания и ще получава факсове след броя позвънявания, указан в настройката **Позвънявания за отговор**. (Настройката **Позвънявания за отговор** по подразбиране е пет позвънявания.)

Ако получите факс с размер Legal (216 мм x 279 мм) или по-голям, а принтерът не е настроен да използва хартия с размер Legal, принтерът намалява факса, така че да се побере на поставената хартия.



ЗАБЕЛЕЖКА: Ако получите факс, докато копирате документ, факсът ще се съхрани в паметта на принтера до приключване на копирането. Така може да се намали броя на факс страниците в паметта.

- [Ръчно получаване на факс](#)
- [Повторно отпечатване на получени факсове в паметта](#)
- [Препращане на факсове към друг номер](#)
- [Задаване на размера на хартията за получаваните факсове](#)
- [Блокиране на нежеланите номера на факсове](#)

Ръчно получаване на факс

Когато сте на телефона, лицето, с което разговаряте, може да ви изпрати факс, докато все още сте свързани. Това се нарича ръчно боравене с факсове. Използвайте инструкциите в този раздел, за да получите ръчно факс.



ЗАБЕЛЕЖКА: Можете да вдигнете слушалката, за да разговаряте или слушате за факс тонове.

Може да приемате факсове ръчно от телефон, който е:

- Свързан директно към принтера (чрез порта 2-EXT).
- На същата телефонна линия, но не с директна връзка към принтера.

Ръчно получаване на факс

1. Уверете се, че принтерът е включен, както и че е поставена хартия във входната тава.
2. Извадете всички оригинали от АПУ.
3. Задайте висока стойност на настройката **Позвънявания за отговор**, за да можете да отговаряте на входящите повиквания преди принтера. Също така можете да изключите настройката **Автоматичен отговор**, така че принтерът да не отговаря автоматично на повикванията.
4. Ако в момента разговаряте по телефона с подателя, кажете му да натисне **Send New Fax** (Изпращане на нов факс) на факс апарата.
5. Когато чуете факс сигналите на изпращащия факс апарат, направете следното:

- а. От екрана Начало на дисплея на принтера натиснете бутоните **Нагоре** и **Надолу** , за да изберете **Факс** , натиснете **ОК** и после изберете **Receive Fax Manually** (Ръчно получаване на факс).
- б. След като принтерът започне да получава факса, можете да затворите телефона или да останете на линия. Телефонната линия няма да издава звуци по време на предаването на факса.

Повторно отпечатване на получени факсове в паметта

Получените факсове, които не са разпечатани, се съхраняват в паметта.



ЗАБЕЛЕЖКА: След запълване на паметта принтерът не може да получи новия факс, докато не разпечатате или изтриете факсовете от паметта. Може да искате да изтриете факсове от паметта от съображения за сигурност и поверителност.

В зависимост от размерите на факсовете в паметта, можете да отпечатвате повторно до осем от най-скоро отпечатаните факсове, ако те са все още в паметта. Например, може да поискате да отпечатате отново даден факс, ако сте изгубили копие на последната разпечатка.

Повторно отпечатване на факсове в паметта от контролния панел на принтера

1. Уверете се, че във входната тава е поставена хартия. За допълнителна информация вж. [Поставяне на носители на страница 24](#).
2. От екрана Начало на дисплея на принтера натиснете бутоните **Нагоре** и **Надолу** , за да изберете **Факс** и после натиснете **ОК** .
3. Изберете **Settings** (Настройки), а след това изберете **Reprint Missed Faxes** (Препечатване на пропуснати факсове).
Факсовете ще се показват в обратен ред на тяхното получаване, като последно полученият факс ще се отпечата пръв.
4. Изберете факса, който желаете да отпечатате и после изберете **Print** (Печат).
5. Ако искате да спрете повторното отпечатване на факсовете, изберете **Cancel** (Отказ), след което натиснете **ОК** .

Препращане на факсове към друг номер

Можете да настроите принтера да препраща факсовете на друг номер на факс. Полученият цветен факс се препраща в черно-бяло.

HP препоръчва да проверявате дали номерът, на който препращате, е на работеща факс линия. Изпратете факс, за да се уверите, че факс апаратът е в състояние да получава вашите препращани факсове.

Препращане на факсове от контролния панел на принтера

1. От екрана Начало на дисплея на принтера натиснете бутоните **Нагоре** и **Надолу** , за да изберете **Факс** и после натиснете **ОК** .
2. Изберете **Settings** (Настройки), а след това **Advanced Settings** (Разширени настройки).
3. Изберете **Fax Forwarding** (Препращане на факс) и след това изберете **Fax Forward** (Препращане на факс).

4. Изберете **On with Print** (Вкл. с печат), за да отпечатате и препратите факса, или изберете **On** (Вкл.), за да препратите факса.

 **ЗАБЕЛЕЖКА:** Ако принтерът не може да препрати факса към указания факс апарат (например, ако не е включен), той отпечатва факса. Ако зададете на принтера да отпечатва отчети за грешка за получените факсове, той отпечатва също така и отчет за грешка.

5. Когато получите подкана, въведете номера на факс апарата, на който ще се получат препращаните факсове, след което изберете **Done** (Готово). Въведете необходимата информация за всяка една от следните подкани: начална дата, начален час, крайна дата и краен час.

6. Препращането на факс е активирано. Изберете **OK** за потвърждение.

Ако захранването на принтера прекъсне при настройване на опцията за препращане на факсове, настройката за препращане на факсове и съответният телефонен номер се записват. Когато захранването на принтера се възстанови, настройката за препращане на факсове продължава да е зададена на **On** (Вкл.).

 **ЗАБЕЛЕЖКА:** Можете да отмените препращането на факсове, като изберете **Off** (Изкл.) от менюто **Fax Forwarding** (Препращане на факсове).

Задаване на размера на хартията за получаваните факсове

Може да изберете размер на хартията за получаваните факсове. Избраният от вас размер на хартия трябва да отговаря на размера на поставената във входната тава хартия. Факсове могат да се отпечатват само на хартия Letter, A4 или Legal.

 **ЗАБЕЛЕЖКА:** Ако при получаване на факс във входната тава е заредена хартия с неотговарящ размер, факсът не се отпечатва и на дисплея се показва съобщение за грешка. Заредете хартия с формат Letter, A4 или Legal и натиснете **OK**, за да отпечатате факса.

Задаване на размера на хартията за получаваните факсове от контролния панел на принтера

1. От екрана Начало на дисплея на принтера натиснете бутоните **Нагоре** и **Надолу**, за да изберете **Факс** и после натиснете **OK**.
2. Изберете **Settings** (Настройки).
3. Изберете **Fax Paper Size** (Размер на хартията за факс), след което изберете дадена опция.

Блокиране на нежеланите номера на факсове

Ако се абонирате за услуга за ИД на повикванията чрез вашия доставчик на телефонни услуги, можете да блокирате конкретни номера на факсове, така че принтерът да не отпечатва факсовете, получени от тези номера. Когато се получи входящо факс повикване, принтерът сравнява номера със списъка с нежелани факс номера, за да определи дали да блокира повикването. Ако номерът съответства на номер от списъка с нежелани факс номера, факсът не се отпечатва. (Максималният брой номера на факсове, които можете да блокирате, зависи от съответния модел.)

 **ЗАБЕЛЕЖКА:** Тази функция не се поддържа във всички страни/региони. Ако не се поддържа във вашата страна/регион, **Junk Fax Blocker** (Блокиране на нежелани факсове) не се показва в менюто **Fax Options** (Опции за факса) или **Fax Settings** (Настройки на факса).

 **ЗАБЕЛЕЖКА:** Ако в списъка с идентификатори на повиквания няма добавени телефонни номера, се предполага, че не сте абонирани за услугата за идентификация на номера на входящите повиквания.

- [Добавяне на номера към списъка с нежелани факсове](#)
- [Премахване на номера от списъка с нежелани факсове](#)

Добавяне на номера към списъка с нежелани факсове

Можете да блокирате определени номера, като ги добавяте в списъка с нежелани факсове.

Добавяне на номер към списъка с нежелани факсове

1. От екрана Начало на дисплея на принтера натиснете бутоните **Нагоре** и **Надолу** , за да изберете **Факс** и после натиснете **OK** .
2. Изберете **Settings** (Настройки), а след това **Junk Fax** (Нежелан факс).
3. Показва се съобщение, указващо, че за блокиране на нежеланите факсове е необходим ИД на повиквания. Изберете **OK** за продължение.
4. Изберете **Add a Number** (Добавяне на номер).
5. За да изберете факс номер за блокиране от списъка с номера на повикванията, изберете **From Call History** (От хронология на повиквания).

– или –

За да въведете ръчно факс номер за блокиране, изберете **Enter New Number** (Въвеждане на нов номер).

6. След като въведете факс номер за блокиране, изберете **Done** (Готово).



ЗАБЕЛЕЖКА: Уверете се, че въвеждате факс номера така, както той се показва на дисплея на контролния панел, а не както той се показва в заглавката на получения факс, тъй като може тези номера да са различни.

Премахване на номера от списъка с нежелани факсове

Ако вече не искате даден номер да е блокиран, можете да го премахнете от списъка с нежелани факсове.

Премахване на номера от списъка с нежелани факс номера

1. От екрана Начало на дисплея на принтера натиснете бутоните **Нагоре** и **Надолу** , за да изберете **Факс** и после натиснете **OK** .
2. Изберете **Settings** (Настройки), а след това **Junk Fax** (Нежелан факс).
3. Докоснете номера, който желаете да изтриете, след което изберете **Remove a Number** (Изтриване на номер).
4. Натиснете **OK**, за да потвърдите изтриването.

Създаване на записи за бързо набиране

Можете да настройвате записи за бързо набиране за често използвани факс номера. Това ви позволява бързо да набирате тези номера от контролния панел на принтера.

 **СЪВЕТ:** Освен да създавате и управлявате записи за бързо набиране от контролния панел на принтера, можете също така да използвате инструменти, които са налични на компютъра, като например софтуера на HP, предоставен с принтера.

Този раздел съдържа следните теми:

- [Настройка и промяна на записи за бързо набиране](#)
- [Изтриване на записи за бързо набиране](#)

Настройка и промяна на записи за бързо набиране

Можете да съхранявате факс номера като записи за бързо набиране.

Настройване на записи за бързо набиране

1. От екрана Начало на дисплея на принтера натиснете бутоните **Нагоре** и **Надолу** , за да изберете **Факс** и после натиснете **OK** .
2. Изберете **Settings** (Настройки), а след това **Phone Book** (Телефонен указател).
3. Изберете **Add Contact** (Добавяне на контакт).
4. Напишете името на записа и после изберете **Next** (Напред).
5. Въведете съответния факс номер и после изберете **Done** (Готово).

 **ЗАБЕЛЕЖКА:** Задължително въведете паузи или други необходими номера (например, регионален код, код за достъп за номера, които са извън дадена PBX система (обикновено 9 или 0), или код за извънселищни разговори).

Промяна на записи за бързо набиране

1. От екрана Начало на дисплея на принтера натиснете бутоните **Нагоре** и **Надолу** , за да изберете **Факс** и после натиснете **OK** .
2. Изберете **Settings** (Настройки), а след това **Phone Book** (Телефонен указател).
3. Изберете записа, който искате да промените и после натиснете **OK**.
4. Изберете **Edit** (Редактиране) и после направете промените в името на факса и изберете **Next** (Напред).
5. Направете промени във факс номера и после натиснете **Done** (Готово).

 **ЗАБЕЛЕЖКА:** Задължително въведете паузи или други необходими номера (например, регионален код, код за достъп за номера, които са извън дадена PBX система (обикновено 9 или 0), или код за извънселищни разговори).

Изтриване на записи за бързо набиране

Изтриване на записи за бързо набиране

1. От екрана Начало на дисплея на принтера натиснете бутоните **Нагоре** и **Надолу** , за да изберете **Факс** и после натиснете **OK** .
2. Изберете **Settings** (Настройки), а след това **Phone Book** (Телефонен указател).
3. Изберете записа, който искате да изтриете, след което изберете **Remove a Number** (Изтриване на номер).

Промяна на факс настройките

Използвайте следните стъпки, за да промените началните настройки или да конфигурирате други опции за изпращане на факс.

- [Конфигуриране на заглавен текст на факса](#)
- [Задаване на режим на отговор \(автоматичен отговор\)](#)
- [Задаване на броя позвънявания преди отговаряне](#)
- [Промяна на типа позвъняване при разграничително позвъняване](#)
- [Задаване на типа набиране](#)
- [Задаване на настройките за повторно набиране](#)
- [Задаване на скоростта на факса](#)
- [Задаване на сила на звука на факса](#)

Конфигуриране на заглавен текст на факса

Заглавният текст на факс служи за отпечатване на вашето име и номер на факс отгоре на всеки факс, който изпращате. HP препоръчва да настроите заглавката на факса с помощта на софтуера на HP, предоставен с принтера. Можете да зададете заглавка на факса също така и от контролния панел на принтера, както е описано тук.



ЗАБЕЛЕЖКА: В някои страни/региони заглавката на факса се изисква по закон.

Задаване или промяна на заглавката на факса

1. От екрана Начало на дисплея на принтера натиснете бутоните **Нагоре** и **Надолу**, за да изберете **Факс** и после натиснете **ОК**.
2. Изберете **Settings** (Настройки), а след това **Fax Header** (Заглавка на факса).
3. Въведете името си или името на вашата фирма, както и номер на факс, след което изберете **Done** (Готово).

Задаване на режим на отговор (автоматичен отговор)

Режимът на отговаряне определя дали принтерът да отговаря на входящите повиквания.

- Активирайте настройката **Автоматичен отговор**, ако желаете принтерът да отговаря на факсовете **автоматично**. Принтерът ще отговаря на всички входящи повиквания и факсове.
- Изключете настройката **Автоматичен отговор**, ако искате да получавате факсовете **ръчно**. Трябва да сте на разположение да отговаряте лично на входящите факс повиквания, тъй като в противен случай принтерът няма да може да получава факсове.

За да зададете режим на отговор

1. От екрана Начало на дисплея на принтера натиснете бутоните **Нагоре** и **Надолу** , за да изберете **Факс** и после натиснете **OK** .
2. Изберете **Settings** (Настройки).
3. Изберете **Auto Answer** (Автоматичен отговор), изберете **On** (Вкл.) или **Off** (Изкл.), след което натиснете бутона **OK** .

Задаване на броя позвънявания преди отговаряне

Ако активирате настройката **Автоматичен отговор** , можете да укажете броя на позвъняванията преди устройството да отговоря автоматично на входящите повиквания.

Настройката **Позвънявания за отговор** е важна, ако имате телефонен секретар на същата телефонна линия, която използвате за принтера. В такъв случай телефонният секретар може да отговаря на повикванията преди принтера. Броят позвънявания преди отговор за принтера трябва да бъде по-голям от броя позвънявания преди отговор за телефонния секретар.

Например, настройте телефонния секретар да отговаря след малък брой позвънявания, а принтерът да отговаря след максималния поддържан брой позвънявания. (Максималният брой позвънявания зависи от страната/региона.) При тази настройка телефонният секретар ще отговори на повикването, а принтерът ще следи линията. Ако принтерът открие факс сигнали, той получава факса. Ако повикването е гласово, телефонният секретар записва входящото съобщение.

Задаване на броя позвънявания преди отговаряне

1. От екрана Начало на дисплея на принтера натиснете бутоните **Нагоре** и **Надолу** , за да изберете **Факс** и после натиснете **OK** .
2. Изберете **Settings** (Настройки), а след това **Advanced Settings** (Разширени настройки).
3. Изберете **Ring Settings** (Настройки на позвъняване) и после изберете **Rings to Answer** (Позвънявания за отговор).
4. Изберете стрелките нагоре или надолу, за да промените броя позвънявания.
5. Изберете **OK**, за да приемете настройката.

Промяна на типа позвъняване при разграничително позвъняване

Много телекомуникационни компании предлагат функцията за разграничително позвъняване, която позволява да имате няколко телефонни номера на една телефонна линия. Когато се абонирате за тази услуга, на всеки номер ще бъде назначен различен тип на звънене. Можете да настроите принтера, така че той да отговаря на входящи повиквания с точно определен тип на звънене.

Ако свържете принтера към линия с разграничително позвъняване, помолете телефонната си компания да назначи един тип на звънене за гласовите повиквания и друг – за факс повикванията. HP препоръчва да поискате двукратно или трикратно позвъняване за даден факс номер. Когато принтерът открие конкретния тип на звънене, той отговаря на повикването и получава факса.



СЪВЕТ: Също така можете да използвате функцията за разпознаване на тип позвъняване в контролния панел на принтера, за да зададете разграничително позвъняване. С помощта на тази функция принтерът разпознава и записва типа на звънене на дадена входящо повикване и въз основа на това повикване автоматично определя типа на разграничителното позвъняване, назначено от съответната телекомуникационна компания за факс повиквания.

Ако не използвате услуга за разграничително позвъняване, използвайте типа звънене по подразбиране, който е **Всички видове звънене**.

 **ЗАБЕЛЕЖКА:** Принтерът не може да получава факсове, когато телефонът с главния телефонен номер е вдигнат.

Смяна на типа позвъняване при разграничително позвъняване

1. Проверете дали принтерът е настроен, така че да отговаря автоматично на факс повикванията.
2. От екрана Начало на дисплея на принтера натиснете бутоните **Нагоре** и **Надолу**, за да изберете **Факс** и после натиснете **OK**.
3. Изберете **Settings** (Настройки), а след това **Advanced Settings** (Разширени настройки).
4. Изберете **Ring Settings** (Настройки на позвъняване) и после изберете **Rings to Answer** (Позвънявания до отговор).
5. Показва се съобщение, указващо, че тази настройка не трябва да се променя, освен ако нямате няколко номера на една и съща телефонна линия. Изберете **Yes** (Да), за да продължите.
6. Направете едно от следните неща:
 - Изберете типа на звънене, назначен от вашата телекомуникационна компания за факс повиквания.
– или –
 - Изберете **Auto Detect** (Автоматично разпознаване), след което следвайте инструкциите на контролния панел на принтера.

 **ЗАБЕЛЕЖКА:** Ако функцията за разпознаване на тип звънене не може да разпознае типа звънене или ако откажете функцията, преди да е завършила, типът звънене автоматично се задава на настройката по подразбиране, която е **All Rings** (Всички видове звънене).

 **ЗАБЕЛЕЖКА:** Ако използвате PBX телефонна система, която има различни типове на звънене за вътрешни и външни повиквания, трябва да наберете факс номера от външен номер.

Задаване на типа набиране

Използвайте тази процедура за настройка на тонално или импулсно набиране. Фабричната настройка по подразбиране е **Tone** (Тонално). Не променяйте настройката, освен ако не знаете, че вашата телефонна линия не може да използва тонално набиране.

 **ЗАБЕЛЕЖКА:** Опцията за импулсно набиране не е достъпна за всички страни/региони.

Задаване на типа на набиране

1. От екрана Начало на дисплея на принтера натиснете бутоните **Нагоре** и **Надолу**, за да изберете **Факс** и после натиснете **OK**.
2. Изберете **Settings** (Настройки), а след това **Advanced Settings** (Разширени настройки).
3. Изберете **Dial Type** (Тип на набиране), изберете **Tone Dialing** (Тонално набиране) или **Pulse Dialing** (Импулсно набиране) и после натиснете **OK**.

Задаване на настройките за повторно набиране

Ако принтерът не е могъл да изпрати даден факс, поради това че факс апаратът не е отговорил или е бил зает, принтерът ще опита да набере повторно в зависимост от настройките на опциите за повторно набиране при заета линия, както и за повторно набиране при липса на отговор. Използвайте следната процедура, за да включите или изключите опциите.

- **When Busy** (Когато линията е заета): Ако тази опция е включена, принтерът автоматично ще набере повторно при получаване на сигнал за заета линия. Фабричната настройка по подразбиране за тази опция е **Redial** (Повторно набиране).
- **Когато няма отговор**: Когато е активирана тази опция, принтерът автоматично набира повторно, ако приемащият факс апарат не отговаря. Фабричната настройка по подразбиране за тази опция е **No Redial** (Без повторно набиране).

Задаване на настройките за повторно набиране

1. От екрана Начало на дисплея на принтера натиснете бутоните **Нагоре** и **Надолу**, за да изберете **Факс** и после натиснете **OK**.
2. Изберете **Settings** (Настройки), а след това **Auto Redial** (Автоматично повторно набиране).
3. Изберете подходящата опция, след което натиснете **OK**.

Задаване на скоростта на факса

Може да зададете скоростта на факса, която се използва за комуникация между вашия принтер и другите факс апарати, при изпращане и получаване на факсове.

Ако използвате някое от следните неща, може да се наложи да използвате по-ниска скорост на факса:

- Услуга за интернет телефон
- PBX система
- Факс по Voice over Internet Protocol (VoIP)
- Цифрова мрежа за интегрирани услуги (ISDN)

Ако срещате проблеми при изпращане и получаване на факсове, използвайте по-ниска **Fax Speed** (Скорост на факса). В следната таблица са показани възможните настройки за скорост на факса.

Настройка за скорост на факса	Скорост на факса
Бърза	v.34 (33600 bps)
Средна	v.17 (14400 bps)
Бавна	v.29 (9600 bps)

Задаване на скорост на факса

1. От екрана Начало на дисплея на принтера натиснете бутоните **Нагоре** и **Надолу**, за да изберете **Факс** и после натиснете **OK**.
2. Изберете **Settings** (Настройки), а след това **Advanced Settings** (Разширени настройки).

3. Изберете **Fax Speed** (Скорост на факса).
4. Изберете опция, след което натиснете **OK**.

Задаване на сила на звука на факса

Използвайте тази процедура, за да увеличите или намалите силата на звука на факса.

Задаване на сила на звука на факса

1. От екрана Начало на дисплея на принтера натиснете бутоните **Нагоре** и **Надолу**, за да изберете **Факс** и после натиснете **OK**.
2. Изберете **Settings** (Настройки), а след това **Advanced Settings** (Разширени настройки).
3. Изберете **Ring Settings** (Настройки на позвъняване), след което изберете **Fax Sound Volume** (Сила на звука на факса).
4. Изберете **Soft** (Слаб), **Loud** (Силен) или **Off** (Изкл.), след което натиснете **OK**.

Услуги за факс и цифров телефон

Много телефонни компании предоставят на своите клиенти услуги за цифров телефон, като например следните:

- DSL: Услуга за цифрова абонатна линия (DSL) от вашата телефонна компания. (Във вашата страна/регион DSL услугата може да се нарича ADSL).
- PBX: Телефонна система с учрежденска телефонна централа (PBX).
- ISDN: Система за цифрова мрежа за интегрирани услуги (ISDN)
- VoIP: Нескъпоструваща телефонна услуга, която позволява изпращане и получаване на факсове чрез принтера през интернет. Този метод се нарича Факс по Voice over Internet Protocol (VoIP).

За допълнителна информация вж. [Факс по Voice over Internet Protocol на страница 57](#).

Принтерите на HP са създадени специално, за да бъдат използвани с традиционните аналогови телефонни услуги. Ако се намирате в среда на цифров телефон (като например DSL/ADSL, PBX или ISDN), може да е необходимо да използвате цифрово-аналогови филтри или преобразуватели, когато настройвате принтера за изпращане и получаване на факсове.



ЗАБЕЛЕЖКА: HP не гарантира, че принтерът ще бъде съвместим с всички цифрови сервизни линии или доставчици, във всички цифрови среди или с всички конвертори от цифров към аналогов режим. Във всички случаи е препоръчително да обсъдите директно с телефонната компания правилните опции за настройка въз основа на предоставяните от компанията телефонни услуги.

Факс по Voice over Internet Protocol

Може да се абонирате за нескъпоструваща телефонна услуга, която позволява изпращане и получаване на факсове от принтера чрез използване на интернет. Този метод се нарича Факс по Voice over Internet Protocol (VoIP).

Нещата по-долу са индикации, че вероятно използвате VoIP услуга.

- Набирате специален код за достъп наред с факс номера.
- Имате IP конвертор, който се свързва към интернет и осигурява аналогови телефонни гнезда за факс връзката.



ЗАБЕЛЕЖКА: Можете да изпращате и получавате факсове само като свържете телефонния кабел към порта, означен с "1-LINE" на принтера. Това означава, че връзката към интернет трябва да се осъществява или чрез конверторна кутия (която съдържа обикновени аналогови телефонни розетки за свързване на факсове), или чрез телекомуникационната компания.



СЪВЕТ: Поддръжката на стандартно изпращане и получаване на факсове чрез телефонни системи с интернет протокол често е ограничена. Ако имате проблеми с изпращането или получаването на факсове, опитайте да намалите скоростта на факса или да забраните режима на коригиране на грешки на факса (ECM). Ако обаче изключите режима ECM, няма да можете да изпращате и получавате цветни факсове.



За допълнителна информация относно промяната на скоростта на факса вж. [Задаване на скоростта на факса на страница 54](#). За допълнителна информация относно използването на ECM вж. [Изпращане на факс в режим корекция на грешки на страница 44](#).

Ако имате въпроси относно изпращането на факсове по интернет, се свържете с отдела за поддръжка на услуги за работа с факсове по интернет или вашия местен доставчик на услуги за повече помощ.

Отчети за използване

Можете да зададете на принтера автоматично да отпечата отчети за грешка и отчети за потвърждение за всеки изпратен и получен факс. Можете също ръчно да отпечатвате системни отчети, когато са ви необходими; Тези отчети съдържат полезна системна информация за принтера.

По подразбиране принтерът е настроен да отпечата отчети само ако има проблем при изпращането или получаването на даден факс. След всяка транзакция на дисплея на контролния панел се показва съобщение, потвърждаващо дали даден факс е изпратен успешно.

-
-  **ЗАБЕЛЕЖКА:** Ако отчетите са нечетливи, можете да проверите приблизителните нива на мастилото от контролния панел или от софтуера на HP.
 -  **ЗАБЕЛЕЖКА:** Предупрежденията и индикаторите за нивото на мастилото предоставят приблизителна информация само с цел планиране. Когато получите предупреждение за ниско ниво на мастилото, подгответе касета за смяна, за да избегнете евентуални забавяния на задачите за печат. Не е нужно да сменяте касетите с мастило, докато не се покаже подкана за това.
 -  **ЗАБЕЛЕЖКА:** Проверете дали печатащите глави и касетите с мастило са в добро състояние и са поставени правилно. За допълнителна информация вж. [Работа с касетите с мастило на страница 63](#).
-

Този раздел съдържа следните теми:

- [Печат на отчети за потвърждение на факс](#)
- [Печат и преглед на регистъра на факса](#)
- [Отпечатване на подробности от последната факс транзакция](#)
- [Отпечатване на отчет с ИД на повикванията](#)
- [Преглед на хронологията на обажданията](#)

Печат на отчети за потвърждение на факс

За да разрешите отпечатването на потвърждение при успешно изпращане на факсове, изпълнете долните инструкции за потвърждение на факс **преди** да изпращате каквито и да е факсове.

Настройката по подразбиране за потвърждение за факс е **Error Only** (Само при грешка).

Разрешаване на отпечатването на потвърждение за факс

1. От екрана Начало на дисплея на принтера натиснете бутоните **Нагоре** и **Надолу**, за да изберете **Факс** и после натиснете **OK**.
2. Изберете **Settings** (Настройки), изберете **Advanced Settings** (Разширени настройки) и след това изберете **Fax Confirmation** (Потвърждение на факс).
3. Изберете една от следните опции и натиснете **OK**.

Изкл.	Не отпечата отчет за потвърждение на факс, когато изпращате или получавате факсове успешно.
След изпращане на факс	Отпечата се отчет за потвърждение за всеки един изпратен факс.
След получаване на факс	Отпечата се отчет за потвърждение за всеки един получен факс.

Винаги включен	Отпечатва се отчет за потвърждение за всеки един изпратен или получен факс.
Само при грешка	Отпечатва се отчет за потвърждение за всяка грешка на факс. Това е настройката по подразбиране.

Печат и преглед на регистъра на факса

Можете да отпечатате регистър на факсовете, които са получени и изпратени от принтера.

Отпечатване на факс регистъра от контролния панел на принтера

1. От екрана Начало на дисплея на принтера натиснете бутоните **Нагоре** и **Надолу**, за да изберете **Факс** и после натиснете **OK**.
2. Изберете **Settings** (Настройки), изберете **Advanced Settings** (Разширени настройки) и след това изберете **Fax Reports** (Отчети на факс).
3. Изберете **Fax Log** (Регистър на факс) и натиснете **OK**.

Отпечатване на подробности от последната факс транзакция

На отчета на последната факс транзакция се отпечатват подробностите за последната факс транзакция. Подробности включват номера на факса, броя на страниците и състоянието на факса.

Отпечатване на отчета на последната факс транзакцията

1. От екрана Начало на дисплея на принтера натиснете бутоните **Нагоре** и **Надолу**, за да изберете **Факс** и после натиснете **OK**.
2. Изберете **Settings** (Настройки), изберете **Advanced Settings** (Разширени настройки) и след това изберете **Fax Reports** (Отчети на факс).
3. Изберете **Last Transaction Report** (Отчет за последна транзакция) и после натиснете **OK**.

Отпечатване на отчет с ИД на повикванията

Използвайте следната процедура, за да отпечатате списък с факс номерата на повикванията.

Отпечатване на отчет с хронологията с ИД на повикванията

1. От екрана Начало на дисплея на принтера натиснете бутоните **Нагоре** и **Надолу**, за да изберете **Факс** и после натиснете **OK**.
2. Изберете **Settings** (Настройки), изберете **Advanced Settings** (Разширени настройки) и след това изберете **Fax Reports** (Отчети на факс).
3. Изберете **Caller ID Report** (Отчет с ИД на повикване) и след това натиснете **OK**.

Преглед на хронологията на обажданията

Използвайте следната процедура, за да отпечатате списък на всички обаждания, направени от принтера.

За да прегледате хронологията на обажданията

1. От екрана Начало на дисплея на принтера натиснете бутоните **Нагоре** и **Надолу** , за да изберете **Факс** и после натиснете **OK** .
2. Изберете **Settings** (Настройки), а след това **Junk Fax** (Нежелан факс).
3. Изберете **Add a Number** (Добавяне на номер), изберете **From Call History** (От хронология на обаждания) и после натиснете **OK** .

Съвети за сполучлив факс

- Поставете оригинала със страната за печат нагоре в АПУ или със страната за печат надолу в предния десен ъгъл на стъклото на скенера.
За допълнителна информация относно поставянето на оригинала вж. [Поставяне на оригинал на страница 28](#).
- Почистете стъклото на скенера и се уверете, че по него не са прилепени чужди материали.
- Включете **Error Correction Mode** (Режим на корекция на грешки (ЕСМ)) за изпращане на цветни факсове.
За допълнителна информация относно включването на ЕСМ вж. [Изпращане на факс в режим корекция на грешки на страница 44](#).
- След запълване на паметта принтерът не може да получава факс повиквания, докато не отпечатате или изтриете факсовете от паметта.
За допълнителна информация относно повторно отпечатване на факсовете в паметта вж. [Повторно отпечатване на получени факсове в паметта на страница 46](#).
- Можете да настроите принтера да отговаря на входящи повиквания с точно определен тип на звънене. Използвайте тази функция само, когато сте абониран за услугата, която позволява няколко телефонни номера на една телефонна линия от доставчика на телефонна услуга.

7 Работа с касетите с мастило

Този раздел съдържа следните теми:

- [Проверка на приблизителните нива на мастилото](#)
- [Поръчване на консумативи с мастило](#)
- [Избор на правилните касети с мастило](#)
- [Смяна на касетите с мастило](#)
- [Използване на режим на единична касета](#)
- [Гаранционна информация за касетата](#)
- [Съвети за работа с касети с мастило](#)

Проверка на приблизителните нива на мастилото

Лесно можете да проверите нивото на подаваното мастило, за да установите дали няма да ви се наложи скоро да сменят касета с мастило. Нивото на мастилото показва приблизително количеството останало мастило в касетите с мастило.

За да проверите нивата на мастилото от контролния панел на принтера

- От екрана Начало на дисплея на принтера изберете **Ink Levels** (Нива на мастило). След това принтерът ще покаже текущите нива на мастилото.



ЗАБЕЛЕЖКА: Ако не виждате екрана Начало, натиснете бутона **Начало**.

Проверка на нивата на мастилото от софтуер на принтера

1. В зависимост от операционната система, направете едно от следните неща, за да отворите софтуер на принтера:
 - **Windows 8:** На екрана **Start** (Старт), щракнете с десен бутон върху празна област на екрана, щракнете върху **All Apps** (Всички приложения) на лентата с приложения и после щракнете върху иконата с името на принтера.
 - **Windows 7, Windows Vista и Windows XP:** От работния плот на компютъра щракнете върху бутона **Start** (Старт), изберете **All Programs** (Всички програми), щракнете върху **HP**, щракнете върху **HP Deskjet 2640 series**, след което щракнете върху **HP Deskjet 2640 series**.
2. В софтуер на принтера щракнете върху **Estimated Ink Levels** (Приблизителни нива на мастилото).

Проверка на нивата на мастилото от HP Utility (Помощна програма на HP)

1. Отворете HP Utility (Помощна програма на HP).

HP Utility (Помощна програма на HP) се намира в папката **Hewlett-Packard** в папката **Applications** (Приложения) на най-горното ниво на твърдия диск.
2. Изберете HP Deskjet 2640 series от списъка с устройства вляво на прозореца.
3. Щракнете върху **Supplies Status** (Състояние на консумативите).

Ще се покажат относителните нива на мастилото.
4. Щракнете върху **All Settings** (Всички настройки), за да се върнете на панела **Информация и поддръжка**.



ЗАБЕЛЕЖКА: Ако сте поставили рециклирана или повторно пълнена касета с мастило, или касета, която е била използвана в друг принтер, индикаторът за нивото на мастилото няма да бъде точен или няма да показва информация.



ЗАБЕЛЕЖКА: Предупрежденията и индикаторите за нивото на мастилото предоставят приблизителна информация само с цел планиране. Когато получите предупредително съобщение за ниско ниво на мастилото, подгответе си касета за смяна, за да избегнете евентуални забавяния на задачите за печат. Не е нужно да сменят касетите с мастило, докато качеството на печат не се влоши видимо.

 **ЗАБЕЛЕЖКА:** Масилото в касетите с мастило се използва по време на печат по няколко различни начина, включително по време на процеса на инициализиране, който подготвя принтера и касетите за печатане, както и при поддръжката на печатащите глави, която пази мастилените дюзи чисти и масилото преминава безпроблемно. Освен това, след използване на касетите, в тях остава известно количество мастило. За допълнителна информация вж. www.hp.com/go/inkusage.

Поръчване на консумативи с мастило

Преди да поръчате касети, открийте правилния номер на касетата.

Откриване на номера на касетата върху принтера

- Номерът на касетата се намира от вътрешната страна на вратичката за достъп до касетата.



Откриване на номера на касетата от софтуер на принтера

1. В зависимост от операционната система, направете едно от следните неща, за да отворите софтуера на принтера:
 - **Windows 8:** На екрана **Start** (Старт), щракнете с десен бутон върху празна област на екрана, щракнете върху **All Apps** (Всички приложения) на лентата с приложения и после щракнете върху иконата с името на принтера.
 - **Windows 7, Windows Vista и Windows XP:** От работния плот на компютъра щракнете върху бутона **Start** (Старт), изберете **All Programs** (Всички програми), щракнете върху **HP**, щракнете върху **HP Deskjet 2640 series**, след което щракнете върху **HP Deskjet 2640 series**.
2. В софтуер на принтера, щракнете върху **Shop** (Пазаруване), щракнете върху **Shop For Supplies Online** (Покупка на консумативи онлайн), след което следвайте инструкциите на екрана.

Откриване на номерата за повторна поръчка на печатащи касети

1. Отворете HP Utility (Помощна програма на HP).
 **ЗАБЕЛЕЖКА:** HP Utility (Помощна програма на HP) се намира в папката **Hewlett-Packard** в папката **Applications** (Приложения) на най-горното ниво на твърдия диск.
2. Щракнете върху **Supplies Info** (Информация за консумативи).
Ще се покажат номерата за поръчка на печатащи касети.
3. Щракнете върху **All Settings** (Всички настройки), за да се върнете на панела **Информация и поддръжка**.

За да поръчате оригинални консумативи на HP за HP Deskjet 2640 series, отидете на www.hp.com/buy/supplies. Ако се покаже подкана, изберете вашата страна/регион, следвайте указанията, за да изберете съответния продукт, след което щракнете върху една от връзките за пазаруване на страницата.

-  **ЗАБЕЛЕЖКА:** Онлайн поръчката на касети с мастило не се поддържа във всички страни/региони. Ако не е налично във вашата страна/регион, все пак можете да видите информацията за консумативите и да отпечатате списък за справка, когато пазарувате при местен търговец на HP.

Избор на правилните касети с мастило

HP препоръчва да използвате оригинални касети с мастило на HP. Оригиначните касети с мастило на HP са предназначени и проверени с принтери на HP с цел осигуряване на постоянно добри резултати, отново и отново.

Смяна на касетите с мастило

Смяна на касетите с мастило

1. Проверете дали е включено захранването.
2. Поставете хартия.
3. Извадете касетата с мастило.
 - а. Отворете вратичката за достъп до касетите и изчакайте печатащата каретка да се премести в средата на принтера.



- б. Натиснете надолу, за да освободите касетата с мастило, а след това я извадете от слота.

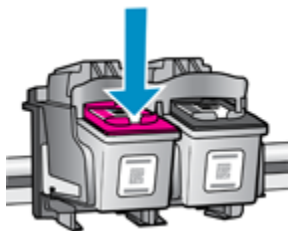

4. Поставете нова касета с мастило.
 - а. Извадете касетата с мастило от опаковката.



- б. Отстранете пластмасовата лента, като използвате накрайника за издърпване.

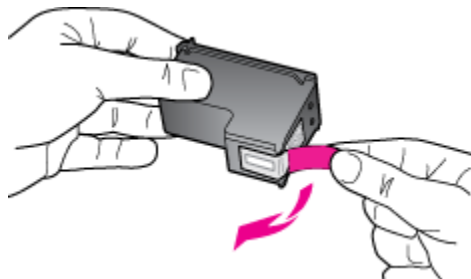

- в. Плъзнете касетата с мастило в слота, докато щракне на място.

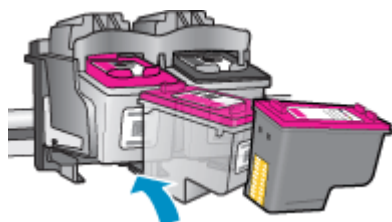

- г. Затворете вратичката за достъп касетите.



 **ЗАБЕЛЕЖКА:** HP софтуер на принтера ви подканва да подравните касетите с мастило, когато печатате документ след поставяне на нова касета с мастило.

Използване на режим на единична касета

Използвайте режима на единична касета, за да работите само с една касета с мастило в HP Deskjet 2640 series. Режимът на единична касета се задейства при изваждане на касета с мастило от съответната каретка на касета с мастило.



ЗАБЕЛЕЖКА: Когато HP Deskjet 2640 series работи в режим на единична касета, на екрана ще се покаже съобщение. Ако това съобщение се покаже, въпреки че в принтера има две печатащи касети с мастило, уверете се, че защитната пластмасова лента е отстранена от всяка една печатаща касета с мастило. Когато пластмасовата лента покрива контактите на касетата с мастило, принтерът няма да може да открие, че в него е поставена касета с мастило.

Изход от режим на единична касета

- Поставете черната и трицветната касети в HP Deskjet 2640 series, за да излезете от режим на единична касета.

Гаранционна информация за касетата

Гаранцията за касетата на HP е валидна, само ако касетата се използва в устройството за печат на HP, за което е предназначена. Тази гаранция не покрива касети с мастило на HP, които са били презареждани, преработвани, подновявани, неправилно използвани или подправяни.

Гаранцията покрива касетата, при условие че мастилото на HP не е свършило и срокът на гаранцията не е изтекъл. Датата на изтичане на срока на гаранцията (във формат ГГГГ/ММ/ДД) може да бъде открита на самата касета, както е указано:

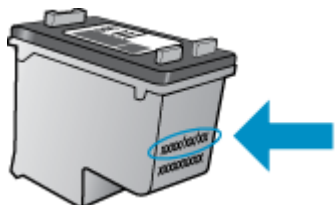

Можете да откриете копие на ограничената гаранция на HP в печатната документация, придружаваща принтера.

Съвети за работа с касети с мастило

Използвайте следните съвети за работа с касети с мастило:

- За да предпазите касетите с мастило от изсъхване, винаги изключвайте принтера с бутона **Вкл.** и изчаквайте, докато индикатора на бутона **Вкл.** изгасне.
- Не отваряйте и не сваляйте предпазители на касетите с мастило, докато не е време да ги поставите в принтера. Ако предпазители са върху касетите с мастило, намалява изпаряването на мастилото.
- Поставете касетите с мастило в правилните им слотове. Цветовете и иконите на всяка касета с мастило трябва да съвпадат с тези на всеки слот. Уверете се, че двете касети с мастило щракват на мястото си.
- След поставянето на нови касети с мастило, подредете принтера за най-добро качество на печат. Вижте [Подобряване на качеството на печат на страница 83](#) за допълнителна информация.
- Когато софтуерът на принтера покаже, че приблизителните нива на мастилото в едната или двете касети с мастило са ниски, планирайте замяна на касетите, за да избегнете възможни закъснения на задания за печат. Не е нужно да сменяте касетата с мастило, докато качеството на печат не се влоши видимо. Вижте [Смяна на касетите с мастило на страница 68](#) за допълнителна информация.
- Ако извадите касета с мастило от принтера по някаква причина, опитайте се да я поставите обратно възможно най-скоро. Извън принтера касетите с мастило започват да изсъхват, ако не са защитени.

8 Свързване

Този раздел съдържа следните теми:

- [Свързване на нов принтер](#)
- [USB връзка](#)

Свързване на нов принтер

Ако не сте свързали принтера към компютъра или искате да свържете друг нов принтер от същия модел към компютъра, можете да използвате функцията **Connect a new printer** (Свързване на нов принтер), за да конфигурирате връзката.



ЗАБЕЛЕЖКА: Използвайте този метод, ако вече сте инсталирали софтуер на принтера.

1. В зависимост от операционната система, направете едно от следните неща:
 - **Windows 8:** На екрана **Start** (Старт), щракнете с десен бутон върху празна област на екрана и след това щракнете върху **All Apps** (Всички приложения) на лентата с приложения.
 - **Windows 7, Windows Vista и Windows XP:** От работния плот на компютъра щракнете върху **Start** (Старт), изберете **All Programs** (Всички програми), щракнете върху **HP**, след което щракнете върху **HP Deskjet 2640 series**.
2. Изберете **Printer Setup & Software** (Настройка на принтер и софтуер).
3. Изберете **Connect a new printer** (Свързване на нов принтер). Следвайте инструкциите на екрана.

Свързване на нов принтер

1. В **System Preferences** (Системни предпочитания) изберете **Print & Fax** (Печат и факс).
2. Щракнете върху **+** под списъка с принтери отляво.
3. Изберете новия принтер от списъка.

USB връзка

HP Deskjet 2640 series поддържа заден USB 2.0 високоскоростен порт за свързване към компютър.

Свързване на принтера чрез USB кабел

1. Поставете компактдиска с принтерния софтуер в CD-ROM устройството на компютъра.
2. Следвайте инструкциите на екрана. Когато получите съобщение, свържете принтера към компютъра, като изберете **USB** на екрана **Connection Options** (Опции за свързване).



ЗАБЕЛЕЖКА: Не свързвайте USB кабела към принтера, докато не получите подкана за това.

3. Следвайте инструкциите на екрана.

Ако софтуер на принтера е инсталиран, принтерът ще работи като plug-and-play устройство. Ако софтуерът не е инсталиран, поставете компактдиска, който идва с принтера, и следвайте инструкциите на екрана.

9 Решаване на проблем

Този раздел съдържа следните теми:

- [Отстраняване на заседнала хартия](#)
- [Подобряване на качеството на печат](#)
- [Не може да се печата](#)
- [Разрешаване на проблеми с копирането и сканирането](#)
- [Отстраняване на проблеми при работа с факс](#)
- [Поддръжка от HP](#)

Отстраняване на заседнала хартия

Отстранете заседналата хартия, като следвате тези стъпки:

За отстраняване на заседнала хартия от входната тава

1. Издърпайте внимателно хартията от входната тава.



2. Натиснете бутона **OK** от контролния панел, за да продължите текущото задание.

За отстраняване на заседнала хартия от изходната тава

1. Издърпайте внимателно заседналата хартия от изходната тава.



2. Натиснете бутона **OK** от контролния панел, за да продължите текущото задание.

За отстраняване на заседнала хартия от областта за достъп до касетите

1. Отворете вратичката за достъп до касетите и плъзнете каретката за печат надясно, за да достигнете до заседналата хартия.



2. Натиснете бутона **OK** от контролния панел, за да продължите текущото задание.

За отстраняване на заседнала хартия вътре в принтера

1. Отворете вратичката за почистване отдолу на принтера. Натиснете накрайниците от двете страни на вратичката за почистване.

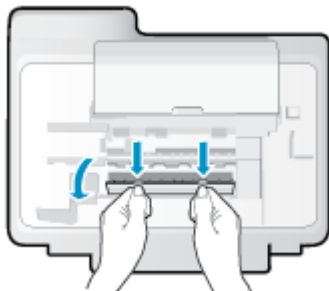

2. Отстранете заседналата хартия.

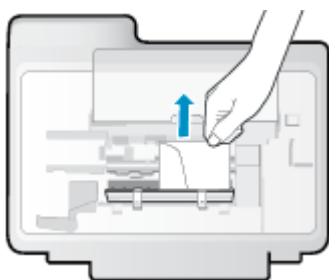

3. Затворете вратичката за почистване. Внимателно натиснете вратичката към принтера, докато и двата фиксатора не щракнат на място.

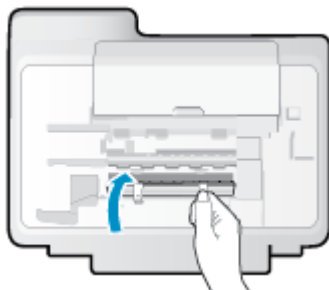

4. Натиснете бутона **OK** от контролния панел, за да продължите текущото задание.

За да почистите заседнала хартия от автоматичното подаващо устройство

1. Повдигнете капака на автоматичното подаващо устройство.



2. Повдигнете палеца, намиращ се отпред на АПУ.
3. Внимателно издърпайте хартията от ролките.

⚠ ВНИМАНИЕ: Ако хартията се скъса, докато я изваждате от ролките, проверете ролките и валаците за откъснати парчета хартия, които може да са останали вътре в принтера. Ако не извадите всички парчета хартия от принтера, е вероятно отново да заседне хартия.

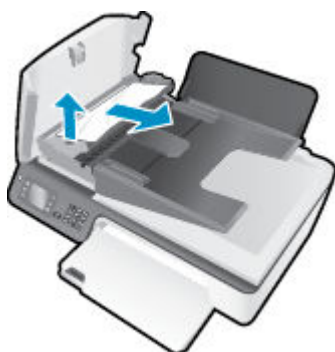

4. Затворете капака на АПУ, като го натиснете здраво надолу, докато щракне на място.
5. Натиснете бутона **OK** от контролния панел, за да продължите текущото задание.

Ако горните решения не отстранят проблема, [щракнете тук за повече информация за отстраняване на неизправности](#).

Предотвратяване на засядане на хартията

- Не препълвайте входната тава.
- Изваждайте често отпечатаната хартия от изходната тава.
- Убедете се, че хартията, заредена във входната тава, лежи хоризонтално и краищата ѝ не са огънати или скъсани.
- Не комбинирайте различни типове и размери хартия във входната тава; целият топ хартия във входната тава трябва да е с един размер и от един тип.
- Нагласете водача на хартията по ширина във входната тава да прилягат плътно до хартията. Уверете се, че водачът на хартията по ширина не огъва хартията във входната тава.
- Не натискайте със сила носителите твърде напред във входната тава.
- Не добавяйте хартия, докато принтерът печата. Ако очаквате хартията на принтера да свърши всеки момент, изчакайте да се появи съобщение за това и едва тогава добавете хартия.

Ако горните решения не отстранят проблема, [цракнете тук за повече информация за отстраняване на неизправности](#).

Изчистване на печатащата каретка

Отстранете предметите (като например хартия), които блокират печатащата каретка.

Вижте [Отстраняване на заседнала хартия на страница 78](#) за допълнителна информация.



ЗАБЕЛЕЖКА: Не използвайте никакви инструменти или устройства, за да премахнете заседнала хартия. Винаги бъдете внимателни, когато махате заседнала хартия от вътрешността на принтера.



[Щракнете тук, за да получите повече информация онлайн.](#)

Подобряване на качеството на печат



ЗАБЕЛЕЖКА: За да предпазите касетите с мастило от изсъхване, винаги изключвайте принтера с бутона **Вкл.** и изчаквайте, докато индикатора на бутона **Вкл.** изгасне.

1. Уверете се, че използвате оригинални касети с мастило на HP и препоръчани от HP хартии.
2. Проверете софтуера на принтера, за да сте сигурни, че сте избрали подходящия тип хартия от падащия списък **Media** (Носители) и качество на печата в областта **Quality Settings** (Настройки за качество).

В софтуер на принтера, щракнете върху **Печат, сканиране и факс**, след което щракнете върху **Set Preferences** (Задаване на предпочитани) за достъп до свойствата за печат.

3. Проверете приблизителните нива на мастилото, за да определите дали мастилото в касетите не е малко.

За допълнителна информация вж. [Проверка на приблизителните нива на мастилото на страница 64](#). Ако в касетите има малко мастило, планирайте да ги замените.

4. Подравнете касетите с мастило.

Подравняване на касетите на принтера от софтуер на принтера

- a. Заредете във входната тава неизползвана обикновена бяла хартия с формат A4 или Letter.
- б. В зависимост от операционната система, направете едно от следните неща, за да отворите софтуер на принтера:
 - **Windows 8:** На екрана **Start** (Старт), щракнете с десен бутон върху празна област на екрана, щракнете върху **All Apps** (Всички приложения) на лентата с приложения и после щракнете върху иконата с името на принтера.
 - **Windows 7, Windows Vista и Windows XP:** От работния плот на компютъра щракнете върху бутона **Start** (Старт), изберете **All Programs** (Всички програми), щракнете върху **HP**, щракнете върху **HP Deskjet 2640 series**, след което щракнете върху **HP Deskjet 2640 series**.
- в. В софтуер на принтера щракнете върху **Печат, сканиране и факс**, след което щракнете върху **Maintain Your Printer** (Поддръжка на принтера) за достъп до кутията с инструменти за принтера.

Ще се покаже кутията с инструменти за принтера.
- г. Щракнете върху **Align Ink Cartridges** (Подравняване на касетите с мастило) в раздела **Device Services** (Услуги за устройството).

Принтерът ще отпечата страница за подравняване.

- д. Поставете листа за подравняване на касета с лицевата страна надолу в предния десен ъгъл на стъклото на скенера.



- е. Следвайте инструкциите на дисплея на принтера за подравняване на касетите. Дайте за рециклиране или изхвърлете листа за подравняване на касетите.

Подравняване на касетите от дисплея на принтера

- а. От екрана Начало на дисплея на принтера натиснете бутоните **Нагоре** и **Надолу** , за да изберете **Инструменти** и после натиснете **ОК** .



ЗАБЕЛЕЖКА: Ако не виждате екрана Начало, натиснете бутона **Начало** .

- б. От менюто **Инструменти** на дисплея на принтера изберете **Align Printer** (Подравняване на принтер). Следвайте инструкциите на екрана.

5. Отпечатайте страница за диагностика, ако в касетите няма достатъчно мастило.

Отпечатване на диагностична страница от софтуер на принтера

- а. Заредете във входната тава неизползвана обикновена бяла хартия с формат А4 или Letter.
- б. В зависимост от операционната система, направете едно от следните неща, за да отворите софтуер на принтера:
- **Windows 8:** На екрана **Start** (Старт), щракнете с десен бутон върху празна област на екрана, щракнете върху **All Apps** (Всички приложения) на лентата с приложения и после щракнете върху иконата с името на принтера.
 - **Windows 7, Windows Vista и Windows XP:** От работния плот на компютъра щракнете върху бутона **Start** (Старт), изберете **All Programs** (Всички програми), щракнете върху **HP**, щракнете върху **HP Deskjet 2640 series**, след което щракнете върху **HP Deskjet 2640 series**.
- в. В софтуер на принтера щракнете върху **Печат, сканиране и факс** , след което щракнете върху **Maintain Your Printer** (Поддръжка на принтера) за достъп до кутията с инструменти за принтера.

- г. Цракнете върху **Print Diagnostic Information** (Информация за диагностика на печат) в раздела **Device Reports** (Отчети за устройството), за да отпечатате страница за диагностика. Прегледайте сините, червените, жълтите и черните полета на страницата за диагностика.



Отпечатване на диагностична страница от дисплея на принтера

- а. От екрана Начало на дисплея на принтера натиснете бутоните **Нагоре** и **Надолу**, за да изберете **Инструменти** и после натиснете **ОК**.



ЗАБЕЛЕЖКА: Ако не виждате екрана Начало, натиснете бутона **Начало**.

- б. От менюто **Инструменти** на дисплея на принтера изберете **Print Quality Report** (Отчет качество на печат). Следвайте инструкциите на екрана.
6. Направете едно от следните неща, за да почистите касетите с мастило, ако страницата за диагностика показва ивици или липсващи части в цветните и черно-белите полета.

Почистване на касетите от софтуер на принтера

- а. Заредете във входната тава неизползвана обикновена бяла хартия с формат А4 или Letter.
- б. В зависимост от операционната система, направете едно от следните неща, за да отворите софтуер на принтера:
 - **Windows 8:** На екрана **Start** (Старт), щракнете с десен бутон върху празна област на екрана, щракнете върху **All Apps** (Всички приложения) на лентата с приложения и после щракнете върху иконата с името на принтера.
 - **Windows 7, Windows Vista и Windows XP:** От работния плот на компютъра щракнете върху бутона **Start** (Старт), изберете **All Programs** (Всички програми), щракнете върху **HP**, щракнете върху **HP Deskjet 2640 series**, след което щракнете върху **HP Deskjet 2640 series**.
- в. В софтуер на принтера щракнете върху **Печат, сканиране и факс**, след което щракнете върху **Maintain Your Printer** (Поддръжка на принтера) за достъп до **Printer Toolbox** (Кутия с инструменти за принтера).
- г. Щракнете върху **Clean Ink Cartridges** (Почистване на касетите с мастило) в раздела **Device Services** (Услуги за устройството). Следвайте инструкциите на екрана.

Почистване на касетите от дисплея на принтера

- а. От екрана Начало на дисплея на принтера натиснете бутоните **Нагоре** и **Надолу**, за да изберете **Инструменти** и после натиснете **ОК**.



ЗАБЕЛЕЖКА: Ако не виждате екрана Начало, натиснете бутона **Начало**.

- б. От менюто **Инструменти** на дисплея на принтера изберете **Clean Printhead** (Почистване на печатаща глава). Следвайте инструкциите на екрана.

За повишаване на качеството на печат

1. Уверете се, че използвате оригинални касети на HP.
2. Уверете се, че сте избрали правилния тип хартия и качество на печат в диалоговия прозорец **Print** (Печат).
3. Проверете приблизителните нива на мастилото, за да определите дали мастилото в касетите не е малко.

Предвидете замяна на печатните касети, ако мастилото в тях е малко.

4. Подравняване на касетите на принтера

Подравняване на печатащите касети от софтуера

- а. Поставете обикновена бяла хартия с формат Letter или А4 в тавата за хартия.
- б. Отворете HP Utility (Помощна програма на HP).



ЗАБЕЛЕЖКА: HP Utility (Помощна програма на HP) се намира в папката **Hewlett-Packard** в папката **Applications** (Приложения) на най-горното ниво на твърдия диск.

- в. Изберете HP Deskjet 2640 series от списъка с устройства вляво на прозореца.
- г. Щракнете върху **Align** (Подравняване).

- д. Щракнете върху **Align** (Подравняване), след което следвайте инструкциите на екрана.
 - е. Щракнете върху **All Settings** (Всички настройки), за да се върнете на панела **Информация и поддръжка**.
5. Отпечатване на тестова страница.

Отпечатване на тестова страница

- а. Поставете обикновена бяла хартия с формат Letter или A4 в тавата за хартия.
- б. Отворете HP Utility (Помощна програма на HP).



ЗАБЕЛЕЖКА: HP Utility (Помощна програма на HP) се намира в папката **Hewlett-Packard** в папката **Applications** (Приложения) на най-горното ниво на твърдия диск.

- в. Изберете HP Deskjet 2640 series от списъка с устройства вляво на прозореца.
- г. Щракнете върху **Test Page** (Тестова страница).
- д. Щракнете върху **Print Test Page** (Печат на тестова страница), след което изпълнете инструкциите на екрана.

Проверете тестовата страница за неравни линии или щрихи в текста и цветните полета. Ако виждате неравни линии или щрихи или ако няма мастило в полетата, тогава автоматично почистете касетите.

6. Почистете печатащите касети автоматично, ако страницата за диагностика показва ивици, липсващи части от текста или цветните полета.

Автоматично почистване на печатащата глава

- а. Поставете обикновена бяла хартия с формат Letter или A4 в тавата за хартия.
- б. Отворете HP Utility (Помощна програма на HP).



ЗАБЕЛЕЖКА: HP Utility (Помощна програма на HP) се намира в папката **Hewlett-Packard** в папката **Applications** (Приложения) на най-горното ниво на твърдия диск.

- в. Изберете HP Deskjet 2640 series от списъка с устройства вляво на прозореца.
- г. Щракнете върху **Clean Printheads** (Почистване на печатащите глави).
- д. Щракнете върху **Clean** (Почистване), след което следвайте инструкциите на екрана.



ВНИМАНИЕ: Почиствайте печатащата глава само когато това е необходимо. Ненужното почистване изхабява мастилото и съкращава живота на печатащата глава.



ЗАБЕЛЕЖКА: Ако след почистването качеството на печат отново е незадоволително, опитайте да подравните принтера. Ако проблемите в качеството на печата продължават и след почистването и подравняването, се обърнете към отдела за поддръжка за клиенти на HP.

- е. Щракнете върху **All Settings** (Всички настройки), за да се върнете на панела **Информация и поддръжка**.

Ако горните решения не отстранят проблема, [щракнете тук за повече информация за отстраняване на неизправности](#).

Не може да се печата

Ако имате проблем при печат, можете да изтеглите помощната програма HP Print and Scan Doctor, която може да отстрани този проблем автоматично. За да получите помощната програма, щракнете върху подходящата връзка:

[Отведи ме до страницата за изтегляне на HP Print and Scan Doctor.](#)



ЗАБЕЛЕЖКА: Помощната програма HP Print and Scan Doctor може да не се предлага на всички езици.

Отстраняване на проблеми при печат

Уверете се, че принтерът е включен и че във входната тава има хартия. Ако все още не можете да печатате, опитайте следните действия в този ред:

1. Проверете за съобщения за грешка на дисплея на принтера и ги решете, като следвате инструкциите на екрана.
2. Изключете и включете отново USB кабела.
3. Уверете се, че принтерът не е поставен в пауза или е офлайн.

Проверка дали принтерът не е поставен в пауза или е офлайн

- а. В зависимост от операционната система, направете едно от следните неща:
 - **Windows 8:** Посочете или натиснете горния десен ъгъл на екрана, за да отворите лентата на препратките и след това щракнете върху иконата **Settings** (Настройки) , щракнете или натиснете върху **Control Panel** (Контролен панел) и след това щракнете или натиснете върху **View devices and printers** (Преглед на устройства и принтери).
 - **Windows 7:** От менюто **Start** (Старт) на Windows щракнете върху **Devices and Printers** (Устройства и принтери).
 - **Windows Vista:** От менюто **Start** (Старт) на Windows изберете **Control Panel** (Контролен панел), а след това щракнете върху **Printers** (Принтери).
 - **Windows XP:** От менюто **Start** (Старт) на Windows щракнете върху **Control Panel** (Контролен панел), а след това щракнете върху **Printers and Faxes** (Принтери и факсове).
 - б. Или щракнете двукратно върху иконата за вашия принтер, или щракнете с десния бутон на мишката върху иконата за вашия принтер и изберете **See what's printing** (Вижте какво се печата), за да отворите опашката за печат.
 - в. Уверете се, че в менюто **Printer** (Принтер) няма отметки до опцията **Pause Printing** (Пауза на печата) или **Use Printer Offline** (Използвай принтера офлайн).
 - г. Ако сте направили някакви промени, опитайте да печатате отново.
4. Проверете дали принтерът е зададен като принтер по подразбиране.

Проверка на това дали принтерът е зададен като принтер по подразбиране

- а. В зависимост от операционната система, направете едно от следните неща:
 - **Windows 8:** Посочете или натиснете горния десен ъгъл на екрана, за да отворите лентата на препратките и след това щракнете върху иконата **Settings** (Настройки) ,

щракнете или натиснете върху **Control Panel** (Контролен панел) и след това щракнете или натиснете върху **View devices and printers** (Преглед на устройства и принтери).

- **Windows 7:** От менюто **Start** (Старт) на Windows щракнете върху **Devices and Printers** (Устройства и принтери).
- **Windows Vista:** От менюто **Start** (Старт) на Windows изберете **Control Panel** (Контролен панел), а след това щракнете върху **Printers** (Принтери).
- **Windows XP:** От менюто **Start** (Старт) на Windows щракнете върху **Control Panel** (Контролен панел), а след това щракнете върху **Printers and Faxes** (Принтери и факсове).

б. Уверете се, че като принтер по подразбиране е зададен правилният принтер.

До принтера по подразбиране има черно или зелено кръгче с отметка.

в. Ако като принтер по подразбиране е зададен неправилен принтер, щракнете с десния бутон върху правилния принтер и изберете **Set as Default Printer** (Задай като принтер по подразбиране).

г. Пробвайте да използвате отново вашия принтер.

5. Рестартирайте спулера за печат.

Рестартиране на спулера за печат

а. В зависимост от операционната система, направете едно от следните неща:

Windows 8

- i. Посочете или натиснете горния десен ъгъл на екрана, за да отворите лентата с препратки и след това щракнете върху иконата **Settings** (Настройки).
- ii. Щракнете или натиснете върху **Control Panel** (Контролен панел) и след това щракнете или натиснете върху **System and Security** (Система и сигурност).
- iii. Щракнете или натиснете върху **Administrative Tools** (Административни инструменти) и след това щракнете двукратно или натиснете двукратно върху **Services** (Услуги).
- iv. Щракнете с десен бутон на мишката върху или докоснете и задръжте **Print Spooler** (Спулер за печат), след което щракнете върху **Properties** (Свойства).
- v. В раздела **General** (Общи) до **Startup type** (Тип на стартиране) се уверете, че сте избрали **Automatic** (Автоматично).
- vi. Ако услугата вече не се изпълнява, под **Service status** (Състояние на услугата) щракнете или натиснете върху **Start** (Старт), след което щракнете или натиснете върху **OK**.

Windows 7

- i. От менюто **Start** (Старт) на Windows изберете **Control Panel** (Контролен панел), **System and Security** (Система и защита), а след това щракнете върху **Administrative Tools** (Административни инструменти).
- ii. Щракнете двукратно върху **Services** (Услуги).
- iii. Щракнете с десния бутон на мишката върху **Print Spooler** (Спулер за печат), след което щракнете върху **Properties** (Свойства).

- iv. В раздела **General** (Общи) до **Startup type** (Тип на стартиране) се уверете, че сте избрали **Automatic** (Автоматично).
- v. Ако услугата вече не се изпълнява, под **Service status** (Състояние на услугата) щракнете върху **Start** (Старт), след което щракнете върху **OK**.

Windows Vista

- i. От менюто **Start** (Старт) на Windows щракнете върху **Control Panel** (Контролен панел), **System and Maintenance** (Система и поддръжка), **Administrative Tools** (Административни инструменти).
- ii. Щракнете двукратно върху **Services** (Услуги).
- iii. Щракнете с десния бутон на мишката върху **Print Spooler service** (Услуга за спулер за печат), след което щракнете върху **Properties** (Свойства).
- iv. В раздела **General** (Общи) до **Startup type** (Тип на стартиране) се уверете, че сте избрали **Automatic** (Автоматично).
- v. Ако услугата вече не се изпълнява, под **Service status** (Състояние на услугата) щракнете върху **Start** (Старт), след което щракнете върху **OK**.

Windows XP

- i. От менюто **Start** (Старт) на Windows щракнете с десния бутон върху **My Computer** (Моят компютър).
 - ii. Щракнете върху **Manage** (Управление), а след това щракнете върху **Services and Applications** (Услуги и приложения).
 - iii. Щракнете двукратно върху **Services** (Услуги), а след това изберете **Print Spooler** (Спулер за печат).
 - iv. Щракнете с десния бутон на мишката върху **Print Spooler** (Спулер за печат), след което щракнете върху **Restart** (Рестартиране), за да рестартирате услугата.
- б. Уверете се, че като принтер по подразбиране е зададен правилният принтер.
До принтера по подразбиране има черно или зелено кръгче с отметка.
- в. Ако като принтер по подразбиране е зададен неправилен принтер, щракнете с десния бутон върху правилния принтер и изберете **Set as Default Printer** (Задай като принтер по подразбиране).
 - г. Пробвайте да използвате отново вашия принтер.
6. Рестартирайте компютъра.
7. Изчистете опашката за печат.

Изчистване на опашката за печат

- а. В зависимост от операционната система, направете едно от следните неща:
 - **Windows 8:** Посочете или натиснете горния десен ъгъл на екрана, за да отворите лентата на препратките и след това щракнете върху иконата **Settings** (Настройки) ,

щракнете или натиснете върху **Control Panel** (Контролен панел) и след това щракнете или натиснете върху **View devices and printers** (Преглед на устройства и принтери).

- **Windows 7:** От менюто **Start** (Старт) на Windows щракнете върху **Devices and Printers** (Устройства и принтери).
 - **Windows Vista:** От менюто **Start** (Старт) на Windows изберете **Control Panel** (Контролен панел), а след това щракнете върху **Printers** (Принтери).
 - **Windows XP:** От менюто **Start** (Старт) на Windows щракнете върху **Control Panel** (Контролен панел), а след това щракнете върху **Printers and Faxes** (Принтери и факсове).
- б.** Щракнете двукратно върху иконата на принтера, за да се отвори опашката за печат.
- в.** В меню **Printer** (Принтер) щракнете върху **Cancel all documents** (Отказване на всички документи) или **Purge Print Document** (Изхвърли документите за печат), след което щракнете върху бутона **Yes** (Да) за потвърждение.
- г.** Ако в опашката все още има документи, рестартирайте компютъра, след което опитайте да печатате отново.
- д.** Проверете отново опашката за печат и се уверете, че тя е изчистена, а след това опитайте да печатате отново.

Отстраняване на проблеми при печат

1. Проверете за съобщения за грешки и разрешаване на проблеми.
2. Изключете и включете отново USB кабела.
3. Уверете се, че продуктът не е поставен в пауза или е офлайн.

Проверка дали продуктът не е поставен в пауза или е офлайн

- а.** В **System Preferences** (Системни предпочитания) щракнете върху **Print & Fax** (Печат и факс).
- б.** Щракнете върху бутона **Open Print Queue** (Отвори опашката за печат).
- в.** Щракнете върху дадено задание за печат, за да го изберете.

Използвайте следните бутони, за да управлявате избраното задание за печат:

- **Delete** (Изтрий): Отменя избраното задание за печат.
- **Hold** (Пауза): Временно спира избраното задание за печат.
- **Resume** (Възобнови): Възобновява временно спряно задание за печат.
- **Pause Printer** (Пауза на принтера): Временно спира всички задания за печат в опашката за печат.

- г.** Ако сте направили някакви промени, опитайте да печатате отново.

4. Рестартирайте компютъра.

Ако горните решения не отстранят проблема, [щракнете тук за повече информация за отстраняване на неизправности](#).

Разрешаване на проблеми с копирането и сканирането

HP предоставя HP Print and Scan Doctor (само за Windows), който може да ви помогне да решите множество често срещани проблеми, тип „Невъзможност за сканиране“.



ЗАБЕЛЕЖКА: Помощната програма HP Print and Scan Doctor може да не се предлага на всички езици.

[Отведи ме до страницата за изтегляне на HP Print and Scan Doctor.](#)

Научете повече относно решаването на проблеми при сканиране. [Щракнете тук, за да получите повече информация онлайн.](#)

Научете как да решавате проблеми при копиране. [Щракнете тук, за да получите повече информация онлайн.](#)

Отстраняване на проблеми при работа с факс

Ако имате проблеми при работата с факса, можете да отпечатате отчет на факса, за да проверите състоянието на принтера. Тестът няма да е успешен, ако принтерът не е настроен правилно за работа с факс. Изпълнете този тест, след като завършите настройването на принтера за работа с факс. За допълнителна информация вж. [Тест на настройките на факса на страница 146](#).

Научете повече относно решаването на проблеми при работа с факс. [Щракнете тук, за да получите повече информация онлайн](#).

За повече помощ, посетете сайта за онлайн поддръжка на HP: www.hp.com/support .

Поддръжка от HP

- [Регистриране на принтер](#)
- [Процес на поддръжка](#)
- [Поддръжка от HP по телефона](#)
- [Допълнителни гаранционни опции](#)

Регистриране на принтер

Като отделите само няколко минути за регистрацията, ще можете да се възползвате от по-бързо обслужване, по-ефективна поддръжка, както и от известия за поддръжка на продукта. Ако не регистрирате принтера, докато инсталирате софтуера, можете да направите регистрацията сега на адрес <http://www.register.hp.com>.

Процес на поддръжка

Ако имате проблем, следвайте тези стъпки:

1. Проверете в документацията, приложена към принтера.
2. Посетете уеб сайта за онлайн поддръжка на HP на www.hp.com/support.

Отделът за поддръжка на HP е достъпен за всички клиенти на HP. Това е най-бързият източник за актуална информация за продукти и експертна помощ, като включва следните характеристики:

- Бърз достъп до квалифицирани специалисти за онлайн поддръжка
- Актуализации на софтуера и драйверите за принтера
- Важна информация за отстранявания на неизправности при често срещани проблеми
- Нови актуализации за принтери, предупреждения по отношение на поддръжката, както и новини от HP, които са достъпни при регистриране на принтера на HP

3. Обадете се на отдела за поддръжка на HP.

Възможностите за поддръжка и тяхната наличност се различават за отделните принтери, страни/региони и езици.

Поддръжка от HP по телефона

Опциите на поддръжка на телефон и предлагането са различни за различните принтери, страни/региони и езици.

Този раздел съдържа следните теми:

- [Срок на поддръжката по телефона](#)
- [Обаждане по телефона](#)
- [Телефонни номера за поддръжка](#)
- [След срока за безплатна поддръжка по телефона](#)

Срок на поддръжката по телефона

Една година безплатна поддръжка по телефона се предлага в Северна Америка, Азиатско-Тихоокеанския регион и Латинска Америка (включително Мексико). За да определите продължителността на безплатната поддръжка по телефона в Европа, Близкия изток и Африка, посетете www.hp.com/support. Заплащат се стандартните такси на телефонните компании.

Обаждане по телефона

Свържете се с отдела за поддръжка на HP, докато сте пред компютъра и принтера. Подгответе се да предоставите следната информация:

- Име на продукта (намира се върху принтера, като например HP Deskjet Ink Advantage 2645)
- Номер на продукт (намира се от вътрешната страна на вратичката за достъп до касетата)



- Серийен номер (отбелязан на долната или задната страна на принтера)
- Показваните съобщения при възникване на съответната ситуация
- Отговори на тези въпроси:
 - Случвала ли се е тази ситуация и преди?
 - Можете ли да повторите ситуацията?
 - Добавяли ли сте нов хардуер или софтуер на компютъра скоро преди да възникне тази ситуация?
 - Случило ли се е нещо преди тази ситуация (като гръмотевична буря, преместване на принтера и т.н.)?

Телефонни номера за поддръжка

Най-актуалните телефонни номера за поддръжка на HP и информация за цените на обажданията вж. www.hp.com/support.

След срока за безплатна поддръжка по телефона

След срока за безплатна поддръжка по телефона HP предоставя помощ срещу заплащане. Можете да получите помощ и от уеб сайта за онлайн поддръжка на HP: www.hp.com/support. За да научите повече за опциите за поддръжка, се обърнете към вашия търговец на HP или се обадете на телефонния номер за поддръжка за вашата страна/регион.

Допълнителни гаранционни опции

Срещу допълнително заплащане са налични разширени планове за обслужване за HP Deskjet 2640 series. Отидете на www.hp.com/support, изберете вашата страна/регион и език, след което прегледайте областта за услуги и гаранция за информация за разширените планове за обслужване.

Подготвяне на тавите

Отваряне на изходна тава

- ▲ Изходната тава трябва да е отворена, за да започнете да печатате.



Затваряне на вратичката за достъп до касетите

- ▲ Вратичката за достъп до касетите трябва да е затворена, преди да започнете да печатате.



 [Щракнете тук, за да получите повече информация онлайн.](#)

Неизправност в принтера

Отстраняване на неизправността в принтера.

▲ Изключете и включете принтера. Ако това не разреши проблема, се свържете с НР.

 [Моля, свържете се с отдела по поддръжка на НР за помощ.](#)

Проблем с касетата с мастило

Първо опитайте да извадите и да поставите отново касетите с мастило. Ако това не проработи, почистете контактите на касетите. Ако проблемът ви все още не е разрешен, опитайте да подмените касетите с мастило. За допълнителна информация вж. [Смяна на касетите с мастило на страница 68](#).

Почистване на контактите на касетите с мастило

⚠ ВНИМАНИЕ: Процедурата по почистване трябва да отнеме само няколко минути. Уверете се, че касетите с мастило ще бъдат инсталирани отново в принтера възможно най-скоро. Не се препоръчва да оставяте касетите с мастило извън принтера за повече от 30 минути. Така може да възникнат повреди както в печатащата глава, така и в касетите с мастило.

1. Проверете дали е включено захранването.
2. Отворете вратичката за достъп до касетите и изчакайте печатащата каретка да се премести в средата на принтера.



3. Извадете касетата с мастило, посочена от мигащия индикатор за касета на контролния панел.

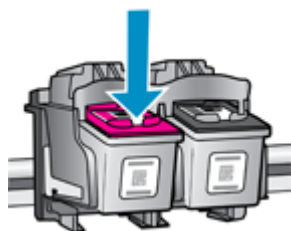

4. Хванете касетата с мастило за страните ѝ и я обърнете с долната част нагоре, след което намерете електрическите контакти.

Електрическите контакти са малки, оцветени в златно точки върху касетата с мастило.

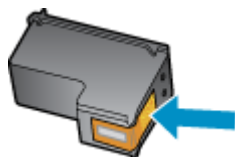

5. Избършете само контактите със сух тампон или невлакнеста кърпа.

⚠ ВНИМАНИЕ: Постарайте се да докосвате само контактите и не замазвайте никакво мастило или други остатъци, където и било по касетата с мастило.

6. Намерете контактите за касетата вътре в принтера.

Контактите на принтера са група от оцветени в златно пъпки, разположени срещу контактите на касетата с мастило.

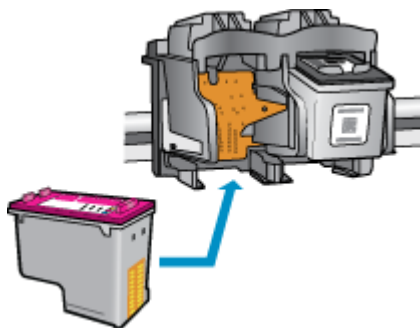

7. Със сух тампон или невлакнеста кърпа избършете контактите.

8. Поставете отново касетата с мастило.

9. Затворете вратичката за достъп до касетата, а след това проверете дали съобщението за грешка е изчезнало.

10. Ако продължавате да получавате съобщението за грешка, изключете принтера, след което го включете отново.



ЗАБЕЛЕЖКА: Ако една касета с мастило причинява проблеми, можете да я извадите и да използвате режим с единична касета, за да използвате HP Deskjet 2640 series само с една касета с мастило.



[Щракнете тук, за да получите повече информация онлайн.](#)

Касети от по-старо поколение

Необходимо е да използвате по-нова версия на тази касета. В повечето случаи можете да определите, че става дума за по-нова версия на касетата, като разгледате външната част на опаковката ѝ и намерите датата за изтичане на гаранцията.



Ако пише 'v1' на няколко интервала отдясно на датата, то касетата е актуализираната по-нова версия. Ако касетата е от по-старо поколение, свържете се с отдела по поддръжка на HP за помощ или подмяна.

 [Щракнете тук, за да получите повече информация онлайн.](#)

а Техническа информация

В този раздел са предоставени техническите спецификации, както и международна нормативна информация за HP Deskjet 2640 series.

За допълнителни спецификации вж. печатната документация, придружаваща HP Deskjet 2640 series.

Този раздел съдържа следните теми:

- [Бележки на Hewlett-Packard Company](#)
- [Спецификации](#)
- [Програма за екологичен контрол на продуктите](#)
- [Нормативни бележки](#)

Бележки на Hewlett-Packard Company

Информацията, съдържаща се в този документ, подлежи на промяна без предизвестие.

Всички права запазени. Възпроизвеждането, адаптирането или преводът на този материал са забранени без предварително писмено разрешение от Hewlett-Packard, освен по начин, разрешен от законите за авторското право. Единствените гаранции за продуктите и услугите на HP са указани изрично в съответните документи за гаранция. Нищо, съдържащо се в този документ, не следва да се тълкува като даване на допълнителна гаранция. HP не носи отговорност за технически или редакционни грешки или пропуски в съдържанието на настоящото.

© 2013 Hewlett-Packard Development Company, L.P.

Microsoft®, Windows®, Windows® XP, Windows Vista®, Windows® 7 и Windows® 8 са регистрирани търговски марки на Microsoft Corporation в САЩ.

Спецификации

В този раздел е предоставена техническата спецификация за HP Deskjet 2640 series. За повече спецификации на продукта вж. данните за продукта на www.hp.com/support.

- [Изисквания към системата](#)
- [Спецификации на околната среда](#)
- [Капацитет на входната тава](#)
- [Капацитет на изходната тава](#)
- [Размер на хартията](#)
- [Тегло на хартията](#)
- [Спецификации за печат](#)
- [Спецификация на копиране](#)
- [Спецификации на сканиране](#)
- [Спецификации на факса](#)
- [Разделителна способност](#)
- [Безопасност на хранването](#)
- [Капацитет на касетите](#)
- [Информация за звука](#)

Изисквания към системата

Софтуерните и системни изисквания се намират във файла Readme.

За информация относно бъдещи издания на операционни системи и тяхната поддръжка посетете уеб сайта на HP за онлайн поддръжка на адрес www.hp.com/support.

Спецификации на околната среда

- Препоръчителен диапазон на работната температура: от 15°C до 32°C (от 59°F до 90°F)
- Допустим диапазон на работната температура: от 5°C до 40°C (от 41°F до 104°F)
- Влажност: от 15% до 80% относителна влажност без кондензация; 28°C максимална точка на кондензация
- Температурен диапазон за неработно състояние (на съхранение): от –40°C до 60°C (от –40°F до 140°F)
- При наличие на електромагнитни полета е възможно изходното напрежение от HP Deskjet 2640 series да бъде леко отклонено
- HP препоръчва да се използва USB кабел с дължина не по-голяма от 3 м, за да бъдат намалени смущенията от евентуални силни електромагнитни полета

Капацитет на входната тава

Листи обикновена хартия: (80 г/м² [20 фунта]): До 50

Пликове: До 5

Каталожни картончета: До 20

Листове фотохартия: До 20

Капацитет на изходната тава

Листи обикновена хартия: (80 г/м² [20 фунта]): До 30

Пликове: До 5

Каталожни картончета: До 10

Листове фотохартия: До 10

Размер на хартията

За пълен списък на поддържаните размери носители вж. софтуера на принтера.

Тегло на хартията

Обикновена хартия: От 64 до 90 г/м² (от 16 до 24 фунта)

Пликове: От 75 до 90 г/м² (от 20 до 24 фунта)

Картички: До 200 г/м² (110-фунта индекс максимум)

Фотохартия: До 280 г/м² (75 фунта)

Спецификации за печат

- Скоростта на печат зависи от сложността на документа
- Метод: drop-on-demand thermal inkjet (пускане при поискване при термален мастилено-струен)
- Език: PCL3 GUI

Спецификация на копиране

- Цифрова обработка на изображението
- Скоростта на копиране варира в зависимост от сложността на документа и съответния модел.

Спецификации на сканиране

- Разделителна способност: до 1200 x 1200 dpi
За повече информация за разделителната способност в dpi вж. софтуера на скенера.
- Цветно: 24-бита цветно, 8-бита за нива на сивото (256 нива на сивото)
- Максимален размер на сканиране от стъкло: 21,6 x 29,7 см

Спецификации на факса

- Изпращане/получаване на черно-бели или цветни факсове.
- До 99 записа за бързо набиране.
- Памет до 99 страници (на базата на първото тестово изображение на ITU-T при стандартна разделителна способност). По-сложни страници или факсове с по-висока разделителна способност изискват повече време и памет.
- Ръчно изпращане и получаване на факс.
- Автоматично повторно набиране при сигнал „заето“ до пет пъти (варира в зависимост от модела).
- Автоматично повторно набиране при липса на отговор до два пъти (варира според модела).
- Отчети за потвърждения и дейности.
- Факс ССИТТ/ITU група 3 с режим корекция на грешки (ЕСМ).
- Предаване със скорост 33,6 Kbps.
- Скорост 4 секунди на страница при 33,6 Kbps (на базата на първото тестово изображение на ITU-T при стандартна разделителна способност). По-сложни страници или факсове с по-висока разделителна способност изискват повече време и памет.
- Откриване на позвъняването с автоматично превключване между факс и телефонен секретар.

	Фино (dpi)	Стандартно (dpi)
Черно-бяло	208 x 196	208 x 98
Color (Цветно)	208 x 200	208 x 200

Разделителна способност

Режим на чернова

- Цветно въвеждане/черно-бяло рендиране: 300x300 dpi
- Разпечатки (Черно-бяло/цветно): Автоматично

Нормален режим

- Цветно въвеждане/черно-бяло рендиране: 600x300 dpi
- Разпечатки (Черно-бяло/цветно): Автоматично

Режим за най-добър печат на обикновена хартия

- Цветно въвеждане/черно-бяло рендиране: 600x600 dpi
- Разпечатки (Черно-бяло/цветно): Автоматично

Режим за най-добър печат на снимки

- Цветно въвеждане/черно-бяло рендиране: 600x600 dpi
- Разпечатки (Черно-бяло/цветно): Автоматично

Режим с максимален брой на точки на инч

- Цветно въвеждане/черно-бяло рендиране: 1200x1200 dpi
- Разпечатки: Автоматично (Черно-бяло), 4800x1200 оптимизирани dpi (Цветно)

Безопасност на захранването



ЗАБЕЛЕЖКА: Използвайте само със захранващия кабел и адаптера за захранване на HP.

Капацитет на касетите

Посетете сайта www.hp.com/go/learnaboutsupplies за допълнителна информация за приблизителните капацитети на различните касети.

Информация за звука

Ако имате достъп до интернет, можете да получите звукова информация от уеб сайта на HP. Отидете на адрес: www.hp.com/support.

Програма за екологичен контрол на продуктите

Hewlett-Packard се ангажира да осигурява качествени продукти по екологично съобразен начин. Дизайнът на този продукт позволява неговото рециклиране. Броят на използваните материали е сведен до минимум като в същото време се гарантира необходимата функционалност и надеждност. Дизайнът на несходните материали позволява тяхното лесно разделяне. Заключващите и други връзки могат лесно да бъдат открити, използвани и премахнати с помощта на обикновени инструменти. Важните части са с дизайн, който позволява бърз достъп до тях с цел по-лесното и бързо демонтиране и ремонт.

За допълнителна информация посетете уеб сайта на HP за ангажимента на фирмата към екологията, който се намира на адрес:

www.hp.com/hpinfo/globalcitizenship/environment/index.html

- [Екологични съвети](#)
- [Използване на хартията](#)
- [Пластмаси](#)
- [Информационни листове за безопасност на материалите](#)
- [Програма за рециклиране](#)
- [Програма за рециклиране на консумативите на мастиленоструйните принтери на HP](#)
- [Консумация на енергия](#)
- [Режим на заспиване](#)
- [Изхвърляне на отпадъци от оборудване от потребители](#)
- [Химически вещества](#)
- [Таблица с токсични и опасни вещества \(Китай\)](#)
- [Ограничение на опасните вещества \(Украйна\)](#)
- [Ограничение на опасните вещества \(Индия\)](#)
- [Изхвърляне на батериите в Нидерландия](#)
- [Изхвърляне на батериите в Тайван](#)
- [Бележка относно материал перхлорат за Калифорния](#)

Екологични съвети

HP има за цел да помогне на клиентите си да намалят тяхното въздействие върху околната среда. Посетете уеб сайта на HP за екологични програми и инициативи за повече информация относно екологичните инициативи на HP.

www.hp.com/hpinfo/globalcitizenship/environment/

Използване на хартията

С този продукт може да се използва рециклирана хартия в съответствие с DIN 19309 и EN 12281:2002.

Пластмаси

Върху пластмасовите части над 25 грама има маркировка в съответствие с международните стандарти, която е с цел улесняване идентифицирането на пластмасите при рециклиране след края на живота на продукта.

Информационни листове за безопасност на материалите

Удостоверенията за безопасност на материалите (MSDS) може да бъдат получени от уеб сайта на HP на адрес:

www.hp.com/go/msds

Програма за рециклиране

HP предлага все по-голям брой програми за връщане и рециклиране на продукти в много страни и региони, и е партньор на някои от най-големите центрове за рециклиране на електроника в света. HP опазва ресурсите, като обновява и препродава някои от своите най-известни продукти. За повече информация относно рециклирането на продукти на HP посетете следния уеб сайт:

www.hp.com/hpinfo/globalcitizenship/environment/recycle/

Програма за рециклиране на консумативите на мастиленоструйните принтери на HP

HP се ангажира да опазва околната среда. Програмата за рециклиране на консумативи за мастиленоструйните принтери на HP е достъпна в много страни и региони, като дава възможност да рециклирате безплатно използвани печатащи касети и касети с мастило. За повече информация посетете следния уеб сайт:

www.hp.com/hpinfo/globalcitizenship/environment/recycle/

Консумация на енергия

Оборудването за печатане и обработка на изображения на Hewlett-Packard, отбелязано с емблемата на ENERGY STAR®, отговаря на спецификациите за оборудване за обработка на изображения на ENERGY STAR на Агенцията за защита на околната среда на САЩ (EPA). Следният знак се показва на продуктите за обработка на изображения, които отговарят на ENERGY STAR:



Допълнителна информация за модела за продукт за обработка на изображения, който отговаря на ENERGY STAR може да получите тук: www.hp.com/go/energystar

Режим на заспиване

Консумацията на енергия е намалена в режим на заспиване.

След първоначалната инсталация на принтера, той ще влезе в режим на загасване след 5 минути липса на активност.

За да промените времето в режим на заспиване

1. От екрана Начало на дисплея на принтера натиснете бутоните **Нагоре** и **Надолу**, за да изберете **Preferences (Предпочитания)** и после натиснете **OK**.
2. Изберете **Sleep (Заспиване)** и после изберете желаната опция.

Изхвърляне на отпадъци от оборудване от потребители



Този символ означава, че не трябва да изхвърляте вашия продукт заедно с другите битови отпадъци. Вместо това, вие трябва да защитите човешкото здраве и околната среда като предадете отпадъчното оборудване в определен пункт за събиране за рециклиране на отпадъците от електрическо и електронно оборудване. За повече информация се свържете с местната служба за изхвърляне на битови отпадъци или отидете на <http://www.hp.com/recycle>.

Химически вещества

HP се ангажира да предоставя на нашите клиенти необходимата информация за химическите вещества в продуктите ни, съобразно правните изисквания, напр. REACH (*Регламент (ЕО) № 1907/2006 на Европейския парламент и на Съвета*). Доклад с химична информация за този продукт може да откриете на следния адрес: www.hp.com/go/reach.

Таблица с токсични и опасни вещества (Китай)

零件描述	有毒有害物质和元素					
	铅	汞	镉	六价铬	多溴联苯	多溴联苯醚
外壳和托盘*	0	0	0	0	0	0
电线*	0	0	0	0	0	0
印刷电路板*	X	0	0	0	0	0
打印系统*	X	0	0	0	0	0
墨壳筒*	X	0	0	0	0	0
喷墨打印机墨盒*	0	0	0	0	0	0
驱动光盘*	X	0	0	0	0	0
扫描仪*	X	X	0	0	0	0
网络配件*	X	0	0	0	0	0
电池板*	X	0	0	0	0	0
自动双面打印系统*	0	0	0	0	0	0
外部电源*	X	0	0	0	0	0

0: 指此部件的所有均一材质中包含的这种有毒有害物质, 含量低于SJ/T11363-2006 的限制
X: 指此部件使用的均一材质中至少有一种包含的这种有毒有害物质, 含量高于SJ/T11363-2006 的限制
注: 环保使用期限的参考标识取决于产品正常工作的温度和湿度等条件
*以上只适用于使用这些部件的产品

Ограничение на опасните вещества (Україна)

Технічний регламент щодо обмеження використання небезпечних речовин (Україна)

Обладнання відповідає вимогам Технічного регламенту щодо обмеження використання деяких небезпечних речовин в електричному та електронному обладнанні, затвердженого постановою Кабінету Міністрів України від 3 грудня 2008 № 1057

Ограничение на опасните вещества (Индия)

Restriction of hazardous substances (India)

This product complies with the "India E-waste (Management and Handling) Rule 2011" and prohibits use of lead, mercury, hexavalent chromium, polybrominated biphenyls or polybrominated diphenyl ethers in concentrations exceeding 0.1 weight % and 0.01 weight % for cadmium, except for the exemptions set in Schedule 2 of the Rule.

Изхвърляне на батериите в Нидерландия



Dit HP Product bevat een lithium-manganese-dioxide batterij. Deze bevindt zich op de hoofdprintplaat. Wanneer deze batterij leeg is, moet deze volgens de geldende regels worden afgevoerd.

Изхвърляне на батериите в Тайван



廢電池請回收

Please recycle waste batteries.

Бележка относно материал перхлорат за Калифорния

California Perchlorate Material Notice

Perchlorate material - special handling may apply. See:
<http://www.dtsc.ca.gov/hazardouswaste/perchlorate/>

This product's real-time clock battery or coin cell battery may contain perchlorate and may require special handling when recycled or disposed of in California.

Нормативни бележки

HP Deskjet 2640 series отговаря на изискванията към продуктите на нормативните органи във вашата страна/регион.

Този раздел съдържа следните теми:

- [Нормативен идентификационен номер на модел](#)
- [Декларация на Федералната комисия по комуникации \(FCC\)](#)
- [Бележка за потребителите в Корея](#)
- [Декларация за съответствие с VCCI \(клас Б\) за потребителите в Япония](#)
- [Бележка за потребителите в Япония относно захранващия кабел](#)
- [Декларация за емисиите на шум за Германия](#)
- [Декларацията за нормативни положения на Европейския съюз](#)
- [Декларация за работни места с екранно оборудване за Германия](#)
- [Декларация за съответствие](#)
- [Бележка за потребителите на телефонната мрежа в САЩ: Изисквания на Федералната комисия по комуникации \(FCC\)](#)
- [Бележка за потребителите на телефонната мрежа в Канада](#)
- [Бележка за потребители в Европейското икономическо пространство](#)
- [Бележка за потребители на телефонната мрежа в Германия](#)
- [Декларация за използване на факс по кабел за Австралия](#)

Нормативен идентификационен номер на модел

За целите на нормативната идентификация вашият продукт има нормативен номер на модела. Нормативният номер на модела на вашия продукт е SNPRH-1203. Този нормативен номер не трябва да се бърка с пазарното име (напр. HP Deskjet Ink Advantage 2645 All-in-One) или с номерата на продуктите (напр. D4H22A, D4H22B, D4H22C).

Декларация на Федералната комисия по комуникации (FCC)

FCC statement

The United States Federal Communications Commission (in 47 CFR 15.105) has specified that the following notice be brought to the attention of users of this product.

This equipment has been tested and found to comply with the limits for a Class B digital device, pursuant to Part 15 of the FCC Rules. These limits are designed to provide reasonable protection against harmful interference in a residential installation. This equipment generates, uses and can radiate radio frequency energy and, if not installed and used in accordance with the instructions, may cause harmful interference to radio communications. However, there is no guarantee that interference will not occur in a particular installation. If this equipment does cause harmful interference to radio or television reception, which can be determined by turning the equipment off and on, the user is encouraged to try to correct the interference by one or more of the following measures:

- Reorient or relocate the receiving antenna.
- Increase the separation between the equipment and the receiver.
- Connect the equipment into an outlet on a circuit different from that to which the receiver is connected.
- Consult the dealer or an experienced radio/TV technician for help.

For further information, contact:

Manager of Corporate Product Regulations
Hewlett-Packard Company
3000 Hanover Street
Palo Alto, Ca 94304
(650) 857-1501

Modifications (part 15.21)

The FCC requires the user to be notified that any changes or modifications made to this device that are not expressly approved by HP may void the user's authority to operate the equipment.

This device complies with Part 15 of the FCC Rules. Operation is subject to the following two conditions: (1) this device may not cause harmful interference, and (2) this device must accept any interference received, including interference that may cause undesired operation.

Бележка за потребителите в Корея

B 급 기기 (가정용 방송통신기기)	이 기기는 가정용(B급)으로 전자파적합등록을 한 기기로서 주로 가정에서 사용하는 것을 목적으로 하며, 모든 지역에서 사용할 수 있습니다.
------------------------	--

Декларация за съответствие с VCCI (клас Б) за потребителите в Япония

この装置は、クラスB情報技術装置です。この装置は、家庭環境で使用することを目的としていますが、この装置がラジオやテレビジョン受信機に近接して使用されると、受信障害を引き起こすことがあります。取扱説明書に従って正しい取り扱いをして下さい。

VCCI-B

Бележка за потребителите в Япония относно захранващия кабел

製品には、同梱された電源コードをお使い下さい。
同梱された電源コードは、他の製品では使用出来ません。

Декларация за емисиите на шум за Германия

Geräuschemission

LpA < 70 dB am Arbeitsplatz im Normalbetrieb nach DIN 45635 T. 19

Декларацията за нормативни положения на Европейския съюз

Продуктите със знак CE съответстват на следните директиви на ЕС:

- Директива за ниско напрежение 2006/95/EO
- Директива за електромагнитна съвместимост 2004/108/EO
- Директива за екопроектиране 2009/125/EO, където важи

CE съответствието на този продукт е валидно само, ако същият се захранва с точния маркиран с CE мрежов адаптер, осигурен от HP.

Ако този продукт разполага с функционалност за кабелни и/или безжични телекомуникации, като отговаря и на съществените изисквания на следната директива на ЕС:

- Директива за радио- и телекомуникационни крайни устройства (R&TTE) 1999/5/EO

Съответствието с тези директиви предполага съответствие с приложимите хармонизирани европейски стандарти (Европейски норми), описани в Декларацията за съответствие на ЕС, издадена от HP за този продукт или фамилия продукти и е на разположение (само на английски език) в документацията на продукта или на следния уеб сайт: www.hp.com/go/certificates (напишете номера на продукта в полето за търсене).

Съответствието е отбелязано чрез един от следните символи за съответствие, поставени върху продукта:



За продукти, които не са предназначени за телекомуникации и за хармонизирани на ЕС продукти за телекомуникации, като Bluetooth® в класа на мощност под 10 mW.



За нехармонизирани продукти за телекомуникации на ЕС (Ако е приложимо, до CE маркировката се поставя 4-цифрения номер на нотифицирания орган).

Моля, вижте намиращия се върху този продукт етикет с нормативни положения.

Функционалност за телекомуникации на този продукт може да се използва в следните страни на ЕС и ЕАСТ: Австрия, Белгия, България, Кипър, Чешка република, Дания, Естония, Финландия, Франция, Германия, Гърция, Унгария, Исландия, Ирландия, Италия, Латвия, Лихтенщайн, Литва, Люксембург,

Малта, Холандия, Норвегия, Полша, Португалия, Румъния, Словашка република, Словения, Испания, Швеция, Швейцария и Обединеното кралство.

Телефонният съединител (не е налице за всички продукти) е предназначен за свързване към аналогови телефонни мрежи.

Продукти с устройства за безжична LAN

- Някои страни могат да имат специфични задължения или специални изисквания за работата на безжични LAN мрежи, като употреба само на закрито или ограничения на каналите. Моля проверете дали са правилни настройките за страната на безжичната мрежа.

Франция

- За работа на този продукт в 2,4-GHz безжична LAN се прилагат някои ограничения: Това оборудване може да се използва на закрито в цялата честотна лента от 2400 до 2483,5 MHz (каналы 1-13). За използване на открито може да се използва само честотната лента от 2400 до 2454 MHz (каналы 1-7). За най-новите изисквания вижте www.arcep.fr.

Във връзка с въпроси за нормативни положение се обръщайте към:

Hewlett-Packard GmbH, Dept./MS: HQ-TRE, Herrenberger Strasse 140, 71034 Boeblingen, ГЕРМАНИЯ

Декларация за работни места с екранно оборудване за Германия

GS-Erklärung (Deutschland)

Das Gerät ist nicht für die Benutzung im unmittelbaren Gesichtsfeld am Bildschirmarbeitsplatz vorgesehen. Um störende Reflexionen am Bildschirmarbeitsplatz zu vermeiden, darf dieses Produkt nicht im unmittelbaren Gesichtsfeld platziert werden.

Декларация за съответствие



DECLARATION OF CONFORMITY

according to ISO/IEC 17050-1 and EN 17050-1

Supplier's Name: Hewlett-Packard Company **DoC #:** SNPRH-1203-Rev A
Supplier's Address: 20, Jia Feng Road Waigaoqiao Free Trade Zone Pudong, Shanghai, PRC 200131
declares, that the product
Product Name and Model: 2) HP Officejet 2620 All-in-One
HP Deskjet Ink Advantage 2645 All-in-One
Regulatory Model Number:¹⁾ SNPRH-1203
Power Adapter: 0957-2286
0957-2290(China and India only)
Product Options: All

conforms to the following Product Specifications and Regulations:

EMC:

CISPR 22: Ed5 2005+A1:2005+A2:2006 Class B
EN 55022: 2006 +A1:2007 Class B
EN 55024:1998 + A1:2001 + A2:2003
EN 61000-3-2:2006 +A1:2009 +A2:2009
EN 61000-3-3:2008
FCC CFR 47 Part 15 Class B
ICES-003, Issue 4 Class B Class B

Safety:

EN 60950-1:2006 +A11:2009 +A1:2010 +A12:2011
IEC 60950-1:2005 +A1:2009

Telecom:

FCC Rules and Regulations 47 CFR Part 68
TIA-968-B Telecommunications – Telephone Terminal Equipment Technical Requirements for Connection to the Telephone Network (Sep 2009)
ES 203 021-1, -2, -3
CS-03, Part 1, Issue 9, Amendment 4, December 2010

Energy Use:

Regulation (EC) No. 1275/2008
ENERGY STAR® Qualified Imaging Equipment Operational Mode (OM) Test Procedure
Regulation (EC) No. 278/2009
Test Method for Calculating the Energy Efficiency of Single-Voltage External AC-DC and AC-AC Power Supplies

RoHS:

EN 50581:2012

The product herewith complies with the requirements of the Low Voltage Directive 2006/95/EC, the EMC Directive 2004/108/EC, the R&TTE Directive 1999/5/EC, the Ecodesign Directive 2009/125/EC, the RoHS Directive 2011/65/EU and carries the CE marking accordingly.

This device complies with part 15 of the FCC Rules. Operation is subject to the following two conditions:

(1) This device may not cause harmful interference, and (2) this device must accept any interference received, including interference that may cause undesired operation.

Additional Information:

- 1) This product is assigned a Regulatory Model Number which stays with the regulatory aspects of the design. The Regulatory Model Number is the main product identifier in the regulatory documentation and test reports, this number should not be confused with the marketing name or the product numbers.

15 May, 2013

Shen Hongbo

ICS Product Hardware Quality Engineering, Manager

Local contact for regulatory topics only:

EU: Hewlett-Packard GmbH, HQ-TRE, Herrenberger Strasse 140, 71034 Boeblingen, Germany
U.S.: Hewlett-Packard, 3000 Hanover St., Palo Alto, CA 94304, U.S.A. 650-857-1501

www.hp.eu/certificates

Бележка за потребителите на телефонната мрежа в САЩ: Изисквания на Федералната комисия по комуникации (FCC)

Notice to users of the U.S Telephone network: FCC requirements

This equipment complies with Part 68 of the FCC rules and the requirements adopted by the ACTA. On the rear (or bottom) of this equipment is a label that contains, among other information, a product identifier in the format US:AAAEQ##TXXXX. If requested, this number must be provided to the telephone company.

Applicable connector jack Universal Service Order Codes ("USOC") for the Equipment is: RJ-11C.

A plug and jack used to connect this equipment to the premises wiring and telephone network must comply with the applicable FCC Part 68 rules and requirements adopted by the ACTA. A compliant telephone cord and modular plug is provided with this product. It is designed to be connected to a compatible modular jack that is also compliant. See installation instructions for details.

The REN is used to determine the number of devices that may be connected to a telephone line. Excessive RENs on a telephone line may result in the devices not ringing in response to an incoming call. In most but not all areas, the sum of RENs should not exceed five (5.0). To be certain of the number of devices that may be connected to a line, as determined by the total RENs, contact the local telephone company. For products approved after July 23, 2001, the REN for this product is part of the product identifier that has the format US:AAAEQ##TXXXX. The digits represented by ## are the REN without a decimal point (e.g., 00 is a REN of 0.0).

If this equipment causes harm to the telephone network, the telephone company will notify you in advance that temporary discontinuance of service may be required. But if advance notice isn't practical, the telephone company will notify the customer as soon as possible. Also, you will be advised of your right to file a complaint with the FCC if you believe it is necessary.

The telephone company may make changes in its facilities, equipment, operations or procedures that could affect the operation of the equipment. If this happens the telephone company will provide advance notice in order for you to make necessary modifications to maintain uninterrupted service.

If trouble is experienced with this equipment, please contact the manufacturer, or look elsewhere in this manual, for repair or warranty information. If the equipment is causing harm to the telephone network, the telephone company may request that you disconnect the equipment until the problem is resolved.

Connection to party line service is subject to state tariffs. Contact the state public utility commission, public service commission or corporation commission for information.

If your home has specially wired alarm equipment connected to the telephone line, ensure the installation of this equipment does not disable your alarm equipment. If you have questions about what will disable alarm equipment, consult your telephone company or a qualified installer.

WHEN PROGRAMMING EMERGENCY NUMBERS AND/OR MAKING TEST CALLS TO EMERGENCY NUMBERS:

- 1) Remain on the line and briefly explain to the dispatcher the reason for the call.
- 2) Perform such activities in the off-peak hours, such as early morning or late evenings.



Note The FCC hearing aid compatibility rules for telephones are not applicable to this equipment.

The Telephone Consumer Protection Act of 1991 makes it unlawful for any person to use a computer or other electronic device, including FAX machines, to send any message unless such message clearly contains in a margin at the top or bottom of each transmitted page or on the first page of the transmission, the date and time it is sent and an identification of the business or other entity, or other individual sending the message and the telephone number of the sending machine or such business, other entity, or individual. (The telephone number provided may not be a 900 number or any other number for which charges exceed local or long-distance transmission charges.)

In order to program this information into your FAX machine, you should complete the steps described in the software.

Бележка за потребителите на телефонната мрежа в Канада

Note à l'attention des utilisateurs du réseau téléphonique canadien/Notice to users of the Canadian telephone network

Cet appareil est conforme aux spécifications techniques des équipements terminaux d'Industrie Canada. Le numéro d'enregistrement atteste de la conformité de l'appareil. L'abréviation IC qui précède le numéro d'enregistrement indique que l'enregistrement a été effectué dans le cadre d'une Déclaration de conformité stipulant que les spécifications techniques d'Industrie Canada ont été respectées. Néanmoins, cette abréviation ne signifie en aucun cas que l'appareil a été validé par Industrie Canada.

Pour leur propre sécurité, les utilisateurs doivent s'assurer que les prises électriques reliées à la terre de la source d'alimentation, des lignes téléphoniques et du circuit métallique d'alimentation en eau sont, le cas échéant, branchées les unes aux autres. Cette précaution est particulièrement importante dans les zones rurales.



Remarque Le numéro REN (Ringer Equivalence Number) attribué à chaque appareil terminal fournit une indication sur le nombre maximal de terminaux qui peuvent être connectés à une interface téléphonique. La terminaison d'une interface peut se composer de n'importe quelle combinaison d'appareils, à condition que le total des numéros REN ne dépasse pas 5.

Basé sur les résultats de tests FCC Partie 68, le numéro REN de ce produit est 0.0B.

This equipment meets the applicable Industry Canada Terminal Equipment Technical Specifications. This is confirmed by the registration number. The abbreviation IC before the registration number signifies that registration was performed based on a Declaration of Conformity indicating that Industry Canada technical specifications were met. It does not imply that Industry Canada approved the equipment.

Users should ensure for their own protection that the electrical ground connections of the power utility, telephone lines and internal metallic water pipe system, if present, are connected together. This precaution might be particularly important in rural areas.



Note The REN (Ringer Equivalence Number) assigned to each terminal device provides an indication of the maximum number of terminals allowed to be connected to a telephone interface. The termination on an interface might consist of any combination of devices subject only to the requirement that the sum of the Ringer Equivalence Numbers of all the devices does not exceed 5.

The REN for this product is 0.0B, based on FCC Part 68 test results.

Бележка за потребители в Европейското икономическо пространство

Notice to users in the European Economic Area

This product is designed to be connected to the analog Switched Telecommunication Networks (PSTN) of the European Economic Area (EEA) countries/regions.

Network compatibility depends on customer selected settings, which must be reset to use the equipment on a telephone network in a country/region other than where the product was purchased. Contact the vendor or Hewlett-Packard Company if additional product support is necessary.

This equipment has been certified by the manufacturer in accordance with Directive 1999/5/EC (annex II) for Pan-European single-terminal connection to the public switched telephone network (PSTN). However, due to differences between the individual PSTNs provided in different countries, the approval does not, of itself, give an unconditional assurance of successful operation on every PSTN network termination point.

In the event of problems, you should contact your equipment supplier in the first instance.

This equipment is designed for DTMF tone dialing and loop disconnect dialing. In the unlikely event of problems with loop disconnect dialing, it is recommended to use this equipment only with the DTMF tone dial setting.

Бележка за потребители на телефонната мрежа в Германия

Hinweis für Benutzer des deutschen Telefonnetzes

Dieses HP-Fax ist nur für den Anschluss eines analogen Public Switched Telephone Network (PSTN) gedacht. Schließen Sie den TAE N-Telefonstecker, der im Lieferumfang des HP All-in-One enthalten ist, an die Wandsteckdose (TAE 6) Code N an. Dieses HP-Fax kann als einzelnes Gerät und/oder in Verbindung (mit serielltem Anschluss) mit anderen zugelassenen Endgeräten verwendet werden.

Декларация за използване на факс по кабел за Австралия

In Australia, the HP device must be connected to Telecommunication Network through a line cord which meets the requirements of the Technical Standard AS/ACIF S008.

б Допълнителна настройка на факс

В този раздел ще научите как да настроите принтера, така че да работи успешно като факс с оборудването и услугите, с които вероятно разполагате на същата телефонна линия.

 **СЪВЕТ:** Можете също да използвате и Fax Setup Wizard (Съветник за настройка на факса) (Windows) или HP Setup Assistant (Помощник за инсталиране на HP) (Mac OS X), с чиято помощ бързо и лесно да зададете някои важни настройки като режим на отговаряне и информация на заглавката на факса. Можете да получите достъп до тези инструменти чрез инсталирания с принтера софтуер на HP. След като изпълните тези инструменти, следвайте процедурите в този раздел, за да завършите настройката на факса.

Този раздел съдържа следните теми:

- [Настройка на факс \(паралелни телефонни системи\)](#)
- [Тест на настройките на факса](#)

Настройка на факс (паралелни телефонни системи)

Преди да започнете да настройвате принтера за работа с факс, определете какъв вид телефонната система използва вашата страна/регион. Инструкциите за настройка на факса варират в зависимост от това, дали използвате серийна или паралелна телефонна система.

Таблица б-1 Страни/региони с телефонна система от паралелен тип

Аржентина	Австралия	Бразилия
Канада	Чили	Китай
Колумбия	Гърция	Индия
Индонезия	Ирландия	Япония
Корея	Латинска Америка	Малайзия
Мексико	Филипини	Полша
Португалия	Русия	Саудитска Арабия
Сингапур	Испания	Тайван
Тайланд	САЩ	Венецуела
Виетнам		

- Ако не виждате вашата страна/регион в списъка, вероятно имате телефонна система от сериен тип. При телефонна система от сериен тип, съединителят на споделеното телефонно оборудване (модеми, телефони и телефонни секретари) не позволява физическо свързване към порта „2-EXT“ на принтера. Вместо към него, цялото оборудване трябва да бъде свързано към телефонна розетка.



ЗАБЕЛЕЖКА: В някои страни/региони, където се използват серийни телефонни системи, телефонният кабел, предоставен с принтера, може да има допълнителен контакт за стена, прикрепен към него. Това позволява да свързвате други телекомуникационни устройства към розетката, в която включвате принтера.

Може да се наложи да свържете доставения телефонен кабел към адаптера, предоставен за вашата страна/регион.

- Ако вашата страна/регион е в списъка, вероятно имате телефонна система от паралелен тип. В телефонна система от паралелен тип може да свързвате споделено телефонно оборудване към телефонната линия, като използвате порта „2-EXT“ на гърба на принтера.



ЗАБЕЛЕЖКА: Ако вашата телефонна система е от паралелен тип, HP препоръчва да използвате двужилния телефонен кабел, предоставен заедно с принтера, за да го свържете към телефонната розетка.

Ако не сте сигурни какъв тип телефонна система използвате (серийна или паралелна), се обърнете за информация към вашата телекомуникационна компания.

Този раздел съдържа следните теми:

- [Избор на правилна настройка за факса за дома или офиса](#)
- [Случай А: Отделна факс линия \(на която не се получават гласови повиквания\)](#)

- [Вариант Б: Настройка на принтера с DSL](#)
- [Вариант В: Настройка на принтера с PBX телефонна система или ISDN линия](#)
- [Случай Г: Факс с разграничително позвъняване на същата линия](#)
- [Случай Д: Споделена гласова/факс линия](#)
- [Случай Е: Споделена гласова/факс линия с гласова поща](#)
- [Случай Ж: Факс линия, споделена с компютърен модем \(без получаване на гласови повиквания\)](#)
- [Случай З: Споделена с компютърен модем линия за гласови и факс повиквания](#)
- [Случай И: Споделена гласова/факс линия с телефонен секретар](#)
- [Случай Й: Споделена линия глас/факс с компютърен модем и телефонен секретар](#)
- [Случай К: Споделена гласова/факс линия с компютърен комутируем модем и гласова поща](#)

Избор на правилна настройка за факса за дома или офиса

За да можете да използвате успешно факса, е необходимо да знаете какви типове оборудване и услуги (ако има такива) споделят същата телефонна линия с принтера. Това е важно, тъй като може да се наложи да свържете част от съществуващото ви офис оборудване директно към принтера, а също така и да промените някои настройки за работа с факса, преди да можете да го използвате успешно.

1. Установете дали телефонната система е серийна или паралелна. Вж. [Настройка на факс \(паралелни телефонни системи\) на страница 122](#).
2. Изберете комбинацията от оборудване и услуги, споделяща вашата факс линия.
 - DSL: Услуга за цифрова абонатна линия (DSL) от вашата телефонна компания. (Във вашата страна/регион DSL услугата може да се нарича ADSL).
 - PBX: Учрежденска автоматична телефонна централа (PBX) или цифрова мрежа за интегрирани услуги (ISDN).
 - Услуга с разграничително позвъняване: Услуга с разграничително позвъняване чрез вашата телефонна компания, която предоставя множество телефонни номера с разграничителни позвънявания.
 - Гласови повиквания: Гласови повиквания, получени на същия телефонен номер, който използвате за факс повиквания на принтера.
 - Компютърен модем за комутируема връзка: Компютърният модем за комутируем достъп е на същата телефонна линия, към която е свързан принтера. Ако отговорите с „Да“ на някой от следните въпроси, значи използвате компютърен модем за комутируема връзка:
 - Изпращате ли и получавате ли факсове директно от софтуерните приложения във вашия компютър чрез комутируема връзка?
 - Изпращате ли и получавате ли имейл съобщения с вашия компютър чрез комутируема връзка?
 - Осъществявате ли достъп до интернет от вашия компютър чрез комутируема връзка?

- Телефонен секретар: Телефонният секретар, който отговаря на гласови повиквания на същия телефонен номер, използван за факс повиквания на принтера.
 - Услуга гласова поща: Абонамент за гласова поща чрез вашата телекомуникационна компания на същия номер, който използвате за факс повиквания на принтера.
3. От следващата таблица изберете комбинацията от типа оборудване и услуги на вашия дом или офис. След което потърсете препоръчителната настройка на факса. В следващите раздели за всяка ситуация са приведени инструкции стъпка по стъпка.

 **ЗАБЕЛЕЖКА:** Ако вашата домашна или офис инсталация не е описана в този раздел, настройте принтера така, както бихте настроили обикновен аналогов телефон. Трябва да използвате телефонния кабел, предоставен в опаковката, като свържете единия му край към телефонната розетка на стената, а другия край към порта, обозначен с 1-LINE на гърба на принтера. Ако използвате друг телефонен кабел, може да се сблъскате с проблеми при изпращането и получаването на факсове.

Може да се наложи да свържете доставения телефонен кабел към адаптера, предоставен за вашата страна/регион.

Друго оборудване или услуги, споделящи вашата факс линия							Препоръчителна настройка на факса
DSL	PBX	Услуга с разграничително позвъняване	Гласови повиквания	Компютърен модем за комутируема връзка	Телефонен секретар	Услуга гласова поща	
							Случай А: Отделна факс линия (на която не се получават гласови повиквания) на страница 125
✓							Вариант Б: Настройка на принтера с DSL на страница 126
	✓						Вариант В: Настройка на принтера с PBX телефонна система или ISDN линия на страница 127
		✓					Случай Г: Факс с разграничително позвъняване на същата линия на страница 128
			✓				Случай Д: Споделена гласова/факс линия на страница 129
			✓			✓	Случай Е: Споделена гласова/факс линия с гласова поща на страница 130
				✓			Случай Ж: Факс линия, споделена с компютърен модем (без получаване на гласови повиквания) на страница 131

Друго оборудване или услуги, споделящи вашата факс линия							Препоръчителна настройка на факса
DSL	PBX	Услуга с разграничители, позволяваща	Гласови повиквания	Компютърен модем за комутируема връзка	Телефонен секретар	Услуга гласова поща	
			✓	✓			Случай З: Споделена с компютърен модем линия за гласови и факс повиквания на страница 134
			✓		✓		Случай И: Споделена гласова/факс линия с телефонен секретар на страница 138
			✓	✓	✓		Случай Й: Споделена линия глас/факс с компютърен модем и телефонен секретар на страница 140
			✓	✓		✓	Случай К: Споделена гласова/факс линия с компютърен комутируем модем и гласова поща на страница 144

Случай А: Отделна факс линия (на която не се получават гласови повиквания)

Ако имате отделна телефонна линия, на която не приемате гласови повиквания, и нямате друго оборудване, свързано към тази телефонна линия, настройте принтера така, както е описано в този раздел.

Фигура б-1 Изглед на принтера отзад

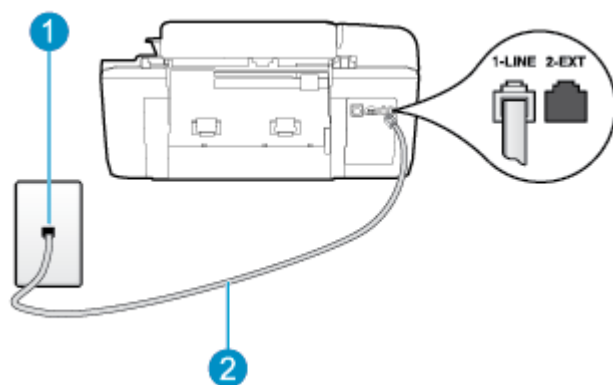

1	Телефонна розетка
2	Използвайте телефонния кабел, предоставен в кутията с принтера, за да го свържете към порта 1-LINE. Може да се наложи да свържете доставения телефонен кабел към адаптера, предоставен за вашата страна/регион.

Настройване на принтера към отделна факс линия

1. Като използвате телефонния кабел, доставен в опаковката с принтера, свържете единия край към телефонната розетка, а другия – към порта, означен с 1-LINE на гърба на принтера.

 **ЗАБЕЛЕЖКА:** Може да се наложи да свържете доставения телефонен кабел към адаптера, предоставен за вашата страна/регион.

Ако не използвате приложения кабел за свързване от телефонната розетка към принтера, е възможно да не можете да работите успешно с факса. Този специален телефонен кабел е различен от телефонните кабели, с които може вече да разполагате във вашия дом или офис.

2. Включете настройката **Автоматичен отговор**.
3. (По избор) Променете настройката **Позвънявания за отговор** на най-ниската (две позвънявания).
4. Изпълнете тест за факса.

Когато телефонът позвъни, принтерът ще отговори автоматично след броя позвънявания, които сте задали в настройката **Позвънявания за отговор**. Принтерът започва да изпраща сигнали за получаване на факс към изпращащия факс апарат и получава факса.

Вариант Б: Настройка на принтера с DSL

Ако използвате DSL услуга на вашата телефонна компания и няма да свързвате никакво оборудване към принтера, следвайте инструкциите в този раздел, за да свържете DSL филтър между розетката на стената и принтера. DSL филтърът премахва цифровия сигнал, който би могъл да попречи на принтера, за да може принтерът да комуникира правилно с телефонната линия. (Във вашата страна/регион DSL услугата може да се нарича ADSL).

 **ЗАБЕЛЕЖКА:** Ако имате DSL линия, но не сте свързали DSL филтъра, няма да можете да изпращате и получавате факсове с принтера.

Фигура б-2 Изглед на принтера отзад

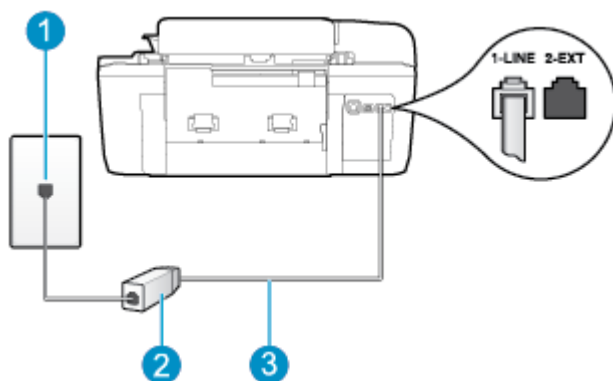

1	Телефонна розетка
2	DSL (или ADSL) филтър и кабел, доставени от вашия DSL доставчик
3	Използвайте телефонния кабел, предоставен в кутията с принтера, за да го свържете към порта 1-LINE. Може да се наложи да свържете доставения телефонен кабел към адаптера, предоставен за вашата страна/регион.

Настройване на принтера за работа с DSL

1. Снабдете се с DSL филтър от вашия доставчик на DSL услуга.
2. Като използвате телефонния кабел, доставен в опаковката с принтера, свържете единия край към отворения порт на DSL филтъра, а другия – към порта, означен с 1-LINE на гърба на принтера.

 **ЗАБЕЛЕЖКА:** Може да се наложи да свържете доставения телефонен кабел към адаптера, предоставен за вашата страна/регион.

Ако не използвате предоставения кабел за свързване на DSL филтъра към принтера, е възможно да не можете да работите успешно с факса. Този специален телефонен кабел е различен от телефонните кабели, с които може вече да разполагате във вашия дом или офис.

Може да са необходими допълнителни телефонни кабели за тази конфигурация, тъй като е предоставен само един.

3. С допълнителен телефонен кабел свържете DSL филтъра към телефонната розетка.
4. Изпълнете тест за факса.

Ако срещнете проблеми, докато настройвате принтера с допълнителното оборудване, се свържете с вашия местен доставчик на услуги или производител за допълнителна помощ.

Вариант В: Настройка на принтера с PBX телефонна система или ISDN линия

Ако използвате PBX телефонна система или ISDN конвертор/терминален адаптер, трябва да направите следното:

- Ако използвате PBX или ISDN конвертор или терминален адаптер, свържете принтера към порта, предназначен за работа с факс и телефон. Също така се уверете, че терминалният адаптер е настроен за правилния тип комутатор за вашата страна/регион (ако това е възможно).

 **ЗАБЕЛЕЖКА:** Някои ISDN системи ви позволяват да конфигурирате портовете за конкретно телефонно оборудване. Например, може да сте задали един порт за телефон и факс от група 3, а друг – за многоцелево ползване. Ако имате проблеми при свързване към порта за факс/телефон на вашия ISDN конвертор, опитайте да използвате порта за много предназначения; той може да е означен като „multi-combi“ или нещо подобно.

- Ако използвате PBX телефонна система, изключете сигнала за чакащо повикване.

 **ЗАБЕЛЕЖКА:** При много цифрови PBX системи има тон за чакащо повикване, който по подразбиране е включен. Сигналът за чакащо повикване пречи на всяко предаване на факс и не можете да изпращате или получавате факсове с принтера. Вижте документацията на вашата PBX телефонна система за указания как да бъде изключен тонът за чакащо повикване.

- Ако използвате PBX телефонна система, наберете номер за външна линия преди да наберете номера на факса.
- Трябва да използвате предоставения кабел за свързване от телефонната розетка към принтера. Ако не използвате приложения кабел, няма да можете да работите успешно с факса. Този специален телефонен кабел е различен от телефонните кабели, с които може вече да разполагате във вашия дом или офис. Ако приложеният телефонен кабел е къс, можете да закупите съединител от магазин за електроника и да го удължите.

Може да се наложи да свържете доставения телефонен кабел към адаптера, предоставен за вашата страна/регион.

Ако срещнете проблеми, докато настройвате принтера с допълнителното оборудване, се свържете с вашия местен доставчик на услуги или производител за допълнителна помощ.

Случай Г: Факс с разграничително позвъняване на същата линия

Ако имате абонамент за услуга за разграничително позвъняване (чрез вашата телекомуникационна компания), който позволява да разполагате с повече от един телефонен номер на една телефонна линия, всеки с различен тип на звънене, настройте принтера, както е описано в този раздел.

Фигура б-3 Изглед на принтера отзад

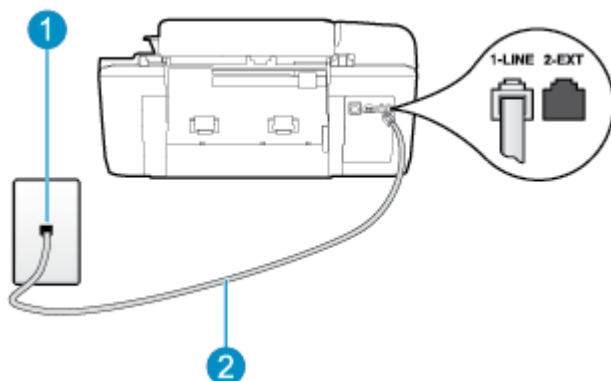

1	Телефонна розетка
2	Използвайте телефонния кабел, предоставен в кутията с принтера, за да го свържете към порта 1-LINE. Може да се наложи да свържете доставения телефонен кабел към адаптера, предоставен за вашата страна/регион.

Настройка на принтера за работа с услугата за разграничително позвъняване

1. Като използвате телефонния кабел, доставен в опаковката с принтера, свържете единия край към телефонната розетка, а другия – към порта, означен с 1-LINE на гърба на принтера.

 **ЗАБЕЛЕЖКА:** Може да се наложи да свържете доставения телефонен кабел към адаптера, предоставен за вашата страна/регион.

Ако не използвате приложния кабел за свързване от телефонната розетка към принтера, е възможно да не можете да работите успешно с факса. Този специален телефонен кабел е различен от телефонните кабели, с които може вече да разполагате във вашия дом или офис.

2. Включете настройката **Автоматичен отговор**.
3. Променете настройката **Разграничаващо звънене**, за да отговаря на типа на звънене, зададен от телекомуникационната компания за вашия телефонен номер.

 **ЗАБЕЛЕЖКА:** По подразбиране принтерът е настроен да отговаря при всички модели на звънене. Ако не настроите **Разграничаващо звънене** да съответства на модела на звънене, зададен за вашия факс номер, принтерът може да отговаря както на гласови, така и на факс повиквания, или може да не отговори изобщо.

💡 СЪВЕТ: Също така можете да използвате функцията за разпознаване на тип позвъняване в контролния панел на принтера, за да зададете разграничително позвъняване. С помощта на тази функция принтерът разпознава и записва типа на звънене на дадена входящо повикване и въз основа на това повикване автоматично определя типа на разграничителното позвъняване, назначено от съответната телекомуникационна компания за факс повиквания. За допълнителна информация вж. [Задаване на типа набиране на страница 53](#).

4. (По избор) Променете настройката **Позвънявания за отговор** на най-ниската (две позвънявания).
5. Изпълнете тест за факса.

Принтерът автоматично отговаря на входящите повиквания, които са с избрания от вас модел на позвъняване (настройката **Разграничаващо звънене**), след броя на позвъняванията, посочени от вас (настройката **Позвънявания за отговор**). Принтерът започва да изпраща сигнали за получаване на факс към изпращащия факс апарат и получава факса.

Ако срещнете проблеми, докато настройвате принтера с допълнителното оборудване, се свържете с вашия местен доставчик на услуги или производител за допълнителна помощ.

Случай Д: Споделена гласова/факс линия

Ако получавате гласови повиквания и факс повиквания на един и същ телефонен номер и нямате друго офис оборудване (или гласова поща) на тази телефонна линия, настройте принтера така, както е описано в този раздел.

Фигура б-4 Изглед на принтера отзад

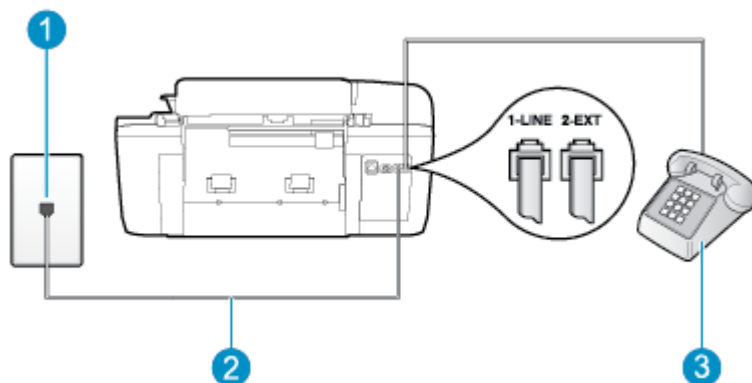

1	Телефонна розетка
2	Използвайте телефонния кабел, предоставен в кутията с принтера, за да го свържете към порта 1-LINE. Може да се наложи да свържете доставения телефонен кабел към адаптера, предоставен за вашата страна/регион.
3	Телефон (по избор)

Настройване на принтера към споделена гласова/факс линия

1. Като използвате телефонния кабел, доставен в опаковката с принтера, свържете единия край към телефонната розетка, а другия – към порта, означен с 1-LINE на гърба на принтера.

 **ЗАБЕЛЕЖКА:** Може да се наложи да свържете доставения телефонен кабел към адаптера, предоставен за вашата страна/регион.

Ако не използвате приложения кабел за свързване от телефонната розетка към принтера, е възможно да не можете да работите успешно с факса. Този специален телефонен кабел е различен от телефонните кабели, с които може вече да разполагате във вашия дом или офис.

2. Направете едно от следните неща:

- Ако използвате телефонна система от паралелен тип, извадете белия предпазител от порта, означен с 2-EXT на гърба на принтера, след което свържете телефона към този порт.
- Ако имате телефонна система от сериен тип, трябва да свържете телефона директно върху кабела на принтера, който има прикрепен към себе си контакт за стена.

3. Сега е необходимо да решите как принтерът да отговаря на повиквания – автоматично или ръчно:

- Ако настроите принтера да отговаря на повикванията **автоматично**, той ще отговаря на всички входящи повиквания и ще получава факсове. В този случай принтерът няма да може да прави разлика между факс и гласови повиквания; ако предполагате, че повикването е гласово, трябва да отговорите преди принтерът да отговори на повикването. За да настроите принтера да отговаря автоматично на повикванията, включете настройката **Автоматичен отговор**.
- Ако настроите принтера да отговаря на факсове **ръчно**, трябва да сте на разположение да отговаряте лично на входящите повиквания за факс, в противен случай принтерът няма да може да получава факсове. За да настроите принтера да отговаря на повикванията ръчно, изключете настройката **Автоматичен отговор**.

4. Изпълнете теста за факса.

Ако вдигнете слушалката, преди принтерът да отговори, и чуете факс сигнал от изпращащия факс апарат, трябва да отговорите на факс повикването ръчно.

Ако срещнете проблеми, докато настройвате принтера с допълнителното оборудване, се свържете с вашия местен доставчик на услуги или производител за допълнителна помощ.

Случай Е: Споделена гласова/факс линия с гласова поща

Ако получавате както гласови, така и факс повиквания на един и същ телефонен номер, и сте абонат на услуга за гласова поща чрез вашата телекомуникационна компания, настройте принтера, както е описано в този раздел.

 **ЗАБЕЛЕЖКА:** Не може да получавате факсове автоматично, ако използвате услуга за гласова поща на същия телефонен номер, на който приемате факс повиквания. Трябва да приемате факсовете ръчно; това значи, че трябва да присъствате лично, за да получавате входящи факсови повиквания. Ако искате все пак да получавате факсовете автоматично, свържете се с вашата телекомуникационна компания, за да се абонирате за услугата за разграничително позвъняване или да получите отделна телефонна линия само за факс повиквания.

Фигура б-5 Изглед на принтера отзад

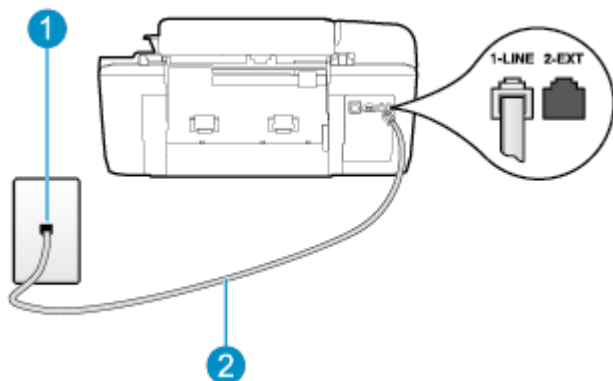

1	Телефонна розетка
2	Използвайте телефонния кабел, предоставен в кутията с принтера, за да го свържете към порта 1-LINE. Може да се наложи да свържете доставения телефонен кабел към адаптера, предоставен за вашата страна/регион.

Настройване на принтера за работа с гласова поща

1. Като използвате телефонния кабел, доставен в опаковката с принтера, свържете единия край към телефонната розетка, а другия – към порта, означен с 1-LINE на гърба на принтера.

Може да се наложи да свържете доставения телефонен кабел към адаптера, предоставен за вашата страна/регион.

 **ЗАБЕЛЕЖКА:** Може да се наложи да свържете доставения телефонен кабел към адаптера, предоставен за вашата страна/регион.

Ако не използвате приложения кабел за свързване от телефонната розетка към принтера, е възможно да не можете да работите успешно с факса. Този специален телефонен кабел е различен от телефонните кабели, с които може вече да разполагате във вашия дом или офис.

2. Изключете настройката **Автоматичен отговор** .
3. Изпълнете тест за факса.

Трябва да сте на разположение да отговорите лично на входящи факс повиквания, в противен случай принтерът не може да приема факсове. Трябва да приемете ръчно факса, преди гласовата поща да отговори на повикването.

Ако срещнете проблеми, докато настройвате принтера с допълнителното оборудване, се свържете с вашия местен доставчик на услуги или производител за допълнителна помощ.

Случай Ж: Факс линия, споделена с компютърен модем (без получаване на гласови повиквания)

Ако имате факс линия, от която не приемате гласови повиквания, и също така разполагате с компютърен модем, свързан към тази линия, настройте принтера, както е описано в този раздел.

ЗАБЕЛЕЖКА: Ако използвате компютърен модем за комутируема връзка, модемът споделя телефонната линия с принтера. Не може да изберете едновременно модема и принтера. Например, не може да използвате принтера за работа с факсове, докато използвате компютърния модем за комутируема връзка за изпращане на имейл съобщения или за достъп до интернет.

- [Настройване на принтера за работа с компютърен модем за комутируема връзка](#)
- [Настройване на принтера за работа с компютърен DSL/ADSL модем](#)

Настройване на принтера за работа с компютърен модем за комутируема връзка

Ако използвате една и съща телефонна линия както за изпращане на факсове, така и за компютърния модем за комутируема връзка, следвайте указанията по-долу, за да настроите принтера.

Фигура б-6 Изглед на принтера отзад

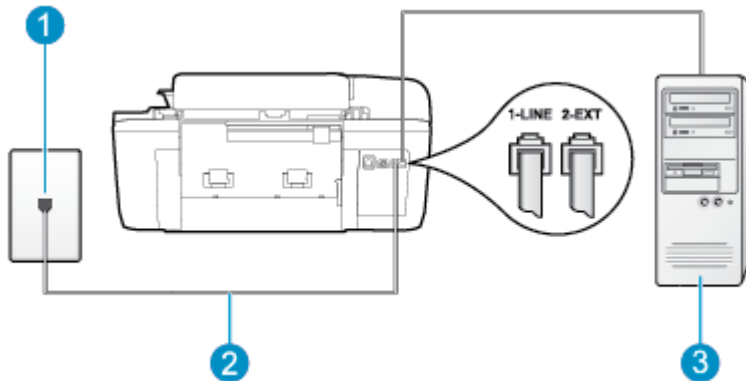

1	Телефонна розетка
2	Използвайте телефонния кабел, предоставен в кутията с принтера, за да го свържете към порта 1-LINE. Може да се наложи да свържете доставения телефонен кабел към адаптера, предоставен за вашата страна/регион.
3	Компютър с модем

Настройване на принтера за работа с компютърен модем за комутируема връзка

1. Извадете белия предпазител от порта, означен с 2-EXT на гърба на принтера.
2. Намерете телефонния кабел, който се свързва от гърба на компютъра (т.е. компютърния комутируем модем) към съответната телефонна розетка. Извадете кабела от телефонната розетка и го включете в порта, означен с 2-EXT на гърба на принтера.
3. Като използвате телефонния кабел, доставен в опаковката с принтера, свържете единия край към телефонната розетка, а другия – към порта, означен с 1-LINE на гърба на принтера.

ЗАБЕЛЕЖКА: Може да се наложи да свържете доставения телефонен кабел към адаптера, предоставен за вашата страна/регион.

Ако не използвате приложения кабел за свързване от телефонната розетка към принтера, е възможно да не можете да работите успешно с факса. Този специален телефонен кабел е различен от телефонните кабели, с които може вече да разполагате във вашия дом или офис.

4. Изключете тази настройка, ако софтуерът на модема е настроен да приема автоматично факсове на компютъра.

 **ЗАБЕЛЕЖКА:** Ако не изключите настройката за автоматично приемане на факсове от софтуера на модема, принтерът няма да може да получава факсове.

5. Включете настройката **Автоматичен отговор**.
6. (По избор) Променете настройката **Позвънявания за отговор** на най-ниската (две позвънявания).
7. Изпълнете тест за факса.

Когато телефонът позвъни, принтерът ще отговори автоматично след броя позвънявания, които сте задали в настройката **Позвънявания за отговор**. Принтерът започва да изпраща сигнали за получаване на факс към изпращащия факс апарат и получава факса.

Ако срещнете проблеми, докато настройвате принтера с допълнителното оборудване, се свържете с вашия местен доставчик на услуги или производител за допълнителна помощ.

Настройване на принтера за работа с компютърен DSL/ADSL модем

Ако имате DSL линия и я използвате за изпращане на факсове, следвайте долните указания, за да настроите факса.

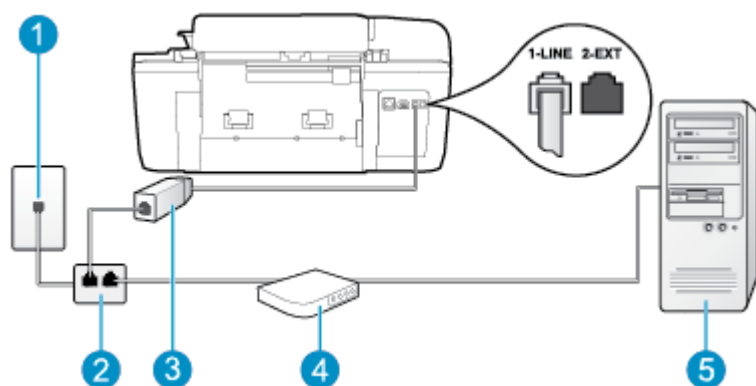

1	Телефонна розетка
2	Паралелен разпределител
3	DSL/ADSL филтър Свържете единия край на телефонния кабел, предоставен с принтера, към порта 1-LINE на гърба на принтера. Свържете другия край на кабела към DSL/ADSL филтъра. Може да се наложи да свържете доставения телефонен кабел към адаптера, предоставен за вашата страна/регион.
4	Компютърен DSL/ADSL модем
5	Компютър

 **ЗАБЕЛЕЖКА:** Трябва да закупите паралелен разпределител. Паралелният разпределител има едно гнездо RJ-11 отпред и две гнезда RJ-11 отзад. Не използвайте телефонен разпределител за 2 линии, както и сериен или паралелен разпределител, който имат две гнезда RJ-11 отпред и щепсел отзад.

Фигура б-7 Пример на паралелен разклонител



Настройване на принтера за работа с DSL/ADSL модем

1. Снабдете се с DSL филтър от вашия доставчик на DSL услуга.
2. Като използвате телефонния кабел, предоставен в опаковката с принтера, свържете единия му край към DSL филтъра, а другия – към порта, означен с 1-LINE на гърба на принтера.

 **ЗАБЕЛЕЖКА:** Може да се наложи да свържете доставения телефонен кабел към адаптера, предоставен за вашата страна/регион.

Ако не използвате предоставения кабел за свързване на DSL филтъра към гърба на принтера, е възможно да не можете да работите успешно с факса. Този специален телефонен кабел е различен от телефонните кабели, с които може вече да разполагате във вашия дом или офис.

3. Свържете DSL филтъра към паралелния разпределител.
4. Свържете DSL модема към паралелния разпределител.
5. Свържете паралелния разпределител към розетката.
6. Изпълнете тест за факса.

Когато телефонът позвъни, принтерът ще отговори автоматично след броя позвънявания, които сте задали в настройката **Позвънявания за отговор**. Принтерът започва да изпраща сигнали за получаване на факс към изпращащия факс апарат и получава факса.

Ако срещнете проблеми, докато настройвате принтера с допълнителното оборудване, се свържете с вашия местен доставчик на услуги или производител за допълнителна помощ.

Случай 3: Споделена с компютърен модем линия за гласови и факс повиквания

Има два различни начина да настроите принтера с компютъра в зависимост от броя на телефонните портове на вашия компютър. Преди да започнете, проверете компютъра, за да видите дали той има един или два телефонни порта.

 **ЗАБЕЛЕЖКА:** Ако на компютъра ви има само един телефонен порт, трябва да закупите паралелен разпределител (наричан още „съединител“), както е показано на илюстрацията. (Паралелният разпределител има едно гнездо RJ-11 отпред и две гнезда RJ-11 отзад. Не използвайте телефонен разпределител за две линии, както и сериен или паралелен разпределител с две гнезда RJ-11 отпред и контакт на гърба).

- [Споделена с компютърен комутируем модем линия за гласови и факс повиквания](#)
- [Споделена с компютърен DSL/ADSL модем линия за гласови и факс повиквания](#)

Споделена с компютърен комутируем модем линия за гласови и факс повиквания

Ако използвате телефонната линия за работа с факсове, както и за телефонни обаждания, изпълнете следните указания, за да настроите факса.

Има два различни начина да настроите принтера с компютъра в зависимост от броя на телефонните портове на вашия компютър. Преди да започнете, проверете компютъра, за да видите дали той има един или два телефонни порта.

ЗАБЕЛЕЖКА: Ако на компютъра ви има само един телефонен порт, трябва да закупите паралелен разпределител (наричан още „съединител“), както е показано на илюстрацията. (Паралелният разпределител има едно гнездо RJ-11 отпред и две гнезда RJ-11 отзад. Не използвайте телефонен разпределител за две линии, както и сериен или паралелен разпределител с две гнезда RJ-11 отпред и контакт на гърба).

Фигура б-8 Пример на паралелен разклонител



Фигура б-9 Изглед на принтера отзад

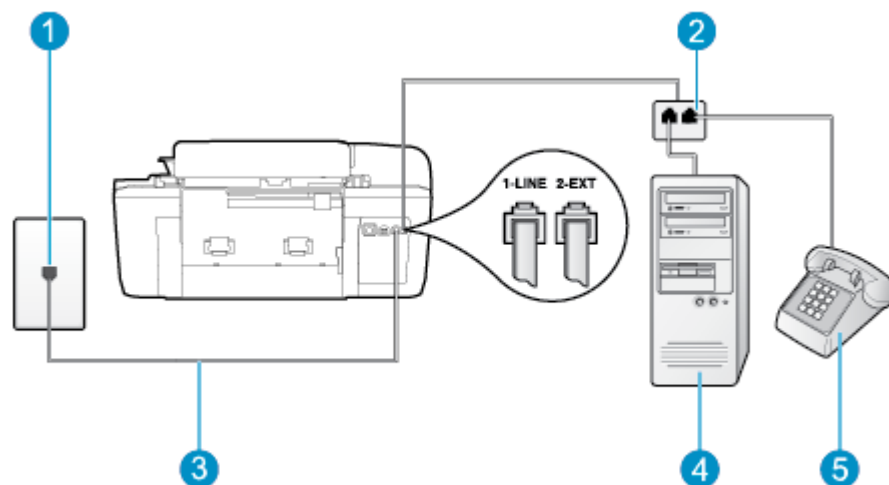

1	Телефонна розетка
2	Паралелен разпределител
3	Използвайте телефонния кабел, предоставен в кутията с принтера, за да го свържете към порта 1-LINE.
4	Компютър с модем
5	Телефон

Настройване на принтера на същата телефонна линия като компютъра с два телефонни порта

1. Извадете белия предпазител от порта, означен с 2-EXT на гърба на принтера.
2. Намерете телефонния кабел, който се свързва от гърба на компютъра (т.е. компютърния комутируем модем) към съответната телефонна розетка. Извадете кабела от телефонната розетка и го включете в порта, означен с 2-EXT на гърба на принтера.
3. Свържете телефон към порта "OUT" на гърба на вашия компютърен модем за комутируема връзка.
4. Като използвате телефонния кабел, доставен в опаковката с принтера, свържете единия край към телефонната розетка, а другия – към порта, означен с 1-LINE на гърба на принтера.

 **ЗАБЕЛЕЖКА:** Може да се наложи да свържете доставения телефонен кабел към адаптера, предоставен за вашата страна/регион.

Ако не използвате приложения кабел за свързване от телефонната розетка към принтера, е възможно да не можете да работите успешно с факса. Този специален телефонен кабел е различен от телефонните кабели, с които може вече да разполагате във вашия дом или офис.

5. Изключете тази настройка, ако софтуерът на модема е настроен да приема автоматично факсове на компютъра.

 **ЗАБЕЛЕЖКА:** Ако не изключите настройката за автоматично приемане на факсове от софтуера на модема, принтерът няма да може да получава факсове.

6. Сега е необходимо да решите как принтерът да отговаря на повиквания – автоматично или ръчно:

- Ако настроите принтера да отговаря на повикванията **автоматично**, той ще отговаря на всички входящи повиквания и ще получава факсове. В този случай принтерът няма да може да прави разлика между факс и гласови повиквания; ако предполагате, че повикването е гласово, трябва да отговорите преди принтерът да отговори на повикването. За да настроите принтера да отговаря автоматично на повикванията, включете настройката **Автоматичен отговор**.
- Ако настроите принтера да отговаря на факсове **ръчно**, трябва да сте на разположение да отговаряте лично на входящите повиквания за факс, в противен случай принтерът няма да може да получава факсове. За да настроите принтера да отговаря на повикванията ръчно, изключете настройката **Автоматичен отговор**.

7. Изпълнете тест за факса.

Ако вдигнете слушалката, преди принтерът да отговори, и чуete факс сигнал от изпращащия факс апарат, трябва да отговорите на факс повикването ръчно.

Ако използвате телефонната линия за гласови и факс повиквания, както и за компютърния комутируем модем, изпълнете следните указания, за да настроите факса.

Ако срещнете проблеми, докато настройвате принтера с допълнителното оборудване, се свържете с вашия местен доставчик на услуги или производител за допълнителна помощ.

Споделена с компютърен DSL/ADSL модем линия за гласови и факс повиквания

Изпълнете следните указания, ако компютърът разполага с DSL/ADSL модем:

Фигура 6-10 Изглед на принтера отзад

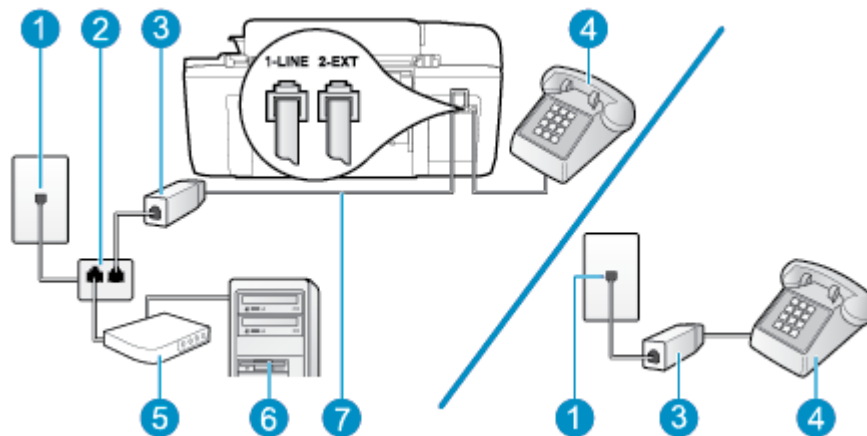

1	Телефонна розетка
2	Паралелен разпределител
3	DSL/ADSL филтър
4	Телефон
5	Компютърен DSL/ADSL модем
6	Компютър
7	Използвайте предоставения телефонен кабел, за да го свържете към порта 1-LINE на гърба на принтера. Може да се наложи да свържете доставения телефонен кабел към адаптера, предоставен за вашата страна/регион.

ЗАБЕЛЕЖКА: Трябва да закупите паралелен разпределител. Паралелният разпределител има едно гнездо RJ-11 отпред и две гнезда RJ-11 отзад. Не използвайте телефонен разпределител за 2 линии, както и сериен или паралелен разпределител, който имат две гнезда RJ-11 отпред и щепсел отзад.

Фигура 6-11 Пример на паралелен разклонител



Настройване на принтера за работа с DSL/ADSL модем

1. Снабдете се с DSL филтър от вашия доставчик на DSL услуга.

 **ЗАБЕЛЕЖКА:** Телефоните, намиращи се на други места в дома или офиса, които споделят един и същ телефонен номер с DSL услуга, трябва да бъдат свързани към допълнителни DSL филтри, за да избегнете шумовете при провеждане на гласови повиквания.

2. Като използвате телефонния кабел, предоставен в опаковката с принтера, свържете единия му край към DSL филтъра, след което свържете другия край към порта, означен с 1-LINE на гърба на принтера.

 **ЗАБЕЛЕЖКА:** Може да се наложи да свържете доставения телефонен кабел към адаптера, предоставен за вашата страна/регион.

Ако не използвате предоставения кабел за свързване на DSL филтъра към гърба на принтера, е възможно да не можете да работите успешно с факса. Този специален телефонен кабел е различен от телефонните кабели, с които може вече да разполагате във вашия дом или офис.

3. Ако използвате телефонна система от паралелен тип, извадете белия предпазител от порта, означен с 2-EXT на гърба на принтера, след което свържете телефона към този порт.
4. Свържете DSL филтъра към паралелния разпределител.
5. Свържете DSL модема към паралелния разпределител.
6. Свържете паралелния разпределител към розетката.
7. Изпълнете тест за факса.

Когато телефонът позвъни, принтерът ще отговори автоматично след броя позвънявания, които сте задали в настройката **Позвънявания за отговор**. Принтерът започва да изпраща сигнали за получаване на факс към изпращащия факс апарат и получава факса.

Ако срещнете проблеми, докато настройвате принтера с допълнителното оборудване, се свържете с вашия местен доставчик на услуги или производител за допълнителна помощ.

Случай И: Споделена гласова/факс линия с телефонен секретар

Ако получавате както гласови, така и факс повиквания на един и същ телефонен номер, и имате телефонен секретар, който отговаря на гласовите повиквания на този телефонен номер, настройте принтера така, както е описано в този раздел.

Фигура б-12 Изглед на принтера отзад

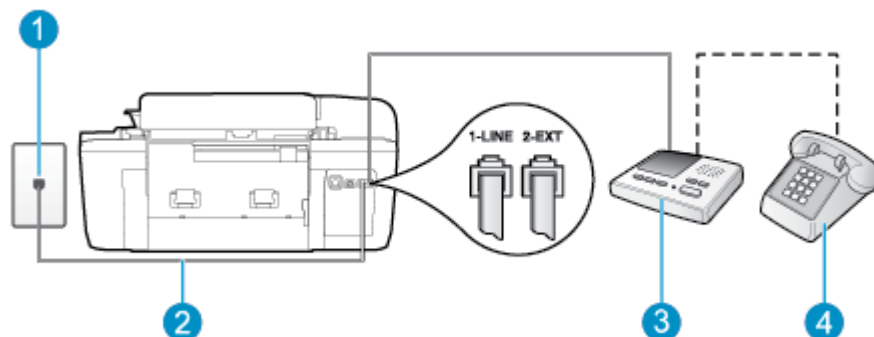

1

Телефонна розетка

2	Използвайте предоставения телефонен кабел, за да го свържете към порта 1-LINE на гърба на принтера. Може да се наложи да свържете доставения телефонен кабел към адаптера, предоставен за вашата страна/регион.
3	Телефонен секретар
4	Телефон (по избор)

Настройване на принтера за работа със споделена гласова/факс линия с телефонен секретар

1. Извадете белия предпазител от порта, означен с 2-EXT на гърба на принтера.
2. Изключете телефонния секретар от розетката на стената и го включете в порта, означен с 2-EXT на гърба на принтера.



ЗАБЕЛЕЖКА: Ако не свържете телефонния секретар директно към принтера, телефонният секретар ще записва факс сигналите от изпращащите факс апарати, като по този начин няма да може да получавате факсове на принтера.

3. Като използвате телефонния кабел, доставен в опаковката с принтера, свържете единия край към телефонната розетка, а другия – към порта, означен с 1-LINE на гърба на принтера.



ЗАБЕЛЕЖКА: Може да се наложи да свържете доставения телефонен кабел към адаптера, предоставен за вашата страна/регион.

Ако не използвате приложения кабел за свързване от телефонната розетка към принтера, е възможно да не можете да работите успешно с факса. Този специален телефонен кабел е различен от телефонните кабели, с които може вече да разполагате във вашия дом или офис.

4. (По избор) Ако телефонният секретар няма вграден телефон, може да свържете телефон към порта "OUT" отзад на телефонния секретар.



ЗАБЕЛЕЖКА: Ако вашият телефонен секретар не дава възможност за свързване на външен телефон, можете да закупите и използвате паралелен разпределител (наричан още съединител), за да свържете както телефонния секретар, така и телефона към принтера. За тези връзки можете да използвате стандартни телефонни кабели.

5. Включете настройката **Автоматичен отговор**.
6. Настройте телефонният секретар да отговаря след по-малък брой позвънявания.
7. Променете настройката **Позвънявания за отговор** на принтера до максималния брой позвънявания, поддържан от принтера. (Максималният брой позвънявания зависи от страната/региона.)
8. Изпълнете теста за факса.

Когато телефонът позвъни, телефонният секретар ще отговори след броя на позвъняванията, който сте задали, и ще възпроизведе записания от вас поздрав. През това време принтерът следи повикването и „слуша“ за факс сигнали. Ако бъдат открити факс тонове, принтерът започва да предава тонове за приемане на факс, след което ще получи факса; Ако няма факс тонове, принтерът спира да наблюдава линията и телефонният секретар може да запише гласово съобщение.

Ако срещнете проблеми, докато настройвате принтера с допълнителното оборудване, се свържете с вашия местен доставчик на услуги или производител за допълнителна помощ.

Случай Й: Споделена линия глас/факс с компютърен модем и телефонен секретар

Ако получавате гласови и факс повиквания на един и същ телефонен номер, както и ако имате компютърен модем и телефонен секретар, свързани към тази телефонна линия, настройте принтера, както е описано в следния раздел.

ЗАБЕЛЕЖКА: Тъй като компютърният модем за комутируема връзка споделя телефонната линия с принтера, модемът и принтерът не могат да се използват едновременно. Например, не може да използвате принтера за работа с факсове, докато използвате компютърния модем за комутируема връзка за изпращане на имейл съобщения или за достъп до интернет.

- [Споделена линия глас/факс с компютърен модем за комутируема връзка и телефонен секретар](#)
- [Споделена с компютърен DSL/ADSL модем и телефонен секретар линия за гласови и факс повиквания](#)

Споделена линия глас/факс с компютърен модем за комутируема връзка и телефонен секретар

Има два различни начина да настроите принтера с компютъра в зависимост от броя на телефонните портове на вашия компютър. Преди да започнете, проверете компютъра, за да видите дали той има един или два телефонни порта.

ЗАБЕЛЕЖКА: Ако на компютъра ви има само един телефонен порт, трябва да закупите паралелен разпределител (наричан още „съединител“), както е показано на илюстрацията. (Паралелният разпределител има едно гнездо RJ-11 отпред и две гнезда RJ-11 отзад. Не използвайте телефонен разпределител за две линии, както и сериен или паралелен разпределител с две гнезда RJ-11 отпред и контакт на гърба).

Фигура б-13 Пример на паралелен разклонител



Фигура б-14 Изглед на принтера отзад

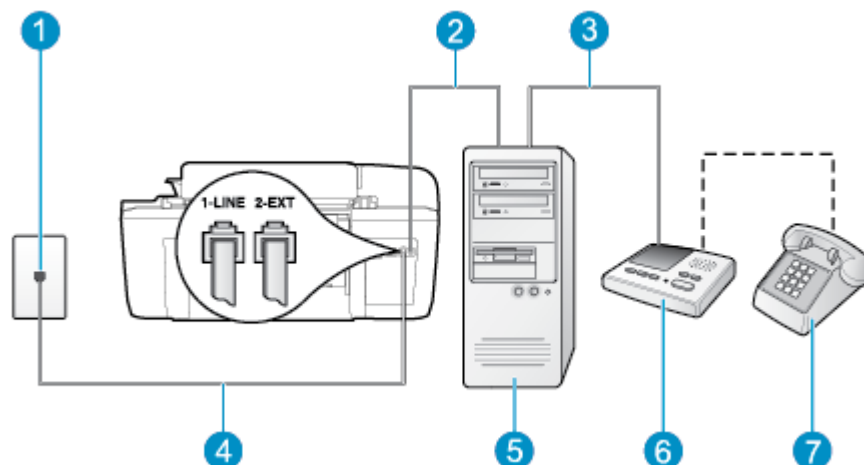

1	Телефонна розетка
2	Телефонен слот "IN" ("ВХОД") на вашия компютър
3	Телефонен слот "OUT" ("ИЗХОД") на вашия компютър

4	Използвайте телефонния кабел, предоставен в кутията с принтера, за да го свържете към порта 1-LINE. Може да се наложи да свържете доставения телефонен кабел към адаптера, предоставен за вашата страна/регион.
5	Компютър с модем
6	Телефонен секретар
7	Телефон (по избор)

Настройване на принтера на същата телефонна линия като компютъра с два телефонни порта

1. Извадете белия предпазител от порта, означен с 2-EXT на гърба на принтера.
2. Намерете телефонния кабел, който се свързва от гърба на компютъра (т.е. компютърния комутируем модем) към съответната телефонна розетка. Извадете кабела от телефонната розетка и го включете в порта, означен с 2-EXT на гърба на принтера.
3. Изключете телефонния секретар от розетката на стената и го включете в порта, означен с "OUT" ("ИЗХОД") на гърба на компютъра (компютърния модем).
4. Като използвате телефонния кабел, доставен в опаковката с принтера, свържете единия край към телефонната розетка, а другия – към порта, означен с 1-LINE на гърба на принтера.



ЗАБЕЛЕЖКА: Може да се наложи да свържете доставения телефонен кабел към адаптера, предоставен за вашата страна/регион.

Ако не използвате приложения кабел за свързване от телефонната розетка към принтера, е възможно да не можете да работите успешно с факса. Този специален телефонен кабел е различен от телефонните кабели, с които може вече да разполагате във вашия дом или офис.

5. (По избор) Ако телефонният секретар няма вграден телефон, може да свържете телефон към порта "OUT" отзад на телефонния секретар.



ЗАБЕЛЕЖКА: Ако вашият телефонен секретар не дава възможност за свързване на външен телефон, можете да закупите и използвате паралелен разпределител (наричан още съединител), за да свържете както телефонния секретар, така и телефона към принтера. За тези връзки можете да използвате стандартни телефонни кабели.

6. Изключете тази настройка, ако софтуерът на модема е настроен да приема автоматично факсове на компютъра.



ЗАБЕЛЕЖКА: Ако не изключите настройката за автоматично приемане на факсове от софтуера на модема, принтерът няма да може да получава факсове.

7. Включете настройката **Автоматичен отговор**.
8. Настройте телефонният секретар да отговаря след по-малък брой позвънявания.
9. Променете настройката **Rings to Answer** (Позвънявания за отговор) на принтера на максималния брой позвънявания, поддържани от продукта. (Максималният брой позвънявания зависи от страната/региона.)
10. Изпълнете теста за факса.

Когато телефонът позвъни, телефонният секретар ще отговори след броя на позвъняванията, който сте задали, и ще възпроизведе записания от вас поздрав. През това време принтерът следи повикването и „слуша“ за факс сигнали. Ако бъдат открити факс тонове, принтерът започва да предава тонове за приемане на факс, след което ще получи факса; Ако няма факс тонове, принтерът спира да наблюдава линията и телефонният секретар може да запише гласово съобщение.

Ако срещнете проблеми, докато настройвате принтера с допълнителното оборудване, се свържете с вашия местен доставчик на услуги или производител за допълнителна помощ.

Споделена с компютър DSL/ADSL модем и телефонен секретар линия за гласови и факс повиквания

Фигура б-15 Изглед на принтера отзад

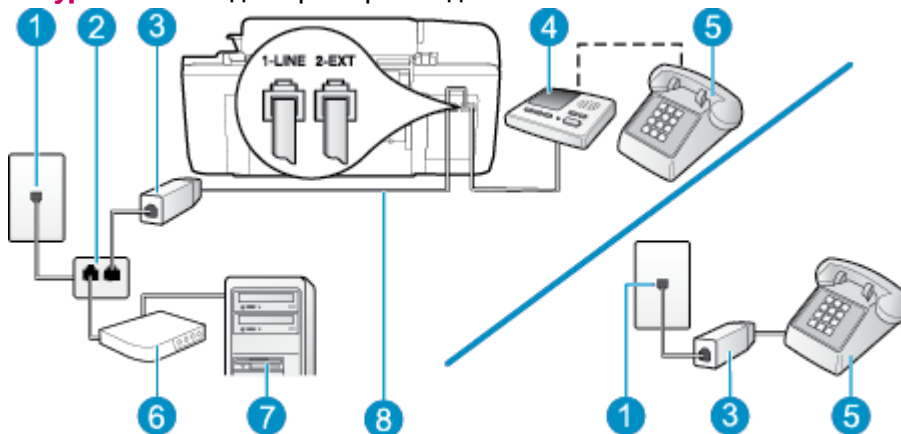

1	Телефонна розетка
2	Паралелен разпределител
3	DSL/ADSL филтър
4	Телефонен секретар
5	Телефон (по избор)
6	DSL/ADSL модем
7	Computer (Компютър)
8	Телефонният кабел, предоставен с принтера, свързан към порта 1-LINE на гърба на принтера Може да се наложи да свържете доставения телефонен кабел към адаптера, предоставен за вашата страна/регион.

ЗАБЕЛЕЖКА: Трябва да закупите паралелен разпределител. Паралелният разпределител има едно гнездо RJ-11 отпред и две гнезда RJ-11 отзад. Не използвайте телефонен разпределител за 2 линии, както и сериен или паралелен разпределител, който имат две гнезда RJ-11 отпред и щепсел отзад.

Фигура б-16 Пример на паралелен разклонител



Настройване на принтера за работа с DSL/ADSL модем

1. Снабдете се с DSL/ADSL филтър от вашия доставчик на DSL/ADS услуга.



ЗАБЕЛЕЖКА: Телефони, намиращи се на други места в дома или офиса, които споделят един и същ телефонен номер с DSL/ADSL услугата, е необходимо да бъдат свързани към допълнителни DSL/ADSL филтри, за да избегнете шумовете по време на гласовите повиквания.

2. Като използвате телефонния кабел, предоставен в опаковката с принтера, свържете единия му край към DSL/ADSL филтъра, а другия – към порта, означен с 1-LINE на гърба на принтера.



ЗАБЕЛЕЖКА: Може да се наложи да свържете доставения телефонен кабел към адаптера, предоставен за вашата страна/регион.

Ако не използвате предоставения кабел за свързване на DSL/ADSL филтъра към принтера, е възможно да не можете да работите успешно с факса. Този специален телефонен кабел е различен от телефонните кабели, с които може вече да разполагате във вашия дом или офис.

3. Свържете DSL/ADSL филтъра към разпределителя.
4. Изключете телефонния секретар от телефонната розетка и го включете в порта, означен с 2-EXT на гърба на принтера.



ЗАБЕЛЕЖКА: Ако не свържете телефонния секретар директно към принтера, телефонният секретар ще записва факс сигналите от изпращащите факс апарати, като по този начин няма да може да получавате факсове на принтера.

5. Свържете DSL модема към паралелния разпределител.
6. Свържете паралелния разпределител към розетката.
7. Настройте телефонният секретар да отговаря след по-малък брой позвънявания.
8. Променете настройката **Позвънявания за отговор** на принтера до максималния брой позвънявания, поддържан от принтера.



ЗАБЕЛЕЖКА: Максималният брой позвънявания варира, в зависимост от съответната страна/регион.

9. Изпълнете теста за факса.

Когато телефонът позвъни, телефонният секретар ще отговори след броя на позвъняванията, който сте задали, и ще възпроизведе записания от вас поздрав. През това време принтерът следи повикването и „слуша“ за факс сигнали. Ако бъдат открити факс тонове, принтерът започва да предава тонове за приемане на факс, след което ще получи факса; Ако няма факс тонове, принтерът спира да наблюдава линията и телефонният секретар може да запише гласово съобщение.

Ако използвате една и съща телефонна линия за телефон и факс, както и ако разполагате с компютърен DSL модем, изпълнете следните указания, за да настроите факса.

Ако срещнете проблеми, докато настройвате принтера с допълнителното оборудване, се свържете с вашия местен доставчик на услуги или производител за допълнителна помощ.

Случай К: Споделена гласова/факс линия с компютърен комутируем модем и гласова поща

Ако приемате както гласови, така и факс повиквания на един и същ телефонен номер, използвайте компютърен модем за комутируема връзка на същата телефонна линия и сте абонирани за услуга за гласова поща чрез вашата телекомуникационна компания, настройте принтера така, както е описано в този раздел.

ЗАБЕЛЕЖКА: Не може да получавате факсове автоматично, ако използвате услуга за гласова поща на същия телефонен номер, на който приемате факс повиквания. Трябва да приемате факсовете ръчно; това значи, че трябва да присъствате лично, за да получавате входящи факсови повиквания. Ако искате все пак да получавате факсовете автоматично, свържете се с вашата телекомуникационна компания, за да се абонирате за услугата за разграничително позвъняване или да получите отделна телефонна линия само за факс повиквания.

Тъй като компютърният модем за комутируема връзка споделя телефонната линия с принтера, модемът и принтерът не могат да се използват едновременно. Например, не може да използвате принтера за работа с факсове, ако използвате компютърния модем за комутируема връзка за изпращане на имейл съобщения или за достъп до интернет.

Има два различни начина да настроите принтера с компютъра в зависимост от броя на телефонните портове на вашия компютър. Преди да започнете, проверете компютъра, за да видите дали той има един или два телефонни порта.

- Ако на компютъра ви има само един телефонен порт, трябва да закупите паралелен разпределител (наричан още „съединител“), както е показано на илюстрацията. (Паралелният разпределител има едно гнездо RJ-11 отпред и две гнезда RJ-11 отзад. Не използвайте телефонен разпределител за две линии, както и сериен или паралелен разпределител с две гнезда RJ-11 отпред и контакт на гърба).

Фигура б-17 Пример на паралелен разклонител



- Ако вашата страна/регион е в списъка, вероятно имате паралелен тип телефонна система. В телефонна система от паралелен тип може да свързвате споделено телефонно оборудване към телефонната линия, като използвате порта „2-EXT“ на гърба на принтера.

Фигура б-18 Изглед на принтера отзад

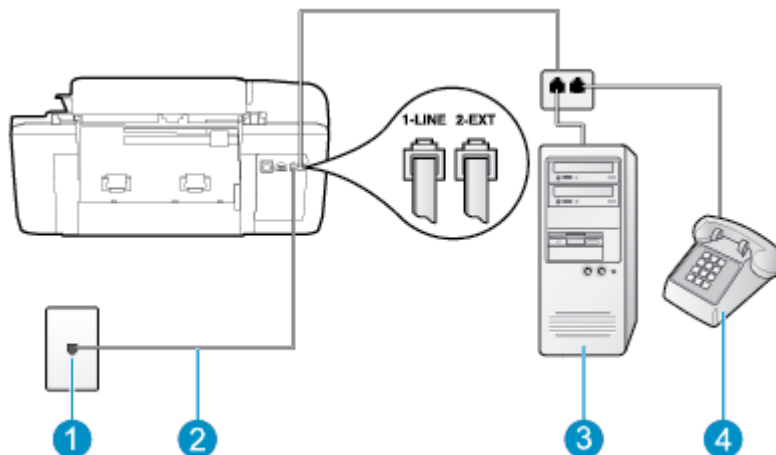

1	Телефонна розетка
2	Използвайте телефонния кабел, предоставен в кутията с принтера, за да го свържете към порта 1-LINE. Може да се наложи да свържете доставения телефонен кабел към адаптера, предоставен за вашата страна/регион.
3	Компютър с модем
4	Телефон

Настройване на принтера на същата телефонна линия като компютъра с два телефонни порта

1. Извадете белия предпазител от порта, означен с 2-EXT на гърба на принтера.
2. Намерете телефонния кабел, който се свързва от гърба на компютъра (т.е. компютърния комутируем модем) към съответната телефонна розетка. Извадете кабела от телефонната розетка и го включете в порта, означен с 2-EXT на гърба на принтера.
3. Свържете телефон към порта "OUT" на гърба на вашия компютърен модем за комутируема връзка.
4. Като използвате телефонния кабел, доставен в опаковката с принтера, свържете единия край към телефонната розетка, а другия – към порта, означен с 1-LINE на гърба на принтера.

 **ЗАБЕЛЕЖКА:** Може да се наложи да свържете доставения телефонен кабел към адаптера, предоставен за вашата страна/регион.

Ако не използвате приложения кабел за свързване от телефонната розетка към принтера, е възможно да не можете да работите успешно с факса. Този специален телефонен кабел е различен от телефонните кабели, с които може вече да разполагате във вашия дом или офис.

5. Изключете тази настройка, ако софтуерът на модема е настроен да приема автоматично факсове на компютъра.

 **ЗАБЕЛЕЖКА:** Ако не изключите настройката за автоматично приемане на факсове от софтуера на модема, принтерът няма да може да получава факсове.

6. Изключете настройката **Автоматичен отговор** .
7. Изпълнете тест за факса.

Трябва да сте на разположение да отговаряте лично на входящи факс повиквания, в противен случай принтерът не може да приема факсове.

Ако срещнете проблеми, докато настройвате принтера с допълнителното оборудване, се свържете с вашия местен доставчик на услуги или производител за допълнителна помощ.

Тест на настройките на факса

Можете да тествате настройката на факса, за да проверите състоянието на принтера и да се уверите, че той е настроен правилно за работа с факсове. Изпълнете този тест, след като завършите настройването на принтера за работа с факс. Тестът прави следното:

- Проверява хардуера на факса
- Проверява дали към принтера е свързан правилният тип телефонен кабел
- Проверява дали телефонният кабел е включен в правилния порт
- Проверява за сигнал „свободно“
- Тества състоянието на връзката на телефонната линия
- Проверява за наличие на активна телефонна линия

Принтерът отпечатва отчет с резултатите от теста. Ако тестът е неуспешен, прегледайте отчета за информация как да коригирате проблема и изпълнете отново теста.

Тестване на настройката на факса от контролния панел на принтера

1. Настройте принтера за работа с факсове според инструкциите за инсталиране за дома или офиса.
2. Преди да стартирате теста, се уверете, че касетите с мастило са поставени, както и че във входната тава е поставена хартия със стандартен размер.
3. От екрана Начало на дисплея на принтера натиснете бутоните **Нагоре** и **Надолу**, за да изберете **Факс** и после натиснете **OK**.
4. Изберете **Settings** (Настройки), изберете **Advanced Settings** (Разширени настройки), изберете **Fax Setup Wizard** (Съветник за настройка на факс) и после изпълнете инструкциите на екрана.

Принтерът показва състоянието на теста на дисплея, след което отпечатва отчет.

5. Прегледайте отчета.
 - Ако тестът минава и въпреки това имате проблеми с факса, проверете дали приведените в отчета настройки на факса са правилни. Незададена или неправилна настройка на факса може да доведе до проблеми при работата с факсове.
 - Ако тестът е неуспешен, прегледайте отчета за повече информация за това как да коригирате установените проблеми.

Азбучен указател

Б

бутони, контролен панел 6

Г

гаранция 96

гласова поща

настройка с факс (паралелни телефонни системи) 130

настройка с факс и компютърен модем (паралелни телефонни системи) 144

И

изисквания към системата 105

интернет протокол

факс, използване 57

К

компютърен модем

споделен с (паралелни телефонни системи) 131

споделен с линия за гласови и факс повиквания (паралелни телефонни системи) 134

споделен с факс и гласова поща (паралелни телефонни системи) 144

споделен с факс и телефонен секретар (паралелни телефонни системи) 140

комутируем модем

споделен с факс и гласова поща (паралелни телефонни системи) 144

контролен панел

бутони 6

функции 6

копиране

спецификация 106

М

модем

споделен с линия за гласови и факс повиквания (паралелни телефонни системи) 134

споделен с факс (паралелни телефонни системи) 131

споделен с факс и гласова поща (паралелни телефонни системи) 144

споделен с факс и телефонен секретар (паралелни телефонни системи) 140

модем за комутируема връзка

споделен с линия за гласови и факс повиквания (паралелни телефонни системи) 134

споделен с факс (паралелни телефонни системи) 131

споделен с факс и телефонен секретар (паралелни телефонни системи) 140

Н

настройка

DSL (паралелни телефонни системи) 126

ISDN линия (паралелни телефонни системи) 127

PBX система (паралелни телефонни системи) 127

гласова поща (паралелни телефонни системи) 130

гласова поща и компютърен модем (паралелни телефонни системи) 144

компютърен модем (паралелни телефонни системи) 131

компютърен модем и гласова поща (паралелни телефонни системи) 144

компютърен модем и линия за гласови повиквания (паралелни телефонни системи) 134

компютърен модем и телефонен секретар (паралелни телефонни системи) 140

отделна факс линия (паралелни телефонни системи) 125

разграничително позвъняване (паралелни телефонни системи) 128

споделена телефонна линия (паралелни телефонни системи) 129

телефонен секретар (паралелни телефонни системи) 138

телефонен секретар и модем (паралелни телефонни системи) 140

тест на факса 146

нормативни бележки 113

нормативен идентификационен номер на модел 113

О

околна среда

Програма за екологичен контрол на продуктите 109
спецификации на околната среда 105

П

паралелни телефонни системи
настройка на DSL 126

- настройка на ISDN 127
- настройка на PBX 127
- настройка на модем 131
- настройка на модем и гласова поща 144
- настройка на модем и телефонен секретар 140
- настройка на разграничителното позвъняване 128
- настройка на споделена линия 129
- настройка на споделен с линия за гласови повиквания модем 134
- настройка на телефонен секретар 138
- настройка при отделна линия 125
- печат
 - спецификации 106
- поддръжка на клиенти
 - гаранция 96
- поддръжка по телефона 94
- процес на поддръжка 94
- Р**
 - разграничително позвъняване паралелни телефонни системи 128
 - рециклиране касети с мастило 110
- С**
 - сканиране
 - спецификации на сканиране 106
 - след срока за безплатна поддръжка 95
 - срок на поддръжката по телефона
 - срок на поддръжката 95
- Т**
 - телефонен секретар
 - настройка с факс (паралелни телефонни системи) 138
 - настройка с факс и модем 140
 - тестове, факс
 - настройка 146
 - техническа информация
 - изисквания към системата 105
- спецификации за печат 106
- спецификации на околната среда 105
- спецификации на сканиране 106
- спецификации на факса 107
- спецификация на копиране 106
- тип на звънене при отговаряне паралелни телефонни системи 128
- Ф**
 - факс
 - DSL, настройка (паралелни телефонни системи) 126
 - ISDN линия, настройка (паралелни телефонни системи) 127
 - PBX система, настройка (паралелни телефонни системи) 127
 - гласова поща, настройка (паралелни телефонни системи) 130
 - интернет протокол, по модем, споделен с (паралелни телефонни системи) 131
 - модем и гласова поща, споделени с (паралелни телефонни системи) 144
 - модем и линия за гласови повиквания, споделена с (паралелни телефонни системи) 134
 - модем и телефонен секретар, споделени с (паралелни телефонни системи) 140
 - настройка на разграничителното позвъняване (паралелни телефонни системи) 128
 - настройка на споделена телефонна линия (паралелни телефонни системи) 129
 - настройка при отделна телефонна линия (паралелни телефонни системи) 125
 - спецификации на факса 107
- телефонен секретар, настройка (паралелни телефонни системи) 138
- телефонен секретар и модем, споделени с (паралелни телефонни системи) 140
- тест на настройките 146
- Х**
 - хартия
 - препоръчвани типове 22
- А**
 - ADSL, настройка на факса с паралелни телефонни системи 126
- Д**
 - DSL, настройка на факса с паралелни телефонни системи 126
- І**
 - ISDN линия, настройка с факс паралелни телефонни системи 127
- Р**
 - PBX система, настройка с факс паралелни телефонни системи 127
- V**
 - VoIP 57