



HP Deskjet 2640 series

Πίνακας περιεχομένων

1 Βοήθεια για το HP Deskjet 2640 series	1
2 Εξοικείωση με τον εκτυπωτή HP Deskjet 2640 series	3
Εξαρτήματα του εκτυπωτή	4
Φωτεινές ενδείξεις πίνακα ελέγχου και κατάστασης	6
3 Εκτύπωση	7
Εκτύπωση εγγράφων	8
Εκτύπωση φωτογραφιών	11
Εκτύπωση φακέλων	13
Εκτύπωση γρήγορων φορμών	15
Εκτύπωση με μέγιστη ανάλυση dpi	16
Συμβουλές για επιτυχημένη εκτύπωση	18
4 Βασικές πληροφορίες για το χαρτί	21
Συνιστώμενα χαρτιά για εκτύπωση	22
Τοποθέτηση μέσου εκτύπωσης	24
Τοποθετήστε το πρωτότυπο	28
Παραγγελία χαρτιού HP	30
5 Αντιγραφή και σάρωση	31
Αντιγραφή εγγράφων	32
Σάρωση σε υπολογιστή	34
Συμβουλές για επιτυχημένη αντιγραφή	36
Συμβουλές για επιτυχημένη σάρωση	37
6 Φαξ	39
Αποστολή φαξ	40
Λήψη φαξ	45
Ρύθμιση καταχωρήσεων γρήγορης κλήσης	49
Αλλαγή ρυθμίσεων φαξ	51

Υπηρεσίες φαξ και ψηφιακής τηλεφωνίας	56
Υπηρεσία Fax on Voice over Internet Protocol	57
Χρήση των αναφορών	58
Συμβουλές για επιτυχημένα φαξ	61
7 Εργασία με τα δοχεία μελάνης	63
Έλεγχος εκτιμώμενων επιπέδων μελάνης	64
Παραγγελία αναλωσίμων μελάνης	66
Επιλογή κατάλληλων δοχείων μελάνης	67
Αντικατάσταση δοχείων μελάνης	68
Χρησιμοποιήστε τη λειτουργία ενός δοχείου μελάνης	70
Πληροφορίες εγγύησης δοχείου	71
Συμβουλές για την εργασία με δοχεία μελάνης	72
8 Συνδεσιμότητα	73
Σύνδεση νέου εκτυπωτή	74
Σύνδεση USB	75
9 Επίλυση προβλήματος	77
Αποκατάσταση εμπλοκής χαρτιού	78
Βελτίωση της ποιότητας εκτύπωσης	83
Η εκτύπωση δεν είναι δυνατή	88
Επίλυση προβλημάτων αντιγραφής και σάρωσης	92
Επίλυση προβλημάτων φαξ	93
Υποστήριξη HP	94
Παράρτημα Α Τεχνικές πληροφορίες	103
Ανακοινώσεις της εταιρείας Hewlett-Packard	104
Προδιαγραφές προϊόντος	105
Περιβαλλοντικό πρόγραμμα διαχείρισης προϊόντος	109
Ρυθμιστικές προειδοποιήσεις	113
Παράρτημα Β Πρόσθετη ρύθμιση φαξ	121
Ρύθμιση του φαξ (τηλεφωνικά συστήματα παράλληλου τύπου)	122
Έλεγχος ρύθμισης φαξ	146
Ευρετήριο	147

1 Βοήθεια για το HP Deskjet 2640 series

Μάθετε πώς να χρησιμοποιείτε τον εκτυπωτή HP Deskjet 2640 series

- [Εξαρτήματα του εκτυπωτή στη σελίδα 4](#)
- [Φωτεινές ενδείξεις πίνακα ελέγχου και κατάστασης στη σελίδα 6](#)
- [Τοποθέτηση μέσου εκτύπωσης στη σελίδα 24](#)
- [Εκτύπωση στη σελίδα 7](#)
- [Αντιγραφή εγγράφων στη σελίδα 32](#)
- [Σάρωση σε υπολογιστή στη σελίδα 34](#)
- [Έλεγχος εκτιμώμενων επιπέδων μελάνης στη σελίδα 64](#)
- [Αντικατάσταση δοχείων μελάνης στη σελίδα 68](#)
- [Αποκατάσταση εμπλοκής χαρτιού στη σελίδα 78](#)

2 Εξοικείωση με τον εκτυπωτή HP Deskjet 2640 series

- [Εξαρτήματα του εκτυπωτή](#)
- [Φωτεινές ενδείξεις πίνακα ελέγχου και κατάστασης](#)

Εξαρτήματα του εκτυπωτή

- Μπροστινή πλευρά

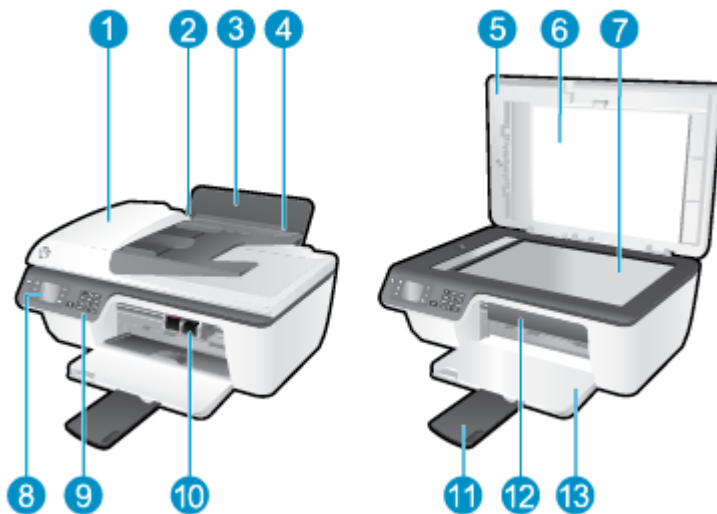

1	Αυτόματος τροφοδότης εγγράφων (ADF)
2	Οδηγός πλάτους χαρτιού για το δίσκο εισόδου
3	Δίσκος εισόδου
4	Προστατευτικό δίσκου εισόδου
5	Κάλυμμα
6	Εσωτερική πλευρά καλύμματος
7	Γυάλινη επιφάνεια σαρωτή
8	Οθόνη εκτυπωτή
9	Πίνακας ελέγχου
10	Δοχεία μελάνης
11	Επέκταση δίσκου εξόδου (αναφέρεται και ως "επέκταση δίσκου")
12	Θύρα πρόσβασης δοχείων
13	Δίσκος εξόδου

- Πίσω πλευρά

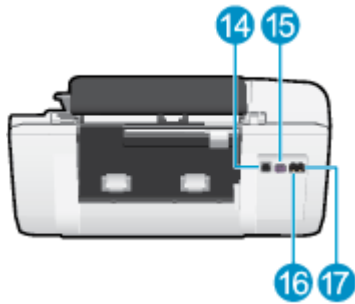

14	Θύρα USB
15	Σύνδεση τροφοδοσίας
16	Θύρα φαξ (1-LINE)
17	Θύρα φαξ (2-EXT)

Φωτεινές ενδείξεις πίνακα ελέγχου και κατάσταση

Εικόνα 2-1 Λειτουργίες πίνακα ελέγχου

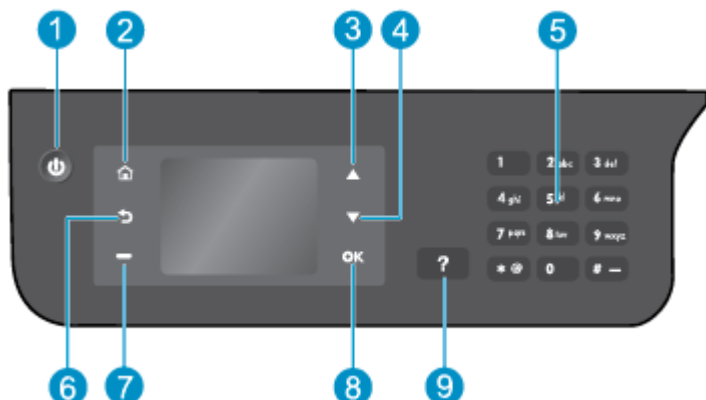

Ετικέτα	Περιγραφή
1	Κουμπί Ενεργοποίηση : Ενεργοποιεί ή απενεργοποιεί τον εκτυπωτή.
2	Κουμπί Αρχική : Επιστρέφει στην οθόνη Αρχική, την οθόνη που εμφανίζεται όταν ενεργοποιήσετε τον εκτυπωτή.
3	Κουμπί Πάνω : Χρησιμοποιήστε το για περιήγηση στα μενού και για επιλογή αριθμού αντιγράφων.
4	Κουμπί Κάτω : Χρησιμοποιήστε το για περιήγηση στα μενού και για επιλογή αριθμού αντιγράφων.
5	Πληκτρολόγιο : Χρησιμοποιήστε το πληκτρολόγιο για την εισαγωγή αριθμών και κειμένου.
6	Κουμπί Πίσω : Επιστρέφει στην προηγούμενη οθόνη.
7	Κουμπί επιλογής : Η λειτουργία του κουμπιού αλλάζει ανάλογα με τις επιλογές που εμφανίζονται στην οθόνη του εκτυπωτή.
8	Κουμπί OK : Επιβεβαιώνει την τρέχουσα επιλογή.
9	Κουμπί Βοήθεια : Στην Αρχική οθόνη, εμφανίζει όλα τα θέματα της Βοήθειας. Στις υπόλοιπες οθόνες, εμφανίζονται πληροφορίες ή κινούμενα γραφικά για βοήθεια με την τρέχουσα λειτουργία.

Εικόνα 2-2 Φωτεινή ένδειξη κουμπιού ενεργοποίησης



Συμπεριφορά φωτεινής ένδειξης	Περιγραφή
Απενεργοποίηση	Ο εκτυπωτής είναι απενεργοποιημένος.
Ανάβει με απαλό φως	Υποδεικνύει ότι ο εκτυπωτής βρίσκεται σε κατάσταση αναστολής λειτουργίας. Ο εκτυπωτής τίθεται αυτόματα σε κατάσταση αναστολής λειτουργίας εάν δεν χρησιμοποιηθεί για 5 λεπτά.
Αναβοσβήνει γρήγορα	Παρουσιάστηκε σφάλμα. Ανατρέξτε στα μηνύματα στην οθόνη του εκτυπωτή.
Αναβοσβήνει	Υποδεικνύει ότι ο εκτυπωτής πραγματοποιεί εκκίνηση ή προετοιμάζεται για απενεργοποίηση.
Ανάβει	Ο εκτυπωτής εκτελεί εκτύπωση, σάρωση, αντιγραφή ή είναι ενεργοποιημένος και έτοιμος για εκτύπωση.

3 Εκτύπωση

- [Εκτύπωση εγγράφων](#)
- [Εκτύπωση φωτογραφιών](#)
- [Εκτύπωση φακέλων](#)
- [Εκτύπωση γρήγορων φορμών](#)
- [Εκτύπωση με μέγιστη ανάλυση dpi](#)
- [Συμβουλές για επιτυχημένη εκτύπωση](#)

Εκτύπωση εγγράφων

Για να τοποθετήσετε χαρτί

1. Βεβαιωθείτε ότι ο δίσκος εξόδου είναι ανοικτός.
2. Βεβαιωθείτε ότι έχετε τοποθετήσει χαρτί στο δίσκο εισόδου.



Για να εκτυπώσετε ένα έγγραφο

1. Στο μενού **Αρχείο** του λογισμικού, κάντε κλικ στην επιλογή **Εκτύπωση**.
2. Βεβαιωθείτε ότι ο εκτυπωτής σας είναι επιλεγμένος.
3. Κάντε κλικ στο κουμπί που ανοίγει το πλαίσιο διαλόγου **Ιδιότητες**.

Ανάλογα με την εφαρμογή λογισμικού που χρησιμοποιείτε, το συγκεκριμένο κουμπί μπορεί να ονομάζεται **Ιδιότητες**, **Επιλογές**, **Ρύθμιση εκτυπωτή**, **Ιδιότητες εκτυπωτή**, **Εκτυπωτής** ή **Προτιμήσεις**.

4. Ορίστε τις κατάλληλες επιλογές.
 - Στην καρτέλα **Διάταξη** επιλέξτε **Κατακόρυφος** ή **Οριζόντιος** για τον προσανατολισμό.
 - Στην καρτέλα **Χαρτί/Ποιότητα** επιλέξτε τον κατάλληλο τύπο χαρτιού και την κατάλληλη ποιότητα εκτύπωσης από την αναπτυσσόμενη λίστα **Μέσα**.
 - Κάντε κλικ στο κουμπί **Για προχωρημένους** στην περιοχή **Χαρτί/Έξοδος** και επιλέξτε το κατάλληλο μέγεθος απλού χαρτιού από την αναπτυσσόμενη λίστα **Μέγεθος χαρτιού**.

Για περισσότερες επιλογές εκτύπωσης, ανατρέξτε στην ενότητα [Συμβουλές για επιτυχημένη εκτύπωση στη σελίδα 18](#).

5. Κάντε κλικ στο κουμπί **OK** για να κλείσετε το πλαίσιο διαλόγου **Ιδιότητες**.
6. Κάντε κλικ στο κουμπί **Εκτύπωση** ή **OK** για να ξεκινήσει η εκτύπωση.

Για να εκτυπώσετε από το λογισμικό

1. Στο μενού **File** (Αρχείο) του λογισμικού, επιλέξτε **Print** (Εκτύπωση).
2. Βεβαιωθείτε ότι η συσκευή HP Deskjet 2640 series είναι ο προεπιλεγμένος εκτυπωτής.

3. Ορίστε τις ιδιότητες της σελίδας.

Εάν στο παράθυρο διαλόγου εκτύπωσης δεν υπάρχουν επιλογές, κάντε τα παρακάτω.

- **OS X v10.6:** Κάντε κλικ στο μπλε τρίγωνο αποκάλυψης δίπλα στην επιλογή εκτυπωτή για πρόσβαση στις επιλογές εκτύπωσης.
- **OS X Lion και Mountain Lion:** Κάντε κλικ στην επιλογή **Show Details** (Εμφάνιση λεπτομερειών) για να αποκτήσετε πρόσβαση στις επιλογές εκτύπωσης.



ΣΗΜΕΙΩΣΗ: Οι παρακάτω επιλογές είναι διαθέσιμες για τον εκτυπωτή. Η θέση των επιλογών μπορεί να διαφέρει από τη μια εφαρμογή στην άλλη.

- Επιλέξτε το μέγεθος χαρτιού.
- Επιλέξτε τον προσανατολισμό.
- Εισαγάγετε το ποσοστό κλιμάκωσης.

4. Κάντε κλικ στο κουμπί **Εκτύπωση**.

Για να εκτυπώσετε και στις δύο όψεις της σελίδας

1. Από το λογισμικό, κάντε κλικ στο κουμπί **Εκτύπωση**.

2. Βεβαιωθείτε ότι ο εκτυπωτής σας είναι επιλεγμένος.

3. Κάντε κλικ στο κουμπί που ανοίγει το πλαίσιο διαλόγου **Ιδιότητες**.

Ανάλογα με την εφαρμογή λογισμικού που χρησιμοποιείτε, το συγκεκριμένο κουμπί μπορεί να ονομάζεται **Ιδιότητες**, **Επιλογές**, **Ρύθμιση εκτυπωτή**, **Ιδιότητες εκτυπωτή**, **Εκτυπωτής** ή **Προτιμήσεις**.

4. Ορίστε τις κατάλληλες επιλογές.

- Στην καρτέλα **Διάταξη** επιλέξτε **Κατακόρυφος** ή **Οριζόντιος** για τον προσανατολισμό.
- Στην καρτέλα **Χαρτί/Ποιότητα** επιλέξτε τον κατάλληλο τύπο χαρτιού και την κατάλληλη ποιότητα εκτύπωσης από την αναπτυσσόμενη λίστα **Μέσα**.
- Κάντε κλικ στο κουμπί **Για προχωρημένους** στην περιοχή **Χαρτί/Έξοδος** και επιλέξτε το κατάλληλο μέγεθος χαρτιού από την αναπτυσσόμενη λίστα **Μέγεθος χαρτιού**.

Για περισσότερες επιλογές εκτύπωσης, ανατρέξτε στην ενότητα [Συμβουλές για επιτυχημένη εκτύπωση στη σελίδα 18](#).

5. Στην καρτέλα **Διάταξη**, επιλέξτε **Αναστροφή στη μακριά πλευρά** ή **Αναστροφή στην κοντή πλευρά** από την αναπτυσσόμενη λίστα **Μη αυτόματη εκτύπωση δύο όψεων**.

6. Κάντε κλικ στο **OK** για να εκτυπώσετε.

7. Αφού εκτυπωθούν οι ζυγές σελίδες του εγγράφου, αφαιρέστε το έγγραφο από το δίσκο εξόδου.

8. Ακολουθήστε τις οδηγίες στην οθόνη για να τοποθετήσετε ξανά το χαρτί στο δίσκο εισόδου με την κενή όψη προς τα πάνω και την κορυφή της σελίδας προς τα κάτω και επιλέξτε **Συνέχεια**.

Για να εκτυπώσετε και στις δύο όψεις της σελίδας

1. Στο μενού **File** (Αρχείο) του λογισμικού, επιλέξτε **Print** (Εκτύπωση).
2. Στο πλαίσιο διαλόγου εκτύπωσης, στο αναδυόμενο μενού επιλέξτε **Χειρισμός χαρτιού** και ορίστε τη ρύθμιση **Σειρά σελίδων** σε **Κανονική**.
3. Ορίστε τη ρύθμιση **Σελίδες προς εκτύπωση** σε **Μόνο μονές σελίδες**.
4. Κάντε κλικ στο κουμπί **Εκτύπωση**.
5. Αφού εκτυπωθούν όλες οι μονές σελίδες του εγγράφου, αφαιρέστε το έγγραφο από το δίσκο εξόδου.
6. Τοποθετήστε ξανά το έγγραφο έτσι ώστε η άκρη που βγήκε από τον εκτυπωτή να μπει τώρα στον εκτυπωτή και η κενή όψη του εγγράφου να είναι στραμμένη στο μπροστινό μέρος του εκτυπωτή.
7. Στο πλαίσιο διαλόγου εκτύπωσης, επιστρέψτε στο αναδυόμενο μενού **Χειρισμός χαρτιού** και ορίστε τη σειρά των σελίδων σε **Κανονική** και τις σελίδες προς εκτύπωση σε **Μονό ζυγές σελίδες**.
8. Κάντε κλικ στο κουμπί **Εκτύπωση**.

Εκτύπωση φωτογραφιών

Για να τοποθετήσετε φωτογραφικό χαρτί

1. Βεβαιωθείτε ότι ο δίσκος εξόδου είναι ανοικτός.
2. Αφαιρέστε όλο το χαρτί από το δίσκο εισόδου και, στη συνέχεια, τοποθετήστε το φωτογραφικό χαρτί με την όψη που θα εκτυπωθεί προς τα πάνω.



Για να εκτυπώσετε μια φωτογραφία σε φωτογραφικό χαρτί

1. Στο μενού **Αρχείο** του λογισμικού, κάντε κλικ στην επιλογή **Εκτύπωση**.
2. Βεβαιωθείτε ότι ο εκτυπωτής σας είναι επιλεγμένος.
3. Κάντε κλικ στο κουμπί που ανοίγει το πλαίσιο διαλόγου **Ιδιότητες**.

Ανάλογα με την εφαρμογή λογισμικού που χρησιμοποιείτε, το συγκεκριμένο κουμπί μπορεί να ονομάζεται **Ιδιότητες**, **Επιλογές**, **Ρύθμιση εκτυπωτή**, **Ιδιότητες εκτυπωτή**, **Εκτυπωτής** ή **Προτιμήσεις**.

4. Ορίστε τις κατάλληλες επιλογές.
 - Στην καρτέλα **Διάταξη** επιλέξτε **Κατακόρυφος** ή **Οριζόντιος** για τον προσανατολισμό.
 - Στην καρτέλα **Χαρτί/Ποιότητα** επιλέξτε τον κατάλληλο τύπο χαρτιού και την κατάλληλη ποιότητα εκτύπωσης από την αναπτυσσόμενη λίστα **Μέσα**.
 - Επιλέξτε **Για προχωρημένους** για να επιλέξετε το κατάλληλο μέγεθος φωτογραφικού χαρτιού από την αναπτυσσόμενη λίστα **Μέγεθος χαρτιού**.

Για περισσότερες επιλογές εκτύπωσης, ανατρέξτε στην ενότητα [Συμβουλές για επιτυχημένη εκτύπωση στη σελίδα 18](#).

 **ΣΗΜΕΙΩΣΗ:** Για τη μέγιστη ανάλυση dpi, ανατρέξτε στην ενότητα [Εκτύπωση με μέγιστη ανάλυση dpi στη σελίδα 16](#).

5. Κάντε κλικ στο κουμπί **OK** για να επιστρέψετε στο πλαίσιο διαλόγου **Ιδιότητες**.
6. Κάντε κλικ στο **OK** και έπειτα στην επιλογή **Εκτύπωση** ή στο **OK** στο πλαίσιο διαλόγου **Εκτύπωση**.



ΣΗΜΕΙΩΣΗ: Μόλις ολοκληρωθεί η εκτύπωση, αφαιρέστε το αχρησιμοποίητο φωτογραφικό χαρτί από το δίσκο εισόδου. Φυλάξτε το χαρτί ώστε να μην κυρτώσει, γεγονός που μπορεί να υποβαθμίσει την ποιότητα των εκτυπώσεων.

Για να εκτυπώσετε φωτογραφίες από τον υπολογιστή

1. Στο μενού **File** (Αρχείο) του λογισμικού, επιλέξτε **Print** (Εκτύπωση).
2. Βεβαιωθείτε ότι η συσκευή HP Deskjet 2640 series είναι ο προεπιλεγμένος εκτυπωτής.
3. Ρύθμιση επιλογών εκτύπωσης.

Εάν στο παράθυρο διαλόγου εκτύπωσης δεν υπάρχουν επιλογές, κάντε τα παρακάτω.

- **OS X v10.6:** Κάντε κλικ στο μπλε τρίγωνο αποκάλυψης δίπλα στην επιλογή εκτυπωτή για πρόσβαση στις επιλογές εκτύπωσης.
- **OS X Lion και Mountain Lion:** Κάντε κλικ στην επιλογή **Show Details** (Εμφάνιση λεπτομερειών) για να αποκτήσετε πρόσβαση στις επιλογές εκτύπωσης.



ΣΗΜΕΙΩΣΗ: Οι παρακάτω επιλογές είναι διαθέσιμες για τον εκτυπωτή. Η θέση των επιλογών μπορεί να διαφέρει από τη μια εφαρμογή στην άλλη.

- α. Επιλέξτε το κατάλληλο μέγεθος χαρτιού από το αναδυόμενο μενού **Μέγεθος χαρτιού**.
 - β. Επιλέξτε προσανατολισμό στην επιλογή **Προσανατολισμός**.
 - γ. Στο αναδυόμενο μενού της εφαρμογής, επιλέξτε **Τύπος/Ποιότητα χαρτιού** και έπειτα επιλέξτε τις παρακάτω ρυθμίσεις:
 - **Τύπος χαρτιού:** Επιλέξτε τον κατάλληλο τύπο φωτογραφικού χαρτιού
 - **Ποιότητα: Βέλτιστη ή Μέγιστη ανάλυση dpi**
 - Κάντε κλικ στο τρίγωνο εμφάνισης **Επιλογές χρωμάτων** και ορίστε την κατάλληλη επιλογή **Επιδιόρθωση φωτογραφίας**.
 - **Απενεργοποίηση:** δεν εφαρμόζονται αυτόματες ρυθμίσεις στην εικόνα.
 - **Βασικό:** εστιάζει αυτόματα την εικόνα, πραγματοποιεί μέτρια ρύθμιση της ευκρίνειας της εικόνας.
4. Επιλέξτε όποιες άλλες ρυθμίσεις εκτύπωσης επιθυμείτε και στη συνέχεια πατήστε **Εκτύπωση**.

Εκτύπωση φακέλων

Μπορείτε να τοποθετήσετε έναν ή περισσότερους φακέλους στο δίσκο εισόδου της συσκευής HP Deskjet 2640 series. Μη χρησιμοποιείτε γυαλιστερούς ή ανάγλυφους φακέλους ή φακέλους με άγκιστρα ή παράθυρα.

 **ΣΗΜΕΙΩΣΗ:** Για πληροφορίες σχετικά με τη διαμόρφωση του κειμένου για εκτύπωση σε φακέλους, ανατρέξτε στα αρχεία βοήθειας της εφαρμογής επεξεργασίας κειμένου που διαθέτετε. Για βέλτιστα αποτελέσματα, χρησιμοποιήστε ετικέτα για τη διεύθυνση αποστολέα στους φακέλους.

Για να τοποθετήσετε φακέλους

1. Βεβαιωθείτε ότι ο δίσκος εξόδου είναι ανοικτός.
2. Ανασηκώστε το προστατευτικό του δίσκου εισόδου και σύρετε τον οδηγό πλάτους χαρτιού προς τα αριστερά.
3. Τοποθετήστε τους φακέλους στη δεξιά πλευρά του δίσκου εισόδου. Η όψη η οποία θα εκτυπωθεί πρέπει να είναι στραμμένη προς τα πάνω.
4. Σπρώξτε τους φακέλους μέσα στον εκτυπωτή, μέχρι να σταματήσουν.
5. Ανασηκώστε το προστατευτικό του δίσκου εισόδου και σύρετε τον οδηγό πλάτους χαρτιού μέχρι να ακουμπήσει στην άκρη των φακέλων.

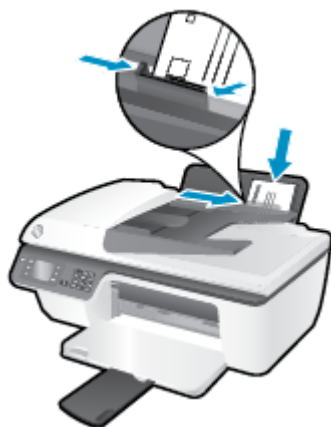

Για να εκτυπώσετε φακέλους

1. Στο μενού **Αρχείο** του λογισμικού, κάντε κλικ στην επιλογή **Εκτύπωση**.
2. Βεβαιωθείτε ότι ο εκτυπωτής σας είναι επιλεγμένος.
3. Κάντε κλικ στο κουμπί που ανοίγει το πλαίσιο διαλόγου **Ιδιότητες**.

Ανάλογα με την εφαρμογή λογισμικού που χρησιμοποιείτε, το συγκεκριμένο κουμπί μπορεί να ονομάζεται **Ιδιότητες**, **Επιλογές**, **Ρύθμιση εκτυπωτή**, **Ιδιότητες εκτυπωτή**, **Εκτυπωτής** ή **Προτιμήσεις**.

4. Ορίστε τις κατάλληλες επιλογές.

- Στην καρτέλα **Διάταξη** επιλέξτε **Κατακόρυφος** ή **Οριζόντιος** για τον προσανατολισμό.
- Στην καρτέλα **Χαρτί/Ποιότητα** επιλέξτε τον κατάλληλο τύπο χαρτιού και την κατάλληλη ποιότητα εκτύπωσης από την αναπτυσσόμενη λίστα **Μέσα**.
- Επιλέξτε **Για προχωρημένους** για να επιλέξετε το κατάλληλο μέγεθος φακέλου από την αναπτυσσόμενη λίστα **Μέγεθος χαρτιού**.

Για περισσότερες επιλογές εκτύπωσης, ανατρέξτε στην ενότητα [Συμβουλές για επιτυχημένη εκτύπωση στη σελίδα 18](#).

5. Κάντε κλικ στο **OK** και έπειτα στην επιλογή **Εκτύπωση** ή στο **OK** στο πλαίσιο διαλόγου **Εκτύπωση**.

Για να εκτυπώσετε σε φακέλους

1. Στο μενού **File** (Αρχείο) του λογισμικού, επιλέξτε **Print** (Εκτύπωση).
2. Βεβαιωθείτε ότι η συσκευή HP Deskjet 2640 series είναι ο προεπιλεγμένος εκτυπωτής.
3. Ρύθμιση επιλογών εκτύπωσης.

Εάν στο παράθυρο διαλόγου εκτύπωσης δεν υπάρχουν επιλογές, κάντε τα παρακάτω.

- **OS X v10.6:** Κάντε κλικ στο μπλε τρίγωνο αποκάλυψης δίπλα στην επιλογή εκτυπωτή για πρόσβαση στις επιλογές εκτύπωσης.
- **OS X Lion** και **Mountain Lion:** Κάντε κλικ στην επιλογή **Show Details** (Εμφάνιση λεπτομερειών) για να αποκτήσετε πρόσβαση στις επιλογές εκτύπωσης.



ΣΗΜΕΙΩΣΗ: Οι παρακάτω επιλογές είναι διαθέσιμες για τον εκτυπωτή. Η θέση των επιλογών μπορεί να διαφέρει από τη μια εφαρμογή στην άλλη.

- α. Επιλέξτε το κατάλληλο μέγεθος φακέλου από το αναδυόμενο μενού **Μέγεθος χαρτιού**.
 - β. Στο αναδυόμενο μενού, επιλέξτε **Τύπος/Ποιότητα χαρτιού** και βεβαιωθείτε ότι η ρύθμιση για τον τύπο χαρτιού έχει οριστεί σε **Απλό χαρτί**.
4. Κάντε κλικ στο κουμπί **Εκτύπωση**.

Εκτύπωση γρήγορων φορμών

Χρησιμοποιώντας τις **Γρήγορες φόρμες HP** μπορείτε να εκτυπώνετε ημερολόγια, λίστες, παιχνίδια, σημειώσεις, γραφικά και φύλλα μουσικής.

Για να εκτυπώσετε Γρήγορες φόρμες

1. Στην Αρχική οθόνη του εκτυπωτή, πατήστε τα κουμπιά **Πάνω** και **Κάτω** για να επιλέξετε **Γρήγ. φόρμες** και, στη συνέχεια, πατήστε **OK**.

 **ΥΠΟΔΕΙΞΗ:** Εάν η επιλογή **Γρήγορες φόρμες** δεν εμφανίζεται στην οθόνη του εκτυπωτή, πατήστε το κουμπί **Αρχική** και, στη συνέχεια, πατήστε τα κουμπιά **Πάνω** και **Κάτω** μέχρι να εμφανιστεί η επιλογή **Γρήγορες φόρμες**.

2. Πατήστε τα κουμπιά **Πάνω** και **Κάτω** για να επιλέξετε μία από τις επιλογές γρήγορης φόρμας και, στη συνέχεια, πατήστε **OK**.
3. Ορίστε τον αριθμό των αντιγράφων και, στη συνέχεια, πατήστε **OK**.

Εκτύπωση με μέγιστη ανάλυση dpi

Χρησιμοποιήστε τη λειτουργία μέγιστης ανάλυσης κουκκίδων ανά ίντσα (dpi) για να εκτυπώσετε ευκρινείς εικόνες υψηλής ποιότητας σε φωτογραφικό χαρτί.

Η εκτύπωση σε μέγιστη ανάλυση dpi διαρκεί περισσότερο από την εκτύπωση με τις άλλες ρυθμίσεις και απαιτεί περισσότερο ελεύθερο χώρο στη μνήμη.

Για να εκτυπώσετε στη λειτουργία μέγιστης ανάλυσης dpi

1. Στο λογισμικό που χρησιμοποιείτε επιλέξτε **Εκτύπωση**.
2. Βεβαιωθείτε ότι ο εκτυπωτής είναι επιλεγμένος.
3. Κάντε κλικ στο κουμπί που ανοίγει το πλαίσιο διαλόγου **Ιδιότητες**.
Ανάλογα με την εφαρμογή λογισμικού που χρησιμοποιείτε, το συγκεκριμένο κουμπί μπορεί να ονομάζεται **Ιδιότητες**, **Επιλογές**, **Ρύθμιση εκτυπωτή**, **Ιδιότητες εκτυπωτή**, **Εκτυπωτής** ή **Προτιμήσεις**.
4. Κάντε κλικ στην καρτέλα **Χαρτί/Ποιότητα**.
5. Στην αναπτυσσόμενη λίστα **Μέσα** πρέπει να επιλέξετε **Φωτογραφικό χαρτί**, **Βέλτιστη ποιότητα** για να είναι δυνατή η εκτύπωση σε μέγιστα dpi.
6. Κάντε κλικ στο κουμπί **Για προχωρημένους**.
7. Στην περιοχή **Χαρακτηριστικά εκτυπωτή** επιλέξτε **Ναι** από την αναπτυσσόμενη λίστα **Εκτύπωση σε μέγιστη ανάλυση DPI**.
8. Επιλέξτε το κατάλληλο μέγεθος χαρτιού από την αναπτυσσόμενη λίστα **Μέγεθος χαρτιού**.
9. Κάντε κλικ στο κουμπί **OK** για να κλείσετε τις επιλογές για προχωρημένους.
10. Επιβεβαιώστε την επιλογή **Προσανατολισμός** στην καρτέλα **Διάταξη** και κάντε κλικ στο κουμπί **OK** για εκτύπωση.

Για εκτύπωση σε μέγιστη ανάλυση dpi

1. Στο μενού **File** (Αρχείο) του λογισμικού, επιλέξτε **Print** (Εκτύπωση).
2. Βεβαιωθείτε ότι η συσκευή HP Deskjet 2640 series είναι ο προεπιλεγμένος εκτυπωτής.
3. Ρύθμιση επιλογών εκτύπωσης.

Εάν στο παράθυρο διαλόγου εκτύπωσης δεν υπάρχουν επιλογές, κάντε τα παρακάτω.

- **OS X v10.6:** Κάντε κλικ στο μπλε τρίγωνο αποκάλυψης δίπλα στην επιλογή εκτυπωτή για πρόσβαση στις επιλογές εκτύπωσης.
- **OS X Lion και Mountain Lion:** Κάντε κλικ στην επιλογή **Show Details** (Εμφάνιση λεπτομερειών) για να αποκτήσετε πρόσβαση στις επιλογές εκτύπωσης.



ΣΗΜΕΙΩΣΗ: Οι παρακάτω επιλογές είναι διαθέσιμες για τον εκτυπωτή. Η θέση των επιλογών μπορεί να διαφέρει από τη μια εφαρμογή στην άλλη.

- α. Επιλέξτε το κατάλληλο μέγεθος χαρτιού από το αναδυόμενο μενού **Μέγεθος χαρτιού**.
- β. Στο αναδυόμενο μενού της εφαρμογής, επιλέξτε **Τύπος/Ποιότητα χαρτιού** και έπειτα επιλέξτε τις παρακάτω ρυθμίσεις:

- **Τύπος χαρτιού:** Επιλέξτε τον κατάλληλο τύπο φωτογραφικού χαρτιού
 - **Ποιότητα: Βέλτιστη ή Μέγιστη ανάλυση dpi**
4. Επιλέξτε όποιες άλλες ρυθμίσεις εκτύπωσης θέλετε και κάντε κλικ στο κουμπί **Εκτύπωση**.

Συμβουλές για επιτυχημένη εκτύπωση

Για επιτυχημένη εκτύπωση, τα δοχεία μελάνης HP πρέπει να λειτουργούν σωστά και να έχουν επαρκή μελάνη, το χαρτί πρέπει να έχει τοποθετηθεί σωστά και στον εκτυπωτή πρέπει να έχετε ορίσει τις κατάλληλες ρυθμίσεις. Οι ρυθμίσεις εκτύπωσης δεν ισχύουν για την αντιγραφή ή τη σάρωση.

Συμβουλές για τις μελάνες

- Χρησιμοποιείτε αυθεντικά δοχεία μελάνης HP.
- Εγκαταστήστε σωστά τόσο το δοχείο μαύρης μελάνης όσο και το δοχείο μελάνης τριών χρωμάτων.

Για περισσότερες πληροφορίες, ανατρέξτε στην ενότητα [Αντικατάσταση δοχείων μελάνης στη σελίδα 68](#).

- Ελέγξτε τα εκτιμώμενα επίπεδα μελάνης στα δοχεία για να βεβαιωθείτε ότι υπάρχει επαρκής μελάνη.

Για περισσότερες πληροφορίες, ανατρέξτε στην ενότητα [Έλεγχος εκτιμώμενων επιπέδων μελάνης στη σελίδα 64](#).

- Εάν η ποιότητα εκτύπωσης δεν είναι αποδεκτή, ανατρέξτε στην ενότητα [Βελτίωση της ποιότητας εκτύπωσης στη σελίδα 83](#) για περισσότερες πληροφορίες.

Συμβουλές για την τοποθέτηση χαρτιού

- Τοποθετήστε μια στοίβα χαρτιού (όχι μόνο μία σελίδα). Όλα τα φύλλα της στοίβας πρέπει να είναι ίδιου μεγέθους και τύπου προκειμένου να αποφεύγονται οι εμπλοκές χαρτιού.
- Τοποθετήστε το χαρτί με την εκτυπώσιμη όψη στραμμένη προς τα πάνω.
- Βεβαιωθείτε ότι το χαρτί που είναι τοποθετημένο στο δίσκο εισόδου είναι επίπεδο και ότι οι άκρες δεν είναι λυγισμένες ή σκισμένες.
- Ρυθμίστε τον οδηγό πλάτους χαρτιού στο δίσκο εισόδου ώστε να ακουμπάει σε όλο το πλάτος του χαρτιού. Να βεβαιώνετε πάντα ότι ο οδηγός πλάτους χαρτιού δεν λυγίζει το χαρτί στο δίσκο εισόδου.

Για περισσότερες πληροφορίες, ανατρέξτε στην ενότητα [Τοποθέτηση μέσου εκτύπωσης στη σελίδα 24](#).

Συμβουλές για τις ρυθμίσεις του εκτυπωτή



- Για να αλλάξετε τις προεπιλεγμένες ρυθμίσεις εκτύπωσης, κάντε κλικ στην επιλογή **Εκτύπωση, σάρωση & φαξ** και, στη συνέχεια, επιλέξτε **Ρύθμιση προτιμήσεων** στο λογισμικό του εκτυπωτή.

Ανάλογα με το λειτουργικό σας σύστημα, κάντε ένα από τα παρακάτω για να ανοίξετε το λογισμικό του εκτυπωτή:

— **Windows 8:** Στην οθόνη **Έναρξη**, κάντε δεξί κλικ σε μια κενή περιοχή της οθόνης, επιλέξτε **Όλες οι εφαρμογές** στη γραμμή εφαρμογών και, στη συνέχεια, επιλέξτε το εικονίδιο με το όνομα του εκτυπωτή σας.

— **Windows 7, Windows Vista και Windows XP:** Στην επιφάνεια εργασίας του υπολογιστή, επιλέξτε **Έναρξη, Όλα τα προγράμματα, HP, HP Deskjet 2640 series** και, τέλος, επιλέξτε **HP Deskjet 2640 series**.

- Για να επιλέξετε αριθμό σελίδων για εκτύπωση ανά φύλλο, στην καρτέλα **Διάταξη** επιλέξτε την κατάλληλη επιλογή στην αναπτυσσόμενη λίστα **Σελίδες ανά φύλλο**.

- Για να ορίσετε τον τύπο χαρτιού και την ποιότητα εκτύπωσης, στην καρτέλα **Χαρτί/Ποιότητα** ορίστε την κατάλληλη επιλογή από την αναπτυσσόμενη λίστα **Μέσα**.
 - Για να προβάλετε περισσότερες ρυθμίσεις εκτύπωσης, στην καρτέλα **Διάταξη** ή **Χαρτί/Ποιότητα** κάντε κλικ στο κουμπί **Για προχωρημένους** για να ανοίξει το πλαίσιο διαλόγου **Επιλογές για προχωρημένους**.
 - **Εκτύπωση σε κλίμακα του γκρι:** Επιτρέπει την εκτύπωση ενός ασπρόμαυρου εγγράφου με τη χρήση μόνο μαύρης μελάνης. Επιλέξτε **Χρήση μόνο μαύρου** και κάντε κλικ στο κουμπί **OK**.
 - **HP Real Life Technologies:** Η λειτουργία αυτή εξομαλύνει και οξύνει τις εικόνες και τα γραφικά για βελτιωμένη ποιότητα εκτύπωσης.
 - **Φυλλάδιο:** Επιτρέπει την εκτύπωση ενός πολυσέλιδου εγγράφου ως φυλλάδιο. Τοποθετεί δύο σελίδες στην κάθε πλευρά του φύλλου, το οποίο μπορεί να διπλωθεί στη μέση ώστε να δημιουργηθεί ένα φυλλάδιο με το μισό μέγεθος του χαρτιού. Επιλέξτε μέθοδο δεσίματος από την αναπτυσσόμενη λίστα και κάντε κλικ στο κουμπί **OK**.
 - **Φυλλάδιο-Αριστερά:** Η πλευρά δεσίματος μετά το δίπλωμα του φυλλαδίου είναι στα αριστερά. Επιλέξτε αυτή την επιλογή εάν η φορά ανάγνωσής σας είναι από τα αριστερά προς τα δεξιά.
 - **Φυλλάδιο-Δεξιά:** Η πλευρά δεσίματος μετά το δίπλωμα του φυλλαδίου είναι στα δεξιά. Επιλέξτε αυτή την επιλογή εάν η φορά ανάγνωσής σας είναι από τα δεξιά προς τα αριστερά.
-
-  **ΣΗΜΕΙΩΣΗ:** Η προεπισκόπηση στην καρτέλα **Διάταξη** δεν μπορεί να προβάλλει την επιλογή που έχετε ορίσει στην αναπτυσσόμενη λίστα **Φυλλάδιο**.
-
- **Διάταξη σελίδων ανά φύλλο:** Σας βοηθά να ορίσετε τη σειρά των σελίδων, εάν εκτυπώνετε ένα έγγραφο με περισσότερες από δύο σελίδες ανά φύλλο.
-
-  **ΣΗΜΕΙΩΣΗ:** Η προεπισκόπηση στην καρτέλα **Διάταξη** δεν μπορεί να προβάλλει την επιλογή που έχετε ορίσει στην αναπτυσσόμενη λίστα **Διάταξη σελίδων ανά φύλλο**.
-
- **Περιθώρια σελίδας:** Σας βοηθά να προσθέσετε περιθώρια στις σελίδες, εάν εκτυπώνετε ένα έγγραφο με δύο ή περισσότερες σελίδες ανά φύλλο.
-
-  **ΣΗΜΕΙΩΣΗ:** Η προεπισκόπηση στην καρτέλα **Διάταξη** δεν μπορεί να προβάλλει την επιλογή που έχετε ορίσει στην αναπτυσσόμενη λίστα **Περιθώρια σελίδας**.

Συμβουλές για ρυθμίσεις εκτυπωτή

- Στο πλαίσιο διαλόγου "Εκτύπωση", χρησιμοποιήστε το αναδυόμενο μενού **Μέγεθος χαρτιού** για να επιλέξετε το μέγεθος του χαρτιού που έχει τοποθετηθεί στον εκτυπωτή.
- Στο πλαίσιο διαλόγου εκτύπωσης, επιλέξτε το αναδυόμενο μενού **Τύπος/Ποιότητα χαρτιού** για να επιλέξετε τον κατάλληλο τύπο και ποιότητα χαρτιού.
- Εάν θέλετε να εκτυπώσετε ένα ασπρόμαυρο έγγραφο χρησιμοποιώντας μόνο μαύρη μελάνη, στο αναδυόμενο μενού επιλέξτε **Τύπος/Ποιότητα χαρτιού** και, στη συνέχεια, επιλέξτε **Κλίμακα του γκρι** από το αναδυόμενο μενού "Χρώμα".

Σημειώσεις

- Τα αυθεντικά δοχεία μελάνης HP έχουν σχεδιαστεί και δοκιμαστεί με τους εκτυπωτές και τα χαρτιά HP για να δημιουργείτε εύκολα εξαιρετικά αποτελέσματα κάθε φορά.



ΣΗΜΕΙΩΣΗ: Η HP δεν εγγυάται την ποιότητα ή την αξιοπιστία των αναλωσίμων τρίτων κατασκευαστών. Το σέρβις ή η επισκευή της συσκευής που θα είναι απαραίτητη εξ' αιτίας της χρήσης ενός αναλώσιμου τρίτου κατασκευαστή, δεν καλύπτεται από την εγγύηση.

Εάν πιστεύετε ότι έχετε αγοράσει αυθεντικά δοχεία μελάνης HP, μεταβείτε στην τοποθεσία www.hp.com/go/anticounterfeit.

- Οι προειδοποιήσεις και οι δείκτες στάθμης μελάνης παρέχουν εκτιμήσεις αποκλειστικά για λόγους προγραμματισμού.



ΣΗΜΕΙΩΣΗ: Όταν λάβετε ένα προειδοποιητικό μήνυμα χαμηλής στάθμης, φροντίστε να έχετε διαθέσιμο ένα ανταλλακτικό δοχείο για να αποφύγετε πιθανές καθυστερήσεις εκτύπωσης. Δεν χρειάζεται να αντικαταστήσετε τα δοχεία μελάνης προτού καταστεί μη αποδεκτή η ποιότητα εκτύπωσης.

- Οι ρυθμίσεις λογισμικού που έχουν επιλεγεί στο πρόγραμμα οδήγησης του εκτυπωτή ισχύουν μόνο για την εκτύπωση, δεν ισχύουν για την αντιγραφή ή τη σάρωση.
- Μπορείτε να εκτυπώσετε το έγγραφο και στις δύο πλευρές του χαρτιού.

4 Βασικές πληροφορίες για το χαρτί

Μπορείτε να τοποθετήσετε πολλούς τύπους και μεγέθη χαρτιού στον εκτυπωτή HP.

Αυτή η ενότητα περιλαμβάνει τα παρακάτω θέματα:

- [Συνιστώμενα χαρτιά για εκτύπωση](#)
- [Τοποθέτηση μέσου εκτύπωσης](#)
- [Τοποθετήστε το πρωτότυπο](#)
- [Παραγγελία χαρτιού HP](#)

Συνιστώμενα χαρτιά για εκτύπωση

Για βέλτιστη ποιότητα εκτύπωσης, η HP συνιστά τη χρήση χαρτιών HP που είναι ειδικά σχεδιασμένα για τον τύπο εργασίας που θέλετε να εκτυπώσετε.

Ανάλογα με τη χώρα/περιοχή σας, ορισμένοι από αυτούς τους τύπους χαρτιού μπορεί να μην διατίθενται.

ColorLok

- Η HP συνιστά απλά χαρτιά με το λογότυπο ColorLok για εκτύπωση και αντιγραφή καθημερινών εγγράφων. Όλα τα χαρτιά με το λογότυπο ColorLok υποβάλλονται σε ανεξάρτητες δοκιμασίες ώστε να ανταποκριθούν στα υψηλά πρότυπα αξιοπιστίας και ποιότητας εκτύπωσης, και να παράγουν έγγραφα με ευκρινές, ζωντανό χρώμα και εντονότερα μαύρα, καθώς και να στεγνώνουν γρηγορότερα από τα συνηθισμένα απλά χαρτιά. Αναζητήστε χαρτιά με το λογότυπο ColorLok σε διάφορα βάρη και μεγέθη, από μεγάλους κατασκευαστές χαρτιού.



Εκτύπωση φωτογραφιών

- **Φωτογραφικό χαρτί HP Premium Plus**

Το φωτογραφικό χαρτί HP Premium Plus είναι το κορυφαίο φωτογραφικό χαρτί της HP για τέλειες φωτογραφίες. Με το φωτογραφικό χαρτί HP Premium Plus μπορείτε να εκτυπώσετε φωτογραφίες που στεγνώνουν αμέσως ώστε να μπορείτε να τις μοιραστείτε αμέσως μόλις βγουν από τον εκτυπωτή. Διατίθεται σε διάφορα μεγέθη, όπως A4, 8,5 x 11 ίντσες, 4 x 6 ίντσες (10 x 15 cm), 5 x 7 ίντσες (13 x 18 cm) και 11 x 17 ίντσες (A3) και σε δύο φινιρίσματα - γυαλιστερό και ελαφρώς γυαλιστερό (ημι-γυαλιστερό). Ιδανικό για να κορνιζάρετε, να εκθέσετε ή να χαρίσετε τις καλύτερες φωτογραφίες σας και τις ιδιαίτερες φωτογραφικές εργασίες σας. Το φωτογραφικό χαρτί HP Premium Plus χαρίζει εντυπωσιακά αποτελέσματα επαγγελματικής ποιότητας και εξαιρετικής αντοχής.

- **Φωτογραφικό χαρτί HP Advanced**

Αυτό το παχύ φωτογραφικό χαρτί διαθέτει φινίρισμα που στεγνώνει αμέσως για εύκολο χειρισμό χωρίς μουτζούρωμα. Είναι ανθεκτικό στο νερό, τις κηλίδες, τα δακτυλικά αποτυπώματα και την υγρασία. Σε εμφάνιση και υφή, οι εκτυπώσεις σας μοιάζουν με φωτογραφίες που έχουν εκτυπωθεί σε εργαστήριο φωτογραφιών. Διατίθεται σε διάφορα μεγέθη, όπως A4, 8,5 x 11 ίντσες, 10 x 15 cm (4 x 6 ίντσες), 13 x 18 cm (5 x 7 ίντσες). Δεν περιέχει οξέα, για έγγραφα με μεγαλύτερη διάρκεια ζωής.

- **Φωτογραφικό χαρτί καθημερινής χρήσης HP**

Εκτυπώστε έγχρωμα, καθημερινά στιγμιότυπα σε χαμηλό κόστος, χρησιμοποιώντας χαρτί σχεδιασμένο για πρόχειρη φωτογραφική εκτύπωση. Αυτό το οικονομικό φωτογραφικό χαρτί στεγνώνει γρήγορα για εύκολο χειρισμό. Αποκτήστε ευκρινείς καθαρές εικόνες χρησιμοποιώντας αυτό το χαρτί με κάθε εκτυπωτή inkjet. Διατίθεται σε γυαλιστερό φινίρισμα σε διάφορα μεγέθη, όπως A4, 8,5 x 11 ίντσες και 10 x 15 cm (4 x 6 ίντσες). Χωρίς οξέα για φωτογραφίες με μεγαλύτερη διάρκεια ζωής.

Επαγγελματικά έγγραφα

- **Χαρτί παρουσίασης HP Premium ή Επαγγελματικό χαρτί HP 120**

Αυτά τα χαρτιά είναι ματ βαριά χαρτιά δύο όψεων, εξαιρετικά για παρουσίαση, προτάσεις, αναφορές και ενημερωτικά δελτία. Είναι ενισχυμένου βάρους για εντυπωσιακή εμφάνιση και αφή.

- **Χαρτί για μπροσούρες HP ή Επαγγελματικό χαρτί HP 180**

Αυτά τα χαρτιά έχουν γυαλιστερή ή ματ επίστρωση και στις δύο πλευρές για χρήση και των δύο όψεων. Αποτελούν ιδανική επιλογή για αναπαραγωγές φωτογραφικού τύπου και επιχειρησιακά γραφικά για εξώφυλλα αναφορών, ειδικές παρουσιάσεις, ενημερωτικά φυλλάδια, καταλόγους προϊόντων και ημερολόγια.

Καθημερινή εκτύπωση

- **Κατάλευκο χαρτί HP Bright White Inkjet Paper**

Το Κατάλευκο χαρτί HP Bright White Inkjet Paper παρέχει μεγάλη αντίθεση χρωμάτων και ευκρίνεια κειμένου. Είναι αρκετά αδιαφανές για έγχρωμη εκτύπωση δύο όψεων χωρίς τη χρήση διαφάνειας, γεγονός που το κάνει ιδανικό για ενημερωτικά δελτία, αναφορές και ενημερωτικά φυλλάδια. Περιλαμβάνει τεχνολογία ColorLok για λιγότερες κηλίδες, εντονότερο μαύρο και ζωντανά χρώματα.

- **Χαρτί εκτύπωσης HP**

Το χαρτί HP Printing Paper είναι υψηλής ποιότητας χαρτί πολλών χρήσεων. Παράγει έγγραφα με εμφάνιση πιο επαγγελματική και εντυπωσιακή από όσο έγγραφα που έχουν εκτυπωθεί με τυπικό χαρτί πολλών χρήσεων ή φωτοαντιγραφικό χαρτί. Περιλαμβάνει τεχνολογία ColorLok για λιγότερες κηλίδες, εντονότερο μαύρο και ζωντανά χρώματα. Δεν περιέχει οξέα, για έγγραφα με μεγαλύτερη διάρκεια ζωής.

- **Χαρτί HP Office Paper**

Το χαρτί HP Office Paper είναι ένα υψηλής ποιότητας χαρτί πολλών χρήσεων. Είναι κατάλληλο για αντίγραφα, προσχέδια, σημειώματα και άλλα καθημερινά έγγραφα. Περιλαμβάνει τεχνολογία ColorLok για λιγότερες κηλίδες, εντονότερο μαύρο και ζωντανά χρώματα. Δεν περιέχει οξέα, για έγγραφα με μεγαλύτερη διάρκεια ζωής.

- **Ανακυκλωμένο χαρτί γραφείου HP**

Το Ανακυκλωμένο χαρτί γραφείου HP είναι χαρτί υψηλής ποιότητας για πολλές χρήσεις, που έχει κατασκευαστεί κατά 30% από ανακυκλωμένες ίνες. Περιλαμβάνει τεχνολογία ColorLok για λιγότερες κηλίδες, εντονότερο μαύρο και ζωντανά χρώματα.

Ειδικές εργασίες

- **Σιδερότυπα HP**

Τα Σιδερότυπα HP (για ανοιχτόχρωμα ή λευκά υφάσματα) αποτελούν την ιδανική λύση για τη δημιουργία προσαρμοσμένων t-shirt από τις ψηφιακές σας φωτογραφίες.

Τοποθέτηση μέσου εκτύπωσης

Επιλέξτε ένα μέγεθος χαρτιού για να συνεχίσετε.

Για να τοποθετήσετε χαρτί πλήρους μεγέθους

1. Σηκώστε το δίσκο εισόδου.



2. Χαμηλώστε το δίσκο εξόδου και τραβήξτε έξω την προέκταση του δίσκου εξόδου.



3. Ανασηκώστε το προστατευτικό του δίσκου εισόδου και σύρετε τον οδηγό πλάτους χαρτιού προς τα αριστερά.



4. Τοποθετήστε τη στοίβα χαρτιού στο δίσκο εισόδου με τη στενή άκρη προς τα κάτω και την πλευρά εκτύπωσης προς τα πάνω. Σύρετε τη στοίβα χαρτιού εμπρός μέχρι να σταματήσει.



5. Σύρετε τον οδηγό πλάτους χαρτιού προς τα δεξιά, μέχρι να σταματήσει στο άκρο του χαρτιού.



Για να τοποθετήσετε χαρτί μικρού μεγέθους

1. Σηκώστε το δίσκο εισόδου.



2. Χαμηλώστε το δίσκο εξόδου και τραβήξτε έξω την προέκταση του δίσκου εξόδου.



3. Ανασηκώστε το προστατευτικό του δίσκου εισόδου, σύρετε τον οδηγό πλάτους χαρτιού προς τα αριστερά και αφαιρέστε όλο το χαρτί από το δίσκο εισόδου.



4. Τοποθετήστε τη στοίβα φωτογραφικού χαρτιού με τη στενή άκρη προς τα κάτω και την πλευρά εκτύπωσης προς τα πάνω. Σύρετε τη στοίβα φωτογραφικού χαρτιού προς τα κάτω μέχρι να σταματήσει.



5. Ανασηκώστε το προστατευτικό του δίσκου εισόδου και σύρετε τον οδηγό πλάτους χαρτιού προς τα δεξιά, μέχρι να σταματήσει στην άκρη του χαρτιού.

Για να τοποθετήσετε φακέλους

1. Σηκώστε το δίσκο εισόδου.



2. Χαμηλώστε το δίσκο εξόδου και τραβήξτε έξω την προέκταση του δίσκου εξόδου.



3. Ανασηκώστε το προστατευτικό του δίσκου εισόδου, σύρετε τον οδηγό πλάτους χαρτιού προς τα αριστερά και αφαιρέστε όλο το χαρτί από το δίσκο εισόδου.



4. Τοποθετήστε έναν ή περισσότερους φακέλους στη δεξιά πλευρά του δίσκου εισόδου και σύρετε τη στοίβα φακέλων εμπρός μέχρι να σταματήσει.

Η όψη η οποία θα εκτυπωθεί πρέπει να είναι στραμμένη προς τα πάνω. Το πτερύγιο θα πρέπει να βρίσκεται στην αριστερή πλευρά και στραμμένο προς τα κάτω.

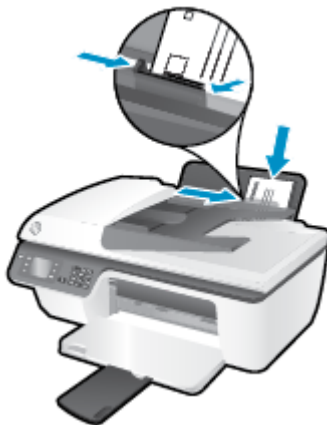

5. Ανασηκώστε το προστατευτικό του δίσκου εισόδου και σύρετε τον οδηγό πλάτους χαρτιού προς τα δεξιά μέχρι να σταματήσει στη στοίβα φακέλων.

Τοποθετήστε το πρωτότυπο

Μπορείτε να τοποθετήσετε το πρωτότυπο με την εκτυπωμένη πλευρά προς τα πάνω στον αυτόματο τροφοδότη εγγράφων ή με την εκτυπωμένη πλευρά προς τα κάτω στη δεξιά μπροστινή γωνία της γυάλινης επιφάνειας του σαρωτή.

Για να τοποθετήσετε το πρωτότυπο στον αυτόματο τροφοδότη εγγράφων

1. Σύρετε τους οδηγούς πλάτους χαρτιού προς τα έξω.



2. Τοποθετήστε το πρωτότυπο στον ADF με την εκτυπωμένη πλευρά προς τα επάνω και την κορυφή προς τα κάτω.



3. Σύρετε τους οδηγούς πλάτους χαρτιού προς τα μέσα μέχρι να σταματήσουν στην άκρη του χαρτιού.



Για να τοποθετήσετε το πρωτότυπο στη γυάλινη επιφάνεια του σαρωτή

1. Ανασηκώστε το κάλυμμα του σαρωτή.



2. Τοποθετήστε το πρωτότυπο με την πλευρά εκτύπωσης προς τα κάτω στη δεξιά γωνία της γυάλινης επιφάνειας του σαρωτή.



3. Κλείστε το κάλυμμα του σαρωτή.



Παραγγελία χαρτιού HP

Ο εκτυπωτής έχει σχεδιαστεί ώστε να δέχεται τους περισσότερους τύπους μέσων γραφείου. Χρησιμοποιήστε μέσα HP για βέλτιστη ποιότητα εκτύπωσης. Για περισσότερες πληροφορίες σχετικά με τα μέσα HP, επισκεφτείτε την τοποθεσία web της HP στη διεύθυνση www.hp.com.

Η HP συνιστά απλά χαρτιά με το λογότυπο ColorLok για εκτύπωση και αντιγραφή καθημερινών εγγράφων. Όλα τα χαρτιά με το λογότυπο ColorLok υποβάλλονται σε ανεξάρτητες δοκιμές ώστε να ανταποκρίνονται στα υψηλά πρότυπα αξιοπιστίας και ποιότητας εκτύπωσης και να παράγουν έγγραφα με ευκρινή, ζωντανά χρώματα και εντονότερα μαύρα που στεγνώνουν γρηγορότερα από τα συνηθισμένα απλά χαρτιά. Αναζητήστε χαρτιά με το λογότυπο ColorLok σε διάφορα βάρη και μεγέθη, από μεγάλους κατασκευαστές χαρτιού.

Για να αγοράσετε χαρτιά HP, επιλέξτε [Αγορά προϊόντων και υπηρεσιών](#) και επιλέξτε μελάνη, γραφίτη και χαρτί.

5 Αντιγραφή και σάρωση

- [Αντιγραφή εγγράφων](#)
- [Σάρωση σε υπολογιστή](#)
- [Συμβουλές για επιτυχημένη αντιγραφή](#)
- [Συμβουλές για επιτυχημένη σάρωση](#)

Αντιγραφή εγγράφων

Το μενού **Αντιγραφή** στην οθόνη του εκτυπωτή σας επιτρέπει να εκκινείτε εύκολα ασπρόμαυρη ή έγχρωμη αντιγραφή και να επιλέγετε αριθμό αντιγράφων. Μπορείτε επίσης να αλλάξετε εύκολα τις ρυθμίσεις αντιγραφής, π.χ. τον τύπο και το μέγεθος χαρτιού, τη φωτεινότητα και το μέγεθος του αντιγράφου.

Για να δημιουργήσετε ένα ασπρόμαυρο ή έγχρωμο αντίγραφο

1. Τοποθετήστε χαρτί στο δίσκο εισόδου.



2. Τοποθετήστε το πρωτότυπο με την εκτυπωμένη πλευρά προς τα πάνω στον αυτόματο τροφοδότη εγγράφων ή με την εκτυπωμένη πλευρά προς τα κάτω στη δεξιά μπροστινή γωνία της γυάλινης επιφάνειας του σαρωτή.

Για περισσότερες πληροφορίες σχετικά με την τοποθέτηση του πρωτότυπου, ανατρέξτε στην ενότητα [Τοποθετήστε το πρωτότυπο στη σελίδα 28](#).

3. Επιλέξτε **Αντιγραφή** στην Αρχική οθόνη του εκτυπωτή και, στη συνέχεια, πατήστε **OK** για να αποκτήσετε πρόσβαση στο μενού **Αντιγραφή**.

Εάν η επιλογή **Αντιγραφή** δεν εμφανίζεται στην οθόνη του εκτυπωτή, πατήστε το κουμπί **Αρχική** και, στη συνέχεια, πατήστε τα κουμπιά **Πάνω** και **Κάτω** μέχρι να εμφανιστεί η επιλογή **Αντιγραφή**.

4. Στο μενού **Αντιγραφή** επιλέξτε **Αντίγραφα** για να αυξήσετε ή να μειώσετε τον αριθμό των αντιγράφων και έπειτα πατήστε **OK** για επιβεβαίωση.
5. Επιλέξτε **Έναρξη A/M αντιγρ.** ή **Έναρξη έγχρ. αντιγρ.** και, στη συνέχεια, πατήστε **OK** για να δημιουργήσετε ένα ασπρόμαυρο ή έγχρωμο αντίγραφο.

Περισσότερες δυνατότητες αντιγραφής

Ενώ βρίσκεστε στο μενού **Αντιγραφή**, πατήστε τα κουμπιά **Επάνω** και **Κάτω** για να επιλέξετε κάποια ρύθμιση.

- **Τύπος χαρτιού:** Επιλέγει το μέγεθος και τον τύπο του χαρτιού. Η ρύθμιση απλού χαρτιού αφορά εκτύπωση σε κανονική ποιότητα και σε απλό χαρτί. Η ρύθμιση φωτογραφικού χαρτιού αφορά εκτύπωση βέλτιστης ποιότητας σε φωτογραφικό χαρτί.
- **Αλλαγή μεγέθους:** Ελέγχει το μέγεθος της εικόνας ή του εγγράφου προς αντιγραφή.

- **Πραγματικό μέγεθος:** Δημιουργεί ένα αντίγραφο στο ίδιο μέγεθος με το πρωτότυπο, αλλά τα περιθώρια της αντιγραμμένης εικόνας μπορεί να έχουν περικοπεί.
- **Προσαρμογή στη σελίδα:** Δημιουργεί ένα αντίγραφο στο κέντρο, με λευκό περιθώριο γύρω από τις πλευρές. Η εικόνα προσαρμοσμένου μεγέθους είτε μεγθύνεται είτε σμικρύνεται προκειμένου να ταιριάζει με το μέγεθος του επιλεγμένου χαρτιού εξόδου.



ΣΗΜΕΙΩΣΗ: Η γυάλινη επιφάνεια του σαρωτή πρέπει να είναι καθαρή για να εφαρμοστεί σωστά η επιλογή **Προσαρμογή στη σελίδα**.

- **Προσαρμοσμένο μέγεθος:** Επιτρέπει την αύξηση του μεγέθους της εικόνας επιλέγοντας τιμές μεγαλύτερες από 100% ή τη μείωση του μεγέθους της εικόνας επιλέγοντας τιμές μικρότερες από 100%.
 - **Αντιγραφή ταυτότητας:** Επιτρέπει την αντιγραφή και των δύο όψεων μιας ταυτότητας.
 - **Ανοιχτόχρ./σκουρ.:** Προσαρμόζει τις ρυθμίσεις αντιγραφής για πιο ανοιχτόχρωμα ή σκουρόχρωμα αντίγραφα.



ΣΗΜΕΙΩΣΗ: Μετά από δύο λεπτά αδράνειας, οι επιλογές αντιγραφής επανέρχονται αυτόματα στις προεπιλεγμένες ρυθμίσεις για απλό χαρτί A4 ή 8,5 x 11 ίντσες (ανάλογα με τη χώρα/περιοχή).

Σάρωση σε υπολογιστή

Για σάρωση σε υπολογιστή, ο εκτυπωτής και ο υπολογιστής πρέπει να είναι συνδεδεμένοι και ενεργοποιημένοι. Μπορείτε να σαρώσετε είτε από τον πίνακα ελέγχου του εκτυπωτή είτε από τον υπολογιστή σας. Πραγματοποιήστε σάρωση από τον πίνακα ελέγχου εάν θέλετε να σαρώσετε γρήγορα μία σελίδα και να την αποθηκεύσετε ως αρχείο εικόνας. Πραγματοποιήστε σάρωση από τον υπολογιστή εάν θέλετε να σαρώσετε πολλές σελίδες και να τις αποθηκεύσετε σε αρχείο, να ορίσετε τη μορφή αρχείου της σάρωσης ή να κάνετε προσαρμογές στη σαρωμένη εικόνα.

Για να προετοιμάσετε τη σάρωση

1. Τοποθετήστε το πρωτότυπο με την εκτυπωμένη πλευρά προς τα πάνω στον αυτόματο τροφοδότη εγγράφων ή με την εκτυπωμένη πλευρά προς τα κάτω στη δεξιά μπροστινή γωνία της γυάλινης επιφάνειας του σαρωτή.

Για περισσότερες πληροφορίες σχετικά με την τοποθέτηση του πρωτότυπου, ανατρέξτε στην ενότητα [Τοποθετήστε το πρωτότυπο στη σελίδα 28](#).

2. Ξεκινήστε τη σάρωση.

Για να σαρώσετε από τον πίνακα ελέγχου του εκτυπωτή

1. Επιλέξτε **Σάρωση** στην Αρχική οθόνη του εκτυπωτή. Εάν η επιλογή **Σάρωση** δεν εμφανίζεται στην οθόνη του εκτυπωτή, πατήστε το κουμπί **Αρχική** και, στη συνέχεια, πατήστε τα κουμπιά **Πάνω** και **Κάτω** μέχρι να εμφανιστεί η επιλογή **Σάρωση**.
2. Επιλέξτε **Σάρωση στον υπολογιστή**.
3. Επιλέξτε τον υπολογιστή στον οποίο θέλετε να σαρώσετε από την οθόνη του εκτυπωτή.

Εάν δεν βλέπετε τον υπολογιστή σας στην οθόνη του εκτυπωτή, βεβαιωθείτε ότι ο υπολογιστής είναι συνδεδεμένος με τον εκτυπωτή μέσω καλωδίου USB.

Για να σαρώσετε από τον υπολογιστή

1. Ανάλογα με το λειτουργικό σας σύστημα, κάντε ένα από τα παρακάτω για να ανοίξετε το λογισμικό του εκτυπωτή:
 - **Windows 8:** Στην οθόνη **Έναρξη**, κάντε δεξί κλικ σε μια κενή περιοχή της οθόνης, επιλέξτε **Όλες οι εφαρμογές** στη γραμμή εφαρμογών και, στη συνέχεια, επιλέξτε το εικονίδιο με το όνομα του εκτυπωτή σας.
 - **Windows 7, Windows Vista και Windows XP:** Στην επιφάνεια εργασίας του υπολογιστή, επιλέξτε **Έναρξη**, **Όλα τα προγράμματα**, **HP**, **HP Deskjet 2640 series** και, τέλος, επιλέξτε **HP Deskjet 2640 series**.
2. Στο λογισμικό του εκτυπωτή, κάντε κλικ στο εικονίδιο **Εκτύπωση, σάρωση & φαξ** και, στη συνέχεια, επιλέξτε **Σάρωση εγγράφου ή φωτογραφίας**.
3. Επιλέξτε τον τύπο σάρωσης που θέλετε από το μενού συντομεύσεων και επιλέξτε **Σάρωση**.



ΣΗΜΕΙΩΣΗ: Εάν επιλέξετε **Εμφάνιση προεπισκόπησης σάρωσης**, θα μπορείτε να κάνετε προσαρμογές στη σαρωμένη εικόνα στην οθόνη προεπισκόπησης.

4. Επιλέξτε **Αποθήκευση** εάν θέλετε να παραμείνει ανοιχτή η εφαρμογή για άλλη σάρωση ή επιλέξτε **Τέλος** για να κλείσετε την εφαρμογή.
5. Αφού αποθηκευτεί η σάρωση, θα ανοίξει ένα παράθυρο της Εξερεύνησης των Windows στον κατάλογο όπου αποθηκεύτηκε η σάρωση.



ΣΗΜΕΙΩΣΗ: Υπάρχει περιορισμός στον αριθμό των υπολογιστών που μπορούν να έχουν ταυτόχρονα ενεργοποιημένη τη λειτουργία σάρωσης. Επιλέξτε **Σάρωση** στην οθόνη του εκτυπωτή και θα δείτε τους υπολογιστές που είναι διαθέσιμοι για σάρωση.

Σάρωση από τον υπολογιστή

1. Ανοίξτε το HP Scan.
Το HP Scan βρίσκεται στον φάκελο **Applications/Hewlett-Packard**, στο ανώτατο επίπεδο του σκληρού δίσκου.
2. Επιλέξτε τον τύπο προφίλ σάρωσης που επιθυμείτε και ακολουθήστε τις οδηγίες στην οθόνη.

Συμβουλές για επιτυχημένη αντιγραφή

- Καθαρίστε τη γυάλινη επιφάνεια του σαρωτή και βεβαιωθείτε ότι δεν έχει κολλήσει κάποιο ξένο σώμα πάνω της.
- Για να αυξήσετε ή να μειώσετε την αντίθεση της εκτύπωσης, επιλέξτε **Αντιγραφή** από την οθόνη του εκτυπωτή και έπειτα επιλέξτε **Ανοιχτόχρ/Σκουρ.** για να προσαρμόσετε την αντίθεση.
- Για να επιλέξετε το μέγεθος και τον τύπο του χαρτιού εκτύπωσης, επιλέξτε **Αντιγραφή** από την οθόνη του εκτυπωτή. Από το μενού **Αντιγραφή**, επιλέξτε **Τύπος χαρτιού** για να επιλέξετε απλό ή φωτογραφικό χαρτί και το μέγεθος του φωτογραφικού χαρτιού.
- Για να αλλάξετε το μέγεθος της εικόνας, επιλέξτε **Αντιγραφή** από την οθόνη του εκτυπωτή και έπειτα επιλέξτε **Αλλαγή μεγέθους**.

Συμβουλές για επιτυχημένη σάρωση

- Καθαρίστε τη γυάλινη επιφάνεια του σαρωτή και βεβαιωθείτε ότι δεν έχει κολλήσει κάποιο ξένο σώμα πάνω της.
- Αφού επιλέξετε **Σάρωση** από την οθόνη του εκτυπωτή, επιλέξτε τον υπολογιστή στον οποίο θέλετε να σαρώσετε από τη λίστα εκτυπωτών στην οθόνη του εκτυπωτή.
- Εάν θέλετε να σαρώσετε ένα έγγραφο με πολλές σελίδες σε ένα αρχείο και όχι σε πολλά, αρχίστε τη σάρωση με το λογισμικό του εκτυπωτή αντί να επιλέξετε **Σάρωση** στην οθόνη του εκτυπωτή.

6 Φαξ

Μπορείτε να χρησιμοποιείτε τον εκτυπωτή για να στέλνετε και να λαμβάνετε φαξ, ακόμα και έγχρωμα. Μπορείτε να προγραμματίσετε την αποστολή φαξ σε μεταγενέστερο χρόνο και να ρυθμίσετε αριθμούς γρήγορης κλήσης για γρήγορη και εύκολη αποστολή φαξ σε συχνά χρησιμοποιούμενους αριθμούς. Από τον πίνακα ελέγχου του εκτυπωτή μπορείτε επίσης να ρυθμίσετε έναν αριθμό επιλογών φαξ, όπως την ανάλυση και την αντίθεση φωτεινότητας και σκουρότητας στα φαξ που στέλνετε.

 **ΣΗΜΕΙΩΣΗ:** Πριν ξεκινήσετε την αποστολή και λήψη φαξ, βεβαιωθείτε ότι έχετε ρυθμίσει σωστά τη λειτουργία φαξ στον εκτυπωτή. Ενδέχεται να το έχετε ήδη κάνει κατά την αρχική ρύθμιση, χρησιμοποιώντας είτε τον πίνακα ελέγχου είτε το λογισμικό HP που συνοδεύει τον εκτυπωτή. Μπορείτε να επιβεβαιώσετε ότι το φαξ έχει ρυθμιστεί σωστά εκτελώντας έναν έλεγχο ρύθμισης φαξ από τον πίνακα ελέγχου. Για περισσότερες πληροφορίες σχετικά με τον έλεγχο φαξ, ανατρέξτε στην ενότητα ['Έλεγχος ρύθμισης φαξ στη σελίδα 146](#).

- [Αποστολή φαξ](#)
- [Λήψη φαξ](#)
- [Ρύθμιση καταχωρήσεων γρήγορης κλήσης](#)
- [Αλλαγή ρυθμίσεων φαξ](#)
- [Υπηρεσίες φαξ και ψηφιακής τηλεφωνίας](#)
- [Υπηρεσία Fax on Voice over Internet Protocol](#)
- [Χρήση των αναφορών](#)
- [Συμβουλές για επιτυχημένα φαξ](#)

Αποστολή φαξ

Μπορείτε να στείλετε φαξ με διάφορους τρόπους. Μπορείτε να στείλετε ένα ασπρόμαυρο ή έγχρωμο φαξ χρησιμοποιώντας τον πίνακα ελέγχου του εκτυπωτή. Μπορείτε επίσης να στείλετε φαξ με μη αυτόματο τρόπο από ένα συνδεδεμένο τηλέφωνο. Αυτό σας δίνει τη δυνατότητα να μιλήσετε με τον παραλήπτη πριν στείλετε το φαξ.

Αυτή η ενότητα περιλαμβάνει τα παρακάτω θέματα:

- [Αποστολή τυπικού φαξ](#)
- [Αποστολή τυπικού φαξ από τον υπολογιστή](#)
- [Μη αυτόματη αποστολή φαξ από τηλέφωνο](#)
- [Αποστολή φαξ με τη χρήση της λειτουργίας παρακολούθησης κλήσης](#)
- [Προγραμματισμός φαξ για αποστολή αργότερα](#)
- [Αποστολή φαξ σε λειτουργία διόρθωσης σφάλματος](#)

Αποστολή τυπικού φαξ

Μπορείτε να στείλετε εύκολα ένα μονοσέλιδο ή πολυσέλιδο ασπρόμαυρο ή έγχρωμο φαξ χρησιμοποιώντας τον πίνακα ελέγχου του εκτυπωτή.



ΣΗΜΕΙΩΣΗ: Εάν θέλετε να εκτυπώνετε μια επιβεβαίωση ότι η αποστολή των φαξ πραγματοποιήθηκε επιτυχώς, πρέπει να ενεργοποιήσετε την επιβεβαίωση φαξ.



ΥΠΟΔΕΙΞΗ: Μπορείτε επίσης να στείλετε ένα φαξ με μη αυτόματο τρόπο μέσω τηλεφώνου ή χρησιμοποιώντας τη λειτουργία παρακολούθησης κλήσης. Αυτές οι λειτουργίες σας επιτρέπουν να ελέγξετε το ρυθμό που πραγματοποιούνται οι κλήσεις. Επίσης, είναι χρήσιμες όταν θέλετε να χρησιμοποιήσετε μια κάρτα κλήσης για τη χρέωση της κλήσης και χρειάζεται να αποκριθείτε στις ειδοποιήσεις τόνων κατά την κλήση.

Για να στείλετε ένα τυπικό φαξ από τον πίνακα ελέγχου του εκτυπωτή

1. Τοποθετήστε το πρωτότυπο με την εκτυπωμένη πλευρά προς τα πάνω στον αυτόματο τροφοδότη εγγράφων ή με την εκτυπωμένη πλευρά προς τα κάτω στη δεξιά μπροστινή γωνία της γυάλινης επιφάνειας του σαρωτή.

Για περισσότερες πληροφορίες σχετικά με την τοποθέτηση του πρωτότυπου, ανατρέξτε στην ενότητα [Τοποθετήστε το πρωτότυπο στη σελίδα 28](#).

2. Στην Αρχική οθόνη του εκτυπωτή, πατήστε τα κουμπιά **Πάνω** και **Κάτω** για να επιλέξετε **Φαξ** και, στη συνέχεια, πατήστε **OK**.
3. Επιλέξτε **Ασπρόμ. φαξ** ή **Έγχρωμο φαξ**.

Εάν έχετε τοποθετήσει το πρωτότυπο στον αυτόματο τροφοδότη εγγράφων, το έγγραφο θα σταλεί στον αριθμό που έχετε εισαγάγει. Εάν δεν εντοπιστεί πρωτότυπο στον αυτόματο τροφοδότη εγγράφων, θα εμφανιστεί ένα μήνυμα που θα σας ζητά να κάνετε μια επιλογή.



ΥΠΟΔΕΙΞΗ: Εάν ο παραλήπτης αναφέρει προβλήματα με την ποιότητα του φαξ που στείλετε, μπορείτε να δοκιμάσετε να αλλάξετε την ανάλυση ή την αντίθεσή του.

4. Εισαγάγετε τον αριθμό φαξ χρησιμοποιώντας το αριθμητικό πληκτρολόγιο και, στη συνέχεια, πατήστε **OK**.

 **ΥΠΟΔΕΙΞΗ:** Για να προσθέσετε μια παύση στον αριθμό φαξ που εισάγετε, πατήστε επανειλημμένα το κουμπί * μέχρι να εμφανιστεί μια παύλα (-) στην οθόνη.

Αποστολή τυπικού φαξ από τον υπολογιστή

Μπορείτε να στείλετε ένα έγγραφο στον υπολογιστή σας ως φαξ, χωρίς να εκτυπώσετε αντίγραφό του και να το στείλετε με φαξ από τον εκτυπωτή.

 **ΣΗΜΕΙΩΣΗ:** Τα φαξ που αποστέλλονται από τον υπολογιστή με αυτόν τον τρόπο χρησιμοποιούν τη σύνδεση φαξ του εκτυπωτή, όχι τη σύνδεση στο Internet ή το μόντεμ του υπολογιστή. Συνεπώς, βεβαιωθείτε ότι ο εκτυπωτής είναι συνδεδεμένος σε μια τηλεφωνική γραμμή που λειτουργεί και ότι η λειτουργία φαξ έχει ρυθμιστεί και λειτουργεί σωστά.

Για να χρησιμοποιήσετε αυτήν τη λειτουργία, πρέπει να εγκαταστήσετε το λογισμικό του εκτυπωτή χρησιμοποιώντας το CD λογισμικού HP που συνοδεύει τον εκτυπωτή.

Για να στείλετε ένα τυπικό φαξ από τον υπολογιστή

1. Στον υπολογιστή σας ανοίξτε το έγγραφο που θέλετε να στείλετε με φαξ.
2. Στο μενού **Αρχείο** στην εφαρμογή λογισμικού, κάντε κλικ στην επιλογή **Εκτύπωση**.
3. Στη λίστα **Όνομα**, επιλέξτε τον εκτυπωτή που έχει στο όνομά του την ένδειξη **"fax"**.
4. Για να αλλάξετε ρυθμίσεις (π.χ. αποστολή του εγγράφου ως ασπρόμαυρο ή έγχρωμο φαξ), κάντε κλικ στο κουμπί που ανοίγει το πλαίσιο διαλόγου **Ιδιότητες**. Ανάλογα με την εφαρμογή λογισμικού που χρησιμοποιείτε, το συγκεκριμένο κουμπί μπορεί να ονομάζεται **Ιδιότητες**, **Επιλογές**, **Ρύθμιση εκτυπωτή**, **Εκτυπωτής** ή **Προτιμήσεις**.
5. Αφού πραγματοποιήσετε αλλαγές στις ρυθμίσεις, κάντε κλικ στο κουμπί **OK**.
6. Κάντε κλικ στο κουμπί **Εκτύπωση** ή στο κουμπί **OK**.
7. Εισαγάγετε τον αριθμό φαξ και άλλες πληροφορίες για τον παραλήπτη, αλλάξτε άλλες ρυθμίσεις του φαξ και έπειτα κάντε κλικ στην επιλογή **Αποστολή φαξ**. Ο εκτυπωτής αρχίζει να καλεί τον αριθμό φαξ και να στέλνει το έγγραφο μέσω φαξ.

Αποστολή τυπικού φαξ από τον υπολογιστή

1. Στον υπολογιστή σας ανοίξτε το έγγραφο που θέλετε να στείλετε με φαξ.
2. Στο μενού **Αρχείο** του λογισμικού, κάντε κλικ στην επιλογή **Εκτύπωση**.
3. Επιλέξτε τον εκτυπωτή που έχει τη λέξη **"Fax"** (Φαξ) στο όνομά του.
4. Επιλέξτε **Fax Recipients** (Παραλήπτες φαξ) στο αναδυόμενο μενού κάτω από τη ρύθμιση **Orientation** (Προσανατολισμός).

 **ΣΗΜΕΙΩΣΗ:** Εάν δεν μπορείτε να βρείτε το αναδυόμενο μενού, δοκιμάστε να κάνετε κλικ στο τρίγωνο εμφάνισης δίπλα στην επιλογή **Printer selection** (Επιλογή εκτυπωτή).

5. Εισαγάγετε τον αριθμό φαξ και άλλες πληροφορίες στα παρεχόμενα πλαίσια και έπειτα κάντε κλικ στην επιλογή **Add to Recipients** (Προσθήκη στους παραλήπτες).
6. Ενεργοποιήστε την επιλογή **Fax Mode** (Λειτουργία φαξ) και όποιες άλλες επιλογές φαξ θέλετε και, στη συνέχεια, κάντε κλικ στην επιλογή **Send Fax Now** (Αποστολή φαξ τώρα) για να ξεκινήσει η κλήση του αριθμού φαξ και η αποστολή του εγγράφου μέσω φαξ.

Μη αυτόματη αποστολή φαξ από τηλέφωνο

Η μη αυτόματη αποστολή φαξ σας δίνει τη δυνατότητα να καλέσετε και να συνομιλήσετε με τον παραλήπτη πριν στείλετε το φαξ. Αυτό είναι χρήσιμο εάν θέλετε να ενημερώσετε τον παραλήπτη ότι θα στείλετε φαξ, πριν την αποστολή του. Όταν στέλνετε φαξ με μη αυτόματο τρόπο, μπορείτε να ακούτε τους τόνους κλήσης, τις τηλεφωνικές προτροπές ή άλλους ήχους από τη συσκευή τηλεφώνου σας. Έτσι μπορείτε να χρησιμοποιήσετε πιο εύκολα μια τηλεφωνική κάρτα για την αποστολή του φαξ.

Ανάλογα με τον τρόπο που ο παραλήπτης έχει ρυθμίσει τη συσκευή φαξ που διαθέτει, στην κλήση μπορεί να απαντήσει ο παραλήπτης ή η συσκευή φαξ. Εάν στην κλήση απαντήσει ο παραλήπτης, μπορείτε να μιλήσετε μαζί του πριν στείλετε το φαξ. Εάν στην κλήση απαντήσει η συσκευή φαξ, μπορείτε να στείλετε το φαξ απευθείας όταν ακούσετε τόνους φαξ από τη συσκευή λήψης του φαξ.

Για να στείλετε φαξ με μη αυτόματο τρόπο από εσωτερικό τηλέφωνο

1. Τοποθετήστε το πρωτότυπο με την εκτυπωμένη πλευρά προς τα πάνω στον αυτόματο τροφοδότη εγγράφων ή με την εκτυπωμένη πλευρά προς τα κάτω στη δεξιά μπροστινή γωνία της γυάλινης επιφάνειας του σαρωτή.

Για περισσότερες πληροφορίες σχετικά με την τοποθέτηση του πρωτότυπου, ανατρέξτε στην ενότητα [Τοποθετήστε το πρωτότυπο στη σελίδα 28](#).

2. Στην Αρχική οθόνη του εκτυπωτή, πατήστε τα κουμπιά **Πάνω** και **Κάτω** για να επιλέξετε **Φαξ** και, στη συνέχεια, πατήστε **OK**.
3. Καλέστε τον αριθμό χρησιμοποιώντας το πληκτρολόγιο του τηλεφώνου που είναι συνδεδεμένο στον εκτυπωτή.

 **ΣΗΜΕΙΩΣΗ:** Μην χρησιμοποιείτε το αριθμητικό πληκτρολόγιο του πίνακα ελέγχου του εκτυπωτή όταν στέλνετε φαξ με μη αυτόματο τρόπο. Για να καλέσετε τον αριθμό του παραλήπτη, χρησιμοποιήστε το πληκτρολόγιο του τηλεφώνου σας.

4. Εάν ο παραλήπτης σηκώσει το τηλέφωνο, μπορείτε να συνομιλήσετε μαζί του πριν στείλετε το φαξ.

 **ΣΗΜΕΙΩΣΗ:** Εάν απαντήσει η συσκευή φαξ στην κλήση, θα ακούσετε τόνους φαξ από τη συσκευή λήψης. Εκτελέστε το επόμενο βήμα για τη μετάδοση του φαξ.

5. Όταν είστε έτοιμοι να στείλετε το φαξ, πατήστε **OK**, επιλέξτε **Αποστολή νέου φαξ** και, στη συνέχεια, επιλέξτε **Ασπρόμαυρο** ή **Έγχρωμο**.

Εάν μιλήσετε με τον παραλήπτη πριν από την αποστολή του φαξ, ενημερωθείτε ότι πρέπει να πατήσετε το κουμπί **Μη αυτόματη λήψη φαξ** στη συσκευή του φαξ του μόλις ακούσει τόνους φαξ.

Η γραμμή τηλεφώνου θα είναι αθόρυβη κατά τη μετάδοση του φαξ. Σε αυτό το σημείο μπορείτε να κλείσετε το τηλέφωνο. Εάν θέλετε να συνεχίσετε να συνομιλείτε με τον παραλήπτη, παραμείνετε στη γραμμή μέχρι να ολοκληρωθεί η μετάδοση του φαξ.

Αποστολή φαξ με τη χρήση της λειτουργίας παρακολούθησης κλήσης

Η παρακολούθηση κλήσης σας επιτρέπει να καλείτε έναν αριθμό από τον πίνακα ελέγχου του εκτυπωτή, όπως θα κάνατε με ένα κανονικό τηλέφωνο. Όταν στέλνετε φαξ χρησιμοποιώντας την παρακολούθηση κλήσης, μπορείτε να ακούσετε τους τόνους κλήσης, τα ηχητικά μηνύματα του τηλεφώνου ή άλλους ήχους μέσα από τα ηχεία του εκτυπωτή. Έτσι μπορείτε να ανταποκρίνεστε στις προτροπές κατά την κλήση, και να ελέγχετε το ρυθμό της κλήσης.

 **ΥΠΟΔΕΙΞΗ:** Εάν χρησιμοποιείτε κάρτα κλήσης και δεν εισαγάγετε τον κωδικό PIN έγκαιρα, ο εκτυπωτής μπορεί να αρχίσει να στέλνει τόνους φαξ και, κατά συνέπεια, ο κωδικός PIN δεν θα αναγνωρισθεί από την υπηρεσία κάρτας κλήσης. Σε αυτή την περίπτωση, μπορείτε να δημιουργήσετε μια καταχώριση γρήγορης κλήσης για να αποθηκεύσετε τον κωδικό PIN της κάρτας κλήσης. Για περισσότερες πληροφορίες, ανατρέξτε στην ενότητα [Ρύθμιση καταχωρήσεων γρήγορης κλήσης στη σελίδα 49](#).

 **ΣΗΜΕΙΩΣΗ:** Βεβαιωθείτε ότι ο ήχος είναι ενεργοποιημένος, ώστε να ακούγεται τόνος κλήσης.

Για να στείλετε ένα φαξ χρησιμοποιώντας την παρακολούθηση κλήσης από τον πίνακα ελέγχου του εκτυπωτή

1. Τοποθετήστε το πρωτότυπο με την εκτυπωμένη πλευρά προς τα πάνω στον αυτόματο τροφοδότη εγγράφων ή με την εκτυπωμένη πλευρά προς τα κάτω στη δεξιά μπροστινή γωνία της γυάλινης επιφάνειας του σαρωτή.

Για περισσότερες πληροφορίες σχετικά με την τοποθέτηση του πρωτότυπου, ανατρέξτε στην ενότητα [Τοποθετήστε το πρωτότυπο στη σελίδα 28](#).

2. Στην Αρχική οθόνη του εκτυπωτή, πατήστε τα κουμπιά **Πάνω** και **Κάτω** για να επιλέξετε **Φαξ** και, στη συνέχεια, πατήστε **OK**.

3. Επιλέξτε **Ασπρόμ. φαξ** ή **Έγχρωμο φαξ**.

- Εάν ο εκτυπωτής εντοπίσει ότι έχει τοποθετηθεί πρωτότυπο στον ADF, θα ακούσετε έναν ήχο κλήσης.
- Εάν έχετε τοποθετήσει το πρωτότυπο στη γυάλινη επιφάνεια του σαρωτή, επιλέξτε **Φαξ από γυάλινη επιφάνεια**.

4. Όταν ακούσετε τον τόνο κλήσης, εισαγάγετε τον αριθμό του φαξ χρησιμοποιώντας το πληκτρολόγιο του πίνακα ελέγχου του εκτυπωτή.

5. Ακολουθήστε τα μηνύματα που μπορεί να εμφανιστούν.

Το φαξ αποστέλλεται όταν απαντήσει η συσκευή φαξ του παραλήπτη.

Προγραμματισμός φαξ για αποστολή αργότερα

Μπορείτε να προγραμματίσετε την αποστολή ενός ασπρόμαυρου φαξ μέσα στις επόμενες 24 ώρες. Αυτό σας δίνει τη δυνατότητα να στείλετε ένα ασπρόμαυρο φαξ π.χ. αργά το βράδυ, όταν οι τηλεφωνικές γραμμές δεν είναι πολύ απασχολημένες ή οι τηλεφωνικές χρεώσεις είναι χαμηλότερες. Ο εκτυπωτής στέλνει αυτόματα το φαξ την καθορισμένη ώρα.

Μπορείτε να προγραμματίσετε την αποστολή μόνο ενός φαξ κάθε φορά. Μπορείτε να στέλνετε φαξ κανονικά ενώ έχετε προγραμματίσει την αποστολή ενός φαξ.

 **ΣΗΜΕΙΩΣΗ:** Η αποστολή ασπρόμαυρου φαξ γίνεται μόνο από τη μνήμη.

Για προγραμματισμό ενός φαξ από τον πίνακα ελέγχου του εκτυπωτή

1. Τοποθετήστε το πρωτότυπο στον αυτόματο τροφοδότη εγγράφων με την εκτυπωμένη πλευρά προς τα πάνω.

Για περισσότερες πληροφορίες σχετικά με την τοποθέτηση του πρωτότυπου, ανατρέξτε στην ενότητα [Τοποθετήστε το πρωτότυπο στη σελίδα 28](#).

2. Στην Αρχική οθόνη του εκτυπωτή, πατήστε τα κουμπιά **Πάνω** και **Κάτω** για να επιλέξετε **Φαξ** και, στη συνέχεια, πατήστε **OK**.

3. Επιλέξτε **Ρυθμίσεις** και, στη συνέχεια, επιλέξτε **Προγραμματισμός φαξ**.
4. Εισαγάγετε τον χρόνο καθυστέρησης πατώντας τα κουμπιά **Πάνω** και **Κάτω** και πατήστε **OK** για επιβεβαίωση.
5. Όταν ακούσετε τον τόνο κλήσης, εισαγάγετε τον αριθμό του φαξ χρησιμοποιώντας το πληκτρολόγιο του πίνακα ελέγχου του εκτυπωτή.
6. Επιλέξτε **Σάρωση**, έπειτα **Έναρξη** και πατήστε το κουμπί **OK**.
Ο εκτυπωτής σαρώνει όλες τις σελίδες και στέλνει το φαξ την προγραμματισμένη ώρα.

Για να ακυρώσετε ένα προγραμματισμένο φαξ

1. Στην Αρχική οθόνη του εκτυπωτή, πατήστε τα κουμπιά **Πάνω** και **Κάτω** για να επιλέξετε **Φαξ** και, στη συνέχεια, πατήστε **OK**.
2. Επιλέξτε **Ρυθμίσεις** και, στη συνέχεια, επιλέξτε **Προγραμματισμός φαξ**.
3. Επιλέξτε το προγραμματισμένο φαξ που θέλετε να διαγράψετε, επιλέξτε **Διαγραφή** και πατήστε το κουμπί **OK**.

Αποστολή φαξ σε λειτουργία διόρθωσης σφάλματος

Η **Λειτ. διόρθ. σφάλματος** (ΛΔΣ) εμποδίζει την απώλεια δεδομένων λόγω προβλημάτων στις τηλεφωνικές γραμμές, εντοπίζοντας σφάλματα τα οποία παρουσιάζονται κατά τη μετάδοση και ζητώντας αυτόματα επανάληψη της μετάδοσης του τμήματος που καταστράφηκε. Οι τηλεφωνικές χρεώσεις δεν επηρεάζονται, ή μπορεί και να μειώνονται, στην περίπτωση γραμμών που λειτουργούν σωστά. Σε περίπτωση προβληματικών γραμμών τηλεφώνου, η λειτουργία διόρθωσης σφάλματος αυξάνει το χρόνο αποστολής και τις τηλεφωνικές χρεώσεις, αλλά πραγματοποιεί πιο αξιόπιστη αποστολή δεδομένων. Η προεπιλεγμένη ρύθμιση είναι **Ενεργοποίηση**. Απενεργοποιήστε τη λειτουργία διόρθωσης σφάλματος μόνο εάν αυξάνει σημαντικά τις τηλεφωνικές χρεώσεις και εφόσον συμβιβάζεστε με χαμηλότερη ποιότητα προκειμένου να έχετε χαμηλότερες χρεώσεις.

Προτού απενεργοποιήσετε τη λειτουργία διόρθωσης σφάλματος, εξετάστε τα παρακάτω. Εάν απενεργοποιήσετε τη λειτουργία διόρθωσης σφάλματος:

- Επηρεάζεται η ποιότητα και η ταχύτητα μετάδοσης των φαξ που στέλνετε και λαμβάνετε.
- Η ρύθμιση **Ταχύτητα φαξ** γίνεται αυτόματα **Μεσαία**.
- Δεν μπορείτε πλέον να στέλνετε και να λαμβάνετε έγχρωμα φαξ.

Για να αλλάξετε τη ρύθμιση της λειτουργίας διόρθωσης σφάλματος από τον πίνακα ελέγχου

1. Στην Αρχική οθόνη του εκτυπωτή, πατήστε τα κουμπιά **Πάνω** και **Κάτω** για να επιλέξετε **Φαξ** και, στη συνέχεια, πατήστε **OK**.
2. Επιλέξτε **Ρυθμίσεις** και, στη συνέχεια, επιλέξτε **Ρυθμίσεις για προχωρημένους**.
3. Επιλέξτε **Διόρθωση σφάλματος**.
4. Επιλέξτε **Ενεργοποίηση** ή **Απενεργοποίηση** και, στη συνέχεια, πατήστε **OK**.

Λήψη φαξ

Μπορείτε να λαμβάνετε φαξ αυτόματα ή μη αυτόματα. Εάν απενεργοποιήσετε την επιλογή **Αυτόματη απάντηση**, θα πρέπει να λαμβάνετε τα φαξ μη αυτόματα. Εάν ενεργοποιήσετε την επιλογή **Αυτόματη απάντηση** (προεπιλεγμένη ρύθμιση), ο εκτυπωτής απαντά αυτόματα στις εισερχόμενες κλήσεις και λαμβάνει φαξ μετά τον αριθμό των χτύπων που καθορίζονται στη ρύθμιση **Κτύποι πριν απ/ση**. (Η προεπιλεγμένη ρύθμιση **Κτύποι πριν απ/ση** είναι πέντε κτύποι.)

Εάν λάβετε ένα φαξ μεγέθους Legal (216 mm x 279 mm) ή μεγαλύτερο και ο εκτυπωτής δεν έχει ρυθμιστεί για χρήση χαρτιού μεγέθους Legal, ο εκτυπωτής θα σμικρύνει το φαξ ώστε να προσαρμοστεί στη διάσταση του χαρτιού που έχει τοποθετηθεί.

 **ΣΗΜΕΙΩΣΗ:** Εάν, κατά τη στιγμή λήψης ενός φαξ, εσείς πραγματοποιείτε αντιγραφή ενός εγγράφου, το φαξ αποθηκεύεται στη μνήμη του εκτυπωτή έως ότου ολοκληρωθεί η αντιγραφή. Με αυτόν τον τρόπο μπορεί να μειωθεί ο αριθμός των σελίδων φαξ που αποθηκεύονται στη μνήμη.

- [Μη αυτόματη λήψη φαξ](#)
- [Επανεκτύπωση ληφθέντων φαξ από τη μνήμη](#)
- [Πρώθηση φαξ σε άλλο αριθμό](#)
- [Ρύθμιση μεγέθους χαρτιού για τα ληφθέντα φαξ](#)
- [Φραγή ανεπιθύμητων αριθμών φαξ](#)

Μη αυτόματη λήψη φαξ

Όταν μιλάτε στο τηλέφωνο, το πρόσωπο με το οποίο συνομιλείτε μπορεί να σας στείλει φαξ ενώ είστε ήδη συνδεδεμένοι. Αυτό αναφέρεται ως μη αυτόματη μετάδοση φαξ. Ακολουθήστε τις οδηγίες αυτής της ενότητας για μη αυτόματη λήψη φαξ.

 **ΣΗΜΕΙΩΣΗ:** Μπορείτε να σηκώσετε το ακουστικό για να μιλήσετε ή για να ακούσετε τόνους φαξ.

Μπορείτε να λάβετε φαξ μη αυτόματα από ένα τηλέφωνο το οποίο είναι:

- Απευθείας συνδεδεμένο στον εκτυπωτή (στη θύρα 2-EXT).
- Στην ίδια τηλεφωνική γραμμή, αλλά όχι απευθείας συνδεδεμένο στον εκτυπωτή.

Για να λάβετε φαξ με μη αυτόματο τρόπο

1. Βεβαιωθείτε ότι ο εκτυπωτής είναι ενεργοποιημένος και ότι έχετε τοποθετήσει χαρτί στο δίσκο εισόδου.
2. Αφαιρέστε τα πρωτότυπα από τον ADF.
3. Ορίστε τη ρύθμιση **Κτύποι πριν απ/ση** σε μεγάλο αριθμό, ώστε να μπορείτε να απαντάτε στις εισερχόμενες κλήσεις πριν από τον εκτυπωτή. Εναλλακτικά, απενεργοποιήστε τη ρύθμιση **Αυτόματη απάντηση**, ώστε ο εκτυπωτής να μην απαντά αυτόματα στις εισερχόμενες κλήσεις.
4. Εάν συνομιλείτε με τον αποστολέα, πείτε του να πατήσει **Αποστολή νέου φαξ** στη συσκευή του φαξ.
5. Όταν ακούσετε τόνους φαξ από μια συσκευή αποστολής φαξ, κάντε τα εξής:

- α. Στην Αρχική οθόνη του εκτυπωτή, πατήστε τα κουμπιά **Πάνω** και **Κάτω** για να επιλέξετε **Φαξ**, πατήστε **OK** και, στη συνέχεια, επιλέξτε **Μη αυτόματη λήψη φαξ**.
- β. Όταν ο εκτυπωτής αρχίσει τη λήψη του φαξ, μπορείτε να κλείσετε το τηλέφωνο ή να παραμείνετε στη γραμμή. Η τηλεφωνική γραμμή είναι αθόρυβη κατά τη διάρκεια μετάδοσης φαξ.

Επανεκτύπωση ληφθέντων φαξ από τη μνήμη

Τα ληφθέντα φαξ που δεν εκτυπώθηκαν, αποθηκεύονται στη μνήμη.



ΣΗΜΕΙΩΣΗ: Εάν η μνήμη γεμίσει, ο εκτυπωτής δεν θα μπορεί να λάβει τα νέα φαξ εάν δεν εκτυπώσετε ή διαγράψετε μερικά φαξ από τη μνήμη. Μπορείτε επίσης να διαγράψετε τα φαξ από τη μνήμη για λόγους ασφαλείας ή εμπιστευτικότητας.

Ανάλογα με το μέγεθος των φαξ στη μνήμη, μπορείτε να εκτυπώσετε ξανά μέχρι και οχτώ από τα πιο πρόσφατα εκτυπωμένα φαξ, εφόσον υπάρχουν ακόμα στη μνήμη. Για παράδειγμα, μπορεί να χρειαστεί να επανεκτυπώσετε τα φαξ σας εάν χάσατε το αντίγραφο της τελευταίας σας εκτύπωσης.

Για να επανεκτυπώσετε φαξ που βρίσκονται στη μνήμη από τον πίνακα ελέγχου του εκτυπωτή

1. Βεβαιωθείτε ότι έχετε τοποθετήσει χαρτί στο δίσκο εισόδου. Για περισσότερες πληροφορίες, ανατρέξτε στην ενότητα [Τοποθέτηση μέσου εκτύπωσης στη σελίδα 24](#).
2. Στην Αρχική οθόνη του εκτυπωτή, πατήστε τα κουμπιά **Πάνω** και **Κάτω** για να επιλέξετε **Φαξ** και, στη συνέχεια, πατήστε **OK**.
3. Επιλέξτε **Ρυθμίσεις** και, στη συνέχεια, επιλέξτε **Επανεκτύπωση φαξ μνήμης**.

Τα φαξ εμφανίζονται με την αντίστροφη σειρά από αυτή με την οποία λήφθηκαν, με πρώτο το φαξ που λήφθηκε πιο πρόσφατα.

4. Επιλέξτε το φαξ που θέλετε να εκτυπώσετε και επιλέξτε **Εκτύπωση**.
5. Εάν θέλετε να διακόψετε την επανεκτύπωση του φαξ, επιλέξτε **Άκυρο** και πατήστε το κουμπί **OK**.

Πρωώθηση φαξ σε άλλο αριθμό

Μπορείτε να ρυθμίσετε τον εκτυπωτή ώστε να προωθεί τα φαξ σας σε άλλον αριθμό φαξ. Τα έγχρωμα φαξ προωθούνται ασπρόμαυρα.

Η HP συνιστά να επιβεβαιώνετε ότι ο αριθμός στον οποίο προωθείτε τα φαξ αποτελεί ενεργή γραμμή φαξ. Στείλτε ένα δοκιμαστικό φαξ για να βεβαιωθείτε ότι η συσκευή φαξ μπορεί να λαμβάνει τα φαξ που προωθούνται.

Για να προωθήσετε φαξ από τον πίνακα ελέγχου του εκτυπωτή

1. Στην Αρχική οθόνη του εκτυπωτή, πατήστε τα κουμπιά **Πάνω** και **Κάτω** για να επιλέξετε **Φαξ** και, στη συνέχεια, πατήστε **OK**.
2. Επιλέξτε **Ρυθμίσεις** και, στη συνέχεια, επιλέξτε **Ρυθμίσεις για προχωρημένους**.
3. Επιλέξτε **Πρωώθηση φαξ** και, στη συνέχεια, επιλέξτε **Πρωώθηση φαξ**.
4. Επιλέξτε **Ενεργοποίηση με εκτύπωση** για να εκτυπώσετε και να προωθήσετε το φαξ ή επιλέξτε **Ενεργοποίηση** για να προωθήσετε το φαξ.

 **ΣΗΜΕΙΩΣΗ:** Εάν ο εκτυπωτής δεν έχει δυνατότητα προώθησης του φαξ στην καθορισμένη συσκευή φαξ (εάν, για παράδειγμα, δεν είναι ενεργοποιημένη), ο εκτυπωτής εκτυπώνει το φαξ. Εάν ρυθμίσετε τον εκτυπωτή να εκτυπώνει αναφορές σφαλμάτων για τα ληφθέντα φαξ, εκτυπώνει επίσης μια αναφορά σφαλμάτων.

5. Μόλις σας ζητηθεί, εισαγάγετε τον αριθμό της συσκευής φαξ που θα λάβει τα προωθημένα φαξ και επιλέξτε **Τέλος**. Εισαγάγετε τις απαιτούμενες πληροφορίες για κάθε μία από τις ακόλουθες προτροπές: ημερομηνία έναρξης, ώρα έναρξης, ημερομηνία λήξης και ώρα λήξης.
6. Η Προώθηση φαξ έχει ενεργοποιηθεί. Επιλέξτε **OK** για επιβεβαίωση.

Εάν διακοπεί η τροφοδοσία του εκτυπωτή ενώ έχει οριστεί η ρύθμιση προώθησης φαξ, ο εκτυπωτής αποθηκεύει τη ρύθμιση και τον αριθμό τηλεφώνου που έχουν οριστεί για την προώθηση φαξ. Όταν αποκατασταθεί η τροφοδοσία του εκτυπωτή, η ρύθμιση προώθησης φαξ εξακολουθεί να είναι **Ενεργοποίηση**.

 **ΣΗΜΕΙΩΣΗ:** Μπορείτε να ακυρώσετε την προώθηση φαξ επιλέγοντας **Απενεργ.** από το μενού **Προώθηση φαξ**.

Ρύθμιση μεγέθους χαρτιού για τα ληφθέντα φαξ

Μπορείτε να επιλέξετε μέγεθος χαρτιού για τα φαξ που λαμβάνετε. Το επιλεγμένο μέγεθος χαρτιού θα πρέπει να ταιριάζει με αυτό που έχετε τοποθετήσει στο δίσκο εισόδου. Η εκτύπωση φαξ είναι δυνατή μόνο σε χαρτί Letter, A4 ή Legal.

 **ΣΗΜΕΙΩΣΗ:** Εάν το χαρτί που υπάρχει στο δίσκο εισόδου κατά τη λήψη του φαξ δεν είναι το κατάλληλο, το φαξ δεν θα εκτυπωθεί και στην οθόνη θα εμφανιστεί ένα μήνυμα σφάλματος. Τοποθετήστε χαρτί letter, A4 ή legal και πατήστε **OK** για να εκτυπώσετε το φαξ.

Για να ρυθμίσετε το μέγεθος του χαρτιού για τα φαξ που λαμβάνετε από τον πίνακα ελέγχου του εκτυπωτή

1. Στην Αρχική οθόνη του εκτυπωτή, πατήστε τα κουμπιά **Πάνω** και **Κάτω** για να επιλέξετε **Φαξ** και, στη συνέχεια, πατήστε **OK**.
2. Επιλέξτε **Ρυθμίσεις**.
3. Επιλέξτε **Μέγεθος χαρτιού φαξ** και, στη συνέχεια, ενεργοποιήστε μια επιλογή.

Φραγή ανεπιθύμητων αριθμών φαξ

Εάν εγγραφείτε σε μια υπηρεσία αναγνώρισης κλήσεων μέσω του παροχέα της τηλεφωνικής υπηρεσίας σας, μπορείτε να αποκλείσετε συγκεκριμένους αριθμούς φαξ ώστε ο εκτυπωτής να μην εκτυπώνει φαξ που λαμβάνονται από τους αριθμούς αυτούς. Όταν υπάρχει εισερχόμενη κλήση φαξ, ο εκτυπωτής συγκρίνει τον αριθμό με τη λίστα των ανεπιθύμητων αριθμών φαξ για να καθορίσει εάν η κλήση θα πρέπει να αποκλειστεί. Εάν ο αριθμός αντιστοιχεί σε έναν αριθμό από τη λίστα αποκλεισμένων αριθμών φαξ, το φαξ δεν εκτυπώνεται. (Ο μέγιστος αριθμός φαξ που μπορείτε να ορίσετε για φραγή διαφέρει ανά μοντέλο.)

 **ΣΗΜΕΙΩΣΗ:** Η λειτουργία αυτή δεν υποστηρίζεται σε όλες τις χώρες/περιοχές. Εάν δεν υποστηρίζεται στη χώρα/περιοχή σας, η λειτουργία **Φραγή ανεπιθύμητων φαξ** δεν θα εμφανίζεται στο μενού **Επιλογές φαξ** ή στο μενού **Ρυθμίσεις φαξ**.

 **ΣΗΜΕΙΩΣΗ:** Εάν δεν έχουν προστεθεί αριθμοί τηλεφώνου στη λίστα αναγνώρισης κλήσης, αυτό σημαίνει ότι δεν είστε εγγεγραμμένοι σε μια υπηρεσία αναγνώρισης κλήσης.

- [Προσθήκη αριθμών στη λίστα ανεπιθύμητων αριθμών φαξ](#)

- [Κατάργηση αριθμών από τη λίστα ανεπιθύμητων αριθμών φαξ](#)

Προσθήκη αριθμών στη λίστα ανεπιθύμητων αριθμών φαξ

Μπορείτε να αποκλείσετε συγκεκριμένους αριθμούς εφόσον τους προσθέσετε στη λίστα ανεπιθύμητων αριθμών φαξ.

Για να προσθέσετε έναν αριθμό στη λίστα ανεπιθύμητων αριθμών φαξ

1. Στην Αρχική οθόνη του εκτυπωτή, πατήστε τα κουμπιά **Πάνω** και **Κάτω** για να επιλέξετε **Φαξ** και, στη συνέχεια, πατήστε **OK**.
2. Επιλέξτε **Ρυθμίσεις** και, στη συνέχεια, επιλέξτε **Ανεπιθύμητα φαξ**.
3. Εμφανίζεται ένα μήνυμα που δηλώνει ότι για τη φραγή ανεπιθύμητων φαξ πρέπει να υπάρχει δυνατότητα αναγνώρισης κλήσης. Πατήστε **OK** για να συνεχίσετε.
4. Επιλέξτε **Προσθήκη αριθμού**.
5. Για να επιλέξετε έναν αριθμό φαξ για φραγή από τη λίστα αναγνώρισης κλήσης, επιλέξτε **Από ιστορικό κλήσεων**.

- ή -

Για να εισαγάγετε με μη αυτόματο τρόπο έναν αριθμό φαξ για φραγή, επιλέξτε **Εισαγωγή νέου αριθμού**.

6. Αφού εισαγάγετε έναν αριθμό φαξ για φραγή, επιλέξτε **Τέλος**.



ΣΗΜΕΙΩΣΗ: Βεβαιωθείτε ότι εισάγετε τον αριθμό φαξ όπως εμφανίζεται στην οθόνη του πίνακα ελέγχου και όχι όπως εμφανίζεται στην κεφαλίδα του φαξ που λάβατε, καθώς αυτοί οι αριθμοί μπορεί να διαφέρουν.

Κατάργηση αριθμών από τη λίστα ανεπιθύμητων αριθμών φαξ

Εάν δεν θέλετε πλέον να μπλοκάρτε έναν αριθμό φαξ, μπορείτε να καταργήσετε τον αριθμό από τη λίστα ανεπιθύμητων αριθμών φαξ.

Για να αφαιρέσετε αριθμούς από τη λίστα ανεπιθύμητων αριθμών φαξ

1. Στην Αρχική οθόνη του εκτυπωτή, πατήστε τα κουμπιά **Πάνω** και **Κάτω** για να επιλέξετε **Φαξ** και, στη συνέχεια, πατήστε **OK**.
2. Επιλέξτε **Ρυθμίσεις** και, στη συνέχεια, επιλέξτε **Ανεπιθύμητα φαξ**.
3. Επιλέξτε τον αριθμό που θέλετε να καταργήσετε και, στη συνέχεια, επιλέξτε **Κατάργηση αριθμού**.
4. Πατήστε **OK** για να επιβεβαιώσετε τη διαγραφή.

Ρύθμιση καταχωρήσεων γρήγορης κλήσης

Μπορείτε να ορίσετε αριθμούς φαξ που χρησιμοποιείτε συχνά ως καταχωρίσεις γρήγορης κλήσης. Αυτό σας δίνει τη δυνατότητα να καλείτε γρήγορα τους αριθμούς αυτούς από τον πίνακα ελέγχου του εκτυπωτή.

 **ΥΠΟΔΕΙΞΗ:** Εκτός από τη δημιουργία και τη διαχείριση καταχωρίσεων γρήγορης κλήσης από τον πίνακα ελέγχου του εκτυπωτή, μπορείτε επίσης να χρησιμοποιήσετε εργαλεία που είναι διαθέσιμα στον υπολογιστή σας, όπως το λογισμικό HP που παρέχεται με τον εκτυπωτή.

Αυτή η ενότητα περιλαμβάνει τα παρακάτω θέματα:

- [Ρύθμιση και αλλαγή καταχωρίσεων γρήγορης κλήσης](#)
- [Διαγραφή καταχωρίσεων γρήγορης κλήσης](#)

Ρύθμιση και αλλαγή καταχωρίσεων γρήγορης κλήσης

Μπορείτε να αποθηκεύσετε αριθμούς φαξ ως καταχωρίσεις γρήγορης κλήσης.

Για να ρυθμίσετε καταχωρίσεις γρήγορης κλήσης

1. Στην Αρχική οθόνη του εκτυπωτή, πατήστε τα κουμπιά **Πάνω** και **Κάτω** για να επιλέξετε **Φαξ** και, στη συνέχεια, πατήστε **OK**.
2. Επιλέξτε **Ρυθμίσεις** και, στη συνέχεια, επιλέξτε **Κατάλογος**.
3. Επιλέξτε **Προσθήκη επαφής**.
4. Πληκτρολογήστε το όνομα της καταχώρισης και επιλέξτε **Επόμενο**.
5. Πληκτρολογήστε τον αριθμό φαξ και επιλέξτε **Τέλος**.

 **ΣΗΜΕΙΩΣΗ:** Βεβαιωθείτε ότι έχετε συμπεριλάβει τις παύσεις ή άλλους απαιτούμενους αριθμούς, όπως κωδικό περιοχής, κωδικό πρόσβασης για αριθμούς εκτός συστήματος PBX (συνήθως 9 ή 0) ή κωδικό υπεραστικών κλήσεων.

Για να αλλάξετε καταχωρίσεις γρήγορης κλήσης

1. Στην Αρχική οθόνη του εκτυπωτή, πατήστε τα κουμπιά **Πάνω** και **Κάτω** για να επιλέξετε **Φαξ** και, στη συνέχεια, πατήστε **OK**.
2. Επιλέξτε **Ρυθμίσεις** και, στη συνέχεια, επιλέξτε **Κατάλογος**.
3. Επιλέξτε την καταχώριση που θέλετε να αλλάξετε και πατήστε **OK**.
4. Επιλέξτε **Επεξεργασία**, κάντε τις αλλαγές που θέλετε στο όνομα του φαξ και επιλέξτε **Επόμενο**.
5. Κάντε τις αλλαγές που θέλετε στον αριθμό φαξ και επιλέξτε **Τέλος**.

 **ΣΗΜΕΙΩΣΗ:** Βεβαιωθείτε ότι έχετε συμπεριλάβει τις παύσεις ή άλλους απαιτούμενους αριθμούς, όπως κωδικό περιοχής, κωδικό πρόσβασης για αριθμούς εκτός συστήματος PBX (συνήθως 9 ή 0) ή κωδικό υπεραστικών κλήσεων.

Διαγραφή καταχωρίσεων γρήγορης κλήσης

Για να διαγράψετε καταχωρίσεις γρήγορης κλήσης

1. Στην Αρχική οθόνη του εκτυπωτή, πατήστε τα κουμπιά **Πάνω** και **Κάτω** για να επιλέξετε **Φαξ** και, στη συνέχεια, πατήστε **OK**.
2. Επιλέξτε **Ρυθμίσεις** και, στη συνέχεια, επιλέξτε **Κατάλογος**.
3. Επιλέξτε την καταχώριση που θέλετε να διαγράψετε και, στη συνέχεια, επιλέξτε **Διαγραφή** για επιβεβαίωση.

Αλλαγή ρυθμίσεων φαξ

Εκτελέστε τα παρακάτω βήματα για να αλλάξετε τις αρχικές ρυθμίσεις ή για να διαμορφώσετε άλλες επιλογές για την αποστολή φαξ.

- [Ρύθμιση της κεφαλίδας φαξ](#)
- [Ρύθμιση της λειτουργίας απάντησης \(Αυτόματη απάντηση\)](#)
- [Ορισμός αριθμού κτύπων πριν την απάντηση](#)
- [Αλλάξτε το συνδυασμό κτύπων για απάντηση για διακριτό ήχο κλήσης](#)
- [Ρύθμιση τύπου κλήσης](#)
- [Ρύθμιση επιλογών επανάκλησης](#)
- [Ρύθμιση της ταχύτητας φαξ](#)
- [Ρύθμιση της έντασης του ήχου φαξ](#)

Ρύθμιση της κεφαλίδας φαξ

Στην κεφαλίδα φαξ εκτυπώνεται το όνομα και ο αριθμός του φαξ σας στην επάνω πλευρά κάθε φαξ που στέλνετε. Η HP συνιστά να ρυθμίσετε την κεφαλίδα φαξ χρησιμοποιώντας το λογισμικό HP που συνοδεύει τον εκτυπωτή. Μπορείτε επίσης να ρυθμίσετε την κεφαλίδα φαξ από τον πίνακα ελέγχου του εκτυπωτή, όπως περιγράφεται σε αυτήν την ενότητα.



ΣΗΜΕΙΩΣΗ: Σε ορισμένες χώρες/περιοχές οι πληροφορίες κεφαλίδας φαξ αποτελούν νομική απαίτηση.

Για να ρυθμίσετε ή να αλλάξετε την κεφαλίδα του φαξ

1. Στην Αρχική οθόνη του εκτυπωτή, πατήστε τα κουμπιά **Πάνω** και **Κάτω** για να επιλέξετε **Φαξ** και, στη συνέχεια, πατήστε **OK**.
2. Επιλέξτε **Ρυθμίσεις** και, στη συνέχεια, επιλέξτε **Κεφαλίδα φαξ**.
3. Εισαγάγετε το όνομά σας ή την επωνυμία της εταιρείας σας και τον αριθμό φαξ και επιλέξτε **Τέλος**.

Ρύθμιση της λειτουργίας απάντησης (Αυτόματη απάντηση)

Η λειτουργία απάντησης καθορίζει εάν ο εκτυπωτής θα απαντά σε εισερχόμενες κλήσεις.

- Ενεργοποιήστε τη ρύθμιση **Αυτόματη απάντηση** εάν θέλετε να απαντά ο εκτυπωτής στις κλήσεις φαξ **αυτόματα**. Ο εκτυπωτής θα απαντά σε όλες τις εισερχόμενες τηλεφωνικές κλήσεις και κλήσεις φαξ.
- Απενεργοποιήστε τη ρύθμιση **Αυτόματη απάντηση** εάν θέλετε να λαμβάνετε φαξ **μη αυτόματα**. Θα πρέπει να έχετε τη δυνατότητα να απαντάτε προσωπικά στις εισερχόμενες κλήσεις φαξ, διαφορετικά ο εκτυπωτής δεν θα λαμβάνει τα φαξ.

Για να ρυθμίσετε τη λειτουργία απάντησης

1. Στην Αρχική οθόνη του εκτυπωτή, πατήστε τα κουμπιά **Πάνω** και **Κάτω** για να επιλέξετε **Φαξ** και, στη συνέχεια, πατήστε **OK**.
2. Επιλέξτε **Ρυθμίσεις**.
3. Επιλέξτε **Αυτόματη απάντηση**, επιλέξτε **Ενεργοποίηση** ή **Απενεργοποίηση** και πατήστε **OK**.

Ορισμός αριθμού κτύπων πριν την απάντηση

Εάν ενεργοποιήσετε τη ρύθμιση **Αυτόματη απάντηση**, μπορείτε να καθορίσετε πόσοι κτύποι θα ακούγονται προτού η συσκευή απαντήσει αυτόματα στην εισερχόμενη κλήση.

Η ρύθμιση **Κτύποι πριν απ/ση** είναι σημαντική αν έχετε τηλεφωνητή στην ίδια τηλεφωνική γραμμή με τον εκτυπωτή, επειδή θέλετε να απαντά ο τηλεφωνητής στην κλήση προτού το κάνει ο εκτυπωτής. Ο αριθμός κτύπων πριν την απάντηση του εκτυπωτή θα πρέπει να είναι μεγαλύτερος από τον αριθμό κτύπων πριν την απάντηση του αυτόματου τηλεφωνητή.

Για παράδειγμα, ρυθμίστε τον αυτόματο τηλεφωνητή σας σε μικρότερο αριθμό κτύπων και τον εκτυπωτή να απαντά στο μέγιστο αριθμό κτύπων. (Ο μέγιστος αριθμός κτύπων ποικίλλει ανάλογα με τη χώρα/περιοχή). Με αυτή τη ρύθμιση, ο τηλεφωνητής θα απαντά στην κλήση και ο εκτυπωτής θα παρακολουθεί τη γραμμή. Εάν ο εκτυπωτής ανιχνεύσει τόνους φαξ, θα λάβει το φαξ. Εάν η κλήση είναι φωνητική κλήση, ο αυτόματος τηλεφωνητής θα καταγράψει το εισερχόμενο μήνυμα.

Για να ορίσετε τον αριθμό κτύπων πριν την απάντηση

1. Στην Αρχική οθόνη του εκτυπωτή, πατήστε τα κουμπιά **Πάνω** και **Κάτω** για να επιλέξετε **Φαξ** και, στη συνέχεια, πατήστε **OK**.
2. Επιλέξτε **Ρυθμίσεις** και, στη συνέχεια, επιλέξτε **Ρυθμίσεις για προχωρημένους**.
3. Επιλέξτε **Ρυθμίσεις κτύπων** και, στη συνέχεια, επιλέξτε **Κτύποι πριν απ/ση**.
4. Πατήστε το επάνω και κάτω βέλος για να αλλάξετε τον αριθμό των κτύπων.
5. Επιλέξτε **OK** για να αποδεχτείτε τη ρύθμιση.

Αλλάξτε το συνδυασμό κτύπων για απάντηση για διακριτό ήχο κλήσης

Πολλές τηλεφωνικές εταιρείες προσφέρουν λειτουργία διακριτού ήχου κλήσης, η οποία σας επιτρέπει να έχετε πολλούς αριθμούς τηλεφώνου σε μία τηλεφωνική γραμμή. Όταν εγγραφείτε σε αυτή την υπηρεσία, κάθε αριθμός θα έχει διαφορετικό συνδυασμό κτύπων. Μπορείτε να ρυθμίσετε τον εκτυπωτή να απαντά στις εισερχόμενες κλήσεις που διαθέτουν ένα συγκεκριμένο συνδυασμό κτύπων.

Εάν συνδέσετε τον εκτυπωτή σε μια γραμμή με διακριτό κτύπο, ζητήστε από την εταιρεία τηλεφωνίας να εκχωρήσει ένα διακριτό κτύπο για τις φωνητικές κλήσεις και έναν άλλο για τις κλήσεις φαξ. Η HP συνιστά να ζητήσετε διπλούς ή τριπλούς κτύπους για τον αριθμό φαξ. Όταν ο εκτυπωτής ανιχνεύσει τον συγκεκριμένο συνδυασμό κτύπων, θα απαντήσει στην κλήση και θα λάβει το φαξ.



ΥΠΟΔΕΙΞΗ: Μπορείτε επίσης να χρησιμοποιήσετε τη λειτουργία εντοπισμού συνδυασμού κτύπων στον πίνακα ελέγχου του εκτυπωτή για να ρυθμίσετε τη λειτουργία διακριτού κτύπου. Με αυτή τη δυνατότητα, ο εκτυπωτής αναγνωρίζει και ηχογραφεί το συνδυασμό κτύπων μιας εισερχόμενης κλήσης και, με βάση αυτή την κλήση, προσδιορίζει αυτόματα το διακριτό συνδυασμό κτύπων που έχει εκχωρηθεί από την εταιρεία τηλεφωνίας για τις κλήσεις φαξ.

Εάν δεν διαθέτετε υπηρεσία διακριτών ήχων κλήσης, χρησιμοποιήστε τον προεπιλεγμένο συνδυασμό κτύπων, δηλαδή την επιλογή **Όλοι οι κτύποι**.



ΣΗΜΕΙΩΣΗ: Ο εκτυπωτής δεν μπορεί να λάβει φαξ όταν ο κύριος αριθμός τηλεφώνου είναι κατειλημμένος.

Για να αλλάξετε το συνδυασμό κτύπων απάντησης για διακριτό κτύπο

1. Βεβαιωθείτε ότι έχετε ρυθμίσει τον εκτυπωτή να απαντάει αυτόματα στις κλήσεις φαξ.
2. Στην Αρχική οθόνη του εκτυπωτή, πατήστε τα κουμπιά **Πάνω** και **Κάτω** για να επιλέξετε **Φαξ** και, στη συνέχεια, πατήστε **OK**.
3. Επιλέξτε **Ρυθμίσεις** και, στη συνέχεια, επιλέξτε **Ρυθμίσεις για προχωρημένους**.
4. Επιλέξτε **Ρυθμίσεις κτύπων** και, στη συνέχεια, επιλέξτε **Διακριτός κτύπος**.
5. Εμφανίζεται ένα μήνυμα που αναφέρει ότι η ρύθμιση αυτή δεν θα πρέπει να αλλάξει εκτός αν έχετε πολλούς αριθμούς στην ίδια γραμμή τηλεφώνου. Επιλέξτε **Ναι** για να συνεχίσετε.
6. Κάντε ένα από τα παρακάτω:
 - Επιλέξτε το συνδυασμό κτύπων που έχει εκχωρηθεί από την τηλεφωνική εταιρεία για τις κλήσεις φαξ.
- ή -
 - Επιλέξτε **Αυτόματος εντοπισμός** και ακολουθήστε τις οδηγίες στον πίνακα ελέγχου του εκτυπωτή.

 **ΣΗΜΕΙΩΣΗ:** Εάν η λειτουργία εντοπισμού συνδυασμού κτύπων δεν μπορεί να εντοπίσει το συνδυασμό κτύπων ή εάν ακυρώσετε αυτήν τη λειτουργία πριν ολοκληρωθεί, ο συνδυασμός κτύπων ορίζεται αυτόματα στην προεπιλεγμένη ρύθμιση **Όλοι οι κτύποι**.

 **ΣΗΜΕΙΩΣΗ:** Εάν χρησιμοποιείτε σύστημα PBX με διαφορετικούς συνδυασμούς κτύπων για τις εσωτερικές και εξωτερικές κλήσεις, πρέπει να καλέσετε τον αριθμό φαξ από εξωτερικό αριθμό.

Ρύθμιση τύπου κλήσης

Χρησιμοποιήστε αυτή τη διαδικασία για τον ορισμό τονικής ή παλμικής κλήσης. Η εργοστασιακή προεπιλεγμένη ρύθμιση είναι η **Τονική**. Μην αλλάξετε τη ρύθμιση εκτός εάν γνωρίζετε ότι η τηλεφωνική σας γραμμή δεν μπορεί να χρησιμοποιήσει τη λειτουργία τονικής κλήσης.

 **ΣΗΜΕΙΩΣΗ:** Η επιλογή παλμικής-τονικής κλήσης δεν είναι διαθέσιμη σε όλες τις χώρες/περιοχές.

Για να ρυθμίσετε τον τύπο κλήσης

1. Στην Αρχική οθόνη του εκτυπωτή, πατήστε τα κουμπιά **Πάνω** και **Κάτω** για να επιλέξετε **Φαξ** και, στη συνέχεια, πατήστε **OK**.
2. Επιλέξτε **Ρυθμίσεις** και, στη συνέχεια, επιλέξτε **Ρυθμίσεις για προχωρημένους**.
3. Επιλέξτε **Τύπο κλήσης**, επιλέξτε **Τονική κλήση** ή **Παλμική κλήση** και, στη συνέχεια, πατήστε **OK**.

Ρύθμιση επιλογών επανάκλησης

Εάν ο εκτυπωτής δεν μπόρεσε να στείλει ένα φαξ, επειδή η συσκευή φαξ λήψης δεν απάντησε ή ήταν κατειλημμένη, τότε θα επιχειρήσει επανάκληση σύμφωνα με τις ρυθμίσεις "Επανάκληση κατειλημμένου" και "Επανάκληση αν δεν απαντά". Χρησιμοποιήστε την παρακάτω διαδικασία για να ενεργοποιήσετε ή να απενεργοποιήσετε τις επιλογές.

- **Εάν κατειλημμένο:** Εάν η επιλογή αυτή είναι ενεργοποιημένη, ο εκτυπωτής πραγματοποιεί αυτόματα επανάκληση εάν λάβει σήμα κατειλημμένου. Η εργοστασιακή ρύθμιση για αυτή την επιλογή είναι **Επανάκληση**.
- **Εάν δεν απαντά:** Εάν η επιλογή αυτή είναι ενεργοποιημένη, ο εκτυπωτής πραγματοποιεί αυτόματα επανάκληση εάν η συσκευή φαξ λήψης δεν απαντά. Η εργοστασιακή ρύθμιση για αυτή την επιλογή είναι **Χωρίς επανάκληση**.

Για να ρυθμίσετε τις επιλογές επανάκλησης

1. Στην Αρχική οθόνη του εκτυπωτή, πατήστε τα κουμπιά **Πάνω** και **Κάτω** για να επιλέξετε **Φαξ** και, στη συνέχεια, πατήστε **OK**.
2. Επιλέξτε **Ρυθμίσεις** και, στη συνέχεια, επιλέξτε **Αυτόματη επανάκληση**.
3. Επιλέξτε την κατάλληλη επιλογή και πατήστε **OK**.

Ρύθμιση της ταχύτητας φαξ

Μπορείτε να ρυθμίσετε την ταχύτητα φαξ που χρησιμοποιείται για την επικοινωνία μεταξύ του εκτυπωτή και άλλων συσκευών φαξ κατά την αποστολή και λήψη φαξ.

Εάν χρησιμοποιήσετε ένα από τα παρακάτω, μπορεί να απαιτείται η ρύθμιση της ταχύτητας φαξ σε μικρότερη τιμή:

- Τηλεφωνική υπηρεσία Internet
- Σύστημα PBX
- Υπηρεσία Fax on Voice over Internet Protocol (VoIP)
- Ψηφιακό δίκτυο ενοποιημένων υπηρεσιών (ISDN)

Εάν αντιμετωπίσετε προβλήματα κατά την αποστολή και λήψη φαξ, χρησιμοποιήστε μικρότερη τιμή στη ρύθμιση **Ταχύτητα φαξ**. Ο παρακάτω πίνακας περιέχει τις διαθέσιμες ρυθμίσεις ταχύτητας φαξ.

Ρύθμιση ταχύτητας φαξ	Ταχύτητα φαξ
Γρήγορη	v.34 (33600 bps)
Μεσαία	v.17 (14400 bps)
Αργή	v.29 (9600 bps)

Για να ορίσετε την ταχύτητα φαξ

1. Στην Αρχική οθόνη του εκτυπωτή, πατήστε τα κουμπιά **Πάνω** και **Κάτω** για να επιλέξετε **Φαξ** και, στη συνέχεια, πατήστε **OK**.
2. Επιλέξτε **Ρυθμίσεις** και, στη συνέχεια, επιλέξτε **Ρυθμίσεις για προχωρημένους**.
3. Επιλέξτε **Ταχύτητα φαξ**.
4. Επισημάνετε μια επιλογή και πατήστε **OK**.

Ρύθμιση της έντασης του ήχου φαξ

Ακολουθήστε αυτή τη διαδικασία για να αυξήσετε ή να μειώσετε την ένταση των ήχων φαξ.

Για να ορίσετε την ένταση του ήχου φαξ

1. Στην Αρχική οθόνη του εκτυπωτή, πατήστε τα κουμπιά **Πάνω** και **Κάτω** για να επιλέξετε **Φαξ** και, στη συνέχεια, πατήστε **OK**.
2. Επιλέξτε **Ρυθμίσεις** και, στη συνέχεια, επιλέξτε **Ρυθμίσεις για προχωρημένους**.
3. Επιλέξτε **Ρυθμίσεις κτύπων** και επιλέξτε **Ένταση ήχου φαξ**.
4. Επιλέξτε **Χαμηλή, Δυνατή ή Απενεργοποίηση** και πατήστε **OK**.

Υπηρεσίες φαξ και ψηφιακής τηλεφωνίας

Πολλές τηλεφωνικές εταιρείες παρέχουν στους συνδρομητές τους ψηφιακές τηλεφωνικές υπηρεσίες, όπως:

- DSL: Υπηρεσία ψηφιακής συνδρομητικής γραμμής (DSL) που παρέχεται από την εταιρεία τηλεφωνίας. (Η γραμμή DSL μπορεί να ονομάζεται ADSL στη χώρα/περιοχή σας).
- PBX: Σύστημα τηλεφωνίας PBX (private branch exchange) (συνδρομητικό κέντρο).
- ISDN: Σύστημα ψηφιακού δικτύου ενοποιημένων υπηρεσιών (ISDN).
- VoIP: Μια οικονομική υπηρεσία τηλεφωνίας η οποία σας επιτρέπει να στέλνετε και να λαμβάνετε φαξ με τον εκτυπωτή σας μέσω Internet. Η μέθοδος αυτή ονομάζεται Fax on Voice over Internet Protocol (VoIP).

Για περισσότερες πληροφορίες, ανατρέξτε στην ενότητα [Υπηρεσία Fax on Voice over Internet Protocol στη σελίδα 57](#).

Οι εκτυπωτές HP είναι σχεδιασμένοι ειδικά για χρήση με τις παραδοσιακές αναλογικές τηλεφωνικές υπηρεσίες. Εάν βρίσκεστε σε περιβάλλον ψηφιακής τηλεφωνίας (όπως DSL/ADSL, PBX ή ISDN), μπορεί να χρειαστεί να χρησιμοποιήσετε φίλτρα ή μετατροπείς ψηφιακού σήματος σε αναλογικό κατά τη ρύθμιση του εκτυπωτή για λειτουργία φαξ.

 **ΣΗΜΕΙΩΣΗ:** Η HP δεν εγγυάται ότι ο εκτυπωτής θα είναι συμβατός με όλες τις ψηφιακές γραμμές ή παροχές, σε όλα τα ψηφιακά περιβάλλοντα ή με όλους τους μετατροπείς ψηφιακής γραμμής σε αναλογική. Συνιστάται να απευθυνθείτε στην εταιρεία τηλεφωνίας με την οποία συνεργάζεστε για τη ρύθμιση των σωστών επιλογών, ανάλογα με τη γραμμή που διαθέτετε.

Υπηρεσία Fax on Voice over Internet Protocol

Έχετε τη δυνατότητα να εγγραφείτε σε μια οικονομική υπηρεσία τηλεφώνου, η οποία θα σας επιτρέπει να στέλνετε και να λαμβάνετε φαξ με τον εκτυπωτή σας μέσω Internet. Η μέθοδος αυτή ονομάζεται Fax on Voice over Internet Protocol (VoIP).

Τα παρακάτω αποτελούν ενδείξεις ότι πιθανότατα χρησιμοποιείτε υπηρεσία VoIP.

- Καλείτε έναν ειδικό κωδικό πρόσβασης μαζί με τον αριθμό φαξ.
- Έχετε μια μονάδα μετατροπέα IP, η οποία παρέχει σύνδεση στο Internet και διαθέτει αναλογικές τηλεφωνικές θύρες για σύνδεση φαξ.

 **ΣΗΜΕΙΩΣΗ:** Η αποστολή και λήψη φαξ είναι δυνατή μόνο εάν συνδέσετε ένα καλώδιο τηλεφώνου στη θύρα με την ένδειξη "1-LINE" του εκτυπωτή. Αυτό σημαίνει ότι η σύνδεση στο Internet πρέπει να γίνει είτε μέσω μονάδας μετατροπέα (η οποία διαθέτει κοινές αναλογικές τηλεφωνικές υποδοχές για συνδέσεις φαξ) είτε μέσω της τηλεφωνικής σας εταιρείας.

 **ΥΠΟΔΕΙΞΗ:** Η υποστήριξη της παραδοσιακής μετάδοσης φαξ μέσω οποιωνδήποτε συστημάτων τηλεφωνίας μέσω πρωτοκόλλου Internet συχνά είναι περιορισμένη. Εάν αντιμετωπίζετε προβλήματα κατά τη χρήση της λειτουργίας φαξ, δοκιμάστε να χρησιμοποιήσετε μικρότερη ταχύτητα φαξ ή να απενεργοποιήσετε τη λειτουργία διόρθωσης σφάλματος φαξ. Ωστόσο, εάν απενεργοποιήσετε τη λειτουργία διόρθωσης σφάλματος φαξ, δεν μπορείτε να στέλνετε και να λαμβάνετε έγχρωμα φαξ.

Για περισσότερες πληροφορίες σχετικά με την ταχύτητα φαξ, ανατρέξτε στην ενότητα [Ρύθμιση της ταχύτητας φαξ στη σελίδα 54](#). Για περισσότερες πληροφορίες σχετικά με τη χρήση της λειτουργίας διόρθωσης σφάλματος, ανατρέξτε στην ενότητα [Αποστολή φαξ σε λειτουργία διόρθωσης σφάλματος στη σελίδα 44](#).

Εάν έχετε απορίες σχετικά με την αποστολή φαξ μέσω Internet, επικοινωνήστε με το τμήμα υποστήριξης υπηρεσιών παροχής φαξ μέσω Internet ή με τον τοπικό παροχέα υπηρεσιών για πρόσθετη βοήθεια.

Χρήση των αναφορών

Μπορείτε να ρυθμίσετε τον εκτυπωτή να εκτυπώνει αναφορές σφαλμάτων και αναφορές επιβεβαίωσης αυτόματα για κάθε φαξ που στέλνετε και λαμβάνετε. Μπορείτε επίσης να εκτυπώσετε αναφορές συστήματος με μη αυτόματο τρόπο, ανάλογα με τις ανάγκες. Αυτές οι αναφορές παρέχουν χρήσιμες πληροφορίες για το σύστημα του εκτυπωτή.

Από προεπιλογή, ο εκτυπωτής έχει ρυθμιστεί να εκτυπώνει αναφορά μόνο εφόσον υπάρχει πρόβλημα με την αποστολή ή τη λήψη φαξ. Μετά από κάθε μετάδοση, εμφανίζεται για λίγο στην οθόνη του πίνακα ελέγχου ένα μήνυμα επιβεβαίωσης, που υποδεικνύει εάν η αποστολή του φαξ ήταν επιτυχής.

 **ΣΗΜΕΙΩΣΗ:** Εάν οι αναφορές δεν είναι αναγνώσιμες, μπορείτε να ελέγξετε τα εκτιμώμενα επίπεδα μελάνης από τον πίνακα ελέγχου ή από το λογισμικό HP.

 **ΣΗΜΕΙΩΣΗ:** Οι προειδοποιήσεις και οι δείκτες επιπέδου μελάνης παρέχουν εκτιμήσεις αποκλειστικά για λόγους προγραμματισμού. Όταν λάβετε μια προειδοποίηση χαμηλού επιπέδου μελάνης, φροντίστε να έχετε διαθέσιμο ένα ανταλλακτικό δοχείο για να αποφύγετε πιθανές καθυστερήσεις στην εκτύπωση. Δεν χρειάζεται να αντικαταστήσετε τα δοχεία μελάνης μέχρι να σας ζητηθεί.

 **ΣΗΜΕΙΩΣΗ:** Βεβαιωθείτε ότι οι κεφαλές εκτύπωσης και τα δοχεία μελάνης είναι σε καλή κατάσταση και σωστά τοποθετημένα. Για περισσότερες πληροφορίες, ανατρέξτε στην ενότητα [Εργασία με τα δοχεία μελάνης στη σελίδα 63](#).

Αυτή η ενότητα περιλαμβάνει τα παρακάτω θέματα:

- [Εκτύπωση αναφορών επιβεβαίωσης φαξ](#)
- [Εκτύπωση και προβολή του αρχείου καταγραφής φαξ](#)
- [Εκτύπωση λεπτομερειών τελευταίας συναλλαγής φαξ](#)
- [Εκτύπωση αναφοράς αναγνώρισης κλήσης](#)
- [Προβολή του ιστορικού κλήσεων](#)

Εκτύπωση αναφορών επιβεβαίωσης φαξ

Εάν χρειάζεστε έντυπη επιβεβαίωση ότι η αποστολή των φαξ σας πραγματοποιήθηκε με επιτυχία, ακολουθήστε αυτές τις οδηγίες για να ενεργοποιήσετε την επιβεβαίωση φαξ **πριν** την αποστολή φαξ.

Η προεπιλεγμένη ρύθμιση επιβεβαίωσης φαξ είναι **Μόνο σε περίπτωση σφάλματος**.

Για ενεργοποίηση της επιβεβαίωσης φαξ

1. Στην Αρχική οθόνη του εκτυπωτή, πατήστε τα κουμπιά **Πάνω** και **Κάτω** για να επιλέξετε **Φαξ** και, στη συνέχεια, πατήστε **OK**.
2. Επιλέξτε **Ρυθμίσεις**, επιλέξτε **Ρυθμίσεις για προχωρημένους** και, στη συνέχεια, επιλέξτε **Επιβεβαίωση φαξ**.
3. Επιλέξτε ένα από τα παρακάτω και πατήστε **OK**.

Απενεργοποίηση

Δεν εκτυπώνει αναφορά επιβεβαίωσης φαξ όταν στέλνετε και λαμβάνετε ένα φαξ με επιτυχία.

Μετά την αποστολή φαξ

Εκτυπώνει αναφορά επιβεβαίωσης φαξ για κάθε φαξ που στέλνετε.

Με τη λήψη φαξ	Εκτυπώνει αναφορά επιβεβαίωσης φαξ για κάθε φαξ που λαμβάνετε.
Πάντα ενεργό	Εκτυπώνει αναφορά επιβεβαίωσης φαξ για κάθε φαξ που στέλνετε και λαμβάνετε.
Μόνο σε περίπτωση σφάλματος	Εκτυπώνει αναφορά επιβεβαίωσης φαξ για κάθε σφάλμα αποστολής ή λήψης φαξ. Αυτή είναι η προεπιλεγμένη ρύθμιση.

Εκτύπωση και προβολή του αρχείου καταγραφής φαξ

Μπορείτε να εκτυπώσετε ένα αρχείο καταγραφής των φαξ που έχουν σταλεί και έχουν ληφθεί από τον εκτυπωτή.

Για να εκτυπώσετε το αρχείο καταγραφής φαξ από τον πίνακα ελέγχου του εκτυπωτή

1. Στην Αρχική οθόνη του εκτυπωτή, πατήστε τα κουμπιά **Πάνω** και **Κάτω** για να επιλέξετε **Φαξ** και, στη συνέχεια, πατήστε **OK**.
2. Επιλέξτε **Ρυθμίσεις**, επιλέξτε **Ρυθμίσεις για προχωρημένους** και, στη συνέχεια, επιλέξτε **Αναφορές φαξ**.
3. Επιλέξτε **Αρχείο καταγραφής φαξ** και, στη συνέχεια, πατήστε **OK**.

Εκτύπωση λεπτομερειών τελευταίας συναλλαγής φαξ

Η αναφορά τελευταίας συναλλαγής φαξ εκτυπώνει τις λεπτομέρειες της τελευταίας συναλλαγής φαξ που πραγματοποιήθηκε. Οι λεπτομέρειες περιλαμβάνουν τον αριθμό φαξ, τον αριθμό σελίδων και την κατάσταση του φαξ.

Για να εκτυπώσετε την αναφορά τελευταίας συναλλαγής φαξ

1. Στην Αρχική οθόνη του εκτυπωτή, πατήστε τα κουμπιά **Πάνω** και **Κάτω** για να επιλέξετε **Φαξ** και, στη συνέχεια, πατήστε **OK**.
2. Επιλέξτε **Ρυθμίσεις**, επιλέξτε **Ρυθμίσεις για προχωρημένους** και, στη συνέχεια, επιλέξτε **Αναφορές φαξ**.
3. Επιλέξτε **Αναφορά τελευταίας συναλλαγής** και πατήστε **OK**.

Εκτύπωση αναφοράς αναγνώρισης κλήσης

Ακολουθήστε την παρακάτω διαδικασία για να εκτυπώσετε τη λίστα των αριθμών φαξ αναγνώρισης κλήσης.

Για να εκτυπώσετε μια αναφορά ιστορικού αναγνώρισης κλήσης

1. Στην Αρχική οθόνη του εκτυπωτή, πατήστε τα κουμπιά **Πάνω** και **Κάτω** για να επιλέξετε **Φαξ** και, στη συνέχεια, πατήστε **OK**.
2. Επιλέξτε **Ρυθμίσεις**, επιλέξτε **Ρυθμίσεις για προχωρημένους** και, στη συνέχεια, επιλέξτε **Αναφορές φαξ**.
3. Επιλέξτε **Αναφορά αναγνώρισης κλήσης** και πατήστε **OK**.

Προβολή του ιστορικού κλήσεων

Για να εκτυπώσετε τη λίστα με τις κλήσεις που έχουν γίνει από τον εκτυπωτή, ακολουθήστε την παρακάτω διαδικασία.

Για να δείτε το ιστορικό κλήσεων

1. Στην Αρχική οθόνη του εκτυπωτή, πατήστε τα κουμπιά **Πάνω** και **Κάτω** για να επιλέξετε **Φαξ** και, στη συνέχεια, πατήστε **OK**.
2. Επιλέξτε **Ρυθμίσεις** και, στη συνέχεια, επιλέξτε **Ανεπιθύμητα φαξ**.
3. Επιλέξτε **Προσθήκη αριθμού**, επιλέξτε **Από ιστορικό κλήσεων** και πατήστε **OK**.

Συμβουλές για επιτυχημένα φαξ

- Τοποθετήστε το πρωτότυπο με την εκτυπωμένη πλευρά προς τα πάνω στον αυτόματο τροφοδότη εγγράφων ή με την εκτυπωμένη πλευρά προς τα κάτω στη δεξιά μπροστινή γωνία της γυάλινης επιφάνειας του σαρωτή.
Για περισσότερες πληροφορίες σχετικά με την τοποθέτηση του πρωτότυπου, ανατρέξτε στην ενότητα [Τοποθετήστε το πρωτότυπο στη σελίδα 28](#).
- Καθαρίστε τη γυάλινη επιφάνεια του σαρωτή και βεβαιωθείτε ότι δεν έχει κολλήσει κάποιο ξένο σώμα πάνω της.
- Ενεργοποιήστε τη **Λειτουργία διόρθωσης σφάλματος** για να στείλετε έγχρωμα φαξ.
Για περισσότερες πληροφορίες σχετικά με την ενεργοποίηση της λειτουργίας διόρθωσης σφάλματος, ανατρέξτε στην ενότητα [Αποστολή φαξ σε λειτουργία διόρθωσης σφάλματος στη σελίδα 44](#).
- Εάν η μνήμη γεμίσει, ο εκτυπωτής δεν θα μπορεί να λάβει φαξ εάν δεν εκτυπώσετε ή διαγράψετε μερικά φαξ από τη μνήμη.
Για περισσότερες πληροφορίες σχετικά με την επανεκτύπωση φαξ από τη μνήμη, ανατρέξτε στην ενότητα [Επανεκτύπωση ληφθέντων φαξ από τη μνήμη στη σελίδα 46](#).
- Μπορείτε να ρυθμίσετε τον εκτυπωτή να απαντά στις εισερχόμενες κλήσεις που διαθέτουν ένα συγκεκριμένο συνδυασμό κτύπων. Χρησιμοποιήστε αυτή τη λειτουργία μόνο εάν διαθέτετε υπηρεσία που επιτρέπει τη χρήση πολλών τηλεφωνικών αριθμών σε μία γραμμή.

7 Εργασία με τα δοχεία μελάνης

Αυτή η ενότητα περιλαμβάνει τα παρακάτω θέματα:

- [Έλεγχος εκτιμώμενων επιπέδων μελάνης](#)
- [Παραγγελία αναλωσίμων μελάνης](#)
- [Επιλογή κατάλληλων δοχείων μελάνης](#)
- [Αντικατάσταση δοχείων μελάνης](#)
- [Χρησιμοποιήστε τη λειτουργία ενός δοχείου μελάνης](#)
- [Πληροφορίες εγγύησης δοχείου](#)
- [Συμβουλές για την εργασία με δοχεία μελάνης](#)

Έλεγχος εκτιμώμενων επιπέδων μελάνης

Μπορείτε εύκολα να ελέγχετε το επίπεδο παροχής μελάνης, ώστε να καθορίζετε τη συχνότητα όπου θα απαιτείται αντικατάσταση ενός δοχείου μελάνης. Το επίπεδο παροχής μελάνης δείχνει κατά προσέγγιση την ποσότητα μελάνης που απομένει στα δοχεία.

Για να ελέγξετε τα επίπεδα μελάνης από τον πίνακα ελέγχου του εκτυπωτή

- Στην Αρχική οθόνη του εκτυπωτή, επιλέξτε **Επίπεδα μελάνης**. Έπειτα, ο εκτυπωτής θα εμφανίσει τα τρέχοντα επίπεδα μελάνης.



ΣΗΜΕΙΩΣΗ: Εάν δεν βλέπετε την οθόνη Αρχική, πατήστε το κουμπί **Αρχική**.

Για να ελέγξετε τα επίπεδα μελάνης από τον λογισμικό του εκτυπωτή

1. Ανάλογα με το λειτουργικό σας σύστημα, κάντε ένα από τα παρακάτω για να ανοίξετε το λογισμικό του εκτυπωτή:
 - **Windows 8:** Στην οθόνη **Έναρξη**, κάντε δεξί κλικ σε μια κενή περιοχή της οθόνης, επιλέξτε **Όλες οι εφαρμογές** στη γραμμή εφαρμογών και, στη συνέχεια, επιλέξτε το εικονίδιο με το όνομα του εκτυπωτή σας.
 - **Windows 7, Windows Vista και Windows XP:** Στην επιφάνεια εργασίας του υπολογιστή, επιλέξτε **Έναρξη**, **Όλα τα προγράμματα**, **HP**, **HP Deskjet 2640 series** και, τέλος, επιλέξτε **HP Deskjet 2640 series**.
2. Από το λογισμικό του εκτυπωτή, κάντε κλικ στην επιλογή **Εκτιμώμενα επίπεδα μελάνης**.

Για να ελέγξετε τα επίπεδα μελάνης από το HP Utility

1. Ανοίξτε το HP Utility.

Το HP Utility βρίσκεται στον υποφάκελο **Hewlett-Packard** του φακέλου **Applications** (Εφαρμογές), στο ανώτατο επίπεδο του σκληρού δίσκου.

2. Επιλέξτε HP Deskjet 2640 series από τη λίστα συσκευών στα αριστερά του παραθύρου.
3. Κάντε κλικ στην επιλογή **Κατάσταση αναλώσιμων**.

Εμφανίζονται τα εκτιμώμενα επίπεδα μελάνης.

4. Κάντε κλικ στην επιλογή **Όλες οι ρυθμίσεις** για να επιστρέψετε στο τμήμα παραθύρου **Πληροφορίες και υποστήριξη**.



ΣΗΜΕΙΩΣΗ: Εάν έχετε τοποθετήσει ένα ξαναγεμισμένο ή ανακατασκευασμένο δοχείο μελάνης ή ένα δοχείο που έχει χρησιμοποιηθεί σε άλλο εκτυπωτή, ο δείκτης επιπέδου μελάνης μπορεί να μην είναι ακριβής ή να μην είναι διαθέσιμος.



ΣΗΜΕΙΩΣΗ: Οι προειδοποιήσεις και οι δείκτες στάθμης μελάνης παρέχουν εκτιμήσεις αποκλειστικά για λόγους προγραμματισμού. Όταν λαμβάνετε ένα προειδοποιητικό μήνυμα χαμηλού επιπέδου μελάνης, συνιστάται να έχετε διαθέσιμο ένα δοχείο αντικατάστασης, έτσι ώστε να αποφύγετε πιθανές καθυστερήσεις στην εκτύπωση. Δεν χρειάζεται να αντικαθιστάτε τα δοχεία προτού γίνει μη αποδεκτή η ποιότητα εκτύπωσης.

 **ΣΗΜΕΙΩΣΗ:** Κατά τη διαδικασία εκτύπωσης χρησιμοποιείται μελάνη με πολλούς και διαφορετικούς τρόπους, όπως για τη διαδικασία προετοιμασίας, η οποία προετοιμάζει τον εκτυπωτή και τα δοχεία μελάνης για εκτύπωση, καθώς και για τη συντήρηση της κεφαλής εκτύπωσης, η οποία διατηρεί τα ακροφύσια καθαρά και τη ροή της μελάνης ομαλή. Επιπλέον, μετά τη χρήση του, στο δοχείο παραμένουν υπολείμματα μελάνης. Για περισσότερες πληροφορίες, ανατρέξτε στη διεύθυνση www.hp.com/go/inkusage.

Παραγγελία αναλωσίμων μελάνης

Πριν παραγγείλετε δοχεία μελάνης, εντοπίστε τον σωστό αριθμό του δοχείου μελάνης.

Εντοπισμός του αριθμού του δοχείου μελάνης στον εκτυπωτή

- Ο αριθμός δοχείου μελάνης βρίσκεται μέσα στη θύρα πρόσβασης στα δοχεία μελάνης.



Εντοπισμός του αριθμού του δοχείου μελάνης από το λογισμικό του εκτυπωτή

1. Ανάλογα με το λειτουργικό σας σύστημα, κάντε ένα από τα παρακάτω για να ανοίξετε το λογισμικό εκτυπωτή:
 - **Windows 8:** Στην οθόνη **Έναρξη**, κάντε δεξί κλικ σε μια κενή περιοχή της οθόνης, επιλέξτε **Όλες οι εφαρμογές** στη γραμμή εφαρμογών και, στη συνέχεια, επιλέξτε το εικονίδιο με το όνομα του εκτυπωτή σας.
 - **Windows 7, Windows Vista και Windows XP:** Στην επιφάνεια εργασίας του υπολογιστή, επιλέξτε **Έναρξη, Όλα τα προγράμματα, HP, HP Deskjet 2640 series** και, τέλος, επιλέξτε **HP Deskjet 2640 series**.
2. Στο λογισμικό του εκτυπωτή, επιλέξτε **Αγορά**, έπειτα **Ηλεκτρονική αγορά αναλωσίμων** και ακολουθήστε τις οδηγίες που εμφανίζονται στην οθόνη.

Για να βρείτε τους αριθμούς παραγγελίας των δοχείων εκτύπωσης

1. Ανοίξτε το HP Utility.
 -  **ΣΗΜΕΙΩΣΗ:** Το HP Utility βρίσκεται στον υποφάκελο **Hewlett-Packard** του φακέλου **Applications** (Εφαρμογές), στο ανώτατο επίπεδο του σκληρού δίσκου.
2. Κάντε κλικ στην επιλογή **Πληρ. αναλωσίμων**.

Εμφανίζονται οι αριθμοί παραγγελίας των δοχείων εκτύπωσης.
3. Κάντε κλικ στην επιλογή **Όλες οι ρυθμίσεις** για να επιστρέψετε στο τμήμα παραθύρου **Πληροφορίες και υποστήριξη**.

Για να παραγγείλετε αυθεντικά αναλώσιμα HP για τη συσκευή HP Deskjet 2640 series, μεταβείτε στη διεύθυνση www.hp.com/buy/supplies. Εάν σας ζητηθεί, επιλέξτε χώρα/περιοχή, ακολουθήστε τις οδηγίες για να επιλέξετε το προϊόν σας και κάντε κλικ σε έναν από τους συνδέσμους αγοράς στη σελίδα.

-  **ΣΗΜΕΙΩΣΗ:** Η online παραγγελία δοχείων μελάνης δεν υποστηρίζεται σε όλες τις χώρες/περιοχές. Αν δεν είναι διαθέσιμη στη χώρα/περιοχή σας, μπορείτε να δείτε πληροφορίες για αναλώσιμα και να εκτυπώσετε μια λίστα για να ανατρέξετε σε αυτή όταν κάνετε τις αγορές σας από τον τοπικό μεταπωλητή HP.

Επιλογή κατάλληλων δοχείων μελάνης

Η HP συνιστά τη χρήση αυθεντικών δοχείων μελάνης HP. Τα αυθεντικά δοχεία μελάνης HP έχουν σχεδιαστεί και δοκιμαστεί με τους εκτυπωτές HP για να παράγετε εύκολα σπουδαία αποτελέσματα, κάθε φορά.

Αντικατάσταση δοχείων μελάνης

Για να αντικαταστήσετε τα δοχεία μελάνης

1. Ελέγξτε ότι η συσκευή λειτουργεί.
2. Τοποθετήστε χαρτί.
3. Αφαιρέστε το δοχείο μελάνης.
 - α. Ανοίξτε τη θύρα των δοχείων και περιμένετε μέχρι ο φορέας να μετακινηθεί στο κέντρο του εκτυπωτή.



- β. Πιέστε προς τα κάτω για να απελευθερώσετε το δοχείο και αφαιρέστε το από την υποδοχή.

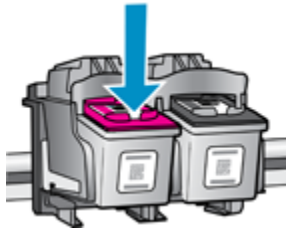

4. Τοποθετήστε το νέο δοχείο μελάνης.
 - α. Αφαιρέστε το δοχείο από τη συσκευασία.



- β. Αφαιρέστε την πλαστική ταινία χρησιμοποιώντας την προεξοχή.

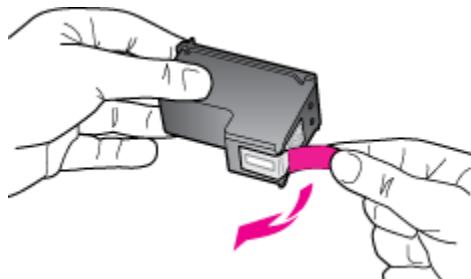

- γ. Σύρετε το δοχείο στην υποδοχή μέχρι να ασφαλίσει στη θέση του.

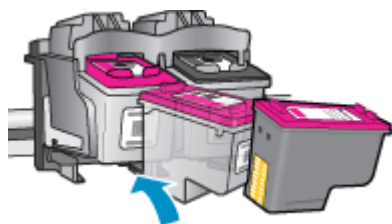

- δ. Κλείστε τη θύρα πρόσβασης των δοχείων μελάνης.



 **ΣΗΜΕΙΩΣΗ:** Το λογισμικό του εκτυπωτή HP θα σας ζητήσει να ευθυγραμμίσετε τα δοχεία όταν εκτυπώσετε ένα έγγραφο μετά την εγκατάσταση ενός νέου δοχείου.

Χρησιμοποιήστε τη λειτουργία ενός δοχείου μελάνης

Χρησιμοποιήστε τη λειτουργία μεμονωμένου δοχείου μελάνης για να χρησιμοποιήσετε τον HP Deskjet 2640 series με ένα μόνο δοχείο μελάνης. Η λειτουργία μεμονωμένου δοχείου μελάνης ενεργοποιείται όταν αφαιρέσετε κάποιο δοχείο μελάνης από τον φορέα των δοχείων.



ΣΗΜΕΙΩΣΗ: Όταν η συσκευή HP Deskjet 2640 series χρησιμοποιείται σε λειτουργία μεμονωμένης μελάνης, εμφανίζεται ένα μήνυμα στην οθόνη. Εάν εμφανιστεί το μήνυμα ενώ υπάρχουν εγκατεστημένα δύο δοχεία στον εκτυπωτή, βεβαιωθείτε ότι έχετε αφαιρέσει το προστατευτικό κομμάτι της πλαστικής ταινίας και από τα δύο δοχεία. Όταν η πλαστική ταινία καλύπτει τις επαφές του δοχείου μελάνης, ο εκτυπωτής δεν μπορεί να εντοπίσει το δοχείο.

Για να πραγματοποιήσετε έξοδο από τη λειτουργία μονού δοχείου μελάνης

- Εγκαταστήστε τα δοχεία μαύρης μελάνης και μελάνης τριών χρωμάτων στον HP Deskjet 2640 series για να πραγματοποιήσετε έξοδο από τη λειτουργία ενός δοχείου μελάνης.

Πληροφορίες εγγύησης δοχείου

Η εγγύηση των δοχείων μελάνης HP ισχύει όταν το δοχείο χρησιμοποιείται στη συσκευή εκτύπωσης HP για την οποία προορίζεται. Η εγγύηση δεν καλύπτει δοχεία μελάνης HP που έχουν ξαναγεμιστεί, ανακατασκευαστεί, τροποποιηθεί, χρησιμοποιηθεί με λάθος τρόπο ή αλλοιωθεί.

Κατά την περίοδο της εγγύησης, το δοχείο καλύπτεται εφόσον η μελάνη της HP δεν έχει εξαντληθεί και δεν έχει παρέλθει η ημερομηνία λήξης της εγγύησης. Την ημερομηνία λήξης της εγγύησης, στη μορφή ΕΕΕΕ/ΜΜ/ΗΗ, μπορείτε να βρείτε στο δοχείο, όπως υποδεικνύεται παρακάτω:

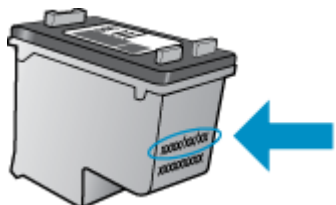

Για ένα αντίγραφο της δήλωσης περιορισμένης εγγύησης της HP, ανατρέξτε στην έντυπη τεκμηρίωση που συνοδεύει τον εκτυπωτή.

Συμβουλές για την εργασία με δοχεία μελάνης

Χρησιμοποιήστε τις ακόλουθες συμβουλές για να εργαστείτε με δοχεία μελάνης:

- Για να προστατεύσετε τα δοχεία μελάνης από το να στεγνώσουν, απενεργοποιείτε πάντα τον εκτυπωτή πατώντας το κουμπί **Ενεργοποίηση** και περιμένετε μέχρι να σβήσει η φωτεινή ένδειξη του κουμπιού **Ενεργοποίηση**.
- Μην ανοίξετε και μην αφαιρέσετε την προστατευτική ταινία των δοχείων μελάνης μέχρι να είστε έτοιμοι να τα τοποθετήσετε. Αφήνοντας την ταινία στα δοχεία μελάνης, περιορίζεται η εξάτμιση της μελάνης.
- Τοποθετήστε τα δοχεία μελάνης στις σωστές υποδοχές. Αντιστοιχίστε το χρώμα και το εικονίδιο κάθε δοχείου με το χρώμα και το εικονίδιο κάθε θύρας. Βεβαιωθείτε ότι τα δοχεία μελάνης έχουν ασφαλίσει στη θέση τους.
- Αφού τοποθετήσετε νέα δοχεία μελάνης, ευθυγραμμίστε τον εκτυπωτή για άριστη ποιότητα εκτύπωσης. Ανατρέξτε στην ενότητα [Βελτίωση της ποιότητας εκτύπωσης στη σελίδα 83](#) για περισσότερες πληροφορίες.
- Όταν τα εκτιμώμενα επίπεδα μελάνης στο λογισμικό του εκτυπωτή υποδείξουν χαμηλό επίπεδο μελάνης σε ένα ή περισσότερα δοχεία, προμηθευτείτε δοχεία αντικατάστασης για να αποφύγετε πιθανές καθυστερήσεις στην εκτύπωση. Δεν χρειάζεται να αντικαταστήσετε τα δοχεία μελάνης έως ότου η ποιότητα εκτύπωσης δεν είναι πλέον αποδεκτή. Ανατρέξτε στην ενότητα [Αντικατάσταση δοχείων μελάνης στη σελίδα 68](#) για περισσότερες πληροφορίες.
- Εάν για οποιοδήποτε λόγο αφαιρέσετε ένα δοχείο από τον εκτυπωτή, επανατοποθετήστε το το συντομότερο δυνατό. Εάν τα δοχεία μείνουν εκτός του εκτυπωτή χωρίς προστατευτικό, η μελάνη θα αρχίσει να στεγνώνει.

8 Συνδεσιμότητα

Αυτή η ενότητα περιλαμβάνει τα παρακάτω θέματα:

- [Σύνδεση νέου εκτυπωτή](#)
- [Σύνδεση USB](#)

Σύνδεση νέου εκτυπωτή

Εάν δεν έχετε συνδέσει τον εκτυπωτή στον υπολογιστή σας ή εάν θέλετε να συνδέσετε κάποιον άλλο καινούργιο εκτυπωτή ίδιου μοντέλου με τον υπολογιστή σας, μπορείτε να χρησιμοποιήσετε τη λειτουργία **Σύνδεση νέου εκτυπωτή** για να ρυθμίσετε τη σύνδεση.



ΣΗΜΕΙΩΣΗ: Χρησιμοποιήστε αυτή τη μέθοδο εάν έχετε εγκαταστήσει ήδη το λογισμικό του εκτυπωτή.

1. Ανάλογα με το λειτουργικό σας σύστημα, κάντε ένα από τα παρακάτω:
 - **Windows 8:** Στην οθόνη **Έναρξη**, κάντε δεξί κλικ σε μια κενή περιοχή της οθόνης και επιλέξτε **Όλες οι εφαρμογές** στη γραμμή εφαρμογών.
 - **Windows 7, Windows Vista και Windows XP:** Στην επιφάνεια εργασίας του υπολογιστή, επιλέξτε **Έναρξη, Όλα τα προγράμματα, HP** και κάντε κλικ στην επιλογή **HP Deskjet 2640 series**.
2. Επιλέξτε **Εγκατάσταση & λογισμικό εκτυπωτή**.
3. Επιλέξτε **Σύνδεση νέου εκτυπωτή**. Ακολουθήστε τις οδηγίες που εμφανίζονται στην οθόνη.

Σύνδεση νέου εκτυπωτή

1. Στην περιοχή **System Preferences** (Προτιμήσεις συστήματος), επιλέξτε **Print & Fax** (Εκτύπωση και φαξ).
2. Κάντε κλικ στο σύμβολο **+** κάτω από τη λίστα εκτυπωτών στα αριστερά.
3. Επιλέξτε τον νέο εκτυπωτή από τη λίστα.

Σύνδεση USB

Ο εκτυπωτής HP Deskjet 2640 series υποστηρίζει μια πίσω θύρα USB 2.0 High Speed για σύνδεση με υπολογιστή.

Για να συνδέσετε τον εκτυπωτή με το καλώδιο USB

1. Τοποθετήστε το CD λογισμικού του εκτυπωτή στη μονάδα CD-ROM του υπολογιστή.
2. Ακολουθήστε τις οδηγίες που εμφανίζονται στην οθόνη. Όταν σας ζητηθεί, συνδέστε τον εκτυπωτή στον υπολογιστή επιλέγοντας **USB** στην οθόνη **Επιλογές σύνδεσης**.



ΣΗΜΕΙΩΣΗ: Μην συνδέσετε το καλώδιο USB στον εκτυπωτή μέχρι να σας ζητηθεί.

3. Ακολουθήστε τις οδηγίες που εμφανίζονται στην οθόνη.

Εάν έχετε εγκαταστήσει το λογισμικό του εκτυπωτή, ο εκτυπωτής θα λειτουργήσει ως συσκευή plug-and-play. Εάν δεν έχετε εγκαταστήσει το λογισμικό, τοποθετήστε το CD που συνοδεύει τον εκτυπωτή και ακολουθήστε τις οδηγίες που εμφανίζονται στην οθόνη.

9 Επίλυση προβλήματος

Αυτή η ενότητα περιλαμβάνει τα παρακάτω θέματα:

- [Αποκατάσταση εμπλοκής χαρτιού](#)
- [Βελτίωση της ποιότητας εκτύπωσης](#)
- [Η εκτύπωση δεν είναι δυνατή](#)
- [Επίλυση προβλημάτων αντιγραφής και σάρωσης](#)
- [Επίλυση προβλημάτων φαξ](#)
- [Υποστήριξη HP](#)

Αποκατάσταση εμπλοκής χαρτιού

Ακολουθήστε τα παρακάτω βήματα για να αποκαταστήσετε μια εμπλοκή χαρτιού.

Για να αποκαταστήσετε μια εμπλοκή χαρτιού στο δίσκο εισόδου

1. Τραβήξτε προσεκτικά το χαρτί από το δίσκο εισόδου.



2. Για να συνεχίσετε την τρέχουσα εργασία, πιέστε το κουμπί **OK** στον πίνακα ελέγχου.

Για να αποκαταστήσετε μια εμπλοκή χαρτιού στο δίσκο εξόδου

1. Τραβήξτε προσεκτικά το χαρτί από το δίσκο εξόδου.



2. Για να συνεχίσετε την τρέχουσα εργασία, πιέστε το κουμπί **OK** στον πίνακα ελέγχου.

Για να αποκαταστήσετε μια εμπλοκή χαρτιού στην περιοχή πρόσβασης δοχείων

1. Ανοίξτε τη θύρα πρόσβασης των δοχείων μελάνης και σύρετε το φορέα προς τα δεξιά για να αποκτήσετε πρόσβαση στο κολλημένο χαρτί.



2. Για να συνεχίσετε την τρέχουσα εργασία, πιέστε το κουμπί **OK** στον πίνακα ελέγχου.

Για να αποκαταστήσετε μια εμπλοκή χαρτιού στο εσωτερικό του εκτυπωτή

1. Ανοίξτε τη θύρα καθαρισμού που βρίσκεται στην κάτω πλευρά του εκτυπωτή. Πιέστε τις προεξοχές και στις δύο πλευρές της θύρας καθαρισμού.

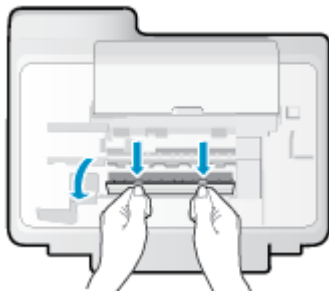

2. Αφαιρέστε το μπλοκαρισμένο χαρτί.

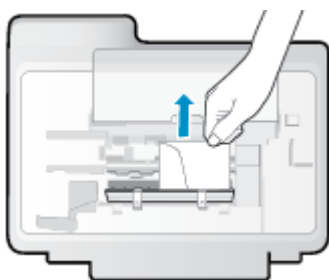

3. Κλείστε τη θύρα καθαρισμού. Πιέστε ελαφρά τη θύρα προς τον εκτυπωτή, ώσπου και τα δύο κλιπ συγκράτησης να ασφαλίσουν στη θέση τους.

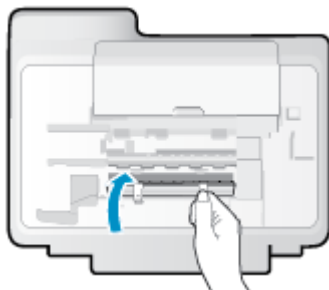

4. Για να συνεχίσετε την τρέχουσα εργασία, πιέστε το κουμπί **OK** στον πίνακα ελέγχου.

Για να αποκαταστήσετε μια εμπλοκή στον αυτόματο τροφοδότη εγγράφων

1. Σηκώστε το κάλυμμα του ADF.



2. Σηκώστε τη γλωττίδα που βρίσκεται στη μπροστινή πλευρά του ADF.
3. Τραβήξτε απαλά το χαρτί έξω από τους κυλίνδρους.

⚠ ΠΡΟΣΟΧΗ: Εάν σχιστεί το χαρτί καθώς το αφαιρείτε από τους κυλίνδρους, ελέγξτε τους κυλίνδρους και τους τροχούς για τυχόν σχισμένα κομμάτια χαρτιού που μπορεί να έχουν παραμείνει στο εσωτερικό του εκτυπωτή. Εάν δεν αφαιρέσετε όλα τα κομμάτια χαρτιού από τον εκτυπωτή, είναι πιθανό να δημιουργηθούν περισσότερες εμπλοκές χαρτιού.

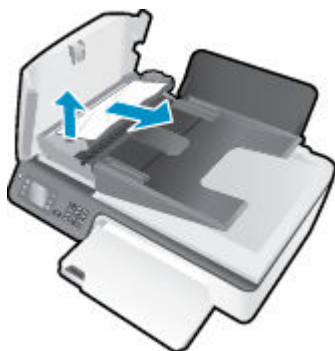

4. Κλείστε το κάλυμμα του ADF πιέζοντάς το σταθερά προς τα κάτω έως ότου ασφαλίσει στη θέση του.
5. Για να συνεχίσετε την τρέχουσα εργασία, πιέστε το κουμπί **OK** στον πίνακα ελέγχου.

Εάν οι λύσεις που παρουσιάζονται παραπάνω δεν επιλύσουν το πρόβλημα, [κάντε κλικ εδώ για περισσότερες λύσεις μέσω της ηλεκτρονικής υπηρεσίας αντιμετώπισης προβλημάτων](#).

Αποτροπή εμπλοκής χαρτιού

- Μην υπερφορτώνετε το δίσκο εισόδου.
- Αφαιρείτε συχνά τα εκτυπωμένα χαρτιά από το δίσκο εξόδου.
- Βεβαιωθείτε ότι το χαρτί που είναι τοποθετημένο στο δίσκο εισόδου είναι επίπεδο και ότι οι άκρες δεν είναι λυγισμένες ή σκισμένες.
- Μην συνδυάζετε διαφορετικούς τύπους και μεγέθη χαρτιού στο δίσκο εισόδου. Ολόκληρη η στοίβα στο δίσκο εισόδου πρέπει να αποτελείται από χαρτιά ίδιου μεγέθους και τύπου.
- Ρυθμίστε τον οδηγό πλάτους χαρτιού στο δίσκο εισόδου ώστε να ακουμπάει σε όλο το πλάτος του χαρτιού. Να βεβαιώνετε πάντα ότι ο οδηγός πλάτους χαρτιού δεν λυγίζει το χαρτί στο δίσκο εισόδου.

- Μην πιέζετε το χαρτί μέσα στο δίσκο εισόδου.
- Μην τοποθετείτε χαρτί ενώ ο εκτυπωτής εκτυπώνει. Εάν το χαρτί του εκτυπωτή κοντεύει να τελειώσει, περιμένετε μέχρι να εμφανιστεί το μήνυμα εξάντλησης χαρτιού και έπειτα προσθέστε χαρτί.

Εάν οι λύσεις που παρουσιάζονται παραπάνω δεν επιλύσουν το πρόβλημα, [κάντε κλικ εδώ για περισσότερες λύσεις μέσω της ηλεκτρονικής υπηρεσίας αντιμετώπισης προβλημάτων](#).

Ξεμπλοκάρισμα φορέα εκτύπωσης

Αφαιρέστε τυχόν αντικείμενα, όπως χαρτί, που εμποδίζουν το φορέα των δοχείων μελάνης.

Ανατρέξτε στην ενότητα [Αποκατάσταση εμπλοκής χαρτιού στη σελίδα 78](#) για περισσότερες πληροφορίες.



ΣΗΜΕΙΩΣΗ: Μην χρησιμοποιείτε εργαλεία ή άλλες συσκευές για να αφαιρέσετε μπλοκαρισμένο χαρτί. Να είστε πάντα προσεκτικοί κατά την αφαίρεση μπλοκαρισμένου χαρτιού από το εσωτερικό του εκτυπωτή.



[Για περισσότερες πληροφορίες, κάντε κλικ εδώ για να συνδεθείτε online.](#)

Βελτίωση της ποιότητας εκτύπωσης



ΣΗΜΕΙΩΣΗ: Για να προστατεύσετε τα δοχεία μελάνης από το να στεγνώσουν, απενεργοποιείτε πάντα τον εκτυπωτή πατώντας το κουμπί **Ενεργοποίηση** και περιμένετε μέχρι να σβήσει η φωτεινή ένδειξη του κουμπιού **Ενεργοποίηση**.

1. Βεβαιωθείτε ότι χρησιμοποιείτε αυθεντικά δοχεία μελάνης HP και τα συνιστώμενα χαρτιά HP.
2. Ελέγξτε το λογισμικό του εκτυπωτή για να βεβαιωθείτε ότι έχετε επιλέξει τον κατάλληλο τύπο χαρτιού από την αναπτυσσόμενη λίστα **Μέσα** και την κατάλληλη ποιότητα εκτύπωσης στην ενότητα **Ρυθμίσεις ποιότητας**.

Στο λογισμικό του εκτυπωτή, κάντε κλικ στην επιλογή **Εκτύπωση, σάρωση & φαξ** και, στη συνέχεια, επιλέξτε **Ρύθμιση προτιμήσεων** για να αποκτήσετε πρόσβαση στις ιδιότητες εκτύπωσης.

3. Ελέγξτε τα εκτιμώμενα επίπεδα μελάνης για να διαπιστώσετε εάν η στάθμη των δοχείων μελάνης είναι χαμηλή.

Για περισσότερες πληροφορίες, ανατρέξτε στην ενότητα **Έλεγχος εκτιμώμενων επιπέδων μελάνης στη σελίδα 64**. Εάν η στάθμη των δοχείων μελάνης είναι χαμηλή, φροντίστε να τα αντικαταστήσετε.

4. Ευθυγραμμίστε τα δοχεία μελάνης.

Για να ευθυγραμμίσετε τα δοχεία μελάνης από το λογισμικό του εκτυπωτή

- α. Τοποθετήστε απλό, ακρησιμοποιημένο λευκό χαρτί letter ή A4 στο δίσκο εισόδου.
- β. Ανάλογα με το λειτουργικό σας σύστημα, κάντε ένα από τα παρακάτω για να ανοίξετε το λογισμικό του εκτυπωτή:
 - **Windows 8:** Στην οθόνη **Έναρξη**, κάντε δεξί κλικ σε μια κενή περιοχή της οθόνης, επιλέξτε **Όλες οι εφαρμογές** στη γραμμή εφαρμογών και, στη συνέχεια, επιλέξτε το εικονίδιο με το όνομα του εκτυπωτή σας.
 - **Windows 7, Windows Vista και Windows XP:** Στην επιφάνεια εργασίας του υπολογιστή, επιλέξτε **Έναρξη, Όλα τα προγράμματα, HP, HP Deskjet 2640 series** και, τέλος, επιλέξτε **HP Deskjet 2640 series**.
- γ. Στο λογισμικό του εκτυπωτή, κάντε κλικ στην επιλογή **Εκτύπωση, σάρωση & φαξ** και, στη συνέχεια, επιλέξτε **Συντήρηση εκτυπωτή** για να αποκτήσετε πρόσβαση στην Εργαλειοθήκη εκτυπωτή.

Εμφανίζεται η εργαλειοθήκη του εκτυπωτή.
- δ. Επιλέξτε **Ευθυγράμ. δοχ. μελάνης** στην καρτέλα **Υπηρεσίες συσκευής**.

Ο εκτυπωτής εκτυπώνει μια σελίδα ευθυγράμμισης.

- ε. Τοποθετήστε το φύλλο ευθυγράμμισης δοχείων μελάνης με την όψη εκτύπωσης προς τα κάτω, στην εμπρός δεξιά γωνία της γυάλινης επιφάνειας του σαρωτή.



- ζ. Ακολουθήστε τις οδηγίες στην οθόνη του εκτυπωτή για την ευθυγράμμιση των δοχείων. Ανακυκλώστε ή απορρίψτε το φύλλο ευθυγράμμισης των δοχείων μελάνης.

Για να πραγματοποιήσετε ευθυγράμμιση των δοχείων μελάνης από την οθόνη του εκτυπωτή

- α. Στην Αρχική οθόνη του εκτυπωτή, πατήστε τα κουμπιά **Πάνω** και **Κάτω** για να επιλέξετε **Εργαλεία** και, στη συνέχεια, πατήστε **OK**.

 **ΣΗΜΕΙΩΣΗ:** Εάν δεν βλέπετε την οθόνη Αρχική, πατήστε το κουμπί **Αρχική**.

- β. Στο μενού **Εργαλεία** στην οθόνη του εκτυπωτή, επιλέξτε **Ευθυγράμμιση κεφαλής εκτύπωσης**. Ακολουθήστε τις οδηγίες που εμφανίζονται στην οθόνη.

5. Εκτυπώστε μια σελίδα διαγνωστικού ελέγχου εάν η στάθμη των δοχείων μελάνης είναι χαμηλή.

Για να εκτυπώσετε μια σελίδα διαγνωστικού ελέγχου από το λογισμικό του εκτυπωτή

- α. Τοποθετήστε απλό, αχρησιμοποίητο λευκό χαρτί letter ή A4 στο δίσκο εισόδου.
- β. Ανάλογα με το λειτουργικό σας σύστημα, κάντε ένα από τα παρακάτω για να ανοίξετε το λογισμικό του εκτυπωτή:
- **Windows 8:** Στην οθόνη **Έναρξη**, κάντε δεξί κλικ σε μια κενή περιοχή της οθόνης, επιλέξτε **Όλες οι εφαρμογές** στη γραμμή εφαρμογών και, στη συνέχεια, επιλέξτε το εικονίδιο με το όνομα του εκτυπωτή σας.
 - **Windows 7, Windows Vista και Windows XP:** Στην επιφάνεια εργασίας του υπολογιστή, επιλέξτε **Έναρξη**, **Όλα τα προγράμματα**, **HP**, **HP Deskjet 2640 series** και, τέλος, επιλέξτε **HP Deskjet 2640 series**.
- γ. Στο λογισμικό του εκτυπωτή, κάντε κλικ στην επιλογή **Εκτύπωση, σάρωση & φαξ** και, στη συνέχεια, επιλέξτε **Συντήρηση εκτυπωτή** για να αποκτήσετε πρόσβαση στην Εργαλειοθήκη εκτυπωτή.

- δ. Επιλέξτε **Εκτύπωση πληροφοριών διαγνωστικού ελέγχου** στην καρτέλα **Αναφορές συσκευής** για να εκτυπώσετε μια σελίδα διαγνωστικού ελέγχου. Ελέγξτε τα μπλε, ματζέντα, κίτρινα και μαύρα πλαίσια στη σελίδα διαγνωστικού ελέγχου.

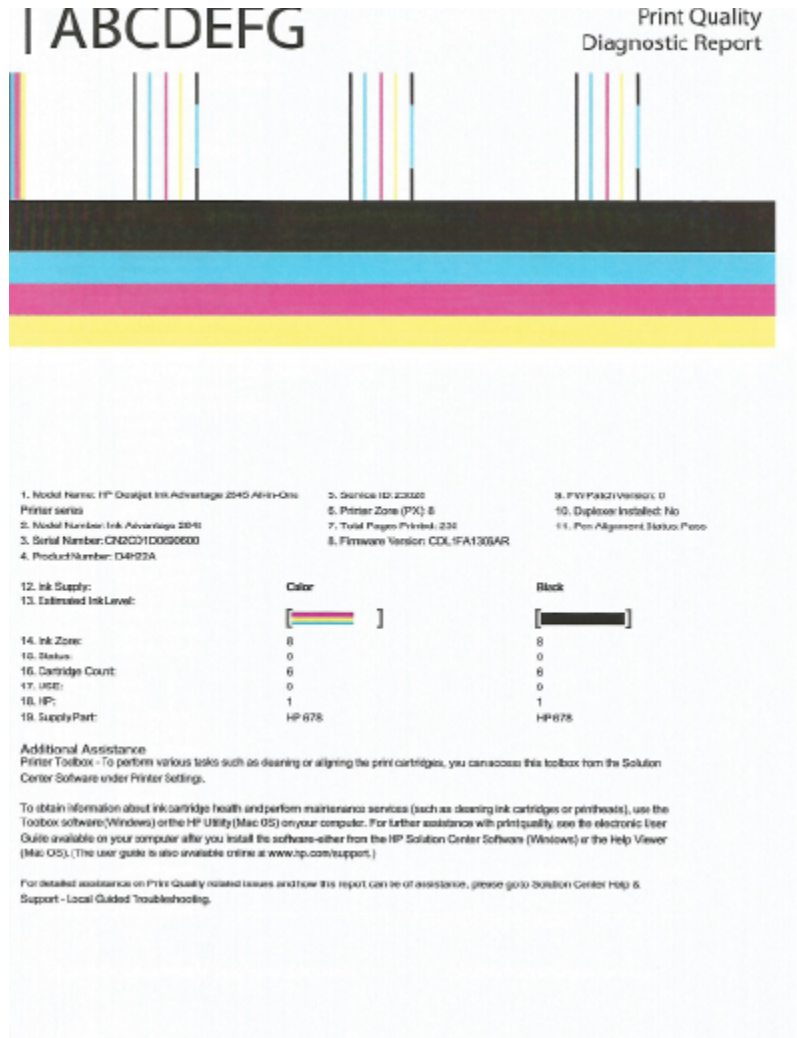

Για να εκτυπώσετε μια σελίδα διαγνωστικού ελέγχου από την οθόνη του εκτυπωτή

- α. Στην Αρχική οθόνη του εκτυπωτή, πατήστε τα κουμπιά **Πάνω** και **Κάτω** για να επιλέξετε **Εργαλεία** και, στη συνέχεια, πατήστε **OK**.



ΣΗΜΕΙΩΣΗ: Εάν δεν βλέπετε την οθόνη Αρχική, πατήστε το κουμπί **Αρχική**.

- β. Στο μενού **Εργαλεία** στην οθόνη του εκτυπωτή, επιλέξτε **Αναφ. ποιότητας εκτύπωσης**. Ακολουθήστε τις οδηγίες που εμφανίζονται στην οθόνη.

6. Εάν η σελίδα διαγνωστικού ελέγχου έχει γραμμές ή εάν δεν έχουν εκτυπωθεί σωστά τα έγχρωμα και ασπρόμαυρα πλαίσια, κάντε ένα από τα παρακάτω για να καθαρίσετε τα δοχεία μελάνης.

Για να καθαρίσετε τα δοχεία μελάνης από το λογισμικό του εκτυπωτή

- α. Τοποθετήστε απλό, αχρησιμοποίητο λευκό χαρτί letter ή A4 στο δίσκο εισόδου.
- β. Ανάλογα με το λειτουργικό σας σύστημα, κάντε ένα από τα παρακάτω για να ανοίξετε το λογισμικό του εκτυπωτή:
 - **Windows 8:** Στην οθόνη **Έναρξη**, κάντε δεξί κλικ σε μια κενή περιοχή της οθόνης, επιλέξτε **Όλες οι εφαρμογές** στη γραμμή εφαρμογών και, στη συνέχεια, επιλέξτε το εικονίδιο με το όνομα του εκτυπωτή σας.
 - **Windows 7, Windows Vista και Windows XP:** Στην επιφάνεια εργασίας του υπολογιστή, επιλέξτε **Έναρξη**, **Όλα τα προγράμματα**, **HP**, **HP Deskjet 2640 series** και, τέλος, επιλέξτε **HP Deskjet 2640 series**.
- γ. Στο λογισμικό του εκτυπωτή, κάντε κλικ στην επιλογή **Εκτύπωση, σάρωση & φαξ** και, στη συνέχεια, επιλέξτε **Συντήρηση εκτυπωτή** για να αποκτήσετε πρόσβαση στην **Εργαλειοθήκη εκτυπωτή**.
- δ. Κάντε κλικ στην επιλογή **Καθαρισμός δοχ. μελάν.** στην καρτέλα **Υπηρεσίες συσκευής**. Ακολουθήστε τις οδηγίες που εμφανίζονται στην οθόνη.

Για να καθαρίσετε τα δοχεία μελάνης από την οθόνη του εκτυπωτή

- α. Στην Αρχική οθόνη του εκτυπωτή, πατήστε τα κουμπιά **Πάνω** και **Κάτω** για να επιλέξετε **Εργαλεία** και, στη συνέχεια, πατήστε **OK**.



ΣΗΜΕΙΩΣΗ: Εάν δεν βλέπετε την οθόνη Αρχική, πατήστε το κουμπί **Αρχική**.

- β. Στο μενού **Εργαλεία** στην οθόνη του εκτυπωτή, επιλέξτε **Καθαρισμός κεφαλής εκτύπωσης**. Ακολουθήστε τις οδηγίες που εμφανίζονται στην οθόνη.

Για να βελτιώσετε την ποιότητα εκτύπωσης

1. Βεβαιωθείτε ότι χρησιμοποιείτε αυθεντικά δοχεία μελάνης HP.
2. Βεβαιωθείτε ότι έχετε επιλέξει τον κατάλληλο τύπο χαρτιού και την κατάλληλη ποιότητα εκτύπωσης στο πλαίσιο διαλόγου **Εκτύπωση**.
3. Ελέγξτε τα εκτιμώμενα επίπεδα μελάνης για να διαπιστώσετε εάν η στάθμη των δοχείων μελάνης είναι χαμηλή.

Εάν η στάθμη των δοχείων μελάνης είναι χαμηλή, φροντίστε να τα αντικαταστήσετε.

4. Ευθυγράμμιση των δοχείων μελάνης

Για να ευθυγραμμίσετε τα δοχεία μελάνης από το λογισμικό

- α. Τοποθετήστε στο δίσκο χαρτιού λευκό απλό χαρτί, μεγέθους Letter ή A4.
- β. Ανοίξτε το HP Utility.



ΣΗΜΕΙΩΣΗ: Το HP Utility βρίσκεται στον υποφάκελο **Hewlett-Packard** του φακέλου **Applications** (Εφαρμογές), στο ανώτατο επίπεδο του σκληρού δίσκου.

- γ. Επιλέξτε HP Deskjet 2640 series από τη λίστα συσκευών στα αριστερά του παραθύρου.
- δ. Κάντε κλικ στην επιλογή **Ευθυγράμμιση**.

- ε. Κάντε κλικ στην επιλογή **Ευθυγράμμιση** και ακολουθήστε τις οδηγίες στην οθόνη.
 - ζ. Κάντε κλικ στην επιλογή **Όλες οι ρυθμίσεις** για να επιστρέψετε στο τμήμα παραθύρου **Πληροφορίες και υποστήριξη**.
5. Εκτύπωση μιας δοκιμαστικής σελίδας.

Για να εκτυπώσετε μια δοκιμαστική σελίδα

- α. Τοποθετήστε στο δίσκο χαρτιού λευκό απλό χαρτί, μεγέθους Letter ή A4.
- β. Ανοίξτε το HP Utility.



ΣΗΜΕΙΩΣΗ: Το HP Utility βρίσκεται στον υποφάκελο **Hewlett-Packard** του φακέλου **Applications** (Εφαρμογές), στο ανώτατο επίπεδο του σκληρού δίσκου.

- γ. Επιλέξτε HP Deskjet 2640 series από τη λίστα συσκευών στα αριστερά του παραθύρου.
- δ. Επιλέξτε **Δοκιμαστική σελίδα**.
- ε. Κάντε κλικ στο κουμπί **Εκτύπωση δοκιμαστικής σελίδας** και ακολουθήστε τις οδηγίες που εμφανίζονται στη οθόνη.

Ελέγξτε τη σελίδα για κομμένες γραμμές ή λωρίδες στο κείμενο και στα χρωματιστά πλαίσια. Εάν βλέπετε κομμένες γραμμές ή ραβδώσεις ή αν λείπει μελάνη από κάποια σημεία των πλαισίων, τότε πραγματοποιήστε αυτόματο καθαρισμό των δοχείων.

6. Εάν η σελίδα διαγνωστικού ελέγχου παρουσιάζει ραβδώσεις ή εάν λείπουν τμήματα από το κείμενο και τα χρωματιστά πλαίσια, καθαρίστε αυτόματα τα δοχεία μελάνης.

Για να καθαρίσετε αυτόματα την κεφαλή εκτύπωσης

- α. Τοποθετήστε στο δίσκο χαρτιού λευκό απλό χαρτί, μεγέθους Letter ή A4.
- β. Ανοίξτε το HP Utility.



ΣΗΜΕΙΩΣΗ: Το HP Utility βρίσκεται στον υποφάκελο **Hewlett-Packard** του φακέλου **Applications** (Εφαρμογές), στο ανώτατο επίπεδο του σκληρού δίσκου.

- γ. Επιλέξτε HP Deskjet 2640 series από τη λίστα συσκευών στα αριστερά του παραθύρου.
- δ. Επιλέξτε **Καθαρισμός κεφαλών εκτύπωσης**.
- ε. Κάντε κλικ στην επιλογή **Καθαρισμός** και ακολουθήστε τις οδηγίες στην οθόνη.



ΠΡΟΣΟΧΗ: Καθαρίστε την κεφαλή εκτύπωσης μόνο εάν είναι απαραίτητο. Όταν τις καθαρίζετε χωρίς λόγο, ξοδεύετε μελάνη και μειώνετε τη διάρκεια ζωής της κεφαλής εκτύπωσης.



ΣΗΜΕΙΩΣΗ: Εάν η ποιότητα εκτύπωσης εξακολουθεί να μη σας ικανοποιεί μετά τον καθαρισμό, δοκιμάστε να ευθυγραμμίσετε τον εκτυπωτή. Εάν τα προβλήματα ποιότητας εκτύπωσης παραμένουν μετά τον καθαρισμό και την ευθυγράμμιση, επικοινωνήστε με την υποστήριξη της HP.

- ζ. Κάντε κλικ στην επιλογή **Όλες οι ρυθμίσεις** για να επιστρέψετε στο τμήμα παραθύρου **Πληροφορίες και υποστήριξη**.

Εάν οι λύσεις που παρουσιάζονται παραπάνω δεν επιλύσουν το πρόβλημα, [κάντε κλικ εδώ για περισσότερες λύσεις μέσω της ηλεκτρονικής υπηρεσίας αντιμετώπισης προβλημάτων](#).

Η εκτύπωση δεν είναι δυνατή

Εάν αντιμετωπίζετε πρόβλημα με την εκτύπωση, μπορείτε να πραγματοποιήσετε λήψη του HP Print and Scan Doctor, το οποίο μπορεί να επιλύσει το πρόβλημα αυτόματα. Για λήψη του βοηθητικού προγράμματος, κάντε κλικ στην κατάλληλη σύνδεση:

[Μετάβαση στη σελίδα λήψης του HP Print and Scan Doctor.](#)



ΣΗΜΕΙΩΣΗ: Το HP Print and Scan Doctor ενδέχεται να μην είναι διαθέσιμο σε όλες τις γλώσσες.

Για να επιλύσετε προβλήματα εκτύπωσης

Βεβαιωθείτε ότι ο εκτυπωτής είναι ενεργοποιημένος και ότι υπάρχει χαρτί στο δίσκο εισόδου. Εάν εξακολουθείτε να μην μπορείτε να εκτυπώσετε, δοκιμάστε τα παρακάτω με τη σειρά:

1. Ελέγξτε για μηνύματα σφάλματος στην οθόνη του εκτυπωτή και επιλύστε τα ακολουθώντας τις οδηγίες που εμφανίζονται στην οθόνη.
2. Αποσυνδέστε και επανασυνδέστε το καλώδιο USB.
3. Βεβαιωθείτε ότι ο εκτυπωτής δεν είναι σε παύση ή εκτός σύνδεσης.

Για να βεβαιωθείτε ότι ο εκτυπωτής δεν είναι σε παύση ή εκτός σύνδεσης

- α. Ανάλογα με το λειτουργικό σας σύστημα, κάντε ένα από τα παρακάτω:
 - **Windows 8:** Τοποθετήστε το δείκτη ή πατήστε στην πάνω δεξιά γωνία της οθόνης για να ανοίξετε τη γραμμή συμβόλων, κάντε κλικ στο εικονίδιο **Ρυθμίσεις**, επιλέξτε **Πίνακας Ελέγχου** και, στη συνέχεια, επιλέξτε **Προβολή συσκευών και εκτυπωτών**.
 - **Windows 7:** Στο μενού **Έναρξη** των Windows, επιλέξτε **Συσκευές και εκτυπωτές**.
 - **Windows Vista:** Από το μενού **Έναρξη** των Windows, επιλέξτε **Πίνακας Ελέγχου** και έπειτα κάντε κλικ στην επιλογή **Εκτυπωτές**.
 - **Windows XP:** Από το μενού **Έναρξη** των Windows, επιλέξτε **Πίνακας Ελέγχου** και έπειτα κάντε κλικ στην επιλογή **Εκτυπωτές και φαξ**.
 - β. Κάντε διπλό κλικ ή δεξί κλικ στο εικονίδιο του εκτυπωτή σας και επιλέξτε **Δείτε τι εκτυπώνεται** για να ανοίξετε την ουρά εκτύπωσης.
 - γ. Στο μενού **Εκτυπωτής**, βεβαιωθείτε ότι δεν υπάρχουν σημάδια επιλογής δίπλα στις επιλογές **Παύση εκτύπωσης** ή **Χρήση εκτυπωτή χωρίς σύνδεση**.
 - δ. Εάν κάνετε αλλαγές, δοκιμάστε να εκτυπώσετε ξανά.
4. Βεβαιωθείτε ότι ο εκτυπωτής έχει οριστεί ως ο προεπιλεγμένος εκτυπωτής.

Για να βεβαιωθείτε ότι ο εκτυπωτής έχει οριστεί ως ο προεπιλεγμένος εκτυπωτής

- α. Ανάλογα με το λειτουργικό σας σύστημα, κάντε ένα από τα παρακάτω:
 - **Windows 8:** Τοποθετήστε το δείκτη ή πατήστε στην πάνω δεξιά γωνία της οθόνης για να ανοίξετε τη γραμμή συμβόλων, κάντε κλικ στο εικονίδιο **Ρυθμίσεις**, επιλέξτε **Πίνακας Ελέγχου** και, στη συνέχεια, επιλέξτε **Προβολή συσκευών και εκτυπωτών**.
 - **Windows 7:** Στο μενού **Έναρξη** των Windows, επιλέξτε **Συσκευές και εκτυπωτές**.

- **Windows Vista:** Από το μενού **Έναρξη** των Windows, επιλέξτε **Πίνακας Ελέγχου** και έπειτα κάντε κλικ στην επιλογή **Εκτυπωτές**.
 - **Windows XP:** Από το μενού **Έναρξη** των Windows, επιλέξτε **Πίνακας Ελέγχου** και έπειτα κάντε κλικ στην επιλογή **Εκτυπωτές και φαξ**.
- β.** Βεβαιωθείτε ότι ως προεπιλεγμένος εκτυπωτής έχει οριστεί ο σωστός εκτυπωτής.
- Δίπλα στον προεπιλεγμένο εκτυπωτή υπάρχει ένα σημάδι επιλογής μέσα σε μαύρο ή πράσινο κύκλο.
- γ.** Εάν έχει οριστεί ως προεπιλεγμένος εκτυπωτής λάθος εκτυπωτής, κάντε δεξί κλικ στο σωστό εκτυπωτή και επιλέξτε **Ορισμός ως προεπιλεγμένου εκτυπωτή**.
- δ.** Δοκιμάστε να χρησιμοποιήσετε ξανά τον εκτυπωτή.
- 5.** Επανεκκινήστε την ουρά εκτύπωσης.

Για να επανεκκινήσετε την ουρά εκτύπωσης

- α.** Ανάλογα με το λειτουργικό σας σύστημα, κάντε ένα από τα παρακάτω:

Windows 8

- i. Τοποθετήστε το δείκτη ή πατήστε στην πάνω δεξιά γωνία της οθόνης για να ανοίξετε τη γραμμή συμβόλων και, στη συνέχεια, κάντε κλικ στο εικονίδιο **Ρυθμίσεις**.
- ii. Επιλέξτε **Πίνακας Ελέγχου** και, στη συνέχεια, επιλέξτε **Σύστημα και Ασφάλεια**.
- iii. Επιλέξτε **Εργαλεία Διαχείρισης** και στη συνέχεια, επιλέξτε με διπλό κλικ ή διπλό πάτημα **Υπηρεσίες**.
- iv. Κάντε δεξί κλικ ή πατήστε παρατεταμένα την επιλογή **Ουρά εκτύπωσης** και έπειτα επιλέξτε **Ιδιότητες**.
- v. Στην καρτέλα **Γενικά**, δίπλα στην επιλογή **Τύπος εκκίνησης**, βεβαιωθείτε ότι έχει επιλεγεί η ρύθμιση **Αυτόματη**.
- vi. Εάν η υπηρεσία δεν εκτελείται ήδη, στην περιοχή **Κατάσταση υπηρεσίας**, επιλέξτε **Έναρξη** και έπειτα κάντε κλικ στο **OK**.

Windows 7

- i. Από το μενού **Έναρξη** των Windows, κάντε κλικ στην επιλογή **Πίνακας Ελέγχου, Σύστημα και Ασφάλεια** και έπειτα **Εργαλεία διαχείρισης**.
- ii. Κάντε διπλό κλικ στην επιλογή **Υπηρεσίες**.
- iii. Κάντε δεξί κλικ στην επιλογή **Ουρά εκτύπωσης** και έπειτα κάντε κλικ στην επιλογή **Ιδιότητες**.
- iv. Στην καρτέλα **Γενικά**, δίπλα στην επιλογή **Τύπος εκκίνησης**, βεβαιωθείτε ότι έχει επιλεγεί η ρύθμιση **Αυτόματη**.
- v. Εάν η υπηρεσία δεν εκτελείται ήδη, στην περιοχή **Κατάσταση υπηρεσίας**, επιλέξτε **Έναρξη** και έπειτα κάντε κλικ στο **OK**.

Windows Vista

- i. Στο μενού **Έναρξη** των Windows, κάντε κλικ στην επιλογή **Πίνακας Ελέγχου, Σύστημα και Συντήρηση, Εργαλεία διαχείρισης**.
- ii. Κάντε διπλό κλικ στην επιλογή **Υπηρεσίες**.
- iii. Κάντε δεξί κλικ στην επιλογή **Υπηρεσία ουράς εκτυπώσεων** και έπειτα κλικ στην επιλογή **Ιδιότητες**.
- iv. Στην καρτέλα **Γενικά**, δίπλα στην επιλογή **Τύπος εκκίνησης**, βεβαιωθείτε ότι έχει επιλεγεί η ρύθμιση **Αυτόματα**.
- v. Εάν η υπηρεσία δεν εκτελείται ήδη, στην περιοχή **Κατάσταση υπηρεσίας**, επιλέξτε **Έναρξη** και έπειτα κάντε κλικ στο **OK**.

Windows XP

- i. Από το μενού **Έναρξη** των Windows, κάντε δεξί κλικ στην επιλογή **Ο Υπολογιστής μου**.
 - ii. Κάντε κλικ στην επιλογή **Διαχείριση** και, στη συνέχεια, κλικ στην επιλογή **Υπηρεσίες και εφαρμογές**.
 - iii. Κάντε διπλό κλικ στην επιλογή **Υπηρεσίες** και, στη συνέχεια, επιλέξτε **Ουρά εκτύπωσης**.
 - iv. Κάντε δεξί κλικ στην επιλογή **Ουρά εκτύπωσης** και στη συνέχεια κάντε κλικ στην επιλογή **Επανεκκίνηση** για επανεκκίνηση της υπηρεσίας.
- β.** Βεβαιωθείτε ότι ως προεπιλεγμένος εκτυπωτής έχει οριστεί ο σωστός εκτυπωτής.
- Δίπλα στον προεπιλεγμένο εκτυπωτή υπάρχει ένα σημάδι επιλογής μέσα σε μαύρο ή πράσινο κύκλο.
- γ.** Εάν έχει οριστεί ως προεπιλεγμένος εκτυπωτής λάθος εκτυπωτής, κάντε δεξί κλικ στο σωστό εκτυπωτή και επιλέξτε **Ορισμός ως προεπιλεγμένου εκτυπωτή**.
- δ.** Δοκιμάστε να χρησιμοποιήσετε ξανά τον εκτυπωτή.
- 6.** Επανεκκινήστε τον υπολογιστή.
- 7.** Διαγράψτε την ουρά εκτύπωσης.

Για να διαγράψετε την ουρά εκτύπωσης

- α.** Ανάλογα με το λειτουργικό σας σύστημα, κάντε ένα από τα παρακάτω:
 - **Windows 8:** Τοποθετήστε το δείκτη ή πατήστε στην πάνω δεξιά γωνία της οθόνης για να ανοίξετε τη γραμμή συμβόλων, κάντε κλικ στο εικονίδιο **Ρυθμίσεις**, επιλέξτε **Πίνακας Ελέγχου** και, στη συνέχεια, επιλέξτε **Προβολή συσκευών και εκτυπωτών**.
 - **Windows 7:** Στο μενού **Έναρξη** των Windows, επιλέξτε **Συσκευές και εκτυπωτές**.
 - **Windows Vista:** Από το μενού **Έναρξη** των Windows, επιλέξτε **Πίνακας Ελέγχου** και έπειτα κάντε κλικ στην επιλογή **Εκτυπωτές**.
 - **Windows XP:** Από το μενού **Έναρξη** των Windows, επιλέξτε **Πίνακας Ελέγχου** και έπειτα κάντε κλικ στην επιλογή **Εκτυπωτές και φαξ**.
- β.** Κάντε διπλό κλικ στο εικονίδιο για να ανοίξει ο εκτυπωτής την ουρά εκτύπωσης.

- γ. Στο μενού **Εκτυπωτής**, επιλέξτε **Ακύρωση όλων των εγγράφων** ή **Εκκαθάριση εγγράφου εκτύπωσης** και, στη συνέχεια, επιλέξτε **Ναι** για επιβεβαίωση.
- δ. Εάν υπάρχουν ακόμη έγγραφα στην ουρά, επανεκκινήστε τον υπολογιστή και δοκιμάστε να εκτυπώσετε ξανά.
- ε. Ελέγξτε πάλι την ουρά εκτύπωσης για να βεβαιωθείτε ότι είναι κενή και δοκιμάστε να εκτυπώσετε ξανά.

Επίλυση προβλημάτων εκτύπωσης

1. Ελέγξτε εάν υπάρχουν και επιλύστε μηνύματα σφάλματος.
2. Αποσυνδέστε και επανασυνδέστε το καλώδιο USB.
3. Βεβαιωθείτε ότι η συσκευή δεν είναι σε παύση ή εκτός σύνδεσης.

Για να βεβαιωθείτε ότι η συσκευή δεν είναι σε παύση ή εκτός σύνδεσης

- α. Στην περιοχή **System Preferences**, κάντε κλικ στην επιλογή **Print & Fax**.
- β. Κάντε κλικ στο κουμπί **Open Print Queue**.
- γ. Κάντε κλικ σε μια εργασία εκτύπωσης για να την επιλέξετε.

Χρησιμοποιήστε τα παρακάτω κουμπιά για να διαχειριστείτε την εργασία εκτύπωσης:

- **Διαγραφή:** Διαγραφή της επιλεγμένης εργασίας εκτύπωσης.
 - **Αναμονή:** Παύση της επιλεγμένης εργασίας εκτύπωσης.
 - **Συνέχεια:** Συνέχιση μιας εργασίας εκτύπωσης που είχε διακοπεί προσωρινά.
 - **Παύση εκτυπωτή:** Παύση όλων των εργασιών εκτύπωσης στην ουρά εκτύπωσης.
- δ. Εάν κάνατε αλλαγές, δοκιμάστε να εκτυπώσετε ξανά.
4. Επανεκκινήστε τον υπολογιστή.

Εάν οι λύσεις που παρουσιάζονται παραπάνω δεν επιλύσουν το πρόβλημα, [κάντε κλικ εδώ για περισσότερες λύσεις μέσω της ηλεκτρονικής υπηρεσίας αντιμετώπισης προβλημάτων](#).

Επίλυση προβλημάτων αντιγραφής και σάρωσης

Η HP παρέχει το HP Print and Scan Doctor (μόνο για Windows), το οποίο μπορεί να βοηθήσει στην επίλυση πολλών συνηθισμένων προβλημάτων αδυναμίας σάρωσης.



ΣΗΜΕΙΩΣΗ: Το HP Print and Scan Doctor ενδέχεται να μην είναι διαθέσιμο σε όλες τις γλώσσες.

[Μετάβαση στη σελίδα λήψης του HP Print and Scan Doctor.](#)

Μάθετε περισσότερα σχετικά με την επίλυση προβλημάτων σάρωσης. [Για περισσότερες πληροφορίες, κάντε κλικ εδώ για να συνδεθείτε online.](#)

Μάθετε πώς να επιλύετε προβλήματα αντιγραφής. [Για περισσότερες πληροφορίες, κάντε κλικ εδώ για να συνδεθείτε online.](#)

Επίλυση προβλημάτων φαξ

Εάν αντιμετωπίζετε προβλήματα με το φαξ, μπορείτε να εκτυπώσετε μια αναφορά ελέγχου φαξ για να ελέγξετε την κατάσταση του εκτυπωτή. Ο έλεγχος θα αποτύχει, εάν ο εκτυπωτής δεν είναι σωστά ρυθμισμένος για φαξ. Εκτελέστε αυτόν τον έλεγχο, αφού ολοκληρώσετε τη ρύθμιση του εκτυπωτή για φαξ. Για περισσότερες πληροφορίες, ανατρέξτε στην ενότητα ['Έλεγχος ρύθμισης φαξ στη σελίδα 146](#).

Μάθετε περισσότερα σχετικά με την επίλυση προβλημάτων φαξ. [Για περισσότερες πληροφορίες, κάντε κλικ εδώ για να συνδεθείτε online](#).

Για περισσότερη βοήθεια, επισκεφτείτε την τοποθεσία online υποστήριξης της HP, στη διεύθυνση www.hp.com/support.

Υποστήριξη HP

- [Δήλωση εκτυπωτή](#)
- [Διαδικασία υποστήριξης](#)
- [Τηλεφωνική υποστήριξη της HP](#)
- [Πρόσθετες επιλογές εγγύησης](#)

Δήλωση εκτυπωτή

Αφιερώνοντας μόνο λίγα λεπτά για να δηλώσετε το προϊόν, απολαμβάνετε ταχύτερη εξυπηρέτηση, αποτελεσματικότερη υποστήριξη και ειδοποιήσεις υποστήριξης προϊόντων. Εάν δεν δηλώσατε τον εκτυπωτή σας κατά την εγκατάσταση του λογισμικού, μπορείτε να πραγματοποιήσετε δήλωση τώρα, στη διεύθυνση <http://www.register.hp.com>.

Διαδικασία υποστήριξης

Εάν αντιμετωπίζετε πρόβλημα, ακολουθήστε τα παρακάτω βήματα:

1. Ανατρέξτε στην τεκμηρίωση που συνοδεύει τον εκτυπωτή.
2. Επισκεφθείτε την τοποθεσία Web online υποστήριξης της HP στη διεύθυνση www.hp.com/support.

Η ηλεκτρονική υποστήριξη της HP διατίθεται σε όλους τους πελάτες της HP. Αποτελεί την πιο γρήγορη πηγή για ενημερωμένες πληροφορίες προϊόντων και βοήθεια από ειδικούς και περιλαμβάνει τα παρακάτω χαρακτηριστικά:

- Γρήγορη πρόσβαση σε εξειδικευμένο τεχνικό προσωπικό υποστήριξης
- Ενημερώσεις λογισμικού και προγραμμάτων οδήγησης για τον εκτυπωτή
- Πολύτιμες πληροφορίες αντιμετώπισης προβλημάτων για συνηθισμένα προβλήματα
- Προληπτικές ενημερώσεις εκτυπωτή, ενημερώσεις υποστήριξης και ενημερωτικά δελτία της HP που είναι διαθέσιμα όταν κάνετε δήλωση του εκτυπωτή

3. Κλήση υποστήριξης HP.

Οι επιλογές υποστήριξης και η διαθεσιμότητα διαφέρουν ανάλογα με τον εκτυπωτή, τη χώρα/περιοχή και τη γλώσσα.

Τηλεφωνική υποστήριξη της HP

Οι επιλογές τηλεφωνικής υποστήριξης και η διαθεσιμότητα τους διαφέρουν ανά εκτυπωτή, χώρα/περιοχή και γλώσσα.

Αυτή η ενότητα περιλαμβάνει τα παρακάτω θέματα:

- [Χρονική περίοδος τηλεφωνικής υποστήριξης](#)
- [Πραγματοποίηση κλήσης](#)
- [Τηλεφωνικοί αριθμοί υποστήριξης](#)
- [Μετά την περίοδο τηλεφωνικής υποστήριξης](#)

Χρονική περίοδος τηλεφωνικής υποστήριξης

Διατίθεται τηλεφωνική υποστήριξη για ένα έτος στη Β. Αμερική, την Ασία Ειρηνικού, και τη Λατινική Αμερική (συμπεριλαμβανομένου του Μεξικού). Για να δείτε τη διάρκεια της τηλεφωνικής υποστήριξης στην Ευρώπη, τη Μέση Ανατολή και την Αφρική, μεταβείτε στη διεύθυνση www.hp.com/support. Ισχύουν οι χρεώσεις της τηλεφωνικής εταιρείας.

Πραγματοποίηση κλήσης

Καλέστε την υποστήριξη HP ενώ είστε μπροστά στον υπολογιστή και στον εκτυπωτή HP. Θα πρέπει να είστε έτοιμοι να δώσετε τις παρακάτω πληροφορίες:

- Όνομα προϊόντος (αναγράφεται στον εκτυπωτή, π.χ. HP Deskjet Ink Advantage 2645)
- Αριθμός προϊόντος (βρίσκεται εντός της θύρας πρόσβασης των δοχείων μελάνης)



- Σειριακός αριθμός (βρίσκεται στο πίσω ή το κάτω μέρος του εκτυπωτή)
- Μηνύματα που εμφανίστηκαν όταν παρουσιάστηκε το πρόβλημα
- Απαντήσεις στις εξής ερωτήσεις:
 - Έχει ξαναπαρουσιαστεί το πρόβλημα;
 - Μπορείτε να το κάνετε να ξανασυμβεί;
 - Προσθέσατε νέο υλικό ή λογισμικό στον υπολογιστή σας περίπου όταν παρουσιάστηκε το πρόβλημα;
 - Συνέβη κάτι άλλο πριν από αυτή την κατάσταση (όπως καταιγίδα, μετακίνηση του εκτυπωτή, κλπ.);

Τηλεφωνικοί αριθμοί υποστήριξης

Για την πιο ενημερωμένη λίστα της HP με τους αριθμούς τηλεφωνικής υποστήριξης και πληροφορίες για το κόστος κλήσης, ανατρέξτε στη διεύθυνση www.hp.com/support.

Μετά την περίοδο τηλεφωνικής υποστήριξης

Μετά τη λήξη της περιόδου τηλεφωνικής υποστήριξης, διατίθεται βοήθεια από την HP με επιπλέον κόστος. Ενδέχεται επίσης να διατίθεται βοήθεια στην τοποθεσία online υποστήριξης της HP στο web: www.hp.com/support. Για να μάθετε περισσότερα σχετικά με τις επιλογές υποστήριξης, επικοινωνήστε με τον αντιπρόσωπο της HP ή καλέστε τον τηλεφωνικό αριθμό υποστήριξης για τη χώρα/περιοχή σας.

Πρόσθετες επιλογές εγγύησης

Διατίθενται πρόσθετες υπηρεσίες επισκευής για τη συσκευή HP Deskjet 2640 series με πρόσθετη χρέωση. Μεταβείτε στη διεύθυνση www.hp.com/support, επιλέξτε τη χώρα/περιοχή σας και τη γλώσσα σας και μετά

εξερευνήστε την περιοχή υπηρεσιών και εγγύησης για πληροφορίες σχετικά με τα προγράμματα πρόσθετης εξυπηρέτησης.

Προετοιμασία δίσκων

Άνοιγμα δίσκου εξόδου

- ▲ Για την έναρξη της εκτύπωσης, ο δίσκος εξόδου πρέπει να είναι ανοιχτός.



Κλείστε τη θύρα πρόσβασης των δοχείων μελάνης

- ▲ Για να ξεκινήσει η εκτύπωση, η θύρα των δοχείων μελάνης πρέπει να είναι κλειστή.



 [Για περισσότερες πληροφορίες, κάντε κλικ εδώ για να συνδεθείτε online.](#)

Βλάβη εκτυπωτή

Επιλύστε το πρόβλημα του εκτυπωτή.

- ▲ Απενεργοποιήστε τον εκτυπωτή και, στη συνέχεια, ενεργοποιήστε τον. Εάν το πρόβλημα δεν επιλυθεί, επικοινωνήστε με την HP.

 [Επικοινωνήστε με την υποστήριξη της HP για βοήθεια.](#)

Πρόβλημα δοχείων μελάνης

Δοκιμάστε να αφαιρέσετε και να τοποθετήσετε ξανά τα δοχεία μελάνης. Εάν αυτό δεν φέρει αποτέλεσμα, καθαρίστε τις επαφές των δοχείων μελάνης. Εάν δεν επιλυθεί το πρόβλημα, αντικαταστήστε τα δοχεία μελάνης. Για περισσότερες πληροφορίες, ανατρέξτε στην ενότητα [Αντικατάσταση δοχείων μελάνης](#) στη σελίδα 68.

Καθαρίστε τις επαφές των δοχείων μελάνης

⚠ ΠΡΟΣΟΧΗ: Η διαδικασία καθαρισμού θα πρέπει να διαρκέσει μόνο μερικά λεπτά. Φροντίστε να τοποθετήσετε ξανά τα δοχεία μελάνης στον εκτυπωτή το συντομότερο δυνατόν. Δεν συνιστάται να αφήνετε τα δοχεία μελάνης έξω από τον εκτυπωτή για περισσότερο από 30 λεπτά. Μπορεί να προκληθεί βλάβη στην κεφαλή εκτύπωσης ή στα δοχεία μελάνης.

1. Ελέγξτε ότι η συσκευή λειτουργεί.
2. Ανοίξτε τη θύρα πρόσβασης των δοχείων και περιμένετε μέχρι ο φορέας να μετακινηθεί στο κέντρο.



3. Αφαιρέστε το δοχείο μελάνης που υποδεικνύεται από τη φωτεινή ένδειξη δοχείου μελάνης που αναβοσβήνει στον πίνακα ελέγχου.

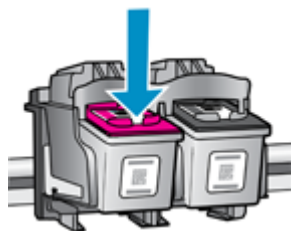

4. Κρατήστε το δοχείο μελάνης από τις πλαϊνές πλευρές με την κάτω πλευρά προς τα πάνω και εντοπίστε τις ηλεκτρικές επαφές στο δοχείο μελάνης.

Οι ηλεκτρικές επαφές είναι οι μικρές τελείες χρυσού χρώματος στο δοχείο μελάνης.

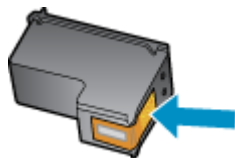

5. Σκουπίστε μόνο τις επαφές με ένα στεγνό, μαλακό πανί ή πανί που δεν αφήνει χνούδι.

⚠ ΠΡΟΣΟΧΗ: Προσέξτε να καθαρίσετε μόνο τις επαφές και να μην απλώσετε μελάνη ή άλλα υπολείμματα σε άλλα σημεία του δοχείου.

6. Στο εσωτερικό της συσκευής, εντοπίστε τις επαφές του δοχείου.

Οι επαφές του εκτυπωτή μοιάζουν με κουκίδες χρυσού χρώματος, τοποθετημένες έτσι ώστε να εφάπτονται με τις επαφές του δοχείου μελάνης.

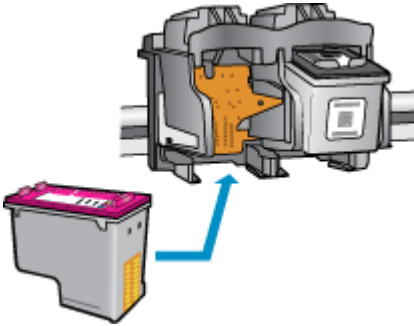

7. Χρησιμοποιήστε μια στεγνή μπατονέτα ή ένα πανί που δεν αφήνει χνούδι για να σκουπίσετε τις επαφές.
8. Τοποθετήστε και πάλι το δοχείο μελάνης.
9. Κλείστε τη θύρα πρόσβασης του δοχείου μελάνης και ελέγξτε εάν εξαφανίστηκε το μήνυμα σφάλματος.
10. Εάν εξακολουθείτε να λαμβάνετε το μήνυμα σφάλματος, απενεργοποιήστε τον εκτυπωτή και ενεργοποιήστε τον ξανά.



ΣΗΜΕΙΩΣΗ: Εάν κάποιο δοχείο προκαλεί πρόβλημα, μπορείτε να το αφαιρέσετε και να χρησιμοποιήσετε τη λειτουργία μονού δοχείου μελάνης, ώστε ο HP Deskjet 2640 series να λειτουργεί με ένα μόνο δοχείο.

 [Για περισσότερες πληροφορίες, κάντε κλικ εδώ για να συνδεθείτε online.](#)

Δοχεία μελάνης παλαιότερης γενιάς

Θα πρέπει να χρησιμοποιήσετε νεότερη έκδοση αυτού του δοχείου μελάνης. Στις περισσότερες περιπτώσεις, μπορείτε να αναγνωρίσετε μια νεότερη έκδοση του δοχείου κοιτάζοντας τη συσκευασία του και εντοπίζοντας την ημερομηνία λήξης της εγγύησης.



Εάν υπάρχει η ένδειξη v1 δεξιά από την ημερομηνία, σε απόσταση αρκετών διαστημάτων, τότε το δοχείο αποτελεί την ενημερωμένη νεότερη έκδοση. Εάν είναι δοχείο παλαιότερης γενιάς, επικοινωνήστε με την υποστήριξη της HP για βοήθεια ή αντικατάσταση.

 [Για περισσότερες πληροφορίες, κάντε κλικ εδώ για να συνδεθείτε online.](#)

A Τεχνικές πληροφορίες

Σε αυτήν την ενότητα παρέχονται οι τεχνικές προδιαγραφές και οι πληροφορίες διεθνών κανονισμών για τη συσκευή HP Deskjet 2640 series.

Για πρόσθετες προδιαγραφές, ανατρέξτε στο έντυπο υλικό τεκμηρίωσης που συνοδεύει τη συσκευή HP Deskjet 2640 series.

Αυτή η ενότητα περιλαμβάνει τα παρακάτω θέματα:

- [Ανακοινώσεις της εταιρείας Hewlett-Packard](#)
- [Προδιαγραφές προϊόντος](#)
- [Περιβαλλοντικό πρόγραμμα διαχείρισης προϊόντος](#)
- [Ρυθμιστικές προειδοποιήσεις](#)

Ανακοινώσεις της εταιρείας Hewlett-Packard

Οι πληροφορίες που περιέχονται στο παρόν υπόκεινται σε αλλαγή χωρίς ειδοποίηση.

Με επιφύλαξη κάθε νόμιμου δικαιώματος. Απαγορεύεται η αναπαραγωγή, προσαρμογή ή μετάφραση του παρόντος υλικού χωρίς την προηγούμενη γραπτή άδεια της Hewlett-Packard, με εξαίρεση τα όσα επιτρέπονται από τους νόμους περί πνευματικών δικαιωμάτων. Οι μόνες εγγυήσεις για προϊόντα και υπηρεσίες της HP αναφέρονται στις ρητές δηλώσεις εγγύησης που συνοδεύουν τα εν λόγω προϊόντα και υπηρεσίες. Κανένα στοιχείο στο παρόν δεν πρέπει να εκληφθεί ως πρόσθετη εγγύηση. Η HP δεν θα είναι υπεύθυνη για τεχνικά ή συντακτικά λάθη ή παραλείψεις του παρόντος.

© 2013 Hewlett-Packard Development Company, L.P.

Οι ονομασίες Microsoft®, Windows®, Windows® XP, Windows Vista®, Windows® 7 και Windows® 8 είναι σήματα κατατεθέντα της Microsoft Corporation στις ΗΠΑ.

Προδιαγραφές προϊόντος

Σε αυτή την ενότητα παρέχονται οι τεχνικές προδιαγραφές του HP Deskjet 2640 series. Για περισσότερες προδιαγραφές προϊόντος, δείτε το Φύλλο δεδομένων του προϊόντος στην τοποθεσία www.hp.com/support.

- [Απαιτήσεις συστήματος](#)
- [Προδιαγραφές περιβάλλοντος](#)
- [Χωρητικότητα δίσκου εισόδου](#)
- [Χωρητικότητα δίσκου εξόδου](#)
- [Μέγεθος χαρτιού](#)
- [Βάρος χαρτιού](#)
- [Προδιαγραφές εκτύπωσης](#)
- [Προδιαγραφές αντιγραφής](#)
- [Προδιαγραφές σάρωσης](#)
- [Προδιαγραφές φαξ](#)
- [Ανάλυση εκτύπωσης](#)
- [Ασφάλεια τροφοδοσίας](#)
- [Απόδοση δοχείων μελάνης](#)
- [Ακουστικές πληροφορίες](#)

Απαιτήσεις συστήματος

Οι απαιτήσεις του συστήματος και του λογισμικού βρίσκονται στο αρχείο Readme.

Για πληροφορίες σχετικά με μελλοντικές εκδόσεις του λειτουργικού συστήματος και υποστήριξη, επισκεφτείτε την ηλεκτρονική τοποθεσία υποστήριξης της HP στο web στη διεύθυνση www.hp.com/support.

Προδιαγραφές περιβάλλοντος

- Συνιστώμενο εύρος θερμοκρασίας λειτουργίας: 15°C έως 32°C (59°F έως 90°F)
- Επιτρεπτό εύρος θερμοκρασίας λειτουργίας: 5°C έως 40°C (41°F έως 104°F)
- Υγρασία: 15% έως 80% σχετική υγρασία χωρίς συμπύκνωση Μέγιστο σημείο δρόσου 28°C
- Εύρος θερμοκρασίας εκτός λειτουργίας (αποθήκευση): -40°C έως 60°C (-40°F έως 140°F)
- Η εκτύπωση από τη συσκευή HP Deskjet 2640 series μπορεί να είναι ελαφρώς παραμορφωμένη εάν υπάρχουν ισχυρά ηλεκτρομαγνητικά πεδία.
- Η HP συνιστά τη χρήση ενός καλωδίου USB μήκους μικρότερου ή ίσου με 3 m για τον περιορισμό του θορύβου από ενδεχόμενα ισχυρά ηλεκτρομαγνητικά πεδία

Χωρητικότητα δίσκου εισόδου

Φύλλα απλού χαρτιού (80 g/m² [20 λίβρες]): Έως 50

Φάκελοι: Έως 5

Κάρτες ευρετηρίου: Έως 20

Φύλλα φωτογραφικού χαρτιού: Έως 20

Χωρητικότητα δίσκου εξόδου

Φύλλα απλού χαρτιού (80 g/m² [20 λίβρες]): Έως 30

Φάκελοι: Έως 5

Κάρτες ευρετηρίου: Έως 10

Φύλλα φωτογραφικού χαρτιού: Έως 10

Μέγεθος χαρτιού

Για έναν πλήρη κατάλογο με τα υποστηριζόμενα μεγέθη μέσων, ανατρέξτε στο λογισμικό του εκτυπωτή.

Βάρος χαρτιού

Απλό χαρτί: 64 έως 90 g/m² (16 έως 24 λίβρες)

Φάκελοι: 75 έως 90 g/m² (20 έως 24 λίβρες)

Κάρτες: Έως 200 g/m² (110 λίβρες μέγιστο για τις κάρτες ευρετηρίου)

Φωτογραφικό χαρτί: Έως 280 g/m² (75 λίβρες)

Προδιαγραφές εκτύπωσης

- Η ταχύτητα εκτύπωσης διαφέρει ανάλογα με την πολυπλοκότητα του εγγράφου
- Μέθοδος: θερμική ψεκασμού drop-on-demand
- Γλώσσα: PCL3 GUI

Προδιαγραφές αντιγραφής

- Ψηφιακή επεξεργασία εικόνας
- Η ταχύτητα της αντιγραφής διαφέρει ανάλογα με την πολυπλοκότητα του εγγράφου και το μοντέλο

Προδιαγραφές σάρωσης

- Ανάλυση: μέχρι 1200 x 1200 dpi

Για περισσότερες πληροφορίες σχετικά με την ανάλυση dpi, ανατρέξτε στο λογισμικό του σαρωτή.

- Έγχρωμη: 24 bit χρώματος, 8 bit κλίμακα του γκρι (256 επίπεδα του γκρι)
- Μέγιστο μέγεθος σάρωσης από γυάλινη επιφάνεια: 21,6 x 29,7 cm

Προδιαγραφές φαξ

- Αποστολή/λήψη ασπρόμαυρων ή έγχρωμων φαξ.
- Μέχρι 99 γρήγορες κλήσεις.
- Μνήμη έως 99 σελίδες (με βάση τη δοκιμαστική εικόνα ITU-T #1 σε τυπική ανάλυση). Οι σελίδες που είναι πιο περίπλοκες ή τα φαξ που έχουν υψηλότερη ανάλυση απαιτούν περισσότερο χρόνο και χρησιμοποιούν περισσότερη μνήμη.
- Μη αυτόματη αποστολή και λήψη φαξ.
- Αυτόματη επανανάκληση κατειλημμένου μέχρι 5 φορές (διαφέρει ανάλογα με το μοντέλο).
- Αυτόματη επανάκληση σε περίπτωση μη απάντησης μία ή δύο φορές (διαφέρει ανάλογα με το μοντέλο)
- Αναφορές επιβεβαίωσης και δραστηριότητας.
- Φαξ CCITT/ITU Group 3 με λειτουργία διόρθωσης σφαλμάτων.
- Μετάδοση 33,6 Kbps.
- Ταχύτητα 4 δευτερόλεπτα ανά σελίδα στα 33,6 Kbps (με βάση τη δοκιμαστική εικόνα ITU-T #1 σε τυπική ανάλυση). Οι σελίδες που είναι πιο περίπλοκες ή τα φαξ που έχουν υψηλότερη ανάλυση απαιτούν περισσότερο χρόνο και χρησιμοποιούν περισσότερη μνήμη.
- Εντοπισμός κτύπων με αυτόματη εναλλαγή σε συσκευή φαξ/τηλεφωνητή.

	Λεπτομερής (dpi)	Τυπική (dpi)
Ασπρόμαυρη	208 x 196	208 x 98
Έγχρωμη	208 x 200	208 x 200

Ανάλυση εκτύπωσης

Πρόχειρη λειτουργία

- Έγχρωμη είσοδος/ασπρόμαυρη απόδοση: 300x300 dpi
- Εκτύπωση (ασπρόμαυρη/έγχρωμη): Αυτόματα

Κανονική λειτουργία

- Έγχρωμη είσοδος/ασπρόμαυρη απόδοση: 600x300 dpi
- Εκτύπωση (ασπρόμαυρη/έγχρωμη): Αυτόματα

Απλή-Βέλτιστη λειτουργία

- Έγχρωμη είσοδος/ασπρόμαυρη απόδοση: 600x600 dpi
- Εκτύπωση (ασπρόμαυρη/έγχρωμη): Αυτόματα

Φωτογραφική-Βέλτιστη λειτουργία

- Έγχρωμη είσοδος/ασπρόμαυρη απόδοση: 600x600 dpi
- Εκτύπωση (ασπρόμαυρη/έγχρωμη): Αυτόματα

Λειτουργία μέγιστων DPI

- Έγχρωμη είσοδος/ασπρόμαυρη απόδοση: 1200x1200 dpi
- Εκτύπωση: Αυτόματη (ασπρόμαυρη), 4800x1200 βελτιστοποιημένη ανάλυση dpi (έγχρωμη)

Ασφάλεια τροφοδοσίας



ΣΗΜΕΙΩΣΗ: Χρησιμοποιήστε τη συσκευή μόνο με το καλώδιο τροφοδοσίας και το τροφοδοτικό που παρέχεται από την HP.

Απόδοση δοχείων μελάνης

Επισκεφθείτε τη διεύθυνση www.hp.com/go/learnaboutsupplies για περισσότερες πληροφορίες σχετικά με τις υπολογιζόμενες αποδόσεις δοχείων.

Ακουστικές πληροφορίες

Εάν έχετε πρόσβαση στο Internet, μπορείτε να βρείτε πληροφορίες σχετικά με τις εκπομπές θορύβου από την τοποθεσία web της HP. Μεταβείτε στη διεύθυνση www.hp.com/support.

Περιβαλλοντικό πρόγραμμα διαχείρισης προϊόντος

Η Hewlett-Packard έχει δεσμευτεί να παρέχει ποιοτικά προϊόντα με τρόπο που δεν βλάπτει το περιβάλλον. Αυτό το προϊόν έχει σχεδιαστεί ώστε να είναι κατάλληλο για ανακύκλωση. Ο αριθμός των υλικών είναι ο ελάχιστος δυνατός και ταυτόχρονα έχει εξασφαλιστεί η κατάλληλη λειτουργικότητα και αξιοπιστία. Τα ανόμοια υλικά έχουν σχεδιαστεί ώστε να ξεχωρίζουν εύκολα. Ο εντοπισμός, η πρόσβαση και η αφαίρεση συνδέσμων και άλλων συνδέσεων γίνεται εύκολα με συνηθισμένα εργαλεία. Τα μέρη υψηλής προτεραιότητας έχουν σχεδιαστεί έτσι ώστε η πρόσβαση σε αυτά να είναι εύκολη για αποτελεσματική αποσυναρμολόγηση και επισκευή.

Για περισσότερες πληροφορίες, επισκεφθείτε την τοποθεσία web για τη δέσμευση της HP στο περιβάλλον, στη διεύθυνση:

www.hp.com/hpinfo/globalcitizenship/environment/index.html

- [Συμβουλές φιλικής προς το περιβάλλον εκτύπωσης](#)
- [Χρήση χαρτιού](#)
- [Πλαστικά εξαρτήματα](#)
- [Φύλλα δεδομένων ασφάλειας υλικών](#)
- [Πρόγραμμα ανακύκλωσης](#)
- [Πρόγραμμα ανακύκλωσης αναλωσίμων για εκτυπωτές ψεκασμού HP](#)
- [Κατανάλωση ενέργειας](#)
- [Αναστολή λειτουργίας](#)
- [Απόρριψη εξοπλισμού από τους χρήστες](#)
- [Χημικές ουσίες](#)
- [Πίνακας τοξικών και επικίνδυνων ουσιών \(Κίνα\)](#)
- [Περιορισμός επικίνδυνων ουσιών \(Ουκρανία\)](#)
- [Περιορισμός επικίνδυνων ουσιών \(Ινδία\)](#)
- [Απόρριψη μπαταριών στην Ολλανδία](#)
- [Απόρριψη μπαταριών στην Ταϊβάν](#)
- [Σημείωση για υπερχλωρικό υλικό στην Καλιφόρνια](#)

Συμβουλές φιλικής προς το περιβάλλον εκτύπωσης

Η HP δεσμεύεται να βοηθήσει τους πελάτες της να μειώσουν το ενεργειακό τους αποτύπωμα. Για περισσότερες πληροφορίες σχετικά με τις πρωτοβουλίες της HP για το περιβάλλον, επισκεφθείτε την τοποθεσία των περιβαλλοντικών προγραμμάτων και πρωτοβουλιών της HP στο web.

www.hp.com/hpinfo/globalcitizenship/environment/

Χρήση χαρτιού

Αυτό το προϊόν είναι κατάλληλο για χρήση ανακυκλωμένου χαρτιού σύμφωνα με τα πρότυπα DIN 19309 και EN 12281:2002.

Πλαστικά εξαρτήματα

Τα πλαστικά μέρη άνω των 25 γραμμαρίων επισημαίνονται σύμφωνα με τα διεθνή πρότυπα που βελτιώνουν την ικανότητα καθορισμού πλαστικών ειδών για σκοπούς ανακύκλωσης στο τέλος της διάρκειας ζωής του προϊόντος.

Φύλλα δεδομένων ασφάλειας υλικών

Μπορείτε να λάβετε τα φύλλα δεδομένων ασφάλειας υλικών (MSDS) από το web site της HP στη διεύθυνση:

www.hp.com/go/msds

Πρόγραμμα ανακύκλωσης

Η HP προσφέρει πληθώρα προγραμμάτων επιστροφής και ανακύκλωσης προϊόντων σε πολλές χώρες/ περιοχές, και συνεργάζεται με ορισμένα από τα μεγαλύτερα κέντρα ανακύκλωσης ηλεκτρονικών ανά τον κόσμο. Η HP δεν εξαντλεί τους φυσικούς πόρους μεταπωλώντας ορισμένα από τα πιο δημοφιλή της προϊόντα. Για περισσότερες πληροφορίες σχετικά με την ανακύκλωση των προϊόντων της HP, επισκεφτείτε την τοποθεσία:

www.hp.com/hpinfo/globalcitizenship/environment/recycle/

Πρόγραμμα ανακύκλωσης αναλωσίμων για εκτυπωτές ψεκασμού HP

Η HP έχει δεσμευτεί να προστατεύει το περιβάλλον. Το πρόγραμμα ανακύκλωσης αναλωσίμων για εκτυπωτές ψεκασμού HP είναι διαθέσιμο σε πολλές χώρες/περιοχές και επιτρέπει την ανακύκλωση των χρησιμοποιημένων δοχείων μελάνης, χωρίς χρέωση. Για περισσότερες πληροφορίες, μεταβείτε στην παρακάτω τοποθεσία web:

www.hp.com/hpinfo/globalcitizenship/environment/recycle/

Κατανάλωση ενέργειας

Ο εξοπλισμός εκτύπωσης και απεικόνισης της Hewlett-Packard που φέρει το λογότυπο ENERGY STAR® έχει εγκριθεί σύμφωνα με τις προδιαγραφές για εξοπλισμό απεικόνισης που έχει ορίσει η υπηρεσία περιβαλλοντικής προστασίας ENERGY STAR των ΗΠΑ. Το παρακάτω σήμα θα εμφανίζεται σε προϊόντα απεικόνισης με πιστοποίηση ENERGY STAR:



Πρόσθετες πληροφορίες σχετικά με μοντέλα προϊόντων απεικόνισης με πιστοποίηση ENERGY STAR υπάρχουν στη διεύθυνση: www.hp.com/go/energystar

Αναστολή λειτουργίας

Η κατανάλωση ενέργειας μειώνεται στην κατάσταση αναστολής λειτουργίας.

Μετά την αρχική εγκατάσταση του εκτυπωτή, ο εκτυπωτής τίθεται σε αναστολή λειτουργίας εάν δεν χρησιμοποιηθεί για 5 λεπτά.

Για να αλλάξετε το χρονικό διάστημα μετάβασης σε αναστολή λειτουργίας

1. Στην Αρχική οθόνη του εκτυπωτή, πατήστε τα κουμπιά **Πάνω** και **Κάτω** για να επιλέξετε **Προτιμήσεις** και, στη συνέχεια, πατήστε **OK**.
2. Επιλέξτε **Αναστολή** και ορίστε την επιθυμητή επιλογή.

Απόρριψη εξοπλισμού από τους χρήστες



Το σύμβολο αυτό σημαίνει ότι απαγορεύεται η απόρριψη του προϊόντος μαζί με τα οικιακά απορρίμματα. Προστατέψτε την υγεία σας και το περιβάλλον, απορρίπτοντας τον άχρηστο εξοπλισμό στα ειδικά σημεία περισυλλογής για ανακύκλωση του άχρηστου ηλεκτρικού και ηλεκτρονικού εξοπλισμού. Για περισσότερες πληροφορίες, επικοινωνήστε με την υπηρεσία αποκομιδής οικιακών απορριμμάτων ή μεταβείτε στη διεύθυνση <http://www.hp.com/recycle>.

Χημικές ουσίες

Η HP έχει δεσμευθεί να παρέχει στους πελάτες της πληροφορίες σχετικά με τις χημικές ουσίες στα προϊόντα της, όπως απαιτείται για να συμμορφώνεται με τις νόμιμες απαιτήσεις όπως αυτές των κανονισμών REACH (Κανονισμός ΕΚ Αρ. 1907/2006 του Ευρωπαϊκού Κοινοβουλίου και του Συμβουλίου). Αναφορά χημικών πληροφοριών για το προϊόν μπορεί να βρεθεί στη διεύθυνση: www.hp.com/go/reach.

Πίνακας τοξικών και επικίνδυνων ουσιών (Κίνα)

零件描述	有毒有害物质和元素					
	铅	汞	镉	六价铬	多溴联苯	多溴联苯醚
外壳托架*	0	0	0	0	0	0
电线*	0	0	0	0	0	0
印刷电路板*	X	0	0	0	0	0
打印系统*	X	0	0	0	0	0
显示屏*	X	0	0	0	0	0
喷墨打印机墨盒*	0	0	0	0	0	0
驱动光盘*	X	0	0	0	0	0
扫描仪*	X	X	0	0	0	0
网络配件*	X	0	0	0	0	0
电池板*	X	0	0	0	0	0
自动双面打印系统*	0	0	0	0	0	0
外部电源*	X	0	0	0	0	0

0: 指此部件的所有均一材质中包含的这种有毒有害物质, 含量低于SJ/T11363-2006 的限制
X: 指此部件使用的均一材质中至少有一种包含的这种有毒有害物质, 含量高于SJ/T11363-2006 的限制
注: 环保使用期限的参考标识取决于产品正常工作的温度和湿度等条件
*以上只适用于使用这些部件的产品

Περιορισμός επικίνδυνων ουσιών (Ουκρανία)

Технічний регламент щодо обмеження використання небезпечних речовин (Україна)

Обладнання відповідає вимогам Технічного регламенту щодо обмеження використання деяких небезпечних речовин в електричному та електронному обладнанні, затвердженого постановою Кабінету Міністрів України від 3 грудня 2008 № 1057

Περιορισμός επικίνδυνων ουσιών (Ινδία)

Restriction of hazardous substances (India)

This product complies with the "India E-waste (Management and Handling) Rule 2011" and prohibits use of lead, mercury, hexavalent chromium, polybrominated biphenyls or polybrominated diphenyl ethers in concentrations exceeding 0.1 weight % and 0.01 weight % for cadmium, except for the exemptions set in Schedule 2 of the Rule.

Απόρριψη μπαταριών στην Ολλανδία



Dit HP Product bevat een lithium-manganese-dioxide batterij. Deze bevindt zich op de hoofdprintplaat. Wanneer deze batterij leeg is, moet deze volgens de geldende regels worden afgevoerd.

Απόρριψη μπαταριών στην Ταϊβάν



廢電池請回收

Please recycle waste batteries.

Σημείωση για υπερχλωρικό υλικό στην Καλιφόρνια

California Perchlorate Material Notice

Perchlorate material - special handling may apply. See:
<http://www.dtsc.ca.gov/hazardouswaste/perchlorate/>

This product's real-time clock battery or coin cell battery may contain perchlorate and may require special handling when recycled or disposed of in California.

Ρυθμιστικές προειδοποιήσεις

Η συσκευή HP Deskjet 2640 series πληροί τις απαιτήσεις προϊόντος που έχουν τεθεί από ρυθμιστικούς φορείς της χώρας/περιοχής σας.

Αυτή η ενότητα περιλαμβάνει τα παρακάτω θέματα:

- [Κανονιστικός αριθμός μοντέλου](#)
- [Δήλωση FCC](#)
- [Σημείωση για τους χρήστες στην Κορέα](#)
- [Δήλωση συμμόρφωσης VCCI \(Κλάσης Β\) για τους χρήστες στην Ιαπωνία](#)
- [Σημείωση για το καλώδιο τροφοδοσίας για τους χρήστες στην Ιαπωνία](#)
- [Δήλωση για τις εκπομπές θορύβου για τη Γερμανία](#)
- [Σημείωση κανονισμών για την Ευρωπαϊκή Ένωση](#)
- [Δήλωση για τους χώρους εργασίας με οθόνες στη Γερμανία](#)
- [Δήλωση συμμόρφωσης](#)
- [Σημείωση για τους χρήστες του τηλεφωνικού δικτύου των Η.Π.Α.: Απαιτήσεις FCC](#)
- [Σημείωση για τους χρήστες του τηλεφωνικού δικτύου του Καναδά](#)
- [Σημείωση για χρήστες στον Ευρωπαϊκό Οικονομικό Χώρο](#)
- [Σημείωση για τους χρήστες του τηλεφωνικού δικτύου της Γερμανίας](#)
- [Δήλωση για το ενσύρματο φαξ στην Αυστραλία](#)

Κανονιστικός αριθμός μοντέλου

Για σκοπούς αναγνώρισης σε σχέση με τους κανονισμούς, στο προϊόν σας έχει εκχωρηθεί ένας Κωδικός αναγνώρισης. Ο Κωδικός αναγνώρισης για το προϊόν σας είναι SNPRH-1203. Ο κωδικός αναγνώρισης δεν θα πρέπει να συγχέεται με το εμπορικό όνομα (HP Deskjet Ink Advantage 2645 All-in-One κ.λπ.) ή τους αριθμούς προϊόντος (D4H22A, D4H22B, D4H22C κ.λπ.).

Δήλωση FCC

FCC statement

The United States Federal Communications Commission (in 47 CFR 15.105) has specified that the following notice be brought to the attention of users of this product.

This equipment has been tested and found to comply with the limits for a Class B digital device, pursuant to Part 15 of the FCC Rules. These limits are designed to provide reasonable protection against harmful interference in a residential installation. This equipment generates, uses and can radiate radio frequency energy and, if not installed and used in accordance with the instructions, may cause harmful interference to radio communications. However, there is no guarantee that interference will not occur in a particular installation. If this equipment does cause harmful interference to radio or television reception, which can be determined by turning the equipment off and on, the user is encouraged to try to correct the interference by one or more of the following measures:

- Reorient or relocate the receiving antenna.
- Increase the separation between the equipment and the receiver.
- Connect the equipment into an outlet on a circuit different from that to which the receiver is connected.
- Consult the dealer or an experienced radio/TV technician for help.

For further information, contact:

Manager of Corporate Product Regulations
Hewlett-Packard Company
3000 Hanover Street
Palo Alto, Ca 94304
(650) 857-1501

Modifications (part 15.21)

The FCC requires the user to be notified that any changes or modifications made to this device that are not expressly approved by HP may void the user's authority to operate the equipment.

This device complies with Part 15 of the FCC Rules. Operation is subject to the following two conditions: (1) this device may not cause harmful interference, and (2) this device must accept any interference received, including interference that may cause undesired operation.

Σημείωση για τους χρήστες στην Κορέα

B 급 기기 (가정용 방송통신기기)	이 기기는 가정용(B급)으로 전자파적합등록을 한 기기로서 주로 가정에서 사용하는 것을 목적으로 하며, 모든 지역에서 사용할 수 있습니다.
------------------------	--

Δήλωση συμμόρφωσης VCCI (Κλάσης B) για τους χρήστες στην Ιαπωνία

この装置は、クラスB情報技術装置です。この装置は、家庭環境で使用することを目的としていますが、この装置がラジオやテレビジョン受信機に近接して使用されると、受信障害を引き起こすことがあります。取扱説明書に従って正しい取り扱いをして下さい。

VCCI-B

Σημείωση για το καλώδιο τροφοδοσίας για τους χρήστες στην Ιαπωνία

製品には、同梱された電源コードをお使い下さい。
同梱された電源コードは、他の製品では使用出来ません。

Δήλωση για τις εκπομπές θορύβου για τη Γερμανία

Geräuschemission

LpA < 70 dB am Arbeitsplatz im Normalbetrieb nach DIN 45635 T. 19

Σημείωση κανονισμών για την Ευρωπαϊκή Ένωση

Τα προϊόντα που φέρουν τη σήμανση CE συμμορφώνονται με τις ακόλουθες Οδηγίες ΕΕ:

- Οδηγία χαμηλής τάσης 2006/95/EC
- Οδηγία ηλεκτρομαγνητικής συμβατότητας 2004/108/EC
- Οδηγία Ecodesign 2009/125/EC, όπου ισχύει

Η συμμόρφωση CE αυτού του προϊόντος είναι έγκυρη μόνο εάν το προϊόν τροφοδοτείται από ένα σωστό τροφοδοτικό AC με σήμανση CE, το οποίο παρέχεται από την HP.

Εάν αυτό το προϊόν έχει δυνατότητα ενσύρματης ή/και ασύρματης τηλεπικοινωνίας, συμμορφώνεται επίσης με τις υποχρεωτικές απαιτήσεις της ακόλουθης οδηγίας της ΕΕ:

- Οδηγία R&TTE 1999/5/EC

Η συμμόρφωση με τις οδηγίες αυτές δηλώνει συμμόρφωση με τα ισχύοντα εναρμονισμένα ευρωπαϊκά πρότυπα που αναφέρονται στην Δήλωση συμμόρφωσης ΕΕ της HP για αυτό το προϊόν ή τη σειρά προϊόντων και είναι διαθέσιμη (μόνο στα αγγλικά) είτε στην τεκμηρίωση του προϊόντος είτε στην ακόλουθη τοποθεσία στο web: www.hp.com/go/certificates (πληκτρολογήστε τον αριθμό του προϊόντος στο πεδίο αναζήτησης).

Η συμμόρφωση υποδεικνύεται με την τοποθέτηση μίας από τις ακόλουθες σημάνσεις συμμόρφωσης επάνω στο προϊόν:



Για μη τηλεπικοινωνιακά προϊόντα και τηλεπικοινωνιακά προϊόντα εναρμονισμένα με τους κανονισμούς της ΕΕ, όπως το Bluetooth® με ενεργειακή κλάση κάτω των 10 mW.



Για μη εναρμονισμένα τηλεπικοινωνιακά προϊόντα της ΕΕ (εάν υπάρχει, δίπλα στο σήμα CE τοποθετείται ένας τετραψήφιος αριθμός οργανισμού κοινοποίησης)

Ανατρέξτε στην ετικέτα κανονισμών που υπάρχει στο προϊόν.

Η τηλεπικοινωνιακή λειτουργία αυτού του προϊόντος μπορεί να χρησιμοποιηθεί στις ακόλουθες χώρες ΕΕ και Ευρωπαϊκής Ζώνης Ελευθέρων Συναλλαγών: Αυστρία, Βέλγιο, Βουλγαρία, Κύπρος, Δημοκρατία της Τσεχίας, Δανία, Εσθονία, Φινλανδία, Γαλλία, Γερμανία, Ελλάδα, Ουγγαρία, Ισλανδία, Ιρλανδία, Ιταλία, Λετονία,

Λιχτενστάιν, Λιθουανία, Λουξεμβούργο, Μάλτα, Ολλανδία, Νορβηγία, Πολωνία, Πορτογαλία, Ρουμανία, Δημοκρατία της Σλοβακίας, Σλοβενία, Ισπανία, Σουηδία, Ελβετία και Ηνωμένο Βασίλειο.

Το τηλεφωνικό βύσμα (δεν είναι διαθέσιμο σε όλα τα προϊόντα) προορίζεται για σύνδεση με αναλογικά τηλεφωνικά δίκτυα.

Προϊόντα με ασύρματες συσκευές LAN

- Ορισμένες χώρες μπορεί να έχουν συγκεκριμένες υποχρεώσεις ή ειδικές απαιτήσεις όσον αφορά τη λειτουργία των ασύρματων δικτύων LAN, όπως η αποκλειστική χρήση σε εσωτερικό χώρο ή οι περιορισμοί για τα διαθέσιμα κανάλια. Βεβαιωθείτε ότι οι τοπικές ρυθμίσεις του ασύρματου δικτύου είναι σωστές.

Γαλλία

- Για τη λειτουργία ασύρματου LAN 2,4 GHz αυτού του προϊόντος, ισχύουν ορισμένοι περιορισμοί: Αυτό το προϊόν μπορεί να χρησιμοποιηθεί σε εσωτερικό χώρο για ολόκληρο το φάσμα συχνοτήτων από 2400 έως 2483,5 MHz (κανάλια 1-13). Για χρήση σε εξωτερικό χώρο, μπορεί να χρησιμοποιηθεί μόνο το φάσμα συχνοτήτων από 2400 έως 2454 MHz (κανάλια 1-7). Για τις πιο πρόσφατες απαιτήσεις, ανατρέξτε στην τοποθεσία www.arcep.fr.

Για θέματα κανονισμών μπορείτε να απευθύνεστε στη διεύθυνση:

Hewlett-Packard GmbH, Dept./MS: HQ-TRE, Herrenberger Strasse 140, 71034 Boeblingen, GERMANY

Δήλωση για τους χώρους εργασίας με οθόνες στη Γερμανία

GS-Erklärung (Deutschland)

Das Gerät ist nicht für die Benutzung im unmittelbaren Gesichtsfeld am Bildschirmarbeitsplatz vorgesehen. Um störende Reflexionen am Bildschirmarbeitsplatz zu vermeiden, darf dieses Produkt nicht im unmittelbaren Gesichtsfeld platziert werden.

Δήλωση συμμόρφωσης



DECLARATION OF CONFORMITY

according to ISO/IEC 17050-1 and EN 17050-1

Supplier's Name: Hewlett-Packard Company **DoC #:** SNPRH-1203-Rev A
Supplier's Address: 20, Jia Feng Road Waigaoqiao Free Trade Zone Pudong, Shanghai, PRC 200131
declares, that the product
Product Name and Model: 2) HP Officejet 2620 All-in-One
HP Deskjet Ink Advantage 2645 All-in-One
Regulatory Model Number: 1) SNPRH-1203
Power Adapter: 0957-2286
0957-2290(China and India only)
Product Options: All

conforms to the following Product Specifications and Regulations:

EMC:

CISPR 22: Ed5 2005+A1:2005+A2:2006 Class B
EN 55022: 2006 +A1:2007 Class B
EN 55024:1998 + A1:2001 + A2:2003
EN 61000-3-2:2006 +A1:2009 +A2:2009
EN 61000-3-3:2008
FCC CFR 47 Part 15 Class B
ICES-003, Issue 4 Class B Class B

Safety:

EN 60950-1:2006 +A11:2009 +A1:2010 +A12:2011
IEC 60950-1:2005 +A1:2009

Telecom:

FCC Rules and Regulations 47 CFR Part 68
TIA-968-B Telecommunications – Telephone Terminal Equipment Technical Requirements for Connection to the Telephone Network (Sep 2009)
ES 203 021-1, -2, -3
CS-03, Part 1, Issue 9, Amendment 4, December 2010

Energy Use:

Regulation (EC) No. 1275/2008
ENERGY STAR® Qualified Imaging Equipment Operational Mode (OM) Test Procedure
Regulation (EC) No. 278/2009
Test Method for Calculating the Energy Efficiency of Single-Voltage External AC/DC and AC/AC Power Supplies

RoHS:

EN 50581:2012

The product herewith complies with the requirements of the Low Voltage Directive 2006/95/EC, the EMC Directive 2004/108/EC, the R&TTE Directive 1999/5/EC, the Ecodesign Directive 2009/125/EC, the RoHS Directive 2011/65/EU and carries the CE marking accordingly.

This device complies with part 15 of the FCC Rules. Operation is subject to the following two conditions:

(1) This device may not cause harmful interference, and (2) this device must accept any interference received, including interference that may cause undesired operation.

Additional Information:

- 1) This product is assigned a Regulatory Model Number which stays with the regulatory aspects of the design. The Regulatory Model Number is the main product identifier in the regulatory documentation and test reports, this number should not be confused with the marketing name or the product numbers.

15 May, 2013

Shan Hongbo

ICS Product Hardware Quality Engineering, Manager

Local contact for regulatory topics only:

EU: Hewlett-Packard GmbH, HQ-TRE, Herrenberger Strasse 140, 71034 Boeblingen, Germany
U.S.: Hewlett-Packard, 3000 Hanover St., Palo Alto, CA 94304, U.S.A. 650-857-1501

www.hp.eu/certificates

Σημείωση για τους χρήστες του τηλεφωνικού δικτύου των Η.Π.Α.: Απαιτήσεις FCC

Notice to users of the U.S Telephone network: FCC requirements

This equipment complies with Part 68 of the FCC rules and the requirements adopted by the ACTA. On the rear (or bottom) of this equipment is a label that contains, among other information, a product identifier in the format US:AAAEQ##TXXXX. If requested, this number must be provided to the telephone company.

Applicable connector jack Universal Service Order Codes ("USOC") for the Equipment is: RJ-11C.

A plug and jack used to connect this equipment to the premises wiring and telephone network must comply with the applicable FCC Part 68 rules and requirements adopted by the ACTA. A compliant telephone cord and modular plug is provided with this product. It is designed to be connected to a compatible modular jack that is also compliant. See installation instructions for details.

The REN is used to determine the number of devices that may be connected to a telephone line. Excessive RENs on a telephone line may result in the devices not ringing in response to an incoming call. In most but not all areas, the sum of RENs should not exceed five (5.0). To be certain of the number of devices that may be connected to a line, as determined by the total RENs, contact the local telephone company. For products approved after July 23, 2001, the REN for this product is part of the product identifier that has the format US:AAAEQ##TXXXX. The digits represented by ## are the REN without a decimal point (e.g., 00 is a REN of 0.0).

If this equipment causes harm to the telephone network, the telephone company will notify you in advance that temporary discontinuance of service may be required. But if advance notice isn't practical, the telephone company will notify the customer as soon as possible. Also, you will be advised of your right to file a complaint with the FCC if you believe it is necessary.

The telephone company may make changes in its facilities, equipment, operations or procedures that could affect the operation of the equipment. If this happens the telephone company will provide advance notice in order for you to make necessary modifications to maintain uninterrupted service.

If trouble is experienced with this equipment, please contact the manufacturer, or look elsewhere in this manual, for repair or warranty information. If the equipment is causing harm to the telephone network, the telephone company may request that you disconnect the equipment until the problem is resolved.

Connection to party line service is subject to state tariffs. Contact the state public utility commission, public service commission or corporation commission for information.

If your home has specially wired alarm equipment connected to the telephone line, ensure the installation of this equipment does not disable your alarm equipment. If you have questions about what will disable alarm equipment, consult your telephone company or a qualified installer.

WHEN PROGRAMMING EMERGENCY NUMBERS AND/OR MAKING TEST CALLS TO EMERGENCY NUMBERS:

- 1) Remain on the line and briefly explain to the dispatcher the reason for the call.
- 2) Perform such activities in the off-peak hours, such as early morning or late evenings.



Note The FCC hearing aid compatibility rules for telephones are not applicable to this equipment.

The Telephone Consumer Protection Act of 1991 makes it unlawful for any person to use a computer or other electronic device, including FAX machines, to send any message unless such message clearly contains in a margin at the top or bottom of each transmitted page or on the first page of the transmission, the date and time it is sent and an identification of the business or other entity, or other individual sending the message and the telephone number of the sending machine or such business, other entity, or individual. (The telephone number provided may not be a 900 number or any other number for which charges exceed local or long-distance transmission charges.)

In order to program this information into your FAX machine, you should complete the steps described in the software.

Σημείωση για τους χρήστες του τηλεφωνικού δικτύου του Καναδά

Note à l'attention des utilisateurs du réseau téléphonique canadien/Notice to users of the Canadian telephone network

Cet appareil est conforme aux spécifications techniques des équipements terminaux d'Industrie Canada. Le numéro d'enregistrement atteste de la conformité de l'appareil. L'abréviation IC qui précède le numéro d'enregistrement indique que l'enregistrement a été effectué dans le cadre d'une Déclaration de conformité stipulant que les spécifications techniques d'Industrie Canada ont été respectées. Néanmoins, cette abréviation ne signifie en aucun cas que l'appareil a été validé par Industrie Canada.

Pour leur propre sécurité, les utilisateurs doivent s'assurer que les prises électriques reliées à la terre de la source d'alimentation, des lignes téléphoniques et du circuit métallique d'alimentation en eau sont, le cas échéant, branchées les unes aux autres. Cette précaution est particulièrement importante dans les zones rurales.



Remarque Le numéro REN (Ringer Equivalence Number) attribué à chaque appareil terminal fournit une indication sur le nombre maximal de terminaux qui peuvent être connectés à une interface téléphonique. La terminaison d'une interface peut se composer de n'importe quelle combinaison d'appareils, à condition que le total des numéros REN ne dépasse pas 5.

Basé sur les résultats de tests FCC Partie 68, le numéro REN de ce produit est 0.0B.

This equipment meets the applicable Industry Canada Terminal Equipment Technical Specifications. This is confirmed by the registration number. The abbreviation IC before the registration number signifies that registration was performed based on a Declaration of Conformity indicating that Industry Canada technical specifications were met. It does not imply that Industry Canada approved the equipment.

Users should ensure for their own protection that the electrical ground connections of the power utility, telephone lines and internal metallic water pipe system, if present, are connected together. This precaution might be particularly important in rural areas.



Note The REN (Ringer Equivalence Number) assigned to each terminal device provides an indication of the maximum number of terminals allowed to be connected to a telephone interface. The termination on an interface might consist of any combination of devices subject only to the requirement that the sum of the Ringer Equivalence Numbers of all the devices does not exceed 5.

The REN for this product is 0.0B, based on FCC Part 68 test results.

Σημείωση για χρήστες στον Ευρωπαϊκό Οικονομικό Χώρο

Notice to users in the European Economic Area

This product is designed to be connected to the analog Switched Telecommunication Networks (PSTN) of the European Economic Area (EEA) countries/regions.

Network compatibility depends on customer selected settings, which must be reset to use the equipment on a telephone network in a country/region other than where the product was purchased. Contact the vendor or Hewlett-Packard Company if additional product support is necessary.

This equipment has been certified by the manufacturer in accordance with Directive 1999/5/EC (annex II) for Pan-European single-terminal connection to the public switched telephone network (PSTN). However, due to differences between the individual PSTNs provided in different countries, the approval does not, of itself, give an unconditional assurance of successful operation on every PSTN network termination point.

In the event of problems, you should contact your equipment supplier in the first instance.

This equipment is designed for DTMF tone dialing and loop disconnect dialing. In the unlikely event of problems with loop disconnect dialing, it is recommended to use this equipment only with the DTMF tone dial setting.

Σημείωση για τους χρήστες του τηλεφωνικού δικτύου της Γερμανίας

Hinweis für Benutzer des deutschen Telefonnetzes

Dieses HP-Fax ist nur für den Anschluss eines analogen Public Switched Telephone Network (PSTN) gedacht. Schließen Sie den TAE N-Telefonstecker, der im Lieferumfang des HP All-in-One enthalten ist, an die Wandsteckdose (TAE 6) Code N an. Dieses HP-Fax kann als einzelnes Gerät und/oder in Verbindung (mit serielltem Anschluss) mit anderen zugelassenen Endgeräten verwendet werden.

Δήλωση για το ενσύρματο φαξ στην Αυστραλία

In Australia, the HP device must be connected to Telecommunication Network through a line cord which meets the requirements of the Technical Standard AS/ACIF S008.

B Πρόσθετη ρύθμιση φαξ

Σε αυτή την ενότητα θα μάθετε πώς να ρυθμίζετε τον εκτυπωτή ώστε το φαξ να λειτουργεί επιτυχώς με οποιονδήποτε εξοπλισμό και υπηρεσία που μπορεί να έχετε συνδέσει στην ίδια γραμμή τηλεφώνου.

 **ΥΠΟΔΕΙΞΗ:** Μπορείτε επίσης να χρησιμοποιήσετε τον Οδηγό ρύθμισης φαξ (Windows) ή το HP Setup Assistant (Mac OS X) για να ορίσετε γρήγορα κάποιες σημαντικές ρυθμίσεις φαξ, όπως τη λειτουργία απάντησης και τις πληροφορίες της κεφαλίδας φαξ. Μπορείτε να έχετε πρόσβαση σε αυτά τα εργαλεία μέσω του λογισμικού HP που εγκαταστήσατε στον εκτυπωτή. Αφού εκτελέσετε αυτά τα εργαλεία, ακολουθήστε τις διαδικασίες αυτής της ενότητας για να ολοκληρώσετε τη ρύθμιση του φαξ.

Αυτή η ενότητα περιλαμβάνει τα παρακάτω θέματα:

- [Ρύθμιση του φαξ \(τηλεφωνικά συστήματα παράλληλου τύπου\)](#)
- [Έλεγχος ρύθμισης φαξ](#)

Ρύθμιση του φαξ (τηλεφωνικά συστήματα παράλληλου τύπου)

Προτού ξεκινήσετε τη ρύθμιση του εκτυπωτή για αποστολή και λήψη φαξ, καθορίστε το είδος τηλεφωνικού συστήματος που χρησιμοποιείται στη χώρα/περιοχή σας. Οι οδηγίες για τη ρύθμιση του φαξ διαφέρουν ανάλογα με το αν διαθέτετε σειριακό ή παράλληλο τηλεφωνικό σύστημα.

Πίνακας Β-1 Χώρες/περιοχές με τηλεφωνικό σύστημα παράλληλου τύπου

Αργεντινή	Αυστραλία	Βραζιλία
Καναδάς	Χιλή	Κίνα
Κολομβία	Ελλάδα	Ινδία
Ινδονησία	Ιρλανδία	Ιαπωνία
Κορέα	Λατινική Αμερική	Μαλαισία
Μεξικό	Φιλιππίνες	Πολωνία
Πορτογαλία	Ρωσία	Σαουδική Αραβία
Σιγκαπούρη	Ισπανία	Ταϊβάν
Ταϊλάνδη	ΗΠΑ	Βενεζουέλα
Βιετνάμ		

- Εάν η χώρα/περιοχή σας δεν εμφανίζεται στον πίνακα, πιθανότατα έχετε σειριακό τηλεφωνικό σύστημα. Σε ένα σειριακό τηλεφωνικό σύστημα, ο τύπος της υποδοχής του κοινόχρηστου τηλεφωνικού εξοπλισμού (μόντεμ, τηλέφωνα και τηλεφωνητές) δεν επιτρέπει τη φυσική σύνδεση με τη θύρα "2-EXT" του εκτυπωτή. Αντίθετα, όλος ο εξοπλισμός πρέπει να συνδεθεί στην πρίζα του τηλεφώνου.



ΣΗΜΕΙΩΣΗ: Σε ορισμένες χώρες/περιοχές που χρησιμοποιούν σειριακό σύστημα τηλεφώνου, το καλώδιο του τηλεφώνου που συνοδεύει τον εκτυπωτή ενδέχεται να διαθέτει ένα πρόσθετο βύσμα για την πρίζα του τοίχου. Έτσι σας δίνεται η δυνατότητα να συνδέσετε και άλλες συσκευές τηλεπικοινωνίας στην τηλεφωνική πρίζα που συνδέετε τον εκτυπωτή.

Ίσως πρέπει να συνδέσετε το παρεχόμενο καλώδιο τηλεφώνου στον προσαρμογέα που παρέχεται για τη χώρα/περιοχή σας.

- Εάν η χώρα/περιοχή σας αναφέρεται στον πίνακα, έχετε πιθανότατα τηλεφωνικό σύστημα παράλληλου τύπου. Σε ένα παράλληλο τηλεφωνικό σύστημα, μπορείτε να συνδέσετε τον κοινόχρηστο τηλεφωνικό εξοπλισμό στην τηλεφωνική γραμμή μέσω της θύρας "2-EXT" στο πίσω μέρος του εκτυπωτή.



ΣΗΜΕΙΩΣΗ: Εάν έχετε τηλεφωνικό σύστημα παράλληλου τύπου, η ΗΡ συνιστά να χρησιμοποιήσετε το καλώδιο τηλεφώνου 2 συρμάτων που παρέχεται με τη συσκευή για να την συνδέσετε στην πρίζα του τηλεφώνου.

Εάν δεν είστε σίγουροι για τον τύπο τηλεφωνικού συστήματος που διαθέτετε (σειριακό ή παράλληλο), απευθυνθείτε στην εταιρεία τηλεφωνίας.

Αυτή η ενότητα περιλαμβάνει τα παρακάτω θέματα:

- [Επιλογή της σωστής ρύθμισης φαξ για το σπίτι ή το γραφείο σας](#)
- [Περίπτωση Α: Ξεχωριστή γραμμή φαξ \(δεν λαμβάνονται φωνητικές κλήσεις\)](#)
- [Περίπτωση Β: Ρύθμιση του εκτυπωτή για DSL](#)

- [Περίπτωση Γ: Ρύθμιση του εκτυπωτή με τηλεφωνικό σύστημα PBX ή γραμμή ISDN](#)
- [Περίπτωση Δ: Φαξ με υπηρεσία διακριτών ήχων κλήσης στην ίδια γραμμή](#)
- [Περίπτωση Ε: Κοινή γραμμή τηλεφώνου/φαξ](#)
- [Περίπτωση ΣΤ: Κοινή γραμμή τηλεφώνου/φαξ με φωνητικό ταχυδρομείο](#)
- [Περίπτωση Ζ: Γραμμή φαξ κοινή με μόντεμ υπολογιστή \(δεν λαμβάνονται φωνητικές κλήσεις\)](#)
- [Περίπτωση Η: Κοινή γραμμή τηλεφώνου/φαξ με μόντεμ υπολογιστή](#)
- [Περίπτωση Θ: Κοινή γραμμή τηλεφώνου/φαξ με τηλεφωνητή](#)
- [Περίπτωση Ι: Κοινή φωνητική γραμμή/γραμμή φαξ με μόντεμ υπολογιστή και τηλεφωνητή](#)
- [Περίπτωση Κ: Κοινή χρήση φωνητικής γραμμής/γραμμής φαξ με μόντεμ υπολογιστή και φωνητικό ταχυδρομείο](#)

Επιλογή της σωστής ρύθμισης φαξ για το σπίτι ή το γραφείο σας

Για τη σωστή λειτουργία φαξ, θα πρέπει να γνωρίζετε τον τύπο του εξοπλισμού και των υπηρεσιών (εάν υπάρχουν) που μοιράζονται την ίδια γραμμή τηλεφώνου με τον εκτυπωτή. Αυτό είναι σημαντικό καθώς μπορεί να χρειαστεί να συνδέσετε κάποιον από τον υπάρχοντα εξοπλισμό γραφείου απευθείας στον εκτυπωτή, ενώ μπορεί επίσης να χρειαστεί να αλλάξετε μερικές ρυθμίσεις φαξ για να στείλετε φαξ με επιτυχία.

1. Προσδιορίστε εάν το τηλεφωνικό σας σύστημα είναι σειριακό ή παράλληλο. Ανατρέξτε στην ενότητα [Ρύθμιση του φαξ \(τηλεφωνικά συστήματα παράλληλου τύπου\) στη σελίδα 122](#).
2. Επιλέξτε τον συνδυασμό εξοπλισμού και υπηρεσιών που μοιράζονται τη γραμμή φαξ.
 - DSL: Υπηρεσία ψηφιακής συνδρομητικής γραμμής (DSL) που παρέχεται από την εταιρεία τηλεφωνίας. (Η γραμμή DSL μπορεί να ονομάζεται ADSL στη χώρα/περιοχή σας).
 - PBX: Τηλεφωνικό σύστημα ιδιωτικού τηλεφωνικού κέντρου (PBX) ή σύστημα ψηφιακού δικτύου ενοποιημένων υπηρεσιών (ISDN).
 - Υπηρεσία διακριτών ήχων κλήσης: Μια υπηρεσία διακριτών ήχων κλήσης μέσω της τηλεφωνικής εταιρείας σας που παρέχει πολλούς τηλεφωνικούς αριθμούς με διαφορετικούς συνδυασμούς κτύπων.
 - Φωνητικές κλήσεις: Λήψη φωνητικών κλήσεων στον ίδιο αριθμό τηλεφώνου που χρησιμοποιείτε και για τις κλήσεις φαξ στον εκτυπωτή.
 - Μόντεμ τηλεφώνου υπολογιστή: Ένα μόντεμ τηλεφώνου υπολογιστή συνδεδεμένο στην ίδια γραμμή τηλεφώνου με τον εκτυπωτή. Εάν απαντήσετε "Ναι" σε οποιαδήποτε από τις παρακάτω ερωτήσεις, χρησιμοποιείτε μόντεμ τηλεφώνου υπολογιστή:
 - Στέλνετε και λαμβάνετε φαξ απευθείας από και προς εφαρμογές λογισμικού του υπολογιστή σας μέσω τηλεφωνικής σύνδεσης;
 - Στέλνετε και λαμβάνετε μηνύματα e-mail στον υπολογιστή σας μέσω τηλεφωνικής σύνδεσης;
 - Έχετε πρόσβαση στο Internet από τον υπολογιστή σας μέσω τηλεφωνικής σύνδεσης;

- Τηλεφωνητής: Συσκευή που απαντά σε φωνητικές κλήσεις στον ίδιο αριθμό τηλεφώνου τον οποίο χρησιμοποιείτε για κλήσεις φαξ στον εκτυπωτή.
 - Υπηρεσία φωνητικών μηνυμάτων: Συνδρομή σε υπηρεσία φωνητικών μηνυμάτων μέσω της τηλεφωνικής εταιρείας σας στον ίδιο αριθμό που χρησιμοποιείτε για κλήσεις φαξ στον εκτυπωτή.
- 3.** Στον ακόλουθο πίνακα επιλέξτε το συνδυασμό του εξοπλισμού και των υπηρεσιών που ισχύουν στο σπίτι ή στο γραφείο σας. Έπειτα ανατρέξτε στη συνιστώμενη ρύθμιση φαξ. Οδηγίες βήμα-προς-βήμα για κάθε περίπτωση περιλαμβάνονται στις ενότητες που ακολουθούν.



ΣΗΜΕΙΩΣΗ: Εάν η διαμόρφωση του σπιτιού ή του γραφείου σας δεν περιγράφεται σε αυτή την ενότητα, εγκαταστήστε και ρυθμίστε τη συσκευή όπως θα εγκαθιστούσατε ένα κανονικό αναλογικό τηλέφωνο. Βεβαιωθείτε ότι χρησιμοποιείτε το παρεχόμενο καλώδιο τηλεφώνου και συνδέστε το ένα άκρο στην πρίζα τηλεφώνου και το άλλο άκρο στη θύρα 1-LINE στο πίσω μέρος του εκτυπωτή. Εάν χρησιμοποιήσετε άλλο καλώδιο τηλεφώνου, μπορεί να συναντήσετε προβλήματα κατά την αποστολή και λήψη φαξ.

Ίσως πρέπει να συνδέσετε το παρεχόμενο καλώδιο τηλεφώνου στον προσαρμογέα που παρέχεται για τη χώρα/περιοχή σας.

Άλλος εξοπλισμός ή υπηρεσίες που μοιράζονται τη γραμμή φαξ							Συνιστώμενη ρύθμιση φαξ
DSL	PBX	Υπηρεσία διακριτών ήχων κλήσης	Φωνητικές κλήσεις	Μόντεμ τηλεφώνου υπολογιστή	Τηλεφωνητής	Υπηρεσία φωνητικών μηνυμάτων	
							Περίπτωση Α: Ξεχωριστή γραμμή φαξ (δεν λαμβάνονται φωνητικές κλήσεις) στη σελίδα 125
✓							Περίπτωση Β: Ρύθμιση του εκτυπωτή για DSL στη σελίδα 126
	✓						Περίπτωση Γ: Ρύθμιση του εκτυπωτή με τηλεφωνικό σύστημα PBX ή γραμμή ISDN στη σελίδα 127
		✓					Περίπτωση Δ: Φαξ με υπηρεσία διακριτών ήχων κλήσης στην ίδια γραμμή στη σελίδα 128
			✓				Περίπτωση Ε: Κοινή γραμμή τηλεφώνου/φαξ στη σελίδα 129
			✓			✓	Περίπτωση ΣΤ: Κοινή γραμμή τηλεφώνου/φαξ με φωνητικό ταχυδρομείο στη σελίδα 130
				✓			Περίπτωση Ζ: Γραμμή φαξ κοινή με μόντεμ υπολογιστή (δεν λαμβάνονται φωνητικές κλήσεις) στη σελίδα 131
			✓	✓			Περίπτωση Η: Κοινή γραμμή τηλεφώνου/φαξ με μόντεμ υπολογιστή στη σελίδα 134

Άλλος εξοπλισμός ή υπηρεσίες που μοιράζονται τη γραμμή φαξ							Συνιστώμενη ρύθμιση φαξ
DSL	PBX	Υπηρεσία διακριτών ήχων κλήσης	Φωνητικές κλήσεις	Μόντεμ τηλεφώνου υπολογιστή	Τηλεφωνητής	Υπηρεσία φωνητικών μηνυμάτων	
			✓		✓		Περίπτωση Θ: Κοινή γραμμή τηλεφώνου/φαξ με τηλεφωνητή στη σελίδα 138
			✓	✓	✓		Περίπτωση Ι: Κοινή φωνητική γραμμή/γραμμή φαξ με μόντεμ υπολογιστή και τηλεφωνητή στη σελίδα 140
			✓	✓		✓	Περίπτωση Κ: Κοινή χρήση φωνητικής γραμμής/γραμμής φαξ με μόντεμ υπολογιστή και φωνητικό ταχυδρομείο στη σελίδα 143

Περίπτωση Α: Ξεχωριστή γραμμή φαξ (δεν λαμβάνονται φωνητικές κλήσεις)

Εάν έχετε ξεχωριστή γραμμή τηλεφώνου, στην οποία δεν λαμβάνετε φωνητικές κλήσεις και δεν έχετε άλλο εξοπλισμό συνδεδεμένο σε αυτή τη γραμμή, συνδέστε τη συσκευή όπως περιγράφεται σε αυτή την ενότητα.

Εικόνα Β-1 Πίσω πλευρά εκτυπωτή

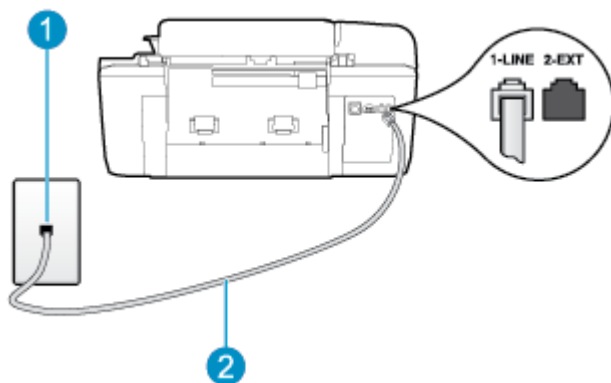

1	Πρίζα τηλεφώνου
2	Χρησιμοποιήστε το καλώδιο τηλεφώνου που περιέχεται στη συσκευασία του εκτυπωτή για να τον συνδέσετε στη θύρα 1-LINE. Ίσως πρέπει να συνδέσετε το παρεχόμενο καλώδιο τηλεφώνου στον προσαρμογέα που παρέχεται για τη χώρα/περιοχή σας.

Για να ρυθμίσετε τον εκτυπωτή με ξεχωριστή γραμμή φαξ

1. Χρησιμοποιήστε το καλώδιο τηλεφώνου που παρέχεται στη συσκευασία του εκτυπωτή, συνδέστε το ένα άκρο στην πρίζα τηλεφώνου και το άλλο άκρο στη θύρα 1-LINE στο πίσω μέρος του εκτυπωτή.

 **ΣΗΜΕΙΩΣΗ:** Ίσως πρέπει να συνδέσετε το παρεχόμενο καλώδιο τηλεφώνου στον προσαρμογέα που παρέχεται για τη χώρα/περιοχή σας.

Εάν δεν χρησιμοποιήσετε το παρεχόμενο καλώδιο για τη σύνδεση του εκτυπωτή στην πρίζα τηλεφώνου, μπορεί να μην είναι δυνατή η αποστολή και λήψη φαξ. Αυτό το ειδικό καλώδιο τηλεφώνου διαφέρει από τα καλώδια τηλεφώνου που μπορεί να έχετε στο σπίτι ή το γραφείο σας.

2. Ενεργοποιήστε τη ρύθμιση **Αυτόματη απάντηση**.
3. (Προαιρετικά) Αλλάξτε τη ρύθμιση **Κτύποι πριν απ/ση** στη χαμηλότερη ρύθμιση (δύο κτύποι).
4. Πραγματοποιήστε έλεγχο φαξ.

Όταν χτυπήσει το τηλέφωνο, ο εκτυπωτής θα απαντήσει αυτόματα μετά τον αριθμό των κτύπων που έχουν οριστεί στη ρύθμιση **Κτύποι πριν απ/ση**. Ο εκτυπωτής ξεκινά να εκπέμπει ήχους λήψης φαξ στη συσκευή αποστολής φαξ και να λαμβάνει το φαξ.

Περίπτωση Β: Ρύθμιση του εκτυπωτή για DSL

Εάν έχετε υπηρεσία DSL παρεχόμενη από την εταιρεία τηλεφωνίας και δεν έχετε άλλον εξοπλισμό συνδεδεμένο στον εκτυπωτή, ακολουθήστε τις οδηγίες σε αυτήν την ενότητα για να συνδέσετε ένα φίλτρο DSL μεταξύ της πρίζας τηλεφώνου και του εκτυπωτή. Το φίλτρο DSL αφαιρεί το ψηφιακό σήμα που μπορεί να δημιουργήσει παρεμβολές στον εκτυπωτή, ώστε ο εκτυπωτής να μπορεί να επικοινωνήσει σωστά με τη γραμμή τηλεφώνου. (Η γραμμή DSL μπορεί να ονομάζεται ADSL στη χώρα/περιοχή σας).

 **ΣΗΜΕΙΩΣΗ:** Εάν έχετε γραμμή DSL και δεν συνδέσετε το φίλτρο DSL, δεν θα είναι δυνατή η αποστολή και λήψη φαξ από τον εκτυπωτή.

Εικόνα Β-2 Πίσω πλευρά εκτυπωτή

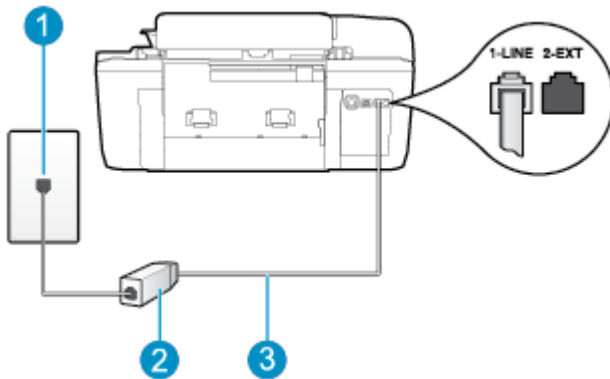

1	Πρίζα τηλεφώνου
2	Φίλτρο και καλώδιο DSL (ή ADSL) παρεχόμενο από τον παροχέα DSL
3	Χρησιμοποιήστε το καλώδιο τηλεφώνου που περιέχεται στη συσκευασία του εκτυπωτή για να τον συνδέσετε στη θύρα 1-LINE. Ίσως πρέπει να συνδέσετε το παρεχόμενο καλώδιο τηλεφώνου στον προσαρμογέα που παρέχεται για τη χώρα/περιοχή σας.

Για να ρυθμίσετε τον εκτυπωτή με DSL

1. Προμηθευτείτε ένα φίλτρο DSL από τον παροχέα DSL.
2. Χρησιμοποιήστε το καλώδιο τηλεφώνου που παρέχεται στη συσκευασία του εκτυπωτή, συνδέστε το ένα άκρο στην ανοιχτή θύρα στο φίλτρο DSL και το άλλο άκρο στη θύρα 1-LINE στο πίσω μέρος του εκτυπωτή.



ΣΗΜΕΙΩΣΗ: Ίσως πρέπει να συνδέσετε το παρεχόμενο καλώδιο τηλεφώνου στον προσαρμογέα που παρέχεται για τη χώρα/περιοχή σας.

Εάν δεν χρησιμοποιήσετε το παρεχόμενο καλώδιο για να συνδέσετε το φίλτρο DSL με τον εκτυπωτή, μπορεί να μην είναι δυνατή η αποστολή και λήψη φαξ. Αυτό το ειδικό καλώδιο τηλεφώνου διαφέρει από τα καλώδια τηλεφώνου που μπορεί να έχετε στο σπίτι ή το γραφείο σας.

Επειδή παρέχεται μόνο ένα καλώδιο τηλεφώνου, ίσως χρειαστεί να προμηθευτείτε επιπλέον καλώδια τηλεφώνου για αυτή τη ρύθμιση.

3. Συνδέστε ένα πρόσθετο καλώδιο τηλεφώνου από το φίλτρο DSL στην πρίζα τηλεφώνου.
4. Πραγματοποιήστε έλεγχο φαξ.

Εάν αντιμετωπίσετε προβλήματα με τη ρύθμιση του εκτυπωτή με προαιρετικό εξοπλισμό, επικοινωνήστε με τον τοπικό παροχέα υπηρεσιών ή προμηθευτή για πρόσθετη βοήθεια.

Περίπτωση Γ: Ρύθμιση του εκτυπωτή με τηλεφωνικό σύστημα PBX ή γραμμή ISDN

Εάν χρησιμοποιείτε τηλεφωνικό σύστημα PBX ή μετατροπέα/προσαρμογέα τερματικού ISDN, κάντε τα παρακάτω:

- Εάν χρησιμοποιείτε PBX ή μετατροπέα/προσαρμογέα τερματικού ISDN, συνδέστε τον εκτυπωτή στη θύρα που προορίζεται για χρήση φαξ και τηλεφώνου. Επίσης, βεβαιωθείτε ότι ο προσαρμογέας τερματικού είναι ρυθμισμένος στον σωστό τύπο διακόπτη για τη χώρα/περιοχή σας, εφόσον αυτό είναι δυνατό.



ΣΗΜΕΙΩΣΗ: Ορισμένα συστήματα ISDN σας δίνουν τη δυνατότητα να διαμορφώσετε τις θύρες για συγκεκριμένο εξοπλισμό τηλεφώνου. Για παράδειγμα, ίσως έχετε εκχωρήσει μια θύρα για τηλέφωνο και φαξ Group 3 και μια άλλη θύρα για πολλές χρήσεις. Εάν εξακολουθείτε να αντιμετωπίζετε προβλήματα ενώ είστε συνδεδεμένοι στη θύρα φαξ/τηλεφώνου του μετατροπέα ISDN, δοκιμάστε να χρησιμοποιήσετε τη θύρα πολλών χρήσεων. Μπορεί να φέρει την ένδειξη "multi-combi" ή μια άλλη παρόμοια.

- Εάν χρησιμοποιείτε τηλεφωνικό σύστημα PBX, ρυθμίστε τον ήχο αναμονής κλήσης σε "Απενεργοποίηση".



ΣΗΜΕΙΩΣΗ: Πολλά ψηφιακά συστήματα PBX διαθέτουν ήχο αναμονής κλήσης που έχει ρυθμιστεί από προεπιλογή σε "Ενεργό". Ο ήχος αναμονής κλήσης θα εμποδίσει τη μετάδοση φαξ και η αποστολή και λήψη φαξ από τον εκτυπωτή δεν θα είναι δυνατή. Για οδηγίες σχετικά με την απενεργοποίηση του ήχου αναμονής κλήσης, ανατρέξτε στην τεκμηρίωση που συνοδεύει το τηλεφωνικό σύστημα PBX.

- Εάν χρησιμοποιείτε τηλεφωνικό σύστημα PBX, καλέστε τον αριθμό για μια εξωτερική γραμμή πριν καλέσετε τον αριθμό φαξ.
- Φροντίστε να χρησιμοποιήσετε το παρεχόμενο καλώδιο για να συνδέσετε την πρίζα του τηλεφώνου στον εκτυπωτή. Εάν δεν χρησιμοποιήσετε αυτό το καλώδιο, η λειτουργία φαξ μπορεί να μην είναι δυνατή. Αυτό το ειδικό καλώδιο τηλεφώνου διαφέρει από τα καλώδια τηλεφώνου που μπορεί να έχετε

στο σπίτι ή το γραφείο σας. Εάν το παρεχόμενο καλώδιο τηλεφώνου είναι κοντό, μπορείτε να αγοράσετε ένα συζευκτήρα από ένα κατάστημα ηλεκτρονικών και να τον προεκτείνετε.

Ίσως πρέπει να συνδέσετε το παρεχόμενο καλώδιο τηλεφώνου στον προσαρμογέα που παρέχεται για τη χώρα/περιοχή σας.

Εάν αντιμετωπίσετε προβλήματα με τη ρύθμιση του εκτυπωτή με προαιρετικό εξοπλισμό, επικοινωνήστε με τον τοπικό παροχέα υπηρεσιών ή προμηθευτή για πρόσθετη βοήθεια.

Περίπτωση Δ: Φαξ με υπηρεσία διακριτών ήχων κλήσης στην ίδια γραμμή

Εάν είστε συνδρομητής σε υπηρεσία διακριτών ήχων κλήσης (μέσω της τηλεφωνικής σας εταιρείας), η οποία σας επιτρέπει να έχετε πολλούς αριθμούς τηλεφώνου σε μία γραμμή, με διαφορετικό συνδυασμό κτύπων για κάθε αριθμό, ρυθμίστε τον εκτυπωτή όπως περιγράφεται σε αυτή την ενότητα.

Εικόνα Β-3 Πίσω πλευρά εκτυπωτή

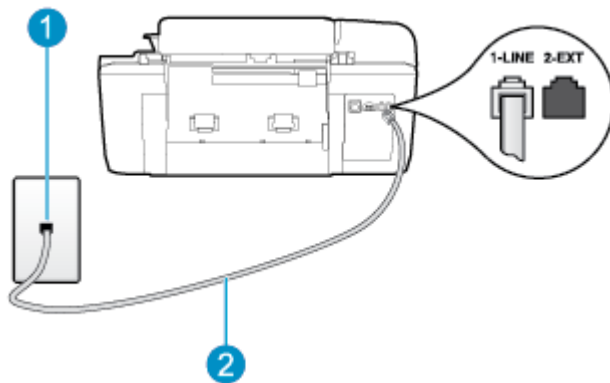

1	Πρίζα τηλεφώνου
2	Χρησιμοποιήστε το καλώδιο τηλεφώνου που περιέχεται στη συσκευασία του εκτυπωτή για να τον συνδέσετε στη θύρα 1-LINE. Ίσως πρέπει να συνδέσετε το παρεχόμενο καλώδιο τηλεφώνου στον προσαρμογέα που παρέχεται για τη χώρα/περιοχή σας.

Για να ρυθμίσετε τον εκτυπωτή με υπηρεσία διακριτών ήχων κλήσης

1. Χρησιμοποιήστε το καλώδιο τηλεφώνου που παρέχεται στη συσκευασία του εκτυπωτή, συνδέστε το ένα άκρο στην πρίζα τηλεφώνου και το άλλο άκρο στη θύρα 1-LINE στο πίσω μέρος του εκτυπωτή.



ΣΗΜΕΙΩΣΗ: Ίσως πρέπει να συνδέσετε το παρεχόμενο καλώδιο τηλεφώνου στον προσαρμογέα που παρέχεται για τη χώρα/περιοχή σας.

Εάν δεν χρησιμοποιήσετε το παρεχόμενο καλώδιο για τη σύνδεση του εκτυπωτή στην πρίζα τηλεφώνου, μπορεί να μην είναι δυνατή η αποστολή και λήψη φαξ. Αυτό το ειδικό καλώδιο τηλεφώνου διαφέρει από τα καλώδια τηλεφώνου που μπορεί να έχετε στο σπίτι ή το γραφείο σας.

2. Ενεργοποιήστε τη ρύθμιση **Αυτόματη απάντηση**.
3. Αλλάξτε τη ρύθμιση **Διακριτός κτύπος** ώστε να ταιριάζει με τον συνδυασμό που η εταιρεία τηλεφωνίας έχει εκχωρήσει στον αριθμό του φαξ σας.

ΣΗΜΕΙΩΣΗ: Από προεπιλογή, ο εκτυπωτής είναι ρυθμισμένος να απαντά σε όλους τους συνδυασμούς κτύπων. Εάν δεν ρυθμίσετε την επιλογή **Διακριτός κτύπος** ώστε να ταιριάζει με το συνδυασμό κτύπων που έχει εκχωρηθεί στον αριθμό φαξ, ο εκτυπωτής μπορεί να απαντά στις φωνητικές κλήσεις και στις κλήσεις φαξ ή να μην απαντά καθόλου.

ΥΠΟΔΕΙΞΗ: Μπορείτε επίσης να χρησιμοποιήσετε τη λειτουργία εντοπισμού συνδυασμού κτύπων στον πίνακα ελέγχου του εκτυπωτή για να ρυθμίσετε τη λειτουργία διακριτού κτύπου. Με αυτή τη δυνατότητα, ο εκτυπωτής αναγνωρίζει και ηχογραφεί το συνδυασμό κτύπων μιας εισερχόμενης κλήσης και, με βάση αυτή την κλήση, προσδιορίζει αυτόματα το διακριτό συνδυασμό κτύπων που έχει εκχωρηθεί από την εταιρεία τηλεφωνία για τις κλήσεις φαξ. Για περισσότερες πληροφορίες, ανατρέξτε στην ενότητα **Ρύθμιση τύπου κλήσης στη σελίδα 53**.

4. (Προαιρετικά) Αλλάξτε τη ρύθμιση **Κτύποι πριν απ/ση** στη χαμηλότερη ρύθμιση (δύο κτύποι).
5. Πραγματοποιήστε έλεγχο φαξ.

Η συσκευή θα απαντήσει αυτόματα στις εισερχόμενες κλήσεις με το συνδυασμό κτύπων που έχετε επιλέξει (ρύθμιση **Διακριτός κτύπος**) μετά τον επιλεγμένο αριθμό κτύπων (ρύθμιση **Κτύποι πριν απ/ση**). Ο εκτυπωτής ξεκινά να εκπέμπει ήχους λήψης φαξ στη συσκευή αποστολής φαξ και να λαμβάνει το φαξ.

Εάν αντιμετωπίσετε προβλήματα με τη ρύθμιση του εκτυπωτή με προαιρετικό εξοπλισμό, επικοινωνήστε με τον τοπικό παροχέα υπηρεσιών ή προμηθευτή για πρόσθετη βοήθεια.

Περίπτωση Ε: Κοινή γραμμή τηλεφώνου/φαξ

Εάν λαμβάνετε φωνητικές κλήσεις και κλήσεις φαξ στον ίδιο αριθμό τηλεφώνου και δεν έχετε άλλο εξοπλισμό γραφείου (ή φωνητικό ταχυδρομείο) στην ίδια γραμμή τηλεφώνου, συνδέστε τον εκτυπωτή όπως περιγράφεται σε αυτή την ενότητα.

Εικόνα Β-4 Πίσω πλευρά εκτυπωτή

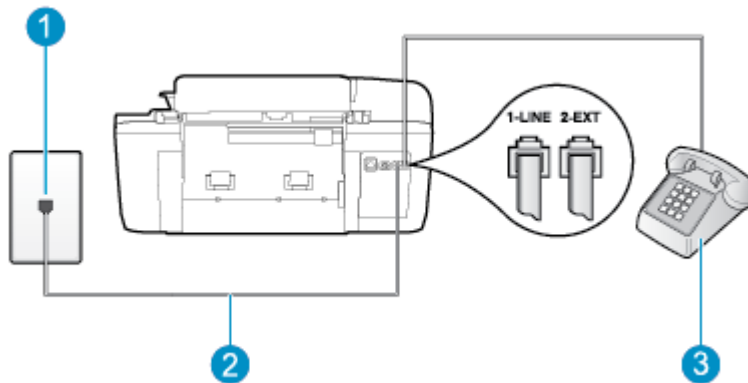

1	Πρίζα τηλεφώνου
2	Χρησιμοποιήστε το καλώδιο τηλεφώνου που περιέχεται στη συσκευασία του εκτυπωτή για να τον συνδέσετε στη θύρα 1-LINE. Ίσως πρέπει να συνδέσετε το παρεχόμενο καλώδιο τηλεφώνου στον προσαρμογέα που παρέχεται για τη χώρα/περιοχή σας.
3	Τηλέφωνο (προαιρετικά)

Για να συνδέσετε τον εκτυπωτή σε κοινή γραμμή τηλεφώνου/φαξ

1. Χρησιμοποιήστε το καλώδιο τηλεφώνου που παρέχεται στη συσκευασία του εκτυπωτή, συνδέστε το ένα άκρο στην πρίζα τηλεφώνου και το άλλο άκρο στη θύρα 1-LINE στο πίσω μέρος του εκτυπωτή.



ΣΗΜΕΙΩΣΗ: Ίσως πρέπει να συνδέσετε το παρεχόμενο καλώδιο τηλεφώνου στον προσαρμογέα που παρέχεται για τη χώρα/περιοχή σας.

Εάν δεν χρησιμοποιήσετε το παρεχόμενο καλώδιο για τη σύνδεση του εκτυπωτή στην πρίζα τηλεφώνου, μπορεί να μην είναι δυνατή η αποστολή και λήψη φαξ. Αυτό το ειδικό καλώδιο τηλεφώνου διαφέρει από τα καλώδια τηλεφώνου που μπορεί να έχετε στο σπίτι ή το γραφείο σας.

2. Κάντε ένα από τα παρακάτω:

- Εάν διαθέτετε τηλεφωνικό σύστημα παράλληλου τύπου, αποσυνδέστε το άσπρο βύσμα από τη θύρα με την ένδειξη 2-EXT στο πίσω μέρος του εκτυπωτή και, στη συνέχεια, συνδέστε μια τηλεφωνική συσκευή σε αυτή τη θύρα.
- Εάν έχετε σειριακό τηλεφωνικό σύστημα, μπορείτε να συνδέσετε το τηλέφωνο απευθείας πάνω από το καλώδιο του εκτυπωτή με το βύσμα για τον τοίχο.

3. Τώρα θα πρέπει να αποφασίσετε εάν θέλετε ο εκτυπωτής να απαντά στις κλήσεις αυτόματα ή μη αυτόματα:

- Εάν ρυθμίσετε τον εκτυπωτή να απαντά στις κλήσεις **αυτόματα**, θα απαντά σε όλες τις εισερχόμενες κλήσεις και θα λαμβάνει τα φαξ. Σε αυτή την περίπτωση, ο εκτυπωτής δεν μπορεί να διακρίνει τις κλήσεις φαξ από τις φωνητικές κλήσεις. Εάν πιστεύετε ότι η κλήση είναι φωνητική, θα πρέπει να απαντήσετε σε αυτήν πριν από τον εκτυπωτή. Για να ρυθμίσετε τον εκτυπωτή ώστε να απαντά στις κλήσεις αυτόματα, ενεργοποιήστε τη ρύθμιση **Αυτόματη απάντηση**.
- Εάν ρυθμίσετε τον εκτυπωτή να απαντά στα φαξ **μη αυτόματα**, θα πρέπει να έχετε τη δυνατότητα να απαντάτε προσωπικά στις εισερχόμενες κλήσεις φαξ, διαφορετικά ο εκτυπωτής δεν θα μπορεί να λαμβάνει φαξ. Για να ρυθμίσετε τον εκτυπωτή ώστε να απαντά στις κλήσεις μη αυτόματα, απενεργοποιήστε τη ρύθμιση **Αυτόματη απάντηση**.

4. Εκτελέστε έναν έλεγχο φαξ.

Εάν σηκώσετε το τηλέφωνο πριν απαντήσει ο εκτυπωτής στην κλήση και ακούσετε τόνους φαξ από συσκευή αποστολής φαξ, θα πρέπει να απαντήσετε στην κλήση φαξ με μη αυτόματο τρόπο.

Εάν αντιμετωπίσετε προβλήματα με τη ρύθμιση του εκτυπωτή με προαιρετικό εξοπλισμό, επικοινωνήστε με τον τοπικό παροχέα υπηρεσιών ή προμηθευτή για πρόσθετη βοήθεια.

Περίπτωση ΣΤ: Κοινή γραμμή τηλεφώνου/φαξ με φωνητικό ταχυδρομείο

Εάν λαμβάνετε φωνητικές κλήσεις και κλήσεις φαξ στον ίδιο αριθμό τηλεφώνου και είστε συνδρομητής σε υπηρεσία φωνητικού ταχυδρομείου μέσω της τηλεφωνικής σας εταιρείας, ρυθμίστε τον εκτυπωτή όπως περιγράφεται σε αυτή την ενότητα.



ΣΗΜΕΙΩΣΗ: Δεν μπορείτε να λάβετε φαξ αυτόματα, εάν έχετε υπηρεσία φωνητικού ταχυδρομείου στον ίδιο αριθμό τηλεφώνου που χρησιμοποιείτε για κλήσεις φαξ. Θα πρέπει να λαμβάνετε τα φαξ με μη αυτόματο τρόπο. Αυτό σημαίνει ότι πρέπει να είστε διαθέσιμοι να απαντάτε οι ίδιοι στις κλήσεις εισερχόμενων φαξ. Εάν θέλετε να λαμβάνετε φαξ αυτόματα, επικοινωνήστε με την εταιρεία τηλεφωνίας για να εγγραφείτε σε μια υπηρεσία διακριτών κτύπων ή για να αποκτήσετε ξεχωριστή γραμμή τηλεφώνου για φαξ.

Εικόνα Β-5 Πίσω πλευρά εκτυπωτή

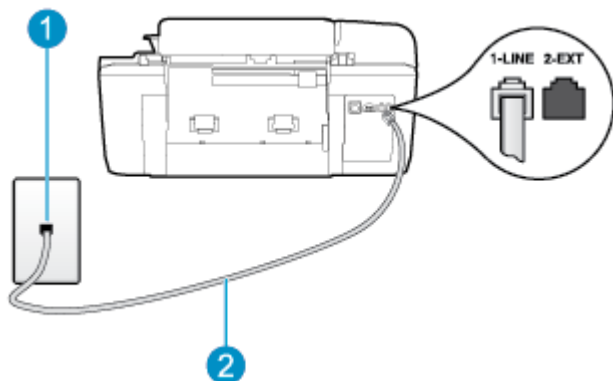

1	Πρίζα τηλεφώνου
2	Χρησιμοποιήστε το καλώδιο τηλεφώνου που περιέχεται στη συσκευασία του εκτυπωτή για να τον συνδέσετε στη θύρα 1-LINE. Ίσως πρέπει να συνδέσετε το παρεχόμενο καλώδιο τηλεφώνου στον προσαρμογέα που παρέχεται για τη χώρα/περιοχή σας.

Για να ρυθμίσετε τον εκτυπωτή με φωνητικό ταχυδρομείο

1. Χρησιμοποιήστε το καλώδιο τηλεφώνου που παρέχεται στη συσκευασία του εκτυπωτή, συνδέστε το ένα άκρο στην πρίζα τηλεφώνου και το άλλο άκρο στη θύρα 1-LINE στο πίσω μέρος του εκτυπωτή.

Ίσως πρέπει να συνδέσετε το παρεχόμενο καλώδιο τηλεφώνου στον προσαρμογέα που παρέχεται για τη χώρα/περιοχή σας.

 **ΣΗΜΕΙΩΣΗ:** Ίσως πρέπει να συνδέσετε το παρεχόμενο καλώδιο τηλεφώνου στον προσαρμογέα που παρέχεται για τη χώρα/περιοχή σας.

Εάν δεν χρησιμοποιήσετε το παρεχόμενο καλώδιο για τη σύνδεση του εκτυπωτή στην πρίζα τηλεφώνου, μπορεί να μην είναι δυνατή η αποστολή και λήψη φαξ. Αυτό το ειδικό καλώδιο τηλεφώνου διαφέρει από τα καλώδια τηλεφώνου που μπορεί να έχετε στο σπίτι ή το γραφείο σας.

2. Απενεργοποιήστε τη ρύθμιση **Αυτόματη απάντηση** .
3. Πραγματοποιήστε έλεγχο φαξ.

Πρέπει να απαντάτε οι ίδιοι στις εισερχόμενες κλήσεις φαξ, διαφορετικά ο εκτυπωτής δεν μπορεί να λάβει φαξ. Πρέπει να ξεκινήσετε το μη αυτόματο φαξ προτού ο τηλεφωνητής καταλάβει τη γραμμή.

Εάν αντιμετωπίσετε προβλήματα με τη ρύθμιση του εκτυπωτή με προαιρετικό εξοπλισμό, επικοινωνήστε με τον τοπικό παροχέα υπηρεσιών ή προμηθευτή για πρόσθετη βοήθεια.

Περίπτωση Ζ: Γραμμή φαξ κοινή με μόντεμ υπολογιστή (δεν λαμβάνονται φωνητικές κλήσεις)

Εάν έχετε γραμμή φαξ στην οποία δεν λαμβάνετε φωνητικές κλήσεις και έχετε μόντεμ υπολογιστή συνδεδεμένο σε αυτή τη γραμμή, ρυθμίστε τον εκτυπωτή όπως περιγράφεται σε αυτή την ενότητα.

ΣΗΜΕΙΩΣΗ: Εάν έχετε μόντεμ τηλεφώνου υπολογιστή, τότε αυτό χρησιμοποιεί την ίδια γραμμή τηλεφώνου με τον εκτυπωτή. Δεν μπορείτε να χρησιμοποιήσετε το μόντεμ και τον εκτυπωτή ταυτόχρονα. Για παράδειγμα, δεν μπορείτε να χρησιμοποιήσετε τον εκτυπωτή για αποστολή και λήψη φαξ όταν χρησιμοποιείτε το μόντεμ τηλεφώνου του υπολογιστή για αποστολή email ή για πρόσβαση στο Internet.

- [Ρύθμιση του εκτυπωτή με μόντεμ τηλεφώνου υπολογιστή](#)
- [Ρύθμιση του εκτυπωτή με μόντεμ υπολογιστή DSL/ADSL](#)

Ρύθμιση του εκτυπωτή με μόντεμ τηλεφώνου υπολογιστή

Εάν χρησιμοποιείτε την ίδια γραμμή τηλεφώνου για την αποστολή φαξ και για ένα μόντεμ τηλεφώνου υπολογιστή, ακολουθήστε αυτές τις οδηγίες για να ρυθμίσετε τον εκτυπωτή.

Εικόνα B-6 Πίσω πλευρά εκτυπωτή

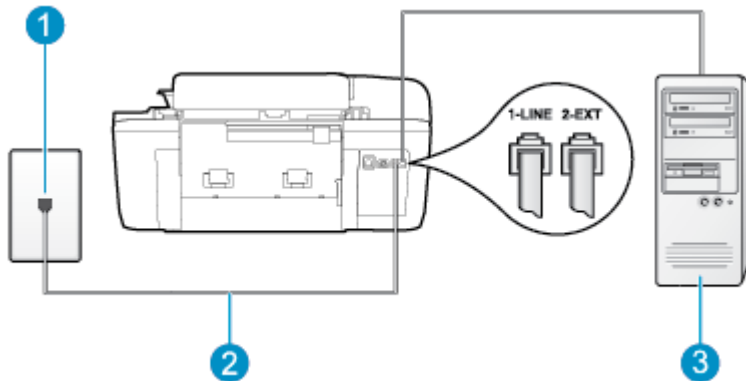

1	Πρίζα τηλεφώνου
2	Χρησιμοποιήστε το καλώδιο τηλεφώνου που περιέχεται στη συσκευασία του εκτυπωτή για να τον συνδέσετε στη θύρα 1-LINE. Ίσως πρέπει να συνδέσετε το παρεχόμενο καλώδιο τηλεφώνου στον προσαρμογέα που παρέχεται για τη χώρα/περιοχή σας.
3	Υπολογιστής με μόντεμ

Για να ρυθμίσετε τον εκτυπωτή με μόντεμ τηλεφώνου υπολογιστή

1. Αποσυνδέστε το άσπρο βύσμα από τη θύρα με την ένδειξη 2-EXT στο πίσω μέρος του εκτυπωτή.
2. Εντοπίστε το καλώδιο τηλεφώνου που συνδέει το πίσω μέρος του υπολογιστή σας (το μόντεμ τηλεφώνου του υπολογιστή) σε πρίζα τηλεφώνου. Αποσυνδέστε το καλώδιο από την πρίζα τηλεφώνου και συνδέστε το στη θύρα με την ένδειξη 2-EXT στο πίσω μέρος του εκτυπωτή.
3. Χρησιμοποιήστε το καλώδιο τηλεφώνου που παρέχεται στη συσκευασία του εκτυπωτή, συνδέστε το ένα άκρο στην πρίζα τηλεφώνου και το άλλο άκρο στη θύρα 1-LINE στο πίσω μέρος του εκτυπωτή.

ΣΗΜΕΙΩΣΗ: Ίσως πρέπει να συνδέσετε το παρεχόμενο καλώδιο τηλεφώνου στον προσαρμογέα που παρέχεται για τη χώρα/περιοχή σας.

Εάν δεν χρησιμοποιήσετε το παρεχόμενο καλώδιο για τη σύνδεση του εκτυπωτή στην πρίζα τηλεφώνου, μπορεί να μην είναι δυνατή η αποστολή και λήψη φαξ. Αυτό το ειδικό καλώδιο τηλεφώνου διαφέρει από τα καλώδια τηλεφώνου που μπορεί να έχετε στο σπίτι ή το γραφείο σας.

- Εάν το λογισμικό του μόντεμ έχει ρυθμιστεί ώστε να λαμβάνει φαξ αυτόματα στον υπολογιστή, απενεργοποιήστε αυτή τη ρύθμιση.

ΣΗΜΕΙΩΣΗ: Εάν δεν απενεργοποιήσετε τη ρύθμιση αυτόματης λήψης φαξ στο λογισμικό του μόντεμ, ο εκτυπωτής δεν θα μπορεί να λάβει φαξ.

- Ενεργοποιήστε τη ρύθμιση **Αυτόματη απάντηση**.
- (Προαιρετικά) Αλλάξτε τη ρύθμιση **Κτύποι πριν απ/ση** στη χαμηλότερη ρύθμιση (δύο κτύποι).
- Πραγματοποιήστε έλεγχο φαξ.

Όταν χτυπήσει το τηλέφωνο, ο εκτυπωτής θα απαντήσει αυτόματα μετά τον αριθμό των κτύπων που έχουν οριστεί στη ρύθμιση **Κτύποι πριν απ/ση**. Ο εκτυπωτής ξεκινά να εκπέμπει ήχους λήψης φαξ στη συσκευή αποστολής φαξ και να λαμβάνει το φαξ.

Εάν αντιμετωπίσετε προβλήματα με τη ρύθμιση του εκτυπωτή με προαιρετικό εξοπλισμό, επικοινωνήστε με τον τοπικό παροχέα υπηρεσιών ή προμηθευτή για πρόσθετη βοήθεια.

Ρύθμιση του εκτυπωτή με μόντεμ υπολογιστή DSL/ADSL

Εάν έχετε γραμμή DSL και χρησιμοποιείτε τη γραμμή αυτή για την αποστολή φαξ, ακολουθήστε αυτές τις οδηγίες για να ρυθμίσετε τη συσκευή φαξ.

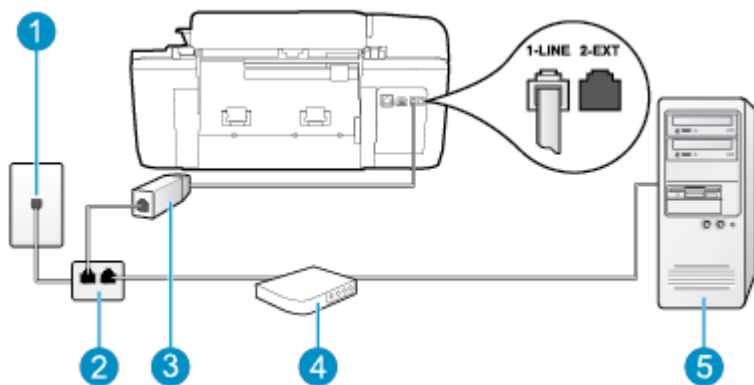

1	Πρίζα τηλεφώνου
2	Παράλληλος διαχωριστής
3	Φίλτρο DSL/ADSL Συνδέστε το ένα άκρο του βύσματος τηλεφώνου που παρέχεται με τον εκτυπωτή για σύνδεση με τη θύρα 1-LINE στο πίσω μέρος του εκτυπωτή. Συνδέστε το άλλο άκρο του καλωδίου στο φίλτρο DSL/ADSL. Ίσως πρέπει να συνδέσετε το παρεχόμενο καλώδιο τηλεφώνου στον προσαρμογέα που παρέχεται για τη χώρα/περιοχή σας.
4	Μόντεμ υπολογιστή DSL/ADSL
5	Υπολογιστής



ΣΗΜΕΙΩΣΗ: Πρέπει να αγοράσετε έναν παράλληλο διαχωριστή. (Ο παράλληλος διαχωριστής έχει μια θύρα RJ-11 στο μπροστινό του μέρος και δύο θύρες RJ-11 στο πίσω μέρος. Μην χρησιμοποιείτε διαχωριστή τηλεφώνου δύο γραμμών, σειριακό διαχωριστή ή παράλληλο διαχωριστή που έχει δύο θύρες RJ-11 στο μπροστινό του μέρος και βύσμα στο πίσω μέρος.

Εικόνα Β-7 Παράδειγμα παράλληλου διαχωριστή



Για να ρυθμίσετε τον εκτυπωτή με μόντεμ υπολογιστή DSL/ADSL

1. Προμηθευτείτε ένα φίλτρο DSL από τον παροχέα DSL.
2. Χρησιμοποιήστε το καλώδιο τηλεφώνου που παρέχεται στη συσκευασία του εκτυπωτή, συνδέστε το ένα άκρο στο φίλτρο DSL και το άλλο άκρο στη θύρα με την ένδειξη 1-LINE στο πίσω μέρος της συσκευής.



ΣΗΜΕΙΩΣΗ: Ίσως πρέπει να συνδέσετε το παρεχόμενο καλώδιο τηλεφώνου στον προσαρμογέα που παρέχεται για τη χώρα/περιοχή σας.

Εάν δεν χρησιμοποιήσετε το παρεχόμενο καλώδιο για να συνδέσετε το φίλτρο DSL στο πίσω μέρος του εκτυπωτή, μπορεί να μην είναι δυνατή η αποστολή και λήψη φαξ. Αυτό το ειδικό καλώδιο τηλεφώνου διαφέρει από τα καλώδια τηλεφώνου που μπορεί να έχετε στο σπίτι ή το γραφείο σας.

3. Συνδέστε το φίλτρο DSL στον παράλληλο διαχωριστή.
4. Συνδέστε το μόντεμ DSL στον παράλληλο διαχωριστή.
5. Συνδέστε τον παράλληλο διαχωριστή στην πρίζα.
6. Πραγματοποιήστε έλεγχο φαξ.

Όταν χτυπήσει το τηλέφωνο, ο εκτυπωτής θα απαντήσει αυτόματα μετά τον αριθμό των κτύπων που έχουν οριστεί στη ρύθμιση **Κτύποι πριν απ/ση**. Ο εκτυπωτής ξεκινά να εκπέμπει ήχους λήψης φαξ στη συσκευή αποστολής φαξ και να λαμβάνει το φαξ.

Εάν αντιμετωπίσετε προβλήματα με τη ρύθμιση του εκτυπωτή με προαιρετικό εξοπλισμό, επικοινωνήστε με τον τοπικό παροχέα υπηρεσιών ή προμηθευτή για πρόσθετη βοήθεια.

Περίπτωση Η: Κοινή γραμμή τηλεφώνου/φαξ με μόντεμ υπολογιστή

Υπάρχουν δύο διαφορετικοί τρόποι για να ρυθμίσετε τον εκτυπωτή με τον υπολογιστή, ανάλογα με τον αριθμό τηλεφωνικών θυρών του υπολογιστή. Πριν ξεκινήσετε, ελέγξτε τον υπολογιστή για να δείτε εάν διαθέτει μία ή δύο τηλεφωνικές θύρες.



ΣΗΜΕΙΩΣΗ: Εάν ο υπολογιστής σας έχει μόνο μία τηλεφωνική θύρα, θα πρέπει να προμηθευτείτε έναν παράλληλο διαχωριστή (ο οποίος ονομάζεται και "ζεύκτης"), όπως φαίνεται στην εικόνα. (Ένας παράλληλος διαχωριστής έχει μια θύρα RJ-11 στο μπροστινό του μέρος και δύο θύρες RJ-11 στο πίσω μέρος. Μην χρησιμοποιήσετε διαχωριστή τηλεφώνου δύο γραμμών, σειριακό διαχωριστή ή παράλληλο διαχωριστή που έχει δύο θύρες RJ-11 στην μπροστινή πλευρά και βύσμα στην πίσω.)

- [Κοινή χρήση τηλεφώνου/φαξ με μόντεμ τηλεφώνου υπολογιστή](#)
- [Κοινή χρήση φωνητικής γραμμής/γραμμής με μόντεμ υπολογιστή DSL/ADSL](#)

Κοινή χρήση τηλεφώνου/φαξ με μόντεμ τηλεφώνου υπολογιστή

Εάν χρησιμοποιείτε τη γραμμή τηλεφώνου τόσο για κλήσεις φαξ όσο και για κλήσεις τηλεφώνου, ακολουθήστε αυτές τις οδηγίες για να ρυθμίσετε τη συσκευή φαξ.

Υπάρχουν δύο διαφορετικοί τρόποι για να ρυθμίσετε τον εκτυπωτή με τον υπολογιστή, ανάλογα με τον αριθμό τηλεφωνικών θυρών του υπολογιστή. Πριν ξεκινήσετε, ελέγξτε τον υπολογιστή για να δείτε εάν διαθέτει μία ή δύο τηλεφωνικές θύρες.

ΣΗΜΕΙΩΣΗ: Εάν ο υπολογιστής σας έχει μόνο μία τηλεφωνική θύρα, θα πρέπει να προμηθευτείτε έναν παράλληλο διαχωριστή (ο οποίος ονομάζεται και "ζεύκτης"), όπως φαίνεται στην εικόνα. (Ένας παράλληλος διαχωριστής έχει μια θύρα RJ-11 στο μπροστινό του μέρος και δύο θύρες RJ-11 στο πίσω μέρος. Μην χρησιμοποιήσετε διαχωριστή τηλεφώνου δύο γραμμών, σειριακό διαχωριστή ή παράλληλο διαχωριστή που έχει δύο θύρες RJ-11 στην μπροστινή πλευρά και βύσμα στην πίσω.)

Εικόνα B-8 Παράδειγμα παράλληλου διαχωριστή



Εικόνα B-9 Πίσω πλευρά εκτυπωτή

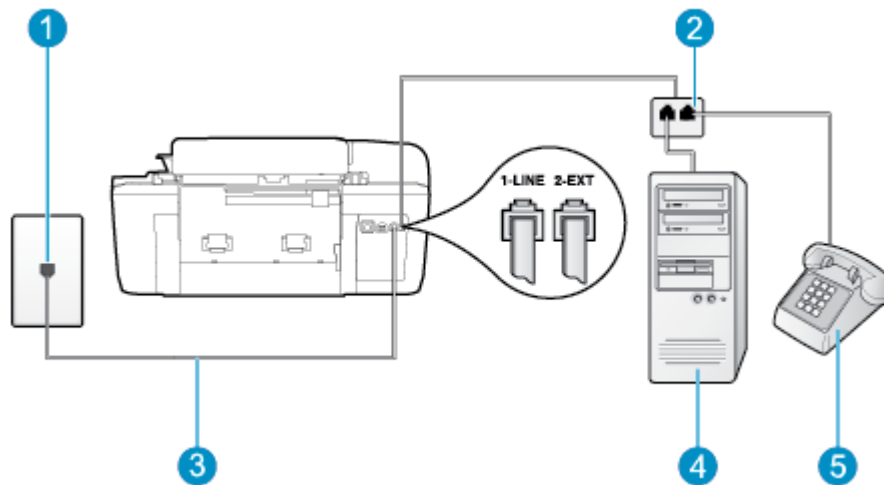

1	Πρίζα τηλεφώνου
2	Παράλληλος διαχωριστής
3	Χρησιμοποιήστε το καλώδιο τηλεφώνου που περιέχεται στη συσκευασία του εκτυπωτή για να τον συνδέσετε στη θύρα 1-LINE.
4	Υπολογιστής με μόντεμ
5	Τηλέφωνο

Για να ρυθμίσετε τον εκτυπωτή στην ίδια γραμμή τηλεφώνου με έναν υπολογιστή με δύο τηλεφωνικές θύρες

1. Αποσυνδέστε το άσπρο βύσμα από τη θύρα με την ένδειξη 2-EXT στο πίσω μέρος του εκτυπωτή.
2. Εντοπίστε το καλώδιο τηλεφώνου που συνδέει το πίσω μέρος του υπολογιστή σας (το μόντεμ τηλεφώνου του υπολογιστή) σε πρίζα τηλεφώνου. Αποσυνδέστε το καλώδιο από την πρίζα τηλεφώνου και συνδέστε το στη θύρα με την ένδειξη 2-EXT στο πίσω μέρος του εκτυπωτή.
3. Συνδέστε ένα τηλέφωνο στη θύρα "OUT" στο πίσω μέρος του μόντεμ τηλεφώνου του υπολογιστή.

4. Χρησιμοποιήστε το καλώδιο τηλεφώνου που παρέχεται στη συσκευασία του εκτυπωτή, συνδέστε το ένα άκρο στην πρίζα τηλεφώνου και το άλλο άκρο στη θύρα 1-LINE στο πίσω μέρος του εκτυπωτή.



ΣΗΜΕΙΩΣΗ: Ίσως πρέπει να συνδέσετε το παρεχόμενο καλώδιο τηλεφώνου στον προσαρμογέα που παρέχεται για τη χώρα/περιοχή σας.

Εάν δεν χρησιμοποιήσετε το παρεχόμενο καλώδιο για τη σύνδεση του εκτυπωτή στην πρίζα τηλεφώνου, μπορεί να μην είναι δυνατή η αποστολή και λήψη φαξ. Αυτό το ειδικό καλώδιο τηλεφώνου διαφέρει από τα καλώδια τηλεφώνου που μπορεί να έχετε στο σπίτι ή το γραφείο σας.

5. Εάν το λογισμικό του μόντεμ έχει ρυθμιστεί ώστε να λαμβάνει φαξ αυτόματα στον υπολογιστή, απενεργοποιήστε αυτή τη ρύθμιση.



ΣΗΜΕΙΩΣΗ: Εάν δεν απενεργοποιήσετε τη ρύθμιση αυτόματης λήψης φαξ στο λογισμικό του μόντεμ, ο εκτυπωτής δεν θα μπορεί να λάβει φαξ.

6. Τώρα θα πρέπει να αποφασίσετε εάν θέλετε ο εκτυπωτής να απαντά στις κλήσεις αυτόματα ή μη αυτόματα:

- Εάν ρυθμίσετε τον εκτυπωτή να απαντά στις κλήσεις **αυτόματα**, θα απαντά σε όλες τις εισερχόμενες κλήσεις και θα λαμβάνει τα φαξ. Σε αυτή την περίπτωση, ο εκτυπωτής δεν μπορεί να διακρίνει τις κλήσεις φαξ από τις φωνητικές κλήσεις. Εάν πιστεύετε ότι η κλήση είναι φωνητική, θα πρέπει να απαντήσετε σε αυτήν πριν από τον εκτυπωτή. Για να ρυθμίσετε τον εκτυπωτή ώστε να απαντά στις κλήσεις αυτόματα, ενεργοποιήστε τη ρύθμιση **Αυτόματη απάντηση**.
- Εάν ρυθμίσετε τον εκτυπωτή να απαντά στα φαξ **μη αυτόματα**, θα πρέπει να έχετε τη δυνατότητα να απαντάτε προσωπικά στις εισερχόμενες κλήσεις φαξ, διαφορετικά ο εκτυπωτής δεν θα μπορεί να λαμβάνει φαξ. Για να ρυθμίσετε τον εκτυπωτή ώστε να απαντά στις κλήσεις μη αυτόματα, απενεργοποιήστε τη ρύθμιση **Αυτόματη απάντηση**.

7. Πραγματοποιήστε έλεγχο φαξ.

Εάν σηκώσετε το τηλέφωνο πριν απαντήσει ο εκτυπωτής στην κλήση και ακούσετε τόνους φαξ από συσκευή αποστολής φαξ, θα πρέπει να απαντήσετε στην κλήση φαξ με μη αυτόματο τρόπο.

Εάν χρησιμοποιείτε τη γραμμή τηλεφώνου για φωνητικές κλήσεις, φαξ και για το μόντεμ τηλεφώνου υπολογιστή, ακολουθήστε αυτές τις οδηγίες για να ρυθμίσετε τη συσκευή φαξ.

Εάν αντιμετωπίσετε προβλήματα με τη ρύθμιση του εκτυπωτή με προαιρετικό εξοπλισμό, επικοινωνήστε με τον τοπικό παροχέα υπηρεσιών ή προμηθευτή για πρόσθετη βοήθεια.

Κοινή χρήση φωνητικής γραμμής/γραμμής με μόντεμ υπολογιστή DSL/ADSL

Ακολουθήστε αυτές τις οδηγίες εάν ο υπολογιστής σας διαθέτει μόντεμ DSL/ADSL

Εικόνα Β-10 Πίσω πλευρά εκτυπωτή

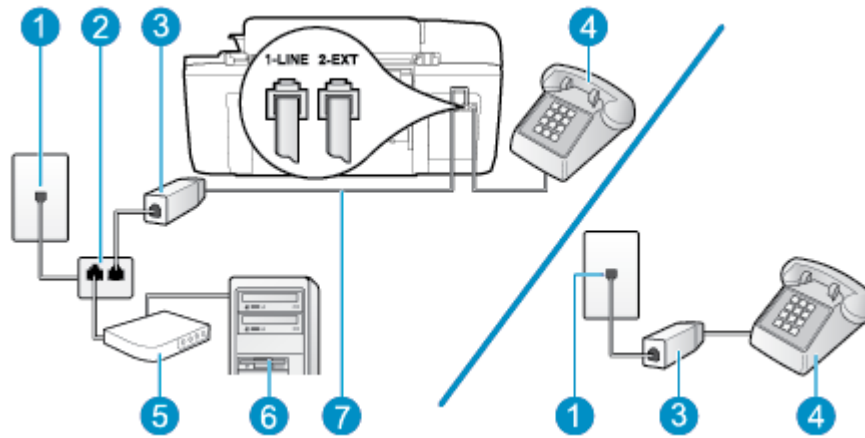

1	Πρίζα τηλεφώνου
2	Παράλληλος διαχωριστής
3	Φίλτρο DSL/ADSL
4	Τηλέφωνο
5	Μόντεμ υπολογιστή DSL/ADSL
6	Υπολογιστής
7	Χρησιμοποιήστε το καλώδιο τηλεφώνου που παρέχεται για σύνδεση στη θύρα 1-LINE στο πίσω μέρος του εκτυπωτή Ίσως πρέπει να συνδέσετε το παρεχόμενο καλώδιο τηλεφώνου στον προσαρμογέα που παρέχεται για τη χώρα/περιοχή σας.

 **ΣΗΜΕΙΩΣΗ:** Πρέπει να αγοράσετε έναν παράλληλο διαχωριστή. (Ο παράλληλος διαχωριστής έχει μια θύρα RJ-11 στο μπροστινό του μέρος και δύο θύρες RJ-11 στο πίσω μέρος. Μην χρησιμοποιείτε διαχωριστή τηλεφώνου δύο γραμμών, σειριακό διαχωριστή ή παράλληλο διαχωριστή που έχει δύο θύρες RJ-11 στο μπροστινό του μέρος και βύσμα στο πίσω μέρος.

Εικόνα Β-11 Παράδειγμα παράλληλου διαχωριστή



Για να ρυθμίσετε τον εκτυπωτή με μόντεμ υπολογιστή DSL/ADSL

1. Προμηθευτείτε ένα φίλτρο DSL από τον παροχέα DSL.

ΣΗΜΕΙΩΣΗ: Οι συσκευές τηλεφώνου που βρίσκονται σε άλλα μέρη του σπιτιού/γραφείου και χρησιμοποιούν τον ίδιο αριθμό τηλεφώνου με την υπηρεσία DSL πρέπει να συνδεθούν σε πρόσθετα φίλτρα DSL για την αποφυγή θορύβου κατά την πραγματοποίηση φωνητικών κλήσεων.

2. Χρησιμοποιήστε το καλώδιο τηλεφώνου που παρέχεται στη συσκευασία των εκτυπωτών, συνδέστε το ένα άκρο στο φίλτρο DSL και το άλλο άκρο στη θύρα 1-LINE στο πίσω μέρος της συσκευής.

ΣΗΜΕΙΩΣΗ: Ίσως πρέπει να συνδέσετε το παρεχόμενο καλώδιο τηλεφώνου στον προσαρμογέα που παρέχεται για τη χώρα/περιοχή σας.

Εάν δεν χρησιμοποιήσετε το παρεχόμενο καλώδιο για να συνδέσετε το φίλτρο DSL στο πίσω μέρος του εκτυπωτή, μπορεί να μην είναι δυνατή η αποστολή και λήψη φαξ. Αυτό το ειδικό καλώδιο τηλεφώνου διαφέρει από τα καλώδια τηλεφώνου που μπορεί να έχετε στο σπίτι ή το γραφείο σας.

3. Εάν διαθέτετε τηλεφωνικό σύστημα παράλληλου τύπου, αποσυνδέστε το άσπρο βύσμα από τη θύρα με την ένδειξη 2-EXT στο πίσω μέρος του εκτυπωτή και, στη συνέχεια, συνδέστε μια τηλεφωνική συσκευή σε αυτή τη θύρα.
4. Συνδέστε το φίλτρο DSL στον παράλληλο διαχωριστή.
5. Συνδέστε το μόντεμ DSL στον παράλληλο διαχωριστή.
6. Συνδέστε τον παράλληλο διαχωριστή στην πρίζα.
7. Πραγματοποιήστε έλεγχο φαξ.

Όταν χτυπήσει το τηλέφωνο, ο εκτυπωτής θα απαντήσει αυτόματα μετά τον αριθμό των κτύπων που έχουν οριστεί στη ρύθμιση **Κτύποι πριν απ/ση**. Ο εκτυπωτής ξεκινά να εκπέμπει ήχους λήψης φαξ στη συσκευή αποστολής φαξ και να λαμβάνει το φαξ.

Εάν αντιμετωπίσετε προβλήματα με τη ρύθμιση του εκτυπωτή με προαιρετικό εξοπλισμό, επικοινωνήστε με τον τοπικό παροχέα υπηρεσιών ή προμηθευτή για πρόσθετη βοήθεια.

Περίπτωση Θ: Κοινή γραμμή τηλεφώνου/φαξ με τηλεφωνητή

Εάν λαμβάνετε φωνητικές κλήσεις και κλήσεις φαξ στον ίδιο αριθμό τηλεφώνου και έχετε τηλεφωνητή που απαντά στις φωνητικές κλήσεις σε αυτό τον αριθμό, ρυθμίστε τον εκτυπωτή όπως περιγράφεται σε αυτή την ενότητα.

Εικόνα Β-12 Πίσω πλευρά εκτυπωτή

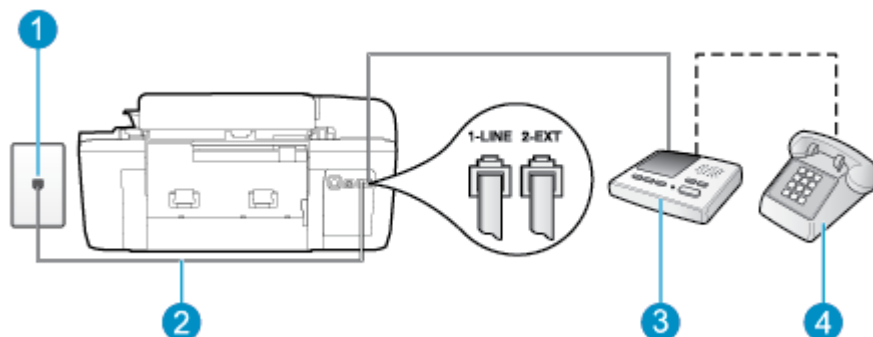

1

Πρίζα τηλεφώνου

2	Χρησιμοποιήστε το καλώδιο τηλεφώνου που παρέχεται για σύνδεση στη θύρα 1-LINE στο πίσω μέρος του εκτυπωτή Ίσως πρέπει να συνδέσετε το παρεχόμενο καλώδιο τηλεφώνου στον προσαρμογέα που παρέχεται για τη χώρα/περιοχή σας.
3	Τηλεφωνητής
4	Τηλέφωνο (προαιρετικά)

Για να ρυθμίσετε τον εκτυπωτή ώστε να μοιράζεται από κοινού φωνητική γραμμή/γραμμή φαξ με τηλεφωνητή

1. Αποσυνδέστε το άσπρο βύσμα από τη θύρα με την ένδειξη 2-EXT στο πίσω μέρος του εκτυπωτή.
2. Αποσυνδέστε τον τηλεφωνητή από την πρίζα τηλεφώνου και συνδέστε τον στη θύρα με την ένδειξη 2-EXT στο πίσω μέρος της συσκευής.

 **ΣΗΜΕΙΩΣΗ:** Εάν δεν συνδέσετε τον τηλεφωνητή απευθείας στον εκτυπωτή, οι τόνοι φαξ από τη συσκευή αποστολής φαξ μπορεί να καταγραφούν στον τηλεφωνητή και ο εκτυπωτής ενδέχεται να μην μπορεί να λάβει φαξ.

3. Χρησιμοποιήστε το καλώδιο τηλεφώνου που παρέχεται στη συσκευασία του εκτυπωτή, συνδέστε το ένα άκρο στην πρίζα τηλεφώνου και το άλλο άκρο στη θύρα 1-LINE στο πίσω μέρος του εκτυπωτή.

 **ΣΗΜΕΙΩΣΗ:** Ίσως πρέπει να συνδέσετε το παρεχόμενο καλώδιο τηλεφώνου στον προσαρμογέα που παρέχεται για τη χώρα/περιοχή σας.

Εάν δεν χρησιμοποιήσετε το παρεχόμενο καλώδιο για τη σύνδεση του εκτυπωτή στην πρίζα τηλεφώνου, μπορεί να μην είναι δυνατή η αποστολή και λήψη φαξ. Αυτό το ειδικό καλώδιο τηλεφώνου διαφέρει από τα καλώδια τηλεφώνου που μπορεί να έχετε στο σπίτι ή το γραφείο σας.

4. (Προαιρετικά) Εάν ο τηλεφωνητής δεν διαθέτει ενσωματωμένο τηλέφωνο, για δική σας ευκολία μπορείτε να συνδέσετε μια συσκευή τηλεφώνου στο πίσω μέρος του τηλεφωνητή, στη θύρα "OUT".

 **ΣΗΜΕΙΩΣΗ:** Εάν ο τηλεφωνητής σας δεν επιτρέπει τη σύνδεση εξωτερικού τηλεφώνου, μπορείτε να αγοράσετε και να χρησιμοποιήσετε έναν παράλληλο διαχωριστή (γνωστός επίσης ως ζεύκτης) για να συνδέσετε και τον τηλεφωνητή και το τηλέφωνο στον εκτυπωτή. Για αυτές τις συνδέσεις μπορείτε να χρησιμοποιήσετε τυπικά καλώδια τηλεφώνου.

5. Ενεργοποιήστε τη ρύθμιση **Αυτόματη απάντηση**.
6. Ρυθμίστε τον αυτόματο τηλεφωνητή να απαντά ύστερα από ένα μικρό αριθμό κτύπων.
7. Αλλάξτε τη ρύθμιση **Κτύποι πριν απ/ση** του εκτυπωτή στο μέγιστο αριθμό κτύπων που υποστηρίζεται από τον εκτυπωτή. (Ο μέγιστος αριθμός κτύπων ποικίλλει ανάλογα με τη χώρα/περιοχή).
8. Εκτελέστε έναν έλεγχο φαξ.

Όταν χτυπήσει το τηλέφωνο, ο τηλεφωνητής θα απαντήσει μετά από τους κτύπους που έχετε καθορίσει και θα αναπαράγει το μήνυμα υποδοχής που έχετε ηχογραφήσει. Την ίδια ώρα, ο εκτυπωτής παρακολουθεί την κλήση, "ακούγοντας" τυχόν τόνους φαξ. Εάν ανιχνευτούν τόνοι εισερχόμενου φαξ, ο εκτυπωτής μεταδίδει τόνους λήψης φαξ και λαμβάνει το φαξ. Εάν δεν υπάρχουν τόνοι φαξ, ο εκτυπωτής σταματά την παρακολούθηση της γραμμής και ο τηλεφωνητής σας μπορεί να καταγράψει το φωνητικό μήνυμα.

Εάν αντιμετωπίσετε προβλήματα με τη ρύθμιση του εκτυπωτή με προαιρετικό εξοπλισμό, επικοινωνήστε με τον τοπικό παροχέα υπηρεσιών ή προμηθευτή για πρόσθετη βοήθεια.

Περίπτωση Ι: Κοινή φωνητική γραμμή/γραμμή φαξ με μόντεμ υπολογιστή και τηλεφωνητή

Εάν λαμβάνετε φωνητικές κλήσεις και κλήσεις φαξ στον ίδιο αριθμό τηλεφώνου και παράλληλα έχετε συνδέσει σε αυτή τη γραμμή τηλεφώνου ένα μόντεμ υπολογιστή και έναν τηλεφωνητή, ρυθμίστε τον εκτυπωτή όπως περιγράφεται σε αυτή την ενότητα.

ΣΗΜΕΙΩΣΗ: Εφόσον το μόντεμ σύνδεσης μέσω τηλεφώνου του υπολογιστή σας χρησιμοποιεί την ίδια γραμμή τηλεφώνου με τον εκτυπωτή, δεν μπορείτε να χρησιμοποιείτε το μόντεμ και τον εκτυπωτή ταυτόχρονα. Για παράδειγμα, δεν μπορείτε να χρησιμοποιήσετε τον εκτυπωτή για αποστολή και λήψη φαξ όταν χρησιμοποιείτε το μόντεμ τηλεφώνου του υπολογιστή για αποστολή email ή για πρόσβαση στο Internet.

- [Κοινή χρήση φωνητικής γραμμής/γραμμής φαξ με μόντεμ τηλεφώνου υπολογιστή και τηλεφωνητή](#)
- [Κοινή φωνητική γραμμή/γραμμή φαξ με μόντεμ υπολογιστή DSL/ADSL και τηλεφωνητή](#)

Κοινή χρήση φωνητικής γραμμής/γραμμής φαξ με μόντεμ τηλεφώνου υπολογιστή και τηλεφωνητή

Υπάρχουν δύο διαφορετικοί τρόποι για να ρυθμίσετε τον εκτυπωτή με τον υπολογιστή, ανάλογα με τον αριθμό τηλεφωνικών θυρών του υπολογιστή. Πριν ξεκινήσετε, ελέγξτε τον υπολογιστή για να δείτε εάν διαθέτει μία ή δύο τηλεφωνικές θύρες.

ΣΗΜΕΙΩΣΗ: Εάν ο υπολογιστής σας έχει μόνο μία τηλεφωνική θύρα, θα πρέπει να προμηθευτείτε έναν παράλληλο διαχωριστή (ο οποίος ονομάζεται και "ζεύκτης"), όπως φαίνεται στην εικόνα. (Ένας παράλληλος διαχωριστής έχει μια θύρα RJ-11 στο μπροστινό του μέρος και δύο θύρες RJ-11 στο πίσω μέρος. Μην χρησιμοποιήσετε διαχωριστή τηλεφώνου δύο γραμμών, σειριακό διαχωριστή ή παράλληλο διαχωριστή που έχει δύο θύρες RJ-11 στην μπροστινή πλευρά και βύσμα στην πίσω.)

Εικόνα Β-13 Παράδειγμα παράλληλου διαχωριστή



Εικόνα Β-14 Πίσω πλευρά εκτυπωτή

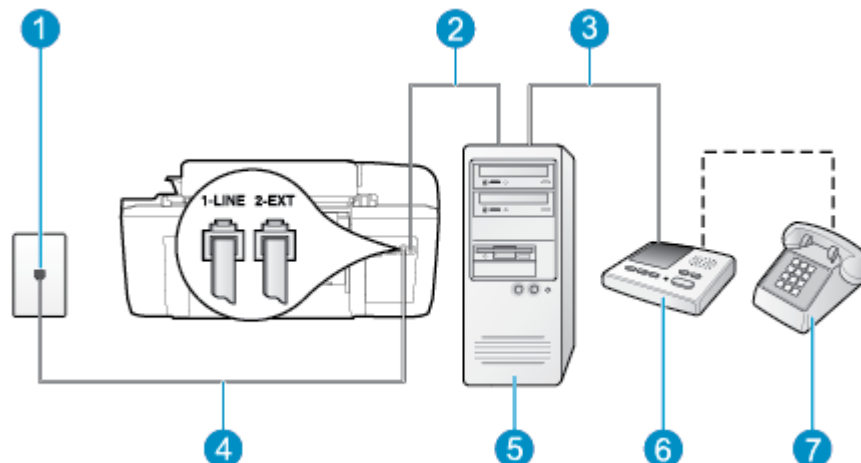

1	Πρίζα τηλεφώνου
2	Τηλεφωνική θύρα "IN" στον υπολογιστή
3	Τηλεφωνική θύρα "OUT" στον υπολογιστή

4	Χρησιμοποιήστε το καλώδιο τηλεφώνου που περιέχεται στη συσκευασία του εκτυπωτή για να τον συνδέσετε στη θύρα 1-LINE. Ίσως πρέπει να συνδέσετε το παρεχόμενο καλώδιο τηλεφώνου στον προσαρμογέα που παρέχεται για τη χώρα/περιοχή σας.
5	Υπολογιστής με μόντεμ
6	Τηλεφωνητής
7	Τηλέφωνο (προαιρετικά)

Για να ρυθμίσετε τον εκτυπωτή στην ίδια γραμμή τηλεφώνου με έναν υπολογιστή με δύο τηλεφωνικές θύρες

1. Αποσυνδέστε το άσπρο βύσμα από τη θύρα με την ένδειξη 2-EXT στο πίσω μέρος του εκτυπωτή.
2. Εντοπίστε το καλώδιο τηλεφώνου που συνδέει το πίσω μέρος του υπολογιστή σας (το μόντεμ τηλεφώνου του υπολογιστή) σε πρίζα τηλεφώνου. Αποσυνδέστε το καλώδιο από την πρίζα τηλεφώνου και συνδέστε το στη θύρα με την ένδειξη 2-EXT στο πίσω μέρος του εκτυπωτή.
3. Αποσυνδέστε τον τηλεφωνητή από την πρίζα τηλεφώνου και συνδέστε τον στη θύρα με την ένδειξη "OUT" στο πίσω μέρος του υπολογιστή (στο μόντεμ τηλεφώνου του υπολογιστή).
4. Χρησιμοποιήστε το καλώδιο τηλεφώνου που παρέχεται στη συσκευασία του εκτυπωτή, συνδέστε το ένα άκρο στην πρίζα τηλεφώνου και το άλλο άκρο στη θύρα 1-LINE στο πίσω μέρος του εκτυπωτή.



ΣΗΜΕΙΩΣΗ: Ίσως πρέπει να συνδέσετε το παρεχόμενο καλώδιο τηλεφώνου στον προσαρμογέα που παρέχεται για τη χώρα/περιοχή σας.

Εάν δεν χρησιμοποιήσετε το παρεχόμενο καλώδιο για τη σύνδεση του εκτυπωτή στην πρίζα τηλεφώνου, μπορεί να μην είναι δυνατή η αποστολή και λήψη φαξ. Αυτό το ειδικό καλώδιο τηλεφώνου διαφέρει από τα καλώδια τηλεφώνου που μπορεί να έχετε στο σπίτι ή το γραφείο σας.

5. (Προαιρετικά) Εάν ο τηλεφωνητής δεν διαθέτει ενσωματωμένο τηλέφωνο, για δική σας ευκολία μπορείτε να συνδέσετε μια συσκευή τηλεφώνου στο πίσω μέρος του τηλεφωνητή, στη θύρα "OUT".



ΣΗΜΕΙΩΣΗ: Εάν ο τηλεφωνητής σας δεν επιτρέπει τη σύνδεση εξωτερικού τηλεφώνου, μπορείτε να αγοράσετε και να χρησιμοποιήσετε έναν παράλληλο διαχωριστή (γνωστός επίσης ως ζεύκτης) για να συνδέσετε και τον τηλεφωνητή και το τηλέφωνο στον εκτυπωτή. Για αυτές τις συνδέσεις μπορείτε να χρησιμοποιήσετε τυπικά καλώδια τηλεφώνου.

6. Εάν το λογισμικό του μόντεμ έχει ρυθμιστεί ώστε να λαμβάνει φαξ αυτόματα στον υπολογιστή, απενεργοποιήστε αυτή τη ρύθμιση.



ΣΗΜΕΙΩΣΗ: Εάν δεν απενεργοποιήσετε τη ρύθμιση αυτόματης λήψης φαξ στο λογισμικό του μόντεμ, ο εκτυπωτής δεν θα μπορεί να λάβει φαξ.

7. Ενεργοποιήστε τη ρύθμιση **Αυτόματη απάντηση**.
8. Ρυθμίστε τον αυτόματο τηλεφωνητή να απαντά ύστερα από ένα μικρό αριθμό κτύπων.
9. Αλλάξτε τη ρύθμιση **Κτύποι πριν απ/ση** στον εκτυπωτή στο μέγιστο αριθμό κτύπων που υποστηρίζει το προϊόν. (Ο μέγιστος αριθμός κτύπων ποικίλλει ανάλογα με τη χώρα/περιοχή).
10. Εκτελέστε έναν έλεγχο φαξ.

Όταν χτυπήσει το τηλέφωνο, ο τηλεφωνητής θα απαντήσει μετά από τους κτύπους που έχετε καθορίσει και θα αναπαράγει το μήνυμα υποδοχής που έχετε ηχογραφήσει. Την ίδια ώρα, ο εκτυπωτής παρακολουθεί την

κλήση, "ακούγοντας" τυχόν τόνους φαξ. Εάν ανιχνευτούν τόνοι εισερχόμενου φαξ, ο εκτυπωτής μεταδίδει τόνους λήψης φαξ και λαμβάνει το φαξ. Εάν δεν υπάρχουν τόνοι φαξ, ο εκτυπωτής σταματά την παρακολούθηση της γραμμής και ο τηλεφωνητής σας μπορεί να καταγράψει το φωνητικό μήνυμα.

Εάν αντιμετωπίσετε προβλήματα με τη ρύθμιση του εκτυπωτή με προαιρετικό εξοπλισμό, επικοινωνήστε με τον τοπικό παροχέα υπηρεσιών ή προμηθευτή για πρόσθετη βοήθεια.

Κοινή φωνητική γραμμή/γραμμή φαξ με μόντεμ υπολογιστή DSL/ADSL και τηλεφωνητή

Εικόνα B-15 Πίσω πλευρά εκτυπωτή

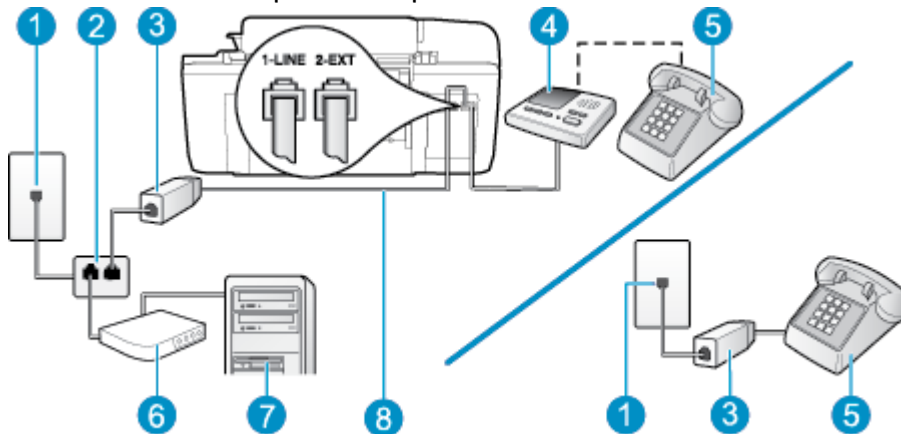

1	Πρίζα τηλεφώνου
2	Παράλληλος διαχωριστής
3	Φίλτρο DSL/ADSL
4	Τηλεφωνητής
5	Τηλέφωνο (προαιρετικά)
6	Μόντεμ DSL/ADSL
7	Υπολογιστής
8	Καλώδιο τηλεφώνου που παρέχεται με τον εκτυπωτή, συνδεδεμένο στη θύρα 1-LINE στο πίσω μέρος του εκτυπωτή Ίσως πρέπει να συνδέσετε το παρεχόμενο καλώδιο τηλεφώνου στον προσαρμογέα που παρέχεται για τη χώρα/περιοχή σας.

ΣΗΜΕΙΩΣΗ: Πρέπει να αγοράσετε έναν παράλληλο διαχωριστή. (Ο παράλληλος διαχωριστής έχει μια θύρα RJ-11 στο μπροστινό του μέρος και δύο θύρες RJ-11 στο πίσω μέρος. Μην χρησιμοποιείτε διαχωριστή τηλεφώνου δύο γραμμών, σειριακό διαχωριστή ή παράλληλο διαχωριστή που έχει δύο θύρες RJ-11 στο μπροστινό του μέρος και βύσμα στο πίσω μέρος.

Εικόνα B-16 Παράδειγμα παράλληλου διαχωριστή



Για να ρυθμίσετε τον εκτυπωτή με μόντεμ υπολογιστή DSL/ADSL

1. Προμηθευτείτε ένα φίλτρο DSL/ADSL από τον παροχέα DSL/ADSL.

 **ΣΗΜΕΙΩΣΗ:** Οι συσκευές τηλεφώνου που βρίσκονται σε άλλα μέρη του σπιτιού/γραφείου και χρησιμοποιούν τον ίδιο αριθμό τηλεφώνου με την υπηρεσία DSL/ADSL πρέπει να συνδεθούν σε πρόσθετα φίλτρα DSL/ADSL για την αποφυγή θορύβου κατά την πραγματοποίηση φωνητικών κλήσεων.

2. Χρησιμοποιήστε το καλώδιο τηλεφώνου που παρέχεται στη συσκευασία του εκτυπωτή, συνδέστε το ένα άκρο στο φίλτρο DSL/ADSL και το άλλο άκρο στη θύρα 1-LINE στο πίσω μέρος του εκτυπωτή.

 **ΣΗΜΕΙΩΣΗ:** Ίσως πρέπει να συνδέσετε το παρεχόμενο καλώδιο τηλεφώνου στον προσαρμογέα που παρέχεται για τη χώρα/περιοχή σας.

Εάν δεν χρησιμοποιήσετε το παρεχόμενο καλώδιο για να συνδέσετε το φίλτρο DSL/ADSL με τον εκτυπωτή, μπορεί να μην είναι δυνατή η αποστολή και λήψη φαξ. Αυτό το ειδικό καλώδιο τηλεφώνου διαφέρει από τα καλώδια τηλεφώνου που μπορεί να έχετε στο σπίτι ή το γραφείο σας.

3. Συνδέστε το φίλτρο DSL/ADSL στο διαχωριστή.
4. Αποσυνδέστε τον τηλεφωνητή από την πρίζα τηλεφώνου και συνδέστε τον στη θύρα με την ένδειξη 2-EXT στο πίσω μέρος του εκτυπωτή.

 **ΣΗΜΕΙΩΣΗ:** Εάν δεν συνδέσετε τον τηλεφωνητή απευθείας στον εκτυπωτή, οι τόνοι φαξ από τη συσκευή αποστολής φαξ μπορεί να καταγραφούν στον τηλεφωνητή και ο εκτυπωτής ενδέχεται να μην μπορεί να λάβει φαξ.

5. Συνδέστε το μόντεμ DSL στον παράλληλο διαχωριστή.
6. Συνδέστε τον παράλληλο διαχωριστή στην πρίζα.
7. Ρυθμίστε τον αυτόματο τηλεφωνητή να απαντά ύστερα από ένα μικρό αριθμό κτύπων.
8. Αλλάξτε τη ρύθμιση **Κτύποι πριν απ/ση** του εκτυπωτή στο μέγιστο αριθμό κτύπων που υποστηρίζεται από τον εκτυπωτή.

 **ΣΗΜΕΙΩΣΗ:** Ο μέγιστος αριθμός κτύπων διαφέρει ανάλογα με τη χώρα/περιοχή.

9. Εκτελέστε έναν έλεγχο φαξ.

Όταν χτυπήσει το τηλέφωνο, ο τηλεφωνητής θα απαντήσει μετά από τους κτύπους που έχετε καθορίσει και θα αναπαράγει το μήνυμα που έχετε ηχογραφήσει. Ο εκτυπωτής παρακολουθεί την κλήση αναζητώντας για τόνους φαξ. Εάν εντοπιστούν τόνοι εισερχόμενου φαξ, ο εκτυπωτής μεταδίδει τόνους λήψης φαξ και λαμβάνει το φαξ. Εάν δεν υπάρχουν τόνοι φαξ, ο εκτυπωτής σταματά την παρακολούθηση της γραμμής και ο τηλεφωνητής σας μπορεί να καταγράψει το φωνητικό μήνυμα.

Εάν χρησιμοποιείτε την ίδια γραμμή τηλεφώνου για φωνητικές κλήσεις, φαξ και έχετε μόντεμ υπολογιστή DSL, ακολουθήστε αυτές τις οδηγίες για να ρυθμίσετε τη συσκευή φαξ.

Εάν αντιμετωπίσετε προβλήματα με τη ρύθμιση του εκτυπωτή με προαιρετικό εξοπλισμό, επικοινωνήστε με τον τοπικό παροχέα υπηρεσιών ή προμηθευτή για πρόσθετη βοήθεια.

Περίπτωση Κ: Κοινή χρήση φωνητικής γραμμής/γραμμής φαξ με μόντεμ υπολογιστή και φωνητικό ταχυδρομείο

Εάν λαμβάνετε φωνητικές κλήσεις και κλήσεις φαξ στον ίδιο αριθμό τηλεφώνου, χρησιμοποιείτε μόντεμ τηλεφώνου υπολογιστή στην ίδια γραμμή και είστε συνδρομητής σε υπηρεσία φωνητικού ταχυδρομείου μέσω της τηλεφωνικής σας εταιρείας, ρυθμίστε τον εκτυπωτή όπως περιγράφεται σε αυτή την ενότητα.



ΣΗΜΕΙΩΣΗ: Δεν μπορείτε να λάβετε φαξ αυτόματα, εάν έχετε υπηρεσία φωνητικού ταχυδρομείου στον ίδιο αριθμό τηλεφώνου που χρησιμοποιείτε για κλήσεις φαξ. Θα πρέπει να λαμβάνετε τα φαξ με μη αυτόματο τρόπο. Αυτό σημαίνει ότι πρέπει να είστε διαθέσιμοι να απαντάτε οι ίδιοι στις κλήσεις εισερχόμενων φαξ. Εάν θέλετε να λαμβάνετε φαξ αυτόματα, επικοινωνήστε με την εταιρεία τηλεφωνίας για να εγγραφείτε σε μια υπηρεσία διακριτών κύπων ή για να αποκτήσετε ξεχωριστή γραμμή τηλεφώνου για φαξ.

Εφόσον το μόντεμ σύνδεσης μέσω τηλεφώνου του υπολογιστή σας χρησιμοποιεί την ίδια γραμμή τηλεφώνου με τον εκτυπωτή, δεν μπορείτε να χρησιμοποιείτε το μόντεμ και τον εκτυπωτή ταυτόχρονα. Για παράδειγμα, δεν μπορείτε να χρησιμοποιήσετε τον εκτυπωτή για αποστολή και λήψη φαξ αν χρησιμοποιείτε το μόντεμ τηλεφώνου του υπολογιστή για αποστολή e-mail ή για πρόσβαση στο Internet.

Υπάρχουν δύο διαφορετικοί τρόποι για να ρυθμίσετε τον εκτυπωτή με τον υπολογιστή, ανάλογα με τον αριθμό τηλεφωνικών θυρών του υπολογιστή. Πριν ξεκινήσετε, ελέγξτε τον υπολογιστή για να δείτε εάν διαθέτει μία ή δύο τηλεφωνικές θύρες.

- Εάν ο υπολογιστής σας έχει μόνο μία τηλεφωνική θύρα, θα πρέπει να προμηθευτείτε έναν παράλληλο διαχωριστή (ο οποίος ονομάζεται και "ζεύκτης"), όπως φαίνεται στην εικόνα. (Ένας παράλληλος διαχωριστής έχει μια θύρα RJ-11 στο μπροστινό του μέρος και δύο θύρες RJ-11 στο πίσω μέρος. Μην χρησιμοποιήσετε διαχωριστή τηλεφώνου δύο γραμμών, σειριακό διαχωριστή ή παράλληλο διαχωριστή που έχει δύο θύρες RJ-11 στην μπροστινή πλευρά και βύσμα στην πίσω.)

Εικόνα B-17 Παράδειγμα παράλληλου διαχωριστή



- Εάν η χώρα/περιοχή σας αναφέρεται στον πίνακα, έχετε πιθανότατα παράλληλο τηλεφωνικό σύστημα. Σε ένα παράλληλο τηλεφωνικό σύστημα, μπορείτε να συνδέσετε τον κοινόχρηστο τηλεφωνικό εξοπλισμό στην τηλεφωνική γραμμή μέσω της θύρας "2-EXT" στο πίσω μέρος του εκτυπωτή.

Εικόνα B-18 Πίσω πλευρά εκτυπωτή

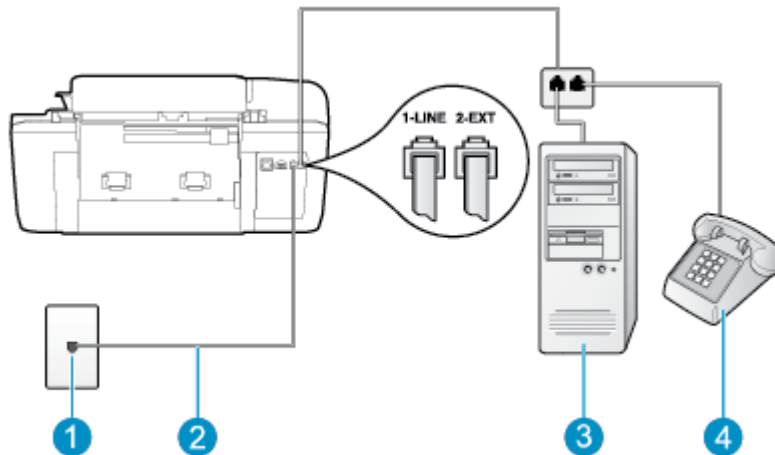

1	Πρίζα τηλεφώνου
2	Χρησιμοποιήστε το καλώδιο τηλεφώνου που περιέχεται στη συσκευασία του εκτυπωτή για να τον συνδέσετε στη θύρα 1-LINE. Ίσως πρέπει να συνδέσετε το παρεχόμενο καλώδιο τηλεφώνου στον προσαρμογέα που παρέχεται για τη χώρα/περιοχή σας.
3	Υπολογιστής με μόντεμ
4	Τηλέφωνο

Για να ρυθμίσετε τον εκτυπωτή στην ίδια γραμμή τηλεφώνου με έναν υπολογιστή με δύο τηλεφωνικές θύρες

1. Αποσυνδέστε το άσπρο βύσμα από τη θύρα με την ένδειξη 2-EXT στο πίσω μέρος του εκτυπωτή.
2. Εντοπίστε το καλώδιο τηλεφώνου που συνδέει το πίσω μέρος του υπολογιστή σας (το μόντεμ τηλεφώνου του υπολογιστή) σε πρίζα τηλεφώνου. Αποσυνδέστε το καλώδιο από την πρίζα τηλεφώνου και συνδέστε το στη θύρα με την ένδειξη 2-EXT στο πίσω μέρος του εκτυπωτή.
3. Συνδέστε ένα τηλέφωνο στη θύρα "OUT" στο πίσω μέρος του μόντεμ τηλεφώνου του υπολογιστή.
4. Χρησιμοποιήστε το καλώδιο τηλεφώνου που παρέχεται στη συσκευασία του εκτυπωτή, συνδέστε το ένα άκρο στην πρίζα τηλεφώνου και το άλλο άκρο στη θύρα 1-LINE στο πίσω μέρος του εκτυπωτή.

 **ΣΗΜΕΙΩΣΗ:** Ίσως πρέπει να συνδέσετε το παρεχόμενο καλώδιο τηλεφώνου στον προσαρμογέα που παρέχεται για τη χώρα/περιοχή σας.

Εάν δεν χρησιμοποιήσετε το παρεχόμενο καλώδιο για τη σύνδεση του εκτυπωτή στην πρίζα τηλεφώνου, μπορεί να μην είναι δυνατή η αποστολή και λήψη φαξ. Αυτό το ειδικό καλώδιο τηλεφώνου διαθέρει από τα καλώδια τηλεφώνου που μπορεί να έχετε στο σπίτι ή το γραφείο σας.

5. Εάν το λογισμικό του μόντεμ έχει ρυθμιστεί ώστε να λαμβάνει φαξ αυτόματα στον υπολογιστή, απενεργοποιήστε αυτή τη ρύθμιση.

 **ΣΗΜΕΙΩΣΗ:** Εάν δεν απενεργοποιήσετε τη ρύθμιση αυτόματης λήψης φαξ στο λογισμικό του μόντεμ, ο εκτυπωτής δεν θα μπορεί να λάβει φαξ.

6. Απενεργοποιήστε τη ρύθμιση **Αυτόματη απάντηση** .
7. Πραγματοποιήστε έλεγχο φαξ.

Πρέπει να απαντάτε οι ίδιοι στις εισερχόμενες κλήσεις φαξ, διαφορετικά ο εκτυπωτής δεν μπορεί να λάβει φαξ.

Εάν αντιμετωπίσετε προβλήματα με τη ρύθμιση του εκτυπωτή με προαιρετικό εξοπλισμό, επικοινωνήστε με τον τοπικό παροχέα υπηρεσιών ή προμηθευτή για πρόσθετη βοήθεια.

Έλεγχος ρύθμισης φαξ

Μπορείτε να ελέγξετε τη ρύθμιση του φαξ για να βεβαιωθείτε για την κατάσταση του εκτυπωτή και ότι είναι σωστά ρυθμισμένος για φαξ. Εκτελέστε αυτόν τον έλεγχο, αφού ολοκληρώσετε τη ρύθμιση του εκτυπωτή για φαξ. Ο έλεγχος πραγματοποιεί τα εξής:

- Ελέγχει το υλικό της συσκευής φαξ
- Επαληθεύει ότι το σωστό καλώδιο τηλεφώνου είναι συνδεδεμένο στον εκτυπωτή
- Επαληθεύει ότι το καλώδιο τηλεφώνου είναι συνδεδεμένο στη σωστή θύρα
- Ελέγχει για τυχόν τόνους κλήσης
- Ελέγχει την κατάσταση της σύνδεσης της γραμμής τηλεφώνου
- Ελέγχει για την ύπαρξη ενεργής γραμμής τηλεφώνου

Ο εκτυπωτής εκτυπώνει μια αναφορά με τα αποτελέσματα του ελέγχου. Εάν ο έλεγχος αποτύχει, δείτε την αναφορά για πληροφορίες σχετικά με τον τρόπο αντιμετώπισης του προβλήματος και εκτελέστε ξανά τον έλεγχο.

Για να ελέγξετε τη ρύθμιση φαξ από τον πίνακα ελέγχου του εκτυπωτή

1. Ρυθμίστε τον εκτυπωτή για φαξ ανάλογα με τις οδηγίες του εξοπλισμού του γραφείου ή του σπιτιού σας.
2. Πριν ξεκινήσετε τον έλεγχο, βεβαιωθείτε ότι τα δοχεία μελάνης έχουν τοποθετηθεί και έχει επίσης τοποθετηθεί χαρτί πλήρους μεγέθους στο δίσκο εισόδου.
3. Στην Αρχική οθόνη του εκτυπωτή, πατήστε τα κουμπιά **Πάνω** και **Κάτω** για να επιλέξετε **Φαξ** και, στη συνέχεια, πατήστε **OK**.
4. Επιλέξτε **Ρυθμίσεις**, επιλέξτε **Ρυθμίσεις για προχωρημένους**, επιλέξτε **Οδηγός ρύθμισης φαξ** και ακολουθήστε τις οδηγίες που εμφανίζονται στην οθόνη.

Η κατάσταση του ελέγχου εμφανίζεται στην οθόνη του εκτυπωτή και εκτυπώνεται μια αναφορά.

5. Δείτε την αναφορά.
 - Εάν ο έλεγχος είναι επιτυχής και εξακολουθείτε να αντιμετωπίζετε προβλήματα φαξ, ελέγξτε τις ρυθμίσεις φαξ που εμφανίζονται στην αναφορά για να βεβαιωθείτε ότι οι ρυθμίσεις είναι σωστές. Μια λάθος ή κενή ρύθμιση φαξ μπορεί να προκαλέσει προβλήματα φαξ.
 - Εάν ο έλεγχος αποτύχει, δείτε την αναφορά για περισσότερες πληροφορίες σχετικά με τον τρόπο αντιμετώπισης των προβλημάτων που εντοπίστηκαν.

Ευρετήριο

A

ανακύκλωση

δοχεία μελάνης 110

αντιγραφή

προδιαγραφές 106

απαιτήσεις συστήματος 105

απάντηση σε συνδυασμό κτύπων

παράλληλα τηλεφωνικά

συστήματα 128

Γ

γραμμή ISDN, ρύθμιση με φαξ

παράλληλα τηλεφωνικά

συστήματα 127

Δ

διαδικασία υποστήριξης 94

διακριτός ήχος κλήσης

παράλληλα τηλεφωνικά

συστήματα 128

Ε

εγγύηση 95

εκτύπωση

προδιαγραφές 106

έλεγχοι, φαξ

ρύθμιση 146

Κ

κανονισμοί 113

κουμπιά, πίνακας ελέγχου 6

Μ

μετά την περίοδο υποστήριξης 95

μόντεμ

κοινή χρήση με φαξ (παράλληλα
τηλεφωνικά συστήματα) 131

κοινή χρήση με φαξ και
τηλεφωνητή (παράλληλα

τηλεφωνικά συστήματα) 140

κοινή χρήση με φαξ και φωνητική

γραμμή (παράλληλα

τηλεφωνικά συστήματα) 134

κοινή χρήση με φαξ και φωνητικό

ταχυδρομείο (παράλληλα

τηλεφωνικά συστήματα) 143

μόντεμ τηλεφώνου

κοινή χρήση με φαξ και φωνητική

γραμμή (παράλληλα

τηλεφωνικά συστήματα) 134

κοινή χρήση με φαξ και φωνητικό

ταχυδρομείο (παράλληλα

τηλεφωνικά συστήματα) 143

μόντεμ υπολογιστή

κοινή χρήση με φαξ (παράλληλα

τηλεφωνικά συστήματα) 131

κοινή χρήση με φαξ και

τηλεφωνητή (παράλληλα

τηλεφωνικά συστήματα) 140

κοινή χρήση με φαξ και φωνητικό

ταχυδρομείο (παράλληλα

τηλεφωνικά συστήματα) 143

κοινή χρήση φαξ και φωνητικής

γραμμής (παράλληλα

τηλεφωνικά συστήματα) 134

Π

παράλληλα τηλεφωνικά συστήματα

ρύθμιση διακριτού ήχου κλήσης
128

ρύθμιση κοινής γραμμής 129

ρύθμιση μόντεμ 131

ρύθμιση μόντεμ και

τηλεφωνητή 140

ρύθμιση μόντεμ με φωνητική
γραμμή 134

ρύθμιση ξεχωριστής γραμμής
125

ρύθμιση τηλεφωνητή 138

ρύθμιση DSL 126

ρύθμιση ISDN 127

ρύθμιση PBX 127

παράλληλα τηλεφωνικά συστήματα)

ρύθμιση μόντεμ και φωνητικού

ταχυδρομείου 143

περιβάλλον

Περιβαλλοντικό πρόγραμμα

διαχείρισης προϊόντος 109

προδιαγραφές περιβάλλοντος

105

πίνακας ελέγχου

κουμπιά 6

λειτουργίες 6

πρωτόκολλο Internet

φαξ, χρήση 57

P

ρύθμιση

γραμμή ISDN (παράλληλα
τηλεφωνικά συστήματα) 127

διακριτός ήχος κλήσης

(παράλληλα τηλεφωνικά
συστήματα) 128

έλεγχος φαξ 146

κοινή γραμμή τηλεφώνου

(παράλληλα τηλεφωνικά
συστήματα) 129

μόντεμ υπολογιστή (παράλληλα
τηλεφωνικά συστήματα) 131

μόντεμ υπολογιστή και
τηλεφωνητής (παράλληλα
τηλεφωνικά συστήματα) 140

μόντεμ υπολογιστή και φωνητική
γραμμή (παράλληλα
τηλεφωνικά συστήματα) 134

μόντεμ υπολογιστή και φωνητικό
ταχυδρομείο (παράλληλα
τηλεφωνικά συστήματα) 143

- ξεχωριστή γραμμή φαξ (παράλληλα τηλεφωνικά συστήματα) 125
- σύστημα PBX (παράλληλα τηλεφωνικά συστήματα) 127
- τηλεφωνητής (παράλληλα τηλεφωνικά συστήματα) 138
- φωνητικό ταχυδρομείο (παράλληλα τηλεφωνικά συστήματα) 130
- φωνητικό ταχυδρομείο και μόντεμ υπολογιστή (παράλληλα τηλεφωνικά συστήματα) 143
- DSL (παράλληλα τηλεφωνικά συστήματα) 126
- Σ**
- σάρωση
- προδιαγραφές σάρωσης 106
- σημειώσεις κανονισμών κανονιστικός αριθμός μοντέλου 113
- σύστημα PBX, ρύθμιση με φαξ παράλληλα τηλεφωνικά συστήματα 127
- T**
- τεχνικές πληροφορίες
- απαιτήσεις συστήματος 105
- προδιαγραφές αντιγραφής 106
- προδιαγραφές εκτύπωσης 106
- προδιαγραφές περιβάλλοντος 105
- προδιαγραφές σάρωσης 106
- προδιαγραφές φαξ 107
- τηλεφωνητής
- ρύθμιση με φαξ (παράλληλα τηλεφωνικά συστήματα) 138
- ρύθμιση με φαξ και μόντεμ 140
- τηλεφωνική υποστήριξη 94
- Υ**
- υποστήριξη πελατών
- εγγύηση 95
- Φ**
- φαξ
- γραμμή ISDN, ρύθμιση (παράλληλα τηλεφωνικά συστήματα) 127
- έλεγχος ρύθμισης 146
- μόντεμ και τηλεφωνητής, κοινή χρήση (παράλληλα τηλεφωνικά συστήματα) 140
- μόντεμ και φωνητική γραμμή, κοινή χρήση με (παράλληλα τηλεφωνικά συστήματα) 134
- μόντεμ και φωνητικό ταχυδρομείο, κοινή χρήση (παράλληλα τηλεφωνικά συστήματα) 143
- μόντεμ, κοινή χρήση με (παράλληλα τηλεφωνικά συστήματα) 131
- ξεχωριστή γραμμή φαξ (παράλληλα τηλεφωνικά συστήματα) 125
- προδιαγραφές φαξ 107
- ρύθμιση διακριτού ήχου κλήσης (παράλληλα τηλεφωνικά συστήματα) 128
- ρύθμιση κοινής γραμμής τηλεφώνου (παράλληλα τηλεφωνικά συστήματα) 129
- σύστημα PBX, ρύθμιση (παράλληλα τηλεφωνικά συστήματα) 127
- τηλεφωνητής και μόντεμ, κοινή χρήση (παράλληλα τηλεφωνικά συστήματα) 140
- τηλεφωνητής, ρύθμιση (παράλληλα τηλεφωνικά συστήματα) 138
- φωνητικό ταχυδρομείο, ρύθμιση (παράλληλα τηλεφωνικά συστήματα) 130
- DSL, ρύθμιση (παράλληλα τηλεφωνικά συστήματα) 126
- Internet Protocol, over 57
- φωνητικό ταχυδρομείο
- ρύθμιση με φαξ (παράλληλα τηλεφωνικά συστήματα) 130
- ρύθμιση με φαξ και μόντεμ υπολογιστή (παράλληλα τηλεφωνικά συστήματα) 143
- Χ**
- χαρτί
- συνιστώμενοι τύποι 22
- χρονική περίοδος τηλεφωνικής υποστήριξης
- χρονική περίοδος υποστήριξης 95
- A**
- ADSL, ρύθμιση φαξ με παράλληλα τηλεφωνικά συστήματα 126
- D**
- DSL, ρύθμιση φαξ με παράλληλα τηλεφωνικά συστήματα 126
- S**
- setup
- τηλεφωνητής και μόντεμ (παράλληλα τηλεφωνικά συστήματα) 140
- V**
- VoIP 57