

Používateľská príručka

© Copyright 2013 Hewlett-Packard Development Company, L.P.

Bluetooth je ochranná známka príslušného vlastníka a spoločnosť Hewlett-Packard Company ju používa na základe licencie. Microsoft, Windows a Windows 7 sú ochranné známky spoločnosti Microsoft Corporation registrované v USA.

Informácie obsiahnuté v tomto dokumente sa môžu zmeniť bez predchádzajúceho upozornenia. Jediné záruky vzťahujúce sa na produkty a služby spoločnosti HP sú uvedené vo vyhláseniach o výslovnej záruke, ktoré sa dodávajú spolu s produktmi a službami. Žiadne informácie uvedené v tejto príručke nemožno považovať za dodatočnú záruku. Spoločnosť HP nie je zodpovedná za technické ani redakčné chyby či opomenutia v tejto príručke.

Prvé vydanie: november 2013

Katalógové číslo dokumentu: 744091-231

Upozornenie týkajúce sa produktu

Táto príručka opisuje funkcie, ktoré obsahuje väčšina modelov. Niektoré funkcie nemusia byť vo vašom počítači k dispozícii.

Tento počítač môže vyžadovať inovovaný alebo samostatne zakúpený hardvér alebo disk DVD s ovládačmi na inštaláciu softvéru pre systém Windows 7[®] a využívanie všetkých funkcií systému Windows 7. Podrobné informácie nájdete na stránke <http://windows.microsoft.com/en-us/windows7/get-know-windows-7>.

Ak chcete získať najnovšie informácie z tejto príručky, obráťte sa na oddelenie technickej podpory. Podporu pre USA nájdete na adrese <http://www.hp.com/go/contactHP>. Medzinárodnú podporu nájdete na adrese http://welcome.hp.com/country/us/en/wwcontact_us.html.

Podmienky používania softvéru

Inštaláciou, kopírovaním, prevzatím alebo iným používaním ľubovoľného softvérového produktu predinštalovaného v tomto počítači vyjadrujete svoj súhlas s tým, že budete dodržiavať podmienky licenčnej zmluvy koncového používateľa (EULA) od spoločnosti HP. Ak s týmito licenčnými podmienkami nesúhlasíte, do 14 dní vráťte celý nepoužitý produkt (hardvér a softvér) a požiadajte o vrátenie peňazí. Na túto jedinou formu náhrady sa vzťahujú pravidlá vracania peňazí platné v mieste zakúpenia produktu.

Ak potrebujete akékoľvek ďalšie informácie alebo ak chcete požiadať o úplnú refundáciu počítača, obráťte sa na miestnu predajňu (predajcu).

Bezpečnostné varovanie

⚠ VAROVANIE! Ak chcete znížiť riziko zranenia spôsobeného teplom alebo prehriatia počítača, nedávajte si počítač priamo na stehná ani neblokujte jeho vetracie otvory. Počítač používajte len na tvrdom a rovnom povrchu. Prúdeniu vzduchu nesmú brániť žiadne predmety s tvrdým povrchom, napríklad voliteľná tlačiareň v blízkosti počítača, ani predmety s mäkkým povrchom, napríklad vankúše, prikrývky alebo odev. Počas prevádzky takisto zabráňte kontaktu pokožky alebo predmetov s mäkkým povrchom, napríklad vankúšov, prikrývok alebo odevov, so sieťovým napájacím adaptérom. Počítač a sieťový napájací adaptér vyhovujú teplotným limitom pre povrchy, s ktorými prichádza používateľ do styku. Uvedené teplotné limity definuje Medzinárodný štandard pre bezpečnosť zariadení informačných technológií (IEC 60950).

Obsah

1 Spustenie počítača	1
Osvedčené postupy	1
Zábavné činnosti	1
Ďalšie zdroje informácií od spoločnosti HP	2
2 Oboznámenie sa s počítačom	3
Vyhľadanie informácií o hardvéri a softvéri	3
Predná strana	3
Pravá strana	4
Ľavá strana	5
Obrazovka	7
Vrchná strana	9
Zariadenie TouchPad	9
Indikátory	10
Tlačidlo	12
Klávesy	13
Spodná strana	15
Štítky	17
3 Pripojenie k sieti	19
Pripojenie k bezdrôtovej sieti	19
Používanie ovládacích prvkov bezdrôtovej komunikácie	19
Používanie tlačidla bezdrôtového rozhrania	19
Používanie ovládacích prvkov operačného systému	20
Používanie siete WLAN	20
Používanie služieb poskytovateľa internetových služieb	20
Nastavenie siete WLAN	21
Konfigurácia bezdrôtového smerovača	21
Ochrana siete WLAN	21
Pripojenie k sieti WLAN	22
Používanie bezdrôtových zariadení Bluetooth (len vybrané modely)	22
Pripojenie ku káblovej sieti	23
Pripojenie k lokálnej sieti (LAN)	23
4 Používanie multimediálnych funkcií	24
Multimediálne funkcie	24

Používanie webovej kamery	27
Používanie zvuku	27
Pripojenie reproduktorov	28
Pripojenie slúchadiel a mikrofónu	28
Kontrola zvuku	28
Používanie videa	28
Pripojenie monitora alebo projektora VGA	29
Pripojenie zariadenia HDMI	29
Konfigurácia nastavenia zvuku pre rozhranie HDMI	30
Spravovanie zvukových a obrazových súborov (len vybrané modely)	31
5 Používanie klávesnice a polohovacích zariadení	32
Používanie klávesnice	32
Používanie kombinácií klávesov ALT GR	32
Používanie funkčných klávesov	32
Používanie klávesových skratiek	33
Používanie klávesnice	34
Používanie štandardnej numerickej klávesnice (len vybrané modely)	34
Používanie zariadenia TouchPad	34
Navigácia	35
Výber položiek	35
Používanie gest zariadenia TouchPad	36
Posúvanie	37
Lupa/zväčšovanie	37
6 Spravovanie napájania	38
Používanie režimu spánku alebo režimu dlhodobého spánku	38
Aktivácia a ukončenie režimu spánku	38
Aktivácia a ukončenie režimu dlhodobého spánku	39
Nastavenie ochrany heslom pri prebudení	39
Používanie indikátora stavu batérie	39
Výber plánu napájania	40
Prevádzka pri napájaní z batérie	40
Vybratie batérie, ktorú môže vymieňať používateľ	40
Vyhľadanie informácií o batérii	42
Úspora napájania z batérie	42
Identifikácia nízkych úrovní nabitia batérie	42
Uskladnenie batérie vymeniteľnej používateľom	43
Likvidácia batérie vymeniteľnej používateľom	43
Výmena batérie vymeniteľnej používateľom	43
Prevádzka pri externom napájaní	43

Vypnutie počítača	44
7 Správa a zdieľanie informácií	45
Používanie zariadenia USB	45
Pripojenie zariadenia USB	45
Vybratie zariadenia USB	46
Pripojenie napájacieho zariadenia USB	46
Vkladanie a vyberanie pamäťovej karty	47
8 Údržba počítača	48
Zlepšenie výkonu	48
Manipulácia s jednotkami	48
Používanie programu Defragmentácia disku	48
Používanie programu Čistenie disku	49
Pridanie alebo výmena pamäťových modulov	49
Aktualizácia programov a ovládačov	53
Čistenie počítača	53
Postupy čistenia	53
Čistenie obrazovky (počítače typu All-in-One alebo prenosné počítače)	54
Čistenie bočných strán alebo krytu	54
Čistenie zariadenia TouchPad, klávesnice alebo myši	54
Cestovanie s počítačom alebo preprava počítača	54
9 Zabezpečenie počítača a údajov	56
Vyhľadanie bezpečnostného softvéru	56
Používanie hesiel	57
Nastavenie hesiel systému Windows	57
Nastavenie hesiel pomôcky Setup Utility (BIOS)	58
Používanie softvéru na zabezpečenie internetu	58
Používanie antivírusového softvéru	59
Používanie softvéru brány firewall	59
Inštalácia aktualizácií softvéru	59
Inštalácia aktualizácií zabezpečenia systému Windows	59
Inštalácia aktualizácií softvéru od spoločnosti HP a tretej strany	59
Zabezpečenie bezdrôtovej siete	60
Zálohovanie softvérových aplikácií a informácií	60
Používanie voliteľného zámku s bezpečnostným lankom	60
10 Pomôcka Computer Setup (BIOS) a nástroj HP PC Hardware Diagnostics (UEFI)	61
Spustenie pomôcky Setup Utility (BIOS)	61

Aktualizácia systému BIOS	61
Zistenie verzie systému BIOS	61
Prevzatie aktualizácie systému BIOS	62
Používanie programu System Diagnostics	63
Používanie nástroja HP PC Hardware Diagnostics (UEFI) (len vybrané modely)	63
Prevzatie nástroja HP PC Hardware Diagnostics (UEFI) na zariadenie USB	64
11 Zálohovanie a obnovenie	65
Vytvorenie záloh	65
Vytvorenie obnovovacích médií na obnovenie pôvodného systému	65
Informácie, ktoré musíte poznať	65
Vytvorenie obnovovacích médií	66
Vytvorenie bodov obnovenia systému	66
Informácie, ktoré musíte poznať	66
Vytvorenie bodu obnovenia systému	66
Zálohovanie systémových informácií a osobných údajov	66
Tipy na úspešné zálohovanie	67
Informácie, ktoré musíte poznať	67
Vytvorenie zálohy pomocou programu Zálohovanie a obnovenie systému Windows	68
Obnovovanie a obnovenie	68
Obnovovanie do predchádzajúceho bodu obnovenia systému	68
Obnovovanie špeciálnych súborov	68
Obnovenie špeciálnych súborov pomocou programu Zálohovanie a obnovenie systému Windows	68
Obnovenie pôvodného systému pomocou softvéru HP Recovery Manager	69
Informácie, ktoré musíte poznať	69
Obnovenie pomocou oblasti HP Recovery (len vybrané modely)	69
Obnovenie pomocou obnovovacích médií	70
Zmena poradia spúšťania zariadení v počítači	70
12 Špecifikácie	71
Príkonnosť	71
Prevádzkové prostredie	72
13 Riešenie problémov a podpora	73
Riešenie problémov	73
Problémy s bezdrôtovým pripojením	73
Nemožno sa pripojiť k sieti WLAN	73
Nemožno sa pripojiť k preferovanej sieti	74
Aktuálne bezpečnostné kódy siete sú nedostupné	74

Pripojenie WLAN je veľmi slabé	75
Nemožno sa pripojiť k bezdrôtovému smerovaču	75
Ikona stavu siete sa nezobrazuje	75
Problémy so zvukom	76
Problémy so správou napájania	76
Vyriešenie nízkej úrovne nabitia batérie	76
Vyriešenie nízkej úrovne nabitia batérie, keď je k dispozícii externé napájanie	76
Vyriešenie nízkej úrovne nabitia batérie, keď nie je k dispozícii žiadny zdroj napájania	76
Vyriešenie nízkej úrovne nabitia batérie, keď počítač nemôže ukončiť režim dlhodobého spánku	76
Riešenie problémov so sieťovým napájacím adaptérom	77
Kontakt na oddelenie technickej podpory	77
14 Elektrostatický výboj	78
Register	79

1 Spustenie počítača

Tento počítač je výkonným nástrojom určeným na vylepšenie vašej práce a zábavy. V tejto kapitole nájdete informácie o správnom používaní po inštalácii počítača, o tom, ako počítač využívať na zábavu, a o ďalších zdrojoch spoločnosti HP.

Osvedčené postupy

Ak chcete chrániť svoje rozumné investície, po inštalácii a registrácii počítača odporúčame vykonať nasledujúce kroky:

- Pripojte sa ku káblovej alebo bezdrôtovej sieti (ak ešte nie ste pripojení). Podrobné informácie nájdete v časti [Pripojenie k sieti na strane 19](#).
- Oboznámte sa s hardvérom a softvérom počítača. Informácie nájdete v častiach [Oboznámenie sa s počítačom na strane 3](#) a [Používanie multimediálnych funkcií na strane 24](#).
- Aktualizujte antivírusový softvér alebo si ho zakúpte. Ďalšie informácie nájdete v časti [Používanie antivírusového softvéru na strane 59](#).
- Zálohujte svoj pevný disk vytvorením obnovovacích diskov alebo obnovovacej jednotky flash. Prečítajte si časť [Zálohovanie a obnovenie na strane 65](#).

Zábavné činnosti

- Viete, že v počítači môžete sledovať video YouTube. No vedeli ste, že okrem toho môžete svoj počítač pripojiť k televízoru a sledovať toto video v televízore? Ďalšie informácie nájdete v časti [Pripojenie zariadenia HDMI na strane 29](#).
- Viete, že v počítači môžete počúvať hudbu. No vedeli ste, že svoj počítač môžete využiť aj na živé vysielanie rádia a počúvať tak hudbu alebo diskusné relácie z celého sveta? Prečítajte si časť [Používanie zvuku na strane 27](#).
- Viete, že pomocou aplikácií od spoločnosti Microsoft® môžete vytvárať pôsobivé prezentácie. No vedeli ste, že sa okrem toho môžete pripojiť k projektoru a podeliť sa tak o svoje nápady s tímom? Pozrite si časť [Pripojenie monitora alebo projektora VGA na strane 29](#).

Ďalšie zdroje informácií od spoločnosti HP

Na zapnutie počítača a vyhľadanie tejto príručky ste už použili *Inštaláčn  pokyny*. Pomocou tejto tabuľky môžete vyhľadať zdroje poskytujúce podrobnosti o produkte, informácie o spôsobe používania a ďalšie informácie.

Zdroj	Obsah
<i>Inštaláčn� pokyny</i>	<ul style="list-style-type: none">• Prehľad inštalácie a funkcií počítača
Pomoc a technická podpora Aplikáciu Pomoc a technická podpora otvoríte výberom ponuky Štart > Pomoc a technická podpora . Ďalšie podrobné informácie nájdete na stránke http://www.hp.com/support .	<ul style="list-style-type: none">• Veľké množstvo informácií o postupoch a tipoch na riešenie problémov
<i>Príručka bezpečnosti a pohodlnej obsluhy</i> Túto príručku môžete otvoriť výberom ponuky Štart > Pomoc a technická podpora > Používateľské príručky , prípadne prejdite na stránku http://www.hp.com/ergo .	<ul style="list-style-type: none">• Správne nastavenie pracovnej stanice• Pokyny týkajúce sa polohy tela a pracovných návykov, vďaka ktorým sa zvýši pohodlie a zníži riziko poranenia• Informácie týkajúce sa bezpečnosti pri práci s elektrickými a mechanickými súčastami
Technická podpora vo svete Ak chcete získať technickú podporu vo svojom jazyku, prejdite na stránku http://www.hp.com/support .	<ul style="list-style-type: none">• Konverzácia online s technikom spoločnosti HP• E-mailový kontakt na oddelenie technickej podpory• Telefónne čísla oddelení technickej podpory vo svete• Lokality servisných stredísk spoločnosti HP
<i>Regulačné, bezpečnostné a environmentálne upozornenia</i> Túto príručku môžete otvoriť výberom ponuky Štart > Pomoc a technická podpora > Používateľské príručky .	<ul style="list-style-type: none">• Dôležité regulačné upozornenia vrátane informácií týkajúcich sa správnej likvidácie batérií
<i>Obmedzená záruka*</i> Prístup k záruke môžete získať výberom ponuky Štart > Pomoc a technická podpora > Používateľské príručky , prípadne prejdite na stránku http://www.hp.com/go/orderdocuments .	<ul style="list-style-type: none">• Špecifické informácie o záruke na tento počítač

* Dokument s výslovne poskytnutou obmedzenou zárukou spoločnosti HP platnou pre váš produkt nájdete v používateľských príručkách v počítači alebo na disku CD/DVD dodanom v škatuli. Spoločnosť HP môže v niektorých krajinách/regiónoch poskytovať tlačенú obmedzenú záruku spoločnosti HP dodanú v balení. V krajinách/regiónoch, v ktorých sa záruka nedodáva v tlačenej forme, si tlačенú kópiu môžete vyžiadať na stránke <http://www.hp.com/go/orderdocuments> alebo písomne na adrese:

- **Severná Amerika:** Hewlett-Packard, MS POD, 11311 Chinden Blvd, Boise, ID 83714, USA
- **Európa, Blízky východ, Afrika:** Hewlett-Packard, POD, Via G. Di Vittorio, 9, 20063, Cernusco s/Naviglio (MI), Italy
- **Tichomorská Ázia:** Hewlett-Packard, POD, P.O. Box 200, Alexandra Post Office, Singapore 911507

Do žiadosti o tlačенú kópiu záruky uveďte číslo produktu, záručnú lehotu (nachádza sa na servisnom štítku), meno a poštovú adresu.

DÔLEŽITÉ: Svoj produkt HP NEVRACAJTE na adresy uvedené vyššie. Podporu pre USA nájdete na adrese <http://www.hp.com/go/contactHP>. Medzinárodnú podporu nájdete na adrese http://welcome.hp.com/country/us/en/wwcontact_us.html.

2 Oboznámenie sa s počítačom

Vyhľadanie informácií o hardvéri a softvéri

- ▲ Vyberte ponuku **Štart > Počítač**.

Zobrazí sa zoznam všetkých ukladacích zariadení nainštalovaných v počítači vrátane optických jednotiek, skladovacích zariadení SSD či sekundárneho pevného disku.

Ak chcete zistiť, ktorý softvér sa nachádza v počítači, vyberte ponuku **Štart > Všetky programy**.



Predná strana



Súčasť	Popis
 Čítač pamäťových kariet	Slúži na čítanie údajov z pamäťových kariet, ako sú napríklad karty SD (Secure Digital), a na zapisovanie údajov na tieto karty.

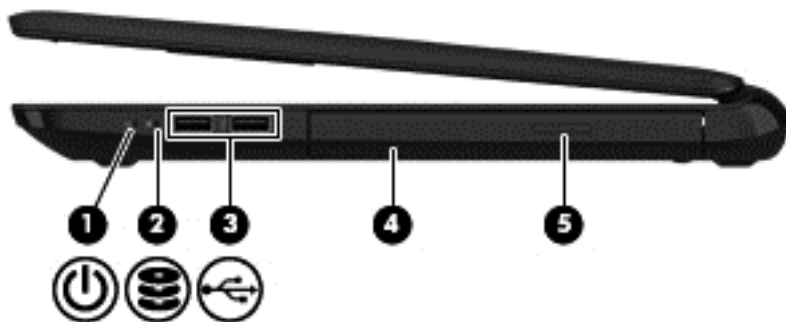





Pravá strana

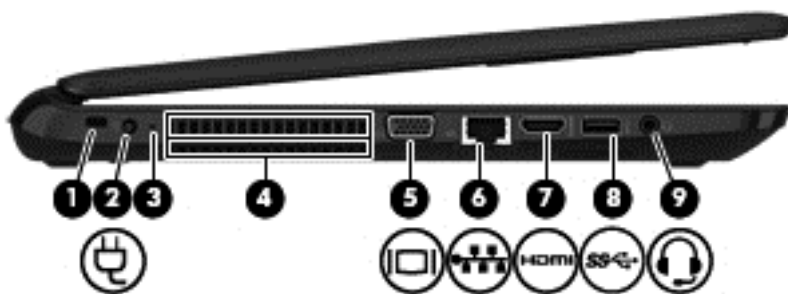



Súčasť	Popis
(1)  Indikátor napájania	<ul style="list-style-type: none">• Svetí: počítač je zapnutý.• Bliká: počítač je v režime spánku, ktorý je režimom úspory energie. V počítači sa vypne napájanie obrazovky aj ďalších nepotrebných súčastí.• Nesvieti: počítač je vypnutý alebo v režime dlhodobého spánku. Dlhodobý spánok je režimom úspory energie, počas ktorého sa využíva najmenšie množstvo energie.
(2)  Indikátor pevného disku	Bliká na bielo: prebieha prístup na pevný disk.
(3)  Porty USB 2.0 (2)	Slúžia na pripojenie voliteľného zariadenia USB, ako je napríklad klávesnica, myš, externá jednotka, tlačiareň, skener alebo rozbočovač USB. POZNÁMKA: Podrobné informácie o rozličných typoch portov USB nájdete v časti Používanie zariadenia USB na strane 45 .
(4) Optická jednotka (len vybrané modely)	Číta optické disky a pri vybraných modeloch na optické disky aj zapisuje.
(5) Tlačidlo na vysunutie optickej jednotky (len vybrané modely)	Slúži na uvoľnenie diskového zásobníka.

Ľavá strana



Súčasť	Popis
(1) 	<p>Otvor pre bezpečnostné lanko</p> <p>Slúži na pripojenie voliteľného bezpečnostného lanka k počítaču.</p> <p>POZNÁMKA: Bezpečnostné lanko má odradiť, ale nemusí zabrániť zneužitiu ani krádeži počítača.</p>
(2) 	<p>Napájací konektor</p> <p>Slúži na pripojenie sieťového napájacieho adaptéra.</p>
(3) 	<p>Indikátor sieťového napájacieho adaptéra</p> <ul style="list-style-type: none"> • Svetí na bielo: sieťový napájací adaptér je pripojený a batéria je nabitá. • Svetí na jantárovo: sieťový napájací adaptér je pripojený a batéria sa nabíja. • Nesvieti: počítač sa napája z batérie.
(4)	<p>Vetrací otvor</p> <p>Umožňuje prúdenie vzduchu, ktoré ochladzuje vnútorné súčasti.</p> <p>POZNÁMKA: Ventilátor počítača sa spúšťa automaticky, aby chladil vnútorné súčasti a zabráňoval prehriatiu. Je normálne, že sa interný ventilátor počas bežných operácií striedavo zapína a vypína.</p>
(5) 	<p>Port pre externý monitor</p> <p>Slúži na pripojenie externého monitora alebo projektora VGA.</p>
(6) 	<p>Indikátory sieťového konektora RJ-45/stavu</p> <p>Slúži na pripojenie sieťového kábla.</p> <ul style="list-style-type: none"> • Svetí na bielo: zariadenie je pripojené k sieti. • Svetí na jantárovo: v sieti prebieha aktivita.
(7) 	<p>Port HDMI</p> <p>Slúži na pripojenie voliteľného obrazového alebo zvukového zariadenia, napríklad televízora s vysokým rozlíšením, iného kompatibilného digitálneho alebo zvukového zariadenia alebo vysokorýchlostného zariadenia HDMI.</p>

Súčasť	Popis
(8)  Port USB 3.0	<p>Slúži na pripojenie voliteľného zariadenia USB, ako je napríklad klávesnica, myš, externá jednotka, tlačiareň, skener alebo rozbočovač USB.</p> <p>POZNÁMKA: Podrobné informácie o rozličných typoch portov USB nájdete v časti Používanie zariadenia USB na strane 45.</p>
(9)  Konektor zvukového výstupu (slúchadlá)/zvukového vstupu (mikrofón)	<p>Slúži na pripojenie voliteľných napájaných stereofónnych reproduktorov, slúchadiel, slúchadiel do uší, slúchadiel s mikrofónom alebo zvukového kábla televízora. Slúži tiež na pripojenie voliteľného mikrofónu súpravy so slúchadlami. Tento konektor nepodporuje pripojenie voliteľných zariadení iba s mikrofónom.</p> <p>VAROVANIE! Pred nasadením slúchadiel, slúchadiel do uší alebo slúchadiel s mikrofónom upravte hlasitosť, aby ste znížili riziko poranenia. Ďalšie bezpečnostné informácie nájdete v príručke <i>Regulačné, bezpečnostné a environmentálne upozornenia</i>.</p> <p>POZNÁMKA: Keď je ku konektoru pripojené zariadenie, reproduktory počítača sú vypnuté.</p> <p>POZNÁMKA: Skontrolujte, či má kábel zariadenia 4-vodičový konektor podporujúci konektor zvukového výstupu (slúchadlá) aj konektor zvukového vstupu (mikrofón).</p>

Obrazovka

 **POZNÁMKA:** Riadte sa obrázkom, ktorý sa najviac zhoduje s vaším počítačom.



Súčasť	Popis
(1) Antény siete WLAN (2)*	Vysielajú a prijímajú bezdrôtové signály a komunikujú s bezdrôtovými lokálnymi sieťami (WLAN).
(2) Antény siete WWAN (2)* (len vybrané modely)	Vysielajú a prijímajú signály bezdrôtového rozhrania s bezdrôtovými rozľahlými sieťami (WWAN).
(3) Indikátor webovej kamery	Svieti: webová kamera sa používa.
(4) Webová kamera	Slúži na nahrávanie videí a snímanie fotografií. Niektoré modely umožňujú uskutočňovať videokonferencie a chatovať online prostredníctvom vysielania obrazového prúdu údajov. Ak chcete používať webovú kameru, vyberte ponuku Štart > Všetky programy > Komunikácia a chat > CyberLink YouCam .
(5) Interný mikrofón	Slúži na nahrávanie zvuku.
(6) Interný vypínač obrazovky	Slúži na vypnutie obrazovky a na spustenie režimu spánku po zatvorení obrazovky, keď je počítač zapnutý. POZNÁMKA: Interný vypínač obrazovky nie je z vonkajšej strany počítača viditeľný.

* Antény nie sú z vonkajšej strany počítača viditeľné. S cieľom dosiahnuť optimálne šírenie signálu sa v tesnej blízkosti antén nesmú nachádzať žiadne prekážky. Regulačné upozornenia pre bezdrôtové zariadenia nájdete v príslušnej časti príručky *Regulačné, bezpečnostné a environmentálne upozornenia* platnej pre vašu krajinu/región. Tieto upozornenia sa nachádzajú v aplikácii Pomoc a technická podpora.



Súčasť	Popis
(1) Antény siete WLAN (2)*	Vysielajú a prijímajú bezdrôtové signály a komunikujú s bezdrôtovými lokálnymi sieťami (WLAN).
(2) Antény siete WWAN (2)* (len vybrané modely)	Vysielajú a prijímajú signály bezdrôtového rozhrania s bezdrôtovými rozľahlými sieťami (WWAN).
(3) Indikátor webovej kamery	Svieti: webová kamera sa používa.
(4) Webová kamera	Slúži na nahrávanie videí a snímání fotografií. Niektoré modely umožňujú uskutočňovať videokonferencie a chatovať online prostredníctvom vysielania obrazového prúdu údajov. Ak chcete používať webovú kameru, vyberte ponuku Štart > Všetky programy > Komunikácia a chat > CyberLink YouCam .
(5) Interný mikrofón	Slúži na nahrávanie zvuku.
(6) Interný vypínač obrazovky	Slúži na vypnutie obrazovky a na spustenie režimu spánku po zatvorení obrazovky, keď je počítač zapnutý. POZNÁMKA: Interný vypínač obrazovky nie je z vonkajšej strany počítača viditeľný.

* Antény nie sú z vonkajšej strany počítača viditeľné. S cieľom dosiahnuť optimálne šírenie signálu sa v tesnej blízkosti antén nesmú nachádzať žiadne prekážky. Regulačné upozornenia pre bezdrôtové zariadenia nájdete v príslušnej časti príručky *Regulačné, bezpečnostné a environmentálne upozornenia* platnej pre vašu krajinu/región. Tieto upozornenia sa nachádzajú v aplikácii Pomoc a technická podpora.

Vrchná strana

Zariadenie TouchPad

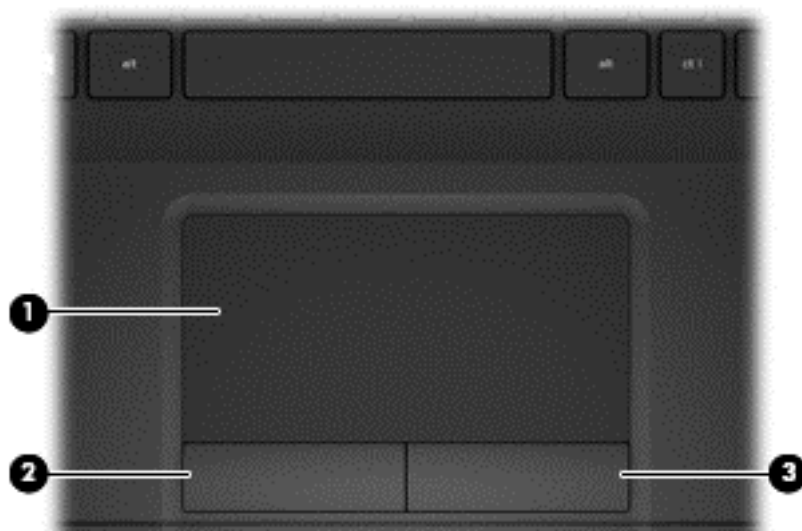



Súčasť		Popis
(1)	Zóna zariadenia TouchPad	Slúži na posúvanie kurzora a na výber alebo aktiváciu položiek na obrazovke.
(2)	Ľavé tlačidlo zariadenia TouchPad	Plní rovnakú funkciu ako ľavé tlačidlo externej myši.
(3)	Pravé tlačidlo zariadenia TouchPad	Plní rovnakú funkciu ako pravé tlačidlo externej myši.



Indikátory

 **POZNÁMKA:** Riadte sa obrázkom, ktorý sa najviac zhoduje s vaším počítačom.



Súčasť	Popis
(1) Indikátor funkcie caps lock	Svieti: funkcia caps lock je zapnutá, čím sa všetky klávesy prepnú na veľké písmená.
(2)  Indikátor stlmenia hlasitosti	<ul style="list-style-type: none">• Svetí na jantárovo: zvuk počítača je vypnutý.• Nesvieti: zvuk počítača je zapnutý.
(3)  Indikátor bezdrôtového rozhrania	Svieti: je zapnuté integrované bezdrôtové zariadenie, napríklad zariadenie bezdrôtovej lokálnej siete (WLAN) alebo zariadenie Bluetooth®. POZNÁMKA: Indikátor bezdrôtového rozhrania svieti na jantárovo, keď sú všetky bezdrôtové zariadenia vypnuté.



Súčasť	Popis
(1) Indikátor funkcie caps lock	Svieti: funkcia caps lock je zapnutá, čím sa všetky klávesy prepnú na veľké písmená.
(2)  Indikátor stlmenia hlasitosti	<ul style="list-style-type: none"> • Svetí na jantárovo: zvuk počítača je vypnutý. • Nesvieti: zvuk počítača je zapnutý.
(3)  Indikátor bezdrôtového rozhrania	<p>Svieti: je zapnuté integrované bezdrôtové zariadenie, napríklad zariadenie bezdrôtovej lokálnej siete (WLAN) alebo zariadenie Bluetooth®.</p> <p>POZNÁMKA: Indikátor bezdrôtového rozhrania svieti na jantárovo, keď sú všetky bezdrôtové zariadenia vypnuté.</p>

Tlačidlo



Súčasť	Popis
 Tlačidlo napájania	<ul style="list-style-type: none">• Keď je počítač vypnutý, stlačením tohto tlačidla ho zapnete.• Keď je počítač zapnutý, krátkym stlačením tohto tlačidla aktivujete režim spánku.• Keď je počítač v režime spánku, krátkym stlačením tohto tlačidla ukončíte režim spánku.• Keď je počítač v režime dlhodobého spánku, krátkym stlačením tohto tlačidla ukončíte režim dlhodobého spánku. <p>UPOZORNENIE: Stlačenie a podržanie tlačidla napájania spôsobí stratu neuložených údajov.</p> <p>Ak počítač prestal reagovať a postupy vypínania v systéme Windows® nefungujú, počítač vypnete stlačením a podržaním tlačidla napájania aspoň na päť sekúnd.</p> <p>Ak chcete získať ďalšie informácie o nastaveniach napájania, vyberte ponuku Štart > Ovládací panel > Systém a zabezpečenie > Možnosti napájania, prípadne si pozrite časť Spravovanie napájania na strane 38.</p>

Klávesy

 **POZNÁMKA:** Riadte sa obrázkom, ktorý sa najviac zhoduje s vaším počítačom.

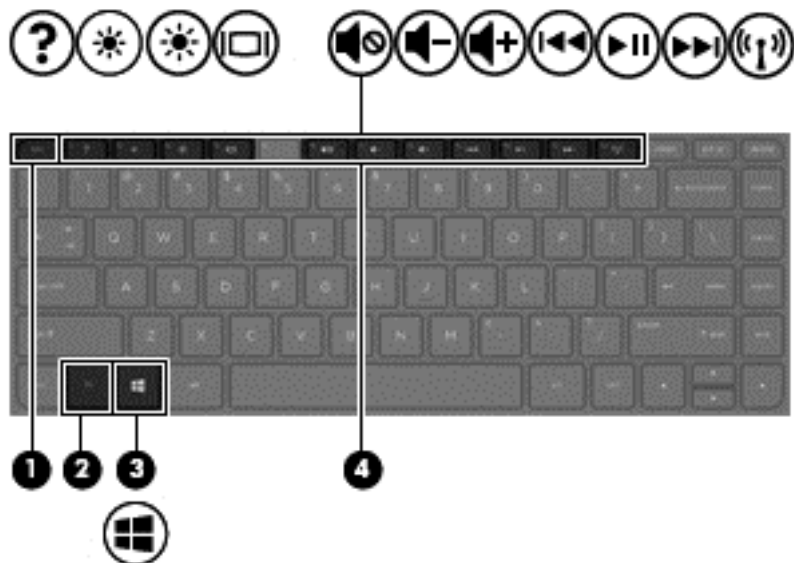



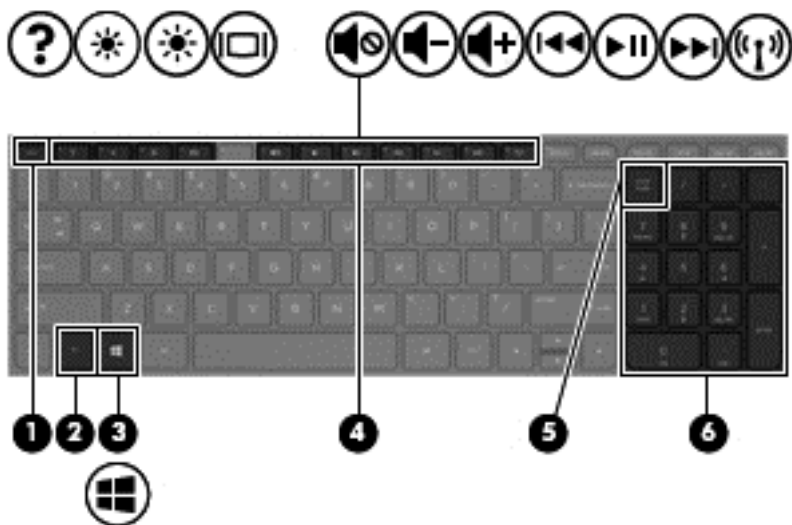

Súčasť	Popis
(1) Kláves <code>esc</code>	Po stlačení v kombinácii s klávesom <code>fn</code> zobrazuje systémové informácie.
(2) Kláves <code>fn</code>	Po stlačení v kombinácii s klávesom <code>esc</code> zobrazuje systémové informácie.
(3)  Kláves s logom systému Windows	Slúži na zobrazenie ponuky Štart systému Windows.
(4) Funkčné klávesy	Slúžia na vykonávanie často používaných systémových funkcií.

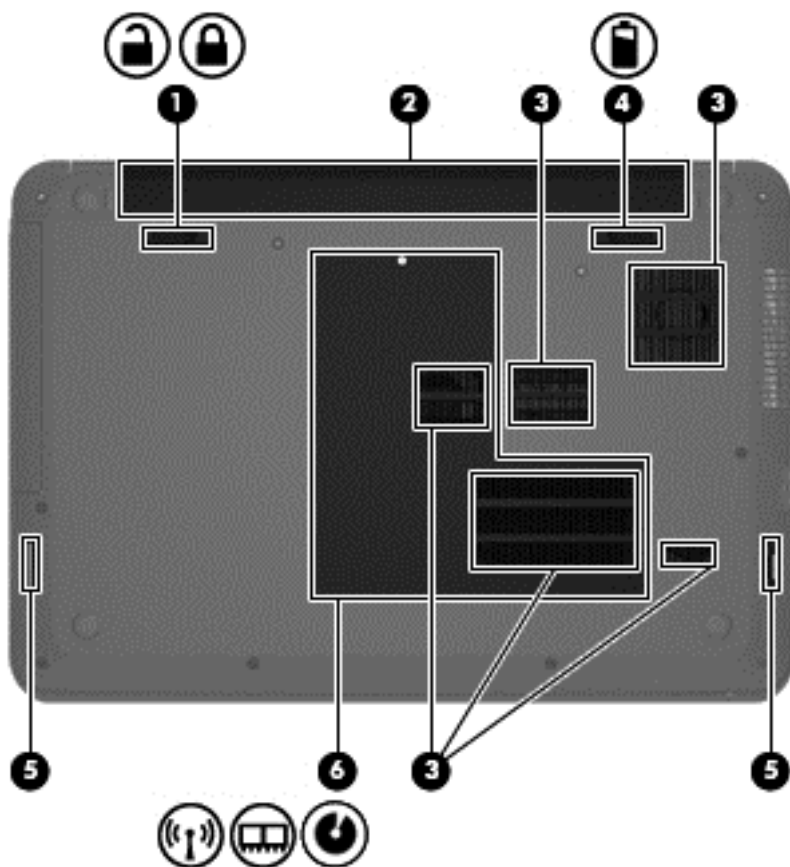

Súčasť	Popis
(1) Kláves esc	Po stlačení v kombinácii s klávesom fn zobrazuje systémové informácie.
(2) Kláves fn	Po stlačení v kombinácii s klávesom esc zobrazuje systémové informácie.
(3)  Kláves s logom systému Windows	Slúži na zobrazenie ponuky Štart systému Windows.
(4) Funkčné klávesy	Slúžia na vykonávanie často používaných systémových funkcií.
(5) Kláves num lk	Slúži na prepínanie medzi navigačnými a numerickými funkciami štandardnej numerickej klávesnice. POZNÁMKA: Funkcia klávesnice, ktorá je aktívna pri vypnutí počítača, sa obnoví pri jeho opätovnom zapnutí.
(6) Štandardná numerická klávesnica	Keď je zapnutá funkcia num lk , možno ju používať ako externú numerickú klávesnicu. Stláčaním klávesu num lk môžete striedavo prepínať medzi touto numerickou a navigačnou funkciou (označenou smerovými šípkami na klávesoch).

Spodná strana

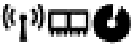

Súčasť		Popis
(1)	 	<p>Uzamykacia zarážka batérie</p> <p>Slúži na uzamykanie a odomykanie pozície pre batériu.</p>
(2)		<p>Pozícia pre batériu</p> <p>Slúži na umiestnenie batérie.</p>
(3)		<p>Vetracie otvory (5)</p> <p>Umožňujú prúdenie vzduchu na chladenie vnútorných súčastí.</p> <p>POZNÁMKA: Ventilátor počítača sa spúšťa automaticky, aby chladil vnútorné súčasti a zabraňoval prehriatiu. Je normálne, že sa interný ventilátor počas bežných operácií striedavo zapína a vypína.</p>
(4)		<p>Uvoľňovacia zarážka batérie</p> <p>Slúži na uvoľnenie batérie z pozície pre batériu po odomknutí uzamykacej zarážky batérie.</p>

Súčasť		Popis
(5)	Otvory reproduktorov (2)	Produkujú zvuk.
(6)	 Servisný kryt	<p>Poskytuje prístup k zásuvke pre modul bezdrôtovej siete LAN (WLAN), k zásuvke pre pamäťový modul a k optickej jednotke (len vybrané modely).</p> <p>UPOZORNENIE: Bezdrôtový modul vymieňajte len za bezdrôtový modul schválený na použitie v počítači vládnu inštitúciou upravujúcou používanie bezdrôtových zariadení vo vašej krajine/regióne, aby ste zabránili zlyhaniu systému. Ak sa po vložení modulu zobrazí výstražné hlásenie, vyberte modul, aby sa obnovila funkčnosť počítača, a potom sa prostredníctvom aplikácie Pomoc a technická podpora obráťte na oddelenie technickej podpory.</p> <p>Postup zloženia servisného krytu sa nachádza v časti Pridanie alebo výmena pamäťových modulov na strane 49.</p>

Štítky

Na štítkoch prilepených na počítači sú uvedené informácie, ktoré môžete potrebovať pri riešení problémov so systémom alebo pri cestovaní s počítačom do zahraničia.

DŮLEŽITÉ: Všetky štítky opísané v tejto časti sa budú nachádzať na jednej z troch pozícií, a to v závislosti od modelu počítača: prilepený na spodnú stranu počítača, umiestnený v pozícii pre batériu alebo pod servisným krytom.

Pomoc pri vyhľadani týchto pozícií nájdete v časti [Oboznámenie sa s počítačom na strane 3](#).

- Servisný štítok – obsahuje dôležité informácie na identifikáciu počítača. Pri kontaktovaní sa s oddelením technickej podpory si od vás pravdepodobne vyžiadajú sériové číslo a číslo produktu alebo modelu. Tieto čísla vyhľadajte pred kontaktovaním sa s oddelením technickej podpory.

POZNÁMKA: Servisné štítky sa budú podobať na jeden z príkladov uvedených nižšie. Riadte sa obrázkom, ktorý sa najviac zhoduje so servisným štítkom na vašom počítači.

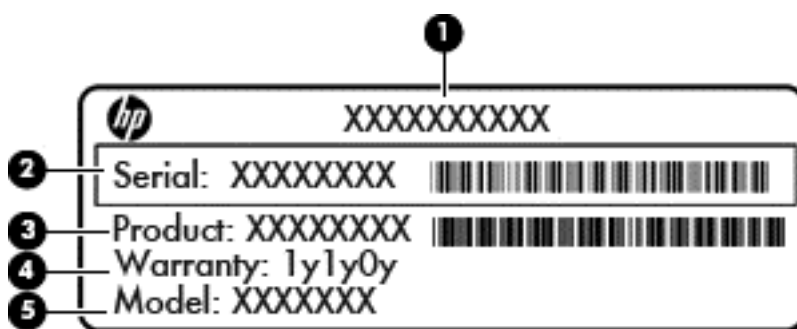

Súčasť

- (1) Názov produktu
- (2) Sériové číslo
- (3) Číslo produktu
- (4) Záručná lehota
- (5) Číslo modelu (len vybrané modely)



Súčasť

- (1) Sériové číslo
- (2) Číslo produktu
- (3) Záručná lehota

Súčasť

(4) Číslo modelu (len vybrané modely)

(5) Číslo revízie

- Certifikát pravosti spoločnosti Microsoft – obsahuje kód Product Key systému Windows. Kód Product Key môžete potrebovať pri riešení problémov s operačným systémom alebo pri jeho aktualizácii.
- Regulačné štítky – obsahujú regulačné informácie o počítači.
- Štítky s informáciami o certifikácii bezdrôtových zariadení – obsahujú informácie o voliteľných bezdrôtových zariadeniach a schvaľovacie známky krajín/regiónov, pre ktoré boli schválené tieto zariadenia.

3 Pripojenie k sieti

Pri cestovaní si môžete svoj počítač zobrať so sebou. No aj keď ste doma, môžete pomocou svojho počítača a pripojenia ku káblovej alebo bezdrôtovej sieti preskúmať svet a získať prístup k informáciám z miliónov webových lokalít. Táto kapitola vám pomôže spojiť sa so svetom.

Pripojenie k bezdrôtovej sieti

Pri použití bezdrôtovej technológie sa údaje prenášajú prostredníctvom rádiových vln namiesto káblov. Počítač môže byť vybavený jedným alebo viacerými z nasledujúcich bezdrôtových zariadení:

- Zariadenie bezdrôtovej lokálnej siete (WLAN) – pripája počítač k bezdrôtovým lokálnym sieťam (bežne označovaným aj ako siete Wi-Fi, bezdrôtové siete LAN alebo WLAN) vo firmách, v domácnostiach a na verejných priestranstvách, ako sú letiská, reštaurácie, kaviarne, hotely a univerzity. V sieťach WLAN komunikuje každé mobilné bezdrôtové zariadenie v počítači s bezdrôtovým smerovačom alebo bezdrôtovým prístupovým bodom.
- Zariadenie Bluetooth (len vybrané modely) – vytvára osobnú sieť PAN a umožňuje pripojenie k iným zariadeniam s rozhraním Bluetooth, napríklad k počítačom, telefónom, tlačiarňam, slúchadlám s mikrofónom, reproduktorom a fotoaparátom. V osobnej sieti PAN každé zariadenie komunikuje priamo s inými zariadeniami, pričom zariadenia musia byť relatívne blízko seba – zvyčajne do 10 metrov.

Ďalšie informácie o bezdrôtovej technológii nájdete v aplikácii Pomoc a technická podpora, prípadne použité prepojenia na webové lokality uvedené v tejto aplikácii.

Používanie ovládacích prvkov bezdrôtovej komunikácie

Na ovládanie bezdrôtových zariadení v počítači môžete použiť nasledujúce prvky:

- Tlačidlo bezdrôtového rozhrania, vypínač bezdrôtových zariadení alebo kláves bezdrôtovej komunikácie (v tejto kapitole sa používa výraz tlačidlo bezdrôtového rozhrania)
- Ovládacie prvky operačného systému

Používanie tlačidla bezdrôtového rozhrania

V závislosti od modelu má počítač tlačidlo bezdrôtového rozhrania, jedno alebo viacero bezdrôtových zariadení a jeden indikátor bezdrôtového rozhrania. Všetky bezdrôtové zariadenia v počítači sú v nastavení od výrobcu povolené, takže indikátor bezdrôtového rozhrania po zapnutí počítača svieti (na bielo).

Indikátor bezdrôtového rozhrania signalizuje celkový stav napájania bezdrôtových zariadení, nie stav jednotlivých zariadení. Ak indikátor bezdrôtového rozhrania svieti na bielo, najmenej jedno bezdrôtové zariadenie je zapnuté. Ak indikátor bezdrôtového rozhrania nesvieti, všetky bezdrôtové zariadenia sú vypnuté.



POZNÁMKA: V prípade niektorých modelov indikátor bezdrôtového rozhrania svieti na jantárovo, keď sú všetky bezdrôtové zariadenia vypnuté.

Keďže bezdrôtové zariadenia sú v nastavení od výrobcu zapnuté, tlačidlo bezdrôtového rozhrania môžete použiť na zapínanie alebo vypínanie bezdrôtových zariadení.

Používanie ovládacích prvkov operačného systému

Centrum sietí umožňuje nastaviť pripojenie alebo sieť, pripojiť sa k sieti, spravovať bezdrôtové siete, diagnostikovať a opravovať problémy so sieťou.

Ak chcete použiť ovládacie prvky operačného systému, vyberte ponuku **Štart > Ovládací panel > Sieť a Internet > Centrum sietí**.

Ďalšie informácie získate výberom ponuky **Štart > Pomoc a technická podpora**.

Používanie siete WLAN

Pomocou zariadenia siete WLAN môžete pristupovať k bezdrôtovej lokálnej sieti (WLAN), ktorá zahŕňa ďalšie počítače a príslušenstvo prepojené pomocou bezdrôtového smerovača alebo bezdrôtového prístupového bodu.



POZNÁMKA: Výrazy *bezdrôtový smerovač* a *bezdrôtový prístupový bod* sa často používajú synonymne.

- Veľké siete WLAN, napríklad firemné alebo verejné siete WLAN, obvykle využívajú bezdrôtové prístupové body, ktoré dokážu obsluhovať veľký počet počítačov a príslušenstva a ktoré dokážu oddeliť dôležité sieťové funkcie.
- Domáca sieť WLAN alebo sieť WLAN malej kancelárie obvykle využíva bezdrôtový smerovač, ktorý umožňuje niekoľkým počítačom komunikujúcim bezdrôtovo a klasicky po kábloch, aby zdieľali internetové pripojenie, tlačiareň a súbory, a to všetko bez nutnosti investície do ďalšieho hardvéru alebo softvéru.

Ak chcete používať zariadenie siete WLAN v počítači, musíte sa pripojiť k infraštruktúre siete WLAN (k dispozícii prostredníctvom poskytovateľa služieb, prípadne vo verejnej alebo firemnej sieti).

Používanie služieb poskytovateľa internetových služieb

Pred pripojením na internet u vás doma vám musí poskytovateľ internetových služieb vytvoriť konto. Obráťte sa na miestneho poskytovateľa internetových služieb a zakúpte si službu pripojenia na internet a modem. Poskytovateľ internetových služieb vám pomôže nainštalovať modem a sieťový kábel na pripojenie bezdrôtového smerovača k modemu, ako aj otestovať službu pripojenia na internet.



POZNÁMKA: Poskytovateľ internetových služieb vám poskytne meno používateľa a heslo umožňujúce prístup na internet. Tieto informácie si poznačte a odložte na bezpečné miesto.

Nastavenie siete WLAN

Ak chcete nastaviť sieť WLAN a pripájať sa na internet, sú potrebné nasledujúce zariadenia:

- širokopásmový modem (DSL alebo káblový) **(1)** a služby vysokorychlostného pripojenia na internet zakúpené od poskytovateľa internetových služieb,
- bezdrôtový smerovač **(2)** (kupuje sa samostatne),
- počítač s bezdrôtovým pripojením **(3)**.

 **POZNÁMKA:** Niektoré modemy sú vybavené zabudovaným bezdrôtovým smerovačom. Obráťte sa na poskytovateľa internetových služieb, aby ste zistili typ vášho modemu.

Na obrázku uvedenom nižšie je príklad inštalácie bezdrôtovej siete, ktorá je pripojená na internet.

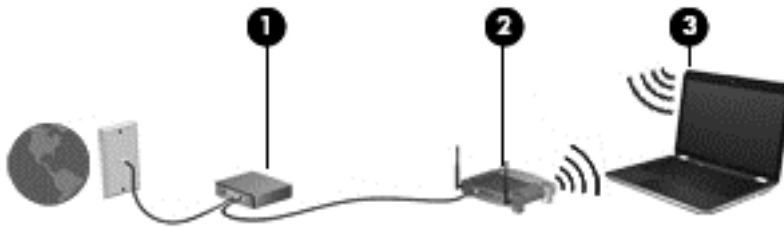

Spolu s tým, ako sa bude vaša sieť rozrastať, môžu sa k nej pripájať ďalšie počítače s bezdrôtovým alebo káblovým pripojením s cieľom získať prístup na internet.

Pomoc pri nastavovaní siete WLAN nájdete v dokumentácii od výrobcu smerovača alebo od poskytovateľa internetových služieb.

Konfigurácia bezdrôtového smerovača

Informácie o nastavení bezdrôtového smerovača získate v dokumentácii od výrobcu smerovača alebo od poskytovateľa internetových služieb.

 **POZNÁMKA:** Odporúča sa, aby ste nový bezdrôtový počítač najskôr pripojili k smerovaču pomocou sieťového kábla dodaného so smerovačom. Po úspešnom pripojení počítača na internet môžete kábel odpojiť a prístupovať na internet prostredníctvom bezdrôtovej siete.

Ochrana siete WLAN

Ak nastavujete sieť WLAN alebo prístupujete k existujúcej sieti WLAN, vždy povoľte bezpečnostné funkcie, aby ste svoju sieť chránili pred neoprávneným prístupom. Siete WLAN na verejných miestach (verejné prístupové body), napríklad v kaviarňach a na letiskách, často neposkytujú žiadne zabezpečenie. Ak máte obavy o bezpečnosť svojho počítača vo verejných prístupových bodoch, obmedzujte v nich svoje sieťové aktivity len na posielanie e-mailov, ktoré nie sú dôverné, a surfovanie po internete.

Bezdrôtové rádiové signály sa šíria mimo siete, a tak ostatné zariadenia siete WLAN môžu zachytiť nechránené signály. Sieť WLAN môžete chrániť nasledujúcimi spôsobmi:

- Používajte bránu firewall.

Brána firewall kontroluje informácie aj žiadosti o informácie odosielané do vašej siete a odstraňuje všetky podozrivé položky. Brány firewall sú k dispozícii v softvérových aj hardvérových verziách. Niektoré siete používajú kombináciu oboch typov.

- Používajte šifrovanie bezdrôtovej komunikácie.

Šifrovanie bezdrôtovej komunikácie používa nastavenia zabezpečenia na šifrovanie a dešifrovanie údajov, ktoré sa prenášajú cez sieť. Ďalšie informácie nájdete v aplikácii Pomoc a technická podpora.

Pripojenie k sieti WLAN

Ak sa chcete pripojiť k sieti WLAN, postupujte podľa nasledujúcich krokov:

1. Uistite sa, či je zariadenie siete WLAN zapnuté. Ak je zariadenie zapnuté, indikátor bezdrôtového rozhrania svieti nabiele. Ak indikátor bezdrôtového rozhrania nesvieti, stlačte tlačidlo bezdrôtového rozhrania.



POZNÁMKA: Indikátor bezdrôtového rozhrania svieti na jantárovo, keď sú všetky bezdrôtové zariadenia vypnuté.

2. Kliknite na ikonu stavu siete v oblasti oznámení na paneli úloh úplne vpravo.
3. Vyberte sieť WLAN zo zoznamu.
4. Kliknite na tlačidlo **Pripojiť**.

Ak má sieť WLAN aktivované zabezpečenie, zobrazí sa výzva na zadanie kódu zabezpečenia. Zadajte kód a potom kliknutím na tlačidlo **OK** dokončíte pripojenie.



POZNÁMKA: Ak nie sú uvedené žiadne siete WLAN, možno sa nachádzate mimo dosahu bezdrôtového smerovača alebo prístupového bodu.



POZNÁMKA: Ak sieť WLAN, ku ktorej sa chcete pripojiť, nie je viditeľná, kliknite na položku **Otvoriť Centrum sietí** a potom kliknite na položku **Nastaviť nové pripojenie alebo sieť**. Zobrazí sa zoznam možností, pomocou ktorých môžete manuálne vyhľadať sieť a pripojiť sa k nej alebo vytvoriť nové sieťové pripojenie.

Po vytvorení pripojenia prejdite ukazovateľom myši nad ikonu stavu siete v oblasti oznámení na paneli úloh úplne vpravo a skontrolujte názov a stav pripojenia.



POZNÁMKA: Funkčný dosah (dosah bezdrôtových signálov) závisí od implementácie siete WLAN, výrobcu smerovača a miery rušenia spôsobeného inými elektronickými zariadeniami alebo rôznymi stavebnými prekážkami, ako sú steny alebo podlahy.

Používanie bezdrôtových zariadení Bluetooth (len vybrané modely)

Zariadenie Bluetooth umožňuje bezdrôtovú komunikáciu na krátku vzdialenosť nahrádzajúcu fyzické prepojenia pomocou káblov, ktorými sa obvykle prepájajú napríklad nasledujúce elektronické zariadenia:

- Počítače (stolné, prenosné, PDA)
- Telefóny (mobilné, bezdrôtové, inteligentné)
- Obrazové zariadenia (tlačiareň, fotoaparát)
- Zvukové zariadenia (súprava slúchadiel s mikrofónom, reproduktory)
- Myš

Zariadenia Bluetooth poskytujú funkciu peer-to-peer, ktorá z týchto zariadení umožňuje vytvoriť sieť PAN (Personal Area Network). Informácie o konfigurácii a používaní zariadení Bluetooth nájdete v Pomocníkovi softvéru zariadenia Bluetooth.

Pripojenie ku káblovej sieti

Pripojenie k lokálnej sieti (LAN)

Ak chcete doma pripojiť počítač priamo k smerovaču (namiesto použitia bezdrôtového pripojenia) alebo ak sa chcete v kancelárii pripojiť k existujúcej sieti, použijete pripojenie prostredníctvom siete LAN.

Pripojenie k sieti LAN vyžaduje 8-koľíkový sieťový kábel RJ-45.

Ak chcete zapojiť sieťový kábel, postupujte podľa týchto krokov:

1. Zapojte sieťový kábel do sieťového konektora **(1)** na počítači.
2. Druhý koniec sieťového kábla zapojte do sieťového konektora v stene **(2)** alebo do smerovača.

 **POZNÁMKA:** Ak sieťový kábel obsahuje obvod na potlačenie šumu **(3)**, ktorý zabraňuje interferencii s televíznym a rozhlasovým signálom, zapojte do počítača ten koniec kábla, ktorý sa nachádza bližšie k uvedenému obvodu.

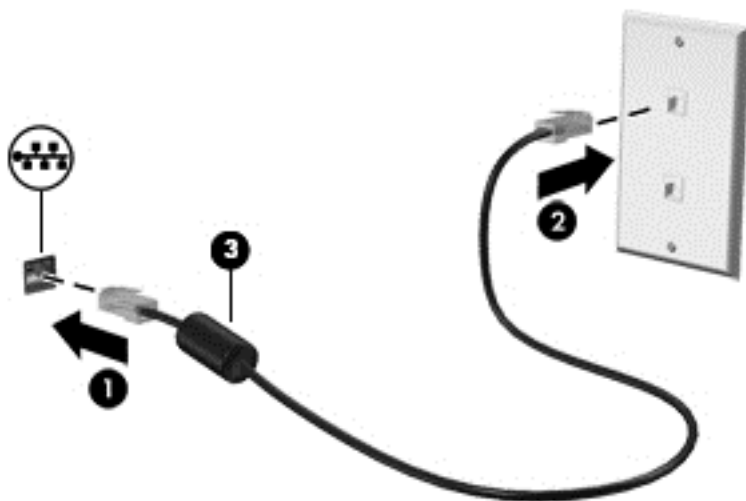

4 Používanie multimediálnych funkcií

Svoj počítač HP môžete používať ako multimediálny rozbočovač na socializovanie prostredníctvom webovej kamery, na vychutnávanie si a spravovanie hudby, ako aj na preberanie a sledovanie filmov. Ak chcete svoj počítač premeniť na ešte výkonnejšie zábavné centrum, pripojte k nemu externé zariadenia, ako sú reproduktory, slúchadlá, monitor, projektor, televízor a zariadenia s vysokým rozlíšením.

Multimediálne funkcie

Oboznámte sa s niektorými multimediálnymi funkciami v počítači.

 **POZNÁMKA:** Riadte sa obrázkom, ktorý sa najviac zhoduje s vaším počítačom.

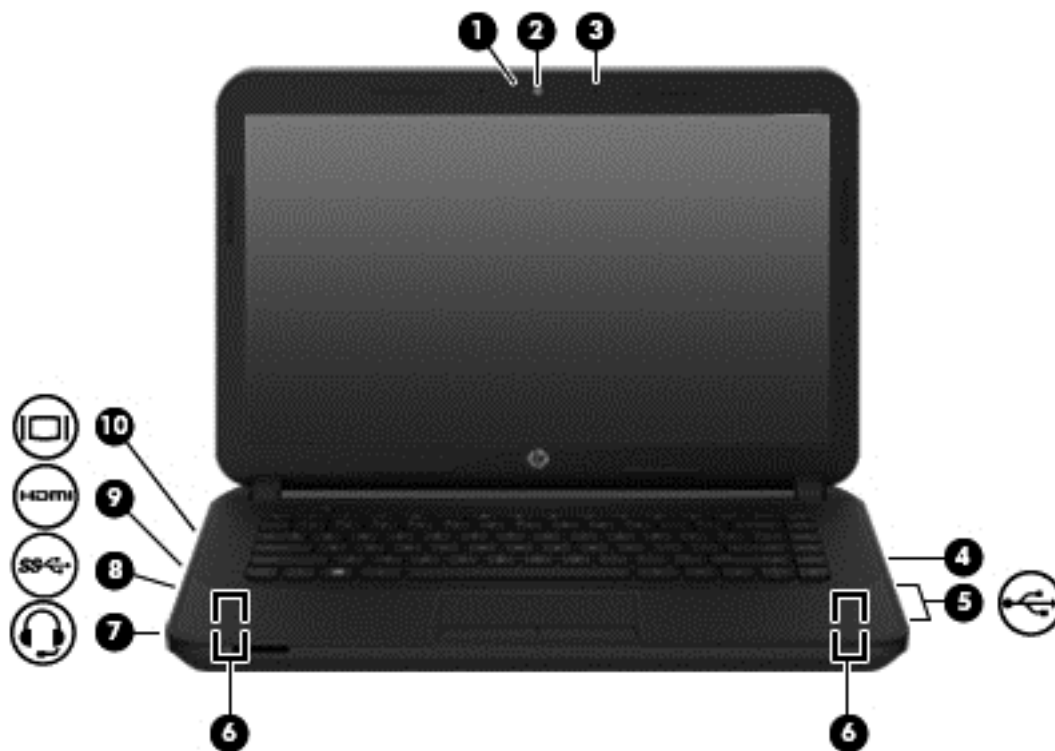

Súčasť		Popis
(1)	Indikátor webovej kamery	Svieti: webová kamera sa používa.
(2)	Webová kamera	Slúži na nahrávanie videí a snímání fotografií. Niektoré modely umožňujú uskutočňovať videokonferencie a chatovať online prostredníctvom vysielania obrazového prúdu údajov. Ak chcete použiť webovú kameru, vyberte ponuku Štart > Všetky programy > Komunikácia a chat > CyberLink YouCam .
(3)	Interný mikrofón	Slúži na nahrávanie zvuku.

Súčasť	Popis
(4)	<p>Optická jednotka (len vybrané modely)</p> <p>V závislosti od modelu počítača slúži na čítanie údajov z optického disku alebo na čítanie údajov z optického disku a na ich zapisovanie na optický disk.</p> <p>POZNÁMKA: Informácie o kompatibilitě disku nájdete na webovej stránke aplikácie Pomoc a technická podpora (pozrite si časť Ďalšie zdroje informácií od spoločnosti HP na strane 2).</p>
(5)	<p> Porty USB 2.0 (2)</p> <p>Slúžia na pripojenie voliteľných zariadení USB.</p> <p>POZNÁMKA: Podrobné informácie o rozličných typoch portov USB nájdete v časti Používanie zariadenia USB na strane 45.</p>
(6)	<p>Reproduktory (2)</p> <p>Produkujú zvuk.</p>
(7)	<p> Konektor zvukového výstupu (slúchadlá)/zvukového vstupu (mikrofón)</p> <p>Slúži na pripojenie voliteľných napájaných stereofónnych reproduktorov, slúchadiel, slúchadiel do uší, slúchadiel s mikrofónom alebo zvukového kábla televízora. Slúži tiež na pripojenie voliteľného mikrofónu súpravy so slúchadlami. Tento konektor nepodporuje pripojenie voliteľných zariadení iba s mikrofónom.</p> <p>VAROVANIE! Pred nasadením slúchadiel, slúchadiel do uší alebo slúchadiel s mikrofónom upravte hlasitosť, aby ste znížili riziko poranenia. Ďalšie bezpečnostné informácie nájdete v príručke <i>Regulačné, bezpečnostné a environmentálne upozornenia</i>.</p> <p>POZNÁMKA: Keď je ku konektoru pripojené zariadenie, reproduktory počítača sú vypnuté.</p> <p>POZNÁMKA: Skontrolujte, či má kábel zariadenia 4-vodičový konektor podporujúci konektor zvukového výstupu (slúchadlá) aj konektor zvukového vstupu (mikrofón).</p>
(8)	<p> Port USB 3.0</p> <p>Slúži na pripojenie voliteľného zariadenia USB, ako je napríklad klávesnica, myš, externá jednotka, tlačiareň, skener alebo rozbočovač USB.</p> <p>POZNÁMKA: Podrobné informácie o rozličných typoch portov USB nájdete v časti Používanie zariadenia USB na strane 45.</p>
(9)	<p> Port HDMI</p> <p>Slúži na pripojenie voliteľného obrazového alebo zvukového zariadenia, napríklad televízora s vysokým rozlíšením, alebo iného kompatibilného digitálneho či zvukového zariadenia, prípadne vysokorýchlostného zariadenia HDMI.</p>
(10)	<p> Port pre externý monitor</p> <p>Slúži na pripojenie externého monitora alebo projektora VGA.</p>



Súčasť		Popis
(1)		Indikátor webovej kamery
(2)		Webová kamera
(3)		Interný mikrofón
(4)		Optická jednotka (len vybrané modely)
(5)		Porty USB 2.0 (2)
(6)		Reproduktory (2)

Svieti: webová kamera sa používa.

Slúži na nahrávanie videí a snímání fotografií. Niektoré modely umožňujú uskutočňovať videokonferencie a chatovať online prostredníctvom vysielania obrazového prúdu údajov.

Ak chcete používať webovú kameru, vyberte ponuku **Štart > Všetky programy > Komunikácia a chat > CyberLink YouCam**.

Slúži na nahrávanie zvuku.





V závislosti od modelu počítača slúži na čítanie údajov z optického disku alebo na čítanie údajov z optického disku a na ich zapisovanie na optický disk.

POZNÁMKA: Informácie o kompatibilitě disku nájdete na webovej stránke aplikácie Pomoc a technická podpora (pozrite si časť [Ďalšie zdroje informácií od spoločnosti HP na strane 2](#)).

Slúžia na pripojenie voliteľných zariadení USB.

POZNÁMKA: Podrobné informácie o rozličných typoch portov USB nájdete v časti [Používanie zariadenia USB na strane 45](#).

Produkujú zvuk.

Súčasť	Popis
(7) 	<p>Konektor zvukového výstupu (slúchadlá)/zvukového vstupu (mikrofón)</p> <p>Slúži na pripojenie voliteľných napájaných stereofónnych reproduktorov, slúchadiel, slúchadiel do uší, slúchadiel s mikrofónom alebo zvukového kábla televízora. Slúži tiež na pripojenie voliteľného mikrofónu súpravy so slúchadlami. Tento konektor nepodporuje pripojenie voliteľných zariadení iba s mikrofónom.</p> <p>VAROVANIE! Pred nasadením slúchadiel, slúchadiel do uší alebo slúchadiel s mikrofónom upravte hlasitosť, aby ste znížili riziko poranenia. Ďalšie bezpečnostné informácie nájdete v príručke <i>Regulačné, bezpečnostné a environmentálne upozornenia</i>.</p> <p>POZNÁMKA: Keď je ku konektoru pripojené zariadenie, reproduktory počítača sú vypnuté.</p> <p>POZNÁMKA: Skontrolujte, či má kábel zariadenia 4-vodičový konektor podporujúci konektor zvukového výstupu (slúchadlá) aj konektor zvukového vstupu (mikrofón).</p>
(8) 	<p>Port USB 3.0</p> <p>Slúži na pripojenie voliteľného zariadenia USB, ako je napríklad klávesnica, myš, externá jednotka, tlačiareň, skener alebo rozbočovač USB.</p> <p>POZNÁMKA: Podrobné informácie o rozličných typoch portov USB nájdete v časti Používanie zariadenia USB na strane 45.</p>
(9) 	<p>Port HDMI</p> <p>Slúži na pripojenie voliteľného obrazového alebo zvukového zariadenia, napríklad televízora s vysokým rozlíšením, iného kompatibilného digitálneho alebo zvukového zariadenia alebo vysokorychlostného zariadenia HDMI.</p>
(10) 	<p>Port pre externý monitor</p> <p>Slúži na pripojenie externého monitora alebo projektoru VGA.</p>

Používanie webovej kamery

V počítači sa nachádza integrovaná webová kamera, výkonný nástroj sociálnych sietí, ktorá umožňuje bezprostredne komunikovať s priateľmi a kolegami od vedľa alebo na opačnom konci sveta. Vďaka webovej kamere môžete vysielat' videá pomocou softvéru na výmenu okamžitých správ, nahrávať a zdieľať videá a snímať fotografie.

Ak chcete spustiť webovú kameru, vyberte ponuku **Štart > Všetky programy > Komunikácia a chat > CyberLink YouCam**.

Podrobné informácie o používaní webovej kamery získate výberom ponuky **Štart > Pomoc a technická podpora**.

Používanie zvuku

V počítači HP môžete prehrávať hudobné disky CD (externá optická jednotka sa kupuje samostatne), preberať a počúvať hudbu, vysielat' zvukový obsah z webu (vrátane rádia), nahrávať zvuk alebo mixovať zvuk a obraz a vytvárať tak multimédiá. Ak chcete vylepšiť svoj zážitok z počúvania, pripojte externé zvukové zariadenia, ako sú reproduktory alebo slúchadlá.

Pripojenie reproduktorov

K počítaču môžete pripojiť káblové reproduktory zapojením do portu USB alebo do konektora zvukového výstupu (slúchadlá)/zvukového vstupu (mikrofón) na počítači, prípadne do rozširujúcej základne.

Ak chcete do počítača zapojiť *bezdrôtové* reproduktory, postupujte podľa pokynov výrobcu príslušného zariadenia. Informácie o pripojení reproduktorov s vysokým rozlíšením k počítaču nájdete v časti [Konfigurácia nastavenia zvuku pre rozhranie HDMI na strane 30](#). Pred pripojením reproduktorov znížte nastavenie hlasitosti.

Pripojenie slúchadiel a mikrofónu

Káblové slúchadlá alebo slúchadlá s mikrofónom možno pripojiť ku konektoru zvukového výstupu (slúchadlá)/zvukového vstupu (mikrofón) na počítači. V predajniach je k dispozícii mnoho typov súprav so vstavaným mikrofónom. Pri nahrávaní dosiahnete najlepšie výsledky, keď budete hovoriť priamo do mikrofónu a zvuk budete zaznamenávať v prostredí bez šumu v pozadí.

 **VAROVANIE!** Pred nasadením slúchadiel, slúchadiel do uší alebo slúchadiel s mikrofónom znížte hlasitosť, aby ste znížili riziko poranenia. Ďalšie bezpečnostné informácie nájdete v príručke *Regulačné, bezpečnostné a environmentálne upozornenia*.

Kontrola zvuku

Ak chcete skontrolovať zvukové funkcie v počítači, postupujte podľa týchto krokov:

1. Vyberte ponuku **Štart > Ovládací panel > Hardvér a zvuk > Zvuk**.
2. Po otvorení okna Zvuk kliknite na kartu **Zvuky**. V časti **Udalosti programov** vyberte ľubovoľnú zvukovú udalosť, ako napríklad pípnutie alebo alarm, a kliknite na tlačidlo **Testovať**.

Mali by ste počuť zvuk cez reproduktory alebo cez pripojené slúchadlá.

Ak chcete skontrolovať nahrávacie funkcie počítača, postupujte podľa týchto krokov:

1. Vyberte ponuku **Štart > Všetky programy > Príslušenstvo > Nahrávanie zvuku**.
2. Kliknite na tlačidlo **Spustiť nahrávanie** a hovorte do mikrofónu. Súbor uložte na pracovnú plochu.
3. Otvorte multimediálny program a prehrajte nahrávku.

Ak chcete potvrdiť alebo zmeniť nastavenia zvuku v počítači, vyberte ponuku **Štart > Ovládací panel > Hardvér a zvuk > Zvuk**.

Používanie videa

Tento počítač je výkonným obrazovým zariadením, ktoré umožňuje sledovať video vysielané z obľúbených webových lokalít, preberať videá a filmy a sledovať ich v počítači, aj keď nie ste pripojení k sieti.

Ak chcete zdokonaľiť svoj zážitok zo sledovania, použite niektorý z videoportov na počítači a pripojte externý monitor, projektor alebo televízor. Väčšina počítačov obsahuje port VGA, ktorý slúži na pripojenie analógového obrazového zariadenia. Na niektorých počítačoch sa nachádza aj port HDMI, ktorý umožňuje pripojiť monitor alebo televízor s vysokým rozlíšením.

 **DÔLEŽITÉ:** Skontrolujte, či je externé zariadenie zapojené pomocou správneho kábla do správneho portu na počítači. Pozrite si pokyny od výrobcu zariadenia.

Pripojenie monitora alebo projektoru VGA

Ak chcete zobraziť obraz na obrazovke počítača na externom monitore VGA alebo v podobe projekcie na prezentáciu, pripojte monitor alebo projektor k portu VGA na počítači.

Pripojenie monitora alebo projektoru:

1. Zapojte kábel VGA z monitora alebo projektoru do portu VGA na počítači podľa ilustrácie.

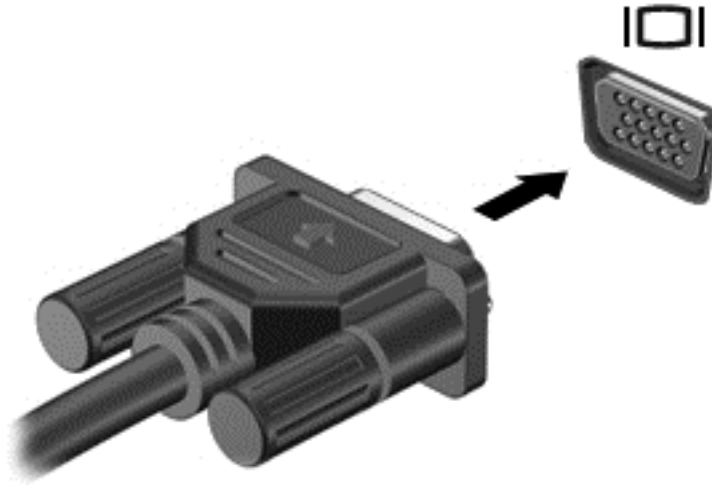

2. Stláčaním klávesu **f4** môžete prepínať obraz na obrazovke medzi štyrmi zobrazeniami:

- **Len obrazovka počítača:** zobrazenie obrazu len na obrazovke počítača.
- **Duplicitný režim:** zobrazenie obrazu na obrazovke počítača *aj* externého zariadenia súčasne.
- **Rozšírený režim:** rozšírené zobrazenie obrazu na obrazovke počítača *a zároveň* na obrazovke externého zariadenia.
- **Len druhá obrazovka:** zobrazenie obrazu len na obrazovke externého zariadenia.

Po každom stlačení klávesu **f4** sa zobrazenie zmení.

Pripojenie zariadenia HDMI

Ak chcete zobraziť obraz na obrazovke počítača na televízore alebo monitore s vysokým rozlíšením, pripojte toto zariadenie s vysokým rozlíšením podľa nasledujúcich pokynov.

Na pripojenie zariadenia HDMI k počítaču sa vyžaduje kábel HDMI (predáva sa samostatne).

Pripojenie televízora alebo monitora s vysokým rozlíšením k počítaču:

1. Zapojte koniec kábla HDMI do portu HDMI na počítači.

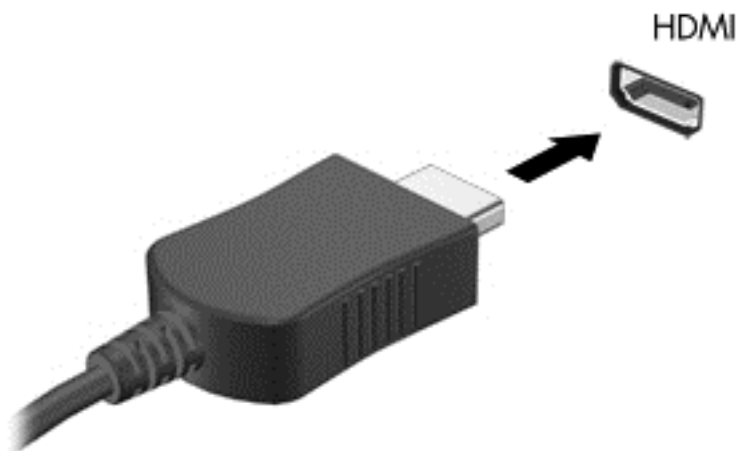

2. Druhý koniec kábla zapojte do televízora alebo monitora s vysokým rozlíšením.
3. Stláčaním klávesu **f4** môžete prepínať obraz na obrazovke počítača medzi štyrmi zobrazeniami:
 - **Len obrazovka počítača:** zobrazenie obrazu len na obrazovke počítača.
 - **Duplicitný režim:** zobrazenie obrazu na obrazovke počítača *aj* externého zariadenia súčasne.
 - **Rozšírený režim:** rozšírené zobrazenie obrazu na obrazovke počítača *a zároveň* na obrazovke externého zariadenia.
 - **Len druhá obrazovka:** zobrazenie obrazu len na obrazovke externého zariadenia.

Po každom stlačení klávesu **f4** sa zobrazenie zmení.

Konfigurácia nastavenia zvuku pre rozhranie HDMI

HDMI je jediným obrazovým rozhraním, ktoré podporuje videá a zvuk s vysokým rozlíšením. Po pripojení televízora s rozhraním HDMI k počítaču môžete zapnúť zvuk rozhrania HDMI podľa týchto krokov:

1. Pravým tlačidlom kliknite na ikonu **Reproduktor** v oblasti oznámení na paneli úloh úplne vpravo a potom kliknite na položku **Prehrávacie zariadenia**.
2. Na karte Prehrávanie kliknite na položku **Zariadenie digitálneho výstupu (HDMI)**.
3. Kliknite na tlačidlo **Nastaviť predvolené** a potom na tlačidlo **OK**.

Ak chcete vrátiť vysielanie zvuku do reproduktorov počítača, postupujte podľa týchto krokov:

1. Pravým tlačidlom kliknite na ikonu **Reproduktory** v oblasti oznámení na paneli úloh úplne vpravo a potom kliknite na položku **Prehrávacie zariadenia**.
2. Na karte Prehrávanie kliknite na položku **Reproduktory**.
3. Kliknite na tlačidlo **Nastaviť predvolené** a potom na tlačidlo **OK**.

Spravovanie zvukových a obrazových súborov (len vybrané modely)

CyberLink PowerDVD pomáha spravovať a upravovať kolekcie fotografií a videí.

- ▲ Ak chcete spustiť program CyberLink PowerDVD, vyberte ponuku **Štart > Všetky programy > Hudba, fotografie a videá** a potom kliknite na položku **CyberLink PowerDVD**.

Ďalšie informácie o používaní softvéru CyberLink PowerDVD nájdete v Pomocníkovi softvéru PowerDVD.

5 Používanie klávesnice a polohovacích zariadení

Počítač umožňuje jednoduchú navigáciu na obrazovke. Funkcie na obrazovke môžete okrem klávesnice vykonávať aj pomocou zariadenia TouchPad. Vybrané modely majú aj špeciálne funkčné klávesy alebo funkcie klávesových skratiek, vďaka ktorým môžete jednoducho vykonávať bežné úlohy.

Okrem polohovacích zariadení dodávaných s počítačom, ako je napríklad zariadenie TouchPad, môžete používať externú myš USB (kupuje sa samostatne), ktorá sa pripája k jednému z portov USB na počítači.

Ak chcete prispôbiť nastavenia polohovacích zariadení, konfiguráciu tlačidiel, rýchlosť kliknutí a možnosti ukazovateľa, vyberte ponuku **Štart > Ovládací panel** a do vyhľadávacieho poľa v pravom hornom rohu obrazovky napíšte výraz *myš*. Kliknite na tlačidlo **Myš**.

Používanie klávesnice

Klávesnica umožňuje písanie a funkčné klávesy, ako aj klávesové skratky umožňujú vykonávať špecifické funkcie. Ďalšie podrobné informácie o klávesoch klávesnice nájdete v časti [Klávesy na strane 13](#).



POZNÁMKA: V závislosti od krajiny/regiónu môže klávesnica obsahovať klávesy a funkcie klávesnice odlišné od klávesov a funkcií opísaných v tejto časti.

Používanie kombinácií klávesov ALT GR

V niektorých krajinách/regiónoch sa používajú klávesnice, ktoré obsahujú kláves ALT GR určený na špeciálne kombinácie klávesov. Ak chcete zadať symbol rupie na klávesnici obsahujúcej tento kláves, použite kombináciu klávesov **alt gr+4**. Klávesnice špecifické pre krajinu/región v Indii umožňujú na zadanie symbolu rupie použiť klávesy **ctrl+shift+4**.

Informácie o kombináciách klávesov ALT GR získate na webovej lokalite balíka Microsoft Office (<http://www.office.microsoft.com>), na ktorej vyhľadajte výraz ALT GR.

Používanie funkčných klávesov

Stlačením funkčného klávesu aktivujete jeho priradenú funkciu. Symboly na klávesoch **f1** až **f4** a **f6** až **f12** predstavujú funkcie priradené týmto klávesom.











Ak chcete použiť funkciu funkčného klávesu, stlačte daný kláves.

Funkcia funkčných klávesov je zapnutá od výrobcu. Túto funkciu môžete vypnúť v pomôcke Setup Utility (BIOS). Pokyny na otvorenie pomôcky Setup Utility (BIOS) nájdete v časti [Pomôcka Computer Setup \(BIOS\) a nástroj HP PC Hardware Diagnostics \(UEFI\) na strane 61](#). Potom postupujte podľa pokynov v spodnej časti obrazovky.

Ak chcete po vypnutí funkcie funkčného klávesu aktivovať priradenú funkciu, musíte stlačiť kláves **fn** v kombinácii s príslušným funkčným klávesom.



UPOZORNENIE: Zmeny v pomôcke Setup Utility vykonávajte opatrne. Chyby môžu spôsobiť nesprávne fungovanie počítača.

Ikona	Kláves	Popis
	f1	Slúži na otvorenie aplikácie Pomoc a technická podpora, ktorá poskytuje tutoriály, informácie o operačnom systéme Windows a počítači, odpovede na otázky a aktualizácie počítača. Aplikácia Pomoc a technická podpora poskytuje tiež nástroje na automatizované riešenie problémov a prístup k technickej podpore.
	f2	Podržaním tohto klávesu postupne znižujete jas obrazovky.
	f3	Podržaním tohto klávesu postupne zvyšujete jas obrazovky.
	f4	Prepína obraz na obrazovke medzi zobrazovacími zariadeniami pripojenými k systému. Ak je k počítaču pripojený napríklad monitor, stláčaním tohto klávesu sa bude obraz na obrazovke striedavo prepínať z obrazovky počítača na monitor a na obe zobrazovacie zariadenia naraz.
	f6	Slúži na stlmenie alebo obnovenie zvuku reproduktorov.
	f7	Podržaním tohto klávesu sa postupne znižuje hlasitosť reproduktora.
	f8	Podržaním tohto klávesu sa postupne zvyšuje hlasitosť reproduktora.
	f9	Prehrá predchádzajúcu stopu zvukového disku CD alebo predchádzajúcu sekciu disku DVD alebo BD.
	f10	Spustí, pozastaví prehrávanie alebo pokračuje v prehrávaní zvukového disku CD, disku DVD alebo BD.
	f11	Prehrá nasledujúcu stopu zvukového disku CD alebo nasledujúcu sekciu disku DVD alebo BD.
	f12	Slúži na zapnutie alebo vypnutie funkcie bezdrôtovej komunikácie. POZNÁMKA: Ak chcete vytvoriť bezdrôtové pripojenie, musíte nastaviť bezdrôtovú sieť.

Používanie klávesových skratiek

Klávesová skratka je kombinácia klávesu **fn** a klávesu **esc** alebo jedného z funkčných klávesov.

Používanie klávesových skratiek:

- ▲ Krátko stlačte kláves **fn** a potom krátko stlačte druhý kláves klávesovej skratky.

Funkcia	Klávesová skratka	Popis
Zobrazenie systémových informácií	fn+esc	Slúži na zobrazenie informácií o hardvérových súčiastiach systému a čísla verzie systému BIOS.

Používanie klávesnice

Používanie štandardnej numerickej klávesnice (len vybrané modely)

Súčasťou niektorých modelov počítačov je štandardná numerická klávesnica. Počítač tiež podporuje voliteľnú externú numerickú klávesnicu alebo voliteľnú externú klávesnicu, ktorej súčasťou je numerická klávesnica. Ďalšie podrobnosti o štandardnej numerickej klávesnici nájdete v časti [Klávesy na strane 13](#).

Súčasť	Popis
Kláves <code>num lock</code>	Ovláda funkciu štandardnej numerickej klávesnice. Stlačením tohto klávesu môžete prepnúť medzi štandardnou numerickou funkciou externej klávesnice (v nastavení od výrobcu) a navigačnou funkciou (naznačenou smerovými šípkami na klávesoch). POZNÁMKA: Funkcia klávesnice, ktorá je aktívna pri vypnutí počítača, sa obnoví pri jeho opätovnom zapnutí.
Štandardná numerická klávesnica	V nastavení od výrobcu funguje ako externá numerická klávesnica. Stlačením klávesu <code>num lock</code> môžete prepnúť medzi touto numerickou funkciou a navigačnou funkciou (naznačenou smerovými šípkami na klávesoch).

Používanie zariadenia TouchPad

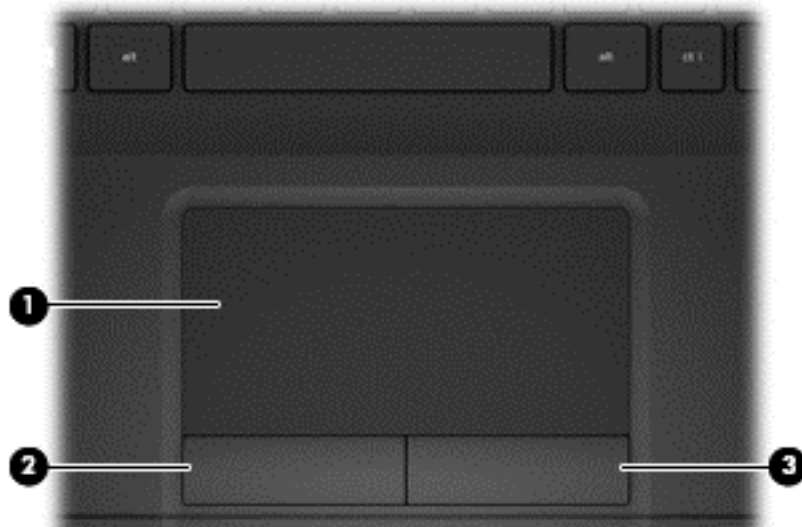

Súčasť	Popis
(1) Zóna zariadenia TouchPad	Slúži na posúvanie kurzora na obrazovke a na výber alebo aktiváciu položiek na obrazovke.
(2) Ľavé tlačidlo zariadenia TouchPad	Plní rovnakú funkciu ako ľavé tlačidlo na externej myši.
(3) Pravé tlačidlo zariadenia TouchPad	Plní rovnakú funkciu ako pravé tlačidlo na externej myši.

Ak chcete posunúť kurzor, posúvajte prst po zariadení TouchPad v tom smere, akým sa má kurzor pohybovať. Ľavé a pravé tlačidlo zariadenia TouchPad môžete používať rovnakým spôsobom ako ľavé a pravé tlačidlo externej myši.

Navigácia

Ak chcete posunúť kurzor na obrazovke, posúvajte prst po zariadení TouchPad v tom smere, akým sa má kurzor pohybovať.

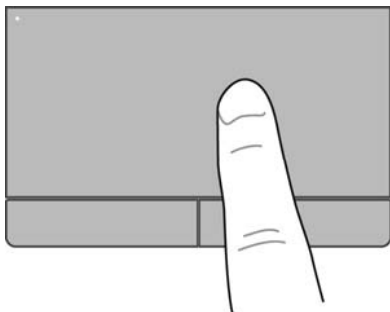

Výber položiek

Ľavé a pravé tlačidlo zariadenia TouchPad môžete používať rovnakým spôsobom ako príslušné tlačidlá externej myši.

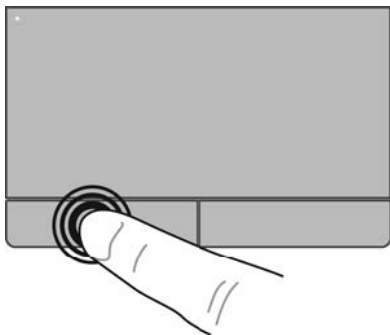

Používanie gest zariadenia TouchPad

Zariadenie TouchPad podporuje viacero gest, vďaka ktorým môžete prstami poťahovať, zväčšovať či otáčať položky na pracovnej ploche. Ak chcete používať gestá zariadenia TouchPad, položte dva prsty súčasne na zariadenie TouchPad.



POZNÁMKA: Niektoré programy nepodporujú gestá zariadenia TouchPad.

Zobrazenie ukážky gesta:

1. Vyberte ponuku **Štart > Ovládací panel > Hardvér a zvuk > Synaptics TouchPad**.
2. Kliknutím na gesto aktivujete ukážku.

Vypnutie alebo zapnutie gest:

1. Vyberte ponuku **Štart > Ovládací panel > Hardvér a zvuk > Synaptics TouchPad**.
2. Začiarknite políčko vedľa gesta, ktoré chcete vypnúť alebo zapnúť.
3. Kliknite na tlačidlo **Použiť** a potom na tlačidlo **OK**.

Posúvanie

Posúvanie je užitočné na pohyb nahor, nadol alebo do strán na stránke alebo na obrázku. Ak chcete objekt posúvať, umiestnite na zariadenie TouchPad dva prsty mierne vzdialené od seba a presúvajte ich smerom nahor, nadol, doľava alebo doprava.



POZNÁMKA: Rýchlosť posúvania je určená rýchlosťou pohybu prstov.

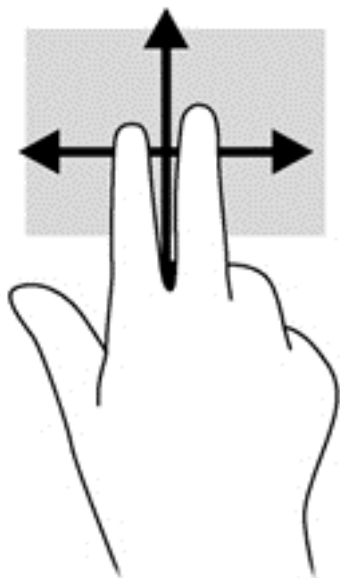

Lupa/zväčšovanie

Funkcia Lupa umožňuje priblížiť alebo oddialiť obrázky alebo text.

- Ak chcete objekt priblížiť, na zariadenie TouchPad umiestnite dva prsty vedľa seba a postupne zväčšujte vzdialenosť medzi nimi.
- Ak chcete objekt oddialiť, na zariadenie TouchPad umiestnite dva prsty vzdialené od seba a potom postupne zmeňšujte vzdialenosť medzi nimi.

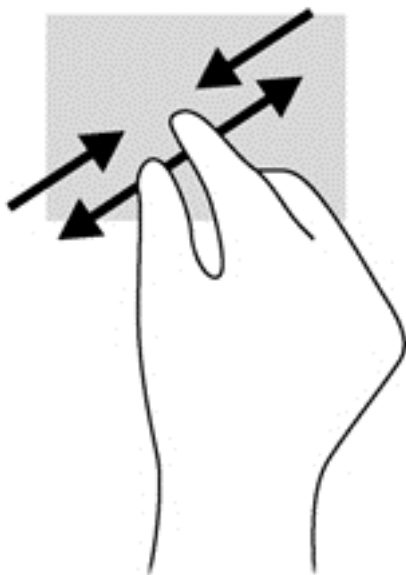

6 Spravovanie napájania

Počítač môžete napájať pomocou batérie alebo externého napájania. Ak sa počítač napája iba z batérie a zdroj sieťového napájania nie je na nabitie batérie k dispozícii, je dôležité sledovať a šetriť energiu batérie. Počítač podporuje optimálny plán napájania na spravovanie spôsobu, akým počítač využíva a šetrí energiu, a tak môžete výkon počítača vyvážiť s úsporou energie.

Používanie režimu spánku alebo režimu dlhodobého spánku

Operačný systém Microsoft Windows ponúka dva úsporné režimy – režim spánku a režim dlhodobého spánku.

V režime spánku sa obrazovka vypne a rozpracované súbory sa uložia do pamäte, v dôsledku čoho sa môžete k svojej práci vrátiť rýchlejšie než v prípade ukončenia režimu dlhodobého spánku. Ak je počítač v režime spánku dlhší čas alebo ak sa v režime spánku vybije batéria na kritickú úroveň, počítač aktivuje režim dlhodobého spánku.

V režime dlhodobého spánku sa pracovné súbory uložia do súboru režimu dlhodobého spánku na pevnom disku a počítač sa vypne.

 **UPOZORNENIE:** Režim spánku a režim dlhodobého spánku neaktivujte počas čítania z disku ani počas zapisovania na disk alebo na externú pamäťovú kartu, aby sa znížilo riziko možného zhoršenia kvality zvuku a videa, straty funkčnosti prehrávania zvuku a videa alebo straty údajov.

 **POZNÁMKA:** Ak je počítač v režime spánku alebo v režime dlhodobého spánku, nemôžete aktivovať sieťové pripojenie ani využívať funkcie počítača.

Aktivácia a ukončenie režimu spánku

Systém je od výrobcu nastavený tak, aby sa režim spánku aktivoval po určitom čase nečinnosti, a to v závislosti od napájania počítača z batérie alebo prostredníctvom externého napájania.

Nastavenia napájania a časové limity môžete zmeniť v okne Možnosti napájania na ovládacom paneli systému Windows.

Keď je počítač zapnutý, režim spánku môžete spustiť týmito spôsobmi:

- Krátko stlačte tlačidlo napájania.
- Zatvorte obrazovku.
- Vyberte ponuku **Štart**, kliknite na šípku vedľa tlačidla Vypnúť a potom kliknite na položku **Uspat'**.

Ukončenie režimu spánku:

- Krátko stlačte tlačidlo napájania.
- Ak je obrazovka zatvorená, otvorte ho.
- Stlačte kláves na klávesnici.
- Ťuknite na zariadenie TouchPad alebo po ňom prejdite prstom.

Keď počítač ukončí režim spánku, indikátory napájania sa rozsvietia a počítač sa vráti na obrazovku, kde ste prerušili prácu.

 **POZNÁMKA:** Ak ste nastavili počítač na vyžiadanie hesla pri prebudení, musíte najprv zadať heslo systému Windows a na obrazovke sa znova zobrazí vaša práca.

Aktivácia a ukončenie režimu dlhodobého spánku

System je od výrobcu nastavený tak, aby sa režim dlhodobého spánku aktivoval po určitom čase nečinnosti, a to v závislosti od napájania počítača z batérie alebo prostredníctvom externého napájania, prípadne keď batéria dosiahne kritickú úroveň nabitia.

Nastavenia napájania a časové limity možno zmeniť pomocou ovládacieho panela systému Windows.

Ak chcete spustiť režim dlhodobého spánku, vyberte ponuku **Štart**, kliknite na šípku vedľa tlačidla Vypnúť a potom kliknite na položku **Prepnúť do režimu dlhodobého spánku**.

Režim dlhodobého spánku ukončíte krátkym stlačením tlačidla napájania.

Indikátory napájania sa rozsvietia a obrazovka sa vráti do stavu, kde ste prerušili prácu.

 **POZNÁMKA:** Ak ste nastavili heslo pri prebudení, musíte najprv zadať heslo pre systém Windows a na obrazovke sa znova zobrazí vaša práca.

Nastavenie ochrany heslom pri prebudení

Ak chcete nastaviť počítač, aby vyžadoval heslo pri ukončení režimu spánku alebo režimu dlhodobého spánku, postupujte podľa týchto krokov:

1. Vyberte ponuku **Štart > Ovládací panel > Systém a zabezpečenie > Možnosti napájania**.
2. Na ľavej table kliknite na položku **Požadovať zadanie hesla pri prebudení počítača**.
3. Kliknite na položku **Zmeniť momentálne nedostupné nastavenia**.
4. Kliknite na položku **Vyžadovať heslo (odporúča sa)**.

 **POZNÁMKA:** Ak potrebujete vytvoriť nové heslo používateľského konta alebo zmeniť vaše aktuálne heslo, kliknite na položku **Vytvoriť alebo zmeniť heslo používateľského konta** a potom sa riadte pokynmi na obrazovke.

5. Kliknite na tlačidlo **Uložiť zmeny**.

Používanie indikátora stavu batérie

Indikátor stavu batérie umožňuje rýchly prístup k nastaveniam napájania a zobrazenie zostávajúcej úrovne nabitia batérie.

- Ak chcete zobraziť percentuálnu hodnotu zostávajúcej úrovne nabitia batérie a aktuálny plán napájania, posuňte kurzor myši nad ikonu stavu batérie na paneli úloh úplne vpravo.
- Na zmenu plánu napájania alebo získanie prístupu k možnostiam napájania kliknite na ikonu stavu batérie a potom v zozname vyberte príslušnú položku.

Rôzne ikony stavu batérie signalizujú, či je počítač napájaný z batérie alebo z externého zdroja napájania. Ikona batérie zobrazuje hlásenie o dosiahnutí nízkej alebo kritickej úrovne nabitia batérie.

Výber plánu napájania

Plán napájania umožňuje spravovať využívanie energie v počítači a jej šetrenie, pričom maximalizuje výkon počítača.

K dispozícii sú tieto plány napájania:

- **Odporúčané spoločnosťou HP.** Automaticky vyváži výkon a spotrebu energie.
- **Šetrič energie.** Šetrí energiu znížením výkonu systému a jasú obrazovky.
- **Vysoký výkon.** Uprednostňuje výkon, no môže spotrebovať viac energie.

Môžete tiež vytvoriť svoj vlastný plán napájania a prispôbovať ho podľa svojich potrieb.

Ak chcete vybrať plán napájania alebo si vytvoriť vlastný, použijete aplikáciu HP Power Manager (len vybrané modely) alebo ponuku Ovládací panel systému Windows.

Aplikáciu HP Power Manager môžete spustiť výberom ponuky **Štart > Ovládací panel > Hardvér a zvuk > HP Power Manager**.

Ak chcete získať prístup k oknu Možnosti napájania v ponuke Ovládací panel, vyberte ponuku **Štart > Ovládací panel > Systém a zabezpečenie > Možnosti napájania** a potom zo zoznamu vyberte požadovaný plán napájania.

Prevádzka pri napájaní z batérie

Keď je v počítači nabitá batéria a počítač nie je pripojený k externému napájaniu, počítač sa napája z batérie a jas obrazovky sa zníži s cieľom šetriť výdrž batérie. Batéria sa vo vypnutom počítači odpojenom od externého napájania pomaly vybíja.

Výdrž batérie sa líši v závislosti od nastavenia režimu napájania, spustených programov v počítači, jasú obrazovky, externých zariadení pripojených k počítaču a iných faktorov.

Vybratie batérie, ktorú môže vymieňať používateľ

VAROVANIE! Ak chcete obmedziť možné problémy so zabezpečením, v počítači používajte len batériu vymeniteľnú používateľom dodanú s počítačom, náhradnú batériu od spoločnosti HP alebo kompatibilnú batériu, ktorú ste si zakúpili od spoločnosti HP.

UPOZORNENIE: Vybratie batérie vymeniteľnej používateľom, ktorá je jediným zdrojom napájania počítača, môže spôsobiť stratu údajov. Pred vybratím batérie uložte pracovné súbory a vypnite počítač prostredníctvom systému Windows, aby ste zabránili strate údajov.

1. Batériu uvoľnite posunutím uzamykacej zarážky batérie **(1)** a potom uvoľňovacej zarážky batérie **(2)**.

2. Vyberte batériu (3) z počítača.

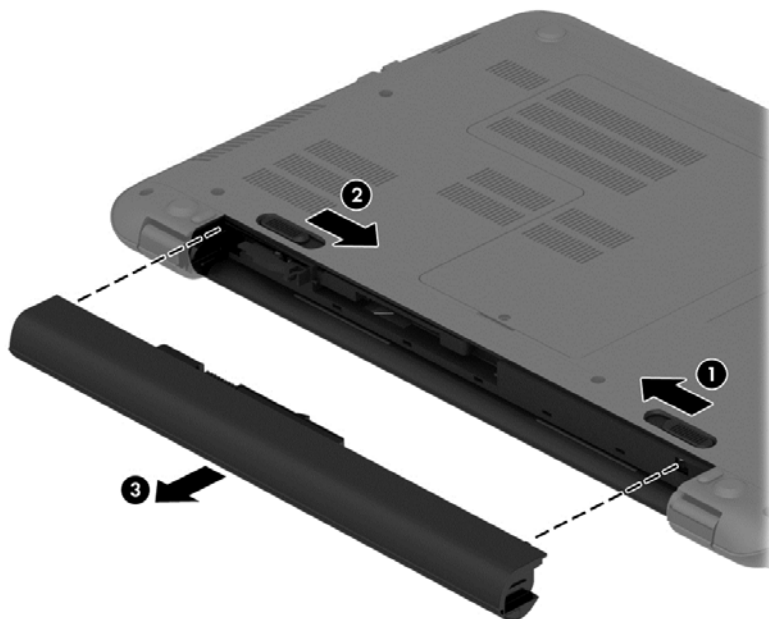

Ak chcete vložiť batériu, postupujte podľa týchto krokov:

⚠ UPOZORNENIE: Batériu pri vkladaní nenakláňajte.

1. Batériu držte v strede a zasúvajte ju (1) rovno do počítača, kým sa uvoľňovacia zarážka batérie nezamkne na mieste.
2. Vráťte uvoľňovaciu zarážku batérie (2) do pozície uzamknutia.

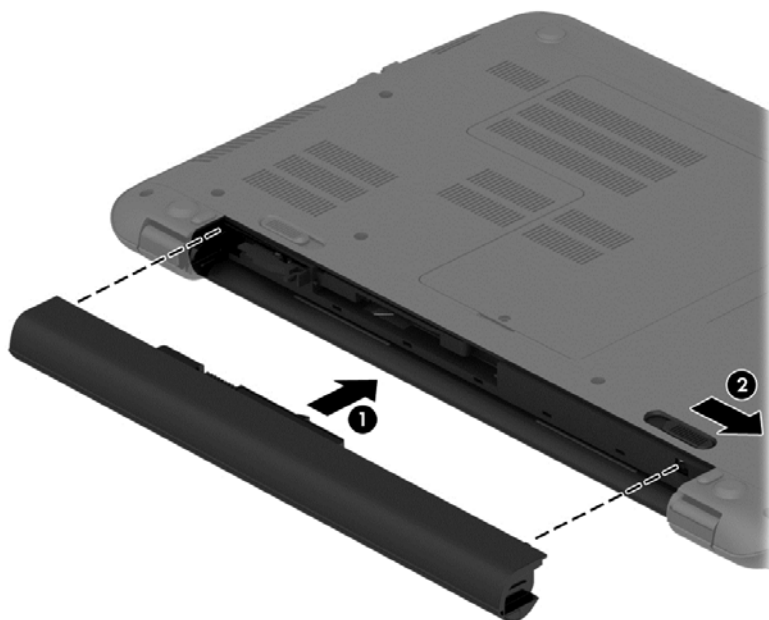

Vyhľadanie informácií o batérii

Aplikácia Pomoc a technická podpora obsahuje tieto nástroje a informácie o batérii:

- Nástroj Kontrola stavu batérie v aplikácii Pomoc a technická podpora na otestovanie výkonnosti batérie
- Informácie o kalibrácii, správe napájania a o správnej starostlivosti a uskladnení s cieľom maximalizovať výdrž batérie
- Informácie o typoch batérií, špecifikáciách, životných cykloch a kapacite

Prístup k informáciám o batérii získate výberom ponuky **Štart > Pomoc a technická podpora > Výučba > Plány napájania: Časté otázky**.

Úspora napájania z batérie

Tipy, ako šetriť napájanie z batérie a maximalizovať jej výdrž:

- Znížte jas obrazovky.
- V okne Možnosti napájania vyberte nastavenie funkcie **Šetrič energie**.
- Vyberte batériu z počítača, keď sa nepoužíva ani nenabíja.
- Vypnite bezdrôtové zariadenia, ak ich nepoužívate.
- Odpojte nepoužívané externé zariadenia, ktoré nie sú pripojené k externému zdroju napájania, napríklad externý pevný disk pripojený k portu USB.
- Zastavte, vypnite alebo vyberte nepoužívané externé pamäťové karty.
- Ak chcete skončiť prácu, aktivujte režim spánku, režim dlhodobého spánku alebo vypnite počítač.

Identifikácia nízkych úrovní nabitia batérie

Ak batéria, ktorá je jediným zdrojom napájania počítača, dosiahne nízku alebo kritickú úroveň nabitia, ikona stavu batérie v oblasti oznámenia zobrazí oznámenie o nízkej alebo kritickej úrovni nabitia.



POZNÁMKA: Ďalšie informácie o indikátore stavu batérie nájdete v časti [Používanie indikátora stavu batérie na strane 39](#).

Počítač vykoná pri kritickej úrovni nabitia batérie tieto operácie:

- Ak je povolený režim dlhodobého spánku a počítač je zapnutý alebo v režime spánku, počítač prejde do režimu dlhodobého spánku.
- Ak je režim dlhodobého spánku vypnutý a počítač je zapnutý alebo v režime spánku, počítač zostane krátko v režime spánku a potom sa vypne a všetky neuložené údaje sa stratia.

Ukladnenie batérie vymeniteľnej používateľom

⚠ UPOZORNENIE: Ak chcete znížiť riziko poškodenia batérie, zabráňte jej dlhodobému vystaveniu vysokej teplote.

Ak sa počítač nebude používať a bude odpojený od externého napájania dlhšie ako dva týždne, vyberte z neho batériu a uskladnite ju oddelene na chladom suchom mieste s cieľom predĺžiť jej nabitie.

Ukladnená batéria sa pomaly vybíja a je potrebné ju kontrolovať každých 6 mesiacov. Ak kapacita klesne pod 50 percent, pred ďalším skladovaním ju nabite.

Likvidácia batérie vymeniteľnej používateľom

⚠ VAROVANIE! V záujme zníženia rizika požiaru alebo popálenia batériu nerozoberajte, nerozbičajte ani neprepichujte. Neskratujte externé kontakty. Batériu nevyhadzujte do ohňa ani vody.

Informácie týkajúce sa správnej likvidácie batérie nájdete v príručke *Regulačné, bezpečnostné a environmentálne upozornenia*. Túto príručku môžete otvoriť výberom ponuky **Štart > Pomoc a technická podpora > Používateľské príručky**.

Výmena batérie vymeniteľnej používateľom

Kontrola stavu batérie v rámci aplikácie Pomoc a technická podpora upozorňuje na potrebu výmeny batérie, keď sa jej interný článok správne nenabíja alebo keď kapacita batérie dosiahne nízky stav. Ak sa na batériu vzťahuje záruka spoločnosti HP, pokyny obsahujú identifikačné číslo záruky. Hlásenie zahŕňa odkaz na webovú lokalitu spoločnosti HP, na ktorej môžete získať ďalšie informácie o objednaní náhradnej batérie.

Prevádzka pri externom napájaní

Informácie o pripojení k sieťovému napájaniu nájdete v *Letáku s inštaláčnymi pokynmi*, ktorý je súčasťou balenia počítača.

Keď je počítač pripojený k externému napájaniu pomocou schváleného sieťového napájacieho adaptéra alebo voliteľnej rozširujúcej základne/zariadenia, nepoužíva napájanie z batérie.

⚠ VAROVANIE! Z dôvodu zníženia rizika vzniku problémov s bezpečnosťou používajte s počítačom len sieťový napájací adaptér dodaný s počítačom, náhradný sieťový napájací adaptér od spoločnosti HP alebo kompatibilný sieťový napájací adaptér, ktorý ste si zakúpili ako príslušenstvo od spoločnosti HP.

Počítač pripojte k externému napájaniu za nasledujúcich podmienok:

⚠ VAROVANIE! Batériu nenabíjajte, keď ste na palube lietadla.

- Keď nabíjate alebo kalibrujete batériu.
- Keď inštalujete alebo modifikujete systémový softvér.
- Keď sa zapisujú informácie na disk (len vybrané modely).
- Keď je v počítačoch s internými pevnými diskami spustený nástroj Defragmentácia disku.
- Keď vykonávate zálohovanie alebo obnovenie.

Po pripojení počítača k externému napájaniu:

- Batéria sa začne nabíjať.
- Jas obrazovky sa zvýši.
- Ikona stavu batérie v oblasti oznámení zmení vzhľad.

Keď počítač odpojíte od externého napájania, dôjde k týmto udalostiam:

- Počítač sa prepne na napájanie z batérie.
- Jas obrazovky sa automaticky zníži, aby sa šetrila energia batérie.
- Ikona stavu batérie v oblasti oznámení zmení vzhľad.

Vypnutie počítača

 **UPOZORNENIE:** Po vypnutí počítača dôjde k strate neuložených informácií.

Príkaz Vypnúť ukončí všetky spustené programy vrátane operačného systému a potom vypne obrazovku a počítač.

Počítač vypnite za týchto podmienok:

- Keď potrebujete vymeniť batériu alebo otvoriť počítač z dôvodu prístupu ku komponentom vo vnútri.
- Keď pripájate externé hardvérové zariadenie, ktoré sa nepripája k portu USB ani videoportu.
- Keď sa počítač nebude používať a bude odpojený od externého napájania dlhší čas.

Aj keď počítač môžete vypnúť tlačidlom napájania, odporúča sa použiť príkaz Vypnúť v systéme Windows:

 **POZNÁMKA:** Ak je počítač v režime spánku alebo v režime dlhodobého spánku, pred jeho vypnutím musíte najprv ukončiť tieto režimy.

1. Uložte si pracovné súbory a ukončíte všetky otvorené programy.
2. Vyberte ponuku **Štart > Vypnúť**.

Ak počítač nereaguje a nedá sa vypnúť pomocou predchádzajúcich postupov vypínania, vyskúšajte nasledujúce núdzové postupy v uvedenom poradí:

- Stlačte kombináciu klávesov **ctrl+alt+delete** a potom na obrazovke kliknite na ikonu **Vypnúť**.
- Stlačte a aspoň päť sekúnd podržte tlačidlo napájania.
- Počítač odpojte od externého napájania.
- Vyberte batériu.

7 Správa a zdieľanie informácií

Jednotky sú digitálne ukladacie zariadenia, ktoré pomáhajú skladovať, spravovať a zdieľať informácie a získavať k nim prístup. Počítač obsahuje interný pevný disk, v ktorom je uložený softvér a operačný systém počítača a ktorý zároveň poskytuje ukladací priestor pre všetky vaše osobné súbory.

Ak chcete získať ďalšiu kapacitu alebo funkcie, pripojte externú jednotku (kupuje sa samostatne), ako je napríklad optická jednotka alebo pevný disk, prípadne vložte pamäťovú kartu a môžete tak importovať informácie priamo zo svojho telefónu alebo fotoaparátu. Jednotka USB flash pripojená k portu USB na počítači tiež umožňuje rýchly prenos údajov. Niektoré zariadenia využívajú na svoju prevádzku napájanie z počítača, iné majú vlastný zdroj napájania. Niektoré zariadenia sa dodávajú so softvérom, ktorý treba nainštalovať.

 **POZNÁMKA:** Informácie o pripojení externých bezdrôtových zariadení nájdete v časti [Pripojenie k sieti na strane 19](#).

 **POZNÁMKA:** Ďalšie informácie o vyžadovanom softvéri, ovládačoch alebo použiteľných portoch počítača nájdete v pokynoch od výrobcu.

Používanie zariadenia USB

Väčšina počítačov obsahuje viacero portov USB, pretože toto všestranné rozhranie umožňuje pripájať k počítaču rôzne externé zariadenia, napríklad klávesnicu, myš, externú jednotku, tlačiareň, skener alebo rozbočovač USB.

Váš počítač má viacero typov portov USB. Informácie o typoch portov USB nachádzajúcich sa na tomto počítači nájdete v časti [Oboznámenie sa s počítačom na strane 3](#). Kupujte len zariadenia, ktoré sú kompatibilné s vaším počítačom.

Typ	Popis
USB 2.0	Slúži na prenos údajov pri rýchlosti 60 MB/s.
USB 3.0	Slúži na prenos údajov pri rýchlosti 640 MB/s. Porty USB 3.0, nazývané aj porty SuperSpeed, sú tiež kompatibilné so zariadeniami USB 1.0 a USB 2.0.

Pripojenie zariadenia USB

 **UPOZORNENIE:** Ak chcete znížiť riziko poškodenia konektora USB, na pripojenie zariadenia používajte len minimálnu silu.

- ▲ Pripojte kábel USB pre zariadenie k portu USB.

 **POZNÁMKA:** Port USB na počítači sa môže mierne líšiť od obrázka v tejto časti.



Po rozpoznaní zariadenia budete počuť zvuk.

 **POZNÁMKA:** Pri prvom pripojení zariadenia USB sa môže v oblasti oznámení zobrazíť hlásenie, ktoré oznamuje, že počítač rozpoznal zariadenie.

Vybratie zariadenia USB

 **UPOZORNENIE:** Pri vyberaní neťahajte zariadenie USB za kábel, aby ste znížili riziko poškodenia konektora USB.

UPOZORNENIE: S cieľom znížiť riziko straty údajov alebo zlyhania systému použite tento postup na bezpečné vybratie zariadenia USB.

1. Ak chcete vybrať zariadenie USB, uložte svoje informácie a zatvorte všetky programy súvisiace so zariadením.
2. Kliknite na ikonu odstránenia hardvéru v oblasti oznámení na paneli úloh úplne vpravo a potom postupujte podľa pokynov na obrazovke.
3. Vyberte zariadenie.

Pripojenie napájacieho zariadenia USB

 **UPOZORNENIE:** Z dôvodu zníženia rizika poškodenia zariadenia pri pripájaní napájaného zariadenia sa uistite, že je zariadenie vypnuté a sieťový napájací kábel je odpojený.

1. Pripojte zariadenie k počítaču.
2. Zapojte napájací kábel zariadenia do uzemnenej sieťovej napájacej zásuvky.
3. Zapnite zariadenie.

Pri odpájaní nenapájaného externého zariadenia zastavte zariadenie a potom ho odpojte od počítača. Pri odpájaní napájaného externého zariadenia vypnite zariadenie, odpojte ho od počítača a potom odpojte sieťový napájací kábel.

Vkladanie a vyberanie pamäťovej karty

Vloženie pamäťovej karty:

UPOZORNENIE: Ak chcete znížiť riziko poškodenia konektorov pamäťovej karty, na vloženie pamäťovej karty používajte len minimálnu silu.

1. Kartu držte otočenú štítkom nahor a s konektormi smerujúcimi k počítaču.
2. Vložte kartu do čítača pamäťových kariet a potom na ňu zatláčajte, kým nezapadne na miesto.

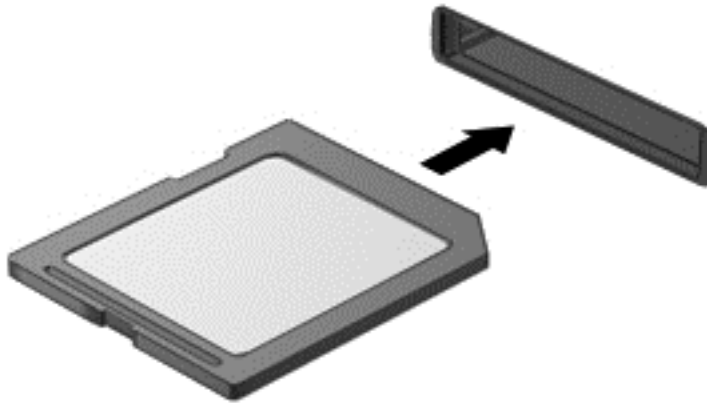

Po rozpoznaní zariadenia budete počuť zvuk a zobrazí sa ponuka s možnosťami.

Vybratie pamäťovej karty:

UPOZORNENIE: S cieľom znížiť riziko straty údajov alebo zlyhania systému použite tento postup na bezpečné vybratie digitálnej karty.

1. Uložte svoje údaje a zatvorte všetky programy, ktoré súvisia s pamäťovou kartou.
2. Kliknite na ikonu odstránenia hardvéru v oblasti oznámení na paneli úloh úplne vpravo. Potom postupujte podľa pokynov na obrazovke.
3. Zatlačte na kartu **(1)** a potom ju vyberte zo zásuvky **(2)**.

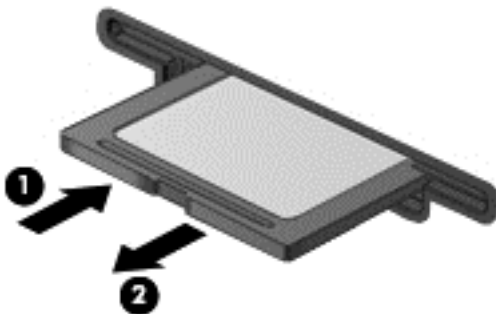

POZNÁMKA: Ak sa karta nevysunie, vytiahnite ju zo zásuvky.

8 Údržba počítača

Vykonávanie pravidelnej údržby je dôležité na udržanie počítača v optimálnom stave. V tejto kapitole sa nachádzajú informácie o zlepšení výkonu počítača prostredníctvom spustenia nástrojov, ako sú Defragmentácia disku a Čistenie disku, a prostredníctvom výmeny pevného disku či pridania pamäte. Obsahuje tiež informácie o aktualizácii programov a ovládačov, pokyny na čistenie počítača a tipy užitočné pri cestovaní s počítačom.

Zlepšenie výkonu

Všetci chceme rýchly počítač. Pravidelné úlohy údržby vykonávané pomocou nástrojov, ako sú Defragmentácia disku a Čistenie disku, vám môžu pomôcť výrazne zlepšiť výkon počítača. Pri dlhodobjšom používaní počítača môžete tiež zvážiť inštaláciu väčších jednotiek a pridanie ďalšej pamäte.

Manipulácia s jednotkami

Pri manipulácii s jednotkami dodržiavajte tieto opatrenia:

- Ak je batéria jediným zdrojom napájania, pred zápisom na médium sa uistite, či je dostatočne nabitá.
- Počas zapisovania na disk nehýbte s optickou jednotkou. Proces zapisovania je citlivý na vibrácie.
- Pred premiestnením počítača, ktorý je pripojený k externému pevnému disku, aktivujte režim spánku a nechajte vypnúť obrazovku alebo správne odpojte externý pevný disk.

Používanie programu Defragmentácia disku

Pri používaní počítača sa súbory na pevnom disku časom fragmentujú. Na fragmentovanej jednotke údaje nie sú kompaktné (sekvenčné) a z tohto dôvodu sa na pevnom disku ťažšie vyhľadávajú súbory, čo zapríčiňuje spomalenie počítača. Program Defragmentácia disku konsoliduje (alebo fyzicky reorganizuje) fragmentované súbory a priečinky na pevnom disku, takže systém môže fungovať efektívnejšie.



POZNÁMKA: Na skladovacích zariadeniach SSD nie je potrebné spúšťať program Defragmentácia disku.

Program Defragmentácia disku funguje po spustení automaticky bez zásahu používateľa. V závislosti od veľkosti pevného disku a počtu fragmentovaných súborov môže trvať viac než hodinu, kým program Defragmentácia disku dokončí svoju prácu.

Spoločnosť HP odporúča defragmentovať pevný disk aspoň raz za mesiac. Program Defragmentácia disku môžete nastaviť tak, aby sa spúšťal každý mesiac, disk počítača však môžete defragmentovať manuálne kedykoľvek.

Spustenie programu Defragmentácia disku:

1. Pripojte k počítaču sieťové napájanie.
2. Vyberte ponuku **Štart > Všetky programy > Príslušenstvo > Systémové nástroje > Defragmentácia disku**.
3. Postupujte podľa pokynov na obrazovke.

Ďalšie informácie nájdete v Pomocníkovi softvéru Defragmentácia disku.

Používanie programu Čistenie disku

Program Čistenie disku vyhľadáva na pevnom disku nepotrebné súbory, ktoré môžete bezpečne odstrániť, aby sa uvoľnilo miesto na disku a aby počítač mohol fungovať efektívnejšie.

Spustenie programu Čistenie disku:

1. Vyberte ponuku **Štart > Všetky programy > Príslušenstvo > Systémové nástroje > Čistenie disku**.
2. Postupujte podľa pokynov na obrazovke.

Pridanie alebo výmena pamäťových modulov

Pridaním pamäte sa môže zlepšiť výkon počítača. Počítač je ako fyzický pracovný priestor. Pevný disk predstavuje kartotéku, v ktorej uskladňujete svoju prácu, a pamäť predstavuje stôl, za ktorým pracujete. Keď pamäť neposkytuje dostatočný priestor na jednoduché vykonávanie vašej práce (podobne ako stôl preplnený materiálmi), vaša produktivita sa spomaľuje. Skvelým riešením na zlepšenie výkonu je rozšíriť množstvo pamäte v počítači.

Počítač v závislosti od modelu obsahuje jednu alebo dve zásuvky pre pamäťový modul. Zásuvky pre pamäťový modul sa nachádzajú na spodnej strane počítača pod servisným krytom. Kapacitu pamäte počítača môžete zvýšiť výmenou existujúcich pamäťových modulov.

 **POZNÁMKA:** Pred pridaním alebo výmenou pamäťového modulu skontrolujte, či máte najnovšiu verziu systému BIOS, a v prípade potreby ho aktualizujte. Pozrite si časť [Aktualizácia systému BIOS na strane 61](#).

 **UPOZORNENIE:** Ak pred inštaláciou alebo výmenou pamäťového modulu nevykonáte v počítači aktualizáciu systému BIOS na najnovšiu verziu, môže to spôsobiť rozličné systémové problémy.

 **VAROVANIE!** Pred vložením pamäťového modulu odpojte napájací kábel a vyberte všetky batérie, aby ste znížili riziko úrazu elektrickým prúdom a poškodenia zariadenia.

 **UPOZORNENIE:** Elektronické súčasti môže poškodiť elektrostatický výboj (ESD). Skôr než vykonáte akékoľvek kroky, dotknite sa uzemneného kovového objektu, aby ste nemali telo nabitú statickou elektrinou.

Pridanie alebo výmena pamäťového modulu:

 **UPOZORNENIE:** Ak chcete predísť strate údajov alebo zlyhaniu systému:

Skôr ako pridáte alebo vymeníte pamäťové moduly, vypnite počítač. Pamäťové moduly nevymieňajte, kým je počítač zapnutý, v režime spánku alebo v režime dlhodobého spánku.

Ak neviete určiť, či je počítač vypnutý alebo v režime dlhodobého spánku, zapnite ho stlačením tlačidla napájania. Potom ho vypnite prostredníctvom operačného systému.

1. Uložte svoju prácu a vypnite počítač.
2. Odpojte všetky externé zariadenia pripojené k počítaču.

3. Odpojte napájací kábel zo sieťovej napájacej zásuvky.
4. Počítač obráťte na rovnom povrchu spodnou stranou nahor.
5. Vyberte batériu z počítača. Pozrite si časť [Vybratie batérie, ktorú môže vymieňať používateľ na strane 40](#).
6. Zloženie servisného krytu z počítača:
 - a. Batériu otočte smerom k vám a vyberte skrutku servisného krytu (1).
 - b. Servisný kryt posuňte smerom k prednej časti počítača (2) a nadvihnutím (3) ho zložte.

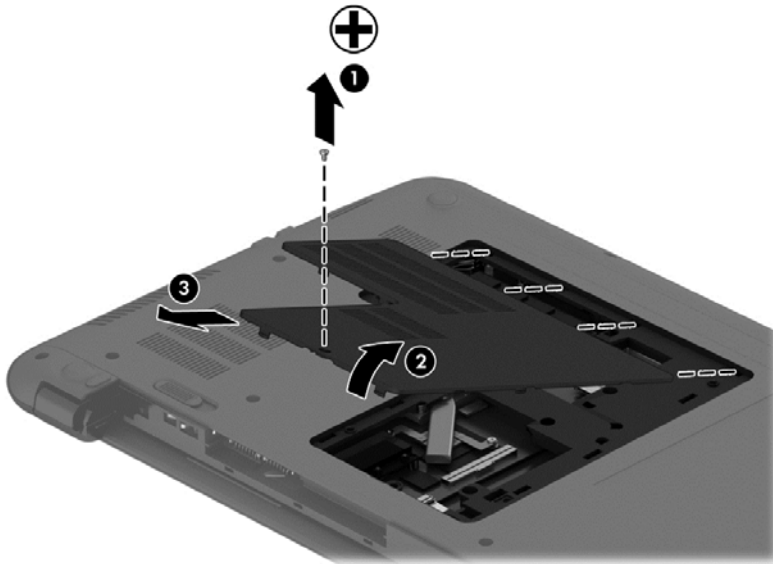

7. Ak vymieňate pamäťový modul, vyberte existujúci pamäťový modul:
 - a. Roztiahnite prídržné svorky (1) na oboch stranách pamäťového modulu. Pamäťový modul sa vyklopí nahor.

- b. Uchopte pamäťový modul za hranu **(2)** a potom ho opatrne vyťahnite zo zásuvky pre pamäťový modul.

⚠ UPOZORNENIE: Pamäťový modul chytajte len za hrany, aby nedošlo k jeho poškodeniu. Nedotýkajte sa súčastí na pamäťovom module.

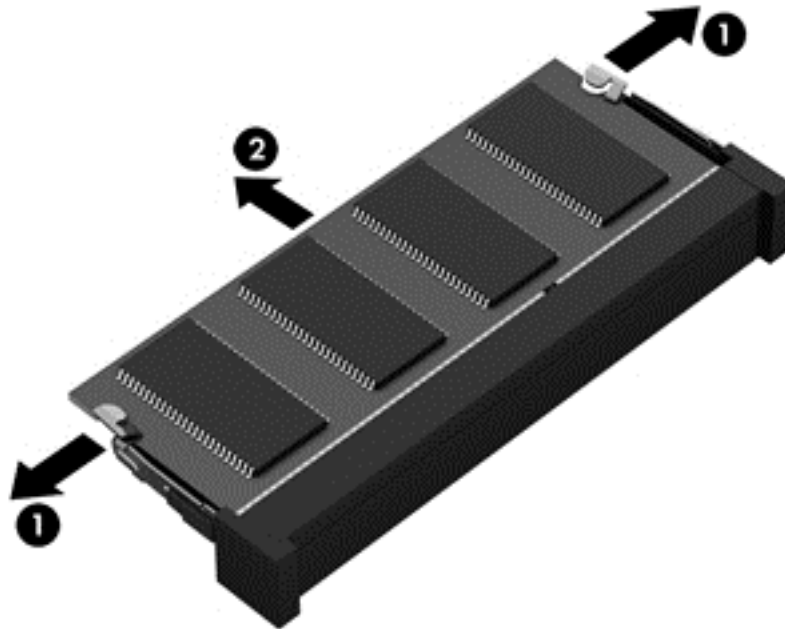

Pamäťový modul vložte po vybratí do obalu, ktorý ho ochráni pred poškodením statickou elektrinou.

8. Vložte nový pamäťový modul:

⚠ UPOZORNENIE: Pamäťový modul chytajte len za hrany, aby nedošlo k jeho poškodeniu. Nedotýkajte sa súčastí na pamäťovom module.

- Zarovnajete okraj so zárezmi **(1)** pamäťového modulu s výčnelkom v zásuvke pre pamäťový modul.
- Priložte pamäťový modul k priestoru pre pamäťový modul pod uhlom 45 stupňov a zasuňte ho do zásuvky pre pamäťový modul **(2)**, kým nezacvakne na miesto.
- Jemne zatlačajte na ľavý a pravý okraj pamäťového modulu **(3)**, až kým prídržné svorky nezacvaknú na svoje miesto.

⚠ UPOZORNENIE: Pamäťový modul neohýbajte, aby nedošlo k jeho poškodeniu.

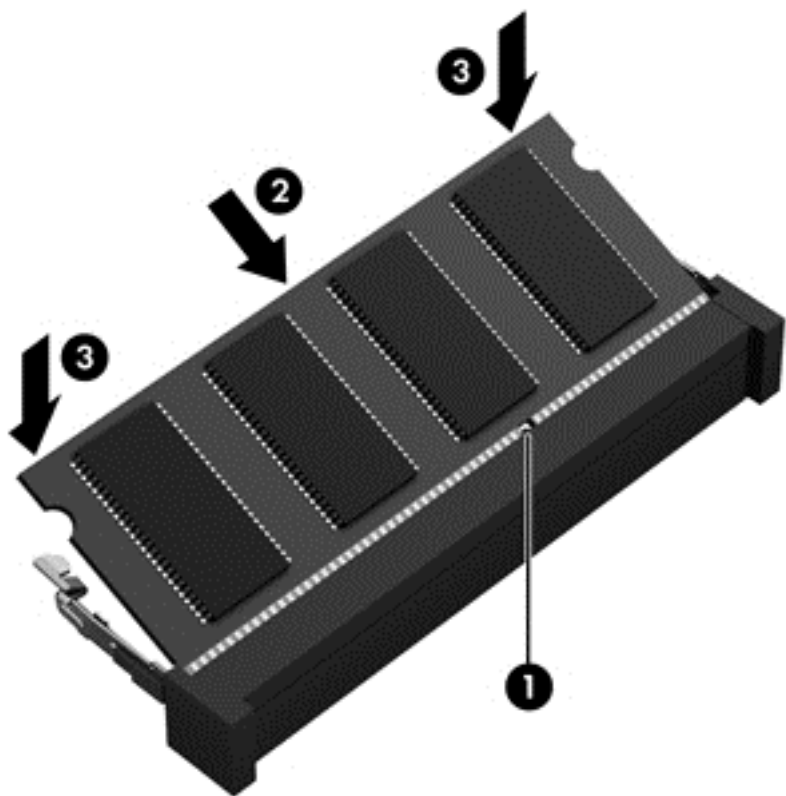

9. Vrátenie servisného krytu späť na miesto:

- a. Zarovnajte úchytky na servisnom kryte so zárezmi na počítači (1) a posúvajte servisný kryt, kým nezapadne na miesto (2).
- b. Vložte a dotiahnite skrutku servisného krytu (3) na zaistenie servisného krytu na mieste.

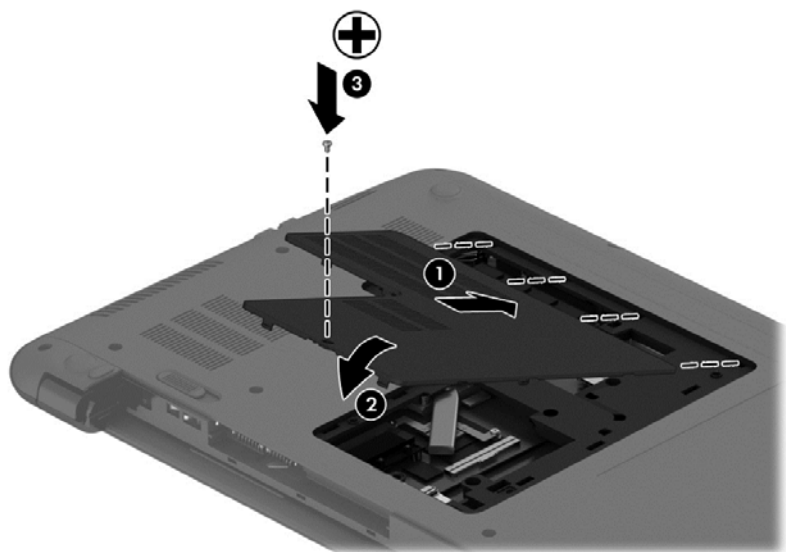

10. Vráťte späť batériu.

11. Otočte počítač pravou stranou nahor a potom znova pripojte externé napájanie a externé zariadenia.
12. Zapnite počítač.

Aktualizácia programov a ovládačov

Spoločnosť HP odporúča pravidelnú aktualizáciu programov a ovládačov na najnovšie verzie. Aktualizácie môžu vyriešiť problémy a priniesť nové funkcie a možnosti počítača. Technológie sa neustále menia. Vďaka aktualizácii programov a ovládačov môžete v počítači spúšťať najnovšie dostupné technológie.

Najnovšie verzie programov a ovládačov HP si môžete prevziať zo stránky <http://www.hp.com/support>. Okrem toho sa môžete tiež zaregistrovať, aby ste dostávali automatické upozornenia na dostupnosť aktualizácií.

Čistenie počítača

Na bezpečné čistenie počítača používajte nasledujúce produkty:

- Dimetylbenzyl chloridu amónneho s maximálne 0,3-percentnou koncentráciou. (Napríklad jednorazové utierky, ktoré sa dodávajú s rôznymi značkami.)
- Tekutina na čistenie skla bez obsahu alkoholu.
- Voda so slabým mydlovým roztokom.
- Suchá čistiaca handrička z mikrovlákna alebo jelenica (handrička nevytvárajúca statickú elektrinu bez obsahu oleja).
- Utierky nevytvárajúce statickú elektrinu.

UPOZORNENIE: Nepoužívajte silné čistiace prostriedky, ktoré môžu natrvalo poškodiť počítač. Ak si nie ste istí, či je čistiaci prostriedok pre počítač bezpečný, skontrolujte obsah produktu a ubezpečte sa, že neobsahuje napríklad alkohol, acetón, chlorid amónny, metylénchlorid a uhľovodíky.

Vláknité materiály, ako napríklad papierové utierky, môžu poškrabať počítač. V škrabancoch sa postupne môžu usadzovať čiastočky nečistôt a čistiace prostriedky.

Postupy čistenia

Na bezpečné čistenie počítača používajte postupy uvedené v tejto časti.

VAROVANIE! Nepokúšajte sa čistiť počítač, keď je zapnutý, aby sa zabránilo zásahu elektrickým prúdom alebo poškodeniu súčastí.

Vypnite počítač.

Odpojte sieťové napájanie.

Odpojte všetky napájané externé zariadenia.

UPOZORNENIE: Ak chcete predísť poškodeniu vnútorných súčastí, čistiace prostriedky ani tekutiny nestriekajte priamo na povrch počítača. Kvapaliny, ktoré kvapnú na povrch, môžu trvalo poškodiť vnútorné súčasti.

Čistenie obrazovky (počítače typu All-in-One alebo prenosné počítače)

Opatrne utrite obrazovku použitím jemnej handričky nepúšťajúcej vlákna navlhčenej v čistiacom prostriedku na sklo *bez obsahu alkoholu*. Pred zatvorením obrazovky skontrolujte, či je obrazovka suchá.

Čistenie bočných strán alebo krytu

Na čistenie bočných strán alebo krytu používajte jemnú handričku z mikrovlákna alebo jelenicu navlhčenú v niektorom z čistiacich roztokov uvedených vyššie alebo použite vhodnú jednorazovú utierku.

 **POZNÁMKA:** Kryt počítača čistíte krúživým pohybom, aby sa uľahčilo odstránenie špiny a nečistôt.

Čistenie zariadenia TouchPad, klávesnice alebo myši

 **VAROVANIE!** Klávesnicu nečistíte pomocou vysávača, aby nedošlo k zásahu elektrickým prúdom ani k poškodeniu vnútorných súčastí. Vysávač môže zanechať na povrchu klávesnice nečistoty z domácnosti.

 **UPOZORNENIE:** Ak chcete predísť poškodeniu vnútorných súčastí, zabráňte kvapkaniu tekutín medzi klávesy.

- Na čistenie zariadenia TouchPad, klávesnice alebo myši používajte jemnú handričku z mikrovlákna alebo jelenicu navlhčenú v niektorom z čistiacich roztokov uvedených vyššie alebo použite vhodnú jednorazovú utierku.
- Na zabránenie zlepeniu klávesov a odstránenie prachu, vlákien a čiastočiek z klávesnice použite plechovku so stlačeným vzduchom a slamkovým nástavcom.

Cestovanie s počítačom alebo preprava počítača

Ak musíte s počítačom cestovať alebo ho prepraviť, dodržiavajte tieto tipy, aby bolo vaše zariadenie v bezpečí.

- Pripravte počítač na cestovanie a prepravu:
 - Zálohujte svoje informácie na externú jednotku.
 - Z počítača vyberte všetky disky a celú externú pamäť, ako sú pamäťové karty.
 - Pred odpojením externých zariadení z nich vyberte všetky médiá.

 **UPOZORNENIE:** Vykonajte tieto kroky pred prepravou, uskladnením alebo cestovaním s jednotkou. Týmto postupom sa zníži riziko poškodenia počítača a jednotky alebo straty údajov.

- Vypnite a potom odpojte všetky externé zariadenia.
- Vypnite počítač.
- Venujte čas zálohovaniu svojich údajov. Zálohu si uložte mimo počítača.
- Pri cestovaní lietadlom prepravujte počítač ako príručnú batožinu. Neprepravujte ho so zvyšnou batožinou.

 **UPOZORNENIE:** Zabráňte pôsobeniu magnetických polí na jednotku. Medzi bezpečnostné zariadenia s magnetickým poľom patria napríklad prechodové zariadenia na letiskách a detektory kovov. Dopravníkové pásy na letiskách a podobné zariadenia namiesto magnetizmu pri kontrole príručnej batožiny používajú röntgenové lúče a nepoškodzujú tak jednotky.

- Ak plánujete používať počítač počas letu, dopredu sa informujte u prepravcu na podmienky. Používanie počítača počas letu závisí od rozhodnutia prepravcu.
- Ak počítač alebo jednotku posielate poštou, použite vhodné ochranné balenie a označte ho nálepkou „FRAGILE“ (KREHKÉ).
- Ak je v počítači nainštalované bezdrôtové zariadenie, v niektorých prostrediach môže byť jeho používanie obmedzené. Takéto obmedzenia môžu platiť na palubách lietadiel, v nemocniciach, v blízkosti výbušnín a v nebezpečných lokalitách. Ak si nie ste istí, či môžete použiť konkrétne zariadenie, pýtajte si súhlas s použitím počítača ešte predtým, než ho zapnete.
- Pri cestách do zahraničia sa riadte týmito radami:
 - Overte si colné predpisy každej krajiny/regiónu, kam cestujete.
 - Overte si požiadavky na napájací kábel a adaptér v lokalitách, kde plánujete počítač používať. Napätie, frekvencia a typ elektrických zásuviek sa líšia.

! **VAROVANIE!** Ak chcete znížiť riziko úrazu elektrickým prúdom, požiaru alebo poškodenia zariadenia, nepokúšajte sa počítač napájať pomocou napäťového transformátora určeného pre iné spotrebiče.

9 Zabezpečenie počítača a údajov

Zabezpečenie počítača je dôležité na ochranu dôvernosti, integrity a dostupnosti vašich údajov. Štandardné riešenia zabezpečenia poskytované v rámci operačného systému Windows, aplikácií spoločnosti HP, pomôcky Setup Utility (BIOS), ktorá pracuje mimo systému Windows, a ďalšieho softvéru tretej strany dokážu ochrániť počítač pred množstvom rizík, ako sú napríklad vírusy, červy a ďalšie typy škodlivého kódu.



DÔLEŽITÉ: Niektoré bezpečnostné funkcie uvedené v tejto kapitole nemusia byť vo vašom počítači k dispozícii.

Ohrozenie počítača	Bezpečnostná funkcia
Neoprávnené používanie počítača	Heslo pri zapnutí
Počítačové vírusy	Antivírusový softvér
Neoprávnený prístup k údajom	Softvér brány firewall
Neoprávnený prístup k nastaveniam pomôcky Setup Utility (BIOS) a k ďalším systémovým identifikačným informáciám	Heslo správcu
Neustále alebo budúce hrozby pre počítač	Aktualizácie softvéru
Neoprávnený prístup k používateľskému kontu systému Windows	Používateľské heslo
Neoprávnené odstránenie počítača	Zámok s bezpečnostným lankom

Vyhľadanie bezpečnostného softvéru

Aplikácia HP Security Assistant (len vybrané modely) predstavuje úvodné umiestnenie, z ktorého získate rýchly prístup k zbierke aplikácií bezpečnostného softvéru usporiadaných na základe jednotlivých úloh. Namiesto toho, aby ste každú aplikáciu museli vyhľadať cez ponuku Štart a Ovládací panel, máte vďaka aplikácii HP Security Assistant prístup k aplikáciám pre nasledujúce bezpečnostné úlohy:

- Nastavenie zabezpečenia internetu a antivírusovej ochrany.
- Zálohovanie a obnovenie súborov.
- Spravovanie hesiel, používateľských kont a rodičovskej kontroly.
- Údržba počítača a inštalácia najnovších aktualizácií softvéru od spoločnosti HP a systému Windows.

Aplikáciu HP Security Assistant otvoríte výberom ponuky **Štart > Všetky programy > Bezpečnosť a ochrana > HP Security Assistant**.

Používanie hesiel

Heslo je skupina znakov, ktoré ste vybrali na zabezpečenie svojich údajov v počítači a na ochranu transakcií online. Môžete nastaviť niekoľko typov hesiel. Pri prvej inštalácii počítača sa napríklad zobrazila výzva na vytvorenie hesla používateľa s cieľom zabezpečiť počítač. Ďalšie heslá môžete nastaviť v systéme Windows alebo v pomôcke HP Setup Utility (BIOS), ktorá je predinštalovaná v počítači.

Pre funkciu Setup Utility (BIOS) a pre bezpečnostnú funkciu systému Windows môže byť užitočné použiť rovnaké heslo.

Pri vytváraní a uchovávaní hesiel použijete nasledujúce typy:

- Ak chcete znížiť riziko straty prístupu do počítača, zaznamenajte si každé heslo a uložte ho na bezpečnom mieste mimo počítača. Neuchovávajte si heslá v súbore v počítači.
- Pri tvorbe hesiel sa riadte požiadavkami programu.
- Svoje heslá zmeňte aspoň raz za tri mesiace.
- Dobré heslo je dlhé a obsahuje písmená, interpunkčné znamienka, symboly a číslice.
- Pred odoslaním počítača do servisu si zálohujte súbory, odstráňte dôverné súbory a potom odstráňte všetky nastavenia hesiel.

Ďalšie informácie o heslách systému Windows, napríklad heslách šetriča obrazovky, získate výberom ponuky **Štart > Pomoc a technická podpora**.

Nastavenie hesiel systému Windows

Heslo	Funkcia
Používateľské heslo	Chráni prístup k používateľskému kontu systému Windows. Svoj počítač môžete nastaviť tak, aby pri ukončení režimu spánku alebo dlhodobého spánku vyžadoval používateľské heslo. Ďalšie informácie nájdete v časti Nastavenie ochrany heslom pri prebudení na strane 39 .
Heslo správcu	Bráni prístupu k obsahu počítača na úrovni správcu. POZNÁMKA: Toto heslo nemožno použiť na prístup k obsahu pomôcky Setup Utility (BIOS).

Nastavenie hesiel pomôcky Setup Utility (BIOS)

Heslo	Funkcia
Heslo správcu	<ul style="list-style-type: none">Musíte ho zadať pri každom spustení pomôcky Setup Utility (BIOS).Ak zabudnete heslo správcu, pomôcku Setup Utility (BIOS) nebudete môcť otvoriť. <p>POZNÁMKA: Heslo správcu možno použiť namiesto hesla pri zapnutí.</p> <p>POZNÁMKA: Heslo správcu nie je zameniteľné s heslom správcu nastaveným v systéme Windows ani sa nezobrazuje pri nastavovaní, zadávaní, zmene či odstraňovaní.</p> <p>POZNÁMKA: Ak pri prvej kontrole hesla pred zobrazením hlásenia „Press the ESC key for Startup Menu“ (Stlačením klávesu ESC prejdete do štartovacej ponuky) zadáte heslo pri zapnutí, na spustenie pomôcky Setup Utility (BIOS) musíte zadať heslo správcu.</p>
Heslo pri zapnutí	<ul style="list-style-type: none">Musíte ho zadať pri každom zapnutí alebo reštartovaní počítača, prípadne pri ukončení režimu dlhodobého spánku.Ak zabudnete svoje heslo pri zapnutí, nebudete môcť zapnúť ani reštartovať počítač a ani ukončiť režim dlhodobého spánku. <p>POZNÁMKA: Heslo správcu možno použiť namiesto hesla pri zapnutí.</p> <p>POZNÁMKA: Počas nastavovania, zadávania, zmeny a odstraňovania sa heslo pri zapnutí nezobrazuje.</p>

Nastavenie, zmena alebo odstránenie hesla správcu alebo hesla pri zapnutí v pomôcke Setup Utility (BIOS):

- Otvorte pomôcku Setup Utility (BIOS) zapnutím alebo reštartovaním počítača. Počas zobrazenia hlásenia „Press the ESC key for Startup Menu“ (Stlačením klávesu ESC prejdete do štartovacej ponuky) v ľavom dolnom rohu obrazovky stlačte kláves **esc**.
- Použite klávesy so šípkami a postupujte podľa pokynov na obrazovke. Po zobrazení štartovacej ponuky stlačte kláves **f10**.
- Pomocou klávesov so šípkami vyberte položku **Security** (Zabezpečenie) a potom postupujte podľa pokynov na obrazovke.

Zmeny sa prejavia po reštartovaní počítača.

Používanie softvéru na zabezpečenie internetu

Keď používate počítač na prístup k e-mailu, k sieti alebo na internet, potenciálne ho vystavujete počítačovým vírusom, spyware a iným hrozbám online. S cieľom ochrániť váš počítač môže byť v rámci ponuky skúšobnej verzie v počítači predinštalovaný softvér na zabezpečenie internetu vrátane antivírusového programu a brány firewall. Bezpečnostný softvér je potrebné pravidelne aktualizovať, aby poskytoval neustálu ochranu aj pred najnovšími vírusmi a inými rizikami zabezpečenia. Z dôvodu úplnej ochrany počítača sa odporúča skúšobnú verziu bezpečnostného softvéru inovovať alebo zakúpiť vybraný antivírusový softvér.

Používanie antivírusového softvéru

Počítačové vírusy môžu vyradiť z činnosti operačný systém, programy alebo pomôcky, prípadne môžu spôsobiť, že nebudú fungovať správne. Antivírusový softvér dokáže zistiť a odstrániť väčšinu vírusov a vo väčšine prípadov dokáže aj opraviť spôsobené škody.

Ďalšie informácie o počítačových vírusoch získate po napísaní výrazu `virusy` do vyhľadávacieho poľa v aplikácii Pomoc a technická podpora.

Používanie softvéru brány firewall

Brány firewall slúžia na ochranu pred neoprávneným prístupom do systému alebo siete. Brána firewall môže byť softvér, ktorý si nainštalujete v počítači či sieti, alebo to môže byť kombinácia hardvéru aj softvéru.

Môžete si vybrať z dvoch typov brán firewall:

- Hostiteľské brány firewall – softvér, ktorý chráni len počítač, v ktorom je nainštalovaný.
- Sieťové brány firewall – inštalujú sa medzi modem DSL alebo káblový modem a vašu domácu sieť a chránia všetky počítače v sieti.

Keď sa brána firewall nainštaluje v systéme, všetky údaje odoslané do systému a zo systému sa monitorujú a porovnávajú s množinou kritérií zabezpečenia, ktoré definuje používateľ. Všetky údaje, ktoré tieto kritériá nespĺňajú, sa zablokujú.

Inštalácia aktualizácií softvéru

Softvér od spoločností HP, Microsoft Windows a tretej strany nainštalovaný v počítači sa musí pravidelne aktualizovať s cieľom opraviť problémy so zabezpečením a zlepšiť výkon softvéru. Ďalšie informácie nájdete v časti [Aktualizácia programov a ovládačov na strane 53](#).

Inštalácia aktualizácií zabezpečenia systému Windows

Po expedovaní počítača od výrobcu môžu byť dostupné aktualizácie operačného systému a ďalšieho softvéru. Spoločnosť Microsoft posielala upozornenia týkajúce sa kritických aktualizácií. Ak chcete chrániť počítač pred bezpečnostnými prienkami a počítačovými vírusmi, nainštalujte všetky dôležité aktualizácie od spoločnosti Microsoft čo najskôr po prijatí upozornenia.

Ak chcete zaručiť nainštalovanie všetkých aktualizácií do počítača, dodržiavajte nasledujúce pokyny:

- Aktualizáciu systému Windows spustíte čo najskôr po inštalácii počítača. Vyberte ponuku **Štart > Všetky programy > Windows Update**.
- Potom spúšťajte program Aktualizácia systému Windows raz za mesiac.
- Získavajte aktualizácie systému Windows a iných programov spoločnosti Microsoft po ich zverejnení z webovej lokality spoločnosti Microsoft a cez prepojenie aktualizácií v aplikácii Pomoc a technická podpora.

Inštalácia aktualizácií softvéru od spoločnosti HP a tretej strany

Spoločnosť HP odporúča pravidelne aktualizovať softvér a ovládače, ktoré boli pôvodne nainštalované v počítači. Najnovšie verzie si môžete prevziať z webovej stránky <http://www.hp.com/support>. Na tejto stránke sa môžete tiež zaregistrovať, aby ste dostávali automatické upozornenia na dostupnosť aktualizácií.

Ak ste po zakúpení počítača nainštalovali softvér tretej strany, pravidelne ho aktualizujte. Softvérové spoločnosti poskytujú aktualizácie softvéru pre svoje produkty s cieľom opraviť problémy so zabezpečením a zlepšiť funkčnosť softvéru.

Zabezpečenie bezdrôtovej siete

Pri nastavovaní bezdrôtovej siete vždy povolte bezpečnostné funkcie. Ďalšie informácie nájdete v časti [Ochrana siete WLAN na strane 21](#).

Zálohovanie softvérových aplikácií a informácií

Svoje softvérové aplikácie a informácie pravidelne zálohujte, aby ste ich chránili pred trvalou stratou alebo poškodením, ktoré môžu zapríčiniť vírusy alebo zlyhanie softvéru či hardvéru. Ďalšie informácie nájdete v časti [Zálohovanie a obnovenie na strane 65](#).

Používanie voliteľného zámku s bezpečnostným lankom

Zámok s bezpečnostným lankom (kupuje sa samostatne) má odradiť, ale nemusí zabrániť zneužitiu ani krádeži počítača. Zámky s bezpečnostným lankom sú len jednou z niekoľkých metód, ktoré by ste mali využiť ako súčasť kompletného bezpečnostného riešenia na maximalizáciu ochrany pred krádežou.

Otvor pre bezpečnostné lanko na počítači sa môže mierne líšiť od ilustrácie v tejto časti. Informácie o umiestnení otvoru pre bezpečnostné lanko na počítači nájdete v časti [Oboznámenie sa s počítačom na strane 3](#).

1. Zámok s bezpečnostným lankom oviňte okolo pevného objektu.
2. Vložte kľúč (1) do zámku s bezpečnostným lankom (2).
3. Vložte zámok s bezpečnostným lankom do otvoru pre bezpečnostné lanko na počítači (3) a potom zámok uzamknite pomocou kľúča.

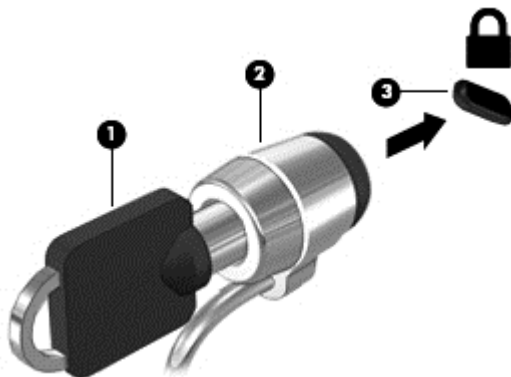

4. Vyberte kľúč a odložte ho na bezpečné miesto.

10 Pomôcka Computer Setup (BIOS) a nástroj HP PC Hardware Diagnostics (UEFI)

Pomôcka Setup Utility alebo systém BIOS (Basic Input/Output System) riadi komunikáciu medzi všetkým vstupnými a výstupnými zariadeniami v systéme (ako napríklad diskové jednotky, obrazovka, klávesnica, myš a tlačiareň). Pomôcka Setup Utility (BIOS) obsahuje nastavenia typov nainštalovaných zariadení, poradie spúšťania počítača a množstvo systémovej a rozšírenej pamäte.

Spustenie pomôcky Setup Utility (BIOS)

Ak chcete spustiť pomôcku Setup Utility (BIOS), postupujte takto:

1. Zapnite alebo reštartujte počítač a po zobrazení hlásenia „Press the ESC key for Startup Menu“ (Stlačením klávesu ESC prejdete do štartovacej ponuky) v spodnej časti obrazovky stlačte kláves **esc**.
2. Stlačením klávesu **f10** prejdete do pomôcky Setup Utility (BIOS).

Informácie o spôsobe navigácie v pomôcke Setup Utility (BIOS) sú zobrazené v spodnej časti obrazovky.



POZNÁMKA: Zmeny v pomôcke Setup Utility (BIOS) vykonávajte opatrne. Chyby môžu spôsobiť nesprávne fungovanie počítača.

Aktualizácia systému BIOS

Aktualizované verzie systému BIOS môžu byť k dispozícii na webovej lokalite spoločnosti HP.

Väčšina aktualizácií systému BIOS na webovej lokalite spoločnosti HP je v podobe skomprimovaných súborov nazývaných *SoftPkg*.

Niektoré prevzaté balíky obsahujú súbor s názvom *Readme.txt*, ktorý obsahuje informácie o inštalácii a riešení problémov so súborom.

Zistenie verzie systému BIOS

Ak chcete zistiť, či dostupné aktualizácie systému BIOS obsahujú novšie verzie systému BIOS ako tie, ktoré sú momentálne nainštalované v počítači, musíte vedieť, akú máte momentálne nainštalovanú verziu systému BIOS.

Informácie o verzii systému BIOS (označuje sa aj ako *dátum pamäte ROM* a *systém BIOS*) môžete zobrazit' stlačením klávesovej skratky **fn+esc** (ak je spustený operačný systém Windows) alebo prostredníctvom pomôcky Setup Utility (BIOS).

1. Spustíte pomôcku Setup Utility (BIOS).
2. Pomocou klávesov so šípkami vyberte položku **Main** (Hlavná).
3. Ak chcete ukončiť pomôcku Setup Utility (BIOS) bez uloženia zmien, použite kláves Tab a klávesy so šípkami a vyberte položku **Exit** (Skončiť) > **Exit Discarding Changes** (Skončiť bez uloženia zmien) a potom stlačte kláves **enter**.

Prevzatie aktualizácie systému BIOS

 **UPOZORNENIE:** Počítač musí byť počas preberania a inštalácie aktualizácie systému BIOS pripojený k spoľahlivému externému napájaniu pomocou sieťového napájacieho adaptéra, aby sa znížilo riziko poškodenia počítača alebo neúspešnej inštalácie. Ak je počítač napájaný z batérie, pripojený k voliteľnej rozširujúcej základni alebo k voliteľnému zdroju napájania, nepreberajte ani neinštalujte aktualizáciu systému BIOS. Počas preberania a inštalácie dodržiavajte tieto pokyny:

Neodpájajte počítač od zdroja napájania tak, že vyťahnete napájací kábel zo sieťovej napájacej zásuvky.

Nevypínajte počítač a neaktivujte režim spánku ani režim dlhodobého spánku.

Nevkladajte, nevyberajte, nepripájajte ani neodpájajte žiadne zariadenie ani kábel.

1. Vyberte ponuku **Štart > Pomoc a technická podpora > Údržba**.
2. Pri identifikácii svojho počítača a získaní prístupu k aktualizácii systému BIOS, ktorú chcete prevziať, sa riadte pokynmi na obrazovke.
3. V časti na preberanie súborov vykonajte nasledujúce kroky:
 - a. Identifikujte aktualizáciu systému BIOS novšiu než verzia, ktorá je momentálne nainštalovaná v počítači. Poznamenajte si dátum, názov alebo iný identifikačný údaj. Tieto informácie môžete potrebovať pri neskoršom vyhľadaní aktualizácií po ich prevzatí na pevný disk.
 - b. Pri preberaní vybratej položky na pevný disk postupujte podľa pokynov na obrazovke. Poznačte si cestu k umiestneniu na pevnom disku, do ktorého sa prevezme aktualizácia systému BIOS. Túto cestu budete potrebovať, keď budete chcieť spustiť inštaláciu aktualizácie.

 **POZNÁMKA:** Ak pripojíte počítač k sieti, každú inštaláciu aktualizácií softvéru, najmä aktualizácie systému BIOS, konzultujte so správcom siete.

Postupy inštalácie systému BIOS sa môžu líšiť. Postupujte podľa pokynov, ktoré sa zobrazia na obrazovke po dokončení preberania. Ak sa nezobrazia žiadne pokyny, postupujte podľa týchto krokov:

1. Výberom ponuky **Štart > Počítač** otvorte program Windows Prieskumník.
2. Dvakrát kliknite na označenie jednotky pevného disku. Typické označenie disku je Lokálny disk (C:).
3. Použite cestu k priečinku na jednotke pevného disku, ktorú ste si predtým poznačili, a otvorte priečinok na jednotke pevného disku, ktorý obsahuje aktualizáciu.

4. Dvakrát kliknite na súbor s príponou .exe (napríklad *názovsúboru.exe*).
Spustí sa inštalácia systému BIOS.
5. Dokončíte inštaláciu podľa pokynov na obrazovke.

 **POZNÁMKA:** Keď sa na obrazovke zobrazí hlásenie o úspešnej inštalácii, môžete z pevného disku odstrániť prevzatý súbor.

Používanie programu System Diagnostics

Program System Diagnostics umožňuje spustiť diagnostické testy a určiť tak, či hardvér počítača funguje správne.

Spustenie programu System Diagnostics:

1. Zapnite alebo reštartujte počítač. Počas zobrazenia hlásenia „Press the ESC key for Startup Menu“ (Stlačením klávesu ESC prejdete do štartovacej ponuky) v ľavom dolnom rohu obrazovky stlačte kláves **esc**. Po zobrazení štartovacej ponuky stlačte kláves **f2**.
2. Kliknite na diagnostický test, ktorý chcete spustiť, a potom postupujte podľa pokynov na obrazovke.

 **POZNÁMKA:** Ak musíte zastaviť spustený diagnostický test, stlačte kláves **esc**.

Používanie nástroja HP PC Hardware Diagnostics (UEFI) (len vybrané modely)

HP PC Hardware Diagnostics je rozhranie UEFI, ktoré umožňuje spúšťať diagnostické testy na určenie, či hardvér počítača funguje správne. Tento nástroj sa spúšťa mimo operačného systému, aby rozlíšil chyby hardvéru od problémov, ktoré môže spôsobovať operačný systém alebo iné softvérové súčasti.

Spustenie nástroja HP PC Hardware Diagnostics (UEFI):

1. Zapnite alebo reštartujte počítač a potom rýchlo stlačte kláves **esc** a potom kláves **f2**.

Po stlačení klávesu **f2** prehľadá systém BIOS tri umiestnenia nástroja HP PC Hardware Diagnostics (UEFI) v nasledujúcom poradí:

- a. Pripojená jednotka USB

 **POZNÁMKA:** Informácie o prevzatí nástroja HP PC Hardware Diagnostics (UEFI) na jednotku USB nájdete v časti [Prevzatie nástroja HP PC Hardware Diagnostics \(UEFI\) na zariadenie USB na strane 64](#).

- b. Pevný disk

- c. Systém BIOS

2. Kliknite na typ diagnostického testu, ktorý chcete spustiť, a potom postupujte podľa pokynov na obrazovke.

 **POZNÁMKA:** Ak musíte zastaviť spustený diagnostický test, stlačte kláves **esc**.

Prevzatie nástroja HP PC Hardware Diagnostics (UEFI) na zariadenie USB



POZNÁMKA: Pokyny na prevzatie nástroja HP PC Hardware Diagnostics (UEFI) sú k dispozícii len v angličtine.

1. Prejdite na lokalitu <http://www.hp.com>.
2. Kliknite na položku **Support & Drivers** (Podpora a ovládače) a potom kliknite na kartu **Drivers & Software** (Ovládače a softvér).
3. Do textového poľa zadajte názov produktu a potom kliknite na tlačidlo **Search** (Hľadať).
4. Vyberte svoj model počítača a potom vyberte svoj operačný systém.
5. V časti Diagnostic (Diagnostika) kliknite na položku **HP UEFI Support Environment** (Prostredie s podporou nástroja HP UEFI).
– alebo –
Kliknite na položku **Download** (Prevziať) a potom vyberte položku **Run** (Spustiť).

11 Zálohovanie a obnovenie

Počítač obsahuje nástroje v rámci operačného systému alebo od spoločnosti HP, pomocou ktorých ochránite a v prípade potreby obnovíte svoje údaje.

Vytvorenie záloh

1. Použite program HP Recovery Manager na vytvorenie obnovovacích médií čo najskôr po inštalácii počítača.
2. Pri pridávaní hardvérových a softvérových programov vytvárajte body obnovenia systému.
3. Pri pridávaní fotografií, videí, hudobných a ďalších osobných súborov vytvárajte zálohu systému aj osobných údajov.

Vytvorenie obnovovacích médií na obnovenie pôvodného systému

Po úspešnej inštalácii počítača vytvorte pomocou softvéru HP Recovery Manager obnovovacie disky alebo obnovovaciu jednotku flash. Tieto obnovovacie disky alebo obnovovaciu jednotku flash budete potrebovať na obnovenie systému v prípade poškodenia pevného disku. Obnovením systému sa preinštaluje pôvodný operačný systém a nakonfigurujú nastavenia predvolených programov.

Informácie, ktoré musíte poznať

- Možno vytvoriť iba jednu súpravu obnovovacích médií. S týmito diskami zaobchádzajte opatrne a uchovávajte ich na bezpečnom mieste.
- Program HP Recovery Manager preskúma počítač a zistí požadovanú ukladaciu kapacitu jednotky flash, prípadne zistí počet potrebných prázdnych diskov DVD.

Používajte disky DVD-R, DVD+R, DVD-R DL, DVD+R DL alebo jednotku flash. Nepoužívajte prepisovateľné disky, ako sú disky CD±RW, DVD±RW, dvojvrstvové disky DVD±RW a disky BD-RE (prepisovateľné disky Blu-ray), ktoré nie sú kompatibilné so softvérom HP Recovery Manager.
- Na vytvorenie obnovovacích diskov môžete použiť voliteľnú externú optickú jednotku (kupuje sa samostatne), prípadne vám môže obnovovacie disky pre počítač poskytnúť oddelenie technickej podpory na webovej lokalite spoločnosti HP. Prejdite na adresu <http://www.hp.com/support>, vyberte svoju krajinu/región a potom postupujte podľa pokynov na obrazovke. Ak použijete externú optickú jednotku, je potrebné pripojiť ju priamo k portu USB na počítači, nie k portu USB na externom zariadení, ako je napríklad rozbočovač USB.
- Dbajte na to, aby bol počítač pred spustením procesu vytvárania obnovovacích médií pripojený k sieťovému napájaniu.
- Tento proces vytvárania môže trvať hodinu alebo dlhšie. Neprerušujte proces vytvárania.
- Obnovovacie médiá uchovávajte na bezpečnom mieste mimo počítača.
- V prípade potreby môžete ukončiť program ešte pred tým, ako sa dokončí vytváranie obnovovacích médií. Pri nasledujúcom otvorení programu HP Recovery Manager sa zobrazí výzva na pokračovanie v procese.

Vytvorenie obnovovacích médií

1. Vyberte ponuku **Štart** a do vyhľadávacieho poľa napíšte výraz *obnovenie*. Zo zoznamu vyberte položku **Recovery Manager**. Ak sa zobrazí výzva, povoľte pokračovanie akcie.
2. Kliknite na položku **Vytvorenie obnovovacích médií**.
3. Pokračujte podľa pokynov na obrazovke.

Informácie o obnovení nájdete v časti [Obnovenie pôvodného systému pomocou softvéru HP Recovery Manager na strane 69](#).

Vytvorenie bodov obnovenia systému

Bod obnovenia systému je snímka určitého obsahu pevného disku uložená v konkrétnom čase pomocou nástroja Obnovovanie systému Windows. Bod obnovenia obsahuje informácie, ako napríklad nastavenia databázy Registry, ktoré používa systém Windows. Obnovením do predchádzajúceho bodu obnovenia môžete zvrátiť zmeny, ktoré sa v systéme vykonali od vytvorenia príslušného bodu obnovenia.

Obnovenie do skoršieho bodu obnovenia systému neovplyvňuje uložené údajové súbory ani e-maily vytvorené od posledného bodu obnovenia, no ovplyvňuje nainštalovaný softvér.

Ak napríklad prevezmete fotografiu z digitálneho fotoaparátu a potom počítač obnovíte do stavu z predchádzajúceho dňa, fotografia ostane v počítači.

Ak však nainštalujete softvér na zobrazovanie fotografií a potom obnovíte počítač do stavu z predchádzajúceho dňa, softvér sa odinštaluje a nebudete ho môcť použiť.

Informácie, ktoré musíte poznať

- Ak systém obnovíte do bodu obnovenia a potom si to rozmyslíte, obnovenie môžete vrátiť späť.
- Body obnovenia systému vytvárajte za týchto podmienok:
 - Pred pridaním alebo zmenou softvéru alebo hardvéru
 - Pravidelne počas optimálneho fungovania počítača
- Obnovovaním systému sa tiež uložia tieňové kópie súborov, ktoré sa zmenili od vytvorenia posledného bodu obnovenia. Ďalšie informácie o používaní tieňových kópií na obnovenie nájdete v aplikácii Pomoc a technická podpora.

Vytvorenie bodu obnovenia systému

1. Vyberte ponuku **Štart > Ovládací panel > Systém a zabezpečenie > Systém**.
2. Na ľavej table kliknite na položku **Ochrana systému**.
3. Kliknite na kartu **Ochrana systému**.
4. Kliknite na položku **Vytvoriť** a postupujte podľa pokynov na obrazovke.

Informácie o obnovovaní nájdete v časti [Obnovovanie do predchádzajúceho bodu obnovenia systému na strane 68](#).

Zálohovanie systémových informácií a osobných údajov

V počítači sa ukladajú informácie, ktoré sú pre vás dôležité. Ide napríklad o súbory, e-maily a fotografie, ktoré chcete zachovať aj v prípade, keď prevezmete vírus alebo systém prestane

správne fungovať. Úroveň obnovenia súborov závisí od aktuálnosti zálohy. Pri pridávaní nového softvéru a údajových súborov pravidelne vytvárajte zálohy.

Tipy na úspešné zálohovanie

- Zálohované disky pred vložením do optickej jednotky očíslujte.
- Osobné súbory ukladajte do knižnice Dokumenty, Hudba, Obrázky a Videá a tieto priečinky pravidelne zálohujte.
- Zhotovením snímky obrazovky s nastaveniami si uložte prispôsobené nastavenia okien, panelov s nástrojmi alebo panelov s ponukami. Táto snímka vám môže ušetriť veľa času, keď budete musieť znova zadať svoje predvoľby.

Vytvorenie snímky obrazovky:

1. Zobrazte obrazovku, ktorú chcete uložiť.
2. Skopírujte obraz na obrazovke:
Ak chcete skopírovať iba aktívne okno, stlačte kombináciu klávesov **alt+prt sc**.
Ak chcete skopírovať celú obrazovku, stlačte kláves **prt sc**.
3. Otvorte dokument textového procesora alebo program na úpravu grafiky a potom vyberte položku **Upraviť > Prilepiť**. Snímka obrazovky sa pridá do dokumentu.
4. Dokument uložte a vytlačte.

Informácie, ktoré musíte poznať

- Údaje môžete zálohovať na voliteľný externý pevný disk, jednotku flash, sieťovú jednotku alebo disky.
- Počas zálohovania pripojte počítač k sieťovému napájaniu.
- Nechajte systému dostatok času na dokončenie procesu zálohovania. V závislosti od veľkosti súborov môže proces trvať viac než hodinu.
- Pred zálohovaním overte množstvo voľného miesta na zálohovacom ukladačom zariadení.
- Zálohujte za týchto okolností:
 - Pred pridaním alebo zmenou softvéru alebo hardvéru.
 - Pred opravou alebo obnovením počítača.
 - Pravidelne, aby ste mali najnovšie kópie osobných údajov.
 - Po pridaní veľkého množstva súborov – ak ste napríklad uložili videá z narodeninovej oslavy.
 - Pred použitím antivírusového softvéru na odstránenie podozrivého programu.
 - Po pridaní informácií, ktoré je ťažko nahradiť, napríklad obrázkov, videí, hudby, projektov alebo údajových záznamov.

Vytvorenie zálohy pomocou programu Zálohovanie a obnovenie systému Windows

Systém Windows umožňuje zálohovať súbory pomocou programu Zálohovanie a obnovenie systému Windows. Môžete si vybrať úroveň zálohovania, a to od jednotlivých priečinkov až po jednotky. Zálohy sa komprimujú s cieľom šetriť miesto. Obnovenie:

1. Vyberte ponuku **Štart > Ovládací panel > Systém a zabezpečenie > Zálohovanie a obnovenie**.
2. Podľa pokynov na obrazovke naplánujte a vytvorte zálohu.



POZNÁMKA: Systém Windows obsahuje funkciu kontroly používateľských kont na zlepšenie zabezpečenia počítača. Pri vykonávaní určitých úloh, napríklad pri inštalácii softvéru, spúšťaní pomôcok alebo zmene nastavení systému Windows, sa môže zobrazíť výzva na zadanie povolenia alebo hesla. Ďalšie informácie nájdete v aplikácii Pomoc a technická podpora.

Informácie o obnovovaní nájdete v časti [Obnovenie špeciálnych súborov pomocou programu Zálohovanie a obnovenie systému Windows na strane 68](#).

Obnovovanie a obnovenie

Obnovovanie do predchádzajúceho bodu obnovenia systému

Niekedy môže inštalácia softvérového programu spôsobiť neočakávané správanie počítača alebo systému Windows. Odinštalovaním príslušného softvéru sa problémy obyčajne vyriešia. Ak sa odinštalovaním problémy neodstránia, môžete počítač obnoviť do predchádzajúceho bodu obnovenia systému (vytvoreného v predchádzajúcom dátume a čase).

Postup obnovenia počítača do predchádzajúceho bodu obnovenia systému, keď počítač fungoval správne:

1. Vyberte ponuku **Štart > Ovládací panel > Systém a zabezpečenie > Systém**.
2. Na ľavej table kliknite na položku **Ochrana systému**.
3. Kliknite na kartu **Ochrana systému**.
4. Kliknite na položku **Obnovovanie systému** a postupujte podľa pokynov na obrazovke.

Obnovovanie špeciálnych súborov

Ak sa súbory nechtiac odstránia z pevného disku a už ich nemožno obnoviť z Koša, prípadne ak sa súbory poškodia, je užitočné tieto špeciálne súbory obnoviť. Obnovovanie špeciálnych súborov je tiež užitočné, ak sa niekedy rozhodnete obnoviť pôvodný systém pomocou programu HP Recovery Manager. Obnoviť môžete len špeciálne súbory, ktorý ste predtým záložovali.

Obnovenie špeciálnych súborov pomocou programu Zálohovanie a obnovenie systému Windows

Systém Windows umožňuje obnoviť zálohované súbory pomocou programu Zálohovanie a obnovenie systému Windows:

1. Vyberte ponuku **Štart > Ovládací panel > Systém a zabezpečenie > Zálohovanie a obnovenie**.
2. Podľa pokynov na obrazovke obnovte zálohu.



POZNÁMKA: Systém Windows obsahuje funkciu kontroly používateľských kont na zlepšenie zabezpečenia počítača. Pri vykonávaní určitých úloh, napríklad pri inštalácii softvéru, spúšťaní pomôcok alebo zmene nastavení systému Windows, sa môže zobrazíť výzva na zadanie povolenia alebo hesla. Ďalšie informácie nájdete v aplikácii Pomoc a technická podpora.

Obnovenie pôvodného systému pomocou softvéru HP Recovery Manager

Softvér HP Recovery Manager umožňuje opraviť alebo obnoviť počítač do pôvodného stavu od výrobcu.

Informácie, ktoré musíte poznať

- Pomocou softvéru HP Recovery Manager možno obnoviť len softvér nainštalovaný od výrobcu. Softvér, ktorý nebol dodaný s počítačom, musíte prevziať z webovej lokality výrobcu alebo ho znova nainštalovať z disku poskytnutého výrobcom.
- Obnovenie systému predstavuje posledný pokus o opravu problémov s počítačom. Ak ste ešte nevyskúšali obnovenie pomocou bodov obnovenia systému (pozrite si časť [Obnovovanie do predchádzajúceho bodu obnovenia systému na strane 68](#)) ani čiastočné obnovenia (pozrite si časť [Obnovovanie špeciálnych súborov na strane 68](#)), vyskúšajte ich pred použitím softvéru HP Recovery Manager na obnovenie systému.
- Systém sa musí obnoviť v prípade zlyhania pevného disku počítača alebo v prípade zlyhania všetkých pokusov o opravu problémov s funkčnosťou počítača.
- Ak obnovovacie médiá nefungujú, obnovovacie disky pre počítač vám môže poskytnúť oddelenie technickej podpory na webovej lokalite spoločnosti HP. Prejdite na adresu <http://www.hp.com/support>, vyberte svoju krajinu/región a potom postupujte podľa pokynov na obrazovke.
- Možnosť Obnovenie minimálnej bitovej kópie odporúčame použiť len pokročilým používateľom. Znova sa nainštalujú všetky ovládače a softvér súvisiace s hardvérom, no ostatné softvérové aplikácie sa nenainštalujú. Neprerušujte tento proces, kým sa nedokončí, inak obnovenie zlyhá.

Obnovenie pomocou oblasti HP Recovery (len vybrané modely)

Oblasť HP Recovery (len vybrané modely) umožňuje obnoviť systém bez potreby obnovovacích diskov alebo obnovovacej jednotky flash. Tento typ obnovenia možno použiť iba v prípade, keď pevný disk ešte stále funguje.

Ak chcete zistiť, či sa v počítači nachádza obnovovacia oblasť disku, vyberte ponuku **Štart**, pravým tlačidlom kliknite na položku **Počítač**, potom vyberte položku **Spravovať** > **Správa diskov**. Ak sa v počítači nachádza obnovovacia oblasť disku, v zobrazenom okne bude uvedená obnovovacia jednotka.



POZNÁMKA: Ak váš počítač nemá obnovovaciu oblasť disku, sú k nemu priložené obnovovacie disky.

1. Aplikáciu HP Recovery Manager môžete spustiť jedným z nasledujúcich spôsobov:
 - Vyberte ponuku **Štart** a do vyhľadávacieho poľa napíšte výraz **obnovenie**. Zo zoznamu vyberte položku **Recovery Manager**.
 - alebo –
 - Zapnite alebo reštartujte počítač a po zobrazení hlásenia „Press the ESC key for Startup Menu“ (Stlačením klávesu ESC prejdete do štartovacej ponuky) v spodnej časti obrazovky

stlačte kláves **esc**. Keď sa na obrazovke zobrazí hlásenie F11 (System Recovery) (F11 (Obnovenie systému)), stlačte kláves **f11**.

2. V okne aplikácie **HP Recovery Manager** kliknite na položku **Obnovenie systému**.
3. Postupujte podľa pokynov na obrazovke.

Obnovenie pomocou obnovovacích médií

1. Ak je to možné, zálohujte si všetky osobné súbory.
2. Do optickej jednotky počítača alebo voliteľnej externej optickej jednotky vložte prvý obnovovací disk a potom reštartujte počítač.
– alebo –
Do portu USB na počítači vložte obnovovaciu jednotku flash a potom reštartujte počítač.



POZNÁMKA: Ak sa počítač v aplikácii HP Recovery Manager automaticky nereštartuje, zmeňte poradie spúšťania počítača. Prečítajte si časť [Zmena poradia spúšťania zariadení v počítači na strane 70](#).

3. Pri spúšťaní systému stlačte kláves **f9**.
4. Vyberte optickú jednotku alebo jednotku flash.
5. Postupujte podľa pokynov na obrazovke.

Zmena poradia spúšťania zariadení v počítači

Zmena poradia spúšťania zariadení pre obnovovacie disky:

1. Reštartujte počítač.
2. Pri reštartovaní počítača stlačte kláves **esc** a následným stlačením klávesu **f9** zobrazte možnosti spúšťania.
3. V okne s možnosťami spúšťania vyberte položku **Vnútná jednotka CD/DVD ROM**.

Zmena poradia spúšťania pre obnovovaciu jednotku flash:

1. Vložte jednotku flash do portu USB.
2. Reštartujte počítač.
3. Pri reštartovaní počítača stlačte kláves **esc** a následným stlačením klávesu **f9** zobrazte možnosti spúšťania.
4. V okne s možnosťami spúšťania vyberte jednotku flash.

12 Špecifikácie

Príkon

Informácie o napájaní uvedené v tejto časti môžu byť užitočné, ak plánujete so svojim počítačom cestovať do zahraničia.

Počítač je napájaný jednosmerným prúdom, ktorý môže dodávať striedavý (sieťový) alebo jednosmerný napájací zdroj. Sieťový napájací zdroj musí mať menovité napätie 100 – 240 V, 50 – 60 Hz. Aj keď počítač môžete napájať zo samostatného jednosmerného napájacieho zdroja, odporúča sa napájať ho iba zo sieťového napájacieho adaptéra alebo jednosmerného napájacieho zdroja, ktorý dodala spoločnosť HP a schválila ho na použitie s týmto počítačom.

Počítač môžete napájať z jednosmerného napájacieho zdroja, ktorý spĺňa nasledujúce špecifikácie. Prevádzkové napätie a prúd sa líši v závislosti od platformy.

Príkon	Parametre
Prevádzkové napätie a prúd	19,5 V pri jednosmernom prúde 2,31 A – 45 W
	19,5 V pri jednosmernom prúde 3,33 A – 65 W
	19,5 V pri jednosmernom prúde 4,62 A – 90 W

Konektor na napájanie jednosmerným prúdom externého zdroja napájania HP

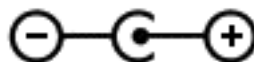

POZNÁMKA: Tento produkt je navrhnutý pre systémy napájania zariadení informačných technológií v Nórsku s napätím medzi fázami neprevyšujúcim 240 V rms.

POZNÁMKA: Informácie o prevádzkovom napätí a prúde počítača možno nájsť na regulačnom štítku systému.

Prevádzkové prostredie

Faktor	Metrická sústava	USA
Teplota		
Prevádzková	5 °C až 35 °C	41 °F až 95 °F
Neprevádzková	-20 °C až 60 °C	-4 °F až 140 °F
Relatívna vlhkosť (bez kondenzácie)		
Prevádzková	10 % až 90 %	10 % až 90 %
Neprevádzková	5 % až 95 %	5 % až 95 %
Maximálna nadmorská výška (bez pretlaku)		
Prevádzková	-15 m až 3 048 m	-50 stôp až 10 000 stôp
Neprevádzková	-15 m až 12 192 m	-50 stôp až 40 000 stôp

13 Riešenie problémov a podpora

- [Riešenie problémov](#)
- [Kontakt na oddelenie technickej podpory](#)

Riešenie problémov

Problémy s bezdrôtovým pripojením

K niektorým možným príčinám problémov s bezdrôtovým pripojením patria aj nasledujúce:

- Bezdrôtové zariadenie nie je zapnuté.
- Bezdrôtové zariadenie nie je správne nainštalované alebo bolo deaktivované.
- Došlo k interferencii bezdrôtového zariadenia s inými zariadeniami.
- Zlyhal hardvér bezdrôtového zariadenia alebo smerovača.



POZNÁMKA: Zariadenia s bezdrôtovým pripojením k sieti sa dodávajú len s vybranými modelmi počítačov. Ak bezdrôtové sieťové zariadenie nie je uvedené v zozname funkcií na boku pôvodného balenia počítača, môžete túto funkciu pridať zakúpením bezdrôtového sieťového zariadenia.

Nemožno sa pripojiť k sieti WLAN

Ak máte problém s pripojením k sieti WLAN, skontrolujte, či je v počítači správne nainštalované integrované zariadenie siete WLAN a či je zapnuté.

1. Ak indikátor bezdrôtového rozhrania nesvieti alebo svieti na jantárovo, stlačením tlačidla bezdrôtového rozhrania, vypínača bezdrôtových zariadení alebo klávesu bezdrôtovej komunikácie zapnite bezdrôtové zariadenie.
2. Potom sa znova pokúste pripojiť k sieti WLAN.

Ak sa stále nemôžete pripojiť, postupujte podľa krokov nižšie.

1. Vyberte ponuku **Štart > Ovládací panel > Systém a zabezpečenie**.
2. V časti Systém kliknite na položku **Správca zariadení**.
3. Kliknite na šípku vedľa položky **Sieťové adaptéry**, aby ste zobrazili všetky adaptéry v zozname.
4. Identifikujte zariadenie siete WLAN v zozname sieťových adaptérov. Výpis pre zariadenie siete WLAN môže obsahovať výraz *bezdrôtové rozhranie*, *bezdrôtová sieť LAN*, *WLAN* alebo *802.11*.

Ak v zozname nie je uvedené žiadne zariadenie siete WLAN, buď váš počítač nemá integrované zariadenie siete WLAN, alebo ovládač zariadenia siete WLAN nie je správne nainštalovaný.

Ďalšie informácie o riešení problémov so sieťami WLAN nájdete prostredníctvom prepojení na webové lokality, ktoré sú uvedené v aplikácii Pomoc a technická podpora.

Nemožno sa pripojiť k preferovanej sieti

Pravdepodobne sa nedokážete pripojiť k preferovanej sieti, pretože ide o zabezpečenú sieť WLAN. Na pripojenie k tomuto typu siete WLAN potrebujete kód zabezpečenia. Ďalšie informácie nájdete v nasledujúcej časti.

Ak problém nespočíva v zadaní kódu zabezpečenia, pravdepodobne je poškodené pripojenie k sieti WLAN. Systém Windows mnohokrát dokáže automaticky opraviť poškodené pripojenie k sieti WLAN.

- Ak sa v oblasti oznámení na paneli úloh úplne vpravo nachádza ikona stavu siete, kliknite pravým tlačidlom na túto ikonu a potom kliknite na položku **Riešenie problémov**.
Systém Windows obnoví nastavenia sieťového zariadenia a pokúsi sa o opätovné pripojenie k niektorej z preferovaných sietí.
- Ak sa v oblasti oznámení nenachádza ikona stavu siete, postupujte podľa nasledujúcich krokov:
 1. Vyberte ponuku **Štart > Ovládací panel > Sieť a Internet > Centrum sietí**.
 2. Kliknite na položku **Riešenie problémov** a vyberte sieť, ktorú chcete opraviť.

Aktuálne bezpečnostné kódy siete sú nedostupné

Ak sa pri pripájaní k sieti WLAN zobrazí výzva na zadanie kódu zabezpečenia (alebo sieťového kľúča) alebo názvu siete (SSID), sieť je zabezpečená. Pred pripojením k zabezpečenej sieti musíte mať k dispozícii aktuálne kódy. Názov siete SSID a kód zabezpečenia sú alfanumerické kódy, ktoré sa zadávajú do počítača, aby mohol byť identifikovaný v sieti.

- Ak používate sieť pripojenú k osobnému bezdrôtovému smerovaču, pozrite si pokyny v používateľskej príručke k smerovaču týkajúce sa nastavenia rovnakých kódov v smerovači aj zariadení siete WLAN.
- V prípade súkromnej siete, ako je napríklad sieť v kancelárii alebo vo verejnej internetovej kaviarni, obráťte sa na správcu siete a požiadajte ho o poskytnutie kódov a po zobrazení výzvy ich zadajte.

Z dôvodu zvýšenia bezpečnosti niektoré siete pravidelne menia názov SSID alebo sieťové kľúče používané v smerovačoch alebo prístupových bodoch. Preto v súlade s tým musíte zmeniť príslušný kód v počítači.

Ak vám boli pre danú sieť poskytnuté nové kľúče bezdrôtovej siete a nový názov siete SSID a ak ste sa už predtým pripojili k danej sieti, pri opätovnom pripájaní k tejto sieti vykonajte nasledujúce kroky:

1. Vyberte ponuku **Štart > Ovládací panel > Sieť a Internet > Centrum sietí**.
2. Na ľavom paneli kliknite na položku **Správa bezdrôtových sietí**.
Zobrazí sa zoznam dostupných sietí WLAN. Ak sa nachádzate v mieste verejného prístupového bodu, kde je aktívnych niekoľko sietí WLAN, zobrazí sa ich viac.
3. Vyberte príslušnú sieť zo zoznamu, kliknite na ňu pravým tlačidlom a potom kliknite na položku **Vlastnosti**.



POZNÁMKA: Ak sa požadovaná sieť nenachádza v zozname, overte si u správcu siete, či je smerovač alebo prístupový bod v prevádzke.

4. Kliknite na kartu **Zabezpečenie** a do poľa **Kľúč zabezpečenia siete** zadajte správne údaje na šifrovanie bezdrôtovej komunikácie.
5. Kliknutím na tlačidlo **OK** uložte tieto nastavenia.

Pripojenie WLAN je veľmi slabé

Ak je signál pripojenia veľmi slabý alebo ak váš počítač nemôže vytvoriť spojenie so sieťou WLAN, minimalizujte interferenciu s inými zariadeniami takto:

- Počítač presuňte bližšie k bezdrôtovému smerovaču alebo prístupovému bodu.
- Dočasne odpojte bezdrôtové zariadenia, ako sú mikrovlnná rúra, bezdrôtový telefón alebo mobilný telefón, aby nedochádzalo k interferencii.

Ak sa pripojenie nezlepšilo, skúste nastaviť zariadenie tak, aby opätovne načítalo všetky hodnoty pripojenia:

1. Vyberte ponuku **Štart > Ovládací panel > Sieť a Internet > Centrum sietí**.
2. Na ľavom paneli kliknite na položku **Správa bezdrôtových sietí**.

Zobrazí sa zoznam dostupných sietí WLAN. Ak sa nachádzate v mieste verejného prístupového bodu, kde je aktívnych niekoľko sietí WLAN, zobrazí sa ich viac.

3. Kliknite na sieť a potom kliknite na položku **Odstrániť**.

Nemožno sa pripojiť k bezdrôtovému smerovaču

Ak sa neúspešne pokúšate pripojiť k bezdrôtovému smerovaču, obnovte jeho nastavenia tak, že ho na 10 až 15 sekúnd odpojíte od zdroja napájania.

Ak sa počítač stále nedokáže pripojiť k sieti WLAN, reštartujte bezdrôtový smerovač. Podrobné informácie nájdete v pokynoch výrobcu smerovača.

Ikona stavu siete sa nezobrazuje

Ak sa po konfigurácii siete WLAN nezobrazí ikona stavu siete v oblasti oznámení, softvérový ovládač buď chýba, alebo je poškodený. Môže sa zobrazíť aj hlásenie „Zariadenie sa nenašlo“. Ovládač musíte preinštalovať.

Získajte najnovšiu verziu softvéru pre zariadenie siete WLAN a ovládače pre počítač z webovej lokality spoločnosti HP na stránke <http://www.hp.com>. Ak ste používané zariadenie siete WLAN zakúpili samostatne, pozrite si webovú lokalitu výrobcu, kde nájdete najnovší softvér.

Ak chcete získať najnovšiu verziu softvéru zariadenia siete WLAN pre svoj počítač, postupujte podľa týchto krokov:

1. Otvorte internetový prehľadávač a prejdite na stránku <http://www.hp.com/support>.
2. Vyberte svoju krajinu/región.
3. Kliknite na možnosť na prevzatie softvéru a ovládačov a do vyhľadávacieho poľa zadajte číslo modelu počítača.
4. Stlačte kláves **enter** a potom postupujte podľa pokynov na obrazovke.



POZNÁMKA: Ak ste používané zariadenie siete WLAN zakúpili samostatne, pozrite si webovú lokalitu výrobcu, kde nájdete najnovší softvér.

Problémy so zvukom

Ak chcete skontrolovať zvukové funkcie v počítači, postupujte podľa týchto krokov:

1. Vyberte ponuku **Štart > Ovládací panel > Hardvér a zvuk > Zvuk**.
2. Po otvorení okna Zvuk kliknite na kartu **Zvuky**. V časti Udalosti programov vyberte ľubovoľnú zvukovú udalosť, ako napríklad pípnutie alebo alarm, a kliknite na tlačidlo **Testovať**.

Mali by ste počuť zvuk cez reproduktory alebo cez pripojené slúchadlá.

Ak chcete skontrolovať nahrávacie funkcie počítača, postupujte podľa týchto krokov:

1. Vyberte ponuku **Štart > Všetky programy > Príslušenstvo > Nahrávanie zvuku**.
2. Kliknite na tlačidlo **Spustiť nahrávanie** a hovorte do mikrofónu. Súbor uložte na pracovnú plochu.
3. Otvorte multimediálny program a prehrajte zvuk.

Ak chcete potvrdiť alebo zmeniť nastavenia zvuku v počítači, vyberte ponuku **Štart > Ovládací panel > Hardvér a zvuk > Zvuk**.

Problémy so správou napájania

K niektorým možným príčinám problémov so správou napájania patria aj nasledujúce:

- Nízke úrovne nabitia batérie
- Problémy so sieťovým napájacím adaptérom

Vyriešenie nízkej úrovne nabitia batérie

Vyriešenie nízkej úrovne nabitia batérie, keď je k dispozícii externé napájanie

- Pripojte sieťový napájací adaptér.
- Pripojte voliteľnú rozširujúcu základňu alebo rozširujúce zariadenie.
- Pripojte voliteľný napájací adaptér zakúpený ako príslušenstvo od spoločnosti HP.

Vyriešenie nízkej úrovne nabitia batérie, keď nie je k dispozícii žiadny zdroj napájania

- Aktivujte režim dlhodobého spánku.
- Uložte svoju prácu a vypnite počítač.

Vyriešenie nízkej úrovne nabitia batérie, keď počítač nemôže ukončiť režim dlhodobého spánku

Keď počítač nemá dostatok energie na ukončenie režimu dlhodobého spánku, postupujte podľa týchto krokov:

1. Vymeňte vybitú batériu, ktorú môže vymeniť používateľ, za nabitú batériu, prípadne pripojte sieťový napájací adaptér k počítaču a externému napájaniu.
2. Ukončíte režim dlhodobého spánku stlačením tlačidla napájania.

Riešenie problémov so sieťovým napájacím adaptérom

Test sieťového napájacieho adaptéra vykonajte v prípade, ak počítač vykazuje niektorý z nasledujúcich príznakov pri napájaní zo siete:

- Počítač sa nezapne.
- Obrazovka sa nezapne.
- Indikátory napájania nesvietia.

Test sieťového napájacieho adaptéra:

1. Vypnite počítač.
2. Vyberte batériu z počítača. Pozrite si časť [Vybratie batérie, ktorú môže vymieňať používateľ na strane 40](#).
3. Pripojte sieťový napájací adaptér k počítaču a potom ho zapojte do sieťovej napájacej zásuvky.
4. Zapnite počítač.
 - Ak indikátory napájania *svietia*, sieťový napájací adaptér funguje správne.
 - Ak indikátory napájania *nesvietia*, skontrolujte správnosť pripojenia sieťového napájacieho adaptéra k počítaču aj k sieťovej napájacej zásuvke.
 - Ak sú pripojenia správne a indikátory napájania stále *nesvietia*, sieťový napájací adaptér nefunguje a treba ho vymeniť.

Informácie o možnostiach výmeny sieťového napájacieho adaptéra vám poskytne oddelenie technickej podpory.

Kontakt na oddelenie technickej podpory

Ak informácie v tejto používateľskej príručke alebo v aplikácii Pomoc a technická podpora neposkytnú odpoveď na vaše otázky, obráťte sa na oddelenie technickej podpory na adrese <http://www.hp.com/go/contactHP>.



POZNÁMKA: Celosvetovú podporu získate kliknutím na položku **Contact HP worldwide** (Kontaktovať sa so spoločnosťou HP vo svete) v ľavej časti tejto stránky alebo prejdite na stránku http://welcome.hp.com/country/us/en/wwcontact_us.html.

Možnosti tejto lokality:

- Konverzácia online s technikom spoločnosti HP.



POZNÁMKA: Ak technická podpora prostredníctvom rozhovoru nie je dostupná v príslušnom jazyku, je k dispozícii v angličtine.

- Odoslanie e-mailu oddeleniu technickej podpory.
- Vyhľadanie telefónnych čísel oddelenia technickej podpory vo svete.
- Vyhľadanie servisného strediska spoločnosti HP.

14 Elektrostatický výboj

Elektrostatický výboj je uvoľnenie statickej elektriny pri kontakte dvoch objektov, napríklad elektrický šok, ktorý vás zasiahne pri chôdzi po koberci alebo dotyku kovovej kľučky.

Výboj statickej elektriny z prstov alebo ďalších elektrostatických vodičov môže poškodiť elektronické súčiastky. Z dôvodu zabránenia poškodeniu počítača a jednotky alebo strate údajov dodržiavajte tieto pokyny:

- Ak máte podľa pokynov na odstránenie alebo inštaláciu odpojiť počítač od napájania, odpojte ho po správnom uzemnení a pred zložením krytu.
- Súčasti pred inštaláciou uchovávajú v antistatickom obale.
- Nedotýkajte sa kolíkov, vedenia ani obvodu. Manipuláciu s elektronickými súčastami obmedzte na minimum.
- Nepoužívajte nástroje s magnetickým poľom.
- Pred manipuláciou so súčastami vybite statickú energiu tak, že sa dotknete nenatretého kovového povrchu súčasti.
- Súčasť vložte po vybratí do obalu, ktorý ho ochráni pred poškodením statickou elektrinou.

Ak potrebujete ďalšie informácie o statickej elektrine alebo pomoc pri odstránení či inštalácii súčastí, obráťte sa na oddelenie technickej podpory.

Register

A

- aktualizácie softvéru, inštalácia 59
- aktualizácie softvéru od spoločnosti HP a tretej strany, inštalácia 59
- aktualizácie zabezpečenia systému Windows, inštalácia 59
- antény siete WLAN, identifikácia 7, 8
- antény siete WWAN, identifikácia 7, 8
- antivírusový softvér, používanie 59

B

- batéria
 - likvidácia 43
 - uskladnenie 43
 - úspora energie 42
 - výmena 43
- bezdrôtová sieť, zabezpečenie 60
- bezdrôtová sieť (WLAN)
 - funkčný dosah 22
 - potrebné vybavenie 21
 - používanie 20
 - pripojenie 22
 - pripojenie k firemnej sieti WLAN 22
 - pripojenie k verejnej sieti WLAN 22
 - zabezpečenie 21
- BIOS
 - aktualizácia 61
 - prevzatie aktualizácie 62
 - zistenie verzie 61
- body obnovenia 66
- body obnovenia systému, vytvorenie 66

C

- certifikačný štítok bezdrôtových zariadení 18

- cestovanie s počítačom 18, 43, 54
- CyberLink PowerDVD 31

Č

- čistenie počítača 53
- čítač pamäťových kariet, identifikácia 3
- čitateľné médiá 38

E

- elektrostatický výboj 78
- externé sieťové napájanie, používanie 43
- externé zariadenia 46

F

- funkčné klávesy
 - bezdrôtové rozhranie 33
 - ďalšia stopa alebo sekcia 33
 - identifikácia 13, 14
 - Pomoc a technická podpora 33
 - predchádzajúca stopa alebo sekcia 33
 - prehratie, pozastavenie, obnovenie prehrávania 33
 - prepínanie obrazu na obrazovke 33
 - stlmenie hlasitosti 33
 - zníženie hlasitosti 33
 - zníženie jasú obrazovky 33
 - zvýšenie hlasitosti 33
 - zvýšenie jasú obrazovky 33

G

- gestá zariadenia TouchPad
 - lupa 37
 - posúvanie 37
 - zväčšovanie 37
- gesto zariadenia TouchPad – lupa 37
- gesto zariadenia TouchPad – posúvanie 37

- gesto zariadenia TouchPad – zväčšovanie 37

H

- HDMI, konfigurácia zvuku 30
- heslá
 - Setup Utility (BIOS) 58
 - systém Windows 57
- heslá pomôcky Setup Utility (BIOS) 58
- heslá systému Windows 57
- HP Recovery Manager 69

I

- indikátor bezdrôtového rozhrania 10, 11, 19
- indikátor funkcie caps lock, identifikácia 10, 11
- indikátor pevného disku 4
- indikátor stavu batérie 39
- indikátor stlmenia hlasitosti, identifikácia 10, 11
- indikátor webovej kamery, identifikácia 7, 8, 24, 26
- indikátory
 - bezdrôtové rozhranie 10, 11
 - caps lock 10, 11
 - napájanie 4
 - pevný disk 4
 - sieťový napájací adaptér 5
 - stlmenie hlasitosti 10, 11
 - webová kamera 24, 26
- indikátory napájania, identifikácia 4
- informácie o batérii, vyhľadanie 42
- inštalácia
 - kritické aktualizácie zabezpečenia 59
 - voliteľný zámok s bezpečnostným lankom 60
- interný mikrofón, identifikácia 7, 8, 24, 26
- interný vypínač obrazovky, identifikácia 7, 8

- K**
- kábel USB, pripojenie 46
 - káble
 - USB 46
 - kláves esc, identifikácia 13, 14
 - kláves fn, identifikácia 13, 14, 33
 - kláves num lk, identifikácia 14
 - kláves num lock, identifikácia 34
 - klávesová skratka zobrazenia systémových informácií 33
 - klávesové skratky
 - popis 33
 - používanie 33
 - zobrazenie systémových informácií 33
 - klávesové skratky klávesnice, identifikácia 33
 - kláves s logom systému Windows, identifikácia 13, 14
 - klávesy
 - esc 13, 14
 - fn 13, 14
 - funkčné 13, 14
 - num lk 14
 - Windows 13, 14
 - konektor, napájací 5
 - konektory
 - sieťové 5
 - sieťový konektor RJ-45 5
 - zvukový vstup (mikrofón) 6, 25, 27
 - zvukový výstup (slúchadlá) 6, 25, 27
 - konektor zvukového vstupu (mikrofón) 6, 25, 27
 - konektor zvukového výstupu (slúchadlá) 6, 25, 27
 - konfigurácia zvuku pre rozhranie HDMI 30
 - kontrola zvukových funkcií 28
 - kritická úroveň nabitia batérie 42
- M**
- médiá jednotky 38
 - mikrofón
 - identifikácia 7, 8, 24, 26
 - pripojenie 28
 - multimediálne funkcie 24
 - myš, externá
 - nastavenie predvolieb 32
- N**
- napájací konektor, identifikácia 5
 - napájanie
 - batéria 40
 - úspora 42
 - napájanie z batérie 40
 - nastavenie internetového pripojenia 21
 - nastavenie ochrany heslom pri prebudení 39
 - nastavenie siete WLAN 21
 - názov a číslo produktu, počítač 17
 - nereagujúci systém 44
- O**
- obnovenie 68
 - HP Recovery Manager 69
 - obnovenie, systém 69
 - obnovenie pomocou obnovovacích diskov 70
 - obnovenie pôvodného systému 69
 - vytvorenie obnovovacích médií 65
 - obnovenie systému 69
 - obnovovacie disky 65
 - obnovovacie médiá 65
 - odstránené súbory
 - obnovovanie 68
 - operačný systém
 - Product Key 18
 - štítok Certifikátu pravosti spoločnosti Microsoft 18
 - optická jednotka, identifikácia 4, 25, 26
 - osvedčené postupy 1
 - otvor pre bezpečnostné lanko, identifikácia 5
 - otvory
 - bezpečnostné lanko 5
 - pamäťová karta 3
 - otvory reproduktorov, identifikácia 16
 - ovládacie prvky bezdrôtovej komunikácie
 - operačný systém 19
 - softvér Wireless Assistant 19
 - tlačidlo 19
- P**
- pamäťová karta
 - vloženie 47
 - vybratie 47
 - pamäťový modul
 - identifikácia 16
 - vloženie 51
 - vybratie 50
 - výmena 49
 - pevný disk
 - identifikácia 16
 - počítač, cestovanie 43
 - podporované disky 65
 - poradie spúšťania
 - zmena 70
 - port HDMI
 - identifikácia 5, 25, 27
 - pripojenie 29
 - port pre externý monitor
 - identifikácia 5, 25, 27
 - pripojenie 29
 - port USB 3.0, identifikácia 6, 25, 27
 - port VGA, pripojenie 29
 - porty
 - externý monitor 5, 25, 27, 29
 - HDMI 5, 25, 27, 29
 - USB 25, 26
 - USB 2.0 4
 - USB 3.0 6, 25, 27
 - VGA 29
 - porty USB 2.0, identifikácia 4, 25, 26
 - používanie externého sieťového napájania 43
 - používanie hesiel 57
 - používanie indikátora stavu batérie 39
 - PowerDVD 31
 - pozícia pre batériu, identifikácia 15
 - pôvodný systém, obnovenie 69
 - preprava počítača 54
 - prevádzkové prostredie 72
 - príkon 71
 - pripojenie k firemnej sieti WLAN 22
 - pripojenie k sieti WLAN 22
 - pripojenie k verejnej sieti WLAN 22

Product Key 18

R

regulačné informácie

certifikačné štítky bezdrôtových zariadení 18

regulačný štítok 18

reproduktory

pripojenie 28

reproduktory, identifikácia 25, 26

režim dlhodobého spánku

aktivácia 39

aktivovaný počas kritickej úrovne nabitia batérie 42

ukončenie 39

režim spánku

aktivácia 38

ukončenie 38

riešenie problémov

bezdrôtové pripojenie 73

nízka úroveň nabitia batérie 76

sieťový napájací adaptér 77

správa napájania 76

zvukové funkcie 76

riešenie problémov a technická podpora 73

rozbočovače 45

rozbočovače USB 45

S

sériové číslo 17

servisné štítky, umiestnenie 17

sieťový konektor, identifikácia 5

sieťový konektor RJ-45, identifikácia 5

sieťový napájací adaptér 5

slúchadlá, pripojenie 28

softvér

CyberLink PowerDVD 31

Čistenie disku 49

Defragmentácia disku 48

softvér brány firewall 59

softvér Čistenie disku 49

softvér Defragmentácia disku 48

softvér na zabezpečenie internetu, používanie 58

softvér Wireless Assistant 19

spodná strana 18

starostlivosť o počítač 53

súčasti

ľavá strana 5

obrazovka 7

pravá strana 4

predná strana 3

spodná strana 15

tlačidlo napájania 12

vrchná strana 9

Š

štandardná numerická klávesnica, identifikácia 14, 34

štítky

Bluetooth 18

certifikácia bezdrôtových zariadení 18

Certifikát pravosti spoločnosti Microsoft 18

regulačný 18

sériové číslo 17

servisné 17

WLAN 18

štítok Certifikátu pravosti 18

štítok Certifikátu pravosti spoločnosti Microsoft 18

štítok zariadenia Bluetooth 18

štítok zariadenia siete WLAN 18

T

teplota 43

teplota batérie 43

tlačidlá

ľavé tlačidlo zariadenia

TouchPad 9, 34

napájanie 12

pravé tlačidlo zariadenia

TouchPad 9, 34

vysunutie optickej jednotky 4

tlačidlo bezdrôtového rozhrania 19

tlačidlo napájania, identifikácia 12

tlačidlo na vysunutie optickej jednotky, identifikácia 4

U

údržba

Čistenie disku 49

Defragmentácia disku 48

uskladnenie batérie 43

úspora, energia 42

uvolňovacia zarážka batérie 15

uzamykacia zarážka batérie, identifikácia 15

V

vetracie otvory, identifikácia 15

vetrací otvor, identifikácia 5

video 28

voliteľné externé zariadenia, používanie 46

vypnutie 44

vypnutie počítača 44

W

webová kamera

identifikácia 7, 8, 24, 26

používanie 27

Z

zábavné činnosti 1

zabezpečenie, bezdrôtové 21

Zálohovanie a obnovenie systému Windows

obnovenie súborov 68

zálohovanie softvéru

a informácií 60

zálohy 65

záмок s bezpečnostným lankom, inštalácia 60

zapisovateľné médiá 38

zarážka

uvolnenie batérie 15

uzamykanie batérie 15

zariadenia s vysokým rozlíšením, pripojenie 29

zariadenia USB

popis 45

pripojenie 45

vybratie 46

zariadenie Bluetooth 19, 22

zariadenie siete WLAN 18, 20

zariadenie TouchPad

používanie 34

tlačidlá 9, 34

zóna zariadenia TouchPad, identifikácia 9, 34

zvuk, používanie 27

zvukové funkcie, kontrola 28