

Uživatelská příručka

© Copyright 2013 Hewlett-Packard Development Company, L.P.

Bluetooth je ochranná známka příslušného vlastníka a je užívána společností Hewlett-Packard v souladu s licencí. Intel a Centrino jsou ochranné známky společnosti Intel Corporation v USA a dalších zemích. AMD je ochrannou známkou společnosti Advanced Micro Devices, Inc. Logo SD je ochrannou známkou příslušného vlastníka. Java je ochrannou známkou společnosti Sun Microsystems, Inc. v USA. Microsoft a Windows jsou registrované ochranné známky společnosti Microsoft Corporation v USA.

Informace uvedené v této příručce se mohou změnit bez předchozího upozornění. Jediné záruky na produkty a služby společnosti HP jsou výslovně uvedeny v prohlášení o záruce, které je každému z těchto produktů a služeb přiloženo. Žádná ze zde uvedených informací nezakládá další záruky. Společnost HP není zodpovědná za technické nebo redakční chyby ani za opomenutí vyskytující se v tomto dokumentu.

První vydání: srpen 2013

Číslo dokumentu: 728345-221

Důležité informace o produktu

Tato uživatelská příručka popisuje funkce, kterými je vybavena většina modelů. Některé funkce nemusí být ve vašem počítači k dispozici.

Ne všechny funkce jsou dostupné ve všech verzích Windows 8. Aby bylo možné využít všech výhod Windows 8, může tento počítač vyžadovat aktualizovaný a/nebo samostatně zakoupený hardware, ovladače a/nebo software. Podrobné informace naleznete v <http://www.microsoft.com> části.

Chcete-li získat aktuální verzi informací obsažených v této příručce, kontaktujte podporu. Kontakty podpory pro USA naleznete na adrese <http://www.hp.com/go/contactHP>. Kontakty celosvětové podpory naleznete na adrese http://welcome.hp.com/country/us/en/wwcontact_us.html.

Podmínky použití softwaru

Instalací, kopírováním, stažením nebo jiným použitím jakéhokoli softwarového produktu předinstalovaného v tomto počítači vyjadřujete souhlas s tím, že budete dodržovat podmínky licenční smlouvy s koncovým uživatelem HP (EULA). Nepřijmete-li podmínky této licence, máte možnost vrácení celého nepoužitého produktu (hardwaru a softwaru) do 14 dnů oproti vrácení peněz, a to podle podmínek pro vrácení peněz v místě nákupu.

Se žádostí o vrácení peněz či další informace se obraťte na svého místního prodejce.

Poznámka k bezpečnostnímu varování

 **VAROVÁNÍ!** Chcete-li snížit riziko úrazů způsobených teplem nebo přehřátí počítače, nepokládejte si počítač přímo na klín a neblokuje ventilační otvory počítače. Počítač používejte pouze na pevném rovném povrchu. Dejte pozor, aby proudění vzduchu nebránil jiný pevný povrch, jako například tiskárna, ani měkký povrch, například polštáře, silné pokrývky či šaty. Do kontaktu s kůží nebo měkkým povrchem, jako jsou polštáře, silné pokrývky nebo šaty, nesmí za provozu přijít ani adaptér střídavého proudu. Počítač a adaptér střídavého proudu splňují limity pro teplotu uživatelům přístupných povrchů, které jsou definovány v mezinárodním standardu pro bezpečnost zařízení informačních technologií (IEC 60950).

Obsah

| | |
|---|-----------|
| 1 Vítejte | 1 |
| Hledání informací | 2 |
| 2 Seznámení s prvky počítače | 4 |
| Horní strana | 4 |
| Zařízení TouchPad | 4 |
| Kontrolky | 4 |
| Tlačítka a čtečka otisků prstů (pouze vybrané modely) | 7 |
| Klávesy | 9 |
| Přední strana | 10 |
| Pohled zprava | 12 |
| Levá strana | 13 |
| Zadní (pouze u vybraných modelů) | 16 |
| Displej | 16 |
| Spodní strana | 18 |
| 3 Připojení k síti | 20 |
| Připojení k bezdrátové síti | 20 |
| Použití ovládání bezdrátového připojení | 20 |
| Použití tlačítka bezdrátového připojení | 20 |
| Použití ovládacích prvků operačního systému | 21 |
| Použití sítě WLAN | 21 |
| Využití služeb poskytovatele připojení k Internetu | 21 |
| Nastavení sítě WLAN | 22 |
| Konfigurace bezdrátového směrovače | 22 |
| Ochrana sítě WLAN | 22 |
| Připojení k síti WLAN | 23 |
| Použití širokopásmového mobilního připojení HP (pouze vybrané modely) | 23 |
| Vložení a vyjmutí karty SIM | 24 |
| Používání GPS (pouze vybrané modely) | 25 |
| Používání bezdrátových zařízení Bluetooth | 25 |
| Připojení ke kabelové síti | 26 |
| Připojení k místní síti (LAN) | 26 |
| Používání modemu (pouze vybrané modely) | 26 |
| Připojení kabelu modemu | 26 |
| Připojení adaptéru kabelu modemu pro určitou zemi nebo oblast | 27 |

| | |
|--|-----------|
| 4 Navigace pomocí klávesnice, dotykových gest a polohovacích zařízení | 28 |
| Použití polohovacích zařízení | 28 |
| Nastavení předvoleb polohovacího zařízení | 28 |
| Použití ukazovátka (jen vybrané modely) | 28 |
| Použití zařízení TouchPad | 28 |
| Vypnutí a zapnutí zařízení TouchPad | 29 |
| Používání gest zařízení TouchPad | 29 |
| Posouvání jedním prstem | 29 |
| Klepnutí | 30 |
| Posouvání | 30 |
| Sevření (roztážení) / přibližování | 31 |
| Otáčení (pouze vybrané modely) | 31 |
| Kliknutí dvěma prsty (pouze vybrané modely) | 32 |
| Cvrknutí (jen vybrané modely) | 32 |
| Vytažení z okrajů (pouze vybrané modely) | 33 |
| Přejetí od pravého okraje | 33 |
| Přejetí od horního okraje | 33 |
| Přejetí od levého okraje | 34 |
| Používání klávesnice | 35 |
| Použití klávesových zkratk systému Microsoft Windows 8 | 35 |
| Identifikace klávesových zkratk | 35 |
| Používání klávesnic | 36 |
| Používání vestavěné numerické klávesnice (pouze vybrané modely) | 36 |
| Zapnutí a vypnutí vestavěné numerické klávesnice | 37 |
| Přepínání funkcí kláves vestavěné numerické klávesnice | 37 |
| Používání integrované numerické klávesnice (pouze vybrané modely) | 37 |
| Použití externí číselné klávesnice | 38 |
| 5 Multimédia | 39 |
| Používání prvků pro ovládání médií | 39 |
| Zvuk | 39 |
| Připojení reproduktorů | 39 |
| Nastavení hlasitosti | 39 |
| Připojení sluchátek | 40 |
| Připojení mikrofonu | 40 |
| Ověření zvukových funkcí v počítači | 40 |
| Webová kamera (pouze vybrané modely) | 40 |
| Video | 41 |
| VGA | 42 |
| DisplayPort (pouze vybrané modely) | 42 |
| Intel Wireless Display (pouze vybrané modely) | 43 |

| | |
|---|-----------|
| 6 Řízení spotřeby | 44 |
| Vypnutí počítače | 44 |
| Nastavení možností napájení | 44 |
| Použití úsporných režimů | 44 |
| Technologie Intel Rapid Start Technology (pouze vybrané modely) | 45 |
| Aktivace a ukončení režimu spánku | 45 |
| Povolení a ukončení uživatelem navozené hibernace | 45 |
| Použití měřiče napájení a nastavení napájení | 46 |
| Nastavení ochrany heslem při probuzení | 46 |
| Použití napájení z baterie | 46 |
| Nalezení dalších informací o baterii | 47 |
| Použití kontroly baterie | 47 |
| Zobrazení zbývajících úrovně nabití baterie | 47 |
| Maximalizace doby vybíjení baterie | 47 |
| Správa stavů nízkého nabití baterie | 48 |
| Identifikace stavů nízkého nabití baterie | 48 |
| Řešení stavu nízkého nabití baterie | 48 |
| Vložení a vyjmutí baterie | 48 |
| Vložení baterie | 48 |
| Odebrání baterie | 49 |
| Úspora energie baterie | 49 |
| Skladování výměnné baterie (pouze vybrané modely) | 50 |
| Likvidace výměnné baterie (pouze vybrané modely) | 50 |
| Výměna výměnné baterie (pouze vybrané modely) | 50 |
| Použití externího zdroje napájení | 51 |
| Testování adaptéru střídavého proudu | 52 |
| Přepínaný a duální režim grafického adaptéru (pouze vybrané modely) | 52 |
| Používání přepínaného režimu grafického adaptéru (pouze vybrané modely) | 53 |
| Používání duálního režimu grafického adaptéru (pouze vybrané modely) | 53 |
| 7 Externí karty a zařízení | 54 |
| Použití čteček paměťových karet (pouze vybrané modely) | 54 |
| Vložení paměťové karty | 54 |
| Odebrání paměťové karty | 54 |
| Použití karet ExpressCards (pouze u vybraných modelů) | 55 |
| Konfigurace karty ExpressCard | 55 |
| Vložení karty ExpressCard | 56 |
| Vyjmutí karty ExpressCard | 57 |
| Použití karet Smart Card (pouze u vybraných modelů) | 57 |
| Vložení karty Smart Card | 58 |

| | |
|--|-----------|
| Vyjmutí karty Smart Card | 58 |
| Použití zařízení USB | 58 |
| Připojení zařízení USB | 59 |
| Odebrání zařízení USB | 59 |
| Používání sériového zařízení (pouze u vybraných modelů) | 59 |
| Použití volitelných externích zařízení | 61 |
| Použití doplňkových externích jednotek | 61 |
| 8 Jednotky | 62 |
| Manipulace s diskovými jednotkami | 62 |
| Použití pevných disků | 62 |
| Technologie Intel Smart Response Technology (pouze vybrané modely) | 63 |
| Sejmutí a nasazení servisního krytu | 63 |
| Sejmutí servisního krytu | 63 |
| Vrácení servisního krytu | 64 |
| Výměna nebo inovace pevného disku | 65 |
| Odebrání pevného disku | 65 |
| Instalace pevného disku | 66 |
| Zvýšení výkonu pevného disku | 67 |
| Defragmentace disku | 67 |
| Vyčištění disku | 68 |
| Použití nástroje HP 3D DriveGuard (pouze vybrané modely) | 68 |
| Identifikace stavu ochrany HP 3D DriveGuard | 68 |
| Použití řešení RAID (pouze u vybraných modelů) | 68 |
| 9 Zabezpečení | 69 |
| Ochrana počítače | 69 |
| Používání hesel | 70 |
| Nastavení hesla v systému Windows | 70 |
| Nastavení hesel v nástroji Computer Setup | 71 |
| Správa hesla správce systému BIOS | 71 |
| Zadání hesla správce systému BIOS | 73 |
| Správa hesla funkce DriveLock nástroje Computer Setup | 73 |
| Nastavení hesla funkce DriveLock | 74 |
| Zadání hesla funkce DriveLock | 75 |
| Změna hesla funkce DriveLock | 76 |
| Vypnutí funkce DriveLock | 77 |
| Použití automatické funkce DriveLock v nástroji Computer Setup | 77 |
| Zadání hesla Automatic DriveLock | 77 |
| Vypnutí funkce Automatic DriveLock | 78 |
| Použití antivirového softwaru | 78 |



| | |
|--|-----------|
| Použití softwaru brány firewall | 78 |
| Instalace důležitých bezpečnostních aktualizací | 79 |
| Použití softwaru HP Client Security | 79 |
| Instalace volitelného bezpečnostního kabelu | 79 |
| Používání čtečky otisků prstů (pouze u vybraných modelů) | 80 |
| Nalezení čtečky otisků prstů | 80 |
| 10 Údržba | 81 |
| Přidání nebo výměna paměťových modulů | 81 |
| Čištění počítače | 83 |
| Postupy čištění | 84 |
| Čištění displeje (zařízení All-in-One nebo notebooky) | 84 |
| Čištění boků nebo krytu | 84 |
| Čištění zařízení TouchPad, klávesnice nebo myši | 84 |
| Aktualizace programů a ovladačů | 85 |
| Použití nástroje SoftPaq Download Manager | 85 |
| 11 Zálohování a obnovení | 86 |
| Zálohování dat | 86 |
| Provedení obnovení systému | 87 |
| Použití nástrojů systému Windows pro obnovení | 87 |
| Použití nástrojů obnovení pomocí klávesy f11 | 88 |
| Použití média operačního systému Windows 8 (prodává se samostatně) | 88 |
| Použití Aktualizace systému Windows k rychlé a snadné obnově | 89 |
| Úplné vymazání dat a přeinstalace systému Windows | 89 |
| Použití nástroje HP Software Setup | 90 |
| 12 Computer Setup (BIOS), MultiBoot a Diagnostika systému | 91 |
| Použití nástroje Computer Setup | 91 |
| Spouštění programu Computer Setup | 91 |
| Procházení a výběr položek v nástroji Computer Setup | 91 |
| Obnovení výchozích nastavení v nástroji Computer Setup | 92 |
| Aktualizace systému BIOS | 92 |
| Určení verze systému BIOS | 93 |
| Stažení aktualizace systému BIOS pro Windows 8 | 93 |
| Použití systému MultiBoot | 94 |
| Pořadí zařízení pro spuštění | 94 |
| Výběr předvoleb MultiBoot | 94 |
| Nastavení nového výchozího pořadí při spuštění v nástroji Computer Setup | 95 |

| | |
|---|------------|
| Dynamická volba zařízení pro spuštění stisknutím klávesy f9 | 95 |
| Nastavení výzvy programu MultiBoot Express | 95 |
| Nastavení předvoleb programu MultiBoot Express | 96 |
| Použití nástroje Diagnostika systému | 96 |
| 13 Podpora | 98 |
| Kontaktování podpory | 98 |
| Štítky | 99 |
| 14 Technické údaje | 101 |
| Vstupní napájení | 101 |
| Provozní prostředí | 101 |
| Dodatek A Cestování s počítačem | 102 |
| Dodatek B Řešení potíží | 103 |
| Zdroje pro odstraňování potíží | 103 |
| Řešení potíží | 103 |
| Počítač nelze spustit | 103 |
| Obrazovka počítače je prázdná | 104 |
| Software se chová nestandardně | 104 |
| Počítač je zapnutý, ale nereaguje | 104 |
| Počítač se nadměrně zahřívá | 104 |
| Externí zařízení nefunguje | 105 |
| Připojení k bezdrátové síti nefunguje | 105 |
| Disk se nepřehrává | 105 |
| Film se nezobrazuje na externím displeji | 106 |
| Proces vypalování disku nezačne nebo se zastaví před dokončením | 106 |
| Dodatek C Výboj statické elektřiny | 107 |
| Rejstřík | 108 |

1 Vítejte

Po nastavení a registraci počítače je třeba provést následující kroky:

- Najděte si chvílku na přečtení tištěného návodu *Základy práce s operačním systémem Windows 8*, který vás seznámí s novými funkcemi systému Windows®.

 **TIP:** Pro rychlý návrat k Úvodní obrazovce počítače z některé z otevřených aplikací nebo z plochy stiskněte na klávesnici tlačítko s logem Windows  . Dalším stiskem tlačítka s logem Windows se vrátíte zpět na předchozí obrazovku.

- **Připojení k Internetu** – Nastavte připojení k bezdrátové nebo kabelové síti, abyste se mohli připojit k Internetu. Další informace naleznete v části [Připojení k síti na stránce 20](#).
- **Aktualizujte antivirový software** – Chraňte počítač před případným poškozením způsobeným virem. Software je předinstalován v počítači. Další informace naleznete v části [Použití antivirového softwaru na stránce 78](#).
- **Poznejte svůj počítač** – Informujte se o funkcích počítače. Další informace naleznete v částech [Seznámení s prvky počítače na stránce 4](#) a [Navigace pomocí klávesnice, dotykových gest a polohovacích zařízení na stránce 28](#);
- **Seznámení s nainstalovaným softwarem** – Prohlédněte si seznam softwaru předinstalovaného v počítači:

Na Úvodní obrazovce napište znak **a**, klikněte na položku **Aplikace** a poté vyberte ze seznamu zobrazených možností. Podrobné informace o používání softwaru dodaného s počítačem naleznete v pokynech výrobce softwaru, které mohou být poskytovány se softwarem nebo na webové stránce výrobce.

- Vytvořte zálohu pevného disku vytvořením disků pro obnovení nebo jednotky paměti flash pro obnovení. Viz [Zálohování a obnovení na stránce 86](#).

Hledání informací

Počítač je dodáván s různými zdroji informací, které vám pomohou provádět různé úlohy.

| Zdroje | Téma |
|---|---|
| Leták <i>Pokyny k instalaci</i> | <ul style="list-style-type: none">Nastavení počítačePomoc s identifikací součástí počítače |
| Příručka <i>Základy práce s operačním systémem Windows 8</i> | Přehledné informace o používání a ovládání systému Windows® 8. |
| HP Support Assistant Chcete-li spustit aplikaci HP Support Assistant, vyberte na Úvodní obrazovce aplikaci HP Support Assistant . Chcete-li získat aktuální verzi informací obsažených v této příručce, kontaktujte podporu. Kontakty podpory pro USA naleznete na adrese http://www.hp.com/go/contactHP . Kontakty celosvětové podpory naleznete na adrese http://welcome.hp.com/country/us/en/wwcontact_us.html . | <ul style="list-style-type: none">Informace o operačním systémuAktualizace softwaru, ovladačů a systému BIOSNástroje pro odstraňování potížíPřístup k podpoře |
| <i>Poznámky o předpisech, bezpečnosti a životním prostředí</i> Chcete-li zobrazit Uživatelské příručky, vyberte na Úvodní obrazovce aplikaci HP Support Assistant a poté vyberte položky Tento počítač a Uživatelské příručky . | <ul style="list-style-type: none">Informace o předpisech a bezpečnostiInformace o likvidaci baterie |
| <i>Příručka bezpečné a pohodlné obsluhy</i> Chcete-li zobrazit Uživatelské příručky, vyberte na Úvodní obrazovce aplikaci HP Support Assistant a poté vyberte položky Tento počítač a Uživatelské příručky . – nebo – Přejděte na stránky http://www.hp.com/ergo . | <ul style="list-style-type: none">Správné nastavení pracovní stanice, správné a zdravé sezení u počítače a pracovní návykyBezpečnostní informace pro práci s elektrickými a mechanickými součástmi |
| Brožura <i>Worldwide Telephone Numbers</i> (Celosvětová telefonní čísla) Tato brožura je dodávána s počítačem. | Telefonní čísla podpory společnosti HP |
| Webové stránky společnosti HP Chcete-li získat aktuální verzi informací obsažených v této příručce, kontaktujte podporu. Kontakty podpory pro USA naleznete na adrese http://www.hp.com/go/contactHP . Kontakty celosvětové podpory naleznete na adrese http://welcome.hp.com/country/us/en/wwcontact_us.html . | <ul style="list-style-type: none">Informace o podpořeObjednávání součástí a vyhledání další nápovědyPříslušenství pro zařízení |

| Zdroje | Téma |
|---|--|
| <p data-bbox="272 218 448 245"><i>Omezená záruka*</i></p> <p data-bbox="272 268 794 373">Chcete-li zobrazit tuto příručku, vyberte na Úvodní obrazovce aplikaci HP Support Assistant, vyberte položku Tento počítač a poté vyberte položku Záruka a služby.</p> <p data-bbox="272 394 363 422">– nebo –</p> <p data-bbox="272 443 794 499">Přejděte na stránky http://www.hp.com/go/orderdocuments.</p> | <p data-bbox="799 218 1002 245">Informace o záruce</p> |
| <p data-bbox="272 512 1465 617">*Omezenou záruku HP určenou výslovně pro váš produkt můžete najít v uživatelských příručkách v počítači a/nebo na CD/DVD, které je součástí balení. V některých zemích/oblastech může být součástí balení vytištěná Omezená záruka HP. V zemích a oblastech, kde není záruka dodávána v tištěné formě, můžete požádat o tištěnou verzi na webu http://www.hp.com/go/orderdocuments nebo můžete napsat na adresu:</p> <ul data-bbox="272 638 1465 758" style="list-style-type: none"> <li data-bbox="272 638 1193 665">● Severní Amerika: Hewlett-Packard, MS POD, 11311 Chinden Blvd., Boise, ID 83714, USA <li data-bbox="272 686 1465 714">● Evropa, Blízký východ a Afrika: Hewlett-Packard, POD, Via G. Di Vittorio, 9, 20063, Cernusco s/Naviglio (MI), Italy <li data-bbox="272 735 1273 762">● Asie a Tichomoří: Hewlett-Packard, POD, P.O. Box 200, Alexandra Post Office, Singapore 911507 <p data-bbox="272 783 1465 825">Na žádosti o tištěnou kopii záruky uveďte číslo produktu, záruční dobu (najdete ji na servisním štítku), jméno a poštovní adresu.</p> <p data-bbox="272 846 1465 930">DŮLEŽITÉ: NEVRACEJTE svůj produkt HP na výše uvedené adresy. Kontakty podpory pro USA naleznete na adrese http://www.hp.com/go/contactHP. Kontakty celosvětové podpory naleznete na adrese http://welcome.hp.com/country/us/en/wwcontact_us.html.</p> | |

2 Seznámení s prvky počítače

Horní strana

Zařízení TouchPad

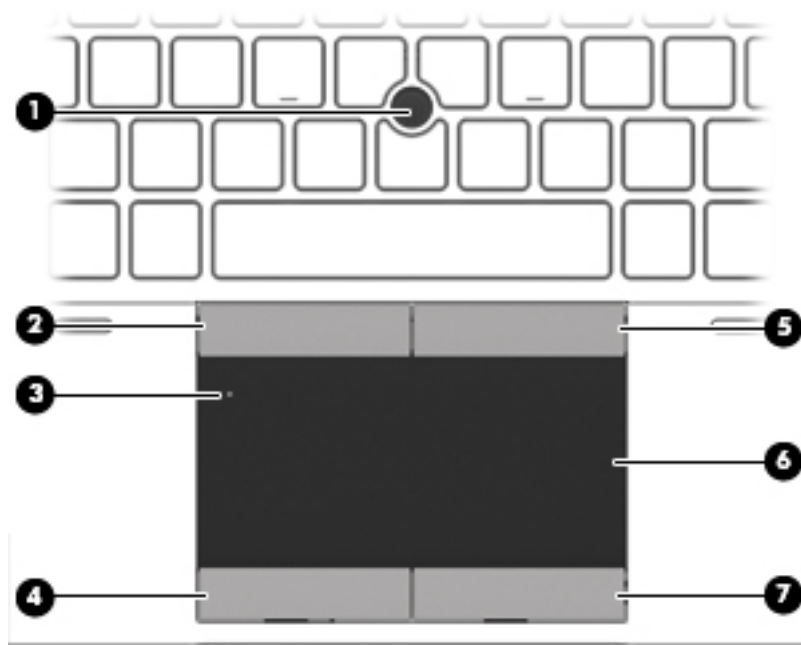





| Součást | Popis |
|--|--|
| (1) Ukazovátka (pouze vybrané modely) | Slouží k přesunutí ukazatele, výběru nebo aktivaci položek na obrazovce. |
| (2) Levé tlačítko ukazovátka (pouze vybrané modely) | Používá se stejně jako levé tlačítko externí myši. |
| (3) Tlačítko zapnutí/vypnutí zařízení TouchPad | Zapíná a vypíná zařízení TouchPad. |
| (4) Levé tlačítko zařízení TouchPad | Používá se stejně jako levé tlačítko externí myši. |
| (5) Pravé tlačítko ukazovátka (pouze vybrané modely) | Používá se stejně jako pravé tlačítko externí myši. |
| (6) Oblast zařízení TouchPad | Slouží k přesunutí ukazatele, výběru nebo aktivaci položek na obrazovce. |
| (7) Pravé tlačítko zařízení TouchPad | Používá se stejně jako pravé tlačítko externí myši. |

Kontroly

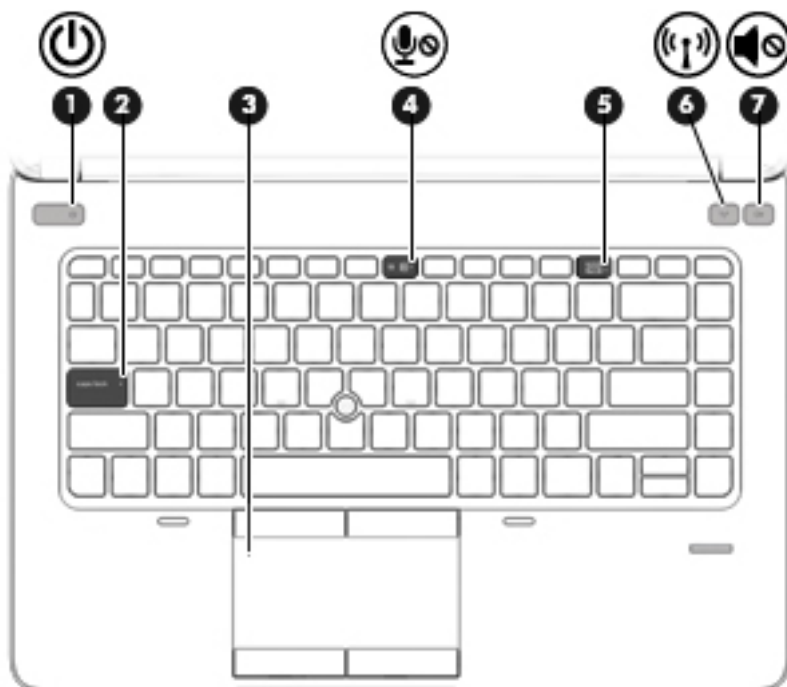



POZNÁMKA: Postupujte podle ilustrace, která nejpřesněji odpovídá vašemu počítači.

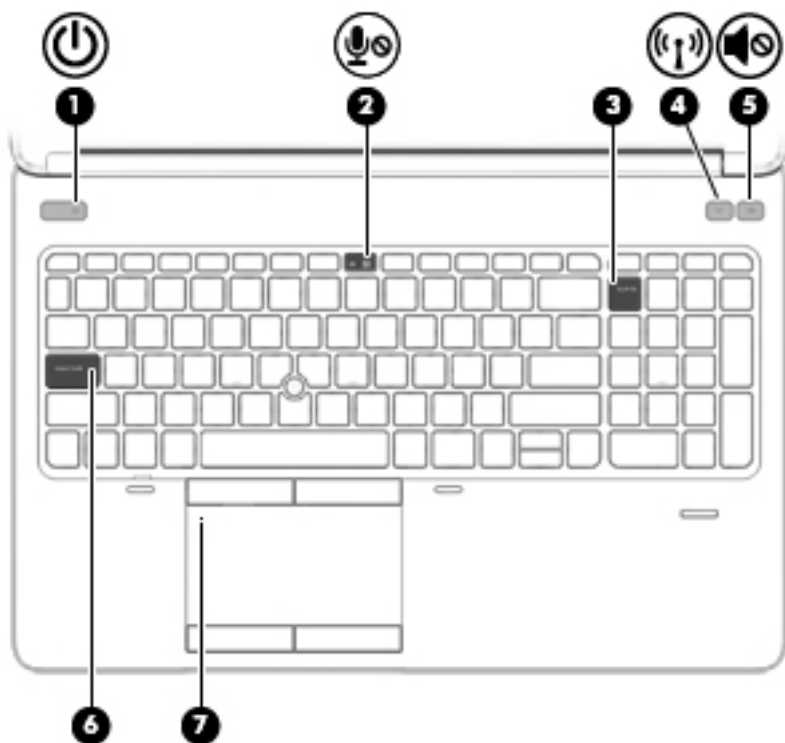

| Součást | Popis |
|--|---|
| (1)  Kontrolka napájení | <ul style="list-style-type: none"> • Svítí: Počítač je zapnutý. • Bliká: Počítač je v režimu spánku. • Nesvítí: Počítač je vypnutý. |
| (2) Kontrolka funkce caps lock | Svítí: Funkce caps lock je zapnutá. |
| (3) Kontrolka zařízení TouchPad | <ul style="list-style-type: none"> • Oranžová: Zařízení TouchPad je vypnuto. • Nesvítí: Zařízení TouchPad je zapnuto. |
| (4)  Kontrolka ztlumení mikrofonu | <ul style="list-style-type: none"> • Oranžová: Mikrofon je vypnutý. • Nesvítí: Mikrofon je zapnutý. |
| (5) Kontrolka funkce num lock | Svítí: Funkce num lock je zapnutá. |
| (6)  Kontrolka bezdrátového připojení | <ul style="list-style-type: none"> • Bílá: Je zapnuto integrované bezdrátové zařízení, například zařízení pro bezdrátovou místní síť (WLAN) a/nebo zařízení Bluetooth®. • Oranžová: Všechna bezdrátová zařízení jsou vypnuta. |
| (7)  Kontrolka ztlumení zvuku | <ul style="list-style-type: none"> • Oranžová: Zvuk počítače je vypnutý. • Bílá: Zvuk počítače je zapnutý. |





| Součást | Popis |
|--|---|
| (1)  Kontrolka napájení | <ul style="list-style-type: none"> • Svítí: Počítač je zapnutý. • Bliká: Počítač je v režimu spánku. • Nesvítí: Počítač je vypnutý. |
| (2)  Kontrolka ztlumení mikrofonu | <ul style="list-style-type: none"> • Oranžová: Mikrofon je vypnutý. • Nesvítí: Mikrofon je zapnutý. |
| (3) Kontrolka funkce num lock | Svítí: Funkce num lock je zapnutá. |
| (4)  Kontrolka bezdrátového připojení | <ul style="list-style-type: none"> • Bílá: Je zapnuto integrované bezdrátové zařízení, například zařízení pro bezdrátovou místní síť (WLAN) a/nebo zařízení Bluetooth®. • Oranžová: Všechna bezdrátová zařízení jsou vypnuta. |
| (5)  Kontrolka ztlumení zvuku | <ul style="list-style-type: none"> • Oranžová: Zvuk počítače je vypnutý. • Bílá: Zvuk počítače je zapnutý. |
| (6) Kontrolka funkce caps lock | Svítí: Funkce caps lock je zapnutá. |
| (7) Kontrolka zařízení TouchPad | <ul style="list-style-type: none"> • Oranžová: Zařízení TouchPad je vypnuto. • Nesvítí: Zařízení TouchPad je zapnuto. |

Tlačítka a čtečka otisků prstů (pouze vybrané modely)

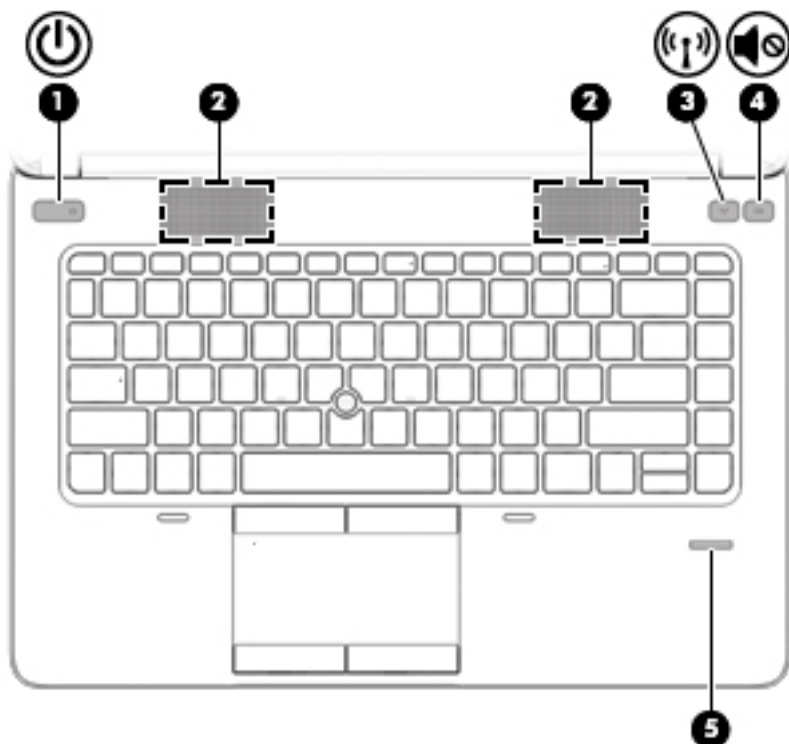
 **POZNÁMKA:** Váš počítač se může od ilustrace v této kapitole mírně lišit.



| Součást | Popis |
|---|--|
| (1)  Tlačítko napájení | <ul style="list-style-type: none">• Pokud je počítač vypnutý, stisknutím tlačítka počítač zapnete.• Pokud je počítač zapnutý, zahájíte krátkým stiskem tlačítka přechod do režimu spánku.• Pokud je počítač v režimu spánku, krátkým stisknutím tlačítka tento režim ukončíte.• Pokud je počítač v režimu hibernace, krátkým stisknutím tlačítka tento režim ukončíte. <p>UPOZORNĚNÍ: Pokud stisknete a přidržíte tlačítko napájení, přijdete o neuložená data.</p> <p>Pokud počítač přestane reagovat a funkce vypnutí systému Windows® nefungují, vypněte počítač přidržením tlačítka napájení po dobu alespoň 5 sekund.</p> <p>Další informace o nastavení napájení lze zobrazit v nabídce Možnosti napájení. Na Úvodní obrazovce napište text <i>napájení</i>, vyberte položku Nastavení a poté vyberte položku Možnosti napájení.</p> |
| (2) Reproduktory (2) | Reprodukují zvuk. |
| (3)  Tlačítko bezdrátového připojení | Zapíná a vypíná funkci bezdrátového připojení, vlastní bezdrátové připojení však nevytváří. |

| Součást | Popis |
|--|---|
| (4)  Tlačítko ztlumení hlasitosti | Ztlumí a obnoví zvuk reproduktoru. |
| (5) Čtečka otisků prstů (pouze vybrané modely) | Umožňuje přihlašování do systému Windows pomocí snímače otisků prstů namísto přihlašování heslem. |

Klávesy

 **POZNÁMKA:** Postupujte podle ilustrace, která nejpřesněji odpovídá vašemu počítači.

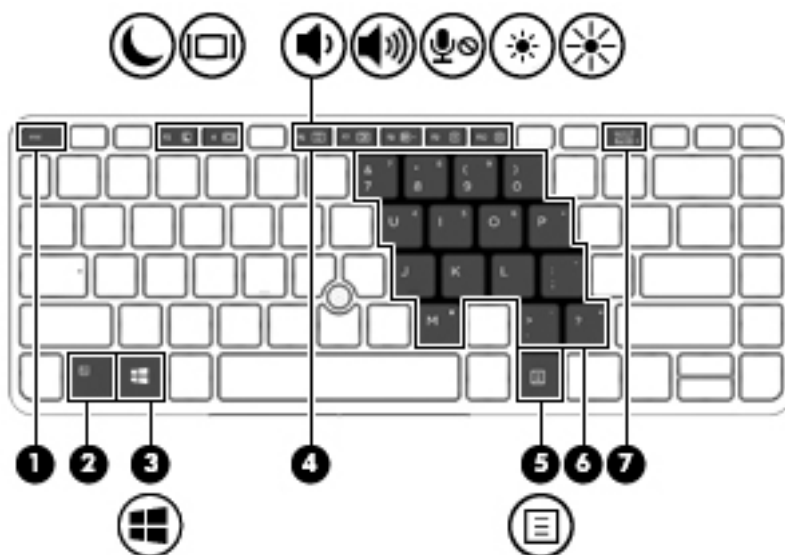

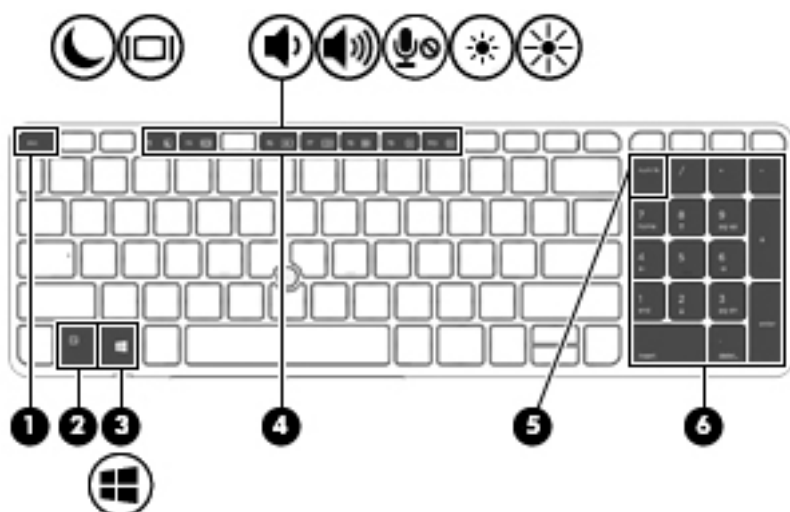

| Součást | Popis |
|--|--|
| (1) Klávesa esc | Při stisknutí v kombinaci s klávesou fn zobrazí informace o systému. |
| (2) Klávesa fn | Stisknutím v kombinaci s funkční klávesou, klávesou num lk , klávesou esc nebo klávesou b lze aktivovat často používané systémové funkce. |
| (3)  Tlačítko s logem Windows | Vrátí vás na Úvodní obrazovku z otevřené aplikace nebo plochy systému Windows. POZNÁMKA: Dalším stiskem tlačítka s logem Windows se vrátíte zpět na předchozí obrazovku. |
| (4) Funkční klávesy | Stisknutím v kombinaci s klávesou fn lze aktivovat často používané systémové funkce. |
| (5)  Klávesa aplikací systému Windows | Zobrazí možnosti pro vybraný objekt. |
| (6) Vestavěná numerická klávesnice | Pokud je klávesnice zapnuta, je možné ji používat stejně jako externí numerickou klávesnici. Každá klávesa na klávesnici vykonává funkci označenou ikonou v pravém horním rohu klávesy. |
| (7) Klávesa num lk | Zapíná a vypíná vestavěnou numerickou klávesnici, pokud je stisknuta v kombinaci s klávesou fn . |



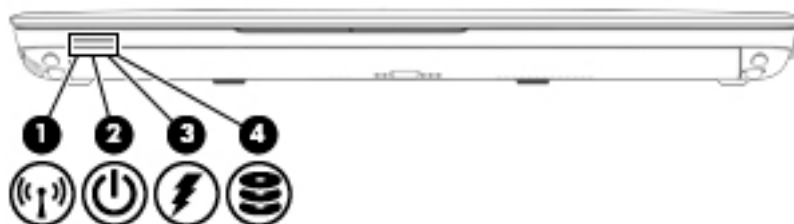

| Součást | Popis |
|--|--|
| (1) Klávesa esc | Při stisknutí v kombinaci s klávesou fn zobrazí informace o systému. |
| (2) Klávesa fn | Stisknutím v kombinaci s funkční klávesou, klávesou num lk , klávesou esc nebo klávesou b lze aktivovat často používané systémové funkce. |
| (3)  Tlačítko s logem Windows | Vrátí vás na Úvodní obrazovku z otevřené aplikace nebo plochy systému Windows. POZNÁMKA: Dalším stiskem tlačítka s logem Windows se vrátíte zpět na předchozí obrazovku. |
| (4) Funkční klávesy | Stisknutím v kombinaci s klávesou fn lze aktivovat často používané systémové funkce. |
| (5) Klávesa num lk | Přepíná mezi navigačními a numerickými funkcemi kláves integrované numerické klávesnice. |
| (6) Integrovaná numerická klávesnice | Pokud byla aktivována funkce num lk , lze tuto klávesnici použít stejně jako externí numerickou klávesnici. |

Přední strana







| Součást | Popis |
|--|---|
| (1)  Kontrolka bezdrátového připojení | <ul style="list-style-type: none"> • Bílá: Je zapnuto integrované bezdrátové zařízení, například zařízení pro bezdrátovou místní síť (WLAN) a/nebo zařízení Bluetooth®. • Oranžová: Všechna bezdrátová zařízení jsou vypnuta. |

| Součást | | Kontrolka napájení | Popis |
|---------|---|--|---|
| (2) |  | Kontrolka napájení | <ul style="list-style-type: none"> • Svítí: Počítač je zapnutý. • Bliká: Počítač je v režimu spánku. • Nesvítí: Počítač je vypnutý. |
| (3) |  | Kontrolka adaptéru střídavého proudu/ baterie | <ul style="list-style-type: none"> • Bílá: Počítač je připojen k externímu napájení a baterie je nabitá v rozmezí 90 až 99 procent. • Oranžová: Počítač je připojen k externímu napájení a baterie je nabitá v rozmezí 0 až 90 procent. • Blikající oranžová: Baterie, která je jediným zdrojem napájení, dosáhla stavu nízkého nabití. Jakmile baterie dosáhne kritického stavu, kontrolka stavu baterie začne rychle blikat. • Nesvítí: Baterie je plně nabitá. |
| (4) |  | Kontrolka pevného disku | <ul style="list-style-type: none"> • Blikající bílá: Pevný disk se používá. • Oranžová: Systém HP 3D DriveGuard dočasně zaparkoval pevný disk. |

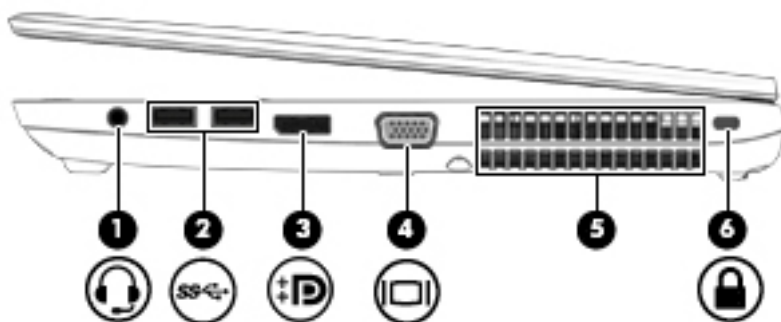
Pohled zprava

 **POZNÁMKA:** Váš počítač se může od ilustrace v této kapitole mírně lišit.







| Součást | Popis |
|--|---|
| (1)  Konektor zvukového výstupu (pro sluchátka) / zvukového vstupu (pro mikrofon) | <p>Slouží k připojení doplňkových aktivních stereofonních reproduktorů, sluchátek, špuntů, náhlavní soupravy nebo televizního zvukového signálu. Také slouží k připojení mikrofonu doplňkové náhlavní soupravy.</p> <p>VAROVÁNÍ! Aby nedošlo k poškození sluchu, před připojením sluchátek nebo náhlavní soupravy snižte hlasitost. Další informace o bezpečnosti naleznete v <i>Poznámkách o předpisech, bezpečnosti a životním prostředí</i>. Chcete-li zobrazit Uživatelské příručky, vyberte na Úvodní obrazovce aplikaci HP Support Assistant a poté vyberte položky Tento počítač a Uživatelské příručky.</p> <p>POZNÁMKA: Pokud je ke konektoru připojeno externí zařízení, reproduktory počítače jsou vypnuty.</p> <p>POZNÁMKA: Ujistěte se, že kabel zařízení má čtyřvodičový konektor, který podporuje zvukový výstup (sluchátka) i zvukový vstup (mikrofon).</p> |
| (2)   Porty USB 3.0 (2) | <p>Slouží k připojení doplňkových zařízení USB 3.0 a poskytují lepší napájení prostřednictvím sběrnice USB.</p> <p>POZNÁMKA: Další informace o různých typech portů USB naleznete v části Použití zařízení USB na stránce 58.</p> |
| (3)  Dual-Mode DisplayPort | <p>Slouží k připojení doplňkového digitálního zobrazovacího zařízení, například monitoru nebo projektoru vyšší třídy.</p> |
| (4)  Port externího monitoru | <p>Slouží k připojení externího monitoru VGA nebo projektoru.</p> |

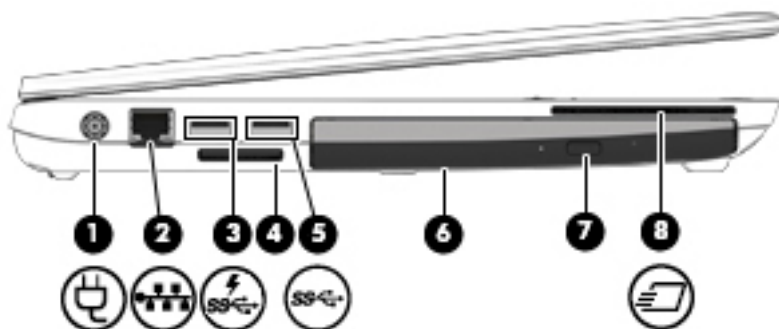

| Součást | Popis |
|--|---|
| (5) Ventilační otvory (2) | Umožňují proudění vzduchu k ochlazení vestavěných součástí. POZNÁMKA: Z důvodu chlazení vestavěných součástí a zabránění jejich přehřátí se ventilátor počítače spouští automaticky. Zapínání a vypínání vestavěného ventilátoru během běžného používání počítače je tedy normální. |
| (6)  Zásuvka pro bezpečnostní kabel | Slouží k připojení doplňkového bezpečnostního kabelu k počítači. POZNÁMKA: Tento bezpečnostní kabel slouží jako odrazující prvek; neoprávněnému použití nebo krádeži však zcela zabránit nedokáže. |

Levá strana





 **POZNÁMKA:** Postupujte podle ilustrace, která nejpřesněji odpovídá vašemu počítači.

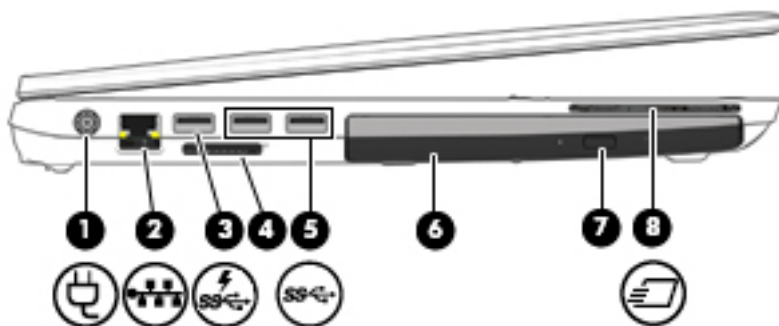

| Součást | Popis |
|---|---|
| (1)  Konektor napájení | Slouží k připojení adaptéru střídavého proudu. |
| (2)  Konektor/kontrolky (2) RJ-45 (síťový) | Slouží k připojení síťového kabelu. <ul style="list-style-type: none"> Oranžová (vlevo): Síť vykazuje aktivitu. Zelená (vpravo): Síť je připojena. |
| (3)  Nabíjecí port USB 3.0 | Slouží k připojení doplňkových zařízení USB 3.0 a poskytuje vyšší výkon sběrnice USB. Nabíjecí port USB může také nabíjet některé modely mobilních telefonů a přehrávačů MP3, a to i v případě, že je počítač vypnut. POZNÁMKA: Další informace o různých typech portů USB naleznete v části Použití zařízení USB na stránce 58 . |
| (4) Čtečka paměťových karet | Slouží ke čtení a zápisu dat z / do paměťových karet, jako jsou karty SD (Secure Digital). |

| Součást | Popis |
|---|---|
| (5)  Port USB 3.0 | Slouží k připojení doplňkových zařízení USB 3.0 a poskytuje vyšší výkon sběrnice USB. POZNÁMKA: Další informace o různých typech portů USB naleznete v části Použití zařízení USB na stránce 58 . |
| (6) Rozšiřující zásuvka (na ilustraci je optická jednotka) | V rozšiřující zásuvce může být pevný disk nebo optická jednotka, která čte a zapisuje (pouze vybrané modely) optické disky. Může v ní být také umístěn doplňkový spořič hmotnosti. |
| (7) Tlačítko vysunutí optické jednotky (pouze vybrané modely) | Uvolňuje přihrádku disku optické jednotky. |
| (8)  *Zásuvka pro karty ExpressCard nebo čtečka čipových karet (v závislosti na konfiguraci) | Podporuje doplňkové karty ExpressCard nebo čipové karty. |





| Součást | Popis |
|---|---|
| (1)  Konektor napájení | Slouží k připojení adaptéru střídavého proudu. |
| (2)  Konektor/kontrolky (2) RJ-45 (síťový) | Slouží k připojení síťového kabelu. <ul style="list-style-type: none"> Oranžová (vlevo): Síť vykazuje aktivitu. Zelená (vpravo): Síť je připojena. |
| (3)  Nabíjecí port USB 3.0 | Slouží k připojení doplňkových zařízení USB 3.0 a poskytuje vyšší výkon sběrnice USB. Nabíjecí port USB může také nabíjet některé modely mobilních telefonů a přehrávačů MP3, a to i v případě, že je počítač vypnut. POZNÁMKA: Další informace o různých typech portů USB naleznete v části Použití zařízení USB na stránce 58 . |
| (4) Čtečka paměťových karet | Slouží ke čtení a zápisu dat z / do paměťových karet, jako jsou karty SD (Secure Digital). |
| (5)  Porty USB 3.0 (2) | Slouží k připojení doplňkových zařízení USB 3.0 a poskytují lepší napájení prostřednictvím sběrnice USB. POZNÁMKA: Další informace o různých typech portů USB naleznete v části Použití zařízení USB na stránce 58 . |

| Součást | Popis |
|---|--|
| (6) Rozšiřující zásuvka (na ilustraci je optická jednotka) | V rozšiřující zásuvce může být pevný disk nebo optická jednotka, která čte a zapisuje (pouze vybrané modely) optické disky. Může v ní být také umístěn doplňkový spořič hmotnosti. |
| (7) Tlačítko vysunutí optické jednotky (pouze vybrané modely) | Uvolňuje přihrádku disku optické jednotky. |
| (8)  *Zásuvka pro karty ExpressCard nebo čtečka čipových karet (v závislosti na konfiguraci) | Podporuje doplňkové karty ExpressCard nebo čipové karty. |

Zadní (pouze u vybraných modelů)



| Součást | Popis |
|---|--|
| (1)  Konektor RJ-11 (pro modem) (pouze vybrané modely) | Slouží k připojení kabelu modemu. |
| (2)  Sériový port | Umožňuje připojení doplňkového zařízení, například myši, modemu nebo tiskárny. |

Displej

 **POZNÁMKA:** Váš počítač se může od ilustrace v této kapitole mírně lišit.

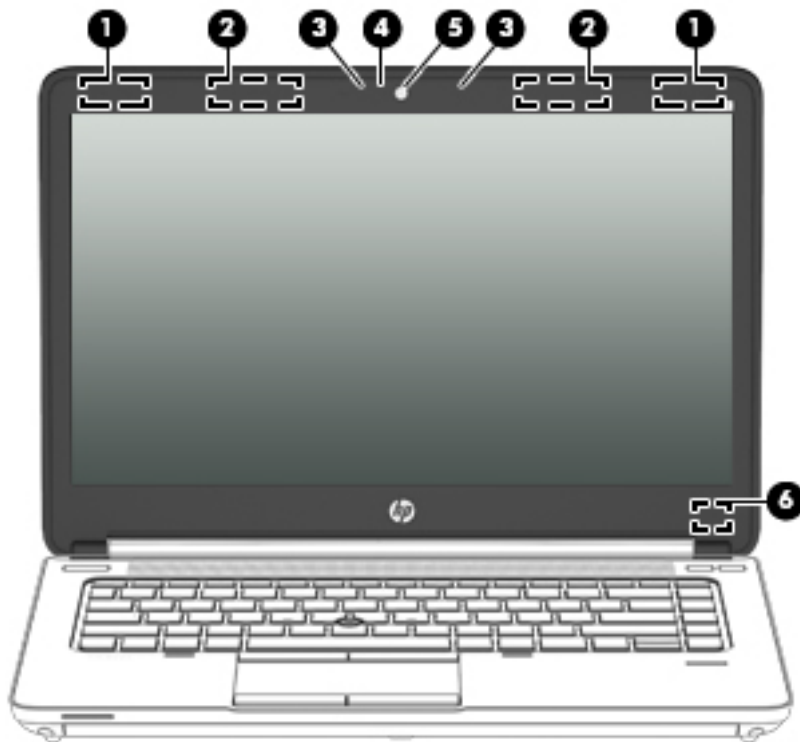





| Součást | Popis |
|---|---|
| (1) Antény sítě WLAN (2)* | Odesílají a přijímají signál bezdrátových zařízení na místní bezdrátové síti (WLAN). |
| (2) Antény WWAN (2)* (pouze vybrané modely) | Odesílají a přijímají signál bezdrátových zařízení v rozlehlých bezdrátových sítích (WWAN). |

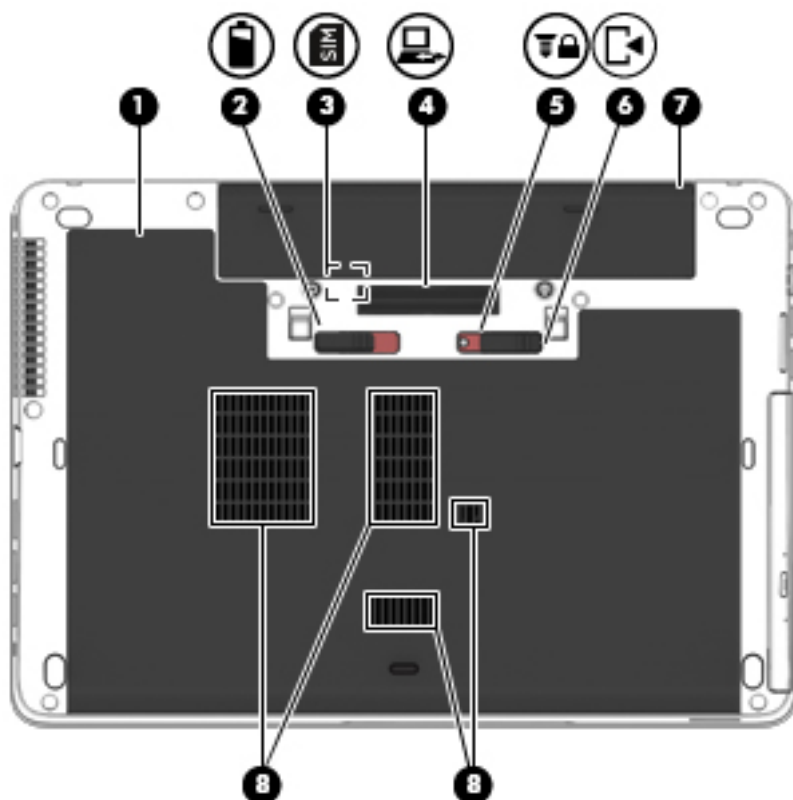

| Součást | Popis |
|----------------------------------|--|
| (3) Vestavěné mikrofony (2) | Zaznamenávají zvuk. |
| (4) Kontrolka webové kamery | Svítlí: Webová kamera je používána. |
| (5) Webová kamera | <p>Umožňuje záznam videa a pořizování fotografií.</p> <p>Další informace o použití webové kamery naleznete v aplikaci HP Support Assistant. Chcete-li spustit aplikaci HP Support Assistant, vyberte na Úvodní obrazovce aplikaci HP Support Assistant.</p> |
| (6) Vypínač vestavěného displeje | <p>Jestliže se displej zavře v době, kdy je zapnuto napájení, displej se vypne nebo se inicializuje režim spánku.</p> <p>POZNÁMKA: Spínač displeje není zvenku počítače viditelný.</p> |

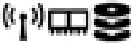
*Antény jsou ukryté v počítači. Abyste dosáhli optimálního přenosu signálu, nezakrývejte oblasti bezprostředně okolo antén. Chcete-li získat informace o směrnících pro bezdrátová zařízení platných pro danou zemi nebo oblast, přejděte do příslušné části *Poznámek o předpisech, bezpečnosti a životním prostředí*. Chcete-li zobrazit Uživatelské příručky, vyberte na Úvodní obrazovce aplikaci **HP Support Assistant** a poté vyberte položky **Tento počítač** a **Uživatelské příručky**.

Spodní strana



| Součást | Popis |
|--|--|
| (1)  Servisní kryt | Poskytuje přístup k pevnému disku a k zásuvce modulu bezdrátové místní sítě (WLAN), zásuvce modulu sítě WWAN a zásuvkám pro paměťové moduly. UPOZORNĚNÍ: Abyste zabránili tomu, že systém nebude reagovat, vyměňte modul pro bezdrátové připojení pouze za modul, který je schválen státními orgány, které regulují bezdrátová zařízení ve vaší zemi nebo oblastí. Pokud se po výměně modulů zobrazí výstražná zpráva, obnovte funkce počítače odebráním modulu a potom kontaktujte zákaznickou podporu prostřednictvím aplikace HP Support Assistant. Chcete-li spustit aplikaci HP Support Assistant, vyberte na Úvodní obrazovce aplikaci HP Support Assistant . |
| (2)  Uvolňovací západka baterie | Uvolňuje baterii. |
| (3)  Zásuvka SIM | Obsahuje kartu identifikace účastníka bezdrátové sítě (SIM) (pouze vybrané modely). Zásuvka SIM se nachází uvnitř bateriové pozice. |
| (4)  Dokovací konektor | Slouží k připojení doplňkového dokovacího zařízení. |

| Součást | Popis |
|---|--|
| (5)  | Uvolňovací zámek servisního krytu Zajišťuje servisní dvířka |
| (6)  | Uvolňovací západka servisního krytu Uvolňuje servisní kryt z počítače. |
| (7) | Bateriová pozice Obsahuje baterii. |
| (8) | Ventilační otvory (4) Umožňují proudění vzduchu k ochlazení vestavěných součástí. POZNÁMKA: Z důvodu chlazení vestavěných součástí a zabránění jejich přehřátí se ventilátor počítače spouští automaticky. Zapínání a vypínání vestavěného ventilátoru během běžného používání počítače je tedy normální. |

3 Připojení k síti

Počítač si můžete vzít s sebou kamkoliv na cesty. I doma si však můžete díky připojení ke kabelové nebo bezdrátové síti prohlížet informace uložené na milionech internetových serverů rozmístěných po celém světě. V této kapitole jsou uvedeny užitečné informace týkající se připojení k Internetu.

Připojení k bezdrátové síti

Bezdrátová technologie přenáší data pomocí rádiových vln místo kabelů. Váš počítač může být vybaven některým z následujících bezdrátových zařízení:

- Zařízení bezdrátové místní sítě (WLAN) – připojuje počítač k bezdrátové místní síti (běžně se označuje jako síť Wi-Fi, bezdrátová místní síť nebo WLAN) v kancelářích, v domácnosti a na veřejných místech, jako jsou letiště, restaurace, kavárny, hotely a univerzity. V síti WLAN komunikuje mobilní bezdrátové zařízení počítače s bezdrátovým směrovačem nebo přístupovým bodem bezdrátového připojení.
- Modul HP pro mobilní širokopásmové připojení (pouze vybrané modely) – zařízení pro připojení k rozlehle bezdrátové síti (WWAN), které umožňuje bezdrátové připojení v mnohem větší oblasti. Operátoři mobilních sítí instalují základnové stanice (podobné vysílačům telefonního signálu) v rámci velkých geografických celků a poskytují tak připojení na celém území regionů či států.
- Zařízení Bluetooth – vytváří osobní síť (PAN), jejíž pomocí se připojuje k ostatním zařízením kompatibilním s technologií Bluetooth, jako jsou počítače, telefony, tiskárny, sluchátka s mikrofonom, reproduktory a fotoaparáty. V síti PAN každé zařízení komunikuje přímo s ostatními zařízeními. Zařízení nesmí být příliš daleko od sebe, obvykle ne více než 10 metrů.

Další informace o bezdrátové technologii a odkazy na užitečné internetové stránky jsou poskytnuty aplikací HP Support Assistant. Chcete-li spustit aplikaci HP Support Assistant, vyberte na Úvodní obrazovce aplikaci **HP Support Assistant**.

Použití ovládání bezdrátového připojení

Bezdrátová zařízení v počítači lze ovládat pomocí následujících funkcí:

- tlačítko bezdrátového připojení, spínač bezdrátového připojení nebo klávesa bezdrátového připojení (v této kapitole jsou tyto prvky označovány jednotně jako tlačítko bezdrátového připojení)
- ovládací prvky operačního systému

Použití tlačítka bezdrátového připojení

Počítač je vybaven tlačítkem bezdrátového připojení, jedním nebo více bezdrátovými zařízeními a jednou nebo dvěma kontrolkami bezdrátového připojení, v závislosti na modelu. Všechna bezdrátová zařízení v počítači jsou ve výchozím nastavení povolena a po spuštění počítače svítí (bílá) kontrolka bezdrátového připojení.

Kontrolka bezdrátového připojení slouží k indikaci stavu napájení všech bezdrátových zařízení a neodráží stav jednotlivých zařízení. Pokud je kontrolka bezdrátového připojení bílá, alespoň jedno bezdrátové zařízení je zapnuto. Pokud kontrolka bezdrátového připojení nesvítí, jsou všechna bezdrátová zařízení vypnuta.



POZNÁMKA: U některých modelů je kontrolka bezdrátového připojení oranžová v případě, že jsou vypnuta všechna bezdrátová zařízení.

Jelikož jsou všechna bezdrátová zařízení v počítači ve výchozím nastavení aktivní, můžete použít tlačítko bezdrátového připojení k současnému zapnutí nebo vypnutí všech bezdrátových zařízení.

Použití ovládacích prvků operačního systému

System Windows nabízí Centrum síťových připojení a sdílení, které umožňuje nastavit připojení nebo síť, připojit se k síti, diagnostikovat a opravovat potíže se sítí.

Použití ovládacích prvků operačního systému:

1. Na Úvodní obrazovce napište znak **n** a poté vyberte položku **Nastavení**.
2. Napište do vyhledávacího pole text **síť** a **sdílení** a poté vyberte položku **Centrum síťových připojení a sdílení**.

Potřebujete-li získat další informace, spusťte aplikaci HP Support Assistant. Chcete-li spustit aplikaci HP Support Assistant, vyberte na Úvodní obrazovce aplikaci **HP Support Assistant**.

Použití sítě WLAN

Pomocí zařízení WLAN se lze připojit k místní bezdrátové síti, která se skládá z jiných počítačů nebo síťových zařízení vzájemně spojených bezdrátovým směrovačem nebo přístupovým bodem bezdrátového připojení.



POZNÁMKA: Pojmy *bezdrátový směrovač* a *přístupový bod bezdrátového připojení* často označují stejné zařízení.

- Rozsáhlá síť WLAN, například firemní nebo veřejná síť WLAN, obvykle používá přístupové body bezdrátového připojení, které dokáží obsloužit velké množství počítačů a síťových zařízení a dokáží oddělit důležité síťové funkce.
- Síť WLAN v domácnosti nebo malé kanceláři obvykle používá bezdrátový směrovač, který umožňuje připojení několika počítačů pomocí bezdrátového připojení a kabelu, a poskytuje sdílené připojení k Internetu, sdílení tiskárny a souborů bez požadavku na instalaci dalšího hardwaru nebo softwaru.

Pokud chcete na počítači provozovat zařízení WLAN, musíte se připojit k síti WLAN (nabízené poskytovatelem připojení nebo k veřejné nebo firemní síti).

Využití služeb poskytovatele připojení k Internetu

Chcete-li se doma připojit k Internetu, je třeba mít založen účet u poskytovatele internetových služeb (ISP). Pokud si chcete zakoupit služby Internetu a modem, kontaktujte místního poskytovatele služeb připojení k síti Internet. Ten vám pomůže s nastavením modemu, instalací síťového kabelu pro připojení bezdrátového počítače k modemu i s ověřením funkčnosti služby připojení k Internetu.



POZNÁMKA: Poskytovatel připojení k Internetu vám přidělí ID uživatele a heslo pro přístup k Internetu. Tyto informace si poznačte a uložte na bezpečném místě.

Nastavení sítě WLAN

Pro nastavení sítě WLAN a vytvoření připojení k Internetu je třeba následující vybavení:

- Širokopásmový modem (DSL nebo kabelový) **(1)** a služba vysokorychlostního připojení k Internetu pořízená od poskytovatele připojení k Internetu
- Bezdrátový směrovač **(2)** (nutno zakoupit zvlášť)
- Počítač s možností bezdrátového připojení **(3)**

 **POZNÁMKA:** Některé modemy jsou vybaveny vestavěným bezdrátovým směrovačem. Informace o typu vašeho modemu vám poskytne poskytovatel připojení k Internetu.

Na následující ilustraci je příklad konfigurace bezdrátové sítě, která je připojena k Internetu.

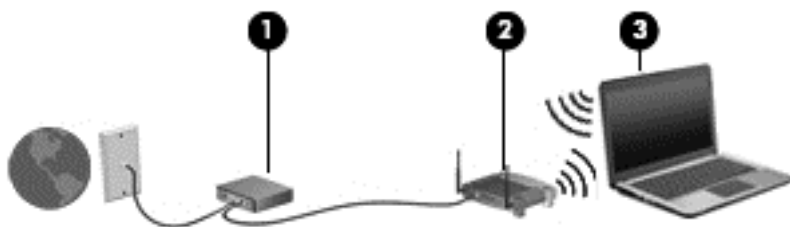

Síť je možné postupně rozšiřovat a připojovat do sítě další počítače, které získají přístup k Internetu.

Informace o vytvoření sítě WLAN vám poskytne výrobce směrovače nebo poskytovatel připojení k Internetu.

Konfigurace bezdrátového směrovače

Informace o vytvoření sítě WLAN vám poskytne výrobce směrovače nebo poskytovatel připojení k Internetu.

 **POZNÁMKA:** Doporučujeme, abyste svůj nový počítač s možností bezdrátového připojení nejprve připojili ke směrovači pomocí síťového kabelu dodaného se směrovačem. Jakmile se počítač úspěšně připojí k Internetu, můžete kabel odpojit a poté se k Internetu připojit pomocí bezdrátové sítě.

Ochrana sítě WLAN

Pokud vytváříte síť WLAN nebo se chystáte připojit k existující síti WLAN, vždy zapněte funkce zabezpečení, abyste ochránili síť před neoprávněným přístupem. Síť WLAN na veřejných místech a přístupových bodech, jakými jsou například kavárny a letiště, nemusí mít zabezpečení žádné. Pokud nedůvěřujete zabezpečení přístupového bodu, omezte síťové aktivity pouze na práci s e-maily neobsahujícími důvěrná data a na základní prohlížení internetových stránek.

Bezdrátové signály dosahují mimo síť, proto mohou jiná zařízení WLAN nechráněné signály zachytit. K zabezpečení sítě WLAN můžete učinit tato opatření:

- Používejte bránu firewall.

Brána firewall kontroluje data i žádosti o data, které jsou odesílány do vaší sítě, a blokuje jakékoliv podezřelé položky. Brány firewall jsou k dispozici v softwarových i hardwarových variantách. Některé sítě využívají kombinace obou typů.

- Používejte šifrování bezdrátového přenosu.

Šifrování bezdrátového připojení využívá bezpečnostní nastavení k šifrování a dešifrování dat, která jsou odesílána přes síť. Potřebujete-li získat další informace, spusťte aplikaci HP Support

Assistant. Chcete-li spustit aplikaci HP Support Assistant, vyberte na Úvodní obrazovce aplikaci **HP Support Assistant**.

Připojení k síti WLAN

Pro připojení k síti WLAN postupujte dle těchto kroků:

1. Ujistěte se, že zařízení sítě WLAN je zapnuto. Pokud je zařízení zapnuto, kontrolka bezdrátového připojení bude svítit. Pokud kontrolka bezdrátového připojení nesvítí, stiskněte tlačítko bezdrátového připojení.

 **POZNÁMKA:** U některých modelů svítí kontrolka bezdrátového připojení oranžově v případě, že jsou vypnuta všechna bezdrátová zařízení.

2. Na ploše systému Windows klepněte a podržte nebo klikněte na ikonu stavu sítě v oznamovací oblasti na pravé straně hlavního panelu a přidržte ji.
3. Vyberte ze seznamu požadovanou síť WLAN.
4. Klikněte na tlačítko **Připojit**.

Pokud je síť WLAN zabezpečená, budete vyzváni k zadání bezpečnostního kódu. Zadejte kód a klikněte na tlačítko **Další**.

 **POZNÁMKA:** Nejsou-li v seznamu uvedeny žádné sítě WLAN, znamená to, že jste nejspíše mimo dosah bezdrátového směrovače či přístupového bodu.

 **POZNÁMKA:** Pokud nevidíte síť WLAN, ke které se chcete připojit, klikněte pravým tlačítkem na ploše systému Windows na ikonu stavu sítě a poté vyberte položku **Otevřít Centrum síťových připojení a sdílení**. Klikněte na položku **Nastavit nové připojení nebo síť**. Zobrazí se seznam možností, pomocí nichž lze ručně vyhledat síť a připojit se k ní nebo vytvořit nové síťové připojení.

5. Při připojování postupujte podle pokynů na obrazovce.

Po vytvoření připojení můžete ověřit název a stav připojení umístěním kurzoru myši na ikonu stavu sítě v oznamovací oblasti na pravé straně hlavního panelu.

 **POZNÁMKA:** Funkční dosah (vzdálenost, kterou může bezdrátový signál urazit) závisí na implementaci sítě WLAN, výrobci směrovače a rušení od ostatních elektronických zařízení nebo stavebních bariér, jako jsou zdi a podlahy.

Použití širokopásmového mobilního připojení HP (pouze vybrané modely)

Širokopásmové mobilní připojení HP umožňuje připojit počítač k Internetu prostřednictvím sítě WWAN. Ta nabízí připojení z více míst a v rozsáhlejších oblastech, než je to možné při použití sítě WLAN. Použití širokopásmového mobilního připojení HP vyžaduje uzavření smlouvy s poskytovatelem síťových služeb (nazývaným též *operátor mobilní sítě*), kterým je ve většině případů operátor provozující síť pro mobilní telefony. Pokrytí signálu pro širokopásmové mobilní připojení HP je podobné pokrytí signálu pro mobilní telefony.

Používání širokopásmového mobilního připojení HP spolu se službami operátora mobilní sítě vám poskytne svobodu neustálého připojení k Internetu, ať už jste na cestách, nebo kdekoli mimo dosah přístupových bodů Wi-Fi. Odkudkoliv tak můžete posílat emaily, připojit se k firemní síti nebo si prohlížet internetové stránky.

Společnost HP podporuje následující technologie:

- HSPA (High Speed Packet Access), která poskytuje přístup do sítí na základě telekomunikačního standardu Globální systém pro mobilní komunikaci (GSM).
- EV-DO (Evolution Data Optimized), která poskytuje přístup k sítím založeným na telekomunikačním standardu Kódový multiplex (CDMA).
- LTE (Long Term Evolution), která poskytuje přístup k sítím s podporou technologie LTE.

Pro aktivaci služby mobilního širokopásmového připojení možná budete potřebovat sériové číslo modulu HP pro mobilní širokopásmové připojení. Sériové číslo je vytištěno na štítku uvnitř bateriové pozice vašeho počítače.

Někteří operátoři mobilní sítě vyžadují použití karty SIM. Karta SIM obsahuje základní informace o uživateli, například osobní identifikační číslo (kód PIN), a také informace o síti. Některé počítače obsahují kartu SIM, která je předem instalována v bateriové pozici. Pokud není karta SIM předem instalována, může být součástí informací o službě širokopásmového mobilního připojení HP, které jsou dodány s vaším počítačem, nebo vám ji může poskytnout operátor mobilní sítě odděleně od počítače.

Pokyny k vložení či vyjmutí karty SIM naleznete v části [Vložení a vyjmutí karty SIM na stránce 24](#) v této kapitole.

Informace o službě širokopásmového mobilního připojení HP a o postupu aktivace služby u vámi preferovaného operátora mobilní sítě naleznete v dokumentaci ke službě širokopásmového mobilního připojení HP přiložené k počítači.

Vložení a vyjmutí karty SIM

 **UPOZORNĚNÍ:** Abyste zabránili poškození konektorů, používejte při vkládání karty SIM minimální sílu.

Postup vložení karty SIM:

1. Vypněte počítač.
2. Zavřete displej.
3. Odpojte všechna externí zařízení připojená k počítači.
4. Odpojte napájecí kabel ze zásuvky střídavého proudu.
5. Otočte počítač spodní stranou nahoru a položte jej na rovný povrch bateriovou pozicí směrem k vám.
6. Vyjměte baterii.

7. Vložte kartu SIM do zásuvky a jemně ji zatlačte, dokud zcela nezapadne.

 **POZNÁMKA:** Kartu SIM vkládejte do počítače tak, jak je znázorněno na obrázku v bateriové pozici.

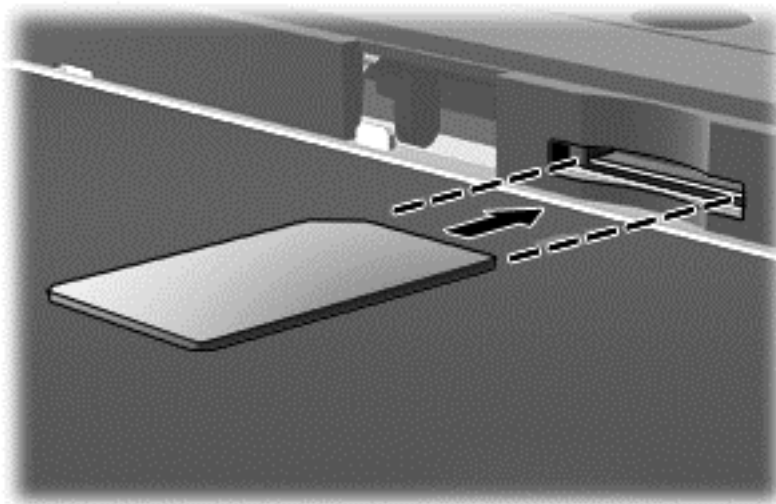

8. Vložte zpět baterii.

 **POZNÁMKA:** Pokud baterii znovu nevložíte, modul HP pro mobilní širokopásmové připojení bude vypnut.

9. Počítač znovu připojte k externímu zdroji napájení.
10. Znovu připojte externí zařízení.
11. Zapněte počítač.

Pokud chcete kartu SIM vyjmout, zatlačte na ni. Karta se uvolní a bude možné ji vytáhnout.

Používání GPS (pouze vybrané modely)

Váš počítač může být vybaven zařízením systému GPS. Satelity GPS dodávají systémům vybaveným GPS informace o pozici, rychlosti a směru.

Další informace naleznete v nápovědě softwaru HP GPS and Location.

Používání bezdrátových zařízení Bluetooth

Zařízení Bluetooth poskytuje bezdrátové spojení na krátké vzdálenosti, které nahrazuje spojení kabelem, jenž se tradičně používá ke spojení elektronických zařízení, jako jsou:

- počítače (stolní počítač, přenosný počítač, zařízení PDA)
- telefony (mobilní, bezdrátové, chytré telefony)
- zobrazovací zařízení (tiskárna, fotoaparát)
- zvuková zařízení (sluchátka s mikrofonem, reproduktory)
- myš

Zařízení Bluetooth podporují vytvoření spojení peer-to-peer a umožňují uživateli vytvořit osobní síť (PAN) mezi zařízeními Bluetooth. Informace o konfiguraci a používání zařízení Bluetooth naleznete v nápovědě k softwaru zařízení Bluetooth.

Připojení ke kabelové síti

Existují 2 typy kabelového připojení: připojení k místní síti (LAN) a připojení pomocí modemu. Síť LAN využívá k připojení síťový kabel, který poskytuje mnohem vyšší přenosové rychlosti než telefonní kabel používaný k připojení pomocí modemu. Oba typy kabelů jsou prodávány samostatně.

VAROVÁNÍ! Pro snížení rizika úrazu elektrickým proudem, požáru nebo poškození zařízení nepřipojujte kabel modemu ani telefonní kabel do (síťového) konektoru RJ-45.

Připojení k místní síti (LAN)

Chcete-li připojit počítač přímo k domácímu nebo firemnímu směrovači (a nevyužít tak bezdrátového připojení), použijte konektor sítě LAN.

K připojení k síti LAN je zapotřebí síťový kabel s 8kolíkovým konektorem RJ-45.

Postup připojení síťového kabelu:

1. Zapojte síťový kabel do síťové zásuvky **(1)** počítače.
2. Zapojte opačný konec síťového kabelu do zásuvky rozvodu sítě LAN **(2)** nebo směrovači.

POZNÁMKA: Pokud je síťový kabel vybaven obvodem pro potlačení rušení **(3)**, který chrání proti rušení televizním a rádiovým signálem, připojte konec kabelu s tímto obvodem k počítači.

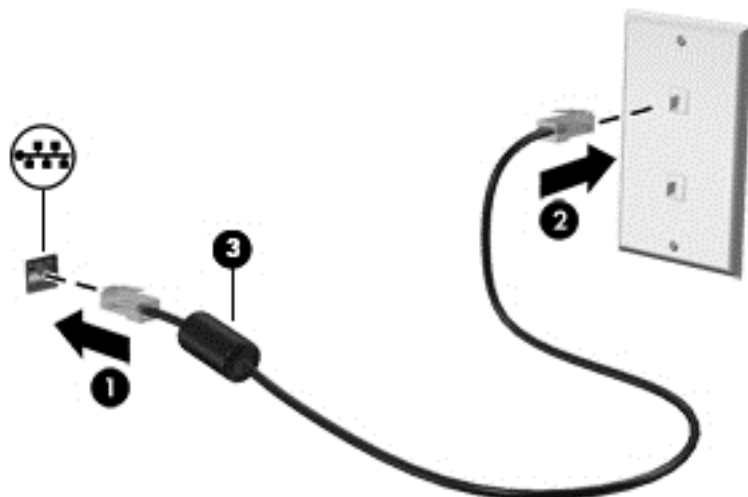

Používání modemu (pouze vybrané modely)

Modem musí být připojen k analogové telefonní lince pomocí telefonního kabelu s 6kolíkovým konektorem RJ-11. V některých zemích či oblastech je nutné použít ke kabelu modemu speciální adaptér. Zásuvky pro připojení digitálních pobočkových ústředěn jsou podobné analogovým telefonním zásuvkám, ale nejsou určeny k připojení modemu.

Připojení kabelu modemu

Postup připojení kabelu modemu:

1. Zapojte kabel modemu do zásuvky modemu **(1)** počítače.

2. Zapojte kabel modemu do telefonní zásuvky RJ-11 (2).

 **POZNÁMKA:** Pokud je kabel modemu vybaven obvodem pro potlačení rušení (3), který chrání proti rušení televizním a rádiovým signálem, připojte konec kabelu s tímto obvodem k počítači.

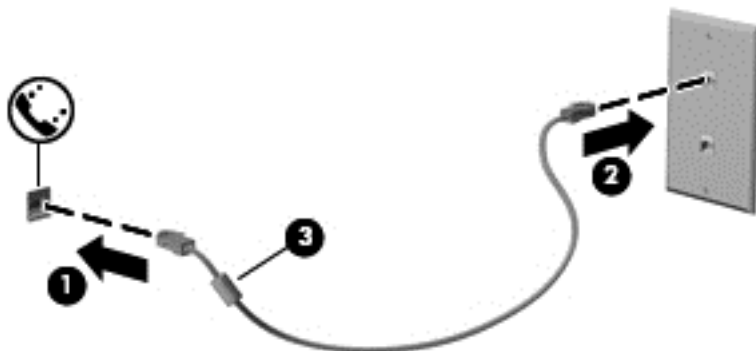

Připojení adaptéru kabelu modemu pro určitou zemi nebo oblast

Telefonní zásuvky se mohou v jednotlivých zemích nebo oblastech lišit. Pokud chcete použít modem a kabel modemu v jiné zemi či oblasti než tam, kde jste zakoupili počítač, musíte si pořídit adaptér kabelu modemu vhodný pro danou zemi či oblast.

Chcete-li připojit modem k analogové telefonní lince, která nepoužívá zásuvku RJ-11, postupujte dle těchto kroků:

1. Zapojte kabel modemu do zásuvky modemu (1) počítače.
2. Zapojte kabel modemu do adaptéru kabelu modemu (2).
3. Zapojte adaptér kabelu modemu (3) do telefonní zásuvky.

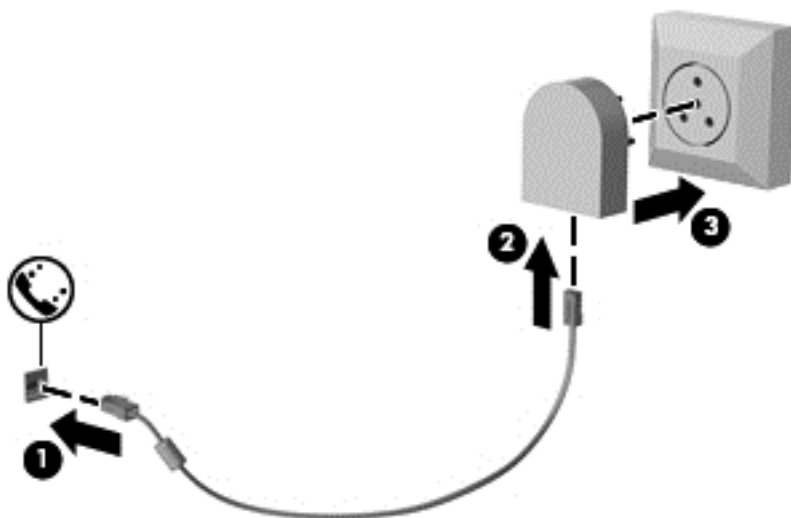

4 Navigace pomocí klávesnice, dotykových gest a polohovacích zařízení

Váš počítač umožňuje snadnou navigaci na obrazovce pomocí dotykových gest (pouze vybrané modely) jako doplněk k použití klávesnice a myši. Dotyková gesta lze použít na zařízení TouchPad nebo na dotykové obrazovce (pouze vybrané modely).

Přečtěte si příručku *Základy práce s operačním systémem Windows 8* dodanou s vaším počítačem. V příručce jsou uvedeny informace o běžných úlohách prováděných s použitím zařízení TouchPad, dotykové obrazovky nebo klávesnice.

U vybraných modelů počítačů jsou k dispozici také speciální akční klávesy nebo klávesové zkratky, které slouží k usnadnění provádění rutinních činností.

Použití polohovacích zařízení



POZNÁMKA: Kromě polohovacích zařízení dodaných s počítačem můžete použít také externí myš USB (prodává se samostatně), kterou připojíte k jednomu z portů USB na počítači.

Nastavení předvoleb polohovacího zařízení

Chcete-li upravit nastavení polohovacích zařízení, například konfiguraci tlačítka, rychlost kliknutí nebo možnosti ukazatele, použijte okno Vlastnosti myši v systému Windows.

Přístup k vlastnostem myši:

- Na Úvodní obrazovce napište příkaz `myš`, klikněte na položku **Nastavení** a poté vyberte možnost **Myš**.

Použití ukazovátka (jen vybrané modely)

Stisknutím ukazovátka v požadovaném směru posuňte ukazatel na obrazovce. Levé a pravé tlačítko na ukazovátku používejte stejným způsobem jako levé a pravé tlačítko externí myši.

Použití zařízení TouchPad

Chcete-li posunout ukazatel, přejeďte po zařízení TouchPad jedním prstem v požadovaném směru. Levé a pravé tlačítko zařízení TouchPad mají stejné funkce jako tlačítka externí myši.

Vypnutí a zapnutí zařízení TouchPad

Pokud chcete zařízení TouchPad vypnout nebo zapnout, dvakrát rychle klepněte na tlačítko pro zapnutí/vypnutí zařízení TouchPad.

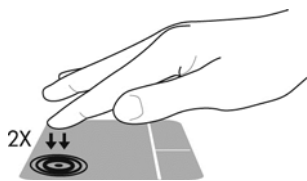

Používání gest zařízení TouchPad

Zařízení TouchPad nebo dotyková obrazovka (pouze vybrané modely) umožňují ovládat pohyb a akce ukazatele na obrazovce pomocí prstů.

 **TIP:** U počítačů s dotykovou obrazovkou lze gesta provádět na obrazovce nebo na zařízení TouchPad. Také lze kombinovat obě možnosti.

Zařízení TouchPad podporuje celou řadu gest. Aktivujte gesta zařízení TouchPad tím, že položíte současně dva prsty na zařízení TouchPad.

 **POZNÁMKA:** Gesta zařízení TouchPad nejsou podporována ve všech programech.

1. Na Úvodní obrazovce napište text *myš*, klikněte na položku **Nastavení** a poté vyberte ze seznamu aplikací položku **Myš**.
2. Klikněte na kartu **Nastavení zařízení**, v zobrazeném okně vyberte požadované zařízení a poté klikněte na možnost **Nastavení**.
3. Ukázkou spusťte kliknutím na gesto.

Zapnutí a vypnutí gest:

1. Na Úvodní obrazovce napište text *myš*, klikněte na položku **Nastavení** a poté vyberte ze seznamu aplikací položku **Myš**.
2. Klikněte na kartu **Nastavení zařízení**, v zobrazeném okně vyberte požadované zařízení a poté klikněte na možnost **Nastavení**.
3. Zaškrtněte políčko vedle gesta, které chcete zapnout. Zrušte zaškrtnutí políčka vedle gesta, které chcete vypnout.
4. Klikněte na tlačítko **Použít** a potom na tlačítko **OK**.

Posouvání jedním prstem

Posouvání jedním prstem slouží k pohybu po obrazovce.

- Položte prst na oblast zařízení TouchPad a posuňte prst směrem, kterým chcete posunout ukazatel.

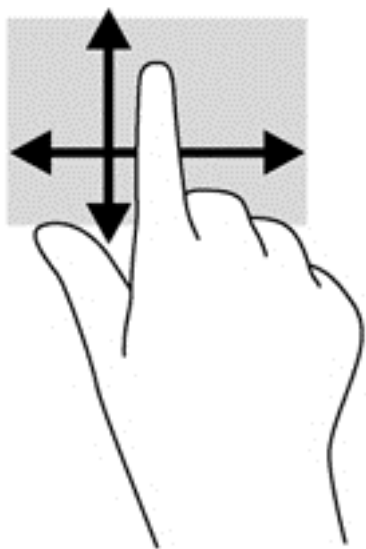

Klepnutí

Chcete-li vybrat obsah na obrazovce, použijte na zařízení TouchPad funkci klepnutí.

- Chcete-li provést výběr, klepněte jedním prstem na oblast zařízení TouchPad. Dvojitým klepnutím na položku ji otevřete.

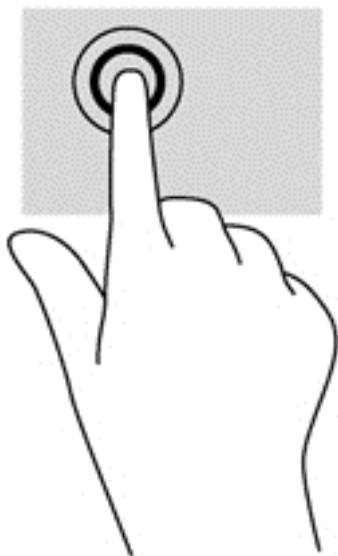

Posouvání

Posouvání je vhodné pro přesun v rámci obrázku nebo stránky směrem nahoru, dolů nebo do stran.

- Umístěte dva prsty kousek od sebe na oblast zařízení TouchPad a potom je posuňte nahoru, dolů, doleva nebo doprava.

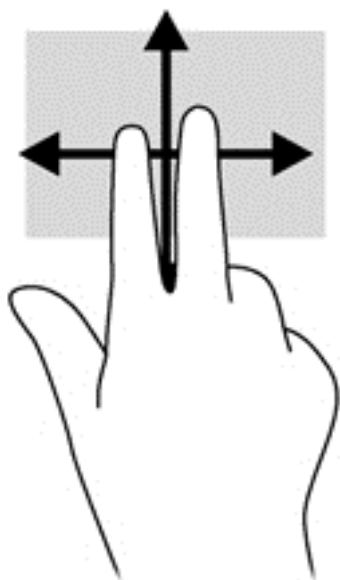

Sevření (roztažení) / přibližování

Sevření/roztažení a přibližování umožňují zvětšit, resp. zmenšit obrázky či text.

- Obraz přiblížíte tak, že položíte dva prsty na oblast zařízení TouchPad a poté je posunete směrem od sebe.
- Obraz oddálíte tak, že položíte dva prsty na oblast zařízení TouchPad a poté je posunete k sobě.

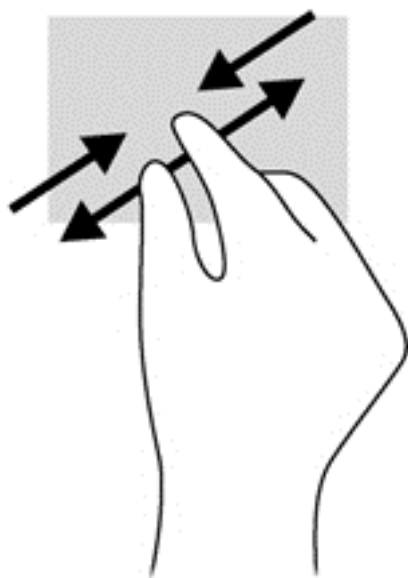

Otáčení (pouze vybrané modely)

Funkce otáčení umožňuje otáčet různé položky, například fotografie.

- Položte levý ukazováček na oblast zařízení TouchPad. Pomocí pravé ruky posuňte ukazováček klouzavým pohybem od dvanáctky na pomyslném ciferníku hodin ke trojce. Chcete-li položku otočit zpět, posuňte ukazováček v opačném směru, od trojky ke dvanáctce.

 **POZNÁMKA:** Otáčení lze použít v určitých aplikacích, ve kterých můžete manipulovat s objektem nebo obrázkem. Otáčení nemusí fungovat pro všechny aplikace.

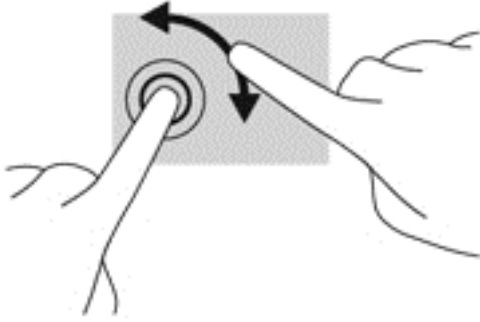

Kliknutí dvěma prsty (pouze vybrané modely)

Kliknutí dvěma prsty umožňuje provádět výběry v nabídkách objektů na obrazovce.

- Umístíte dva prsty na oblast zařízení TouchPad a zatlačením otevřete nabídku možností pro vybraný objekt.

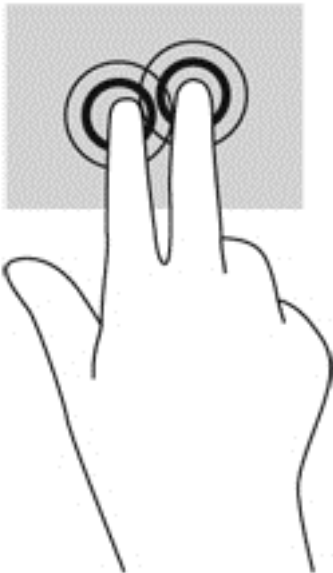

Cvrnknutí (jen vybrané modely)

Cvrnknutí slouží k procházení obrazovkami nebo k rychlému posouvání v dokumentech.

- Umístíte tři prsty na zařízení TouchPad a lehce a svižně cvrkněte prsty směrem nahoru, dolů, doleva nebo doprava.

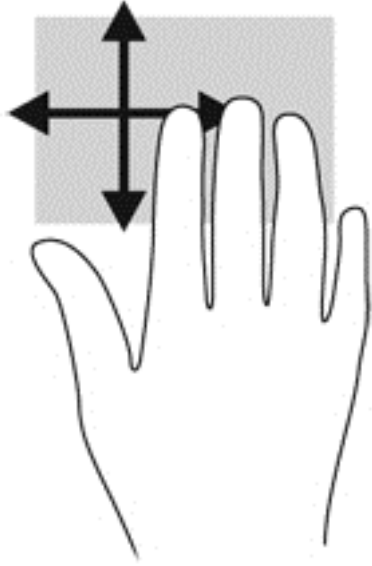

Vytažení z okrajů (pouze vybrané modely)

Vytažení z okrajů umožňuje přístup k panelům nástrojů počítače, které slouží k provádění úloh jako je změna nastavení a vyhledávání nebo používání aplikací.

Přejetí od pravého okraje

Vytažení z pravého okraje slouží k přístupu k ovládacím tlačítkům, která ovládají funkce vyhledávání, sdílení, spuštění aplikací, přístupu k seznamu zařízení a změny nastavení.

- Pro zobrazení ovládacích tlačítek zlehka přejeďte prstem od pravého okraje.

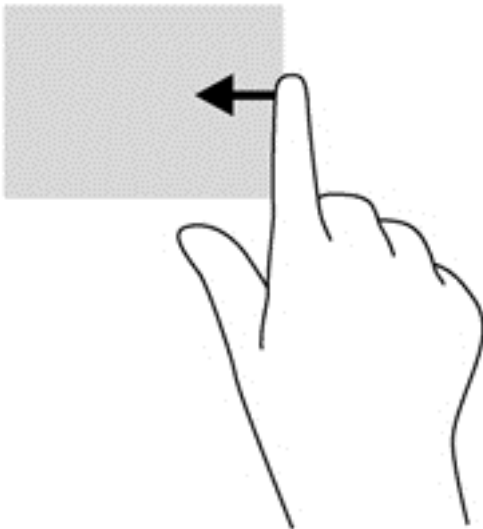

Přejetí od horního okraje

Vytažení z horního okraje slouží k přístupu k aplikacím dostupným na Úvodní obrazovce.

 **DŮLEŽITÉ:** Pokud je aktivní nějaká aplikace, funkce gesta horního okraje závisí na aplikaci.

- Pro zobrazení dostupných aplikací prstem zlehka přejeďte od horního okraje.

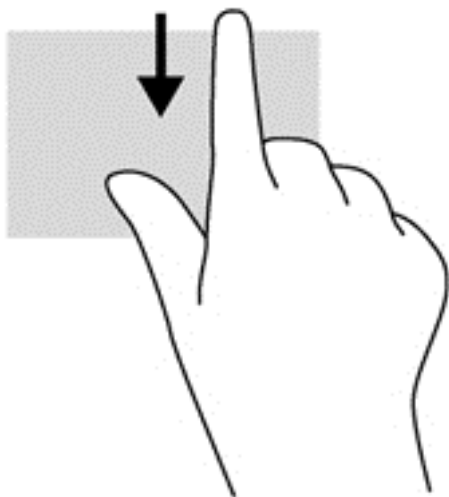

Přejetí od levého okraje

Přejetí od levého okraje zobrazí seznam naposledy otevřených aplikací, takže mezi nimi lze rychle přepínat.

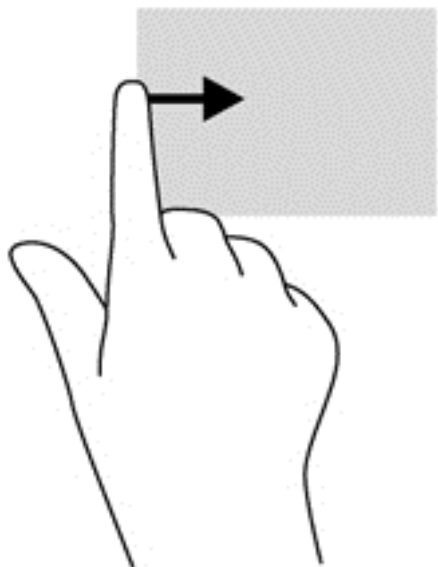

Chcete-li přepnout mezi naposledy otevřenými aplikacemi, přejeďte jemně prstem od levého okraje zařízení TouchPad.

- Vytažením z levého okraje zařízení TouchPad můžete přepínat mezi aplikacemi.



Používání klávesnice

Klávesnice a myš umožňují psát znaky, vybírat položky, posouvat a provádět stejné funkce jako použití dotykových gest. Klávesnice také umožňuje použití akčních kláves a klávesových zkratk sloužících k vykonání konkrétních funkcí.





 **TIP:** Tlačítko s logem Windows  na klávesnici umožňuje rychlý návrat z otevřené aplikace nebo plochy systému Windows na Úvodní obrazovku. Dalším stiskem tlačítka s logem Windows se vrátíte zpět na předchozí obrazovku.

 **POZNÁMKA:** V závislosti na zemi či oblasti může klávesnice vašeho počítače obsahovat jiné klávesy a funkce, než jaké jsou uvedeny v této části.

Použití klávesových zkratk systému Microsoft Windows 8

Systém Microsoft Windows 8 poskytuje zkratky pro rychlé provádění akcí. Některé zkratky vám pomohou s funkcemi systému Windows 8. Akci provedete stiskem tlačítka s logem Windows  v kombinaci s klávesou.

Další informace o klávesových zkratkách systému Windows 8 naleznete v aplikaci HP Support Assistant. Chcete-li spustit aplikaci HP Support Assistant, vyberte na Úvodní obrazovce aplikaci **HP Support Assistant**.

| Klávesová zkratka | Klávesa | Popis |
|---|-----------|--|
|  | | Otevře Úvodní obrazovku. |
|  + c | c | Otevře ovládací tlačítka. |
|  + d | d | Zobrazí plochu systému Windows. |
|  + tabulátor | tabulátor | Přepnutí mezi otevřenými aplikacemi. POZNÁMKA: Pokračujte v tisknutí této kombinace kláves, dokud se neotevře požadovaná aplikace. |
| alt + f4 | f4 | Zavření aktivní aplikace. |









Identifikace klávesových zkratk

Klávesové zkratky jsou kombinací klávesy **fn (1)** a buď klávesy **esc (2)** nebo jedné z funkčních kláves **(3)**.

 **POZNÁMKA:** Další informace o umístění klávesových zkratk naleznete v části [Seznámení s prvky počítače na stránce 4](#)

Použití klávesových zkratk:

- ▲ Krátce stiskněte klávesu **fn** a potom krátce stiskněte druhou klávesu kombinace klávesové zkratky.

| Kombinace klávesové zkratky | Popis |
|---|--|
|  fn+esc | Zobrazí informace o systému. |
|  fn+f3 | Zahájí režim spánku a všechny informace se uloží do paměti systému. Displej a další součásti systému se vypnou a zahájí se úsporný provoz. Chcete-li ukončit režim spánku, krátce stiskněte tlačítko napájení. UPOZORNĚNÍ: Z důvodu snížení rizika ztráty informací uložte před inicializací režimu spánku práci. |
|  fn+f4 | Přepne zobrazení mezi zobrazovacími zařízeními připojenými k systému. Pokud je například k počítači připojen monitor, stisknutím klávesové zkratky fn+f4 se postupně aktivuje displej počítače, monitor a displej počítače současně s monitorem. Většina externích monitorů přijímá obrazové informace z počítače pomocí obrazového standardu VGA. Klávesová zkratka fn+f4 může také přepínat mezi dalšími zařízeními, která přijímají obrazové informace z počítače. |
|  fn+f6 | Sníží hlasitost reproduktoru. |
|  fn+f7 | Zvýší hlasitost reproduktoru. |
|  fn+f8 | Ztlumí nebo obnoví zvuk mikrofonu. |
|  fn+f9 | Sníží úroveň jasu obrazu. |
|  fn+f10 | Zvyšuje úroveň jasu obrazu. |

Používání klávesnic

Počítač je vybaven vestavěnou numerickou klávesnicí nebo integrovanou numerickou klávesnicí. Počítač také podporuje volitelnou externí numerickou klávesnici nebo volitelnou externí klávesnici, která má i numerickou klávesnici.

Používání vestavěné numerické klávesnice (pouze vybrané modely)

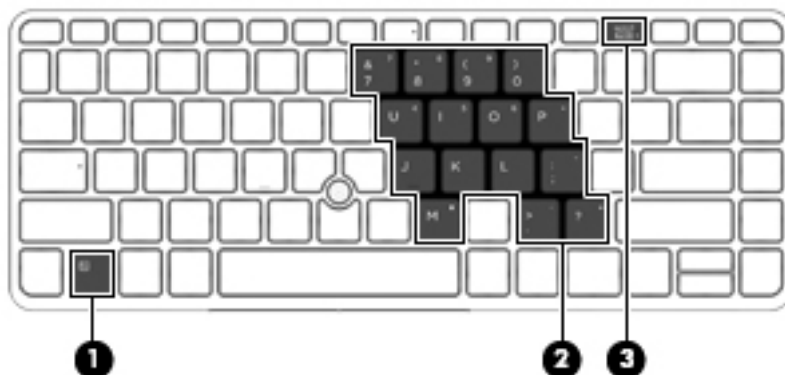

| Součást | Popis |
|------------------------------------|---|
| (1) Klávesa fn | Zapíná a vypíná vestavěnou numerickou klávesnici, pokud je stisknuta v kombinaci s klávesou num lk . POZNÁMKA: Vestavěná numerická klávesnice nebude fungovat, pokud je k počítači připojena externí klávesnice nebo numerická klávesnice. |
| (2) Vestavěná numerická klávesnice | Pokud je klávesnice zapnuta, je možné ji používat stejně jako externí numerickou klávesnici. Každá klávesa na klávesnici vykonává funkci označenou ikonou v pravém horním rohu klávesy. |
| (3) Klávesa num lk | Zapíná a vypíná vestavěnou numerickou klávesnici, pokud je stisknuta v kombinaci s klávesou fn . POZNÁMKA: Po vypnutí a opětovném zapnutí počítače se nastaví ta funkce klávesnice, která byla aktivní v okamžiku vypnutí. |

Zapnutí a vypnutí vestavěné numerické klávesnice

Vestavěnou numerickou klávesnici zapnete stisknutím kombinace kláves **fn+num lk**. Opětovným stisknutím kombinace kláves **fn+num lk** klávesnici vypnete.

 **POZNÁMKA:** Pokud je k počítači připojena externí klávesnice nebo numerická klávesnice, vestavěná numerická klávesnice je vypnuta.

Přepínání funkcí kláves vestavěné numerické klávesnice

U kláves na vestavěné numerické klávesnici lze dočasně přepínat mezi standardními a číselnými funkcemi:

- Chcete-li použít navigační funkci v době, kdy je numerická klávesnice vypnuta, přidržte klávesu **fn** a současně stiskněte danou klávesu numerické klávesnice.
- Použití kláves na numerické klávesnici jako standardních kláves v době, kdy je numerická klávesnice zapnuta:
 - Malými písmeny můžete psát, pokud přidržíte klávesu **fn**.
 - Chcete-li psát velkými písmeny, stiskněte a přidržte kombinaci kláves **fn+shift**.

Používání integrované numerické klávesnice (pouze vybrané modely)

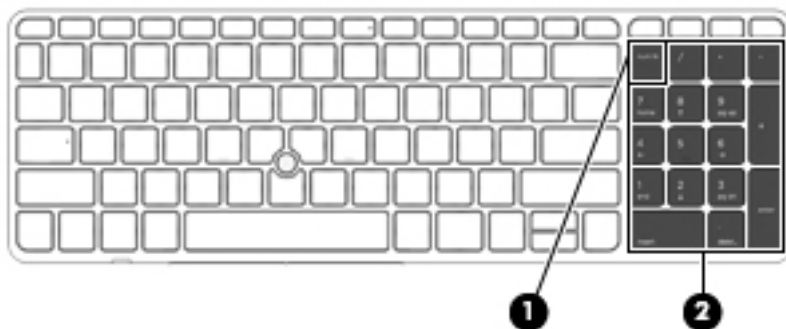

| Součást | Popis |
|--------------------------------------|--|
| (1) Klávesa num lk | Přepíná mezi navigačními a numerickými funkcemi kláves integrované numerické klávesnice. POZNÁMKA: Po vypnutí a opětovném zapnutí počítače se nastaví ta funkce klávesnice, která byla aktivní v okamžiku vypnutí. |
| (2) Integrovaná numerická klávesnice | Pokud byla aktivována funkce num lk , lze tuto klávesnici použít stejně jako externí numerickou klávesnici. |

Použití externí číselné klávesnice

Činnost kláves na většině externích numerických klávesnic závisí na stavu funkce num lock. (V nastavení od výrobce je funkce num lock vypnuta.) Například:

- Pokud je funkce num lock zapnuta, slouží většina kláves číselné klávesnice k zadávání číslic.
- Pokud je funkce num lock vypnuta, lze klávesy číselné klávesnice obvykle používat jako klávesy se šipkami nebo klávesy page up či page down.

Pokud je funkce num lock na externí klávesnici zapnutá, indikátor režimu num lock na počítači bude svítit. Pokud je funkce num lock na externí klávesnici vypnutá, indikátor režimu num lock na počítači bude vypnutý.

Zapnutí nebo vypnutí režimu num lock při práci s externí číselnou klávesnicí:

- ▲ Stiskněte klávesu [num lk](#) na externí klávesnici, ne na klávesnici počítače.

5 Multimédia

Váš počítač může obsahovat následující:

- integrovaný reproduktor či reproduktory,
- integrovaný mikrofon či mikrofony,
- integrovanou webovou kameru,
- předinstalovaný multimediální software,
- multimediální tlačítka nebo klávesy.

Používání prvků pro ovládání médií

V závislosti na modelu počítače můžete mít k dispozici následující prvky pro ovládání médií, které umožňují přehrát, pozastavit, převinout vpřed nebo převinout zpět mediální soubor:

- tlačítka médií,
- klávesové zkratky médií (určité klávesy stisknuté v kombinaci s klávesou **fn**),
- klávesy pro média.

Zvuk

Počítač HP umožňuje přehrávání hudebních disků CD, stahování a poslouchání hudby, přehrávání zvukových stop z Internetu (včetně rozhlasu), nahrávání zvuku a mixování zvuku a videa za účelem vytvoření multimediálního souboru. Kvalitu zvukové reprodukce můžete navýšit připojením externího zařízení, například sluchátek nebo reproduktorů.

Připojení reproduktorů

Ke svému počítači nebo dokovací stanici můžete prostřednictvím portu USB (nebo zvukového konektoru) připojit kabelové reproduktory.

Bezdrátové reproduktory k počítači připojte podle pokynů výrobce zařízení.

Nastavení hlasitosti

V závislosti na modelu počítače můžete nastavit hlasitost pomocí následujících prvků:

- tlačítka hlasitosti,
- klávesové zkratky hlasitosti (určité klávesy stisknuté v kombinaci s klávesou **fn**),
- klávesy pro ovládání hlasitosti.

 **VAROVÁNÍ!** Aby nedošlo k poškození sluchu, před připojením sluchátek nebo náhlavní soupravy snižte hlasitost. Další informace o bezpečnosti naleznete v *Poznámkách o předpisech, bezpečnosti a životním prostředí*. Chcete-li zobrazit Uživatelské příručky, vyberte na Úvodní obrazovce aplikaci **HP Support Assistant** a poté vyberte položky **Tento počítač** a **Uživatelské příručky**.

 **POZNÁMKA:** Hlasitost lze také ovládat prostřednictvím operačního systému a některých programů.

 **POZNÁMKA:** Další informace o ovládacích prvcích hlasitosti na vašem počítači naleznete v části [Seznámení s prvky počítače na stránce 4](#).

Připojení sluchátek

Sluchátka je možné připojit ke konektoru sluchátek na počítači.

Bezdrátová sluchátka k počítači připojte podle pokynů výrobce zařízení.

 **VAROVÁNÍ!** V rámci prevence poškození sluchu před nasazením sluchátek, špuntů (sluchátek) nebo náhlavní soupravy zkontrolujte nastavení hlasitosti. Další informace o bezpečnosti naleznete v *Poznámkách o předpisech, bezpečnosti a životním prostředí*.

Připojení mikrofону

Chcete-li nahrát zvuk, připojte ke konektoru zvukového vstupu počítače mikrofón. Nejlepších výsledků při nahrávání dosáhnete, když budete mluvit přímo do mikrofónu a zaznamenávat zvuk v prostředí, kde není žádný hluk na pozadí.

Ověření zvukových funkcí v počítači

 **POZNÁMKA:** Nejlepších výsledků při nahrávání dosáhnete, pokud budete mluvit přímo do mikrofónu a budete pořizovat záznam v klidném prostředí.

Chcete-li ověřit funkce zvuku v počítači, postupujte následovně:

1. Na Úvodní obrazovce napište znak **o** a poté vyberte ze seznamu aplikací položku **Ovládací panely**.
2. Vyberte položku **Hardware a zvuk** a poté vyberte položku **Zvuk**.

Když se otevře okno Zvuk, vyberte kartu **Zvuky**. V části **Události programů** vyberte jakoukoliv zvukovou událost, jako je pípnutí nebo alarm, a klikněte na tlačítko **Test**. Měli byste uslyšet zvuk z reproduktorů nebo z připojených sluchátek.

Chcete-li ověřit funkce nahrávání v počítači, postupujte následovně:

1. Na Úvodní obrazovce napište znak **z** a poté vyberte položku **Záznam zvuku**.
2. Klikněte na tlačítko **Spustit záznam** a promluvejte do mikrofónu. Uložte soubor na plochu systému Windows.
3. Spusťte multimediální program a přehrajte záznam.

Zobrazení nebo změna nastavení zvuku v počítači:

1. Na Úvodní obrazovce napište znak **o** a poté vyberte ze seznamu aplikací položku **Ovládací panely**.
2. Vyberte položku **Hardware a zvuk** a poté vyberte položku **Zvuk**.

Webová kamera (pouze vybrané modely)

Některé počítače jsou vybaveny integrovanou webovou kamerou. S předinstalovaným softwarem můžete použít webovou kameru k pořízení fotografie nebo záznamu videa. Můžete zobrazit náhled pořízené fotografie nebo videa a poté soubory uložit.

Software webové kamery umožňuje vyzkoušet následující funkce:

- zachytávání a sdílení videa,
- odesílání videa ve formě datového toku v softwaru pro rychlé zasílání zpráv,
- pořizování statických fotografií.

Video

Váš počítač HP je výkonným video zařízením, které vám umožňuje bez stahování sledovat video z oblíbených stránek a stahovat video a filmy, abyste je mohli ve svém počítači sledovat bez nutnosti připojení k síti.

Zážitek ze sledování videa si můžete ještě vylepšit připojením externího monitoru, projektoru nebo televizoru k jednomu z video portů počítače.

Počítač může být vybaven jedním či více z následujících externích video portů:

- VGA,
- DisplayPort

 **DŮLEŽITÉ:** Ujistěte se, zda je externí zařízení připojeno ke správnému portu počítače s použitím správného kabelu. Pokud máte nějaké dotazy, přečtěte si pokyny výrobce zařízení.

 **POZNÁMKA:** Informace o portech videa na počítači naleznete v části [Seznámení s prvky počítače na stránce 4](#).

VGA

Port externího monitoru nebo port VGA je analogové zobrazovací rozhraní, které slouží k připojení externího zobrazovacího zařízení VGA, jako je například externí monitor VGA nebo projektor VGA, k počítači.

- ▲ Chcete-li připojit zobrazovací zařízení VGA, připojte kabel zařízení k portu externího monitoru.

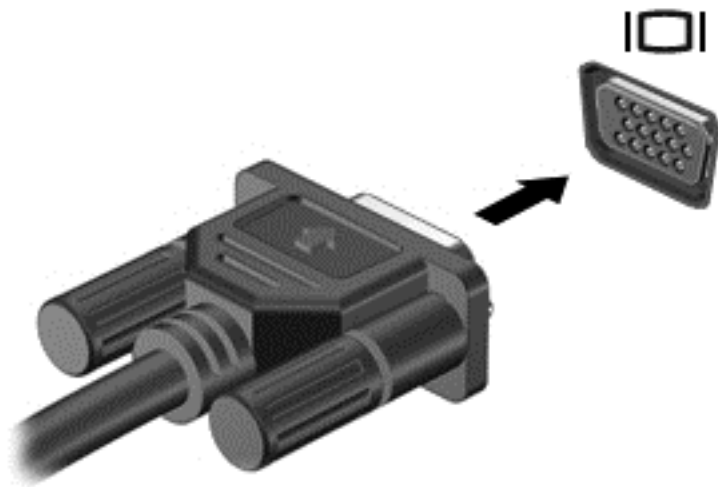

DisplayPort (pouze vybrané modely)

Port DisplayPort slouží k připojení počítače k doplňkovému obrazovému nebo zvukovému zařízení, jako je televizor s vysokým rozlišením nebo jiné kompatibilní digitální či zvukové zařízení. Rozhraní DisplayPort poskytuje lepší zobrazení než port pro externí monitor VGA a zlepšuje možnosti digitálního připojení.

 **POZNÁMKA:** Pro přenos obrazového a/nebo zvukového signálu přes port DisplayPort potřebujete kabel DisplayPort (nutno zakoupit zvlášť).

 **POZNÁMKA:** K portu DisplayPort na počítači může být připojeno jedno zařízení DisplayPort. Informace zobrazené na obrazovce počítače mohou být zároveň zobrazeny na zařízení DisplayPort.

Připojení obrazového nebo zvukového zařízení k portu DisplayPort:

1. Zapojte jeden konec kabelu DisplayPort do portu DisplayPort na počítači.

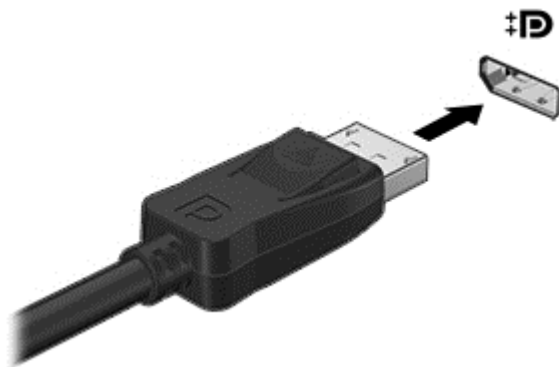

2. Druhý konec kabelu připojte k obrazovému zařízení a poté vyhledejte další informace v pokynech výrobce zařízení.

 **POZNÁMKA:** Při odebrání kabelu zařízení stiskněte západku konektoru a odpojte kabel od počítače.

Intel Wireless Display (pouze vybrané modely)

Technologie Intel® Wireless Display umožňuje bezdrátové sdílení obsahu počítače na televizoru. K bezdrátovému přenosu obrazu je potřeba bezdrátový televizní adaptér (zakoupený zvlášť). Disky DVD, jejichž obsah je chráněný, nemusí při použití technologie Intel Wireless Display možné přehrávat. (Disky DVD, jejichž obsah není chráněný, bude možné přehrávat.) Disky Blu-ray, jejichž obsah je chráněný, nebude při použití technologie Intel Wireless Display možné přehrávat. Podrobnosti o používání bezdrátového televizního adaptéru jsou uvedeny v pokynech výrobce.

 **POZNÁMKA:** Předtím, než začnete používat bezdrátový přenos obrazu, zkontrolujte, zda je bezdrátový přenos v počítači povolen.

6 Řízení spotřeby

 **POZNÁMKA:** Počítač může být vybaven tlačítkem nebo vypínačem napájení. V této příručce je pro všechny tyto ovladače napájení použito pojmenování *tlačítko napájení*.

Vypnutí počítače

 **UPOZORNĚNÍ:** Při vypnutí počítače dojde ke ztrátě neuložených dat.

Příkaz Vypnout ukončí všechny spuštěné programy, včetně operačního systému, a následně vypne displej i počítač.

Počítač vypínejte v následujících situacích:

- Potřebujete vyměnit baterii nebo manipulovat s komponentami uvnitř počítače.
- Pokud připojujete externí hardwarové zařízení, které nelze připojit k portu univerzální sériové sběrnice (USB).
- Počítač nebude používán a bude odpojen od externího zdroje napájení po delší dobu.

I když můžete počítač vypnout tlačítkem napájení, doporučený způsob vypnutí je pomocí příkazu Vypnout systému Windows.

 **POZNÁMKA:** Pokud se počítač nachází v režimu spánku nebo hibernace, je třeba před vypnutím počítače tento režim nejprve ukončit krátkým stisknutím tlačítka napájení.

1. Uložte práci a ukončete všechny spuštěné programy.
2. Na Úvodní obrazovce ukažte do pravého horního nebo pravého dolního rohu.
3. Klikněte na položku **Nastavení**, poté na ikonu **Napájení** a poté na položku **Vypnout**.

Pokud počítač přestane reagovat a nelze jej vypnout předchozími postupy, zkuste následující nouzová řešení v uvedeném pořadí:

- Stiskněte kombinaci kláves **ctrl+alt+delete**. Klikněte na ikonu **Napájení** a poté na položku **Ukončit operační systém**.
- Přidržte tlačítko napájení alespoň 5 sekund.
- Odpojte počítač od externího napájení.
- U modelů s výměnnou baterií tuto baterii odeberte.

Nastavení možností napájení

Použití úsporných režimů

Režim spánku je povolen v nastavení od výrobce.

Při aktivaci režimu spánku kontrolky napájení zablikají a obsah obrazovky zmizí. Započatá práce se uloží do paměti.

 **UPOZORNĚNÍ:** Aby se omezilo riziko snížení kvality zvuku nebo videa, narušení funkcí přehrávání zvuku nebo videa nebo ztráty dat, neaktivujte režim spánku během čtení nebo zapisování na optický disk nebo na externí paměťovou kartu.

 **POZNÁMKA:** Pokud se počítač nachází v režimu spánku, nelze aktivovat žádný typ síťového připojení ani využívat funkce počítače.

Technologie Intel Rapid Start Technology (pouze vybrané modely)

Technologie Intel Rapid Start Technology (RST) je u některých modelů povolena již z výroby. Technologie RST umožňuje rychlé spuštění počítače z nečinnosti.

Technologie Rapid Start spravuje možnosti úspory energie následujícím způsobem:

- Spánek – technologie RST umožňuje přechod do režimu spánku. Režim spánku ukončíte stisknutím jakékoliv klávesy, aktivací zařízení TouchPad nebo krátkým stisknutím tlačítka napájení.
- Hibernace – technologie RST aktivuje režim hibernace po určité době nečinnosti v režimu spánku při napájení z baterie nebo externím napájení nebo když baterie dosáhne kritického stavu. Režim hibernace ukončíte a práci na počítači obnovíte stisknutím tlačítka napájení.

 **POZNÁMKA:** Technologii Rapid Start Technology lze zakázat v nástroji Setup Utility (BIOS). Pokud chcete mít možnost aktivovat stav hibernace, musíte povolit uživatelskou hibernaci s použitím nabídky Možnosti napájení. Viz [Povolení a ukončení uživatelem navozené hibernace na stránce 45](#).

Aktivace a ukončení režimu spánku

Je-li počítač zapnutý, můžete režim spánku aktivovat kterýmkoli z následujících způsobů:

- Stiskněte krátce tlačítko napájení.
- Na Úvodní obrazovce ukažte do pravého horního nebo pravého dolního rohu. Jakmile se zobrazí seznam ovládacích tlačítek, klikněte na možnost **Nastavení**, klikněte na ikonu **Napájení** a poté klikněte na možnost **Spánek**.

Chcete-li ukončit režim spánku, krátce stiskněte tlačítko napájení.

Po ukončení režimu spánku se kontrolka napájení rozsvítí a vaše práce se obnoví na obrazovce, kde jste naposledy pracovali.

 **POZNÁMKA:** Pokud jste nastavili, že při probuzení má být požadováno heslo, musíte před obnovením práce zadat své heslo k systému Windows.

Povolení a ukončení uživatelem navozené hibernace

Uživatelskou hibernaci lze povolit v nabídce Možnosti napájení, která také umožňuje změnu dalších nastavení napájení a časových limitů:

1. Na Úvodní obrazovce napište text *napájení*, vyberte položku **Nastavení** a poté vyberte položku **Možnosti napájení**.
2. V levém panelu klikněte na položku **Nastavení tlačítka napájení**.
3. Klikněte na položku **Změnit nastavení, které nyní není k dispozici**.
4. V oblasti **Po stisknutí tlačítka napájení** vyberte položku **Přepnout do režimu hibernace**.
5. Klikněte na tlačítko **Uložit změny**.

Režim hibernace ukončíte krátkým stisknutím tlačítka napájení. Kontrolky napájení se rozsvítí a vaše práce se obnoví na obrazovce, kde jste naposledy pracovali.

 **POZNÁMKA:** Pokud jste nastavili, že při probuzení má být požadováno heslo, musíte před obnovením práce zadat své heslo k systému Windows.

Použití měřiče napájení a nastavení napájení

Měřič napájení se nachází na pracovní ploše systému Windows. Měřič napájení vám poskytuje rychlý přístup k nastavení napájení a k zobrazení zbývajících úrovně nabití baterie.

- Chcete-li zobrazit procento zbývajících úrovně nabití baterie a aktuální schéma napájení, přesuňte ukazatel na ploše systému Windows nad ikonu měřiče napájení.
- Chcete-li otevřít okno Možnosti napájení nebo změnit schéma napájení, klikněte na ikonu měřiče napájení a vyberte příslušnou položku ze seznamu. Můžete také na Úvodní obrazovce napsat text `napájení`, vybrat položku **Nastavení** a poté vybrat položku **Možnosti napájení**.

Různé ikony měřiče napájení ukazují, zda je počítač napájen z baterie nebo z externího zdroje. V případě, že baterie dosáhne stavu nízkého nabití nebo kritického stavu, zobrazí se na ikoně zpráva.

Nastavení ochrany heslem při probuzení

Chcete-li, aby počítač při ukončení režimu spánku nebo režimu hibernace požadoval zadání hesla, proveďte tyto kroky:

1. Na Úvodní obrazovce napište text `napájení`, vyberte položku **Nastavení** a poté vyberte položku **Možnosti napájení**.
2. V levém panelu klikněte na možnost **Po probuzení požadovat heslo**.
3. Klikněte na položku **Změnit nastavení, které nyní není k dispozici**.
4. Klikněte na položku **Vyžadovat heslo (doporučeno)**.

 **POZNÁMKA:** Pokud potřebujete vytvořit heslo pro uživatelský účet nebo změnit své současné heslo, klikněte na položku **Vytvořit nebo změnit heslo uživatelského účtu** a poté postupujte podle pokynů na obrazovce. Pokud nepotřebujete vytvořit nebo změnit heslo uživatelského účtu, přejděte na krok 5.

5. Klikněte na tlačítko **Uložit změny**.

Použití napájení z baterie

 **VAROVÁNÍ!** Za účelem snížení možného bezpečnostního rizika používejte s tímto počítačem pouze baterii dodanou s počítačem, náhradní baterii od společnosti HP nebo kompatibilní baterii zakoupenou u společnosti HP.

Počítač používá napájení z baterie kdykoliv, když není připojen k externímu napájení střídavým proudem. Životnost baterie se mění v závislosti na nastavení řízení spotřeby, programech spuštěných v počítači, jas displeje, externích zařízeních připojených k počítači a dalších faktorech. Pokud baterii ponecháte v počítači, bude se kdykoli po připojení k externímu zdroji napájení střídavým proudem dobíjet, čímž je chráněna vaše práce v případě výpadku proudu. Pokud počítač obsahuje nabitou baterii a je napájen ze zdroje střídavého proudu pomocí adaptéru střídavého proudu, přepne se v případě odpojení adaptéru střídavého proudu nebo při výpadku proudu z externího zdroje na napájení z baterie.



POZNÁMKA: Jas displeje se po odpojení zdroje střídavého proudu automaticky sníží, aby se prodloužila životnost baterie. Vybrané modely počítače jsou schopny za účelem prodloužení životnosti baterie přepínat grafické režimy. Další informace naleznete v části [Přepínaný a duální režim grafického adaptéru \(pouze vybrané modely\) na stránce 52](#).

Nalezení dalších informací o baterii

Aplikace HP Support Assistant poskytuje nástroje a informace o baterii. Chcete-li získat informace o baterii, spusťte na Úvodní obrazovce aplikaci **HP Support Assistant** a poté vyberte položku **Baterie a výkon**.

- Nástroj Kontrola baterie ke zjištění výkonu baterie
- Informace o kalibraci, správě napájení a řádné péči a skladování vedoucí k maximálnímu prodloužení výdrže baterie
- Informace o typech, technických údajích, životním cyklu a kapacitě baterií

Přístup k informacím o baterii:

- ▲ Chcete-li získat informace o baterii, spusťte na Úvodní obrazovce aplikaci **HP Support Assistant** a poté vyberte položku **Baterie a výkon**.

Použití kontroly baterie

Aplikace HP Support Assistant poskytuje informace o stavu baterie instalované v počítači.

Spuštění kontroly baterie:

1. Připojte adaptér střídavého proudu k počítači.



POZNÁMKA: Pro správnou funkci kontroly baterie musí být počítač připojen k externímu napájení.

2. Chcete-li získat informace o baterii, spusťte na Úvodní obrazovce aplikaci **HP Support Assistant** a poté vyberte položku **Baterie a výkon**.

Kontrola baterie zkontroluje správnou funkci baterie a jejich článků a poté oznámí výsledek zkoušky.

Zobrazení zbývajících úrovně nabití baterie

- ▲ Přesuňte ukazatel nad ikonu měřiče napájení v oznamovací oblasti na pravé straně hlavního panelu na ploše systému Windows.

Maximalizace doby vybíjení baterie

Doba vybíjení baterie se liší v závislosti na funkcích, které používáte při napájení z baterie. Maximální doba vybíjení se postupně zkracuje, protože se postupně snižuje kapacita baterie.

Tipy pro maximalizaci doby vybíjení baterie:

- Snižte jas displeje.
- Pokud počítač obsahuje výměnnou baterii a počítač se nepoužívá ani se nenabíjí baterie, vyměňte výměnnou baterii.
- Výměnnou baterii uložte na chladném suchém místě.
- Zvolte nastavení **Úspora napájení** v nabídce Možnosti napájení.

Správa stavů nízkého nabití baterie

Informace uvedené v této části popisují výstrahy a odezvy systému nastavené výrobcem. Některé výstrahy a odezvy systému na nízkou úroveň nabití baterie je možné změnit v okně Možnosti napájení. Nastavení provedená v okně Možnosti napájení nemají vliv na činnost kontrolky.

Na Úvodní obrazovce napište text *napájení*, vyberte položku **Nastavení** a poté vyberte položku **Možnosti napájení**.

Identifikace stavů nízkého nabití baterie

Pokud je počítač napájen pouze z baterie a ta dosáhne nízké úrovně nabití nebo kritického stavu, nastane následující:

- Kontrolka baterie (pouze vybrané modely) informuje o nízké úrovni nabití baterie nebo o kritickém stavu baterie.
- nebo –
- Měřič napájení v oznamovací oblasti zobrazuje oznámení o nízkém nabití nebo kritickém stavu baterie.



POZNÁMKA: Další informace o měřiči napájení naleznete v části [Použití měřiče napájení a nastavení napájení na stránce 46](#).

Pokud je počítač zapnutý nebo v režimu spánku, zůstane chvíli v režimu spánku a poté se vypne. Veškerá neuložená data budou ztracena.

Řešení stavu nízkého nabití baterie

Řešení stavu nízkého nabití baterie, je-li k dispozici externí zdroj napájení

- ▲ Připojte jedno z následujících zařízení:
 - adaptér střídavého proudu
 - doplňkové dokovací nebo rozšiřující zařízení
 - doplňkový napájecí adaptér zakoupený jako příslušenství u společnosti HP

Řešení stavu nízkého nabití baterie, není-li k dispozici žádný zdroj napájení

Chcete-li vyřešit stav nízkého nabití baterie a nemáte k dispozici žádný zdroj napájení, uložte svou práci a počítač vypněte.

Vložení a vyjmutí baterie

Vložení baterie

Vložení baterie:

1. Otočte počítač spodní stranou nahoru a položte jej na rovný povrch bateriovou pozicí směrem k vám.

2. Zasuňte baterii (1) do bateriové pozice, dokud se neusadí.
Uvolňovací západka baterie (2) automaticky zajistí baterii na místě.

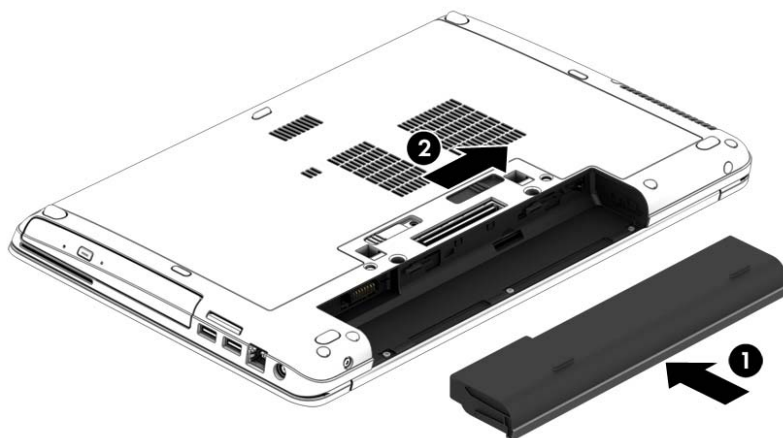

Odebrání baterie

Odebrání baterie:

⚠ UPOZORNĚNÍ: Odebrání baterie, která je jediným zdrojem napájení počítače, může vést ke ztrátě dat. Chcete-li předejít ztrátě dat, před vyjmutím baterie uložte svou práci a počítač vypněte prostřednictvím systému Windows.

1. Otočte počítač spodní stranou nahoru a položte jej na rovný povrch bateriovou pozicí směrem k vám.
2. Posunutím uvolňovací západky baterie (1) uvolněte baterii.
3. Odeberte z počítače baterii (2).

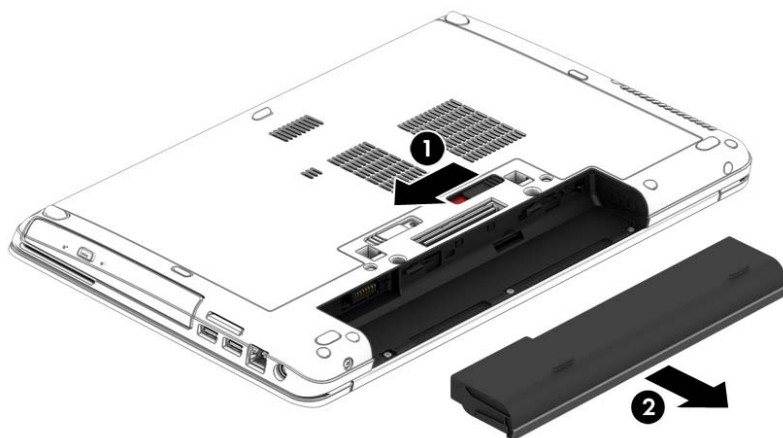

Úspora energie baterie

- Na Úvodní obrazovce napište text *napájení*, vyberte položku **Nastavení** a poté vyberte položku **Možnosti napájení**.
- V okně Možnosti napájení vyberte režim nízké úrovně spotřeby.
- Ukončete nečinné aplikace pracující s modemem a všechna nepoužívaná bezdrátová i kabelová připojení k místní síti LAN.

- Odpojte nepoužívaná externí zařízení, která nejsou připojena k externímu zdroji napájení.
- Ukončete činnost, deaktivujte nebo odeberte nepoužívané externí paměťové karty.
- Snižte jas obrazovky.
- Před opuštěním své práce aktivujte režim spánku nebo vypněte počítač.

Skladování výměnné baterie (pouze vybrané modely)

 **UPOZORNĚNÍ:** Chcete-li omezit riziko poškození baterie, nevystavujte ji dlouhodobě vysokým teplotám.

Pokud počítač nebude používán a bude odpojen od externího napájení déle než 2 týdny, vyjměte výměnnou baterii a uložte ji odděleně.

Chcete-li prodloužit životnost skladované baterie, skladujte ji na chladném a suchém místě.

 **POZNÁMKA:** Uloženou baterii byste měli kontrolovat každých 6 měsíců. Pokud je nabití baterie menší než 50 %, nabijte ji dříve, než ji uložíte.

Jestliže byla baterie skladována po dobu jednoho měsíce nebo déle, proveďte před použitím její kalibraci.

Likvidace výměnné baterie (pouze vybrané modely)

 **VAROVÁNÍ!** Aby nedošlo k požáru nebo popálení, nepokoušejte se baterii rozebírat, rozbíjet nebo propichovat; nezkratujte její elektrické kontakty; nevystavujte ji ohni ani ji nenořte do vody.

Informace o řádné likvidaci baterie najdete v *Poznámkách o předpisech, bezpečnosti a životním prostředí*. Chcete-li zobrazit Uživatelské příručky, vyberte na Úvodní obrazovce aplikaci **HP Support Assistant** a poté vyberte položky **Tento počítač** a **Uživatelské příručky**. Chcete-li získat informace o baterii, spusťte na Úvodní obrazovce aplikaci **HP Support Assistant** a poté vyberte položku **Baterie a výkon**.

Výměna výměnné baterie (pouze vybrané modely)

Kontrola baterie vás upozorní na výměnu baterie, pokud se interní článek nenabíjí správně, nebo pokud kapacita baterie dosáhne „nízkého“ stavu. Pokud je baterie kryta zárukou společnosti HP, bude v pokynech uveden také identifikátor záruky. Ve zprávě najdete odkaz na stránky společnosti HP, kde naleznete další informace o objednání náhradní baterie.

Použití externího zdroje napájení

 **VAROVÁNÍ!** Nenabíjejte baterii počítače na palubě letadla.

 **VAROVÁNÍ!** Ke snížení možných bezpečnostních rizik používejte pouze adaptér střídavého proudu dodaný s počítačem, náhradní adaptér střídavého proudu od společnosti HP nebo kompatibilní adaptér střídavého proudu zakoupený jako příslušenství od společnosti HP.

 **POZNÁMKA:** Informace o připojení k napájení střídavým proudem jsou uvedeny na letáku *Pokyny k instalaci*, který je součástí balení počítače.

Externí napájení střídavým proudem je dodáváno prostřednictvím schváleného adaptéru střídavého proudu nebo doplňkového dokovacího nebo rozšiřujícího zařízení.

K externímu zdroji napájení připojte počítač za některé z následujících podmínek:

- Při nabíjení nebo kalibraci baterie
- Při instalaci nebo modifikaci systémového softwaru
- Při zápisu informací na disky CD, DVD nebo BD (pouze vybrané modely)
- Při defragmentaci disku
- Při zálohování nebo obnovování

Při připojení počítače k externímu zdroji napájení nastanou tyto události:

- Baterie se začne nabíjet.
- Je-li počítač zapnutý, změní se vzhled ikony měřiče napájení v oznamovací oblasti.

Při odpojení počítače od externího zdroje napájení nastanou tyto události:

- Počítač začne používat napájení z baterie.
- Jas displeje se automaticky sníží, aby se prodloužila životnost baterie.

Testování adaptéru střídavého proudu

Otestujte adaptér střídavého proudu, pokud při připojení k napájení střídavým proudem u počítače zjistíte následující symptomy:

- Počítač se nezapíná.
- Displej se nezapíná.
- Kontrolky napájení nesvítí.

Testování adaptéru střídavého proudu:



POZNÁMKA: Následující pokyny platí pro počítače s výměnnou baterií.

1. Vypněte počítač.
2. Vyjměte baterii z počítače.
3. Připojte adaptér střídavého proudu k počítači a poté do zásuvky střídavého proudu.
4. Zapněte počítač.
 - Pokud se *rozsvítí* kontrolky napájení, adaptér střídavého proudu funguje správně.
 - Pokud zůstanou kontrolky napájení *zhasnuty*, adaptér střídavého proudu nefunguje a měl by být vyměněn.

Informace o zajištění náhradního adaptéru střídavého proudu získáte u podpory.

Přepínaný a duální režim grafického adaptéru (pouze vybrané modely)

Vybrané počítače podporují buďto přepínaný nebo duální režim grafického adaptéru.

- Přepínaný režim grafického adaptéru – podporován adaptéry AMD™ i Intel. Pokud je počítač vybaven dynamicky přepínatelným grafickým adaptérem AMD, je podporován pouze přepínaný režim grafického adaptéru.
- Duální režim grafického adaptéru – podporován pouze adaptéry AMD. Pokud je počítač vybaven duálním grafickým adaptérem AMD Radeon, je podporován pouze duální režim grafického adaptéru.



POZNÁMKA: Duální režim grafického adaptéru mohou aktivovat pouze aplikace běžící v režimu celé obrazovky, které využívají rozhraní DirectX 10 nebo 11.



POZNÁMKA: Informaci o tom, zda váš počítač podporuje přepínaný nebo duální režim grafického adaptéru, zjistíte z konfigurace grafického adaptéru notebooku. Procesory Intel HR a procesory APU řady AMD Trinity podporují přepínaný režim grafického adaptéru. Procesory APU řady AMD Trinity A6, A8 a A10 podporují duální režim grafického adaptéru. Procesory APU řady AMD Trinity A4 nepodporují duální režim grafického adaptéru.

Při použití přepínaného i duálního režimu grafického adaptéru jsou k dispozici dva režimy zpracování grafiky:

- Výkonný režim – poskytuje nejvyšší výkon pro práci aplikací.
- Úsporný režim – šetří baterii.

Správa nastavení režimu grafického adaptéru AMD:

1. Kliknutím pravým tlačítkem myši na pracovní plochu systému Windows spusťte ovládací centrum Catalyst Control Center a poté vyberte položku **Configure Switchable Graphics** (Konfigurace přepínaného režimu grafického adaptéru).
2. Klikněte na kartu **Power** (Napájení) a poté vyberte možnost **Switchable Graphics** (Přepínaný režim grafického adaptéru).

Používání přepínaného režimu grafického adaptéru (pouze vybrané modely)

Přepínaný režim grafického adaptéru umožňuje přepínat mezi výkonným režimem a úsporným režimem.

Správa nastavení přepínaného režimu grafického adaptéru:

1. Klikněte pravým tlačítkem na pracovní plochu systému Windows a poté klikněte na možnost **Configure Switchable Graphics** (Konfigurace přepínaného režimu grafického adaptéru).
2. Klikněte na kartu **Power** (Napájení) a poté vyberte možnost **Switchable Graphics** (Přepínaný režim grafického adaptéru).

Přepínaný režim grafického adaptéru na základě požadavků aplikací na výkon automaticky přiřazuje jednotlivým aplikacím výkonný režim nebo úsporný režim. Nastavení pro konkrétní aplikaci můžete také ručně změnit. Vyhledejte aplikaci v rozevírací nabídce **Seznam posledních aplikací** nebo klikněte na položku **Procházet** pod rozevírací nabídkou **Další aplikace**. Mezi výkonným režimem a úsporným režimem můžete přepínat.



POZNÁMKA: Další informace naleznete v softwarové nápovědě přepínaného režimu grafického adaptéru.

Používání duálního režimu grafického adaptéru (pouze vybrané modely)

Pokud je systém vybaven duálním grafickým adaptérem (dvě nebo více přidaných jednotek GPU), můžete povolit duální režim grafického adaptéru AMD Radeon, aby se zvýšil výkon aplikací v režimu celé obrazovky, které používají rozhraní DirectX verze 10 nebo 11. Další informace o rozhraní DirectX naleznete na adrese <http://www.microsoft.com/directx>.



POZNÁMKA: Systémy s duálním grafickým adaptérem podporují pouze automatický výběr podle požadavků na výkon (dynamické schéma) a automaticky přiřazují jednotlivým aplikacím výkonný režim nebo úsporný režim. Nicméně můžete ručně upravit nastavení pro jednotlivé aplikace.

Pokud chcete povolit nebo zakázat duální režim grafického adaptéru AMD Radeon, vyberte nebo zrušte výběr zaškrtnutí pole v části ovládní duálního režimu grafického adaptéru AMD Radeon, která je na záložce **Performance** (Výkon) v ovládacím centru Catalyst Control Center.



POZNÁMKA: Další informace naleznete v softwarové nápovědě AMD.

7 Externí karty a zařízení

Použití čteček paměťových karet (pouze vybrané modely)

Doplňkové paměťové karty umožňují bezpečné ukládání a snadné sdílení dat. Tyto karty se často používají ve fotoaparátech a zařízeních PDA se záznamem na digitální média a také v jiných počítačích.

Postup určení formátů paměťových karet, které jsou v počítači podporovány, naleznete v části [Seznámení s prvky počítače na stránce 4](#).

Vložení paměťové karty

UPOZORNĚNÍ: Aby nedošlo k poškození konektorů paměťové karty, při vkládání paměťové karty použijte jen minimální sílu.

1. Uchopte kartu štítkem nahoru a konektory směrem k počítači.
2. Vsuňte kartu do čtečky paměťových karet a zatlačte na ni, dokud nezapadne na místo.

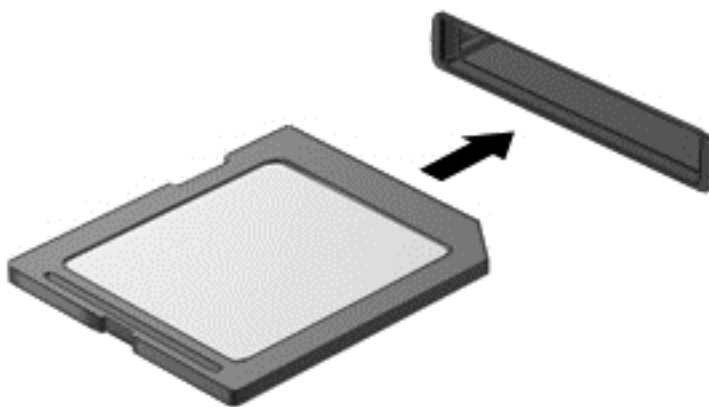

Jakmile vložíte kartu PC Card a zařízení je rozpoznáno, ozve se zvuk a může se zobrazit nabídka dostupných možností, které jsou k dispozici.

Odebrání paměťové karty

UPOZORNĚNÍ: Použijte následující postup bezpečného odebrání paměťové karty, čímž předejdete ztrátě dat nebo zablokování systému.

1. Uložte data a ukončete všechny programy, které souvisí s paměťovou kartou.
2. Klikněte na ikonu Bezpečně odebrat hardware v oznamovací oblasti na pravé straně hlavního panelu na ploše systému Windows. Poté postupujte podle pokynů na obrazovce.

3. Zatlačte kartu dovnitř (1) a vyjměte ji ze zásuvky (2).

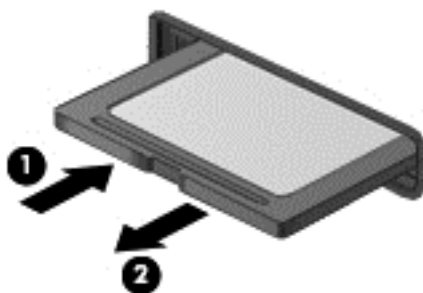

 **POZNÁMKA:** Pokud se karta nevensune sama, ze zásuvky ji vytáhněte.

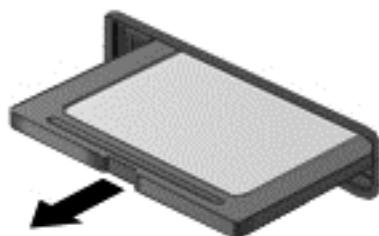

Použití karet ExpressCards (pouze u vybraných modelů)

ExpressCard je vysoce výkonná karta PC Card, která se umísťuje do zásuvky pro karty ExpressCard.

Karty ExpressCard jsou konstruovány v souladu se standardními specifikacemi asociace Personal Computer Memory Card International Association (PCMCIA).

Konfigurace karty ExpressCard

Nainstalujte pouze software, který je pro danou kartu vyžadován. Pokud výrobce karty ExpressCard vyžaduje instalaci ovladačů zařízení:

- Nainstalujte pouze ovladače zařízení pro příslušný operační systém.
- Neinstalujte jiný software, např. služby karty, služby pro zásuvky nebo ovladače aktivace, dodaný výrobcem karty ExpressCard.

Vložení karty ExpressCard

UPOZORNĚNÍ: Abyste zabránili poškození počítače nebo externích karet médií, nevkládejte PC kartu do zásuvky pro kartu ExpressCard.

UPOZORNĚNÍ: Aby nedošlo k poškození konektorů:

Při vkládání karty ExpressCard nepoužívejte nadměrnou sílu.

Nepřemísťujte počítač, pokud je karta ExpressCard používána.

POZNÁMKA: Následující ilustrace může vypadat mírně odlišně než vaše zařízení.

V zásuvce karty ExpressCard může být ochranný materiál. Vyjmutí ochranného dílu:

1. Zatlačte na ochranný díl (1) a tím jej uvolněte.
2. Vysuňte ochranný díl ze zásuvky (2).

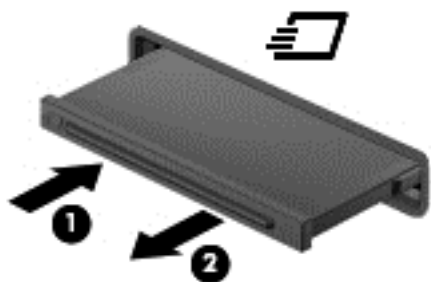

Vložení karty ExpressCard:

1. Uchopte kartu štítkem nahoru a konektory směrem k počítači.
2. Vsuňte kartu do zásuvky na karty ExpressCard a zatlačte ji dovnitř, dokud nebude pevně usazena.

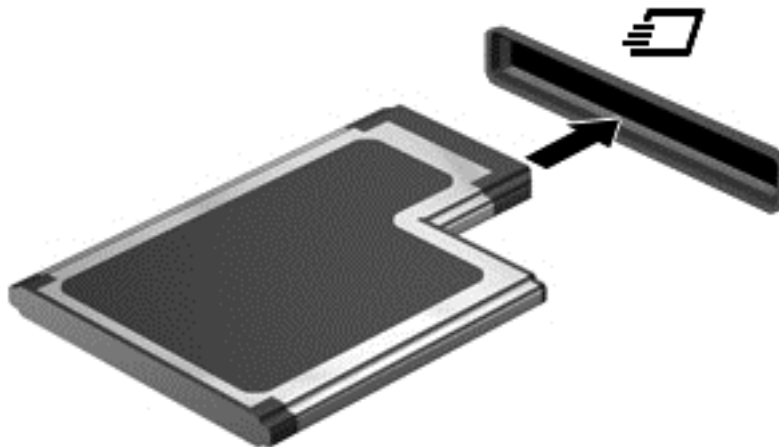

Jakmile bude karta rozpoznána, ozve se zvukový signál. Může se také zobrazit nabídka možností, které jsou k dispozici.

POZNÁMKA: Při prvním připojení karty ExpressCard se v oznamovací oblasti zobrazí zpráva, která vás informuje, že karta byla počítačem rozpoznána.

POZNÁMKA: V zájmu úspory energie ukončete činnost karty nebo ji vyjměte, pokud ji nepoužíváte.

Vyjmutí karty ExpressCard

UPOZORNĚNÍ: Chcete-li zabránit ztrátě dat nebo nestabilitě systému, bezpečně odeberte kartu ExpressCard dle následujícího postupu.

1. Uložte data a ukončete všechny programy související s kartou ExpressCard.
2. Na ploše systému Windows klikněte na ikonu Bezpečně odebrat hardware v oznamovací oblasti na pravé straně hlavního panelu a poté postupujte podle pokynů na obrazovce.
3. Uvolnění a vyjmutí karty ExpressCard:
 - a. Jemným zatlačením odemkněte kartu ExpressCard (1).
 - b. Vytáhněte kartu ExpressCard ze zásuvky (2).

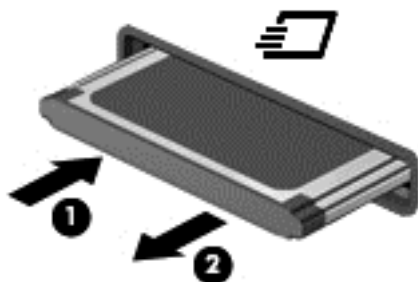

Použití karet Smart Card (pouze u vybraných modelů)

POZNÁMKA: Termín *čipová karta* se v této kapitole používá k označení čipových karet i karet Java™.

Čipová karta je karta odpovídající velikosti kreditní karty, která má mikročip s pamětí a mikroprocesorem. Stejně jako osobní počítače mají čipové karty operační systém zajišťující vstupní a výstupní operace a také zahrnují funkce pro zabezpečení dat. Standardní čipové karty se používají se čtečkou čipových karet (pouze vybrané modely).

Pro přístup k obsahu mikročipu je vyžadován kód PIN. Další informace o funkcích zabezpečení čipových karet naleznete v aplikaci HP Support Assistant. Chcete-li spustit aplikaci HP Support Assistant, vyberte na Úvodní obrazovce aplikaci **HP Support Assistant**.

Vložení karty Smart Card

1. Uchopte kartu štítkem nahoru a jemně ji zasuňte do čtečky smart karet, dokud nezapadne na místo.

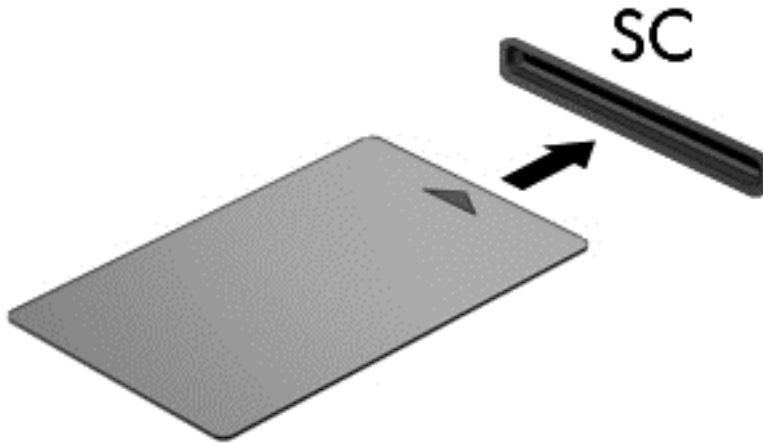

2. Postupujte podle pokynů na obrazovce pro přihlášení k počítači pomocí kódu PIN karty Smart Card.

Vyjmutí karty Smart Card

- ▲ Uchopte kartu Smart Card za okraj a vytáhněte ji ze čtečky karet Smart Card.

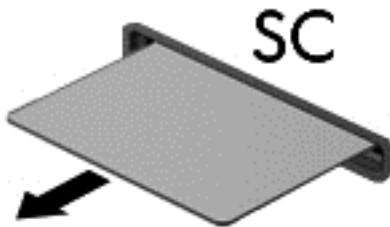

Použití zařízení USB

Univerzální sériová sběrnice (USB) je hardwarové rozhraní, které lze použít k připojení doplňkových externích zařízení USB, jako například klávesnice, myši, jednotky, tiskárny, skeneru nebo rozbočovače.

Některá zařízení USB mohou vyžadovat další podpůrný software, který je obvykle dodáván spolu se zařízením. Další informace o softwaru pro určité zařízení naleznete v pokynech příslušného výrobce. Tyto pokyny mohou být k dispozici se softwarem, na disku nebo na webových stránkách výrobce.

Počítač je vybaven alespoň 1 portem USB, který podporuje zařízení USB 1.0, 1.1, 2.0 a 3.0. Počítač může být také vybaven nabíjecím portem USB, jenž umožňuje napájení externího zařízení. Volitelné dokovací zařízení nebo rozbočovač USB poskytují další porty USB, které lze použít s počítačem.

Připojení zařízení USB

UPOZORNĚNÍ: Abyste zabránili poškození konektoru USB, používejte při připojování zařízení minimální sílu.

▲ Připojte kabel USB ze zařízení k portu USB.

POZNÁMKA: Následující obrázek se může od počítače mírně lišit.



Jakmile bude zařízení nalezeno, uslyšíte zvukové upozornění.

POZNÁMKA: Při prvním připojení zařízení USB se v oznamovací oblasti zobrazí zpráva, která vás informuje, že bylo zařízení rozpoznáno počítačem.

Odebrání zařízení USB

UPOZORNĚNÍ: Aby nedošlo k poškození konektoru USB, neodpoujte zařízení USB táhnutím za kabel.

UPOZORNĚNÍ: Chcete-li zabránit ztrátě dat nebo nestabilitě systému, bezpečně odeberte zařízení USB dle následujícího postupu.

1. Chcete-li zařízení USB odebrat, uložte data a zavřete všechny programy, které souvisí se zařízením.
2. Na ploše systému Windows klikněte na ikonu Bezpečně odebrat hardware v oznamovací oblasti na pravé straně hlavního panelu a poté postupujte podle pokynů na obrazovce.
3. Odeberte zařízení.

Používání sériového zařízení (pouze u vybraných modelů)

Vybrané modely počítačů mají sériový port, který připojuje volitelná zařízení, jako je například sériový modem, myš nebo tiskárna.

Některá sériová zařízení mohou vyžadovat další podpůrný software, který je obvykle dodán spolu se zařízením. Další informace o softwaru pro určité zařízení naleznete v pokynech příslušného výrobce.

- ▲ Sériové zařízení připojíte tak, že zasunete kabel zařízení do sériového portu počítače.

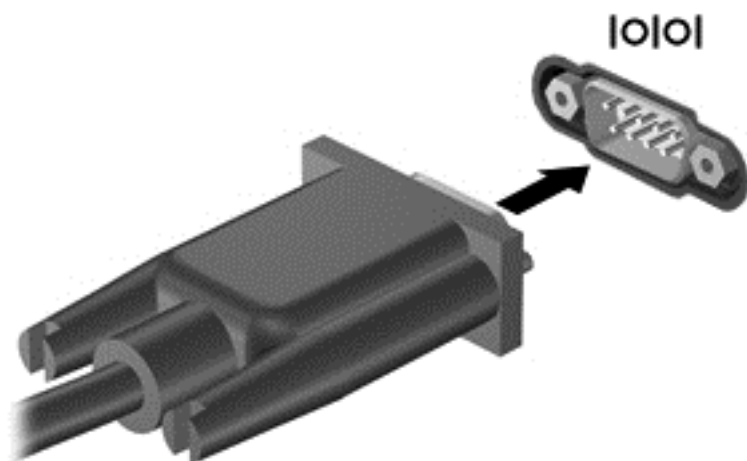

Použití volitelných externích zařízení

 **POZNÁMKA:** Více informací o požadovaném softwaru a ovladačích nebo o tom, který port na počítači použít, naleznete v pokynech od výrobce.

Připojení externího zařízení k počítači:

 **UPOZORNĚNÍ:** Chcete-li předejít poškození zařízení při připojování napájeného zařízení, ujistěte se, že je zařízení vypnuto a napájecí kabel pro napájení střídavým proudem byl vytažen ze zásuvky.

1. Připojte zařízení k počítači.
2. Pokud připojujete napájené zařízení, připojte napájecí kabel zařízení do uzemněné zásuvky poskytující střídavý proud.
3. Vypněte zařízení.

Chcete-li odpojit nenapájené externí zařízení, vypněte zařízení a potom je odpojte od počítače. Chcete-li odpojit napájené externí zařízení, vypněte zařízení, odpojte je od počítače a potom odpojte jeho napájecí kabel střídavého proudu.

Použití doplňkových externích jednotek

Vyměnitelné externí jednotky rozšiřují vaše možnosti ukládání dat a přístupu k nim. Jednotku USB lze přidat připojením k portu USB na počítači.

 **POZNÁMKA:** Externí optické jednotky USB HP by měly být připojeny k napájenému portu USB na počítači.

Mezi jednotky pro rozhraní USB patří tyto druhy:

- disketová jednotka 1,44 MB,
- modul pevného disku,
- externí optická jednotka (CD, DVD nebo Blu-ray),
- zařízení MultiBay.

8 Jednotky

Manipulace s diskovými jednotkami

⚠ UPOZORNĚNÍ: Diskové jednotky jsou velmi citlivé a je třeba s nimi manipulovat opatrně. Před manipulací s jednotkami si nejprve přečtěte následující bezpečnostní pokyny. Další upozornění jsou uvedena v příslušných pokynech.

Dodržujte tyto pokyny:

- Před přemístěním počítače, ke kterému je připojen externí pevný disk, nejprve aktivujte režim spánku a počkejte, až obsah obrazovky zmizí, případně odpojte externí pevný disk požadovaným způsobem.
- Než začnete manipulovat s diskovou jednotkou, zbavte se elektrostatického náboje tím, že se dotknete nelakovaného kovového povrchu jednotky.
- Nedotýkejte se kolíků konektorů výměnné jednotky nebo počítače.
- Manipulujte s jednotkou opatrně; nepokládejte na ni žádné předměty a neupustěte ji.
- Před odebráním nebo vložením jednotky vypněte počítač. Pokud si nejste jisti, zda je počítač vypnut nebo se nachází v režimu spánku, zapněte jej a potom jej vypněte pomocí operačního systému.
- Nevkládejte jednotku do pozice nadměrnou silou.
- Během zápisu optické jednotky na disk nepoužívejte klávesnici ani s počítačem nijak nemanipulujte. Proces zápisu je citlivý na otřesy.
- Je-li jediným zdrojem napájení baterie, zajistěte před zahájením zápisu na médium její dostatečné nabití.
- Nevystavujte jednotku extrémním teplotám nebo vlhkosti.
- Zabraňte políání jednotky tekutinou. Nepoužívejte na jednotku čisticí přípravky.
- Před vyjmutím jednotky z pozice, přenášením, předáním jednotky k přepravě nebo jejím uskladněním vyjměte z jednotky médium.
- Posíláte-li jednotku poštou, zabalte ji do ochranné bublinkové fólie nebo jiného vhodného obalu a balíček označte štítkem „Křehké“.
- Nevystavujte jednotku účinkům magnetického pole. Magnetická pole vyzařují také některá bezpečnostní zařízení, například zařízení pro kontrolu procházejících osob na letištích a ruční detektory. Jezdící pásy na letišti a obdobná bezpečnostní zařízení, která kontrolují příruční zavazadla, využívají místo magnetického pole rentgenové paprsky, které nepoškozují jednotky.

Použití pevných disků

⚠ UPOZORNĚNÍ: Zabránění ztrátě dat a narušení stability systému:

Než začnete měnit nebo přidávat paměťový modul či pevný disk, uložte svou práci a vypněte počítač.

Pokud si nejste jisti, zda je počítač vypnutý, zapněte jej stisknutím tlačítka napájení. Potom počítač vypněte prostřednictvím nabídky operačního systému.

Technologie Intel Smart Response Technology (pouze vybrané modely)

Intel® Smart Response Technology (SRT) je funkce ukládání do mezipaměti založená na technologii Intel® Rapid Storage Technology (RST), která výrazně zvyšuje výkonnost počítačového systému. Pokud je počítač vybaven modulem SSD mSATA, technologie SRT umožňuje tento modul používat jako mezipaměť mezi pamětí systému a jednotkou pevného disku. Díky tomu je v počítači využita maximální kapacita pevného disku (nebo svazku RAID) a současně je prostřednictvím modulu SSD zvyšována výkonnost systému.

Pokud přidáváte nebo inovujete pevný disk či se chystáte vytvořit svazek RAID, je třeba dočasně zakázat technologii SRT, vytvořit svazek RAID a poté technologii SRT znovu povolit. Dočasné zakázání technologie SRT:

1. Na Úvodní obrazovce napište text `Intel` a poté vyberte položku **Intel Rapid Storage Technology**.
2. Klikněte na odkaz **Zrychlení** a poté na odkaz **Zakázat zrychlení**.
3. Počkejte na ukončení režimu zrychlení.
4. Klikněte na odkaz **Resetovat na dostupné**.

 **DŮLEŽITÉ:** Při provádění změn režimu pole RAID je třeba dočasně zakázat technologii SRT. Proveďte požadovanou změnu a poté technologii SRT znovu povolte. Pokud tuto funkci dočasně nezakážete, svazky pole RAID nebude možné vytvořit nebo změnit.

 **POZNÁMKA:** Společnost HP nepodporuje použití technologie SRT společně s jednotkami s vlastním šifrováním (SED).

Sejmutí a nasazení servisního krytu

Sejmutí servisního krytu

Odeberte servisní kryt pro přístup k zásuvce pro paměťový modul, pevnému disku a dalším součástem.

1. Odeberte baterii (viz část [Vložení a vyjmutí baterie na stránce 48](#)).
2. Otočte bateriovou pozici směrem k sobě, posuňte uvolňující západku servisního krytu **(1)** doleva, vyjměte volitelný šroub (pokud je používán) **(2)** a poté dalším posunutím uvolňující západky **(3)** uvolněte servisní kryt.

 **POZNÁMKA:** Pokud nechcete použít doplňkový šroub, uložte jej do prostoru za servisním krytem.

3. Posuňte servisní kryt směrem k přední části počítače (4) a zvedněte jej (5), abyste jej sejmuli.

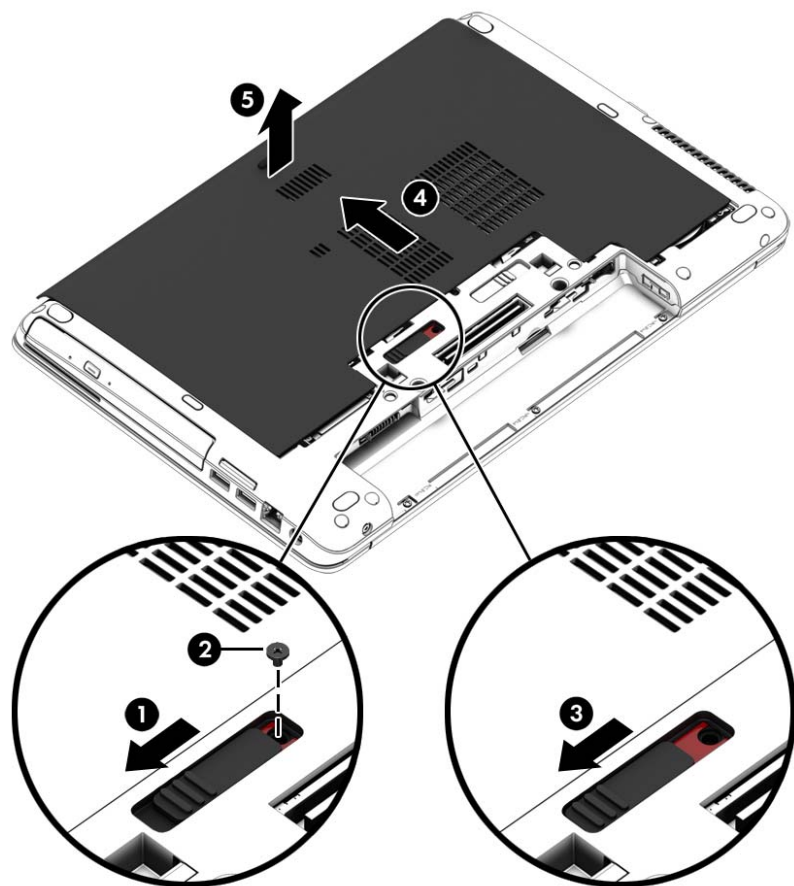

Vrácení servisního krytu

Po zpřístupnění zásuvky paměťového modulu, pevného disku, štítku s informacemi o předpisech a jiných součástí vraťte servisní kryt zpět.

1. Sklopte servisní kryt dolů a zarovnejte jeho přední okraj s předním okrajem počítače (1).
2. Zarovnejte výstupky (2) na zadním okraji servisního krytu s drážkami na počítači.
3. Posouvejte servisní kryt směrem k bateriové pozici, dokud nezapadne na místo.

- Otočte počítač bateriovou pozicí směrem k sobě a posuňte uvolňující západku servisního krytu směrem doleva (3). Poté případně vložte a utáhněte volitelný šroub (4), který drží servisní kryt na místě. Zajistěte servisní kryt posunutím uvolňující západky směrem doprava (5).

 **POZNÁMKA:** Pokud nechcete použít doplňkový šroub, uložte jej do prostoru za servisním krytem.

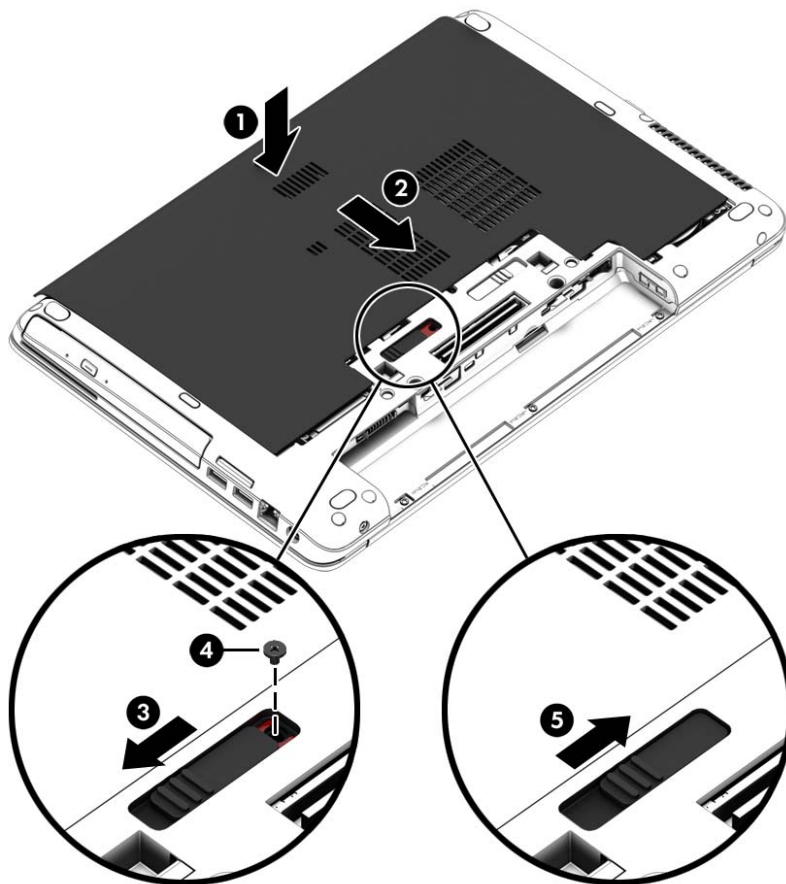

- Vložte baterii (viz část [Vložení a vyjmutí baterie na stránce 48](#)).

Výměna nebo inovace pevného disku

 **UPOZORNĚNÍ:** Zabránění ztráty dat a narušení stability systému:

Před vyjmutím pevného disku z pozice nejprve vypněte počítač. Pevný disk neodebírejte, pokud je počítač zapnutý, v úsporném režimu nebo v režimu spánku.

Pokud si nejste jisti, zda je počítač vypnutý, zapněte jej stisknutím tlačítka napájení. Potom počítač vypněte prostřednictvím nabídky operačního systému.

Odebrání pevného disku

Vyjmutí pevného disku:

- Uložte data a vypněte počítač.
- Odpojte napájení střídavým proudem a externí zařízení připojená k počítači.
- Otočte počítač dnem vzhůru a položte jej na rovný povrch.

4. Vyměňte baterii. (Viz [Výměna výměnné baterie \(pouze vybrané modely\) na stránce 50.](#))
5. Odpojte kabel pevného disku **(1)**.
6. Uvolněte 4 šroubky jednotky pevného disku **(2)**. Zatáhněte výstupek pevného disku **(3)** doprava a odpojte pevný disk.

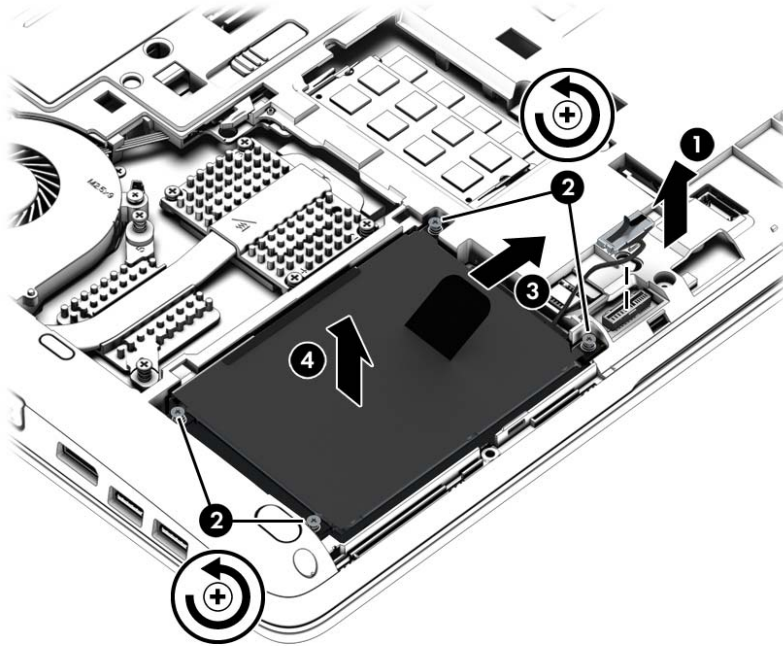

7. Zvedněte pevný disk **(3)** a vytáhněte pevný disk **(4)** ven z pozice jednotky pevného disku.

Instalace pevného disku



POZNÁMKA: Váš počítač se může od ilustrace v této kapitole mírně lišit.

Instalace pevného disku:

1. Vložte pevný disk do pozice pro jednotku pevného disku a poté jej do ní zasuňte **(1)**.
2. Zatáhněte za plastovou příchytku **(2)** směrem doleva a zapojte tím jednotku pevného disku do konektoru.

3. Dotáhněte 4 šroubky pevného disku (3) a poté připojte kabel pevného disku.

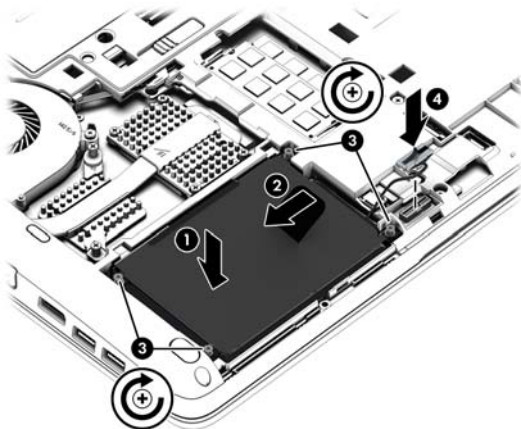

4. Vraťte zpět servisní kryt (viz část [Sejmutí a nasazení servisního krytu na stránce 63](#)).
5. Vložte baterii (viz část [Vložení a vyjmutí baterie na stránce 48](#)).
6. Připojte k počítači napájení střídavým proudem a externí zařízení.
7. Zapněte počítač.

Zvýšení výkonu pevného disku

Defragmentace disku

Při používání počítače dochází k fragmentaci souborů pevného disku. Software Defragmentace disku spojuje fragmentované části souborů a složek pevného disku, a umožňuje tak efektivnější provoz systému.

 **POZNÁMKA:** Jednotky SSD není třeba defragmentovat.

Po spuštění defragmentace disku bude software pracovat automaticky. V závislosti na velikosti pevného disku a počtu fragmentovaných souborů může dokončení defragmentace disku trvat déle než hodinu. Defragmentaci je vhodné spustit v průběhu noci nebo v jinou dobu, kdy počítač nepotřebujete používat.

Společnost HP doporučuje provádět defragmentaci minimálně jednou měsíčně. Defragmentaci disku můžete nastavit tak, aby se spouštěla jednou za měsíc, ale ručně ji můžete provádět kdykoliv.

Spuštění defragmentace disku:

1. Připojte počítač ke zdroji napájení střídavým proudem.
2. Na **Úvodní obrazovce** napište **disk**, klikněte na položku **Nastavení** a poté vyberte možnost **Defragmentovat a optimalizovat jednotky**.
3. Klikněte na položku **Optimalizovat**.

 **POZNÁMKA:** Systém Windows obsahuje funkci Řízení uživatelských účtů, která zlepšuje zabezpečení počítače. Při instalaci softwaru, spuštění nástrojů nebo změnách nastavení systému Windows můžete být vyzváni k povolení dotyčné akce nebo k zadání hesla. Viz aplikace HP Support Assistant. Chcete-li spustit aplikaci HP Support Assistant, vyberte na **Úvodní obrazovce** aplikaci **HP Support Assistant**.

Další informace naleznete v elektronické nápovědě programu Defragmentace disku.

Vyčištění disku

Program Vyčištění disku vyhledává na pevném disku nepotřebné soubory, které lze bezpečně smazat, a tak pomáhá uvolnit místo na disku a zvýšit výkon počítače.

Spuštění programu Vyčištění disku:

1. Na **Úvodní obrazovce** napište text `disk`, klikněte na položku **Nastavení** a poté vyberte položku **Uvolnit místo na disku odstraněním nepotřebných souborů**.
2. Postupujte podle pokynů na obrazovce.

Použití nástroje HP 3D DriveGuard (pouze vybrané modely)

Systém ochrany pevného disku HP 3D DriveGuard chrání pevný disk tím, že pevný disk v následujících případech zaparkuje a zamezí přístupu k datům:

- Pokud upustíte počítač.
- Při přenášení počítače se zavřeným displejem v době, kdy je počítač napájen z baterie.

Pokud nastane jedna z těchto událostí, systém ochrany pevného disku HP 3D DriveGuard po krátké chvíli obnoví normální provoz pevného disku.



 **POZNÁMKA:** Disky SSDs neobsahují pohyblivé součásti, proto není systém ochrany pevného disku HP 3D DriveGuard zapotřebí.

 **POZNÁMKA:** Pevné disky v primární nebo sekundární pozici jsou chráněny pomocí ochrany pevného disku HP 3D DriveGuard. Pevné disky instalované v doplňkových dokovacích zařízeních nebo připojené k portům USB nejsou chráněny pomocí nástroje HP 3D DriveGuard.

Další informace naleznete v nápovědě softwaru HP 3D DriveGuard.

Identifikace stavu ochrany HP 3D DriveGuard

Kontrolka pevného disku na počítači změní barvu, což znamená, že je pevný disk v primární nebo sekundární pozici (pouze vybrané modely) zaparkován. K určení toho, zda je jednotka aktuálně chráněna nebo zda je jednotka zaparkovaná, použijte ikonu v oznamovací oblasti na pravé straně hlavního panelu na ploše systému Windows nebo v Centru nastavení mobilních zařízení:

- Pokud software aktivně chrání disk, u ikony pevného disku se zobrazí zelený symbol zaškrtnutí .
- Pokud je software vypnut, u ikony pevného disku se zobrazí symbol .
- Pokud byl v důsledku nárazu disk zaparkován, u ikony pevného disku se zobrazí oranžový kužel .

Použití řešení RAID (pouze u vybraných modelů)

Technologie Redundantní pole nezávislých disků (RAID) umožňuje počítači používat dva nebo více disků současně. Pomocí nastavení hardwaru nebo softwaru technologie RAID zachází s několika pevnými disky jako s jedním souvislým diskem. Disky, které jsou nastaveny tak, aby pracovaly tímto způsobem, se nazývají diskové pole RAID. Další informace naleznete na webu společnosti HP. Chcete-li získat nejnovější uživatelské příručky, kontaktujte podporu. Kontakty podpory pro USA naleznete na adrese <http://www.hp.com/go/contactHP>. Kontakty celosvětové podpory naleznete na adrese http://welcome.hp.com/country/us/en/wwcontact_us.html.

9 Zabezpečení

Ochrana počítače

Standardní bezpečnostní funkce poskytované operačním systémem Windows a nástrojem Computer Setup (BIOS) pro jiné operační systémy než Windows mohou chránit osobní nastavení a data před různými riziky.

 **POZNÁMKA:** Funkce zabezpečení jsou navrženy tak, aby sloužily jako odrazující prvek. Nemohou však zabránit zneužití nebo odcizení produktu.

 **POZNÁMKA:** Dříve než svůj počítač odešlete do servisu, vytvořte zálohu důvěrných souborů a odstraňte je společně se všemi uloženými hesly.

 **POZNÁMKA:** Některé funkce uvedené v této kapitole nemusí být ve vašem počítači k dispozici.

 **POZNÁMKA:** Počítač podporuje službu Computrace, která v některých oblastech umožňuje bezpečnostní sledování online a získání počítače zpět. Pokud je počítač odcizen, může jej služba Computrace lokalizovat ve chvíli, kdy se neoprávněný uživatel připojí k Internetu. Chcete-li používat službu Computrace, je nutné zakoupit související software a zaregistrovat se. Informace o objednání softwaru Computrace naleznete na webu společnosti HP na adrese <http://hp-pt.absolute.com>.

| Nebezpečí pro počítače | Funkce zabezpečení |
|--|--|
| Neoprávněné používání počítače | Nástroj HP Client Security v kombinaci s heslem, čipovou kartou, bezkontaktní kartou, zaregistrovanými otisky prstů nebo jinými přihlašovacími údaji pro ověřování |
| Neoprávněný přístup k nástroji Computer Setup (f10) | Heslo správce systému BIOS v nástroji Computer Setup* |
| Neoprávněný přístup k obsahu pevného disku | Heslo nástroje DriveLock nebo heslo automatické funkce DriveLock v nástroji Computer Setup* |
| Neoprávněné spuštění z doplňkové externí optické jednotky (pouze vybrané modely), doplňkového externího pevného disku (pouze vybrané modely) nebo vestavěného síťového adaptéru. | Možnosti spuštění v nástroji Computer Setup* |
| Neoprávněný přístup k uživatelskému účtu systému Windows | Uživatelské heslo systému Windows |
| Neoprávněný přístup k datům | <ul style="list-style-type: none">• Software HP Drive Encryption• Program Windows Defender |
| Neoprávněný přístup k nastavení nástroje Computer Setup a dalším informacím identifikace systému | Heslo správce systému BIOS v nástroji Computer Setup* |
| Neoprávněné odpojení počítače | Zásuvka bezpečnostního kabelu (pro připojení doplňkového bezpečnostního kabelu) |

* Nástroj Computer Setup je předem instalovaný nástroj, zaváděný do paměti ROM, který lze použít, i když operační systém nefunguje nebo není zavedený. K procházení a výběru položek v nástroji Computer Setup můžete použít buď polohovací zařízení (TouchPad, ukazovátka, myš USB), nebo klávesnici.

Používání hesel

Heslo je skupina znaků, které zvolíte k zabezpečení dat v počítači. Podle toho, jak chcete řídit přístup k vašim datům, si můžete nastavit několik druhů hesel. Hesla mohou být nastavena v systému Windows nebo v nástroji Computer Setup pro jiné operační systémy než Windows, který je předinstalován v počítači.

- Hesla správce systému BIOS a heslo DriveLock se nastavují v nástroji Computer Setup. Tato hesla jsou spravována systémem BIOS.
- Hesla Automatic DriveLock jsou povolena v nástroji Computer Setup.
- Hesla systému Windows lze nastavit pouze v operačním systému Windows.
- Pokud byla dříve nastavena funkce HP SpareKey a zapomněli jste heslo správce systému BIOS nastavené v nástroji Computer Setup, můžete pro přístup k tomuto nástroji použít funkci HP SpareKey.
- Pokud zapomenete uživatelské i hlavní heslo funkce DriveLock nastavené v nástroji Computer Setup, bude pevný disk chráněný těmito hesly trvale uzamčen a nebude možné jej dále používat.

Pro funkci nástroje Computer Setup i pro funkci zabezpečení systému Windows lze použít stejné heslo. Navíc lze stejné heslo použít zároveň u více funkcí nástroje Computer Setup.

Při vytváření a ukládání hesel se řiďte následujícími radami:

- Při vytváření hesel se řiďte požadavky nástroje.
- Stejně heslo nepoužívejte pro více aplikací nebo webových stránek a heslo systému Windows nepoužívejte pro žádnou jinou aplikaci ani webovou stránku.
- Pro uložení vašich uživatelských jmen a hesel pro všechny weby a aplikace, které používáte, použijte nástroj HP Client Security's Password Manager. Později je můžete přechít zabezpečeným způsobem, pokud si na ně nebudete moci vzpomenout.
- Hesla neuchovávejte v souboru, který je uložený v počítači.

Následující tabulky obsahují přehled běžně používaných hesel systému Windows a správce systému BIOS a dále obsahují popis jejich funkcí.

Nastavení hesla v systému Windows

| Heslo | Funkce |
|------------------|---|
| Heslo správce* | Zabezpečuje přístup k účtu správce systému Windows. POZNÁMKA: Nastavením hesla správce systému Windows se nenastaví heslo správce systému BIOS. |
| Heslo uživatele* | Ochrání přístup k uživatelskému účtu systému Windows. |

*Informace o nastavení hesla správce systému Windows nebo hesla uživatele systému Windows získáte po spuštění aplikace HP Support Assistant z Úvodní obrazovky. Chcete-li spustit aplikaci HP Support Assistant, vyberte na Úvodní obrazovce aplikaci **HP Support Assistant**.

Nastavení hesel v nástroji Computer Setup

| Heslo | Funkce |
|-------------------------------------|--|
| Heslo správce systému BIOS* | Omezuje přístup k nástroji Computer Setup. POZNÁMKA: Pokud jsou povoleny funkce, které brání odstranění hesla správce systému BIOS, nebudete moci toto heslo odstranit, dokud nebudou tyto funkce zakázány. |
| Hlavní heslo funkce DriveLock* | Omezuje přístup k internímu pevnému disku, který je chráněn funkcí DriveLock. Používá se také k vypnutí ochrany DriveLock. Toto heslo se nastavuje v nabídce DriveLock Passwords při povolování. POZNÁMKA: Dříve než nastavíte heslo funkce DriveLock, musíte nastavit heslo správce systému BIOS. |
| Uživatelské heslo funkce DriveLock* | Omezuje přístup k internímu pevnému disku, který je chráněn funkcí DriveLock. Nastavuje se v nabídce DriveLock Passwords při povolování. POZNÁMKA: Dříve než nastavíte heslo funkce DriveLock, musíte nastavit heslo správce systému BIOS. |

*Podrobnosti o jednotlivých heslech naleznete v následujících tématech.

Správa hesla správce systému BIOS

Chcete-li nastavit, změnit nebo vymazat toto heslo, postupujte následovně:

Nastavení nového hesla správce systému BIOS

1. Zapněte nebo restartujte počítač a stiskněte klávesu **esc** ve chvíli, kdy se v dolní části obrazovky zobrazí zpráva „Press the ESC key for Startup Menu“ (Stiskněte klávesu **esc** pro vyvolání nabídky Startup).
2. Stisknutím klávesy **f10** spustíte nástroj Computer Setup.
3. Pomocí ukazovacího zařízení nebo kláves se šipkami vyberte položku **Security** (Zabezpečení) > **Setup BIOS Administrator Password** (Nastavit heslo administrátora BIOS) a poté stiskněte klávesu **enter**.
4. Po vyzvání zadejte heslo.
5. Po vyzvání znovu zadejte heslo pro potvrzení.
6. Chcete-li změny uložit a ukončit nástroj Computer Setup, klikněte na položku **Save** (Uložit) a dále postupujte podle pokynů na obrazovce.
– nebo –
Pomocí kláves se šipkami vyberte položky **Main** (Hlavní) > **Save Changes and Exit** (Uložit změny a ukončit) a poté stiskněte klávesu **enter**.

Změny se zavedou po restartování počítače.

Změna hesla správce systému BIOS

1. Zapněte nebo restartujte počítač a stiskněte klávesu **esc**, ve chvíli, kdy se v dolní části obrazovky zobrazí zpráva „Press the ESC key for Startup Menu“ (Stiskněte klávesu **esc** pro vyvolání nabídky Startup).
2. Stisknutím klávesy **f10** spustíte nástroj Computer Setup.
3. Pomocí ukazovacího zařízení nebo kláves se šipkami vyberte možnost **Security** (Zabezpečení) > **Change Password** (Změna hesla) a poté stiskněte klávesu **enter**.
4. Po vyzvání zadejte aktuální heslo.
5. Po vyzvání znovu zadejte nové heslo pro potvrzení.
6. Chcete-li změny uložit a ukončit nástroj Computer Setup, klikněte na položku **Save** (Uložit) a dále postupujte podle pokynů na obrazovce.

– nebo –

Pomocí kláves se šipkami vyberte položky **Main** (Hlavní) > **Save Changes and Exit** (Uložit změny a ukončit) a poté stiskněte klávesu **enter**.

Změny se zavedou po restartování počítače.

Odstranění hesla správce systému BIOS

1. Zapněte nebo restartujte počítač a stiskněte klávesu **esc** ve chvíli, kdy se v dolní části obrazovky zobrazí zpráva „Press the ESC key for Startup Menu“ (Stiskněte klávesu **esc** pro vyvolání nabídky Startup).
2. Stisknutím klávesy **f10** spustíte nástroj Computer Setup.
3. Pomocí ukazovacího zařízení nebo kláves se šipkami vyberte možnost **Security** (Zabezpečení) > **Change Password** (Změna hesla) a poté stiskněte klávesu **enter**.
4. Po vyzvání zadejte aktuální heslo.
5. Po výzvě k zadání nového hesla nechte pole prázdné a poté stiskněte klávesu **enter**.
6. Přečtěte si varování. Pokud chcete pokračovat, zvolte možnost **YES** (Ano).
7. Po výzvě k opakovanému zadání nového hesla nechte pole prázdné a poté stiskněte klávesu **enter**.
8. Chcete-li změny uložit a ukončit nástroj Computer Setup, klikněte na položku **Save** (Uložit) a dále postupujte podle pokynů na obrazovce.

– nebo –

Pomocí kláves se šipkami vyberte položky **Main** (Hlavní) > **Save Changes and Exit** (Uložit změny a ukončit) a poté stiskněte klávesu **enter**.

Změny se zavedou po restartování počítače.

Zadání hesla správce systému BIOS

Po výzvě **BIOS administrator password** (Heslo správce systému BIOS) zadejte heslo (pomocí stejného typu kláves, které jste použili při jeho nastavení) a poté stiskněte klávesu **enter**. Po třech neúspěšných pokusech o zadání hesla správce systému BIOS je nutné počítač restartovat a akci opakovat.

Správa hesla funkce DriveLock nástroje Computer Setup

 **UPOZORNĚNÍ:** Aby se nestalo, že pevný disk chráněný funkcí DriveLock bude trvale nepoužitelný, uložte uživatelské a hlavní heslo funkce DriveLock na bezpečném místě, které není v blízkosti počítače. Pokud zapomenete obě hesla funkce DriveLock, bude pevný disk natrvalo uzamčen a nebude jej možné dále používat.

Funkce DriveLock chrání před neoprávněným přístupem k obsahu pevného disku. Funkci DriveLock lze použít pouze pro interní pevné disky počítače. Po zavedení funkce DriveLock bude při přístupu k pevnému disku vyžadováno heslo. Pokud má být pevný disk přístupný pomocí hesel DriveLock, musí být vložen v počítači nebo v pokročilém replikátoru portů.

 **POZNÁMKA:** Dříve než získáte přístup k funkcím DriveLock, musíte nastavit heslo správce systému BIOS.

Pokud chcete zapnout funkci DriveLock pro pevný disk, je nutné nastavit uživatelské a hlavní heslo v nástroji Computer Setup. Důležité informace o použití funkce DriveLock:

- Po zavedení funkce DriveLock lze k pevnému disku přistupovat pouze po zadání uživatelského nebo hlavního hesla.
- Vlastníkem uživatelského hesla by měl být běžný uživatel chráněného pevného disku. Vlastníkem hlavního hesla může být správce systému nebo běžný uživatel.
- Uživatelské i hlavní heslo mohou být shodná.
- Uživatelské nebo hlavní heslo lze zrušit pouze po odstranění ochrany DriveLock pro daný pevný disk. Funkce DriveLock může být deaktivována pouze zadáním hlavního hesla.

Nastavení hesla funkce DriveLock

Postup nastavení hesla DriveLock v nástroji Computer Setup:

1. Zapněte počítač a stiskněte klávesu **esc**, zatímco je v dolní části obrazovky zobrazena zpráva „Press the ESC key for Startup Menu“ (Pro zobrazení nabídky Startup stiskněte klávesu ESC).
2. Stisknutím klávesy **f10** spustíte nástroj Computer Setup.
3. Pomocí polohovacího zařízení nebo kláves se šipkami vyberte možnost **Security** (Zabezpečení) > **DriveLock** a poté stiskněte klávesu **enter**.
4. Klikněte na možnost Set DriveLock Password (Nastavit heslo funkce DriveLock) (globální).
5. Zadejte heslo správce systému BIOS a stiskněte klávesu **enter**.
6. Pomocí polohovacího zařízení nebo kláves se šipkami vyberte pevný disk, který chcete chránit, a poté stiskněte klávesu **enter**.
7. Přečtěte si varování. Pokračujte klepnutím na tlačítko **YES** (Ano).
8. Po vyzvání zadejte hlavní heslo a poté stiskněte **enter**.
9. Po vyzvání znovu zadejte hlavní heslo pro potvrzení a poté stiskněte **enter**.
10. Po vyzvání zadejte uživatelské heslo a poté stiskněte **enter**.
11. Po vyzvání znovu zadejte uživatelské heslo pro potvrzení a poté stiskněte **enter**.
12. Pokud chcete ověřit aktivaci funkce DriveLock u zvolené jednotky pevného disku, zadejte do pole pro potvrzení řetězec DriveLock a stiskněte klávesu **enter**.



POZNÁMKA: Při potvrzení funkce DriveLock se rozlišuje velikost písmen.

13. Chcete-li změny uložit a ukončit nástroj Computer Setup, klikněte na položku **Save** (Uložit) a dále postupujte podle pokynů na obrazovce.

– nebo –

Pomocí kláves se šipkami vyberte položky **Main** (Hlavní) > **Save Changes and Exit** (Uložit změny a ukončit) a poté stiskněte klávesu **enter**.

Změny se zavedou po restartování počítače.

Zadání hesla funkce DriveLock

Ujistěte se, že je jednotka pevného disku vložena v počítači (ne ve volitelné stolní jednotce nebo v externím zařízení MultiBay).

V dialogovém okně **DriveLock Password** (Heslo funkce DriveLock) zadejte uživatelské nebo hlavní heslo (pomocí stejné kombinace kláves, jaká byla použita při vytváření hesla) a stiskněte klávesu [enter](#).

Pokud heslo zadáte dvakrát neúspěšně, budete muset vypnout počítač a zkusit zadat heslo znovu.

Změna hesla funkce DriveLock

Postup změny hesla DriveLock v nástroji Computer Setup:

1. Zapněte počítač a stiskněte klávesu **esc**, zatímco je v dolní části obrazovky zobrazena zpráva „Press the ESC key for Startup Menu“ (Pro zobrazení nabídky Startup stiskněte klávesu ESC).
2. Stisknutím klávesy **f10** spustíte nástroj Computer Setup.
3. Pomocí polohovacího zařízení nebo kláves se šipkami vyberte možnost **Security** (Zabezpečení) > **DriveLock** a poté stiskněte klávesu **enter**.
4. Zadejte heslo správce systému BIOS a stiskněte klávesu **enter**.
5. Pomocí polohovacího zařízení nebo kláves se šipkami vyberte položku Set DriveLock Password (Nastavit heslo funkce DriveLock) a poté stiskněte klávesu **enter**.
6. Pomocí kláves se šipkami vyberte vestavěný pevný disk a poté stiskněte klávesu **enter**.
7. Pomocí polohovacího zařízení nebo kláves se šipkami vyberte položku **Change Password** (Změnit heslo).
8. Po vyzvání zadejte aktuální heslo a poté stiskněte **enter**.
9. Po vyzvání zadejte nové heslo a poté stiskněte **enter**.
10. Po vyzvání znovu zadejte nové heslo pro potvrzení a poté stiskněte **enter**.
11. Chcete-li změny uložit a ukončit nástroj Computer Setup, klikněte na položku **Save** (Uložit) a dále postupujte podle pokynů na obrazovce.

– nebo –

Pomocí kláves se šipkami vyberte položky **Main** (Hlavní) > **Save Changes and Exit** (Uložit změny a ukončit) a poté stiskněte klávesu **enter**.

Změny se zavedou po restartování počítače.

Vypnutí funkce DriveLock

Postup vypnutí funkce DriveLock v nástroji Computer Setup:

1. Zapněte počítač a stiskněte klávesu **esc**, zatímco je v dolní části obrazovky zobrazena zpráva „Press the ESC key for Startup Menu“ (Pro zobrazení nabídky Startup stiskněte klávesu ESC).
2. Stisknutím klávesy **f10** spustíte nástroj Computer Setup.
3. Pomocí polohovacího zařízení nebo kláves se šipkami vyberte možnost **Security** (Zabezpečení) > **DriveLock** a poté stiskněte klávesu **enter**.
4. Zadejte heslo správce systému BIOS a stiskněte klávesu **enter**.
5. Pomocí polohovacího zařízení nebo kláves se šipkami vyberte položku **Set DriveLock Password** (Nastavit heslo funkce DriveLock) a poté stiskněte klávesu **enter**.
6. Pomocí polohovacího zařízení nebo kláves se šipkami vyberte interní jednotku pevného disku a stiskněte klávesu **enter**.
7. Pomocí polohovacího zařízení nebo kláves se šipkami vyberte položku **Disable protection** (Vypnout ochranu).
8. Zadejte hlavní heslo a stiskněte klávesu **enter**.
9. Chcete-li změny uložit a ukončit nástroj Computer Setup, klikněte na položku **Save** (Uložit) a dále postupujte podle pokynů na obrazovce.

– nebo –

Pomocí kláves se šipkami vyberte položky **Main** (Hlavní) > **Save Changes and Exit** (Uložit změny a ukončit) a poté stiskněte klávesu **enter**.

Změny se zavedou po restartování počítače.

Použití automatické funkce DriveLock v nástroji Computer Setup

V prostředí s více uživateli můžete nastavit heslo Automatic DriveLock. Pokud je heslo Automatic DriveLock povoleno, bude pro vás vytvořeno náhodné uživatelské heslo a hlavní heslo DriveLock. Jakmile se kterýkoli z uživatelů přihlásí pomocí svého přihlašovacího hesla, bude pro odemknutí jednotky použito totéž náhodné uživatelské heslo a hlavní heslo DriveLock.



POZNÁMKA: Dříve než získáte přístup k automatické funkci DriveLock, musíte nastavit heslo správce systému BIOS.

Zadání hesla Automatic DriveLock

Postup povolení hesla Automatic DriveLock v nástroji Computer Setup:

1. Zapněte nebo restartujte počítač a stiskněte klávesu **esc**, zatímco je v dolní části obrazovky zobrazena zpráva „Press the ESC key for Startup Menu“ (Pro zobrazení nabídky Startup stiskněte klávesu ESC).
2. Stisknutím klávesy **f10** spustíte nástroj Computer Setup.
3. Pomocí polohovacího zařízení nebo kláves se šipkami vyberte položky **Security** (Zabezpečení) > **Automatic DriveLock** a stiskněte klávesu **enter**.
4. Zadejte heslo správce systému BIOS a stiskněte klávesu **enter**.
5. Pomocí polohovacího zařízení nebo kláves se šipkami vyberte interní jednotku pevného disku a stiskněte klávesu **enter**.

6. Přečtete si varování. Pokračujte klepnutím na tlačítko **YES** (Ano).
7. Chcete-li změny uložit a ukončit nástroj Computer Setup, klikněte na položku **Save** (Uložit) a dále postupujte podle pokynů na obrazovce.

– nebo –

Pomocí kláves se šipkami vyberte položky **Main** (Hlavní) > **Save Changes and Exit** (Uložit změny a ukončit) a poté stiskněte klávesu **enter**.

Vypnutí funkce Automatic DriveLock

Postup vypnutí funkce DriveLock v nástroji Computer Setup:

1. Zapněte nebo restartujte počítač a stiskněte klávesu **esc**, zatímco je v dolní části obrazovky zobrazena zpráva „Press the ESC key for Startup Menu“ (Pro zobrazení nabídky Startup stiskněte klávesu ESC).
2. Stisknutím klávesy **f10** spustíte nástroj Computer Setup.
3. Pomocí polohovacího zařízení nebo kláves se šipkami vyberte položky **Security** (Zabezpečení) > **Automatic DriveLock** a stiskněte klávesu **enter**.
4. Zadejte heslo správce systému BIOS a stiskněte klávesu **enter**.
5. Pomocí polohovacího zařízení nebo kláves se šipkami vyberte interní jednotku pevného disku a stiskněte klávesu **enter**.
6. Pomocí polohovacího zařízení nebo kláves se šipkami vyberte položku **Disable protection** (Vypnout ochranu).
7. Chcete-li změny uložit a ukončit nástroj Computer Setup, klikněte na položku **Save** (Uložit) a dále postupujte podle pokynů na obrazovce.

– nebo –

Pomocí kláves se šipkami vyberte položky **Main** (Hlavní) > **Save Changes and Exit** (Uložit změny a ukončit) a poté stiskněte klávesu **enter**.

Použití antivirového softwaru

Pokud používáte počítač pro přístup k e-mailu, síti nebo k Internetu, vystavujete jej počítačovým virům. Počítačové viry mohou znemožnit fungování operačního systému, programů či nástrojů nebo vést k jejich abnormálnímu fungování.

Antivirový software dokáže zjistit většinu virů, zničit je a ve většině případů napravit všechny škody, které způsobily. Aby mohl poskytovat průběžnou ochranu proti nově objeveným virům, musí se antivirový software pravidelně aktualizovat.

Aplikace Windows Defender je v počítači předinstalována. Důrazně doporučujeme, abyste pokračovali v používání antivirového programu, aby byl váš počítač plně chráněn.

Potřebujete-li získat další informace o virech, spustíte aplikaci HP Support Assistant. Chcete-li spustit aplikaci HP Support Assistant, vyberte na Úvodní obrazovce aplikaci **HP Support Assistant**.

Použití softwaru brány firewall

Brány firewall byly navrženy, aby bránily neoprávněnému přístupu k systému či síti. Brána firewall může být software nainstalovaný v počítači nebo v síti, a/nebo řešení tvořené hardwarem a softwarem.

Můžete si vybrat ze dvou typů bran firewall:

- Hostitelské brány firewall – software, který chrání pouze počítač, v němž je nainstalován.
- Síťové brány firewall – jsou nainstalovány mezi vaším modemem DSL nebo kabelovým modemem a domácí sítí, aby chránily všechny počítače v síti.

Je-li v systému nainstalována brána firewall, všechna příchozí a odchozí data jsou sledována a porovnávána s bezpečnostními kritérii nastavenými uživatelem. Jakákoli data, která tato kritéria nesplňují, jsou blokována.

Ve vašem počítači nebo síťovém vybavení již může být brána firewall nainstalována. Pokud ne, můžete si zvolit některé z řešení brány firewall.

 **POZNÁMKA:** Za určitých okolností může brána firewall blokovat přístup ke hrám využívajícím síť Internet, narušovat síťové sdílení souborů a tiskáren nebo blokovat povolené přílohy elektronické pošty. Pokud chcete tento problém dočasně vyřešit, vypněte bránu firewall, proveďte požadovanou činnost a opět bránu firewall zapněte. Pokud chcete problém vyřešit trvale, změňte konfiguraci brány firewall.

Instalace důležitých bezpečnostních aktualizací

 **UPOZORNĚNÍ:** Společnost Microsoft® rozesílá upozornění týkající se důležitých aktualizací. Pokud chcete ochránit počítač před narušením bezpečnosti a počítačovými viry, instalujte ihned po obdržení varování všechny důležité aktualizace od společnosti Microsoft.

Můžete si rozhodnout, zda se aktualizace nainstalují automaticky. Pokud chcete změnit nastavení, napište na Úvodní obrazovce znak **o** a poté vyberte **Ovládací panely**. Vyberte možnost **Systém a zabezpečení**, dále možnost **Windows Update**, poté příkaz **Změnit nastavení** a následně postupujte podle pokynů na obrazovce.

Použití softwaru HP Client Security

Software HP Client Security je předinstalován ve vybraných modelech počítačů. Tento software lze spustit pomocí dlaždice HP Client Security na Úvodní obrazovce, ikony HP Client Security v oznamovací oblasti na pravé straně hlavního panelu na ploše systému Windows a pomocí Ovládacích panelů systému Windows. Software poskytuje funkce zabezpečení, které pomáhají chránit před neoprávněným přístupem k počítači, síti a důležitým datům. Další informace naleznete v softwarové nápovědě k aplikaci HP Client Security.

Instalace volitelného bezpečnostního kabelu

 **POZNÁMKA:** Bezpečnostní kabel slouží jako ochranný prvek, nežádoucímu použití nebo krádeži však zcela zabránit nedokáže.

 **POZNÁMKA:** Zásuvka pro bezpečnostní kabel na vašem počítači může vypadat mírně odlišně od ilustrace v této části. Umístění zásuvky pro bezpečnostní kabel na vašem počítači je popsáno v části [Seznámení s prvky počítače na stránce 4](#).

1. Obtočte bezpečnostní kabel okolo pevně zajištěného objektu.
2. Vložte klíč **(1)** do zámku kabelu **(2)**.
3. Vložte zámek kabelu do zásuvky bezpečnostního kabelu na počítači **(3)** a klíčem zamkněte zámek kabelu.

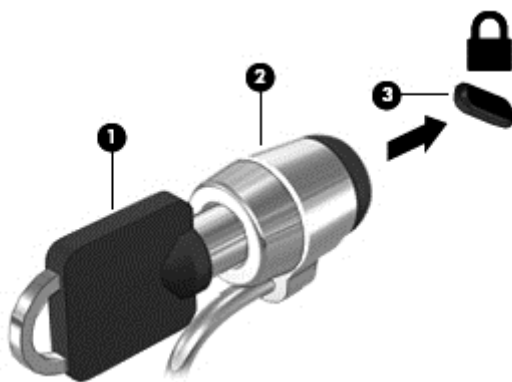

Používání čtečky otisků prstů (pouze u vybraných modelů)

Integrovaná čtečka otisků prstů je k dispozici u vybraných modelů počítače. Chcete-li používat čtečku otisků prstů, musíte zaregistrovat své otisky prstů v modulu Credential Manager nástroje HP Client Security. Další informace naleznete v softwarové nápovědě nástroje HP Client Security.

Poté, co zaregistrujete vaše otisky prstů v nástroji Credential Manager, můžete použít nástroj HP Client Security's Password Manager pro uložení a zadání vašich uživatelských jmen a hesel do podporovaných webů a aplikací.

Nalezení čtečky otisků prstů

Čtečka otisků prstů je malý kovový snímač, který se nachází v jedné z následujících oblastí počítače:

- poblíž dolní části zařízení TouchPad,
- na pravé straně klávesnice,
- na pravé horní straně displeje,
- na levé straně displeje.

V závislosti na modelu počítače může být čtečka otisků prstů orientovaná vodorovně nebo svisle. Obě orientace vyžadují, abyste kolmo přešli prstem přes kovový snímač. Informace o umístění čtečky na počítači naleznete v části [Seznámení s prvky počítače na stránce 4](#).

10 Údržba

Přidání nebo výměna paměťových modulů

Počítač obsahuje jednu zásuvku pro paměťový modul. Kapacitu paměti počítače je možné navýšit přidáním paměťového modulu do prázdné zásuvky pro rozšiřující paměťový modul nebo inovací existujícího paměťového modulu v zásuvce pro primární paměťový modul.

VAROVÁNÍ! Chcete-li snížit riziko úrazu elektrickým proudem a poškození zařízení, odpojte před instalací paměťového modulu napájecí kabel a odeberte všechny baterie.

UPOZORNĚNÍ: Elektrostatický výboj může poškodit elektronické součástky. Než začnete pracovat, je třeba se zbavit náboje statické elektřiny tak, že se dotknete uzemněného kovového objektu.

UPOZORNĚNÍ: Zabránění ztrátě dat a narušení stability systému:

Před přidáváním nebo výměnou paměťových modulů vypněte počítač. Paměťový modul nevyjímejte, pokud je počítač zapnutý, v režimu spánku nebo v režimu hibernace.

Pokud si nejste jisti, zda je počítač vypnutý nebo v režimu hibernace, zapněte jej stisknutím tlačítka napájení. Potom počítač vypněte prostřednictvím nabídky operačního systému.

POZNÁMKA: Chcete-li při přidávání druhého paměťového modulu použít dvoukanálovou konfiguraci, je třeba vložit dva stejné paměťové moduly.

POZNÁMKA: Primární paměťový modul je umístěn ve spodní zásuvce pro paměťový modul. Rozšiřující paměťový modul je umístěn v horní zásuvce.

Postup přidání nebo výměny paměťového modulu:

1. Uložte data a vypněte počítač.
2. Odpojte napájení střídavým proudem a externí zařízení připojená k počítači.
3. Odeberte baterii (viz část [Vložení a vyjmutí baterie na stránce 48](#)).
4. Sejměte servisní kryt (viz část [Sejmutí a nasazení servisního krytu na stránce 63](#)).
5. Pokud vyměňujete paměťový modul, odeberte ten původní:
 - a. Odtáhněte pojistné svorky **(1)** na obou stranách paměťového modulu.
Paměťový modul se vykloní nahoru.

- b. Uchopte paměťový modul za hrany **(2)** a opatrně jej vytáhněte ze zásuvky paměťového modulu.

⚠ UPOZORNĚNÍ: Aby nedošlo k poškození paměťového modulu, uchopte jej pouze za hrany. Nedotýkejte se součástí paměťového modulu.

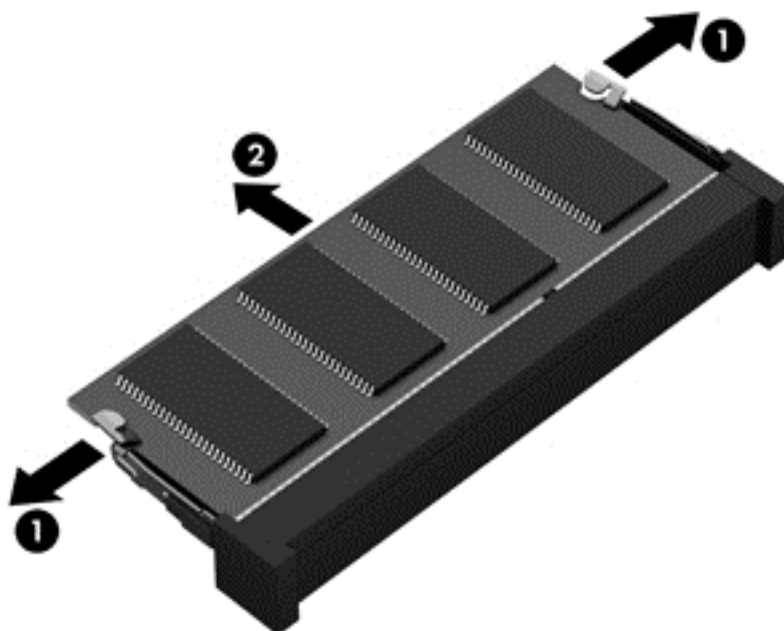

Z důvodu ochrany uložte odebraný paměťový modul do obalu zajišťujícího ochranu před elektrostatickými výboji.

6. Vložení nového paměťového modulu:

⚠ UPOZORNĚNÍ: Aby nedošlo k poškození paměťového modulu, uchopte jej pouze za hrany. Nedotýkejte se součástí paměťového modulu.

- a. Zarovnejte hranu se zářezem **(1)** na paměťovém modulu s výstupkem v zásuvce pro paměťový modul.
- b. Nastavte paměťový modul pod úhlem 45 stupňů k povrchu pozice paměťového modulu a zatlačte modul **(2)** do zásuvky pro paměťový modul (musí zapadnout na místo).

- c. Opatrně zatlačte paměťový modul (3) dolů – tlačte na levou a pravou stranu paměťového modulu, dokud pojistné svorky nezapadnou na určené místo.

⚠ UPOZORNĚNÍ: Chcete-li předejít poškození paměťového modulu, neohýbejte jej.

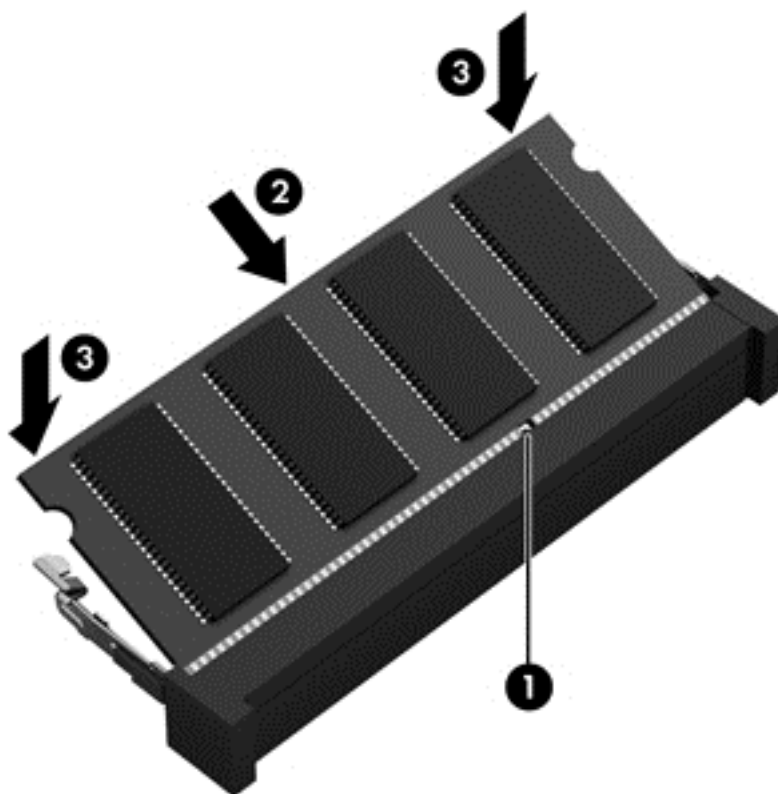

7. Vraťte zpět servisní kryt (viz část [Sejmutí a nasazení servisního krytu na stránce 63](#)).
8. Vložte baterii (viz část [Vložení a vyjmutí baterie na stránce 48](#)).
9. Připojte k počítači napájení střídavým proudem a externí zařízení.
10. Zapněte počítač.

Čištění počítače

K bezpečnému vyčištění počítače použijte následující produkty:

- dimethyl benzyl ammonium chlorid v maximální koncentraci 0,3 procenta (například: jednorázové utěrky, které vyrábí řada společností.)
- tekutý čistič na sklo bez obsahu alkoholu
- voda s mýdlem
- suchá a čistá tkanina nepouštějící vlákna nebo jelenice (antistatická tkanina bez oleje)
- antistatické utěrky

⚠ UPOZORNĚNÍ: Nepoužívejte silná rozpouštědla, která by mohla trvale poškodit počítač. Pokud si nejste jistí, zda je čisticí prostředek pro váš počítač bezpečný, zkontrolujte složení čisticího prostředku, zda neobsahuje takové složky, jako jsou alkohol, aceton, chlorid amonný, metylenchlorid a uhlovodíky.

Materiály z vláken, například papírové ubrousky, mohou počítač poškrábat. Částice nečistot a čisticí prostředky mohou ve škrábancích uvíznout.

Postupy čištění

Chcete-li počítač bezpečně vyčistit, postupujte podle pokynů uvedených v této části.

VAROVÁNÍ! Úrazům elektrickým proudem nebo poškození součástí předejdete tak, že nebudete počítač čistit zapnutý.

Vypněte počítač.

Odpojte externí napájení.

Odpojte všechna napájená externí zařízení.

UPOZORNĚNÍ: Abyste zabránili poškození vestavěných součástí v počítači, nestříkejte čisticí prostředky přímo na povrch počítače. Kapaliny nastříkané na povrch mohou trvale poškodit vestavěné součásti.

Čištění displeje (zařízení All-in-One nebo notebooky)

Opatrně otřete displej pomocí měkkého hadříku, který nepouští vlákna a je navlhčený čisticí látkou na sklo *bez obsahu alkoholu*. Před zavřením displeje se ujistěte, že je displej suchý.

Čištění boků nebo krytu

K čištění a dezinfekci stran nebo krytu používejte jemnou tkaninu nepouštějící vlákna nebo jelenici navlhčenou jedním z výše uvedených čisticích prostředků, případně použijte vhodnou jednorázovou baktericidní utěrku.

POZNÁMKA: Při čištění krytu počítače používejte kruživé pohyby, abyste napomohli odstranění nečistot a usazenin.

Čištění zařízení TouchPad, klávesnice nebo myši

VAROVÁNÍ! Chcete-li předejít úrazu elektrickým proudem a poškození vestavěných součástí, nepoužívejte k čištění klávesnice vysavač s nástavcem. Vysavač by mohl znečistit klávesnici nečistotami z domácnosti.

UPOZORNĚNÍ: Abyste zabránili poškození vestavěných součástí, zabraňte vniknutí kapalin mezi klávesy.

- K čištění a dezinfekci zařízení TouchPad, klávesnice nebo myši používejte jemnou tkaninu nepouštějící vlákna nebo jelenici navlhčenou jedním z výše uvedených čisticích prostředků, případně použijte vhodnou jednorázovou baktericidní utěrku.
- Chcete-li předejít uvíznutí kláves a odstranit prach, vlákna a pevné nečistoty z klávesnice, použijte nádobku se stlačeným vzduchem vybavenou nástavcem.

Aktualizace programů a ovladačů

Společnost HP doporučuje pravidelně aktualizovat programy a ovladače. Nejnovější verze programů a ovladačů naleznete na adrese <http://www.hp.com/support>. Můžete se také zaregistrovat, aby vám byla zasílána automatická upozornění na dostupné aktualizace.

Použití nástroje SoftPaq Download Manager

HP SoftPaq Download Manager (SDM) je nástroj, který poskytuje rychlý přístup k informacím o modulech SoftPaq pro podnikové počítače HP bez požadavku na číslo modulu SoftPaq. Pomocí tohoto nástroje můžete snadno vyhledávat moduly SoftPaq, stahovat je a rozbalovat.

SoftPaq Download Manager funguje tak, že ze stránky HP FTP přečte a stáhne soubor z veřejné databáze, který obsahuje číslo modelu a informace SoftPaq. SoftPaq Download Manager vám umožňuje určit jeden nebo více modelů počítače k určení toho, které moduly SoftPaq jsou k dispozici pro stažení.

SoftPaq Download Manager zkontroluje stránku HP FTP, zda na ní nejsou aktualizace databáze a softwaru. Pokud nějaké nalezne, automaticky je stáhne a aplikuje.

Nástroj SoftPaq Download Manager je k dispozici na webu společnosti HP. Pokud chcete použít nástroj SoftPaq Download Manager ke stažení modulů SoftPaq, je třeba nejprve stáhnout a nainstalovat tento program. Otevřete stránku společnosti HP dostupnou na adrese <http://www.hp.com/go/sdm> a podle uvedených pokynů stáhněte a nainstalujte nástroj SoftPaq Download Manager.

Postup stažení modulů SoftPaq:

- ▲ Na Úvodní obrazovce napište znak `s`. V poli pro vyhledávání napište text `softpaq` a poté vyberte položku HP SoftPaq Download Manager. Postupujte dle pokynů a stáhněte moduly SoftPaq.



POZNÁMKA: Pokud budete vyzváni funkcí Řízení uživatelských účtů, klikněte na možnost **Ano**.

11 Zálohování a obnovení

Pro ochranu svých dat používejte nástroje pro zálohování a obnovení systému Windows pro zálohování jednotlivých souborů a složek, pro zálohování celého pevného disku, vytvoření disků pro opravu systému (pouze vybrané modely) pomocí vestavěné optické jednotky (pouze vybrané modely) nebo pomocí doplňkové externí optické jednotky, nebo vytvořte body obnovení systému. V případě selhání systému můžete použít záložní soubory k obnovení obsahu počítače.

Na Úvodní obrazovce napište příkaz `obnovit`, klikněte na položku **Nastavení** a poté vyberte ze zobrazeného seznamu požadovanou možnost.

 **POZNÁMKA:** Podrobné pokyny k různým možnostem zálohování a obnovení si můžete vyhledat v příslušných tématech v aplikaci HP Support Assistant. Chcete-li spustit aplikaci HP Support Assistant, vyberte na Úvodní obrazovce aplikaci **HP Support Assistant**.

Pro případ nestability systému společnost HP doporučuje, abyste si postupy obnovení vytiskli a uložili si je k dalšímu použití.

 **POZNÁMKA:** Systém Windows obsahuje funkci Řízení uživatelských účtů, která zlepšuje zabezpečení počítače. Při instalaci softwaru, spouštění nástrojů nebo změnách nastavení systému Windows můžete být vyzváni k povolení dotyčné akce nebo k zadání hesla. Viz aplikace HP Support Assistant. Chcete-li spustit aplikaci HP Support Assistant, vyberte na Úvodní obrazovce aplikaci **HP Support Assistant**.

Zálohování dat

Obnovení po selhání systému je tak úplné, jak je úplná vaše poslední záloha. Média pro opravu systému a první zálohu byste měli vytvořit ihned po počátečním nastavení systému. Jakmile přidáte nový software a datové soubory, měli byste pokračovat v pravidelném zálohování systému, aby byla záloha stále aktuální. Média pro opravu systému (pouze vybrané modely) se používají ke spuštění počítače a opravě operačního systému v případě jeho nestability nebo selhání. Pokud dojde k selhání, můžete pomocí první a následných záloh obnovit vaše data a nastavení.

Na Úvodní obrazovce napište text `záloha`, klikněte na položku **Nastavení** a poté vyberte položku **Ukládat záložní kopie souborů pomocí služby Historie souborů**.

Data můžete zálohovat na doplňkový externí pevný disk nebo síťovou jednotku.

Při zálohování si dejte pozor na následující:

- Ukládejte osobní soubory do knihovny Dokumenty a pravidelně provádějte zálohy.
- Pravidelně zálohujte šablony uložené v příslušných programech.
- Uložte si vlastní nastavení, která jsou použita v okně, v panelu nástrojů nebo nabídce sejmutím obrázku příslušného nastavení. Snímek obrazovky může ušetřit čas, pokud je třeba předvolby resetovat.

Vytvoření zálohy pomocí nástroje Zálohování a obnovení:

 **POZNÁMKA:** Před zahájením procesu zálohování se ujistěte, že je počítač připojen ke zdroji střídavého proudu.

 **POZNÁMKA:** Proces zálohování může trvat více než hodinu v závislosti na velikosti souborů a rychlosti počítače.

1. Na Úvodní obrazovce napište text `záloha`, klikněte na položku **Nastavení** a poté vyberte ze zobrazeného seznamu požadovanou možnost.
2. Pro nastavení zálohy, vytvoření bitové kopie systému (pouze vybrané modely) nebo vytvoření média pro opravu systému (pouze vybrané modely) postupujte podle pokynů na obrazovce.

Provedení obnovení systému

V případě selhání nebo nestability systému počítač poskytuje k obnovení souborů následující nástroje:

- Nástroje pro obnovení systému Windows: Nástroj Zálohování a obnovení systému Windows můžete použít k obnovení dat, která jste dříve zálohovali. Můžete také použít nástroj Oprava spuštění systému Windows k opravě potíží, které by mohly systému Windows bránit ve správném spuštění.
- Nástroje obnovení pomocí klávesy **f11**: Nástroje obnovení pomocí klávesy **f11** je možné použít k obnovení původní bitové kopie pevného disku. Bitová kopie obsahuje operační systém Windows a softwarové programy nainstalované výrobcem.

 **POZNÁMKA:** Pokud nemůžete počítač spustit a použít médium pro opravu systému, které jste vytvořili dříve (pouze vybrané modely), musíte si zakoupit médium operačního systému Windows 8, počítač restartovat a opravit operační systém. Další informace naleznete v části [Použití média operačního systému Windows 8 \(prodává se samostatně\) na stránce 88](#).

Použití nástrojů systému Windows pro obnovení

Obnovení dříve zálohovaných dat:

- ▲ Spustěte aplikaci HP Support Assistant. Chcete-li spustit aplikaci HP Support Assistant, vyberte na Úvodní obrazovce aplikaci **HP Support Assistant**.

Při obnovování informací pomocí nástroje Automatická oprava postupujte následovně:

 **UPOZORNĚNÍ:** Některé možnosti nástroje Automatická oprava zcela vymažou a přeformátují pevný disk. Veškeré soubory, které jste vytvořili, a veškerý software instalovaný na počítači budou trvale odstraněny. Po zformátování proces obnovení obnoví operační systém, ovladače, software a nástroje ze zálohy použité pro obnovení.

1. Pokud je to možné, zálohujte všechny osobní soubory.
2. Je-li to možné, zkontrolujte, zda na disku existují oddíly Recovery Image a Windows.

Na Úvodní obrazovce napište znak `p` a poté vyberte položku **Průzkumník**.

– nebo –

Na Úvodní obrazovce napište znak `p` a poté vyberte položku **Počítač**.

 **POZNÁMKA:** Pokud oddíly Windows nebo Recovery Image nejsou na seznamu, budete muset obnovit operační systém a programy pomocí DVD operačního systému Windows 8 a média *Driver Recovery* (Obnovení ovladačů) (oba nutno zakoupit zvlášť). Další informace naleznete v části [Použití média operačního systému Windows 8 \(prodává se samostatně\) na stránce 88](#).

3. Pokud jsou oddíly Windows a Recovery Image v seznamu uvedeny, restartujte počítač. Po načtení systému Windows stiskněte a podržte klávesu **shift** a současně klikněte na položku **Restartovat**.
4. Vyberte položku **Odstraňování potíží**, poté vyberte položku **Upřesnit možnosti** a poté položku **Automatická oprava**.
5. Postupujte podle pokynů na obrazovce.



POZNÁMKA: Další informace o obnovení dat pomocí nástrojů systému Windows naleznete v příslušných tématech v aplikaci HP Support Assistant. Chcete-li spustit aplikaci HP Support Assistant, vyberte na Úvodní obrazovce aplikaci **HP Support Assistant**.

Použití nástrojů obnovení pomocí klávesy f11



UPOZORNĚNÍ: Po stisknutí klávesy **f11** se úplně vymaže veškerý obsah pevného disku a pevný disk se znovu zformátuje. Veškeré soubory, které jste vytvořili, a veškerý software instalovaný na počítači, budou trvale odstraněny. Nástroj obnovení pomocí klávesy **f11** znovu nainstaluje operační systém společně s programy i ovladači od společnosti HP, které byly instalovány výrobcem. Software, který nebyl instalován výrobcem, je třeba nainstalovat znovu.

Při obnovování původní bitové kopie pevného disku pomocí klávesy **f11** postupujte následovně:

1. Pokud je to možné, zálohujte všechny osobní soubory.
2. Pokud je to možné, zkontrolujte, zda na disku existuje oddíl Recovery Image: Na Úvodní obrazovce napište znak **p** a poté vyberte položku **Počítač**.



POZNÁMKA: Pokud není oddíl Recovery Image uveden v seznamu, budete muset obnovit operační systém a programy pomocí média operačního systému Windows 8 a média *Driver Recovery* (Obnovení ovladačů) (obě nutno zakoupit zvlášť). Další informace naleznete v části [Použití média operačního systému Windows 8 \(prodává se samostatně\) na stránce 88](#).

3. Pokud oddíl Recovery Image je uveden v seznamu, restartujte počítač a poté stiskněte klávesu **esc** ve chvíli, kdy je ve spodní části obrazovky zobrazena zpráva „Press ESC key for Startup Menu“ (Stisknutím klávesy ESC otevřete nabídku při spuštění).
4. Jakmile se na obrazovce zobrazí zpráva „Press <F11> for recovery“ (Stisknutím F11 provedete obnovení), stiskněte klávesu **f11**.
5. Postupujte podle pokynů na obrazovce.

Použití média operačního systému Windows 8 (prodává se samostatně)

Pokud si chcete objednat DVD operačního systému Windows 8, přejděte na adresu <http://www.hp.com/support>, vyberte svou zemi nebo oblast a postupujte podle pokynů na obrazovce. Disk DVD si můžete také objednat telefonicky u podpory. Kontaktní údaje naleznete v brožuře *Worldwide Telephone Numbers* (Celosvětová telefonní čísla) dodané s počítačem.



UPOZORNĚNÍ: Pokud použijete médium operačního systému Windows 8, celý obsah pevného disku bude vymazán a pevný disk naformátován. Veškeré soubory, které jste vytvořili, a veškerý software instalovaný na počítači, budou trvale odstraněny. Jakmile bude formátování dokončeno, proces obnovení vám pomůže obnovit operační systém společně s ovladači, softwarem a nástroji.

Chcete-li zahájit obnovení pomocí disku DVD operačního systému Windows 8, postupujte následovně:

 **POZNÁMKA:** Tento proces zabere několik minut.

1. Pokud je to možné, zálohujte všechny osobní soubory.
2. Restartujte počítač a vložte disk DVD operačního systému Windows 8 do optické jednotky dříve, než se zavede operační systém Windows.
3. Po výzvě stiskněte kteroukoliv klávesu na klávesnici.
4. Postupujte podle pokynů na obrazovce.

Po dokončení opravy:

1. Vysuňte médium s operačním systémem Windows 8 a vložte médium *Driver Recovery* (Obnovení ovladačů).
2. Nejdříve nainstalujte ovladače hardwaru a poté doporučené aplikace.

Použití Aktualizace systému Windows k rychlé a snadné obnově

Pokud počítač nepracuje správně a potřebujete obnovit stabilitu systému, volba Aktualizace systému Windows vám umožní začít od začátku a zachovat to, co je pro vás důležité.

 **DŮLEŽITÉ:** Funkce Aktualizace odebere všechny tradiční aplikace, které nebyly v systému původně nainstalovány výrobcem.

 **POZNÁMKA:** Během operace Aktualizace bude seznam odebraných tradičních aplikací uložen, abyste získali rychlý přehled o tom, co budete možná chtít znovu nainstalovat. Pokyny k přeinstalaci tradičních aplikací naleznete v aplikaci HP Support Assistant. Chcete-li spustit aplikaci HP Support Assistant, vyberte na Úvodní obrazovce aplikaci **HP Support Assistant**.

 **POZNÁMKA:** Během použití funkce Aktualizace můžete být požádáni o svolení nebo zadání hesla. Další informace naleznete v aplikaci HP Support Assistant. Chcete-li spustit aplikaci HP Support Assistant, vyberte na Úvodní obrazovce aplikaci **HP Support Assistant**.

Spuštění funkce Aktualizace:

1. Na Úvodní obrazovce ukažte do pravého horního nebo dolního rohu obrazovky a zobrazte ovládací tlačítka.
2. Klikněte na položku **Nastavení**.
3. Klikněte na položku **Změnit nastavení počítače** v pravém dolním rohu obrazovky a poté vyberte na obrazovce nastavení počítače položku **Obecné**.
4. Posouvejte se možnostmi na pravé straně a zobrazte **Částečné obnovení počítače, které neovlivní soubory**.
5. V položce **Částečné obnovení počítače, které neovlivní soubory** vyberte volbu **Spustit** a postupujte podle pokynů na obrazovce.

Úplné vymazání dat a přeinstalace systému Windows

Někdy je třeba provést podrobné přeformátování počítače nebo odstranit osobní data před tím, než počítač předáte novému uživateli nebo odevzdáte k likvidaci. Postup popsany v této části poskytuje rychlý a jednoduchý způsob návratu počítače do původního stavu. Tato možnost odstraní z počítače všechna osobní data, aplikace a nastavení a přeinstaluje systém Windows.

 **DŮLEŽITÉ:** Tato možnost nezajišťuje zálohování vašich dat. Před použitím této možnosti vytvořte zálohu všech osobních dat, která chcete zachovat.

Tuto možnost lze spustit pomocí klávesy **f11** nebo z Úvodní obrazovky.

Použití klávesy **f11**:

1. Zatímco se počítač spouští, stiskněte klávesu **f11**.
– nebo –
Stiskněte a podržte klávesu **f11** při stisknutí tlačítka napájení.
2. Vyberte jazyk
3. Vyberte rozložení klávesnice.
4. V nabídce možností spuštění vyberte položku **Odstranit potíže**.
5. Vyberte položku **Reset your PC** (Obnovit počítač do továrního nastavení) a postupujte podle pokynů na obrazovce.

Použití Úvodní obrazovky:

1. Na Úvodní obrazovce ukažte do pravého horního nebo dolního rohu obrazovky a zobrazte ovládací tlačítka.
2. Klikněte na položku **Nastavení**.
3. Klikněte na položku **Změnit nastavení počítače** v pravém dolním rohu obrazovky a poté vyberte na obrazovce nastavení počítače položku **Obecné**.
4. Posouvejte se možnostmi na pravé straně a vyberte možnost **Všechno smazat a přeinstalovat Windows**.
5. V položce **Všechno smazat a přeinstalovat Windows** vyberte položku **Spustit** a postupujte podle pokynů na obrazovce.

Použití nástroje HP Software Setup

Nástroj HP Software Setup můžete použít k opětovné instalaci ovladačů nebo vybraného softwaru, který byl poškozen či odstraněn ze systému.

1. Na Úvodní obrazovce napište text `HP Software Setup` a vyberte položku **Aplikace**.
2. Spustíte nástroj HP Software Setup.
3. Postupujte podle pokynů na obrazovce a přeinstalujte ovladače nebo vybraný software.

12 Computer Setup (BIOS), MultiBoot a Diagnostika systému

Použití nástroje Computer Setup

Nástroj Computer Setup neboli BIOS (Basic Input/Output System) ovládá komunikaci mezi všemi vstupními a výstupními zařízeními v systému (např. diskové jednotky, displej, klávesnice, myš a tiskárna). Nástroj Computer Setup obsahuje nastavení typů instalovaných periferních zařízení, pořadí jednotek při spouštění počítače a množství systémové a rozšířené paměti.

 **POZNÁMKA:** Při provádění změn v nástroji Computer Setup buďte maximálně opatrní. Případné chyby mohou vést k nesprávnému fungování počítače.

Spouštění programu Computer Setup

 **POZNÁMKA:** S nástrojem Computer Setup lze použít externí klávesnici nebo myš připojenou k portu USB, jen pokud je aktivována podpora starších verzí rozhraní USB.

Postup spuštění nástroje Computer Setup:

1. Zapněte nebo restartujte počítač a stiskněte klávesu **esc**, zatímco je v dolní části obrazovky zobrazena zpráva „Press the ESC key for Startup Menu“ (Pro zobrazení nabídky Startup stiskněte klávesu ESC).
2. Stisknutím klávesy **f10** spusťte nástroj Computer Setup.

Procházení a výběr položek v nástroji Computer Setup

Postup procházení a výběru položek v nástroji Computer Setup:

1. Zapněte nebo restartujte počítač a stiskněte klávesu **esc**, zatímco je v dolní části obrazovky zobrazena zpráva „Press the ESC key for Startup Menu“ (Pro zobrazení nabídky Startup stiskněte klávesu ESC).

 **POZNÁMKA:** K procházení a výběru položek v nástroji Computer Setup můžete použít buď polohovací zařízení (TouchPad, ukazovátko, myš USB), nebo klávesnici.

2. Stisknutím klávesy **f10** spusťte nástroj Computer Setup.
 - Pro výběr nabídky nebo položky nabídky použijte klávesu **tab** a klávesy se šípkami a poté stiskněte **enter**, nebo použijte polohovací zařízení pro kliknutí na položku.
 - Pro posouvání nahoru a dolů klikněte na šipku nahoru nebo dolů v pravém horním rohu obrazovky nebo použijte klávesu se šípkou nahoru nebo dolů na klávesnici.
 - Chcete-li zavřít dialogová okna a zobrazit hlavní obrazovku nástroje Computer Setup, stiskněte klávesu **esc** a dále postupujte podle instrukcí na obrazovce.

Chcete-li nástroj Computer Setup ukončit, zvolte jeden z následujících způsobů:

- Ukončení nástroje Computer Setup bez uložení provedených změn:
Klepněte na ikonu **Odejít** a postupujte podle pokynů na obrazovce.
– nebo –
Pomocí klávesy **tab** a kláves se šipkami vyberte **Main (Hlavní) > Ignore Changes and Exit** (Ignorovat změny a ukončit) a poté stiskněte **enter**.
- Ukončení nástroje Computer Setup s uložením provedených změn:
Klepněte na ikonu **Uložit** a postupujte podle pokynů na obrazovce.
– nebo –
Pomocí klávesy **tab** a kláves se šipkami vyberte **Main (Hlavní) > Save Changes and Exit** (Uložit změny a ukončit) a poté stiskněte **enter**.

Změny se zavedou po restartování počítače.

Obnovení výchozích nastavení v nástroji Computer Setup

 **POZNÁMKA:** Obnovení výchozích nastavení nezmění režim pevného disku.

Postup obnovení výchozích hodnot u všech nastavení nástroje Computer Setup:

1. Zapněte nebo restartujte počítač a stiskněte klávesu **esc**, zatímco je v dolní části obrazovky zobrazena zpráva „Press the ESC key for Startup Menu“ (Pro zobrazení nabídky Startup stiskněte klávesu ESC).
2. Stisknutím klávesy **f10** spustíte nástroj Computer Setup.
3. Pomocí polohovacího zařízení nebo kláves se šipkami vyberte položky **Main (Hlavní) > Restore Defaults** (Obnovit výchozí).
4. Postupujte podle pokynů na obrazovce.
5. Chcete-li změny uložit a odejít, klikněte na položku **Uložit** a postupujte podle pokynů na obrazovce.

– nebo –

Pomocí kláves se šipkami vyberte položky **Main (Hlavní) > Save Changes and Exit** (Uložit změny a ukončit) a poté stiskněte klávesu **enter**.

Změny se zavedou po restartování počítače.

 **POZNÁMKA:** Při obnově výchozího nastavení výrobce se nezmění stávající heslo a nastavení zabezpečení.

Aktualizace systému BIOS

Aktuální verze systému BIOS může být dostupná na webových stránkách společnosti HP.

Většina aktualizací systému BIOS na webu společnosti HP je zabalena v komprimovaných souborech zvaných *SoftPaq*.

Některé stažené balíčky obsahují soubor s názvem Readme.txt, který obsahuje informace týkající se instalace souboru a odstraňování problémů s ním spojených.

Určení verze systému BIOS

Chcete-li zjistit, zda je k dispozici novější verze systému BIOS, než je verze aktuálně nainstalovaná v počítači, potřebujete znát verzi nainstalovaného systému BIOS.

Informace o verzi systému BIOS (označované též jako *ROM date* (Datum paměti ROM) a *System BIOS* (Systém BIOS)) lze zobrazit pomocí kombinace kláves **fn+esc** (pokud je spuštěn systém Windows) nebo pomocí nástroje Computer Setup.

1. Spusťte nástroj Computer Setup.
2. Pomocí polohovacího zařízení nebo kláves se šipkami vyberte položky **Main** (Hlavní) > **System Information** (Systémové informace).
3. Chcete-li ukončit nabídky nástroje Computer Setup bez uložení změn, klikněte na položku **Exit** (Ukončit) a dále postupujte podle pokynů na obrazovce.

– nebo –

Pomocí klávesy **tab** a kláves se šipkami vyberte **Main** (Hlavní) > **Ignore Changes and Exit** (Ignorovat změny a ukončit) a poté stiskněte **enter**.

Stažení aktualizace systému BIOS pro Windows 8

 **UPOZORNĚNÍ:** Aby se zabránilo poškození počítače či neúspěšné instalaci, stáhněte a nainstalujte aktualizaci systému BIOS pouze tehdy, pokud je počítač připojený ke spolehlivému externímu zdroji napájení pomocí adaptéru střídavého proudu. Nestahujte ani neinstalujte aktualizace systému BIOS, pokud je počítač napájen z baterie, připojen k doplňkovému dokovacím zařízení nebo pokud je připojen k doplňkovému zdroji napájení. Při stahování a instalaci postupujte podle těchto pokynů:

Neodpojujte počítač od napájení vytažením napájecího kabelu ze zásuvky.

Nevypínejte počítač ani neaktivujte režim spánku.

Nevkládejte, nevyjímejte, nepřipojujte ani neodpojujte žádné zařízení a kabely.

1. Na Úvodní obrazovce napište text `podpora` a poté vyberte aplikaci HP Support Assistant.
2. Vyberte možnost **Aktualizace a optimalizace** a poté **Vyhledat aktualizace softwaru HP**.
3. Postupujte podle pokynů na obrazovce.
4. V oblasti pro stahování postupujte dle těchto kroků:
 - a. Najděte nejnovější aktualizaci systému BIOS a porovnejte ji s verzí systému BIOS aktuálně nainstalovanou v počítači. Poznamenejte si datum, název nebo jiné identifikační údaje. Tyto informace budete pravděpodobně potřebovat později k vyhledání aktualizace po jejím stažení na pevný disk.
 - b. Chcete-li stáhnout vybrané položky na pevný disk, postupujte podle pokynů na obrazovce.

Pokud je aktualizace novější než váš systém BIOS, poznačte si cestu k umístění na pevném disku, kam se aktualizace stahuje. Umístění souboru budete potřebovat ve chvíli, kdy budete připraveni instalovat aktualizaci.



POZNÁMKA: Pokud je počítač připojen do sítě, obraťte se před zahájením instalace jakékoliv aktualizace softwaru (zejména aktualizace systému BIOS) na správce sítě.

Proces instalace systému BIOS se může lišit. Postupujte podle případných pokynů na obrazovce, které se zobrazí po skončení stahování. Pokud se nezobrazí žádné pokyny, postupujte dle těchto kroků:

1. Na Úvodní obrazovce napište znak `p` a poté vyberte položku **Průzkumník**.
2. Klikněte na označení pevného disku. Označení pevného disku je obvykle Místní disk (C:).
3. Pomocí cesty k souboru, kterou jste získali v předchozích pokynech, otevřete složku na pevném disku obsahující soubor aktualizace.
4. Poklepejte na soubor s příponou `.exe` (například, `název_souboru.exe`).
Spustí se instalace systému BIOS.
5. Postupujte podle pokynů na obrazovce a dokončete instalaci.



POZNÁMKA: Jakmile se na obrazovce objeví zpráva potvrzující úspěšnou instalaci, je možné smazat soubor aktualizace z pevného disku.

Použití systému MultiBoot

Pořadí zařízení pro spuštění

Po zapnutí se počítač pokusí spustit systém z povolených zařízení pro spuštění. Nástroj MultiBoot, který je povolený v nastavení od výrobce, ovládá pořadí, podle kterého systém vybírá zařízení pro spuštění. Mezi zařízení pro spuštění mohou patřit optické jednotky, disketové jednotky, síťová karta, pevné disky a zařízení USB. Zařízení pro spuštění obsahují spustitelné médium nebo soubory, které jsou vyžadovány pro korektní spuštění a funkčnost počítače.



POZNÁMKA: Některá zařízení pro spuštění musí být nejdříve povolena v nástroji Computer Setup, aby mohla být zařazena do pořadí zařízení pro spuštění.

Pořadí, ve kterém počítač vyhledává zařízení pro spuštění, lze změnit nastavením pořadí při spouštění v nástroji Computer Setup. Můžete též stisknout klávesu `esc` ve chvíli, kdy je ve spodní části obrazovky zobrazena zpráva „Press ESC key for Startup Menu“ (Pro zobrazení nabídky při spuštění stiskněte klávesu ESC) a poté stisknout klávesu `f9`. Po stisknutí klávesy `f9` se zobrazí nabídka se seznamem dostupných zařízení pro spuštění, z níž lze vybrat zařízení pro spuštění systému. Případně lze použít program MultiBoot Express, jehož pomocí lze počítač nastavit tak, aby vás vyzval k určení umístění zařízení pro spuštění po každém zapnutí nebo restartování počítače.

Výběr předvoleb MultiBoot

Funkci MultiBoot můžete použít následujícími způsoby:

- Změna nastavení pořadí při spouštění v nástroji Computer Setup, jež určí nové pořadí při spouštění, které bude počítač používat při každém zapnutí.
- Dynamická volba zařízení pro spuštění stisknutím klávesy `esc` ve chvíli, kdy je ve spodní části obrazovky zobrazena zpráva „Press the ESC key for Startup Menu“ (Pro zobrazení nabídky při spuštění stiskněte klávesu ESC), a poté vstup do nabídky Boot Device Options (Možnosti zařízení pro spuštění) stisknutím klávesy `f9`.
- Nastavení variabilního pořadí při spouštění pomocí programu MultiBoot Express. Tato funkce požaduje volbu zařízení pro spuštění při každém spuštění nebo restartu počítače.

Nastavení nového výchozího pořadí při spuštění v nástroji Computer Setup

Spuštění nástroje Computer Setup a nastavení pořadí při spuštění, které se použije při každém zapnutí nebo restartu počítače:

1. Zapněte nebo restartujte počítač a když se v dolní části obrazovky zobrazí zpráva „Press the ESC key for Startup Menu“ (Pro zobrazení nabídky při spuštění stiskněte klávesu ESC), stiskněte klávesu **esc**.
2. Stiskněte klávesu **f10** a přejdete do nástroje Computer Setup.
3. Pomocí polohovacího zařízení nebo kláves se šipkami vyberte položky **Advanced** (Rozšířené) > **Boot Options** (Možnosti spuštění) > **UEFI Boot Order for UEFI Hybrid** (UEFI pořadí při spuštění pro UEFI Hybrid) nebo UEFI Native Boot Mode (Nativní UEFI režim při spuštění), nebo vyberte položky **Advanced** (Rozšířené) > **Boot Options** (Možnosti spuštění) > **Legacy Boot Order for Legacy Boot Mode** (Pořadí při zavádění ze starších zařízení pro režim zavádění ze starších zařízení) a poté stiskněte klávesu **enter**.
4. Pro posun zařízení výše v pořadí při spuštění klikněte pomocí polohovacího zařízení na šipku nahoru nebo stiskněte klávesu **+**.
– nebo –
Pro posun zařízení níže v pořadí při spuštění klikněte pomocí polohovacího zařízení na šipku dolů nebo stiskněte klávesu **-**.
5. Chcete-li změny uložit a ukončit nástroj Computer Setup, klikněte na položku **Save** (Uložit) a dále postupujte podle pokynů na obrazovce.
– nebo –
Pomocí kláves se šipkami vyberte položky **Main** (Hlavní) > **Save Changes and Exit** (Uložit změny a ukončit) a poté stiskněte klávesu **enter**.

Dynamická volba zařízení pro spuštění stisknutím klávesy f9

Pro dynamickou volbu zařízení pro spuštění pro aktuální sekvenci spuštění postupujte následovně:

1. Otevřete nabídku Select Boot Device (Vybrat zařízení pro spuštění) zapnutím nebo restartováním počítače a poté stiskněte klávesu **esc** ve chvíli, kdy je ve spodní části obrazovky zobrazena zpráva „Press ESC key for Startup Menu“ (Pro zobrazení nabídky při spuštění stiskněte klávesu ESC).
2. Stiskněte klávesu **f9**.
3. Pomocí polohovacího zařízení nebo kláves se šipkami vyberte zařízení pro spuštění a poté stiskněte klávesu **enter**.

Nastavení výzvy programu MultiBoot Express

Pro spuštění nástroje Computer Setup a nastavení počítače pro zobrazení výzvy programu MultiBoot s nabídkou umístění pro spuštění při každém zapnutí počítače postupujte následovně:

1. Zapněte nebo restartujte počítač a když se v dolní části obrazovky zobrazí zpráva „Press the ESC key for Startup Menu“ (Pro zobrazení nabídky při spuštění stiskněte klávesu ESC), stiskněte klávesu **esc**.
2. Stiskněte klávesu **f10** a přejdete do nástroje Computer Setup.

3. Pomocí polohovacího zařízení nebo kláves se šipkami vyberte položky **Advanced** (Rozšířené) > **Boot Options** (Možnosti zavádění) > **Multiboot Express Boot Popup Delay (Sec)** (Zpoždění expresního operativního zavádění Multiboot (sekundy)) a poté stiskněte klávesu **enter**.
4. V poli **MultiBoot Express Boot Popup Delay (Sec)** (Doba zobrazení okna MultiBoot Express Boot (v sekundách)) zadejte v sekundách dobu, po jakou se má na počítači zobrazit nabídka umístění spouštěcí jednotky před tím, než bude ke spuštění použit výchozí způsob na základě aktuálního nastavení funkce MultiBoot. (Vyberete-li hodnotu 0, nabídka umístění spouštěcí jednotky funkce Express Boot se nezobrazí.)
5. Chcete-li změny uložit a ukončit nástroj Computer Setup, klikněte na položku **Save** (Uložit) a dále postupujte podle pokynů na obrazovce.

– nebo –

Pomocí kláves se šipkami vyberte položky **Main** (Hlavní) > **Save Changes and Exit** (Uložit změny a ukončit) a poté stiskněte klávesu **enter**.

Změny se projeví po restartování počítače.

Nastavení předvoleb programu MultiBoot Express

Když je zobrazena nabídka Express Boot v průběhu spuštění, máte následující možnosti:

- V nabídce Express Boot vyberte před uplynutím časového intervalu zařízení pro spuštění a stiskněte klávesu **enter**.
- Chcete-li zabránit použití výchozího nastavení programu MultiBoot, stiskněte před vypršením časového intervalu jakoukoliv klávesu. Počítač nebude spuštěn, dokud nevyberete zařízení pro spuštění a nestisknete klávesu **enter**.
- Pokud chcete počítač spustit podle aktuálního nastavení programu MultiBoot, nechejte vypršet časový limit.

Použití nástroje Diagnostika systému

Diagnostika systému umožňuje spouštět diagnostické testy pro ověření správné funkce hardwaru počítače. V Diagnostice systému mohou být dostupné následující možnosti:

- **System Tune-Up** (Vyladění systému) – tato skupina dodatečných testů kontroluje počítač a zjišťuje, zda hlavní součásti fungují bezchybně. Vyladění systému spouští delší a komplexnější testy paměťových modulů, atributů SMART pevného disku, povrchu pevného disku, baterie (a kalibrace baterie), grafické paměti a stavu modulu sítě WLAN.
- **Start-up test** (Test při spuštění) – tento test analyzuje součásti počítače, které jsou vyžadovány pro spuštění.
- **Run-in test** (Test po spuštění) – tento test opakuje test při spuštění a hledá občasné potíže, které test při spuštění není schopen odhalit.
- **Hard disk test** (Test pevného disku) – tento test kontroluje fyzický stav pevného disku a poté kontroluje data v každém sektoru pevného disku. Pokud test zjistí poškozený sektor, pokusí se zkopírovat data do nepoškozeného sektoru.
- **Memory test** (Test paměti) – tento test analyzuje fyzický stav paměťových modulů. Pokud zahlásí nějakou chybu, okamžitě vyměňte paměťové moduly.

- Battery test (Test baterie) – tento test analyzuje stav baterie a v případě potřeby baterii kalibruje. Pokud test ukáže, že stav baterie není dobrý, kontaktujte technickou podporu společnosti HP, oznamte jí potíže a zakupte náhradní baterii.
- BIOS Management (Správa systému BIOS) – verzi systému BIOS můžete aktualizovat nebo vrátit na předchozí verzi. Během tohoto procesu nevypínejte počítač ani neodpojujte externí zdroj napájení. Před zahájením procesu změny verze systému BIOS se zobrazí obrazovka se žádostí o potvrzení. Vyberte možnost **BIOS update** (Aktualizace systému BIOS), **BIOS Rollback** (Vrácení verze systému BIOS) nebo **Back to main menu** (Návrat do hlavní nabídky).

V okně System Diagnostics (Diagnostika systému) můžete prohlížet informace o systému a protokoly chyb nebo vybírat jazyky.

Spuštění nástroje Diagnostika systému:

1. Zapněte nebo restartujte počítač. Když se v dolním levém rohu obrazovky zobrazí zpráva „Press the ESC key for Startup Menu“ (Pro zobrazení nabídky při spuštění stiskněte ESC), stiskněte klávesu **esc**. Po zobrazení nabídky při spuštění stiskněte klávesu **f2**.
2. Klikněte na diagnostický test, který chcete spustit, a poté postupujte podle pokynů na obrazovce.



POZNÁMKA: Pokud chcete zastavit spuštěný diagnostický test, stiskněte **esc**.

13 Podpora

Kontaktování podpory

Pokud jste na stránkách této uživatelské příručky nebo v aplikaci HP Support Assistant nenašli odpovědi na svoje otázky, můžete kontaktovat podporu. Kontakty podpory pro USA naleznete na adrese <http://www.hp.com/go/contactHP>. Kontakty celosvětové podpory naleznete na adrese http://welcome.hp.com/country/us/en/wwcontact_us.html.

Dostupné možnosti:

- chat online s technikem společnosti HP



POZNÁMKA: Není-li podpora dostupná ve vašem jazyce, můžete využít chat v angličtině.

- podpora přes e-mail
- vyhledání telefonních čísel podpory
- vyhledání servisního střediska společnosti HP

Štítky

Štítky na počítači poskytují informace, které se mohou hodit k řešení potíží se systémem nebo k zajištění kompatibility počítače na cestách do zahraničí:

DŮLEŽITÉ: V závislosti na modelu počítače jsou všechny štítky popsané v této části umístěny na jednom ze tří míst: připevněny na spodní straně počítače, umístěny v bateriové pozici nebo v prostoru pod servisním krytem.

Informace o těchto umístěních naleznete v části [Seznámení s prvky počítače na stránce 4](#).

- Servisní štítek obsahuje důležité informace identifikující váš počítač. Pokud budete kontaktovat podporu, pravděpodobně budete požádáni, abyste uvedli sériové číslo a možná i číslo produktu a číslo modelu. Před tím, než budete kontaktovat podporu, vyhledejte tato čísla.

POZNÁMKA: Vaše servisní štítky budou vypadat jako jeden z níže uvedených příkladů. Postupujte podle ilustrace, která nejpřesněji odpovídá servisnímu štítku na vašem počítači.

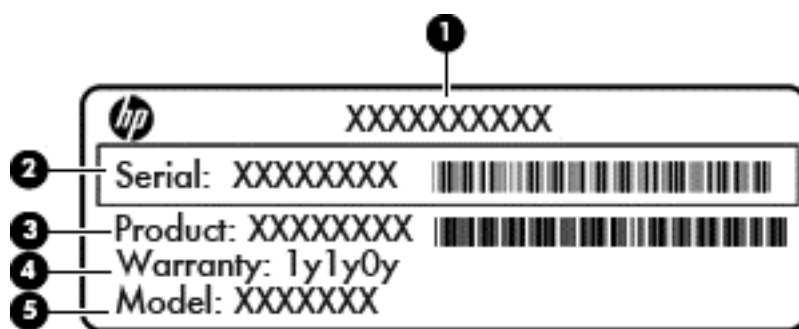

Součást

- | | |
|-----|-------------------------------------|
| (1) | Název produktu |
| (2) | Sériové číslo |
| (3) | Číslo výrobku |
| (4) | Záruční doba |
| (5) | Číslo modelu (pouze vybrané modely) |



Součást

- | | |
|-----|-------------------------------------|
| (1) | Záruční doba |
| (2) | Číslo modelu (pouze vybrané modely) |

Součást

(3) Sériové číslo

(4) Číslo výrobku

- Štítek s informacemi o předpisech obsahuje informace o předpisech souvisejících s počítačem.
- Štítek nebo štítky certifikace bezdrátové komunikace – obsahují informace o doplňkových bezdrátových zařízeních a označení schválení vyžadované v některých zemích nebo oblastech, v nichž byla zařízení schválena pro použití.

14 Technické údaje

Vstupní napájení

Informace o napájení uvedené v této části mohou být užitečné při plánování cest s počítačem do zahraničí.

Počítač je napájen stejnosměrným napětím ze zdroje střídavého nebo stejnosměrného proudu. Zdroj střídavého proudu musí mít napětí 100 – 240 V při frekvenci 50 – 60 Hz. Počítač lze napájet ze samostatného zdroje stejnosměrného proudu. Měl by však být napájen pouze pomocí adaptéru střídavého proudu nebo zdroje stejnosměrného proudu, který pro použití s počítačem schválila společnost HP.

Počítač může být napájen stejnosměrným proudem s následujícími technickými údaji.

| Vstupní napájení | Jmenovité hodnoty |
|-------------------------|----------------------------|
| Provozní napětí a proud | 19,5 Vss při 3,33 A – 65 W |
| | 19,5 Vss při 4,62 A – 90 W |

 **POZNÁMKA:** Tento produkt je navržen pro napájecí systémy informačních technologií v Norsku s efektivním napětím mezi fázemi, které nepřekračuje 240 V.

 **POZNÁMKA:** Informace o provozním napětí a proudu počítače se nachází na štítku se směrnicemi.

Provozní prostředí

| Faktor | Metrické jednotky | USA |
|--|-------------------|-------------------------|
| Teplota | | |
| Provozní (zápis na optický disk) | 5 až 35 °C | 41 až 95 °F |
| Neprovozní | -20 až 60 °C | -4 až 140 °F |
| Relativní vlhkost (bez kondenzace) | | |
| Provozní | 10 až 90 % | 10 až 90 % |
| Neprovozní | 5 až 95 % | 5 až 95 % |
| Maximální nadmořská výška (bez přtlaku) | | |
| Provozní | -15 m až 3 048 m | -50 stop až 10 000 stop |
| Neprovozní | -15 m až 12 192 m | -50 stop až 40 000 stop |

A Cestování s počítačem

Abyste mohli maximálně využít výkon a možnosti počítače, postupujte podle pokynů pro přepravu a použití počítače na cestách:

- Připravte počítač na cestování a převoz:

- Zazálohujte data.
- Vyjměte všechny disky a externí karty médií, jako například paměťové karty.

⚠ UPOZORNĚNÍ: Aby nedošlo k poškození počítače, diskové jednotky nebo ztrátě dat, vyjměte média z jednotek dříve, než vyjmete jednotku z pozice a než ji budete přepravovat, skladovat nebo s ní cestovat.

- Vypněte a odpojte všechna externí zařízení.
- Vypněte počítač.
- Vezměte si s sebou zálohu dat. Záložní kopii dat přepravujte odděleně od počítače.
- Pokud cestujete letadlem, převázejte počítač v příručním zavazadle a nedávejte jej odbavit se zbývajících zavazadly.

⚠ UPOZORNĚNÍ: Nevystavujte jednotku účinkům magnetického pole. Magnetická pole vyzářují také některá bezpečnostní zařízení, například zařízení pro kontrolu procházejících osob na letištích a ruční detektory. Pohyblivé pásy a jiná bezpečnostní zařízení, která na letištích kontrolují zavazadla, používají místo magnetického pole rentgenové záření, jež nemůže jednotku poškodit.

- Možnost používat počítač během letu závisí na podmínkách letecké společnosti. Pokud se chystáte používat počítač během letu, kontaktujte předem leteckou společnost.
- Pokud počítač nebude používán a bude odpojen od externího zdroje napájení déle než 2 týdny, vyjměte baterii a uložte ji na bezpečné místo.
- Pokud přepravujete počítač nebo diskovou jednotku, umístěte je do vhodného ochranného obalu a označte obal nálepkou „Křehké“.
- Je-li počítač vybaven bezdrátovým zařízením nebo modulem pro širokopásmové mobilní připojení HP, jako je např. zařízení podporující standard 802.11 b/g, zařízení GSM nebo GPRS, nezapomeňte, že na některých místech může být provoz těchto zařízení zakázán. Zakaz se může vztahovat na letadla, nemocnice, místa v blízkosti výbušnin či oblasti s nebezpečnými látkami. Pokud si nejste jisti, zda se na určité zařízení nevztahuje zákaz, požádejte o povolení je používat dříve, než je zapnete.
- Pokud cestujete do zahraničí, postupujte podle těchto doporučení:
 - Zjistěte si nařízení vztahující se na provoz počítačů v každé zemi nebo regionu, do kterého se chystáte cestovat.
 - Zjistěte si, jaké napájecí kabely a adaptéry jsou vyžadovány v oblastech, ve kterých chcete počítač používat. Napětí, frekvence a typ zásuvky se mohou lišit.

⚠ VAROVÁNÍ! Aby nedošlo k úrazu elektrickým proudem a poškození zařízení, nepřipojujte počítač k adaptéru, který je určen pro jiné elektrické spotřebiče.

B Řešení potíží

Tato příloha obsahuje následující části:

Zdroje pro odstraňování potíží

- Odkazy na webové stránky a další informace o počítači naleznete v aplikaci HP Support Assistant. Chcete-li spustit aplikaci HP Support Assistant, vyberte na Úvodní obrazovce aplikaci **HP Support Assistant**.

 **POZNÁMKA:** Některé nástroje pro kontrolu a opravu vyžadují připojení k Internetu. Společnost HP nabízí další nástroje, které připojení k Internetu nevyžadují.

- Kontaktujte podporu společnosti HP. Kontakty podpory pro USA naleznete na adrese <http://www.hp.com/go/contactHP>. Kontakty celosvětové podpory naleznete na adrese http://welcome.hp.com/country/us/en/wwwcontact_us.html.

Vyberte si z následujících typů podpory:

- chat online s technikem společnosti HP

 **POZNÁMKA:** Není-li chat s podporou dostupný ve vašem jazyce, můžete využít chat v angličtině.

- podpora společnosti HP přes e-mail
- vyhledání telefonních čísel podpory společnosti HP po celém světě
- vyhledání servisního střediska společnosti HP

Řešení potíží

Následující části popisují různé běžné potíže a jejich řešení.

Počítač nelze spustit

Pokud se počítač nezapne po stisknutí tlačítka napájení, následující rady vám mohou pomoci určit, proč se počítač nespustil:

- Pokud je počítač zapojen do zásuvky střídavého proudu, ujistěte se, že je zásuvka funkční tím, že do ní zapojíte jiné elektrické zařízení.

 **POZNÁMKA:** Používejte pouze adaptér střídavého proudu dodaný s tímto počítačem nebo pro něj schválený společností HP.

- Jestliže je počítač připojen k jinému externímu zdroji napájení, než je zásuvka střídavého proudu, zapojte jej do elektrické zásuvky střídavého proudu pomocí adaptéru střídavého proudu. Ujistěte se, že napájecí kabel a adaptér střídavého proudu jsou řádně připojeny.

Obrazovka počítače je prázdná

Pokud je počítač zapnutý, a přesto je obrazovka prázdná, může být příčinou některé z těchto nastavení:

- Počítač se může nacházet v režimu spánku. Chcete-li ukončit režim spánku, krátce stiskněte tlačítko napájení. Režim spánku je funkce úspory energie, která vypíná obrazovku. Režim spánku může být spuštěn systémem v době, kdy je počítač zapnutý, ale není používán, nebo v případě, že je baterie téměř vybitá. Chcete-li změnit tato a jiná nastavení napájení, klikněte pravým tlačítkem na ikonu **Baterie** v oznamovací oblasti na pravé straně hlavního panelu na ploše systému Windows a potom klikněte na položku **Předvolby**.
- Počítač není nastaven pro zobrazování na displeji počítače. Zobrazení přepnete na obrazovku stisknutím kláves **fn+f4**. U většiny modelů, pokud je k počítači připojeno volitelné externí zobrazovací zařízení, jako je například monitor, lze přepínat mezi displejem počítače a externím monitorem nebo lze používat obě zařízení současně. Pokud opakovaně stisknete kombinaci kláves **fn+f4**, budete přepínat mezi displejem počítače, jedním a více externími zobrazovacími zařízeními a současně zobrazením na všech zařízeních.

Software se chová nestandardně

Pokud software nereaguje nebo reaguje neobvyklým způsobem, restartujte počítač umístěním ukazatele na pravou stranu obrazovky. Když se zobrazí ovládací tlačítka, klikněte na položku **Nastavení**. Klikněte na ikonu **Napájení** a poté na položku **Ukončit operační systém**. Pokud nelze počítač restartovat pomocí uvedeného postupu, postupujte podle pokynů v následující části, [Počítač je zapnutý, ale nereaguje na stránce 104](#).

Počítač je zapnutý, ale nereaguje

Je-li počítač zapnutý, ale nereaguje na softwarové příkazy ani na stisknuté klávesy, vyzkoušejte v uvedeném pořadí následující postupy nouzového vypnutí, dokud se počítač nevypne:

! UPOZORNĚNÍ: Nouzové vypnutí způsobí ztrátu neuložených dat.

- Přidržte tlačítko napájení alespoň 5 sekund.
- Odpojte počítač od externího zdroje napájení a odeberte baterii.

Počítač se nadměrně zahřívá

Je normální, že se počítač při běžném provozu zahřívá. Jestliže však povrch počítače dosáhne *neobvykle* vysoké teploty, je pravděpodobné, že je počítač přehřátý z důvodu zablokování ventilačního otvoru.

Pokud se domníváte, že se počítač přehřívá, nechte jej vychladnout na pokojovou teplotu. Ujistěte se, že během používání počítače není zakrytý žádný ventilační otvor.

! VAROVÁNÍ! Chcete-li snížit riziko úrazů způsobených teplem nebo přehřátí počítače, nepokládejte si počítač přímo na klín a neblokujte ventilační otvory počítače. Počítač používejte pouze na pevném rovném povrchu. Dejte pozor, aby proudění vzduchu nebránil jiný pevný povrch, jako například tiskárna, ani měkký povrch, například polštáře, silné pokrývky či šaty. Do kontaktu s kůží nebo měkkým povrchem, jako jsou polštáře, silné pokrývky nebo šaty, nesmí za provozu přijít ani adaptér střídavého proudu. Počítač a adaptér střídavého proudu splňují limity pro teplotu uživatelům přístupných povrchů, které jsou definovány v mezinárodním standardu pro bezpečnost zařízení informačních technologií (IEC 60950).

 **POZNÁMKA:** Ventilátor v počítači se zapíná automaticky, aby ochlazoval vestavěné součásti a zabraňoval přehřívání. Zapínání a vypínání vestavěného ventilátoru během běžného používání počítače je tedy normální.

Externí zařízení nefunguje

Pokud externí zařízení nefunguje podle očekávání, řiďte se těmito doporučeními:

- Zařízení zapínejte dle pokynů výrobce zařízení.
- Zajistěte, aby všechny konektory zařízení byly řádně připojeny.
- Zajistěte, aby zařízení bylo napájeno elektrickou energií.
- Zajistěte, aby zařízení, především jde-li o zařízení starší, bylo kompatibilní s vaším operačním systémem.
- Zajistěte, aby byly nainstalovány správné a aktuální ovladače.

Připojení k bezdrátové síti nefunguje

Pokud připojení k bezdrátové síti nefunguje podle očekávání, postupujte podle těchto doporučení:

- Chcete-li povolit nebo zakázat zařízení bezdrátové nebo kabelové sítě, klikněte pravým tlačítkem na ikonu **Síťové připojení** v oznamovací oblasti na pravé straně hlavního panelu na ploše systému Windows. Pro povolení zařízení označte zaškrťávací pole z možností nabídky. Pokud chcete zařízení zakázat, zrušte zaškrtnutí tohoto pole.
- Ujistěte se, že je bezdrátové zařízení zapnuto.
- Ujistěte se, že antény bezdrátového připojení počítače nejsou ničím rušeny.
- Ujistěte se, že kabelový nebo DSL modem a jeho napájecí kabel jsou řádně připojeny a že jejich kontrolky svítí.
- Ujistěte se, že bezdrátový směrovač nebo přístupový bod je správně připojen k adaptéru napájení i kabelovému nebo DSL modemu a že kontrolky svítí.
- Odpojte a znovu připojte všechny kabely a vypněte a znovu zapněte napájení.

Disk se nepřehrává

- Před přehráváním disku CD nebo DVD uložte práci a ukončete všechny programy.
- Před přehráním disku CD nebo DVD se odpojte od Internetu.
- Ujistěte se, že jste disk vložili správně.
- Ujistěte se, že je disk čistý. Pokud je to nutné, vyčistěte disk destilovanou vodou a tkaninou, která nepouští vlákna. Čistěte od středu disku ke krajům.
- Zkontrolujte, zda disk není poškrábaný. Pokud je poškrábaný, ošetřete ho soupravou pro opravu optických disků, která je k dostání v mnoha obchodech s elektronikou.
- Před zahájením přehrávání disku zakažte režim spánku.

Během přehrávání disku neaktivujte režim spánku. Pokud tak přesto učiníte, může se zobrazit varování a dotaz, zda chcete pokračovat. Pokud se tato zpráva zobrazí, klikněte na tlačítko **Ne**. Po kliknutí na tlačítko **Ne** může počítač reagovat některým z následujících způsobů:

- Přehrávání se obnoví.

– nebo –

- Okno přehrávání v multimediálním programu se zavře. Pro návrat k přehrávání disku klikněte na tlačítko **Přehrát** v multimediálním programu pro restartování disku. Ve vzácných případech bude možná nutné program ukončit a znovu jej spustit.

Film se nezobrazuje na externím displeji

1. Pokud jsou jak displej počítače, tak externí displej, zapnuty, stiskněte jednou nebo vícekrát **fn+f4** pro přepnutí mezi dvěma displeji.
2. Nakonfigurujte nastavení monitoru tak, aby externí displej byl primární:
 - a. Klikněte pravým tlačítkem na prázdné místo na pracovní ploše systému Windows a vyberte možnost **Rozlišení obrazovky**.
 - b. Nastavte primární a sekundární displej.



POZNÁMKA: Pokud používáte oba displeje, obraz z DVD se nezobrazí na žádném displeji, který je označen jako sekundární.

Proces vypalování disku nezačne nebo se zastaví před dokončením

- Ujistěte se, že jsou všechny ostatní programy ukončeny.
- Vypněte režim spánku.
- Ujistěte se, že v jednotce používáte správný typ disku.
- Ujistěte se, že je disk správně vložen.
- Vyberte pomalejší rychlost zapisování a zkuste to znovu.
- Pokud kopírujete disk, uložte informace ze zdrojového disku na pevný disk předtím, než se pokusíte vypálit obsah na nový disk, a poté vypalujte z pevného disku.

C Výboj statické elektřiny

Elektrostatický výboj představuje výboj statické elektřiny při kontaktu dvou objektů. Jedná se například o šok, který dostanete při chůzi po koberci nebo dotyku kovové kliky dveří.

Výboj statické elektřiny z prstu nebo jiných vodičů statické elektřiny může poškodit elektronické součásti. Aby nedošlo k poškození počítače, diskové jednotky nebo ztrátě dat, dodržujte následující bezpečnostní opatření:

- Je-li v pokynech k odebrání nebo instalaci uvedeno, abyste odpojili počítač, učiňte tak po jeho správném uzemnění a před odebráním krytu.
- Ponechejte součásti v jejich antistatických obalech, dokud nebudete připraveni k jejich instalaci.
- Nedotýkejte se kolíků, vodičů ani obvodů. S elektronickými součástmi manipulujte co nejméně.
- Používejte nemagnetické nástroje.
- Než začnete manipulovat se součástmi, zbavte se elektrostatického náboje tak, že se dotknete nelakovaného kovového povrchu součásti.
- Vyjmutou součást uložte do antistatického obalu.

Pokud budete požadovat více informací o statické elektřině nebo budete potřebovat pomoc s odebráním a instalací součástí, kontaktujte podporu společnosti HP.

Rejstřík

- A**
adaptér střídavého proudu,
testování 52
aktualizace 89
antény pro bezdrátové připojení,
identifikace 16
antény sítě WLAN, identifikace
16
antény sítě WWAN, identifikace
16
antivirový software 78
- B**
baterie
likvidace 50
skladování 50
stavy nízké úrovně nabití
baterie 48
úspora energie 49
vybití 47
výměna 50
zobrazení zbývajících úrovně
nabití baterie 47
baterie je téměř vybitá 44
bateriová pozice 100
bateriová pozice, identifikace 19
bezdrátová síť (WLAN)
funkční dosah 23
použití 21
požadované vybavení 22
připojení 23
připojení k firemní síti WLAN
23
připojení k veřejné síti WLAN
23
zabezpečení 22
bezpečnostní zařízení na
letišťích 62
BIOS
aktualizace 92
stažení aktualizace 93
určení verze 93
brána firewall 78
- C**
cestování s počítačem 50, 100,
102
Computer Setup
obnovení výchozích
nastavení 92
procházení a výběr položek
91
- Č**
čipová karta
definované 57
čištění počítače 83
čtečka otisků prstů, identifikace 8
Čtečka paměťových karet,
identifikace 13, 14
- D**
disk DVD operačního systému
Windows 8 88
disková média 45
DisplayPort, připojení 42
dokovací konektor, identifikace
18
Dual-Mode DisplayPort,
identifikace 12
duální režim grafického adaptéru
53
důležité aktualizace, software 79
- E**
ExpressCard
definice 55
konfigurace 55
odebrání 57
Vložení 56
Vyjmutí ochranného dílu 56
externí jednotka 61
externí zařízení 61
externí zdroj napájení střídavým
proudem, použití 51
- F**
funkční klávesy, identifikace 9,
10
- G**
gesta na zařízení TouchPad
otáčení 31
posouvání 30
přibližování 31
sevření/roztažení 31
gesto otáčení zařízení
TouchPad 31
gesto posouvání na zařízení
TouchPad 30
gesto přibližování na zařízení
TouchPad 31
gesto sevření (roztažení) na
zařízení TouchPad 31
GPS 25
- H**
hesla
DriveLock 73
správce 70
správce systému BIOS 71
uživatel 70
heslo Automatic DriveLock
odebrání 78
zadání 77
heslo funkce DriveLock
nastavení 74
odstranění 77
popis 73
zadání 75
změna 76
heslo správce 70
heslo uživatele 70
hlasitost
klávesy 39
nastavení 39
tlačítka 39
HP 3D DriveGuard 68
HP Client Security 79
- I**
informace o baterii, vyhledání 47

- informace o předpisech
 - štítek s informacemi o předpisech 100
 - štítky certifikace bezdrátové komunikace 100
- integrovaná numerická klávesnice, identifikace 10, 37, 38
- Intel Wireless Display 43
- J**
- Java, karta
 - odebrání 58
 - vložení 58
- Java Card
 - definované 57
- jednotky
 - externí 61
 - manipulace 62
 - optické 61
 - pevné 61
 - použití 62
- K**
- kabel USB, připojení 59
- kabely
 - USB 59
- klávesa aplikací systému Windows, identifikace 9
- klávesa esc, identifikace 9, 10
- klávesa fn, identifikace 9, 10, 35
- klávesa num lk, identifikace 37, 38
- klávesnice
 - identifikace 36
 - integrovaná numerická 10
 - vestavěná numerická 9
- klávesnice, externí
 - num lock 38
 - použití 38
- klávesnice, identifikace 37
- klávesové zkratky
 - popis 35
 - použití 35
 - přepínání obrazu displeje 36
 - režim spánku 36
 - snížení hlasitosti reproduktoru 36
 - snížení jasu obrazovky 36
 - úprava hlasitosti 36
 - ztlumí zvuk mikrofonu 36
 - zvýšení hlasitosti reproduktoru 36
 - zvýšení jasu obrazovky 36
- klávesové zkratky, identifikace 35
- klávesové zkratky, média 39
- klávesové zkratky médií 39
- klávesy
 - aplikace systému Windows 9
 - esc 9, 10
 - fn 9, 10
 - funkční 9, 10
 - hlasitost 39
 - média 39
- klávesy ovládání hlasitosti, identifikace 36
- klávesy pro nastavení jasu obrazu 36
- konektor, napájení 13, 14
- konektor napájení, identifikace 13, 14
- konektor pro mikrofon (zvukový vstup), identifikace 12
- konektor pro sluchátka (zvukový výstup) 12
- konektor RJ-45 (síťový), identifikace 13, 14
- konektory
 - RJ-11 (modem) 16
 - RJ-45 (síť) 13, 14
 - síť 13, 14
 - zvukový vstup (pro mikrofon) 12
 - zvukový výstup (pro sluchátka) 12
- konektor zvukového vstupu (pro mikrofon), identifikace 12
- konektor zvukového výstupu (pro sluchátka), identifikace 12
- konfigurace
 - Karty ExpressCard 55
- konfigurační nástroj procházení a výběr položek 91
- kontrola baterie 47
- kontrolka adaptéru střídavého proudu/baterie 11
- kontrolka bezdrátového připojení 5, 6, 10, 20
- kontrolka funkce caps lock, identifikace 5, 6
- kontrolka funkce num lock 5, 6
- kontrolka integrované webové kamery, identifikace 17
- kontrolka pevného disku 11, 68
- kontrolka webové kamery, identifikace 17
- kontrolka zařízení TouchPad, identifikace 5, 6
- kontrolka ztlumení mikrofonu 5, 6
- kontrolky
 - adaptér střídavého proudu/baterie 11
 - bezdrátové připojení 5, 6, 10
 - caps lock 5, 6
 - napájení 5, 6, 11
 - num lock 5, 6
 - pevný disk 11
 - webová kamera 17
 - zařízení TouchPad 5, 6
 - ztlumení mikrofonu 5, 6
- kontrolky, pevný disk 68
- kontrolky napájení 5, 6, 11
- M**
- média, která lze číst 45
- média, na která lze zapisovat 45
- myš, externí
 - nastavení předvoleb 28
- N**
- Nabíjecí port USB 3.0 13, 14
- napájení
 - baterie 46
 - možnosti 44
 - úspora 49
- napájení z baterie 46
- nastavení možností napájení 44
- nastavení ochrany heslem při probuzení 46
- nastavení připojení k Internetu 22
- nastavení sítě WLAN 22
- nástroj Computer Setup
 - heslo funkce DriveLock 73
 - heslo správce systému BIOS 71
- nástroj Setup
 - obnovení výchozích nastavení 92

název a číslo produktu, počítač 99
nereagující systém 44

O

Oblast zařízení TouchPad
 identifikace 4
obnova pevného disku 88
obnovení 89
obnovení klávesou f11 88
obnovení pevného disku 88
obraz displeje, přepínání 36
obraz na displeji, přepínání 36
oddíl pro obnovení 88
optická jednotka 61
ověření zvukových funkcí 40
ovládání bezdrátového připojení
 operační systém 20
 tlačítko 20

P

paměťová karta 45
 odebrání 54
 podporované formáty 54
 vložení 54
paměťový modul
 identifikace 18
 odebrání 81
 vložení 82
 výměna 81
péče o počítač 83
pevný disk
 externí 61
 HP 3D DriveGuard 68
 instalace 66
 odebrání 65
pevný disk, identifikace 18
počítač, cestování 50, 102
podpora starších verzí, USB 91
polohovací zařízení, nastavení
 předvoleb 28
port externího monitoru 12, 42
port USB 3.0 12, 14
port VGA, připojení 42
porty
 DisplayPort 42
 Dual-Mode DisplayPort 12
 externí monitor 12, 42
 Intel Wireless Display 43

 sériové 16
 VGA 42
porty USB, identifikace 12, 13,
 14
potíže, řešení 103
použití
 externí zdroj napájení 51
 úsporné režimy 44
provozní prostředí 101
prvky pro ovládání médií 39
přepínaný režim grafického
 adaptéru 52
připojení k firemní síti WLAN 23
připojení k síti WLAN 23
připojení k veřejné síti WLAN 23

R

RAID 68
recyklace
 počítač 89
reproduktory, identifikace 7
resetování
 počítač 89
 postup 89
resetování počítače 89
režim hibernace
 aktivace 45
 ukončení 45
režim num lock, externí
 klávesnice 38
režim spánku
 aktivace 45
 ukončení 45
režimy grafického adaptéru,
 přepínání 52
rozbočovače 58
rozbočovače USB 58
rozpoznávání obličeje 40
rozšiřující zásuvka 14, 15

Ř

řešení potíží
 přehrávání disku 105
 vypalování disku 106
řešení potíží, externí displej 106

S

sériové číslo 99
sériové číslo, počítač 99
sériový port, identifikace 16

SIM
 vložení 24
síťový konektor, identifikace 13,
 14
skladování baterie 50
smart card
 odebrání 58
 vložení 58
snímač otisků prstů 80
SoftPaq, stažení 85
software
 antivirový 78
 brána firewall 78
 důležité aktualizace 79
 software pro defragmentaci
 67
 vyčištění disku 68
software pro defragmentaci
 disku 67
součásti
 displej 16
 horní strana 4
 levá strana 13
 pravá strana 12
 přední strana 10
 spodní strana 18
 zadní strana 16
stav nízké úrovně nabití baterie
 48
System Diagnostics (Diagnostika
 systému) 96

Š

širokopásmové mobilní připojení
 HP, zakázáno 24
štítek certifikace bezdrátové
 komunikace 100
štítek WLAN 100
štítek zařízení Bluetooth 100
štítky
 Bluetooth 100
 certifikace bezdrátové
 komunikace 100
 předpisy 100
 sériové číslo 99
 WLAN 100

T

teplota 50
teplota baterie 50

testování adaptéru střídavého proudu 52
tlačítka
 hlasitost 39
 levé tlačítko na ukazovátku 4
 levé tlačítko zařízení
 TouchPad 4
 médiá 39
 napájení 7, 44
 pravé tlačítko na ukazovátku 4
 pravé tlačítko zařízení
 TouchPad 4
 tlačítko s logem Windows 9, 10
 vysunutí optické jednotky 14, 15
tlačítko bezdrátového připojení 20
tlačítko napájení 44
tlačítko napájení, identifikace 7
tlačítko vysunutí optické jednotky, identifikace 14, 15
tlačítko Windows, identifikace 9, 10

U

údržba
 software pro defragmentaci 67
 vyčištění disku 68
ukazovátka 4
úplné vymazání dat a přeinstalace systému Windows 89
USB, podpora starších verzí rozhraní 91
úspora, energie 49
úsporné režimy 44
Uvolňovací zámek servisního krytu, identifikace 19
uvolňovací západka baterie 18
uvolňovací západka servisního krytu 19

V

ventilační otvory, identifikace 13, 19
vestavěná numerická klávesnice, identifikace 9, 36

vestavěné mikrofony, identifikace 17
video 41
volitelná externí zařízení, použití 61
vstupní napájení 101
výboj statické elektřiny 107
vyčištění disku, software 68
vypínač, napájení 44
vypínač napájení 44
vypínač vestavěného displeje 17
vypnutí 44
vypnutí počítače 44

W

webová kamera 17, 40
webová kamera, identifikace 17
Windows
 aktualizace 89
 přeinstalace 89
 resetování 89
 úplné vymazání dat a přeinstalace systému 89

Z

zabezpečení, bezdrátové připojení 22
zálohování a obnovení 86
západka, uvolnění baterie 18
západky, uvolnění servisního krytu 19
zařízení Bluetooth 20, 25
zařízení s vysokým rozlišením, připojení 43
zařízení TouchPad
 použití 28
 tlačítka 4
zařízení USB
 odebrání 59
 popis 58
 připojení 59
zařízení WLAN 21, 100
zařízení WWAN 20, 23
zásuvka ExpressCard 14, 15
zásuvka pro bezpečnostní kabel, identifikace 13
zásuvka pro čipovou kartu 14, 15
zásuvka RJ-11 (modem), identifikace 16
zásuvka SIM, identifikace 18

zásuvky

 bezpečnostní kabel 13
 čipová karta 14, 15
 ExpressCard 14, 15
 SIM 18
zvukové funkce, ověření 40