



Οδηγός χρήσης

© Copyright 2013 Hewlett-Packard Development Company, L.P.

Η ονομασία Bluetooth είναι εμπορικό σήμα που ανήκει στον κάτοχό του και χρησιμοποιείται από τη Hewlett-Packard Company κατόπιν άδειας. Οι ονομασίες Intel και Centrino είναι εμπορικά σήματα της Intel Corporation στις Ηνωμένες Πολιτείες και σε άλλες χώρες/περιοχές. Το λογότυπο SD είναι εμπορικό σήμα που ανήκει στον κάτοχό του. Η ονομασία Java είναι εμπορικό σήμα της Sun Microsystems, Inc. στις Η.Π.Α. Οι ονομασίες Microsoft και Windows είναι σήματα κατατεθέντα της Microsoft Corporation στις Η.Π.Α.

Οι πληροφορίες στο παρόν έγγραφο μπορεί να αλλάξουν χωρίς προειδοποίηση. Οι μοναδικές εγγυήσεις για τα προϊόντα και τις υπηρεσίες της HP είναι αυτές που ορίζονται στις ρητές δηλώσεις εγγύησης που συνοδεύουν αυτά τα προϊόντα και αυτές τις υπηρεσίες. Τίποτα από όσα αναφέρονται στο παρόν δεν πρέπει να εκληφθεί ως πρόσθετη εγγύηση. Η HP δεν θα φέρει ευθύνη για τεχνικά ή συντακτικά σφάλματα ή παραλείψεις που περιλαμβάνονται στο παρόν.

Πρώτη έκδοση: Σεπτέμβριος 2013

Αριθμός εγγράφου: 734763-151

## Σημείωση για το προϊόν

Αυτός ο οδηγός χρήσης περιγράφει λειτουργίες που είναι κοινές στα περισσότερα μοντέλα. Ορισμένες λειτουργίες μπορεί να μην είναι διαθέσιμες στο δικό σας υπολογιστή.

Δεν είναι διαθέσιμες όλες οι λειτουργίες σε όλες τις εκδόσεις των Windows 8. Ο υπολογιστής αυτός μπορεί να απαιτεί τη χρήση αναβαθμισμένου ή/και ξεχωριστά αγορασμένου υλικού, προγραμμάτων οδήγησης ή/και λογισμικού, προκειμένου να μπορείτε να εκμεταλλευτείτε πλήρως όλες τις λειτουργίες των Windows 8. Ανατρέξτε στην ενότητα <http://microsoft.com> για λεπτομέρειες.

Για να αποκτήσετε την πιο ενημερωμένη έκδοση αυτού του οδηγού, επικοινωνήστε με την υποστήριξη. Για υποστήριξη στις ΗΠΑ, επισκεφτείτε τη διεύθυνση <http://www.hp.com/go/contactHP>. Για υποστήριξη σε όλο τον κόσμο, επισκεφτείτε τη διεύθυνση [http://welcome.hp.com/country/us/en/wwwcontact\\_us.html](http://welcome.hp.com/country/us/en/wwwcontact_us.html).

## Όροι χρήσης λογισμικού

Εγκαθιστώντας, αντιγράφοντας, λαμβάνοντας ή χρησιμοποιώντας με άλλον τρόπο οποιοδήποτε προϊόν λογισμικού προεγκατεστημένο σε αυτόν τον υπολογιστή, συμφωνείτε με τους όρους της Άδειας χρήσης τελικού χρήστη της HP. Εάν δεν αποδέχεστε τους όρους της άδειας χρήσης, έχετε δικαίωμα να επιστρέψετε ολόκληρο το προϊόν (υλικό και λογισμικό), εφόσον δεν έχει χρησιμοποιηθεί, εντός 14 ημερών και να λάβετε επιστροφή χρημάτων σύμφωνα με την πολιτική επιστροφής που ισχύει στον τόπο αγοράς του προϊόντος.

Για περισσότερες πληροφορίες ή για να ζητήσετε πλήρη αποζημίωση, επικοινωνήστε με το κατάστημα αγοράς από το οποίο προμηθευτήκατε το προϊόν.

## Σημείωση προειδοποίησης ασφάλειας

**⚠ ΠΡΟΕΙΔ/ΣΗ!** Για να μειώσετε την πιθανότητα τραυματισμού λόγω θερμότητας ή υπερθέρμανσης του υπολογιστή, μην τοποθετείτε τον υπολογιστή επάνω στα πόδια σας και μην φράζετε τους αεραγωγούς. Να χρησιμοποιείτε τον υπολογιστή μόνο επάνω σε σκληρή και επίπεδη επιφάνεια. Βεβαιωθείτε ότι οι αεραγωγοί δεν φράζονται από κάποια σκληρή επιφάνεια, όπως προαιρετικό εκτυπωτή που βρίσκεται δίπλα στον υπολογιστή, ή από κάποια μαλακή επιφάνεια, όπως μαξιλάρια, χοντρά υφάσματα ή ρούχα. Επίσης, μην αφήσετε το τροφοδοτικό AC να έρθει σε επαφή με το δέρμα σας ή με μαλακή επιφάνεια, όπως μαξιλάρια, χοντρά υφάσματα ή ρούχα, κατά τη διάρκεια της λειτουργίας. Ο υπολογιστής και το τροφοδοτικό AC πληρούν τα όρια θερμοκρασίας επιφανειών στις οποίες έχει πρόσβαση ο χρήστης, όπως αυτά ορίζονται από το διεθνές πρότυπο για την ασφάλεια εξοπλισμού τεχνολογίας πληροφοριών (IEC 60950).



---

# Πίνακας περιεχομένων

<b>1 Εισαγωγή</b> .....	<b>1</b>
Εύρεση πληροφοριών .....	2
<b>2 Εξοικείωση με τον υπολογιστή</b> .....	<b>4</b>
Πάνω πλευρά .....	4
TouchPad .....	4
Φωτεινές ενδείξεις .....	5
Κουμπιά και συσκευή ανάγνωσης δαχτυλικών αποτυπωμάτων (μόνο σε επιλεγμένα μοντέλα) .....	6
Πλήκτρα .....	8
Μπροστινή πλευρά .....	9
Δεξιά πλευρά .....	10
Αριστερή πλευρά .....	11
Οθόνη .....	12
Κάτω πλευρά .....	13
<b>3 Σύνδεση σε δίκτυο</b> .....	<b>16</b>
Σύνδεση σε ασύρματο δίκτυο .....	16
Χρήση των στοιχείων ελέγχου ασύρματης λειτουργίας .....	16
Χρήση του κουμπιού ασύρματης λειτουργίας .....	16
Χρήση των στοιχείων ελέγχου του λειτουργικού συστήματος .....	17
Χρήση του δικτύου WLAN .....	17
Χρήση παροχέα υπηρεσιών Internet .....	17
Δημιουργία δικτύου WLAN .....	19
Ρύθμιση παραμέτρων ασύρματου δρομολογητή .....	19
Προστασία του δικτύου WLAN .....	19
Σύνδεση σε δίκτυο WLAN .....	20
Χρήση της μονάδας HP Mobile Broadband (μόνο σε επιλεγμένα μοντέλα) .....	20
Τοποθέτηση και αφαίρεση κάρτας SIM .....	21
Χρήση της λειτουργίας GPS (μόνο σε επιλεγμένα μοντέλα) .....	22
Χρήση ασύρματων συσκευών Bluetooth .....	22
Σύνδεση σε ενσύρματο δίκτυο .....	23
Σύνδεση σε τοπικό δίκτυο (LAN) .....	23
<b>4 Περιήγηση μέσω πληκτρολογίου, κινήσεων αφής και συσκευών κατάδειξης</b> .....	<b>24</b>
Χρήση των συσκευών κατάδειξης .....	24

Ορισμός προτιμήσεων συσκευών κατάδειξης .....	24
Χρήση του μοχλού κατάδειξης (μόνο σε επιλεγμένα μοντέλα) .....	24
Χρήση του TouchPad .....	24
Ενεργοποίηση και απενεργοποίηση του TouchPad .....	25
Χρήση κινήσεων στο TouchPad .....	25
Κύλιση με ένα δάχτυλο .....	25
Πάτημα .....	26
Κύλιση .....	26
Τσίμπημα/Ζουμ .....	27
Περιστροφή (μόνο σε επιλεγμένα μοντέλα) .....	27
Κλικ με δύο δάχτυλα (μόνο σε επιλεγμένα μοντέλα) .....	28
Κίνηση με τρία δάχτυλα (μόνο σε επιλεγμένα μοντέλα) .....	28
Πέρασμα από τις πλευρές (μόνο σε επιλεγμένα μοντέλα) .....	29
Πέρασμα από τη δεξιά πλευρά .....	29
Πέρασμα από την πάνω πλευρά .....	29
Πέρασμα από την αριστερή πλευρά .....	30
Χρήση του πληκτρολογίου .....	31
Χρήση των πλήκτρων συντόμευσης των Microsoft Windows 8 .....	31
Πλήκτρα πρόσβασης .....	31
Χρήση των πληκτρολογίων .....	32
Χρήση του ενσωματωμένου αριθμητικού πληκτρολογίου .....	33
Ενεργοποίηση και απενεργοποίηση του ενσωματωμένου αριθμητικού πληκτρολογίου .....	33
Εναλλαγή λειτουργιών πλήκτρων στο ενσωματωμένο αριθμητικό πληκτρολόγιο .....	34
Χρήση προαιρετικού εξωτερικού αριθμητικού πληκτρολογίου .....	34
<b>5 Πολυμέσα .....</b>	<b>35</b>
Χρήση των στοιχείων ελέγχου δραστηριότητας μέσω .....	35
Ήχος .....	35
Σύνδεση ηχείων .....	35
Ρύθμιση έντασης ήχου .....	35
Σύνδεση ακουστικών .....	36
Σύνδεση μικροφώνου .....	36
Έλεγχος των λειτουργιών ήχου του υπολογιστή .....	36
Κάμερα web (μόνο σε επιλεγμένα μοντέλα) .....	37
Εικόνα .....	37
VGA .....	38
DisplayPort .....	38
Intel Wireless Display (μόνο σε επιλεγμένα μοντέλα) .....	39

<b>6 Διαχείριση ενέργειας</b> .....	<b>40</b>
Τερματισμός της λειτουργίας του υπολογιστή .....	40
Ανανέωση περιεχομένου λογισμικού με την τεχνολογία Intel Smart Connect Technology (μόνο σε επιλεγμένα μοντέλα) .....	41
Ρύθμιση των επιλογών παροχής ενέργειας .....	41
Χρήση των καταστάσεων εξοικονόμησης ενέργειας .....	41
Intel Rapid Start Technology .....	41
Εκκίνηση και έξοδος από την αναστολή λειτουργίας .....	42
Ενεργοποίηση και έξοδος από την αδρανοποίηση .....	42
Χρήση του μετρητή ενέργειας και των ρυθμίσεων παροχής ενέργειας .....	43
Ορισμός κωδικού πρόσβασης στην επαναφορά λειτουργίας .....	43
Χρήση τροφοδοσίας από μπαταρία .....	43
Εύρεση πρόσθετων πληροφοριών για την μπαταρία .....	44
Χρήση του εργαλείου "Έλεγχος μπαταρίας" .....	45
Εμφάνιση της υπολειπόμενης φόρτισης μπαταρίας .....	45
Μεγιστοποίηση του χρόνου αποφόρτισης της μπαταρίας .....	45
Διαχείριση χαμηλών επιπέδων μπαταρίας .....	45
Χαμηλά επίπεδα μπαταρίας .....	45
Αντιμέτωπιση χαμηλού επιπέδου φόρτισης μπαταρίας .....	46
Τοποθέτηση ή αφαίρεση της μπαταρίας .....	46
Τοποθέτηση της μπαταρίας .....	46
Αφαίρεση μπαταρίας .....	47
Εξοικονόμηση ενέργειας μπαταρίας .....	48
Αποθήκευση μπαταρίας αντικατάστασης από το χρήστη .....	48
Απόρριψη μπαταρίας αντικατάστασης από το χρήστη (μόνο σε επιλεγμένα μοντέλα) .....	49
Αντικατάσταση μπαταρίας αντικατάστασης από το χρήστη (μόνο σε επιλεγμένα μοντέλα) .....	49
Χρήση εξωτερικής τροφοδοσίας εναλλασσόμενου ρεύματος .....	50
Έλεγχος τροφοδοτικού AC .....	51
Υβριδικά γραφικά (μόνο σε επιλεγμένα μοντέλα) .....	51
Χρήση υβριδικών γραφικών (μόνο σε επιλεγμένα μοντέλα) .....	51
<b>7 Εξωτερικές κάρτες και συσκευές</b> .....	<b>53</b>
Χρήση συσκευών ανάγνωσης καρτών μνήμης .....	53
Τοποθέτηση κάρτας μνήμης .....	53
Αφαίρεση κάρτας μνήμης .....	53
Χρήση των έξυπνων καρτών (μόνο σε επιλεγμένα μοντέλα) .....	54
Τοποθέτηση έξυπνης κάρτας .....	54
Αφαίρεση έξυπνης κάρτας .....	55
Χρήση συσκευής USB .....	55

Σύνδεση συσκευής USB .....	56
Αφαίρεση συσκευής USB .....	56
Χρήση προαιρετικών εξωτερικών συσκευών .....	57
Χρήση προαιρετικών εξωτερικών μονάδων δίσκου .....	57

## **8 Μονάδες δίσκου ..... 58**

Χειρισμός μονάδων δίσκου .....	58
Χρήση των μονάδων σκληρού δίσκου .....	59
Αφαίρεση ή επανατοποθέτηση του καλύμματος συντήρησης .....	59
Αφαίρεση του καλύμματος συντήρησης .....	59
Επανατοποθέτηση του καλύμματος συντήρησης .....	60
Αντικατάσταση ή αναβάθμιση της μονάδας σκληρού δίσκου .....	61
Αφαίρεση της μονάδας σκληρού δίσκου .....	61
Τοποθέτηση της μονάδας σκληρού δίσκου .....	61
Βελτίωση της απόδοσης της μονάδας σκληρού δίσκου .....	62
Χρήση της Ανασυγκρότησης Δίσκων .....	62
Χρήση της Εκκαθάρισης Δίσκου .....	63
Χρήση του HP 3D DriveGuard .....	63
Οι καταστάσεις του HP 3D DriveGuard .....	63

## **9 Ασφάλεια ..... 65**

Προστασία του υπολογιστή .....	65
Χρήση κωδικών πρόσβασης .....	66
Ορισμός κωδικών πρόσβασης στα Windows .....	67
Ορισμός κωδικών πρόσβασης στο Computer Setup .....	67
Διαχείριση κωδικού πρόσβασης διαχειριστή BIOS .....	67
Εισαγωγή κωδικού πρόσβασης διαχειριστή BIOS .....	70
Διαχείριση κωδικού πρόσβασης DriveLock στο Computer Setup .....	70
Ορισμός κωδικού πρόσβασης DriveLock .....	71
Εισαγωγή κωδικού πρόσβασης DriveLock .....	72
Αλλαγή των κωδικών πρόσβασης DriveLock .....	73
Κατάργηση της προστασίας DriveLock .....	74
Χρήση της αυτόματης λειτουργίας DriveLock του Computer Setup .....	74
Εισαγωγή κωδικού πρόσβασης Automatic DriveLock .....	74
Κατάργηση της προστασίας Automatic DriveLock .....	75
Χρήση του λογισμικού προστασίας από ιούς .....	75
Χρήση του λογισμικού τείχους προστασίας .....	76
Εγκατάσταση κρίσιμων ενημερώσεων ασφαλείας .....	76
Χρήση του HP Client Security (μόνο σε επιλεγμένα μοντέλα) .....	77
Εγκατάσταση προαιρετικού καλωδίου ασφαλείας .....	77
Χρήση της συσκευής ανάγνωσης αποτυπωμάτων (μόνο σε επιλεγμένα μοντέλα) .....	77



Συσκευή ανάγνωσης αποτυπωμάτων .....	78
<b>10 Συντήρηση .....</b>	<b>79</b>
Προσθήκη ή αντικατάσταση μονάδων μνήμης .....	79
Καθαρισμός του υπολογιστή .....	81
Διαδικασίες καθαρισμού .....	82
Καθαρισμός οθόνης (All-in-One ή φορητοί υπολογιστές) .....	82
Καθαρισμός πλαϊνών πλευρών ή καλύμματος .....	82
Καθαρισμός του TouchPad, του πληκτρολογίου ή του ποντικιού .....	82
Ενημέρωση εφαρμογών και προγραμμάτων οδήγησης .....	83
Χρήση του SoftPaq Download Manager .....	83
<b>11 Δημιουργία αντιγράφων ασφαλείας και αποκατάσταση .....</b>	<b>84</b>
Δημιουργία αντιγράφων ασφαλείας των πληροφοριών .....	84
Αποκατάσταση συστήματος .....	85
Χρήση των εργαλείων αποκατάστασης των Windows .....	85
Χρήση του εργαλείου αποκατάστασης f11 .....	86
Χρήση του μέσου λειτουργικού συστήματος Windows 8 (πωλείται χωριστά) .....	87
Χρήση της επιλογής "Ανανέωση" των Windows για γρήγορη και εύκολη αποκατάσταση .....	88
Κατάργηση όλων και εγκατάσταση των Windows από την αρχή .....	88
Χρήση του HP Software Setup .....	89
<b>12 Computer Setup (BIOS), MultiBoot και System Diagnostics .....</b>	<b>90</b>
Χρήση του Computer Setup .....	90
Έναρξη του Computer Setup .....	90
Περιήγηση και επιλογές στο Computer Setup .....	90
Επαναφορά εργοστασιακών ρυθμίσεων στο Computer Setup .....	91
Ενημέρωση του BIOS .....	92
Προσδιορισμός της έκδοσης BIOS .....	92
Λήψη ενημέρωσης BIOS .....	93
Χρήση του MultiBoot .....	94
Πληροφορίες για τη σειρά των συσκευών εκκίνησης .....	94
Επιλογή προτιμήσεων MultiBoot .....	94
Ορισμός νέας σειράς εκκίνησης στο Computer Setup .....	94
Δυναμική επιλογή συσκευής εκκίνησης με τη χρήση της προτροπής f9 .....	95
Ρύθμιση μηνύματος MultiBoot Express .....	95
Εισαγωγή προτιμήσεων του MultiBoot Express .....	96
Χρήση του μενού System Diagnostics .....	96

<b>13 Υποστήριξη</b> .....	<b>98</b>
Επικοινωνία με την υποστήριξη .....	98
Ετικέτες .....	99
<b>14 Προδιαγραφές</b> .....	<b>101</b>
Τροφοδοσία εισόδου .....	101
Περιβάλλον λειτουργίας .....	101
<b>Παράρτημα Α Χρήση του υπολογιστή σε ταξίδια</b> .....	<b>102</b>
<b>Παράρτημα Β Αντιμετώπιση προβλημάτων</b> .....	<b>104</b>
Πόροι αντιμετώπισης προβλημάτων .....	104
Επίλυση προβλημάτων .....	104
Ο υπολογιστής δεν μπορεί να πραγματοποιήσει εκκίνηση .....	104
Η οθόνη του υπολογιστή είναι κενή .....	105
Το λογισμικό δεν λειτουργεί ομαλά .....	105
Ο υπολογιστής είναι ενεργοποιημένος αλλά δεν αποκρίνεται .....	105
Ο υπολογιστής είναι ασυνήθιστα ζεστός .....	105
Μια εξωτερική συσκευή δεν λειτουργεί .....	106
Η σύνδεση ασύρματου δικτύου δεν λειτουργεί .....	106
Δεν πραγματοποιείται αναπαραγωγή δίσκου .....	107
Μια ταινία δεν εμφανίζεται σε εξωτερική οθόνη .....	107
<b>Παράρτημα Γ Ηλεκτροστατική εκκένωση</b> .....	<b>108</b>
<b>Ευρετήριο</b> .....	<b>109</b>

# 1 Εισαγωγή

Αφού εγκαταστήσετε και δηλώσετε τον υπολογιστή, είναι σημαντικό να πραγματοποιήσετε τα παρακάτω βήματα:

- Αφιερώστε λίγο χρόνο για να ξεφυλλίσετε τον έντυπο οδηγό *Βασικές λειτουργίες των Windows 8* για να γνωρίσετε τις νέες λειτουργίες των Windows®.



**ΥΠΟΔΕΙΞΗ** Για να επιστρέψετε γρήγορα στην οθόνη "Έναρξη" του υπολογιστή από μια ανοιχτή εφαρμογή ή από την επιφάνεια εργασίας των Windows, πατήστε το πλήκτρο των Windows  στο πληκτρολόγιο. Πατώντας ξανά το πλήκτρο των Windows επιστρέψετε στην προηγούμενη οθόνη.

- **Σύνδεση στο Internet** — Δημιουργήστε ένα ενσύρματο ή ασύρματο δίκτυο για πρόσβαση στο Internet. Για περισσότερες πληροφορίες, ανατρέξτε στην ενότητα [Σύνδεση σε δίκτυο στη σελίδα 16](#).
- **Ενημέρωση του λογισμικού προστασίας από ιούς** — Προστατέψτε τον υπολογιστή σας από τις βλάβες που προκαλούν οι ιοί. Το λογισμικό είναι προεγκατεστημένο στον υπολογιστή. Για περισσότερες πληροφορίες, ανατρέξτε στην ενότητα [Χρήση του λογισμικού προστασίας από ιούς στη σελίδα 75](#).
- **Εξοικείωση με τον υπολογιστή** — Ενημερωθείτε για τις λειτουργίες του υπολογιστή. Για περισσότερες πληροφορίες, ανατρέξτε στις ενότητες [Εξοικείωση με τον υπολογιστή στη σελίδα 4](#) και [Περιήγηση μέσω πληκτρολογίου, κινήσεων αφής και συσκευών κατάδειξης στη σελίδα 24](#).
- **Εύρεση εγκατεστημένου λογισμικού** — Δείτε μια λίστα με το λογισμικό που είναι προεγκατεστημένο στον υπολογιστή:  

Στην οθόνη "Έναρξη" πληκτρολογήστε **ε**, επιλέξτε **Εφαρμογές** και, στη συνέχεια, ενεργοποιήστε μία από τις εμφανιζόμενες επιλογές. Για λεπτομέρειες σχετικά με τη χρήση του λογισμικού που περιλαμβάνεται στον υπολογιστή, ανατρέξτε στις οδηγίες του κατασκευαστή του λογισμικού, οι οποίες παρέχονται με το λογισμικό ή στην τοποθεσία web του κατασκευαστή.
- Δημιουργήστε αντίγραφο ασφαλείας του σκληρού δίσκου, δημιουργώντας δίσκους αποκατάστασης ή μονάδα flash αποκατάστασης. Ανατρέξτε στην ενότητα [Δημιουργία αντιγράφων ασφαλείας και αποκατάσταση στη σελίδα 84](#).

# Εύρεση πληροφοριών

Ο υπολογιστής διαθέτει αρκετούς πόρους που μπορούν να σας βοηθήσουν στην εκτέλεση διαφόρων εργασιών.

Πόροι	Για πληροφορίες σχετικά με τα εξής
Αφίσα <i>Οδηγίες εγκατάστασης</i>	<ul style="list-style-type: none"><li>• Εγκατάσταση του υπολογιστή</li><li>• Εντοπισμός των στοιχείων του υπολογιστή</li></ul>
Οδηγός <i>Βασικές λειτουργίες των Windows 8</i>	Επισκόπηση της χρήσης και της περιήγησης στα Windows® 8
HP Support Assistant  Για να αποκτήσετε πρόσβαση στον HP Support Assistant, επιλέξτε την εφαρμογή <b>HP Support Assistant</b> στην οθόνη "Εναρξη".  Για να αποκτήσετε την πιο ενημερωμένη έκδοση αυτού του οδηγού, επικοινωνήστε με την υποστήριξη. Για υποστήριξη στις ΗΠΑ, επισκεφτείτε τη διεύθυνση <a href="http://www.hp.com/go/contactHP">http://www.hp.com/go/contactHP</a> . Για υποστήριξη σε όλο τον κόσμο, επισκεφτείτε τη διεύθυνση <a href="http://welcome.hp.com/country/us/en/wwcontact_us.html">http://welcome.hp.com/country/us/en/wwcontact_us.html</a> .	<ul style="list-style-type: none"><li>• Πληροφορίες για το λειτουργικό σύστημα</li><li>• Ενημερώσεις λογισμικού, προγραμμάτων οδήγησης και BIOS</li><li>• Εργαλεία αντιμετώπισης προβλημάτων</li><li>• Πρόσβαση στην υποστήριξη</li></ul>
<i>Σημειώσεις κανονισμών, ασφάλειας και περιβάλλοντος</i>  Για να αποκτήσετε πρόσβαση στους οδηγούς χρήσης, στην οθόνη "Εναρξη" επιλέξτε την εφαρμογή <b>HP Support Assistant</b> , επιλέξτε <b>Ο Υπολογιστής μου</b> και, στη συνέχεια, επιλέξτε <b>Οδηγοί χρήσης</b> .	<ul style="list-style-type: none"><li>• Πληροφορίες σχετικά με τους κανονισμούς και την ασφάλεια</li><li>• Πληροφορίες σχετικά με την απόρριψη των μπαταριών</li></ul>
<i>Οδηγός ασφάλειας &amp; άνεσης</i>  Για να αποκτήσετε πρόσβαση στους οδηγούς χρήσης, στην οθόνη "Εναρξη" επιλέξτε την εφαρμογή <b>HP Support Assistant</b> , επιλέξτε <b>Ο Υπολογιστής μου</b> και, στη συνέχεια, επιλέξτε <b>Οδηγοί χρήσης</b> .	<ul style="list-style-type: none"><li>• Σωστή εγκατάσταση του σταθμού εργασίας και σωστές συνήθειες στάσης, υγείας και εργασίας</li><li>• Πληροφορίες ηλεκτρικής και μηχανικής ασφάλειας</li></ul>
– ή –  Επισκεφτείτε τη διεύθυνση <a href="http://www.hp.com/ergo">http://www.hp.com/ergo</a> .	
Έντυπο <i>Worldwide Telephone Numbers</i> (Διεθνείς τηλεφωνικοί αριθμοί)  Αυτό το έντυπο παρέχεται με τον υπολογιστή.	Τηλέφωνα υποστήριξης της HP
Τοποθεσία web της HP  Για να αποκτήσετε την πιο ενημερωμένη έκδοση αυτού του οδηγού, επικοινωνήστε με την υποστήριξη. Για υποστήριξη στις ΗΠΑ, επισκεφτείτε τη διεύθυνση <a href="http://www.hp.com/go/contactHP">http://www.hp.com/go/contactHP</a> . Για υποστήριξη σε όλο τον κόσμο, επισκεφτείτε τη διεύθυνση <a href="http://welcome.hp.com/country/us/en/wwcontact_us.html">http://welcome.hp.com/country/us/en/wwcontact_us.html</a> .	<ul style="list-style-type: none"><li>• Πληροφορίες υποστήριξης</li><li>• Παραγγελία εξαρτημάτων και εύρεση πρόσθετης βοήθειας</li><li>• Διαθέσιμα αξεσουάρ για τη συσκευή</li></ul>

Πόροι	Για πληροφορίες σχετικά με τα εξής
<p data-bbox="272 214 502 247"><i>Περιορισμένη εγγύηση*</i></p> <p data-bbox="272 262 794 373">Για να αποκτήσετε πρόσβαση σε αυτόν τον οδηγό, στην οθόνη "Εναρξη" επιλέξτε την εφαρμογή <b>HP Support Assistant</b>, επιλέξτε <b>Ο Υπολογιστής μου</b> και, στη συνέχεια, επιλέξτε <b>Εγγύηση και υπηρεσίες</b>.</p> <p data-bbox="272 388 327 422">– ή –</p> <p data-bbox="272 436 794 499">Επισκεφτείτε τη διεύθυνση <a href="http://www.hp.com/go/orderdocuments">http://www.hp.com/go/orderdocuments</a>.</p>	<p data-bbox="801 214 1045 247">Πληροφορίες εγγύησης</p>
<p data-bbox="272 508 1471 646">*Η ρητή Περιορισμένη εγγύηση HP για το προϊόν σας βρίσκεται στους οδηγούς χρήσης του υπολογιστή ή/και στο CD/DVD που περιλαμβάνεται στη συσκευασία. Σε ορισμένες χώρες/περιοχές, η HP μπορεί να παρέχει την Περιορισμένη εγγύηση HP στη συσκευασία σε έντυπη μορφή. Στις χώρες/περιοχές όπου η εγγύηση δεν παρέχεται σε έντυπη μορφή, μπορείτε να ζητήσετε ένα έντυπο αντίγραφο από τη διεύθυνση <a href="http://www.hp.com/go/orderdocuments">http://www.hp.com/go/orderdocuments</a> ή στέλνοντας επιστολή στη διεύθυνση:</p> <ul data-bbox="272 661 1471 787" style="list-style-type: none"> <li data-bbox="272 661 1189 695">● <b>Βόρεια Αμερική:</b> Hewlett-Packard, MS POD, 11311 Chinden Blvd., Boise, ID 83714, USA</li> <li data-bbox="272 709 1471 743">● <b>Ευρώπη, Μέση Ανατολή, Αφρική:</b> Hewlett-Packard, POD, Via G. Di Vittorio, 9, 20063, Cernusco s/Naviglio (MI), Italy</li> <li data-bbox="272 758 1268 791">● <b>Ασία-Ειρηνικός:</b> Hewlett-Packard, POD, P.O. Box 200, Alexandra Post Office, Singapore 911507</li> </ul> <p data-bbox="272 802 1471 856">Όταν ζητάτε έντυπο αντίγραφο της εγγύησης, βεβαιωθείτε ότι έχετε συμπεριλάβει τον αριθμό του προϊόντος, την περίοδο της εγγύησης (αναγράφεται στην ετικέτα εξυπηρέτησης πελατών), το ονοματεπώνυμο και την ταχυδρομική σας διεύθυνση.</p> <p data-bbox="272 871 1471 953"><b>ΣΗΜΑΝΤΙΚΟ:</b> ΜΗΝ επιστρέψετε το προϊόν σας HP στις παραπάνω διευθύνσεις. Για υποστήριξη στις ΗΠΑ, επισκεφτείτε τη διεύθυνση <a href="http://www.hp.com/go/contactHP">http://www.hp.com/go/contactHP</a>. Για υποστήριξη σε όλο τον κόσμο, επισκεφτείτε τη διεύθυνση <a href="http://welcome.hp.com/country/us/en/wwcontact_us.html">http://welcome.hp.com/country/us/en/wwcontact_us.html</a>.</p>	

## 2 Εξοικείωση με τον υπολογιστή

### Πάνω πλευρά

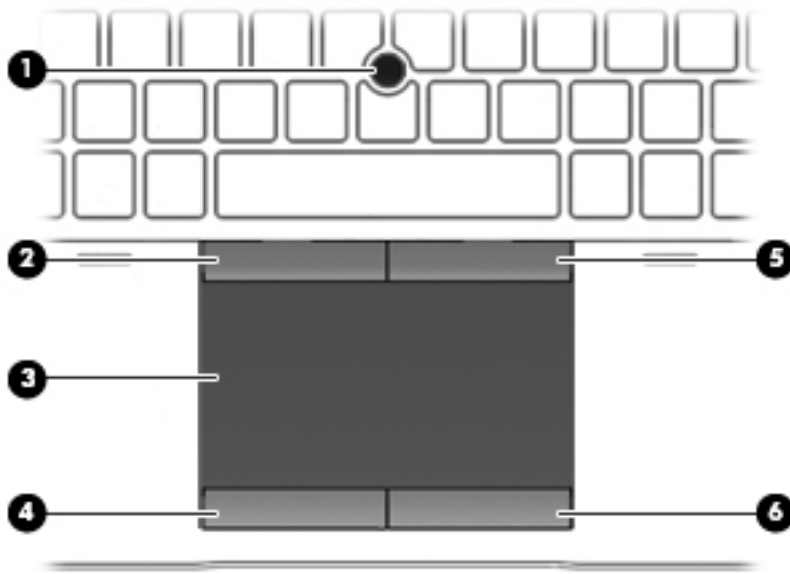

#### TouchPad

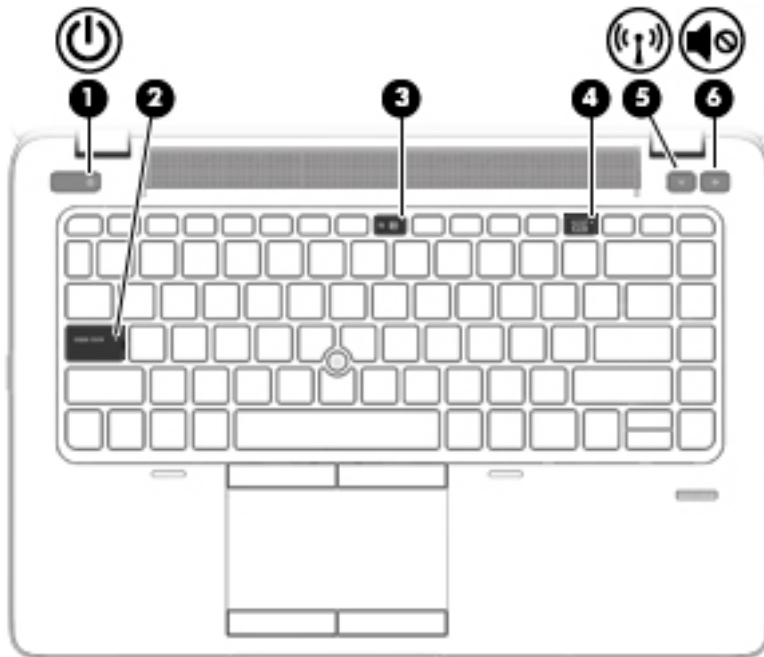

Στοιχείο		Περιγραφή
(1)	Μοχλός κατάδειξης (μόνο σε επιλεγμένα μοντέλα)	Μετακινεί το δείκτη και επιλέγει ή ενεργοποιεί στοιχεία στην οθόνη.
(2)	Αριστερό κουμπί μοχλού κατάδειξης	Λειτουργεί όπως το αριστερό κουμπί ενός εξωτερικού ποντικιού.
(3)	ζώνη TouchPad	Μετακινεί το δείκτη και επιλέγει ή ενεργοποιεί στοιχεία στην οθόνη.
(4)	Αριστερό κουμπί TouchPad	Λειτουργεί όπως το αριστερό κουμπί ενός εξωτερικού ποντικιού.
(5)	Δεξί κουμπί μοχλού κατάδειξης	Λειτουργεί όπως το δεξί κουμπί ενός εξωτερικού ποντικιού.
(6)	Δεξί κουμπί TouchPad	Λειτουργεί όπως το δεξί κουμπί ενός εξωτερικού ποντικιού.

## Φωτεινές ενδείξεις



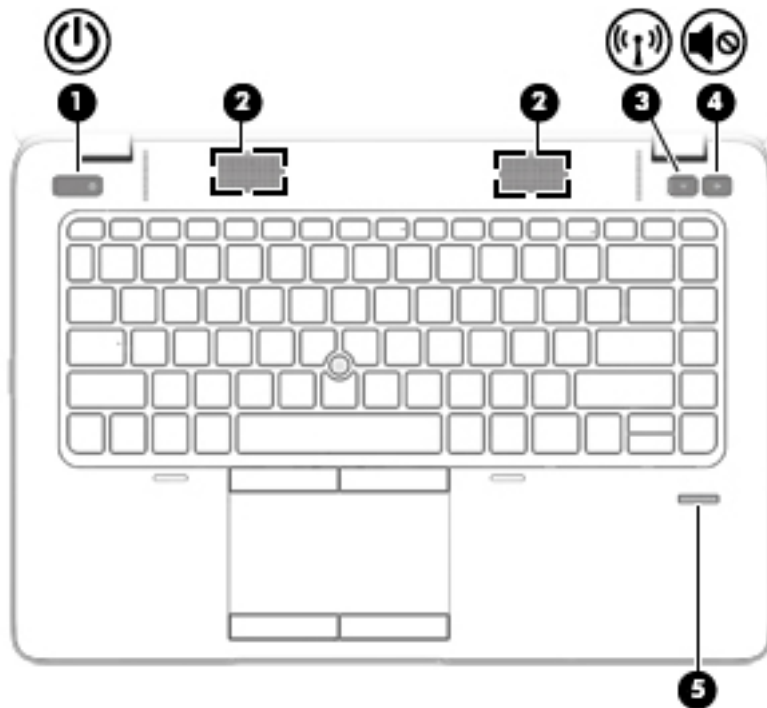

Στοιχείο	Περιγραφή	
(1) 	Φωτεινή ένδειξη λειτουργίας <ul style="list-style-type: none"><li>• Αναμμένη: Ο υπολογιστής είναι ενεργοποιημένος.</li><li>• Αναβοσβήνει: Ο υπολογιστής βρίσκεται σε αναστολή λειτουργίας.</li><li>• Σβηστή: Ο υπολογιστής είναι απενεργοποιημένος.</li></ul>	
(2)	Φωτεινή ένδειξη Caps lock	Αναμμένη: Η λειτουργία Caps lock είναι ενεργοποιημένη.
(3)	Φωτεινή ένδειξη σίγασης μικροφώνου	<ul style="list-style-type: none"><li>• Πορτοκαλί: Ο ήχος του μικροφώνου είναι απενεργοποιημένος.</li><li>• Σβηστή: Ο ήχος του μικροφώνου είναι ενεργοποιημένος.</li></ul>
(4)	Φωτεινή ένδειξη num lock	Αναμμένη: Η λειτουργία num lock είναι ενεργοποιημένη.
(5) 	Φωτεινή ένδειξη ασύρματης λειτουργίας	<ul style="list-style-type: none"><li>• Λευκή: Μια ενσωματωμένη ασύρματη συσκευή, όπως συσκευή ασύρματου τοπικού δικτύου (WLAN) ή/και συσκευή Bluetooth®, είναι ενεργοποιημένη.</li><li>• Πορτοκαλί: Όλες οι ασύρματες συσκευές είναι απενεργοποιημένες.</li></ul>
(6) 	Φωτεινή ένδειξη σίγασης	<ul style="list-style-type: none"><li>• Πορτοκαλί: Ο ήχος του υπολογιστή είναι απενεργοποιημένος.</li><li>• Σβηστή: Ο ήχος του υπολογιστή είναι ενεργοποιημένος.</li></ul>

## Κουμπιά και συσκευή ανάγνωσης δαχτυλικών αποτυπωμάτων (μόνο σε επιλεγμένα μοντέλα)





Στοιχείο	Περιγραφή
(1)  Κουμπί λειτουργίας	<ul style="list-style-type: none"><li>• Όταν ο υπολογιστής είναι απενεργοποιημένος, πατήστε το κουμπί για να τον ενεργοποιήσετε.</li><li>• Όταν ο υπολογιστής είναι ενεργοποιημένος, πατήστε στιγμιαία το κουμπί για να εκκινήσετε την αναστολή λειτουργίας.</li><li>• Όταν ο υπολογιστής είναι σε αναστολή λειτουργίας, πατήστε στιγμιαία το κουμπί για να πραγματοποιήσετε έξοδο από την αναστολή λειτουργίας.</li><li>• Όταν ο υπολογιστής είναι σε αδρανοποίηση, πατήστε στιγμιαία το κουμπί για να πραγματοποιήσετε έξοδο από την αδρανοποίηση.</li></ul> <p><b>ΠΡΟΣΟΧΗ</b> Εάν πατήσετε παρατεταμένα το κουμπί λειτουργίας, θα χάσετε όλες τις πληροφορίες που δεν έχετε αποθηκεύσει.</p> <p>Εάν ο υπολογιστής δεν αποκρίνεται και οι διαδικασίες τερματισμού των Windows® δεν είναι αποτελεσματικές, πατήστε παρατεταμένα το κουμπί λειτουργίας για τουλάχιστον 5 δευτερόλεπτα για να απενεργοποιήσετε τον υπολογιστή.</p> <p>Για να μάθετε περισσότερα σχετικά με τις ρυθμίσεις παροχής ενέργειας, ανατρέξτε στις επιλογές παροχής ενέργειας. Στην οθόνη "Εναρξη" πληκτρολογήστε <b>ενέργεια</b>, επιλέξτε <b>Ρυθμίσεις</b> και, στη συνέχεια, επιλέξτε <b>Επιλογές παροχής ενέργειας</b>.</p>
(2) Ηχεία (2)	Πραγματοποιούν αναπαραγωγή ήχου.



Στοιχείο	Περιγραφή
(3)  Κουμπί ασύρματης λειτουργίας	Ενεργοποιεί ή απενεργοποιεί την ασύρματη λειτουργία, αλλά δεν δημιουργεί ασύρματη σύνδεση.
(4)  Κουμπί σίγασης ήχου	Πραγματοποιεί σίγαση και επαναφορά του ήχου των ηχείων.
(5) Συσκευή ανάγνωσης δαχτυλικών αποτυπωμάτων (μόνο σε επιλεγμένα μοντέλα)	Επιτρέπει τη σύνδεση στα Windows με τη χρήση δαχτυλικού αποτυπώματος αντί κωδικού πρόσβασης.

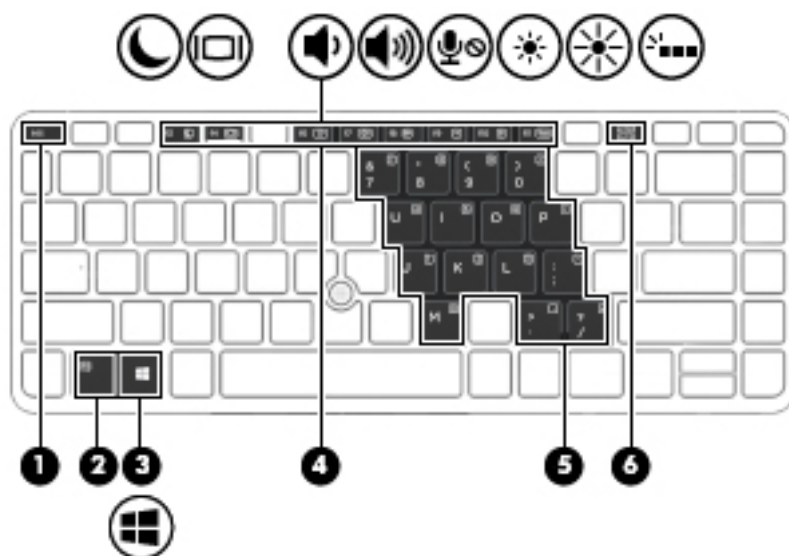



## Πλήκτρα

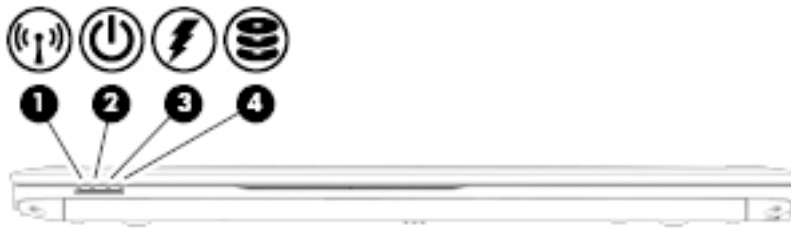

Στοιχείο	Περιγραφή
(1) Πλήκτρο <code>esc</code>	Όταν πατηθεί σε συνδυασμό με το πλήκτρο <code>fn</code> , εμφανίζει πληροφορίες συστήματος.
(2) Πλήκτρο <code>fn</code>	Όταν πατηθεί σε συνδυασμό με ένα πλήκτρο λειτουργίας, με το πλήκτρο <code>num lk</code> ή με το πλήκτρο <code>esc</code> , εκτελεί λειτουργίες του συστήματος που χρησιμοποιούνται συχνά.
(3)  πλήκτρο Windows	Πραγματοποιεί επιστροφή στην οθόνη "Εναρξη" από μια ανοιχτή εφαρμογή ή την επιφάνεια εργασίας των Windows. <b>ΣΗΜΕΙΩΣΗ</b> Πατώντας ξανά το πλήκτρο των Windows επιστρέφετε στην προηγούμενη οθόνη.
(4) Πλήκτρα λειτουργιών	Όταν πατηθούν σε συνδυασμό με το πλήκτρο <code>fn</code> , εκτελούν λειτουργίες του συστήματος που χρησιμοποιούνται συχνά.
(5) Ενσωματωμένο αριθμητικό πληκτρολόγιο	Όταν είναι ενεργοποιημένο το αριθμητικό πληκτρολόγιο, μπορείτε να το χρησιμοποιήσετε όπως ένα εξωτερικό αριθμητικό πληκτρολόγιο. Κάθε πλήκτρο του αριθμητικού πληκτρολογίου εκτελεί τη λειτουργία που υποδεικνύεται από το εικονίδιο στην επάνω δεξιά γωνία του πλήκτρου.
(6) Πλήκτρο <code>num lk</code>	Όταν πατηθεί σε συνδυασμό με το πλήκτρο <code>fn</code> , ενεργοποιεί και απενεργοποιεί το ενσωματωμένο αριθμητικό πληκτρολόγιο.







## Μπροστινή πλευρά

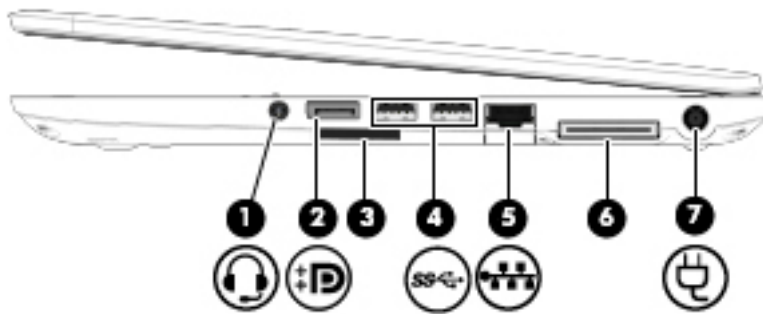

Στοιχείο	Περιγραφή
(1) 	<p>Φωτεινή ένδειξη ασύρματης λειτουργίας</p> <ul style="list-style-type: none"><li>• Λευκή: Μια ενσωματωμένη ασύρματη συσκευή, όπως συσκευή ασύρματου τοπικού δικτύου (WLAN) ή/και συσκευή Bluetooth®, είναι ενεργοποιημένη.</li><li>• Πορτοκαλί: Όλες οι ασύρματες συσκευές είναι απενεργοποιημένες.</li></ul>
(2) 	<p>Φωτεινή ένδειξη λειτουργίας</p> <ul style="list-style-type: none"><li>• Αναμμένη: Ο υπολογιστής είναι ενεργοποιημένος.</li><li>• Αναβοσβήνει: Ο υπολογιστής βρίσκεται σε αναστολή λειτουργίας.</li><li>• Σβηστή: Ο υπολογιστής είναι απενεργοποιημένος.</li></ul>
(3) 	<p>Φωτεινή ένδειξη τροφοδοτικού AC/μπαταρίας</p> <ul style="list-style-type: none"><li>• Λευκή: Ο υπολογιστής είναι συνδεδεμένος σε εξωτερική τροφοδοσία και η μπαταρία έχει φορτιστεί από 90 έως 99%.</li><li>• Πορτοκαλί: Ο υπολογιστής είναι συνδεδεμένος σε εξωτερική τροφοδοσία και η μπαταρία έχει φορτιστεί από 0 έως 90%.</li><li>• Αναβοσβήνει πορτοκαλί: Η μπαταρία, η οποία είναι η μόνη διαθέσιμη πηγή τροφοδοσίας, έχει φτάσει σε χαμηλό επίπεδο φόρτισης. Όταν η μπαταρία φτάσει σε οριακά χαμηλό επίπεδο φόρτισης, η φωτεινή ένδειξη μπαταρίας αναβοσβήνει γρήγορα.</li><li>• Σβηστή: Η μπαταρία έχει φορτιστεί πλήρως.</li></ul>
(4) 	<p>Φωτεινή ένδειξη μονάδας σκληρού δίσκου</p> <ul style="list-style-type: none"><li>• Αναβοσβήνει λευκή: Πραγματοποιείται πρόσβαση στη μονάδα σκληρού δίσκου.</li><li>• Πορτοκαλί: Η λειτουργία HP 3D DriveGuard έχει ασφαλίσει προσωρινά το σκληρό δίσκο.</li></ul>





## Δεξιά πλευρά

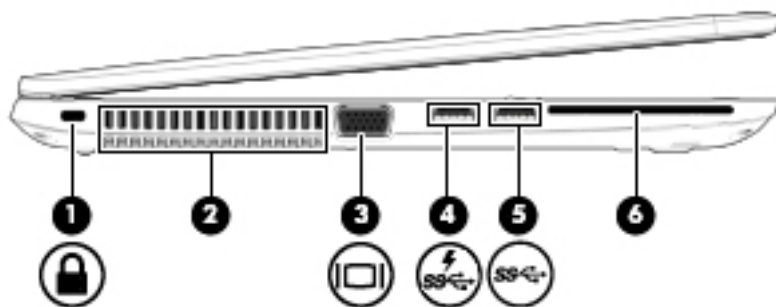

Στοιχείο	Περιγραφή
(1)  Υποδοχή εξόδου ήχου (ακουστικών)/ Υποδοχή εισόδου ήχου (μικροφώνου)	<p>Παράγει ήχο όταν συνδεθούν προαιρετικά τροφοδοτούμενα στερεοφωνικά ηχεία, ακουστικά, ακουστικά αυτιών, σετ ακουστικών-μικροφώνου ή τηλεοπτικό σύστημα ήχου. Επίσης, χρησιμοποιείται για τη σύνδεση προαιρετικού μικροφώνου κεφαλής.</p> <p><b>ΠΡΟΕΙΔ/ΣΗ!</b> Για να αποφύγετε τον κίνδυνο τραυματισμού, ρυθμίστε την ένταση του ήχου προτού φορέσετε τα ακουστικά, τα ακουστικά αυτιών ή το σετ ακουστικών-μικροφώνου. Για περισσότερες πληροφορίες σχετικά με την ασφάλεια, ανατρέξτε στις <i>Σημειώσεις κανονισμών, ασφάλειας και περιβάλλοντος</i>. Για να αποκτήσετε πρόσβαση στους οδηγούς χρήσης, στην οθόνη "Εναρξη" επιλέξτε την εφαρμογή <b>HP Support Assistant</b>, επιλέξτε <b>Ο Υπολογιστής μου</b> και, στη συνέχεια, επιλέξτε <b>Οδηγοί χρήσης</b>.</p> <p><b>ΣΗΜΕΙΩΣΗ</b> Όταν συνδεθεί μια συσκευή στην υποδοχή, τα ηχεία του υπολογιστή απενεργοποιούνται.</p> <p><b>ΣΗΜΕΙΩΣΗ</b> Βεβαιωθείτε ότι το καλώδιο συσκευής διαθέτει υποδοχή 4πλής σύνδεσης που υποστηρίζει έξοδο ήχου (ακουστικά) και είσοδο ήχου (μικρόφωνο).</p>
(2)  DisplayPort	Χρησιμοποιείται για τη σύνδεση προαιρετικής ψηφιακής συσκευής προβολής, π.χ. οθόνης ή προβολέα υψηλής απόδοσης.
(3)  Συσκευή ανάγνωσης καρτών μνήμης	Πραγματοποιεί ανάγνωση και εγγραφή δεδομένων από και προς κάρτες μνήμης, π.χ. κάρτες Secure Digital (SD).
(4)  Θύρες USB 3.0 (2)	Χρησιμοποιούνται για τη σύνδεση προαιρετικών συσκευών USB 3.0 και παρέχουν ταχύτερη απόδοση USB. <p><b>ΣΗΜΕΙΩΣΗ</b> Για λεπτομέρειες σχετικά με τους διάφορους τύπους θυρών USB, ανατρέξτε στην ενότητα <a href="#">Χρήση συσκευής USB στη σελίδα 55</a>.</p>
(5)  Υποδοχή RJ-45 (δικτύου)	Χρησιμοποιείται για τη σύνδεση καλωδίου δικτύου.
(6)  Υποδοχή συσκευής επιτραπέζιας σύνδεσης	Χρησιμοποιείται για τη σύνδεση προαιρετικής συσκευής επιτραπέζιας σύνδεσης.
(7)  Σύνδεση τροφοδοσίας	Χρησιμοποιείται για τη σύνδεση τροφοδοτικού AC.

## Αριστερή πλευρά



Στοιχείο	Περιγραφή
(1)  Υποδοχή καλωδίου ασφαλείας	Χρησιμοποιείται για τη σύνδεση ενός προαιρετικού καλωδίου ασφαλείας στον υπολογιστή. <b>ΣΗΜΕΙΩΣΗ</b> Το καλώδιο ασφαλείας είναι σχεδιασμένο να λειτουργεί αποτρεπτικά, αλλά ενδέχεται να μην μπορεί να προστατεύσει τον υπολογιστή από ακατάλληλο χειρισμό ή κλοπή.
(2) Αεραγωγός	Επιτρέπει τη ροή αέρα για την ψύξη των εσωτερικών εξαρτημάτων. <b>ΣΗΜΕΙΩΣΗ</b> Ο ανεμιστήρας του υπολογιστή εκκινείται αυτόματα για την ψύξη των εσωτερικών εξαρτημάτων και την πρόληψη της υπερθέρμανσης. Η ενεργοποίηση και απενεργοποίηση του εσωτερικού ανεμιστήρα κατά τη διάρκεια της κανονικής λειτουργίας είναι φυσιολογικές ενέργειες.
(3)  Θύρα εξωτερικής οθόνης VGA	Χρησιμοποιείται για τη σύνδεση εξωτερικής οθόνης ή προβολέα VGA.
(4)  Θύρα φόρτισης USB 3.0	Χρησιμοποιείται για τη σύνδεση προαιρετικών συσκευών USB 3.0 και παρέχει βελτιωμένη απόδοση USB. Η θύρα φόρτισης USB μπορεί επίσης να χρησιμοποιηθεί για τη φόρτιση επιλεγμένων μοντέλων κινητών τηλεφώνων και συσκευών αναπαραγωγής MP3, ακόμα και όταν ο υπολογιστής είναι απενεργοποιημένος. <b>ΣΗΜΕΙΩΣΗ</b> Για λεπτομέρειες σχετικά με τους διάφορους τύπους θυρών USB, ανατρέξτε στην ενότητα <a href="#">Χρήση συσκευής USB στη σελίδα 55</a> .
(5)  Θύρες USB 3.0 (2)	Χρησιμοποιούνται για τη σύνδεση προαιρετικών συσκευών USB 3.0 και παρέχουν ταχύτερη απόδοση USB. <b>ΣΗΜΕΙΩΣΗ</b> Για λεπτομέρειες σχετικά με τους διάφορους τύπους θυρών USB, ανατρέξτε στην ενότητα <a href="#">Χρήση συσκευής USB στη σελίδα 55</a> .
(6) Συσκευή ανάγνωσης έξυπνων καρτών (μόνο σε επιλεγμένα μοντέλα)	Υποστηρίζει προαιρετικές έξυπνες κάρτες.

# Οθόνη

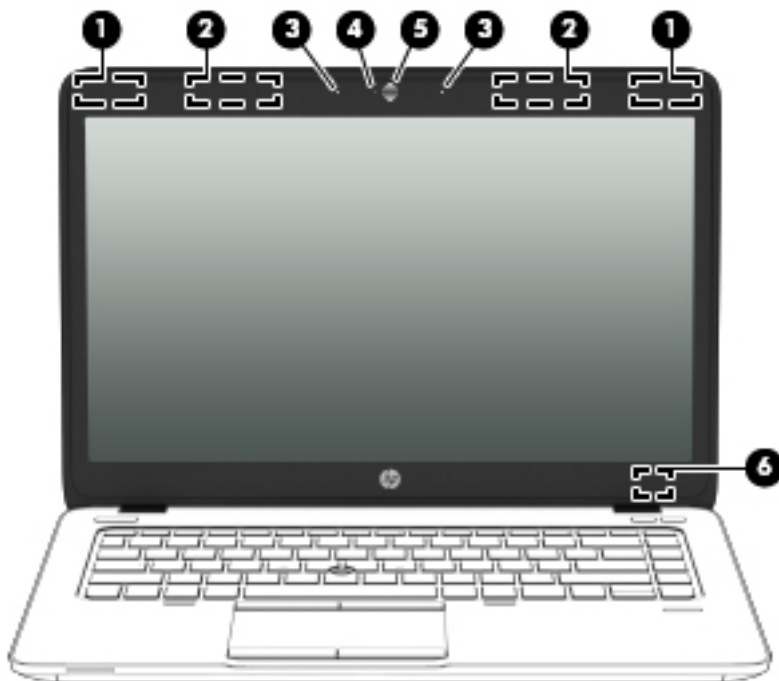



Στοιχείο	Περιγραφή
(1) Κεραίες WLAN (2)*	Στέλνουν και λαμβάνουν ασύρματα σήματα για την επικοινωνία με ασύρματα τοπικά δίκτυα (WLAN).
(2) Κεραίες WWAN (2)* (μόνο σε επιλεγμένα μοντέλα)	Στέλνουν και λαμβάνουν ασύρματα σήματα για την επικοινωνία με ασύρματα δίκτυα ευρείας ζώνης (WWAN).
(3) Εσωτερικά μικρόφωνα (2)	Πραγματοποιούν εγγραφή ήχου.
(4) Φωτεινή ένδειξη κάμερας web (μόνο σε επιλεγμένα μοντέλα)	Αναμμένη: Η κάμερα web χρησιμοποιείται.
(5) Κάμερα web (μόνο σε επιλεγμένα μοντέλα)	Πραγματοποιεί εγγραφή βίντεο και λήψη φωτογραφιών.  Για πληροφορίες σχετικά με τη χρήση της κάμερας web, μεταβείτε στον HP Support Assistant. Για να αποκτήσετε πρόσβαση στον HP Support Assistant, επιλέξτε την εφαρμογή <b>HP Support Assistant</b> στην οθόνη "Εναρξη".
(6) Εσωτερικός διακόπτης οθόνης	Απενεργοποιεί την οθόνη ή εκκινεί την αναστολή λειτουργίας, εάν η οθόνη είναι κλειστή ενώ παρέχεται ρεύμα.  <b>ΣΗΜΕΙΩΣΗ</b> Ο διακόπτης της οθόνης δεν είναι ορατός από το εξωτερικό του υπολογιστή.

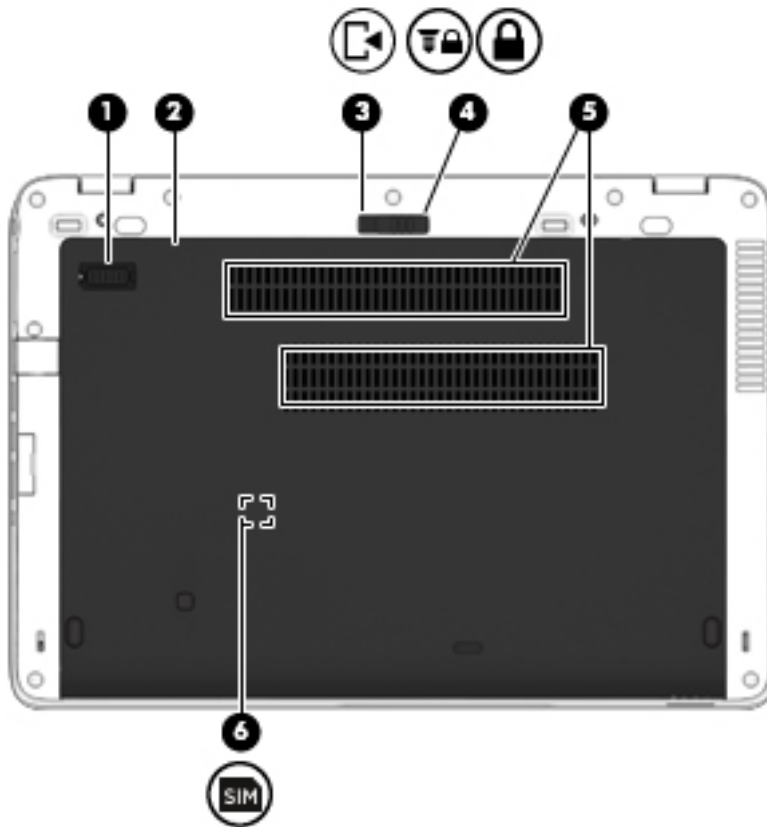

\*Οι κεραίες δεν είναι ορατές στο εξωτερικό του υπολογιστή. Για βέλτιστη μετάδοση, φροντίστε να μην υπάρχουν εμπόδια στο χώρο γύρω από τις κεραίες. Για να δείτε τις σημειώσεις κανονισμών των ασύρματων συσκευών, ανατρέξτε στην ενότητα *Σημειώσεις κανονισμών, ασφάλειας και περιβάλλοντος* που ισχύει για τη χώρα/περιοχή σας. Για να αποκτήσετε πρόσβαση στους οδηγούς χρήσης, στην οθόνη "Εναρξη" επιλέξτε την εφαρμογή **HP Support Assistant**, επιλέξτε **Ο Υπολογιστής μου** και, στη συνέχεια, επιλέξτε **Οδηγοί χρήσης**.

## Κάτω πλευρά

 **ΣΗΜΕΙΩΣΗ** Ο υπολογιστής σας ενδέχεται να διαφέρει λίγο από αυτόν που εικονίζεται στην παρούσα ενότητα.



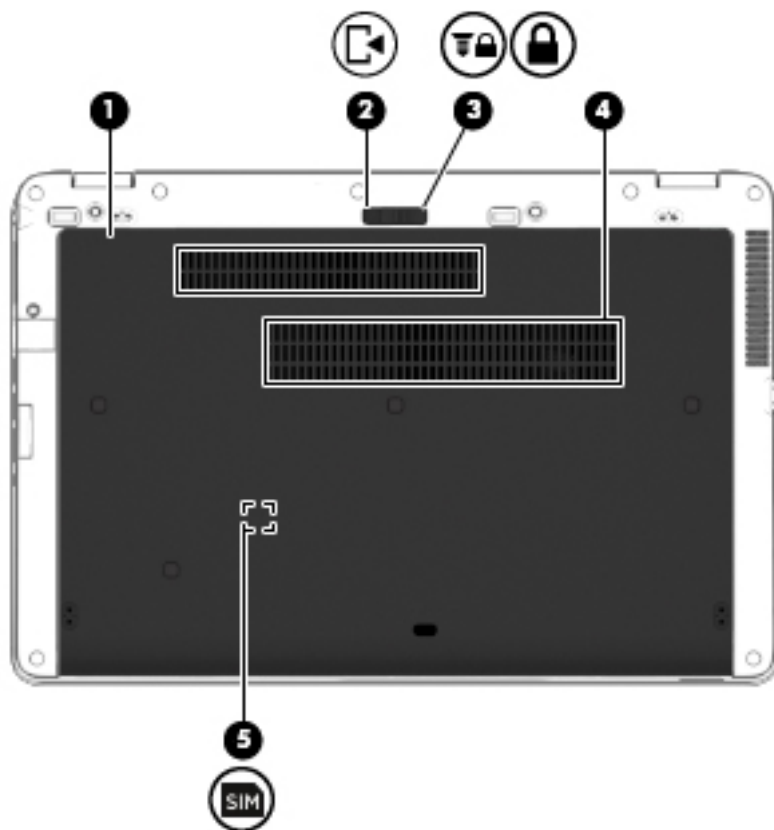

Στοιχείο	Περιγραφή
(1)	Υποδοχή βοηθητικής μπαταρίας Χρησιμοποιείται για τη σύνδεση προαιρετικής βοηθητικής μπαταρίας.
(2)	Κάλυμμα συντήρησης Παρέχει πρόσβαση στη θέση της μονάδας σκληρού δίσκου, στην υποδοχή της μονάδας ασύρματου LAN (WLAN), στην υποδοχή της μονάδας WWAN και στις υποδοχές των μονάδων μνήμης. <b>ΠΡΟΣΟΧΗ</b> Για να αποτρέψετε πιθανή αδυναμία απόκρισης του συστήματος, η αντικατάσταση της ασύρματης μονάδας πρέπει να γίνεται μόνο με ασύρματη μονάδα που φέρει έγκριση για χρήση σε υπολογιστή από τον κυβερνητικό φορέα που ρυθμίζει τους κανονισμούς των ασύρματων συσκευών στη χώρα/περιοχή σας. Εάν αντικαταστήσετε τη μονάδα και, στη συνέχεια, εμφανιστεί ένα προειδοποιητικό μήνυμα, αφαιρέστε τη μονάδα για να αποκατασταθεί η λειτουργία του υπολογιστή και επικοινωνήστε με την υποστήριξη μέσω του HP Support Assistant. Για να αποκτήσετε πρόσβαση στον HP Support Assistant, επιλέξτε την εφαρμογή <b>HP Support Assistant</b> στην οθόνη "Εναρξη".
(3)	 Ασφάλεια απελευθέρωσης καλύμματος συντήρησης Απελευθερώνει το κάλυμμα συντήρησης του υπολογιστή.

Στοιχείο	Περιγραφή
(4) 	<p>Διάταξη ασφάλισης καλύμματος συντήρησης</p> <p>Κλειδώνει το κάλυμμα συντήρησης.</p>
(5)	<p>Αεραγωγοί (2)</p> <p>Επιτρέπει τη ροή του αέρα για την ψύξη των εσωτερικών εξαρτημάτων.</p> <p><b>ΣΗΜΕΙΩΣΗ</b> Ο ανεμιστήρας του υπολογιστή εκκινείται αυτόματα για την ψύξη των εσωτερικών εξαρτημάτων και την πρόληψη της υπερθέρμανσης. Η ενεργοποίηση και απενεργοποίηση του εσωτερικού ανεμιστήρα κατά τη διάρκεια της κανονικής λειτουργίας είναι φυσιολογικές ενέργειες.</p>
(6) 	<p>Υποδοχή SIM (μόνο σε επιλεγμένα μοντέλα)</p> <p>Υποστηρίζει κάρτα SIM. Η υποδοχή κάρτας SIM βρίσκεται στο εσωτερικό της θέσης μπαταρίας.</p>





Στοιχείο	Περιγραφή	
(1)	Κάλυμμα συντήρησης	<p>Παρέχει πρόσβαση στη θέση της μονάδας σκληρού δίσκου, στην υποδοχή της μονάδας ασύρματου LAN (WLAN), στην υποδοχή της μονάδας WWAN και στις υποδοχές των μονάδων μνήμης.</p> <p><b>ΠΡΟΣΟΧΗ</b> Για να αποτρέψετε πιθανή αδυναμία απόκρισης του συστήματος, η αντικατάσταση της ασύρματης μονάδας πρέπει να γίνεται μόνο με ασύρματη μονάδα που φέρει έγκριση για χρήση σε υπολογιστή από τον κυβερνητικό φορέα που ρυθμίζει τους κανονισμούς των ασύρματων συσκευιών στη χώρα/περιοχή σας. Εάν αντικαταστήσετε τη μονάδα και, στη συνέχεια, εμφανιστεί ένα προειδοποιητικό μήνυμα, αφαιρέστε τη μονάδα για να αποκατασταθεί η λειτουργία του υπολογιστή και επικοινωνήστε με την υποστήριξη μέσω του HP Support Assistant. Για να αποκτήσετε πρόσβαση στον HP Support Assistant, επιλέξτε την εφαρμογή <b>HP Support Assistant</b> στην οθόνη "Έναρξη".</p>
(2)	 Ασφάλεια απελευθέρωσης καλύμματος συντήρησης	Απελευθερώνει το κάλυμμα συντήρησης του υπολογιστή.
(3)	 Διάταξη ασφάλισης καλύμματος συντήρησης	Ασφαλίζει το κάλυμμα συντήρησης.
(4)	Αεραγωγοί (3)	<p>Επιτρέπει τη ροή του αέρα για την ψύξη των εσωτερικών εξαρτημάτων.</p> <p><b>ΣΗΜΕΙΩΣΗ</b> Ο ανεμιστήρας του υπολογιστή εκκινείται αυτόματα για την ψύξη των εσωτερικών εξαρτημάτων και την πρόληψη της υπερθέρμανσης. Η ενεργοποίηση και απενεργοποίηση του εσωτερικού ανεμιστήρα κατά τη διάρκεια της κανονικής λειτουργίας είναι φυσιολογικές ενέργειες.</p>
(5)	 Υποδοχή SIM (μόνο σε επιλεγμένα μοντέλα)	Υποστηρίζει κάρτα SIM. Η υποδοχή κάρτας SIM βρίσκεται στο εσωτερικό της θέσης μπαταρίας.

## 3 Σύνδεση σε δίκτυο

Μπορείτε να παίρνετε μαζί σας τον υπολογιστή όπου και αν πηγαίνετε. Ωστόσο, ακόμα και όταν βρίσκεστε στο σπίτι, μπορείτε να εξερευνήσετε τον κόσμο και να βρείτε πληροφορίες από εκατομμύρια τοποθεσίες web χρησιμοποιώντας τον υπολογιστή και μια σύνδεση ενσύρματου ή ασύρματου δικτύου. Το κεφάλαιο αυτό θα σας βοηθήσει να συνδεθείτε με αυτόν τον κόσμο.

### Σύνδεση σε ασύρματο δίκτυο

Η ασύρματη τεχνολογία μεταφέρει δεδομένα μέσω ραδιοκυμάτων αντί καλωδίων. Ο υπολογιστής σας ενδέχεται να είναι εξοπλισμένος με μία ή περισσότερες από τις παρακάτω ασύρματες συσκευές:

- Συσκευή ασύρματου τοπικού δικτύου (WLAN) — Συνδέει τον υπολογιστή σε ασύρματα τοπικά δίκτυα (γνωστά ως δίκτυα Wi-Fi, ασύρματα LAN ή WLAN) σε εταιρικά γραφεία, στο σπίτι και σε δημόσια μέρη, όπως αεροδρόμια, εστιατόρια, καφετέριες, ξενοδοχεία και πανεπιστήμια. Σε ένα WLAN, η φορητή ασύρματη συσκευή του υπολογιστή επικοινωνεί με έναν ασύρματο δρομολογητή ή ένα σημείο ασύρματης πρόσβασης.
- Μονάδα HP Mobile Broadband (μόνο σε επιλεγμένα μοντέλα) — Συσκευή ασύρματου δικτύου ευρείας ζώνης (WWAN) που παρέχει ασύρματη συνδεσιμότητα σε πολύ μεγαλύτερη περιοχή. Οι φορείς εκμετάλλευσης δικτύου κινητής τηλεφωνίας εγκαθιστούν σταθμούς βάσης (παρόμοιους με τους πύργους κινητής τηλεφωνίας) σε μεγάλες γεωγραφικές περιοχές παρέχοντας αποτελεσματική κάλυψη σε ολόκληρες πολιτείες ή ακόμα και χώρες/περιοχές.
- Συσκευή Bluetooth — Δημιουργεί ένα προσωπικό δίκτυο (PAN) για σύνδεση με άλλες συσκευές Bluetooth, όπως υπολογιστές, τηλέφωνα, εκτυπωτές, ακουστικά, ηχεία και φωτογραφικές μηχανές. Σε ένα δίκτυο PAN, κάθε συσκευή επικοινωνεί απευθείας με τις άλλες συσκευές και οι συσκευές πρέπει να βρίσκονται σχετικά κοντά μεταξύ τους, συνήθως εντός 10 μέτρων (περίπου 33 πόδια).

Για περισσότερες πληροφορίες σχετικά με την ασύρματη τεχνολογία, ανατρέξτε στις πληροφορίες και στις συνδέσεις τοποθεσιών web που παρέχονται στον HP Support Assistant. Για να αποκτήσετε πρόσβαση στον HP Support Assistant, επιλέξτε την εφαρμογή **HP Support Assistant** στην οθόνη "Εναρξη".

### Χρήση των στοιχείων ελέγχου ασύρματης λειτουργίας

Μπορείτε να ελέγξετε τις ασύρματες συσκευές που υπάρχουν στον υπολογιστή χρησιμοποιώντας τα ακόλουθα:

- Κουμπί, διακόπτης ή πλήκτρο ασύρματης λειτουργίας (σε αυτό το κεφάλαιο αναφέρεται ως κουμπί ασύρματης λειτουργίας)
- Στοιχεία ελέγχου λειτουργικού συστήματος

### Χρήση του κουμπιού ασύρματης λειτουργίας

Ο υπολογιστής διαθέτει ένα κουμπί ασύρματης λειτουργίας, μία ή περισσότερες ασύρματες συσκευές και μία ή δύο φωτεινές ενδείξεις ασύρματης λειτουργίας, ανάλογα με το μοντέλο. Όλες οι ασύρματες συσκευές που διαθέτει ο υπολογιστής είναι εργοστασιακά ενεργοποιημένες, επομένως η φωτεινή ένδειξη ασύρματης λειτουργίας ανάβει (λευκή) όταν ενεργοποιείτε τον υπολογιστή.

Η φωτεινή ένδειξη ασύρματης λειτουργίας υποδεικνύει τη συνολική κατάσταση λειτουργίας των ασύρματων συσκευών, όχι την κατάσταση μεμονωμένων συσκευών. Εάν η φωτεινή ένδειξη ασύρματης λειτουργίας είναι λευκή, τουλάχιστον μία ασύρματη συσκευή είναι ενεργοποιημένη. Εάν η φωτεινή ένδειξη ασύρματης λειτουργίας είναι σβηστή, όλες οι ασύρματες συσκευές είναι απενεργοποιημένες.

 **ΣΗΜΕΙΩΣΗ** Σε ορισμένα μοντέλα, η φωτεινή ένδειξη ασύρματης λειτουργίας γίνεται πορτοκαλί όταν όλες οι ασύρματες συσκευές είναι απενεργοποιημένες.

Καθώς οι ασύρματες συσκευές είναι ενεργοποιημένες από το εργοστάσιο, μπορείτε να χρησιμοποιήσετε το κουμπί ασύρματης λειτουργίας για να ενεργοποιήσετε ή να απενεργοποιήσετε ταυτόχρονα όλες τις ασύρματες συσκευές.

## Χρήση των στοιχείων ελέγχου του λειτουργικού συστήματος

Το Κέντρο δικτύου και κοινής χρήσης σας δίνει τη δυνατότητα να ρυθμίσετε μια σύνδεση ή ένα δίκτυο, να συνδεθείτε σε ένα δίκτυο και να πραγματοποιήσετε διάγνωση και επιδιόρθωση προβλημάτων δικτύου.

Για να χρησιμοποιήσετε τα στοιχεία ελέγχου του λειτουργικού συστήματος:

1. Στην οθόνη "Εναρξη" πληκτρολογήστε **P** και, στη συνέχεια, επιλέξτε **Ρυθμίσεις**.
2. Στο πλαίσιο αναζήτησης, πληκτρολογήστε **δίκτυο και κοινή χρήση** και, στη συνέχεια, επιλέξτε **Κέντρο δικτύου και κοινής χρήσης**.

Για περισσότερες πληροφορίες, ανατρέξτε στον HP Support Assistant. Για να αποκτήσετε πρόσβαση στον HP Support Assistant, επιλέξτε την εφαρμογή **HP Support Assistant** στην οθόνη "Εναρξη".

## Χρήση του δικτύου WLAN

Με μια συσκευή WLAN μπορείτε να έχετε πρόσβαση σε ένα ασύρματο τοπικό δίκτυο (WLAN), το οποίο αποτελείται από άλλους υπολογιστές και βοηθητικά εξαρτήματα που συνδέονται με ασύρματο δρομολογητή ή σημείο ασύρματης πρόσβασης.

 **ΣΗΜΕΙΩΣΗ** Οι όροι *ασύρματος δρομολογητής* και *σημείο ασύρματης πρόσβασης* συχνά χρησιμοποιούνται εναλλακτικά.

- Ένα ασύρματο δίκτυο WLAN μεγάλης κλίμακας, όπως ένα εταιρικό ή δημόσιο WLAN, τυπικά χρησιμοποιεί σημεία ασύρματης πρόσβασης, τα οποία μπορούν να δεχτούν μεγάλο αριθμό υπολογιστών και βοηθητικών εξαρτημάτων και να διαχωρίσουν σημαντικές λειτουργίες του δικτύου.
- Ένα οικιακό WLAN ή ένα WLAN μικρού γραφείου τυπικά χρησιμοποιεί ασύρματο δρομολογητή, ο οποίος επιτρέπει σε πολλούς ασύρματους και ενσύρματους υπολογιστές να χρησιμοποιούν από κοινού σύνδεση στο Internet, εκτυπωτή και αρχεία, χωρίς να απαιτούνται επιπλέον στοιχεία υλικού ή λογισμικού.

Για να χρησιμοποιήσετε τη συσκευή WLAN στον υπολογιστή, πρέπει να συνδεθείτε σε υποδομή WLAN (μέσω παροχέα υπηρεσιών ή δημοσίου ή εταιρικού δικτύου).

## Χρήση παροχέα υπηρεσιών Internet

Για να έχετε δυνατότητα σύνδεσης στο Internet, πρέπει να δημιουργήσετε λογαριασμό σε έναν παροχέα υπηρεσιών Internet (ISP). Επικοινωνήστε με έναν τοπικό παροχέα υπηρεσιών Internet για να προμηθευτείτε μια υπηρεσία Internet και ένα μόντεμ. Ο παροχέας υπηρεσιών Internet θα σας βοηθήσει στην εγκατάσταση του μόντεμ, στην εγκατάσταση του καλωδίου δικτύου για τη σύνδεση του ασύρματου υπολογιστή με το μόντεμ και στη δοκιμή της υπηρεσίας Internet.



---

**ΣΗΜΕΙΩΣΗ** Ο παροχέας υπηρεσιών Internet θα σας δώσει ένα αναγνωριστικό χρήστη και έναν κωδικό για την πρόσβαση στο Internet. Καταγράψτε αυτές τις πληροφορίες και φυλάξτε τις σε ασφαλές μέρος.

---

## Δημιουργία δικτύου WLAN

Για να εγκαταστήσετε ένα δίκτυο WLAN και να συνδεθείτε στο Internet, χρειάζεστε τον παρακάτω εξοπλισμό:

- Μόντεμ ευρείας ζώνης (DSL ή καλωδιακό) **(1)** και υπηρεσία Internet υψηλής ταχύτητας, την οποία έχετε προμηθευτεί από παροχέα υπηρεσιών Internet (ISP)
- Ασύρματος δρομολογητής **(2)** (πωλείται ξεχωριστά)
- Ασύρματος υπολογιστής **(3)**

 **ΣΗΜΕΙΩΣΗ** Ορισμένα μόντεμ διαθέτουν ενσωματωμένο ασύρματο δρομολογητή. Απευθυνθείτε στον παροχέα υπηρεσιών Internet για να προσδιορίσετε τον τύπο του μόντεμ που διαθέτετε.

Η παρακάτω εικόνα δείχνει ένα παράδειγμα εγκατάστασης ασύρματου δικτύου συνδεδεμένου στο Internet.

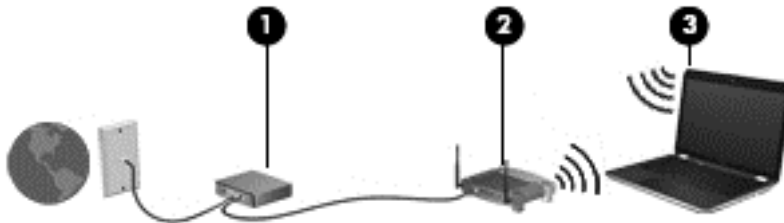

Καθώς το δίκτυό σας μεγαλώνει, μπορείτε να συνδέετε επιπλέον ασύρματους και ενσύρματους υπολογιστές στο δίκτυο για πρόσβαση στο Internet.

Για βοήθεια σχετικά με τη δημιουργία ενός δικτύου WLAN, ανατρέξτε στις πληροφορίες που παρέχει ο κατασκευαστής του δρομολογητή ή ο παροχέας υπηρεσιών Internet.

## Ρύθμιση παραμέτρων ασύρματου δρομολογητή

Για βοήθεια σχετικά με τη δημιουργία ενός δικτύου WLAN, ανατρέξτε στις πληροφορίες που παρέχει ο κατασκευαστής του δρομολογητή ή ο παροχέας υπηρεσιών Internet.

 **ΣΗΜΕΙΩΣΗ** Συνιστάται να συνδέσετε αρχικά το νέο ασύρματο υπολογιστή με το δρομολογητή χρησιμοποιώντας το καλώδιο δικτύου που παρέχεται με το δρομολογητή. Μόλις ο υπολογιστής συνδεθεί επιτυχώς στο Internet, αποσυνδέστε το καλώδιο και συνδεθείτε στο Internet μέσω του ασύρματου δικτύου.

## Προστασία του δικτύου WLAN

Όταν δημιουργείτε ένα δίκτυο WLAN ή αποκτάτε πρόσβαση σε ένα υπάρχον δίκτυο WLAN, να ενεργοποιείτε πάντα τις λειτουργίες ασφαλείας για να προστατεύσετε το δίκτυό σας από τη μη εξουσιοδοτημένη πρόσβαση. Τα δίκτυα WLAN σε δημόσιους χώρους (ενεργά σημεία), όπως καφετέριες και αεροδρόμια, ενδέχεται να μην προσφέρουν καμία ασφάλεια. Εάν ανησυχείτε για την ασφάλεια του υπολογιστή σας σε ένα ενεργό σημείο, περιορίστε τις δικτυακές σας δραστηριότητες σε ασήμαντα e-mail και βασική περιήγηση στο Internet.

Τα ασύρματα ραδιοσήματα μεταδίδονται εκτός του δικτύου και κατά συνέπεια, εάν δεν προστατεύονται, μπορούν να εντοπιστούν από άλλες συσκευές WLAN. Για την προστασία του δικτύου WLAN, λάβετε τις παρακάτω προφυλάξεις:

- Χρησιμοποιήστε τείχος προστασίας.

Το τείχος προστασίας ελέγχει τα δεδομένα και τις αιτήσεις για δεδομένα που αποστέλλονται στο δίκτυό σας και απορρίπτει τυχόν ύποπτα στοιχεία. Τα τείχη προστασίας διατίθενται σε πολλές μορφές, τόσο σε λογισμικό όσο και σε υλικό. Ορισμένα δίκτυα συνδυάζουν και τους δύο τύπους.

- Χρησιμοποιήστε ασύρματη κρυπτογράφηση.

Η ασύρματη κρυπτογράφηση χρησιμοποιεί ρυθμίσεις ασφαλείας για την κρυπτογράφηση και αποκρυπτογράφηση των δεδομένων που μεταδίδονται μέσω του δικτύου. Για περισσότερες πληροφορίες, ανατρέξτε στον HP Support Assistant. Για να αποκτήσετε πρόσβαση στον HP Support Assistant, επιλέξτε την εφαρμογή **HP Support Assistant** στην οθόνη "Έναρξη".

## Σύνδεση σε δίκτυο WLAN

Για να συνδεθείτε σε ένα δίκτυο WLAN, ακολουθήστε τα παρακάτω βήματα:

1. Βεβαιωθείτε ότι η συσκευή WLAN είναι ενεργοποιημένη. Εάν η συσκευή είναι ενεργοποιημένη, η φωτεινή ένδειξη ασύρματης λειτουργίας είναι αναμμένη. Εάν η φωτεινή ένδειξη ασύρματης λειτουργίας είναι σβηστή, πατήστε το κουμπί ασύρματης λειτουργίας.

 **ΣΗΜΕΙΩΣΗ** Σε ορισμένα μοντέλα, η φωτεινή ένδειξη ασύρματης λειτουργίας γίνεται πορτοκαλί όταν όλες οι ασύρματες συσκευές είναι απενεργοποιημένες.

2. Στην επιφάνεια εργασίας των Windows, πατήστε παρατεταμένα ή κάντε κλικ στο εικονίδιο κατάστασης δικτύου στην περιοχή ειδοποιήσεων, στη δεξιά πλευρά της γραμμής εργασιών.
3. Επιλέξτε το δίκτυο WLAN που θέλετε από τη λίστα.
4. Κάντε κλικ στο κουμπί **Σύνδεση**.

Εάν πρόκειται για δίκτυο WLAN με δυνατότητα ασφάλειας, θα σας ζητηθεί να εισαγάγετε τον κωδικό ασφαλείας. Πληκτρολογήστε τον κωδικό και έπειτα επιλέξτε **Επόμενο**.

 **ΣΗΜΕΙΩΣΗ** Εάν δεν υπάρχουν δίκτυα WLAN στη λίστα, ενδέχεται να βρίσκεστε εκτός της εμβέλειας του ασύρματου δρομολογητή ή του σημείου ασύρματης πρόσβασης.

 **ΣΗΜΕΙΩΣΗ** Εάν δεν βλέπετε το WLAN στο οποίο θέλετε να συνδεθείτε, στην επιφάνεια εργασίας των Windows κάντε δεξί κλικ στο εικονίδιο κατάστασης δικτύου και επιλέξτε **Ανοιγμα Κέντρου δικτύου και κοινής χρήσης**. Κάντε κλικ στην επιλογή **Ρύθμιση νέας σύνδεσης ή δικτύου**. Εμφανίζεται μια λίστα με επιλογές όπου μπορείτε να αναζητήσετε ένα δίκτυο με μη αυτόματο τρόπο και να συνδεθείτε σε αυτό ή να δημιουργήσετε μια νέα σύνδεση δικτύου.

5. Ακολουθήστε τις οδηγίες που εμφανίζονται στην οθόνη για να ολοκληρώσετε τη σύνδεση.

Αφού δημιουργηθεί η σύνδεση, τοποθετήστε το δείκτη του ποντικιού πάνω στο εικονίδιο κατάστασης δικτύου που βρίσκεται στην περιοχή ειδοποιήσεων, στη δεξιά πλευρά της γραμμής εργασιών, για να επαληθεύσετε το όνομα και την κατάσταση της σύνδεσης.

 **ΣΗΜΕΙΩΣΗ** Η ακτίνα λειτουργίας (πόσο μακριά φτάνουν τα ασύρματα σήματα) εξαρτάται από την υλοποίηση WLAN, τον κατασκευαστή του δρομολογητή και τυχόν παρεμβολές από άλλες ηλεκτρονικές συσκευές ή δομικές κατασκευές, όπως τοίχους και πατώματα.

## Χρήση της μονάδας HP Mobile Broadband (μόνο σε επιλεγμένα μοντέλα)

Η μονάδα HP Mobile Broadband επιτρέπει στον υπολογιστή να χρησιμοποιεί δίκτυα WWAN για πρόσβαση στο Internet από περισσότερα σημεία και σε ευρύτερες περιοχές σε σύγκριση με την

πρόσβαση μέσω δικτύων WLAN. Για τη χρήση της μονάδας HP Mobile Broadband απαιτείται ένας παροχέας υπηρεσιών δικτύου (ονομάζεται *φορέας εκμετάλλευσης κινητού δικτύου*), που στις περισσότερες περιπτώσεις είναι μια εταιρεία κινητής τηλεφωνίας. Η κάλυψη της μονάδας HP Mobile Broadband είναι παρόμοια με τη φωνητική κάλυψη στην κινητή τηλεφωνία.

Όταν χρησιμοποιείται με υπηρεσία φορέα εκμετάλλευσης κινητού δικτύου, η μονάδα HP Mobile Broadband σας προσφέρει την ελευθερία να παραμένετε συνδεδεμένοι στο Internet, να στέλνετε e-mail ή να συνδέεστε στο εταιρικό σας δίκτυο, είτε είστε εν κινήσει είτε βρίσκεστε εκτός της εμβέλειας των ενεργών σημείων Wi-Fi.

Η HP υποστηρίζει τις ακόλουθες τεχνολογίες:

- HSPA (Πρόσβαση πακέτων υψηλής ταχύτητας), η οποία προσφέρει πρόσβαση σε δίκτυα βάσει του προτύπου τηλεπικοινωνιών GSM (Παγκόσμιο σύστημα κινητής επικοινωνίας).
- EV-DO (Δεδομένα εξέλιξης που βελτιστοποιούνται), η οποία προσφέρει πρόσβαση σε δίκτυα βάσει του προτύπου τηλεπικοινωνιών CDMA (Πολλαπλή πρόσβαση διαίρεσης κώδικα).

Για να ενεργοποιήσετε την υπηρεσία mobile broadband ενδέχεται να χρειαστείτε το σειριακό αριθμό της μονάδας HP Mobile Broadband. Ο σειριακός αριθμός αναγράφεται σε μια ετικέτα στο εσωτερικό της θέσης μπαταρίας του υπολογιστή.

Ορισμένοι φορείς δικτύου κινητής τηλεφωνίας απαιτούν τη χρήση κάρτας SIM. Μια κάρτα SIM περιέχει βασικές πληροφορίες για εσάς, όπως τον κωδικό PIN, καθώς και πληροφορίες δικτύου. Ορισμένοι υπολογιστές περιλαμβάνουν μια κάρτα SIM, η οποία είναι ήδη εγκαταστημένη στη θέση της μπαταρίας. Εάν δεν υπάρχει προεγκατεστημένη κάρτα SIM, ενδέχεται να περιέχεται στο ενημερωτικό υλικό της μονάδας HP Mobile Broadband που συνοδεύει τον υπολογιστή ή να παρέχεται από το φορέα εκμετάλλευσης κινητού δικτύου ξεχωριστά.

Για πληροφορίες σχετικά με την τοποθέτηση και την αφαίρεση της κάρτας SIM, ανατρέξτε στην ενότητα [Τοποθέτηση και αφαίρεση κάρτας SIM στη σελίδα 21](#) αυτού του κεφαλαίου.

Για πληροφορίες σχετικά με τη μονάδα HP Mobile Broadband και πώς να ενεργοποιήσετε μια υπηρεσία με προτιμώμενο φορέα εκμετάλλευσης κινητού δικτύου, δείτε τις πληροφορίες της μονάδας HP Mobile Broadband που περιλαμβάνονται στον υπολογιστή σας. Για πρόσθετες πληροφορίες, επισκεφτείτε την τοποθεσία web της HP στη διεύθυνση <http://www.hp.com/go/mobilebroadband> (μόνο για επιλεγμένες χώρες/περιοχές).

## Τοποθέτηση και αφαίρεση κάρτας SIM

 **ΠΡΟΣΟΧΗ** Για να μην προκληθεί βλάβη στις υποδοχές, να ασκείτε ελάχιστη δύναμη κατά την τοποθέτηση της κάρτας SIM.

Για να τοποθετήσετε την κάρτα SIM, ακολουθήστε τα παρακάτω βήματα:

1. Τερματίστε τη λειτουργία του υπολογιστή.
2. Κλείστε την οθόνη.
3. Αποσυνδέστε όλες τις εξωτερικές συσκευές που είναι συνδεδεμένες στον υπολογιστή.
4. Αποσυνδέστε το καλώδιο τροφοδοσίας από την πρίζα AC.
5. Γυρίστε τον υπολογιστή ανάποδα επάνω σε μια επίπεδη επιφάνεια με τη θέση μπαταρίας στραμμένη προς το μέρος σας.
6. Αφαιρέστε το κάλυμμα συντήρησης (ανατρέξτε στην ενότητα [Αφαίρεση του καλύμματος συντήρησης στη σελίδα 59](#)).
7. Αφαιρέστε την μπαταρία (ανατρέξτε στην ενότητα [Αφαίρεση μπαταρίας στη σελίδα 47](#)).

8. Εισαγάγετε την κάρτα SIM στην υποδοχή κάρτας SIM και σπρώξτε την ελαφρά μέχρι να εισέλθει πλήρως στη θέση της.

 **ΣΗΜΕΙΩΣΗ** Δείτε την εικόνα στη θέση μπαταρίας για να προσδιορίσετε πώς ακριβώς πρέπει να τοποθετήσετε την κάρτα SIM στον υπολογιστή.

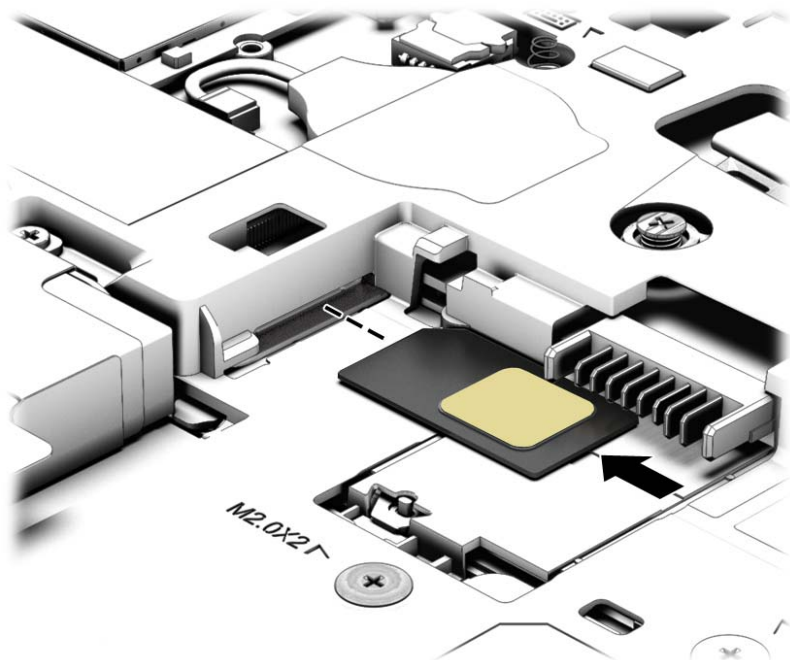

9. Τοποθετήστε ξανά την μπαταρία.

 **ΣΗΜΕΙΩΣΗ** Η μονάδα HP Mobile Broadband θα απενεργοποιηθεί, εάν δεν τοποθετηθεί ξανά η μπαταρία.

10. Επανασυνδέστε την εξωτερική τροφοδοσία.
11. Επανασυνδέστε τις εξωτερικές συσκευές.
12. Ενεργοποιήστε τον υπολογιστή.

Για να αφαιρέσετε την κάρτα SIM, πιέστε την και αφαιρέστε την από την υποδοχή.

## Χρήση της λειτουργίας GPS (μόνο σε επιλεγμένα μοντέλα)

Ο υπολογιστής σας ενδέχεται να διαθέτει συσκευή GPS (Global Positioning System). Οι δορυφόροι GPS παρέχουν πληροφορίες θέσης, ταχύτητας και κατεύθυνσης σε συστήματα που διαθέτουν GPS.

Για περισσότερες πληροφορίες, ανατρέξτε στη Βοήθεια του λογισμικού HP GPS and Location.

## Χρήση ασύρματων συσκευών Bluetooth

Μια συσκευή Bluetooth παρέχει ασύρματη επικοινωνία μικρής εμβέλειας που αντικαθιστά τις φυσικές καλωδιακές συνδέσεις που παραδοσιακά συνδέουν ηλεκτρονικές συσκευές όπως οι ακόλουθες:

- Υπολογιστές (επιτραπέζιοι, φορητοί, PDA)
- Τηλέφωνα (κινητά, ασύρματα και smartphone)
- Συσκευές απεικόνισης (εκτυπωτής, φωτογραφική μηχανή)



- Συσκευές ήχου (ακουστικά, ηχεία)
- Ποντίκι

Οι συσκευές Bluetooth παρέχουν δυνατότητα ομότιμης σύνδεσης ώστε να μπορείτε να δημιουργήσετε ένα προσωπικό δίκτυο (PAN) συσκευών Bluetooth. Για πληροφορίες σχετικά με τη διαμόρφωση και τη χρήση συσκευών Bluetooth, ανατρέξτε στη Βοήθεια του λογισμικού Bluetooth.

## Σύνδεση σε ενσύρματο δίκτυο

Υπάρχουν δύο είδη ενσύρματων συνδέσεων: σύνδεση τοπικού δικτύου (LAN) και σύνδεση μέσω μόντεμ. Η σύνδεση LAN γίνεται μέσω καλωδίου δικτύου και είναι πολύ ταχύτερη από τη σύνδεση μέσω μόντεμ, στην οποία γίνεται χρήση καλωδίου τηλεφώνου. Και τα δύο καλώδια πωλούνται ξεχωριστά.

**⚠ ΠΡΟΕΙΔ/ΣΗ!** Για να μειώσετε τον κίνδυνο ηλεκτροπληξίας, πυρκαγιάς ή βλάβης του εξοπλισμού, μην συνδέσετε καλώδιο μόντεμ ή τηλεφώνου σε υποδοχή RJ-45 (δικτύου).

### Σύνδεση σε τοπικό δίκτυο (LAN)

Χρησιμοποιήστε τη σύνδεση LAN εάν θέλετε να συνδέσετε τον υπολογιστή απευθείας σε έναν δρομολογητή που έχετε στο σπίτι (αντί να εργαστείτε ασύρματα) ή εάν θέλετε να συνδεθείτε σε υπάρχον δίκτυο στο γραφείο.

Η σύνδεση σε δίκτυο LAN απαιτεί τη χρήση καλωδίου δικτύου RJ-45 8 ακίδων.

Για να συνδέσετε το καλώδιο δικτύου, ακολουθήστε τα παρακάτω βήματα:

1. Συνδέστε το καλώδιο δικτύου στην υποδοχή δικτύου **(1)** του υπολογιστή.
2. Συνδέστε το άλλο άκρο του καλωδίου δικτύου σε μια υποδοχή δικτύου στον τοίχο **(2)** ή σε ένα δρομολογητή.

**📝 ΣΗΜΕΙΩΣΗ** Εάν το καλώδιο δικτύου διαθέτει κύκλωμα καταστολής θορύβου **(3)**, το οποίο αποτρέπει τις παρεμβολές από τη λήψη τηλεοπτικών και ραδιοφωνικών σημάτων, στρέψτε το άκρο του καλωδίου με το κύκλωμα προς τον υπολογιστή.

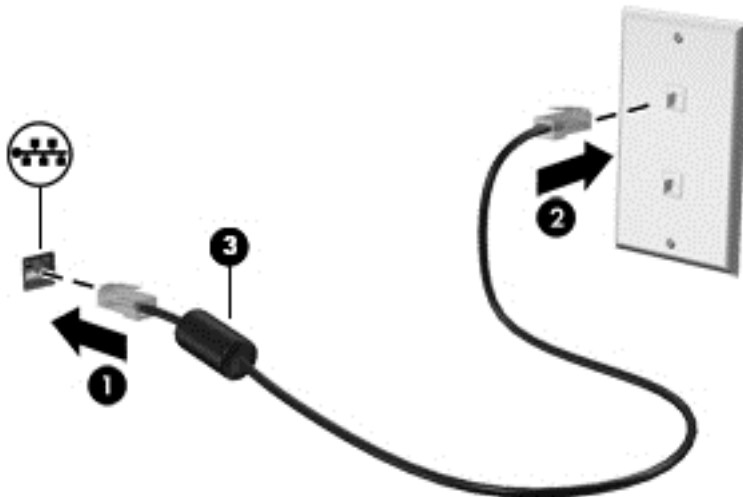

---

## 4 Περιήγηση μέσω πληκτρολογίου, κινήσεων αφής και συσκευών κατάδειξης

Εκτός από τη χρήση του πληκτρολογίου και του ποντικιού, ο υπολογιστής παρέχει δυνατότητα περιήγησης με τη χρήση κινήσεων αφής (μόνο σε επιλεγμένα μοντέλα). Οι κινήσεις αφής μπορούν να χρησιμοποιηθούν στο TouchPad του υπολογιστή ή σε οθόνη αφής (μόνο σε επιλεγμένα μοντέλα).

Ανατρέξτε στον οδηγό *Βασικές λειτουργίες των Windows 8* που συνοδεύει τον υπολογιστή. Ο οδηγός περιλαμβάνει πληροφορίες για συνηθισμένες εργασίες με το TouchPad, την οθόνη αφής ή το πληκτρολόγιο.

Επιλεγμένα μοντέλα υπολογιστών διαθέτουν ειδικά πλήκτρα ενεργειών ή πλήκτρα πρόσβασης στο πληκτρολόγιο για την εκτέλεση καθημερινών εργασιών.

### Χρήση των συσκευών κατάδειξης



**ΣΗΜΕΙΩΣΗ** Εκτός από τις συσκευές κατάδειξης που διαθέτει ο υπολογιστής, μπορείτε να χρησιμοποιήσετε κι ένα εξωτερικό ποντίκι USB (πωλείται ξεχωριστά) συνδέοντάς το σε μία από τις θύρες USB του υπολογιστή.

### Ορισμός προτιμήσεων συσκευών κατάδειξης

Για να προσαρμόσετε τις ρυθμίσεις των συσκευών κατάδειξης, όπως τις παραμέτρους των κουμπιών, την ταχύτητα του κλικ και τις επιλογές του δείκτη, χρησιμοποιήστε τις ιδιότητες ποντικιού των Windows.

Για να αποκτήσετε πρόσβαση στο παράθυρο "Ιδιότητες ποντικιού":

- Στην οθόνη "Εναρξη", πληκτρολογήστε **ΠΟΝΤΙΚΙ**, επιλέξτε **Ρυθμίσεις** και, στη συνέχεια, επιλέξτε **Ποντίκι**.

### Χρήση του μοχλού κατάδειξης (μόνο σε επιλεγμένα μοντέλα)

Πιέστε το μοχλό κατάδειξης προς την κατεύθυνση που θέλετε να μετακινηθεί ο δείκτης στην οθόνη. Χρησιμοποιήστε το αριστερό και το δεξί κουμπί του μοχλού κατάδειξης, όπως θα χρησιμοποιούσατε τα αντίστοιχα κουμπιά ενός εξωτερικού ποντικιού.

### Χρήση του TouchPad

Για να μετακινήσετε το δείκτη, σύρετε το δάχτυλό σας επάνω στο TouchPad προς την κατεύθυνση που θέλετε να μετακινηθεί ο δείκτης. Χρησιμοποιήστε το αριστερό και το δεξί κουμπί του TouchPad όπως θα χρησιμοποιούσατε τα κουμπιά ενός εξωτερικού ποντικιού.

## Ενεργοποίηση και απενεργοποίηση του TouchPad

Για να απενεργοποιήσετε και να ενεργοποιήσετε το TouchPad, πατήστε γρήγορα δύο φορές το κουμπί ενεργοποίησης/απενεργοποίησης του TouchPad.

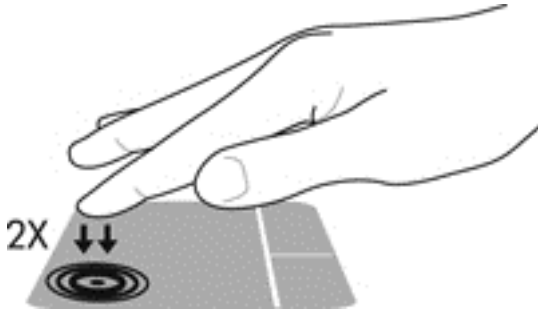

## Χρήση κινήσεων στο TouchPad

Το TouchPad ή η οθόνη αφής (μόνο σε επιλεγμένα μοντέλα) σας επιτρέπει να μετακινείτε τη συσκευή κατάδειξης στην οθόνη χρησιμοποιώντας τα δάχτυλά σας για τον έλεγχο της κίνησης του δείκτη.

**ΥΠΟΔΕΙΞΗ** Στους υπολογιστές που διαθέτουν οθόνη αφής, μπορείτε να εκτελείτε τις κινήσεις στην οθόνη, στο TouchPad ή και στα δύο.

Το TouchPad υποστηρίζει ποικιλία κινήσεων. Για να χρησιμοποιήσετε τις κινήσεις στο TouchPad, τοποθετήστε ταυτόχρονα δύο δάχτυλα στο TouchPad.

**ΣΗΜΕΙΩΣΗ** Οι κινήσεις στο TouchPad δεν υποστηρίζονται σε όλα τα προγράμματα.

1. Στην οθόνη "Εναρξη", πληκτρολογήστε **ΠΟΝΤΙΚΙ**, επιλέξτε **Ρυθμίσεις** και, στη συνέχεια, επιλέξτε **Ποντίκι** από τη λίστα εφαρμογών.
2. Κάντε κλικ στην καρτέλα **Ρυθμίσεις συσκευής**, επιλέξτε τη συσκευή στο παράθυρο που εμφανίζεται και, στη συνέχεια, επιλέξτε **Ρυθμίσεις**.
3. Κάντε κλικ σε μια κίνηση για να ενεργοποιήσετε την επίδειξη.

Για να ενεργοποιήσετε ή να απενεργοποιήσετε τις κινήσεις:

1. Στην οθόνη "Εναρξη", πληκτρολογήστε **ΠΟΝΤΙΚΙ**, επιλέξτε **Ρυθμίσεις** και, στη συνέχεια, επιλέξτε **Ποντίκι** από τη λίστα εφαρμογών.
2. Κάντε κλικ στην καρτέλα **Ρυθμίσεις συσκευής**, επιλέξτε τη συσκευή στο παράθυρο που εμφανίζεται και, στη συνέχεια, επιλέξτε **Ρυθμίσεις**.
3. Επιλέξτε το πλαίσιο ελέγχου δίπλα στην κίνηση που θέλετε να ενεργοποιήσετε ή να απενεργοποιήσετε.
4. Κάντε κλικ στο κουμπί **Εφαρμογή** και, στη συνέχεια, κάντε κλικ στο κουμπί **OK**.

## Κύλιση με ένα δάχτυλο

Με την κύλιση με ένα δάχτυλο μπορείτε να περιηγηθείτε στην οθόνη.

- Τοποθετήστε το δάχτυλό σας στη ζώνη TouchPad και σύρετέ το ώστε να μετακινήσετε το δείκτη στην οθόνη προς την κατεύθυνση που επιθυμείτε.

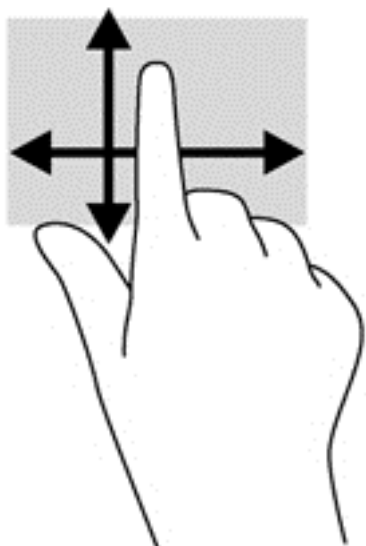

### Πάτημα

Για να πραγματοποιήσετε μια επιλογή στην οθόνη, χρησιμοποιήστε τη λειτουργία πατήματος του TouchPad.

- Πατήστε με ένα δάχτυλο στη ζώνη του TouchPad για να κάνετε μια επιλογή. Πατήστε δύο φορές σε ένα στοιχείο για να το ανοίξετε.



### Κύλιση

Η κύλιση είναι χρήσιμη για τη μετακίνηση προς τα πάνω, προς τα κάτω ή πλευρικά σε σελίδες ή εικόνες.

- Τοποθετήστε δύο δάχτυλα με μικρή απόσταση μεταξύ τους στη ζώνη του TouchPad και σύρετέ τα προς τα πάνω, κάτω, αριστερά ή δεξιά.

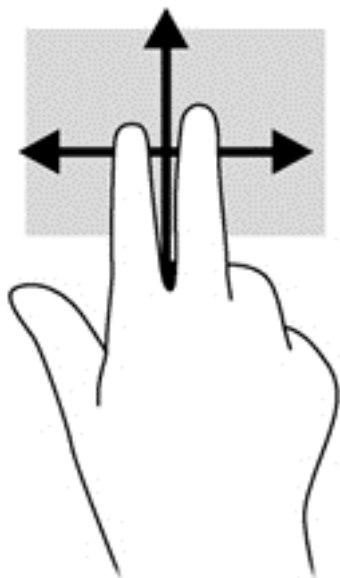

### Τσίμπημα/Ζουμ

Η κίνηση τσίμπήματος και ζουμ σάς δίνει τη δυνατότητα να μεγεθύνετε ή να σμικρύνετε εικόνες ή κείμενο.

- Για να πραγματοποιήσετε μεγέθυνση, τοποθετήστε δύο δάχτυλα κλειστά επάνω στο TouchPad και, στη συνέχεια, ανοίξτε τα.
- Για να πραγματοποιήσετε σμίκρυνση, τοποθετήστε δύο δάχτυλα ανοιχτά επάνω στο TouchPad και, στη συνέχεια, κλείστε τα.

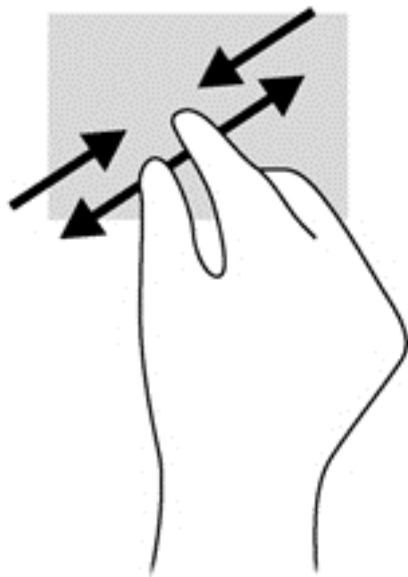

### Περιστροφή (μόνο σε επιλεγμένα μοντέλα)

Η περιστροφή σάς επιτρέπει να περιστρέψετε διάφορα στοιχεία, όπως φωτογραφίες.

- Τοποθετήστε το δείκτη του αριστερού χεριού στη ζώνη του TouchPad. Στη συνέχεια, σύρετε το δείκτη του δεξιού χεριού κυκλικά από τη θέση που οι δείκτες ενός ρολογιού θα έδειχναν την ώρα

12 μέχρι τη θέση που θα έδειχναν την ώρα 3. Για αντίστροφη περιστροφή, μετακινήστε το δείκτη με τον ίδιο τρόπο αριστερόστροφα.



**ΣΗΜΕΙΩΣΗ** Μπορείτε να χρησιμοποιήσετε την περιστροφή σε συγκεκριμένες εφαρμογές στις οποίες μπορείτε να χειριστείτε κάποιο στοιχείο ή εικόνα. Ενδέχεται να μην λειτουργεί σε όλες τις εφαρμογές.

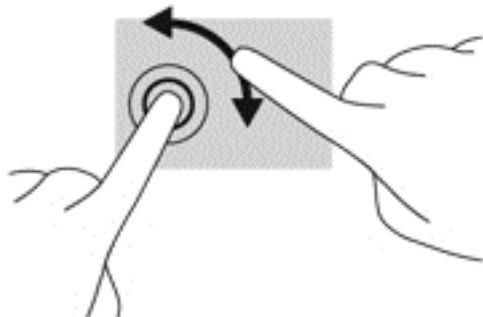

### Κλικ με δύο δάχτυλα (μόνο σε επιλεγμένα μοντέλα)

Το κλικ με δύο δάχτυλα σας δίνει τη δυνατότητα να κάνετε επιλογές μενού για ένα στοιχείο στην οθόνη.

- Τοποθετήστε δύο δάχτυλα στη ζώνη του TouchPad και πιέστε για να ανοίξει το μενού επιλογών του επιλεγμένου στοιχείου.

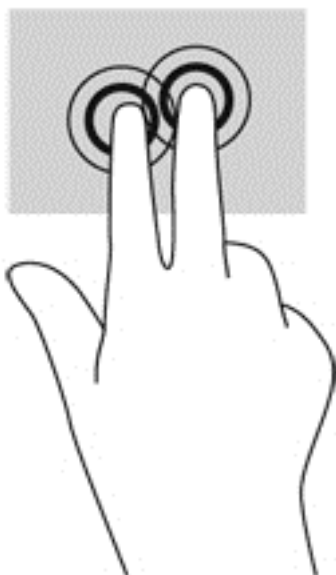

### Κίνηση με τρία δάχτυλα (μόνο σε επιλεγμένα μοντέλα)

Η κίνηση με τρία δάχτυλα σας επιτρέπει να μετακινήσετε μεταξύ οθονών ή να πραγματοποιείτε γρήγορη κύλιση μεταξύ εγγράφων.

- Τοποθετήστε τρία δάχτυλα στη ζώνη του TouchPad και μετακινήστε τα με γρήγορη, απαλή κίνηση προς τα πάνω, κάτω, αριστερά ή δεξιά.

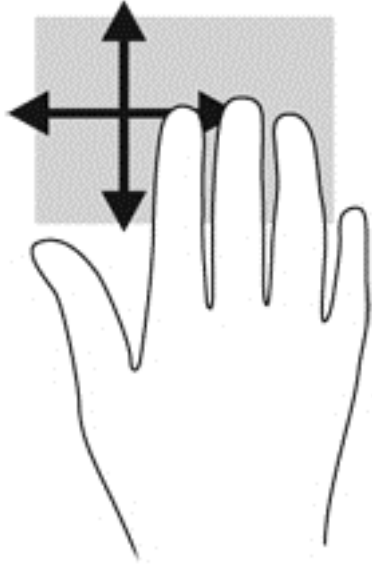

## Πέρασμα από τις πλευρές (μόνο σε επιλεγμένα μοντέλα)

Το πέρασμα από τις πλευρές σας επιτρέπει να έχετε πρόσβαση στις γραμμές εργαλείων του υπολογιστή σας για εργασίες όπως αλλαγή ρυθμίσεων και εύρεση ή χρήση εφαρμογών.

## Πέρασμα από τη δεξιά πλευρά

Περνώντας το δάχτυλό σας από τη δεξιά πλευρά έχετε πρόσβαση στα σύμβολα, τα οποία παρέχουν δυνατότητα αναζήτησης, κοινής χρήσης, έναρξης εφαρμογών, πρόσβασης σε συσκευές ή αλλαγής ρυθμίσεων.

- Περάστε απαλά το δάχτυλό σας από τη δεξιά πλευρά για να εμφανιστούν τα σύμβολα.

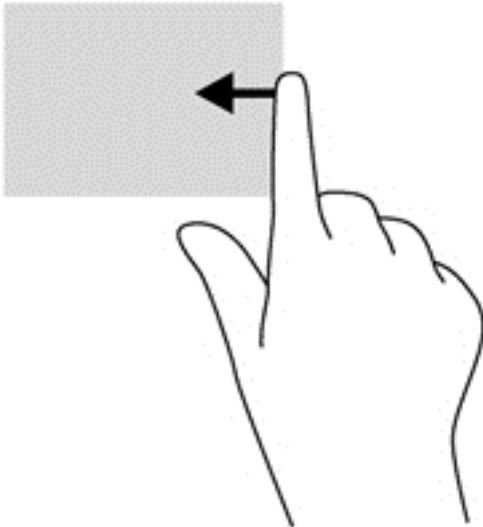

## Πέρασμα από την πάνω πλευρά

Το πέρασμα από την πάνω πλευρά επιτρέπει το άνοιγμα των εφαρμογών που είναι διαθέσιμες στην οθόνη "Έναρξη".



**ΣΗΜΑΝΤΙΚΟ:** Όταν μια εφαρμογή είναι ενεργή, το πέρασμα από την πάνω πλευρά διαφέρει ανάλογα με την εφαρμογή.

- Περάστε απαλά το δάχτυλό σας από την πάνω πλευρά για να εμφανιστούν οι διαθέσιμες εφαρμογές.

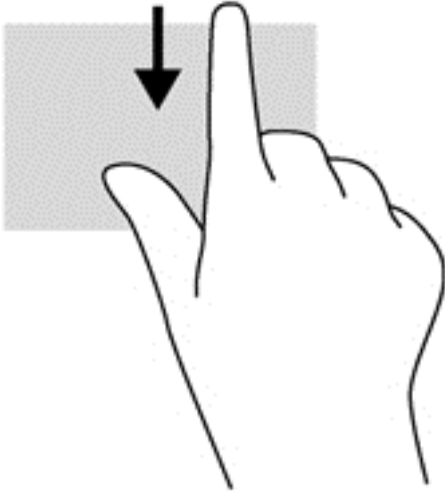

### Πέρασμα από την αριστερή πλευρά

Με το πέρασμα από την αριστερή πλευρά αποκτάτε πρόσβαση στις εφαρμογές που ανοίξατε πρόσφατα, ώστε να πραγματοποιείτε γρήγορη εναλλαγή μεταξύ τους.

Περάστε το δάχτυλό σας απαλά από την αριστερή πλευρά του TouchPad για να πραγματοποιήσετε εναλλαγή μεταξύ των εφαρμογών που ανοίξατε πρόσφατα.

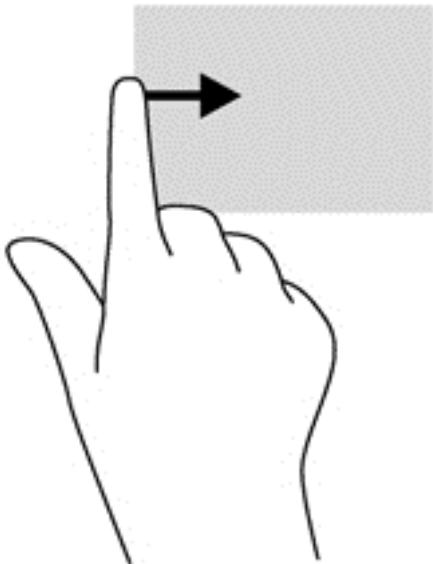

- Περάστε το δάχτυλό σας από την αριστερή πλευρά του TouchPad για να πραγματοποιήσετε εναλλαγή μεταξύ των εφαρμογών.







## Χρήση του πληκτρολογίου

Το πληκτρολόγιο και το ποντίκι επιτρέπουν την πληκτρολόγηση, την επιλογή στοιχείων, την κύλιση και την εκτέλεση των ίδιων λειτουργιών που μπορούν να γίνουν μέσω των κινήσεων αφής. Με το πληκτρολόγιο μπορείτε επίσης να χρησιμοποιείτε τα πλήκτρα ενεργειών και τα πλήκτρα πρόσβασης για την εκτέλεση συγκεκριμένων ενεργειών.





 **ΥΠΟΔΕΙΞΗ** Το πλήκτρο των Windows  στο πληκτρολόγιο επιτρέπει τη γρήγορη επιστροφή στην οθόνη "Εναρξη" από μια ανοιχτή εφαρμογή ή την επιφάνεια εργασίας των Windows. Πατώντας ξανά το πλήκτρο των Windows επιστρέφετε στην προηγούμενη οθόνη.

 **ΣΗΜΕΙΩΣΗ** Ανάλογα με τη χώρα/περιοχή σας, το πληκτρολόγιο μπορεί να έχει διαφορετικά πλήκτρα και λειτουργίες από αυτά που αναφέρονται στην παρούσα ενότητα.

## Χρήση των πλήκτρων συντόμευσης των Microsoft Windows 8

Τα Microsoft Windows 8 παρέχουν συντομεύσεις για τη γρήγορη εκτέλεση ενεργειών. Πολλές συντομεύσεις θα σας βοηθήσουν με τις λειτουργίες των Windows 8. Πατήστε το πλήκτρο των Windows  σε συνδυασμό με το πλήκτρο για την εκτέλεση της ενέργειας.

Για περισσότερες πληροφορίες σχετικά με τα πλήκτρα συντομεύσεων των Windows 8, μεταβείτε στον HP Support Assistant. Για να αποκτήσετε πρόσβαση στον HP Support Assistant, επιλέξτε την εφαρμογή **HP Support Assistant** στην οθόνη "Εναρξη".

Πλήκτρο συντόμευσης	Πλήκτρο	Περιγραφή
		Ανοίγει την οθόνη "Εναρξη".
 + <b>c</b>		Ανοίγει τα σύμβολα.
 + <b>d</b>		Ανοίγει την επιφάνεια εργασίας των Windows.
 + <b>tab</b>		Πραγματοποιεί εναλλαγή μεταξύ των ανοιχτών εφαρμογών. <b>ΣΗΜΕΙΩΣΗ</b> Συνεχίστε να πατάτε αυτό το συνδυασμό πλήκτρων έως ότου ανοίξει η εφαρμογή που επιθυμείτε.
<b>alt</b> + <b>f4</b>		Κλείνει μια ενεργή εφαρμογή.









## Πλήκτρα πρόσβασης

Πλήκτρο πρόσβασης είναι ο συνδυασμός του πλήκτρου **fn** με το πλήκτρο **esc** ή ένα από τα πλήκτρα λειτουργιών.

 **ΣΗΜΕΙΩΣΗ** Για περισσότερες πληροφορίες σχετικά με τη θέση των πλήκτρων πρόσβασης, ανατρέξτε στην ενότητα [Εξοικείωση με τον υπολογιστή στη σελίδα 4](#).

Για να χρησιμοποιήσετε ένα πλήκτρο πρόσβασης:

- ▲ Πατήστε στιγμιαία το πλήκτρο **fn** και, στη συνέχεια, πατήστε στιγμιαία το δεύτερο πλήκτρο του συνδυασμού του πλήκτρου πρόσβασης.

Συνδυασμός πλήκτρων πρόσβασης	Περιγραφή
 <b>fn+esc</b>	Εμφανίζει τις πληροφορίες συστήματος.
 <b>fn+f3</b>	<p>Εκκινεί την αναστολή λειτουργίας αποθηκεύοντας τις πληροφορίες στη μνήμη του συστήματος. Απενεργοποιούνται η οθόνη και τα υπόλοιπα στοιχεία του συστήματος και εξοικονομείται ενέργεια.</p> <p>Για να πραγματοποιήσετε έξοδο από την αναστολή λειτουργίας, πατήστε στιγμιαία το κουμπί λειτουργίας.</p> <p><b>ΠΡΟΣΟΧΗ</b> Για να μειώσετε τον κίνδυνο απώλειας πληροφοριών, αποθηκεύστε την εργασία σας πριν εκκινήσετε την αναστολή λειτουργίας.</p>
 <b>fn+f4</b>	<p>Πραγματοποιεί εναλλαγή της εικόνας μεταξύ των συσκευών προβολής που είναι συνδεδεμένες στο σύστημα. Για παράδειγμα, εάν έχετε συνδέσει μια εξωτερική οθόνη στον υπολογιστή, πατώντας <b>fn+f4</b> η εικόνα εναλλάσσεται μεταξύ της οθόνης του υπολογιστή και της εξωτερικής οθόνης ή προβάλλεται ταυτόχρονα και στις δύο οθόνες.</p> <p>Οι περισσότερες εξωτερικές οθόνες λαμβάνουν πληροφορίες εικόνας από τον υπολογιστή με τη χρήση του προτύπου εξωτερικής εικόνας VGA. Το πλήκτρο πρόσβασης <b>fn+f4</b> επιτρέπει επίσης την εναλλαγή εικόνας μεταξύ άλλων συσκευών που λαμβάνουν πληροφορίες εικόνας από τον υπολογιστή.</p>
 <b>fn+f6</b>	Μειώνει την ένταση ήχου των ηχείων.
 <b>fn+f7</b>	Αυξάνει την ένταση ήχου των ηχείων.
 <b>fn+f8</b>	Πραγματοποιεί σίγαση του μικροφώνου.
 <b>fn+f9</b>	Μειώνει τη φωτεινότητα της οθόνης.
 <b>fn+f10</b>	Αυξάνει τη φωτεινότητα της οθόνης.
 <b>fn+f11</b>	<p>Ενεργοποιεί και απενεργοποιεί τον οπισθοφωτισμό του πληκτρολογίου.</p> <p><b>ΣΗΜΕΙΩΣΗ</b> Ο οπισθοφωτισμός του πληκτρολογίου είναι ενεργοποιημένος από το εργοστάσιο. Για να παρατείνετε τη διάρκεια της μπαταρίας, απενεργοποιήστε τον οπισθοφωτισμό του πληκτρολογίου.</p>

## Χρήση των πληκτρολογίων

Ο υπολογιστής περιλαμβάνει είτε ένα ενσωματωμένο αριθμητικό πληκτρολόγιο είτε ένα μεμονωμένο αριθμητικό πληκτρολόγιο. Ο υπολογιστής υποστηρίζει, επίσης, προαιρετικό εξωτερικό αριθμητικό πληκτρολόγιο ή προαιρετικό εξωτερικό πληκτρολόγιο που περιλαμβάνει αριθμητικό πληκτρολόγιο.

## Χρήση του ενσωματωμένου αριθμητικού πληκτρολογίου

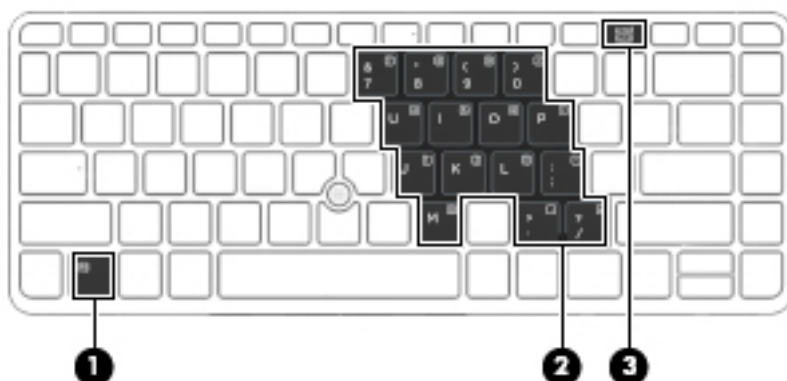

Στοιχείο	Περιγραφή
(1) Πλήκτρο <b>fn</b>	<p>Ενεργοποιεί και απενεργοποιεί το ενσωματωμένο αριθμητικό πληκτρολόγιο, όταν πατηθεί σε συνδυασμό με το πλήκτρο <b>num lk</b>.</p> <p><b>ΣΗΜΕΙΩΣΗ</b> Εάν στον υπολογιστή υπάρχει συνδεδεμένο εξωτερικό πληκτρολόγιο ή αριθμητικό πληκτρολόγιο, το ενσωματωμένο αριθμητικό πληκτρολόγιο δεν λειτουργεί.</p>
(2) Ενσωματωμένο αριθμητικό πληκτρολόγιο	<p>Όταν είναι ενεργοποιημένο το αριθμητικό πληκτρολόγιο, μπορείτε να το χρησιμοποιήσετε όπως ένα εξωτερικό αριθμητικό πληκτρολόγιο.</p> <p>Κάθε πλήκτρο του αριθμητικού πληκτρολογίου εκτελεί τη λειτουργία που υποδεικνύεται από το εικονίδιο στην επάνω δεξιά γωνία του πλήκτρου.</p>
(3) Πλήκτρο <b>num lk</b>	<p>Όταν πατηθεί σε συνδυασμό με το πλήκτρο <b>fn</b>, ενεργοποιεί και απενεργοποιεί το ενσωματωμένο αριθμητικό πληκτρολόγιο.</p> <p><b>ΣΗΜΕΙΩΣΗ</b> Η λειτουργία του αριθμητικού πληκτρολογίου που είναι ενεργή κατά την απενεργοποίηση του υπολογιστή επανέρχεται κατά την επόμενη ενεργοποίηση του υπολογιστή.</p>

### Ενεργοποίηση και απενεργοποίηση του ενσωματωμένου αριθμητικού πληκτρολογίου

Πατήστε **fn+num lk** για να ενεργοποιήσετε το ενσωματωμένο αριθμητικό πληκτρολόγιο. Πατήστε **fn +num lk** ξανά για να απενεργοποιήσετε το αριθμητικό πληκτρολόγιο.

 **ΣΗΜΕΙΩΣΗ** Το ενσωματωμένο αριθμητικό πληκτρολόγιο απενεργοποιείται όταν συνδεθεί στον υπολογιστή ένα εξωτερικό πληκτρολόγιο ή ένα αριθμητικό πληκτρολόγιο.

## Εναλλαγή λειτουργιών πλήκτρων στο ενσωματωμένο αριθμητικό πληκτρολόγιο

Μπορείτε να πραγματοποιήσετε προσωρινή εναλλαγή των λειτουργιών των πλήκτρων του ενσωματωμένου αριθμητικού πληκτρολογίου μεταξύ των τυπικών και των αριθμητικών λειτουργιών του πληκτρολογίου.

- Για να χρησιμοποιήσετε τη λειτουργία περιήγησης ενός πλήκτρου του πληκτρολογίου ενώ το αριθμητικό πληκτρολόγιο είναι απενεργοποιημένο, πατήστε και κρατήστε πατημένο το πλήκτρο **fn** πατώντας ταυτόχρονα το πλήκτρο του αριθμητικού πληκτρολογίου.
- Για να χρησιμοποιήσετε την τυπική λειτουργία ενός πλήκτρου του αριθμητικού πληκτρολογίου ενώ το αριθμητικό πληκτρολόγιο είναι ενεργοποιημένο:
  - Πατήστε και κρατήστε πατημένο το πλήκτρο **fn** για να πληκτρολογήσετε πεζούς χαρακτήρες.
  - Πατήστε παρατεταμένα τα πλήκτρα **fn+shift** για να πληκτρολογήσετε κεφαλαίους χαρακτήρες.

## Χρήση προαιρετικού εξωτερικού αριθμητικού πληκτρολογίου

Στα περισσότερα εξωτερικά αριθμητικά πληκτρολόγια, η λειτουργία των πλήκτρων διαφέρει ανάλογα με το εάν η λειτουργία num lock είναι ενεργοποιημένη ή όχι. (Η λειτουργία num lock είναι εργοστασιακά απενεργοποιημένη.) Για παράδειγμα:

- Όταν η λειτουργία num lock είναι ενεργοποιημένη, τα περισσότερα πλήκτρα του αριθμητικού πληκτρολογίου εισάγουν αριθμούς.
- Όταν η λειτουργία num lock είναι απενεργοποιημένη, τα περισσότερα πλήκτρα του αριθμητικού πληκτρολογίου λειτουργούν όπως τα πλήκτρα-βέλη ή όπως τα πλήκτρα μετακίνησης προς τα πάνω ή κάτω.

Όταν η λειτουργία num lock είναι ενεργοποιημένη σε ένα εξωτερικό αριθμητικό πληκτρολόγιο, στον υπολογιστή ανάβει η φωτεινή ένδειξη num lock. Όταν η λειτουργία num lock είναι απενεργοποιημένη σε ένα εξωτερικό αριθμητικό πληκτρολόγιο, η φωτεινή ένδειξη num lock στον υπολογιστή είναι σβηστή.

Για να ενεργοποιήσετε ή να απενεργοποιήσετε τη λειτουργία num lock σε ένα εξωτερικό πληκτρολόγιο καθώς εργάζεστε:

- ▲ Πατήστε το πλήκτρο **num lk** στο εξωτερικό πληκτρολόγιο και όχι σε αυτό του υπολογιστή.

## 5 Πολυμέσα

Ο υπολογιστής σας μπορεί να διαθέτει τα ακόλουθα:

- Ενσωματωμένο(α) ηχείο(α)
- Ενσωματωμένο(α) μικρόφωνο(α)
- Ενσωματωμένη κάμερα web
- Προεγκατεστημένο λογισμικό πολυμέσων
- Κουμπιά ή πλήκτρα πολυμέσων

### Χρήση των στοιχείων ελέγχου δραστηριότητας μέσω

Ανάλογα με το μοντέλο, ο υπολογιστής σας μπορεί να διαθέτει τα παρακάτω στοιχεία ελέγχου δραστηριότητας μέσω, με τα οποία μπορείτε να πραγματοποιήσετε αναπαραγωγή, παύση, γρήγορη κίνηση εμπρός ή γρήγορη κίνηση προς τα πίσω σε ένα αρχείο μέσων:

- Κουμπιά μέσω
- Πλήκτρα πρόσβασης μέσω (συγκεκριμένα πλήκτρα που πατιούνται σε συνδυασμό με το πλήκτρο **fn**)
- Πλήκτρα μέσω

### Ήχος

Μπορείτε να χρησιμοποιήσετε τον υπολογιστή HP για να αναπαράγετε CD μουσικής, να λαμβάνετε και να ακούτε μουσική, να πραγματοποιείτε ροή ηχητικού περιεχομένου από το web (συμπεριλαμβανομένου ραδιοφωνικού περιεχομένου), να εγγράφετε ήχο ή να συνδυάζετε ήχο και βίντεο για τη δημιουργία πολυμέσων. Για να βελτιώσετε την εμπειρία ακρόασης, συνδέστε εξωτερικές συσκευές ήχου, π.χ. ηχεία ή ακουστικά.

### Σύνδεση ηχείων

Μπορείτε να συνδέσετε ενσύρματα ηχεία στον υπολογιστή σε μια θύρα USB (ή στην υποδοχή εξόδου ήχου) του υπολογιστή σας ή ενός σταθμού επιτραπέζιας σύνδεσης.

Για να συνδέσετε ασύρματα ηχεία στον υπολογιστή, ακολουθήστε τις οδηγίες του κατασκευαστή της συσκευής. Πριν συνδέσετε οποιαδήποτε συσκευή ήχου, ρυθμίστε την ένταση του ήχου.

### Ρύθμιση έντασης ήχου

Ανάλογα με το μοντέλο του υπολογιστή, μπορείτε να ρυθμίσετε την ένταση του ήχου χρησιμοποιώντας τα παρακάτω:

- Κουμπιά έντασης ήχου
- Πλήκτρα πρόσβασης έντασης ήχου (συγκεκριμένα πλήκτρα που πατιούνται σε συνδυασμό με το πλήκτρο **fn**)
- Πλήκτρα έντασης ήχου

 **ΠΡΟΕΙΔ/ΣΗ!** Για να αποφύγετε τον κίνδυνο τραυματισμού, ρυθμίστε την ένταση του ήχου προτού φορέσετε τα ακουστικά, τα ακουστικά αυτιών ή το σετ ακουστικών-μικροφώνου. Για περισσότερες πληροφορίες σχετικά με την ασφάλεια, ανατρέξτε στις *Σημειώσεις κανονισμών, ασφάλειας και περιβάλλοντος*. Για να αποκτήσετε πρόσβαση στους οδηγούς χρήσης, στην οθόνη "Εναρξη" επιλέξτε την εφαρμογή **HP Support Assistant**, επιλέξτε **Ο Υπολογιστής μου** και, στη συνέχεια, επιλέξτε **Οδηγοί χρήσης**.

 **ΣΗΜΕΙΩΣΗ** Η ένταση του ήχου μπορεί επίσης να ρυθμιστεί μέσω του λειτουργικού συστήματος και ορισμένων προγραμμάτων.

 **ΣΗΜΕΙΩΣΗ** Ανατρέξτε στην ενότητα [Κουμπιά και συσκευή ανάγνωσης δαχτυλικών αποτυπωμάτων \(μόνο σε επιλεγμένα μοντέλα\) στη σελίδα 6](#) και [Πλήκτρα πρόσβασης στη σελίδα 31](#) για πληροφορίες σχετικά με το είδος των στοιχείων ελέγχου έντασης ήχου που διαθέτει ο υπολογιστής.

## Σύνδεση ακουστικών

Μπορείτε να συνδέσετε ενσύρματα ακουστικά στην υποδοχή ακουστικών του υπολογιστή.

Για να συνδέσετε ασύρματα ακουστικά στον υπολογιστή, ακολουθήστε τις οδηγίες του κατασκευαστή της συσκευής.

 **ΠΡΟΕΙΔ/ΣΗ!** Για να αποφύγετε τον κίνδυνο τραυματισμού, μειώστε την ένταση του ήχου προτού φορέσετε τα ακουστικά, τα ακουστικά αυτιών ή τα ακουστικά κεφαλής. Για περισσότερες πληροφορίες σχετικά με την ασφάλεια, ανατρέξτε στις *Σημειώσεις κανονισμών, ασφάλειας και περιβάλλοντος*.

## Σύνδεση μικροφώνου

Για να πραγματοποιήσετε εγγραφή ήχου, συνδέστε ένα μικρόφωνο στην υποδοχή μικροφώνου του υπολογιστή. Για βέλτιστα αποτελέσματα κατά την εγγραφή, μιλήστε απευθείας στο μικρόφωνο και πραγματοποιήστε την εγγραφή του ήχου σε περιβάλλον χωρίς θόρυβο.

## Έλεγχος των λειτουργιών ήχου του υπολογιστή

 **ΣΗΜΕΙΩΣΗ** Για βέλτιστα αποτελέσματα κατά την εγγραφή, μιλήστε απευθείας στο μικρόφωνο και πραγματοποιήστε την εγγραφή του ήχου σε περιβάλλον χωρίς θόρυβο.

Για να ελέγξετε τις λειτουργίες ήχου του υπολογιστή σας, ακολουθήστε τα παρακάτω βήματα:

1. Στην οθόνη "Εναρξη" πληκτρολογήστε **Π** και, στη συνέχεια, επιλέξτε **Πίνακας Ελέγχου** από τη λίστα εφαρμογών.
2. Επιλέξτε **Υλικό και Ήχος** και, στη συνέχεια, επιλέξτε **Ήχος**.

Όταν ανοίξει το παράθυρο "Ήχος", επιλέξτε την καρτέλα **Ήχοι**. Στην κατηγορία **Συμβάντα προγραμμάτων**, επιλέξτε ένα συμβάν ήχου, όπως ένα ηχητικό σήμα ή μια ειδοποίηση, και κάντε κλικ στο κουμπί **Δοκιμή**. Θα πρέπει να ακούσετε τον αντίστοιχο ήχο από τα ηχεία ή τα συνδεδεμένα ακουστικά.

Για να ελέγξετε τις λειτουργίες εγγραφής του υπολογιστή σας, ακολουθήστε τα παρακάτω βήματα:

1. Στην οθόνη "Εναρξη" πληκτρολογήστε **Η** και επιλέξτε **Ηχογράφηση**.
2. Κάντε κλικ στην επιλογή **Εναρξη εγγραφής** και μιλήστε στο μικρόφωνο. Αποθηκεύστε το αρχείο στην επιφάνεια εργασίας των Windows.
3. Ανοίξτε ένα πρόγραμμα πολυμέσων και πραγματοποιήστε αναπαραγωγή της εγγραφής.

Για να επιβεβαιώσετε ή να αλλάξετε τις ρυθμίσεις ήχου στον υπολογιστή σας:

1. Στην οθόνη "Έναρξη" πληκτρολογήστε Π και, στη συνέχεια, επιλέξτε **Πίνακας Ελέγχου** από τη λίστα εφαρμογών.
2. Επιλέξτε **Υλικό και Ήχος** και, στη συνέχεια, επιλέξτε **Ήχος**.

## Κάμερα web (μόνο σε επιλεγμένα μοντέλα)

Ορισμένοι υπολογιστές διαθέτουν μια ενσωματωμένη κάμερα web. Με το προεγκατεστημένο λογισμικό, μπορείτε να χρησιμοποιήσετε την κάμερα web για να τραβήξετε φωτογραφίες ή βίντεο. Μπορείτε να κάνετε προεπισκόπηση και αποθήκευση της φωτογραφίας ή του βίντεο που έχετε τραβήξει.

Το λογισμικό της κάμερας web σας δίνει τη δυνατότητα να πειραματιστείτε με τις ακόλουθες λειτουργίες:

- Λήψη και κοινή χρήση βίντεο
- Ροή βίντεο με πρόγραμμα ανταλλαγής άμεσων μηνυμάτων
- Λήψη φωτογραφιών

## Εικόνα

Ο υπολογιστής σας HP αποτελεί μια ισχυρή συσκευή εικόνας που σας δίνει τη δυνατότητα να παρακολουθείτε ροή βίντεο από τις αγαπημένες σας τοποθεσίες web και να λαμβάνετε και να παρακολουθείτε βίντεο και ταινίες, χωρίς να απαιτείται σύνδεση σε δίκτυο.

Για να βελτιώσετε την εμπειρία παρακολούθησης, χρησιμοποιήστε μία από τις θύρες εικόνας του υπολογιστή για να συνδέσετε μια εξωτερική οθόνη, έναν προβολέα ή μια τηλεόραση.

Ο υπολογιστής σας ενδέχεται να έχει μία ή περισσότερες από τις παρακάτω θύρες εξωτερικής εικόνας:

- VGA
- DisplayPort

---

 **ΣΗΜΑΝΤΙΚΟ:** Βεβαιωθείτε ότι η εξωτερική συσκευή είναι συνδεδεμένη στη σωστή θύρα του υπολογιστή με το σωστό καλώδιο. Εάν έχετε απορίες, ανατρέξτε στις οδηγίες του κατασκευαστή της συσκευής.

 **ΣΗΜΕΙΩΣΗ** Για πληροφορίες σχετικά με τις θύρες εικόνας που διαθέτει ο υπολογιστής σας, ανατρέξτε στην ενότητα [Εξοικείωση με τον υπολογιστή στη σελίδα 4](#).

---

## VGA

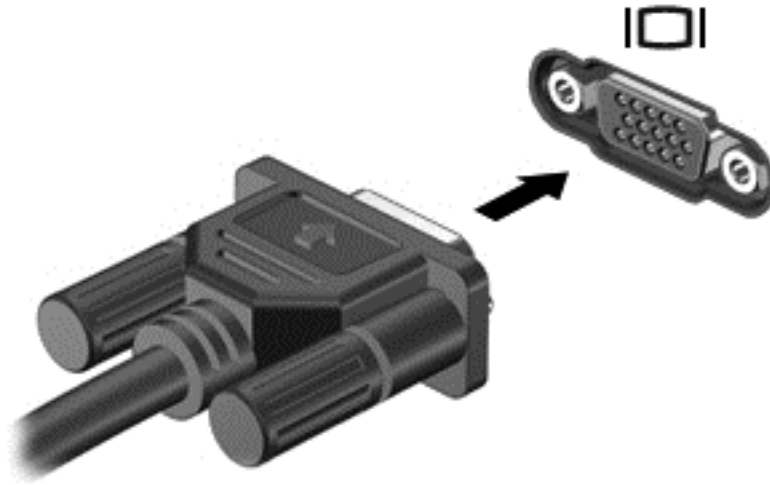

Η θύρα εξωτερικής οθόνης, ή θύρα VGA, είναι μια διασύνδεση αναλογικής προβολής που χρησιμοποιείται για τη σύνδεση μιας εξωτερικής συσκευής προβολής VGA, όπως εξωτερικής οθόνης VGA ή συσκευής προβολής VGA, με τον υπολογιστή.

- ▲ Για να συνδέσετε μια συσκευή προβολής VGA, συνδέστε το καλώδιο της συσκευής στη θύρα εξωτερικής οθόνης.



## DisplayPort

Η θύρα DisplayPort συνδέει τον υπολογιστή με προαιρετική συσκευή εικόνας ή ήχου, όπως τηλεόραση υψηλής ευκρίνειας, ή οποιαδήποτε συμβατή ψηφιακή συσκευή ή συσκευή ήχου. Η θύρα DisplayPort προσφέρει υψηλότερη απόδοση σε σύγκριση με τη θύρα εξωτερικής οθόνης VGA και βελτιώνει την ψηφιακή συνδεσιμότητα.

- 
-  **ΣΗΜΕΙΩΣΗ** Για τη μετάδοση σημάτων εικόνας ή/και ήχου μέσω της θύρας DisplayPort, χρειάζεστε ένα καλώδιο DisplayPort (πωλείται ξεχωριστά).
  -  **ΣΗΜΕΙΩΣΗ** Στη θύρα DisplayPort του υπολογιστή μπορείτε να συνδέσετε μία συσκευή DisplayPort. Οι πληροφορίες που προβάλλονται στην οθόνη του υπολογιστή μπορούν να προβληθούν ταυτόχρονα και στη συσκευή DisplayPort.
-



Για να συνδέσετε μια συσκευή εικόνας ή ήχου στη θύρα DisplayPort:

1. Συνδέστε το ένα άκρο του καλωδίου DisplayPort στη θύρα DisplayPort του υπολογιστή.

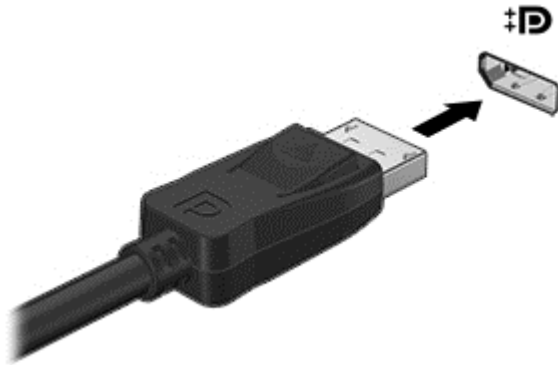

2. Συνδέστε το άλλο άκρο του καλωδίου στη συσκευή εικόνας και ανατρέξτε στις οδηγίες του κατασκευαστή της συσκευής για περισσότερες πληροφορίες.

---

 **ΣΗΜΕΙΩΣΗ** Για να αφαιρέσετε το καλώδιο της συσκευής, πιέστε προς τα κάτω το κουμπί απελευθέρωσης του βύσματος για να το αποσυνδέσετε από τον υπολογιστή.

---

## Intel Wireless Display (μόνο σε επιλεγμένα μοντέλα)

Η λειτουργία Intel® Wireless Display σάς επιτρέπει να προβάλλετε το περιεχόμενο του υπολογιστή ασύρματα στην τηλεόρασή σας. Για να χρησιμοποιήσετε τη λειτουργία Wireless Display, πρέπει να διαθέτετε ασύρματο προσαρμογέα τηλεόρασης (πωλείται ξεχωριστά). Οι δίσκοι DVD με προστασία εξόδου ενδέχεται να μην αναπαράγονται στη λειτουργία Intel Wireless Display. (Ωστόσο, οι δίσκοι DVD που δεν έχουν προστασία εξόδου, αναπαράγονται κανονικά.) Οι δίσκοι Blu-ray που έχουν προστασία εξόδου δεν αναπαράγονται στη λειτουργία Intel Wireless Display. Για λεπτομέρειες σχετικά με τη χρήση του προσαρμογέα ασύρματης τηλεόρασης, ανατρέξτε στις οδηγίες του κατασκευαστή.

---

 **ΣΗΜΕΙΩΣΗ** Πριν χρησιμοποιήσετε τη λειτουργία Wireless Display, βεβαιωθείτε ότι η ασύρματη σύνδεση είναι ενεργοποιημένη στον υπολογιστή.

---

## 6 Διαχείριση ενέργειας

 **ΣΗΜΕΙΩΣΗ** Ο υπολογιστής μπορεί να διαθέτει κουμπί ή διακόπτη λειτουργίας. Στον παρόντα οδηγό, ο όρος *κουμπί λειτουργίας* χρησιμοποιείται για να υποδηλώσει και τα δύο είδη στοιχείων ελέγχου λειτουργίας.

### Τερματισμός της λειτουργίας του υπολογιστή

 **ΠΡΟΣΟΧΗ** Οι πληροφορίες που δεν έχουν αποθηκευτεί θα διαγραφούν κατά τον τερματισμό της λειτουργίας του υπολογιστή.

Η εντολή τερματισμού λειτουργίας κλείνει όλα τα ανοιχτά προγράμματα, συμπεριλαμβανομένου του λειτουργικού συστήματος, και κατόπιν απενεργοποιεί την οθόνη και τον υπολογιστή.

Τερματίστε τη λειτουργία του υπολογιστή σε οποιαδήποτε από τις παρακάτω περιπτώσεις:

- Όταν πρέπει να αντικαταστήσετε την μπαταρία ή να πραγματοποιήσετε πρόσβαση σε στοιχεία στο εσωτερικό του υπολογιστή
- Όταν συνδέετε εξωτερική συσκευή υλικού που δεν συνδέεται σε θύρα USB (Universal Serial Bus)
- Όταν ο υπολογιστής πρόκειται να μείνει αχρησιμοποίητος και αποσυνδεδεμένος από την εξωτερική τροφοδοσία για μεγάλο χρονικό διάστημα

Παρότι μπορείτε να τερματίσετε τη λειτουργία του υπολογιστή με το κουμπί λειτουργίας, η συνιστώμενη διαδικασία είναι να χρησιμοποιήσετε την εντολή τερματισμού λειτουργίας των Windows.

 **ΣΗΜΕΙΩΣΗ** Εάν ο υπολογιστής είναι σε αναστολή λειτουργίας ή σε αδρανοποίηση, πρέπει πρώτα να πραγματοποιήσετε έξοδο από την αναστολή λειτουργίας ή την αδρανοποίηση για να μπορέσετε να εκτελέσετε τερματισμό λειτουργίας πατώντας το κουμπί λειτουργίας.

1. Αποθηκεύστε την εργασία σας και κλείστε όλα τα ανοιχτά προγράμματα.
2. Στην οθόνη "Εναρξη" τοποθετήστε το δείκτη στην πάνω ή κάτω δεξιά γωνία της οθόνης.
3. Επιλέξτε **Ρυθμίσεις**, κάντε κλικ στο εικονίδιο **Λειτουργία** και επιλέξτε **Τερματισμός λειτουργίας**.

Εάν ο υπολογιστής δεν αποκρίνεται και δεν μπορείτε να χρησιμοποιήσετε τη διαδικασία τερματισμού λειτουργίας που προαναφέρθηκε, δοκιμάστε τις ακόλουθες διαδικασίες αναγκαστικού τερματισμού με τη σειρά που αναφέρονται:

- Πατήστε το συνδυασμό πλήκτρων **ctrl+alt+delete**. Κάντε κλικ στο εικονίδιο **Λειτουργία** και επιλέξτε **Τερματισμός λειτουργίας**.
- Πατήστε και κρατήστε πατημένο το κουμπί λειτουργίας για τουλάχιστον 5 δευτερόλεπτα.
- Αποσυνδέστε τον υπολογιστή από την εξωτερική τροφοδοσία.
- Στα μοντέλα με μπαταρία αντικατάστασης από το χρήστη, αφαιρέστε την μπαταρία.

# Ανανέωση περιεχομένου λογισμικού με την τεχνολογία Intel Smart Connect Technology (μόνο σε επιλεγμένα μοντέλα)

Όταν ο υπολογιστής είναι σε αναστολή λειτουργίας, η τεχνολογία Intel® Smart Connect Technology τον αναγκάζει κατά διαστήματα να εξέρχεται από την αναστολή λειτουργίας. Εάν υπάρχει σύνδεση δικτύου, το Smart Connect πραγματοποιεί ενημέρωση των ανοιχτών εφαρμογών, π.χ. των εισερχόμενων email, των τοποθεσιών κοινωνικής δικτύωσης και των σελίδων ειδήσεων, και έπειτα επαναφέρει τον υπολογιστή στην αναστολή λειτουργίας. Το Smart Connect συγχρονίζει επίσης το περιεχόμενο που έχετε δημιουργήσει εκτός σύνδεσης, όπως τα email. Όταν ο υπολογιστής πραγματοποιήσει έξοδο από την αναστολή λειτουργίας, έχετε άμεση πρόσβαση στις ενημερωμένες πληροφορίες.

- ▲ Για να ενεργοποιήσετε αυτή τη λειτουργία ή να προσαρμόσετε τις ρυθμίσεις με μη αυτόματο τρόπο, στην οθόνη Έναρξη πληκτρολογήστε `smart` και, στη συνέχεια, επιλέξτε Intel® Smart Connect Technology.

## Ρύθμιση των επιλογών παροχής ενέργειας

### Χρήση των καταστάσεων εξοικονόμησης ενέργειας

Η αναστολή λειτουργίας είναι ενεργοποιημένη από το εργοστάσιο.

Όταν προετοιμάζεται η αναστολή λειτουργίας, οι φωτεινές ενδείξεις λειτουργίας αναβοσβήνουν και τα δεδομένα στην οθόνη σβήνουν. Η εργασία σας αποθηκεύεται στη μνήμη.

 **ΠΡΟΣΟΧΗ** Για να μειώσετε τον κίνδυνο πιθανής υποβάθμισης του ήχου και της εικόνας, απώλειας της λειτουργίας αναπαραγωγής ήχου ή εικόνας ή πληροφοριών, μην εκκινείτε την αναστολή λειτουργίας κατά την ανάγνωση ή την εγγραφή σε δίσκο ή σε εξωτερική κάρτα μνήμης.

 **ΣΗΜΕΙΩΣΗ** Όσο ο υπολογιστής βρίσκεται σε αναστολή λειτουργίας, δεν μπορείτε να πραγματοποιήσετε καμία σύνδεση δικτύου, ούτε να εκτελέσετε άλλη λειτουργία στον υπολογιστή.

## Intel Rapid Start Technology

Σε επιλεγμένα μοντέλα, η λειτουργία Intel Rapid Start Technology (RST) είναι ενεργοποιημένη από προεπιλογή. Η λειτουργία Rapid Start Technology επιτρέπει τη γρήγορη επαναφορά του υπολογιστή από την κατάσταση αδράνειας.

Η λειτουργία Rapid Start Technology διαχειρίζεται τις επιλογές εξοικονόμησης ενέργειας ως εξής:

- Αναστολή λειτουργίας — Η λειτουργία Rapid Start Technology σας δίνει τη δυνατότητα να επιλέξετε την αναστολή λειτουργίας. Για να πραγματοποιήσετε έξοδο από την αναστολή λειτουργίας, πατήστε ένα πλήκτρο, ενεργοποιήστε το TouchPad ή πατήστε σύντομα το κουμπί λειτουργίας.
- Αδρανοποίηση — Η λειτουργία Rapid Start Technology εκκινεί την αδρανοποίηση μετά από κάποιο διάστημα αδράνειας και την αναστολή λειτουργίας όταν ο υπολογιστής λειτουργεί με μπαταρία ή εξωτερική τροφοδοσία ή όταν η μπαταρία φτάσει σε οριακά χαμηλό επίπεδο φόρτισης. Για να συνεχίσετε την εργασία σας ενώ έχει εκκινήσει η αδρανοποίηση, πατήστε το κουμπί λειτουργίας.



**ΣΗΜΕΙΩΣΗ** Η λειτουργία Rapid Start Technology μπορεί να απενεργοποιηθεί από το Setup Utility (BIOS). Εάν θέλετε να μπορείτε να θέσετε τον υπολογιστή σε κατάσταση αδρανοποίησης, πρέπει να ενεργοποιήσετε τη λειτουργία εισόδου σε αδρανοποίηση από το χρήστη, χρησιμοποιώντας το μενού "Επιλογές παροχής ενέργειας". Ανατρέξτε στην ενότητα [Ενεργοποίηση και έξοδος από την αδρανοποίηση στη σελίδα 42](#).

## Εκκίνηση και έξοδος από την αναστολή λειτουργίας

Όταν ο υπολογιστής είναι ενεργοποιημένος, μπορείτε να εκκινήσετε την αναστολή λειτουργίας με οποιονδήποτε από τους παρακάτω τρόπους:

- Πατήστε στιγμιαία το κουμπί λειτουργίας.
- Στην οθόνη "Εναρξη" τοποθετήστε το δείκτη στην πάνω ή κάτω δεξιά γωνία της οθόνης. Όταν ανοίξει η λίστα συμβόλων, επιλέξτε **Ρυθμίσεις**, κάντε κλικ στο εικονίδιο **Λειτουργία** και, έπειτα, επιλέξτε **Αναστολή λειτουργίας**.

Για να πραγματοποιήσετε έξοδο από την αναστολή λειτουργίας, πατήστε στιγμιαία το κουμπί λειτουργίας.

Όταν ο υπολογιστής πραγματοποιήσει έξοδο από την αναστολή λειτουργίας, η φωτεινή ένδειξη λειτουργίας θα ανάψει και η εργασία σας θα εμφανιστεί ξανά στην οθόνη στο σημείο όπου σταματήσατε να εργάζεστε.



**ΣΗΜΕΙΩΣΗ** Εάν έχετε ορίσει να απαιτείται κωδικός πρόσβασης κατά την επαναφορά, πρέπει να εισαγάγετε τον κωδικό πρόσβασης των Windows για να επανέλθει η εργασία σας στην οθόνη.

## Ενεργοποίηση και έξοδος από την αδρανοποίηση

Μπορείτε να ενεργοποιήσετε τη λειτουργία εισόδου σε αδρανοποίηση από το χρήστη και να αλλάξετε άλλες ρυθμίσεις παροχής ενέργειας από το μενού "Επιλογές παροχής ενέργειας".

1. Στην οθόνη "Εναρξη" πληκτρολογήστε **ενέργεια**, επιλέξτε **Ρυθμίσεις** και, στη συνέχεια, επιλέξτε **Επιλογές παροχής ενέργειας**.
2. Στο αριστερό παράθυρο, επιλέξτε **Επιλέξτε την ενέργεια του κουμπιού τροφοδοσίας**.
3. Επιλέξτε **Αλλαγή των ρυθμίσεων που δεν είναι διαθέσιμες αυτή τη στιγμή**.
4. Στην περιοχή **Όταν πατάω το κουμπί τροφοδοσίας** επιλέξτε **Αδρανοποίηση**.
5. Κάντε κλικ στο κουμπί **Αποθήκευση αλλαγών**.

Για έξοδο από την αδρανοποίηση:

- ▲ Πατήστε στιγμιαία το κουμπί λειτουργίας.

Οι φωτεινές ενδείξεις λειτουργίας ανάβουν και η εργασία σας εμφανίζεται στην οθόνη, στο σημείο όπου σταματήσατε να εργάζεστε.



**ΣΗΜΕΙΩΣΗ** Εάν έχετε ορίσει να απαιτείται κωδικός πρόσβασης κατά την επαναφορά, πρέπει να εισαγάγετε τον κωδικό πρόσβασης των Windows για να επανέλθει η εργασία σας στην οθόνη.

## Χρήση του μετρητή ενέργειας και των ρυθμίσεων παροχής ενέργειας

Ο μετρητής ενέργειας βρίσκεται στην επιφάνεια εργασίας των Windows. Ο μετρητής ενέργειας επιτρέπει τη γρήγορη πρόσβαση στις ρυθμίσεις παροχής ενέργειας και εμφανίζει την υπολειπόμενη φόρτιση της μπαταρίας.

- Για να εμφανίσετε το υπολειπόμενο ποσοστό φόρτισης της μπαταρίας και το τρέχον σχέδιο παροχής ενέργειας, στην επιφάνεια εργασίας των Windows μετακινήστε το δείκτη πάνω από το εικονίδιο του μετρητή ενέργειας.
- Για να χρησιμοποιήσετε το μενού "Επιλογές παροχής ενέργειας" ή να αλλάξετε το σχέδιο παροχής ενέργειας, κάντε κλικ στο εικονίδιο του μετρητή ενέργειας και επιλέξτε ένα στοιχείο από τη λίστα. Στην οθόνη "Εναρξη" πληκτρολογήστε *ενέργεια*, επιλέξτε **Ρυθμίσεις** και, στη συνέχεια, επιλέξτε **Επιλογές παροχής ενέργειας**.

Τα διαφορετικά εικονίδια ενέργειας υποδεικνύουν αν ο υπολογιστής λειτουργεί με μπαταρία ή με εξωτερική τροφοδοσία. Επίσης, το εικονίδιο εμφανίζει ένα μήνυμα, εάν η μπαταρία φτάσει σε οριακά χαμηλό επίπεδο φόρτισης.

## Ορισμός κωδικού πρόσβασης στην επαναφορά λειτουργίας

Για να ρυθμίσετε τον υπολογιστή να ζητά κωδικό πρόσβασης κατά την έξοδο από την αναστολή λειτουργίας ή την αδρανοποίηση, ακολουθήστε τα εξής βήματα:

1. Στην οθόνη "Εναρξη" πληκτρολογήστε *ενέργεια*, επιλέξτε **Ρυθμίσεις** και, στη συνέχεια, επιλέξτε **Επιλογές παροχής ενέργειας**.
2. Στο αριστερό τμήμα του παραθύρου, επιλέξτε **Απαιτείται κωδικός πρόσβασης κατά την επανενεργοποίηση**.
3. Επιλέξτε **Αλλαγή των ρυθμίσεων που δεν είναι διαθέσιμες αυτή τη στιγμή**.
4. Επιλέξτε **Απαιτείται κωδικός πρόσβασης (προτείνεται)**.



**ΣΗΜΕΙΩΣΗ** Εάν χρειάζεται να δημιουργήσετε κωδικό πρόσβασης λογαριασμού χρήστη ή να αλλάξετε τον τρέχοντα κωδικό πρόσβασης λογαριασμού χρήστη, κάντε κλικ στην επιλογή **Δημιουργία ή αλλαγή του κωδικού πρόσβασης λογαριασμού** και, στη συνέχεια, ακολουθήστε τις οδηγίες που εμφανίζονται στην οθόνη. Εάν δεν χρειάζεται να δημιουργήσετε ή να αλλάξετε έναν κωδικό πρόσβασης λογαριασμού χρήστη, προχωρήστε στο βήμα 5.

5. Κάντε κλικ στο κουμπί **Αποθήκευση αλλαγών**.

## Χρήση τροφοδοσίας από μπαταρία



**ΠΡΟΕΙΔ/ΣΗ!** Για να μειώσετε πιθανά προβλήματα ασφάλειας, χρησιμοποιείτε μόνο την μπαταρία που παρέχεται με τον υπολογιστή, μπαταρία αντικατάστασης που παρέχεται από την HP ή συμβατή μπαταρία που πωλείται από την HP.

Ο υπολογιστής λειτουργεί με ενέργεια από την μπαταρία όταν δεν είναι συνδεδεμένος σε εξωτερική τροφοδοσία AC. Η διάρκεια ζωής της μπαταρίας του υπολογιστή διαφέρει ανάλογα με τις ρυθμίσεις διαχείρισης ενέργειας, τα προγράμματα που εκτελούνται στον υπολογιστή, τη φωτεινότητα της οθόνης, τις εξωτερικές συσκευές που είναι συνδεδεμένες στον υπολογιστή και άλλους παράγοντες. Αφήνοντας την μπαταρία στον υπολογιστή όταν ο υπολογιστής είναι συνδεδεμένος σε τροφοδοσία AC, φορτίζεται η μπαταρία και επίσης προστατεύονται οι εργασίες σας σε περίπτωση διακοπής ρεύματος. Εάν η μπαταρία του υπολογιστή είναι φορτισμένη και ο υπολογιστής λειτουργεί με εξωτερική τροφοδοσία AC, ο υπολογιστής θα μεταβεί σε τροφοδοσία μέσω μπαταρίας εάν αποσυνδεθεί το τροφοδοτικό AC ή εάν διακοπεί το ρεύμα.



**ΣΗΜΕΙΩΣΗ** Όταν αποσυνδέετε την τροφοδοσία AC, μειώνεται αυτόματα η φωτεινότητα της οθόνης προκειμένου να εξοικονομηθεί μπαταρία. Σε επιλεγμένα μοντέλα υπολογιστών, μπορείτε να πραγματοποιήσετε εναλλαγή της λειτουργίας γραφικών προκειμένου να παρατείνετε τη διάρκεια της μπαταρίας. Για περισσότερες πληροφορίες, ανατρέξτε στην ενότητα [Υβριδικά γραφικά \(μόνο σε επιλεγμένα μοντέλα\)](#) στη [σελίδα 51](#).

## Εύρεση πρόσθετων πληροφοριών για την μπαταρία

Ο HP Support Assistant παρέχει εργαλεία και πληροφορίες για την μπαταρία. Για να αποκτήσετε πρόσβαση στις πληροφορίες της μπαταρίας, επιλέξτε την εφαρμογή **HP Support Assistant** στην οθόνη "Έναρξη" και, στη συνέχεια, επιλέξτε **Μπαταρία και απόδοση**.

- Εργαλείο "Έλεγχος μπαταρίας" για έλεγχο της απόδοσης των μπαταριών
- Πληροφορίες σχετικά με τη βαθμονόμηση, τη διαχείριση ενέργειας και τη σωστή φροντίδα και αποθήκευση για τη μεγιστοποίηση της διάρκειας ζωής των μπαταριών
- Πληροφορίες σχετικά με τους τύπους, τις προδιαγραφές, τη διάρκεια ζωής και τη χωρητικότητα των μπαταριών

Για να αποκτήσετε πρόσβαση στις πληροφορίες της μπαταρίας:

- ▲ Για να αποκτήσετε πρόσβαση στις πληροφορίες της μπαταρίας, επιλέξτε την εφαρμογή **HP Support Assistant** στην οθόνη "Έναρξη" και, στη συνέχεια, επιλέξτε **Μπαταρία και απόδοση**.

## Χρήση του εργαλείου "Έλεγχος μπαταρίας"

Ο HP Support Assistant παρέχει πληροφορίες σχετικά με την κατάσταση της μπαταρίας που είναι τοποθετημένη στον υπολογιστή.

Για να εκτελέσετε το εργαλείο "Έλεγχος μπαταρίας":

1. Συνδέστε ένα τροφοδοτικό AC με τον υπολογιστή.



**ΣΗΜΕΙΩΣΗ** Για να λειτουργήσει σωστά το εργαλείο "Έλεγχος μπαταρίας", ο υπολογιστής πρέπει να είναι συνδεδεμένος σε εξωτερική πηγή τροφοδοσίας.

2. Για να αποκτήσετε πρόσβαση στις πληροφορίες της μπαταρίας, επιλέξτε την εφαρμογή **HP Support Assistant** στην οθόνη "Έναρξη" και, στη συνέχεια, επιλέξτε **Μπαταρία και απόδοση**.

Το εργαλείο "Έλεγχος μπαταρίας" εξετάζει την μπαταρία και τα στοιχεία της για να διαπιστώσει εάν λειτουργούν κανονικά και, στη συνέχεια, αναφέρει τα αποτελέσματα του ελέγχου.

## Εμφάνιση της υπολειπόμενης φόρτισης μπαταρίας

- ▲ Μετακινήστε το δείκτη πάνω από το εικονίδιο μετρητή μπαταρίας στην επιφάνεια εργασίας των Windows, στην περιοχή ειδοποιήσεων στη δεξιά πλευρά της γραμμής εργασιών.

## Μεγιστοποίηση του χρόνου αποφόρτισης της μπαταρίας

Ο χρόνος αποφόρτισης της μπαταρίας ποικίλλει ανάλογα με τις λειτουργίες που χρησιμοποιείτε κατά την τροφοδοσία μέσω μπαταρίας. Ο μέγιστος χρόνος αποφόρτισης μειώνεται σταδιακά, καθώς υποβαθμίζεται φυσιολογικά ο χώρος αποθήκευσης της μπαταρίας.

Συμβουλές για τη μεγιστοποίηση του χρόνου αποφόρτισης της μπαταρίας:

- Μειώστε τη φωτεινότητα της οθόνης.
- Εάν ο υπολογιστής διαθέτει μπαταρία αντικατάστασης από το χρήστη, αφαιρέστε την μπαταρία από τον υπολογιστή όταν δεν χρησιμοποιείται ή φορτίζεται.
- Αποθηκεύστε την μπαταρία αντικατάστασης από το χρήστη σε δροσερό και ξηρό σημείο.
- Επιλέξτε τη ρύθμιση **Εξοικονόμηση ενέργειας** στο μενού "Επιλογές παροχής ενέργειας".

## Διαχείριση χαμηλών επιπέδων μπαταρίας

Οι πληροφορίες σε αυτή την ενότητα περιγράφουν τις ειδοποιήσεις και τις αποκρίσεις του συστήματος, όπως έχουν οριστεί από τον κατασκευαστή. Μπορείτε να αλλάξετε ορισμένες ειδοποιήσεις χαμηλής φόρτισης μπαταρίας και αποκρίσεις του συστήματος χρησιμοποιώντας το μενού "Επιλογές παροχής ενέργειας". Οι προτιμήσεις που ορίζετε στο παράθυρο "Επιλογές παροχής ενέργειας" δεν επηρεάζουν τις φωτεινές ενδείξεις.

Στην οθόνη "Έναρξη" πληκτρολογήστε *ενέργεια*, επιλέξτε **Ρυθμίσεις** και, στη συνέχεια, επιλέξτε **Επιλογές παροχής ενέργειας**.

## Χαμηλά επίπεδα μπαταρίας

Όταν μια μπαταρία, που αποτελεί την αποκλειστική πηγή ενέργειας του υπολογιστή, φτάσει σε χαμηλό ή οριακό επίπεδο φόρτισης, συμβαίνει το εξής:

- Η φωτεινή ένδειξη μπαταρίας (μόνο σε επιλεγμένα μοντέλα) υποδεικνύει χαμηλό ή οριακά χαμηλό επίπεδο μπαταρίας.

– ή –

- Το εικονίδιο του μετρητή ενέργειας στην περιοχή ειδοποιήσεων εμφανίζει ειδοποίηση για χαμηλή ή οριακά χαμηλή φόρτιση μπαταρίας.



**ΣΗΜΕΙΩΣΗ** Για περισσότερες πληροφορίες σχετικά με το μετρητή ενέργειας, ανατρέξτε στην ενότητα [Χρήση του μετρητή ενέργειας και των ρυθμίσεων παροχής ενέργειας στη σελίδα 43](#).

Εάν ο υπολογιστής είναι ενεργοποιημένος ή σε αναστολή λειτουργίας, θα παραμείνει για λίγο σε αναστολή λειτουργίας και, στη συνέχεια, θα τερματιστεί η λειτουργία του με αποτέλεσμα την απώλεια των πληροφοριών που δεν έχουν αποθηκευτεί.

## Αντιμέτωπιση χαμηλού επιπέδου φόρτισης μπαταρίας

### Αντιμέτωπιση χαμηλού επιπέδου φόρτισης μπαταρίας όταν υπάρχει διαθέσιμη εξωτερική τροφοδοσία

- ▲ Συνδέστε μία από τις ακόλουθες συσκευές:
  - Τροφοδοτικό AC
  - Προαιρετική συσκευή επιτραπέζιας σύνδεσης ή επέκτασης
  - Προαιρετικό τροφοδοτικό που διατίθεται ως βοηθητικός εξοπλισμός από την HP

### Αντιμέτωπιση χαμηλού επιπέδου φόρτισης μπαταρίας όταν δεν υπάρχει διαθέσιμη πηγή τροφοδοσίας

Για να αντιμετωπίσετε ένα χαμηλό επίπεδο μπαταρίας όταν δεν υπάρχει διαθέσιμη πηγή τροφοδοσίας, αποθηκεύστε την εργασία σας και, στη συνέχεια, απενεργοποιήστε τον υπολογιστή.

## Τοποθέτηση ή αφαίρεση της μπαταρίας

### Τοποθέτηση της μπαταρίας

Για να τοποθετήσετε την μπαταρία:

1. Γυρίστε τον υπολογιστή ανάποδα επάνω σε μια επίπεδη επιφάνεια με τη θέση μπαταρίας στραμμένη προς το μέρος σας.
2. Αφαιρέστε το κάλυμμα συντήρησης (ανατρέξτε στην ενότητα [Αφαίρεση του καλύμματος συντήρησης στη σελίδα 59](#)).
3. Τοποθετήστε την μπαταρία **(1)** στη θέση της ώστε να εφαρμόσει σωστά **(2)**.



4. Σύρετε τις ασφάλειες απελευθέρωσης της μπαταρίας για να κλειδώσετε τη μπαταρία στη θέση της (3).

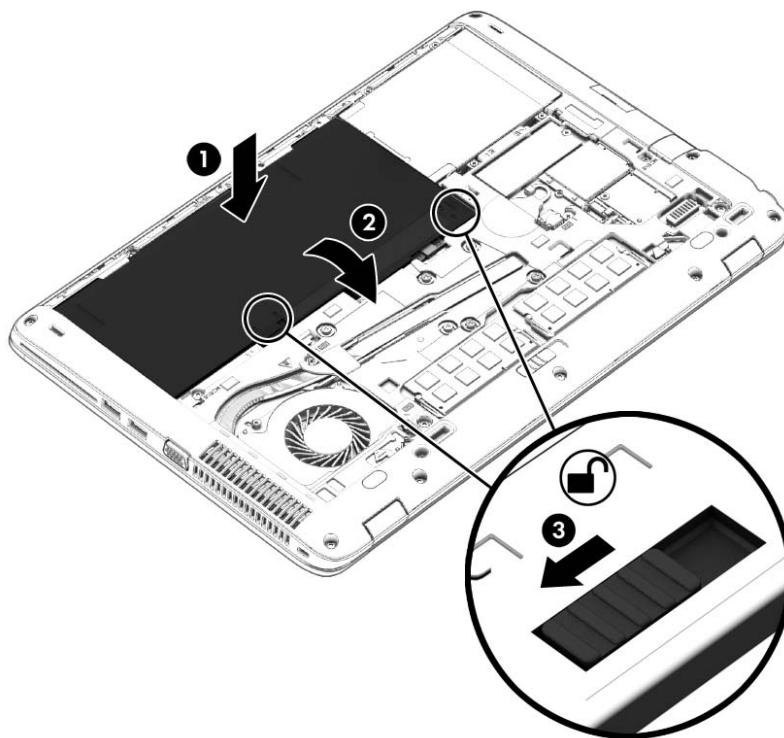

## Αφαίρεση μπαταρίας

Για να αφαιρέσετε την μπαταρία:

**⚠ ΠΡΟΣΟΧΗ** Η αφαίρεση της μπαταρίας, όταν αυτή αποτελεί τη μοναδική πηγή τροφοδοσίας του υπολογιστή, ενδέχεται να προκαλέσει απώλεια πληροφοριών. Για να αποτρέψετε την απώλεια πληροφοριών, αποθηκεύστε την εργασία σας και απενεργοποιήστε τον υπολογιστή μέσω των Windows πριν αφαιρέσετε την μπαταρία.

1. Γυρίστε τον υπολογιστή ανάποδα επάνω σε μια επίπεδη επιφάνεια με τη θέση μπαταρίας στραμμένη προς το μέρος σας.
2. Αφαιρέστε το κάλυμμα συντήρησης (ανατρέξτε στην ενότητα [Αφαίρεση του καλύμματος συντήρησης στη σελίδα 59](#)).
3. Σύρετε τις ασφάλειες απελευθέρωσης μπαταρίας (1) και αφαιρέστε την μπαταρία (2).

4. Αφαιρέστε την μπαταρία από τον υπολογιστή (3).

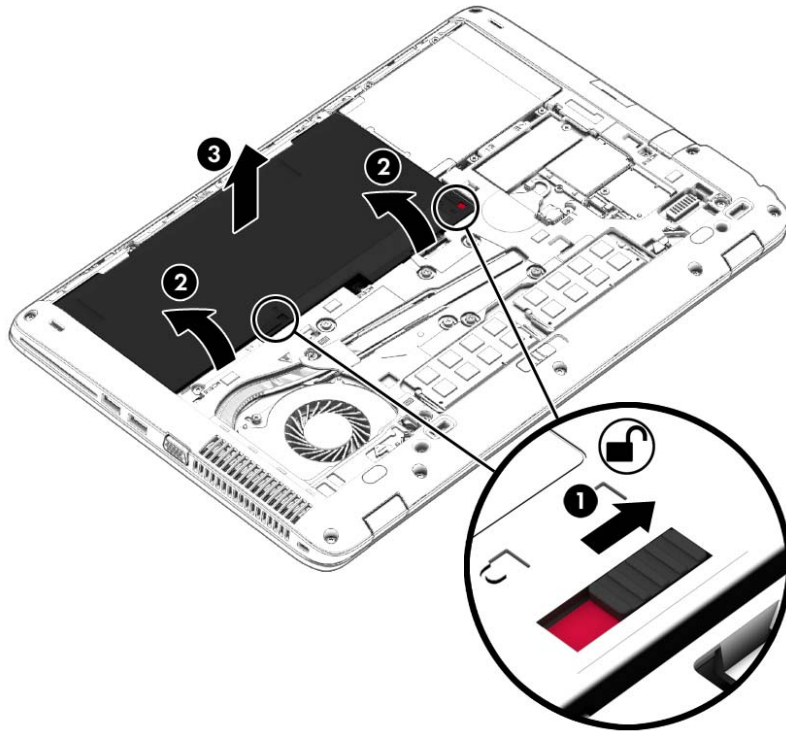

### Εξοικονόμηση ενέργειας μπαταρίας

- Στην οθόνη "Εναρξη" πληκτρολογήστε *ενέργεια*, επιλέξτε **Ρυθμίσεις** και, στη συνέχεια, επιλέξτε **Επιλογές παροχής ενέργειας**.
- Επιλέξτε ρυθμίσεις χαμηλής κατανάλωσης ενέργειας από το μενού "Επιλογές παροχής ενέργειας".
- Απενεργοποιήστε τις συνδέσεις ασύρματου δικτύου και δικτύου LAN και τερματίστε τις εφαρμογές του μόντεμ, εάν δεν τις χρησιμοποιείτε.
- Αποσυνδέστε τις εξωτερικές συσκευές που δεν χρησιμοποιείτε και δεν είναι συνδεδεμένες σε εξωτερική πηγή τροφοδοσίας.
- Τερματίστε τη λειτουργία, απενεργοποιήστε ή αφαιρέστε τις εξωτερικές κάρτες μνήμης που δεν χρησιμοποιείτε.
- Μειώστε τη φωτεινότητα της οθόνης.
- Πριν σταματήσετε την εργασία σας, εκκινήστε την αναστολή λειτουργίας ή τερματίστε τη λειτουργία του υπολογιστή.

### Αποθήκευση μπαταρίας αντικατάστασης από το χρήστη

**⚠ ΠΡΟΣΟΧΗ** Για να μειώσετε τον κίνδυνο πρόκλησης βλάβης στην μπαταρία, αποφύγετε την έκθεσή της σε υψηλές θερμοκρασίες για παρατεταμένο χρονικό διάστημα.

Εάν δεν πρόκειται να χρησιμοποιήσετε τον υπολογιστή και να τον συνδέσετε σε εξωτερική τροφοδοσία για διάστημα μεγαλύτερο των 2 εβδομάδων, αφαιρέστε και αποθηκεύστε ξεχωριστά την μπαταρία αντικατάστασης από το χρήστη.

Για να παρατείνετε τη φόρτιση μιας αποθηκευμένης μπαταρίας, τοποθετήστε τη σε δροσερό και ξηρό μέρος.

 **ΣΗΜΕΙΩΣΗ** Μια αποθηκευμένη μπαταρία πρέπει να ελέγχεται κάθε 6 μήνες. Εάν η χωρητικότητα είναι μικρότερη από 50%, επαναφορτίστε την μπαταρία προτού την αποθηκεύσετε ξανά.

Εάν η μπαταρία δεν έχει χρησιμοποιηθεί για ένα μήνα ή περισσότερο, πραγματοποιήστε βαθμονόμηση προτού τη χρησιμοποιήσετε.

### Απόρριψη μπαταρίας αντικατάστασης από το χρήστη (μόνο σε επιλεγμένα μοντέλα)

 **ΠΡΟΕΙΔ/ΣΗ!** Για να μειώσετε τον κίνδυνο πυρκαγιάς ή εγκαύματος, μην αποσυναρμολογείτε, χτυπάτε ή τρυπάτε την μπαταρία. Μην βραχυκυκλώνετε τις εξωτερικές επαφές της. Μην απορρίπτετε την μπαταρία σε φωτιά ή νερό.

Για πληροφορίες σχετικά με τη σωστή απόρριψη των μπαταριών, ανατρέξτε στην ενότητα *Σημειώσεις κανονισμών, ασφάλειας και περιβάλλοντος*. Για να αποκτήσετε πρόσβαση στους οδηγούς χρήσης, στην οθόνη "Εναρξη" επιλέξτε την εφαρμογή **HP Support Assistant**, επιλέξτε **Ο Υπολογιστής μου** και, στη συνέχεια, επιλέξτε **Οδηγοί χρήσης**. Για να αποκτήσετε πρόσβαση στις πληροφορίες της μπαταρίας, επιλέξτε την εφαρμογή **HP Support Assistant** στην οθόνη "Εναρξη" και, στη συνέχεια, επιλέξτε **Μπαταρία και απόδοση**.

### Αντικατάσταση μπαταρίας αντικατάστασης από το χρήστη (μόνο σε επιλεγμένα μοντέλα)

Το εργαλείο "Έλεγχος μπαταρίας" σας ειδοποιεί να αντικαταστήσετε την μπαταρία, όταν μια εσωτερική κυψέλη δεν φορτίζεται σωστά ή όταν η χωρητικότητα της μπαταρίας έχει αρχίσει να μειώνεται. Αν η μπαταρία καλύπτεται από εγγύηση HP, στις οδηγίες περιλαμβάνεται και ένα αναγνωριστικό εγγύησης. Ένα μήνυμα σας παραπέμπει στην τοποθεσία της HP στο web για περισσότερες πληροφορίες σχετικά με την παραγγελία μπαταρίας αντικατάστασης.

## Χρήση εξωτερικής τροφοδοσίας εναλλασσόμενου ρεύματος

 **ΠΡΟΕΙΔ/ΣΗ!** Μην φορτίζετε την μπαταρία του υπολογιστή όταν βρίσκεστε σε αεροπλάνο.

 **ΠΡΟΕΙΔ/ΣΗ!** Για να μειώσετε τα πιθανά προβλήματα ασφάλειας, να χρησιμοποιείτε μόνο το τροφοδοτικό AC που παρέχεται με τον υπολογιστή ή τροφοδοτικό AC αντικατάστασης ή συμβατό τροφοδοτικό AC που παρέχεται από την HP.

 **ΣΗΜΕΙΩΣΗ** Για πληροφορίες σχετικά με τη σύνδεση σε τροφοδοσία AC, ανατρέξτε στην αφίσα Οδηγίες εγκατάστασης που περιλαμβάνεται στη συσκευασία του υπολογιστή.

Η εξωτερική τροφοδοσία AC γίνεται μέσω εγκεκριμένου τροφοδοτικού AC ή προαιρετικής συσκευής επιτραπέζιας σύνδεσης ή επέκτασης.

Συνδέστε τον υπολογιστή σε εξωτερική τροφοδοσία AC σε οποιαδήποτε από τις παρακάτω περιπτώσεις:

- Κατά τη φόρτιση ή βαθμονόμηση της μπαταρίας
- Κατά την εγκατάσταση ή τροποποίηση λογισμικού συστήματος
- Κατά την εγγραφή πληροφοριών σε CD, DVD ή BD (μόνο σε επιλεγμένα μοντέλα)
- Κατά την εκτέλεση της Ανασυγκρότησης Δίσκων
- Κατά τη δημιουργία αντιγράφων ασφαλείας ή την εκτέλεση αποκατάστασης

Όταν συνδέετε τον υπολογιστή σε εξωτερική τροφοδοσία AC, συμβαίνουν τα εξής:

- Αρχίζει να φορτίζεται η μπαταρία.
- Εάν ο υπολογιστής είναι ενεργοποιημένος, το εικονίδιο ενέργειας στην περιοχή ειδοποιήσεων αλλάζει εμφάνιση.

Όταν αποσυνδέετε την εξωτερική τροφοδοσία AC:

- Ο υπολογιστής μεταβαίνει σε τροφοδοσία μέσω μπαταρίας.
- Η φωτεινότητα της οθόνης μειώνεται αυτόματα για εξοικονόμηση διάρκειας ζωής της μπαταρίας.

## Έλεγχος τροφοδοτικού AC

Ελέγξτε το τροφοδοτικό AC εάν ο υπολογιστής παρουσιάζει κάποιο από τα παρακάτω συμπτώματα όταν τον συνδέετε στο ρεύμα:

- Ο υπολογιστής δεν ενεργοποιείται.
- Η οθόνη δεν ανάβει.
- Οι φωτεινές ενδείξεις λειτουργίας είναι σβηστές.

Για να ελέγξετε το τροφοδοτικό AC:



**ΣΗΜΕΙΩΣΗ** Οι παρακάτω οδηγίες ισχύουν για υπολογιστές που διαθέτουν μπαταρία αντικατάστασης από το χρήστη.

1. Τερματίστε τη λειτουργία του υπολογιστή.
2. Αφαιρέστε το κάλυμμα συντήρησης (ανατρέξτε στην ενότητα [Αφαίρεση του καλύμματος συντήρησης στη σελίδα 59](#)).
3. Αφαιρέστε την μπαταρία (ανατρέξτε στην ενότητα [Αφαίρεση μπαταρίας στη σελίδα 47](#)).
4. Συνδέστε το τροφοδοτικό AC στον υπολογιστή και έπειτα σε μια πρίζα AC.
5. Ενεργοποιήστε τον υπολογιστή.
  - Εάν οι φωτεινές ενδείξεις λειτουργίας *ανάψουν*, το τροφοδοτικό AC λειτουργεί κανονικά.
  - Εάν οι φωτεινές ενδείξεις λειτουργίας παραμείνουν *σβηστές*, το τροφοδοτικό AC δεν λειτουργεί και πρέπει να αντικατασταθεί.

Για πληροφορίες σχετικά με την προμήθεια τροφοδοτικού AC αντικατάστασης, επικοινωνήστε με την υποστήριξη.

## Υβριδικά γραφικά (μόνο σε επιλεγμένα μοντέλα)

Επιλέξτε υπολογιστές που διαθέτουν τεχνολογία υβριδικών γραφικών.



**ΣΗΜΕΙΩΣΗ** Για να διαπιστώσετε εάν τα υβριδικά γραφικά είναι εγκατεστημένα στον υπολογιστή σας, ελέγξτε τη διαμόρφωση του επεξεργαστή γραφικών του φορητού σας υπολογιστή και τη Βοήθεια λογισμικού.

Τα υβριδικά γραφικά διαθέτουν δύο λειτουργίες για την επεξεργασία των γραφικών:

- Λειτουργία υψηλής απόδοσης - Οι εφαρμογές που εκχωρούνται σε αυτή τη λειτουργία εκτελούνται στη μονάδα επεξεργασίας γραφικών (GPU) υψηλότερης απόδοσης για βέλτιστη απόδοση.
- Λειτουργία εξοικονόμησης ενέργειας - Οι εφαρμογές που εκχωρούνται σε αυτή τη λειτουργία εκτελούνται στη GPU χαμηλότερης απόδοσης για να διατηρείται η ισχύς της μπαταρίας.

## Χρήση υβριδικών γραφικών (μόνο σε επιλεγμένα μοντέλα)

Η λειτουργία υβριδικών γραφικών επιτρέπει μια εφαρμογή να εκτελείται σε λειτουργία υψηλής απόδοσης ή σε λειτουργία εξοικονόμησης ενέργειας, με βάση τις απαιτήσεις της εφαρμογής επεξεργασίας γραφικών. Συνήθως, οι εφαρμογές 3D και οι εφαρμογές παιχνιδιών εκτελούνται στη GPU υψηλότερης απόδοσης και οι εφαρμογές με ελαφριές απαιτήσεις επεξεργασίας γραφικών εκτελούνται στη GPU χαμηλότερης απόδοσης. Μπορείτε να αλλάξετε τη λειτουργία που χρησιμοποιεί μια εφαρμογή (υψηλή απόδοση ή εξοικονόμηση ενέργειας) μέσω του πίνακα ελέγχου υβριδικών γραφικών.



---

**ΣΗΜΕΙΩΣΗ** Λόγω περιορισμών υλικού, ορισμένες εφαρμογές μπορεί να εκτελούνται σε μόνο μία από τις δύο λειτουργίες.

---

Για περισσότερες πληροφορίες, ανατρέξτε στη Βοήθεια του λογισμικού των υβριδικών γραφικών.

# 7 Εξωτερικές κάρτες και συσκευές

## Χρήση συσκευών ανάγνωσης καρτών μνήμης

Οι προαιρετικές κάρτες μνήμης παρέχουν ασφαλή αποθήκευση και εύκολη κοινή χρήση δεδομένων. Οι κάρτες αυτές χρησιμοποιούνται συχνά με ψηφιακές φωτογραφικές μηχανές και συσκευές PDA με ψηφιακά μέσα, καθώς και με άλλους υπολογιστές.

Για να προσδιορίσετε ποιες μορφές καρτών μνήμης υποστηρίζονται στον υπολογιστή σας, ανατρέξτε στην ενότητα [Εξοικείωση με τον υπολογιστή στη σελίδα 4](#).

## Τοποθέτηση κάρτας μνήμης

**⚠ ΠΡΟΣΟΧΗ** Για να μειώσετε τον κίνδυνο πρόκλησης βλάβης στις συνδέσεις της κάρτας μνήμης, να ασκείτε ελάχιστη πίεση κατά την τοποθέτησή της.

1. Κρατήστε την κάρτα με την ετικέτα προς τα πάνω και τους ακροδέκτες προς τον υπολογιστή.
2. Τοποθετήστε την κάρτα στη συσκευή ανάγνωσης καρτών μνήμης και πιέστε την μέχρι να εφαρμόσει στη θέση της.

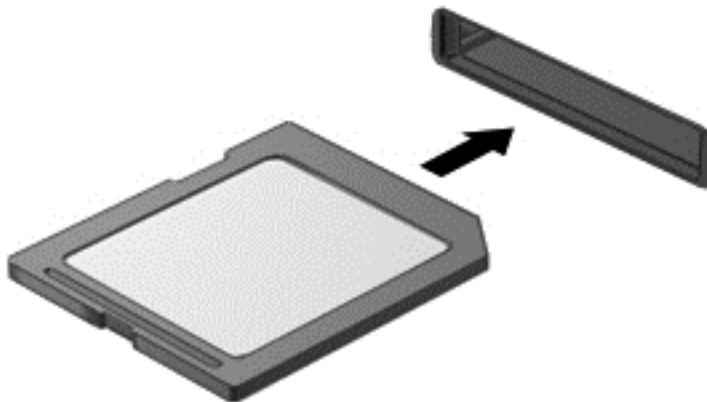

Μόλις το σύστημα εντοπίσει τη συσκευή, θα ακούσετε έναν ήχο και ενδέχεται να εμφανιστεί ένα μενού επιλογών.

## Αφαίρεση κάρτας μνήμης

**⚠ ΠΡΟΣΟΧΗ** Για να μειώσετε τον κίνδυνο απώλειας δεδομένων ή αδυναμίας απόκρισης του συστήματος, χρησιμοποιήστε την παρακάτω διαδικασία για να αφαιρέσετε με ασφάλεια την κάρτα μνήμης.

1. Αποθηκεύστε τις πληροφορίες σας και κλείστε όλα τα προγράμματα που συνδέονται με την κάρτα μνήμης.
2. Κάντε κλικ στο εικονίδιο κατάργησης υλικού στην περιοχή ειδοποιήσεων της επιφάνειας εργασίας των Windows, στη δεξιά πλευρά της γραμμής εργασιών. Στη συνέχεια, ακολουθήστε τις οδηγίες που εμφανίζονται στην οθόνη.

3. Τραβήξτε την κάρτα έξω από την υποδοχή.

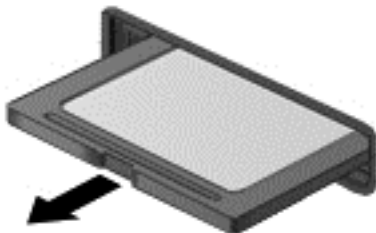

## Χρήση των έξυπνων καρτών (μόνο σε επιλεγμένα μοντέλα)

 **ΣΗΜΕΙΩΣΗ** Ο όρος *έξυπνη κάρτα* χρησιμοποιείται στο παρόν κεφάλαιο για να υποδηλώσει τις έξυπνες κάρτες και τις κάρτες Java™.

Έξυπνη κάρτα είναι μια κάρτα σε μέγεθος πιστωτικής κάρτας, η οποία φέρει ένα μικροσίπ μνήμης και ένα μικροεπεξεργαστή. Όπως οι προσωπικοί υπολογιστές, έτσι και οι έξυπνες κάρτες διαθέτουν λειτουργικό σύστημα για τη διαχείριση των εισερχόμενων και των εξερχόμενων δεδομένων και περιλαμβάνουν λειτουργίες ασφαλείας. Οι τυπικές έξυπνες κάρτες χρησιμοποιούνται με συσκευές ανάγνωσης έξυπνων καρτών.

Για την πρόσβαση στο περιεχόμενο του μικροσίπ, απαιτείται κωδικός PIN. Για περισσότερες πληροφορίες σχετικά με τις λειτουργίες ασφάλειας των έξυπνων καρτών, μεταβείτε στον HP Support Assistant. Για να αποκτήσετε πρόσβαση στον HP Support Assistant, επιλέξτε την εφαρμογή **HP Support Assistant** στην οθόνη "Έναρξη".

## Τοποθέτηση έξυπνης κάρτας

1. Κρατήστε την κάρτα με την ετικέτα προς τα πάνω και σπρώξτε την προσεκτικά μέσα στη συσκευή ανάγνωσης έξυπνων καρτών έως ότου ασφαλίσει στη θέση της.

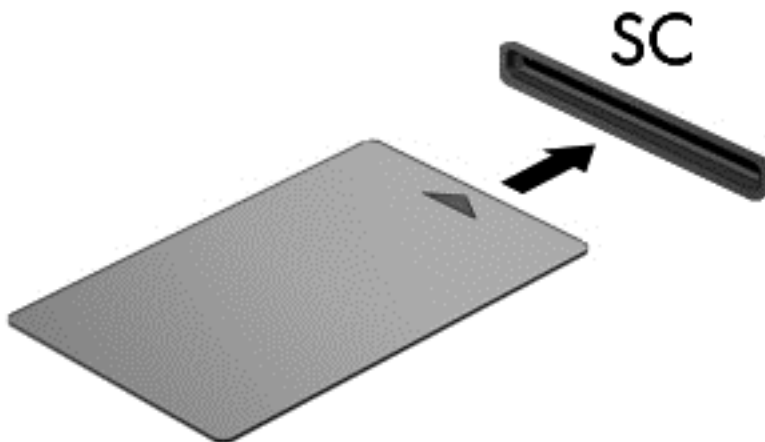

2. Ακολουθήστε τις οδηγίες που εμφανίζονται στην οθόνη για να πραγματοποιήσετε είσοδο στον υπολογιστή με το PIN της έξυπνης κάρτας.



## Αφαίρεση έξυπνης κάρτας

- ▲ Πιάστε την έξυπνη κάρτα από τις άκρες και τραβήξτε την έξω από τη συσκευή ανάγνωσης έξυπνων καρτών.

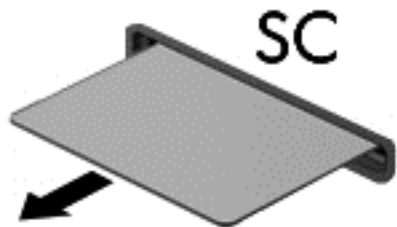

## Χρήση συσκευής USB

Η διασύνδεση USB (Universal Serial Bus) είναι μια διασύνδεση υλικού, η οποία μπορεί να χρησιμοποιηθεί για τη σύνδεση προαιρετικής εξωτερικής συσκευής, όπως πληκτρολογίου, ποντικιού, μονάδας δίσκου, εκτυπωτή, σαρωτή ή διανομέα USB.

Ορισμένες συσκευές USB ενδέχεται να απαιτούν πρόσθετο λογισμικό υποστήριξης, το οποίο συνήθως παρέχεται μαζί με τη συσκευή. Για περισσότερες πληροφορίες σχετικά με το λογισμικό συγκεκριμένων συσκευών, ανατρέξτε στις οδηγίες του κατασκευαστή. Αυτές οι οδηγίες ενδέχεται να παρέχονται με το λογισμικό, σε δίσκο ή στην τοποθεσία web του κατασκευαστή.

Ο υπολογιστής διαθέτει τουλάχιστον 1 θύρα USB που υποστηρίζει συσκευές USB 1.0, 1.1, 2.0 ή 3.0. Ο υπολογιστής σας ενδέχεται να έχει και μια θύρα USB φόρτισης για την τροφοδότηση μιας εξωτερικής συσκευής. Μια προαιρετική συσκευή επιτραπέζιας σύνδεσης ή ένας διανομέας USB παρέχει επιπλέον θύρες USB που μπορούν να χρησιμοποιηθούν με τον υπολογιστή.

## Σύνδεση συσκευής USB

**ΠΡΟΣΟΧΗ** Για να μειώσετε τον κίνδυνο πρόκλησης βλάβης στην υποδοχή USB, θα πρέπει να ασκήσετε ελάχιστη δύναμη κατά τη σύνδεση της συσκευής.

▲ Συνδέστε το καλώδιο USB της συσκευής στη θύρα USB.

**ΣΗΜΕΙΩΣΗ** Η παρακάτω εικόνα ενδέχεται να διαφέρει σε σχέση με τον υπολογιστή σας.



Όταν εντοπιστεί η συσκευή, θα ακούσετε έναν ήχο.

**ΣΗΜΕΙΩΣΗ** Την πρώτη φορά που συνδέετε μια συσκευή USB, εμφανίζεται ένα μήνυμα στην περιοχή ειδοποιήσεων, το οποίο σας ενημερώνει ότι ο υπολογιστής αναγνώρισε τη συσκευή.

## Αφαίρεση συσκευής USB

**ΠΡΟΣΟΧΗ** Για να μειώσετε τον κίνδυνο πρόκλησης βλάβης σε μια υποδοχή USB, μην τραβάτε το καλώδιο για να αφαιρέσετε τη συσκευή USB.

**ΠΡΟΣΟΧΗ** Για να μειώσετε τον κίνδυνο απώλειας πληροφοριών ή αδυναμίας απόκρισης του συστήματος, χρησιμοποιήστε την παρακάτω διαδικασία για να αφαιρέσετε τη συσκευή USB με ασφάλεια.

1. Για να αφαιρέσετε μια συσκευή USB, αποθηκεύστε τις πληροφορίες σας και κλείστε όλα τα προγράμματα που σχετίζονται με τη συσκευή.
2. Κάντε κλικ στο εικονίδιο κατάργησης υλικού στην περιοχή ειδοποιήσεων της επιφάνειας εργασίας των Windows, στη δεξιά πλευρά της γραμμής εργασιών, και ακολουθήστε τις οδηγίες που εμφανίζονται στην οθόνη.
3. Αφαιρέστε τη συσκευή.

## Χρήση προαιρετικών εξωτερικών συσκευών

 **ΣΗΜΕΙΩΣΗ** Για περισσότερες πληροφορίες σχετικά με το λογισμικό και τα προγράμματα οδήγησης που απαιτούνται ή για να μάθετε ποια θύρα του υπολογιστή πρέπει να χρησιμοποιήσετε, ανατρέξτε στις οδηγίες του κατασκευαστή.

Για να συνδέσετε μια εξωτερική συσκευή με τον υπολογιστή:

 **ΠΡΟΣΟΧΗ** Για να μειώσετε τον κίνδυνο πρόκλησης βλάβης στον εξοπλισμό κατά τη σύνδεση μιας τροφοδοτούμενης συσκευής, βεβαιωθείτε ότι η συσκευή είναι απενεργοποιημένη και ότι το καλώδιο τροφοδοσίας εναλλασσόμενου ρεύματος δεν είναι συνδεδεμένο στην πρίζα.

1. Συνδέστε τη συσκευή με τον υπολογιστή.
2. Εάν συνδέετε τροφοδοτούμενη συσκευή, συνδέστε το καλώδιο τροφοδοσίας της συσκευής σε μια πρίζα εναλλασσόμενου ρεύματος.
3. Ενεργοποιήστε τη συσκευή.

Για να αποσυνδέσετε μια μη τροφοδοτούμενη εξωτερική συσκευή, απενεργοποιήστε την και αποσυνδέστε την από τον υπολογιστή. Για να αποσυνδέσετε μια τροφοδοτούμενη εξωτερική συσκευή, απενεργοποιήστε την, αποσυνδέστε την από τον υπολογιστή και έπειτα αποσυνδέστε το καλώδιο τροφοδοσίας AC.

## Χρήση προαιρετικών εξωτερικών μονάδων δίσκου

Οι αφαιρούμενες εξωτερικές μονάδες δίσκου διευρύνουν τις επιλογές αποθήκευσης και πρόσβασης σε πληροφορίες. Μπορείτε να προσθέσετε μια μονάδα δίσκου USB συνδέοντάς την στη θύρα USB του υπολογιστή.

 **ΣΗΜΕΙΩΣΗ** Οι εξωτερικές μονάδες οπτικών δίσκων USB της HP πρέπει να συνδέονται στην τροφοδοτούμενη θύρα USB του υπολογιστή.

Στις μονάδες USB περιλαμβάνονται οι παρακάτω τύποι:

- Μονάδα δισκέτας 1,44 MB
- Μονάδα σκληρού δίσκου
- Εξωτερική μονάδα οπτικού δίσκου (CD, DVD και Blu-ray)
- Συσκευή MultiBay

# 8 Μονάδες δίσκου

## Χειρισμός μονάδων δίσκου

**⚠ ΠΡΟΣΟΧΗ** Οι μονάδες δίσκου είναι ευαίσθητα εξαρτήματα υπολογιστή και πρέπει να τις χειρίζεστε με προσοχή. Πριν επιχειρήσετε να χειριστείτε κάποια μονάδα, διαβάστε τις παρακάτω επιστημάνσεις. Πρόσθετες προφυλάξεις περιλαμβάνονται στις διαδικασίες για τις οποίες ισχύουν.

Πρέπει να τηρείτε τις παρακάτω προφυλάξεις:

- Πριν μετακινήσετε έναν υπολογιστή που είναι συνδεδεμένος σε εξωτερική μονάδα σκληρού δίσκου, εκκινήστε την αναστολή λειτουργίας και περιμένετε να σβήσει η οθόνη ή αποσυνδέστε σωστά την εξωτερική μονάδα σκληρού δίσκου.
- Πριν από το χειρισμό μιας μονάδας δίσκου, αποφορτίστε το στατικό ηλεκτρισμό αγγίζοντας την άβαφη μεταλλική επιφάνεια της μονάδας.
- Μην αγγίζετε τις ακίδες σύνδεσης της αφαιρούμενης μονάδας δίσκου ή του υπολογιστή.
- Να χειρίζεστε τη μονάδα δίσκου με προσοχή. Μην τη ρίχνετε κάτω και μην τοποθετείτε άλλα αντικείμενα πάνω σε αυτή.
- Πριν αφαιρέσετε ή συνδέσετε μια μονάδα δίσκου, τερματίστε τη λειτουργία του υπολογιστή. Εάν δεν είστε βέβαιοι εάν ο υπολογιστής είναι απενεργοποιημένος ή σε αναστολή λειτουργίας, ενεργοποιήστε τον και έπειτα τερματίστε τη λειτουργία του μέσω του λειτουργικού συστήματος.
- Μην ασκείτε υπερβολική πίεση κατά την τοποθέτηση μιας μονάδας δίσκου.
- Μην χρησιμοποιείτε το πληκτρολόγιο και μην μετακινείτε τον υπολογιστή, όταν η μονάδα οπτικού δίσκου πραγματοποιεί εγγραφή σε δίσκο. Η διαδικασία εγγραφής είναι ευαίσθητη στις δονήσεις.
- Όταν η μπαταρία αποτελεί τη μοναδική πηγή τροφοδοσίας, βεβαιωθείτε ότι είναι επαρκώς φορτισμένη πριν πραγματοποιήσετε εγγραφή σε μέσα.
- Αποφύγετε την έκθεση της μονάδας δίσκου σε ακραίες συνθήκες θερμοκρασίας ή υγρασίας.
- Αποφύγετε την έκθεση της μονάδας δίσκου σε υγρά. Μην ψεκάζετε τη μονάδα δίσκου με καθαριστικά.
- Αφαιρέστε τα μέσα από τη μονάδα δίσκου πριν αφαιρέσετε τη μονάδα δίσκου από τη θέση της ή πριν από ταξίδι, αποστολή ή αποθήκευση.
- Εάν πρέπει να ταχυδρομήσετε μια μονάδα δίσκου, τοποθετήστε τη σε ειδικό φάκελο με προστατευτικές φυσαλίδες ή σε άλλη ειδική προστατευτική συσκευασία και σημειώστε στη συσκευασία την ένδειξη "ΕΥΘΡΑΥΣΤΟ".
- Να αποφεύγετε την έκθεση των μονάδων δίσκου σε μαγνητικά πεδία. Συσκευές ασφαλείας με μαγνητικά πεδία είναι και οι συσκευές ελέγχου επιβατών στα αεροδρόμια, καθώς και οι ράβδοι χειρός. Οι κυλιόμενοι ιμάντες και άλλες παρόμοιες συσκευές ασφαλείας των αεροδρομίων που ελέγχουν τις αποσκευές χειρός, χρησιμοποιούν ακτίνες X αντί για μαγνητισμό και δεν προκαλούν βλάβη στις μονάδες δίσκου.

## Χρήση των μονάδων σκληρού δίσκου

**⚠ ΠΡΟΣΟΧΗ** Για να αποτρέψετε πιθανή απώλεια πληροφοριών ή αδυναμία απόκρισης του συστήματος:

Αποθηκεύστε την εργασία σας και τερματίστε τη λειτουργία του υπολογιστή πριν από την προσθήκη ή την αντικατάσταση μιας μονάδας μνήμης ή σκληρού δίσκου.

Εάν δεν είστε βέβαιοι εάν ο υπολογιστής είναι απενεργοποιημένος, ενεργοποιήστε τον πατώντας το κουμπί λειτουργίας. Στη συνέχεια, τερματίστε τη λειτουργία του μέσω του λειτουργικού συστήματος.

## Αφαίρεση ή επανατοποθέτηση του καλύμματος συντήρησης

### Αφαίρεση του καλύμματος συντήρησης

Αφαιρέστε το κάλυμμα συντήρησης για να αποκτήσετε πρόσβαση στη μπαταρία, στην υποδοχή μονάδας μνήμης, στη μονάδα σκληρού δίσκου και σε άλλα στοιχεία.

1. Με τη θέση μπαταρίας στραμμένη προς το μέρος σας, σύρετε την ασφάλεια απελευθέρωσης του καλύμματος συντήρησης **(1)** προς τα αριστερά, αφαιρέστε τη βίδα (εάν χρησιμοποιείται η προαιρετική βίδα) **(2)** και, στη συνέχεια, σύρετε ξανά την ασφάλεια απελευθέρωσης **(3)** για να απελευθερώσετε το κάλυμμα συντήρησης.

**✍ ΣΗΜΕΙΩΣΗ** Εάν δεν θέλετε να χρησιμοποιήσετε την προαιρετική βίδα, μπορείτε να την φυλάξετε μέσα στο κάλυμμα συντήρησης.

2. Σύρετε το κάλυμμα συντήρησης προς την πρόσοψη του υπολογιστή **(4)** και ανασηκώστε το **(5)** για να το αφαιρέσετε.

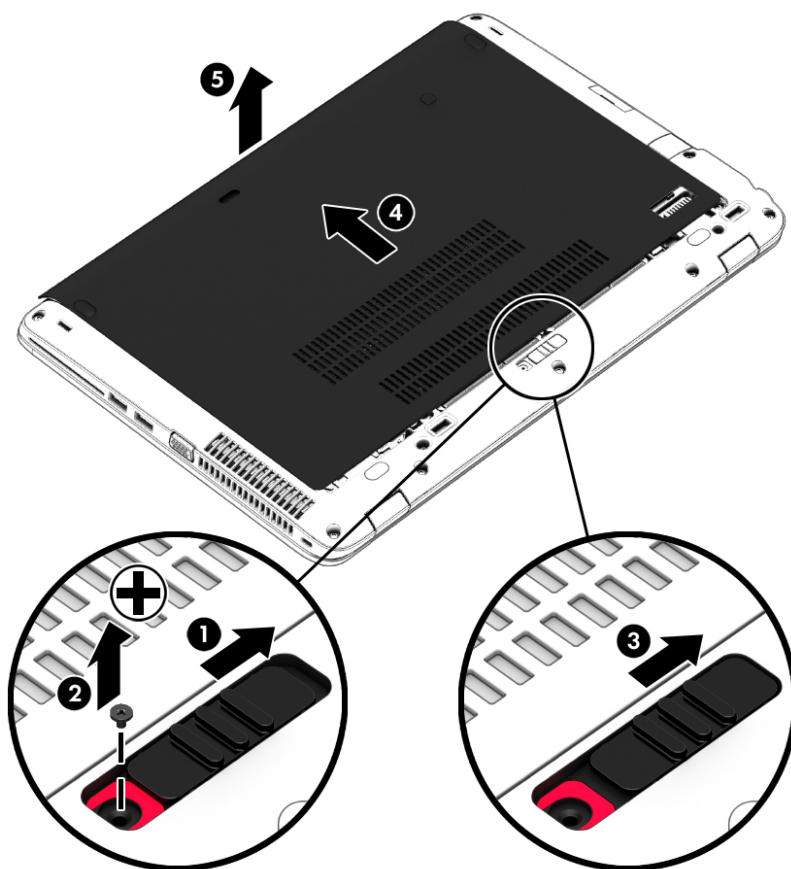

## Επανατοποθέτηση του καλύμματος συντήρησης

Αφού αποκτήσετε πρόσβαση στη μπαταρία, στην υποδοχή μονάδας μνήμης, στη μονάδα σκληρού δίσκου, στην ετικέτα κανονισμών και σε άλλα στοιχεία, τοποθετήστε ξανά το κάλυμμα συντήρησης.

1. Γείρετε προς τα κάτω το κάλυμμα συντήρησης για να ευθυγραμμίσετε την μπροστινή του άκρη με την μπροστινή άκρη του υπολογιστή (1).
2. Εισαγάγετε τις γλωττίδες ευθυγράμμισης (2) που υπάρχουν στο πίσω μέρος του καλύμματος συντήρησης στις εγχοπές του υπολογιστή.
3. Σύρετε το κάλυμμα συντήρησης προς τη θέση της μπαταρίας έως ότου ασφαλίσει στη θέση του.
4. Με τη θέση μπαταρίας στραμμένη προς το μέρος σας, σύρετε την ασφάλεια απελευθέρωσης του καλύμματος συντήρησης προς τα αριστερά (3) και, εάν θέλετε, τοποθετήστε και σφίξτε την προαιρετική βίδα (4) που συγκρατεί το κάλυμμα συντήρησης στη θέση του. Σύρετε την ασφάλεια απελευθέρωσης προς τα δεξιά για να ασφαλίσετε το κάλυμμα συντήρησης (5).

 **ΣΗΜΕΙΩΣΗ** Εάν δεν θέλετε να χρησιμοποιήσετε την προαιρετική βίδα, είναι αποθηκευμένη μέσα στο κάλυμμα συντήρησης.

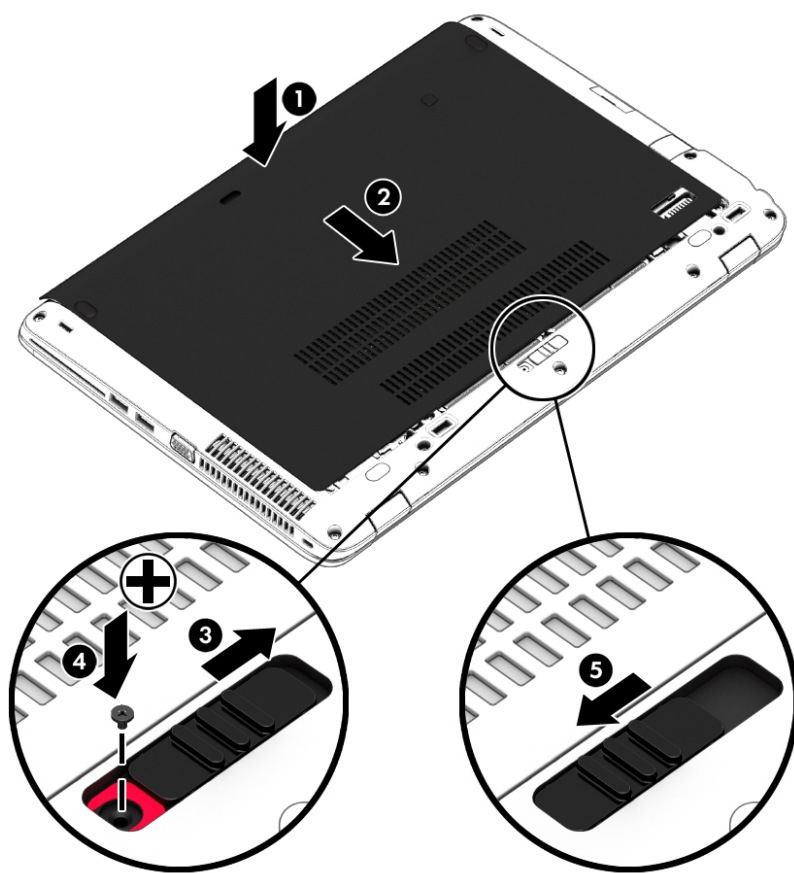

## Αντικατάσταση ή αναβάθμιση της μονάδας σκληρού δίσκου

**⚠ ΠΡΟΣΟΧΗ** Για να αποτρέψετε την πιθανή απώλεια πληροφοριών ή την αδυναμία απόκρισης του συστήματος:

Τερματίστε τη λειτουργία του υπολογιστή προτού αφαιρέσετε τη μονάδα σκληρού δίσκου από τη θέση της. Μην αφαιρείτε τη μονάδα σκληρού δίσκου όταν ο υπολογιστής είναι ενεργοποιημένος, σε αναστολή λειτουργίας ή σε αδρανοποίηση.

Εάν δεν είστε βέβαιοι εάν ο υπολογιστής είναι απενεργοποιημένος, ενεργοποιήστε τον πατώντας το κουμπί λειτουργίας. Στη συνέχεια, τερματίστε τη λειτουργία του μέσω του λειτουργικού συστήματος.

### Αφαίρεση της μονάδας σκληρού δίσκου

Για να αφαιρέσετε μια μονάδα σκληρού δίσκου:

1. Αποθηκεύστε την εργασία σας και τερματίστε τη λειτουργία του υπολογιστή.
2. Αποσυνδέστε την τροφοδοσία AC και τις εξωτερικές συσκευές που είναι συνδεδεμένες στον υπολογιστή.
3. Γυρίστε ανάποδα τον υπολογιστή σε μια επίπεδη επιφάνεια.
4. Αφαιρέστε το κάλυμμα συντήρησης (ανατρέξτε στην ενότητα [Αφαίρεση του καλύμματος συντήρησης στη σελίδα 59](#)).
5. Αφαιρέστε την μπαταρία (ανατρέξτε στην ενότητα [Αφαίρεση μπαταρίας στη σελίδα 47](#)).
6. Ξεσφίξτε τις 4 βίδες της μονάδας σκληρού δίσκου (1). Σύρετε τη μονάδα σκληρού δίσκου (2) προς τα εμπρός και αφαιρέστε τη μονάδα σκληρού δίσκου (3).

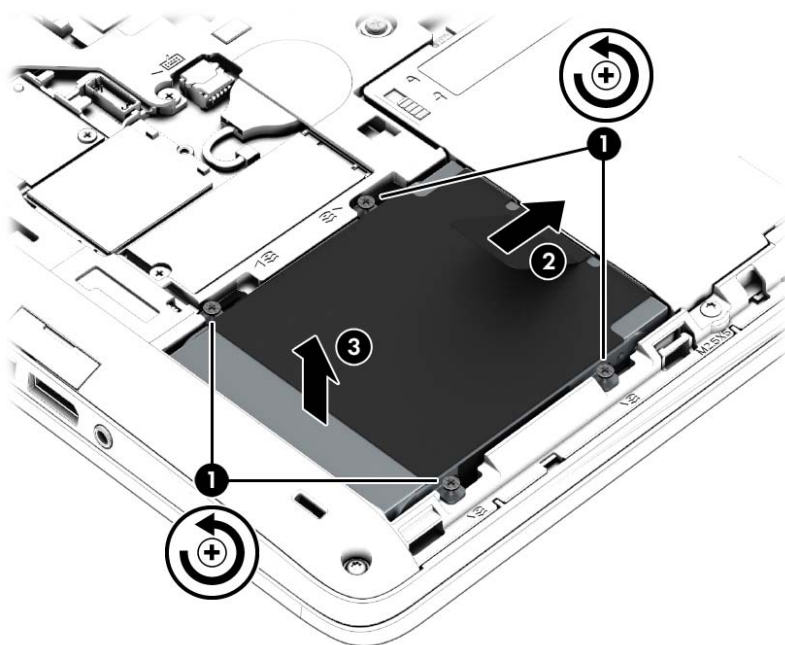

### Τοποθέτηση της μονάδας σκληρού δίσκου

**📝 ΣΗΜΕΙΩΣΗ** Ο υπολογιστής σας ενδέχεται να διαφέρει λίγο από αυτόν που εικονίζεται στην παρούσα ενότητα.

Για να τοποθετήσετε τη μονάδα σκληρού δίσκου:

1. Τοποθετήστε τη μονάδα σκληρού δίσκου στη θέση μονάδας σκληρού υπό γωνία (1) στη συνέχεια τραβήξτε την πλαστική γλωττίδα (2) προς το κέντρο του υπολογιστή για να ασφαλίσετε τη μονάδα σκληρού δίσκου στην υποδοχή σύνδεσης.
2. Σφίξτε τις βίδες της μονάδας σκληρού δίσκου (3).

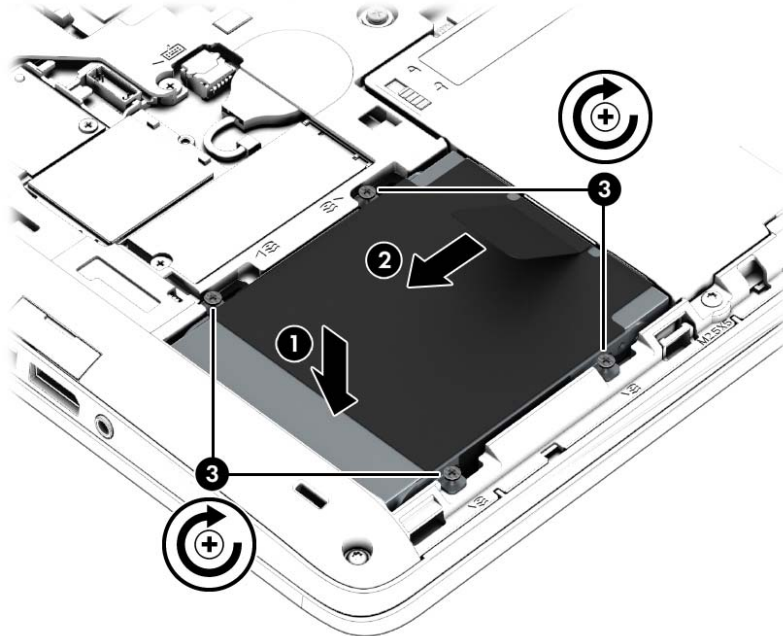

3. Τοποθετήστε την μπαταρία (ανατρέξτε στην ενότητα [Τοποθέτηση της μπαταρίας στη σελίδα 46](#)).
4. Τοποθετήστε ξανά το κάλυμμα συντήρησης (ανατρέξτε στην ενότητα [Επανατοποθέτηση του καλύμματος συντήρησης στη σελίδα 60](#)).
5. Συνδέστε την τροφοδοσία AC και τις εξωτερικές συσκευές στον υπολογιστή.
6. Ενεργοποιήστε τον υπολογιστή.

## Βελτίωση της απόδοσης της μονάδας σκληρού δίσκου

### Χρήση της Ανασυγκρότησης Δίσκων

Καθώς χρησιμοποιείτε τον υπολογιστή, ορισμένα αρχεία στη μονάδα σκληρού δίσκου κατακερματίζονται. Η Ανασυγκρότηση Δίσκων ενοποιεί τα κατακερματισμένα αρχεία και φακέλους στη μονάδα σκληρού δίσκου, έτσι ώστε το σύστημα να λειτουργεί πιο αποτελεσματικά.

 **ΣΗΜΕΙΩΣΗ** Η εκτέλεση της Ανασυγκρότησης Δίσκων δεν είναι απαραίτητη σε μονάδες στερεάς κατάστασης.

Αφού εκκινήσετε την Ανασυγκρότηση Δίσκων, η λειτουργία της γίνεται χωρίς επιτήρηση. Ανάλογα με το μέγεθος του σκληρού δίσκου σας και τον αριθμό των κατακερματισμένων αρχείων, η Ανασυγκρότηση Δίσκων ενδέχεται να διαρκέσει περισσότερο από μία ώρα. Συνιστάται να ορίσετε την εκτέλεσή της κατά τη διάρκεια της νύχτας ή κάποια άλλη στιγμή που δεν χρειάζεται να έχετε πρόσβαση στον υπολογιστή σας.

Η HP συνιστά να πραγματοποιείτε ανασυγκρότηση του σκληρού σας δίσκου τουλάχιστον μία φορά το μήνα. Μπορείτε να ορίσετε την εκτέλεση της Ανασυγκρότησης Δίσκων σε μηνιαία βάση, αλλά μπορείτε να ανασυγκροτείτε τον υπολογιστή σας μη αυτόματα ανά πάσα στιγμή.



Για να εκτελέσετε την Ανασυγκρότηση Δίσκων:

1. Συνδέστε τον υπολογιστή σε τροφοδοσία AC.
2. Στην οθόνη Έναρξη πληκτρολογήστε **δίσκος**, κάντε κλικ στην επιλογή **Ρυθμίσεις** και επιλέξτε Ανασυγκρότηση και βελτιστοποίηση μονάδων δίσκου.
3. Κάντε κλικ στο κουμπί **Βελτιστοποίηση**.

 **ΣΗΜΕΙΩΣΗ** Τα Windows περιλαμβάνουν τη λειτουργία "Έλεγχος λογαριασμού χρήστη" για τη βελτίωση της ασφάλειας του υπολογιστή. Για εργασίες όπως εγκατάσταση λογισμικού, εκτέλεση βοηθητικών προγραμμάτων ή αλλαγές στις ρυθμίσεις των Windows, ενδέχεται να σας ζητηθεί η άδεια ή ο κωδικός πρόσβασής σας. Ανατρέξτε στον HP Support Assistant. Για να αποκτήσετε πρόσβαση στον HP Support Assistant, επιλέξτε την εφαρμογή **HP Support Assistant** στην οθόνη "Έναρξη".

Για πρόσθετες πληροφορίες, αποκτήστε πρόσβαση στη βοήθεια του λογισμικού "Ανασυγκρότηση Δίσκων".

## Χρήση της Εκκαθάρισης Δίσκου

Η Εκκαθάριση Δίσκου αναζητά άχρηστα αρχεία στο σκληρό δίσκο, τα οποία μπορείτε να διαγράψετε με ασφάλεια για να αποδεσμεύσετε χώρο και να βοηθήσετε τον υπολογιστή να λειτουργεί πιο αποτελεσματικά.

Για να εκτελέσετε την Εκκαθάριση Δίσκου:

1. Στην οθόνη Έναρξη πληκτρολογήστε **δίσκος**, κάντε κλικ στην επιλογή Ρυθμίσεις και επιλέξτε **Αποδέσμευση χώρου στο δίσκο διαγράφοντας αρχεία που δεν χρειάζονται**.
2. Ακολουθήστε τις οδηγίες που εμφανίζονται στην οθόνη.

## Χρήση του HP 3D DriveGuard

Το HP 3D DriveGuard προστατεύει τη μονάδα σκληρού δίσκου ακινητοποιώντας το δίσκο και σταματώντας τα αιτήματα δεδομένων όταν προκύψει κάποια από τις ακόλουθες συνθήκες:

- Πτώση του υπολογιστή.
- Μετακίνηση του υπολογιστή με κλειστή την οθόνη ενώ ο υπολογιστής λειτουργεί με μπαταρία.

Λίγο μετά το τέλος αυτών των συνθηκών, το HP 3D DriveGuard επαναφέρει τη μονάδα σκληρού δίσκου στην κανονική λειτουργία του.

 **ΣΗΜΕΙΩΣΗ** Επειδή οι μονάδες στερεάς κατάστασης (SSDs) δεν έχουν κινούμενα μέρη, το HP 3D DriveGuard δεν είναι απαραίτητο.



 **ΣΗΜΕΙΩΣΗ** Μια μονάδα σκληρού δίσκου στη θέση της κύριας ή της δευτερεύουσας μονάδας σκληρού δίσκου προστατεύεται από το HP 3D DriveGuard. Η μονάδα σκληρού δίσκου που είναι τοποθετημένη σε προαιρετικές συσκευές επιτραπέζιας σύνδεσης ή είναι συνδεδεμένη σε θύρα USB, δεν προστατεύεται από το HP 3D DriveGuard.

Για περισσότερες πληροφορίες, ανατρέξτε στη Βοήθεια του λογισμικού HP 3D DriveGuard.

## Οι καταστάσεις του HP 3D DriveGuard

Η φωτεινή ένδειξη σκληρού δίσκου στον υπολογιστή αλλάζει χρώμα για να υποδείξει ότι μια μονάδα δίσκου στη θέση της κύριας μονάδας σκληρού δίσκου ή/και μια μονάδα σκληρού δίσκου στη θέση της δευτερεύουσας μονάδας σκληρού δίσκου (μόνο σε επιλεγμένα μοντέλα) έχει ασφαλιστεί. Για να διαπιστώσετε εάν μια μονάδα δίσκου προστατεύεται ή εάν έχει ακινητοποιηθεί, χρησιμοποιήστε το





εικονίδιο στην περιοχή ειδοποιήσεων της επιφάνειας εργασίας των Windows, στη δεξιά πλευρά της γραμμής εργασιών ή στο Κέντρο φορητότητας:

- Εάν το λογισμικό προστατεύει τη μονάδα δίσκου, πάνω στο εικονίδιο εμφανίζεται ένα πράσινο σημάδι ελέγχου .
- Εάν το λογισμικό είναι απενεργοποιημένο, πάνω στο εικονίδιο εμφανίζεται το μηδενικό σύμβολο .
- Εάν το λογισμικό έχει ασφαλίσει τη μονάδα λόγω ηλεκτροσόκ, ένας πορτοκαλί κώνος  τίθεται πάνω στο εικονίδιο.

# 9 Ασφάλεια

## Προστασία του υπολογιστή

Οι τυπικές λειτουργίες ασφαλείας που παρέχουν τα Windows και το Computer Setup Utility (BIOS), το οποίο δεν αποτελεί μέρος των Windows, μπορούν να προστατέψουν τις προσωπικές ρυθμίσεις και τα δεδομένα σας από διάφορους κινδύνους.

-  **ΣΗΜΕΙΩΣΗ** Οι λύσεις ασφαλείας σχεδιάζονται ως ανασταλτικά μέτρα. Αυτά τα ανασταλτικά μέτρα δεν μπορούν να αποτρέψουν τον ακατάλληλο χειρισμό ή την κλοπή του προϊόντος.
-  **ΣΗΜΕΙΩΣΗ** Πριν στείλετε τον υπολογιστή σας για επισκευή, δημιουργήστε αντίγραφα ασφαλείας και διαγράψτε τα απόρρητα αρχεία σας από τον υπολογιστή και καταργήστε όλες τις ρυθμίσεις κωδικών πρόσβασης.
-  **ΣΗΜΕΙΩΣΗ** Ορισμένες λειτουργίες που αναφέρονται σε αυτό το κεφάλαιο ενδέχεται να μην είναι διαθέσιμες στο δικό σας υπολογιστή.
-  **ΣΗΜΕΙΩΣΗ** Ο υπολογιστής υποστηρίζει την ηλεκτρονική υπηρεσία εντοπισμού και αποκατάστασης Computrace, η οποία διατίθεται σε επιλεγμένες χώρες/περιοχές. Εάν σαν κλέψουν τον υπολογιστή, η υπηρεσία Computrace μπορεί να τον εντοπίσει εάν ο μη εξουσιοδοτημένος χρήστης αποκτήσει πρόσβαση στο Internet. Για να χρησιμοποιήσετε την υπηρεσία Computrace, πρέπει να αγοράσετε το λογισμικό και μια συνδρομή στην υπηρεσία. Για πληροφορίες σχετικά με την παραγγελία του λογισμικού Computrace, επισκεφτείτε την τοποθεσία web της HP στη διεύθυνση <http://hp-pt.absolute.com>.

Κίνδυνος για τον υπολογιστή	Λειτουργία ασφαλείας
Μη εξουσιοδοτημένη χρήση του υπολογιστή	HP Client Security, σε συνδυασμό με κωδικό πρόσβασης, έξυπνη κάρτα, κάρτα χωρίς επαφή, καταχωρισμένες σκηνές προσώπου, καταχωρισμένα δαχτυλικά αποτυπώματα ή άλλα διαπιστευτήρια ελέγχου ταυτότητας
Πρόσβαση στο βοηθητικό πρόγραμμα Computer Setup (f10) από μη εξουσιοδοτημένους χρήστες	BIOS administrator password (Κωδικός πρόσβασης διαχειριστή BIOS) στο Computer Setup*
Πρόσβαση στα περιεχόμενα του σκληρού δίσκου από μη εξουσιοδοτημένους χρήστες	Κωδικός πρόσβασης DriveLock ή κωδικός αυτόματης λειτουργίας DriveLock στο Computer Setup*
Μη εξουσιοδοτημένη εκκίνηση από προαιρετική εξωτερική μονάδα οπτικού δίσκου (μόνο σε επιλεγμένα μοντέλα), προαιρετική εξωτερική μονάδα σκληρού δίσκου (μόνο σε επιλεγμένα μοντέλα), ή εσωτερικό προσαρμογέα δικτύου	Boot options (Επιλογές εκκίνησης) στο Computer Setup*
Πρόσβαση σε λογαριασμό χρήστη Windows από μη εξουσιοδοτημένους χρήστες	Κωδικός πρόσβασης χρήστη των Windows
Πρόσβαση σε δεδομένα από μη εξουσιοδοτημένους χρήστες	<ul style="list-style-type: none"><li>• Λογισμικό HP Drive Encryption</li><li>• Windows Defender</li></ul>
Πρόσβαση στις ρυθμίσεις του Computer Setup και σε άλλες πληροφορίες αναγνώρισης του συστήματος από μη εξουσιοδοτημένους χρήστες	BIOS administrator password (Κωδικός πρόσβασης διαχειριστή BIOS) στο Computer Setup*

Κίνδυνος για τον υπολογιστή	Λειτουργία ασφαλείας
Μη εξουσιοδοτημένη απομάκρυνση του υπολογιστή	Υποδοχή καλωδίου ασφαλείας (χρήση με προαιρετικό καλώδιο ασφαλείας)

\*Το Computer Setup είναι ένα προεγκατεστημένο βοηθητικό πρόγραμμα της μνήμης ROM, το οποίο μπορεί να χρησιμοποιηθεί ακόμα και όταν το λειτουργικό σύστημα δεν λειτουργεί ή δεν φορτώνεται. Για να περιηγηθείτε και να ορίσετε επιλογές στο Computer Setup, μπορείτε να χρησιμοποιήσετε μια συσκευή κατάδειξης (TouchPad, μοχλό κατάδειξης ή ποντίκι USB) ή το πληκτρολόγιο.

## Χρήση κωδικών πρόσβασης

Ο κωδικός πρόσβασης αποτελείται από μια ομάδα χαρακτήρων που επιλέγετε για την προστασία των πληροφοριών του υπολογιστή. Μπορείτε να ορίσετε διάφορους τύπους κωδικών πρόσβασης, ανάλογα με το πώς θέλετε να ελέγχετε την πρόσβαση στις πληροφορίες σας. Οι κωδικοί πρόσβασης μπορούν να οριστούν στα Windows ή στο βοηθητικό πρόγραμμα Computer Setup (εκτός Windows) που είναι προεγκατεστημένο στον υπολογιστή.

- Ο ορισμός των κωδικών πρόσβασης διαχειριστή BIOS και DriveLock γίνεται στο Computer Setup και η διαχείρισή τους στο BIOS του συστήματος.
- Οι κωδικοί αυτόματης λειτουργίας DriveLock είναι ενεργοποιημένοι στο Computer Setup.
- Οι κωδικοί πρόσβασης των Windows ορίζονται μόνο στο λειτουργικό σύστημα των Windows.
- Εάν έχει οριστεί προηγουμένως το HP SpareKey και αν ξεχάσετε τον κωδικό πρόσβασης διαχειριστή BIOS που ορίσατε στο Computer Setup, μπορείτε να χρησιμοποιήσετε το HP SpareKey για να αποκτήσετε πρόσβαση στο βοηθητικό πρόγραμμα.
- Εάν ξεχάσετε και τον κωδικό πρόσβασης χρήστη DriveLock και τον κύριο κωδικό πρόσβασης DriveLock που έχετε ορίσει στο Computer Setup, η μονάδα σκληρού δίσκου που προστατεύεται με αυτούς τους κωδικούς πρόσβασης κλειδώνεται μόνιμα και δεν μπορεί πλέον να χρησιμοποιηθεί.

Μπορείτε να χρησιμοποιήσετε τον ίδιο κωδικό πρόσβασης για κάποια λειτουργία του βοηθητικού προγράμματος Computer Setup και για κάποια λειτουργία ασφαλείας των Windows. Μπορείτε, επίσης, να χρησιμοποιήσετε τον ίδιο κωδικό πρόσβασης για περισσότερες από μία λειτουργίες του βοηθητικού προγράμματος Computer Setup.

Χρησιμοποιήστε τις ακόλουθες οδηγίες για τη δημιουργία και την αποθήκευση κωδικών:

- Κατά τη δημιουργία κωδικών πρόσβασης, τηρήστε τις απαιτήσεις που ορίζονται από το πρόγραμμα.
- Μην χρησιμοποιείτε τον ίδιο κωδικό πρόσβασης για πολλές εφαρμογές ή τοποθεσίες web, και μη χρησιμοποιείτε τον κωδικό πρόσβασης στα Windows για οποιαδήποτε άλλη εφαρμογή ή τοποθεσία web.
- Χρησιμοποιήστε το Password Manager του HP Client Security για να αποθηκεύσετε τα ονόματα χρήστη και τους κωδικούς πρόσβασης που χρησιμοποιείτε στις τοποθεσίες web και τις εφαρμογές. Μπορείτε να τα διαβάσετε με ασφάλεια στο μέλλον σε περίπτωση που δεν τα θυμάστε.
- Μην αποθηκεύετε κωδικούς πρόσβασης σε κάποιο αρχείο στον υπολογιστή.

Οι παρακάτω πίνακες παραθέτουν τους συχνότερα χρησιμοποιούμενους κωδικούς των Windows και του διαχειριστή του BIOS και περιγράφουν τη λειτουργία τους.

## Ορισμός κωδικών πρόσβασης στα Windows

Κωδικός πρόσβασης	Λειτουργία
Κωδικός πρόσβασης διαχειριστή*	Προστατεύει την πρόσβαση σε περιεχόμενα του υπολογιστή σε επίπεδο λογαριασμού διαχειριστή των Windows. <b>ΣΗΜΕΙΩΣΗ</b> Ο ορισμός του κωδικού πρόσβασης διαχειριστή των Windows δεν ορίζει τον κωδικό πρόσβασης διαχειριστή BIOS.
Κωδικός πρόσβασης χρήστη*	Προστατεύει την πρόσβαση σε λογαριασμό χρήστη των Windows.

\*Για πληροφορίες σχετικά με τον ορισμό ενός κωδικού πρόσβασης διαχειριστή των Windows ή ενός κωδικού πρόσβασης χρήστη των Windows από την οθόνη "Έναρξη", μεταβείτε στον HP Support Assistant. Για να αποκτήσετε πρόσβαση στον HP Support Assistant, επιλέξτε την εφαρμογή **HP Support Assistant** στην οθόνη "Έναρξη".

## Ορισμός κωδικών πρόσβασης στο Computer Setup

Κωδικός πρόσβασης	Λειτουργία
BIOS administrator password (Κωδικός πρόσβασης διαχειριστή BIOS)*	Προστατεύει την πρόσβαση στο βοηθητικό πρόγραμμα Computer Setup. <b>ΣΗΜΕΙΩΣΗ</b> Εάν έχετε ενεργοποιήσει λειτουργίες που δεν επιτρέπουν την κατάργηση του κωδικού πρόσβασης διαχειριστή BIOS, ενδέχεται να μην μπορείτε να καταργήσετε τον κωδικό μέχρι να απενεργοποιήσετε αυτές τις λειτουργίες.
DriveLock master password (Κύριος κωδικός πρόσβασης DriveLock)*	Εμποδίζει την πρόσβαση στον εσωτερικό σκληρό δίσκο που προστατεύει η λειτουργία DriveLock. Χρησιμοποιείται επίσης για την κατάργηση της προστασίας DriveLock. Αυτός ο κωδικός πρόσβασης ορίζεται στην επιλογή DriveLock Passwords (Κωδικό πρόσβασης DriveLock) κατά τη διαδικασία ενεργοποίησης. <b>ΣΗΜΕΙΩΣΗ</b> Για να ορίσετε κωδικό DriveLock, πρέπει πρώτα να ορίσετε κωδικό πρόσβασης διαχειριστή BIOS.
DriveLock user password (Κωδικός πρόσβασης χρήστη DriveLock)*	Προστατεύει την πρόσβαση στον εσωτερικό σκληρό δίσκο που προστατεύεται από τη λειτουργία DriveLock και ορίζεται από την επιλογή DriveLock Passwords (Κωδικό πρόσβασης DriveLock) κατά τη διαδικασία ενεργοποίησης. <b>ΣΗΜΕΙΩΣΗ</b> Για να ορίσετε κωδικό DriveLock, πρέπει πρώτα να ορίσετε κωδικό πρόσβασης διαχειριστή BIOS.

\*Για λεπτομέρειες σχετικά με αυτούς τους κωδικούς πρόσβασης, ανατρέξτε στα παρακάτω θέματα.

## Διαχείριση κωδικού πρόσβασης διαχειριστή BIOS

Για να ορίσετε, να αλλάξετε ή να διαγράψετε αυτόν τον κωδικό πρόσβασης, ακολουθήστε τα εξής βήματα:

## Ρύθμιση νέου κωδικού πρόσβασης διαχειριστή BIOS

1. Ενεργοποιήστε ή επανεκκινήστε τον υπολογιστή και, στη συνέχεια, πατήστε το πλήκτρο **esc** όταν εμφανιστεί το μήνυμα "Press the ESC key for Startup Menu" (Πατήστε το πλήκτρο ESC για το μενού εκκίνησης) στην κάτω πλευρά της οθόνης.
2. Πατήστε το πλήκτρο **f10** για είσοδο στο Computer Setup.
3. Χρησιμοποιήστε μια συσκευή κατάδειξης ή τα πλήκτρα βέλους για να επιλέξετε **Security** (Ασφάλεια) > **Set BIOS Administrator Password** (Ορισμός κωδικού πρόσβασης διαχειριστή BIOS) και πατήστε το πλήκτρο **enter**.
4. Όταν σας ζητηθεί, πληκτρολογήστε έναν κωδικό πρόσβασης.
5. Όταν σας ζητηθεί, πληκτρολογήστε ξανά τον νέο κωδικό πρόσβασης για επιβεβαίωση.
6. Για να αποθηκεύσετε τις αλλαγές και να πραγματοποιήσετε έξοδο από το Computer Setup, κάντε κλικ στο εικονίδιο **Save** (Αποθήκευση) και, στη συνέχεια, ακολουθήστε τις οδηγίες που εμφανίζονται στην οθόνη.

– ή –

Χρησιμοποιήστε τα πλήκτρα βέλους για να επιλέξετε **File** (Αρχείο) > **Save Changes and Exit** (Αποθήκευση αλλαγών και έξοδος) και, στη συνέχεια, πατήστε το πλήκτρο **enter**.

Οι αλλαγές σας τίθενται σε ισχύ μετά την επανεκκίνηση του υπολογιστή.

## Αλλαγή κωδικού πρόσβασης διαχειριστή BIOS

1. Ενεργοποιήστε ή επανεκκινήστε τον υπολογιστή και, στη συνέχεια, πατήστε το πλήκτρο **esc** όταν εμφανιστεί το μήνυμα "Press the ESC key for Startup Menu" (Πατήστε το πλήκτρο ESC για το μενού εκκίνησης) στην κάτω πλευρά της οθόνης.
2. Πατήστε το πλήκτρο **f10** για είσοδο στο Computer Setup.
3. Χρησιμοποιήστε μια συσκευή κατάδειξης ή τα πλήκτρα βέλους για να επιλέξετε **Security** (Ασφάλεια) > **Change Password** (Αλλαγή κωδικού πρόσβασης) και, στη συνέχεια, πατήστε το πλήκτρο **enter**.
4. Όταν σας ζητηθεί, πληκτρολογήστε τον τρέχοντα κωδικό πρόσβασης.
5. Όταν σας ζητηθεί, πληκτρολογήστε ξανά το νέο κωδικό πρόσβασης για επιβεβαίωση.
6. Για να αποθηκεύσετε τις αλλαγές και να πραγματοποιήσετε έξοδο από το Computer Setup, κάντε κλικ στο εικονίδιο **Save** (Αποθήκευση) στην κάτω αριστερή γωνία της οθόνης και, στη συνέχεια, ακολουθήστε τις οδηγίες που εμφανίζονται στην οθόνη.

– ή –

Χρησιμοποιήστε τα πλήκτρα βέλους για να επιλέξετε **File** (Αρχείο) > **Save Changes and Exit** (Αποθήκευση αλλαγών και έξοδος) και, στη συνέχεια, πατήστε το πλήκτρο **enter**.

Οι αλλαγές σας τίθενται σε ισχύ μετά την επανεκκίνηση του υπολογιστή.

## Διαγραφή κωδικού πρόσβασης διαχειριστή BIOS

1. Ενεργοποιήστε ή επανεκκινήστε τον υπολογιστή και, στη συνέχεια, πατήστε το πλήκτρο **esc** όταν εμφανιστεί το μήνυμα "Press the ESC key for Startup Menu" (Πατήστε το πλήκτρο ESC για το μενού εκκίνησης) στην κάτω πλευρά της οθόνης.
2. Πατήστε το πλήκτρο **f10** για είσοδο στο Computer Setup.

3. Χρησιμοποιήστε μια συσκευή κατάδειξης ή τα πλήκτρα βέλους για να επιλέξετε **Security** (Ασφάλεια) > **Change Password** (Αλλαγή κωδικού πρόσβασης) και, στη συνέχεια, πατήστε το πλήκτρο **enter**.
4. Όταν σας ζητηθεί, πληκτρολογήστε τον τρέχοντα κωδικό πρόσβασης.
5. Όταν σας ζητηθεί να πληκτρολογήσετε τον νέο κωδικό πρόσβασης, αφήστε το πεδίο κενό και πατήστε το πλήκτρο **enter**.
6. Διαβάστε την προειδοποίηση. Για να συνεχίσετε, επιλέξτε **YES** (ΝΑΙ).
7. Όταν σας ζητηθεί να πληκτρολογήσετε ξανά τον νέο κωδικό πρόσβασης, αφήστε το πεδίο κενό και πατήστε το πλήκτρο **enter**.
8. Για να αποθηκεύσετε τις αλλαγές και να πραγματοποιήσετε έξοδο από το Computer Setup, κάντε κλικ στο εικονίδιο **Save** (Αποθήκευση) στην κάτω αριστερή γωνία της οθόνης και, στη συνέχεια, ακολουθήστε τις οδηγίες που εμφανίζονται στην οθόνη.

– ή –

Χρησιμοποιήστε τα πλήκτρα βέλους για να επιλέξετε **File** (Αρχείο) > **Save Changes and Exit** (Αποθήκευση αλλαγών και έξοδος) και, στη συνέχεια, πατήστε το πλήκτρο **enter**.

Οι αλλαγές σας τίθενται σε ισχύ μετά την επανεκκίνηση του υπολογιστή.

## Εισαγωγή κωδικού πρόσβασης διαχειριστή BIOS

Όταν εμφανιστεί το μήνυμα **BIOS administrator password** (Κωδικός πρόσβασης διαχειριστή BIOS), πληκτρολογήστε τον κωδικό πρόσβασης (χρησιμοποιώντας τα ίδια πλήκτρα που χρησιμοποιήσατε κατά τον ορισμό του) και, στη συνέχεια, πατήστε το πλήκτρο **enter**. Ύστερα από 3 αποτυχημένες προσπάθειες εισαγωγής του κωδικού πρόσβασης διαχειριστή BIOS, θα πρέπει να πραγματοποιήσετε επανεκκίνηση του υπολογιστή και να δοκιμάσετε ξανά.

## Διαχείριση κωδικού πρόσβασης DriveLock στο Computer Setup

 **ΠΡΟΣΟΧΗ** Για να αποφύγετε το μόνιμο κλείδωμα του σκληρού δίσκου που προστατεύεται με τη λειτουργία DriveLock, σημειώστε τον κωδικό πρόσβασης χρήστη DriveLock και τον κύριο κωδικό πρόσβασης DriveLock και κρατήστε τους σε ασφαλές μέρος, μακριά από τον υπολογιστή. Εάν ξεχάσετε και τους δύο κωδικούς πρόσβασης της λειτουργίας DriveLock, ο σκληρός δίσκος κλειδώνεται μόνιμα και δεν μπορεί πλέον να χρησιμοποιηθεί.

Η προστασία DriveLock απαγορεύει την πρόσβαση στα περιεχόμενα μιας μονάδας σκληρού δίσκου από μη εξουσιοδοτημένους χρήστες. Η λειτουργία DriveLock μπορεί να χρησιμοποιηθεί μόνο για τους εσωτερικούς σκληρούς δίσκους του υπολογιστή. Εφόσον έχει ενεργοποιηθεί η προστασία DriveLock στη μονάδα σκληρού δίσκου, πρέπει να πληκτρολογήσετε τον κωδικό πρόσβασης DriveLock για να αποκτήσετε πρόσβαση στη μονάδα δίσκου. Για να ισχύουν οι κωδικοί πρόσβασης της λειτουργίας DriveLock, η μονάδα δίσκου πρέπει να έχει εισαχθεί στον υπολογιστή ή σε προηγμένη συσκευή επέκτασης θυρών.

 **ΣΗΜΕΙΩΣΗ** Για να αποκτήσετε πρόσβαση στα χαρακτηριστικά της λειτουργίας DriveLock πρέπει να ορίσετε κωδικό πρόσβασης διαχειριστή BIOS.

Για να χρησιμοποιήσετε τη λειτουργία DriveLock σε έναν εσωτερικό σκληρό δίσκο, πρέπει να ορίσετε κωδικό πρόσβασης χρήστη και κύριο κωδικό πρόσβασης στο Computer Setup. Λάβετε υπόψη τα εξής σχετικά με τη χρήση της προστασίας DriveLock:

- Μετά την εφαρμογή της προστασίας DriveLock στο σκληρό δίσκο, η πρόσβαση σε αυτόν θα μπορεί να γίνεται μόνο με την εισαγωγή του κωδικού πρόσβασης χρήστη ή του κύριου κωδικού πρόσβασης.
- Κάτοχος του κωδικού πρόσβασης χρήστη θα πρέπει να είναι το πρόσωπο που χρησιμοποιεί τον προστατευμένο σκληρό δίσκο σε καθημερινή βάση. Κάτοχος του κύριου κωδικού πρόσβασης μπορεί να είναι είτε ο διαχειριστής του συστήματος είτε το πρόσωπο που τον χρησιμοποιεί σε καθημερινή βάση.
- Ο κωδικός πρόσβασης χρήστη και ο κύριος κωδικός πρόσβασης μπορούν να είναι ταυτόσημοι.
- Μπορείτε να διαγράψετε τον κωδικό πρόσβασης χρήστη ή τον κύριο κωδικό πρόσβασης μόνο εφόσον έχει καταργηθεί η προστασία DriveLock για το συγκεκριμένο δίσκο. Για να καταργήσετε την προστασία DriveLock του δίσκου, πρέπει να εισαγάγετε τον κύριο κωδικό πρόσβασης.



## Ορισμός κωδικού πρόσβασης DriveLock

Για να ορίσετε έναν κωδικό πρόσβασης DriveLock στο Computer Setup, ακολουθήστε τα παρακάτω βήματα:

1. Ενεργοποιήστε τον υπολογιστή και, στη συνέχεια, πατήστε το πλήκτρο **esc** όταν εμφανιστεί το μήνυμα "Press the ESC key for Startup Menu" (Πατήστε το πλήκτρο ESC για το μενού εκκίνησης) στην κάτω πλευρά της οθόνης.
2. Πατήστε το πλήκτρο **f10** για είσοδο στο Computer Setup.
3. Χρησιμοποιήστε μια συσκευή κατάδειξης ή τα πλήκτρα βέλους για να επιλέξετε **Security** (Ασφάλεια) > **DriveLock** και, στη συνέχεια, πατήστε το πλήκτρο **enter**.
4. Επιλέξτε "Set DriveLock Password" (Ρύθμιση κωδικού πρόσβασης DriveLock) (καθολικό).
5. Πληκτρολογήστε τον κωδικό πρόσβασης διαχειριστή BIOS και πατήστε το πλήκτρο **Enter**.
6. Χρησιμοποιήστε μια συσκευή κατάδειξης ή τα πλήκτρα βέλους για να επιλέξετε τη μονάδα σκληρού δίσκου που θέλετε να προστατεύσετε και πατήστε το πλήκτρο **enter**.
7. Διαβάστε την προειδοποίηση. Για να συνεχίσετε, επιλέξτε **YES** (ΝΑΙ).
8. Όταν σας ζητηθεί, πληκτρολογήστε έναν κύριο κωδικό πρόσβασης και πατήστε το πλήκτρο **enter**.
9. Όταν σας ζητηθεί, πληκτρολογήστε ξανά τον κύριο κωδικό πρόσβασης για επιβεβαίωση και πατήστε το πλήκτρο **enter**.
10. Όταν σας ζητηθεί, πληκτρολογήστε έναν κωδικό πρόσβασης χρήστη και πατήστε το πλήκτρο **enter**.
11. Όταν σας ζητηθεί, πληκτρολογήστε ξανά τον κωδικό πρόσβασης χρήστη για επιβεβαίωση και πατήστε το πλήκτρο **enter**.
12. Για να επιβεβαιώσετε την προστασία DriveLock στη μονάδα δίσκου που έχετε επιλέξει, πληκτρολογήστε DriveLock στο πεδίο επιβεβαίωσης και, στη συνέχεια, πατήστε το πλήκτρο **enter**.



**ΣΗΜΕΙΩΣΗ** Στην επιβεβαίωση για το DriveLock γίνεται διάκριση μεταξύ πεζών και κεφαλαίων χαρακτήρων.

13. Για να αποθηκεύσετε τις αλλαγές και να πραγματοποιήσετε έξοδο από το Computer Setup, κάντε κλικ στο εικονίδιο **Save** (Αποθήκευση) στην κάτω αριστερή γωνία της οθόνης και, στη συνέχεια, ακολουθήστε τις οδηγίες που εμφανίζονται στην οθόνη.

– ή –

Χρησιμοποιήστε τα πλήκτρα βέλους για να επιλέξετε **File** (Αρχείο) > **Save Changes and Exit** (Αποθήκευση αλλαγών και έξοδος) και πατήστε το πλήκτρο **enter**.

Οι αλλαγές σας τίθενται σε ισχύ μετά την επανεκκίνηση του υπολογιστή.

## Εισαγωγή κωδικού πρόσβασης DriveLock

Βεβαιωθείτε ότι ο σκληρός δίσκος είναι τοποθετημένος στον υπολογιστή (όχι σε προαιρετική συσκευή επιτραπέζιας σύνδεσης ή εξωτερικό Multibay).

Όταν εμφανιστεί το μήνυμα **DriveLock Password** (Κωδικός πρόσβασης DriveLock), πληκτρολογήστε τον κωδικό χρήστη ή τον κύριο κωδικό (χρησιμοποιώντας τα ίδια πλήκτρα που χρησιμοποιήσατε κατά τον ορισμό του κωδικού) και, στη συνέχεια, πατήστε το πλήκτρο [enter](#).

Μετά από 2 λανθασμένες προσπάθειες εισαγωγής του κωδικού πρόσβασης, πρέπει να απενεργοποιήσετε τον υπολογιστή και να δοκιμάσετε ξανά.

## Αλλαγή των κωδικών πρόσβασης DriveLock

Για να αλλάξετε έναν κωδικό πρόσβασης DriveLock στο Computer Setup, ακολουθήστε τα παρακάτω βήματα:

1. Ενεργοποιήστε τον υπολογιστή και, στη συνέχεια, πατήστε το πλήκτρο **esc** όταν εμφανιστεί το μήνυμα "Press the ESC key for Startup Menu" (Πατήστε το πλήκτρο ESC για το μενού εκκίνησης) στην κάτω πλευρά της οθόνης.
2. Πατήστε το πλήκτρο **f10** για είσοδο στο Computer Setup.
3. Χρησιμοποιήστε μια συσκευή κατάδειξης ή τα πλήκτρα βέλους για να επιλέξετε **Security** (Ασφάλεια) > **DriveLock** και, στη συνέχεια, πατήστε το πλήκτρο **enter**.
4. Πληκτρολογήστε τον κωδικό πρόσβασης διαχειριστή BIOS και πατήστε το πλήκτρο **Enter**.
5. Χρησιμοποιήστε μια συσκευή κατάδειξης ή τα πλήκτρα βέλους για να επιλέξετε "Set DriveLock Password" (Ρύθμιση κωδικού πρόσβασης DriveLock) και, στη συνέχεια, πατήστε το πλήκτρο **enter**.
6. Χρησιμοποιήστε τα πλήκτρα βέλους για να επιλέξετε μια εσωτερική μονάδα σκληρού δίσκου και πατήστε το πλήκτρο **Enter**.
7. Χρησιμοποιήστε μια συσκευή κατάδειξης ή τα πλήκτρα βέλους για να επιλέξετε **Change Password** (Αλλαγή κωδικού πρόσβασης).
8. Όταν σας ζητηθεί, πληκτρολογήστε τον τρέχοντα κωδικό πρόσβασης και πατήστε το πλήκτρο **enter**.
9. Όταν σας ζητηθεί, πληκτρολογήστε έναν καινούργιο κωδικό πρόσβασης και πατήστε το πλήκτρο **enter**.
10. Όταν σας ζητηθεί, πληκτρολογήστε ξανά τον καινούργιο κωδικό πρόσβασης για επιβεβαίωση και πατήστε το πλήκτρο **enter**.
11. Για να αποθηκεύσετε τις αλλαγές και να πραγματοποιήσετε έξοδο από το Computer Setup, κάντε κλικ στο εικονίδιο **Save** (Αποθήκευση) στην κάτω αριστερή γωνία της οθόνης και, στη συνέχεια, ακολουθήστε τις οδηγίες που εμφανίζονται στην οθόνη.  
– ή –  
Χρησιμοποιήστε τα πλήκτρα βέλους για να επιλέξετε **File** (Αρχείο) > **Save Changes and Exit** (Αποθήκευση αλλαγών και έξοδος) και πατήστε το πλήκτρο **enter**.

Οι αλλαγές σας τίθενται σε ισχύ μετά την επανεκκίνηση του υπολογιστή.

## Κατάργηση της προστασίας DriveLock

Για να καταργήσετε την προστασία DriveLock από το Computer Setup, ακολουθήστε τα παρακάτω βήματα:

1. Ενεργοποιήστε τον υπολογιστή και, στη συνέχεια, πατήστε το πλήκτρο **esc** όταν εμφανιστεί το μήνυμα "Press the ESC key for Startup Menu" (Πατήστε το πλήκτρο ESC για το μενού εκκίνησης) στην κάτω πλευρά της οθόνης.
2. Πατήστε το πλήκτρο **f10** για είσοδο στο Computer Setup.
3. Χρησιμοποιήστε μια συσκευή κατάδειξης ή τα πλήκτρα βέλους για να επιλέξετε **Security** (Ασφάλεια) > **DriveLock** και, στη συνέχεια, πατήστε το πλήκτρο **enter**.
4. Πληκτρολογήστε τον κωδικό πρόσβασης διαχειριστή BIOS και πατήστε το πλήκτρο **Enter**.
5. Χρησιμοποιήστε μια συσκευή κατάδειξης ή τα πλήκτρα βέλους για να επιλέξετε **Set DriveLock Password** (Ρύθμιση κωδικού πρόσβασης DriveLock) και, στη συνέχεια, πατήστε το πλήκτρο **Enter**.
6. Χρησιμοποιήστε μια συσκευή κατάδειξης ή τα πλήκτρα βέλους για να επιλέξετε μια εσωτερική μονάδα σκληρού δίσκου και, στη συνέχεια, πατήστε το πλήκτρο **enter**.
7. Χρησιμοποιήστε μια συσκευή κατάδειξης ή τα πλήκτρα βέλους για να επιλέξετε **Disable protection** (Απενεργοποίηση προστασίας).
8. Πληκτρολογήστε τον κύριο κωδικό πρόσβασης και, στη συνέχεια, πατήστε το πλήκτρο **enter**.
9. Για να αποθηκεύσετε τις αλλαγές και να πραγματοποιήσετε έξοδο από το Computer Setup, κάντε κλικ στο εικονίδιο **Save** (Αποθήκευση) και, στη συνέχεια, ακολουθήστε τις οδηγίες που εμφανίζονται στην οθόνη.

– ή –

Χρησιμοποιήστε τα πλήκτρα βέλους για να επιλέξετε **File** (Αρχείο) > **Save Changes and Exit** (Αποθήκευση αλλαγών και έξοδος) και, στη συνέχεια, πατήστε το πλήκτρο **enter**.

Οι αλλαγές σας τίθενται σε ισχύ μετά την επανεκκίνηση του υπολογιστή.

## Χρήση της αυτόματης λειτουργίας DriveLock του Computer Setup

Σε ένα περιβάλλον με πολλούς χρήστες, μπορείτε να ορίσετε έναν κωδικό πρόσβασης Automatic DriveLock. Όταν είναι ενεργοποιημένος ο κωδικός πρόσβασης Automatic DriveLock, δημιουργείται για εσάς ένας τυχαίος κωδικός πρόσβασης χρήστη και ένας κύριος κωδικός πρόσβασης DriveLock. Όταν ένας χρήστης περνάει το διαπιστευτήριο του κωδικού πρόσβασης, θα χρησιμοποιηθούν ο ίδιος τυχαίος κωδικός πρόσβασης χρήστη και κύριος κωδικός πρόσβασης DriveLock για το ξεκλείδωμα της μονάδας δίσκου.



**ΣΗΜΕΙΩΣΗ** Για να αποκτήσετε πρόσβαση στα χαρακτηριστικά της αυτόματης λειτουργίας DriveLock πρέπει να ορίσετε κωδικό πρόσβασης διαχειριστή BIOS.

## Εισαγωγή κωδικού πρόσβασης Automatic DriveLock

Για να ενεργοποιήσετε έναν κωδικό πρόσβασης Automatic DriveLock (Αυτόματο DriveLock) στο Computer Setup, ακολουθήστε τα παρακάτω βήματα:

1. Ενεργοποιήστε ή επανεκκινήστε τον υπολογιστή και, στη συνέχεια, πατήστε το πλήκτρο **esc** όταν εμφανιστεί το μήνυμα "Press the ESC key for Startup Menu" (Πατήστε το πλήκτρο ESC για το μενού εκκίνησης) στην κάτω πλευρά της οθόνης.
2. Πατήστε το πλήκτρο **f10** για είσοδο στο Computer Setup.

3. Χρησιμοποιήστε μια συσκευή κατάδειξης ή τα πλήκτρα βέλους για να επιλέξετε **Security** (Ασφάλεια) > **Automatic DriveLock** (Αυτόματο DriveLock) και, στη συνέχεια, πατήστε το πλήκτρο **enter**.
4. Πληκτρολογήστε τον κωδικό πρόσβασης διαχειριστή BIOS και πατήστε το πλήκτρο **Enter**.
5. Χρησιμοποιήστε μια συσκευή κατάδειξης ή τα πλήκτρα βέλους για να επιλέξετε μια εσωτερική μονάδα σκληρού δίσκου και, στη συνέχεια, πατήστε το πλήκτρο **enter**.
6. Διαβάστε την προειδοποίηση. Για να συνεχίσετε, επιλέξτε **YES** (ΝΑΙ).
7. Για να αποθηκεύσετε τις αλλαγές και να πραγματοποιήσετε έξοδο από το Computer Setup, κάντε κλικ στο εικονίδιο **Save** (Αποθήκευση) και, στη συνέχεια, ακολουθήστε τις οδηγίες που εμφανίζονται στην οθόνη.

– ή –

Χρησιμοποιήστε τα πλήκτρα βέλους για να επιλέξετε **File** (Αρχείο) > **Save Changes and Exit** (Αποθήκευση αλλαγών και έξοδος) και, στη συνέχεια, πατήστε το πλήκτρο **enter**.

## Κατάργηση της προστασίας Automatic DriveLock

Για να καταργήσετε την προστασία DriveLock από το Computer Setup, ακολουθήστε τα παρακάτω βήματα:

1. Ενεργοποιήστε ή επανεκκινήστε τον υπολογιστή και, στη συνέχεια, πατήστε το πλήκτρο **esc** όταν εμφανιστεί το μήνυμα "Press the ESC key for Startup Menu" (Πατήστε το πλήκτρο ESC για το μενού εκκίνησης) στην κάτω πλευρά της οθόνης.
2. Πατήστε το πλήκτρο **f10** για είσοδο στο Computer Setup.
3. Χρησιμοποιήστε μια συσκευή κατάδειξης ή τα πλήκτρα βέλους για να επιλέξετε **Security** (Ασφάλεια) > **Automatic DriveLock** (Αυτόματο DriveLock) και, στη συνέχεια, πατήστε το πλήκτρο **enter**.
4. Πληκτρολογήστε τον κωδικό πρόσβασης διαχειριστή BIOS και πατήστε το πλήκτρο **Enter**.
5. Χρησιμοποιήστε μια συσκευή κατάδειξης ή τα πλήκτρα βέλους για να επιλέξετε μια εσωτερική μονάδα σκληρού δίσκου και, στη συνέχεια, πατήστε το πλήκτρο **enter**.
6. Χρησιμοποιήστε μια συσκευή κατάδειξης ή τα πλήκτρα βέλους για να επιλέξετε **Disable protection** (Απενεργοποίηση προστασίας).
7. Για να αποθηκεύσετε τις αλλαγές και να πραγματοποιήσετε έξοδο από το Computer Setup, κάντε κλικ στο εικονίδιο **Save** (Αποθήκευση) στην κάτω αριστερή γωνία της οθόνης και, στη συνέχεια, ακολουθήστε τις οδηγίες που εμφανίζονται στην οθόνη.

– ή –

Χρησιμοποιήστε τα πλήκτρα βέλους για να επιλέξετε **File** (Αρχείο) > **Save Changes and Exit** (Αποθήκευση αλλαγών και έξοδος) και, στη συνέχεια, πατήστε το πλήκτρο **enter**.

## Χρήση του λογισμικού προστασίας από ιούς

Όταν χρησιμοποιείτε τον υπολογιστή για πρόσβαση σε e-mail, σε δίκτυο ή στο Internet, ενδέχεται να τον εκθέσετε σε ιούς υπολογιστών. Οι ιοί υπολογιστών μπορούν να καταστρέψουν το λειτουργικό σύστημα, εφαρμογές ή βοηθητικά προγράμματα ή να προκαλέσουν ανωμαλίες στη λειτουργία τους.

Το λογισμικό προστασίας από ιούς μπορεί να εντοπίσει και να καταστρέψει τους περισσότερους ιούς υπολογιστών και, στις περισσότερες περιπτώσεις, μπορεί να επιδιορθώσει τυχόν βλάβες που έχουν

προκληθεί. Για να παρέχει συνεχή προστασία από ιούς που έχουν ανακαλυφτεί πρόσφατα, το λογισμικό προστασίας από ιούς πρέπει να ενημερώνεται συνεχώς.

Το Windows Defender είναι προεγκατεστημένο στον υπολογιστή σας. Συνιστάται ανεπιφύλακτα να συνεχίσετε να χρησιμοποιείτε ένα πρόγραμμα προστασίας από ιούς, ώστε να προστατεύετε πλήρως τον υπολογιστή σας.

Για περισσότερες πληροφορίες σχετικά με τους ιούς υπολογιστών, ανατρέξτε στον HP Support Assistant. Για να αποκτήσετε πρόσβαση στον HP Support Assistant, επιλέξτε την εφαρμογή **HP Support Assistant** στην οθόνη "Εναρξη".

## Χρήση του λογισμικού τείχους προστασίας

Τα τείχη προστασίας έχουν σχεδιαστεί έτσι ώστε να αποτρέπουν τη μη εξουσιοδοτημένη πρόσβαση σε ένα σύστημα ή ένα δίκτυο. Ένα τείχος προστασίας μπορεί να είναι ένα πρόγραμμα λογισμικού που εγκαθιστάτε στον υπολογιστή ή/και στο δίκτυό σας ή μια λύση που αποτελείται τόσο από υλικό όσο και από λογισμικό.

Υπάρχουν δύο είδη τειχών προστασίας:

- Τείχη προστασίας κεντρικού υπολογιστή – Λογισμικό που προστατεύει μόνο τον υπολογιστή στον οποίο έχει εγκατασταθεί.
- Τείχη προστασίας δικτύου – Εγκαθίστανται ανάμεσα στο μόντεμ DSL ή το καλωδιακό σας μόντεμ και το οικιακό σας δίκτυο προκειμένου να προστατεύουν όλους τους υπολογιστές που υπάρχουν στο δίκτυο.

Όταν εγκαθίσταται ένα τείχος προστασίας σε ένα σύστημα, όλα τα δεδομένα που αποστέλλονται προς και από το σύστημα παρακολουθούνται και συγκρίνονται με ένα σύνολο κριτηρίων ασφαλείας που έχει ορίσει ο χρήστης. Τα δεδομένα που δεν ανταποκρίνονται σε αυτά τα κριτήρια αποκλείονται.

Ο υπολογιστής ή ο δικτυακός σας εξοπλισμός μπορεί να διαθέτει ήδη εγκατεστημένο τείχος προστασίας. Εάν όχι, υπάρχουν διάφορες διαθέσιμες λύσεις λογισμικού τείχους προστασίας.

---

 **ΣΗΜΕΙΩΣΗ** Υπό ορισμένες συνθήκες, ένα τείχος προστασίας μπορεί να μπλοκάρει την πρόσβαση σε παιχνίδια στο Internet, να παρέμβει στην κοινή χρήση αρχείων και εκτυπωτών στο δίκτυο ή να μπλοκάρει εγκεκριμένα αρχεία που έχουν επισυναφτεί σε e-mail. Για να επιλύσετε προσωρινά το πρόβλημα, απενεργοποιήστε το τείχος προστασίας, εκτελέστε την εργασία που θέλετε και, στη συνέχεια, ενεργοποιήστε ξανά το τείχος προστασίας. Για να επιλύσετε μόνιμα το πρόβλημα, ρυθμίστε ξανά τις παραμέτρους του τείχους προστασίας.

---

## Εγκατάσταση κρίσιμων ενημερώσεων ασφαλείας

---

 **ΠΡΟΣΟΧΗ** Η Microsoft® στέλνει ειδοποιήσεις αναφορικά με κρίσιμες ενημερώσεις. Για να προστατέψετε τον υπολογιστή από παραβιάσεις ασφαλείας και ιούς υπολογιστών, εγκαταστήστε όλες τις κρίσιμες ενημερώσεις της Microsoft αμέσως μόλις λάβετε ειδοποίηση.

---

Μπορείτε να επιλέξετε αν οι ενημερώσεις θα εγκαθιστώνται αυτόματα. Για να αλλάξετε τις ρυθμίσεις, στην οθόνη "Εναρξη" πληκτρολογήστε **Π** και, στη συνέχεια, επιλέξτε **Πίνακας Ελέγχου**. Επιλέξτε **Σύστημα και Ασφάλεια**, **Windows Update**, **Αλλαγή ρυθμίσεων** και, στη συνέχεια, ακολουθήστε τις οδηγίες που εμφανίζονται στην οθόνη.

## Χρήση του HP Client Security (μόνο σε επιλεγμένα μοντέλα)

Το λογισμικό HP Client Security είναι προεγκατεστημένο σε μοντέλα υπολογιστή. Μπορείτε να αποκτήσετε πρόσβαση σε αυτό το λογισμικό μέσω του πλακιδίου HP Client Security στην οθόνη "Έναρξη", από το εικονίδιο HP Client Security στην περιοχή ειδοποιήσεων στη δεξιά πλευρά της γραμμής εργασιών ή από τον Πίνακα Ελέγχου των Windows. Παρέχει λειτουργίες ασφαλείας, οι οποίες βοηθούν στην καλύτερη προστασία της πρόσβασης στον υπολογιστή, σε δίκτυα και σημαντικά δεδομένα από μη εξουσιοδοτημένους χρήστες. Για περισσότερες πληροφορίες, ανατρέξτε στη Βοήθεια του λογισμικού HP Client Security.

## Εγκατάσταση προαιρετικού καλωδίου ασφαλείας

 **ΣΗΜΕΙΩΣΗ** Ένα καλώδιο ασφαλείας είναι σχεδιασμένο να λειτουργεί αποτρεπτικά, αλλά ενδέχεται να μην μπορεί να προστατεύσει τον υπολογιστή από ακατάλληλο χειρισμό ή κλοπή.

 **ΣΗΜΕΙΩΣΗ** Η υποδοχή καλωδίου ασφαλείας του υπολογιστή σας ενδέχεται να διαφέρει λίγο από την εικόνα της παρούσας ενότητας. Για να εντοπίσετε την υποδοχή καλωδίου ασφαλείας στον υπολογιστή σας, ανατρέξτε στην ενότητα [Εξοικείωση με τον υπολογιστή στη σελίδα 4](#).

1. Τυλίξτε το καλώδιο γύρω από ένα σταθερό αντικείμενο.
2. Τοποθετήστε το κλειδί (1) στην κλειδαριά του καλωδίου (2).
3. Βάλτε την κλειδαριά του καλωδίου στην υποδοχή του καλωδίου ασφαλείας στον υπολογιστή (3) και, στη συνέχεια, κλειδώστε την κλειδαριά καλωδίου με το κλειδί.

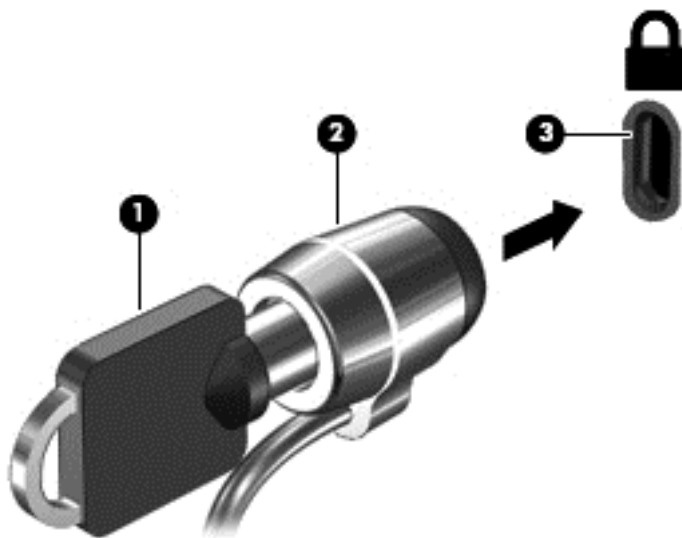

## Χρήση της συσκευής ανάγνωσης αποτυπωμάτων (μόνο σε επιλεγμένα μοντέλα)

Επιλεγμένα μοντέλα υπολογιστών διαθέτουν ενσωματωμένη συσκευή ανάγνωσης δαχτυλικών αποτυπωμάτων. Για να χρησιμοποιήσετε τη συσκευή ανάγνωσης δαχτυλικών αποτυπωμάτων, πρέπει να έχετε εγγραφεί τα δαχτυλικά σας αποτυπώματα στο Credential Manager του HP Client Security. Ανατρέξτε στη Βοήθεια του λογισμικού HP Client Security.

Μετά την εγγραφή των δαχτυλικών αποτυπωμάτων σας στο Credential Manager, μπορείτε να χρησιμοποιήσετε το Password Manager του HP Client Security για να αποθηκεύσετε και να συμπληρώσετε τα ονόματα χρήστη και τους κωδικούς πρόσβασης σε υποστηριζόμενες τοποθεσίες web και εφαρμογές.

## Συσκευή ανάγνωσης αποτυπωμάτων

Η συσκευή ανάγνωσης δαχτυλικών αποτυπωμάτων είναι ένας μικρός μεταλλικός αισθητήρας που βρίσκεται κοντά στη δεξιά πλευρά του πληκτρολογίου.

Ανάλογα με το μοντέλο του υπολογιστή σας, η συσκευή ανάγνωσης δαχτυλικών αποτυπωμάτων μπορεί να έχει οριζόντιο ή κατακόρυφο προσανατολισμό. Και στους δύο προσανατολισμούς απαιτείται να περάσετε κάθετα το δάχτυλό σας από το μεταλλικό αισθητήρα. Ανατρέξτε στην ενότητα [Κουμπιά και συσκευή ανάγνωσης δαχτυλικών αποτυπωμάτων \(μόνο σε επιλεγμένα μοντέλα\)](#) [στη σελίδα 6](#) για να εντοπίσετε τη θέση της συσκευής ανάγνωσης στον υπολογιστή σας.



# 10 Συντήρηση

## Προσθήκη ή αντικατάσταση μονάδων μνήμης

Ο υπολογιστής διαθέτει μία θέση μονάδας μνήμης. Μπορείτε να αναβαθμίσετε τη χωρητικότητα μνήμης του υπολογιστή προσθέτοντας μια μονάδα μνήμης στην κενή υποδοχή επέκτασης μνήμης ή αναβαθμίζοντας τη μνήμη που υπάρχει ήδη στην υποδοχή κύριας μονάδας μνήμης.

**⚠ ΠΡΟΕΙΔ/ΣΗ!** Για να μειώσετε τον κίνδυνο ηλεκτροπληξίας και πρόκλησης βλάβης στον εξοπλισμό, αποσυνδέστε το καλώδιο τροφοδοσίας και αφαιρέστε όλες τις μπαταρίες προτού εγκαταστήσετε μια μονάδα μνήμης.

**⚠ ΠΡΟΣΟΧΗ** Η αποφόρτιση στατικού ηλεκτρισμού ενδέχεται να προκαλέσει βλάβες στα ηλεκτρονικά εξαρτήματα. Πριν ξεκινήσετε οποιαδήποτε διαδικασία, βεβαιωθείτε ότι έχετε αποφορτίσει το στατικό ηλεκτρισμό αγγίζοντας ένα γειωμένο μεταλλικό αντικείμενο.

**ΠΡΟΣΟΧΗ** Για να αποτρέψετε πιθανή απώλεια πληροφοριών ή αδυναμία απόκρισης του συστήματος:

Τερματίστε τη λειτουργία του υπολογιστή πριν από την προσθήκη ή αντικατάσταση μονάδων μνήμης. Μην αφαιρέσετε τη μονάδα μνήμης όταν ο υπολογιστής είναι ενεργοποιημένος, σε αναστολή λειτουργίας ή σε αδρανοποίηση.

Εάν δεν είστε βέβαιοι εάν ο υπολογιστής είναι απενεργοποιημένος ή σε αδρανοποίηση, ενεργοποιήστε τον πατώντας το κουμπί λειτουργίας. Στη συνέχεια, τερματίστε τη λειτουργία του μέσω του λειτουργικού συστήματος.

**📝 ΣΗΜΕΙΩΣΗ** Για να χρησιμοποιήσετε διαμόρφωση δύο καναλιών κατά την προσθήκη δεύτερης μονάδας μνήμης, βεβαιωθείτε ότι οι δύο μονάδες μνήμης είναι πανομοιότυπες.

**📝 ΣΗΜΕΙΩΣΗ** Η κύρια μνήμη βρίσκεται στην κάτω υποδοχή μνήμης και η μνήμη επέκτασης βρίσκεται στην πάνω υποδοχή μνήμης.

Για να προσθέσετε ή να αντικαταστήσετε μια μονάδα μνήμης:

1. Αποθηκεύστε την εργασία σας και τερματίστε τη λειτουργία του υπολογιστή.
2. Αποσυνδέστε την τροφοδοσία AC και τις εξωτερικές συσκευές που είναι συνδεδεμένες στον υπολογιστή.
3. Αφαιρέστε το κάλυμμα συντήρησης (ανατρέξτε στην ενότητα [Αφαίρεση του καλύμματος συντήρησης στη σελίδα 59](#)).
4. Αφαιρέστε την μπαταρία (ανατρέξτε στην ενότητα [Αφαίρεση μπαταρίας στη σελίδα 47](#)).
5. Εάν αντικαθιστάτε μια μονάδα μνήμης, αφαιρέστε την υπάρχουσα μονάδα μνήμης:
  - α. Τραβήξτε τα κλιπ συγκράτησης (1) σε κάθε πλευρά της μονάδας μνήμης.

Η μονάδα μνήμης ανασηκώνεται.

- β. Πιάστε τη μονάδα μνήμης (2) από τις άκρες και αφαιρέστε την προσεκτικά από την υποδοχή μονάδας μνήμης.

**⚠ ΠΡΟΣΟΧΗ** Για να μην προκαλέσετε βλάβη στη μονάδα μνήμης, κρατήστε την μόνο από τις άκρες. Μην αγγίζετε τα στοιχεία της μονάδας μνήμης.

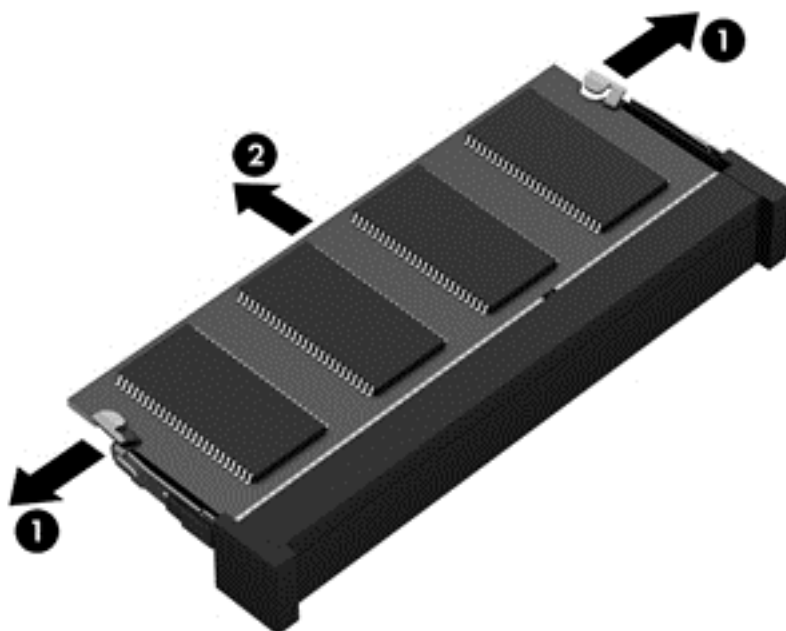

Για να προστατέψετε τη μονάδα μνήμης μετά την αφαίρεση, τοποθετήστε την σε μια θήκη προστασίας από το στατικό ηλεκτρισμό.

6. Τοποθετήστε μια καινούργια μονάδα μνήμης:

**⚠ ΠΡΟΣΟΧΗ** Για να μην προκαλέσετε βλάβη στη μονάδα μνήμης, κρατήστε την μόνο από τις άκρες. Μην αγγίζετε τα στοιχεία της μονάδας μνήμης.

- α. Ευθυγραμμίστε το άκρο (1) της μονάδας μνήμης που φέρει την εγκοπή με τη γλωττίδα της υποδοχής μονάδας μνήμης.
- β. Με τη μονάδα μνήμης σε γωνία 45 μοιρών από την επιφάνεια της θέσης μονάδας μνήμης, πιέστε τη μονάδα (2) στο εσωτερικό της θέσης μονάδας μνήμης μέχρι να ασφαλίσει στη θέση της.

- γ. Πιέστε ελαφρά προς τα κάτω τη μονάδα μνήμης (3) ασκώντας πίεση τόσο στο αριστερό όσο και στο δεξί άκρο της, μέχρι να εφαρμόσουν στη θέση τους τα κλιπ συγκράτησης.

**⚠ ΠΡΟΣΟΧΗ** Για να μην προκαλέσετε βλάβη στη μονάδα μνήμης, φροντίστε να μην τη λυγίσετε.

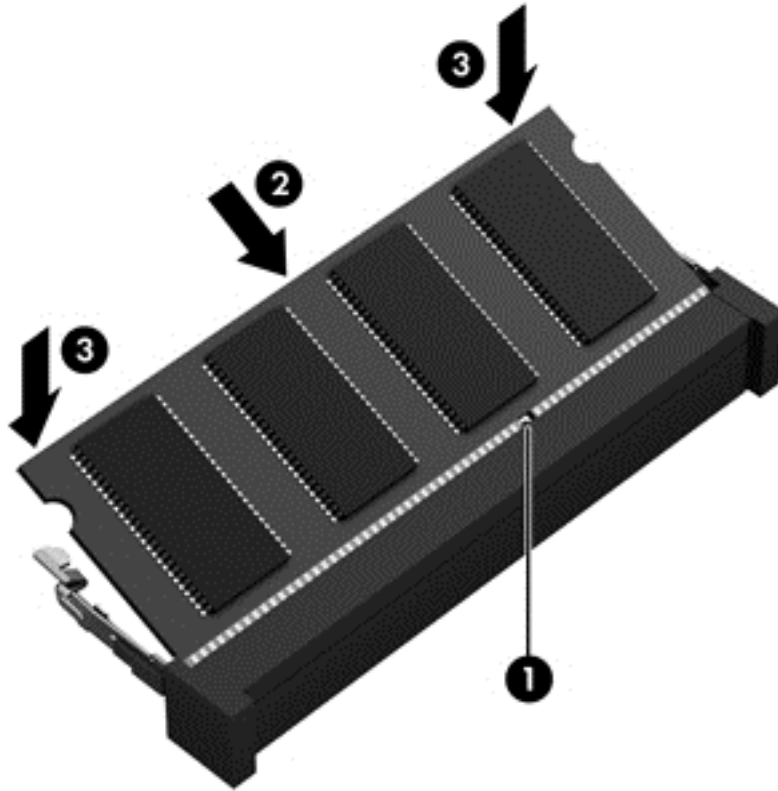

7. Τοποθετήστε ξανά το κάλυμμα συντήρησης (ανατρέξτε στην ενότητα [Επανατοποθέτηση του καλύμματος συντήρησης στη σελίδα 60](#)).
8. Τοποθετήστε την μπαταρία (ανατρέξτε στην ενότητα [Τοποθέτηση της μπαταρίας στη σελίδα 46](#)).
9. Συνδέστε την τροφοδοσία AC και τις εξωτερικές συσκευές στον υπολογιστή.
10. Ενεργοποιήστε τον υπολογιστή.

## Καθαρισμός του υπολογιστή

Χρησιμοποιήστε τα παρακάτω προϊόντα για να καθαρίσετε τον υπολογιστή σας με ασφάλεια:

- Χλωριούχο διμεθυλοβενζυλαμμώνιο μέγιστης συγκέντρωσης 0,3% (για παράδειγμα: Μαντηλάκια μίας χρήσης που κυκλοφορούν σε διάφορες μάρκες.)
- Υγρό καθαρισμού γυάλινων επιφανειών χωρίς αλκοόλη
- Διάλυμα με νερό και ήπιο σαπούνι
- Στεγνό πανάκι καθαρισμού με μικροΐνες ή σαμουά (αντιστατικό πανάκι χωρίς λάδι)
- Αντιστατικά πανάκια

---

**ΠΡΟΣΟΧΗ** Αποφύγετε τα ισχυρά διαλυτικά που μπορεί να προκαλέσουν μόνιμη βλάβη στον υπολογιστή. Εάν δεν είστε βέβαιοι για το αν μπορείτε να χρησιμοποιήσετε με ασφάλεια κάποιο καθαριστικό προϊόν για τον υπολογιστή, ελέγξτε τα συστατικά του για να βεβαιωθείτε ότι δεν περιλαμβάνει οινόπνευμα, ακετόνη, χλωριούχο αμμώνιο, μεθυλενοχλωρίδιο και υδρογονάνθρακες.

---

Τα ινώδη υλικά, όπως το χαρτί κουζίνας, μπορεί να χαράξουν τον υπολογιστή. Με το χρόνο, παγιδεύονται στις γρατσουνιές σωματίδια βρωμιάς και καθαριστικές ουσίες.

## Διαδικασίες καθαρισμού

Ακολουθήστε τις διαδικασίες της ενότητας αυτής για να καθαρίσετε τον υπολογιστή σας με ασφάλεια.

**ΠΡΟΕΙΔ/ΣΗ!** Για να αποτρέψετε τον κίνδυνο πρόκλησης ηλεκτροπληξίας ή βλάβης στα εξαρτήματα, μην επιχειρήσετε να καθαρίσετε τον υπολογιστή όταν είναι σε λειτουργία.

Απενεργοποιήστε τον υπολογιστή.

Αποσυνδέστε την εξωτερική τροφοδοσία.

Αποσυνδέστε όλες τις τροφοδοτούμενες εξωτερικές συσκευές.

**ΠΡΟΣΟΧΗ** Για να μην προκαλέσετε βλάβη στα εσωτερικά εξαρτήματα, μην ψεκάζετε υγρά καθαρισμού απευθείας επάνω στην επιφάνεια του υπολογιστή. Τα υγρά που ψεκάζονται επάνω στην επιφάνεια μπορούν να προκαλέσουν μόνιμη βλάβη στα εσωτερικά εξαρτήματα.

---

## Καθαρισμός οθόνης (All-in-One ή φορητοί υπολογιστές)

Σκουπίστε απαλά την οθόνη με ένα μαλακό πανί χωρίς χνούδι που έχετε νοτίσει με ένα καθαριστικό γυάλινων επιφανειών χωρίς αλκοόλη. Βεβαιωθείτε ότι η οθόνη είναι στεγνή πριν την κλείσετε.

## Καθαρισμός πλαϊνών πλευρών ή καλύμματος

Για να καθαρίσετε τις πλαϊνές πλευρές ή το κάλυμμα, χρησιμοποιήστε ένα μαλακό πανί με μικροΐνες ή σαμουά που έχετε νοτίσει με ένα από τα διαλύματα καθαρισμού που αναφέρονται παραπάνω ή χρησιμοποιήστε ένα αποδεκτό πανάκι μίας χρήσης.

**ΣΗΜΕΙΩΣΗ** Όταν καθαρίζετε το κάλυμμα του υπολογιστή, κάντε κυκλικές κινήσεις για να αφαιρέσετε τη σκόνη και τη βρωμιά.

---

## Καθαρισμός του TouchPad, του πληκτρολογίου ή του ποντικιού

**ΠΡΟΕΙΔ/ΣΗ!** Για να μειώσετε τον κίνδυνο ηλεκτροπληξίας ή πρόκλησης βλάβης στα εσωτερικά στοιχεία, μην χρησιμοποιείτε εξαρτήματα ηλεκτρικής σκούπας για να καθαρίσετε το πληκτρολόγιο. Η ηλεκτρική σκούπα μπορεί να αφήσει στην επιφάνεια του πληκτρολογίου υπολείμματα από τον καθαρισμό του σπιτιού.

**ΠΡΟΣΟΧΗ** Για να μην προκαλέσετε βλάβη στα εσωτερικά εξαρτήματα, φροντίστε να μην στάξουν υγρά ανάμεσα στα πλήκτρα.

---

- Για να καθαρίσετε το TouchPad, το πληκτρολόγιο ή το ποντίκι, χρησιμοποιήστε ένα μαλακό πανί με μικροΐνες ή σαμουά που έχετε νοτίσει με ένα από τα διαλύματα καθαρισμού που αναφέρονται παραπάνω ή χρησιμοποιήστε ένα αποδεκτό πανάκι μίας χρήσης.
- Για να μην κολλάνε τα πλήκτρα και για να αφαιρέσετε τη σκόνη, τα χνούδια και άλλα σωματίδια που έχουν παγιδευτεί στο πληκτρολόγιο, χρησιμοποιήστε ένα δοχείο πεπιεσμένου αέρα με καλαμάκι.

## Ενημέρωση εφαρμογών και προγραμμάτων οδήγησης

Η HP συνιστά να ενημερώνετε τις εφαρμογές και τα προγράμματα οδήγησης σε τακτά χρονικά διαστήματα, έτσι ώστε να έχετε τις πιο πρόσφατες εκδόσεις. Για να λάβετε τις πιο πρόσφατες εκδόσεις, επισκεφτείτε τη διεύθυνση <http://www.hp.com/support>. Μπορείτε, επίσης, να εγγραφείτε για να λαμβάνετε αυτόματες ειδοποιήσεις για τις ενημερώσεις, αμέσως μόλις γίνουν διαθέσιμες.

## Χρήση του SoftPaq Download Manager

Το HP SoftPaq Download Manager (SDM) είναι ένα εργαλείο που παρέχει γρήγορη πρόσβαση σε πληροφορίες σχετικά με τα SoftPaq για επαγγελματικούς υπολογιστές HP, χωρίς να απαιτείται ο αριθμός του SoftPaq. Με αυτό το εργαλείο μπορείτε εύκολα να αναζητήσετε SoftPaq και, στη συνέχεια, να πραγματοποιήσετε λήψη και αποσυμπίεσή τους.

Το SoftPaq Download Manager πραγματοποιεί ανάγνωση και λήψη από την τοποθεσία FTP της HP ενός δημοσιευμένου αρχείου βάσης δεδομένων που περιέχει πληροφορίες για το μοντέλο του υπολογιστή και το SoftPaq. Το SoftPaq Download Manager σας επιτρέπει να ορίσετε ένα ή περισσότερα μοντέλα υπολογιστών για να προσδιορίσει ποια SoftPaq είναι διαθέσιμα για λήψη.

Το SoftPaq Download Manager ελέγχει την τοποθεσία FTP της HP για ενημερώσεις της βάσης δεδομένων και λογισμικού. Εάν εντοπιστούν ενημερώσεις, πραγματοποιείται αυτόματη λήψη και εφαρμογή τους.

Το SoftPaq Download Manager είναι διαθέσιμο στην τοποθεσία web της HP. Για να χρησιμοποιήσετε το SoftPaq Download Manager για να λάβετε SoftPaq, πρέπει πρώτα να λάβετε και να εγκαταστήσετε το πρόγραμμα. Επισκεφτείτε την τοποθεσία web της HP στη διεύθυνση <http://www.hp.com/go/sdm> και ακολουθήστε τις οδηγίες για να λάβετε και να εγκαταστήσετε το SoftPaq Download Manager.

Για να πραγματοποιήσετε λήψη SoftPaq:

- ▲ Στην οθόνη "Εναρξη", πληκτρολογήστε `s`. Στο πλαίσιο αναζήτησης, πληκτρολογήστε `softpaq` και, στη συνέχεια, επιλέξτε HP SoftPaq Download Manager. Ακολουθήστε τις οδηγίες για να πραγματοποιήσετε λήψη των SoftPaq.



**ΣΗΜΕΙΩΣΗ** Εάν εμφανιστεί μήνυμα από τη λειτουργία "Έλεγχος λογαριασμού χρήστη", κάντε κλικ στο κουμπί **Ναι**.

# 11 Δημιουργία αντιγράφων ασφαλείας και αποκατάσταση

Για να προστατέψετε τις πληροφορίες σας, χρησιμοποιήστε τη λειτουργία αντιγράφων ασφαλείας και επαναφοράς των Windows για να δημιουργήσετε αντίγραφα ασφαλείας μεμονωμένων αρχείων και φακέλων ή ολόκληρου του σκληρού δίσκου, μέσα επιδιόρθωσης του συστήματος (μόνο σε επιλεγμένα μοντέλα) μέσω της εγκατεστημένης μονάδας οπτικού δίσκου (μόνο σε επιλεγμένα μοντέλα) ή μιας προαιρετικής εξωτερικής μονάδας οπτικού δίσκου, ή σημεία επαναφοράς του συστήματος. Σε περίπτωση βλάβης του συστήματος, μπορείτε να χρησιμοποιήσετε τα αντίγραφα ασφαλείας για να επαναφέρετε τα περιεχόμενα του υπολογιστή σας.

Στην οθόνη "Εναρξη" πληκτρολογήστε *επαναφορά*, επιλέξτε **Ρυθμίσεις** και ενεργοποιήστε μια από τις εμφανιζόμενες επιλογές.

 **ΣΗΜΕΙΩΣΗ** Για λεπτομερείς οδηγίες σχετικά με διάφορες επιλογές δημιουργίας αντιγράφων ασφαλείας και επαναφοράς, πραγματοποιήστε αναζήτηση για αυτά τα θέματα στον HP Support Assistant. Για να αποκτήσετε πρόσβαση στον HP Support Assistant, επιλέξτε την εφαρμογή **HP Support Assistant** στην οθόνη "Εναρξη".

Για την περίπτωση αστάθειας του συστήματος, η HP συνιστά να εκτυπώσετε τις διαδικασίες αποκατάστασης και να τις φυλάξετε για μελλοντική χρήση.

 **ΣΗΜΕΙΩΣΗ** Τα Windows περιλαμβάνουν τη λειτουργία "Έλεγχος λογαριασμού χρήστη" για τη βελτίωση της ασφάλειας του υπολογιστή. Για εργασίες όπως εγκατάσταση λογισμικού, εκτέλεση βοηθητικών προγραμμάτων ή αλλαγές στις ρυθμίσεις των Windows, ενδέχεται να σας ζητηθεί η άδεια ή ο κωδικός πρόσβασής σας. Ανατρέξτε στον HP Support Assistant. Για να αποκτήσετε πρόσβαση στον HP Support Assistant, επιλέξτε την εφαρμογή **HP Support Assistant** στην οθόνη "Εναρξη".

## Δημιουργία αντιγράφων ασφαλείας των πληροφοριών

Η πληρότητα της αποκατάστασης μετά από βλάβη του συστήματος εξαρτάται από την πληρότητα του πιο πρόσφατου αντιγράφου ασφαλείας. Πρέπει να δημιουργήσετε τα μέσα επιδιόρθωσης συστήματος και τα αρχικά αντίγραφα ασφαλείας αμέσως μετά την αρχική ρύθμιση του συστήματος. Καθώς προσθέτετε νέα προϊόντα λογισμικού και αρχεία δεδομένων, πρέπει να δημιουργείτε αντίγραφα ασφαλείας του συστήματός σας σε τακτά χρονικά διαστήματα, προκειμένου τα αντίγραφα αυτά να είναι όσο το δυνατόν πιο ενημερωμένα. Τα μέσα επιδιόρθωσης συστήματος (μόνο σε επιλεγμένα μοντέλα) χρησιμοποιούνται για την εκκίνηση του υπολογιστή και την επιδιόρθωση του λειτουργικού συστήματος σε περίπτωση αστάθειας ή βλάβης του συστήματος. Το αρχικό αντίγραφο ασφαλείας, καθώς και τα μεταγενέστερα, σας δίνουν τη δυνατότητα να επαναφέρετε τα δεδομένα και τις ρυθμίσεις σε περίπτωση βλάβης.

Στην οθόνη "Εναρξη", πληκτρολογήστε *αντίγραφα ασφαλείας*, επιλέξτε **Ρυθμίσεις** και, στη συνέχεια, επιλέξτε **Αποθήκευση των αντιγράφων ασφαλείας των αρχείων σας με το Ιστορικό αρχείων**.

Μπορείτε να δημιουργήσετε αντίγραφα ασφαλείας των πληροφοριών σας σε προαιρετικό εξωτερικό σκληρό δίσκο ή μονάδα δικτύου.

Κατά τη δημιουργία αντιγράφων ασφαλείας, λάβετε υπόψη τα εξής:

- Αποθηκεύστε τα προσωπικά σας αρχεία στη βιβλιοθήκη "Εγγραφα" και δημιουργείτε αντίγραφα ασφαλείας σε τακτά χρονικά διαστήματα.
- Δημιουργήστε αντίγραφα ασφαλείας των προτύπων που είναι αποθηκευμένα στα σχετικά προγράμματα.
- Αποθηκεύστε τις προσαρμοσμένες ρυθμίσεις που εμφανίζονται σε ένα παράθυρο, μια γραμμή εργαλείων ή μια γραμμή μενού αποτυπώνοντας ένα "στιγμιότυπο" αυτών των ρυθμίσεων. Το στιγμιότυπο αυτό μπορεί να σας εξοικονομήσει χρόνο σε περίπτωση που χρειαστεί να ρυθμίσετε εκ νέου τις προτιμήσεις σας.

Για να δημιουργήσετε ένα αντίγραφο ασφαλείας μέσω της λειτουργίας "Αντίγραφο ασφαλείας και επαναφορά":

 **ΣΗΜΕΙΩΣΗ** Πριν ξεκινήσετε τη διαδικασία δημιουργίας αντιγράφων ασφαλείας, βεβαιωθείτε ότι ο υπολογιστής είναι συνδεδεμένος σε τροφοδοσία AC.

 **ΣΗΜΕΙΩΣΗ** Η διαδικασία δημιουργίας αντιγράφων ασφαλείας ενδέχεται να διαρκέσει περισσότερο από μία ώρα, ανάλογα με το μέγεθος των αρχείων και την ταχύτητα του υπολογιστή.

1. Στην οθόνη "Εναρξη" πληκτρολογήστε αντίγραφα ασφαλείας, επιλέξτε **Ρυθμίσεις** και, στη συνέχεια, ενεργοποιήστε μια από τις εμφανιζόμενες επιλογές.
2. Ακολουθήστε τις οδηγίες που εμφανίζονται στην οθόνη για να ορίσετε αντίγραφο ασφαλείας, να δημιουργήσετε μια εικόνα συστήματος (μόνο σε επιλεγμένα μοντέλα) ή να δημιουργήσετε μέσα επιδιόρθωσης συστήματος (μόνο σε επιλεγμένα μοντέλα).

## Αποκατάσταση συστήματος

Σε περίπτωση βλάβης ή αστάθειας του συστήματος, ο υπολογιστής παρέχει τα ακόλουθα εργαλεία για την αποκατάσταση των αρχείων:

- Εργαλεία αποκατάστασης των Windows: Μπορείτε να χρησιμοποιήσετε τη λειτουργία "Αντίγραφο ασφαλείας και επαναφορά" των Windows για να ανακτήσετε πληροφορίες για τις οποίες είχατε δημιουργήσει προηγουμένως αντίγραφα ασφαλείας. Επίσης, μπορείτε να χρησιμοποιήσετε τη λειτουργία "Αυτόματη επιδιόρθωση" των Windows προκειμένου να επιδιορθώσετε προβλήματα που ενδεχομένως αποτρέπουν τη σωστή εκκίνηση των Windows.
- Εργαλεία αποκατάστασης **f11**: Μπορείτε να χρησιμοποιήσετε τα εργαλεία αποκατάστασης **f11** προκειμένου να ανακτήσετε την αρχική εικόνα της μονάδας σκληρού δίσκου. Η εικόνα αυτή περιλαμβάνει το λειτουργικό σύστημα των Windows και προγράμματα λογισμικού που έχουν εγκατασταθεί από το εργοστάσιο.

 **ΣΗΜΕΙΩΣΗ** Εάν δεν μπορείτε να εκκινήσετε τον υπολογιστή σας και δεν μπορείτε να χρησιμοποιήσετε τα μέσα επιδιόρθωσης συστήματος που έχετε δημιουργήσει (μόνο σε επιλεγμένα μοντέλα), πρέπει να αγοράσετε ένα μέσο με το λειτουργικό σύστημα των Windows 8 για να επανεκκινήσετε τον υπολογιστή και να επιδιορθώσετε το λειτουργικό σύστημα. Για περισσότερες πληροφορίες, ανατρέξτε στην ενότητα [Χρήση του μέσου λειτουργικού συστήματος Windows 8 \(πωλείται χωριστά\) στη σελίδα 87](#).

## Χρήση των εργαλείων αποκατάστασης των Windows

Για να ανακτήσετε πληροφορίες για τις οποίες έχετε δημιουργήσει αντίγραφο ασφαλείας:

- ▲ Μεταβείτε στον HP Support Assistant. Για να αποκτήσετε πρόσβαση στον HP Support Assistant, επιλέξτε την εφαρμογή **HP Support Assistant** στην οθόνη "Εναρξη".

Για να ανακτήσετε πληροφορίες χρησιμοποιώντας την αυτόματη επιδιόρθωση, ακολουθήστε τα εξής βήματα:

 **ΠΡΟΣΟΧΗ** Ορισμένες επιλογές της λειτουργίας "Αυτόματη επιδιόρθωση" θα διαγράψουν εντελώς τα περιεχόμενα του σκληρού δίσκου και θα τον διαμορφώσουν εκ νέου. Όλα τα αρχεία που έχετε δημιουργήσει και το λογισμικό που έχει εγκατασταθεί στον υπολογιστή διαγράφονται οριστικά. Όταν ολοκληρωθεί η νέα διαμόρφωση, η διαδικασία αποκατάστασης θα επαναφέρει το λειτουργικό σύστημα, καθώς και τα προγράμματα οδήγησης, το λογισμικό και τα βοηθητικά προγράμματα, από το αντίγραφο ασφαλείας που χρησιμοποιήθηκε για την αποκατάσταση.

1. Εάν είναι δυνατό, δημιουργήστε αντίγραφα ασφαλείας όλων των προσωπικών σας αρχείων.
2. Εάν είναι δυνατό, ελέγξτε εάν υπάρχει διαμέρισμα των Windows και διαμέρισμα αποκατάστασης HP Recovery.

Στην οθόνη "Εναρξη" πληκτρολογήστε **E** και επιλέξτε **Εξερεύνηση αρχείων**.

– ή –

Στην οθόνη "Εναρξη" πληκτρολογήστε **Y** και, στη συνέχεια, επιλέξτε **Υπολογιστής**.

 **ΣΗΜΕΙΩΣΗ** Εάν το διαμέρισμα των Windows και το διαμέρισμα αποκατάστασης HP Recovery δεν εμφανίζονται, πρέπει να αποκαταστήσετε το λειτουργικό σύστημα και τα προγράμματα χρησιμοποιώντας το DVD του λειτουργικού συστήματος Windows 8 και το μέσο *Driver Recovery* (Επαναφορά προγραμμάτων οδήγησης) (πωλούνται ξεχωριστά). Για περισσότερες πληροφορίες, ανατρέξτε στην ενότητα [Χρήση του μέσου λειτουργικού συστήματος Windows 8 \(πωλείται χωριστά\) στη σελίδα 87](#).

3. Εάν το διαμέρισμα των Windows και το διαμέρισμα αποκατάστασης HP Recovery εμφανίζονται, επανεκκινήστε τον υπολογιστή. Αφού φορτωθούν τα Windows, πατήστε παρατεταμένα το πλήκτρο **shift** ενώ κάνετε κλικ στην επιλογή **Επανεκκίνηση**.
4. Επιλέξτε **Αντιμετώπιση προβλημάτων**, έπειτα επιλέξτε **Επιλογές για προχωρημένους** και, στη συνέχεια, επιλέξτε **Αυτόματη επιδιόρθωση**.
5. Ακολουθήστε τις οδηγίες που εμφανίζονται στην οθόνη.

 **ΣΗΜΕΙΩΣΗ** Για περισσότερες πληροφορίες σχετικά με την ανάκτηση πληροφοριών μέσω των εργαλείων των Windows, πραγματοποιήστε αναζήτηση για αυτά τα θέματα στον HP Support Assistant. Για να αποκτήσετε πρόσβαση στον HP Support Assistant, επιλέξτε την εφαρμογή **HP Support Assistant** στην οθόνη "Εναρξη".

## Χρήση του εργαλείου αποκατάστασης f11

 **ΠΡΟΣΟΧΗ** Η χρήση του **f11** διαγράφει εντελώς τα περιεχόμενα του σκληρού δίσκου και τον διαμορφώνει ξανά. Όλα τα αρχεία που έχετε δημιουργήσει και το λογισμικό που έχει εγκατασταθεί στον υπολογιστή διαγράφονται οριστικά. Το εργαλείο αποκατάστασης **f11** εγκαθιστά ξανά το λειτουργικό σύστημα, καθώς και τα προγράμματα λογισμικού και οδήγησης της HP που είχαν εγκατασταθεί από το εργοστάσιο. Τα προγράμματα λογισμικού που δεν είχαν εγκατασταθεί από το εργοστάσιο πρέπει να εγκατασταθούν ξανά.



Για να ανακτήσετε την αρχική εικόνα του σκληρού δίσκου χρησιμοποιώντας το **f11**:

1. Εάν είναι δυνατό, δημιουργήστε αντίγραφα ασφαλείας όλων των προσωπικών σας αρχείων.
2. Εάν είναι δυνατό, ελέγξτε εάν υπάρχει διαμέρισμα αποκατάστασης HP Recovery: Στην οθόνη "Εναρξη" πληκτρολογήστε **Υ** και, στη συνέχεια, επιλέξτε **Υπολογιστής**.

 **ΣΗΜΕΙΩΣΗ** Εάν το διαμέρισμα αποκατάστασης HP Recovery δεν εμφανίζεται, η αποκατάσταση του λειτουργικού συστήματος και των προγραμμάτων πρέπει να γίνει με το μέσο του λειτουργικού συστήματος Windows 8 και το μέσο *Driver Recovery* (Επαναφορά προγραμμάτων οδήγησης) (πωλούνται ξεχωριστά). Για περισσότερες πληροφορίες, ανατρέξτε στην ενότητα [Χρήση του μέσου λειτουργικού συστήματος Windows 8 \(πωλείται χωριστά\) στη σελίδα 87](#).

3. Εάν εμφανίζεται το διαμέρισμα αποκατάστασης HP Recovery, επανεκκινήστε τον υπολογιστή και πατήστε το πλήκτρο **esc** όταν εμφανιστεί το μήνυμα "Press ESC key for Startup Menu" (Πατήστε το πλήκτρο ESC για το μενού εκκίνησης) στο κάτω μέρος της οθόνης.
4. Πατήστε το πλήκτρο **f11** όταν εμφανιστεί στην οθόνη το μήνυμα "Press <F11> for recovery" (Πατήστε F11 για αποκατάσταση).
5. Ακολουθήστε τις οδηγίες που εμφανίζονται στην οθόνη.

## Χρήση του μέσου λειτουργικού συστήματος Windows 8 (πωλείται χωριστά)

Για να παραγγείλετε ένα DVD με το λειτουργικό σύστημα Windows 8, επικοινωνήστε με την υποστήριξη. Ανατρέξτε στο έντυπο *Worldwide Telephone Numbers* που συνοδεύει τον υπολογιστή. Μπορείτε επίσης να βρείτε τις πληροφορίες επικοινωνίας από την τοποθεσία web της HP. Μεταβείτε στο <http://www.hp.com/support>, επιλέξτε τη χώρα ή την περιοχή σας και ακολουθήστε τις οδηγίες της οθόνης.

 **ΠΡΟΣΟΧΗ** Η χρήση του μέσου λειτουργικού συστήματος Windows 8 διαγράφει εντελώς τα περιεχόμενα του σκληρού δίσκου και τον διαμορφώνει ξανά. Όλα τα αρχεία που έχετε δημιουργήσει και το λογισμικό που έχει εγκατασταθεί στον υπολογιστή διαγράφονται οριστικά. Όταν ολοκληρωθεί η νέα διαμόρφωση, η διαδικασία αποκατάστασης σας βοηθά να επαναφέρετε το λειτουργικό σύστημα, καθώς και προγράμματα οδήγησης, λογισμικό και βοηθητικά προγράμματα.

Για να εκκινήσετε την αποκατάσταση χρησιμοποιώντας ένα DVD με το λειτουργικό σύστημα Windows 8:

 **ΣΗΜΕΙΩΣΗ** Η διαδικασία αυτή διαρκεί αρκετά λεπτά.

1. Εάν είναι δυνατό, δημιουργήστε αντίγραφα ασφαλείας όλων των προσωπικών σας αρχείων.
2. Επανεκκινήστε τον υπολογιστή και, στη συνέχεια, τοποθετήστε το DVD του λειτουργικού συστήματος Windows 8 στη μονάδα οπτικού δίσκου προτού φορτωθεί το λειτουργικό σύστημα των Windows.
3. Όταν σας ζητηθεί, πατήστε ένα πλήκτρο στο πληκτρολόγιο.
4. Ακολουθήστε τις οδηγίες που εμφανίζονται στην οθόνη.

Μετά την ολοκλήρωση της επιδιόρθωσης:

1. Αφαιρέστε το μέσο λειτουργικού συστήματος Windows 8 και εισαγάγετε το μέσο *Driver Recovery* (Ανάκτηση προγραμμάτων οδήγησης).
2. Εγκαταστήστε πρώτα τα προγράμματα οδήγησης για την ενεργοποίηση του υλικού και, έπειτα, εγκαταστήστε τις συνιστώμενες εφαρμογές.

## Χρήση της επιλογής "Ανανέωση" των Windows για γρήγορη και εύκολη αποκατάσταση

Εάν η λειτουργία του υπολογιστή παρουσιάζει προβλήματα και θέλετε να ανακτήσετε τη σταθερότητα του συστήματος, η επιλογή "Ανανέωση" των Windows σάς δίνει τη δυνατότητα να ξεκινήσετε από την αρχή διατηρώντας όσα είναι σημαντικά για εσάς.

 **ΣΗΜΑΝΤΙΚΟ:** Η "Ανανέωση" καταργεί κλασικές εφαρμογές που δεν ήταν εγκατεστημένες στο σύστημα από το εργοστάσιο.

 **ΣΗΜΕΙΩΣΗ** Κατά την "Ανανέωση", αποθηκεύεται μια λίστα των εφαρμογών που καταργήθηκαν. Έτσι μπορείτε να ελέγξετε γρήγορα εάν πρέπει να επανεγκαταστήσετε κάποια εφαρμογή. Για οδηγίες σχετικά με την επανεγκατάσταση κλασικών εφαρμογών, ανατρέξτε στον HP Support Assistant. Για να αποκτήσετε πρόσβαση στον HP Support Assistant, επιλέξτε την εφαρμογή **HP Support Assistant** στην οθόνη "Εναρξη".

 **ΣΗΜΕΙΩΣΗ** Κατά τη διάρκεια της Ανανέωσης, ενδέχεται να σας ζητηθεί η άδεια ή ο κωδικός πρόσβασής σας. Για περισσότερες πληροφορίες, ανατρέξτε στον HP Support Assistant. Για να αποκτήσετε πρόσβαση στον HP Support Assistant, επιλέξτε την εφαρμογή **HP Support Assistant** στην οθόνη "Εναρξη".

Για να εκκινήσετε την "Ανανέωση":

1. Στην οθόνη Έναρξης, τοποθετήστε το δείκτη στην πάνω ή κάτω δεξιά γωνία της οθόνης για να εμφανιστούν τα σύμβολα.
2. Κάντε κλικ στο κουμπί **Ρυθμίσεις**.
3. Στην κάτω δεξιά γωνία της οθόνης, επιλέξτε **Αλλαγή ρυθμίσεων υπολογιστή** και, στη συνέχεια, επιλέξτε **Γενικά** από την οθόνη "Ρυθμίσεις υπολογιστή".
4. Πραγματοποιήστε κύλιση στις επιλογές στη δεξιά πλευρά για να εμφανιστεί η επιλογή **Ανανέωση του υπολογιστή σας, χωρίς να επηρεαστούν τα αρχεία σας**.
5. Στην κατηγορία **Ανανέωση του υπολογιστή χωρίς να επηρεαστούν τα αρχεία**, επιλέξτε **Έναρξη χρήσης** και ακολουθήστε τις οδηγίες που εμφανίζονται στην οθόνη.

## Κατάργηση όλων και εγκατάσταση των Windows από την αρχή

Ορισμένες φορές μπορεί να θέλετε να πραγματοποιήσετε λεπτομερή αναδιαμόρφωση του υπολογιστή ή να καταργήσετε προσωπικές πληροφορίες πριν δώσετε ή ανακυκλώσετε τον υπολογιστή σας. Η διαδικασία που περιγράφεται σε αυτή την ενότητα, προσφέρει έναν γρήγορο και απλό τρόπο επαναφοράς του υπολογιστή στην αρχική του κατάσταση. Η επιλογή αυτή καταργεί όλα τα προσωπικά δεδομένα, τις εφαρμογές και τις ρυθμίσεις από τον υπολογιστή και εγκαθιστά ξανά τα Windows.

 **ΣΗΜΑΝΤΙΚΟ:** Με την επιλογή αυτή δεν δημιουργούνται αντίγραφα ασφαλείας των πληροφοριών σας. Προτού χρησιμοποιήσετε αυτή την επιλογή, δημιουργήστε αντίγραφα ασφαλείας των προσωπικών δεδομένων που θέλετε να διατηρήσετε.

Μπορείτε να εκκινήσετε αυτή την επιλογή χρησιμοποιώντας το πλήκτρο **f11** στην οθόνη "Εναρξη".

Για να χρησιμοποιήσετε το πλήκτρο **f11**:

1. Πατήστε το πλήκτρο **f11** ενώ γίνεται εκκίνηση του υπολογιστή.  
– ή –  
Πατήστε παρατεταμένα το πλήκτρο **f11** ενώ πατάτε το κουμπί λειτουργίας.
2. Επιλέξτε τη γλώσσα σας.

3. Επιλέξτε διάταξη πληκτρολογίου.
4. Επιλέξτε **Αντιμετώπιση προβλημάτων** από το μενού επιλογών εκκίνησης.
5. Επιλέξτε **Επαναφορά υπολογιστή** και ακολουθήστε τις οδηγίες που εμφανίζονται στην οθόνη.

Για να χρησιμοποιήσετε την οθόνη "Έναρξη":

1. Στην οθόνη Έναρξης, τοποθετήστε το δείκτη στην πάνω ή κάτω δεξιά γωνία της οθόνης για να εμφανιστούν τα σύμβολα.
2. Κάντε κλικ στο κουμπί **Ρυθμίσεις**.
3. Στην κάτω δεξιά γωνία της οθόνης, επιλέξτε **Αλλαγή ρυθμίσεων υπολογιστή** και, στη συνέχεια, επιλέξτε **Γενικά** από την οθόνη "Ρυθμίσεις υπολογιστή".
4. Πραγματοποιήστε κύλιση στις επιλογές στη δεξιά πλευρά για να εμφανιστεί η επιλογή **Κατάργηση όλων και επανεγκατάσταση των Windows**.
5. Στην κατηγορία **Κατάργηση όλων και εγκατάσταση των Windows από την αρχή**, επιλέξτε **Έναρξη χρήσης** και ακολουθήστε τις οδηγίες που εμφανίζονται στην οθόνη.

## Χρήση του HP Software Setup

Το HP Software Setup χρησιμοποιείται για την επανεγκατάσταση των προγραμμάτων οδήγησης ή την επιλογή λογισμικού που έχει καταστραφεί ή διαγραφεί από το σύστημα.

1. Στην οθόνη "Έναρξη" πληκτρολογήστε `HP Software Setup` και επιλέξτε **Εφαρμογές**.
2. Ανοίξτε το HP Software Setup.
3. Ακολουθήστε τις οδηγίες που εμφανίζονται στην οθόνη για να εγκαταστήσετε ξανά τα προγράμματα οδήγησης ή να επιλέξετε λογισμικό.

# 12 Computer Setup (BIOS), MultiBoot και System Diagnostics

## Χρήση του Computer Setup

Το Computer Setup ή BIOS (βασικό σύστημα εισόδου/εξόδου) ελέγχει την επικοινωνία μεταξύ όλων των συσκευών εισόδου και εξόδου του συστήματος (π.χ. μονάδες δίσκου, οθόνη, πληκτρολόγιο, ποντίκι και εκτυπωτής). Το Computer Setup περιλαμβάνει ρυθμίσεις για τους εγκατεστημένους τύπους συσκευών, τη σειρά εκκίνησης του υπολογιστή και την ποσότητα μνήμης συστήματος και μνήμης επέκτασης.

 **ΣΗΜΕΙΩΣΗ** Όταν κάνετε αλλαγές στο Computer Setup, πρέπει να είστε ιδιαίτερα προσεκτικοί. Τα λάθη μπορεί να οδηγήσουν σε δυσλειτουργία του υπολογιστή.

## Έναρξη του Computer Setup

 **ΣΗΜΕΙΩΣΗ** Με το Computer Setup μπορείτε να χρησιμοποιήσετε ένα εξωτερικό πληκτρολόγιο ή ποντίκι συνδεδεμένο σε θύρα USB, μόνο εάν είναι ενεργοποιημένη η υποστήριξη συσκευών παλαιού τύπου USB.

Για να εκκινήσετε το βοηθητικό πρόγραμμα Computer Setup, ακολουθήστε τα παρακάτω βήματα:

1. Ενεργοποιήστε ή επανεκκινήστε τον υπολογιστή και, στη συνέχεια, πατήστε το πλήκτρο **esc** όταν εμφανιστεί το μήνυμα "Press the ESC key for Startup Menu" (Πατήστε το πλήκτρο ESC για το μενού εκκίνησης) στην κάτω πλευρά της οθόνης.
2. Πατήστε το πλήκτρο **f10** για είσοδο στο Computer Setup.

## Περιήγηση και επιλογές στο Computer Setup

Για να περιηγηθείτε και να ορίσετε επιλογές στο Computer Setup, ακολουθήστε τα παρακάτω βήματα:

1. Ενεργοποιήστε ή επανεκκινήστε τον υπολογιστή και, στη συνέχεια, πατήστε το πλήκτρο **esc** όταν εμφανιστεί το μήνυμα "Press the ESC key for Startup Menu" (Πατήστε το πλήκτρο ESC για το μενού εκκίνησης) στην κάτω πλευρά της οθόνης.

 **ΣΗΜΕΙΩΣΗ** Για να περιηγηθείτε και να ορίσετε επιλογές στο Computer Setup, μπορείτε να χρησιμοποιήσετε μια συσκευή κατάδειξης (TouchPad, μοχλό κατάδειξης ή ποντίκι USB) ή το πληκτρολόγιο.

2. Πατήστε το πλήκτρο **f10** για είσοδο στο Computer Setup.
  - Για να επιλέξετε ένα μενού ή ένα στοιχείο μενού, χρησιμοποιήστε το πλήκτρο **tab** και τα πλήκτρα βέλους του πληκτρολογίου και, στη συνέχεια, πατήστε το πλήκτρο **enter** ή χρησιμοποιήστε μια συσκευή κατάδειξης για να κάνετε κλικ στις επιλογές που θέλετε.
  - Για να πραγματοποιήσετε κύλιση προς τα πάνω ή προς τα κάτω, κάντε κλικ στο πάνω ή κάτω βέλος στην επάνω δεξιά γωνία της οθόνης ή χρησιμοποιήστε το πλήκτρο επάνω βέλος ή το πλήκτρο κάτω βέλος στο πληκτρολόγιο.
  - Για να κλείσετε τα ανοιχτά πλαίσια διαλόγου και να επιστρέψετε στην κύρια οθόνη του Computer Setup, πατήστε το πλήκτρο **esc** και, στη συνέχεια, ακολουθήστε τις οδηγίες που εμφανίζονται στην οθόνη.

Για έξοδο από τα μενού του Computer Setup, επιλέξτε μία από τις παρακάτω μεθόδους:

- Για να πραγματοποιήσετε έξοδο από το Computer Setup χωρίς να αποθηκεύσετε τις αλλαγές σας:

Κάντε κλικ στο εικονίδιο **Exit** (Έξοδος) στην κάτω δεξιά γωνία της οθόνης και ακολουθήστε τις οδηγίες που εμφανίζονται στην οθόνη.

– ή –

Χρησιμοποιήστε το πλήκτρο **tab** και τα πλήκτρα βέλους για να επιλέξετε **File** (Αρχείο) > **Ignore Changes and Exit** (Παράβλεψη αλλαγών και έξοδος) και, στη συνέχεια, πατήστε το πλήκτρο **enter**.

- Για να αποθηκεύσετε τις αλλαγές σας και να πραγματοποιήσετε έξοδο από τα μενού του Computer Setup:

Κάντε κλικ στο εικονίδιο **Save** (Αποθήκευση) στην κάτω δεξιά γωνία της οθόνης και ακολουθήστε τις οδηγίες που εμφανίζονται στην οθόνη.

– ή –

Χρησιμοποιήστε το πλήκτρο **tab** και τα πλήκτρα βέλους για να επιλέξετε **File** (Αρχείο) > **Save Changes and Exit** (Αποθήκευση αλλαγών και έξοδος) και, στη συνέχεια, πατήστε το πλήκτρο **enter**.

Οι αλλαγές σας τίθενται σε ισχύ μετά την επανεκκίνηση του υπολογιστή.

## Επαναφορά εργοστασιακών ρυθμίσεων στο Computer Setup



**ΣΗΜΕΙΩΣΗ** Η επαναφορά των προεπιλογών δεν θα αλλάξει τη λειτουργία της μονάδας σκληρού δίσκου.

Για να επαναφέρετε όλες τις ρυθμίσεις του Computer Setup στις τιμές που είχαν οριστεί από τον κατασκευαστή, ακολουθήστε τα παρακάτω βήματα:

1. Ενεργοποιήστε ή επανεκκινήστε τον υπολογιστή και, στη συνέχεια, πατήστε το πλήκτρο **esc** όταν εμφανιστεί το μήνυμα "Press the ESC key for Startup Menu" (Πατήστε το πλήκτρο ESC για το μενού εκκίνησης) στην κάτω πλευρά της οθόνης.
2. Πατήστε το πλήκτρο **f10** για είσοδο στο Computer Setup.
3. Χρησιμοποιήστε μια συσκευή κατάδειξης ή τα πλήκτρα βέλους για να επιλέξετε **File** (Αρχείο) > **Restore Defaults** (Επαναφορά προεπιλογών).
4. Ακολουθήστε τις οδηγίες που εμφανίζονται στην οθόνη.
5. Για αποθήκευση των αλλαγών και έξοδο, κάντε κλικ στο εικονίδιο **Save** (Αποθήκευση) στην κάτω δεξιά γωνία της οθόνης και, στη συνέχεια, ακολουθήστε τις οδηγίες που εμφανίζονται στην οθόνη.

– ή –

Χρησιμοποιήστε τα πλήκτρα βέλους για να επιλέξετε **File** (Αρχείο) > **Save Changes and Exit** (Αποθήκευση αλλαγών και έξοδος) και πατήστε το πλήκτρο **enter**.

Οι αλλαγές σας τίθενται σε ισχύ μετά την επανεκκίνηση του υπολογιστή.



**ΣΗΜΕΙΩΣΗ** Οι ρυθμίσεις κωδικών πρόσβασης και ασφαλείας δεν τροποποιούνται κατά την επαναφορά των εργοστασιακών ρυθμίσεων.

## Ενημέρωση του BIOS

Στην τοποθεσία web της HP ενδέχεται να διατίθενται ενημερωμένες εκδόσεις του BIOS.

Οι περισσότερες ενημερώσεις του BIOS στην τοποθεσία web της HP περιλαμβάνονται σε συμπιεσμένα αρχεία που ονομάζονται *SoftPkg*.

Μερικά πακέτα λήψης περιέχουν ένα αρχείο που ονομάζεται *Readme.txt*, το οποίο περιέχει πληροφορίες εγκατάστασης και αντιμετώπισης προβλημάτων σχετικά με το αρχείο.

## Προσδιορισμός της έκδοσης BIOS

Για να προσδιορίσετε εάν οι διαθέσιμες ενημερώσεις του BIOS περιλαμβάνουν νεότερες εκδόσεις του BIOS από εκείνες που είναι εγκατεστημένες στον υπολογιστή σας, θα πρέπει να γνωρίζετε την έκδοση του BIOS του συστήματος που είναι εγκατεστημένη.

Μπορείτε να εμφανίσετε τις πληροφορίες έκδοσης του BIOS (γνωστές και ως *ημερομηνία ROM* και *BIOS συστήματος*) πατώντας **fn+esc** (εάν βρίσκεστε στα Windows) ή χρησιμοποιώντας το Computer Setup.

1. Εκκινήστε το Computer Setup.
2. Χρησιμοποιήστε μια συσκευή κατάδειξης ή τα πλήκτρα βέλους για να επιλέξετε **File (Αρχείο) > System Information** (Πληροφορίες συστήματος).
3. Για έξοδο από το Computer Setup χωρίς αποθήκευση των αλλαγών, κάντε κλικ στο εικονίδιο **Exit** (Έξοδος) στην κάτω δεξιά γωνία της οθόνης και, στη συνέχεια, ακολουθήστε τις οδηγίες που εμφανίζονται στην οθόνη.

– ή –

Χρησιμοποιήστε το πλήκτρο **tab** και τα πλήκτρα βέλους για να επιλέξετε **File (Αρχείο) > Ignore Changes and Exit** (Παράβλεψη αλλαγών και έξοδος) και, στη συνέχεια, πατήστε το πλήκτρο **enter**.

## Λήψη ενημέρωσης BIOS

 **ΠΡΟΣΟΧΗ** Για να μειώσετε τον κίνδυνο πρόκλησης βλάβης στον υπολογιστή ή αποτυχίας εγκατάστασης, πραγματοποιήστε λήψη και εγκατάσταση ενημέρωσης BIOS μόνο όταν ο υπολογιστής είναι συνδεδεμένος σε αξιόπιστη εξωτερική τροφοδοσία μέσω του τροφοδοτικού AC. Μην πραγματοποιήσετε λήψη ή εγκατάσταση ενημέρωσης BIOS όταν ο υπολογιστής λειτουργεί με τροφοδοσία από μπαταρία ή είναι συνδεδεμένος σε προαιρετική συσκευή επιτραπέζιας σύνδεσης ή προαιρετική πηγή τροφοδοσίας. Κατά τη διάρκεια της λήψης και της εγκατάστασης, ακολουθήστε τις παρακάτω οδηγίες:

Μην διακόψετε την παροχή τροφοδοσίας στον υπολογιστή αποσυνδέοντας το καλώδιο τροφοδοσίας από την πρίζα AC.

Μην τερματίσετε τη λειτουργία του υπολογιστή και μην εκκινήσετε την αναστολή λειτουργίας.

Μην τοποθετήσετε, αφαιρέσετε, συνδέσετε ή αποσυνδέσετε οποιαδήποτε συσκευή ή καλώδιο.

1. Στην οθόνη "Εναρξη" επιλέξτε την εφαρμογή "HP Support Assistant".
2. Επιλέξτε **Ενημερώσεις και βελτιστοποιήσεις απόδοσης** και, στη συνέχεια, επιλέξτε **Έλεγχος για ενημερώσεις HP**.
3. Στην περιοχή λήψης, ακολουθήστε τα παρακάτω βήματα:
  - α. Εντοπίστε την πιο πρόσφατη ενημέρωση BIOS και συγκρίνετέ την με την έκδοση του BIOS που είναι εγκατεστημένη στον υπολογιστή σας. Σημειώστε την ημερομηνία, το όνομα ή άλλο αναγνωριστικό. Ενδέχεται να χρειαστείτε τις πληροφορίες αυτές για να εντοπίσετε την ενημέρωση αργότερα, αφού πραγματοποιήσετε λήψη στο σκληρό δίσκο.
  - β. Ακολουθήστε τις οδηγίες που εμφανίζονται στην οθόνη για να πραγματοποιήσετε λήψη της επιλογής σας στη μονάδα σκληρού δίσκου.

Εάν η ενημέρωση είναι μεταγενέστερη του BIOS στον υπολογιστή σας, σημειώστε τη διαδρομή της θέσης στο σκληρό δίσκο όπου έχετε αποθηκεύσει το αρχείο λήψης της ενημέρωσης BIOS. Θα πρέπει να μεταβείτε σε αυτή τη διαδρομή όταν θα είστε έτοιμοι να εγκαταστήσετε την ενημέρωση.

 **ΣΗΜΕΙΩΣΗ** Εάν ο υπολογιστής είναι συνδεδεμένος σε δίκτυο, επικοινωνήστε με το διαχειριστή του δικτύου προτού εγκαταστήσετε οποιαδήποτε ενημέρωση λογισμικού και ιδιαίτερα ενημερώσεις για το BIOS του συστήματος.

Οι διαδικασίες εγκατάστασης του BIOS διαφέρουν. Ακολουθήστε τυχόν οδηγίες που εμφανίζονται στην οθόνη μετά την ολοκλήρωση της λήψης. Εάν δεν εμφανίζονται οδηγίες, ακολουθήστε αυτά τα βήματα:

1. Στην οθόνη "Εναρξη" πληκτρολογήστε **E** και επιλέξτε **Εξερεύνηση αρχείων**.
2. Κάντε κλικ στο χαρακτηρισμό του σκληρού δίσκου σας. Ο χαρακτηρισμός του σκληρού δίσκου είναι συνήθως "Τοπικός δίσκος (C:)".
3. Χρησιμοποιώντας τη διαδρομή σκληρού δίσκου που σημειώσατε νωρίτερα, ανοίξτε το φάκελο στο σκληρό δίσκο που περιλαμβάνει την ενημέρωση.
4. Κάντε διπλό κλικ στο αρχείο με την επέκταση .exe (για παράδειγμα, *όνομα\_αρχείου.exe*).  
Ξεκινά η εγκατάσταση του BIOS.
5. Ολοκληρώστε την εγκατάσταση ακολουθώντας τις οδηγίες που εμφανίζονται στην οθόνη.

 **ΣΗΜΕΙΩΣΗ** Αφού εμφανιστεί ένα μήνυμα στην οθόνη που αναφέρει ότι η εγκατάσταση ολοκληρώθηκε με επιτυχία, μπορείτε να διαγράψετε το αρχείο λήψης από το σκληρό δίσκο.

# Χρήση του MultiBoot

## Πληροφορίες για τη σειρά των συσκευών εκκίνησης

Κατά την εκκίνηση του υπολογιστή, το σύστημα προσπαθεί να πραγματοποιήσει εκκίνηση μέσω των ενεργοποιημένων συσκευών. Το βοηθητικό πρόγραμμα MultiBoot, το οποίο είναι ενεργοποιημένο από το εργοστάσιο, ελέγχει τη σειρά με την οποία το σύστημα επιλέγει μια συσκευή εκκίνησης. Οι συσκευές εκκίνησης μπορούν να περιλαμβάνουν μονάδες οπτικών δίσκων, μονάδες δισκέτας, κάρτες διασύνδεσης δικτύου (NIC), σκληρούς δίσκους και συσκευές USB. Οι συσκευές εκκίνησης περιέχουν μέσα ή αρχεία με δυνατότητα εκκίνησης που είναι απαραίτητα για την εκκίνηση και τη σωστή λειτουργία του υπολογιστή.



**ΣΗΜΕΙΩΣΗ** Για να περιληφθούν σε μια σειρά εκκίνησης, ορισμένες συσκευές εκκίνησης πρέπει πρώτα να ενεργοποιηθούν στο Computer Setup.

Μπορείτε να αλλάξετε τη σειρά με την οποία ο υπολογιστής πραγματοποιεί αναζήτηση για μια συσκευή εκκίνησης, αλλάζοντας τη σειρά εκκίνησης στο Computer Setup. Μπορείτε επίσης να πατήσετε το πλήκτρο **esc** όταν εμφανιστεί το μήνυμα "Press the ESC key for Startup Menu" (Πατήστε το πλήκτρο ESC για το μενού εκκίνησης) στην κάτω πλευρά της οθόνης, και στη συνέχεια, να πατήσετε το πλήκτρο **f9**. Πατώντας το πλήκτρο **f9** εμφανίζεται ένα μενού με τις τρέχουσες συσκευές εκκίνησης που σας επιτρέπει να επιλέξετε συσκευή εκκίνησης. Εναλλακτικά, μπορείτε να χρησιμοποιήσετε τη λειτουργία MultiBoot Express για να ρυθμίσετε τον υπολογιστή, έτσι ώστε σε κάθε εκκίνηση ή επανεκκίνησή του να σας ζητά να καθορίσετε τη θέση εκκίνησης.

## Επιλογή προτιμήσεων MultiBoot

Μπορείτε να χρησιμοποιήσετε το MultiBoot με τους παρακάτω τρόπους:

- Για να ορίσετε μια νέα σειρά εκκίνησης που θα χρησιμοποιεί ο υπολογιστής κάθε φορά που ενεργοποιείται, αλλάζοντας τη σειρά εκκίνησης στο Computer Setup.
- Για να επιλέξετε τη σειρά εκκίνησης με δυναμικό τρόπο, πατήστε το πλήκτρο **esc** όταν εμφανιστεί το μήνυμα "Press the ESC key for Startup Menu" (Πατήστε το πλήκτρο ESC για το μενού εκκίνησης) στο κάτω μέρος της οθόνης και, στη συνέχεια, πατήστε το πλήκτρο **f9** για να μεταβείτε στο μενού "Boot Device Options" (Επιλογές συσκευών εκκίνησης).
- Για να χρησιμοποιήσετε τη λειτουργία MultiBoot Express για τον ορισμό διαφορετικών σειρών εκκίνησης. Αυτή η λειτουργία σας ζητά να ορίσετε συσκευή εκκίνησης κάθε φορά που ενεργοποιείται ή επανεκκινείται ο υπολογιστής.

## Ορισμός νέας σειράς εκκίνησης στο Computer Setup

Για να εκκινήσετε το Computer Setup και να ορίσετε τη σειρά συσκευών εκκίνησης που θα χρησιμοποιεί ο υπολογιστής κάθε φορά που ενεργοποιείται ή επανεκκινείται, ακολουθήστε τα εξής βήματα:

1. Ενεργοποιήστε ή επανεκκινήστε τον υπολογιστή και, στη συνέχεια, πατήστε το πλήκτρο **esc** όταν εμφανιστεί το μήνυμα "Press the ESC key for Startup Menu" (Πατήστε το πλήκτρο ESC για το μενού εκκίνησης) στο κάτω μέρος της οθόνης.
2. Πατήστε το πλήκτρο **f10** για είσοδο στο Computer Setup.
3. Χρησιμοποιήστε μια συσκευή κατάδειξης ή τα πλήκτρα βέλους για να επιλέξετε τη λίστα **Legacy Boot Order** (Παλαιά σειρά εκκίνησης συσκευών) και πατήστε το πλήκτρο **Enter**.
4. Για να μετακινήσετε τη συσκευή προς τα πάνω στη σειρά εκκίνησης, χρησιμοποιήστε μια συσκευή κατάδειξης για να κάνετε κλικ στο επάνω βέλος ή πατήστε το πλήκτρο **+**.

– ή –



Για να μετακινήσετε τη συσκευή προς τα κάτω στη σειρά εκκίνησης, χρησιμοποιήστε μια συσκευή κατάδειξης για να κάνετε κλικ στο κάτω βέλος ή πατήστε το πλήκτρο **-**.

5. Για να αποθηκεύσετε τις αλλαγές και να πραγματοποιήσετε έξοδο από το Computer Setup, κάντε κλικ στο εικονίδιο **Save** (Αποθήκευση) στην κάτω αριστερή γωνία της οθόνης και, στη συνέχεια, ακολουθήστε τις οδηγίες που εμφανίζονται στην οθόνη.

– ή –

Χρησιμοποιήστε τα πλήκτρα βέλους για να επιλέξετε **File** (Αρχείο) > **Save Changes and Exit** (Αποθήκευση αλλαγών και έξοδος) και πατήστε το πλήκτρο **Enter**.

## Δυναμική επιλογή συσκευής εκκίνησης με τη χρήση της προτροπής f9

Για να επιλέξετε μια συσκευή εκκίνησης με δυναμικό τρόπο για την τρέχουσα σειρά εκκίνησης, ακολουθήστε τα εξής βήματα:

1. Ανοίξτε το μενού "Select Boot Device" (Επιλογή συσκευής εκκίνησης) ενεργοποιώντας ή επανεκκινώντας τον υπολογιστή και πατώντας το πλήκτρο **esc** όταν εμφανιστεί το μήνυμα "Press the ESC key for Startup Menu" (Πατήστε το πλήκτρο ESC για το μενού εκκίνησης) στην κάτω πλευρά της οθόνης.
2. Πατήστε το πλήκτρο **f9**.
3. Χρησιμοποιήστε μια συσκευή κατάδειξης ή τα πλήκτρα βέλους για να επιλέξετε μια συσκευή εκκίνησης και πατήστε το πλήκτρο **enter**.

## Ρύθμιση μηνύματος MultiBoot Express

Για να εκκινήσετε το Computer Setup και να ρυθμίσετε τον υπολογιστή ώστε να εμφανίζει το μενού θέσης εκκίνησης του MultiBoot κάθε φορά που εκκινείται ή επανεκκινείται ο υπολογιστής, ακολουθήστε τα εξής βήματα:

1. Ενεργοποιήστε ή επανεκκινήστε τον υπολογιστή και, στη συνέχεια, πατήστε το πλήκτρο **esc** όταν εμφανιστεί το μήνυμα "Press the ESC key for Startup Menu" (Πατήστε το πλήκτρο ESC για το μενού εκκίνησης) στο κάτω μέρος της οθόνης.
2. Πατήστε το πλήκτρο **f10** για είσοδο στο Computer Setup.
3. Χρησιμοποιήστε μια συσκευή κατάδειξης ή τα πλήκτρα βέλους για να επιλέξετε **System Configuration** (Παράμετροι συστήματος) > **Boot Options** (Επιλογές εκκίνησης) και, στη συνέχεια, πατήστε το πλήκτρο **Enter**.
4. Στο πεδίο **MultiBoot Express Popup Delay (Sec)** [Καθυστέρηση εμφάνισης MultiBoot Express (δευτ.)], εισαγάγετε σε δευτερόλεπτα το χρονικό διάστημα κατά το οποίο θέλετε να προβάλλεται στον υπολογιστή το μενού θέσης εκκίνησης προτού ενεργοποιηθεί από προεπιλογή η τρέχουσα ρύθμιση MultiBoot. (Εάν επιλεγεί η τιμή 0, το μενού θέσης εκκίνησης Express Boot δεν θα εμφανίζεται.)
5. Για να αποθηκεύσετε τις αλλαγές και να πραγματοποιήσετε έξοδο από το Computer Setup, κάντε κλικ στο εικονίδιο **Save** (Αποθήκευση) στην κάτω αριστερή γωνία της οθόνης και, στη συνέχεια, ακολουθήστε τις οδηγίες που εμφανίζονται στην οθόνη.

– ή –

Χρησιμοποιήστε τα πλήκτρα βέλους για να επιλέξετε **File** (Αρχείο) > **Save Changes and Exit** (Αποθήκευση αλλαγών και έξοδος) και πατήστε το πλήκτρο **Enter**.

Οι αλλαγές σας τίθενται σε ισχύ μετά την επανεκκίνηση του υπολογιστή.

## Εισαγωγή προτιμήσεων του MultiBoot Express

Όταν εμφανίζεται το μενού Express Boot κατά την εκκίνηση, έχετε τις παρακάτω επιλογές:

- Για να ορίσετε μια συσκευή εκκίνησης στο μενού Express Boot, ορίστε την προτίμησή σας εντός του χρονικού ορίου και, στη συνέχεια, πατήστε το πλήκτρο **Enter**.
- Για να εμποδίσετε τον υπολογιστή να θεωρήσει ως προεπιλεγμένη την τρέχουσα ρύθμιση του MultiBoot, πατήστε ένα οποιοδήποτε πλήκτρο πριν λήξει το χρονικό όριο. Ο υπολογιστής δεν θα πραγματοποιήσει εκκίνηση μέχρι να επιλέξετε μια συσκευή εκκίνησης και να πατήσετε το πλήκτρο **Enter**.
- Για να εκκινηθεί ο υπολογιστής σύμφωνα με τις τρέχουσες ρυθμίσεις του MultiBoot, περιμένετε να λήξει το χρονικό όριο.

## Χρήση του μενού System Diagnostics

Το μενού System Diagnostics (Διαγνωστικά συστήματος) σας δίνει τη δυνατότητα να εκτελείτε διαγνωστικούς ελέγχους για να καθορίζετε εάν λειτουργεί σωστά το υλικό του υπολογιστή. Το System Diagnostics (Διαγνωστικά συστήματος) μπορεί να περιλαμβάνει τους παρακάτω διαγνωστικούς ελέγχους:

- **System Tune-Up** (Συντονισμός συστήματος) — Αυτή η ομάδα πρόσθετων ελέγχων ελέγχει τον υπολογιστή σας για να βεβαιώσει ότι τα κύρια εξαρτήματα λειτουργούν σωστά. Το System Tune-Up (Συντονισμός συστήματος) εκτελεί πιο ολοκληρωμένους και μεγαλύτερης διάρκειας ελέγχους στις μονάδες μνήμης, στις ιδιότητες SMART του σκληρού δίσκου, στην επιφάνεια του σκληρού δίσκου, στην μπαταρία (και βαθμονόμηση μπαταρίας), στη μνήμη βίντεο και στην κατάσταση της μονάδας WLAN.
- **Start-up test** (Έλεγχος εκκίνησης) — Αυτός ο έλεγχος αναλύει τα κύρια εξαρτήματα που απαιτούνται για την εκκίνηση του υπολογιστή.
- **Run-in test** (Έλεγχος εσωτερικής λειτουργίας) — Αυτός ο έλεγχος επαναλαμβάνει τον έλεγχο εκκίνησης και ελέγχει για περιοδικά προβλήματα που δεν εντοπίζει ο έλεγχος εκκίνησης.
- **Hard disk test** (Έλεγχος σκληρού δίσκου) — Αυτός ο έλεγχος αναλύει τη φυσική κατάσταση της μονάδας σκληρού δίσκου και, στη συνέχεια, ελέγχει όλα τα δεδομένα σε κάθε τομέα της μονάδας σκληρού δίσκου. Εάν ο έλεγχος εντοπίσει πρόβλημα σε κάποιον τομέα, επιχειρεί να μετακινήσει τα δεδομένα σε έναν τομέα που δεν αντιμετωπίζει πρόβλημα.
- **Memory test** (Έλεγχος μνήμης) — Αυτός ο έλεγχος αναλύει τη φυσική κατάσταση των μονάδων μνήμης. Εάν αναφέρει σφάλμα, αντικαταστήστε αμέσως τις μονάδες μνήμης.
- **Battery test** (Έλεγχος μπαταρίας) — Αυτός ο έλεγχος αναλύει την κατάσταση της μπαταρίας και, εάν χρειάζεται, τη βαθμονομεί. Εάν η μπαταρία αποτύχει στον έλεγχο, επικοινωνήστε με την υποστήριξη της HP για να αναφέρετε το πρόβλημα και να αγοράσετε μια μπαταρία αντικατάστασης.
- **BIOS Management** (Διαχείριση BIOS) — Μπορείτε να μεταβείτε σε μια νεότερη ή παλαιότερη έκδοση BIOS στο σύστημα. Μην τερματίσετε τη λειτουργία και μην αποσυνδέσετε την εξωτερική τροφοδοσία κατά τη διάρκεια της διαδικασίας. Πριν την τροποποίηση του BIOS, θα εμφανιστεί μια οθόνη επιβεβαίωσης. Επιλέξτε **BIOS update** (Ενημέρωση BIOS), **BIOS Rollback** (Παλαιότερη έκδοση BIOS) ή **Back to main menu** (Επιστροφή στο κύριο μενού).

Στο παράθυρο "System Diagnostics" (Διαγνωστικά συστήματος) μπορείτε να δείτε τις πληροφορίες του συστήματος και τα αρχεία καταγραφής σφαλμάτων ή να επιλέξετε γλώσσες.

Για να ανοίξετε το μενού System Diagnostics (Διαγνωστικά συστήματος):

1. Ενεργοποιήστε ή επανεκκινήστε τον υπολογιστή. Μόλις εμφανιστεί το μήνυμα "Press the ESC key for Startup Menu" (Πατήστε το πλήκτρο ESC για το μενού εκκίνησης) στην κάτω αριστερή γωνία της οθόνης, πατήστε το πλήκτρο **esc**. Όταν εμφανιστεί το "Startup Menu" (Μενού εκκίνησης), πατήστε το πλήκτρο **f2**.
2. Κάντε κλικ στο διαγνωστικό έλεγχο που θέλετε να εκτελέσετε και ακολουθήστε τις οδηγίες που εμφανίζονται στην οθόνη.



---

**ΣΗΜΕΙΩΣΗ** Εάν θέλετε να διακόψετε ένα διαγνωστικό έλεγχο ενώ εκτελείται, πατήστε το πλήκτρο **esc**.

---

---

# 13 Υποστήριξη

## Επικοινωνία με την υποστήριξη

Εάν οι πληροφορίες που παρέχονται σε αυτόν τον οδηγό χρήσης ή στον HP Support Assistant δεν απαντούν στις ερωτήσεις σας, μπορείτε να επικοινωνήσετε με την υποστήριξη. Για υποστήριξη στις ΗΠΑ, επισκεφτείτε τη διεύθυνση <http://www.hp.com/go/contactHP>. Για υποστήριξη σε όλο τον κόσμο, επισκεφτείτε τη διεύθυνση [http://welcome.hp.com/country/us/en/wwcontact\\_us.html](http://welcome.hp.com/country/us/en/wwcontact_us.html).

Εδώ, μπορείτε να κάνετε τα εξής:

- Online συνομιλία με έναν τεχνικό της HP.



**ΣΗΜΕΙΩΣΗ** Όταν η υποστήριξη δεν είναι διαθέσιμη σε μια συγκεκριμένη γλώσσα, διατίθεται στα Αγγλικά.

- Να στείλετε email στην υποστήριξη.
- Να βρείτε τους τηλεφωνικούς αριθμούς επικοινωνίας με την υποστήριξη.
- Εύρεση κέντρου επισκευής της HP

# ΕΤΙΚΕΤΕΣ

Οι ετικέτες που υπάρχουν στον υπολογιστή παρέχουν πληροφορίες που μπορεί να χρειαστείτε όταν επιλύετε προβλήματα συστήματος ή ταξιδεύετε στο εξωτερικό με τον υπολογιστή σας:

**ΣΗΜΑΝΤΙΚΟ:** Όλες οι ετικέτες που περιγράφονται σε αυτή την ενότητα, θα βρίσκονται σε ένα από τα 3 σημεία ανάλογα με το μοντέλο του υπολογιστή: στο κάτω μέρος του υπολογιστή, στη θέση μπαταρίας ή κάτω από το κάλυμμα συντήρησης.

Για να βρείτε εύκολα αυτές τις θέσεις, ανατρέξτε στις περιγραφές στην ενότητα [Κάτω πλευρά στη σελίδα 13](#).

- Ετικέτα εξυπηρέτησης πελατών — Παρέχει σημαντικές πληροφορίες για την ταυτοποίηση του υπολογιστή. Κατά την επικοινωνία σας με την υποστήριξη, θα σας ζητηθεί ο σειριακός αριθμός και ενδεχομένως ο αριθμός προϊόντος ή ο αριθμός μοντέλου. Εντοπίστε αυτούς τους αριθμούς προτού επικοινωνήσετε με την υποστήριξη.

**ΣΗΜΕΙΩΣΗ** Οι ετικέτες εξυπηρέτησης πελατών θα μοιάζουν με ένα από τα παρακάτω παραδείγματα. Ανατρέξτε στην εικόνα που ταιριάζει περισσότερο στην ετικέτα εξυπηρέτησης πελατών που υπάρχει στον υπολογιστή σας.

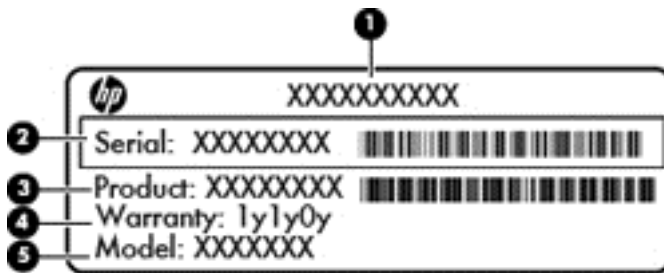

## Στοιχείο

- |     |   |
|-----|---|
| (1) | Όνομα προϊόντος                                 |
| (2) | Σειριακός αριθμός                               |
| (3) | Αριθμός προϊόντος                               |
| (4) | Περίοδος εγγύησης                               |
| (5) | Περιγραφή μοντέλου (μόνο σε επιλεγμένα μοντέλα) |



## Στοιχείο

- |     |                   |
|-----|-------------------|
| (1) | Περίοδος εγγύησης |
| (2) | Αριθμός μοντέλου  |

---

**Στοιχείο**

---

(3) Σειριακός αριθμός

---

(4) Αριθμός προϊόντος

---

- Ετικέτες κανονισμών — Περιλαμβάνουν τις πληροφορίες κανονισμών του υπολογιστή.
- Ετικέτες πιστοποίησης ασύρματων συσκευών — Παρέχουν πληροφορίες σχετικά με τις προαιρετικές ασύρματες συσκευές, καθώς και τις σημάνσεις έγκρισης ορισμένων χωρών/περιοχών, όπου έχει εγκριθεί η χρήση των συσκευών.

# 14 Προδιαγραφές

- [Τροφοδοσία εισόδου](#)
- [Περιβάλλον λειτουργίας](#)

## Τροφοδοσία εισόδου

Οι πληροφορίες για την τροφοδοσία που περιλαμβάνονται σε αυτή την ενότητα μπορεί να είναι χρήσιμες, εάν σχεδιάζετε να ταξιδέψετε στο εξωτερικό με τον υπολογιστή σας.

Ο υπολογιστής λειτουργεί με τροφοδοσία DC, η οποία μπορεί να παρέχεται από πηγή τροφοδοσίας AC ή DC. Η πηγή τροφοδοσίας AC πρέπει να έχει τιμή 100-240 V, 50-60 Hz. Παρόλο που ο υπολογιστής μπορεί να τροφοδοτηθεί από αυτόνομη πηγή DC, η τροφοδοσία του πρέπει να γίνεται μόνο από τροφοδοτικό AC ή πηγή τροφοδοσίας DC που παρέχεται και είναι εγκεκριμένη από την HP για χρήση με αυτόν τον υπολογιστή.

Ο υπολογιστής μπορεί να λειτουργήσει με τροφοδοσία DC στο πλαίσιο των παρακάτω προδιαγραφών.

Τροφοδοσία εισόδου	Τιμή
Τάση και ρεύμα λειτουργίας	19,5V dc στα 2,31 A — 45 W
	19,5V dc στα 3,33 A — 65 W

 **ΣΗΜΕΙΩΣΗ** Το προϊόν αυτό έχει σχεδιαστεί για συστήματα IT στη Νορβηγία με τάση μεταξύ φάσεων που δεν υπερβαίνει τα 240 V rms.

 **ΣΗΜΕΙΩΣΗ** Μπορείτε να δείτε τις τιμές τάσης και ρεύματος λειτουργίας του υπολογιστή στην ετικέτα κανονισμών του συστήματος.

## Περιβάλλον λειτουργίας

Παράγοντας	Μετρικό	Η.Π.Α.
<b>Θερμοκρασία</b>		
Σε λειτουργία (κατά την εγγραφή σε οπτικό δίσκο)	5°C έως 35°C	41°F έως 95°F
Εκτός λειτουργίας	-20°C έως 60°C	-4°F έως 140°F
<b>Σχετική υγρασία</b> (χωρίς συμπύκνωση)		
Σε λειτουργία	10% έως 90%	10% έως 90%
Εκτός λειτουργίας	5% έως 95%	5% έως 95%
<b>Μέγιστο υψόμετρο</b> (όχι υπό πίεση)		
Σε λειτουργία	-15 m έως 3.048 m	-50 πόδια έως 10.000 πόδια
Εκτός λειτουργίας	-15 m έως 12.192 m	-50 πόδια έως 40.000 πόδια

# A Χρήση του υπολογιστή σε ταξίδια

Για βέλτιστα αποτελέσματα, ακολουθήστε τις παρακάτω συμβουλές ταξιδιού και μεταφοράς:

- Προετοιμάστε τον υπολογιστή για ταξίδι ή μεταφορά:
  - Δημιουργήστε αντίγραφα ασφαλείας των πληροφοριών σας.
  - Αφαιρέστε όλους τους δίσκους και όλες τις κάρτες εξωτερικών μέσων, όπως κάρτες μνήμης.
- ⚠ **ΠΡΟΣΟΧΗ** Για να μειώσετε τον κίνδυνο πρόκλησης βλάβης στον υπολογιστή ή στη μονάδα δίσκου και τον κίνδυνο απώλειας πληροφοριών, αφαιρέστε το μέσο από τη μονάδα δίσκου προτού την αφαιρέσετε από τη θέση της και πριν από αποστολή, αποθήκευση ή ταξίδι.
- Απενεργοποιήστε και έπειτα αποσυνδέστε όλες τις εξωτερικές συσκευές.
- Τερματίστε τη λειτουργία του υπολογιστή.
- Πάρτε μαζί σας τα αντίγραφα ασφαλείας των πληροφοριών. Κρατήστε τα αντίγραφα ασφαλείας ξεχωριστά στον υπολογιστή.
- Όταν ταξιδεύετε με αεροπλάνο, κρατήστε τον υπολογιστή ως χειραποσκευή και μην τον παραδώσετε μαζί με τις υπόλοιπες αποσκευές σας.
- ⚠ **ΠΡΟΣΟΧΗ** Να αποφεύγετε την έκθεση των μονάδων δίσκου σε μαγνητικά πεδία. Συσκευές ασφαλείας με μαγνητικά πεδία είναι και οι συσκευές ελέγχου επιβατών στα αεροδρόμια, καθώς και οι ράβδοι χειρός. Οι κυλιόμενοι ιμάντες και άλλες παρόμοιες συσκευές ασφαλείας που χρησιμοποιούνται για τον έλεγχο των χειραποσκευών χρησιμοποιούν συνήθως ακτίνες X αντί για μαγνητισμό και δεν προκαλούν βλάβη στις μονάδες δίσκου.
- Η χρήση του υπολογιστή κατά τη διάρκεια της πτήσης έγκειται στη διακριτική ευχέρεια της αεροπορικής εταιρείας. Εάν σκοπεύετε να χρησιμοποιήσετε τον υπολογιστή κατά τη διάρκεια της πτήσης, συνεννοηθείτε με την αεροπορική εταιρεία εκ των προτέρων.
- Αν δεν πρόκειται να χρησιμοποιήσετε τον υπολογιστή και να τον συνδέσετε σε εξωτερική τροφοδοσία για διάστημα μεγαλύτερο των 2 εβδομάδων, αφαιρέστε και φυλάξτε ξεχωριστά τις μπαταρίες.
- Εάν πρόκειται να αποστείλετε τον υπολογιστή ή μια μονάδα δίσκου, χρησιμοποιήστε προστατευτική συσκευασία και επισημάνετε τη με την ένδειξη "ΕΥΘΡΑΥΣΤΟ".
- Εάν ο υπολογιστής διαθέτει ασύρματη συσκευή ή μονάδα HP Mobile Broadband, όπως συσκευή 802.11b/g, GSM (Παγκόσμιο σύστημα κινητής επικοινωνίας) ή GPRS (Γενική υπηρεσία ραδιοεπικοινωνίας με πακέτα), η χρήση των συσκευών αυτών ενδέχεται να απαγορεύεται σε ορισμένες περιοχές. Αυτοί οι περιορισμοί ενδέχεται να ισχύουν σε αεροπλάνα, νοσοκομεία, κοντά σε εκρηκτικές ύλες και σε επικίνδυνες τοποθεσίες. Εάν δεν είστε βέβαιοι σχετικά με την



πολιτική που ισχύει για τη χρήση κάποιας συσκευής, ζητήστε άδεια για τη χρήση της συσκευής πριν την ενεργοποιήσετε.

- Εάν ταξιδεύετε σε όλο τον κόσμο, ακολουθήστε τις παρακάτω υποδείξεις:
  - Ελέγξτε τους τελωνειακούς κανονισμούς σχετικά με τους υπολογιστές για κάθε χώρα/περιοχή στο δρομολόγιό σας.
  - Ελέγξτε το καλώδιο τροφοδοσίας και τις απαιτήσεις για το τροφοδοτικό για κάθε τοποθεσία στην οποία σκοπεύετε να χρησιμοποιήσετε τον υπολογιστή. Η ισχύς, η συχνότητα και οι διαμορφώσεις βυσμάτων ποικίλλουν.

---

 **ΠΡΟΕΙΔ/ΣΗ!** Για να μειώσετε τον κίνδυνο πρόκλησης ηλεκτροπληξίας, πυρκαγιάς ή βλάβης στον εξοπλισμό, μην επιχειρήσετε να συνδέσετε τον υπολογιστή με μετατροπέα τάσης που διατίθεται στο εμπόριο για οικιακές συσκευές.

---

## B Αντιμέτωπιση προβλημάτων

Σε αυτό το παράρτημα περιλαμβάνονται οι εξής ενότητες:

### Πόροι αντιμετώπισης προβλημάτων

- Ανατρέξτε στις συνδέσεις τοποθεσιών web και στις πρόσθετες πληροφορίες για τον υπολογιστή που υπάρχουν στον HP Support Assistant. Για να αποκτήσετε πρόσβαση στον HP Support Assistant, επιλέξτε την εφαρμογή **HP Support Assistant** στην οθόνη "Εναρξη".

 **ΣΗΜΕΙΩΣΗ** Ορισμένα εργαλεία ελέγχου και επιδιόρθωσης απαιτούν σύνδεση στο Internet. Η HP παρέχει επίσης πρόσθετα εργαλεία που δεν απαιτούν σύνδεση στο Internet.

- Επικοινωνήστε με την υποστήριξη της HP. Για υποστήριξη στις ΗΠΑ, επισκεφτείτε τη διεύθυνση <http://www.hp.com/go/contactHP>. Για υποστήριξη σε όλο τον κόσμο, επισκεφτείτε τη διεύθυνση [http://welcome.hp.com/country/us/en/wwcontact\\_us.html](http://welcome.hp.com/country/us/en/wwcontact_us.html).

Επιλέξτε από τους παρακάτω τύπους υποστήριξης:

- Online συνομιλία με έναν τεχνικό της HP.

 **ΣΗΜΕΙΩΣΗ** Όταν η συνομιλία δεν είναι διαθέσιμη σε μια συγκεκριμένη γλώσσα, διατίθεται στα Αγγλικά.

- Αποστολή e-mail στην υποστήριξη της HP
- Εύρεση τηλεφωνικών αριθμών επικοινωνίας με την υποστήριξη της HP σε όλο τον κόσμο
- Εύρεση κέντρου επισκευής της HP

### Επίλυση προβλημάτων

Οι ακόλουθες ενότητες περιγράφουν διάφορα συνηθισμένα προβλήματα και λύσεις.

### Ο υπολογιστής δεν μπορεί να πραγματοποιήσει εκκίνηση

Εάν ο υπολογιστής δεν ενεργοποιείται όταν πατάτε το κουμπί λειτουργίας, οι ακόλουθες υποδείξεις μπορεί να σας βοηθήσουν να διαπιστώσετε για ποιον λόγο δεν εκκινείται ο υπολογιστής:

- Εάν ο υπολογιστής είναι συνδεδεμένος σε πρίζα AC, συνδέστε μια άλλη ηλεκτρική συσκευή στην πρίζα για να βεβαιωθείτε ότι η πρίζα παρέχει επαρκή τροφοδοσία.

 **ΣΗΜΕΙΩΣΗ** Χρησιμοποιείτε μόνο το τροφοδοτικό AC που συνοδεύει τον υπολογιστή ή κάποιο άλλο τροφοδοτικό που φέρει την έγκριση της HP για το συγκεκριμένο υπολογιστή.

- Εάν ο υπολογιστής είναι συνδεδεμένος σε εξωτερική πηγή τροφοδοσίας που δεν είναι πρίζα AC, συνδέστε τον σε πρίζα AC χρησιμοποιώντας το τροφοδοτικό AC. Βεβαιωθείτε ότι το καλώδιο τροφοδοσίας και το τροφοδοτικό AC είναι σωστά συνδεδεμένα.

## Η οθόνη του υπολογιστή είναι κενή

Εάν η οθόνη είναι κενή, αλλά δεν έχετε απενεργοποιήσει τον υπολογιστή, αυτό μπορεί να οφείλεται σε μία ή περισσότερες από τις παρακάτω ρυθμίσεις:

- Ο υπολογιστής μπορεί να βρίσκεται σε αναστολή λειτουργίας. Για να πραγματοποιήσετε έξοδο από την αναστολή λειτουργίας, πατήστε στιγμιαία το κουμπί λειτουργίας. Η αναστολή λειτουργίας είναι μια λειτουργία εξοικονόμησης ενέργειας που απενεργοποιεί την οθόνη. Η αναστολή λειτουργίας μπορεί να εκκινηθεί από το σύστημα όταν ο υπολογιστής είναι ενεργοποιημένος αλλά δεν χρησιμοποιείται ή όταν το επίπεδο φόρτισης της μπαταρίας του υπολογιστή είναι χαμηλό. Για να αλλάξετε αυτές και άλλες ρυθμίσεις ενέργειας, κάντε δεξί κλικ στο εικονίδιο **Μπαταρία** στην περιοχή ειδοποιήσεων της επιφάνειας εργασίας των Windows, στη δεξιά πλευρά της γραμμής εργασιών και, στη συνέχεια, επιλέξτε **Προτιμήσεις**.
- Ο υπολογιστής ενδέχεται να μην έχει ρυθμιστεί έτσι ώστε να προβάλλει την εικόνα στην οθόνη του. Για να πραγματοποιήσετε μεταφορά της εικόνας στην οθόνη του υπολογιστή, πατήστε τα πλήκτρα **fn+f4**. Στα περισσότερα μοντέλα, όταν ο υπολογιστής συνδεθεί με μια προαιρετική εξωτερική συσκευή προβολής, π.χ. μια οθόνη, η εικόνα μπορεί να εμφανιστεί στην οθόνη του υπολογιστή, στην εξωτερική οθόνη ή ταυτόχρονα και στις δύο συσκευές. Εάν πατήσετε επανειλημμένα τα πλήκτρα **fn+f4**, η εικόνα εναλλάσσεται μεταξύ της οθόνης του υπολογιστή, μίας ή περισσότερων εξωτερικών οθονών και ταυτόχρονα σε όλες τις συσκευές.

## Το λογισμικό δεν λειτουργεί ομαλά

Εάν το λογισμικό δεν αποκρίνεται ή αποκρίνεται με αφύσικο τρόπο, επανεκκινήστε τον υπολογιστή στρέφοντας το δείκτη στη δεξιά πλευρά της οθόνης. Όταν εμφανιστούν τα σύμβολα, επιλέξτε **Ρυθμίσεις**. Κάντε κλικ στο εικονίδιο **Λειτουργία** και επιλέξτε **Τερματισμός λειτουργίας**. Εάν δεν μπορείτε να επανεκκινήσετε τον υπολογιστή ακολουθώντας αυτή τη διαδικασία, ανατρέξτε στην επόμενη ενότητα [Ο υπολογιστής είναι ενεργοποιημένος αλλά δεν αποκρίνεται στη σελίδα 105](#).

## Ο υπολογιστής είναι ενεργοποιημένος αλλά δεν αποκρίνεται

Εάν ο υπολογιστής είναι ενεργοποιημένος αλλά δεν αποκρίνεται στις εντολές του λογισμικού ή του πληκτρολογίου, δοκιμάστε τις ακόλουθες διαδικασίες αναγκαστικού τερματισμού με τη σειρά που παρέχονται έως ότου απενεργοποιήσετε τον υπολογιστή:

**⚠ ΠΡΟΣΟΧΗ** Οι διαδικασίες αναγκαστικού τερματισμού έχουν ως αποτέλεσμα την απώλεια των μη αποθηκευμένων πληροφοριών.

- Πατήστε και κρατήστε πατημένο το κουμπί λειτουργίας για τουλάχιστον 5 δευτερόλεπτα.
- Αποσυνδέστε τον υπολογιστή από την εξωτερική πηγή τροφοδοσίας και αφαιρέστε την μπαταρία.

## Ο υπολογιστής είναι ασυνήθιστα ζεστός

Όταν ο υπολογιστής είναι σε λειτουργία, είναι φυσιολογικό να είναι ζεστός στην αφή. Ωστόσο, αν ο υπολογιστής είναι *ασυνήθιστα* ζεστός, ενδέχεται να έχει προκληθεί υπερθέρμανση εξαιτίας κάποιου φραγμένου αεραγωγού.

Αν υποψιάζεστε ότι ο υπολογιστής έχει υπερθερμανθεί, αφήστε τον να κρυώσει σε θερμοκρασία δωματίου. Βεβαιωθείτε ότι οι αεραγωγοί του υπολογιστή δεν εμποδίζονται κατά τη χρήση.

 **ΠΡΟΕΙΔ/ΣΗ!** Για να μειώσετε την πιθανότητα τραυματισμού λόγω θερμότητας ή υπερθέρμανσης του υπολογιστή, μην τοποθετείτε τον υπολογιστή επάνω στα πόδια σας και μην φράζετε τους αεραγωγούς. Να χρησιμοποιείτε τον υπολογιστή μόνο επάνω σε σκληρή και επίπεδη επιφάνεια. Βεβαιωθείτε ότι οι αεραγωγοί δεν φράζονται από κάποια σκληρή επιφάνεια, όπως προαιρετικό εκτυπωτή που βρίσκεται δίπλα στον υπολογιστή, ή από κάποια μαλακή επιφάνεια, όπως μαξιλάρια, χοντρά υφάσματα ή ρούχα. Επίσης, μην αφήσετε το τροφοδοτικό AC να έρθει σε επαφή με το δέρμα σας ή με μαλακή επιφάνεια, όπως μαξιλάρια, χοντρά υφάσματα ή ρούχα, κατά τη διάρκεια της λειτουργίας. Ο υπολογιστής και το τροφοδοτικό AC πληρούν τα όρια θερμοκρασίας επιφανειών στις οποίες έχει πρόσβαση ο χρήστης, όπως αυτά ορίζονται από το διεθνές πρότυπο για την ασφάλεια εξοπλισμού τεχνολογίας πληροφοριών (IEC 60950).

 **ΣΗΜΕΙΩΣΗ** Ο ανεμιστήρας του υπολογιστή εκκινείται αυτόματα για την ψύξη των εσωτερικών εξαρτημάτων και την πρόληψη της υπερθέρμανσης. Η ενεργοποίηση και απενεργοποίηση του εσωτερικού ανεμιστήρα κατά τη διάρκεια της λειτουργίας του υπολογιστή είναι φυσιολογικές ενέργειες.

## Μια εξωτερική συσκευή δεν λειτουργεί

Εάν μια εξωτερική συσκευή δεν λειτουργεί όπως πρέπει, ακολουθήστε τις παρακάτω συστάσεις:

- Ενεργοποιήστε τη συσκευή σύμφωνα με τις οδηγίες του κατασκευαστή.
- Βεβαιωθείτε ότι όλες οι συνδέσεις της συσκευής είναι σωστές.
- Βεβαιωθείτε ότι η συσκευή τροφοδοτείται με ρεύμα.
- Βεβαιωθείτε ότι η συσκευή, ειδικά εάν είναι παλαιότερη, είναι συμβατή με το λειτουργικό σύστημα.
- Βεβαιωθείτε ότι έχουν εγκατασταθεί και ενημερωθεί τα σωστά προγράμματα οδήγησης.

## Η σύνδεση ασύρματου δικτύου δεν λειτουργεί

Εάν μια σύνδεση ασύρματου δικτύου δεν λειτουργεί όπως θα έπρεπε, ακολουθήστε τις παρακάτω υποδείξεις:

- Για να ενεργοποιήσετε ή να απενεργοποιήσετε μια συσκευή ασύρματου ή ενσύρματου δικτύου, κάντε δεξί κλικ στο εικονίδιο **Σύνδεση δικτύου** στην περιοχή ειδοποιήσεων της επιφάνειας εργασίας των Windows, στη δεξιά πλευρά της γραμμής εργασιών. Για να ενεργοποιήσετε τη συσκευή, επιλέξτε το πλαίσιο ελέγχου από την επιλογή μενού. Για να απενεργοποιήσετε τη συσκευή, καταργήστε την επιλογή του πλαισίου ελέγχου.
- Βεβαιωθείτε ότι η ασύρματη συσκευή είναι ενεργοποιημένη.
- Βεβαιωθείτε ότι οι ασύρματες κεραίες του υπολογιστή δεν εμποδίζονται.
- Βεβαιωθείτε ότι το καλωδιακό ή DSL μόντεμ και το καλώδιο τροφοδοσίας είναι σωστά συνδεδεμένα και ότι οι φωτεινές ενδείξεις είναι αναμμένες.
- Βεβαιωθείτε ότι ο ασύρματος δρομολογητής ή το σημείο ασύρματης πρόσβασης είναι σωστά συνδεδεμένο στο τροφοδοτικό και στο καλωδιακό ή DSL μόντεμ και ότι οι φωτεινές ενδείξεις είναι αναμμένες.
- Αποσυνδέστε όλα τα καλώδια και έπειτα επανασυνδέστε τα. Απενεργοποιήστε τον υπολογιστή και ενεργοποιήστε τον ξανά.

## Δεν πραγματοποιείται αναπαραγωγή δίσκου

- Πριν από την αναπαραγωγή ενός CD ή DVD, αποθηκεύστε την εργασία σας και κλείστε όλα τα ανοιχτά προγράμματα.
- Πριν από την αναπαραγωγή ενός CD ή DVD, αποσυνδεθείτε από το Internet.
- Βεβαιωθείτε ότι έχετε τοποθετήσει σωστά το δίσκο.
- Βεβαιωθείτε ότι ο δίσκος είναι καθαρός. Εάν είναι απαραίτητο, καθαρίστε το δίσκο με φιλτραρισμένο νερό και πανί χωρίς χνούδια. Καθαρίστε το δίσκο με φορά από το κέντρο προς τα έξω.
- Ελέγξτε το δίσκο για γρατσουνιές. Εάν υπάρχουν γρατσουνιές, επιδιορθώστε το δίσκο με ένα κιτ επισκευής οπτικών δίσκων που διατίθεται σε πολλά καταστήματα ηλεκτρονικών ειδών.
- Απενεργοποιήστε την αναστολή λειτουργίας πριν από την αναπαραγωγή του δίσκου.

Μην εκκινείτε την αναστολή λειτουργίας κατά την αναπαραγωγή δίσκου. Διαφορετικά, μπορεί να εμφανιστεί ένα προειδοποιητικό μήνυμα που σας ρωτά αν θέλετε να συνεχίσετε. Εάν εμφανιστεί αυτό το μήνυμα, κάντε κλικ στο κουμπί **Όχι**. Αφού κάνετε κλικ στο κουμπί "Όχι", ο υπολογιστής ενδέχεται να συμπεριφερθεί με έναν από τους ακόλουθους τρόπους:

- Μπορεί να συνεχιστεί η αναπαραγωγή.
- ή –
- Μπορεί να κλείσει το παράθυρο αναπαραγωγής στο πρόγραμμα πολυμέσων. Για να ξεκινήσει ξανά η αναπαραγωγή του δίσκου, κάντε κλικ στο κουμπί **Αναπαραγωγή** στο πρόγραμμα πολυμέσων που χρησιμοποιείτε για να πραγματοποιήσετε επανεκκίνηση του δίσκου. Σε σπάνιες περιπτώσεις, μπορεί να χρειαστεί να τερματίσετε και να επανεκκινήσετε το πρόγραμμα.

## Μια ταινία δεν εμφανίζεται σε εξωτερική οθόνη

1. Εάν είναι ενεργοποιημένη τόσο η οθόνη του υπολογιστή όσο και μια εξωτερική οθόνη, πατήστε το συνδυασμό πλήκτρων **fn+f4** μία ή περισσότερες φορές για εναλλαγή μεταξύ των δύο οθονών.
2. Διαμορφώστε τις ρυθμίσεις της οθόνης για να ορίσετε την εξωτερική οθόνη ως την κύρια οθόνη:
  - α. Στην επιφάνεια εργασίας των Windows, κάντε δεξί κλικ στην κενή περιοχή και επιλέξτε **Ανάλυση οθόνης**.
  - β. Προσδιορίστε κύρια και δευτερεύουσα οθόνη.

 **ΣΗΜΕΙΩΣΗ** Όταν χρησιμοποιείτε και τις δύο οθόνες, η εικόνα του DVD δεν θα εμφανίζεται στην οθόνη που έχει οριστεί ως δευτερεύουσα.

---

## Γ Ηλεκτροστατική εκκένωση

Η ηλεκτροστατική εκκένωση είναι η απελευθέρωση στατικού ηλεκτρισμού κατά την επαφή δύο αντικειμένων, π.χ. το "τίναγμα" που αισθάνεστε όταν περπατάτε στο χαλί και ακουμπάτε ένα μεταλλικό πόμολο.

Η εκκένωση στατικού ηλεκτρισμού από τα δάχτυλα ή άλλους ηλεκτροστατικούς αγωγούς μπορεί να προκαλέσει βλάβη στα ηλεκτρονικά εξαρτήματα. Για να αποτρέψετε την πρόκληση βλάβης στον υπολογιστή ή σε μονάδα δίσκου και την πιθανή απώλεια πληροφοριών, ακολουθήστε τις παρακάτω προφυλάξεις:

- Εάν οι οδηγίες αφαίρεσης ή εγκατάστασης αναφέρουν ότι πρέπει να αποσυνδέσετε τον υπολογιστή από την πρίζα, θα πρέπει να φροντίσετε να υπάρχει η σωστή γείωση πριν αφαιρέσετε το κάλυμμα.
- Φυλάξτε τα εξαρτήματα στις θήκες προστασίας από το στατικό ηλεκτρισμό, έως ότου είστε έτοιμοι να τα εγκαταστήσετε.
- Αποφύγετε να αγγίζετε μεταλλικά βύσματα, αγωγούς και κυκλώματα. Προσπαθήστε να ελαχιστοποιήσετε το χειρισμό των ηλεκτρονικών εξαρτημάτων.
- Χρησιμοποιήστε εργαλεία που δεν προκαλούν μαγνητισμό.
- Πριν από το χειρισμό των εξαρτημάτων, αποφορτίστε το στατικό ηλεκτρισμό αγγίζοντας την άβαφη μεταλλική επιφάνεια του εξαρτήματος.
- Εάν αφαιρέσετε ένα εξάρτημα, τοποθετήστε το σε θήκη προστασίας από το στατικό ηλεκτρισμό.

Εάν χρειάζεστε περισσότερες πληροφορίες σχετικά με το στατικό ηλεκτρισμό ή εάν χρειάζεστε βοήθεια για την αφαίρεση ή την εγκατάσταση εξαρτημάτων, επικοινωνήστε με την υποστήριξη της HP.

# Ευρετήριο

## A

αδρανοποίηση  
  εκκίνηση 42  
  έξοδος 42  
αεραγωγοί, εντοπισμός 11, 14, 15  
ανακύκλωση  
  υπολογιστής 88  
ανανέωση 88  
αναστολή λειτουργίας  
  εκκίνηση 42  
  έξοδος 42  
αντίγραφα ασφαλείας και επαναφορά 85  
αντιμετώπιση προβλημάτων  
  αναπαραγωγή δίσκου 107  
αντιμετώπιση προβλημάτων, εξωτερική οθόνη 107  
απενεργοποίηση υπολογιστή 40  
αποθήκευση μπαταρίας 48  
αποκατάσταση 88  
αποκατάσταση μονάδας σκληρού δίσκου 86  
αποκατάσταση f11 86  
ασύρματες κεραιές, εντοπισμός 12  
ασύρματο δίκτυο (WLAN)  
  ακτίνα λειτουργίας 20  
  απαιτούμενος εξοπλισμός 19  
  ασφάλεια 19  
  σύνδεση 20  
  σύνδεση σε δημόσιο WLAN 20  
  σύνδεση σε εταιρικό WLAN 20  
  χρήση 17  
ασφάλεια απελευθέρωσης καλύμματος συντήρησης 13, 15  
ασφάλεια, ασύρματη 19  
ασφάλειες, απελευθέρωση καλύμματος συντήρησης 13, 15

## B

βοηθητικό πρόγραμμα setup  
  επαναφορά εργοστασιακών ρυθμίσεων 91  
  περιήγηση και επιλογές 90

## Γ

γραφικά  
  Επεξεργαστής AMD διπλών γραφικών 51  
  Υβριδικά γραφικά 51

## Δ

δημιουργία σύνδεσης στο Internet 19  
δημιουργία WLAN 19  
διακόπτης λειτουργίας 40  
διακόπτης, λειτουργία 40  
διαμέρισμα αποκατάστασης 86  
διανομείς 55  
διανομείς USB 55

## E

εικόνα 37  
εικόνα οθόνης, εναλλαγή 32  
έλεγχος λειτουργιών ήχου 36  
Έλεγχος μπαταρίας 45  
έλεγχος τροφοδοτικού AC 51  
ενέργεια  
  εξοικονόμηση 48  
  επιλογές 41  
  μπαταρία 43  
ενσωματωμένο αριθμητικό πληκτρολόγιο, εντοπισμός 8, 33  
ένταση ήχου  
  κουμπιά 35  
  πλήκτρα 35  
  ρύθμιση 35  
εξοικονόμηση, ενέργεια 48  
εξοπλισμός ασφαλείας αεροδρομίων 58  
έξυπνη κάρτα  
  αφαίρεση 55

ορισμός 54

τοποθέτηση 54  
εξωτερικές συσκευές 57  
εξωτερική μονάδα δίσκου 57  
εξωτερική τροφοδοσία AC, χρήση 50  
επαναφορά  
  βήματα 88  
  υπολογιστής 88  
επαναφορά του σκληρού δίσκου 86  
επαναφορά υπολογιστή 88  
εσωτερικά μικρόφωνα, εντοπισμός 12  
εσωτερικός διακόπτης οθόνης 12  
ετικέτα πιστοποίησης ασύρματων συσκευών 100  
ετικέτα Bluetooth 100  
ετικέτα WLAN 100  
ετικέτες  
  κανονισμοί 100  
  πιστοποίηση ασύρματων συσκευών 100  
  σειριακός αριθμός 99  
  Bluetooth 100  
  WLAN 100

## Z

ζώνη TouchPad  
  εντοπισμός 4

## H

ηλεκτροστατική εκκένωση 108  
ηχεία, εντοπισμός 6

## Θ

θερμοκρασία 48  
θερμοκρασία μπαταρίας 48  
θύρα εξωτερικής οθόνης 38  
θύρα εξωτερικής οθόνης VGA 11  
θύρα USB 3.0 10, 11  
θύρα VGA, σύνδεση 38  
θύρες  
  εξωτερική οθόνη 38  
  εξωτερική οθόνη VGA 11

DisplayPort 10, 38  
Intel Wireless Display 39  
VGA 38  
θύρες USB, εντοπισμός 10, 11

## **K**

καθαρισμός του υπολογιστή 81  
καλώδια  
USB 56  
καλώδιο USB, σύνδεση 56  
κάμερα web 12, 37  
κάμερα web, εντοπισμός 12  
κάρτα μνήμης 41  
αφαίρεση 53  
τοποθέτηση 53  
υποστηριζόμενες μορφές 53  
κάρτα Java  
ορισμός 54  
κάρτα SIM  
τοποθέτηση 21  
κατάργηση όλων και εγκατάσταση  
των Windows από την αρχή 88  
καταστάσεις εξοικονόμησης  
ενέργειας 41  
κεραίες WLAN, εντοπισμός 12  
κεραίες WWAN, εντοπισμός 12  
κινήσεις στο TouchPad  
ζουμ 27  
κύλιση 26  
περιστροφή 27  
τσίμπημα 27  
κίνηση ζουμ στο TouchPad 27  
κίνηση κύλισης στο TouchPad 26  
κίνηση περιστροφής στο  
TouchPad 27  
κίνηση τσιμπήματος στο  
TouchPad 27  
κουμπί ασύρματης λειτουργίας  
16  
κουμπί λειτουργίας 40  
κουμπί λειτουργίας, εντοπισμός 6  
κουμπί Windows, εντοπισμός 8  
κουμπιά  
αριστερό κουμπί μοχλού  
κατάδειξης 4  
αριστερό TouchPad 4  
δεξί κουμπί μοχλού  
κατάδειξης 4  
δεξί TouchPad 4  
ενέργεια 6, 40

ένταση ήχου 35  
μέσα 35  
πλήκτρο Windows 8  
κρίσιμες ενημερώσεις, λογισμικό  
76  
κωδικοί πρόσβασης  
διαχειριστής 67  
διαχειριστής BIOS 67  
χρήστης 67  
DriveLock 70  
κωδικός πρόσβασης διαχειριστή  
67  
κωδικός πρόσβασης χρήστη 67  
κωδικός πρόσβασης Automatic  
DriveLock  
εισαγωγή 74  
κωδικός πρόσβασης DriveLock  
αλλαγή 73  
αφαίρεση 74  
εισαγωγή 72  
ορισμός 71  
περιγραφή 70  
κωδικός Automatic DriveLock  
αφαίρεση 75

## **Λ**

λειτουργίες γραφικών, εναλλαγή  
51  
λειτουργίες ήχου, έλεγχος 36  
λογισμικό  
ανασυγκρότηση δίσκων 62  
εκκαθάριση δίσκου 63  
κρίσιμες ενημερώσεις 76  
προστασία από ιούς 75  
τείχος προστασίας 76  
λογισμικό ανασυγκρότησης  
δίσκων 62  
λογισμικό εκκαθάρισης δίσκου 63  
λογισμικό προστασίας από ιούς  
75  
λογισμικό τείχους προστασίας 76

## **M**

μέσα με δυνατότητα ανάγνωσης  
41  
μέσα με δυνατότητα εγγραφής 41  
μέσα μονάδας 41  
μονάδα μνήμης  
αντικατάσταση 79  
αφαίρεση 79

εντοπισμός 13, 15  
τοποθέτηση 80  
μονάδα οπτικού δίσκου 57  
μονάδα σκληρού δίσκου  
αφαίρεση 61  
εγκατάσταση 61  
εξωτερικές 57  
HP 3D DriveGuard 63  
μονάδα σκληρού δίσκου,  
εντοπισμός 13, 15  
μονάδες δίσκου  
εξωτερικές 57  
οπτικές 57  
σκληρός 57  
χειρισμός 58  
χρήση 59  
μοχλός κατάδειξης 4  
μπαταρία  
αντικατάσταση 49  
αποθήκευση 48  
απόρριψη 49  
αποφόρτιση 45  
εμφάνιση υπολειπόμενης  
φόρτισης 45  
εξοικονόμηση ενέργειας 48  
χαμηλά επίπεδα μπαταρίας  
45

## **Ο**

όνομα και αριθμός προϊόντος,  
υπολογιστής 99  
οπισθοφωτισμός πληκτρολογίου  
32  
οριακά χαμηλό επίπεδο φόρτισης  
μπαταρίας 41  
ορισμός κωδικού πρόσβασης στην  
επιβεβαίωση λειτουργίας 43

## **Π**

περιβάλλον λειτουργίας 101  
πλήκτρα  
ένταση ήχου 35  
λειτουργία 8  
μέσα 35  
esc 8  
fn 8  
πλήκτρα έντασης, εντοπισμός  
32  
πλήκτρα λειτουργιών,  
εντοπισμός 8



πλήκτρα πρόσβασης  
  αναστολή λειτουργίας 32  
  αύξηση έντασης ήχου ηχείων  
  32  
  αύξηση φωτεινότητας οθόνης  
  32  
  εναλλαγή εικόνας οθόνης 32  
  μείωση έντασης ήχου ηχείων  
  32  
  μείωση φωτεινότητας οθόνης  
  32  
  οπισθοφωτισμός  
  πληκτρολογίου 32  
  περιγραφή 31  
  ρύθμιση έντασης 32  
  χρήση 31  
πλήκτρα πρόσβασης μέσω 35  
πλήκτρα πρόσβασης  
  πληκτρολογίου, εντοπισμός 31  
πλήκτρα πρόσβασης, μέσα 35  
πλήκτρα φωτεινότητας οθόνης  
  32  
πλήκτρο esc, εντοπισμός 8  
πλήκτρο fn, εντοπισμός 8, 31  
πλήκτρο num lk, εντοπισμός 33  
πληκτρολόγιο  
  ενσωματωμένο αριθμητικό 8  
  εντοπισμός 33  
πληκτρολόγιο, εξωτερικό  
  χρήση 34  
  num lock 34  
πληροφορίες για τη μπαταρία,  
  εύρεση 44  
πληροφορίες κανονισμών  
  ετικέτα κανονισμών 100  
  ετικέτες πιστοποίησης  
  ασύρματων συσκευών 100  
ποντίκι, εξωτερικό  
  ορισμός προτιμήσεων 24  
προαιρετικές εξωτερικές συσκευές,  
  χρήση 57  
προβλήματα, επίλυση 104

**P**  
ρύθμιση επιλογών παροχής  
  ενέργειας 41

**Σ**  
σειριακός αριθμός 99

σειριακός αριθμός, υπολογιστής  
  99  
στοιχεία  
  αριστερή πλευρά 11  
  δεξιά πλευρά 10  
  κάτω πλευρά 13  
  μπροστινή πλευρά 9  
  οθόνη 12  
  πάνω πλευρά 4  
στοιχεία ελέγχου ασύρματης  
  λειτουργίας  
  κουμπί 16  
  λειτουργικό σύστημα 16  
στοιχεία ελέγχου δραστηριότητας  
  μέσων 35  
σύνδεση σε δημόσιο WLAN 20  
σύνδεση σε δίκτυο WLAN 20  
σύνδεση σε εταιρικό WLAN 20  
σύνδεση τροφοδοσίας,  
  εντοπισμός 10  
σύνδεση, τροφοδοσία 10  
συντήρηση  
  ανασυγκρότηση δίσκων 62  
  εκκαθάριση δίσκου 63  
συσκευές κατάδειξης, ορισμός  
  προτιμήσεων 24  
συσκευές υψηλής ευκρίνειας,  
  σύνδεση 39  
συσκευές USB  
  αφαίρεση 56  
  περιγραφή 55  
  σύνδεση 56  
συσκευή ανάγνωσης  
  αποτυπωμάτων 77  
συσκευή ανάγνωσης δαχτυλικών  
  αποτυπωμάτων, εντοπισμός 7  
συσκευή ανάγνωσης καρτών,  
  εντοπισμός 10  
συσκευή Bluetooth 16, 22  
συσκευή WLAN 17, 100  
συσκευή WWAN 16, 21

**T**  
τερματισμός λειτουργίας 40  
το σύστημα δεν αποκρίνεται 40  
τροφοδοσία από μπαταρία 43  
τροφοδοσία εισόδου 101  
τροφοδοτικό AC, έλεγχος 51

**Υ**  
υποδοχές  
  δίκτυο 10  
  είσοδος ήχου (μικρόφωνο) 10  
  έξοδος ήχου (ακουστικά) 10  
  έξυπνη κάρτα 11  
  καλώδιο ασφαλείας 11  
  RJ-45 (δίκτυο) 10  
υποδοχή ακουστικών (έξοδος  
  ήχου) 10  
υποδοχή βοηθητικής μπαταρίας,  
  εντοπισμός 13  
υποδοχή δικτύου, εντοπισμός 10  
υποδοχή εισόδου ήχου  
  (μικροφώνου), εντοπισμός 10  
υποδοχή εξόδου ήχου  
  (ακουστικών), εντοπισμός 10  
υποδοχή έξυπνης κάρτας 11  
υποδοχή επιτραπέζιας σύνδεσης,  
  εντοπισμός 10  
υποδοχή καλωδίου ασφαλείας,  
  εντοπισμός 11  
υποδοχή κάρτας SIM,  
  εντοπισμός 14, 15  
υποδοχή μικροφώνου (είσοδος  
  ήχου), εντοπισμός 10  
υποδοχή RJ-45 (δικτύου),  
  εντοπισμός 10  
υπολογιστής, ταξίδι 48, 102  
υποστήριξη παλαιού τύπου USB  
  90  
υποστήριξη παλαιού τύπου,  
  USB 90

**Φ**  
φροντίδα του υπολογιστή 81  
φωτεινές ενδείξεις  
  ασύρματη λειτουργία 5, 9  
  ενέργεια 5, 9  
  κάμερα web 12  
  μονάδα σκληρού δίσκου 9  
  τροφοδοτικό AC/μπαταρία 9  
  caps lock 5  
φωτεινές ενδείξεις λειτουργίας 5,  
  9  
φωτεινές ενδείξεις, μονάδα  
  σκληρού δίσκου 64  
φωτεινή ένδειξη ασύρματης  
  λειτουργίας 5, 9, 16

φωτεινή ένδειξη ενσωματωμένης  
κάμερας web, εντοπισμός 12  
φωτεινή ένδειξη κάμερας web,  
εντοπισμός 12  
φωτεινή ένδειξη μονάδας σκληρού  
δίσκου 9, 64  
φωτεινή ένδειξη τροφοδοτικού AC/  
μπαταρίας 9  
φωτεινή ένδειξη caps lock,  
εντοπισμός 5

**X**  
χαμηλό επίπεδο μπαταρίας 45  
χρήση  
εξωτερική τροφοδοσία AC 50  
καταστάσεις εξοικονόμησης  
ενέργειας 41  
χρήση του υπολογιστή κατά τη  
διάρκεια ταξιδιών 102  
χρήση του υπολογιστή σε  
ταξίδια 48, 100

**B**  
BIOS  
ενημέρωση 92  
λήψη ενημέρωσης 93  
προσδιορισμός έκδοσης 92

**C**  
Computer Setup  
επαναφορά εργοστασιακών  
ρυθμίσεων 91  
κωδικός πρόσβασης  
διαχειριστή BIOS 67  
κωδικός πρόσβασης  
DriveLock 70  
περιήγηση και επιλογές 90

**D**  
DisplayPort, εντοπισμός 10  
DisplayPort, σύνδεση 38  
DVD λειτουργικού συστήματος  
Windows 8 87

**F**  
Face Recognition 37

**G**  
GPS 22

**H**  
HP 3D DriveGuard 63  
HP Client Security 77  
HP Mobile Broadband,  
απενεργοποιημένο 21

**I**  
Intel Wireless Display 39

**J**  
Java Card  
αφαίρεση 55  
τοποθέτηση 54

**N**  
num lock, εξωτερικό  
πληκτρολόγιο 34

**S**  
SoftPaq, λήψη 83  
System Diagnostics (Διαγνωστικά  
συστήματος) 96

**T**  
TouchPad  
κουμπιά 4  
χρήση 24

**W**  
Windows  
ανανέωση 88  
επαναφορά 88  
επανεγκατάσταση 88  
κατάργηση όλων και  
εγκατάσταση από την αρχή  
88