



Priročnik za uporabo

© Copyright 2013 Hewlett-Packard Development Company, L.P.

Bluetooth je blagovna znamka svojega lastnika, ki jo na podlagi licence uporablja družba Hewlett-Packard Company. Intel in Centrino sta blagovni znamki podjetja Intel Corporation v ZDA in drugih državah. Logotip SD je blagovna znamka svojega lastnika. Java je zaščitena blagovna znamka družbe Sun Microsystems, Inc. Microsoft in Windows sta zaščiteni blagovni znamki družbe Microsoft Corporation v ZDA.

Informacije v tem priročniku se lahko spremenijo brez poprejšnjega obvestila. Edine garancije za HP-jeve izdelke oziroma storitve so navedene v izrecnih izjavah o jamstvu, priloženih tem izdelkom oziroma storitvam. Noben del tega dokumenta se ne sme razlagati kot dodatno jamstvo. HP ni odgovoren za tehnične ali uredniške napake ali pomanjkljivosti v tem dokumentu.

Prva izdaja: september 2013

Št. dela dokumenta: 734762-BA1

Opomba o izdelku

Ta uporabniški priročnik opisuje funkcije, ki so skupne večini modelom. Nekatere funkcije morda niso na voljo v vašem računalniku.

Ta računalnik morda potrebuje nadgradnjo in/ali posebej kupljeno strojno opremo in/ali pogon DVD za namestitev programske opreme za sistem Windows 7 in polno izkoriščanje prednosti sistema Windows 7. Za podrobnosti <http://windows.microsoft.com/en-us/windows7/get-know-windows-7> glejte.

Za najnovejše informacije v tem priročniku se obrnite na podporo. Za podporo v ZDA obiščite spletno mesto <http://www.hp.com/go/contactHP>. Za podporo po svetu obiščite spletno mesto http://welcome.hp.com/country/us/en/wwcontact_us.html.

Pogoji programske opreme

Kadar nameščate, kopirate, prenašate v svoj računalnik ali kako drugače uporabljate kateri koli vnaprej nameščen programski izdelek v tem računalniku, vas zavezujejo določila HP-jeve Licenčne pogodbe za končnega uporabnika (EULA). Če ne sprejmete teh licenčnih pogojev, je vaše edino pravno sredstvo, da v roku 14 dni vrnete celoten neuporabljen izdelek (strojno in programsko opremo) prodajalcu, ki vam bo v skladu s svojim pravilnikom o povračilih povrnil kupnino.

Za vse dodatne informacije ali za povračilo kupnine za računalnik se obrnite na lokalno prodajno mesto (prodajalca).

Varnostno opozorilo

 **OPOZORILO!** Da zmanjšate možnost poškodb, povezanih s pregretjem računalnika, ga ne polagajte neposredno v naročje in ne ovirajte zračnih ventilatorjev računalnika. Računalnik uporabljajte samo na trdnih in ravnih površinah. Pretoka zraka ne smejo ovirati trdi predmeti, kot je morebitni tiskalnik v neposredni bližini, ali mehki predmeti, npr. blazine, odeje ali oblačila. Poskrbite tudi, da napajalnik med delovanjem ne bo v stiku s kožo ali mehкими predmeti, kot so blazine, preproge ali oblačila. Računalnik in napajalnik sta izdelana v skladu z mednarodnimi standardi za varnost opreme za informacijsko tehnologijo (IEC 60950), ki opredeljujejo najvišjo dovoljeno temperaturo površin, dostopnih uporabnikom.

Kazalo

1 Dobrodošli	1
Iskanje informacij	2
2 Spoznavanje računalnika	4
Zgornja stran	4
Sledilna ploščica	4
Lučke	5
Gumbi in bralnik prstnih odtisov (samo nekateri modeli)	6
Tipke	7
Spredaj	7
Na desni	9
Levo	10
Zaslon	11
Spodnja stran	12
3 Vzpostavitev povezave z omrežjem	15
Povezovanje v brezžično omrežje	15
Uporaba upravljalnih elementov za brezžično povezavo	15
Vklop ali izklop brezžičnih naprav	15
Uporaba programa HP Connection Manager (samo nekateri modeli)	16
Uporaba gumba brezžičnega vmesnika	16
Uporaba kontrolnikov operacijskega sistema	16
Uporaba omrežja WLAN	17
Uporaba ponudnika internetnih storitev	17
Nastavitev naprave WLAN	18
Konfiguriranje brezžičnega usmerjevalnika	18
Zaščita naprave WLAN	18
Povezava v omrežje WLAN	19
Uporaba modula HP Mobile Broadband (samo nekateri modeli)	19
Vstavljanje in odstranjevanje kartice SIM	20
Uporaba GPS (samo nekateri modeli)	21
Uporaba brezžičnih naprav Bluetooth	21
Povezovanje v žično omrežje	22
Vzpostavlanje povezave s krajevnim omrežjem (LAN)	22

4 Pomikanje s tipkovnico, gibi in kazalnimi napravami	23
Uporaba kazalnih naprav	23
Nastavitev možnosti kazalne naprave	23
Uporaba kazalne palice (samo nekateri modeli)	23
Uporaba sledilne ploščice	23
Vklop in izklop sledilne ploščice	24
Uporaba gibov sledilne ploščice TouchPad	24
Enoprstni poteg	24
Dotikanje	25
Dršenje	25
Stiskanje/povečevanje	26
Vrtenje (samo nekateri modeli)	26
Dvoprstni klik (samo nekateri modeli)	27
Frcanje (samo nekateri modeli)	27
Uporaba tipkovnice	28
Prepoznavanje bližnjičnih tipk	28
Uporaba tipkovnic	29
Uporaba vdelane številke tipkovnice	29
Vklapljanje in izklapljanje vdelane številke tipkovnice	30
Preklapljanje funkcij tipk na vdelani številski tipkovnici	30
Uporaba dodatne zunanje številke tipkovnice	30
5 Večpredstavnost	31
Uporaba krmilnikov za predstavnost	31
Zvok	31
Priklop zvočnikov	31
Nastavitev glasnosti	31
Priklop slušalk	32
Priklop mikrofona	32
Preverjanje zvočnih funkcij v računalniku	32
Spletna kamera (samo nekateri modeli)	32
Video	33
VGA	34
DisplayPort	34
Intel Wireless Display (samo nekateri modeli)	35
6 Upravljanje porabe	36
Zaustavljanje računalnika	36
Osvežitev vsebine programske opreme s tehnologijo Intel Smart Connect Technology (samo nekateri modeli)	36
Nastavljanje možnosti porabe energije	37

Uporaba stanj za varčevanje z energijo	37
Tehnologija Intel Rapid Start	37
Preklop v stanje spanja in iz njega	37
Preklop v stanje mirovanja in iz njega	38
Uporaba merilnika porabe in nastavitve porabe energije	38
Nastavitev zaščite z geslom pri bujenju	38
Uporaba napajanja iz akumulatorja	38
Iskanje dodatnih informacij o akumulatorju	39
Uporaba funkcije Preverjanje akumulatorja	39
Prikaz preostale napolnjenosti akumulatorja	39
Maksimiranje časa praznjenja akumulatorja	39
Upravljanje stopenj praznega akumulatorja	40
Prepoznavanje stopenj praznega akumulatorja	40
Reševanje stanja praznega akumulatorja	40
Vstavljanje ali odstranjevanje akumulatorja	41
Vstavljanje akumulatorja	41
Odstranjevanje akumulatorja	41
Ohranjanje zmogljivosti akumulatorja	42
Shranjevanje akumulatorja, ki ga lahko zamenja uporabnik	42
Odlaganje akumulatorja, ki ga lahko zamenja uporabnik (samo nekateri modeli)	43
Zamenjava akumulatorja, ki ga lahko zamenja uporabnik (samo nekateri modeli)	43
Uporaba zunanjega napajanja iz omrežja	44
Preskušanje napajalnika	45
Hibridna grafika (samo nekateri modeli)	45
Uporaba hibridne grafike (samo nekateri modeli)	45
7 Zunanje kartice in naprave	46
Uporaba bralnikov pomnilniških kartic	46
Vstavljanje pomnilniške kartice	46
Odstranjevanje pomnilniške kartice	46
Uporaba pametnih kartic (samo pri nekaterih modelih)	47
Vstavljanje pametne kartice	47
Odstranjevanje pametne kartice	48
Uporaba naprave USB	48
Priključitev naprave USB	49
Odstranjevanje naprave USB	49
Uporaba dodatnih zunanjih naprav	50
Uporaba dodatnih zunanjih pogonov	50

8 Pogoni	51
Ravnanje s pogoni	51
Uporaba trdih diskov	51
Odstranjevanje ali nameščanje vrat za dostop do notranjosti	52
Odstranjevanje vrat za dostop do notranjosti	52
Nameščanje vrat za dostop do notranjosti	52
Zamenjava ali nadgradnja trdega diska	53
Odstranjevanje trdega diska	53
Nameščanje trdega diska	54
Izboljšanje delovanja trdega diska	55
Uporaba programa za defragmentiranje diska	55
Uporaba programa za čiščenje diska	56
Uporaba programske opreme HP 3D DriveGuard	56
Prepoznavanje statusa programa HP 3D DriveGuard	56
Upravljanje porabe s parkiranim trdim diskom	57
Uporaba programske opreme HP 3D DriveGuard	57
9 Varnost	58
Zaščita računalnika	58
Uporaba gesel	59
Nastavitev gesel za Windows	59
Nastavitev gesel v programu Computer Setup	60
Upravljanje skrbniškega gesla BIOS	60
Vnos skrbniškega gesla BIOS	62
Upravljanje gesla za DriveLock v orodju Computer Setup	62
Nastavitev gesla za DriveLock	63
Vnos gesla za DriveLock	64
Spreminjanje gesla za DriveLock	65
Odstranjevanje zaščite DriveLock	66
Uporaba funkcije Automatic DriveLock (Samodejni DriveLock) v programu Computer Setup	66
Vnos gesla za Automatic DriveLock	66
Odstranjevanje zaščite Automatic DriveLock	67
Uporaba protivirusne programske opreme	67
Uporaba programske opreme za požarni zid	67
Nameščanje nujnih varnostnih posodobitev	68
Uporaba programa HP Client Security Manager	68
Namestitev dodatnega varnostnega kabla	68
Uporaba bralnika prstnih odtisov (samo nekateri modeli)	69
Položaj bralnika prstnih odtisov	69

10 Vzdrževanje	70
Dodajanje ali zamenjava pomnilniških modulov	70
Čiščenje računalnika	72
Postopki čiščenja	73
Čiščenje zaslona (All-in-One ali prenosnik)	73
Čiščenje stranic ali pokrova	73
Čiščenje sledilne ploščice, tipkovnice ali miške	73
Posodabljanje programov in gonilnikov	73
Uporaba orodja SoftPaq Download Manager (Upravitelj prenosov SoftPaq)	74
11 Varnostno kopiranje in obnova	75
Izdelava obnovitvenih medijev in varnostnih kopij	75
Smernice	75
Izdelava obnovitvenih medijev s programom HP Recovery Disc Creator	75
Izdelava obnovitvenih medijev	76
Ustvarjanje varnostnih kopij podatkov	76
Izvedba obnovitve sistema	77
Uporaba orodja za obnovitev operacijskega sistema Windows	77
Uporaba orodij za obnovitev f11 (samo nekateri modeli)	78
Uporaba DVD-ja z operacijskim sistemom Windows 7	79
12 Computer Setup (BIOS), MultiBoot in HP PC Hardware Diagnostics (UEFI)	80
Uporaba orodja Computer Setup	80
Zagon orodja Computer Setup	80
Krmarjenje in izbiranje v programu Computer Setup	80
Obnovitev privzetih nastavitev v orodju Computer Setup	81
Posodabljanje BIOS-a	81
Ugotavljanje različice BIOS-a	82
Prenos posodobitve BIOS-a	82
Uporaba programa MultiBoot	83
O zaporedju zagonskih naprav	83
Izbira možnosti za MultiBoot	83
Nastavitev novega zagonskega zaporedja v orodju Computer Setup	83
Dinamično izbiranje zagonske naprave z uporabo tipke f9	84
Nastavitev poziva MultiBoot Express	84
Vnos možnosti za MultiBoot	85
Uporaba programa HP PC Hardware Diagnostics (UEFI) (samo nekateri modeli)	85
Prenos programa HP PC Hardware Diagnostics (UEFI) v napravo USB	85

13 Podpora	86
Stik s podporo	86
Nalepke	87
14 Specifikacije	89
Napajalni vhod	89
Delovno okolje	89
Dodatek A Potovanje z računalnikom in pošiljanje računalnika	90
Dodatek B Odpravljanje težav	91
Viri za odpravljanje težav	91
Odpravljanje težav	91
Računalnik se ne zažene	91
Računalniški zaslon je prazen	92
Programska oprema ne deluje pravilno	92
Računalnik je vklopljen, a se ne odziva	92
Računalnik je nenavadno topel	92
Zunanja naprava ne deluje	93
Brezžična omrežna povezava ne deluje	93
Disk se ne predvaja	93
Film ni viden na zunanjem zaslonu	94
Postopek zapisovanja na ploščo se ne začne oziroma se predčasno konča	94
Dodatek C Elektrostatična razelektritev	95
Stvarno kazalo	96

1 Dobrodošli

Po nastavitvi in registraciji računalnika je pomembno, da izvedete naslednje korake:

- **Vzpostavite povezavo z internetom** – Nastavite žično ali brezžično omrežje, da se lahko povežete z internetom. Če želite več informacij, glejte [Vzpostavitev povezave z omrežjem na strani 15](#).
- **Posodobite protivirusno programsko opremo** – Zaščitite računalnik pred škodo, ki jo povzročijo virusi. V računalniku je vnaprej nameščena programska oprema. Če želite več informacij, glejte [Uporaba protivirusne programske opreme na strani 67](#).
- **Spoznajte svoj računalnik** – Poučite se o funkcijah računalnika. Za dodatne informacije glejte [Spoznavanje računalnika na strani 4](#) in [Pomikanje s tipkovnico, gibi in kazalnimi napravami na strani 23](#).
- **Poiščite nameščeno programsko opremo** – Dostop do seznama strojne opreme, ki je prednameščena v računalniku:

Izberite **Start > Vsi programi**. Podrobnosti o uporabi programske opreme, ki jo dobite z računalnikom, poiščite v navodilih proizvajalca programske opreme, ki so priložena opremi, ali na spletnem mestu proizvajalca.
- Varnostno kopirajte trdi disk, tako da ustvarite obnovitvene diske ali obnovitveni bliskovni pogon. Glejte [Varnostno kopiranje in obnova na strani 75](#).

Iskanje informacij

Poleg računalnika dobite različne vire za pomoč pri izvajanju številnih opravil.

Viri	Za informacije o
Plakat <i>Navodila za nastavitvev</i>	<ul style="list-style-type: none">• namestitvi računalnika• pomoči za prepoznavanje komponent računalnika
Pomoč in podpora Za dostop do možnosti Pomoč in podpora izberite Start > Pomoč in podpora . Za najnovejše informacije v tem priročniku se obrnite na podporo. Za podporo v ZDA obiščite spletno mesto http://www.hp.com/go/contactHP . Za podporo po svetu obiščite spletno mesto http://welcome.hp.com/country/us/en/wwcontact_us.html .	<ul style="list-style-type: none">• operacijskem sistemu• posodobitvah programske opreme, gonilnikov in BIOS-a• orodjih za odpravljanje težav• iskanju podpore
<i>Upravna, varnostna in okoljska obvestila</i> Za dostop do uporabniških vodnikov izberite Start > Pomoč in podpora > Uporabniški vodniki .	<ul style="list-style-type: none">• upravnih in varnostnih informacijah• informacijah o odlaganju akumulatorja
<i>Priročnik za varno in udobno uporabo</i> Za dostop do uporabniških vodnikov izberite Start > Pomoč in podpora > Uporabniški vodniki . – ali – Obiščite http://www.hp.com/ergo .	<ul style="list-style-type: none">• pravilni nastavitvi delovne postaje, optimalni drži, zdravju in delovnih navadah• električnih in mehanskih varnostnih informacijah
Knjižica <i>Worldwide Telephone Numbers</i> (Telefonske številke po svetu) To knjižico ste dobili skupaj z računalnikom.	telefonskih številkah HP-jeve podpore
Spletno mesto HP Za najnovejše informacije v tem priročniku se obrnite na podporo. Za podporo v ZDA obiščite spletno mesto http://www.hp.com/go/contactHP . Za podporo po svetu obiščite spletno mesto http://welcome.hp.com/country/us/en/wwcontact_us.html .	<ul style="list-style-type: none">• podpori• naročanju delov in dodatni pomoči• pripomočkah, ki so na voljo za napravo

Viri	Za informacije o
<p data-bbox="272 218 467 247"><i>Omejena garancija*</i></p> <p data-bbox="272 268 778 346">Za dostop do tega priročnika izberite Start > Pomoč in podpora > Uporabniški priročniki > Prikaz garancijskih informacij.</p> <p data-bbox="272 367 336 390">– ali –</p> <p data-bbox="272 411 735 436">Obiščite http://www.hp.com/go/orderdocuments.</p>	<p data-bbox="798 218 1038 247">informacijah o garanciji</p>
<p data-bbox="272 457 1461 564">*Omejeno HP-jevo garancijo, ki velja za vaš izdelek, najdete med uporabniškimi priročniki v računalniku in/ali na CD-ju/DVD-ju, ki je priložen v škatli. V nekaterih državah ali območjih je v škatli priložena HP-jeva omejena garancija v tiskani obliki. V nekaterih državah/regijah, kjer garancija ni priložena v tiskani obliki, jo lahko zahtevate na strani http://www.hp.com/go/orderdocuments ali tako, da pišete na naslov:</p> <ul data-bbox="272 583 1422 701" style="list-style-type: none"> <li data-bbox="272 583 1198 609">● Severna Amerika: Hewlett-Packard, MS POD, 11311 Chinden Blvd., Boise, ID 83714, USA <li data-bbox="272 630 1422 655">● Evropa, Bližnji vzhod, Afrika: Hewlett-Packard, POD, Via G. Di Vittorio, 9, 20063, Cernusco s/Naviglio (MI), Italija <li data-bbox="272 676 1267 701">● Tihomorska Azija: Hewlett-Packard, POD, P.O. Box 200, Alexandra Post Office, Singapur 911507 <p data-bbox="272 720 1393 772">Če boste zahtevali natisnjeno kopijo garancije, navedite številko izdelka, garancijsko obdobje (podatek je naveden na nalepki s serijsko številko), ime in poštni naslov.</p> <p data-bbox="272 791 1441 844">POMEMBNO: Izdelka HP NE vračajte na zgornje naslove. Za podporo v ZDA obiščite spletno mesto http://www.hp.com/go/contactHP. Za podporo po svetu obiščite spletno mesto http://welcome.hp.com/country/us/en/wwcontact_us.html.</p>	

2 Spoznavanje računalnika

Zgornja stran

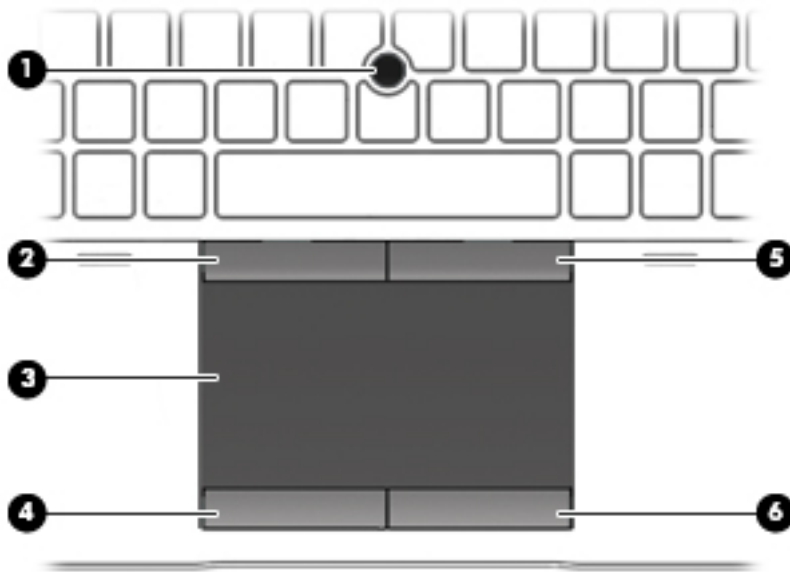

Sledilna ploščica



Komponenta	Opis
(1) Kazalna palica (samo nekateri modeli)	Premakne kazalec in izbere ali aktivira elemente na zaslonu.
(2) Levi gumb kazalne palice	Deluje kot levi gumb zunanje miške.
(3) Območje sledilne ploščice	Premakne kazalec in izbere ali aktivira elemente na zaslonu.
(4) Levi gumb sledilne ploščice	Deluje enako kot leva tipka zunanje miške.
(5) Desni gumb kazalne palice	Deluje kot desni gumb zunanje miške.
(6) Desni gumb sledilne ploščice	Deluje kot desni gumb zunanje miške.

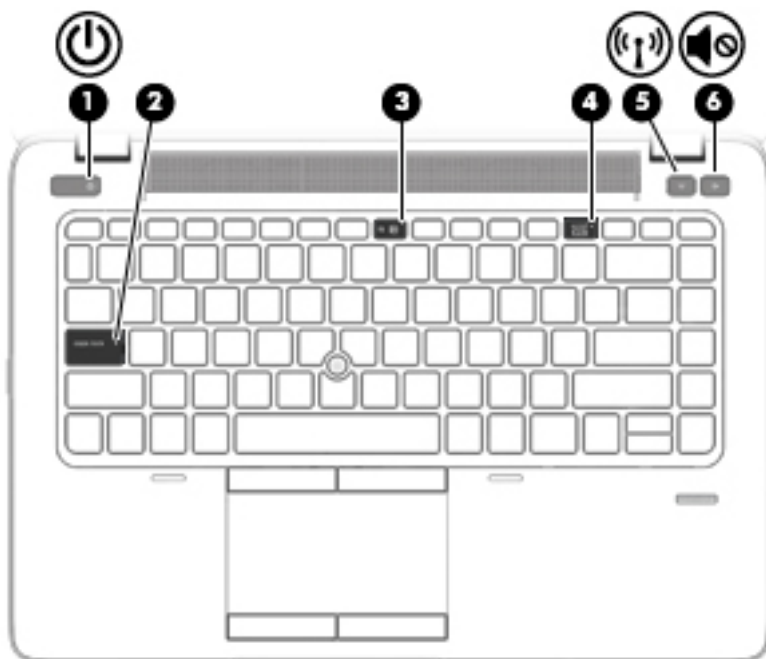

Lučke

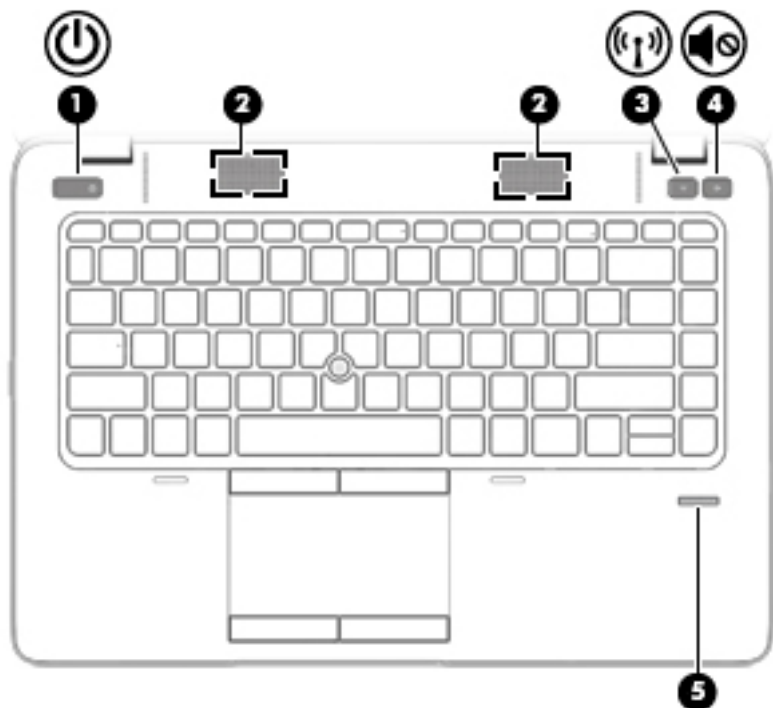

Komponenta	Opis
(1)  Lučka napajanja	<ul style="list-style-type: none">• Sveti: računalnik je vklopljen.• Utripa: računalnik je v stanju spanja.• Ne sveti: računalnik je izklopljen.
(2) Lučka Caps Lock	Sveti: vklopljena je tipka Caps Lock.
(3) Lučka za izklop mikrofona	<ul style="list-style-type: none">• Sveti rumeno: zvok mikrofona je izklopljen.• Ne sveti: zvok mikrofona je vklopljen.
(4) Lučka Num Lock	Sveti: lučka Num Lock je vklopljena.
(5)  Lučka brezžičnega vmesnika	<ul style="list-style-type: none">• Sveti belo: vklopljena je vgrajena brezžična naprava, npr. naprava brezžičnega krajevnega omrežja (WLAN) in/ali naprava Bluetooth®.• Sveti rumeno: vse brezžične naprave so izklopljene.
(6)  Lučka za izklop zvoka	<ul style="list-style-type: none">• Sveti rumeno: zvok računalnika je izklopljen.• Ne sveti: zvok računalnika je vklopljen.

Gumbi in bralnik prstnih odtisov (samo nekateri modeli)



Komponenta	Opis
(1)  Gumb za napajanje	<ul style="list-style-type: none">• Ko je računalnik izklopljen, pritisnite gumb za vklop računalnika.• Ko je računalnik vklopljen, na kratko pritisnite gumb, da vklopite stanje spanja.• Ko je računalnik v stanju spanja, na kratko pritisnite gumb, da prekinete spanje.• Ko je računalnik v stanju mirovanja, na kratko pritisnite to stikalo, da zapustite stanje mirovanja. <p>POZOR: Z daljšim pritiskom stikala za vklop/izklop boste izgubili vse neshranjene podatke.</p> <p>Če se je računalnik prenehal odzivati in zaustavitev sistema programa Windows® ni učinkovita, pridržite gumb za napajanje najmanj 5 sekund, da izklopite računalnik.</p> <p>Če želite izvedeti več o nastavitvah porabe: Izberite Start > Nadzorna plošča > Sistem in varnost > Možnosti porabe energije.</p>
(2) Zvočnika (2)	Proizvajata zvok.
(3)  Gumb brezžičnega vmesnika	Vklopi ali izklopi funkcijo brezžičnega omrežja, vendar ne vzpostavi brezžične povezave.
(4)  Gumb za izklop zvoka	Izklopi in ponovno vklopi zvok.
(5) Bralnik prstnih odtisov (samo nekateri modeli)	Omogoča prijavo v operacijski sistem Windows s prstnim odtisom namesto prijave z geslom.



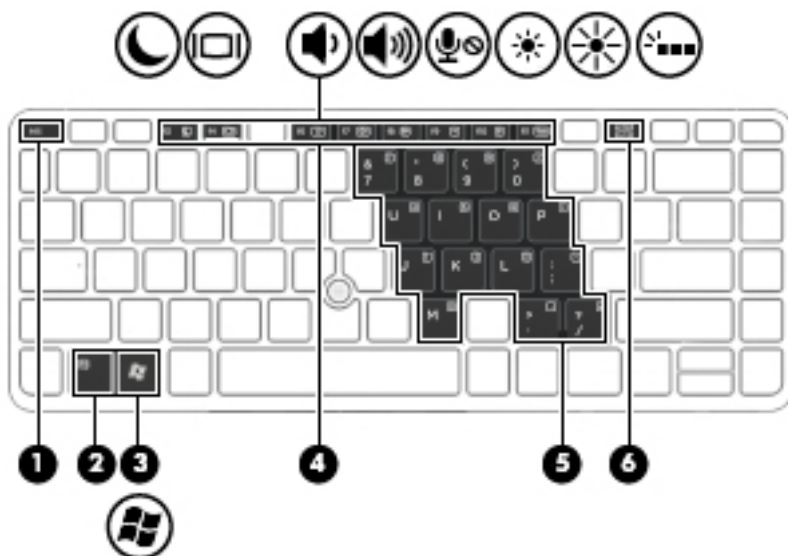

Tipke



Komponenta	Opis
(1) Tipka <i>esc</i>	Če jo pritisnete v kombinaciji s tipko <i>fn</i> , se prikažejo informacije o sistemu.
(2) Tipka <i>fn</i>	Če jo pritisnete v kombinaciji s puščično tipko, tipko <i>num lk</i> ali tipko <i>esc</i> , se zaženejo pogosto uporabljene sistemske funkcije.
(3)  tipka Windows	Prikaže meni Start sistema Windows.
(4) Funkcijske tipke	Če jih pritisnete v kombinaciji s tipko <i>fn</i> , se zaženejo pogosto uporabljene sistemske funkcije.
(5) Vdelana številna tipkovnica	Ko je pomožna tipkovnica vklopljena, jo lahko uporabljate kot zunanjo številčno tipkovnico. Vsaka tipka na tipkovnici opravlja funkcijo, kot jo označuje ikona v desnem zgornjem kotu tipke.
(6) Tipka <i>num lk</i>	Če jo pritisnete v kombinaciji s tipko <i>fn</i> , vklopi in izklopi vdelano številsko tipkovnico.





Spredaj

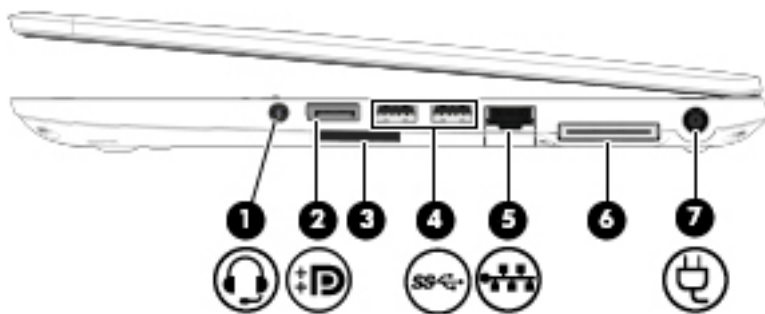

Komponenta	Opis
(1)  Lučka brezžičnega vmesnika	<ul style="list-style-type: none"> • Sveti belo: vklopljena je vgrajena brezžična naprava, npr. naprava brezžičnega krajevnega omrežja (WLAN) in/ali naprava Bluetooth®. • Sveti rumeno: vse brezžične naprave so izklopljene.
(2)  Lučka napajanja	<ul style="list-style-type: none"> • Sveti: računalnik je vklopljen. • Utripa: računalnik je v stanju spanja. • Ne sveti: računalnik je izklopljen.
(3)  Lučka napajalnika/akumulatorja	<ul style="list-style-type: none"> • Sveti belo: računalnik je priključen na zunanje napajanje, akumulator pa se polni od 90 do 99 %. • Sveti rumeno: računalnik je priključen na zunanje napajanje, akumulator pa se polni od 0 do 90 %. • Utripajoča rumena: akumulator, ki je edini razpoložljivi vir napajanja, je dosegel stopnjo praznega akumulatorja. Ko akumulator doseže stopnjo kritičnega stanja, začne lučka akumulatorja hitro utripati. • Ne sveti: akumulator je povsem napolnjen.
(4)  Lučka trdega diska	<ul style="list-style-type: none"> • Utripajoča bela: trdi disk je v uporabi. • Sveti rumeno: Sistem HP 3D DriveGuard je začasno parkiral trdi disk.





Na desni

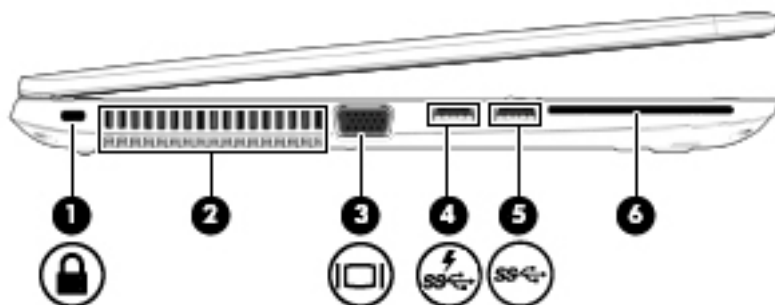

Komponenta	Opis
(1) 	<p>Priključek za izhod zvoka (slušalke)/ priključek za vhod zvoka (mikrofon)</p> <p>Predvaja zvok, ko je priključen na stereo zvočnike z lastnim ojačevalnikom, slušalke ali televizijski zvok. Uporablja se tudi za povezovanje dodatnega naglavnega mikrofona.</p> <p>OPOZORILO! Preden si nataknete slušalke, ušesne slušalke ali slušalke z mikrofonom, nastavite glasnost, da zmanjšate tveganje poškodb. Za dodatne varnostne informacije glejte razdelek <i>Upravna, varostna in okoljevarstvena obvestila</i>. Za dostop do uporabniških vodnikov izberite Start > Pomoč in podpora > Uporabniški vodniki.</p> <p>OPOMBA: Ko je v priključek za slušalke vključena naprava, so zvočniki računalnika onemogočeni.</p> <p>OPOMBA: Preverite, ali ima kabel naprave priključek s štirimi vodi, ki podpira tako izhod (slušalke) kot vhod zvoka (mikrofon).</p>
(2) 	<p>DisplayPort</p> <p>Za priključitev dodatne digitalne naprave za prikazovanje, kot je zmogljiv monitor ali projektor.</p>
(3)	<p>Bralnik pomnilniških kartic</p> <p>Prebere podatke s pomnilniških kartic, kot so kartice SD (Secure Digital), in jih zapiše nanje.</p>
(4) 	<p>Vrata USB 3.0 (2)</p> <p>Omogočajo priključitev dodatnih naprav USB 3.0 in zagotavljajo izboljšano napajanje USB.</p> <p>OPOMBA: Za podrobnosti o različnih vrstah vrat USB glejte Uporaba naprave USB na strani 48.</p>
(5) 	<p>Omrežni priključek RJ-45</p> <p>Omogoča priklop omrežnega kabla.</p>
(6)	<p>Priključek za združitev</p> <p>Za priključitev dodatne naprave za združitev.</p>
(7) 	<p>Priključek za napajanje</p> <p>Za priključitev napajalnika.</p>

Levo



Komponenta	Opis
(1)  Reža za varnostni kabel	Omogoča namestitvev dodatnega varnostnega kabla na računalnik. OPOMBA: Varnostni kabel je namenjen odganjanju morebitnih tatov, ne more pa vedno preprečiti kraje računalnika ali napačnega ravnanja z njim.
(2) Prezračevalna reža	Omogoča pretok zraka za hlajenje notranjih komponent. OPOMBA: Ventilator računalnika začne samodejno hladiti notranje komponente in preprečuje pregretje. Normalno je, da se med običajnim delom notranji ventilator vklaplja in izklaplja.
(3)  Vrata za zunanji monitor VGA	Omogoča priključitev zunanjega monitorja VGA ali projektorja.
(4)  Napajalna vrata USB 3.0	Za priključitev dodatnih naprav USB 3.0 in zagotavljanje izboljšane napajanja USB. Vrata USB za polnjenje lahko uporabite za polnjenje izbranih modelov mobilnih telefonov in MP3 predvajalnikov, tudi ko je računalnik izklopljen. OPOMBA: Za podrobnosti o različnih vrstah vrat USB glejte Uporaba naprave USB na strani 48 .
(5)  Vrata USB 3.0 (2)	Omogočajo priključitev dodatnih naprav USB 3.0 in zagotavljajo izboljšano napajanje USB. OPOMBA: Za podrobnosti o različnih vrstah vrat USB glejte Uporaba naprave USB na strani 48 .
(6) Reža bralnika pametnih kartic (samo nekateri modeli)	Podpira dodatne pametne kartice.

Zaslon

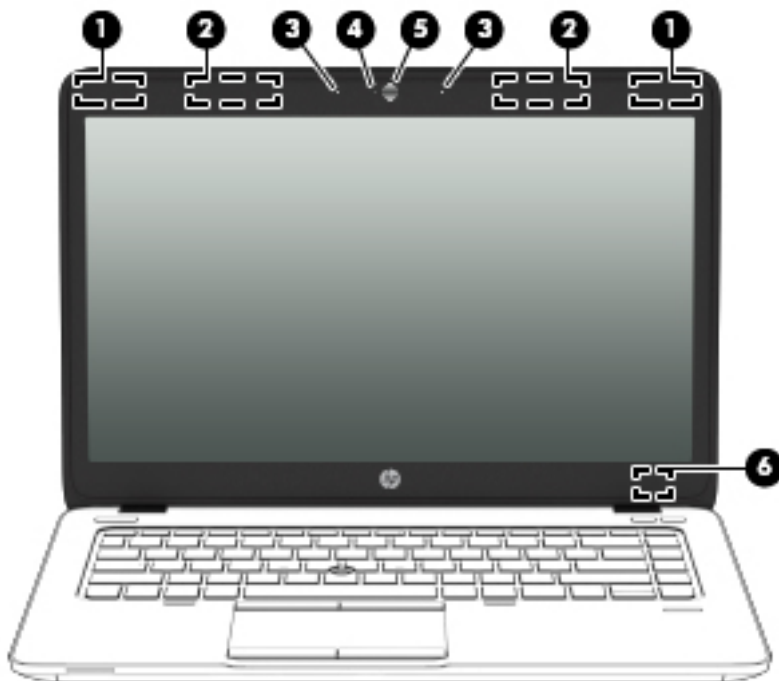



Komponenta	Opis
(1) Anteni WLAN (2)*	Pošiljata in prejemata brezžične signale za komuniciranje z brezžičnimi krajevnimi omrežji (WLAN).
(2) Anteni WWAN (2)* (samo nekateri modeli)	Pošiljata in prejemata signale brezžične naprave za komuniciranje z brezžičnimi prostranimi omrežji (WWAN).
(3) Notranja mikrofona (2)	Omogočata snemanje zvoka.
(4) Lučka spletne kamere (samo nekateri modeli)	Sveti: spletna kamera je vklopljena.
(5) Spletna kamera (samo nekateri modeli)	Snema video posnetke in zajema fotografije. Za informacije o uporabi spletne kamere odprite HP Support Assistant. Za dostop do programa HP Support Assistant na začetnem zaslonu izberite program HP Support Assistant .
(6) Notranje stikalo zaslona	Izklopi zaslon ali zažene spanje, če je zaslon zaprt in ko je napajanje vklopljeno. OPOMBA: Stikalo zaslona z zunanje strani računalnika ni vidno.

*Anteni nista vidni od zunaj. Če želite optimalen prenos, poskrbite, da v neposredni bližini anten ni ovir. Za upravna obvestila o brezžičnih napravah glejte poglavje priročnika *Upravna, varnostna in okoljska obvestila*, ki velja za vašo državo ali območje. Za dostop do uporabniških vodnikov izberite **Start > Pomoč in podpora > Uporabniški vodniki**.

Spodnja stran

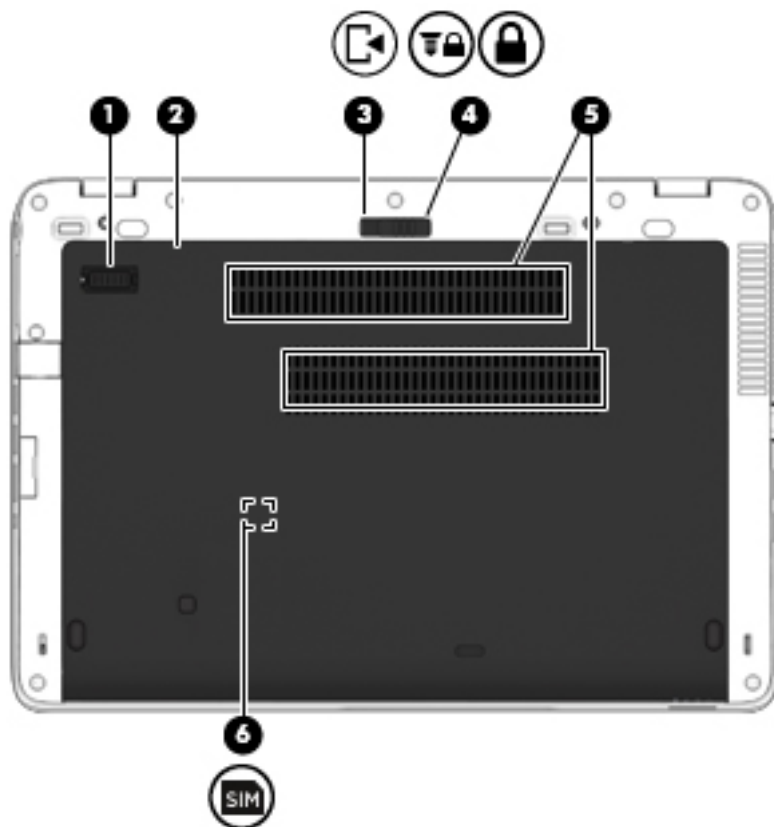

 **OPOMBA:** Računalnik se lahko nekoliko razlikuje od tistega na sliki v tem razdelku.

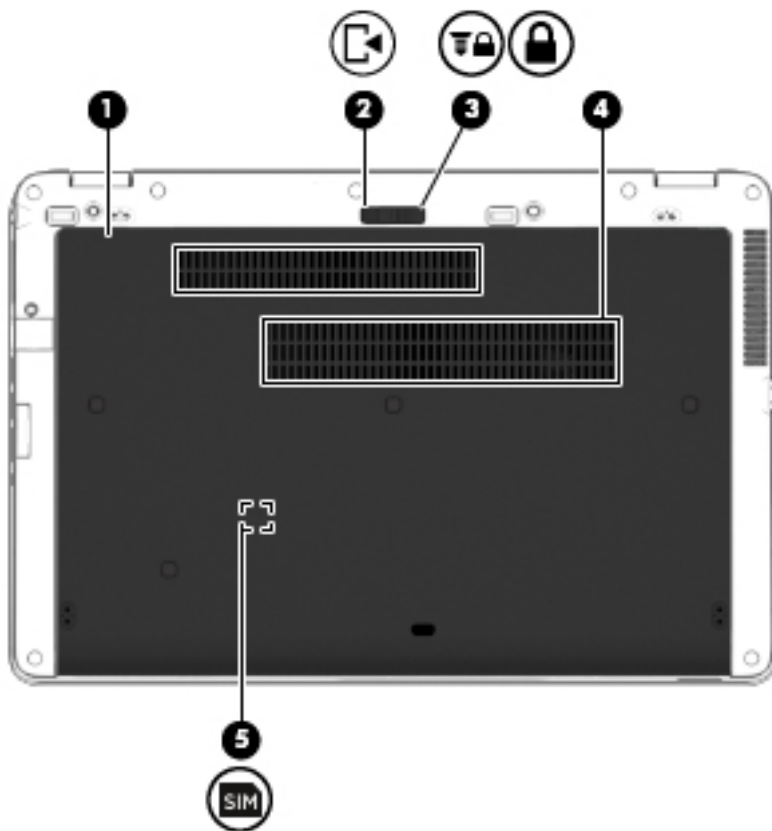

Komponenta	Opis
(1) Prikluček za dodatni akumulator	Omogoča priključitev dodatnega akumulatorja.
(2) Vratca za dostop do notranjosti	Omogoča dostop do trdega diska, reže za brezžični modul LAN (WLAN), reže za modul WWAN in rež za pomnilniške module. POZOR: Če želite zagotoviti nemoteno odzivanje sistema, zamenjajte brezžični modul samo z brezžičnim modulom, ki ga je vladna agencija, ki nadzira brezžične naprave v vaši državi ali regiji, odobrila za uporabo v računalniku. Če ste zamenjali modul in nato prejeli opozorilo, modul odstranite, da obnovite funkcionalnost računalnika, nato pa se obrnite na podporo strankam. To access HP Support Assistant on the Start screen, select the HP Support Assistant app.
(3)  Zapah za sprostitev vrat za dostop do notranjosti	Sprosti vrata za dostop do notranjosti na računalniku.
(4)  Zaklep za sprostitev vrat za dostop do notranjosti	Zaklepa vrata za dostop do notranjosti.

Komponenta	Opis
(5) Prezračevalne reže (2)	Omogočajo pretok zraka za hlajenje notranjih komponent. OPOMBA: Ventilator računalnika začne samodejno hladiti notranje komponente in preprečuje pregrete. Med običajnim delovanjem računalnika se vgrajeni ventilator večkrat vklopi in izklopi, kar je povsem normalno.
(6)  Reža za kartico SIM (samo nekateri modeli)	Podpira brezžični modul naročnikove identitete (SIM). Reža SIM je znotraj ležišča za akumulator.



Komponenta	Opis		
(1)	Vratca za dostop do notranjosti	Omogoča dostop do trdega diska, reže za brezžični modul LAN (WLAN), reže za modul WWAN in rež za pomnilniške module. POZOR: Če želite zagotoviti nemoteno odzivanje sistema, zamenjajte brezžični modul samo z brezžičnim modulom, ki ga je vladna agencija, ki nadzira brezžične naprave v vaši državi ali regiji, odobrila za uporabo v računalniku. Če ste zamenjali modul in nato prejeli opozorilo, modul odstranite, da obnovite delovanje računalnika, nato pa se prek orodja HP Support Assistant obrnite na podporo strankam. To access HP Support Assistant on the Start screen, select the HP Support Assistant app.	
(2)		Zapah za sprostitev vrat za dostop do notranjosti	Sprosti vrata za dostop do notranjosti na računalniku.
(3)		Zaklep za sprostitev vrat za dostop do notranjosti	Zaklene vrata za dostop do notranjosti.
(4)	Prezračevalne reže (3)	Omogočajo pretok zraka za hlajenje notranjih komponent. OPOMBA: Ventilator računalnika začne samodejno hladiti notranje komponente in preprečuje pregretje. Normalno je, da se med običajnim delom notranji ventilator vklaplja in izklaplja.	
(5)		Reža za kartico SIM (samo nekateri modeli)	Podpira brezžični modul naročnikove identitete (SIM). Reža SIM je znotraj ležišča za akumulator.

3 Vzpostavitev povezave z omrežjem

Računalnik lahko vzamete s seboj, kamor koli greste. Vendar lahko z računalnikom in žično oziroma brezžično omrežno povezavo raziskujete svet in dostopate do informacij prek milijonov spletnih strani tudi od doma. To poglavje vam bo pomagalo vzpostaviti povezavo s tem svetom.

Povezovanje v brezžično omrežje

Brezžična tehnologija podatke prenaša prek radijskih valov in ne prek žic. V računalniku je lahko ena ali več od naslednjih brezžičnih naprav:

- Naprava lokalnega brezžičnega omrežja (WLAN) – računalnik povezuje z brezžičnimi lokalnimi omrežji (običajno imenovana omrežja Wi-Fi, brezžična omrežja LAN ali WLAN) v pisarnah podjetij, doma in v javnih prostorih, kot so letališča, restavracije, kavarne, hoteli in univerze. V omrežju WLAN mobilna brezžična naprava v računalniku komunicira z brezžičnim usmerjevalnikom ali brezžično dostopno točko.
- HP-jev mobilni širokopasovni modul (samo nekateri modeli) – naprava za brezžično prostrano omrežje (WWAN), ki omogoča brezžično povezljivost na veliko večjem območju. Operaterji mobilnih omrežij bazne postaje (te so podobne stolpom za mobilno telefonijo) nameščajo na obširnih geografskih območjih ter tako učinkovito zagotavljajo pokritost celotnih regij in celo držav.
- Naprava Bluetooth – vzpostavlja osebno omrežje (PAN), da bi se povezala z drugimi napravami, ki podpirajo Bluetooth, kot so računalniki, telefoni, tiskalniki, slušalke, zvočniki in kamere. V omrežju PAN vsaka naprava neposredno komunicira z drugimi napravami, pri čemer naprave ne smejo biti preveč oddaljene druga od druge – običajno ne več kot 10 metrov.

Za več informacij o brezžični tehnologiji glejte informacije in spletne povezave v možnosti Pomoč in podpora. Za dostop do možnosti Pomoč in podpora izberite **Start > Pomoč in podpora**.

Uporaba upravljalnih elementov za brezžično povezavo

Brezžične naprave v računalniku lahko nadzorujete s temi funkcijami:

- gumb brezžičnega vmesnika, stikalo za vklop/izklop brezžičnega vmesnika ali tipka brezžičnega vmesnika (v tem poglavju gumb brezžičnega vmesnika)
- nastavitve operacijskega sistema

Vklop ali izklop brezžičnih naprav

Za vklop in izklop brezžičnih naprav lahko uporabite gumb brezžičnega vmesnika ali program HP Connection Manager (samo nekateri modeli).

 **OPOMBA:** Računalnik ima lahko gumb brezžičnega vmesnika, stikalo za vklop/izklop brezžičnega načina ali tipko za vklop/izklop brezžičnega načina na tipkovnici. Izraz »gumb brezžičnega vmesnika« se v tem priročniku uporablja za vse vrste brezžičnih upravljalnih elementov.

Izklop brezžičnih naprav s programom HP Connection Manager

- ▲ Z desno tipko miške v območju za obvestila na skrajni desni strani opravilne vrstice kliknite ikono **HP Connection Manager**, nato pa poleg zelene naprave kliknite gumb za vklop/izklop.

– ali –

Izberite **Start > Vsi programi > Produktivnost in orodja > HP Connection Manager** in nato kliknite gumb za vklop/izklop poleg zelene naprave.

Uporaba programa HP Connection Manager (samo nekateri modeli)

HP Connection Manager je središče za upravljanje brezžičnih naprav, vmesnik za povezavo z internetom prek HP-jevega mobilnega širokopasovnega modula ter vmesnik za pošiljanje in prejemanje besedilnih sporočil (SMS). S programom HP Connection Manager lahko upravljate te naprave:

- brezžično lokalno omrežje (WLAN)/Wi-Fi
- prostrano brezžično omrežje (WWAN)/HP-jev mobilni širokopasovni modul
- Bluetooth

HP Connection Manager ponuja informacije in obvestila o stanju povezave, stanju napajanja, podrobnostih kartice SIM in sporočilih SMS. Informacije o stanju in obvestila so v območju za obvestila na skrajni desni strani opravilne vrstice.

Če želite odpreti programsko opremo HP Connection Manager:

- ▲ V opravilni vrstici kliknite ikono **HP Connection Manager**.

– ali –

Izberite **Start > Vsi programi > Produktivnost in orodja > HP Connection Manager**.

Več informacij najdete v pomoči za programsko opremo HP Connection Manager.

Uporaba gumba brezžičnega vmesnika

Računalnik ima gumb za vklop in izklop brezžičnega vmesnika, eno ali več brezžičnih naprav in eno ali več lučk brezžičnega vmesnika, odvisno od modela. Vse brezžične naprave v računalniku so tovarniško omogočene, zato lučka brezžičnega vmesnika sveti (belo), ko vklopite računalnik.

Lučka brezžičnega vmesnika označuje splošno stanje napajanja brezžičnih naprav, ne pa stanja posamezne naprave. Če lučka brezžičnega vmesnika sveti belo, je vklopljena vsaj ena brezžična naprava. Če lučka brezžičnega vmesnika sveti ne sveti, so vse brezžične naprave izklopljene.



OPOMBA: Pri nekaterih modelih lučka brezžične povezave sveti rumeno, kadar so vse brezžične naprave izklopljene.

Ker so v tovarni omogočene vse brezžične naprave, lahko z gumbom za vklop in izklop brezžičnega vmesnika hkrati vklopite ali izklopite vse brezžične naprave.

Uporaba kontrolnikov operacijskega sistema

V središču za omrežje in skupno rabo lahko na primer nastavite povezavo ali omrežje, se povežete v omrežje, upravljate brezžična omrežja ter diagnosticirate in odpravite omrežne težave.

Če želite uporabiti kontrolnike operacijskega sistema:

- ▲ Izberite **Start > Nadzorna plošča > Omrežje in internet > Središče za omrežje in skupno rabo**.

Za več informacij izberite **Start > Pomoč in podpora**.

Uporaba omrežja WLAN

Z napravo WLAN lahko dostopate do brezžičnega lokalnega omrežja (WLAN), ki ga sestavljajo drugi računalniki in pripomočki, povezani z brezžičnim usmerjevalnikom ali dostopno točko v brezžičnem omrežju.

 **OPOMBA:** Izraza *brezžični usmerjevalnik* in *brezžična dostopna točka* sta zamenljiva.

- Obsežno omrežje WLAN, na primer v podjetju ali na javnem mestu, ima običajno dostopne točke, ki jih lahko uporablja veliko računalnikov in drugih naprav in ki lahko ločijo ključne omrežne funkcije.
- Domači WLAN ali WLAN v manjših podjetjih navadno uporablja brezžični usmerjevalnik, ki določenemu številu brezžičnih in običajnih računalnikov omogoča skupno rabo internetne povezave, tiskalnika in datotek brez dodatne strojne ali programske opreme.

Če želite uporabljati napravo WLAN z računalnikom, se morate priključiti na omrežno infrastrukturo WLAN (ki jo omogoča ponudnik storitev ali javno omrežje oziroma omrežje v podjetju).

Uporaba ponudnika internetnih storitev

Ko doma nastavljate dostop do interneta, morate ustvariti račun pri ponudniku internetnih storitev (ISP). Pri lokalnem ponudniku internetnih storitev se pozanimajte o nakupu internetne storitve in modema. Ponudnik internetnih storitev vam bo pomagal pri nastavitvi modema, namestitvi omrežnega kabla za povezavo računalnika z brezžičnim vmesnikom in modema in pri preizkusu internetne storitve.

 **OPOMBA:** Posredoval vam bo tudi uporabniško ime in geslo za dostop do interneta. Te podatke si zapišite in jih shranite na varno mesto.

Nastavitev naprave WLAN

Za nastavitev omrežja WLAN in povezavo z internetom potrebujete to opremo:

- širokopasovni modem (modem DSL ali kabelski modem) **(1)** in hitro internetno storitev, ki jo zagotavlja ponudnik internetnih storitev;
- brezžični usmerjevalnik **(2)** (naprodaj posebej);
- brezžični računalnik **(3)**.

 **OPOMBA:** Nekateri modemi imajo vgrajen brezžični usmerjevalnik. Pri ponudniku internetnih storitev preverite, katere vrste modem imate.

Na spodnji sliki je primer nastavitve brezžičnega omrežja z vzpostavljeno povezavo z internetom.

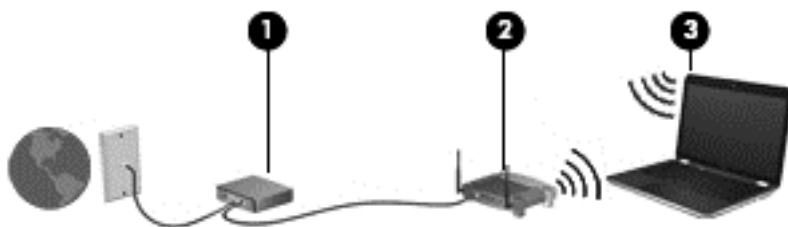

Ko omrežje raste, se lahko vanj za dostop do interneta povežejo dodatni brezžični in žični računalniki.

Za pomoč pri nastavljanju omrežja WLAN glejte informacije proizvajalca usmerjevalnika ali ponudnika internetnih storitev.

Konfiguriranje brezžičnega usmerjevalnika

Če potrebujete pomoč pri namestitvi omrežja WLAN, preberite informacije proizvajalca usmerjevalnika ali ponudnika internetnih storitev.

 **OPOMBA:** Priporočamo, da povezavo novega računalnika z brezžičnim vmesnikom in usmerjevalnika najprej izvedete prek omrežnega kabla, ki je priložen usmerjevalniku. Ko se računalnik uspešno poveže z internetom, izključite kabel in dostopajte do interneta prek brezžičnega omrežja.

Zaščita naprave WLAN

Ko nastavite omrežje WLAN ali dostopate do obstoječega omrežja WLAN, vedno omogočite varnostne funkcije, če želite omrežje zavarovati pred nepooblaščenim dostopom. Omrežja WLAN na javnih mestih (vstopnih točkah), kot so kavarne in letališča, morda ne zagotavljajo nikakršne varnosti. Če vas skrbi varnost računalnika na vstopni točki, omejite svoje omrežne dejavnosti na e-poštna sporočila, ki niso zaupne narave, in osnovno brskanje po spletu.

Brezžični radijski signali potujejo tudi izven omrežja, tako da lahko druge naprave WLAN uporabijo nezaščitene signale. Svoje brezžično krajevno omrežje zaščitite s temi previdnostnimi ukrepi:

- Uporabite požarni zid.
Požarni zid preverja podatke in zahteve za podatke, ki so poslani v omrežje, pri čemer zavrže vse sumljive elemente. Požarni zidovi so na voljo tako v obliki programske kot tudi strojne opreme. Nekatera omrežja uporabljajo kombinacijo obeh oblik.
- Uporabljajte brezžično šifriranje.
Brezžično šifriranje uporablja varnostne nastavitve za šifriranje in dešifriranje podatkov, ki se prenašajo po omrežju. Za več informacij izberite **Start > Pomoč in podpora**.

Povezava v omrežje WLAN

Če se želite povezati v omrežje WLAN, sledite tem korakom:

1. Preverite, ali je naprava WLAN vklopljena. Če je naprava vklopljena, lučka brezžičnega vmesnika sveti. Če lučka za brezžično povezavo ne sveti, pritisnite gumb za vklop in izklop brezžične naprave.

 **OPOMBA:** Pri nekaterih modelih lučka brezžične povezave sveti rumeno, kadar so vse brezžične naprave izklopljene.

2. Kliknite ikono za stanje omrežja v območju za obvestila na skrajni desni strani opravilne vrstice.
3. Izberite omrežje WLAN, s katerim želite vzpostaviti povezavo.
4. Kliknite **Vzpostavi povezavo**.

Če je pri omrežju WLAN omogočena varnost, morate vnesti varnostno kodo. Vnesite kodo in kliknite **V redu**, da vzpostavite povezavo.

 **OPOMBA:** Če ni navedeno nobeno omrežje WLAN, ste morda zunaj dosega brezžičnega usmerjevalnika ali dostopne točke.

 **OPOMBA:** Če omrežje WLAN, s katerim želite vzpostaviti povezavo, ni prikazano, kliknite **Odpri središče za omrežje in skupno rabo** in nato **Namestitev nove povezave ali omrežja**. Prikaže se seznam možnosti, s katerimi lahko omrežje poiščete in se vanj povežete ročno ali pa ustvarite novo omrežno povezavo.

5. Upoštevajte navodila na zaslonu in vzpostavite povezavo.

Ko je povezava vzpostavljena, postavite kazalec miške nad ikono za stanje omrežja v območju za obvestila na skrajni desni strani opravilne vrstice, da preverite ime in stanje povezave.

 **OPOMBA:** Obseg delovanja (kako daleč potujejo signali vaše brezžične povezave) je odvisen od izvedbe WLAN, proizvajalca usmerjevalnika in motenj, ki jih povzročajo druge električne naprave ali ovire (npr. zidovi in tla).

Uporaba modula HP Mobile Broadband (samo nekateri modeli)

Mobilni širokopasovni dostop HP računalniku omogoča uporabo omrežij WWAN za dostop do interneta iz več območij in večjih območij, kot to omogočajo omrežja WLAN. Če želite uporabljati mobilni širokopasovni dostop HP, potrebujete ponudnika omrežnih storitev (tj. *operater mobilnega omrežja*), ki je v večini primerov operater mobilnega telefonskega omrežja. Pokritost za mobilni širokopasovni dostop HP je podobna glasovni pokritosti mobilnih telefonov.

Ko modul HP Mobile Broadband uporabljate s storitvijo operaterja mobilnega omrežja, imate možnost vzpostavljati povezavo s spletom, pošiljati e-pošto ali se povezati v omrežje podjetja, če ste na poti ali zunaj dosega vročih točk Wi-Fi.

HP podpira naslednje tehnologije:

- Modul HSPA (High Speed Packet Access) omogoča dostop do omrežij, ki temeljijo na telekomunikacijskem standardu GSM (Global System for Mobile Communications).
- Modul EV-DO (Evolution Data Optimized) omogoča dostop do omrežij, ki temeljijo na telekomunikacijskem standardu CDMA (code division multiple access).

Za aktiviranje mobilne širokopasovne storitve boste morda potrebovali serijsko številko HP-jevega mobilnega širokopasovnega modula. Nalepka s serijsko številko je prilepljena v ležišču za akumulator.

Nekateri operaterji mobilnega omrežja zahtevajo uporabo kartice SIM. Kartica SIM vsebuje osnovne informacije o vas, na primer osebno identifikacijsko številko (PIN) ter omrežne informacije. Nekateri računalniki imajo kartico SIM, ki je predhodno nameščena v ležišču za akumulator. Če kartica SIM ni predhodno nameščena, je mogoče priložena podatkom za modul HP Mobile Broadband, ki ste jih dobili skupaj z računalnikom, lahko pa jo operater mobilnega omrežja zagotovi ločeno.

Za informacije o vstavljanju in odstranjevanju kartice SIM glejte razdelek [Vstavljanje in odstranjevanje kartice SIM na strani 20](#) v tem poglavju.

Informacije o mobilnem širokopasovnem dostopu HP in o tem, kako aktivirati storitev z izbranim operaterjem mobilnega omrežja, poiščite v informacijah o mobilnem širokopasovnem dostopu HP, ki so priložene računalniku. Za dodatne informacije obiščite HP-jevo spletno mesto na naslovu <http://www.hp.com/go/mobilebroadband> (samo nekatere regije/države).

Vstavljanje in odstranjevanje kartice SIM

 **POZOR:** Kartice SIM ne vstavljajte s silo, da ne poškodujete priključkov.

Če želite vstaviti kartico SIM, sledite tem korakom:

1. Izklopite računalnik.
2. Zaprite zaslon.
3. Odklopite vse zunanje naprave, ki so priklopljene v računalnik.
4. Izključite napajalni kabel iz električne vtičnice.
5. Na ravni površini obrnite računalnik za 180 stopinj, tako da je ležišče za akumulator obrnjeno proti vam.
6. Odstranite vrata za dostop do notranjosti (glejte [Odstranjevanje vrat za dostop do notranjosti na strani 52](#)).
7. Odstranite akumulator (glejte [Odstranjevanje akumulatorja na strani 41](#)).

- Vstavite kartico SIM v režo za kartico SIM in jo nežno potisnite v režo, da se trdno zaskoči.

 **OPOMBA:** Slika ležišča za akumulator prikazuje pravilen način vstavljanja kartice SIM v računalnik.

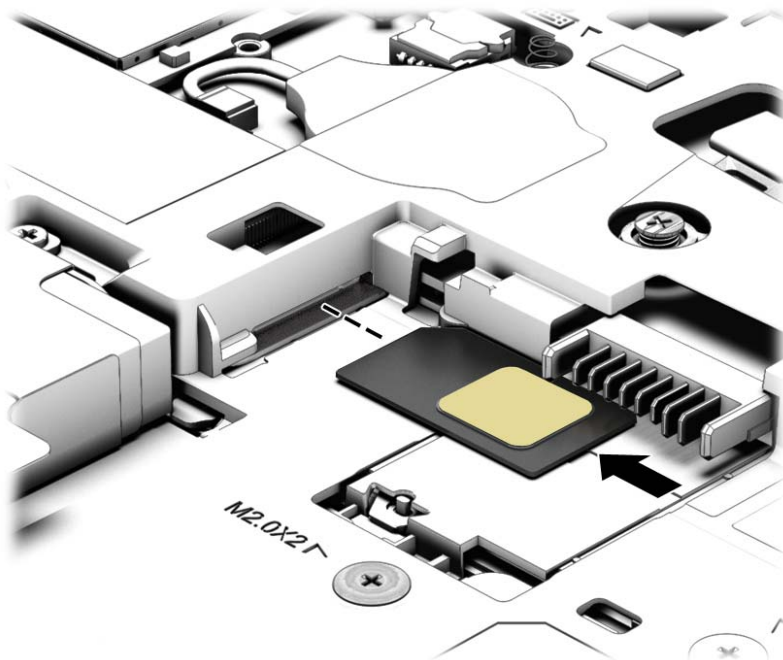

- Vstavite akumulator.

 **OPOMBA:** HP Mobile Broadband bo onemogočen, če akumulator ni ponovno nameščen.

- Znova priklopite zunanje napajanje.
- Znova priklopite zunanje naprave.
- Vklopite računalnik.

Če želite odstraniti kartico SIM, pritisnite nanjo in jo odstranite iz reže.

Uporaba GPS (samo nekateri modeli)

Vaš računalnik ima lahko funkcijo Global Positioning System (GPS). Sateliti GPS sistemom, ki so opremljeni z napravo GPS, pošiljajo informacije o lokaciji, hitrosti in smeri.

Več informacij poiščite v pomoči za programsko opremo HP GPS and Location.

Uporaba brezžičnih naprav Bluetooth

Naprava Bluetooth omogoča brezžične komunikacije kratkega dosega, ki nadomeščajo fizične kableske povezave, ki običajno povezujejo električne naprave, kot so na primer:

- računalniki (namizni, prenosni, dlančnik)
- telefoni (prenosni, brezžični, pametni)
- slikovne naprave (tiskalnik, kamera)
- avdio naprave (slušalke, zvočniki)
- miška

Naprave Bluetooth imajo možnost vzpostavljanja omrežja med enakovrednimi napravami, kar omogoča, da nastavite osebno krajevno omrežje (PAN) naprav Bluetooth. Več informacij o konfiguraciji in uporabi naprav Bluetooth najdete v pomoči za programsko opremo Bluetooth.

Povezovanje v žično omrežje

Obstajata dve vrsti žične povezave: povezava s krajevnim omrežjem (LAN) in povezava prek modema. Povezava LAN uporablja omrežni kabel in je mnogo hitrejša od modema, ki uporablja telefonski kabel. Oba kabla sta naprodaj posebej.

⚠ OPOZORILO! Zaradi možnosti električnega udara, požara ali poškodbe opreme ne povežite modemskega ali telefonskega kabla v (omrežno) vtičnico RJ-45.

Vzpostavljanje povezave s krajevnim omrežjem (LAN)

Uporabite povezavo LAN, če želite računalnik povezati neposredno z domačim usmerjevalnikom (namesto dela po brezžični povezavi) ali obstoječim omrežjem na delovnem mestu.

Če se želite povezati v omrežje LAN, potrebujete 8-pinski omrežni kabel RJ-45.

Če želite priključiti omrežni kabel, sledite tem korakom:

1. Priključite omrežni kabel v omrežni priključek **(1)** na računalniku.
2. Vključite drugi konec kabla v stensko telefonsko vtičnico **(2)** ali usmerjevalnik.

📝 OPOMBA: Če je na kablu vezje za dušenje elektromagnetnih motenj **(3)**, ki preprečuje motnje zaradi televizijskega in radijskega sprejema, povežite kabel tako, da je konec z vezjem usmerjen proti računalniku.

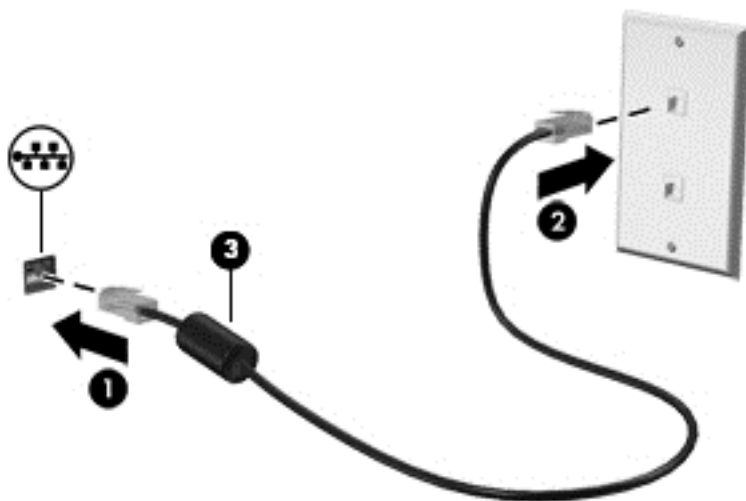

4 Pomikanje s tipkovnico, gibi in kazalnimi napravami

Po svojem računalniku lahko preprosto krmarite z dotikom (samo nekateri modeli), lahko pa uporabite tudi tipkovnico in miško. Poteze s prsti lahko uporabljate na sledilni ploščici računalnika ali na zaslonu na dotik (samo nekateri modeli).

Izbrani modeli računalnikov imajo tudi posebne ukazne ali bližnjične tipke na tipkovnici za izvajanje pogostih opravil.

Uporaba kazalnih naprav

 **OPOMBA:** Poleg kazalnih naprav, ki so priložene računalniku, lahko uporabite tudi zunanjo miško USB (kupljeno posebej), ki jo priključite v ena od vrat USB na računalniku.

Nastavitev možnosti kazalne naprave

Za prilagajanje nastavitvev kazalne naprave uporabite možnost Lastnosti miške v programu Windows. Nastavite lahko konfiguracijo tipk, hitrost klikanja in možnosti kazalca.

Do možnosti Lastnosti miške dostopate tako:

- Izberite **Start > Naprave in tiskalniki**. Nato z desno tipko miške kliknite napravo, ki predstavlja vaš računalnik, in izberite **Nastavitve miške**.

Uporaba kazalne palice (samo nekateri modeli)

Pritisnite kazalno palico v smeri, v kateri želite premakniti kazalec na zaslonu. Levi in desni gumb kazalne palice uporabljajte na enak način kot levi in desni gumb zunanje miške.

Uporaba sledilne ploščice

Kazalec premikate tako, da s prstom drsite po sledilni ploščici v smeri, v katero želite premakniti kazalec. Uporabite levi in desni gumb sledilne ploščice, kot bi uporabljali gumba na zunanji miški.

Vklop in izklop sledilne ploščice

Če želite izklopiti ali vklopiti sledilno ploščico, se dvakrat hitro dotaknite gumba za vklop/izklop sledilne ploščice.

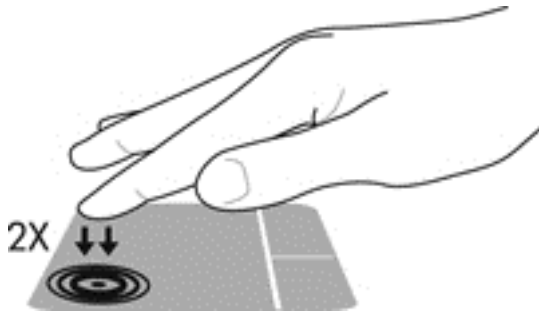

Uporaba gibov sledilne ploščice TouchPad

Sledilna ploščica ali zaslon na dotik (samo nekateri modeli) vam omogočata krmarjenje kazalne naprave na zaslonu s prsti, s katerimi upravljate dejanja kazalke.

 **NASVET:** Pri računalnikih z zaslonom na dotik lahko gibe uporabljate na zaslonu, na sledilni ploščici ali na obeh.

Sledilna ploščica podpira številne gibe. Za uporabo gibov sledilne ploščice postavite istočasno dva prsta na sledilno ploščico.

 **OPOMBA:** Gibov na sledilni ploščici ne podpirajo vsi programi.

Ogled predstavitve giba:

1. Kliknite ikono **Pokaži skrite ikone** v območju za obvestila na desni strani opravilne vrstice.
2. Kliknite ikono **Kazalna naprava Synaptics**, nato pa kliknite možnost **Lastnosti kazalne naprave**.
3. Kliknite zavihek **Nastavitve naprave**, izberite napravo v oknu, ki je prikazano, nato pa kliknite **Nastavitve**.
4. Izberite gib, da vklopite predstavitev.

Vklop in izklop gibov:

1. Kliknite ikono **Pokaži skrite ikone** v območju za obvestila na desni strani opravilne vrstice.
2. Kliknite ikono **Kazalna naprava Synaptics**, nato pa kliknite možnost **Lastnosti kazalne naprave**.
3. Kliknite zavihek **Nastavitve naprave**, izberite napravo v oknu, ki je prikazano, nato pa kliknite **Nastavitve**.
4. Izberite potrditveno polje poleg giba, ki ga želite vklopiti ali izklopiti.
5. Kliknite **Uporabi** in nato **V redu**.

Enoprstni poteg

Z enoprstnim potegom lahko krmarite po zaslonu.

- Prst postavite na območje sledilne ploščice in ga povlecite v zeleno smer, da se začne kazalec na zaslonu pomikati v isto smer.

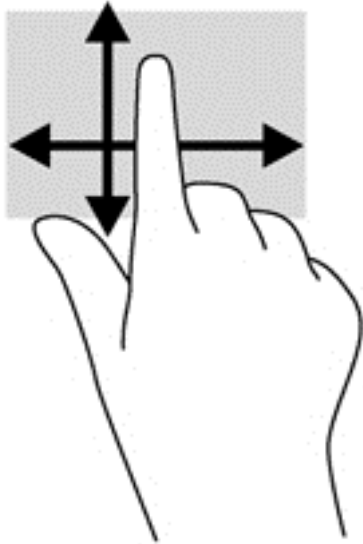

Dotikanje

Če želite izbrati element na zaslonu, s prstom tapnite na sledilno ploščico.

- Za izbor se z enim prstom dotaknite sledilne ploščice. Če se ga dotaknete dvakrat, ga odprete.



Dršenje

Dršenje je uporabno za premikanje navzgor, navzdol ali prečno po strani ali sliki.

- Položite dva prsta nekoliko razmaknjena na območje sledilne ploščice in nato z njima drsite gor, dol, levo oziroma desno.

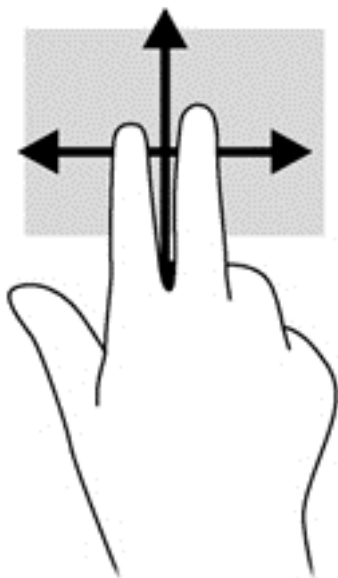

Stiskanje/povečevanje

Pomikanje prstov skupaj oziroma narazen in funkcija povečevanja omogočata povečavo in pomanjšavo slik ali besedila.

- Za povečavo položite dva prsta skupaj na sledilno ploščico in ju nato razmaknite.
- Če želite pomanjšati element, na območju sledilne ploščice držite dva prsta narazen in ju nato povlecite skupaj.

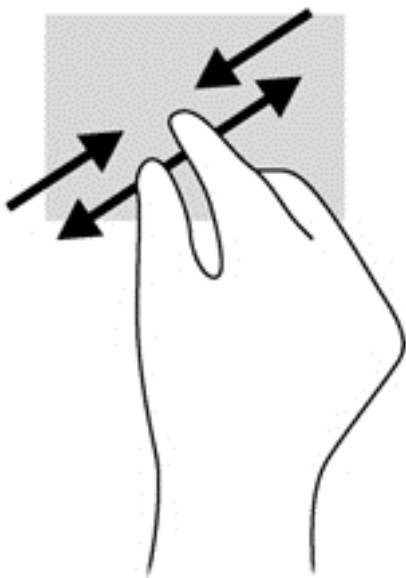

Vrtenje (samo nekateri modeli)

Vrtenje omogoča obračanje elementov, kot so fotografije.

- Postavite kazalec leve roke na območje sledilne ploščice. Z desno roko podrsajte s kazalcem, kot bi na okrogli uri podrsali z 12. na 3. uro. Če želite element zavrteti v nasprotno smer, s kazalcem sledite nasprotni smeri urnega kazalca od številke 3 do številke 12.

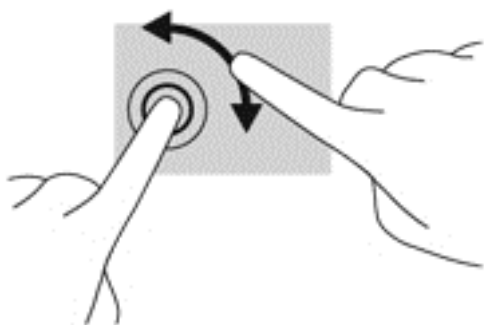

Dvoprstni klik (samo nekateri modeli)

Z dvoprstnim klikom lahko izbirate po menijih predmetov na zaslonu.

- Položite dva prsta na območje sledilne ploščice in pritisnite, da se odpre meni z možnostmi za izbrani predmet.

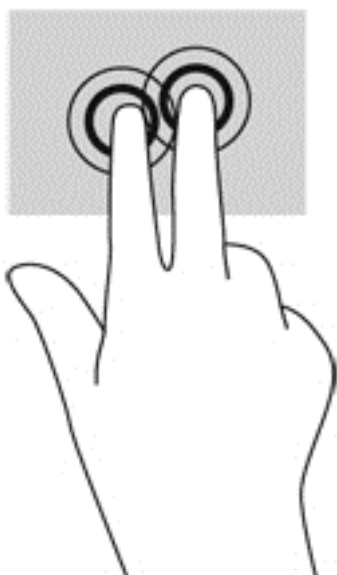

Frcanje (samo nekateri modeli)

S frcanjem se lahko hitro premikate med zasloni in dokumenti.

- Postavite tri prste na območje sledilne ploščice in s prsti nalahno, hitro krcnite gor, dol, levo ali desno.

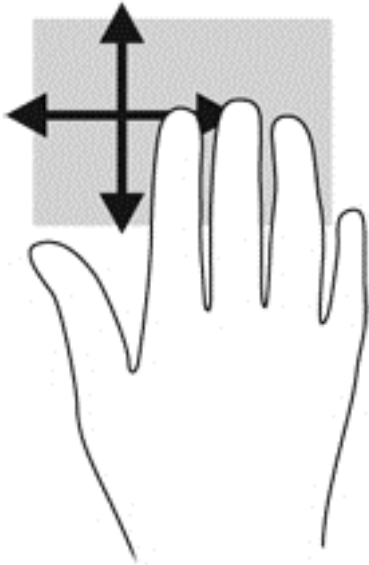

Uporaba tipkovnice

S tipkovnico in miško lahko vnašate podatke, izbirate elemente, pomikate in izvajate iste funkcije kot pri potezah s prsti. Tipkovnica vsebuje tudi ukazne in bližnjične tipke za izvajanje posebnih funkcij.



 **OPOMBA:** Tipke in funkcije vaše tipkovnice se lahko razlikujejo od tistih na tukaj opisani tipkovnici, odvisno od države ali območja.





Prepoznavanje bližnjičnih tipk

Bližnjična tipka je kombinacija tipke **fn** in tipke **esc** ali ene od funkcijskih tipk.

Uporaba bližnjičnih tipk:

- ▲ Na kratko pritisnete tipko **fn** in nato še drugo tipko kombinacije.

Kombinacija bližnjičnih tipk	Opis
fn + esc	Prikaže informacije o sistemu.
 fn + f3	Vklopi spanje, ki shrani informacije v pomnilnik sistema. Zaslون in druge komponente sistema se izklopijo (varčevanje z energijo). Za izhod iz načina spanja kratko pritisnete gumb za napajanje. POZOR: Pred preklopom v stanje spanja shranite svoje delo in tako zmanjšajte nevarnost izgube podatkov.
 fn + f4	Preklopi zaslonsko sliko med napravami za prikazovanje, ki so priključene na sistem. Če je na primer na računalnik priključen monitor, z vsakim pritiskom na bližnjico fn + f4 preklopite sliko med zaslonom na računalniku, zaslonom na monitorju in hkratnim prikazom na obeh zaslonih. Večina zunanjih monitorjev sprejema video podatke iz računalnika z video standardom zunanjega monitorja VGA. Bližnjica fn + f4 lahko preklopi sliko tudi med drugimi napravami, ki iz računalnika sprejemajo video signal.
 fn + f6	Zmanjša glasnost zvočnika.

Kombinacija bližnjičnih tipk	Opis
 fn + f7	Poveča glasnost zvočnika.
 fn + f8	Izklopi zvok mikrofona.
 fn + f9	Zmanjša raven svetlosti zaslona.
 fn + f10	Poveča raven svetlosti zaslona.
 fn + f11	Vklopi ali izklopi osvetlitev tipkovnice. OPOMBA: Lučka za osvetlitev tipkovnice je privzeto vklopljena. Če jo izklopite, s tem podaljšate življenjsko dobo akumulatorja.

Uporaba tipkovnic

Računalnik ima vdelano številsko tipkovnico ali vgrajeno številsko tipkovnico. Računalnik podpira tudi dodatno zunanjo številsko tipkovnico ali dodatno zunanjo tipkovnico s številskim delom.

Uporaba vdelane številске tipkovnice

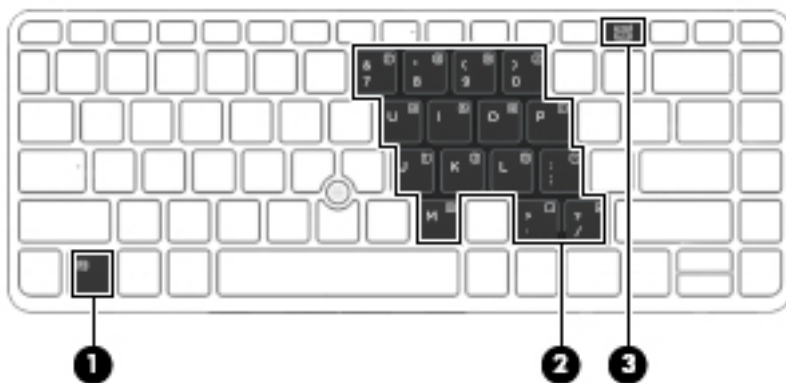

Komponenta	Opis
(1) Tipka fn	Če jo pritisnete v kombinaciji s tipko num lk , vklopi in izklopi vdelano številsko tipkovnico. OPOMBA: Vdelana številska tipkovnica ne bo delovala, če imate v računalnik hkrati priklopljeno zunanjo tipkovnico ali številsko tipkovnico.

Komponenta	Opis
(2) Vdelana številna tipkovnica	<p>Ko je pomožna tipkovnica vklopljena, jo lahko uporabljate kot zunanjo številčno tipkovnico.</p> <p>Vsaka tipka na tipkovnici opravlja funkcijo, kot jo označuje ikona v desnem zgornjem kotu tipke.</p>
(3) Tipka num lk	<p>Če jo pritisnete v kombinaciji s tipko fn, vklopi in izklopi vdelano številsko tipkovnico.</p> <p>OPOMBA: Funkcija tipkovnice, ki je aktivna ob izklopu računalnika, se bo znova nastavila, ko računalnik vklopite.</p>

Vklapljanje in izklapljanje vdelane številke tipkovnice

Za vklop vdelane številke tipkovnice pritisnite **fn + num lk**. Za izklop tipkovnice znova pritisnite **fn + num lk**.



OPOMBA: Vdelana številna tipkovnica je izklopljena, če imate v računalnik hkrati priklopljeno zunanjo tipkovnico ali številsko tipkovnico.

Preklapljanje funkcij tipk na vdelani številski tipkovnici

Funkcije tipk na vdelani številski tipkovnici lahko začasno preklapljate med funkcijami standardne tipkovnice in njihovimi tipkovničnimi funkcijami:

- Če želite uporabiti krmarenje tipkovnice, medtem ko je tipkovnica izključena, med pritiskom tipke tipkovnice pritisnite in pridržite tipko **fn**.
- Če želite uporabiti standardne funkcije tipke tipkovnice, medtem ko je tipkovnica vključena:
 - Za tipkanje z malimi tiskanimi črkami pridržite tipko **fn**.
 - Za tipkanje z velikimi tiskanimi črkami pridržite **fn + shift**.

Uporaba dodatne zunanje številke tipkovnice

Tipke na večini zunanjih številskih tipkovnic imajo različno funkcijo glede na to, ali je vklopljen način Num Lock ali ne. (Privzeto je način num lock izklopljen.) Na primer:

- Ko je vklopljen način num lock, večina tipk služi za vnos števil.
- Ko je izklopljen, večina tipk deluje kot puščične in druge smerne tipke.

Ko je na zunanji številski tipkovnici vklopljen način num lock, sveti lučka num lock na računalniku. Ko je na zunanji številski tipkovnici izklopljen način num lock, lučka num lock na računalniku ugasne.

Če želite način num lock vklopiti ali izklopiti na zunanji številski tipkovnici, medtem ko delate:

- ▲ Pritisnite tipko **num lk** na zunanji tipkovnici in ne na računalniku.

5 Večpredstavnost

V računalniku so lahko naslednje večpredstavnostne komponente:

- Vgrajen(i) zvočnik(i)
- Vgrajen(i) mikrofoni(i)
- Vgrajena spletna kamera
- Prednameščena večpredstavnostna programska oprema
- Gumbi ali tipke za večpredstavnost

Uporaba krmilnikov za predstavnost

Glede na model računalnika so lahko na voljo naslednji gumbi za upravljanje medijev, ki omogočajo, da predvajate, zaustavite ali prevrtite naprej ali nazaj medijsko datoteko:

- Gumbi za predstavnost
- Bližnjične tipke za predstavnost (določene tipke, ki jih pritisnete hkrati s tipko **fn**)
- Gumbi za večpredstavnost

Zvok

V svojem računalniku HP lahko predvajate glasbene CD-je, prenašate in poslušate glasbo, pretakate zvočne vsebine s spleta (vključno z radijem), snemate zvok ali pa ustvarite večpredstavnostno vsebino z mešanjem zvoka in videa. Za še večji užitek ob poslušanju priključite zunanje zvočne naprave, kot so zvočniki ali slušalke.

Priklop zvočnikov

Priključite lahko žične zvočnike prek vrat USB (ali priključka za izhod zvoka) na računalniku ali združitevni postaji.

Če želite v računalnik priključiti brezžične zvočnike, sledite navodilom proizvajalca naprave. Pred priključitvijo zvočnih naprav prilagodite glasnost.

Nastavitev glasnosti

Glede na model računalnika lahko glasnost zvoka nastavite z naslednjimi tipkami:

- Gumbi za glasnost
- Bližnjične tipke za glasnost (določene tipke, ki jih pritisnete hkrati s tipko **fn**)
- Tipke za glasnost

⚠ OPOZORILO! Preden si nataknete slušalke, ušesne slušalke ali slušalke z mikrofonom, nastavite glasnost, da zmanjšate tveganje poškodb. Za dodatne varnostne informacije glejte *Upravna, varnostna in okoljska obvestila*. Za dostop do uporabniških vodnikov izberite **Start > Pomoč in podpora > Uporabniški vodniki**.

 **OPOMBA:** Glasnost lahko nastavite tudi prek operacijskega sistema in nekaterih programov.

 **OPOMBA:** Če želite informacije o tem, kakšni kontrolniki za glasnost so v vašem računalniku, glejte [Gumbi in bralnik prstnih odtisov \(samo nekateri modeli\) na strani 6](#) in [Prepoznavanje bližnjičnih tipk na strani 28](#).

Priklop slušalk

V priključek za slušalke na računalniku lahko priključite žične slušalke.

Če želite priključiti brezžične slušalke, sledite navodilom proizvajalca naprave.

 **OPOZORILO!** Preden si nataknete slušalke, ušesne slušalke ali slušalke z mikrofonom, zmanjšajte glasnost, da zmanjšate tveganje poškodb. Za dodatne varnostne informacije glejte *Upravna, varnostna in okoljska obvestila*.

Priklop mikrofona

Če želite snemati zvok, priključite mikrofona v priključek za mikrofona na računalniku. Za najboljše snemalne rezultate govorite neposredno v mikrofona in snemajte zvok v okolju, kjer ni hrupa iz ozadja.

Preverjanje zvočnih funkcij v računalniku

 **OPOMBA:** Za najboljše snemalne rezultate govorite neposredno v mikrofona in snemajte zvok v okolju, kjer ni hrupa v ozadju.

Če želite preveriti zvočne funkcije v računalniku, storite tole:

1. Izberite **Start > Nadzorna plošča > Strojna oprema in zvok > Zvok**.
2. Ko se odpre okno Zvok, kliknite zavihek **Zvoki**. Pri možnosti **Programski dogodki** izberite kateri koli zvok, npr. pisk ali alarm, in kliknite gumb **Preizkusi**.

Skozi zvočnike ali priključene slušalke bi morali slišati zvok.

Če želite preveriti funkcije snemanja v računalniku, storite tole:

1. Izberite **Start > Vsi programi > Pripomočki > Snemalnik zvoka**.
2. Kliknite **Začni snemanje** in govorite v mikrofona. Shranite datoteko na namizje sistema Windows.
3. Odprite program za predvajanje večpredstavnosti in predvajajte zvok.

Potrditev ali spreminjanje zvočnih nastavitev v računalniku:

- ▲ Izberite **Start > Nadzorna plošča > Avdio**.

Spletna kamera (samo nekateri modeli)

Nekateri računalniki imajo vgrajeno spletno kamero. Nameščena programska oprema omogoča, da s spletno kamero posnamete fotografijo ali videoposnetek. Fotografijo ali videoposnetek si lahko ogledate ali jo shranite.

Programska oprema za spletno kamero omogoča eksperimentiranje z naslednjimi funkcijami:

- Zajemanje in skupna raba video posnetkov
- Pretok videa s programsko opremo za neposredno sporočanje
- Zajemanje mirujočih slik

Video

HP-jev računalnik je zmogljiva video naprava, ki vam omogoča ogled pretočnih videoposnetkov iz priljubljenih spletišč in prenos videoposnetkov in filmov za ogled na vašem računalniku, ne da bi morali vzpostavljati povezavo z omrežjem.

Za večji užitek ob gledanju priključite zunanji monitor, projektor ali televizijo v ena od vrat za video na računalniku.

Računalnik ima lahko eno ali več vrat za zunanjo video napravo:

- VGA
- DisplayPort

 **POMEMBNO:** Zunanja naprava mora biti priključena v prava vrata na računalniku in s pravim kablom. Če imate vprašanja, glejte navodila proizvajalca naprave.

 **OPOMBA:** Za informacije o videovratih na vašem računalniku glejte [Spoznavanje računalnika na strani 4](#).

VGA

Prek vrat za zunanji monitor (vrat VGA) lahko v računalnik priključite zunanjo napravo za prikazovanje VGA, kot sta zunanji monitor VGA ali projektor VGA.

- ▲ Napravo za prikazovanje VGA priključite tako, da priključite njen kabel v vrata za zunanji monitor.

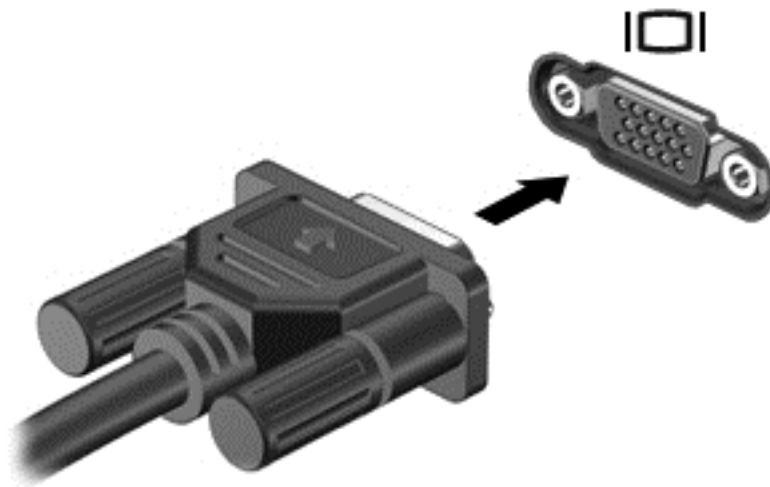

DisplayPort

Vrata DisplayPort se uporabljajo za priključitev računalnika na dodatne video ali zvočne naprave, npr. televizor z visoko ločljivostjo ali druge združljive digitalne ali zvočne komponente. Vrata DisplayPort so zmogljivejša od vrat za zunanji monitor VGA in zagotavljajo boljšo digitalno povezavo.

OPOMBA: Za prenos video in/ali zvočnih signalov prek vrat DisplayPort potrebujete kabel DisplayPort (naprodaj posebej).

OPOMBA: V vrata DisplayPort na računalniku lahko priključite eno napravo DisplayPort. Informacije, prikazane na računalniškem zaslonu, se lahko hkrati prikažejo na napravi DisplayPort.

Video ali zvočno napravo priključite v vrata DisplayPort na naslednji način:

1. Priključite en konec kabla DisplayPort na vrata DisplayPort na računalniku.

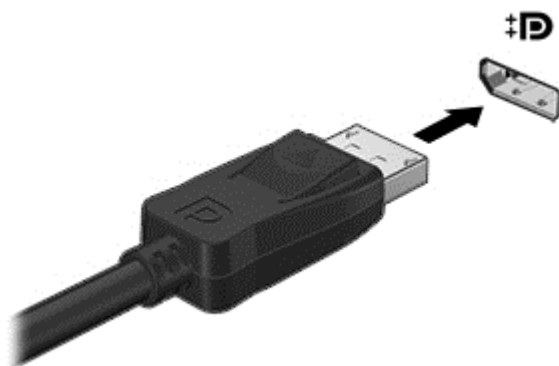

2. Drugi konec kabla priključite v videonapravo in za dodatne informacije glejte navodila proizvajalca naprave.

 **OPOMBA:** Če želite odstraniti kabel naprave, pritisnite zaklep priključka, da ga odstranite iz računalnika.

Intel Wireless Display (samo nekateri modeli)

Intel® Wireless Display omogoča brezžično prenašanje vsebine računalnika na TV. Če želite uporabiti brezžični zaslon, potrebujete brezžični TV-vmesnik (naprodaj posebej). DVD-jev z zaščito slikovnega izhoda morda ne bo mogoče predvajati s funkcijo Intel Wireless Display. (DVD-je brez zaščite je mogoče predvajati.) Plošč Blu-ray z zaščito slikovnega izhoda ne bo mogoče predvajati s funkcijo Intel Wireless Display. Podrobnosti o uporabi brezžičnega televizijskega vmesnika poiščite v navodilih proizvajalca.

 **OPOMBA:** Pred uporabo brezžičnega zaslona se prepričajte, da je v računalniku omogočeno brezžično omrežje.

6 Upravljanje porabe

 **OPOMBA:** Računalnik ima lahko gumb ali stikalo za napajanje. Izraz *gumb za napajanje* se v tem priročniku uporablja za vse vrste krmilnikov za napajanje.

Zaustavljanje računalnika

 **POZOR:** Neshranjeni podatki bodo pri zaustavitvi računalnika izgubljeni.

Ukaz za zaustavitev računalnika zapre vse odprte programe, vključno z operacijskim sistemom, nato pa izklopi zaslon in računalnik.

Računalnik izklopite v naslednjih primerih:

- Če morate zamenjati baterijo ali dostopati do komponent v računalniku.
- Ko povezujete zunanjo strojno opremo, ki se ne poveže na vrata USB (Universal Serial Bus).
- Če računalnika dalj časa ne boste uporabljali in ga boste izključili iz električnega napajanja.

Čeprav lahko zaustavite računalnik z gumbom za napajanje, vam priporočamo, da uporabite ukaz za zaustavitev sistema Windows:

 **OPOMBA:** Če je računalnik v stanju spanja ali mirovanja, morate to stanje prekiniti, da lahko računalnik zaustavite.

1. Shranite svoje delo in zaprite vse odprte programe.
2. Izberite **Start > Zaustavitev sistema**.

Če se računalnik ne odziva in ne morete uporabiti zgoraj omenjenih postopkov za zaustavitev, poskusite uporabiti naslednje postopke za zaustavitev v sili v navedenem vrstnem redu:

- Pritisnite **ctrl + alt + delete**. Kliknite ikono **Napajanje** in nato **Zaustavitev sistema**.
- Pritisnite gumb za napajanje in ga pridržite vsaj 5 sekund.
- Računalnik izklopite iz zunanjega napajanja.
- Pri modelih z akumulatorjem, ki ga lahko zamenja uporabnik, odstranite akumulator.

Osvežitev vsebine programske opreme s tehnologijo Intel Smart Connect Technology (samo nekateri modeli)

Kadar je računalnik v stanju spanja, tehnologija Intel® Smart Connect občasno povzroči izhod iz stanja spanja. Če je omrežna povezava na voljo, Smart Connect posodobi odprte programe, kot so poštni predali, mesta družabnih omrežij in strani z novicami, ter povrne računalnik v stanje spanja. Smart Connect tudi sinhronizira vsebino, ki ste jo ustvarili brez povezave, na primer elektronska sporočila. Ko računalnik zapusti spanje, imate takoj na voljo posodobljene informacije.

- ▲ Če želite omogočiti to funkcijo ali ročno prilagoditi nastavitve, na začetnem zaslonu vnesite **smart** in nato izberite **Intel® Smart Connect Technology**.

Nastavljanje možnosti porabe energije

Uporaba stanj za varčevanje z energijo

Način spanja je tovarniško omogočen.

Ko preklopite v stanje spanja, začne utripati lučka za napajanje, zaslon pa se izklopi. Vaše delo se shrani v pomnilnik.

 **POZOR:** Da preprečite morebitno poslabšanje kakovosti zvoka in videa, izgubo predvajanja zvoka in videa ali izgubo podatkov, ne preklopite v stanje spanja, medtem ko računalnik bere z diska ali zunanje pomnilniške kartice oziroma zapisuje nanju.

 **OPOMBA:** Medtem ko je računalnik v stanju spanja, ni mogoče vzpostaviti nobene vrste omrežne povezave ali izvajati računalniških funkcij.

Tehnologija Intel Rapid Start

Pri izbranih modelih je funkcija Intel Rapid Start Technology (RST) privzeto omogočena. Tehnologija Rapid Start omogoča hitro nadaljevanje dela z računalnikom po nedejavnosti.

Tehnologija Rapid Start upravlja možnosti varčevanja energije na naslednji način:

- Spanje – tehnologija Rapid Start omogoča izbiro stanja spanja. Za preklop iz stanja spanja pritisnite katero koli tipko, aktivirajte sledilno ploščico ali na kratko pritisnite gumb za napajanje.
- Mirovanje – tehnologija Rapid Start zažene mirovanje iz stanja spanja po določenem času neaktivnosti, če se računalnik napaja iz akumulatorja ali zunanjega vira ali če se akumulator skoraj izprazni. Po vstopu v stanje mirovanja pritisnite gumb za napajanje, če želite nadaljevati z delom.

 **OPOMBA:** Tehnologijo Rapid Start lahko onemogočite v orodju Setup Utility (BIOS). Če želite imeti možnost preklopa v stanje mirovanja, morate v Možnosti porabe energije omogočiti ročni zagon stanja Mirovanje. Glejte [Preklop v stanje mirovanja in iz njega na strani 38](#).

Preklop v stanje spanja in iz njega

Ko je računalnik vklopljen, lahko v stanje spanja preklopite na te načine:

- Kratko pritisnite gumb za napajanje.
- Zaprite zaslon.
- Izberite **Start**, kliknite puščico poleg gumba za zaustavitev in kliknite **Spanje**.

Izhod iz stanja spanja

- Kratko pritisnite gumb za napajanje.
- Če je zaslon zaprt, ga odprite.
- Pritisnite tipko na tipkovnici.
- Tapnite sledilno ploščico ali se pomaknite čez njo

Ko se računalnik vrne iz spanja, zasvetijo lučke za vklop in na zaslonu se prikaže delo na tistem mestu, kjer ste z njim prenehali.

 **OPOMBA:** Če ste pri bujenju računalnika nastavili geslo, morate vnesti geslo za sistem Windows, preden se delo vrne na zaslon.

Preklop v stanje mirovanja in iz njega

Sistem je privzeto nastavljen, da preklopi v stanje mirovanja po obdobju nedelovanja, ko se računalnik napaja iz akumulatorja, ko je priključen na zunanji vir napajanja ali ko akumulator doseže stopnjo kritičnega stanja.

Nastavitve porabe in časovnih omejitev lahko spremenite na nadzorni plošči sistema Windows.

Preklop v stanje mirovanja

- ▲ Izberite **Start**, kliknite puščico poleg gumba za zaustavitev in kliknite **Mirovanje**.

Preklop iz stanja mirovanja:

- ▲ Kratko pritisnite gumb za napajanje.

Lučke za vklop začnejo svetiti in vaše delo se vrne na zaslon na tistem mestu, kjer ste končali.



OPOMBA: Če ste nastavili vnos gesla ob bujenju računalnika, morate vnesti svoje geslo za Windows, da se delo vrne na zaslon.

Uporaba merilnika porabe in nastavitve porabe energije

Merilnik napajanja je v območju za obvestila na skrajni desni strani opravilne vrstice. Merilnik porabe omogoča hiter dostop do nastavitve napajanja in preverjanje napolnjenosti akumulatorja.

- Za prikaz odstotka preostale zmogljivosti akumulatorja in trenutnega načrta porabe pomaknite kazalec nad ikono merilnika akumulatorja.
- Za možnosti porabe energije ali za zamenjavo načrta porabe kliknite ikono merilnika porabe in izberite element s seznama.

Različne ikone merilnika porabe prikazujejo, ali računalnik deluje na akumulator ali zunanje napajanje. Ikona prav tako prikazuje sporočilo, če je akumulator dosegel nizko ali kritično stanje.

Nastavitev zaščite z geslom pri bujenju

Če želite nastaviti, da računalnik zahteva geslo, ko se zapre način spanja ali mirovanja, sledite naslednjim korakom:

1. Izberite **Start > Nadzorna plošča > Sistem in varnost > Možnosti porabe energije**.
2. V levem podoknu kliknite **Ob bujenju zahtevaj geslo**.
3. Kliknite **Spremenite nastavitve, ki trenutno niso na voljo**.
4. Kliknite **Zahtevaj geslo (priporočeno)**.



OPOMBA: Če želite ustvariti geslo za uporabniški račun ali spremeniti svoje trenutno geslo, kliknite **Ustvarjanje ali spreminjanje gesla za uporabniški račun** in sledite navodilom na zaslonu. Če ne želite ustvariti ali spremeniti gesla uporabniškega računa, pojdite na korak 5.

5. Kliknite **Shrani spremembe**.

Uporaba napajanja iz akumulatorja



OPOZORILO! Morebitne varnostne težave lahko zmanjšate tako, da s tem računalnikom uporabljate samo akumulator, ki ste ga dobili z računalnikom, nadomestni HP-jev akumulator ali združljiv HP-jev akumulator, ki ste ga kupili posebej.

Ko računalnik ni vključen v zunanje napajanje, deluje na energijo iz akumulatorja. Življenjska doba akumulatorja računalnika se lahko razlikuje glede na nastavitve za upravljanje porabe, uporabljene

programe, svetlost zaslona, zunanje naprave, povezane z računalnikom, in druge dejavnike. Če je akumulator v računalniku, medtem ko je ta priključen na napajanje iz omrežja, se akumulator polni, hkrati pa je s tem zaščiteno vaše delo, če bi prišlo do izpada napajanja. Če ima računalnik napolnjen akumulator in deluje na zunanje napajanje, bo preklopil na napajanje iz akumulatorja, ko napajalnik odklopite iz računalnika ali ko pride do izpada električne energije.

 **OPOMBA:** Ko izklopite omrežno napajanje, se svetlost zaslona samodejno zmanjša, da se ohranja življenjska doba akumulatorja. Nekateri modeli računalnikov podaljšajo življenjsko dobo akumulatorja tako, da preklopijo na drug grafični način. Za več informacij glejte razdelek [Hibridna grafika \(samo nekateri modeli\) na strani 45](#).

Iskanje dodatnih informacij o akumulatorju

Pomoč in podpora zagotavlja naslednja orodja in informacije o akumulatorju:

- orodje za pregled akumulatorja za testiranje delovanja akumulatorja;
- podatke o umerjanju, upravljanju porabe ter pravilni negi in shranjevanju za podaljšanje življenjske dobe akumulatorja;
- podatke o vrstah akumulatorjev, specifikacijah, življenjskih ciklih in kapaciteti.

Za dostop do podatkov o akumulatorju:

- ▲ Izberite **Start > Pomoč in podpora > Učenje > Načrti porabe Pogosto zastavljena vprašanja**.

Uporaba funkcije Preverjanje akumulatorja

Možnost Pomoč in podpora zagotavlja informacije o stanju akumulatorja, nameščenega v računalnik.

Za zagon funkcije Preverjanje akumulatorja:

1. Povežite napajalnik na računalnik.

 **OPOMBA:** Če želite, da bo orodje za preverjanje akumulatorja delovalo pravilno, mora biti računalnik priključen na zunanje napajanje.

2. Izberite **Start > Pomoč in podpora > Odpravljanje težav > Napajanje, temperatura in mehanske težave**.
3. Kliknite zavihek **Napajanje**, nato kliknite **Preverjanje akumulatorja**.

Preverjanje akumulatorja pregleda akumulator in njegove celice in preveri, ali pravilno delujejo, na koncu pa izdela poročilo o rezultatih pregleda.

Prikaz preostale napolnjenosti akumulatorja

- ▲ Premaknite kazalec preko merilnika napajanja v območju za obvestila na skrajni desni strani opravilne vrstice namizja Windows.

Maksimiranje časa praznjenja akumulatorja

Čas praznjenja akumulatorja se razlikuje glede na funkcije, ki jih uporabljate, ko se računalnik napaja iz akumulatorja. Najdaljši čas praznjenja se postopoma krajša zaradi naravnega zmanjševanja kapacitete akumulatorja.

Nasveti za podaljšanje delovanja akumulatorja:

- Zmanjšajte svetlost zaslona.
- Če računalnik vsebuje akumulator, ki ga lahko zamenja uporabnik, ga odstranite iz računalnika, kadar ga ne uporabljate ali polnite.
- Akumulator, ki ga lahko zamenja uporabnik, hranite v hladnem in suhem prostoru.
- V možnostih porabe izberite nastavitve **Varčevanje porabe**.

Upravljanje stopenj praznega akumulatorja

Podatki v tem odseku opisujejo opozorila in prednastavljene odzive sistema. Nekatera opozorila o praznem akumulatorju in odzive sistema lahko spremenite v Možnostih porabe energije. Nastavitve s pomočjo »Možnosti porabe energije« ne veljajo za lučke.

Prepoznavanje stopenj praznega akumulatorja

Ko akumulator, ki je edini napajalni vir računalnika, doseže nizko ali kritično stopnjo napolnjenosti, se zgodi naslednje:

- Lučka akumulatorja (samo izbrani modeli) kaže nizko ali kritično stopnjo napolnjenosti.
- ali –
- Ikona merilnika porabe v območju za obvestila prikaže obvestilo o nizkem ali kritičnem stanju napolnjenosti.



OPOMBA: Za dodatne informacije o merilniku porabe glejte [Uporaba merilnika porabe in nastavitve porabe energije na strani 38](#).

Če je računalnik vklopljen ali v stanju spanja, računalnik za kratek čas ostane v stanju spanja, nato pa se zaustavi in izgubi vse neshranjene podatke.

Reševanje stanja praznega akumulatorja

Reševanje stanja praznega akumulatorja, ko je na voljo zunanji vir napajanja

- ▲ Povežite eno od naslednjih naprav:
 - Napajalnik
 - Dodatna združitevna ali razširitvena naprava
 - Dodatni napajalnik, ki je pri HP-ju na voljo kot dodatna oprema

Reševanje stanja praznega akumulatorja, kadar vir napajanja ni na voljo

Če želite rešiti skoraj prazen akumulator, vendar vira napajanja ni na voljo, shranite svoje delo in zaustavite računalnik.

Vstavljanje ali odstranjevanje akumulatorja

Vstavljanje akumulatorja

Akumulator vstavite tako:

1. Na ravni površini obrnite računalnik za 180 stopinj, tako da je ležišče za akumulator obrnjeno proti vam.
2. Odstranite vrata za dostop do notranjosti (glejte [Odstranjevanje vrat za dostop do notranjosti na strani 52](#)).
3. Vstavite akumulator (1) v ležišče za akumulator, da se zaskoči (2).
Potisnite zapaha za sprostitev akumulatorja tako, da se akumulator zaskoči na svoje mesto (3).

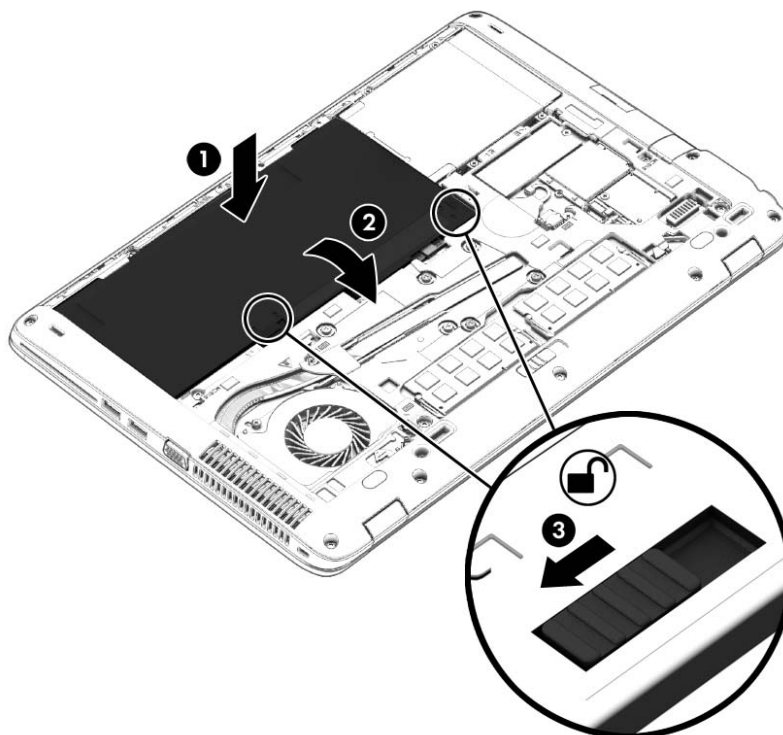

Odstranjevanje akumulatorja

Akumulator odstranite tako:

⚠ POZOR: Odstranjevanje akumulatorja, ki je edini vir napajanja za računalnik, lahko povzroči izgubo podatkov. Preden odstranite akumulator, svoje delo vedno shranite in zaustavite računalnik z operacijskim sistemom Windows, da preprečite izgubo podatkov.

1. Na ravni površini obrnite računalnik za 180 stopinj, tako da je ležišče za akumulator obrnjeno proti vam.
2. Odstranite vrata za dostop do notranjosti (glejte [Odstranjevanje vrat za dostop do notranjosti na strani 52](#)).
3. Potisnite zaklep za sprostitev akumulatorja na levi strani (1) in odstranite akumulator (2).

4. Odstranite akumulator iz računalnika (3).

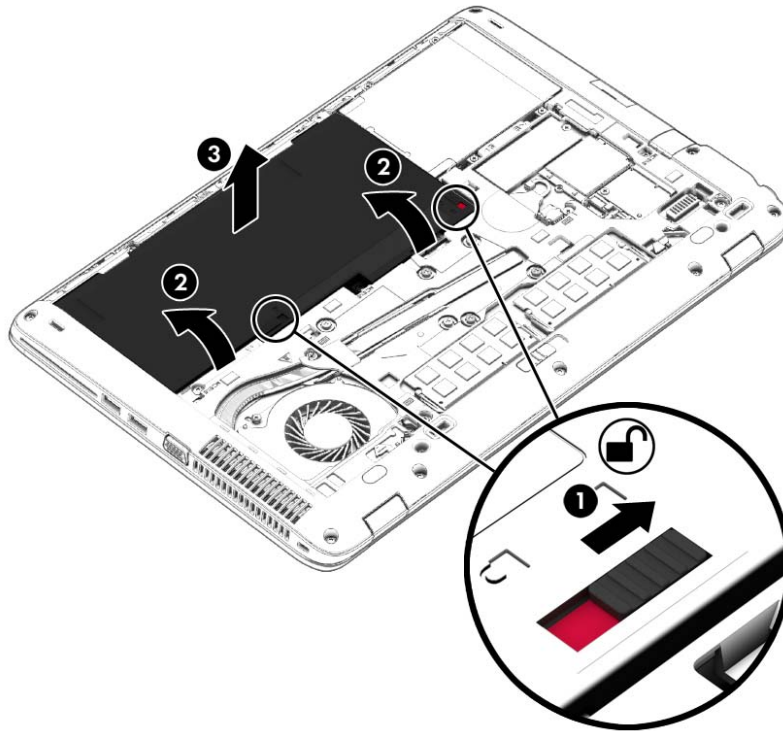

Ohranjanje zmogljivosti akumulatorja

- V Možnostih porabe na nadzorni plošči Windows izberite nastavitve nizke porabe energije.
- Izključite povezave brezžičnega in lokalnega omrežja (LAN) in izklopite modemske aplikacije, če jih ne uporabljate.
- Izključite zunanje naprave, ki niso priključene na zunanji vir napajanja, če jih ne uporabljate.
- Ustavite, onemogočite ali odstranite vse zunanje pomnilniške kartice, ki jih ne uporabljate.
- Zmanjšajte svetlost zaslona.
- Ko prekinete delo, preklopite v stanje spanja ali izklopite računalnik.

Shranjevanje akumulatorja, ki ga lahko zamenja uporabnik

POZOR: Če želite zmanjšati možnosti okvare akumulatorja, ga ne smete dolgotrajno izpostavljati visoki temperaturi.

Če računalnika ne boste uporabljali več kot 2 tedna in ga boste izklopili iz električnega napajanja, akumulator, ki ga lahko zamenja uporabnik, odstranite in ga shranite posebej.

Da podaljšate življenjsko dobo shranjenega akumulatorja, ga hranite v hladnem in suhem prostoru.

OPOMBA: Shranjeni akumulator morate preveriti vsakih 6 mesecev. Če je napolnjen manj kot 50-odstotno, ga napolnite, preden ga znova shranite.

Preden začnete uporabljati akumulator, ki je bil shranjen več kot en mesec, ga umerite.

Odlaganje akumulatorja, ki ga lahko zamenja uporabnik (samo nekateri modeli)

 **OPOZORILO!** Če želite zmanjšati možnost požara ali opeklin, ne razstavljajte, ne stiskajte in ne luknjajte akumulatorja, ne krajšajte zunanjih kontaktov, akumulatorja ne zavržite v ogenj ali vodo.

Za informacije o odlaganju akumulatorja glejte *Upravna, varnostna in okoljevarstvena obvestila*. Za dostop do uporabniških vodnikov izberite **Start > Pomoč in podpora > Uporabniški vodniki**. Do informacij o akumulatorju dostopate tako, da izberete **Start > Pomoč in podpora > Učenje > Načrti porabe energije: Pogosto zastavljena vprašanja**.

Zamenjava akumulatorja, ki ga lahko zamenja uporabnik (samo nekateri modeli)

Funkcija Preverjanje akumulatorja vas obvesti, da morate zamenjati akumulator, ko se notranja celica ne polni več pravilno ali ko se zmogljivost akumulatorja zmanjša. Če za akumulator velja HP-jeva garancija, je navodilom priložen ID garancije. Sporočilo vas usmeri na HP-jevo spletno mesto z več informacijami o naročanju nadomestnega akumulatorja.

Uporaba zunanjega napajanja iz omrežja

 **OPOZORILO!** Ne polnite akumulatorja računalnika, ko ste na letalu.

 **OPOZORILO!** Z računalnikom uporabljajte samo priloženi napajalnik, nadomestni napajalnik, ki ga priskrbi HP, ali združljivi napajalnik, kupljen pri HP-ju, saj tako preprečite morebitna varnostna tveganja.

 **OPOMBA:** Za informacije o priključevanju na zunanje napajanje glejte brošuro *Navodila za nastavitve*, ki je priložena v škatli z računalnikom.

Zunanje napajanje z izmeničnim tokom poteka prek napajalnika ali dodatne združitvene ali razširitvene naprave.

Računalnik priključite na zunanji napajalnik v naslednjih primerih:

- če polnite ali umerjate akumulator;
- če nameščate ali spreminjate sistemsko programsko opremo;
- če zapisujete informacije na CD, DVD ali BD (samo nekateri modeli);
- če je zagnan program za defragmentiranje diska;
- če izvajate varnostno kopiranje ali obnovitev.

Ko priključite računalnik na zunanji napajalnik, se zgodi naslednje:

- se začne polniti akumulator;
- če je računalnik vklopljen, se spremeni prikaz ikone merilnika napajanja v območju za obvestila.

Ko odklopite zunanji napajalnik, se zgodi naslednje:

- Računalnik preklopi na napajanje iz akumulatorja.
- Svetlost zaslona se samodejno zmanjša, da se ohranja življenjska doba akumulatorja.

Preskušanje napajalnika

Preizkusite napajalnik, če računalnik, ko je priključen na napajalnik, kaže katerega od naslednjih simptomov:

- Računalnik se ne vklopi.
- Zaslona se ne vklopi.
- Lučke za vklop ne svetijo.

Kako preizkusiti napajalnik:



OPOMBA: Naslednja navodila veljajo za računalnike z akumulatorjem, ki ga lahko zamenja uporabnik.

1. Izklopite računalnik.
2. Odstranite vrata za dostop do notranjosti (glejte [Odstranjevanje vrat za dostop do notranjosti na strani 52](#)).
3. Odstranite akumulator (glejte [Odstranjevanje akumulatorja na strani 41](#)).
4. Priključite napajalnik na računalnik in ga nato vključite v električno vtičnico.
5. Vključite računalnik.
 - Če lučke napajanja *zasvetijo*, napajalnik deluje pravilno.
 - Če lučke napajanja *ne zasvetijo*, napajalnik ne deluje in ga je treba zamenjati.

Če želite informacije o nakupu nadomestnega napajalnika, se obrnite na podporo.

Hibridna grafika (samo nekateri modeli)

Nekateri računalniki so opremljeni s funkcijo hibridne grafike.



OPOMBA: Glejte pomoč za konfiguracijo grafičnega procesorja prenosnega računalnika in programske opreme, če želite preveriti, ali je v vašem računalniku nameščena hibridna grafika.

Hibridna grafika ponuja dva načina obdelave grafike:

- Način visoke učinkovitosti delovanja – Programi, dodeljeni temu načinu, uporabljajo visokozmogljivo grafično procesno enoto (GPE) za optimalno delovanje.
- Način varčevanja z energijo – Programi, dodeljeni temu načinu, uporabljajo manj zmogljivo GPE za varčevanje z energijo akumulatorja.

Uporaba hibridne grafike (samo nekateri modeli)

Hibridna grafika omogoča izvajanje programa v načinu visoke zmogljivosti ali v načinu varčevanja z energijo glede na grafične zahteve programa. 3D programi in igre običajno uporabljajo GPE z večjo zmogljivostjo, grafično manj zahtevni programi pa uporabljajo manj zmogljivo GPE. Način, ki ga uporablja program (Visoka učinkovitost delovanja ali Varčevanje z energijo) lahko izberete prek nadzorne plošče hibridne grafike.



OPOMBA: Zaradi omejitev strojne opreme se nekateri programi lahko izvajajo samo v enem od dveh načinov.

Več informacij najdete v pomoči za programske opreme za hibridno grafiko.

7 Zunanje kartice in naprave

Uporaba bralnikov pomnilniških kartic

Dodatne pomnilniške kartice omogočajo varno shranjevanje podatkov in priročno souporabo podatkov. Te kartice se pogosto uporabljajo z digitalnimi fotoaparati in dlančniki, opremljenimi z nosilci podatkov, kot tudi z drugimi računalniki.

Če si želite ogledati vrste pomnilniških kartic, ki jih podpira računalnik, glejte poglavje [Spoznavanje računalnika na strani 4](#).

Vstavljanje pomnilniške kartice

⚠ POZOR: Da preprečite poškodbe na priključkih pomnilniške kartice, pri vstavljanju kartice uporabite čim manj sile.

1. Kartico držite tako, da je nalepka obrnjena navzgor, priključek pa proti računalniku.
2. Vstavite kartico v bralnik pomnilniških kartic, nato pa jo potisnite tako, da se trdno zaskoči.

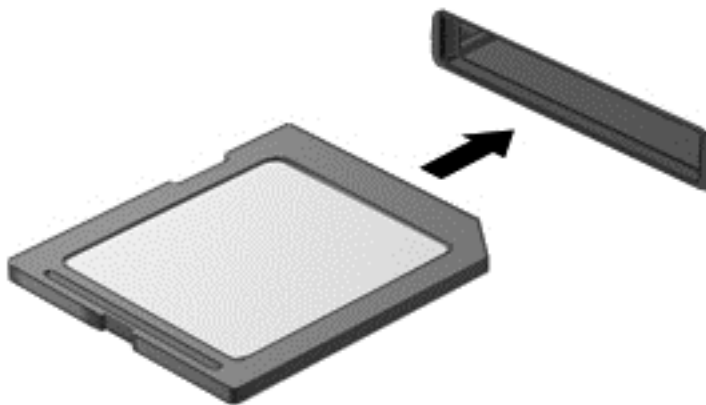

Zaslišali boste zvok, ki naznanja, da je naprava zaznana, in prikazal se bo meni z možnostmi, ki so na voljo.

Odstranjevanje pomnilniške kartice

⚠ POZOR: Da preprečite izgubo podatkov ali neodzivnost sistema, z naslednjim postopkom varno odstranite pomnilniško kartico.

1. Shranite podatke in zaprite vse programe, povezane s pomnilniško kartico.
2. Kliknite ikono za odstranjevanje strojne opreme v območju za obvestila na skrajni desni strani opravilne vrstice namizja Windows. Nato sledite navodilom na zaslonu.

3. Kartico izvlecite iz reže.

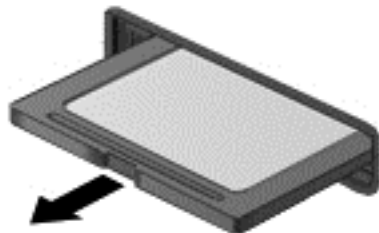

Uporaba pametnih kartic (samo pri nekaterih modelih)

 **OPOMBA:** Izraz *pametna kartica* se v tem poglavju uporablja tako za pametne kartice kot za kartice Java™.

Pametna kartica je dodatna oprema velikosti kreditne kartice, ki vsebuje mikročip s pomnilnikom in mikroprocesor. Tako kot osebni računalniki imajo tudi pametne kartice operacijski sistem za upravljanje vhoda in izhoda ter vključujejo varnostne funkcije za zaščito pred nedovoljenim spreminjanjem. Standardizirane pametne kartice se uporabljajo z bralnikom pametnih kartic.

Za dostop do vsebine na mikročipu je potrebna osebna identifikacijska številka (PIN). Za več informacij o varnostnih funkcijah pametnih kartic izberite **Start > Pomoč in podpora**.

Vstavljanje pametne kartice

1. Pametno kartico držite tako, da je nalepka obrnjena navzgor, in jo previdno potisnite v bralnik pametnih kartic, dokler se ne zaskoči.

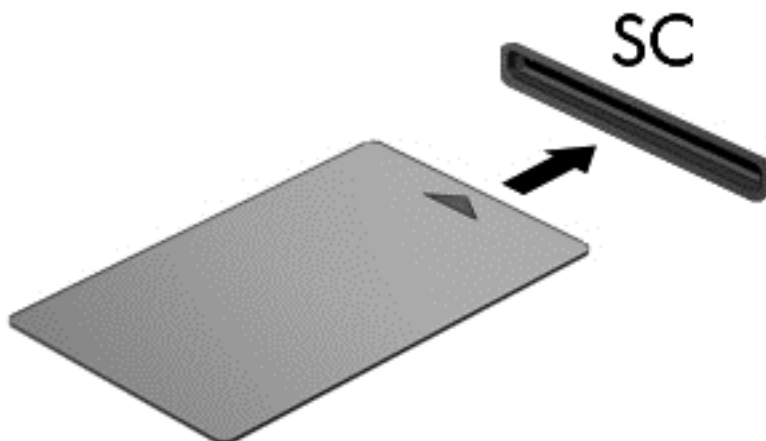

2. Za prijavo v računalnik s pomočjo številke PIN pametne kartice sledite navodilom na zaslonu.

Odstranjevanje pametne kartice

- ▲ Primate za rob pametne kartice in jo potegnite iz bralnika pametne kartice.

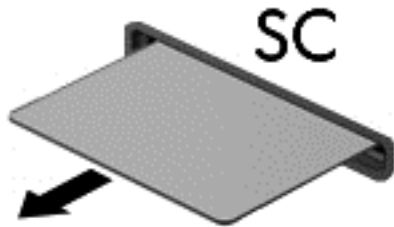

Uporaba naprave USB

USB (Universal Serial Bus) je vmesnik strojne opreme, s katerim je mogoče priključiti dodatno zunanjo napravo, npr. tipkovnico, miško, pogon, tiskalnik, optični bralnik ali zvezdišče USB.

Nekatere naprave USB potrebujejo dodatno podporno programsko opremo, ki je običajno priložena napravi. Več o programski opremi za napravo lahko preberete v navodilih proizvajalca. Navodila lahko dobite s programsko opremo, na plošči ali na spletnem mestu izdelovalca.

Računalnik ima najmanj 1 vrata USB, ki podpirajo naprave USB 1.0, 1.1, 2.0 ali 3.0. Poleg tega ima vaš računalnik morda tudi USB-vrata z lastnim napajanjem, ki omogočajo napajanje zunanje naprave. Dodatna združitvena naprava ali zvezdišče USB vsebuje dodatna vrata USB, ki jih je mogoče uporabiti z računalnikom.

Priključitev naprave USB

POZOR: Da preprečite poškodbe priključka USB, pri povezovanju naprave uporabite čim manj fizične sile.

▲ Priključite kabel USB za napravo v vrata USB.

OPOMBA: Spodnja slika se lahko nekoliko razlikuje od vašega računalnika.



Ko bo naprava prepoznana, boste zaslišali zvok.

OPOMBA: Ko prvič priključite napravo USB, boste v območju za obvestila zagledali sporočilo, da je računalnik prepoznal napravo.

Odstranjevanje naprave USB

POZOR: Da preprečite poškodbe priključka USB, ob odstranitvi naprave USB ne vlecite za kabel.

POZOR: Da preprečite izgubo informacij ali neodzivnost sistema, uporabite naslednji postopek, da varno odstranite napravo USB.

1. Če želite odstraniti napravo USB, shranite podatke in zaprite vse programe, povezane z napravo.
2. Kliknite ikono za odstranjevanje strojne opreme v območju za obvestila na skrajni desni strani opravilne vrstice namizja Windows in sledite navodilom na zaslonu.
3. Odstranite napravo.

Uporaba dodatnih zunanjih naprav

 **OPOMBA:** Informacije o potrebni programski opremi, gonilnikih in o tem, katera vrata na računalniku je treba uporabiti, najdete v navodilih proizvajalca.

Če želite na računalnik priključiti zunanjo napravo:

 **POZOR:** Za zmanjšanje tveganja okvare opreme pri priklopu naprave z lastnim napajanjem se prepričajte, da je naprava ugasnjena in električni kabel izklopljen.

1. Napravo priključite na računalnik.
2. Če priključujete napravo z lastnim napajanjem, njen napajalni kabel priključite v ozemljeno električno vtičnico.
3. Vključite napravo.

Če želite odklopiti zunanjo napravo brez lastnega napajanja, jo izklopite in odklopite iz računalnika. Če želite izključiti zunanjo napravo z lastnim napajanjem, jo izklopite, odklopite iz računalnika in nato izvlecite električni kabel.

Uporaba dodatnih zunanjih pogonov

Z izmenljivimi zunanji pogoni razširite možnosti za shranjevanje in dostop do informacij. Pogon USB je mogoče dodati tako, da ga vklopite v vrata USB na računalniku.

 **OPOMBA:** Zunanji HP-jevi optični pogoni USB morajo biti priključeni v vrata USB z lastnim napajanjem na računalniku.

Pogoni USB so lahko naslednji:

- 1,44-megabajtni disketni pogon
- modul trdega diska
- zunanji optični pogon (CD, DVD in Blu-ray)
- naprava MultiBay

8 Pogoni

Ravnanje s pogoni

⚠ POZOR: Pogoni so občutljive računalniške komponente, s katerimi je treba ravnati previdno. Preden začnete delati s pogoni, preberite naslednja opozorila. Pazite, da vam pogon ne pade na tla, in nanj ne polagajte predmetov ter ga ne izpostavljajte tekočinam, ekstremnim temperaturam ali vlagi.

Pri ravnanju s pogoni upoštevajte naslednja opozorila:

- Pred odstranjevanjem ali vstavljanjem pogona zaustavite računalnik. Če niste prepričani, ali je računalnik izklopljen, v načinu varčevanja ali mirovanja, ga najprej vklopite in nato zaustavite prek operacijskega sistema.
- Preden začnete delati s pogonom, se razelektrite, tako da se dotaknete nepobarvane kovinske površine pogona.
- Ne dotikajte se kontaktnih nožic na zamenljivem pogonu ali na računalniku.
- Pri vstavljanju diska v ležišče ne uporabljajte prekomerne sile.
- Če je akumulator edini vir napajanja, se pred zapisovanjem na nosilec podatkov prepričajte, ali je akumulator dovolj napolnjen.
- Če morate pogon poslati po pošti, uporabite folijsko ali drugo ustrezno zaščitno embalažo, ki jo označite z napisom »LOMLJIVO«.
- Pogona ne izpostavljajte magnetnim poljem. Varnostne naprave, ki uporabljajo magnetno polje, so na primer detektorji kovin, skozi katere morate na letališčih, in ročni detektorji kovin. Letališki tekoči trak in podobne varnostne naprave za preverjanje ročne prtljage ne uporabljajo magnetnih polj, temveč rentgenske žarke, in pogonom ne škodijo.
- Preden pogon odstranite iz ležišča in tudi pred potovanjem ali pred pošiljanjem ali shranjevanjem pogona, iz njega najprej odstranite nosilec podatkov.
- Ne uporabljajte tipkovnice računalnika in ne premikajte računalnika, medtem ko optični pogon zapisuje na disk, saj je postopek zapisovanja občutljiv na vibracije.
- Preden premaknete računalnik, na katerega je priključen zunanji trdi disk, preklopite v varčevalni način in počakajte, da se zaslon izklopi, ali pravilno izključite zunanji trdi disk.

Uporaba trdih diskov

⚠ POZOR: Da preprečite izgubo podatkov ali neodzivnost sistema, storite naslednje:

Preden dodate ali zamenjate pomnilniški modul ali trdi disk, shranite svoje delo in zaustavite računalnik.

Če niste prepričani, ali je računalnik izklopljen, ga vklopite tako, da pritisnete stikalo za vklop/izklop. Nato računalnik zaustavite z operacijskim sistemom.

Odstranjevanje ali nameščanje vrat za dostop do notranjosti

Odstranjevanje vrat za dostop do notranjosti

Odstranite vrata za dostop do notranjosti, če želite dostopati do akumulatorja, rež pomnilniškega modula, trdega diska in drugih komponent.

1. Ležišče za akumulator obrnite proti sebi, potisnite zaklep za sprostitev vrat za dostop do notranjosti **(1)** v levo, odstranite vijak (če se uporablja) **(2)**, nato pa znova potisnite zaklep za sprostitev **(3)**, da sprostite vrata za dostop do notranjosti.

 **OPOMBA:** Če ne želite uporabiti izbirnega vijaka, ga lahko shranite pod vrata za dostop do notranjosti.

2. Potisnite vrata za dostop do notranjosti proti sprednjemu delu računalnika **(4)** in jih dvignite **(5)**, da jih odstranite.

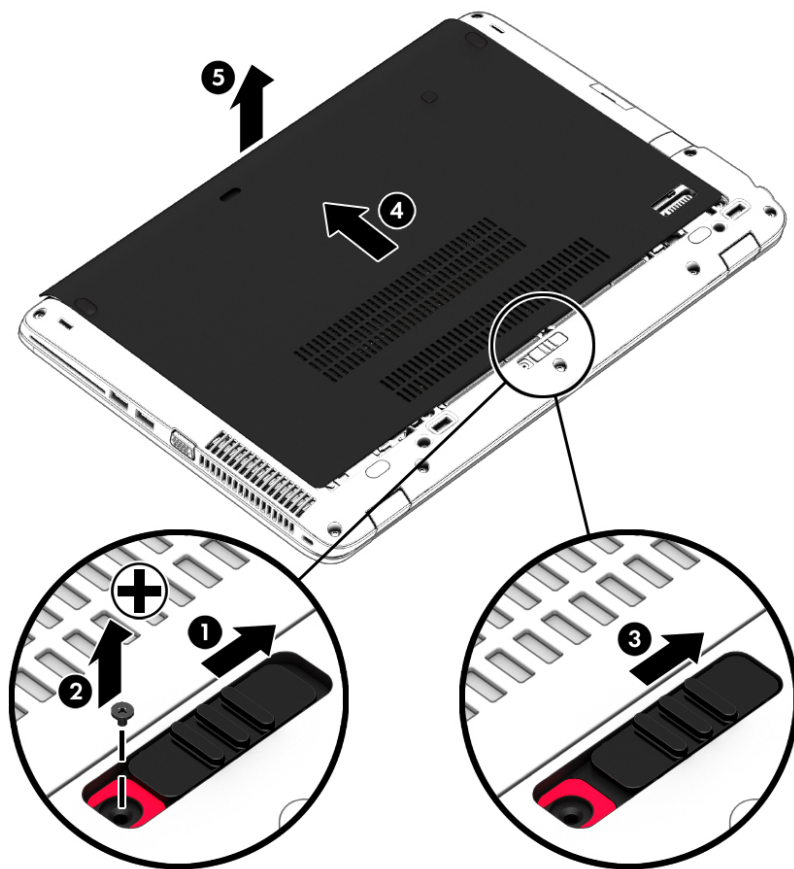

Nameščanje vrat za dostop do notranjosti

Ko ne potrebujete več dostopa do akumulatorja, reže za pomnilniški modul, trdega diska, nalepke z upravnimi informacijami in drugih komponent, znova namestite vrata za dostop do notranjosti.

1. Nagnite vrata za dostop do notranjosti, da poravnate sprednji del vrat s sprednjim robom računalnika **(1)**.
2. Vstavite jezičke za poravnavo **(2)** na spodnjem robu vrat za dostop do notranjosti v zareze na računalniku.

3. Potiskajte vrata za dostop do notranjosti proti ležišču za akumulator, da se zataknejo na svoje mesto.
4. Ležišče za akumulator obrnite proti sebi, potisnite zaklep za sprostitev vrat za dostop do notranjosti v levo (3), nato pa po želji vstavite in privijte vijak (4), da pritrdite vrata na svoje mesto. Potisnite zaklep za sprostitev v desno, da zaklenete vrata za dostop do notranjosti (5).

 **OPOMBA:** Če ne želite uporabiti izbirnega vijaka, se ta shrani pod vrata za dostop do notranjosti.

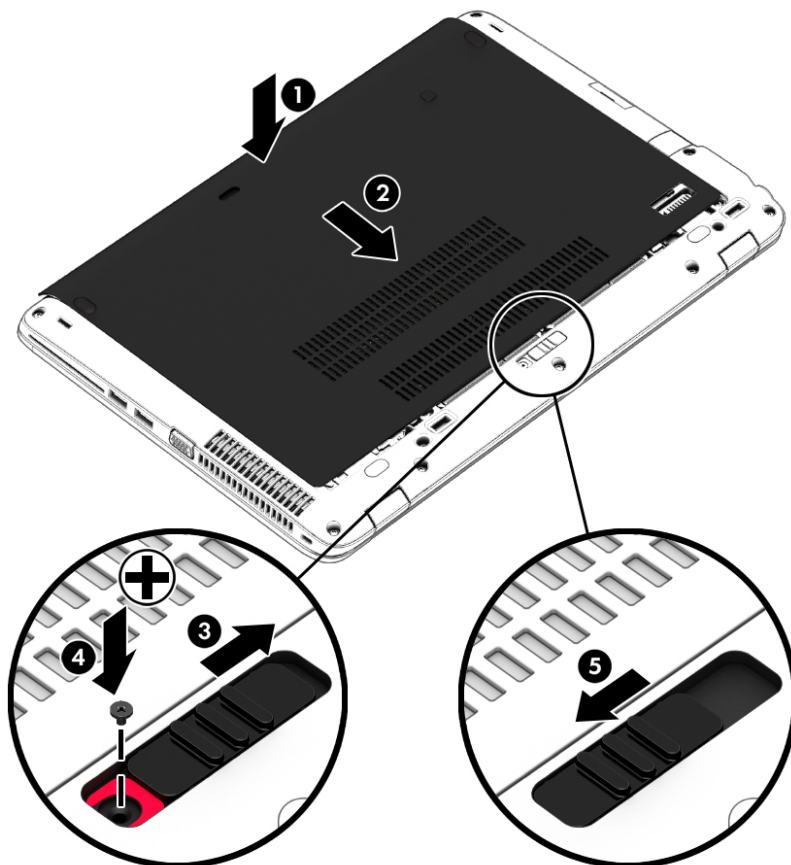

Zamenjava ali nadgradnja trdega diska

 **POZOR:** Da preprečite izgubo podatkov ali neodziven sistem, storite naslednje:

Preden odstranite trdi disk iz ležišča, zaustavite računalnik. Trdega diska ne odstranjujte, medtem ko je računalnik vklopljen, v stanju spanja ali mirovanja.

Če niste prepričani, ali je računalnik izklopljen, ga vklopite tako, da pritisnete stikalo za vklop/izklop. Nato računalnik zaustavite z operacijskim sistemom.

Odstranjevanje trdega diska

Odstranitev trdega diska:

1. Shranite svoje delo in izklopite računalnik.
2. Izključite napajanje in zunanje naprave, ki so priključene v računalnik.
3. Na ravni površini obrnite računalnik, tako da bo zgornja stran navzdol.

4. Odstranite vrata za dostop do notranjosti (glejte [Odstranjevanje vrat za dostop do notranjosti na strani 52](#)).
5. Odstranite akumulator (glejte [Odstranjevanje akumulatorja na strani 41](#)).
6. Odvijte 4 vijake trdega diska (1). Potisnite trdi disk (2) naprej, nato pa ga odstranite (3).

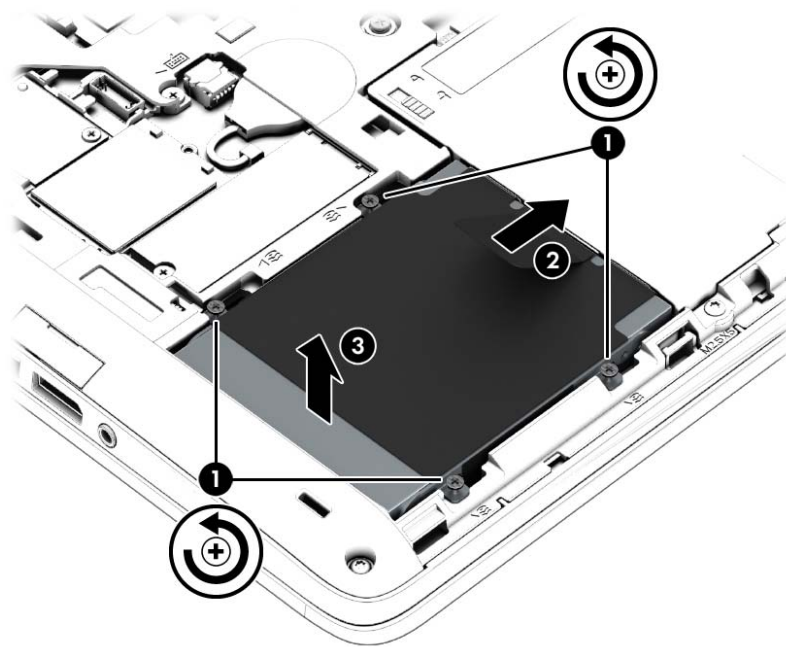

Nameščanje trdega diska

 **OPOMBA:** Računalnik se lahko nekoliko razlikuje od tistega na sliki v tem razdelku.

Če želite namestiti trdi disk:

1. Vstavite trdi disk v ležišče za trdi disk (1) in nato povlecite plastični jeziček (2) proti sredini računalnika, da se trdi disk in priključek stakneta.

2. Privijte vijaka trdega diska (3).

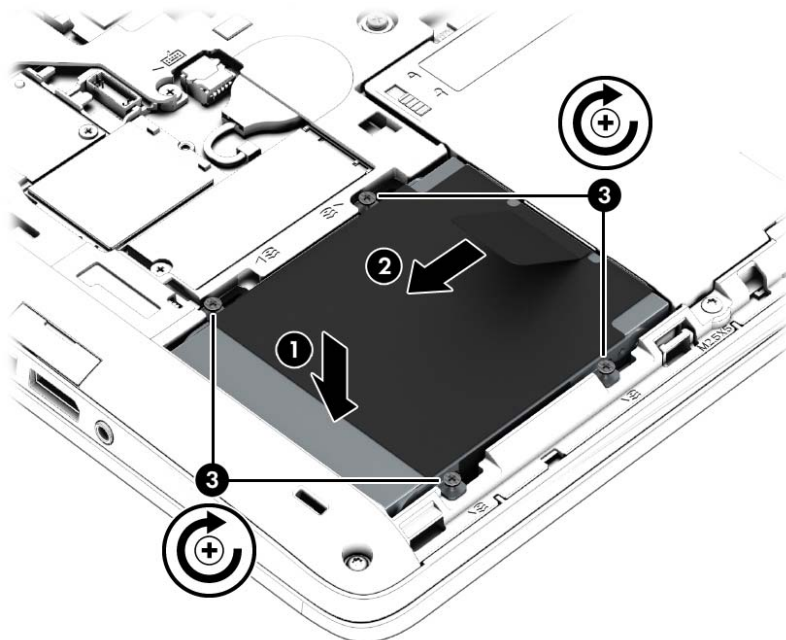

3. Vstavite akumulator (glejte [Vstavljanje akumulatorja na strani 41](#)).
4. Znova namestite vrata za dostop do notranjosti (glejte [Nameščanje vrat za dostop do notranjosti na strani 52](#)).
5. Priključite omrežno napajanje in zunanje naprave v računalnik.
6. Vklopite računalnik.

Izboljšanje delovanja trdega diska

Uporaba programa za defragmentiranje diska

Med uporabo računalnika se datoteke na trdem disku razdrobijo. Program za defragmentiranje diska združi razdrobljene datoteke in mape na trdem disku, tako da lahko sistem deluje učinkoviteje.

 **OPOMBA:** Pri pogonih s fiksnim pomnilnikom ni treba uporabljati programa za defragmentiranje diska.

Ko zaženete program za defragmentiranje diska, bo ta deloval samostojno. Glede na velikost trdega diska in število fragmentiranih datotek bo program za defragmentiranje diska morda potreboval dlje kot eno uro, da zaključi postopek. Morda je bolje, če ga nastavite, da deluje ponoči ali kadar ne potrebujete računalnika.

HP priporoča, da trdi disk defragmentirate vsaj enkrat na mesec. Program za defragmentiranje diska lahko nastavite, da se zažene redno vsak mesec, lahko pa računalnik kadar koli ročno defragmentirate.

Zagon programa za defragmentiranje diska:

1. Povežite računalnik na zunanji napajalnik.
2. Izberite **Start > Vsi programi > Pripomočki > Sistemska orodja > Program za defragmentiranje diska**.
3. Kliknite **Defragmentiraj disk**.

 **OPOMBA:** Operacijski sistem Windows ima funkcijo za nadzor uporabniškega računa za izboljšanje varnosti računalnika. Morda boste morali dati dovoljenje ali vnesti geslo za opravila, npr. namestitev programske opreme, uporabo orodij ali spreminjanje nastavitvev operacijskega sistema Windows. Glejte Pomoč in podporo. Za dostop do možnosti Pomoč in podpora izberite **Start > Pomoč in podpora**.

Dodatne informacije najdete v pomoči programske opreme za defragmentiranje diska.

Uporaba programa za čiščenje diska

Program za čiščenje diska pregleda, če so na trdem disku nepotrebne datoteke, ki jih lahko varno izbrišete, s čimer sprostite prostor na disku in omogočite učinkovitejše delovanje računalnika.

Zagon programa za čiščenje diska:

1. Kliknite **Start > Vsi programi > Pripomočki > Sistemska orodja > Čiščenje diska**.
2. Sledite navodilom na zaslonu.

Uporaba programske opreme HP 3D DriveGuard

HP 3D DriveGuard ščiti trdi disk s parkiranjem pogona in ustavljanjem podatkovnih zahtev pri enem od naslednjih pogojev:

- Računalnik vam pade na tla.
- Če računalnik premaknete z zaprtim zaslonom, medtem ko se napaja iz akumulatorja.

Kratek čas po enem od teh dogodkov HP 3D DriveGuard povrne trdi disk v normalno delovanje.

 **OPOMBA:** Ker fiksni pogoni (SSDs) nimajo premikajočih se delov, zaščita s programom za zaščito trdega diska HP 3D DriveGuard ni potrebna.



 **OPOMBA:** Trdi disk v primarnem ležišču za trdi disk ali v sekundarnem ležišču za trdi disk je zaščiten s programom HP 3D DriveGuard. HP 3D DriveGuard ne varuje trdega diska, nameščenege v dodatne združitelne naprave ali priključenega v vrata USB.

Več informacij najdete v pomoči za programsko opremo HP 3D DriveGuard.

Prepoznavanje statusa programa HP 3D DriveGuard

Lučka pogona na računalniku spremeni barvo in tako prikaže, da je v ležišču primarnega in/ali sekundarnega (samo nekateri modeli) trdega diska parkiran pogon. Če želite ugotoviti, ali je pogon

trenutno zaščiten oziroma ali je parkiran, uporabite ikono v območju za obvestila na skrajni desni strani opravilne vrstice namizja Windows ali v Centru za mobilnost:

- Če programska oprema aktivno ščiti pogon, je nad ikono zelena kljukica .
- Če je programska oprema onemogočena, je nad ikono simbol .
- Če je programska oprema zaradi šoka parkirala pogon, je nad ikono prikazan oranžen stožec .

Če ikona ni omogočena v območju za obvestila, uporabite spodaj opisani postopek, da jo omogočite:

1. Izberite **Start > Nadzorna plošča > Strojna oprema in zvok > HP 3D DriveGuard**.
2. V vrstici **Ikona na sistemskem pladnju** kliknite **Prikaži**.

 **OPOMBA:** Če vas Nadzor uporabniških računov pozove, kliknite **Da**.

3. Kliknite **V redu**.

Upravljanje porabe s parkiranim trdim diskom

Če je HP 3D DriveGuard parkirala pogon, se bo računalnik obnašal na naslednje načine:

- Računalnik se ne zaustavi.
- Računalnik ne preklopi v spanje.
- Računalnik ne bo aktiviral alarmov akumulatorja, ki so nameščeni na kartici Alarms (Alarmi) v nastavitvah za napajanje Power Options Properties.

Preden premaknete računalnik, HP priporoča, da ga izklopite ali preklopite v spanje.

Uporaba programske opreme HP 3D DriveGuard

Programska oprema HP 3D DriveGuard omogoča izvajanje naslednjih opravil:

- Omogočanje in onemogočanje HP 3D DriveGuard.

 **OPOMBA:** Odvisno od vaših uporabniških pravic morda ne boste mogli omogočiti ali onemogočiti HP 3D DriveGuard. Člani skrbniške skupine lahko spremenijo pravice uporabnikom, ki niso skrbniki.

- Določite lahko, ali je pogon v sistemu podprt.

Če želite odpreti programsko opremo in spremeniti nastavitve, storite tole:

1. Dvakrat kliknite ikono v območju za obvestila na skrajni desni strani opravilne vrstice namizja Windows.
– ali –
Z desno tipko miške kliknite v območju za obvestila in izberite **Nastavitve**.
2. Kliknite ustrezen gumb, če želite spremeniti nastavitve.
3. Kliknite **V redu**.

9 Varnost

Zaščita računalnika

Standardne varnostne funkcije operacijskega sistema Windows in orodja za nastavitve računalnika, ki ni del programa Windows (BIOS), lahko zaščitijo vaše osebne nastavitve in podatke pred različnimi tveganji.

 **OPOMBA:** Varnostne rešitve so namenjene zaščititi, ne morejo pa vedno preprečiti kraje prenosnega računalnika ali napačnega ravnanja z njim.

 **OPOMBA:** Preden računalnik pošljete na servisiranje, varnostno kopirajte in izbrišite zaupne datoteke ter odstranite vse nastavitve, ki zahtevajo geslo.

 **OPOMBA:** Nekatere funkcije, ki so omenjene v tem poglavju, morda niso na voljo v vašem računalniku.

 **OPOMBA:** Računalnik podpira Computrace, spletno varnostno storitev za sledenje in obnovo, ki je na voljo v nekaterih regijah. Ukradeni računalnik lahko s storitvijo Computrace najdete, če se nepooblaščen uporabnik poveže v internet. Če želite uporabljati Computrace, morate kupiti programsko opremo in se naročiti na to storitev. Za informacije o naročanju programske opreme Computrace obiščite spletno mesto podjetja HP na naslovu <http://hp-pt.absolute.com>.

Računalniško tveganje	Varnostna funkcija
Nepooblaščen uporaba računalnika	Program HP Client Security skupaj z geslom, pametno kartico, brezžično kartico, prepoznavanjem obrazov, branjem prstnih odtisov ali drugim načinom preverjanja istovetnosti.
Nepooblaščen dostop do programa Computer Setup (f10)	Skrbniško geslo BIOS v programu Computer Setup*
Nepooblaščen dostop do vsebine trdega diska	Geslo za DriveLock ali Automatic DriveLock v programu Computer Setup*
Nepooblaščen zagon iz izbirnega zunanega optičnega pogona (samo nekateri modeli), izbirnega zunanega trdega diska (samo nekateri modeli) ali vgrajenega omrežnega vmesnika	Zagonske možnosti, funkcija v programu Computer Setup*
Nepooblaščen dostop do uporabniških računov operacijskega sistema Windows	Uporabniško geslo za Windows
Nepooblaščen dostop do podatkov	<ul style="list-style-type: none">• Programska oprema HP Drive Encryption• Windows Defender
Nepooblaščen dostop do nastavitve programa Computer Setup in drugih identifikacijskih podatkov računalnika	Skrbniško geslo BIOS v programu Computer Setup*
Nepooblaščen odstranjevanje računalnika	Režo varnostnega kabla (uporablja se z dodatnim varnostnim kablom)

* Computer Setup je vnaprej nameščeno orodje v pomnilniku ROM, ki ga lahko uporabite tudi takrat, ko operacijski sistem ne deluje ali pa ga ni mogoče naložiti. Za navigiranje in izbiranje v programu Computer Setup lahko uporabljate kazalno napravo (TouchPad, kazalno palico ali USB-miško) ali tipkovnico.

Uporaba gesel

Geslo je skupina znakov, ki jih izberete, da zavarujete podatke v računalniku. Nastavite lahko več vrst gesel, odvisno od načina, s katerim želite nadzirati dostop do svojih informacij. Gesla lahko nastavite v operacijskem sistemu Windows ali v orodju Computer Setup, ki ni del programa Windows in je predhodno nameščeno v računalniku.

- Skrbniški gesli za BIOS in program DriveLock sta nastavljeni v orodju Computer Setup in z njima upravlja sistem BIOS.
- Gesli za Automatic DriveLock sta omogočeni v orodju Computer Setup.
- Gesla operacijskega sistema Windows se nameščajo samo v operacijskem sistemu Windows.
- Če ste prej uporabljali HP SpareKey in pozabite skrbniško geslo za BIOS, ki je nastavljeno v orodju Computer Setup, lahko za dostop do pripomočka uporabite HP SpareKey.
- Če pozabite tako uporabniško geslo za DriveLock kot tudi glavno geslo za DriveLock, nastavljeno v programu Computer Setup, bo trdi disk, ki je zavarovan z gesli, trajno zaklenjen in ga ne boste mogli več uporabljati.

Za funkcijo Computer Setup in za varnostno funkcijo sistema Windows lahko uporabljate isto geslo. Isto geslo lahko uporabljate tudi za več funkcij programa Computer Setup.

Uporabite naslednje nasvete za sestavljanje in shranjevanje gesel:

- Pri sestavljanju gesel upoštevajte programske zahteve.
- Ne uporabljajte istega gesla za različne programe in spletna mesta in svojega gesla za sistem Windows ne uporabite za noben drug program ali spletno mesto.
- Funkcijo Password Manager v programu HP Client Security uporabite za shranjevanje uporabniških imen in gesel za vsa spletna mesta in aplikacije. Če jih kdaj pozabite, jih boste imeli shranjene na varnem.
- Ne shranjujte gesel v datoteki v računalniku.

V naslednjih tabelah so najpogosteje uporabljena skrbniška gesla sistema Windows in BIOS-a kot tudi opis njihovih funkcij.

Nastavitev gesel za Windows

Geslo	Namen
Skrbniško geslo*	Nadzoruje dostop do skrbniškega računa operacijskega sistema Windows. OPOMBA: Skrbniško geslo za sistem Windows ne pomeni, da ste nastavili tudi skrbniško geslo za BIOS.
Uporabniško geslo*	Zavaruje dostop do uporabniških računov operacijskega sistema Windows.

*Za informacije o nastavitvah skrbniškega gesla za Windows ali uporabniškega gesla za Windows izberite **Start > Pomoč in podpora**.

Nastavitev gesel v programu Computer Setup

Geslo	Namen
Skrbniško geslo BIOS*	Zavaruje dostop do programa Computer Setup. OPOMBA: Če so aktivne funkcije za zaščito skrbniškega gesla za BIOS, tega gesla morda ne boste mogli odstraniti, dokler teh funkcij ne izklopite.
Glavno geslo DriveLock*	Zavaruje dostop do notranjega trdega diska, zaščenega s funkcijo DriveLock. Prav tako se uporablja za odstranitev DriveLock zaščite. To geslo je nastavljeno pod DriveLock Passwords med omogočenim postopkom. OPOMBA: Preden nastavite geslo za DriveLock, morate nastaviti skrbniško geslo za BIOS.
Uporabniško geslo DriveLock*	Zavaruje dostop do notranjega trdega diska, zaščenega s funkcijo DriveLock, in je nastavljeno pod DriveLock Passwords med omogočenim postopkom. OPOMBA: Preden nastavite geslo za DriveLock, morate nastaviti skrbniško geslo za BIOS.

*Če želite podrobnosti o posameznem geslu, glejte naslednje teme.

Upravljanje skrbniškega gesla BIOS

Geslo nastavite, spremenite ali izbrišete takole:

Nastavitev novega skrbniškega gesla BIOS

1. Vključite ali znova zaženite računalnik in nato pritisnite **esc**, medtem je na dnu zaslona prikazano sporočilo »Press the ESC key for Startup Menu« (Pritisnite tipko ESC za prikaz zagonškega menija).
2. Pritisnite **f10**, da vstopite v program Computer Setup.
3. S kazalno napravo ali s tipkami s puščicami izberite **Security** (Varnost) > **Setup BIOS Administrator Password** (Nastavi skrbniško geslo BIOS) in nato pritisnite **enter**.
4. Na poziv vnesite geslo.
5. Ko boste pozvani, vnesite novo geslo, da ga potrdite.
6. Za shranjevanje sprememb in izhod iz orodja Computer Setup kliknite ikono **Save** (Shrani) in nato sledite navodilom na zaslonu.

– ali –

S tipkami s puščicami izberite **File** (Datoteka) > **Save Changes and Exit** (Shrani spremembe in zapri) in nato pritisnite tipko **enter**.

Spremembe bodo začele veljati po ponovnem zagonu računalnika.

Spreminjanje skrbniškega gesla BIOS

1. Vključite ali znova zaženite računalnik in nato pritisnite **esc**, medtem je na dnu zaslona prikazano sporočilo »Press the ESC key for Startup Menu« (Pritisnite tipko ESC za prikaz zagonškega menija).
2. Pritisnite **f10**, da vstopite v program Computer Setup.

3. S kazalno napravo ali s tipkami s puščicami izberite **Security** (Varnost) > **Change Password** (Spremeni geslo) in nato pritisnite **enter**.
4. Ko boste pozvani, vnesite trenutno geslo.
5. Ko boste pozvani, vnesite novo geslo, da ga potrdite.
6. Da shranite spremembe in zaprete program Computer Setup, kliknite ikono **Save** (Shrani) v spodnjem levem kotu zaslona, nato pa sledite navodilom, ki se prikažejo na zaslonu.
– ali –
S tipkami s puščicami izberite **File** (Datoteka) > **Save Changes and Exit** (Shrani spremembe in zapri) in nato pritisnite tipko **enter**.

Spremembe bodo začele veljati po ponovnem zagonu računalnika.

Brisanje skrbniškega gesla BIOS

1. Vklonite ali znova zaženite računalnik in nato pritisnite **esc**, medtem je na dnu zaslona prikazano sporočilo »Press the ESC key for Startup Menu« (Pritisnite tipko ESC za prikaz zagonskega menija).
2. Pritisnite **f10**, da vstopite v program Computer Setup.
3. S kazalno napravo ali s tipkami s puščicami izberite **Security** (Varnost) > **Change Password** (Spremeni geslo) in nato pritisnite **enter**.
4. Ko boste pozvani, vnesite trenutno geslo.
5. Ko boste pozvani za vnos novega gesla, pustite polje prazno in pritisnite **enter**.
6. Preberite opozorilo. Za nadaljevanje izberite **YES** (DA).
7. Ko boste pozvani za ponovni vnos novega gesla, pustite polje prazno in pritisnite **enter**.
8. Da shranite spremembe in zaprete program Computer Setup, kliknite ikono **Save** (Shrani) v spodnjem levem kotu zaslona, nato pa sledite navodilom, ki se prikažejo na zaslonu.
– ali –
S tipkami s puščicami izberite **File** (Datoteka) > **Save Changes and Exit** (Shrani spremembe in zapri) in nato pritisnite tipko **enter**.

Spremembe bodo začele veljati po ponovnem zagonu računalnika.

Vnos skrbniškega gesla BIOS

Ko računalnik zahteva **BIOS administrator password** (Skrbniško geslo BIOS-a), vnesite geslo (uporabite iste tipke, ki ste jih uporabili pri nastavitvi gesla) in pritisnite **enter**. Po treh neuspešnih poizkusih vnosa skrbniškega gesla BIOS-a morate znova zagnati računalnik in poskusiti znova.

Upravljanje gesla za DriveLock v orodju Computer Setup

 **POZOR:** Če želite zavarovati trdi disk, zaščiten s funkcijo DriveLock, pred trajno neuporabnostjo, shranite uporabniško in glavno geslo funkcije DriveLock na varno proč od računalnika. Če pozabite obe gesli za DriveLock, bo trdi disk trajno zaklenjen in ga ne boste mogli več uporabljati.

Varnostna funkcija DriveLock preprečuje nepooblaščen dostop do vsebine trdega diska. Funkcijo DriveLock lahko omogočite samo za notranji(e) trdi(e) disk(e) računalnika. Ko za pogon omogočite funkcijo DriveLock, je dostop do njega mogoč samo, če najprej vnesete geslo. Pogon mora biti vstavljen v računalnik ali pa mora biti vstavljen dodatni replikator vrat, sicer dostop ne bo mogoč z gesli funkcije DriveLock.

 **OPOMBA:** Za dostop do funkcij DriveLock morate nastaviti skrbniško geslo za BIOS.

Če želite omogočiti varnostno funkcijo DriveLock za notranji trdi disk, morate v programu Computer Setup namestiti uporabniško in skrbniško geslo. Upoštevajte naslednje pri uporabi varnostne funkcije DriveLock:

- Dostop do trdega diska, zaščitenega s funkcijo Drive Lock, je mogoč z uporabniškim ali glavnim geslom.
- Priporočamo, da je lastnik uporabniškega gesla uporabnik, ki vsakodnevno uporablja zaščiten trdi disk. Glavno geslo je lahko geslo skrbnika sistema ali geslo uporabnika, ki vsakodnevno uporablja trdi disk.
- Uporabniško in glavno geslo sta lahko enaki.
- Uporabniško ali glavno geslo izbrišete samo tako, da onemogočite zaščito DriveLock za trdi disk. To lahko storite samo, če poznate glavno geslo.

Nastavitev gesla za DriveLock

Za nastavitev gesla funkcije DriveLock v programu Computer Setup storite naslednje:

1. Vključite računalnik in nato pritisnite **esc**, medtem ko je na dnu zaslona prikazano sporočilo »Press the ESC key for Startup Menu« (Pritisnite tipko ESC za prikaz zagonnega menija).
2. Pritisnite **f10**, da vstopite v program Computer Setup.
3. S kazalno napravo ali puščičnimi tipkami izberite **Security** (Varnost) > **DriveLock** in nato pritisnite **enter**.
4. Kliknite Set DriveLock Password (global) (Nastavi geslo za zaklepanje pogonov (globalno)).
5. Vnesite skrbniško geslo za BIOS in pritisnite **enter**.
6. S kazalno napravo ali puščičnimi tipkami izberite trdi disk, ki ga želite zaščititi, in nato pritisnite tipko **enter**.
7. Preberite opozorilo. Za nadaljevanje kliknite **YES** (DA).
8. Na poziv vnesite glavno geslo in pritisnite **enter**.
9. Na poziv znova vnesite glavno geslo, da ga potrdite, in pritisnite **enter**.
10. Na poziv vnesite uporabniško geslo in pritisnite **enter**.
11. Na poziv znova vnesite uporabniško geslo, da ga potrdite, in pritisnite **enter**.
12. V potrditvenem polju potrdite uporabo zaščite DriveLock za pogon, ki ste ga izbrali, in pritisnite **enter**.



OPOMBA: Potrditev gesla DriveLock je občutljiva na velike in male črke.

13. Da shranite spremembe in zaprete program Computer Setup, kliknite ikono **Save** (Shrani) v spodnjem levem kotu zaslona, nato pa sledite navodilom, ki se prikažejo na zaslonu.

– ali –

S puščičnimi tipkami izberite **File** (Datoteka) > **Save Changes and Exit** (Shrani spremembe in zapri) in nato pritisnite **enter**.

Spremembe bodo začele veljati po ponovnem zagonu računalnika.

Vnos gesla za DriveLock

Prepričajte se, da je trdi disk vstavljen v računalnik (ne v dodatno priključno postajo ali zunanje ležišče MultiBay).

Ob pozivu **DriveLock Password** (Geslo DriveLock) vtipkajte uporabniško ali glavno geslo (uporabite enake tipke, kot ste jih uporabili za nastavitev gesla) in pritisnite [enter](#).

Po 2 nepravilnih poskusih vnosa gesla morate zaustaviti računalnik in poskusiti znova.

Spreminjanje gesla za DriveLock

Za spremembo gesla funkcije DriveLock v programu Computer Setup storite naslednje:

1. Vključite računalnik in nato pritisnite **esc**, medtem ko je na dnu zaslona prikazano sporočilo »Press the ESC key for Startup Menu« (Pritisnite tipko ESC za prikaz zagonskega menija).
2. Pritisnite **f10**, da vstopite v program Computer Setup.
3. S kazalno napravo ali puščičnimi tipkami izberite **Security** (Varnost) > **DriveLock** in nato pritisnite **enter**.
4. Vnesite skrbniško geslo za BIOS in pritisnite **enter**.
5. S kazalno napravo ali s puščičnimi tipkami izberite Set DriveLock Password (Nastavi geslo za DriveLock) in pritisnite **enter**.
6. S tipkami s puščičami izberite notranji trdi disk in pritisnite **enter**.
7. S kazalno napravo ali s puščičnimi tipkami izberite **Change Password** (Spremeni geslo).
8. Na poziv vnesite trenutno geslo in pritisnite **enter**.
9. Na poziv vnesite novo geslo in pritisnite **enter**.
10. Na poziv znova vnesite novo geslo, da ga potrdite, in pritisnite **enter**.
11. Da shranite spremembe in zaprete program Computer Setup, kliknite ikono **Save** (Shrani) v spodnjem levem kotu zaslona, nato pa sledite navodilom, ki se prikažejo na zaslonu.

– ali –

S puščičnimi tipkami izberite **File** (Datoteka) > **Save Changes and Exit** (Shrani spremembe in zapri) in nato pritisnite **enter**.

Spremembe bodo začele veljati po ponovnem zagonu računalnika.

Odstranjevanje zaščite DriveLock

Za odstranitev zaščite funkcije DriveLock v programu Computer Setup storite naslednje:

1. Vklopite računalnik in nato pritisnite **esc**, medtem ko je na dnu zaslona prikazano sporočilo »Press the ESC key for Startup Menu« (Pritisnite tipko ESC za prikaz zagonskega menija).
2. Pritisnite **f10**, da vstopite v program Computer Setup.
3. S kazalno napravo ali puščičnimi tipkami izberite **Security** (Varnost) > **DriveLock** in nato pritisnite **enter**.
4. Vnesite skrbniško geslo za BIOS in pritisnite **enter**.
5. S kazalno napravo ali s puščičnimi tipkami izberite **Set DriveLock Password** (Nastavi geslo za DriveLock) in nato pritisnite **enter**.
6. S kazalno napravo ali puščičnimi tipkami izberite notranji trdi disk in pritisnite tipko **enter**.
7. S kazalno napravo ali puščičnimi tipkami izberite **Disable protection** (Onemogoči zaščito).
8. Vpišite glavno geslo in pritisnite tipko **enter**.
9. Za shranjevanje sprememb in izhod iz orodja Computer Setup kliknite ikono **Save** (Shrani) in nato sledite navodilom na zaslonu.

– ali –

S tipkami s puščičami izberite **File** (Datoteka) > **Save Changes and Exit** (Shrani spremembe in zapri) in nato pritisnite tipko **enter**.

Spremembe bodo začele veljati po ponovnem zagonu računalnika.

Uporaba funkcije Automatic DriveLock (Samodejni DriveLock) v programu Computer Setup

V okolju z več uporabniki lahko nastavite geslo funkcije Automatic DriveLock. Ko je geslo funkcije Automatic DriveLock omogočeno, se bosta ustvarila naključno uporabniško geslo in glavno geslo za DriveLock. Ko katerikoli uporabnik preda svoje uporabniško geslo, lahko z istim naključnim geslom in glavnim geslom DriveLock odklenete pogon.



OPOMBA: Za dostop do funkcij Automatic DriveLock morate nastaviti skrbniško geslo za BIOS.

Vnos gesla za Automatic DriveLock

Če želite omogočiti geslo funkcije Automatic DriveLock v programu Computer Setup, storite naslednje:

1. Vklopite ali znova zaženite računalnik in nato pritisnite **esc**, medtem ko je na dnu zaslona prikazano sporočilo »Press the ESC key for Startup Menu« (Pritisnite tipko ESC za prikaz zagonskega menija).
2. Pritisnite **f10**, da vstopite v program Computer Setup.
3. S kazalno napravo ali puščičnimi tipkami izberite **Security** (Varnost) > **Automatic DriveLock** in pritisnite **enter**.
4. Vnesite skrbniško geslo za BIOS in pritisnite **enter**.
5. S kazalno napravo ali puščičnimi tipkami izberite notranji trdi disk in pritisnite tipko **enter**.

6. Preberite opozorilo. Za nadaljevanje kliknite **YES** (DA).
7. Za shranjevanje sprememb in izhod iz orodja Computer Setup kliknite ikono **Save** (Shrani) in nato sledite navodilom na zaslону.
– ali –
S tipkami s puščicami izberite **File** (Datoteka) > **Save Changes and Exit** (Shrani spremembe in zapri) in nato pritisnite tipko **enter**.

Odstranjevanje zaščite Automatic DriveLock

Za odstranitev zaščite funkcije DriveLock v programu Computer Setup storite naslednje:

1. Vključite ali znova zaženite računalnik in nato pritisnite **esc**, medtem ko je na dnu zaslona prikazano sporočilo »Press the ESC key for Startup Menu« (Pritisnite tipko ESC za prikaz zagonskega menija).
2. Pritisnite **f10**, da vstopite v program Computer Setup.
3. S kazalno napravo ali puščičnimi tipkami izberite **Security** (Varnost) > **Automatic DriveLock** in pritisnite **enter**.
4. Vnesite skrbniško geslo za BIOS in pritisnite **enter**.
5. S kazalno napravo ali puščičnimi tipkami izberite notranji trdi disk in pritisnite tipko **enter**.
6. S kazalno napravo ali puščičnimi tipkami izberite **Disable protection** (Onemogoči zaščito).
7. Da shranite spremembe in zaprete program Computer Setup, kliknite ikono **Save** (Shrani) v spodnjem levem kotu zaslona, nato pa sledite navodilom, ki se prikažejo na zaslону.
– ali –
S tipkami s puščicami izberite **File** (Datoteka) > **Save Changes and Exit** (Shrani spremembe in zapri) in nato pritisnite tipko **enter**.

Uporaba protivirusne programske opreme

Ko dostopate do e-pošte, omrežja ali interneta, računalnik izpostavlja računalniškim virusom. Računalniški virusi onemogočajo operacijski sistem, programe ali orodja, ali povzročajo njihovo nenormalno delovanje.

Protivirusna programska oprema lahko zazna in uniči večino virusov ter v večini primerov tudi popravi poškodbe, ki jih je povzročil virus. Za zagotavljanje nenehne zaščite pred dnevno odkritimi novimi virusi mora biti protivirusna programska oprema vedno posodobljena.

Za več informacij o računalniških virusih v iskalno polje možnosti Pomoč in podpora vnesite besedo **virusi**.

Uporaba programske opreme za požarni zid

Požarni zidovi preprečujejo nepooblaščen dostop do sistema ali omrežja. Požarni zid je lahko programska oprema, ki jo namestite v računalnik in/ali omrežje, lahko pa je kombinacija strojne in programske opreme.

Obstajata dve vrsti požarnih zidov:

- Gostiteljski požarni zidovi – programska oprema, ki varuje le računalnik, v katerem je nameščena.
- Omrežni požarni zidovi – nameščeni so med modemom DSL ali kabelskim modemom in domačim omrežjem ter varujejo vse računalnike v omrežju.

Ko v sistem namestite požarni zid, ta vse poslane in prejete podatke preverja in primerja z varnostnimi merili, ki jih določi uporabnik. Vsi podatki, ki niso v skladu s temi merili, so zavrjeni.

Vaš računalnik ali omrežna oprema ima morda že nameščen požarni zid. V nasprotnem primeru je na voljo programska oprema za požarni zid.

 **OPOMBA:** V nekaterih primerih lahko požarni zid prepreči dostop do internetnih iger, moti skupno rabo tiskalnikov in datotek v omrežju ter blokira nepooblašene e-poštno priloge. Težavo začasno odpravite tako, da onemogočite požarni zid, izvedete želeno opravilo in požarni zid znova omogočite. Če želite trajno odpraviti težavo, spremenite nastavitve požarnega zidu.

Nameščanje nujnih varnostnih posodobitev

 **POZOR:** Družba Microsoft® pošilja obvestila o pomembnih posodobitvah. Če želite računalnik zavarovati pred luknjami v zaščiti in računalniškimi virusi, namestite vse nujne Microsoftove posodobitve takoj, ko vas računalnik o tem obvesti.

Posodobitve operacijskega sistema in druge programske opreme so bile morda na voljo že kmalu po tem, ko je računalnik zapustil tovarno. Da se prepričate, ali so bile v računalnik nameščene vse razpoložljive posodobitve, upoštevajte spodnja navodila.

1. Ko namestite računalnik, čim prej zaženite program Windows Update
2. Nato program Windows Update zaženite vsak mesec.
3. Na Microsoftovem spletnem mestu in prek povezave za posodabljanje v možnosti Pomoč in podpora si priskrbite posodobitve za sistem Windows in druge Microsoftove programe, takoj ko jih izdajo.

Uporaba programa HP Client Security Manager

Program HP Client Security Manager je predhodno nameščen samo v nekaterih modelih računalnikov. Program lahko odprete na nadzorni plošči operacijskega sistema Windows. Ponuja varnostne funkcije, ki preprečijo nepooblaščen dostop do računalnika, omrežij in ključnih podatkov. Več informacij najdete v pomoči za programsko opremo HP Client Security.

Namestitev dodatnega varnostnega kabla

 **OPOMBA:** Varnostni kabel služi za to, da odganja morebitne tatove, ne more pa vedno preprečiti kraje računalnika ali napačnega ravnanja z njim.

 **OPOMBA:** Reža za varnostni kabel na vašem računalniku se lahko nekoliko razlikuje od tiste na sliki v tem razdelku. Za informacije o lokaciji reže za varnostni kabel na računalniku glejte [Spoznavanje računalnika na strani 4](#).

1. S kablom naredite zanko okoli trdno pritrjenega predmeta.
2. Vstavite ključ **(1)** v ključavnico kabla za priklepanje **(2)**.
3. Kabel za priklepanje vstavite v režo na računalniku **(3)** in ga zaklenite s ključem.

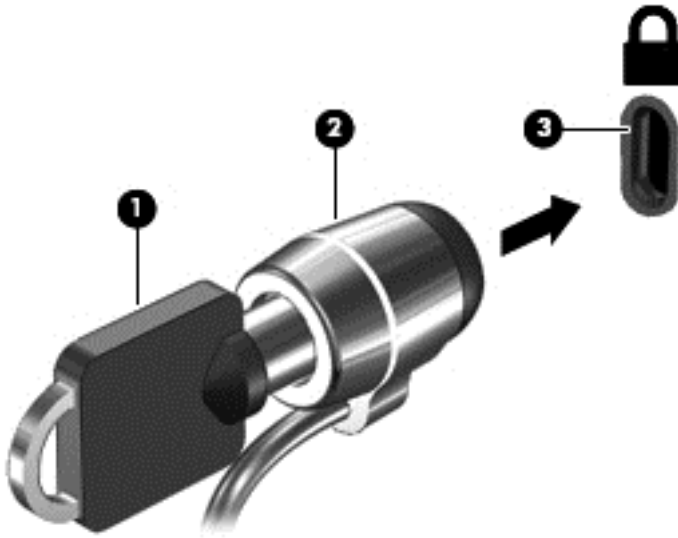

Uporaba bralnika prstnih odtisov (samo nekateri modeli)

Vgrajeni bralnik prstnih odtisov je na voljo v izbranih modelih računalnikov. Če želite uporabljati bralnik prstnih odtisov, morate svoje prstne odtise najprej registrirati v orodje Credential Manager programa HP Client Security. Glejte pomoč za programsko opremo HP Client Security.

Ko vse prstne odtise registrirate v orodje Credential Manager, lahko s funkcijo Password Manager programa HP Client Security shranite vsa uporabniška imena in gesla za podprta spletna mesta in programe.

Položaj bralnika prstnih odtisov

Bralnik prstnih odtisov je majhno kovinsko tipalo, ki je nameščeno na desni strani tipkovnice.

Bralnik je lahko nameščen vodoravno ali navpično, odvisno od modela računalnika. Pri obeh postavitvah se morate s prstom pomakniti navpično prek kovinskega tipala. Za več informacij o tem, kje na računalniku najdete bralnik, glejte [Gumbi in bralnik prstnih odtisov \(samo nekateri modeli\) na strani 6](#).

10 Vzdrževanje

Dodajanje ali zamenjava pomnilniških modulov

Računalnik ima en prostor za pomnilniški modul. Zmogljivost računalnika lahko nadgradite tako, da v nezasedeno režo razširitvenega pomnilniškega modula dodate pomnilniški modul ali pa nadgradite obstoječi pomnilniški modul v reži primarnega pomnilniškega modula.

 **OPOZORILO!** Možnost električnega udara, požara ali poškodbe opreme zmanjšate tako, da pred nameščanjem pomnilniškega modula odklopite napajalni kabel in odstranite vse akumulatorje.

 **POZOR:** Elektrostaticna razelektritev (ESD) lahko poškoduje elektronske komponente. Preden začnete kateri koli postopek, se razelektrite, tako da se dotaknete ozemljenega kovinskega predmeta.

POZOR: Da preprečite izgubo podatkov ali neodzivnost sistema, storite naslednje:

Pred dodajanjem ali menjavo pomnilniških modulov izklopite računalnik. Pomnilniškega modula ne odstranjujte, medtem ko je računalnik vklopljen, v stanju spanja ali mirovanja.

Če niste prepričani, ali je računalnik izklopljen ali v načinu mirovanja, računalnik vklopite, tako da pritisnete gumb za napajanje. Nato računalnik zaustavite z operacijskim sistemom.

 **OPOMBA:** Če želite pri dodajanju drugega pomnilniškega modula uporabiti dvokanalno konfiguracijo, morata biti oba pomnilniška modula identična.

 **OPOMBA:** Primarni pomnilnik je v spodnji reži pomnilnika, razširitveni pomnilnik je v zgornji reži.

Dodajanje ali zamenjava pomnilniškega modula:

1. Shranite svoje delo in izklopite računalnik.
2. Izključite napajanje in zunanje naprave, ki so priključene v računalnik.
3. Odstranite vrata za dostop do notranjosti (glejte [Odstranjevanje vrat za dostop do notranjosti na strani 52](#)).
4. Odstranite akumulator (glejte [Odstranjevanje akumulatorja na strani 41](#)).
5. Če želite zamenjati pomnilniški modul, odstranite obstoječi pomnilniški modul:
 - a. Izvlecite držalni zaponki **(1)** na obeh straneh pomnilniškega modula.
Pomnilniški modul se privzdigne.

- b. Primite pomnilniški modul za rob (2) in ga nežno povlecite iz reže za pomnilniški modul.

⚠ POZOR: Da preprečite poškodbe pomnilniškega modula, ga držite le za robove. Ne dotikajte se komponent na pomnilniškem modulu.

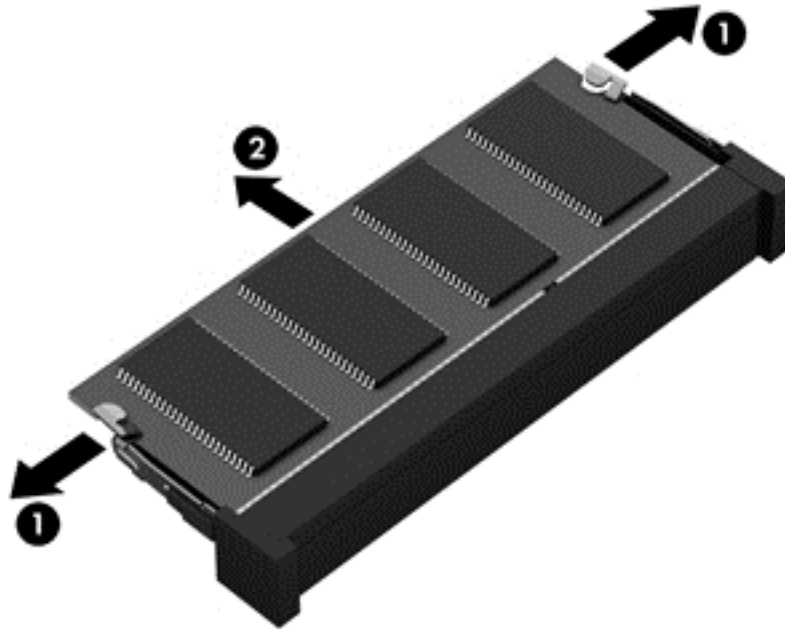

Ko odstranite pomnilniški modul, ga zaradi zaščite shranite v antistatično embalažo.

6. Vstavite nov pomnilniški modul:

⚠ POZOR: Da preprečite poškodbe pomnilniškega modula, ga držite le za robove. Ne dotikajte se komponent na pomnilniškem modulu.

- a. Rob pomnilniškega modula z utori (1) poravnajte z jezičkom v reži za pomnilniški modul.
- b. Ko je pomnilniški modul pod kotom 45 stopinj glede na površino prostora za pomnilniški modul, ga potisnite (2) v režo, da se zaskoči.

- c. Pomnilniški modul nežno potisnite (3) navzdol, pri čemer pritisnite na desni in levi rob pomnilniškega modula, da se držalni zaponki zaskočita.

⚠ POZOR: Pomnilniškega modula ne upogibajte, da ga ne poškodujete.

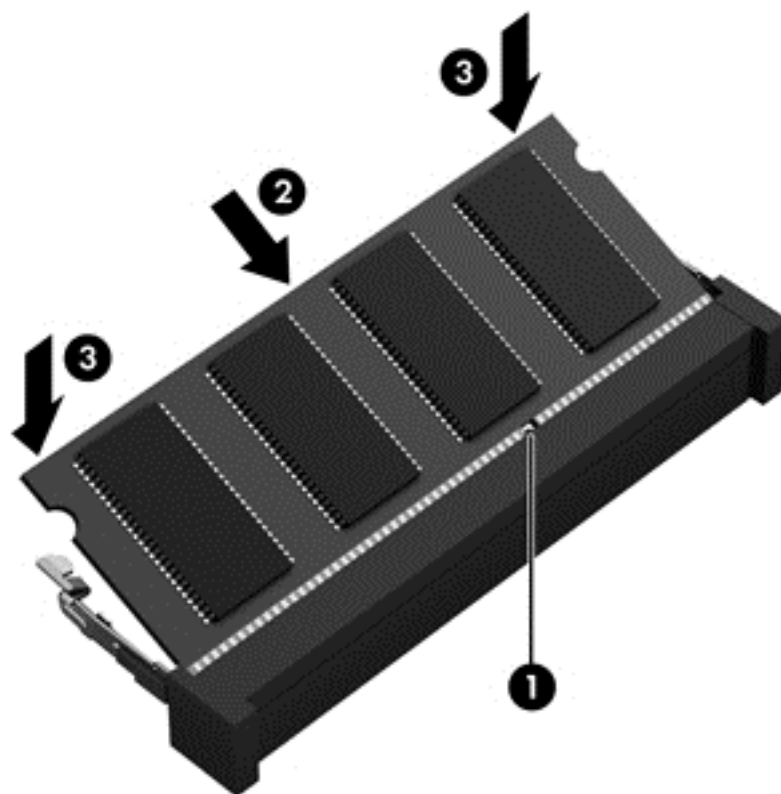

7. Vstavite akumulator (glejte [Vstavljanje akumulatorja na strani 41](#)).
8. Znova namestite vrata za dostop do notranjosti (glejte [Nameščanje vrat za dostop do notranjosti na strani 52](#)).
9. Priključite omrežno napajanje in zunanje naprave v računalnik.
10. Vklopite računalnik.

Čiščenje računalnika

Za varno čiščenje računalnika uporabljajte naslednje izdelke:

- Dimetil benzil amonijev klorid, največ 0,3-odstotna koncentracija (na voljo je veliko različnih znamk takšnih krp.)
- Brezalkoholna tekočina za čiščenje stekla
- Voda z blago milno raztopino
- Suha čistilna krpa iz mikrovlakn ali irhovina (krpa brez statične elektrike ali olj)
- Krpe iz tkanine brez statične elektrike

⚠ POZOR: Izogibajte se močnim razredčilom, ki lahko trajno poškodujejo računalnik. Če niste prepričani, ali je čistilo varno za računalnik, preglejte njegovo vsebino in se prepričajte, da ne vsebuje snovi, kot so alkohol, aceton, amonijev klorid, metilen klorid in ogljikov vodik.

Materiali z vlakni, kot so papirnate brisače, lahko opraskajo računalnik. Čez čas se lahko delci umazanije ali čistilnih sredstev naberejo v praskah.

Postopki čiščenja

Če želite računalnik varno očistiti, upoštevajte postopke v tem razdelku.

⚠ OPOZORILO! Če želite preprečiti električni udar in ne želite poškodovati komponent, računalnika ne čistite, ko je vklopljen.

Izklopite računalnik.

Odklopite zunanje napajanje.

Odklopite vse priključene zunanje naprave.

⚠ POZOR: Če želite preprečiti poškodbe notranjih komponent, čistil ali tekočin ne pršite neposredno po nobeni površini računalnika. Tekočine, ki pridejo v stik s površino, lahko trajno poškodujejo notranje komponente.

Čiščenje zaslona (All-in-One ali prenosnik)

Zaslon previdno obrišite z mehko krpo brez nitk, ki ste jo navlažili z blagim čistilom za steklo, v katerem *ni alkohola*. Preden zaprete pokrov zaslona, preverite, ali je zaslon suh.

Čiščenje stranic ali pokrova

Če želite očistiti stranice ali pokrov, uporabite mehko krpo iz mikrovlaknen ali irhovino, ki ste jo navlažili z eno od omenjenih čistilnih raztopin, ali pa uporabite ustrezne razkuževalne krpe za enkratno uporabo.

📝 OPOMBA: Pokrov računalnika čistite s krožnimi gibi, da boste odstranili čim več umazanije.

Čiščenje sledilne ploščice, tipkovnice ali miške

⚠ OPOZORILO! Za zmanjšanje možnosti električnega šoka ali poškodbe notranjih komponent tipkovnice ne čistite s sesalnikom. Sesalnik lahko na tipkovnici pusti hišni prah in umazanijo.

⚠ POZOR: Če želite preprečiti poškodbe notranjih komponent, pazite, da tekočina ne pride med tipke.

- Če želite očistiti sledilno ploščico, tipkovnico ali miško, uporabite mehko krpo iz mikrovlaknen ali irhovino, ki ste jo navlažili z eno od omenjenih čistilnih raztopin, ali pa uporabite ustrezne razkuževalne krpe za enkratno uporabo.
- Če želite preprečiti lepljenje tipk in odstraniti prah, vlakna ter delce pod tipkami, uporabite pločevinko stisnjene zraka z dolgim cevastim nastavkom.

Posodabljanje programov in gonilnikov

HP priporoča redno posodabljanje programov in gonilnikov na najnovejše različice. S posodobitvami lahko odpravite težave in pridobite nove funkcije in možnosti za računalnik. Tehnologija se nenehno spreminja, zato posodabljanje programov in gonilnikov omogoča, da računalnik uporablja najnovejšo razpoložljivo tehnologijo. Starejša grafična kartica na primer morda ne deluje dobro z najnovejšimi igrami. Brez najnovejših gonilnikov ne izkoriščate svoje opreme.

Najnovejše različice HP-jevih programov in gonilnikov lahko prenesete s spletnega mesta <http://www.hp.com/support>. Lahko se tudi registrirate za prejemanje samodejnih obvestil o posodobitvah, ko so te na voljo.

Uporaba orodja SoftPaq Download Manager (Upravitelj prenosov SoftPaq)

HP SoftPaq Download Manager (SDM) je orodje za hiter dostop do informacij SoftPaq za HP-jeve poslovne računalnike, ki ne zahteva številke SoftPaq. S tem orodjem lahko preprosto poiščete dodatke SoftPaq in jih prenesete ter razširite.

Orodje SoftPaq Download Manager (Upravitelj prenosov SoftPaq) z mesta HP FTP bere in prenaša objavljeno datoteko z zbirko podatkov, ki vsebuje podatke o modelu računalnika in informacije SoftPaq. V orodju SoftPaq Download Manager (Upravitelj prenosov SoftPaq) lahko določite enega ali več modelov računalnikov, za katere želite ugotoviti, ali je za njih na voljo prenos dodatkov SoftPaq.

Orodje SoftPaq Download Manager (Upravitelj prenosov SoftPaq) na mestu HP FTP preveri, ali obstajajo posodobitve zbirke podatkov in programske opreme. Če orodje najde posodobitve, jih samodejno prenese in uporabi.

SoftPaq Download Manager lahko prenesete s HP-jevega spletnega mesta. Če želite z njim prenašati dodatke SoftPaq, morate najprej prenesti in namestiti program. Obiščite HP-jevo spletno mesto na naslovu <http://www.hp.com/go/sdm> ter sledite navodilom za prenos in namestitev orodja SoftPaq Download Manager.

Prenos dodatkov SoftPaq:

- ▲ Izberite **Start > Vsi programi > HP > HP SoftPaq Download Manager**.



OPOMBA: Če vas Nadzor uporabniških računov pozove, kliknite **Da**.

11 Varnostno kopiranje in obnova

Vaš računalnik vsebuje orodja HP in sistema Windows, ki vam pomagajo zaščititi vaše podatke in jih po potrebi obnoviti. Ta orodja vam bodo pomagala povrniti računalnik v normalno stanje v nekaj enostavnih korakih. V tem poglavju so informacije o naslednjih postopkih:

- Izdelava obnovitvenih medijev in varnostnih kopij
- Obnovitev in povrnitev sistema

Izdelava obnovitvenih medijev in varnostnih kopij

Obnovitev po okvari sistema je enaka najnovejši varnostni kopiji.

1. Ko računalnik uspešno namestite, ustvarite obnovitvene medije HP. V tem koraku ustvarite DVD z operacijskim sistemom Windows 7 ter DVD z orodjem *Driver Recovery*. Z DVD-jem sistema Windows lahko znova namestite prvotni operacijski sistem, če se trdi disk pokvari ali ga zamenjate. DVD *Driver Recovery* namesti nekatere gonilnike in programe. Glejte [Izdelava obnovitvenih medijev s programom HP Recovery Disc Creator na strani 75](#).
2. Orodja za varnostno kopiranje in obnovitev sistema Windows omogočajo naslednje:
 - varnostno kopiranje posameznih datotek in map;
 - ustvarjanje varnostne kopije celotnega trdega diska (samo nekateri modeli);
 - ustvarjanje diskov za popravilo sistema (samo nekateri modeli) z nameščenim optičnim pogonom (samo nekateri modeli) ali dodatnim zunanjim optičnim pogonom;
 - izdelavo sistemskih obnovitvenih točk.

 **OPOMBA:** Ta priročnik opisuje možnosti varnostnega kopiranja, obnovitve in povrnitve. Za več informacij o orodjih glejte Pomoč in podporo. Za dostop do možnosti Pomoč in podpora izberite **Start > Pomoč in podpora**.

 **OPOMBA:** V primeru nestabilnosti sistema vam HP priporoča, da natisnete postopke obnovitve in jih shranite za poznejšo uporabo.

Če se sistem ne odziva, lahko z varnostnimi kopijami datotek obnovite vsebino svojega računalnika. Glejte [Ustvarjanje varnostnih kopij podatkov na strani 76](#).

Smernice

- Ko izdelujete obnovitvene medije ali varnostne kopije shranjujete na diske, uporabite naslednje vrste diskov (kupite jih posebej): DVD+R, DVD+R DL, DVD-R, DVD-R DL ali DVD±RW. Diski, ki jih uporabljate, so odvisni od vrste optičnega pogona.
- Preden začnete postopek izdelave obnovitvenih medijev ali varnostnega kopiranja, preverite, ali je računalnik priključen v izmenični tok.

Izdelava obnovitvenih medijev s programom HP Recovery Disc Creator

HP Recovery Disc Creator je programska oprema, ki omogoča izdelavo obnovitvenih medijev na drugačen način. Ko uspešno nastavite računalnik, lahko s programom HP Recovery Disc Creator izdelate obnovitvene medije. S tem obnovitvenim medijem lahko znova namestite prvotni operacijski

sistem in izbrane gonilnike ter programe, če se trdi disk okvari. S programom HP Recovery Disc Creator lahko izdelate dve vrsti obnovitvenih DVD-jev:

- DVD z operacijskim sistemom Windows 7 – namesti operacijski sistem brez dodatnih gonilnikov ali programov.
- DVD *Driver Recovery* – namesti samo izbrane gonilnike in programe, tako kot orodje HP Software Setup namesti gonilnike in programe.

Izdelava obnovitvenih medijev

 **OPOMBA:** DVD z operacijskim sistemom Windows 7 je možno ustvariti samo enkrat. Ko ga ustvarite, ta možnost ne bo več na voljo.

Izdelava DVD-ja s sistemom Windows:

1. Izberite **Start > Vsi programi > Produktivnost in orodja > HP Recovery Disc Creator**.
2. Izberite **Disk Windows**.
3. V spustnem meniju izberite pogon za zapisovanje obnovitvenih medijev.
4. Kliknite gumb **Ustvari**, da začnete s postopkom zapisovanja.

Ko ustvarite DVD z operacijskim sistemom Windows 7, ustvarite še DVD *Driver Recovery*:

1. Izberite **Start > Vsi programi > Produktivnost in orodja > HP Recovery Disc Creator**.
2. Izberite **Disk z gonilniki**.
3. V spustnem meniju izberite pogon za zapisovanje obnovitvenih medijev.
4. Kliknite gumb **Ustvari**, da začnete s postopkom zapisovanja.

Ustvarjanje varnostnih kopij podatkov

Medij za obnovitev sistema in začetno varnostno kopijo naredite takoj po namestitvi sistema. Ob dodajanju nove programske opreme in podatkovnih datotek bi morali redno ustvarjati varnostne kopije sistema in vzdrževati čim novejšo varnostno kopijo. Ustvarite tudi diske za popravilo sistema Windows (samo nekateri modeli), s katerimi lahko zaženete računalnik in popravite operacijski sistem v primeru nestabilnosti ali okvare sistema. Prva in nadaljnje varnostne kopije vam omogočajo, da obnovite podatke in nastavitve v primeru neodzivanja sistema.

Varnostno kopijo informacij lahko dodatno shranite na zunanji trdi disk, omrežni pogon ali diske.

Pri izdelovanju varnostnih kopij upoštevajte naslednje:

- Osebne datoteke shranjujte v Knjižnico dokumentov, ki jo redno varnostno kopirajte.
- Varnostno kopirajte shranjene predloge v povezanih imenikih.
- S posnetkom zaslona nastavitve shranite prilagojene nastavitve v oknu, orodni ali menijski vrstici. Če morate ponastaviti nastavitve, vam lahko posnetek zaslona prihrani veliko časa.
- Če varnostno kopirate na diske, vsak disk oštevilčite, preden ga vzamete iz pogona.

 **OPOMBA:** Za podrobnosti o možnostih varnostnega kopiranja in obnovitve poiščite ti temi v Pomoči in podpori. Za dostop do možnosti Pomoč in podpora izberite **Start > Pomoč in podpora**.

 **OPOMBA:** Operacijski sistem Windows ima funkcijo za nadzor uporabniškega računa za izboljšanje varnosti računalnika. Morda boste morali dati dovoljenje ali vnesti geslo za opravila, npr. namestitev programske opreme, uporabo orodij ali spreminjanje nastavitev operacijskega sistema Windows. Glejte Pomoč in podporo. Za dostop do možnosti Pomoč in podpora izberite **Start > Pomoč in podpora**.

Varnostno kopiranje s funkcijo Windows Backup and Restore:

 **OPOMBA:** Postopek ustvarjanja varnostne kopije lahko traja več kot eno uro, odvisno od velikosti dokumenta in hitrosti računalnika.

1. Izberite **Start > Vsi programi > Vzdrževanje > Varnostno kopiranje in obnavljanje**.
2. Upoštevajte navodila na zaslonu za ustvarjanje varnostne kopije, posnetka sistema (samo nekateri modeli) ali medija za popravilo sistema (samo nekateri modeli).

Izvedba obnovitve sistema

V primeru okvare sistema ali nestabilnosti ima računalnik na voljo naslednja orodja za obnovitev datotek:

- Orodja za obnovitev sistema Windows: Orodje Varnostno kopiranje in obnovitve Windows lahko uporabite za obnavljanje informacij, za katere ste prej naredili varnostno kopijo. Z orodjem Windows Startup Repair lahko odpravite težave, ki morda preprečujejo pravičen zagon operacijskega sistema Windows.
- Orodja za obnovitev **f11** (samo nekateri modeli): Orodja za obnovitev **f11** lahko uporabite za povrnitev izvorne slike trdega diska. Slika vključuje operacijski sistem Windows in programe, ki so tovarniško nameščeni.

 **OPOMBA:** Če računalnika ne morete zagnati niti uporabiti predhodno ustvarjenih medijev za popravilo sistema (samo nekateri modeli), boste morali kupiti medij z operacijskim sistemom Windows 7, s katerim boste lahko ponovno zagnali računalnik in popravili operacijski sistem. Dodatne informacije najdete v razdelku [Uporaba DVD-ja z operacijskim sistemom Windows 7 na strani 79](#).

Uporaba orodja za obnovitev operacijskega sistema Windows

Orodja za obnovitev operacijskega sistema Windows omogočajo:

- obnovitev posameznih datotek;
- obnovitev računalnika v prejšnjo obnovitveno točko;
- obnovitev informacij z orodji za obnovitev.

 **OPOMBA:** Za podrobnosti o možnostih povrnitve in obnovitve poiščite ti temi v Pomoči in podpori. Za dostop do možnosti Pomoč in podpora izberite **Start > Pomoč in podpora**.

 **OPOMBA:** Operacijski sistem Windows ima funkcijo za nadzor uporabniškega računa za izboljšanje varnosti računalnika. Morda boste morali dati dovoljenje ali vnesti geslo za opravila, npr. namestitev programske opreme, uporabo orodij ali spreminjanje nastavitev operacijskega sistema Windows. Glejte Pomoč in podporo. Za dostop do možnosti Pomoč in podpora izberite **Start > Pomoč in podpora**.

Če želite obnoviti podatke, ki ste jih predhodno varnostno kopirali:

1. Izberite **Start > Vsi programi > Vzdrževanje > Varnostno kopiranje in obnavljanje**.
2. Sledite navodilom na zaslonu in obnovite nastavitve sistema, računalnik (samo nekateri modeli) ali datoteke.

Za obnovitev podatkov z uporabo popravila ob zagonu sledite naslednjim korakom:

 **POZOR:** Nekateri možnosti orodja za popravilo ob zagonu bodo popolnoma izbrisale in formatirale trdi disk. Vse datoteke, ki ste jih ustvarili, in vsa programska oprema, ki ste jo namestili v računalnik, se trajno izbrišejo. Ko je ponovno formatiranje končano, postopek obnovitve obnovi operacijski sistem, gonilnike, programsko opremo in orodja iz varnostne kopije, ki ste jo uporabili pri obnovitvi.

1. Če je možno, varnostno kopirajte vse osebne datoteke.
2. Če je možno, preverite, ali imate particijo Windows.

Particijo Windows poiščete tako, da kliknete **Start > Računalnik**.

 **OPOMBA:** Če particija Windows ni prikazana, boste morali obnoviti operacijski sistem in programe z DVD-jem Windows 7 Operating System (Operacijski sistem Windows 7) in medijem *Driver Recovery*. Dodatne informacije najdete v razdelku [Uporaba DVD-ja z operacijskim sistemom Windows 7 na strani 79](#).

3. Če je particija Windows na seznamu, znova zaženite računalnik in pritisnite tipko **f8**, preden se operacijski sistem Windows naloži.
4. Izberite **Popravilo ob zagonu**.
5. Upoštevajte navodila na zaslonu.

 **OPOMBA:** Za dodatne informacije o obnovitvi podatkov z orodji operacijskega sistema Windows izberite **Start > Pomoč in podpora**.

Uporaba orodij za obnovitev f11 (samo nekateri modeli)

 **POZOR:** S tipko **f11** popolnoma izbrišete vsebino trdega diska in ponovno formatirate trdi disk. Vse datoteke, ki ste jih ustvarili, in vsa programska oprema, ki ste jo namestili v računalnik, se trajno izbrišejo. Orodje za obnovitev **f11** znova namesti operacijski sistem ter programe in gonilnike HP, ki so bili nameščeni v tovarni. Programsko opremo, ki ni bila nameščena v tovarni, je treba znova namestiti.

Če želite povrniti izvirno sliko trdega diska z orodjem za obnovitev **f11**:

1. Če je možno, varnostno kopirajte vse osebne datoteke.
2. Če je mogoče, preverite, ali je na voljo particija HP Recovery: kliknite **Start**, z desno tipko miške kliknite **Računalnik**, nato pa kliknite **Upravljanje in Upravljanje diskov**.

 **OPOMBA:** Če particija Windows ni prikazana, boste morali obnoviti operacijski sistem in programe z medijem z operacijskim sistemom Windows 7 in medijem *Driver Recovery*. Dodatne informacije najdete v razdelku [Uporaba DVD-ja z operacijskim sistemom Windows 7 na strani 79](#).

3. Če je particija HP Recovery na seznamu, znova zaženite računalnik in nato pritisnite **esc**, ko se na dnu zaslona prikaže sporočilo »Press the ESC key for Startup Menu« (Pritisnite tipko ESC za prikaz zagnanskega menija).
4. Pritisnite **f11**, ko se na zaslonu prikaže sporočilo »Press <F11> for recovery« (Za obnovitev pritisnite <F11>).
5. Upoštevajte navodila na zaslonu.

Uporaba DVD-ja z operacijskim sistemom Windows 7

Če ne morete uporabiti medija za obnovitev, ki ste ga ustvarili s programom HP Recovery Disc Creator (samo nekateri modeli), boste morali kupiti DVD z operacijskim sistemom Windows 7, da boste ponovno zagnali računalnik in popravili operacijski sistem.

DVD operacijskega sistema Windows 7 lahko naročite na spletnem mestu HP. Za podporo v ZDA obiščite spletno mesto <http://www.hp.com/support>. Za podporo po svetu obiščite spletno mesto http://welcome.hp.com/country/us/en/wwcontact_us.html. DVD lahko naročite tudi tako, da pokličete podporo. Kontaktne podatke poiščite v knjižici *Worldwide Telephone Numbers* (Mednarodne telefonske številke), ki je priložena računalniku.

 **POZOR:** DVD operacijskega sistema Windows 7 povsem izbriše vsebino trdega diska in ga znova formatira. Vse datoteke, ki ste jih ustvarili, in vsa programska oprema, ki ste jo namestili v računalnik, se trajno izbrišejo. Ko je ponovno formatiranje končano, vam postopek obnovitve pomaga obnoviti operacijski sistem, gonilnike, programsko opremo in orodja.

Če želite sprožiti postopek obnovitve z DVD-jem operacijskega sistema Windows 7:

 **OPOMBA:** Ta postopek lahko traja nekaj minut.

1. Če je možno, varnostno kopirajte vse osebne datoteke.
2. Znova zaženite računalnik in vstavite DVD z operacijskim sistemom Windows 7 v optični pogon, preden se naloži operacijski sistem Windows.
3. Ko se pokaže obvestilo, pritisnite katero koli tipko na tipkovnici.
4. Upoštevajte navodila na zaslonu.
5. Kliknite **Naprej**.
6. Izberite **Popravite računalnik**.
7. Upoštevajte navodila na zaslonu.

Ko je popravilo končano:

1. Izvrzite DVD z operacijskim sistemom Windows 7 in vstavite DVD *Driver Recovery*.
2. Najprej namestite gonilnike za omogočanje strojne opreme, nato pa še priporočene programe.

12 Computer Setup (BIOS), MultiBoot in HP PC Hardware Diagnostics (UEFI)

Uporaba orodja Computer Setup

Computer Setup ali BIOS (Basic Input/Output System) upravlja komunikacijo med vsemi vhodnimi in izhodnimi napravami v sistemu (npr. pogoni, zaslon, tipkovnica, miška in tiskalnik). Computer Setup vsebuje nastavitve za vrste zunanjih naprav, ki so nameščene, postopek zagona računalnika ter velikost systemskega in razširjenega pomnilnika.

 **OPOMBA:** Bodite zelo previdni, ko spreminjate nastavitve v orodju Computer Setup. V primeru napak računalnik morda ne bo deloval pravilno.

Zagon orodja Computer Setup

 **OPOMBA:** V orodju Computer Setup lahko uporabljate zunanjo tipkovnico ali miško, priključeno na vrata USB, samo če je omogočena podpora za starejši USB.

Da zaženete orodje Computer Setup, storite naslednje:

1. Vključite ali znova zaženite računalnik in nato pritisnite **esc**, medtem ko je na dnu zaslona prikazano sporočilo »Press the ESC key for Startup Menu« (Pritisnite tipko ESC za prikaz zagnanskega menija).
2. Pritisnite **f10**, da vstopite v program Computer Setup.

Krmarjenje in izbiranje v programu Computer Setup

Če želite navigirati in izbirati v programu Computer Setup, storite naslednje:

1. Vključite ali znova zaženite računalnik in nato pritisnite **esc**, medtem ko je na dnu zaslona prikazano sporočilo »Press the ESC key for Startup Menu« (Pritisnite tipko ESC za prikaz zagnanskega menija).

 **OPOMBA:** Za navigiranje in izbiranje v programu Computer Setup lahko uporabljate kazalno napravo (TouchPad, kazalno palico ali USB-miško) ali tipkovnico.

2. Pritisnite **f10**, da vstopite v program Computer Setup.
 - Če želite izbrati meni ali element menija, uporabite tipko **tab** in puščične tipke, nato pritisnite **enter**, ali pa element kliknite s kazalno napravo.
 - Če se želite pomakniti gor ali dol, v zgornjem desnem kotu zaslona kliknite puščico za pomik navzgor oz. navzdol ali pa na tipkovnico uporabite ustrezno puščično tipko.
 - Če želite zapreti odprta pogovorna okna in se vrniti na glavni zaslon orodja Computer Setup, pritisnite tipko **esc** in sledite navodilom na zaslonu.

Za izhod iz menijev orodja Computer Setup izberite eno od teh metod:

- Če želite zapustiti menije orodja Computer Setup brez shranjevanja sprememb:
V spodnjem desnem kotu zaslona kliknite ikono **Exit** (Izhod) in upoštevajte navodila na zaslonu.
– ali –
S tipko **tab** in puščičnimi tipkami izberite **File** (Datoteka) > **Ignore Changes and Exit** (Prezri spremembe in končaj) ter pritisnite tipko **enter**.
- Če želite shraniti spremembe in zapustiti menije orodja Computer Setup:
Kliknite ikono za **shranjevanje** v spodnjem desnem kotu zaslona in sledite navodilom na zaslonu.
– ali –
S tipko **tab** in puščičnimi tipkami izberite **File** (Datoteka) > **Save Changes and Exit** (Shrani spremembe in končaj) ter pritisnite tipko **enter**.

Spremembe bodo začele veljati po ponovnem zagonu računalnika.

Obnovitev privzetih nastavitev v orodju Computer Setup



OPOMBA: Ponastavitev privzetih nastavitev ne bo spremenila načina trdega diska.

Če želite vse nastavitve v orodju Computer Setup vrniti na privzete vrednosti, storite naslednje:

1. Vkllopite ali znova zaženite računalnik in nato pritisnite **esc**, medtem ko je na dnu zaslona prikazano sporočilo »Press the ESC key for Startup Menu« (Pritisnite tipko ESC za prikaz zagnanskega menija).
2. Pritisnite **f10**, da vstopite v program Computer Setup.
3. S kazalno napravo ali s puščičnimi tipkami izberite **File** (Datoteka) > **Restore Defaults** (Obnova privzetih nastavitev).
4. Sledite navodilom na zaslonu.
5. Če želite shraniti spremembe in zapustiti program, v spodnjem desnem kotu zaslona kliknite **Save** (Shrani) in nato sledite navodilom na zaslonu.
– ali –
S puščičnimi tipkami izberite **File** (Datoteka) > **Save Changes and Exit** (Shrani spremembe in zapri) in nato pritisnite **enter**.

Spremembe bodo začele veljati po ponovnem zagonu računalnika.



OPOMBA: Če obnovite privzete nastavitve, vaše nastavitve za geslo in varnostne nastavitve ne bodo spremenjene.

Posodabljanje BIOS-a

Na HP-jevem spletnem mestu so morda na voljo posodobljene različice BIOS-a.

Večina posodobitev BIOS-a na HP-jevem spletnem mestu je na voljo v stisnjenih datotekah *SoftPaq*.

V nekaterih paketih za prenos je na voljo datoteka Readme.txt, ki vsebuje informacije o nameščanju datoteke in odpravljanju težav.

Ugotavljanje različice BIOS-a

Če želite ugotoviti, ali so med razpoložljivimi posodobitvami BIOS-a na voljo različice, ki so novejšje od trenutno nameščene različice v računalniku, morate vedeti, katera različica je trenutno nameščena v računalniku.

Podatke o različici BIOS-a (znane tudi kot *datum pomnilnika ROM* in *sistemska BIOS*) lahko prikažete tako, da pritisnete **fn + esc** (če ste v operacijskem sistemu Windows) ali v programu Computer Setup.

1. Zagon orodja Computer Setup.
2. S kazalno napravo ali s tipkami s puščicami izberite **File** (Datoteka) > **System Information** (Sistemske informacije).
3. Če želite zapreti program Computer Setup, ne da bi shranili spremembe, v spodnjem desnem kotu zaslona kliknite ikono **Exit** (Končaj) in upoštevajte navodila na zaslону.

– ali –

S tipko **tab** in puščičnimi tipkami izberite **File** (Datoteka) > **Ignore Changes and Exit** (Prezri spremembe in končaj) ter pritisnite tipko **enter**.

Prenos posodobitve BIOS-a

 **POZOR:** Če želite preprečiti okvare računalnika ali neuspešno namestitev, prenesite in namestite posodobitve BIOS-a le, ko je računalnik z napajalnikom priklopljen na zanesljiv vir napajanja. Ne prenašajte ali nameščajte posodobitev BIOS-a, če se računalnik napaja iz akumulatorja, če je v dodatni združitevni napravi ali je priklopljen na dodatni vir napajanja. Med prenašanjem in namestitvijo upoštevajte ta navodila:

Ne prekinite napajanje računalnika tako, da izvlečete napajalni kabel iz vtičnice.

Ne zaustavite računalnika in ne preklopite v stanje spanja.

Ne vstavite, odstranite, priklopite ali odklopite nobene naprave ali kabla.

1. Za dostop do pomoči in podpore izberite **Start > Pomoč in podpora**.
2. Izberite **Posodobitve in popravki**, nato izberite **Preveri, ali so na voljo HP-jeve posodobitve**.
3. V območju za prenos upoštevajte ta navodila:
 - a. Poiščite najnovejšo posodobitev BIOS-a in preverite, ali je novejša od trenutno nameščene različice BIOS-a v računalniku. Zapišite si datum, ime ali drug identifikator. Te podatke boste morda potrebovali za iskanje posodobitve, potem ko jo boste prenesli na svoj trdi disk.
 - b. Če želite prenesti izbrano datoteko na trdi disk, sledite navodilom na zaslону.
Če je ta posodobitev novejša od nameščene, si zabeležite pot do lokacije na trdem disku, na katero ste prenesli posodobitev BIOS-a. Ta podatek boste potrebovali, ko boste pripravljeni na namestitev posodobitve.



OPOMBA: Če je računalnik povezan z omrežjem, se pred posodabljanjem programske opreme in še zlasti pred posodabljanjem sistemskega BIOS-a posvetujte s skrbnikom omrežja.

Postopki za namestitev BIOS-a se razlikujejo. Po koncu prenosa datoteke sledite navodilom na zaslону. Če se navodila ne prikažejo, storite tole:

1. Izberite **Start > Računalnik**.
2. Kliknite oznako trdega diska. Ime trdega diska je običajno Lokalni disk (C:).

3. Vnesite lokacijo na trdem disku, ki ste si jo prej zapisali, in odprite mapo na trdem disku, ki vsebuje posodobitev.
4. Dvokliknite datoteko s končnico .exe (npr. *imedatoteke.exe*).
Namestitev BIOS-a se začne.
5. Sledite navodilom na zaslonu, če želite dokončati namestitev.



OPOMBA: Ko se na zaslonu prikaže sporočilo o uspešni posodobitvi, lahko preneseno datoteko izbrišete s trdega diska.

Uporaba programa MultiBoot

O zaporedju zagonskih naprav

Ko se računalnik zažene, se sistem poskuša zagnati s pomočjo omogočenih naprav. Orodje MultiBoot, ki je tovarniško omogočeno, nadzoruje vrstni red, s katerim sistem izbira zagonsko napravo. Zagonske naprave so optični pogoni, disketni pogoni, kartica omrežnega vmesnika (NIC), trdi diski in naprave USB. Zagonske naprave vsebujejo zagonske medije ali datoteke, ki jih računalnik potrebuje za zagon in normalno delovanje.



OPOMBA: Nekatere zagonske naprave morajo biti omogočene v orodju Computer Setup, preden jih lahko vključite v zagonsko zaporedje.

Vrstni red, po katerem računalnik išče zagonske naprave, lahko spremenite tako, da v programu Computer Setup spremenite zaporedje zagonskih naprav. Ko se na dnu zaslona prikaže sporočilo »Press the ESC key for Startup Menu« (Pritisnite tipko ESC za prikaz zagonskega menija), lahko pritisnete tudi tipko **esc**, nato pa pritisnete **f9**. Če pritisnete tipko **f9**, se prikaže meni s trenutnimi zagonskimi napravami, ki jih lahko izberete. S funkcijo MultiBoot Express pa lahko nastavite, da vas računalnik pri vsakem vklopu ali vnovičnem zagonu računalnika pozove o izbiri zagonskega mesta.

Izbira možnosti za MultiBoot

MultiBoot lahko uporabite na naslednje načine:

- Za nastavev novega zagonskega zaporedja, ki ga uporablja računalnik pri vsakem zagonu, tako da spremenite zagonsko zaporedje v orodju Computer Setup.
- Za dinamično izbiranje zagonske naprave pritisnete tipko **esc**, ko se na dnu zaslona prikaže sporočilo »Press the ESC key for Startup Menu« (Pritisnite tipko ESC za prikaz zagonskega menija) in nato pritisnete tipko **f9** za vstop v meni Boot Device Options (Možnosti zagonske naprave).
- Za uporabo funkcije MultiBoot Express za nastavev spremenljivih zagonskih zaporedij. Ta funkcija vas ob vsakem zagonu ali vnovičnem zagonu računalnika vpraša po zagonski napravi.

Nastavev novega zagonskega zaporedja v orodju Computer Setup

Za zagon orodja Computer Setup in nastavev zagonskega zaporedja, ki ga uporablja računalnik pri vsakem zagonu ali vnovičnem zagonu, naredite naslednje:

1. Vključite ali znova zaženite računalnik in nato pritisnite tipko **esc**, ko se na dnu zaslona prikaže sporočilo »Press the ESC key for Startup Menu« (Pritisnite tipko ESC za prikaz zagonskega menija).
2. Pritisnite **f10**, da nastavite računalnika.

3. S kazalno napravo ali smernimi tipkami izberite seznam **Legacy Boot Order** (Podedovano zagonsko zaporedje) in pritisnite **enter**.
4. Če želite napravo v zagonskem zaporedju premakniti na višje mesto, s kazalno napravo kliknite puščično tipko navzgor ali pritisnite tipko **+**.
– ali –
Če želite napravo v zagonskem zaporedju premakniti na nižje mesto, s kazalno napravo kliknite puščično tipko navzdol ali pritisnite tipko **-**.
5. Če želite shraniti spremembe in zapreti orodje Computer Setup, v spodnjem levem kotu zaslona kliknite **Save** (Shrani), nato sledite navodilom na zaslону.
– ali –
S puščičnimi tipkami izberite **File (Datoteka) > Save Changes and Exit (Shrani spremembe in končaj)** in nato pritisnite **enter**.

Dinamično izbiranje zagonske naprave z uporabo tipke f9

Za dinamično izbiranje zagonske naprave za trenutni postopek zagona naredite naslednje:

1. Odprite meni Select Boot Device (Izbira zagonske naprave) tako, da vklopite ali znova zaženete računalnik in nato pritisnete tipko **esc**, ko se na dnu zaslona prikaže sporočilo »Press the ESC key for Startup Menu« (Pritisnite tipko ESC za prikaz zagonskega menija).
2. Pritisnite **f9**.
3. S kazalno napravo ali smernimi tipkami izberite zagonsko napravo in nato pritisnite tipko **enter**.

Nastavitev poziva MultiBoot Express

Za zagon orodja Computer Setup in nastavitve računalnika za prikaz menija za zagonski položaj MultiBoot pri vsakem zagonu ali vnovičnem zagonu računalnika naredite naslednje:

1. Vklopite ali znova zaženite računalnik in nato pritisnite tipko **esc**, ko se na dnu zaslona prikaže sporočilo »Press the ESC key for Startup Menu« (Pritisnite tipko ESC za prikaz zagonskega menija).
2. Pritisnite **f10**, da nastavitve računalnika.
3. S kazalno napravo ali smernimi tipkami izberite **System Configuration** (Konfiguracija sistema) **> Boot Options** (Možnosti zagona) in nato pritisnite **enter**.
4. V polju **Multiboot Express Popup Delay (Sec) (Zakasnitev pojavnega okna Multiboot Express [sek])** določite čas v sekundah, ko bo računalnik izpisal zagonske lokacije, preden izbere privzeto lokacijo iz nastavitve MultiBoot. (Če izberete 0, se zagonski meni Express Boot ne prikaže.)
5. Če želite shraniti spremembe in zapreti orodje Computer Setup, v spodnjem levem kotu zaslona kliknite **Save** (Shrani), nato sledite navodilom na zaslону.
– ali –
S puščičnimi tipkami izberite **File (Datoteka) > Save Changes and Exit** (Shrani spremembe in končaj) in nato pritisnite **enter**.

Spremembe se uveljavijo ob vnovičnem zagonu računalnika.

Vnos možnosti za MultiBoot

Ko se med zagonom prikaže meni Express Boot, imate te možnosti:

- Če želite v meniju Express Boot določiti zagonsko napravo, v dodeljenem času izberite želeno možnost in nato pritisnite **enter**.
- Če želite preprečiti, da bi se računalnik ponastavil na trenutno nastavljene nastavitve za MultiBoot, pred iztekom omejitvenega časa pritisnite katero koli tipko. Računalnik se ne bo zagnal, dokler ne izberete zagonske naprave in pritisnete tipke **enter**.
- Če želite, da se računalnik zažene v skladu s trenutno nastavljenimi nastavitvami za MultiBoot, počakajte, da preteče omejitveni čas

Uporaba programa HP PC Hardware Diagnostics (UEFI) (samo nekateri modeli)

HP PC Hardware Diagnostics je vmesnik UEFI (Unified Extensible Firmware Interface), ki omogoča zagon diagnostičnih preskusov, s katerimi ugotovite, ali strojna oprema računalnika deluje pravilno. Orodje se izvaja zunaj operacijskega sistema, da izolira napake v strojni opremi od težav, ki bi jih lahko povzročile komponente operacijskega sistema ali drugih programov.

Zagon programa HP PC Hardware Diagnostics UEFI:

1. Vključite ali znova zaženite računalnik, hitro pritisnite **esc** in nato pritisnite **f2**.

Ko pritisnete **f2**, bo BIOS poiskal orodja HP PC Hardware Diagnostics (UEFI) na treh mestih v tem zaporedju:

- a. Priključeni pogon USB

 **OPOMBA:** Za prenos programa HP PC Hardware Diagnostics (UEFI) v pogon USB glejte [Prenos programa HP PC Hardware Diagnostics \(UEFI\) v napravo USB na strani 85](#).

- b. Trdi disk
- c. BIOS

2. Kliknite vrsto diagnostičnega preizkusa, ki jo želite izvesti, in sledite navodilom na zaslonu.

 **OPOMBA:** Če želite zaustaviti diagnostični preizkus, ko je v teku, pritisnite tipko **esc**.

Prenos programa HP PC Hardware Diagnostics (UEFI) v napravo USB

 **OPOMBA:** Navodila za prenos programa HP PC Hardware Diagnostics (UEFI) so na voljo samo v angleščini.

1. Obiščite <http://www.hp.com>.
2. Kliknite **Podpora in gonilniki** in nato zavihek **Gonilniki in programska oprema**.
3. V besedilno polje vnesite ime izdelka in kliknite **Iskanje**.
4. Izberite model računalnika in operacijski sistem.
5. V razdelku Diagnostika kliknite **HP UEFI Support Environment** (Okolje HP za podporo UEFI).
– ali –
Kliknite **Prenos** in izberite **Zaženi**.

13 Podpora

Stik s podporo

Če med informacijami v tem uporabniškem priročniku ali v poglavju Pomoč in podpora ne najdete odgovorov na svoja vprašanja, se lahko obrnete na podporo. Za podporo v ZDA obiščite spletno mesto <http://www.hp.com/go/contactHP>. Za podporo po svetu obiščite spletno mesto http://welcome.hp.com/country/us/en/wwcontact_us.html.

Ta stran vam omogoča:

- Spletni klepet s HP-jevim strokovnjakom.



OPOMBA: Če klepet o podpori ni na voljo v zelenem jeziku, je na voljo v angleščini.

- Podporo po e-pošti.
- Iskanje telefonskih števil podpre.
- Iskanje HP-jevega servisnega centra.

Nalepke

Na nalepkah na računalniku so informacije, ki jih boste morda potrebovali pri odpravljanju sistemskih težav ali uporabi računalnika v drugih državah:

 **POMEMBNO:** Vse nalepke, opisane v tem razdelku, so na enem od treh mest, ki je odvisno od modela vašega računalnika: prilepljena na dnu računalnika v prostoru za akumulator ali pod vrati za dostop do notranjosti.

Za pomoč pri iskanju teh mest glejte opise v razdelku [Spodnja stran na strani 12](#).

- Servisna nalepka – navaja pomembne informacije za prepoznavanje računalnika. Če stopite v stik s službo za podporo, bo najverjetneje zahtevala serijsko številko in morda tudi številko izdelka ali modela. Te številke poiščite, preden stopite v stik s službo za podporo.

 **OPOMBA:** Servisne nalepke so podobne enemu od primerov, prikazanih spodaj. Glejte sliko, ki najbolj ustreza servisni nalepki na vašem računalniku.

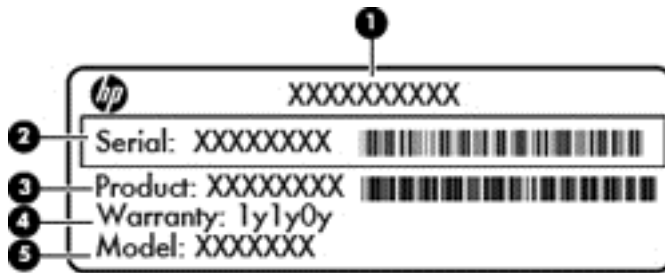

Komponenta

- | | |
|-----|------------------------------------|
| (1) | Ime izdelka |
| (2) | Serijska številka |
| (3) | Številka izdelka |
| (4) | Garancijsko obdobje |
| (5) | Opis modela (samo nekateri modeli) |



Komponenta

- | | |
|-----|---------------------|
| (1) | Garancijsko obdobje |
| (2) | Številka modela |

Komponenta

(3) Serijska številka

(4) Številka izdelka

- Potrdilo o pristnosti Microsoft® – vsebuje ključ izdelka za Windows. Ključ izdelka boste morda potrebovali za posodobitev ali odpravljanje težav v zvezi z operacijskim sistemom. Microsoftovo potrdilo o pristnosti je pritrjeno v ležišču za akumulator.
- Nalepka z upravnimi informacijami – vsebuje upravne informacije o računalniku.
- Nalepke s potrdilom za uporabo v brezžičnem omrežju – vsebujejo informacije o dodatnih brezžičnih napravah, ki so na voljo pri nekaterih modelih, in odobritvene oznake nekaterih držav ali regij, v katerih je bila odobrena uporaba teh naprav.

14 Specifikacije

- [Napajalni vhod](#)
- [Delovno okolje](#)

Napajalni vhod

Informacije o napajanju v tem razdelku vam lahko pomagajo, če nameravate z računalnikom potovati v tujino.

Računalnik deluje z enosmernim napajanjem, ki se lahko napaja iz izmeničnega ali enosmernega vira. Vir omrežnega napajanja mora imeti nazivno vrednost 100–240 V in 50–60 Hz. Računalnik lahko napajate iz samostojnega vira enosmerne napetosti, vendar priporočamo, da uporabljate le napajalnik ali napajalni kabel, ki ga je za ta računalnik odobrilo podjetje HP.

Računalnik lahko deluje z enosmernim tokom v okviru naslednjih specifikacij.

Napajalni vhod	Napetost
Delovna napetost in tok	19,5 V pri enosmernem toku 2,31 A – 45 W
	19,5 V pri enosmernem toku 3,33 A – 65 W

 **OPOMBA:** Ta izdelek je zasnovan za napajalne sisteme IT na Norveškem s fazno napetostjo, ki ne presega 240 V rms.

 **OPOMBA:** Delovna napetost in tok računalnika sta navedena na upravni nalepki.

Delovno okolje

Faktor	Metrični sistem	ZDA
Temperatura		
Delovna (zapisovanje na optični disk)	od 5 do 35 °C	od 41 do 95 °F
Nedelovna	od –20 do 60 °C	od –4 do 140 °F
Relativna vlažnost (brez kondenzacije)		
Delovna	od 10 do 90 %	od 10 do 90 %
Nedelovna	od 5 do 95 %	od 5 do 95 %
Najvišja nadmorska višina (brez pritiska)		
Delovna	od –15 m do 3.048 m	od –50 do 10.000 čevljev
Nedelovna	od –15 m do 12.192 m	od –50 do 40.000 čevljev

A Potovanje z računalnikom in pošiljanje računalnika

Če morate potovati z računalnikom ali ga poslati, upoštevajte spodnje nasvete in zaščitite svojo opremo.

- Pripravite računalnik na potovanje ali na pošiljanje:
 - Varnostno kopirajte podatke na zunanji pogon.
 - Iz računalnika odstranite vse diske in zunanje pomnilniške kartice, kot so digitalne pomnilniške kartice.
 - Izklopite in nato izključite vse zunanje naprave.
 - Zaustavite računalnik.
- S seboj vzemite varnostno kopijo svojih podatkov. Varnostno kopijo hranite ločeno od računalnika.
- Pri potovanju z letalom vzemite računalnik s seboj na letalo kot osebno prtljago in ga ne prijavite med ostalo prtljago.

⚠ POZOR: Pogona ne izpostavljajte magnetnim poljem. Varnostne naprave, ki uporabljajo magnetno polje, so na primer detektorji kovin, skozi katere morate na letališčih, in ročni detektorji kovin. Letališki tekoči trakovi in podobne varnostne naprave za preverjanje ročne prtljage ne uporabljajo magnetnih polj, temveč rentgenske žarke, zato ne poškodujejo pogonov.

- Če nameravate računalnik uporabljati med letom, letalsko osebje naznani, kdaj lahko uporabljate računalnik. Uporabo računalnika med letom mora odobriti prevoznik.
- Če računalnik ali pogon pošiljate po pošti, uporabite oblazinjeno ovojnico ali drugo primerno vrsto zaščitnega ovoja ter paket označite z napisom »LOMLJIVO«.

Če ima računalnik nameščene brezžične naprave, je uporaba teh naprav v nekaterih okoljih morda omejena. Tovrstne omejitve lahko veljajo na letalu, v bolnišnicah, v bližini eksplozivnih teles ter na nevarnih območjih. Če niste prepričani, katera pravila veljajo za uporabo določene naprave, pred vklopom prosite za dovoljenje za uporabo.

- Če potujete mednarodno, sledite naslednjim predlogom:
 - Za vsako državo ali regijo, v katero potujete, preverite, kakšna je carinska zakonodaja glede računalnikov.
 - Preverite zahteve za napajalni kabel in pretvornik na lokacijah, kjer nameravate uporabljati računalnik. Napetost, frekvenca in oblika vtiča se lahko razlikujejo.

⚠ OPOZORILO! Možnost električnega šoka, požara ali poškodbe opreme boste zmanjšali tako, da ne poskušate računalnika priklopiti na električno omrežje preko napetostnega pretvornika za gospodinjske aparate.

B Odpravljanje težav

Ta dodatek vsebuje naslednje razdelke:

Viri za odpravljanje težav

- Povezave do spletnih mest in dodatne informacije o računalniku najdete v možnosti »Pomoč in podpora«. Za dostop do možnosti Pomoč in podpora izberite **Start > Pomoč in podpora**.

 **OPOMBA:** Nekatera orodja za preverjanje in popravilo zahtevajo internetno povezavo. HP ponuja tudi dodatna orodja, ki ne zahtevajo internetne povezave.

- Obrnite se na podporo pri HP. Za podporo v ZDA obiščite spletno mesto <http://www.hp.com/go/contactHP>. Za podporo po svetu obiščite spletno mesto http://welcome.hp.com/country/us/en/wwcontact_us.html.

Izbirate lahko med naslednjimi vrstami podpore:

- Spletni klepet s HP-jevim strokovnjakom.

 **OPOMBA:** Če klepet ni na voljo v zelenem jeziku, je na voljo v angleščini.

- Podpora za HP po e-pošti.
- Iskanje mednarodnih telefonskih števil podpora.
- Iskanje HP-jevega servisnega centra.

Odpravljanje težav

V naslednjih razdelkih je opisanih nekaj pogostih težav in rešitev zanje.

Računalnik se ne zažene

Če pritisnete stikalo za napajanje in se računalnik ne vklopi, vam spodnji predlogi utegnejo pomagati pri ugotavljanju, zakaj se računalnik ne zažene:

- Če je računalnik priključen v električno vtičnico, preverite, ali ima vtičnica ustrezno napetost. To preverite tako, da v vtičnico priključite drugo električno napravo.

 **OPOMBA:** Uporabljajte samo napajalnik, ki ste ga dobili skupaj z računalnikom, oziroma takšnega, ki ga je za uporabo s tem računalnikom odobrilo podjetje HP.

- Če je računalnik priključen v zunanji vir napajanja, ki ni električno omrežje z izmeničnim tokom, ga prek napajalnika priključite v vtičnico. Preverite, ali napajalni kabel in napajalnik delujeta pravilno.

Računalniški zaslon je prazen

Če je zaslon prazen, vendar računalnika niste izključili, je lahko vzrok ena ali več teh nastavitev:

- Računalnik je morda v stanju spanja. Za izhod iz načina spanja kratko pritisnite gumb za napajanje. Stanje spanja je funkcija za varčevanje z energijo, ki izklopi zaslon. Stanje spanja lahko sistem zažene, ko je računalnik vklopljen, a ga ne uporabljate, ali ko je akumulator računalnika prazen. Z desno miškino tipko kliknite ikono **akumulatorja** v področju za obvestila na skrajni desni strani opravilne vrstice namizja Windows in nato kliknite **Nastavitve**.
- Računalnik morda ni nastavljen tako, da bi sliko izpisal na računalniški zaslon. Za prenos slike na računalniški zaslon pritisnite **fn + f4**. Če v računalnik priključite zunanjo napravo za prikazovanje, se slika pri večini modelov lahko prikaže na računalniškem zaslonu ali na zunanji napravi, ali pa na obeh napravah hkrati. Ko pritisnete **fn + f4**, preklapljate med prikazom na računalniškem zaslonu, na eni ali več zunanjih napravah za prikazovanje ter hkratnim prikazom na vseh napravah.

Programska oprema ne deluje pravilno

Če se programska oprema ne odziva ali deluje nenavadno, se pomaknite na desno stran zaslona in znova zaženite računalnik. Ko se prikažejo čarobni gumbi, kliknite **Nastavitve**. Kliknite ikono **Napajanje** in nato **Zaustavitev sistema**. Če na omenjeni način ne morete zagnati računalnika, glejte naslednji razdelek »[Računalnik je vklopljen, a se ne odziva na strani 92](#)«.

Računalnik je vklopljen, a se ne odziva

Če je računalnik vklopljen, vendar se ne odziva na ukaze programske opreme ali tipkovnice, po vrsti izvedite spodnje postopke za izklop v sili, dokler se računalnik ne izklopi:

 **POZOR:** Postopki za zaustavitev v sili povzročijo izgubo neshranjenih podatkov.

- Pritisnite gumb za napajanje in ga pridržite vsaj 5 sekund.
- Računalnik odklopite iz zunanjega napajanja in odstranite akumulator.

Računalnik je nenavadno toplel

Za računalnik je povsem normalno, da je med uporabo na dotik nekoliko toplel. Če pa je na dotik *nenavadno* toplel, se morda pregreva zaradi blokiranega prezračevanja.

Če sumite, da se računalnik pregreva, počakajte, da se ohladi na sobno temperaturo. Prepričajte se, da nobena prezračevalna reža med uporabo računalnika ni blokirana.

 **OPOZORILO!** Da zmanjšate možnost poškodb, povezanih s pregretjem računalnika, ga ne polagajte neposredno v naročje in ne ovirajte zračnih ventilatorjev računalnika. Računalnik uporabljajte samo na trdnih in ravnih površinah. Pretoka zraka ne smejo ovirati trdi predmeti, kot je morebitni tiskalnik v neposredni bližini, ali mehki predmeti, npr. blazine, odeje ali oblačila. Poskrbite tudi, da napajalnik med delovanjem ne bo v stiku s kožo ali mehki predmeti, kot so blazine, preproge ali oblačila. Računalnik in napajalnik sta izdelana v skladu z mednarodnimi standardi za varnost opreme za informacijsko tehnologijo (IEC 60950), ki opredeljujejo najvišjo dovoljeno temperaturo površin, dostopnih uporabnikom.

 **OPOMBA:** Ventilator v računalniku se samodejno zažene in hladi notranje dele ter tako preprečuje pregretje. Normalno je, da se med običajnim delom notranji ventilator vklaplja in izklaplja.

Zunanja naprava ne deluje

Če zunanja naprava ne deluje pravilno, upoštevajte naslednje predloge:

- Vključite napravo v skladu z navodili proizvajalca.
- Preverite, ali so vsi priključki na napravi trdno priključeni.
- Preverite, ali ima naprava dovod električne energije.
- Preverite, ali je naprava, predvsem, če je starejša, združljiva z operacijskim sistemom.
- Preverite, ali imate nameščene ustrezne in posodobljene gonilnike.

Brezžična omrežna povezava ne deluje

Če brezžična omrežna povezava ne deluje po pričakovanjih, upoštevajte te predloge:

- Če želite omogočiti ali onemogočiti brezžično ali žično omrežno napravo, z desno miškino tipko kliknite ikono **omrežne povezave** v območju za obvestila na skrajni desni strani opravilne vrstice namizja Windows. Če želite omogočiti naprave, v možnosti menija potrdite ustrezno potrditveno polje. Če želite onemogočiti napravo, počistite ustrezno potrditveno polje.
- Prepričajte se, da je brezžična naprava vklopljena.
- Preverite, ali je delovanje brezžičnih anten računalnika ovirano.
- Prepričajte se, da sta kabelski modem ali modem DSL in njegov električni kabel pravilno priključena in da lučke svetijo.
- Prepričajte se, da sta brezžični usmerjevalnik ali dostopna točka pravilno priključena v napajalnik in kabelski modem ali modem DSL ter da vse lučke svetijo.
- Izključite in znova priključite vse kable ter izključite in znova vključite napajanje.

Disk se ne predvaja

- Pred predvajanjem CD-ja ali DVD-ja shranite svoje delo in zaprite vse odprte programe.
- Pred predvajanjem CD-ja ali DVD-ja se odjavite z interneta.
- Disk mora biti pravilno vstavljen.
- Disk mora biti čist. Po potrebi disk očistite s filtrirano vodo in krpo, ki ne pušča nitk. Disk obrišite od sredine navzven.
- Preverite, ali so na disku praske. Če jih najdete, disk popravite s korekcijskim setom za optične diske, ki je na voljo v številnih trgovinah z elektroniko.
- Pred predvajanjem diska izključite stanje spanja.

Med predvajanjem diska ne preklaplajte v stanje spanja. V nasprotnem primeru se prikaže opozorilo s pozivom o nadaljevanju. Če se to opozorilo prikaže, kliknite **Ne**. Ko to storite, se lahko računalnik odzove na enega od naslednjih načinov:

- Predvajanje se morda nadaljuje.

– ali –

- Predvaljalno okno v večpredstavnostnem programu se morda zapre. Če želite nadaljevati predvajanje diska, kliknite gumb **Predvajaj** v večpredstavnostnem programu, da znova zaženete disk. V redkih primerih boste morda morali zapustiti program in ga znova zagnati.

Film ni viden na zunanjem zaslonu

1. Če sta vklopljena tako zaslon računalnika kot zunanji zaslon, enkrat ali večkrat pritisnite **fn + f4**, da preklopite med dvema zaslonoma.
2. Nastavitve monitorja konfigurirajte tako, da bo zunanji zaslon primarni:
 - a. Z desno miškino tipko kliknite prazen prostor na namizju sistema Windows in izberite **Ločljivost zaslona**.
 - b. Določite primarni in sekundarni zaslon.

 **OPOMBA:** Pri uporabi obeh zaslonov se slika DVD ne bo pojavila na zaslonu, ki ste ga določili za sekundarnega.

Postopek zapisovanja na ploščo se ne začne oziroma se predčasno konča

- Vsi ostali programi morajo biti zaprti.
- Izklopite način spanja.
- Preverite, ali uporabljate pravilno vrsto diska za svoj pogon.
- Preverite, ali je disk pravilno vstavljen.
- Izberite počasnejšo hitrost zapisovanja in poskusite znova.
- Če disk kopirate, shranite informacije z izvirnega diska na trdi disk, preden poskušate vsebino zapisati na nov disk, in nato zapišite informacije s trdega diska.

C Elektrostatična razelektritev

Elektrostatična razelektritev je sprostitve statične elektrike ob stiku dveh predmetov – na primer ko greste čez preprogo ali se dotaknete kovinske kljuge.

Zaradi sprostitve statične elektrike iz prstov ali drugih prevodnikov statične elektrike se lahko poškodujejo elektronske komponente. Za zmanjšanje nevarnosti poškodbe računalnika, poškodbe pogona ali izgube podatkov upoštevajte naslednja opozorila:

- Če morate med odstranjevanjem ali nameščanjem izklopiti računalnik, najprej poskrbite, da je pravilno ozemljen, in ga izklopite, preden odstranite pokrov.
- Komponente shranite v antistatični embalaži, dokler niste pripravljeni, da jih namestite.
- Ne dotikajte se stikov, priključkov in vezja. Elektronskih komponent se dotikajte čim manj.
- Uporabite razmagnetena orodja.
- Preden začnete delati s komponentami, se razelektrite, tako da se dotaknete nepobarvane kovinske površine komponente.
- Ko odstranite komponento, jo zaradi zaščite shranite v antistatično embalažo.

Če potrebujete več informacij o statični elektriki ali pomoč pri odstranjevanju ali nameščanju komponent, se obrnite na HP-jevo podporo.

Stvarno kazalo

- A**
 - akumulator
 - odlaganje 43
 - ohranjanje zmogljivosti 42
 - praznjenje 39
 - prikaz preostale napolnjenosti 39
 - shranjevanje 42
 - stopnje izpraznjenosti
 - akumulatorja 40
 - zamenjava 43
 - anteni WLAN, prepoznavanje 11
 - anteni WWAN, prepoznavanje 11
- B**
 - berljivi mediji 37
 - BIOS
 - posodabljanje 81
 - prenos posodobitve 82
 - ugotavljanje različice 82
 - bližnjične tipke
 - nastavitev glasnosti 28, 29
 - opis 28
 - osvetlitev tipkovnice 29
 - povečanje glasnosti zvočnika 29
 - povečanje svetlosti zaslona 29
 - preklop slike na zaslonu 28
 - spanje 28
 - uporaba 28
 - zmanjšanje glasnosti zvočnika 28
 - zmanjšanje svetlosti zaslona 29
 - bližnjične tipke na tipkovnici, prepoznavanje 28
 - bližnjične tipke za predstavnost 31
 - bližnjične tipke, predstavnost 31
 - bralnik pomnilniških kartic, prepoznavanje 9
 - bralnik prstnih odtisov 69
 - bralnik prstnih odtisov, prepoznavanje 6
- brežžični anteni, prepoznavanje 11
- brežžično omrežje (WLAN)
 - obseg delovanja 19
 - potrebna oprema 18
 - povezava s poslovnim omrežjem WLAN 19
 - povezava z javnim omrežjem WLAN 19
 - povezovanje 19
 - uporaba 17
 - varnost 18
- brežžično omrežje, nalepka s potrdilom za uporabo 88
- C**
 - Computer Setup
 - DriveLock, geslo 62
 - krmarjenje in izbiranje 80
 - obnovitev privzetih nastavitev 81
 - skrbniško geslo BIOS 60
- Č**
 - čiščenje računalnika 72
- D**
 - delovno okolje 89
 - DisplayPort, prepoznavanje 9
 - DisplayPort, priključitev 34
 - dodatne zunanje naprave, uporaba 50
 - DriveLock, geslo
 - opis 62
 - DVD Driver Recovery, izdelava 75
 - uporaba za obnovitev 79
- E**
 - elektrostatična razelektritev 95
- F**
 - f11, obnovitev 78
 - funkcijske tipke, prepoznavanje 7
- G**
 - gesla
 - BIOS, skrbnik 60
 - DriveLock 62
 - skrbnik 59
 - uporabnik 59
 - geslo Automatic DriveLock odstranitev 67
 - vnos 66
 - geslo funkcije DriveLock nastavitev 63
 - geslo za DriveLock odstranjevanje 66
 - spreminjanje 65
 - vnos 64
- gibi sledilne ploščice
 - drsenje 25
 - povečanje 26
 - ščipanje 26
 - vrtenje 26
- glasnost
 - gumbi 31
 - nastavitev 31
 - tipke 31
- GPS 21
- grafični načini, preklapljanje 45
- grafika
 - dvojna grafika AMD 45
 - Hibridna grafika 45
- gumb brezžičnega vmesnika 15
- gumb za napajanje 36
- gumb za napajanje, prepoznavanje 6
- gumbi
 - desni gumb kazalne palice 4
 - desni gumb sledilne ploščice 4
 - glasnost 31
 - levi gumb kazalne palice 4
 - levi gumb sledilne ploščice 4
 - mediji 31
 - napajanje 6, 36
 - tipka Windows 7

H

HP 3D DriveGuard 56
HP Client Configuration
Manager 68
HP Mobile Broadband,
onemogočen 20
HP Recovery Disc Creator,
uporaba 75

I

informacije o akumulatorju,
iskanje 39
Intel Wireless Display 35
izdelek, ime in številka,
računalnik 87
izklop 36
izklop računalnika 36

K

Kabel USB, priključitev 49
Kabli
USB 49
kartica Java
določeno 47
odstranjevanje 48
vstavljanje 47
kazalna palica 4
kazalne naprave, nastavljanje
možnosti 23
ključ izdelka 88
komponente
desna stran 9
leva stran 10
spodnja stran 12
spredaj 7
zaslon 11
zgornja stran 4
kritična stopnja napoljenosti
akumulatorja 37
Krmarjenje in izbiranje
Computer Setup 80
krmilniki za predstavnost 31

L

lučka brezžičnega vmesnika 5, 8,
15
lučka Caps Lock, prepoznavanje
5
lučka napajalnika/akumulatorja 8
lučka trdega diska 8, 57

lučka za izklop mikrofona,
prepoznavanje 5
lučke
brezžično 5, 8
Caps Lock 5
izklop mikrofona 5
napajalnik/akumulator 8
napajanje 5, 8
trdi disk 8
lučke za vklop 5, 8
lučke, trdi disk 57

M

Microsoftovo potrdilo o pristnosti,
nalepka 88
mikrofona 11
mikrofona, prepoznavanje 11
mirovanje
preklop iz 38
preklop v 38
miška, zunanja
nastavitev možnosti 23

N

nalepka Bluetooth 88
nalepka WLAN 88
nalepke
Bluetooth 88
brezžično omrežje, potrdilo za
uporabo 88
Microsoftovo potrdilo o
pristnosti 88
serijska številka 87
upravna 88
WLAN 88
Napajalna vrata USB 3.0 10
napajalni vhod 89
napajalnik, preskušanje 45
napajanje
akumulator 39
možnosti 37
ohranjanje 42
napajanje iz akumulatorja 39
naprava Bluetooth 15, 21
naprava WLAN 17
naprava WWAN 15, 19
naprave USB
opis 48
priključitev 49

naprave z visoko ločljivostjo,
priključitev 35
nastavitev internetne povezave
18
nastavitev omrežja WLAN 18
nastavitev zaščite z geslom pri
bujenju 38
nastavljanje možnosti porabe
energije 37
Neodziven sistem 36
nizka stopnja akumulatorja 40
notranje stikalo zaslona 11
Nujne posodobitve, programska
oprema 68
Num lock, zunanja tipkovnica 30

O

območje sledilne ploščice
prepoznavanje 4
obnovitev privzetih nastavitev
Computer Setup 81
obnovitev trdega diska 78
obnovitev, sistem 77
obnovitveni mediji, izdelava 75
obnovitveni mediji, uporaba za
obnovitev 79
odpravljanje težav
predvajanje diska 93
zapisovanje na disk 94
odpravljanje težav, zunanji
zaslon 94
ohranjanje, zmogljivost 42
omrežni priključek RJ-45,
prepoznavanje 9
omrežni priključek,
prepoznavanje 9
operacijski sistem
ključ izdelka 88
Microsoftovo potrdilo o
pristnosti, nalepka 88
optični pogon 50
orodja za obnovitev 75
orodja za obnovitev, Windows 77
orodja za varnostno kopiranje 75
osvetlitev tipkovnice 29

P

pametna kartica
določeno 47

- odstranjevanje 48
- vstavljanje 47
- particija HP Recovery
 - preverjanje prisotnosti 78
 - uporaba za povrnitev 78
- particija za obnovitev 78
- podpora za starejši USB 80
- pogoni
 - optični 50
 - ravnanje 51
 - trdi 50
 - uporaba 51
 - zunanji 50
- pogonski mediji 37
- pomnilniška kartica
 - odstranjevanje 46
 - podprte vrste 46
 - vstavljanje 46
- pomnilniški modul
 - odstranjevanje 70
 - prepoznavanje 12, 14
 - vstavljanje 71
 - zamenjava 70
- popravilo trdega diska 78
- potovanje z računalnikom 42, 88, 90
- potrdilo o pristnosti, nalepka 88
- povezava s poslovnim omrežjem
 - WLAN 19
- povezava v omrežje WLAN 19
- povezava z javnim omrežjem
 - WLAN 19
- preskušanje napajalnika 45
- preverjanje akumulatorja 39
- preverjanje zvočnih funkcij 32
- prezračevalne reže,
 - prepoznavanje 10, 13, 14
- priključek za izhod zvoka (slušalke), prepoznavanje 9
- priključek za mikrofona (vhod zvoka), prepoznavanje 9
- priključek za napajanje, prepoznavanje 9
- priključek za slušalke (izhod zvoka) 9
- priključek za vhod zvoka (mikrofon), prepoznavanje 9
- priključek, napajanje 9
- priključki
 - izhod zvoka (slušalke) 9

- omrežje 9
 - RJ-45 (omrežni) 9
 - vhod zvoka (mikrofon) 9
- programska oprema
 - čiščenje diska 56
 - defragmentiranje diska 55
 - nujne posodobitve 68
 - požarni zid 67
 - protivirusna 67
- programska oprema za
 - defragmentiranje diska 55
- programska oprema za požarni zid 67
- protivirusna programska oprema 67

R

- računalnik, potovanje 42, 90
- reža za varnostni kabel, prepoznavanje 10
- reže
 - varnostni kabel 10

S

- serijska številka 87
- serijska številka, računalnik 87
- shranjevanje akumulatorja 42
- SIM
 - vstavljanje 20
- skrbniško geslo 59
- Sledilna ploščica
 - gumbi 4
- sledilna ploščica
 - gumbi 4
 - uporaba 23
- sledilna ploščica, gib drsenja 25
- sledilna ploščica, gib povečanja 26
- sledilna ploščica, gib ščipanja 26
- sledilna ploščica, gib vrtenja 26
- slika na zaslonu, preklop 28
- SoftPaq, prenos 74
- spanje
 - preklop iz 37
 - preklop v 37
- spletna kamera 11, 32
- spletna kamera, prepoznavanje 11
- stanja za varčevanje z energijo 37

- starejši USB, podpora 80
- Startup Repair, uporaba 77
- stikalo za napajanje 36
- stikalo, za napajanje 36

T

- temperatura 42
- temperatura akumulatorja 42
- težave, odpravljanje 91
- tipka esc, prepoznavanje 7
- tipka fn, prepoznavanje 7, 28
- tipka num lk, prepoznavanje 30
- tipka Windows, prepoznavanje 7
- tipke
 - esc 7
 - fn 7
 - funkcija 7
 - glasnost 31
 - medij 31
 - mediji 31
- tipke za glasnost, prepoznavanje 28, 29
- tipke za uravnavanje svetlosti zaslona 29
- tipkovnica
 - prepoznavanje 29
 - vdelana številka 7
- Tipkovnica, vgrajena
 - uporaba 30
- trdi disk
 - HP 3D DriveGuard 56
 - namestitev 54
 - odstranjevanje 53
 - zunanji 50
- trdi disk, prepoznavanje 12, 14

U

- uporaba
 - stanja za varčevanje z energijo 37
 - zunanje napajanje 44
- uporaba programa Čiščenje diska 56
- uporabniško geslo 59
- upravljalni elementi za brezžično povezavo
 - gumb 15
 - operacijski sistem 15

upravne informacije
 brezžično omrežje, nalepke s
 potrdilom za uporabo 88
 upravna nalepka 88
USB, naprave
 odstranjevanje 49

V

varnost, brezžično omrežje 18
varnostne kopije
 izdelava 76
 obnovitev 77
varnostno kopiranje in obnovitev
 77
vdelana številka tipkovnica,
 prepoznavanje 7, 29
video 33
vrata
 DisplayPort 9, 34
 Intel Wireless Display 35
 VGA 34
 zunanji monitor 34
 zunanji monitor VGA 10
vrata USB 3.0 9, 10
vrata USB, prepoznavanje 9, 10
vrata VGA, priključitev 34
vrata za zunanji monitor 34
vrata za zunanji monitor VGA 10
Vzdrževanje
 čiščenje diska 56
 defragmentiranje diska 55
vzdrževanje računalnika 72

W

Windows 7, DVD z operacijskim
 sistemom
 izdelava 75
 uporaba za obnovitev 79
Windows 7, medij z operacijskim
 sistemom
 izdelava 75
 uporaba za obnovitev 79
Windows Startup Repair,
 uporaba 77
WLAN, naprava 88

Z

zaklep za sprostitev vrat za dostop
 do notranjosti 12
zaklep, vrata za dostop do
 notranjosti 12

zapah za sprostitev vrat za dostop
 do notranjosti 12, 14
zapahi, vrata za dostop do
 notranjosti 12, 14
zapisljivi mediji 37
zaslon, preklop slike 28
združitveni priključek,
 prepoznavanje 9
Zunanja številka tipkovnica
 num lock 30
zunanje napajanje, uporaba 44
zunanje naprave 50
zunanji pogon 50
zvezdišča 48
zvezdišča USB 48
zvočne funkcije, preverjanje 32
zvočnika, prepoznavanje 6