

使用者指南



HP Officejet Pro 8610/8620/8630



HP Officejet Pro 8610 e-All-in-One/HP
Officejet Pro 8620 e-All-in-One/HP
Officejet Pro 8630 e-All-in-One

使用手冊

版權資訊

© 2014 著作權 Hewlett-Packard Development Company, L.P.

第 1 版, 2014 年 4 月

Hewlett-Packard 公司聲明

本文件所包含的資訊如有變更, 恕不另行通知。

版權所有。除非著作權法允許, 否則未事先取得 Hewlett-Packard 書面許可, 不得進行本份資料的重製、改編或翻譯。

HP 產品與服務的保固範圍僅限於產品與服務所附保固聲明中所提供的保固項目。此處任何內容均不應解釋為額外的保固。HP 對於本文件在技術上或編輯上所含的錯誤或疏漏概不負責。

聲明

Microsoft、Windows、Windows XP、Windows Vista、Windows 7 及 Windows 8 是 Microsoft Corporation 在美國的註冊商標。

ENERGY STAR® 和 ENERGY STAR 標誌是美國註冊商標。

安全資訊



使用本產品時請永遠遵循基本的安全措施，以降低受到火災或電擊等傷害的危險。

1. 請閱讀並瞭解印表機所附之文件中的所有說明。
2. 遵守產品上所標示的所有警告和指示。
3. 在清潔之前請從牆上插座中拔下本產品的電源線。
4. 不要在有水的地方或您本身淋濕時，安裝或使用本產品。
5. 將本產品牢固安裝於穩固平面。
6. 請將產品安裝在封閉的區域，以免電源線因踩踏或絆扯而受損。
7. 本產品無法正常操作時，請參閱位於第 107 頁的解決問題。
8. 此組件中並無使用者可自行維修的零件。有關維修問題，請洽詢合格的維修人員。

目錄

1 如何使用？	1
2 準備開始	3
可用性	4
HP EcoSolutions (HP 與環境)	5
管理電源	5
節省列印耗材	5
印表機零組件說明	6
正面視圖	6
耗材區	7
背視圖	7
使用印表機控制台	8
按鈕與指示燈號的概觀	8
控制台顯示器圖示	8
變更印表機設定	9
HP 數位解決方案	10
HP 數位解決方案說明	10
HP 數位存檔	10
HP 數位傳真	10
需求	10
設定 HP 數位解決方案	11
設定 HP 數位存檔	12
設定掃描到網路資料夾	12
設定掃描到電子郵件	13
設定 HP 數位傳真	14
使用 HP 數位解決方案	15
使用 HP 掃描到網路資料夾	15
使用掃描到電子郵件	15
使用 HP 數位傳真	15
近場通訊 (NFC)	16
紙張基本資訊	17
建議的列印紙張	17
訂購 HP 紙張耗材	18
選取和使用紙張的提示	18
放入紙張	20

放入標準大小紙張	20
放入信封	21
放入卡片和相紙	22
將原稿置於平板玻璃上	24
將原稿放入文件進紙器	25
插入 USB 快閃磁碟機	26
設定與使用配件	27
安裝自動雙面列印配件 (雙面列印器)	27
安裝與使用另一個紙匣 (紙匣 2)	27
使用紙匣	28
維護印表機	30
清潔掃描器玻璃板	30
清潔外部	30
清潔自動文件進紙器	30
更新印表機	32
開啟 HP 印表機軟體 (Windows)	33
關閉印表機電源	34
還原預設值	35
3 列印	37
列印文件	38
列印於信封	39
列印相片	40
使用最大 dpi 列印	42
雙面列印	43
成功列印的秘訣	44
4 影印和掃描	47
影印	48
掃描	49
掃描原稿	49
掃描到電腦	49
掃描到記憶體裝置	50
使用 Webscan 掃描	50
將文件掃描為可編輯文字	51
5 傳真	53
發傳真	54
傳送標準傳真	54
從電腦傳送標準傳真	54
用電話手動發傳真	55
用顯示幕撥號發傳真	56
從記憶體傳送傳真	56

將傳真傳送給多位收件者	57
以錯誤修正模式傳送傳真	57
收傳真	59
手動收傳真	59
設定備援傳真	59
自記憶體重新列印收到的傳真	60
轉發傳真到另一號碼	60
設定接收傳真的紙張大小	61
設定自動縮小來電傳真	61
封鎖不想要的傳真號碼	62
新增號碼至垃圾傳真清單	62
移除垃圾傳真清單中的號碼	62
列印垃圾傳真報告	63
使用 HP 數位傳真接收傳真	63
HP 數位傳真需求	63
啟動 HP 數位傳真	63
修改 HP 數位傳真設定	63
設定速撥記錄	65
設定及變更快速撥號項目	65
設定及變更群組快速撥號項目	65
刪除快速撥號項目	66
列印快速撥號項目清單	66
變更傳真設定	68
設定傳真標題	68
設定接聽模式 (自動接聽)	68
設定接聽前的響鈴次數	68
變更區別鈴聲的接聽鈴聲模式	69
設定撥號類型	69
設定重撥選項	70
設定傳真速率	70
設定傳真音量	71
傳真及數位電話服務	72
網際網路傳真通訊協定	73
傳真報告	74
列印傳真確認報告	74
列印傳真錯誤報告	75
列印及檢視傳真日誌	75
清除傳真日誌	75
列印上次傳真交易的詳細資訊	75
列印呼叫者 ID 報告	76
檢視撥號記錄	76
6 Web 服務	77
什麼是 Web 服務 ?	78

HP ePrint	78
列印應用程式	78
設定 Web 服務	79
使用印表機的控制台設定 Web 服務	79
使用內嵌式 Web 伺服器設定 Web 服務	79
使用 HP 印表機軟體設定 Web 服務	79
使用 Web 服務	81
HP ePrint	81
使用 HP ePrint 列印	81
尋找印表機的電子郵件地址	81
關閉 HP ePrint	81
列印應用程式	82
使用列印應用程式	82
管理列印應用程式	82
關閉列印應用程式	82
移除 Web 服務	83
7 使用墨水匣	85
墨水匣與列印頭的資訊	86
檢查預估的墨水存量	87
僅使用黑色或彩色墨水進行列印	88
更換墨水匣	89
訂購墨水匣	90
存放列印耗材	91
匿名使用資訊儲存	92
8 網路設定	93
設定印表機的無線通訊	94
開始之前	94
在無線網路上設定印表機	94
變更連線類型	94
從 Ethernet 連線變更為無線連線	95
從 USB 連線變更為無線連線	95
測試無線連線	95
開啟或關閉印表機的無線功能	96
變更網路設定	97
檢視與列印網路設定	97
設定連結速度	97
變更 IP 設定	97
從無線連線變更為 USB 或 Ethernet 連線	99
使用 HP 無線直捷	100
開啟 HP 無線直捷	100
從具有無線功能的行動裝置列印	100
從具有無線功能的電腦列印	101

9 印表機管理工具	103
工具箱 (Windows)	104
開啟工具箱	104
HP 公用程式 (OS X)	105
內嵌式 Web 伺服器	106
關於 cookies	106
開啟內嵌式 Web 伺服器	106
10 解決問題	107
HP 支援	108
註冊印表機	108
支援程序	108
取得電子式支援	108
HP 電話支援	108
在您撥打電話之前	109
電話支援期限	109
支援電話號碼	109
電話支援期限過後	109
從印表機控制台取得說明	110
瞭解印表機報告	111
印表機狀態報告	111
網路設定頁	112
解決印表機問題	115
印表機無預期關機	115
列印頭校正失敗	115
進紙問題	115
印表機無法讀取記憶體裝置	116
解決列印問題	117
解決影印問題	121
影印空白或褪色	121
尺寸被縮小	121
影印品質欠佳	121
解決掃描問題	122
掃描器無動作	122
掃描時間過長	122
部份文件未掃描或文字未掃描	122
文字無法編輯	123
掃描的影像品質欠佳	123
無法掃描到網路資料夾	124
無法掃描到電子郵件	125
解決傳真問題	126
傳真測試失敗	126
傳真硬體測試失敗	126

傳真連結到市話插座測試失敗	127
電話線連上正確的傳真連接埠測試失敗	127
用正確電話線類型於傳真測試失敗	128
撥號音偵測測試失敗	128
傳真線路條件測試失敗	129
顯示幕一直顯示電話聽筒未掛上	130
印表機出現收發傳真的問題	130
印表機能傳送但不能接收傳真	131
印表機不能傳送傳真，但能接收傳真	132
解決 HP ePrint 與 HP 列印寶的問題	133
解決網路問題	134
一般網路問題疑難排解	134
無法透過無線方式連接印表機	134
步驟 1：確定無線 (802.11) 指示燈已亮起	134
步驟 2：確定電腦已經連線至您的無線網路	135
步驟 3：執行無線測試	135
步驟 4：重新啟動無線網路元件	136
解決印表機管理問題	137
無法開啟內嵌式 Web 伺服器	137
列印頭維護	138
清潔列印頭	138
校正列印頭	139
校準換行	139
重新安裝列印頭	140
清除卡紙	142
清除印表機內部的卡紙	142
清除自動文件送入匣中的卡紙	143
避免卡紙	144
清除列印滑動架	145
附錄 A 技術資訊	147
保固資訊	148
墨水匣保固資訊	148
規格	149
系統需求	149
環境規格	149
進紙匣容量	149
出紙匣容量	150
紙張大小和重量	150
列印規格	150
影印規格	150
掃描規格	150
傳真規格	151
墨水匣產能	151

聲音規格	152
法規資訊	153
法規機型識別碼	153
FCC 聲明	154
韓國使用者注意事項	154
日本使用者 VCCI (Class B) 合格聲明	154
日本使用者電源線注意事項	154
德國噪音排放聲明	155
德國使用者工作區域可視化顯示聲明	155
美國電話網路使用者注意事項：FCC 要求	155
加拿大電話網路使用者注意事項	156
歐洲經濟區使用者注意事項	156
德國電話網路使用者注意事項	157
澳洲有線傳真指令	157
歐盟法規注意事項	157
具有外接式 AC 變壓器的產品	157
具有無線功能的產品	157
歐洲電話網路聲明（數據機/傳真）	157
規範聲明	158
無線產品法規資訊	158
暴露於無線電頻輻射	159
巴西使用者注意事項	159
加拿大使用者須知	159
台灣使用者須知	160
墨西哥使用者注意事項	160
日本使用者無線連結注意事項	160
環保產品管理計畫	161
紙張使用	161
塑膠	161
原料安全性資料	161
回收計畫	162
HP 噴墨耗材回收計畫	162
使用者廢棄設備的棄置方式	162
耗電量	162
化學物質	162
荷蘭電池棄置相關事項	162
台灣電池棄置相關事項	163
加州高氯酸鹽材料聲明	163
有毒與有害物質表（中國）	163
有害物質限制（烏克蘭）	163
有害物質限制（印度）	163
EPEAT	164
中國國家環境保護總局生態環保標章使用者資訊	164

附錄 B 其他傳真設定	165
設定傳真功能 (並列式電話系統)	166
選取正確的家庭或辦公室傳真設定	167
案例 A : 個別的傳真路線 (不接聽語音來電)	168
案例 B : 設定 DSL 連線下的印表機	169
案例 C : 使用 PBX 電話系統或 ISDN 線路設定印表機	170
案例 D : 在同一線路上以區別鈴聲傳真	170
案例 E : 共用的語音/傳真線路	171
案例 F : 具語音信箱的共用語音/傳真線路	172
案例 G : 傳真與電腦數據機共用線路 (無語音通話)	173
設定印表機與電腦撥號數據機	173
設定印表機與電腦 DSL/ADSL 數據機共用	174
案例 H : 共用的語音/傳真線路與電腦數據機	176
與電腦撥號數據機共用語音/傳真	176
與電腦 DSL/ADSL 數據機共用語音/傳真	177
案例 I : 有答錄機的語音/傳真線路共用	178
案例 J : 與電腦數據機和答錄機共用語音/傳真線路	180
與電腦撥號數據機和答錄機共用語音/傳真線路	180
與電腦 DSL/ADSL 數據機和答錄機共用語音/傳真線路	181
案例 K : 具電腦撥接數據機及語音信箱的共用語音/傳真線路	182
序列型傳真設定	185
測試傳真設定	186
附錄 C 錯誤 (Windows)	187
傳真記憶體已滿	189
無法與印表機進行通訊	190
墨水量不足	191
列印頭問題	192
墨水匣問題	193
更換墨水匣	194
安裝的舊款墨水匣不相容	195
紙張不符	196
墨水匣無法移動	197
卡紙	198
印表機紙張用盡	199
印表機離線	200
印表機暫停	201
文件列印失敗	202
印表機失敗	203
機門或護蓋開啟	204
安裝的墨水匣已使用過	205
墨水匣已耗盡	206
墨水匣故障	207
印表機耗材升級	208

印表機耗材升級成功	209
印表機耗材升級問題	210
安裝了非 HP 品牌墨水匣	211
使用原廠 HP 墨水匣可以獲得獎勵	212
仿冒墨水匣諮詢	213
偵測到已使用、重新填充或仿冒的墨水匣	214
使用「設定」墨水匣	215
請勿使用「設定」墨水匣	216
啟動時墨水不足	217
僅使用黑色墨水？	218
僅使用彩色墨水？	219
不相容的墨水匣	220
墨水感應器故障	221
墨水感應器警告	222
印表機準備作業發生問題	223
彩色墨水匣中的墨水耗盡	224
黑色墨水匣中的墨水耗盡	225
自動文件進紙器蓋板開啟	226
墨水系統發生問題	227
索引	229

1 如何使用？

- [位於第 3 頁的準備開始](#)
- [位於第 37 頁的列印](#)
- [位於第 47 頁的影印和掃描](#)
- [位於第 53 頁的傳真](#)
- [位於第 77 頁的 Web 服務](#)
- [位於第 85 頁的使用墨水匣](#)
- [位於第 107 頁的解決問題](#)

2 準備開始

本手冊提供使用印表機及解決問題的詳細說明。

- [可用性](#)
- [HP EcoSolutions \(HP 與環境\)](#)
- [印表機零組件說明](#)
- [使用印表機控制台](#)
- [HP 數位解決方案](#)
- [近場通訊 \(NFC\)](#)
- [紙張基本資訊](#)
- [放入紙張](#)
- [將原稿置於平板玻璃上](#)
- [將原稿放入文件進紙器](#)
- [插入 USB 快閃磁碟機](#)
- [設定與使用配件](#)
- [維護印表機](#)
- [更新印表機](#)
- [開啟 HP 印表機軟體 \(Windows\)](#)
- [關閉印表機電源](#)
- [還原預設值](#)

可用性

印表機提供多種便於殘障人士使用的功能。

視障

視障人士可以使用作業系統的協助工具選項與功能，存取印表機隨附的 HP 軟體。該軟體亦支援大多數輔助技術，例如螢幕助讀員、Braille 助讀員及語音輸入應用程式。對於色盲使用者，HP 軟體中使用的彩色按鈕與標籤均附有說明相應動作的簡單文字或圖示標籤。

肢障

對於行動不便的使用者，可透過鍵盤指令執行 HP 軟體功能。HP 軟體還提供 Windows 協助工具選項，例如，相黏鍵、切換鍵、篩選鍵和滑鼠鍵。使用者無需太費力即可操作印表機門蓋、按鈕、紙匣和紙張寬度導板。

支援

如需有關本印表機的協助工具以及 HP 對產品協助工具之承諾的更多詳細資料，請造訪 HP 網站：
www.hp.com/accessibility。

(OS X) 如需有關協助工具的詳細資訊，請瀏覽 Apple 網站 www.apple.com/accessibility。

HP EcoSolutions (HP 與環境)

Hewlett-Packard 致力於協助您最佳化環境足跡，並讓您在家庭或辦公室內，以負責任的態度進行列印。

如需 HP 在製程中所遵循之環境指南的詳細資訊，請參閱位於第 161 頁的環保產品管理計畫。如需 HP 環境倡議計畫的更多資訊，請瀏覽 www.hp.com/ecosolutions。

- [管理電源](#)
- [節省列印耗材](#)

管理電源

為了節省電力，本印表機具備以下功能。

您也可以從印表機軟體或內嵌式 Web 伺服器 (EWS) 開啟或關閉這些功能。

若要開啟印表機軟體，請參閱位於第 33 頁的[開啟 HP 印表機軟體 \(Windows\)](#)。

若要開啟 EWS，請參閱位於第 106 頁的[內嵌式 Web 伺服器](#)。

睡眠模式

處於睡眠模式時會減少電源使用量。在初始設定之後，印表機在 5 分鐘無動作後將會進入睡眠模式。

若要變更睡眠模式的時間：

1. 從印表機控制台顯示器，碰觸 **eco** (ECO)。
2. 碰觸 **睡眠**，然後碰觸所需的選項。

 **附註：**如果從印表機控制台變更國家或地區，睡眠模式的時間即自動設為 5 分鐘的預設值。

排程開啟/關閉

使用此功能可在晚上和週末自動節省能源。例如，您可以排定印表機在週一到週五每天的上半 8 時開啟，下午 8 時關閉。如此一來，就會在夜間和週末期間節省能源。

設定印表機的「排程開啟/關閉」功能：

1. 從印表機控制台顯示器，碰觸 **eco** (ECO)。
2. 碰觸 **排程開啟/關閉**。
3. 碰觸 **排程開啟**和 **排程關閉**以設定開啟與關閉印表機的時間。

 **注意：**請務必正確關閉印表機，方法是，使用 **睡眠模式**、**排程開啟/關閉**或  (「電源」按鈕)。

如果不當關閉印表機，列印滑動架可能無法回到正確位置，進而導致墨水匣和列印品質問題。

節省列印耗材

若要節省諸如墨水和紙張等列印耗材，請嘗試以下操作：

- 在紙張上進行雙面列印，以盡可能的善用紙張。
- 透過 HP 智慧型列印 Web 內容時節約墨水和紙張。如需詳細資訊，請瀏覽 www.hp.com/go/smartprint。
- 將列印模式變更為草稿設定。草稿設定使用的墨水較少。
- 若非必要，請勿清潔列印頭。這會浪費墨水並縮短墨水匣壽命。

印表機零組件說明

本節主題如下：

- [正面視圖](#)
- [耗材區](#)
- [背視圖](#)

正面視圖

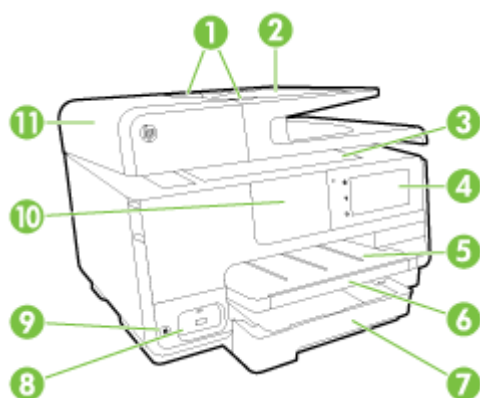

1	文件進紙器紙張寬度導板
---	-------------

2	文件送紙匣
---	-------

3	掃描器玻璃板
---	--------

4	控制台顯示器
---	--------

5	出紙匣
---	-----

6	出紙匣延伸架
---	--------

7	主進紙匣
---	------

8	前方 USB 連接埠
---	------------

9	電源按鈕
---	------

10	近場通訊 (NFC)
----	------------

附註：本功能可在本印表機的某些型號中使用。

11	文件送紙匣
----	-------

耗材區

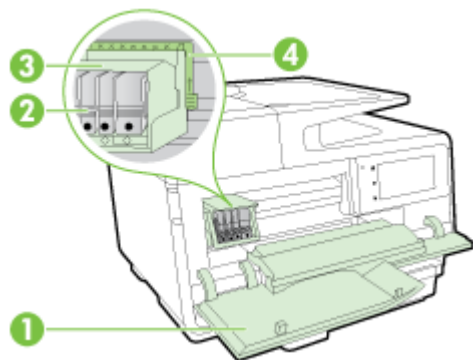

- | | |
|---|---------|
| 1 | 墨水匣存取擋門 |
| 2 | 墨水匣 |
| 3 | 列印頭 |
| 4 | 列印頭卡榫 |

 **附註：**列印耗材應保存在印表機內，以避免出現列印品質問題或造成列印頭損壞。請避免長時間取出耗材。請勿在未安裝墨水匣的情況下關閉印表機的電源。

背視圖

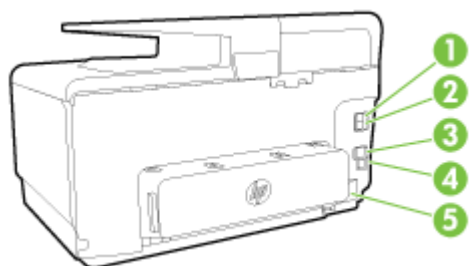

- | | |
|---|----------------|
| 1 | 傳真埠 (2-EXT) |
| 2 | 傳真埠 (1-LINE) |
| 3 | Ethernet 網路連接埠 |
| 4 | 後方 USB 連接埠 |
| 5 | 電源輸入 |

使用印表機控制台

本節主題如下：

- [按鈕與指示燈號的概觀](#)
- [控制台顯示器圖示](#)
- [變更印表機設定](#)





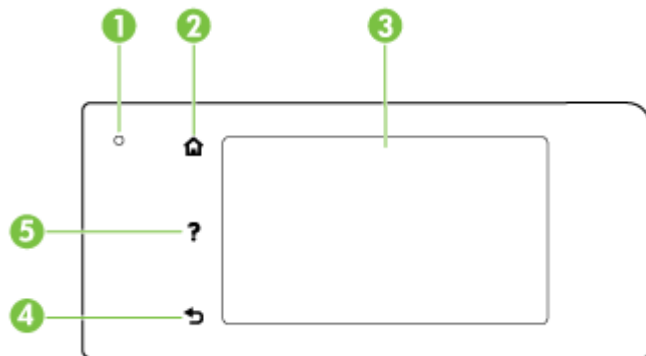

按鈕與指示燈號的概觀









下列圖表和相關表格簡要說明印表機控制台的功能。



標籤	名稱及說明
1	無線狀態指示燈：藍色燈號表示無線連線。碰觸  (無線) 可開啟或關閉印表機的無線功能。
2	首頁按鈕：從其他任何畫面返回首頁畫面。
3	控制台顯示器：碰觸螢幕以選取功能表選項。如需其他功能表選項，請以手指碰觸並滑過螢幕。 如需在顯示器上出現之圖示的詳細資訊，請參閱位於第 8 頁的控制台顯示器圖示。
4	返回按鈕：返回上一個功能表。
5	說明按鈕：開啟「說明」功能表。

控制台顯示器圖示

圖示	用途
	顯示存在有線網路連線，並可讓您輕鬆存取網路狀態畫面。
	顯示無線狀態和功能表選項。如需詳細資訊，請參閱位於第 94 頁的設定印表機的無線通訊。 附註：  (Ethernet) 和  (無線) 不會同時顯示。顯示 Ethernet 圖示或無線圖示取決於您印表機連線至網路的方式。根據預設，如果尚未設定印表機的網路連線，則印表機控制台顯示器會顯示  (無線)。
	開啟 (具備和不具安全性) 或關閉無線直捷。如果開啟具備安全性的無線直捷，則也可以顯示無線直捷名稱和安全性密碼。
eco	顯示可讓您設定產品省電設定功能的畫面。
	碰觸圖示會顯示 Web 服務設定 ，您可以從中檢視印表機的電子郵件地址及進行 ePrint 設定。 如需詳細資訊，請參閱位於第 81 頁的 HP ePrint。

圖示	用途
	顯示可以進行影印或選取其他選項的畫面。
	顯示可以讓您傳送傳真或選擇傳真設定的畫面。
	顯示可以進行掃描或變更掃描設定的畫面。
	顯示可以使用列印應用程式的畫面。
	顯示「設定」畫面，用於產生報告、變更傳真與其他維護設定，以及存取「說明」畫面。
	提供有關印表機功能的詳細資訊。
	顯示可以查看墨水匣相關資訊的畫面，包括填充存量在內。當墨水匣需注意時，此圖示的邊框便會呈現紅色。 附註： 墨水存量警告及指示燈，是純供計劃用的估計值。出現墨水存量偏低的警告訊息時，請先備妥列印墨匣備品，以免發生無墨匣可用的延遲。除非出現提示，否則無需更換墨水匣。
	顯示「自動接聽」功能的狀態。觸碰 自動接聽 以開啟或關閉它。如需詳細資訊，請參閱位於第 68 頁的設定接聽模式（自動接聽）。

變更印表機設定

使用控制台變更印表機的功能和設定、列印報告或取得印表機的說明。



 **提示：**如果印表機是連接到電腦，您也可以使用印表機管理工具變更印表機設定。

如需有關這些工具的詳細資訊，請參閱位於第 103 頁的印表機管理工具。

變更功能的設定

控制台顯示器的首頁畫面會顯示印表機可用的功能。



1. 在控制台顯示器上，以手指碰觸並滑過螢幕，然後碰觸圖示以選取所需的機能。
2. 選取功能後，碰觸並捲動可用的設定，然後碰觸您想要變更的設定。
3. 遵循控制台顯示器上的提示變更設定。

 **附註：**碰觸  (首頁) 可返回首頁畫面。

變更印表機設定

若要變更印表機設定或列印報告，請使用**設定功能表**畫面中的選項：

1. 在印表機控制台顯示器上，以手指碰觸並滑過螢幕，然後碰觸**設定**。
2. 碰觸並捲動畫面。
3. 碰觸畫面項目以選取畫面或選項。

 **附註：**碰觸  (首頁) 可返回首頁畫面。

HP 數位解決方案

本印表機內含一組數位解決方案，可協助您簡化工作流程。數位解決方案的內容如下：

- HP 數位存檔 (含「掃描到網路資料夾」和「掃描到電子郵件」)
- HP 數位傳真 (含「傳真到網路資料夾」和「傳真到電子郵件」)

本節包含下列主題：

- [HP 數位解決方案說明](#)
- [需求](#)
- [設定 HP 數位解決方案](#)
- [使用 HP 數位解決方案](#)

HP 數位解決方案說明

此印表機隨附的 HP 數位解決方案，是一套改善辦公效率的工具。

HP 數位存檔

HP 數位存檔能為網路上的多位使用者，提供強大的一般性辦公掃描以及多樣化的基本文件管理功能。HP 數位存檔功能可讓您直接選取印表機控制台上的選項，將文件直接掃描到網路上電腦的資料夾，或以電子郵件附件方式與商務夥伴共享，完全不需要使用其他任何掃描軟體。

這些掃描的文件可以傳送到共用的網路資料夾進行個人或群組存取，或傳送到一個或多個電子郵件地址進行快速分享。除為每個掃描目的地設定特定的掃描設定外，也可讓您確認每個特定工作都使用最佳的設定。

HP 數位傳真

永不再迷失重要的傳真於成堆的亂紙之間！

HP 數位傳真可讓您將傳入的黑白傳真儲存到網路上電腦的資料夾以便共用和儲存，或讓您透過電子郵件轉寄傳真，即使遠離辦公室也能隨時隨地接收重要的傳真。

您也可以關閉傳真列印功能，不但節省耗材和金錢，還能減少耗紙和垃圾。

需求

設定 HP 數位解決方案前，請確認準備好下列各項：

所有的 HP 數位解決方案

- **網路連線**

可以透過無線連線或使用 Ethernet 纜線連接印表機。

 **附註：**如果是使用 USB 纜線連接印表機，請使用 HP 軟體將文件掃描到電腦，或將掃描結果附加到電子郵件中。如需詳細資訊，請參閱位於第 49 頁的掃描原稿。您可以使用「HP 數位傳真」將傳真接收到電腦中。如需詳細資訊，請參閱位於第 63 頁的使用 HP 數位傳真接收傳真。

- **HP 軟體**

HP 建議您使用印表機隨附的 HP 軟體設定 HP 數位解決方案。

 **提示：**如果您希望不必安裝 HP 軟體就能設定 HP 數位解決方案，則可以使用印表機的內嵌式 Web 伺服器。

掃描到網路資料夾、傳真到網路資料夾

- **有效的網路連線。** 您必須已連線到網路。
- **現有的 Windows (SMB) 共用資料夾**
如需有關尋找電腦名稱的詳細資訊，請參閱作業系統的相關文件。
- **資料夾的網路位址**
Windows 電腦的網路位址格式通常如下： \\mypc\sharedfolder
- **資料夾所在電腦的名稱**
如需有關尋找電腦名稱的詳細資訊，請參閱作業系統的相關文件。
- **適當的共用資料夾權限**
您必須具備資料夾的寫入權限。
- **共用資料夾的使用者名稱及密碼 (如果需要)**
例如，用於登入網路的 Windows 或 OS X 使用者名稱及密碼。

 **附註：** HP 數位存檔不支援 Active Directory。

掃描到電子郵件、傳真到電子郵件

- 有效的電子郵件地址
- 外寄 SMTP 伺服器資訊
- 有效的網際網路連線

在執行 Windows 的電腦上設定「掃描到電子郵件」或「傳真到電子郵件」時，設定精靈可以自動偵測下列電子郵件應用程式的電子郵件設定：

- Microsoft Outlook 2003 至 2007 (Windows XP、Windows Vista 及 Windows 7)
- Outlook Express (Windows XP)
- Windows Mail (Windows Vista)
- Mozilla Thunderbird (Windows XP、Windows Vista 及 Windows 7)
- Qualcomm Eudora (7.0 及更新版本) (Windows XP 及 Windows Vista)
- Netscape (7.0 及更新版本) (Windows XP)

不過，如果以上並未列出您的電子郵件應用程式，只要該應用程式符合本節所列的需求，您仍然可以設定及使用「掃描到電子郵件」和「傳真到電子郵件」。

設定 HP 數位解決方案

您可以使用印表機隨附的 HP 軟體設定 HP 數位解決方案，方法是使用可以從 HP 印表機軟體 (Windows) 開啟的軟體精靈，或是使用 HP 公用程式 (OS X)。

 **提示：** 您也可以使用印表機的 EWS 設定 HP 數位解決方案。有關使用 EWS 的詳細資訊，請參閱位於第 106 頁的內嵌式 Web 伺服器。

 **附註：** 在僅 IPv6 網路環境使用印表機時，必須使用 EWS 設定數位解決方案。

本節包含下列主題：

- [設定 HP 數位存檔](#)

- [設定 HP 數位傳真](#)

設定 HP 數位存檔

若要設定 HP 數位存檔，請按照適當的指示進行。

 **附註：**您日後也可以使用下列步驟變更設定。

本節包含下列主題：

- [設定掃描到網路資料夾](#)
- [設定掃描到電子郵件](#)

設定掃描到網路資料夾

您可以為每部印表機設定最多 10 個目的地資料夾。

 **附註：**若要使用「掃描到網路資料夾」，必須先在連線至網路的電腦上建立及設定資料夾。您無法從印表機的控制台建立資料夾。另外，請確定資料夾偏好設定是設定為提供讀寫權限。如需有關在網路上建立資料夾及設定資料夾偏好設定的詳細資訊，請參閱作業系統的說明文件。

完成「掃描到網路資料夾」的設定之後，HP 軟體會將組態自動儲存到印表機。

若要設定「掃描到網路資料夾」，請完成以下您作業系統適用的步驟。

從印表機軟體設定「掃描到網路資料夾」(Windows)

1. 開啟 HP 印表機軟體。如需詳細資訊，請參閱位於第 33 頁的[開啟 HP 印表機軟體 \(Windows\)](#)。
2. 移至**掃描**區段 (位於**列印**、**掃描與傳真**下方)，然後按兩下**掃描至網路資料夾精靈**。
3. 依照螢幕上的指示操作。

 **附註：**在建立目的地資料夾之後，您可以使用印表機的 EWS，為這些資料夾自訂掃描設定。在「掃描至網路資料夾精靈」的最後一個畫面中，確定已選取**完成後啟動內嵌式 Web 伺服器**核取方塊。按一下**完成**之後，EWS 便會顯示在您電腦的預設 Web 瀏覽器中。如需有關內嵌式 Web 伺服器的詳細資訊，請參閱位於第 106 頁的[內嵌式 Web 伺服器](#)。

從印表機軟體設定「掃描到網路資料夾」(OS X)

1. 開啟 HP 公用程式。如需詳細資訊，請參閱位於第 105 頁的[HP 公用程式 \(OS X\)](#)。
2. 按一下**掃描設定**區段下的**掃描到網路資料夾**，然後依照畫面上的指示進行。

 **附註：**您可以自訂每個目的地資料夾的掃描設定。

從內嵌式 Web 伺服器 (EWS) 設定「掃描到網路資料夾」

1. 開啟內嵌式 Web 伺服器 (EWS)。如需詳細資訊，請參閱位於第 106 頁的[開啟內嵌式 Web 伺服器](#)。
2. 在首頁標籤上，按一下**設定**方塊中的**網路資料夾設定**。
3. 按一下**新增**，然後按照畫面上的指示進行。

 **附註：**您可以自訂每個目的地資料夾的掃描設定。

4. 輸入有關網路資料夾所需的資料後，按一下**儲存並測試**，確認網路資料夾的連結是否正確運作。項目隨即加入**網路資料夾**清單。

設定掃描到電子郵件

使用此印表機，您不需要借助其他任何掃描軟體就能掃描文件，並以附件形式傳送到一個或多個電子郵件地址。您不需要在電腦中掃描檔案，再將檔案附加到電子郵件訊息。

若要使用「掃描到電子郵件」功能，請完成以下基本步驟：

設定外寄電子郵件設定檔

設定顯示的電子郵件地址，此地址將顯示在印表機所傳送之電子郵件訊息的「寄件者」部分中。您最多可以新增 10 個外寄電子郵件設定檔。您可以使用安裝在您電腦上的 HP 軟體建立這些設定檔。

將電子郵件地址新增到電子郵件通訊錄

管理您可以從印表機傳送電子郵件訊息的收件者清單。您可以設定多達 15 個電子郵件地址，以及對應的連絡人名稱。您也可以建立電子郵件群組。若要新增電子郵件地址，您可以使用印表機的內嵌式 Web 伺服器 (EWS) 或印表機的控制台。

設定其他電子郵件選項

您可以設定預設「主旨」和內文，這些項目會隨附在從印表機傳送的所有電子郵件訊息中。若要設定這些選項，您可以使用印表機的 EWS 或印表機的控制台。

步驟 1：設定外寄電子郵件設定檔

若要設定印表機使用的外寄電子郵件設定檔，請根據您的作業系統完成下列適用的步驟。

從印表機軟體設定外寄電子郵件設定檔 (Windows)

1. 開啟 HP 印表機軟體。如需詳細資訊，請參閱位於第 33 頁的開啟 HP 印表機軟體 (Windows)。
2. 移至列印、掃描與傳真下方的掃描區段，然後按兩下掃描至電子郵件精靈。
3. 按一下**新增**，然後按照畫面上的指示進行。

 **附註：**設定「外寄電子郵件設定檔」之後，您可以使用印表機的內嵌式 Web 伺服器 (EWS) 新增更多外寄電子郵件設定檔、將電子郵件地址新增到「電子郵件通訊錄」，以及設定其他電子郵件選項。若要自動開啟 EWS，在「掃描到電子郵件精靈」的最後一個畫面中，確定已選取**完成後啟動內嵌式 Web 伺服器**核取方塊。按一下**完成**之後，EWS 便會顯示在您電腦的預設 Web 瀏覽器中。如需有關內嵌式 Web 伺服器的詳細資訊，請參閱位於第 106 頁的內嵌式 Web 伺服器

從印表機軟體設定外寄電子郵件設定檔 (OS X)

1. 開啟 HP 公用程式。如需詳細資訊，請參閱位於第 105 頁的 HP 公用程式 (OS X)。
2. 按一下**掃描設定**區段下的**掃描至電子郵件**。
3. 依照螢幕上的指示操作。
4. 輸入有關網路資料夾所需的資料後，按一下**儲存並測試**，確認網路資料夾的連結是否正確運作。項目隨即加入**外寄電子郵件設定檔**清單。

從內嵌式 Web 伺服器 (EWS) 設定外寄電子郵件設定檔

1. 開啟內嵌式 Web 伺服器 (EWS)。如需詳細資訊，請參閱位於第 106 頁的內嵌式 Web 伺服器。
2. 在**首頁**標籤上，按一下**設定**方塊中的**外寄電子郵件設定檔**。
3. 按一下**新增**，然後按照畫面上的指示進行。
4. 輸入有關網路資料夾所需的資料後，按一下**儲存並測試**，確認網路資料夾的連結是否正確運作。項目隨即加入**外寄電子郵件設定檔**清單。

步驟 2：將電子郵件地址新增到電子郵件通訊錄

若要將電子郵件地址新增到「電子郵件通訊錄」，請完成以下步驟：

1. 開啟內嵌式 Web 伺服器 (EWS)。如需詳細資訊，請參閱位於第 106 頁的內嵌式 Web 伺服器。
2. 在掃描標籤上，按一下**電子郵件通訊錄**。
3. 按一下**新增**以加入單一電子郵件地址。

-或-

按一下**群組**以建立電子郵件通訊群組清單。

 **附註：**您必須先將至少一個電子郵件地址新增到「電子郵件通訊錄」，才能建立電子郵件通訊群組清單。

4. 依照螢幕上的指示操作。項目隨即加入**電子郵件通訊錄**。

 **附註：**連絡人名稱將出現在印表機的控制台顯示器及電子郵件應用程式中。

步驟 3：設定其他電子郵件選項

若要設定其他電子郵件選項（例如設定包含在從印表機傳送的所有電子郵件訊息中的預設「主旨」和內文，以及從印表機傳送電子郵件時所使用的掃描設定），請完成下列步驟：

1. 開啟內嵌式 Web 伺服器 (EWS)。如需詳細資訊，請參閱位於第 106 頁的內嵌式 Web 伺服器。
2. 在掃描標籤上，按一下**電子郵件選項**。
3. 變更設定，然後按一下**套用**。

設定 HP 數位傳真

HP 數位傳真可讓印表機自動接收傳真，並直接儲存到網路資料夾（傳真到網路資料夾），或以電子郵件附件形式轉寄這些傳真（傳真到電子郵件）。

 **附註：**您可以設定 HP 數位傳真使用「傳真到網路資料夾」或「傳真到電子郵件」。但無法同時使用兩者。

收到的傳真會儲存為 TIFF（標記的影像檔案格式）或 PDF 檔案。

 **注意：**HP 數位傳真功能僅適用於接收黑白傳真。彩色傳真會被列印而不會儲存。

從印表機軟體設定 HP 數位傳真 (Windows)

1. 開啟 HP 印表機軟體。如需詳細資訊，請參閱位於第 33 頁的開啟 HP 印表機軟體 (Windows)。
2. 移至**列印、掃描與傳真**下方的**傳真**區段，然後按兩下**數位傳真設定**。
3. 依照螢幕上的指示操作。

 **附註：**設定 HP 數位傳真之後，您可以使用印表機的內嵌式 Web 伺服器 (EWS) 編輯 HP 數位傳真設定。若要自動開啟 EWS，在「數位傳真設定精靈」的最後一個畫面中，確定已選取**完成後啟動內嵌式 Web 伺服器**核取方塊。按一下**完成**之後，EWS 便會顯示在您電腦的預設 Web 瀏覽器中。如需有關內嵌式 Web 伺服器的詳細資訊，請參閱位於第 106 頁的內嵌式 Web 伺服器。

從印表機軟體設定 HP 數位傳真 (OS X)

1. 開啟 HP 公用程式。如需詳細資訊，請參閱位於第 105 頁的 HP 公用程式 (OS X)。
2. 按一下**數位傳真歸檔**。

3. 依照螢幕上的指示操作。
4. 輸入所需要的資訊後，按一下**儲存並測試**，確定網路資料夾的連結是否正確運作。

從內嵌式 Web 伺服器 (EWS) 設定 HP 數位傳真

1. 在首頁標籤上，按一下設定方塊中的**傳真到電子郵件/網路資料夾**。
2. 依照螢幕上的指示操作。
3. 輸入所需要的資訊後，按一下**儲存並測試**，確定網路資料夾的連結是否正確運作。

使用 HP 數位解決方案

若要使用印表機可用的 HP 數位解決方案，請按照適當的指示進行。

使用 HP 掃描到網路資料夾

1. 將原稿列印面朝下放置在掃描器玻璃板上的右前方角落，或列印面朝上放入 ADF。如需詳細資訊，請參閱位於第 24 頁的將原稿置於平板玻璃上或位於第 25 頁的將原稿放入文件進紙器。
2. 碰觸**掃描**，然後碰觸**網路資料夾**。
3. 在控制台顯示器上，選取與要使用之資料夾對應的名稱。
4. 出現提示時，輸入 PIN 碼。
5. 變更任何掃描設定，然後碰觸**開始掃描**。

 **附註：**連線時間可能甚長，視網路流量及連線速度而異。

使用掃描到電子郵件

1. 將原稿列印面朝下放置在掃描器玻璃板上的右前方角落，或列印面朝上放入 ADF。如需詳細資訊，請參閱位於第 24 頁的將原稿置於平板玻璃上或位於第 25 頁的將原稿放入文件進紙器。
2. 碰觸**掃描**，然後碰觸**電子郵件**。
3. 在控制台顯示器上，選取與要使用之外寄電子郵件設定檔對應的名稱。
4. 出現提示時，輸入 PIN 碼。
5. 選取「收件者」電子郵件位址（電子郵件收件者）或輸入電子郵件地址。
6. 輸入或變更電子郵件訊息的「主旨」。
7. 變更任何掃描設定，然後碰觸**開始掃描**。

 **附註：**連線時間可能甚長，視網路流量及連線速度而異。

使用 HP 數位傳真

設定 HP 數位傳真後，收到的所有黑白傳真預設都會列印出來，再儲存到指定的目的地，也就是您所指定的網路資料夾或電子郵件地址。

- 使用「傳真到網路資料夾」功能時，上述步驟會在背景進行。傳真儲存到網路資料夾時，HP 數位傳真不會通知您。
- 使用「傳真到電子郵件」功能，並將電子郵件應用程式設定為在新的電子郵件訊息抵達收件匣時通知您，即可看到新的傳真抵達。

近場通訊 (NFC)

使用近距離無線通訊 (NFC) 時，您僅需在印表機上觸碰裝置，即可從行動裝置 (例如智慧型手機或平板電腦) 快速列印文件和影像。在印表機前面、控制台附近尋找 ，然後在此區域中觸碰您的行動裝置即可列印。

如需有關支援的行動裝置及功能的詳細資訊，請造訪 HP 行動列印網站 (www.hp.com/go/mobileprinting)。

 **附註：**本功能可在本印表機的某些型號中使用。

若要使用此功能，請確認您的行動裝置支援 NFC，並確認印表機上的 NFC 已開啟。

紙張基本資訊

印表機可以使用大部分辦公用紙張類型。在購買大量紙張時，最好是先測試不同類型的列印紙張。若要取得最理想的列印品質，請使用 HP 紙張。若要取得有關 HP 紙張的更多資訊，請造訪 HP 網站 www.hp.com。



HP 建議使用含有 ColorLok 標誌的普通紙列印日常文件。具有 ColorLok 標誌的各種紙張均經獨立測試，符合可靠度和列印品質的高標準，並能產生比普通白紙更清晰、色彩更艷麗、黑白更分明、且乾的更快的文件。您可以向主要的紙張製造商洽詢含 ColorLok 標誌紙張的各種重量及尺寸。

本節主題如下：

- [建議的列印紙張](#)
- [訂購 HP 紙張耗材](#)
- [選取和使用紙張的提示](#)

建議的列印紙張

若要得到最佳列印品質，HP 建議使用特別針對列印專案類型設計的 HP 紙張。

依您所在的國家/地區而異，您可能無法使用某些紙張。

相片列印

- **HP 特級相片紙**

HP 超級相紙是 HP 最高品質的相紙，能完美呈現您最美的相片。有了 HP 超級相紙，您就能列印乾燥速度極快的精美相片，讓您完成列印便能立即分享相片。這種紙張有多種尺寸，包括 A4、8.5 x 11 英吋、4 x 6 英吋 (10 x 15 公分)、5 x 7 英吋 (13 x 18 公分) 以及 11 x 17 英吋 (A3) 等，每種尺寸都提供光面或軟光面 (半光面) 兩種塗面。最適合將您的最佳照片與特殊相片專案拿來裱框、展示或送禮。HP 超級相紙以專業品質與耐久性呈現絕佳的相片效果。

- **HP 優質相片紙**

這個厚相紙具備速乾表面，可以輕鬆處理而不會弄髒。這種相紙可以防水、抗污，並且不沾指紋還能防潮。列印品的外觀和觸感，可與沖印店處理過的相片媲美。這種相紙有數種大小，包括 A4、8.5 x 11 英吋、10 x 15 公分 (4 x 6 英吋)、13 x 18 公分 (5 x 7 英吋)。為使文件保存時間較久，它是無酸的。

- **HP 普通相紙**

使用針對非正式相片列印設計的紙張，以低廉的成本列印生動的日常生活快照。這種經濟實惠的相紙乾燥速度快，易於處理。搭配任何噴墨印表機使用這種紙張時，可以取得清晰、鮮活的影像。這種光面塗面相紙有數種大小，包括 A4、8.5 x 11 英吋和 10 x 15 公分 (4 x 6 英吋)。為使文件保存時間較久，它是無酸的。

商務文件

- **HP 高級簡報紙 120g 霧面或 HP 專業相紙 120 霧面**

這些紙張是比較重的雙面霧面紙，非常適合簡報、計畫、報告和新聞簡訊。這些是重磅紙材，能夠提供令人印象深刻的外觀。

- **HP 型錄紙 180g 光面 或 HP 專業相紙 180 光面**

這些紙張雙面均經過光面塗層處理，可用於雙面列印。它們是用來作類似相片副本和商業圖形的絕佳選擇，例如報表封面、特殊簡報、型錄、郵寄廣告單及日曆。

- **HP 型錄紙 180g 霧面或 HP 專業相紙 180 霧面**

這些紙張雙面均經過霧面塗層處理，可用於雙面列印。它們是用來作類似相片副本和商業圖形的絕佳選擇，例如報表封面、特殊簡報、型錄、郵寄廣告單及日曆。

每日列印

- **HP 超白紙**

HP 超白噴墨紙能產生高對比度的色彩和清晰的文字。它的不透明性足以應付雙面彩色用途，不會穿透，很適合作為簡訊、報告和廣告傳單。它具備 ColorLok 技術，因此比較不模糊、黑色比較明顯，而且色彩鮮明。

- **HP 列印紙**

HP 列印紙是品質的多功能紙。它所產生的文件，不論在外觀和觸覺上都比列印在標準多用途紙或影印紙上的文件更加真實。它具備 ColorLok 技術，因此比較不模糊、黑色比較明顯，而且色彩鮮明。為使文件保存時間較久，它是無酸的。

- **HP 辦公室專用紙**

HP 辦公室專用紙是品質的多功能紙。這種紙張適合副本、草稿、備忘稿以及其他普通文件。它具備 ColorLok 技術，因此比較不模糊、黑色比較明顯，而且色彩鮮明。為使文件保存時間較久，它是無酸的。

- **HP 辦公室再生紙**

HP 辦公室再生紙是品質的多功能紙，採用 30% 的回收纖維材質製造。採用 ColorLok 技術，因此比較不模糊、黑色比較明顯，而且色彩鮮明。

我的專案

- **HP 轉印紙**

HP 轉印紙 (用於淺色或白色布料) 最適合利用您的數位相片來製作自創 T 恤。

訂購 HP 紙張耗材

印表機的設計可以使用大部分辦公用紙張類型。若要取得最理想的列印品質，請使用 HP 紙張。如需有關 HP 紙張的詳細資訊，請造訪 HP 網站：www.hp.com。

HP 建議使用具有 ColorLok 標誌的一般紙張來列印和影印普通文件。具有 ColorLok 標誌的所有紙張都會經過獨立測試以符合可靠性和列印品質的高標準，而且產生的文件具有鮮活、生動的色彩、比普通一般紙張更明顯的黑色、乾燥速度也更快。從主要紙張製造商尋找各種重量與尺寸，而且具有 ColorLok 標誌的紙張。

您可以在線上購買 HP 紙張和耗材，網址是 www.hp.com。尋找**產品與服務**連結。

選取和使用紙張的提示

為了獲得最佳的效果，請遵守以下的準則：

- 每次只能放入一種紙張類型至紙匣或自動文件進紙器 (ADF)。
- 將紙張放入紙匣和 ADF 時，請確認正確放入紙張。
- 不要在紙匣或 ADF 中放入過多紙張。
- 若要避免卡紙、列印品質不佳與其他列印問題，請勿在紙匣或 ADF 中放入下列紙張：
 - 多部份列印紙
 - 損壞、捲曲或皺摺的紙張
 - 有圖案或穿孔的紙張
 - 紋理粗糙、有浮雕花紋或是不吸墨的紙張
 - 重量太輕或延展性好的紙張
 - 內含釘書針或迴紋針的紙張

如需有關放入紙張的詳細資訊，請參閱位於第 20 頁的放入紙張或位於第 25 頁的將原稿放入文件進紙器。

放入紙張

本節說明如何將紙張放入印表機。

- [放入標準大小紙張](#)
- [放入信封](#)
- [放入卡片和相紙](#)

放入標準大小紙張

放入標準紙張：

1. 拉出主進紙匣。

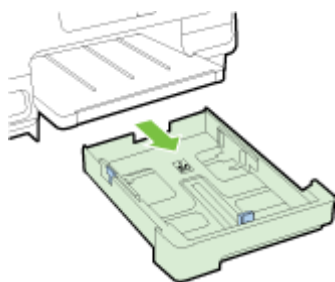

2. 盡可能滑出紙張寬度導板。
3. 在紙匣中間放入紙張，列印面朝下。

務必將整疊紙張盡可能地放入印表機最內側，但不要超出紙匣內標示的高處界線。如需更多協助，請參閱紙匣上刻的圖表。

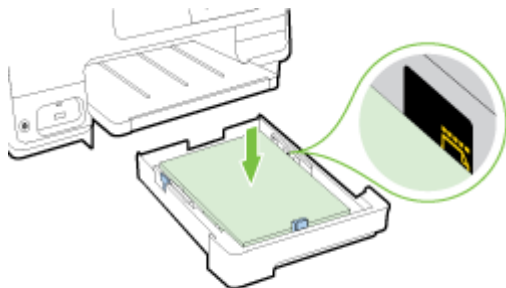

 **附註：**印表機列印中不可放入紙張。

- 將紙張寬度導板輕放入紙匣，直到碰觸整疊紙張的邊緣為止，然後重新插入紙匣。

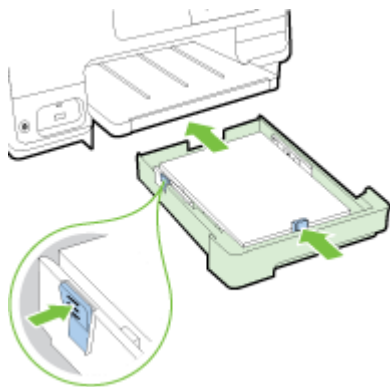

 **附註：**若要放入 Legal 尺寸的紙張，請按下進紙匣左下方的藍色卡榫，並完全展開紙匣托板。

- 將出紙匣延伸板向外拉到需要的紙張大小為止。

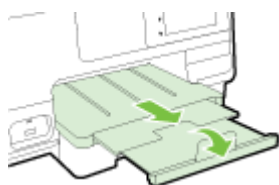

 **附註：**如果有另一個紙匣，請參閱位於第 27 頁的安裝與使用另一個紙匣（紙匣 2）瞭解如何放入紙張。

放入信封

裝入信封：

 **附註：**如果您的印表機有另一個紙匣（紙匣 2），請勿將要列印的信封放入此插槽。

- 拉出主進紙匣。

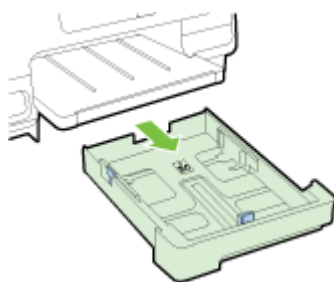

- 根據圖形將信封列印面朝下裝入並放妥。

請務必讓整疊信封不超出紙匣低處標示線。如需更多協助，請參閱紙匣上刻的圖表。

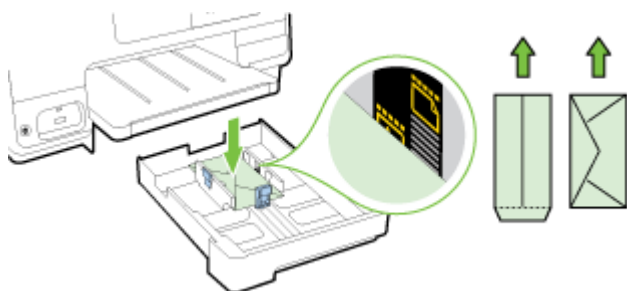

 **附註：**印表機在列印中時不可放入信封。

3. 將紙張寬度導板輕放入紙匣，直到碰觸整疊信封的邊緣為止，然後重新插入紙匣。

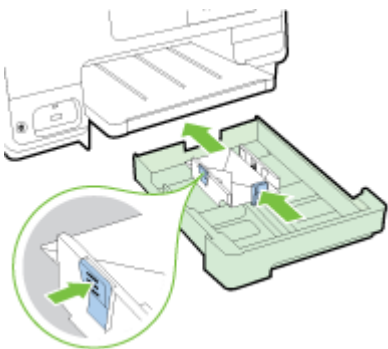

4. 將出紙匣延伸板向外拉到需要的紙張大小為止。

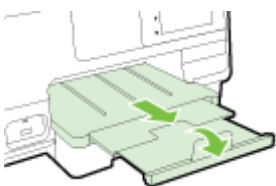

放入卡片和相紙

放入卡片和相紙：

如果您的印表機有另一個紙匣（紙匣 2），請勿將要列印的卡片或相紙放入此插槽。

1. 拉出主進紙匣。

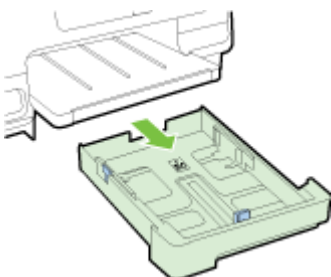

2. 在紙匣中間放入紙張，列印面朝下。

務必將整疊紙張盡可能地放入印表機最內側，但不要超出紙匣內標示的低處界線。如需更多協助，請參閱紙匣上刻的圖表。

如果相紙一邊有標籤，請確認標籤指向印表機的前方。

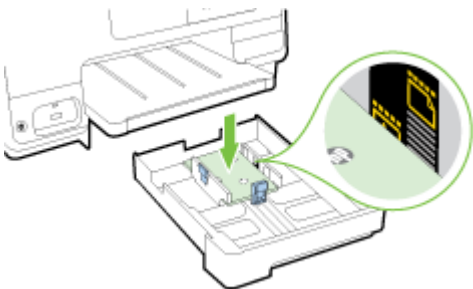

 **附註：**印表機列印中不可放入紙張。

3. 將紙張寬度導板輕放入紙匣，直到碰觸整疊紙張的邊緣為止，然後重新插入紙匣。

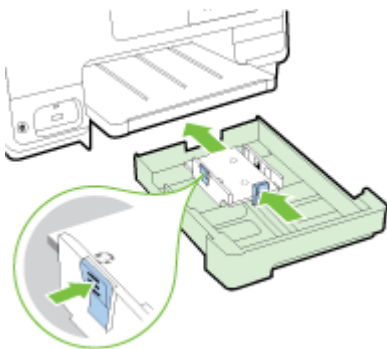

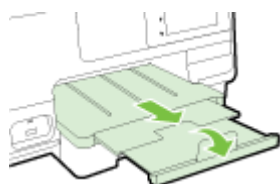

4. 將出紙匣延伸板向外拉到需要的紙張大小為止。



將原稿置於平板玻璃上

您可將原稿置於掃描器玻璃板上進行影印、掃描或傳真。

 **附註：**如果掃描器玻璃板與背蓋板有髒污，則許多特殊功能將無法正常運作。如需詳細資訊，請參閱位於第 30 頁的維護印表機。

 **附註：**抬起印表機的蓋板之前，請從文件進紙匣內取出所有的原稿。

在掃描器玻璃板上放入原稿

使用這些步驟將原稿置於掃描器玻璃板上。

1. 打開掃描器蓋板。
2. 將原稿列印面朝下，沿著掃描器玻璃板邊緣放置在靠近浮刻的導線旁邊，如下圖所示。

 **附註：**如果您使用掃描器玻璃板，請確認自動文件進紙器是空的。否則，印表機會感應到 ADF 中的文件，而不會感應到掃描器玻璃板上的紙張。

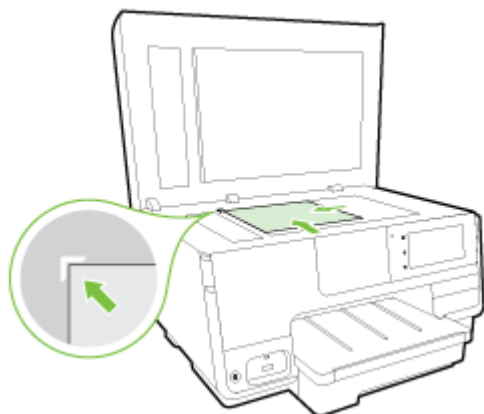

3. 蓋上蓋板。

將原稿放入文件進紙器

您可以將文件放置在文件進紙器中以進行影印、掃描或傳真。

⚠ 注意：請勿在文件送紙器內放入相片；不然可能會損壞相片。請只使用文件進紙器支援的紙張。

如需詳細資訊，請參閱位於第 18 頁的選取和使用紙張的提示。

📄 附註：只有部分機型的印表機 ADF 支援掃描 A4、Letter 或 Legal 尺寸紙張的雙面文件。

📄 附註：如果將原稿放入 ADF，有些功能會無法運作，例如縮放到頁面影印功能。您必須將原稿放在掃描器玻璃板上。

根據印表機機型，文件進紙匣最多可放入 35 或 50 張 A4、Letter 或 Legal 尺寸的紙張。

將原稿放入文件進紙器

使用這些步驟將文件放入 ADF。

1. 將原稿列印面朝上放入 ADF。
 - a. 如果縱向放入原稿，請將頁面放置為使文件的頂端先行送入。如果橫向放入原稿，請將頁面放置為使文件的左側先行送入。
 - b. 將紙張輕輕放入 ADF 直到聽見聲音，或顯示幕出現已偵測到放入的頁面訊息為止。

💡 提示：有關將原稿放入 ADF 的詳細說明，請參考刻在文件進紙匣上的圖示。

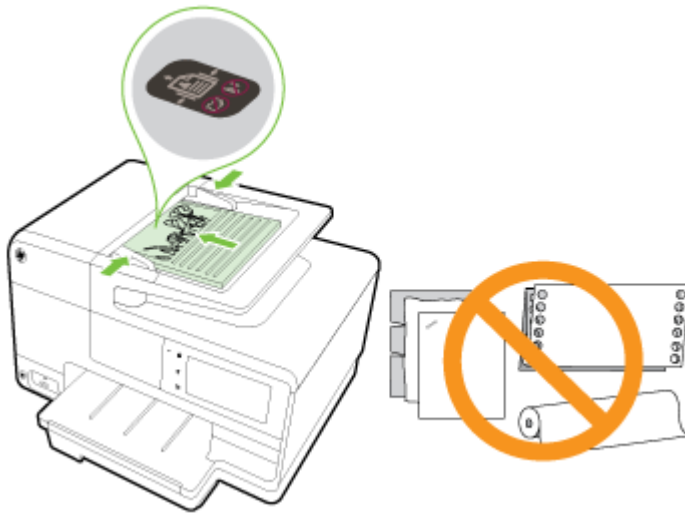

2. 將紙張寬度導板向裡推，直到接觸到紙張的左右邊緣後停止。

插入 USB 快閃磁碟機

使用印表機前方的 USB 連接埠可連接 USB 隨身碟。您也可以將檔案從 USB 隨身碟傳送到電腦，或將檔案從印表機掃描到 USB 隨身碟。

 **注意：**正在存取 USB 隨身碟時嘗試將它移除可能會損壞 USB 隨身碟上的檔案。當狀態指示燈不閃爍時，才能安全地移除 USB 隨身碟。

 **附註：**印表機不支援加密的 USB 隨身碟。

連接 USB 隨身碟

▲ 將 USB 隨身碟插入印表機前方的 USB 連接埠。

 **附註：**USB 隨身碟如因尺寸限制無法插入此連接埠，或因裝置的接頭長度小於 11 公釐 (0.43 英吋) 以致無法使用時，請另購 USB 延長線，如此才能將裝置插入此連接埠。

設定與使用配件

如果要安裝與設定配件（例如另一個紙匣和雙面列印器），請參閱下列各節。
使用超過一個紙匣時，可以使用所提供的紙匣功能以獲得更好的使用經驗。

 **附註：**您可以在線上購買配件，網址是 www.hp.com。尋找**產品與服務**。

- 若要安裝雙面列印器，請參閱位於第 27 頁的安裝自動雙面列印配件（雙面列印器）。
- 若要安裝紙匣 2，請參閱位於第 27 頁的安裝與使用另一個紙匣（紙匣 2）。
- 若要瞭解使用紙匣功能的資訊，請參閱位於第 28 頁的使用紙匣。

安裝自動雙面列印配件（雙面列印器）

如需有關雙面列印的詳細資訊，請參閱位於第 43 頁的雙面列印。

安裝雙面列印器

- ▲ 將雙面列印器推入印表機背面，直到卡入定位為止。

安裝雙面列印器時，切勿按下雙面列印器任何一側的按鈕。只有從印表機拆下雙面列印器時才會使用這些按鈕。

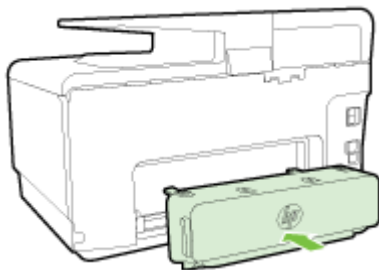

安裝與使用另一個紙匣（紙匣 2）

安裝紙匣 2

1. 從包裝盒中取出紙匣，拆下包裝膠帶和材料，並將紙匣移到準備位置。
其表面必須堅固且水平。
2. 關閉印表機的電源，並從電源插座拔掉電源線。
3. 將印表機放在紙匣上。

 **注意：**注意不要用手或手指觸摸印表機底部。

4. 連接電源線並開啟印表機的電源。
5. 在印表機驅動程式中啟用紙匣 2。

如需詳細資訊，請參閱位於第 28 頁的使用紙匣。

將紙張放入紙匣 2

紙匣 2 僅支援不小於 A4 或 Letter 尺寸的一般紙張。如需有關進紙匣容量的詳細資訊，請參閱位於第 149 頁的進紙匣容量。

1. 握住紙匣前端下方，將紙匣向外拉出印表機。

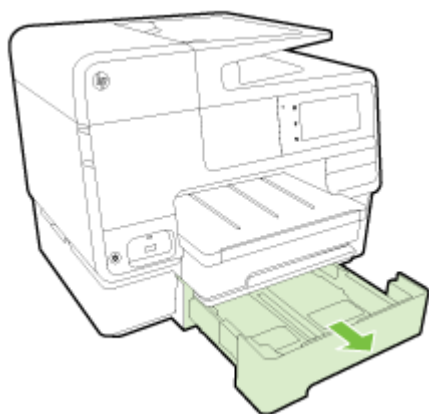

2. 在紙匣中間放入紙張，列印面朝下。
請務必將整疊紙張貼齊紙張寬度導板，且不要超過紙匣內標示的高處界線。

 **附註：**紙匣 2 中只能放入一般紙張。

3. 滑動紙匣內的紙張寬度導板，根據放入的紙張大小對其進行調整。



4. 輕輕地重新插入紙匣。
5. 出紙匣延伸架。

使用紙匣

使用超過一個紙匣時，可以使用所提供的紙匣功能並變更設定以獲得更好的使用經驗。

根據預設，印表機會使用紙匣 1 的紙張列印。如果紙匣 1 是空的，而且有安裝紙匣 2 且其中有紙，則印表機會使用紙匣 2 的紙張列印。

您可以使用下列功能變更其行為：

- **預設紙匣：**設定印表機先用來列印的預設紙匣。
- **紙匣鎖：**鎖定紙匣，避免不小心使用；例如，當您放入特殊紙張（例如印有信頭的信紙或預先列印的紙張）時。

印表機不會使用鎖定的紙匣，即使其他紙匣空了也一樣。

 **附註：**為了能夠順利使用，紙匣中最好只放入一種類型的紙張。

 **附註：**紙匣 2 僅支援一般紙張。

目標

請執行下列步驟

兩個紙匣都放入紙張，如果有一個紙匣空了，就使用另一個紙匣的紙。	<ul style="list-style-type: none"> ● 將紙張放入兩個紙匣中。如需詳細資訊，請參閱位於第 20 頁的放入紙張。 ● 關閉紙匣鎖。
將紙張放入兩個紙匣中，但先使用其中一個紙匣的紙張。	<ul style="list-style-type: none"> ● 將紙張放入兩個紙匣中。 ● 將要使用的紙匣設為預設紙匣。
可以選擇使用一般紙張或偶爾會用到的其他紙張類型。	<ul style="list-style-type: none"> ● 將特殊紙張放入主進紙匣，一般紙張放入紙匣 2。
附註： 為了能夠順利使用，紙匣中最好只放入一種類型的紙張。	<ul style="list-style-type: none"> ● 鎖定主進紙匣，並將紙匣 2 設為預設紙匣。

變更紙匣設定

 **附註：**您也可以從印表機軟體或 EWS 變更紙匣設定。

若要存取 EWS 和印表機軟體，請參閱位於第 106 頁的內嵌式 Web 伺服器 and 位於第 33 頁的開啟 HP 印表機軟體 (Windows)。

1. 確認印表機電源已經開啟。
2. 確定您已開啟自動選擇紙張來源。
3. 在印表機控制台顯示器上，以手指碰觸並滑過螢幕，然後碰觸設定。
4. 碰觸紙匣設定，碰觸預設紙匣或紙匣鎖，然後選取適當的選項。

開啟自動選擇紙匣或紙張來源 (Windows)

1. 根據您的作業系統，執行下列其中一項：
 - **Windows 8：**在開始畫面上，按一下控制台，再按一下檢視裝置和印表機；在印表機圖示上按一下滑鼠右鍵後，再按下列印偏好設定。
 - **Windows 7：**按一下開始，再按一下裝置與印表機；在印表機圖示上按一下滑鼠右鍵後，再按下列印偏好設定，然後選取您的印表機名稱。
 - **Windows Vista 和 Windows XP：**按一下開始，再按一下印表機或印表機和傳真；在印表機圖示上按一下滑鼠右鍵後，再按下列印偏好設定。
2. 在列印偏好設定標籤上，按一下紙張/品質標籤。
3. 從紙張來源下拉式清單中選取印表機自動選取（在紙匣選擇區域內）。
4. 按兩下確定關閉頁面並接受變更。

開啟自動選擇紙匣或紙張來源 (OS X)

1. 從軟體應用程式的檔案選單中，選擇列印。
2. 請確定已選取您的印表機。
3. 從來源下拉式清單中選取自動選取。

如果「列印」對話方塊沒有出現選項，請依下列步驟操作。

- **OS X v10.6：**按一下「印表機」選項旁的藍色收合三角形以存取列印選項。
- **OS X Lion 和 Mountain Lion：**按一下顯示詳細內容以存取列印選項。

維護印表機

本節提供讓印表機保持最佳工作狀態的指示。請根據需要執行這些維護程序。

- [清潔掃描器玻璃板](#)
- [清潔外部](#)
- [清潔自動文件進紙器](#)

清潔掃描器玻璃板

掃描器玻璃板、掃描器蓋襯、或掃描器內框上的灰塵或污物，會減緩速度、降低掃描品質、並影響按紙張大小調整複印件尺寸等特殊功能的準確性。

清潔掃描器玻璃板

1. 按下  (「電源」按鈕) 關閉印表機的電源，並從電源插座拔掉電源線。
2. 打開掃描器蓋板。
3. 用噴過溫和玻璃清潔液的軟質無纖維布清潔掃描器玻璃板及內襯。



⚠ 注意：請務必使用玻璃清潔液清潔掃描器玻璃板。請避免使用含有研磨劑、丙酮、苯和四氯化碳的清潔液，否則會損壞掃描器玻璃板。請避免使用異丙醇，因為會在掃描器玻璃板上留下條痕。

注意：請勿將玻璃清潔液直接噴在掃描器玻璃板上。玻璃清潔液使用過多時，會漏入掃描器玻璃板下損壞掃描器。

4. 蓋好掃描器蓋板，將印表機開機。

清潔外部

⚠ 警告！清潔印表機前，先按下  (「電源」按鈕) 關閉印表機，並從牆上插座拔掉電源線。

使用柔軟、潮濕、無線頭的布擦拭機體的灰塵、污漬和污跡。液體需遠離印表機內部和印表機的控制面板。

清潔自動文件進紙器

如果自動文件進紙器一次送入好幾頁紙，或是不送入一般紙張，您可以手動清潔滾筒和分隔墊。

清潔滾筒或分隔墊

1. 按下  (「電源」按鈕) 關閉印表機的電源，並從電源插座拔掉電源線。
2. 取出文件進紙匣中的所有原稿。

3. 掀開自動文件進紙器蓋板 (1)。
這樣可方便使用滾筒 (2) 和分隔墊 (3)。

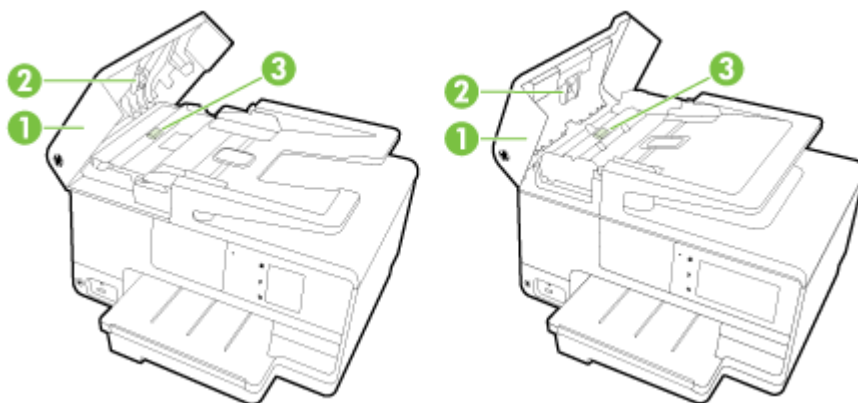

1	自動文件進紙器蓋板
2	滾筒
3	分隔墊

4. 使用蒸餾水輕輕沾溼乾淨且沒有棉屑的布料，然後取出並擠掉多餘的水份。
5. 使用溼布擦去滾筒或分隔墊上的碎紙。

 **附註：** 如果使用蒸餾水無法洗掉殘留物，請嘗試使用酒精擦拭。

6. 關上自動文件進紙器的蓋板。

更新印表機

HP 始終致力於提高其印表機的效能，並為您提供最新的功能。

 **附註：**根據預設，如果印表機連線到網路且 Web 服務已啟用，則印表機會自動檢查更新。

使用印表機控制台更新印表機

1. 在印表機控制台顯示器上，依序碰觸  (HP ePrint)、**確定**、**設定**，然後碰觸**印表機更新**。
2. 碰觸 **Check for Product Update** (檢查產品更新)，然後依照顯示幕上的指示進行。

讓印表機自動檢查更新

 **附註：**自動更新的預設設定為**開啟**。

1. 在印表機控制台顯示器上，依序碰觸  (HP ePrint)、**確定**、**設定**，然後碰觸**印表機更新**。
2. 觸碰 **自動更新**，然後觸碰 **開啟**。

使用內嵌式 Web 伺服器更新印表機

1. 開啟 EWS。
如需詳細資訊，請參閱位於第 106 頁的內嵌式 Web 伺服器。
2. 按一下 **Web 服務** 標籤。
3. 在 **Web 服務設定** 區段，按一下 **產品更新**，再按一下 **立即檢查**，然後依照螢幕上的指示操作。
4. 如果產品更新選項不可用，請依照下列指示操作：
 - a. 在 **Web 服務設定** 區段，按一下 **設定**、按一下 **繼續**，然後依照螢幕上的指示操作。
 - b. 如有提示，請選擇允許印表機檢查並安裝印表機更新。

 **附註：**如果印表機更新可用，印表機會下載並安裝更新，然後重新啟動。

 **附註：**如果提示進行 Proxy 設定，且您的網路使用 Proxy 設定，請依照螢幕上的指示設定 Proxy 伺服器。如果仍找不到此資訊，請聯絡網路管理員或網路設定人員。

開啟 HP 印表機軟體 (Windows)

安裝 HP 印表機軟體之後，根據您的作業系統，執行下列其中一項：

- **Windows 8**：在「開始」畫面的空白區域按一下滑鼠右鍵，按一下應用程式列上的**所有應用程式**，然後選取印表機名稱。
- **Windows 7、Windows Vista 和 Windows XP**：在電腦桌面上按一下**開始**，選取**所有程式**，依序按一下 **HP** 和印表機的資料夾，然後選取具有您印表機名稱的圖示。

關閉印表機電源

按下印表機上的  (「電源」按鈕)，關閉印表機。等到電源指示燈熄滅後，再拔除電源線或關閉電源延長線。

 **注意：**如果不當關閉印表機，列印滑動架可能無法回到正確位置，進而導致墨水匣和列印品質問題。

還原預設值

如果您停用某些功能或變更某些設定之後，希望恢復那些功能，可將印表機還原至原始的出廠設定或網路設定。

將印表機還原為原廠設定

1. 在印表機控制台顯示器上，以手指碰觸並滑過螢幕，然後碰觸**設定**。
2. 碰觸 **工具**。
3. 碰觸**還原出廠預設值**，然後碰觸**是**。
此時會出現一個訊息，表示印表機預設值已還原。
4. 碰觸 **確定**。

將印表機還原為原始的網路設定

1. 在印表機控制台上，以手指碰觸並滑過螢幕，碰觸**設定**，然後碰觸**網路設定**。
2. 碰觸**還原網路預設值**，然後碰觸**是**。
會出現一訊息，表示網路預設值已還原。
3. 碰觸 **確定**。
4. 列印網路組態頁後確認網路設定已重設。
如需詳細資訊，請參閱位於第 112 頁的網路設定頁。

 **附註：**重設印表機的網路設定時，會移除之前設定的無線網路設定。

 **提示：**如需可協助您修正許多常見印表機問題的資訊和公用程式，可以造訪 HP 線上支援網站 www.hp.com/support。

(Windows) 如果在列印時遇到問題，請執行 **HP 列印與掃描衛士** 以自動疑難排解問題。該公用程式會嘗試診斷並修復問題。HP 列印與掃描衛士可能並未提供所有語言的版本。

3 列印

軟體應用程式會自動處理大部分的列印設定。只有在變更列印品質、列印在特定類型的紙張上或使用特殊功能時，才需要手動變更設定。

如需有關選取文件最佳列印紙張的詳細資訊，請參閱[位於第 17 頁的紙張基本資訊](#)。

選擇列印工作，然後繼續：



[位於第 38 頁的列印文件](#)



[位於第 39 頁的列印於信封](#)



[位於第 40 頁的列印相片](#)

列印文件

 **提示：**本印表機隨附 HP ePrint，這是 HP 提供的免費服務，您可藉此隨時隨地在啟用 HP ePrint 的印表機上列印文件，不需要其他任何軟體或印表機驅動程式。如需詳細資訊，請參閱位於第 81 頁的 HP ePrint。

從軟體列印 (Windows)

1. 將紙張放入紙匣。如需詳細資訊，請參閱位於第 20 頁的放入紙張。
2. 從軟體中，選取列印。
3. 確定已選取您的印表機。
4. 按一下按鈕，開啟內容對話方塊。

依軟體應用程式的不同，這個按鈕可能是屬性、選項、印表機設定、印表機屬性、印表機或偏好設定。

5. 選取適當的選項。
 - 在版面配置標籤上，選取縱向或橫向列印方向。
 - 在紙張/品質標籤中，從媒體下拉式清單（位於紙匣選取區域）選取適當的紙張類型，然後從品質設定區域中選取適當的列印品質。
 - 按一下進階按鈕，在紙張/輸出區域，再從紙張尺寸下拉式清單中選取適當的紙張大小。

如需關於列印選項的詳細資訊，請參閱位於第 44 頁的成功列印的秘訣。

6. 按一下確定關閉內容對話方塊。
7. 按一下列印或 OK 開始列印。

從軟體列印 (OS X)

1. 將紙張放入紙匣。如需詳細資訊，請參閱位於第 20 頁的放入紙張。
2. 從軟體應用程式的檔案選單中，選擇列印。
3. 請確定已選取您的印表機。
4. 指定頁面屬性：

如果「列印」對話方塊沒有出現選項，請依下列步驟操作。

- OS X v10.6：按一下「印表機」選項旁的藍色收合三角形以存取列印選項。
- OS X Lion 和 Mountain Lion：按一下顯示詳細內容以存取列印選項。

 **附註：**您的印表機有下列可用的選項。選項位置可能會因應用程式不同而有差異。

- 選擇紙張大小。
 - 選取方向。
 - 輸入縮放比例。
5. 按一下列印。

列印於信封

避免使用具有下列特性的信封：

- 表面非常光滑
- 自黏式膠紙、附有孔扣或開窗
- 過厚、不規則、頁邊捲曲
- 出現皺褶、撕裂或其他任何形式損壞的區域

請先將信封摺痕折疊後，再將信封裝入印表機。

 **附註：**如需列印於信封的詳細資訊，請參閱您使用的軟體程式隨附的文件。

列印信封 (Windows)

1. 將信封列印面朝下，放入紙匣中 如需詳細資訊，請參閱位於第 20 頁的放入紙張。
2. 在軟體的**檔案**選單中，按一下**列印**。
3. 確定已選取您的印表機。
4. 按一下按鈕，開啟**內容**對話方塊。

依軟體應用程式的不同，這個按鈕可能是**屬性**、**選項**、**印表機設定**、**印表機屬性**、**印表機**或**偏好設定**。

5. 選取適當的選項。
 - 在**版面配置**標籤上，選取**縱向**或**橫向**列印方向。
 - 在**紙張/品質**標籤中，從**媒體**下拉式清單（位於**紙匣選取區域**）選取適當的紙張類型，然後從**品質設定**區域中選取適當的列印品質。
 - 按一下**進階**按鈕，在**紙張/輸出**區域，再從**紙張尺寸**下拉式清單中選取適當的紙張大小。

如需關於列印選項的詳細資訊，請參閱 位於第 44 頁的**成功列印的秘訣**。

6. 按一下**確定**，然後在**列印**對話方塊中按一下**列印**或**確定**。

列印信封 (OS X)

1. 將信封列印面朝下，放入紙匣中 如需詳細資訊，請參閱位於第 20 頁的放入紙張。
2. 從軟體應用程式的**檔案**選單中，選擇**列印**。
3. 請確定已選取您的印表機。
4. 設定列印選項。

如果「**列印**」對話方塊沒有出現選項，請依下列步驟操作。

- **OS X v10.6**：按一下「**印表機**」選項旁的藍色收合三角形以存取列印選項。
- **OS X Lion** 和 **Mountain Lion**：按一下**顯示詳細內容**以存取列印選項。

 **附註：**您的印表機有下列可用的選項。 選項位置可能會因應用程式不同而有差異。

- a. 在**紙張大小快顯**功能選項中，選取適當的信封大小。
 - b. 從**快顯**功能選項中，選取**紙張類型/品質**，然後確認紙張類型設定已設成**一般紙張**。
5. 按一下**列印**。

列印相片

請勿將尚未使用的相紙留在進紙匣中。因為紙張可能會開始捲曲，造成輸出品質降低。在列印前，應使相紙平整。

 **提示：**本印表機隨附 HP ePrint，這是 HP 提供的免費服務，您可藉此隨時隨地在啟用 HP ePrint 的印表機上列印文件，不需要其他任何軟體或印表機驅動程式。如需詳細資訊，請參閱位於第 81 頁的 HP ePrint。

從電腦列印相片 (Windows)

1. 將紙張放入紙匣。如需詳細資訊，請參閱位於第 20 頁的放入紙張。
2. 從軟體中，選取**列印**。
3. 確定已選取您的印表機。
4. 按一下按鈕，開啟**內容對話方塊**。

依軟體應用程式的不同，這個按鈕可能是**屬性**、**選項**、**印表機設定**、**印表機屬性**、**印表機**或**偏好設定**。

5. 選取適當的選項。
 - 在**版面配置**標籤上，選取**縱向**或**橫向**列印方向。
 - 在**紙張/品質**標籤中，從**媒體**下拉式清單（位於**紙匣選取區域**）選取適當的紙張類型，然後從**品質設定區域**中選取適當的列印品質。
 - 按一下**進階**按鈕，在**紙張/輸出區域**，再從**紙張尺寸**下拉式清單中選取適當的紙張大小。

如需關於列印選項的詳細資訊，請參閱位於第 44 頁的**成功列印的秘訣**。

 **附註：**如需最大 dpi 解析度，請移至**紙張/品質**標籤，從**媒體**下拉式清單中選取**相紙**，然後在**品質設定區域**中選取**最佳**。接著按一下**進階**按鈕，然後從**以最大 DPI 列印**下拉式清單中選取**是**。如果要**以灰階**列印最大 DPI，請從**灰階**列印下拉式清單中，選取**高品質灰階**。

6. 按一下**確定**回到**內容對話方塊**。
7. 按一下**確定**，然後在**列印對話方塊**中按一下**列印**或**確定**。

 **附註：**列印完成後，請從進紙匣取出未使用的相紙。妥善保存相紙，以免紙張捲曲，造成輸出品質降低。

從電腦列印相片 (OS X)

1. 將紙張放入紙匣。如需詳細資訊，請參閱位於第 20 頁的放入紙張。
2. 從軟體應用程式的**檔案**選單中，選擇**列印**。
3. 請確定已選取您的印表機。
4. 設定列印選項。

如果「**列印**」對話方塊沒有出現選項，請依下列步驟操作。

- **OS X v10.6：**按一下「**印表機**」選項旁的藍色收合三角形以存取列印選項。
- **OS X Lion 和 Mountain Lion：**按一下**顯示詳細內容**以存取列印選項。

 **附註：**您的印表機有下列可用的選項。選項位置可能會因應用程式不同而有差異。

- a. 從**紙張大小**快顯功能選項中，選取適當的紙張大小。
 - b. 選取方向。
 - c. 從快顯功能表中，選擇**紙張類型/品質**，然後選擇下列設定：
 - **紙張類型**：適當的相紙類型
 - **品質**：最佳或最大 dpi
 - 按一下**色彩選項**收合三角形，然後選擇適當的**相片修正**選項。
 - **關閉**：不套用任何調整至影像。
 - **基本**：會自動聚焦影像；適度地調整影像的清晰度。
5. 選取您要的任何其他列印設定，然後按一下**列印**。

從記憶卡列印相片

您可以將隨身碟或可攜式硬碟等 USB 隨身碟連接至印表機正面的 USB 連接埠。

如需有關使用記憶體裝置的詳細資訊，請參閱(位於第 26 頁的插入 USB 快閃磁碟機)。

⚠ 注意：在存取記憶體裝置時進行拔除，可能會損壞記憶體裝置上的檔案。當狀態指示燈不閃爍時，才能安全地移除記憶卡。

1. 將 USB 快閃磁碟機插入至前面的 USB 連接埠。
2. 在控制台顯示器上，碰觸**列印相片**。
3. 碰觸**檢視與列印**以顯示相片。
4. 碰觸您要列印的相片，然後碰觸**選取**。
5. 向上或向下捲動，以指定要列印的相片數。
6. 觸碰**編輯**，選擇編輯所選相片的選項。您可以旋轉、裁剪相片或開啟和關閉**照片修正**或**紅眼移除**。
7. 依序碰觸**完成**和**繼續**，預覽選取的相片。如果您要調整版面配置或紙張類型，請碰觸**設定**，然後碰觸您的選項。您也可以將任何新設定儲存為預設值。
8. 觸碰**列印**以開始列印。

使用最大 dpi 列印

使用最大每英吋點數 (dpi) 模式，在相紙上列印高品質且清晰的影像。

以最大 dpi 列印會比以其他設定列印花費較長的時間，而且需要大量的記憶體空間。

以最大 dpi 模式列印 (Windows)

1. 從軟體中，選取**列印**。
2. 確定已選取您的印表機。
3. 按一下按鈕，開啟**內容**對話方塊。
依軟體應用程式的不同，這個按鈕可能是**屬性**、**選項**、**印表機設定**、**印表機屬性**、**印表機**或**偏好設定**。
4. 按一下**紙張/品質**標籤。
5. 從**媒體**下拉式清單中，選取可用清單中的一種媒體類型。
 - HP 超級相紙
 - HP 進階相紙
6. 按一下**進階**按鈕。
7. 在**印表機功能**區域中，從**以最大 DPI 列印**下拉功能表中選取**是**。
8. 從**紙張尺寸**下拉功能表中選取相應的紙張尺寸。
9. 按一下**確定**以關閉進階選項。
10. 在**版面配置**標籤上確認方向，然後再按一下**確定**開始列印。

以最大 dpi 列印 (OS X)

1. 從軟體應用程式的**檔案**選單中，選擇**列印**。
2. 請確定已選取您的印表機。
3. 設定列印選項。
如果「列印」對話方塊沒有出現選項，請依下列步驟操作。
 - OS X v10.6：按一下「印表機」選項旁的藍色收合三角形以存取列印選項。
 - OS X Lion 和 Mountain Lion：按一下**顯示詳細內容**以存取列印選項。

 **附註：**您的印表機有下列可用的選項。選項位置可能會因應用程式不同而有差異。

- a. 從**紙張大小**快顯功能選項中，選取適當的紙張大小。
 - b. 從快顯功能表中，選擇**紙張類型/品質**，然後選擇下列設定：
 - **紙張類型**：適當的相紙類型
 - **品質**：最佳或最大 dpi
4. 選取您需要調整的任何其他列印設定，然後按**列印**。

雙面列印

您可以使用自動雙面列印配件（雙面列印器），自動在一張紙的兩面上進行列印。

 **附註：**雙面列印要求在印表機上有安裝自動雙面列印配件（雙面列印器）。

 **附註：**執行手動雙面列印時，請先只列印奇數頁，翻頁後再只列印偶數頁。

雙面列印 (Windows)

1. 從軟體中，選取**列印**。
2. 請確定已選取您的印表機。
3. 按一下開啟**內容**對話方塊的按鈕。

依軟體應用程式的不同，這個按鈕可能是**內容**、**選項**、**印表機設定**、**印表機內容**、**印表機**或**偏好設定**。

4. 選取適當的選項。
 - 在**版面配置**標籤上，選取**縱向**或**橫向**列印方向。
 - 在**紙張/品質**標籤中，從**媒體**下拉式清單（位於**紙匣選取區域**）選取適當的紙張類型，然後從**品質設定區域**中選取適當的列印品質。
 - 按一下**進階**按鈕，在**紙張/輸出區域**，再從**紙張尺寸**下拉式清單中選取適當的紙張大小。

如需關於列印選項的詳細資訊，請參閱 [位於第 44 頁的成功列印的秘訣](#)。

5. 在**版面配置**標籤上，從**雙面列印**下拉式清單中，選取**沿長邊緣翻轉**或**沿短邊緣翻轉**。
6. 按一下**確定**以進行列印。

 **附註：**列印完文件中的一頁後，會提示您等待幾秒鐘。印表機隨後會自動放回紙張，以列印另一面。您不需要手動放回紙張。

雙面列印 (OS X)

1. 從軟體應用程式的**檔案**選單中，選擇**列印**。
2. 在「**列印**」對話方塊中從快顯功能表選擇**版面配置**。
3. 選取您欲使用的雙面頁面結合類型，然後按**下列印**。

成功列印的秘訣

為了獲得良好列印成果，應正確安裝 HP 墨水匣，而且墨水充足並運作正常；而且應該正確放入紙張，並設定正確的列印設定。

墨水提示

- 如果列印品質已低到無法接受的程度時，請參閱位於第 117 頁的解決列印問題，瞭解詳細資訊。
- 使用原廠 HP 墨水匣。
- 正確安裝黑色及彩色墨水匣。
如需詳細資訊，請參閱位於第 89 頁的更換墨水匣。
- 檢查墨匣中預估的墨水量以確定有足夠的墨水。
如需詳細資訊，請參閱位於第 87 頁的檢查預估的墨水存量。
- 一律使用  (「電源」按鈕) 關閉印表機，讓印表機可以保護噴嘴。

放入紙張的秘訣

如需詳細資訊，亦請參閱位於第 20 頁的放入紙張。

- 放入一疊紙，不要只放入一張。整疊的所有紙張大小與類型必須相同，以避免卡紙。
- 將紙張列印面朝下，放入主紙匣中。
- 確定載入進紙匣的紙張平整且邊緣無彎折或破損。
- 調整紙張寬度導板，使其貼緊進紙匣的所有紙張邊緣。確保導板不會使紙匣中的紙張捲曲。

印表機設定提示 (Windows)

- 若要變更預設列印設定，請在 HP 印表機軟體中，按一下**列印、掃描與傳真**下的**設定偏好設定**。
如需有關開啟印表機軟體的詳細資訊，請參閱位於第 33 頁的**開啟 HP 印表機軟體 (Windows)**。
- 若要選取每張紙列印的頁數，請在印表機驅動程式的**版面配置**標籤上的**每頁張數**下拉式清單中選取適當的選項。
- 如果您想變更頁面方向，請在應用程式介面中進行設定。
- 若要檢視更多列印設定，請在印表機驅動程式的**版面配置**或**紙張/品質**標籤中，按一下**進階**按鈕，以開啟**進階選項**對話方塊。
 - **灰階列印**：可以僅使用黑色墨水列印黑白文件。選取**僅使用黑色墨水**，然後按一下**確定**按鈕。
 - **每頁張數版面配置**：如果您在一張紙上列印多於二頁的文件，此選項可以協助指定各頁的順序。

 **附註**：版面配置標籤上的預覽無法反映您在**每頁張數版面配置**下拉式清單中的選擇。

- **無邊框列印**：選取此功能可以列印沒有邊框的相片。並非所有紙張類型都支援此功能。如果在**媒體**下拉式清單中選取的紙張類型不支援，您會在選項旁邊看到警示圖示。
- **保留版面配置**：此功能僅能在雙面列印時使用。如果影像大於可列印區域，請選擇此功能以調整頁面內容，使其納入較小的邊界中，而不會產生額外的頁面。
- **HP Real Life 技術**：此技術可讓影像和圖形更平滑、更清晰，列印品質更高。
- **手冊**：可以將多頁文件印成手冊。手冊列印工作會在一張紙的兩面各列印兩頁，使其能夠折疊成大小為紙張尺寸一半的手冊。從下拉式清單中選取一種結合方法，然後按一下**確定**。

- **手冊左側裝訂**：裝訂一側在疊入手冊後出現在左側。如果您的閱讀習慣是從左至右，請選取該選項。
- **手冊右側裝訂**：裝訂一側在疊入手冊後出現在右側。如果您的閱讀習慣是從右至左，請選取該選項。

 **附註**：版面配置標籤上的預覽無法反映您在**手冊**下拉式清單中的選擇。

- **頁面邊框**：如果您在一張紙上列印多於二頁的文件，此選項可以讓您將邊框新增至頁面。

 **附註**：版面配置標籤上的預覽無法反映您在**頁面邊框**下拉式清單中的選擇。

- 您可以使用列印捷徑儲存設定時間。列印捷徑會儲存適合特定工作的設定值，如此您只需按一下就能完成所有選項的設定。若要使用，請前往**列印捷徑**標籤，選取一個列印捷徑，然後按一下**確定**。

若要新增列印捷徑，請於**版面配置**或**紙張/品質**標籤進行設定後，按一下**列印捷徑**標籤，再按一下**另存新檔**並輸入名稱，然後按一下**確定**。

若要刪除列印捷徑，請選取該捷徑，並按一下**刪除**。

 **附註**：您無法刪除預設列印捷徑。

印表機設定提示 (OS X)

- 在「列印」對話方塊上，使用**紙張大小**快顯功能表選取放入印表機中的紙張大小。
- 在「列印」對話方塊上，選擇**紙張類型/品質**快顯功能表並選取適當的紙張類型與品質。
- 若您要僅使用黑色墨水列印黑白文件，請從快顯功能表選擇**紙張類型/品質**，然後從「色彩」快顯功能表中選擇**灰階**。

附註

- 原廠 HP 墨匣專為 HP 印表機設計，並在 HP 印表機和紙張上經過測試，可在多次使用後仍能輕鬆地產生精美的列印效果。

 **附註**：HP 無法保證非 HP 耗材的品質或可靠度。保固不包含因使用非 HP 耗材而產生的產品服務或維修需求。

如果您認為您購買了原廠 HP 墨匣，請造訪 www.hp.com/go/anticounterfeit。

- 墨水存量警告和指示器僅提供規劃用途的預估量資訊。

 **附註**：當您收到墨水量偏低的警告訊息時，請考量先添購更換用的墨匣，以免屆時耽誤到列印工作。直到列印品質讓人無法接受，您才需要更換墨水匣。

- 在印表機驅動程式中選取的軟體設定，僅能套用至列印功能，無法套用至影印或掃描功能。
- 您可以在紙張的雙面列印文件。

4 影印和掃描

- 影印
- 掃描

影印

使用印表機控制台顯示器上的**影印**功能表，就能輕鬆選取份數和彩色或黑白影印。



您也可以存取進階設定，例如變更紙張類型及大小、調整影印的明暗度，以及調整影印大小。

影印文件

1. 確定已在主要進紙匣內放入紙張。如需詳細資訊，請參閱位於第 20 頁的放入紙張。
2. 將原稿列印面朝下放在掃描器玻璃板上，或列印面朝上放在 ADF 中。
如需詳細資訊，請參閱位於第 24 頁的將原稿置於平板玻璃上或位於第 25 頁的將原稿放入文件進紙器。

 **附註：**如果要影印相片，請將相片正面朝下放在掃描器玻璃板上，如玻璃板邊緣的圖示所示。

3. 從印表機控制台顯示器，碰觸**影印**。
4. 向上或向下捲動即可選取份數。

 **提示：**若要將這些設定儲存為日後工作的預設值，請從印表機控制台顯示器碰觸**影印**、碰觸或**設定**，然後碰觸**設為新預設值**。

5. 碰觸**黑白**或**彩色**開始影印工作。

 **附註：**如果您的原稿是彩色的，選取**黑白**會產生黑白影印，選取**彩色**則會產生全彩影印。

更多影印設定

您可以使用印表機控制台的各種設定自訂影印工作。

在**影印**功能表中，碰觸或**設定**並變更所需的設定。

- 份數
- 紙張尺寸
- 紙張類型
- 紙匣選擇
- HP 影印修正
- 雙面 (HP Officejet Pro 8620/8630 提供此功能。)
- ID 影印
- 品質
- 預覽和編輯
- 變淺 / 變深
- 調整大小
- 分頁
- 邊界移位
- 增強功能
- 設定為新預設值

掃描

您可以掃描文件、相片和其他原稿，並將其傳送到各種不同的目的地，例如電腦上的資料夾。
使用 HP 印表機軟體還可以将文件掃描成可搜尋、複製、貼上甚至編輯的格式。

 **附註：**安裝 HP 印表機軟體後，部分掃描功能才能使用。

 **提示：**如果在掃描文件時有任何問題，請參閱位於第 122 頁的解決掃描問題。

- [掃描原稿](#)
- [使用 Webscan 掃描](#)
- [將文件掃描為可編輯文字](#)

掃描原稿

使用印表機控制台顯示器上的**掃描**功能表，就可以輕鬆選取掃描位置：

- [掃描到電腦](#)
- [掃描到記憶體裝置](#)

 **附註：**您的印表機和電腦必須連接，並且開機。

 **附註：**如果您要使用 HP 印表機軟體從印表機控制台或電腦掃描原稿，掃描之前，必須先在電腦上安裝印表機隨附的印表機軟體。此外，在 Windows 電腦上必須先執行印表機軟體才能進行掃描。

 **附註：**掃描無邊框原稿時，請使用掃描器玻璃板，不要使用 ADF。

掃描到電腦

 **附註：**若要掃描至電腦，請確認此功能已啟用。

(Windows) 開啟 HP 印表機軟體，移至**掃描**區段，然後選取**管理掃描至電腦**。

(OS X) 如果您已安裝 HP Scan，請開啟「HP 公用程式」。在**掃描設定**下，按一下**掃描至電腦**，確保已選取**啟用掃描至電腦**。

從印表機控制台掃描原稿

1. 將原稿列印面朝下，對齊掃描器玻璃板或 ADF 的左後方角落平放。
詳細的說明，請參閱位於第 24 頁的將原稿置於平板玻璃上或位於第 25 頁的將原稿放入文件進紙器。
2. 碰觸**掃描**，然後選取**電腦**。
3. 碰觸要進行掃描的電腦。
4. 選擇您想要的掃描設定檔類型。
5. 碰觸**開始掃描**。

 **附註：**您亦可使用 HP 印表機軟體將文件掃描成可編輯文字。如需詳細資訊，請參閱位於第 51 頁的[將文件掃描為可編輯文字](#)。

從 HP 印表機軟體掃描原稿 (Windows)

1. 將原稿列印面朝下放置在掃描器玻璃板上的左後方角落，或列印面朝上放入 ADF。
詳細的說明，請參閱位於第 24 頁的將原稿置於平板玻璃上或位於第 25 頁的將原稿放入文件進紙器。
2. 開啟 HP 印表機軟體。如需詳細資訊，請參閱位於第 33 頁的開啟 HP 印表機軟體 (Windows)。
3. 在 HP 印表機軟體中，按一下**列印、掃描與傳真**下的**掃描文件或相片**。
4. 從捷徑功能選項選取所需的掃描類型，然後按一下**掃描**。

 **附註：**選中**顯示掃描預覽**後，將可以在預覽螢幕中調整掃描的影像。

5. 若要在進行其他掃描時開啟該應用程式，請選取**儲存**，或者選取**完成結束應用程式**。
6. 按一下 **掃描** 然後選取掃描捷徑。
7. 儲存掃描後，在儲存掃描的目錄中將會開啟「Windows 檔案總管」視窗。

從 HP 印表機軟體掃描原稿 (OS X)

1. 開啟 HP Scan。
HP Scan 位於硬碟最上層**應用程式**資料夾中的 **Hewlett-Packard** 資料夾。
2. 選擇您想要的掃描設定檔並依照畫面上的指示進行。

掃描到記憶體裝置

您可以直接從印表機控制台掃描至 USB 快閃磁碟，而不需使用電腦或 HP 印表機軟體。

 **附註：**若要將文件掃描成可編輯文字，請使用印表機軟體。如需詳細資訊，請參閱位於第 51 頁的將文件掃描為可編輯文字。

從印表機控制台將原稿掃描到記憶體裝置

1. 將原稿列印面朝下放置在掃描器玻璃板上的左後方角落，或列印面朝上放入 ADF。
詳細的說明，請參閱位於第 24 頁的將原稿置於平板玻璃上或位於第 25 頁的將原稿放入文件進紙器。
2. 插入 USB 快閃磁碟。如需詳細資訊，請參閱位於第 26 頁的插入 USB 快閃磁碟機。
3. 碰觸**掃描**，然後選取 **記憶體裝置**。
4. 對其他任何掃描選項進行變更，然後碰觸**開始掃描**。

使用 Webscan 掃描

Webscan 是內嵌式 Web 伺服器的一項功能，可讓您使用 Web 瀏覽器，將相片和文件從印表機掃描至電腦。

即使您的電腦上沒有安裝 HP 印表機軟體，您仍然可以使用此功能。

 **附註：**Webscan 為關閉狀態，需要在 EWS 中開啟。如需有關如何開啟 EWS 的詳細資訊，請參閱位於第 106 頁的開啟內嵌式 Web 伺服器。

如果在 EWS 中找不到 Webscan，可能是您的網路管理員已將其關閉。如需詳細資訊，請洽網路管理員或網路的設定人員。

使用網頁掃描進行掃描

 **附註：**使用 Webscan 掃描會提供基本掃描選項。如需其他掃描選項或功能，請從 HP 印表機軟體掃描。

1. 將原稿列印面朝下放置在掃描器玻璃板上的左後方角落，或列印面朝上放入 ADF。
詳細的說明，請參閱位於第 24 頁的將原稿置於平板玻璃上或位於第 25 頁的將原稿放入文件進紙器。
2. 開啟內嵌式 Web 伺服器。如需詳細資訊，請參閱位於第 106 頁的內嵌式 Web 伺服器。
3. 按一下**設定**標籤。
4. 在**安全性**區段中，按一下**管理員設定**，然後按一下**確定**。
5. 選取 **Webscan** 以啟用 Webscan。
6. 按一下**套用**，然後按一下**確定**。
7. 按一下 **掃描** 標籤，按一下左邊窗格的 **網頁掃描**，變更設定，然後按一下 **開始掃描**。

將文件掃描為可編輯文字

您可以使用 HP 印表機軟體將信件、剪報及其他多種文件掃描成可搜尋、複製、貼上與編輯的格式，如此就能進行編輯。

將文件掃描成可編輯文字 (Windows)

1. 將原稿列印面朝下放置在玻璃板上的左後方角落，或列印面朝上放入 ADF。
如需詳細資訊，請參閱位於第 24 頁的將原稿置於平板玻璃上或位於第 25 頁的將原稿放入文件進紙器。
2. 開啟 HP 印表機軟體。如需詳細資訊，請參閱位於第 33 頁的開啟 HP 印表機軟體 (Windows)。
3. 在 HP 印表機軟體中，選取**列印、掃描與傳真**下的**掃描文件或相片**。
4. 選取可編輯文字的類型：

若要...	請執行下列步驟
僅擷取文字，不含原稿中的任何格式	從清單選取 儲存為可編輯的文字 (OCR) 捷徑，然後從 檔案類型 下拉式功能表選取 文字 (.txt) 。
擷取文字，以及原稿的部分格式	從清單選取 儲存為可編輯的文字 (OCR) 捷徑，然後從 檔案類型 下拉式功能表選取 Rich 格式 (.rtf) 。
擷取文字，讓文字可在 PDF 閱讀器內搜尋	選取清單中的 另存為 PDF 捷徑，然後從 檔案類型 下拉式功能表中選取 可搜尋的 PDF (.pdf) 。

5. 按一下**掃描**，按照畫面上的指示進行。

將文件掃描成可編輯文字 (OS X)

1. 將原稿列印面朝下放置在玻璃板上的左後方角落，或列印面朝上放入 ADF。
如需詳細資訊，請參閱位於第 24 頁的將原稿置於平板玻璃上或位於第 25 頁的將原稿放入文件進紙器。
2. 開啟 HP Scan。
HP Scan 位於硬碟最上層**應用程式**資料夾中的 **Hewlett-Packard** 資料夾。
3. 選取可編輯文字的類型。

若要...	請執行下列步驟
僅擷取文字，不含原稿中的任何格式	從 格式快顯功能表 中選取 TXT 。
擷取文字，以及原稿的部分格式	從 格式快顯功能表 中選取 RTF 。
擷取文字，讓文字可在 PDF 閱讀器內搜尋	從 可搜尋的 PDF 快顯功能表 中選取 格式 。

4. 依照畫面上的指示完成掃描。

將文件掃描為可編輯文字的準則

為確保軟體可以成功轉換您的文件，請執行下列步驟：

- **確定掃描器玻璃板或 ADF 視窗是乾淨的。**

掃描期間，可能會掃描到掃描器玻璃板或 ADF 視窗上的髒污或灰塵，而讓軟體無法將文件轉換成可編輯的文字。

- **確定已正確放入文件。**

從 ADF 將文件掃描為可編輯文字時，原稿必須列印面朝上且頁首朝前放入 ADF。從掃描器玻璃板掃描時，原稿頁首必須正面朝掃描器玻璃板沿著左緣放入。

另外，請確定文件沒有歪斜。如需詳細資訊，請參閱位於第 24 頁的將原稿置於平板玻璃上或位於第 25 頁的將原稿放入文件進紙器。

- **確定文件上的文字是清楚的。**

若要將文件成功轉換為可編輯文字，原稿必須清楚且品質良好。

下列情況可能會阻礙程序：

- 原稿有皺摺。
- 文件的結構太複雜。
- 文字太模糊或太小。
- 文字間隔太窄，或是有遺漏或合併的字元，例如 "rn" 可能顯示為 "m"。
- 文字背景是彩色的。彩色背景可能會使前景影像過度融入背景。

- **選擇正確的可編輯文字類型。**

請務必選取允許掃描為可編輯文字的捷徑或預設組。這些選項使用的掃描設定是針對讓 OCR 掃描品質達到極致所設計。

(Windows)使用**可編輯文字 (OCR)** 或**另存為 PDF** 捷徑。

(OS X)使用**文件預設組**。

- **以正確的格式儲存您的檔案。**

5 傳真

您可以用印表機傳送和接收傳真，包括彩色傳真。您可以排程稍後傳送傳真，也可以設定快速撥號，快速且輕鬆地將傳真傳送給常用的號碼。您也可以從印表機控制台設定一些傳真選項、解析度，以及傳真的明暗對比。

 **附註：**在開始傳真之前，請先正確設定印表機的傳真功能。

您可以從印表機控制台執行傳真設定測試，驗證傳真設定是否正確。

瞭解傳真設定和測試的詳細資訊，[按一下這裡](#)可線上取得更多資訊。

- [發傳真](#)
- [收傳真](#)
- [設定速撥記錄](#)
- [變更傳真設定](#)
- [傳真及數位電話服務](#)
- [網際網路傳真通訊協定](#)
- [傳真報告](#)

發傳真

您可以使用多種方法傳送傳真。您可用印表機控制台傳送黑白或彩色傳真。您也可以從裝上的電話上手動傳送傳真。這可讓您在傳送傳真之前與接收方通話。

本節主題如下：

- [傳送標準傳真](#)
- [從電腦傳送標準傳真](#)
- [用電話手動發傳真](#)
- [用顯示幕撥號發傳真](#)
- [從記憶體傳送傳真](#)
- [將傳真傳送給多位收件者](#)
- [以錯誤修正模式傳送傳真](#)

傳送標準傳真

您可以輕鬆地使用印表機控制台傳送單頁或多頁的黑白或彩色傳真。

 **附註：**如需列印成功傳送傳真的確認訊息，則必須啟用傳真確認。

 **提示：**您亦可用裝置副機電話或螢幕撥號手動發傳真。這些功能讓您控制撥號的速度。用電話卡付費，且撥號時需要回應聲音提示時，這項功能也非常有用。

若要從印表機控制台傳送標準傳真

1. 將原稿列印面朝下放置在掃描器玻璃板上的左後方角落，或列印面朝上放入 ADF。

詳細的說明，請參閱位於第 24 頁的將原稿置於平板玻璃上或位於第 25 頁的將原稿放入文件進紙器。

 **附註：**如果您使用掃描器玻璃板，請確認自動文件進紙器是空的。否則，印表機會感應到 ADF 中的文件，而不會感應到掃描器玻璃板上的紙張。

2. 從印表機控制台顯示器，碰觸傳真。
3. 使用數字鍵盤輸入傳真號碼。

 **提示：**若要在您輸入的傳真號碼中加入暫停，請重複碰觸*，直到破折號 (-) 出現在顯示器上。

4. 碰觸黑白或彩色。

印表機偵測到自動文件進紙器中已放入原稿時，裝置會將該文件傳送到您所輸入的號碼。

 **提示：**若收件者告知您所傳送的傳真品質有問題，您可以嘗試變更傳真的解析度或對比。

從電腦傳送標準傳真

您可以在電腦上以傳真發送文件，而不須印出影本後，再從印表機發送傳真。

 **附註：**使用此方法自電腦傳送的傳真將使用印表機傳真連線，而非您的網際網路連線或電腦數據機。因此，請確認印表機已經連接到使用的電話線路，且傳真功能已設定完成並運作正常。

如果要使用此功能，您必須用印表機隨附的 HP 軟體 CD，用其所提供的安裝程式安裝印表機軟體。

從電腦傳送標準傳真 (Windows)

1. 在電腦上開啟您想傳真的文件。
2. 在軟體應用程式的**檔案**功能選項上，按一下**列印**。
3. 從**名稱**清單中，選取名稱中具有「**傳真**」字眼的印表機。
4. 傳真若要變更設定(例如將文件作為黑白傳真或彩色傳真發送)，按一下按鈕，開啟**內容**對話方塊。依軟體應用程式的不同，這個按鈕可能是**內容**、**選項**、**設定印表機**、**印表機**或**喜好設定**。
5. 變更設定之後，按一下**確定**。
6. 按一下**列印**或**確定**。
7. 輸入收件人的傳真號碼和其他資訊，變更傳真的其他設定，然後按一下**傳送傳真**。印表機便開始撥出傳真號碼，並傳真文件。

從電腦傳送標準傳真 (OS X)

1. 在電腦上開啟您想傳真的文件。
2. 在軟體的**檔案**功能表中，按一下**列印**。
3. 選擇名稱中具有 (**傳真**) 字眼的印表機。
4. 從**方向**設定下的快顯功能表中選取**傳真收件人**。

 **附註：**如果找不到快顯功能表，請試著按一下**印表機**選項旁的展開三角形。

5. 在出現的方塊中輸入傳真號碼和其他資訊，然後按一下**新增至收件人**。
6. 選取**傳真模式**和其他您需要的傳真選項，然後按一下**立即傳送傳真**，開始撥出傳真號碼並傳真文件。

用電話手動發傳真

手動傳送傳真可讓您打電話並在傳送傳真之前與收件人通話。如果您想要在傳送傳真之前，通知收件人您即將傳送傳真，這樣做很有用。手動傳送傳真時，您可以在電話聽筒中聽到撥號音、電話提示或其他聲音。這樣可以讓您輕鬆使用電話卡來傳送傳真。

收件人可能會接聽電話，或由對方傳真機接聽電話，端看對方傳真機的設定方式。如果對方由人接聽電話，您可在傳送傳真之前與對方通話。若由傳真機接聽電話，您可在聽到對方傳真機的傳真音後，直接進行傳真。

用電話副機手動發傳真

1. 將原稿列印面朝下放置在掃描器玻璃板上的左後方角落，或列印面朝上放入 ADF。

詳細的說明，請參閱位於第 24 頁的將原稿置於平板玻璃上或位於第 25 頁的將原稿放入文件進紙器。

 **附註：**如果您使用掃描器玻璃板，請確認自動文件進紙器是空的。否則，印表機會感應到 ADF 中的文件，而不會感應到掃描器玻璃板上的紙張。

2. 從印表機控制台顯示器，碰觸**傳真**。
3. 使用連接到印表機的電話上之數字鍵撥號。

 **附註：**手動傳送傳真時，請勿使用印表機控制台上的數字鍵。請用電話上的數字鍵，撥打收件人的電話號碼。

4. 如果接收方接聽電話，您可以在傳送傳真前先與對方對話。

 **附註：**若由傳真機接聽電話，您會聽到對方傳真機的傳真音。請執行下一步進行傳真。

5. 準備好傳送傳真時，請碰觸黑白或彩色。

 **附註：**如果出現提示，選取**傳送傳真**。

如果您正在與收件者通話，請要求收件者在聽到傳真機的傳真音時開始接收傳真。

在傳輸傳真時，電話線將進入靜音狀態。此時可以掛上電話。若要繼續與收件者交談，在傳真傳輸完成前您可以留在線上。

用顯示幕撥號發傳真

監聽撥號讓您可以從印表機控制台撥號，如同您在一般的電話上撥號。如果您用監聽撥號發送傳真，便可以透過印表機上的喇叭聽到撥號音、電話提示或其他聲音。這讓您可以在撥號時回應提示，並控制您的撥號速度。

 **提示：**如果您使用電話卡且輸入 PIN 的速度不夠快，印表機的發送傳真音可能會太快開始，而使得電話卡服務無法辨識您的 PIN。針對此情況，您可以建立快速撥號輸入，以儲存您的電話卡的 PIN。如需詳細資訊，請參閱位於第 65 頁的設定速撥記錄。

 **附註：**確定已開啟音量以便能夠聽到撥號音。



從印表機控制台使用監視器撥號傳送傳真

1. 將原稿列印面朝下，對齊掃描器玻璃板的左後方角落或放入 ADF。

如需其他資訊，請參閱位於第 24 頁的將原稿置於平板玻璃上或位於第 25 頁的將原稿放入文件進紙器。

 **附註：**如果您使用掃描器玻璃板，請確認自動文件進紙器是空的。否則，印表機會感應到 ADF 中的文件，而不會感應到掃描器玻璃板上的紙張。

2. 從印表機控制台顯示器，碰觸**傳真**。
3. 觸碰**黑白或彩色**。
 - 如果印表機偵測到自動文件進紙器中已放入原稿，您就會聽到撥號音。
 - 如果原稿放在掃描器玻璃板上，請選取**從掃描器玻璃板傳真**。
4. 聽到撥號音時，用印表機控制台上的數字鍵來輸入號碼。
5. 請依照所出現的任何提示操作。

 **提示：**使用電話卡傳送傳真且已將電話卡 PIN 儲存為快速撥號時，請在出現輸入 PIN 碼的提示時，碰觸 (快速撥號) 以選取儲存 PIN 碼的快速撥號項目。如需有關建立快速撥號項目的詳細資訊，請參閱位於第 65 頁的設定速撥記錄。



當接收的傳真機接聽時，傳真便傳送出去。

從記憶體傳送傳真

您可以先將黑白傳真掃描到記憶體中，再從記憶體傳送傳真。如果您嘗試撥打的傳真號碼很忙碌，或者暫時無法使用，這個功能會很有用。印表機會將原稿掃描至記憶體中，並在可以與接收端傳真機連線時就立刻傳送。印表機將頁面掃描到記憶體後，您即可將原稿從文件進紙匣中或掃描器玻璃板上取出。

 **附註：**您僅能從記憶體中傳送黑白傳真。



從記憶體傳送傳真

1. 將原稿列印面朝下放入 ADF。
如需其他資訊，請參閱位於第 25 頁的將原稿放入文件進紙器。
2. 從印表機控制台顯示器，碰觸傳真。
3. 使用數字鍵輸入傳真號碼，碰觸  (快速撥號) 以選取快速撥號，或碰觸  (撥號記錄) 以選取先前的撥號或接收的號碼。
如需有關建立快速撥號項目的詳細資訊，請參閱位於第 65 頁的設定速撥記錄。
4. 觸碰黑白或彩色。
印表機會將原稿掃描至記憶體中，然後在接收端傳真機有空時傳送傳真。

將傳真傳送給多位收件者

您可以將個人快速撥號項目組成群組快速撥號項目，以同時傳送傳真給多位收件者。

若要使用群組快速撥號將傳真傳送給多位收件者

1. 將原稿列印面朝下，對齊掃描器玻璃板的左後方角落或放入 ADF。
如需其他資訊，請參閱位於第 24 頁的將原稿置於平板玻璃上或位於第 25 頁的將原稿放入文件進紙器。
 **附註：**如果您使用掃描器玻璃板，請確認自動文件進紙器是空的。否則，印表機會感應到 ADF 中的文件，而不會感應到掃描器玻璃板上的紙張。
2. 從印表機控制台顯示器，碰觸傳真，然後碰觸  (快速撥號)。
3. 碰觸  (設定)。
4. 碰觸群組快速撥號，然後依照畫面上的指示建立收件者群組。
5. 從選取快速撥號畫面碰觸收件者群組。
6. 碰觸開始傳真。
如果印表機偵測到自動文件進紙器中已放入原稿，會將文件傳送到群組快速撥號項目中的每個號碼。

 **附註：**由於記憶體限制，您只能使用群組快速撥號項目來傳送黑白傳真。印表機會將傳真掃描到記憶體，然後撥出第一個號碼。連線成功後，就會傳送傳真，並撥出下一個號碼。如果號碼忙線或未接聽，印表機將遵循忙線時重撥與對方無應答時重撥的設定。如果無法連線，就會撥下一個號碼並產生一份錯誤報告。

如需有關變更重撥選項的詳細資訊，請參閱位於第 70 頁的設定重撥選項。

以錯誤修正模式傳送傳真

錯誤修正模式 (ECM) 可以偵測傳輸期間發生的錯誤，以防止因電話線路不佳而造成的資料遺失，並且會自動要求錯誤的部分重新傳送。在良好電話線路上的電話費不會受到影響，甚至可能會減少。如果電話線路不佳，ECM 會使傳送時間和電話費增加，但是傳送資料的可靠度會大幅增加。預設設定為 **開啟**。請只有在電話費大幅增加，且願意接受較差的品質以降低費用時才關掉 ECM。

在關閉 ECM 設定之前，請考慮下列事項。若關閉 ECM：

- 您傳送和接收傳真的品質與傳輸速度會受影響。
- **傳真速度會自動設定為中等。**
- 您可能再也無法以彩色格式傳送或接收傳真。

從控制台變更 ECM 設定

1. 在印表機控制台顯示器上，以手指碰觸並滑過螢幕，然後碰觸**設定**。
2. 按**傳真設定**。
3. 觸碰 **進階傳真設定**。
4. 碰觸**錯誤修正模式**以開啟或關閉。
5. 選取 **開啟** 或 **關閉**。

收傳真

您可以自動或手動接收傳真。如果關閉 **自動接聽** 選項，便必須手動接收傳真。如果開啟 **自動接聽** 選項（預設設定），在達到 **接聽鈴聲次數** 設定中所指定的響鈴次數之後，印表機會自動接聽來電並接收傳真（預設的 **接聽鈴聲次數** 設定是五次響鈴）。

如果您接收到的是 Legal 尺寸或更大張的傳真，而印表機目前未設定使用 Legal 尺寸的紙張，則印表機將自動縮小傳真以符合放入的紙張。如果您已停用 **自動縮小** 功能，印表機便會將傳真列印在兩頁上。

 **附註：**如果傳真到達時您正在影印文件，在影印完成之前，傳真會儲存在印表機的記憶體中。這會減少儲存在記憶體中的傳真頁數。

- [手動收傳真](#)
- [設定備援傳真](#)
- [自記憶體重新列印收到的傳真](#)
- [轉發傳真到另一號碼](#)
- [設定接收傳真的紙張大小](#)
- [設定自動縮小來電傳真](#)
- [封鎖不想要的傳真號碼](#)
- [使用 HP 數位傳真接收傳真](#)

手動收傳真

當您在通話中時，您的通話對象可以在您仍在線上時傳真給您。這是指手動傳真。依照這一節的指示來接收手動傳真。

 **附註：**您可以拿起電話聽筒說話或聽到傳真音。

您可以從符合下列條件的電話手動接收傳真：

- 直接連接至印表機（在 2-EXT 連接埠上）
- 使用同一條電話線，但未直接連接至印表機

手動接收傳真

1. 請先將印表機開機並將紙張放入主紙匣。
2. 將原稿從文件進紙匣中取出。
3. 將 **接聽鈴聲次數** 設定設為較大的數字，以便讓您在印表機接聽之前接聽來電。或者，關閉 **自動接聽** 設定，使此印表機不會自動接聽來電。
4. 如果您正在與傳送方通話，請通知對方按下傳真機上的 **開始**。
5. 聽到傳送方傳真機的傳真音時，請進行下列工作：
 - a. 從印表機控制台顯示器碰觸 **傳真**，然後選取 **黑白或彩色**。
 - b. 在印表機開始接收傳真後，您可以掛斷電話或保持在線上。在傳輸傳真期間電話線是無聲的。

設定備援傳真

根據您的偏好設定與安全需求，可以設定印表機儲存它所接收的所有傳真、只儲存在印表機發生錯誤時接收的傳真，或是不儲存所接收的任何傳真。

用印表機的控制台設定備援傳真

1. 在印表機控制台顯示器上，以手指碰觸並滑過螢幕，然後碰觸**設定**。
2. 碰觸 **傳真設定**。
3. 碰觸**進階傳真設定**。
4. 碰觸**備援傳真接收**。
5. 碰觸所需設定：

開啟	預設值。當 備援傳真 是 開啟 時，印表機會將所有接收到的傳真儲存在記憶體中。這樣可讓您重新列印最近印出的 30 份傳真（如果這些傳真仍然儲存在記憶體中）。 附註： 如果印表機記憶體所剩不多，接收新傳真時最早的已列印傳真便會被覆寫。如果記憶體已裝滿未列印的傳真，印表機便會停止接聽傳真來電。 附註： 如果您收到的傳真太大，例如非常清晰且複雜的彩色相片，由於記憶體的限制，可能不會儲存在記憶體上。
僅限發生錯誤時	只有在發生錯誤，使印表機無法列印傳真時，印表機才會將傳真儲存在記憶體中（例如，印表機的紙張已用盡）。只要仍有可用的記憶體，印表機便會繼續儲存傳真來電（如果記憶體已滿，印表機便會停止接聽傳真來電）。如果錯誤狀況已解決，儲存在記憶體中的傳真便會自動列印，然後從記憶體中刪除。
關閉	傳真不會儲存在記憶體中。例如，您可能會因安全理由而想要關閉 備援傳真 。如果發生錯誤狀況，使印表機無法列印（例如，印表機的紙張用盡），印表機便不會再接聽傳真來電。

自記憶體重新列印收到的傳真

沒有列印的接收到的傳真儲存在記憶體中。

 **附註：**記憶體裝滿後，印表機便無法接收新的傳真，直到您列印或刪除記憶體中的傳真。您也可以基於安全或隱私考量而刪除記憶體中的傳真。

只要該傳真還存在記憶體中，便可重新列印最近印出的傳真，最多八件，取決於記憶體中的傳真大小。例如，若您遺失之前的列印輸出，您可能需要重新列印傳真。

從印表機控制台重新列印記憶體中的傳真

1. 確定已在主要進紙匣內放入紙張。如需詳細資訊，請參閱位於第 20 頁的放入紙張。
2. 在印表機控制台顯示器上，以手指碰觸並滑過螢幕，然後碰觸**設定**。
3. 碰觸**傳真設定**。
4. 碰觸**傳真工具**。
5. 碰觸**重印記憶體中的傳真**。

系統將以收傳真的相反順序來列印傳真，也就是最後收到的傳真先列印，其餘依此類推。

6. 若要停止重印記憶體中的傳真，碰觸 （取消）。

轉發傳真到另一號碼

您可以設定印表機，以將傳真轉送至另一個傳真號碼。如果已啟用傳真轉送功能，您的印表機僅可接收與轉送黑白傳真。接收的彩色傳真會以黑白方式轉送。

HP 建議您確認要將傳真轉送到的電話號碼可以正常使用。傳送測試用的傳真，確定該傳真機可以接收到您轉送的傳真。

從印表機控制台轉送傳真

1. 在印表機控制台顯示器上，以手指碰觸並滑過螢幕，然後碰觸**設定**。
2. 觸碰**傳真設定**。
3. 按**進階傳真設定**。
4. 碰觸**傳真轉送**。
5. 碰觸**開啟 (列印及轉送)**以列印和轉送傳真，或選取**開啟 (轉送)**以轉送傳真。

 **附註：**如果印表機無法將傳真轉送到專用的傳真機 (例如，如果該傳真機沒有打開)，印表機便會列印傳真。如果您設定印表機列印已接收傳真的錯誤報告，其也會列印錯誤報告。

6. 在出現提示時，輸入接收轉送傳真的傳真機號碼，然後碰觸**完成**。輸入下列各項提示的必要資訊：開始日期、開始時間、結束日期和結束時間。
7. 傳真轉送已啟動。碰觸**確定**以確認。

如果印表機在設定傳真轉送時失去電力，其會儲存傳真轉送設定和電話號碼。如果印表機回復電源，傳真轉送設定仍然為**開啟**。

 **附註：**您可以從**傳真轉送**功能表選取**關閉**，以取消傳真轉送。

設定接收傳真的紙張大小

您可以選取接收傳真的紙張大小。您所選取的紙張大小應符合主紙匣中放入的紙張大小。傳真列印僅適用 Letter、A4 或 Legal 大小的紙張。

 **附註：**收到傳真時主紙匣中所載入的紙張大小弱不相符合，則無法列印傳真且顯示器上會出現錯誤訊息。放入 Letter、A4 或 Legal 紙張，然後碰觸**確定**以列印傳真。

從印表機控制台設定接收傳真的紙張尺寸

1. 在印表機控制台顯示器上，以手指碰觸並滑過螢幕，然後碰觸**設定**。
2. 觸碰 **傳真設定**。
3. 按**基本傳真設定**。
4. 碰觸**傳真紙張尺寸**，然後碰觸一個選項。

設定自動縮小來電傳真

自動縮小 設定會決定在收到比預設紙張大的傳真時，印表機應該如何處理。此項設定預設為開啟，因此來電傳真的影像會縮小為一頁的大小 (如果可能的話)。如果關閉這項功能，則無法容納在第一頁的資訊會列印在第二頁。當您接收 Legal 尺寸的傳真而主紙匣中卻放入 Letter 尺寸的紙張時，**自動縮小** 十分好用。

從印表機控制台設定自動縮小

1. 在印表機控制台顯示器上，以手指碰觸並滑過螢幕，然後碰觸**設定**。
2. 按**傳真設定**。
3. 觸碰 **進階傳真設定**。
4. 碰觸**自動縮小**以開啟或關閉。

封鎖不想要的傳真號碼

如果您使用電話廠商的呼叫者 ID 服務，便可以拒收特定的傳真號碼，印表機不會列印從這些號碼接收的傳真。當接收到傳真來電時，印表機會將該號碼與垃圾傳真號碼清單進行比較，以決定是否要拒收此來電。如果該號碼符合拒收傳真號碼清單中的號碼，便不會列印傳真（您可以拒收的傳真號碼上限視機種而定）。

 **附註：**並非所有國家/地區都支援此功能。若您的國家/地區不支援此功能，拒收垃圾傳真設定就不會出現在傳真選項或傳真設定功能表中。

 **附註：**如果沒有電話號碼加入呼叫者 ID 清單，可能是您沒有訂購呼叫者 ID 服務。

- [新增號碼至垃圾傳真清單](#)
- [移除垃圾傳真清單中的號碼](#)
- [列印垃圾傳真報告](#)

新增號碼至垃圾傳真清單

您可將個別傳真發件人加入垃圾傳真清單以便加以封鎖。

新增號碼至垃圾傳真清單

1. 在印表機控制台顯示器上，以手指碰觸並滑過螢幕，然後碰觸**設定**。
2. 碰觸**傳真設定**。
3. 碰觸**基本傳真設定**。
4. 碰觸**拒收垃圾傳真設定**。
5. 出現一訊息表示要拒收垃圾傳真時必須輸入呼叫者 ID。碰觸**確定**，繼續作業。
6. 碰觸**新增號碼**。
7. 碰觸**從呼叫者 ID 記錄選取**，從呼叫者 ID 清單中選取要封鎖的傳真號碼。
或
若要手動輸入要封鎖的傳真號碼，請碰觸**輸入新號碼**。
8. 輸入要封鎖的傳真號碼後，碰觸**完成**，然後碰觸**確定**。

 **附註：**確定您輸入的是控制台顯示器上所顯示的傳真號碼，而不是所收到傳真之傳真標頭上顯示的傳真號碼，因為這些號碼可能會不同。

移除垃圾傳真清單中的號碼

如果您不想再拒收傳真號碼，則可以從垃圾傳真清單中移除號碼。

從垃圾傳真號碼中移除號碼

1. 在印表機控制台顯示器上，以手指碰觸並滑過螢幕，然後碰觸**設定**。
2. 碰觸**傳真設定**。
3. 碰觸**基本傳真設定**。
4. 碰觸**拒收垃圾傳真設定**。
5. 碰觸**移除號碼**。
6. 碰觸要移除的號碼，然後碰觸**確定**。

列印垃圾傳真報告

使用下列程序來列印已拒收的垃圾傳真號碼清單。

列印垃圾傳真報告

1. 在印表機控制台顯示器上，以手指碰觸並滑過螢幕，然後碰觸**設定**。
2. 碰觸**設定**，然後碰觸**傳真設定**。
3. 觸碰**基本傳真設定**。
4. 碰觸**拒收垃圾傳真設定**。
5. 碰觸**列印報告**，然後碰觸**垃圾傳真清單**。

使用 HP 數位傳真接收傳真

如果印表機透過 Ethernet 纜線、無線連線或 USB 纜線連接至電腦，您可以使用「HP 數位傳真」自動接收傳真，並將傳真直接儲存到您指定的電子郵件信箱或網路資料夾。您可以透過「HP 數位傳真」，輕易地儲存傳真的數位副本，免除處理龐大紙本檔案的麻煩。

接收的傳真會以 TIFF（標記的影像檔案格式）格式儲存。

檔案命名方式如下：XXXX_YYYYYYYY_ZZZZZ.tif：X 代表對方資料，Y 代表日期，Z 代表傳真收到的時間。

 **附註：** HP 數位傳真功能僅適用於接收黑白傳真。彩色傳真將會列印出來。

- [HP 數位傳真需求](#)
- [啟動 HP 數位傳真](#)
- [修改 HP 數位傳真設定](#)

HP 數位傳真需求

- 電腦或伺服器的目的地資料夾必須隨時開啟。同時目的地電腦必須保持作用中，如果電腦處於待命或休眠模式，將無法儲存傳真。
- 進紙匣必須放入紙張。如需詳細資訊，請參閱位於第 20 頁的[放入紙張](#)。

啟動 HP 數位傳真

設定 HP 數位傳真 (Windows)

1. 開啟 HP 印表機軟體。如需詳細資訊，請參閱位於第 33 頁的[開啟 HP 印表機軟體 \(Windows\)](#)。
2. 在 HP 印表機軟體中，按一下**列印、掃描與傳真**下的**數位傳真設定精靈**。
3. 按照畫面上的指示操作。

設定 HP 數位傳真 (OS X)

1. 開啟 HP 公用程式。如需詳細資訊，請參閱位於第 105 頁的[HP 公用程式 \(OS X\)](#)。
2. 選擇印表機。
3. 按一下「傳真設定」區段中的**數位傳真封存**。

修改 HP 數位傳真設定

您可以從印表機控制台關閉「HP 數位傳真」並停用列印傳真功能。

從印表機控制台修改設定

1. 在印表機控制台顯示器上，以手指碰觸並滑過螢幕，然後碰觸**設定**。
2. 碰觸**傳真設定**。
3. 碰觸**基本傳真設定**，然後碰觸 **HP 數位傳真**。
4. 選擇要變更的設定。您可以變更下列設定：
 - **傳真列印**：選擇此選項，可在接收傳真時列印傳真。關閉列印功能時，彩色傳真仍會列印。
 - **停用 HP 數位傳真**：關閉「HP 數位傳真」。

 **附註**：使用電腦上的 HP 印表機軟體開啟「HP 數位傳真」。

從 HP 印表機軟體修改設定 (Windows)

1. 開啟 HP 印表機軟體。如需詳細資訊，請參閱位於第 33 頁的[開啟 HP 印表機軟體 \(Windows\)](#)。
2. 在 HP 印表機軟體中，按一下**列印、掃描與傳真**下的**數位傳真設定精靈**。
3. 按照畫面上的指示操作。

從 HP 印表機軟體修改設定 (OS X)

1. 開啟 HP 公用程式。如需詳細資訊，請參閱位於第 105 頁的[HP 公用程式 \(OS X\)](#)。
2. 選擇印表機。
3. 按一下「傳真設定」區段中的**數位傳真封存**。

關閉 HP 數位傳真

1. 在印表機控制台顯示器上，以手指碰觸並滑過螢幕，然後碰觸**設定**。
2. 碰觸**傳真設定**。
3. 碰觸**基本傳真設定**，然後碰 **HP 數位傳真**。
4. 碰觸**停用 HP 數位傳真**。
5. 碰觸**是**。

設定速撥記錄

您可將常用的傳真號碼設定為速撥項目。這樣您就可以利用印表機控制台快速撥打這些號碼。

 **提示：**除了從印表機控制台建立與管理快速撥號項目之外，您也可以使用電腦上的工具，例如印表機隨附的 HP 軟體和印表機 EWS。如需詳細資訊，請參閱位於第 103 頁的印表機管理工具。

- [設定及變更快速撥號項目](#)
- [設定及變更群組快速撥號項目](#)
- [刪除快速撥號項目](#)
- [列印快速撥號項目清單](#)

設定及變更快速撥號項目

您可儲存傳真號碼做為快速撥號項目。

設定速撥記錄

1. 在印表機控制台顯示器上，以手指碰觸並滑過螢幕，然後碰觸**設定**。
2. 觸碰**傳真設定**。
3. 觸碰**快速撥號設定**。
4. 碰觸**新增/編輯快速撥號**，然後碰觸未使用的項目編號。
5. 輸入傳真號碼，然後碰觸**下一步**。

 **附註：**請確定包括任何暫停符號，或其他必要的號碼。例如：區域號碼、PBX 系統的外線碼(通常為 9 或 0)或長途電話號碼的首碼。

6. 輸入快速撥號項目的名稱，然後碰觸**完成**。
7. 觸碰**確定**。

變更快速撥號項目

1. 在印表機控制台顯示器上，以手指碰觸並滑過螢幕，然後碰觸**設定**。
2. 觸碰**傳真設定**。
3. 觸碰**快速撥號設定**。
4. 碰觸**新增/編輯快速撥號**，然後碰觸您要變更的快速撥號項目。
5. 若要變更傳真號碼，請輸入新號碼，然後碰觸**下一步**。

 **附註：**請確定包括任何暫停符號，或其他必要的號碼。例如：區域號碼、PBX 系統的外線碼(通常為 9 或 0)或長途電話號碼的首碼。

6. 輸入快速撥號項目的名稱，然後碰觸**完成**。
7. 觸碰**確定**。

設定及變更群組快速撥號項目

您可儲存傳真號碼群組做為群組快速撥號項目。

設定群組快速撥號項目

 **附註：** 在建立群組快速撥號項目之前，必須先建立至少一個快速撥號項目。

1. 在印表機控制台顯示器上，以手指碰觸並滑過螢幕，然後碰觸**設定**。
2. 碰觸**傳真設定**。
3. 碰觸**快速撥號設定**。
4. 碰觸**群組快速撥號**，然後碰觸未使用的項目編號。
5. 碰觸您要納入群組快速撥號項目的快速撥號項目，然後碰觸**確定**。
6. 輸入快速撥號項目的名稱，然後碰觸**完成**。

變更群組快速撥號項目

1. 在印表機控制台顯示器上，以手指碰觸並滑過螢幕，然後碰觸**設定**。
2. 碰觸**傳真設定**，然後選取 **快速撥號設定**。
3. 選取**群組快速撥號**，然後碰觸您要變更的項目。
4. 若要新增或變更群組中的快速撥號項目，請碰觸您要加入或變更的快速撥號項目，然後碰觸**確定**。
5. 若要變更群組快速撥號的名稱，請輸入新名稱，然後碰觸**完成**。

變更快速撥號項目

1. 在印表機控制台顯示器上，以手指碰觸並滑過螢幕，然後碰觸**設定**。
2. 碰觸**傳真設定**。
3. 碰觸**快速撥號設定**。
4. 碰觸**新增/編輯快速撥號**，然後碰觸您要變更的快速撥號項目。
5. 若要變更傳真號碼，請輸入新號碼，然後碰觸**下一步**。

 **附註：** 請確定包括任何暫停符號，或其他必要的號碼。例如：區域號碼、PBX 系統的外線碼(通常為 9 或 0) 或長途電話號碼的首碼。

6. 輸入快速撥號項目的名稱，然後碰觸**完成**。
7. 碰觸**確定**。

刪除快速撥號項目

若要刪除快速撥號項幕或群組快速撥號項目，請完成下列步驟：

1. 在印表機控制台顯示器上，以手指碰觸並滑過螢幕，然後碰觸**設定**。
2. 按**傳真設定**，然後按**快速撥號設定**。
3. 碰觸**刪除快速撥號**、碰觸要刪除的項目、碰觸**刪除**，然後碰觸**是**加以確認。

 **附註：** 刪除群組快速撥號項目時，並不會刪除個人快速撥號項目。

列印快速撥號項目清單

若要列印已設定的所有快速撥號項目的清單，請完成下列步驟：

1. 將紙張放入紙匣。如需詳細資訊，請參閱位於第 20 頁的放入紙張。
2. 從印表機控制台，碰觸設定。
3. 碰觸**傳真設定**，然後碰觸**快速撥號設定**。
4. 碰觸**列印快速撥號清單**。

變更傳真設定

完成印表機隨附的準備開始手冊中所述的步驟後，請按下列步驟變更原始設定或配置其他傳真選項。

- [設定傳真標題](#)
- [設定接聽模式 \(自動接聽\)](#)
- [設定接聽前的響鈴次數](#)
- [變更區別鈴聲的接聽鈴聲模式](#)
- [設定撥號類型](#)
- [設定重撥選項](#)
- [設定傳真速率](#)
- [設定傳真音量](#)

設定傳真標題

傳真標題會在每張傳送的傳真上方列印您的名字及傳真號碼。HP 建議您使用印表機隨附的 HP 印表機軟體設定傳真標題。您也可以依照此處的說明，從印表機控制台設定傳真標題。

 **附註：**某些國家/地區的法律規定，必須加上傳真標題資訊。

設定或改變傳真標題

1. 在印表機控制台顯示器上，以手指碰觸並滑過螢幕，然後碰觸**設定**。
2. 碰觸**傳真設定**，然後碰觸**基本傳真設定**。
3. 碰觸**傳真標題**。
4. 輸入個人姓名或公司名稱，然後碰觸**完成**。
5. 輸入您的傳真號碼，然後碰觸**完成**。

設定接聽模式 (自動接聽)

接聽模式指定印表機是否接聽來電。

- 如果想要印表機**自動**接聽傳真，請開啟設定。印表機會接聽所有來電和傳真。
- 如果想要**手動**接收傳真，則關閉設定。您必須能夠親自接聽傳真來電，否則印表機無法接收傳真。

設定接聽模式

1. 在印表機控制台顯示器上，以手指碰觸並滑過螢幕，然後碰觸**設定**。
2. 碰觸**傳真設定**，然後碰觸**基本傳真設定**。
3. 碰觸**自動接聽**以開啟或關閉它。

設定接聽前的響鈴次數

自動接聽設定開啟時，您可設定自動接聽前的響鈴次數。

如果您在與印表機相同的電話線上有答錄機，則 **接聽鈴聲次數** 設定很重要，因為您會想要答錄機在印表機之前接聽電話。印表機的接聽鈴聲次數應大於答錄機的接聽鈴聲次數。

例如，將答錄機設定為較少的鈴聲數，而將印表機設定為以最多鈴聲數接聽（最多鈴聲數依國家/地區而異）。使用此設定時，答錄機會接聽電話，而印表機則監聽線路。如果印表機偵測到傳真音，就會接收傳真。如果來電是語音電話，則答錄機會錄下來電訊息。

設定接聽前的鈴聲數

1. 在印表機控制台顯示器上，以手指碰觸並滑過螢幕，然後碰觸設定。
2. 碰觸傳真設定，然後碰觸基本傳真設定。
3. 碰觸接聽鈴聲次數。
4. 碰觸響鈴次數。
5. 碰觸完成接受設定。

變更區別鈴聲的接聽鈴聲模式

許多電話公司提供鈴聲區別功能，讓您可只用一條電話線使用數個電話號碼。使用此項服務時，會為每個號碼指定不同的響鈴模式。您可以設定印表機以接聽有特定響鈴模式的來電。

如果將印表機連接至具有區別鈴聲的電話線，請您的電話公司分別為語音來電和傳真來電指定不同的響鈴模式。HP 建議您將傳真來電指定為兩聲或三聲鈴聲。當印表機偵測到指定的響鈴模式時，將會接聽來電並接收傳真。

 **提示：**您也可以使用印表機控制台中的「響鈴模式偵測」功能來設定區別鈴聲。使用這項功能，印表機會辨別並記錄來電的響鈴模式，然後根據這通電話，自動判斷由電話公司為傳真來電指定的區別響鈴模式。

如果您沒有區別鈴聲服務，請使用預設的響鈴模式，即**全部鈴聲**。

 **附註：**主電話號碼佔線時，印表機就無法接收傳真。

變更區別鈴聲的接聽鈴聲模式

1. 確認印表機已設為自動接收傳真。
2. 在印表機控制台顯示器上，以手指碰觸並滑過螢幕，然後碰觸設定。
3. 碰觸傳真設定，然後選取 **進階傳真設定**。
4. 碰觸區別鈴聲。
5. 出現一訊息表示不應變更此設定，除非您在同一電話線路上有多個號碼。碰觸**是**，繼續作業。
6. 執行下列其中一項操作：
 - 碰觸由電話公司指定給傳真來電的響鈴模式。
 - 或 -
 - 碰觸**響鈴模式偵測**，然後依照印表機控制台上的指示進行。

 **附註：**如果響鈴模式偵測功能無法偵測響鈴模式，或是您在功能完成之前就加以取消，則響鈴模式會自動設為預設值**全部鈴聲**。

 **附註：**若您使用的 PBX 電話系統的內外部來電有不同的鈴聲模式，則必須從外部號碼撥打傳真號碼。

設定撥號類型

按下列步驟設定複頻音或脈衝撥號。出廠預設為**複頻音**撥號。除非電話線路無法使用複頻音撥號，否則請勿變更本設定。

 **附註：**脈衝撥號在某些國家/地區無法使用。

設定撥號類型

1. 在印表機控制台顯示器上，以手指碰觸並滑過螢幕，然後碰觸**設定**。
2. 碰觸**傳真設定**，然後碰觸**基本傳真設定**。
3. 碰觸**撥號類型**。
4. 碰觸以選取**複頻音撥號**或**脈衝撥號**。

設定重撥選項

印表機因對方傳真機無法接聽或忙線而不能發傳真時，印表機將會根據忙線時重撥及無人接聽時重撥選項重撥。按下列步驟開啟或關閉本選項。

- **忙線時重撥：**如果開啟此選項，印表機會在接收到忙線訊號時自動重撥。此選項的工廠設定預設值是 **開啟**。
- **對方無應答時重撥：**如果開啟此選項，接收傳真機無應答時，印表機會自動重撥。此選項的工廠設定預設值是 **關閉**。

設定重撥選項

1. 在印表機控制台顯示器上，以手指碰觸並滑過螢幕，然後碰觸**設定**。
2. 碰觸**傳真設定**，然後碰觸**進階傳真設定**。
3. 碰觸**忙線時重撥** 或 **對方無應答時重撥**，然後選取合適的選項。

設定傳真速率

您可設定印表機在收發傳真時，與其他傳真機進行通訊的速度。

如果您使用下列其中一項服務，便可能需要設定較慢的傳真速度：

- 網路電話服務
- PBX 系統
- 網際網路傳真通訊協定 (FoIP)
- 整體服務數位網路 (ISDN) 服務

如果在傳送和接收傳真時發生問題，請嘗試使用較慢的**傳真速度**。可用的傳真速度設定如下表所示。

傳真速率設定	傳真速率
快速	v.34 (33600 baud)
中等	v.17 (14400 baud)
緩慢	v.29 (9600 baud)

設定傳真速度

1. 在印表機控制台顯示器上，以手指碰觸並滑過螢幕，然後碰觸**設定**。
2. 碰觸**傳真設定**，然後碰觸**進階傳真設定**。

3. 碰觸**傳真速度**。
4. 碰觸以選取選項。

設定傳真音量

使用此程序來提高或降低傳真音量。

設定傳真音量

1. 在印表機控制台顯示器上，以手指碰觸並滑過螢幕，然後碰觸**設定**。
2. 碰觸**傳真設定**，然後碰觸**基本傳真設定**。
3. 碰觸**傳真音量**。
4. 碰觸以選取小、大或關閉。

傳真及數位電話服務

許多電話公司都為客戶提供數位電話服務，例如：

- DSL：使用電話公司的 DSL 服務。（在您所在的國家/地區，DSL 可能稱為 ADSL）。
- PBX：專用分機交換 (PBX) 電話系統。
- ISDN：整體服務數位網路 (ISDN) 系統。
- FoIP：低費率的電話服務，讓您可以透過網際網路，以印表機傳送和接收傳真。這個方法稱為網際網路傳真通訊協定 (FoIP)。

如需詳細資訊，請參閱位於第 73 頁的網際網路傳真通訊協定。

HP 印表機是專為使用傳統式類比電話服務所設計。如果是在數位電話環境中（例如 DSL/ADSL、PBX 或 ISDN），可能會需要在設定印表機進行傳真時，使用數位對類比過濾器或轉換器。

 **附註：**HP 不保證印表機可在所有數位環境中，與所有數位服務線路或提供者相容，或與所有數位對類比轉換器相容。建議您務必根據電話公司所提供的線路服務，直接與其討論正確的設定選項。

網際網路傳真通訊協定

您或許可以訂閱低費率的電話服務，讓您可以透過網際網路，以印表機傳送和接收傳真。此方法叫做「網際網路傳真通訊協定」(FoIP)。

您使用的可能是 FoIP 服務 (由電話公司提供) ，當您：

- 撥打特殊的存取碼與傳真號碼。
- 有連接到網際網路的 IP 轉換器盒，且提供傳真連線的類比電話連接埠。

 **附註：**將電話線路連上印表機的 1-LINE 連接埠時，將只能收發傳真。亦即必須透過 (提供通用類比電話接口的) 轉換盒或電話公司，才能連上網際網路。

 **提示：**透過網際網路通訊協定電話系統支援傳統式傳真傳輸時，常常受到限制。如果傳真時遇到問題，請改用較慢的傳真速度，或停用傳真錯誤修正模式 (ECM)。不過，如果關閉 ECM，就無法傳送和接收彩色傳真。

如需有關變更傳真速度的詳細資訊，請參閱位於第 70 頁的設定傳真速率。如需有關使用 ECM 的詳細資訊，請參閱位於第 57 頁的以錯誤修正模式傳送傳真。

如果您對於網際網路傳真有任何問題，請洽詢您的網際網路傳真服務支援部門或當地服務供應商，以尋求進一步的協助。

傳真報告

您可以設定讓印表機為傳送和接收的每一份傳真自動列印錯誤報告和確認報告。您也可以需要在需要時手動列印系統報告，這些報告會提供有用的印表機系統相關資訊。

根據預設的設定，印表機只有在傳送或接收傳真有問題時才會列印報告。每次事務處理之後，控制台顯示器上都會出現確認訊息，簡短說明傳真是否已成功發送。

 **附註：**報告無法使用時，請從控制台面板或 HP 軟體查看估計的墨水存量。如需詳細資訊，請參閱位於第 87 頁的檢查預估的墨水存量。

- [列印傳真確認報告](#)
- [列印傳真錯誤報告](#)
- [列印及檢視傳真日誌](#)
- [清除傳真日誌](#)
- [列印上次傳真交易的詳細資訊](#)
- [列印呼叫者 ID 報告](#)
- [檢視撥號記錄](#)

列印傳真確認報告

若要在成功傳送傳真之後列印確認訊息，請在傳送任何傳真之前，依下列指示啟用傳真確認。選取**開啟 (傳真傳送)**或**開啟 (傳送與接收)**。

預設的傳真確認設定為**關閉**。這表示將不會為每一次傳送或接收的傳真列印確認報告。每次傳真完成之後，控制台顯示器上都會暫時出現一則確認訊息，指示傳真是否成功傳送。

 **附註：**如果您選取**開啟 (傳真傳送)**或**開啟 (傳送與接收)**，而且掃描傳真以便從記憶體傳送，或是使用**掃描和傳真**選項，即可在傳真已傳送確認報告中加入傳真第一頁的影像。

啟用傳真確認

1. 在印表機控制台顯示器上，以手指碰觸並滑過螢幕，然後碰觸**設定**。
2. 觸碰**傳真設定**。
3. 碰觸**進階傳真設定**，然後碰觸**傳真確認**。
4. 碰觸以選取下列其中一個選項。

關閉	成功傳送和接收傳真時，不會印出傳真確認報告。這是預設值。
開啟 (傳真傳送)	為您送出的每一份傳真列印傳真確認報告。
開啟 (傳真接收)	為您收到的每一份傳真列印傳真確認報告。
開啟 (傳送與接收)	為您送出及收到的每一份傳真列印傳真確認報告。

在報告中加入傳真影像

1. 在印表機控制台顯示器上，以手指碰觸並滑過螢幕，然後碰觸**設定**。
2. 觸碰**傳真設定**。
3. 碰觸**進階傳真設定**，然後碰觸**傳真確認**。

4. 碰觸**開啟 (傳真傳送)** 或 **開啟 (傳送與接收)**。
5. 碰觸**附影像的傳真確認**。

列印傳真錯誤報告

您可以設定印表機在傳輸或接收發生錯誤時，自動列印一份報告。

設定印表機自動列印傳真錯誤報告

1. 在印表機控制台顯示器上，以手指碰觸並滑過螢幕，然後碰觸**設定**。
2. 觸碰**傳真設定**。
3. 碰觸**進階傳真設定**，然後碰觸**傳真錯誤報告**。
4. 碰觸以選取下列其中一項。

開啟 (傳送與接收)	發生傳真錯誤即列印。
關閉	不列印任何傳真錯誤報告。
開啟 (傳真傳送)	發生傳輸錯誤即列印。這是預設設定。
開啟 (傳真接收)	發生接收錯誤即列印。

列印及檢視傳真日誌

您可以列印印表機接收和傳送傳真的日誌。

從印表機控制台列印傳真日誌

1. 在印表機控制台顯示器上，以手指碰觸並滑過螢幕，然後碰觸**設定**。
2. 碰觸**傳真設定**，然後碰觸**傳真報告**。
3. 碰觸**傳真日誌**。

清除傳真日誌

請使用下列步驟清除傳真日誌。

 **附註：**清除傳真日誌也會刪除記憶體中所儲存的所有傳真。

清除傳真日誌

1. 在印表機控制台顯示器上，以手指碰觸並滑過螢幕，然後碰觸**設定**。
2. 碰觸**傳真設定**，然後碰觸**傳真工具**。
3. 碰觸**清除傳真日誌**。

列印上次傳真交易的詳細資訊

「上次傳真交易」報告會列出上次傳真交易發生時的詳細資訊。這些詳細資訊包括傳真號碼、頁數及傳真狀態。

列印「上次傳真交易」報告

1. 在印表機控制台顯示器上，以手指碰觸並滑過螢幕，然後碰觸**設定**。
2. 碰觸**傳真設定**，然後碰觸**傳真報告**。
3. 碰觸**最近一筆事務處理**。

列印呼叫者 ID 報告

使用下列程序來列印呼叫者 ID 傳真號碼清單。

列印呼叫者 ID 歷史記錄報告

1. 在印表機控制台顯示器上，以手指碰觸並滑過螢幕，然後碰觸**設定**。
2. 碰觸**傳真設定**，然後碰觸**傳真報告**。
3. 碰觸**呼叫者 ID 報告**。

檢視撥號記錄

使用下列程序來檢視所有自印表機撥出之通話的清單。

 **附註：**您無法列印撥號記錄。您只能透過印表機控制台的顯示器檢視該記錄。

檢視撥號記錄

1. 從印表機控制台顯示器，碰觸**傳真**。
2. 碰觸 (撥號記錄)。

6 Web 服務

本印表機提供創新之啟用 Web 的解決方案，這些解決方案可協助您快速存取網際網路、取得文件、加快文件的列印速度，而且也比較方便 — 完全不必用到電腦。

 **附註：**若要使用這些 Web 功能，必須將印表機連接到網際網路（使用 Ethernet 纜線或無線連接方式）。如果使用 USB 纜線連接印表機，則無法使用這些 Web 功能。

本節主題如下：

- [什麼是 Web 服務？](#)
- [設定 Web 服務](#)
- [使用 Web 服務](#)
- [移除 Web 服務](#)

什麼是 Web 服務？

印表機包括以下 Web 服務：

- [HP ePrint](#)
- [列印應用程式](#)

HP ePrint

HP ePrint 是 HP 提供的一項免費服務，您可藉此服務隨時隨地在啟用 HP ePrint 的印表機上執行列印。如果您已啟用印表機的 Web 服務，則列印操作極為簡單，只需傳送電子郵件至為印表機指定的電子郵件地址即可。不需要任何特殊的驅動程式或軟體。如果您可以傳送電子郵件，就可以在任何地方使用 HP ePrint 進行列印。

一旦您在 HP 已連線 (www.hpconnected.com) 上註冊帳戶之後，就可以登入並檢視您的 HP ePrint 工作狀態、管理您的 HP ePrint 印表機佇列、控制誰可以使用您印表機的 HP ePrint 電子郵件地址進行列印，以及取得 HP ePrint 的說明。

列印應用程式

列印應用程式可讓您直接從印表機輕鬆找到並列印預先格式化的 Web 內容。您還可以在 Web 上以數位方式掃描並儲存您的文件。

列印應用程式可提供廣泛的內容，從商店優惠券到家庭活動、新聞、旅行、運動、烹飪、相片，以及更多其他內容。甚至您還可以從流行的相片網站檢視並列印您的線上影像。

部分列印應用程式也可讓您排定時程將應用程式內容傳遞至印表機。

專為您的印表機設計的預先格式化的內容，意味著無需裁剪文本和圖片，而且不存在僅具有一行文本的額外頁。在某些印表機上，您還可以在列印預覽畫面選取紙張和列印品質設定。

您甚至都無需開啟電腦。

設定 Web 服務

若要設定 Web 服務，請使用下列其中一種方法進行：



 **附註：**設定 Web 服務之前，請確認已使用 Ethernet 或無線連線將印表機連線至網際網路。

- [使用印表機的控制台設定 Web 服務](#)
- [使用內嵌式 Web 伺服器設定 Web 服務](#)
- [使用 HP 印表機軟體設定 Web 服務](#)

使用印表機的控制台設定 Web 服務

藉由印表機的控制台，您可以輕鬆設定並管理 Web 服務。

若要設定 Web 服務，請完成下列步驟：

1. 確認印表機已使用 Ethernet 或無線連線方式連線至網際網路。
2. 從印表機控制台，碰觸  (列印應用程式) 或  (HP ePrint)。
3. 碰觸是以接受 Web 服務使用條款並啟用 Web 服務。
4. 在自動更新畫面上，碰觸是是允許印表機自動檢查有無產品更新並加以安裝。

 **附註：**如果有可用的印表機更新，印表機會下載並安裝更新，然後重新啟動。您必須重複步驟 1 的指示，設定 HP ePrint。

 **附註：**如果提示進行 Proxy 設定，且您的網路使用 Proxy 設定，請依照螢幕上的指示設定 Proxy 伺服器。如果仍找不到 Proxy 詳細資料，請聯絡網路管理員或網路設定人員。

5. 印表機連接至伺服器後，即會列印資訊頁。按照該資訊頁的指示完成設定。

使用內嵌式 Web 伺服器設定 Web 服務

您可以使用印表機的內嵌式 Web 伺服器 (EWS) 設定與管理 Web 服務。

若要設定 Web 服務，請完成下列步驟：

1. 開啟 EWS。如需詳細資訊，請參閱位於第 106 頁的內嵌式 Web 伺服器。
2. 按一下 **Web 服務** 標籤。
3. 在 **Web 服務設定** 區段，依次按一下 **設定** 與 **繼續**，然後依照畫面上的指示接受使用條款。
4. 如有提示，請選擇允許印表機檢查並安裝印表機更新。

 **附註：**如果有可用的印表機更新，印表機會下載並安裝更新，然後重新啟動。重複步驟 1 的指示，設定 HP ePrint。

 **附註：**如果提示進行 Proxy 設定，且您的網路使用 Proxy 設定，請依照螢幕上的指示設定 Proxy 伺服器。如果仍找不到 Proxy 詳細資料，請聯絡網路管理員或網路設定人員。

5. 印表機連接至伺服器後，即會列印資訊頁。按照該資訊頁的指示完成設定。

使用 HP 印表機軟體設定 Web 服務

如果在電腦上安裝 HP 軟體時未設定 Web 服務，此時您仍然可以使用該軟體設定 Web 服務。

設定 Web 服務 (Windows)

1. 開啟 HP 印表機軟體。如需詳細資訊，請參閱位於第 33 頁的開啟 HP 印表機軟體 (Windows)。
2. 在 HP 印表機軟體的列印、掃描與傳真下，選取 ePrint 設定。印表機 EWS 隨即開啟。
3. 按一下 Web 服務標籤。
4. 在 Web 服務設定區段，依次按一下 設定與繼續，然後依照畫面上的指示接受使用條款。
5. 如有提示，請選擇允許印表機檢查並安裝印表機更新。



附註：如果有可用的印表機更新，印表機會下載並安裝更新，然後重新啟動。您必須重複步驟 1 的指示，設定 HP ePrint。

6. 如果您的網路在連線至網際網路時使用 Proxy 設定，請輸入下列設定：
 - a. 碰觸 Enter Proxy (輸入 Proxy)。
 - b. 輸入 Proxy 伺服器設定，然後碰觸完成。
7. 印表機連接至伺服器後，即會列印資訊頁。按照該資訊頁的指示完成設定。

設定 Web 服務 (OS X)

- ▲ 若要設定並管理 Web 服務，可以使用印表機的內嵌式 Web 伺服器 (EWS)。如需詳細資訊，請參閱位於第 79 頁的使用內嵌式 Web 伺服器設定 Web 服務。

使用 Web 服務

以下區段描述了如何使用並設定 Web 服務。

- [HP ePrint](#)
- [列印應用程式](#)

HP ePrint

HP ePrint 讓您可以隨時隨地在啟用 HP ePrint 的印表機上執行列印。

若要使用 HP ePrint，請備妥下列項目：

- 可以存取網際網路並傳送/接收電子郵件的電腦或行動裝置
- 支援 HP ePrint 且已啟用 Web 服務的印表機

 **提示：**如需有關管理和設定 HP ePrint 設定的詳細資訊並瞭解最新功能，請造訪 HP 已連線，網址為 www.hpconnected.com。

使用 HP ePrint 列印

若要使用 HP ePrint 列印文件，請完成下列步驟：

1. 啟用 Web 服務。
 - a. 從印表機控制台顯示器，碰觸  (HP ePrint)。
 - b. 接受使用條款，然後依照螢幕上的指示啟用 Web 服務。
 - c. 列印 ePrint 資訊頁，然後依照該頁面上的指示註冊 HP ePrint 帳戶。
2. 在電腦或行動裝置上，開啟電子郵件應用程式。

 **附註：**如需有關在電腦或行動裝置上使用電子郵件應用程式的資訊，請參閱應用程式隨附的文件。

3. 建立新電子郵件，然後附加要列印的檔案。
4. 在電子郵件的「收件者」行中輸入印表機的電子郵件地址，然後選取傳送電子郵件的選項。

 **附註：**如果「收件人」或「抄送」欄位中含有多個電子郵件地址，則 HP ePrint 伺服器不會接受電子郵件列印作業。僅在「收件者」欄位中輸入您的 HP 印表機的電子郵件地址。不要在其他欄位中輸入任何其他電子郵件地址。

尋找印表機的電子郵件地址

 **附註：**確保您已經建立 ePrint 帳戶。

若要在 HP 已連線 上註冊帳戶，請造訪 HP 已連線，網址為 www.hpconnected.com。

- ▲ 從印表機控制台顯示器，碰觸  (HP ePrint)。

若要自訂電子郵件地址，請觸碰 **列印資訊**。印表機列印一份包含印表機代碼以及如何自訂電子郵件地址之說明的資訊頁。

關閉 HP ePrint

1. 從印表機控制台，碰觸  (HP ePrint)，然後碰觸 **設定**。
2. 碰觸 **ePrint**，然後碰觸 **關閉**。

 **附註：**若要移除所有 Web 服務，請參閱位於第 83 頁的移除 Web 服務。

列印應用程式

列印應用程式可讓您直接從印表機輕鬆找到並列印預先格式化的 Web 內容。

- [使用列印應用程式](#)
- [管理列印應用程式](#)
- [關閉列印應用程式](#)

使用列印應用程式

若要使用印表機上的列印應用程式，請碰觸印表機控制台顯示器上的  (列印應用程式)，然後碰觸您要使用的列印應用程式。

如需有關個別列印應用程式的詳細資訊，請造訪 www.hpconnected.com。

管理列印應用程式

您可以透過 HP 已連線 管理列印應用程式。您可以新增、設定或移除列印應用程式，以及設定這些應用程式顯示在印表機控制台顯示器上的順序。

 **附註：**若要從 HP 已連線 管理列印應用程式，請至 HP 已連線 建立帳戶後加入您的印表機。如需詳細資訊，請造訪 www.hpconnected.com。

關閉列印應用程式

若要關閉列印應用程式，請完成下列步驟：

1. 從印表機控制台，碰觸  (HP ePrint)，然後碰觸**設定**。
2. 碰觸**應用程式**，然後碰觸**關閉**。

 **附註：**若要移除所有 Web 服務，請參閱位於第 83 頁的移除 Web 服務。

移除 Web 服務

若要移除 Web 服務，請完成下列步驟：

1. 從印表機控制台顯示器上，碰觸  (HP ePrint) ，然後碰觸**設定**。
2. 碰觸**移除 Web 服務**。

 **附註：**您也可以從 EWS 移除 Web 服務。若要存取 EWS，請參閱位於第 106 頁的開啟內嵌式 Web 伺服器。

7 使用墨水匣

若要確保印表機有最佳的列印品質，您必須執行一些簡單的維護程序。

 **提示：**如果在影印文件時有任何問題，請參閱位於第 117 頁的解決列印問題。

本節主題如下：

- [墨水匣與列印頭的資訊](#)
- [檢查預估的墨水存量](#)
- [僅使用黑色或彩色墨水進行列印](#)
- [更換墨水匣](#)
- [訂購墨水匣](#)
- [存放列印耗材](#)
- [匿名使用資訊儲存](#)

墨水匣與列印頭的資訊

下列秘訣可以確保 HP 墨水匣維持一定的列印品質。

- 本使用手冊中的指示適用於更換墨水匣，而不適用於初次安裝。
- 將所有墨水匣保存在原始包裝中，直到需要時才拿出。
- 請確定正確關閉印表機電源。如需詳細資訊，請參閱位於第 34 頁的關閉印表機電源。
- 在室溫 (攝氏 15-35° 或華氏 59-95°) 下存放墨水匣。
- 若非必要，請勿清潔列印頭。這會浪費墨水並縮短墨匣壽命。
- 小心處理墨水匣。安裝期間若掉下、搖動或粗暴地處理，可能會造成暫時的列印問題。
- 如果您要運送印表機，請執行下列步驟以避免列印頭組件區域漏墨或印表機發生其他損壞：
 - 確定您按下  (「電源」 按鈕) 關閉印表機。必須等到內部機件運作的聲音都停止後，才可拔掉印表機電源線。如需詳細資訊，請參閱位於第 34 頁的關閉印表機電源。
 - 確定您已經安裝墨水匣。
 - 印表機必須以平放的方式運送；絕不可將兩側、後側、前側或頂端朝下放置。

⚠ 注意：HP 建議您盡快更換任何遺失的墨水匣，以避免發生列印品質問題、可能使用額外墨水或損壞墨水系統。遺失墨水匣時切勿關閉印表機。

相關主題

- [位於第 87 頁的檢查預估的墨水存量](#)

檢查預估的墨水存量

您可以從印表機軟體或從印表機控制台查看預估墨水存量。如需有關使用這些工具的資訊，請參閱位於第 103 頁的印表機管理工具和位於第 8 頁的使用印表機控制台。您也可以列印「印表機狀態」頁面來檢視這項資訊（請參閱位於第 111 頁的印表機狀態報告）。

從印表機控制面板檢查預估墨水存量

1. 在印表機控制台顯示器上，以手指碰觸並滑過螢幕，然後碰觸**設定**。
2. 碰觸**工具**，然後碰觸**顯示預估墨水存量**。

 **附註：**墨水存量警示和指示器僅提供規劃用途的預估。當您收到墨水量偏低的警示時，請考慮先添購更換用的墨水匣，以免屆時耽誤到列印工作。直到提示您要更換墨水匣時，才需要進行更換。

 **附註：**如果您已安裝一個重新填充或再生的墨水匣或者在另一個印表機中使用過的墨水匣，墨水存量指示器可能會不準確或者不可用。

 **附註：**墨水匣中的墨水在列印程序中有數種不同的用途：在初始化程序中，準備印表機和墨水匣以進行列印；在列印頭維修程序中，保持列印噴嘴清潔以及墨水流動順暢。此外，墨水用盡之後，會有一些殘餘的墨水遺留在墨水匣中。如需詳細資訊，請參閱 www.hp.com/go/inkusage。

僅使用黑色或彩色墨水進行列印

對於常規使用，該產品並非針對在彩色墨水匣中的墨水用盡時僅使用黑色墨水匣進行列印而設計。

但是，您的印表機卻設計為在墨水匣中的墨水即將用盡時讓您儘可能長時間地進行列印。

當列印頭中墨水充足時，如果一或多個彩色墨水匣中的墨水用盡，印表機可讓您僅使用黑色墨水；如果黑色墨水匣中的墨水用盡，則僅使用彩色墨水。

- 僅使用黑色或彩色墨水時可列印的數量有限，因此在僅使用黑色或彩色墨水進行列印時請準備好替代墨水匣。
- 當墨水量不足以進行列印時，您會收到一條訊息，提示一個或多個墨水匣中的墨水已耗盡，您需要更換耗盡的墨水匣才能繼續列印。

⚠ 注意：墨水匣放在印表機外面不會受損，但是列印頭則不然，它需要在設定並開始使用印表機之後，隨時安裝好所有墨水匣。若讓一或多個墨水匣插槽空出一段時間，可能會導致列印品質問題，而且可能損壞列印頭。如果您最近較長時間將墨水匣置於印表機之外，或最近出現卡紙問題，並注意到列印品質變差，請清潔列印頭。如需詳細資訊，請參閱位於第 138 頁的清潔列印頭。

更換墨水匣

 **附註：**有關回收使用過墨水耗材的進一步資訊，請參閱位於第 162 頁的 HP 噴墨耗材回收計畫。

若您還沒有更換印表機的墨水匣，請參閱位於第 90 頁的訂購墨水匣。

 **附註：**目前 HP 網站的某部分僅提供英文內容。

 **附註：**某些國家/地區不供應某些墨水匣。

 **注意：**HP 建議您盡快更換任何遺失的墨水匣，以避免發生列印品質問題、可能使用額外墨水或損壞墨水系統。遺失墨水匣時切勿關閉印表機。

更換墨水匣

使用這些步驟來更換墨水匣。

1. 確定印表機的電源已開啟。
2. 開啟墨水匣存取擋門。

 **附註：**等到列印滑動架完全停止移動再繼續。

3. 壓下墨水匣前端將它鬆開，然後再由插槽中取出墨水匣。

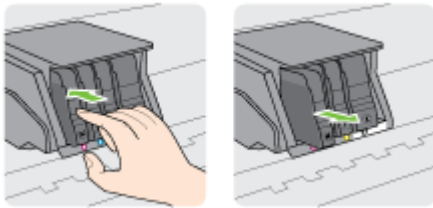

4. 自包裝盒中取出新墨水匣。
5. 參照同色標示的字母，將對應的墨水匣滑入空插槽，直到它牢固地安裝在插槽中為止。

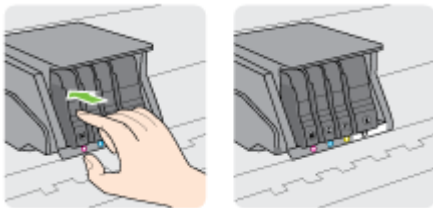

確定您將墨水匣插入的插槽上，有標示與您所安裝墨水匣相同顏色的色彩字母。



6. 為您要更換的每個墨匣重複步驟 3 至 5。
7. 關閉列印滑動架存取擋門。

訂購墨水匣

若要訂購墨水匣，請前往 www.hp.com。（目前 HP 網站的某些部分僅提供英文內容。）非所有的國家/地區都支援線上訂購墨水匣。不過，許多國家都有透過電話訂購、尋找當地商店和列印購物清單的資訊。此外，您還可以造訪 www.hp.com/buy/supplies 頁面取得如何在您的國家購買 HP 產品的相關資訊。

請使用與被取代之墨水匣相同編號的墨水匣。墨水匣編號可見於下列位置：

- 在內嵌式 Web 伺服器中，按一下 **工具** 標籤，然後在 **產品資訊** 下按一下 **墨水容量**。如需詳細資訊，請參閱位於第 106 頁的內嵌式 Web 伺服器。
- 在印表機狀態報告中（請參閱位於第 111 頁的印表機狀態報告）。
- 要更換之墨水匣的標籤。
- 在印表機內部的貼紙上。開啟墨水匣存取擋門，找到貼紙。

 **附註：**印表機隨附的**設定**墨水匣無法單獨購買。

存放列印耗材

墨水匣可以長時間留在印表機中。不過，為確保墨水匣的最佳狀況，請務必正確地關閉印表機。

如需詳細資訊，請參閱位於第 34 頁的關閉印表機電源。

匿名使用資訊儲存

搭配本印表機使用的 HP 墨水匣含有記憶體晶片，可以輔助印表機的操作。此外，此記憶體晶片會儲存一組有關印表機使用方式的有限匿名資訊，其中可能包含下列各項：使用墨水匣列印的頁數、頁面涵蓋範圍、列印頻率及使用的列印模式。

此資訊可協助 HP 在設計後續印表機時，能符合客戶的列印需求。從墨水匣記憶體晶片收集到的資料不包含可用來識別墨水匣的客戶或使用者或其印表機的資訊。

HP 會從送回 HP 免費回收計劃的墨水匣記憶體晶片收集取樣 (HP 星球合作夥伴：www.hp.com/recycle)。此樣本中的記憶體晶片會經過判讀與研究以改善 HP 後續的印表機。協助回收此墨水匣的 HP 合作夥伴可能也能夠存取這項資料。

擁有墨水匣的任何協力廠商都可能能夠存取記憶體晶片上的匿名資訊。如果您不希望這項資訊遭存取，可以讓晶片無法運作。不過，在您讓記憶體晶片無法操作之後，就無法在 HP 印表機中使用該墨水匣。

如果您對於提供這項匿名資訊有所顧慮，可以關閉記憶體晶片收集印表機使用資訊的功能，如此就無法存取這項資訊。

停用使用資訊功能

1. 在印表機控制台上，以手指碰觸並滑過螢幕，然後碰觸**設定**。
2. 選取工具，然後碰觸**墨水匣晶片資訊**。
3. 碰觸**確定**關閉收集使用資訊。

 **附註：**若要開啟使用資訊功能，請還原出廠預設值。如需有關如何還原預設值的詳細資訊，請參閱位於第 35 頁的還原預設值。

 **附註：**如果您關閉記憶體晶片收集印表機使用資訊的功能，可以繼續在 HP 印表機中使用該墨水匣。

8 網路設定

其他進階設定可從印表機的首頁取得 (內嵌式 Web 伺服器或 EWS) 。

如需詳細資訊，請參閱位於第 106 頁的內嵌式 Web 伺服器。

- [設定印表機的無線通訊](#)
- [變更網路設定](#)
- [從無線連線變更為 USB 或 Ethernet 連線](#)
- [使用 HP 無線直捷](#)

設定印表機的無線通訊

- [開始之前](#)
- [在無線網路上設定印表機](#)
- [變更連線類型](#)
- [測試無線連線](#)
- [開啟或關閉印表機的無線功能](#)

 **附註：**如果連接印表機時有任何問題，請參閱位於第 134 頁的[無法透過無線方式連接印表機](#)。

 **提示：**如需有關以無線方式設定與使用印表機的詳細資訊，請瀏覽 HP 無線列印中心 (www.hp.com/go/wirelessprinting)。

開始之前

請確認下列各項：

- 未使用 Ethernet 纜線將印表機連線至網路。
- 已設定無線網路，且運作正常。
- 印表機與使用印表機的電腦位於同一網路（子網路）中。

在連接印表機時，可能會出現提示要求您輸入無線網路名稱 (SSID) 和無線密碼：

- 無線網路名稱是您的無線網路的名稱。
- 無線密碼可阻止其他使用者未經您允許而連線至您的無線網路。視所需的安全性層級而定，您的無線網路可能使用 WPA 密鑰或 WEP 複雜密碼。

如果您自設定無線網路後未變更網路名稱或安全性密鑰，有時可能會發現其位於無線路由器的背面或側面。

如果找不到網路名稱或安全性密碼，或忘記此資訊，請參閱電腦或無線路由器隨附的文件。如果仍然找不到此資訊，請聯絡網路管理員或無線網路的設定人員。

在無線網路上設定印表機

從印表機控制台顯示器使用「無線設定精靈」設定無線通訊。如需詳細資訊，請參閱位於第 95 頁的[從 Ethernet 連線變更為無線連線](#)。

1. 在印表機控制台顯示器上，以手指碰觸並滑過螢幕，然後碰觸**設定**。
2. 碰觸**網路設定**。
3. 觸碰**無線設定**。
4. 觸碰**無線安裝精靈**。
5. 依照顯示器上的指示完成設定。

如果您已透過不同類型的連線（例如 USB 連線）使用印表機，請依照位於第 94 頁的[變更連線類型](#)中的指示，在您的無線網路上設定印表機。

變更連線類型

安裝 HP 印表機軟體並將印表機連線至電腦或網路之後，您可以使用軟體變更連線類型（例如從 USB 連線變更為無線連線）。

 **附註：**若要變更為無線連線，請確定未將 Ethernet 纜線連接到印表機。連接 Ethernet 纜線會關閉印表機的無線功能。此外，在執行設定程序期間，可能會提示您暫時連接 USB 纜線。

執行下列操作之一來變更連線類型：

- [從 Ethernet 連線變更為無線連線](#)
- [從 USB 連線變更為無線連線](#)

從 Ethernet 連線變更為無線連線

 **附註：**請先檢查必要條件再開始進行。如需詳細資訊，請參閱[位於第 94 頁的開始之前](#)。

從 Ethernet 連線變更為無線連線 (Windows)

1. 從印表機上拔掉 Ethernet 纜線。
2. 安裝後開啟印表機軟體。如需詳細資訊，請參閱[位於第 33 頁的開啟 HP 印表機軟體 \(Windows\)](#)。

執行「無線設定精靈」進行無線連線。如需詳細資訊，請參閱[位於第 94 頁的在無線網路上設定印表機](#)。

從 Ethernet 連線變更為無線連線 (OS X)

繼續進行之前，請瀏覽[位於第 94 頁的開始之前](#)中的清單。

1. 將印表機連接到無線網路。
2. 使用 HP 安裝幫手 (位於應用程式/Hewlett-Packard/裝置公用程式中) 以將此印表機從軟體連線變更為無線連線。

從 USB 連線變更為無線連線

 **附註：**請先檢查必要條件再開始進行。如需詳細資訊，請參閱[位於第 94 頁的開始之前](#)。

從 USB 連線變更為無線網路 (Windows)

1. 根據您的作業系統，執行下列其中一項：
 - **Windows 8：**在「開始」畫面的空白區域按一下滑鼠右鍵，按一下應用程式列中的所有應用程式，選取印表機名稱，然後按一下公用程式。
 - **Windows 7、Windows Vista 和 Windows XP：**在電腦桌面上按一下開始，選取所有程式，然後按一下 HP 和您的印表機資料夾。
2. 按一下印表機安裝與軟體。
3. 選取將 USB 連線的印表機轉換為無線。按照畫面上的指示操作。

從 USB 連線變更為無線網路 (OS X)

1. 將印表機連接到無線網路。
2. 使用 HP 安裝幫手 (位於應用程式/Hewlett-Packard/裝置公用程式中) 以將此印表機從軟體連線變更為無線連線。

瞭解如何從 USB 變更為無線連線的詳細資訊。按一下[這裡](#)可線上取得更多資訊。

測試無線連線

列印無線測試報告，以取得有關印表機無線連線的資訊。無線測試報告提供有關印表機狀態、硬體 (MAC) 位址和 IP 位址的資訊。如果印表機連接至網路，測試報告會顯示有關網路設定的詳細資訊。

列印無線測試報告

1. 從印表機控制台，碰觸 (無線)，然後碰觸設定。
2. 碰觸列印報告。
3. 碰觸列印無線測試報告。

開啟或關閉印表機的無線功能

印表機的無線功能預設為開啟狀態，會以印表機控制台上的藍色無線指示燈表示。如果無線指示燈閃爍，表示無線啟用（無線廣播開啟），但您沒有無線連線。如果無線指示燈亮藍燈，表示印表機與無線網路之間的連線有效。

如果您的印表機使用 Ethernet 連線，則無法使用無線功能，在此情況下，您可以關閉印表機無線功能。



附註：將 Ethernet 纜線連接至印表機會自動關閉無線功能，且無線指示燈也會熄滅。

1. 在印表機控制台上，以手指碰觸並滑過螢幕，碰觸設定，然後碰觸網路設定。
2. 觸碰無線設定。
3. 碰觸無線即可開啟或關閉廣播。

變更網路設定



您可以從印表機控制台設定與管理印表機無線連線，並執行各種不同的網路管理工作。包括檢視及變更網路設定、還原網路預設值、以及開啟或關閉無線功能。

- [檢視與列印網路設定](#)
- [設定連結速度](#)
- [變更 IP 設定](#)

⚠ 注意：網路設定可為您提供許多便利。然而，除非您是進階使用者，否則請勿變更其中某些設定（例如，連結速度、IP 設定、預設閘道和防火牆設定）。

檢視與列印網路設定

若要檢視或列印網路設定，請利用下列其中一種方式：

- 從印表機控制台，碰觸  (無線) 或  (Ethernet)。網路狀態畫面隨即顯示。
- 列印網路配置頁。如需詳細資訊，請參閱位於第 112 頁的網路設定頁。
- 執行無線測試。如需詳細資訊，請參閱位於第 135 頁的步驟 3：執行無線測試。

若要存取軟體，請參閱位於第 33 頁的開啟 HP 印表機軟體 (Windows)。

設定連結速度

您可以變更在網路上傳送資料的速度。預設值是自動。

1. 在印表機控制台上，以手指碰觸並滑過螢幕，碰觸設定，然後碰觸網路設定。
2. 碰觸 Ethernet 設定。
3. 選取進階設定。
4. 碰觸連結速度。
5. 碰觸符合您網路硬體的適當選項。

變更 IP 設定

IP 設定的預設值為自動，會自動設定 IP。如果您是進階使用者且想要使用不同的設定（例如 IP 位址、子網路遮罩或預設閘道），可以進行手動變更。

⚠ 注意：手動指派 IP 位址時請小心。如果在安裝期間輸入無效的 IP 位址，網路元件將無法與印表機連接。

1. 在印表機控制台上，以手指碰觸並滑過螢幕，碰觸設定，然後碰觸網路設定。
2. 碰觸 Ethernet 設定或無線設定。
3. 碰觸進階設定。
4. 碰觸 IP 設定。
5. 會顯示一則訊息，警告您變更 IP 位址會從網路移除印表機。碰觸確定，繼續作業。
6. 依預設會選取自動。若要手動變更設定，請碰觸手動，然後輸入以下設定的適當資訊：
 - IP
 - 子網路遮罩

- 預設閾道
 - DNS 位址
7. 輸入變更後碰觸完成。
 8. 觸碰確定。

從無線連線變更為 USB 或 Ethernet 連線

從無線連線變更為 USB 或 Ethernet 連線 (Windows)

1. 根據您的作業系統，執行下列其中一項：
 - **Windows 8**：在「開始」畫面的空白區域按一下滑鼠右鍵，按一下應用程式列中的**所有應用程式**，選取印表機名稱，然後按一下**公用程式**。
 - **Windows 7、Windows Vista 和 Windows XP**：在電腦桌面上按一下**開始**，選取**所有程式**，然後按一下 **HP** 和您的印表機資料夾。
2. 按一下**印表機安裝與軟體**。
3. 按一下**連接新印表機**。
4. 出現提示時，選取適當的連線類型，然後依照顯示器指示完成設定。

從無線連線變更為 USB 或 Ethernet 連線 (OS X)

1. 將印表機連接到無線網路。
2. 使用 **HP 安裝幫手** (位於**應用程式/Hewlett-Packard/裝置公用程式**中) 以將此印表機從軟體連線變更為無線連線。

使用 HP 無線直捷

藉由 HP wireless direct，您可經由電腦、智慧型手機、平板電腦或其他無線裝置，無需連接已有的無線網路即可進行無線列印。

使用 HP wireless direct 時，請注意以下原則：

- 確定您的電腦或行動裝置擁有必要的軟體。
如果您使用的是電腦，請確定您已安裝印表機隨附的印表機軟體。
- 如果您使用的是行動裝置，請確定您已安裝相容的列印應用程式。如需有關行動列印的詳細資訊，請造訪 www.hp.com/global/us/en/eprint/mobile_printing_apps.html。
- 確定印表機上的 HP wireless direct 已經開啟，如有必要，請啟用安全性。如需詳細資訊，請參閱位於第 100 頁的開啟 HP 無線直捷。
- 如果您尚未在電腦上安裝 HP 印表機軟體，請先連線到無線直捷，然後再安裝印表機軟體。當印表機軟體提示設定連線類型時，選取**無線**。
- 同一個 HP wireless direct 列印連線，最多可以連接五部電腦和行動裝置。
- 當印表機也使用 USB 纜線連結到電腦或透過無線連接連線到網路時，仍可以使用 HP wireless direct。
- HP wireless direct 無法用來將電腦、行動裝置或印表機連線到網際網路。

 [按一下這裡可線上取得更多資訊。](#)

 **附註：**目前，這些網站可能無法支援所有語言。

本節主題如下：

- [開啟 HP 無線直捷](#)
- [從具有無線功能的行動裝置列印](#)
- [從具有無線功能的電腦列印](#)

開啟 HP 無線直捷

1. 從印表機控制台，碰觸  (wireless direct)。
2. 使用 **HP 無線直捷** 旁的滑動軸開啟或關閉 wireless direct。

 **提示：**如果您要以更高的安全性來使用 HP 無線直捷，而且如果電腦或行動裝置支援 WPA2 加密，請碰觸**安全性**啟用或停用安全性。開啟安全性之後，只有擁有密碼的使用者可以無線連線到印表機。如果您關閉安全性，則印表機 Wi-Fi 範圍內任何有 Wi-Fi 裝置的人都能夠連線到印表機。

3. 碰觸**無線直捷名稱**以顯示 wireless direct 名稱。
4. 如果您啟用了安全性，請觸碰**安全性密碼**以顯示 Wireless Direct 密碼。

 **提示：**您也可以從 EWS 開啟 HP 無線直捷。有關使用 EWS 的詳細資訊，請參閱位於第 106 頁的內嵌式 Web 伺服器。

從具有無線功能的行動裝置列印

確定您的行動裝置上已安裝相容的列印應用程式。如需詳細資訊，請造訪 www.hp.com/global/us/en/eprint/mobile_printing_apps.html。

1. 確定您已開啟印表機上的 HP wireless direct。如需詳細資訊，請參閱位於第 100 頁的開啟 HP 無線直捷。
2. 開啟行動裝置的 WiFi 連線。如需詳細資訊，請參閱該行動裝置隨附的說明文件。

 **附註：** 如果您的行動裝置不支援 WiFi，便無法使用 HP wireless direct。

3. 從行動裝置連線至新網路。使用您一般常用的程序連線到新的無線網路或熱點。從顯示的無線網路清單中選擇 HP wireless direct 名稱，例如 HP-Print-**-Officejet Pro XXXX (其中 ** 識別印表機的唯一字元，而 XXXX 則是位於印表機上的印表機型號)。

如果 HP wireless direct 使用安全性開啟，請在系統提示時輸入密碼。

4. 列印您的文件。

從具有無線功能的電腦列印

您可以使用 HP 無線直捷，透過無線的方式從電腦列印，而不需要連線到現有的無線網路或使用印表機隨附的 HP 印表機軟體。

請依照指示從具有無線能力的電腦進行列印。

從具有無線功能的電腦列印 (Windows)

1. 確定您已開啟印表機上的 HP wireless direct。如需詳細資訊，請參閱位於第 100 頁的開啟 HP 無線直捷。
2. 開啟電腦的 WiFi 連線。如需詳細資訊，請參閱電腦隨附的說明文件。

 **附註：** 如果您的電腦不支援 WiFi，您便無法使用 HP wireless direct。

3. 在電腦上，連線到新網路。使用您一般常用的程序連線到新的無線網路或熱點。從顯示的無線網路清單中選擇 HP wireless direct 名稱，例如 HP-Print-**-Officejet Pro XXXX (其中 ** 識別印表機的唯一字元，而 XXXX 則是位於印表機上的印表機型號)。

如果 HP wireless direct 使用安全性開啟，請在系統提示時輸入密碼。

4. 如果印表機已安裝且透過無線網路連線到電腦，請繼續進行步驟 5。如果印表機已安裝且使用 USB 纜線連線到電腦，請依下列步驟透過 HP wireless direct 連線來安裝印表機軟體。

a. 根據您的作業系統，執行下列其中一項：

- **Windows 8：** 在「開始」畫面的空白區域按一下滑鼠右鍵，按一下應用程式列中的所有應用程式，選取印表機名稱，然後按一下公用程式。
- **Windows 7、Windows Vista 和 Windows xp：** 在電腦桌面上按一下開始，選取所有程式，然後按一下 HP 和您的印表機資料夾。

b. 按一下印表機安裝和軟體，然後選取連接新印表機。

c. 顯示連線選項軟體畫面時，選取無線。

從偵測到的印表機清單中選取您的 HP 印表機軟體。

d. 按照畫面上的指示操作。

5. 列印您的文件。

從具有無線功能的電腦列印 (OS X)

1. 確定您已開啟印表機上的 HP wireless direct。如需詳細資訊，請參閱位於第 100 頁的開啟 HP 無線直捷。
2. 開啟 [AirPort]。
如需詳細資訊，請參閱 Apple 隨附的說明文件。
3. 按一下「AirPort」圖示，然後選擇 HP wireless direct 名稱，例如 HP-Print-**-Officejet Pro XXXX (其中 ** 識別印表機的唯一字元，而 XXXX 則是位於印表機上的印表機型號)。
如果 HP wireless direct 使用安全性開啟，請在系統提示時輸入密碼。
4. 新增印表機。
 - a. 在**系統偏好設定**中，依據您的作業系統，選取**列印與傳真**或**列印與掃描**。
 - b. 按一下左側印表機清單下的 + 號。
 - c. 從偵測到的印表機清單中選取印表機 (「Bonjour」一字會列在印表機名稱的右側欄位中)，然後按一下**新增**。

9 印表機管理工具

本節主題如下：

- 工具箱 (Windows)
- HP 公用程式 (OS X)
- 內嵌式 Web 伺服器

工具箱 (Windows)

工具箱提供有關印表機的維護資訊。

 **附註：**如果電腦符合系統需求，則可以從 HP 軟體 CD 安裝工具箱。

- [開啟工具箱](#)

開啟工具箱

1. 開啟 HP 印表機軟體。如需詳細資訊，請參閱位於第 33 頁的[開啟 HP 印表機軟體 \(Windows\)](#)。
2. 在 HP 印表機軟體中，按一下列印、掃描與傳真下的**維護印表機**。

HP 公用程式 (OS X)

HP 公用程式包含配置列印設定、校準印表機、線上訂購耗材以及尋找網站支援資訊的工具。

 **附註：**HP 公用程式中可用的功能視所選的印表機而異。

墨水存量警告及指示燈，是純供計劃用的估計值。出現墨水存量偏低的警告訊息時，請先備妥列印墨匣備品，以免發生無墨匣可用的延遲。除非出現提示，否則無需更換墨水匣。

按兩下位於硬碟最上層 **應用程式** 資料夾的 **Hewlett-Packard** 資料夾中的「HP 公用程式」。

內嵌式 Web 伺服器

印表機連上網路時，您可用印表機的首頁（內嵌式 Web 伺服器或 EWS）來檢視狀態資訊、變更設定、並從電腦管理印表機。

 **附註：**若要檢視或變更某些設定，您或許需要密碼。

您可以在未連線至網際網路的情況下開啟和使用內嵌式 Web 伺服器。不過，某些功能無法使用。

- [關於 cookies](#)
- [開啟內嵌式 Web 伺服器](#)

關於 cookies

瀏覽時，內嵌式 Web 伺服器 (EWS) 會在您的硬碟上保留一個很小的文字檔 (cookies)。這些檔案可讓 EWS 在下次您造訪時識別您的電腦。例如，如果您配置了 EWS 語言，cookie 會協助記住您所選的語言，下次存取 EWS 時，就會以該語言顯示頁面。在您執行手動清除前，某些 cookie (例如儲存了客戶特定的偏好設定) 會儲存於電腦之上。

您可配置瀏覽器接受任何 cookies，或在有 cookies 要存入時發出提示，以便決定是否接受或拒絕某個 cookie。您也可以使用瀏覽器移除不想要的 cookie。

 **附註：**根據您的印表機而定，如果您停用 Cookies，則也會停用下列一或多項功能：

- 從您離開應用程式的位置啟動 (使用設定精靈時特別有用)
- 記住 EWS 瀏覽器語言設定
- 將 EWS 首頁 頁面個人化

如需如何變更您的隱私權和 cookie 設定以及如何檢視或刪除 cookie 的資訊，請參閱隨附於您 Web 瀏覽器的說明文件。

開啟內嵌式 Web 伺服器

您可以透過網路或無線直捷存取內嵌式 Web 伺服器。

 **附註：**印表機必須位在網路中，且擁有 IP 位址。印表機的 IP 位址和主機名稱會列在狀態報告中。如需詳細資訊，請參閱位於第 112 頁的網路設定頁。

從 Web 瀏覽器開啟內嵌式 Web 伺服器

- 在電腦支援的 Web 瀏覽器內，輸入指派給印表機的 IP 位址或主機名稱。

例如，IP 位址若為 123.123.123.123，請將下列位址輸入 Web 瀏覽器：`http://123.123.123.123`

透過 wireless direct 開啟內嵌式 Web 伺服器

1. 從印表機控制台顯示器碰觸  (wireless direct)。
2. 如果顯示器顯示 wireless direct 為關閉，請碰觸無線直捷將它開啟。
3. 從無線電腦開啟無線功能，搜尋並連線至 wireless direct 名稱。如果您已經開啟 wireless direct 安全性，請在系統提示後輸入 wireless direct 密碼。
4. 在電腦支援的 Web 瀏覽器內輸入下列網址：`http://192.168.223.1`。

10 解決問題

本節提供常見問題的解決方案資訊。如果您的印表機無法正確操作，且這些建議也無法解決您的問題，請嘗試使用下列其中一種支援服務以獲得協助。

本節主題如下：

- [HP 支援](#)
- [從印表機控制台取得說明](#)
- [瞭解印表機報告](#)
- [解決印表機問題](#)
- [解決列印問題](#)
- [解決影印問題](#)
- [解決掃描問題](#)
- [解決傳真問題](#)
- [解決 HP ePrint 與 HP 列印賣的問題](#)
- [解決網路問題](#)
- [解決印表機管理問題](#)
- [列印頭維護](#)
- [清除卡紙](#)
- [清除列印滑動架](#)

HP 支援

- [註冊印表機](#)
- [支援程序](#)
- [取得電子式支援](#)
- [HP 電話支援](#)

註冊印表機

只需花幾分鐘註冊，您就可以享有更快的服務、更有效率的支援，以及產品支援警示。如果未在安裝軟體期間註冊印表機，您可以立即註冊，網址為 <http://www.register.hp.com>。

支援程序

如果發生問題，請依照下列步驟：

1. 查閱印表機隨附的文件。
2. 造訪 HP 線上支援網站：www.hp.com/support。

HP 的所有用戶都可以使用 HP 線上支援。線上服務是獲取最新產品資訊和專家協助的最快捷來源，另外還包括下列功能：

- 快速聯繫合格的線上支援專業人員
 - HP 印表機的軟體及驅動程式更新
 - 常見問題的解決方式
 - 主動式印表機更新、支援提示、以及註冊印表機時可用的 HP 新聞通報
3. 致電 HP 支援中心。如需詳細資訊，請參閱位於第 108 頁的 [HP 電話支援](#)。

支援選項和可用性會因印表機、國家/地區和語言而異。

取得電子式支援

若要找到支援和保固資訊，請前往 HP 網站：www.hp.com/support。本網站提供的資訊和公用程式可協助您修正許多常見的印表機問題。如果出現提示，請選取您的國家/地區，然後按一下 **聯絡 HP** 以取得技術支援的資訊。

網站還提供技術支援、驅動程式、耗材、訂購資訊，以及下列其他選項：

- 存取線上支援頁面。
- 傳送電子郵件訊息給 HP 以取得問題的解答。
- 線上與 HP 技術人員對談話。
- 檢查 HP 軟體更新程式。

您也可以從適用於 Windows 或 OS X 的 HP 軟體取得支援，其中提供簡單的逐步解決方案，讓您解決常見的列印問題。如需詳細資訊，請參閱位於第 103 頁的 [印表機管理工具](#)。

支援選項和可用性會因印表機、國家/地區和語言而異。

HP 電話支援

電話支援選項和可用性會因印表機、國家/地區和語言而異。

本節包含下列主題：

- [在您撥打電話之前](#)
- [電話支援期限](#)
- [支援電話號碼](#)
- [電話支援期限過後](#)

在您撥打電話之前

請您在電腦與印表機前方與 HP 支援中心通話。同時，請準備下列資訊：

- 型號
- 序號 (位於印表機背面或底部)
- 狀況發生時所顯示的訊息
- 回答以下問題：
 - 之前是否曾發生此狀況？
 - 您可否使此情況重複出現？
 - 狀況開始之前，電腦是否新增任何硬體或軟體？
 - 狀況發生前，是否還出現過其他任何異常 (例如雷擊或移動印表機) ？

電話支援期限

北美洲、亞太地區及拉丁美洲 (包括墨西哥) 可獲得一年的電話支援。若要確定歐洲、中東及非洲的電話支援期限，請瀏覽 www.hp.com/support。您需要支付標準的電話費用。

支援電話號碼

如需最新的 HP 電話支援號碼清單以及通話費用資訊，請參閱 www.hp.com/support。

電話支援期限過後

電話支援期限過後，HP 提供的支援服務將酌情收費。您也可以在 HP 線上支援網站取得協助：www.hp.com/support。請聯絡 HP 經銷商或致電您所在國家 / 地區的支援中心，以瞭解關於支援選項的詳細資訊。

從印表機控制台取得說明

您可以使用印表機的說明主題深入瞭解印表機，一些說明主題包含引導您完成整個過程的動畫，例如清除垃圾。

若要從印表機控制台開啟說明主題，請從「首頁」畫面碰觸 **?** (說明)。

瞭解印表機報告

您可以列印下列報告以協助解決印表機的相關問題。

- [印表機狀態報告](#)
- [網路設定頁](#)

印表機狀態報告

使用印表機狀態報告檢視目前的印表機資訊及墨水匣狀態。並且使用印表機狀態報告協助疑難排解印表機的問題。

印表機狀態報告也包含最近發生事件的記錄。

如果您需要聯絡 HP，在聯絡前先行列印印表機狀態報告通常會十分有用。

列印印表機狀態報告

1. 在印表機控制台顯示器上，以手指碰觸並滑過螢幕，然後碰觸**設定**。
2. 碰觸**列印報告**，然後碰觸**印表機狀態報告**。



1. **產品資訊**：顯示印表機資訊（例如印表機名稱、型號、序號以及韌體版本號碼）、安裝的配件（例如自動雙面列印配件或雙面列印器），以及紙匣和配件的列印頁數。
2. **印表機使用資訊**：顯示印表機列印頁數的摘要資訊。

3. **墨水傳遞系統資訊**：顯示預估墨水存量（以量表圖形表示），以及墨水匣的零件編號與保固到期日。

 **附註**：墨水存量警告及指示燈，是純供計劃用的估計值。出現墨水存量偏低的警告訊息時，請先備妥列印墨匣備品，以免發生無墨匣可用的延遲。除非出現提示，否則無需更換墨水匣。

4. **其他協助**：提供有關可至何處取得更多印表機相關資訊的資訊，以及有關如何設定「傳真文字」與執行「無線網路測試」的資訊。

網路設定頁

如果印表機連線到網路，您可列印網路設定頁，檢視印表機的網路狀態，以及印表機偵測到的網路清單。報告的最後一頁包括區域中所有可偵測到的無線網路清單、信號強度以及要使用的渠道。這可能會協助為您的網路選取一個未被其他網路過度使用的渠道，這將會改善網路的效能。

您可以使用網路設定頁協助解決網路連線問題。洽詢 HP 前請先列印此頁。

列印網路設定頁

1. 在印表機控制台顯示器上，以手指碰觸並滑過螢幕，然後碰觸**設定**。
2. 碰觸**列印報告**，然後碰觸**網路組態頁**。

HP Network Configuration Page	
Model - HP Officejet Pro 8810	
1	General Information Network Status: Offline Active Connection Type: None URL(s) for Embedded Web Server: http://0.0.0.0 Firmware Revision: FDL2CA1251DR Hostname: HPB91B86 Serial Number: CN31GFB25205Z1 Internet: Not applicable
	802.3 Wired Hardware Address (MAC): 28:92:4a:b9:1b:86 Link Configuration: None
	802.11 Wireless Hardware Address (MAC): 28:92:4a:c0:68:7d Status: Disconnected Communication Mode: Infrastructure Network Name (SSID): Not Set
	Wireless Direct Status: Off Hardware Address (MAC): 6a:3b:a5:98:70:75
	Port 9100 Status: Enabled
	LPD Status: Enabled
	Bonjour Status: Enabled Service Name: Officejet Pro 8500 A909g [B01B86]
SLP Status: Enabled	
5	Microsoft Web Services WS Discovery Status: Enabled WS Print Status: Enabled
	SNMP Status: Read-write enabled SNMP Version: v1 Set Community Name: Not Specified Get Community Name: Not Specified
	IPP Status: Enabled
	Proxy Settings Address: Not Specified Port: Not Specified Authentication: Off

- 1. 一般資訊：**顯示目前狀態、使用中網路連線類型、以及內嵌式 Web 伺服器 URL 等其他資料在內的資訊。
- 2. 802.3 有線：**顯示 IP 位址、子網路遮罩、預設閘道、以及印表機硬體位址等有關使用中 Ethernet 網路連線的資訊。
- 3. 802.11 無線：**顯示無線網路連線的主機名稱、IP 位址、子網路遮罩、預設閘道以及伺服器等相關資訊。這也表示網路名稱 (SSID)、相關訊號強度，以及使用的通道。您可以檢查網路清單，檢視網路訊號強度是否良好，並使用「無線設定精靈」變更無線通訊設定。如需詳細資訊，請參閱位於第 95 頁的從 Ethernet 連線變更為無線連線。
- 4. Wireless Direct：**顯示 wireless direct 連線的網路名稱 (SSID)、IP 位址、子網路遮罩、預設閘道以及伺服器等相關資訊。
- 5. 雜項狀態：**顯示有關更多進階網路設定的資訊。

- **連接埠 9100**：印表機透過 TCP 連接埠 9100 支援原始 IP 列印。印表機上此 HP 專屬的 TCP/IP 連接埠是預設的列印連接埠。它由 HP 軟體存取，例如 HP Standard Port(HP 標準連接埠)。
- **LPD**：「行式印表機服務精靈」(LPD) 意指安裝在各式 TCP/IP 系統上，與行式印表機 (line-printer) 多工緩衝處理服務有關的通訊協定及程式。

 **附註**：LPD 功能可以搭配符合 RFC 1179 文件的任何 LPD 主機實作使用。但是設定印表機多工緩衝處理器的程序可能會有所不同。如需有關設定這些系統的資訊，請參閱您的系統文件。

- **Bonjour**：Bonjour 服務 (使用 mDNS，也就是 Multicast Domain Name System) 通常用於使用非傳統 DNS 伺服器的小型網路，做為 IP 位址和名稱解析 (透過 UDP 連接埠 5353)。
- **SLP**：Service Location Protocol (SLP) 提供一個結構的網際網路標準網路通訊協定，可讓網路應用程式在企業網路中探索網路服務是否存在，以及網路服務的位置和設定。此通訊協定可簡化網路資源的探索和使用，例如印表機、Web 伺服器、傳真機、攝影機、檔案系統、備份裝置 (磁帶機)、資料庫、目錄、郵件伺服器、日曆。
- **Microsoft Web 服務**：啟用或停用印表機上支援的 Microsoft Web Services Dynamic Discovery (WS 探索) 通訊協定或 Microsoft Web Services for Devices (WSD) 列印服務。停用未使用的列印服務，防止透過那些服務進行存取。

 **附註**：如需有關 WS 探索與 WSD 列印的詳細資訊，請瀏覽 www.microsoft.com。

- **SNMP**：簡易網路管理通訊協定 (SNMP) 可供網路管理應用程式用於管理裝置。此印表機在 IP 網路上支援 SNMPv1/v2 和 SNMPv3 通訊協定。
- **WINS**：若您的網路上有一個動態主機設定通訊協定 (DHCP) 伺服器，只要有指定 WINS 伺服器 IP 位址，印表機就可以自動從該伺服器取得其 IP 位址，並可在所有符合 RFC 1001 及 1002 動態名稱服務中註冊其名稱。
- **IPP**：Internet Printing Protocol (IPP) 是針對遠端列印的標準網路通訊協定。與其他遠端 IP-based 協定不同，IPP 支援存取控制、授權和加密，可使列印更安全。
- **Proxy 設定**：顯示 Proxy 位址、連接埠以及驗證狀態等相關資訊。您可以從 EWS 變更 Proxy 設定。

若要變更 Proxy 設定，從 EWS 按一下 **Web 服務**，按一下 **Web 服務設定** 中的 **Proxy 設定**，然後選取適當的選項。

解決印表機問題

本節主題如下：

- [印表機無預期關機](#)
- [列印頭校正失敗](#)
- [進紙問題](#)
- [印表機無法讀取記憶體裝置](#)

印表機無預期關機

檢查電源和電源連接

- 確定印表機的電源線已穩固地連接到供電的電源插座。

檢查「排程開啟/關閉」功能

- 印表機的「排程開啟/關閉」功能將在您設定的時間關閉印表機。

檢查是否啟用「排程開啟/關閉」功能。如需詳細資訊，請參閱位於第 5 頁的[管理電源](#)。

列印頭校正失敗

如果校正程序失敗，請確定您已在進紙匣內放入未使用過的一般白紙。如果在校正墨水匣時，於進紙匣中放入彩色紙張，則校正作業會失敗。

如果校正程序一再失敗，且列印品質不良，則可能需要清潔列印頭。若要清潔列印頭，請參閱位於第 138 頁的[清潔列印頭](#)。

如果清潔列印頭未能解決問題，請聯絡 HP 支援。請至 www.hp.com/support。本網站提供的資訊和公用程式可協助您修正許多常見的印表機問題。如果出現提示，選擇您的國家/地區，然後按一下 **聯絡 HP** 以取得技術支援的資訊。

進紙問題

 **提示：**如需可協助您修正許多常見印表機問題的資訊和公用程式，可以造訪 HP 線上支援網站 www.hp.com/support。

紙匣內的紙張無法進紙

- 確定紙匣中已放入紙張。如需詳細資訊，請參閱位於第 20 頁的[放入紙張](#)。放入前請先將壓緊的紙張翻鬆。
- 確保紙張寬度導板設定在紙匣正確的標記處，使標記與放入的紙張大小一致。另請確保紙張導板貼住（但不貼緊）紙疊。
- 確保紙匣中的紙張沒有捲曲。向捲曲的反方向彎曲紙張以將其展平。

頁面歪斜

- 紙張裝入紙匣時務必貼齊紙張寬度導板。必要時，將紙匣從印表機中拉出，並重新正確放入紙張，再確定紙張導板已正確校正。
- 切勿在印表機列印中將紙張放入。
- 取下和裝回自動雙面列印配件（雙面列印器）。
 - 按自動雙面列印器任一側的按鈕，取出雙面列印器。

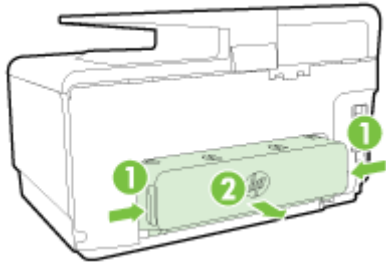

- 將雙面列印器重新插入印表機。

一次夾起多張印材

- 確保紙張寬度導板設定在紙匣正確的標記處，使標記與放入的紙張大小一致。另請確保紙張寬度導板貼住（但不貼緊）紙疊。
- 紙匣中切勿放入過多的紙張。
- 請使用 HP 紙張以獲得最佳的效能及效率。

印表機無法讀取記憶體裝置

確定記憶體裝置是其中一種受支援的類型，並且可以完全放入正確的插槽中。如需詳細資訊，請參閱位於第 26 頁的插入 USB 快閃磁碟機。

某些記憶體裝置有控制使用方式的開關。確定開關已設定，因此可讀取記憶體裝置。

解決列印問題

 **提示：**(Windows) 如果在列印時遇到問題，請執行 HP 列印與掃描衛士以自動疑難排解問題。該公用程式會嘗試診斷並修復問題。HP 列印與掃描衛士可能並未提供所有語言的版本。

印表機無回應 (沒有任何列印)

- **有列印工作堵在列印佇列中**

開啟列印佇列、取消所有文件，然後重新啟動電腦。嘗試在電腦重新啟動後列印。請參閱作業系統的「說明」系統以取得更多資訊。

- **檢查 HP 軟體安裝**

如印表機在列印過程中關閉，電腦螢幕上會顯示警告訊息；否則，可能沒有正確安裝印表機隨附的 HP 軟體。要解決此問題，請完全解除安裝 HP 軟體，然後重新安裝。

- **檢查纜線的連結**

請確認 USB 纜線或 Ethernet 纜線的兩端都很牢固。

如果印表機連接到網路，請檢查下列事項：

- 檢查印表機背面電源輸入上方的連結指示燈。
- 確定您不是使用電話線連接印表機。

- **檢查印表機的無線連線**

如果印表機已連線至具有無線連線的網路，請檢查藍色無線指示燈是否亮起並且未閃爍。指示燈閃爍表示印表機和網路之間存在連線問題。您可以列印無線測試報告，以協助診斷任何問題。

- **檢查電腦上安裝的任何個人防火牆軟體。**

個人防火牆軟體是保護電腦不受入侵的安全性程式。但是，防火牆可能會阻擋電腦和印表機之間的通訊。如果有與印表機通訊的問題，請嘗試暫時停用防火牆。如果問題持續發生，防火牆就不是通訊問題的根源。請重新啟用防火牆。

 如果防火牆或防毒防護導致此問題，請使用此疑難排解員來協助您將印表機連線至網路。
[按一下這裡](#)可線上取得更多資訊。目前此網站可能未提供所有的語言版本。

- **重新啟動印表機和電腦**

如果印表機仍然沒有回應，請關閉印表機和電腦，然後重新開啟。

 如果上述解決方法並未解決問題，請[按一下這裡](#)取得詳細的線上疑難排解。

列印文件的某些部份消失或錯誤

- 請嘗試**列印品質無法接受**中的解決方法

- **檢查印表機位置及 USB 纜線的長度**

高電磁領域 (如由 USB 纜線所產生者) 有時候會導致列印輸出輕微扭曲。將印表機遠離電磁領域的來源。也建議您使用的 USB 纜線不要超過 3 公尺 (9.8 英呎)，以減少這些電磁領域造成的影響。

列印品質疑難排解

1. 確認您使用的是原廠 HP 墨水匣。原廠 HP 墨水匣是專為 HP 印表機設計，並通過在 HP 印表機上的測試，可在多次使用後仍能產生精美的列印效果。

 **附註：**HP 無法保證非 HP 耗材的品質或可靠度。保固不包含因使用非 HP 耗材而產生的印表機服務或維修需求。

如果您確定您購買的是原廠 HP 墨水匣，請至：

www.hp.com/go/anticounterfeit

2. 檢查墨水存量。

墨水匣中的墨水可能不足。

檢查墨水匣中估計的墨水存量。如需詳細資訊，請參閱位於第 87 頁的檢查預估的墨水存量。

 **附註：**對於常規使用，該產品並非針對在彩色墨水匣中的墨水用盡時僅使用黑色墨水匣進行列印而設計。

但是，您的印表機卻設計為在墨水匣中的墨水即將用盡時讓您儘可能長時間地進行列印。

當列印頭中墨水充足時，如果一或多個彩色墨水匣中的墨水用盡，印表機可讓您僅使用黑色墨水；如果黑色墨水匣中的墨水用盡，則僅使用彩色墨水。

- 僅使用黑色或彩色墨水時可列印的數量有限，因此在僅使用黑色或彩色墨水進行列印時請準備好替代墨水匣。
- 當墨水量不足以進行列印時，您會收到一條訊息，提示一個或多個墨水匣中的墨水已耗盡，您需要更換耗盡的墨水匣才能繼續列印。

如需有關在這些情況下列印的詳細資訊，請參閱下述資訊：

- 當一或多個彩色墨水匣中的墨水用盡時，請參閱位於第 218 頁的僅使用黑色墨水？。
- 當黑色墨水匣中的墨水用盡時，請參閱位於第 219 頁的僅使用彩色墨水？。

 **注意：**墨水匣放在印表機外面不會受損，但是列印頭則不然，它需要在設定並開始使用印表機之後，隨時安裝好所有墨水匣。若讓一或多個墨水匣插槽空出一段時間，可能會導致列印品質問題，而且可能損壞列印頭。如果您最近將墨水匣長時間留在印表機外部，並發現列印品質不理想，請清潔列印頭。

如需詳細資訊，請參閱位於第 138 頁的清潔列印頭。

3. 檢查進紙匣中放入的紙張。確定置入的紙張正確，沒有皺折或太厚。

- 裝入紙張時請將列印面朝下。例如，如果您要放入光面相紙，放入紙張時光面朝下。
- 確定進紙匣中的紙張平整且沒有皺折。如果列印時紙張太靠近列印頭，墨水可能會變模糊。如果紙張凸起、有皺折或太厚（如信封），便可能會發生這種情形。

如需詳細資訊，請參閱位於第 20 頁的放入紙張。

4. 檢查紙張類型。

HP 建議您使用 HP 紙張或任何其他適用於印表機的具有 ColorLok 技術的紙張類型。具有 ColorLok 標誌的所有紙張都會經過獨立測試以符合可靠性和列印品質的高標準，而且產生的文件具有鮮活、生動的色彩、比普通一般紙張更明顯的黑色、乾燥速度也更快。如需詳細資訊，請參閱位於第 17 頁的紙張基本資訊。

請隨時確定所要列印的紙張平整。若要在列印影像時取得最佳的效果，請使用 HP 進階相紙。

將特殊紙張儲存在原包裝中，再用可密封的塑膠袋包好置於乾燥涼爽的平面。準備列印時，僅取出打算使用的紙張。當您完成列印時，將未用完的相紙置於塑膠袋中。這樣可避免相紙捲曲。

5. 檢查列印設定，方法是按一下按鈕以開啟內容對話方塊。（依軟體應用程式的不同，這個按鈕可能是內容、選項、印表機設定、印表機內容、印表機或偏好設定。）
 - 檢查印表機驅動程式的列印設定，查看色彩設定是否正確。

例如，檢查文件是否設為以灰階列印。或者，檢查進階色彩設定（如飽和度、亮度或色調等）是否設為修改色彩外觀。
 - 檢查列印品質設定，確定該設定符合印表機中所放入的紙張類型。

如果色彩會互相浸染，您可能需要選擇較低的列印品質設定。或者，如果您要列印高品質相片，則請選擇較高的設定，然後確定進紙匣內放入的是 HP 進階相紙之類的相紙。

 **附註：**某些電腦螢幕上面所呈現的色彩，可能會與印在紙上的色彩略有出入。此種情況並非表示印表機、列印設定或墨水匣有問題。故不需要進一步的疑難排解。

6. 列印並評估列印品質報告。

列印品質問題可能有許多原因：軟體設定、影像檔品質不佳，或是列印系統本身。如果您對列印品質不滿意，「列印品質診斷」頁可以協助您判斷列印系統是否運作正確。

列印列印品質報告

- a. 以手指碰觸並滑過螢幕，然後碰觸設定。
- b. 觸碰列印報告。
- c. 碰觸列印品質報告。

HP Officejet Pro 8610 Series
Print Quality Diagnostic Page

Printer Information

Product model number: AJF94A
Product serial number: CN31GFB25205Z1
Service ID: Z3065
Firmware Version: FDL2CA1251DR
Pages printed: Tray 1=1, Tray 2=0, Total=1, Auto-Duplex unit=0
Ink cartridge level: K=100, Y=100, M=100, C=100
*Estimates only. Actual ink levels may vary.

Test Pattern 1

If you see dark lines or white gaps where the arrows are pointing, calibrate the feed.

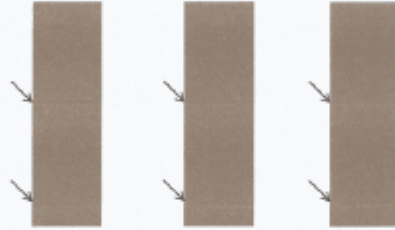

Test Pattern 2

If the lines are not straight and connected, align the printheads.



Test Pattern 3

If you see thin white lines across any of the colored blocks, clean the printheads.



頁面如有瑕疵，請按下列步驟進行：

- a. 如果「列印品質診斷」報告顯示褪色的、不完全的、有條紋的或遺漏的彩色橫條或圖樣，請檢查墨水匣的墨水是否已耗盡，並更換對應彩色橫條或彩色圖樣有瑕疵的墨水匣。如果沒有墨水已耗盡的墨水匣，請取出並重新安裝所有墨水匣，確定墨水匣都已正確安裝。

除非您已準備好新的墨水匣，否則不要取出墨水耗盡的墨水匣進行更換。如需有關如何安裝新墨水匣的資訊，請參閱位於第 89 頁的更換墨水匣。

- b. 如果看到白色或黑色的箭號指向「測試樣式 1」，請校準換行。如需詳細資訊，請參閱位於第 139 頁的校準換行。
- c. 如果「測試樣式 2」中的線條不直且未連接，請校正印表機。如需詳細資訊，請參閱位於第 139 頁的校正列印頭。
- d. 如果在「測試樣式 3」的任何彩色區塊中出現白色線條，請清潔列印頭。如需詳細資訊，請參閱位於第 138 頁的清潔列印頭。
- e. 如果上述步驟全都毫無幫助，請洽 HP 支援以更換列印頭。如需詳細資訊，請參閱位於第 108 頁的 HP 支援。



解決影印問題

下列說明若仍無法解決問題，請參閱位於第 108 頁的 HP 支援中有關 HP 支援的資訊。

- [影印空白或褪色](#)
- [尺寸被縮小](#)
- [影印品質欠佳](#)

瞭解如何解決影印問題的詳細資訊。 [按一下這裡可線上取得更多資訊。](#)

影印空白或褪色

- 對比設定可能太淡。從印表機控制台顯示器中，依序碰觸影印、和設定、較淺/較深，然後用箭頭建立較暗的影本。
- 文件缺失或褪色可能由於品質設定為**快速**（影本品質為草稿）所致。變更**正常**或**最佳**設定。
 - 對比設定可能太淡。從印表機控制台顯示器中，依序碰觸影印、和設定、較淺/較深，然後用箭頭建立較暗的影本。

尺寸被縮小

- 可以從印表機控制台設定縮小/放大或其他影印功能，以縮小掃描影像。檢查影印工作的設定，以確定其是針對一般尺寸。
- HP 軟體設定可能已設定要縮小掃描的影像。請按需要改變這些設定。如需詳細資訊，請參閱畫面上有關 HP 軟體的說明。
- 髒污的掃描器玻璃板可能會縮小掃描的影像。清潔掃描器玻璃板和內襯。如需詳細資訊，請參閱位於第 30 頁的[維護印表機](#)。
- 這個傳入的頁面大小可能比目前放入的原稿還大。

影印品質欠佳

- **檢查印表機**
 - 掃描器蓋板沒關好。
 - 掃描器玻璃板或內襯可能需要清潔。如需詳細資訊，請參閱位於第 30 頁的[維護印表機](#)。
 - 自動文件進紙器 (ADF) 可能需要清潔。如需詳細資訊，請參閱位於第 30 頁的[維護印表機](#)。
- **不該有的線條**
 - 掃描器玻璃板、內襯、或框架需要清潔。如需詳細資訊，請參閱位於第 30 頁的[維護印表機](#)。
- **影本歪斜或遭到扭曲**

如果是使用自動文件進紙器 (ADF)，請檢查下列項目：

- 請檢查 ADF 進紙匣是否太滿。
- 請將 ADF 寬度導桿貼緊紙張邊緣。

如需詳細資訊，請參閱位於第 25 頁的將原稿放入文件進紙器。

- **水平粒或白色條紋出現於淡灰或中灰區域**
 - 預設的增強設定可能不適用於本影印作業。請先檢查設定，並按需要改變增強文字或圖片的設定。如需詳細資訊，請參閱位於第 48 頁的[影印](#)。

解決掃描問題

- [掃描器無動作](#)
- [掃描時間過長](#)
- [部份文件未掃描或文字未掃描](#)
- [文字無法編輯](#)
- [掃描的影像品質欠佳](#)
- [無法掃描到網路資料夾](#)
- [無法掃描到電子郵件](#)

瞭解解決掃描問題的詳細資訊。 [按一下這裡可線上取得更多資訊。](#)

掃描器無動作

- **檢查原稿**
 - 檢查原稿是否正確載入。詳細的說明，請參閱[位於第 24 頁的將原稿置於平板玻璃上或位於第 25 頁的將原稿放入文件進紙器。](#)
- **檢查印表機**
 - 一段時間未操作之後，印表機可能會進入「睡眠模式」，這會稍微耽誤處理的時間。等待直到印表機顯示「首頁」畫面。
- **檢查 HP 軟體**

確定印表機所隨附的 HP 軟體已正確安裝。

 **附註：**如果您不想進行頻繁掃描，可選擇將其停用。

- (Windows) 開啟 HP 印表機軟體。如需詳細資訊，請參閱[位於第 33 頁的開啟 HP 印表機軟體 \(Windows\)](#)。在顯示的視窗中，移至**列印、掃描與傳真**底下的**掃描**區段，然後選取**掃描文件或相片**。
- (OS X) 開啟 HP 公用程式。如需詳細資訊，請參閱[位於第 105 頁的 HP 公用程式 \(OS X\)](#)。在**掃描設定**下，選取**掃描至電腦**，確保已選取**啟用掃描至電腦**。

掃描時間過長

以更高的掃描解析度掃描時，需耗費更長的時間，並產生更大的檔案尺寸。可以降低解析度，提高掃描速度。

部份文件未掃描或文字未掃描

- **檢查原稿**
 - 確認原稿是否正確放入。

如需詳細資訊，請參閱位於第 24 頁的將原稿置於平板玻璃上或位於第 25 頁的將原稿放入文件進紙器。

- 自 ADF 掃描文件時，請嘗試直接從掃描器玻璃板掃描文件。

如需詳細資訊，請參閱位於第 24 頁的將原稿置於平板玻璃上。

- 彩色的背景可能會使前景影像融入背景。請在掃描原稿文件前調整設定值，或在掃描後對影像做增強處理。

- **檢查設定**

- 請檢查輸入紙張的尺寸是否至少和掃描原稿一樣大。
- 使用 HP 印表機軟體時，印表機軟體的預設設定可能會設為自動執行特定工作，而不是您想要嘗試執行的工作。如需變更內容的相關指示，請參閱印表機軟體的線上說明。

文字無法編輯

- 確保已安裝 OCR：

根據您的作業系統，執行下列其中一項：

- **Windows 8**：在「開始」畫面的空白區域按一下滑鼠右鍵，按一下應用程式列中的所有應用程式，選取印表機名稱，然後按一下公用程式。選取印表機安裝與軟體。按一下新增更多軟體，然後按一下自訂軟體選擇，並確保已選取 OCR 選項。
- **Windows 7、Windows Vista 和 Windows XP**：按一下電腦桌面上的開始，選取程式集或所有程式，按一下 HP，選取印表機名稱，然後按一下印表機設定和軟體。按一下新增更多軟體，然後按一下自訂軟體選擇，並確保已選取 OCR 選項。
- (OS X) 如果您是使用「最小安裝」選項來安裝 HP 印表機軟體，則可能並未安裝 OCR 軟體。若要安裝此軟體，請將印表機軟體 CD 放入電腦中，然後按兩下印表機軟體 CD 上的「HP Installer」圖示。

掃描原稿時，請確定在軟體中選取能建立可編輯文字的文件類型。文字被歸類為圖形時，將無法轉為文字。

若使用個別的 OCR (光學字元辨識) 程式，該 OCR 程式可能會連結到無法執行 OCR 作業的文書處理程式。如需詳細資訊，請參閱該 OCR 程式隨附的說明文件。

請確定所選取的 OCR 語言符合所要掃描文件所使用的語言。如需詳細資訊，請參閱該 OCR 程式隨附的說明文件。

- **檢查原稿**

- 從 ADF 將文件掃描為可編輯文字時，原稿必須列印面朝上且頁首朝前放入 ADF。從掃描器玻璃板掃描時，原稿頁首必須正面朝掃描器玻璃板沿著右緣放入。另外，請確定文件沒有歪斜。如需詳細資訊，請參閱位於第 24 頁的將原稿置於平板玻璃上或位於第 25 頁的將原稿放入文件進紙器。
- 本軟體可能無法辨識間隔太小的文字。例如，軟體所轉換的文字中若有遺漏或合併字元的情形，如「rn」可能會誤判成「m」。
- 本軟體的精確性，視影像品質、文字大小及原稿結構和掃描本身的品質而定。請確定原稿有良好的影像品質。
- 彩色背景可能會使前景影像過度融入背景。

掃描的影像品質欠佳

- 雙面原稿另一面上的文字或影像出現於掃描中

- 雙面原稿文件的紙張太薄或太透明時，背面的文字或影像會「隱現」於掃描的結果。
- **不該有的線條**

掃描器玻璃板可能沾有墨水、膠水、修正液或異物。請嘗試清潔掃描器玻璃板。

如需詳細資訊，請參閱位於第 30 頁的維護印表機。
- **掃描的影像扭曲**
 - 原稿可能未正確放入。將原稿放入 ADF 時，請務必使用紙張寬度導板。如需詳細資訊，請參閱位於第 25 頁的將原稿放入文件進紙器。
 - 請使用掃描器玻璃板（而非 ADF）掃描以獲得更好的結果。如需詳細資訊，請參閱位於第 24 頁的將原稿置於平板玻璃上。
- **掃描的影像顯示污漬、線條、垂直白色條紋或其他缺點**
 - 掃描器玻璃板上有污漬時，會影響掃描影像的清晰度。
 - 如需清潔指示，請參閱位於第 30 頁的維護印表機。
 - 這些缺點可能是原件造成與掃描作業無關。
- **尺寸被縮小**
 - HP 印表機軟體設定可能已設定為縮小掃描的影像。
 - 如需有關變更設定的詳細資訊，請參閱 HP 印表機軟體說明。

無法掃描到網路資料夾

 **附註：** HP 數位存檔不支援 Active Directory。

- **網路資料夾所在電腦關閉**

請確定網路資料夾所在電腦已開啟並連線到網路。
- **網路資料夾未正確設定**
 - 確認已在伺服器上建立資料夾。如需詳細資訊，請參閱作業系統的相關文件。
 - 確認已共用資料夾，且使用者可以讀取和寫入該資料夾。使用 Mac 電腦時，請確認已啟用 SMB 共用。如需詳細資訊，請參閱作業系統的相關文件。
 - 請確定資料夾名稱僅使用作業系統支援的字母或字元。如需詳細資訊，請參閱作業系統的相關文件。
 - 確定 HP 軟體中輸入的資料夾名稱格式正確。如需詳細資訊，請參閱精靈或設定小幫手中的資訊。
 - 請確認輸入的使用者名稱及密碼有效。如需詳細資訊，請參閱精靈或設定小幫手中的資訊。
- **硬碟已滿**

確認包含網路資料夾的伺服器有足夠的可用磁碟空間。
- **印表機無法使用指定的首碼及尾碼建立唯一的檔案名稱，或是未正確設定檔案名稱首碼。**
 - 印表機可以使用相同的首碼及尾碼建立多達 9,999 個檔案。如果您已經將大量檔案掃描到資料夾，請變更首碼。
 - 請確定檔案名稱首碼僅使用作業系統支援的字母或字元。如需詳細資訊，請參閱作業系統的相關文件。

無法掃描到電子郵件

- **電子郵件設定檔未正確設定**

確定 HP 軟體中指定的外寄 SMTP 伺服器設定有效。如需有關 SMTP 伺服器設定的詳細資訊，請參閱電子郵件服務提供者提供的相關文件。

- **電子郵件訊息傳送給多位收件者時，並非所有人都有收到**

電子郵件地址可能不正確或無法由電子郵件伺服器辨識。確定 HP 軟體中所有電子郵件收件者的電子郵件地址已正確輸入。檢查電子郵件收件匣中是否有電子郵件伺服器發送的任何傳送失敗通知。

- **傳送大型電子郵件訊息**

某些電子郵件伺服器會設定拒絕接受超過預定大小的電子郵件。若要判斷電子郵件伺服器是否有檔案大小上限的限制，請參閱電子郵件服務提供者所提供的相關文件。如果電子郵件伺服器確有此種限制，請將外寄電子郵件設定檔的電子郵件附件大小上限變更為小於電子郵件伺服器的值。

解決傳真問題

本節包含印表機的傳真安裝疑難排解資訊。如果印表機的傳真設定不正確，您在傳送傳真、接收傳真（或兩者同時）時可能會發生問題。

如果發生傳真問題，您可以列印傳真測試報告，以檢查印表機的狀態。如果印表機的傳真設定不正確，測試便會失敗。完成印表機的傳真設定後，請執行此測試。如需詳細資訊，請參閱位於第 186 頁的測試傳真設定。

如果測試失敗，請檢閱報告中有關如何修正所發現的任何問題的資訊。瞭解執行傳真測試的詳細資訊，按一下這裡可線上取得更多資訊。

瞭解傳真疑難排解的詳細資訊，按一下這裡可線上取得更多資訊。（目前此網站可能未提供所有的語言版本）。

如需進一步的協助，請造訪 HP 線上支援網站（www.hp.com/support）。

- 傳真測試失敗
- 顯示幕一直顯示電話聽筒未掛上
- 印表機出現收發傳真的問題
- 印表機能傳送但不能接收傳真
- 印表機不能傳送傳真，但能接收傳真

傳真測試失敗

傳真測試失敗時，請查閱報告中有關錯誤的基本資訊。如需詳細資訊，請查閱報告中測試失敗的項目，再參考本節中的相關主題加以解決。

本節主題如下：

- 傳真硬體測試失敗
- 傳真連結到市話插座測試失敗
- 電話線連上正確的傳真連接埠測試失敗
- 用正確電話線類型於傳真測試失敗
- 撥號音偵測測試失敗
- 傳真線路條件測試失敗

傳真硬體測試失敗

- 按下印表機控制台上的 （「電源」按鈕）關閉印表機電源，然後從印表機的背面拔下電源線。在幾秒鐘過後，再插入電源線並開啟電源。再次執行測試。如果測試再度失敗，請繼續檢視本節中的疑難排解資訊。
- 收發測試傳真。只要可以收發測試傳真，代表沒有問題。
- 如果要從傳真設定精靈 (Windows) 或 HP 公用程式 (Mac OS X) 執行測試，請確定裝置並未忙於完成另一項工作，例如接收傳真或進行影印。檢查顯示器上是否有表示印表機忙碌的訊息。如果裝置在忙碌中，請先等候工作完成並處於閒置狀態，再執行測試。
- 確定使用印表機隨附的電話線。如果您沒有使用隨附的電話線來連接牆上電話插座和印表機，就可能無法傳送或接收傳真。插入印表機隨附的電話線後，再次執行傳真測試。
- 如果您在使用電話分歧器，就有可能造成傳真問題（分接裝置就是插入電話插孔中的雙線連接器）。嘗試移除分歧器，並直接將印表機連接至牆上電話插座。

解決所有找到的問題後，再次執行傳真測試，確定已通過測試並且印表機已經準備好進行傳真。如果**傳真硬體測試**持續失敗，而且傳真發生問題，請聯絡 HP 支援。請至 www.hp.com/support。本網站提供的資訊和公用程式可協助您修正許多常見的印表機問題。如果出現提示，選擇您的國家/地區，然後按一下**聯絡 HP** 以取得技術支援的資訊。

傳真連結到市話插座測試失敗

- 檢查牆上電話插座與印表機的連結，確定電話線已插妥。
- 確定使用印表機隨附的電話線。如果您沒有使用隨附的電話線來連接牆上電話插座和印表機，就可能無法傳送或接收傳真。插入印表機隨附的電話線後，再次執行傳真測試。
- 確定已將印表機正確地連接至牆上電話插座。使用印表機包裝盒中隨附的電話線，將一端連接至牆上電話插座，另一端連接至印表機背面標示為 1-LINE 的連接埠。瞭解設定印表機進行傳真的詳細資訊，按一下這裡可線上取得更多資訊。
- 如果您在使用電話分歧器，就有可能造成傳真問題（分接裝置就是插入電話插孔中的雙線連接器）。嘗試移除分歧器，並直接將印表機連接至牆上電話插座。
- 嘗試將正常的電話和電話線連至印表機所使用的牆上電話插座，並檢查撥號音。沒有撥號音時，請要求電話公司派員檢查線路。
- 收發測試傳真。只要可以收發測試傳真，代表沒有問題。

解決所有找到的問題後，再次執行傳真測試，確定已通過測試並且印表機已經準備好進行傳真。

電話線連上正確的傳真連接埠測試失敗

將電話線插入正確的連接埠。

- 確定使用印表機隨附的電話線。如果您沒有使用隨附的電話線來連接牆上電話插座和印表機，就可能無法傳送或接收傳真。插入印表機隨附的電話線後，再次執行傳真測試。
 - 如果您在使用電話分歧器，就有可能造成傳真問題（分接裝置就是插入電話插孔中的雙線連接器）。嘗試移除分歧器，並直接將印表機連接至牆上電話插座。
1. 使用印表機包裝盒中隨附的電話線，將一端連接至牆上電話插座，另一端連接至印表機背面標示為 1-LINE 的連接埠。

 **附註：**用 2-EXT 連接埠連上牆上電話插座時，將無法收發傳真。2-EXT 連接埠只能用來連接答錄機一類的其他設備。

圖示 10-1 印表機的背視圖

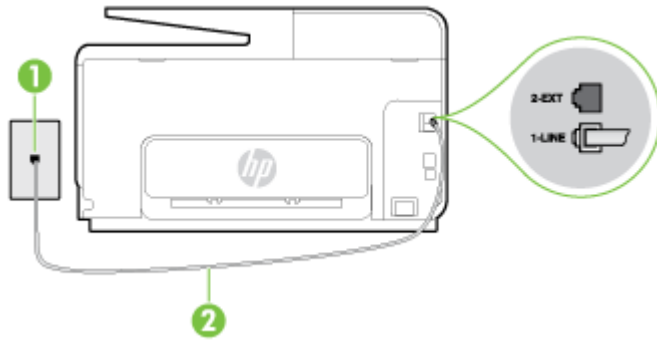

1	市話接口
2	使用印表機包裝盒中隨附的電話線連接到「1-LINE」連接埠

2. 將電話線連上貼有 1-LINE 標籤的連接埠之後，再次執行傳真測試，確定通過測試，而且印表機已準備好開始傳真。
3. 收發測試傳真。

用正確電話線類型於傳真測試失敗

- 確定您使用印表機包裝盒中隨附的電話線連接至牆上電話插座。電話線的一端應該連接至印表機背面貼有 1-LINE 標籤的連接埠，而另一端則應連接至牆壁電話插座，如圖所示。

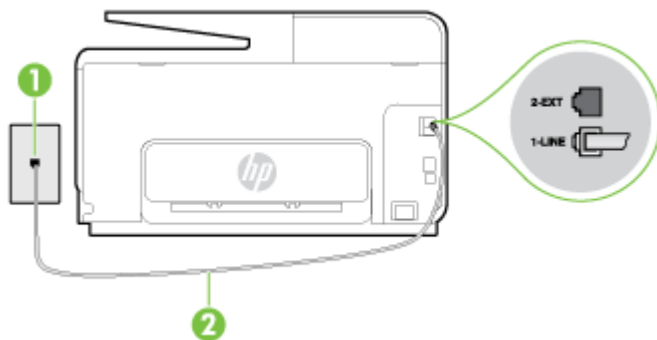

1	市話接口
2	使用印表機包裝盒中隨附的電話線連接到「1-LINE」連接埠

如果印表機隨附的電話線不夠長，請用耦合器來延長電話線。您可以在販售電話配件的電子材料商店購買耦合器。

- 檢查牆上電話插座與印表機的連結，確定電話線已插妥。
- 確定使用印表機隨附的電話線。如果您沒有使用隨附的電話線來連接牆上電話插座和印表機，就可能無法傳送或接收傳真。插入印表機隨附的電話線後，再次執行傳真測試。
- 如果您在使用電話分歧器，就有可能造成傳真問題（分接裝置就是插入電話插孔中的雙線連接器）。嘗試移除分歧器，並直接將印表機連接至牆上電話插座。

撥號音偵測測試失敗

- 和印表機使用同一條電話線的其他設備，也可能造成測試失敗。若要確定問題是否因其他設備引起，請斷開線路上的所有設備，然後再次執行測試。如果在沒有其它設備的情況下撥號音偵測測試

通過傳真專線狀態測試，代表可能有一個或多個設備引發問題；請一次裝回一個設備並執行測試，直到找出引發問題的裝置。

- 嘗試將正常的電話和電話線連至印表機所使用的牆上電話插座，並檢查撥號音。沒有撥號音時，請要求電話公司派員檢查線路。
- 確定已將印表機正確地連上牆上電話插座。使用印表機包裝盒中隨附的電話線，將一端連接至牆上電話插座，另一端連接至印表機背面標示為 1-LINE 的連接埠。
- 如果您在使用電話分歧器，就有可能造成傳真問題（分接裝置就是插入電話插孔中的雙線連接器）。嘗試移除分歧器，並直接將印表機連接至牆上電話插座。
- 不使用標準撥號音的電話系統（例如某些 PBX），會使測試失敗。這不會造成收發傳真的問題。嘗試收發測試傳真。
- 檢查並確定已設定正確的國家/地區設定值。如果未設定國家/地區或設定不正確，測試就可能失敗，而且在收發傳真時可能會發生問題。
- 請確定將印表機連上類比電話線路，否則便會無法收發傳真。若要檢查電話線是否是數位式線路，將電話線接到一般的類比電話上，然後收聽電話音。如果沒有聽到一般的撥號音，則可能為數位電話使用的線路。將印表機連接到類比電話線，然後嘗試傳送或接收傳真。
- 確定使用印表機隨附的電話線。如果您沒有使用隨附的電話線來連接牆上電話插座和印表機，就可能無法傳送或接收傳真。插入印表機隨附的電話線後，再次執行傳真測試。

解決所有找到的問題後，再次執行傳真測試，確定已通過測試並且印表機已經準備好進行傳真。如果撥號音偵測測試仍然失敗，請聯絡您的電話公司，請他們檢查電話線路。

傳真線路條件測試失敗



- 請確定將印表機連上類比電話線路，否則便會無法收發傳真。若要檢查電話線是否是數位式線路，將電話線接到一般的類比電話上，然後收聽電話音。如果沒有聽到一般的撥號音，則可能為數位電話使用的線路。將印表機連接到類比電話線，然後嘗試傳送或接收傳真。
- 檢查牆上電話插座與印表機的連結，確定電話線已插妥。
- 確定已將印表機正確地連上牆上電話插座。使用印表機包裝盒中隨附的電話線，將一端連接至牆上電話插座，另一端連接至印表機背面標示為 1-LINE 的連接埠。
- 和印表機使用同一條電話線的其他設備，也可能造成測試失敗。若要確定問題是否因其他設備引起，請斷開線路上的所有設備，然後再次執行測試。
 - 如果在沒有其它設備的情況下**傳真專線狀態測試**通過傳真專線狀態測試，代表可能有一個或多個設備引發問題；請一次裝回一個設備並執行測試，直到找出引發問題的裝置。
 - 在沒有其他設備的情況下**傳真專線狀態測試**仍然失敗時，請將印表機連上正常的電話線，繼續查閱本節中的疑難排解資訊。
- 如果您在使用電話分歧器，就有可能造成傳真問題（分接裝置就是插入電話插孔中的雙線連接器）。嘗試移除分歧器，並直接將印表機連接至牆上電話插座。
- 確定使用印表機隨附的電話線。如果您沒有使用隨附的電話線來連接牆上電話插座和印表機，就可能無法傳送或接收傳真。插入印表機隨附的電話線後，再次執行傳真測試。

解決所有找到的問題後，再次執行傳真測試，確定已通過測試並且印表機已經準備好進行傳真。如果傳真線路狀況測試持續失敗，而且傳真發生問題，請聯絡電話公司並要求他們檢查線路。

顯示幕一直顯示電話聽筒未掛上

- 您的電話線類型錯誤。確定您是使用印表機隨附的電話線將印表機連接到您的電話線路。如果印表機隨附的電話線不夠長，請用耦合器來延長電話線。您可以在販售電話配件的電子材料商店購買耦合器。
- 與印表機共用一條電話線的其他設備，可能正在使用中。確定分機（在同一條電話線上、但沒有連接至印表機的電話）或其他設備未在使用中或已掛上。例如，如果電話分機聽筒未掛上，或者正在使用電腦撥號數據機傳送電子郵件或上網，您就無法使用印表機進行傳真。

印表機出現收發傳真的問題

- 確認印表機電源已經開啟。查看印表機上的顯示器。如果顯示器為空白且 （「電源」按鈕）指示燈沒有亮起，表示印表機電源已關閉。確定電源線已牢固地連接到印表機並插入電源插座。按下 （「電源」按鈕）開啟印表機。

開啟印表機電源後，HP 建議您等五分鐘再收發傳真。印表機在啟動初始期間無法收發傳真。

- 如果已啟用「HP 數位傳真」，當傳真記憶體已滿時，您可能無法收發傳真（受到印表機記憶體的限制）。
- 確定您使用印表機包裝盒中隨附的電話線連接至牆上電話插座。電話線的一端應該連接至印表機背面貼有 1-LINE 標籤的連接埠，而另一端則應連接至牆上電話插座，如圖所示。

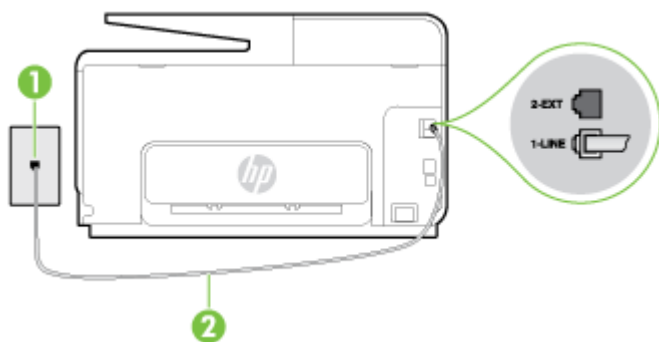

1	市話接口
2	使用印表機包裝盒中隨附的電話線連接到「1-LINE」連接埠

如果印表機隨附的電話線不夠長，請用耦合器來延長電話線。您可以在販售電話配件的電子材料商店購買耦合器。

- 嘗試將正常的電話和電話線連至印表機所使用的牆上電話插座，並檢查撥號音。如果您沒有聽到撥號音，請聯絡當地的電話公司進行維修。
- 與印表機共用一條電話線的其他設備，可能正在使用中。例如，如果電話分機聽筒未掛上或正在使用電腦撥號數據機傳送電子郵件或上網，您就無法使用印表機進行傳真。
- 檢查是否有任何程序引起錯誤。檢查顯示器或電腦上是否出現錯誤訊息，其中提供關於問題及如何解決問題的資訊。如果有錯誤，印表機將無法收發傳真，直到解決錯誤狀況為止。
- 電話線路雜訊很多。聲音品質很差（雜訊很多）的電話線路，會導致傳真發生問題。連上電話機，檢查是否有靜電干擾或其他雜音，以確定電話線路的聲音品質。如果您聽到雜聲，請關閉 **錯誤修正模式 (ECM)**，然後再重新傳真。如需有關變更 ECM 的資訊，請參閱位於第 57 頁的以錯誤修正模式傳送傳真。問題仍無法解決時，請洽電話公司來處理。
- 如果您要使用數位用戶線路 (DSL) 服務，請確定您已連接 DSL 過濾器，否則將無法成功傳真。按一下這裡可線上取得更多資訊。

- 確定印表機並未連接到牆上安裝供數位電話使用的電話插座。若要檢查電話線是否是數位式線路，將電話線接到一般的類比電話上，然後收聽電話音。如果沒有聽到一般的撥號音，則可能為數位電話使用的線路。
- 若使用私用線路交換機 (PBX) 或整合服務數位網路 (ISDN) 轉換器/終端配接卡，請確定印表機已經連接到正確的連接埠，且終端配接卡已經設為符合您所在國家/地區的正确交換機類型 (如果可能)。 [按一下這裡可線上取得更多資訊](#)。
- 如果印表機與 DSL 服務共享相同的電話線，則 DSL 數據機可能無法正確接地。如果 DSL 數據機未正確接地，可能會使電話線產生雜音。聲音品質很差 (雜音) 的電話線會導致傳真發生問題。您可以將電話連至牆上的電話插座，檢查是否有靜電干擾或其他雜音，以確定電話線路的聲音品質。如果聽到雜音，請關閉 DSL 數據機，然後完全關閉電源至少 15 分鐘。重新開啟 DSL 數據機的電源，然後再次聆聽撥號音。

 **附註：**日後您可能會再次注意到電話線有靜電干擾。如果印表機停止傳送和接收傳真，請重複此程序。

電話線路仍然還有雜音時，請與電話公司連絡。有關關閉 DSL 數據機的詳細資訊，請洽 DSL 廠商的支援。

- 如果您在使用電話分歧器，就有可能造成傳真問題 (分接裝置就是插入電話插孔中的雙線連接器)。嘗試移除分歧器，並直接將印表機連接至牆上電話插座。

印表機能傳送但不能接收傳真

- 如果未使用區別鈴聲服務，請檢查以確定印表機上的 **區別鈴聲** 功能設為 **全部鈴聲**。如需詳細資訊，請參閱位於第 69 頁的 [變更區別鈴聲的接聽鈴聲模式](#)。
- 如果將 **自動接聽** 設定為 **關閉**，您就必須手動接收傳真；否則，印表機將不會接收傳真。如需手動接收傳真的詳細資訊，請參閱位於第 59 頁的 [手動收傳真](#)。
- 如果您的傳真電話號碼使用語音信箱服務，則必須手動接收傳真，而無法自動接收。這表示有傳真來電時，您必須親自接聽。瞭解您有語音信箱服務時如何設定印表機的詳細資訊，[按一下這裡可線上取得更多資訊](#)。如需有關手動接收傳真的詳細資訊，請參閱位於第 59 頁的 [手動收傳真](#)。
- 如果您在印表機使用的同一條電話線上連接電腦撥號數據機，請確定數據機隨附的軟體未設定為自動接收傳真。設成自動接收傳真的數據機會佔用整條電話線以接收所有來電傳真，這樣會阻止印表機接收傳真。
- 印表機與答錄機使用同一電話線路時，可能會發生下列問題：
 - 答錄機與印表機共用的設定不正確。
 - 答錄機留言可能太長或太吵，使印表機無法偵測到傳真音，而導致與傳送方的傳真機中斷連線。
 - 答錄機在播放留言後，可能沒有足夠的安靜時間讓印表機偵測到傳真音。這是數位答錄機常見的問題。

以下動作可能有助於解決此類問題：

- 如果在接聽傳真來電的相同電話線上裝有答錄機，請嘗試直接連接答錄機與印表機，[按一下這裡可線上取得更多資訊](#)。
- 確定印表機設定為自動接收傳真。如需有關設定印表機自動接收傳真的詳細資訊，請參閱位於第 59 頁的 [收傳真](#)。
- 確定 **接聽鈴聲次數** 設定的鈴聲次數大於答錄機的鈴聲次數。詳細的說明，請參閱位於第 68 頁的 [設定接聽前的響鈴次數](#)。

- 先斷開答錄機後再重新接收傳真。如果沒有答錄機時可以成功傳真，那麼答錄機可能就是問題的原因。
- 重新連接答錄機，並再次錄製您的答錄機留言。錄製一個長約 10 秒鐘的訊息。在錄製訊息時，請放慢說話的速度，並降低音量。語音訊息的結尾，至少保留 5 秒的靜音期間。靜音期間不能有背景雜音。嘗試再次接收傳真。



附註：某些數據答錄機可能不會在外送訊息結束時，保留錄下的靜音。播放並檢查問候訊息。

- 如果印表機與其他類型的電話設備（如答錄機、電腦撥號數據機或多連接埠的交換機盒）共用一條電話線，則傳真訊號等級可能會降低。如果使用分歧器或連接額外的纜線以延長電話長度，也可能會降低訊號等級。降低的訊號等級可能會在傳真接收期間引起問題。

若要找出是否是其他設備發生問題，請拔下電話線上除了印表機以外的所有設備，然後再嘗試接收傳真。如果可以在沒有其它設備的情況下成功接收傳真，代表可能有一個或多個其他設備引發問題；請一次裝回一個設備並接收傳真，直到找出引發問題的裝置。

- 如果您的傳真電話號碼有特殊的鈴聲模式（使用向電話公司訂購的區別鈴聲服務），請確定印表機上的**區別鈴聲**功能與此相符。如需詳細資訊，請參閱位於第 69 頁的**變更區別鈴聲的接聽鈴聲模式**。

印表機不能傳送傳真，但能接收傳真

- 可能是印表機撥號太快或太早。您可能需要在撥號的過程中插入一些暫停。例如，如果您在撥電話號碼前需要先撥外線，請先插入一個暫停，後面接著要撥的號碼。如果號碼是 95555555，而 9 可接通外線，則可能需要依下列方式插入暫停：9-555-5555。若要在您輸入的傳真號碼中插入暫停，請重複碰觸*，直到破折號 (-) 出現在顯示器上為止。

您也可用螢幕撥號來傳送傳真。這樣您就可以在撥號時監聽電話線路。您可以設定撥號的速度以及在撥號時回應提示。詳細的說明，請參閱位於第 56 頁的**用顯示幕撥號發傳真**。

- 傳真時輸入的號碼格式不正確，或接收端傳真機有問題。檢查此問題的方法，是用電話撥打該一傳真號碼，確定是否有傳真音。無傳真音時，代表對方傳真機未開機或未連線或對方線路受到語音信箱干擾。您也可以請對方檢查接收端傳真機是否有任何問題。

解決 HP ePrint 與 HP 列印寶的問題

如果使用如 HP ePrint 和印表機應用程式等 Web 服務時遇到問題，請檢查以下事項：

- 確保已使用 Ethernet 或無線連線將印表機連線至網際網路。

 **附註：** 如果使用 USB 纜線連接印表機，則無法使用這些 Web 功能。

- 確保印表機上已安裝最新的產品更新。如需詳細資訊，請參閱位於第 32 頁的更新印表機。
- 確保印表機上已啟用 Web 服務。如需詳細資訊，請參閱位於第 79 頁的使用印表機的控制台設定 Web 服務。
- 網路集線器，交換器，或路由器已開機且正常運作。
- 若是利用 Ethernet 纜線連接印表機，請確定您不是利用電話線連接印表機，也不是利用跨接纜線將印表機連接到網路，並確定 Ethernet 纜線已牢接在印表機上。如需詳細資訊，請參閱位於第 134 頁的一般網路問題疑難排解。
- 若是利用無線連線來連接印表機，請確定無線網路可以正常運作。如需詳細資訊，請參閱位於第 134 頁的無法透過無線方式連接印表機。
- 如果您使用 HP ePrint，請檢查以下事項：
 - 確保印表機的電子郵件地址正確無誤。
 - 確保該印表機的電子郵件地址是電子郵件「收件者」行中列出的唯一地址。如果「收件者」行中還列出其他電子郵件地址，則可能不會列印傳送的附件。
 - 確保您要傳送的文件符合 HP ePrint 的需求。
- 如果您的網路在連線至網際網路時使用 Proxy 設定，請確保您要輸入的 Proxy 設定有效：
 - 檢查您要使用的 Web 瀏覽器（例如 Internet Explorer、Firefox 或 Safari）所用的設定。
 - 向 IT 管理員或防火牆的設定人員進行確認。

如果已變更防火牆使用的 Proxy 設定，您必須在任一個印表機控制台中更新這些設定。如果未更新這些設定，則無法使用 Web 服務。瞭解如何使用防火牆和防毒程式。
[按一下這裡可線上取得更多資訊。](#)

 **提示：** 如需有關設定與使用 Web 服務的其他說明，請造訪 HP 已連線 (www.hpconnected.com)。

解決網路問題

本節提供有關在網路上連接或使用印表機之常見問題的解決方案。

 **提示：** (Windows) 如果在列印時遇到問題，請執行 HP 列印與掃描衛士以自動疑難排解問題。該公用程式會嘗試診斷並修復問題。HP 列印與掃描衛士可能並未提供所有語言的版本。

- [一般網路問題疑難排解](#)
- [無法透過無線方式連接印表機](#)

如需有關網路問題的詳細資訊，請檢查以下事項：

- 瞭解如何找到網路安全設定。 [按一下這裡可線上取得更多資訊。](#)
- 瞭解網路疑難排解訣竅。 [按一下這裡可線上取得更多資訊。](#)
- 瞭解如何在印表機設定期間使用防火牆和防毒程式。 [按一下這裡可線上取得更多資訊。](#)

一般網路問題疑難排解

如果安裝程式無法偵測到印表機，請從印表機控制台列印網路組態頁，並在安裝程式中手動輸入 IP 位址。如需詳細資訊，請參閱位於第 112 頁的網路設定頁。

 **提示：** 如需可協助您修正許多常見印表機問題的資訊和公用程式，可以造訪 HP 線上支援網站 www.hp.com/support。

(Windows) 如果在列印時遇到問題，請執行 HP 列印與掃描衛士以自動疑難排解問題。該公用程式會嘗試診斷並修復問題。HP 列印與掃描衛士可能並未提供所有語言的版本。

請確認下列各項：

- 安裝 HP 印表機軟體之前，請不要關閉印表機的無線功能。確定無線指示燈未亮起。
- 在軟體安裝期間出現提示時，請務必連接 Ethernet 纜線，並確認接頭附近的 Ethernet 指示燈亮起。
- 連結電腦及印表機的各纜線均已連結妥善。
- 網路作業正常且網路集線器、交換器或路由器已開機。
- (Windows) 所有應用程式，包括病毒防護程式、間諜軟體防護程式及防火牆均已關閉或停用。

無法透過無線方式連接印表機

請確認您已經設定印表機的無線功能。

如需有關無線連線設定的詳細資訊，請參閱位於第 94 頁的設定印表機的無線通訊。

步驟 1：確定無線 (802.11) 指示燈已亮起

瞭解印表機上的無線指示燈行為。

指示燈說明/指示燈組合	說明
無線燈號熄滅。	印表機的無線功能已關閉。
	
無線燈號在閃爍。	印表機的無線功能已開啟，但印表機未連線到網路。
	
無線燈號持續亮著。	印表機的無線功能已開啟，且印表機已連線到網路。
	

如果印表機控制面板上無線功能的藍燈未亮起，表示印表機的無線功能可能已關閉。

 **附註：**如果您的印表機支援 Ethernet 網路，請確認印表機未連接 Ethernet 纜線。連接 Ethernet 纜線後，便會關閉印表機的無線功能。

開啟印表機的無線功能

1. 從印表機控制台碰觸  (無線)，然後碰觸**設定**。
2. 觸碰**無線設定**。
3. 滑動按鈕以開啟印表機的無線功能。

如果無線功能的藍色燈號閃爍，則表示印表機尚未連接至網路。請使用 HP 印表機軟體透過無線方式連接至印表機。

步驟 2：確定電腦已經連線至您的無線網路

確定您的電腦已經連線至您的無線網路。如果您無法將電腦連線至網路，表示路由器或電腦可能有硬體問題。

步驟 3：執行無線測試

若要檢查無線連線的運作是否正常，請列印無線測試報告。

1. 確定印表機已開啟且已將紙張放入紙匣。
2. 在印表機控制台顯示器上，以手指碰觸並滑過螢幕，然後碰觸**設定**。
3. 碰觸**列印報告**。
4. 觸碰**列印無線測試報告**。

如果測試失敗，請檢閱報告中有關如何修正問題的資訊，並重新測試。

 **提示：**如果無線訊號微弱或印表機無法保持連線狀態，請嘗試將印表機移動到更靠近無線路由器的位置。

步驟 4：重新啟動無線網路元件

關閉路由器和印表機，然後再依下列順序重新開啟：先路由器再印表機。

有時候關閉電源再開啟，就可以協助解決網路通訊問題。如果仍然無法連接，請關閉路由器、印表機及電腦，然後再按下列順序開啟：先路由器，其次印表機，最後是電腦。

 **附註：**如果仍然有問題，請造訪 HP 無線列印中心 (www.hp.com/go/wirelessprinting)。(目前此網站可能未提供所有的語言版本)。此網站所含的最新資訊包括在無線網路上設定與使用印表機，以及解決安全性軟體的無線連線問題。

 **提示：**(Windows) 如果在列印時遇到問題，請執行 HP 列印與掃描衛士以自動疑難排解問題。該公用程式會嘗試診斷並修復問題。HP 列印與掃描衛士可能並未提供所有語言的版本。

如果無法建立無線連線，印表機也可以使用 Ethernet 纜線連接至網路。

解決印表機管理問題

本節將提供有關管理印表機的常見問題解決方案。

 **附註：**若要使用內嵌式 Web 伺服器，必須使用 Ethernet 或無線連接方式將印表機連接到網路。如果使用 USB 纜線將印表機連接到電腦，則無法使用內嵌式 Web 伺服器。

 **提示：**如需可協助您修正許多常見印表機問題的資訊和公用程式，可以造訪 HP 線上支援網站 www.hp.com/support。

無法開啟內嵌式 Web 伺服器

檢查網路設定

- 請確定您沒有使用電話線或跳線將印表機連線到網路。
- 確定網路線已妥善插入印表機。
- 網路集線器，交換器，或路由器已開機且正常運作。

檢查電腦

- 請確認所用的電腦已連上網路。

 **附註：**若要使用 EWS，必須將印表機連接到網路。如果使用 USB 纜線將印表機連接到電腦，則無法使用內嵌式 Web 伺服器。

檢查 Web 瀏覽器

- 確認 Web 瀏覽器符合系統最低需求。如需詳細資訊，請參閱我檔案中的系統需求。
- 如果您的 Web 瀏覽器使用任何 Proxy 設定連線到網際網路，請嘗試關閉這些設定。如需詳細資訊，請參閱 Web 瀏覽器提供的文件。
- 確定您的 Web 瀏覽器已啟用 JavaScript 和 Cookie。如需詳細資訊，請參閱 Web 瀏覽器提供的文件。

檢查印表機 IP 位址

- 若要檢查印表機的 IP 位址，請列印網路組態頁來取得 IP 位址。從印表機控制台顯示器中，依序碰觸  (無線)、設定和列印網路組態頁。
- 在命令提示 (Windows) 或網路公用程式 (OS X) 下，Ping 印表機的 IP 位址 (網路公用程式位於硬碟最上層公用程式資料夾中的應用程式資料夾)。

例如，IP 位址若為 123.123.123.123，即應在命令提示字元 (Windows) 中輸入下列指令：

```
C:\>Ping 123.123.123.123
```

或

在網路公用程式 (OS X) 中，按一下 **Ping** 標籤，在方塊中輸入 123.123.123.123，然後按一下 **Ping**。

MS-DOS 若有回應出現，表示 IP 位址正確無誤。出現逾時回應時，代表 IP 位址有誤。

 **提示：**如果您使用的電腦執行 Windows，您可以造訪 HP 線上支援網站，網址為 www.hp.com/support。本網站提供的資訊和公用程式可協助您修正許多常見的印表機問題。

列印頭維護

如果您在列印時遇到問題，可能是列印頭發生問題。只有在收到解決列印品質問題的指示時，才需要執行下列章節所述的步驟。

執行不必要的校正與清潔程序可能會浪費墨水，並縮短墨水匣的壽命。

本節主題如下：

- [清潔列印頭](#)
- [校正列印頭](#)
- [校準換行](#)
- [重新安裝列印頭](#)

清潔列印頭

如果您的列印輸出上有條紋或有不正確或消失的顏色，則表示列印頭可能需要清潔。

清潔分為兩個步驟。每個步驟都會持續約兩分鐘，同時使用一張紙及大量的墨水。每個步驟結束後，請檢視列印頁的品質。只有當列印品質不佳時，才需要起始下一階段的清潔步驟。

如果在您完成兩個清潔步驟後，列印品質仍不佳，請嘗試校正印表機。若清潔與校正後，列印品質仍然有問題，請聯絡 HP 支援。如需詳細資訊，請參閱位於第 108 頁的 HP 支援。

 **附註：**清潔列印頭會耗用墨水，因此僅在必要時才清潔列印頭。清潔工作耗時幾分鐘。過程中可能出現噪音。清潔列印頭前，請先放入紙張。如需詳細資訊，請參閱位於第 20 頁的放入紙張。

關閉印表機的方式不正確可能造成列印品質問題。如需詳細資訊，請參閱位於第 34 頁的關閉印表機電源。

從控制台清潔列印頭

1. 將未使用過的 Letter、A4 或 Legal 普通白紙放入主進紙匣中。如需詳細資訊，請參閱位於第 20 頁的放入標準大小紙張。
2. 在印表機控制台顯示器上，以手指碰觸並滑過螢幕，然後碰觸**設定**。
3. 碰觸**工具**，然後碰觸**清潔列印頭**。

從工具箱清潔列印頭 (Windows)

1. 將未使用過的 Letter、A4 或 Legal 普通白紙放入主進紙匣中。如需詳細資訊，請參閱位於第 20 頁的放入標準大小紙張。
2. 開啟工具箱。如需詳細資訊，請參閱位於第 104 頁的開啟工具箱。
3. 從**裝置服務**標籤中，按一下**清潔列印頭**左邊的圖示。
4. 按照畫面上的指示操作。

從 HP 公用程式清潔列印頭 (OS X)

1. 將未使用過的 Letter、A4 或 Legal 普通白紙放入主進紙匣中。如需詳細資訊，請參閱位於第 20 頁的放入標準大小紙張。
2. 開啟 HP 公用程式。如需詳細資訊，請參閱位於第 105 頁的 HP 公用程式 (OS X)。
3. 按一下**資訊和支援**區段中的**清潔列印頭**。
4. 按一下**清潔**，然後按照螢幕上的指示執行。

從內嵌式 Web 伺服器 (EWS) 清潔列印頭

1. 將未使用過的 Letter、A4 或 Legal 普通白紙放入主進紙匣中。如需詳細資訊，請參閱 [位於第 20 頁的放入標準大小紙張](#)。
2. 開啟 EWS。如需詳細資訊，請參閱 [位於第 106 頁的內嵌式 Web 伺服器](#)。
3. 按一下 **工具** 標籤，然後按一下 **列印品質工具箱** 區段中的 **公用程式**。
4. 按一下 **清潔列印頭**，按照螢幕上的指示執行。

校正列印頭

本印表機在第一次安裝時，會自動校正列印頭。

您可以使用此功能解決列印輸出中，直線看起來呈波浪狀或呈鋸齒狀的列印品質問題。

從控制台校正列印頭

1. 將未使用過的 Letter、A4 或 Legal 普通白紙放入主進紙匣中。如需詳細資訊，請參閱 [位於第 20 頁的放入標準大小紙張](#)。
2. 在印表機控制台顯示器上，以手指碰觸並滑過螢幕，然後碰觸 **設定**。
3. 碰觸 **工具**，然後選取 **校正列印頭**。

從工具箱校正列印頭 (Windows)

1. 將未使用過的 Letter、A4 或 Legal 普通白紙放入主進紙匣中。如需詳細資訊，請參閱 [位於第 20 頁的放入標準大小紙張](#)。
2. 開啟工具箱。如需詳細資訊，請參閱 [位於第 104 頁的開啟工具箱](#)。
3. 從 **裝置服務** 標籤中，按一下 **校正列印頭** 左邊的圖示。
4. 按照畫面上的指示操作。

從 HP 公用程式校正列印頭 (OS X)

1. 將未使用過的 Letter、A4 或 Legal 普通白紙放入主進紙匣中。如需詳細資訊，請參閱 [位於第 20 頁的放入標準大小紙張](#)。
2. 開啟 HP 公用程式。如需詳細資訊，請參閱 [位於第 105 頁的 HP 公用程式 \(OS X\)](#)。
3. 按一下 **資訊和支援** 區段中的 **校正列印頭**。
4. 按一下 **校正**，然後按照螢幕上的說明進行。

從內嵌式 Web 伺服器 (EWS) 校正列印頭

1. 將未使用過的 Letter、A4 或 Legal 普通白紙放入主進紙匣中。如需詳細資訊，請參閱 [位於第 20 頁的放入標準大小紙張](#)。
2. 開啟 EWS。如需詳細資訊，請參閱 [位於第 106 頁的內嵌式 Web 伺服器](#)。
3. 按一下 **工具** 標籤，然後按一下 **列印品質工具箱** 區段中的 **公用程式**。
4. 按一下 **校正印表機**，然後按照螢幕上的指示進行。

校準換行

如果您在校正列印頭之後，仍然看到條紋和白色線條，則校準換行。

從控制台校準換行

1. 將未使用過的 Letter、A4 或 Legal 普通白紙放入主進紙匣中。如需詳細資訊，請參閱位於第 20 頁的放入標準大小紙張。
2. 在印表機控制台顯示器上，以手指碰觸並滑過螢幕，然後碰觸**設定**。
3. 碰觸**工具**，然後碰觸**校準換行**。

從工具箱校準換行 (Windows)

1. 將未使用過的 Letter、A4 或 Legal 普通白紙放入主進紙匣中。如需詳細資訊，請參閱位於第 20 頁的放入標準大小紙張。
2. 開啟工具箱。如需詳細資訊，請參閱位於第 104 頁的開啟工具箱。
3. 從**裝置服務**標籤中，按一下**換行校準**左邊的圖示。
4. 按照畫面上的指示操作。

從內嵌式 Web 伺服器 (EWS) 校準換行

1. 將未使用過的 Letter、A4 或 Legal 普通白紙放入主進紙匣中。如需詳細資訊，請參閱位於第 20 頁的放入標準大小紙張。
2. 開啟 EWS。如需詳細資訊，請參閱位於第 106 頁的內嵌式 Web 伺服器。
3. 按一下 **工具** 標籤，然後按一下 **列印品質工具箱** 區段中的 **公用程式**。
4. 按一下 **校準換行**，並按照畫面上的指示進行。

重新安裝列印頭

只有在您看到**列印頭遺失或故障**訊息時，先將印表機電源關閉再重新開啟以嘗試解決該訊息問題之後，才需要執行此程序。如果訊息仍然存在，請嘗試進行此程序。

重新安裝列印頭

1. 確定印表機的電源已經開啟。
2. 開啟墨水匣存取擋門。

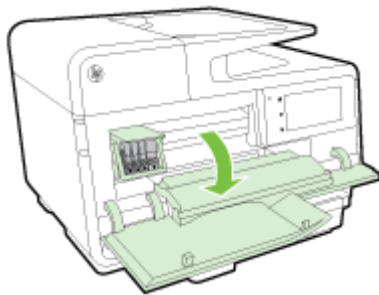

3. 提起列印滑動架上的卡榫把手。

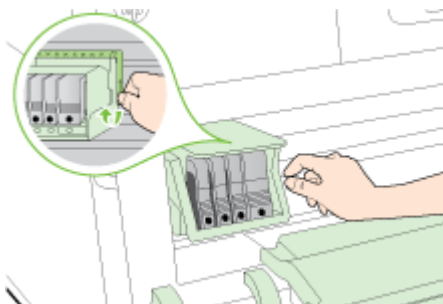

4. 提起列印頭並將其從印表機中拉出，以取出列印頭。



5. 請確認卡榫把手已經提起，然後重新插入列印頭。

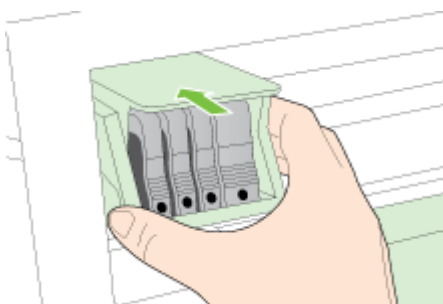

6. 慢慢放下卡榫把手。

 **附註：**請確認在放下卡榫把手之後，才重新安裝墨水匣。若未鎖緊卡榫把手，可能會造成墨水匣位置不正確並發生列印問題。卡榫必須為放下狀態，才能正確安裝墨水匣。

7. 關閉墨水匣存取擋門。

清除卡紙

有時在工作進行中會發生卡紙。

卡紙可能會出現在印表機內部或自動送紙器中。

⚠ 注意：為避免可能對列印頭造成損害，請盡快清除卡紙。

💡 提示：如果您發現列印品質不佳，請清潔列印頭。如需詳細資訊，請參閱位於第 138 頁的清潔列印頭。

- 清除印表機內部的卡紙
- 清除自動文件送入匣中的卡紙
- 避免卡紙

清除印表機內部的卡紙

1. 從出紙匣中取出所有紙張。

⚠ 注意：嘗試從印表機前方清除卡紙可能會損壞印表機。請總是透過自動雙面列印配件（雙面列印器）存取和清除卡紙。

2. 檢查雙面列印裝置。

- a. 按自動雙面列印器任一側的按鈕，取出雙面列印裝置。

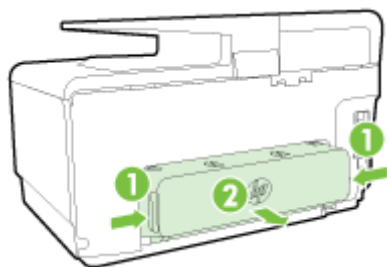

- b. 找出夾在印表機內的紙張，用雙手抓住卡紙向外拉。

⚠ 注意：如果從滾筒中取出紙張時將紙張撕破，請檢查印表機中的滾筒或滾輪上是否有殘留紙張碎片。如果沒有取出印表機中的所有紙張，便極有可能會再發生卡紙。

- c. 印表機內找不到卡紙時，請按雙面列印器頂部的鎖栓，把護蓋向下壓。如果印表機內有卡紙，請小心取出。關上護蓋。
 - d. 將雙面列印裝置重新插入印表機，直到卡入到位。
3. 若找不到卡紙且安裝了紙匣 2，請拉出紙匣，盡量清除卡住的紙張。無法清除時，請執行下列步驟：
 - a. 請確認印表機已關閉，再斷開電源線。
 - b. 提起印表機使其脫離紙匣 2。
 - c. 從印表機底部或從紙匣 2 取出卡紙。
 - d. 將印表機重新放回紙匣 2 上。

4. 開啟墨水匣存取擋門。如果印表機內部仍有卡紙，請將滑動架移到印表機右側，取出任何殘紙或扭曲的紙張，並將紙張朝您的方向從印表機的上方向外拉。

⚠ 警告！ 當印表機電源開啟且滑動架卡住時，請不要將手伸入印表機中。掀開墨水匣存取擋門時，滑動架應回到印表機右側的位置。列印頭若未移向右側，清除卡紙前請先將印表機關機。

5. 清除卡紙後，關閉所有護蓋，開啟印表機（如果已將其關閉），然後重新傳送列印工作。

如果上述解決方法並未解決問題，請按一下這裡取得詳細的線上疑難排解

清除自動文件送入匣中的卡紙

1. 打開自動文件進紙器的蓋板。

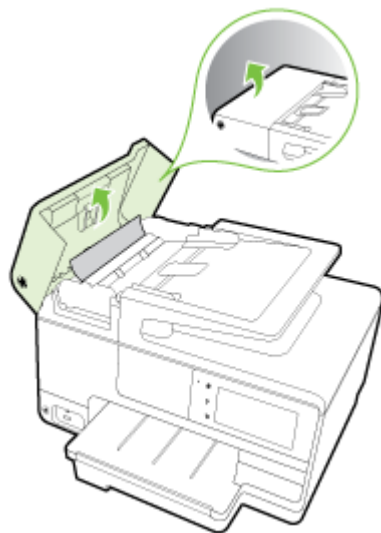

2. 提起 ADF 前緣的彈片。

- 或 -

按下自動文件進紙器中央的綠色彈片。

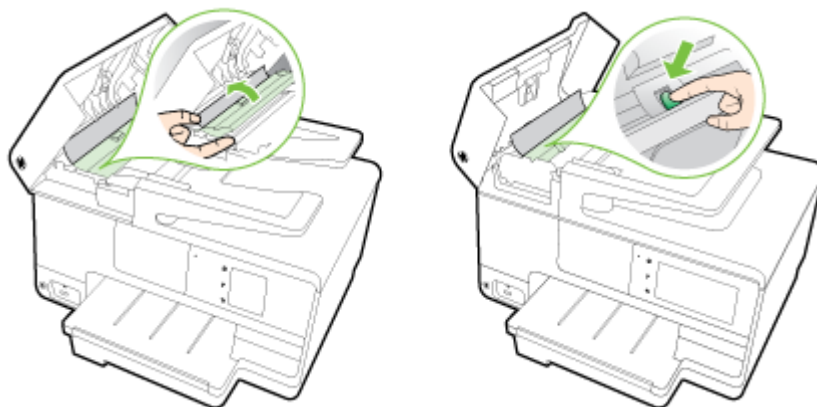

3. 將紙張輕輕拉出滾筒。

⚠ 注意： 如果從滾筒中取出紙張時將紙張撕破，請檢查印表機中的滾筒或滾輪上是否有殘留紙張碎片。如果沒有取出印表機中的所有紙張，便極有可能會再發生卡紙。

4. 如果您在步驟 2 中按下了綠色彈片，請將其拉回到定位。

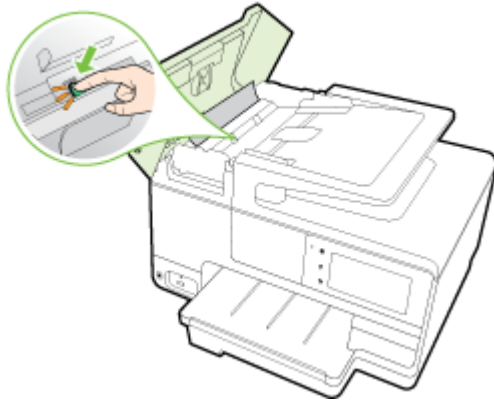

5. 關閉自動文件進紙器的蓋板，穩固地按下，直到卡入到位。

如果上述解決方法並未解決問題，請按[一下這裡](#)取得詳細的線上疑難排解

避免卡紙

為避免卡紙，請遵照下列指示。

- 經常取出出紙匣的紙張。
- 確定所列印的紙張，沒有皺紋、摺疊、或損壞的情形。
- 將所有未用過的紙張平放在可密封的袋子中，以避免捲曲或皺紋。
- 請勿使用對於印表機而言過厚或過薄的紙張。
- 紙匣務必正確載入且不要太滿。如需詳細資訊，請參閱([位於第 20 頁的放入紙張](#))。
- 確定放入進紙匣的紙張平整且邊緣無彎折或破損。
- 請勿在文件進紙匣內放入太多紙張。有關自動送紙器可載入的張數上限，請參閱[位於第 150 頁的紙張大小和重量](#)。
- 請勿將不同類型和大小的紙張放入同一個進紙匣中；進紙匣中整疊紙張的類型和大小必須相同。
- 調整紙張寬度導板，使其貼緊進紙匣的所有紙張邊緣。確保紙張寬度導板不會使進紙匣中的紙張捲曲。
- 請勿用力強行將紙張推擠入進紙匣中。
- 如果您要進行雙面列印，請勿在輕磅紙張上列印高度飽和的影像。
- 使用建議用於印表機的紙張類型。如需詳細資訊，請參閱[位於第 150 頁的紙張大小和重量](#)。
- 如果印表機的紙張即將用完，先讓印表機將紙張用完，然後再加入紙張。當印表機正在取紙時，不要嘗試加入紙張。
- 確定印表機乾淨。如需詳細資訊，請參閱[位於第 30 頁的維護印表機](#)。

清除列印滑動架

取出任何擋住列印滑動架的物體，例如紙張。

如需詳細資訊，請參閱位於第 142 頁的清除卡紙。

 **附註：**請勿使用任何工具或其他裝置取出卡紙。從印表機內部取出卡紙時，請特別小心。

 [請按一下這裡線上取得詳細資訊。](#)

A 技術資訊

本節主題如下：

- 保固資訊
- 規格
- 法規資訊
- 環保產品管理計畫

保固資訊

本節主題如下：

- [墨水匣保固資訊](#)

墨水匣保固資訊

HP 墨水匣保固僅適用於墨水匣使用在指定的 HP 列印裝置之時。此保固不涵蓋已重新填滿、重新製造、重新換新、使用方法錯誤或經過改裝的 HP 墨水產品。

保固期間為 HP 墨水用完前且未達保固結束日期。YYYY-MM 格式的保固有效期可見於產品的下列標示：

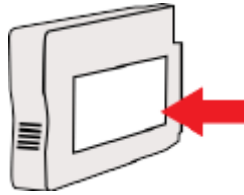

規格

如需詳細資訊，請造訪 www.hp.com/support。選取您所在的國家或地區。按一下**產品支援與疑難排解**。輸入顯示在印表機前方的名稱，然後選取**搜尋**。按一下**產品資訊**，然後按一下**產品規格**。

- [系統需求](#)
- [環境規格](#)
- [進紙匣容量](#)
- [出紙匣容量](#)
- [紙張大小和重量](#)
- [列印規格](#)
- [影印規格](#)
- [掃描規格](#)
- [傳真規格](#)
- [墨水匣產能](#)
- [聲音規格](#)

系統需求

軟體和系統需求可以在印表機隨附的 HP 印表機軟體 CD 上的讀我檔案中找到。

如需未來作業系統版本與支援等相關資訊，請造訪 HP 線上支援網站，網址為：www.hp.com/support。

環境規格

作業溫度：5°C 到 40°C (41°F 到 104°F)

操作溼度：15 到 80% RH，非凝結狀態

建議的作業環境：攝氏 15 到 32 度 (華氏 59 到 90 度)

建議的相對溼度：20 到 80% 無冷凝

進紙匣容量

- **主進紙匣**

普通紙：最多 250 張

信封：最多 30 張

索引卡：最多 80 張

相片紙：最多 100 張

- **紙匣 2**

一般紙張 (60 到 105 g/m² [16 到 28 磅])：最多 250 張

 **附註：**紙匣 2 僅支援一般紙張。

出紙匣容量

- 普通紙：最多 150 張
- 信封：最多 30 張
- 索引卡：最多 80 張
- 相片紙：最多 100 張

紙張大小和重量

如需支援的紙張大小清單，請參閱 HP 印表機軟體。

- 一般紙張：60 至 105 g/m² (16 至 28 磅)
- 信封：75 至 90 g/m² (20 至 24 磅)
- 卡片：高達 200 g/m² (110 磅最大索引)
- 相紙：280 g/m² (75 磅)

列印規格

- 列印速度是依文件的複雜程度與印表機型號的不同而異
- 方式：drop-on-demand thermal officejet
- 語言：PCL3 GUI
- 列印解析度：

草稿模式	<ul style="list-style-type: none">● 彩色輸入/黑色呈現：300x300dpi● 輸出 (黑白/彩色)：自動
一般模式	<ul style="list-style-type: none">● 彩色輸入/黑色呈現：600x600dpi● 輸出 (黑白/彩色)：自動
一般紙最佳模式	<ul style="list-style-type: none">● 彩色輸入/黑色呈現：600x600dpi● 輸出 (黑白/彩色)：自動
相片最佳模式	<ul style="list-style-type: none">● 彩色輸入/黑色呈現：600x600dpi● 輸出 (黑白/彩色)：自動
最大 DPI 模式	<ul style="list-style-type: none">● 彩色輸入/黑色呈現：1200x1200dpi● 輸出：自動 (黑)，4800x1200 最佳化 dpi (彩色)

影印規格

- 數位影像處理
- 影印速度是依文件的複雜程度與印表機型號的不同而異

掃描規格

- 解析度：光學最高可達 1200 x 1200 ppi

如需有關掃描解析度的詳細資訊，請參閱 HP 印表機軟體。

- 顏色：24 位元彩色，8 位元灰階 (256 階灰色)
- 自掃描器玻璃板掃描的大小上限：
 - U.S. Letter (A): 215.9 x 279.4 公釐 (8.5 英吋 x 11 英吋)
 - U.S. Legal (僅限 HP Officejet Pro 8620 和 HP Officejet Pro 8630): 215.9 x 355.6 公釐 (8.5 英吋 x 14 英吋)
 - ISO A4: 210 x 297 公釐 (8.27 英吋 x 11.7 英吋)
- ADF 掃描的大小上限：
 - ADF: 216 x 356 公釐 (8.5 x 14 英吋)

傳真規格

- Walk-up 式黑白和彩色傳真功能。
- 最多 99 個快速撥號。
- 最多 100 頁紙記憶體 (取決於標準解析度的 ITU-T Test Image #1)。更複雜的頁面或更高的解析度會花更長的時間，而且會使用更多記憶體。
- 手動收收傳真。
- 自動忙線重撥最多 5 次 (視機型而異)。
- 無人接聽時自動重撥一次 (視機型而異)。
- 確認與活動報告。
- 具有錯誤修正模式的 CCITT/ITU Group 3 傳真。
- 33.6 Kbps 傳輸速率。
- 以 33.6 Kbps 速度每頁需要 4 秒 (以 ITU-T Test Image #1 標準解析度為準)。更複雜的頁面或更高的解析度會花更長的時間，而且會使用更多記憶體。
- 具自動切換傳真機/答錄機的鈴聲偵測。

	相片 (dpi)	極清晰 (dpi)	清晰 (dpi)	標準 (dpi)
黑白	205 x 196 (8-bit 灰階)	308 x 300	205 x 196	205 x 98
彩色	205 x 200	205 x 200	205 x 200	205 x 200

HP 數位傳真規格

- 支援的檔案類型：未壓縮的 TIFF
- 支援的傳真類型：黑白傳真

墨水匣產能

請造訪 www.hp.com/go/learnaboutsupplies/ 以取得更多關於預估墨水匣產能的資訊。

聲音規格

請造訪 www.hp.com/support。選取您所在的國家或地區。按一下**產品支援與疑難排解**。輸入顯示在印表機前方的名稱，然後選取**搜尋**。按一下**產品資訊**，然後按一下**產品規格**。

- 音壓 (旁觀位置)
 - LpAm 55 (dBA) (黑白草稿列印)
- 聲能
 - LwAd 6.8 (BA)

法規資訊

印表機符合您所在國家/地區主管機構的產品需求。

本節主題如下：

- [法規機型識別碼](#)
- [FCC 聲明](#)
- [韓國使用者注意事項](#)
- [日本使用者 VCCI \(Class B\) 合格聲明](#)
- [日本使用者電源線注意事項](#)
- [德國噪音排放聲明](#)
- [德國使用者工作區域可視化顯示聲明](#)
- [美國電話網路使用者注意事項：FCC 要求](#)
- [加拿大電話網路使用者注意事項](#)
- [歐洲經濟區使用者注意事項](#)
- [德國電話網路使用者注意事項](#)
- [澳洲有線傳真指令](#)
- [歐盟法規注意事項](#)
- [規範聲明](#)
- [無線產品法規資訊](#)

法規機型識別碼

為用於法規識別，您的產品具有一個法規機型識別號碼 (Regulatory Model Number)。本產品的法規機型辨識碼為 SNPRC-1401-02。請勿將此法規號碼與行銷名稱 (HP Officejet Pro 8610 e-All-in-One、HP Officejet Pro 8620 e-All-in-One 與 HP Officejet Pro 8630 e-All-in-One) 或產品編號 (A7F64A、A7F65A 或 A7F66A) 混淆。

 **附註：**某些印表機僅在部分國家/地區有售。

FCC 聲明

FCC statement

The United States Federal Communications Commission (in 47 CFR 15.105) has specified that the following notice be brought to the attention of users of this product.

This equipment has been tested and found to comply with the limits for a Class B digital device, pursuant to Part 15 of the FCC Rules. These limits are designed to provide reasonable protection against harmful interference in a residential installation. This equipment generates, uses and can radiate radio frequency energy and, if not installed and used in accordance with the instructions, may cause harmful interference to radio communications. However, there is no guarantee that interference will not occur in a particular installation. If this equipment does cause harmful interference to radio or television reception, which can be determined by turning the equipment off and on, the user is encouraged to try to correct the interference by one or more of the following measures:

- Reorient or relocate the receiving antenna.
- Increase the separation between the equipment and the receiver.
- Connect the equipment into an outlet on a circuit different from that to which the receiver is connected.
- Consult the dealer or an experienced radio/TV technician for help.

For further information, contact:

Manager of Corporate Product Regulations
Hewlett-Packard Company
3000 Hanover Street
Palo Alto, Ca 94304
(650) 857-1501

Modifications (part 15.21)

The FCC requires the user to be notified that any changes or modifications made to this device that are not expressly approved by HP may void the user's authority to operate the equipment.

This device complies with Part 15 of the FCC Rules. Operation is subject to the following two conditions: (1) this device may not cause harmful interference, and (2) this device must accept any interference received, including interference that may cause undesired operation.

韓國使用者注意事項

B 급 기기 (가정용 방송통신기기)	이 기기는 가정용(B급)으로 전자파적합등록을 한 기기로서 주로 가정에서 사용하는 것을 목적으로 하며, 모든 지역에서 사용할 수 있습니다.
------------------------	--

日本使用者 VCCI (Class B) 合格聲明

この装置は、クラスB情報技術装置です。この装置は、家庭環境で使用することを目的としていますが、この装置がラジオやテレビジョン受信機に近接して使用されると、受信障害を引き起こすことがあります。取扱説明書に従って正しい取り扱いをして下さい。

VCCI-B

日本使用者電源線注意事項

製品には、同梱された電源コードをお使い下さい。
同梱された電源コードは、他の製品では使用出来ません。

德國噪音排放聲明

Geräuschemission

LpA < 70 dB am Arbeitsplatz im Normalbetrieb nach DIN 45635 T. 19

德國使用者工作區域可視化顯示聲明

GS-Erklärung (Deutschland)

Das Gerät ist nicht für die Benutzung im unmittelbaren Gesichtsfeld am Bildschirmarbeitsplatz vorgesehen. Um störende Reflexionen am Bildschirmarbeitsplatz zu vermeiden, darf dieses Produkt nicht im unmittelbaren Gesichtsfeld platziert werden.

美國電話網路使用者注意事項：FCC 要求

Notice to users of the U.S Telephone network: FCC requirements

This equipment complies with Part 68 of the FCC rules and the requirements adopted by the ACTA. On the rear (or bottom) of this equipment is a label that contains, among other information, a product identifier in the format US:AAAEQ##TXXXX. If requested, this number must be provided to the telephone company.

Applicable connector jack Universal Service Order Codes ("USOC") for the Equipment is: RJ-11C.

A plug and jack used to connect this equipment to the premises wiring and telephone network must comply with the applicable FCC Part 68 rules and requirements adopted by the ACTA. A compliant telephone cord and modular plug is provided with this product. It is designed to be connected to a compatible modular jack that is also compliant. See installation instructions for details.

The REN is used to determine the number of devices that may be connected to a telephone line. Excessive RENs on a telephone line may result in the devices not ringing in response to an incoming call. In most but not all areas, the sum of RENs should not exceed five (5.0). To be certain of the number of devices that may be connected to a line, as determined by the total RENs, contact the local telephone company. For products approved after July 23, 2001, the REN for this product is part of the product identifier that has the format US:AAAEQ##TXXXX. The digits represented by ## are the REN without a decimal point (e.g., 00 is a REN of 0.0).

If this equipment causes harm to the telephone network, the telephone company will notify you in advance that temporary discontinuance of service may be required. But if advance notice isn't practical, the telephone company will notify the customer as soon as possible. Also, you will be advised of your right to file a complaint with the FCC if you believe it is necessary.

The telephone company may make changes in its facilities, equipment, operations or procedures that could affect the operation of the equipment. If this happens the telephone company will provide advance notice in order for you to make necessary modifications to maintain uninterrupted service.

If trouble is experienced with this equipment, please contact the manufacturer, or look elsewhere in this manual, for repair or warranty information. If the equipment is causing harm to the telephone network, the telephone company may request that you disconnect the equipment until the problem is resolved.

Connection to party line service is subject to state tariffs. Contact the state public utility commission, public service commission or corporation commission for information.

If your home has specially wired alarm equipment connected to the telephone line, ensure the installation of this equipment does not disable your alarm equipment. If you have questions about what will disable alarm equipment, consult your telephone company or a qualified installer.

WHEN PROGRAMMING EMERGENCY NUMBERS AND/OR MAKING TEST CALLS TO EMERGENCY NUMBERS:

- 1) Remain on the line and briefly explain to the dispatcher the reason for the call.
- 2) Perform such activities in the off-peak hours, such as early morning or late evenings.



Note The FCC hearing aid compatibility rules for telephones are not applicable to this equipment.

The Telephone Consumer Protection Act of 1991 makes it unlawful for any person to use a computer or other electronic device, including FAX machines, to send any message unless such message clearly contains in a margin at the top or bottom of each transmitted page or on the first page of the transmission, the date and time it is sent and an identification of the business or other entity, or other individual sending the message and the telephone number of the sending machine or such business, other entity, or individual. (The telephone number provided may not be a 900 number or any other number for which charges exceed local or long-distance transmission charges.)

In order to program this information into your FAX machine, you should complete the steps described in the software.

加拿大電話網路使用者注意事項

Note à l'attention des utilisateurs du réseau téléphonique canadien/Notice to users of the Canadian telephone network

Cet appareil est conforme aux spécifications techniques des équipements terminaux d'Industrie Canada. Le numéro d'enregistrement atteste de la conformité de l'appareil. L'abréviation IC qui précède le numéro d'enregistrement indique que l'enregistrement a été effectué dans le cadre d'une Déclaration de conformité stipulant que les spécifications techniques d'Industrie Canada ont été respectées. Néanmoins, cette abréviation ne signifie en aucun cas que l'appareil a été validé par Industrie Canada.

Pour leur propre sécurité, les utilisateurs doivent s'assurer que les prises électriques reliées à la terre de la source d'alimentation, des lignes téléphoniques et du circuit métallique d'alimentation en eau sont, le cas échéant, branchées les unes aux autres. Cette précaution est particulièrement importante dans les zones rurales.



Remarque Le numéro REN (Ringer Equivalence Number) attribué à chaque appareil terminal fournit une indication sur le nombre maximal de terminaux qui peuvent être connectés à une interface téléphonique. La terminaison d'une interface peut se composer de n'importe quelle combinaison d'appareils, à condition que le total des numéros REN ne dépasse pas 5.

Basé sur les résultats de tests FCC Partie 68, le numéro REN de ce produit est 0.0B.

This equipment meets the applicable Industry Canada Terminal Equipment Technical Specifications. This is confirmed by the registration number. The abbreviation IC before the registration number signifies that registration was performed based on a Declaration of Conformity indicating that Industry Canada technical specifications were met. It does not imply that Industry Canada approved the equipment.

Users should ensure for their own protection that the electrical ground connections of the power utility, telephone lines and internal metallic water pipe system, if present, are connected together. This precaution might be particularly important in rural areas.



Note The REN (Ringer Equivalence Number) assigned to each terminal device provides an indication of the maximum number of terminals allowed to be connected to a telephone interface. The termination on an interface might consist of any combination of devices subject only to the requirement that the sum of the Ringer Equivalence Numbers of all the devices does not exceed 5.

The REN for this product is 0.0B, based on FCC Part 68 test results.

歐洲經濟區使用者注意事項

Notice to users in the European Economic Area

This product is designed to be connected to the analog Switched Telecommunication Networks (PSTN) of the European Economic Area (EEA) countries/regions.

Network compatibility depends on customer selected settings, which must be reset to use the equipment on a telephone network in a country/region other than where the product was purchased. Contact the vendor or Hewlett-Packard Company if additional product support is necessary.

This equipment has been certified by the manufacturer in accordance with Directive 1999/5/EC (annex II) for Pan-European single-terminal connection to the public switched telephone network (PSTN). However, due to differences between the individual PSTNs provided in different countries, the approval does not, of itself, give an unconditional assurance of successful operation on every PSTN network termination point.

In the event of problems, you should contact your equipment supplier in the first instance.

This equipment is designed for DTMF tone dialing and loop disconnect dialing. In the unlikely event of problems with loop disconnect dialing, it is recommended to use this equipment only with the DTMF tone dial setting.

德國電話網路使用者注意事項

Hinweis für Benutzer des deutschen Telefonnetzwerks

Dieses HP-Fax ist nur für den Anschluss eines analogen Public Switched Telephone Network (PSTN) gedacht. Schließen Sie den TAE N-Telefonstecker, der im Lieferumfang des HP All-in-One enthalten ist, an die Wandsteckdose (TAE 6) Code N an. Dieses HP-Fax kann als einzelnes Gerät und/oder in Verbindung (mit serielltem Anschluss) mit anderen zugelassenen Endgeräten verwendet werden.

澳洲有線傳真指令

In Australia, the HP device must be connected to Telecommunication Network through a line cord which meets the requirements of the Technical Standard AS/ACIF S008.

歐盟法規注意事項



CE 標示產品皆符合下列一項或多項適用的歐盟規定：低電壓規定 2006/95/EC、EMC 規定 2004/108/EC、Ecodesign 規定 2009/125/EC、R&TTE 規定 1999/5/EC、RoHS 規定 2011/65/EU。符合這些規定的評估是使用適用的歐洲調和標準進行。完整的符合聲明可在下列網站找到：www.hp.com/go/certificates (請使用產品機型名稱或其法規型號 (RMN) 搜尋，法規型號可以在法規標籤上找到)。

相關法規聯絡人：

Hewlett-Packard GmbH, Dept./MS: HQ-TRE, Herrenberger Strasse 140, 71034 Boeblingen, GERMANY

具有外接式 AC 變壓器的產品

此產品以 HP 所提供且標有正確 CE 標章的 AC 變壓器作為電源供應時，產品上的 CE 標章方為有效。

具有無線功能的產品

EMF

- 本產品符合國際射頻輻射暴露指南 (ICNIRP) 規定。

如果本產品併入無線電收發裝置，則在正常使用下，保持相距 20 公分的距離可確保射頻暴露等級符合 EU 需求。

歐洲的無線功能

- 本產品的設計是在所有歐盟國家/地區以及冰島、列支敦斯登、挪威和瑞士中，毫無限制地使用。

歐洲電話網路聲明 (數據機/傳真)

具有「傳真」功能的 HP 產品符合 R&TTE 規定 1999/5/EC (Annex II) 的需求，因此包含 CE 標示。然而由於不同的國家/地區所提供的大眾轉接通信網路 (PSTN) 也有個別差異，這並不代表所有上述大眾轉接通信網路都一定可以使用。萬一發生問題，您應該聯絡第一個範例中的設備供應商。

規範聲明



DECLARATION OF CONFORMITY

according to ISO/IEC 17050-1 and EN 17050-1

DoC #: SNPRC-1401-02-R3

Supplier's Name: Hewlett-Packard Company
Supplier's Address: 138 Depot Road, #04-01, Singapore 109683
declares, that the product
Product Name and Model: HP Officejet Pro 8610 / 8620 / 8630 e-All-in-One Printer
Regulatory Model Number:¹⁾ SNPRC-1401-02
Product Options: All
Power Adapter: CM751-60190 (WW) / CM751-60046 (For China and India only)
Radio Module Number: SDG0B-1292

conforms to the following Product Specifications and Regulations:

EMC: CISPR22:2008 / EN55022:2010 Class B
CISPR24:2010 / EN55024:2010
EN 61000-3-2:2006+A1:2009+A2:2009
EN 61000-3-3:2008
FCC CFR 47, Part 15 / ICES - 003, Issue 5

Safety: IEC 60950-1:2005 (2nd Edition) +A1:2009
EN 60950-1:2006 +A11:2009 +A1:2010 +A12:2011
EN 62479:2010

Telecom: EN 301 489-1 V1.9.2:2011 / EN 301 489-17 V2.1.1:2009
EN 300 328 V1.7.1:2006
EN 62311:2008
FCC Rules and Regulations 47 CFR Part 68
TIA-968-B Telecommunications - Telephone Terminal Equipment Technical Requirements for Connection of Terminal Equipment to the Telephone Network (Sep 2009)
ES 203 021-2/3 V2.1.2
CS - 03, Part 1, Issue 9, Amendment 4, December 2010

Energy: Regulation (EC) No. 1275/2008
ENERGY STAR® Qualified Imaging Equipment Operational Mode (OM) Test Procedure
Test Method for Calculating the Energy Efficiency of Single-Voltage External Ac/Dc and Ac/Ac Power Supplies (August 11, 2004)

RoHS: EN 50581: 2012

The product herewith complies with the requirements of the Low Voltage Directive 2006/95/EC, the EMC Directive 2004/108/EC, the R&TTE Directive 1999/5/EC, the Ecodesign Directive 2009/125/EC, RoHS Directive 2011/65/EU, and carries the **CE** marking accordingly.

This device complies with part 15 of the FCC Rules. Operation is subject to the following two conditions:

(1) This device may not cause harmful interference, and (2) this device must accept any interference received, including interference that may cause undesired operation.

Additional Information:

- 1) This product is assigned a Regulatory Model Number which stays with the regulatory aspects of the design. The Regulatory Model Number is the main product identifier in the regulatory documentation and test reports, this number should not be confused with the marketing name or the product numbers.
- 2) The product was tested in a typical configuration.
- 3) The internal power adapter CM751-60046 is for India and China market only.
- 4) WiFi module operates only in 2.4 GHz band within this product.

Singapore
31 Oct 2013

Hou-Meng Yik, Manager
Product Regulations Manager
TCE & Q Inkjet Business and Platform

Local contact for regulatory topics only:

EU: Hewlett-Packard GmbH, HQ-TRE, Herrenberger Strasse 140, 71034 Boeblingen, Germany
U.S.: Hewlett-Packard, 3000 Hanover St., Palo Alto, CA 94304, U.S.A. 650-857-1501

www.hp.eu/certificates

無線產品法規資訊

本節包含下列有關無線產品的法規資訊：

- [暴露於無線電頻輻射](#)
- [巴西使用者注意事項](#)
- [加拿大使用者須知](#)
- [台灣使用者須知](#)
- [墨西哥使用者注意事項](#)
- [日本使用者無線連結注意事項](#)

暴露於無線電頻輻射

Exposure to radio frequency radiation



Caution The radiated output power of this device is far below the FCC radio frequency exposure limits. Nevertheless, the device shall be used in such a manner that the potential for human contact during normal operation is minimized. This product and any attached external antenna, if supported, shall be placed in such a manner to minimize the potential for human contact during normal operation. In order to avoid the possibility of exceeding the FCC radio frequency exposure limits, human proximity to the antenna shall not be less than 20 cm (8 inches) during normal operation.

巴西使用者注意事項

Aviso aos usuários no Brasil

Este equipamento opera em caráter secundário, isto é, não tem direito à proteção contra interferência prejudicial, mesmo de estações do mesmo tipo, e não pode causar interferência a sistemas operando em caráter primário. (Res. ANATEL 282/2001).

加拿大使用者須知

Notice to users in Canada/Note à l'attention des utilisateurs canadiens

Under Industry Canada regulations, this radio transmitter may only operate using an antenna of a type and maximum (or lesser) gain approved for the transmitter by Industry Canada. To reduce potential radio interference to other users, the antenna type and its gain should be so chosen that the equivalent isotropically radiated power (e.i.r.p.) is not more than that necessary for successful communication.

This device complies with Industry Canada licence-exempt RSS standard(s). Operation is subject to the following two conditions: (1) this device may not cause interference, and (2) this device must accept any interference, including interference that may cause undesired operation of the device.

WARNING! Exposure to Radio Frequency Radiation The radiated output power of this device is below the Industry Canada radio frequency exposure limits. Nevertheless, the device should be used in such a manner that the potential for human contact is minimized during normal operation.

To avoid the possibility of exceeding the Industry Canada radio frequency exposure limits, human proximity to the antennas should not be less than 20 cm (8 inches).

Conformément au Règlement d'Industrie Canada, cet émetteur radioélectrique ne peut fonctionner qu'avec une antenne d'un type et d'un gain maximum (ou moindre) approuvé par Industrie Canada. Afin de réduire le brouillage radioélectrique potentiel pour d'autres utilisateurs, le type d'antenne et son gain doivent être choisis de manière à ce que la puissance isotrope rayonnée équivalente (p.i.r.e.) ne dépasse pas celle nécessaire à une communication réussie.

Cet appareil est conforme aux normes RSS exemptes de licence d'Industrie Canada. Son fonctionnement dépend des deux conditions suivantes : (1) cet appareil ne doit pas provoquer d'interférences nuisibles et (2) doit accepter toutes interférences reçues, y compris des interférences pouvant provoquer un fonctionnement non souhaité de l'appareil.

AVERTISSEMENT relatif à l'exposition aux radiofréquences. La puissance de rayonnement de cet appareil se trouve sous les limites d'exposition de radiofréquences d'Industrie Canada. Néanmoins, cet appareil doit être utilisé de telle sorte qu'il soit mis en contact le moins possible avec le corps humain.

Afin d'éviter le dépassement éventuel des limites d'exposition aux radiofréquences d'Industrie Canada, il est recommandé de maintenir une distance de plus de 20 cm entre les antennes et l'utilisateur.

台灣使用者須知

低功率電波輻射性電機管理辦法

第十二條

經型式認證合格之低功率射頻電機，非經許可，公司、商號或使用者均不得擅自變更頻率、加大功率或變更設計之特性及功能。

第十四條

低功率射頻電機之使用不得影響飛航安全及干擾合法通信；經發現有干擾現象時，應立即停用，並改善至無干擾時方得繼續使用。

前項合法通信，指依電信法規定作業之無線電通信。低功率射頻電機須忍受合法通信或工業、科學及醫藥用電波輻射性電機設備之干擾。

墨西哥使用者注意事項

Aviso para los usuarios de México

La operación de este equipo está sujeta a las siguientes dos condiciones: (1) es posible que este equipo o dispositivo no cause interferencia perjudicial y (2) este equipo o dispositivo debe aceptar cualquier interferencia, incluyendo la que pueda causar su operación no deseada.

Para saber el modelo de la tarjeta inalámbrica utilizada, revise la etiqueta regulatoria de la impresora.

日本使用者無線連結注意事項

この機器は技術基準適合証明又は工事設計認証を受けた無線設備を搭載しています。

環保產品管理計畫

Hewlett-Packard 致力在符合環保的原則下，提供高品質產品。

- 本產品在設計時已考慮到回收問題。
- 在確保功能性和可靠性的同時，儘可能減少各種材料的使用數量。
- 不同的材料經特殊設計，易於分離。
- 緊固件和其他連接裝置易於查找和存取，只需使用常用工具即可方便地拆卸。
- 重要零件均設計在可快速裝卸的位置，以便於迅速有效地拆卸與維修。

請瀏覽 www.hp.com/ecosolutions 上的詳細資訊

本節主題如下：

- [紙張使用](#)
- [塑膠](#)
- [原料安全性資料](#)
- [回收計畫](#)
- [HP 噴墨耗材回收計畫](#)
- [使用者廢棄設備的棄置方式](#)
- [耗電量](#)
- [化學物質](#)
- [荷蘭電池棄置相關事項](#)
- [台灣電池棄置相關事項](#)
- [加州高氯酸鹽材料聲明](#)
- [有毒與有害物質表 \(中國 \)](#)
- [有害物質限制 \(烏克蘭 \)](#)
- [有害物質限制 \(印度 \)](#)
- [EPEAT](#)
- [中國國家環境保護總局生態環保標章使用者資訊](#)

紙張使用

本產品適用於使用符合 DIN 19309 及 EN 12281:2002 的再生紙張。

塑膠

重量超過 25 公克的塑膠零件，均依據國際標準註有記號，可以在將來產品報廢後，在回收時協助辨別塑膠零件。

原料安全性資料

如需參閱原料安全性資料表 (MSDS)，請造訪 HP 網站：

www.hp.com/go/msds

回收計畫

HP 在許多國家/地區提供了越來越多的產品回收與循環再造計畫，HP 的合作夥伴也在世界各地設立了數一數二的大型電子回收中心。HP 透過轉售部分熱門產品，而大幅節省了資源用量。如需 HP 產品回收的詳細資訊，請造訪：

www.hp.com/recycle

HP 噴墨耗材回收計畫

HP 致力於環境保護。HP 噴墨耗材回收計畫 (HP Inkjet Supplies Recycling Program) 適用許多國家/地區，可讓您免費回收用過的列印墨匣及墨水匣。如需詳細資訊，請至下列網站：

www.hp.com/hpinfo/globalcitizenship/environment/recycle/

使用者廢棄設備的棄置方式



此符號代表請勿將您的產品與其他住戶廢物一起丟棄。您應該將廢棄設備送至指定的電子電機設備回收地點，以保護人類健康與維護我們的環境。如需詳細資料，請與您的住戶廢物棄置服務聯絡，或造訪 <http://www.hp.com/recycle>。

耗電量

標有 ENERGY STAR® 標誌的 Hewlett-Packard 列印和影像裝置，符合美國環保署規定的影像裝置 ENERGY STAR 規格。以下標記將出現在 ENERGY STAR 合格影像產品上：



其他符合 ENERGY STAR 的影像產品機型資訊列於：www.hp.com/go/energystar

化學物質

HP 致力於提供客戶有關 HP 產品中化學物質的資訊，以符合各種法律規範，例如：歐盟新化學品政策 REACH (Regulation EC No 1907/2006 of the European Parliament and the Council)。本產品的化學物質含量報告可見於：www.hp.com/go/reach。

荷蘭電池棄置相關事項

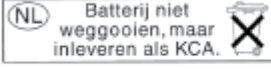
 <p>Batterij niet weggoien, maar inleveren als KCA.</p>	<p>Dit HP Product bevat een lithium-manganees-dioxide batterij. Deze bevindt zich op de hoofdprintplaat. Wanneer deze batterij leeg is, moet deze volgens de geldende regels worden afgevoerd.</p>
--	--

台灣電池棄置相關事項



廢電池請回收

Please recycle waste batteries.

加州高氯酸鹽材料聲明

California Perchlorate Material Notice

Perchlorate material - special handling may apply. See:
<http://www.dtsc.ca.gov/hazardouswaste/perchlorate/>

This product's real-time clock battery or coin cell battery may contain perchlorate and may require special handling when recycled or disposed of in California.

有毒與有害物質表 (中國)

有毒有害物質表						
根據中國《電子信息產品污染控制管理辦法》						
零件描述	有毒有害物質和元素					
	鉛	汞	鎘	六價鉻	多溴聯苯	多溴聯苯醚
外殼和托盒*	0	0	0	0	0	0
電線*	0	0	0	0	0	0
印刷電路板*	X	0	0	0	0	0
打印系統*	X	0	0	0	0	0
顯示器*	X	0	0	0	0	0
噴墨打印機墨盒*	0	0	0	0	0	0
驅動光盤*	X	0	0	0	0	0
掃描儀*	X	X	0	0	0	0
連接配件*	X	0	0	0	0	0
電池殼*	X	0	0	0	0	0
自動雙面打印系統*	0	0	0	0	0	0
外部電源*	X	0	0	0	0	0

0: 指此部件的所有均一材料中包含的這種有毒有害物質，含量低於SJ/T11363-2006 的限制
 X: 指此部件使用的均一材料中至少有一種包含的這種有毒有害物質，含量高於SJ/T11363-2006 的限制
 注：環保使用期限的參考標識取決於產品正常工作的溫度和濕度等條件
 *以上只適用於使用這些部件的產品

有害物質限制 (烏克蘭)

Технічний регламент щодо обмеження використання небезпечних речовин (Україна)

Обладнання відповідає вимогам Технічного регламенту щодо обмеження використання деяких небезпечних речовин в електричному та електронному обладнанні, затвердженого постановою Кабінету Міністрів України від 3 грудня 2008 № 1057

有害物質限制 (印度)

Restriction of hazardous substances (India)

This product complies with the "India E-waste (Management and Handling) Rule 2011" and prohibits use of lead, mercury, hexavalent chromium, polybrominated biphenyls or polybrominated diphenyl ethers in concentrations exceeding 0.1 weight % and 0.01 weight % for cadmium, except for the exemptions set in Schedule 2 of the Rule.

EPEAT

EPEAT

Most HP products are designed to meet EPEAT. EPEAT is a comprehensive environmental rating that helps identify greener electronics equipment. For more information on EPEAT go to www.epeat.net. For information on HP's EPEAT registered products go to www.hp.com/hpinfo/globalcitizenship/environment/pdf/epeat_printers.pdf.

中國國家環境保護總局生態環保標章使用者資訊

中国环境标识认证产品用户说明

噪声大于63.0Db(A)的办公设备不宜放置于办公室内，请在独立的隔离区域使用。

如需长时间使用本产品或打印大量文件，请确保在通风良好的房间内使用。

如您需要确认本产品处于零能耗状态，请按下电源关闭按钮，并将插头从电源插座断开。

您可以使用再生纸，以减少资源耗费。

B 其他傳真設定

完成準備開始手冊所述的步驟後，請按本節的說明進行傳真設定。保留準備開始手冊供日後使用。

本節將說明如何設定印表機，以便能與同一條電話線路上的現有設備和服務搭配進行傳真。

 **提示：**您也可以使用「傳真設定精靈」(Windows) 或「HP 公用程式」(OS X) 協助您快速設定一些重要的傳真設定，例如接聽模式及傳真標題資訊。您可以透過安裝印表機時隨附的 HP 軟體來存取這些工具。在您執行這些工具之後，請按照本節的程序完成傳真設定。

本節主題如下：

- [設定傳真功能 \(並列式電話系統 \)](#)
- [序列型傳真設定](#)
- [測試傳真設定](#)

設定傳真功能 (並列式電話系統)

在您開始設定印表機進行傳真之前，請先判斷您所在國家/地區使用哪一種電話系統。傳真設定的指示依您是序列式電話系統或並列式電話系統而異。

- 如果您的國家/地區不在下表中，則您可能擁有序列式電話系統。在使用序列式電話系統的國家/地區，共用電話設備（數據機、電話與答錄機）的連接器類型不允許實體連接到印表機的「2-EXT」埠上。所有設備都必須連接至市話接口。

 **附註：** 在一些使用序列式電話系統的國家/地區，印表機隨附的電話線可能有其他的市話接口來連接。如此可讓您將其他電信裝置連接至您插入印表機的市話接口。

您可能需要將隨附的電話線連接到適用您國家/地區的轉接器。

- 如果您的國家/地區列在下表中，則您可能擁有並列式電話系統。在並列式電話系統中，您可以使用印表機背面的「2-EXT」埠，將共用電話設備連接到電話線。

 **附註：** 如果您使用並列式電話系統，HP 建議您用印表機隨附的雙絞線，將印表機連上市話接口。

表格 B-1 使用並列式電話系統的國家/地區

阿根廷	澳大利亞	巴西
加拿大	智利	中國
哥倫比亞	希臘	印度
印尼	愛爾蘭	日本
韓國	拉丁美洲	馬來西亞
墨西哥	菲律賓	波蘭
葡萄牙	俄羅斯	沙烏地阿拉伯
新加坡	西班牙	台灣
泰國	美國	委內瑞拉
越南		

若不確定您使用的電話系統是哪一種（序列式或並列式），請向電話公司洽詢。

本節主題如下：

- 選取正確的家庭或辦公室傳真設定
- 案例 A：個別的傳真路線（不接聽語音來電）
- 案例 B：設定 DSL 連線下的印表機
- 案例 C：使用 PBX 電話系統或 ISDN 線路設定印表機
- 案例 D：在同一線路上以區別鈴聲傳真
- 案例 E：共用的語音/傳真線路
- 案例 F：具語音信箱的共用語音/傳真線路
- 案例 G：傳真與電腦數據機共用線路（無語音通話）
- 案例 H：共用的語音/傳真線路與電腦數據機
- 案例 I：有答錄機的語音/傳真線路共用

- 案例 J：與電腦數據機和答錄機共用語音/傳真線路
- 案例 K：具電腦撥接數據機及語音信箱的共用語音/傳真線路

選取正確的家庭或辦公室傳真設定

為了正確傳真，您必須了解哪些類型的設備和服務（若有的話）與印表機共用同一條電話線。這點相當重要，因為您可能必須將一些現有的辦公室設備直接連上印表機，並且在可以正確傳真之前，您還可能需要變更一些傳真設定。

1. 判斷您的電話系統是序列式還是並列式。
如需詳細資訊，請參閱位於第 166 頁的設定傳真功能（並列式電話系統）。
 - a. 序列型電話系統 — 請參閱位於第 185 頁的序列型傳真設定。
 - b. 並列型電話系統 — 請移至步驟 2。
2. 選取與您的傳真線路共享的設備和服務組合。
 - DSL：使用電話公司的數位用戶線路 (DSL) 服務（在您所在的國家/地區，DSL 可能稱為 ADSL）。
 - PBX：專用交換分機 (PBX) 或整體服務數位網路 (ISDN) 系統。
 - 鈴聲區別服務：特殊鈴聲服務是透過您的電話公司所提供的多個具有不同鈴聲模式的電話號碼。
 - 語音電話：您會在與印表機上用於傳真通話相同的電話號碼上接到語音電話。
 - 電腦撥號數據機：電腦撥號數據機與印表機使用相同的電話線。如果您對下列問題都回答「是」，表示您有使用電腦撥接數據機：
 - 您是否透過撥接連線，直接從電腦軟體應用程式傳送和接收傳真？
 - 您是否透過撥號連線從電腦傳送與接收電子郵件？
 - 您是否透過撥號連線從電腦存取網際網路？
 - 答錄機：答錄機接聽語音來電，與印表機用來接收傳真來電的電話號碼相同。
 - 語音信箱服務：透過電話公司訂閱的語音信箱與印表機上用於接收傳真來電的電話號碼相同。
3. 按下表所示，選擇適用於住家或辦公室設定的設備和服務組合。然後查看建議的傳真設定。以下小節會對每種設定提供逐步指示說明。

 **附註：**如果本節沒有符合您住家或辦公室設定的項目，請依一般類比式電話設定印表機。確定使用包裝盒中隨附的電話線，將一端連接至市話接口，然後將另一端連接至印表機背面貼有「1-LINE」標籤的連接埠。若使用其他電話線，傳送和接收傳真時可能會有問題。

您可能需要將隨附的電話線連接到適用您國家/地區的轉接器。

其他設備或服務共用傳真線路						建議的傳真設定
DSL	PBX	指定鈴聲服務	語音電話	電腦撥號數據機	答錄機	語音信箱服務
						位於第 168 頁的案例 A：個別的傳真路線（不接聽語音來電）
						位於第 169 頁的案例 B：設定 DSL 連線下的印表機

其他設備或服務共用傳真線路						建議的傳真設定
DSL	PBX	指定鈴聲服務	語音電話	電腦撥號數據機	答錄機	語音信箱服務
	✓					位於第 170 頁的案例 C：使用 PBX 電話系統或 ISDN 線路設定印表機
		✓				位於第 170 頁的案例 D：在同一線路上以區別鈴聲傳真
			✓			位於第 171 頁的案例 E：共用的語音/傳真線路
			✓			位於第 172 頁的案例 F：具語音信箱的共用語音/傳真線路
				✓		位於第 173 頁的案例 G：傳真與電腦數據機共用線路（無語音通話）
			✓	✓		位於第 176 頁的案例 H：共用的語音/傳真線路與電腦數據機
			✓		✓	位於第 178 頁的案例 I：有答錄機的語音/傳真線路共用
			✓	✓	✓	位於第 180 頁的案例 J：與電腦數據機和答錄機共用語音/傳真線路
			✓	✓		位於第 182 頁的案例 K：具電腦撥接數據機及語音信箱的共用語音/傳真線路

案例 A：個別的傳真路線（不接聽語音來電）

如果有不接收語音電話的獨立電話線路，並且沒有其他設備連接至此電話線路，請依本節的描述設定印表機。

圖示 B-1 印表機的背視圖

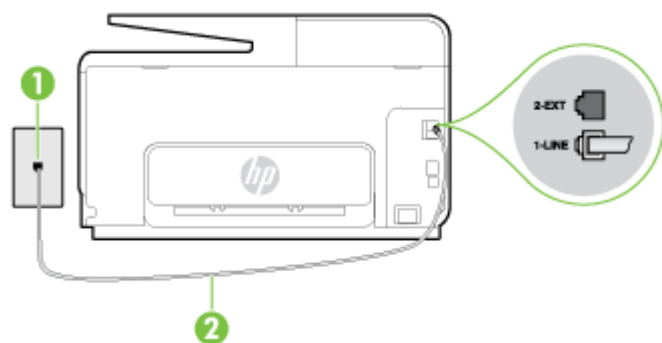

1	市話接口
2	使用印表機包裝盒中隨附的電話線連上 1-LINE 連接埠。 您可能需要將隨附的電話線連接到適用您國家/地區的轉接器。

以獨立的傳真線路設定印表機

1. 使用印表機包裝盒中隨附的電話線，將一端連接至牆上電話插座，另一端連接至印表機背面標示為 1-LINE 的連接埠。

 **附註：**您可能需要將隨附的電話線連接到適用您國家/地區的轉接器。

如果您使用其他的電話線連接市話接口和印表機，則可能無法正常傳真。此特殊的電話線與您住家或辦公室使用的電話線不同。

2. 開啟**自動接聽**設定。
3. (選用) 將**接聽鈴聲次數**設定變更為最低設定 (兩聲)。
4. 執行傳真測試。

當電話鈴響時，印表機會在您於**接聽鈴聲次數**設定中設定的鈴聲次數後自動接聽來電。印表機開始發出傳真接收音至傳真機並接收傳真。

案例 B：設定 DSL 連線下的印表機

如果您向電話公司租用了 DSL 服務，並且沒有任何設備連上印表機，請使用本節的指示，在市話接口和印表機之間連接 DSL 過濾器。DSL 過濾器會移除干擾印表機的數位訊號，讓印表機可以和電話線正確通訊 (在您所在的國家/地區，DSL 可能稱為 ADSL)。

 **附註：**如果您有 DSL 線路但未連接 DSL 過濾器，則將無法使用印表機傳送和接收傳真。

圖示 B-2 印表機的背視圖

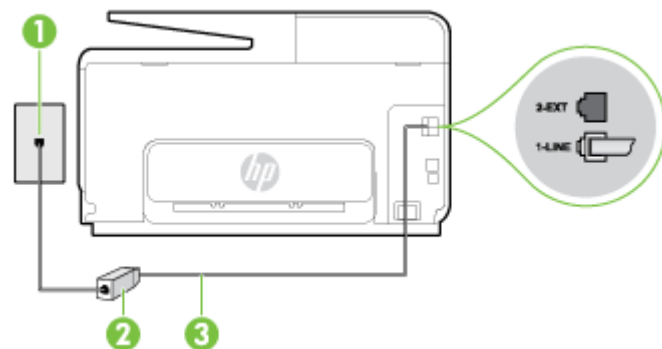

1	市話接口
2	DSL (或 ADSL) 過濾器與纜線由 DSL 供應商提供
3	使用印表機包裝盒中隨附的電話線連上 1-LINE 連接埠。 您可能需要將隨附的電話線連接到適用您國家/地區的轉接器。

設定印表機與 DSL

1. 請從 DSL 提供者取得 DSL 過濾器。
2. 使用印表機包裝盒中隨附的電話線，一端連上 DSL 過濾器，另一端連上印表機背面貼有 1-LINE 標籤的連接埠。

 **附註：**您可能需要將隨附的電話線連接到適用您國家/地區的轉接器。

如果您沒有使用隨附的電話線來連接 DSL 過濾器和印表機，就可能無法正確傳真。此特殊的電話線與您住家或辦公室使用的電話線不同。

由於裝置只提供一條電話線，您必須有另一條電話線才能進行本設定。

3. 將 DSL 過濾器纜線連接到市話接口。
4. 執行傳真測試。

如果您在設定印表機與選購設備時發生問題，請洽詢您的當地服務供應商或廠商，以尋求進一步的協助。

案例 C：使用 PBX 電話系統或 ISDN 線路設定印表機

若您使用 PBX 電話系統或 ISDN 轉換器/終端介面卡，請確定完成下列事項：

- 如果您使用 PBX 或 ISDN 轉換器/終端配接卡，將印表機連接到傳真和電話專用的連接埠。此外，如果可以，請確定終端配接卡已設定為您所在國家/地區適用的交換機類型。

 **附註：**有些 ISDN 系統可讓您針對特定的電話設備配置連接埠。例如，指定一個連接埠給電話和 Group 3 傳真，並指定另一個連接埠用於其他多種用途。如果 ISDN 轉換器連接到傳真/電話連接埠時仍然發生問題，請嘗試使用專供多功能裝置使用的連接埠；該連接埠可能標示為「multi-combi」或類似的字樣。

- 若您使用 PBX 電話系統，請將來電等候音設定為「關閉」。

 **附註：**許多數位 PBX 系統都包含一個預設為「開啟」的來電等候音。來電等候音會干擾許多傳真的傳送，讓您無法以印表機傳送或接收傳真。請參閱 PBX 電話系統隨附文件的指示，了解如何關閉來電等候音。

- 若您使用 PBX 電話系統，在撥打傳真號碼之前請先撥打外線號碼。
- 確定您使用隨附的電話線，將印表機連上牆壁電話插座。否則可能無法正常使用傳真。此特殊的電話線與您住家或辦公室使用的電話線不同。如果隨附的電話線太短，可以向您當地的電子材料商店購買耦合器以將其延長。

您可能需要將隨附的電話線連接到適用您國家/地區的轉接器。

如果您在設定印表機與選購設備時發生問題，請洽詢您的當地服務供應商或廠商，以尋求進一步的協助。

案例 D：在同一線路上以區別鈴聲傳真

如果您使用電話公司提供的區別鈴聲服務，在一個電話線路上設定多個電話號碼，每個號碼都有不同的鈴聲模式，則請依本節中的描述來設定印表機。

圖示 B-3 印表機的背視圖

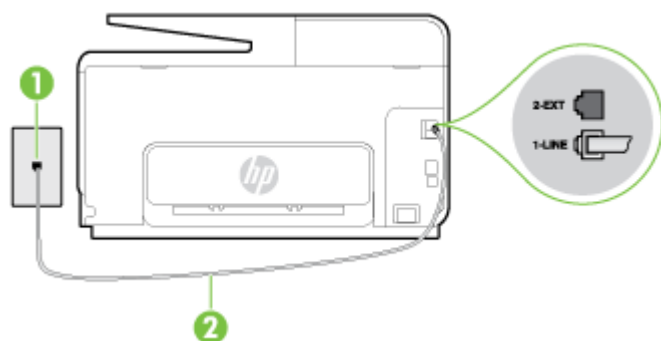

1	市話接口
2	使用印表機包裝盒中隨附的電話線連上 1-LINE 連接埠。 您可能需要將隨附的電話線連接到適用您國家/地區的轉接器。

以區別鈴聲服務設定印表機

1. 使用印表機包裝盒中隨附的電話線，將一端連接至牆上電話插座，另一端連接至印表機背面標示為 1-LINE 的連接埠。

 **附註：**您可能需要將隨附的電話線連接到適用您國家/地區的轉接器。

如果您使用其他的電話線連接市話接口和印表機，則可能無法正常傳真。此特殊的電話線與您住家或辦公室使用的電話線不同。

2. 開啟**自動接聽**設定。
3. 變更**區別鈴聲**設定，以符合電話公司指定給您傳真號碼的模式。

 **附註：**依預設，印表機設定為接聽所有響鈴模式。如果您沒有將 **區別鈴聲** 設定為符合指派給傳真號碼的響鈴模式，印表機可能會同時接聽語音電話和傳真電話，或可能都不接聽。

 **提示：**您也可以使用印表機控制台中的「響鈴模式偵測」功能來設定區別鈴聲。使用這項功能，印表機會辨別並記錄來電的響鈴模式，然後根據這通電話，自動判斷由電話公司為傳真來電指定的區別響鈴模式。如需詳細資訊，請參閱位於第 69 頁的變更區別鈴聲的接聽鈴聲模式。

4. (選用) 將**接聽鈴聲次數**設定變更為最低設定 (兩聲)。
5. 執行傳真測試。

印表機會在您選取的鈴聲次數 (**區別鈴聲** 設定) 之後，自動接聽已選取響鈴模式 (**接聽鈴聲次數** 設定) 的來電。印表機開始發出傳真接收音至傳真機並接收傳真。

如果您在設定印表機與選購設備時發生問題，請洽詢您的當地服務供應商或廠商，以尋求進一步的協助。

案例 E：共用的語音/傳真線路

如果您使用同一個電話號碼接收語音電話和傳真來電，且未在此電話線上連接其他辦公室設備 (或語音信箱)，則請依本節中的描述來設定印表機。

圖示 B-4 印表機的背視圖

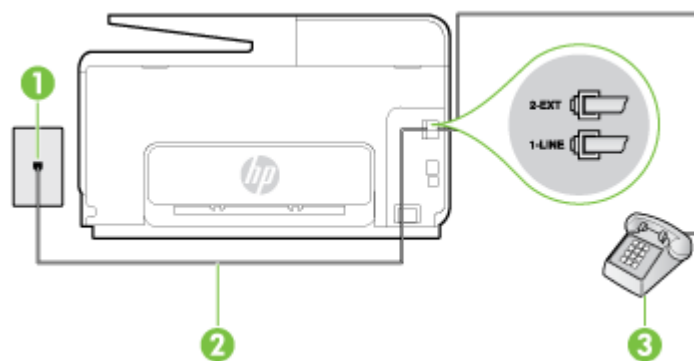

1	市話接口
2	使用印表機包裝盒中隨附的電話線連上 1-LINE 連接埠。 您可能需要將隨附的電話線連接到適用您國家/地區的轉接器。
3	電話 (選用)

以共用語音/傳真線路設定印表機

1. 使用印表機包裝盒中隨附的電話線，將一端連接至牆上電話插座，另一端連接至印表機背面標示為 1-LINE 的連接埠。

 **附註：**您可能需要將隨附的電話線連接到適用您國家/地區的轉接器。

如果您使用其他的電話線連接市話接口和印表機，則可能無法正常傳真。此特殊的電話線與您住家或辦公室使用的電話線不同。

2. 執行下列步驟：
 - 對並列式電話系統，請將印表機背面標示為 2-EXT 連接埠的白色插頭取下，再將電話連上此連接埠。
 - 對序列式電話系統，請直接將電話插入印表機纜線上方的市話接口。
3. 現在您需要決定印表機如何應答來電，自動或手動：
 - 如果將印表機設定為**自動**接聽來電，則它會接聽所有來電並接收傳真。在這種情況下，印表機無法辨別傳真電話和語音電話；如果您覺得是語音電話，則需要在印表機接聽電話前接聽。若要將印表機設定為自動接聽來電，請開啟 **自動接聽** 設定。
 - 如果將印表機設定為**手動**接收傳真，您必須能夠親自接聽傳真來電，否則印表機無法接收傳真。若要將印表機設定為手動接聽來電，請關閉 **自動接聽** 設定。
4. 執行傳真測試。

如果您在印表機接聽來電前接聽，並且聽到傳送端傳真機傳來的傳真音，就需要手動接收傳真來電。

如果您在設定印表機與選購設備時發生問題，請洽詢您的當地服務供應商或廠商，以尋求進一步的協助。

案例 F：具語音信箱的共用語音/傳真線路

如果您使用同一個電話號碼接收一般語音來電和傳真來電，且使用電話公司提供的語音信箱服務，則請依本節中的描述設定印表機。

 **附註：**傳真通話與語音信箱服務使用同一個電話號碼上時，將無法自動接收傳真。您只能手動接收傳真；亦即必須親自接聽傳真來電。若要改為自動接收傳真，請向電話公司申請區別鈴聲服務或傳真專用線路。

圖示 B-5 印表機的背視圖

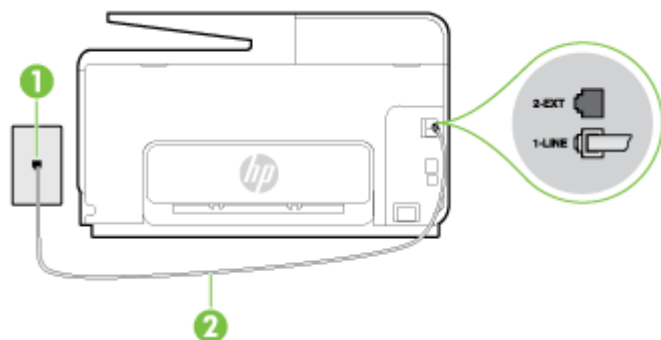

1	市話接口
2	使用印表機包裝箱內隨附的電話線連接至 1-LINE 連接埠。 您可能需要將隨附的電話線連接到適用您國家/地區的轉接器。

設定印表機與語音信箱

1. 使用印表機包裝盒中隨附的電話線，將一端連接至牆上電話插座，另一端連接至印表機背面標示為 1-LINE 的連接埠。

您可能需要將隨附的電話線連接到適用您國家/地區的轉接器。

 **附註：**您可能需要將隨附的電話線連接到適用您國家/地區的轉接器。

如果您使用其他的電話線連接市話接口和印表機，則可能無法正常傳真。此特殊的電話線與您住家或辦公室使用的電話線不同。

2. 關閉**自動接聽**設定。
3. 執行傳真測試。

您必須在有傳真來電時即時手動接聽，否則印表機無法接收傳真。您必須在語音信箱接起電話之前啟用手動傳真。

如果您在設定印表機與選購設備時發生問題，請洽詢您的當地服務供應商或廠商，以尋求進一步的協助。

案例 G：傳真與電腦數據機共用線路（無語音通話）

如果有不接收一般語音來電的傳真線路，並將電腦數據機連接至此線路時，請依本節的說明設定印表機。

 **附註：**如果您使用電腦撥號數據機，電腦撥號數據機與印表機共用電話線。您無法同時使用數據機和印表機。例如，在使用電腦撥號數據機傳送電子郵件或上網時，就無法使用印表機發送傳真。

- 設定印表機與電腦撥號數據機
- 設定印表機與電腦 DSL/ADSL 數據機共用

設定印表機與電腦撥號數據機

在同一線路共用傳真及電腦數據機時，請按下列步驟設定印表機。

圖示 B-6 印表機的背視圖

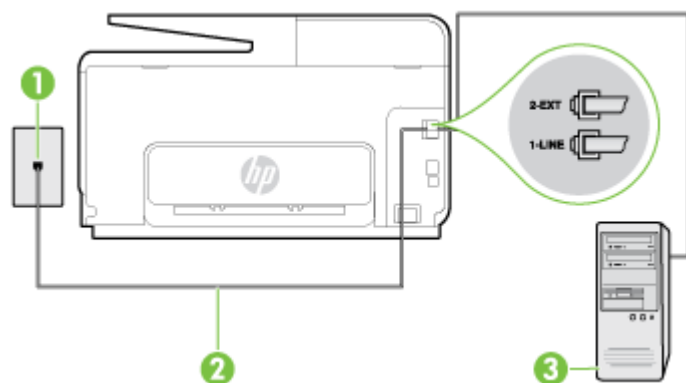

1	市話接口
2	使用印表機包裝箱內隨附的電話線連接至 1-LINE 連接埠。 您可能需要將隨附的電話線連接到適用您國家/地區的轉接器。
3	有數據機的電腦

設定印表機與電腦撥號數據機

1. 取出印表機背面 2-EXT 標示之連接埠中的白色插頭。
2. 找到電腦背面 (電腦撥接數據機) 連上市話插座的電話線。從市話接口拔下電話線，然後將它插入印表機背面標示為 2-EXT 的連接埠。
3. 使用印表機包裝盒中隨附的電話線，將一端連接至牆上電話插座，另一端連接至印表機背面標示為 1-LINE 的連接埠。

 **附註：**您可能需要將隨附的電話線連接到適用您國家/地區的轉接器。

如果您使用其他的電話線連接市話接口和印表機，則可能無法正常傳真。此特殊的電話線與您住家或辦公室使用的電話線不同。

4. 請關閉自動將傳真接收至電腦的數據機軟體設定。

 **附註：**如果您沒有關閉數據機軟體中的自動傳真接收設定，印表機就無法接收傳真。

5. 開啟**自動接聽**設定。
6. (選用) 將**接聽鈴聲次數**設定變更為最低設定 (兩聲) 。
7. 執行傳真測試。

當電話鈴響時，印表機會在您於**接聽鈴聲次數**設定中設定的鈴聲次數後自動接聽來電。印表機開始發出傳真接收音至傳真機並接收傳真。

如果您在設定印表機與選購設備時發生問題，請洽詢您的當地服務供應商或廠商，以尋求進一步的協助。

設定印表機與電腦 DSL/ADSL 數據機共用

使用 DSL 線路傳真時，請按下列步驟設定傳真。

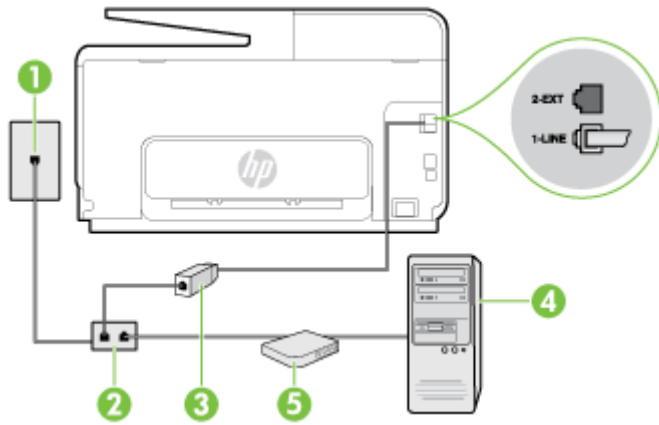

1	市話接口
2	並列分歧器
3	DSL/ADSL 過濾器
	將印表機隨附的電話插頭的一端連接至印表機背面的 1-LINE 連接埠。電話線的一端連接至 DSL/ADSL 過濾器。
	您可能需要將隨附的電話線連接到適用您國家/地區的轉接器。
4	電腦
5	電腦的 DSL/ADSL 數據機

附註：您需要購買並列式分歧器。並列式分歧器前方有一個 RJ-11 埠，後方有兩個 RJ-11 埠。請勿使用雙線路電話分歧器、序列式分歧器或前方有兩個 RJ-11 埠而後方有一個插口的並列式分歧器。

圖示 B-7 並列式分歧器的範例



設定印表機與電腦 DSL/ADSL 數據機共用

1. 請從 DSL 提供者取得 DSL 過濾器。
2. 使用印表機包裝盒中隨附的電話線，一端連上 DSL 過濾器，另一端連上印表機背面標示為 1-LINE 的連接埠。

附註：您可能需要將隨附的電話線連接到適用您國家/地區的轉接器。

如果您使用其他的電話線連接 DSL 過濾器和印表機，則可能無法正常傳真。此特殊的電話線與您住家或辦公室使用的電話線不同。

3. 將 DSL 過濾器連上並列式分歧器。
4. 將 DSL 數據機連上並列式分歧器。
5. 將並列式分歧器插入市話接口。
6. 執行傳真測試。

當電話鈴響時，印表機會在您於**接聽鈴聲次數**設定中設定的鈴聲次數後自動接聽來電。印表機開始發出傳真接收音至傳真機並接收傳真。

如果您在設定印表機與選購設備時發生問題，請洽詢您的當地服務供應商或廠商，以尋求進一步的協助。

案例 H：共用的語音/傳真線路與電腦數據機

有兩種設定印表機與電腦的不同方式，依電腦的電話連接埠數目而定。開始之前，請檢查電腦有一個或兩個電話連接埠。

 **附註：**如果電腦只有一個電話連接埠，則需要購買並列式分歧器（又稱作耦合器），如圖所示（並列式分歧器前方有一個 RJ-11 埠，後方有兩個 RJ-11 埠。請勿使用雙線路電話分歧器、序列式分歧器或前方有兩個 RJ-11 埠而後方有一個插口的並列式分歧器）。

- 與電腦撥號數據機共用語音/傳真
- 與電腦 DSL/ADSL 數據機共用語音/傳真

與電腦撥號數據機共用語音/傳真

對傳真與語音共用的電話線，請按下列步驟設定傳真。

有兩種設定印表機與電腦的不同方式，依電腦的電話連接埠數目而定。開始之前，請檢查電腦有一個或兩個電話連接埠。

 **附註：**如果電腦只有一個電話連接埠，則需要購買並列式分歧器（又稱作耦合器），如圖所示（並列式分歧器前方有一個 RJ-11 埠，後方有兩個 RJ-11 埠。請勿使用雙線路電話分歧器、序列式分歧器或前方有兩個 RJ-11 埠而後方有一個插口的並列式分歧器）。

圖示 B-8 並列式分歧器的範例



在具備兩個電話連接埠之電腦的相同電話線上設定印表機

圖示 B-9 印表機的背視圖

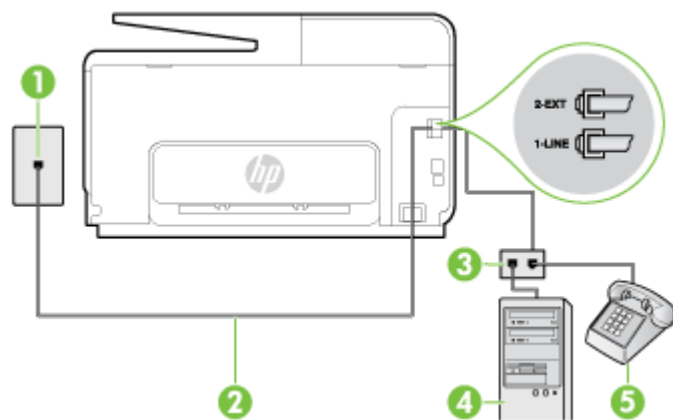

1	市話接口
2	使用印表機包裝盒中隨附的電話線連上 1-LINE 連接埠。
3	並列分歧器
4	有數據機的電腦
5	電話

1. 取出印表機背面 2-EXT 標示之連接埠中的白色插頭。
2. 找到電腦背面（電腦撥號數據機）連上市話插座的電話線。從市話接口拔下電話線，然後將它插入印表機背面標示為 2-EXT 的連接埠。
3. 將電話連接至電腦撥號數據機背面的「OUT」連接埠。

4. 使用印表機包裝盒中隨附的電話線，將一端連接至牆上電話插座，另一端連接至印表機背面標示為 1-LINE 的連接埠。

 **附註：**您可能需要將隨附的電話線連接到適用您國家/地區的轉接器。

如果您使用其他的電話線連接市話接口和印表機，則可能無法正常傳真。此特殊的電話線與您住家或辦公室使用的電話線不同。

5. 請關閉自動將傳真接收至電腦的數據機軟體設定。

 **附註：**如果您沒有關閉數據機軟體中的自動傳真接收設定，印表機就無法接收傳真。

6. 現在您需要決定印表機如何應答來電，自動或手動：

- 如果將印表機設定為**自動**接聽來電，則它會接聽所有來電並接收傳真。在這種情況下，印表機無法辨別傳真電話和語音電話；如果您覺得是語音電話，則需要在印表機接聽電話前接聽。若要將印表機設定為自動接聽來電，請開啟 **自動接聽** 設定。
- 如果將印表機設定為**手動**接收傳真，您必須能夠親自接聽傳真來電，否則印表機無法接收傳真。若要將印表機設定為手動接聽來電，請關閉**自動接聽**設定。

7. 執行傳真測試。

如果您在印表機接聽來電前接聽，並且聽到傳送端傳真機傳來的傳真音，就需要手動接收傳真來電。

同一電話線共用語音、傳真及電腦撥號數據機時，請按下列步驟設定傳真。

如果您在設定印表機與選購設備時發生問題，請洽詢您的當地服務供應商或廠商，以尋求進一步的協助。

與電腦 DSL/ADSL 數據機共用語音/傳真

電腦配備 DSL/ADSL 數據機時請參考下列步驟。

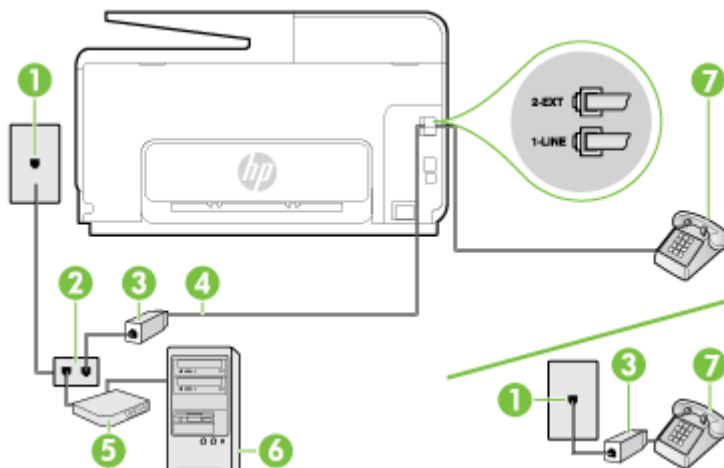

1	市話接口
2	並列分歧器
3	DSL/ADSL 過濾器
4	使用隨附的電話線連接至印表機背面的 1-LINE 連接埠。 您可能需要將隨附的電話線連接到適用您國家/地區的轉接器。
5	DSL/ADSL 數據機

6	電腦
7	電話

 **附註：**您需要購買並列式分歧器。並列式分歧器前方有一個 RJ-11 埠，後方有兩個 RJ-11 埠。請勿使用雙線路電話分歧器、序列式分歧器或前方有兩個 RJ-11 埠而後方有一個插口的並列式分歧器。

圖示 B-10 並列式分歧器的範例



設定印表機與電腦 DSL/ADSL 數據機共用

1. 請從 DSL 提供者取得 DSL 過濾器。

 **附註：**住家/辦公室共用同一 DSL 服務號碼的電話，必須另裝 DSL 過濾器，以避免通話中出現噪音。

2. 使用印表機包裝盒中隨附的電話線，一端連上 DSL 過濾器，另一端連上印表機背面標示為 1-LINE 的连接埠。

 **附註：**您可能需要將隨附的電話線連接到適用您國家/地區的轉接器。

如果您沒有使用隨附的電話線來連接 DSL 過濾器和印表機，就可能無法正確傳真。此特殊的電話線與您住家或辦公室使用的電話線不同。

3. 對並列式電話系統，請將印表機背面標示為 2-EXT 連接埠的白色插頭取下，再將電話連上此連接埠。
4. 將 DSL 過濾器連上並列式分歧器。
5. 將 DSL 數據機連上並列式分歧器。
6. 將並列式分歧器插入市話接口。
7. 執行傳真測試。

當電話鈴響時，印表機會在您於**接聽鈴聲次數**設定中設定的鈴聲次數後自動接聽來電。印表機開始發出傳真接收音至傳真機並接收傳真。

如果您在設定印表機與選購設備時發生問題，請洽詢您的當地服務供應商或廠商，以尋求進一步的協助。

案例 I：有答錄機的語音/傳真線路共用

如果您使用同一個電話號碼接收語音電話和傳真來電，且在此電話號碼上連接答錄機以接聽語音電話時，則請依本節中的描述來設定印表機。

圖示 B-11 印表機的背視圖

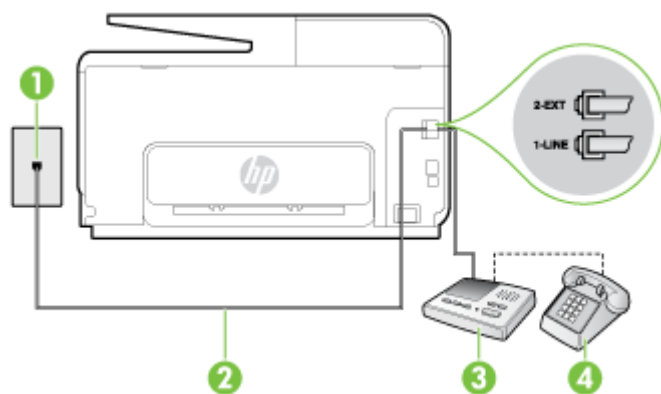

1	市話接口
2	使用隨附的電話線連上印表機背面的 1-LINE 連接埠。 您可能需要將隨附的電話線連接到適用您國家/地區的轉接器。
3	答錄機
4	電話 (選用)

設定印表機與答錄機共用語音/傳真線路

1. 取出印表機背面 2-EXT 標示之連接埠中的白色插頭。
2. 將答錄機插頭自市話接口拔下，改插入印表機背面標示為 2-EXT 的連接埠。
附註：如果您未直接將答錄機連接至印表機，傳送方傳真機傳來的傳真音可能會錄在答錄機上，而您可能也無法使用印表機接收傳真。
3. 使用印表機包裝盒中隨附的電話線，將一端連接至牆上電話插座，另一端連接至印表機背面標示為 1-LINE 的連接埠。
附註：您可能需要將隨附的電話線連接到適用您國家/地區的轉接器。
如果您使用其他的電話線連接市話接口和印表機，則可能無法正常傳真。此特殊的電話線與您住家或辦公室使用的電話線不同。
4. (選用) 若答錄機沒有內建的電話，為了方便您可以將電話連接到答錄機背後的「OUT」連接埠。
附註：答錄機無法連上外接電話時，請另購買並列式分歧器 (又稱作耦合器)，將答錄機和電話連上印表機。您可用標準電話線來連接這些設備。
5. 開啟**自動接聽**設定。
6. 將答錄機設為在發出少數幾聲鈴聲之後接聽。
7. 將裝置的**接聽鈴聲次數**設定，變更為印表機支援的鈴聲次數上限 (最多鈴聲數依國家/地區而異)。
8. 執行傳真測試。

當電話鈴響時，答錄機會在您設定的鈴聲次數後接聽來電，然後播放您錄製的問候語。印表機此時會監視通話，「監聽」是否有傳真音。如果偵測到有傳真音進來，印表機發出傳真接收音並接收傳真；如果沒有傳真音，印表機停止監控線路，答錄機可錄製語音訊息。

如果您在設定印表機與選購設備時發生問題，請洽詢您的當地服務供應商或廠商，以尋求進一步的協助。

案例 J：與電腦數據機和答錄機共用語音/傳真線路

如果您使用同一個電話號碼接收一般語音來電和傳真來電，且在此電話線上連接電腦數據機和答錄機，則請依本節中的說明來設定印表機。

 **附註：**由於電腦撥號數據機與印表機共用電話線，因此無法同時使用數據機和印表機。例如，在使用電腦撥號數據機傳送電子郵件或上網時，就無法使用印表機發送傳真。

- 與電腦撥號數據機和答錄機共用語音/傳真線路
- 與電腦 DSL/ADSL 數據機和答錄機共用語音/傳真線路

與電腦撥號數據機和答錄機共用語音/傳真線路

有兩種設定印表機與電腦的不同方式，依電腦的電話連接埠數目而定。開始之前，請檢查電腦有一個或兩個電話連接埠。

 **附註：**如果電腦只有一個電話連接埠，則需要購買並列式分歧器（又稱作耦合器），如圖所示（並列式分歧器前方有一個 RJ-11 埠，後方有兩個 RJ-11 埠。請勿使用雙線路電話分歧器、序列式分歧器或前方有兩個 RJ-11 埠而後方有一個插口的並列式分歧器）。

圖示 B-12 並列式分歧器的範例



在具備兩個電話連接埠之電腦的相同電話線上設定印表機

圖示 B-13 印表機的背視圖

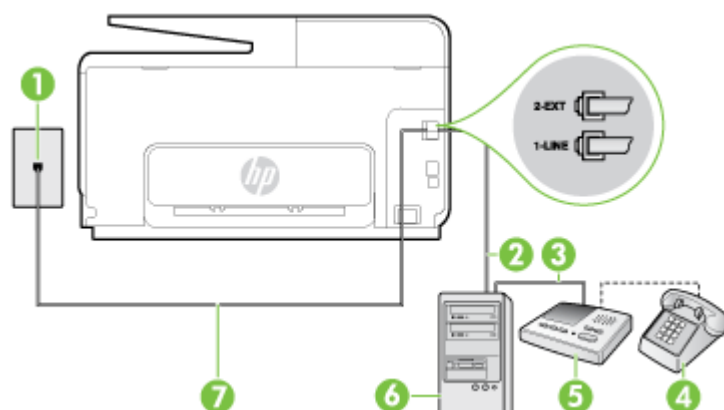

1	市話接口
2	電腦上的「IN」電話連接埠
3	電腦上的「OUT」電話連接埠
4	電話（選用）
5	答錄機
6	有數據機的電腦
7	使用印表機包裝盒中隨附的電話線連上 1-LINE 連接埠。

您可能需要將隨附的電話線連接到適用您國家/地區的轉接器。

1. 取出印表機背面 2-EXT 標示之連接埠中的白色插頭。
2. 找到電腦背面（電腦撥接數據機）連上市話插座的電話線。從市話接口拔下電話線，然後將它插入印表機背面標示為 2-EXT 的連接埠。

- 將答錄機從牆上電話插座拔出，再將之連至電腦（電腦撥號數據機）背面的 OUT（輸出）連接埠。
- 使用印表機包裝盒中隨附的電話線，將一端連接至牆上電話插座，另一端連接至印表機背面標示為 1-LINE 的連接埠。

 **附註：**您可能需要將隨附的電話線連接到適用您國家/地區的轉接器。

如果您使用其他的電話線連接市話接口和印表機，則可能無法正常傳真。此特殊的電話線與您住家或辦公室使用的電話線不同。

- （選用）若答錄機沒有內建的電話，為了方便您可以將電話連接到答錄機背後的「OUT」連接埠。

 **附註：**答錄機無法連上外接電話時，請另購買並列式分歧器（又稱作耦合器），將答錄機和電話連上印表機。您可用標準電話線來連接這些設備。

- 請關閉自動將傳真接收至電腦的數據機軟體設定。

 **附註：**如果您沒有關閉數據機軟體中的自動傳真接收設定，印表機就無法接收傳真。

- 開啟自動接聽設定。
- 將答錄機設為在發出少數幾聲鈴聲之後接聽。
- 將接聽鈴聲次數設定變更為本產品所能支援的最大鈴聲次數。（最多鈴聲數依國家/地區而異）。
- 執行傳真測試。

當電話鈴響時，答錄機會在您設定的鈴聲次數後接聽來電，然後播放您錄製的問候語。印表機此時會監視通話，「監聽」是否有傳真音。如果偵測到有傳真音進來，印表機發出傳真接收音並接收傳真；如果沒有傳真音，印表機停止監控線路，答錄機可錄製語音訊息。

如果您在設定印表機與選購設備時發生問題，請洽詢您的當地服務供應商或廠商，以尋求進一步的協助。

與電腦 DSL/ADSL 數據機和答錄機共用語音/傳真線路

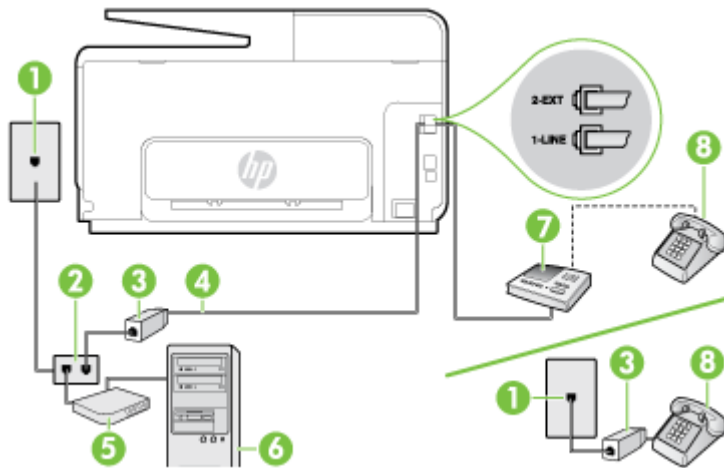

1	市話接口
2	並列分歧器
3	DSL/ADSL 過濾器
4	將印表機隨附的電話線插入印表機背面的 1-LINE 連接埠。 您可能需要將隨附的電話線連接到適用您國家/地區的轉接器。
5	DSL/ADSL 數據機

6	電腦
7	答錄機
8	電話 (選用)

 **附註：**您需要購買並列式分歧器。並列式分歧器前方有一個 RJ-11 埠，後方有兩個 RJ-11 埠。請勿使用雙線路電話分歧器、序列式分歧器或前方有兩個 RJ-11 埠而後方有一個插口的並列式分歧器。

圖示 B-14 並列式分歧器的範例



設定印表機與電腦 DSL/ADSL 數據機共用

1. 請從 DSL/ADSL 提供者取得 DSL/ADSL 過濾器。

 **附註：**住家/辦公室共用同一 DSL/ADSL 服務號碼的電話，必須另裝 DSL/ADSL 過濾器，以避免通話中出現噪音。

2. 使用印表機包裝盒中隨附的電話線，一端連上 DSL/ADSL 過濾器，另一端連上印表機背面標示為 1-LINE 的連接埠。

 **附註：**您可能需要將隨附的電話線連接到適用您國家/地區的轉接器。

如果您沒有使用隨附的電話線來連接 DSL/ADSL 過濾器和印表機，就可能無法正確傳真。此特殊的電話線與您住家或辦公室使用的電話線不同。

3. 將 DSL/ADSL 過濾器連上分歧器。
4. 將答錄機插頭自市話接口拔下，改插入印表機背面標示為 2-EXT 的連接埠。

 **附註：**如果您未直接將答錄機連接至印表機，傳送方傳真機傳來的傳真音可能會錄在答錄機上，而您可能也無法使用印表機接收傳真。

5. 將 DSL 數據機連上並列式分歧器。
6. 將並列式分歧器插入市話接口。
7. 將答錄機設為在發出少數幾聲鈴聲之後接聽。
8. 將印表機的**接聽鈴聲次數**設定，變更為印表機支援的鈴聲次數上限。

 **附註：**鈴聲次數上限視國家/地區而異。

9. 執行傳真測試。

當電話鈴響時，答錄機會在您設定的鈴聲次數後接聽來電，然後播放您錄製的問候語。印表機此時會監視通話，「監聽」是否有傳真音。如果偵測到有傳真音進來，印表機發出傳真接收音並接收傳真；如果沒有傳真音，印表機停止監控線路，答錄機可錄製語音訊息。

同一電話線共用語音、傳真及電腦 DSL 數據機時，請按下列步驟設定傳真。

如果您在設定印表機與選購設備時發生問題，請洽詢您的當地服務供應商或廠商，以尋求進一步的協助。

案例 K：具電腦撥接數據機及語音信箱的共用語音/傳真線路

如果您使用同一個電話號碼接收語音電話和傳真來電，並在同一條電話線連接電腦撥號數據機，且使用電話公司提供的語音信箱服務，則請依本節中的描述設定印表機。

 **附註：**傳真通話與語音信箱服務使用同一個電話號碼上時，將無法自動接收傳真。您只能手動接收傳真；亦即必須親自接聽傳真來電。若要改為自動接收傳真，請向電話公司申請區別鈴聲服務或傳真專用線路。

由於電腦撥號數據機與印表機共用電話線，因此無法同時使用數據機和印表機。例如，在使用電腦撥號數據機傳送電子郵件或上網時，就無法使用印表機發送傳真。

有兩種設定印表機與電腦的不同方式，依電腦的電話連接埠數目而定。開始之前，請檢查電腦有一個或兩個電話連接埠。

- 如果電腦只有一個電話連接埠，則需要購買並列式分歧器（又稱作耦合器），如圖所示（並列式分歧器前方有一個 RJ-11 埠，後方有兩個 RJ-11 埠。請勿使用雙線路電話分歧器、序列式分歧器或前方有兩個 RJ-11 埠而後方有一個插口的並列式分歧器）。

圖示 B-15 並列式分歧器的範例



- 電腦有兩個電話連接埠時，請按下列方式設定印表機：

圖示 B-16 印表機的背視圖

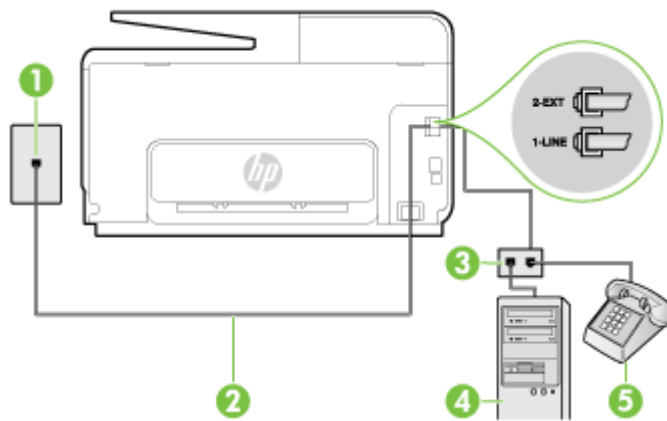

1	市話接口
2	使用印表機包裝盒中隨附的電話線連上 1-LINE 連接埠 您可能需要將隨附的電話線連接到適用您國家/地區的轉接器。
3	有數據機的電腦
4	電話

在具備兩個電話連接埠之電腦的相同電話線上設定印表機

1. 取出印表機背面 2-EXT 標示之連接埠中的白色插頭。
2. 找到電腦背面（電腦撥號數據機）連上市話插座的電話線。從市話接口拔下電話線，然後將它插入印表機背面標示為 2-EXT 的連接埠。
3. 將電話連接至電腦撥號數據機背面的「OUT」連接埠。
4. 使用印表機包裝盒中隨附的電話線，將一端連接至牆上電話插座，另一端連接至印表機背面標示為 1-LINE 的連接埠。

 **附註：**您可能需要將隨附的電話線連接到適用您國家/地區的轉接器。

如果您使用其他的電話線連接市話接口和印表機，則可能無法正常傳真。此特殊的電話線與您住家或辦公室使用的電話線不同。

5. 請關閉自動將傳真接收至電腦的數據機軟體設定。

 **附註：**如果您沒有關閉數據機軟體中的自動傳真接收設定，印表機就無法接收傳真。

6. 關閉**自動接聽**設定。

7. 執行傳真測試。

您必須在有傳真來電時即時手動接聽，否則印表機無法接收傳真。

如果您在設定印表機與選購設備時發生問題，請洽詢您的當地服務供應商或廠商，以尋求進一步的協助。

序列型傳真設定

有關印表機在序列式電話系統的傳真功能設定資訊，請參閱當地國家/地區的傳真配置網站。

奧地利	www.hp.com/at/faxconfig
德國	www.hp.com/de/faxconfig
瑞士 (法語區)	www.hp.com/ch/fr/faxconfig
瑞士 (德語區)	www.hp.com/ch/de/faxconfig
英國	www.hp.com/uk/faxconfig
芬蘭	www.hp.fi/faxconfig
丹麥	www.hp.dk/faxconfig
瑞典	www.hp.se/faxconfig
挪威	www.hp.no/faxconfig
荷蘭	www.hp.nl/faxconfig
比利時 (荷語區)	www.hp.be/nl/faxconfig
比利時 (法語區)	www.hp.be/fr/faxconfig
葡萄牙	www.hp.pt/faxconfig
西班牙	www.hp.es/faxconfig
法國	www.hp.com/fr/faxconfig
愛爾蘭	www.hp.com/ie/faxconfig
義大利	www.hp.com/it/faxconfig

測試傳真設定

您可以測試傳真設定以檢查印表機的狀態，確認設定正確可進行傳真。完成印表機的傳真設定後，請執行此測試。測試內容如下：

- 測試傳真硬體
- 確認連接到印表機的電話線類型正確
- 檢查電話線是否插入正確的接口
- 檢查撥號複頻音
- 檢查電話線路
- 測試電話線路的連結狀態

印表機會列印有測試結果的報告。如果測試失敗，請檢閱報告中有關如何修正問題的資訊，並重新測試。

經由印表機控制台測試傳真設定

1. 按住家或辦公室的設定步驟，設定傳真印表機。
2. 開始測試前，請確定先安裝墨水匣，並將全尺寸紙張放入進紙匣。
3. 在印表機控制台顯示器上，以手指碰觸並滑過螢幕，然後碰觸**設定**。
4. 碰觸**工具**，然後碰觸**執行傳真測試**。

印表機顯示測試結果於顯示幕，並列印測試報告。

5. 檢視測試報告。
 - 測試通過但傳真仍有問題時，請檢查報告中所列的傳真設定是否正確。空白或錯誤的傳真設定可能使傳真產生問題。
 - 測試失敗時，請檢查測試報告中有關如何解決問題的詳細說明。

C 錯誤 (Windows)

- [傳真記憶體已滿](#)
- [無法與印表機進行通訊](#)
- [墨水量不足](#)
- [列印頭問題](#)
- [墨水匣問題](#)
- [更換墨水匣](#)
- [安裝的舊款墨水匣不相容](#)
- [紙張不符](#)
- [墨水匣無法移動](#)
- [卡紙](#)
- [印表機紙張用盡](#)
- [印表機離線](#)
- [印表機暫停](#)
- [文件列印失敗](#)
- [印表機失敗](#)
- [機門或護蓋開啟](#)
- [安裝的墨水匣已使用過](#)
- [墨水匣已耗盡](#)
- [墨水匣故障](#)
- [印表機耗材升級](#)
- [印表機耗材升級成功](#)
- [印表機耗材升級問題](#)
- [安裝了非 HP 品牌墨水匣](#)
- [使用原廠 HP 墨水匣可以獲得獎勵](#)
- [仿冒墨水匣諮詢](#)
- [偵測到已使用、重新填充或仿冒的墨水匣](#)
- [使用「設定」墨水匣](#)

- 請勿使用「設定」墨水匣
- 啟動時墨水不足
- 僅使用黑色墨水？
- 僅使用彩色墨水？
- 不相容的墨水匣
- 墨水感應器故障
- 墨水感應器警告
- 印表機準備作業發生問題
- 彩色墨水匣中的墨水耗盡
- 黑色墨水匣中的墨水耗盡
- 自動文件進紙器蓋板開啟
- 墨水系統發生問題

傳真記憶體已滿

如果已啟用「備份傳真接收」或「HP 數位傳真」，而且印表機出現問題（例如卡紙），則印表機會將傳入的傳真儲存到記憶體中，直到解決問題為止。不過，尚未列印或已傳送到電腦的傳真可能會填滿印表機的記憶體。

若要解決這個問題，請先解決印表機的所有問題。

如需詳細資訊，請參閱位於第 126 頁的解決傳真問題。

無法與印表機進行通訊

電腦因為發生下列其中一個事件而無法與印表機進行通訊：

- 印表機已關閉。
- 連接印表機的纜線已拔除，例如 USB 纜線或網路 (Ethernet) 纜線。
- 如果印表機是連線到無線網路，則無線連線已遭到中斷。

若要解決這個問題，請嘗試下列解決方案：

- 請確保印表機電源已開啟，且  (「電源」指示燈) 已亮起。
- 確認電源線及其他纜線是否正常且妥善地連接到印表機。
- 確認電源線是否妥善連接到有電的交流電 (AC) 電源插座。
- 如果印表機有連線到網路，請確認網路運作正常。如需詳細資訊，請參閱位於第 134 頁的一般網路問題疑難排解。
- 如果已將印表機連線至無線網路，請確保無線網路運作正常。如需詳細資訊，請參閱位於第 134 頁的無法透過無線方式連接印表機。

墨水量不足

在訊息中識別的墨水匣墨水量不足。

墨水存量警告及指示燈，是純供計劃用的估計值。當您收到墨水量不足的警告訊息時，請先備妥更換用的墨水匣，以避免延誤列印工作。除非出現提示，否則無需更換墨水匣。

如需有關更換墨水匣的資訊，請參閱位於第 89 頁的更換墨水匣。如需有關訂購墨水匣的資訊，請參閱位於第 90 頁的訂購墨水匣。如需有關回收使用過的墨水耗材的資訊，請參閱位於第 162 頁的 HP 噴墨耗材回收計畫。

 **附註：**在列印過程中，會以各種不同的方式使用墨水匣中的墨水（包括初始化作業），以便讓印表機和墨水匣完成列印的準備工作。此外，墨水用盡之後，會有一些殘餘的墨水遺留在墨水匣中。詳細的說明，請參閱 www.hp.com/go/inkusage。

列印頭問題

列印頭找不到、偵測不到、安裝不正確或不相容。

如果在印表機設定時發生這個錯誤，請嘗試下列解決方法：

- 重新安裝列印頭。

如需詳細資訊，請參閱位於第 140 頁的[重新安裝列印頭](#)。

⚠ 注意： 列印頭內有容易損壞的電子接點。

如果在使用印表機一段時間後發生這個錯誤，請嘗試下列解決方法：

- 關閉與開啟印表機。

關閉印表機電源，然後按下  (「電源」按鈕)，再開啟電源。

如果問題仍然存在，請聯絡 HP 支援中心進行維修或更換。如需詳細資訊，請參閱位於第 108 頁的[HP 支援](#)。

墨水匣問題

訊息所指出的墨水匣遺漏、損壞或插入錯誤的印表機插槽中。

若要解決這個問題，請嘗試下列解決方案。解決方法按順序列出，最有效的解決方法在最前面。若第一個解決方法未能解決問題，請繼續嘗試其他解決方法，直到問題解決為止。

解決方法 1：關閉與開啟印表機。

關閉印表機電源，然後再開啟電源。

如果問題仍然存在，請嘗試下一個解決方案。

解決方法 2：正確安裝墨水匣

確定所有墨水匣都已正確安裝：

1. 將墨水匣存取擋門輕輕拉開。
2. 將墨水匣向內推將其鬆開，然後再將墨水匣朝您的方向拉出，即可拆下墨水匣。
3. 將墨水匣插入插槽。牢牢地按住墨水匣，以確保正確的接觸。
4. 關閉墨水匣存取擋門，然後檢查錯誤訊息是否消失。

更換墨水匣

更換指示的墨水匣。如需詳細資訊，請參閱位於第 89 頁的更換墨水匣。

 **附註：**如果您的墨水匣仍在保固期，請聯絡 HP 支援進行維修或更換。如需有關墨水匣保固的詳細資訊，請參閱位於第 148 頁的墨水匣保固資訊。如果更換墨水匣之後問題仍然存在，請聯絡 HP 支援。如需詳細資訊，請參閱位於第 108 頁的 HP 支援。

安裝的舊款墨水匣不相容

需要使用此墨匣的新版本。大多數情況下，您都可以透過查看墨水匣包裝的外觀來識別新版墨水匣。尋找保固結束日期。



如果日期的右方顯示有「v1」多個空格，則該墨匣為更新的較新版本。

 [按一下這裡可線上取得更多資訊。](#)

紙張不符

在印表機驅動程式中選取的紙張大小或類型與印表機中放入的紙張不符。確保印表機中放入正確的紙張，然後重新列印文件。如需詳細資訊，請參閱位於第 20 頁的放入紙張。

 **附註：**如果印表機中裝入的紙張大小是正確的，請變更印表機驅動程式中選取的紙張大小，然後再次列印文件。

墨水匣無法移動

有東西堵住墨水匣 (支撐墨水匣的印表機部分)。

若要清除堵塞，請按下  (「電源」按鈕) 關閉印表機電源，然後檢查印表機中是否有卡紙。

如需詳細資訊，請參閱[位於第 142 頁的清除卡紙](#)。

卡紙

在印表機中有卡紙。

在您嘗試清除卡紙之前，請檢查下列各項：

- 請確認您所放入的紙張符合規格，而且沒有皺摺、折疊或受損。如需詳細資訊，請參閱位於第 150 頁的紙張大小和重量。
- 確定印表機乾淨。如需詳細資訊，請參閱位於第 30 頁的維護印表機。
- 紙匣務必正確放入且不要太滿。如需詳細資訊，請參閱位於第 20 頁的放入紙張。

如需有關清潔卡紙的說明，以及如何避免卡紙的詳細資訊，請參閱位於第 142 頁的清除卡紙。

印表機紙張用盡

預設紙匣是空的。

放入更多紙張，然後碰觸**確定**。

如需詳細資訊，請參閱[位於第 20 頁的放入紙張](#)。

印表機離線

印表機目前離線。離線時，無法使用印表機。

若要變更印表機的狀態，請完成下列步驟。

1. 根據您的作業系統，執行下列其中一項：
 - **Windows 8**：在開始畫面上，按一下**控制台**，然後按一下**檢視裝置和印表機**。
 - **Windows 7、Windows Vista 或 Windows XP**：按一下**開始**，然後按一下**裝置與印表機**，**印表機**或**印表機與傳真**。
2. 如果列在對話方塊中的印表機沒有顯示在「詳細資料」檢視中，按一下**檢視功能表**，然後按一下**詳細資料**。
3. 如果印表機是「離線」，請在印表機上按一下滑鼠右鍵，然後按一下**線上使用印表機**。
4. 再次嘗試使用印表機。

印表機暫停

印表機目前已被暫停。暫停時，新的工作會被新增到佇列中，但不會列印出來。

若要變更印表機的狀態，請根據您的作業系統，執行下列其中一項：

若要變更印表機的狀態，執行下列其中一項：

1. 根據您的作業系統，執行下列其中一項：
 - **Windows 8**：在**開始**畫面上，按一下**控制台**，然後按一下**檢視裝置和印表機**。
 - **Windows 7、Windows Vista 或 Windows XP**：按一下**開始**，然後按一下**裝置與印表機**，**印表機**或**印表機與傳真**。
2. 如果列在對話方塊中的印表機沒有顯示在「詳細資料」檢視中，按一下**檢視功能表**，然後按一下**詳細資料**。
3. 如果印表機已遭到暫停，請在印表機上按一下滑鼠右鍵，然後按一下**恢復列印**。
4. 再次嘗試使用印表機一次。



文件列印失敗

印表機因為在列印系統發生問題而無法列印文件。

如需有關解決列印問題的資訊，請參閱位於第 115 頁的[解決印表機問題](#)。

印表機失敗

印表機發生問題。您通常可以透過完成下列步驟來解決這種問題：

1. 按下  (「電源」按鈕) 關閉印表機。
2. 拔除電源線的插頭，然後再插入電源線的插頭。
3. 按下  (「電源」按鈕) 開啟印表機。

如果此問題仍然存在，請記下訊息提供的錯誤代碼，再聯絡 HP 支援。如需有關聯絡 HP 支援的詳細資訊，請參閱位於第 108 頁的 [HP 支援](#)。

機門或護蓋開啟

必須先關上所有的機門和護蓋，印表機才能列印文件。

 **提示：**完全關上時，大部分的機門和護蓋都會卡入定位。

如果在關好所有機門和護蓋之後問題仍然存在，請聯絡 HP 支援。如需詳細資訊，請參閱 [位於第 108 頁的 HP 支援](#)。

安裝的墨水匣已使用過

訊息中指出的墨水匣先前在另一個印表機中已使用過。

您可以使用其他印表機的墨水匣，不過如果墨水匣留在印表機外部太久，文件的列印品質可能會受影響。另外，如果您使用在另一部印表機使用過的墨水匣，墨水存量指示器可能會不準確或者不可用。

若列印品質不符合要求，請嘗試清潔列印頭。

 **附註：**墨水匣中的墨水在列印程序中有數種不同的用途：在初始化程序中，準備印表機和墨水匣以進行列印；在列印頭維修程序中，保持列印噴嘴清潔以及墨水流動順暢。此外，墨水用盡之後，會有一些殘餘的墨水遺留在墨水匣中。如需詳細資訊，請參閱 www.hp.com/go/inkusage。

如需有關存放墨水匣的詳細資訊，請參閱位於第 90 頁的訂購墨水匣。

墨水匣已耗盡

必須更換訊息中列出的墨水匣才能重新開始列印。HP 建議您在準備好可以安裝更換的墨水匣之前，不要取下原有的墨水匣。

如需詳細資訊，請參閱位於第 89 頁的[更換墨水匣](#)。

墨水匣故障

訊息中列出的墨水匣已損壞或已故障。

請參閱位於第 89 頁的更換墨水匣。

印表機耗材升級

訊息中列出的墨水匣只能用來升級一部印表機。按一下「確定」，將它用於此部印表機。如果您不想要為此印表機進行耗材升級，請按一下「取消列印」，然後取出墨水匣。

印表機耗材升級成功

已升級成功印表機耗材。印表機現在可以使用訊息中列出的墨水匣。

印表機耗材升級問題

耗材升級失敗。訊息中列出的墨水匣仍然可以在此印表機中使用。請更換「耗材升級」墨水匣。如需詳細資訊，請參閱位於第 89 頁的[更換墨水匣](#)。

安裝了非 HP 品牌墨水匣

HP 無法保證非 HP 耗材的品質或可靠度。保固不包含因使用非 HP 耗材而造成的印表機服務或維修需求。如果您確信您所購買是原廠 HP 墨水匣，請至 www.hp.com/go/anticounterfeit 造訪 HP，以瞭解詳細資訊或舉報詐騙。

使用原廠 HP 墨水匣可以獲得獎勵

HP 會獎勵使用原廠 HP 耗材的忠實客戶。按一下訊息下方的按鈕，即可線上檢視「紅利」。並非所有的地區都會提供獎勵。

仿冒墨水匣諮詢

安裝的墨水匣不是全新的原廠 HP 墨水匣。請聯絡出售此墨水匣的商店。若要舉報可疑的詐騙，請 www.hp.com/go/anticounterfeit 造訪 HP。若要繼續使用此墨水匣，請按一下繼續。

偵測到已使用、重新填充或仿冒的墨水匣

墨水匣中的原廠 HP 墨水已耗盡。此問題的解決方法是更換墨水匣，或按一下「確定」繼續使用此墨水匣。如需有關更換墨水匣的詳細資訊，請參閱位於第 89 頁的[更換墨水匣](#)。HP 會獎勵使用原廠 HP 耗材的忠實客戶。按一下訊息下方的按鈕，即可線上檢視「紅利」。並非所有的地區都會提供獎勵。

⚠ 警告！ HP 的墨水匣保固範圍不包含非 HP 的墨水或墨水匣。HP 的印表機保固範圍不包含因使用非 HP 墨水或墨水而造成的印表機修理或服務需求。HP 不保證非 HP 墨水的品質或可靠度。無法提供墨水等級的相關資訊。

使用「設定」墨水匣

首次設定印表機時，必須安裝印表機盒子里隨帶的墨匣。這些墨匣標記為「安裝」，並且在首次列印工作前，會校正印表機。若在起始產品設定期間安裝「安裝」墨匣失敗，則會引起錯誤。如果已安裝一組常規墨匣，請移除它們，然後安裝「安裝」墨匣，完成印表機安裝。印表機安裝完成後，印表機可以使用常規墨匣。

如果仍收到錯誤訊息，且印表機無法完成墨水系統初始化，請聯絡 HP 支援。如需詳細資訊，請參閱位於第 108 頁的 HP 支援。

請按一下這裡線上取得詳細資訊。

請勿使用「設定」墨水匣

印表機完成初始化後，無法使用「設定」墨水匣。取出該墨水匣，然後安裝非「設定」墨水匣。如需詳細資訊，請參閱位於第 89 頁的[更換墨水匣](#)。

啟動時墨水不足

訊息中列出的已使用墨水匣可能沒有足夠的墨水來完成單次啟動程序。

解決方案：安裝新的墨水匣，或按一下**確定**使用已安裝的墨水匣。

如果無法使用已安裝的墨水匣完成啟動，就需要新的墨水匣。如需有關如何安裝新墨水匣的資訊，請參閱位於第 89 頁的更換墨水匣。

僅使用黑色墨水？

訊息中所列出墨水匣的墨水已用完。

解決方案：若要以彩色列印，請更換空的墨水匣。如需有關如何安裝新墨水匣的資訊，請參閱位於第 89 頁的更換墨水匣。

若要暫時僅使用黑色墨水列印，請按一下 **只使用黑色**。印表機將會以灰階取代彩色。您應該盡快更換空的墨水匣。

⚠ 注意：請勿取出空的彩色墨水匣，並僅使用**只使用黑色**模式列印。

僅使用彩色墨水？

黑色墨水匣中的墨水已用完。

解決方案：若要暫時以彩色取代黑色，請按一下**只使用彩色**。系統將模擬黑色。文字和相片的品質會與使用所有墨水匣時所印出的成品不同。您應該盡快更換黑色墨水匣。

若要以黑色列印，請更換黑色墨水匣。如需有關如何安裝新墨水匣的資訊，請參閱位於第 89 頁的[更換墨水匣](#)。

⚠ 注意：請勿取出空的黑色墨水匣，並僅使用**只使用彩色**模式列印。

不相容的墨水匣

墨水匣與您的印表機不相容。此問題發生的可能原因為，您將 HP Instant Ink 墨水匣安裝至未註冊 HP Instant Ink 計畫的印表機。或是此 HP Instant Ink 墨水匣在其他已註冊 HP Instant Ink 計畫的印表機使用過。

如需詳細資訊，請造訪 [HP Instant Ink 計畫](#)。

墨水感應器故障

墨水感應器出現故障，印表機無法再列印。

請聯絡 HP 支援。如需詳細資訊，請參閱 www.hp.com/support。

墨水感應器警告

墨水感應器正在報告未預期的狀況。這可能是墨水匣所造成，或是感應器已故障。如果感應器故障，就無法感測到墨水匣墨水用完的情況。使用空的墨水匣列印會導致空氣進入墨水系統，這將產生不佳的列印品質。系統必須用耗大量墨水才能復原這種狀況，因而大幅減少所有墨水匣的墨水存量。

解決方案：按一下**確定**繼續列印，否則請更換墨水匣。如需有關如何安裝新墨水匣的資訊，請參閱位於第 89 頁的更換墨水匣。

印表機準備作業發生問題

印表機時鐘故障，無法完成墨水準備作業。預估墨水存量的量表可能不正確。

解決方案：查看列印工作的列印品質。如果品質不理想，執行工具箱中的列印頭清潔程序可能改善情況。

彩色墨水匣中的墨水耗盡

訊息中所列出墨水匣的墨水已用完。

解決方案：若要以彩色列印，請更換空的墨水匣。如需有關如何安裝新墨水匣的資訊，請參閱位於第 89 頁的更換墨水匣。

若要暫時僅使用黑色墨水列印，請按一下「取消列印」，然後重新傳送列印工作。在工作執行列印之前，將會顯示**僅使用黑色墨水？**訊息。您應該盡快更換空的墨水匣。

⚠ 注意：請勿取出空的彩色墨水匣，並僅使用**只使用黑色**模式列印。

黑色墨水匣中的墨水耗盡

黑色墨水匣中的墨水已用完。

解決方案：更換黑色墨水匣。如需有關如何安裝新墨水匣的資訊，請參閱位於第 89 頁的更換墨水匣。

△ 注意：請勿取出空的黑色墨水匣，並僅使用**只使用彩色**模式列印。

若要暫時以彩色取代黑色，請按一下「取消列印」，然後重新傳送列印工作。在工作執行列印之前，將會顯示**僅使用彩色墨水？**訊息。您應該盡快更換黑色墨水匣。

自動文件進紙器蓋板開啟

關上自動文件進紙器的蓋板即可繼續。

墨水系統發生問題

請取下墨水匣，並檢查是否有洩漏的跡象。如果出現墨水匣洩漏，請與 HP 聯絡。請勿使用存在洩漏的墨水匣。

如果沒有洩漏，重新安裝墨水匣並蓋上印表機蓋板。將印表機關閉後再重新開啟。如果您第二次看到此訊息，請與 HP 聯絡。

如需有關聯絡 HP 支援的詳細資訊，請參閱[位於第 108 頁的 HP 支援](#)。

索引

符號/數字

溫度資訊 149

A

ADSL, 傳真設定於
並列式電話系統 169

D

DSL, 傳真設定於
並列式電話系統 169

E

ECM. 請參見 錯誤修正模式
EWS. 請參見 內嵌式 Web 伺服器

F

FoIP 73

H

HP 公用程式 (OS X)
開啟 105

I

IP 位址
檢查印表機 137

IP 設定 97

ISDN 線路, 設定於傳真
並列式電話系統 170

O

OCR
疑難排解 123
編輯掃描出來的文件 51

OS X

HP 公用程式 105

P

PBX 系統, 設定於傳真
並列式電話系統 170

print

印表機狀態報告 111
傳真報告 74

U

USB 快閃磁碟機
插入 26

USB 連結
連接埠, 位於 7

USB 連線
連接埠, 位置 6

W

Webscan 50

Windows
系統需求 149

一畫

一次夾起多張, 疑難排解 116

四畫

內嵌式 Web 伺服器
Webscan 50
開啟 106
疑難排解, 無法開啟 137
關於 106

尺寸

掃描, 疑難排解 124
疑難排解影本 121

手動傳真

接收 59
傳送 55, 56

支援

支援的作業系統 149

支援期限過後 109

支援程序 108

文件進紙器

放入原稿 25

文字

沒有掃描到, 疑難排解 122
掃描後無法編輯, 疑難排解
123

日誌, 傳真

列印 75

五畫

出紙匣

位置 6

卡紙

不建議使用的紙張 19

紙張 144

清除 142

可用性 4

另一個紙匣

使用紙匣 2 28

市話插座, 傳真 127

市話插座測試, 傳真 127

平板玻璃, 掃描器

位置 6

清潔 30

平板玻璃, 掃描器

放置原稿 24

正確的連接埠測試, 傳真 127

用戶識別碼 68

白色條紋, 疑難排解

掃描 124

影本 121

六畫

列印

上次傳真的詳細資訊 75

傳真 60

傳真日誌 75

疑難排解 115

列印設定

列印品質 118

列印滑動架存取擋門, 位置 7

列印頭 140

清潔 138

列印頭, 校正 139

印表機狀態報告

print 111

相關資訊 111

印表機控制台

位置 6

掃描自 49

傳送傳真 54

網路設定 97

- 印表機軟體 (Windows)
 - about 104
 - 開啟 33, 104
- 回收
 - 墨水匣 162
- 安裝
 - 雙面列印器 27
- 收傳真
 - 手動 59
 - 自動 59
 - 自動接聽模式 68
 - 接聽前的響鈴次數 68
 - 轉發 60
- 自動文件進紙器 (ADF)
 - 清潔 30
 - 進紙問題, 疑難排解 30
- 自動縮小傳真 61
- 七畫**
 - 序列式電話系統
 - 國家/地區與 166
 - 設定類型 167
 - 序號 111
 - 快速撥號
 - 傳送傳真 54
 - 技術資訊
 - 掃描規格 150
 - 傳真規格 151
 - 影印規格 150
 - 扭曲, 疑難排解
 - 掃描 124
 - 影本 121
 - 更換墨水匣 89
 - 系統需求 149
 - 防火牆, 疑難排解 117
- 八畫**
 - 並列式電話系統
 - DSL 設定 169
 - ISDN 設定 170
 - PBX 設定 170
 - 共用線路設定 171
 - 個別線路設定 168
 - 區別鈴聲設定 170
 - 國家/地區與 166
 - 設定類型 167
 - 答錄機設定 178
 - 數據機及語音信箱設定 182
 - 數據機和答錄機設定 180
 - 數據機設定 173
 - 數據機與語音共用的設定 176
 - 垃圾傳真模式 62
 - 法規資訊 153, 158
 - 法規機型識別碼 153
- 狀態
 - 印表機狀態報告 111
 - 網路設定頁 112
- 狀態圖示 8
- 空白頁, 疑難排解
 - 影印 121
- 附件
 - 設定 27
- 九畫**
 - 品質, 疑難排解
 - 掃描 123
 - 影印 121
 - 型號 111
 - 客戶支援服務
 - 電子式 108
 - 後方機蓋
 - 清除卡紙 142
 - 後側護板
 - 圖示 7
 - 按鈕, 控制台 8
 - 指示燈號, 控制台 8
 - 歪斜, 疑難排解
 - 列印 115
 - 相片
 - 插入 USB 快閃磁碟機 26
 - 重新列印
 - 記憶體中的傳真 60
 - 重新安裝列印頭 140
 - 重撥選項, 設定 70
 - 音量
 - 傳真音量 71
- 十畫**
 - 原稿
 - 掃描 49
 - 校正列印頭 139
 - 校準換行 139
 - 消失或錯誤的資訊, 疑難排解 117
 - 紙匣
 - 位置 6
 - 放入紙張 20
 - 紙張寬度導板圖解 6
 - 清除卡紙 142
 - 疑難排解送紙 115
 - 紙張
 - HP, 訂購 18
 - 大小, 設定傳真 61
 - 卡紙 144
 - 放入紙匣 20
 - 歪斜頁面 115
 - 清除卡紙 142
 - 規格 150
 - 疑難排解送紙 115
 - 選取 18
 - 耗材
 - 印表機狀態報告 111
 - 脈衝撥號 69
 - 記憶體
 - 重新列印傳真 60
 - 儲存傳真 59
 - 配件
 - 印表機狀態報告 111
- 十一畫**
 - 區別鈴聲
 - 並列式電話系統 170
 - 變更 69
 - 彩色文字, 及 OCR 51
 - 控制台
 - 狀態圖示 8
 - 按鈕 8
 - 指示燈號 8
 - 接收傳真
 - 封鎖號碼 62
 - 疑難排解 130, 131
 - 接頭, 位於 7
 - 接聽前的響鈴次數 68
 - 接聽鈴聲模式
 - 並列式電話系統 170
 - 變更 69
 - 掃描
 - OCR 51
 - 自 Webscan 50
 - 自印表機控制台 49
 - 品質 123
 - 掃描規格 150
 - 掃描畫面 9
 - 疑難排解 122
 - 緩慢 122
 - 掃描的條紋, 疑難排解 124
 - 掃描畫面 9
 - 掃描器平板玻璃
 - 清潔 30
 - 掃描器玻璃板
 - 位置 6
 - 放置原稿 24
 - 清除
 - 傳真日誌 75
 - 清潔
 - 外部 30
 - 列印頭 138
 - 自動文件進紙器 30
 - 掃描器平板玻璃 30
 - 被封鎖的傳真號碼
 - 設定 62

- 規格
 - 材積 149
 - 系統需求 149
 - 紙張 150
 - 聲音 152
- 設定 9
 - DSL (並列式電話系統) 169
 - ISDN 線路 (並列式電話系統) 170
 - PBX 系統 (並列式電話系統) 170
 - 共用的電話線路 (並列式電話系統) 171
 - 附件 27
 - 個別的傳真路線 (並列式電話系統) 168
 - 區別鈴聲 69
 - 區別鈴聲 (並列式電話系統) 170
 - 速率, 傳真 70
 - 測試傳真 186
 - 答錄機 (並列式電話系統) 178
 - 答錄機和數據機 (並列式電話系統) 180
 - 傳真, 與並列式電話系統 166
 - 傳真模式 167
 - 電腦數據機 (並列式電話系統) 173
 - 電腦數據機及語音信箱 (並列式電話系統) 182
 - 電腦數據機及語音線路 (並列式電話系統) 176
 - 電腦數據機和答錄機 (並列式電話系統) 180
 - 網路 97
 - 語音信箱 (並列式電話系統) 172
 - 語音信箱及電腦數據機 (並列式電話系統) 182
- 設定值
 - 音量, 傳真 71
- 軟體
 - OCR 51
 - Webscan 50
- 連結速度, 設定 97
- 速度
 - 掃描器疑難排解 122
- 十二畫**
 - 備援傳真 59
 - 報告
 - 列印頭 138
 - 傳真測試失敗 126
 - 確認, 傳真 74
 - 錯誤, 傳真 75
 - 換行, 校準 139
 - 測試, 傳真
 - 失敗 126
 - 市話插座 127
 - 設定 186
 - 連接埠連結, 失敗 127
 - 硬體, 失敗 126
 - 傳真電話線類型測試失敗 128
 - 傳真線路條件 129
 - 撥號音, 失敗 128
 - 無線通訊
 - 法規資訊 158
 - 設定 94
 - 無線連線圖示 8
 - 無線電波干擾
 - 法規資訊 158
 - 發傳真
 - 手動 55
 - 顯示幕撥號 56
 - 硬體, 傳真設定測試 126
 - 答錄機
 - 設定用於傳真 (並列式電話系統) 178
 - 透過傳真和數據機設定 180
 - 進紙問題, 疑難排解 115
 - 黑白頁面
 - 傳真 53
- 十三畫**
 - 傳真
 - DSL, 設定 (並列式電話系統) 169
 - ISDN 線路, 設定 (並列式電話系統) 170
 - PBX 系統, 設定 (並列式電話系統) 170
 - 手動接收 59
 - 日誌, 列印 75
 - 日誌, 清除 75
 - 市話插座測試, 失敗 127
 - 共用的電話線路設定 (並列式電話系統) 171
 - 列印上次交易的詳細資訊 75
 - 自動接聽 68
 - 並列式電話系統 166
 - 封鎖號碼 62
 - 重新列印 60
 - 重撥選項 70
 - 音量 71
 - 個別線路設定 (並列式電話系統) 168
 - 紙張大小 61
 - 區別鈴聲, 變更模式 69
 - 區別鈴聲設定 (並列式電話系統) 170
 - 接收 59
 - 接收, 疑難排解 131
 - 接收, 疑難排解 130
 - 接聽前的響鈴次數 68
 - 接聽模式 68
 - 規格 151
 - 設定, 變更 68
 - 設定類型 167
 - 速率 70
 - 備援傳真 59
 - 報告 74
 - 測試失敗 126
 - 測試設定 186
 - 答錄機, 設定 (並列式電話系統) 178
 - 答錄機和數據機, 共用 (並列式電話系統) 180
 - 傳送 54
 - 傳送, 疑難排解 132
 - 傳送, 疑難排解 130
 - 電話線連結測試, 失敗 127
 - 電話線類型測試, 失敗 128
 - 疑難排解 126
 - 監視器撥號 57
 - 網際網路通訊協定, 透過 73
 - 語音信箱, 設定 (並列式電話系統) 172
 - 撥號音測試, 失敗 128
 - 撥號類型, 設定 69
 - 數據機, 共用於 (並列式電話系統) 173
 - 數據機及語音信箱, 共用於 (並列式電話系統) 182
 - 數據機及語音線路, 共用於 (並列式電話系統) 176
 - 數據機和答錄機, 共用 (並列式電話系統) 180
 - 標題 68
 - 確認報告 74
 - 線路條件測試, 失敗 129
 - 錯誤修正模式 57
 - 錯誤報告 75
 - 縮小 61
 - 轉發 60
 - 顯示幕撥號 56
 - 傳真畫面 9
 - 傳送掃描結果
 - 給 OCR 51
 - 疑難排解 122
 - 傳送傳真
 - 基本傳真 54

- 從記憶體傳送 56
- 疑難排解 130, 132
- 監視器撥號 57
- 傳輸速率 70
- 溼度規格 149
- 滑動架
 - 清除卡住的滑動架 145
- 電源
 - 疑難排解 115
- 電源輸入, 位於 7
- 電腦數據機
 - 與傳真及語音線路共用 (並列式電話系統) 176
 - 與傳真共用 (並列式電話系統) 173
 - 與傳真和答錄機共用 (並列式電話系統) 180
 - 與數據機及語音信箱共用 (並列式電話系統) 182
- 電話, 傳真
 - 傳送 55
- 電話, 傳真自接收 59
- 電話支援 108
- 電話支援期限
 - 支援期限 109
- 電話線
 - 正確類型測試失敗 128
 - 連上正確連接埠測試失敗 127
- 電話線路, 接聽鈴聲模式 69

十四畫

- 疑難排解
 - 一次夾起多張印材 116
 - 內嵌式 Web 伺服器 137
 - 卡紙, 紙張 144
 - 列印 115
 - 列印問題 117
 - 印表機狀態報告 111
 - 扭曲的影本 121
 - 沒有任何列印 117
 - 防火牆 117
 - 歪斜頁面 115
 - 消失或錯誤的資訊 117
 - 紙匣內的紙張無法進紙 115
 - 控制台說明系統 110
 - 接收傳真 130, 131
 - 掃描 122
 - 掃描品質 123
 - 進紙問題 115
 - 傳真 126
 - 傳真市話插座測試, 失敗 127
 - 傳真測試 126
 - 傳真硬體測試失敗 126

- 傳真電話線連結測試失敗 127
- 傳真電話線類型測試失敗 128
- 傳真撥號音測試失敗 128
- 傳真線路測試失敗 129
- 傳送傳真 130, 132
- 解決網路問題 134
- 電源 115
- 網路設定頁 112
- 影印 121
- 影印品質 121
- 監視器撥號 57
- 網站
 - 協助工具資訊 4
 - 客戶支援服務 108
 - 環保計劃 161
- 網路
 - IP 設定 97
 - 防火牆, 疑難排解 117
 - 接頭圖示 7
 - 設定, 變更 97
 - 連結速度 97
 - 無線設定 112
 - 無線通訊設定 94
 - 解決問題 134
 - 檢視與列印設定 97
- 網際網路通訊協定
 - 傳真, 使用 73
- 維護
 - 列印頭 138
 - 更換墨水匣 89
 - 重新安裝列印頭 140
 - 校正列印頭 139
 - 校準換行 139
 - 清潔列印頭 138
 - 檢查墨水存量 87
- 語音信箱
 - 設定用於傳真 (並列式電話系統) 172
 - 設定數據機及語音信箱 (並列式電話系統) 182
- 說明 9

十五畫

- 廣播傳真
 - 傳送 57
- 影本上有粗粒或白色條紋, 疑難排解 121
- 影印 9
 - 品質 121
 - 規格 150
 - 疑難排解 121

- 撥接數據機
 - 與傳真共用 (並列式電話系統) 173
 - 與數據機及語音信箱共用 (並列式電話系統) 182
- 撥號音測試, 失敗 128
- 撥號數據機
 - 傳真及語音線路共用 (並列式電話系統) 176
 - 與傳真和答錄機共用 (並列式電話系統) 180
- 撥號類型, 設定 69
- 數據機
 - 傳真及語音線路共用 (並列式電話系統) 176
 - 與傳真共用 (並列式電話系統) 173
 - 與傳真和答錄機共用 (並列式電話系統) 180
 - 與數據機及語音信箱共用 (並列式電話系統) 182
- 標題, 傳真 68
- 確認報告, 傳真 74
- 編輯
 - OCR 程式中的文字 51
- 線條
 - 掃描, 疑難排解 124
 - 影本, 疑難排解 121
- 線路條件測試, 傳真 129
- 複頻音撥號 69
- 墨水存量, 檢查 87
- 墨水存量圖示 9
- 墨水匣 7, 90
 - 位置 7
 - 狀態 112
 - 保固到期日 112
 - 重新裝上 89
 - 產品編號 112
 - 提示 86
 - 零件編號 90
 - 檢查墨水存量 87
- 墨水匣存取擋門, 位置 7

十六畫

- 噪音資訊 152
- 錯誤修正模式 57
- 錯誤報告, 傳真 75
- 頭 138

十七畫

- 儲存
 - 傳真於記憶體 59
- 檢視
 - 網路設定 97

環境永續發展計劃 161
環境規格 149
縮小傳真 61
聲音 152
聲壓 152

十八畫

轉發傳真 60
雙面列印器
 安裝 27
 清除卡紙 142

二十三畫

顯示幕撥號 56

© 2014 Hewlett-Packard Development Company, L.P.
www.hp.com

