



Σειρά εκτυπωτών HP DesignJet T790 και T1300

Χρήση του εκτυπωτή

Νομικές σημειώσεις

Οι πληροφορίες που περιέχονται στο παρόν υπόκεινται σε αλλαγή χωρίς προηγούμενη ειδοποίηση.

Οι εγγυήσεις για τους εκτυπωτές και τις υπηρεσίες της HP αναφέρονται μόνο στις ρητές δηλώσεις εγγύησης που παρέχονται μαζί με τα συγκεκριμένα προϊόντα και υπηρεσίες. Κανένα τμήμα του παρόντος δεν πρέπει να θεωρηθεί ότι αποτελεί συμπληρωματική εγγύηση. Η HP δεν φέρει καμία ευθύνη για τεχνικά ή συντακτικά σφάλματα και παραλείψεις στον παρόντα οδηγό.



Πιστοποίηση USB υψηλής ταχύτητας



IPv6-ready

Εμπορικά σήματα

Οι ονομασίες Adobe®, Acrobat®, Adobe Photoshop® και Adobe® PostScript® 3™ είναι εμπορικά σήματα της Adobe Systems Incorporated.

Η ονομασία Corel® είναι εμπορικό σήμα ή σήμα κατατεθέν της Corel Corporation ή της Corel Corporation Limited.

Η ονομασία ENERGY STAR και το σήμα ENERGY STAR είναι σήματα κατατεθέντα στις Η.Π.Α.

Τα Microsoft® και Windows® είναι σήματα κατατεθέντα της Microsoft Corporation στις Η.Π.Α.

Η ονομασία PANTONE® είναι σήμα ελέγχου προτύπου της Pantone, Inc. για το χρώμα.

Πίνακας περιεχομένων

1 Εισαγωγή	1
Προφυλάξεις ασφαλείας	2
HP Start-Up Kit (Κιτ εκκίνησης της HP)	2
Χρήση του παρόντος οδηγού	2
Μοντέλα εκτυπωτή	4
Τα κύρια χαρακτηριστικά του εκτυπωτή	4
Τα κύρια εξαρτήματα του εκτυπωτή	6
Μπροστινός πίνακας	9
Λογισμικό εκτυπωτή	10
Υπηρεσίες Web	11
Ενεργοποίηση και απενεργοποίηση του εκτυπωτή	12
Εσωτερικές εκτυπώσεις του εκτυπωτή	12
2 Εγκατάσταση του λογισμικού	14
Επιλογή μεθόδου σύνδεσης για χρήση	15
Σύνδεση του εκτυπωτή στο δίκτυό σας	15
Σύνδεση υπολογιστή στον εκτυπωτή μέσω δικτύου (Windows)	17
Σύνδεση ενός υπολογιστή με τον εκτυπωτή μέσω καλωδίου USB (Windows)	17
Κατάργηση εγκατάστασης του λογισμικού του εκτυπωτή (Windows)	19
Σύνδεση ενός υπολογιστή με τον εκτυπωτή μέσω δικτύου (Mac OS X)	19
Σύνδεση ενός υπολογιστή με τον εκτυπωτή μέσω καλωδίου USB (Mac OS)	21
Κατάργηση εγκατάστασης του λογισμικού του εκτυπωτή (Mac OS)	22
3 Εγκατάσταση του εκτυπωτή	23
Εισαγωγή	24
Ρύθμιση εκτυπωτή με σύνδεση στο Web	24
Μη αυτόματη διαμόρφωση των Υπηρεσιών Web	24
Επιλογές καταλληλότητας χαρτιού (σειρά T1300)	26
Ενεργοποίηση και απενεργοποίηση ένθεσης (σειρά T1300)	27
Ενεργοποίηση και απενεργοποίηση πληροφοριών χρήσης	28
Ενεργοποίηση και απενεργοποίηση των ειδοποιήσεων ηλεκτρονικού ταχυδρομείου	28
Ενεργοποίηση και απενεργοποίηση ειδοποιήσεων (μόνο για Windows)	29
Περιορισμός της πρόσβασης στον εκτυπωτή	29
Απαιτείται αναγνωριστικό λογαριασμού (σειρά T1300)	31

Ορισμός προτιμήσεων προγράμματος οδήγησης στα Windows	31
4 Προσαρμογή του εκτυπωτή	32
Αλλαγή της γλώσσας στην οθόνη του μπροστινού πίνακα	33
Πρόσβαση στο HP Utility	33
Πρόσβαση στον ενσωματωμένο Web Server	33
Αλλαγή της γλώσσας στο HP Utility	34
Αλλαγή της γλώσσας του ενσωματωμένου διακομιστή Web	34
Αλλαγή της ρύθμισης κατάστασης αναστολής λειτουργίας	34
Ενεργοποίηση και απενεργοποίηση βομβητή	34
Αλλαγή της φωτεινότητας της οθόνης του μπροστινού πίνακα	35
Αλλαγή των μονάδων μέτρησης	35
Διαμόρφωση ρυθμίσεων δικτύου	35
Αλλαγή της ρύθμισης γλώσσας γραφικών	36
Διαχείριση ασφαλείας εκτυπωτή	37
Αλλαγή της διεύθυνσης ηλεκτρονικού ταχυδρομείου του εκτυπωτή	37
5 Χειρισμός χαρτιού	38
Γενικές συμβουλές	39
Τοποθέτηση ρολού στον άξονα	39
Τοποθέτηση ρολού στον εκτυπωτή	41
Αφαίρεση ρολού	44
Τοποθέτηση ενός φύλλου χαρτιού	45
Αφαίρεση ενός φύλλου	46
Προβολή πληροφοριών για το χαρτί	47
Προεπιλογές χαρτιού	47
Πληροφορίες χαρτιού εκτύπωσης	48
Μετακίνηση του χαρτιού	48
Διατήρηση χαρτιού	48
Αλλαγή χρόνου στεγνώματος	49
Απενεργοποίηση και ενεργοποίηση της αυτόματης κοπής	49
Τροφοδοσία και κοπή χαρτιού	50
6 Λειτουργία με δύο ρολά (σειρά T1300)	51
Οι χρήσεις ενός εκτυπωτή πολλαπλών ρολών	51
Τρόπος κατανομής των εργασιών σε ρολά χαρτιού από τον εκτυπωτή	51
7 Εκτύπωση	53
Εισαγωγή	54
Εκτύπωση από μονάδα flash USB	54
Εκτύπωση από υπολογιστή χρησιμοποιώντας τον ενσωματωμένο Web Server ή το HP Utility (σειρά T1300)	55
Εκτύπωση από υπολογιστή με τη χρήση προγράμματος οδήγησης εκτυπωτή	56

Ρυθμίσεις εκτύπωσης για προχωρημένους	56
8 Εκτύπωση με σύνδεση στο Web	71
Εκτύπωση μέσω ηλεκτρονικού ταχυδρομείου	71
9 Διαχείριση ουράς εργασιών (σειρά T790 PS και T1300)	72
Εισαγωγή	73
Η ουρά εργασιών στο μπροστινό πλαίσιο (σειρά T790 PS και T1300)	73
Η ουρά εργασιών από τον ενσωματωμένο Web Server ή το HP Utility (σειρά T1300)	76
10 Διαχείριση χρωμάτων	80
Εισαγωγή	81
Τρόπος απεικόνισης χρωμάτων	81
Στοιχεία της διαχείρισης χρωμάτων	81
Βαθμονόμηση χρώματος	81
Διαχείριση χρωμάτων από προγράμματα οδήγησης εκτυπωτή	83
Διαχείριση χρωμάτων από προγράμματα οδήγησης του εκτυπωτή (εκτυπωτές PostScript)	87
Διαχείριση χρωμάτων από τον ενσωματωμένο Web Server (σειρά T1300)	90
Διαχείριση χρωμάτων από τον μπροστινό πίνακα	91
11 Πρακτικά παραδείγματα εκτύπωσης	93
Εκτύπωση ενός προχείρου για αναθεώρηση με τη σωστή κλίμακα	94
Εκτύπωση εργασίας	96
Εκτύπωση παρουσίασης	103
Εκτύπωση και προσαρμογή κλίμακας από το Microsoft Office	109
12 Ανάκτηση πληροφοριών χρήσης του εκτυπωτή	116
Λήψη πληροφοριών λογιστικών από τον εκτυπωτή	117
Έλεγχος στατιστικών στοιχείων χρήσης	117
Έλεγχος στατιστικών στοιχείων χρήσης για μια εργασία	118
Αίτηση λογιστικών στοιχείων μέσω ηλεκτρονικού ταχυδρομείου	118
13 Χειρισμός δοχείων μελανιού και κεφαλών εκτύπωσης	120
Πληροφορίες για τα δοχεία μελάνης	121
Έλεγχος κατάστασης των δοχείων μελάνης	121
Αφαίρεση δοχείου μελάνης	121
Εισαγωγή δοχείου μελάνης	123
Πληροφορίες για τις κεφαλές εκτύπωσης	124
Έλεγχος κατάστασης της κεφαλής εκτύπωσης	124
Αφαίρεση κεφαλής εκτύπωσης	124
Εισαγωγή κεφαλής εκτύπωσης	127

14 Συντήρηση του εκτυπωτή	131
Έλεγχος κατάστασης εκτυπωτή	132
Καθαρισμός του εξωτερικού μέρους του εκτυπωτή	132
Συντήρηση των δοχείων μελάνης	132
Μετακίνηση ή αποθήκευση του εκτυπωτή	132
Ενημέρωση του υλικολογισμικού	133
Ενημέρωση του λογισμικού	134
Κιτ συντήρησης εκτυπωτή	134
Ασφαλής διαγραφή δίσκου	135
15 Εξαρτήματα	136
Τρόπος παραγγελίας αναλώσιμων και βοηθητικού εξοπλισμού	137
Εισαγωγή στο βοηθητικό εξοπλισμό	141
16 Αντιμετώπιση προβλημάτων χαρτιού	146
Δεν είναι δυνατή η επιτυχής τοποθέτηση του χαρτιού	147
Ο τύπος χαρτιού δεν περιλαμβάνεται στο πρόγραμμα οδήγησης	149
Ο εκτυπωτής εκτύπωσε σε λάθος τύπο χαρτιού	150
Μήνυμα "on hold for paper" (αναμονή για χαρτί) (σειρά T1300)	151
Μη προώθηση ρολού χαρτιού	152
Το χαρτί έχει μπλοκαριστεί	152
Μια λωρίδα παραμένει στο δίσκο εξόδου και προκαλεί εμπλοκές	156
Ο εκτυπωτής εμφανίζει την ένδειξη ότι δεν υπάρχει χαρτί όταν υπάρχει διαθέσιμο χαρτί	156
Οι εκτυπώσεις δεν πέφτουν τακτικά στο καλάθι	156
Το φύλλο παραμένει στον εκτυπωτή όταν η εκτύπωση έχει ολοκληρωθεί	157
Το χαρτί κόβεται όταν η εκτύπωση έχει ολοκληρωθεί	157
Ο μηχανισμός κοπής δεν κόβει σωστά	157
Το ρολό είναι χαλαρό επάνω στον άξονα	157
Επαναβαθμονόμηση της προώθησης χαρτιού	157
17 Αντιμετώπιση προβλημάτων ποιότητας στην εκτύπωση	160
Γενικές συμβουλές	162
Οδηγός Print quality troubleshooting (Αντιμετώπιση προβλημάτων ποιότητας εκτύπωσης)	162
Δημιουργία οριζόντιων γραμμών κατά μήκος της εικόνας (δημιουργία λωρίδων)	163
Οι γραμμές είναι πολύ παχιές, πολύ λεπτές ή λείπουν	164
Οι γραμμές εμφανίζονται με διαβάθμιση ή ασυνέχεια	164
Οι γραμμές εκτυπώνονται διπλές ή με λανθασμένα χρώματα	165
Οι γραμμές είναι ασυνεχείς	165
Οι γραμμές είναι θολές	166
Τα μήκη των γραμμών δεν είναι ακριβή	166
Ολόκληρη η εικόνα είναι θολή ή κοκκώδης	167
Το χαρτί δεν είναι επίπεδο	168
Η εκτύπωση έχει γδαρσίματα ή χαρακιές	168

Σημάδια μελάνης στο χαρτί	168
Βγαίνει μαύρη μελάνη όταν αγγίζετε την εκτύπωση	169
Οι άκρες των αντικειμένων εμφανίζονται με διαβάθμιση ή δεν είναι ευκρινείς	170
Οι άκρες των αντικειμένων είναι πιο σκούρες από το αναμενόμενο	170
Οριζόντιες γραμμές στο άκρο μιας εκτύπωσης κομμένου φύλλου	170
Κατακόρυφες γραμμές διαφορετικών χρωμάτων	170
Λευκές κηλίδες στην εκτύπωση	171
Έλλειψη ακρίβειας στα χρώματα	171
Τα χρώματα είναι ξεθωριασμένα	172
Η εικόνα είναι ελλιπής (κομμένη στο κάτω μέρος)	172
Η εικόνα είναι κομμένη	172
Λείπουν ορισμένα αντικείμενα από την εκτυπωμένη εικόνα	173
Ένα αρχείο PDF παρουσιάζει περικοπές ή λείπουν αντικείμενα	174
Διαγνωστική εκτύπωση εικόνων	174
Σε περίπτωση που εξακολουθεί να υπάρχει πρόβλημα	176
18 Αντιμέτωπιση προβλημάτων με το δοχείο μελάνης και την κεφαλή εκτύπωσης	177
Δεν είναι δυνατή η εισαγωγή δοχείου μελάνης	178
Κατάσταση δοχείων μελάνης	178
Δεν είναι δυνατή η εισαγωγή κεφαλής εκτύπωσης	178
Στην οθόνη του μπροστινού πίνακα εμφανίζεται ένα μήνυμα για επανατοποθέτηση ή αντικατάσταση μιας κεφαλής εκτύπωσης	178
Καθαρισμός κεφαλών εκτύπωσης	179
Καθαρισμός του ανιχνευτή ροής των κεφαλών εκτύπωσης	179
Ευθυγράμμιση των κεφαλών εκτύπωσης	182
Μηνύματα κατάστασης για τις κεφαλές εκτύπωσης	184
19 Αντιμέτωπιση γενικών προβλημάτων του εκτυπωτή	185
Ο εκτυπωτής δεν ξεκινά	186
Ο εκτυπωτής δεν εκτυπώνει	186
Η λειτουργία του εκτυπωτή είναι αργή	187
Αποτυχία επικοινωνίας μεταξύ υπολογιστή και εκτυπωτή	187
Μη δυνατή πρόσβαση στο HP Utility	188
Δεν είναι δυνατή η πρόσβαση στον ενσωματωμένο Web Server	188
Δεν είναι δυνατή η σύνδεση στο Internet	188
Προβλήματα με τις Υπηρεσίες Web	189
Αυτόματος έλεγχος συστήματος αρχείων	189
Ειδοποιήσεις	190
20 Μηνύματα σφάλματος μπροστινού πίνακα	191
Το αρχείο καταγραφής σφάλματος του συστήματος	194

21 Εξυπηρέτηση πελατών της HP	195
Εισαγωγή	196
Υπηρεσίες επαγγελματιών της HP	196
Άμεση υποστήριξη της HP	197
HP Proactive Support (Δυναμική υποστήριξη HP)	197
Πρόγραμμα αντικατάστασης από τον πελάτη	198
Επικοινωνία με την υποστήριξη HP	198
22 Προδιαγραφές εκτυπωτή	200
Προδιαγραφές λειτουργίας	201
Φυσικές προδιαγραφές	202
Προδιαγραφές μνήμης	203
Προδιαγραφές ισχύος	203
Οικολογικά χαρακτηριστικά	203
Περιβαλλοντικές προδιαγραφές	203
Ακουστικές προδιαγραφές	203
Γλωσσάρι	205
Ευρετήριο	208

1 Εισαγωγή

- [Προφυλάξεις ασφαλείας](#)
- [HP Start-Up Kit \(Κιτ εκκίνησης της HP\)](#)
- [Χρήση του παρόντος οδηγού](#)
- [Μοντέλα εκτυπωτή](#)
- [Τα κύρια χαρακτηριστικά του εκτυπωτή](#)
- [Τα κύρια εξαρτήματα του εκτυπωτή](#)
- [Μπροστινός πίνακας](#)
- [Λογισμικό εκτυπωτή](#)
- [Υπηρεσίες Web](#)
- [Ενεργοποίηση και απενεργοποίηση του εκτυπωτή](#)
- [Εσωτερικές εκτυπώσεις του εκτυπωτή](#)

Προφυλάξεις ασφαλείας

Οι παρακάτω προφυλάξεις διασφαλίζουν τη σωστή χρήση του εκτυπωτή και αποτρέπουν την πρόκληση βλαβών. Λαμβάνετε πάντα τις προφυλάξεις αυτές.

- Χρησιμοποιείτε την τάση τροφοδοσίας που καθορίζεται στην ετικέτα. Αποφεύγετε την υπερφόρτωση της ηλεκτρικής πρίζας του εκτυπωτή με πολλαπλές συσκευές.
- Βεβαιωθείτε ότι ο εκτυπωτής είναι σωστά γειωμένος. Η αποτυχία γείωσης του εκτυπωτή μπορεί να έχει ως αποτέλεσμα την πρόκληση ηλεκτροπληξίας, πυρκαγιάς και επιδεκτικότητα σε ηλεκτρομαγνητικές παρεμβολές.
- Μην αποσυναρμολογείτε και μην επισκευάζετε τον εκτυπωτή μόνοι σας. Επικοινωνήστε με τον τοπικό αντιπρόσωπο σέρβις της HP και ανατρέξτε στην ενότητα [Επικοινωνία με την υποστήριξη HP στη σελίδα 198](#).
- Χρησιμοποιείτε μόνο το ηλεκτρικό καλώδιο που παρέχεται από την HP μαζί με τον εκτυπωτή. Μην καταστρέψετε, κόβετε ή επισκευάζετε το καλώδιο ρεύματος. Ένα κατεστραμμένο καλώδιο ρεύματος μπορεί να προκαλέσει πυρκαγιά ή ηλεκτροπληξία. Αντικαταστήστε ένα φθαρμένο καλώδιο με ένα καλώδιο ρεύματος εγκεκριμένο από την HP.
- Τυχόν μέταλλα ή υγρά (εκτός από αυτά που χρησιμοποιούνται στα κιτ καθαρισμού της HP) δεν πρέπει να έρχονται σε επαφή με τα εσωτερικά μέρη του εκτυπωτή. Μπορεί να προκληθεί πυρκαγιά, ηλεκτροπληξία ή να προκύψουν άλλοι σοβαροί κίνδυνοι.
- Απενεργοποιήστε την τροφοδοσία του εκτυπωτή και αποσυνδέστε το καλώδιο ρεύματος από την πρίζα σε μια από τις παρακάτω περιπτώσεις:
 - Όταν τοποθετείτε τα χέρια σας στο εσωτερικό του εκτυπωτή
 - Σε περίπτωση καπνού ή ασυνήθιστης οσμής από τον εκτυπωτή
 - Σε περίπτωση ασυνήθιστων θορύβων από τον εκτυπωτή που δεν ακούγονται κατά την κανονική λειτουργία
 - Εάν τα εσωτερικά εξαρτήματα του εκτυπωτή έρθουν σε επαφή με μεταλλικά αντικείμενα ή υγρά (εκτός από εκείνα που χρησιμοποιούνται στις διαδικασίες καθαρισμού και συντήρησης)
 - Κατά τη διάρκεια καταιγίδας με κεραυνούς
 - Κατά τη διάρκεια διακοπής ρεύματος

HP Start-Up Kit (Κιτ εκκίνησης της HP)

Το HP Start-Up Kit (Κιτ εκκίνησης της HP) είναι το DVD που συνοδεύει τον εκτυπωτή σας. Περιέχει το λογισμικό του εκτυπωτή και την τεκμηρίωση.

Χρήση του παρόντος οδηγού

Μπορείτε να λάβετε το εγχειρίδιο αυτό από το κέντρο γνωσιακής βάσης της HP (ανατρέξτε στην ενότητα [Κέντρο γνωσιακής βάσης στη σελίδα 196](#)).

Εισαγωγή

Σε αυτό το κεφάλαιο δίνεται μια σύντομη περιγραφή του εκτυπωτή και της τεκμηρίωσής του για νέους χρήστες.

Χρήση και συντήρηση

Αυτά τα κεφάλαια σας βοηθούν να διεξάγετε κανονικές διαδικασίες του εκτυπωτή και περιλαμβάνουν τα παρακάτω θέματα.

- [Εγκατάσταση του λογισμικού στη σελίδα 14](#)
- [Εγκατάσταση του εκτυπωτή στη σελίδα 23](#)
- [Προσαρμογή του εκτυπωτή στη σελίδα 32](#)
- [Χειρισμός χαρτιού στη σελίδα 38](#)
- [Λειτουργία με δύο ρολά \(σειρά T1300\) στη σελίδα 51](#)
- [Εκτύπωση στη σελίδα 53](#)
- [Εκτύπωση με σύνδεση στο Web στη σελίδα 71](#)
- [Διαχείριση ουράς εργασιών \(σειρά T790 PS και T1300\) στη σελίδα 72](#)
- [Διαχείριση χρωμάτων στη σελίδα 80](#)
- [Πρακτικά παραδείγματα εκτύπωσης στη σελίδα 93](#)
- [Ανάκτηση πληροφοριών χρήσης του εκτυπωτή στη σελίδα 116](#)
- [Χειρισμός δοχείων μελανιού και κεφαλών εκτύπωσης στη σελίδα 120](#)
- [Συντήρηση του εκτυπωτή στη σελίδα 131](#)

Αντιμετώπιση προβλημάτων

Αυτά τα κεφάλαια σας βοηθούν στην επίλυση προβλημάτων που μπορεί να παρουσιαστούν κατά την εκτύπωση και περιλαμβάνουν τα παρακάτω θέματα.

- [Αντιμετώπιση προβλημάτων χαρτιού στη σελίδα 146](#)
- [Αντιμετώπιση προβλημάτων ποιότητας στην εκτύπωση στη σελίδα 160](#)
- [Αντιμετώπιση προβλημάτων με το δοχείο μελάνης και την κεφαλή εκτύπωσης στη σελίδα 177](#)
- [Αντιμετώπιση γενικών προβλημάτων του εκτυπωτή στη σελίδα 185](#)
- [Μηνύματα σφάλματος μπροστινού πίνακα στη σελίδα 191](#)

Εξαρτήματα, υποστήριξη και προδιαγραφές

Αυτά τα κεφάλαια, [Εξαρτήματα στη σελίδα 136](#), [Εξυπηρέτηση πελατών της HP στη σελίδα 195](#) και [Προδιαγραφές εκτυπωτή στη σελίδα 200](#), περιέχουν πληροφορίες αναφοράς, όπως η υποστήριξη πελατών, οι προδιαγραφές του εκτυπωτή και οι αριθμοί προϊόντων των τύπων χαρτιού, των υλικών μελάνης και των εξαρτημάτων.

Γλωσσάρι



Το κεφάλαιο [Γλωσσάρι στη σελίδα 205](#) περιέχει ορισμούς εκτύπωσης και όρους της HP που χρησιμοποιούνται στην παρούσα τεκμηρίωση.

Ευρετήριο

Εκτός από τον πίνακα περιεχομένων, υπάρχει ένα αλφαβητικό ευρετήριο που θα σας βοηθήσει να βρείτε θέματα γρήγορα.

Προειδοποιήσεις και προφυλάξεις

Τα παρακάτω σύμβολα χρησιμοποιούνται σε αυτό το εγχειρίδιο για να εξασφαλιστεί η σωστή χρήση του εκτυπωτή και να αποτραπεί η πρόκληση βλάβης στον εκτυπωτή. Ακολουθήστε τις οδηγίες που σημειώνονται με αυτά τα σύμβολα.

-  **ΠΡΟΕΙΔ/ΣΗ!** Αν δεν τηρηθούν οι οδηγίες που σημειώνονται με αυτό το σύμβολο μπορεί προκληθεί σοβαρός τραυματισμός ή θάνατος.
-  **ΠΡΟΣΟΧΗ:** Αν δεν ακολουθήσετε τις οδηγίες που επισημαίνονται με αυτό το σύμβολο, μπορεί να προκληθεί ελαφρύς τραυματισμός ή βλάβη στον εκτυπωτή.

Μοντέλα εκτυπωτή

Ο παρακάτω οδηγός καλύπτει τα παρακάτω μοντέλα, τα οποία αναφέρονται με τη σύντομη ονομασία τους για λόγους συντομίας.

Πλήρης ονομασία	Σύντομη ονομασία
Εκτυπωτής HP DesignJet T790	T790
Εκτυπωτής HP DesignJet T790 PostScript	T790 PS
Εκτυπωτής HP DesignJet T795	T795
Εκτυπωτής HP DesignJet T1300	T1300
Εκτυπωτής HP DesignJet T1300 PostScript	T1300 PS

Τα κύρια χαρακτηριστικά του εκτυπωτή

Ο εκτυπωτής σας είναι ένας έγχρωμος εκτυπωτής ψεκασμού που έχει σχεδιαστεί για την εκτύπωση εικόνων υψηλής ποιότητας σε χαρτί πλάτους έως 610 mm ή 1118 mm. Παρακάτω δίνονται ορισμένα κύρια χαρακτηριστικά του εκτυπωτή:

- Ανάλυση εκτύπωσης έως 2400 X 1200 βελτιστοποιημένων dpi (κουκκίδες ανά ίντσα), από είσοδο 1200 X 1200 dpi (κουκκίδες ανά ίντσα), χρησιμοποιώντας την επιλογή ποιότητας εκτύπωσης **Best** (Βέλτιστη), την επιλογή **Maximum Detail** (Μέγιστη λεπτομέρεια) και φωτογραφικό χαρτί
- Ο χειρισμός του εκτυπωτή μπορεί να πραγματοποιείται από τον μπροστινό του πίνακα ή από έναν απομακρυσμένο υπολογιστή χρησιμοποιώντας τον ενσωματωμένο Web Server ή το HP Utility
- Έγχρωμος μπροστινός πίνακας αφής, με διαισθητικό γραφικό περιβάλλον χρήστη
- Προεπισκόπηση εργασιών στον μπροστινό πίνακα
- Προεπισκόπηση εργασιών σε απομακρυσμένους υπολογιστές (μόνο σειρά T1300)
- Περιλαμβάνονται λειτουργίες με σύνδεση στο web, όπως οι αυτόματες αναβαθμίσεις υλικολογισμικού και HP ePrint
- Εκτυπώσεις χωρίς πρόγραμμα οδήγησης Η εκτύπωση αρχείων με κοινή γραφική μορφή μπορεί να πραγματοποιείται απευθείας χωρίς να χρειάζεται πρόγραμμα οδήγησης εκτυπωτή. Απλώς τοποθετήστε μια μονάδα USB flash ή συνδέστε ένα φορητό υπολογιστή που περιέχει τα αρχεία σας.
- Ευελιξία χαρτιού και αυτόματη εύκολη τοποθέτηση (ανατρέξτε στην ενότητα [Χειρισμός χαρτιού στη σελίδα 38](#)) με πληροφορίες και προεπιλογές με πρόσβαση από τον μπροστινό πίνακα και το HP Utility
- Χειρισμός κομμένου χαρτιού και ρολού χαρτιού
- Σύστημα έξι μελανιών

- Ακριβής και συνεπής αναπαραγωγή χρώματος με αυτόματη βαθμονόμηση χρώματος
- Για τις εξομοιώσεις χρωμάτων, δείτε [Εξομοίωση εκτυπωτή στη σελίδα 84](#)
- Οικονομική λειτουργία για οικονομική εκτύπωση
- Τοποθετούνται δύο ρολά ταυτόχρονα για γρήγορη και εύκολη εναλλαγή μεταξύ διαφορετικών ρολών ή μεγάλες περιόδους εκτύπωσης χωρίς επιτήρηση (μόνο σειρά T1300)
- Δυνατότητες υψηλής παραγωγικότητας, όπως προεπισκόπηση εργασίας και ένθεση χρησιμοποιώντας το HP Utility ή τον ενσωματωμένο Web server του εκτυπωτή (μόνο σειρά T1300)
- Πληροφορίες χρήσης του μελανιού και του χαρτιού από τον ενσωματωμένο Web Server. Ανατρέξτε στην ενότητα [Πρόσβαση στον ενσωματωμένο Web Server στη σελίδα 33](#)
- Πρόσβαση στο ηλεκτρονικό κέντρο γνωσιακής βάσης της HP (ανατρέξτε στην ενότητα [Κέντρο γνωσιακής βάσης στη σελίδα 196](#))

Τα κύρια εξαρτήματα του εκτυπωτή

Στις επόμενες προβολές της μπροστινής και της πίσω όψης του εκτυπωτή 1118 mm παρουσιάζονται τα κύρια στοιχεία του. Ο εκτυπωτής 610 mm (δεν εμφανίζεται) έχει τα ίδια εξαρτήματα σε πιο στενό σώμα.

Μπροστινή όψη

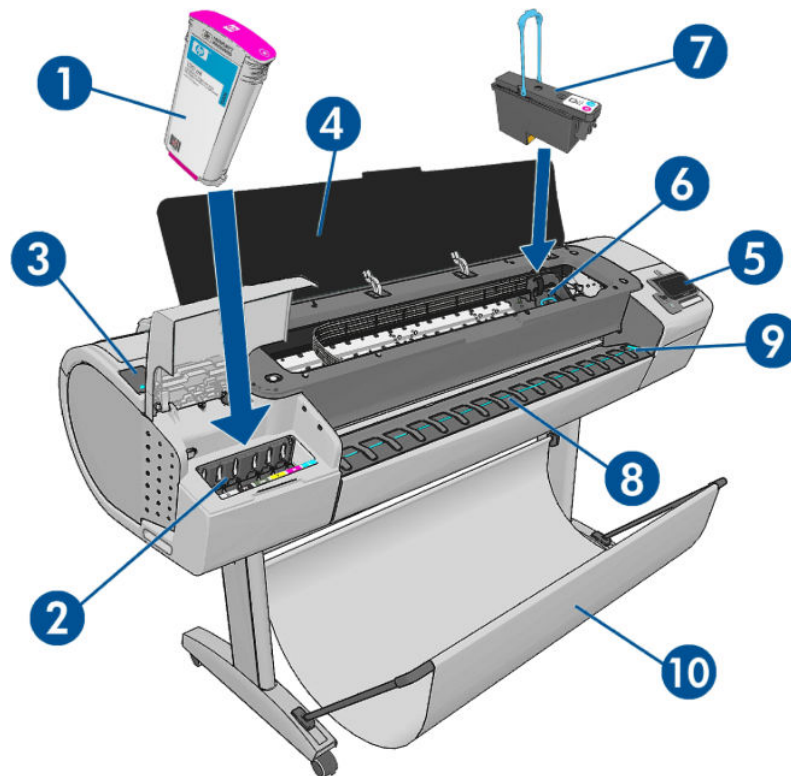

1. Δοχείο μελάνης
2. Υποδοχές δοχείων μελανιού
3. Μπλε μοχλός
4. Παράθυρο
5. Μπροστινός πίνακας
6. Φορέας κεφαλής εκτύπωσης
7. Κεφαλή εκτύπωσης
8. Δίσκος εξόδου
9. Γραμμές ευθυγράμμισης χαρτιού
10. Καλάθι

Πίσω όψη

Σειρά HP DesignJet T1300

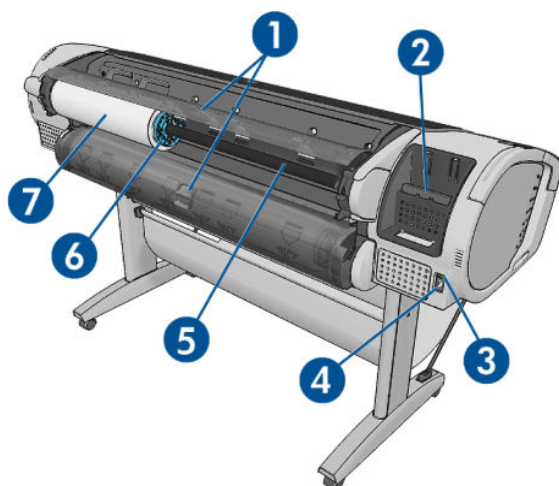

Σειρά HP DesignJet T790

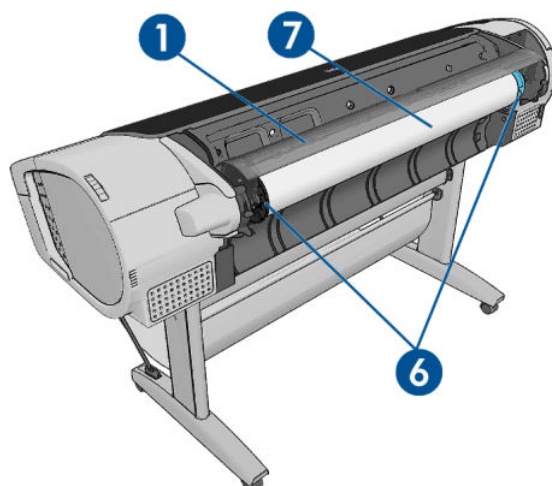

1. Κάλυμμα ρολού
2. Θύρες επικοινωνίας
3. Διακόπτης τροφοδοσίας
4. Ρευματολήπτης
5. Άξονας περιστροφής
6. Στέλεχος τερματισμού άξονα
7. Ρολό χαρτιού

Θύρες επικοινωνίας

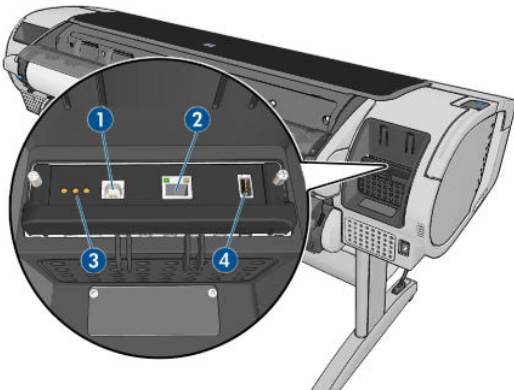

1. Θύρα USB υψηλής ταχύτητας για σύνδεση σε υπολογιστή
2. Θύρα Fast Ethernet (T790) ή Gigabit Ethernet (T795, T1300), για σύνδεση στο δίκτυο
3. Διαγνωστικές λυχνίες LED, για χρήση από τους μηχανικούς συντήρησης
4. Θύρα κεντρικού υπολογιστή USB υψηλής ταχύτητας, για σύνδεση εξαρτήματος

Υπάρχει και άλλη θύρα κεντρικού υπολογιστή USB υψηλής ταχύτητας στην άλλη πλευρά του εκτυπωτή, δίπλα στον μπροστινό πίνακα, για σύνδεση μιας μονάδας USB flash.

Οι αποστάτες τοίχου

Εάν τοποθετήσετε τον εκτυπωτή με την πίσω πλευρά να στηρίζεται σε τοίχο, χαμηλώστε τους δύο αποστάτες τοίχου στο πίσω μέρος του εκτυπωτή, ώστε να διασφαλιστεί ότι το πίσω μέρος του εκτυπωτή βρίσκεται σε ελάχιστη απόσταση από τον τοίχο. Διαφορετικά, μπορεί να υπάρχει πρόβλημα στην προώθηση του χαρτιού.

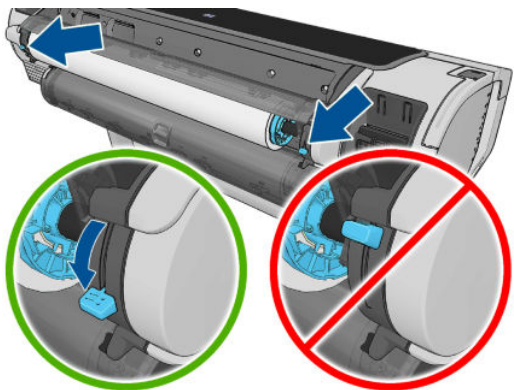

Μπροστινός πίνακας

Ο μπροστινός πίνακας βρίσκεται στο μπροστινό δεξί μέρος του εκτυπωτή. Σας δίνει τη πλήρη έλεγχο του εκτυπωτή σας: από τον μπροστινό πίνακα, μπορείτε να εκτυπώνετε, να προβάλλετε πληροφορίες σχετικά με τον εκτυπωτή, να αλλάζετε τις ρυθμίσεις του εκτυπωτή, να πραγματοποιείτε βαθμονομήσεις και δοκιμές και ούτω καθεξής. Στον μπροστινό πίνακα εμφανίζονται επίσης ειδοποιήσεις (προειδοποιητικά μηνύματα και μηνύματα σφαλμάτων) όταν χρειάζεται.

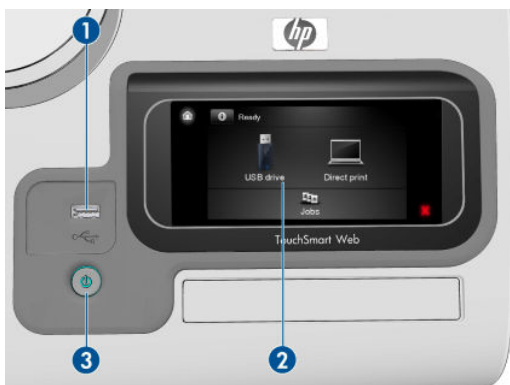







1. Θύρα κεντρικού υπολογιστή USB υψηλής ταχύτητας, για σύνδεση μονάδας USB flash, στην οποία μπορείτε να αποθηκεύσετε αρχεία για εκτύπωση. Όταν τοποθετήσετε μια μονάδα USB flash, εμφανίζεται ένα εικονίδιο USB  στην αρχική οθόνη του μπροστινού πίνακα.
2. Ο μπροστινός πίνακας είναι: μια οθόνη αφής με γραφικό περιβάλλον χρήστη.
3. Το πλήκτρο **Power** (Λειτουργίας) με το οποίο μπορείτε να ενεργοποιείτε ή να απενεργοποιείτε τον εκτυπωτή. Το πλήκτρο φωτίζεται όταν ο εκτυπωτής είναι σε λειτουργία. Αναβοσβήνει όταν ο εκτυπωτής μεταβαίνει από την κατάσταση ενεργοποίησης στην κατάσταση απενεργοποίησης.











Ο μπροστινός πίνακας διαθέτει μια μεγάλη κεντρική επιφάνεια για την εμφάνιση δυναμικών πληροφοριών και εικονιδίων. Στην αριστερή και στη δεξιά πλευρά εμφανίζονται έως και έξι αμετάβλητα εικονίδια σε διάφορες χρονικές στιγμές. Κατά κανόνα, δεν εμφανίζονται όλα την ίδια στιγμή.



Αριστερά και δεξιά αμετάβλητα εικονίδια

- Πατήστε  για να επιστρέψετε στην αρχική οθόνη.
- Πατήστε  για να εμφανίσετε τη βοήθεια σχετικά με την τρέχουσα οθόνη.
- Πατήστε  για μετάβαση στο προηγούμενο στοιχείο.
- Πατήστε  για μετάβαση στο επόμενο στοιχείο.
- Πατήστε  για να επιστρέψετε στην προηγούμενη οθόνη. Με την επιλογή αυτή δεν ακυρώνονται οι αλλαγές που έγιναν στην τρέχουσα οθόνη.
- Πατήστε  για να ακυρώσετε την τρέχουσα διαδικασία.

Δυναμικά εικονίδια της αρχικής οθόνης

Τα παρακάτω στοιχεία εμφανίζονται μόνο στην αρχική οθόνη.

- Πατήστε  για να προβάλετε πληροφορίες σχετικά με την κατάσταση του εκτυπωτή, να αλλάξετε τις ρυθμίσεις του εκτυπωτή ή να πραγματοποιήσετε ενέργειες όπως είναι η φόρτωση του χαρτιού ή η αντικατάσταση των αναλώσιμων μελανιού. Ένα μικρότερο εικονίδιο ειδοποίησης εμφανίζεται αν υπάρχουν εργασίες σε αναμονή.
- Στα δεξιά του παραπάνω πλήκτρου υπάρχει ένα μήνυμα το οποίο δείχνει την κατάσταση του εκτυπωτή ή την πιο σημαντική τρέχουσα ειδοποίηση. Πατήστε αυτό το μήνυμα για να εμφανιστεί μια λίστα με όλες τις τρέχουσες ειδοποιήσεις και ένα εικονίδιο που υποδεικνύει τη σοβαρότητα κάθε ειδοποίησης.
- Πατήστε  για εκτύπωση ενός αρχείου από μονάδα USB flash ή  για εκτύπωση από έναν υπολογιστή. Ανατρέξτε στην ενότητα [Εκτύπωση στη σελίδα 53](#).
- Πατήστε  για να εκτυπώσετε με χρήση του HP ePrint. Ανατρέξτε στην ενότητα [Εκτύπωση με σύνδεση στο Web στη σελίδα 71](#).
- Πατήστε  για προβολή πληροφοριών σχετικά με τις μονάδες USB flash. Αυτό το εικονίδιο εμφανίζεται μόνο με την εισαγωγή μίας ή περισσότερων μονάδων USB flash.
- Πατήστε  για προβολή και διαχείριση της ουράς εργασιών. Ένα μικρότερο εικονίδιο ειδοποίησης εμφανίζεται αν υπάρχουν εργασίες σε αναμονή. Ανατρέξτε στην ενότητα [Διαχείριση ουράς εργασιών \(σειρά T790 PS και T1300\) στη σελίδα 72](#).
- Πατήστε  για να αποκτήσετε πρόσβαση σε διαθέσιμες εφαρμογές. Επισκεφτείτε τη διεύθυνση <http://www.hpconnected.com> (η διαθεσιμότητα διαφέρει ανάλογα με το προϊόν, τη χώρα και την περιοχή).
- Κατά την εκτύπωση μιας εργασίας PostScript ή PDF (μόνο για εκτυπωτές PostScript), εμφανίζεται το εικονίδιο Adobe PDF . Εάν το πατήσετε δεν πραγματοποιείται καμία ενέργεια.

Εάν ο εκτυπωτής μείνει αδρανής για κάποιο χρονικό διάστημα, μπαίνει σε λειτουργία αναμονής και απενεργοποιεί την οθόνη του μπροστινού πίνακα. Για να αλλάξετε το χρόνο που παρέρχεται πριν από τη λειτουργία αναμονής, πατήστε , στη συνέχεια πατήστε  και **Setup** (Ρύθμιση) > **Front panel options** (Επιλογές μπροστινού πίνακα) > **Sleep mode wait time** (Χρόνος αναμονής μέχρι την κατάσταση αδρανοποίησης). Μπορείτε να επιλέξετε ένα χρονικό διάστημα μεταξύ 1 και 240 λεπτών.

Ο εκτυπωτής επανέρχεται από τη λειτουργία αναμονής και ενεργοποιεί την οθόνη του μπροστινού πίνακα κάθε φορά που εκτελείται κάποια εξωτερική ενέργεια σε αυτόν.

Πληροφορίες σχετικά με συγκεκριμένες χρήσεις του μπροστινού πίνακα υπάρχουν μέσα στον συγκεκριμένο οδηγό.

Λογισμικό εκτυπωτή

Το εξής λογισμικό παρέχεται με τον εκτυπωτή σας:

- Το πρόγραμμα οδήγησης HP-GL/2 και HP RTL για Windows
- Το πρόγραμμα οδήγησης PCL3GUI raster για Mac OS (εκτυπωτές εκτός των PostScript)
- Τα προγράμματα οδήγησης PostScript για Windows, Mac OS και Linux (εκτυπωτές PostScript)
- HP DesignJet Preview

- Ο ενσωματωμένος Web Server και (εναλλακτικά) το HP Utility σας δίνουν τις εξής δυνατότητες:
 - Διαχείριση του εκτυπωτή από απομακρυσμένο υπολογιστή
 - Προβολή της κατάστασης των δοχείων μελανιού, των κεφαλών εκτύπωσης και του χαρτιού
 - Πρόσβαση στο κέντρο γνωσιακής βάσης της HP, ανατρέξτε στην ενότητα [Κέντρο γνωσιακής βάσης στη σελίδα 196](#)
 - Ενημέρωση του υλικολογισμικού του εκτυπωτή. Δείτε [Ενημέρωση του υλικολογισμικού στη σελίδα 133](#)
 - Εκτέλεση βαθμονομήσεων και αντιμετώπιση προβλημάτων
 - Υποβολή εργασιών εκτύπωσης (μόνο σειρά T1300)
 - Διαχείριση της ουράς εργασιών, δείτε [Διαχείριση ουράς εργασιών \(σειρά T790 PS και T1300\) στη σελίδα 72](#)
 - Προβολή πληροφοριών για τα λογιστικά εργασιών (μόνο σειρά T1300). Ανατρέξτε στην ενότητα [Ανάκτηση πληροφοριών χρήσης του εκτυπωτή στη σελίδα 116](#)
 - Αλλαγή διαφόρων ρυθμίσεων του εκτυπωτή
 - Διαχείριση ειδοποιήσεων ηλεκτρονικού ταχυδρομείου
 - Αλλαγή αδειών χρήσης και ρυθμίσεων ασφαλείας (μόνο σειρά T1300)

Βλ. [Πρόσβαση στον ενσωματωμένο Web Server στη σελίδα 33](#) και [Πρόσβαση στο HP Utility στη σελίδα 33](#).



ΣΗΜΕΙΩΣΗ: Σύντομα αναμένεται να κυκλοφορήσουν νέες εκδόσεις λογισμικού όλων των εκτυπωτών. Σε ορισμένες περιπτώσεις, κατά την παραλαβή του εκτυπωτή σας ενδέχεται να διατίθενται ήδη στον ιστότοπο της HP νεότερες εκδόσεις ορισμένων τμημάτων του λογισμικού που παρέχεται μαζί με τον εκτυπωτή σας.

Υπηρεσίες Web

Ο εκτυπωτής σας μπορεί να συνδεθεί στο Internet και το Web, παρέχοντας έτσι διάφορα πλεονεκτήματα:

- Αυτόματη ενημέρωση υλικολογισμικού (βλ. [Ενημέρωση του υλικολογισμικού στη σελίδα 133](#))
- Εκτύπωση σε εκτυπωτές HP από σχεδόν οπουδήποτε
- Εκτύπωση σε εκτυπωτές HP από σχεδόν οποιαδήποτε συσκευή, συμπεριλαμβανομένων των smartphone και των υπολογιστών tablet

Για να επωφεληθείτε από αυτά τα πλεονεκτήματα, ο εκτυπωτής σας πρέπει να είναι συνδεδεμένος στο Internet.

Για ενημερωμένες πληροφορίες, επισκεφτείτε τη διεύθυνση <http://www.hpconnected.com> (η διαθεσιμότητα διαφέρει ανάλογα με το προϊόν, τη χώρα και την περιοχή).

Ενεργοποίηση και απενεργοποίηση του εκτυπωτή

ΥΠΟΔΕΙΞΗ: Μπορείτε να αφήσετε ενεργοποιημένο τον εκτυπωτή χωρίς να καταναλώνετε ενέργεια. Εάν τον αφήσετε ενεργοποιημένο βελτιώνεται ο χρόνος απόκρισης και η συνολική αξιοπιστία του συστήματος. Όταν ο εκτυπωτής δεν έχει χρησιμοποιηθεί για συγκεκριμένο χρονικό διάστημα (ο προεπιλεγμένος χρόνος προσδιορίζεται από την Energy Star), θα εξοικονομήσει ενέργεια μεταβαίνοντας στη λειτουργία αναμονής. Εντούτοις, οποιαδήποτε ενέργεια στην οθόνη του μπροστινού πίνακα του εκτυπωτή ή η αποστολή μίας νέας εργασίας για εκτύπωση θα τον κάνει να επιστρέψει στην ενεργή λειτουργία και μπορεί να συνεχίσει την εκτύπωση άμεσα. Για να αλλάξετε το χρόνο της λειτουργίας αναμονής, ανατρέξτε στην ενότητα [Αλλαγή της ρύθμισης κατάστασης αναστολής λειτουργίας στη σελίδα 34](#).

ΣΗΜΕΙΩΣΗ: Στη λειτουργία αναμονής, ο εκτυπωτής εκτελεί κατά διαστήματα τη διαδικασία συντήρησης στις κεφαλές εκτύπωσης. Έτσι αποτρέπονται οι μεγάλοι χρόνοι προετοιμασίας έπειτα από μακροχρόνιες περιόδους αδράνειας. Συνεπώς, σας συνιστούμε να αφήνετε τον εκτυπωτή ενεργοποιημένο ή σε λειτουργία αναμονής για να αποφύγετε τη σπατάλη μελανιού και χρόνου.

Αν θέλετε να ενεργοποιήσετε ή να απενεργοποιήσετε είτε να επαναφέρετε τις αρχικές ρυθμίσεις του εκτυπωτή, η κανονική και προτεινόμενη μέθοδος είναι να χρησιμοποιήσετε το πλήκτρο **Power** (Λειτουργία) στον μπροστινό πίνακα.

Ωστόσο, αν σκοπεύετε να αποθηκεύσετε τον εκτυπωτή για μεγάλο χρονικό διάστημα ή αν το πλήκτρο **Power** (Λειτουργία) δεν φαίνεται να λειτουργεί, συνιστάται να τον απενεργοποιήσετε χρησιμοποιώντας το διακόπτη τροφοδοσίας στο πίσω μέρος του εκτυπωτή.

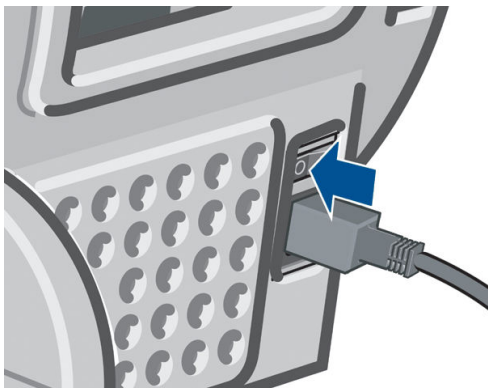

Για να τον ενεργοποιήσετε ξανά, χρησιμοποιήστε το διακόπτη τροφοδοσίας στο πίσω μέρος.



Όταν ο εκτυπωτής ενεργοποιείται ξανά, θα χρειαστούν περίπου τρία λεπτά για να τεθεί σε λειτουργία και να κάνει έλεγχο και προετοιμασία των κεφαλών εκτύπωσης. Η προετοιμασία των κεφαλών εκτύπωσης διαρκεί περίπου 75 δευτερόλεπτα. Όμως, εάν ο εκτυπωτής ήταν σβηστός για έξι εβδομάδες ή περισσότερο, η προετοιμασία των κεφαλών εκτύπωσης μπορεί να διαρκέσει μέχρι και 45 λεπτά.

Εσωτερικές εκτυπώσεις του εκτυπωτή

Οι εσωτερικές εκτυπώσεις δίνουν διάφορα είδη πληροφοριών για τον εκτυπωτή. Μπορείτε να τις ζητήσετε από τον μπροστινό πίνακα.

Πριν από την αίτηση εσωτερικής εκτύπωσης, βεβαιωθείτε ότι ο εκτυπωτής και το χαρτί είναι έτοιμα για εκτύπωση.

- Το τοποθετημένο χαρτί πρέπει να είναι τουλάχιστον A3 με οριζόντιο—με πλάτος 420 mm—διαφορετικά μπορεί να γίνει περικοπή της εκτύπωσης.
- Στον μπροστινό πίνακα πρέπει να εμφανιστεί το μήνυμα **Ready** (Έτοιμο).

Για να πραγματοποιήσετε μια εσωτερική εκτύπωση, πατήστε , κατόπιν πατήστε  και, στη συνέχεια, μετακινηθείτε με κύλιση προς τα κάτω στο στοιχείο **Internal prints** (Εσωτερικές εκτυπώσεις) και πατήστε το.

Στη συνέχεια επιλέξτε την εσωτερική εκτύπωση που θέλετε. Είναι διαθέσιμες οι παρακάτω εσωτερικές εκτυπώσεις.

- Δείγματα εκτυπώσεων: παρουσιάζουν ορισμένες από τις δυνατότητες του εκτυπωτή
 - Εκτύπωση επίδειξης σχεδίασης
 - Εκτύπωση επίδειξης απόδοσης
 - Εκτύπωση χάρτη GIS
- Configuration (Ρύθμιση παραμέτρων): προβάλλει όλες τις τρέχουσες ρυθμίσεις της οθόνης του μπροστινού πίνακα
- Αναφορά χρήσης: εμφανίζει εκτιμήσεις του συνολικού αριθμού εκτυπώσεων, του αριθμού εκτυπώσεων ανά τύπο χαρτιού, του αριθμού εκτυπώσεων ανά επιλογή ποιότητας εκτύπωσης και της συνολικής ποσότητας μελανιού που χρησιμοποιήθηκε για κάθε χρώμα (η ακρίβεια αυτών των εκτιμήσεων δεν είναι εγγυημένη) (μόνο σειρά T1300)
- HP-GL/2 palette (Παλέτα HP-GL/2): προβάλλει τους ορισμούς του χρώματος ή της κλίμακας του γκρι στην τρέχουσα επιλεγμένη παλέτα χρωμάτων
- Πληροφορίες σέρβις: παρέχει χρήσιμες πληροφορίες για τους μηχανικούς συντήρησης
- Λίστα γραμματοσειρών PostScript: εμφανίζει τις διαθέσιμες γραμματοσειρές PostScript (μόνο εκτυπωτές PostScript)

2 Εγκατάσταση του λογισμικού

- [Επιλογή μεθόδου σύνδεσης για χρήση](#)
- [Σύνδεση του εκτυπωτή στο δίκτυό σας](#)
- [Σύνδεση υπολογιστή στον εκτυπωτή μέσω δικτύου \(Windows\)](#)
- [Σύνδεση ενός υπολογιστή με τον εκτυπωτή μέσω καλωδίου USB \(Windows\)](#)
- [Κατάργηση εγκατάστασης του λογισμικού του εκτυπωτή \(Windows\)](#)
- [Σύνδεση ενός υπολογιστή με τον εκτυπωτή μέσω δικτύου \(Mac OS X\)](#)
- [Σύνδεση ενός υπολογιστή με τον εκτυπωτή μέσω καλωδίου USB \(Mac OS\)](#)
- [Κατάργηση εγκατάστασης του λογισμικού του εκτυπωτή \(Mac OS\)](#)

Επιλογή μεθόδου σύνδεσης για χρήση



Οι εξής μέθοδοι μπορούν να χρησιμοποιηθούν για τη σύνδεση του εκτυπωτή σας.

Τύπος σύνδεσης	Ταχύτητα	Μήκος καλωδίου	Άλλοι παράγοντες
Fast Ethernet (μόνο σειρά T790)	Γρήγορη, διαφέρει ανάλογα με την κυκλοφορία του δικτύου	Μακρύ: 100 m	Απαιτείται πρόσθετος εξοπλισμός (διακόπτες)
Gigabit Ethernet (μόνο σειρά T795/T1300)	Πολύ γρήγορη, διαφέρει ανάλογα με την κυκλοφορία του δικτύου	Μακρύ: 100 m	Απαιτείται πρόσθετος εξοπλισμός (διακόπτες)
Διακομιστής εκτυπώσεων Jetdirect (προαιρετικό εξάρτημα)	Μέτρια, διαφέρει ανάλογα με την κυκλοφορία του δικτύου	Μακρύ: 100 m	Απαιτείται πρόσθετος εξοπλισμός (διακόπτες) Προσφέρει επιπλέον δυνατότητες Για περισσότερες λεπτομέρειες, επισκεφθείτε τη διεύθυνση http://www.hp.com/go/jetdirect
USB Hi-Speed	Πολύ γρήγορη	Κοντό: 5 m	Ένα πιστοποιημένο καλώδιο USB υψηλής ταχύτητας είναι απαραίτητο για αξιόπιστη επικοινωνία.



 **ΣΗΜΕΙΩΣΗ:** Η ταχύτητα οποιασδήποτε σύνδεσης δικτύου εξαρτάται από όλα τα στοιχεία που χρησιμοποιούνται στο δίκτυο, τα οποία μπορεί να είναι κάρτες διασύνδεσης δικτύου, δρομολογητές, διακόπτες και καλώδια. Εάν κάποια από αυτά τα εξαρτήματα δεν λειτουργούν σε υψηλή ταχύτητα, θα έχετε μια σύνδεση χαμηλής ταχύτητας. Η ταχύτητα της σύνδεσης δικτύου μπορεί επίσης να επηρεαστεί από τη συνολική κυκλοφορία από άλλες συσκευές στο δίκτυο.



Σύνδεση του εκτυπωτή στο δίκτυό σας



Ο εκτυπωτής έχει τη δυνατότητα να διαμορφώνεται αυτόματα στα περισσότερα δίκτυα, με τρόπο παρόμοιο με οποιουδήποτε υπολογιστή που βρίσκεται στο ίδιο δίκτυο. Την πρώτη φορά που το συνδέετε σε ένα δίκτυο, η διαδικασία αυτή ενδέχεται να διαρκέσει λίγα λεπτά.

Μόλις η διαμόρφωση του εκτυπωτή στο δίκτυο αρχίζει να λειτουργεί, μπορείτε να ελέγξετε τη διεύθυνσή του στο δίκτυο από τον μπροστινό πίνακα: πατήστε  και στη συνέχεια .

Διαμόρφωση δικτύου

Για περισσότερες λεπτομέρειες σχετικά με την τρέχουσα διαμόρφωση δικτύου, μεταβείτε στον μπροστινό πίνακα και πατήστε , κατόπιν  και στη συνέχεια **Connectivity** (Συνδεσιμότητα) > **Network connectivity** (Συνδεσιμότητα δικτύου) > **Fast/Gigabit Ethernet** (Γρήγορη/Gigabit Ethernet) > **Modify configuration** (Τροποποίηση διαμόρφωσης). Εναλλακτικά, για το Jetdirect, πατήστε **Connectivity** (Συνδεσιμότητα) > **Network connectivity** (Συνδεσιμότητα δικτύου) > **Jetdirect EIO** > **Modify configuration** (Τροποποίηση διαμόρφωσης). Από εδώ είναι δυνατό, παρόλο που κανονικά δεν είναι απαραίτητο, να αλλάξετε τις ρυθμίσεις μη αυτόματα. Μπορείτε επίσης να τροποποιήσετε τις ρυθμίσεις δικτύου του προϊόντος εξ αποστάσεως, χρησιμοποιώντας τον ενσωματωμένο Web Server ή το HP Utility.

 **ΥΠΟΔΕΙΞΗ:** Ίσως θα σας βοηθούσε να εκτυπώσετε όλη τη διαμόρφωση δικτύου του εκτυπωτή. Αυτό μπορεί να γίνει από τον μπροστινό πίνακα: πατήστε , στη συνέχεια πατήστε  και **Internal prints** (Εσωτερικές εκτυπώσεις) > **Service information prints** (Εκτυπώσεις πληροφοριών συντήρησης) > **Print connectivity config** (Εκτύπωση διαμόρφωσης σύνδεσης). Αν δεν εκτυπώσετε όλη τη διαμόρφωση δικτύου, σημειώστε τη διεύθυνση IP του εκτυπωτή και το όνομα του δικτύου.

Αν κάνετε κάποιο λάθος στη διαμόρφωση των ρυθμίσεων δικτύου του εκτυπωτή, μπορείτε να επαναφέρετε τις εργοστασιακές ρυθμίσεις δικτύου από τον μπροστινό πίνακα: πατήστε , κατόπιν  και στη συνέχεια **Connectivity** (Συνδεσιμότητα) > **Network connectivity** (Συνδεσιμότητα δικτύου) > **Fast/Gigabit Ethernet** (Γρήγορη/Gigabit Ethernet) > **Restore factory settings** (Επαναφορά εργοστασιακών ρυθμίσεων). Εναλλακτικά, για το Jetdirect, πατήστε **Connectivity** (Συνδεσιμότητα) > **Network connectivity** (Συνδεσιμότητα δικτύου) > **Jetdirect EIO** > **Restore factory settings** (Επαναφορά εργοστασιακών ρυθμίσεων). Μετά πρέπει να κάνετε επανεκκίνηση του εκτυπωτή. Αυτό παρέχει αυτόματα μια διαμόρφωση δικτύου η οποία λειτουργεί στα περισσότερα δίκτυα. Οι άλλες ρυθμίσεις του εκτυπωτή παραμένουν αμετάβλητες.

Χρήση του IPv6

Ο εκτυπωτής υποστηρίζει σχεδόν όλες τις δυνατότητες σύνδεσης δικτύου χρησιμοποιώντας το IPv6, με τον ίδιο τρόπο που χρησιμοποιεί το IPv4. Για να κάνετε πλήρη χρήση του IPv6, ίσως χρειαστεί να συνδέσετε τον εκτυπωτή σας με ένα δίκτυο IPv6 στο οποίο υπάρχουν δρομολογητές και διακομιστές IPv6.

Στα περισσότερα δίκτυα IPv6, ο εκτυπωτής δεν θα χρειάζεται διαμόρφωση από το χρήστη και θα διαμορφώνεται αυτόματα ως εξής:

1. Ο εκτυπωτής αντιστοιχίζεται σε μια διεύθυνση IPv6 τοπικής σύνδεσης (η οποία αρχίζει από "fe80::").
2. Ο εκτυπωτής αντιστοιχίζει στον εαυτό του διευθύνσεις IPv6 χωρίς επίβλεψη κατάστασης όπως υποδεικνύεται από τους δρομολογητές IPv6 στο δίκτυο.
3. Αν δεν μπορούν να αντιστοιχιστούν διευθύνσεις IPv6 χωρίς επίβλεψη κατάστασης, ο εκτυπωτής θα προσπαθήσει να αποκτήσει διευθύνσεις IPv6 χρησιμοποιώντας το DHCPv6. Επίσης, αυτό θα συμβεί μετά από οδηγία του δρομολογητή.

Οι διευθύνσεις χωρίς επίβλεψη κατάστασης και οι διευθύνσεις DHCPv6 IPv6 μπορούν να χρησιμοποιηθούν για πρόσβαση στον εκτυπωτή και είναι κατάλληλες στα περισσότερα δίκτυα IPv6.

Η διεύθυνση IPv6 τοπικής σύνδεσης λειτουργεί μόνο στο τοπικό υποδίκτυο. Παρόλο που μπορείτε να έχετε πρόσβαση στον εκτυπωτή μέσω αυτής της διεύθυνσης, δεν συνιστούμε αυτήν τη διαδικασία.

Μπορείτε να αντιστοιχίσετε μια μη αυτόματη διεύθυνση IPv6 στον εκτυπωτή χρησιμοποιώντας τον μπροστινό πίνακα ή τον ενσωματωμένο Web Server. Μπορείτε, επίσης, να απενεργοποιήσετε πλήρως το IPv6 στον εκτυπωτή. Ωστόσο, δεν είναι δυνατό να απενεργοποιήσετε το IPv4 στον εκτυπωτή και επομένως δεν είναι δυνατό να διαμορφώσετε τον εκτυπωτή ως IPv6 μόνο.

 **ΣΗΜΕΙΩΣΗ:** Στην τυπική χρήση IPv6, ο εκτυπωτής σας θα έχει πολλές διευθύνσεις IPv6, παρόλο που έχει μόνο μία διεύθυνση IPv4.

 **ΥΠΟΔΕΙΞΗ:** Γενικά, θα είναι πιο εύκολο να χρησιμοποιείτε IPv4 εκτός εάν υπάρχει συγκεκριμένη ανάγκη για χρήση IPv6.

Τα Microsoft Windows Vista, Microsoft Windows Server 2008 και οι νέες συσκευές HP Printing and Imaging θα έχουν ενεργοποιημένο το IPv6 από προεπιλογή. Για περισσότερες πληροφορίες σχετικά με το IPv6, επισκεφθείτε τη διεύθυνση <http://h20000.www2.hp.com/bc/docs/support/SupportManual/c00840100/c00840100.pdf>. Σε αυτό το έγγραφο θα δείτε πώς η ανάλυση του ονόματος παίζει βασικό ρόλο στις μεθόδους μετάβασης Dual-Stack. Χρησιμοποιώντας τον αλγόριθμο ανάλυσης ονόματος στα Windows Vista, το έγγραφο εξετάζει διάφορα περιβάλλοντα δικτύων και μελετά τον τρόπο με τον οποίο η εισαγωγή διευθύνσεων IPv6 με δυνατότητα δρομολόγησης θα επηρεάσει τις εφαρμογές του δικτύου. Εξετάζει επίσης τα πρωτόκολλα DHCPv6, SLAAC και την επίδρασή τους στο σύστημα DNS και περιλαμβάνει ορισμένες συστάσεις.

Χρήση του IPSec

Ο εκτυπωτής υποστηρίζει IPSec.

Ωστόσο, η επιτυχής διαμόρφωση του IPsec απαιτεί εξειδίκευση στα δίκτυα και δεν περιλαμβάνεται σε αυτό το έγγραφο. Για να λειτουργήσει το IPsec, η διαμόρφωση IPsec του εκτυπωτή θα πρέπει να ταιριάζει απόλυτα με αυτή των άλλων συσκευών στο δίκτυό σας. Τυχόν ασυμφωνίες θα εμποδίζουν την επικοινωνία με τον εκτυπωτή σας μέχρι να διορθωθεί η διαμόρφωση ή να απενεργοποιηθεί το IPsec. Για περισσότερες πληροφορίες σχετικά με τη διαμόρφωση IPsec, εκτελέστε λήψη του αρχείου **IPsec_Admin_Guide.pdf** από τη διεύθυνση <http://www.hp.com/go/T790/manuals> ή <http://www.hp.com/go/T1300/manuals>.

Σύνδεση υπολογιστή στον εκτυπωτή μέσω δικτύου (Windows)

Οι παρακάτω οδηγίες ισχύουν αν πρόκειται να κάνετε εκτυπώσεις από εφαρμογές λογισμικού χρησιμοποιώντας ένα πρόγραμμα οδήγησης εκτυπωτή. Για εναλλακτικούς τρόπους εκτύπωσης, ανατρέξτε στην ενότητα [Εκτύπωση στη σελίδα 53](#).

Προτού ξεκινήσετε, ελέγξτε τον εξοπλισμό σας:

- Ο εκτυπωτής πρέπει να είναι εγκατεστημένος και αναμμένος.
- Ο διακόπτης ή ο δρομολογητής Ethernet πρέπει να είναι ενεργοποιημένος και να λειτουργεί κανονικά.
- Ο εκτυπωτής και ο υπολογιστής πρέπει να είναι συνδεδεμένοι στο δίκτυο (ανατρέξτε στην ενότητα [Σύνδεση του εκτυπωτή στο δίκτυό σας στη σελίδα 15](#)).

Στο σημείο αυτό μπορείτε να προχωρήσετε στην εγκατάσταση του λογισμικού του εκτυπωτή και να συνδέσετε τον εκτυπωτή σας.

Εγκατάσταση λογισμικού εκτυπωτή

1. Σημειώστε τη διεύθυνση IP του εκτυπωτή από τον μπροστινό πίνακα (ανατρέξτε στην ενότητα [Πρόσβαση στον ενσωματωμένο Web Server στη σελίδα 33](#)).
2. Εισαγάγετε το DVD *HP Start-Up Kit* (Κιτ εκκίνησης της HP) στον υπολογιστή. Αν το DVD δεν ξεκινήσει αυτόματα, εκτελέστε το πρόγραμμα **setup.exe** στο ριζικό φάκελο του DVD.
3. Πιέστε το κουμπί **Software Installation** (Εγκατάσταση λογισμικού).
4. Πιέστε το κουμπί **Express Network Install** (Ταχεία εγκατάσταση δικτύου) και επιλέξτε τον εκτυπωτή σας από τη λίστα εκτυπωτών δικτύου που εμφανίζεται, αναγνωρίζοντάς τον από τη διεύθυνση IP, εάν χρειάζεται. Τα προγράμματα οδήγησης του εκτυπωτή και άλλο λογισμικό της HP, όπως το HP Utility.

Αν ο υπολογιστής δεν μπορέσει να βρει κανέναν εκτυπωτή στο δίκτυο, τότε θα εμφανιστεί το παράθυρο **Printer Not Found** (Ο εκτυπωτής δεν βρέθηκε) το οποίο θα σας βοηθήσει να προσπαθήσετε να βρείτε τον εκτυπωτή. Αν έχετε ενεργοποιημένο τείχος προστασίας, μπορεί να χρειαστεί να το απενεργοποιήσετε προσωρινά προκειμένου να εντοπίσετε τον εκτυπωτή. Επίσης, έχετε τις επιλογές για αναζήτηση του εκτυπωτή με το όνομα του κεντρικού υπολογιστή, τη διεύθυνση IP ή τη διεύθυνση MAC.

Σε ορισμένες περιπτώσεις, όταν ο εκτυπωτής δεν είναι στο ίδιο υποδίκτυο με τον υπολογιστή, ο καθορισμός της διεύθυνσης IP του εκτυπωτή είναι η μόνη επιτυχής επιλογή.

Σύνδεση ενός υπολογιστή με τον εκτυπωτή μέσω καλωδίου USB (Windows)

Μπορείτε να συνδέσετε τον εκτυπωτή σας απευθείας σε υπολογιστή χωρίς να χρησιμοποιήσετε δίκτυο, μέσω της ενσωματωμένης θύρας συσκευής USB υψηλής ταχύτητας του εκτυπωτή.

 **ΥΠΟΔΕΙΞΗ:** Μια σύνδεση USB μπορεί να είναι ταχύτερη σε σχέση με μια σύνδεση σε δίκτυο, αλλά το καλώδιο έχει περιορισμένο μήκος και είναι πιο δύσκολη η κοινή χρήση του εκτυπωτή.

 **ΣΗΜΕΙΩΣΗ:** Η χρήση μη πιστοποιημένων καλωδίων USB μπορεί να οδηγήσει σε προβλήματα σύνδεσης. Με αυτόν τον εκτυπωτή πρέπει να χρησιμοποιείτε μόνο καλώδια που έχουν πιστοποιηθεί από το φόρουμ USB Implementor's Forum (<http://www.usb.org/>).

Εγκατάσταση λογισμικού εκτυπωτή

Οι παρακάτω οδηγίες ισχύουν αν πρόκειται να κάνετε εκτυπώσεις από εφαρμογές λογισμικού χρησιμοποιώντας ένα πρόγραμμα οδήγησης εκτυπωτή. Για εναλλακτικούς τρόπους εκτύπωσης, ανατρέξτε στην ενότητα [Εκτύπωση στη σελίδα 53](#).

1. **Μη συνδέσετε ακόμη τον υπολογιστή με τον εκτυπωτή.** Πρέπει πρώτα να εγκαταστήσετε το λογισμικό του εκτυπωτή στον υπολογιστή, ως εξής.
2. Τοποθετήστε το DVD *HP Start-up Kit* (Κιτ εκκίνησης της HP) στη μονάδα DVD. Αν το DVD δεν ξεκινήσει αυτόματα, εκτελέστε το πρόγραμμα **setup.exe** στο ριζικό φάκελο του DVD.
3. Πιέστε το κουμπί **Software Installation** (Εγκατάσταση λογισμικού).
4. Πιέστε το κουμπί **Custom Install** (Προσαρμοσμένη εγκατάσταση).
5. Σε ορισμένες περιπτώσεις, ενδέχεται να εμφανιστεί ένα μήνυμα προειδοποίησης που αναφέρει ότι απαιτείται επικοινωνία του προγράμματος εγκατάστασης μέσω του τείχους προστασίας για αναζήτηση εκτυπωτών στο δίκτυο. Καθώς κάτι τέτοιο δεν είναι απαραίτητο, μπορείτε να επιλέξετε το πλαίσιο **Continue installation without searching the network** (Συνέχεια εγκατάστασης χωρίς αναζήτηση στο δίκτυο).
6. Εάν εμφανιστεί μια λίστα εκτυπωτών δικτύου, επιλέξτε το **Help me find my printer (including network, USB or parallel connected printers)** (Βοήθεια για εύρεση εκτυπωτή) (συμπεριλαμβανομένων εκτυπωτών δικτύου, USB ή σε παράλληλη σύνδεση)).
7. Επιλέξτε το **USB Cable** (Καλώδιο USB).



ΣΗΜΕΙΩΣΗ: Μπορείτε να συνδέσετε τον εκτυπωτή σας και να ολοκληρώσετε την εγκατάσταση αργότερα, εάν θέλετε. Για να το κάνετε αυτό, επιλέξτε το πλαίσιο με την ένδειξη **I want to connect my printer after completing the setup wizard** (Θέλω να συνδέσω τον εκτυπωτή μετά την ολοκλήρωση του οδηγού εγκατάστασης).

8. Όταν ειδοποιηθείτε, συνδέστε τον υπολογιστή στον εκτυπωτή χρησιμοποιώντας ένα πιστοποιημένο καλώδιο USB. Βεβαιωθείτε ότι ο εκτυπωτής είναι ενεργοποιημένος.
9. Θα γίνει εγκατάσταση των προγραμμάτων οδήγησης εκτυπωτή και του HP Utility.



ΥΠΟΔΕΙΞΗ: Εάν θέλετε να ορίσετε τον εκτυπωτή σας ως κοινόχρηστο, ώστε να χρησιμοποιείται και από άλλα άτομα που είναι συνδεδεμένα στο δίκτυο, πιέστε το κουμπί **Printer Properties** (Ιδιότητες εκτυπωτή) στο παράθυρο Ready to Install (Έτοιμος για εγκατάσταση), συμπληρώστε στην επιλογή **Printer Name** (Όνομα εκτυπωτή) το όνομα με το οποίο ο εκτυπωτής σας θα χρησιμοποιείται ως κοινόχρηστος και, στη συνέχεια, ρυθμίστε την επιλογή **Shared** (Κοινόχρηστος) σε **Yes** (Ναι).

Θέματα κοινής χρήσης εκτυπωτή

- Οι υπόλοιποι χρήστες που κάνουν κοινή χρήση του απευθείας συνδεδεμένου εκτυπωτή σας, θα μπορούν να στέλνουν εργασίες εκτύπωσης, αλλά δεν θα μπορούν να λαμβάνουν πληροφορίες από τον εκτυπωτή—πράγμα που επηρεάζει τις προειδοποιήσεις, τις αναφορές κατάστασης, τη διαχείριση χαρτιού, τη διαχείριση και την αντιμετώπιση προβλημάτων.
- Οι υπόλοιποι χρήστες που κάνουν κοινή χρήση του απευθείας συνδεδεμένου εκτυπωτή σας δεν θα μπορούν να χρησιμοποιούν τη δυνατότητα προεπισκόπησης εκτύπωσης του ίδιου του εκτυπωτή, παρότι η προεπισκόπηση εκτύπωσης της εφαρμογής θα εξακολουθεί να είναι διαθέσιμη. Ανατρέξτε στην ενότητα [Προεπισκόπηση εκτύπωσης στη σελίδα 62](#).



ΥΠΟΔΕΙΞΗ: Ο καλύτερος τρόπος για να κάνετε κοινή χρήση του εκτυπωτή μέσω δικτύου είναι να συνδέσετε τον εκτυπωτή όχι σε υπολογιστή, αλλά στο δίκτυο. Ανατρέξτε στην ενότητα [Σύνδεση υπολογιστή στον εκτυπωτή μέσω δικτύου \(Windows\) στη σελίδα 17](#).

Κατάργηση εγκατάστασης του λογισμικού του εκτυπωτή (Windows)

1. Τοποθετήστε το DVD *HP Start-up Kit* (Κιτ εκκίνησης της HP) στη μονάδα DVD. Αν το DVD δεν ξεκινήσει αυτόματα, εκτελέστε το πρόγραμμα **setup.exe** στο ριζικό φάκελο του DVD.
2. Πιέστε το κουμπί **Software Installation** (Εγκατάσταση λογισμικού).
3. Πιέστε το **Modify Installation** (Τροποποίηση εγκατάστασης) και ακολουθήστε τις οδηγίες στην οθόνη, για να καταργήσετε την εγκατάσταση του λογισμικού του εκτυπωτή.

Σύνδεση ενός υπολογιστή με τον εκτυπωτή μέσω δικτύου (Mac OS X)

Μπορείτε να συνδέσετε τον εκτυπωτή σας σε ένα δίκτυο που βασίζεται σε Mac OS X, χρησιμοποιώντας τις εξής μεθόδους:

- Bonjour
- TCP/IP

 **ΣΗΜΕΙΩΣΗ:** Ο εκτυπωτής δεν υποστηρίζει AppleTalk.



Οι παρακάτω οδηγίες ισχύουν αν πρόκειται να κάνετε εκτυπώσεις από εφαρμογές λογισμικού χρησιμοποιώντας ένα πρόγραμμα οδήγησης εκτυπωτή. Για εναλλακτικούς τρόπους εκτύπωσης, ανατρέξτε στην ενότητα [Εκτύπωση στη σελίδα 53](#).

Προτού ξεκινήσετε, ελέγξτε τον εξοπλισμό σας:

- Ο εκτυπωτής πρέπει να είναι εγκατεστημένος και αναμμένος.
- Ο διακόπτης ή ο δρομολογητής Ethernet πρέπει να είναι ενεργοποιημένος και να λειτουργεί κανονικά.
- Ο εκτυπωτής και ο υπολογιστής πρέπει να είναι συνδεδεμένοι στο δίκτυο (ανατρέξτε στην ενότητα [Σύνδεση του εκτυπωτή στο δίκτυό σας στη σελίδα 15](#)).

Στο σημείο αυτό μπορείτε να προχωρήσετε στην εγκατάσταση του λογισμικού του εκτυπωτή και να συνδέσετε τον εκτυπωτή σας.

Σύνδεση Bonjour

1. Μεταβείτε στον μπροστινό πίνακα και πατήστε  , κατόπιν  και στη συνέχεια  .
Σημειώστε το όνομα υπηρεσίας mDNS του εκτυπωτή.
2. Τοποθετήστε το DVD *HP Start-up Kit* (Κιτ εκκίνησης της HP) στη μονάδα DVD.
3. Ανοίξτε το εικονίδιο του DVD στην επιφάνεια εργασίας.
4. Ανοίξτε το **Mac OS X HP DesignJet Installer** (Πρόγραμμα εγκατάστασης του HP DesignJet σε Mac OS X).
5. Ακολουθήστε τις οδηγίες της οθόνης.
6. Γίνεται εγκατάσταση του λογισμικού του εκτυπωτή, καθώς και του προγράμματος οδήγησης του εκτυπωτή και άλλου λογισμικού HP, όπως το HP Utility.
7. Όταν εγκατασταθεί το λογισμικό, θα ξεκινήσει αυτόματα το HP Printer Setup Assistant (Βοηθός ρύθμισης εκτυπωτή HP), για να ρυθμίσει τη σύνδεση με τον εκτυπωτή σας. Ακολουθήστε τις οδηγίες της οθόνης.

8. Όταν φτάσετε στην οθόνη Select Printer (Επιλογή εκτυπωτή), αναζητήστε το όνομα της υπηρεσίας mDNS του εκτυπωτή (το οποίο σημειώσατε στο βήμα 1) στη στήλη Printer Name (Όνομα εκτυπωτή).
 - Αν βρείτε το σωστό όνομα, πραγματοποιήστε κύλιση προς τα πλάγια, αν είναι απαραίτητο, για να δείτε τη στήλη Connection Type (Τύπος σύνδεσης) και ελέγξτε ότι εμφανίζεται η ένδειξη **Bonjour**. Στη συνέχεια, επισημάνετε αυτή τη γραμμή. Διαφορετικά, συνεχίστε την αναζήτηση παρακάτω στη λίστα.
 - Εάν δεν μπορείτε να βρείτε το όνομα του εκτυπωτή σας με έναν τύπο σύνδεσης **Bonjour**, επιλέξτε το πλαίσιο **My printer is not in the list** (Ο εκτυπωτής μου δεν εμφανίζεται στη λίστα).

Κάντε κλικ στο κουμπί **Continue** (Συνέχεια).

9. Συνεχίστε να ακολουθείτε τις οδηγίες στην οθόνη. Όταν φτάσετε στην οθόνη Printer Queue Created (Δημιουργήθηκε ουρά εκτυπωτή), κάντε κλικ στο κουμπί **Quit** (Έξοδος) για έξοδο ή **Create New Queue** (Δημιουργία νέας ουράς) εάν θέλετε να συνδέσετε άλλον εκτυπωτή στο δίκτυο.
10. Όταν ολοκληρωθούν οι εργασίες του HP Printer Setup Assistant (Βοηθός ρύθμισης εκτυπωτή HP), μπορείτε να αφαιρέσετε το DVD από τη μονάδα DVD.

Εάν το πρόγραμμα οδήγησης εκτυπωτή είναι ήδη εγκατεστημένο, το HP Printer Setup Assistant (Βοηθός ρύθμισης εκτυπωτή HP) μπορεί να εκτελεστεί οποιαδήποτε στιγμή από το DVD.

Σύνδεση TCP/IP

1. Μεταβείτε στον μπροστινό πίνακα και σημειώστε τη διεύθυνση URL του εκτυπωτή (ανατρέξτε στην ενότητα [Πρόσβαση στον ενσωματωμένο Web Server στη σελίδα 33](#)).
2. Τοποθετήστε το DVD *HP Start-up Kit* (Κιτ εκκίνησης της HP) στη μονάδα DVD.
3. Ανοίξτε το εικονίδιο του DVD στην επιφάνεια εργασίας.
4. Ανοίξτε το **Mac OS X HP DesignJet Installer** (Πρόγραμμα εγκατάστασης του HP DesignJet σε Mac OS X).
5. Ακολουθήστε τις οδηγίες της οθόνης.
6. Γίνεται εγκατάσταση του λογισμικού του εκτυπωτή, καθώς και του προγράμματος οδήγησης του εκτυπωτή και άλλου λογισμικού HP, όπως το HP Utility.
7. Όταν εγκατασταθεί το λογισμικό, θα ξεκινήσει αυτόματα το HP Printer Setup Assistant (Βοηθός ρύθμισης εκτυπωτή HP), για να ρυθμίσει τη σύνδεση με τον εκτυπωτή σας. Ακολουθήστε τις οδηγίες της οθόνης.
8. Όταν φτάσετε στην οθόνη Select Printer (Επιλογή εκτυπωτή), αναζητήστε τη διεύθυνση URL του εκτυπωτή (την οποία σημειώσατε στο βήμα 1) στη στήλη Printer Name (Όνομα εκτυπωτή).
 - Εάν βρείτε το σωστό όνομα, πραγματοποιήστε κύλιση προς τα πλάγια, εάν είναι απαραίτητο, για να δείτε τη στήλη Connection Type (Τύπος σύνδεσης) και ελέγξτε ότι εμφανίζεται η ένδειξη **IP Printing** (Εκτύπωση IP). Στη συνέχεια, επισημάνετε αυτή τη γραμμή. Διαφορετικά, συνεχίστε την αναζήτηση παρακάτω στη λίστα.
 - Εάν δεν μπορείτε να βρείτε το όνομα του εκτυπωτή σας με έναν τύπο σύνδεσης **IP Printing** (Εκτύπωση IP), επιλέξτε το πλαίσιο **My printer is not in the list** (Ο εκτυπωτής μου δεν εμφανίζεται στη λίστα).

Κάντε κλικ στο κουμπί **Continue** (Συνέχεια).

9. Συνεχίστε να ακολουθείτε τις οδηγίες στην οθόνη. Όταν φτάσετε στην οθόνη Printer Queue Created (Δημιουργήθηκε ουρά εκτυπωτή), κάντε κλικ στο κουμπί **Quit** (Έξοδος) για έξοδο ή **Create New Queue** (Δημιουργία νέας ουράς) εάν θέλετε να συνδέσετε άλλον εκτυπωτή στο δίκτυο.
10. Όταν ολοκληρωθούν οι εργασίες του HP Printer Setup Assistant (Βοηθός ρύθμισης εκτυπωτή HP), μπορείτε να αφαιρέσετε το DVD από τη μονάδα DVD.

Εάν το πρόγραμμα οδήγησης εκτυπωτή είναι ήδη εγκατεστημένο, το HP Printer Setup Assistant (Βοηθός ρύθμισης εκτυπωτή HP) μπορεί να εκτελεστεί οποιαδήποτε στιγμή από το DVD.

Σύνδεση ενός υπολογιστή με τον εκτυπωτή μέσω καλωδίου USB (Mac OS)

Μπορείτε να συνδέσετε τον εκτυπωτή σας απευθείας σε υπολογιστή χωρίς να χρησιμοποιήσετε δίκτυο, μέσω της ενσωματωμένης θύρας συσκευής USB υψηλής ταχύτητας του εκτυπωτή.

Εγκατάσταση λογισμικού εκτυπωτή

Οι παρακάτω οδηγίες ισχύουν αν πρόκειται να κάνετε εκτυπώσεις από εφαρμογές λογισμικού χρησιμοποιώντας ένα πρόγραμμα οδήγησης εκτυπωτή. Για εναλλακτικούς τρόπους εκτύπωσης, ανατρέξτε στην ενότητα [Εκτύπωση στη σελίδα 53](#).

1. Ελέγξτε ότι ο εκτυπωτής είναι απενεργοποιημένος ή αποσυνδεδεμένος από τον υπολογιστή.
2. Τοποθετήστε το DVD *HP Start-up Kit* (Κιτ εκκίνησης της HP) στη μονάδα DVD.
3. Ανοίξτε το εικονίδιο του DVD στην επιφάνεια εργασίας.
4. Ανοίξτε το **Mac OS X HP DesignJet Installer** (Πρόγραμμα εγκατάστασης του HP DesignJet σε Mac OS X).
5. Ακολουθήστε τις οδηγίες της οθόνης.
6. Γίνεται εγκατάσταση του λογισμικού του εκτυπωτή, καθώς και του προγράμματος οδήγησης του εκτυπωτή και του HP Utility.
7. Ελέγξτε ότι ο εκτυπωτής είναι ενεργοποιημένος και συνδεδεμένος στον υπολογιστή με ένα πιστοποιημένο καλώδιο USB.



ΣΗΜΕΙΩΣΗ: Η χρήση μη πιστοποιημένων καλωδίων USB μπορεί να οδηγήσει σε προβλήματα σύνδεσης. Με αυτόν τον εκτυπωτή πρέπει να χρησιμοποιείτε μόνο καλώδια που έχουν πιστοποιηθεί από το φόρουμ USB Implementor's Forum (<http://www.usb.org/>).

8. Αμέσως μετά, δημιουργείται αυτόματα μια ουρά εκτύπωσης για τον εκτυπωτή σας.

Κοινή χρήση του εκτυπωτή

Εάν ο υπολογιστής σας είναι συνδεδεμένος σε δίκτυο, μπορείτε να κάνετε τον απευθείας συνδεδεμένο υπολογιστή σας διαθέσιμο σε άλλους υπολογιστές στο ίδιο δίκτυο.

1. Κάντε διπλό κλικ στο εικονίδιο System Preferences (Προτιμήσεις συστήματος) στη γραμμή μενού Dock (Σταθμός) στην επιφάνεια εργασίας σας.
2. Για να ενεργοποιήσετε τη λειτουργία κοινής χρήσης του εκτυπωτή, μεταβείτε στην επιλογή **Sharing** (Κοινή χρήση), επιλέξτε **Printer Sharing** (Κοινή χρήση εκτυπωτή) και, στη συνέχεια, επιλέξτε τον εκτυπωτή ή τους εκτυπωτές για τους οποίους θέλετε να ενεργοποιήσετε τη λειτουργία κοινής χρήσης.
3. Τώρα ο εκτυπωτής θα εμφανιστεί αυτόματα στη λίστα με τους κοινόχρηστους εκτυπωτές που εμφανίζονται από οποιονδήποτε άλλον υπολογιστή με Mac OS και είναι συνδεδεμένος στο τοπικό δίκτυο.

Λάβετε υπόψη τα ακόλουθα.

- Οι υπόλοιποι χρήστες που θέλουν να κάνουν κοινή χρήση του εκτυπωτή σας πρέπει να εγκαταστήσουν το λογισμικό του εκτυπωτή στους υπολογιστές τους.
- Όσοι χρήστες κάνουν κοινή χρήση του απευθείας συνδεδεμένου εκτυπωτή σας, θα μπορούν να στέλνουν εργασίες εκτύπωσης, αλλά δεν θα μπορούν να λαμβάνουν πληροφορίες από τον εκτυπωτή, πράγμα που επηρεάζει τις προειδοποιήσεις, τις αναφορές κατάστασης, τη διαχείριση χαρτιού, τη διαχείριση και την αντιμετώπιση προβλημάτων.
- Μπορεί να διαπιστώσετε ότι η κοινή χρήση του απευθείας συνδεδεμένου εκτυπωτή με άλλους χρήστες θα επιβραδύνει πολύ την ταχύτητα του υπολογιστή σας.

 **ΥΠΟΔΕΙΞΗ:** Ο καλύτερος τρόπος για να κάνετε κοινή χρήση του εκτυπωτή μέσω δικτύου είναι να συνδέσετε τον εκτυπωτή όχι σε υπολογιστή, αλλά στο δίκτυο. Ανατρέξτε στην ενότητα [Σύνδεση ενός υπολογιστή με τον εκτυπωτή μέσω δικτύου \(Mac OS X\) στη σελίδα 19](#).

Κατάργηση εγκατάστασης του λογισμικού του εκτυπωτή (Mac OS)

1. Τοποθετήστε το DVD *HP Start-up Kit* (Κιτ εκκίνησης της HP) στη μονάδα DVD.
2. Ανοίξτε το εικονίδιο του DVD στην επιφάνεια εργασίας.
3. Ανοίξτε το **Mac OS X HP DesignJet Uninstaller** (Πρόγραμμα κατάργησης εγκατάστασης του HP DesignJet σε Mac OS X) και ακολουθήστε τις οδηγίες που εμφανίζονται στην οθόνη για να καταργήσετε την εγκατάσταση του λογισμικού του εκτυπωτή.

Για να διαγράψετε την ουρά εκτύπωσης, από τις προτιμήσεις του συστήματος, επιλέξτε το παράθυρο διαλόγου **Print & Fax** (Εκτύπωση & φαξ). Επιλέξτε το όνομα του εκτυπωτή και κάντε κλικ στο κουμπί –.

3 Εγκατάσταση του εκτυπωτή

- [Εισαγωγή](#)
- [Ρύθμιση εκτυπωτή με σύνδεση στο Web](#)
- [Μη αυτόματη διαμόρφωση των Υπηρεσιών Web](#)
- [Επιλογές καταλληλότητας χαρτιού \(σειρά T1300\)](#)
- [Ενεργοποίηση και απενεργοποίηση ένθεσης \(σειρά T1300\)](#)
- [Ενεργοποίηση και απενεργοποίηση πληροφοριών χρήσης](#)
- [Ενεργοποίηση και απενεργοποίηση των ειδοποιήσεων ηλεκτρονικού ταχυδρομείου](#)
- [Ενεργοποίηση και απενεργοποίηση ειδοποιήσεων \(μόνο για Windows\)](#)
- [Περιορισμός της πρόσβασης στον εκτυπωτή](#)
- [Απαιτείται αναγνωριστικό λογαριασμού \(σειρά T1300\)](#)
- [Ορισμός προτιμήσεων προγράμματος οδήγησης στα Windows](#)

Εισαγωγή



Σε αυτό το κεφάλαιο περιγράφονται διάφορες ρυθμίσεις του εκτυπωτή τις οποίες ο διαχειριστής του εκτυπωτή θέλει να ελέγχει μόλις τοποθετηθεί νέος εκτυπωτής και είναι έτοιμος για χρήση.

Ρύθμιση εκτυπωτή με σύνδεση στο Web

Ο εκτυπωτής σας μπορεί να συνδεθεί στο Internet και να επωφεληθείτε από διάφορες Υπηρεσίες Web:

- Αυτόματη ενημέρωση υλικολογισμικού
- Χρήση του HP ePrint για εκτύπωση μέσω ηλεκτρονικού ταχυδρομείου

Για να ρυθμίσετε τον εκτυπωτή σας για τις Υπηρεσίες Web, ακολουθήστε τα παρακάτω βήματα, που περιγράφονται λεπτομερέστερα παρακάτω:

1. Βεβαιωθείτε ότι ο εκτυπωτής σας είναι σωστά συνδεδεμένος στο Internet.
2. Εκτελέστε τον Οδηγό σύνδεσης: Στον μπροστινό πίνακα, πατήστε , κατόπιν  και, στη συνέχεια, **Connectivity** (Συνδεσιμότητα) > **Connectivity wizard** (Οδηγός σύνδεσης).

Εάν δεν μπορείτε να βρείτε τον Οδηγό σύνδεσης στο μενού, ενημερώστε το υλικολογισμικό και δοκιμάστε ξανά.

Εάν ο Οδηγός πραγματοποιεί λήψη νέου υλικολογισμικού, ίσως θα πρέπει να γίνει επανεκκίνηση του εκτυπωτή.

 **ΥΠΟΔΕΙΞΗ:** Όταν ο οδηγός εμφανίζει τον κωδικό και τη διεύθυνση ηλεκτρονικού ταχυδρομείου του εκτυπωτή, σας συνιστούμε να τα σημειώσετε.

3. Προαιρετικό βήμα: Εάν είστε ο διαχειριστής του εκτυπωτή, συνδεθείτε στο HP Connected (<http://www.hpconnected.com>, η διαθεσιμότητα διαφέρει ανάλογα με το προϊόν, τη χώρα και την περιοχή) για να προσαρμόσετε τη διεύθυνση ηλεκτρονικού ταχυδρομείου του εκτυπωτή σας ή να διαχειριστείτε την ασφάλεια του εκτυπωτή για απομακρυσμένη εκτύπωση.

Συγχαρητήρια, τώρα έχετε ολοκληρώσει την εγκατάσταση των Υπηρεσιών Web. Το HP ePrint είναι έτοιμο για χρήση.

Για ενημερωμένες πληροφορίες, υποστήριξη και τους όρους χρήσης του HP Connected, επισκεφτείτε τη διεύθυνση <http://www.hpconnected.com> (η διαθεσιμότητα διαφέρει ανάλογα με το προϊόν, τη χώρα και την περιοχή).



Μη αυτόματη διαμόρφωση των Υπηρεσιών Web

Ο Οδηγός σύνδεσης (βλ. [Ρύθμιση εκτυπωτή με σύνδεση στο Web στη σελίδα 24](#)) αρκεί κανονικά για τη διαμόρφωση των Υπηρεσιών Web, αλλά υπάρχουν επίσης δυνατότητες για μη αυτόματη ρύθμιση εάν θέλετε να τις χρησιμοποιήσετε.

Διαμόρφωση σύνδεσης Internet του εκτυπωτή

Μπορείτε να διαμορφώσετε τη σύνδεση Internet του εκτυπωτή από τον ενσωματωμένο Web Server ή από τον μπροστινό πίνακα.

 **ΣΗΜΕΙΩΣΗ:** Αν έχει οριστεί κωδικός πρόσβασης διαχειριστή, πρέπει να αλλάξετε αυτές τις ρυθμίσεις. Έτσι, ο διαχειριστής μπορεί να αποτρέψει τη σύνδεση του εκτυπωτή στο Internet, εάν απαιτείται.

- **Στον ενσωματωμένο Web Server:** επιλέξτε **Setup** (Ρύθμιση) > **Internet connection** (Σύνδεση Internet).
- **Χρησιμοποιώντας τον μπροστινό πίνακα:** πατήστε , κατόπιν  και στη συνέχεια **Connectivity** (Συνδεσιμότητα) > **Internet connectivity** (Σύνδεση Internet).

Υπάρχουν οι εξής ρυθμίσεις:



- **Enable Internet connection** (Ενεργοποίηση σύνδεσης Internet): Η προεπιλεγμένη ρύθμιση είναι **Yes** (Ναι).
- **Proxy** (Διακομιστής μεσολάβησης) > **Enable proxy** (Ενεργοποίηση διακομιστή μεσολάβησης): Ενεργοποίηση ή απενεργοποίηση ενός διακομιστή μεσολάβησης.
- **Proxy** (Διακομιστής μεσολάβησης) > **Address** (Διεύθυνση): Εισαγωγή διεύθυνσης διακομιστή μεσολάβησης, κενό βάσει προεπιλογής.
- **Proxy** (Διακομιστής μεσολάβησης) > **Primary port** (Κύρια θύρα): Εισαγωγή αριθμού θύρας διακομιστή μεσολάβησης, μηδέν βάσει προεπιλογής.
- **Proxy** (Διακομιστής μεσολάβησης) > **Restore factory settings** (Επαναφορά εργοστασιακών ρυθμίσεων): Επαναφορά αρχικών προεπιλεγμένων ρυθμίσεων.

Εάν αντιμετωπίσετε πρόβλημα με τη σύνδεση Internet, ανατρέξτε στην ενότητα [Δεν είναι δυνατή η σύνδεση στο Internet στη σελίδα 188](#).

Διαμόρφωση ενημερώσεων υλικολογισμικού

Μπορείτε να επιλέξετε από τον ενσωματωμένο Web Server ή από τον μπροστινό πίνακα είτε και τον τρόπο λήψης ενημερώσεων υλικολογισμικού.

 **ΣΗΜΕΙΩΣΗ:** Αν έχει οριστεί κωδικός πρόσβασης διαχειριστή, πρέπει να αλλάξετε αυτές τις ρυθμίσεις.

- **Στον ενσωματωμένο Web Server:** επιλέξτε **Setup** (Ρύθμιση) > **Firmware update** (Ενημέρωση υλικολογισμικού).
- **Χρησιμοποιώντας τον μπροστινό πίνακα:** πατήστε , κατόπιν  και στη συνέχεια **Update** (Ενημερώσεις) > **Firmware update** (Ενημέρωση υλικολογισμικού).

Υπάρχουν οι εξής ρυθμίσεις:

- **Check** (Έλεγχος): Αν επιλέξετε **Automatically** (Αυτόματα) (η προεπιλεγμένη ρύθμιση), ο εκτυπωτής ελέγχει αυτόματα κάθε εβδομάδα (ή μετά την εβδομη επανεκκίνηση του εκτυπωτή, ανάλογα με το ποιο από τα δύο προηγείται) για τυχόν διαθέσιμο νέο υλικολογισμικό. Αν επιλέξετε **Manually** (Μη αυτόματα), ο εκτυπωτής δεν ελέγχει αυτόματα αν υπάρχει νέο υλικολογισμικό. Μπορείτε να ελέγξετε με μη αυτόματο τρόπο όποτε θέλετε.
- **Download** (Λήψη): Αν επιλέξετε **Automatically** (Αυτόματα) (η προεπιλεγμένη ρύθμιση), ο εκτυπωτής θα κάνει αυτόματα λήψη του νέου υλικολογισμικού όταν είναι διαθέσιμο. Αν επιλέξετε **Manually** (Μη αυτόματα), θα σας ζητηθεί να εγκρίνετε κάθε λήψη.

 **ΣΗΜΕΙΩΣΗ:** Η λήψη του υλικολογισμικού δεν σημαίνει ότι το έχετε εγκαταστήσει στον εκτυπωτή. Για να εγκαταστήσετε το νέο υλικολογισμικό, πρέπει να επιβεβαιώσετε την εγκατάσταση μη αυτόματα.

- **Firmware update information** (Πληροφορίες ενημέρωσης υλικολογισμικού): Πληροφορίες σχετικά με το υλικολογισμικό που είναι εγκατεστημένο επί του παρόντος
- **Firmware update history** (Ιστορικό ενημερώσεων υλικολογισμικού): Λίστα των εκδόσεων υλικολογισμικού που έχουν εγκατασταθεί στον εκτυπωτή. Αν αντιμετωπίζετε προβλήματα με την τρέχουσα έκδοση του υλικολογισμικού, συνήθως υπάρχει δυνατότητα επανεγκατάστασης της αμέσως προηγούμενης έκδοσης.





Επιλογές καταλληλότητας χαρτιού (σειρά T1300)

Ενέργεια ασυμβατότητας χαρτιού

Εάν ο τύπος χαρτιού που είναι τοποθετημένο στον εκτυπωτή δεν είναι κατάλληλος για μια συγκεκριμένη εργασία, ο εκτυπωτής μπορεί είτε να θέσει την εργασία σε αναμονή μέχρι να τοποθετηθεί ο σωστός τύπος χαρτιού είτε να παραβλέψει το πρόβλημα και να εκτυπώσει την εργασία στο ακατάλληλο χαρτί. Υπάρχουν αρκετοί τρόποι για να θεωρηθεί ότι το τοποθετημένο χαρτί δεν είναι κατάλληλο:



- Ο τύπος χαρτιού δεν είναι αυτός που έχει καθοριστεί για την εργασία.
- Η προέλευση χαρτιού (ρολό 1, ρολό 2 ή φύλλο) δεν είναι αυτή που έχει καθοριστεί για την εργασία
- Το μέγεθος χαρτιού είναι μικρότερο από αυτό που έχει καθοριστεί για την εργασία

Μπορείτε να ρυθμίσετε τη συμπεριφορά του εκτυπωτή σε τέτοιου είδους περιπτώσεις από τον μπροστινό πίνακα.

- Πατήστε , κατόπιν  και στη συνέχεια **Setup** (Ρυθμίσεις) > **Job management options** (Επιλογές διαχείρισης εργασιών) > **Paper mismatch action** (Ενέργεια ασυμβατότητας χαρτιού) > **Print anyway** (Εκτύπωση) αν θέλετε αυτές οι εργασίες να εκτυπώνονται ανεξάρτητα από τον τύπο χαρτιού που έχετε τοποθετήσει. Αυτή είναι η προεπιλεγμένη ρύθμιση κατά την εκτύπωση από εφαρμογή λογισμικού ή από τον ενσωματωμένο Web Server. Ωστόσο, αυτή η επιλογή δεν λειτουργεί όταν εκτυπώνετε από μια μονάδα USB flash, καθώς και όταν αντιγράφετε.
- Πατήστε , κατόπιν  και στη συνέχεια **Setup** (Ρυθμίσεις) > **Job management options** (Επιλογές διαχείρισης εργασιών) > **Paper mismatch action** (Ενέργεια ασυμβατότητας χαρτιού) > **Put job on hold** (Θέση εργασίας σε αναμονή), εάν αν θέλετε να τεθούν σε αναμονή αυτές οι εργασίες. Ο εκτυπωτής θα στείλει μια ειδοποίηση όταν με εργασία τίθεται σε αναμονή.

Όταν μια εργασία τίθεται σε αναμονή για χαρτί, διατηρείται στην ουρά του εκτυπωτή μέχρι να τοποθετηθεί το σωστό χαρτί (σε αυτή την περίπτωση, μπορούν να εκτυπωθούν όλες οι εργασίες που βρίσκονται στην αναμονή για τον συγκεκριμένο τύπο χαρτιού). Εν τω μεταξύ, μπορεί να συνεχιστεί η εκτύπωση άλλων εργασιών με διαφορετικές απαιτήσεις.

Επιλογές εναλλαγής ρολών

Εάν έχουν τοποθετηθεί δύο ρολά, τα οποία είναι κατάλληλα για την εργασία, το ρολό θα επιλεγεί σύμφωνα με τις προτιμήσεις σας. Οι προτιμήσεις μπορούν να καθοριστούν από τον μπροστινό πίνακα: πατήστε , κατόπιν  και στη συνέχεια **Setup** (Ρύθμιση) > **Printing preferences** (Προτιμήσεις εκτύπωσης) > **Paper options** (Επιλογές χαρτιού) > **Roll switching options** (Επιλογές εναλλαγής ρολών).

- **Minimize paper waste** (Ελαχιστοποίηση της κατανάλωσης χαρτιού). Εάν έχει επιλεγεί αυτή η ρύθμιση, ο εκτυπωτής θα επιλέξει το πιο στενό ρολό που πληροί όλα τα κριτήρια, ώστε να αποφευχθεί η σπατάλη χαρτιού λόγω περικοπής. Αυτή είναι η προεπιλογή.
- **Minimize roll changes** (Ελαχιστοποίηση των αλλαγών ρολών). Εάν έχει επιλεγεί αυτή η ρύθμιση, ο εκτυπωτής θα επιλέξει το ενεργό ρολό, ώστε να αποφευχθεί η σπατάλη χρόνου για εναλλαγή των ρολών.
- **Use roll with less paper** (Χρήση ρολού με λιγότερο χαρτί). Εάν έχει επιλεγεί αυτή η ρύθμιση, ο εκτυπωτής θα επιλέξει το ρολό με το λιγότερο χαρτί.





ΣΗΜΕΙΩΣΗ: Αυτή η επιλογή ισχύει μόνο αν έχετε ενεργοποιήσει το στοιχείο **Printing paper info** (Πληροφορίες χαρτιού εκτύπωσης) (ανατρέξτε στην ενότητα [Πληροφορίες χαρτιού εκτύπωσης στη σελίδα 48](#)). Διαφορετικά, το αποτέλεσμα θα είναι ίδιο με την επιλογή **Minimize paper waste** (Ελαχιστοποίηση κατανάλωσης χαρτιού).

Ενεργοποίηση και απενεργοποίηση ένθεσης (σειρά T1300)



Η ένθεση σημαίνει αυτόματη εκτύπωση εικόνων ή σελίδων εγγράφου τη μία δίπλα στην άλλη στο χαρτί όταν είναι εφικτό και όχι τη μία μετά την άλλη. Αυτό γίνεται για να αποφευχθεί η σπατάλη χαρτιού. Ανατρέξτε στην ενότητα [Ένθεση εργασιών για εξοικονόμηση χαρτιού σε ρολό \(σειρά T1300\) στη σελίδα 67](#).

Για να ενεργοποιήσετε ή να απενεργοποιήσετε την ένθεση, πρέπει πρώτα να βεβαιωθείτε ότι είναι ενεργοποιημένη η ουρά εργασιών (ανατρέξτε στην ενότητα [Απενεργοποίηση της ουράς εργασιών στη σελίδα 75](#) ή [Απενεργοποίηση της ουράς εργασιών στη σελίδα 79](#)) και ότι η έναρξη της εκτύπωσης έχει ρυθμιστεί σε **After Processing** (Μετά την επεξεργασία) (ανατρέξτε στην ενότητα [Επιλογή πότε θα εκτυπωθεί μια εργασία στην ουρά στη σελίδα 73](#) ή [Επιλογή πότε θα εκτυπωθεί μια εργασία στην ουρά στη σελίδα 77](#)). Στη συνέχεια:

- **Στο HP Utility για Windows:** επιλέξτε **Settings** (Ρυθμίσεις) > **Job Management** (Διαχείριση εργασιών) > **Nest** (Ένθεση).
- **Στο HP Utility για Mac OS:** επιλέξτε **Configuration** (Διαμόρφωση) > **Printer Settings** (Ρυθμίσεις εκτυπωτή) > **Configure Printer Settings** (Διαμόρφωση ρυθμίσεων εκτυπωτή) > **Job Management** (Διαχείριση εργασιών) > **Nest** (Ένθεση).
- **Στον ενσωματωμένο Web Server:** επιλέξτε **Setup** (Ρύθμιση) > **Printer settings** (Ρυθμίσεις εκτυπωτή) > **Job Management** (Διαχείριση εργασιών) > **Nest** (Ένθεση).
- **Χρησιμοποιώντας τον μπροστινό πίνακα:** πατήστε , κατόπιν  και στη συνέχεια **Setup** (Ρυθμίσεις) > **Job management** (Διαχείριση εργασιών) > **Nest options** (Επιλογές ένθεσης) > **Enable nesting** (Ενεργοποίηση ένθεσης).

Σε κάθε περίπτωση, θα δείτε τις παρακάτω επιλογές:

- **In order** (Στη σειρά): οι σελίδες τίθενται σε ένθεση με τη σειρά με την οποία αποστέλλονται στον εκτυπωτή. Οι σελίδες σε ένθεση εκτυπώνονται αμέσως μόλις ικανοποιηθεί μία από τις τρεις παρακάτω συνθήκες:
 - Η επόμενη σελίδα δεν θα χωρέσει στην ίδια σειρά με τις άλλες σελίδες που είναι ήδη σε ένθεση.
 - Δεν έχει σταλεί καμία σελίδα στον εκτυπωτή στη διάρκεια του καθορισμένου χρόνου αναμονής.
 - Η επόμενη σελίδα δεν είναι συμβατή με τις σελίδες που είναι ήδη σε ένθεση (ανατρέξτε στην ενότητα [Ένθεση εργασιών για εξοικονόμηση χαρτιού σε ρολό \(σειρά T1300\) στη σελίδα 67](#)).
- **Optimized order** (Βελτιστοποιημένη σειρά): οι σελίδες δεν τίθενται απαραίτητα σε ένθεση με τη σειρά με την οποία αποστέλλονται στον εκτυπωτή. Όταν ο εκτυπωτής λαμβάνει μια ασύμβατη σελίδα, ο εκτυπωτής την κρατά σε αναμονή και περιμένει να συμπληρωθεί η ένθεση από συμβατές σελίδες. Οι σελίδες σε ένθεση εκτυπώνονται αμέσως μόλις ικανοποιηθεί μία από τις τρεις παρακάτω συνθήκες:
 - Η επόμενη σελίδα δεν θα χωρέσει στην ίδια σειρά με τις άλλες σελίδες που είναι ήδη σε ένθεση.
 - Δεν έχει σταλεί καμία σελίδα στον εκτυπωτή στη διάρκεια του καθορισμένου χρόνου αναμονής.
 - Η ουρά ασύμβατων σελίδων είναι γεμάτη. Ο εκτυπωτής μπορεί να διατηρήσει σε ουρά μέχρι έξι ασύμβατες σελίδες, ενώ γίνεται ένθεση συμβατών σελίδων. Αν λάβει μια έβδομη ασύμβατη σελίδα, η ένθεση εκτυπώνεται ως έχει.
- **Off** (Απενεργοποίηση): η ένθεση απενεργοποιείται. Αυτή είναι η προεπιλογή.

Μπορείτε να ρυθμίσετε το χρόνο αναμονής για ένθεση στον μπροστινό πίνακα: πατήστε , κατόπιν  και στη συνέχεια **Setup** (Ρυθμίσεις) > **Job management** (Διαχείριση εργασιών) > **Nest options** (Επιλογές ένθεσης) > **Select wait time** (Επιλογή χρόνου αναμονής).



ΥΠΟΔΕΙΞΗ: **Optimized order** (Βελτιστοποιημένη σειρά): χρησιμοποιεί την ελάχιστη ποσότητα χαρτιού. Ωστόσο, η εκτύπωση ενδέχεται να διαρκέσει περισσότερο χρόνο, καθώς ο εκτυπωτής αναμένει ώσπου να φτάσουν συμβατές σελίδες.

Ενεργοποίηση και απενεργοποίηση πληροφοριών χρήσης

Ο εκτυπωτής μπορεί να στέλνει πληροφορίες χρήσης περιοδικά με ηλεκτρονικό ταχυδρομείο. Αυτό μπορείτε να το ζητήσετε με τους εξής τρόπους:

- **Στο HP Utility για Windows:** επιλέξτε **Settings** (Ρυθμίσεις) > **Accounting** (Λογιστικά).
- **Στο HP Utility για Mac OS:** επιλέξτε **Configuration** (Διαμόρφωση) > **Printer Settings** (Ρυθμίσεις εκτυπωτή) > **Configure Printer Settings** (Διαμόρφωση ρυθμίσεων εκτυπωτή) > **Accounting** (Λογιστικά).
- **Στον ενσωματωμένο Web Server:** επιλέξτε **Setup** (Εγκατάσταση) > **Printer settings** (Ρυθμίσεις εκτυπωτή) > **Accounting** (Λογιστικά).

Σε κάθε περίπτωση, πρέπει να ορίσετε τις παρακάτω επιλογές:

- **Send accounting files** (Αποστολή αρχείων λογιστικών): **Every**. (η προεπιλεγμένη ρύθμιση είναι **Off** (Απενεργοποίηση)).
- **Send accounting files to** (Αποστολή αρχείων λογιστικών προς): μια έγκυρη διεύθυνση ηλεκτρονικού ταχυδρομείου
- **Send accounting files every** (Αποστολή αρχείων λογιστικών κάθε): επιλέξτε έναν αριθμό ημερών (1–60) ή έναν αριθμό εκτυπώσεων (1–500)

Πρέπει επίσης να βεβαιωθείτε ότι ο διακομιστής ηλεκτρονικού ταχυδρομείου έχει διαμορφωθεί. Για να διαμορφώσετε το διακομιστή ηλεκτρονικού ταχυδρομείου χρησιμοποιώντας τον ενσωματωμένο Web Server, επιλέξτε **Setup** (Ρύθμιση) > **E-mail server** (Διακομιστής ηλεκτρονικού ταχυδρομείου) και συμπληρώστε τα παρακάτω πεδία:

- **SMTP server** (Διακομιστής SMTP): η διεύθυνση IP του διακομιστή εξερχόμενης αλληλογραφίας (SMTP) ο οποίος θα επεξεργάζεται όλα τα μηνύματα ηλεκτρονικού ταχυδρομείου από τον εκτυπωτή. Εάν ο διακομιστής αλληλογραφίας απαιτεί έλεγχο ταυτότητας, οι ειδοποιήσεις e-mail δεν θα λειτουργούν.
- **Printer e-mail address** (Διεύθυνση ηλεκτρονικού ταχυδρομείου εκτυπωτή): κάθε μήνυμα ηλεκτρονικού ταχυδρομείου που αποστέλλεται από τον εκτυπωτή πρέπει να περιλαμβάνει μια διεύθυνση επιστροφής, η οποία δεν χρειάζεται να είναι πραγματική, λειτουργική διεύθυνση ηλεκτρονικού ταχυδρομείου, αλλά πρέπει να είναι μοναδική έτσι ώστε οι παραλήπτες του μηνύματος να μπορούν να εντοπίσουν τον εκτυπωτή που το στέλνει.

Ενεργοποίηση και απενεργοποίηση των ειδοποιήσεων ηλεκτρονικού ταχυδρομείου

Για να λαμβάνετε ειδοποιήσεις ηλεκτρονικού ταχυδρομείου από τον εκτυπωτή, πρέπει να έχετε διαμορφώσει το διακομιστή ηλεκτρονικού ταχυδρομείου (ανατρέξτε στην ενότητα [Ενεργοποίηση και απενεργοποίηση πληροφοριών χρήσης στη σελίδα 28](#)).

Μπορείτε να ενεργοποιήσετε ή να απενεργοποιήσετε συγκεκριμένες ειδοποιήσεις ηλεκτρονικού ταχυδρομείου επιλέγοντας **Notifications** (Ειδοποιήσεις) στην καρτέλα **Setup** (Ρυθμίσεις) του ενσωματωμένου Web Server.

Ενεργοποίηση και απενεργοποίηση ειδοποιήσεων (μόνο για Windows)

Οι ειδοποιήσεις του εκτυπωτή σας προειδοποιούν όταν υπάρχει πρόβλημα στον εκτυπωτή το οποίο μπορείτε να διορθώσετε με κάποια ενέργεια, ή όταν αλλάζει η κατάσταση μίας από τις εργασίες εκτύπωσης. Οι ειδοποιήσεις εμφανίζονται στον μπροστινό πίνακα του εκτυπωτή από το HP Utility, το πρόγραμμα οδήγησης εκτυπωτή και τον ενσωματωμένο Web server.

Μπορείτε να δώσετε εντολή στον εκτυπωτή για τα είδη των ειδοποιήσεων που θέλετε να βλέπετε (εάν υπάρχουν). Για πρόσβαση στις ρυθμίσεις των ειδοποιήσεων:

- Επιλέξτε **Alert Settings** (Ρυθμίσεις ειδοποιήσεων) στη σελίδα Device List (Λίστα συσκευών) του HP Utility για Windows.
- Επιλέξτε **Alert Settings** (Ρυθμίσεις ειδοποιήσεων) σε οποιαδήποτε σελίδα ειδοποιήσεων που εμφανίζεται από το HP Utility για Windows.
- Κάντε δεξί κλικ στη γραμμή εργασιών συστήματος του HP Utility για Windows και επιλέξτε **Alert Settings** (Ρυθμίσεις ειδοποιήσεων).

Μπορείτε να αλλάξετε τις ρυθμίσεις με τους εξής τρόπους:

- Ενεργοποίηση ή απενεργοποίηση ειδοποιήσεων.
- Ενεργοποίηση ή απενεργοποίηση ειδοποιήσεων κατάστασης εργασιών (μόνο σειρά T1300).
- Ενεργοποίηση ή απενεργοποίηση ειδοποιήσεων εκτυπωτή για προβλήματα που διακόπτουν την εκτύπωση του εκτυπωτή.
- Ενεργοποίηση ή απενεργοποίηση ειδοποιήσεων εκτυπωτή για προβλήματα που δεν διακόπτουν την εκτύπωση στον εκτυπωτή.
- Ενεργοποίηση ειδοποιήσεων εκτυπωτή σε όλες τις περιστάσεις ή μόνον όταν προσπαθείτε να εκτυπώσετε στον εκτυπωτή που επηρεάζεται από το πρόβλημα.

Περιορισμός της πρόσβασης στον εκτυπωτή

Ρυθμίσεις ασφάλειας μπροστινού πίνακα

Στον μπροστινό πίνακα, μπορείτε να πατήσετε , στη συνέχεια  και **Setup** (Ρυθμίσεις) > **Security** (Ασφάλεια), για να ελέγχετε ορισμένα από τα χαρακτηριστικά του εκτυπωτή.

- **USB drive** (Μονάδα USB): Ενεργοποίηση ή απενεργοποίηση της χρήσης μονάδας flash USB.
- **Firmware upgrade from USB** (Αναβάθμιση υλικολογισμικού από USB): Ενεργοποίηση ή απενεργοποίηση των ενημερώσεων υλικολογισμικού από μονάδα flash USB.
- **Enable Internet connection** (Ενεργοποίηση σύνδεσης Internet): Ενεργοποίηση ή απενεργοποίηση της σύνδεσης Internet.



ΣΗΜΕΙΩΣΗ: Εάν την απενεργοποιήσετε, θα απενεργοποιήσετε επίσης τις αυτόματες αναβαθμίσεις υλικολογισμικού και το HP ePrint.

- **Printer access control** (Έλεγχος πρόσβασης εκτυπωτή): Ενεργοποίηση, απενεργοποίηση ή αλλαγή του κωδικού πρόσβασης διαχειριστή.

Αν έχει οριστεί κωδικός πρόσβασης διαχειριστή, πρέπει να τον πληκτρολογήσετε, για την εκτέλεση των παρακάτω λειτουργιών:

- Αλλαγή ρυθμίσεων ασφαλείας (συμπεριλαμβανομένου του ίδιου του κωδικού πρόσβασης διαχειριστή)
- Αλλαγή της διαμόρφωσης σύνδεσης Internet
- Αλλαγή της διαμόρφωσης αυτόματης ενημέρωσης υλικολογισμικού
- Ενεργοποίηση ή απενεργοποίηση αυτόματης λήψης ή/και εγκατάστασης των αυτόματων ενημερώσεων υλικολογισμικού
- Επαναφορά παλαιότερης έκδοσης υλικολογισμικού
- Επιλογές εξωτερικού σκληρού δίσκου
- Επαναφορά εργοστασιακών προεπιλογών

 **ΣΗΜΕΙΩΣΗ:** Ο κωδικός πρόσβασης διαχειριστή μπορεί να περιλαμβάνει μόνο χαρακτήρες που υπάρχουν στο πληκτρολόγιο οθόνης του μπροστινού πίνακα. Αν ορίσετε ένα νέο κωδικό πρόσβασης με τον ενσωματωμένο Web server, απορρίπτονται οι χαρακτήρες που δεν περιλαμβάνονται σε αυτήν την ομάδα περιορισμένων χαρακτήρων.

Ρυθμίσεις ασφαλείας του ενσωματωμένου Web Server



Από τον ενσωματωμένο Web Server, μπορείτε να επιλέξετε την καρτέλα **Security** (Ασφάλεια) για έλεγχο της πρόσβασης στον εκτυπωτή με διάφορους τρόπους:

- Καθορισμός ξεχωριστού κωδικού πρόσβασης διαχειριστή και επισκέπτη για έλεγχο της πρόσβασης στον ενσωματωμένο Web server
- Ενεργοποίηση ή απενεργοποίηση συνδέσεων Ethernet και USB στον εκτυπωτή
- Ενεργοποίηση ή απενεργοποίηση διαφόρων ομάδων λειτουργιών του μπροστινού πίνακα
- Χρησιμοποιήστε τις ίδιες ρυθμίσεις ασφαλείας με αυτές που είναι διαθέσιμες στον μπροστινό πίνακα (δείτε παραπάνω)

 **ΣΗΜΕΙΩΣΗ:** Ενδέχεται να ζητηθεί κωδικός πρόσβασης διαχειριστή.

 **ΣΗΜΕΙΩΣΗ:** Για περισσότερες πληροφορίες, ανατρέξτε στην ηλεκτρονική βοήθεια του ενσωματωμένου Web Server.

Απενεργοποιήστε τη σύνδεση HP ePrint

Μπορείτε να απενεργοποιήσετε τη σύνδεση με το HP ePrint, εάν απαιτείται για λόγους ασφαλείας. Στον μπροστινό πίνακα, πατήστε , κατόπιν , και στη συνέχεια **Connectivity** (Συνδεσιμότητα) > **HP ePrint** > **HP ePrint settings** (Ρυθμίσεις HP ePrint) > **HP ePrint connectivity** (Συνδεσιμότητα HP ePrint) και επιλέξτε **Disable** (Απενεργοποίηση).

Η επιλογή **Disable** (Απενεργοποίηση) απλώς θέτει τη λειτουργία απομακρυσμένης εκτύπωσης σε αναμονή. Εάν θέλετε να συνεχίσετε να τη χρησιμοποιείτε, πρέπει απλώς να την ενεργοποιήσετε ξανά στο ίδιο μενού. Δεν απαιτούνται άλλα βήματα εγκατάστασης στον ιστότοπο HP Connected.

Εάν θέλετε να απενεργοποιήσετε μόνιμα την απομακρυσμένη εκτύπωση, επιλέξτε **Disable permanently** (Μόνιμη απενεργοποίηση). Για να χρησιμοποιήσετε ξανά την απομακρυσμένη εκτύπωση, θα πρέπει να τη ρυθμίσετε πάλι από την αρχή (βλ. [Ρύθμιση εκτυπωτή με σύνδεση στο Web στη σελίδα 24](#)).

 **ΣΗΜΕΙΩΣΗ:** Μπορείτε να αποτρέψετε την αλλαγή αυτών των επιλογών από χρήστες που δεν είναι διαχειριστές, ορίζοντας έναν κωδικό πρόσβασης διαχειριστή στον ενσωματωμένο Web Server (**Setup** (Ρύθμιση) > **Security** (Ασφάλεια)).

Απαιτείται αναγνωριστικό λογαριασμού (σειρά T1300)

Αν θέλετε να διατηρείτε αρχεία για τη χρήση του εκτυπωτή, σύμφωνα με λογαριασμούς χρηστών, μπορείτε να ορίσετε τον εκτυπωτή ώστε να απαιτεί αναγνωριστικό λογαριασμού για κάθε εργασία.

- **Στο HP Utility για Windows:** επιλέξτε **Settings** (Ρυθμίσεις) > **Accounting** (Λογιστικά) > **Require account ID** (Απαίτηση αναγνωριστικού λογαριασμού).
- **Στο HP Utility για Mac OS:** επιλέξτε **Configuration** (Διαμόρφωση) > **Printer Settings** (Ρυθμίσεις εκτυπωτή) > **Configure Printer Settings** (Διαμόρφωση ρυθμίσεων εκτυπωτή) > **Accounting** (Λογιστικά) > **Require account ID** (Απαίτηση αναγνωριστικού λογαριασμού).

Αν αυτή η ρύθμιση είναι ενεργοποιημένη, το πεδίο αναγνωριστικού λογαριασμού θα είναι υποχρεωτικό και οι εργασίες χωρίς αναγνωριστικό λογαριασμού θα "τίθενται σε αναμονή για λογιστικά".

Μπορείτε να ορίσετε το αναγνωριστικό λογαριασμού στο πρόγραμμα οδήγησης εκτυπωτή κατά την αποστολή της εργασίας. Αν η εργασία έχει οριστεί ως "on hold for accounting" (σε αναμονή για λογιστικά) από τον εκτυπωτή, μπορείτε να εισαγάγετε το αναγνωριστικό λογαριασμού στο HP Utility επιλέγοντας το **Job Center** (Κέντρο εργασιών) > **Job Queue** (Ουρά εργασιών) και κάνοντας κλικ στην εργασία που είναι σε αναμονή. Θα εμφανιστεί ένα παράθυρο με ένα πλαίσιο κειμένου και μπορείτε να εισαγάγετε το αναγνωριστικό λογαριασμού εκεί.

Ορισμός προτιμήσεων προγράμματος οδήγησης στα Windows





Μπορείτε να αλλάξετε μερικές προεπιλεγμένες ρυθμίσεις στο πρόγραμμα οδήγησης του εκτυπωτή σύμφωνα με τις προτιμήσεις σας όπως, για παράδειγμα, για να ορίσετε τις επιλογές στην εξομίωση χρωμάτων ή στην εξοικονόμηση χαρτιού. Για να το κάνετε αυτό, πιέστε το κουμπί **Start** (Έναρξη) στην οθόνη του υπολογιστή και μετά επιλέξτε **Printers and Faxes** (Εκτυπωτές και φαξ). Στο παράθυρο Printers and Faxes (Εκτυπωτές και φαξ), κάντε δεξί κλικ στο εικονίδιο του εκτυπωτή και επιλέξτε **Printing Preferences** (Προτιμήσεις εκτύπωσης). Οποιοσδήποτε από τις ρυθμίσεις που αλλάζετε στο παράθυρο Printing Preferences (Προτιμήσεις εκτύπωσης) θα αποθηκευτούν ως προεπιλεγμένες τιμές.

4 Προσαρμογή του εκτυπωτή

- [Αλλαγή της γλώσσας στην οθόνη του μπροστινού πίνακα](#)
- [Πρόσβαση στο HP Utility](#)
- [Πρόσβαση στον ενσωματωμένο Web Server](#)
- [Αλλαγή της γλώσσας στο HP Utility](#)
- [Αλλαγή της γλώσσας του ενσωματωμένο διακομιστή Web](#)
- [Αλλαγή της ρύθμισης κατάστασης αναστολής λειτουργίας](#)
- [Ενεργοποίηση και απενεργοποίηση βομβητή](#)
- [Αλλαγή της φωτεινότητας της οθόνης του μπροστινού πίνακα](#)
- [Αλλαγή των μονάδων μέτρησης](#)
- [Διαμόρφωση ρυθμίσεων δικτύου](#)
- [Αλλαγή της ρύθμισης γλώσσας γραφικών](#)
- [Διαχείριση ασφαλείας εκτυπωτή](#)
- [Αλλαγή της διεύθυνσης ηλεκτρονικού ταχυδρομείου του εκτυπωτή](#)

Αλλαγή της γλώσσας στην οθόνη του μπροστινού πίνακα

Υπάρχουν δύο τρόποι αλλαγής της γλώσσας των μενού και των μηνυμάτων του μπροστινού πίνακα.

- Εάν μπορείτε να καταλάβετε την τρέχουσα γλώσσα στην οθόνη του μπροστινού πίνακα, πατήστε , κατόπιν  και, στη συνέχεια, **Setup** (Ρυθμίσεις) > **Front panel options** (Επιλογές μπροστινού πίνακα) > **Select language** (Επιλογή γλώσσας).
- Αν δεν μπορείτε να καταλάβετε την τρέχουσα γλώσσα στην οθόνη του μπροστινού πίνακα, ξεκινήστε με τον εκτυπωτή απενεργοποιημένο. Πατήστε το πλήκτρο **Power** (Λειτουργία) για να ενεργοποιήσετε το προϊόν. Όταν βλέπετε να εμφανίζονται εικονίδια στον μπροστινό πίνακα, πατήστε  και, στη συνέχεια, . Ο μπροστινός πίνακας αναγνωρίζει αυτή την ακολουθία με γρήγορη ενεργοποίηση και απενεργοποίηση των εικονιδίων.

Όποια μέθοδο και αν χρησιμοποιήσατε, το μενού της επιλογής γλώσσας εμφανίζεται τώρα στην οθόνη του μπροστινού πίνακα. Επιλέξτε τη γλώσσα που προτιμάτε.

Πρόσβαση στο HP Utility

Το HP Utility σας δίνει τη δυνατότητα διαχείρισης του εκτυπωτή από έναν υπολογιστή με σύνδεση USB, TCP/IP ή Jetdirect.

- **Στα Windows**, ξεκινήστε το HP Utility από τη συντόμευση της επιφάνειας εργασίας ή επιλέγοντας **Start** (Έναρξη) > **All Programs** (Όλα τα προγράμματα) > **HP** > **HP Utility** > **HP Utility**. Έτσι θα ξεκινήσει το HP Utility, το οποίο εμφανίζει τους εκτυπωτές που είναι εγκατεστημένοι στον υπολογιστή σας.
- **Στο Mac OS**, ξεκινήστε το HP Utility από τη συντόμευση του dock σας ή επιλέγοντας **STARTUP_DISK** > **Library** (Βιβλιοθήκη) > **Printers** (Εκτυπωτές) > **hp** > **Utilities** (Βοηθήματα) > **HP Utility**. Έτσι θα ξεκινήσει το HP Utility, το οποίο εμφανίζει τους εκτυπωτές που είναι εγκατεστημένοι στον υπολογιστή σας.

Όταν επιλέξετε τον εκτυπωτή σας στο αριστερό παράθυρο, τα στοιχεία που εμφανίζονται στο δεξί παράθυρο αφορούν το συγκεκριμένο εκτυπωτή.

Εάν έχετε ακολουθήσει αυτές τις οδηγίες, αλλά δεν μπορέσατε να συνδεθείτε στο HP Utility, ανατρέξτε στην ενότητα [Μη δυνατή πρόσβαση στο HP Utility στη σελίδα 188](#).

Πρόσβαση στον ενσωματωμένο Web Server

Ο ενσωματωμένος Web server σας δίνει τη δυνατότητα διαχείρισης του εκτυπωτή εξ αποστάσεως χρησιμοποιώντας ένα συνηθισμένο πρόγραμμα περιήγησης στο Web που υπάρχει σε οποιονδήποτε υπολογιστή.



Για να έχετε απευθείας πρόσβαση στον ενσωματωμένο Web Server, πρέπει να έχετε σύνδεση TCP/IP στον εκτυπωτή. Ωστόσο, μπορείτε να έχετε έμμεσα πρόσβαση στον ενσωματωμένο Web Server, μέσω του HP Utility, εάν έχετε συνδεθεί στον εκτυπωτή μέσω USB.

Τα παρακάτω προγράμματα περιήγησης έχουν δοκιμαστεί και είναι συμβατά με τον ενσωματωμένο Web server:

- Internet Explorer 6 για Windows XP και νεότερες εκδόσεις
- Safari 2 για Mac OS X 10.5 και νεότερες εκδόσεις
- Firefox 2,0 και νεότερο
- Google Chrome 1,0 και νεότερες εκδόσεις

Προτείνεται η έκδοση 7 της προσθήκης του Adobe Flash ή νεότερες εκδόσεις για την προβολή προεπισκοπήσεων εργασιών.

Για πρόσβαση στον ενσωματωμένο Web Server σε οποιονδήποτε υπολογιστή, ανοίξτε το πρόγραμμα περιήγησης στο Web και δώστε τη διεύθυνση IP του εκτυπωτή.

Μπορείτε να δείτε τη διεύθυνση IP του εκτυπωτή σας στον μπροστινό πίνακα πατώντας  και στη συνέχεια .

Εάν έχετε ακολουθήσει αυτές τις οδηγίες, αλλά δεν μπορείτε να συνδεθείτε στον ενσωματωμένο Web Server, ανατρέξτε στο θέμα [Δεν είναι δυνατή η πρόσβαση στον ενσωματωμένο Web Server στη σελίδα 188](#).

Αλλαγή της γλώσσας στο HP Utility

Το HP Utility μπορεί να λειτουργήσει με τις εξής γλώσσες: Αγγλικά, πορτογαλικά, ισπανικά, καταλανικά (μόνον Windows), γαλλικά, ιταλικά, γερμανικά, ρωσικά, απλοποιημένα κινέζικα, παραδοσιακά κινέζικα, κορεατικά και ιαπωνικά.



- **Στα Windows**, επιλέξτε **Tools** (Εργαλεία) > **Set Language** (Ορισμός γλώσσας) και επιλέξτε μια γλώσσα από τη λίστα.
- **Στο Mac OS**, η γλώσσα αλλάζει όπως και για οποιαδήποτε άλλη εφαρμογή. Στο **System Preferences** (Προτιμήσεις συστήματος), επιλέξτε **International** (Διεθνής) και ενεργοποιήστε πάλι την εφαρμογή.

Αλλαγή της γλώσσας του ενσωματωμένου διακομιστή Web



Ο ενσωματωμένος Web Server μπορεί να λειτουργήσει με τις εξής γλώσσες: Αγγλικά, πορτογαλικά, ισπανικά, καταλανικά, γαλλικά, ιταλικά, γερμανικά, ρωσικά, απλοποιημένα κινέζικα, παραδοσιακά κινέζικα, κορεατικά και ιαπωνικά. Θα χρησιμοποιήσει τη γλώσσα που έχετε καθορίσει στις επιλογές του προγράμματος περιήγησης στο Web. Εάν έχετε καθορίσει μια γλώσσα την οποία δεν μπορεί να υποστηρίξει, θα λειτουργήσει στα αγγλικά.

Για να αλλάξετε τη γλώσσα, θα πρέπει να αλλάξετε τη ρύθμιση γλώσσας του προγράμματος περιήγησης στο Web που χρησιμοποιείτε. Για παράδειγμα, στον Internet Explorer έκδοση 6, μεταβείτε στο μενού **Tools** (Εργαλεία) και επιλέξτε **Internet Options** (Επιλογές Internet), **Languages** (Γλώσσες). Στη συνέχεια, βεβαιωθείτε ότι η γλώσσα που θέλετε να χρησιμοποιήσετε βρίσκεται στην αρχή της λίστας του παραθύρου διαλόγου.



Αλλαγή της ρύθμισης κατάστασης αναστολής λειτουργίας

Εάν ο εκτυπωτής έχει παραμείνει ενεργοποιημένος αλλά δεν έχει χρησιμοποιηθεί για ορισμένη χρονική περίοδο, θα εισέλθει αυτόματα σε κατάσταση αδρανοποίησης για εξοικονόμηση ενέργειας. Για να αλλάξετε το χρονικό διάστημα που ο εκτυπωτής αναμένει προτού μεταβεί σε κατάσταση αναστολής λειτουργίας, μεταβείτε στον μπροστινό πίνακα για να πατήσετε , έπειτα  και, στη συνέχεια, **Setup** (Ρύθμιση) > **Front panel options** (Επιλογές μπροστινού πίνακα) > **Χρόνος αναμονής κατάστασης αναστολής λειτουργίας**. Επιλέξτε τον χρόνο αναμονής που θέλετε και στη συνέχεια πατήστε **OK**. Μπορείτε να ορίσετε τον χρόνο από 1 έως 240 λεπτά. Ο προεπιλεγμένος χρόνος είναι 30 λεπτά.



Ενεργοποίηση και απενεργοποίηση βομβητή

Για να ενεργοποιήσετε ή να απενεργοποιήσετε το βομβητή, μεταβείτε στο μπροστινό πίνακα και επιλέξτε , κατόπιν  και στη συνέχεια **Setup** (Ρύθμιση) > **Front panel options** (Επιλογές μπροστινού πίνακα) > **Ενεργοποίηση βομβητή** και επιλέξτε ενεργοποίηση ή απενεργοποίηση. Η προεπιλογή για το βομβητή ορίζεται σε ενεργοποίηση.

Αλλαγή της φωτεινότητας της οθόνης του μπροστινού πίνακα

Για να αλλάξετε τη φωτεινότητα της οθόνης του μπροστινού πίνακα, πατήστε , κατόπιν  και στη συνέχεια **Setup** (Ρύθμιση) > **Front panel options** (Επιλογές μπροστινού πίνακα) > **Select display brightness** και επιλέξτε την τιμή που θέλετε. Πατήστε **OK** για να ορίσετε την τιμή. Η προεπιλεγμένη τιμή της φωτεινότητας είναι 50.

Αλλαγή των μονάδων μέτρησης

Για να αλλάξετε τις μονάδες μέτρησης στην οθόνη του μπροστινού πίνακα, πατήστε , κατόπιν  και στη συνέχεια **Setup** (Ρύθμιση) > **Front panel options** (Επιλογές μπροστινού πίνακα) > **Επιλογή μονάδων** και επιλέξτε **English** (Αγγλικές) ή **Metric** (Μετρικές). Από προεπιλογή οι μονάδες ορίζονται σε μετρικές.

Διαμόρφωση ρυθμίσεων δικτύου

Μπορείτε να προβάλετε και να διαμορφώσετε τις ρυθμίσεις του δικτύου από τον ενσωματωμένο Web Server, το HP Utility ή τον μπροστινό πίνακα.

Για να γίνει αυτό, στον ενσωματωμένο Web server του προϊόντος, επιλέξτε την καρτέλα **Setup** (Ρυθμίσεις) και μετά **Networking** (Δικτύωση).

Με το HP Utility στα Windows, επιλέξτε την καρτέλα **Settings** (Ρυθμίσεις) και, στη συνέχεια, **Network Settings** (Ρυθμίσεις δικτύου). Στο Mac OS, επιλέξτε το **Configuration** (Διαμόρφωση) > **Network Settings** (Ρυθμίσεις δικτύου).

Υπάρχουν οι εξής ρυθμίσεις.

- **IP Configuration method (Μέθοδος διαμόρφωσης IP):** Καθορίστε τον τρόπο ορισμού μιας διεύθυνσης IP, επιλέγοντας **BOOTP**, **DHCP**, **Auto IP** (Αυτόματο IP) ή **Manual** (Μη αυτόματα).
- **Host name (Όνομα κεντρικού υπολογιστή):** Καθορίστε το όνομα της διεύθυνσης IP του εκτυπωτή. Το όνομα μπορεί να περιέχει μέχρι 32 χαρακτήρες ASCII.
- **IP address (Διεύθυνση IP):** Καθορίστε τη διεύθυνση IP του εκτυπωτή. Τυχόν διπλές διευθύνσεις IP σε ένα δίκτυο TCP/IP θα προκαλέσουν διακοπή της επικοινωνίας.

 **ΥΠΟΔΕΙΞΗ:** Βεβαιωθείτε ότι ο συνδυασμός της διεύθυνσης IP, με τη μάσκα υποδικτύου και την προεπιλεγμένη πύλη είναι έγκυρος. Αν δεν υπάρχει συνοχή μεταξύ αυτών των τριών πεδίων, δεν θα μπορείτε να συνδεθείτε στον εκτυπωτή πριν επιλύσετε το πρόβλημα από τον μπροστινό πίνακα.

ΥΠΟΔΕΙΞΗ: Εάν αλλάξετε την τρέχουσα διεύθυνση IP και κάνετε κλικ στο κουμπί **Apply** (Εφαρμογή), θα διακοπεί η σύνδεση του προγράμματος περιήγησης με τον εκτυπωτή, καθώς το πρόγραμμα χρησιμοποιεί την παλιά διεύθυνση. Για να κάνετε επανασύνδεση, αναζητήστε τη νέα διεύθυνση IP.



- **Subnet mask (Μάσκα υποδικτύου):** Καθορίστε μια μάσκα υποδικτύου, η οποία θα προσδιορίζει τα bit που καθορίζουν το δίκτυο και τα bit που καθορίζουν τον κόμβο στο δίκτυο.
- **Default gateway (Προεπιλεγμένη πύλη):** Καθορίστε τη διεύθυνση IP ενός δρομολογητή ή υπολογιστή που χρησιμοποιείται για σύνδεση σε άλλα δίκτυα ή υποδίκτυα. Εάν δεν υπάρχει καμία διεύθυνση, χρησιμοποιήστε τη διεύθυνση IP του υπολογιστή ή τη διεύθυνση IP του εκτυπωτή.
- **Domain name (Όνομα τομέα):** Καθορίστε το όνομα του τομέα DNS στον οποίο βρίσκεται ο εκτυπωτής (για παράδειγμα, support.hp.com).

 **ΣΗΜΕΙΩΣΗ:** Το όνομα τομέα δεν περιλαμβάνει το όνομα του κεντρικού υπολογιστή: δεν είναι το πλήρως κατάλληλο όνομα τομέα, όπως printer1.support.hp.com.

- **Idle timeout (Χρονικό όριο αδράνειας):** Καθορίστε το χρόνο που μπορεί να παραμείνει ανοικτή μια αδρανής σύνδεση, όταν ένας απομακρυσμένος υπολογιστής είναι σε αναμονή για τον εκτυπωτή. Η

προεπιλεγμένη τιμή είναι 280 δευτερόλεπτα. Εάν οριστεί σε μηδέν, το χρονικό όριο απενεργοποιείται και η σύνδεση επιτρέπεται να παραμείνει ανοικτή επ' αόριστον.

- **Default IP (Προεπιλεγμένη IP):** Καθορίστε τη διεύθυνση IP που θα χρησιμοποιείτε όταν ο εκτυπωτής δεν μπορεί να λάβει μια διεύθυνση IP από το δίκτυο κατά την ενεργοποίηση ή την εκ νέου διαμόρφωση για χρήση BOOTP ή DHCP.
- **Send DHCP requests (Αποστολή αιτήσεων DHCP):** Καθορίστε εάν οι αιτήσεις DHCP θα μεταβιβάζονται όταν εκχωρείται μια παλιά προεπιλεγμένη διεύθυνση IP ή μια προεπιλεγμένη αυτόματη διεύθυνση IP.

ια να διαμορφώσετε τις ίδιες ρυθμίσεις δικτύου από τον μπροστινό πίνακα, πατήστε , κατόπιν  και στη συνέχεια **Connectivity** (Συνδεσιμότητα) > **Network connectivity** (Συνδεσιμότητα δικτύου) > **Fast/Gigabit Ethernet** (Γρήγορη/Gigabit Ethernet) > **Modify configuration** (Τροποποίηση διαμόρφωσης).

Υπάρχουν πολλές ακόμα επιλογές στο μενού **Connectivity** (Συνδεσιμότητα) > **Network connectivity** (Σύνδεση δικτύου) > **Advanced** (Για προχωρημένους).

- **I/O timeout** (Χρονικό όριο I/O): Καθορίστε το χρόνο που μπορεί να παραμείνει ανοικτή μια αδρανής σύνδεση, όταν ο εκτυπωτής είναι σε αναμονή για έναν απομακρυσμένο υπολογιστή. Η προεπιλεγμένη τιμή είναι 30 δευτερόλεπτα. Εάν οριστεί σε μηδέν, το χρονικό όριο απενεργοποιείται και η σύνδεση επιτρέπεται να παραμείνει ανοικτή επ' αόριστον.
- **Allow SNMP** (Να επιτρέπεται το SNMP) Καθορίστε αν θα επιτρέπεται το SNMP.
- **Embedded Web Server** (Ενσωματωμένος Web server) > **Allow EWS** (Να επιτρέπεται ο EWS): Καθορίστε αν είναι ενεργοποιημένος ο ενσωματωμένος Web Server.
- **Web Services** (Υπηρεσίες Web) > **HP Utility software** (Λογισμικό HP Utility): Εμφανίστε τις ρυθμίσεις του λογισμικού HP Utility.
- **Web Services** (Υπηρεσίες Web) > **Color and paper management** (Διαχείριση χρωμάτων και χαρτιού): Προβολή των ρυθμίσεων διαχείρισης χρωμάτων και χαρτιού.
- **Restore factory settings** (Επαναφορά εργοστασιακών ρυθμίσεων): επαναφορά των αρχικών προεπιλεγμένων ρυθμίσεων δικτύου.

Αλλαγή της ρύθμισης γλώσσας γραφικών

Μπορείτε να αλλάξετε τη ρύθμιση της γλώσσας γραφικών από το HP Utility ακολουθώντας τα παρακάτω βήματα.



1. **Στα Windows**, επιλέξτε την καρτέλα **Settings** (Ρυθμίσεις) και μετά **Printer settings** (Ρυθμίσεις εκτυπωτή) > **Printing preferences** (Προτιμήσεις εκτύπωσης).

Στο Mac OS, επιλέξτε **Configuration** (Διαμόρφωση) και στη συνέχεια **Printer settings** (Ρυθμίσεις εκτυπωτή) > **Configure Printer Settings** (Ρυθμίσεις εκτυπωτή) > **Printing preferences** (Προτιμήσεις εκτύπωσης).

2. Ορίστε μία από τις παρακάτω επιλογές:

- Επιλέξτε **Automatic** (Αυτόματα), για να επιτρέψετε στον εκτυπωτή να προσδιορίσει τον τύπο του αρχείου που λαμβάνει. Αυτή είναι η προεπιλεγμένη ρύθμιση. Αυτή η ρύθμιση λειτουργεί για τις περισσότερες εφαρμογές λογισμικού. Συνήθως, δεν θα χρειαστεί να την αλλάξετε.
- Επιλέξτε **HP-GL/2**, μόνο αν στέλνετε ένα αρχείο αυτού του τύπου απευθείας στον εκτυπωτή, χωρίς να χρησιμοποιήσετε πρόγραμμα οδήγησης εκτυπωτή.
- Επιλέξτε **PDF**, μόνο αν στέλνετε ένα αρχείο αυτού του τύπου απευθείας στον εκτυπωτή, χωρίς να χρησιμοποιήσετε πρόγραμμα οδήγησης εκτυπωτή (μόνο εκτυπωτές PostScript).
- Επιλέξτε **PostScript**, μόνο αν στέλνετε ένα αρχείο αυτού του τύπου απευθείας στον εκτυπωτή, χωρίς να χρησιμοποιήσετε πρόγραμμα οδήγησης εκτυπωτή (μόνο εκτυπωτές PostScript).

- Επιλέξτε **TIFF**, μόνο αν στέλνετε ένα αρχείο αυτού του τύπου απευθείας στον εκτυπωτή, χωρίς να χρησιμοποιήσετε πρόγραμμα οδήγησης εκτυπωτή (μόνο εκτυπωτές PostScript).
- Επιλέξτε **JPEG**, μόνο αν στέλνετε ένα αρχείο αυτού του τύπου απευθείας στον εκτυπωτή, χωρίς να χρησιμοποιήσετε πρόγραμμα οδήγησης εκτυπωτή (μόνο εκτυπωτές PostScript).

Μπορείτε να αλλάξετε τη ρύθμιση της γλώσσας γραφικών από τον μπροστινό πίνακα. Πατήστε , κατόπιν  και στη συνέχεια **Setup** (Ρύθμιση) > **Printing preferences** (Προτιμήσεις εκτύπωσης) > **Graphics language** (Γλώσσα γραφικών). Επιλέξτε την επιθυμητή επιλογή.

 **ΣΗΜΕΙΩΣΗ:** Εάν η γλώσσα γραφικών έχει καθοριστεί από το HP Utility, αυτή η ρύθμιση αντικαθιστά τη ρύθμιση που έχει επιλεγεί στον μπροστινό πίνακα.

Διαχείριση ασφαλείας εκτυπωτή

Όταν έχετε ρυθμίσει τις Υπηρεσίες Web, ο εκτυπωτής είναι σε λειτουργία ξεκλειδώματος. Σε λειτουργία ξεκλειδώματος, οποιοσδήποτε γνωρίζει τη διεύθυνση ηλεκτρονικού ταχυδρομείου του εκτυπωτή μπορεί να εκτυπώσει στον εκτυπωτή σας στέλνοντας απλώς ένα αρχείο σε αυτόν. Παρόλο που η HP παρέχει μια υπηρεσία φιλτραρίσματος ανεπιθύμητης αλληλογραφίας, θα πρέπει να είστε προσεκτικοί όταν δίνετε τη διεύθυνση ηλεκτρονικού ταχυδρομείου του εκτυπωτή σας, καθώς οτιδήποτε στέλνεται σε αυτή τη διεύθυνση μπορεί να εκτυπωθεί με τον εκτυπωτή σας.

Εάν είστε ο διαχειριστής του εκτυπωτή, μπορείτε να διαχειριστείτε την ασφάλεια του εκτυπωτή ή να αλλάξετε την κατάσταση του εκτυπωτή σε λειτουργία κλειδώματος από το HP Connected, στη διεύθυνση <http://www.hpconnected.com> (η διαθεσιμότητα διαφέρει ανάλογα με το προϊόν, τη χώρα και την περιοχή). Μπορείτε επίσης να προσαρμόσετε τη διεύθυνση ηλεκτρονικού ταχυδρομείου του εκτυπωτή σας και να διαχειρίζεστε εργασίες εκτύπωσης από εκεί. Την πρώτη φορά που θα επισκεφτείτε το HP Connected, θα πρέπει να δημιουργήσετε ένα λογαριασμό.

Αλλαγή της διεύθυνσης ηλεκτρονικού ταχυδρομείου του εκτυπωτή

Μπορείτε να αλλάξετε τη διεύθυνση email του εκτυπωτή σας στο HP Connected: [\(η διαθεσιμότητα διαφέρει ανάλογα με το προϊόν, τη χώρα και την περιοχή\)](#).

5 Χειρισμός χαρτιού

- [Γενικές συμβουλές](#)
- [Τοποθέτηση ρολού στον άξονα](#)
- [Τοποθέτηση ρολού στον εκτυπωτή](#)
- [Αφαίρεση ρολού](#)
- [Τοποθέτηση ενός φύλλου χαρτιού](#)
- [Αφαίρεση ενός φύλλου](#)
- [Προβολή πληροφοριών για το χαρτί](#)
- [Προεπιλογές χαρτιού](#)
- [Πληροφορίες χαρτιού εκτύπωσης](#)
- [Μετακίνηση του χαρτιού](#)
- [Διατήρηση χαρτιού](#)
- [Αλλαγή χρόνου στεγνώματος](#)
- [Απενεργοποίηση και ενεργοποίηση της αυτόματης κοπής](#)
- [Τροφοδοσία και κοπή χαρτιού](#)

Γενικές συμβουλές

⚠ ΠΡΟΣΟΧΗ: Πριν ξεκινήσετε τη διαδικασία φόρτωσης χαρτιού, ελέγξτε ότι έχετε αρκετό χώρο γύρω από τον εκτυπωτή, στο μπροστινό και στο πίσω μέρος.

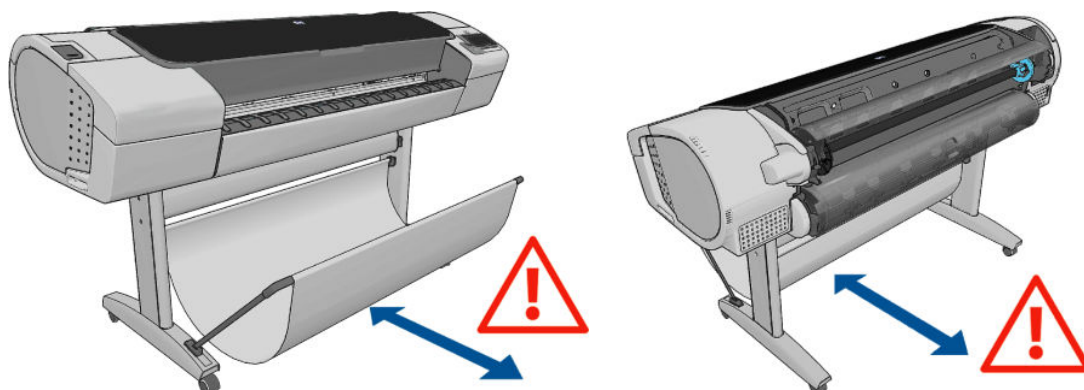

⚠ ΠΡΟΣΟΧΗ: Βεβαιωθείτε ότι οι τροχοί του εκτυπωτή είναι κλειδωμένοι (ο μοχλός του φρένου είναι πατημένος προς τα κάτω), για να μη μετακινηθεί ο εκτυπωτής.

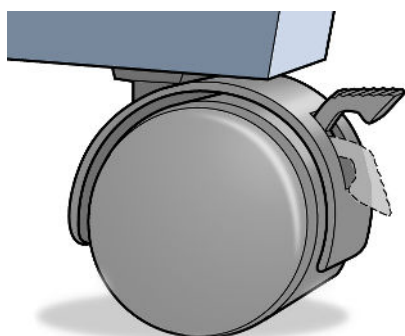

⚠ ΠΡΟΣΟΧΗ: Όλο το χαρτί πρέπει να έχει μήκος 280 mm ή μεγαλύτερο. Το χαρτί A4 και letter δεν είναι δυνατό να φορτωθεί με οριζόντιο προσανατολισμό.

☼ ΥΠΟΔΕΙΞΗ: Για φωτογραφικό χαρτί, φορέστε βαμβακερά γάντια για να αποφευχθεί μεταφορά λίπους στο χαρτί.

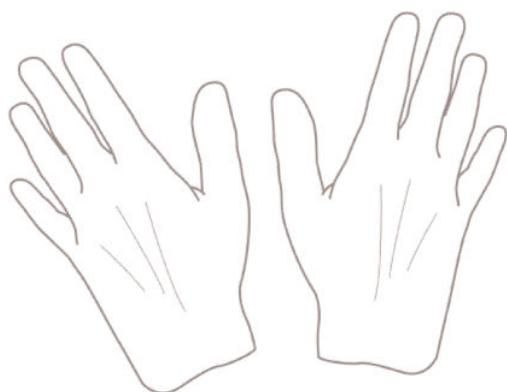

⚠ ΠΡΟΣΟΧΗ: Διατηρείτε το καλάθι κλειστό σε όλη τη διαδικασία φόρτωσης.

Τοποθέτηση ρολού στον άξονα

1. Ανοίξτε το κάλυμμα ρολού.

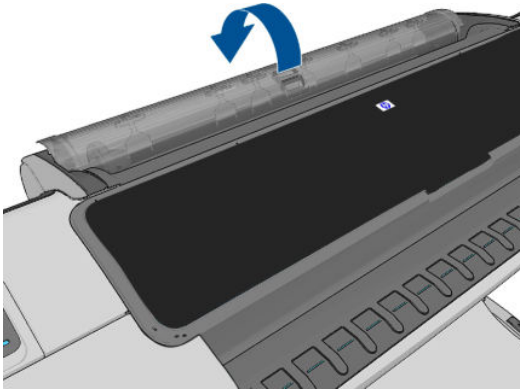

2. Αφαιρέστε το μαύρο άκρο του άξονα από τον εκτυπωτή και μετά το μπλε άκρο.

⚠ ΠΡΟΣΟΧΗ: Φροντίστε να αφαιρέσετε πρώτα το μαύρο άκρο. Αν αφαιρέσετε πρώτα το μπλε άκρο μπορεί να καταστρέψετε το μαύρο άκρο.

⚠ ΠΡΟΕΙΔ/ΣΗ! Μην εισάγετε τα δάκτυλά σας στα στηρίγματα του άξονα κατά τη διάρκεια της διαδικασίας αφαίρεσης.

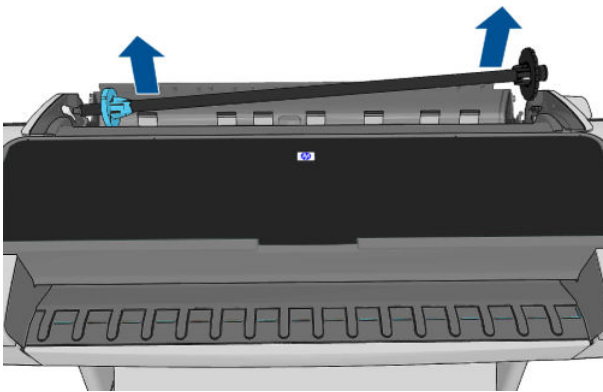

3. Ο άξονας διαθέτει ένα στοπ σε κάθε άκρο για να διατηρεί το ρολό στη θέση του. Το μπλε στέλεχος τερματισμού μπορεί να αφαιρεθεί για την τοποθέτηση νέου ρολού. Σύρεται κατά μήκος του άξονα για να συγκρατεί ρολά διαφορετικού πλάτους. Αφαιρέστε το μπλε στέλεχος τερματισμού από το άκρο του άξονα.



4. Εάν το ρολό είναι μακρύ, τοποθετήστε τον άξονα οριζόντια σε ένα τραπέζι και τοποθετήστε το ρολό σε αυτή τη θέση.

💡 ΥΠΟΔΕΙΞΗ: Ενδέχεται να χρειαστούν δύο άτομα για το χειρισμό μεγάλου ρολού.

5. Τοποθετήστε το νέο ρολό στον άξονα. Βεβαιωθείτε ότι ο τύπος χαρτιού έχει τον προσανατολισμό που απεικονίζεται. Εάν δεν τον έχει, αφαιρέστε το ρολό, περιστρέψτε το 180 μοίρες και τοποθετήστε το και πάλι στον άξονα. Υπάρχουν ετικέτες επάνω στον άξονα που υποδεικνύουν το σωστό προσανατολισμό.

 **ΣΗΜΕΙΩΣΗ:** Από το πίσω μέρος του εκτυπωτή, το μπλε στέλεχος τερματισμού θα τοποθετηθεί στη δεξιά υποδοχή.

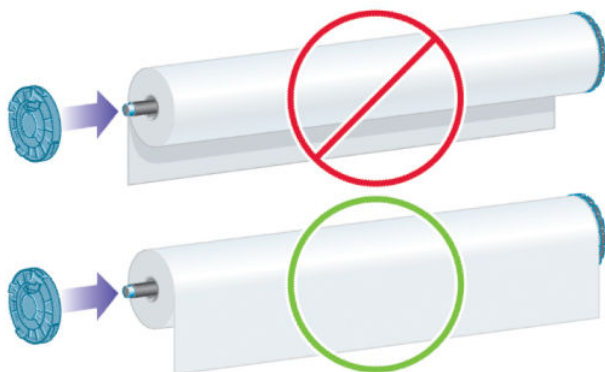

Βεβαιωθείτε ότι και τα δύο άκρα του ρολού βρίσκονται όσο το δυνατόν πιο κοντά στα στελέχη τερματισμού του άξονα.

6. Τοποθετήστε το μπλε στέλεχος τερματισμού του χαρτιού στο ανοιχτό άκρο του άξονα και πιέστε το προς την άκρη του ρολού.

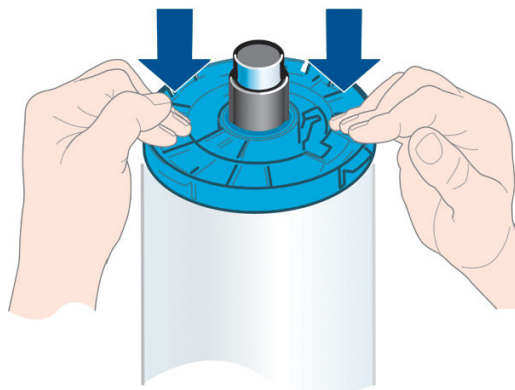



7. Βεβαιωθείτε ότι το μπλε στέλεχος τερματισμού χαρτιού έχει ωθηθεί προς τα μέσα μέχρι το τέρμα, ωσπου και τα δύο άκρα να ακουμπούν στα στελέχη τερματισμού.

Εάν χρησιμοποιείτε συχνά διαφορετικούς τύπους χαρτιού, μπορείτε να αλλάζετε τα ρολά πιο γρήγορα, εάν τοποθετήσετε εκ των προτέρων ρολά διαφορετικών τύπων χαρτιού σε διαφορετικούς άξονες. Για την προμήθεια πρόσθετων αξόνων, ανατρέξτε στην ενότητα [Εξαρτήματα στη σελίδα 136](#).



Τοποθέτηση ρολού στον εκτυπωτή

Για να ξεκινήσετε αυτήν τη διαδικασία, πρέπει να έχετε φορτώσει ένα ρολό στον άξονα. Ανατρέξτε στην ενότητα [Τοποθέτηση ρολού στον άξονα στη σελίδα 39](#).

 **ΥΠΟΔΕΙΞΗ:** Εάν έχετε έναν εκτυπωτή σειράς T1300, μην προσπαθήσετε να ανοίξετε ταυτόχρονα και τα δύο καλύμματα ρολού. Αυτό μπορεί να προκαλέσει προβλήματα. Να κλείνετε πάντα το ένα κάλυμμα πριν ανοίξετε το άλλο.

 **ΣΗΜΕΙΩΣΗ:** Τα τρία πρώτα παρακάτω βήματα είναι προαιρετικά: μπορείτε να ξεκινήσετε από το βήμα 4. Ωστόσο, στην περίπτωση αυτή, ο εκτυπωτής δεν θα μπορεί να παρακολουθήσει το μήκος του ρολού και δεν θα εκτυπώσει το ραβδοκώδικα στο ρολό όταν αφαιρεθεί. Συνεπώς, συνιστάται να ακολουθήσετε όλα τα βήματα, ξεκινώντας από το βήμα 1, εκτός εάν έχετε απενεργοποιήσει την επιλογή **Printing paper info** (Εκτύπωση πληροφοριών χαρτιού). Ανατρέξτε στην ενότητα [Πληροφορίες χαρτιού εκτύπωσης στη σελίδα 48](#).

1. Από τον μπροστινό πίνακα, πατήστε  έπειτα το εικονίδιο του ρολού και στη συνέχεια **Load** (Τοποθέτηση).

Εναλλακτικά, πατήστε , έπειτα , έπειτα **Paper** (Χαρτί) > **Paper load** (Τοποθέτηση χαρτιού) > **Load roll 1** (Τοποθέτηση ρολού 1) ή **Load roll 2** (Τοποθέτηση ρολού 2).

Εάν το ρολό που επιλέξατε είναι ήδη τοποθετημένο, πρέπει να περιμένετε μέχρι να αφαιρεθεί αυτόματα.

Κατά την τοποθέτηση του κάτω ρολού (ρολό 2), πρέπει να στέκεστε πίσω από τον εκτυπωτή. Κατά την τοποθέτηση του άνω ρολού (ρολό 1), πρέπει να στέκεστε πίσω ή μπροστά από τον εκτυπωτή.

 **ΠΡΟΣΟΧΗ:** Εάν το ύψος σας είναι κάτω από 1,6 m, και τοποθετείτε το ρολό ενώ στέκεστε μπροστά από τον εκτυπωτή, μπορεί να προκληθούν προβλήματα οσφυαλγίας ή άλλα σωματικά προβλήματα.

2. Μόνο για τη σειρά T1300, εάν τοποθετήσετε το ρολό 1 όταν είναι ήδη τοποθετημένο το ρολό 2, το ρολό 2 μεταφέρεται στη θέση αναμονής, ώστε να εκτυπωθεί χωρίς να πρέπει να τοποθετηθεί ξανά, όταν απαιτείται.

 **ΣΗΜΕΙΩΣΗ:** Εάν ανοίξετε το κάλυμμα ρολού όταν το ρολό βρίσκεται στη θέση αναμονής, το ρολό θα αφαιρεθεί αυτόματα και θα πρέπει να το τοποθετήσετε ξανά όταν θέλετε να εκτυπώσετε.

3. Ανοίξτε το κάλυμμα ρολού, εάν δεν είναι ήδη ανοικτό.
4. Τοποθετήστε το μαύρο άκρο του άξονα στην αριστερή υποδοχή ρολού. Μην τοποθετήσετε το άκρο τελείως μέσα στην υποδοχή ρολού.



5. Αφήστε το μπλε άκρο του άξονα στη δεξιά υποδοχή ρολού.



6. Και με τα δύο χέρια, πιέστε τον άξονα ταυτόχρονα και στις δύο υποδοχές ρολού.
7. Εάν το άκρο του ρολού δεν είναι ίσιο ή είναι φθαρμένο (μερικές φορές λόγω της ταινίας που χρησιμοποιείται για τη συγκράτηση του άκρου του ρολού), τραβήξτε λίγο το χαρτί και κόψτε το ίσια.
8. Εισάγετε το άκρο του χαρτιού στον εκτυπωτή.

ΠΡΟΕΙΔ/ΣΗ! Προσέξτε να μην βάλετε τα δάχτυλά σας στη διαδρομή χαρτιού του εκτυπωτή.

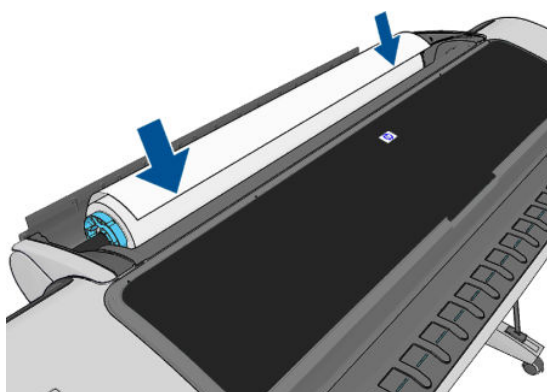

ΥΠΟΔΕΙΞΗ: Κατά την τοποθέτηση του άνω ρολού, μην εισάγετε το ρολό χαρτιού στην υποδοχή κομμένου φύλλου. Σε αντίθετη περίπτωση, ο εκτυπωτής εκπέμπει ένα ηχητικό σήμα και στον μπροστινό πίνακα εμφανίζεται ένα μήνυμα που σας ζητά να αφαιρέσετε το χαρτί.

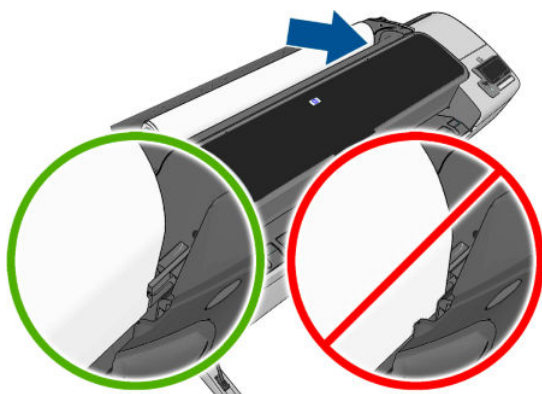

9. Περιστρέψτε το χαρτί στον εκτυπωτή μέχρι να νιώσετε αντίσταση και το χαρτί να λυγίσει ελαφρώς. Όταν ο εκτυπωτής εντοπίσει το χαρτί, θα το τροφοδοτήσει αυτόματα.

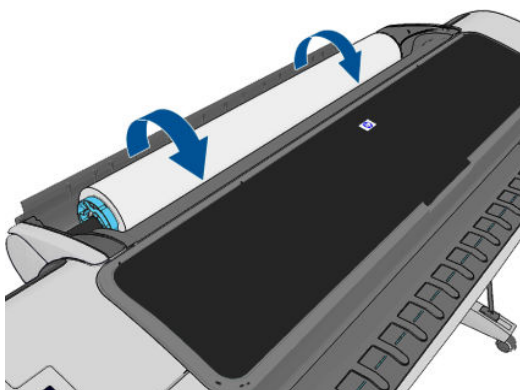

10. Αν η μπροστινή άκρη του χαρτιού έχει ραβδοκώδικα, ο εκτυπωτής διαβάζει και στη συνέχεια αποκόπτει το ραβδοκώδικα. Θα πρέπει να αφαιρέσετε και πετάξετε την κομμένη λωρίδα χαρτιού.
11. Εάν στο μπροστινό άκρο του χαρτιού δεν υπάρχει ραβδοκώδικας, στον μπροστινό πίνακα εμφανίζεται ένα μήνυμα που σας ζητά να επιλέξετε την κατηγορία και τον τύπο χαρτιού.

 **ΥΠΟΔΕΙΞΗ:** Αν τοποθετήσατε έναν τύπο χαρτιού που το όνομά του δεν εμφανίζεται στη λίστα χαρτιών, ανατρέξτε στην ενότητα [Ο τύπος χαρτιού δεν περιλαμβάνεται στο πρόγραμμα οδήγησης στη σελίδα 149](#).

12. Εάν έχει ενεργοποιηθεί η επιλογή **Printing paper info** (Εκτύπωση πληροφοριών χαρτιού), στον μπροστινό πίνακα εμφανίζεται ένα μήνυμα που σας ζητά να καθορίσετε το μήκος του ρολού. Ανατρέξτε στην ενότητα [Πληροφορίες χαρτιού εκτύπωσης στη σελίδα 48](#).
13. Ο εκτυπωτής ελέγχει την ευθυγράμμιση και μετρά το πλάτος. Στη συνέχεια, στον μπροστινό πίνακα εμφανίζεται ένα μήνυμα που σας ζητά να κλείσετε το κάλυμμα ρολού.

Εάν το ρολό δεν είναι σωστά ευθυγραμμισμένο, ακολουθήστε τις οδηγίες στην οθόνη του μπροστινού πίνακα.

 **ΣΗΜΕΙΩΣΗ:** Εάν παρουσιαστεί κάποιο μη αναμενόμενο πρόβλημα σε οποιοδήποτε στάδιο της διαδικασίας τοποθέτησης του χαρτιού, ανατρέξτε στην ενότητα [Δεν είναι δυνατή η επιτυχής τοποθέτηση του χαρτιού στη σελίδα 147](#).

Αφαίρεση ρολού

Πριν από την αφαίρεση ενός ρολού, ελέγξτε εάν υπάρχει χαρτί στο ρολό ή εάν το χαρτί έχει τελειώσει στο ρολό και ακολουθήστε την κατάλληλη διαδικασία, όπως περιγράφεται παρακάτω.

Διαδικασία από το μενού χαρτιού με χαρτί σε ρολό



Εάν υπάρχει χαρτί στο ρολό, ανοίξτε το κάλυμμα ρολού και το ρολό θα αφαιρεθεί αυτόματα.

 **ΣΗΜΕΙΩΣΗ:** Όταν το ρολό έχει αφαιρεθεί με αυτόν τον τρόπο, δεν εκτυπώνεται ο ραβδοκώδικας και, συνεπώς, ο εκτυπωτής δεν γνωρίζει το μήκος του ρολού όταν τοποθετηθεί ξανά. Ανατρέξτε στην ενότητα [Πληροφορίες χαρτιού εκτύπωσης στη σελίδα 48](#).

 **ΣΗΜΕΙΩΣΗ:** Εάν ανοίξετε το κάλυμμα του ρολού 1 όταν έχει τοποθετηθεί ένα φύλλο, αφαιρείται και το φύλλο.

Διαδικασία μπροστινού πίνακα με χαρτί σε ρολό

Εάν υπάρχει χαρτί στο ρολό, μπορείτε να το αφαιρέσετε από τον μπροστινό πίνακα.

1. Πατήστε , έπειτα το εικονίδιο ρολού και τέλος **Unload** (Αφαίρεση).
Εναλλακτικά, πατήστε , έπειτα , έπειτα **Paper** (Χαρτί) > **Paper unload** (Αφαίρεση χαρτιού) > **Unload roll 1** (Αφαίρεση ρολού 1) ή **Unload roll 2** (Αφαίρεση ρολού 2).
2. Ενδέχεται να χρειάζεται να ανοίξετε το κάλυμμα ρολού.

Διαδικασία εξαγωγής του χαρτιού από το ρολό

Εάν το άκρο του χαρτιού δεν είναι πλέον στερεωμένο στον πυρήνα, ακολουθήστε την παρακάτω διαδικασία.

1. Εάν έχετε ήδη ξεκινήσει τη διαδικασία αφαίρεσης, πατήστε  στον μπροστινό πίνακα για να ακυρώσετε τη διαδικασία.
2. Ανασηκώστε τον μπλε μοχλό στα αριστερά. Εάν στον μπροστινό πίνακα εμφανίζεται μια προειδοποίηση για το μοχλό, μπορείτε να την αγνοήσετε.
3. Τραβήξτε το χαρτί έξω από τον εκτυπωτή. Τραβήξτε από όπου υπάρχει πρόσβαση στο χαρτί. Συνιστάται το πίσω μέρος του εκτυπωτή. Ενδέχεται να χρειάζεται να ανοίξετε το κάλυμμα ρολού.
4. Χαμηλώστε τον μπλε μοχλό.

Τοποθέτηση ενός φύλλου χαρτιού

1. Κατά τη χρήση ενός εκτυπωτή σειράς T1300, βεβαιωθείτε ότι το κάλυμμα του ρολού 1 είναι κλειστό. Εάν είναι ανοικτό όταν έχει τοποθετηθεί ένα φύλλο, το φύλλο αφαιρείται αυτόματα.
2. Στον μπροστινό πίνακα, πατήστε , έπειτα το εικονίδιο του ρολού 1 και στη συνέχεια **Load** (Τοποθέτηση) > **Load sheet** (Τοποθέτηση φύλλου).

Εναλλακτικά, πατήστε , έπειτα , έπειτα **Paper** (Χαρτί) > **Paper load** (Τοποθέτηση χαρτιού) > **Load sheet** (Τοποθέτηση φύλλου).

3. Εάν έχει ήδη τοποθετηθεί ένα ρολό, πρέπει να περιμένετε μέχρι να αφαιρεθεί αυτόματα. Μόνο για τη σειρά T1300, το ρολό δεν είναι τοποθετημένο, αλλά βρίσκεται στη θέση αναμονής, ώστε να μπορεί να εκτυπωθεί χωρίς να πρέπει να τοποθετηθεί ξανά μόλις αφαιρεθεί το φύλλο χαρτιού.

 **ΣΗΜΕΙΩΣΗ:** Εάν ανοίξετε το κάλυμμα ρολού όταν το ρολό βρίσκεται στη θέση αναμονής, το ρολό θα αφαιρεθεί αυτόματα και θα πρέπει να το τοποθετήσετε ξανά όταν θέλετε να εκτυπώσετε (μόνο σειρά T1300).

4. Επιλέξτε την κατηγορία και τον τύπο χαρτιού.

 **ΥΠΟΔΕΙΞΗ:** Αν τοποθετήσατε έναν τύπο χαρτιού που το όνομά του δεν εμφανίζεται στη λίστα χαρτιών, ανατρέξτε στην ενότητα [Ο τύπος χαρτιού δεν περιλαμβάνεται στο πρόγραμμα οδήγησης στη σελίδα 149](#).

5. Όταν εμφανιστεί το σχετικό μήνυμα στον μπροστινό πίνακα, τοποθετήστε το φύλλο στην υποδοχή κομμένου φύλλου στη δεξιά πλευρά του εκτυπωτή.

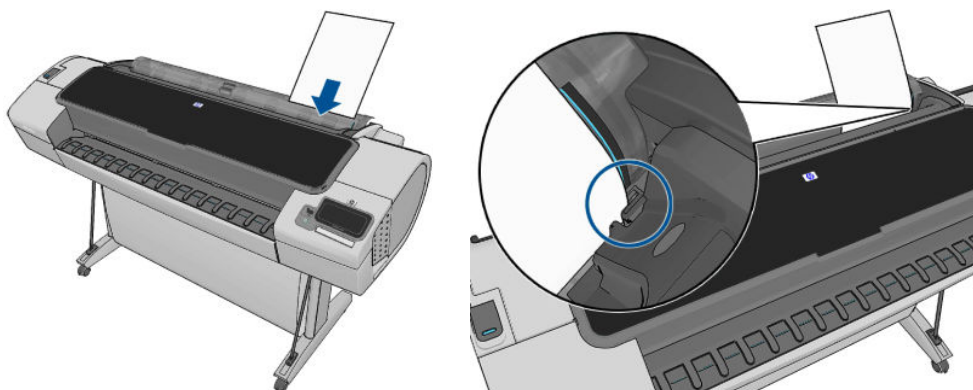

Τοποθετήστε το φύλλο ευθυγραμμισμένο με τη γραμμή τοποθέτησης και εισαγάγετε το χαρτί μέχρι τέρμα. Για φύλλο με μεγαλύτερο πάχος, θα αισθανθείτε αντίσταση.

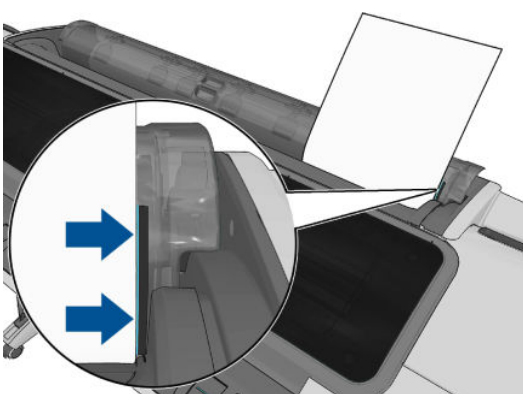

ΠΡΟΕΙΔ/ΣΗ! Προσέξτε να μην βάλετε τα δάχτυλά σας στη διαδρομή χαρτιού του εκτυπωτή.

6. Πιέστε το πλήκτρο **OK** στον μπροστινό πίνακα, για να τροφοδοτηθεί το χαρτί στον εκτυπωτή. Οδηγήστε το φύλλο μέσα στον εκτυπωτή. Αυτό είναι ιδιαίτερα σημαντικό για χαρτιά μεγαλύτερου πάχους.
7. Ο εκτυπωτής θα ελέγξει την ευθυγράμμιση και θα μετρήσει το φύλλο.

ΣΗΜΕΙΩΣΗ: Ανάλογα με το μήκος του φύλλου, θα τροφοδοτηθεί από το μπροστινό μέρος του εκτυπωτή.

8. Εάν το μήκος του χαρτιού είναι άνω των 600 mm, στον μπροστινό πίνακα εμφανίζεται ένα μήνυμα που σας ζητά να ελέγξετε εάν το πίσω τμήμα του χαρτιού κρέμεται προς τα πίσω, πάνω από το κάλυμμα ρολού (και όχι προς τα εμπρός, πάνω από το παράθυρο του εκτυπωτή).
9. Εάν το φύλλο δεν είναι σωστά ευθυγραμμισμένο, μπορεί να σας ζητηθεί να διορθώσετε την ευθυγράμμιση. Ακολουθήστε τις οδηγίες που εμφανίζονται στην οθόνη του μπροστινού πίνακα.

ΣΗΜΕΙΩΣΗ: Εάν παρουσιαστεί κάποιο μη αναμενόμενο πρόβλημα σε οποιοδήποτε στάδιο της διαδικασίας τοποθέτησης του χαρτιού, ανατρέξτε στην ενότητα [Δεν είναι δυνατή η επιτυχής τοποθέτηση του χαρτιού στη σελίδα 147](#).

Αφαίρεση ενός φύλλου

Για να αφαιρέσετε ένα μόνο φύλλο μετά την εκτύπωση, μπορείτε απλώς να τραβήξετε το φύλλο ώστε να ελευθερωθεί από το μπροστινό μέρος του εκτυπωτή.

Για να αφαιρέσετε ένα φύλλο χωρίς να εκτυπωθεί, μεταβείτε στον μπροστινό πίνακα και πατήστε  έπειτα το εικονίδιο ρολού 1, έπειτα **Unload** (Αφαίρεση) > **Unload sheet** (Αφαίρεση φύλλου).

Εναλλακτικά, πατήστε , έπειτα , έπειτα **Paper** (Χαρτί) > **Paper unload** (Αφαίρεση χαρτιού) > **Unload sheet** (Αφαίρεση φύλλου).

Το φύλλο εξάγεται από την μπροστινή πλευρά του εκτυπωτή. Μπορείτε να το πιάσετε με το χέρι ή να το αφήσετε να πέσει στο καλάθι.

Προβολή πληροφοριών για το χαρτί

Για να προβάλετε τις πληροφορίες για το φορτωμένο χαρτί, πατήστε  και έπειτα το εικονίδιο ρολού.

Στον μπροστινό πίνακα εμφανίζονται οι παρακάτω πληροφορίες:

- Ο τύπος του χαρτιού που έχετε επιλέξει
- Κατάσταση του ρολού ή του φύλλου
- Πλάτος του χαρτιού σε χιλιοστά (κατ' εκτίμηση)
- Μήκος χαρτιού σε χιλιοστά (κατ' εκτίμηση)

Εάν δεν έχει φορτωθεί χαρτί, εμφανίζεται το μήνυμα **Out of paper (Δεν υπάρχει χαρτί)**.

Οι ίδιες πληροφορίες εμφανίζονται στο HP Utility για Windows (καρτέλα **Overview** (Επισκόπηση) > καρτέλα **Supplies Status** (Κατάσταση αναλώσιμων)), στο HP Utility για Mac OS (ομάδα Information (Πληροφορίες) > **Printer Status** (Κατάσταση εκτυπωτή) > **Supplies Details** (Λεπτομέρειες αναλώσιμων)) και στον ενσωματωμένο Web server (πάνω δεξιά γωνία).

Προεπιλογές χαρτιού

Κάθε υποστηριζόμενος τύπος χαρτιού έχει τα δικά του χαρακτηριστικά. Για βέλτιστη ποιότητα εκτύπωσης, ο εκτυπωτής αλλάζει τον τρόπο που εκτυπώνει σε κάθε διαφορετικό τύπο χαρτιού. Για παράδειγμα, μερικά χαρτιά μπορεί να χρειάζονται περισσότερη μελάνη και μερικά άλλα μπορεί να χρειάζονται μεγαλύτερο χρόνο για το στέγνωμα. Έτσι, πρέπει να δώσετε στον εκτυπωτή μια περιγραφή των απαιτήσεων για κάθε τύπο χαρτιού. Αυτή η περιγραφή ονομάζεται *προεπιλογή χαρτιού*. Το προφίλ μέσου περιέχει την προεπιλογή ICC, η οποία περιγράφει τα χρωματικά χαρακτηριστικά του χαρτιού. Επίσης, περιέχει πληροφορίες για άλλα χαρακτηριστικά και απαιτήσεις του χαρτιού που δεν έχουν άμεση σχέση με το χρώμα. Οι υπάρχουσες προεπιλογές χαρτιού για το δικό σας εκτυπωτή είναι ήδη εγκατεστημένες στο λογισμικό του εκτυπωτή.

Ωστόσο, καθώς η μετακίνηση με κύλιση σε μια λίστα με όλους τους διαθέσιμους τύπους χαρτιού πραγματοποιείται με δυσκολία, ο εκτυπωτής περιέχει μόνο τις προεπιλογές χαρτιού για τους τύπους χαρτιού που χρησιμοποιούνται πιο συχνά. Εάν έχετε έναν τύπο χαρτιού για τον οποίο ο εκτυπωτής δεν έχει καμία προεπιλογή, δεν μπορείτε να επιλέξετε αυτόν τον τύπο χαρτιού στην οθόνη του μπροστινού πίνακα.

Μπορείτε να αντιστοιχίσετε μια προεπιλογή για ένα νέο τύπο χαρτιού με δύο τρόπους.

- Χρησιμοποιήστε μια εργοστασιακή προεπιλογή χαρτιού της HP, επιλέγοντας την πλησιέστερη κατηγορία και τύπο στον μπροστινό πίνακα ή στο HP Utility. Ανατρέξτε στην ενότητα [Ο τύπος χαρτιού δεν περιλαμβάνεται στο πρόγραμμα οδήγησης στη σελίδα 149](#).



ΣΗΜΕΙΩΣΗ: Τα χρώματα μπορεί να μην είναι ακριβή. Αυτή η μέθοδος δεν συνιστάται για εκτυπώσεις υψηλής ποιότητας.

- Μπορείτε να λάβετε τη σωστή προεπιλογή χαρτιού από τη διεύθυνση: <http://www.hp.com/go/T790/paperpresets> ή <http://www.hp.com/go/T1300/paperpresets>.



ΣΗΜΕΙΩΣΗ: Η HP παρέχει προεπιλογές μόνο για τους τύπους χαρτιού της HP. Εάν δεν εντοπίσετε την επιθυμητή προεπιλογή χαρτιού στο Web, μπορεί να έχει προστεθεί στο τελευταίο υλικολογισμικό για τον εκτυπωτή σας. Για πληροφορίες, μπορείτε να ελέγξετε τις σημειώσεις έκδοσης του υλικολογισμικού. Ανατρέξτε στην ενότητα [Ενημέρωση του υλικολογισμικού στη σελίδα 133](#).

Πληροφορίες χαρτιού εκτύπωσης

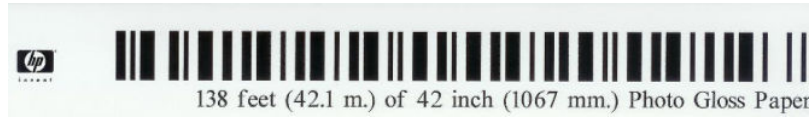

Ενεργοποιήστε την επιλογή **Printing paper info** (Εκτύπωση πληροφοριών χαρτιού), για να καταγράψετε το μήκος ρολού, το πλάτος και τον τύπο χαρτιού που υπολογίζεται από τον εκτυπωτή. Οι πληροφορίες είναι ένας συνδυασμός του ραβδοκώδικα και του κειμένου που εκτυπώνεται στο μπροστινό άκρο του ρολού, όταν το χαρτί αφαιρεθεί από τον εκτυπωτή.



ΣΗΜΕΙΩΣΗ: Η εκτίμηση του μήκους χαρτιού είναι διαθέσιμη μόνο εάν ο εκτυπωτής έχει καταγράψει την ποσότητα χαρτιού που υπήρχε στο ρολό όταν το τοποθετήσατε. Για να παρέχετε αυτές τις πληροφορίες στον εκτυπωτή, καθορίστε το μήκος του ρολού στον μπροστινό πίνακα κατά την τοποθέτηση του χαρτιού ή τοποθετήστε ένα ρολό με εκτυπωμένο ραβδοκώδικα.

ΣΗΜΕΙΩΣΗ: Ο ραβδοκώδικας και το κείμενο εκτυπώνονται στο ρολό μόνο όταν η διαδικασία τοποθέτησης και αφαίρεσης ξεκινήσει από το μενού Paper (Χαρτί) του μπροστινού πίνακα.

ΣΗΜΕΙΩΣΗ: Η επιλογή αυτή λειτουργεί μόνο με πλήρως αδιαφανή χαρτιά. Μπορεί να μην έχει αποτελέσματα με διαφανή ή ημιδιαφανή χαρτιά.

Για να ενεργοποιήσετε την επιλογή **Printing paper info** (Πληροφορίες χαρτιού εκτύπωσης), μεταβείτε στον μπροστινό πίνακα και πατήστε , έπειτα , έπειτα **Setup** (Ρυθμίσεις) > **Printing preferences** (Προτιμήσεις εκτύπωσης) > **Paper options** (Επιλογές χαρτιού) > **Enable printing paper info** (Ενεργοποίηση πληροφοριών χαρτιού εκτύπωσης).

ΣΗΜΕΙΩΣΗ: Η ενεργοποίηση αυτής της επιλογής αλλάζει ελαφρώς τις διαδικασίες τοποθέτησης και αφαίρεσης χαρτιού.

Μετακίνηση του χαρτιού

Εάν ο εκτυπωτής βρίσκεται σε κατάσταση αδράνειας (ετοιμότητα για εκτύπωση), μπορείτε να μετακινήσετε το χαρτί προς τα εμπρός ή προς τα πίσω από τον μπροστινό πίνακα. Με τον τρόπο αυτό, το λευκό τμήμα ανάμεσα στην προηγούμενη εκτύπωση και την επόμενη αυξάνεται ή μειώνεται.

Για να μετακινήσετε το χαρτί, πατήστε , κατόπιν  και στη συνέχεια **Paper** (Χαρτί) > **Move paper** (Μετακίνηση χαρτιού).

Διατήρηση χαρτιού



Για να διατηρήσετε την ποιότητα χαρτιού, ακολουθήστε τις παρακάτω συστάσεις.

- Φυλάξτε τα ρολά καλυμμένα με ένα άλλο κομμάτι χαρτί ή πανί
- Φυλάξτε τα κομμένα φύλλα και μετά καθαρίστε τα ή βουρτσίστε τα πριν από την τοποθέτησή τους στον εκτυπωτή
- Καθαρίστε τα τύμπανα εισόδου και εξόδου
- Διατηρείται πάντα κλειστό το παράθυρο του εκτυπωτή

ΣΗΜΕΙΩΣΗ: Το φωτογραφικό χαρτί και το χαρτί με επικάλυψη απαιτεί προσεκτικό χειρισμό. Ανατρέξτε στην ενότητα [Η εκτύπωση έχει γδαρσίματα ή χαρακιές στη σελίδα 168](#).

Αλλαγή χρόνου στεγνώματος

Ίσως θέλετε να αλλάξετε το χρόνο στεγνώματος ώστε να ταιριάζει σε ειδικές συνθήκες εκτύπωσης, όπως πολλές εκτυπώσεις όπου ο χρόνος έχει μεγαλύτερη σημασία ή όταν πρέπει να είστε σίγουροι ότι η μελάνη έχει στεγνώσει πριν από το χειρισμό.

Πατήστε , στη συνέχεια πατήστε  και **Setup** (Ρυθμίσεις) > **Print retrieval** (Ανάκτηση εκτύπωσης) > **Select drying time** (Επιλογή χρόνου στεγνώματος). Μπορείτε να επιλέξετε τα εξής:



- **Extended** (Εκτεταμένος), για να ρυθμίσετε μεγαλύτερο χρόνο από τον συνιστώμενο, ώστε να διασφαλιστεί ότι η μελάνη είναι τελείως στεγνή
- **Optimal** (Βέλτιστος), για να ορίσετε την προεπιλογή και το συνιστώμενο χρόνο για το επιλεγμένο χαρτί (προεπιλεγμένη ρύθμιση)
- **Reduced** (Μειωμένος), για να ορίσετε μικρότερο χρόνο από το συνιστώμενο όταν η ποιότητα έχει μικρότερη σημασία
- **None** (Κανένας), για να απενεργοποιήσετε τον χρόνο στεγνώματος και να αφαιρέσετε την εκτύπωση μόλις τελειώσει

 **ΠΡΟΣΟΧΗ:** Εάν η μελάνη δεν είναι στεγνή όταν η εκτύπωση αφαιρεθεί, μπορεί να αφήσει μελάνη στο δίσκο εξόδου και σημάδια στην εκτύπωση.

 **ΣΗΜΕΙΩΣΗ:** Εάν ακυρώσετε το χρόνο στεγνώματος κατά τη διάρκεια εκτύπωσης, ο εκτυπωτής ίσως να μην τροφοδοτεί και κόβει το χαρτί αμέσως λόγω της διαδικασίας συντήρησης των κεφαλών εκτύπωσης, η οποία εκτελείται παράλληλα. Εάν ο χρόνος στεγνώματος είναι μηδενικός, τότε ο εκτυπωτής κόβει το χαρτί και μετά εκτελεί τη διαδικασία συντήρησης των κεφαλών εκτύπωσης. Ωστόσο, εάν ο χρόνος στεγνώματος είναι μεγαλύτερος από μηδέν, ο εκτυπωτής θα κόψει το χαρτί μόνο όταν ολοκληρωθεί η διαδικασία συντήρησης των κεφαλών εκτύπωσης.

Απενεργοποίηση και ενεργοποίηση της αυτόματης κοπής

Για να ενεργοποιήσετε ή να απενεργοποιήσετε το μηχανισμό κοπής χαρτιού του εκτυπωτή:



- Από το HP Printer Utility για Windows, επιλέξτε την καρτέλα **Settings** (Ρυθμίσεις) και αλλάξτε την επιλογή **Cutter** (Μηχανισμός κοπής) στην ενότητα **Printer Settings** (Ρυθμίσεις εκτυπωτή) > **Advanced** (Για προχωρημένους).
- Από το HP Utility για Mac OS, επιλέξτε **Configuration** (Διαμόρφωση) > **Printer Settings** (Ρυθμίσεις εκτυπωτή) > **Advanced** (Για προχωρημένους) και αλλάξτε την επιλογή **Cutter** (Μηχανισμός κοπής).
- Από τον ενσωματωμένο Web Server, επιλέξτε την καρτέλα **Setup** (Ρύθμιση), μετά **Printer Settings** (Ρυθμίσεις εκτυπωτή) > **Advanced** (Για προχωρημένους) και αλλάξτε την επιλογή **Cutter** (Κοπή).
- Από τον μπροστινό πίνακα, πατήστε , έπειτα , έπειτα **Setup** (Ρυθμίσεις) > **Print retrieval** (Ανάκτηση εκτύπωσης) > **Enable cutter** (Ενεργοποίηση κοπής) και αλλάξτε την επιλογή του μηχανισμού κοπής.

Η προεπιλεγμένη ρύθμιση είναι **On** (Ενεργ).

 **ΣΗΜΕΙΩΣΗ:** Εάν ο μηχανισμός κοπής είναι απενεργοποιημένος, το χαρτί δεν θα κοπεί μεταξύ των εργασιών, αλλά κατά την τοποθέτηση, αφαίρεση και εναλλαγή των ρολών.

 **ΥΠΟΔΕΙΞΗ:** Για να κόψετε το ρολό χαρτιού όταν είναι απενεργοποιημένος ο αυτόματος μηχανισμός κοπής, ανατρέξτε στην ενότητα [Τροφοδοσία και κοπή χαρτιού στη σελίδα 50](#).

Τροφοδοσία και κοπή χαρτιού

Εάν μεταβείτε στον μπροστινό πίνακα και πατήσετε , έπειτα , έπειτα **Paper** (Χαρτί) > **Form feed and cut** (Τροφοδοσία και κοπή), ο εκτυπωτής προωθεί το χαρτί και κόβει ίσια την μπροστινή πλευρά. Υπάρχουν διάφοροι πιθανοί λόγοι για να το κάνετε αυτό.

- Για περικοπή του μπροστινού άκρου του χαρτιού, εάν έχει φθαρεί ή εάν δεν είναι ίσιο.
- Για τροφοδοσία και αποκοπή του χαρτιού όταν είναι απενεργοποιημένος ο αυτόματος μηχανισμός κοπής.
- Για άμεση ακύρωση του χρόνου αναμονής και εκτύπωση των διαθέσιμων σελίδων, εάν ο εκτυπωτής βρίσκεται σε αναμονή για ένθεση περισσότερων σελίδων (μόνο σειρά T1300).

 **ΣΗΜΕΙΩΣΗ:** Πραγματοποιείται η διαδικασία συντήρησης των κεφαλών εκτύπωσης και δεν είναι δυνατή η κοπή του χαρτιού μέχρι να ολοκληρωθεί η διαδικασία, επομένως, ενδέχεται να παρατηρήσετε κάποια καθυστέρηση.

 **ΠΡΟΣΟΧΗ:** Αφαιρέστε το κομμένο χαρτί από το δίσκο εξόδου. Εάν απομείνουν λωρίδες ή μικρές εκτυπώσεις στο δίσκο εξόδου, μπορεί να προκληθεί βλάβη στον εκτυπωτή.

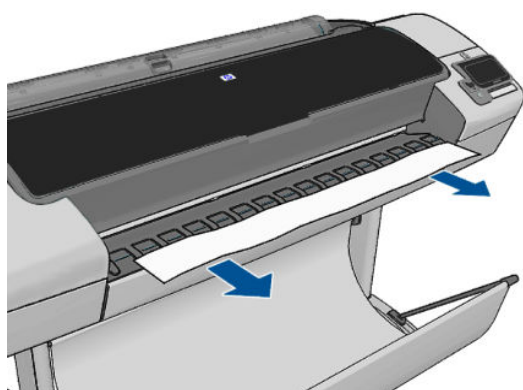

 **ΣΗΜΕΙΩΣΗ:** Το φωτογραφικό χαρτί και το χαρτί με επικάλυψη απαιτεί προσεκτικό χειρισμό. Ανατρέξτε στην ενότητα [Η εκτύπωση έχει γδαρσίματα ή χαρακιές στη σελίδα 168](#).

 **ΥΠΟΔΕΙΞΗ:** Για να μετακινήσετε το χαρτί χωρίς να το κόψετε, ανατρέξτε στην ενότητα [Μετακίνηση του χαρτιού στη σελίδα 48](#).

6 Λειτουργία με δύο ρολά (σειρά T1300)

- [Οι χρήσεις ενός εκτυπωτή πολλαπλών ρολών](#)
- [Τρόπος κατανομής των εργασιών σε ρολά χαρτιού από τον εκτυπωτή](#)

Οι χρήσεις ενός εκτυπωτή πολλαπλών ρολών

Ένας εκτυπωτής πολλαπλών ρολών μπορεί να είναι χρήσιμος με πολλούς διαφορετικούς τρόπους:

- Ο εκτυπωτής μπορεί να εκτελέσει αυτόματα εναλλαγή μεταξύ διαφορετικών τύπων χαρτιού ανάλογα με τις ανάγκες σας.
- Ο εκτυπωτής μπορεί να εκτελέσει αυτόματα εναλλαγή μεταξύ διαφορετικών τιμών πλάτους χαρτιού ανάλογα με τις ανάγκες σας. Αυτό σας δίνει τη δυνατότητα να εξοικονομήσετε χαρτί με εκτύπωση μικρότερων εικόνων σε πιο στενό χαρτί.
- Εάν τοποθετήσετε δύο ίδια ρολά στον εκτυπωτή, μπορείτε να αφήσετε την εκτύπωση χωρίς επιτήρηση για μεγάλο διάστημα, επειδή μπορεί να αλλάξει από το ένα ρολό στο άλλο αυτόματα όταν το πρώτο τελειώσει. Ανατρέξτε στην ενότητα [Εκτύπωση χωρίς επιτήρηση/εκτύπωση κατά τη διάρκεια της νύχτας \(σειρά T1300\) στη σελίδα 69](#).

Όταν εργάζεστε με πολλά ρολά, θα πρέπει να έχετε υπόψη σας ότι ένα **προστατευμένο ρολό** προστατεύεται από χρήση, εκτός εάν καθοριστεί ρητά ο συγκεκριμένος αριθμός ρολού ή τύπος χαρτιού. Ανατρέξτε στην ενότητα [Προστασία ρολού \(σειρά T1300\) στη σελίδα 69](#).

Η τρέχουσα κατάσταση και των δύο ρολών εμφανίζεται στον μπροστινό πίνακα εάν πατήσετε .

 **ΣΗΜΕΙΩΣΗ:** Όταν τυπώνετε από μια μονάδα USB flash, η εκτύπωση πολλαπλών ρολών απλοποιείται σημαντικά: είτε καθορίζετε μη αυτόματα ποιο ρολό θέλετε να χρησιμοποιήσετε είτε μπορείτε να επιλέξετε **Save paper** (Εξοικονόμηση χαρτιού), στην οποία περίπτωση ο εκτυπωτής επιλέγει το στενότερο ρολό στο οποίο θα χωρέσει η εκτύπωση. Δεν μπορείτε να καθορίσετε τον τύπο χαρτιού.

Τρόπος κατανομής των εργασιών σε ρολά χαρτιού από τον εκτυπωτή

Όταν υποβάλλετε μια εργασία εκτύπωσης από τον ενσωματωμένο Web Server ή το πρόγραμμα οδήγησης του εκτυπωτή, μπορείτε να καθορίσετε (χρησιμοποιώντας τη ρύθμιση **Paper type** (Τύπος χαρτιού) ή **Type is** (Ο τύπος είναι)) ότι θέλετε να εκτυπωθεί σε συγκεκριμένο τύπο χαρτιού. Μπορείτε ακόμη να καθορίσετε (χρησιμοποιώντας την επιλογή **Paper source** (Προέλευση χαρτιού), **Source is** (Η προέλευση είναι) ή **Paper Feed** (Τροφοδοσία χαρτιού)) ότι θέλετε να εκτυπωθεί σε ένα συγκεκριμένο ρολό (1 ή 2). Ο εκτυπωτής θα επιχειρήσει να ικανοποιήσει αυτές τις απαιτήσεις και θα αναζητήσει ένα αρκετά μεγάλο ρολό χαρτιού για εκτύπωση της εικόνας χωρίς περικοπή.

- Εάν και τα δύο ρολά είναι κατάλληλα για την εργασία, η επιλογή του ρολού θα γίνει σύμφωνα με την πολιτική εναλλαγής ρολών. Ανατρέξτε στην ενότητα [Επιλογές εναλλαγής ρολών στη σελίδα 26](#).
- Εάν μόνο ένα από τα ρολά είναι κατάλληλο για την εργασία, η εργασία θα εκτυπωθεί στο συγκεκριμένο ρολό.
- Εάν κανένα ρολό δεν είναι κατάλληλο για την εργασία, η εργασία θα παραμείνει στην ουρά εργασιών με κατάσταση "On hold for paper" (Σε αναμονή για χαρτί) ή θα εκτυπωθεί σε ακατάλληλο χαρτί, ανάλογα με την ενέργεια ασυμβατότητας χαρτιού που έχει καθοριστεί. Ανατρέξτε στην ενότητα [Ενέργεια ασυμβατότητας χαρτιού στη σελίδα 26](#).

Το πρόγραμμα οδήγησης εκτυπωτή για Windows υποδεικνύει τους τύπους και τα πλάτη χαρτιού που είναι τοποθετημένα εκείνη τη στιγμή στον εκτυπωτή και στα ρολά.

Δείτε παρακάτω μερικές ρυθμίσεις που ίσως μπορείτε να χρησιμοποιήσετε σε τυπικές καταστάσεις.



ΣΗΜΕΙΩΣΗ: Οι ρυθμίσεις **Type is** (Ο τύπος είναι) και **Source is** (Η προέλευση είναι) βρίσκονται στο πρόγραμμα οδήγησης του εκτυπωτή και στον ενσωματωμένο Web Server. Η ρύθμιση **Roll switching policy** (Πολιτική εναλλαγής ρολών) ορίζεται στον μπροστινό πλαίσιο.

- Με διαφορετικούς τύπους τοποθετημένου χαρτιού:
 - **Type is** (Ο τύπος είναι): επιλέξτε τον τύπο χαρτιού που θέλετε
 - **Source is** (Η προέλευση είναι): Αυτόματη επιλογή / Προκαθορισμένη
 - **Roll switching policy** (Πολιτική εναλλαγής ρολών): δεν επηρεάζει
- Με διαφορετικά πλάτη τοποθετημένου χαρτιού:
 - **Type is** (Ο τύπος είναι): Any (Οποιοδήποτε).
 - **Source is** (Η προέλευση είναι): Αυτόματη επιλογή / Προκαθορισμένη
 - **Roll switching policy** (Πολιτική εναλλαγής ρολών): Ελαχιστοποίηση της κατανάλωσης χαρτιού



ΥΠΟΔΕΙΞΗ: Μπορείτε επίσης να εξοικονομήσετε χαρτί σε ορισμένες περιπτώσεις με περιστροφή ή ένθεση των εικόνων. Ανατρέξτε στην ενότητα [Χρήση χαρτιού με οικονομικό τρόπο στη σελίδα 66](#).

- Με ίδια τοποθετημένα ρολά:
 - **Type is** (Ο τύπος είναι): Any (Οποιοδήποτε).
 - **Source is** (Η προέλευση είναι): Αυτόματη επιλογή / Προκαθορισμένη
 - **Roll switching policy** (Πολιτική εναλλαγής ρολών): Ελαχιστοποίηση των αλλαγών ρολών

7 Εκτύπωση

- [Εισαγωγή](#)
- [Εκτύπωση από μονάδα flash USB](#)
- [Εκτύπωση από υπολογιστή χρησιμοποιώντας τον ενσωματωμένο Web Server ή το HP Utility \(σειρά T1300\)](#)
- [Εκτύπωση από υπολογιστή με τη χρήση προγράμματος οδήγησης εκτυπωτή](#)
- [Ρυθμίσεις εκτύπωσης για προχωρημένους](#)

Εισαγωγή

Υπάρχουν πέντε διαφορετικοί τρόποι για να επιλέξετε την εκτύπωση, ανάλογα με την περίπτωση και τις προτιμήσεις σας.

- Εκτύπωση αρχείου TIFF, JPEG, HP-GL/2, RTL, PDF ή PostScript απευθείας από μονάδα USB flash. Ανατρέξτε στην ενότητα [Εκτύπωση από μονάδα flash USB στη σελίδα 54](#).
- Εκτύπωση ενός αρχείου που βρίσκεται ήδη σε ουρά εργασιών. Ανατρέξτε στην ενότητα [Επανάληψη εκτύπωσης εργασίας από την ουρά στη σελίδα 74](#).
- Εκτύπωση αρχείου TIFF, JPEG, HP-GL/2, RTL, PDF ή PostScript απευθείας από έναν υπολογιστή συνδεδεμένο με τον εκτυπωτή, χρησιμοποιώντας τον ενσωματωμένο Web Server ή το HP Utility. Ανατρέξτε στην ενότητα [Εκτύπωση από υπολογιστή χρησιμοποιώντας τον ενσωματωμένο Web Server ή το HP Utility \(σειρά T1300\) στη σελίδα 55](#).
- Εκτύπωση οποιουδήποτε είδους αρχείου από υπολογιστή συνδεδεμένο με τον εκτυπωτή μέσω δικτύου ή καλωδίου USB, με χρήση μιας εφαρμογής λογισμικού η οποία μπορεί να ανοίξει το αρχείο και ενός προγράμματος οδήγησης εκτυπωτή που συνοδεύει τον εκτυπωτή. Ανατρέξτε στην ενότητα [Εκτύπωση από υπολογιστή με τη χρήση προγράμματος οδήγησης εκτυπωτή στη σελίδα 56](#).



ΣΗΜΕΙΩΣΗ: Για την εκτύπωση αρχείων PDF ή PostScript, απαιτείται εκτυπωτής PostScript.

Εκτύπωση από μονάδα flash USB

1. Τοποθετήστε μια μονάδα USB flash η οποία περιέχει ένα ή περισσότερα αρχεία TIFF, JPEG, HP-GL/2, RTL, PDF ή PostScript σε μία από τις θύρες USB του εκτυπωτή.



ΣΗΜΕΙΩΣΗ: Για την εκτύπωση αρχείων PDF ή PostScript, απαιτείται εκτυπωτής PostScript.





ΣΗΜΕΙΩΣΗ: Η χρήση μονάδων USB flash με τον εκτυπωτή ενδέχεται να έχει απενεργοποιηθεί από το διαχειριστή: βλ. [Περιορισμός της πρόσβασης στον εκτυπωτή στη σελίδα 29](#).

2.

Στον μπροστινό πίνακα, μεταβείτε στην αρχική οθόνη και πατήστε





3.

Επιλέξτε το αρχείο προς εκτύπωση. Τα αρχεία που μπορούν να εκτυπωθούν έχουν την ένδειξη . Τα αρχεία που δεν μπορούν να εκτυπωθούν έχουν την ένδειξη . Μπορείτε να πατήσετε σε φακέλους για να δείτε τα περιεχόμενά τους.

4.

Εμφανίζονται οι προεπιλεγμένες ρυθμίσεις εκτύπωσης. Εάν θέλετε να τις αλλάξετε, πατήστε το **Settings** (Ρυθμίσεις). Υπάρχουν οι εξής ρυθμίσεις:

- Το **Size** (Μέγεθος) σας επιτρέπει να αλλάξετε το μέγεθος της εκτύπωσης με δύο διαφορετικούς τρόπους: σε ποσοστό του αρχικού μεγέθους ή για προσαρμογή σε συγκεκριμένο μέγεθος χαρτιού. Η προεπιλογή είναι 100% (το αρχικό μέγεθος).
- **Color** (Χρώμα) σας επιτρέπει να επιλέξετε έγχρωμη εκτύπωση ή εκτύπωση σε κλίμακα του γκρι.
- **Print quality** (Ποιότητα εκτύπωσης) σας επιτρέπει να ρυθμίσετε την ποιότητα εκτύπωσης σε **Best** (Βέλτιστη) **Normal** (Κανονική) ή **Fast** (Γρήγορη).
- **Roll** (Ρολό) σας επιτρέπει να καθορίσετε την εκτύπωση στο ρολό 1 ή στο ρολό 2, ή μπορείτε να επιλέξετε **Save paper** (Εξοικονόμηση χαρτιού), για να επιλεγεί αυτόματα το στενότερο ρολό στο οποίο χωράει η εκτύπωση.
- Η επιλογή **Rotation** (Περιστροφή) σας επιτρέπει να περιστρέψετε την εκτύπωση κατά πολλαπλάσιο των 90°, ή μπορείτε να επιλέξετε **Automatic** (Αυτόματα), ώστε να περιστραφεί η εκτύπωση αυτόματα αν αυτό θα εξοικονομήσει χαρτί.

 **ΣΗΜΕΙΩΣΗ:** Εάν αλλάξετε τις ρυθμίσεις με αυτό τον τρόπο, οι τροποποιημένες ρυθμίσεις εφαρμόζονται στην τρέχουσα εργασία αλλά δεν αποθηκεύονται μόνιμα. Μπορείτε να αλλάξετε τις προεπιλεγμένες ρυθμίσεις, πατώντας  στη συνέχεια  και στη συνέχεια **Print from USB preferences** (Εκτύπωση από προτιμήσεις USB).

5. Για να εμφανίσετε μια προεπισκόπηση της εκτυπωμένης εργασίας στον μπροστινό πίνακα, πατήστε . Όταν εμφανιστεί η προεπισκόπηση, μπορείτε να την πατήσετε για να την μεγεθύνετε. Πατήστε και πάλι για σμίκρυνση.
6. Όταν είστε ικανοποιημένοι με τις ρυθμίσεις εκτύπωσης, πατήστε **Start** (Έναρξη).
7. Εάν έχουν τοποθετηθεί δύο ρολά, μπορείτε να επιλέξετε την εκτύπωση σε οποιοδήποτε από τα δύο ρολά ή να αφήσετε τον εκτυπωτή να επιλέξει αυτόματα.

 **ΣΗΜΕΙΩΣΗ:** Ο εκτυπωτής περιστρέφει αυτόματα την εικόνα κατά 90° εάν με αυτόν τον τρόπο μπορεί να εξοικονομήσει χαρτί.

8. Μετά την εκτύπωση, μπορείτε να επιλέξετε την εκτύπωση ενός άλλου αρχείου ή να μεταβείτε στην ουρά εργασιών. Αν εκτυπώσετε αμέσως κάποιο άλλο αρχείο χωρίς να επιστρέψετε στην αρχική οθόνη, οι προσωρινές ρυθμίσεις που χρησιμοποιήθηκαν για το προηγούμενο αρχείο χρησιμοποιούνται και πάλι.

Εκτύπωση από υπολογιστή χρησιμοποιώντας τον ενσωματωμένο Web Server ή το HP Utility (σειρά T1300)

Μπορείτε να εκτυπώσετε αρχεία με αυτόν τον τρόπο από οποιονδήποτε υπολογιστή ο οποίος διαθέτει πρόσβαση στον ενσωματωμένο Web Server του εκτυπωτή. Ανατρέξτε στην ενότητα [Πρόσβαση στον ενσωματωμένο Web Server στη σελίδα 33](#).

Από τον ενσωματωμένο Web Server, επιλέξτε την καρτέλα **Main** (Κύριο) και, στη συνέχεια, το **Submit job** (Υποβολή εργασίας). Από το HP Utility, επιλέξτε **Job Center** (Κέντρο εργασιών) > **Submit Job** (Υποβολή εργασίας). Θα δείτε το παρακάτω παράθυρο.

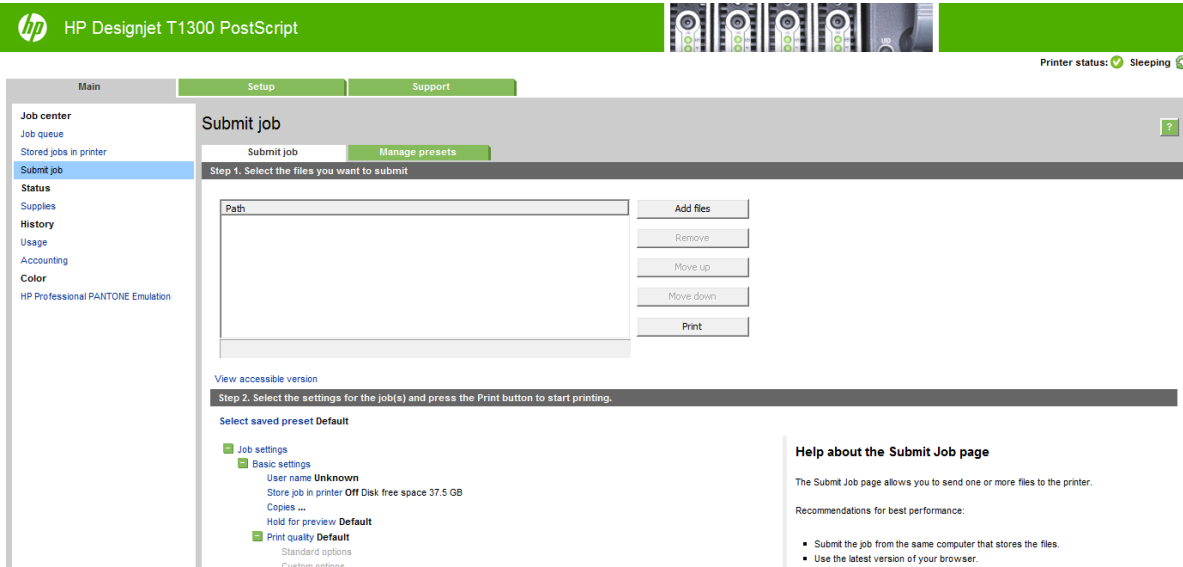

Πιέστε το κουμπί **Add files** (Προσθήκη αρχείων) για να επιλέξετε τα αρχεία από τον εκτυπωτή που θέλετε να εκτυπώσετε. Τα αρχεία πρέπει να είναι σε μία από τις παρακάτω μορφές:

- HP-GL/2
- RTL

- TIFF
- JPEG
- PDF (μόνο εκτυπωτές PostScript)
- PostScript (μόνο εκτυπωτές PostScript)

 **ΣΗΜΕΙΩΣΗ:** Όταν εκτυπώσετε ένα αρχείο, το αρχείο πρέπει να είναι σε μία από τις παραπάνω μορφές, αλλά το όνομά του μπορεί να έχει κατάληξη όπως **.plt** ή **.prn**.

Εάν τα αρχεία δεν είναι σε μία από αυτές τις μορφές, δεν θα εκτυπωθούν με επιτυχία.

Εάν οι εργασίες έχουν δημιουργηθεί με τις κατάλληλες ρυθμίσεις (όπως μέγεθος χαρτιού, περιστροφή, αλλαγή μεγέθους και αριθμό αντιγράφων), μπορείτε απλώς να πιέσετε το κουμπί **Print** (Εκτύπωση) και θα αποσταλούν στον εκτυπωτή.

Εάν πρέπει να καθορίσετε τις ρυθμίσεις εκτύπωσης, μεταβείτε στην ενότητα **Job settings** (Ρυθμίσεις εργασίας) και ορίστε τις επιλογές που χρειάζεστε. Κάθε επιλογή έχει επεξηγηματικό κείμενο στα δεξιά της και έτσι μπορείτε να κατανοήσετε τη συμπεριφορά κάθε ρύθμισης. Να θυμάστε ότι εάν αφήσετε τη ρύθμιση ως **Default** (Προεπιλογή), θα χρησιμοποιηθεί η ρύθμιση που είναι αποθηκευμένη στην εργασία. Εάν η εργασία δεν περιέχει ρύθμιση, θα χρησιμοποιηθεί η ρύθμιση του εκτυπωτή.

Εάν έχετε επιλέξει κάποιες μη προεπιλεγμένες ρυθμίσεις και προβλέπετε να χρησιμοποιήσετε την ίδια ομάδα ρυθμίσεων στο μέλλον, μπορείτε να τις αποθηκεύσετε όλες με ένα όνομα από την καρτέλα **Manage presets** (Διαχείριση προεπιλογών) και να τις επαναφέρετε αργότερα χρησιμοποιώντας το ίδιο όνομα.

Εκτύπωση από υπολογιστή με τη χρήση προγράμματος οδήγησης εκτυπωτή

Αυτός είναι ο παραδοσιακός τρόπος εκτύπωσης από έναν υπολογιστή. Στον υπολογιστή πρέπει να εγκατασταθεί το σωστό πρόγραμμα οδήγησης εκτυπωτή (ανατρέξτε στην ενότητα [Εγκατάσταση του λογισμικού στη σελίδα 14](#)) και ο υπολογιστής πρέπει να είναι συνδεδεμένος με τον εκτυπωτή μέσω δικτύου ή καλωδίου USB.

Όταν το πρόγραμμα οδήγησης εκτυπωτή έχει εγκατασταθεί και ο υπολογιστής είναι συνδεδεμένος με τον εκτυπωτή, μπορείτε να εκτυπώσετε από μια εφαρμογή λογισμικού χρησιμοποιώντας την εντολή **Print** (Εκτύπωση) της εφαρμογής και επιλέγοντας τον σωστό εκτυπωτή.

Ρυθμίσεις εκτύπωσης για προχωρημένους

Στη συνέχεια του κεφαλαίου επεξηγούνται οι διάφορες ρυθμίσεις εκτύπωσης που μπορείτε να χρησιμοποιήσετε κατά την εκτύπωση με πρόγραμμα οδήγησης εκτυπωτή, με τον ενσωματωμένο Web Server ή με το HP Utility. Οι μέθοδοι αυτοί παρέχουν ένα σχετικά μεγάλο αριθμό ρυθμίσεων προκειμένου να ικανοποιούνται όλες οι απαιτήσεις.

 **ΥΠΟΔΕΙΞΗ:** Γενικά συνιστάται η χρήση των προεπιλεγμένων ρυθμίσεων, εκτός αν γνωρίζετε ότι δεν ικανοποιούν τις απαιτήσεις σας.

ΥΠΟΔΕΙΞΗ: Αν σκοπεύετε να χρησιμοποιείτε επανειλημμένα μια συγκεκριμένη ομάδα ρυθμίσεων, μπορείτε να αποθηκεύσετε αυτές τις ρυθμίσεις με ένα όνομα της επιλογής σας και να τις ανακτήσετε αργότερα. Η αποθηκευμένη ομάδα ρυθμίσεων είναι γνωστή ως 'quick set' (γρήγορη ρύθμιση) στο πρόγραμμα οδήγησης εκτυπωτή στα Windows και ως 'preset' (προεπιλογές) στον ενσωματωμένο Web Server.

Επιλογή ποιότητας εκτύπωσης

Ο εκτυπωτής διαθέτει πολλές επιλογές για την ποιότητα εκτύπωσης επειδή η εκτύπωση καλύτερης ποιότητας απαιτεί απώλεια ταχύτητας, ενώ η γρήγορη εκτύπωση συνεπάγεται κάποια εξασθένηση της ποιότητας εκτύπωσης.

Επομένως, ο βασικός επιλογέας της ποιότητας εκτύπωσης είναι ένα ρυθμιστικό το οποίο σας δίνει τη δυνατότητα να επιλέξετε μεταξύ ποιότητας και ταχύτητας. Με ορισμένους τύπους χαρτιών, μπορείτε να επιλέξετε ένα συμβιβασμό ανάμεσα στα δύο.

Εναλλακτικά, μπορείτε να επιλέξετε από τις ειδικές επιλογές: **Best** (Βέλτιστη), **Normal** (Κανονική) και **Fast** (Γρήγορη). Εάν επιλέξετε **Fast** (Γρήγορη), μπορείτε επίσης να επιλέξετε **Economode** (Οικονομική λειτουργία), η οποία χρησιμοποιεί μικρότερη ανάλυση απόδοσης και καταναλώνει λιγότερο μελάνι. Συνεπώς αυξάνει την ταχύτητα εκτύπωσης ακόμα περισσότερο, αλλά μειώνεται η ποιότητα εκτύπωσης. Η επιλογή **Economode** (Οικονομική λειτουργία) μπορεί να οριστεί μόνο από τις ειδικές επιλογές (και όχι από το ρυθμιστικό).

Επίσης, υπάρχει μια ειδική επιλογή που επηρεάζει την ποιότητα της εκτύπωσης: **Maximum detail** (Μέγιστες λεπτομέρειες). Ανατρέξτε στην ενότητα [Εκτύπωση υψηλής ποιότητας στη σελίδα 64](#).

 **ΣΗΜΕΙΩΣΗ:** Στο παράθυρο διαλόγου του προγράμματος οδήγησης στα Windows, η ανάλυση απόδοσης για την εργασία σας εμφανίζεται στο παράθυρο διαλόγου Custom Print Quality Options (Προσαρμοσμένες επιλογές ποιότητας εκτύπωσης) (επιλέξτε **Custom options** (Προσαρμοσμένες επιλογές) και, στη συνέχεια, **Settings** (Ρυθμίσεις)). Στο παράθυρο διαλόγου Print (Εκτύπωση) σε Mac OS, εμφανίζεται στον πίνακα **Summary** (Σύνοψη).

Μπορείτε να ορίσετε επιλογές για την ποιότητα εκτύπωσης με τους εξής τρόπους:

- **Από το παράθυρο διαλόγου του προγράμματος οδήγησης στα Windows:** μεταβείτε στην καρτέλα **Paper/Quality** (Χαρτί/Ποιότητα) και δείτε την ενότητα Print Quality (Ποιότητα εκτύπωσης). Εάν επιλέξετε **Standard Options** (Βασικές επιλογές), θα δείτε ένα απλό ρυθμιστικό με το οποίο μπορείτε να επιλέξετε ταχύτητα ή ποιότητα. Εάν επιλέξετε **Custom Options** (Προσαρμοσμένες επιλογές), θα δείτε τις πιο ειδικές επιλογές που περιγράφονται παραπάνω.
- **Στο παράθυρο διαλόγου Print (Εκτύπωση) στο Mac OS (εκτυπωτές εκτός PostScript):** μεταβείτε στο πλαίσιο **Paper/Quality** (Χαρτί/Ποιότητα) και δείτε την ενότητα Quality Options (Επιλογές ποιότητας). Εάν επιλέξετε **Standard** (Βασικές) επιλογές ποιότητας, θα δείτε ένα απλό ρυθμιστικό με το οποίο μπορείτε να επιλέξετε ταχύτητα ή ποιότητα. Εάν επιλέξετε **Custom** (Προσαρμοσμένες) επιλογές ποιότητας, θα δείτε τις πιο ειδικές επιλογές που περιγράφονται παραπάνω.
- **Στο παράθυρο διαλόγου PostScript Print (Εκτύπωση) στο Mac OS (εκτυπωτές PostScript):** μεταβείτε στο πλαίσιο **Paper/Quality** (Χαρτί/Ποιότητα) και δείτε την ενότητα Quality Options (Επιλογές ποιότητας). Εάν επιλέξετε **Standard** (Βασικές) επιλογές ποιότητας, θα δείτε ένα απλό ρυθμιστικό με το οποίο μπορείτε να επιλέξετε ταχύτητα ή ποιότητα. Εάν επιλέξετε **Custom** (Προσαρμοσμένες) επιλογές ποιότητας, θα δείτε τις πιο ειδικές επιλογές που περιγράφονται παραπάνω.
- **Στη σελίδα Submit Job (Υποβολή εργασίας) του ενσωματωμένου Web Server (σειρά T1300):** επιλέξτε **Basic settings** (Βασικές ρυθμίσεις) > **Print quality** (Ποιότητα εκτύπωσης). Εάν στη συνέχεια ενεργοποιήσετε **Standard options** (Βασικές επιλογές), μπορείτε να ορίσετε μία από τις ρυθμίσεις **Speed** (Ταχύτητα) και **Quality** (Ποιότητα). Εάν επιλέξετε **Custom options** (Προσαρμοσμένες επιλογές), θα δείτε τις πιο ειδικές επιλογές που περιγράφονται παραπάνω.
- **Χρησιμοποιώντας τον μπροστινό πίνακα:** Πατήστε , κατόπιν  και στη συνέχεια **Setup** (Ρύθμιση) > **Printing preferences** (Προτιμήσεις εκτύπωσης) > **Print quality** (Ποιότητα εκτύπωσης)..

 **ΣΗΜΕΙΩΣΗ:** Εάν η ποιότητα εκτύπωσης οριστεί από τον υπολογιστή σας, αντικαθιστά τη ρύθμιση της ποιότητας εκτύπωσης στον μπροστινό πίνακα.

 **ΣΗΜΕΙΩΣΗ:** Δεν μπορείτε να αλλάξετε την ποιότητα εκτύπωσης των σελίδων τις οποίες λαμβάνει ή έχει ήδη λάβει ο εκτυπωτής (ακόμα κι αν δεν έχει ξεκινήσει η εκτύπωσή τους).

Επιλογή μεγέθους χαρτιού

Το μέγεθος χαρτιού μπορεί να καθοριστεί με τους εξής τρόπους:





ΣΗΜΕΙΩΣΗ: Το μέγεθος χαρτιού που καθορίζεται εδώ πρέπει να είναι το μέγεθος χαρτιού στο οποίο το έγγραφο δημιουργήθηκε. Για την εκτύπωση, είναι δυνατό να γίνει προσαρμογή της κλίμακας του εγγράφου σε διαφορετικό μέγεθος. Ανατρέξτε στην ενότητα [Προσαρμογή κλίμακας εκτύπωσης στη σελίδα 61](#).

- **Από το παράθυρο διαλόγου του προγράμματος οδήγησης στα Windows:** επιλέξτε την καρτέλα **Paper/Quality** (Χαρτί/Ποιότητα) και, στη συνέχεια, το μέγεθος χαρτιού από τη λίστα **Document Size** (Μέγεθος εγγράφου).
- **Στο παράθυρο διαλόγου Page Setup (Διαμόρφωση σελίδας) στο Mac OS :** επιλέξτε τον εκτυπωτή από τη λίστα **Format for** (Μορφοποίηση για) και μετά επιλέξτε το μέγεθος χαρτιού από τη λίστα **Paper Size** (Μέγεθος χαρτιού).



ΣΗΜΕΙΩΣΗ: Εάν η εφαρμογή σας δεν διαθέτει παράθυρο διαλόγου **Page Setup** (Διαμόρφωση σελίδας), χρησιμοποιήστε το παράθυρο διαλόγου **Print** (Εκτύπωση).

- **Στη σελίδα Submit Job (Υποβολή εργασίας) του ενσωματωμένου Web Server (σειρά T1300):** επιλέξτε **Advanced settings** (Ρυθμίσεις για προχωρημένους) > **Paper** (Χαρτί) > **Page size** (Μέγεθος σελίδας) > **Standard** (Τυπικό).
- **Χρησιμοποιώντας τον μπροστινό πίνακα:** πατήστε , κατόπιν  και στη συνέχεια **Setup** (Ρυθμίσεις) > **Printing preferences** (Προτιμήσεις εκτύπωσης) > **Paper options** (Επιλογές χαρτιού) > **Select paper size** (Επιλογή μεγέθους χαρτιού).



ΣΗΜΕΙΩΣΗ: Εάν το μέγεθος χαρτιού έχει οριστεί από τον υπολογιστή σας, αντικαθιστά τη ρύθμιση του μεγέθους χαρτιού στον μπροστινό πίνακα.

Ειδικά μεγέθη χαρτιού

Εάν θέλετε να επιλέξετε ένα μέγεθος χαρτιού που δεν περιλαμβάνεται στη λίστα των τυπικών μεγεθών χαρτιού, υπάρχουν διάφοροι τρόποι για να καθορίσετε το επιθυμητό μέγεθος.

Χρήση του προγράμματος οδήγησης εκτυπωτή σε Windows

1. Επιλέξτε την καρτέλα **Paper/Quality** (Χαρτί/Ποιότητα).
2. Πιέστε το κουμπί **Custom** (Προσαρμοσμένο).
3. Εισαγάγετε το όνομα και τις διαστάσεις του νέου μεγέθους χαρτιού.
4. Πατήστε το **OK**. Το νέο μέγεθος χαρτιού επιλέγεται αυτόματα.

Το ειδικό μέγεθος χαρτιού που δημιουργείται με τον τρόπο αυτό, έχει τα παρακάτω χαρακτηριστικά:

- Το μέγεθος χαρτιού είναι μόνιμο. Δεν ακυρώνεται όταν κλείσετε το πρόγραμμα οδήγησης ή απενεργοποιήσετε τον υπολογιστή.
- Το μέγεθος χαρτιού είναι τοπικό στην ουρά εκτυπωτή. Δεν φαίνεται από άλλες ουρές εκτυπωτή στον ίδιο υπολογιστή.
- Στα δίκτυα διακομιστή τομέα, το μέγεθος χαρτιού είναι τοπικό στον υπολογιστή. Δεν φαίνεται από άλλους υπολογιστές με τους οποίους γίνεται κοινή χρήση της ουράς εκτυπωτή.
- Στα δίκτυα ομάδων εργασιών, το μέγεθος χαρτιού είναι κοινόχρηστο μεταξύ άλλων υπολογιστών στους οποίους γίνεται κοινή χρήση της ουράς εκτυπωτή.
- Εάν διαγραφεί η ουρά εκτυπωτή, διαγράφεται επίσης και το μέγεθος χαρτιού.

Χρήση φορμών Windows

1. Από το μενού Start (Έναρξη) ή από το Control Panel (Πίνακας ελέγχου), επιλέξτε **Printers and Faxes** (Εκτυπωτές και φαξ).
2. Από το μενού **File** (Αρχείο), επιλέξτε **Server Properties** (Ιδιότητες διακομιστή).
3. Στην καρτέλα **Forms** (Φόρμες), επιλέξτε το πλαίσιο **Create a new form** (Δημιουργίας νέας φόρμας).
4. Εισαγάγετε το όνομα και τις διαστάσεις του νέου μεγέθους χαρτιού. Αφήστε την τιμή 0,00 στο πεδίο περιθωρίων.
5. Πατήστε το κουμπί **Save Form** (Αποθήκευση φόρμας).
6. Μεταβείτε στο πρόγραμμα οδήγησης του εκτυπωτή και επιλέξτε την καρτέλα **Paper/Quality** (Χαρτί/ Ποιότητα).
7. Επιλέξτε **More...** (Περισσότερα...) από την αναπτυσσόμενη λίστα με τα μεγέθη χαρτιού.
8. Επιλέξτε το νέο μέγεθος χαρτιού από την ομάδα των ειδικών μεγεθών.

Το ειδικό μέγεθος χαρτιού που δημιουργείται με τον τρόπο αυτό, έχει τα παρακάτω χαρακτηριστικά:

- Το μέγεθος χαρτιού είναι μόνιμο. Δεν ακυρώνεται όταν κλείσετε το πρόγραμμα οδήγησης ή απενεργοποιήσετε τον υπολογιστή.
- Οι χρήστες με περιορισμένα δικαιώματα δεν μπορούν να δημιουργήσουν φόρμες χαρτιού. Το δικαίωμα «διαχείριση εγγράφων» είναι το ελάχιστο απαιτούμενο δικαίωμα στον ενεργό κατάλογο των Windows.
- Το μέγεθος χαρτιού είναι τοπικό στον υπολογιστή. Εμφανίζεται σε όλες τις ουρές εκτυπωτή που έχουν δημιουργηθεί στον υπολογιστή και υποστηρίζουν το συγκεκριμένο μέγεθος.
- Εάν γίνεται κοινή χρήση σε μια ουρά εκτυπωτή, το μέγεθος χαρτιού εμφανίζεται σε όλους τους υπολογιστές πελατών.
- Εάν γίνεται κοινή χρήση σε μια ουρά εκτυπωτή από έναν άλλο υπολογιστή, το μέγεθος χαρτιού **δεν** εμφανίζεται στη λίστα μεγεθών εγγράφων του προγράμματος οδήγησης. Η φόρμα Windows σε μια ουρά στην οποία γίνεται κοινή χρήση πρέπει να δημιουργείται στο διακομιστή.
- Εάν διαγραφεί η ουρά εκτυπωτή, το μέγεθος χαρτιού δεν διαγράφεται.

Χρήση του προγράμματος οδήγησης εκτυπωτή σε Mac OS

1. Μεταβείτε στο παράθυρο διαλόγου **Page Setup** (Διαμόρφωση σελίδας).
 **ΣΗΜΕΙΩΣΗ:** Εάν η εφαρμογή σας δεν διαθέτει παράθυρο διαλόγου **Page Setup** (Διαμόρφωση σελίδας), χρησιμοποιήστε το παράθυρο διαλόγου **Print** (Εκτύπωση).
2. Επιλέξτε **Paper Size** (Μέγεθος χαρτιού) > **Manage Custom Sizes** (Διαχείριση προσαρμοσμένων μεγεθών).

Χρήση του ενσωματωμένου Web Server (μόνο σειρά T1300)

1. Μεταβείτε στη σελίδα **Submit Job** (Υποβολή εργασίας).
2. Επιλέξτε **Advanced settings** (Ρυθμίσεις για προχωρημένους) > **Paper** (Χαρτί) > **Page size** (Μέγεθος σελίδας) > **Custom** (Προσαρμοσμένο).

Ορισμός επιλογών περιθωρίων

Από προεπιλογή, ο εκτυπωτής αφήνει ένα περιθώριο 5 mm ανάμεσα στις πλευρές της εικόνας και τις πλευρές του χαρτιού (αυξημένο στα 17 mm στο κάτω μέρος ενός κομμένου φύλλου χαρτιού). Όμως, μπορείτε να αλλάξετε αυτή τη συμπεριφορά με διάφορους τρόπους.

- **Από το παράθυρο διαλόγου του προγράμματος οδήγησης στα Windows:** επιλέξτε την καρτέλα **Paper/Quality** (Χαρτί/Ποιότητα) και μετά πατήστε το κουμπί **Margins/Layout** (Περιθώρια/Διάταξη).
- **Στο παράθυρο διαλόγου Print (Εκτύπωση) στο Mac OS (εκτυπωτές εκτός PostScript):** επιλέξτε το πλαίσιο **Margins/Layout** (Περιθώρια/Διάταξη).
- **Στο παράθυρο διαλόγου PostScript Print (Εκτύπωση) στο Mac OS (εκτυπωτές PostScript):** επιλέξτε το πλαίσιο **Margins/Layout** (Περιθώρια/Διάταξη).
- **Στη σελίδα Submit Job (Υποβολή εργασίας) του ενσωματωμένου Web Server (σειρά T1300):** επιλέξτε **Advanced settings** (Ρυθμίσεις για προχωρημένους) > **Paper** (Χαρτί) > **Layout/Margins** (Διάταξη/Περιθώρια).

Στη συνέχεια, θα δείτε τουλάχιστον μία από τις παρακάτω επιλογές.



ΣΗΜΕΙΩΣΗ: Στο Mac OS, οι διαθέσιμες επιλογές περιθωρίων εξαρτώνται από το μέγεθος χαρτιού που είναι επιλεγμένο. Για παράδειγμα, για εκτύπωση χωρίς περιθώρια, πρέπει να επιλέξετε ένα όνομα μεγέθους χαρτιού το οποίο περιλαμβάνει τις λέξεις "no margins" (χωρίς περιθώρια).

- **Standard** (Τυπικό). Η εικόνα θα εκτυπωθεί σε μια σελίδα με το μέγεθος που έχετε επιλέξει, με ένα στενό περιθώριο ανάμεσα στις άκρες της εικόνας και τις άκρες του χαρτιού. Η εικόνα πρέπει να είναι αρκετά μικρή για να χωράει μεταξύ των περιθωρίων.
- **Oversize** (Υπερμεγέθης). Η εικόνα θα εκτυπωθεί λίγο μεγαλύτερη από το μέγεθος που έχετε επιλέξει. Εάν περικόψετε τα περιθώρια, θα απομείνει μια σελίδα με το μέγεθος που επιλέξατε, χωρίς περιθώρια ανάμεσα στην εικόνα και τις άκρες του χαρτιού.
- **Clip Contents By Margins** (Περικοπή περιεχομένων κατά περιθώρια). Η εικόνα θα εκτυπωθεί σε μια σελίδα με το μέγεθος που έχετε επιλέξει, με ένα στενό περιθώριο ανάμεσα στις άκρες της εικόνας και τις άκρες του χαρτιού. Σε αυτή την περίπτωση, εάν η εικόνα έχει το ίδιο μέγεθος με τη σελίδα, ο εκτυπωτής προϋποθέτει ότι τα τελικά άκρα της εικόνας είναι λευκά ή δεν είναι σημαντικά και δεν χρειάζεται να εκτυπωθούν. Αυτό μπορεί να είναι χρήσιμο όταν η εικόνα περιέχει ήδη ένα περιθώριο.
- **Borderless** (Χωρίς περιθώρια) (μόνο σειρά T1300). Η εικόνα θα εκτυπωθεί σε μια σελίδα στο μέγεθος που έχετε επιλέξει, χωρίς περιθώρια. Έχει γίνει μικρή μεγέθυνση της εικόνας για να διασφαλιστεί ότι δεν υπάρχει κανένα περιθώριο ανάμεσα στις άκρες της εικόνας και του χαρτιού. Εάν επιλέξετε **Automatically by Printer** (Αυτόματα από τον εκτυπωτή), αυτή η μεγέθυνση γίνεται αυτόματα. Εάν επιλέξετε **Manually in Application** (Μη αυτόματα σε εφαρμογή), πρέπει να επιλέξετε ένα ειδικό μέγεθος χαρτιού λίγο μεγαλύτερο από τη σελίδα στην οποία σκοπεύετε να εκτυπώσετε. Ανατρέξτε επίσης στην ενότητα [Εκτύπωση χωρίς περιθώρια \(σειρά T1300\) στη σελίδα 64](#).

Εκτύπωση σε τοποθετημένο χαρτί

Για εκτύπωση μιας εργασίας σε όποιο χαρτί είναι τοποθετημένο στον εκτυπωτή, επιλέξτε **Any** (Οποιοδήποτε) στην επιλογή Paper Type (Τύπος χαρτιού) στο πρόγραμμα οδήγησης του εκτυπωτή.

- **Από το παράθυρο διαλόγου του προγράμματος οδήγησης στα Windows:** επιλέξτε την καρτέλα Paper/Quality (Χαρτί/Ποιότητα) και μετά επιλέξτε **Any** (Οποιοδήποτε) στην αναπτυσσόμενη λίστα Paper Type (Τύπος χαρτιού).
- **Στο παράθυρο διαλόγου Print (Εκτύπωση) στο Mac OS (εκτυπωτές εκτός PostScript):** επιλέξτε τον πίνακα Paper/Quality (Χαρτί/Ποιότητα) και μετά επιλέξτε **Any** (Οποιοδήποτε) από την αναπτυσσόμενη λίστα Paper Type (Τύπος χαρτιού).
- **Στο παράθυρο διαλόγου PostScript Print (Εκτύπωση) στο Mac OS (εκτυπωτές PostScript):** επιλέξτε τον πίνακα Paper/Quality (Χαρτί/Ποιότητα) και μετά επιλέξτε **Any** (Οποιοδήποτε) από την αναπτυσσόμενη λίστα Paper Type (Τύπος χαρτιού).





ΣΗΜΕΙΩΣΗ: Η επιλογή **Any** (Οποιοδήποτε) είναι η προεπιλεγμένη ρύθμιση για τον τύπο χαρτιού.

Προσαρμογή κλίμακας εκτύπωσης

Μπορείτε να στείλετε μια εικόνα συγκεκριμένου μεγέθους στον εκτυπωτή αλλά να δώσετε την εντολή στον εκτυπωτή να αλλάξει το μέγεθος της εικόνας (συνήθως σε μεγαλύτερο μέγεθος). Αυτό μπορεί να είναι χρήσιμο στις εξής περιπτώσεις:

- Εάν το λογισμικό σας δεν υποστηρίζει μεγάλα μεγέθη
- Εάν το αρχείο είναι υπερβολικά μεγάλο για τη μνήμη του εκτυπωτή —σε αυτήν την περίπτωση, μπορείτε να ελαττώσετε το μέγεθος της σελίδας στο λογισμικό σας και στη συνέχεια να το μεγεθύνετε πάλι, χρησιμοποιώντας την επιλογή του μπροστινού πίνακα

Μπορείτε να προσαρμόσετε την κλίμακα μιας εικόνας με τους εξής τρόπους:

- **Από το παράθυρο διαλόγου του προγράμματος οδήγησης στα Windows:** μεταβείτε στην καρτέλα **Features** (Δυνατότητες), στην ενότητα **Resizing Options** (Επιλογές αλλαγής μεγέθους).
 - Η επιλογή **Print document on** (Εκτύπωση εγγράφου σε) προσαρμόζει το μέγεθος της εικόνας στο μέγεθος σελίδας που έχετε επιλέξει. Εάν, για παράδειγμα, έχετε επιλέξει ISO A2 ως το μέγεθος χαρτιού και εκτυπώνετε μια εικόνα μεγέθους A3, θα γίνει μεγέθυνση ώστε να χωράει στο χαρτί A2. Εάν έχετε επιλέξει το μέγεθος χαρτιού ISO A4, ο εκτυπωτής θα σμικρύνει μια μεγαλύτερη εικόνα ώστε να ταιριάζει στο μέγεθος A4.
 - Η επιλογή **% of actual size** (% του πραγματικού μεγέθους) αυξάνει την εκτυπώσιμη περιοχή του αρχικού μεγέθους χαρτιού (η σελίδα μείον τα περιθώρια) σύμφωνα με το ποσοστό που υποδεικνύεται και προσθέτει τα περιθώρια ώστε να διορθώσει το μέγεθος του χαρτιού εξόδου.
- **Στο παράθυρο διαλόγου Print (Εκτύπωση) στο Mac OS (εκτυπωτές εκτός PostScript):** επιλέξτε το πλαίσιο **Paper Handling** (Χειρισμός χαρτιού), κατόπιν **Scale to fit paper size** (Κλιμάκωση ώστε να ταιριάζει στο μέγεθος χαρτιού) και επιλέξτε το μέγεθος χαρτιού στο οποίο θέλετε να κλιμακωθεί η εικόνα. Εάν θέλετε να μειώσετε το μέγεθος της εικόνας, ελέγξτε ότι το πλαίσιο **Scale down only** (Μόνο μείωση κλίμακας) δεν είναι επιλεγμένο.
- **Στο παράθυρο διαλόγου Print (Εκτύπωση) στο Mac OS (εκτυπωτές PostScript):** επιλέξτε το πλαίσιο **Finishing** (Τελείωμα), κατόπιν **Print document on** (Εκτύπωση εγγράφου σε) και επιλέξτε το μέγεθος χαρτιού στο οποίο θέλετε να κλιμακωθεί η εικόνα. Εάν, για παράδειγμα, έχετε επιλέξει ISO A2 ως το μέγεθος χαρτιού και εκτυπώνετε μια εικόνα μεγέθους A3, θα γίνει μεγέθυνση ώστε να χωράει στο χαρτί A2. Εάν έχετε επιλέξει το μέγεθος χαρτιού ISO A4, ο εκτυπωτής θα σμικρύνει μια μεγαλύτερη εικόνα ώστε να ταιριάζει στο μέγεθος A4.
- **Στη σελίδα Submit Job (Υποβολή εργασίας) του ενσωματωμένου Web Server (σειρά T1300):** επιλέξτε **Advanced settings** (Ρυθμίσεις για προχωρημένους) > **Resizing** (Αλλαγή μεγέθους).
 - Οι επιλογές **Standard** (Τυπικό) και **Custom** (Ειδικό) ρυθμίζουν το μέγεθος της εικόνας στο τυπικό ή ειδικό μέγεθος χαρτιού που έχετε επιλέξει. Εάν, για παράδειγμα, έχετε επιλέξει ISO A2 ως το μέγεθος χαρτιού και εκτυπώνετε μια εικόνα μεγέθους A4, θα γίνει μεγέθυνση ώστε να χωράει στο χαρτί A2. Εάν έχετε επιλέξει το μέγεθος χαρτιού ISO A3, ο εκτυπωτής θα σμικρύνει μια μεγαλύτερη εικόνα ώστε να ταιριάζει στο μέγεθος A3.
 - Η επιλογή **% of actual size** (% του πραγματικού μεγέθους) αυξάνει την εκτυπώσιμη περιοχή του αρχικού μεγέθους χαρτιού (η σελίδα μείον τα περιθώρια) σύμφωνα με το ποσοστό που υποδεικνύεται και προσθέτει τα περιθώρια ώστε να διορθώσει το μέγεθος του χαρτιού εξόδου.
- **Χρησιμοποιώντας τον μπροστινό πίνακα:** πατήστε , κατόπιν  και στη συνέχεια **Setup** (Ρύθμιση) > **Printing preferences** (Προτιμήσεις εκτύπωσης) > **Paper options** (Επιλογές χαρτιού) > **Resize** (Αλλαγή μεγέθους).



Εάν εκτυπώνετε σε ένα φύλλο χαρτιού, θα πρέπει να εξασφαλίσετε ότι η εικόνα μπορεί στην πραγματικότητα να χωρέσει στο φύλλο. Σε διαφορετική περίπτωση η εικόνα θα αποκοπεί.

Αλλαγή του χειρισμού των επικαλυπτόμενων γραμμών

 **ΣΗΜΕΙΩΣΗ:** Αυτό το θέμα ισχύει μόνο σε εκτύπωση εργασίας HP-GL/2.

Η επιλογή συγχώνευσης ελέγχει τις επικαλυπτόμενες γραμμές σε μια εικόνα. Υπάρχουν δύο ρυθμίσεις:

- Απενεργοποίηση: στα σημεία τομής των γραμμών, τότε εκτυπώνεται μόνο το χρώμα της επάνω γραμμής. Αυτή είναι η προεπιλεγμένη ρύθμιση.
- Ενεργ.: στα σημεία τομής των γραμμών, τότε συγχωνεύονται τα χρώματα των δύο γραμμών.

Για να ενεργοποιήσετε τη συγχώνευση, μεταβείτε στον μπροστινό πίνακα και πατήστε , έπειτα , και, στη συνέχεια, **Setup** (Ρύθμιση) > **Printing preferences** (Προτιμήσεις εκτύπωσης) > **HP-GL/2 options** (Επιλογές HP-GL/2) > **Enable merge** (Ενεργοποίηση συγχώνευσης). Σε ορισμένες εφαρμογές, μπορείτε να ρυθμίσετε την επιλογή συγχώνευσης από το λογισμικό. Οι ρυθμίσεις του λογισμικού αντικαθιστούν τις ρυθμίσεις του μπροστινού πίνακα.

Προεπισκόπηση εκτύπωσης

Η προεπισκόπηση εκτύπωσης στην οθόνη σας δίνει τη δυνατότητα να ελέγξετε τη διάταξη της εκτύπωσης πριν από την εκτύπωση, κάτι το οποίο μπορεί να σας βοηθήσει να αποφύγετε τη σπατάλη χαρτιού και μελάνης σε μια άσχημη εκτύπωση.

- Για προεπισκόπηση μιας εκτύπωσης σε Windows, έχετε τις παρακάτω επιλογές:
 - Χρησιμοποιήστε την επιλογή προεπισκόπησης εκτύπωσης της εφαρμογής.
 - Ενεργοποιήστε την επιλογή **Show preview before printing** (Προβολή προεπισκόπησης πριν από την εκτύπωση) (μόνο για τη σειρά T1300), την οποία μπορείτε να βρείτε στην καρτέλα **Paper/Quality** (Χαρτί/Ποιότητα) και **Features** (Δυνατότητες) του προγράμματος οδήγησης. Η προεπισκόπηση ενδέχεται να είναι διαθέσιμη σε διαφορετικές δυνατότητες ρύθμισης, ανάλογα με τον εκτυπωτή σας και το πρόγραμμα οδήγησης του εκτυπωτή.
- Για προεπισκόπηση μιας εκτύπωσης σε Mac OS, έχετε τις παρακάτω επιλογές:
 - Χρησιμοποιήστε την επιλογή προεπισκόπησης εκτύπωσης της εφαρμογής.
 - Κάντε κλικ στο κουμπί **Preview** (Προεπισκόπηση) στο κάτω μέρος του παραθύρου διαλόγου Print (Εκτύπωση). Αυτή είναι η βασική προεπισκόπηση εκτύπωσης που παρέχεται από Mac OS.
 - Εάν χρησιμοποιείτε το πρόγραμμα οδήγησης PostScript για τον εκτυπωτή T1300 PS, ενεργοποιήστε την επιλογή **Show print preview** (Προβολή προεπισκόπησης εκτύπωσης), η οποία διατίθεται στο παράθυρο διαλόγου **Printing** (Εκτύπωση) του προγράμματος οδήγησης, στον πίνακα **Finishing** (Τελείωμα). Αυτή η προεπισκόπηση παρέχεται με τον ενσωματωμένο Web server και θα εμφανιστεί σε ένα παράθυρο του προγράμματος περιήγησης στο Web.

 **ΣΗΜΕΙΩΣΗ:** Η επιλογή αυτή δεν λειτουργεί εάν ο εκτυπωτής είναι συνδεδεμένος μέσω καλωδίου USB σε έναν άλλο υπολογιστή (κοινή χρήση εκτυπωτή).

- Εάν χρησιμοποιείτε το πρόγραμμα οδήγησης PCL για τη σειρά T790 ή T1300, ενεργοποιήστε την επιλογή **Show print preview** (Προβολή προεπισκόπησης εκτύπωσης), η οποία διατίθεται στο παράθυρο διαλόγου **Printing** (Εκτύπωση) του προγράμματος οδήγησης, στον πίνακα **Finishing** (Τελείωμα). Με την επιλογή αυτή ανοίγει η εφαρμογή HP Print Preview (Προεπισκόπηση εκτύπωσης της HP) με περισσότερες δυνατότητες, όπως η δυνατότητα αλλαγής του μεγέθους χαρτιού, του τύπου χαρτιού και της ποιότητας εκτύπωσης καθώς και η δυνατότητα περιστροφής της εικόνας.





ΣΗΜΕΙΩΣΗ: Η επιλογή αυτή δεν λειτουργεί εάν ο εκτυπωτής είναι συνδεδεμένος μέσω καλωδίου USB σε έναν άλλο υπολογιστή (κοινή χρήση εκτυπωτή).



- Για προεπισκόπηση εκτύπωσης χρησιμοποιώντας τον ενσωματωμένο Web Server για σειρά T1300, επιλέξτε **Basic settings** (Βασικές ρυθμίσεις) > **Hold for preview** (Αναμονή για προεπισκόπηση).

Εκτύπωση πρόχειρου

Μπορείτε να καθορίσετε γρήγορη εκτύπωση με ποιότητα πρόχειρου με τους εξής τρόπους:

- **Από το παράθυρο διαλόγου του προγράμματος οδήγησης στα Windows:** μεταβείτε στην καρτέλα **Paper/Quality** (Χαρτί/Ποιότητα) και δείτε την ενότητα Print Quality (Ποιότητα εκτύπωσης). Μετακινήστε το ρυθμιστικό ποιότητας εκτύπωσης τελείως αριστερά (στην ένδειξη 'Speed' (Ταχύτητα)).
- **Στο παράθυρο διαλόγου Print (Εκτύπωση) στο Mac OS (εκτυπωτές εκτός PostScript):** μεταβείτε στο πλαίσιο **Paper/Quality** (Χαρτί/Ποιότητα) και κατόπιν μετακινήστε το ρυθμιστικό ποιότητας εκτύπωσης τελείως αριστερά (στην ένδειξη 'Speed' (Ταχύτητα)).
- **Στο παράθυρο διαλόγου PostScript Print (Εκτύπωση) στο Mac OS (εκτυπωτές PostScript):** μεταβείτε στο πλαίσιο **Paper/Quality** (Χαρτί/Ποιότητα) και κατόπιν μετακινήστε το ρυθμιστικό ποιότητας εκτύπωσης τελείως αριστερά (στην ένδειξη 'Speed' (Ταχύτητα)).
- **Στη σελίδα Submit Job (Υποβολή εργασίας) του ενσωματωμένου Web Server (σειρά T1300):** επιλέξτε **Basic settings** (Βασικές ρυθμίσεις) > **Print quality** (Ποιότητα εκτύπωσης) > **Standard options** (Βασικές επιλογές) > **Speed** (Ταχύτητα).
- **Χρησιμοποιώντας τον μπροστινό πίνακα:** πατήστε , έπειτα , έπειτα **Setup** (Ρυθμίσεις) > **Printing preferences** (Προτιμήσεις εκτύπωσης) > **Print quality** (Ποιότητα εκτύπωσης) > **Select quality level** (Επιλογή επιπέδου ποιότητας) > **Fast** (Γρήγορη).

Μπορείτε να καθορίσετε ακόμα πιο γρήγορη εκτύπωση με ποιότητα πρόχειρου χρησιμοποιώντας την οικονομική λειτουργία, ως εξής. Αυτή η λειτουργία προορίζεται κυρίως για έγγραφα που περιέχουν μόνο κείμενο και γραμμικά γραφικά.

- **Από το παράθυρο διαλόγου του προγράμματος οδήγησης στα Windows:** μεταβείτε στην καρτέλα **Paper/Quality** (Χαρτί/Ποιότητα) και δείτε την ενότητα Print Quality (Ποιότητα εκτύπωσης). Επιλέξτε **Custom Options** (Ειδικές επιλογές) και μετά ορίστε το επίπεδο ποιότητας σε **Fast** (Γρήγορη) και επιλέξτε το πλαίσιο ελέγχου **Economode** (Οικονομική λειτουργία).
- **Στο παράθυρο διαλόγου Print (Εκτύπωση) στο Mac OS (εκτυπωτές εκτός PostScript):** μεταβείτε στο παράθυρο **Paper/Quality** (Χαρτί/Ποιότητα) και καθορίστε τις επιλογές ποιότητας σε **Custom** (Ειδικές), κατόπιν καθορίστε την ποιότητα σε **Fast** (Γρήγορη) και επιλέξτε το πλαίσιο ελέγχου **Economode** (Οικονομική λειτουργία).
- **Στο παράθυρο διαλόγου PostScript Print (Εκτύπωση) στο Mac OS (εκτυπωτές PostScript):** μεταβείτε στο παράθυρο **Paper/Quality** (Χαρτί/Ποιότητα) και καθορίστε τις επιλογές ποιότητας σε **Custom** (Ειδικές), κατόπιν καθορίστε την ποιότητα σε **Fast** (Γρήγορη) και επιλέξτε το πλαίσιο ελέγχου **Economode** (Οικονομική λειτουργία).
- **Στη σελίδα Submit Job (Υποβολή εργασίας) του ενσωματωμένου Web Server (σειρά T1300):** επιλέξτε **Basic settings** (Βασικές ρυθμίσεις) > **Print quality** (Ποιότητα εκτύπωσης) > **Custom** (Ειδική). Ορίστε τη ρύθμιση **Quality level** (Επίπεδο ποιότητας) στην επιλογή **Fast** (Γρήγορη) και τη ρύθμιση **Economode** (Οικονομική λειτουργία) στην επιλογή **On (Ενεργοποίηση)**.
- **Χρησιμοποιώντας τον μπροστινό πίνακα:** Πατήστε , κατόπιν  και στη συνέχεια **Setup** (Ρυθμίσεις) > **Printing preferences** (Προτιμήσεις εκτύπωσης) > **Print quality** (Ποιότητα εκτύπωσης) > **Enable economode** (Ενεργοποίηση οικονομικής λειτουργίας).



ΣΗΜΕΙΩΣΗ: Εάν η ποιότητα εκτύπωσης οριστεί από τον υπολογιστή σας, αντικαθιστά τη ρύθμιση της ποιότητας εκτύπωσης στον μπροστινό πίνακα.

Εκτύπωση υψηλής ποιότητας

Μπορείτε να καθορίσετε υψηλή ποιότητα εκτύπωσης με τους εξής τρόπους:



- **Από το παράθυρο διαλόγου του προγράμματος οδήγησης στα Windows:** μεταβείτε στην καρτέλα **Paper/Quality** (Χαρτί/Ποιότητα) και δείτε την ενότητα Print Quality (Ποιότητα εκτύπωσης). Μετακινήστε το ρυθμιστικό ποιότητας εκτύπωσης τελείως δεξιά (στην ένδειξη Quality (Ποιότητα)).
- **Στο παράθυρο διαλόγου Print (Εκτύπωση) στο Mac OS (εκτυπωτές εκτός PostScript):** μεταβείτε στο πλαίσιο **Paper/Quality** (Χαρτί/Ποιότητα) και ύστερα μετακινήστε το ρυθμιστικό ποιότητας εκτύπωσης τελείως δεξιά [στην ένδειξη Quality (Ποιότητα)].
- **Στο παράθυρο διαλόγου PostScript Print (Εκτύπωση) στο Mac OS (εκτυπωτές PostScript):** μεταβείτε στο πλαίσιο **Paper/Quality** (Χαρτί/Ποιότητα) και ύστερα μετακινήστε το ρυθμιστικό ποιότητας εκτύπωσης τελείως δεξιά [στην ένδειξη Quality (Ποιότητα)].
- **Στη σελίδα Submit Job (Υποβολή εργασίας) του ενσωματωμένου Web Server (σειρά T1300):** επιλέξτε **Basic settings** (Βασικές ρυθμίσεις) > **Print quality** (Ποιότητα εκτύπωσης) > **Standard options** (Βασικές επιλογές) > **Quality** (Ποιότητα).
- **Χρησιμοποιώντας τον μπροστινό πίνακα:** πατήστε , έπειτα , έπειτα **Setup** (Ρυθμίσεις) > **Printing preferences** (Προτιμήσεις εκτύπωσης) > **Print quality** (Ποιότητα εκτύπωσης) > **Select quality level** (Επιλογή επιπέδου ποιότητας) > **Best** (Βέλτιστη).



ΣΗΜΕΙΩΣΗ: Εάν η ποιότητα εκτύπωσης οριστεί από τον υπολογιστή σας, αντικαθιστά τη ρύθμιση της ποιότητας εκτύπωσης στον μπροστινό πίνακα.

Εάν έχετε μια εικόνα υψηλής ανάλυσης

Εάν η εικόνα έχει ανάλυση μεγαλύτερη από την ανάλυση απόδοσης (την οποία μπορείτε να δείτε στο πλαίσιο Custom Print Quality Options (Προσαρμοσμένες επιλογές ποιότητας εκτύπωσης) στα Windows), η ακρίβεια εκτύπωσης μπορεί να βελτιωθεί ενεργοποιώντας την επιλογή Maximum Detail (Μέγιστες λεπτομέρειες). Αυτή η επιλογή είναι διαθέσιμη μόνο εάν εκτυπώνετε σε γυαλιστερό χαρτί και έχετε ορίσει την επιλογή **Best** (Βέλτιστη) στην ποιότητα εκτύπωσης.

- **Στο παράθυρο διαλόγου του προγράμματος οδήγησης (παράθυρο διαλόγου Print (Εκτύπωση) του Mac OS):** ορίστε ειδικές (Custom) επιλογές ποιότητας εκτύπωσης αντί για τις τυπικές (Standard) και μετά ενεργοποιήστε το πλαίσιο **Maximum Detail** (Μέγιστες λεπτομέρειες).
- **Στη σελίδα Submit Job (Υποβολή εργασίας) του ενσωματωμένου Web Server (σειρά T1300):** επιλέξτε **Basic settings** (Βασικές ρυθμίσεις) > **Print quality** (Ποιότητα εκτύπωσης) > **Custom** (Ειδική). Ορίστε τη ρύθμιση **Quality level** (Επίπεδο ποιότητας) στην επιλογή **Best** (Βέλτιστη) και τη ρύθμιση **Maximum detail** (Μέγιστες λεπτομέρειες) στην επιλογή **Ενεργ..**
- **Χρησιμοποιώντας τον μπροστινό πίνακα:** Πατήστε , κατόπιν  και στη συνέχεια **Setup** (Ρυθμίσεις) > **Printing preferences** (Προτιμήσεις εκτύπωσης) > **Print quality** (Ποιότητα εκτύπωσης) > **Enable maximum detail** (Ενεργοποίηση μέγιστων λεπτομερειών).



ΣΗΜΕΙΩΣΗ: Η επιλογή Maximum Detail (Μέγιστες λεπτομέρειες) θα έχει ως αποτέλεσμα πιο αργή εκτύπωση με φωτογραφικό χαρτί, αλλά δεν αυξάνεται η ποσότητα της μελάνης που χρησιμοποιείται.

Εκτύπωση σε γκρι σκιάσεις

Μπορείτε να μετατρέψετε όλα τα χρώματα της εικόνας σας σε διαβαθμίσεις του γκρι: βλ. [Εκτύπωση σε κλίμακα του γκρι στη σελίδα 85](#).

Εκτύπωση χωρίς περιθώρια (σειρά T1300)

Εκτύπωση χωρίς περιθώρια (στις άκρες του χαρτιού) είναι γνωστή ως εκτύπωση χωρίς περίγραμμα. Μπορεί να γίνει μόνο σε ρολά γυαλιστερού χαρτιού.

Για να είστε σίγουροι ότι ο εκτυπωτής δεν αφήνει περιθώρια, θα εκτυπώσει λίγο μέσα από τις άκρες του χαρτιού. Οποιαδήποτε εναπόθεση μελάνης εκτός του χαρτιού απορροφάται από το σφουγγάρι στο τύμπανο.

Μπορείτε να ζητήσετε εκτύπωση χωρίς περιθώρια με τους εξής τρόπους:

- **Από το παράθυρο διαλόγου του προγράμματος οδήγησης στα Windows:** επιλέξτε την καρτέλα **Paper/Quality** (Χαρτί/Ποιότητα) και πατήστε το κουμπί **Margins/Layout** (Περιθώρια/Διάταξη). Στη συνέχεια, επιλέξτε **Borderless** (Χωρίς περιθώρια).
- **Στο παράθυρο διαλόγου Page Setup (Διαμόρφωση σελίδας) στο Mac OS (T1300):** επιλέξτε ένα μέγεθος χαρτιού που περιλαμβάνει τις λέξεις "no margins" (χωρίς περιθώρια). Στη συνέχεια, στο παράθυρο διαλόγου **Print** (Εκτύπωση), επιλέξτε **Margins/Layout** (Περιθώρια/Διάταξη) > **Borderless** (Χωρίς περιθώρια).

 **ΣΗΜΕΙΩΣΗ:** Εάν η εφαρμογή σας δεν διαθέτει παράθυρο διαλόγου **Page Setup** (Διαμόρφωση σελίδας), χρησιμοποιήστε το παράθυρο διαλόγου **Print** (Εκτύπωση).

- **Στο παράθυρο διαλόγου PostScript Page Setup (Διαμόρφωση σελίδας PostScript) του Mac OS (T1300 PS):** επιλέξτε ένα μέγεθος χαρτιού που περιλαμβάνει τις λέξεις "no margins" (χωρίς περιθώρια). Στη συνέχεια, στο παράθυρο διαλόγου **Print** (Εκτύπωση), επιλέξτε **Margins/Layout** (Περιθώρια/Διάταξη) > **Borderless** (Χωρίς περιθώρια).

 **ΣΗΜΕΙΩΣΗ:** Εάν η εφαρμογή σας δεν διαθέτει παράθυρο διαλόγου **Page Setup** (Διαμόρφωση σελίδας), χρησιμοποιήστε το παράθυρο διαλόγου **Print** (Εκτύπωση).

- **Στη σελίδα Submit Job (Υποβολή εργασίας) του ενσωματωμένου Web Server:** επιλέξτε **Advanced settings** (Ρυθμίσεις για προχωρημένους) > **Paper** (Χαρτί) > **Layout/Margins** (Διάταξη/Περιθώρια) > **Borderless** (Χωρίς περιθώρια).

Όταν επιλέγετε **Borderless** (Χωρίς περιθώρια), πρέπει επίσης να ορίσετε μία από τις ακόλουθες επιλογές Image Enlargement (Μεγέθυνση εικόνας):

- Η επιλογή **Automatically by printer** (Αυτόματα από τον εκτυπωτή) σημαίνει ότι ο εκτυπωτής θα μεγεθύνει αυτόματα λίγο την εικόνα αυτόματα (κανονικά κατά μερικά χιλιοστά σε κάθε κατεύθυνση) ώστε να εκτυπώσει πάνω στις άκρες του χαρτιού.
- Η επιλογή **Manually in application** (Μη αυτόματα στην εφαρμογή) σημαίνει ότι πρέπει να μεγεθύνετε την εικόνα μόνοι σας στην εφαρμογή και επιλέξτε ένα ειδικό μέγεθος χαρτιού το οποίο είναι λίγο μεγαλύτερο από το πραγματικό μέγεθος χαρτιού.

 **ΣΗΜΕΙΩΣΗ:** Εάν η πρώτη εργασία εκτύπωσης μετά τη φόρτωση του χαρτιού είναι εργασία χωρίς περιθώρια, ο εκτυπωτής μπορεί να περικόψει την μπροστινή πλευρά του χαρτιού πριν από την εκτύπωση.



Στο τέλος μιας εκτύπωσης χωρίς περιθώρια, ο εκτυπωτής κανονικά θα κόψει λίγο την εκτύπωση μέσα στην περιοχή της εικόνας για να διασφαλιστεί ότι η εκτύπωση είναι χωρίς περιθώρια. Στη συνέχεια, θα κόψει και πάλι το χαρτί έτσι ώστε κανένα υπόλοιπο τμήμα της εικόνας να μην περιλαμβάνεται στην επόμενη εκτύπωση. Όμως, εάν η εργασία ακυρωθεί ή εάν υπάρχει λευκό τμήμα στο κάτω μέρος της εικόνας, τότε γίνεται μόνο ένα κόψιμο.

Εκτυπώστε με γραμμές περικοπής (σειρά T1300)



Οι γραμμές περικοπής υποδεικνύουν το σημείο όπου το χαρτί θα πρέπει να περικοπεί ώστε να μειωθεί το μέγεθός του στο επιλεγμένο μέγεθος σελίδας. Μπορείτε να εκτυπώσετε γραμμές περικοπής σε μεμονωμένες εργασίες με τους παρακάτω τρόπους:

- **Από το παράθυρο διαλόγου του προγράμματος οδήγησης στα Windows:** επιλέξτε την καρτέλα **Features** (Δυνατότητες) και, στη συνέχεια, το **Crop lines** (Γραμμές περικοπής).
- **Στο παράθυρο διαλόγου Print (Εκτύπωση) σε Mac OS:** επιλέξτε το τμήμα παραθύρου **Finishing** (Τελείωμα) και στη συνέχεια το κουμπί **Crop lines** (Γραμμές περικοπής).
- **Στη σελίδα Submit Job (Υποβολή εργασίας) του ενσωματωμένου Web Server:** επιλέξτε **Advanced settings** (Ρυθμίσεις για προχωρημένους) > **Roll options** (Επιλογές ρολού) > **Enable crop lines** (Ενεργοποίηση γραμμών περικοπής) > **Yes** (Ναι).

Εναλλακτικά, μπορείτε να εκτυπώσετε γραμμές περικοπής σε όλες τις εργασίες από προεπιλογή:

- **Στον ενσωματωμένο Web Server:** επιλέξτε **Setup** (Ρύθμιση) > **Printer settings** (Ρυθμίσεις εκτυπωτή) > **Job management** (Διαχείριση εργασιών) > **Use crop lines when printing** (Χρήση γραμμών περικοπής κατά την εκτύπωση) > **Ενεργ..**
- **Χρησιμοποιώντας τον μπροστινό πίνακα:** πατήστε , έπειτα , έπειτα **Setup** (Ρυθμίσεις) > **Printing preferences** (Προτιμήσεις εκτύπωσης) > **Paper** (Χαρτί) > **Enable crop lines** (Ενεργοποίηση γραμμών περικοπής) > **On** (Ενεργοποίηση).

Για να εκτυπωθούν γραμμές περικοπής με εργασίες σε ένθεση (δείτε [Ένθεση εργασιών για εξοικονόμηση χαρτιού σε ρολό \(σειρά T1300\) στη σελίδα 67](#)), πρέπει να ενεργοποιήσετε μια άλλη επιλογή:

- **Στον ενσωματωμένο Web Server:** επιλέξτε **Setup** (Ρύθμιση) > **Printer settings** (Ρυθμίσεις εκτυπωτή) > **Job management** (Διαχείριση εργασιών) > **Use crop lines when nest is enabled** (Χρήση γραμμών περικοπής όταν η ένθεση είναι ενεργοποιημένη) > **Ενεργ..**
- **Χρησιμοποιώντας τον μπροστινό πίνακα:** πατήστε , έπειτα , έπειτα **Setup** (Ρύθμιση) > **Job management** (Διαχείριση εργασιών) > **Nest options** (Επιλογές ένθεσης) > **Enable crop lines** (Ενεργοποίηση γραμμών περικοπής) > **On** (Ναι).

Χρήση χαρτιού με οικονομικό τρόπο

Δείτε μερικές υποδείξεις για να κάνετε οικονομική χρήση του χαρτιού:

- Εάν εκτυπώνετε σχετικά μικρές εικόνες ή σελίδες εγγράφου, μπορείτε να χρησιμοποιήσετε την ένθεση για την εκτύπωσή τους τη μία δίπλα στην άλλη αντί για τη μία μετά την άλλη. Ανατρέξτε στην ενότητα [Ένθεση εργασιών για εξοικονόμηση χαρτιού σε ρολό \(σειρά T1300\) στη σελίδα 67](#).
- Μπορεί να έχετε τη δυνατότητα να εξοικονομήσετε λίγο χαρτί ρολού χρησιμοποιώντας τις παρακάτω επιλογές:
 - **Από το παράθυρο διαλόγου του προγράμματος οδήγησης στα Windows:** επιλέξτε την καρτέλα **Features** (Δυνατότητες) και, στη συνέχεια, **Remove top/bottom blank areas** (Κατάργηση επάνω/κάτω κενών περιοχών) ή/και **Rotate by 90 degrees** (Περιστροφή κατά 90 μοίρες) ή **Autorotate** (Αυτόματη περιστροφή).
 - **Στο παράθυρο διαλόγου Print (Εκτύπωση) στο Mac OS (εκτυπωτές εκτός PostScript):** επιλέξτε τον πίνακα **Finishing** (Τελείωμα) και, στη συνέχεια, το **Remove Top/Bottom Blank Areas** (Κατάργηση επάνω/κάτω κενών περιοχών).
 - **Στο παράθυρο διαλόγου PostScript Print (Εκτύπωση) στο Mac OS (εκτυπωτές PostScript):** επιλέξτε το πλαίσιο **Finishing** (Τελείωμα) και μετά **Remove Top/Bottom Blank Areas** (Κατάργηση επάνω/κάτω κενών περιοχών) ή/και **Rotate by 90 degrees** (Περιστροφή κατά 90 μοίρες).
 - **Στη σελίδα Submit Job (Υποβολή εργασίας) του ενσωματωμένου Web Server (σειρά T1300):** επιλέξτε **Advanced settings** (Ρυθμίσεις για προχωρημένους) > **Roll options** (Επιλογές ρολού) >

Remove top/bottom blank areas (Κατάργηση επάνω/κάτω κενών περιοχών) ή/και **Rotate** (Περιστροφή).

- Εάν δείτε την προεπισκόπηση εκτύπωσης στον υπολογιστή πριν από την εκτύπωση, ορισμένες φορές μπορείτε να αποφύγετε τη σπατάλη χαρτιού σε εκτυπώσεις που περιέχουν εμφανή λάθη. Ανατρέξτε στην ενότητα [Προεπισκόπηση εκτύπωσης στη σελίδα 62](#).

Ένθεση εργασιών για εξοικονόμηση χαρτιού σε ρολό (σειρά T1300)

Η ένθεση σημαίνει αυτόματη εκτύπωση εικόνων ή σελίδων εγγράφου τη μία δίπλα στην άλλη στο χαρτί και όχι τη μία μετά την άλλη. Αυτό γίνεται για να αποφευχθεί η σπατάλη χαρτιού.

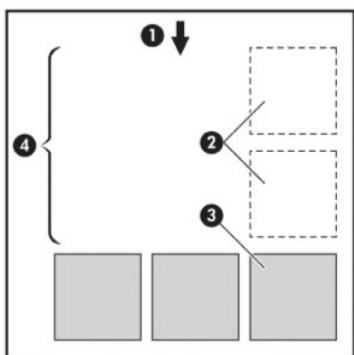

1. Κατεύθυνση ροής χαρτιού
2. Απενεργοποίηση ένθεσης
3. Ενεργοποίηση ένθεσης
4. Εξοικονόμηση χαρτιού με ένθεση

Πότε ο εκτυπωτής προσπαθεί την ένθεση σελίδων;

Όταν και τα δύο από τα παρακάτω είναι αληθή:

- Στον εκτυπωτή υπάρχει τοποθετημένο ρολό χαρτιού και όχι χαρτί σε φύλλα.
- Η επιλογή **Nest** (Ένθεση) του εκτυπωτή είναι ενεργοποιημένη. Ανατρέξτε στην ενότητα [Ενεργοποίηση και απενεργοποίηση ένθεσης \(σειρά T1300\) στη σελίδα 27](#).

Για ποιες σελίδες είναι δυνατή η ένθεση;

Η ένθεση είναι δυνατή για όλες τις σελίδες, εκτός και αν είναι πολύ μεγάλες ώστε δύο από αυτές δεν είναι δυνατό να χωρέσουν η μία δίπλα στην άλλη στο ρολό, ή εκτός εάν υπάρχουν πολλές ώστε να χωρέσουν στο υπόλοιπο μήκος του ρολού. Μια ενιαία ομάδα σελίδων σε ένθεση δεν είναι δυνατό να χωριστεί σε δύο ρολά.



Ποιες σελίδες είναι κατάλληλες για ένθεση;

Οι μεμονωμένες σελίδες για να είναι στην ίδια ένθεση, πρέπει να είναι συμβατές με όλους τους παρακάτω τρόπους:

- Όλες οι σελίδες πρέπει να έχουν την ίδια ρύθμιση ποιότητας εκτύπωσης (**Economode** (Οικονομική λειτουργία), **Fast** (Γρήγορη), **Normal** (Κανονική) ή **Best** (Βέλτιστη)).
- Η ρύθμιση **Maximum Detail** (Μέγιστες λεπτομέρειες) πρέπει να είναι η ίδια σε όλες τις σελίδες.
- Η ρύθμιση **Layout/Margins** (Διάταξη/Περιθώρια) πρέπει να είναι ίδια για όλες τις σελίδες.
- Η ρύθμιση **Mirror Image** (Κατοπτρική εικόνα) πρέπει να είναι η ίδια για όλες τις σελίδες.

- Η ρύθμιση **Rendering Intent** (Σκοπός απόδοσης) πρέπει να είναι η ίδια για όλες τις σελίδες.
- Η ρύθμιση **Cutter** (Μηχανισμός κοπής) πρέπει να είναι η ίδια για όλες τις σελίδες.
- Οι ρυθμίσεις χρωμάτων πρέπει να είναι ίδιες για όλες τις σελίδες. Ανατρέξτε στην ενότητα [Επιλογές ρύθμισης χρωμάτων στη σελίδα 84](#).
- Οι σελίδες πρέπει να είναι όλες έγχρωμες ή όλες σε κλίμακα του γκρι: όχι μερικές έγχρωμες και μερικές σε κλίμακα του γκρι.
- Όλες οι σελίδες πρέπει να ανήκουν σε μία από τις δύο παρακάτω ομάδες (οι δύο ομάδες δεν είναι δυνατό να αναμιγνύονται στην ίδια ένθεση):
 - HP-GL/2, RTL, TIFF, JPEG
 - PostScript, PDF
- Σε ορισμένες περιπτώσεις, για σελίδες JPEG και TIFF με αναλύσεις άνω των 300 dpi δεν μπορεί να χρησιμοποιηθεί η λειτουργία ένθεσης.

Πόσο περιμένει ο εκτυπωτής για άλλο αρχείο;

Για να δημιουργηθεί η καλύτερη δυνατή ένθεση, ο εκτυπωτής περιμένει μετά από την παραλαβή ενός αρχείου, ώστε να ελέγξει εάν μια επόμενη σελίδα θα μπει σε ένθεση με αυτήν ή με τις σελίδες που είναι ήδη σε ουρά. Αυτή η περίοδος αναμονής είναι ο χρόνος αναμονής ένθεσης. Ο προεπιλεγμένος από τον κατασκευαστή χρόνος αναμονής ένθεσης είναι 2 λεπτά. Αυτό σημαίνει ότι ο εκτυπωτής περιμένει μέχρι 2 λεπτά μετά από την παραλαβή του τελευταίου αρχείου πριν να εκτυπώσει την τελευταία ένθεση. Μπορείτε να αλλάξετε αυτό το χρόνο αναμονής από τον μπροστινό πίνακα του εκτυπωτή: πατήστε , έπειτα , έπειτα **Setup** (Ρυθμίσεις) > **Job management options** (Επιλογές διαχείρισης εργασιών) > **Nest options** (Επιλογές ένθεσης) > **Select wait time** (Επιλογή χρόνου αναμονής). Οι διαθέσιμες τιμές είναι 1 έως 99 λεπτά.

Ενώ ο εκτυπωτής περιμένει τη λήξη της αναμονής για ένθεση, στον μπροστινό πίνακα εμφανίζεται ο υπόλοιπος χρόνος.

Χρήση μελάνης με οικονομικό τρόπο



Δείτε μερικές υποδείξεις για να κάνετε οικονομική χρήση της μελάνης.

- Για πρόχειρες εκτυπώσεις, χρησιμοποιήστε απλό χαρτί και μετακινήστε το ρυθμιστικό ποιότητας εκτύπωσης στο αριστερό άκρο της κλίμακας (με την ένδειξη 'Speed' (Ταχύτητα)). Για περισσότερη οικονομία, ορίστε ειδικές επιλογές ποιότητας εκτύπωσης και μετά επιλέξτε **Fast** (Γρήγορη) και **Economode** (Οικονομική λειτουργία).
- Καθαρίστε τις κεφαλές εκτύπωσης μόνον όταν χρειάζεται και καθαρίστε μόνο αυτές τις κεφαλές εκτύπωσης που χρειάζεται. Ο καθαρισμός των κεφαλών εκτύπωσης μπορεί να είναι χρήσιμος, αλλά χρησιμοποιεί μικρή ποσότητα μελανιού.
- Αφήστε τον εκτυπωτή μόνιμα ενεργοποιημένο έτσι ώστε να μπορεί να διατηρήσει αυτόματα τις κεφαλές εκτύπωσης σε καλή κατάσταση. Αυτή η τακτική συντήρηση κεφαλών εκτύπωσης χρησιμοποιεί μικρή ποσότητα μελάνης. Όμως, εάν δεν γίνει, ο εκτυπωτής μπορεί να χρειαστεί να χρησιμοποιήσει περισσότερο μελάνι αργότερα για να αποκαταστήσει την καλή κατάσταση των κεφαλών εκτύπωσης.
- Οι πλατιές εκτυπώσεις κάνουν πιο αποτελεσματική χρήση του μελανιού από τις στενές εκτυπώσεις, επειδή η συντήρηση των κεφαλών εκτύπωσης χρησιμοποιεί μελάνι και η συχνότητά της σχετίζεται με τον αριθμό διελεύσεων που γίνονται από τις κεφαλές εκτύπωσης. Συνεπώς, με την ένθεση εργασιών είναι δυνατή η εξοικονόμηση μελάνης καθώς και η εξοικονόμηση χαρτιού (δείτε [Ένθεση εργασιών για εξοικονόμηση χαρτιού σε ρολό \(σειρά T1300\) στη σελίδα 67](#)).

Προστασία ρολού (σειρά T1300)

Εάν χρησιμοποιήσετε τη λειτουργία προστασίας για ένα ρολό, οι εργασίες θα εκτυπωθούν μόνο εάν στην εργασία καθορίζεται συγκεκριμένα ο αριθμός ρολού ή ο τύπος χαρτιού που έχει τοποθετηθεί στο ρολό. Η λειτουργία αυτή ενδέχεται να είναι χρήσιμη, για παράδειγμα, στις παρακάτω περιπτώσεις.

- Για να αποφευχθεί η εκτύπωση μη σημαντικών εργασιών σε ακριβό χαρτί.
- Για να αποφευχθεί η εκτύπωση σε ένα συγκεκριμένο ρολό, όταν εκτελείται εκτύπωση από το AutoCAD χωρίς επικοινωνία με το πρόγραμμα οδήγησης εκτυπωτή HP.

Για να προστατεύσετε ένα ρολό, μεταβείτε στον μπροστινό πίνακα και πατήστε , έπειτα , έπειτα **Setup** (Ρύθμιση) > **Printing preferences** (Προτιμήσεις εκτύπωσης) > **Paper options** (Επιλογές χαρτιού) > **Roll protection** (Προστασία ρολού).

 **ΣΗΜΕΙΩΣΗ:** Εάν ένα ρολό είναι προστατευμένο και, στη συνέχεια, το αφαιρέσετε και τοποθετήσετε νέο ρολό, το νέο ρολό παραμένει προστατευμένο. Η προστασία αφορά τον αριθμό ρολού και όχι ένα συγκεκριμένο ρολό χαρτιού. Ο συγκεκριμένος αριθμός ρολού θα παραμείνει προστατευμένος μέχρι να ακυρωθεί η λειτουργία προστασίας.

 **ΥΠΟΔΕΙΞΗ:** Εάν εκτυπώσετε χωρίς να καθορίσετε αριθμό ρολού ή τύπο χαρτιού, δεν θα μπορείτε να εκτυπώσετε σε ένα προστατευμένο ρολό.



Εκτύπωση χωρίς επιτήρηση/εκτύπωση κατά τη διάρκεια της νύχτας (σειρά T1300)

Ο εκτυπωτής είναι κατάλληλος για μακροχρόνιες εργασίες εκτύπωσης χωρίς επιτήρηση, καθώς διαθέτει πολλαπλά ρολά, ανθεκτικότητα και σταθερή ποιότητα εικόνας.

Εδώ θα βρείτε μερικές συστάσεις οι οποίες θα σας βοηθήσουν στην αντιμετώπιση μιας μεγάλης ουράς εργασιών εκτύπωσης.

- Εάν είναι εφικτό, χρησιμοποιήστε καινούργια, μεγάλα ρολά χαρτιού.
- Εάν θέλετε να εκτυπώσετε με μερικώς χρησιμοποιημένα ρολά, μπορείτε να ελέγξετε τον τύπο χαρτιού και το υπόλοιπο μήκος στον Ενσωματωμένο Web Server ή στον μπροστινό πίνακα, για να βεβαιωθείτε ότι έχετε αρκετό χαρτί για την εκτύπωση όλων των εργασιών σας.

 **ΣΗΜΕΙΩΣΗ:** Πληροφορίες για το υπόλοιπο μήκος είναι διαθέσιμες μόνο εάν καθορίσατε στον εκτυπωτή το μήκος του ρολού όταν το τοποθετήσατε ή εάν ο εκτυπωτής ανίχνευσε το μήκος του ρολού από το ραβδοκώδικα που είναι εκτυπωμένος πάνω στο ρολό.

- Τοποθετήστε δύο κατάλληλα ρολά χαρτιού για τις εργασίες σας. Εάν εξαντληθεί το ένα ρολό, ο εκτυπωτής θα χρησιμοποιήσει αυτόματα το άλλο.
- Βεβαιωθείτε ότι το πλάτος του χαρτιού είναι κατάλληλο για την εκτύπωση όλων των εργασιών σας. Εάν ορισμένες εργασίες έχουν πολύ μεγάλο πλάτος θα τεθούν σε "αναμονή για χαρτί", όταν η επιλογή "paper mismatch action" (ενέργεια ασυμβατότητας χαρτιού) έχει οριστεί σε **Put job on hold** (Θέση εργασίας σε αναμονή) (ανατρέξτε στην ενότητα [Ενέργεια ασυμβατότητας χαρτιού στη σελίδα 26](#)).
- Ελέγξτε τα επίπεδα μελάνης που απομένουν στις κασέτες μελάνης.
- Αφού υποβάλετε τις εργασίες εκτύπωσης, μπορείτε να χρησιμοποιήσετε τον Ενσωματωμένο Web Server από μια απομακρυσμένη θέση για τον έλεγχο της κατάστασής τους.
- Ο χρόνος στεγνώματος πρέπει να ρυθμιστεί στην επιλογή **Optimal** (Βελτιστοποιημένος).
- Πατήστε , έπειτα , έπειτα **Setup** (Ρύθμιση) > **Printing preferences** (Προτιμήσεις εκτύπωσης) > **Paper options** (Επιλογές χαρτιού) > **Roll switching options** (Επιλογές εναλλαγής ρολών) > **Minimize roll changes** (Ελαχιστοποίηση αλλαγών ρολών) ή **Use roll with less paper** (Χρήση ρολού με λιγότερο χαρτί).

Συνιστούμε τις παρακάτω ρυθμίσεις, ανάλογα με τον τύπο χαρτιού και το είδος των εκτυπώσεων.

Πίνακας 7-1 Συνιστώμενες ρυθμίσεις για εκτύπωση χωρίς επιτήρηση

Print type (Τύπος εκτύπωσης)	Λειτουργία εκτύπωσης	MaxDetail (Μέγιστη λεπτομέρεια)	Drying time (Χρόνος στεγνώματος)	Paper types (Τύποι χαρτιού)
Lines (Γραμμές)	Normal (Κανονική)	Off (Απενεργοποίηση)	Optimal (Βέλτιστος)	Coated [Με επικάλυψη], Bond, Heavyweight Coated [Βαρύ με επικάλυψη], Glossy [Γυαλιστερό]
Lines and fills (Γραμμές και γεμίσματα)	Normal (Κανονική)	Ενεργ.	Optimal (Βέλτιστος)	Coated [Με επικάλυψη], Bond, Heavyweight Coated [Βαρύ με επικάλυψη], Glossy [Γυαλιστερό]
Maps (Χάρτες)	Best (Καλύτερη)	Ενεργ.	Optimal (Βέλτιστος)	Coated [Με επικάλυψη], Heavyweight Coated [Βαρύ με επικάλυψη], Glossy [Γυαλιστερό]
Renderings, photographs (Αποδόσεις, φωτογραφίες)	Best (Καλύτερη)	Ενεργ.	Optimal (Βέλτιστος)	Coated [Με επικάλυψη], Heavyweight Coated [Βαρύ με επικάλυψη], Glossy [Γυαλιστερό]

8 Εκτύπωση με σύνδεση στο Web

Ο εκτυπωτής σας μπορεί να συνδεθεί στο Web, παρέχοντας έτσι διάφορα πλεονεκτήματα:

- Αυτόματη ενημέρωση υλικολογισμικού (βλ. [Ενημέρωση του υλικολογισμικού στη σελίδα 133](#))
- Εκτύπωση σε εκτυπωτές HP από σχεδόν οπουδήποτε
- Εκτύπωση σε εκτυπωτές HP από σχεδόν οποιαδήποτε συσκευή, όπως smartphone, υπολογιστές tablet και φορητούς υπολογιστές

Για ενημερωμένες πληροφορίες, επισκεφτείτε τη διεύθυνση <http://www.hpconnected.com> (η διαθεσιμότητα διαφέρει ανάλογα με το προϊόν, τη χώρα και την περιοχή).

Εκτύπωση μέσω ηλεκτρονικού ταχυδρομείου

Αφού ενεργοποιήσετε τις Υπηρεσίες Web του εκτυπωτή, μπορείτε να εκτυπώσετε στον εκτυπωτή σας μέσω ηλεκτρονικού ταχυδρομείου. Απλά ελέγξτε το μενού των Υπηρεσιών Web ή το μενού ePrint για τη διεύθυνση ηλεκτρονικού ταχυδρομείου του εκτυπωτή σας και στη συνέχεια στείλτε το αρχείο που θέλετε να εκτυπώσετε σε αυτήν τη διεύθυνση ηλεκτρονικού ταχυδρομείου ως συνημμένο.

Με τον τρόπο αυτό, μπορείτε να εκτυπώνετε από οπουδήποτε με μια σύνδεση στο Internet, χωρίς να απαιτείται πρόγραμμα οδήγησης. Υπάρχουν λίγοι περιορισμοί που πρέπει να λάβετε υπόψη:

- Τα συνημμένα αρχεία προς εκτύπωση πρέπει να είναι σε μορφή PDF, JPEG ή TIFF.
- Το μέγιστο μέγεθος αρχείου είναι 10 MB, αλλά ο διακομιστής ηλεκτρονικού ταχυδρομείου σας μπορεί να έχει χαμηλότερο όριο.
- Τα αρχεία εκτυπώνονται στο μέγεθος του πρωτότυπου εγγράφου (σε κλίμακα 100%), σε κανονική ποιότητα, με χρώμα και συνήθως σε κατακόρυφο προσανατολισμό (ορισμένοι εκτυπωτές μπορεί να προσφέρουν αυτόματη περιστροφή).

9 Διαχείριση ουράς εργασιών (σειρά T790 PS και T1300)

- [Εισαγωγή](#)
- [Η ουρά εργασιών στο μπροστινό πλαίσιο \(σειρά T790 PS και T1300\)](#)
- [Η ουρά εργασιών από τον ενσωματωμένο Web Server ή το HP Utility \(σειρά T1300\)](#)

Εισαγωγή

Οι επιλογές διαχείρισης της ουράς εργασιών που περιγράφονται στο κεφάλαιο αυτό είναι διαθέσιμες για τους παρακάτω εκτυπωτές.

- Σειρά T1300: όλες οι επιλογές του κεφαλαίου αυτού
- T790 PS: μόνο οι επιλογές του μπροστινού πίνακα
- T790, T795: δεν διατίθεται διαχείριση ουράς εργασιών

Η ουρά εργασιών στο μπροστινό πλαίσιο (σειρά T790 PS και T1300)

Για να δείτε την ουρά εργασιών στον μπροστινό πίνακα, πατήστε  στην αρχική οθόνη.

Σελίδα ουράς εργασιών

Στη σελίδα της ουράς εργασιών εμφανίζονται όλες οι εργασίες που είναι διαθέσιμες στην ουρά εργασιών. Περιλαμβάνει εργασίες που λαμβάνονται, αναλύονται, αποδίδονται, εκτυπώνονται και έχουν ήδη εκτυπωθεί.

Σε κάθε γραμμή εμφανίζεται το όνομα της εργασίας και η κατάστασή της. Για περισσότερες πληροφορίες σχετικά με μια συγκεκριμένη εργασία, συμπεριλαμβανομένης μιας προεπισκόπησης της εργασίας, πατήστε τη γραμμή που εμφανίζει την εργασία.

Οι εργασίες που δεν ήταν δυνατόν να ολοκληρωθούν για οποιοδήποτε λόγο εμφανίζονται στην κορυφή της ουράς.

Προεπισκόπηση εργασίας



Ο εκτυπωτής δημιουργεί ένα αρχείο JPEG για κάθε εισερχόμενη εργασία, το οποίο είναι δυνατόν να προβληθεί ως προεπισκόπηση της εργασίας. Η προεπισκόπηση εργασίας είναι διαθέσιμη όταν η γίνεται επεξεργασία της εργασίας.

 **ΣΗΜΕΙΩΣΗ:** Μην επιχειρήσετε την προεπισκόπηση μιας εργασίας που έχει περισσότερες από 64 σελίδες. Αυτό μπορεί να προκαλέσει προβλήματα στο λογισμικό.

Για την προεπισκόπηση μιας εργασίας, αρχικά πατήστε το όνομα της εργασίας στην ουρά εργασιών. Στον μπροστινό πίνακα εμφανίζεται μια σελίδα με πληροφορίες σχετικά με την εργασία. Έπειτα πατήστε  για να δείτε την προεπισκόπηση.



 **ΣΗΜΕΙΩΣΗ:** Οι προεπισκοπήσεις ενδεχομένως να έχουν μπλοκαριστεί από το διαχειριστή, οπότε σε μια τέτοια περίπτωση δεν θα μπορείτε να τις δείτε.

Όταν εμφανιστεί η προεπισκόπηση, μπορείτε να την πατήσετε για να την μεγεθύνετε. Πατήστε και πάλι για σμίκρυνση.

Μπορείτε επίσης να πατήσετε  για προεπισκόπηση της προηγούμενης εργασίας ή  για προεπισκόπηση της επόμενης εργασίας.

Επιλογή πότε θα εκτυπωθεί μια εργασία στην ουρά

 **ΣΗΜΕΙΩΣΗ:** Οι επιλογές When To Start Printing (Πότε θα αρχίσει η εκτύπωση) δεν είναι δυνατόν να χρησιμοποιηθούν με εργασίες PostScript.

Μπορείτε να επιλέξετε το σημείο όπου θέλετε να εκτυπωθεί ένα αρχείο που έχετε στην ουρά. Πατήστε , έπειτα , έπειτα **Setup** (Ρυθμίσεις) > **Job management options** (Επιλογές διαχείρισης εργασιών) > **When to start printing** (Πότε θα αρχίσει η εκτύπωση).

Υπάρχουν τρεις επιλογές για να διαλέξετε:

- Όταν επιλέξετε **After Processing** (Μετά την επεξεργασία), ο εκτυπωτής περιμένει μέχρι να γίνει η επεξεργασία ολόκληρης της σελίδας και μετά αρχίζει την εκτύπωση. Είναι η πιο αργή ρύθμιση αλλά διασφαλίζει την καλύτερη ποιότητα εκτύπωση σε μεγάλες ή σύνθετες εκτυπώσεις.
- Όταν επιλέξετε **Immediately** (Αμέσως), ο εκτυπωτής εκτυπώνει τη σελίδα μόλις επεξεργαστεί. Είναι η πιο γρήγορη ρύθμιση, αλλά ο εκτυπωτής μπορεί να σταματήσει στη μέση μιας εκτύπωσης για την επεξεργασία δεδομένων. Αυτή η ρύθμιση δεν συνιστάται για σύνθετες εικόνες με πυκνό χρώμα.
- Όταν επιλέξετε **Optimized** (Βέλτιστη) (είναι η προεπιλεγμένη ρύθμιση) ο εκτυπωτής υπολογίζει τον καλύτερο χρόνο για να ξεκινήσει η εκτύπωση της σελίδας. Συνήθως είναι η καλύτερη συμβιβαστική λύση μεταξύ των ρυθμίσεων **After Processing** (Μετά την επεξεργασία) και **Immediately** (Αμέσως).

Προτεραιότητα μιας εργασίας στην ουρά

Μπορείτε να επιλέξετε μια εργασία στην ουρά και να την ορίσετε ως την επόμενη που θα εκτυπωθεί. Μετά την επιλογή της εργασίας, πατήστε το **Move to front** (Μετακίνηση μπροστά).

Εάν η ένθεση είναι ενεργοποιημένη (μόνο σειρά T1300), η εργασία με προτεραιότητα μπορεί να μπει σε ένθεση μαζί με άλλες. Εάν πράγματι θέλετε να εκτυπωθεί στη συνέχεια αυτή η εργασία και να μην συγχωνευθεί με άλλες, πρώτα απενεργοποιήστε την ένθεση και μετά μετακινήστε την μπροστά στην ουρά όπως περιγράφεται παραπάνω.

Στις παρακάτω περιπτώσεις, το κουμπί **Move to front** (Μετακίνηση μπροστά) δεν εμφανίζεται:

- Η εργασία βρίσκεται ήδη μπροστά στην ουρά.
- Η εργασία βρίσκεται σε αναμονή—σε αυτήν την περίπτωση εμφανίζεται το κουμπί **Resume printing** (Συνέχιση εκτύπωσης).
- Η εργασία έχει ολοκληρωθεί—σε αυτήν την περίπτωση εμφανίζεται το κουμπί **Reprint** (Επανάληψη εκτύπωσης).
- Η εργασία παρουσιάζει κάποια κατάσταση σφάλματος.

Παύση εργασίας στην ουρά

Εάν επιλέξετε στην ουρά την εργασία που εκτυπώνεται τη συγκεκριμένη στιγμή, θα δείτε ένα κουμπί **Pause** (Παύση), το οποίο μπορείτε να πατήσετε για την παύση της εκτύπωσης. Το κουμπί **Pause** (Παύση) στη συνέχεια αλλάζει σε κουμπί **Resume** (Συνέχιση), το οποίο μπορείτε να πατήσετε για να συνεχίσετε την εκτύπωση.

Εναλλακτικά, μπορείτε να πατήσετε το κουμπί **Options** (Επιλογές) επάνω δεξιά την οθόνης γραμμής εργασιών και έπειτα να πατήσετε **Pause printing** (Παύση εκτύπωσης).

Επανάληψη εκτύπωσης εργασίας από την ουρά

Για να επαναλάβετε την εκτύπωση μιας ήδη εκτυπωμένης εργασίας, επιλέξτε την εργασία από την ουρά και έπειτα επιλέξτε **Reprint** (Επανάληψη εκτύπωσης).

Κατά την επανάληψη της εκτύπωσης μιας εργασίας εκτύπωσης, δεν μπορείτε να αλλάξετε τις ρυθμίσεις εκτύπωσης, επειδή η εργασία έχει ήδη μετατραπεί σε raster.

Διαγραφή εργασίας από την ουρά

Κάτω από κανονικές συνθήκες, δεν χρειάζεται να διαγραφεί μια εργασία από την ουρά μετά την εκτύπωσή της, καθώς θα μπει στο τέλος της ουράς καθώς αποστέλλονται περισσότερα αρχεία. Ωστόσο, εάν έχετε στείλει ένα αρχείο κατά λάθος και θέλετε να αποτρέψετε την εκτύπωσή του, μπορείτε απλώς να επιλέξετε την εργασία και να πατήσετε **Delete** (Διαγραφή).



ΣΗΜΕΙΩΣΗ: Εάν έχει οριστεί κωδικός πρόσβασης διαχειριστή, πρέπει να τον πληκτρολογήσετε.

Με τον ίδιο τρόπο, μπορείτε να διαγράψετε μια εργασία η οποία δεν έχει εκτυπωθεί ακόμα.



Εάν η εργασία τη συγκεκριμένη στιγμή εκτυπώνεται (η κατάσταση της είναι **printing** (σε εκτύπωση)), μπορείτε να πατήσετε **Cancel** (Ακύρωση) και έπειτα **Delete** (Διαγραφή).

Διαγραφή όλων των εργασιών

Για να διαγράψετε όλες τις εργασίες σε μια ουρά, πατήστε το κουμπί **Options** (Επιλογές) στην επάνω δεξιά πλευρά της οθόνης ουράς εργασιών και έπειτα πατήστε **Delete all jobs** (Διαγραφή όλων των εργασιών).

 **ΣΗΜΕΙΩΣΗ:** Εάν έχει οριστεί κωδικός πρόσβασης διαχειριστή, πρέπει να τον πληκτρολογήσετε.

Απενεργοποίηση της ουράς εργασιών

Για να απενεργοποιήσετε την ουρά εργασιών, πατήστε , έπειτα , έπειτα **Setup** (Ρυθμίσεις) > **Job management options** (Επιλογές διαχείρισης εργασιών) > **Enable queue** (Ενεργοποίηση ουράς) > **Off** (Απενεργοποίηση).

Η ουρά εργασιών από τον ενσωματωμένο Web Server ή το HP Utility (σειρά T1300)

Το HP Utility παρέχει έναν διαφορετικό τρόπο πρόσβασης στις δυνατότητες διαχείρισης εργασιών του ενσωματωμένου Web Server, αλλά οι δυνατότητες είναι ακριβώς οι ίδιες είτε χρησιμοποιείτε τον ενσωματωμένο Web Server είτε το HP Utility.

Για να δείτε την ουρά στον ενσωματωμένο Web Server, επιλέξτε **Job queue** (Ουρά εργασιών) στην καρτέλα **Main** (Κύριο).

Σελίδα ουράς εργασιών

Από προεπιλογή, η πρόσβαση προς την ουρά εργασιών είναι ανοικτή σε όλους τους χρήστες. Ένας διαχειριστής μπορεί να ορίσει έναν κωδικό πρόσβασης έτσι ώστε οι χρήστες να πρέπει να εισάγουν έναν κωδικό τις εξής ενέργειες:

- Προβολή προεπισκόπησης εργασιών
- Ακύρωση ή διαγραφή εργασιών

Στη σελίδα της ουράς εργασιών εμφανίζονται όλες οι εργασίες που είναι διαθέσιμες στην ουρά εκτύπωσης. Η ουρά εκτύπωσης περιλαμβάνει εργασίες που λαμβάνονται, αναλύονται, αποδίδονται, εκτυπώνονται και έχουν ήδη εκτυπωθεί.

Ο ενσωματωμένος Web Server εμφανίζει τις παρακάτω πληροφορίες για κάθε εργασίας εκτύπωσης:

- **Preview:** (Προεπισκόπηση) Κάντε κλικ στο εικονίδιο για να δείτε την προεπισκόπηση εργασίας. Η προεπισκόπηση εργασίας είναι διαθέσιμη όταν η γίνεται επεξεργασία της εργασίας.
- **File name:** (Όνομα αρχείου) Κάντε κλικ στο όνομα αρχείου για να δείτε τις ιδιότητες της εργασίας.
- **Status:** (Κατάσταση) Δίνει την τρέχουσα κατάσταση της εργασίας.
- **Pages:** (Σελίδες) Αριθμός σελίδων στην εργασία.
- **Copies:** (Αντίγραφα) Αριθμός αντιγράφων που εκτυπώνονται.
- **Date:** (Ημερομηνία) Ημερομηνία και ώρα που ο εκτυπωτής έλαβε την εργασία.
- **User:** (Χρήστης) Το όνομα χρήστη.

Εργασίες στην ουρά που είναι δυνατό να ταξινομηθούν κατά οποιαδήποτε από τα στοιχεία πληροφοριών [εκτός Preview (Προεπισκόπηση)] εάν κάνετε κλικ στον τίτλο της αντίστοιχης στήλης. Μπορείτε να εκτελέσετε τις παρακάτω λειτουργίες σε μία εργασία ή όλες τις εργασίες στην ουρά:

- **Cancel:** (Άκυρο) Γίνεται ακύρωση των επιλεγμένων εργασιών. Σας ζητείται επιβεβαίωση πριν από την ακύρωση της εργασίας. Η εργασία παραμένει αποθηκευμένη στον εκτυπωτή, αλλά δεν θα εκτυπωθεί εκτός και αν κάνετε κλικ στην επιλογή **Reprint** (Επανεκτύπωση).
- **Hold:** (Αναμονή) Γίνεται κράτηση των επιλεγμένων εργασιών μέχρι να κάνετε κλικ στην επιλογή **Continue** (Συνέχεια) για εκτύπωση.
- **Continue:** (Συνέχεια) Συνεχίζεται η εκτύπωση όλων των επιλεγμένων εργασιών, οι οποίες είναι σε αναμονή.
- **Reprint:** (Επανεκτύπωση) Εκτυπώνονται περισσότερα αντίγραφα μιας εργασίας. Πληκτρολογήστε τον αριθμό των αντιγράφων (προεπιλογή 1, μέγιστο 99) και κάντε κλικ στην επιλογή **Print** (Εκτύπωση).
- **Move to front:** (Μετακίνηση μπροστά) Όλες οι επιλεγμένες εργασίες αποστέλλονται στην κορυφή της ουράς εκτύπωσης.
- **Delete:** (Διαγραφή) Γίνεται διαγραφή των επιλεγμένων εργασιών από την ουρά εκτύπωσης. Σας ζητείται επιβεβαίωση πριν από τη διαγραφή της εργασίας.

 **ΣΗΜΕΙΩΣΗ:** Η λειτουργία **Delete** (Διαγραφή) μπορεί να απενεργοποιηθεί από το διαχειριστή.

- **Refresh:** (Ανανέωση) Η σελίδα ανανεώνεται, διασφαλίζοντας την ενημέρωση των πληροφοριών.

 **ΣΗΜΕΙΩΣΗ:** Η σελίδα της ουράς εργασιών δεν ενημερώνεται αυτόματα.

Προεπισκόπηση εργασίας

Ο εκτυπωτής δημιουργεί ένα αρχείο JPEG για κάθε εισερχόμενη εργασία, το οποίο είναι δυνατόν να προβληθεί ως προεπισκόπηση της εργασίας. Η προεπισκόπηση εργασίας είναι διαθέσιμη όταν η γίνεται επεξεργασία της εργασίας.

 **ΣΗΜΕΙΩΣΗ:** Μην επιχειρήσετε την προεπισκόπηση μιας εργασίας που έχει περισσότερες από 64 σελίδες. Αυτό μπορεί να προκαλέσει προβλήματα στο λογισμικό.

Για να μεταβείτε στη σελίδα προεπισκόπησης, κάντε κλικ στο εικονίδιο του μεγεθυντικού φακού, το οποίο εμφανίζεται στη στήλη Preview (Προεπισκόπηση) στη σελίδα της ουράς εργασιών. Η σελίδα προεπισκόπηση παρουσιάζει λεπτομέρειες της επόμενης εργασίας μαζί με μια προεπισκόπηση σε μικρογραφία της εργασίας:

- **File name:** (Όνομα αρχείου) Το όνομα αρχείου της εργασίας.
- **Loaded paper:** (Τοποθετημένο χαρτί) Ο τύπος του χαρτιού που είναι φορτωμένο στον εκτυπωτή.
- **Job dimensions:** (Διαστάσεις εργασίας) Οι διαστάσεις της εργασίας.

Για να δείτε μεγαλύτερη προεπισκόπηση της εργασίας, κάντε κλικ στη μικρογραφία της εργασίας ή στο εικονίδιο μεγεθυντικού φακού που εμφανίζονται στη δεξιά πλευρά της εικόνας του εκτυπωτή.

 **ΣΗΜΕΙΩΣΗ:** Τα προγράμματα περιήγησης στο Web χωρίς προσθήκη Adobe Flash εμφανίζουν την εικόνα της εργασίας με κίτρινη σκίαση. Τα προγράμματα περιήγησης στο Web που έχουν την έκδοση 7 της προσθήκης Adobe Flash και μεταγενέστερη εμφανίζουν μια βελτιωμένη προεπισκόπηση της εικόνας της φωτογραφίας στο χαρτί που είναι τοποθετημένο στον εκτυπωτή.

Επιλογή πότε θα εκτυπωθεί μια εργασία στην ουρά

 **ΣΗΜΕΙΩΣΗ:** Οι επιλογές When To Start Printing (Πότε θα αρχίσει η εκτύπωση) δεν είναι δυνατό να χρησιμοποιηθούν με εργασίες PostScript.

Μπορείτε να επιλέξετε το σημείο όπου θέλετε να εκτυπωθεί ένα αρχείο που έχετε στην ουρά. Επιλέξτε την καρτέλα **Setup** (Ρύθμιση) και, στη συνέχεια, το **Printer settings** (Ρυθμίσεις εκτυπωτή) > **Start printing** (Έναρξη εκτύπωσης).

Υπάρχουν τρεις επιλογές για να διαλέξετε:

- Όταν επιλέξετε **After Processing** (Μετά την επεξεργασία), ο εκτυπωτής περιμένει μέχρι να γίνει η επεξεργασία ολόκληρης της σελίδας και μετά αρχίζει την εκτύπωση. Είναι η πιο αργή ρύθμιση αλλά διασφαλίζει την καλύτερη ποιότητα εκτύπωση σε μεγάλες ή σύνθετες εκτυπώσεις.
- Όταν επιλέξετε **Immediately** (Αμέσως), ο εκτυπωτής εκτυπώνει τη σελίδα μόλις επεξεργαστεί. Είναι η πιο γρήγορη ρύθμιση, αλλά ο εκτυπωτής μπορεί να σταματήσει στη μέση μιας εκτύπωσης για την επεξεργασία δεδομένων. Αυτή η ρύθμιση δεν συνιστάται για σύνθετες εικόνες με πυκνό χρώμα.
- Όταν επιλέξετε **Optimized** (Βέλτιστη) (είναι η προεπιλεγμένη ρύθμιση) ο εκτυπωτής υπολογίζει τον καλύτερο χρόνο για να ξεκινήσει η εκτύπωση της σελίδας. Συνήθως είναι η καλύτερη συμβιβαστική λύση μεταξύ των ρυθμίσεων **After Processing** (Μετά την επεξεργασία) και **Immediately** (Αμέσως).

Προτεραιότητα μιας εργασίας στην ουρά

Μπορείτε να επιλέξετε οποιαδήποτε εργασία στην ουρά και να την ορίσετε ως την επόμενη που θα εκτυπωθεί. Μετά την επιλογή της εργασίας, κάντε κλικ στο **Reprint** (Επανεκτύπωση).

Εάν η ένθεση είναι ενεργοποιημένη, η εργασία με προτεραιότητα μπορεί να μπει σε ένθεση μαζί με άλλες. Εάν πράγματι θέλετε να εκτυπωθεί στη συνέχεια αυτή η εργασία και να μην συγχωνευθεί με άλλες, πρώτα απενεργοποιήστε την ένθεση και μετά μετακινήστε την μπροστά στην ουρά όπως περιγράφεται παραπάνω.

Διαγραφή εργασίας από την ουρά



Κάτω από κανονικές συνθήκες, δεν χρειάζεται να διαγραφεί μια εργασία από την ουρά μετά την εκτύπωσή της, καθώς θα μπει στο τέλος της ουράς καθώς αποστέλλονται περισσότερα αρχεία. Ωστόσο, εάν έχετε στείλει ένα αρχείο κατά λάθος και θέλετε να αποτρέψετε την εκτύπωσή του, μπορείτε απλώς να επιλέξετε την εργασία και να επιλέξετε **Delete** (Διαγραφή).

Με τον ίδιο τρόπο, μπορείτε να διαγράψετε μια εργασία η οποία δεν έχει εκτυπωθεί ακόμα.

Εάν η εργασία τη συγκεκριμένη στιγμή εκτυπώνεται (η κατάσταση της είναι **printing** (σε εκτύπωση)), μπορείτε να επιλέξετε **Cancel** (Ακύρωση) και έπειτα **Delete** (Διαγραφή).

Επανεκτύπωση ή αντιγραφή μιας εργασίας στην ουρά

Για να επανεκτυπώσετε ή να δημιουργήσετε επιπλέον αντίγραφα οποιασδήποτε εργασίας που βρίσκεται στην ουρά, επιλέξτε την εργασία στον ενσωματωμένο Web Server και κάντε κλικ στο εικονίδιο **Reprint** (Επανεκτύπωση) και στη συνέχεια καθορίστε τον αριθμό των αντιγράφων που θέλετε. Η εργασία θα μετακινηθεί στην κορυφή της ουράς εκτύπωσης. Για να δημιουργήσετε περισσότερες από μία εκτυπώσεις μιας μη εκτυπωμένης εργασίας στην ουρά από τον μπροστινό πίνακα, επιλέξτε την εργασία, μετά επιλέξτε **Copies** (Αντίγραφα) και, στη συνέχεια, καθορίστε τον αριθμό των αντιγράφων που απαιτούνται. Έτσι αντικαθίσταται οποιαδήποτε τιμή που ορίζεται από το λογισμικό.

-
-  **ΣΗΜΕΙΩΣΗ:** Εάν η επιλογή **Rotate** (Περιστροφή) ήταν **On** (Ενεργοποιημένη) όταν στείλατε το αρχείο, θα γίνει περιστροφή όλων των αντιγράφων.
 -  **ΣΗΜΕΙΩΣΗ:** Δεν μπορείτε να χρησιμοποιήσετε αυτή τη μέθοδο για εργασίες PCL3GUI. Για επανεκτύπωση παλιών εργασιών που είναι PCL3GUI, μπορείτε να χρησιμοποιήσετε το πρόγραμμα εκτύπωσης σε ουρά του λειτουργικού συστήματος, εάν έχετε ήδη ρυθμίσει το πρόγραμμα εκτύπωσης σε ουρά να αποθηκεύει παλιές εργασίες. Αυτή η δυνατότητα εξαρτάται από το λειτουργικό σύστημα.
 -  **ΣΗΜΕΙΩΣΗ:** Κατά την επανάληψη της εκτύπωσης μιας εργασίας εκτύπωσης, δεν μπορείτε να αλλάξετε τις ρυθμίσεις εκτύπωσης, επειδή η εργασία έχει ήδη μετατραπεί σε raster.
-

Μηνύματα κατάστασης εργασίας

Δείτε παρακάτω τα πιθανά μηνύματα κατάστασης εργασίας, περίπου με τη σειρά που μπορεί να εμφανιστούν:

- **Receiving** (Γίνεται λήψη): ο εκτυπωτής λαμβάνει την εργασία από τον υπολογιστή
- **Waiting to process** (Αναμονή για επεξεργασία): η εργασία έχει ληφθεί από τον εκτυπωτή και αναμένεται να αποδοθεί (για εργασίες που υποβάλλονται μόνο μέσω του ενσωματωμένου Web server)
- **Processing** (Γίνεται επεξεργασία): ο εκτυπωτής αναλύει και αποδίδει την εργασία
- **Preparing to print** (Προετοιμασία για εκτύπωση): ο εκτυπωτής πραγματοποιεί ελέγχους στο σύστημα εγγραφής πριν την εκτύπωση της εργασίας
- **Waiting to print** (Αναμονή για εκτύπωση): η εργασία αναμένει να ελευθερωθεί ο μηχανισμός εκτύπωσης για να προχωρήσει με την εκτύπωση
- **Waiting for nest** (Αναμονή για ένθεση): ο εκτυπωτής έχει ρυθμιστεί με την ένθεση ενεργοποιημένη (Nesting=On) και περιμένει να ολοκληρωθεί η ένθεση άλλων εργασιών στη σειρά και να προχωρήσει με την εκτύπωση
- **On hold** (Σε αναμονή): η εργασία εστάλη με την επιλογή **on hold for preview** (σε αναμονή για προεπισκόπηση) και είναι σε αναμονή

 **ΣΗΜΕΙΩΣΗ:** Μην αποστέλλετε για προεπισκόπηση μια εργασία που έχει περισσότερες από 64 σελίδες. Αυτό μπορεί να έχει ως αποτέλεσμα την αιφνίδια διακοπή του λογισμικού του προγράμματος οδήγησης.

 **ΣΗΜΕΙΩΣΗ:** Εάν ο εκτυπωτής "κολλάει" κατά την εκτύπωση μιας εργασίας και η δυνατότητα ουράς είναι ενεργοποιημένη, η μερικώς εκτυπωμένη εργασία θα εμφανιστεί στην ουρά ως **on hold** (σε αναμονή) όταν ο εκτυπωτής ενεργοποιηθεί στη συνέχεια. Όταν συνεχίσετε την εργασία, θα ξεκινήσει η εκτύπωση από τη σελίδα που είχε διακοπεί.

- **On hold for paper** (Αναμονή για χαρτί): η εργασία δεν μπορεί να εκτυπωθεί επειδή δεν έχει τοποθετηθεί το σωστό χαρτί στον εκτυπωτή. Τοποθετήστε το απαραίτητο χαρτί, δείτε [Χειρισμός χαρτιού στη σελίδα 38](#) και κάντε κλικ στο κουμπί **Continue** (Συνέχεια) για να συνεχιστεί η εργασία
- **On hold for accounting** (Σε αναμονή για λογιστικά): η εργασία δεν είναι δυνατό να εκτυπωθεί επειδή ο εκτυπωτής απαιτεί αναγνωριστικό λογαριασμού για όλες τις εργασίες: εισάγετε το αναγνωριστικό λογαριασμού και μετά κάντε κλικ στο κουμπί **Continue** (Συνέχεια) για να συνεχιστεί η εργασία

 **ΥΠΟΔΕΙΞΗ:** Για να ορίσετε ένα αναγνωριστικό λογαριασμού, ανατρέξτε στην ενότητα [Απαιτείται αναγνωριστικό λογαριασμού \(σειρά T1300\) στη σελίδα 31](#).

- **Εκτύπωση**
- **Drying** (Στέγνωμα)
- **Cutting paper** (Κόψιμο χαρτιού)
- **Ejecting page** (Έξοδος σελίδας)
- **Canceling** (Ακύρωση): η εργασία ακυρώνεται, αλλά θα παραμείνει στην ουρά εργασιών του εκτυπωτή
- **Deleting** (Διαγραφή): η εργασία διαγράφεται από τον εκτυπωτή
- **Printed** (Εκτυπώθηκε)
- **Canceled** (Ακυρώθηκε): η εργασία έχει ακυρωθεί από τον εκτυπωτή
- **Canceled by user** (Ακυρώθηκε από το χρήστη)
- **Empty job** (Κενή εργασία): η εργασία δεν περιέχει τίποτα προς εκτύπωση

Εκ νέου ενεργοποίηση εργασία σε αναμονή

Όταν ο εκτυπωτής θέτει μια εργασία σε αναμονή, λαμβάνετε μια ειδοποίηση, δείτε [Ειδοποιήσεις στη σελίδα 190](#), η οποία επεξηγεί γιατί η εργασία είναι σε αναμονή. Ακολουθήστε τις οδηγίες στην οθόνη για να καταργήσετε την αναμονή και να συνεχίσετε την εκτύπωση.

Απενεργοποίηση της ουράς εργασιών

Για να απενεργοποιήσετε την ουρά εργασιών, επιλέξτε την καρτέλα **Setup** (Ρύθμιση) και, στη συνέχεια, το **Printer settings** (Ρυθμίσεις εκτυπωτή) > **Job management** (Διαχείριση εργασιών) > **Queue** (Ουρά) και **Off** (Απενεργοποίηση).

10 Διαχείριση χρωμάτων

- [Εισαγωγή](#)
- [Τρόπος απεικόνισης χρωμάτων](#)
- [Στοιχεία της διαχείρισης χρωμάτων](#)
- [Βαθμονόμηση χρώματος](#)
- [Διαχείριση χρωμάτων από προγράμματα οδήγησης εκτυπωτή](#)
- [Διαχείριση χρωμάτων από προγράμματα οδήγησης του εκτυπωτή \(εκτυπωτές PostScript\)](#)
- [Διαχείριση χρωμάτων από τον ενσωματωμένο Web Server \(σειρά T1300\)](#)
- [Διαχείριση χρωμάτων από τον μπροστινό πίνακα](#)

Εισαγωγή

Ο εκτυπωτής σας έχει κατασκευαστεί με προηγμένες δυνατότητες υλικού και λογισμικού, ώστε να εξασφαλιστούν προβλέψιμα και αξιόπιστα αποτελέσματα.

- Βαθμονόμηση χρωμάτων για σταθερά χρώματα.
- Μία γκρίζα και δύο μαύρες μελάνες παρέχουν ουδέτερο γκρι σε όλους τους τύπους χαρτιού.
- Η φωτογραφική μαύρη μελάνη παρέχει καθαρά μαύρα χρώματα κατά την εκτύπωση σε φωτογραφικά χαρτιά.
- Εξομίωση χρωμάτων άλλων εκτυπωτών HP DesignJet.

Τρόπος απεικόνισης χρωμάτων

Όλες οι συσκευές που παρέχουν χρώμα χρησιμοποιούν ένα μοντέλο χρωμάτων για την απεικόνιση χρώματος σε αριθμητικούς όρους. Οι περισσότερες οθόνες χρησιμοποιούν το μοντέλο χρωμάτων RGB (κόκκινο-πράσινο-μπλε), ενώ οι περισσότεροι εκτυπωτές χρησιμοποιούν το μοντέλο χρωμάτων CMYK (κυανό-ματζέντα-κίτρινο-μαύρο).

Μια εικόνα μπορεί να μετατραπεί από το ένα μοντέλο χρωμάτων στο άλλο, αλλά γενικά η μετατροπή δεν είναι τέλεια. Ο εκτυπωτής χρησιμοποιεί το μοντέλο χρωμάτων RGB: το ίδιο μοντέλο χρωμάτων που χρησιμοποιείται από την οθόνη.

Αυτό απλοποιεί αλλά δεν λύνει τελείως το πρόβλημα απόδοσης χρωμάτων. Κάθε συσκευή απεικονίζει τα χρώματα λίγο διαφορετικά από μια άλλη συσκευή, ακόμα και εάν χρησιμοποιούν το ίδιο μοντέλο χρωμάτων. Όμως, το λογισμικό μπορεί να ρυθμίσει τα χρώματα σε μια εικόνα σύμφωνα με τα χαρακτηριστικά της συγκεκριμένης συσκευής, χρησιμοποιώντας ένα προφίλ χρωμάτων της συσκευής ώστε να επιτευχθούν σωστά χρώματα.

Στοιχεία της διαχείρισης χρωμάτων

Για να έχετε τα ακριβή και συνεπή χρώματα που θέλετε, πρέπει να ακολουθήσετε τα παρακάτω βήματα για κάθε τύπο χαρτιού που χρησιμοποιείτε.



1. Βαθμονομήσετε τα χρώματα του τύπου χαρτιού, για σταθερά χρώματα. Η βαθμονόμηση μπορεί να επαναλαμβάνεται κατά διαστήματα (βλέπε [Βαθμονόμηση χρώματος στη σελίδα 81](#)). Επιπλέον, ίσως θέλετε να κάνετε τη βαθμονόμηση αμέσως πριν από μια ιδιαίτερα σημαντική εργασία εκτύπωσης για την οποία η συνέπεια των χρωμάτων είναι ζωτικής σημασίας.
2. Κατά την εκτύπωση, επιλέξτε τη σωστή προεπιλογή χρώματος για τον τύπο χαρτιού που χρησιμοποιείτε.

Βαθμονόμηση χρώματος

Η βαθμονόμηση χρώματος δίνει τη δυνατότητα στον εκτυπωτή να δημιουργήσει ακριβή χρώματα με τις συγκεκριμένες κεφαλές εκτύπωσης, τα μελάνια και τον τύπο χαρτιού που χρησιμοποιείτε και κάτω από συγκεκριμένες περιβαλλοντικές συνθήκες. Μετά από τη βαθμονόμηση χρώματος, μπορείτε να αναμένετε παρόμοιες εκτυπώσεις από δύο διαφορετικούς εκτυπωτές που βρίσκονται σε διαφορετικές γεωγραφικές περιοχές.

Δεν είναι δυνατή η βαθμονόμηση μερικών τύπων χαρτιού. Για όλους τους άλλους τύπους χαρτιού, η βαθμονόμηση πρέπει να γίνει σε οποιαδήποτε από τις παρακάτω συνθήκες:

- Όταν αντικαθιστάτε μια κεφαλή εκτύπωσης
- Όταν τοποθετείτε ένα νέο τύπο χαρτιού που δεν έχει ακόμα βαθμονομηθεί με το τρέχον σύνολο των κεφαλών εκτύπωσης
- Όταν οι περιβαλλοντικές συνθήκες αλλάζουν σημαντικά (θερμοκρασία και υγρασία)

Μπορείτε να ενεργοποιήσετε την κατάσταση βαθμονόμησης χρωμάτων του τοποθετημένου χαρτιού ανά πάσα στιγμή, πατώντας  και έπειτα  στον μπροστινό πίνακα. Η κατάσταση μπορεί να είναι μία από τις εξής:

- **Recommended** (Συνιστάται): το χαρτί δεν έχει βαθμονομηθεί.



ΣΗΜΕΙΩΣΗ: Κάθε φορά που κάνετε ενημέρωση του υλικολογισμικού του εκτυπωτή, η κατάσταση βαθμονόμησης χρωμάτων όλων των τύπων χαρτιού επαναφέρεται σε **Recommended** (Προτείνεται).



- **Obsolete** (Παλιά): το χαρτί έχει βαθμονομηθεί, αλλά η βαθμονόμηση θεωρείται τώρα παλιά επειδή η κεφαλή εκτύπωσης έχει αντικατασταθεί και πρέπει να επαναληφθεί.
- **Done** (Τέλος): το χαρτί έχει βαθμονομηθεί και η βαθμονόμηση ενημερώθηκε.
- **Disabled** (Απενεργοποιημένη): δεν είναι δυνατή η βαθμονόμηση αυτού του χαρτιού.



ΣΗΜΕΙΩΣΗ: Η βαθμονόμηση χαρτιού δεν είναι δυνατό να πραγματοποιηθεί σε απλό χαρτί, ούτε σε οποιοδήποτε είδος διαφανούς υλικού.

Μπορείτε επίσης να ελέγξετε την κατάσταση βαθμονόμησης χρωμάτων, χρησιμοποιώντας το HP Utility.

Μπορείτε να αρχίσετε τη βαθμονόμηση με τους εξής τρόπους:

- Από το HP Utility για Windows: επιλέξτε το **Color Center** (Κέντρο χρωμάτων) > **Calibrate paper** (Βαθμονόμηση χαρτιού) και, στη συνέχεια, το χαρτί για βαθμονόμηση.
- Από το HP Utility για Mac OS: επιλέξτε **Paper Preset Management** (Διαχείριση προεπιλογών χαρτιού) από την ομάδα HP Color Center και το χαρτί για βαθμονόμηση και, στη συνέχεια, πιάστε το κουμπί  και επιλέξτε **Calibrate Paper** (Βαθμονόμηση χαρτιού).
- Στον μπροστινό πίνακα: πατήστε , κατόπιν  στη συνέχεια, **Image quality maintenance** (Συντήρηση ποιότητας εικόνας) > **Calibrate color** (Βαθμονόμηση χρώματος).

Η διαδικασία βαθμονόμησης είναι πλήρως αυτόματη και μπορεί να πραγματοποιηθεί χωρίς παρακολούθηση αφού έχετε φορτώσει τον τύπο που θέλετε να βαθμονομήσετε και ο οποίος πρέπει να είναι A4 ή οποιοδήποτε μεγαλύτερο μέγεθος. Εάν έχετε φορτώσει περισσότερα από ένα ρολά, θα εμφανιστεί ερώτηση για το ποιο ρολό θέλετε να χρησιμοποιήσετε για τη βαθμονόμηση.

Η διαδικασία διαρκεί περίπου 3-5 λεπτά και αποτελείται από τα παρακάτω βήματα.

1. Εκτυπώνεται ένας πίνακας βαθμονόμησης, ο οποίος περιέχει πλάκες από κάθε μελάνη που χρησιμοποιείται στον εκτυπωτή.



2. Ο πίνακας στεγνώνει για χρονική περίοδο που εξαρτάται από τον τύπο χαρτιού, έτσι ώστε να υπάρχει χρόνος για τη σταθεροποίηση των χρωμάτων.
3. Γίνεται σάρωση και μέτρηση του πίνακα.
4. Από τις μετρήσεις που γίνονται, ο εκτυπωτής υπολογίζει τους απαραίτητους παράγοντες διόρθωσης που θα εφαρμοστούν για ακριβή εκτύπωση χρωμάτων σε αυτόν τον τύπο χαρτιού. Επίσης, υπολογίζει τη μέγιστη ποσότητα κάθε μελάνης που μπορεί να εφαρμοστεί στο χαρτί.

Διαχείριση χρωμάτων από προγράμματα οδήγησης εκτυπωτή

Επιλογές διαχείρισης χρωμάτων

Ο σκοπός της διαχείρισης χρωμάτων είναι η αναπαραγωγή χρωμάτων όσο το δυνατόν με ακρίβεια σε όλες τις συσκευές: έτσι, όταν εκτυπώνετε μια εικόνα, βλέπετε τα ίδια χρώματα όπως όταν προβάλετε την ίδια εικόνα στην οθόνη.

Υπάρχουν δύο βασικές προσεγγίσεις για τη διαχείριση χρωμάτων στον εκτυπωτή:

- **Application-Managed Colors** (Διαχείριση χρωμάτων από εκτυπωτή): σε αυτή την περίπτωση το πρόγραμμα πρέπει να μετατρέψει τα χρώματα της εικόνας στη χρωματική περιοχή του εκτυπωτή και του τύπου χαρτιού που χρησιμοποιείτε, με το προφίλ ICC που είναι ενσωματωμένο στην εικόνα και το προφίλ ICC του εκτυπωτή και του τύπου χαρτιού που χρησιμοποιείτε.
- **Printer-Managed Colors** (Διαχείριση χρωμάτων από εκτυπωτή): σε αυτή την περίπτωση το πρόγραμμα στέλνει την εικόνα στον εκτυπωτή χωρίς οποιαδήποτε μετατροπή χρωμάτων και ο εκτυπωτής μετατρέπει τα χρώματα στη δική του χρωματική περιοχή. Οι λεπτομέρειες της διαδικασίας αυτής εξαρτώνται από τη γλώσσα γραφικών που χρησιμοποιείτε.
 - **PostScript (εκτυπωτές PostScript):** η μονάδα ερμηνείας PostScript πραγματοποιεί τη μετατροπή χρωμάτων χρησιμοποιώντας τα προφίλ που είναι αποθηκευμένα στον εκτυπωτή και τα πρόσθετα προφίλ που αποστέλλονται με την εργασία PostScript. Αυτό το είδος διαχείρισης χρωμάτων γίνεται όταν χρησιμοποιείτε το πρόγραμμα οδήγησης PostScript και καθορίζετε τη διαχείριση χρωμάτων του εκτυπωτή ή όταν αποστέλλετε ένα αρχείο PostScript, PDF TIFF ή JPEG απευθείας στον εκτυπωτή μέσω του ενσωματωμένου Web Server. Και στις δύο περιπτώσεις πρέπει να επιλέξετε τα προφίλ που θα χρησιμοποιηθούν ως προεπιλογή (σε περίπτωση που η εργασία δεν καθορίζει κάποιο) και το στόχο απόδοσης που θα εφαρμοστεί.
 - **Non-PostScript (PCL, RTL, HP-GL/2):** η διαχείριση χρωμάτων γίνεται χρησιμοποιώντας ένα σύνολο αποθηκευμένων πινάκων χρωμάτων. Τα προφίλ ICC δεν χρησιμοποιούνται. Αυτή η μέθοδος είναι λιγότερο ευέλικτη από τις προηγούμενες μεθόδους, αλλά ελαφρώς απλούστερη και ταχύτερη και μπορεί να παρέχει καλά αποτελέσματα με βασικούς τύπους χαρτιού της HP. Αυτό το είδος διαχείρισης χρωμάτων γίνεται όταν χρησιμοποιείτε ένα πρόγραμμα οδήγησης μη PostScript και καθορίζετε τη διαχείριση χρωμάτων του εκτυπωτή ή όταν αποστέλλετε ένα αρχείο PCL, RTL ή HP-GL/2 απευθείας στον εκτυπωτή μέσω του ενσωματωμένου Web server.

 **ΣΗΜΕΙΩΣΗ:** Υπάρχουν μόνο δύο χρωματικές περιοχές που ο εκτυπωτής μπορεί να μετατρέψει τη δική του χρωματική περιοχή χρησιμοποιώντας τους αποθηκευμένους πίνακες χρωμάτων: Adobe RGB και sRGB όταν χρησιμοποιείτε Windows, Adobe RGB και ColorSync όταν χρησιμοποιείτε Mac OS.

Το ColorSync είναι το ενσωματωμένο σύστημα διαχείρισης χρωμάτων του Mac OS. Επομένως, όταν επιλέξετε το ColorSync, η διαχείριση χρωμάτων εκτελείται από το Mac OS με βάση τα προφίλ ICC του συγκεκριμένου τύπου χαρτιού. Το ColorSync είναι διαθέσιμο μόνο με το πρόγραμμα οδήγησης PCL3GUI.

Μπορείτε να επιλέξετε το ColorSync από το πλαίσιο **Color Matching** (Αντιστοίχιση χρωμάτων).

Σας συνιστούμε να συμβουλευτείτε το Κέντρο γνωσιακής βάσης (δείτε [Κέντρο γνωσιακής βάσης στη σελίδα 196](#)) για να δείτε τον τρόπο χρήσης των επιλογών διαχείρισης χρωμάτων της συγκεκριμένης εφαρμογής.

Για να επιλέξετε μεταξύ **Application-Managed Colors** (Διαχείριση χρωμάτων από εφαρμογή) και **Printer-Managed Colors** (Διαχείριση χρωμάτων από εκτυπωτή):

- **Από το παράθυρο διαλόγου του προγράμματος οδήγησης στα Windows:** Επιλέξτε την καρτέλα **Color** (Χρώμα).
- **Στο παράθυρο διαλόγου Print (Εκτύπωση) σε Mac OS:** επιλέξτε τον πίνακα **Color Options** (Επιλογές χρωμάτων).
- **Σε ορισμένες εφαρμογές:** μπορείτε να κάνετε αυτήν την επιλογή μέσα στην εφαρμογή.

Εξομοίωση εκτυπωτή

Εάν θέλετε να εκτυπώσετε μια συγκεκριμένη εργασία και να δείτε περίπου τα ίδια χρώματα που θα είχατε από εκτύπωση της ίδιας εργασίας σε έναν άλλο εκτυπωτή HP DesignJet, μπορείτε να χρησιμοποιήσετε τη λειτουργία εξομοίωσης που παρέχεται από τον εκτυπωτή σας.

 **ΣΗΜΕΙΩΣΗ:** Αυτή η επιλογή είναι διαθέσιμη μόνο κατά την εκτύπωση μιας εργασίας HP-GL/2, PostScript ή PDF. Θα λειτουργήσει σωστά μόνο κατά την εκτύπωση σε απλό χαρτί με επικάλυψη, ή βαρύ χαρτί με επικάλυψη.

- **Από το παράθυρο διαλόγου του προγράμματος οδήγησης HP-GL/2 ή PostScript στα Windows:** επιλέξτε την καρτέλα **Color** (Χρώμα), μετά **Printer Managed Colors** (Διαχείριση χρωμάτων από εκτυπωτή) και, στη συνέχεια, επιλέξτε **Printer Emulation** (Εξομοίωση εκτυπωτή) από τη λίστα Source Profile (Προφίλ προέλευσης). Κατόπιν, μπορείτε να επιλέξετε από τη λίστα Emulated Printer (Εκτυπωτής εξομοίωσης).
- **Στο παράθυρο διαλόγου Print (Εκτύπωση) στο Mac OS (εκτυπωτές εκτός PostScript):** επιλέξτε τον πίνακα **Color Options** (Επιλογές χρωμάτων), το **Color Management** (Διαχείριση χρωμάτων) > **Printer** (Εκτυπωτής) και το **Printer Emulation** (Εξομοίωση εκτυπωτή) από τη λίστα Source Profile (Προφίλ προέλευσης).
- **Στο παράθυρο διαλόγου Print (Εκτύπωση) στο Mac OS (εκτυπωτές PostScript):** επιλέξτε το πλαίσιο **Color Options** (Επιλογές χρωμάτων) και κατόπιν επιλέξτε από τη λίστα Printer Emulation (Εξομοίωση εκτυπωτή).

Επιλογές ρύθμισης χρωμάτων

Ο σκοπός της διαχείρισης χρωμάτων είναι η εκτύπωση χρωμάτων με ακρίβεια. Εάν εκτελείτε σωστά τη διαχείριση χρωμάτων, σας δίνεται η δυνατότητα να εκτυπώνετε χρώματα με ακρίβεια χωρίς να υπάρχει ανάγκη εκτέλεσης μη αυτόματων ρυθμίσεων χρώματος.

Ωστόσο, οι μη αυτόματες ρυθμίσεις ενδέχεται να είναι χρήσιμες στις ακόλουθες περιπτώσεις:

- Όταν η διαχείριση χρωμάτων δεν λειτουργεί σωστά για κάποιο λόγο
- Όταν θέλετε χρώματα περισσότερο όμορφα παρά ακριβή

Το πρόγραμμα οδήγησης του εκτυπωτή παρέχει διαφορετικές δυνατότητες ρύθμισης ανάλογα αν κάνετε έγχρωμες ή εκτυπώσεις σε κλίμακα του γκρι. Εάν εκτυπώνετε σε καθαρά ασπρόμαυρο, δεν υπάρχουν επιλογές ρύθμισης χρωμάτων.

Έγχρωμες εκτυπώσεις

Μπορείτε να προσαρμόσετε τα χρώματα της εκτύπωσης με παρόμοιους τρόπους στα Windows και το Mac OS:

- **Από το παράθυρο διαλόγου του προγράμματος οδήγησης στα Windows:** επιλέξτε την καρτέλα **Color** (Χρώμα), βεβαιωθείτε ότι είναι επιλεγμένο το πλαίσιο **Advanced color adjustments** (Ρυθμίσεις χρωμάτων για προχωρημένους) και, στη συνέχεια, πιάστε το κουμπί **Settings** (Ρυθμίσεις) που βρίσκεται δίπλα στο πλαίσιο.
- **Στο παράθυρο διαλόγου Print (Εκτύπωση) στο Mac OS (εκτυπωτές εκτός PostScript):** επιλέξτε το πλαίσιο **Color Options** (Επιλογές χρωμάτων), επιλέξτε **Color** (Χρώμα) από τη λίστα Mode (Λειτουργία) και κατόπιν πιάστε το κουμπί **Setup** (Ρύθμιση).
- **Στο παράθυρο διαλόγου PostScript Print (Εκτύπωση) στο Mac OS (εκτυπωτές PostScript):** επιλέξτε το πλαίσιο **Color Options** (Επιλογές χρωμάτων), επιλέξτε **Color** (Χρώμα) από τη λίστα Mode (Λειτουργία) και κατόπιν πιάστε το κουμπί **Setup** (Ρύθμιση).

Σε οποιοδήποτε από τα λειτουργικά συστήματα, θα μπορείτε, στη συνέχεια, να κάνετε ρυθμίσεις χρησιμοποιώντας ένα ρυθμιστικό φωτεινότητας και τρία ρυθμιστικά χρώματος.

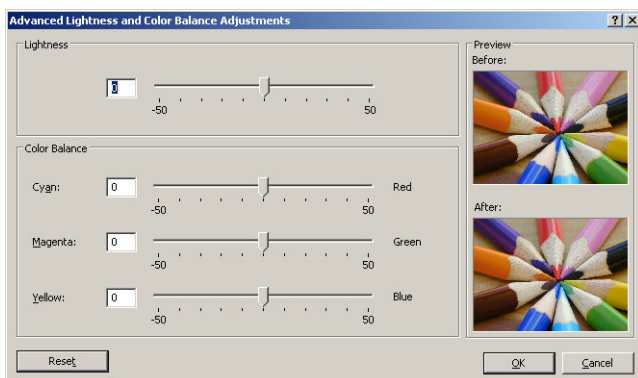

- Το ρυθμιστικό φωτεινότητας κάνει απλά την εκτύπωση φωτεινότερη ή σκοτεινότερη.
- Τα ρυθμιστικά χρώματος χρησιμοποιούνται επίσης για το ξεθώριασμα ή τον τονισμό καθενός από τα κύρια χρώματα της εκτύπωσης. Τα βασικά χρώματα μπορεί να είναι κόκκινο, πράσινο και μπλε ή κυανό, ματζέντα, κίτρινο, ανάλογα με το μοντέλο χρωμάτων που χρησιμοποιείται στην εικόνα.

Το κουμπί **Reset** (Επαναφορά) επαναφέρει κάθε ρυθμιστικό στην προεπιλεγμένη κεντρική του θέση.

Εκτύπωση σε κλίμακα του γκρι

Μπορείτε να μετατρέψετε όλα τα χρώματα της εικόνας σας σε διαβαθμίσεις του γκρι με τους εξής τρόπους:

- **Στο πρόγραμμα της εφαρμογής:** πολλά προγράμματα προσφέρουν αυτή την επιλογή.
- **Από το παράθυρο διαλόγου του προγράμματος οδήγησης στα Windows:** μεταβείτε στην καρτέλα **Color** (Χρώμα) και δείτε την ενότητα **Color Options** (Επιλογές χρώματος). Επιλέξτε **Print in Grayscale** (Εκτύπωση σε κλίμακα του γκρι). Μπορείτε, επίσης, να επιλέξετε το **Print in pure black and white** (Εκτύπωση σε καθαρό ασπρόμαυρο), εάν θέλετε μόνο ασπρόμαυρο, χωρίς γκρι σκιάσεις.
- **Στο παράθυρο διαλόγου Print (Εκτύπωση) στο Mac OS (εκτυπωτές εκτός PostScript):** μεταβείτε στο πλαίσιο **Color Options** (Επιλογές χρώματος) και επιλέξτε **Grayscale** (Κλίμακα του γκρι) από την

αναπτυσσόμενη λίστα Mode (Λειτουργία). Μπορείτε επίσης να επιλέξετε **Pure Black and White** (Καθαρό ασπρόμαυρο) εάν θέλετε μόνο ασπρόμαυρο, χωρίς γκρι σκιάσεις.

- **Στο παράθυρο διαλόγου PostScript Print (Εκτύπωση) στο Mac OS (εκτυπωτές PostScript):** μεταβείτε στο πλαίσιο **Color Options** (Επιλογές χρώματος) και επιλέξτε **Grayscale** (Κλίμακα του γκρι) από την αναπτυσσόμενη λίστα Mode (Λειτουργία). Μπορείτε επίσης να επιλέξετε **Pure Black and White** (Καθαρό ασπρόμαυρο) εάν θέλετε μόνο ασπρόμαυρο, χωρίς γκρι σκιάσεις.
- **Στη σελίδα Submit Job (Υποβολή εργασίας) του ενσωματωμένου Web Server (σειρά T1300):** επιλέξτε το **Color** (Χρώμα) και, στη συνέχεια, ορίστε το **Color/Grayscale** (Χρώμα/Κλίμακα του γκρι) σε **Print In Grayscale** (Εκτύπωση σε κλίμακα του γκρι). Μπορείτε επίσης να επιλέξετε **Pure Black and White** (Καθαρό ασπρόμαυρο) εάν θέλετε μόνο ασπρόμαυρο, χωρίς γκρι σκιάσεις.

Μπορείτε να προσαρμόσετε την ισορροπία του γκρι της εκτύπωσής σας με παρόμοιους τρόπους στα Windows και το Mac OS:

- **Από το παράθυρο διαλόγου του προγράμματος οδήγησης στα Windows:** επιλέξτε την καρτέλα **Color** (Χρώμα), βεβαιωθείτε ότι είναι επιλεγμένο το πλαίσιο **Advanced color adjustments** (Ρυθμίσεις χρωμάτων για προχωρημένους) και, στη συνέχεια, πιάστε το κουμπί **Settings** (Ρυθμίσεις) που βρίσκεται δίπλα στο πλαίσιο.
- **Στο παράθυρο διαλόγου Print (Εκτύπωση) στο Mac OS (εκτυπωτές εκτός PostScript):** επιλέξτε το πλαίσιο **Color Options** (Επιλογές χρωμάτων), επιλέξτε **Grayscale** (Κλίμακα του γκρι) από τη λίστα Mode (Λειτουργία) και κατόπιν πιάστε το κουμπί **Adjust** (Ρύθμιση).
- **Στο παράθυρο διαλόγου PostScript Print (Εκτύπωση) στο Mac OS (εκτυπωτές PostScript):** επιλέξτε το πλαίσιο **Color Options** (Επιλογές χρωμάτων), επιλέξτε **Grayscale** (Κλίμακα του γκρι) από τη λίστα Mode (Λειτουργία) και κατόπιν πιάστε το κουμπί **Adjust** (Ρύθμιση).

Σε οποιοδήποτε από τα δύο λειτουργικά συστήματα, μπορείτε, στη συνέχεια, να κάνετε ρυθμίσεις χρησιμοποιώντας ξεχωριστά ρυθμιστικά για τις επισήμανσεις, τους ενδιάμεσους τόνους και τις σκιές.

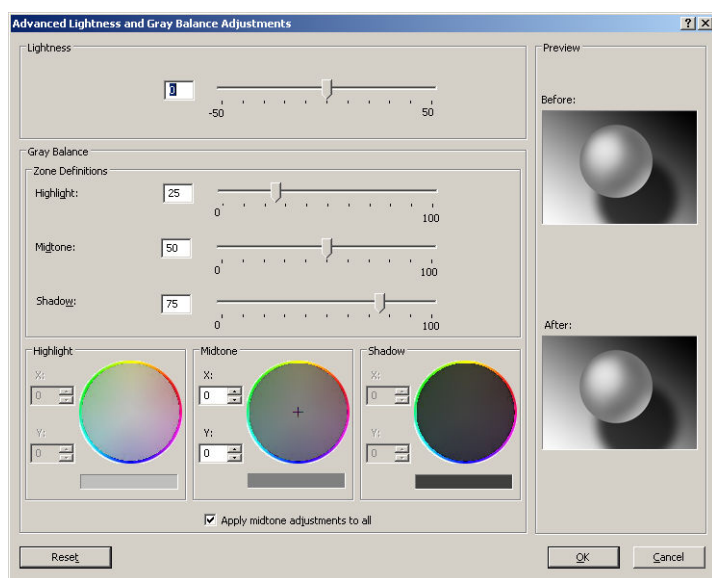

- Το ρυθμιστικό φωτεινότητας κάνει απλά την εκτύπωση φωτεινότερη ή σκοτεινότερη. Το ρυθμιστικό αυτό διατίθεται στο ίδιο παράθυρο με τα υπόλοιπα στοιχεία ελέγχου της κλίμακας του γκρι.
- Τα ρυθμιστικά ορισμού ζώνης είναι δυνατό να χρησιμοποιηθούν για τον καθορισμό της επισήμανσης, του ενδιάμεσου τόνου και της σκιάς.
- Τα άλλα ρυθμιστικά για την επισήμανση, τους ενδιάμεσους τόνους και τη σκιά είναι δυνατό να χρησιμοποιηθούν για τη ρύθμιση της ισορροπίας του γκρι για τις επισήμανσεις, τους ενδιάμεσους τόνους και τις σκιές, αντίστοιχα.

Το κουμπί **Reset** (Επαναφορά) επαναφέρει κάθε ρυθμιστικό στην αρχική του ρύθμιση.

Διαχείριση χρωμάτων από προγράμματα οδήγησης του εκτυπωτή (εκτυπωτές PostScript)

Η δυνατότητα αυτή είναι διαθέσιμη κατά την εκτύπωση με το πρόγραμμα οδήγησης PostScript.

HP Professional PANTONE Emulation (Εξομοίωση HP Professional PANTONE):

Όταν χρησιμοποιείτε ένα γνωστό χρώμα PANTONE σε μια εικόνα, κανονικά η εφαρμογή θα στείλει στον εκτυπωτή μια προσέγγιση CMYK ή RGB αυτού του χρώματος. Όμως, η εφαρμογή δεν λαμβάνει υπόψη τον εκτυπωτή ή τον τύπο χαρτιού, απλώς δημιουργεί μια γενική προσέγγιση του χρώματος PANTONE, το οποίο θα φαίνεται διαφορετικό στους διάφορους εκτυπωτές και τύπους χαρτιών.

Η εξομοίωση HP Professional PANTONE Emulation μπορεί να είναι καλύτερη λαμβάνοντας υπόψη τα χαρακτηριστικά του εκτυπωτή και του τύπου χαρτιού. Τα αποτελέσματα μοιάζουν με τα αρχικά χρώματα PANTONE όσο είναι δυνατό σε έναν δεδομένο εκτυπωτή χρησιμοποιώντας έναν δεδομένο τύπο χαρτιού. Αυτή η τεχνολογία σχεδιάστηκε για τη δημιουργία εξομοιώσεων παρόμοιων με αυτών που ρυθμίζονται με μη αυτόματο τρόπο από επαγγελματίες προεκτύπωσης.

Για να χρησιμοποιήσετε την εξομοίωση HP Professional PANTONE Emulation, το μόνο που έχετε να κάνετε είναι να την ενεργοποιήσετε. Στην πραγματικότητα, είναι κανονικά ενεργοποιημένη από προεπιλογή.

- **Από το παράθυρο διαλόγου του προγράμματος οδήγησης PostScript στα Windows:** μεταβείτε στην καρτέλα **Color** (Χρώμα) και επιλέξτε **HP Professional PANTONE Emulation** (Εξομοίωση HP Professional PANTONE).
- **Στο παράθυρο διαλόγου PostScript Print (Εκτύπωση PostScript) στο Mac OS:** μεταβείτε στο πλαίσιο **Color Options** (Επιλογές χρωμάτων) και επιλέξτε **HP Professional PANTONE Emulation** (Εξομοίωση HP Professional PANTONE).

Μπορείτε επίσης να χρησιμοποιήσετε τον ενσωματωμένο Web server για εκτύπωση ενός βιβλίου δειγμάτων που παρουσιάζει εξομοιώσεις χρωμάτων PANTONE, όπως δημιουργούνται από τον εκτυπωτή, μαζί με μια μέτρηση της χρωματικής διαφοράς (ΔΕ) μεταξύ κάθε εξομοίωσης και του αρχικού χρώματος σημείου PANTONE. Γι' αυτό η HP Professional PANTONE Emulation δεν παρέχει μόνο την ακριβέστερη αντιστοίχιση που μπορεί να επιτευχθεί με τον εκτυπωτή. Παρέχει επίσης πληροφορίες σχετικά με το πόσο πιστή είναι η εξομοίωση στο αρχικό χρώμα σημείου. Ανατρέξτε στην ενότητα [Εκτύπωση βιβλίων δειγμάτων PANTONE \(T1300 PS\) στη σελίδα 91](#).

Εξομοίωση χρωμάτων

Ο εκτυπωτής μπορεί να εξομοιώσει τη συμπεριφορά χρωμάτων άλλων συσκευών: Συσκευές RGB όπως οθόνες και συσκευές CMYK όπως πιεστήρια και εκτυπωτές.

Μπορείτε να ρυθμίσετε την εξομοίωση χρωμάτων με τους εξής τρόπους:

- **Από το παράθυρο διαλόγου του προγράμματος οδήγησης PostScript στα Windows:** επιλέξτε την καρτέλα **Color** (Χρώμα) και **Printer Managed Colors** (Διαχείριση χρωμάτων από εκτυπωτή).
- **Στο παράθυρο διαλόγου Print (Εκτύπωση) σε Mac OS:** επιλέξτε τον πίνακα **Color Options** (Επιλογές χρωμάτων) και, στη συνέχεια, το **Printer** (Εκτυπωτής) από τη λίστα Color Management (Διαχείριση χρωμάτων).

Για καλή εξομοίωση, ο εκτυπωτής χρειάζεται προδιαγραφές των χρωμάτων που οι συσκευές αυτές μπορούν να αναπαραγάγουν. Ο τυπικός τρόπος συμπερίληψης τέτοιους είδους πληροφοριών είναι σε προφίλ ICC. Ως τμήμα της λύσης, παρέχουμε τα πιο γνωστά πρότυπα για τις διάφορες συσκευές.

Οι επιλογές είναι οι εξής.

CMYK color emulation (Εξομοίωση χρωμάτων CMYK)

Μια παραδοσιακή ροή εργασίας ορίζει χρώμα στο χώρο CMYK. Για βέλτιστα αποτελέσματα, τα χρώματα πρέπει να προσαρμοστούν στον εκτυπωτή, επειδή οι διάφοροι εκτυπωτές θα δημιουργήσουν διάφορα χρώματα από τα ίδια δεδομένα CMYK. Εάν το αρχείο εικόνας που εκτυπώνετε δεν δημιουργήθηκε ειδικά για τον εκτυπωτή σας, θα χρειαστεί κάποια επαναρύθμιση η οποία μπορεί να γίνει με μία από τις παρακάτω επιλογές που παρέχονται με τον εκτυπωτή.

- **None (Native)** (Καμία (Εγγενής)): χωρίς εξομοίωση. Ο εκτυπωτής θα χρησιμοποιήσει την προεπιλεγμένη εσωτερική μετατροπή από CMYK σε RGB, χωρίς να ακολουθεί κάποιο πρότυπο χρωμάτων. Αυτό δεν συνεπάγεται ότι τα αποτελέσματα δεν θα είναι καλά
- Το **ISO Coated 2-ECI** σύνολο δεδομένων χαρακτηρισμού FOGRA39L.txt, που εφαρμόζεται στις ακόλουθες συνθήκες εκτύπωσης αναφοράς σύμφωνα με το διεθνές πρότυπο ISO 12647-2:2004/Amd 1: εμπορικό όφσσετ και όφσσετ ειδικότητας, τύπος χαρτιού 1 και 2, χαρτί γυαλιστερό ή με ματ επικάλυψη, πλακέτες θετικού, καμπύλες αύξησης τιμής απόχρωσης A (CMY) και B (K), λευκή ενίσχυση.
- Το **Coated GRACoL 2006-ISO12647** παρέχει αναθεώρηση και εκτύπωση GRACoL σε χαρτί με επικάλυψη Καθαρότητας 1, Τύπος χαρτιού 1 ISO 12647-2.
- Το **PSO Uncoated ISO12647-ECI** βασίζεται στο χαρακτηρισμό συνόλου δεδομένων FOGRA47L.txt, που ισχύει για τις ακόλουθες συνθήκες αναφοράς εκτύπωσης, σύμφωνα με τα διεθνή πρότυπα ISO 12647-2:2004 και ISO 12647-2:2004/Amd 1:2007: εμπορικό όφσσετ και όφσσετ ειδικότητας, τύπος χαρτιού 4, λευκό χαρτί χωρίς επικάλυψη, πλακέτες θετικού, καμπύλες αύξησης τιμής απόχρωσης C (CMY) και D (K), λευκή ενίσχυση.
- Το **PSO LWC Improved-ECI** βασίζεται στο σύνολο δεδομένων χαρακτηρισμού FOGRA45L.txt, που εφαρμόζεται στις ακόλουθες συνθήκες εκτύπωσης αναφοράς σύμφωνα με τα διεθνή πρότυπα ISO 12647-2:2004 και ISO 12647-2:2004/Amd 1:2007: εμπορικό όφσσετ και όφσσετ ειδικότητας, βελτιωμένο χαρτί LWC (με ελαφριά επικάλυψη), πλακέτες θετικού, καμπύλες αύξησης τιμής απόχρωσης B (CMY) και C (K), λευκή ενίσχυση.
- Το **Web Coated SWOP 2006 Grade 3** παρέχει αναθεώρηση και εκτύπωση SWOP® σε χαρτί δημοσιεύσεων με επικάλυψη Καθαρότητας 3 Η.Π.
- Το **Web Coated SWOP 2006 Grade 5** παρέχει αναθεώρηση και εκτύπωση SWOP® σε χαρτί δημοσιεύσεων με επικάλυψη Καθαρότητας 5 Η.Π.
- **U.S. Sheetfed Coated 2** χρησιμοποιεί προδιαγραφές που σχεδιάστηκαν για τη δημιουργία διαχωρισμών ποιότητας χρησιμοποιώντας μελάνια των Η.Π.Α. σύμφωνα με τις παρακάτω συνθήκες εκτύπωσης: 350% της συνολικής περιοχής κάλυψης με μελάνι, πλακέτα αρνητικού, μέσα όφσσετ Bright White.
- Το **U.S. Sheetfed Uncoated 2** χρησιμοποιεί προδιαγραφές που σχεδιάστηκαν για τη δημιουργία διαχωρισμών ποιότητας χρησιμοποιώντας μελάνια των Η.Π.Α. σύμφωνα με τις παρακάτω συνθήκες εκτύπωσης: 260% της συνολικής περιοχής κάλυψης με μελάνι, πλακέτα αρνητικού, μέσα όφσσετ White χωρίς επικάλυψη.
- Το **U.S. Web Coated (SWOP) 2** χρησιμοποιεί προδιαγραφές που σχεδιάστηκαν για τη δημιουργία διαχωρισμών ποιότητας χρησιμοποιώντας μελάνια των Η.Π.Α. σύμφωνα με τις παρακάτω συνθήκες εκτύπωσης: 300% της συνολικής περιοχής κάλυψης με μελάνι, πλακέτα αρνητικού, μέσα ποιότητας δημοσίευσης με επικάλυψη.
- Το **U.S. Web Uncoated 2** χρησιμοποιεί προδιαγραφές που σχεδιάστηκαν για τη δημιουργία διαχωρισμών ποιότητας χρησιμοποιώντας μελάνια των Η.Π.Α. σύμφωνα με τις παρακάτω συνθήκες εκτύπωσης: 260% της συνολικής περιοχής κάλυψης με μελάνι, πλακέτα αρνητικού, μέσα όφσσετ White χωρίς επικάλυψη.
- Το **Euroscale Uncoated 2** χρησιμοποιεί προδιαγραφές που σχεδιάστηκαν για τη δημιουργία διαχωρισμών ποιότητας χρησιμοποιώντας μελάνια Euroscale σύμφωνα με τις παρακάτω συνθήκες εκτύπωσης: 260% της συνολικής περιοχής κάλυψης με μελάνι, πλακέτα θετικού, λευκά μέσα όφσσετ χωρίς επικάλυψη.

- Το **Japan Web Coated (Ad)** χρησιμοποιεί προδιαγραφές που έχουν αναπτυχθεί από το Japan Magazine Publisher Association για ψηφιακά δοκίμια εικόνων στην ιαπωνική αγορά περιοδικών/διαφημίσεων.
- Το **Japan Color 2001 Coated** χρησιμοποιεί τις προδιαγραφές Japan Color 2001 για τον τύπο χαρτιού 3 (με επικάλυψη). Έχει σχεδιαστεί για την παραγωγή διαχωρισμών ποιότητας χρησιμοποιώντας 350% της συνολικής κάλυψης μελανιού, θετικό φιλμ και χαρτί με επικάλυψη.
- Το **Japan Color 2001 Uncoated** χρησιμοποιεί τις προδιαγραφές Japan Color 2001 για τον τύπο χαρτιού 4 (χωρίς επικάλυψη). Έχει σχεδιαστεί για τη δημιουργία διαχωρισμών ποιότητας χρησιμοποιώντας 310% της συνολικής κάλυψης μελανιού, θετικό φιλμ και χαρτί χωρίς επικάλυψη.
- Το **Japan Color 2002 Newspaper** χρησιμοποιεί τις προδιαγραφές Japan Color 2002 για εφημερίδες. Έχει σχεδιαστεί για τη δημιουργία διαχωρισμών ποιότητας χρησιμοποιώντας 240% της συνολικής κάλυψης μελανιού, θετικό φιλμ και τυπικό χαρτί εφημερίδας.
- Το **Japan Color 2003 WebCoated** είναι για χαρτί τύπου 3 με επικάλυψη. Έχει σχεδιαστεί για τη δημιουργία διαχωρισμών ποιότητας για τυπική εκτύπωση ISO χρησιμοποιώντας 320% της συνολικής κάλυψης μελανιού, θετικό φιλμ και χαρτί επικάλυψης σε περιστροφικές πρέσες όφσετ θερμής εκτύπωσης.
- **JMPA:** Ιαπωνικό πρότυπο για πιεστήριο όφσετ.
- Το **Toyo** έχει σχεδιαστεί για τη δημιουργία διαχωρισμών ποιότητας για πιεστήρια εκτύπωσης Toyo.
- Το **DIC** έχει σχεδιαστεί για τη δημιουργία διαχωρισμών ποιότητας για πιεστήρια εκτύπωσης Dainippon Ink Company.



ΣΗΜΕΙΩΣΗ: Αυτές οι επιλογές δεν έχουν αποτέλεσμα εάν η εφαρμογή ορίζει το δικό της χώρο CMYK, ο οποίος στην ορολογία PostScript είναι γνωστός ως βαθμονομημένο CMYK ή CIEBasedDEFG.

RGB color emulation (Εξομοίωση χρωμάτων CMYK)

Το εξής λογισμικό παρέχεται με τον εκτυπωτή σας:

- **None (Native)** (Καμία (Εγγενής)): χωρίς εξομοίωση για χρήση όταν η μετατροπή χρωμάτων γίνεται από την εφαρμογή ή το λειτουργικό σύστημα και συνεπώς τα δεδομένα φτάνουν στον εκτυπωτή έχοντας ήδη διαχείριση χρωμάτων.
- **sRGB IEC61966-2.1** εξομοιώνει τα χαρακτηριστικά της μέσης οθόνης υπολογιστή. Αυτός ο τυπικός χώρος υποστηρίζεται από πολλούς κατασκευαστές υλικού και λογισμικού και γίνεται ο προεπιλεγμένος χώρος χρωμάτων για πολλούς σαρωτές, εκτυπωτές και εφαρμογές λογισμικού.
- **ColorMatch RGB** εξομοιώνει τον εγγενή χώρο χρωμάτων των οθονών Radius Pressview. Αυτός ο χώρος παρέχει μικρότερη γκάμα εναλλακτικών λύσεων στο Adobe RGB (1998) για εργασία παραγωγής εκτυπώσεων.
- **Apple RGB** εξομοιώνει τα χαρακτηριστικά της μέσης οθόνης Apple και χρησιμοποιείται από πολλές εφαρμογές επιτραπέζιου εκδοτικού συστήματος. Χρησιμοποιήστε αυτό το χώρο για αρχεία που σκοπεύετε να εμφανίσετε σε οθόνες Apple ή για εργασία με παλιά αρχεία επιτραπέζιου εκδοτικού συστήματος.
- **Adobe RGB (1998)** παρέχει αρκετά μεγάλη γκάμα χρωμάτων RGB. Χρησιμοποιήστε αυτό το χώρο εάν πρέπει να εκτυπώσετε εργασία παραγωγής με μεγάλη σειρά χρωμάτων.

Διαχείριση χρωμάτων από τον ενσωματωμένο Web Server (σειρά T1300)

Επιλογές Υποβολής εργασίας

Όταν στέλνετε εργασίες στον εκτυπωτή χρησιμοποιώντας τη σελίδα **Submit Job** (Υποβολή εργασίας) του ενσωματωμένου Web Server, έχετε τις εξής επιλογές διαχείρισης χρωμάτων.

Εάν έχετε αφήσει μια επιλογή στη ρύθμιση **Default** (Προεπιλογή), θα χρησιμοποιηθεί η ρύθμιση που είναι αποθηκευμένη στην εργασία. Εάν η εργασία δεν περιέχει ρύθμιση, θα χρησιμοποιηθεί η ρύθμιση του μπροστινού πίνακα του εκτυπωτή.

Επιλογές T1300 και T1300 PS

- **Color/Grayscale** (Χρώμα/Κλίμακα του γκρι): μπορείτε να επιλέξετε την εκτύπωση σε χρώμα, σε σκιάσεις του γκρι ή σε καθαρό ασπρόμαυρο.
- **Default RGB source profile** (Προεπιλεγμένο προφίλ προέλευσης RGB): μπορείτε να επιλέξετε από διάφορα προφίλ προέλευσης RGB που αναγνωρίζονται από τον εκτυπωτή.
- **Printer emulation** (Εξομοίωση εκτυπωτή): μπορείτε να επιλέξετε να εξομοιώσετε ένα διαφορετικό εκτυπωτή HP DesignJet. Default (Προεπιλογή): **Off** (Απενεργοποιημένη) (χωρίς εξομοίωση εκτυπωτή).

Επιλογές T1300 PS (με εργασίες PostScript ή PDF)

- **Default CMYK source profile** (Προεπιλεγμένο προφίλ προέλευσης RGB): μπορείτε να επιλέξετε από διάφορα προφίλ προέλευσης CMYK που αναγνωρίζονται από τον εκτυπωτή. Default (Προεπιλογή): **US Coated SWOP v2**.
- **Rendering intent** (Στόχος απόδοσης): μπορείτε να επιλέξετε το στόχο απόδοσης.
- **Black point compensation** (Αντιστάθμιση μαύρου σημείου): μπορείτε να ενεργοποιήσετε ή να απενεργοποιήσετε την αντιστάθμιση μαύρου σημείου.
- **HP Professional PANTONE Emulation** (Εξομοίωση HP Professional PANTONE): μπορείτε να ενεργοποιήσετε ή να απενεργοποιήσετε τη ρύθμιση HP Professional PANTONE Emulation (Εξομοίωση HP Professional PANTONE)

Στόχος απόδοσης

Ο στόχος απόδοσης είναι μία από τις ρυθμίσεις που χρησιμοποιούνται κατά τη μετατροπή χρωμάτων. Όπως ίσως γνωρίζετε, μερικά από τα χρώματα που θέλετε να εκτυπώσετε ίσως να μην είναι δυνατό να αναπαραχθούν από τον εκτυπωτή. Ο στόχος απόδοσης σας δίνει τη δυνατότητα να επιλέξετε έναν από τους τέσσερις διαφορετικούς τρόπους χειρισμού αυτών των λεγόμενων χρωμάτων "εκτός γκάμας".

- **Saturation (graphics)** (Κορεσμός (γραφικά)): βέλτιστη χρήση για απεικόνιση γραφικών, γραφημάτων ή εικόνων που έχουν φωτεινά, κορεσμένα χρώματα.
- **Perceptual (images)** (Αντιληπτική (εικόνες)): βέλτιστη χρήση για φωτογραφίες ή εικόνες στις οποίες τα χρώματα αναμιγνύονται μεταξύ τους. Γίνεται προσπάθεια για διατήρηση της συνολικής εμφάνισης των χρωμάτων.
- **Relative colorimetric (proofing)** (Σχετικά χρωματομετρική (δοκίμια)): βέλτιστη χρήση όταν θέλετε να ταιριάξετε ένα συγκεκριμένο χρώμα. Αυτή η μέθοδος χρησιμοποιείται κυρίως για δοκίμια. Εγγυάται ότι, εάν ένα χρώμα μπορεί να εκτυπωθεί με ακρίβεια, θα εκτυπωθεί με ακρίβεια. Οι άλλες μέθοδοι είναι πιθανόν να παρέχουν μια πιο όμορφη σειρά χρωμάτων αλλά δεν παρέχουν εγγύηση ότι οποιοδήποτε

συγκεκριμένο χρώμα θα εκτυπωθεί με ακρίβεια. Γίνεται αντιστοιχία του λευκού του χώρου εισόδου στο λευκό του χαρτιού στο οποίο εκτυπώνετε.

- **Absolute colorimetric (proofing)** (Απόλυτα χρωματομετρική (δοκίμια)): ίδια με τη σχετική χρωματομετρική, αλλά χωρίς αντιστοίχιση του λευκού. Αυτή η απόδοση χρησιμοποιείται κυρίως για δοκίμια, όπου ο στόχος είναι η εξομοίωση της εξόδου ενός εκτυπωτή (όπως του λευκού σημείου του).

Εκτέλεση αντιστάθμισης μαύρου σημείου

Η επιλογή αντιστάθμισης μαύρου σημείου ελέγχει εάν θα γίνει προσαρμογή των διαφορών σε μαύρα σημεία όταν γίνεται μετατροπή χρωμάτων μεταξύ χρωματικών χώρων. Όταν αυτή η επιλογή είναι ενεργοποιημένη, το πλήρες δυναμικό εύρος του χώρου προέλευσης αντιστοιχίζεται σε πλήρες δυναμικό εύρος του χώρου προορισμού. Αυτό μπορεί να είναι πολύ χρήσιμο στη διατήρηση των σκιάσεων, όταν το μαύρο σημείο του χώρου προέλευσης είναι πιο σκούρο από αυτό του χώρου προορισμού. Αυτή η επιλογή επιτρέπεται μόνον όταν είναι επιλεγμένος ο στόχος απόδοσης **Relative colorimetric** (Σχετική χρωματομετρική) (δείτε [Στόχος απόδοσης στη σελίδα 90](#)).

Εκτύπωση βιβλίων δειγμάτων PANTONE (T1300 PS)

Μπορείτε να χρησιμοποιήσετε τον ενσωματωμένο Web Server ή το HP Utility για να εκτυπώσετε ένα βιβλίο δειγμάτων που παρουσιάζει εξομοιώσεις χρωμάτων PANTONE, όπως δημιουργούνται από τον εκτυπωτή, μαζί με μια μέτρηση της χρωματικής διαφοράς (ΔΕ) μεταξύ κάθε εξομοίωσης και του αρχικού χρώματος σημείου PANTONE.



Για να εκτυπώσετε ένα βιβλίο δειγμάτων, επιλέξτε την καρτέλα **Main** (Κύριο) του ενσωματωμένου Web Server και μετά **HP Professional PANTONE Emulation** (Εξομοίωση HP Professional PANTONE). Επιλέξτε το υλικό PANTONE που θέλετε να προσομοιώσετε και μία ή περισσότερες λωρίδες χρωμάτων PANTONE που θέλετε να εκτυπώσετε. Μπορείτε να επιλέξετε λωρίδες χρώματος από περισσότερα από ένα υλικά PANTONE. Όταν επιλέξετε όλα τα χρώματα που θέλετε, πιάστε το κουμπί **Next** (Επόμενο). Το επόμενο παράθυρο εμφανίζει την επιλογή σας. Μπορείτε να πατήσετε **Print** (Εκτύπωση) για να εκτυπώσετε αυτή την επιλογή ή **Back** (Προηγούμενο) για να αλλάξετε την επιλογή.



Διαχείριση χρωμάτων από τον μπροστινό πίνακα

Μπορείτε να πραγματοποιήσετε βαθμονόμηση των χρωμάτων για τον τοποθετημένο τύπο χαρτιού από τον μπροστινό πίνακα πατώντας  , μετά  , μετά **Image quality maintenance** (Συντήρηση ποιότητας

εικόνας) > **Calibrate color** (Βαθμονόμηση χρωμάτων). Ανατρέξτε στην ενότητα [Βαθμονόμηση χρώματος στη σελίδα 81](#).

Όλες οι υπόλοιπες επιλογές χρωμάτων στον μπροστινό πίνακα διατίθενται με το πάτημα του , μετά  και μετά **Setup** (Ρύθμιση) > **Printing preferences** (Προτιμήσεις εκτύπωσης) > **Color options** (Επιλογές χρωμάτων).

 **ΣΗΜΕΙΩΣΗ:** Οι ρυθμίσεις του μπροστινού πίνακα είναι δυνατό να ακυρωθούν από τις ρυθμίσεις υποβολής εργασίας στο πρόγραμμα οδήγησης εκτυπωτή ή στον ενσωματωμένο Web server (με τη σειρά T1300).

Επιλογές σειράς T790 και T1300

- **Color/Grayscale** (Χρώμα/Κλίμακα του γκρι): μπορείτε να επιλέξετε την εκτύπωση σε χρώμα ή σε σκιάσεις του γκρι. Default (Προεπιλογή): **Print in color** (Εγχρωμη εκτύπωση):
- **Select RGB source profile** (Επιλογή προφίλ προέλευσης RGB): μπορείτε να επιλέξετε από διάφορα προφίλ προέλευσης RGB που αναγνωρίζονται από τον εκτυπωτή. Default (Προεπιλογή): **sRGB (HP)**.
- **Emulate printer** (Εξομοίωση εκτυπωτή): μπορείτε να επιλέξετε να εξομοιώσετε ένα διαφορετικό εκτυπωτή HP DesignJet. Default (Προεπιλογή): **Off** (Απενεργοποιημένη) (χωρίς εξομοίωση εκτυπωτή).

 **ΥΠΟΔΕΙΞΗ:** Εάν έχετε παλιά αρχεία HP-GL/2 ή PostScript που έχουν δημιουργηθεί για άλλον εκτυπωτή HP DesignJet, μπορείτε να τα στείλετε στον εκτυπωτή και να χρησιμοποιήσετε τον μπροστινό πίνακα για να ενεργοποιήσετε την κατάλληλη λειτουργία εξομοίωσης.

Επιλογές T1300 PS (με εργασίες PostScript ή PDF)

- **Select CMYK source profile** (Επιλογή προφίλ προέλευσης RGB): μπορείτε να επιλέξετε από διάφορα προφίλ προέλευσης CMYK που αναγνωρίζονται από τον εκτυπωτή. Default (Προεπιλογή): **US Coated SWOP v2**.
- **Select rendering intent** (Επιλογή στόχου απόδοσης): μπορείτε να επιλέξετε το στόχο απόδοσης. Default (Προεπιλογή): **Perceptual** (Αντιληπτική):
- **Black point compensation** (Αντιστάθμιση μαύρου σημείου): μπορείτε να ενεργοποιήσετε ή να απενεργοποιήσετε την αντιστάθμιση μαύρου σημείου. Default (Προεπιλογή): **On** (Ενεργοποιημένη).
- **HP Professional PANTONE Emulation** (Εξομοίωση HP Professional PANTONE): μπορείτε να ενεργοποιήσετε ή να απενεργοποιήσετε τη ρύθμιση HP Professional PANTONE Emulation (Εξομοίωση HP Professional PANTONE) Default (Προεπιλογή): **On** (Ενεργοποιημένη).

11 Πρακτικά παραδείγματα εκτύπωσης

- [Εκτύπωση ενός προχείρου για αναθεώρηση με τη σωστή κλίμακα](#)
- [Εκτύπωση εργασίας](#)
- [Εκτύπωση παρουσίασης](#)
- [Εκτύπωση και προσαρμογή κλίμακας από το Microsoft Office](#)

Εκτύπωση ενός προχείρου για αναθεώρηση με τη σωστή κλίμακα

Η ενότητα αυτή παρουσιάζει τον τρόπο εκτύπωσης ενός πρόχειρου για αναθεώρηση με τη σωστή κλίμακα για το Adobe Acrobat.

Χρήση του Adobe Acrobat

1. Στο παράθυρο του Acrobat, μετακινήστε το δρομέα του ποντικιού στην κάτω αριστερή γωνία του παραθύρου του εγγράφου, για να ελέγξετε το μέγεθος σχεδίασης.

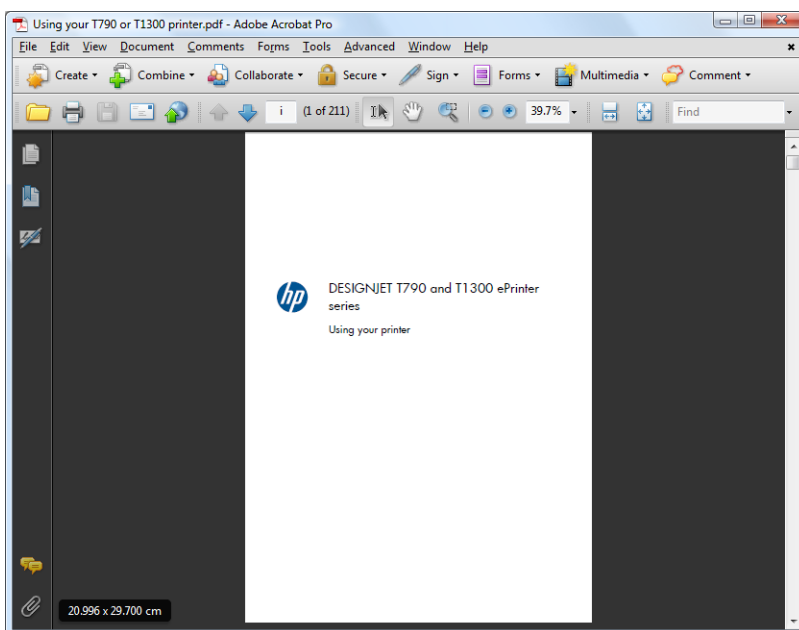

2. Επιλέξτε το **File (Αρχείο) > Print (Εκτύπωση)** και βεβαιωθείτε ότι η ρύθμιση **Page Scaling (Κλίμακα σελίδας)** έχει οριστεί σε **None (Καμία)**.

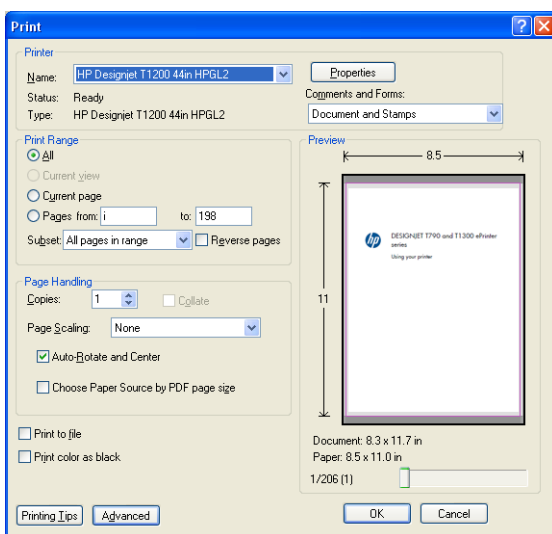

ΣΗΜΕΙΩΣΗ: Το μέγεθος σελίδας **δεν** θα επιλεγθεί αυτόματα σύμφωνα με το μέγεθος σχεδίασης.

3. Πιέστε το κουμπί **Properties** (Ιδιότητες) και μετά επιλέξτε την καρτέλα **Paper/Quality** (Χαρτί/Ποιότητα).

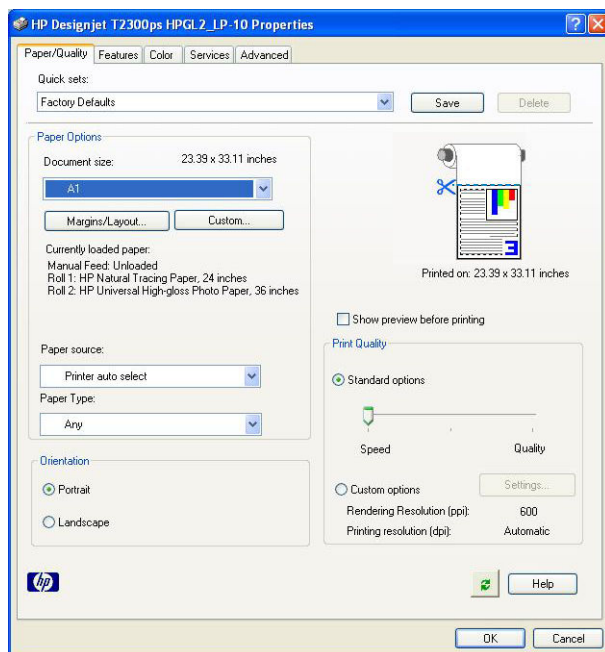

4. Ορίστε τις επιλογές που θέλετε να χρησιμοποιήσετε για τις ρυθμίσεις **Document Size** (Μέγεθος εγγράφου) και **Print Quality** (Ποιότητα εκτύπωσης). Εάν θέλετε να ορίσετε ένα προσαρμοσμένο μέγεθος χαρτιού, πατήστε το κουμπί **Custom** (Προσαρμοσμένο).

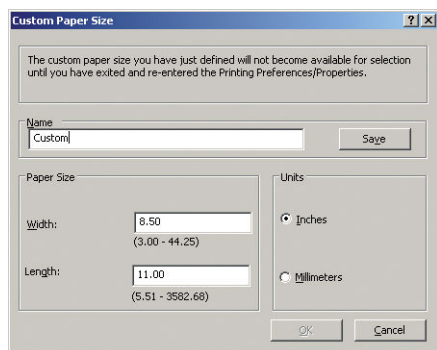

5. Επιλέξτε την καρτέλα **Features** (Δυνατότητες) και μετά **Autorotate** (Αυτόματη περιστροφή).

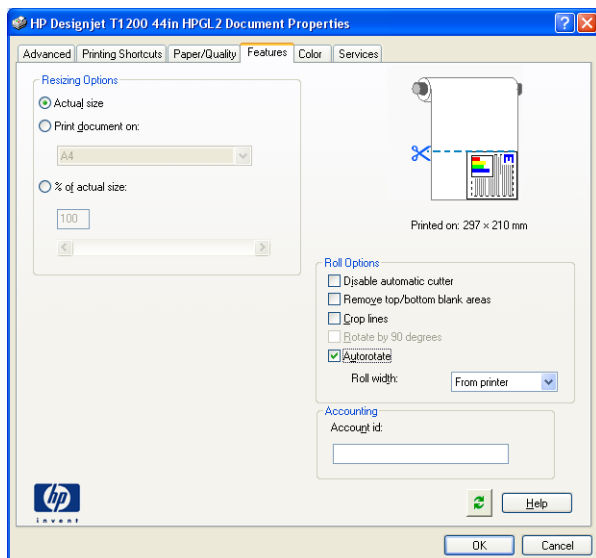

6. Κάντε κλικ στο κουμπί **OK** και ελέγξτε ότι η προεπισκόπηση εκτύπωσης στο παράθυρο διαλόγου Print (Εκτύπωση) φαίνεται σωστή.

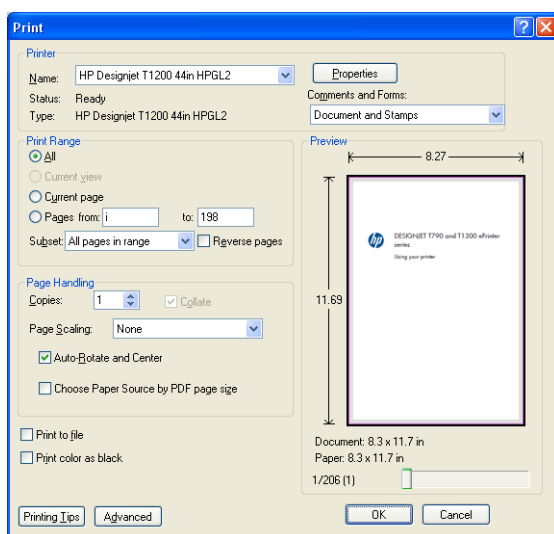

Εκτύπωση εργασίας

Αυτή η ενότητα παρουσιάζει τον τρόπο εκτύπωσης μιας εργασίας από το AutoCAD και τον ενσωματωμένο Web Server.

Χρήση του AutoCAD

1. Στο παράθυρο του AutoCAD εμφανίζεται ένα μοντέλο ή μια διάταξη. Συνήθως εκτυπώνεται μια διάταξη και όχι το μοντέλο.

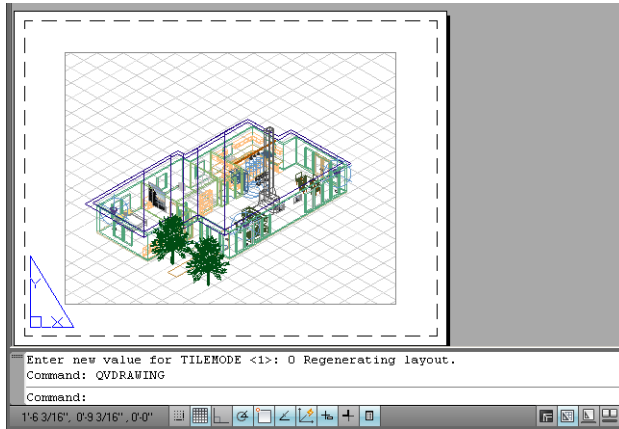

2. Κάντε κλικ στο εικονίδιο σχεδίασης στο πάνω μέρος του παραθύρου.

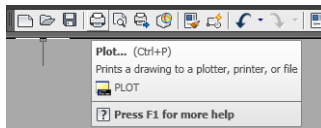

3. Ανοίγει το παράθυρο Plot (Σχεδίαση).

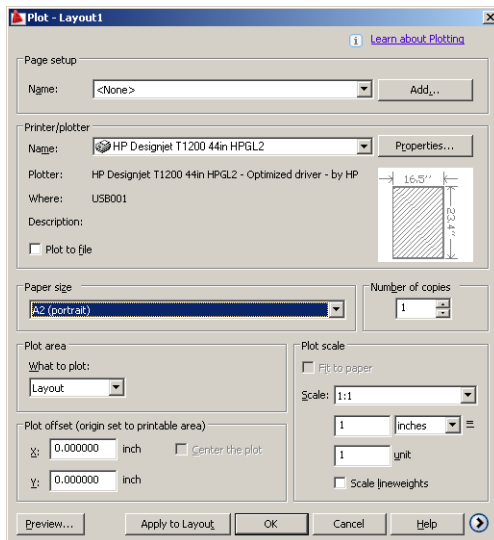

4. Μπορείτε να δείτε περισσότερες επιλογές πατώντας το κυκλικό κουμπί στην κάτω δεξιά γωνία του παραθύρου.

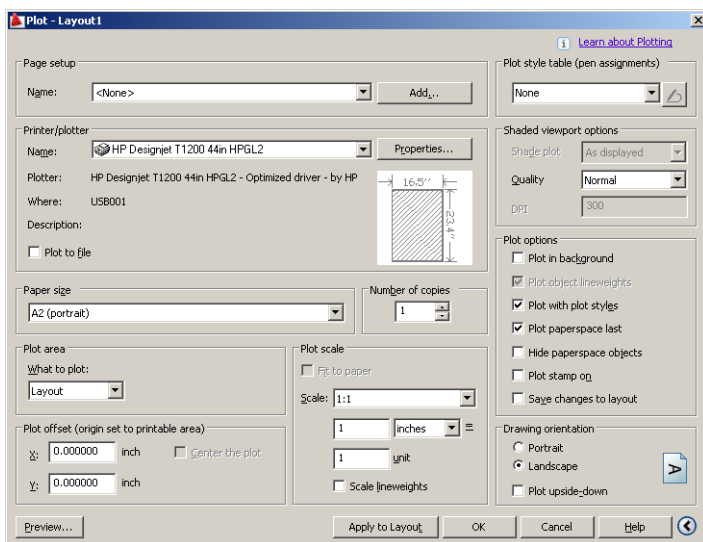

 **ΣΗΜΕΙΩΣΗ:** Στο σημείο αυτό, η επιλογή Quality (Ποιότητα) δεν αναφέρεται στην τελική ποιότητα εκτύπωσης αλλά στην ποιότητα των αντικειμένων του AutoCAD που αποστέλλονται για εκτύπωση.

5. Πιέστε το κουμπί **Properties** (Ιδιότητες).

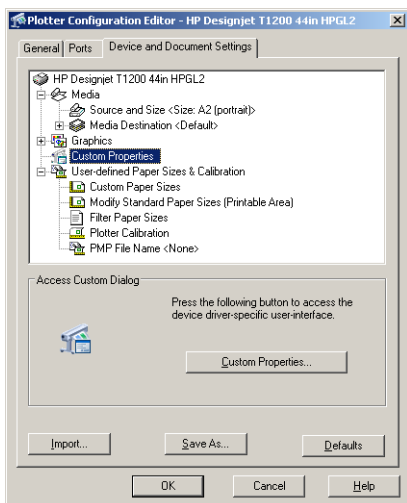

6. Επιλέξτε την καρτέλα **Device and Document Settings** (Ρυθμίσεις συσκευής και εγγράφου) και πιέστε το κουμπί **Custom Properties** (Προσαρμοσμένες ιδιότητες).

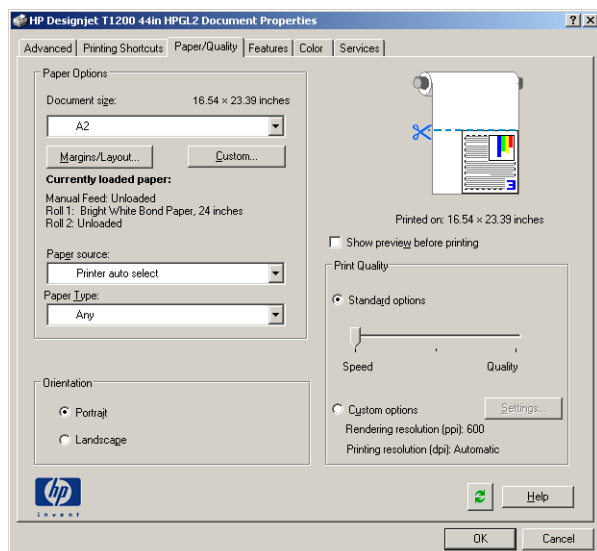

7. Στην καρτέλα **Paper/Quality** (Χαρτί/Ποιότητα), επιλέξτε το πλαίσιο **Show preview before printing** (Προβολή προεπισκόπησης πριν από την εκτύπωση) και επιλέξτε τον τύπο χαρτιού που θέλετε να χρησιμοποιήσετε.

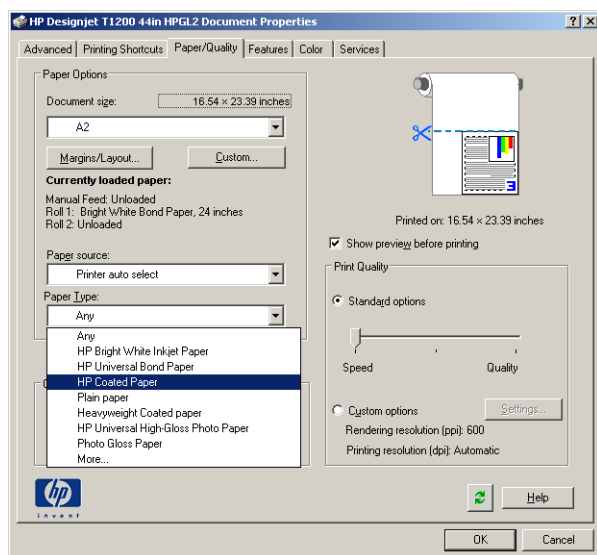

 **ΣΗΜΕΙΩΣΗ:** Εάν δεν επιλέξετε προέλευση ή τύπο χαρτιού, ο εκτυπωτής δεν θα εκτυπώσει σε προστατευμένα ρολά (δείτε [Προστασία ρολού \(σειρά T1300\) στη σελίδα 69](#)).

8. Επιλέξτε την ποιότητα εκτύπωσης (η δική σας επιλογή μεταξύ ταχύτητας και ποιότητας εκτύπωσης).

9. Εάν σκοπεύετε να εκτυπώσετε σε ρολό χαρτιού, πρέπει να αποφασίσετε πού ο εκτυπωτής πρέπει να κόψει το χαρτί. Πιέστε το κουμπί **Margins/Layout** (Περιθώρια/Διάταξη) και, στη συνέχεια, επιλέξτε το **Clip contents by margins** (Περικοπή περιεχομένων κατά περιθώρια).

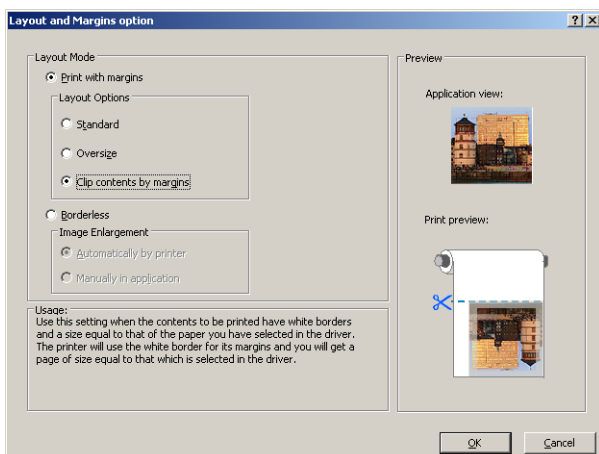

10. Επιλέξτε την καρτέλα **Features** (Δυνατότητες) και, στη συνέχεια, το **Autorotate** (Αυτόματη περιστροφή). Για εκτυπωτές σειράς T1300, επιλέξτε επίσης τη ρύθμιση **Crop lines** (Γραμμές περικοπής). Η αυτόματη περιστροφή μπορεί να βοηθήσει στην αποφυγή σπατάλης χαρτιού και οι γραμμές περικοπής θα σας υποδείξουν πού θα κοπεί το χαρτί μετά την εκτύπωση.

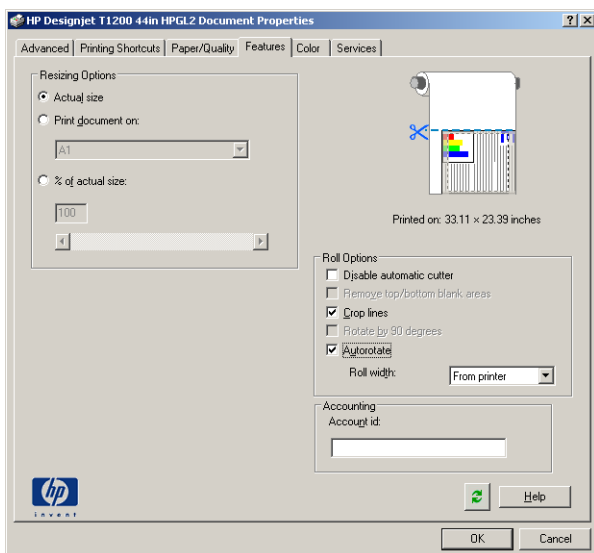

11. Πιέστε το κουμπί **OK** και αποθηκεύστε τις αλλαγές της διαμόρφωσης σε ένα αρχείο PC3.

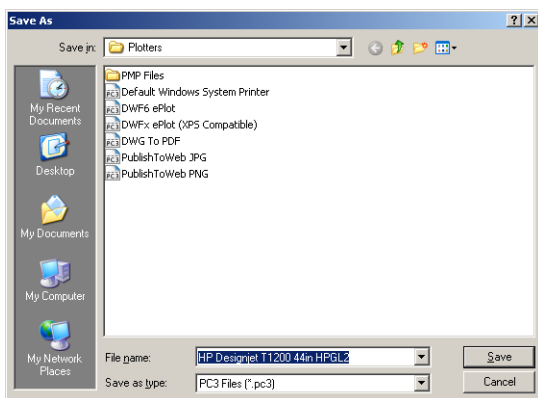

12. Εάν έχετε πιάσει το κουμπί **OK** στο παράθυρο Plot (Σχεδίαση), ο εκτυπωτής θα δημιουργήσει μια προεπισκόπηση εκτύπωσης (μόνο σειρά T1300).

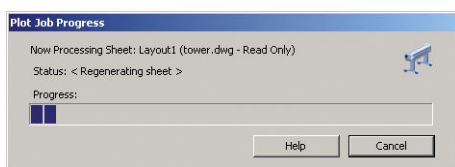

Preview in progress

Status: Waiting to receive the job...

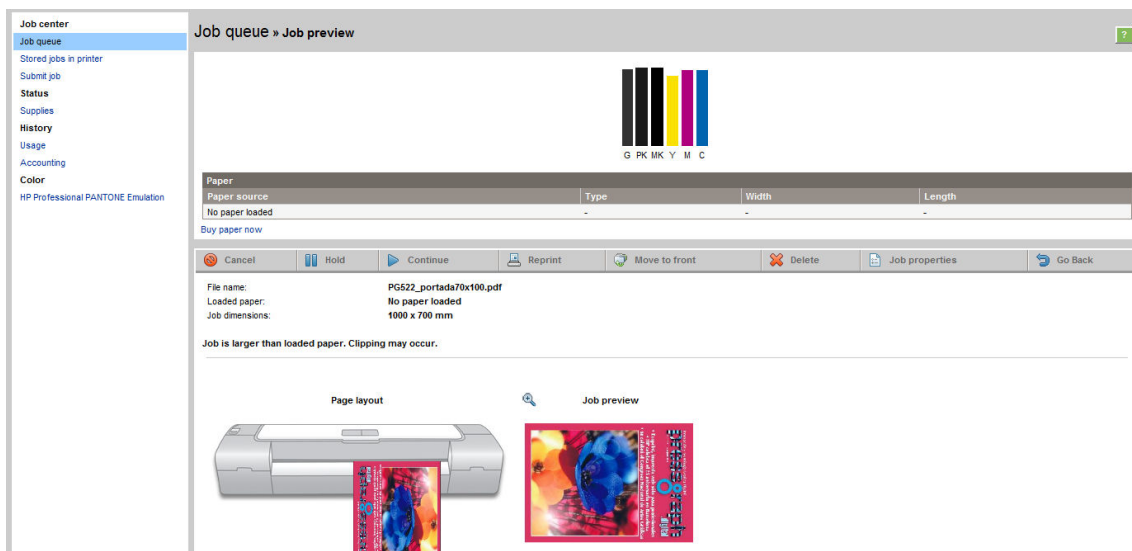

Εάν έχετε εγκαταστήσει την οικογένεια προγραμμάτων λογισμικού HP DesignJet, θα εμφανιστεί η προεπισκόπηση στο HP DesignJet Preview.

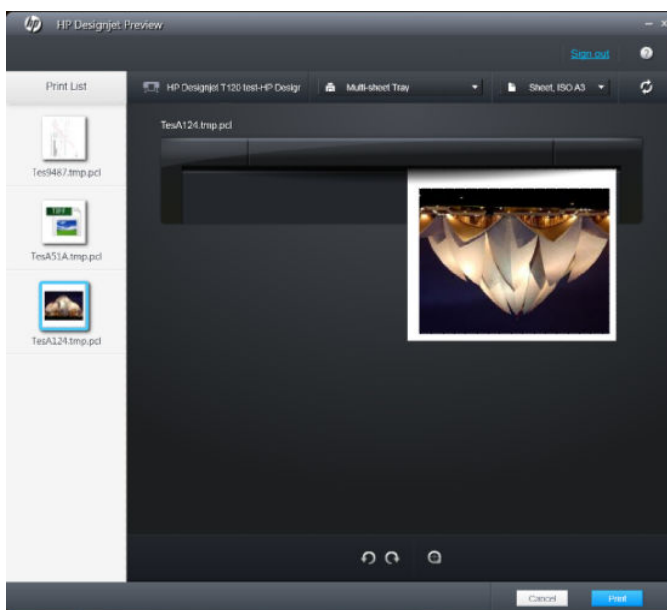

Χρήση του ενσωματωμένου Web Server για υποβολή αρχείων (σειρά T1300)

Από το HP Utility ή τον ενσωματωμένο Web Server, επιλέξτε **Job Center** (Κέντρο εργασιών) > **Submit Job** (Υποβολή εργασίας). Με ορισμένα προγράμματα περιήγησης στο Web, θα εμφανιστεί το παρακάτω

παράθυρο. Με άλλα προγράμματα περιήγησης στο Web, ο μηχανισμός για προσθήκη αρχείων είναι λίγο διαφορετικός.

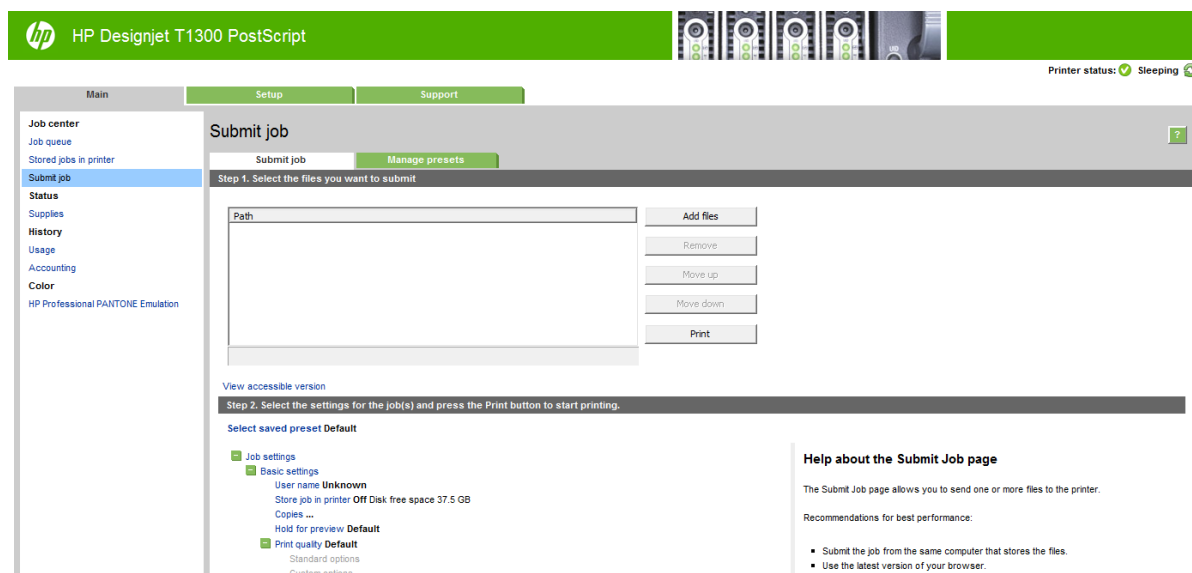

Πιέστε το κουμπί **Add files** (Προσθήκη αρχείων) (ή **Choose File** (Επιλογή αρχείου), **Add another file** (Προσθήκη άλλου αρχείου)), για να επιλέξετε τα αρχεία από τον υπολογιστή που θέλετε να εκτυπώσετε. Τα αρχεία πρέπει να είναι σε μία από τις παρακάτω μορφές:

- PDF (μόνο εκτυπωτές PostScript)
- PostScript (μόνο εκτυπωτές PostScript)
- TIFF (μόνο εκτυπωτές PostScript)
- JPEG (μόνο εκτυπωτές PostScript)
- HP-GL/2
- RTL

 **ΣΗΜΕΙΩΣΗ:** Όταν εκτυπώσετε ένα αρχείο, το αρχείο πρέπει να είναι σε μία από τις παραπάνω μορφές, αλλά το όνομά του μπορεί να έχει κατάληξη όπως **.plt** ή **.prn**.

Εάν τα αρχεία δεν είναι σε μία από αυτές τις μορφές, δεν θα εκτυπωθούν με επιτυχία.

Εάν οι εργασίες έχουν δημιουργηθεί με τις κατάλληλες ρυθμίσεις (όπως μέγεθος χαρτιού, περιστροφή, αλλαγή μεγέθους και αριθμό αντιγράφων), μπορείτε απλώς να πιέσετε το κουμπί **Print** (Εκτύπωση) και το έργο θα αποσταλεί στον εκτυπωτή.

Εάν πρέπει να καθορίσετε τις ρυθμίσεις εκτύπωσης, μεταβείτε στην ενότητα **Job settings** (Ρυθμίσεις εργασίας) και ορίστε τις επιλογές που χρειάζεστε. Κάθε επιλογή έχει επεξηγηματικό κείμενο στα δεξιά της και έτσι μπορείτε να κατανοήσετε τη συμπεριφορά κάθε ρύθμισης. Να θυμάστε ότι εάν αφήσετε τη ρύθμιση ως **Default** (Προεπιλογή), θα χρησιμοποιηθεί η ρύθμιση που είναι αποθηκευμένη στην εργασία. Εάν η εργασία δεν περιέχει ρύθμιση, θα χρησιμοποιηθεί η ρύθμιση του εκτυπωτή.

Χρήση της εξομοίωσης εκτυπωτή

Η εξομοίωση εκτυπωτή μπορεί να ζητηθεί επιλέγοντας **Advanced settings** (Ρυθμίσεις για προχωρημένους) > **Color** (Χρώμα) > **Color management** (Διαχείριση χρωμάτων) > **Printer emulation** (Εξομοίωση εκτυπωτή).

Μπορείτε να χρησιμοποιήσετε την επιλογή **Off** (Απενεργοποίηση) (χωρίς εξομοίωση εκτυπωτή) ή να επιλέξετε το όνομα του μοντέλου του εκτυπωτή που θέλετε να εξομοιωθεί.

Αυτή η ρύθμιση θα ισχύει για εργασίες που δεν περιέχουν καμία ρύθμιση εξομοίωσης εκτυπωτή που είναι αποθηκευμένη στην εργασία.

Χρήση της περικοπής περιεχομένων κατά περιθώρια

Μπορείτε να ορίσετε αυτή την επιλογή περιθωρίων επιλέγοντας **Advanced settings** (Ρυθμίσεις για προχωρημένους) > **Paper** (Χαρτί) > **Layout/Margins** (Διάταξη/Περιθώρια) > **Print with margins** (Εκτύπωση με περιθώρια) > **Layout** (Διάταξη) > **Clip contents by margins** (Περικοπή περιεχομένων κατά περιθώρια).

Χρησιμοποιήστε αυτή την επιλογή όταν τα περιεχόμενα που θα εκτυπωθούν έχουν λευκά περιγράμματα και μέγεθος ίδιο με του χαρτιού που έχετε επιλέξει. Ο εκτυπωτής θα χρησιμοποιήσει το λευκό περίγραμμα για τα περιθώριά του και θα έχετε μια σελίδα μεγέθους ίδια με αυτή που είναι επιλεγμένη στο πρόγραμμα οδήγησης.

Εκτύπωση παρουσίασης

Αυτή η ενότητα παρουσιάζει τον τρόπο εκτύπωσης μιας παρουσίασης από το AutoCAD και από το Photoshop.

Χρήση του AutoCAD

1. Ανοίξτε το αρχείο AutoCAD και επιλέξτε μια διάταξη.

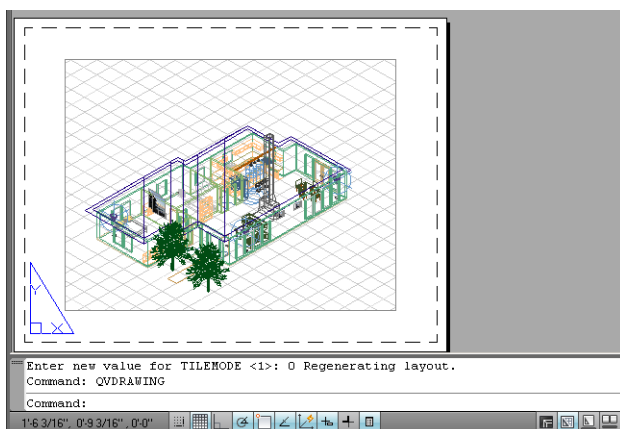

2. Κάντε κλικ στο εικονίδιο σχεδίασης στο πάνω μέρος του παραθύρου.

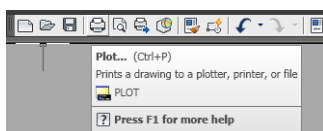

3. Βεβαιωθείτε ότι έχετε επιλέξει το σωστό εκτυπωτή και μετά πατήστε το κουμπί **Properties** (Ιδιότητες).

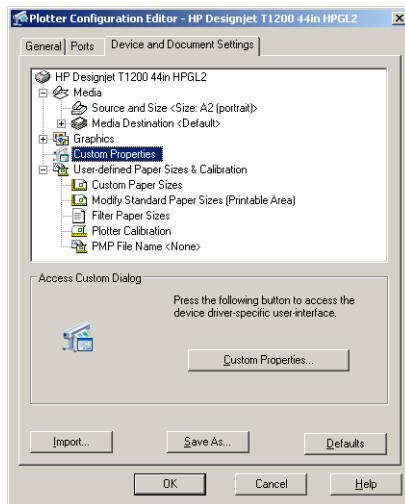

4. Επιλέξτε την καρτέλα **Device and Document Settings** (Ρυθμίσεις συσκευής και εγγράφου) και πιάστε το κουμπί **Custom Properties** (Προσαρμοσμένες ιδιότητες).

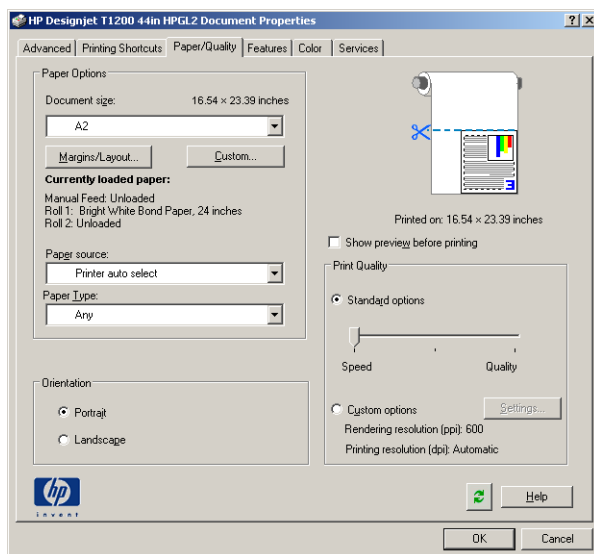

5. Στην καρτέλα **Paper/Quality** (Χαρτί/Ποιότητα), επιλέξτε το πλαίσιο **Show preview before printing** (Προβολή προεπισκόπησης πριν από την εκτύπωση) και επιλέξτε τον τύπο χαρτιού που θέλετε να χρησιμοποιήσετε.

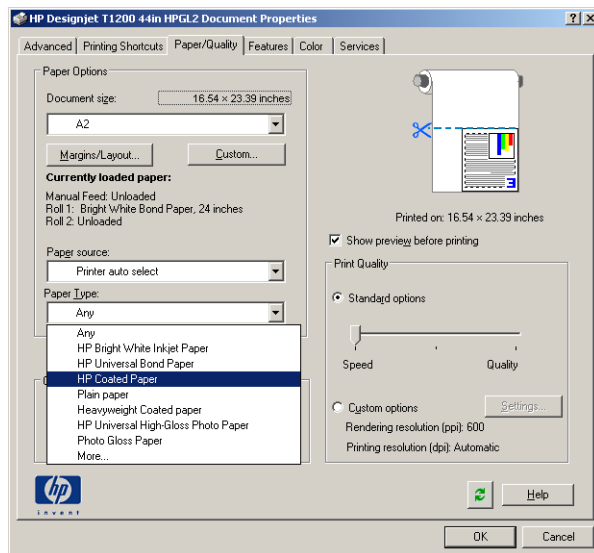

ΣΗΜΕΙΩΣΗ: Εάν δεν επιλέξετε προέλευση ή τύπο χαρτιού, ο εκτυπωτής δεν θα εκτυπώσει σε προστατευμένα ρολά (δείτε [Προστασία ρολού \(σειρά T1300\) στη σελίδα 69](#)).

6. Επιλέξτε την ποιότητα εκτύπωσης (η δική σας επιλογή μεταξύ ταχύτητας και ποιότητας εκτύπωσης).
7. Εάν σκοπεύετε να εκτυπώσετε σε ρολό χαρτιού, πρέπει να αποφασίσετε πού ο εκτυπωτής πρέπει να κόψει το χαρτί. Πιέστε το κουμπί **Margins/Layout** (Περιθώρια/Διάταξη) και, στη συνέχεια, επιλέξτε το **Clip contents by margins** (Περικοπή περιεχομένων κατά περιθώρια).

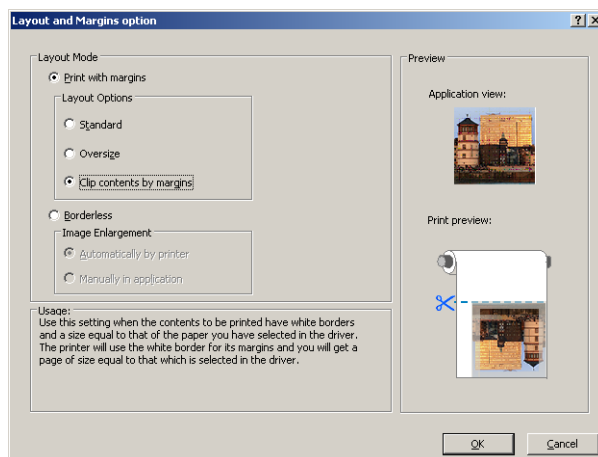

8. Εάν χρησιμοποιείτε φωτογραφικό ή γυαλιστερό χαρτί, μπορείτε να επιλέξετε εκτύπωση **Borderless** (Χωρίς περιθώρια) (μόνο σειρά T1300).

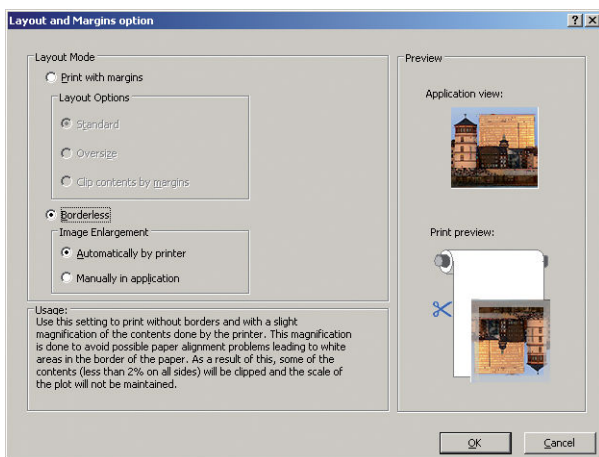

9. Επιλέξτε την καρτέλα **Features** (Δυνατότητες) και, στη συνέχεια, το **Autorotate** (Αυτόματη περιστροφή). Για εκτυπωτές σειράς T1300, επιλέξτε επίσης τη ρύθμιση **Crop lines** (Γραμμές περικοπής). Η αυτόματη περιστροφή μπορεί να βοηθήσει στην αποφυγή σπατάλης χαρτιού και οι γραμμές περικοπής θα σας υποδείξουν που θα κοπεί το χαρτί μετά την εκτύπωση.

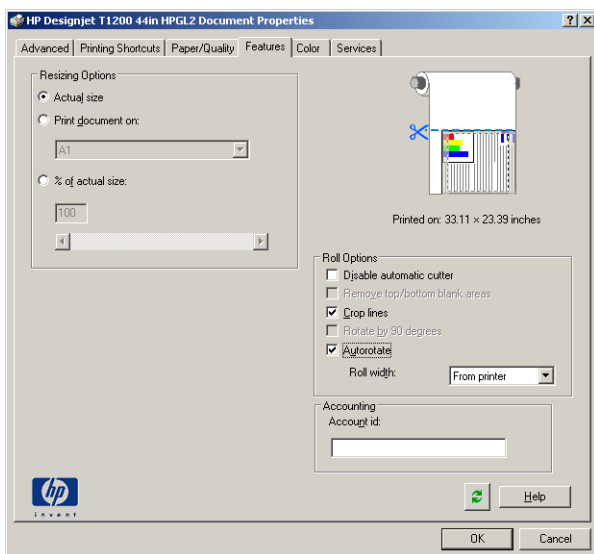

10. Πιέστε το κουμπί **OK** και αποθηκεύστε τις αλλαγές της διαμόρφωσης σε ένα αρχείο PC3.

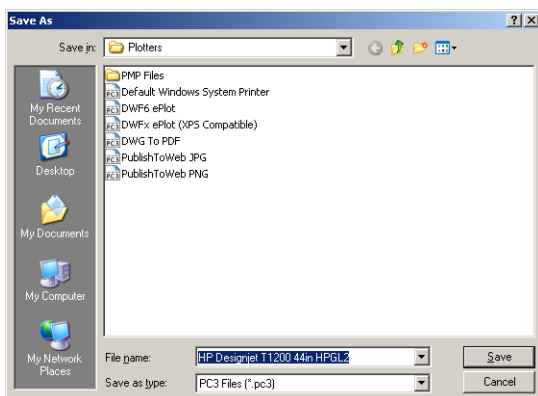

- Εάν έχετε πιέσει το κουμπί **OK** στο παράθυρο Plot (Σχεδίαση), ο εκτυπωτής θα δημιουργήσει μια προεπισκόπηση εκτύπωσης (μόνο σειρά T1300).

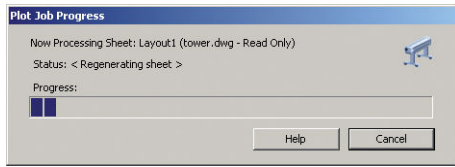

Preview in progress

Status: Waiting to receive the job...

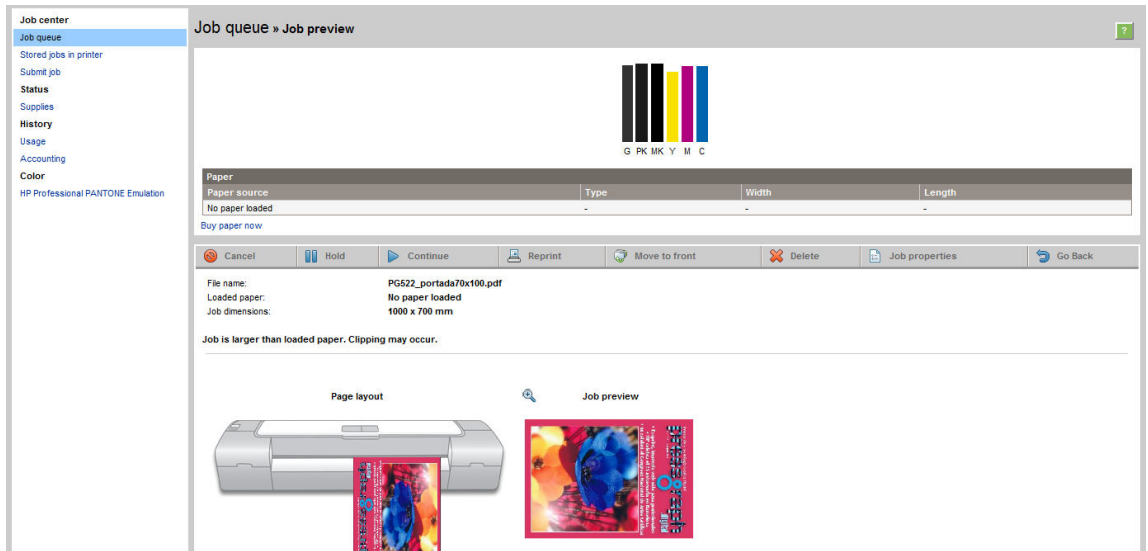

Χρήση του Adobe Photoshop

- Στο Photoshop CS5, επιλέξτε **File (Αρχείο) > Print (Εκτύπωση)** και, στη συνέχεια, επιλέξτε τον εκτυπωτή σας.

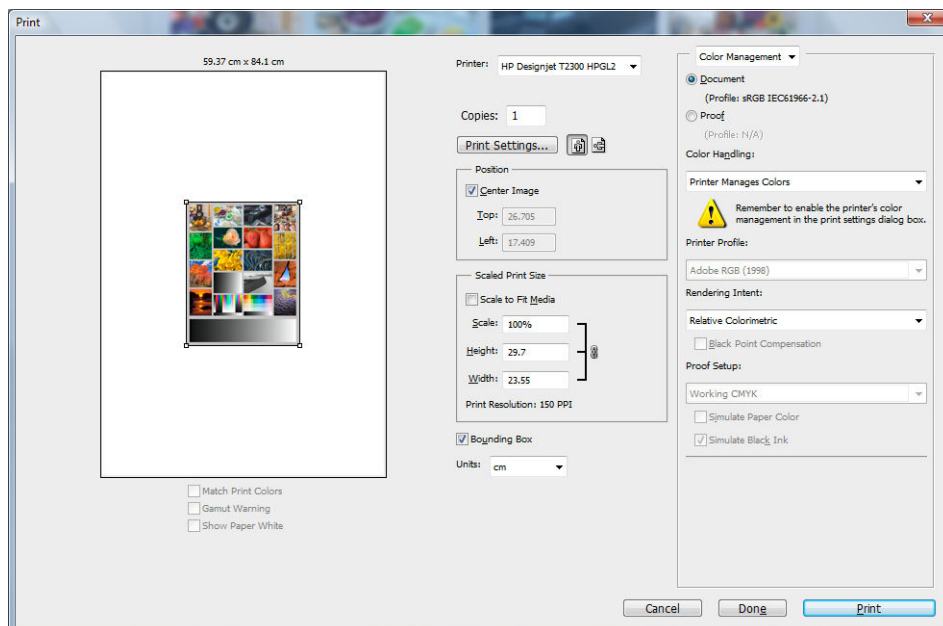

2. Επιλέξτε από τα διαθέσιμα μεγέθη χαρτιού.

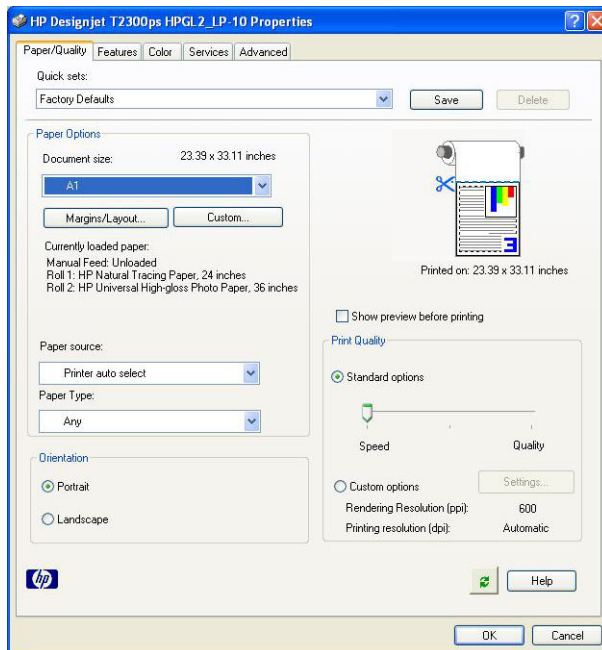

Εάν δεν βρείτε το μέγεθος χαρτιού που σκοπεύετε να χρησιμοποιήσετε, πατήστε το κουμπί **Custom** (Προσαρμοσμένο). Εισαγάγετε το πλάτος, το μήκος και το όνομα του προσαρμοσμένου μεγέθους χαρτιού. Πιέστε τα κουμπιά **Save** (Αποθήκευση) και **OK**.

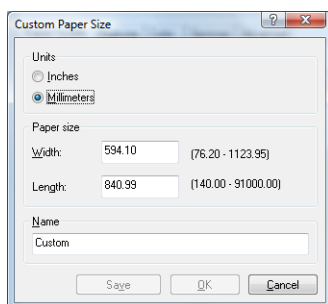

3. Επιλέξτε **Show preview before printing** (Εμφάνιση προεπισκόπησης πριν από την εκτύπωση). Μπορείτε επίσης να αλλάξετε την προεπιλεγμένη προέλευση χαρτιού, τον τύπο χαρτιού και την ποιότητα εκτύπωσης.

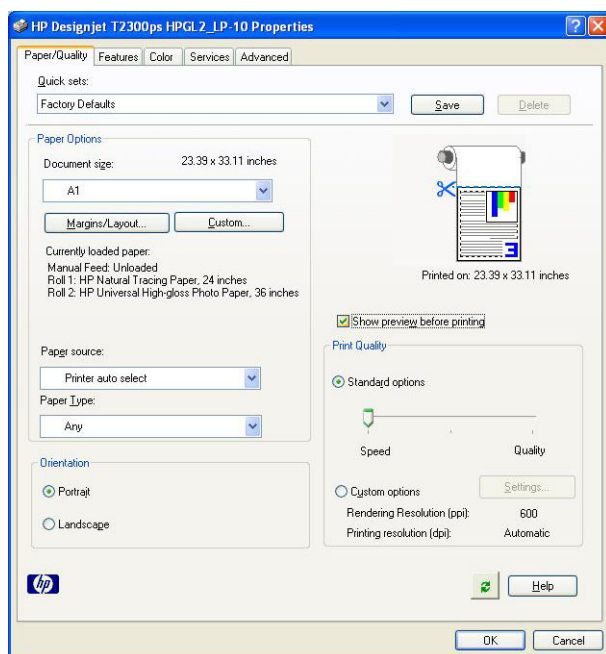

4. Στην καρτέλα **Color** (Χρώμα), η προεπιλογή για τη διαχείριση χρωμάτων είναι **Printer managed colors** (Διαχείριση χρωμάτων από εκτυπωτή) και αυτή είναι η σωστή επιλογή επειδή έχετε ήδη επιλέξει **Printer Manages Colors** (Διαχείριση χρωμάτων από εκτυπωτή) στο Photoshop.

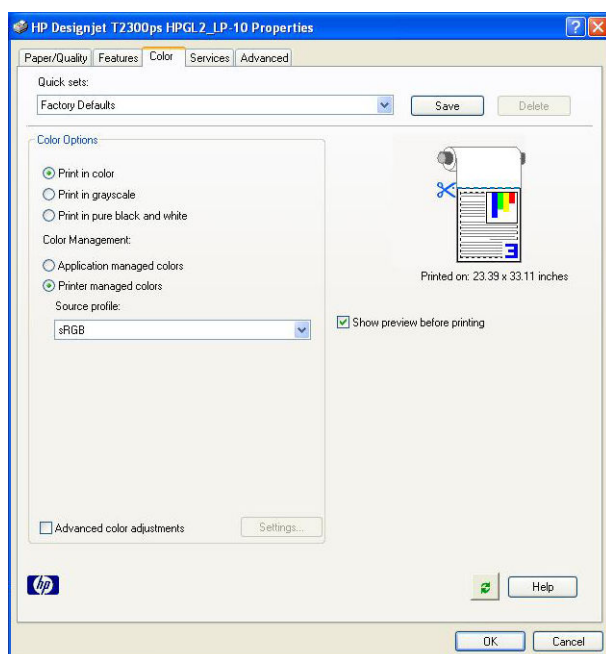

Εκτύπωση και προσαρμογή κλίμακας από το Microsoft Office

Αυτή η ενότητα παρουσιάζει τον τρόπο εκτύπωσης και κλιμάκωσης από το Microsoft Office 2007.

Χρήση του PowerPoint

1. Επιλέξτε το κουμπί του Office και, στη συνέχεια, το **Print** (Εκτύπωση) και το όνομα του εκτυπωτή σας.

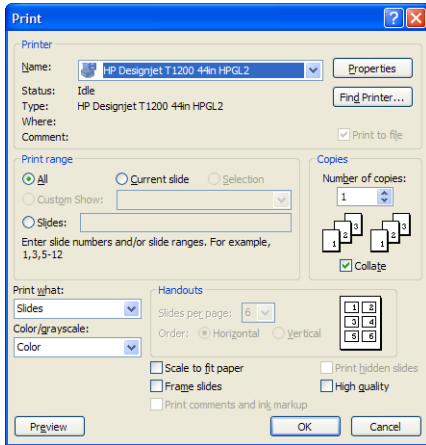

2. Επιλέξτε **Properties** (Ιδιότητες) > **Features** (Δυνατότητες) > **Print document on** (Εκτύπωση εγγράφου σε) για κλιμάκωση του εγγράφου σε ένα συγκεκριμένο μέγεθος.

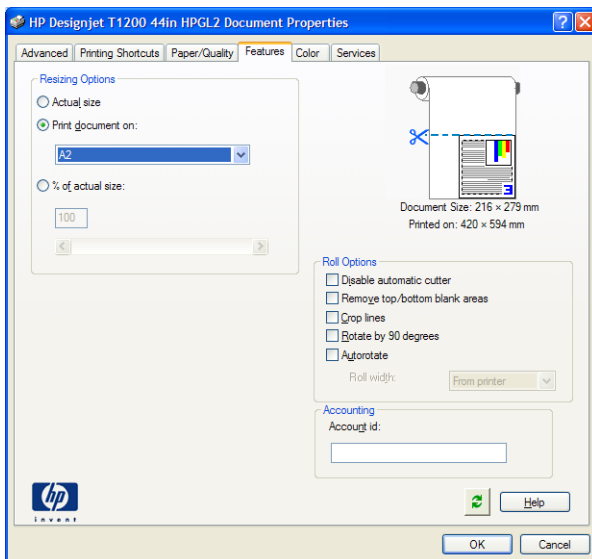

3. Επιλέξτε την καρτέλα **Paper/Quality** (Χαρτί/Ποιότητα) και μετά επιλέξτε **Paper Source** (Προέλευση χαρτιού) και **Paper Type** (Τύπος χαρτιού).

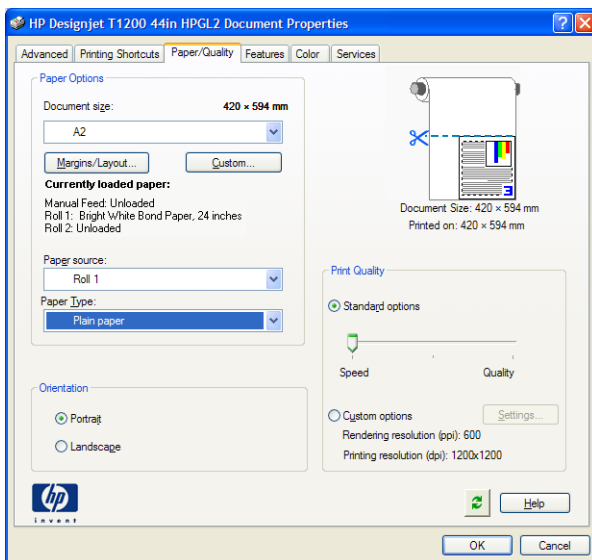

4. Επιλέξτε **Margins/Layout** (Περιθώρια/Διάταξη) και μετά επιλέξτε **Clip contents by margins** (Περικοπή περιεχομένων κατά περιθώρια) για να διατηρήσετε το μέγεθος.

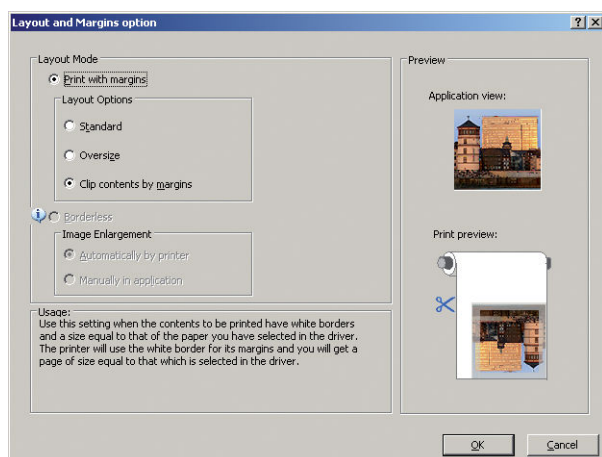

Χρήση του Project

1. Επιλέξτε **File** (Αρχείο) > **Page Setup** (Διαμόρφωση σελίδας) > **Print** (Εκτύπωση).

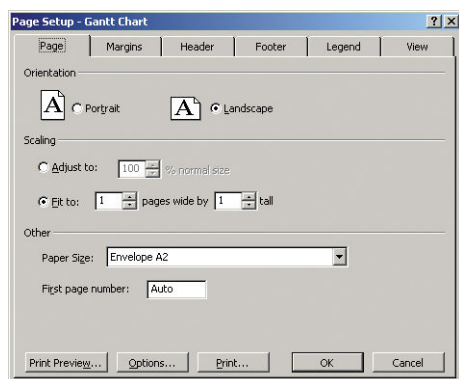

2. Επιλέξτε το όνομα του εκτυπωτή και μετά **Close** (Κλείσιμο).

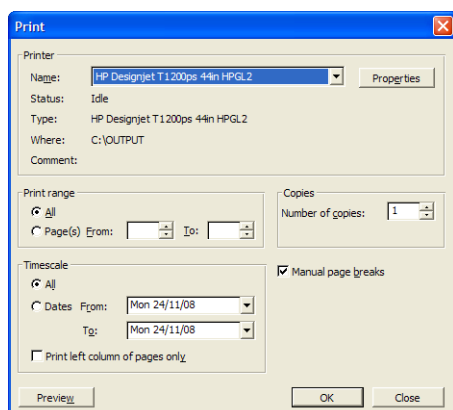

3. Επιλέξτε **Page Setup** (Διαμόρφωση σελίδας) και επιλέξτε **Paper Size** (Μέγεθος χαρτιού) που θέλετε.

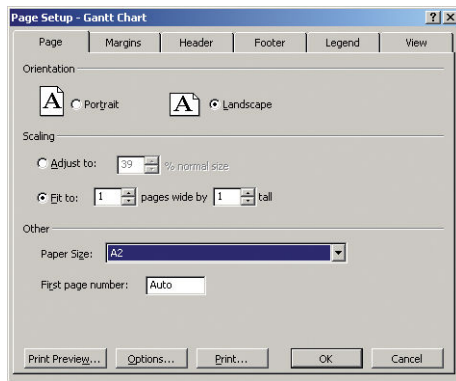

4. Επιλέξτε **Options** (Επιλογές) για να μεταβείτε στο πρόγραμμα οδήγησης του εκτυπωτή. Οι προεπιλογές στην καρτέλα **Paper/Quality** (Χαρτί/Ποιότητα) είναι πιθανόν κατάλληλες: **Paper source** (Προέλευση χαρτιού): **Printer auto select** (Αυτόματη επιλογή εκτυπωτή) και **Paper Type** (Τύπος χαρτιού): **Any** (Οποιοδήποτε).

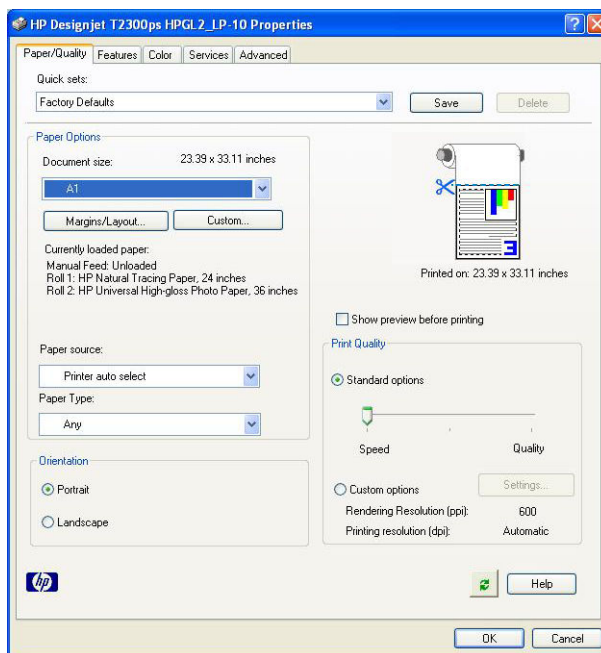

5. Επιλέξτε **Features** (Δυνατότητες) > **Print document on** (Εκτύπωση εγγράφου σε) για προσαρμογή της κλίμακας του εγγράφου σε ένα συγκεκριμένο μέγεθος. Εναλλακτικά, μπορείτε να κλιμακώσετε το έγγραφο στο Project.

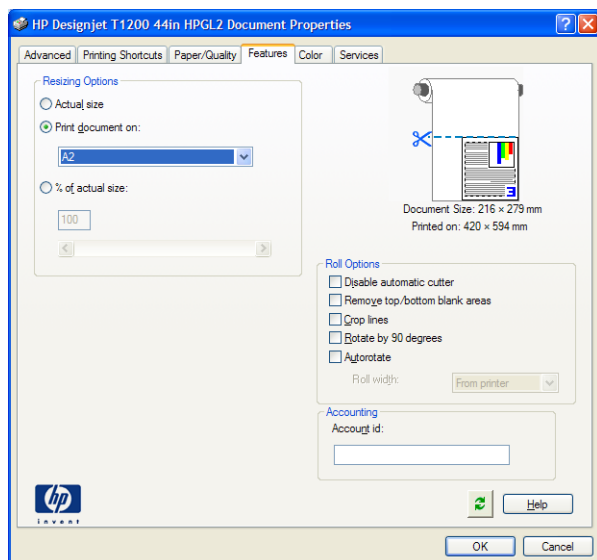

Χρήση του Excel

1. Επιλέξτε το κουμπί του Office και, στη συνέχεια, το **Print** (Εκτύπωση). Επιλέξτε το όνομα του εκτυπωτή και μετά κάντε κλικ στο κουμπί **Close** (Κλείσιμο).

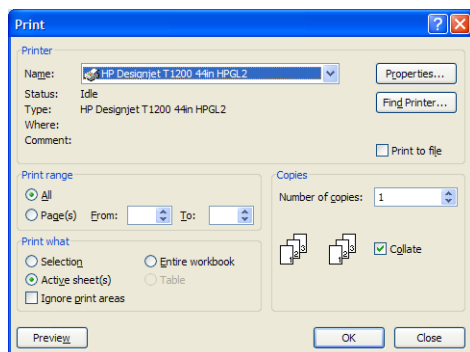

2. Επιλέξτε την καρτέλα **Page Layout** (Διάταξη σελίδας), το **Size** (Μέγεθος) και, στη συνέχεια, το επιθυμητό μέγεθος χαρτιού.

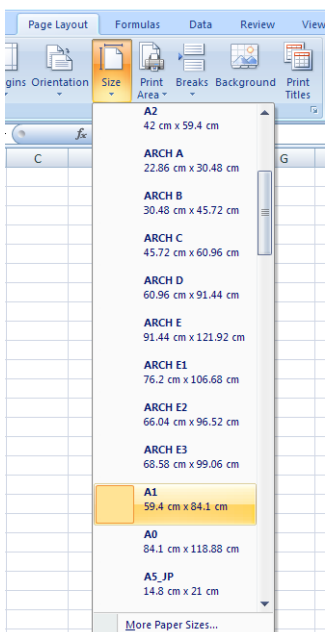

3. Επιλέξτε το κουμπί του Office και, στη συνέχεια, το **Print** (Εκτύπωση) > **Properties** (Ιδιότητες) για μετάβαση στο πρόγραμμα οδήγησης εκτυπωτή. Στην καρτέλα **Paper/Quality** (Χαρτί/Ποιότητα), επιλέξτε το **Paper source** (Προέλευση χαρτιού), το **Paper Type** (Τύπος χαρτιού) και το **Print Quality** (Ποιότητα εκτύπωσης).

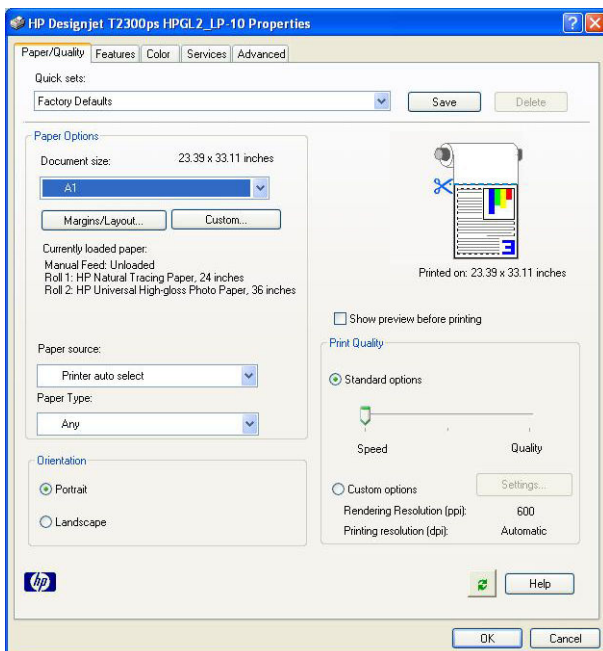

4. Επιλέξτε **Features** (Δυνατότητες) > **Print document on** (Εκτύπωση εγγράφου σε) για προσαρμογή της κλίμακας του εγγράφου σε ένα συγκεκριμένο μέγεθος. Εναλλακτικά, μπορείτε να προσαρμόσετε την κλίμακα του εγγράφου στο Excel.

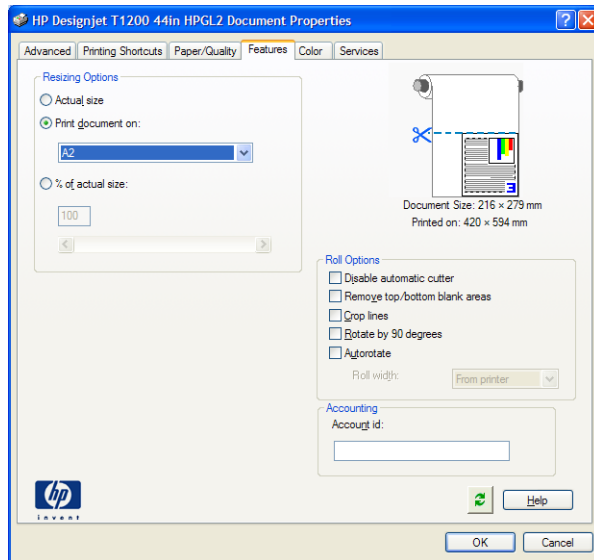

12 Ανάκτηση πληροφοριών χρήσης του εκτυπωτή

- [Λήψη πληροφοριών λογιστικών από τον εκτυπωτή](#)
- [Έλεγχος στατιστικών στοιχείων χρήσης](#)
- [Έλεγχος στατιστικών στοιχείων χρήσης για μια εργασία](#)
- [Αίτηση λογιστικών στοιχείων μέσω ηλεκτρονικού ταχυδρομείου](#)

Λήψη πληροφοριών λογιστικών από τον εκτυπωτή

Υπάρχουν διάφοροι τρόποι για τη λήψη πληροφοριών λογιστικών από τον εκτυπωτή.

- Προβάλετε τις στατιστικές πληροφορίες χρήσης του εκτυπωτή για όλη τη διάρκεια ζωής του εκτυπωτή. Δείτε ['Έλεγχος στατιστικών στοιχείων χρήσης στη σελίδα 117](#).
- Προβάλετε τη χρήση μελανιού και χαρτιού για καθεμία από τις πρόσφατες εργασίες, χρησιμοποιώντας το HP Utility, ανατρέξτε στην ενότητα ['Έλεγχος στατιστικών στοιχείων χρήσης για μια εργασία στη σελίδα 118](#). Εάν το HP Utility δεν είναι διαθέσιμο, ανατρέξτε στην ενότητα [Πρόσβαση στο HP Utility στη σελίδα 33](#).
- Αίτηση λογιστικών στοιχείων μέσω ηλεκτρονικού ταχυδρομείου. Ο εκτυπωτής στέλνει δεδομένα σε μορφή XML σε τακτικά χρονικά διαστήματα σε μια καθορισμένη διεύθυνση ηλεκτρονικού ταχυδρομείου. Τα δεδομένα μπορεί να ερμηνευτούν και να συνοψιστούν από μια εφαρμογή τρίτου κατασκευαστή ή να προβληθούν ως λογιστικό φύλλο Excel. Ανατρέξτε στην ενότητα [Αίτηση λογιστικών στοιχείων μέσω ηλεκτρονικού ταχυδρομείου στη σελίδα 118](#).
- Χρησιμοποιήστε μια εφαρμογή άλλου κατασκευαστή για να ζητήσετε την κατάσταση του εκτυπωτή, τη χρήση του εκτυπωτή ή δεδομένα για τα λογιστικά εργασιών από τον εκτυπωτή μέσω Internet. Ο εκτυπωτής παρέχει δεδομένα σε μορφή XML στην εφαρμογή όποτε ζητηθούν. Η HP παρέχει ένα κιτ ανάπτυξης λογισμικού για να διευκολύνει την ανάπτυξη τέτοιων εφαρμογών.

'Έλεγχος στατιστικών στοιχείων χρήσης

Υπάρχουν διάφοροι τρόποι για να ελέγξετε τα στατιστικά στοιχεία χρήσης του εκτυπωτή σας.

 **ΣΗΜΕΙΩΣΗ:** Η ακρίβεια των στατιστικών στοιχείων χρήσης δεν είναι εγγυημένη.

Από τον ενσωματωμένο Web Server



1. Αποκτήστε πρόσβαση στον ενσωματωμένο Web server (ανατρέξτε στο θέμα [Πρόσβαση στον ενσωματωμένο Web Server στη σελίδα 33](#)).
2. Μεταβείτε στην καρτέλα **Main** (Κύριο).
3. Επιλέξτε **History** (Ιστορικό) > **Usage** (Χρήση).

Από το HP Utility

1. Αποκτήστε πρόσβαση στο HP Utility, ανατρέξτε στην ενότητα [Πρόσβαση στο HP Utility στη σελίδα 33](#).
2. Στα Windows, μεταβείτε στην καρτέλα **Overview** (Επισκόπηση) και κάντε κλικ στη σύνδεση **Printer usage** (Χρήση εκτυπωτή).

Στο Mac OS, επιλέξτε **Information** (Πληροφορίες) > **Printer Usage** (Χρήση εκτυπωτή) και κάντε κλικ στο κουμπί **Lookup** (Αναζήτηση).

Στον μπροστινό πίνακα

1. Πατήστε .
2. Πατήστε .
3. Πατήστε **Internal prints** (Εσωτερικές εκτυπώσεις).
4. Πατήστε **User information prints** (Εκτυπώσεις πληροφοριών χρήστη).
5. Πατήστε **Print usage report** (Εκτύπωση αναφοράς χρήσης).

Έλεγχος στατιστικών στοιχείων χρήσης για μια εργασία

Υπάρχουν δύο τρόποι να ελέγξετε τα στατιστικά στοιχεία χρήσης για κάποια συγκεκριμένη εργασία.



ΣΗΜΕΙΩΣΗ: Η ακρίβεια των στατιστικών στοιχείων χρήσης δεν είναι εγγυημένη.

Στατιστικά στοιχεία λογιστικών με το HP Utility (σειρά T1300)

1. Αποκτήστε πρόσβαση στο HP Utility, ανατρέξτε στην ενότητα [Πρόσβαση στο HP Utility στη σελίδα 33](#).
2. Επιλέξτε **Job center** (Κέντρο εργασιών) για προβολή πληροφοριών σχετικά με τις πιο πρόσφατες εργασίες.
3. Στα Windows, κάντε κλικ στη σύνδεση **Accounting** (Λογιστικά).

Στο Mac OS, επιλέξτε **Job Accounting** (Λογιστικά εργασιών) και κάντε κλικ στο κουμπί **Look Up** (Αναζήτηση).

Στατιστικά στοιχεία λογιστικών με τον ενσωματωμένο Web Server

1. Αποκτήστε πρόσβαση στον ενσωματωμένο Web server (ανατρέξτε στο θέμα [Πρόσβαση στον ενσωματωμένο Web Server στη σελίδα 33](#)).
2. Μεταβείτε στην καρτέλα **Main** (Κύριο).
3. Επιλέξτε **History** (Ιστορικό) > **Accounting** (Λογιστικά).

Αίτηση λογιστικών στοιχείων μέσω ηλεκτρονικού ταχυδρομείου

1. Λάβετε τη διεύθυνση IP του διακομιστή εξερχόμενης αλληλογραφίας (SMTP) από το τμήμα IT. Απαιτείται προκειμένου να στείλετε μηνύματα ηλεκτρονικού ταχυδρομείου.
2. Βεβαιωθείτε ότι ο διακομιστής εξερχόμενης αλληλογραφίας έχει διαμορφωθεί για την αναμετάδοση μηνυμάτων ηλεκτρονικού ταχυδρομείου που θα στείλει ο εκτυπωτής.
3. Ανοίξτε ένα πρόγραμμα περιήγησης Web και συνδεθείτε με τον ενσωματωμένο Web Server του εκτυπωτή.
4. Επιλέξτε την καρτέλα **Ρύθμιση**.
5. Από το μενού Configuration (Διαμόρφωση) στην αριστερή στήλη, επιλέξτε **Date & Time** (Ημερομηνία & ώρα).
6. Βεβαιωθείτε ότι η ημερομηνία και η ώρα του εκτυπωτή έχουν οριστεί σωστά.
7. Από το μενού Configuration (Διαμόρφωση), επιλέξτε **Email server** (Διακομιστής ηλεκτρονικού ταχυδρομείου).
8. Εισάγετε τη διεύθυνση IP του διακομιστή εξερχόμενης αλληλογραφίας (SMTP).
9. Καθορίστε μια διεύθυνση ηλεκτρονικού ταχυδρομείου για τον εκτυπωτή. Αυτή δεν χρειάζεται να είναι μια έγκυρη διεύθυνση ηλεκτρονικού ταχυδρομείου, καθώς ο εκτυπωτής δεν πρόκειται να λάβει μηνύματα, αλλά θα πρέπει να έχει τη μορφή μιας διεύθυνσης ηλεκτρονικού ταχυδρομείου. Βοηθά στην αναγνώριση του προϊόντος όταν στέλνει μηνύματα ηλεκτρονικού ταχυδρομείου.
10. Από το μενού Configuration (Διαμόρφωση), επιλέξτε **Printer settings** (Ρυθμίσεις εκτυπωτή).
11. Στην ενότητα Accounting (Λογιστικά), εάν ορίσετε την επιλογή **Require account ID** (Απαίτηση αναγνωριστικού λογαριασμού) σε **Ενεργ.**, τότε κάθε φορά που κάποιος θα στέλνει μια εργασία εκτύπωσης στον εκτυπωτή, θα πρέπει να παρέχει ένα αναγνωριστικό λογαριασμού: για παράδειγμα,

ένα αναγνωριστικό που αντιστοιχεί στο τμήμα του ή σε ένα συγκεκριμένο έργο ή πελάτη. Αν κάποιος στείλει μια εργασία χωρίς να δώσει ένα αναγνωριστικό λογαριασμού, ο εκτυπωτής θα διατηρήσει τη μη αναγνωρισμένη εργασία στην ουρά χωρίς να την εκτυπώσει, έως ότου δοθεί ένα αναγνωριστικό λογαριασμού.

Αν ρυθμίσετε την επιλογή **Require account ID** (Απαιτούμενο αναγνωριστικό λογαριασμού) σε **Off** (Απενεργοποίηση), τότε ο εκτυπωτής θα εκτυπώνει όλες τις εργασίες ανεξάρτητα αν διαθέτουν αναγνωριστικό λογαριασμού ή όχι.

12. Ρυθμίστε την επιλογή **Send accounting files** (Αποστολή λογιστικών αρχείων) σε Enabled (Ενεργό).
13. Ρυθμίστε την επιλογή **Send accounting files to** (Αποστολή λογιστικών αρχείων σε) στη διεύθυνση (ή διευθύνσεις) ηλεκτρονικού ταχυδρομείου στην οποία θέλετε να στείλετε τις λογιστικές πληροφορίες. Αυτή μπορεί να είναι μια διεύθυνση που έχετε δημιουργήσει ειδικά για να λαμβάνετε αυτόματα δημιουργημένα μηνύματα από τον εκτυπωτή.
14. Ρυθμίστε την επιλογή **Send accounting files every** (Αποστολή λογιστικών αρχείων κάθε) σε μια συχνότητα με την οποία θέλετε να στέλνονται οι πληροφορίες, επιλέγοντας συγκεκριμένο αριθμό ημερών ή εκτυπώσεων.
15. Μπορείτε επίσης να ρυθμίσετε την επιλογή **Exclude personal information from accounting email** (Εξάριση προσωπικών πληροφοριών από τα λογιστικά email) σε **Every.**, ώστε τα λογιστικά μηνύματα να μην περιέχουν προσωπικές πληροφορίες. Αν η επιλογή αυτή είναι ρυθμισμένη σε **Off** (Απενεργοποίηση), θα περιλαμβάνονται πληροφορίες όπως όνομα χρήστη, όνομα εργασίας και αναγνωριστικό λογαριασμού.

Όταν ολοκληρώσετε τα παραπάνω βήματα, ο εκτυπωτής θα στέλνει τα λογιστικά δεδομένα μέσω ηλεκτρονικού ταχυδρομείου με τη συχνότητα που έχετε καθορίσει. Τα δεδομένα παρέχονται σε μορφή XML και είναι εύκολο να ερμηνευτούν από ένα πρόγραμμα τρίτου κατασκευαστή. Τα δεδομένα που παρέχονται σε κάθε εργασία εκτύπωσης περιλαμβάνουν το χρόνο υποβολής της εργασίας, το χρόνο εκτύπωσης της εργασίας, τη διάρκεια εκτύπωσης, τον τύπο της εικόνας, τον αριθμό των σελίδων, τον αριθμό των αντιγράφων, τον τύπο και το μέγεθος χαρτιού, την ποσότητα κάθε έγχρωμης μελάνης που χρησιμοποιήθηκε και διάφορα άλλα χαρακτηριστικά της εργασίας. Λογιστικά δεδομένα παρέχονται επίσης σε εργασίας σάρωσης και αντιγραφής.

Μπορείτε να λάβετε ένα πρότυπο Excel από τον ιστότοπο της HP (<http://www.hp.com/go/designjet/accounting>) το οποίο θα σας επιτρέψει να εμφανίσετε τα δεδομένα XML σε μορφή λογιστικού φύλλου που μπορεί να διαβαστεί καλύτερα.

Μετά την ανάλυση των λογιστικών δεδομένων, θα μπορείτε να καθορίσετε με ακρίβεια και ευελιξία τη χρέωση για τη χρήση του εκτυπωτή από τους πελάτες σας. Μπορείτε, για παράδειγμα:

- Να χρεώνετε κάθε πελάτη για τη συνολική ποσότητα μελάνης και χαρτιού που χρησιμοποιήθηκε από τον πελάτη σε μια συγκεκριμένη χρονική περίοδο.
- Να χρεώσετε κάθε πελάτη ξεχωριστά ανά εργασία.
- Να χρεώσετε κάθε πελάτη ξεχωριστά για κάθε έργο, αναλυμένο ανά εργασία.



ΣΗΜΕΙΩΣΗ: Σε ορισμένες περιπτώσεις, η υποδιαστολή ενδέχεται να λείπει ή να είναι σε εσφαλμένη θέση σε έναν αριθμό στο Excel: Για παράδειγμα, ο αριθμός 5,1806 μπορεί να παρερμηνευτεί ως 51806 και να εμφανιστεί ως 51.806. Αυτό είναι ένα πρόβλημα του Excel που δεν μπορεί να λυθεί από την HP.

13 Χειρισμός δοχείων μελανιού και κεφαλών εκτύπωσης



- [Πληροφορίες για τα δοχεία μελάνης](#)
- [Έλεγχος κατάστασης των δοχείων μελάνης](#)
- [Αφαίρεση δοχείου μελάνης](#)
- [Εισαγωγή δοχείου μελάνης](#)
- [Πληροφορίες για τις κεφαλές εκτύπωσης](#)
- [Έλεγχος κατάστασης της κεφαλής εκτύπωσης](#)
- [Αφαίρεση κεφαλής εκτύπωσης](#)
- [Εισαγωγή κεφαλής εκτύπωσης](#)

Πληροφορίες για τα δοχεία μελάνης

Τα δοχεία μελανιού αποθηκεύουν το μελάνι και συνδέονται με τις κεφαλές εκτύπωσης, οι οποίες κατανέμουν το μελάνι στο χαρτί. Για να προμηθευτείτε επιπλέον δοχεία, ανατρέξτε στην ενότητα [Εξαρτήματα στη σελίδα 136](#).

⚠ ΠΡΟΣΟΧΗ: Κατά το χειρισμό των δοχείων μελάνης, τηρείτε τις προφυλάξεις επειδή είναι συσκευές ευαίσθητες στο ηλεκτροστατικό φορτίο (δείτε [Γλωσσάρι στη σελίδα 205](#)). Μην αγγίζετε τους πείρους, τις επαφές ή τα κυκλώματα.

Έλεγχος κατάστασης των δοχείων μελάνης

Για να προβάλετε τις στάθμες μελανιού για τα δοχεία μελανιού που διαθέτετε, πατήστε  στον μπροστινό πίνακα και, στη συνέχεια, . Υπάρχει μια επιλογή **Replace ink cartridges** (Αντικατάσταση δοχείων μελάνης) στη σελίδα πληροφοριών μελάνης σε περίπτωση που θέλετε να τα αντικαταστήσετε (ανατρέξτε επίσης στην ενότητα [Αφαίρεση δοχείου μελάνης στη σελίδα 121](#)).

Για να λάβετε περισσότερες πληροφορίες για τα δοχεία μελάνης, μπορείτε πατήσετε το χρώμα του δοχείου για το οποίο θέλετε να δείτε πληροφορίες.

Μπορείτε να λάβετε αυτές τις πληροφορίες και από το HP Utility.

Για μια εξήγηση των μηνυμάτων κατάστασης για τα δοχεία μελάνης, ανατρέξτε στην ενότητα [Κατάσταση δοχείων μελάνης στη σελίδα 178](#).

Διαδικασίες του HP Utility

- Στο HP Utility για Windows, μεταβείτε στην καρτέλα **Overview** (Επισκόπηση). Η κατάσταση κάθε δοχείου εμφανίζεται στο **Supplies Status** (Κατάσταση αναλώσιμων) > **Cartridges** (Δοχεία).
- Στο HP Utility για Mac OS, επιλέξτε **Printer Status** (Κατάσταση εκτυπωτή) στην ομάδα Information (Πληροφορίες).

Αφαίρεση δοχείου μελάνης

Υπάρχουν δύο περιπτώσεις που πρέπει να αφαιρέσετε ένα δοχείο μελανιού.



- Τη μελάνη στο δοχείο κοντεύει να εξαντληθεί και θέλετε να το αντικαταστήσετε με δοχείο που είναι πλήρως γεμάτο με μελάνη, ώστε να το χρησιμοποιήσετε για εκτυπώσεις χωρίς επιτήρηση (μπορείτε να χρησιμοποιήσετε τη μελάνη που απομένει στο πρώτο δοχείο κάποια άλλη στιγμή).
- Το δοχείο μελάνης δεν περιέχει μελάνη ή είναι ελαττωματικό και θα πρέπει να το αντικαταστήσετε για να συνεχίσετε τις εκτυπώσεις σας.



⚠ ΠΡΟΣΟΧΗ: Μην προσπαθήσετε να αφαιρέσετε ένα δοχείο μελάνης, ενώ γίνεται εκτύπωση.

ΠΡΟΣΟΧΗ: Αφαιρέστε ένα δοχείο μελάνης μόνο εάν είστε έτοιμοι να τοποθετήσετε άλλο.

ΠΡΟΣΟΧΗ: Βεβαιωθείτε ότι οι τροχοί του εκτυπωτή είναι κλειδωμένοι (ο μοχλός του φρένου είναι πατημένος προς τα κάτω), για να μη μετακινηθεί ο εκτυπωτής.

📝 ΣΗΜΕΙΩΣΗ: Όταν εξαντληθεί η μελάνη ενός δοχείου, η τρέχουσα εργασία δεν ακυρώνεται αυτόματα: εάν δεν την ακυρώσετε χειροκίνητα, η εκτύπωση θα συνεχιστεί όταν αντικατασταθεί το κενό δοχείο. Εάν υπάρχει καθυστέρηση στην αντικατάσταση του δοχείου, ενδέχεται να εμφανιστούν ορισμένες λωρίδες στην εκτύπωση.

1. Από τον μπροστινό πίνακα, πατήστε , έπειτα  και στη συνέχεια **Replace ink cartridges** (Αντικατάσταση δοχείων μελανιού).

Εναλλακτικά, πατήστε , έπειτα  και, στη συνέχεια, **Ink (Μελάνι) > Αντικατάσταση δοχείων μελανιού**.

2. Ανοίξτε το κάλυμμα της οθόνης του μελανιού στην αριστερή πλευρά του εκτυπωτή.

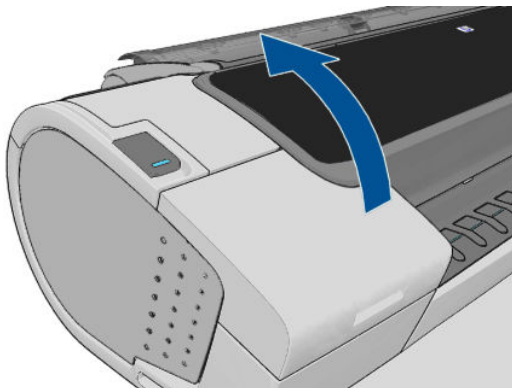

3. Πιάστε το δοχείο που θέλετε να αφαιρέσετε.

4. Τραβήξτε το δοχείο προς τα επάνω.

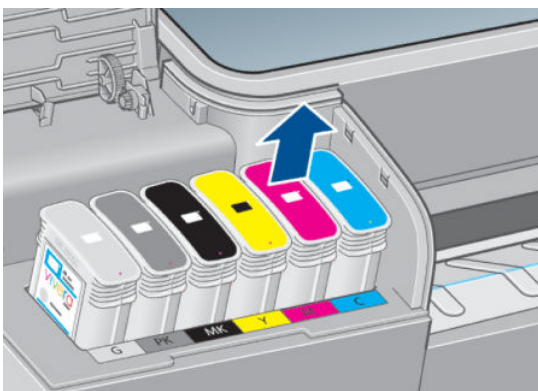

 **ΣΗΜΕΙΩΣΗ:** Μην αγγίζετε την άκρη της κασέτας που τοποθετείτε στον εκτυπωτή, καθώς μπορεί να υπάρχει μελάνη στη σύνδεση.

 **ΣΗΜΕΙΩΣΗ:** Μην αποθηκεύετε μερικώς χρησιμοποιημένα δοχεία μελάνης.

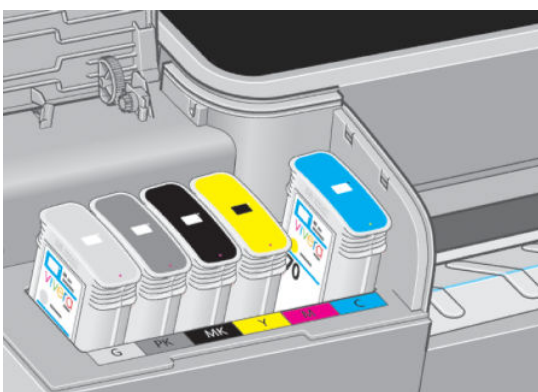

5. Η οθόνη του μπροστινού πίνακα προσδιορίζει το δοχείο μελάνης που λείπει.

Εισαγωγή δοχείου μελάνης

1. Πριν από την αφαίρεση του δοχείου από το περιτύλιγμά του, ανακινήστε το καλά.
2. Ξετυλίξτε το περιτύλιγμα του νέου δοχείου μελάνης και βρείτε την ετικέτα που προσδιορίζει το χρώμα της μελάνης. Ελέγξτε ότι το γράμμα ή τα γράμματα (σε αυτές τις εικόνες, Μ για ματζέντα) που είναι σημειωμένα στην κενή υποδοχή, ταιριάζουν με το γράμμα ή τα γράμματα στην ετικέτα του δοχείου.
3. Τοποθετήστε το δοχείο μελανιού στην υποδοχή.

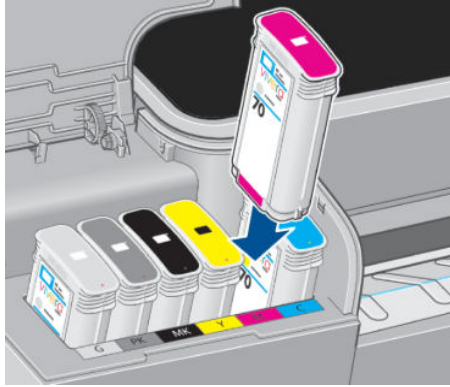

4. Πιέστε το δοχείο μέσα στην υποδοχή μέχρι να ασφαλίσει στη θέση του. Πρέπει να ακούσετε ένα χαρακτηριστικό ήχο μπιπ και να δείτε μήνυμα επιβεβαίωσης ότι το δοχείο έχει τοποθετηθεί.

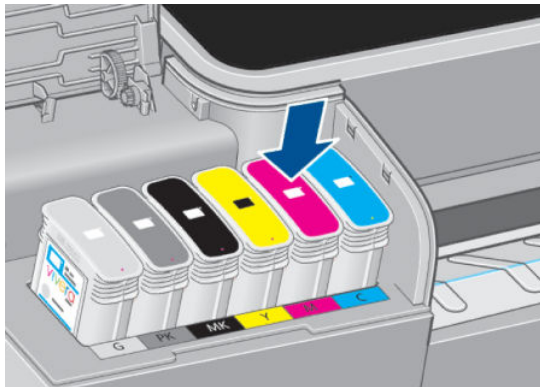

Εάν έχετε δυσκολίες, ανατρέξτε στο θέμα [Δεν είναι δυνατή η εισαγωγή δοχείου μελάνης στη σελίδα 178](#).

5. Όταν όλα τα δοχεία τοποθετηθούν, κλείστε το κάλυμμα.

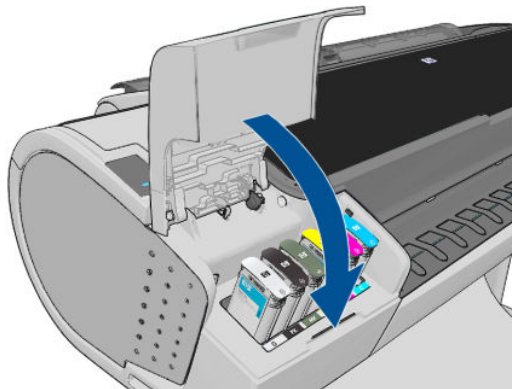

6. Η οθόνη του μπροστινού πίνακα επιβεβαιώνει ότι όλα τα δοχεία έχουν τοποθετηθεί σωστά.



Πληροφορίες για τις κεφαλές εκτύπωσης

Οι κεφαλές εκτύπωσης είναι συνδεδεμένες με τα δοχεία μελανιού και ψεκάζουν μελάνι στο χαρτί.

- ΠΡΟΣΟΧΗ:** Κατά το χειρισμό των κεφαλών εκτύπωσης, τηρείτε τις προφυλάξεις επειδή είναι συσκευές ευαίσθητες στο ηλεκτροστατικό φορτίο (δείτε [Γλωσσάρι στη σελίδα 205](#)). Μην αγγίζετε τους πείρους, τις επαφές ή τα κυκλώματα.

Έλεγχος κατάστασης της κεφαλής εκτύπωσης

Ο εκτυπωτής ελέγχει αυτόματα και συντηρεί τις κεφαλές εκτύπωσης μετά από κάθε εκτύπωση. Ακολουθήστε τα παρακάτω βήματα για να λάβετε περισσότερες πληροφορίες σχετικά με τις κεφαλές εκτύπωσης.

1. Από τον μπροστινό πίνακα, πατήστε , κατόπιν  και στη συνέχεια την κεφαλή εκτύπωσης για την οποία θέλετε πληροφορίες..
2. Ο μπροστινός πίνακας εμφανίζει:
 - Χρώματα
 - Όνομα προϊόντος
 - Αριθμός προϊόντος
 - Σειριακός αριθμός
 - Κατάσταση (δείτε [Μηνύματα σφάλματος μπροστινού πίνακα στη σελίδα 191](#))
 - Ποσότητα μελάνης που έχει χρησιμοποιηθεί
 - Κατάσταση εγγύησης

Μπορείτε να λάβετε τις περισσότερες από αυτές τις πληροφορίες και από το HP Utility.

Για μια εξήγηση των μηνυμάτων κατάστασης για τις κεφαλές εκτύπωσης, ανατρέξτε στο θέμα [Μηνύματα κατάστασης για τις κεφαλές εκτύπωσης στη σελίδα 184](#).

Εάν στην κατάσταση εγγύησης εμφανίζεται η ένδειξη **Ανατρέξτε στη σημείωση εγγύησης**, υποδεικνύεται ότι δεν χρησιμοποιείται μελάνι της HP. Ανατρέξτε στο έγγραφο *Νομικές πληροφορίες* που παρέχεται με τον εκτυπωτή σας, για λεπτομέρειες σχετικά με τις επιπτώσεις στην εγγύηση.

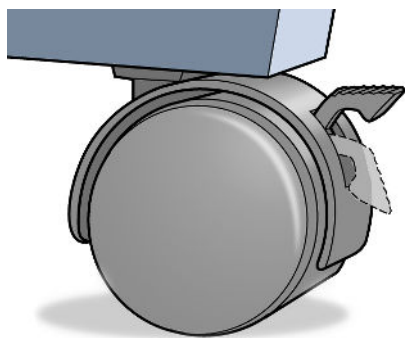

Αφαίρεση κεφαλής εκτύπωσης

- ΠΡΟΣΟΧΗ:** Βεβαιωθείτε ότι οι τροχοί του εκτυπωτή είναι κλειδωμένοι (ο μοχλός του φρένου είναι πατημένος προς τα κάτω), για να μη μετακινηθεί ο εκτυπωτής.



⚠ ΠΡΟΣΟΧΗ: Η αντικατάσταση των κεφαλών εκτύπωσης πρέπει να πραγματοποιείται όταν ο εκτυπωτής είναι ενεργοποιημένος.

1. Από τον μπροστινό πίνακα, πατήστε , έπειτα  και στη συνέχεια **Replace printheads** (Αντικατάσταση κεφαλών εκτύπωσης).

Εναλλακτικά, πατήστε , έπειτα  και, στη συνέχεια, **Ink (Μελάνι) > Replace printheads** (Αντικατάσταση κεφαλών εκτύπωσης).

2. Ο εκτυπωτής μετακινεί το μηχανισμό μεταφοράς στη σωστή θέση.

⚠ ΠΡΟΣΟΧΗ: Εάν ο μηχανισμός μεταφοράς παραμένει στη θέση αφαίρεσης για περισσότερα από τρία λεπτά χωρίς να τοποθετήσετε ή να αφαιρέσετε οποιαδήποτε κεφαλή εκτύπωσης, ο εκτυπωτής θα προσπαθήσει να τον μετακινήσει πάλι στην κανονική του θέση στο δεξιό άκρο.

3. Όταν σταματήσει η μετακίνηση του μηχανισμού μεταφοράς, στον μπροστινό πίνακα θα εμφανιστεί ένα μήνυμα που θα σας ζητά να ανοίξετε το παράθυρο.

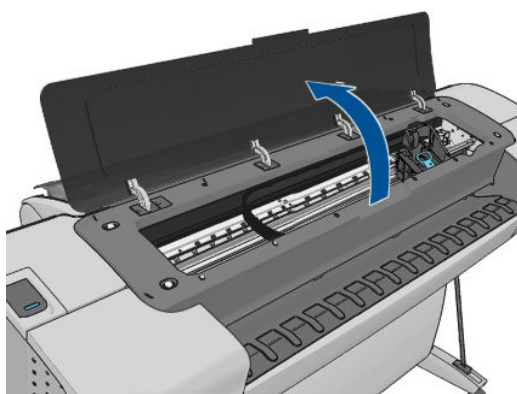

4. Εντοπίστε το μηχανισμό μεταφοράς στη δεξιά πλευρά του εκτυπωτή.
5. Τραβήξτε τη λαβή προς τα επάνω και προς το μέρος σας για να ελευθερώσετε το συρμάτινο βρόχο.

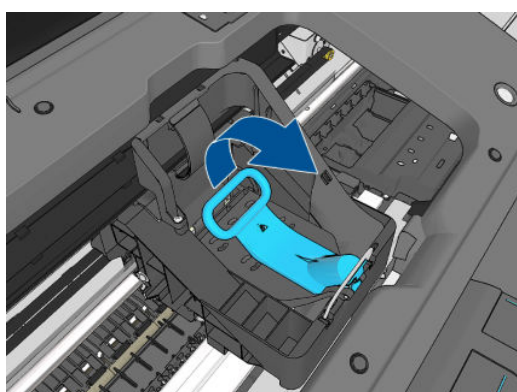

6. Πιέστε τη λαβή προς τα πίσω για να ανασηκώσετε το σκέπασμα.

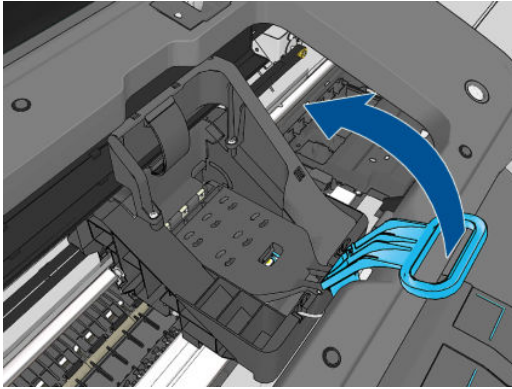

7. Έτσι, έχετε πρόσβαση στις κεφαλές εκτύπωσης.

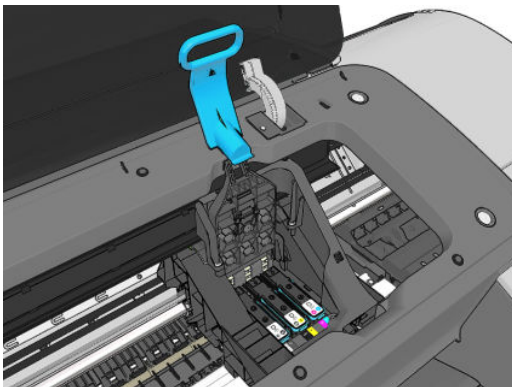

8. Για να αφαιρέσετε μια κεφαλή εκτύπωσης, ανασηκώστε την μπλε λαβή.

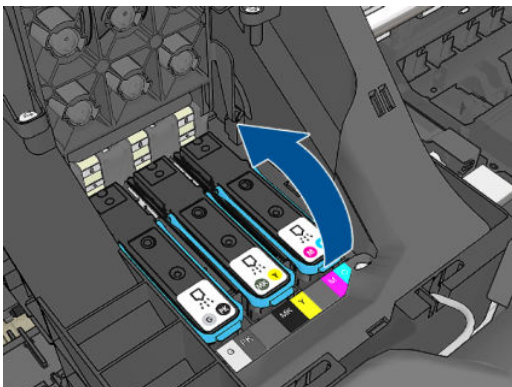

9. Χρησιμοποιώντας την μπλε λαβή, ασκήστε σταθερή δύναμη για να απελευθερώσετε την κεφαλή εκτύπωσης.

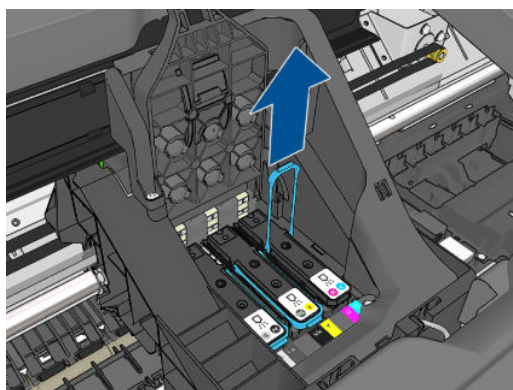

10. Τραβήξτε απαλά την μπλε λαβή προς τα επάνω, έως ότου απελευθερωθεί η κεφαλή εκτύπωσης από το μηχανισμό μεταφοράς.

ΠΡΟΣΟΧΗ: Μην την τραβάτε απότομα, καθώς μπορεί να προκληθεί βλάβη στην κεφαλή εκτύπωσης.

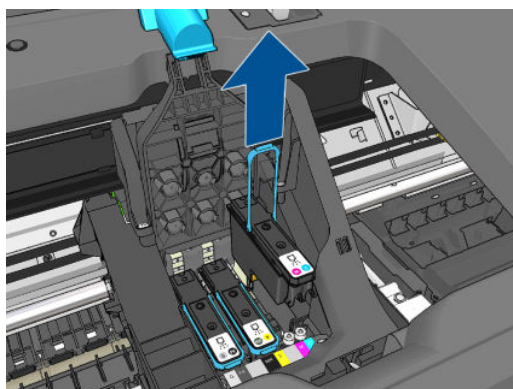

11. Η οθόνη του μπροστινού πίνακα προσδιορίζει την κεφαλή εκτύπωσης που λείπει.

Εισαγωγή κεφαλής εκτύπωσης

ΣΗΜΕΙΩΣΗ: Δεν μπορείτε να εισαγάγετε μια νέα κεφαλή εκτύπωσης με επιτυχία εάν τα συνδεδεμένα δοχεία μελανιού είναι κενά ή σχεδόν κενά. Σε αυτή την περίπτωση, πρέπει να αντικαταστήσετε τα δοχεία μελάνης πριν εισάγετε την κεφαλή εκτύπωσης.

1. Αφαιρέστε τα πορτοκαλί προστατευτικά καλύμματα, τραβώντας τα προς τα κάτω.

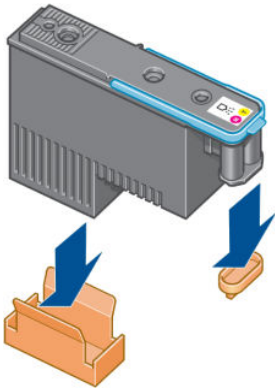

2. Η κεφαλή εκτύπωσης είναι σχεδιασμένη έτσι ώστε να σας αποτρέπει από εσφαλμένη εισαγωγή της στη λανθασμένη υποδοχή. Ελέγξτε εάν η έγχρωμη ετικέτα στην κεφαλή εκτύπωσης αντιστοιχεί στην έγχρωμη ετικέτα της υποδοχής του μηχανισμού μεταφοράς στην οποία πρόκειται να εισαχθεί η κεφαλή εκτύπωσης.
3. Τοποθετήστε τη νέα κεφαλή εκτύπωσης στη σωστή υποδοχή στο μηχανισμό μεταφοράς.

ΠΡΟΣΟΧΗ: Εισάγετε την κεφαλή εκτύπωσης αργά και κατακόρυφα, ευθεία προς τα κάτω. Μπορεί να προκληθεί βλάβη, εάν την τοποθετήσετε πολύ γρήγορα ή με γωνία ή εάν την περιστρέψετε καθώς την τοποθετείτε.

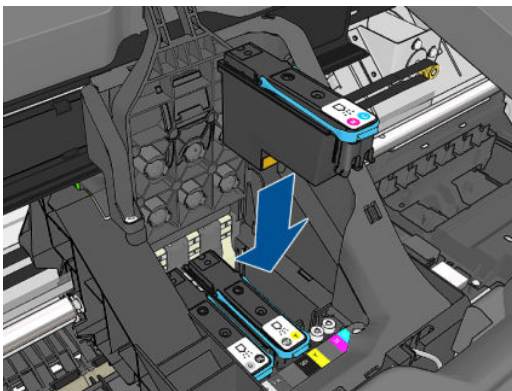

4. Πιέστε την κεφαλή εκτύπωσης προς τα κάτω, σύμφωνα με την πορεία του βέλους, όπως παρουσιάζεται πιο κάτω.

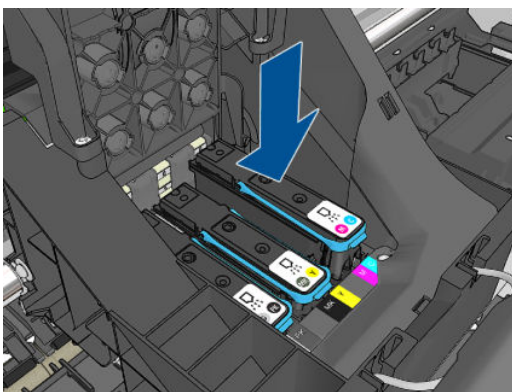

ΠΡΟΣΟΧΗ: Κατά την εγκατάσταση της νέας κεφαλής εκτύπωσης μπορεί να υπάρξει κάποια αντίσταση και έτσι πρέπει να την πιέσετε σταθερά, αλλά ομαλά. Πρέπει να ακούσετε ένα χαρακτηριστικό ήχο μπιπ και να δείτε ένα μήνυμα επιβεβαίωσης στην οθόνη του μπροστινού πίνακα ότι η κεφαλή εκτύπωσης έχει τοποθετηθεί. Εάν έχετε δυσκολίες, ανατρέξτε στο θέμα [Δεν είναι δυνατή η εισαγωγή κεφαλής εκτύπωσης στη σελίδα 178](#).

5. Τοποθετήστε όλες τις άλλες κεφαλές εκτύπωσης που πρέπει να εγκατασταθούν και κλείστε το κάλυμμα του μηχανισμού μεταφοράς.

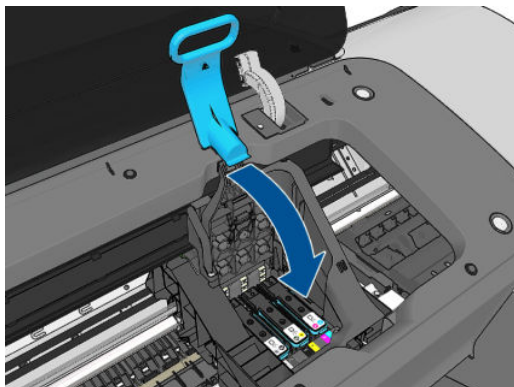

6. Βεβαιωθείτε ότι η μπλε λαβή κουμπώνει στο συρμάτινο βρόχο στην πίσω πλευρά του μηχανισμού μεταφοράς.

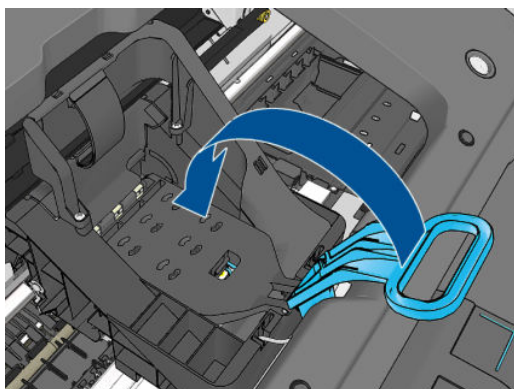

7. Χαμηλώστε τη λαβή και αφήστε την ηρεμήσει στο κάλυμμα του μηχανισμού μεταφοράς.

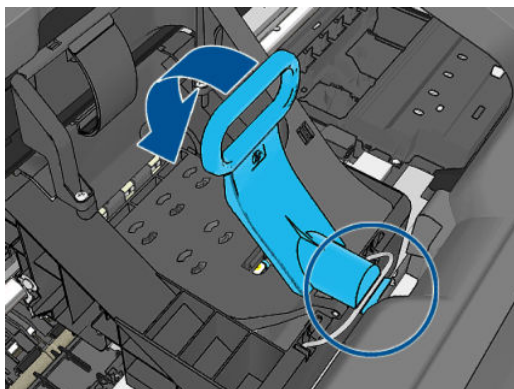

Όταν έχει ολοκληρωθεί η σωστή τοποθέτηση όλων των κεφαλών εκτύπωσης και έχει γίνει αποδοχή τους από τον εκτυπωτή, θα ακουστεί ήχος μπιπ.

 **ΣΗΜΕΙΩΣΗ:** Εάν ο εκτυπωτής δεν εκπέμψει ήχο μπιπ όταν εισάγετε την κεφαλή εκτύπωσης και εμφανίζεται το μήνυμα **Replace** (Αντικατάσταση) στην οθόνη του μπροστινού πίνακα, η κεφαλή εκτύπωσης μπορεί να χρειάζεται επανατοποθέτηση.

8. Κλείστε το παράθυρο.

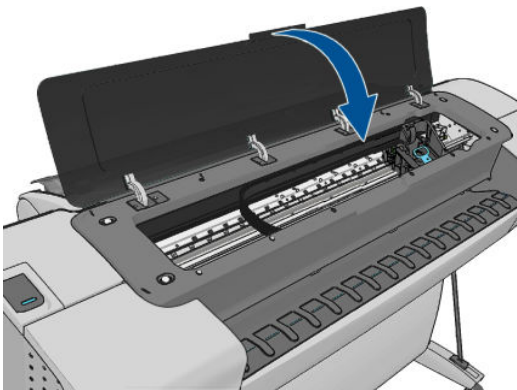

9. Μήνυμα στην οθόνη του μπροστινού πίνακα επιβεβαιώνει ότι όλες οι κεφαλές εκτύπωσης είναι σωστά τοποθετημένες. Ο εκτυπωτής θα ξεκινήσει τον έλεγχο και την προετοιμασία των κεφαλών εκτύπωσης. Η προεπιλεγμένη διαδικασία ρουτίνας, όταν όλες οι κεφαλές εκτύπωσης αλλάξουν, διαρκεί 10 λεπτά. Εάν ο εκτυπωτής εντοπίσει προβλήματα κατά την προετοιμασία των κεφαλών εκτύπωσης, θα διαρκέσει έως και 45 λεπτά. Για μια μεμονωμένη εισαγωγή κεφαλών εκτύπωσης, οι χρόνοι ποικίλλουν μεταξύ 2 και 40 λεπτών. Μετά τον έλεγχο και την προετοιμασία των κεφαλών εκτύπωσης, θα εκτελεστεί η διαδικασία ευθυγράμμισης των κεφαλών εκτύπωσης εάν υπάρχει τοποθετημένο χαρτί (δείτε [Ευθυγράμμιση των κεφαλών εκτύπωσης στη σελίδα 182](#)).
10. Συνιστάται να εκτελέσετε μια βαθμονόμηση χρωμάτων μετά την τοποθέτηση νέας κεφαλής εκτύπωσης. Ανατρέξτε στην ενότητα [Βαθμονόμηση χρώματος στη σελίδα 81](#).

14 Συντήρηση του εκτυπωτή

- [Έλεγχος κατάστασης εκτυπωτή](#)
- [Καθαρισμός του εξωτερικού μέρους του εκτυπωτή](#)
- [Συντήρηση των δοχείων μελάνης](#)
- [Μετακίνηση ή αποθήκευση του εκτυπωτή](#)
- [Ενημέρωση του υλικολογισμικού](#)
- [Ενημέρωση του λογισμικού](#)
- [Κιτ συντήρησης εκτυπωτή](#)
- [Ασφαλής διαγραφή δίσκου](#)

Έλεγχος κατάστασης εκτυπωτή

Μπορείτε να ελέγξετε την τρέχουσα κατάσταση του εκτυπωτή με διάφορους τρόπους:

- Εάν ενεργοποιήσετε το HP Utility και επιλέξετε τον εκτυπωτή, θα εμφανιστεί μια σελίδα με πληροφορίες που περιγράφουν την κατάσταση του εκτυπωτή και τα αναλώσιμα χαρτιού και μελανιού.
- Αν αποκτήσετε πρόσβαση στον ενσωματωμένο Web server, θα δείτε πληροφορίες για τη γενική κατάσταση του εκτυπωτή. Στη σελίδα Supplies (Αναλώσιμα) της καρτέλας **Main** (Κύριο) περιγράφεται η κατάσταση των αναλώσιμων χαρτιών και μελανιών.
- Στον μπροστινό πίνακα, μπορείτε να πατήσετε  για πληροφορίες σχετικά με το χαρτί, τις στάθμες μελανιού, τα δοχεία μελανιού και τις κεφαλές εκτύπωσης. Εάν υπάρχει κάποιο τρέχον πρόβλημα, μεταφέρεστε αυτόματα στην περιοχή με το πιο επείγον πρόβλημα.

Εάν υπάρχουν τρέχουσες ειδοποιήσεις, η επάνω γραμμή της αρχικής οθόνης εμφανίζει την ειδοποίηση πρώτης προτεραιότητας. Πατήστε αυτό το μήνυμα ειδοποίησης για να εμφανιστεί μια λίστα με όλες τις τρέχουσες ειδοποιήσεις.

Καθαρισμός του εξωτερικού μέρους του εκτυπωτή

Καθαρίστε την εξωτερική επιφάνεια του εκτυπωτή και όλα τα άλλα τμήματα του εκτυπωτή που αγγίζετε συχνά ως μέρος της φυσιολογικής λειτουργίας, με ένα υγρό σφουγγάρι ή ένα μαλακό πανί και απαλό υγρό καθαρισμού, όπως είναι το υγρό σαπουνι.

 **ΠΡΟΕΙΔ/ΣΗ!** Για να αποφευχθεί πιθανή ηλεκτροπληξία, βεβαιωθείτε ότι ο εκτυπωτής είναι ΑΠΕΝΕΡΓΟΠΟΙΗΜΕΝΟΣ και αποσυνδεδεμένος πριν τον καθαρίσετε. Μην αφήνετε νερό να εισχωρήσει στο εσωτερικό του εκτυπωτή.

 **ΠΡΟΣΟΧΗ:** Μην χρησιμοποιείτε δυνατά καθαριστικά στον εκτυπωτή.

Συντήρηση των δοχείων μελάνης

Σε μια κανονική διάρκεια ζωής ενός δοχείου, δεν απαιτείται ειδική συντήρηση. Όμως, για τη διατήρηση της βέλτιστης ποιότητας εκτύπωσης, αντικαταστήστε ένα δοχείο όταν φτάσει η ημερομηνία λήξης του. Ο μπροστινός πίνακας του εκτυπωτή θα σας ειδοποιήσει όταν οποιοδήποτε δοχείο φτάσει στην ημερομηνία λήξης του.

Μπορείτε επίσης να ελέγξετε την ημερομηνία λήξης ενός δοχείου οποιαδήποτε στιγμή: βλ. [Έλεγχος κατάστασης εκτυπωτή στη σελίδα 132](#).

Ανατρέξτε επίσης στην ενότητα [Χειρισμός δοχείων μελανιού και κεφαλών εκτύπωσης στη σελίδα 120](#).

Μετακίνηση ή αποθήκευση του εκτυπωτή

Εάν πρέπει να μετακινήσετε ή να αποθηκεύσετε τον εκτυπωτή, πρέπει να τον προετοιμάσετε κατάλληλα ώστε να αποφευχθεί πιθανή βλάβη του. Για την προετοιμασία του εκτυπωτή, ακολουθήστε τις παρακάτω οδηγίες.

1. Μην αφαιρείτε τα δοχεία μελανιού ή τις κεφαλές εκτύπωσης.
2. Βεβαιωθείτε ότι δεν έχει τοποθετηθεί χαρτί.
3. Βεβαιωθείτε ότι ο εκτυπωτής είναι αδρανής.
4. Αποσυνδέστε οποιαδήποτε καλώδια που συνδέουν τον εκτυπωτή με δίκτυο ή υπολογιστή.

Εάν πρέπει να αφήσετε τον εκτυπωτή απενεργοποιημένο για μεγάλο χρονικό διάστημα, ακολουθήστε τα πρόσθετα βήματα παρακάτω.

1. Απενεργοποιήστε την τροφοδοσία χρησιμοποιώντας το πλήκτρο **Power** (Λειτουργίας) στον μπροστινό πίνακα.
2. Επίσης, απενεργοποιήστε την τροφοδοσία με ρεύμα μέσω του διακόπτη στην πίσω πλευρά του εκτυπωτή.
3. Αποσυνδέστε το καλώδιο ρεύματος του εκτυπωτή.

 **ΠΡΟΣΟΧΗ:** Εάν γυρίσετε τον εκτυπωτή ανάποδα, μπορεί να διαρρέυσει μελάνη μέσα στον εκτυπωτή και να προκληθεί σοβαρή βλάβη.

Όταν ο εκτυπωτής ενεργοποιείται ξανά, θα χρειαστούν περίπου τρία λεπτά για να τεθεί σε λειτουργία και να κάνει έλεγχο και προετοιμασία των κεφαλών εκτύπωσης. Κανονικά, η προετοιμασία των κεφαλών εκτύπωσης διαρκεί περίπου ένα λεπτό. Όμως, εάν ο εκτυπωτής ήταν σβηστός για έξι εβδομάδες ή περισσότερο, η προετοιμασία των κεφαλών εκτύπωσης μπορεί να διαρκέσει μέχρι και 45 λεπτά.

 **ΠΡΟΣΟΧΗ:** Εάν ο εκτυπωτής παραμείνει σβηστός για μεγάλο χρονικό διάστημα, οι κεφαλές εκτύπωσης μπορεί να τεθούν εκτός λειτουργίας. Σε αυτή την περίπτωση, πρέπει να τις αντικαταστήσετε με καινούργιες.

 **ΥΠΟΔΕΙΞΗ:** Επειδή η προετοιμασία και ο καθαρισμός των κεφαλών εκτύπωσης χρειάζονται χρόνο και μελάνι, συνιστούμε να αφήνετε τον εκτυπωτή πάντα ενεργοποιημένο ή σε λειτουργία αναμονής, όποτε είναι δυνατό, ώστε να διατηρηθεί η καλή κατάσταση των κεφαλών εκτύπωσης. Και στις δύο περιπτώσεις, ο εκτυπωτής ενεργοποιείται κατά διαστήματα για τη συντήρηση των κεφαλών εκτύπωσης. Έτσι, μπορείτε να αποφύγετε εκτενείς διαδικασίες προετοιμασίας πριν από τη χρήση του εκτυπωτή.

Ενημέρωση του υλικολογισμικού

Οι διάφορες λειτουργίες του εκτυπωτή ελέγχονται από το υλικολογισμικό το οποίο βρίσκεται στο εσωτερικό του εκτυπωτή.

Κατά διαστήματα ενημερώσεις υλικολογισμικού θα είναι διαθέσιμες από την HP. Αυτές οι ενημερωμένες εκδόσεις αυξάνουν τη λειτουργικότητα του εκτυπωτή, βελτιώνουν τις δυνατότητές του και μπορεί να διορθώσουν δευτερεύοντα προβλήματα.

 **ΣΗΜΑΝΤΙΚΟ:** Συνιστάται ιδιαίτερα η ενημέρωση του υλικολογισμικού κατά διαστήματα, για να αξιοποιείτε τις πιο πρόσφατες εξελίξεις.

Υπάρχουν διάφοροι τρόποι λήψης και εγκατάστασης των ενημερώσεων υλικολογισμικού. Μπορείτε να επιλέξετε όποιον σας βολεύει περισσότερο. Αυτά μπορεί να χωριστεί σε δύο κατηγορίες: αυτόματες και μη αυτόματες ενημερώσεις.

 **ΣΗΜΕΙΩΣΗ:** Το υλικολογισμικό περιλαμβάνει τις προεπιλογές χαρτιού που χρησιμοποιούνται πιο συχνά. Μπορείτε να κάνετε λήψη επιπλέον προκαθορισμένων ρυθμίσεων χαρτιού ξεχωριστά, βλ. [Προεπιλογές χαρτιού στη σελίδα 47](#).

Αυτόματη ενημέρωση υλικολογισμικού

Οι αυτόματες ενημερώσεις υλικολογισμικού είναι μια χρήσιμη δυνατότητα που υπάρχει σε εκτυπωτές με σύνδεση στο Web. Ο εκτυπωτής μπορεί να λαμβάνει αυτόματα το πιο πρόσφατο υλικολογισμικό έκδοσης και να το εγκαθιστά για λογαριασμό σας

Σημαντικές σημειώσεις

- Ο εκτυπωτής πρέπει να είναι συνδεδεμένος στο Internet, βλ. [Ρύθμιση εκτυπωτή με σύνδεση στο Web στη σελίδα 24](#).
- Για να ρυθμίσετε τις αυτόματες ενημερώσεις υλικολογισμικού, μπορείτε να χρησιμοποιήσετε τον μπροστινό πίνακα ή τον ενσωματωμένο Web Server. βλ. [Ρύθμιση εκτυπωτή με σύνδεση στο Web στη σελίδα 24](#).

- Αν έχει οριστεί κωδικός πρόσβασης διαχειριστή, πρέπει να αλλάξετε αυτές τις ρυθμίσεις.
- Ένα πακέτο ενημέρωσης υλικολογισμικού μπορεί να έχει μεγάλο μέγεθος. Θα πρέπει να λάβετε υπόψη σας αν υπάρχουν επιπλοκές στο δίκτυό σας ή στη σύνδεση στο Internet. Οι λήψεις που πραγματοποιούνται με προσαρμογέα Jetdirect είναι πιο αργές σε σχέση με εκείνες που πραγματοποιούνται με ενσωματωμένο προσαρμογέα Ethernet.
- Η λήψη της ενημέρωσης υλικολογισμικού πραγματοποιείται στο παρασκήνιο: ο εκτυπωτής μπορεί να εκτελεί εκτύπωση ταυτόχρονα. Ωστόσο, δεν είναι δυνατή η εγκατάστασή του στο παρασκήνιο: η εκτύπωση πρέπει να διακοπεί.

Μη αυτόματες ενημερώσεις υλικολογισμικού

Οι μη αυτόματες ενημερώσεις υλικολογισμικού μπορούν να πραγματοποιηθούν με τους παρακάτω τρόπους:

- Από τον ενσωματωμένο Web Server, επιλέξτε την καρτέλα **Firmware update maintenance** (Διατήρηση ενημερώσεων υλικολογισμικού) και μετά **Firmware update** (Ενημέρωση υλικολογισμικού). Πατήστε **Check now** (Έλεγχος τώρα) για να ελέγξετε εάν υπάρχει διαθέσιμο νέο υλικολογισμικό. Εάν υπάρχει διαθέσιμο νέο υλικολογισμικό, εμφανίζονται ορισμένες πληροφορίες σχετικά με το νέο υλικολογισμικό και σας παρέχεται η δυνατότητα να εκτελέσετε λήψη και εγκατάσταση.
- Από το HP Utility για Windows, επιλέξτε τον εκτυπωτή, την καρτέλα **Support** (Υποστήριξη) και, στη συνέχεια, το **Firmware Update** (Ενημέρωση υλικολογισμικού).
- Χρησιμοποιώντας το HP Utility για Mac OS, επιλέξτε **Firmware Update** (Ενημέρωση υλικολογισμικού) στην ομάδα Support (Υποστήριξη).
- Με το HP Web Jetadmin, με το οποίο μπορείτε να εκτελέσετε μη αυτόματες ενημερώσεις υλικολογισμικού ή να υποβάλλετε αίτημα αυτόματων ενημερώσεων.
- Χρήση μιας μονάδας flash USB. Λάβετε το αρχείο υλικολογισμικού από την τοποθεσία <http://www.hp.com/go/T790/firmware> ή <http://www.hp.com/go/T1300/firmware> (ανάλογα με το μοντέλο του εκτυπωτή σας) σε μια μονάδα USB flash την οποία θα τοποθετήσετε στη θύρα κεντρικού υπολογιστή USB υψηλής ταχύτητας δίπλα στον μπροστινό πίνακα. Στον μπροστινό πίνακα, θα εμφανιστεί ένας βοηθός ενημέρωσης υλικολογισμικού ο οποίος θα σας καθοδηγήσει στη διαδικασία ενημέρωσης.

Ενημέρωση του λογισμικού

Για να ενημερώσετε τα προγράμματα οδήγησης εκτυπωτή και άλλα προγράμματα λογισμικού για τον εκτυπωτή σας, επισκεφτείτε τη διεύθυνση <http://www.hp.com/go/T790/drivers> ή <http://www.hp.com/go/T1300/drivers>.

Εάν το λειτουργικό σύστημα είναι Windows, το HP Software Update θα προσφέρεται τακτικά για αυτόματη ενημέρωση του λογισμικού.

Κιτ συντήρησης εκτυπωτή

Υπάρχουν τέσσερα κιτ συντήρησης για τον εκτυπωτή, τα οποία περιέχουν στοιχεία που μπορεί να χρειαστούν αντικατάσταση έπειτα από μακρόχρονη χρήση. Όταν πρέπει να χρησιμοποιηθεί ένα από αυτά, θα εμφανιστεί ένα μήνυμα στον μπροστινό πίνακα και στο HP Utility.

Όταν δείτε το μήνυμα, πρέπει να επικοινωνήσετε με την υποστήριξη HP (ανατρέξτε στην ενότητα [Επικοινωνία με την υποστήριξη HP στη σελίδα 198](#)) και ζητήστε το κιτ συντήρησης. Τα κιτ εγκαθίστανται μόνο από τους μηχανικούς σέρβις.

Ασφαλής διαγραφή δίσκου

Ο σκληρός δίσκος του εκτυπωτή χρησιμοποιείται ως περιοχή προσωρινής αποθήκευσης για εργασίες εκτύπωσης. Η δυνατότητα Secure Disk Erase (Ασφαλής διαγραφή δίσκου) μπορεί να διαγράψει τελείως τις πληροφορίες σας από τον σκληρό δίσκο για να τις προστατέψει από μη εξουσιοδοτημένη πρόσβαση. Μπορείτε να επιλέξετε τη διαγραφή συγκεκριμένων αρχείων ή ολόκληρου του σκληρού δίσκου.

Η δυνατότητα Secure Disk Erase (Ασφαλής διαγραφή δίσκου) παρέχει τρία διαφορετικά επίπεδα ασφάλειας:

- **Non-Secure Fast Erase (Μη ασφαλής γρήγορη διαγραφή):** διαγράφονται όλοι οι δείκτες προς τις πληροφορίες. Οι ίδιες οι πληροφορίες παραμένουν στο δίσκο μέχρι ο χώρος που καταλαμβάνουν στο δίσκο να χρειαστεί για άλλους σκοπούς και στη συνέχεια αντικαθίστανται. Ενώ παραμένουν στο δίσκο, είναι δύσκολο στους περισσότερους να έχουν πρόσβαση, αλλά η προσπάθεια σε αυτές μπορεί να γίνει χρησιμοποιώντας λογισμικό που έχει σχεδιαστεί για το σκοπό αυτό. Αυτή είναι η κανονική μέθοδος με την οποία διαγράφονται τα αρχεία στα περισσότερα συστήματα υπολογιστή. Πρόκειται για την πιο αργή αλλά πιο ασφαλή μέθοδο.
- **Secure Fast Erase (Ασφαλής γρήγορη διαγραφή):** διαγράφονται όλοι οι δείκτες για τις πληροφορίες και οι ίδιες οι πληροφορίες αντικαθίστανται επίσης με ένα διορθωμένο μοτίβο χαρακτήρων. Η μέθοδος αυτή είναι πιο αργή από την Non-Secure Fast Erase (Μη ασφαλής γρήγορη διαγραφή), αλλά είναι πιο ασφαλής. Εξακολουθεί να είναι δυνατή η πρόσβαση σε μέρη των διαγραμμένων πληροφοριών, αλλά χρησιμοποιώντας ειδικά εργαλεία για τον εντοπισμό υπόλοιπων μαγνητικών ιχνών.
- **Secure Sanitizing Erase (Ασφαλής καθαρή διαγραφή):** διαγράφονται όλοι οι δείκτες στις πληροφορίες και οι ίδιες οι πληροφορίες αντικαθίστανται αντίστοιχα χρησιμοποιώντας έναν αλγόριθμο που έχει σχεδιαστεί για την εξάλειψη των υπόλοιπων ιχνών. Πρόκειται για την πιο αργή αλλά πιο ασφαλή μέθοδο. Η μέθοδος Secure Sanitizing Erase (Ασφαλής καθαρή διαγραφή) πληροί τις απαιτήσεις 5220-22.m του Υπουργείου Άμυνας των Η.Π.Α. για διαγραφή και καθαρισμό των δίσκων. Είναι το προεπιλεγμένο επίπεδο ασφάλειας κατά τη χρήση της μεθόδου Secure Disk Erase (Ασφαλής διαγραφή δίσκου).

Η μέθοδος Secure Disk Erase (Ασφαλής διαγραφή δίσκου) είναι μία από τις δυνατότητες που παρέχονται από το Web JetAdmin, το οποίο είναι δωρεάν λογισμικό διαχείρισης εκτυπώσεων της HP που βασίζεται στο Web: βλ. <http://www.hp.com/go/webjetadmin>.

Εάν έχετε δυσκολίες στη χρήση της ασφαλούς διαγραφής δίσκων από το Web JetAdmin, επικοινωνήστε με την υποστήριξη της HP: βλ. [Επικοινωνία με την υποστήριξη HP στη σελίδα 198](#).

 **ΣΗΜΕΙΩΣΗ:** Εάν επιλέξετε τη διαγραφή ολόκληρου του σκληρού δίσκου, μπορεί σας ζητηθεί η επανεκκίνηση του εκτυπωτή αρκετές φορές κατά τη διάρκεια της διαδικασίας, η οποία θα διαρκέσει περίπου 6 ώρες με την ασφαλή διαγραφή δίσκων ή 24 ώρες με την ασφαλή καθαρή διαγραφή.

15 Εξαρτήματα

- [Τρόπος παραγγελίας αναλώσιμων και βοηθητικού εξοπλισμού](#)
- [Εισαγωγή στο βοηθητικό εξοπλισμό](#)

Τρόπος παραγγελίας αναλώσιμων και βοηθητικού εξοπλισμού

Υπάρχουν δύο εναλλακτικοί τρόποι για την παραγγελία αναλώσιμων ή βοηθητικού εξοπλισμού για τον εκτυπωτή:

- Επισκεφτείτε την τοποθεσία <http://www.hp.com/go/T790/accessories> ή <http://www.hp.com/go/T1300/accessories> στο Web.
- Επικοινωνήστε με την υποστήριξη της HP (δείτε [Επικοινωνία με την υποστήριξη HP στη σελίδα 198](#)).

Στο υπόλοιπο αυτού του κεφαλαίου παρουσιάζονται τα αναλώσιμα και ο βοηθητικός εξοπλισμός που είναι διαθέσιμα και οι αριθμοί προϊόντων.

Παραγγελία αναλώσιμων μελανιού

Μπορείτε να παραγγείλετε τις ακόλουθες αναλώσιμες μελάνες για τον εκτυπωτή σας.

Πίνακας 15-1 Δοχεία μελανιού

Δοχείο μελανιού	Αρ. προϊόντος
Δοχείο φωτογραφικού μαύρου μελανιού HP 72, 69 ml	C9397A
Δοχείο κυανού μελανιού HP 72, 69 ml	C9398A
Δοχείο ματζέντα μελανιού HP 72, 69 ml	C9399A
Δοχείο κίτρινου μελανιού HP 72, 69 ml	C9400A
Δοχείο γκρίζου μελανιού HP 72, 69 ml	C9401A
Δοχείο ματ μαύρου μελανιού HP 72, 130 ml	C9403A
Δοχείο φωτογραφικού μαύρου μελανιού HP 72, 130 ml	C9370A
Δοχείο κυανού μελανιού HP 72, 130 ml	C9371A
Δοχείο ματζέντα μελανιού HP 72, 130 ml	C9372A
Δοχείο κίτρινου μελανιού HP 72, 130 ml	C9373A
Δοχείο γκρίζου μελανιού HP 72, 130 ml	C9374A
Δοχείο ματ μαύρου μελανιού HP 726, 300 ml (μόνο σειρά T795/T1300)	CH575A

Πίνακας 15-2 Κεφαλές εκτύπωσης

Κεφαλή εκτύπωσης	Αρ. προϊόντος
Κεφαλή εκτύπωσης φωτογραφικού γκρίζου & μαύρου HP 72	C9380A
Κεφαλή εκτύπωσης ματζέντα & κυανού HP 72	C9383A
Κεφαλή εκτύπωσης ματ μαύρου & κίτρινου HP 72	C9384A

Παραγγελία χαρτιού

Οι παρακάτω τύποι χαρτιών διατίθενται για χρήση με τον εκτυπωτή σας.



ΣΗΜΕΙΩΣΗ: Η λίστα αυτή μπορεί να αλλάξει με την πάροδο του χρόνου. Για ενημερωμένες πληροφορίες, επισκεφτείτε τη διεύθυνση <http://www.hp.com/go/T790/accessories> ή <http://www.hp.com/go/T1300/accessories>.

 **ΣΗΜΕΙΩΣΗ:** Οι τύποι χαρτιών που δεν υποστηρίζονται από την HP μπορεί να είναι συμβατοί με τον εκτυπωτή σας.

Εξήγηση για τη διαθεσιμότητα:

- (A) υποδεικνύει τα χαρτιά που είναι διαθέσιμα στην Ασία (εκτός από την Ιαπωνία)
- (C) υποδεικνύει χαρτιά διαθέσιμα στην Κίνα
- (E) υποδεικνύει τα χαρτιά που είναι διαθέσιμα στην Ευρώπη, τη Μέση Ανατολή και την Αφρική
- (J) υποδεικνύει χαρτιά διαθέσιμα στην Ιαπωνία
- (L) υποδεικνύει χαρτιά διαθέσιμα στη Λατινική Αμερική
- (N) υποδεικνύει χαρτιά διαθέσιμα στη Βόρεια Αμερική

Εάν ο αριθμός εξαρτήματος δεν ακολουθείται από παρενθέσεις, το χαρτί είναι διαθέσιμο σε όλες τις περιοχές.

Πίνακας 15-3 Χαρτί σε ρολό

Τύπος χαρτιού	g/m ²	Μήκος	Πλάτος	Αριθμοί προϊόντων	
Χαρτί Bond και με επίστρωση HP					
Χαρτί Bond γενικής χρήσης HP	80	45,7 m	594 mm (A1)	Q8003A (AJ)	
			610 mm	Q1396A	
			914 mm	Q1397A	
			1067 mm	Q1398A	
	91,4 m		594 mm (A1)	Q8004A (EAJ)	
			841 mm (A0)	Q8005A (EAJ)	
Κατάλευκο χαρτί HP Bright White Inkjet Paper	90	45,7 m	420 mm (A2)	Q1446A (J)	
			594 mm (A1)	Q1445A (EJ)	
			610 mm	C1860A (LN), C6035A (AEJ)	
			841 mm (A0)	Q1444A (EJ)	
	91,4 m		914 mm	C1861A (LN), C6036A (AEJ)	
			914 mm	C6810A	
Ανακυκλωμένο χαρτί τύπου bond HP	80	45,7 m	420 mm (A2)	CG892A (E)	
			610 mm	CG889A (EN)	
			914 mm	CG890A (EN)	
			1067 mm	CG891A (EN)	
				610 mm	CG883A (EN)
				914 mm	CG884A (EN)
				1067 mm	CG885A (EN)
Ενισχυμένο χαρτί με επίστρωση HP Cockle-free	170	30,5 m	610 mm	CG886A (EN)	
			914 mm	CG887A (EN)	
			1067 mm	CG888A (EN)	

Πίνακας 15-3 Χαρτί σε ρολό (συνέχεια)

Τύπος χαρτιού	g/m ²	Μήκος	Πλάτος	Αριθμοί προϊόντων
Χαρτί με επίστρωση γενικής χρήσης HP	95	45,7 m	610 mm	Q1404A (AEJN)
			914 mm	Q1405A (AEJN)
			1067 mm	Q1406A
Χαρτί με επίστρωση HP	90	45,7 m	420 mm (A2)	Q1443A (J)
			457 mm	Q7897A (EJN)
			594 mm (A1)	Q1442A (EJ)
			610 mm	C6019B
			841 mm (A0)	Q1441A (EJ)
			914 mm	C6020B
			1067 mm	C6567B
91,4 m	914 mm	C6980A		
Βαρύ χαρτί με επίστρωση γενικής χρήσης HP	120	30,5 m	610 mm	Q1412A (AEJN)
			914 mm	Q1413A
			1067 mm	Q1414A (AEJN)
Βαρύ χαρτί με επίστρωση HP	131	30,5 m	610 mm	C6029C (AEJN)
			914 mm	C6030C
			1067 mm	C6569C
			67,5 m	1067 mm
Ματ χαρτί υπερβολικά βαρύ HP	210	30,5 m	610 mm	Q6626A (AEJN)
			914 mm	Q6627A (AEJN)
			1067 mm	Q6628A (AEJN)
Έγχρωμο φωσφοριζέ κίτρινο χαρτί HP	100	45,7 m	914 mm	Q1757A (E)
Κίτρινο χαρτί HP	92	45,7 m	914 mm	Q1760A (EN)
		90 m	594 mm (A1)	Q6596A (E)
Χαρτί για τεχνικές εργασίες HP				
Διαφανές χαρτί αντιγραφής HP Natural Tracing Paper	90	45,7 m	420 mm (A2)	Q1440A (J)
			594 mm (A1)	Q1439A (J)
			610 mm	C3869A
			841 mm (A0)	Q1438A (J)
			914 mm	C3868A
Ημιδιαφανές χαρτί Bond HP	67	45,7 m	610 mm	C3860A (AJN)
			914 mm	C3859A (LN)
Βέλβετ χαρτί HP Vellum Paper	75	45,7 m	610 mm	C3862A (N)
			914 mm	C3861A (LN)
Φιλμ (τεχνικά και γραφικά) HP				
Διαυγές φιλμ HP	174	22,9 m	610 mm	C3876A (AEJN)

Πίνακας 15-3 Χαρτί σε ρολό (συνέχεια)

Τύπος χαρτιού	g/m ²	Μήκος	Πλάτος	Αριθμοί προϊόντων
			914 mm	C3875A
Ματ φιλμ HP	160	38,1 m	610 mm	51642A (AEJN)
			914 mm	51642B
Λευκό γυαλιστερό αδιαφανές φιλμ HP White Matte Polyester Film	167	15,2 m	914 mm	Q1736A (AEN)
Γυαλιστερό λευκό φιλμ πολυεστέρα HP Vivid White Glossy Polyester Film	230	20,1 m	610 mm	CG827A (EJN)
			1067 mm	CG828A (EJN)
Φωτογραφικό χαρτί HP				
Γυαλιστερό φωτογραφικό χαρτί άμεσου στεγνώματος γενικής χρήσης HP	190	30,5 m	610 mm	Q6574A
			914 mm	Q6575A
			1067 mm	Q6576A
Ημιγυαλιστερό φωτογραφικό χαρτί άμεσου στεγνώματος HP, γενικής χρήσης	190	30,5 m	610 mm	Q6579A
			914 mm	Q6580A
			1067 mm	Q6581A
ΥΠΟΔΕΙΞΗ: Οι μελάνες βαφής που χρησιμοποιούνται από τον εκτυπωτή σας θα ξεθωριάσουν πολύ γρήγορα σε φωτογραφικά χαρτιά άμεσου στεγνώματος. Αν σχεδιάζετε να παρουσιάσετε τις εκτυπώσεις σας για περισσότερες από δύο εβδομάδες, θα πρέπει να τις πλαστικοποιήσετε, για να έχουν μεγαλύτερη διάρκεια ζωής.				
Γυαλιστερό φωτογραφικό χαρτί HP Premium Plus Gloss Photo Paper	280	15,2 m	610 mm	Q5488A
Σατέν φωτογραφικό χαρτί HP Premium Plus	280	15,2 m	457 mm	Q7920A
			610 mm	Q5491A
Έξτρα γυαλιστερό χαρτί HP, γενικής χρήσης	190	30,5 m	610 mm	Q1426A (AEJN)
			914 mm	Q1427A (AEJN)
			1067 mm	Q1428A (AEJN)
Ημιγυαλιστερό φωτογραφικό χαρτί HP, γενικής χρήσης	190	30,5 m	610 mm	Q1420A (AEJN)
			914 mm	Q1421A (AEJN)
			1067 mm	Q1422A (AEJN)
Ματ φωτογραφικό χαρτί HP RC	200	30,5 m	914 mm	C7946A (AEN)
Υλικό Backlit HP				
Ματ φιλμ HP οπίσθιου φωτισμού για εκτύπωση δύο όψεων	160	22,9 m	914 mm	C7960A (AEJN)
Αυτοκόλλητο χαρτί και πλαστικοποίηση της HP				
Φιλμ διπλής όψεως HP Two-view Cling	240	22,9 m	914 mm	Q1914A (AEN)
			1067 mm	Q1915A (AEN)
Αυτοκόλλητο χαρτί HP για εσωτερικούς χώρους	170	22,9 m	610 mm	CG948A (EN)
			914 mm	Q1733A (EJN)
Ματ πολυπροπυλένιο HP με αυτοκόλλητη την πίσω πλευρά	225	21,3 m	914 mm	Q1908A (AEN)
Αυτοκόλλητο βινύλιο HP Colourfast	328	12,2 m	914 mm	C6775A

Πίνακας 15-3 Χαρτί σε ρολό (συνέχεια)

Τύπος χαρτιού	g/m ²	Μήκος	Πλάτος	Αριθμοί προϊόντων
Πολυπροπυλένιο με αυτοκόλλητη πίσω πλευρά HP	128	50 m	914 mm	Q8044A (C)
			1067 mm	Q8884A (C)
Αυτοκόλλητο ματ υλικό πολυπροπυλενίου HP Everyday	180	22,9 m	610 mm	CG843A
			914 mm	CG824A
			1067 mm	CG825A
Αυτοκόλλητο γυαλιστερό πολυπροπυλένιο HP	180	22,9 m	914 mm	Q8834A
			1067 mm	Q8835A

Πίνακας 15-4 Φύλλο χαρτιού

Τύπος χαρτιού	g/m ²	Μήκος	Πλάτος	Αριθμοί προϊόντων
Χαρτί Bond και με επίστρωση HP				
Χαρτί με επίστρωση HP	90	610 mm	457 mm	Q1961A (AEJN)
		914 mm	610 mm	Q1962A (AEN)
Φωτογραφικό χαρτί HP				
Γυαλιστερό φωτογραφικό χαρτί HP Premium Plus Gloss Photo Paper	280	483 mm	330 mm	Q5486A
		610 mm	457 mm	Q5487A
Σατέν φωτογραφικό χαρτί HP Premium Plus	280	483 mm	330 mm	Q5489A
		610 mm	457 mm	Q5490A

Παραγγελία εξαρτημάτων

Μπορείτε να παραγγείλετε τα παρακάτω εξαρτήματα για τον εκτυπωτή σας.

Όνομα	Αριθμός προϊόντος
Αναβάθμιση HP DesignJet PostScript	CN500B
Μονάδα εξωτερικού σκληρού δίσκου HP DesignJet	CN501A
Άξονας HP DesignJet T790 24-in	CQ783A
Άξονας HP DesignJet T790 και T1300 44 in	Q6709A
Βάση HP DesignJet T790 24 in	Q6663A
Διακομιστής εκτυπώσεων HP Jetdirect 635n IPv6/IPsec	J7961G

Εισαγωγή στο βοηθητικό εξοπλισμό

Αναβάθμιση PostScript

Η ενημέρωση PostScript παρέχει τη δυνατότητα στη σειρά T790, T795 ή T1300 να εκτυπώνει τους ίδιους τύπους αρχείων με τη σειρά T790 PS ή T1300 PS. Η αναβάθμιση PostScript μπορεί να συνδεθεί στη θύρα κεντρικού υπολογιστή USB του εκτυπωτή.

Άξονας περιστροφής

Με επιπλέον άξονες, μπορείτε να κάνετε γρήγορα αλλαγή από τον έναν τύπο χαρτιού στον άλλον.

Διακομιστής εκτυπώσεων Jetdirect

Οι διακομιστές εκτυπώσεων Jetdirect υποστηρίζουν πρόσθετες επιλογές σύνδεσης και ασφάλειας εκτός από αυτές που παρέχονται στο τυπικό περιβάλλον Ethernet που είναι ενσωματωμένο στον εκτυπωτή.

Εξωτερικός σκληρός δίσκος (σειρά T790 PS και T1300)

Ο εξωτερικός σκληρός δίσκος αντικαθιστά τον εσωτερικό σκληρό δίσκο του εκτυπωτή ως χώρο αποθήκευσης προσωπικών δεδομένων (ουρά εργασιών, που περιλαμβάνει προσωρινά αρχεία, λογιστικά στοιχεία κ.λπ.). Ο εξωτερικός σκληρός δίσκος μπορεί να αφαιρεθεί και να αποθηκευτεί σε ασφαλές σημείο, όταν ο εκτυπωτής είναι απενεργοποιημένος.

Δεν μπορείτε να χρησιμοποιήσετε τον εξωτερικό σκληρό δίσκο για κοινή χρήση αρχείων ανάμεσα στον HP DesignJet ή για τη μεταφορά αρχείων από οποιονδήποτε υπολογιστή στον εκτυπωτή.

Για περισσότερες πληροφορίες σχετικά με τη χρήση του εξαρτήματος, ανατρέξτε στην ενότητα [Αντιμετώπιση προβλημάτων στη σελίδα 144](#).



ΠΡΟΣΟΧΗ: Ο εξωτερικός σκληρός δίσκος έχει σχεδιαστεί για χρήση αποκλειστικά με εκτυπωτές HP DesignJet. Ενδέχεται να προκληθεί βλάβη εάν επιχειρήσετε σύνδεση σε άλλες συσκευές.

ΣΗΜΕΙΩΣΗ: Η θύρα συσκευής USB του εκτυπωτή δεν είναι συμβατή με τον εξωτερικό σκληρό δίσκο. Όσο ο εξωτερικός σκληρός δίσκος είναι συνδεδεμένος, η θύρα συσκευής USB είναι απενεργοποιημένη, δεν αναγνωρίζεται από το υποσύστημα τοποθέτησης και άμεσης λειτουργίας του υπολογιστή και δεν είναι δυνατή η αποστολή εργασιών από τον υπολογιστή σας στη θύρα USB. Ωστόσο, η θύρα κεντρικού υπολογιστή USB εξακολουθεί να λειτουργεί και μπορείτε να εκτυπώσετε εργασίες από κάποια μονάδα USB flash. Εάν χρειάζεστε σύνδεση από σημείο σε σημείο μεταξύ του υπολογιστή και του εκτυπωτή σας, χωρίς υποδομή δικτύου, χρησιμοποιήστε ένα τυπικό καλώδιο Ethernet και εγκαταστήστε το πρόγραμμα οδήγησης από το DVD HP Start-up Kit (Κιτ εκκίνησης της HP) σε λειτουργία δικτύου.

Εγκατάσταση

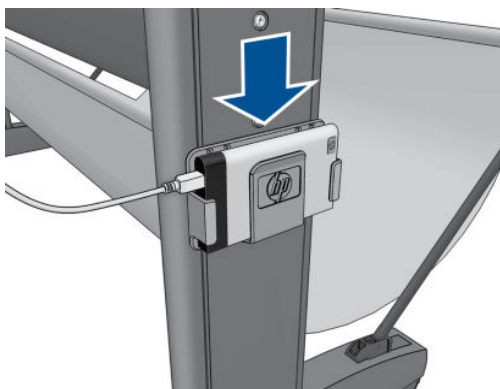
1. Συνδέστε τη βάση σκληρού δίσκου στο αριστερό πόδι του στηρίγματος χρησιμοποιώντας το αυτοκόλλητο στη βάση (πατήστε σταθερά).
2. Τοποθετήστε τον εξωτερικό σκληρό δίσκο στη βάση και συνδέστε το καλώδιο USB, όπως φαίνεται στην εικόνα.



3. Βεβαιωθείτε ότι ο εκτυπωτής είναι ενεργοποιημένος.
4. Στον μπροστινό πίνακα, πατήστε , στη συνέχεια  και **Setup (Ρυθμίσεις) > External hard disk (Εξωτερικός σκληρός δίσκος) > Install external hard disk (Εγκατάσταση εξωτερικού σκληρού δίσκου)**.

5. Στον μπροστινό πίνακα θα εμφανιστεί το μήνυμα **Connect external hard disk or press Cancel to abort** (Συνδέστε τον εξωτερικό σκληρό δίσκο ή πατήστε "Άκυρο" για ακύρωση).
6. Συνδέστε το άλλο άκρο του καλωδίου USB στο πίσω μέρος του εκτυπωτή, όπου υπάρχει αυτό το σύμβολο: 

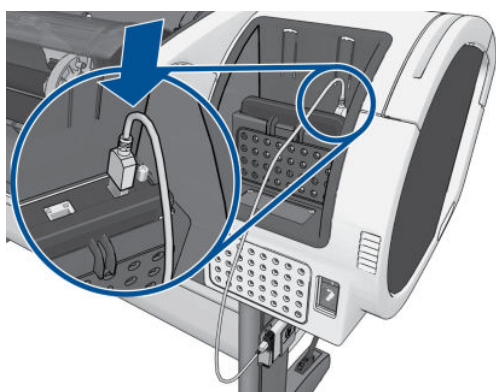

7. Στον μπροστινό πίνακα εμφανίζεται το μήνυμα **Select Secure Disk Erase Level or Cancel to abort** (Επιλέξτε το επίπεδο ασφαλούς διαγραφής ή πατήστε "Άκυρο" για ακύρωση).
8. Επιλέξτε το επίπεδο SDE που θα εφαρμοστεί στον εσωτερικό σκληρό δίσκο.

Η δυνατότητα Secure Disk Erase (Ασφαλής διαγραφή δίσκου) παρέχει τρία διαφορετικά επίπεδα ασφάλειας:



- **Insecure Mode** (Επισφαλής λειτουργία) ή **Non-Secure Fast Erase** (Μη ασφαλής γρήγορη διαγραφή): Διαγράφονται όλοι οι δείκτες προς τις πληροφορίες. Οι ίδιες οι πληροφορίες παραμένουν στο δίσκο μέχρι ο χώρος που καταλαμβάνουν στο δίσκο να χρειαστεί για άλλους σκοπούς και στη συνέχεια αντικαθίστανται. Ενώ παραμένουν στο δίσκο, είναι δύσκολο στους περισσότερους να έχουν πρόσβαση, αλλά η προσπάθεια σε αυτές μπορεί να γίνει χρησιμοποιώντας λογισμικό που έχει σχεδιαστεί για το σκοπό αυτό. Αυτή είναι η κανονική μέθοδος με την οποία διαγράφονται τα αρχεία στα περισσότερα συστήματα υπολογιστή. Πρόκειται για την πιο αργή αλλά πιο ασφαλή μέθοδο.
 - **1-Pass Mode** (Λειτουργία επιπέδου 1) ή **Level 5** (Επίπεδο 5): Διαγράφονται όλοι οι δείκτες για τις πληροφορίες και οι ίδιες οι πληροφορίες αντικαθίστανται επίσης με ένα διορθωμένο μοτίβο χαρακτήρων. Η μέθοδος αυτή είναι πιο αργή από την Insecure Mode/Non-Secure Fast Erase (Επισφαλής λειτουργία/Μη ασφαλής γρήγορη διαγραφή), αλλά είναι πιο ασφαλής. Εξακολουθεί να είναι δυνατή η πρόσβαση σε μέρη των διαγραμμένων πληροφοριών, αλλά χρησιμοποιώντας ειδικά εργαλεία για τον εντοπισμό υπόλοιπων μαγνητικών ιχνών.
 - **5-Pass Mode** (Λειτουργία επιπέδου 5) ή **Level 5** (Επίπεδο 5): Διαγράφονται όλοι οι δείκτες στις πληροφορίες και οι ίδιες οι πληροφορίες αντικαθίστανται αντίστοιχα χρησιμοποιώντας έναν αλγόριθμο που έχει σχεδιαστεί για την εξάλειψη των υπόλοιπων ιχνών. Πρόκειται για την πιο αργή αλλά πιο ασφαλή μέθοδο. Πληροί τις απαιτήσεις 5220-22.m του Υπουργείου Άμυνας των Η.Π.Α. για διαγραφή και καθαρισμό των δίσκων. Είναι το προεπιλεγμένο επίπεδο ασφαλείας κατά τη χρήση της μεθόδου Secure Disk Erase (Ασφαλής διαγραφή δίσκου). Εάν επιλέξετε αυτό το επίπεδο, η διαδικασία ενδέχεται να διαρκέσει έως και έξι ώρες.
9. Στον μπροστινό πίνακα εμφανίζεται το μήνυμα **Press OK to continue with the external hard disk installation or Cancel to abort The printer will restart during the process** (Πατήστε **OK** για να συνεχίσετε την εγκατάσταση του εξωτερικού σκληρού δίσκου ή **Cancel** (Άκυρο) για ακύρωση. Θα γίνει επανεκκίνηση του εκτυπωτή κατά τη διάρκεια της διαδικασίας).
 10. Πατήστε το **OK**.
 11. Στον μπροστινό πίνακα εμφανίζεται το μήνυμα **:Εγκατάσταση εξωτερικού σκληρού δίσκου σε εξέλιξη. Μην αφαιρέσετε τον δίσκο USB. Η διαδικασία θα ολοκληρωθεί σε λίγα λεπτά και θα γίνει επανεκκίνηση του εκτυπωτή.**

12. Εκτελείται επανεκκίνηση του εκτυπωτή.
13. Στον μπροστινό πίνακα εμφανίζεται ένα μήνυμα στα Αγγλικά, αλλά θα πρέπει να περιμένετε μέχρι να εμφανιστεί το μήνυμα **Ready** (Έτοιμο).

Εάν συνδέσετε το καλώδιο USB στον εκτυπωτή χωρίς να χρησιμοποιήσετε πρώτα τον μπροστινό πίνακα, ακολουθήστε τα εξής βήματα:

1. Στον μπροστινό πίνακα εμφανίζεται το μήνυμα **External hard disk detected. Press OK to continue with External Hard Disk Installation or Cancel to abort.** (Εντοπίστηκε εξωτερικός σκληρός δίσκος. Πατήστε OK για συνέχιση της εγκατάστασης του εξωτερικού σκληρού δίσκου ή Άκυρο για ακύρωση).
2. Πατήστε το **OK**.
3. Μεταβείτε στο βήμα [7](#) παραπάνω.

Κατάργηση εγκατάστασης

1. Βεβαιωθείτε ότι ο εκτυπωτής είναι ενεργοποιημένος.
2. Στον μπροστινό πίνακα, πατήστε , στη συνέχεια  και **Setup** (Ρυθμίσεις) > **External hard disk** (Εξωτερικός σκληρός δίσκος) > **Install external hard disk** (Απεγκατάσταση εξωτερικού σκληρού δίσκου).
3. Επιλέξτε το επίπεδο Secure Disk Erase (SDE – Ασφαλής διαγραφή δίσκου) για τον εξωτερικό σκληρό δίσκο.
4. Στον μπροστινό πίνακα εμφανίζεται το μήνυμα **Εξωτερικός σκληρός δίσκος: Πατήστε OK για συνέχιση της εγκατάστασης του εξωτερικού σκληρού δίσκου ή X για ακύρωση. Θα γίνει επανεκκίνηση του εκτυπωτή.**
5. Πατήστε το **OK**.
6. Στον μπροστινό πίνακα εμφανίζεται το μήνυμα **Εξωτερικός σκληρός δίσκος: Αφαιρέστε τον εξωτερικό σκληρό δίσκο.**
7. Αφαιρέστε τον εξωτερικό σκληρό δίσκο.
8. Εκτελείται επανεκκίνηση του εκτυπωτή.

Αντιμέτωπιση προβλημάτων

- Η χρήση του εξωτερικού δίσκου σε οποιαδήποτε συσκευή πέραν ενός εκτυπωτή HP DesignJet δεν υποστηρίζεται και ενδέχεται να προκαλέσει σοβαρή βλάβη στον σκληρό δίσκο, η οποία δεν καλύπτεται από την εγγύηση.
- Εάν ο εξωτερικός σκληρός δίσκος είχε προηγουμένως τοποθετηθεί σε διαφορετικό εκτυπωτή HP DesignJet, στον μπροστινό πίνακα θα εμφανιστεί το εξής μήνυμα: **Μη έγκυρος εξωτερικός σκληρός δίσκος για αυτήν τη συσκευή. Απενεργοποιήστε τη συσκευή, συνδέστε τον σωστό εξωτερικό δίσκο και ενεργοποιήστε την ξανά.**

Εάν χρησιμοποιείτε εξωτερικό σκληρό δίσκο σε κάποιον εκτυπωτή HP DesignJet και κατόπιν θέλετε να τον συνδέσετε σε άλλον:

- Εάν ο HP DesignJet διαθέτει ήδη εξωτερικό σκληρό δίσκο, πρέπει πρώτα να τον απεγκαταστήσετε από τον πρώτο HP DesignJet και κατόπιν να τον εγκαταστήσετε στον HP DesignJet που θέλετε να χρησιμοποιήσετε.
- Εάν ο HP DesignJet δεν έχει εξωτερικό σκληρό δίσκο, η διαδικασία εγκατάστασης ξεκινά και τα περιεχόμενα του εξωτερικού δίσκου διαγράφονται.

- Η θύρα συσκευής USB του εκτυπωτή δεν είναι συμβατή με τον εξωτερικό σκληρό δίσκο. Όσο ο εξωτερικός σκληρός δίσκος είναι συνδεδεμένος, η θύρα συσκευής USB είναι απενεργοποιημένη, δεν αναγνωρίζεται από το υποσύστημα τοποθέτησης και άμεσης λειτουργίας του υπολογιστή και δεν είναι δυνατή η αποστολή εργασιών από τον υπολογιστή σας στη θύρα USB. Ωστόσο, η θύρα κεντρικού υπολογιστή USB εξακολουθεί να λειτουργεί και μπορείτε να εκτυπώσετε εργασίες από κάποια μονάδα USB flash.



Εάν χρειάζεστε σύνδεση από σημείο σε σημείο μεταξύ του υπολογιστή και του εκτυπωτή σας, χωρίς υποδομή δικτύου, χρησιμοποιήστε ένα τυπικό καλώδιο Ethernet και εγκαταστήστε το πρόγραμμα οδήγησης από το DVD HP Start-up Kit (Κιτ εκκίνησης της HP) σε λειτουργία δικτύου.

Αν αργότερα αποσυνδέσετε τη μονάδα του εξωτερικού σκληρού δίσκου και εξακολουθείτε να χρησιμοποιείτε την εσωτερική μονάδα σκληρού δίσκου, θα μπορείτε να κάνετε χρήση της θύρας συσκευής USB ξανά.

- Ο εξωτερικός σκληρός δίσκος δεν πρέπει να αφαιρείται όταν ο εκτυπωτής είναι ενεργοποιημένος. Εάν τον αφαιρέσετε, στον μπροστινό πίνακα θα εμφανιστεί το παρακάτω μήνυμα σφάλματος (64:1:01): **USB HDD accessory disconnected. Συνδέστε τον ξανά και κάντε επανεκκίνηση του εκτυπωτή.**

Εάν ενεργοποιήσετε τον εκτυπωτή όταν ο εξωτερικός σκληρός δίσκος δεν είναι συνδεδεμένος, θα εμφανιστεί το ίδιο μήνυμα σφάλματος.

- Εάν ο εξωτερικός σκληρός δίσκος χαθεί ή καταστραφεί, θα πρέπει να διαμορφώσετε εκ νέου τον εκτυπωτή για να χρησιμοποιήσετε τον εσωτερικό σκληρό δίσκο.

Ενεργοποιήστε τον εκτυπωτή. Περιμένετε μέχρι να εμφανιστούν όλα τα αμετάβλητα εικονίδια ταυτόχρονα στα αριστερά και στα δεξιά του μπροστινού πίνακα. Έπειτα, πατήστε τα τρία εικονίδια που ακολουθούν με τη σωστή σειρά: , έπειτα  και, στη συνέχεια, .

Ο μπροστινός πίνακας εμφανίζει: **Machine configured to use external hard disk (Η συσκευή διαμορφώθηκε για χρήση του εσωτερικού σκληρού δίσκου). Do you want to revert the configuration to internal hard disk? (Θέλτε να επαναφέρετε τη διαμόρφωση του εσωτερικού σκληρού δίσκου;) Πατήστε OK για να συνεχίσετε.**

Πατήστε το **OK**.

Ο μπροστινός πίνακας εμφανίζει: **Η συσκευή διαμορφώθηκε εκ νέου για χρήση του εσωτερικού σκληρού δίσκου. Πατήστε OK για επανεκκίνηση της συσκευής.**

Πατήστε το **OK**. Θα γίνει επανεκκίνηση του εκτυπωτή και, στη συνέχεια, θα μπορείτε να χρησιμοποιήσετε τον εκτυπωτή με τον εσωτερικό σκληρό δίσκο του.

16 Αντιμετώπιση προβλημάτων χαρτιού

- [Δεν είναι δυνατή η επιτυχής τοποθέτηση του χαρτιού](#)
- [Ο τύπος χαρτιού δεν περιλαμβάνεται στο πρόγραμμα οδήγησης](#)
- [Ο εκτυπωτής εκτύπωσε σε λάθος τύπο χαρτιού](#)
- [Μήνυμα "on hold for paper" \(αναμονή για χαρτί\) \(σειρά T1300\)](#)
- [Μη προώθηση ρολού χαρτιού](#)
- [Το χαρτί έχει μπλοκαριστεί](#)
- [Μια λωρίδα παραμένει στο δίσκο εξόδου και προκαλεί εμπλοκές](#)
- [Ο εκτυπωτής εμφανίζει την ένδειξη ότι δεν υπάρχει χαρτί όταν υπάρχει διαθέσιμο χαρτί](#)
- [Οι εκτυπώσεις δεν πέφτουν τακτικά στο καλάθι](#)
- [Το φύλλο παραμένει στον εκτυπωτή όταν η εκτύπωση έχει ολοκληρωθεί](#)
- [Το χαρτί κόβεται όταν η εκτύπωση έχει ολοκληρωθεί](#)
- [Ο μηχανισμός κοπής δεν κόβει σωστά](#)
- [Το ρολό είναι χαλαρό επάνω στον άξονα](#)
- [Επαναβαθμονόμηση της προώθησης χαρτιού](#)

Δεν είναι δυνατή η επιτυχής τοποθέτηση του χαρτιού

- Βεβαιωθείτε ότι δεν έχει τοποθετηθεί χαρτί.
- Βεβαιωθείτε ότι το χαρτί βρίσκεται αρκετά μέσα στον εκτυπωτή. Πρέπει να αισθανθείτε τον εκτυπωτή να τραβάει το χαρτί.
- Μην προσπαθήσετε να ισιώσετε το χαρτί κατά τη διαδικασία ευθυγράμμισης, εκτός και αν εμφανίζεται σχετικό μήνυμα στην οθόνη του μπροστινού πίνακα. Ο εκτυπωτής θα προσπαθήσει αυτόματα να ισιώσει το χαρτί.
- Το χαρτί ενδέχεται να είναι τσαλακωμένο ή παραμορφωμένο ή να έχει άνισα άκρα.

Γενικά θέματα μη επιτυχούς φόρτωσης ρολού

- Εάν το χαρτί δεν φορτωθεί, η μπροστινή πλευρά του χαρτιού μπορεί να μην είναι ίσια ή καθαρή και πρέπει να περικοπεί. Αφαιρέστε τα πρώτα 2 cm από το ρολό και προσπαθήστε ξανά. Αυτό μπορεί να είναι απαραίτητο ακόμα και με καινούργιο ρολό χαρτιού.
- Ελέγξτε ότι οι άκρες του ρολού εφαρμόζουν σφιχτά στα άκρα του άξονα.
- Βεβαιωθείτε ότι ο άξονας έχει εισαχθεί σωστά.
- Βεβαιωθείτε ότι το χαρτί έχει τοποθετηθεί σωστά στον άξονα και ότι φορτώνει το ρολό προς την πλευρά σας.
- Ελέγξτε ότι όλα τα ακραία στελέχη του ρολού έχουν αφαιρεθεί.
- Βεβαιωθείτε ότι το χαρτί είναι σφιχτά τυλιγμένο γύρω από το ρολό.
- Μην αγγίζετε το ρολό ή το χαρτί κατά τη διάρκεια της διαδικασίας ευθυγράμμισης.
- Κατά την τοποθέτηση ενός ρολού στη σειρά T1300, το κάλυμμα ρολού πρέπει να παραμείνει ανοικτό μέχρι να εμφανιστεί στον μπροστινό πίνακα ένα μήνυμα που σας ζητά να το κλείσετε.
- Κατά την τοποθέτηση του άνω ρολού (μοναδικό ρολό στη σειρά T790/T795), μην εισάγετε το χαρτί στην υποδοχή κομμένου φύλλου.



Μη επιτυχής φόρτωση ρολού

Εάν το χαρτί δεν έχει εισαχθεί ίσια, στον μπροστινό πίνακα εμφανίζονται οι παρακάτω οδηγίες.

1. Όταν ζητηθεί με μήνυμα στην οθόνη του μπροστινού πίνακα, ανασηκώστε τον μπλε μοχλό στα αριστερά. Ο εκτυπωτής θα προσπαθήσει να ισιώσει το ρολό.
2. Όταν ζητηθεί με μήνυμα στην οθόνη του μπροστινού πίνακα, χαμηλώστε τον μπλε μοχλό. Ο εκτυπωτής θα ελέγξει την ευθυγράμμιση. Εάν το ρολό είναι ευθυγραμμισμένο, η σειρά εκτυπωτών T1300 σας ζητά να κλείσετε το κάλυμμα ρολού και, στη συνέχεια, είστε έτοιμοι για εκτύπωση.

Εάν το ρολό εξακολουθεί να μην είναι ευθυγραμμισμένο, στην οθόνη του μπροστινού πίνακα θα παρουσιαστεί μήνυμα σφάλματος και οδηγίες για να ξεκινήσετε ξανά.

Εάν θέλετε να ξεκινήσετε πάλι τη διαδικασία φόρτωσης, ακυρώστε τη διαδικασία στον μπροστινό πίνακα και τυλίξτε το ρολό από το άκρο του άξονα μέχρι η άκρη του χαρτιού να βγει από τον εκτυπωτή.



ΣΗΜΕΙΩΣΗ: Εάν το ρολό έχει χαλαρώσει γύρω από το κέντρο, ο εκτυπωτής δεν είναι δυνατό να φορτώσει το χαρτί.

Μη επιτυχής φόρτωση φύλλου

- Κατευθύνετε το φύλλο, ειδικά τα παχιά χαρτιά, όταν ο εκτυπωτής τροφοδοτεί το φύλλο για πρώτη φορά.
- Βεβαιωθείτε ότι το φύλλο είναι ευθυγραμμισμένο με τη γραμμή αναφοράς στο κάλυμμα ρολού.
- Μην προσπαθήσετε να ισιώσετε το φύλλο κατά τη διαδικασία τοποθέτησης, εκτός και αν εμφανίζεται σχετικό μήνυμα στην οθόνη του μπροστινού πίνακα.
- Μην χρησιμοποιείτε φύλλα τα οποία έχουν κοπεί με το χέρι και έχουν πιθανώς άνισα σχήματα. Χρησιμοποιείτε μόνο φύλλα του εμπορίου.



Σε περίπτωση προβλημάτων, ακολουθήστε τις οδηγίες που εμφανίζονται στην οθόνη του μπροστινού πίνακα.

Εάν θέλετε να ξεκινήσετε τη διαδικασία τοποθέτησης ξανά, ακυρώστε τη διαδικασία από τον μπροστινό πίνακα. Ο εκτυπωτής θα εξαγάγει το φύλλο από το μπροστινό μέρος.

Μηνύματα σφαλμάτων για την τροφοδότηση χαρτιού

Ακολουθεί ένας κατάλογος μηνυμάτων του μπροστινού πίνακα που σχετίζονται με την τοποθέτηση του χαρτιού σε συνδυασμό με τις προτεινόμενες διορθωτικές ενέργειες.

Μήνυμα μπροστινού πίνακα	Προτεινόμενη ενέργεια
Close the roll cover when the paper load is finished (Κλείστε το κάλυμμα ρολού όταν ολοκληρωθεί η τοποθέτηση του χαρτιού)	Κλείστε το κάλυμμα ρολού όταν ολοκληρωθεί η τοποθέτηση του χαρτιού.
Lever lifted. (Ανασηκωμένος μοχλός.)	Κατά τη διάρκεια της διαδικασίας τοποθέτησης, ο μπλε μοχλός ήταν ανασηκωμένος. Αυτό εμποδίζει την τοποθέτηση του χαρτιού από τον εκτυπωτή. Ακολουθήστε τις οδηγίες στην οθόνη του μπροστινού πίνακα.
Paper incorrectly loaded. (Εσφαλμένη τροφοδότηση χαρτιού.)	Το χαρτί δεν έχει τοποθετηθεί σωστά. Ανασηκώστε τον μπλε μοχλό, αφαιρέστε το χαρτί και χαμηλώστε το μοχλό.
Paper loaded with too much skew. (Το χαρτί που έχει φορτωθεί είναι υπερβολικά ασύμμετρο.)	Κατά τη διαδικασία τοποθέτησης χαρτιού, ο εκτυπωτής εντόπισε υπερβολική ασυμμετρία στο χαρτί. Ακολουθήστε τις οδηγίες στην οθόνη του μπροστινού πίνακα.
Paper loose around core (Χαλαρό χαρτί γύρω από το κέντρο)	Το άκρο του ρολού έχει χαλαρώσει γύρω από το κέντρο. Σφίξτε το χαρτί στο κέντρο ή τοποθετήστε νέο ρολό.
Paper not detected (Μη εντοπισμός χαρτιού)	Κατά τη διάρκεια της διαδικασίας τοποθέτησης του χαρτιού, ο εκτυπωτής δεν εντόπισε χαρτί. Ελέγξτε ότι το χαρτί έχει εισαχθεί πλήρως και δεν είναι διαφανές.

Μήνυμα μπροστινού πίνακα	Προτεινόμενη ενέργεια
Roll cover closed during paper load process (Κλειστό κάλυμμα ρολού κατά τη διαδικασία τοποθέτησης χαρτιού)	Μην κλείνετε το κάλυμμα ρολού μέχρι να εμφανιστεί το σχετικό μήνυμα στον μπροστινό πίνακα.
Sheet too big (Πολύ μεγάλο φύλλο)	Κατά τη διαδικασία τοποθέτησης του χαρτιού, ο εκτυπωτής εντόπισε ότι το φύλλο χαρτιού είναι πολύ φαρδύ ή πολύ μακρύ (μόνο φύλλα) για να τοποθετηθεί σωστά στον εκτυπωτή. Πατήστε  για να σταματήσετε τη διαδικασία τοποθέτησης. Ανατρέξτε στην ενότητα Προδιαγραφές λειτουργίας στη σελίδα 201 .
Sheet too small (Πολύ μικρό φύλλο)	Κατά τη διαδικασία τοποθέτησης του χαρτιού, ο εκτυπωτής διαπίστωσε ότι το φύλλο χαρτιού είναι πολύ στενό ή πολύ κοντό για να τοποθετηθεί στον εκτυπωτή. Πατήστε  για να σταματήσετε τη διαδικασία τοποθέτησης. Ανατρέξτε στην ενότητα Προδιαγραφές λειτουργίας στη σελίδα 201 .
Upper roll load and paper is inserted through the single sheet path (Τοποθέτηση άνω ρολού και εισαγωγή χαρτιού μέσω της διαδρομής ενός φύλλου)	Μην εισάγετε το ρολό χαρτιού στην υποδοχή κομμένου φύλλου.

Ο τύπος χαρτιού δεν περιλαμβάνεται στο πρόγραμμα οδήγησης

Για εργασία με ένα χαρτί που δεν υπάρχει στο πρόγραμμα οδήγησης, μπορείτε να χρησιμοποιήσετε το χαρτί ως μία από τις προεπιλογές που υπάρχουν ήδη στο πρόγραμμα οδήγησης, ωστόσο πρέπει να προσδιορίσετε αν το χαρτί είναι διαφανές ή ημιδιαφανές, γυαλιστερό ή ματ.



ΣΗΜΕΙΩΣΗ: Για γυαλιστερό χαρτί, είναι σημαντικό να χρησιμοποιήσετε έναν τύπο γυαλιστερού χαρτιού, καθώς το ματ μαύρο μελάνι δεν εκτυπώνεται καλά σε γυαλιστερό χαρτί.

Διαφανές ή ημιδιαφανές χαρτί

Αν το χαρτί είναι διαφανές φιλμ (για παράδειγμα, διαφάνεια), επιλέξτε τον τύπο χαρτιού **Film** (Φιλμ) > **Transparent/Clear film** (Διαφανές/Διαυγές φιλμ)..

Αν το χαρτί είναι ημιδιαφανές (για παράδειγμα, χαρτί για τεχνικές εργασίες), επιλέξτε τον τύπο χαρτιού **Technical paper** (Χαρτί για τεχνικές εργασίες) > **Natural Tracing Paper** (Χαρτί αντιγραφής), **Vellum** (Περγαμηνή) ή **Translucent bond** (Ημιδιαφανές χαρτί Bond).

Γυαλιστερό χαρτί

Αν το χαρτί είναι φωτογραφικό χαρτί, χρησιμοποιήστε την κατηγορία **Photo Paper** (Φωτογραφικό χαρτί). Για γυαλιστερό ή ημιγυαλιστερό χαρτί, επιλέξτε τον τύπο χαρτιού **Φωτογραφικό γυαλιστερό χαρτί**. Για ημιγυαλιστερό, σατινέ, περλέ ή στιλπνό τελείωμα, επιλέξτε τον τύπο χαρτιού **Semi-gloss/Satin Paper** (Ημιγυαλιστερό/σατινέ χαρτί).

Για να αυξήσετε τη γκάμα των φωτογραφικών χαρτιών, επιλέξτε τον τύπο χαρτιού **HP Universal High-gloss Photo Paper** ή **HP Universal Semi-gloss Photo Paper**, ανάλογα με το τελείωμα.

Ματ χαρτί

Η επιλογή του τύπου χαρτιού για το ματ χαρτί εξαρτάται από τη δυνατότητα απορρόφησης μελανιού του χαρτιού. Για να επιλέξετε κατηγορία και τύπο χαρτιού, προσδιορίστε πρώτα αν το χαρτί σας είναι γενικής χρήσης ή φωτογραφικό. Στη συνέχεια, επιλέξτε τους προτεινόμενους τύπους χαρτιών.

Χαρτί γενικής χρήσης

- Για χαρτί αντιγραφής, επιλέξτε τον τύπο χαρτιού **Natural Tracing Paper < 65 g/m²** (Χαρτί αντιγραφής) ή **Natural Tracing Paper > 65 g/m²** (Χαρτί αντιγραφής), ανάλογα με το βάρος του χαρτιού.
- Για λεπτά χαρτιά (< 90 g/m²) ή χαρτιά χωρίς επίστρωση (π.χ. απλό χαρτί ή bright white), επιλέξτε τον τύπο χαρτιού **Bond and Coated Paper** (Χαρτί Bond και χαρτί με επίστρωση) > **Plain Paper** (Απλό χαρτί).
- Για ελαφριά χαρτιά με επίστρωση (< 110 g/m²), επιλέξτε τον τύπο χαρτιού **Bond and Coated Paper** (Χαρτί Bond και με επίστρωση) > **HP Coated Paper** (Χαρτί HP με επίστρωση).
- Για βαριά χαρτιά με επίστρωση (< 200 g/m²), επιλέξτε τον τύπο χαρτιού **Bond and Coated Paper** (Χαρτί Bond και χαρτί με επίστρωση) > **Heavyweight Coated Paper** (Βαρύ χαρτί με επίστρωση).
- Για πολύ παχιά χαρτιά με επικάλυψη χωρίς ζάρες (> 200 g/m²), επιλέξτε τον τύπο χαρτιού **Bond and Coated Paper** (Χαρτί Bond και με επικάλυψη) > **Super Heavyweight Coated Paper** (Έξτρα βαρύ χαρτί με επικάλυψη).

Φωτογραφικό χαρτί

Για φωτογραφικό χαρτί, επιλέξτε τον τύπο χαρτιού **Photo Paper** (Φωτογραφικό χαρτί) > **Photo Matte Paper** (Ματ φωτογραφικό χαρτί).

Η μαύρη μελάνη αφαιρείται εύκολα όταν το αγγίζετε

Αυτό συμβαίνει όταν το χαρτί σας δεν είναι συμβατό με ματ μαύρη μελάνη. Για να χρησιμοποιήσετε μαύρο μελάνι που δεν είναι ματ, επιλέξτε τον τύπο χαρτιού **Photo Paper** (Φωτογραφικό χαρτί) > **Photo Gloss Paper** (Γυαλιστερό φωτογραφικό χαρτί).

Μετά την εκτύπωση, το χαρτί έχει ζάρες ή υπάρχει πάρα πολλή μελάνη

Αυτό συμβαίνει όταν χρησιμοποιείται πάρα πολύ μελάνι. Για να χρησιμοποιείται λιγότερο μελάνι, επιλέξτε μια κατηγορία πιο λεπτού χαρτιού. Οι κατηγορίες ματ χαρτιού από το λεπτότερο προς το παχύτερο είναι:

- Plain Paper (Απλό χαρτί)
- Coated Paper (Χαρτί με επίστρωση)
- Heavyweight Coated Paper (Βαρύ χαρτί με επίστρωση)
- Super Heavyweight Coated Paper (Έξτρα βαρύ χαρτί με επικάλυψη)

Για άλλα προβλήματα ποιότητας εικόνας, ανατρέξτε στην ενότητα [Αντιμετώπιση προβλημάτων ποιότητας στην εκτύπωση στη σελίδα 160](#).

Ο εκτυπωτής εκτύπωσε σε λάθος τύπο χαρτιού

Εάν ο εκτυπωτής εκτύπωσε την εργασία πριν μπορέσετε να τοποθετήσετε το επιθυμητό χαρτί, ενδέχεται να έχετε επιλέξει **Any** (Οποιοσδήποτε) για τον τύπο χαρτιού στο πρόγραμμα οδήγησης του εκτυπωτή. Όταν έχετε επιλέξει **Any** (Οποιοδήποτε), ο εκτυπωτής θα εκτύπωσε αμέσως σε οποιοδήποτε χαρτί είναι τοποθετημένο. Τοποθετήστε το επιθυμητό χαρτί, ανατρέξτε στην ενότητα [Χειρισμός χαρτιού στη σελίδα 38](#) και επιλέξτε τον τύπο χαρτιού στο πρόγραμμα οδήγησης.

- **Από το παράθυρο διαλόγου του προγράμματος οδήγησης στα Windows:** επιλέξτε την καρτέλα **Paper/Quality** (Χαρτί/Ποιότητα) και, στη συνέχεια, τον τύπο χαρτιού από τη λίστα Paper Type (Τύπος χαρτιού).
- **Στο παράθυρο διαλόγου Print (Εκτύπωση) στο Mac OS (εκτυπωτές εκτός PostScript):** επιλέξτε τον πίνακα **Paper/Quality** (Χαρτί/Ποιότητα) και, στη συνέχεια, τον τύπο χαρτιού από τη λίστα Paper Type (Τύπος χαρτιού).
- **Στο παράθυρο διαλόγου PostScript Print (Εκτύπωση) στο Mac OS (εκτυπωτές PostScript):** επιλέξτε τον πίνακα **Paper/Quality** (Χαρτί/Ποιότητα) και, στη συνέχεια, τον τύπο χαρτιού από τη λίστα Paper Type (Τύπος χαρτιού).



ΣΗΜΕΙΩΣΗ: Η επιλογή **Any** (Οποιοδήποτε) είναι προεπιλογή του προγράμματος οδήγησης.

Μήνυμα "on hold for paper" (αναμονή για χαρτί) (σειρά T1300)

Με βάση μια ομάδα προϋποθέσεων που μπορείτε να καθορίσετε κατά την αποστολή μιας εργασίας (ανατρέξτε στην ενότητα [Ενέργεια ασυμβατότητας χαρτιού στη σελίδα 26](#)), ο εκτυπωτής θα επιλέξει το καταλληλότερο τοποθετημένο ρολό χαρτιού για εκτύπωση της εργασίας. Εάν κανένα από τα διαθέσιμα ρολά χαρτιού δεν πληροί τις προϋποθέσεις, ο εκτυπωτής θέτει την εργασία σε αναμονή για χαρτί. Μπορείτε να συνεχίσετε χειροκίνητα την εργασία για υποχρεωτική εκτύπωση σε διαφορετικό χαρτί από εκείνο που έχει καθοριστεί, διαφορετικά θα παραμείνει σε αναμονή.

Ποια κριτήρια χρησιμοποιούνται για την επιλογή του ρολού στο οποίο θα εκτυπωθεί μια εργασία;

Κατά την αποστολή μιας εργασίας από το χρήστη, μπορεί να καθοριστεί ο επιθυμητός τύπος χαρτιού (στο πρόγραμμα οδήγησης ή στον ενσωματωμένο Web Server). Ο εκτυπωτής θα εκτυπώσει την εργασία σε ένα ρολό χαρτιού του επιλεγμένου τύπου χαρτιού που είναι αρκετά μεγάλο για την εκτύπωση του σχεδίου χωρίς περικοπή. Εάν υπάρχουν περισσότερα από ένα ρολά στα οποία μπορεί να εκτυπωθεί η εργασία που πληροί όλα τα κριτήρια, το ρολό θα επιλεγεί ανάλογα με τις προτιμήσεις σας. Οι προτιμήσεις μπορούν να καθοριστούν από τον μπροστινό πίνακα: βλ. [Επιλογές εναλλαγής ρολών στη σελίδα 26](#).

Πότε μια εργασία τίθεται σε αναμονή για χαρτί;

Εάν η επιλογή paper mismatch action (ενέργεια ασυμβατότητας χαρτιού) έχει οριστεί σε **Put job on hold** (Θέση εργασίας σε αναμονή) (ανατρέξτε στην ενότητα [Ενέργεια ασυμβατότητας χαρτιού στη σελίδα 26](#)), μια εργασία τίθεται σε αναμονή για χαρτί στις παρακάτω περιπτώσεις:

- Ο τύπος χαρτιού που έχει επιλεγεί από το χρήστη δεν έχει τοποθετηθεί επί του παρόντος στο καθορισμένο ρολό-ή σε ένα από τα ρολά, εάν δεν έχει καθοριστεί κάποιο ρολό.
- Ο τύπος χαρτιού που έχει επιλεγεί από το χρήστη έχει τοποθετηθεί στο καθορισμένο ρολό, ωστόσο το σχέδιο είναι πολύ μεγάλο για το ρολό, ή για ένα από τα ρολά, εάν δεν έχει καθοριστεί κάποιο ρολό.

Εάν τοποθετήσω νέο ρολό χαρτιού, οι εργασίες που βρίσκονταν σε αναμονή για χαρτί θα εκτυπωθούν αυτόματα;

Ναι). Κάθε φορά που τοποθετείται ένα νέο ρολό χαρτιού, ο εκτυπωτής θα ελέγξει εάν υπάρχουν εργασίες σε αναμονή για χαρτί, οι οποίες μπορούν να εκτυπωθούν στο τοποθετημένο ρολό.

Δεν θέλω οι εργασίες να τίθενται σε αναμονή για χαρτί. Μπορώ να το αποφύγω;

Ναι, μπορείτε να αλλάξετε τη ρύθμιση από τον μπροστινό πίνακα: βλ. [Ενέργεια ασυμβατότητας χαρτιού στη σελίδα 26](#).

Έχω ορίσει την επιλογή "Paper mismatch action" (Ενέργεια ασυμβατότητας χαρτιού) σε Print anyway (Εκτύπωση), ωστόσο ορισμένες εργασίες τίθενται σε αναμονή

Εάν έχει επιλεγεί η ρύθμιση **Show print preview** (Προβολή προεπισκόπησης εκτύπωσης) στο πρόγραμμα οδήγησης ή στον ενσωματωμένο Web Server, οι εργασίες τίθενται σε αναμονή μέχρι να ελέγξετε την προεπισκόπηση και να συνεχίσετε την εργασία. Βεβαιωθείτε ότι η επιλογή **Show print preview** (Προβολή προεπισκόπησης εκτύπωσης) δεν είναι ενεργοποιημένη στο πρόγραμμα οδήγησης και ότι δεν υπάρχουν παράθυρα προεπισκόπησης σε εκκρεμότητα που πρέπει να επιβεβαιώσετε για συνέχιση της εκτύπωσης.

Η εργασία έχει το ίδιο πλάτος με το ρολό χαρτιού που είναι τοποθετημένο στον εκτυπωτή, ωστόσο έχει τεθεί σε αναμονή για χαρτί

Ο χειρισμός των περιθωρίων είναι διαφορετικός ανάλογα με τον τύπο αρχείου:

- Για αρχεία HP-GL/2 και HP RTL, τα περιθώρια περιλαμβάνονται από προεπιλογή εντός του σχεδίου και, συνεπώς, μπορεί να εκτυπωθεί ένα αρχείο HP-GL/2 και HP RTL, 914 mm σε ρολό χαρτιού 914 mm και δεν θα είναι σε αναμονή για χαρτί.
- Για τις υπόλοιπες μορφές αρχείων, όπως PostScript, PDF, TIFF ή JPEG, ο εκτυπωτής θεωρεί ότι τα περιθώρια πρέπει να προστεθούν εκτός του σχεδίου (καθώς, σε πολλές περιπτώσεις, οι μορφές αυτές χρησιμοποιούνται για φωτογραφίες και άλλες εικόνες που δεν περιλαμβάνουν περιθώρια). Αυτό σημαίνει ότι, για να εκτυπώσετε ένα TIFF 914 mm, ο εκτυπωτής θα πρέπει να προσθέσει περιθώρια και το σχέδιο πρέπει να έχει 925 mm χαρτιού για να εκτυπωθεί. Αυτό μπορεί να θέσει την εργασία σε αναμονή, εάν το χαρτί που έχει τοποθετηθεί στον εκτυπωτή έχει πλάτος μόνο 914 mm.

Εάν θέλετε να εκτυπώσετε αυτές τις μορφές αρχείων χωρίς την προσθήκη επιπλέον περιθωρίων εκτός του σχεδίου, μπορεί να χρησιμοποιηθεί η επιλογή **Clip contents by margins** (Περικοπή περιεχομένου κατά περιθώρια). Με την επιλογή αυτή, τα περιθώρια ορίζονται υποχρεωτικά εντός του σχεδίου και, συνεπώς, ένα αρχείο TIFF 914 mm μπορεί να εκτυπωθεί σε ρολό χαρτιού 914 mm χωρίς να τεθεί η εκτύπωση σε αναμονή. Ωστόσο, εάν δεν έχει ήδη συμπεριληφθεί λευκό τμήμα στο περίγραμμα του σχεδίου, μπορεί να γίνει περικοπή του περιεχομένου λόγω των περιθωρίων.

Μη προώθηση ρολού χαρτιού

Εάν έχετε τοποθετήσει τον εκτυπωτή σε τοίχο, το ρολό μπορεί να έρχεται σε επαφή με τον τοίχο στην πίσω πλευρά του εκτυπωτή. Χρησιμοποιήστε τους αποστάτες τοίχου, ώστε να διασφαλιστεί ελάχιστη απόσταση ανάμεσα στον εκτυπωτή και τον τοίχο. Ανατρέξτε στην ενότητα [Οι αποστάτες τοίχου στη σελίδα 8](#).

Το χαρτί έχει μπλοκαριστεί

Όταν παρουσιαστεί εμπλοκή χαρτιού, συνήθως προβάλλεται το μήνυμα **Possible paper jam** (Πιθανή εμπλοκή χαρτιού) στην οθόνη του μπροστινού πίνακα.

1. Απενεργοποιήστε τον εκτυπωτή στον μπροστινό πίνακα και κατόπιν κλείστε και το διακόπτη τροφοδοσίας στο πίσω μέρος.

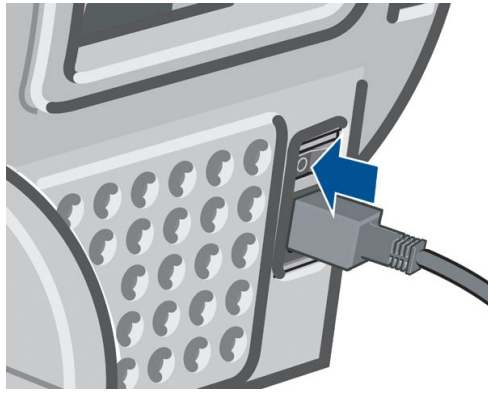

2. Ανοίξτε το παράθυρο.

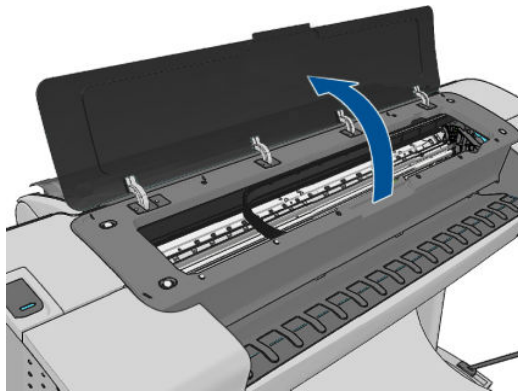

3. Προσπαθήστε να απομακρύνετε το μηχανισμό μεταφοράς των κεφαλών εκτύπωσης.

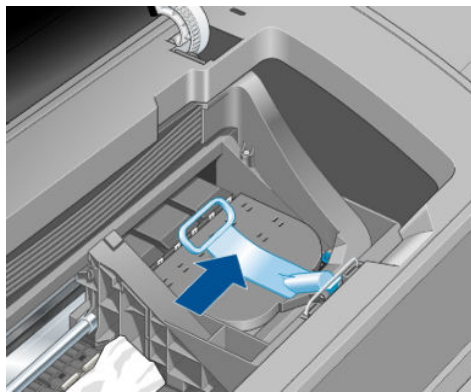

4. Ανασηκώστε τον μπλε μοχλό όσο το δυνατόν πιο ψηλά.

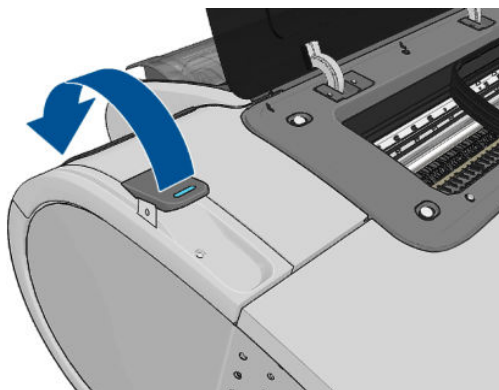

5. Αφαιρέστε προσεκτικά όσο από το μπλοκαρισμένο χαρτί μπορείτε να ανασηκώσετε και να εξαγάγετε από το επάνω μέρος του εκτυπωτή.

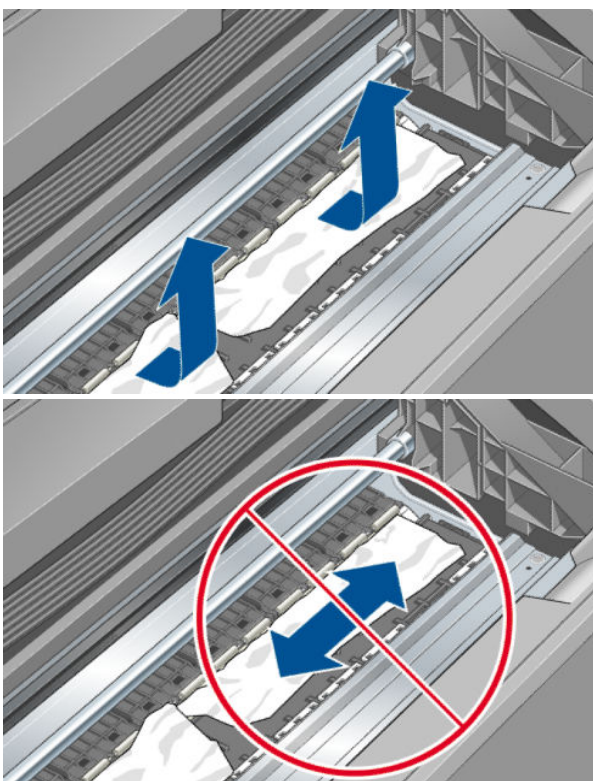

⚠ ΠΡΟΣΟΧΗ: Μην προσπαθήσετε να τραβήξετε το χαρτί λοξά καθώς μπορεί να προκαλέσετε βλάβη στον εκτυπωτή.

6. Τυλίξτε το ρολό. Εάν δεν μπορείτε να τυλίξετε το χαρτί περισσότερο λόγω εμπλοκής, κόψτε το από το ρολό.

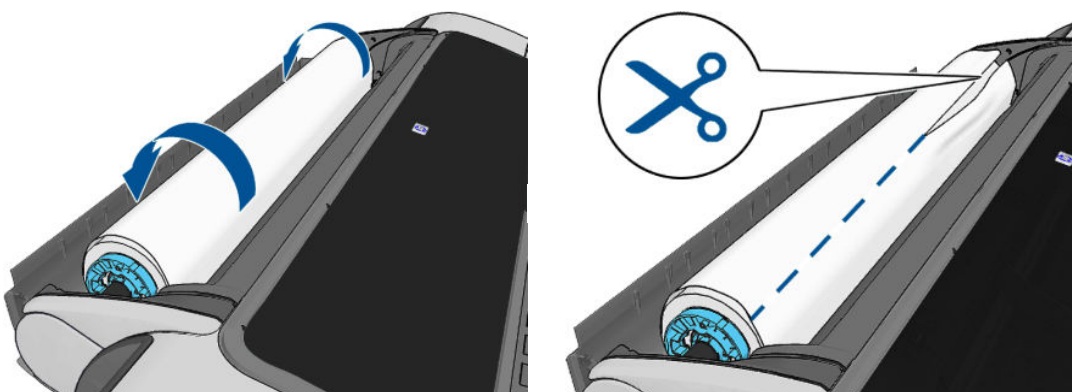

7. Αφαιρέστε όλα τα κομμάτια χαρτιού από την πίσω πλευρά του εκτυπωτή.

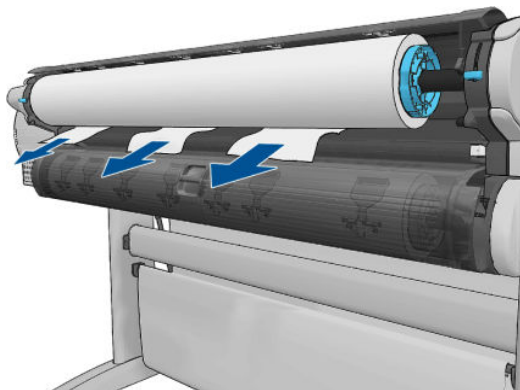

8. Χαμηλώστε τον μπλε μοχλό.

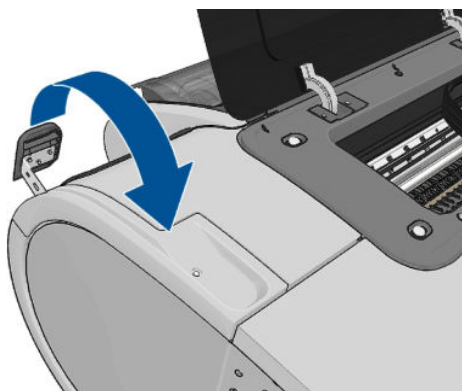

9. Κλείστε το παράθυρο.

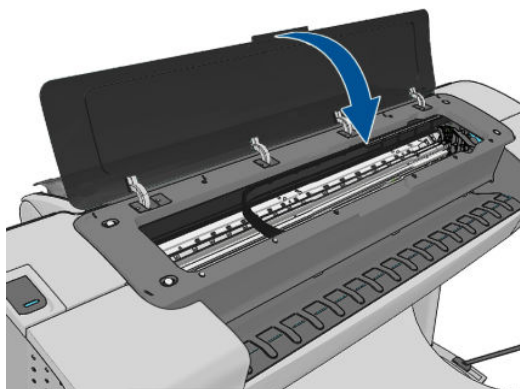

10. Ενεργοποιήστε τον εκτυπωτή.

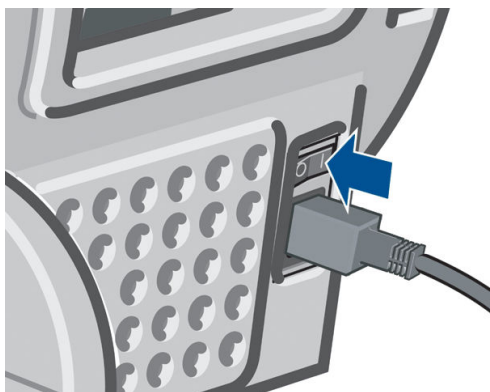

11. Ξανατοποθετήστε το ρολό ή τοποθετήστε ένα καινούργιο φύλλο. Δείτε [Χειρισμός χαρτιού στη σελίδα 38](#).



ΣΗΜΕΙΩΣΗ: Εάν διαπιστώσετε ότι εξακολουθεί να υπάρχει χαρτί που εμποδίζει μέσα στον εκτυπωτή, ξεκινήστε πάλι τη διαδικασία και αφαιρέστε προσεκτικά όλα τα κομμάτια χαρτιού.

Μια λωρίδα παραμένει στο δίσκο εξόδου και προκαλεί εμπλοκές

Εάν έχει κοπεί ένα μικρό κομμάτι χαρτιού (200 mm ή μικρότερο), όπως πριν (εάν πρόκειται για νέο ρολό) και έπειτα από μια εκτύπωση πλήρους ξακρίσματος ή αφού ενεργοποιηθεί η επιλογή **Form feed and cut** (Τροφοδοσία και αποκοπή φόρμας) στον μπροστινό πίνακα, η κομμένη λωρίδα παραμένει στο δίσκο εξόδου. Μόνο όταν ο εκτυπωτής δεν εκτυπώνει, πλησιάστε στον δίσκο και αφαιρέστε τη λωρίδα.

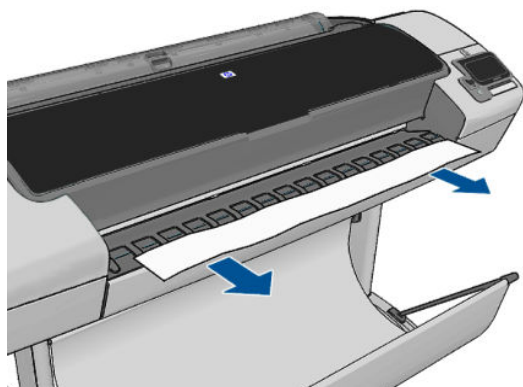

Ο εκτυπωτής εμφανίζει την ένδειξη ότι δεν υπάρχει χαρτί όταν υπάρχει διαθέσιμο χαρτί

Εάν το ρολό έχει χαλαρώσει στο κέντρο, δεν θα τροφοδοτηθεί σωστά και ο εκτυπωτής δεν θα φορτώσει το χαρτί. Εάν είναι δυνατό, σφίξτε το χαρτί στο κέντρο ή τοποθετήστε νέο ρολό.

Οι εκτυπώσεις δεν πέφτουν τακτικά στο καλάθι

- Βεβαιωθείτε ότι το καλάθι είναι σωστά τοποθετημένο.
- Βεβαιωθείτε ότι το καλάθι είναι ανοιχτό.
- Βεβαιωθείτε ότι το καλάθι δεν είναι γεμάτο.
- Το χαρτί έχει συχνά την τάση να καμπυλώνει στα άκρα του ρολού, προκαλώντας προβλήματα στην έξοδο. Φορτώστε νέο ρολό ή αφαιρέστε τις εκτυπώσεις με το χέρι καθώς ολοκληρώνονται.

Το φύλλο παραμένει στον εκτυπωτή όταν η εκτύπωση έχει ολοκληρωθεί

Ο εκτυπωτής κρατάει το χαρτί ώστε να στεγνώσει μετά την εκτύπωση (δείτε [Αλλαγή χρόνου στεγνώματος στη σελίδα 49](#)). Εάν το χαρτί εξέλθει μερικώς μετά από το χρόνο στεγνώματος, τραβήξτε μαλακά το φύλλο έξω από τον εκτυπωτή. Εάν η αυτόματη κοπή είναι απενεργοποιημένη, χρησιμοποιήστε την επιλογή **Form feed and cut** (Τροφοδοσία και αποκοπή φόρμας) στον μπροστινό πίνακα (ανατρέξτε στην ενότητα [Τροφοδοσία και κοπή χαρτιού στη σελίδα 50](#)).

Το χαρτί κόβεται όταν η εκτύπωση έχει ολοκληρωθεί

Βάσει προεπιλογής ο εκτυπωτής κόβει το χαρτί μετά το χρόνο στεγνώματος (δείτε [Αλλαγή χρόνου στεγνώματος στη σελίδα 49](#)). Μπορείτε να απενεργοποιήσετε το μηχανισμό κοπής (δείτε [Απενεργοποίηση και ενεργοποίηση της αυτόματης κοπής στη σελίδα 49](#)).

Ο μηχανισμός κοπής δεν κόβει σωστά

Από προεπιλογή ο εκτυπωτής έχει ρυθμιστεί να κόβει αυτόματα το χαρτί μετά το χρόνο στεγνώματος.

Εάν η κοπή είναι ενεργοποιημένη αλλά δεν γίνεται σωστή κοπή, ελέγξτε ότι το αυλάκι κοπής είναι καθαρό και χωρίς εμπόδια.



Το ρολό είναι χαλαρό επάνω στον άξονα

Ίσως πρέπει να αντικαταστήσετε ή να τοποθετήσετε ξανά το ρολό.

Επαναβαθμονόμηση της προώθησης χαρτιού



Η ακριβής προώθηση του χαρτιού είναι σημαντική για την ποιότητα εικόνας, επειδή αποτελεί μέρος του ελέγχου της σωστής τοποθέτησης των κουκκίδων στο χαρτί. Εάν το χαρτί δεν προωθείται στην σωστή απόσταση μεταξύ των περασμάτων της κεφαλής εκτύπωσης, ανοιχτές ή σκούρες λωρίδες θα εμφανιστούν στην εκτύπωση και ο κόκκος της εικόνας μπορεί να αυξηθεί.

Ο εκτυπωτής έχει βαθμονομηθεί για να προωθεί σωστά όλους τους τύπους χαρτιού που εμφανίζονται στον μπροστινό πίνακα. Όταν επιλέξετε τον τύπο του χαρτιού που έχει φορτωθεί, ο εκτυπωτής ρυθμίζει την τιμή κατά την οποία προωθεί το χαρτί στην εκτύπωση. Όμως, εάν δεν είστε ικανοποιημένοι με την προεπιλεγμένη βαθμονόμηση του χαρτιού, πρέπει να επαναλάβετε τη βαθμονόμηση της τιμής κατά την οποία γίνεται προώθηση του χαρτιού. Ανατρέξτε στην ενότητα [Αντιμετώπιση προβλημάτων ποιότητας στην εκτύπωση στη σελίδα 160](#) για να δείτε τη διαδικασία με την οποία θα διαπιστώσετε εάν η βαθμονόμηση προώθησης του χαρτιού λύνει το ζήτημα.



Μπορείτε να ελέγξετε τη βαθμονόμηση προώθησης χαρτιού του τοποθετημένου χαρτιού ανά πάσα στιγμή, πατώντας  και έπειτα  στον μπροστινό πίνακα. Η κατάσταση μπορεί να είναι μία από τις εξής.

- **DEFAULT (ΠΡΟΕΠΙΛΟΓΗ):** Αυτή η κατάσταση εμφανίζεται κατά τη φόρτωση οποιουδήποτε χαρτιού δεν έχει βαθμονομηθεί. Τα χαρτιά HP στον μπροστινό πίνακα έχουν βελτιστοποιηθεί από προεπιλογή και αν δεν αντιμετωπίζετε προβλήματα ποιότητας εικόνας στην εκτυπωμένη εικόνα σας, όπως δημιουργία λωρίδων ή δημιουργία κόκκων, δεν συνιστάται να επαναλάβετε τη βαθμονόμηση της προώθησης χαρτιού.
- **OK:** Αυτή η κατάσταση υποδεικνύει ότι το φορτωμένο χαρτί έχει βαθμονομηθεί στο παρελθόν. Ωστόσο, ίσως χρειαστεί να επαναλάβετε τη βαθμονόμηση, αν αντιμετωπίσετε προβλήματα ποιότητας εικόνας, όπως η δημιουργία λωρίδων ή η δημιουργία κόκκων στην εκτυπωμένη εικόνα σας.

 **ΣΗΜΕΙΩΣΗ:** Όταν ενημερώνετε το υλικολογισμικό του εκτυπωτή, οι τιμές βαθμονόμησης προώθησης χαρτιού επανέρχονται στις εργοστασιακές προεπιλογές. Ανατρέξτε στην ενότητα [Ενημέρωση του υλικολογισμικού στη σελίδα 133](#).



 **ΠΡΟΣΟΧΗ:** Τα διαφανή χαρτιά και φιλμ πρέπει να βαθμονομούνται πατώντας , έπειτα  και στη συνέχεια **Image Quality Maintenance** (Συντήρηση ποιότητας εικόνας) > **Paper advance calibration** (Βαθμονόμηση προώθησης χαρτιού) > **Ρύθμιση προώθησης χαρτιού**, από το τέταρτο βήμα στη διαδικασία επαναβαθμονόμησης της προώθησης χαρτιού.

Διαδικασία επαναβαθμονόμησης της προώθησης χαρτιού

1. Από τον μπροστινό πίνακα, πατήστε , έπειτα  και στη συνέχεια **Image Quality Maintenance** (Συντήρηση ποιότητας εικόνας) > **Paper advance calibration** (Βαθμονόμηση προώθησης χαρτιού) > **Βαθμονόμηση προώθησης χαρτιού**. Ο εκτυπωτής θα επαναβαθμονομήσει αυτόματα την προώθηση του χαρτιού και θα εκτύπωσε μια εικόνα βαθμονόμησης της προώθησης χαρτιού.
2. Περιμένετε μέχρι στον μπροστινό πίνακα να εμφανιστεί η οθόνη κατάστασης και επαναλάβετε την εκτύπωση.

 **ΣΗΜΕΙΩΣΗ:** Η διαδικασία επαναβαθμονόμησης διαρκεί περίπου τρία λεπτά. Μην ανησυχείτε για την εικόνα βαθμονόμησης της προώθησης χαρτιού. Στην οθόνη του μπροστινού πίνακα εμφανίζονται τυχόν σφάλματα της διαδικασίας.

Εάν είστε ικανοποιημένοι με την εκτύπωση, συνεχίστε να χρησιμοποιείτε αυτή τη βαθμονόμηση για τον τύπο χαρτιού. Εάν δείτε βελτίωση στην εκτύπωσή σας, συνεχίστε με το βήμα 3. Εάν δεν είστε ικανοποιημένοι με την επαναβαθμονόμηση, επιστρέψτε στην προεπιλεγμένη βαθμονόμηση (δείτε [Επιστροφή στην προεπιλεγμένη βαθμονόμηση στη σελίδα 159](#)).

3. Εάν θέλετε να ρυθμίσετε τη βαθμονόμηση ή εάν χρησιμοποιείτε έναν τύπο διαφανούς χαρτιού, πατήστε , έπειτα  και στη συνέχεια **Image Quality Maintenance** (Συντήρηση ποιότητας εικόνας) > **Paper advance calibration** (Βαθμονόμηση προώθησης χαρτιού) > **Ρύθμιση προώθησης χαρτιού**.

4. Επιλέξτε το ποσοστό αλλαγής από -100% έως +100%. Για να διορθώσετε το πρόβλημα δημιουργίας ανοιχτόχρωμων γραμμών, μειώστε το ποσοστό.

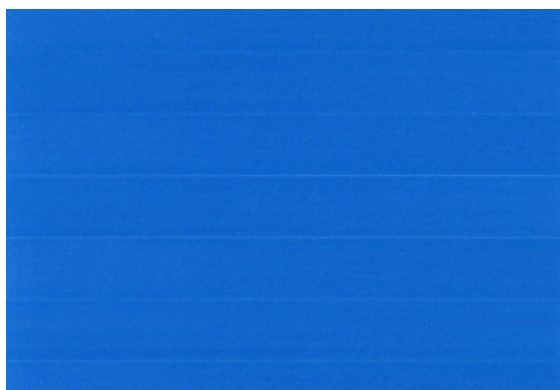

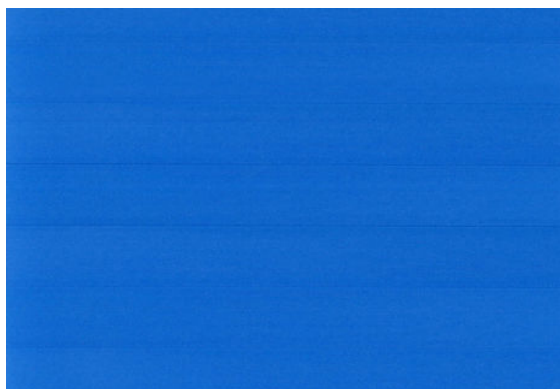

Για να διορθώσετε τις σκουρόχρωμες γραμμές, αυξήστε το ποσοστό.



5. Πατήστε **OK** στον μπροστινό πίνακα για να αποθηκεύσετε την τιμή.
6. Περιμένετε μέχρι στον μπροστινό πίνακα να εμφανιστεί η οθόνη κατάστασης και επαναλάβετε την εκτύπωση.

Επιστροφή στην προεπιλεγμένη βαθμονόμηση

Η επιστροφή στην προεπιλεγμένη βαθμονόμηση επαναφέρει όλες τις διορθώσεις που έγιναν από τη βαθμονόμηση της προώθησης χαρτιού στο μηδέν. Για να επιστρέψετε στην προεπιλεγμένη τιμή βαθμονόμησης της προώθησης χαρτιού, πρέπει να επαναφέρετε τη βαθμονόμηση.

1. Από τον μπροστινό πίνακα, πατήστε , έπειτα , και στη συνέχεια **Image Quality Maintenance** (Συντήρηση ποιότητας εικόνας) > **Paper advance calibration** (Βαθμονόμηση προώθησης χαρτιού) > **Reset paper advance** (Επαναφορά προώθησης χαρτιού).
2. Περιμένετε μέχρι να εμφανιστεί στην οθόνη του μπροστινού πίνακα ένα μήνυμα για την ολοκλήρωση της διαδικασίας.

17 Αντιμετώπιση προβλημάτων ποιότητας στην εκτύπωση

- [Γενικές συμβουλές](#)
- [Οδηγός Print quality troubleshooting \(Αντιμετώπιση προβλημάτων ποιότητας εκτύπωσης\)](#)
- [Δημιουργία οριζόντιων γραμμών κατά μήκος της εικόνας \(δημιουργία λωρίδων\)](#)
- [Οι γραμμές είναι πολύ παχιές, πολύ λεπτές ή λείπουν](#)
- [Οι γραμμές εμφανίζονται με διαβάθμιση ή ασυνέχεια](#)
- [Οι γραμμές εκτυπώνονται διπλές ή με λανθασμένα χρώματα](#)
- [Οι γραμμές είναι ασυνεχείς](#)
- [Οι γραμμές είναι θολές](#)
- [Τα μήκη των γραμμών δεν είναι ακριβή](#)
- [Ολόκληρη η εικόνα είναι θολή ή κοκκώδης](#)
- [Το χαρτί δεν είναι επίπεδο](#)
- [Η εκτύπωση έχει γδαρσίματα ή χαρακιές](#)
- [Σημάδια μελάνης στο χαρτί](#)
- [Βγαίνει μαύρη μελάνη όταν αγγίζετε την εκτύπωση](#)
- [Οι άκρες των αντικειμένων εμφανίζονται με διαβάθμιση ή δεν είναι ευκρινείς](#)
- [Οι άκρες των αντικειμένων είναι πιο σκούρες από το αναμενόμενο](#)
- [Οριζόντιες γραμμές στο άκρο μιας εκτύπωσης κομμένου φύλλου](#)
- [Κατακόρυφες γραμμές διαφορετικών χρωμάτων](#)
- [Λευκές κηλίδες στην εκτύπωση](#)
- [Έλλειψη ακρίβειας στα χρώματα](#)
- [Τα χρώματα είναι ξεθωριασμένα](#)
- [Η εικόνα είναι ελλιπής \(κομμένη στο κάτω μέρος\)](#)
- [Η εικόνα είναι κομμένη](#)
- [Λείπουν ορισμένα αντικείμενα από την εκτυπωμένη εικόνα](#)
- [Ένα αρχείο PDF παρουσιάζει περικοπές ή λείπουν αντικείμενα](#)

- [Διαγνωστική εκτύπωση εικόνων](#)
- [Σε περίπτωση που εξακολουθεί να υπάρχει πρόβλημα](#)

Γενικές συμβουλές

Όταν αντιμετωπίζετε κάποιο πρόβλημα με την ποιότητα της εκτύπωσης:

- Για να επιτύχετε την καλύτερη απόδοση του εκτυπωτή σας, χρησιμοποιήστε αποκλειστικά τα γνήσια αναλώσιμα και εξαρτήματα του κατασκευαστή, η αξιοπιστία και οι επιδόσεις των οποίων έχουν ελεγχθεί λεπτομερώς, ώστε να εξασφαλίζουν απόδοση χωρίς προβλήματα και εκτυπώσεις άριστης ποιότητας. Για λεπτομέρειες σχετικά με τα προτεινόμενα χαρτιά, δείτε [Παραγγελία χαρτιού στη σελίδα 137](#).
- Βεβαιωθείτε ότι ο τύπος χαρτιού που είναι επιλεγμένος στον μπροστινό πίνακα είναι ο ίδιος με τον τύπο χαρτιού που είναι τοποθετημένο στον εκτυπωτή (ανατρέξτε στην ενότητα [Προβολή πληροφοριών για το χαρτί στη σελίδα 47](#)). Την ίδια στιγμή, ελέγξτε ότι ο τύπος χαρτιού έχει βαθμονομηθεί. Επίσης, βεβαιωθείτε ότι ο τύπος χαρτιού που είναι επιλεγμένος στο λογισμικό είναι ο ίδιος με τον τύπο χαρτιού που είναι τοποθετημένο στον εκτυπωτή.

! ΠΡΟΣΟΧΗ: Εάν έχετε επιλέξει λανθασμένο τύπο χαρτιού, μπορεί να αντιμετωπίσετε άσχημη ποιότητα εκτύπωσης και λανθασμένα χρώματα, ίσως και βλάβη στις κεφαλές εκτύπωσης.

- Ελέγξτε ότι χρησιμοποιείτε τις πιο κατάλληλες ρυθμίσεις ποιότητας εκτύπωσης για τους σκοπούς σας (δείτε [Εκτύπωση στη σελίδα 53](#)). Είναι πιθανό να δείτε χαμηλότερη ποιότητα εκτύπωσης εάν έχετε μετακινήσει το ρυθμιστικό ποιότητας εκτύπωσης στο άκρο 'Speed' (Ταχύτητα) της κλίμακας ή έχετε ρυθμίσει το επίπεδο προσαρμοσμένης ποιότητας στην επιλογή **Fast** (Γρήγορη).
- Βεβαιωθείτε ότι οι περιβαλλοντικές συνθήκες (θερμοκρασία, υγρασία) είναι στις προτεινόμενες τιμές. Ανατρέξτε στην ενότητα [Περιβαλλοντικές προδιαγραφές στη σελίδα 203](#).
- Ελέγξτε ότι τα δοχεία μελανιού και οι κεφαλές εκτύπωσης δεν έχουν ξεπεράσει τις ημερομηνίες λήξης: βλ. [Συντήρηση των δοχείων μελάνης στη σελίδα 132](#).

Οδηγός Print quality troubleshooting (Αντιμετώπιση προβλημάτων ποιότητας εκτύπωσης)

Η δυνατότητα Print Quality Troubleshooting Wizard (Οδηγός αντιμετώπισης προβλημάτων ποιότητας εκτύπωσης) μπορεί να βοηθήσει με τα ακόλουθα προβλήματα:

- Δημιουργία οριζόντιων γραμμών κατά μήκος της εικόνας (δημιουργία λωρίδων)
- Ολόκληρη η εικόνα είναι θολή ή κοκκώδης
- Οι γραμμές είναι πολύ παχιές, πολύ λεπτές ή λείπουν
- Έλλειψη ακρίβειας στα χρώματα

Για να ξεκινήσετε τον οδηγό:

- **Από το HP Utility για Windows:** μεταβείτε στην καρτέλα **Support** (Υποστήριξη) και επιλέξτε **Print quality troubleshooting** (Αντιμετώπιση προβλημάτων ποιότητας εκτύπωσης).
- **Από το HP Utility για Mac OS:** επιλέξτε **Print quality troubleshooting** (Αντιμετώπιση προβλημάτων ποιότητας εκτύπωσης) στην ομάδα Support (Υποστήριξη).
- **Από το παράθυρο διαλόγου Print (Εκτύπωση) του Mac OS:** μεταβείτε στον πίνακα **Services** (Υπηρεσίες), επιλέξτε **Device Maintenance** (Συντήρηση συσκευής) και κατόπιν επιλέξτε **Print quality troubleshooting** (Αντιμετώπιση προβλημάτων ποιότητας εκτύπωσης) από τη λίστα εργασιών συντήρησης.
- **Από τον ενσωματωμένο Web Server:** μεταβείτε στην καρτέλα **Support** (Υποστήριξη), επιλέξτε **Troubleshooting** (Αντιμετώπιση προβλημάτων) και κατόπιν επιλέξτε **Print quality troubleshooting** (Αντιμετώπιση προβλημάτων ποιότητας εκτύπωσης).

Most common print quality issues resolution

Select defect

You may be experiencing **banding**, **graininess**, **poor line quality** or **color inaccuracy** problems similar to the ones shown in the images below. Please select the option that best represents your problem and press the Next button to enter the corresponding troubleshooting process.

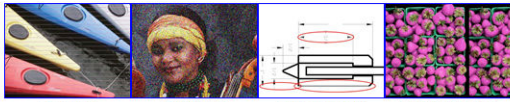

Banding Graininess Poor line quality Color inaccuracy

If you see **other image quality problems** such as non-flat paper, ink bleeds from lines, print smudges when touched, etc., please refer to the:

- [Printer User's Guide](#)

If you want to download detailed step-by-step guides that will help you to get the **right layout and color** for your prints, please refer to the:

- [HP Knowledge Center](#)

Defect detail

- Roll over the images to obtain more specific information about the corresponding defect.

Next ►



Exit

Εναλλακτικά ή όταν αντιμετωπίζετε προβλήματα άλλα προβλήματα ποιότητας εκτύπωσης, μπορείτε να συνεχίσετε την ανάγνωση αυτού του κεφαλαίου.

Δημιουργία οριζόντιων γραμμών κατά μήκος της εικόνας (δημιουργία λωρίδων)

Εάν στην εικόνα που έχετε εκτυπώσει υπάρχουν πρόσθετες οριζόντιες γραμμές, όπως φαίνεται στην παρακάτω φωτογραφία (το χρώμα μπορεί να διαφέρει):





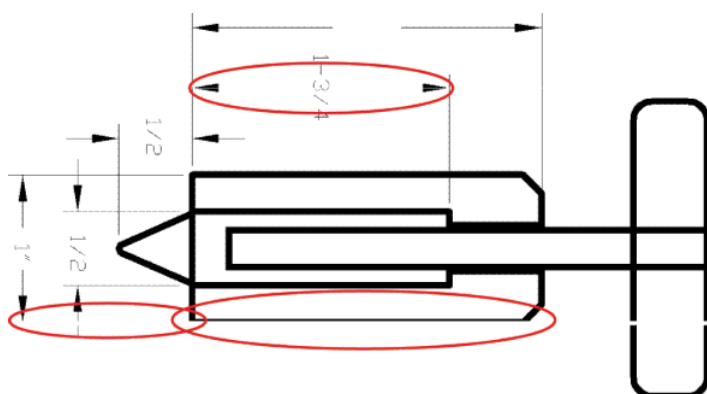

1. Ελέγξτε ότι ο τύπος χαρτιού που έχετε τοποθετήσει αντιστοιχεί στον τύπο χαρτιού που είναι επιλεγμένος στον μπροστινό πίνακα και στο λογισμικό. Ανατρέξτε στην ενότητα [Προβολή πληροφοριών για το χαρτί στη σελίδα 47](#).
2. Βεβαιωθείτε ότι χρησιμοποιείτε τις κατάλληλες ρυθμίσεις ποιότητας εκτύπωσης για τους σκοπούς σας (ανατρέξτε στην ενότητα [Εκτύπωση στη σελίδα 53](#)). Σε ορισμένες περιπτώσεις, μπορείτε να ξεπεράσετε ένα πρόβλημα ποιότητας εκτύπωσης επιλέγοντας ένα υψηλότερο επίπεδο ποιότητας εκτύπωσης. Για παράδειγμα, εάν έχετε ρυθμίσει το ρυθμιστικό ποιότητας εκτύπωσης σε **Speed** (Ταχύτητα), δοκιμάστε τη ρύθμιση **Quality** (Ποιότητα). Εάν αλλάξετε τις ρυθμίσεις ποιότητας εκτύπωσης, ίσως θέλετε να κάνετε επανεκτύπωση της εργασίας σε αυτό το σημείο, σε περίπτωση που το πρόβλημα έχει λυθεί.
3. Εκτυπώστε τη σελίδα Image Diagnostics Print (Διαγνωστική εκτύπωση εικόνων). Ανατρέξτε στην ενότητα [Διαγνωστική εκτύπωση εικόνων στη σελίδα 174](#).
4. Εάν οι κεφαλές εκτύπωσης λειτουργούν σωστά, μεταβείτε στον μπροστινό πίνακα και πατήστε το πλήκτρο  και στη συνέχεια  για να δείτε την κατάσταση βαθμονόμησης της προώθησης χαρτιού. Εάν η κατάσταση είναι DEFAULT (ΠΡΟΕΠΙΛΟΓΗ), προσπαθήστε να πραγματοποιήσετε βαθμονόμηση της προώθησης χαρτιού: βλ. [Επαναβαθμονόμηση της προώθησης χαρτιού στη σελίδα 157](#).

Εάν το πρόβλημα παραμένει παρ' όλες τις παραπάνω ενέργειες, επικοινωνήστε με τον αντιπρόσωπο εξυπηρέτησης πελατών για περαιτέρω υποστήριξη.

Οι γραμμές είναι πολύ παχιές, πολύ λεπτές ή λείπουν



1. Ελέγξτε ότι ο τύπος χαρτιού που έχετε τοποθετήσει αντιστοιχεί στον τύπο χαρτιού που είναι επιλεγμένος στον μπροστινό πίνακα και στο λογισμικό. Ανατρέξτε στην ενότητα [Προβολή πληροφοριών για το χαρτί στη σελίδα 47](#).
2. Βεβαιωθείτε ότι χρησιμοποιείτε τις κατάλληλες ρυθμίσεις ποιότητας εκτύπωσης για τους σκοπούς σας (ανατρέξτε στην ενότητα [Εκτύπωση στη σελίδα 53](#)). Επιλέξτε τις ειδικές επιλογές ποιότητας εκτύπωσης στο παράθυρο διαλόγου του προγράμματος οδήγησης και ενεργοποιήστε την επιλογή **Maximum detail** (Μέγιστες λεπτομέρειες) (εάν είναι διαθέσιμη). Σε αυτό το σημείο, ίσως θέλετε να επανεκτυπώσετε την εργασία σε περίπτωση που το πρόβλημα έχει επιλυθεί.
3. Εάν η ανάλυση της εικόνας είναι μεγαλύτερη από την ανάλυση εκτύπωσης, μπορεί να παρατηρήσετε απώλεια στην ποιότητα των γραμμών. Αν χρησιμοποιείτε το πρόγραμμα οδήγησης PCL ή HP-GL/2 και HP RTL για Windows, η επιλογή **Max. Application Resolution** (Μέγιστη ανάλυση εφαρμογής) διατίθεται στην καρτέλα **Advanced** (Για προχωρημένους) του παραθύρου διαλόγου του προγράμματος οδήγησης, στην περιοχή **Document Options** (Επιλογές εγγράφου) > **Printer Features** (Δυνατότητες εκτυπωτή). Εάν αλλάξετε αυτή την επιλογή, ίσως θέλετε να επανεκτυπώσετε την εργασία σε αυτό το σημείο, σε περίπτωση που το πρόβλημα έχει λυθεί.
4. Εάν οι γραμμές είναι πολύ λεπτές ή λείπουν, εκτυπώστε τη σελίδα διαγνωστικής εκτύπωσης εικόνων. Ανατρέξτε στην ενότητα [Διαγνωστική εκτύπωση εικόνων στη σελίδα 174](#).
5. Εάν το πρόβλημα παραμένει, μεταβείτε στον μπροστινό πίνακα και πατήστε το πλήκτρο  και στη συνέχεια  για να δείτε την κατάσταση της ευθυγράμμισης των κεφαλών εκτύπωσης. Εάν η κατάσταση είναι PENDING (ΕΚΚΡΕΜΕΙ), πρέπει να ευθυγραμμίσετε τις κεφαλές εκτύπωσης. Ανατρέξτε στην ενότητα [Ευθυγράμμιση των κεφαλών εκτύπωσης στη σελίδα 182](#). Μετά την ευθυγράμμιση, ίσως θέλετε να επανεκτυπώσετε την εργασία, σε περίπτωση που το πρόβλημα έχει λυθεί.
6. Μεταβείτε στον μπροστινό πίνακα και πατήστε  και στη συνέχεια  για να δείτε την κατάσταση βαθμονόμησης της προώθησης χαρτιού. Εάν η κατάσταση είναι DEFAULT (ΠΡΟΕΠΙΛΟΓΗ), πρέπει να πραγματοποιήσετε βαθμονόμηση της προώθησης χαρτιού: βλ. [Επαναβαθμονόμηση της προώθησης χαρτιού στη σελίδα 157](#).

Εάν το πρόβλημα παραμένει παρ' όλες τις παραπάνω ενέργειες, επικοινωνήστε με τον αντιπρόσωπο εξυπηρέτησης πελατών για περαιτέρω υποστήριξη.

Οι γραμμές εμφανίζονται με διαβάθμιση ή ασυνέχεια

Εάν οι γραμμές στην εικόνα σας εμφανίζονται με διαβάθμιση ή ασυνέχεια κατά την εκτύπωση:

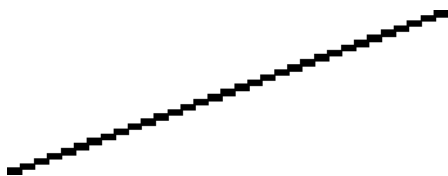

1. Το πρόβλημα μπορεί να ενυπάρχει στην εικόνα. Επιχειρήστε να βελτιώσετε την εικόνα με την εφαρμογή που χρησιμοποιείτε στην επεξεργασία της.
2. Βεβαιωθείτε ότι χρησιμοποιείτε τις κατάλληλες ρυθμίσεις ποιότητας εκτύπωσης. Ανατρέξτε στην ενότητα [Εκτύπωση στη σελίδα 53](#).
3. Επιλέξτε τις προσαρμοσμένες επιλογές ποιότητας εκτύπωσης στο παράθυρο διαλόγου του προγράμματος οδήγησης και ενεργοποιήστε την επιλογή **Maximum detail** (Μέγιστες λεπτομέρειες) (εάν είναι διαθέσιμη).

Οι γραμμές εκτυπώνονται διπλές ή με λανθασμένα χρώματα

Το πρόβλημα αυτό ενδέχεται να παρουσιάζει διάφορα συμπτώματα:

- Οι έγχρωμες γραμμές εκτυπώνονται διπλές, με διαφορετικά χρώματα.

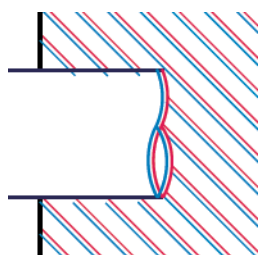

- Τα πλαίσια των έγχρωμων τμημάτων δεν έχουν το σωστό χρώμα.

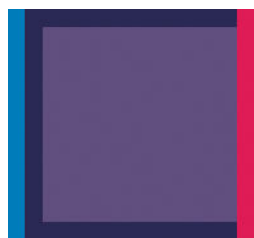

Για να διορθώσετε αυτού του είδους το πρόβλημα:

1. Επανατοποθετήστε τις κεφαλές εκτύπωσης αφαιρώντας τις και μετά τοποθετώντας τις ξανά. Βλ. [Αφαίρεση κεφαλής εκτύπωσης στη σελίδα 124](#) και [Εισαγωγή κεφαλής εκτύπωσης στη σελίδα 127](#).
2. Ευθυγραμμίστε τις κεφαλές εκτύπωσης. Ανατρέξτε στην ενότητα [Ευθυγράμμιση των κεφαλών εκτύπωσης στη σελίδα 182](#).

Οι γραμμές είναι ασυνεχείς

Εάν οι γραμμές είναι ασυνεχείς με τον εξής τρόπο:



1. Βεβαιωθείτε ότι χρησιμοποιείτε τις κατάλληλες ρυθμίσεις ποιότητας εκτύπωσης. Ανατρέξτε στην ενότητα [Εκτύπωση στη σελίδα 53](#).
2. Επανατοποθετήστε τις κεφαλές εκτύπωσης αφαιρώντας τις και μετά τοποθετώντας τις ξανά. Βλ. [Αφαίρεση κεφαλής εκτύπωσης στη σελίδα 124](#) και [Εισαγωγή κεφαλής εκτύπωσης στη σελίδα 127](#).
3. Ευθυγραμμίστε τις κεφαλές εκτύπωσης. Ανατρέξτε στην ενότητα [Ευθυγράμμιση των κεφαλών εκτύπωσης στη σελίδα 182](#).

Οι γραμμές είναι θολές



Η υγρασία μπορεί να προκαλέσει διαποτισμό της μελάνης στο χαρτί, δημιουργώντας θολές ή θαμπές γραμμές. Δοκιμάστε τα εξής:

1. Βεβαιωθείτε ότι οι περιβαλλοντικές συνθήκες (θερμοκρασία, υγρασία) είναι κατάλληλες για εκτυπώσεις υψηλής ποιότητας. Ανατρέξτε στην ενότητα [Περιβαλλοντικές προδιαγραφές στη σελίδα 203](#).
2. Ελέγξτε ότι ο τύπος χαρτιού που έχετε επιλέξει στον μπροστινό πίνακα είναι ο ίδιος με τον τύπο χαρτιού που χρησιμοποιείτε. Ανατρέξτε στην ενότητα [Προβολή πληροφοριών για το χαρτί στη σελίδα 47](#).
3. Προσπαθήστε να χρησιμοποιήσετε βαρύτερο τύπο χαρτιού, όπως Βαρύ χαρτί με επίστρωση HP ή Ματ χαρτί υπερβολικά βαρύ HP.
4. Επιλέξτε έναν τύπο χαρτιού λίγο πιο λεπτό από το χαρτί που έχετε τοποθετήσει. Έτσι ο εκτυπωτής θα χρησιμοποιεί λιγότερη μελάνη. Δείτε παρακάτω μερικά παραδείγματα δειγμάτων χαρτιού σε αύξουσα σειρά πάχους: Απλό χαρτί, Χαρτί με επίστρωση, Βαρύ χαρτί με επίστρωση, Ματ χαρτί υπερβολικά βαρύ..
5. Εάν χρησιμοποιείτε γυαλιστερό χαρτί, αλλάξτε σε διαφορετικό τύπο γυαλιστερού χαρτιού.
6. Ευθυγραμμίστε τις κεφαλές εκτύπωσης. Ανατρέξτε στην ενότητα [Ευθυγράμμιση των κεφαλών εκτύπωσης στη σελίδα 182](#).





Τα μήκη των γραμμών δεν είναι ακριβή

Αν έχετε μετρήσει τις εκτυπωμένες γραμμές και δείτε ότι τα μήκη δεν είναι αρκετά ακριβή για τους σκοπούς σας, μπορείτε να δοκιμάσετε να βελτιώσετε την ακρίβεια μήκους γραμμής με τους ακόλουθους τρόπους.

1. Εκτυπώστε σε Ματ φιλμ HP, για το οποίο έχει καθοριστεί η ακρίβεια μήκους γραμμής. Ανατρέξτε στην ενότητα [Προδιαγραφές λειτουργίας στη σελίδα 201](#).
Το φιλμ Polyester είναι περίπου δέκα φορές πιο σταθερό όσον αφορά τις διαστάσεις από το χαρτί. Ωστόσο, αν χρησιμοποιήσετε πιο λεπτό ή πιο χοντρό φιλμ από το Ματ φιλμ HP, θα μειωθεί η ακρίβεια μήκους γραμμής.
2. Τοποθετήστε το ρυθμιστικό ποιότητας εκτύπωσης στη θέση **Quality** (Ποιότητα).
3. Διατηρήστε τη θερμοκρασία δωματίου σταθερή μεταξύ 10 και 30°C (50 και 86°F).
4. Φορτώστε το ρολό του φιλμ και αφήστε το πέντε λεπτά πριν να εκτυπώσετε.
5. Αν και πάλι δεν είστε ικανοποιημένοι, δοκιμάστε να βαθμονομήσετε ξανά την προώθηση χαρτιού. Ανατρέξτε στην ενότητα [Επαναβαθμονόμηση της προώθησης χαρτιού στη σελίδα 157](#).

Ολόκληρη η εικόνα είναι θολή ή κοκκώδης



1. Ελέγξτε ότι ο τύπος χαρτιού που έχετε τοποθετήσει αντιστοιχεί στον τύπο χαρτιού που είναι επιλεγμένος στον μπροστινό πίνακα και στο λογισμικό. Ανατρέξτε στην ενότητα [Προβολή πληροφοριών για το χαρτί στη σελίδα 47](#).
2. Ελέγξτε ότι εκτυπώνετε στην σωστή πλευρά του χαρτιού.
3. Βεβαιωθείτε ότι χρησιμοποιείτε τις κατάλληλες ρυθμίσεις ποιότητας εκτύπωσης (βλ. [Εκτύπωση στη σελίδα 53](#)). Σε ορισμένες περιπτώσεις, μπορείτε να ξεπεράσετε ένα πρόβλημα ποιότητας εκτύπωσης επιλέγοντας ένα υψηλότερο επίπεδο ποιότητας εκτύπωσης. Για παράδειγμα, εάν έχετε ρυθμίσει το ρυθμιστικό ποιότητας εκτύπωσης σε **Speed** (Ταχύτητα), δοκιμάστε τη ρύθμιση **Quality** (Ποιότητα). Εάν αλλάξετε τις ρυθμίσεις ποιότητας εκτύπωσης, ίσως θέλετε να κάνετε επανεκτύπωση της εργασίας σε αυτό το σημείο, σε περίπτωση που το πρόβλημα έχει λυθεί.
4. Μεταβείτε στον μπροστινό πίνακα και πατήστε  και στη συνέχεια  για να δείτε την κατάσταση της ευθυγράμμισης των κεφαλών εκτύπωσης. Εάν η κατάσταση είναι PENDING (ΕΚΚΡΕΜΕΙ), πρέπει να ευθυγραμμίσετε τις κεφαλές εκτύπωσης. Ανατρέξτε στην ενότητα [Ευθυγράμμιση των κεφαλών εκτύπωσης στη σελίδα 182](#). Μετά την ευθυγράμμιση, ίσως θέλετε να επανεκτυπώσετε την εργασία, σε περίπτωση που το πρόβλημα έχει λυθεί.
5. Μεταβείτε στον μπροστινό πίνακα και πατήστε  και στη συνέχεια  για να δείτε την κατάσταση βαθμονόμησης της προώθησης χαρτιού. Εάν η κατάσταση είναι DEFAULT (ΠΡΟΕΠΙΛΟΓΗ), πρέπει να πραγματοποιήσετε βαθμονόμηση της προώθησης χαρτιού: βλ. [Επαναβαθμονόμηση της προώθησης χαρτιού στη σελίδα 157](#).

Εάν το πρόβλημα παραμένει παρ' όλες τις παραπάνω ενέργειες, επικοινωνήστε με τον αντιπρόσωπο εξυπηρέτησης πελατών για περαιτέρω υποστήριξη.

Το χαρτί δεν είναι επίπεδο

Εάν το χαρτί δεν είναι επίπεδο όταν εξέρχεται από τον εκτυπωτή αλλά παρουσιάζει ελαφρύ κυματισμό, πιθανώς θα παρατηρήσετε ελαττώματα στην εκτυπωμένη εικόνα, όπως είναι οι κάθετες λωρίδες. Αυτό μπορεί να συμβεί όταν χρησιμοποιείτε λεπτό χαρτί, το οποίο διαποτίζεται από τη μελάνη.



1. Ελέγξτε ότι ο τύπος χαρτιού που έχετε τοποθετήσει αντιστοιχεί στον τύπο χαρτιού που είναι επιλεγμένος στον μπροστινό πίνακα και στο λογισμικό. Ανατρέξτε στην ενότητα [Προβολή πληροφοριών για το χαρτί στη σελίδα 47](#).
2. Δοκιμάστε να χρησιμοποιήσετε τύπο χαρτιού με μεγαλύτερο πάχος, όπως Βαρύ χαρτί με επίστρωση HP ή Ματ χαρτί υπερβολικά βαρύ HP.
3. Επιλέξτε έναν τύπο χαρτιού λίγο πιο λεπτό από το χαρτί που έχετε τοποθετήσει. Έτσι ο εκτυπωτής θα χρησιμοποιεί λιγότερη μελάνη. Δείτε παρακάτω μερικά παραδείγματα δειγμάτων χαρτιού σε αύξουσα σειρά πάχους: Απλό χαρτί, Χαρτί με επίστρωση, Βαρύ χαρτί με επίστρωση, Ματ χαρτί υπερβολικά βαρύ..

Η εκτύπωση έχει γδαρσίματα ή χαρακιές

Μπορεί να δημιουργούνται γδαρσίματα ή γρατσουνιές στη μαύρη μελάνη, όταν το αγγίζετε με το δάχτυλο, στυλό ή κάποιο άλλο αντικείμενο. Αυτό είναι ιδιαίτερα εμφανές σε χαρτί με επικάλυψη.

Το γυαλιστερό χαρτί μπορεί να είναι εξαιρετικά ευαίσθητο στο καλάθι ή σε οτιδήποτε άλλο έρχεται σε επαφή μετά την εκτύπωση, ανάλογα με την ποσότητα του μελανιού που χρησιμοποιείται και των περιβαλλοντικών συνθηκών στη στιγμή της εκτύπωσης.

Για να μειώσετε τον κίνδυνο δημιουργίας γδαρσιμάτων και γρατσουνιών:

- Να χειρίζεστε τις εκτυπώσεις με προσοχή.
- Αποφύγετε τη στοίβαξη εκτυπώσεων τη μία επάνω στην άλλη.
- Κρατήστε τις εκτυπώσεις καθώς κόβονται από το ρολό και μην τις αφήσετε να πέσουν στο καλάθι. Εναλλακτικά, αφήστε ένα φύλλο χαρτιού μέσα στο καλάθι έτσι ώστε οι φρεσκοτυπωμένες σελίδες να μην έρχονται σε άμεση επαφή με το καλάθι.

Σημάδια μελάνης στο χαρτί

Το πρόβλημα αυτό μπορεί να προκύψει για πολλούς, διαφορετικούς λόγους.

Οριζόντιες κηλίδες στην μπροστινή όψη χαρτιού με επίστρωση

Εάν επάνω στο χαρτί με επικάλυψη έχει χρησιμοποιηθεί υπερβολική ποσότητα μελανιού, το χαρτί απορροφά γρήγορα το μελάνι, το οποίο εξαπλώνεται. Καθώς οι κεφαλές εκτύπωσης μετακινούνται επάνω στο χαρτί, οι κεφαλές μπορεί να έρθουν σε επαφή με το χαρτί και να μουντζουρώσουν την εκτυπωμένη εικόνα. Αυτό το πρόβλημα είναι φυσιολογικό να εμφανίζεται μόνο σε κομμένα φύλλα χαρτιού (όχι σε χαρτί σε ρολό).

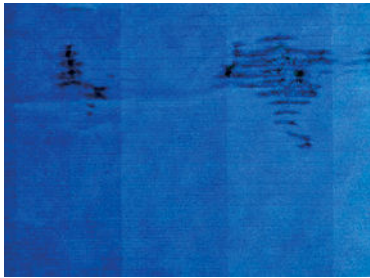

Όποτε παρατηρήσετε αυτό το πρόβλημα, ακυρώστε την εργασία εκτύπωσης αμέσως. Πατήστε το πλήκτρο  και ακυρώστε επίσης την εργασία από την εφαρμογή του υπολογιστή. Το υγρό χαρτί μπορεί να προκαλέσει βλάβη στις κεφαλές εκτύπωσης.

Δοκιμάστε τις ακόλουθες προτάσεις, για να αποφύγετε αυτό το πρόβλημα:

1. Ελέγξτε ότι ο τύπος χαρτιού που έχετε τοποθετήσει αντιστοιχεί στον τύπο χαρτιού που είναι επιλεγμένος στον μπροστινό πίνακα και στο λογισμικό. Ανατρέξτε στην ενότητα [Προβολή πληροφοριών για το χαρτί στη σελίδα 47](#).
2. Χρησιμοποιήστε προτεινόμενο τύπο χαρτιού (δείτε [Παραγγελία χαρτιού στη σελίδα 137](#)) και τις σωστές ρυθμίσεις εκτύπωσης.
3. Εάν χρησιμοποιείτε χαρτί σε φύλλα, περιστρέψτε το φύλλο κατά 90 μοίρες. Ο προσανατολισμός των ινών του χαρτιού μπορεί να επηρεάζουν την απόδοση.
4. Δοκιμάστε να χρησιμοποιήσετε τύπο χαρτιού με μεγαλύτερο πάχος, όπως HP Heavyweight Coated Paper ή HP Super Heavyweight Plus Matte Paper.
5. Επιλέξτε έναν τύπο χαρτιού λίγο πιο λεπτό από το χαρτί που έχετε τοποθετήσει. Έτσι ο εκτυπωτής θα χρησιμοποιεί λιγότερη μελάνη. Δείτε παρακάτω μερικά παραδείγματα δειγμάτων χαρτιού σε αύξουσα σειρά πάχους: Απλό χαρτί, Χαρτί με επίστρωση, Βαρύ χαρτί με επίστρωση, Ματ χαρτί υπερβολικά βαρύ..
6. Αυξήστε τα περιθώρια μετατοπίζοντας την εικόνα στο κέντρο της σελίδας με την εφαρμογή λογισμικού που χρησιμοποιείτε.

Σημάδια μελανιού στην πίσω όψη του χαρτιού

Αυτό μπορεί να συμβεί μετά από πολλές εκτυπώσεις χωρίς περιθώρια, ειδικά σε μη τυπικά μεγέθη χαρτιού. Τα υπολείμματα μελανιού στο τύμπανο μπορεί να δημιουργήσουν σημάδια στην πίσω όψη του χαρτιού.

Καθαρίστε το τύμπανο με ένα μαλακό πανί. Καθαρίστε κάθε λάστιχο ξεχωριστά χωρίς να αγγίζετε τον αφρό μεταξύ των λάστιχων.

Βγαίνει μαύρη μελάνη όταν αγγίζετε την εκτύπωση

Αυτό το πρόβλημα ενδέχεται να προκαλείται από εκτύπωση με ματ μαύρο μελάνι σε γυαλιστερό χαρτί. Ο εκτυπωτής δεν θα χρησιμοποιήσει ματ μαύρη μελάνη εάν γνωρίζει ότι το χαρτί δεν θα το διατηρήσει. Για να είστε σίγουροι ότι θα αποφευχθεί το ματ μαύρο μελάνι, μπορείτε να επιλέξετε γυαλιστερό φωτογραφικό χαρτί ως τον τύπο χαρτιού [στην κατηγορία Photo Paper (Φωτογραφικό χαρτί)].

Οι άκρες των αντικειμένων εμφανίζονται με διαβάθμιση ή δεν είναι ευκρινείς



Εάν οι άκρες των αντικειμένων ή των γραμμών δεν είναι ευδιάκριτες ή είναι πολύ λεπτές και έχετε ήδη μετακινήσει το ρυθμιστικό ποιότητας εκτύπωσης στην ένδειξη **Quality** (Ποιότητα) στο παράθυρο διαλόγου του προγράμματος οδήγησης, επιλέξτε τις ειδικές επιλογές ποιότητας εκτύπωσης και ρυθμίστε το επίπεδο ποιότητας σε **Normal** (Κανονική). Ανατρέξτε στην ενότητα [Εκτύπωση στη σελίδα 53](#).

Οι άκρες των αντικειμένων είναι πιο σκούρες από το αναμενόμενο



Εάν οι άκρες των αντικειμένων φαίνονται πιο σκούρες από το αναμενόμενο και έχετε ήδη μετακινήσει το ρυθμιστικό ποιότητας εκτύπωσης στην ένδειξη **Quality** (Ποιότητα) στο παράθυρο διαλόγου του προγράμματος οδήγησης, επιλέξτε τις ειδικές επιλογές ποιότητας εκτύπωσης και ρυθμίστε το επίπεδο ποιότητας σε **Normal** (Κανονική). Ανατρέξτε στην ενότητα [Εκτύπωση στη σελίδα 53](#).

Οριζόντιες γραμμές στο άκρο μιας εκτύπωσης κομμένου φύλλου

Αυτός ο τύπος ελαττώματος επηρεάζει μόνο το τέλος της εκτύπωσης, εντός περίπου 30 mm από την κάτω πλευρά του χαρτιού. Μπορεί να δείτε μερικές πολύ λεπτές οριζόντιες γραμμές κατά μήκος της εκτύπωσης.

Για να αποφύγετε αυτό το πρόβλημα:

1. Εκτυπώστε τη σελίδα Image Diagnostics Print (Διαγνωστική εκτύπωση εικόνων). Ανατρέξτε στην ενότητα [Διαγνωστική εκτύπωση εικόνων στη σελίδα 174](#).
2. Εκτυπώστε με χαρτί σε ρολό.
3. Χρησιμοποιήστε μεγαλύτερα περιθώρια γύρω από την εικόνα.

Κατακόρυφες γραμμές διαφορετικών χρωμάτων

Εάν η εκτύπωση έχει κάθετες λωρίδες διαφορετικών χρωμάτων κατά μήκος της:

1. Χρησιμοποιήστε πιο παχύ χαρτί, επιλέγοντας από τους προτεινόμενους τύπους χαρτιού όπως HP Heavyweight Coated Paper (Βαρύ χαρτί με επίστρωση HP) και HP Super Heavyweight Paper (Υπερβολικά βαρύ χαρτί HP). Ανατρέξτε στην ενότητα [Παραγγελία χαρτιού στη σελίδα 137](#).
2. Χρησιμοποιήστε ρυθμίσεις υψηλότερης ποιότητας εκτύπωσης (δείτε [Εκτύπωση στη σελίδα 53](#)). Για παράδειγμα, εάν έχετε ρυθμίσει το ρυθμιστικό ποιότητας εκτύπωσης σε **Speed** (Ταχύτητα), δοκιμάστε τη ρύθμιση **Quality** (Ποιότητα).

Λευκές κηλίδες στην εκτύπωση



Ίσως παρατηρήσετε λευκές κηλίδες στην εκτύπωση. Πιθανόν να οφείλεται στις ίνες του χαρτιού, σε σκόνη ή σε υλικό με ασταθή επικάλυψη. Για να αποφύγετε αυτό το πρόβλημα:

1. Πριν από την εκτύπωση, καθαρίστε τον εκτυπωτή με το χέρι με μια βούρτσα για να απομακρύνετε τυχόν ελεύθερες ίνες ή σωματίδια.
2. Διατηρείτε πάντα κλειστό το κάλυμμα του εκτυπωτή.
3. Προστατεύστε τα ρολά και τα φύλλα χαρτιού φυλάσσοντάς τα σε σακούλες ή κουτιά.

Έλλειψη ακρίβειας στα χρώματα



Εάν τα χρώματα της εκτύπωσης δεν ταιριάζουν με τις προσδοκίες σας, δοκιμάστε τα εξής:

1. Ελέγξτε ότι ο τύπος χαρτιού που έχετε τοποθετήσει αντιστοιχεί στον τύπο χαρτιού που είναι επιλεγμένος στον μπροστινό πίνακα και στο λογισμικό. Ανατρέξτε στην ενότητα [Προβολή πληροφοριών για το χαρτί στη σελίδα 47](#). Επίσης, πατήστε  και στη συνέχεια  για να ελέγξετε την κατάσταση βαθμονόμησης χρωμάτων. Εάν η κατάσταση είναι PENDING (ΕΚΚΡΕΜΕΙ) ή OBSOLETE (ΠΑΛΙΑ), πρέπει να πραγματοποιήσετε βαθμονόμηση χρωμάτων: βλ. [Βαθμονόμηση χρώματος στη σελίδα 81](#). Εάν έχετε κάνει οποιοδήποτε αλλαγές, ίσως θέλετε να επανεκτυπώσετε την εργασία σε περίπτωση που το πρόβλημα έχει λυθεί.
2. Ελέγξτε ότι εκτυπώνετε στην σωστή πλευρά του χαρτιού.
3. Βεβαιωθείτε ότι χρησιμοποιείτε τις κατάλληλες ρυθμίσεις ποιότητας εκτύπωσης (βλ. [Εκτύπωση στη σελίδα 53](#)). Εάν έχετε επιλέξει τις επιλογές **Speed** (Ταχύτητα) ή **Fast** (Γρήγορη), ίσως να μην έχετε τα πιο ακριβή χρώματα. Εάν αλλάξετε τις ρυθμίσεις ποιότητας εκτύπωσης, ίσως θέλετε να κάνετε επανεκτύπωση της εργασίας σε αυτό το σημείο, σε περίπτωση που το πρόβλημα έχει λυθεί.
4. Εάν χρησιμοποιείτε την επιλογή Application Color Management (Διαχείριση χρωμάτων από εφαρμογή), ελέγξτε ότι το προφίλ χρωμάτων που χρησιμοποιείτε αντιστοιχεί στον τύπο χαρτιού και στις ρυθμίσεις ποιότητας εκτύπωσης που έχετε επιλέξει. Εάν έχετε αμφιβολίες για τις ρυθμίσεις χρωμάτων που χρησιμοποιείτε, ανατρέξτε στην ενότητα [Διαχείριση χρωμάτων στη σελίδα 80](#).
5. Εάν το πρόβλημα συνιστάται από διαφορές χρωμάτων μεταξύ της εκτύπωσης και της οθόνης, ακολουθήστε τις οδηγίες της ενότητας "Τρόπος βαθμονόμησης της οθόνης" στο HP Color Center. Σε

αυτό το σημείο, ίσως θέλετε να επανεκτυπώσετε την εργασία σε περίπτωση που το πρόβλημα έχει λυθεί.

6. Εκτυπώστε τη σελίδα Image Diagnostics Print (Διαγνωστική εκτύπωση εικόνων). Ανατρέξτε στην ενότητα [Διαγνωστική εκτύπωση εικόνων στη σελίδα 174](#).
7. Χρησιμοποιήστε τις επιλογές ρύθμισης χρωμάτων για τη δημιουργία των χρωμάτων που θέλετε. Ανατρέξτε στην ενότητα [Επιλογές ρύθμισης χρωμάτων στη σελίδα 84](#).

Εάν το πρόβλημα παραμένει παρ' όλες τις παραπάνω ενέργειες, επικοινωνήστε με τον αντιπρόσωπο εξυπηρέτησης πελατών για περαιτέρω υποστήριξη.

Ακρίβεια χρωμάτων, με χρήση εικόνων EPS ή PDF σε εφαρμογές διάταξης σελίδας

Οι εφαρμογές διάταξης σελίδας, όπως οι Adobe InDesign και QuarkXPress, δεν υποστηρίζουν τη διαχείριση χρωμάτων για αρχεία EPS, PDF ή σε κλίμακα του γκρι.



Εάν πρέπει να χρησιμοποιήσετε τέτοιου είδους αρχεία, πρέπει να διασφαλίσετε ότι οι εικόνες EPS, PDF ή σε κλίμακα του γκρι είναι ήδη στην ίδια περιοχή χρωμάτων με αυτή που σχεδιάζετε να χρησιμοποιήσετε αργότερα στο Adobe InDesign ή στο QuarkXPress. Για παράδειγμα, εάν ο τελικός στόχος σας είναι να εκτυπώσετε την εργασία σε τυπογραφείο που ακολουθεί το πρότυπο SWOP, μετατρέψτε την εικόνα σε SWOP όταν τη δημιουργείτε.

Τα χρώματα είναι ξεθωριασμένα

Αν εκτυπώνετε σε φωτογραφικό χαρτί άμεσου στεγνώματος, οι εκτυπώσεις σας θα ξεθωριάσουν γρήγορα. Αν σχεδιάζετε να παρουσιάσετε τις εκτυπώσεις σας για περισσότερες από δύο εβδομάδες, θα πρέπει να τις πλαστικοποιήσετε, για να έχουν μεγαλύτερη διάρκεια ζωής.

Οι εκτυπώσεις σε χαρτί swellable με επίστρωση θα ξεθωριάσουν πολύ αργότερα. Ωστόσο, η πλαστικοποίηση θα αυξήσει τη διάρκεια ζωής των εκτυπώσεων (ανάλογα με τον τύπο της πλαστικοποίησης) σε όλους τους τύπους χαρτιών. Για περισσότερες πληροφορίες, συμβουλευτείτε τον παροχέα πλαστικοποιήσεων που χρησιμοποιείτε.

Η εικόνα είναι ελλιπής (κομμένη στο κάτω μέρος)

- Πατήσατε  πριν από τη λήψη όλων των δεδομένων στον εκτυπωτή; Εάν το κάνατε, σταματήσατε τη μετάδοση δεδομένων και θα πρέπει να εκτυπώσετε και πάλι τη σελίδα.
- Η ρύθμιση **I/O timeout** (Χρονικό όριο I/O) μπορεί να είναι πολύ μικρή. Αυτή η ρύθμιση προσδιορίζει πόσο ο εκτυπωτής περιμένει τον υπολογιστή για αποστολή περισσότερων δεδομένων, πριν να αποφασίσει ότι η εργασία έχει τελειώσει. Από τον μπροστινό πίνακα, αυξήστε την τιμή της ρύθμισης **I/O timeout** (Χρονικό όριο I/O) σε μεγαλύτερη περίοδο και μετά στείλτε ξανά την εκτύπωση. Πατήστε , κατόπιν  και, στη συνέχεια, **Setup** (Ρύθμιση) > **Connectivity** (Σύνδεση) > **Advanced** (Για προχωρημένους) > **I/O timeout** (Χρονικό όριο I/O).
- Μπορεί να υπάρχει πρόβλημα επικοινωνίας μεταξύ του υπολογιστή και του εκτυπωτή. Ελέγξτε το καλώδιο USB ή δικτύου.
- Ελέγξτε για να βεβαιωθείτε ότι οι ρυθμίσεις του λογισμικού που έχετε κάνει είναι οι σωστές για το τρέχον μέγεθος χαρτιού (π.χ. κατά μήκος εκτυπώσεις).
- Εάν χρησιμοποιείτε λογισμικό δικτύου, βεβαιωθείτε ότι δεν έχει λήξει.

Η εικόνα είναι κομμένη

Η περικοπή δηλώνει συνήθως μια ασυμφωνία μεταξύ της πραγματικής εκτυπώσιμης περιοχής του τοποθετημένου χαρτιού και της εκτυπώσιμης περιοχής, όπως αυτή εκλαμβάνεται από το λογισμικό σας.

Συχνά, μπορείτε να εντοπίσετε αυτό το είδος προβλήματος πριν από την εκτύπωση, με προεπισκόπηση της εκτύπωσης (δείτε [Προεπισκόπηση εκτύπωσης στη σελίδα 62](#)).

- Ελέγξτε το τρέχον εύρος εκτύπωσης για το μέγεθος χαρτιού που έχετε τοποθετήσει.
εύρος εκτύπωσης = μέγεθος χαρτιού – περιθώρια
- Ελέγξτε το εύρος εκτύπωσης που κατανοεί το λογισμικό σας (το οποίο μπορεί να ονομάζει "εύρος εκτύπωσης" ή "εύρος εικόνας"). Για παράδειγμα, μερικές εφαρμογές λογισμικού αντιλαμβάνονται ένα τυπικό εύρος εκτύπωσης, το οποίο είναι μεγαλύτερο από αυτό που χρησιμοποιείται σε αυτόν τον εκτυπωτή.
- Εάν ορίσετε ένα ειδικό μέγεθος χαρτιού με πολύ στενά περιθώρια, ο εκτυπωτής μπορεί να βάλει τα δικά του ελάχιστα περιθώρια, περικόποντας λίγο την εικόνα. Ίσως πρέπει να χρησιμοποιήσετε μεγαλύτερο μέγεθος χαρτιού ή εκτύπωση χωρίς περιθώρια (δείτε [Ορισμός επιλογών περιθωρίων στη σελίδα 59](#)).
- Εάν η εικόνα περιέχει τα δικά της περιθώρια, μπορείτε να την εκτυπώσετε με επιτυχία χρησιμοποιώντας την επιλογή **Clip Contents by Margins** (Περικοπή περιεχομένων κατά περιθώρια) (βλ. [Ορισμός επιλογών περιθωρίων στη σελίδα 59](#)).
- Εάν προσπαθείτε να εκτυπώσετε μια πολύ επιμήκη εικόνα σε ένα ρολό χαρτιού, ελέγξτε εάν το λογισμικό σας έχει τη δυνατότητα εκτύπωσης μιας εικόνας αυτού του μεγέθους.
- Μπορεί να ζητήσετε την περιστροφή της σελίδας από κατακόρυφη σε οριζόντια σε ένα μέγεθος χαρτιού, το πλάτος του οποίου δεν επαρκεί.
- Εάν είναι απαραίτητο, μειώστε το μέγεθος της εικόνας ή του εγγράφου στην εφαρμογή λογισμικού ώστε να χωράει καλύτερα μεταξύ των περιθωρίων.

Υπάρχει άλλη μια πιθανή επεξήγηση της αποκοπής μιας εικόνας. Μερικές εφαρμογές, όπως είναι οι Adobe Photoshop, Adobe Illustrator και CorelDRAW, χρησιμοποιούν ένα εσωτερικό σύστημα συντεταγμένων των 16 bit, με αποτέλεσμα να μην μπορούν να χειριστούν μια εικόνα με περισσότερα από 32.768 pixel.



ΣΗΜΕΙΩΣΗ: Μια εικόνα 32.768 pixel θα εκτυπωθεί με μήκος 1,39 m εάν επιλέξετε τη ρύθμιση Best (Βέλτιστη) ή Quality (Ποιότητα) στο πρόγραμμα οδήγησης και με μήκος 2,78 m εάν επιλέξετε τη ρύθμιση Fast (Γρήγορη), Normal (Κανονική) ή Speed (Ταχύτητα) στο πρόγραμμα οδήγησης.

Εάν επιχειρήσετε να εκτυπώσετε μια εικόνα μεγαλύτερη από αυτή μέσα από αυτές τις εφαρμογές, το κάτω μέρος της εικόνας μπορεί να περικοπεί. Για να εκτυπώσετε ολόκληρη την εικόνα, δοκιμάστε τις εξής υποδείξεις:

- Χρησιμοποιήστε τον εκτυπωτή PostScript για την εκτύπωση της εργασίας, εάν δεν το έχετε ήδη δοκιμάσει.
- Τα παράθυρα διαλόγου προγράμματος οδήγησης HP-GL/2 και HP RTL για Windows περιλαμβάνουν μια επιλογή που ονομάζεται **Max. application resolution** (Μέγιστη ανάλυση εφαρμογής), με την οποία μπορείτε να εκτυπώνετε με επιτυχία σε αυτή την κατάσταση. Συνήθως, δεν χρειάζεται να αλλάξετε την προεπιλεγμένη ρύθμιση, η οποία είναι **Auto** (Αυτόματη). Ωστόσο, μπορείτε να βρείτε την επιλογή στην καρτέλα **Advanced** (Για προχωρημένους), στην περιοχή **Document Options** (Επιλογές εγγράφου) > **Printer Features** (Δυνατότητες εκτυπωτή).
- Αποθηκεύστε το αρχείο σε άλλη μορφή, όπως TIFF ή EPS και ανοίξτε το με μια άλλη εφαρμογή.
- Χρησιμοποιήστε ένα RIP για να εκτυπώσετε το αρχείο.

Λείπουν ορισμένα αντικείμενα από την εκτυπωμένη εικόνα

Μεγάλες ποσότητες δεδομένων ενδέχεται να απαιτούνται για την εκτύπωση μιας εργασίας εκτύπωσης υψηλής ποιότητας, μεγάλης μορφής, και σε ορισμένες συγκεκριμένες ροές εργασίας ενδέχεται να υπάρχουν ζητήματα που μπορούν να οδηγήσουν στην απώλεια ορισμένων αντικειμένων από την έξοδο. Ακολουθούν ορισμένες προτάσεις, για να αποφύγετε αυτό το πρόβλημα:

- Χρησιμοποιήστε τον εκτυπωτή PostScript για την εκτύπωση της εργασίας, εάν δεν το έχετε ήδη δοκιμάσει.
- Επιλέξτε μικρότερο μέγεθος σελίδας και ορίστε το επιθυμητό τελικό μέγεθος σελίδας στο πρόγραμμα οδήγησης ή στον μπροστινό πίνακα.
- Αποθηκεύστε το αρχείο σε άλλη μορφή, όπως TIFF ή EPS και ανοίξτε το με μια άλλη εφαρμογή.
- Χρησιμοποιήστε ένα RIP για να εκτυπώσετε το αρχείο.
- Μειώστε την ανάλυση των εικόνων bitmap στο λογισμικό της εφαρμογής σας.
- Επιλέξτε χαμηλότερη ποιότητα εκτύπωσης για να μειώσετε την ανάλυση της εικόνας που εκτυπώνεται.



ΣΗΜΕΙΩΣΗ: Εάν εργάζεστε σε Mac OS, δεν είναι διαθέσιμες όλες οι παραπάνω επιλογές.

Οι επιλογές αυτές προτείνονται για σκοπούς αντιμετώπισης προβλημάτων και ενδέχεται να επηρεάζουν αρνητικά την τελική ποιότητα της εκτύπωσης ή τον απαιτούμενο χρόνο για τη δημιουργία της εργασίας εκτύπωσης. Συνεπώς, πρέπει να τις ακυρώσετε εάν δεν συμβάλλουν στην επίλυση του προβλήματος.



Ένα αρχείο PDF παρουσιάζει περικοπές ή λείπουν αντικείμενα

Σε παλαιότερες εκδόσεις του Adobe Acrobat ή του Adobe Reader, στα μεγάλα αρχεία PDF γινόταν περικοπή ή χάνονταν μερικά αντικείμενα κατά την εκτύπωση με το πρόγραμμα οδήγησης HP-GL/2 και HP RTL σε υψηλή ανάλυση. Για να αποφευχθούν τέτοια προβλήματα, αναβαθμίστε το λογισμικό Adobe Acrobat ή Adobe Reader στην τελευταία έκδοση. Από την έκδοση 7 και έπειτα, αυτά τα προβλήματα πρέπει να έχουν λυθεί.

Διαγνωστική εκτύπωση εικόνων

Η διαγνωστική εκτύπωση εικόνων αποτελείται από μοτίβα τα οποία έχουν σχεδιαστεί για την επισήμανση προβλημάτων αξιοπιστίας στις κεφαλές εκτύπωσης. Σας βοηθάει να ελέγξετε την απόδοση των κεφαλών εκτύπωσης που είναι τοποθετημένες στον εκτυπωτή και εάν κάποια κεφαλή εκτύπωση έχει βουλώσει ή παρουσιάζει άλλα προβλήματα.

Για να εκτυπώσετε τη σελίδα διαγνωστικής εκτύπωσης εικόνων:

1. Χρησιμοποιήστε τον ίδιο τύπο χαρτιού που είχατε χρησιμοποιήσει, όταν εντοπίσατε το πρόβλημα.
2. Ελέγξτε ότι ο επιλεγμένος τύπος χαρτιού είναι ίδιος με τον τύπο χαρτιού που έχει τοποθετηθεί στον εκτυπωτή. Ανατρέξτε στην ενότητα [Προβολή πληροφοριών για το χαρτί στη σελίδα 47](#).
3. Στον μπροστινό πίνακα του εκτυπωτή, πατήστε , κατόπιν  και, στη συνέχεια, **Image Quality Maintenance** (Συντήρηση ποιότητας εικόνας) > **Print diagnostic image** (Εκτύπωση διαγνωστικής σελίδας).

Η εκτύπωση της διαγνωστικής σελίδας διαρκεί περίπου δύο λεπτά.

Η εκτύπωση χωρίζεται σε δύο τμήματα, όπου και τα δύο δοκιμάζουν την απόδοση των κεφαλών εκτύπωσης.

- Το τμήμα 1 (επάνω) αποτελείται από τετράγωνα καθαρών χρωμάτων, ένα για κάθε κεφαλή εκτύπωσης. Αυτό το τμήμα αντιπροσωπεύει την ποιότητα εκτύπωσης που θα έχετε από κάθε χρώμα.
- Το τμήμα 2 (κάτω) αποτελείται από μικρές παύλες, μία για κάθε ακροφύσιο σε κάθε κεφαλή εκτύπωσης. Αυτό το τμήμα συμπληρώνει το πρώτο και στοχεύει περισσότερο στον εντοπισμό του αριθμού των ελαττωματικών ακροφυσίων που υπάρχουν σε κάθε κεφαλή εκτύπωσης.

Πρέπει να κοιτάξετε προσεκτικά την εκτύπωση. Τα ονόματα των χρωμάτων εμφανίζονται επάνω από τα τετράγωνα και μέσα στο κέντρο των μοτίβων με τις παύλες.

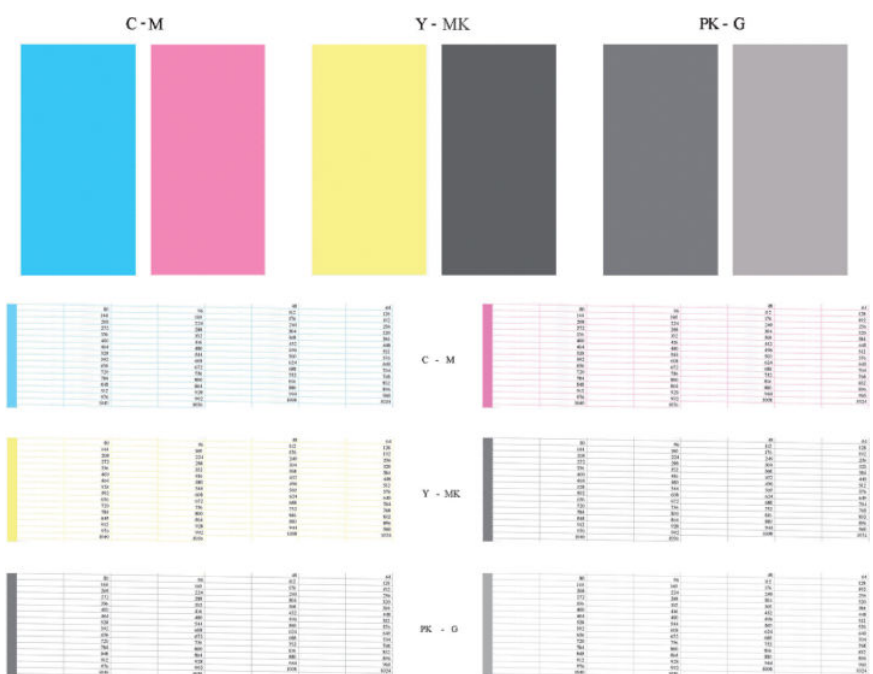

Πρώτα κοιτάξτε στο επάνω τμήμα της εκτύπωσης (τμήμα 1). Κάθε χρωματιστό τετράγωνο πρέπει να έχει ομοιόμορφο χρώμα χωρίς οριζόντιες γραμμές κατά μήκος του.

Στη συνέχεια, κοιτάξτε στο κάτω τμήμα της εκτύπωσης (τμήμα 2). Για κάθε μεμονωμένο χρωματιστό μοτίβο, ελέγξτε ότι υπάρχουν οι περισσότερες από τις παύλες.

Εάν δείτε οριζόντιες γραμμές στο τμήμα 1 και επίσης ότι λείπουν παύλες στο τμήμα 2 για το ίδιο χρώμα, τότε η κεφαλή εκτύπωσης που προκαλεί το πρόβλημα χρειάζεται καθαρισμό. Όμως, εάν τα παραλληλόγραμμα φαίνονται συμπαγή, μην ανησυχείτε για μερικές παύλες που λείπουν στο τμήμα 2. Αυτό είναι αποδεκτό επειδή ο εκτυπωτής μπορεί να κάνει αντιστάθμιση μερικών βουλωμένων ακροφυσίων.

Δείτε ένα παράδειγμα κεφαλής εκτύπωσης γκρι σε καλή κατάσταση:

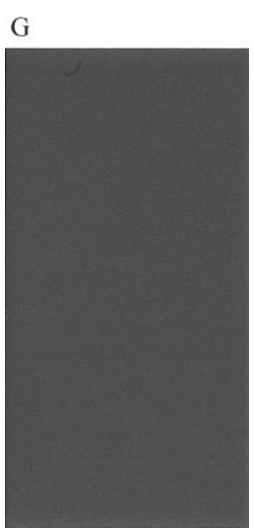

Και δείτε ένα παράδειγμα της ίδιας κεφαλής εκτύπωσης σε άσχημη κατάσταση:



Διορθωτική ενέργεια

1. Καθαρίστε τις ελαττωματικές κεφαλές εκτύπωσης (δείτε [Καθαρισμός κεφαλών εκτύπωσης στη σελίδα 179](#)). Στη συνέχεια, εκτυπώστε ξανά τη σελίδα διαγνωστικής εκτύπωσης εικόνων για να δείτε εάν το πρόβλημα έχει λυθεί.
2. Εάν το πρόβλημα παραμένει, καθαρίστε ξανά τις κεφαλές εκτύπωσης και εκτυπώστε ξανά τη σελίδα διαγνωστικής εκτύπωσης εικόνων για να δείτε εάν το πρόβλημα έχει λυθεί.
3. Εάν το πρόβλημα παραμένει, καθαρίστε τις κεφαλές εκτύπωσης με το χέρι (δείτε [Καθαρισμός κεφαλών εκτύπωσης στη σελίδα 179](#)). Μπορείτε επίσης να εκτυπώσετε ξανά την τρέχουσα εργασία εκτύπωσης, σε περίπτωση που εκτυπώνεται ικανοποιητικά.
4. Εάν το πρόβλημα παραμένει, προσπαθήστε να καθαρίσετε τον ανιχνευτή ροής της κεφαλής εκτύπωσης. Ο εκτυπωτής κανονικά σας ειδοποιεί όταν είναι απαραίτητο, αλλά ίσως να αξίζει να δοκιμάσετε την παραπάνω διαδικασία ακόμα και όταν δεν σας ζητείται να το κάνετε. Ανατρέξτε στην ενότητα [Καθαρισμός του ανιχνευτή ροής των κεφαλών εκτύπωσης στη σελίδα 179](#).
5. Εάν το πρόβλημα παραμένει, αντικαταστήστε τις κατ' εξακολούθηση ελαττωματικές κεφαλές εκτύπωσης (δείτε [Χειρισμός δοχείων μελανιού και κεφαλών εκτύπωσης στη σελίδα 120](#)) ή επικοινωνήστε με την υποστήριξη της HP (δείτε [Επικοινωνία με την υποστήριξη HP στη σελίδα 198](#)).

Σε περίπτωση που εξακολουθεί να υπάρχει πρόβλημα

Εάν συνεχίζετε να αντιμετωπίζετε προβλήματα με την ποιότητα εκτύπωσης αφού εφαρμόσετε τη συμβουλή που δίνεται στο κεφάλαιο αυτό, δείτε παρακάτω μερικά πράγματα που μπορείτε να κάνετε:

- Δοκιμάστε να χρησιμοποιήσετε μια επιλογή υψηλότερης ποιότητας εκτύπωσης. Ανατρέξτε στην ενότητα [Εκτύπωση στη σελίδα 53](#).
- Ελέγξτε το πρόγραμμα οδήγησης εκτύπωσης το οποίο χρησιμοποιείτε για να εκτυπώσετε. Εάν δεν είναι πρόγραμμα οδήγησης της HP, επικοινωνήστε με τον κατασκευαστή του σχετικά με το πρόβλημα. Μπορείτε επίσης, εάν είναι εφικτό, να χρησιμοποιήσετε το σωστό πρόγραμμα οδήγησης της HP. Μπορείτε να κάνετε λήψη των τελευταίων προγραμμάτων οδήγησης της HP από τη διεύθυνση <http://www.hp.com/go/T790/drivers> ή <http://www.hp.com/go/T1300/drivers>.
- Εάν χρησιμοποιείτε RIP που δεν είναι HP, οι ρυθμίσεις του μπορεί να μην είναι σωστές. Ανατρέξτε στην τεκμηρίωση που συνόδευε το RIP.
- Ελέγξτε εάν το υλικολογισμικό του εκτυπωτή είναι ενημερωμένο. Ανατρέξτε στην ενότητα [Ενημέρωση του υλικολογισμικού στη σελίδα 133](#).
- Ελέγξτε εάν έχετε τις σωστές ρυθμίσεις στην εφαρμογή λογισμικού που χρησιμοποιείτε.

18 Αντιμετώπιση προβλημάτων με το δοχείο μελάνης και την κεφαλή εκτύπωσης

- [Δεν είναι δυνατή η εισαγωγή δοχείου μελάνης](#)
- [Κατάσταση δοχείων μελάνης](#)
- [Δεν είναι δυνατή η εισαγωγή κεφαλής εκτύπωσης](#)
- [Στην οθόνη του μπροστινού πίνακα εμφανίζεται ένα μήνυμα για επανατοποθέτηση ή αντικατάσταση μιας κεφαλής εκτύπωσης](#)
- [Καθαρισμός κεφαλών εκτύπωσης](#)
- [Καθαρισμός του ανιχνευτή ροής των κεφαλών εκτύπωσης](#)
- [Ευθυγράμμιση των κεφαλών εκτύπωσης](#)
- [Μηνύματα κατάστασης για τις κεφαλές εκτύπωσης](#)

Δεν είναι δυνατή η εισαγωγή δοχείου μελάνης

1. Ελέγξτε αν διαθέτετε το σωστό τύπο δοχείου (αριθμό μοντέλου).
2. Ελέγξτε εάν η έγχρωμη ετικέτα στο δοχείο έχει το ίδιο χρώμα με την ετικέτα στην υποδοχή.
3. Ελέγξτε ότι το δοχείο έχει σωστό προσανατολισμό, με το γράμμα ή τα γράμματα που είναι σημειωμένα στην ετικέτα του δοχείου να είναι στη δεξιά πλευρά και να διαβάζονται.

 **ΠΡΟΣΟΧΗ:** Μην καθαρίζετε ποτέ το εσωτερικό των υποδοχών των δοχείων μελάνης.

Κατάσταση δοχείων μελάνης

Αυτά είναι τα πιθανά μηνύματα σχετικά με την κατάσταση των δοχείων μελάνης:

- **OK:** το δοχείο λειτουργεί κανονικά χωρίς γνωστά προβλήματα.
- **Missing** (Λείπει): δεν υπάρχει δοχείο μελανιού ή δεν έχει συνδεθεί σωστά στον εκτυπωτή.
- **Low** (Χαμηλή στάθμη): η στάθμη μελανιού βρίσκεται σε χαμηλό επίπεδο.
- **Very low** (Πολύ χαμηλή στάθμη): η στάθμη μελανιού βρίσκεται σε πολύ χαμηλό επίπεδο.
- **Empty** (Κενό): το δοχείο μελανιού είναι κενό.
- **Reseat** (Επανατοποθέτηση): προτείνεται να αφαιρέσετε το δοχείο μελανιού και να το επανατοποθετήσετε.
- **Replace** (Αντικατάσταση): συνιστάται να αντικαταστήσετε το δοχείο μελανιού με καινούργιο.
- **Altered (Τροποποιημένο):** υπάρχει κάτι μη αναμενόμενο σχετικά με την κατάσταση του δοχείου.
- **Expired** (Έληξε): έχει παρέλθει η ημερομηνία λήξης του δοχείου μελανιού.

Δεν είναι δυνατή η εισαγωγή κεφαλής εκτύπωσης

1. Ελέγξτε αν διαθέτετε τον σωστό τύπο κεφαλής εκτύπωσης (αριθμό μοντέλου).
2. Βεβαιωθείτε ότι έχετε αφαιρέσει τα δύο πορτοκαλί προστατευτικά καλύμματα από την κεφαλή εκτύπωσης.
3. Ελέγξτε εάν η έγχρωμη ετικέτα στην κεφαλή εκτύπωσης έχει το ίδιο χρώμα με την ετικέτα στην υποδοχή.
4. Βεβαιωθείτε ότι η κεφαλή εκτύπωσης έχει σωστό προσανατολισμό (συγκρίνετέ την με τις υπόλοιπες).
5. Ελέγξτε εάν έχετε κλείσει σωστά και ασφαλίσει το κάλυμμα της κεφαλής εκτύπωσης (Βλ. [Εισαγωγή κεφαλής εκτύπωσης στη σελίδα 127](#)).

Στην οθόνη του μπροστινού πίνακα εμφανίζεται ένα μήνυμα για επανατοποθέτηση ή αντικατάσταση μιας κεφαλής εκτύπωσης

1. Από τον μπροστινό πίνακα, κλείστε και μετά ανοίξτε ξανά το διακόπτη τροφοδοσίας.
2. Ελέγξτε το μήνυμα στην οθόνη του μπροστινού πίνακα και εάν εμφανίζεται το μήνυμα Ready (Έτοιμος), τότε ο εκτυπωτής είναι έτοιμος για εκτύπωση. Εάν το πρόβλημα παραμένει, συνεχίστε με το επόμενο βήμα.
3. Αφαιρέστε την κεφαλή εκτύπωσης (Βλ. [Αφαίρεση κεφαλής εκτύπωσης στη σελίδα 124](#)).

4. Καθαρίστε τις ηλεκτρικές επαφές στο πίσω μέρος της κεφαλής εκτύπωσης με πανί χωρίς χνούδι. Μπορείτε να χρησιμοποιήσετε προσεκτικά μια ήπια αλκοόλη, εάν πρέπει να αφαιρέσετε κατάλοιπα με υγρό πανί. Μην χρησιμοποιήσετε νερό.

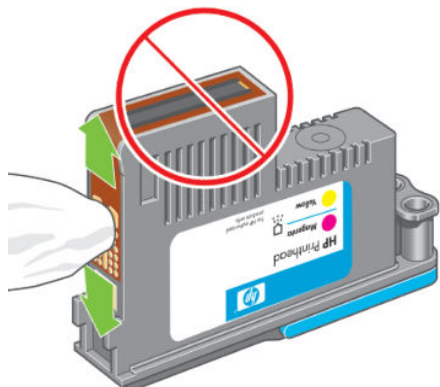

ΠΡΟΣΟΧΗ: Πρόκειται για ευαίσθητη διαδικασία και μπορεί να προκαλέσει βλάβη στην κεφαλή εκτύπωσης. Μην αγγίζετε τα ακροφύσια στην κάτω πλευρά της κεφαλής εκτύπωσης, ειδικά χωρίς αλκοόλη.



5. Τοποθετήστε ξανά την κεφαλή εκτύπωσης, βλ. [Εισαγωγή κεφαλής εκτύπωσης στη σελίδα 127](#).
6. Ελέγξτε το μήνυμα οθόνης του μπροστινού πίνακα. Εάν το πρόβλημα παραμένει, δοκιμάστε μια νέα κεφαλή εκτύπωσης.

Καθαρισμός κεφαλών εκτύπωσης

Για όσο διάστημα ο εκτυπωτής παραμένει ενεργοποιημένος, πραγματοποιείται περιοδικά μια διαδικασία αυτόματου καθαρισμού. Αυτό διασφαλίζει ότι υπάρχει φρέσκο μελάνι στα ακροφύσια και αποφεύγετε το βούλωμά τους, γεγονός που διασφαλίζει την ακρίβεια των χρωμάτων. Εάν δεν το έχετε ήδη κάνει, πριν προχωρήσετε ανατρέξτε στην ενότητα [Διαγνωστική εκτύπωση εικόνων στη σελίδα 174](#).

Για να καθαρίσετε τις κεφαλές εκτύπωσης, μεταβείτε στον μπροστινό πίνακα και πατήστε  , έπειτα  , και, στη συνέχεια, **Image Quality Maintenance** (Συντήρηση ποιότητας εικόνας) > **Clean printheads** (Καθαρισμός κεφαλών εκτύπωσης). Εάν έχετε ακολουθήσει τη διαδικασία συντήρησης ποιότητας εικόνας, γνωρίζεται σε ποια χρώματα υπάρχει πρόβλημα. Επιλέξτε το ζεύγος των κεφαλών εκτύπωσης που περιέχουν τα ελαττωματικά χρώματα. Εάν δεν είστε βέβαιοι για τα χρώματα που πρέπει να καθαρίσετε, μπορείτε επίσης να επιλέξετε όλες τις κεφαλές εκτύπωσης. Ο καθαρισμός όλων των κεφαλών εκτύπωσης διαρκεί εννέα λεπτά. Ο καθαρισμός ενός ζεύγους κεφαλών εκτύπωσης διαρκεί περίπου έξι λεπτά.

ΣΗΜΕΙΩΣΗ: Ο καθαρισμός όλων των κεφαλών εκτύπωσης χρησιμοποιεί περισσότερη μελάνη από τον καθαρισμό ενός μόνο ζεύγους.

Καθαρισμός του ανιχνευτή ροής των κεφαλών εκτύπωσης

Ο ανιχνευτής ροής της κεφαλής εκτύπωσης είναι ένας αισθητήρας που εντοπίζει τα ακροφύσια των κεφαλών εκτύπωσης τα οποία δεν λειτουργούν, έτσι ώστε να αντικατασταθούν με ακροφύσια που εκτυπώνουν σωστά. Στην περίπτωση που διάφορα σωματίδια, όπως ίνες, τρίχες ή κομμάτια χαρτιού, μπλοκάρουν τον αισθητήρα, επηρεάζεται η ποιότητα εκτύπωσης.

Όταν στον μπροστινό πίνακα εμφανίζεται ένα προειδοποιητικό μήνυμα που αναφέρει ότι χρειάζεται να εφαρμοστεί η διαδικασία καθαρισμού, συνιστάται να καθαρίσετε τον ανιχνευτή ροής της κεφαλής εκτύπωσης. Εάν δεν καθαρίσετε αμέσως τον ανιχνευτή ροής της κεφαλής εκτύπωσης, ο εκτυπωτής συνεχίζει να λειτουργεί κανονικά, όμως, η οθόνη του μπροστινού πίνακα εξακολουθεί να εμφανίζει την προειδοποίηση.

ΠΡΟΣΟΧΗ: Φορέστε γάντια για να μην λερώσετε τα χέρια σας με μελάνι.

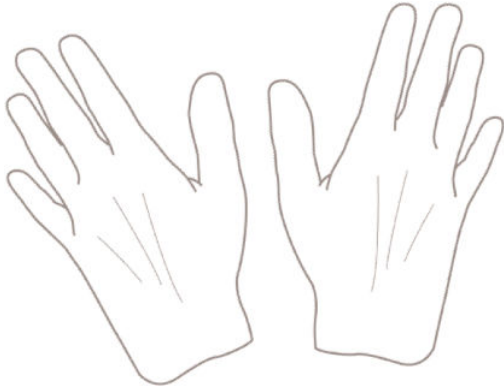

1. Απενεργοποιήστε τον εκτυπωτή στον μπροστινό πίνακα.
2. Για να αποφύγετε πιθανή ηλεκτροπληξία, σβήστε τον εκτυπωτή και αποσυνδέστε τον από την υποδοχή τροφοδοσίας ρεύματος.

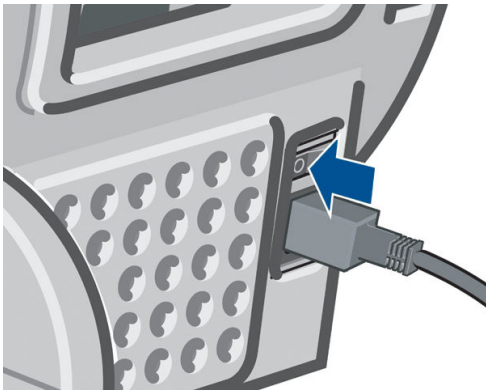

3. Ανοίξτε το παράθυρο.

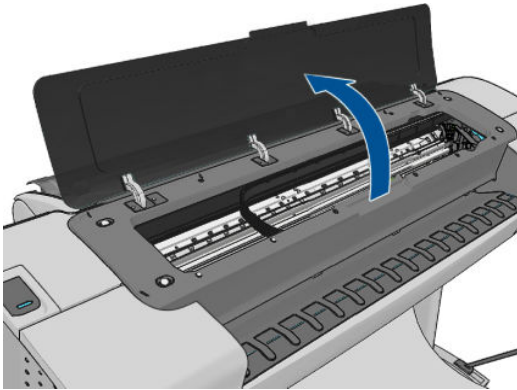

4. Εντοπίστε τον ανιχνευτή ροής της κεφαλής εκτύπωσης που βρίσκεται δίπλα από τον αποθηκευμένο μηχανισμό μεταφοράς των κεφαλών εκτύπωσης.

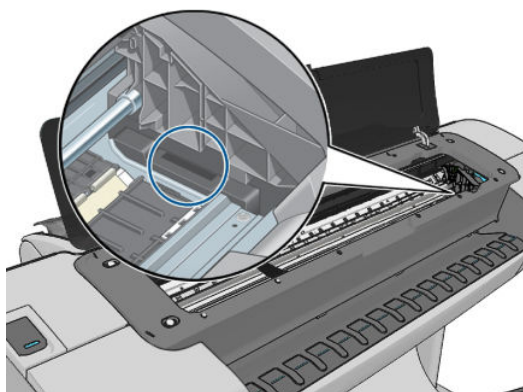

5. Αφαιρέστε οποιαδήποτε σωματίδια που εμποδίζουν τον ανιχνευτή ροής των κεφαλών εκτύπωσης.
6. Με ένα στεγνό, χωρίς ίνες ύφασμα, σκουπίστε την επιφάνεια του ανιχνευτή ροής για να αφαιρέσετε οποιαδήποτε μη-ορατά σωματίδια.

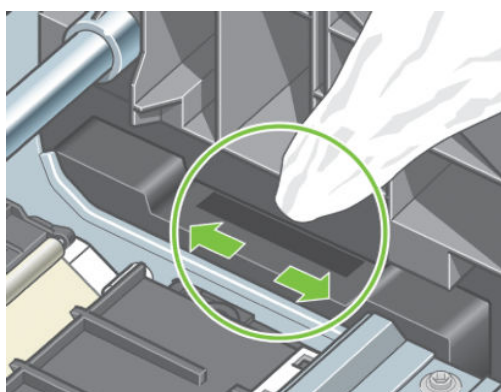

7. Κλείστε το παράθυρο.

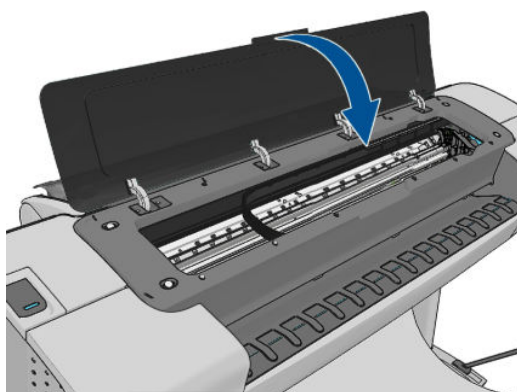

8. Συνδέστε τον εκτυπωτή στο ρεύμα και ενεργοποιήστε τον.

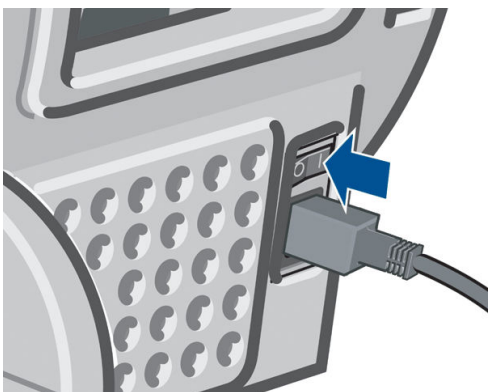



9. Ενεργοποιήστε τον εκτυπωτή από τον μπροστινό πίνακα.

Ευθυγράμμιση των κεφαλών εκτύπωσης

Η ακριβής ευθυγράμμιση μεταξύ κεφαλών εκτύπωσης είναι σημαντική για ακριβή χρώματα, ομαλές μεταβάσεις χρωμάτων και ευκρινείς άκρες στα γραφικά στοιχεία. Ο εκτυπωτής διαθέτει μια αυτόματη διαδικασία ευθυγράμμισης των κεφαλών εκτύπωσης, η οποία εκτελείται όταν πραγματοποιηθεί πρόσβαση ή αντικατάσταση μιας κεφαλής εκτύπωσης.



Στις περιπτώσεις όπου υπάρχει εμπλοκή χαρτιού ή αντιμετωπίζετε προβλήματα με την ακρίβεια των χρωμάτων, ανατρέξτε στην ενότητα [Διαχείριση χρωμάτων στη σελίδα 80](#). ενδέχεται να απαιτείται ευθυγράμμιση των κεφαλών εκτύπωσης.

 **ΣΗΜΕΙΩΣΗ:** Εάν έχει μπλοκάρει το χαρτί, συνιστάται να εισάγετε εκ νέου τις κεφαλές εκτύπωσης και να ξεκινήσετε τη διαδικασία ευθυγράμμισης πατώντας , έπειτα  και, στη συνέχεια, **Image Quality Maintenance** (Συντήρηση ποιότητας εικόνας) > **Align printheads** (Ευθυγράμμιση κεφαλών εκτύπωσης).

 **ΠΡΟΣΟΧΗ:** Μην χρησιμοποιείτε διαφανές ή ημιδιαφανές χαρτί για ευθυγράμμιση των κεφαλών εκτύπωσης.

Διαδικασία επανατοποθέτησης κεφαλών εκτύπωσης

1. Εάν εκτελείται η διαδικασία επανευθυγράμμισης και έχετε τοποθετήσει λάθος χαρτί, πατήστε  στον μπροστινό πίνακα.

 **ΠΡΟΣΟΧΗ:** Μην εκτυπώνετε εάν η διαδικασία επανευθυγράμμισης έχει ακυρωθεί. Μπορείτε να ξεκινήσετε ξανά την ευθυγράμμιση πατώντας , έπειτα  και, στη συνέχεια, **Image Quality Maintenance** (Συντήρηση ποιότητας εικόνας) > **Align printheads** (Ευθυγράμμιση κεφαλών εκτύπωσης).

2. Τοποθετήστε το χαρτί που θέλετε να χρησιμοποιήσετε (βλ. [Χειρισμός χαρτιού στη σελίδα 38](#)). Μπορείτε να χρησιμοποιήσετε ρολό που έχει πλάτος τουλάχιστον 610 mm ή κομμένο φύλλο που να είναι μεγέθους A2 με οριζόντιο προσανατολισμό ή μεγαλύτερο.

 **ΠΡΟΣΟΧΗ:** Μην χρησιμοποιείτε διαφανές ή ημιδιαφανές χαρτί για ευθυγράμμιση των κεφαλών εκτύπωσης.

3. Αφαιρέστε και επανατοποθετήστε όλες τις κεφαλές εκτύπωσης (ανατρέξτε στα θέματα [Αφαίρεση κεφαλής εκτύπωσης στη σελίδα 124](#) και [Εισαγωγή κεφαλής εκτύπωσης στη σελίδα 127](#)). Έτσι θα ξεκινήσει η διαδικασία ευθυγράμμισης των κεφαλών εκτύπωσης.

4. Βεβαιωθείτε ότι το παράθυρο είναι κλειστό, αφού μια πηγή ισχυρού φωτός κοντά στον εκτυπωτή κατά τη διάρκεια της επανευθυγράμμισης των κεφαλών εκτύπωσης μπορεί να επηρεάσει την ευθυγράμμιση.

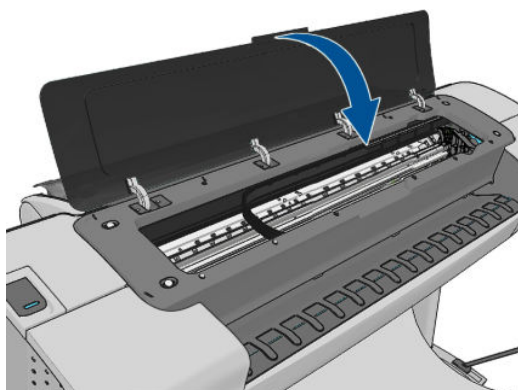



5. Η διαδικασία θα διαρκέσει περίπου 6 λεπτά. Πριν από τη χρήση του εκτυπωτή, περιμένετε μέχρι στην οθόνη του μπροστινού πίνακα να εμφανιστεί μήνυμα για την ολοκλήρωση της διαδικασίας.

 **ΣΗΜΕΙΩΣΗ:** Ο εκτυπωτής εκτυπώνει μια εικόνα βαθμονόμησης. Μην ανησυχείτε για την εικόνα. Στην οθόνη του μπροστινού πίνακα εμφανίζονται τυχόν σφάλματα της διαδικασίας.

Διαδικασία του μενού **Image Quality Maintenance (Συντήρηση ποιότητας εικόνας)**

1. Τοποθετήστε το χαρτί που θέλετε να χρησιμοποιήσετε (βλ. [Χειρισμός χαρτιού στη σελίδα 38](#)). Μπορείτε να χρησιμοποιήσετε ρολό ή κομμένα φύλλα, αλλά πρέπει να είναι A3 με οριζόντιο προσανατολισμό ή μεγαλύτερο (420 x 297 mm).

 **ΠΡΟΣΟΧΗ:** Μην χρησιμοποιείτε διαφανές ή ημιδιαφανές χαρτί για ευθυγράμμιση των κεφαλών εκτύπωσης.

2. Από τον μπροστινό πίνακα, πατήστε , έπειτα  και στη συνέχεια **Image Quality Maintenance (Συντήρηση ποιότητας εικόνας) > Ευθυγράμμιση κεφαλών εκτύπωσης**. Ο εκτυπωτής θα κάνει έλεγχο για να διαπιστωθεί εάν υπάρχει αρκετό χαρτί ώστε να εκτελεστεί η επανευθυγράμμιση.
3. Εάν το τοποθετημένο χαρτί είναι ικανοποιητικό, ο εκτυπωτής θα εκτελέσει την επανευθυγράμμιση και να εκτυπώσει το σχετικό μοτίβο. Βεβαιωθείτε ότι το παράθυρο είναι κλειστό, αφού μια πηγή ισχυρού φωτός κοντά στον εκτυπωτή κατά τη διάρκεια της επανευθυγράμμισης των κεφαλών εκτύπωσης μπορεί να επηρεάσει την ευθυγράμμιση.

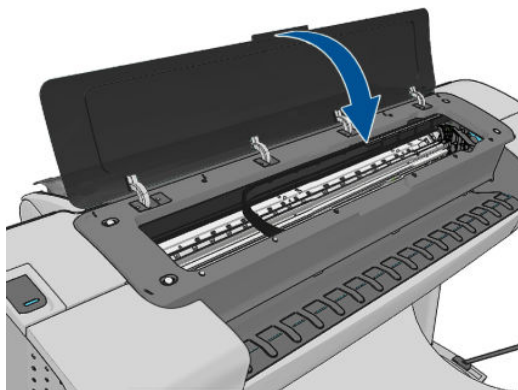

4. Η διαδικασία θα διαρκέσει περίπου πέντε λεπτά. Πριν από τη χρήση του εκτυπωτή, περιμένετε μέχρι στην οθόνη του μπροστινού πίνακα να εμφανιστεί μήνυμα για την ολοκλήρωση της διαδικασίας.

Σφάλματα σάρωσης κατά την ευθυγράμμιση

Εάν η διαδικασία ευθυγράμμισης δεν ολοκληρωθεί με επιτυχία, εμφανίζεται ένα μήνυμα Προβλήματα σάρωσης στον μπροστινό πίνακα. Αυτό σημαίνει ότι η ευθυγράμμιση δεν ολοκληρώθηκε με επιτυχία. Συνεπώς ο εκτυπωτής δεν είναι ευθυγραμμισμένος και η ευθυγράμμιση πρέπει να επαναληφθεί πριν από την εκτύπωση με καλή ποιότητα. Το πρόβλημα μπορεί να οφείλεται στα εξής:

- Το χαρτί που χρησιμοποιήθηκε δεν ήταν έγκυρο. Επαναλάβετε τη διαδικασία με έγκυρο χαρτί
- Προβλήματα στην κατάσταση των κεφαλών εκτύπωσης. Καθαρίστε τις κεφαλές εκτύπωσης (δείτε [Καθαρισμός κεφαλών εκτύπωσης στη σελίδα 179](#))
- Η ευθυγράμμιση έγινε με το παράθυρο ανοιχτό. Επαναλάβετε την ευθυγράμμιση με το παράθυρο κλειστό.

Εάν το πρόβλημα εξακολουθεί να υφίσταται, αφού χρησιμοποιήσετε έγκυρο χαρτί, καθαρίστε τις κεφαλές εκτύπωσης και διατηρήσετε το παράθυρο κλειστό, ενδέχεται να υπάρχει βλάβη στο σύστημα σάρωσης που χρειάζεται επισκευή. Διαφορετικά, οι κεφαλές εκτύπωσης, αν και καθαρές, ενδέχεται να μην λειτουργούν και πρέπει να αντικατασταθούν.

Μηνύματα κατάστασης για τις κεφαλές εκτύπωσης

Αυτά είναι τα πιθανά μηνύματα σχετικά με την κατάσταση των κεφαλών εκτύπωσης:

- **OK:** η κεφαλή εκτύπωσης λειτουργεί κανονικά χωρίς γνωστά προβλήματα
- **Missing** (Λείπει): δεν υπάρχει κεφαλή εκτύπωσης ή δεν έχει εγκατασταθεί σωστά στον εκτυπωτή.
- **Test printhead separately (Δοκιμή της κεφαλής εκτύπωσης ξεχωριστά):** συνιστάται να κάνετε δοκιμή στις κεφαλές εκτύπωσης ξεχωριστά για να βρείτε την ελαττωματική. Αφαιρέστε όλες τις κεφαλές εκτύπωσης και τοποθετήστε τις μία-μία, κλείνοντας την ασφάλεια και το κάλυμμα του μηχανισμού μεταφορά μετά από κάθε εισαγωγή. Στην οθόνη του μπροστινού πίνακα θα εμφανιστεί μήνυμα που υποδεικνύει την ελαττωματική κεφαλή και μήνυμα για επανατοποθέτηση ή αντικατάσταση.
- **Reseat** (Επανατοποθέτηση): προτείνεται να αφαιρέσετε την κεφαλή εκτύπωσης και να την επανατοποθετήσετε. Εάν αυτό αποτύχει, καθαρίστε τις ηλεκτρικές συνδέσεις (βλ. [Στην οθόνη του μπροστινού πίνακα εμφανίζεται ένα μήνυμα για επανατοποθέτηση ή αντικατάσταση μιας κεφαλής εκτύπωσης στη σελίδα 178](#)). Εάν αυτό αποτύχει, αντικαταστήστε την κεφαλή εκτύπωσης με μια νέα κεφαλή (βλ. [Αφαίρεση κεφαλής εκτύπωσης στη σελίδα 124](#) και [Εισαγωγή κεφαλής εκτύπωσης στη σελίδα 127](#)).
- **Replace** (Αντικατάσταση): η κεφαλή εκτύπωσης είναι ελαττωματική. Αντικαταστήστε την κεφαλή εκτύπωσης με μια άλλη που λειτουργεί (βλ. [Αφαίρεση κεφαλής εκτύπωσης στη σελίδα 124](#) και [Εισαγωγή κεφαλής εκτύπωσης στη σελίδα 127](#)).
- **Replacement incomplete** (Ημιτελής αντικατάσταση): η διαδικασία αντικατάστασης μιας κεφαλής εκτύπωσης δεν ολοκληρώθηκε με επιτυχία. Ξεκινήστε πάλι τη διαδικασία και αφήστε την να ολοκληρωθεί (δεν χρειάζεται να αλλάξετε τις κεφαλές εκτύπωσης).
- **Remove** (Αφαίρεση): η κεφαλή εκτύπωσης δεν είναι κατάλληλου τύπου για χρήση σε εκτύπωση.

19 Αντιμετώπιση γενικών προβλημάτων του εκτυπωτή

- [Ο εκτυπωτής δεν ξεκινά](#)
- [Ο εκτυπωτής δεν εκτυπώνει](#)
- [Η λειτουργία του εκτυπωτή είναι αργή](#)
- [Αποτυχία επικοινωνίας μεταξύ υπολογιστή και εκτυπωτή](#)
- [Μη δυνατή πρόσβαση στο HP Utility](#)
- [Δεν είναι δυνατή η πρόσβαση στον ενσωματωμένο Web Server](#)
- [Δεν είναι δυνατή η σύνδεση στο Internet](#)
- [Προβλήματα με τις Υπηρεσίες Web](#)
- [Αυτόματος έλεγχος συστήματος αρχείων](#)
- [Ειδοποιήσεις](#)

Ο εκτυπωτής δεν ξεκινά

Εάν ο εκτυπωτής δεν ενεργοποιείται (ο μπροστινός πίνακας είναι κενός ή οι διαγνωστικές λυχνίες LED είναι όλες σβηστές), συνιστάται να αντικαταστήσετε το υλικολογισμικό με τον εξής τρόπο.



1. Μεταβείτε στο κέντρο γνωσιακής βάσης (ανατρέξτε στην ενότητα [Κέντρο γνωσιακής βάσης στη σελίδα 196](#)) και εκτελέστε λήψη του υλικολογισμικού.
2. Αποθηκεύστε το υλικολογισμικό σε μια μονάδα USB flash. Υπό ιδανικές συνθήκες, η μονάδα USB flash πρέπει να είναι κενή και διαμορφωμένη για το σύστημα αρχείων FAT.
3. Βεβαιωθείτε ότι ο εκτυπωτής είναι απενεργοποιημένος. Συνδέστε τη μονάδα USB flash στη θύρα κεντρικού υπολογιστή USB υψηλής ταχύτητας δίπλα στον μπροστινό πίνακα και, στη συνέχεια, ενεργοποιήστε τον εκτυπωτή.
4. Ο εκτυπωτής χρειάζεται περίπου 1 λεπτό για την ανάγνωση του αρχείου υλικολογισμικού και, στη συνέχεια, θα σας ζητήσει να αφαιρέσετε τη μονάδα USB flash.
5. Ο εκτυπωτής εγκαθιστά αυτόματα το νέο υλικολογισμικό και εκτελείται επανεκκίνηση.

Ο εκτυπωτής δεν εκτυπώνει

Εάν όλα είναι εντάξει (το χαρτί έχει τοποθετηθεί, όλα τα εξαρτήματα για τη μελάνη έχουν τοποθετηθεί και δεν υπάρχουν σφάλματα αρχείου), εξακολουθούν να υπάρχουν λόγοι για τους οποίους δεν ξεκινά η εκτύπωση κάποιου αρχείου που στείλατε από τον υπολογιστή σας όταν την αναμένετε:

- Ενδέχεται να υπάρχει πρόβλημα με την ηλεκτρική τροφοδοσία. Εάν ο εκτυπωτής δεν πραγματοποιεί καμία δραστηριότητα και ο μπροστινός πίνακας δεν ανταποκρίνεται, ελέγξτε αν το καλώδιο ρεύματος είναι συνδεδεμένο σωστά και αν υπάρχει ρεύμα στην πρίζα.
- Ίσως να αντιμετωπίζετε αφύσικα ηλεκτρομαγνητικά φαινόμενα, όπως ισχυρά ηλεκτρομαγνητικά πεδία ή σοβαρές ηλεκτρικές παρεμβολές, που μπορούν να προκαλέσουν παράξενη συμπεριφορά του εκτυπωτή ή ακόμα και διακοπή της λειτουργίας του. Σε αυτή την περίπτωση, απενεργοποιήστε τον εκτυπωτή από το πλήκτρο **Power** (Λειτουργία) στον μπροστινό πίνακα και αποσυνδέστε το καλώδιο ρεύματος, περιμένετε έως ότου το ηλεκτρομαγνητικό περιβάλλον επανέλθει στο κανονικό και ενεργοποιήστε ξανά τον εκτυπωτή. Εάν συνεχίζετε να αντιμετωπίζετε προβλήματα, επικοινωνήστε με τον αντιπρόσωπο εξυπηρέτησης πελατών.
- Η ένθεση μπορεί να είναι ενεργοποιημένη (μόνο σειρά T1300) και ο εκτυπωτής περιμένει μέχρι να συμπληρωθεί το χρονικό όριο για ένθεση που έχει καθοριστεί πριν υπολογίσει τις κατάλληλες ενθέσεις. Σε αυτή την περίπτωση, ο μπροστινός πίνακας παρουσιάζει τον υπόλοιπο χρόνο που απαιτείται για ένθεση.
- Ενδέχεται να έχετε λανθασμένη ρύθμιση για τη γλώσσα γραφικών (βλ. [Αλλαγή της ρύθμισης γλώσσας γραφικών στη σελίδα 36](#)).
- Ίσως δεν έχετε εγκαταστήσει στον υπολογιστή το σωστό πρόγραμμα οδήγησης για τον εκτυπωτή σας. Ανατρέξτε στις *οδηγίες για τη μονάδα*.
- Εάν εκτυπώνετε σε φύλλο, πρέπει να καθορίσετε τη ρύθμιση Manual Feed (Μη αυτόματη τροφοδοσία) ως προέλευση χαρτιού στο πρόγραμμα οδήγησης εκτυπωτή.
- Ο εκτυπωτής ενδέχεται να κρατάει την εργασία για πληροφορίες χαρτιού (μόνο σειρά T1300) ή λογιστικών. Βλ. [Μηνύματα κατάστασης εργασίας στη σελίδα 78](#).
- Ενδέχεται να έχετε ζητήσει προεπισκόπηση εκτύπωσης (μόνο σειρά T1300) από το πρόγραμμα οδήγησης εκτυπωτή. Πρόκειται για μια λειτουργία την οποία μπορείτε να χρησιμοποιήσετε για να

ελέγξτε ότι η εικόνα είναι αυτή που θέλετε. Σε αυτή την περίπτωση, η προεπισκόπηση εμφανίζεται στην οθόνη σας και πρέπει να κάνετε κλικ στο κουμπί **Print** (Εκτύπωση) για να ξεκινήσει η εκτύπωση.

- Εάν χρησιμοποιείτε Mac OS με σύνδεση USB, ενδέχεται να πρέπει να αλλάξετε την κωδικοποίηση των δεδομένων (μόνο εκτυπωτές PostScript). Πατήστε , έπειτα  και, στη συνέχεια, **Setup** (Ρυθμίσεις) > **Printing preferences** (Προτιμήσεις εκτύπωσης) > **PS** > **Select encoding** (Επιλογή κωδικοποίησης) > **ASCII**. Κατόπιν, ρυθμίστε την εφαρμογή για αποστολή δεδομένων ASCII.

Η λειτουργία του εκτυπωτή είναι αργή

Ακολουθούν ορισμένες πιθανές εξηγήσεις.

- Ορίσατε την ποιότητα της εκτύπωσης στην επιλογή **Best** (Βέλτιστη) ή **Max Detail** (Μέγιστες λεπτομέρειες); Οι εκτυπώσεις βέλτιστης ποιότητας και μέγιστων λεπτομερειών διαρκεί περισσότερο.
- Καθορίσατε το σωστό τύπο χαρτιού κατά την τοποθέτηση του χαρτιού; Μερικοί τύποι χαρτιών απαιτούν περισσότερο χρόνο για την εκτύπωση. Για παράδειγμα, τα φωτογραφικά και με επίστρωση χαρτιά χρειάζονται περισσότερο χρόνο στεγνώματος μεταξύ των περασμάτων. Για να δείτε την τρέχουσα ρύθμιση του εκτυπωτή για τον τύπο χαρτιού, ανατρέξτε στην ενότητα [Προβολή πληροφοριών για το χαρτί στη σελίδα 47](#).
- Εάν ο εκτυπωτής σας είναι συνδεδεμένος μέσω δικτύου, ελέγξτε εάν όλα τα στοιχεία που χρησιμοποιούνται στο δίκτυο (κάρτες διασύνδεσης δικτύου, διανομείς, δρομολογητές, διακόπτες, καλώδια) μπορούν να λειτουργήσουν σε υψηλή ταχύτητα. Υπάρχει πολλή κίνηση από άλλες συσκευές στο δίκτυο;
- Εάν ο εκτυπωτής είναι συνδεδεμένος μέσω USB, βεβαιωθείτε ότι η μονάδα ελέγχου κεντρικού υπολογιστή USB και οι διανομείς USB που (ενδέχεται) να χρησιμοποιούνται είναι USB 2.0. Επίσης, βεβαιωθείτε ότι τα καλώδια USB είναι πιστοποιημένα καλώδια USB 2.0.
- Καθορίσατε για το χρόνο στεγνώματος την επιλογή **Extended** (Παρατεταμένος) στον μπροστινό πίνακα; Αυξήστε το χρόνο στεγνώματος σε **Optimal** (Βέλτιστος).

Αποτυχία επικοινωνίας μεταξύ υπολογιστή και εκτυπωτή

Ορισμένα συμπτώματα είναι τα ακόλουθα:

- Στην οθόνη του μπροστινού πίνακα δεν εμφανίζεται το μήνυμα **Receiving** (Γίνεται λήψη) όταν έχετε αποστείλει μια εικόνα στον εκτυπωτή.
- Ο υπολογιστής σας εμφανίζει μήνυμα σφάλματος όταν προσπαθείτε να εκτυπώσετε.
- Ο υπολογιστής ή ο εκτυπωτής σας "κολλάει" (παραμένει αδρανής) ενώ πραγματοποιείται η επικοινωνία.
- Τα αποτελέσματα της εκτύπωσης εμφανίζουν τυχαία ή ανεξήγητα σφάλματα (γραμμές σε εσφαλμένες θέσεις, μερική εμφάνιση γραφικών, κ.λπ.)

Για να επιλύσετε ένα πρόβλημα επικοινωνίας:

- Βεβαιωθείτε ότι έχετε επιλέξει το σωστό εκτυπωτή στην εφαρμογή σας (Βλ. [Εκτύπωση στη σελίδα 53](#)).
- Βεβαιωθείτε ότι ο εκτυπωτής λειτουργεί σωστά όταν εκτυπώνει από άλλες εφαρμογές.
- Θυμηθείτε ότι για τις πολύ μεγάλες εκτυπώσεις ενδέχεται να χρειαστεί κάποιο χρονικό διάστημα για να παραληφθούν, να υποστούν επεξεργασία και να εκτυπωθούν.
- Εάν ο εκτυπωτής είναι συνδεδεμένος σε δίκτυο, δοκιμάστε να τον χρησιμοποιήσετε όταν θα είναι απευθείας συνδεδεμένος στον υπολογιστή σας μέσω καλωδίου USB.
- Εάν ο εκτυπωτής σας είναι συνδεδεμένος με τον υπολογιστή σας μέσω οποιασδήποτε άλλης ενδιάμεσης συσκευής, όπως συσκευές για το μοίρασμα θύρας, προσωρινής αποθήκευσης, προσαρμογείς καλωδίων,

μετατροπείς καλωδίων, κλπ., δοκιμάστε να τον χρησιμοποιήσετε όταν είναι συνδεδεμένος απευθείας με τον υπολογιστή σας.

- Δοκιμάστε άλλο καλώδιο διασύνδεσης.
- Βεβαιωθείτε ότι η ρύθμιση για τη γλώσσα των γραφικών είναι η σωστή (Βλ. [Αλλαγή της ρύθμισης γλώσσας γραφικών στη σελίδα 36](#)).
- Εάν ο εκτυπωτής σας είναι συνδεδεμένος με καλώδιο USB, δοκιμάστε να αποσυνδέσετε και να επανασυνδέσετε το καλώδιο USB. Επίσης, επιχειρήστε να χρησιμοποιήσετε διαφορετική θύρα USB στον υπολογιστή.

Μη δυνατή πρόσβαση στο HP Utility

Εάν δεν το έχετε ήδη κάνει, διαβάστε την ενότητα [Πρόσβαση στο HP Utility στη σελίδα 33](#).



Από τον μπροστινό πίνακα, πατήστε , έπειτα , και, στη συνέχεια, **Setup** (Ρυθμίσεις) > **Connectivity** (Σύνδεση) > **Advanced** (Για προχωρημένους) > **Web Services** (Υπηρεσίες Web) > **Printer utility software** (Λογισμικό βοηθήματος εκτυπωτή) > **Enabled** (Ενεργό).

Εάν η σύνδεση εξακολουθεί να παραμένει αδύνατη, απενεργοποιήστε τον εκτυπωτή και ενεργοποιήστε τον ξανά με το πλήκτρο **Power** (Λειτουργίας) στον μπροστινό πίνακα.

Δεν είναι δυνατή η πρόσβαση στον ενσωματωμένο Web Server

Εάν δεν το έχετε ήδη κάνει, διαβάστε την ενότητα [Πρόσβαση στον ενσωματωμένο Web Server στη σελίδα 33](#).

 **ΣΗΜΕΙΩΣΗ:** Εάν συνδέσετε απευθείας στον εκτυπωτή με καλώδιο USB, χρησιμοποιήστε το HP Utility.

Από τον μπροστινό πίνακα, πατήστε , έπειτα , και, στη συνέχεια, **Setup** (Ρύθμιση) > **Connectivity** (Συνδεσιμότητα) > **Advanced** (Για προχωρημένους) > **Embedded Web Server** (Ενσωματωμένος διακομιστής Web) > **Allow EWS** (Να επιτρέπεται ο EWS) > **On** (Ενεργοποίηση).

Εάν χρησιμοποιείτε διακομιστή μεσολάβησης, παρακάμψτε το διακομιστή και αποκτήστε απευθείας πρόσβαση στον Web server.

- Στον Internet Explorer 6 για Windows, επιλέξτε **Tools** (Εργαλεία) > **Internet Options** (Επιλογές Internet) > **Connections** (Συνδέσεις) > **LAN Settings** (Ρυθμίσεις LAN) και επιλέξτε το πλαίσιο **Bypass proxy server for local addresses** (Παράκαμψη διακομιστή μεσολάβησης για τοπικές διευθύνσεις). Εναλλακτικά, για πιο ακριβή έλεγχο, κάντε κλικ στο κουμπί **Advanced** (Για προχωρημένους) και προσθέστε τη διεύθυνση IP του εκτυπωτή στη λίστα εξαιρέσεων, για την οποία ο διακομιστής μεσολάβησης δεν χρησιμοποιείται.
- Στο Safari for Mac OS, μεταβείτε στο **Safari** > **Preferences** (Προτιμήσεις) > **Advanced** (Για προχωρημένους) και κάντε κλικ στο κουμπί **Proxies: Change Settings** (Διακομιστές μεσολάβησης: Αλλαγή ρυθμίσεων). Προσθέστε τη διεύθυνση IP του εκτυπωτή ή το όνομα τομέα του στη λίστα εξαιρέσεων, για τις οποίες δεν χρησιμοποιείται ο διακομιστής μεσολάβησης.





Εάν η σύνδεση εξακολουθεί να παραμένει αδύνατη, απενεργοποιήστε τον εκτυπωτή και ενεργοποιήστε τον ξανά με το πλήκτρο **Power** (Λειτουργίας) στον μπροστινό πίνακα.

Δεν είναι δυνατή η σύνδεση στο Internet



Εάν ο εκτυπωτής σας αντιμετωπίζει πρόβλημα στη σύνδεση με το Internet, ενδέχεται να ενεργοποιηθεί αυτόματα ο Οδηγός συνδεσιμότητας. Μπορείτε επίσης να ενεργοποιήσετε τον οδηγό μη αυτόματα οποιαδήποτε στιγμή.

- Από τον ενσωματωμένο Web Server: επιλέξτε **Support** (Υποστήριξη) > **Connectivity troubleshooting** (Αντιμετώπιση προβλημάτων σύνδεσης) > **Connectivity wizard** (Οδηγός σύνδεσης).

 **ΣΗΜΕΙΩΣΗ:** Δεν μπορείτε να αλλάξετε ρυθμίσεις σύνδεσης από τον ενσωματωμένο Web Server.

- Στον μπροστινό πίνακα: Πατήστε , κατόπιν  και στη συνέχεια **Connectivity** (Συνδεσιμότητα) > **Connectivity wizard** (Οδηγός σύνδεσης).
- Στον μπροστινό πίνακα: Πατήστε , κατόπιν  και, στη συνέχεια, **Internal prints** (Εσωτερικές εκτυπώσεις) > **Service information prints** (Εκτυπώσεις πληροφοριών συντήρησης) > **Print connectivity config** (Εκτύπωση διαμόρφωσης σύνδεσης). Σε αυτήν την περίπτωση, τα αποτελέσματα θα εκτυπωθούν.

 **ΣΗΜΕΙΩΣΗ:** Τα αποτελέσματα εκτύπωσης είναι από την τελευταία εκτέλεση του Οδηγού συνδεσιμότητας, επομένως πρέπει να έχετε ήδη εκτελέσει τον Οδηγό συνδεσιμότητας προκειμένου να επιτύχετε αποτελέσματα.

Ο Οδηγός συνδεσιμότητας διεξάγει αυτόματα μια σειρά δοκιμών. Μπορείτε επίσης να επιλέξετε τη διεξαγωγή μεμονωμένων δοκιμών. Στον μπροστινό πίνακα, πατήστε , στη συνέχεια  και **Connectivity** (Σύνδεση) > **Diagnostics & troubleshooting** (Διάγνωση & αντιμετώπιση προβλημάτων) > **Diagnostics & troubleshooting** (Διάγνωση & αντιμετώπιση προβλημάτων). Υπάρχουν οι εξής επιλογές:

- **All tests (Όλες οι δοκιμές)**
- **Network connectivity test** (Δοκιμή συνδεσιμότητας δικτύου): Ελέγχει τη σύνδεση του εκτυπωτή στο τοπικό δίκτυο.
- **Internet connectivity test** (Δοκιμή συνδεσιμότητας Internet): Ελέγχει τη σύνδεση του εκτυπωτή στο Internet.
- **HP Connected test** (Δοκιμή HP Connected): Ελέγχει τη σύνδεση του εκτυπωτή στο HP Connected.
- **Firmware update test** (Δοκιμή ενημερώσεων υλικολογισμικού): Ελέγχει τη σύνδεση του εκτυπωτή στους διακομιστές ενημερώσεων υλικολογισμικού της HP.

Σε περίπτωση αποτυχίας οποιασδήποτε δοκιμής, ο εκτυπωτής περιγράφει το πρόβλημα και προτείνει τον τρόπο επίλυσής του. Μπορείτε να τροποποιήσετε ρυθμίσεις και να εκτελέσετε ξανά τη δοκιμή, εκτός αν χρησιμοποιείτε τον ενσωματωμένο Web Server ή οι ρυθμίσεις προστατεύονται.

Προβλήματα με τις Υπηρεσίες Web

Για τυχόν προβλήματα με το HP ePrint, επισκεφτείτε το HP Connected: [\(η διαθεσιμότητα διαφέρει ανάλογα με το προϊόν, τη χώρα και την περιοχή\).](#)

Αυτόματος έλεγχος συστήματος αρχείων

Όταν ενεργοποιείτε τον εκτυπωτή, θα δείτε περιστασιακά μια οθόνη μπροστινού πίνακα παρόμοια με αυτήν που απεικονίζεται παρακάτω.

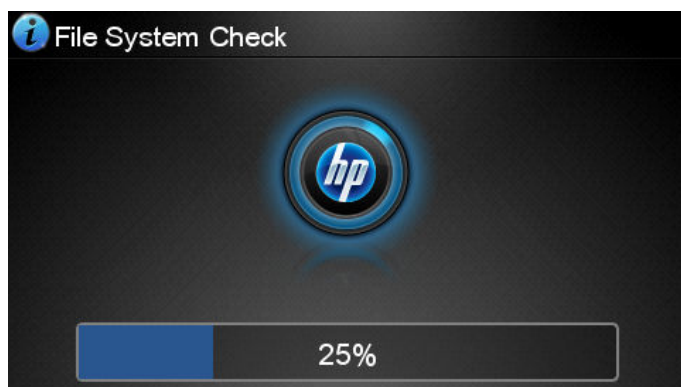

Ένας έλεγχος συστήματος αρχείων είναι σε εξέλιξη. Αυτό μπορεί να διαρκέσει έως και 40 λεπτά. Περιμένετε μέχρι να ολοκληρωθεί.

ΠΡΟΣΟΧΗ: Εάν απενεργοποιήσετε τον εκτυπωτή πριν να ολοκληρωθεί ο έλεγχος συστήματος αρχείων, το σύστημα αρχείων θα μπορούσε να υποστεί σοβαρή καταστροφή, θέτοντας εκτός λειτουργίας τον σκληρό δίσκο του εκτυπωτή. Σε κάθε περίπτωση, ο έλεγχος συστήματος αρχείων θα ξεκινήσει ξανά από την αρχή, όταν ενεργοποιήσετε ξανά τον εκτυπωτή.

Ένας έλεγχος συστήματος αρχείων προγραμματίζεται κάθε 90 ημέρες, προκειμένου να διατηρηθεί η ακεραιότητα του συστήματος αρχείων σκληρού δίσκου.

ΣΗΜΕΙΩΣΗ: Όταν ο εκτυπωτής ενεργοποιείται ξανά, θα χρειαστούν περίπου τρία λεπτά για να τεθεί σε λειτουργία και να κάνει έλεγχο και προετοιμασία των κεφαλών εκτύπωσης. Όμως, μπορεί να χρειαστούν μέχρι 40 κάτω από ορισμένες συνθήκες όπως, για παράδειγμα, όταν ο εκτυπωτής δεν έχει χρησιμοποιηθεί για μεγάλη χρονική περίοδο και χρειάζεται περισσότερο χρόνο για την προετοιμασία των κεφαλών εκτύπωσης.

Ειδοποιήσεις

Ο εκτυπωτής μπορεί να μεταδώσει δύο τύπους προειδοποιήσεων:

- **Σφάλματα:** Σας ειδοποιεί κυρίως για το γεγονός ότι ο εκτυπωτής δεν είναι δυνατό να λειτουργήσει κανονικά. Όμως, στο πρόγραμμα οδήγησης του εκτυπωτή, τα σφάλματα μπορούν επίσης να σας ειδοποιήσουν για καταστάσεις που μπορεί να καταστρέψουν την εκτύπωση, όπως η περικοπή, ακόμα και εάν ο εκτυπωτής μπορεί να εκτυπώσει.
- **Προειδοποιήσεις:** Εμφανίζεται μια ειδοποίηση όταν κάποιο στοιχείο του εκτυπωτή χρειάζεται προσοχή, είτε μια ρύθμιση, όπως βαθμονόμηση, είτε μια πιθανή κατάσταση μη εκτύπωσης, όπως προληπτική συντήρηση ή χαμηλή στάθμη μελάνης.

Υπάρχουν τέσσερις διαφορετικοί μηχανισμοί μετάδοσης ειδοποιήσεων στο σύστημα του εκτυπωτή.

- **Οθόνη μπροστινού πίνακα:** Στον μπροστινό πίνακα εμφανίζεται κάθε φορά μόνο η πιο σχετική ειδοποίηση. Σε περίπτωση κάποιας προειδοποίησης, εξαφανίζεται μετά από ένα χρονικό όριο λήξης. Υπάρχουν μόνιμες ειδοποιήσεις, όπως "ink cartridge low on ink" (χαμηλή στάθμη μελάνης στο δοχείο), η οποία εμφανίζεται ξανά όταν ο εκτυπωτής μεταβεί σε ανενεργή κατάσταση και δεν υπάρχει άλλη σημαντική ειδοποίηση.

ΥΠΟΔΕΙΞΗ: Από την οθόνη του μπροστινού πίνακα μπορείτε να ρυθμίσετε τις ειδοποιήσεις ασυμφωνίας χαρτιού, βλ. [Επιλογές καταλληλότητας χαρτιού \(σειρά T1300\) στη σελίδα 26](#).

- **Ενσωματωμένος Web Server:** Στην επάνω δεξιά γωνία του παραθύρου του ενσωματωμένου Web Server εμφανίζεται η κατάσταση του εκτυπωτή. Εάν υπάρχει μια ειδοποίηση στον εκτυπωτή, στην κατάσταση θα εμφανιστεί το κείμενο ειδοποίησης.
- **Πρόγραμμα οδήγησης:** Το πρόγραμμα οδήγησης παρουσιάζει ειδοποιήσεις. Το πρόγραμμα οδήγησης προειδοποιεί για ρυθμίσεις παραμέτρων εργασίας που μπορεί να δημιουργήσουν πρόβλημα στην τελική εκτύπωση. Εάν ο εκτυπωτής δεν είναι έτοιμος να εκτυπώσει, εμφανίζει μια προειδοποίηση.
- **HP Utility:** Για να εμφανίσετε τις ειδοποιήσεις, μεταβείτε στην καρτέλα **Overview** (Επισκόπηση) και ελέγξτε τη λίστα **Items needing attention** (Στοιχεία που χρειάζονται προσοχή) στη δεξιά πλευρά.

Βάσει προεπιλογής, οι ειδοποιήσεις εμφανίζονται μόνο κατά την εκτύπωση. Εάν οι ειδοποιήσεις είναι ενεργοποιημένες και υπάρχει πρόβλημα που εμποδίζει την ολοκλήρωση μιας εργασίας, εμφανίζεται ένα αναδυόμενο παράθυρο το οποίο εξηγεί την αιτία του προβλήματος. Ακολουθήστε τις οδηγίες για να πετύχετε το επιθυμητό αποτέλεσμα.

ΣΗΜΕΙΩΣΗ: Υπάρχουν περιβάλλοντα που δεν υποστηρίζουν αμφίδρομη επικοινωνία, για παράδειγμα: ένας υπολογιστής Windows συνδεδεμένος με τον εκτυπωτή μέσω USB. Σε αυτές τις περιπτώσεις, δεν φτάνουν ειδοποιήσεις στον ιδιοκτήτη της εργασίας.

20 Μηνύματα σφάλματος μπροστινού πίνακα

Περιστασιακά, μπορεί να δείτε ένα από τα παρακάτω μηνύματα να εμφανίζονται στην οθόνη του μπροστινού πίνακα. Στην περίπτωση αυτή, ακολουθήστε τις συνιστώμενες ενέργειες στη στήλη «Σύσταση».

Εάν δείτε ένα μήνυμα σφάλματος που δεν εμφανίζεται εδώ και δεν είστε βέβαιοι για τις ενέργειες που πρέπει να εκτελέσετε, ή εάν η συνιστώμενη ενέργεια δεν φαίνεται να επιλύει το πρόβλημα, επικοινωνήστε με την υποστήριξη της HP. Ανατρέξτε στην ενότητα [Επικοινωνία με την υποστήριξη HP στη σελίδα 198](#).

Πίνακας 20-1 Μηνύματα κειμένου

Μήνυμα	Σύσταση
[Color] cartridge altered (Μεταβολή στο δοχείο [χρώμα])	Ελέγξτε το δοχείο.
[Color] cartridge has expired (Έχει λήξει το δοχείο [χρώμα])	Αντικαταστήστε το δοχείο μελάνης. Ανατρέξτε στην ενότητα Χειρισμός δοχείων μελανιού και κεφαλών εκτύπωσης στη σελίδα 120 .
[Color] cartridge is low on ink (Η στάθμη μελάνης στο δοχείο [χρώμα] είναι χαμηλή)	Βεβαιωθείτε ότι έχετε έτοιμο ένα καινούργιο δοχείο μελάνης ίδιου χρώματος.
[Color] cartridge is missing (Λείπει το δοχείο [χρώμα])	Εισάγετε ένα δοχείο του σωστού χρώματος. Ανατρέξτε στην ενότητα Χειρισμός δοχείων μελανιού και κεφαλών εκτύπωσης στη σελίδα 120 .
[Color] cartridge is out of ink (Έχει εξαντληθεί το δοχείο [χρώμα])	Αντικαταστήστε το δοχείο μελάνης. Ανατρέξτε στην ενότητα Χειρισμός δοχείων μελανιού και κεφαλών εκτύπωσης στη σελίδα 120 .
[Color] cartridge is very low on ink (Η στάθμη μελάνης στο δοχείο [χρώμα] είναι πολύ χαμηλή)	Βεβαιωθείτε ότι έχετε έτοιμο ένα καινούργιο δοχείο μελάνης ίδιου χρώματος.
[Color] printhead #[n] error: (Σφάλμα κεφαλής εκτύπωσης:) not present (δεν υπάρχει)	Εισάγετε τη σωστή κεφαλή εκτύπωσης. Ανατρέξτε στην ενότητα Χειρισμός δοχείων μελανιού και κεφαλών εκτύπωσης στη σελίδα 120 .
[Color] printhead #[n] error: please remove (Σφάλμα [χρώμα] κεφαλής εκτύπωσης #[α.]: αφαιρέστε την)	Αφαιρέστε τη λανθασμένη κεφαλή εκτύπωσης και τοποθετήστε μια νέα κεφαλή εκτύπωσης σωστού τύπου (χρώματος και αριθμού). Ανατρέξτε στην ενότητα Χειρισμός δοχείων μελανιού και κεφαλών εκτύπωσης στη σελίδα 120 .
[Color] printhead #[n] error: αντικατάσταση	Αφαιρέστε την κεφαλή εκτύπωσης που δεν λειτουργεί και τοποθετήστε μια νέα κεφαλή εκτύπωσης σωστού τύπου (χρώματος και αριθμού). Ανατρέξτε στην ενότητα Χειρισμός δοχείων μελανιού και κεφαλών εκτύπωσης στη σελίδα 120 .
[Color] printhead #[n] error: reseal (Σφάλμα κεφαλής εκτύπωσης: επανατοποθετήστε την)	Αφαιρέστε και τοποθετήστε ξανά την ίδια κεφαλή εκτύπωσης ή επιχειρήστε να καθαρίσετε τις ηλεκτρικές συνδέσεις. Εάν είναι απαραίτητο, εισάγετε νέα κεφαλή εκτύπωσης. Ανατρέξτε στην ενότητα Στην οθόνη του μπροστινού πίνακα εμφανίζεται ένα μήνυμα για επανατοποθέτηση ή αντικατάσταση μιας κεφαλής εκτύπωσης στη σελίδα 178 .
Cutter replacement advised (Συνιστάται αντικατάσταση του μηχανισμού κοπής)	Επικοινωνήστε με την υποστήριξη της HP για να αντικαταστήσετε τον μηχανισμό κοπής. Ανατρέξτε στην ενότητα Επικοινωνία με την υποστήριξη HP στη σελίδα 198 .

Πίνακας 20-1 Μηνύματα κειμένου (συνέχεια)

Μήνυμα	Σύσταση
Job queue notification (Ειδοποίηση ουράς εργασιών)	Ακύρωση, συνέχιση ή διαγραφή της εργασίας. Ανατρέξτε στην ενότητα Διαχείριση ουράς εργασιών (σειρά T790 PS και T1300) στη σελίδα 72.
Maintenance #1 advised (Συνιστάται συντήρηση #2)	Επικοινωνήστε με την υποστήριξη της HP. Ανατρέξτε στην ενότητα Επικοινωνία με την υποστήριξη HP στη σελίδα 198.
Maintenance #2 advised (Συνιστάται συντήρηση #2)	Επικοινωνήστε με την υποστήριξη της HP. Ανατρέξτε στην ενότητα Επικοινωνία με την υποστήριξη HP στη σελίδα 198.
Paper incorrectly loaded: remove paper (Εσφαλμένη τοποθέτηση χαρτιού: Αφαιρέστε το χαρτί)	Αφαιρέστε το χαρτί και προσπαθήστε να το τοποθετήσετε ξανά.
Paper mispositioned: remove paper (Εσφαλμένη τοποθέτηση χαρτιού: Αφαιρέστε το χαρτί)	Αφαιρέστε το χαρτί και προσπαθήστε να το τοποθετήσετε ξανά.
Paper path error: incorrectly loaded (Σφάλμα διαδρομής χαρτιού: λανθασμένη τοποθέτηση)	Αφαιρέστε το χαρτί και τοποθετήστε το εκ νέου.
Paper path error: misaligned (Σφάλμα διαδρομής χαρτιού: Κακή ευθυγράμμιση)	Αφαιρέστε το χαρτί και τοποθετήστε το εκ νέου.
Μη ολοκληρωμένη αντικατάσταση κεφαλής εκτύπωσης. Ξεκινήστε την ξανά.	Εκτελέστε επανεκκίνηση της διαδικασίας αντικατάστασης κεφαλής εκτύπωσης.
Πραγματοποιήστε αντικατάσταση	Δοκιμάστε τις κεφαλές εκτύπωσης χρησιμοποιώντας τη σελίδα Image Diagnostics Print (Διαγνωστική εκτύπωση εικόνων) (ανατρέξτε στον οδηγό <i>Image-quality troubleshooting</i> (Αντιμετώπιση προβλημάτων ποιότητας εικόνας)) και αντικαταστήστε όσες δεν λειτουργούν σωστά.
Replace [color] cartridge (Αντικαταστήστε το δοχείο [χρώμα])	Αντικαταστήστε το δοχείο μελάνης. Ανατρέξτε στην ενότητα Χειρισμός δοχείων μελανιού και κεφαλών εκτύπωσης στη σελίδα 120.
Reseat [color] cartridge (Επανατοποθετήστε το δοχείο [χρώμα])	Αφαιρέστε και τοποθετήστε ξανά το ίδιο δοχείο μελάνης. Ανατρέξτε στην ενότητα Χειρισμός δοχείων μελανιού και κεφαλών εκτύπωσης στη σελίδα 120.

Πίνακας 20-2 Αριθμητικοί κωδικοί σφαλμάτων

Κωδικός σφάλματος	Σύσταση
01.0, 01.1, 01.2	Εκτελέστε επανεκκίνηση του εκτυπωτή.
06:03	Εκτελέστε επανεκκίνηση του εκτυπωτή.
08:04	Εκτελέστε επανεκκίνηση του εκτυπωτή. Εάν το πρόβλημα παραμένει, ενημερώστε το υλικολογισμικό του εκτυπωτή. Ανατρέξτε στην ενότητα Ενημέρωση του υλικολογισμικού στη σελίδα 133.
8:08 πμ	Προσπαθήστε να εκτελέσετε ξανά την ίδια εργασία. Εάν αποτύχει ξανά, επανεκκινήστε τον εκτυπωτή. Εάν το πρόβλημα παραμένει, ενημερώστε το υλικολογισμικό του εκτυπωτή. Ανατρέξτε στην ενότητα Ενημέρωση του υλικολογισμικού στη σελίδα 133.
21, 21.1, 21:03, 21.1:03, 21:13, 21.2:13, 22.0, 22.1, 22.2, 22.3, 22.x:03, 24	Εκτελέστε επανεκκίνηση του εκτυπωτή.
26:01, 26.x:01	Εντοπίστηκε εσφαλμένη επαφή ενός δοχείου μελανιού (εάν υπάρχει, το x αναφέρεται στο δοχείο μελανιού στην υποδοχή x). Αφαιρέστε και τοποθετήστε ξανά το δοχείο μελανιού. Εάν είναι απαραίτητο, εισαγάγετε νέο δοχείο.
26:14	Ενημερώστε το υλικολογισμικό του εκτυπωτή. Ανατρέξτε στην ενότητα Ενημέρωση του υλικολογισμικού στη σελίδα 133.

Πίνακας 20-2 Αριθμητικοί κωδικοί σφαλμάτων (συνέχεια)

Κωδικός σφάλματος	Σύσταση
27:01, 27.x:01	Πολλά από τα ακροφύσια των κεφαλών εκτύπωσης δεν λειτουργούν (εάν υπάρχει, το x αναφέρεται στην κεφαλή εκτύπωσης στην υποδοχή x). Αφαιρέστε και τοποθετήστε ξανά την κεφαλή εκτύπωσης ή επιχειρήστε να καθαρίσετε τις ηλεκτρικές συνδέσεις. Εάν είναι απαραίτητο, εισάγετε νέα κεφαλή εκτύπωσης. Ανατρέξτε στην ενότητα Στην οθόνη του μπροστινού πίνακα εμφανίζεται ένα μήνυμα για επανατοποθέτηση ή αντικατάσταση μιας κεφαλής εκτύπωσης στη σελίδα 178.
27:03	Σφάλμα κεφαλής εκτύπωσης. Εκτελέστε επανεκκίνηση του εκτυπωτή.
27:14	Ενημερώστε το υλικολογισμικό του εκτυπωτή. Ανατρέξτε στην ενότητα Ενημέρωση του υλικολογισμικού στη σελίδα 133.
31:03, 41:03, 42:03, 45.1:03, 45.2:03, 47:03, 56:03	Εκτελέστε επανεκκίνηση του εκτυπωτή.
61:01	Η μορφή χαρτιού είναι λανθασμένη και ο εκτυπωτής δεν μπορεί να επεξεργαστεί την εργασία. Ενδέχεται να έχετε αποστείλει εργασία PostScript, PDF, TIFF ή JPEG σε εκτυπωτή μη-PostScript. Εάν η εργασία προστατεύεται με κωδικό πρόσβασης, προσπαθήστε να τη στείλετε χωρίς προστασία κωδικού πρόσβασης. Διαφορετικά, ενημερώστε το υλικολογισμικό του εκτυπωτή και προσπαθήστε ξανά. Ανατρέξτε στην ενότητα Ενημέρωση του υλικολογισμικού στη σελίδα 133.
61:04,1, 61:04,2	Ενημερώστε το υλικολογισμικό του εκτυπωτή. Ανατρέξτε στην ενότητα Ενημέρωση του υλικολογισμικού στη σελίδα 133.
61:08,1	Στείλτε ξανά την εργασία χωρίς προστασία κωδικού.
62, 62:04, 63	Ενημερώστε το υλικολογισμικό του εκτυπωτή. Ανατρέξτε στην ενότητα Ενημέρωση του υλικολογισμικού στη σελίδα 133.
63:01	Ο εκτυπωτής δεν μπόρεσε να λάβει διεύθυνση IP. Συνδεθείτε με άλλο δίκτυο ή αλλάξτε τη διαμόρφωση IPv4.
63:04, 64	Ενημερώστε το υλικολογισμικό του εκτυπωτή. Ανατρέξτε στην ενότητα Ενημέρωση του υλικολογισμικού στη σελίδα 133.
64,1:01	Ο εξωτερικός σκληρός δίσκος αφαιρέθηκε κατά τη διάρκεια της χρήσης του. Συνδέστε τον ξανά και κάντε επανεκκίνηση του εκτυπωτή.
64:04, 65, 65:04	Ενημερώστε το υλικολογισμικό του εκτυπωτή. Ανατρέξτε στην ενότητα Ενημέρωση του υλικολογισμικού στη σελίδα 133.
66:08	Η εργασία δεν μπορεί να εκτυπωθεί στον τύπο χαρτιού που έχει τοποθετηθεί.
67, 67:04	Ενημερώστε το υλικολογισμικό του εκτυπωτή. Ανατρέξτε στην ενότητα Ενημέρωση του υλικολογισμικού στη σελίδα 133.
68:03	Εκτελέστε επανεκκίνηση του εκτυπωτή.
71,04	Out of memory (Ανεπάρκεια μνήμης). Για να αποφευχθεί κάτι τέτοιο, στο πρόγραμμα οδήγησης HP-GL/2 και HP RTL, επιλέξτε την καρτέλα Advanced (Για προχωρημένους) και, στη συνέχεια, το Send job as a bitmap (Αποστολή εργασίας ως bitmap).
71:03	Εκτελέστε επανεκκίνηση του εκτυπωτή.
71:04	Ενημερώστε το υλικολογισμικό του εκτυπωτή. Ανατρέξτε στην ενότητα Ενημέρωση του υλικολογισμικού στη σελίδα 133.
74:04, 74,1:04	Η αναβάθμιση του υλικολογισμικού ήταν ανεπιτυχής. Πατήστε OK και δοκιμάστε ξανά. Ανατρέξτε στην ενότητα Ενημέρωση του υλικολογισμικού στη σελίδα 133.
74,1	Επιχειρήστε να ενημερώσετε ξανά το υλικολογισμικό. Μην χρησιμοποιήσετε τον υπολογιστή ενώ η ενημέρωση είναι σε εξέλιξη.
74,8:04	Η αναβάθμιση του υλικολογισμικού ήταν ανεπιτυχής. Το αρχείο υλικολογισμικού ενδέχεται να μην είναι σωστό. Δοκιμάστε να το λάβετε ξανά. Ανατρέξτε στην ενότητα Ενημέρωση του υλικολογισμικού στη σελίδα 133.
76:03	Εκτελέστε επανεκκίνηση του εκτυπωτή.

Πίνακας 20-2 Αριθμητικοί κωδικοί σφαλμάτων (συνέχεια)

Κωδικός σφάλματος	Σύσταση
77:04, 78,1:04	Ενημερώστε το υλικολογισμικό του εκτυπωτή. Ανατρέξτε στην ενότητα Ενημέρωση του υλικολογισμικού στη σελίδα 133 .
78:08	Η εκτύπωση χωρίς περιθώρια δεν είναι δυνατή: παράβλεψη ρύθμισης..
79:03	Εκτελέστε επανεκκίνηση του εκτυπωτή.
79:04, 79,1:04	Ενημερώστε το υλικολογισμικό του εκτυπωτή. Ανατρέξτε στην ενότητα Ενημέρωση του υλικολογισμικού στη σελίδα 133 .
81:01	Ακολουθήστε τις οδηγίες που εμφανίζονται στον μπροστινό πίνακα. Ενδέχεται να σας ζητηθεί να εκτελέσετε μια διαδικασία δοκιμής και να σημειώσετε έναν αριθμητικό κωδικό πριν επικοινωνήσετε με την υποστήριξη της HP. Ανατρέξτε στην ενότητα Επικοινωνία με την υποστήριξη HP στη σελίδα 198 .
81:03, 84:03	Εκτελέστε επανεκκίνηση του εκτυπωτή.
86:01	Ακολουθήστε τις οδηγίες που εμφανίζονται στον μπροστινό πίνακα. Ενδέχεται να σας ζητηθεί να εκτελέσετε μια διαδικασία δοκιμής και να σημειώσετε έναν αριθμητικό κωδικό πριν επικοινωνήσετε με την υποστήριξη της HP. Ανατρέξτε στην ενότητα Επικοινωνία με την υποστήριξη HP στη σελίδα 198 .
94, 94.1, 94:08	Εκτελέστε επανεκκίνηση της βαθμονόμησης χρωμάτων. Ανατρέξτε στην ενότητα Βαθμονόμηση χρώματος στη σελίδα 81 .
94:02	Η βαθμονόμηση χρωμάτων απέτυχε. Ελέγξτε ότι ο τύπος χαρτιού που έχει τοποθετηθεί στον εκτυπωτή αντιστοιχεί στον τύπο χαρτιού που έχετε επιλέξει.

Το αρχείο καταγραφής σφάλματος του συστήματος

Ο εκτυπωτής αποθηκεύει ένα αρχείο καταγραφής των σφαλμάτων του συστήματος τα οποία μπορείτε να δείτε με τους ακόλουθους τρόπους.

Χρήση μιας μονάδας USB flash

1. Δημιουργήστε ένα κενό αρχείο με όνομα **pdipu_enable.log** σε μια μονάδα USB.
2. Εισαγάγετε τη μονάδα USB flash στη θύρα κεντρικού υπολογιστή USB υψηλής ταχύτητας στο μπροστινό μέρος του εκτυπωτή. Το αρχείο καταγραφής θα αντιγραφεί αυτόματα στη μονάδα.

Χρήση του ενσωματωμένου Web Server

1. Στο πρόγραμμα περιήγησης στο Web που χρησιμοποιείτε, μεταβείτε στη διεύθυνση <http://διεύθυνση IP εκτυπωτή/hp/device/webAccess/log.html>.
2. Ο ενσωματωμένος Web Server θα σας στείλει ένα αρχείο με όνομα **log.tar.gz** που θα περιέχει το αρχείο καταγραφής σφαλμάτων του συστήματος.

21 Εξυπηρέτηση πελατών της HP

- [Εισαγωγή](#)
- [Υπηρεσίες επαγγελματιών της HP](#)
- [Άμεση υποστήριξη της HP](#)
- [HP Proactive Support \(Δυναμική υποστήριξη HP\)](#)
- [Πρόγραμμα αντικατάστασης από τον πελάτη](#)
- [Επικοινωνία με την υποστήριξη HP](#)

Εισαγωγή

Η υπηρεσία HP Customer Care (Εξυπηρέτηση πελατών HP) παρέχει βραβευμένη υποστήριξη για να διασφαλιστεί η πλήρης αξιοποίηση του εκτυπωτή HP DesignJet, παρέχοντας ολοκληρωμένη, δοκιμασμένη εξειδίκευση υποστήριξης και νέες τεχνολογίες για μοναδική, πλήρη υποστήριξη. Οι υπηρεσίες περιλαμβάνουν ρύθμιση παραμέτρων και εγκατάσταση, εργαλεία αντιμετώπισης προβλημάτων, αναβαθμίσεις εγγύησης, υπηρεσίες επισκευής και ανταλλαγής, υποστήριξη μέσω τηλεφώνου και Web, ενημερώσεις λογισμικού και υπηρεσίες συντήρησης από τον πελάτη. Για να μάθετε περισσότερα για την υποστήριξη πελατών της HP, επισκεφθείτε μας στη διεύθυνση:

<http://www.hp.com/go/graphic-arts>

ή καλέστε μας στον αριθμό (δείτε [Επικοινωνία με την υποστήριξη HP στη σελίδα 198](#)). Για να καταχωρίσετε την εγγύησή σας:

<http://register.hp.com/>

Υπηρεσίες επαγγελματιών της HP

Κέντρο γνωσιακής βάσης

Απολαύστε έναν κόσμο αποκλειστικών υπηρεσιών και πόρων για να διασφαλίσετε ότι έχετε πάντα την καλύτερη απόδοση από τους εκτυπωτές και τις λύσεις HP DesignJet.

Συμμετάσχετε στην κοινότητα της HP στο Κέντρο γνωσιακής βάσης, την κοινότητα για εκτυπώσεις μεγάλης μορφής, στη διεύθυνση , για πρόσβαση 24 ώρες την ημέρα, 7 ημέρες την εβδομάδα, για τα εξής:

- Μαθήματα για τα πολυμέσα
- Εγχειρίδια οδηγιών βήμα-βήμα
- Λήψεις: οι τελευταίες εκδόσεις υλικολογισμικού, προγραμμάτων οδήγησης, λογισμικού, προεπιλογές χαρτιού του εκτυπωτή κ.λπ.
- Τεχνική υποστήριξη: ηλεκτρονική αντιμετώπιση προβλημάτων, επαφές για την εξυπηρέτηση πελατών και ακόμα περισσότερα
- Ροές εργασιών και λεπτομερείς συμβουλές για την ολοκλήρωση εργασιών εκτύπωσης από συγκεκριμένες εφαρμογές λογισμικού
- Φόρουμ για απευθείας επαφή με τους ειδικούς, της HP και των συναδέλφων σας
- Ηλεκτρονική παρακολούθηση της εγγύησης, για να είστε ήρεμοι
- Πρόσφατες πληροφορίες για τα προϊόντα: εκτυπωτές, αναλώσιμα, εξαρτήματα, λογισμικό κ.λπ.
- Κέντρο αναλώσιμων για όλα όσα χρειάζεται να γνωρίζετε για τη μελάνη και το χαρτί

Το κέντρο γνωσιακής βάσης διατίθεται στις παρακάτω διευθύνσεις, ανάλογα με τον εκτυπωτή σας:

- <http://www.hp.com/go/T790/knowledgecenter>
- <http://www.hp.com/go/T790ps/knowledgecenter>
- <http://www.hp.com/go/T1300/knowledgecenter>
- <http://www.hp.com/go/T1300ps/knowledgecenter>

Προσαρμόζοντας τη δήλωση για τα προϊόντα που έχετε προμηθευτεί και τον τύπο της επιχείρησής σας και ορίζοντας προτιμήσεις επικοινωνίας, αποφασίζετε για τις πληροφορίες που χρειάζεστε.

HP Start-Up Kit (Κιτ εκκίνησης της HP)

Το HP Start-Up Kit (Κιτ εκκίνησης της HP) είναι το DVD που συνοδεύει τον εκτυπωτή σας. Περιέχει το λογισμικό του εκτυπωτή και την τεκμηρίωση.

Πακέτα υποστήριξης HP και επεκτάσεις εγγυήσεων

Τα πακέτα υποστήριξης HP και οι επεκτάσεις εγγυήσεων σας δίνουν τη δυνατότητα να επεκτείνετε την εγγύηση του εκτυπωτή σας πέρα από τη βασική περίοδο.

Περιλαμβάνουν απομακρυσμένη υποστήριξη. Εάν είναι απαραίτητο, παρέχεται επίσης και επιτόπια εξυπηρέτηση με δύο εναλλακτικές επιλογές για το χρόνο απόκρισης.

- Την επόμενη εργάσιμη ημέρα
- Την ίδια εργάσιμη ημέρα, μέσα σε τέσσερις ώρες (μπορεί να μην είναι διαθέσιμη σε όλες τις χώρες)

Για περισσότερες πληροφορίες σχετικά με τα πακέτα υποστήριξης της HP, επισκεφθείτε τη διεύθυνση <http://www.hp.com/go/printservices>.

HP Installation (Εγκατάσταση HP)

Η υπηρεσία HP Installation (Εγκατάσταση της HP) ασχολείται με την αποσυσκευασία, την εγκατάσταση και τη σύνδεση του εκτυπωτή για λογαριασμό σας.

Αυτή είναι μια από τις υπηρεσίες των πακέτων υποστήριξης HP. Για περισσότερες πληροφορίες, επισκεφθείτε τη διεύθυνση <http://www.hp.com/go/printservices>.

Άμεση υποστήριξη της HP

Η επαγγελματική έκδοση άμεσης υποστήριξης της HP είναι ένα πακέτο εργαλείων αντιμετώπισης προβλημάτων της HP τα οποία συλλέγουν πληροφορίες διάγνωσης από τον εκτυπωτή και τις συνταιριάζουν με έξυπνες λύσεις από τις γνωσιακές βάσεις δεδομένων της HP, δίνοντάς σας τη δυνατότητα για όσο το δυνατόν πιο γρήγορη επίλυση των προβλημάτων.

Μπορείτε να ξεκινήσετε μια περίοδο λειτουργίας άμεσης υποστήριξης της HP κάνοντας κλικ στο σύνδεσμο που παρέχεται στη σελίδα αντιμετώπισης προβλημάτων του ενσωματωμένου web server του εκτυπωτή. Ανατρέξτε στην ενότητα [Πρόσβαση στον ενσωματωμένο Web Server στη σελίδα 33](#).

Για να μπορείτε να χρησιμοποιήσετε την άμεση υποστήριξη της HP:

- Πρέπει να έχετε μια σύνδεση TCP/IP στον εκτυπωτή σας, επειδή η πρόσβαση στην άμεση υποστήριξη της HP γίνεται μόνο μέσω του ενσωματωμένου Web server.
- Πρέπει να έχετε πρόσβαση στο Web, επειδή η άμεση υποστήριξη της HP είναι μια υπηρεσία που βασίζεται στο Web.

Σήμερα η άμεση υποστήριξη της HP είναι διαθέσιμη στα αγγλικά, κορεατικά, απλοποιημένα κινέζικα και παραδοσιακά κινέζικα.

Μπορείτε να βρείτε περισσότερες πληροφορίες σχετικά με την άμεση υποστήριξη της HP στη διεύθυνση <http://www.hp.com/go/ispe>.

HP Proactive Support (Δυναμική υποστήριξη HP)

Η HP Proactive Support (Δυναμική υποστήριξη HP) βοηθά να μειώσετε τον δαπανηρό χρόνο εκτός λειτουργίας του εκτυπωτή με την προληπτική ανίχνευση, διάγνωση και επίλυση των προβλημάτων εκτύπωσης προτού τα αντιμετωπίσετε. Το εργαλείο HP Proactive Support έχει σχεδιαστεί για την παροχή βοήθειας σε επιχειρήσεις κάθε μεγέθους, ώστε να μειωθεί το κόστος υποστήριξης και να μεγιστοποιηθεί η παραγωγικότητα—μόνο με ένα κλικ του ποντικιού.

Αποτελώντας στοιχείο της οικογένειας υπηρεσιών HP Imaging and Printing, το εργαλείο Proactive Support σας βοηθά να αποκτήσετε τον έλεγχο του περιβάλλοντος εκτύπωσης που χρησιμοποιείτε—δίνοντας μεγαλύτερη σημασία στη μεγιστοποίηση της αξίας της επένδυσής σας, την αύξηση του χρόνου λειτουργίας του εκτυπωτή και τη μείωση του κόστους διαχείρισης του εκτυπωτή.

Η HP συνιστά να ενεργοποιήσετε αμέσως το Proactive Support για να εξοικονομήσετε χρόνο και να αποτραπεί η εμφάνιση προβλημάτων, μειώνοντας τον πολύτιμο χρόνο εκτός λειτουργίας. Το Proactive Support εκτελεί διαγνωστικούς ελέγχους και ελέγχους για ενημερωμένες εκδόσεις λογισμικού και υλικολογισμικού.

Μπορείτε να ενεργοποιήσετε το εργαλείο Proactive Support (Δυναμική υποστήριξη) από το HP Printer Utility για Windows ή το HP Printer Monitor για Mac OS, όπου μπορείτε να καθορίσετε τη συχνότητα των συνδέσεων μεταξύ του υπολογιστή σας και ενός Web server της HP, καθώς και τη συχνότητα των διαγνωστικών ελέγχων. Μπορείτε επίσης να εκτελέσετε τους διαγνωστικούς ελέγχους ανά πάσα στιγμή. Για να αλλάξετε αυτές τις ρυθμίσεις:

- Στο HP Utility για Windows, επιλέξτε το μενού **Tools** (Εργαλεία) και, στη συνέχεια, το **HP Proactive Support**.
- Στο HP Printer Monitor για Mac OS, επιλέξτε **Preferences** (Προτιμήσεις) > **Monitoring** (Παρακολούθηση) > **HP Proactive Support (Δυναμική υποστήριξη HP)**.

Στην περίπτωση που το εργαλείο Proactive Support εντοπίσει κάποιο πιθανό πρόβλημα, σας ενημερώνει με μια προειδοποίηση, με την οποία σας εξηγεί το πρόβλημα και σας προτείνει μια λύση. Σε ορισμένες περιπτώσεις, η λύση μπορεί να εφαρμοστεί αυτόματα. Σε άλλες περιπτώσεις, μπορεί να σας ζητηθεί να εκτελέσετε κάποια διαδικασία για την επίλυση του προβλήματος.

Πρόγραμμα αντικατάστασης από τον πελάτη

Το πρόγραμμα Αντικατάσταση από τον πελάτη, της HP, προσφέρει στους πελάτες μας τις γρηγορότερες εργασίες συντήρησης, βάσει εγγύησης ή συμβολαίου. Δίνει τη δυνατότητα στην HP να στείλει ανταλλακτικά εξαρτήματα απευθείας σε εσάς (τον τελικό χρήστη), έτσι ώστε να μπορείτε να πραγματοποιήσετε κάποια αντικατάσταση. Χρησιμοποιώντας αυτό το πρόγραμμα, μπορείτε να αντικαταστήσετε εξαρτήματα όποτε εσείς μπορείτε.

Βολική και εύκολη χρήση



- Ένας Τεχνικός υποστήριξης της HP θα διαγνώσει και εκτιμήσει εάν χρειάζεται ένα ανταλλακτικό εξάρτημα για την επιδιόρθωση κάποιου ελαττωματικού εξαρτήματος του υλικού.
- Τα ανταλλακτικά εξαρτήματα αποστέλλονται άμεσα και τα περισσότερα εξαρτήματα που υπάρχουν σε απόθεμα αποστέλλονται την ίδια ημέρα που επικοινωνείτε με την HP.
- Διατίθεται για τα περισσότερα προϊόντα HP που καλύπτονται από την εγγύηση ή το συμβόλαιο.
- Διατίθεται στις περισσότερες χώρες.

Για περισσότερες πληροφορίες σχετικά με την Αντικατάσταση από τον πελάτη, ανατρέξτε στην ενότητα <http://www.hp.com/go/selfrepair>.

Επικοινωνία με την υποστήριξη HP

Η υποστήριξη της HP είναι διαθέσιμη μέσω τηλεφώνου. Πριν καλέσετε, πρέπει να κάνετε τα εξής:

- Διαβάστε τις υποδείξεις αντιμετώπισης προβλημάτων που υπάρχουν σε αυτόν τον οδηγό.
- Να διαβάσετε τη σχετική τεκμηρίωση του προγράμματος οδήγησης.

- Αν έχετε εγκαταστήσει προγράμματα οδήγησης λογισμικού και RIP άλλων κατασκευαστών, ανατρέξτε στη δική τους τεκμηρίωση.
- Εάν καλέσετε ένα από τα γραφεία της HP, πρέπει να έχετε διαθέσιμες τις παρακάτω πληροφορίες οι οποίες θα μας βοηθήσουν να απαντήσουμε στις ερωτήσεις σας πιο γρήγορα:
 - Το προϊόν που χρησιμοποιείτε (τον αριθμό προϊόντος και τον αριθμό σειράς που υπάρχουν στην ετικέτα στο πίσω μέρος του προϊόντος)
 - Εάν υπάρχει κάποιος κωδικός σφάλματος στον μπροστινό πίνακα, σημειώστε τον. Βλ. [Μηνύματα σφάλματος μπροστινού πίνακα στη σελίδα 191](#)
 - Το αναγνωριστικό σέρβις του προϊόντος: στον μπροστινό πίνακα, πατήστε , έπειτα  και, στη συνέχεια, .
 - Τον υπολογιστή που χρησιμοποιείτε
 - Τυχόν ειδικό εξοπλισμό ή λογισμικό που χρησιμοποιείτε (για παράδειγμα, προγράμματα ουράς, δίκτυα, μεταγωγείς, μόντεμ ή ειδικά προγράμματα οδήγησης λογισμικού)
 - Το καλώδιο που χρησιμοποιείτε (κατά αριθμό προϊόντος) και το κατάστημα από το οποίο το προμηθευτήκατε
 - Τον τύπο της διασύνδεσης του προϊόντος σας (USB ή δίκτυο)
 - Το όνομα και την έκδοση λογισμικού που χρησιμοποιείτε
 - Εάν είναι εφικτό, εκτυπώστε τις ακόλουθες αναφορές. Ίσως σας ζητηθεί να τις στείλετε με φαξ στο κέντρο υποστήριξης από όπου ζητάτε βοήθεια: Διαμόρφωση, Έκθεση χρήσης και «όλες τις παραπάνω σελίδες» από τις Πληροφορίες συντήρησης (ανατρέξτε στην ενότητα [Εσωτερικές εκτυπώσεις του εκτυπωτή στη σελίδα 12](#))

Αριθμός τηλεφώνου

Ο αριθμός τηλεφώνου της υποστήριξης HP διατίθεται στο Web: επισκεφθείτε τη διεύθυνση http://welcome.hp.com/country/us/en/wwcontact_us.html.

22 Προδιαγραφές εκτυπωτή

- [Προδιαγραφές λειτουργίας](#)
- [Φυσικές προδιαγραφές](#)
- [Προδιαγραφές μνήμης](#)
- [Προδιαγραφές ισχύος](#)
- [Οικολογικά χαρακτηριστικά](#)
- [Περιβαλλοντικές προδιαγραφές](#)
- [Ακουστικές προδιαγραφές](#)

Προδιαγραφές λειτουργίας

Πίνακας 22-1 Αναλώσιμα μελάνης HP 72

Κεφαλές εκτύπωσης	Δύο μελάνια σε κάθε κεφαλή εκτύπωσης: γκρι και φωτογραφικό μαύρο, ματ μαύρο και κίτρινο και ματζέντα και κυανό
Δοχεία μελανιού	Τα δοχεία μελάνης περιέχουν 69 ml μελάνης: γκρι, φωτογραφικό μαύρο, κίτρινο, ματζέντα και κυανό Τα δοχεία μελάνης περιέχουν 130 ml μελάνης: γκρι, φωτογραφικό μαύρο, ματ μαύρο, κίτρινο, ματζέντα και κυανό Τα δοχεία μελανιού περιέχουν 300 ml μελανιού (μόνο σειρά T795/T1300): μόνο ματ μαύρο

Πίνακας 22-2 Μεγέθη χαρτιού

	Ελάχιστο	Μέγιστο
Πλάτος ρολού	279 mm	610 mm ή 1118 mm
Μήκος ρολού		91 m
Διάμετρος ρολού		135 mm
Βάρος ρολού		11,9 kg
Πλάτος φύλλου	210 mm	610 mm ή 1118 mm
Μήκος φύλλου	279 mm	1676 mm
Πάχος χαρτιού		0,8 mm
Βάρος χαρτιού	60 g/m ²	328 g/m ²

Πίνακας 22-3 Ανάλυση εκτύπωσης

Ποιότητα εκτύπωσης	Μέγιστες λεπτομέρειες	Πρόγραμμα οδήγησης	Ανάλυση απόδοσης (rpi)	Ανάλυση εκτύπωσης (dpi)
Βέλτιστη (γυαλιστερό χαρτί*)	Ενεργ.	HP-GL/2, HP PCL3GUI	1200 × 1200	2400 × 1200
	Ενεργ.	PostScript	600 × 600	2400 × 1200
	Off (Απενεργοποίηση)	Any (Οποιοδήποτε).	600 × 600	1200 × 1200
Βέλτιστη (άλλα χαρτιά)	Off (Απενεργοποίηση)	Any (Οποιοδήποτε).	600 × 600	1200 × 1200
Normal (Κανονική)	Off (Απενεργοποίηση)	HP-GL/2	600 × 600	1200 × 1200
		PostScript, HP PCL3GUI	300 × 300	1200 × 1200
Fast (Γρήγορη)	Off (Απενεργοποίηση)	HP-GL/2	600 × 600	1200 × 1200
		PostScript, HP PCL3GUI	300 × 300	1200 × 1200

Πίνακας 22-3 Ανάλυση εκτύπωσης (συνέχεια)

Ποιότητα εκτύπωσης	Μέγιστες λεπτομέρειες	Πρόγραμμα οδήγησης	Ανάλυση απόδοσης (rpi)	Ανάλυση εκτύπωσης (dpi)
Οικονομική λειτουργία (βαρύ χαρτί με επικάλυψη και γυαλιστερό*)	Off (Απενεργοποίηση)	Any (Οποιοδήποτε).	300 × 300	1200 × 1200
Οικονομική λειτουργία (άλλα χαρτιά)	Off (Απενεργοποίηση)	Any (Οποιοδήποτε).	300 × 300	600 × 1200

* Για μια λίστα των υποστηριζόμενων γυαλιστερών χαρτιών, ανατρέξτε στην ενότητα [Παραγγελία χαρτιού στη σελίδα 137](#).

Πίνακας 22-4 Περιθώρια

Επάνω δεξιά και αριστερά περιθώρια	5 mm
Κάτω περιθώριο (πίσω άκρη)	5 mm (ρολό) 17 mm (φύλλο)

Πίνακας 22-5 Μηχανική ακρίβεια

±0,1% του καθορισμένου μήκους του διανύσματος ή ±0,2 mm (όποιο είναι πιο μεγάλο) στους 23°C, 50-60% σχετική υγρασία, σε υλικό εκτύπωσης E/A0 σε λειτουργία εκτύπωσης Best (Βέλτιστη) ή Normal (Κανονική) με τροφοδοσία ρολού ματ φιλμ HP Matte Film.

Πίνακας 22-6 Υποστηριζόμενες γλώσσες γραφικών

HP DesignJet	Γλώσσες
T790, T795	HP PCL3GUI, HP-GL/2 και HP RTL, CALS G4, TIFF, JPEG
T790 PS	HP PCL3GUI, HP-GL/2 και HP RTL, CALS G4, TIFF, JPEG, Adobe PDF 1.7, Adobe PostScript 3
T1300	HP PCL3GUI, HP-GL/2 και HP RTL, CALS G4, TIFF, JPEG
T1300 PS	HP PCL3GUI, HP-GL/2 και HP RTL, CALS G4, TIFF, JPEG, Adobe PDF 1.7, Adobe PostScript 3

Φυσικές προδιαγραφές

Πίνακας 22-7 Φυσικές προδιαγραφές εκτυπωτή

	Σειρά HP DesignJet T790 24-in	Σειρά HP DesignJet T790 44-in	Σειρά HP DesignJet T1300
Βάρος	60 kg	81,6 kg	86 kg
Πλάτος	1262 mm	1770 mm	1770 mm
Βάθος	Ελάχιστο: 692 mm	Ελάχιστο: 692 mm	Ελάχιστο: 692 mm
	Μέγιστο: 702 mm	Μέγιστο: 701 mm	Μέγιστο: 721 mm
Ύψος	1050 mm	1050 mm	1050 mm

Το βάθος μετρείται χωρίς τον επάνω άξονα. αποστάτες τοίχου επάνω, ανοιχτό κάλυμμα μελανιού, κλειστά καλύμματα ρολών και καλαθιού.

Προδιαγραφές μνήμης

Πίνακας 22-8 Προδιαγραφές μνήμης

HP DesignJet	Αποκλειστική μνήμη επεξεργασίας αρχείου *	Σκληρός δίσκος
Σειρά T790	8 GB	160 GB
Σειρά T795	16 GB	160 GB
Σειρά T1300	32 GB	160 GB

* φυσική μνήμη DRAM 640 MB

Προδιαγραφές ισχύος

Πίνακας 22-9 Προδιαγραφές ισχύος εκτυπωτή

Τροφοδοσία	Εναλλασσόμενο ρεύμα 100–240 V 10%, με αυτόματη προσαρμογή
Συχνότητα	50–60 Hz
Ρεύμα	< 2 A
Κατανάλωση	< 120 W

Οικολογικά χαρακτηριστικά

Αυτό το προϊόν συμμορφώνεται με τις οδηγίες WEEE και RoHS της Ευρωπαϊκής Ένωσης. Για να προσδιορίσετε την κατάσταση χαρακτηρισμού ENERGY STAR αυτών των μοντέλων προϊόντος, μεταβείτε στη διεύθυνση <http://www.hp.com/go/energystar>.

Περιβαλλοντικές προδιαγραφές

Πίνακας 22-10 Περιβαλλοντικές προδιαγραφές εκτυπωτή

Θερμοκρασία λειτουργίας	5 έως 40°C
Συνιστώμενη θερμοκρασία λειτουργίας	15 έως 35°C, ανάλογα με τον τύπο χαρτιού
Θερμοκρασία αποθήκευσης	–25 έως 55°C
Συνιστώμενη υγρασία λειτουργίας	20 έως 80% RH, ανάλογα με τον τύπο χαρτιού
Υγρασία αποθήκευσης	0 έως 95% RH

Ακουστικές προδιαγραφές

Προδιαγραφές ακουστικής εκτυπωτή (δηλωμένες σύμφωνα με το πρότυπο ISO 9296).

Πίνακας 22-11 Ακουστικές προδιαγραφές εκτυπωτή

Επίπεδο ηχητικής ισχύος όταν είναι ανενεργό	4,4 B (A)
Επίπεδο ηχητικής ισχύος όταν λειτουργεί	6,3 B (A)

Πίνακας 22-11 Ακουστικές προδιαγραφές εκτυπωτή (συνέχεια)

Πίεση ήχου όταν είναι ανενεργό, σε θέση παριστάμενου ατόμου	29 dB (A)
Πίεση ήχου όταν λειτουργεί, σε θέση παριστάμενου ατόμου	46 dB (A)

Γλωσσάρι

Ακρίβεια χρώματος

Η δυνατότητα εκτύπωσης χρωμάτων που ταιριάζουν όσο το δυνατόν περισσότερο με την πρωτότυπη εικόνα, έχοντας στο μυαλό το γεγονός ότι όλες οι συσκευές έχουν μια περιορισμένη γκάμα χρωμάτων και μπορεί να μην έχουν τη φυσική δυνατότητα για ακριβή ταίριασμα ορισμένων χρωμάτων.

Ακροφύσιο

Μία από τις πολλές μικροσκοπικές οπές που υπάρχουν σε μια κεφαλή εκτύπωσης μέσω της οποίας γίνεται εναπόθεση μελάνης στο χαρτί.

Άξονας περιστροφής

Μια ράβδος που στηρίζει ένα ρολό χαρτιού ενώ χρησιμοποιείται για εκτύπωση.

Γκάμα

Το εύρος χρωμάτων και τιμών πυκνότητας που αναπαράγονται σε μια συσκευή εξόδου, όπως ένας εκτυπωτής ή μια οθόνη.

Διεύθυνση IP

Μπορεί να σημαίνει κάποια διεύθυνση IPv4 (πιο πιθανό) ή κάποια διεύθυνση IPv6.

Διεύθυνση IPv4

Ένα μοναδικό αναγνωριστικό που προσδιορίζει ένα συγκεκριμένο κόμβο σε ένα δίκτυο IPv4. Η διεύθυνση IPv4 αποτελείται από τέσσερις ακέραιους αριθμούς που διαχωρίζονται με τελείες. Τα περισσότερα δίκτυα στον κόσμο χρησιμοποιούν διευθύνσεις IPv4.

Διεύθυνση IPv6

Ένα μοναδικό αναγνωριστικό που προσδιορίζει ένα συγκεκριμένο κόμβο σε ένα δίκτυο IPv6. Η διεύθυνση IPv6 αποτελείται από έως 8 ομάδες δεκαεξαδικών ψηφίων που διαχωρίζονται με δίστιγμα. Κάθε ομάδα περιέχει έως 4 δεκαεξαδικά ψηφία. Μόνο μερικά νέα δίκτυα στον κόσμο χρησιμοποιούν διευθύνσεις IPv6.

Διεύθυνση MAC

Διεύθυνση Media Access Control: ένα μοναδικό αναγνωριστικό που χρησιμοποιείται για τον προσδιορισμό μιας συγκεκριμένης συσκευής σε δίκτυο. Πρόκειται για αναγνωριστικό χαμηλότερου επιπέδου από τη διεύθυνση IP. Συνεπώς, μια συσκευή μπορεί να έχει μια διεύθυνση MAC και μια διεύθυνση IP.

Δίκτυο

Το δίκτυο αποτελεί ένα σύνολο συνδέσεων που κυκλοφορούν δεδομένα μεταξύ υπολογιστών και συσκευών. Κάθε συσκευή μπορεί να επικοινωνήσει με όλες τις άλλες συσκευές στο ίδιο δίκτυο. Με τον τρόπο αυτόν είναι δυνατή η μετακίνηση δεδομένων μεταξύ υπολογιστών και συσκευών, καθώς και η κοινή χρήση συσκευών όπως οι εκτυπωτές, σε πολλούς υπολογιστές.

Δοχείο μελάνης

Ένα αφαιρούμενο στοιχείο του εκτυπωτή το οποίο αποθηκεύει μελάνη συγκεκριμένου χρώματος και το παρέχει στην κεφαλή εκτύπωσης.

Επιφάνεια

Η επίπεδη επιφάνεια στο εσωτερικό του εκτυπωτή από την οποία περνάει το χαρτί ενώ πραγματοποιείται εκτύπωση σε αυτό.

Θύρα κεντρικού υπολογιστή USB

Μια ορθογώνια υποδοχή USB όπως αυτές που υπάρχουν στους υπολογιστές. Ένας εκτυπωτής μπορεί να ελέγξει συσκευές USB οι οποίες είναι συνδεδεμένες σε τέτοια θύρα. Ο εκτυπωτής σας διαθέτει δύο θύρες κεντρικού υπολογιστή USB, τις οποίες χρησιμοποιεί για τον έλεγχο του βοηθητικού εξοπλισμού και των μονάδων flash USB.

Θύρα συσκευής USB

Ένα τετράγωνο βύσμα για USB που βρίσκεται επάνω στις συσκευές USB, μέσω της οποίας είναι δυνατός ο έλεγχος της συσκευής από τον υπολογιστή. Για να μπορέσει ο υπολογιστής να εκτυπώσει στον εκτυπωτή σας χρησιμοποιώντας σύνδεση USB, ο υπολογιστής πρέπει να είναι συνδεδεμένος στη θύρα συσκευής USB του εκτυπωτή.

Κεφαλή εκτύπωσης

Ένα αφαιρούμενο στοιχείο του εκτυπωτή που παίρνει μελάνη ενός ή περισσότερων χρωμάτων από το αντίστοιχο δοχείο μελάνης και το εναποθέτει στο χαρτί, μέσω ενός συμπλέγματος ακροφυσίων. Στη σειρά εκτυπωτών HP DesignJet T790 και T1300, κάθε κεφαλή εκτύπωσης εκτυπώνει δύο διαφορετικά χρώματα.

Κόπτης

Ένα εξάρτημα του εκτυπωτή που σύρεται εμπρός και πίσω κατά μήκος του τυμπάνου για την κοπή του χαρτιού.

Λυχνία LED

Δίοδος εκπομπής φωτός: μια συσκευή ημιαγωγού η οποία εκπέμπει φως όταν διεγείρεται με ηλεκτρικό ρεύμα.

Μοντέλο χρωμάτων

Ένα σύστημα απεικόνισης των χρωμάτων με αριθμούς, όπως RGB ή CMYK.

Πρόγραμμα οδήγησης εκτυπωτή

Λογισμικό το οποίο μετατρέπει μια εργασία εκτύπωσης γενικευμένης μορφής σε δεδομένα κατάλληλα για ένα συγκεκριμένο εκτυπωτή.

Συνέπεια χρώματος

Η δυνατότητα εκτύπωσης των ίδιων χρωμάτων από μια συγκεκριμένη εργασία εκτύπωσης από εκτύπωση σε εκτύπωση και από εκτυπωτή σε εκτυπωτή.

Υλικολογισμικό

Λογισμικό το οποίο ελέγχει τις λειτουργίες του εκτυπωτή σας και είναι αποθηκευμένο ημι-μόνιμα στον εκτυπωτή (υπάρχει δυνατότητα ενημέρωσής του).

Χαρτί

Ένα λεπτό, επίπεδο υλικό που προορίζεται για εγγραφή ή εκτύπωση. Συνήθως είναι κατασκευασμένο από κάποιες ίνες οι οποίες έχουν υποβληθεί σε πολτοποίηση, ξήρανση και συμπίεση.

Χώρος χρωμάτων

Ένα μοντέλο χρωμάτων στο οποίο κάθε χρώμα αντιπροσωπεύεται από ένα συγκεκριμένο σύνολο αριθμών. Πολλοί διαφορετικοί χώροι χρωμάτων μπορούν να χρησιμοποιούν το ίδιο μοντέλο χρωμάτων: για παράδειγμα, οι οθόνες γενικά χρησιμοποιούν το μοντέλο χρωμάτων RGB, αλλά έχουν διαφορετικούς χώρους χρωμάτων, επειδή ένα συγκεκριμένο σύνολο αριθμών RGB έχει ως αποτέλεσμα διαφορετικά χρώματα σε διαφορετικές οθόνες.

AppleTalk

Ένα πακέτο πρωτοκόλλων που αναπτύχθηκε από την Apple Computer το 1984 για δίκτυα υπολογιστών. Η Apple συνιστά πλέον δικτύωση TCP/IP και Bonjour αντί αυτού. Τα προϊόντα HP DesignJet δεν υποστηρίζουν πλέον AppleTalk.

Bonjour

Εμπορική ονομασία της Apple Computer για την υλοποίηση του πλαισίου προδιαγραφών IETF Zeroconf, μιας τεχνολογίας δικτύων υπολογιστών που χρησιμοποιείται στο Mac OS X της Apple από την έκδοση 10.2 και άνω. Χρησιμοποιείται για την ανακάλυψη των υπηρεσιών που είναι διαθέσιμες σε ένα τοπικό δίκτυο. Αρχικά ήταν γνωστό ως Rendezvous.

ESD

Ηλεκτροστατική εκκένωση. Ο στατικός ηλεκτρισμός είναι συνηθισμένος στην καθημερινή ζωή. Είναι ο σπινθήρας κατά την επαφή με την πόρτα του αυτοκινήτου, ή την εφαρμογή των ρούχων. Αν και ο ελεγχόμενος στατικός ηλεκτρισμός έχει μερικές χρήσιμες εφαρμογές, οι μη ελεγχόμενες ηλεκτροστατικές εκκενώσεις αποτελούν το βασικό κίνδυνο στα ηλεκτρονικά προϊόντα. Συνεπώς, για την αποφυγή βλάβης, απαιτούνται ορισμένες προφυλάξεις κατά την εγκατάσταση του εκτυπωτή ή το χειρισμό συσκευών ευαίσθητων στο ηλεκτροστατικό φορτίο. Αυτός ο τύπος βλάβης μπορεί να

μειώσει την αναμενόμενη διάρκεια ζωής της συσκευής. Ένας τρόπος για την ελαχιστοποίηση των μη ελεγχόμενων ηλεκτροστατικών εκκενώσεων, και συνεπώς τον περιορισμό των βλαβών αυτού του τύπου, είναι να αγγίζετε οποιοδήποτε εκτεθειμένο γειωμένο τμήμα του εκτυπωτή (κυρίως μεταλλικά μέρη) πριν από το χειρισμό συσκευών ευαίσθητων στο ηλεκτροστατικό φορτίο (όπως οι κεφαλές εκτύπωσης ή τα δοχεία μελανιού). Επιπλέον, για να μειωθεί η δημιουργία ηλεκτροστατικού φορτίου στο σώμα σας, προσπαθήστε να μην εργάζεστε σε χώρο με χαλί και να κάνετε όσο το δυνατό λιγότερες κινήσεις με το σώμα σας κατά το χειρισμό συσκευών ευαίσθητων στο ηλεκτροστατικό φορτίο. Επίσης, αποφύγετε την εργασία σε περιβάλλοντα χαμηλής υγρασίας.

Ethernet

Μια γνωστή τεχνολογία δικτύωσης υπολογιστών για τοπικά δίκτυα.

Fast Ethernet

Ένα δίκτυο Ethernet με δυνατότητα μεταφοράς δεδομένων με ταχύτητα έως 100.000.000 bit/δευτερόλεπτο. Οι διεπαφές Fast Ethernet έχουν τη δυνατότητα επικοινωνίας σε χαμηλότερη ταχύτητα, όταν χρειάζεται να είναι συμβατές με παλαιότερες συσκευές Ethernet.

Gigabit Ethernet

Ένα δίκτυο Ethernet με δυνατότητα μεταφοράς δεδομένων με ταχύτητα έως 1.000.000.000 bit/δευτερόλεπτο. Οι διεπαφές Gigabit Ethernet έχουν τη δυνατότητα επικοινωνίας σε χαμηλότερη ταχύτητα, όταν χρειάζεται να είναι συμβατές με παλαιότερες συσκευές Ethernet.

HP-GL/2

HP Graphics Language 2: μια γλώσσα που καθορίζεται από την HP για την περιγραφή διανυσματικών γραφικών.

HP RTL

HP Raster Transfer Language: μια γλώσσα που καθορίζεται από την HP για την περιγραφή γραφικών raster (bitmap).

I/O

Είσοδος/Έξοδος: ο όρος αυτός περιγράφει τη μετάδοση δεδομένων μεταξύ δύο συσκευών.

ICC

International Color Consortium, μια ομάδα εταιρειών οι οποίες έχουν συμφωνήσει σε ένα κοινό πρότυπο για τα χρωματικά προφίλ.

IPSec

Ένας εξελιγμένος μηχανισμός που παρέχει ασφάλεια στο δίκτυο ελέγχοντας την ταυτότητα και κρυπτογραφώντας τα πακέτα IP που στέλνονται μεταξύ των κόμβων ενός δικτύου. Κάθε κόμβος δικτύου (υπολογιστής ή συσκευή) διαθέτει διαμόρφωση IPSec. Οι εφαρμογές συνήθως δεν αναγνωρίζουν αν χρησιμοποιείται IPSec ή όχι.

Jetdirect

Εμπορική ονομασία της HP για τη σειρά διακομιστών εκτύπωσης που δίνουν τη δυνατότητα σε έναν εκτυπωτή να συνδέεται απευθείας με ένα τοπικό δίκτυο.

TCP/IP

Transmission Control Protocol/Internet Protocol: τα πρωτόκολλα επικοινωνίας στα οποία βασίζεται το Internet.

USB

Universal Serial Bus: ένας βασικός σειριακός δίαυλος που έχει σχεδιαστεί για σύνδεση συσκευών με υπολογιστές. Ο εκτυπωτής σας υποστηρίζει USB Hi-Speed (ορισμένες φορές ονομάζεται USB 2.0).

USB Hi-Speed

Μια έκδοση του USB, που ορισμένες φορές ονομάζεται USB 2.0, η οποία μπορεί να εκτελέσει εργασίες 40 φορές πιο γρήγορα από το αρχικό USB, αλλά παραμένει συμβατό με το αρχικό USB. Οι περισσότεροι προσωπικοί υπολογιστές σήμερα χρησιμοποιούν USB Hi-Speed.

Ευρετήριο

- A**
ακουστικές προδιαγραφές 203
ακρίβεια μήκους γραμμής 166
Άμεση υποστήριξη 197
Άμεση υποστήριξη της HP 197
Αναβάθμιση PostScript 141
αναγνωριστικό λογαριασμού [T1300]
απαιτείται 31
ανάλυση εκτύπωσης 201
ανιχνευτής ροής κεφαλών
εκτύπωσης
καθαρισμός 179
αντιστάθμιση μαύρου σημείου 91
άξονας περιστροφής 142
τοποθέτηση ρολού 39
αποθήκευση του εκτυπωτή 132
αποστάτες τοίχου 8
απώλεια αντικειμένων PDF 174
αργή εκτύπωση 187
αριθμός τηλεφώνου 199
ασπρόμαυρο 85
ασφάλεια 29
ασφάλεια εκτυπωτή 37
ασφαλής διαγραφή δίσκου 135
ασφαλής διαγραφή σκληρού
δίσκου 135
αφαίρεση χαρτιού
ρολό 44
φύλλο 46
- B**
βαθμονόμηση
χρώμα 81
Βιβλίο δειγμάτων PANTONE 91
- Γ**
γλώσσα 33
γλώσσες γραφικών 202
γραμμές με διαβάθμιση 164
γραμμές περικοπής [T1300] 65
- Δ**
δεν είναι δυνατή η τοποθέτηση
χαρτιού 147
δημιουργία κόκκων 167
διαβαθμίσεις του γκρι 85
διαγνωστική εκτύπωση εικόνων
174
διαγραφή δίσκου, ασφαλής 135
διακομιστής εκτυπώσεων Jetdirect
142
διαμόρφωση 35
διαχείριση χρωμάτων
από προγράμματα οδήγησης 83
από προγράμματα οδήγησης PS
87
από τον μπροστινό πίνακα 91
από EWS [T1300] 90
διαχείριση 81
επιλογές 83
Διεύθυνση IP 34
δοχείο μελάνης
αφαίρεση 121
δεν είναι δυνατή η εισαγωγή
178
κατάσταση 121
μηνύματα κατάστασης 178
παραγγελία 137
προδιαγραφή 201
συντήρηση 132
σχετικά 121
τοποθέτηση 123
δύο ρολά [T1300] 51
- E**
ειδοποιήσεις
ενεργοποίηση και
απενεργοποίηση 29
προειδοποιήσεις 190
σφάλματα 190
ειδοποιήσεις ηλεκτρονικού
ταχυδρομείου 28
εκτυπώσεις με γδαρσίματα 168
εκτυπώσεις με γρατσουνιές 168
- εκτύπωση 53
εκτύπωση από
Ενσωματωμένος Web Server
(T1300) 55
μονάδα USB flash 54
πρόγραμμα οδήγησης
εκτυπωτή 56
HP Utility (T1300) 55
εκτύπωση κατά τη διάρκεια της
νύχτας [T1300] 69
εκτύπωση μέσω ηλεκτρονικού
ταχυδρομείου 71
εκτύπωση πρόχειρου 63
εκτύπωση χωρίς επιτήρηση
[T1300] 69
εκτυπωτής πολλαπλών ρολών
[T1300] 51
έλεγχος πρόσβασης 29
έλεγχος συστήματος αρχείων 189
ενέργεια
ενεργοποίηση/απενεργοποίηση
12
ενέργεια ασυμβατότητας χαρτιού
[T1300] 26
ενεργοποίηση/απενεργοποίηση
κουδουνιού 34
ενημέρωση λογισμικού 134
ενημέρωση υλικολογισμικού 133
μη αυτόματη ρύθμιση 25
ρύθμιση 24
ένθεση [T1300] 67
ενεργοποίηση και
απενεργοποίηση 27
Ενσωματωμένος Web server
γλώσσα 34
δεν είναι δυνατή η πρόσβαση
188
ουρά εργασιών 76
προεισκόπηση εργασίας 77
πρόσβαση 33
στατιστικά στοιχεία χρήσης 117
χρήση ανά εργασία 118

- εξαρτήματα
 - παραγγελία 141
 - εξαρτήματα του εκτυπωτή 6
 - εξοικονόμηση
 - μελάνης 68
 - χαρτιού 66
 - εξομοίωση PANTONE 87
 - Εξυπηρέτηση πελατών 196
 - Εξυπηρέτηση πελατών της HP 196
 - εξωτερικός σκληρός δίσκος 142
 - επεκτάσεις εγγυήσεων 197
 - επικαλυπτόμενες γραμμές 62
 - επικοινωνία υπολογιστή
 - προβλήματα επικοινωνίας εκτυπωτή/υπολογιστή 187
 - επιλογές εναλλαγής ρολών [T1300] 26
 - επιλογή μπροστινού πίνακα
 - αλλαγή μεγέθους 61
 - αντικατάσταση δοχείων μελανιού 122
 - αντικατάσταση κεφαλών εκτύπωσης 125
 - αντιστάθμιση μαύρου σημείου 92
 - αφαίρεση χαρτιού 44
 - βαθμονόμηση προώθησης χαρτιού 158
 - βαθμονόμηση χρώματος 82
 - Βοηθητικό λογισμικό εκτυπωτή 188
 - εκτύπωση διαγνωστικής εικόνας 174
 - εκτύπωση διαμόρφωσης σύνδεσης 189
 - ενέργεια ασυμβατότητας χαρτιού 26
 - ενεργοποίηση βομβητή 34
 - ενεργοποίηση γραμμών περικοπής 66
 - ενεργοποίηση μέγιστων λεπτομερειών 64
 - ενεργοποίηση μηχανισμού κοπής 49
 - ενεργοποίηση οικονομικής λειτουργίας 63
 - ενεργοποίηση συγχώνευσης 62
 - εξομοίωση εκτυπωτή 92
 - εξομοίωση PANTONE 92
 - επαναφορά προώθησης χαρτιού 159
 - επιλογές εναλλαγής ρολών 26
 - επιλογή γλώσσας 33
 - επιλογή γλώσσας γραφικών 37
 - επιλογή μεγέθους χαρτιού 58
 - επιλογή μονάδων 35
 - επιλογή τύπου χαρτιού 149, 150
 - επιλογή φωτεινότητας οθόνης 35
 - επιλογή χρονικού ορίου I/O 172
 - επιλογή χρόνου αναμονής 68
 - επιλογή χρόνου στεγνώματος 49
 - ευθυγράμμιση κεφαλών εκτύπωσης 183
 - καθαρισμός κεφαλών εκτύπωσης 179
 - μετακίνηση χαρτιού 48
 - να επιτρέπεται ο EWS 188
 - οδηγός σύνδεσης 24, 189
 - πληροφορίες κεφαλής εκτύπωσης 124
 - ποιότητα εκτύπωσης 57
 - προστασία ρολού 69
 - προφίλ προέλευσης CMYK 92
 - προφίλ προέλευσης RGB 92
 - ρύθμιση προώθησης χαρτιού 158
 - στόχος απόδοσης 92
 - συνδεσιμότητα Internet 25
 - τροποποίηση διαμόρφωσης 36
 - τροφοδοσία και κοπή 50
 - χρόνος αναμονής κατάστασης αναστολής λειτουργίας 34
 - χρώμα/κλίμακα του γκρι 92
 - εργασία εκτύπωσης
 - ένθεση [T1300] 67
 - έργο, εκτύπωση 96
 - εσωτερικές εκτυπώσεις 12
- H**
- ηλεκτρονικό ταχυδρομείο, εκτύπωση μέσω 71
- Θ**
- θολές γραμμές 166
 - θύρες 8
 - θύρες επικοινωνίας 8
- K**
- καθαρισμός του εκτυπωτή 132
 - καθαρισμός του τυμπάνου 169
 - καθαρισμός τυμπάνου 169
 - καθαριστικό κεφαλής εκτύπωσης προδιαγραφής 201
- καλάθι**
- προβλήματα εξόδου χαρτιού 156
- καταλληλότητα χαρτιού [T1300] 26
- κατάσταση εκτυπωτή 132
- Κέντρο γνωσιακής βάσης 196
- κεφαλή εκτύπωσης
 - αντικατάσταση, επανατοποθέτηση 178
 - αφαίρεση 124
 - δεν είναι δυνατή η εισαγωγή 178
 - ευθυγράμμιση 182
 - καθαρισμός, καθαρισμός 179
 - κατάσταση 124
 - μηνύματα κατάστασης 184
 - παραγγελία 137
 - προδιαγραφή 201
 - σχετικά 124
 - τοποθέτηση 127
- κιτ συντήρησης 134
- κλίμακα εκτύπωσης 61
- κομμένη εικόνα 172
- κομμένη στο κάτω μέρος 172
- κόπτης
 - ενεργοποίηση/απενεργοποίηση 49
- κύρια εξαρτήματα του εκτυπωτή 6
- κύρια χαρακτηριστικά του εκτυπωτή 4
- Λ**
- λειτουργικές προδιαγραφές 201
 - λογισμικό 10
 - λογισμικό εκτυπωτή 10
 - κατάργηση εγκατάστασης σε Mac OS 22
 - κατάργηση εγκατάστασης σε Windows 19
 - λογιστικά στοιχεία μέσω ηλεκτρονικού ταχυδρομείου 118
 - λογιστική 117
- M**
- μέγεθος σελίδας 57
 - μελάνη
 - χρήση 118
 - χρήση με οικονομικό τρόπο 68
 - μετακίνηση του εκτυπωτή 132
 - μηνύματα σφάλματος
 - αρχείο καταγραφής 194
 - μπροστινός πίνακας 191
 - μηχανική ακρίβεια 202
 - μοντέλα εκτυπωτή 4

μοντέλα, εκτυπωτής 4
μπροστινή όψη 6
μπροστινός πίνακας 9
γλώσσα 33
μονάδες 35
ουρά εργασιών 73
προεπισκόπηση εργασίας 73
φωτεινότητα 35

Ξ
ξεθωριασμένα χρώματα 172

Ο
ο εκτυπωτής δεν εκτυπώνει 186
ο εκτυπωτής δεν ξεκινά 186
οικολογικά χαρακτηριστικά 203
ουρά εργασιών
Ενσωματωμένος Web server 76
μπροστινός πίνακας 73

Π
Πακέτα υποστήριξης HP 197
παραγγελία
δοχεία μελανιού 137
εξαρτήματα 141
κεφαλές εκτύπωσης 137
χαρτί 137
παρουσίαση, εκτύπωση 103
πάχος γραμμής 164
περιβαλλοντικές προδιαγραφές 203
περιθώρια 59
καμία [T1300] 64
προδιαγραφή 202
περικοπή PDF 174
πίσω όψη 7
πληροφορίες χρήσης
ενεργοποίηση και
απενεργοποίηση 28
ποιότητα εκτύπωσης
επιλέξτε 56
ποιότητα, υψηλή 64
προβλήματα δημιουργίας ζωνών 157
προβλήματα εικόνας
απώλεια αντικειμένων 173
κομμένη εικόνα 172
κομμένη στο κάτω μέρος 172
προβλήματα PDF 174
προβλήματα ποιότητας εκτύπωσης
άκρες με διαβάθμιση ή μη
ευκρινείς 170
ασυνεχείς γραμμές 165
βγαίνει μαύρη μελάνη 169

γδαρσίματα 168
γενικά 162
γραμμές με διαβάθμιση 164
γρατσουниές 168
δημιουργία κόκκων 167
δημιουργία λωρίδων 163
θολές γραμμές 166
κατακόρυφες γραμμές
διαφορετικών χρωμάτων 170
κάτω μέρος εκτύπωσης 170
λευκές κηλίδες 171
μη ακριβή μήκη γραμμών 166
μη επίπεδο χαρτί 168
οδηγός 162
οριζόντιες γραμμές 163
πάχος γραμμής 164
πιο σκούρες άκρες από το
αναμενόμενο 170
σημάδια μελάνης 168
χρώματα με εσφαλμένη
ευθυγράμμιση 165
προβλήματα τοποθέτησης χαρτιού 147
Πρόγραμμα αντικατάστασης από τον
πελάτη 198
προδιαγραφές
ακουστικές 203
ανάλυση εκτύπωσης 201
αναλίσσιμα μελανών 201
γλώσσες γραφικών 202
ενέργεια 203
λειτουργικές 201
μέγεθος χαρτιού 201
μηχανική ακρίβεια 202
μνήμη 203
οικολογικά 203
περιβαλλοντική 203
περιθώρια 202
σκληρός δίσκος 203
φυσικές 202
προδιαγραφές ισχύος 203
προδιαγραφές μνήμης 203
προδιαγραφή σκληρού δίσκου 203
προεπισκόπηση εκτύπωσης 62
προεπισκόπηση εργασίας
Ενσωματωμένος Web server 77
μπροστινός πίνακας 73
προσαρμογή κλίμακας εκτύπωσης 61
προστασία για ρολό [T1300] 69
προστασία ρολού [T1300] 69
προτιμήσεις προγράμματος
οδήγησης 31

προτιμήσεις, πρόγραμμα οδήγησης
Windows 31
προφυλάξεις ασφάλειας 2
πρόχειρο για αναθεώρηση,
εκτύπωση 94

Ρ
Ρυθμίσεις δικτύου 35

Σ
σκληρός δίσκος, εξωτερικός 142
στατιστικά στοιχεία
δοχείο μελάνης 121
χρήση 117
χρήση ανά εργασία 118
στόχος απόδοσης 90
σύνδεση του εκτυπωτή
γενικά 15
Δίκτυο Mac OS 19
Δίκτυο Windows 17
επιλογή μεθόδου 15
Mac OS USB 21
Windows USB 17
Σύνδεση Internet
αντιμετώπιση προβλημάτων 188
μη αυτόματη ρύθμιση 24
ρύθμιση 24
σύνδεση Web
ρύθμιση 24

Τ
το χαρτί δεν περιλαμβάνεται στο
πρόγραμμα οδήγησης 149
τοποθέτηση χαρτιού
αδύνατη η τοποθέτηση ρολού 147
αδύνατη η τοποθέτηση φύλλου 148
γενικές συμβουλές 39
δεν είναι δυνατή η τοποθέτηση 147
ρολό στον άξονα 39
ρολό στον εκτυπωτή 41
το χαρτί δεν περιλαμβάνεται στο
πρόγραμμα οδήγησης 149
φύλλο 45
τύποι χαρτιού 137

Υ
υπηρεσίες τεχνικής υποστήριξης
Άμεση υποστήριξη της HP 197
εγκατάσταση εκτυπωτή 197

Εξυπηρέτηση πελατών της HP
196
επεκτάσεις εγγυήσεων 197
Κέντρο γνωσιακής βάσης 196
Πακέτα υποστήριξης HP 197
Υποστήριξη HP 198
HP Proactive Support (Δυναμική
υποστήριξη HP) 197
HP Start-Up Kit (Κιτ εκκίνησης της
HP) 197
υπηρεσίες web
αντιμετώπιση προβλημάτων
189
εισαγωγή 11
Υποστήριξη HP 198

Φ

φύλλο χαρτιού
αφαίρεση 46
τοποθέτηση 45
φυσικές προδιαγραφές 202
φωτεινότητα στον μπροστινό
πίνακα 35

X

χαρακτηριστικά του εκτυπωτή 4
χαρτί
βαθμονόμηση της προώθησης του
χαρτιού 157
δεν είναι δυνατή η τοποθέτηση
147
δεν κόβεται καλά 157
εκτυπώθηκε σε λάθος χαρτί 150
εκτύπωση σε τοποθετημένο
χαρτί 60, 150
εμπλοκή 152
εμπλοκή λόγω κομμένης
λωρίδας 156
επιλογή τύπου 60
εσφαλμένη ένδειξη τέλους
χαρτιού 156
κοπή μετά την εκτύπωση 157
λήψη προεπιλογών 47
μεγέθη (μέγιστο και ελάχιστο)
201
μέγεθος 57
μετακίνηση 48
μη επίπεδο 168
μηνύματα σφαλμάτων
τοποθέτησης 148
προβλήματα εξόδου χαρτιού στο
καλάθι 156
προβολή πληροφοριών 47, 48
προεπιλογές 47

προώθηση 50
συγκρατείται στον εκτυπωτή
157
συντήρηση 48
το χαρτί δεν περιλαμβάνεται στο
πρόγραμμα οδήγησης 149
τροφοδοσία και κοπή 50
χαλαρό ρολό στον άξονα 157
χρήση 118
χρήση με οικονομικό τρόπο 66
χαρτί σε ρολό
αφαίρεση 44
τοποθέτηση 41
τοποθέτηση άξονα 39
χρήση του παρόντος οδηγού 2
χρόνος αναμονής κατάστασης
αναστολής λειτουργίας 34
χρόνος στεγνώματος
αλλαγή 49
χρώμα
βαθμονόμηση 81
εξομοίωση 87
εξομοίωση εκτυπωτή 84
επιλογές ρύθμισης 84
μη ακριβές 171
ξεθώριασμα 172
πλεονεκτήματα 81
προφίλ 81
CMYK 81
RGB 81
χρώματα με εσφαλμένη
ευθυγράμμιση 165

D

DVD HP Start-Up Kit (Κιτ εκκίνησης
της HP) 2

H

HP ePrint
απενεργοποίηση 30
HP-GL/2 36
HP Installation (Εγκατάσταση HP)
197
HP Proactive Support (Δυναμική
υποστήριξη HP) 197
HP Start-Up Kit (Κιτ εκκίνησης της
HP) 197
HP Utility
γλώσσα 34
δεν είναι δυνατή η πρόσβαση
188
πρόσβαση 33

I

IPSec 16
IPv6 16

M

Microsoft Office
εκτύπωση από 109

O

on hold for paper [αναμονή για χαρτί]
ενεργοποίηση/απενεργοποίηση
151
μήνυμα [T1300] 151

P

Proactive Support 197