

Felhasználói útmutató

© Copyright 2013 Hewlett-Packard Development Company, L.P.

Az AMD az Advanced Micro Devices, Inc. védjegye. A Bluetooth a jogtulajdonos védjegye, amelyet a Hewlett-Packard Company licencmegállapodás keretében használ. Az Intel az Intel Corporation védjegye az Egyesült Államokban és más országokban. A Microsoft és a Windows a Microsoft cégcsoport Egyesült Államokban bejegyzett védjegye.

Az itt szereplő információ előzetes értesítés nélkül változhat. A HP termékeire és szolgáltatásaira vonatkozó kizárólagos jótállás az adott termékhez, illetve szolgáltatáshoz mellékel, korlátozott jótállásról szóló nyilatkozatban vállalt jótállás. A dokumentumban ismertetettek nem jelentenek semmiféle további jótállást. A HP nem vállal felelősséget az itt található esetleges technikai vagy szerkesztési hibákért és mulasztásokért.

Első kiadás: 2014. február

Dokumentum cikkszám: 755752-211

A termékkel kapcsolatos tájékoztatás

Ez az útmutató olyan funkciókat ír le, amelyek a legtöbb típuson megtalálhatók. Előfordulhat, hogy egyes funkciók az Ön számítógépén nem érhetők el.

Nem minden szolgáltatás érhető el a Windows összes kiadásában. A Windows funkcionalitásának teljes körű kihasználásához a számítógép továbbfejlesztett és/vagy külön megvásárolt hardvereszközöket, illesztőprogramokat és/vagy szoftvert igényelhet. További részletek: <http://www.microsoft.com>.

A felhasználói útmutató legfrissebb kiadásáért lépjen kapcsolatba az ügyfélszolgálatával. Az Egyesült Államokban elérhető támogatás igénybe vételéhez látogasson el a <http://www.hp.com/go/contactHP> webhelyre. Az egész világon elérhető támogatás igénybe vételéhez látogasson el a http://welcome.hp.com/country/us/en/wwcontact_us.html webhelyre.

Szoftverhasználati feltételek

A számítógépen előre telepített szoftverek telepítésével, másolásával, letöltésével vagy bármilyen egyéb módon való használatával Ön elfogadja a HP végfelhasználói licencszerződés feltételeit. Ha a feltételeket nem fogadja el, az Ön kizárólagos jogorvoslati lehetősége az, ha a még nem használt szoftverterméket és hardvereszközöt a vásárlást követő 14 napon belül teljes vételár-visszatérítés ellenében visszaküldi a forgalmazóhoz, ez azonban a forgalmazó visszatérítési szabályzatának is függvénye.

További információért, illetve a számítógép teljes árának visszatérítésével kapcsolatban forduljon az árusító helyhez (a kereskedőhöz).

Biztonsági figyelmeztetés

 **FIGYELEM!** A számítógép túlmelegedése vagy egyéb hőhatás miatt bekövetkező károk veszélyének csökkentése érdekében ne helyezze a számítógépet az ölébe, és ne takarja el a szellőzőnyílásokat. A számítógépet csak kemény, lapos felületen használja. Ügyeljen rá, hogy semmilyen szilárd tárgy, például a készülék mellett lévő nyomtató, sem puha tárgy, például párna, szőnyeg vagy ruha ne akadályozza a légáramlást. Ne hagyja továbbá, hogy a váltóáramú tápegység működés közben a bőréhez vagy más puha felülethez, például párnához, szőnyeghez vagy ruhához érjen. A számítógép és a váltakozó áramú tápegység eleget tesz az érinthető felületek hőmérsékletére vonatkozó, IEC 60950 jelzésű nemzetközi szabványban rögzített előírásoknak.

Tartalomjegyzék

1 Bemutató és hasznos tudnivalók	1
Keresse fel a HP Apps áruházat	1
Bevált módszerek	1
Szórakozási lehetőségek	2
A HP további információforrásai	3
2 Ismerkedés a számítógéppel	5
A hardver- és szoftveradatok megkeresése	5
Hardverek keresése	5
Szoftverek keresése	5
Előlnézet	5
Jobb oldal	6
Bal oldal	7
A képernyő	9
Felülnézet	10
Érintőtábla	10
Jelzőfények	11
Gomb	12
Billentyűk	13
Alulnézet	14
Címkék	15
3 Csatlakozás hálózathoz	17
Csatlakozás vezeték nélküli hálózathoz	17
A vezeték nélküli vezérlők használata	17
A vezeték nélküli kapcsolat gombjának használata	17
Az operációs rendszer vezérlőinek használata	18
Adatok és meghajtók megosztása és szoftverek elérése	18
A WLAN használata	19
Internetszolgáltató használata	19
A WLAN hálózat beállítása	20
Vezeték nélküli útválasztó konfigurálása	20
A WLAN hálózat védelme	20
Csatlakozás WLAN hálózathoz	21
Bluetooth vezeték nélküli eszközök használata (csak egyes típusokon)	21
Csatlakozás vezetékes hálózathoz	22

Csatlakozás helyi hálózathoz (LAN)	22
4 A szórakoztató funkciók használata	23
Multimédiás szolgáltatások	23
A webkamera használata	24
Hangeszközök használata	25
Hangszórók csatlakoztatása	25
Fejhallgató csatlakoztatása	25
Mikrofon csatlakoztatása	25
Fejhallgató és mikrofon csatlakoztatása	25
Hangfunkciók tesztelése	26
A videoeszközök használata	26
Videoeszközök csatlakoztatása VGA-kábel használatával (csak egyes típusokon)	26
Videoeszközök csatlakoztatása HDMI-kábel használatával	27
A HDMI-hang beállítása	28
Miracast-kompatibilis vezeték nélküli kijelzők észlelése, és kapcsolódás a kijelzőkhöz (csak egyes típusokon)	29
5 Navigálás a képernyőn	30
Érintőtábla-kémozdulatok használata	30
Koppintás	30
Görgetés	31
Kétujjas csippentéssel végzett nagyítás-kicsinyítés	31
Kétujjas kattintás	32
Forgatás (csak egyes típusoknál)	32
Pöccintés (csak egyes típusokon)	33
Pöccintés a képernyő szélén	33
Pöccintés a képernyő jobb szélén	33
Pöccintés a képernyő bal szélén	34
Pöccintés a képernyő felső szélén	34
Érintőképernyő-mozdulatok használata (csak egyes típusokon)	35
Egyujjas csúsztatás	35
Koppintás	36
Görgetés	36
Kétujjas csippentéssel végzett nagyítás-kicsinyítés	37
Forgatás (csak egyes típusokon)	37
Pöccintés a képernyő szélén	38
Pöccintés a képernyő jobb szélén	38
Pöccintés a képernyő bal szélén	38
Pöccintés a képernyő felső és alsó szélén	39
A billentyűzet és az egér használata	39

A billentyűk használata	40
A műveletbillentyűk használata	40
Windows gyorsbillentyűk használata	41
A gyorsbillentyűk használata	41
6 Energiagazdálkodás	42
Az alvó és a hibernált állapot használata	42
Intel Rapid Start technológia (csak bizonyos típusokon)	42
Az alvó állapot manuális kezdeményezése és megszüntetése	43
A hibernált állapot manuális kezdeményezése és megszüntetése (csak egyes típusokon)	43
Jelszavas védelem beállítása az ébresztéshez	43
A telepmérő használata és az energiagazdálkodási beállítások	44
Használat akkumulátoros tápellátásról	44
Gyárilag lezárt akkumulátor	44
Felhasználó által cserélhető akkumulátor eltávolítása	45
Akkumulátorinformációk keresése	45
Az akkumulátor töltöttségének megőrzése	46
Alacsony töltöttségi szint felismerése	46
Az alacsony töltöttségi szint megszüntetése	46
Az alacsony töltöttségi szint megszüntetése, ha rendelkezésre áll külső áramforrás	46
Az alacsony töltöttségi szint megszüntetése, ha nem áll rendelkezésre áramforrás	46
A kritikus töltöttségi szint megszüntetése, ha a számítógép nem tud kilépni a hibernált állapotból	47
A felhasználó által cserélhető akkumulátor tárolása	47
A felhasználó által cserélhető használt akkumulátorok hulladékkezelése	47
Felhasználó által cserélhető akkumulátor cseréje	47
Külső váltóáramú tápellátás használata	47
Tápellátási problémák hibaelhárítása	48
Szoftverfrissítés az Intel Smart Connect technológiával (csak egyes típusokon)	48
A számítógép kikapcsolása	49
Hibrid grafikus rendszer és AMD kettős grafikus rendszer (csak egyes típusokon)	49
A hibrid grafikus rendszer használata (csak egyes típusokon)	50
Az AMD kettős grafikus rendszer használata (csak egyes típusokon)	50
7 A számítógép karbantartása	51
A teljesítmény javítása	51
A meghajtók kezelése	51
A Lemeztöredezettség-mentesítő használata	51

A Lemezkarbantartó szoftver használata	52
Memóriamodulok hozzáadása vagy cseréje (csak egyes típusokon)	52
Alkalmazások és illesztőprogramok frissítése	56
A számítógép megtisztítása	56
Tisztítási módszerek	56
A képernyő tisztítása (All-in-One készülékek és noteszgépek esetén)	57
Az oldalsó részek és a fedél tisztítása	57
Az érintőkézpult, a billentyűzet és az egér tisztítása	57
Utazás a számítógéppel, a számítógép szállítása	57
8 A számítógép és az adatai biztonságossá tétele	59
Jelszavak használata	59
Windows-jelszavak beállítása	60
Setup Utility (BIOS) jelszavak beállítása	60
Az internetes biztonsági szoftverek használata	61
Vírusvédelmi szoftver használata	61
Tűzfal-szoftver használata	61
Szoftverfrissítések telepítése	61
Kritikus biztonsági frissítések telepítése	62
A HP és egyéb gyártók szoftverfrissítéseinek telepítése	62
A vezeték nélküli hálózat biztonságossá tétele	62
Szoftveralkalmazások és adatok biztonsági mentése	62
Opcionális biztonsági kábelzár használata	62
9 A Setup Utility (BIOS) és a HP PC Hardware Diagnostics (UEFI) használata	64
A Setup Utility segédprogram (BIOS) elindítása	64
A BIOS frissítése	64
A BIOS verziójának meghatározása	64
BIOS-frissítés letöltése	65
A HP PC Hardware Diagnostics (UEFI) használata	66
A HP PC Hardware Diagnostics (UEFI) letöltése USB-meghajtóra	66
10 Biztonsági mentés, visszaállítás és helyreállítás	67
Helyreállítási adathordozók és biztonsági másolatok készítése	67
HP helyreállítási adathordozó létrehozása	67
Visszaállítás és helyreállítás	68
Helyreállítás a HP Recovery Manager használatával	69
Tudnivalók	69
A HP helyreállítási partíció használata (csak egyes típusokon)	70
Helyreállítás a HP helyreállítási adathordozó használatával	70

A számítógép rendszerindítási sorrendjének módosítása	70
A HP helyreállítási partíció eltávolítása	71
11 Műszaki jellemzők	72
Bemeneti teljesítmény	72
Üzemi környezet	73
12 Elektrosztatikus kisülés	74
Tárgymutató	75

1 Bemutató és hasznos tudnivalók

Ez a számítógép nagy teljesítményű eszköz, amely munkára és szórakozásra egyaránt kiválóan alkalmas. Ismerkedjen meg a számítógép üzembe helyezése után alkalmazható bevált módszerekkel, a számítógép szórakoztató funkcióival és a HP további információforrásainak az elérhetőségével.

Keresse fel a HP Apps áruházat

A HP Apps áruház népszerű játékok, szórakoztató és zenei alkalmazások, termelékenységi alkalmazások, illetve kizárólagos HP alkalmazások széles választékát kínálja, amelyeket letölthet a kezdőképernyőre. A kínálat rendszeresen frissül, és regionális tartalmakat, illetve országspecifikus ajánlatokat is tartalmaz. Az új és frissített szolgáltatások megtekintéséhez látogasson el gyakran a HP Apps áruházba.



FONTOS: A HP Apps áruház eléréséhez csatlakoznia kell az internethez.

Alkalmazások megtekintése és letöltése:

1. A kezdőképernyőn válassza az **Áruház** alkalmazást.
2. Az összes elérhető alkalmazás megtekintéséhez válassza a **HP ajánlatok** lehetőséget.
3. Válassza ki a letölteni kívánt alkalmazást, majd kövesse a képernyőn megjelenő utasításokat. A letöltési folyamat befejeződése után az alkalmazás megjelenik a Minden alkalmazás képernyőn.

Bevált módszerek

A következő lépések elvégzését javasoljuk a számítógép üzembe helyezése és regisztrációja után, hogy a legtöbbet hozhassa ki kiváló befektetéséből:

- Ha még nem tette meg, csatlakozzon egy vezetékes vagy vezeték nélküli hálózathoz. Részletes tájékoztatás: [Csatlakozás hálózathoz, 17. oldal](#).
- Szánjon rá egy percre, hogy végigböngéssze a nyomtatott *A Windows alapjai* útmutatót, amelyben megismerheti az új Windows®-szolgáltatásokat.
- Ismerkedjen meg a számítógép hardvereivel és szoftvereivel. További tudnivalók: [Ismerkedés a számítógéppel, 5. oldal](#) és [A szórakoztató funkciók használata, 23. oldal](#).
- Frissítse a víruskereső szoftvert, vagy vásároljon ilyet. További információk: [Vírusvédelmi szoftver használata 61. oldal](#).
- Készítsen biztonsági másolatot a merevlemezről helyreállító lemezek vagy helyreállító flash meghajtó létrehozásával. Lásd: [Biztonsági mentés, visszaállítás és helyreállítás, 67. oldal](#).

Szórakozási lehetőségek

- Azt már tudja, hogy nézhet YouTube-videókat a számítógépen. De azt is tudja, hogy a számítógépet tv-hez vagy játékkonzolhoz is csatlakoztathatja? További információ itt olvasható: [Videoeszközök csatlakoztatása HDMI-kábel használatával 27. oldal.](#)
- Azt már tudja, hogy hallgathat zenét a számítógépen. De azt is tudja, hogy élő rádióműsorokat is hallgathat folyamatos átvitelrel, és így a világ minden tájáról hallgathat zenés vagy beszélgetős műsorokat? Lásd: [Hangeszközök használata 25. oldal.](#)
- Azt már tudja, hogy a Microsoft alkalmazásaival hatásos bemutatókat készíthet. De azt is tudja, hogy kivetítőt is csatlakoztathat a számítógéphez, hogy egy csoporttal is megoszthassa gondolatait? Lásd: [Videoeszközök csatlakoztatása VGA-kábel használatával \(csak egyes típusokon\) 26. oldal.](#)
- Az érintőképernyővel és a Windows érintőmozdulataival gördülékenyebben kezelheti a képeket és a szövegeket. Lásd: [Érintőképernyő-kézmozdulatok használata 30. oldal.](#)

A HP további információforrásai

Már használta a *Telepítési útmutatót*, hiszen ennek alapján kapcsolta be a számítógépet, és kereste meg ezt az útmutatót. Ebből a táblázatból megtudhatja, hol található többek között a termékkel kapcsolatos részletes információkat biztosító források és útmutatók.

Forrás	Tartalomjegyzék
<i>Telepítési útmutató</i>	<ul style="list-style-type: none">A számítógép üzembe helyezésének és funkcióinak bemutatása
<i>A Windows alapjai</i> útmutató	<ul style="list-style-type: none">A Windows® használatának áttekintése
Súgó és támogatás A Súgó és támogatás szolgáltatás megnyitásához írja be a kezdőképernyőn a <i>súgó</i> szót, majd a Keresés ablakban válassza a Súgó és támogatás lehetőséget. Az Egyesült Államokban elérhető támogatás igénybe vételéhez látogasson el a http://www.hp.com/go/contactHP webhelyre. Az egész világon elérhető támogatás igénybe vételéhez látogasson el a http://welcome.hp.com/country/us/en/wwcontact_us.html webhelyre.	<ul style="list-style-type: none">Az útmutatások és a hibaelhárítási tanácsok széles választéka
Nemzetközi támogatás Ha saját nyelvén szeretne támogatásban részesülni, keresse fel a következő címet: http://welcome.hp.com/country/us/en/wwcontact_us.html .	<ul style="list-style-type: none">Online csevegés HP technikussalTámogatás e-mailbenTámogatási telefonszámokHP szervizközpontok
<i>Biztonsági és kényelmi útmutató</i> Az útmutató elérése: <ol style="list-style-type: none">A kezdőképernyőn írja be a <i>support</i> szót, majd válassza a HP Support Assistant alkalmazást.Válassza a Sajátgép, majd a Felhasználói útmutatók lehetőséget. – vagy – Keresse fel a http://www.hp.com/ergo webhelyet.	<ul style="list-style-type: none">A munkakörnyezet helyes kialakításaÍrányelvek a testtartással és a munkaszokásokkal kapcsolatban, amelyekkel nagyobb kényelem biztosítható, és csökkenthető az egészségügyi problémák kockázataElektromos és mechanikai biztonsági tudnivalók
<i>Jogi, biztonsági és környezetvédelmi tudnivalók</i> Az útmutató elérése: <p>▲ A kezdőképernyőn írja be a <i>support</i> szót, majd válassza a HP Support Assistant alkalmazást.</p>	<ul style="list-style-type: none">Fontos jogi tudnivalók, beleértve az akkumulátorok ártalmatlanításával kapcsolatos információkat is
<i>Korlátozott jótállás*</i> Az útmutató elérése: <ol style="list-style-type: none">A kezdőképernyőn írja be a <i>support</i> szót, majd válassza a HP Support Assistant alkalmazást.Válassza a Sajátgép elemet, majd válassza a Jótállás és szolgáltatások lehetőséget. – vagy –	<ul style="list-style-type: none">Erre a számítógépre vonatkozó konkrét jótállási adatok

Keresse fel a <http://www.hp.com/go/orderdocuments> webhelyet.

*A terméknek megfelelő HP korlátozott jótállást a felhasználói útmutatókkal együtt a számítógépén és/vagy a dobozban elhelyezett CD-/DVD-lemezen találja. Egyes országokban/térségekben a HP a korlátozott jótállás nyomtatott példányát is mellékelheti. Azokban az országokban/térségekben, ahol a jótállás nyomtatott formában nem áll rendelkezésre, a nyomtatott verziót a <http://www.hp.com/go/orderdocuments> webhelyen igényelheti, vagy írásban is kérheti az alábbi címen:

- **Észak-Amerika:** Hewlett-Packard, MS POD, 11311 Chinden Blvd, Boise, ID 83714, USA
- **Európa, a Közel-Kelet és Afrika:** Hewlett-Packard, POD, Via G. Di Vittorio, 9, 20063, Cernusco s/Naviglio (MI), Italy
- **Ázsia csendes-óceáni térsége:** Hewlett-Packard, POD, P.O. Box 200, Alexandra Post Office, Singapore 911507

Ha szüksége van a jótállás nyomtatott másolatára, adja meg a termékszámot, a jótállási időt (amelyet a sorozatszám címkéjén talál), a nevét és a postacímét.

FONTOS: NE küldje vissza a HP terméket a fent látható címekre. Az Egyesült Államokban elérhető támogatás igénybe vételéhez látogasson el a <http://www.hp.com/go/contactHP> weblapra. Az egész világon elérhető támogatás igénybe vételéhez látogasson el a http://welcome.hp.com/country/us/en/wwcontact_us.html weblapra.

2 Ismerkedés a számítógéppel

A hardver- és szoftveradatok megkeresése

Hardverek keresése

A számítógépen telepített hardverek megjelenítése:

1. A kezdőképernyőn írja be a **vezérlőpult** kifejezést, majd válassza a **Vezérlőpult** lehetőséget.
2. Válassza a **Rendszer és biztonság**, elemet, majd a **Rendszer** lehetőséget, végül kattintson a bal oldali oszlopban lévő **Eszközkezelő** elemre.

A számítógépre telepített összes eszköz egy listában jelenik meg.

A rendszer hardverelemeivel és a BIOS verziószámával kapcsolatos információkért nyomja le az **fn** +**esc** billentyűkombinációt.

Szoftverek keresése

A számítógépen telepített szoftverek megjelenítése:

- ▲ A kezdőképernyőn kattintson a képernyő bal alsó sarkában megjelenő lefelé mutató nyílra.

Előnézet



Részegység	Leírás
 Memóriakártya-olvasó	<p>Információ tárolását, kezelését, megosztását és elérését biztosító memóriakártyák olvasására szolgál.</p> <p>Kártya behelyezése:</p> <p>A kártyát úgy tartsa, hogy annak címkés oldala felfelé, csatlakozói pedig a nyílás felé nézzenek, helyezze be a kártyát a nyílásba, majd nyomja be egészen, hogy biztosan a helyére rögzüljön.</p> <p>Kártya eltávolítása:</p> <p>Húzza ki a kártyát a nyílásból.</p>



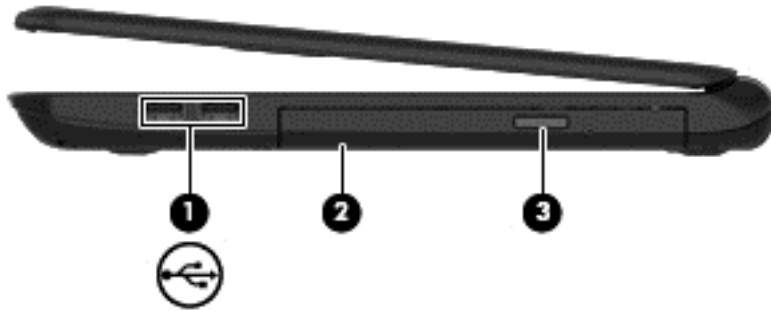



Jobb oldal

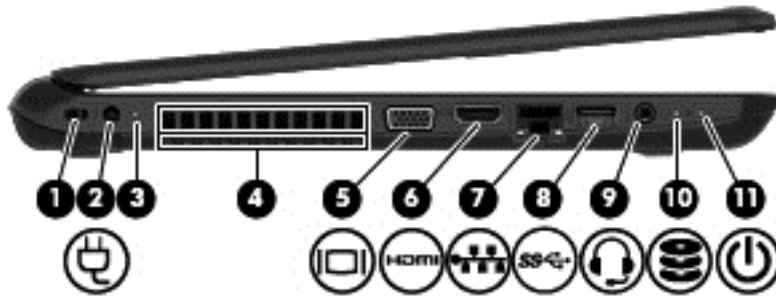



Részegység	Leírás
(1)  USB 2.0-portok (2)	Opcionális USB-eszköz, például billentyűzet, egér, külső meghajtó, nyomtató, lapolvasó vagy USB-elosztó csatlakoztatására szolgálnak.
(2) Optikai meghajtó	A számítógéptípustól függően optikai lemezek olvasására vagy optikai lemezek olvasására és írására szolgál. MEGJEGYZÉS: Lemezkompatibilitási információkért keresse fel a Súly és támogatás weblapot (lásd: A HP további információforrásai 3. oldal). Kövesse a weblapon található utasításokat a számítógéptípus kiválasztásához. Válassza a Támogatás és illesztőprogramok lehetőséget, majd a Termékinformációk elemet.
(3) Optikai meghajtó lemezkiadó gombja	Kioldja a lemeztálcát.

Bal oldal



Részegység	Leírás
(1)	<p>Biztonsági kábel befűzőnyílása</p> <p>Opcionális biztonsági kábel csatlakoztatható vele a számítógéphez.</p> <p>MEGJEGYZÉS: A biztonsági kábel funkciója az elriasztás; nem feltétlenül képes megakadályozni a számítógép illetéktelen használatát vagy ellopását.</p>
(2)	<p> Tápcsatlakozó</p> <p>Váltóáramú tápegység csatlakoztatására szolgál.</p>
(3)	<p>Váltóáramú tápegység jelzőfénye</p> <ul style="list-style-type: none"> Fehér: A váltóáramú tápegység csatlakoztatva van, és az akkumulátor fel van töltve. Sárga: A számítógép külső áramforrásról működik, az akkumulátor pedig tölt. Nem világít: A számítógép akkumulátoros tápellátással működik.
(4)	<p>Szellőzőnyílás</p> <p>Szellőzést biztosít a belső alkatrészek hűtéséhez.</p> <p>MEGJEGYZÉS: A számítógép ventilátora automatikusan bekapcsol, és hűti a belső részegységeket, hogy ne melegedjenek túl. Az, hogy az átlagos használat során a ventilátor be- és kikapcsol, nem rendellenes jelenség.</p>
(5)	<p> Külső monitor portja (csak egyes típusokon)</p> <p>Külső VGA-monitor vagy kivetítő csatlakoztatására szolgál.</p>
(6)	<p> HDMI-port</p> <p>Opcionális video- vagy hangeszköz, például nagyfelbontású televízió vagy bármilyen kompatibilis digitális vagy audioeszköz, illetve nagysebességű HDMI-eszköz csatlakoztatására szolgál.</p>
(7)	<p> RJ-45 (hálózati) csatlakozó/állapotjelző fények</p> <p>Hálózati kábel csatlakoztatására szolgál.</p> <ul style="list-style-type: none"> Fehér: A hálózat csatlakoztatva van. Sárga: Hálózati aktivitás észlelhető.
(8)	<p> USB 3.0-port</p> <p>Opcionális USB-eszköz, például billentyűzet, egér, külső meghajtó, nyomtató, lapolvasó vagy USB-elosztó csatlakoztatására szolgál.</p>
(9)	<p> Hangkimeneti (fejhallgató-)/hangbemeneti (mikrofon-) csatlakozó</p> <p>Opcionális aktív sztereó hangszóró, fejhallgató, fülhallgató, mikrofonos fejhallgató és televíziós hangrendszer csatlakoztatására szolgál. Emellett opcionális mikrofonos fejhallgató mikrofonja is csatlakoztatható vele. Ez a</p>

Részegység	Leírás
	<p>csatlakozó nem támogatja az opcionális, csak mikrofont tartalmazó eszközöket.</p> <p>FIGYELEM! A halláskárosodás elkerülése érdekében a hangerőt a fejhallgató, fülhallgató vagy mikrofonos fejhallgató felhelyezése előtt állítsa be. További biztonsági információkat a <i>Jogi, biztonsági és környezetvédelmi tudnivalók</i> című dokumentumban talál. Ezen útmutató eléréséhez a kezdőképernyőn írja be a <code>support</code> szót, majd válassza a HP Support Assistant alkalmazást.</p> <p>MEGJEGYZÉS: Ha egy eszköz az aljzathoz csatlakozik, a számítógép hangszórói nem működnek.</p> <p>MEGJEGYZÉS: Ellenőrizze, hogy az eszköz kábele négyeres, továbbá hangkimenetet (fejhallgatót) és hangbemenetet (mikrofont) egyaránt támogató csatlakozóval rendelkezik-e.</p>
(10)  Merevlemez jelzőfénye	<p>Fehéren villog: A merevlemez-meghajtó írási vagy olvasási műveletet hajt végre.</p>
(11)  Tápfeszültségjelző fény	<ul style="list-style-type: none"> • Világít: A számítógép be van kapcsolva. • Villogó fény: a számítógép alvó állapotban van, amely egy energiatakarékos üzemmód. A számítógép kikapcsolja a kijelző és más, nem szükséges összetevők tápellátását. • Nem világít: A számítógép kikapcsolt vagy hibernált állapotban van. A hibernálás a lehető legkevesebb árammennyiséget használó energiatakarékos üzemmód. <p>MEGJEGYZÉS: Egyes típusok esetében az Intel® Rapid Start Technology funkció gyárilag engedélyezve van. A Rapid Start technológiával az inaktivitást követően gyorsan használatra alkalmas állapotba hozható a számítógép. További információ itt olvasható: Az alvó és a hibernált állapot használata 42. oldal.</p>

A képernyő



Részegység	Leírás
(1) WLAN-antennák (1 vagy 2)* (csak egyes típusokon)	Rádiójeleket küldenek és fogadnak a vezeték nélküli helyi hálózatokon (wireless local area network, WLAN) folytatott kommunikáció során.
(2) Webkamera jelzőfénye	Világít: A webkamera használatban van.
(3) Webkamera	Hangot, videót és fényképeket rögzít. Egyes modellek lehetővé teszik a video-adatfolyam segítségével történő videokonferenciát és online csevegést. A webkamera használatához a kezdőképernyőn írja be a <code>kamera</code> kifejezést, majd válassza a Kamera lehetőséget az alkalmazáslistából.
(4) Belső mikrofon	Hangrögzítésre szolgál.
(5) Kijelző belső kapcsolója	Kikapcsolja a képernyőt, és kezdeményezi az alvó állapotot, ha a kijelzőt a számítógép bekapcsolt állapota mellett csukják le. MEGJEGYZÉS: A kijelző belső kapcsolója a számítógépen kívülről nem látható.

*Az antennák a számítógépen belül találhatóak, kívülről nem láthatók. Az optimális adatátvitel érdekében hagyja szabadon az antennák közvetlen környezetét. A vezeték nélküli eszközök szabályozásával kapcsolatos tudnivalóért tekintse át a *Jogi, biztonsági és környezetvédelmi tudnivalók* című dokumentumban az Ön országára/térségére vonatkozó részt. Ezen útmutató eléréséhez a kezdőképernyőn írja be a `support` szót, majd válassza a **HP Support Assistant** alkalmazást.

Felülnézet

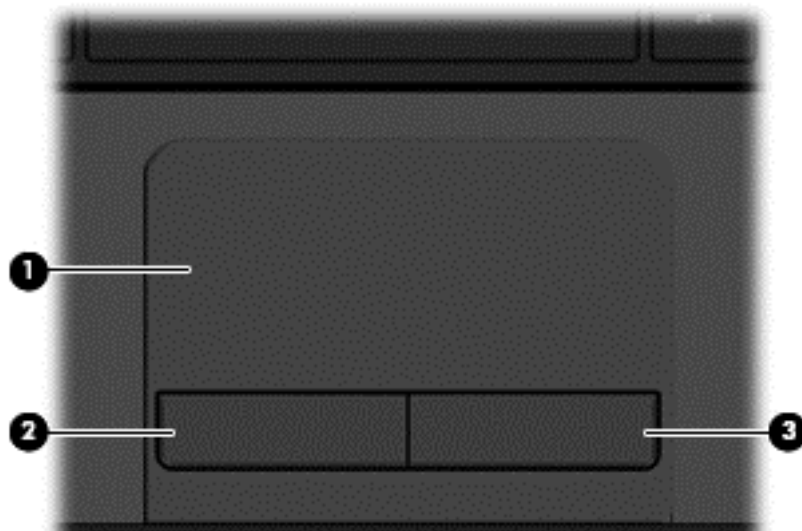

Érintőtábla

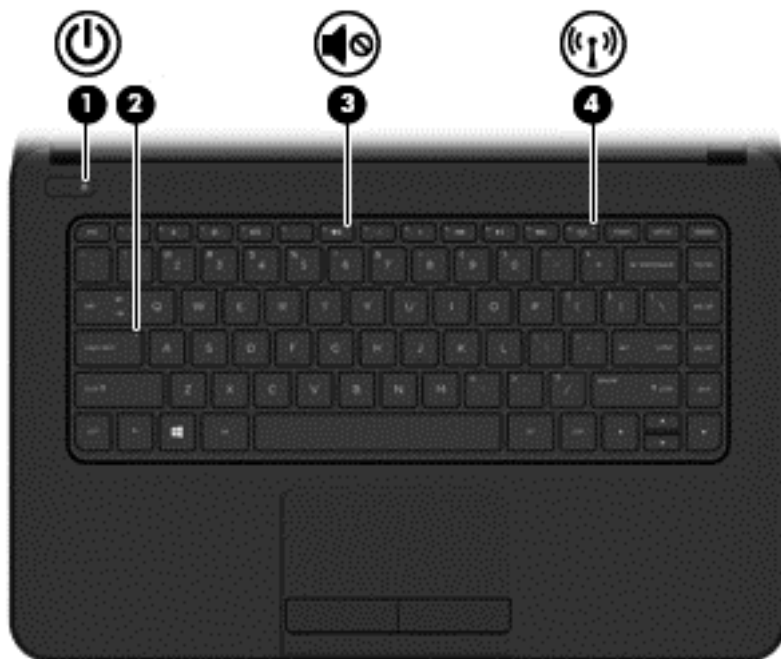

Részegység	Leírás
(1) Érintőtábla-terület	Az egérmutató mozgatására és a képernyőn megjelenő elemek kiválasztására és aktiválására szolgál. MEGJEGYZÉS: Az érintőtábla szélén húzva az ujját speciális műveleteket érhet el. További információ itt olvasható: Pöccintés a képernyő szélén 33. oldal .
(2) Érintőtábla bal gombja	Az egér bal gombjával azonos módon működik.
(3) Érintőtábla jobb gombja	Az egér jobb gombjával azonos módon működik.

Jelzőfények



Részegység	Leírás
(1)  Tápfeszültségjelző fény	<ul style="list-style-type: none">• Világít: A számítógép be van kapcsolva.• Villogó fény: a számítógép alvó állapotban van, amely egy energiatakarékos üzemmód. A számítógép kikapcsolja a kijelző és más, nem szükséges összetevők tápellátását.• Nem világít: A számítógép kikapcsolt vagy hibernált állapotban van. A hibernálás a lehető legkevesebb árammennyiséget használó energiatakarékos üzemmód.
(2) Caps lock jelzőfény	Világít: A caps lock funkció be van kapcsolva, így minden billentyű a nagybetűt írja.
(3)  Elnémításjelző fény	<ul style="list-style-type: none">• Borostyánsárga: a számítógép hangja ki van kapcsolva.• Nem világít: a számítógép hangja be van kapcsolva.
(4)  Vezeték nélküli eszközök jelzőfénye	Világít: egy beépített vezeték nélküli eszköz, például egy vezeték nélküli helyi hálózati (WLAN-) eszköz és/vagy egy Bluetooth®-eszköz be van kapcsolva. MEGJEGYZÉS: Egyes típusokon a jelzőfény borostyánsárgán világít, ha minden vezeték nélküli eszköz ki van kapcsolva.

Gomb



Részegység



Tápkapcsoló gomb

Leírás

- Ha a számítógép ki van kapcsolva, ezzel a gombbal lehet bekapcsolni.
- Ha a számítógép be van kapcsolva, a gomb rövid megnyomásával alvó állapotba lehet helyezni.
- Ha a számítógép alvó állapotban van, a gomb rövid megnyomásával lehet kilépni az alvó állapotból.
- Ha a számítógép hibernált állapotban van, a gomb rövid megnyomásával lehet kilépni a hibernált állapotból.

VIGYÁZAT! A tápkapcsológomb hosszú lenyomása esetén a nem mentett információk elvesznek.

Ha a számítógép lefagyott, és a Windows® kikapcsolási műveletei nem használhatók, a számítógép kikapcsolásához tartsa lenyomva a tápkapcsoló gombot legalább 5 másodpercig.

MEGJEGYZÉS: Egyes típusok esetében az Intel® Rapid Start Technology funkció gyárilag engedélyezve van. A Rapid Start technológiával az inaktivitást követően gyorsan használatra alkalmas állapotba hozható a számítógép. További információ itt olvasható: [Az alvó és a hibernált állapot használata 42. oldal.](#)

Az energiagazdálkodási beállításokról további információt az Energiagazdálkodási lehetőségek beállításainál talál. A kezdőképernyőn írja be az *energia* kifejezést, majd válassza az **Energiagazdálkodás és alvó állapot beállításai**, majd az **Energiagazdálkodás és alvó állapot** elemet az alkalmazáslistából.



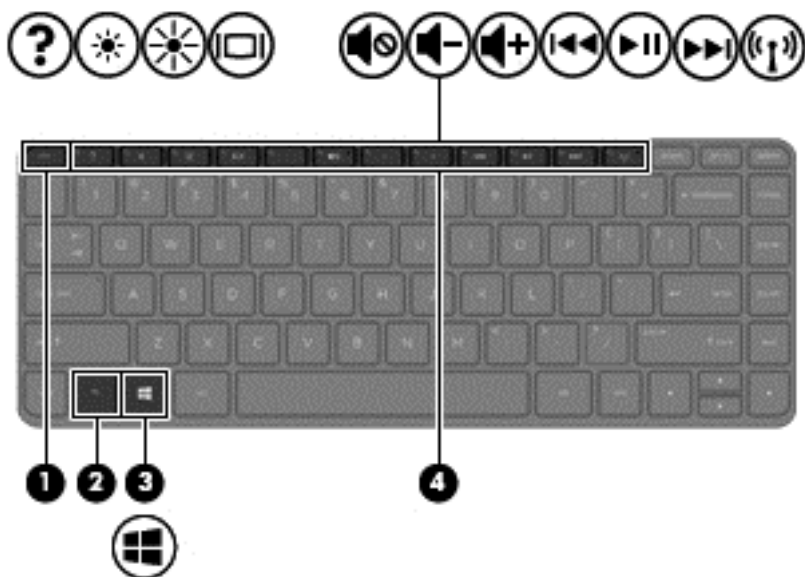

Billentyűk

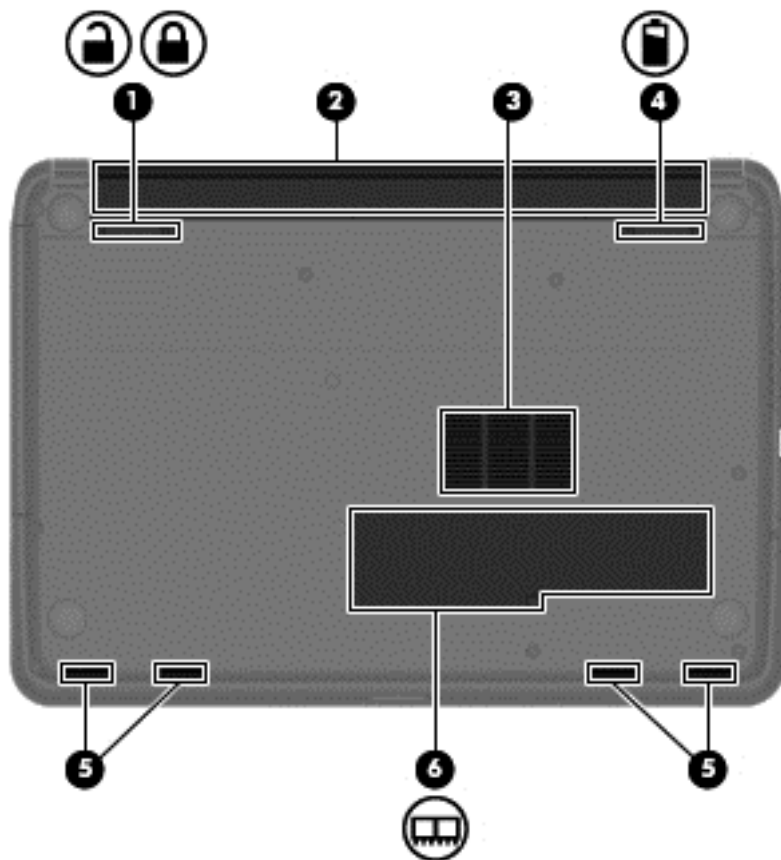

Részegység	Leírás
(1) esc billentyű	Az fn billentyűvel együtt lenyomva információkat jelenít meg a rendszerről.
(2) fn billentyű	A szóköz billentyűvel vagy az esc billentyűvel együtt lenyomva gyakran használt rendszerműveletek végrehajtására szolgál.
(3)  Windows billentyű	A billentyű lenyomásával visszatérhet a kezdőképernyőre egy megnyitott alkalmazásból vagy a Windows asztalról. MEGJEGYZÉS: Ha ismét lenyomja a Windows billentyűt, visszatér az előző képernyőre.
(4) Műveletbillentyűk	Gyakran használt rendszerműveletek végrehajtására szolgálnak.

Alulnézet



Részegység	Leírás
(1)  	Az akkumulátor zároló és kioldó retesze Az akkumulátor az akkumulátorrekeszben való rögzítésére és az akkumulátor kioldására szolgál.
(2)	Akkumulátorrekesz Az akkumulátor elhelyezésére szolgál.
(3)	Szellőzőnyílás Szellőzést biztosítanak a belső alkatrészek hűtéséhez. MEGJEGYZÉS: A számítógép ventilátora automatikusan bekapcsol, és hűti a belső részegységeket, hogy ne melegedjenek túl. Az, hogy az átlagos használat során a ventilátor be- és kikapcsol, nem rendellenes jelenség.
(4) 	Akkumulátorkioldó zár Kioldja az akkumulátort.
(5)	Hangszórónyílások (4) Hangot adnak ki.
(6) 	Karbantartó ajtó (csak egyes típusokon) Hozzáférést biztosít a memóriamodul-foglalatokhoz.

Címkék

A számítógépre rögzített címkék olyan információkat tartalmaznak, amelyekre a számítógép hibáinak elhárításakor, illetve külföldi utazáskor lehet szükség.

FONTOS: Az ebben a részben ismertetett címkék a számítógéptípustól függően a következő 2 hely egyikén lehetnek: a számítógép alján vagy az akkumulátorrekeszben.

Ezen helyek keresésével kapcsolatban lásd: [Ismerkedés a számítógéppel, 5. oldal.](#)

- Szervizcímke – fontos információkat tartalmaz a számítógép azonosításához. Ha az ügyfélszolgálathoz fordul, valószínűleg meg kell adnia a sorozatszámot, a termékszámot és a típusszámot. Keresse meg ezeket a számokat, mielőtt kapcsolatba lépne az ügyfélszolgálattal.

MEGJEGYZÉS: A szervizcímkék az alábbi példákhoz hasonlóan néznek ki. Tekintse meg azt az ábrát, amely a legjobban hasonlít az Ön számítógépén található szervizcímkére.

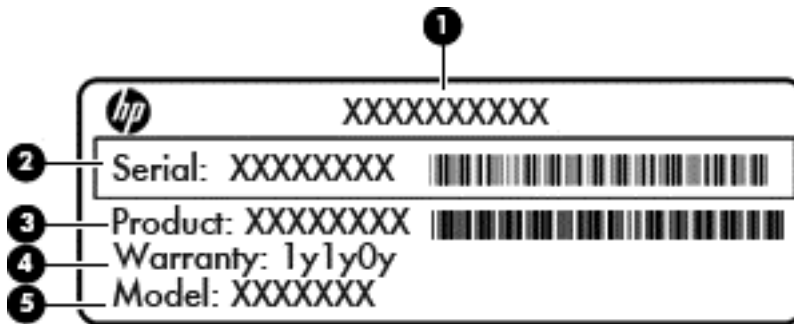

Részegység

- (1) Terméknév
- (2) Sorozatszám
- (3) Termékszám
- (4) A jótállás időtartama
- (5) Típuszám (csak egyes típusokon)



Részegység

- (1) Sorozatszám
- (2) Termékszám
- (3) A jótállás időtartama

Részegység

(4) Típuszám (csak egyes típusokon)

(5) Verziószám

- Hatósági címke (címkék) – A számítógépre vonatkozó hatósági információkat tartalmaz(nak).
- A vezeték nélküli eszközök tanúsítványcímkéi – információkat tartalmaznak az opcionális vezeték nélküli eszközökről, és felsorolják azon országok vagy térségek hatóságainak jóváhagyási jelzéseit, amelyekben az eszköz használatát engedélyezik.

3 Csatlakozás hálózathoz

A számítógépet mindenhová elviheti magával. De akár otthon is bejárhatja a világot, és több millió webhely információihoz férhet hozzá a számítógéppel és egy vezetékes vagy vezeték nélküli számítógépes kapcsolattal. Ez a fejezet azt ismerteti, hogyan lehet kapcsolatot teremteni ezzel a világgal.

Csatlakozás vezeték nélküli hálózathoz

A vezeték nélküli technológia esetében vezetékek helyett rádióhullámokon folyik az adatátvitel. A számítógép az alábbi vezeték nélküli eszközöket tartalmazhatja:

- Vezeték nélküli helyi hálózati (WLAN-) eszköz – Vezeték nélküli helyi hálózatokhoz (más néven Wi-Fi hálózat, vezeték nélküli LAN vagy WLAN) csatlakoztatja a számítógépet vállalati irodai környezetben, otthon, valamint olyan nyilvános helyeken, mint a repülőterek, éttermek, kávézók, hotelek és egyetemek. WLAN hálózatban a számítógép mobil vezeték nélküli eszköze egy vezeték nélküli útválasztóval vagy hozzáférési ponttal kommunikál.
- Bluetooth-eszköz (csak egyes típusokon) – Személyes hálózatot (personal area network, PAN) hoz létre más Bluetooth-kompatibilis eszközök, például számítógépek, telefonok, nyomtatók, mikrofonos fejhallgatók, hangszórók és fényképezőgépek összekapcsolásához. A PAN hálózatban minden eszköz közvetlenül kommunikál a többi eszközzel, és az eszközöknek viszonylag közel kell lenniük egymáshoz – jellemzően 10 méteren belül.

A vezeték nélküli technológiákról a Súgó és támogatás szolgáltatásban szereplő hivatkozásokkal szerezhet további információt. A kezdőképernyőn írja be a `súgó` szót, majd válassza a **Súgó és támogatás** lehetőséget.

A vezeték nélküli vezérlők használata

A számítógép vezeték nélküli eszközeit az alábbi módokon vezérelheti:

- Vezeték nélküli kapcsolat gombja, vezeték nélküli funkció kapcsolója vagy vezeték nélküli billentyű (ebben a fejezetben a továbbiakban vezeték nélküli kapcsolat gombja) (csak egyes típusokon)
- Az operációs rendszer vezérlői

A vezeték nélküli kapcsolat gombjának használata

A számítógép (típustól függően) egy vagy több vezeték nélküli eszközzel és jelzőfényvel, valamint egy, a vezeték nélküli eszközök vezérlésére szolgáló gombbal rendelkezik. A számítógép összes vezeték nélküli eszköze gyárilag engedélyezve van, így a vezeték nélküli eszközök jelzőfénye világít (fehéren) a számítógép bekapcsolásakor.

A vezeték nélküli eszközök jelzőfénye azt jelzi, hogy engedélyezve van-e a vezeték nélküli kommunikáció, nem pedig az egyes vezeték nélküli eszközök állapotát. Ha a vezeték nélküli kapcsolat jelzőfénye fehéren világít, legalább egy vezeték nélküli eszköz be van kapcsolva. Ha a vezeték nélküli kapcsolat jelzőfénye nem világít, minden vezeték nélküli eszköz ki van kapcsolva.



MEGJEGYZÉS: Egyes modelleken a vezeték nélküli kapcsolat jelzőfénye borostyánsárga, ha minden vezeték nélküli eszköz ki van kapcsolva.

A vezeték nélküli eszközök gyárilag engedélyezve vannak. A vezeték nélküli kapcsolat gombjával egyszerre ki- és bekapcsolhatja az összes eszközt. Az egyes vezeték nélküli eszközök a HP Connection Manager alkalmazásból vezérelhetők (csak egyes típusokon).

Az operációs rendszer vezérlőinek használata

A Hálózati és megosztási központ segítségével beállíthat egy kapcsolatot vagy hálózatot, hálózathoz csatlakozhat, illetve hálózati problémákat diagnosztizálhat és javíthat ki.

Az operációs rendszer vezérlőinek használata:

1. A kezdőképernyőn írja be a `vezérlőpult` kifejezést, majd válassza a **Vezérlőpult** lehetőséget.
2. Válassza a **Hálózat és internet**, majd a **Hálózati és megosztási központ** lehetőséget.

További információért a kezdőképernyőn írja be a `súgó` szót, majd válassza a **Súgó és támogatás** lehetőséget.

Adatok és meghajtók megosztása és szoftverek elérése

Ha a számítógép hálózatra csatlakozik, nem csak azokat az információkat érheti el, amelyek a számítógépen vannak. A hálózatra kapcsolt számítógépek szoftvereket és adatokat cserélhetnek egymással.



MEGJEGYZÉS: Ha a lemez, például egy DVD-film vagy játék szerzőijog-védelemmel van ellátva, nem osztható meg.

Mappák vagy tartalom megosztása ugyanazon a hálózaton:

1. A Windows asztalon nyissa meg a **Fájlkezelő** eszközt.
2. Az **Ez a számítógép** területen kattintson a megosztani kívánt tartalmat tartalmazó mappára. Az ablak felső részén található navigációs sávon válassza a **Megosztás** lehetőséget, majd kattintson az **Adott személyek** elemre.
3. Írjon be egy nevet a **Fájlmegosztás** mezőbe, majd kattintson a **Hozzáadás** gombra.
4. Kattintson a **Megosztás** lehetőségre, majd kövesse a képernyőn megjelenő utasításokat.

Ugyanazon a hálózaton lévő meghajtók megosztása:

1. A Windows asztalon kattintson a jobb gombbal a hálózati állapot ikonjára a tálca jobb szélén lévő értesítési területen.
2. Válassza a **Hálózati és megosztási központ megnyitása** lehetőséget.
3. Az **Aktív hálózatok megtekintése** területen válasszon ki egy aktív hálózatot.
4. Válassza a **Speciális megosztási beállítások módosítása** lehetőséget az adatvédelem, a hálózatfelderítés, a fájl- és nyomtatómegosztás, valamint az egyéb hálózati funkciók beállításainak megadásához.

A WLAN használata

A WLAN-eszközök segítségével olyan vezeték nélküli helyi (WLAN) hálózatokhoz férhet hozzá, amelyek más, vezeték nélküli útválasztóval vagy hozzáférési ponttal összekapcsolt számítógépekből és eszközökből állnak.

 **MEGJEGYZÉS:** A vezeték nélküli útválasztó és a vezeték nélküli hozzáférési pont kifejezést gyakran azonos értelemben használjuk.

- A nagy kapacitású WLAN-eszközök, mint például egy vállalati vagy nyilvános WLAN, jellemzően olyan vezeték nélküli hozzáférési pontot alkalmaznak, amely számos számítógépet és eszközt köt össze, és képes a kritikus hálózati funkciók elkülönítésére.
- Az otthoni vagy kis irodai WLAN jellemzően olyan vezeték nélküli útválasztót alkalmaz, amelynek segítségével több vezeték nélküli és vezetékes hálózathoz csatlakoztatott számítógépet oszt meg internetkapcsolatot, nyomtatót vagy fájlokat anélkül, hogy további hardver- vagy szoftverelemekre lenne szükség.

Ha a számítógépen WLAN-eszközt kíván alkalmazni, csatlakoznia kell egy WLAN-infrastruktúrához (amelyet egy szolgáltató, egy nyilvános hálózat vagy egy vállalati hálózat biztosít).

Internetszolgáltató használata

Otthoni internet-hozzáférés kialakításakor létesíteni kell egy fiókot egy internetszolgáltatónál. Internetszolgáltatás és modem vásárlásához forduljon egy helyi internetszolgáltatóhoz. Az internetszolgáltató segíteni fog a modem beállításában, a vezeték nélküli számítógépet és a modemet összekötő hálózati kábel csatlakoztatásában és az internetszolgáltatás kipróbálásában.

 **MEGJEGYZÉS:** Az internetszolgáltató felhasználóazonosítót és jelszót biztosít az internet eléréséhez. Ezeket az adatokat jegyezze fel, és tárolja biztonságos helyen.

A WLAN hálózat beállítása

A WLAN hálózat beállításához és az internetkapcsolat létrehozásához a következőkre van szükség:

- Szélessávú (DSL- vagy kábel-) modem **(1)** és egy internetszolgáltatónál előfizetett nagysebességű internetkapcsolat
- Vezeték nélküli útválasztó **(2)** (külön vásárolható meg)
- Vezeték nélküli számítógép **(3)**

 **MEGJEGYZÉS:** Egyes modemek beépített vezeték nélküli útválasztót tartalmaznak. A modem típusának megállapításához forduljon az internetszolgáltatóhoz.

Az alábbi ábra egy példát mutat be az internethez kapcsolódó vezeték nélküli hálózat felépítésére.

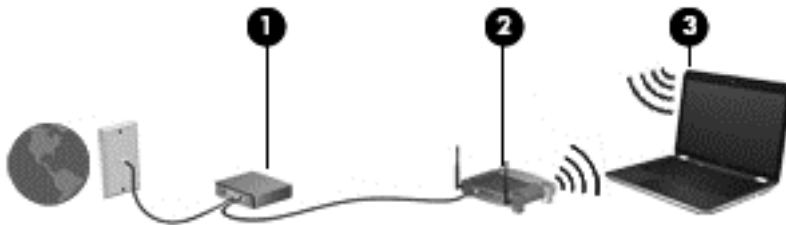

A hálózat bővülésével további vezeték nélküli és vezetékes számítógépek csatlakoztathatók a hálózathoz az internet elérésére.

A WLAN hálózat beállításában az útválasztó gyártója vagy az internetszolgáltató által biztosított információk lehetnek a segítségére.

Vezeték nélküli útválasztó konfigurálása

A vezeték nélküli útválasztó konfigurálásában az útválasztó gyártója vagy az internetszolgáltató által biztosított információk lehetnek a segítségére.

 **MEGJEGYZÉS:** Az új vezeték nélküli számítógépet és az útválasztót kezdetben érdemes az útválasztóhoz mellékelt hálózati kábellel összekötni. Ha a számítógép sikeresen csatlakozott az internethez, húzza ki a kábelt, és csatlakozzon az internethez a vezeték nélküli hálózaton keresztül.

A WLAN hálózat védelme

WLAN beállításakor vagy létező WLAN hálózathoz való kapcsolódáskor mindig engedélyezze a biztonsági funkciókat, hogy védje hálózatát az illetéktelen hozzáféréssel szemben. A nyilvános helyeken, például kávézókban vagy repülőtereken működő WLAN hálózatok (hozzáférési pontok, hotspotok) gyakran semmilyen védelmet nem nyújtanak. Amennyiben a hozzáférési pont használatakor aggasztja a számítógép biztonsága, korlátozza hálózati tevékenységét nem bizalmas e-mailek küldésére és alapvető internetes böngészésre.

A vezeték nélküli rádiójelek a hálózaton kívülre is eljutnak, így más WLAN-eszközök is hozzáférhetnek a nem védett jelekhez. A következő óvintézkedéseket teheti a WLAN hálózat védelme érdekében:

- Használjon tűzfalat.
A tűzfal ellenőrzi a hálózatra küldött adatokat és kéréseket, és a gyanús elemeket nem engedi át. A tűzfalak lehetnek szoftverek vagy hardverek is. Egyes hálózatok a két típus kombinációját alkalmazzák.
- Használjon vezeték nélküli titkosítást.

A vezeték nélküli titkosítás a biztonsági beállítások alapján titkosítja és fejt vissza a hálózaton küldött adatokat. További információért a kezdőképernyőn írja be a **súgó** szót, majd válassza a **Súgó és támogatás** lehetőséget.

Csatlakozás WLAN hálózathoz

A WLAN hálózathoz való csatlakozáshoz kövesse az alábbi lépéseket:

1. Ellenőrizze, hogy be van-e kapcsolva a WLAN-eszköz. Ha az eszköz be van kapcsolva, a vezeték nélküli adatátvitel jelzőfénye világít. Ha a jelzőfény nem világít, nyomja meg a vezeték nélküli kapcsolat gombját.

 **MEGJEGYZÉS:** Egyes típusokon a jelzőfény sárgán világít, ha minden vezeték nélküli eszköz ki van kapcsolva.

2. A kezdőképernyőn mutasson a képernyő jobb felső vagy jobb alsó sarkába a gombokat tartalmazó párbeszédpanel megjelenítéséhez.
3. Válassza a **Beállítások** gombot, majd kattintson a hálózati állapot ikonjára.
4. Válassza ki a vezeték nélküli hálózatot a listából.
5. Kattintson a **Csatlakozás** parancsra.

Ha a hálózat biztonságos WLAN, a rendszer felszólítja a biztonsági kód megadására. Írja be a kódot, majd kattintson a **Bejelentkezés** gombra a kapcsolat létesítéséhez.

 **MEGJEGYZÉS:** Amennyiben a listán egyetlen WLAN hálózat sem szerepel, lehet, hogy a számítógép a vezeték nélküli útválasztó vagy hozzáférési pont hatósugarán kívül tartózkodik.

 **MEGJEGYZÉS:** Ha nem látja a kívánt WLAN hálózatot, a Windows asztalon kattintson a jobb gombbal a hálózati állapot ikonjára, majd válassza a **Hálózati és megosztási központ megnyitása** lehetőséget. Kattintson az **Új kapcsolat vagy hálózat beállítása** elemre. Megjelenik a választási lehetőségek listája, ahol választhat, hogy manuálisan kíván-e hálózatot keresni és hozzá csatlakozni, vagy új hálózati kapcsolatot kíván létrehozni.

6. A kapcsolódás végrehajtásához kövesse a képernyőn megjelenő utasításokat.

A kapcsolat létrejötte után a kapcsolat nevének és állapotának ellenőrzéséhez vigye a mutatót a (tálca jobb szélén található) értesítési területen a hálózat állapotikonja fölé.

 **MEGJEGYZÉS:** A hatótávolság (a vezeték nélküli eszköz rádiójeleinek vételi távolsága) a WLAN-implementációtól, az útválasztó típusától, valamint az esetleges interferenciától és a jeleket gyengítő akadályoktól (például falaktól) függően változhat.

Bluetooth vezeték nélküli eszközök használata (csak egyes típusokon)

A Bluetooth-eszközök rövid hatótávolságú kommunikációt biztosítanak, amellyel felváltható az elektronikus eszközök csatlakoztatására hagyományosan használt kábel. Ilyen eszközök például a következők:

- Számítógépek (asztali, noteszgép, PDA)
- Telefonok (mobil-, vezeték nélküli, okostelefon)
- Képkalkotó eszközök (nyomtató, kamera)
- Hangeszközök (mikrofonos fejhallgató, hangszóró)
- Egér

A Bluetooth-eszközök „peer-to-peer” működési képessége lehetővé teszi, hogy az eszközökből személyes hálózatot (PAN-hálózatot) alkosson. A Bluetooth-eszközök konfigurálásával és használatával kapcsolatban tekintse meg a Bluetooth-szoftver súgóját.

Csatlakozás vezetékes hálózathoz

Csatlakozás helyi hálózathoz (LAN)

Ha közvetlenül (és nem vezeték nélkül) szeretné csatlakoztatni a számítógépet egy, a lakásában működő útválasztóhoz, vagy ha munkahelye meglévő hálózatához szeretne csatlakozni, használjon LAN-kapcsolatot.

LAN hálózathoz való csatlakozáshoz egy nyolc érintkezős RJ-45 hálózati kábelre van szükség.

A következő lépésekkel csatlakoztathatja a hálózati kábelt:

1. Csatlakoztassa a hálózati kábelt a számítógépen lévő hálózati csatlakozóhoz **(1)**.
2. A hálózati kábel másik végét a fali hálózati aljzathoz **(2)** vagy az útválasztóhoz csatlakoztassa.

 **MEGJEGYZÉS:** Ha a hálózati kábel tartalmaz olyan zajszűrő áramkört **(3)**, amely megakadályozza a televíziós és rádiós vételből eredő interferenciát, a kábelnek az ilyen áramkört tartalmazó végét dugja a számítógépbe.

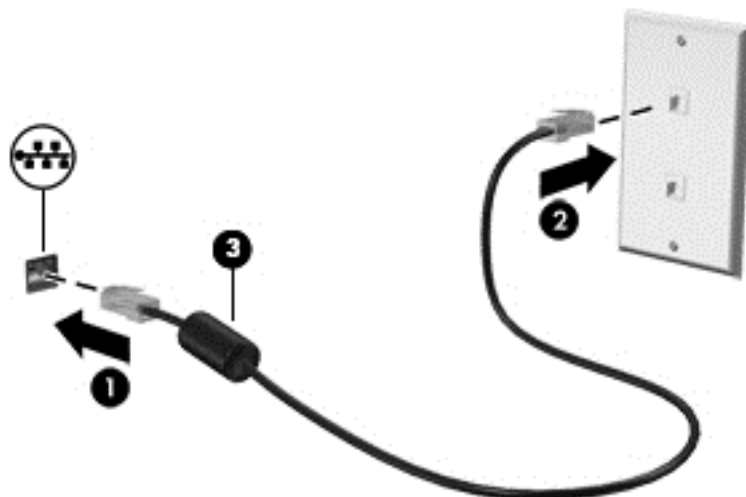

4 A szórakoztató funkciók használata





HP számítógépét sokféle időtöltésre is használhatja: kommunikálhat ismerőseivel a webkamera segítségével, meghallgathatja és kezelheti zeneszámaikat, illetve letöltheti és megtekintheti a filmeket. Tökéletesítheti is a számítógép nyújtotta szórakozási lehetőségeket, ha külső eszközöket (hangszórót, fejhallgatót, monitort, kivetítőt, tévékészüléket, egyes eszközökön nagyfelbontású készülékeket) csatlakoztat hozzá.

Multimédiás szolgáltatások

A számítógép többek között a következő szórakozási lehetőségeket nyújtja.



Részegység		Leírás
(1)	Webkamera jelzőfénye	Világít: A webkamera használatban van.
(2)	Webkamera	Hangot, videót és fényképeket rögzít. Egyes modellek lehetővé teszik a video-adatfolyam segítségével történő videokonferenciát és online csevegést. A kezdőképernyőn írja be a kamera kifejezést, majd válassza a Kamera lehetőséget az alkalmazáslistából.
(3)	Belső mikrofon	Hangrögzítésre szolgál.

Részegység		Leírás
(4)		<p>Optikai meghajtó</p> <p>A számítógéptípustól függően optikai lemezek olvasására vagy optikai lemezek olvasására és írására szolgál.</p> <p>MEGJEGYZÉS: Lemezkompatibilitási információkért keresse fel a Sűgó és támogatás weblapot (lásd: A HP további információforrásai 3. oldal). Kövesse a weblapon található utasításokat a számítógéptípus kiválasztásához. Válassza a Támogatás és illesztőprogramok lehetőséget, majd a Termékinformációk elemet.</p>
(5)		<p>USB 2.0-portok (2)</p> <p>Opcionális USB-eszköz, például billentyűzet, egér, külső meghajtó, nyomtató, lapolvasó vagy USB-elosztó csatlakoztatására szolgál.</p>
(6)		<p>Hangszórók (4)</p> <p>Hangot adnak ki.</p>
(7)		<p>Hangkimeneti (fejhallgató-)/ hangbemeneti (mikrofon-) csatlakozó</p> <p>Opcionális aktív sztereó hangszóró, fejhallgató, fülhallgató, mikrofonos fejhallgató és televíziós hangrendszer csatlakoztatása esetén hang játszható le vele. Emellett opcionális mikrofonos fejhallgató mikrofonja is csatlakoztatható vele. Mikrofon nem csatlakoztatható hozzá.</p> <p>FIGYELEM! A halláskárosodás elkerülése érdekében a hangerőt a fejhallgató, fülhallgató vagy mikrofonos fejhallgató felhelyezése előtt állítsa be. További biztonsági információkat a <i>Jogi, biztonsági és környezetvédelmi tudnivalók</i> című dokumentumban talál. Ezen útmutató eléréséhez a kezdőképernyőn írja be a <code>support</code> szót, majd válassza a HP Support Assistant alkalmazást.</p> <p>MEGJEGYZÉS: Ha egy eszköz csatlakozik ehhez a csatlakozóaljzathoz, a számítógép hangszórói nem működnek.</p> <p>MEGJEGYZÉS: Ellenőrizze, hogy az eszköz kábele négyeres, hangkimenetet (fejhallgató) és hangbemenetet (mikrofon) egyaránt támogató csatlakozóval rendelkezik-e.</p>
(8)		<p>USB 3.0-port</p> <p>Az USB 3.0-portok opcionális USB-eszköz, például billentyűzet, egér, külső meghajtó, nyomtató, lapolvasó vagy USB-elosztó csatlakoztatására szolgálnak.</p>
(9)		<p>HDMI-port</p> <p>Opcionális video- vagy hangeszköz, például nagyfelbontású televízió vagy bármilyen kompatibilis digitális vagy audioeszköz, illetve nagysebességű HDMI-eszköz csatlakoztatására szolgál.</p>
(10)		<p>Külső monitor portja (csak egyes típusokon)</p> <p>Külső VGA-monitor és kivetítő csatlakoztatására szolgál.</p>

A webkamera használata

A számítógép integrált webkamerával rendelkezik, amellyel videók és fényképek készíthetők. Egyes modellek lehetővé teszik a folyamatos videoátvitel segítségével történő videokonferenciát és online csevegést.

- ▲ A webkamera indításához a kezdőképernyőn írja be a `kamera` kifejezést, majd válassza a **Kamera** lehetőséget az alkalmazáslistából.

A webkamerák használatával kapcsolatos további részleteket a Súgó és támogatás lehetőségre kattintva érhet el. A kezdőképernyőn írja be a `súgó` szót, majd válassza a **Súgó és támogatás** lehetőséget.

Hangeszközök használata

A számítógép alkalmas zenehallgatásra, zenei CD-k lejátszására, zeneszámok letöltésére és meghallgatására, internetes hanganyagok (köztük rádióállomások) folyamatos lejátszására, hangrögzítésre, illetve multimédiás fájlok hang- és videoanyagok keverésével történő előállítására. A hangélmény fokozására külső eszközök (hangszórók vagy fejhallgató) csatlakoztathatók a számítógéphez.

Hangszórók csatlakoztatása

A számítógéphez vezetékes hangszórókat a számítógépen vagy a dokkolóegységen lévő USB-porton, vagy a hangkimeneti (fejhallgató-) csatlakozón keresztül lehet csatlakoztatni.

A *vezeték nélküli* hangszórókat a gyártó útmutatása szerint csatlakoztassa a számítógéphez. Ha HD-hangszórókat szeretne csatlakoztatni a számítógéphez, olvassa el a következő részt: [A HDMI-hang beállítása 28. oldal](#). A hangszórók csatlakoztatása előtt csökkentse a hangerő-beállítást.

Fejhallgató csatlakoztatása

Vezetékes fejhallgatót a számítógép fejhallgató aljzatához csatlakoztathat.

A *vezeték nélküli* fejhallgatókat a gyártó útmutatása szerint csatlakoztassa a számítógéphez.

- ⚠ **FIGYELEM!** A halláskárosodás elkerülése érdekében a hangerőt a fejhallgató, fülhallgató vagy mikrofonos fejhallgató felhelyezése előtt csökkentse. További biztonsági információkat a *Jogi, biztonsági és környezetvédelmi tudnivalók* című dokumentum tartalmaz. Ezen útmutató eléréséhez a kezdőképernyőn írja be a `support` szót, majd válassza a **HP Support Assistant** alkalmazást.

Mikrofon csatlakoztatása

Ha hangot szeretne felvenni, csatlakoztasson egy mikrofont a számítógép mikrofoncsatlakozójához. A legjobb eredmény eléréséhez rögzítéskor beszéljen közvetlenül a mikrofonba, és háttérzajmentes környezetben rögzítsen.

Fejhallgató és mikrofon csatlakoztatása

Vezetékes fejhallgatót vagy mikrofonos fejhallgatót a számítógép hangkimeneti (fejhallgató-)/hangbemeneti (mikrofon-) csatlakozójához csatlakoztathat. A kereskedelmi forgalomban számos különböző mikrofonos fejhallgató érhető el.

A *vezeték nélküli* fejhallgatókat vagy mikrofonos fejhallgatókat a gyártó útmutatása szerint csatlakoztassa a számítógéphez.

- ⚠ **FIGYELEM!** A halláskárosodás elkerülése érdekében a hangerőt a fejhallgató, fülhallgató vagy mikrofonos fejhallgató felhelyezése előtt csökkentse. További biztonsági információkat a *Jogi, biztonsági és környezetvédelmi tudnivalók* című dokumentum tartalmaz. Ezen útmutató eléréséhez a kezdőképernyőn írja be a `support` szót, majd válassza a **HP Support Assistant** alkalmazást.

Hangfunkciók tesztelése

A számítógép hangfunkcióinak ellenőrzéséhez kövesse a következő lépéseket:

1. A kezdőképernyőn írja be a `vezérlőpult` kifejezést, majd válassza a **Vezérlőpult** lehetőséget.
2. Válassza a **Hardver és hang**, majd a **Hang** lehetőséget.
3. A Hang ablak megjelenésekor kattintson a **Hangok** fülre. A **Programesemények** területen válasszon egy hangeseményt (például hangjelzést vagy riasztást), majd kattintson a **Teszt** lehetőségre.

Ekkor hangot kell hallania a hangszórón vagy a csatlakoztatott fejhallgatón keresztül.

A számítógép hangrögzítő szolgáltatásainak ellenőrzéséhez kövesse az alábbi eljárást:

1. A kezdőképernyőn írja be a `hang` kifejezést, majd válassza a **Hangrögzítés** lehetőséget.
2. Kattintson a **Felvétel indítása** gombra, és beszéljen a mikrofonba.
3. Mentse a fájlt az asztalra.
4. Nyisson meg egy multimédiás alkalmazást, majd játssza le a felvételt.

A számítógép hangbeállításainak megerősítéséhez vagy módosításához kövesse ezeket a lépéseket:

1. A kezdőképernyőn írja be a `vezérlőpult` kifejezést, majd válassza a **Vezérlőpult** lehetőséget.
2. Válassza a **Hardver és hang**, majd a **Hang** lehetőséget.

A videoeszközök használata

A számítógép egy nagy teljesítményű videoeszköz, amely lehetővé teszi a kedvenc webhelyeiről érkező video-adatfolyamok megtekintését, valamint videók és filmek letöltését, majd megtekintését a számítógépen, amikor nem csatlakozik hálózathoz.

A videók megtekintése még nagyobb élményt nyújt, ha a számítógép videocsatlakozóinak valamelyikéhez külső monitort, kivetítőt vagy tévékészüléket csatlakoztat. A legtöbb számítógépen van VGA-csatlakozó, amelyhez analóg videoeszközök csatlakoztathatók. Egyes számítógépeken nagyfelbontású HDMI multimédiás port is van, amelyhez nagyfelbontású monitor vagy tévékészülék is csatlakoztatható.



FONTOS: Győződjön meg arról, hogy a külső eszköz a számítógép megfelelő portjához van csatlakoztatva a megfelelő kábellel. Ha kérdései vannak, tekintse meg az eszköz gyártójának útmutatásait.

Videoeszközök csatlakoztatása VGA-kábel használatával (csak egyes típusokon)

Ha külső VGA-monitoron vagy kivetítve szeretné látni a számítógép képét, csatlakoztasson egy monitort vagy kivetítőt a számítógép VGA-portjához.

Monitor vagy kivetítő csatlakoztatása:

1. Csatlakoztassa a monitor vagy a kivetítő VGA-kábelét a számítógép VGA-portjához a képen látható módon.

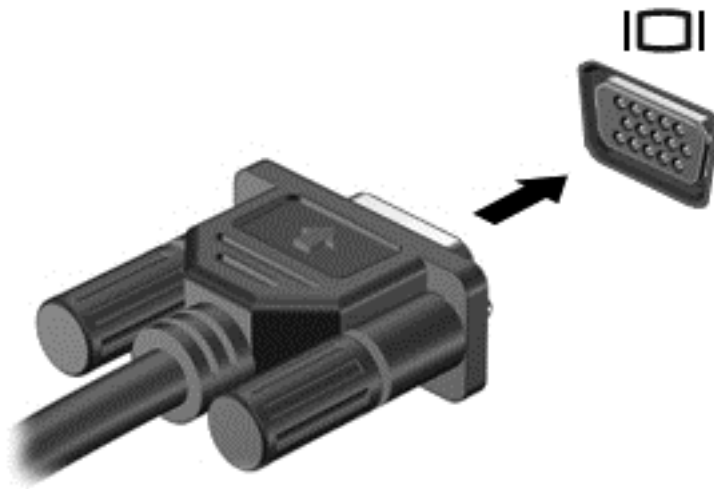

2. Az **f4** billentyűvel válthat a képernyő képének négyféle megjelenítési módja között:
- **Csak a számítógépen:** A kép csak a számítógépen látható.
 - **Duplikálás:** Ugyanazon kép megjelenítése *egyszerre* a számítógépen és a külső eszközön.
 - **Kiterjesztés:** A kép kiterjesztése *mindkét* képernyőre, a számítógépére és a külső eszközére.
 - **Csak a külső eszközön:** A kép csak a külső eszközön látható.

A megjelenítés állapota az **f4** billentyű minden megnyomására változik.

 **MEGJEGYZÉS:** A legjobb eredmény elérése érdekében állítsa be a külső eszköz képernyőfelbontását, különösen a „Kiterjesztés” lehetőség használata esetén, az alábbiak szerint. A kezdőképernyőn írja be a *vezérlőpult* kifejezést, majd válassza a **Vezérlőpult** lehetőséget. Válassza a **Megjelenés és személyes beállítások** lehetőséget. A **Megjelenítés** részben válassza a **Képernyő felbontásának beállítása** lehetőséget.

Videoeszközök csatlakoztatása HDMI-kábel használatával

 **MEGJEGYZÉS:** Ahhoz, hogy HDMI-eszközt csatlakoztasson a számítógéphez, egy külön megvásárolható HDMI-kábel szükséges.

Ha nagyfelbontású tévékészüléken vagy monitoron szeretné megjeleníteni a számítógép képét, a következő útmutatás szerint csatlakoztassa a nagyfelbontású eszközt.

1. Csatlakoztassa a HDMI-kábel egyik végét a számítógép HDMI-portjához.

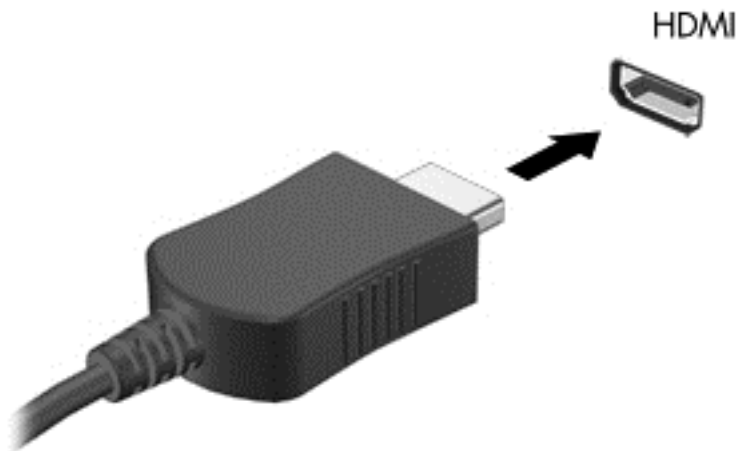

2. A kábel másik végét dugja be a nagyfelbontású tévékészülékbe vagy monitorba.
3. Az **f4** billentyűvel váltogathat a számítógép képeinek négyféle megjelenítési módja között:
 - **Csak a számítógépen:** A kép csak a számítógépen látható.
 - **Duplikálás:** Ugyanazon kép megjelenítése *egyszerre* a számítógépen és a külső eszközön.
 - **Kiterjesztés:** A kép kiterjesztése *mindkét* képernyőre, a számítógépére és a külső eszközére.
 - **Csak a külső eszközön:** A kép csak a külső eszközön látható.

A megjelenítés állapota az **f4** billentyű minden megnyomására változik.

 **MEGJEGYZÉS:** A legjobb eredmény elérése érdekében állítsa be a külső eszköz képernyőfelbontását, különösen a „Kiterjesztés” lehetőség használata esetén, az alábbiak szerint. A kezdőképernyőn írja be a **vezérlőpult** kifejezést, majd válassza a **Vezérlőpult** lehetőséget. Válassza a **Megjelenés és személyes beállítások** lehetőséget. A **Megjelenítés** részben válassza a **Képernyő felbontásának beállítása** lehetőséget.

A HDMI-hang beállítása

A HDMI az egyetlen olyan videocsatlakozó, amely alkalmas a nagyfelbontású videokép és hang átvitelére. Miután csatlakoztatott egy HDMI-tévékészüléket a számítógéphez, a következő lépésekkel kapcsolhatja be a HDMI-hangátvitelt:

1. Kattintson a jobb gombbal az értesítési területen (a tálca jobb szélén) található **Hangszóró** ikonra, majd kattintson a **Lejátszóeszközök** parancsra.
2. A **Lejátszás** lapon válassza ki a digitális kimeneti eszköz nevét.
3. Kattintson az **Alapérték**, majd az **OK** gombra.

Ha ismét a számítógép hangszóróit szeretné használni, tegye a következőket:

1. Kattintson a jobb gombbal az értesítési területen (a tálca jobb szélén) található **Hangszórók** ikonra, majd kattintson a **Lejátszóeszközök** parancsra.
2. A **Lejátszás** lapon kattintson a **Hangszórók** lehetőségre.
3. Kattintson az **Alapérték**, majd az **OK** gombra.

Miracast-kompatibilis vezeték nélküli kijelzők észlelése, és kapcsolódás a kijelzőkhöz (csak egyes típusokon)

Ha a Miracast-kompatibilis vezeték nélküli kijelzőket anélkül szeretné észlelni, majd kapcsolódni azokhoz, hogy kilépne az aktuális alkalmazásokról, kövesse az alábbi lépéseket.

A Miracast megnyitása:

- ▲ Pöccintsen a kezdőképernyő jobb szélétől kiindulva, koppintson az **Eszközök**, majd a **Kivetítés** lehetőségre, és kövesse a képernyőn megjelenő utasításokat.

– vagy –

Vigye a mutatót a kezdőképernyő jobb felső vagy jobb alsó sarkába a gombok megjelenítéséhez, kattintson az **Eszközök**, majd a **Kivetítés** lehetőségre, és kövesse a képernyőn megjelenő utasításokat.

5 Navigálás a képernyőn

A számítógép képernyőjén az alábbi módokon navigálhat:

- Érintőmozdulatokkal
- A billentyűzettel és az egérrel

Érintőmozdulatokat a számítógép érintőtabláján vagy érintőképernyőjén használhat (csak egyes típusokon).



MEGJEGYZÉS: A külső USB-egér (külön vásárolható meg) a számítógéphez az azon található egyik USB-porton keresztül csatlakoztatható.

Tekintse át a számítógéphez mellékelt *A Windows alapjai* című útmutatót. Ez az útmutató a gyakori feladatok érintőtablával, érintőképernyővel, illetve billentyűzettel való elvégzésével kapcsolatban nyújt tájékoztatást.

Bizonyos számítógéptípusokon a billentyűzeten található speciális műveletbillentyűk vagy gyorsbillentyűk segítségével is elvégezheti a gyakori műveleteket.

Érintőtábla-kézmozdulatok használata

Az érintőtábla segítségével egyszerű ujjmozdulatokkal navigálhat a számítógép képernyőjén, és irányíthatja a mutatót. A beállítások, a gombok konfigurációja, a kattintási sebesség és a mutató beállításainak módosításával testre szabhatja az érintőmozdulatokat. Az érintőtábla-kézmozdulatok bemutatóját is megtekintheti.

A kezdőképernyőn írja be a *vezérlőpult* kifejezést, válassza a **Vezérlőpult**, majd a **Hardver és hang** lehetőséget. Az **Eszközök és nyomtatók** területen kattintson a jobb gombbal az **Egér** lehetőségre.



TIPP: Az érintőtábla bal és jobb gombját ugyanúgy használhatja, ahogyan egy külső egér megfelelő gombjait használná.



MEGJEGYZÉS: Az érintőtábla-kézmozdulatokat nem minden alkalmazás támogatja.

Koppintás

A képernyőn való kijelöléshez használja az érintőtábla koppintás funkcióját.

- Mutasson egy elemre a képernyőn, majd a kiválasztáshoz egy ujjal koppintson az érintőtábla zónájára. Koppintson duplán a megnyitni kívánt elemre.

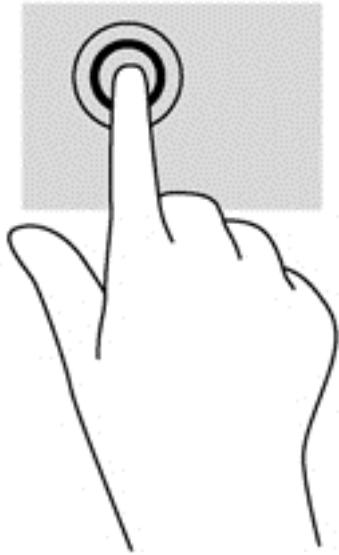

Görgetés

A görgetés akkor hasznos, ha egy lapon vagy képen fel-le, illetve jobbra-balra szeretne mozogni.

- Tegye két ujját az érintőtábla zónájára egymástól kissé távolabb helyezve, majd húzza felfelé, lefelé, jobbra, illetve balra.

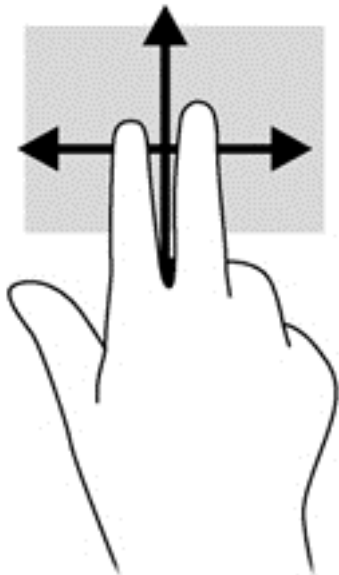

Kétujjas csippennéssel végzett nagyítás-kicsinyítés

A kétujjas csippennéssel végzett nagyítás-kicsinyítés lehetővé teszi, hogy képeket és szöveget nagyítson és kicsinyítsen.

- A kicsinyítéshez helyezze két ujját az érintőtábla zónájára egymástól távol, majd közelítse őket egymáshoz.
- A nagyításhoz helyezze két ujját egymás mellé az érintőtábla zónáján, majd húzza őket szét.

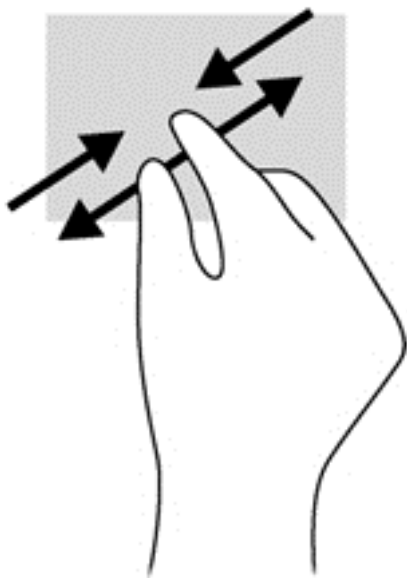

Kétujjas kattintás

A kétujjas kattintással egy adott objektum menüjében elemeket lehet kiválasztani a képernyőn.

 **MEGJEGYZÉS:** A kétujjas kattintás ugyanolyan, mintha az egér jobb gombját használná.

- Helyezze két ujját az érintőtábla zónájára, majd a kiválasztott objektum beállítások menüjének megnyitásához nyomja lefelé.

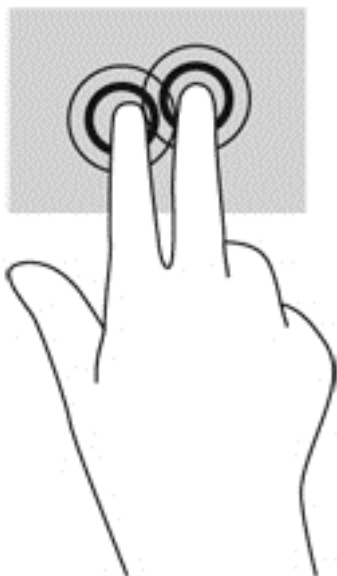

Forgatás (csak egyes típusoknál)

Az elforgatás lehetővé teszi, hogy különböző elemeket, például fényképeket forgasson el.

- Mutasson egy objektumra, majd bal keze mutatóujját helyezze az érintőtábla zónájára. Jobb keze mutatóujját csúsztassa söprő mozdulattal a 12 óra állásból a 3 óra állásba. A visszaforgatáshoz húzza mutatóujját 3 órától 12 óráig.

 **MEGJEGYZÉS:** Az elforgatás olyan alkalmazásokhoz való, amelyekben objektumot vagy képet lehet kezelni. Az elforgatás nem feltétlenül működik minden alkalmazásban.

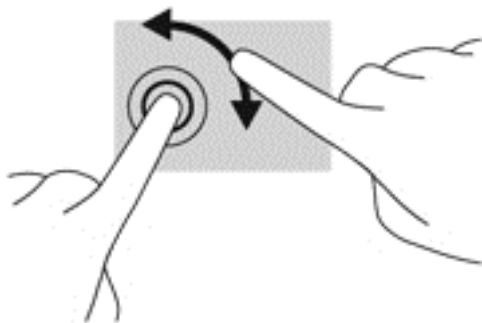

Pöccintés (csak egyes típusokon)

A pöccintés segítségével gyorsan görgethet végig a képernyőkön vagy dokumentumokon.

- Helyezze három ujját az érintőtábla zónájára, majd könnyű, gyors mozdulattal mozgassa ujjait felfelé, lefelé, jobbra vagy balra.

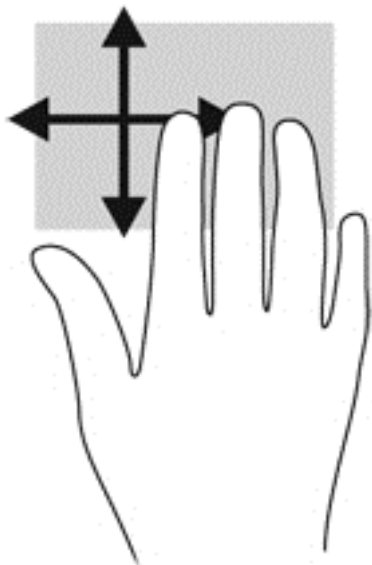

Pöccintés a képernyő szélén

A képernyő szélén való pöccintés lehetővé teszi például beállítások módosítását vagy alkalmazások keresését és használatát.

Pöccintés a képernyő jobb szélén

A képernyő jobb szélén történő pöccintés megjeleníti a gombokat, így elemeket kereshet, tartalmakat oszthat meg, alkalmazásokat indíthat el, eszközöket érhet el, vagy módosíthatja a beállításokat.

- A gombok megjelenítéséhez pöccintsen ujjával finoman a jobb széltől.

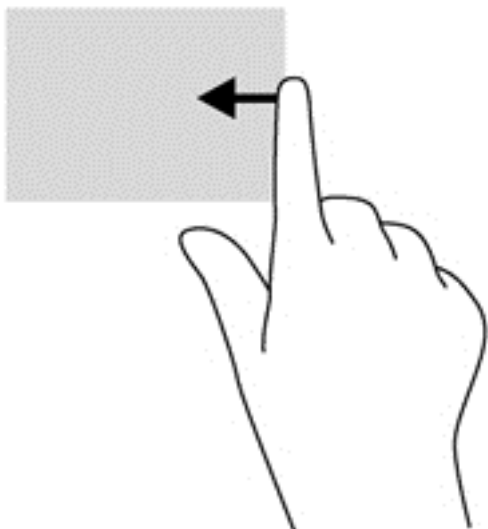

Pöccintés a képernyő bal szélén

A képernyő bal szélén történő pöccintés megjeleníti a legutóbb megnyitott alkalmazásokat, így gyorsan tud váltani közöttük.

- Pöccintsen ujjával finoman az érintőtábla bal szélétől kiindulva.

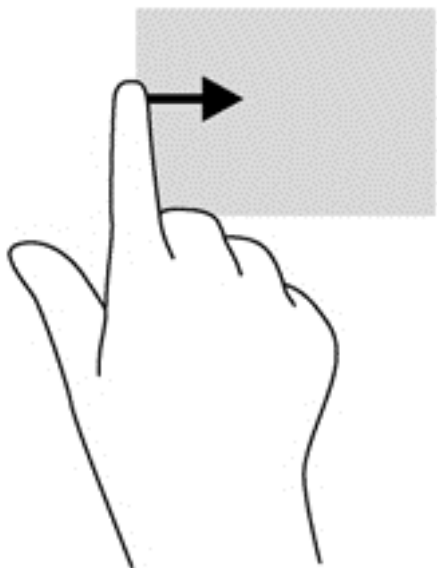

Pöccintés a képernyő felső szélén

A képernyő felső szélén való pöccintéssel megjelenítheti az alkalmazásparancs-lehetőségeket, amelyekkel testre szabhatja az alkalmazásokat.

 **FONTOS:** Ha egy alkalmazás aktív, akkor a képernyő felső szélén végzett mozdulat az adott alkalmazás függvényében változik.

- Az alkalmazásparancs-lehetőségek megjelenítéséhez pöccintsen ujjával finoman a felső szélétől.

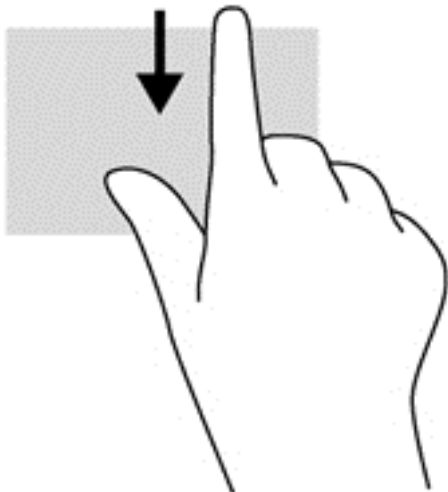

Érintőképernyő-mozdulatok használata (csak egyes típusokon)

Érintőképernyős számítógépeken a képernyőn lévő elemeket közvetlenül az ujjával vezérelheti.

 **TIPP:** Érintőképernyős számítógépeken az érintőmozdulatot a képernyőn vagy az érintőtáblán is végrehajthatja. A képernyőn a billentyűzet és egér segítségével is végrehajthat műveleteket.

Egyujjas csúsztatás

Az egyujjas csúsztatás főleg listák és oldalak pásztázására vagy görgetésére használatos, de más interakciókra, például egy objektum mozgására is használható.

- A képernyőn keresztüli görgetéshez óvatosan csúsztassa egyik ujját a képernyőn keresztül a kívánt irányba.

 **MEGJEGYZÉS:** Amikor sok alkalmazás jelenik meg a kezdőképernyőn, az ujj csúsztatásával balra vagy jobbra mozgathatja a képernyőt.

- Húzáshoz tartson lenyomva egy objektumot, majd húzza át másik helyre.

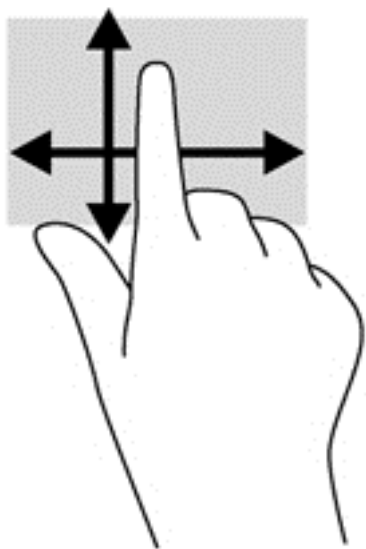

Koppintás

A képernyőn történő kijelöléshez használja a koppintás funkciót.

- A kijelöléshez egy ujjal koppintson egy objektumra. Koppintson duplán a megnyitni kívánt elemre.



Görgetés

A görgetés akkor hasznos, ha a mutatót egy lapon vagy képen fel-le, illetve jobbra-balra szeretne mozgatni.

- Helyezze két ujját a képernyőre, majd húzza őket fel, le, jobbra vagy balra.

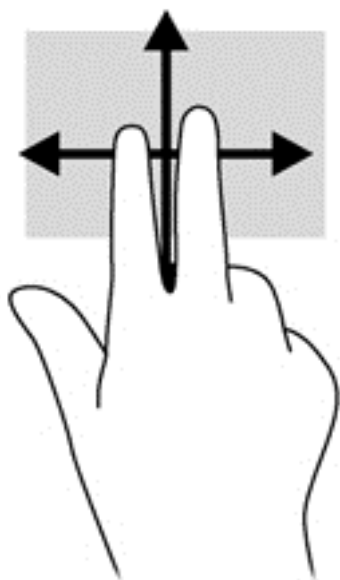

Kétujjas csippentéssel végzett nagyítás-kicsinyítés

A kétujjas csippentéssel végzett nagyítás-kicsinyítés lehetővé teszi, hogy képeket és szöveget nagyítson és kicsinyítsen.

- A kicsinyítéshez helyezze két ujját egymástól távolabb a képernyőn, majd közelítse őket egymáshoz.
- A nagyításhoz helyezze két ujját egymás mellé a képernyőn, majd húzza szét őket.

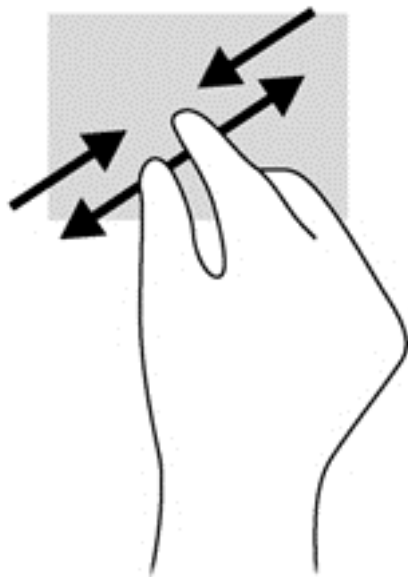

Forgatás (csak egyes típusokon)

Az elforgatás lehetővé teszi, hogy különböző elemeket, például fényképeket forgasson el.

- Bal keze mutatóujját helyezze a forgatni kívánt objektumra. Jobb keze mutatóujját csúsztassa lendületesen 12 óra állásból 3 óra állásba. A visszaforgatáshoz húzza mutatóujját 3 órától 12 óráig.



MEGJEGYZÉS: Az elforgatás funkciót olyan alkalmazásokhoz tervezték, amelyekkel objektumok vagy képek manipulálhatók. Az elforgatás nem feltétlenül működik minden alkalmazásban.

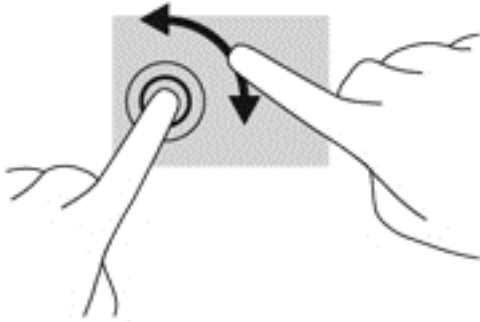

Pöccintés a képernyő szélén

A képernyő szélén történő pöccintéssel olyan feladatokat hajthat végre, mint a beállítások megváltoztatása vagy az alkalmazások keresése és használata.

Pöccintés a képernyő jobb szélén

A képernyő jobb szélén történő pöccintéssel megnyithatja a gombokat tartalmazó párbeszédpanelt, így keresést, megosztást hajthat végre, alkalmazásokat indíthat el, eszközöket érhet el vagy módosíthatja a beállításokat.

- A gombok megjelenítéséhez finoman húzza az ujját a képernyő jobb szélétől a képernyő közepe felé.

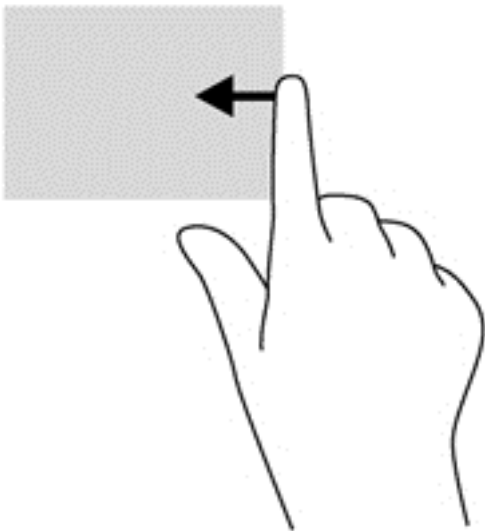

Pöccintés a képernyő bal szélén

A bal szélén való pöccintés megjeleníti a megnyitott alkalmazásokat, hogy gyorsan tudjon köztük váltani.

- Az alkalmazások közötti váltáshoz óvatosan pöccintsen az ujjával a képernyő bal szélétől befelé. Az összes megnyitott alkalmazás megjelenítéséhez az ujjá felemelése nélkül pöccintsen visszafelé a képernyő bal széle felé.

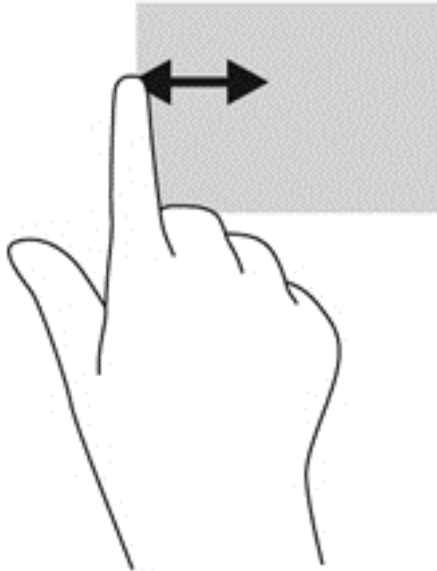

Pöccintés a képernyő felső és alsó szélén

A képernyő felső széléről vagy alsó széléről kiinduló pöccintéssel megjelenítheti az alkalmazásparancs-lehetőségeket, amelyekkel testre szabhat alkalmazásokat.

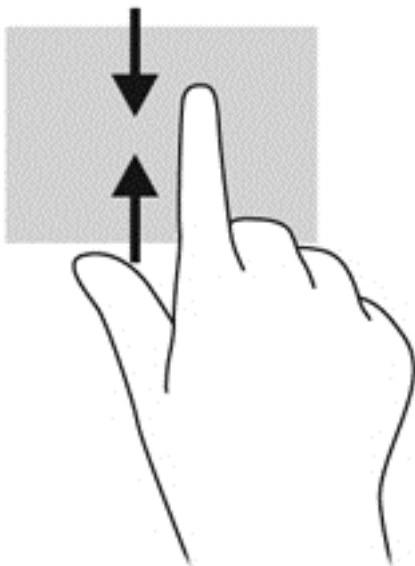

 **FONTOS:** Amikor meg van nyitva egy alkalmazás, a képernyő felső széléről kiindulva végrehajtott mozdulat az alkalmazástól függően módosul.

- ▲ Az alkalmazásparancs-lehetőségek megjelenítéséhez pöccintsen ujjával finoman a képernyő felső vagy alsó széléről kiindulva.



A billentyűzet és az egér használata

A billentyűzet és az egér segítségével szöveget írhat be, elemeket választhat ki, görgethet, és ugyanazokat a műveleteket végezheti el, mint az érintőmozdulatokkal. A billentyűzet műveletbillentyűivel és gyorsbillentyűivel pedig meghatározott funkciókat hajthat végre.

 **TIPP:** A billentyűzeten található Windows billentyű  lenyomásával gyorsan visszatérhet a kezdőképernyőre egy megnyitott alkalmazásból vagy a Windows asztalról. Ha ismét lenyomja a Windows billentyűt, visszatér az előző képernyőre.

 **MEGJEGYZÉS:** Előfordulhat, hogy egyes országokban/térségekben a billentyűzet nem ugyanazokat a billentyűket és billentyűfunkciókat tartalmazza, mint amelyeket ez a rész ismertet.

A billentyűk használata

Bizonyos billentyűk és billentyűkombinációk használatával gyorsan érhet el információkat vagy hajthat végre funkciókat.

A műveletbillentyűk használata







A műveletbillentyűkkel az azokhoz rendelt művelet hajtható végre. Az **f1–f4** billentyűkön, illetve az **f6–f12** billentyűkön ikonok jelzik az adott billentyűhöz rendelt funkciót.

A műveletbillentyűhöz rendelt művelet végrehajtásához nyomja meg és tartsa nyomva a műveletbillentyűt.

 **VIGYÁZAT!** A Setup Utility segédprogramban (BIOS) csak fokozott elővigyázatossággal hajtson végre módosításokat. Az esetleges hibák megakadályozhatják a számítógép megfelelő működését.

A műveletbillentyű funkció gyárilag engedélyezve van. Ezt a funkciót letilthatja a Setup Utility segédprogramban (BIOS). Indítsa el a Setup Utility segédprogramot (BIOS) a következő útmutatás szerint: [A Setup Utility \(BIOS\) és a HP PC Hardware Diagnostics \(UEFI\) használata, 64. oldal](#); ezután járjon el a képernyő alján látható útmutatás szerint.

Ha letilt egy műveletbillentyűt, a továbbiakban is végrehajthatja a hozzárendelt funkciót, ha az **fn** billentyűvel együtt lenyomja a megfelelő műveletbillentyűt.

Ikon	Billentyű	Leírás
	f1	Megnyitja a Súgó és támogatás szolgáltatást, amely információkat és oktatóprogramokat biztosít a Windows operációs rendszerről és a számítógépről, megválaszolja a felmerülő kérdéseket, és frissíti a számítógépet. A Súgó és támogatás automatikus hibaelhárítási eszközöket is biztosít, valamint lehetővé teszi az ügyfélszolgálat elérését.
	f2	A billentyű lenyomásával fokozatosan csökkenthető a képernyő fényereje.
	f3	A billentyű lenyomásával fokozatosan növelhető a képernyő fényereje.
	f4	Váltás a számítógéphez csatlakoztatott kijelzők között. Ha például a számítógéphez monitor csatlakozik, akkor ezen billentyű ismételt megnyomásával válthat a számítógép képernyője, a monitor, illetve a két eszköz együttes használata között.
	f6	Elnémítja vagy visszaállítja a hangszóró hangját.
	f7	A billentyű lenyomásával fokozatosan csökkenthető a hangszóró hangereje.
	f8	A billentyű lenyomásával fokozatosan növelhető a hangszóró hangereje.

Ikon	Billentyű	Leírás
	f9	Zenei CD előző számának, illetve DVD vagy BD előző fejezetének lejátszása.
	f10	Zenei CD, DVD vagy BD lejátszása, szüneteltetése vagy folytatása.
	f11	Zenei CD következő számának, illetve DVD vagy BD következő fejezetének lejátszása.
	f12	A vezetékek nélküli funkció be- és kikapcsolására szolgál. MEGJEGYZÉS: Vezetékek nélküli kapcsolat létesítéséhez beállított vezetékek nélküli hálózat szükséges.

Windows gyorsbillentyűk használata

A Windows a műveletek gyors végrehajtása érdekében gyorsbillentyűk használatát teszi lehetővé. Egy adott művelet elvégzéséhez nyomja le a táblázatban látható egyik kijelölt billentyűvel együtt a Windows billentyűt  .

A leggyakrabban használt gyorsbillentyűkkel kapcsolatos információkért tekintse meg a *A Windows alapjai* című útmutatót.

A gyorsbillentyűk használata

A gyorsbillentyűk az **fn** billentyű és az **esc** vagy a **szóköz** billentyű kombinációi.

Gyorsbillentyű használata:

- ▲ Röviden nyomja le az **fn** billentyűt, majd röviden nyomja le a kombináció másik billentyűjét.

6 Energiagazdálkodás

A számítógép egyaránt üzemeltethető akkumulátorról és külső tápellátásról. Amikor a számítógép akkumulátoros tápellátásról működik, és külső váltóáramú tápellátás nem érhető el az akkumulátor feltöltéséhez, fontos, hogy figyelemmel kísérje és megőrizze az akkumulátor töltöttségi szintjét. A számítógép olyan optimális energiasémákat támogat, amelyek segítségével képes az energiafelhasználás szabályozására és csökkentésére, így kiegyensúlyozhatja a számítógép teljesítményét és az energiafogyasztást.

Az alvó és a hibernált állapot használata

A Microsoft® Windows két energiatakarékos állapottal rendelkezik; ezek az alvó, illetve a hibernált állapot.

- Alvó állapot – A rendszer automatikusan kezdeményezi az alvó állapotot adott időtartamú téltenség után, ha akkumulátorról vagy külső áramforrásról működteti a számítógépet. A számítógép a memóriába menti a munkát, így gyorsan folytathatja, amikor visszatér. A számítógépet manuálisan is alvó állapotba helyezheti. További információ itt olvasható: [Az alvó állapot manuális kezdeményezése és megszüntetése 43. oldal](#).
- Hibernált állapot – A rendszer automatikusan kezdeményezi a hibernált állapotot, ha az akkumulátor töltöttsége kritikuson alacsony szintet ér el. Hibernált állapotban a számítógép a merevlemez-meghajtón található hibernációs fájlba írja az adatokat, majd kikapcsol.



MEGJEGYZÉS: A hibernált állapot manuálisan is kezdeményezhető. Lásd: [Az alvó állapot manuális kezdeményezése és megszüntetése 43. oldal](#) és [A hibernált állapot manuális kezdeményezése és megszüntetése \(csak egyes típusokon\) 43. oldal](#).



VIGYÁZATI! A hang- és videoszolgáltatások minőségromlása, illetve elvesztése, valamint az adatvesztés megelőzése érdekében ne kezdeményezzen alvó állapotot, miközben lemezzel vagy külső adathordozóról olvas, illetve amíg azokra ír.



MEGJEGYZÉS: Amíg a számítógép alvó vagy hibernált állapotban van, nem kezdeményezhet semmilyen hálózati kapcsolatot, és nem hajthat végre semmilyen műveletet.

Intel Rapid Start technológia (csak bizonyos típusokon)

Az Intel Rapid Start technológia (RST) alapértelmezés szerint engedélyezett. A Rapid Start technológiával az inaktivitást követően gyorsan használatra alkalmas állapotba hozható a számítógép.

A Rapid Start technológia a következőképpen kezeli az energiatakarékosági beállításokat:

- Alvás – a Rapid Start technológia lehetővé teszi az alvó állapot kiválasztását. A számítógép alvó állapotából bármelyik gombbal, az érintőkézpult aktiválásával vagy a tápkapcsológomb rövid megnyomásával lehet kilépni.
- Hibernált állapot – A Rapid Start technológia alvó állapotból hibernált állapotba kapcsolja a számítógépet egy bizonyos idejű üresjárat után, illetve ha az akkumulátor eléri a kritikus töltöttségi szintet. A hibernálás kezdeményezése után a tápkapcsológomb megnyomásával folytathatja a munkáját.

 **MEGJEGYZÉS:** A Rapid Start technológia a Setup Utility segédprogramban (BIOS) tiltható le. Ha manuálisan szeretné indítani a Hibernálás parancsot, az Energiagazdálkodási lehetőségek között engedélyeznie kell a felhasználó által kezdeményezett hibernálást. Lásd: [A hibernált állapot manuális kezdeményezése és megszüntetése \(csak egyes típusokon\) 43. oldal.](#)

Az alvó állapot manuális kezdeményezése és megszüntetése

Az alvó állapotot a következő módszerek bármelyikével kezdeményezheti:

- Csukja le a képernyőt.
- A kezdőképernyőn mutasson a képernyő jobb felső vagy jobb alsó sarkába a gombok megjelenítéséhez. Kattintson a **Beállítások**, majd az **Áramellátás** ikonra, végül az **Alvó állapot** lehetőségre.

Az alvó állapot megszüntetése:

- Nyomja meg röviden a tápkapcsoló gombot.
- Ha a kijelző le van hajtva, hajtva fel.
- Nyomjon meg egy billentyűt a billentyűzeten.
- Koppintson az érintőkézleten, vagy húzza el rajta az ujjait.

Amikor a számítógép visszatér az alvó állapotból, a tápfeszültségjelző fények világítani kezdenek, és a kijelzőn újra megjelenik a legutóbbi képernyő.

 **MEGJEGYZÉS:** Ha az ébresztéshez jelszót állított be, a képernyőhöz történő visszatérés előtt meg kell adnia Windows-jelszavát.

A hibernált állapot manuális kezdeményezése és megszüntetése (csak egyes típusokon)

Az Energiagazdálkodási lehetőségek használatával engedélyezheti a felhasználó által kezdeményezett hibernálást, valamint módosíthat más energiagazdálkodási beállításokat és időtűllépési értékeket.

1. A kezdőképernyőn írja be az **energiagazdálkodási lehetőségek** kifejezést, majd válassza az **Energiagazdálkodási lehetőségek** elemet.
2. A bal oldalon kattintson **A főkapcsoló funkciójának megadása** lehetőségre.
3. Kattintson **A jelenleg nem elérhető beállítások módosítása** lehetőségre.
4. **A főkapcsoló megnyomásakor** területen válassza a **Hibernálás** lehetőséget.
5. Kattintson a **Módosítások mentése** gombra.

Amikor a számítógép visszatér a hibernált állapotból, a tápfeszültségjelző fények világítani kezdenek, és a kijelzőn megjelenik a legutóbbi képernyő.

 **MEGJEGYZÉS:** Ha az ébresztéshez jelszót állított be, a képernyőhöz történő visszatérés előtt meg kell adnia a Windows-jelszavát.

Jelszavas védelem beállítása az ébresztéshez

Ha szeretné, hogy a számítógép jelszót kérjen, amikor visszatér az alvó vagy hibernált állapotból, tegye a következőket:

1. A kezdőképernyőn írja be az *energiagazdálkodási* lehetőségek kifejezést, majd válassza az **Energiagazdálkodási lehetőségek** elemet.
2. A bal oldali ablaktáblán kattintson a **Jelszó kérése ébresztéskor** beállításra.
3. Kattintson **A jelenleg nem elérhető beállítások módosítása** lehetőségre.
4. Kattintson a **Kötelező a jelszó (ajánlott)** elemre.



MEGJEGYZÉS: Ha a felhasználói fiókjához új jelszót kell létrehoznia, vagy módosítania kell a már meglévőt, kattintson **A felhasználói fiók jelszavának létrehozása vagy módosítása** lehetőségre, majd kövesse a képernyőn megjelenő utasításokat. Ha nem kell felhasználói fiókhoz tartozó jelszót létrehoznia vagy módosítania, ugorjon az 5. lépésre.

5. Kattintson a **Módosítások mentése** gombra.

A telepmérő használata és az energiagazdálkodási beállítások

A telepmérő a Windows asztalon található. A telepmérővel gyorsan elérhetők az energiagazdálkodási beállítások, és megjeleníthető az akkumulátor hátralévő töltöttségi szintje.

- Az akkumulátor töltöttsége és az aktuális energiagazdálkodási séma megjelenítéséhez a Windows asztalon mutasson a telepmérő ikonra.
- Az energiagazdálkodási lehetőségek használatához kattintson a töltöttségjelző ikonra, majd válasszon egy elemet a listából. A kezdőképernyőn beírhatja az *energiagazdálkodási lehetőségek* szöveget is, majd választhatja az **Energiagazdálkodási lehetőségek** elemet.

Különböző telepmérő ikonok jelzik, hogy a számítógép akkumulátorról vagy külső áramforrásról üzemel-e. Az ikon egy üzenetet is megjelenít, ha az akkumulátor töltöttsége alacsony vagy kritikus szintet ér el.

Használat akkumulátoros tápellátásról

Ha a számítógépben feltöltött akkumulátor van, és a számítógép nem csatlakozik külső áramforráshoz, akkor az akkumulátorról működik. Ha a számítógépben feltöltött akkumulátor található, és a váltóáramú tápegységet leválasztják róla, a számítógép automatikusan az akkumulátoros tápellátásra vált át, és csökkenti a kijelző fényerejét az akkumulátorral való takarékoskodás érdekében. A számítógépben lévő akkumulátor lassan lemerül, ha a számítógép ki van kapcsolva, és nem csatlakozik külső áramforráshoz.

A számítógép-akkumulátorok üzemideje az energiagazdálkodási beállításoktól, a számítógépen futó programoktól, a képernyő fényerejétől, a számítógéphez csatlakoztatott külső eszközöktől és más tényezőktől függően változik.

Gyárilag lezárt akkumulátor

Ha nyomon szeretné követni az akkumulátor állapotát, vagy ha az akkumulátort nem lehet többé teljesen feltölteni, futtassa a Súlyos és támogatás részben lévő Akkumulátor-ellenőrzés elemet. Az akkumulátor adatainak eléréséhez a kezdőképernyőn írja be a support szót, és válassza a **HP Support Assistant** alkalmazást, majd az **Akkumulátor és teljesítmény** elemet. Ha az Akkumulátor-ellenőrzés azt jelzi, hogy az akkumulátort cserélni kell, forduljon a támogatási részleghez.

Ne kísérelje meg a gyárilag lezárt akkumulátor eltávolítását vagy kicserélését. Az akkumulátor eltávolítása vagy kicserélése befolyásolhatja a jótállás érvényességét. Ha az akkumulátor már nem biztosít elegendő üzemidőt, vegye fel a kapcsolatot a támogatással.

Ha egy akkumulátor eléri élettartama végét, ne dobja ki a közönséges háztartási hulladék közé. Kövesse az akkumulátorok ártalmatlanítására vonatkozó helyi törvényeket és szabályokat.

Felhasználó által cserélhető akkumulátor eltávolítása

⚠ FIGYELEM! Az esetleges biztonsági kockázatok csökkentése érdekében kizárólag a számítógéphez mellékelt, felhasználó által cserélhető akkumulátort, illetve a HP-től beszerzett csereakkumulátort vagy kompatibilis akkumulátort használja.

⚠ VIGYÁZAT! Ha a számítógép egyetlen tápforrása az akkumulátor, az eltávolítása adatvesztést okozhat. Ha szeretné megelőzni az adatvesztést, mentse a munkáját, vagy kapcsolja ki a számítógépet a Windows operációs rendszer segítségével, mielőtt kivenné az akkumulátort.

1. Fordítsa meg a számítógépet, és helyezze vízszintes felületre.
2. Az akkumulátor kioldásához csúsztassa el az akkumulátorzáró reteszt (1), majd az akkumulátorkioldó zárat (2).
3. Vegye ki az akkumulátort (3) a számítógépből.

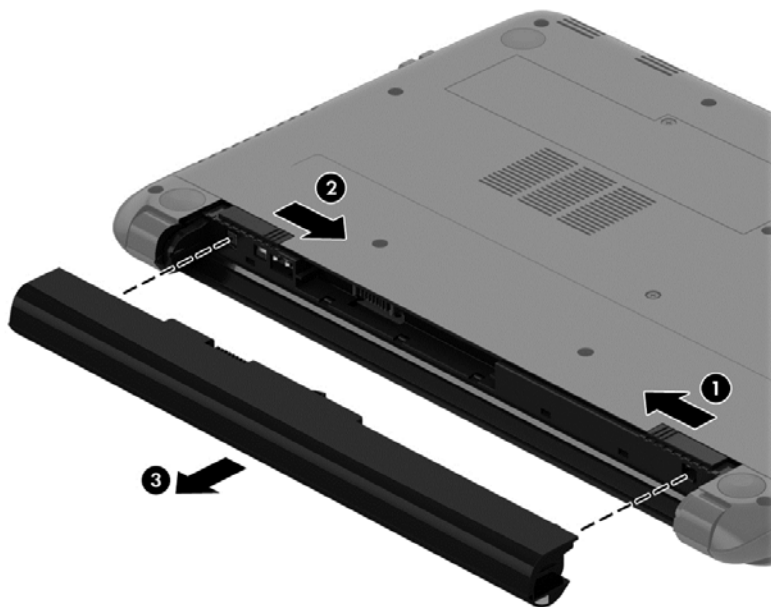

Akkumulátorinformációk keresése

Az akkumulátor állapotának figyeléséhez, illetve annak megállapításához, hogy az akkumulátorban van-e töltés, futtassa a HP Support Assistant Akkumulátor-ellenőrzés eszközét. Az akkumulátor adatainak eléréséhez a kezdőképernyőn írja be a support szót, és válassza a **HP Support Assistant** alkalmazást, majd az **Akkumulátor és teljesítmény** elemet.

A HP Support Assistant szolgáltatás az alábbi eszközöket és információkat biztosítja az akkumulátorral kapcsolatban:

- Akkumulátorteszt
- Egyes akkumulátortípusok adatai, specifikációi, élettartama és kapacitása

Az akkumulátor töltöttségének megőrzése

Tippek az akkumulátoros tápellátás energiatakarékos használatára és az akkumulátor-üzemidő lehető legnagyobb mértékű meghosszabbítására:

- Csökkentse a képernyő fényerejét.
- Az Energiagazdálkodási lehetőségek területén válassza az **Energiatakarékos** beállítást.
- Vegye ki a cserélhető akkumulátort a számítógépből, ha legalább 2 hétig nem használja vagy nem tölti.
- Kapcsolja ki a vezeték nélküli eszközöket, ha nem használja őket.
- Húzzon ki minden olyan használaton kívül lévő külső eszközt, amely nem csatlakozik külső áramforráshoz, például az USB-porthoz csatlakozó külső merevlemez-meghajtót.
- Állítsa/tiltsa le vagy távolítsa el azokat a külső memóriakártyákat, amelyeket nem használ.
- Ha félbehagyja munkáját, helyezze a számítógépet alvó állapotba, vagy kapcsolja ki.

Alacsony töltöttségi szint felismerése

Ha az akkumulátor, amely a számítógép egyetlen áramforrása, alacsony töltöttségi állapotba kerül, a következők történnek:

- Az akkumulátor jelzőfénye (csak egyes modelleken) alacsony vagy kritikus töltöttségi szintet jelez.

– vagy –

- A Windows asztalán található telepmérő alacsony vagy kritikusan alacsony töltöttségre vonatkozó értesítést jelenít meg.



MEGJEGYZÉS: További információ a telepmérőről: [A telepmérő használata és az energiagazdálkodási beállítások 44. oldal.](#)

A számítógép a következő műveleteket hajtja végre a kritikus töltöttségi szint esetén:

- Ha a hibernálás nincs engedélyezve, és a számítógép be van kapcsolva, vagy alvó állapotban van, a számítógép rövid ideig alvó állapotban marad, majd leáll, és az el nem mentett adatok elvesznek.
- Ha a hibernált állapot engedélyezve van, és a számítógép bekapcsolt vagy készenléti állapotban van, a számítógép hibernált állapotot kezdeményez.

Az alacsony töltöttségi szint megszüntetése

Az alacsony töltöttségi szint megszüntetése, ha rendelkezésre áll külső áramforrás

- Csatlakoztasson egy váltóáramú tápegységet.
- Csatlakoztasson egy opcionális dokkoló vagy bővítő eszközt.
- Csatlakoztasson egy opcionális tápegységet, amelyet a HP számítógép kiegészítőjeként vásárolt.

Az alacsony töltöttségi szint megszüntetése, ha nem áll rendelkezésre áramforrás

Mentse a munkáját, és állítsa le a számítógépet.

A kritikus töltöttségi szint megszüntetése, ha a számítógép nem tud kilépni a hibernált állapotból

Ha a számítógép nem rendelkezik elég energiával a hibernált állapot megszüntetéséhez, hajtsa végre a következő lépéseket:

1. Cserélje ki feltöltött akkumulátorra a lemerült cserélhető akkumulátort, vagy csatlakoztassa a váltóáramú tápegységet a számítógéphez és egy külső áramforráshoz.
2. Szüntesse meg a hibernált állapotot a tápkapcsoló gomb megnyomásával.

A felhasználó által cserélhető akkumulátor tárolása

⚠ VIGYÁZAT! A károsodás kockázatának csökkentése érdekében ne tegye ki az akkumulátort hosszabb időn keresztül magas hőmérsékletnek.

Ha a számítógépet előreláthatólag két hétnél hosszabb ideig nem használja, és az nem csatlakozik külső áramforráshoz, vegye ki az akkumulátort a számítógépből, és tárolja külön egy száraz, hűvös helyen, hogy tovább tartson az akkumulátor töltése.

A számítógépből kiemelt és külön tárolt akkumulátort ajánlott félévente ellenőrizni. Ha a kapacitás kevesebb mint 50 százalék, töltsse újra az akkumulátort, mielőtt elhelyezné azt tárolási helyén.

A felhasználó által cserélhető használt akkumulátorok hulladékkezelése

⚠ FIGYELEM! A tűz vagy az égési sérülések kockázatának csökkentése érdekében az akkumulátort ne szerelje szét, ne törje össze és ne lyukassza ki, ne zárja rövidre a csatlakozóit, illetve ne dobja tűzbe vagy vízbe.

Az akkumulátor megfelelő ártalmatlanításával kapcsolatban a *Jogi, biztonsági és környezetvédelmi tudnivalók* című útmutató tartalmaz további tájékoztatást. Ezen útmutató eléréséhez a kezdőképernyőn írja be a `support` szót, majd válassza a **HP Support Assistant** alkalmazást.

Felhasználó által cserélhető akkumulátor cseréje

A HP Support Assistant Akkumulátor-ellenőrzés szolgáltatása az akkumulátor cseréjére felszólító értesítést küld, ha egy belső cella működése nem megfelelő, vagy ha az akkumulátor tárolókapacitása már nem elegendő. Ha az akkumulátorra még kiterjed a HP jótállása, az utasítások a jótállás azonosítószámát is tartalmazzák. Egy üzenetben hivatkozást találhat a HP webhelyére, ahol további információkat talál a csereakkumulátor rendeléséről.

Külső váltóáramú tápellátás használata

A külső áramforráshoz való csatlakozásról további információ a számítógéphez mellékelt *Üzembe helyezési* poszteren található.

A számítógép nem használ akkumulátoros tápellátást akkor, ha külső váltóáramú tápellátáshoz csatlakozik valamilyen jóváhagyott váltóáramú tápegység vagy egy opcionális dokkoló/bővítő eszköz segítségével.

⚠ FIGYELEM! A biztonsági problémák elkerülése érdekében csak a számítógéphez kapott váltóáramú tápegységet, a HP által gyártott cseretápegységet vagy a HP által forgalmazott kompatibilis váltóáramú tápegységet használja.

Az alábbi körülmények bármelyike esetén csatlakoztassa a számítógépet külső hálózati tápellátáshoz:

⚠ FIGYELEM! Ne töltsse a számítógép akkumulátorát, ha repülőgép fedélzetén tartózkodik.

- Az akkumulátor töltése vagy kalibrálása közben
- A rendszerszoftver telepítése vagy módosítása közben
- Amikor a lemezre ír információkat (csak bizonyos típusokon)
- Ha a Lemeztöredezettség-mentesítő eszközt futtatja belső merevlemez tartalmazó számítógépen
- Biztonsági mentés és helyreállítás közben

Amikor a számítógépet külső váltóáramú tápellátáshoz csatlakoztatja:

- Az akkumulátor töltése megkezdődik.
- A képernyő fényereje nő.
- A Windows asztal telepmérő ikonjának megjelenése megváltozik.

A külső hálózati tápellátás leválasztásakor az alábbiak történnek:

- A számítógép az akkumulátor használatára vált.
- A képernyő fényereje automatikusan csökken az akkumulátor kímélése érdekében.
- A Windows asztal telepmérő ikonjának megjelenése megváltozik.

Tápellátási problémák hibaelhárítása

Ellenőrizze a váltóáramú tápegységet, ha az alábbi hibák valamelyikét tapasztalja a külső áramforrásról működő számítógépen:

- A számítógép nem kapcsol be.
- A képernyő nem kapcsol be.
- A tápfeszültségjelző fények nem világítanak.

A váltóáramú tápegység ellenőrzése:

1. Állítsa le a számítógépet.
2. Csatlakoztassa a váltóáramú tápegységet a számítógéphez, majd csatlakoztassa a váltóáramú hálózati aljzathoz is.
3. Kapcsolja be a számítógépet.
 - Ha a tápfeszültségjelző fények *világítanak*, a váltóáramú tápegység megfelelően működik.
 - Ha a tápellátásjelző fények *nem világítanak*, ellenőrizze a csatlakozást a tápegység és a számítógép, illetve a tápegység és a hálózati aljzat között.
 - Ha a csatlakozások megfelelőek, és a tápfeszültségjelző fények *továbbra sem világítanak*, akkor a váltóáramú tápegység nem működik, így ki kell cserélni.

Új váltóáramú tápegység beszerzésével kapcsolatban az ügyfélszolgálatnál érdeklődhet.

Szoftverfrissítés az Intel Smart Connect technológiával (csak egyes típusokon)

Ha a számítógép alvó állapotban van, az Intel® intelligens kapcsolódási technológiája (Smart Connect Technology) időről időre megszakítja azt. Ha van elérhető hálózati kapcsolat, a Smart Connect frissíti a megnyitott alkalmazásokat, például a megnyitott levelezőprogramokat, közösségi és

híroldalakat, majd újra alvó állapotba helyezi a számítógépet. A Smart Connect a kapcsolat nélküli módban létrehozott tartalmakat, például az e-maileket is szinkronizálja. Amikor a számítógép elhagyja az alvó állapotot, a frissített információk azonnal elérhetők.

- ▲ A szolgáltatás engedélyezéséhez vagy a beállítások kézi módosításához írja be a kezdőképernyőn a `smart` szót, majd válassza az Intel® Smart Connect Technology lehetőséget.

A számítógép kikapcsolása

 **VIGYÁZATI!** A számítógép leállításakor a nem mentett adatok elvesznek. A számítógép leállítása előtt ne felejtse el menteni a munkáját.

A leállítási parancs minden programot – az operációs rendszert is beleértve – bezár, majd kikapcsolja a képernyőt és a számítógépet.

Állítsa le a számítógépet a következő esetekben:

- Ha ki kell cserélnie az akkumulátort, vagy hozzá kell férnie a számítógép belső részegységeihez
- Nem USB- vagy videoporthoz csatlakozó külső hardvereszköz csatlakoztatásakor
- Ha a számítógépet nem használja tovább, és hosszabb időre leválasztja a külső áramforrásról

Jóllehet a számítógépet a tápkapcsolóval is ki lehet kapcsolni, az ajánlott eljárás a Windows Leállítás parancsának használata:

 **MEGJEGYZÉS:** Ha a számítógép alvó vagy hibernált állapotban van, a számítógép leállításához először meg kell szüntetnie az alvó vagy hibernált állapotot a tápkapcsoló gomb rövid megnyomásával.

1. Mentse el a munkáját, és zárja be a megnyitott programokat.
2. A kezdőképernyőn mutasson a képernyő jobb felső vagy jobb alsó sarkába a gombok megjelenítéséhez.
3. Kattintson a **Beállítások** lehetőségre, majd az **Áramellátás** ikonra, végül a **Leállítás** lehetőségre.
– vagy –
Kattintson a jobb gombbal a képernyő bal alsó sarkában lévő **Start** gombra, válassza a **Leállítás**, majd ismét a **Leállítás** lehetőséget.

Ha a számítógép nem reagál, és az előző leállítási eljárásokat nem tudja használni, próbálja meg a következő vészleállító eljárásokat az alábbi sorrendben:

- Nyomja le a `ctrl+alt+delete` billentyűkombinációt, kattintson az **Áramellátás** ikonra, majd válassza a **Leállítás** lehetőséget.
- Nyomja le a tápkapcsoló gombot, és tartsa lenyomva legalább 5 másodpercig.
- Válassza le a számítógépet a külső tápellátásról.
- A felhasználó által cserélhető akkumulátort tartalmazó típusokból vegye ki az akkumulátort.

Hibrid grafikus rendszer és AMD kettős grafikus rendszer (csak egyes típusokon)

Egyes számítógépek a hibrid grafikus rendszerrel vagy az AMD kettős grafikus rendszerrel vannak felszerelve.



MEGJEGYZÉS: Annak megállapításához, hogy a számítógépen a hibrid grafikus rendszer vagy az AMD kettős grafikus rendszer van-e telepítve, tekintse meg a noteszgép grafikus processzorának konfigurációját és a szoftver súgóját.

A hibrid grafikus rendszer és az AMD kettős grafikus rendszer is két módot biztosít a grafikák feldolgozásához:

- Nagy teljesítmény mód – Az ehhez a módhoz rendelt alkalmazások az optimális teljesítmény érdekében a nagyobb teljesítményű grafikus feldolgozóegységen (GPU) futnak.
- Energiatakarékos mód – Az akkumulátor üzemidejének a növelése érdekében az ehhez a módhoz rendelt alkalmazások a kisebb teljesítményű GPU-n futnak.

A hibrid grafikus rendszer használata (csak egyes típusokon)

A hibrid grafikus rendszer lehetővé teszi, hogy egy alkalmazás a grafikus feldolgozási igényétől függően Nagy teljesítmény módban vagy Energiatakarékos módban futtasson. Általában a 3D és játékal alkalmazások a nagyobb teljesítményű GPU-n futnak, míg az alacsony grafikus feldolgozási igényű folyamatok a kisebb teljesítményű GPU-n. Az alkalmazás által használt módot (Nagy teljesítmény vagy Energiatakarékos) a hibrid grafikus rendszer vezérlőpultján keresztül módosíthatja.



MEGJEGYZÉS: A hardveres korlátozások miatt bizonyos alkalmazások csak a két mód egyikében futhatnak.

További információkat a hibrid grafikus rendszer szoftverének súgójában talál.

Az AMD kettős grafikus rendszer használata (csak egyes típusokon)

Az AMD kettős grafikus rendszer lehetővé teszi az AMD gyorsított feldolgozó egység (APU) és a különálló AMD videokártya együttes működését. Az AMD kettős grafikus rendszer engedélyezése esetén a grafikus teljesítmény a rendelkezésre álló teljesítmény fölé emelkedik a grafikus eszközök egyikének használatával. Ez a teljesítménynövekedés csak a DirectX 10-es vagy 11-es verzióját (DX10 és DX11) használó alkalmazásokra vonatkozik, teljes képernyős mód esetén. Ablakos mód vagy a DX10/11 verzióktól eltérő verziók használata esetén a rendszer a hibrid grafikus rendszerhez hasonló üzemmódban működik.

További információkért tekintse meg az AMD kettős grafikus rendszer szoftverének súgóját.

7 A számítógép karbantartása

Nagyon fontos, hogy rendszeres karbantartással megőrizze a számítógép optimális állapotát. Ez a fejezet tájékoztatást nyújt arról, hogyan javítható a számítógép teljesítménye különféle eszközök (például a Lemez-töredezettségmentesítő és a Lemezkarbantartó) futtatásával, illetve a merevlemez cseréjével vagy memóriabővítéssel. Tájékoztatást nyújt ezenkívül a programok és az illesztőprogramok frissítéséről, útmutatást ad a számítógép tisztításához, és tanácsokkal szolgál a számítógéppel való utazáshoz.

A teljesítmény javítása

Mindenki azt szeretné, ha gyors lenne a számítógépe; rendszeres karbantartással, például a Lemeztöredezettség-mentesítő és a Lemezkarbantartó futtatásával jelentős javulás érhető el a számítógép teljesítményében. A számítógép öregedésével esetleg nagyobb meghajtókkal és memóriával is bővítheti a rendszert.

A meghajtók kezelése

Tartsa be a következő óvintézkedéseket a meghajtók kezelésekor:

- Ha az akkumulátor a számítógép egyedüli áramforrása, adathordozóra történő írás előtt győződjön meg arról, hogy az akkumulátor töltöttségi szintje megfelelő.
- Mindaddig ne írjon be semmit a billentyűzeten, és ne is mozgassa a számítógépet, amíg az optikai meghajtó a lemezre ír. Az írási folyamat érzékeny a rezgésekre.
- Külső merevlemezre csatlakoztatott számítógép áthelyezése előtt kezdeményezzen alvó állapotot, várja meg, amíg a képernyő elsötétül, majd megfelelően húzza ki a külső merevlemez csatlakozóját.

A Lemeztöredezettség-mentesítő használata

A számítógép használata során a merevlemezen található fájlok töredezetté válnak. A meghajtó töredezettsége azt jelenti, hogy a meghajtón nem egybefüggően (szekvenciálisan) vannak tárolva az adatok, és ezért a merevlemeznek több erőfeszítésébe kerül a fájlok megkeresése, ez pedig lelassítja a számítógépet. A Lemeztöredezettség-mentesítő szoftver összevonja (más szóval fizikailag átrendezi) a fájl- és mappatöredékeket a merevlemezen, így a rendszer hatékonyabban tud működni.



MEGJEGYZÉS: SSD meghajtókon nincs szükség a Lemeztöredezettség-mentesítő futtatására.

Miután elindította a Lemeztöredezettség-mentesítőt, további beavatkozásra nem lesz szükség. Azonban a merevlemez méretétől és a töredezettség mértékétől függően a Lemeztöredezettség-mentesítő egy óránál is tovább futhat.

A HP azt javasolja, hogy legalább havonta egyszer végezze el a töredezettségmentesítést. A Lemeztöredezettség-mentesítőt ütemezheti úgy, hogy havonta egyszer fusson, de a merevlemez manuálisan is bármikor töredezettségmentesítheti.

A Lemeztöredezettség-mentesítő futtatása:

1. Csatlakoztassa a számítógépet külső áramforráshoz.
2. A kezdőképernyőn írja be a lemez kifejezést.
3. Kövesse a képernyőn megjelenő utasításokat.

További tudnivalókat a Lemeztöredezettség-mentesítő segédprogram súgója tartalmaz.

A Lemezkarbantartó szoftver használata

A Lemezkarbantartó szoftver megkeresi azokat a felesleges fájlokat a merevlemezen, amelyek a lemezterület felszabadítása és a számítógép hatékonyabb működése érdekében nyugodtan törölhetők.

A Lemezkarbantartó segédprogram futtatása:

1. A kezdőképernyőn írja be a lemez kifejezést, majd válassza a **Lemezterület felszabadítása alkalmazások eltávolításával** lehetőséget.
2. Kövesse a képernyőn megjelenő utasításokat.

Memóriamodulok hozzáadása vagy cseréje (csak egyes típusokon)

A memóriabővítés is javíthatja a számítógép teljesítményét. A számítógép olyan az embernek, mint a tárgyi világban a munkaterülete. A merevlemez az az iratszekrény, amelyben tárolja a munkáját, a memória pedig az asztal, amelyen dolgozik. Ha a memória nem elég nagy ahhoz, hogy könnyen elférjen benne minden folyamatban lévő munka (ami olyan, mintha nem férne el minden írat az asztalon), romlik a munka hatékonysága. Kiváló módszer a számítógép teljesítményének javítására a memória bővítése.

A típustól függően a számítógép egy vagy két memóriahellyel rendelkezhet. A memóriamodul-nyílás a számítógép alján, a karbantartó ajtó alatt található. A számítógép memóriakapacitásának megnövelése memóriamodul hozzáadásával vagy az egyik memóriahelyen lévő memóriamodul nagyobbra cserélésével valósítható meg.



MEGJEGYZÉS: Memóriamodul hozzáadása vagy cseréje előtt győződjön meg arról, hogy a számítógép a legfrissebb BIOS-verziót használja, illetve szükség szerint frissítse a BIOS verzióját. Lásd: [A BIOS frissítése 64. oldal](#).



VIGYÁZAT! Ha a memóriamodul telepítése vagy cseréje előtt nem frissíti a BIOS verzióját a legfrissebb verzióra, az különféle rendszerproblémákat idézhet elő.



FIGYELEM! Az áramütés és az eszközök károsodásának elkerülése érdekében a memóriamodul behelyezése előtt mindig húzza ki a tápkábelt, és távolítsa el az akkumulátorokat.



VIGYÁZAT! Az elektrosztatikus kisülés kárt tehet az elektronikus alkatrészekben. Bármilyen művelet végrehajtása előtt fogjon meg egy földelt fémtárgyat, hogy a testében lévő sztatikus elektromos töltés kisüljön.



MEGJEGYZÉS: Ha egyetlen memóriamodullal bővíti vagy cseréli le a számítógép memóriáját, akkor az alaplaphoz legközelebb eső bővítőhelybe helyezze be a memóriamodult.



MEGJEGYZÉS: Ha egy második memóriamodullal bővíti a rendszert, és kétcsatornás működést szeretne, gondoskodjon róla, hogy a két memóriamodul ugyanolyan legyen.

Memóriamodul hozzáadása vagy cseréje:

⚠ VIGYÁZAT! Az adatvesztés és a rendszerlefagyás megelőzése érdekében tartsa be az alábbiakat:

Memóriamodulok hozzáadása vagy cseréje előtt kapcsolja ki a számítógépet. Ne távolítson el memóriamodult, ha a számítógép alvó vagy hibernált állapotban van.

Ha nem tudja biztosan, hogy a számítógép ki van-e kapcsolva vagy hibernált állapotban van, kapcsolja be a tápkapcsoló gombbal. Ezután állítsa le a számítógépet az operációs rendszerből.

1. Mentse a munkáját, és állítsa le a számítógépet.
2. Válassza le a számítógéphez csatlakozó külső eszközöket.
3. Húzza ki a tápkábelt a hálózati aljzattól.
4. Fordítsa meg a számítógépet, és helyezze vízszintes felületre.
5. Vegye ki az akkumulátort a számítógépből (Lásd: [Felhasználó által cserélhető akkumulátor eltávolítása 45. oldal](#)).
6. Az alábbi lépéseket követve távolítsa el a számítógép karbantartó ajtaját:
 - a. Fordítsa maga felé az akkumulátorrekeszt, majd lazítsa meg a karbantartó ajtó csavarját (1).
 - b. Emelje meg és távolítsa el a karbantartó ajtót (2).

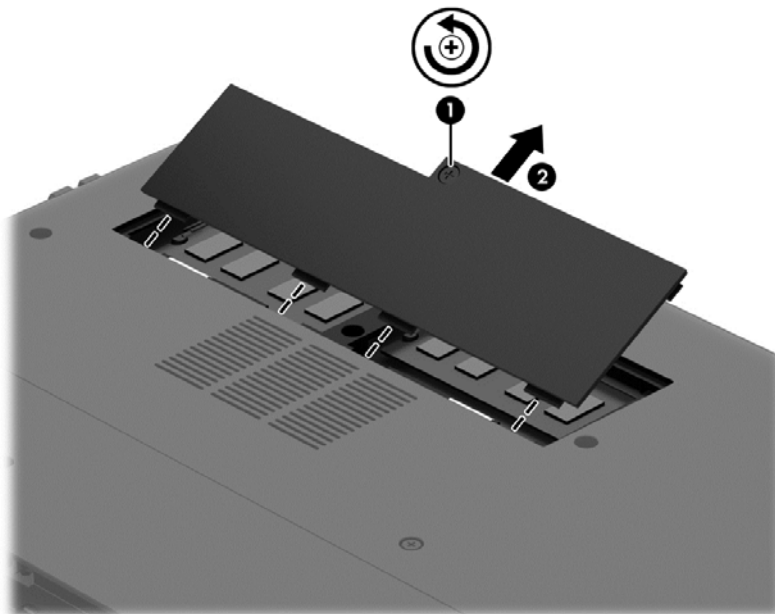

7. Memóriamodul cseréje esetén távolítsa el a meglévő memóriamodult:
 - a. Húzza el a memóriamodul oldalain található rögzítőkapcsokat (1).
A memóriamodul ekkor felfelé mozdul.

- b. Fogja meg a memóriamodul szélét **(2)**, majd finoman húzza ki a modult a bővítőhelyről.

⚠ VIGYÁZAT! A memóriamodult a sérülések elkerülése érdekében csak a szélénél fogja meg. Ne érjen a memóriamodulon található alkatrészekhez.

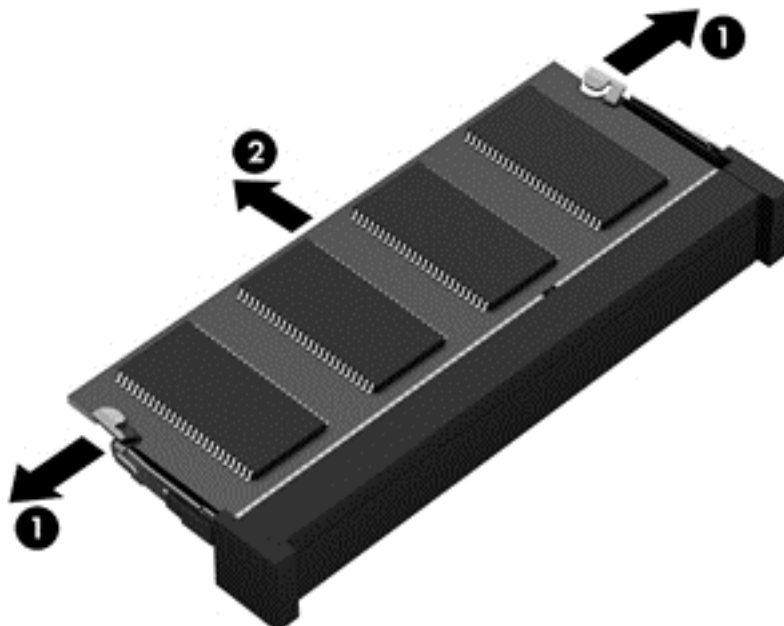

📄 MEGJEGYZÉS: A memóriamodul védelme érdekében az eltávolítás után helyezze azt antisztatikus tokba.

8. Helyezze be az új memóriamodult:

⚠ VIGYÁZAT! A memóriamodult a sérülések elkerülése érdekében csak a szélénél fogja meg. Ne érjen a memóriamodulon található alkatrészekhez.

- A memóriamodul bemélyedéssel ellátott szélét **(1)** igazítsa hozzá a memóriamodul rekeszének kiemelkedéséhez.
- Miközben a memóriamodul 45 fokos szöget zár be a memóriamodul-rekesz síkjával, nyomja be ütközésig a modult **(2)** a bővítőhelyre.
- Óvatosan nyomja le a memóriamodult **(3)** a jobb és bal oldalán egyaránt addig, amíg a rögzítőkapcsok a helyükre pattannak.

⚠ VIGYÁZAT! Soha ne hajlítsa meg a memóriamodult, mert kárt tehet benne.

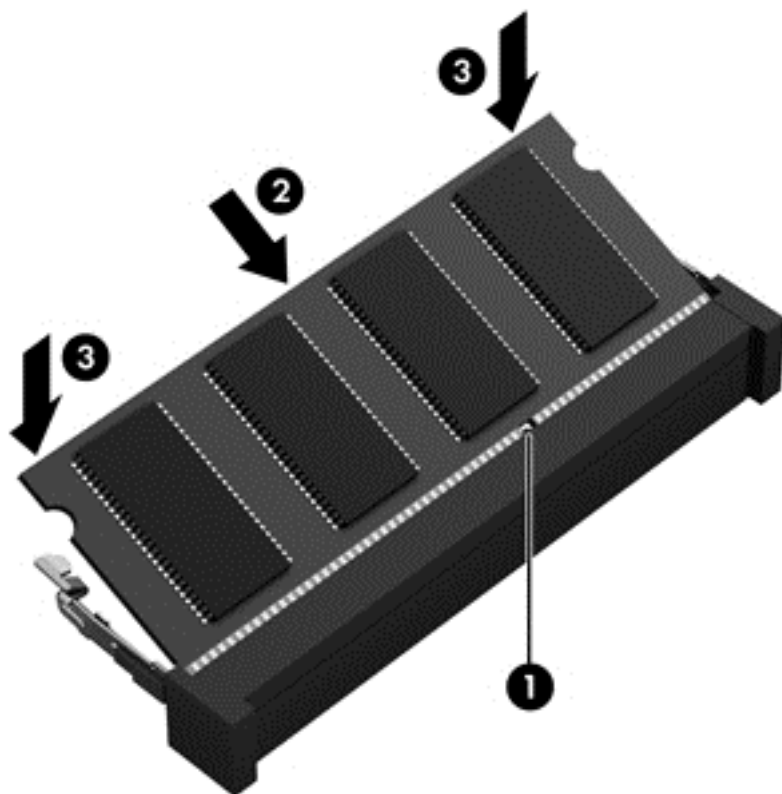

9. Az alábbi lépéseket követve helyezze vissza a karbantartó ajtót:
- Igazítsa a karbantartó ajtó füleit a számítógépen lévő mélyedésekhez, majd csúsztassa a karbantartó ajtót a helyére (1).
 - A karbantartó ajtó csavarját (2) meghúzva rögzítse a helyére a karbantartó ajtót.

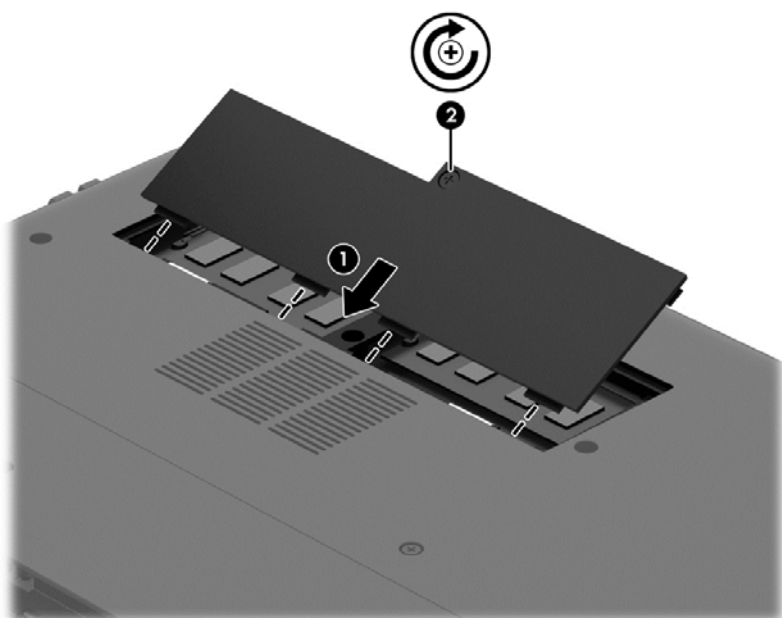

10. Helyezze vissza az akkumulátort.

11. Fordítsa a számítógépet a megfelelő oldalával felfelé, majd csatlakoztassa újra a külső tápellátást és a külső eszközöket.
12. Kapcsolja be a számítógépet.

Alkalmazások és illesztőprogramok frissítése

A HP javasolja, hogy rendszeresen frissítse az alkalmazásokat és az illesztőprogramokat a legfrissebb verzióra. A frissítések megoldhatják a problémákat, és új szolgáltatásokkal és lehetőségekkel bővíthetik a számítógép funkcióinak körét. A technológia folyamatosan fejlődik. A programok és az illesztőprogramok frissítésével elérheti, hogy számítógépén mindig a már elérhető legkorszerűbb technológia fusson. A régebbi grafikus részegységek például nem feltétlenül működnek jól a legújabb játékprogramokkal. A legújabb illesztőprogramok híján nem tudja optimálisan kihasználni hardvereszközeit.

A HP-programok és -illesztőprogramok legújabb verziójának letöltéséhez látogasson el a következő címre: <http://www.hp.com/support>. Regisztrálhatja magát arra is, hogy a frissítésekről automatikus értesítést kapjon a megjelenésükkor.

A számítógép megtisztítása

A számítógépet az alábbi termékek segítségével tudja biztonságosan megtisztítani:

- Legfeljebb 0,3%-os töménységű dimetil-benzil-ammónium-klorid (például: eldobható törlőkendők, amelyek különböző márkanevvel kerülnek forgalomba.)
- Alkoholmentes üvegtisztító folyadék
- Enyhén szappanos víz
- Száraz mikroszálas törlőkendő vagy szarvasbőr kendő (zsírmentes antisztatikus kendő)
- Antisztatikus törlőkendők

⚠ VIGYÁZATI! Ne használjon erős oldószereket, amelyek tartós kárt okozhatnak a számítógépben. Ha nem biztos benne, hogy egy tisztítószer biztonságosan használható a számítógéppel, győződjön meg arról, hogy a termék nem tartalmaz olyan összetevőket, mint az alkohol, aceton, metilén-klorid és szénhidrogének.

A rostos anyagok, például a papír törlőkendők, megkarcolhatják a számítógépet. A karcolásokban idővel szennyeződések és tisztítószer-maradványok rakódhatnak le.

Tisztítási módszerek

A számítógép biztonságos megtisztításához kövesse az ebben a szakaszban leírtakat.

⚠ FIGYELEM! Az áramütés és az alkatrészek károsodásának megelőzése érdekében a számítógépet ne bekapcsolt állapotban tisztítsa meg.

- Kapcsolja ki a számítógépet.
- Húzza ki a tápkábelt.
- Válasszon le minden saját tápellátással rendelkező külső eszközt.

⚠ VIGYÁZATI! A belső részegységek sérülésének megelőzése érdekében ne permetezzen tisztítószerrel vagy -folyadékokat közvetlenül a számítógép felületére. A felületre spriccelő folyadékok véglegesen károsíthatják a belső részegységeket.

A képernyő tisztítása (All-in-One készülékek és noteszgépek esetén)

Finoman törölje le a képernyőt egy alkoholmentes üvegtisztító szerrel megnedvesített, puha, nem bolyhosodó ruhával. Ellenőrizze, hogy a képernyő száraz-e, mielőtt lecsukná.

Az oldalsó részek és a fedél tisztítása

A számítógép oldalainak és fedelének tisztításához olyan puha mikroszálas vagy szarvasbőr kendőt használjon, amely a felsorolt tisztítószerrel egyikeivel van megnedvesítve, vagy használjon megfelelő eldobható kendőt.

 **MEGJEGYZÉS:** A számítógép fedelét körkörös mozdulatokkal tisztítsa meg, hogy eltávolítsa róla a szennyeződések és a lerakódásokat.

Az érintőtábla, a billentyűzet és az egér tisztítása

 **FIGYELEM!** Az elektromos áramütés és a belső alkatrészek károsodásának elkerülése érdekében ne használjon porszívót a billentyűzet tisztításához. A porszívóból szennyeződés rakódhat le a billentyűzet felületére.

 **VIGYÁZAT!** A belső részegységek sérülésének megelőzése érdekében ügyeljen arra, hogy ne kerüljön folyadék a billentyűk közé.

- Az érintőtábla, a billentyűzet vagy az egér megtisztításához a fent felsorolt tisztítószerrel mártott, puha, mikroszálas tisztítókendőt vagy szarvasbőrt, vagy egy megfelelő eldobható törőkendőt használjon.
- Egy fúvócsővel felszerelt sűrített levegős flakon segítségével megelőzheti a billentyűk beragadását, valamint eltávolíthatja a billentyűk alá került port, rostszálakat és szennyeződések.

Utazás a számítógéppel, a számítógép szállítása

Ha utaznia kell a számítógéppel, vagy el kell szállítania valahová, tartsa szem előtt a következő tanácsokat a készülék megóvása érdekében.

- A számítógép utazásra vagy szállításra való felkészítése:
 - Készítsen biztonsági másolatot az adatairól egy külső meghajtóra.
 - Távolítsa el a számítógépből minden lemezt és külső médiakártyát, például a memóriakártyákat.
 - Kapcsolja ki, majd válassza le a külső eszközöket.
 - Állítsa le a számítógépet.
- Vigyen magával biztonsági másolatot adatairól. Tartsa a biztonsági másolatot külön a számítógéptől.
- Ha repülővel utazik, kézipoggyászként vigye magával a számítógépet; ne adja fel a többi csomagjával együtt.

 **VIGYÁZAT!** A meghajtót ne tegye ki mágneses mező hatásának. A mágneses mezővel működő biztonsági berendezések közé tartoznak például a reptéri biztonsági kapuk és botok. A repülőtereken a kézipoggyászt átvizsgáló biztonsági berendezések általában röntgensugárral működnek, ami nem tesz kárt a meghajtókban.

- Ha repülés közben szeretné használni a számítógépét, figyelje a repülés közben elhangzó bejelentést, amely jelzi, hogy mikor használhat számítógépet. A repülés közbeni számítógéphasználatot a légitársaság saját belátása szerint engedélyezheti.
- Ha a számítógépet vagy a meghajtót szállítja, használjon megfelelő védőcsomagolást, és lássa el „FRAGILE” (Törékeny) címkével.
- Ha a számítógép vezeték nélküli eszközt is tartalmaz, ennek használata korlátozva lehet bizonyos környezetekben. Ilyen környezet lehet a repülőgépek fedélzete, kórházak területe, robbanóanyagok környéke és egyéb veszélyes helyek. Ha nem biztos az adott eszközre vonatkozó előírásokban, a számítógép bekapcsolása előtt kérjen engedélyt a használatára.
- Ha külföldre utazik, fogadja meg a következő tanácsokat:
 - Az útitervében szereplő összes országban/térségben ellenőrizze a számítógépekkel kapcsolatos vámszabályokat.
 - Ellenőrizze, hogy milyen hálózati tápvezetékre és adapterre van szüksége az egyes területeken, ahol használni szeretné a számítógépét. A feszültség, a frekvencia és a csatlakozó jellemzői eltérőek lehetnek.

 **FIGYELEM!** Az elektromos áramütés, a tűz, illetve a készülék károsodásának megelőzése érdekében ne használja a számítógépet háztartási gépekhez készült feszültségátalakítóval.

8 A számítógép és az adatai biztonságossá tétele

A számítógép biztonsága elengedhetetlen az adatai bizalmas jellegének, sértetlenségének és rendelkezésre állásának védelméhez. A Windows operációs rendszer, a HP alkalmazások, a nem a Windows rendszerhez tartozó Setup Utility (BIOS) és az egyéb, külső fejlesztőktől származó szoftverek segíthetnek a számítógép védelmében számos különböző kockázat, például vírusok, férgék és más kártékony kódok ellen.

 **FONTOS:** Előfordulhat, hogy a fejezetben felsoroltak közül egyes biztonsági szolgáltatások az Ön számítógépén nem érhetők el.

A számítógépet fenyegető kockázat	Biztonsági szolgáltatás
A számítógép illetéktelen használata	Bekapcsolási jelszó
Számítógépvírusok	Vírusvédelmi szoftver
Illetéktelen hozzáférés az adatokhoz	Tűzfalsoftver
Illetéktelen hozzáférés a Setup Utility segédprogram (BIOS) beállításaihoz és egyéb rendszer-azonosító adatokhoz	Rendszergazdai jelszó
A számítógépre folyamatosan leselkedő és a jövőben megjelenő fenyegetések	Szoftverfrissítések
Illetéktelen hozzáférés valamely Windows-felhasználói fiókhoz	Felhasználó jelszava
A számítógép illetéktelen elvitele	A biztonsági kábelzár

Jelszavak használata

A jelszó egy olyan karaktersorozat, amellyel megvédheti a számítógép adatait, és védelemben részesítheti az online tranzakciókat. Többféle jelszót állíthat be. Amikor például először helyezte üzembe a számítógépet, a rendszer egy felhasználói jelszó létrehozására kérte a gép biztonságossá tételéhez. A Windows rendszerben és a HP Setup Utility segédprogramban (BIOS) további, előre telepített jelszavak állíthatók be.

Hasznos lehet, ha egy Setup Utility segédprogram (BIOS) szolgáltatáshoz és egy Windows biztonsági szolgáltatáshoz ugyanazon jelszót használja.

Tippek jelszavak létrehozásához és mentéséhez:

- Jegyezze fel a beállított jelszavakat, és biztonságos helyen, a számítógéptől külön tárolja azokat, mert nélkülük nem fogja tudni használni a számítógépet. Ne tároljon jelszavakat a számítógépen lévő fájlokban.
- Jelszavak létrehozásakor tartsa be a program által megadott követelményeket.
- Legalább háromhavonta változtassa meg a jelszavát.

- Az ideális jelszó hosszú, és betűket, írásjeleket, szimbólumokat és számokat is tartalmaz.
- Mielőtt a szervizbe adná a számítógépét, készítsen biztonsági másolatot a fájljairól, törölje a bizalmas fájlokat, és kapcsolja ki az összes jelszavas beállítást.

A Windows-jelszavakra, például a képernyővédő jelszavára vonatkozó további részletekért a kezdőképernyőn írja be a `hp support assistant` kifejezést, majd válassza a **HP Support Assistant** alkalmazást.

Windows-jelszavak beállítása

Jelszó	Funkció
Felhasználó jelszava	A Windows felhasználói fiókokhoz való hozzáférést védi.
Rendszergazdai jelszó	A számítógép tartalmához való rendszergazdai szintű hozzáférést védi. MEGJEGYZÉS: Ez a jelszó nem használható a Setup Utility segédprogram (BIOS) elérésére.

Setup Utility (BIOS) jelszavak beállítása

Jelszó	Funkció
Administrator password (Rendszergazdai jelszó)	<ul style="list-style-type: none"> • A Setup Utility segédprogram (BIOS) minden elérésekor meg kell adni. • Ha elfelejti a rendszergazdai jelszót, nem tud hozzáférni a Setup Utility segédprogramhoz (BIOS). <p>MEGJEGYZÉS: A rendszergazdai jelszó használható a bekapcsolási jelszó helyett.</p> <p>MEGJEGYZÉS: Ennek a rendszergazdai jelszónak nincs köze a Windows rendszerben beállított rendszergazdai jelszóhoz, és a beállítása, módosítása vagy törlése során sem jelenik meg.</p> <p>MEGJEGYZÉS: Ha a bekapcsolási jelszót adja meg a „Press the ESC key for Startup Menu” (Az indítómenü megjelenítéséhez nyomja meg az ESC gombot) üzenet előtti jelszókérő üzenetnél, meg kell adnia a rendszergazdai jelszót ahhoz, hogy hozzáférhessen a Setup Utility segédprogramhoz (BIOS).</p>
Power-on password (Bekapcsolási jelszó)	<ul style="list-style-type: none"> • A számítógép újraindításakor vagy a hibernált állapot elhagyásakor minden alkalommal meg kell adni. • Ha elfelejti a bekapcsolási jelszót, a számítógépet nem fogja tudni bekapcsolni, újraindítani vagy kiléptetni a hibernált állapotból. <p>MEGJEGYZÉS: A rendszergazdai jelszó használható a bekapcsolási jelszó helyett.</p> <p>MEGJEGYZÉS: Beállítása, megadása, módosítása vagy törlése során a bekapcsolási jelszó nem jelenik meg.</p>

Rendszergazdai vagy bekapcsolási jelszó beállítása, módosítása vagy törlése a Setup Utility segédprogramban (BIOS):

1. A Setup Utility (BIOS) indításához kapcsolja be vagy indítsa újra a számítógépet, gyorsan nyomja le az **esc** billentyűt, majd nyomja le az **f10** billentyűt.
2. A nyílbillentyűk segítségével válassza a **Security** (Biztonság) lehetőséget, majd kövesse a képernyőn megjelenő utasításokat.

A módosítások a számítógép újraindításakor lépnek érvénybe.

Az internetes biztonsági szoftverek használata

Ha a számítógépét e-mailek, hálózatok vagy az internet elérésére használja, számítógépvírusoknak, kémprogramoknak és egyéb online fenyegetéseknek teheti ki a készüléket. A számítógép védelme érdekében olyan internetes biztonsági szoftver próbaverzióját lehet rá előre telepíteni, amely víruskereső és tűzfal szolgáltatásokkal is rendelkezik. Az újonnan felfedezett vírusokkal és más biztonsági kockázatokkal szembeni folyamatos védelem biztosítása érdekében a biztonsági programot rendszeresen frissíteni kell. A számítógép teljes védelme érdekében erősen ajánlott a próbaverzió bővítése a teljes verzióra, vagy más, Önnek szimpatikus víruskereső program megvásárlása.

Vírusvédelmi szoftver használata

A számítógépes vírusok tönkretesznek a programokat, az alkalmazásokat és az operációs rendszert, illetve megakadályozhatják azok rendeltetésszerű használatát. A víruskereső programok a legtöbb vírus észlelésére, elpusztítására, és a legtöbb esetben az azok által okozott kár kijavítására is képesek.

Az újonnan felfedezett vírusokkal szembeni folyamatos védelem biztosítása érdekében a víruskereső szoftvereket rendszeresen frissíteni kell.

Lehetséges, hogy a számítógépén előre telepítve van egy víruskereső program. A számítógép teljes védelme érdekében erősen ajánlott egy tetszőleges víruskereső program használata.

A számítógépvírusokkal kapcsolatos további információkért a kezdőképernyőn írja be a `hp support assistant` kifejezést, majd válassza a **HP Support Assistant** alkalmazást.

Tűzfalszoftver használata

A tűzfalak célja, hogy megakadályozzák az adott rendszerhez vagy hálózathoz való illetéktelen hozzáférést. A tűzfal lehet egy, a számítógépre és/vagy a hálózatra telepített szoftveralkalmazás, vagy pedig egy olyan megoldás, amely hardverből és szoftverből is áll.

A tűzfalaknak két típusa létezik:

- Az állomásalapú tűzfal – olyan szoftver, amely csak azt a számítógépet védi, amelyre telepítették.
- A hálózati tűzfalak – ezek a DSL- vagy kábelmodem és az otthoni hálózat közé telepítve a hálózat összes számítógépét védik.

Ha tűzfal van telepítve a rendszerre, a tűzfal minden, a rendszerre és a rendszerről küldött adatot figyel, és összehasonlítja azokat a felhasználó által meghatározott biztonsági feltételekkel. A tűzfal blokkol minden adatot, amely nem felel meg ezeknek a feltételeknek.

Szoftverfrissítések telepítése

A számítógépre telepített HP, Microsoft Windows és külső fejlesztők által készített szoftvereket rendszeresen frissíteni kell a biztonsági problémák kijavítása és a szoftverek teljesítményének

javítása érdekében. További információ itt olvasható: [Alkalmazások és illesztőprogramok frissítése 56. oldal](#).

Kritikus biztonsági frissítések telepítése

⚠ VIGYÁZATI A Microsoft® értesítéseket küld a fontos biztonsági frissítésekről. A biztonsági résekkel és a számítógépvírusokkal szembeni védelem érdekében azonnal telepítsen minden kritikus Microsoft-frissítést, amint értesítést kap azokról.

Eldöntheti, hogy a frissítések telepítése automatikus legyen-e. A beállítások módosításához a kezdőképernyőn írja be a **v** karaktert, majd válassza a **Vezérlőpult** lehetőséget. Válassza a **Rendszer és biztonság**, majd a **Windows Update**, végül a **Beállítások módosítása** lehetőséget, majd kövesse a képernyőn megjelenő utasításokat.

A HP és egyéb gyártók szoftverfrissítéseinek telepítése

A HP azt javasolja, hogy rendszeresen frissítse a számítógépre eredetileg telepített szoftvereket és illesztőprogramokat. A legújabb verziók letölthetők a <http://www.hp.com/support> webhelyről. Itt feliratkozhat a frissítések megjelenésekor kiküldött automatikus értesítésekre is.

Ha a számítógép megvásárlása után külső gyártótól származó szoftvert telepített, rendszeresen frissítse azt. A szoftvergyártók szoftverfrissítések kiadásával korrigálják a biztonsági problémákat, és javítják a szoftver funkcióit.

A vezeték nélküli hálózat biztonságossá tétele

A vezeték nélküli hálózat beállításakor mindig engedélyezze a biztonsági szolgáltatásokat. További információ itt olvasható: [A WLAN hálózat védelme 20. oldal](#).

Szoftveralkalmazások és adatok biztonsági mentése

Rendszeresen készítsen biztonsági másolatokat a szoftveralkalmazásairól és adatairól, nehogy véglegesen elveszenek vagy megsérüljenek egy vírustámadás, illetve szoftver- vagy hardverhiba miatt. További információ itt olvasható: [Biztonsági mentés, visszaállítás és helyreállítás, 67. oldal](#).

Opcionális biztonsági kábelzár használata

A külön megvásárolható biztonsági kábelzár funkciója az elriasztás; nem feltétlenül képes megakadályozni a számítógép illetéktelen használatát vagy ellopását. A biztonsági kábelzár csak egy a számos módszer közül, melyet ajánlott alkalmazni az átfogó biztonsági megoldás részeként a lopás megakadályozása érdekében.

Az Ön számítógépének biztonságikábel-nyílása kis mértékben eltérhet az ebben a részben látható ábráktól. A biztonsági kábel befűzőnyílásának helyéről a következő részben olvashat: [Ismerkedés a számítógéppel, 5. oldal](#).

1. Hurkolja a biztonsági kábelzárat egy rögzített tárgy köré.
2. Helyezze a kulcsot (1) a kábelzárhoz (2).

3. Helyezze a kábelzárát a biztonsági kábelnek a számítógépen található befűzőnyílásába **(3)**, majd zárja le a kábelt a kulccsal.

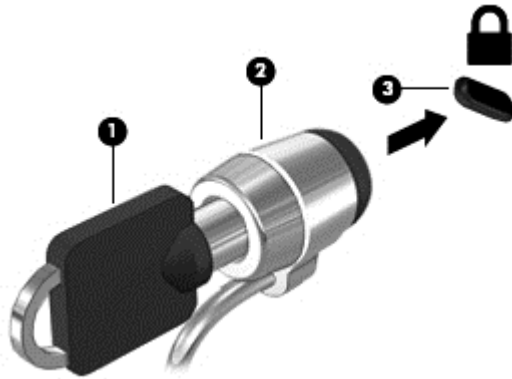

4. Távolítsa el a kulcsot, és tárolja biztonságos helyen.

9 A Setup Utility (BIOS) és a HP PC Hardware Diagnostics (UEFI) használata

A Setup Utility segédprogram, más néven a BIOS vezérli az összes kommunikációt a rendszer bemeneti és kimeneti eszközei (például lemez meghajtók, képernyő, billentyűzet, egér, nyomtató) között. A Setup Utility segédprogram (BIOS) beállításokat tartalmaz a telepített eszköztípusokkal és a számítógép rendszerindítási sorrendjével kapcsolatban, valamint információval szolgál a rendszer- és bővített memória mennyiségéről.

A Setup Utility segédprogram (BIOS) elindítása

A Setup Utility (BIOS) indításához kapcsolja be vagy indítsa újra a számítógépet, gyorsan nyomja meg az **esc** billentyűt, majd nyomja meg az **f10** billentyűt.



MEGJEGYZÉS: A Setup Utility segédprogramban (BIOS) csak fokozott elővigyázatossággal hajtson végre módosításokat. Az esetleges hibák megakadályozhatják a számítógép megfelelő működését.

A BIOS frissítése

A legfrissebb BIOS-verziók elérhetők a HP webhelyén.

A HP webhelyen található BIOS-frissítések többsége *SoftPaqs* formátumú tömörített fájlban található.

Néhány letölthető csomagban egy Readme.txt nevű fájl is található, amely a telepítéssel és a hibaelhárítással kapcsolatos információkat tartalmazza.

A BIOS verziójának meghatározása

Ha szeretné megállapítani, hogy az elérhető BIOS-frissítések tartalmazzak-e a számítógépre telepített verziónál újabb BIOS-verziót, ismernie kell a meglévő BIOS verziószámát.

A BIOS verziójára vonatkozó adat (más néven *ROM-dátum* vagy *rendszer BIOS*) az **fn+esc** billentyűkombináció megnyomásával (ha már belépett a Windows rendszerbe), illetve a Setup Utility segédprogramban (BIOS) jeleníthető meg.

1. Indítsa el a Setup Utility segédprogramot (BIOS). (Lásd: [A Setup Utility segédprogram \(BIOS\) elindítása 64. oldal](#)).
2. A nyílbillentyűkkel válassza a **Main** (Fő) lehetőséget.
3. A módosítások elhagyásához és a Setup Utility segédprogramból (BIOS) való kilépéshez a tabulátor billentyűvel és a nyílbillentyűkkel válassza az **Exit** (Kilépés) > **Exit Discarding Changes** (Kilépés a módosítások elvetésével) lehetőséget, majd nyomja meg az **enter** billentyűt.
4. Válassza a **Yes** (Igen) elemet.

BIOS-frissítés letöltése

 **VIGYÁZAT!** A számítógép károsodása vagy a sikertelen telepítés kockázatának csökkentése érdekében csak akkor töltsön le és telepítsen egy BIOS-frissítést, ha a számítógép egy váltóáramú tápegységen keresztül csatlakozik egy megbízható külső áramforráshoz. A BIOS-frissítést soha ne töltsse le vagy telepítse olyankor, amikor a számítógép akkumulátorról üzemel, opcionális dokkolóba van helyezve, vagy alternatív áramforráshoz csatlakozik. A letöltés és telepítés során tartsa be az alábbi utasításokat:

Ne szakítsa meg a számítógép tápellátását a tápkábel váltóáramú aljzatból történő kihúzásával.

Ne állítsa le a számítógépet, illetve ne kezdeményezzen alvó vagy hibernált állapotot.

Ne helyezzen be, távolítson el, csatlakoztasson vagy válasszon le semmilyen eszközt, kábelt vagy vezetékét.

1. A kezdőképernyőn írja be a `hp support assistant` kifejezést, majd válassza a **HP Support Assistant** alkalmazást.
2. Kattintson a **Frissítések és hangolások**, majd a **HP frissítések keresése** lehetőségre.
3. A számítógép azonosításához és a letölteni kívánt BIOS-frissítés eléréséhez kövesse a képernyőn megjelenő utasításokat.
4. A letöltési területen tegye a következőket:
 - a. Keresse meg a számítógépre telepített BIOS-verziónál újabb BIOS-frissítést. Jegyezze fel a dátumát, nevét vagy egyéb adatait. Ezekre az adatokra a frissítések későbbi azonosítása során, a merevlemezre mentés után lehet szükség.
 - b. Kövesse a képernyőn megjelenő utasításokat a kiválasztott tétel letöltéséhez a merevlemez-meghajtóra.

Jegyezze fel a letöltött BIOS-frissítés elérési útját a merevlemez-meghajtón. Erre az elérési útra akkor lesz szüksége, amikor telepíteni kívánja a frissítést.

 **MEGJEGYZÉS:** Ha a számítógép hálózathoz kapcsolódik, forduljon a hálózat rendszergazdjához, mielőtt bármilyen szoftverfrissítést telepítene, különös tekintettel a BIOS-frissítésekre.

A BIOS telepítésének módja rendszerenként változó. A letöltés befejezése után kövesse a képernyőn megjelenő utasításokat. Ha nem lát utasításokat, tegye a következőket:

1. A kezdőképernyőn írja be a `fájl` szót, majd válassza a **Fájlkezelő** lehetőséget.
2. Kattintson duplán a merevlemez-meghajtó betűjelére. A merevlemez általában a Helyi lemez (C:) megnevezés jelöli.
3. A korábban feljegyzett elérési út felhasználásával nyissa meg a meghajtón azt a mappát, amely a frissítést tartalmazza.
4. Kattintson duplán arra a fájlra, amelynek kiterjesztése `.exe` (például `fájlnev.exe`).
Megkezdődik a BIOS telepítése.
5. A telepítés végrehajtásához kövesse a képernyőn megjelenő utasításokat.

 **MEGJEGYZÉS:** Miután a képernyőn megjelent a sikeres telepítésről tájékoztató üzenet, törölheti a letöltött fájlt a merevlemez-meghajtóról.

A HP PC Hardware Diagnostics (UEFI) használata

A HP PC Hardware Diagnostics egy egyesített bővíthető firmware felület (Unified Extensible Firmware Interface, UEFI), amely lehetővé teszi, hogy diagnosztikai tesztek futtasson annak megállapítására, hogy a számítógép hardvere megfelelően működik-e. Az eszköz az operációs rendszeren kívül fut, hogy elkülönítse a hardveres hibákat az operációs rendszer vagy egyéb szoftverkomponensek által okozott hibáktól.

A HP PC Hardware Diagnostics UEFI elindítása:

1. Kapcsolja be vagy indítsa újra a számítógépet. Amikor a képernyő bal alsó sarkában megjelenik a „Press the ESC key for Startup Menu” (Az indítómenü megjelenítéséhez nyomja meg az ESC gombot) üzenet, nyomja meg az **esc** gombot. Az indítómenü megjelenésekor nyomja meg az **f2** billentyűt.

A BIOS három helyen keresi a diagnosztikai eszközt, a következő sorrendben:

- a. Csatlakoztatott USB-meghajtó



MEGJEGYZÉS: A HP PC Hardware Diagnostics (UEFI) letöltése egy USB-meghajtóra: [A HP PC Hardware Diagnostics \(UEFI\) letöltése USB-meghajtóra 66. oldal.](#)

- b. Merevlemez-meghajtó
- c. BIOS

2. A diagnosztikai eszköz megnyitása után kattintson a futtatni kívánt diagnosztikai teszt típusára, majd kövesse a képernyőn megjelenő utasításokat.



MEGJEGYZÉS: Ha le kíván állítani egy diagnosztikai tesztet, nyomja le az **esc** billentyűt.

A HP PC Hardware Diagnostics (UEFI) letöltése USB-meghajtóra



MEGJEGYZÉS: A HP PC Hardware Diagnostics (UEFI) letöltésével kapcsolatos utasítások csak angol nyelven érhetők el.

1. Keresse fel a <http://www.hp.com> webhelyet.
2. Kattintson a **Támogatás és illesztőprogramok**, majd az **Illesztőprogramok és szoftverek** lapra.
3. Írja be a termék nevét a szövegmezőbe, majd kattintson a **Mehet** gombra.
4. Válassza ki az Ön számítógépének típusát, majd az operációs rendszerét.
5. A **Diagnosztika** szakaszban kattintson a **HP UEFI Support Environment** elemre.

– vagy –

Kattintson a **Letöltés** elemre, majd válassza a **Futtatás** lehetőséget.

10 Biztonsági mentés, visszaállítás és helyreállítás

Ez a fejezet az alábbi folyamatokról tartalmaz információkat:

- Helyreállítási adathordozók és biztonsági másolatok készítése
- A rendszer visszaállítása és helyreállítása

Helyreállítási adathordozók és biztonsági másolatok készítése

1. A számítógép sikeres üzembe helyezése után készítsen HP helyreállítási adathordozót. Ez a lépés biztonsági másolatot készít a számítógépen lévő HP helyreállítási partícióról. A biztonsági másolat segítségével újratelepítheti az eredeti operációs rendszert, ha a merevlemez-meghajtó megsérül vagy kicserélték.

A HP helyreállítási adathordozó a következő helyreállítási lehetőségeket nyújtja:

- Rendszer-helyreállítás – újratelepíti az eredeti operációs rendszert és a gyárilag telepített programokat.
- Minimális rendszerkép helyreállítása – újratelepíti az operációs rendszert és minden hardverrel kapcsolatos illesztőprogramot és szoftvert, de más szoftvereket nem.
- Visszaállítás gyári állapotba – Visszaállítja a számítógépet eredeti, gyári állapotába az adatok a merevlemez-meghajtóról való törlésével, valamint a partíciók újbóli létrehozásával. Ezután újratelepíti a gyárilag telepített operációs rendszert és szoftvereket.

Lásd: [HP helyreállítási adathordozó létrehozása 67. oldal](#).

2. A Windows-eszközök használatával létrehozhat rendszer-visszaállítási pontokat, valamint létrehozhatja a személyes adatok biztonsági másolatát. További információk és lépések a Sűgő és támogatás szolgáltatásban találhatóak. A kezdőképernyőn írja be a **sűgő** szót, majd válassza a **Sűgő és támogatás** lehetőséget.

HP helyreállítási adathordozó létrehozása

A HP Recovery Manager egy olyan szoftver, amellyel helyreállítási adathordozót készíthet a számítógép sikeres üzembe helyezése után. A HP helyreállítási adathordozó képes helyreállítani a rendszert, ha a merevlemez-meghajtó megsérült. A rendszer-helyreállítás újratelepíti az eredeti operációs rendszert és a gyárilag telepített programokat, majd konfigurálja a programok beállításait. A HP helyreállítási adathordozó a rendszer testre szabásában is segíthet, illetve a gyári lemezkép helyreállítására is használható, ha lecseréli a merevlemezt.

- Csak egy készletnyi HP helyreállítási adathordozót készíthet. Vigyázzon a helyreállítási eszközökre, és tartsa azokat biztonságos helyen.
- A HP Recovery Manager program megvizsgálja a számítógépet, és meghatározza az USB flash meghajtó szükséges tárolókapacitását vagy a szükséges üres DVD lemezek számát.
- Helyreállító lemez létrehozásához a számítógépnek DVD-írási funkcióval rendelkező optikai meghajtóval kell rendelkeznie, továbbá csak kiváló minőségű üres DVD-R, DVD+R, DVD-R DL vagy DVD+R DL lemezt használhat. Ne használjon újraindító lemezeket, például CD±RW, DVD

±RW, kétrétegű DVD±RW vagy BD-RE (újraírható Blu-ray) lemezeket; nem kompatibilisek a HP Recovery Manager szoftverrel. Ezen lemezek helyett használhat kiváló minőségű üres USB flash meghajtót.

- Ha számítógépben nincs DVD-írási funkcióval rendelkező beépített optikai meghajtó, használhat (külön megvásárolható) külső optikai meghajtót a helyreállítási DVD lemezek készítéséhez, illetve az ügyfélszolgálattól is beszerezheti a helyreállítási lemezeket a számítógéphez. Tekintse meg a számítógéphez kapott *Hasznos nemzetközi telefonszámok* füzetet. Kapcsolattartási információkat a HP webhelyen is találhat. Keresse fel a <http://www.hp.com/support> webhelyet, válassza ki az országot vagy régiót, és kövesse a képernyőn megjelenő utasításokat. Ha külső optikai meghajtót használ, közvetlenül a számítógép USB-portjára kell csatlakoztatnia; a meghajtó nem csatlakozhat külső eszköz, például USB-elosztó USB-portjára.
- A helyreállítási adathordozók elkészítése előtt győződjön meg róla, hogy a számítógép hálózati áramforráshoz csatlakozik.
- Az adathordozók elkészítése egy órát vagy hosszabb időt is igénybe vehet. Ne szakítsa meg az adathordozók készítésének folyamatát.
- Szükség esetén a helyreállítási DVD-k elkészítésének befejezése előtt is kiléphet a programból. A HP Recovery Manager ekkor befejezi az aktuális DVD írását. A HP Recovery Manager következő indításakor a program arra kéri majd, hogy folytassa a folyamatot, és a hátralévő lemezek írására ekkor kerül sor.

HP helyreállítási adathordozó létrehozása:

 **FONTOS:** Táblagépek esetén csatlakozzon a billentyűzet dokkhoz, mielőtt elkezdené ezeket a lépéseket (csak egyes típusoknál).

1. A kezdőképernyőn írja be a `recovery` kifejezést, majd válassza a **HP Recovery Manager** lehetőséget.
2. Válassza a **Helyreállítási adathordozók létrehozása** lehetőséget, majd kövesse a képernyőn megjelenő utasításokat.

Ha valamikor helyre kell állítania a rendszert, további információért lásd: [Helyreállítás a HP Recovery Manager használatával 69. oldal](#).

Visszaállítás és helyreállítás

Számos módja van a rendszer helyreállításának. Válassza a helyzetnek és a hozzáértésének legmegfelelőbb módszert:

- A Windows számos lehetőséget kínál a biztonsági másolatból való visszaállításra, a számítógép frissítésére, valamint a számítógép eredeti állapotának visszaállítására. További információk és lépések a Sűgó és támogatás szolgáltatásban találhatóak. A kezdőképernyőn írja be a `sűgó` szót, majd válassza a **Sűgó és támogatás** lehetőséget.
- Ha szeretne javítani egy előre telepített alkalmazással vagy illesztőprogrammal kapcsolatos problémát, használja a HP Recovery Manager Illesztőprogramok és alkalmazások újratelepítése parancsát az adott alkalmazás vagy illesztőprogram újratelepítéséhez.

A kezdőképernyőn írja be a `recovery` kifejezést, válassza a **HP Recovery Manager** lehetőséget, majd az **Illesztőprogramok és alkalmazások újratelepítése** parancsot, és kövesse a képernyőn megjelenő utasításokat.

- Ha egy minimalizált lemezképpel szeretné gyári állapotba visszaállítani a számítógépet, válassza a HP Minimális rendszerkép helyreállítása lehetőséget a HP helyreállítási partíción (csak egyes típusokon) vagy a HP helyreállítási adathordozón. A Minimális rendszerkép

helyreállítása csak az illesztőprogramokat és a hardverrel kapcsolatos alkalmazásokat telepíti. A lemezképpen található többi alkalmazás továbbra is telepíthető a HP Recovery Manager Illesztőprogramok és alkalmazások újratelepítése parancsával.

További információ itt olvasható: [Helyreállítás a HP Recovery Manager használatával 69. oldal.](#)

- Ha szeretné visszaállítani a számítógép eredeti gyári állapotát és tartalmát, választhatja a HP helyreállítási partíción (csak egyes típusokon) elérhető Rendszer-helyreállítás lehetőséget, vagy használhatja a saját kezűleg létrehozott HP helyreállítási adathordozót is. További információ itt olvasható: [Helyreállítás a HP Recovery Manager használatával 69. oldal.](#) Ha még nem hozott létre helyreállítási adathordozót, itt talál további információt: [HP helyreállítási adathordozó létrehozása 67. oldal.](#)
- Ha kicserélte a merevlemez-meghajtót, a HP helyreállítási adathordozó Gyári visszaállítás lehetőségével visszaállíthatja a csere meghajtón a gyári lemezképet. További információ itt olvasható: [Helyreállítás a HP Recovery Manager használatával 69. oldal.](#)
- Ha szeretné eltávolítani a helyreállítási partíciót, hogy merevlemez-területet szabadítson fel, a HP Recovery Manager A helyreállítási partíció eltávolítása parancsa lehetővé teszi ezt.

További információ itt olvasható: [A HP helyreállítási partíció eltávolítása 71. oldal.](#)

Helyreállítás a HP Recovery Manager használatával

A HP Recovery Manager lehetővé teszi, hogy helyreállítsa a számítógép eredeti gyári állapotát a saját kezűleg létrehozott HP helyreállítási adathordozó vagy a HP helyreállítási partíció (csak egyes típusokon) használatával. Ha még nem hozott létre helyreállítási adathordozót, itt talál további információt: [HP helyreállítási adathordozó létrehozása 67. oldal.](#)

Az HP helyreállítási adathordozó használatával a következő helyreállítási lehetőségek közül választhat:

- Rendszer-helyreállítás – újratelepíti az eredeti operációs rendszert, majd konfigurálja a gyárilag telepített programok beállításait.
- Minimális rendszerkép helyreállítása (csak egyes típusokon) – újratelepíti az operációs rendszert és minden hardverrel kapcsolatos illesztőprogramot és szoftvert, de más szoftvereket nem.
- Visszaállítás gyári állapotba – Visszaállítja a számítógépet eredeti, gyári állapotába az adatok a merevlemez-meghajtóról való törlésével, valamint a partíciók újbóli létrehozásával. Ezután újratelepíti a gyárilag telepített operációs rendszert és szoftvereket.

A HP helyreállítási partíció (csak egyes típusokon) lehetővé teszi a rendszer-helyreállítást és a minimálisrendszerkép-helyreállítást.

Tudnivalók

- A HP Recovery Manager csak a gyárilag telepített szoftvereket állítja helyre. A nem a számítógéphez mellékelt szoftvereket le kell tölteni a gyártó webhelyéről, vagy újra kell telepíteni a gyártó által biztosított adathordozóról.
- A HP Recovery Manager programmal való helyreállítás a számítógéppel kapcsolatos problémák javításának legvégső eszköze.
- A HP helyreállítási adathordozót kell használni, ha a számítógép merevlemez-meghajtója meghibásodik. Ha még nem hozott létre helyreállítási adathordozót, itt talál további információt: [HP helyreállítási adathordozó létrehozása 67. oldal.](#)

- A gyári visszaállítás használatához a HP helyreállítási adathordozót kell használnia. Ha még nem hozott létre helyreállítási adathordozót, itt talál további információt: [HP helyreállítási adathordozó létrehozása 67. oldal](#).
- Ha a HP helyreállítási adathordozó nem működik, az ügyfélszolgálattól szerezhet be helyreállítási adathordozókat az adott rendszerhez. Tekintse meg a számítógéphez kapott *Hasznos nemzetközi telefonszámok* füzetet. Kapcsolattartási információkat a HP webhelyen is találhat. Keresse fel a <http://www.hp.com/support> webhelyet, válassza ki az országot vagy régiót, és kövesse a képernyőn megjelenő utasításokat.

 **FONTOS:** A HP Recovery Manager nem biztosítja a személyes adatok automatikus biztonsági mentését. A helyreállítás megkezdése előtt mentsen minden személyes adatot, amelyet meg kíván őrizni.

A HP helyreállítási partíció használata (csak egyes típusokon)

A HP helyreállítási partícióval (csak egyes típusokon) helyreállítási lemezek vagy helyreállítási USB flash meghajtó nélkül is végrehajthatja a rendszer-helyreállítást vagy a minimálisrendszerkép-helyreállítást. Az ilyen helyreállítás csak akkor használható, ha a merevlemez működőképes.

A HP Recovery Manager elindítása a HP helyreállítási partícióról:

 **FONTOS:** Táblagépek esetén csatlakozzon a billentyűzet dokkhoz, mielőtt elkezdené ezeket a lépéseket (csak egyes típusoknál).

1. A számítógép indulása közben nyomja le az **f11** billentyűt.
– vagy –
A tápkapcsoló gomb megnyomása közben tartsa lenyomva az **f11** billentyűt.
2. Válassza ki a billentyűzetkiosztást.
3. Válassza ki az indulási lehetőségek menüjéből a **Troubleshoot** (Hibaelhárítás) elemet.
4. Válassza a **Recovery Manager** elemet, és kövesse a képernyőn megjelenő utasításokat.

Helyreállítás a HP helyreállítási adathordozó használatával

A HP helyreállítási adathordozóval helyreállíthatja az eredeti rendszert. Ez a módszer használható, ha a rendszer nem tartalmaz HP helyreállítási partíciót, vagy ha a merevlemez-meghajtó nem működik megfelelően.

1. Lehetőség szerint minden személyes fájlról készítsen biztonsági másolatot.
2. Helyezze be a létrehozott HP helyreállítási adathordozót, majd indítsa újra a számítógépet.

 **MEGJEGYZÉS:** Ha a számítógép nem automatikusan a HP Recovery Manager programmal indul újra, változtassa meg a számítógép rendszerindítási sorrendjét. Lásd: [A számítógép rendszerindítási sorrendjének módosítása 70. oldal](#).

3. Kövesse a képernyőn megjelenő utasításokat.

A számítógép rendszerindítási sorrendjének módosítása

Ha a számítógép nem a HP Recovery Manager programmal indul újra, módosítania kell a rendszerindítási sorrendet. Ez azoknak az eszközöknek a sorrendje a BIOS-ban, amelyeken a számítógép indítási adatokat keres. Módosíthatja az optikai meghajtó vagy az USB flash meghajtó helyét a sorrendben.

A rendszerindítási sorrend módosítása:

1. Helyezze be az elkészített HP helyreállítási adathordozót.
2. Indítsa újra a számítógépet, gyorsan nyomja le az **esc** billentyűt, majd nyomja le az **f9** billentyűt a rendszerindítási beállítások eléréséhez.
3. Válassza ki, hogy melyik optikai meghajtóról vagy USB flash meghajtóról szeretné a rendszert elindítani.
4. Kövesse a képernyőn megjelenő utasításokat.

A HP helyreállítási partíció eltávolítása

A HP Recovery Manager szoftver lehetővé teszi a HP helyreállítási partíció eltávolítását merevlemez-terület felszabadításához.

 **FONTOS:** A HP helyreállítási partíció eltávolítása után többé nem használhatja a Windows Felújítás lehetőséget, a minden elem törlését és a Windows újratelepítését biztosító lehetőséget, valamint a HP Recovery Manager lehetőséget. A helyreállítási partíció eltávolítása előtt ezért hozzon létre HP helyreállítási adathordozót; lásd: [HP helyreállítási adathordozó létrehozása 67. oldal](#).

A HP helyreállítási partíció a következő lépésekkel távolítható el:

1. A kezdőképernyőn írja be a `recovery` kifejezést, majd válassza a **HP Recovery Manager** lehetőséget.
2. Válassza **A helyreállítási partíció eltávolítása** lehetőséget, majd kövesse a képernyőn megjelenő utasításokat.

11 Műszaki jellemzők

Bemeneti teljesítmény

Az ebben a részben található áramellátási adatok hasznosak lehetnek, ha külföldi utazást tervez a számítógéppel.

A számítógép egyenárammal működik, amely egyenáramú és váltakozó áramú áramforrásból is biztosítható. A váltóáramú áramforrás névleges feszültségének 100–240 V, frekvenciájának 50–60 Hz közé kell esnie. Bár a számítógép önálló egyenáramú áramforrásból is táplálható, a tápellátást lehetőleg a számítógéphez mellékelt vagy a HP által jóváhagyott váltakozó áramú tápegységgel, illetve egyenáramú áramforrással biztosítsa.

A számítógép az alábbi feltételek mellett működtethető egyenáramról. Az üzemi feszültség és az áramerősség platformonként eltérő.

Bemeneti teljesítmény	Névleges értékek
Üzemi feszültség és áramerősség	19,5 V egyenáram – 2,31 A – 45 W
	19,5 V egyenáram – 3,33 A – 65 W

Külső HP tápegység egyenáramú csatlakozója

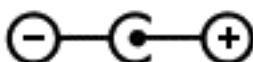

 **MEGJEGYZÉS:** Ez a termék olyan norvég informatikai energiaellátó rendszerekhez készült, amelyek vonalfeszültsége nem haladja meg a 240 V effektív feszültséget.

 **MEGJEGYZÉS:** A számítógéphez szükséges üzemi feszültség és áramerősség a hatósági címkén van feltüntetve.

Üzemi környezet

Tényező	Metrikus	Angolszász
Hőmérséklet		
Üzem közben	5–35 °C	41–95 °F
Üzemen kívül	-20–60°C	-4–140°F
Relatív páratartalom (nem kicsapódó)		
Üzem közben	10–90%	10–90%
Üzemen kívül	5–95%	5–95%
Maximális magasság (nyomáskiegyenlítés nélkül)		
Üzem közben	-15–3048 m	-50–10 000 láb
Üzemen kívül	-15 m–12 192 m	-50 láb–40 000 láb

12 Elektrosztatikus kisülés

Az elektrosztatikus kisülés két tárgy érintkezésekor felszabaduló sztatikus elektromosság – ezt az áramütést érzékelheti például akkor, amikor átsétál egy szőnyegen, majd megfog egy fémkilincset.

Az ujjakból vagy más elektrosztatikus vezetőből származó elektrosztatikus kisülés károsodást okozhat az elektronikus alkatrészekben. A számítógép és a meghajtók sérülését, valamint az adatvesztést megelőzendő tegye meg a következő óvintézkedéseket:

- Ha az eltávolításra vagy beszerelésre vonatkozó útmutatásnak megfelelően ki kell húznia a számítógépet, a burkolat eltávolítása előtt győződjön meg arról, hogy megfelelően földelve van a számítógép.
- Tartsa a részegységeket antisztatikus védőtasakban, amíg készen nem áll a behelyezésükre.
- Ne nyúljon a tűskékhez, érintkezőkhöz és a nyomtatott áramkörökhöz. A lehető legkevesebbszer nyúljon az elektronikus alkatrészekhez.
- Használjon nem mágneses eszközöket.
- A részegységek kezelése előtt süsse ki a sztatikus elektromosságot a részegység festetlen fémfelületének megérintésével.
- Ha valamelyik részegységet eltávolítja, tegye antisztatikus tokba.

Tárgymutató

A

- akkumulátor
 - alacsony töltöttségi szint 46
 - cseré 47
 - hulladékkezelés 47
 - lemerülés 46
 - tárolás 47
- akkumulátor hőmérséklete 47
- akkumulátorinformációk,
keresés 45
- akkumulátorkioldó zár 14
- akkumulátoros tápellátás 44
- akkumulátorrekesz helye 14
- akkumulátor tárolása 47
- akkumulátor zároló és kioldó
reteszének helye 14
- alacsony töltöttségi szint 46
- alulnézet 16
- Alvó állapot
 - kezdémenyezés 43
 - kilépés 43
- AMD kettős grafikus rendszer 49
- a számítógép ápolása 56
- a számítógép megtisztítása 56
- a számítógép szállítása 57

B

- belső mikrofon helye 9
- belső mikrofonok helye 23
- bemeneti teljesítmény 72
- billentyűk
 - esc 13
 - fn 13
 - művelet 13
 - Windows 13
- billentyűzet gyorsbillentyűinek
helye 41
- BIOS
 - frissítés 64
 - frissítés letöltése 65
 - verziószám meghatározása
64
- biztonság, vezeték nélküli
hálózat 20

- biztonsági kábel befűzőnyílásának
helye 7
- biztonsági kábelzár, felhelyezés
62
- biztonsági mentések 67
- Bluetooth-címke 16
- Bluetooth-eszköz 17, 21

C

- caps lock jelzőfény helye 11
- címkék
 - Bluetooth 16
 - hatósági 16
 - sorozatszám 15
 - szerviz 15
 - vezeték nélküli eszközök
tanúsítványa 16
 - WLAN 16

CS

- csatlakozás WLAN hálózathoz
21
- csatlakozó, táp 7
- csatlakozók
 - hálózat 7
 - hangkimenet (fejhallgató)/
hangbemenet (mikrofon) 7,
24
 - RJ-45 (hálózati) 7
- csippenítés érintőképernyő-
mozdulat 37
- csippenítő érintőtábla-mozdulat
31

E

- egér, külső
 - beállítások megadása 30
- elektrosztatikus kisülés 74
- elnémításjelző fény helye 11
- eredeti rendszer helyreállítása 69
- Érintőképernyő
 - használat 35
- Érintőképernyő-mozdulatok 38,
39
- csippenítés 37

- egyujjas csúsztatás 35
- elforgatás 37
- görgetés 36
- koppintás 36
- pöccintő mozdulatok 38

Érintőtábla

- gombok 10
- érintőtábla-kézmozdulat
görgetés 31
- érintőtábla-kézmozdulatok
forgatás 32
- Érintőtábla-terület helye 10
- esc billentyű helye 13

F

- fejhallgató és mikrofon,
csatlakoztatás 25
- fények
 - elnémítás 11
- fn billentyű helye 13, 41
- forgatás érintőtábla-kézmozdulat
32

G

- gombok
 - bal érintőtábla 10
 - jobb érintőtábla 10
 - tápfeszültség 12
- görgetés érintőtábla-
kézmozdulat 31
- grafikus rendszer
 - AMD kettős grafikus rendszer
49
 - Hibrid grafikus rendszer 49

GY

- gyorsbillentyűk
 - használat 41
 - leírás 41

H

- hálózati csatlakozó helye 7
- hangfunkciók, tesztelés 26
- hangfunkciók tesztelése 26

- hangkimeneti (fejhallgató-)/
hangbemeneti (mikrofon-)
csatlakozó 7, 24
- hangszórók
 - csatlakoztatás 25
 - helye 24
- hatósági információk
 - hatósági címke 16
 - vezeték nélküli eszközök
tanúsítványcímkei 16
- HDMI
 - hang konfigurálása 28
- HDMI-port
 - csatlakoztatás 27
 - helye 7, 24
- helyreállítás
 - beállítások 68
 - elindítás 70
 - HP helyreállítási adathordozó
használatával 68
 - HP Recovery Manager 69
 - rendszer 69
 - USB flash meghajtó 70
- helyreállítási
 - adathordozó 70
- helyreállítási adathordozó
 - létrehozás 67
 - létrehozás a HP Recovery
Manager használatával 68
- helyreállítási partíció
 - eltávolítás 71
- helyreállító
 - lemezek 68, 70
 - támogatott lemezek 68
- Hibernálás
 - kezdéményezés 43
 - kilépés 43
 - kritikus töltöttségi szint esetén
kezdéményezve 46
- Hibrid grafikus rendszer 49
- hőmérséklet 47
- HP és egyéb gyártók
szoftverfrissítései, telepítés 62
- HP helyreállítási adathordozó
 - helyreállítás 70
 - létrehozás 67
- HP helyreállítási partíció
 - eltávolítás 71
 - helyreállítás 70
- HP PC Hardware Diagnostics
(UEFI)
 - használat 66
 - letöltés 66
- HP Recovery Manager
 - elindítás 70
 - rendszerindítási problémák
kijavítása 70
- I**
 - internetes biztonsági szoftver,
használat 61
 - Internetkapcsolat beállítása 20
- J**
 - jelszavak
 - Setup Utility segédprogram
(BIOS) 60
 - Windows 60
 - jelszavak használata 59
 - jelszavas védelem beállítása az
ébredéshez 43
 - jelzőfények
 - caps lock 11
 - merevlemez 8
 - RJ-45 (hálózati) állapot 7
 - tápfeszültség 8, 11
 - Váltóáramú tápegység 7
 - vezeték nélküli 11
- K**
 - karbantartás
 - Lemezkarbantartó 52
 - Lemeztöredezettség-
mentesítő 51
 - karbantartó ajtó
 - eltávolítás 53
 - helye 14
 - Kézmozdulatok az érintőképernyőn
 - csippentés 31
 - nagyítás-kicsinyítés 31
 - kijelző belső kapcsolójának
helye 9
 - kritikus biztonsági frissítések,
telepítés 62
 - kritikus töltöttségi szint 46
 - külső monitor portja 26
 - külső monitor portjának
bemutatása 7, 24
 - külső váltóáramú tápellátás,
használat 47
- külső váltóáramú tápellátás
használata 47
- L**
 - LAN, csatlakozás 22
 - leállítás 49
 - Lemezkarbantartó szoftver 52
 - Lemeztöredezettség-mentesítő
szoftver 51
- M**
 - memóriakártya-olvasó helye 5
 - memóriamodul
 - behelyezés 54
 - csere 52
 - eltávolítás 53
 - helye 14
 - merevlemez jelzőfénye 8
 - minimális rendszerkép
helyreállítása 70
 - minimalizált lemezkép
létrehozás 69
 - Miracast-kompatibilis vezeték
nélküli kijelzők 29
 - műveletbillentyű
 - a képernyő fényerejének
csökkentése 40
 - a képernyő fényerejének
növelése 40
 - képernyőváltás 40
 - Súgó és támogatás 40
 - vezeték nélküli 41
 - műveletbillentyűk
 - előző szám vagy rész 41
 - hangerőcsökkentés 40
 - hangerőnövelés 40
 - hangnémítás 40
 - helye 13
 - következő szám vagy rész 41
 - lejátszás, szünet, folytatás 41
- N**
 - nagyfelbontású eszközök,
csatlakoztatás 27, 29
 - nagyítás-kicsinyítés
érintőképernyő-mozdulat 37
 - nagyítás-kicsinyítés érintőképernyő-
mozdulat 31

NY

nyílások
biztonsági kábel 7
memóriakártya 5
nyilvános WLAN-kapcsolat 21

O

optikai meghajtó helye 6, 24

P

portok
HDMI 7, 24, 27
külső monitor 7, 24, 26
töltés (áramellátással) 24
USB 2.0 6
USB 3.0 7, 24
VGA 26
pöccintés a képernyő bal szélén 38
pöccintés a képernyő jobb szélén 38
pöccintő mozdulatok a képernyő szélén 38
pöccintés a képernyő felső szélén 39

R

rendszer-helyreállítás 69
rendszerindítási sorrend
HP Recovery Manager módosítása 70
rendszerlefagyás 49
rendszer-visszaállítási pont létrehozás 67
részegységei
képernyő 9
részegységek
alul 14
bal oldal 7
elülső oldal 5
felső 10
jobb oldal 6
RJ-45 (hálózati) állapotjelző fények helye 7
RJ-45 (hálózati) csatlakozó helye 7

S

Setup Utility (BIOS) jelszavak 60
sorozatszám, számítógép 15

SZ

számítógép, utazás 47
számítógép kikapcsolása 49
szellőzőnyílások bemutatása 7, 14
szervizcímkek
helye 15
szoftver
Lemezkarbantartó 52
Lemeztöredezettség-mentesítő 51
szoftverek és adatok biztonsági mentése 62
szoftverfrissítések, telepítés 61
Szórakozási lehetőségek 2

T

támogatott lemezek
helyreállítás 68
tápcsatlakozó helye 7
tápfeszültség
akkumulátor 44
tápfeszültségjelző fények helye 8, 11
tápkapcsoló gomb helye 12
telepítés
kritikus biztonsági frissítések 62
opcionális biztonsági kábelzár 62
terméknév és termékszám, számítógép 15
törölt fájlok
visszaállítás 68
tűzfalszoftver 61

U

USB 2.0-portok helye 6
USB 3.0-port helye 7, 24
utazás a számítógéppel 16, 57
utazás számítógéppel 47

Ü

üzemi környezet 73

V

vállalati WLAN-kapcsolat 21
Váltóáramú tápegység 7
váltóáramú tápegység, tesztelés 48

váltóáramú tápegység
tesztelése 48
vezeték nélküli eszközök
jelzőfénye 11, 17
vezeték nélküli eszköz
tanúsítványcímkeje 16
vezeték nélküli hálózat,
biztonságossá tétel 62
vezeték nélküli hálózat (WLAN)
biztonság 20
csatlakozás 21
használat 19
hatótávolság 21
nyilvános WLAN-kapcsolat 21
szükséges eszközök 20
vállalati WLAN-kapcsolat 21
vezeték nélküli kapcsolat gomb 17
vezeték nélküli kijelző,
kapcsolódás 29
vezeték nélküli vezérlők
gomb 17
operációs rendszer 17
Wireless Assistant szoftver 17
VGA-port, csatlakozás 26
videó 26
vírusvédelmi szoftver, használat 61
visszaállítás
Windows Fájlelőzmények 68

W

webkamera
használat 24
helye 9, 23
webkamera bemutatása 23
webkamera jelzőfényének bemutatása 23
webkamera jelzőfényének helye 9
Windows
Fájlelőzmények 68
fájlok visszaállítása 68
rendszer-visszaállítási pont 67
Windows billentyű helye 13
Windows-jelszavak 60
Wireless Assistant szoftver 17
WLAN-antennák bemutatása 9
WLAN beállítása 20

WLAN-címke 16

WLAN-eszköz 16, 19

Z

zár, akkumulátor kioldása 14