



# LaserJet Pro MFP M225, M226

## Felhasználói kézikönyv



**M225dn  
M225rdn  
M226dn**



**M225dw  
M226dw**



[www.hp.com/support/ljMFPM225](http://www.hp.com/support/ljMFPM225)  
[www.hp.com/support/ljMFPM226](http://www.hp.com/support/ljMFPM226)





**HP LaserJet Pro MFP M225, M226**

**Felhasználói kézikönyv**

## **Szerzői jog és licenc**

© Copyright 2015 HP Development Company, L.P.

Előzetes írásbeli engedély nélküli reprodukálása, adaptálása vagy fordítása tilos, kivéve ahol ezt a szerzői jogi rendelkezések megengedik.

A jelen kézikönyvben megadott információk előzetes bejelentés nélkül megváltozhatnak.

A HP termékekre és szolgáltatásokra vonatkozó kizárólagos garanciák az adott termékhez és szolgáltatáshoz mellékelt garancianyilatkozatokban találhatóak. Az ebben az útmutatóban foglaltak nem tekinthetők további garanciavállalásnak. A HP nem vállal felelősséget a jelen útmutatóban előforduló műszaki vagy szerkesztési hibákért, illetve kihagyásokért.

Edition 2, 3/2019

## **Védjegyek**

Az Adobe®, az Adobe Photoshop®, az Acrobat® és a PostScript® az Adobe Systems Incorporated védjegye.

Az Apple és az Apple embléma az Apple Computer, Inc. Egyesült Államokban és más országokban/térségekben bejegyzett védjegye. Az iPod az Apple Computer, Inc. védjegye. Az iPod megjelölést csak jogi vagy a jogtulajdonos által engedélyezett másolási célra használjuk. Ne lopjon zenét.

A Microsoft®, a Windows®, a Windows® XP és a Windows Vista® a Microsoft Corporation Egyesült Államokban bejegyzett védjegye.

A UNIX® az Open Group bejegyzett védjegye.

---

# Tartalomjegyzék

|   |           |
|---|-----------|
| <b>1 A termék bemutatása</b> .....                                | <b>1</b>  |
| Termékek összehasonlítása .....                                   | 2         |
| Teljesítményfelvétel, elektromos jellemzők és zajkibocsátás ..... | 6         |
| Az üzemelési környezettel szembeni követelmények .....            | 6         |
| A készülék nézetei .....  | 7         |
| A készülék előnézete .....  | 7         |
| A készülék hátulnézete .....                                      | 8         |
| Kezelőpanel képei .....   | 9         |
| M225dn, M225rdn és M226dn kezelőpanel .....                       | 9         |
| A M225dw és M226dw kezelőpanel .....                              | 10        |
| Termékhardver-beállítás és szoftvertelepítés .....                | 12        |
| <b>2 Papírtálcák</b> .....  | <b>13</b> |
| Támogatott papírméreték és -típusok .....                         | 14        |
| Támogatott papírméreték .....                                     | 14        |
| Támogatott papírtípusok .....                                     | 15        |
| Az elsődleges adagolótálca betöltése (1. tálca) .....             | 17        |
| Töltse be a fő adagolótálcát (2. tálca) .....                     | 19        |
| <b>3 Alkatrészek, kellékek és tartozékok</b> .....                | <b>23</b> |
| Alkatrészek, tartozékok és kellékek rendelése .....               | 24        |
| Megrendelés .....   | 24        |
| Kellékek és tartozékok .....                                      | 24        |
| A tonerkazetta visszahelyezése .....                              | 25        |
| <b>4 Nyomtatás</b> .....  | <b>29</b> |
| Nyomtatási feladatok (Windows) .....                              | 30        |
| Nyomtatás (Windows) .....   | 30        |
| Automatikus nyomtatás mindkét oldalra (Windows) .....             | 31        |
| Nyomtatás mindkét oldalra kézi átfordítással (Windows) .....      | 31        |
| Több oldal nyomtatása egy lapra (Windows) .....                   | 32        |

|  |           |
|--|-----------|
| A papírtípus kiválasztása (Windows) .....  | 32        |
| További nyomtatási feladatok .....   | 32        |
| Nyomtatási feladatok (Mac OS X) .....  | 34        |
| A nyomtatás (OS X) .....   | 34        |
| Automatikus kétoldalas nyomtatás (OS X) .....  | 34        |
| Nyomtatás mindkét oldalra kézi átfordítással (OS X) .....  | 34        |
| Több oldal nyomtatása egy lapra (OS X) .....   | 35        |
| Papírtípus kiválasztása (OS X) .....   | 35        |
| További nyomtatási feladatok .....   | 35        |
| A HP közvetlen vezeték nélküli nyomtatás funkció beállítása .....                                      | 36        |
| Mobil nyomtatás .....  | 37        |
| HP ePrint e-mailen keresztül .....   | 37        |
| HP ePrint szoftver .....   | 38        |
| AirPrint .....   | 38        |
| Nyomtatás helyileg elérhető USB-ről (csak dw modellek) .....   | 40        |
| <b>5 Másolás .....</b>   | <b>41</b> |
| Másolat készítése .....  | 42        |
| Másolás mindkét oldalra (kétoldalas másolás) .....   | 43        |
| Nyomtatás a papír mindkét oldalára .....   | 43        |
| Másolás mindkét oldalra kézi átfordítással .....   | 43        |
| <b>6 Beolvasás .....</b>   | <b>45</b> |
| Lapolvasás HP Lapolvasás szoftver segítségével (Windows) .....   | 46        |
| Lapolvasás HP Lapolvasás szoftver segítségével (Mac) .....   | 47        |
| A Beolvasás e-mailbe funkció beállítása (csak érintőképernyős modellek) .....                          | 48        |
| Bevezetés .....  | 48        |
| A Beolvasás e-mailbe telepítési varázsló használata (Windows) .....                                    | 48        |
| A Beolvasás e-mailbe funkció beállítása a HP beépített webszerver segítségével (Windows) .....         | 49        |
| A Beolvasás e-mailbe funkció beállítása a HP beépített webszerver segítségével (OS X) .....            | 50        |
| A Beolvasás hálózati mappába funkció beállítása (csak érintőképernyős modellek) .....                  | 52        |
| Bevezetés .....  | 52        |
| A Beolvasás hálózati mappába telepítési varázsló használata (Windows) .....                            | 52        |
| A Beolvasás hálózati mappába funkció beállítása a HP beépített webszerver segítségével (Windows) ..... | 52        |
| A Beolvasás hálózati mappába funkció beállítása a HP beépített webszerver segítségével (OS X) .....    | 53        |
| Beolvasás USB flash meghajtóra (csak érintőképernyős modellek) .....                                   | 55        |
| Beolvasás e-mailbe (csak érintőképernyős modellek) .....   | 56        |
| Beolvasás hálózati mappába (csak érintőképernyős modellek) .....                                       | 57        |

|  |           |
|--|-----------|
| <b>7 Fax</b> .....   | <b>59</b> |
| A készülék beállítása faxok küldésére és fogadására .....  | 60        |
| Üzembe helyezés előtt .....  | 60        |
| 1. lépés: A telefon csatlakozási típusának megállapítása .....   | 60        |
| 2. lépés: A fax beállítása .....   | 61        |
| Önálló telefonvonal .....  | 61        |
| Közös hang- és faxvonal .....  | 62        |
| Közös hang- és faxvonal üzenetrögzítővel .....   | 63        |
| 3. lépés: Állítsa be a faxkészülék idejét, dátumát és fejlécét. ....                                     | 65        |
| HP Faxbeállítás varázsló .....   | 65        |
| A készülék kezelőpanelje .....   | 66        |
| HP készülékeszköztár .....   | 66        |
| HP beépített webszerver .....  | 66        |
| 4. lépés: Faxteszt futtatása .....   | 67        |
| 5. lépés (opcionális): A digitális faxok fogadására vonatkozó beállítások konfigurálása (Windows) .....  | 67        |
| Fax küldése .....  | 68        |
| Faxolás a síkgyas lapolvasóról .....   | 68        |
| Faxküldés a dokumentumadagolóról .....   | 68        |
| Faxküldés a HP szoftver segítségével (Windows) .....   | 70        |
| <br>   |           |
| <b>8 A készülék kezelése</b> .....   | <b>71</b> |
| A HP webszolgáltatások alkalmazásainak használata (csak érintőképernyős modellek) .....                  | 72        |
| A készülék kapcsolati típusának módosítása (Windows) .....   | 73        |
| Speciális beállítások a HP beépített webszerver (EWS) és HP Készülék eszköztár (Windows) eszközzel ..... | 74        |
| Speciális beállítás HP Utility Mac OS X operációs rendszerhez segédprogrammal .....                      | 77        |
| A HP Utility megnyitása .....  | 77        |
| A HP Utility funkciói .....  | 77        |
| IP hálózati beállítások konfigurálása .....  | 79        |
| Nyomtatómegosztásra vonatkozó korlátozó nyilatkozat .....  | 79        |
| Hálózati beállítások megtekintése és módosítása .....  | 79        |
| A termék átnevezése a hálózaton .....  | 79        |
| IPv4 TCP/IP-paraméterek kézi beállítása a kezelőpanelen .....  | 80        |
| HP Web Jetadmin .....  | 81        |
| A készülék biztonsági funkciói .....   | 82        |
| Készülékjelszó beállítása vagy módosítása a HP beágyazott webszerverrel .....                            | 82        |
| Takarékossági beállítások .....  | 83        |
| Nyomtatás Takarékos üzemmódban .....   | 83        |
| Az Elalvás/Automatikus kikapcsolás ez után beállítás konfigurálása .....                                 | 83        |
| A firmware frissítése .....  | 85        |
| 1. módszer: Firmware frissítése a vezérlőpultról .....   | 85        |

|   |    |
|---|----|
| 2. módszer: Firmware frissítése a firmware-frissítő segédprogrammal ..... | 86 |
|---|----|

## 9 Hibaelhárítás ..... 87

|  |     |
|--|-----|
| Ügyfélszolgálat .....  | 88  |
| A kezelőpanel sűgója (csak érintőképernyős modellek) .....   | 89  |
| A gyári alapértelmezések visszaállítása .....  | 90  |
| A készülék kezelőpanelén megjelenik a Kazetta alacsony szinten vagy a Kazetta nagyon alacsony szinten üzenet. .... | 91  |
| A Nagyon alacsony szinten beállítások engedélyezése vagy letiltása .....   | 91  |
| A készülék nem húz be papírt a papírtálcáról, vagy hibás a betöltés. ....  | 93  |
| A készülék nem húz be papírt .....   | 93  |
| A készülék egyszerre több lapot húz be .....   | 93  |
| A lapadagoló beragad, ferdén húzza be a lapot, vagy egyszerre több lapot is behúz. ....                            | 93  |
| Tisztítsa meg a dokumentumadagoló behúzógörgőit és elválasztópárnáját .....  | 94  |
| A papírelakadás megszüntetése .....  | 96  |
| Elakadási helyek .....   | 96  |
| Gyakori, visszatérő papírelakadásokat tapasztal? .....   | 96  |
| Elakadások megszüntetése a lapadagolóban .....   | 97  |
| A nyomtatópatron környékén kialakult elakadások megszüntetése .....  | 99  |
| Elakadások megszüntetése a kimeneti tálcában .....   | 102 |
| A duplex egység környékén kialakult elakadások megszüntetése .....   | 104 |
| A nyomtatási minőség javítása .....  | 106 |
| Próbáljon egy másik szoftverből nyomtatni. ....  | 106 |
| A papírtípus beállítása a nyomtatási feladathoz .....  | 106 |
| A papírtípus beállításának ellenőrzése (Windows) .....   | 106 |
| A papírtípus-beállítás ellenőrzése (OS X) .....  | 107 |
| A tonerkazetta állapotának ellenőrzése .....   | 107 |
| A készülék tisztítása .....  | 108 |
| Tisztítóoldal nyomtatása .....   | 108 |
| Por és egyéb szennyeződés a lapolvasó üvegén .....   | 108 |
| A tonerkazetta sérüléseinek ellenőrzése .....  | 109 |
| Ellenőrizze a papírt és a nyomtatási környezetet .....   | 109 |
| A HP specifikációknak megfelelő papír használata .....   | 109 |
| Ellenőrizze a készülék környezetét .....   | 109 |
| A nyomtatási feladat egyéb beállításainak ellenőrzése .....  | 110 |
| Az EconoMode beállítások ellenőrzése .....   | 110 |
| Másik nyomtató-illesztőprogram kipróbálása .....   | 110 |
| A másolási és beolvasási minőség fokozása .....  | 112 |
| Por és egyéb szennyeződés a lapolvasó üvegén .....   | 112 |
| A papírbeállítások ellenőrzése .....   | 112 |
| Optimalizálás szövegre vagy képekre .....  | 112 |



|   |            |
|---|------------|
| Szélttől szelig másolás .....   | 113        |
| Tisztítsa meg a dokumentumadagoló behúzóörgőit és elválasztópárnáját .....                                | 113        |
| <b>A faxképminőség javítása .....</b>   | <b>115</b> |
| Ellenőrizze, hogy nem szennyeződött-e be a lapolvasó üveglapja .....                                      | 115        |
| A faxküldési felbontás beállításának ellenőrzése .....  | 115        |
| A világosság/sötétség beállítás ellenőrzése .....   | 115        |
| Ellenőrizze a hibajavítási beállítást .....   | 116        |
| Ellenőrizze a laphoz igazítás beállítását .....   | 116        |
| Tisztítsa meg a dokumentumadagoló behúzóörgőit és elválasztópárnáját .....                                | 116        |
| Küldés másik faxgépre .....   | 117        |
| Ellenőrizze a küldő faxgépét .....  | 117        |
| <b>Vezetékes hálózati problémák megoldása .....</b>   | <b>118</b> |
| Rossz minőségű fizikai csatlakozás .....  | 118        |
| A számítógép nem a készüléknek megfelelő IP-címet használja .....   | 118        |
| A számítógép nem tud kommunikálni a készülékkel .....   | 118        |
| A készülék nem megfelelő kapcsolódási és kétoldalas nyomtatási beállításokat használ a hálózathoz .....   | 119        |
| Lehet, hogy az új szoftverek kompatibilitási problémákat okoznak .....                                    | 119        |
| Lehet, hogy a számítógép vagy a munkaállomás nem megfelelően van beállítva .....                          | 119        |
| A készülék le van tiltva, vagy a hálózat egyéb beállításai nem megfelelőek .....                          | 119        |
| <b>Vezeték nélküli hálózati problémák megoldása .....</b>   | <b>120</b> |
| A vezeték nélküli kapcsolat ellenőrzőlistája .....  | 120        |
| A készülék nem nyomtat a vezeték nélküli kapcsolat beállításának befejeződése után .....                  | 121        |
| A készülék nem nyomtat, és a számítógéphez külső tűzfal van telepítve .....                               | 121        |
| A vezeték nélküli kapcsolat nem működik a vezeték nélküli útválasztó vagy készülék áthelyezése után ..... | 121        |
| Nem lehet több számítógépet csatlakoztatni a vezeték nélküli készülékhez .....                            | 121        |
| Ha a vezeték nélküli készülék virtuális magánhálózathoz (VPN) csatlakozik, megszakad a kapcsolat .....    | 122        |
| A hálózat nem jelenik meg a vezeték nélküli hálózatok listájában .....                                    | 122        |
| A vezeték nélküli hálózat nem működik .....   | 122        |
| Vezeték nélküli hálózat diagnosztikai tesztjének végrehajtása .....                                       | 122        |
| Az interferencia csökkentése vezeték nélküli hálózatban .....   | 123        |
| <b>Faxolással kapcsolatos problémák megoldása .....</b>   | <b>124</b> |
| A hardver beállításának ellenőrzése .....   | 124        |
| A faxküldés lassú .....   | 125        |
| Gyenge a faxminőség .....   | 126        |
| A fax két lapra nyomtatódik ki, vagy hiányzik egy része .....   | 126        |

|                          |            |
|--------------------------|------------|
| <b>Tárgymutató .....</b> | <b>127</b> |
|--------------------------|------------|



---

# 1 A termék bemutatása

- [Termékek összehasonlítása](#)
- [A készülék nézetei](#)
- [Termékhardver-beállítás és szoftvertelepítés](#)

## **További tudnivalók:**

Folytassa a következő címen: [www.hp.com/support/ljMFPM225](http://www.hp.com/support/ljMFPM225), [www.hp.com/support/ljMFPM226](http://www.hp.com/support/ljMFPM226).

A HP mindenre kiterjedő terméksúgója az alábbi információkat tartalmazza:

- Telepítés és konfigurálás
- Tanulás és használat
- Hibaelhárítás
- Szoftverfrissítések letöltése
- Csatlakozás a támogatási fórumokhoz
- Garanciális és szabályzati információk keresése

## Termékek összehasonlítása

| Típus neve                             |   | M225dn  | M226dn  | M225rdn | M225dw  | M226dw  |
|--|---|---------|---------|---------|---------|---------|
| Cikkszám                               |   | CF484A  | C6N22A  | CF486A  | CF485A  | C6N23A  |
| <b>Készülék méretek</b>                | Hosszúság   | 371 mm  | 371 mm  | 371 mm  | 371 mm  | 371 mm  |
|  | Mélység   | 408 mm  | 408 mm  | 408 mm  | 408 mm  | 408 mm  |
|  | Szélesség   | 443 mm  | 443 mm  | 443 mm  | 443 mm  | 443 mm  |
|  | Tömeg, tonerkazettával  | 11,0 kg | 11,0 kg | 11,1 kg | 11,0 kg | 11,0 kg |
| <b>Papírkezelés</b>                    | Elsődleges adagolótálca (1. tálca, 10 lapos kapacitás)  | ✓       | ✓       | ✓       | ✓       | ✓       |
|  | Fő adagolótálca (2. tálca, 250 lapos kapacitás)   | ✓       | ✓       | ✓       | ✓       | ✓       |
|  | Normál kimeneti tálca (100 lapos kapacitás)   | ✓       | ✓       | ✓       | ✓       | ✓       |
|  | Automatikus kétoldalas nyomtatás  | ✓       | ✓       | ✓       | ✓       | ✓       |
| <b>Támogatott operációs rendszerek</b> | Windows XP, 32 bites, SP2 és újabb  | ✓       | ✓       | ✓       | ✓       | ✓       |
|  | Windows Vista, 32 bites és 64 bites   | ✓       | ✓       | ✓       | ✓       | ✓       |
|  | Windows 7, 32 bites és 64 bites   | ✓       | ✓       | ✓       | ✓       | ✓       |
|  | Windows 8, 32 bites és 64 bites   | ✓       | ✓       | ✓       | ✓       | ✓       |
|  | Windows 8.1, 32 bites és 64 bites   | ✓       | ✓       | ✓       | ✓       | ✓       |
|  | Windows 2003 Server, 32 bites, SP1 és újabb, csak nyomtató- és lapolvasó-illesztőprogramok                              | ✓       | ✓       | ✓       | ✓       | ✓       |
|  | Windows 2003 Server, 64 bites, SP1 és újabb, csak nyomtató-illesztőprogram a Nyomtató hozzáadása varázsló használatával | ✓       | ✓       | ✓       | ✓       | ✓       |

| Típus neve  | M225dn | M226dn | M225rdn | M225dw | M226dw |
|---|--------|--------|---------|--------|--------|
| Cikkszám  | CF484A | C6N22A | CF486A  | CF485A | C6N23A |
| Windows 2003 Server, Standard Edition és Enterprise Edition, csak nyomtató- és lapolvasó-illesztőprogramok                                    | ✓      | ✓      | ✓       | ✓      | ✓      |
| Windows 2003 R2, Server, 32 bites, Standard és Enterprise kiadások, csak nyomtató- és lapolvasó-illesztőprogramok                             | ✓      | ✓      | ✓       | ✓      | ✓      |
| Windows 2003 R2 Server, 64 bites, Standard és Enterprise kiadások, csak nyomtató-illesztőprogram a Nyomtató hozzáadása varázsló használatával | ✓      | ✓      | ✓       | ✓      | ✓      |
| Windows 2008 Server, 32 bites és 64 bites, (SP1 és újabb,) csak nyomtató- és lapolvasó-illesztőprogramok                                      | ✓      | ✓      | ✓       | ✓      | ✓      |
| Windows 2008 R2 Server, 64 bites, csak nyomtató- és lapolvasó-illesztőprogramok   | ✓      | ✓      | ✓       | ✓      | ✓      |
| Windows 2008 R2 Server, 64 bites, SP1, csak nyomtató- és lapolvasó-illesztőprogramok  | ✓      | ✓      | ✓       | ✓      | ✓      |
| Windows 2008 Server, Standard és Enterprise kiadások, csak nyomtató- és lapolvasó-illesztőprogramok   | ✓      | ✓      | ✓       | ✓      | ✓      |

| Típus neve   | M225dn | M226dn | M225rdn | M225dw | M226dw |
|--|--------|--------|---------|--------|--------|
| Cikkszám   | CF484A | C6N22A | CF486A  | CF485A | C6N23A |
| Windows 2012 R2 Server, 64 bites, csak nyomtató-illesztőprogram a Nyomtató hozzáadása varázsló használatával   | ✓      | ✓      | ✓       | ✓      | ✓      |
| Windows 2012 Server, 64 bites, csak nyomtató-illesztőprogram a Nyomtató hozzáadása varázsló használatával  | ✓      | ✓      | ✓       | ✓      | ✓      |
| Mac OS X v10.7 – v10.9   | ✓      | ✓      | ✓       | ✓      | ✓      |
| <b>Támogatott nyomtató- és lapolvasó-illesztőprogramok Windows operációs rendszerhez</b><br>HP PCL6 különálló nyomtató-illesztőprogram<br>Az illesztőprogram alapértelmezett nyomtató-illesztőprogramként megtalálható a dobozban lévő CD-n. | ✓      | ✓      | ✓       | ✓      | ✓      |
| HP lapolvasó-illesztőprogram<br>Az illesztőprogram megtalálható a dobozban lévő CD-n.  | ✓      | ✓      | ✓       | ✓      | ✓      |
| HP UPD PCL5c nyomtató-illesztőprogram<br>Letöltéshez rendelkezésre áll   | ✓      | ✓      | ✓       | ✓      | ✓      |
| HP UPD PCL6 nyomtató-illesztőprogram<br>Letöltéshez rendelkezésre áll  | ✓      | ✓      | ✓       | ✓      | ✓      |
| HP UPD PS nyomtató-illesztőprogram<br>Letöltéshez rendelkezésre áll  | ✓      | ✓      | ✓       | ✓      | ✓      |

| Típus neve                 |  | M225dn | M226dn | M225rdn | M225dw | M226dw |
|----------------------------|--|--------|--------|---------|--------|--------|
| Cikkszám                   |  | CF484A | C6N22A | CF486A  | CF485A | C6N23A |
| <b>Csatlakoztathatóság</b> | Nagy sebességű USB 2.0   | ✓      | ✓      | ✓       | ✓      | ✓      |
|                            | 10/100 Ethernet LAN kapcsolat  | ✓      | ✓      | ✓       | ✓      | ✓      |
|                            | Vezeték nélküli hálózati kapcsolat   |        |        |         | ✓      | ✓      |
|                            | Helyi USB-port számítógép nélküli nyomtatáshoz és beolvasáshoz   |        |        |         | ✓      | ✓      |
| <b>Memória</b>             | 256 MB RAM   | ✓      | ✓      | ✓       | ✓      | ✓      |
| <b>Kezelőpanel kijelző</b> | 2 soros LCD-kijelző  | ✓      | ✓      | ✓       |        |        |
|                            | Színes grafikus érintőképernyő   |        |        |         | ✓      | ✓      |
| <b>Nyomtatás</b>           | Percenként 25 oldalt nyomtat A4 méretű papírra, illetve percenként 26 oldalt Letter méretű papírra.          | ✓      | ✓      | ✓       | ✓      | ✓      |
| <b>Másolás</b>             | A síkágys lapolvasóba legfeljebb A4 vagy Letter méretű papír tölthető be                                     | ✓      | ✓      | ✓       | ✓      | ✓      |
|                            | A lapadagoló egészen a Legal méretű papírig terjedő méreteket támogat<br>(Percenként akár 15 oldal másolása) | ✓      | ✓      | ✓       | ✓      | ✓      |
|                            | A másolás felbontása 300 pont/hüvelyk (dpi)  | ✓      | ✓      | ✓       | ✓      | ✓      |
|                            | A síkágys lapolvasóba legfeljebb A4 vagy Letter méretű papír tölthető be                                     | ✓      | ✓      | ✓       | ✓      | ✓      |
| <b>Beolvasás</b>           | A lapadagoló egészen a Legal méretű papírig terjedő méreteket támogat  | ✓      | ✓      | ✓       | ✓      | ✓      |
|                            | A síkágys lapolvasóba legfeljebb A4 vagy Letter méretű papír tölthető be                                     | ✓      | ✓      | ✓       | ✓      | ✓      |

| Típus neve  | M225dn                    | M226dn | M225rdn | M225dw | M226dw |
|---|---------------------------|--------|---------|--------|--------|
| Cikkszám  | CF484A                    | C6N22A | CF486A  | CF485A | C6N23A |
| Legfeljebb 1200 dpi beolvasási felbontás  | ✓                         | ✓      | ✓       | ✓      | ✓      |
| Színes lapolvasás   | ✓                         | ✓      | ✓       | ✓      | ✓      |
| Beépített optikai karakterfelismerés (OCR) szoftver biztosít támogatást a kiegészítő OCR fájltypusokhoz a HP Scan szoftverben: Kereshető PDF-ek (.pdf), Rich Text (.rtf) és Text (.txt) | ✓                         | ✓      | ✓       | ✓      | ✓      |
| Beolvasás e-mailbe  |                           |        |         | ✓      | ✓      |
| Beolvasás hálózati mappába  |                           |        |         | ✓      | ✓      |
| Beolvasás USB-eszközre  |                           |        |         | ✓      | ✓      |
| <b>Fax</b>  | V.34 két RJ-11 faxporttal | ✓      | ✓       | ✓      | ✓      |

## Teljesítményfelvétel, elektromos jellemzők és zajkibocsátás

Az aktuális információkért lásd: [www.hp.com/support/ljMFPM225](http://www.hp.com/support/ljMFPM225), [www.hp.com/support/ljMFPM226](http://www.hp.com/support/ljMFPM226).

**⚠ VIGYÁZAT!** A hálózati feszültséggel szembeni követelmények annak az országnak/térségnek felelnek meg, ahol a készülék forgalomba kerül. Ne változtassa meg az üzemi feszültséget. Ez árthat a készüléknek, és érvénytelenítheti a készülékre vonatkozó garanciát.

## Az üzemelési környezettel szembeni követelmények

| Környezet            | Javasolt                            | Megengedett                    |
|----------------------|-------------------------------------|--------------------------------|
| Hőmérséklet          | 17°–25°C                            | 15 - 30 °C                     |
| Relatív páratartalom | 30% – 70% relatív páratartalom (RH) | 10–80%-os relatív páratartalom |



## A készülék nézetei

- [A készülék előnézete](#)
- [A készülék hátulnézete](#)
- [Kezelőpanel képei](#)

### A készülék előnézete

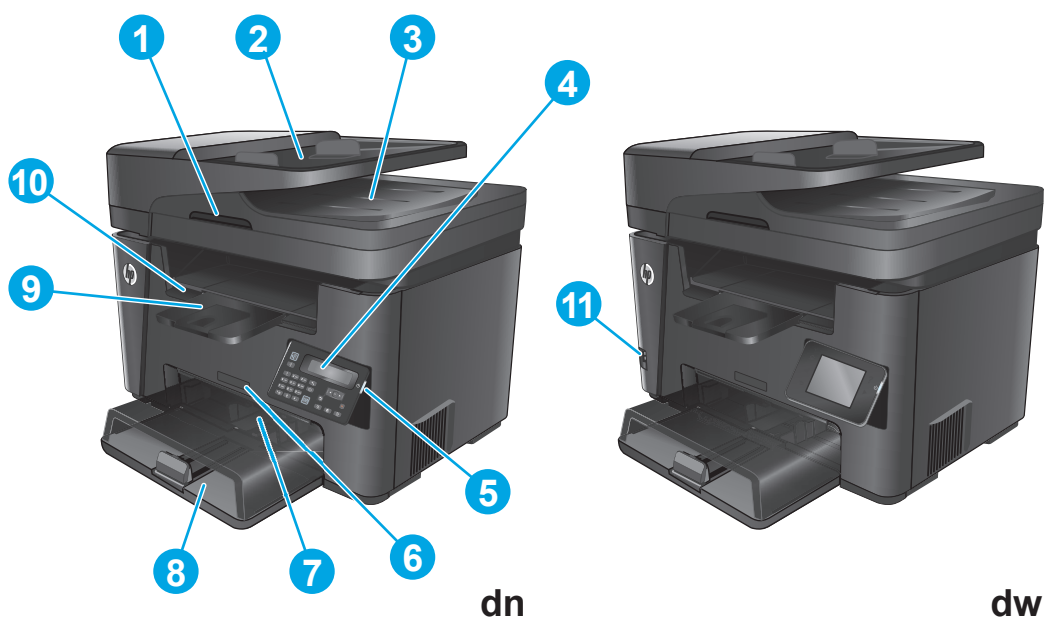

|    |  |
|----|--|
| 1  | Fogantyú a lapolvasó fedelének kinyitásához  |
| 2  | Lapadagoló bemeneti tálcaja (az elakadások megszüntetéséhez emelje fel a tálcat)   |
| 3  | Lapadagoló kimeneti tálcaja  |
| 4  | Kezelőpanel (a könnyebb láthatóság érdekében felhajtható)<br>dn modellek: Az LCD kezelőpanelje<br>dw modellek: Grafikus, érintőképernyős kezelőpanel |
| 5  | Be/ki gomb   |
| 6  | Típus neve   |
| 7  | Elsődleges adagolótálca (1. tálca)   |
| 8  | Fő adagolótálca (2. tálca)   |
| 9  | Kimeneti tálca   |
| 10 | Fogantyú a felső fedél kinyitásához (a festékkazettához való hozzáférés és az elakadások elhárítása céljából)  |
| 11 | Helyi USB-port számítógép nélküli nyomtatáshoz és beolvasáshoz (csak dw modellek)  |

## A készülék hátulnézete

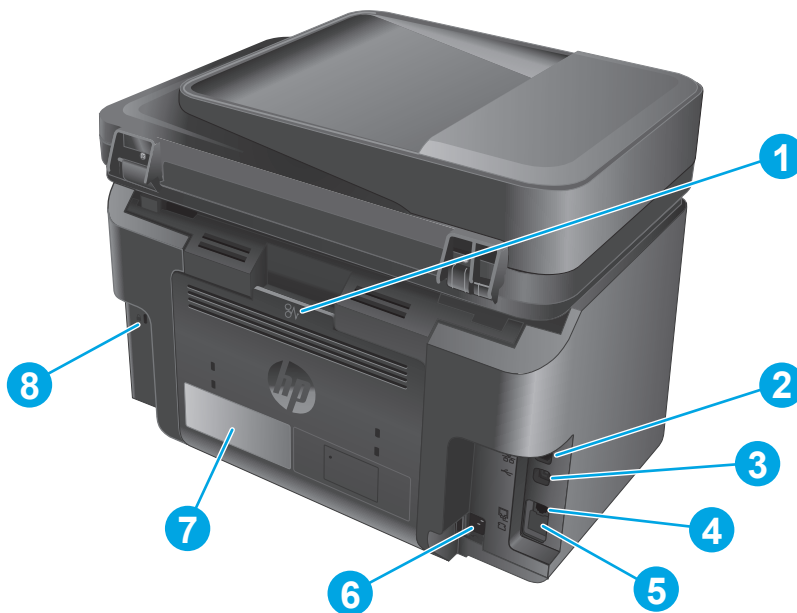

---

1 Hátsó ajtó (hozzáférés papírelakadások elhárítása céljából)

---

2 Ethernet-port

---

3 Nagy sebességű USB 2.0

---

4 „Bejövő vonal” port, amellyel a faxvonal illeszthető a készülékhez

---

5 „Kimenő vonal” port telefonmellék, üzenetrögzítő vagy más eszköz csatlakoztatásához

**MEGJEGYZÉS:** A portot gumisapka fedi. A porthoz való hozzáféréshez húzza le a sapkát a felső szélétől.

---

6 Tápcsatlakozó

---

7 Termékszám és sorozatszám címkéje

---

8 Rész kábel típusú biztonsági zár számára

---

## Kezelőpanel képei

### M225dn, M225rdn és M226dn kezelőpanel

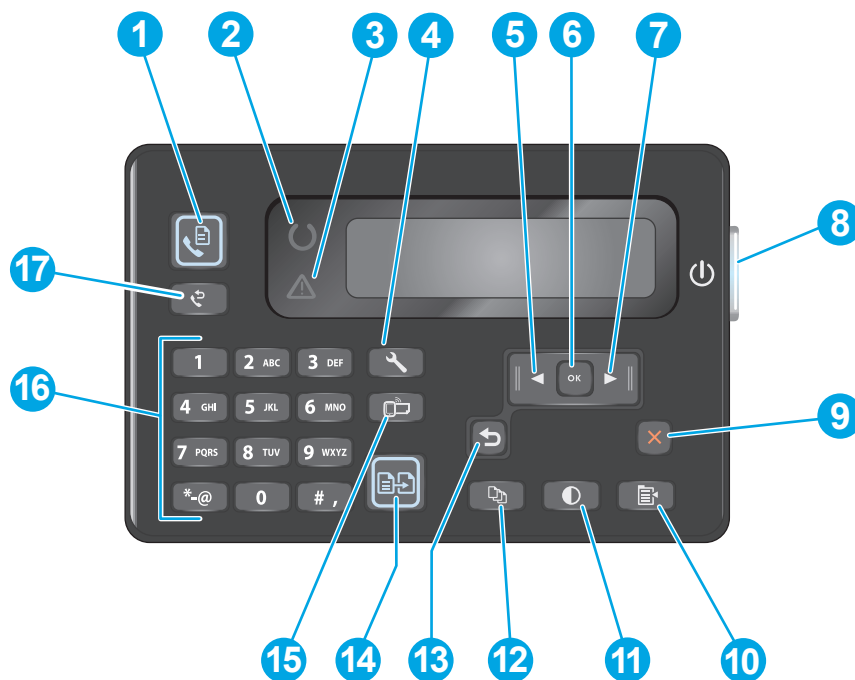

|    |                            |   |
|----|----------------------------|---|
| 1  | Fax indítása gomb          | Elindít egy faxolási feladatot  |
| 2  | Üzemkész jelzőfény         | Jelzi, ha a készüléken hiba lépett fel, vagy ha egy tálca üres, vagy ha egyéb, figyelmet igénylő állapot áll fenn |
| 3  | Figyelmeztető jelzőfény    | A készülék üzemkész állapotát jelzi.  |
| 4  | Beállítás gomb             | A <b>Beállítás</b> menü megnyitása  |
| 5  | Balra nyíl gomb            | A kurzor mozgatása balra vagy görgetés a menüopcióikon át   |
| 6  | OK gomb                    | Beállítás vagy egy elvégzésre váró művelet jóváhagyása  |
| 7  | Jobbra nyíl gomb           | A kurzor mozgatása jobbra vagy görgetés a menüopcióikon át  |
| 8  | Be/ki gomb                 | A készülék be- vagy kikapcsolása  |
| 9  | Megszakítás gomb           | Beállítások törlése, kilépés az adott feladattól vagy az aktuális menüből   |
| 10 | Másolási beállítások gomb  | Megnyitja a <b>Másolási beállítások</b> menüt   |
| 11 | Világosítás/Sötétítés gomb | Beállítja az aktuális másolási feladathoz tartozó sötétség beállítást   |
| 12 | Példányszám gomb           | A másolatok számának megadása   |
| 13 | Vissza gomb                | Visszalép az előző képernyőre   |
| 14 | Másolás indítása gomb      | Elindít egy másolási feladatot  |
| 15 | ePrint gomb                | A <b>Web Services</b> menü megnyitása   |

|    |                                   |   |
|----|-----------------------------------|---|
| 16 | Numerikus billentyűzet            | A billentyűzet faxszámok vagy kiválasztott menüopciók bevitelére használható. |
| 17 | Fax küldése újratárcsázással gomb | Újratárcsázza az előző faxolási feladat során használt számot                 |

## A M225dw és M226dw kezelőpanel

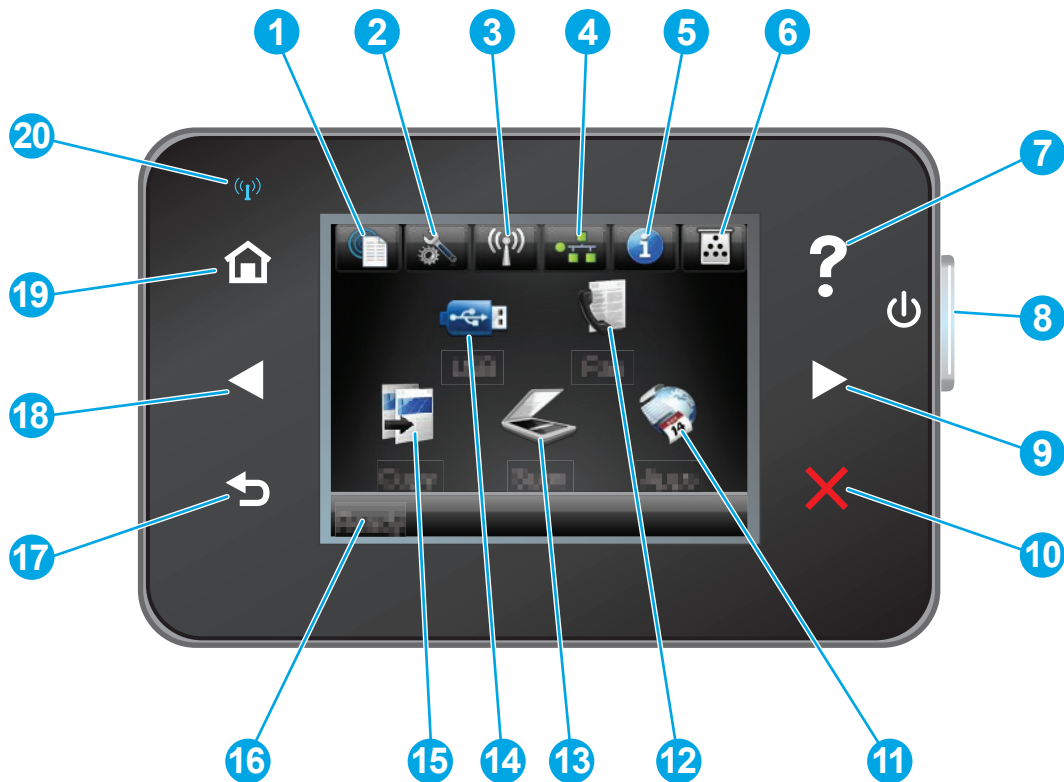

|   |                                  |   |
|---|----------------------------------|---|
| 1 | HP Web Services gomb             | Gyors hozzáférés a HP Web Services szolgáltatásaihoz, többek között a HP ePrint funkcióhoz  |
| 2 | Beállítás gomb                   | A <b>Beállítás</b> menü megnyitása  |
| 3 | Vezeték nélküli adatátvitel gomb | Hozzáférés a <b>Vezeték nélküli</b> menühöz és a vezeték nélküli állapotinformációkhoz<br><br><b>MEGJEGYZÉS:</b> Amikor a termék vezeték nélküli hálózathoz csatlakozik, az ikon helyén jelerősséget jelző csíkok jelennek meg. |
| 4 | Hálózat gomb                     | Hozzáférés a hálózati beállításokhoz és információkhoz<br><br><b>MEGJEGYZÉS:</b> Ez a gomb csak akkor jelenik meg, ha a készülék csatlakoztatva van hálózathoz.   |
| 5 | Információ gomb                  | Készülékállapot-információkat jelenít meg   |
| 6 | Kellékek gomb                    | Kellékállapot-információk megjelenítése   |
| 7 | Súgó gomb                        | Hozzáférést biztosít a kezelőpanel súgójához.   |
| 8 | Be/ki gomb                       | Be- vagy kikapcsolja a készüléket.  |

|    |                                    |  |
|----|------------------------------------|--|
| 9  | Jobbra nyíl gomb                   | Jobbra mozgatja a kurzort, vagy a kijelzőt a következő képernyőre viszi.<br><br><b>MEGJEGYZÉS:</b> Ez a gomb csak akkor világít, amikor az aktuális képernyő hozzáfér a funkcióhoz.  |
| 10 | Megszakítás gomb                   | Beállításokat töröl, kilép az adott feladatból vagy az aktuális képernyőről.<br><br><b>MEGJEGYZÉS:</b> Ez a gomb csak akkor világít, amikor az aktuális képernyő hozzáfér a funkcióhoz.  |
| 11 | Alkalmazások gomb                  | Hozzáférés az <b>Alkalmazások</b> menühöz: közvetlen nyomtatás kiválasztott webes alkalmazásokból  |
| 12 | Fax gomb                           | A fax funkció elérése  |
| 13 | Beolvasás gomb                     | Hozzáférést biztosít a lapolvasási funkciókhoz: <ul style="list-style-type: none"> <li>• <a href="#">Beolvasás USB-meghajtóra</a></li> <li>• <a href="#">Beolvasás hálózati mappába</a></li> <li>• <a href="#">Beolvasás e-mailbe</a></li> </ul> |
| 14 | USB gomb                           | Hozzáférést biztosít az <b>USB flash meghajtó</b> menühöz  |
| 15 | Másolás gomb                       | A másolás funkció elérése  |
| 16 | Készülékállapot                    | Információt szolgáltat az általános készülékállapotról   |
| 17 | Vissza gomb                        | Visszalép az előző képernyőre.<br><br><b>MEGJEGYZÉS:</b> Ez a gomb csak akkor világít, amikor az aktuális képernyő hozzáfér a funkcióhoz.  |
| 18 | Balra nyíl gomb                    | Balra mozgatja a kurzort, vagy a kijelzőt az előző képernyőre viszi.<br><br><b>MEGJEGYZÉS:</b> Ez a gomb csak akkor világít, amikor az aktuális képernyő hozzáfér a funkcióhoz.  |
| 19 | Kezdőlap gomb                      | A kezdőképernyőre irányít.   |
| 20 | Vezeték nélküli hálózat jelzőfénye | Jelzi, hogy engedélyezett-e a vezeték nélküli hálózat. A jelzőfény villog, miközben a készülék kapcsolatot létesít a vezeték nélküli hálózattal.   |

# Termékhardver-beállítás és szoftvertelepítés

Üzembe helyezési alaputasítások: lásd a készülékhez mellékelt Hardware telepítési útmutatót. Látogasson el a HP támogatás weboldalára további információkért.

A [www.hp.com/support/ljMFPM225](http://www.hp.com/support/ljMFPM225), [www.hp.com/support/ljMFPM226](http://www.hp.com/support/ljMFPM226) webhelyen a HP teljes körű segítséget nyújt készülékéhez. Terméktámogatás itt:

- Telepítés és konfigurálás
- Tanulás és használat
- Hibaelhárítás
- Szoftverfrissítések letöltése
- Csatlakozás a támogatási fórumokhoz
- Garanciális és szabályzati információk keresése

---

## 2 Papírtálcák

- [Támogatott papírméretetek és -típusok](#)
- [Az elsődleges adagolótálca betöltése \(1. tálca\)](#)
- [Töltse be a fő adagolótálcát \(2. tálca\)](#)

### **További tudnivalók:**

Folytassa a következő címen: [www.hp.com/support/ljMFPM225](http://www.hp.com/support/ljMFPM225), [www.hp.com/support/ljMFPM226](http://www.hp.com/support/ljMFPM226).

A HP mindenre kiterjedő terméksúgója az alábbi információkat tartalmazza:

- Telepítés és konfigurálás
- Tanulás és használat
- Hibaelhárítás
- Szoftverfrissítések letöltése
- Csatlakozás a támogatási fórumokhoz
- Garanciális és szabályzati információk keresése

# Támogatott papírméreték és -típusok

- [Támogatott papírméreték](#)
- [Támogatott papírtípusok](#)

## Támogatott papírméreték



**MEGJEGYZÉS:** A legjobb nyomtatási eredményhez a nyomtatás előtt a nyomtató-illesztőprogramban válassza ki a helyes papírméretet és -típust.

| Méret                              | Méret        | Elsődleges adagolótálca (1. tálca) | Fő adagolótálca (2. tálca) | Automatikus kétoldalas (duplex) |
|------------------------------------|--------------|------------------------------------|----------------------------|---------------------------------|
| Letter                             | 216 x 279 mm | ✓                                  | ✓                          | ✓                               |
| Legal                              | 216 x 356 mm | ✓                                  | ✓                          | ✓                               |
| Executive                          | 184 x 267 mm | ✓                                  | ✓                          |                                 |
| Oficio 8,5 x 13                    | 216 x 330 mm | ✓                                  | ✓                          | ✓                               |
| 4 x 6                              | 102 x 152 mm | ✓                                  |                            |                                 |
| 5 x 8                              | 127 x 203 mm | ✓                                  | ✓                          |                                 |
| A4                                 | 210 x 297 mm | ✓                                  | ✓                          | ✓                               |
| A5                                 | 148 x 210 mm | ✓                                  | ✓                          |                                 |
| A6                                 | 105 x 148 mm | ✓                                  |                            |                                 |
| B5 (JIS)                           | 182 x 257 mm | ✓                                  | ✓                          |                                 |
| B6 (JIS)                           | 129 x 182 mm | ✓                                  |                            |                                 |
| 10 x 15 cm                         | 102 x 152 mm | ✓                                  |                            |                                 |
| Oficio 216 x 340 mm                | 216 x 340 mm | ✓                                  | ✓                          | ✓                               |
| 16K                                | 195 x 270 mm | ✓                                  | ✓                          |                                 |
| 16K                                | 184 x 260 mm | ✓                                  | ✓                          |                                 |
| 16K                                | 197 x 273 mm | ✓                                  | ✓                          |                                 |
| Japán levelezőlap                  | 100 x 148 mm | ✓                                  |                            |                                 |
| Levelezőlap (JIS)                  |              |                                    |                            |                                 |
| Dupla japán levelezőlap elforgatva | 200 x 148 mm | ✓                                  | ✓                          |                                 |
| Nagy levelezőlap, JIS              |              |                                    |                            |                                 |



| Méret           | Méret                      | Elsődleges adagolótálca (1. tálca) | Fő adagolótálca (2. tálca) | Automatikus kétoldalas (duplex) |
|-----------------|----------------------------|------------------------------------|----------------------------|---------------------------------|
| 10. sz. boríték | 105 x 241 mm               | ✓                                  | ✓                          |                                 |
| Monarch boríték | 98 x 191 mm                | ✓                                  | ✓                          |                                 |
| B5 boríték      | 176 x 250 mm               | ✓                                  | ✓                          |                                 |
| C5 boríték      | 162 x 229 mm               | ✓                                  | ✓                          |                                 |
| DL boríték      | 110 x 220 mm               | ✓                                  | ✓                          |                                 |
| Egyedi          | 76 x 127 mm – 216 x 356 mm | ✓                                  |                            |                                 |

## Támogatott papírtípusok



**MEGJEGYZÉS:** A legjobb nyomtatási eredményhez a nyomtatás előtt a nyomtató-illesztőprogramban válassza ki a helyes papírméretet és -típust.

| Típus                | Egyoldalas vagy kézi kétoldalas | Automatikus kétoldalas (duplex) |
|----------------------|---------------------------------|---------------------------------|
| Sima                 | ✓                               | ✓                               |
| HP EcoSMART Lite     | ✓                               | ✓                               |
| Könnyű 60–74 g       | ✓                               | ✓                               |
| Közepes 85-95 g      | ✓                               | ✓                               |
| Középnéhez 96–110 g  | ✓                               | ✓                               |
| Nehéz 111–130 g      | ✓                               |                                 |
| Extranehez 131–175 g | ✓                               |                                 |
| Fólia                | ✓                               |                                 |
| Címkék               | ✓                               |                                 |
| Fejléces             | ✓                               | ✓                               |
| Boríték              | ✓                               |                                 |
| Előnyomott           | ✓                               | ✓                               |
| Előlyukasztott       | ✓                               | ✓                               |
| Színes               | ✓                               | ✓                               |
| Bankpostapapír       | ✓                               | ✓                               |

| <b>Típus</b>          | <b>Egyoldalas vagy kézi kétoldalas</b> | <b>Automatikus kétoldalas (duplex)</b> |
|-----------------------|--|--|
| Újrahasznosított      | ✓                                      | ✓                                      |
| Durva                 | ✓                                      |  |
| Velinpapír (pergamen) | ✓                                      |  |

## Az elsődleges adagolótálca betöltése (1. tálca)

 **MEGJEGYZÉS:** Új papír betöltésekor mindig győződjön meg arról, hogy az összes papírt eltávolította az adagolótálcáról, és igazítsa egyenesre az új papírköteget. Ne pörgesse át a papírköteget. Ez csökkenti az elakadások előfordulását azáltal, hogy megakadályozza, hogy egyszerre több papírlapot húzzon be a készülék. Ne használjon gyűrött, összehajtott vagy sérült papírt.

1. Töltse be a papírt nyomtatott oldalával felfelé, felső szélével előre az adagolótálcába.



A papír tájolása a tálcában a nyomtatási feladat típusától függően változó lehet. További tudnivalók: [2-1. táblázat: 1. tálca papírtájolása, 18. oldal.](#)

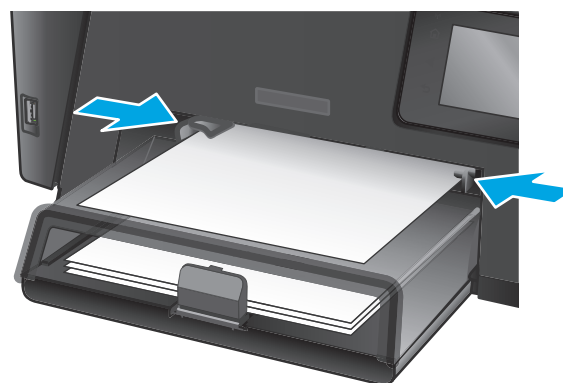

2. Állítsa be a papírvezetőket úgy, hogy hozzáérjenek a papírhoz.



## 2-1. táblázat: 1. tálca papírtájolása

| Papírtípus               | Duplex mód  | Papír betöltése   |
|--------------------------|---|---|
| Előnyomott vagy fejléces | 1 oldalas nyomtatás vagy 2 oldalas nyomtatás kézi átfordítással | Nyomtatási oldallal felfelé<br>Felső él a készülék felé néz<br>   |
| Előlyukasztott           | 1 oldalas nyomtatás vagy 2 oldalas nyomtatás kézi átfordítással | Nyomtatási oldallal felfelé<br>A lyukak a készülék bal oldala felé esnek<br>  |
| Borítékok                | Egyoldalas nyomtatás  | Nyomtatási oldallal felfelé<br>Felső él a tálca jobb oldala felé, az az oldal kerül be a készülékbe a legutoljára, ahová a bélyeg kerül<br> |

## Töltse be a fő adagolótálcát (2. tálca)

 **MEGJEGYZÉS:** Új papír betöltésekor mindig győződjön meg arról, hogy az összes papírt eltávolította az adagolótálcáról, és igazítsa egyenesre az új papírköteget. Ne pörgesse át a papírköteget. Ez csökkenti az elakadások előfordulását azáltal, hogy megakadályozza, hogy egyszerre több papírlapot húzzon be a készülék. Ne használjon gyűrött, összehajtott vagy sérült papírt.

1. Nyissa fel a porvédő fedelet.



2. Töltse be a papírt a tálcába. Győződjön meg arról, hogy a papír a vezető alá illeszkedik, és nem éri el a maximális magasság jelzéseit.

A papír tájolása a tálcában a nyomtatási feladat típusától függően változó lehet. További tudnivalók: [2-2. táblázat: 2. tálca papírtájolása, 21. oldal.](#)



3. Állítsa be a papírvezetőket úgy, hogy hozzáérjenek a papírhoz.



4. Hajtsa le a porvédő fedelet.



## 2-2. táblázat: 2. tálca papírtíjólása

| Papírtípus               | Duplex mód                         | Papír betöltése  |
|--------------------------|------------------------------------|--|
| Előnyomott vagy fejléces | 1 oldalas vagy 2 oldalas nyomtatás | Nyomtatási oldallal felfelé<br>A felső él a készülék felé néz            |
| Előlyukasztott           | 1 oldalas vagy 2 oldalas nyomtatás | Nyomtatási oldallal felfelé<br>A lyukak a készülék bal oldala felé esnek |

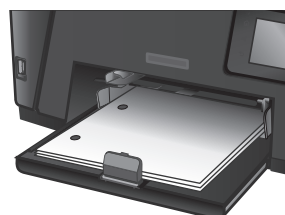





---

## 3 Alkatrészek, kellékek és tartozékok

- [Alkatrészek, tartozékok és kellékek rendelése](#)
- [A tonerkazetta visszahelyezése](#)

### További tudnivalók:

Folytassa a következő címen: [www.hp.com/support/ljMFPM225](http://www.hp.com/support/ljMFPM225), [www.hp.com/support/ljMFPM226](http://www.hp.com/support/ljMFPM226).

A HP mindenre kiterjedő terméksúgója az alábbi információkat tartalmazza:

- Telepítés és konfigurálás
- Tanulás és használat
- Hibaelhárítás
- Szoftverfrissítések letöltése
- Csatlakozás a támogatási fórumokhoz
- Garanciális és szabályzati információk keresése

# Alkatrészek, tartozékok és kellékek rendelése

## Megrendelés

|  |  |
|--|--|
| Kellékek és papírok rendelése                              | <a href="http://www.hp.com/go/suresupply">www.hp.com/go/suresupply</a>   |
| Eredeti HP alkatrészek vagy tartozékok rendelése           | <a href="http://www.hp.com/buy/parts">www.hp.com/buy/parts</a>   |
| Rendelés szervizen vagy ügyfélszolgálaton keresztül        | Forduljon a hivatalos HP-szervizhez vagy ügyfélszolgálathoz.   |
| Rendelés a HP beágyazott webkiszolgáló (EWS) használatával | A hozzáféréshez írja be a készülék IP-címét vagy a gazdagép nevét a számítógépen egy támogatott webböngésző címsorába (URL-mezőjébe). A HP beágyazott webkiszolgálón egy a HP SureSupply webhelyre mutató hivatkozás is található. A webhelyen eredeti HP kellékeket vásárolhat. |

## Kellékek és tartozékok

| Elem                 | Leírás   | Termékszám |
|----------------------|--|------------|
| HP 83A tonerkazetta  | Csere tonerkazetta   | CF283A     |
| HP 83X festékkazetta | Nagy kapacitású csere festékkazetta                                    | CF283X     |
| HP 88A tonerkazetta  | Csere tonerkazetta csak Kína és India számára                          | CC388A     |
| USB-kábel            | 2 méter hosszú, szabványos, USB-kompatibilis eszközcsatlakoztató kábel | C6518A     |

## A tonerkazetta visszahelyezése

Ha a tonerkazetta hasznos élettartamának végéhez közeledik, a készülék figyelmezteti Önt a cseretermék rendelésére. A jelenlegi kazettával addig folytathatja a nyomtatást, amíg a festék újraelosztása elfogadható nyomtatási minőséget eredményez.

A kezelőpanelen egy második üzenet jelzi, ha a festékkazetta „nagyon alacsony” szinten áll.

1. Emelje meg a lapolvasó szerkezetet.

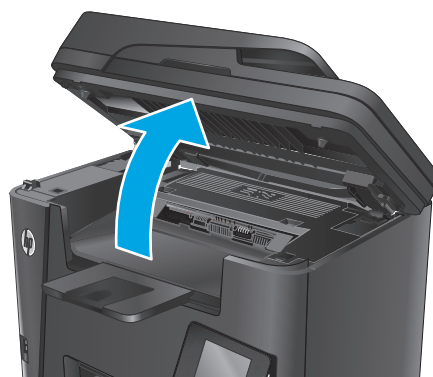

2. Nyissa fel a felső fedelet.



3. Vegye ki a festékatronót.

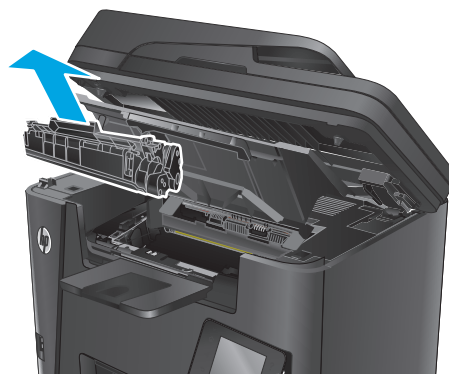

4. Csomagolja ki az új festékkazettát. Helyezze a tasakba a használt tonerkazettát újrahasznosítás céljából.

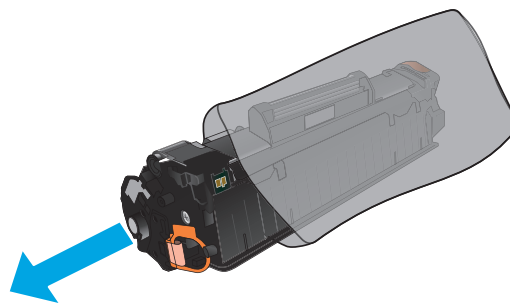

5. Fogja meg a tonerkazetta két oldalát, és finoman rázogatva egyenletesen oszlassa el benne a festéket.

**VIGYÁZAT!** Ne nyúljon az exponálózárhoz és a henger felületéhez.

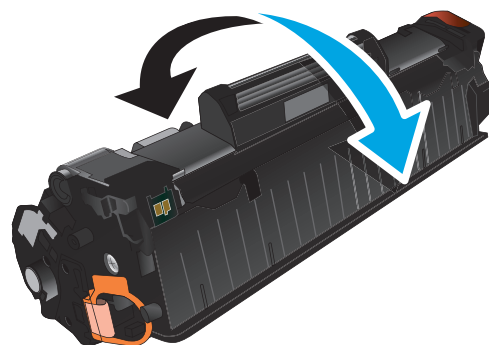

6. Hajlítsa meg a fület a kazetta bal oldalán annyira, hogy letörjön. A fülel együtt húzza ki a teljes szalagot a kazettából. Helyezze a fület és a szalagot a tonerkazetta dobozába újrahasznosításra.

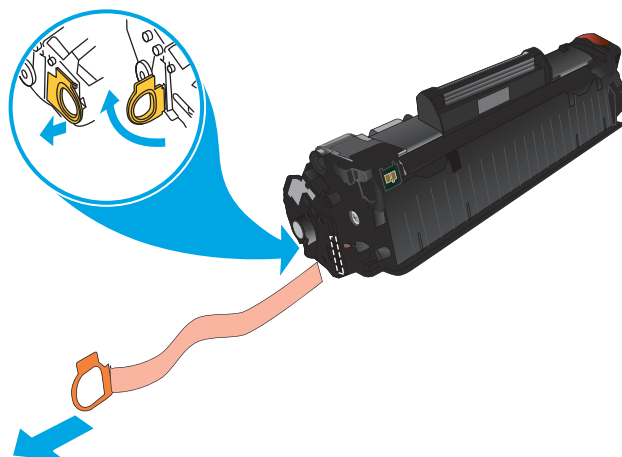

7. Illesse a tonerkazettát a többfunkciós készülék belsejében lévő vezetősínekre, és tolja be teljesen a helyére.

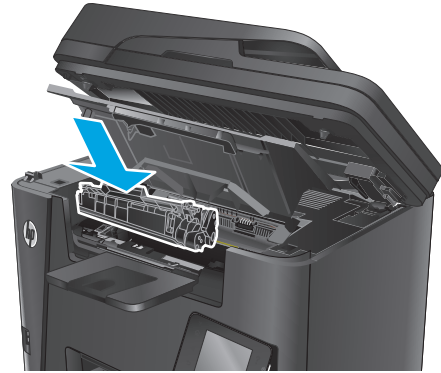

8. Hajtsa le a felső fedelet.

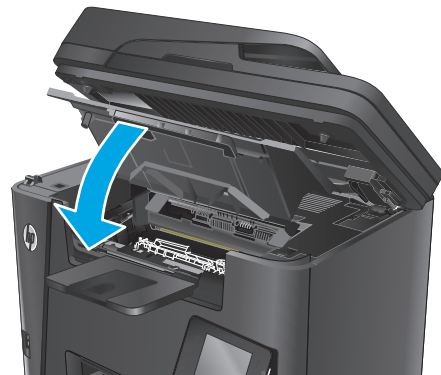

9. Engedje le a lapolvasó szerkezetet.





---

## 4 Nyomtatás

- [Nyomtatási feladatok \(Windows\)](#)
- [Nyomtatási feladatok \(Mac OS X\)](#)
- [A HP közvetlen vezeték nélküli nyomtatás funkció beállítása](#)
- [Mobil nyomtatás](#)
- [Nyomtatás helyileg elérhető USB-ről \(csak dw modellek\)](#)

### További tudnivalók:

Folytassa a következő címen: [www.hp.com/support/ljMFPM225](http://www.hp.com/support/ljMFPM225), [www.hp.com/support/ljMFPM226](http://www.hp.com/support/ljMFPM226).

A HP mindenre kiterjedő terméksúgója az alábbi információkat tartalmazza:

- Telepítés és konfigurálás
- Tanulás és használat
- Hibaelhárítás
- Szoftverfrissítések letöltése
- Csatlakozás a támogatási fórumokhoz
- Garanciális és szabályzati információk keresése

# Nyomtatási feladatok (Windows)

- [Nyomtatás \(Windows\)](#)
- [Automatikus nyomtatás mindkét oldalra \(Windows\)](#)
- [Nyomtatás mindkét oldalra kézi átfordítással \(Windows\)](#)
- [Több oldal nyomtatása egy lapra \(Windows\)](#)
- [A papírtípus kiválasztása \(Windows\)](#)
- [További nyomtatási feladatok](#)

## Nyomtatás (Windows)

A következő eljárás ismerteti a Windows rendszeren történő alapvető nyomtatási folyamatot.

1. A szoftveralkalmazásban válassza a **Nyomtatás** lehetőséget.
2. Válassza ki a készüléket a nyomtatók listájáról. A beállítások módosításához kattintson a **Tulajdonságok** vagy **Beállítások** gombra, vagy érintse meg azokat a nyomtató-illesztőprogram megnyitásához.



**MEGJEGYZÉS:** A gomb neve a különböző szoftveres programokban eltérő lehet.

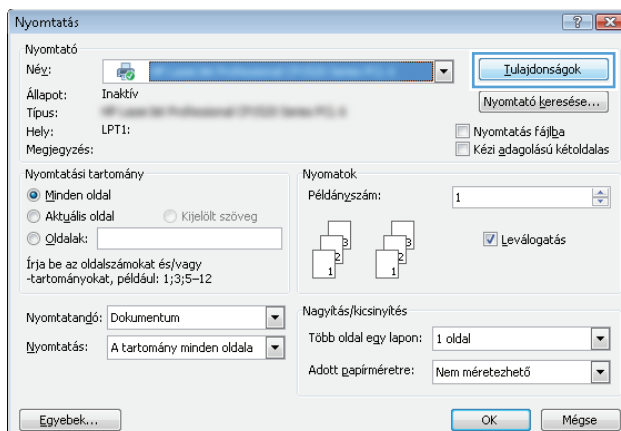



3. Az elérhető opciók konfigurálásához kattintson a nyomtató-illesztőprogram füleire, vagy érintse meg azokat. Például a papír tájolását a **Kivitelezés** lapon állíthatja be, a papírforrást, a papírtípust, a papírméretet és a minőségi beállításokat pedig a **Papír/Minőség** részen.

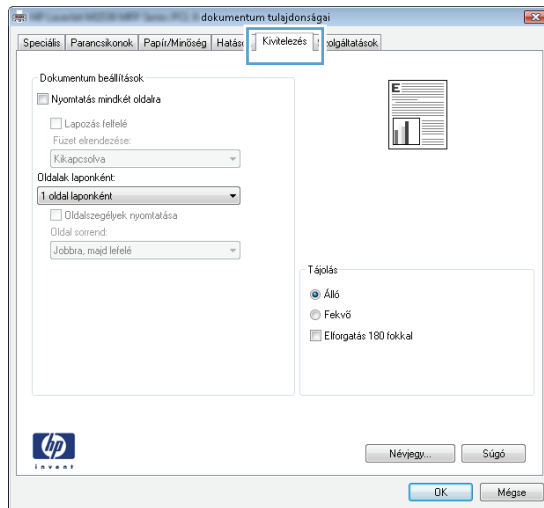

4. Kattintson az **OK** gombra, vagy érintse meg azt a **Nyomtatás** párbeszédablakba történő visszatéréshez. Válassza ki a nyomtatandó példányszámot ezen a képernyőn.
5. A feladat kinyomtatásához kattintson az **OK** gombra vagy érintse meg azt.

## Automatikus nyomtatás mindkét oldalra (Windows)

Ez az eljárás automatikus duplex egységet tartalmazó készülékekhez használatos. Ha a készülékben nincs automatikus duplex egység, vagy ha a duplex által nem támogatott papírt kíván használni, manuálisan lehet mindkét oldalra nyomtatni.

1. A szoftveralkalmazásban válassza a **Nyomtatás** lehetőséget.
2. A nyomtatók listájáról válassza ki a készüléket, majd kattintson a **Tulajdonságok** vagy **Beállítások** gombra, vagy érintse meg azokat a nyomtató-illesztőprogram megnyitásához.

 **MEGJEGYZÉS:** A gomb neve a különböző szoftveres programokban eltérő lehet.

3. Kattintson **Kivitelezés** fülre vagy érintse meg azt.
4. Jelölje be a **Nyomtatás mindkét oldalra** jelölőnégyzetet. Az **OK** gombra kattintva zárja be a **Dokumentum tulajdonságai** párbeszédpanelt.
5. A **Nyomtatás** párbeszédpanelen kattintson az **OK** gombra a feladat kinyomtatásához.

## Nyomtatás mindkét oldalra kézi átfordítással (Windows)

Ez az eljárás a telepített automatikus duplex egységet nem tartalmazó készülékekhez vagy a duplex egység által nem támogatott papírra történő nyomtatáskor használatos.

1. A szoftveralkalmazásban válassza a **Nyomtatás** lehetőséget.
2. A nyomtatók listájáról válassza ki a készüléket, majd kattintson a **Tulajdonságok** vagy **Beállítások** gombra, vagy érintse meg azokat a nyomtató-illesztőprogram megnyitásához.

 **MEGJEGYZÉS:** A gomb neve a különböző szoftveres programokban eltérő lehet.

3. Kattintson **Kivitelezés** fülre vagy érintse meg azt.
4. Jelölje be a **Nyomtatás mindkét oldalra (kézi átfordítással)** jelölőnégyzetet. A feladat első oldalainak kinyomtatásához kattintson az **OK** gombra.
5. Vegye ki a kinyomtatott köteget a kimeneti tálcából és helyezze az 1. tálcába.
6. Ha a rendszer kéri, a folytatáshoz érintse meg a megfelelő gombot a kezelőpanelen.

## Több oldal nyomtatása egy lapra (Windows)

1. A szoftveralkalmazásban válassza a **Nyomtatás** lehetőséget.
2. A nyomtatók listájáról válassza ki a készüléket, majd kattintson a **Tulajdonságok** vagy **Beállítások** gombra, vagy érintse meg azokat a nyomtató-illesztőprogram megnyitásához.



**MEGJEGYZÉS:** A gomb neve a különböző szoftveres programokban eltérő lehet.

3. Kattintson **Kivitelezés** fülre vagy érintse meg azt.
4. Válassza ki az **Oldalak laponként** legördülő menüből az egy lapra nyomtatni kívánt oldalak számát.
5. Válassza ki a megfelelő opciókat az **Oldalszegély nyomtatása**, az **Oldalsorrend**, illetve a **Tájolás** beállításához. Az **OK** gombra kattintva zárja be a **Dokumentum tulajdonságai** párbeszédpanelt.
6. A **Nyomtatás** párbeszédpanelen kattintson az **OK** gombra a feladat kinyomtatásához.

## A papírtípus kiválasztása (Windows)

1. A szoftveralkalmazásban válassza a **Nyomtatás** lehetőséget.
2. A nyomtatók listájáról válassza ki a készüléket, majd kattintson a **Tulajdonságok** vagy **Beállítások** gombra, vagy érintse meg azokat a nyomtató-illesztőprogram megnyitásához.



**MEGJEGYZÉS:** A gomb neve a különböző szoftveres programokban eltérő lehet.

3. Kattintson a **Papír/Minőség** fülre vagy érintse meg azt.
4. A **Papírtípus** legördülő listán kattintson a **További lehetőségek** opcióra.
5. Jelenítse meg **A típus** lista opcióit.
6. Jelenítse meg azt a papírtípus-kategóriát, amelyik leginkább megfelel a használni kívánt papírnak.
7. Jelölje ki a használt papír típusának megfelelő beállítást, majd kattintson az **OK** gombra.
8. Az **OK** gombra kattintva zárja be a **Dokumentum tulajdonságai** párbeszédpanelt. A **Nyomtatás** párbeszédpanelen kattintson az **OK** gombra a feladat kinyomtatásához.

## További nyomtatási feladatok

Folytassa a következő címen: [www.hp.com/support/ljMFPM225](http://www.hp.com/support/ljMFPM225), [www.hp.com/support/ljMFPM226](http://www.hp.com/support/ljMFPM226).

Tájékoztatót talál a különleges nyomtatási feladatokról is, mint például:

- Nyomtatási parancsikonok vagy előzetes beállítások létrehozása és használata
- Papírméret kiválasztása vagy egyedi papírméret használata

- Oldal tájolásának kiválasztása
- Füzet készítése
- Dokumentum méretének beállítása adott papírmérethez
- A dokumentum első, illetve utolsó oldalának nyomtatása különböző papírra
- Vízjelek nyomtatása a dokumentumra

## Nyomtatási feladatok (Mac OS X)

- [A nyomtatás \(OS X\)](#)
- [Automatikus kétoldalas nyomtatás \(OS X\)](#)
- [Nyomtatás mindkét oldalra kézi átfordítással \(OS X\)](#)
- [Több oldal nyomtatása egy lapra \(OS X\)](#)
- [Papírtípus kiválasztása \(OS X\)](#)
- [További nyomtatási feladatok](#)

### A nyomtatás (OS X)

A következő eljárás ismerteti az OS X rendszeren történő alapvető nyomtatási folyamatot.

1. Válassza a **Fájl** menü **Nyomtatás** parancsát.
2. Válassza ki a terméket.
3. Kattintson a **Részletek megjelenítése** elemre, majd válassza az egyéb menüket a nyomtatási beállítások módosításához.
4. Kattintson a **Nyomtatás** gombra.

### Automatikus kétoldalas nyomtatás (OS X)

 **MEGJEGYZÉS:** Az alábbi információk azokra a termékekre vonatkoznak, amelyek rendelkeznek automatikus duplex egységgel.

 **MEGJEGYZÉS:** Ez a funkció a HP nyomtató-illesztőprogram telepítésekor érhető el. Az AirPrint használatakor lehetséges, hogy nem érhető el.

1. Válassza a **Fájl** menü **Nyomtatás** parancsát.
2. Válassza ki a terméket.
3. Kattintson a **Részletek megjelenítése** elemre, majd az **Elrendezés** menüre.
4. A **Kétoldalas** legördülő menüben válassza ki a kívánt kötési beállítást.
5. Kattintson a **Nyomtatás** gombra.

### Nyomtatás mindkét oldalra kézi átfordítással (OS X)

 **MEGJEGYZÉS:** Ez a funkció a HP nyomtató-illesztőprogram telepítésekor érhető el. Az AirPrint használatakor lehetséges, hogy nem érhető el.

1. Válassza a **Fájl** menü **Nyomtatás** parancsát.
2. Válassza ki a terméket.
3. Kattintson a **Részletek megjelenítése** elemre, majd a **Kézi kétoldalas** menüre.
4. Kattintson a **Kézi kétoldalas** mezőre, és jelöljön ki egy kötési lehetőséget.

5. Kattintson a **Nyomtatás** gombra.
6. Menjen a nyomtatóhoz, és távolítsa el az 1. tálcában lévő üres papírokat.
7. Vegye ki a kinyomtatott köteget a kimeneti tálcából, és helyezze a már nyomtatott oldalával lefelé az adagolótálcába.
8. Ha a rendszer kéri, a folytatáshoz érintse meg a megfelelő gombot a kezelőpanelen.

## Több oldal nyomtatása egy lapra (OS X)

1. Válassza a **Fájl** menü **Nyomtatás** parancsát.
2. Válassza ki a terméket.
3. Kattintson a **Részletek megjelenítése** elemre, majd az **Elrendezés** menüre.
4. Adja meg az **Oldalak száma laponként** legördülő menüben, hogy hány oldalt szeretne nyomtatni az egyes lapokra.
5. Az **Elrendezés iránya** részben adja meg az oldalak sorrendjét és elrendezési módját a lapon.
6. A **Szegélyek** menüben jelölje ki a lapon az egyes oldalak köré nyomtatandó szegély típusát.
7. Kattintson a **Nyomtatás** gombra.

## Papírtípus kiválasztása (OS X)

1. Válassza a **Fájl** menü **Nyomtatás** parancsát.
2. Válassza ki a terméket.
3. Kattintson a **Részletek megjelenítése** elemre, majd a **Média és minőség** menüre, vagy a **Papír/minőség** menüre.
4. Válassza ki a használni kívánt típust a **Médiatípus** legördülő listáról.
5. Kattintson a **Nyomtatás** gombra.

## További nyomtatási feladatok

Folytassa a következő címen: [www.hp.com/support/ljMFPM225](http://www.hp.com/support/ljMFPM225), [www.hp.com/support/ljMFPM226](http://www.hp.com/support/ljMFPM226).

Tájékoztatót talál a különleges nyomtatási feladatokról is, mint például:

- Nyomtatási parancsikonok vagy előzetes beállítások létrehozása és használata
- Papírméret kiválasztása vagy egyedi papírméret használata
- Oldal tájolásának kiválasztása
- Füzet készítése
- Dokumentum méretének beállítása adott papírmérethez
- A dokumentum első, illetve utolsó oldalának nyomtatása különböző papírra
- Vízjelek nyomtatása a dokumentumra

# A HP közvetlen vezeték nélküli nyomtatás funkció beállítása



**MEGJEGYZÉS:** Ez a funkció csak a vezeték nélküli modellek esetében áll rendelkezésre, és előfordulhat, hogy a készülék firmware-jének frissítése szükséges a funkció használatához.

A HP vezeték nélküli közvetlen nyomtatás funkcióval közvetlenül nyomtathat vezeték nélküli mobil eszközeiről a HP közvetlen vezeték nélküli nyomtatást támogató készülékeken, anélkül, hogy élő hálózati vagy internetkapcsolatra lenne szükség. A HP közvetlen vezeték nélküli nyomtatás funkcióval a következő eszközökről nyomtathat vezeték nélkül:

- Az Apple AirPrint funkcióját futtató iPhone, iPad vagy iTouch vagy a HP ePrint mobil alkalmazás
- Android vagy Symbian operációs rendszert futtató mobil eszközökről a HP ePrint Home & Biz alkalmazással
- Bármely Wi-Fi-képes számítógép bármely operációs rendszerrel.

A HP vezeték nélküli direkt funkcióval kapcsolatos további tudnivalókért látogasson el a [www.hp.com/go/wirelessprinting](http://www.hp.com/go/wirelessprinting) címre, majd kattintson a **HP Wireless Direct** (HP vezeték nélküli direkt) elemre.

A HP közvetlen vezeték nélküli nyomtatást az alábbi lépésekkel állíthatja be a kezelőpanelről:

1. A készülék kezelőpaneljének kezdőképernyőjén érintse meg a Vezeték nélküli  gombot.
2. Nyissa meg a következő menüket:
  - [Vezeték nélküli közvetlen kapcsolat](#)
  - [Be/Ki](#)
3. Érintse meg a [Bekapcsolva](#) menüpontot. A készülék elmenti a beállítást, majd a kezelőpanel visszatér a [Vezeték nélküli direkt](#) menübe.

## Mobil nyomtatás

A HP több mobil és ePrint megoldásokat ajánl laptop, táblaszámítógép, okostelefon, illetve más mobil eszközökről HP nyomtatóra történő vezeték nélküli nyomtatás engedélyezésére. A legjobb megoldás kiválasztásához látogasson el ide: [www.hp.com/go/LaserJetMobilePrinting](http://www.hp.com/go/LaserJetMobilePrinting) (csak angol nyelven).

- [HP ePrint e-mailen keresztül](#)
- [HP ePrint szoftver](#)
- [AirPrint](#)

### HP ePrint e-mailen keresztül

A HP ePrint segítségével úgy nyomtathatja ki a dokumentumokat, hogy e-mail mellékletben elküldi őket a készülék e-mail címére bármilyen, e-mail küldésre alkalmas eszközzel.

A HP ePrint használatához a készüléknek eleget kell tennie az alábbi követelményeknek:

- A készüléknek csatlakoznia kell egy vezetékes vagy vezeték nélküli hálózatra, és rendelkeznie kell interneteléréssel.
- A HP Web Services funkciót engedélyezni kell a készüléken, a terméket pedig regisztrálni kell a HP Connected szolgáltatásra.

#### Az LCD kezelőpanelje

1. Keresse ki a készülék IP-címét.
  - a. A készülék kezelőpanelén nyomja meg a Beállítás  gombot.
  - b. Nyissa meg a következő menüket:
    - **Hálózati telepítés**
    - **IP-cím megjelenítése**
2. A HP beépített webservert elindításához a számítógépen egy webböngésző címsorába írja be a készülék IP-címét.
3. A HP beépített webserveren kattintson a **HP Web Services** (HP webes szolgáltatások) lapra, majd kattintson az **Engedélyezés** elemre. A készülék engedélyezi a Web Services funkciót, majd kinyomtat egy információs oldalt.

Az információs oldal tartalmazza a nyomtató kódját, amellyel a HP termék regisztrálható a HP Connected szolgáltatásra.

4. HP ePrint fiók létrehozásához látogasson el a [www.hpconnected.com](http://www.hpconnected.com) címre, és hajtsa végre a beállítási lépéseket.

## Érintőképernyős kezelőpanel

1. A készülék kezelőpaneljének kezdőképernyőjén érintse meg a Web Services  gombot.
2. Érintse meg a **Web Services engedélyezése** gombot. A készülék engedélyezi a Web Services funkciót, majd kinyomtat egy információs oldalt.

Az információs oldal tartalmazza a nyomtató kódját, amellyel a HP termék regisztrálható a HP Connected szolgáltatásra.

3. HP ePrint fiók létrehozásához látogasson el a [www.hpconnected.com](http://www.hpconnected.com) címre, és hajtsa végre a beállítási lépéseket.

További tudnivalóért látogasson el a [www.hp.com/support](http://www.hp.com/support) címre, hogy megtekinthesse a termékkel kapcsolatos kiegészítő információkat.

## HP ePrint szoftver

A HP ePrint szoftverrel egyszerű a nyomtatás Windows vagy Mac rendszerű asztali számítógépről vagy laptopról bármilyen HP ePrint-kompatibilis készülékre. Ezzel a szoftverrel könnyedén megtalálhatja a HP Connected fiókhoz társított HP ePrint-kompatibilis készülékeket. A HP célnyomtató lehet az irodában vagy a világ egy távoli pontján.

- **Windows:** A szoftver telepítése után válassza az alkalmazásban a **Nyomtatás** lehetőséget, majd válassza a telepített nyomtatók listájában a **HP ePrint** lehetőséget. A nyomtatási beállítások konfigurálásához kattintson a **Tulajdonságok** gombra.
- **Mac:** A szoftvertelepítést követően válassza ki a **Fájl**, majd a **Nyomtatás** elemet, végül a **PDF** elem melletti nyilat (az illesztőprogram képernyőjén balra alul). Válassza a **HP ePrint** elemet.

Windows operációs rendszer esetében a HP ePrint szoftver a hálózathoz (LAN vagy WAN) csatlakozó helyi nyomtatókról, támogatott UPD PostScript® termékek segítségével történő nyomtatást is támogatja.

Windows és Mac rendszerből is lehetséges az IPP nyomtatás LAN vagy WAN hálózatra csatlakozó, az ePCL használatát támogató termékekre.

A Windows és Mac is támogatja a PDF dokumentumok nyomtatását nyilvános nyomtatási helyekre, továbbá a HP ePrint használatát e-mailen és felhő alapú technológián keresztül.

Az illesztőprogramokat és a további információkat a [www.hp.com/go/eprintsoftware](http://www.hp.com/go/eprintsoftware) címen találja.



**MEGJEGYZÉS:** A HP ePrint szoftver technikai értelemben véve nem nyomtató-illesztőprogram, hanem egy Mac számítógépekhez készült PDF-segédprogram.



**MEGJEGYZÉS:** A HP ePrint szoftver nem támogatja az USB-s nyomtatást.

## AirPrint

Az Apple AirPrint szolgáltatásával való közvetlen nyomtatás az iOS 4.2 verziójától támogatott. Az AirPrint szolgáltatással közvetlenül nyomtathat a készülékkel iPad, iPhone (3GS vagy újabb) vagy iPod touch (harmadik generációs vagy újabb) eszközről az alábbi alkalmazásokban:

- Mail
- Photos
- Safari



- iBooks
- Más gyártótól származó alkalmazások

Az AirPrint használatához a készüléknek és az Apple-eszköznek ugyanarra a vezeték nélküli hálózatra kell csatlakoznia. Az AirPrint használatával, illetve az AirPrint szolgáltatással kompatibilis HP készülékekkel kapcsolatban a következő terméktámogatási webhelyen található további információ:

[www.hp.com/support/ljMFPM225](http://www.hp.com/support/ljMFPM225), [www.hp.com/support/ljMFPM226](http://www.hp.com/support/ljMFPM226)



**MEGJEGYZÉS:** Az AirPrint USB-csatlakozást nem támogat.

---

## Nyomtatás helyileg elérhető USB-ről (csak dw modellek)

1. Csatlakoztassa az USB flash meghajtót a készülék helyi USB-portjára.
2. Megnyílik az **USB flash meghajtó** menü. A nyílombokkal áttekintheti a beállításokat.
  - **Dokumentumok nyomtatása**
  - **Fényképek megjelenítése és nyomtatása**
  - **Beolvasás USB-meghajtóra**
3. A dokumentum nyomtatásához érintse meg a **Dokumentumok nyomtatása** képernyőt, majd az USB-meghajtón található mappa nevét, amely tartalmazza a dokumentumot. Amikor megnyílik az összesítő képernyő, érintéssel megadhatja a beállításokat. A dokumentum nyomtatásához érintse meg a **Nyomtatás** gombot.
4. Fényképek nyomtatásához érintse meg a **Fényképek megjelenítése és nyomtatása** képernyőt, majd válassza ki a nyomtatni kívánt fényképekhez tartozó előnézeti képeket. Érintse meg a **Kész** gombot. Amikor megnyílik az összesítő képernyő, érintéssel megadhatja a beállításokat. Érintse meg a **Nyomtatás** gombot a fényképek kinyomtatásához.
5. Vegye ki a kinyomtatott oldalakat a kimeneti tálcából, és távolítsa el az USB flash meghajtót.

---

# 5 Másolás

- [Másolat készítése](#)
- [Másolás mindkét oldalra \(kétoldalas másolás\)](#)

## További tudnivalók:



Folytassa a következő címen: [www.hp.com/support/ljMFPM225](http://www.hp.com/support/ljMFPM225), [www.hp.com/support/ljMFPM226](http://www.hp.com/support/ljMFPM226).

A HP mindenre kiterjedő terméksúgója az alábbi információkat tartalmazza:

- Telepítés és konfigurálás
- Tanulás és használat
- Hibaelhárítás
- Szoftverfrissítések letöltése
- Csatlakozás a támogatási fórumokhoz
- Garanciális és szabályzati információk keresése

# Másolat készítése

## Az LCD kezelőpanelje

1. A készüléken lévő jelzések alapján helyezze a dokumentumot a lapolvasó üveglapjára.
2. Csukja le a lapolvasó fedelét.
3. A készülék kezelőpanelén nyomja meg a Másolás menü  gombot.
4. A különböző típusú dokumentumok másolási minőségének optimalizálásához nyissa meg az **Optimalizálás** menüt. A nyílombok segítségével görgesse végig a lehetőségeket, majd egy adott opció kiválasztásához nyomja meg az **OK** gombot. Az alábbi beállításokkal adható meg a másolási minőség:
  - **Automatikus kiválasztás:** Használja ezt a beállítást, ha nem tudja biztosan a másolási minőség megfelelő beállítását. Ez az alapértelmezett beállítás.
  - **Vegyés:** Használja ezt a beállítást a szöveget és grafikákat is tartalmazó dokumentumokhoz.
  - **Szöveg:** Használja ezt a beállítást a főleg szöveget tartalmazó dokumentumokhoz.
  - **Kép:** Használja ezt a beállítást a főleg grafikát tartalmazó dokumentumokhoz.
5. A másolatpéldányok számát a Példányszám gomb  megnyomásával határozhatja meg.
6. Válassza ki a példányszámot.
7. A másolás indításához nyomja meg a Másolás indítása  gombot.



## Érintőképernyős kezelőpanel

1. A készüléken lévő jelzések alapján helyezze a dokumentumot a lapolvasó üveglapjára.
2. Csukja le a lapolvasó fedelét.
3. A készülék kezelőpaneljének kezdőképernyőjén érintse meg a **Másolás** gombot.
4. A különböző dokumentumtípusok másolási minőségének optimalizálásához érintse meg a **Beállítások** gombot, majd görgessen az **Optimalizálás** gombhoz és érintse meg azt. A nyílombok megérintésével görgesse végig a lehetőségeket, majd a kiválasztáshoz érintse meg az egyiket. Az alábbi beállításokkal adható meg a másolási minőség:
  - **Automatikus kiválasztás:** Használja ezt a beállítást, ha nem tudja biztosan a másolási minőség megfelelő beállítását. Ez az alapértelmezett beállítás.
  - **Vegyés:** Használja ezt a beállítást a szöveget és grafikákat is tartalmazó dokumentumokhoz.
  - **Szöveg:** Használja ezt a beállítást a főleg szöveget tartalmazó dokumentumokhoz.
  - **Kép:** Használja ezt a beállítást a főleg grafikát tartalmazó dokumentumokhoz.
5. A nyilak megérintésével módosíthatja a példányszámot, vagy a megjelenő szám megérintése után megadhatja azt.
6. A másolás indításához érintse meg a **Másolás indítása** gombot.



## Másolás mindkét oldalra (kétoldalas másolás)

- [Nyomtatás a papír mindkét oldalára](#)
- [Másolás mindkét oldalra kézi átfordítással](#)

### Nyomtatás a papír mindkét oldalára

1. Töltse be az eredeti dokumentumokat a lapadagolóba úgy, hogy az első oldal felfelé nézzen, az oldal teteje pedig előre felé.
2. Állítsa be a papírvezetőket a papír méretének megfelelően.
3. Nyissa meg a Másolási beállítások menüt:
  - **LCD kezelőpanel:** A készülék kezelőpanelén nyomja meg a Másolási beállítások  gombot.
  - **Érintőképernyős kezelőpanel:** A készülék kezelőpanelének Kezdőképernyőjén érintse meg a **Másolás** gombot, majd pedig a **Beállítások** gombot.
4. Válassza a **Two-Sided** lehetőséget.
5. A nyílombok megérintésével görgesse végig a lehetőségeket, majd válassza ki a megfelelő opciót.
6. Indítsa el a másolási feladatot:
  - **LCD kezelőpanel:** Nyomja meg a Másolás indítása  gombot.
  - **Érintőképernyős kezelőpanel:** Érintse meg a **Másolás indítása** elemet.

### Másolás mindkét oldalra kézi átfordítással

1. Helyezze a dokumentumot nyomtatott oldalával lefelé a lapolvasó üveglapjára, úgy, hogy a dokumentum bal felső sarka kerüljön a lapolvasó üveglapjának bal felső sarkára. Csukja le a lapolvasó fedelét.
2. Nyissa meg a Másolási beállítások menüt:
  - **LCD kezelőpanel:** A készülék kezelőpanelén nyomja meg a Másolási beállítások  gombot.
  - **Érintőképernyős kezelőpanel:** A készülék kezelőpanelének Kezdőképernyőjén érintse meg a **Másolás** gombot, majd pedig a **Beállítások** gombot.
3. Válassza a **Two-Sided** lehetőséget.
4. A nyílombok megérintésével görgesse végig a lehetőségeket, majd válassza ki a megfelelő opciót.
5. Indítsa el a másolási feladatot:
  - **LCD kezelőpanel:** Nyomja meg a Másolás indítása  gombot.
  - **Érintőképernyős kezelőpanel:** Érintse meg a **Másolás indítása** elemet.
6. A készülék kéri a következő eredeti dokumentum betöltését. Helyezze az üvegre, majd nyomja meg vagy érintse meg az **OK** gombot.
7. Ismételje ezt a műveletet, amíg az utolsó oldalt is be nem olvassa.



---

## 6 Beolvasás

- [Lapolvasás HP Lapolvasás szoftver segítségével \(Windows\)](#)
- [Lapolvasás HP Lapolvasás szoftver segítségével \(Mac\)](#)
- [A Beolvasás e-mailbe funkció beállítása \(csak érintőképernyős modellek\)](#)
- [A Beolvasás hálózati mappába funkció beállítása \(csak érintőképernyős modellek\)](#)
- [Beolvasás USB flash meghajtóra \(csak érintőképernyős modellek\)](#)
- [Beolvasás e-mailbe \(csak érintőképernyős modellek\)](#)
- [Beolvasás hálózati mappába \(csak érintőképernyős modellek\)](#)

### További tudnivalók:

Folytassa a következő címen: [www.hp.com/support/ljMFPM225](http://www.hp.com/support/ljMFPM225), [www.hp.com/support/ljMFPM226](http://www.hp.com/support/ljMFPM226).

A HP mindenre kiterjedő terméksúgója az alábbi információkat tartalmazza:

- Telepítés és konfigurálás
- Tanulás és használat
- Hibaelhárítás
- Szoftverfrissítések letöltése
- Csatlakozás a támogatási fórumokhoz
- Garanciális és szabályzati információk keresése

## Lapolvasás HP Lapolvasás szoftver segítségével (Windows)

A HP Lapolvasás szoftverrel a számítógépről indítsa el a beolvasást. A beolvasott kép menthető fájlként vagy tovább küldhető másik szoftveres alkalmazás felé.

1. A készüléken lévő jelzések alapján töltsse be a dokumentumot az adagolóba, vagy helyezze a lapolvasó üveglapjára.
2. Válassza a **Start** menü **Programok** parancsát (Windows XP esetén a **Minden program** parancsát).
3. Kattintson a **HP** elemre, majd válassza ki a készüléket.
4. Kattintson a **HP Lapolvasás** elemre, válasszon ki egy beolvasási parancsikont, és szükség esetén módosítsa a beállításokat.
5. Kattintson a **Beolvasás** gombra.



---

**MEGJEGYZÉS:** Kattintson a **Speciális beállítások** lehetőségre, hogy hozzáférjen a további beállításokhoz.

Kattintson az **Új parancs létrehozása** lehetőségre, hogy egyedi beállításcsoporthoz hozzon létre, majd mentse el a parancsok listáján.

---



## Lapolvasás HP Lapolvasás szoftver segítségével (Mac)

A HP Lapolvasás szoftverrel a számítógépről indítsa el a beolvasást.

1. A készüléken lévő jelzések alapján töltsse be a dokumentumot az adagolóba, vagy helyezze a lapolvasó üveglapjára.
2. Nyissa meg a **HP Scan** programot az **Applications** (Alkalmazások) mappán belül található **Hewlett-Packard** almappából.
3. A dokumentum beolvasásához kövesse a képernyőn megjelenő utasításokat.
4. Ha az összes oldal beolvasásával elkészült, kattintson a **Fájl** gombra, majd a **Mentés** gombra a dokumentumok fájlba mentéséhez.

# A Beolvasás e-mailbe funkció beállítása (csak érintőképernyős modellek)

## Bevezetés

Ezt a lapolvasási funkciót csak akkor lehet használni, ha a készülék csatlakoztatva van hálózathoz. Ez a lapolvasási funkció csak akkor elérhető, ha konfigurálja azt. Ezen funkció konfigurálásához használja a Beolvasás e-mailbe telepítési varázslót (Windows), amely a szoftver teljes telepítésének részeként a termék HP programcsoportjában található. A HP beépített webszerver segítségével is konfigurálhatja ezt a funkciót. Az alábbi leírás bemutatja, hogy hogyan lehet beállítani ezt a funkciót a Beolvasás e-mailbe telepítési varázsló és a HP beépített webszerver segítségével.

- [A Beolvasás e-mailbe telepítési varázsló használata \(Windows\)](#)
- [A Beolvasás e-mailbe funkció beállítása a HP beépített webszerver segítségével \(Windows\)](#)
- [A Beolvasás e-mailbe funkció beállítása a HP beépített webszerver segítségével \(OS X\)](#)

## A Beolvasás e-mailbe telepítési varázsló használata (Windows)

A HP egyes termékeihez mellékelt szoftver CD-ről telepíteni lehet az illesztőprogramokat. A telepítés végén további funkciók beállítására is lehetőség van. A telepítővarázslók tartalmazzák az alapkonzfiguráció beállításait. A varázsló elindításához kattintson a **Beolvasás e-mailbe telepítési varázsló** lehetőségre.

A telepítést követően a varázsló eléréséhez kattintson a **Start, Programok** vagy **Minden program** elemre, majd a **HP** lehetőségre. Kattintson a készülék nevére, majd a **Beolvasás e-mailbe varázsló** lehetőségre, és elindul a konfigurációs folyamat.

1. Új kimenő e-mail cím megadásához kattintson az **Új** gombra.
2. Adja meg az e-mail címet. Kattintson a **Tovább** gombra.
3. Írja be az e-mail címhez megjeleníteni kívánt nevet a **Megjelenítési név** mezőbe, majd kattintson a **Tovább** lehetőségre.



**MEGJEGYZÉS:** Az e-mail profil biztonsága érdekében 4 jegyű PIN-kódot adjon meg. Miután hozzárendelte a biztonsági PIN-kódot a profilhoz, a PIN-t mindig meg kell adni a készülék kezelőpaneljén, mielőtt az adott profilból e-mailt küldene a készülék.

4. Adja meg az SMTP-kiszolgáló IP-címét és az SMTP-kiszolgáló portszámát. Ha a kimenő SMTP-kiszolgáló további biztonsági azonosítást kér, kattintson az **Azonosítás e-mail bejelentkezéshez** jelölőnégyzetre, és adja meg a felhasználói azonosítót és a jelszót. A folytatáshoz kattintson a **Tovább** gombra.



**MEGJEGYZÉS:** Ha nem ismeri az SMTP-kiszolgáló nevét, portszámát vagy az azonosító adatokat, forduljon az e-mail / internetszolgáltatóhoz vagy a rendszergazdához. Az SMTP-kiszolgálók neve és portszáma általában internetes kereséssel is könnyen megtalálható. A kereséshez használja pl. a "gmail smtp server name" vagy "yahoo smtp server name" keresőkifejezést.

5. Nézze át az adatokat, és győződjön meg arról, hogy a beállítások megfelelőek. Ha lép fel, a **Vissza** gombbal visszalépve kijavíthatja. Amikor elkészült, kattintson a **Mentés és tesztelés** gombra a beállítások teszteléséhez és a telepítés befejezéséhez.



**MEGJEGYZÉS:** További kimenő e-mail profilok létrehozása egynél több e-mail fiókból történő beolvasáshoz

## A Beolvasás e-mailbe funkció beállítása a HP beépített webszerver segítségével (Windows)

1. Nyissa meg a HP beépített webszerver (EWS) lapot:
  - a. Érintse meg a Hálózat  gombot a kezelőpanel kezdőképernyőjén az IP-cím vagy az állomásnév megjelenítéséhez.
  - b. Nyisson meg egy böngészőt, és írja be a címsorába az IP-címet vagy az állomásnevet pontosan úgy, ahogyan a készülék kezelőpaneljén látható. Nyomja le a számítógép billentyűzetének **Enter** billentyűjét. Megjelenik a HP beépített webszerver.

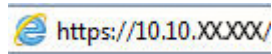

2. Kattintson a **Beolvasás** fülre.
3. Kattintson a bal oldali navigációs panel **Beolvasás e-mailbe beállítás** hivatkozására.
4. A **Beolvasás e-mailbe beállítás** lapon számos beállítási lehetőséget talál. Ezek a beállítások a bal oldali navigációs panelen is megtalálhatók. Kezdeként kattintson a **Kimenő levelezési profilok** hivatkozásra.
5. A **Kimenő levelezési profilok** oldalon kattintson az **Új** gombra.

- Az **E-mail cím** helyen adja meg az e-mail címet és a megjelenített nevet.
- Az **SMTP-kiszolgáló beállításai** helyen adja meg az SMTP-kiszolgáló nevét és portszámát. Az alapértelmezett portszám már szerepel a lapon, ezen általában nem kell változtatni.



**MEGJEGYZÉS:** Ha a Google™ Gmail rendszert használja levelezésre, kattintson a **Biztonságos kapcsolat (SSL/TLS) használata** jelölőnégyzetre.

- Az **SMTP-hitelesítés** részen kattintson **Az SMTP-kiszolgáló hitelesítést kér a kimenő e-mail üzenetekhez** jelölőnégyzetre az SMTP felhasználói azonosító és jelszó konfigurálásához (szükség esetén).

A szükséges információt kérje a hálózati rendszergazdától vagy az SMTP-kiszolgáló internet-szolgáltatójától. Ha az SMTP-szerver hitelesítést kér, akkor Önnek ismernie kell az SMTP-szerverhez megadott felhasználónevet és jelszót is. Az SMTP-kiszolgálók neve és portszáma általában internetes kereséssel is könnyen megtalálható. Használja pl. a "gmail smtp server name" vagy "yahoo smtp server name" keresőkifejezést.

- A **Választható PIN** részen adja meg a PIN-kódot. Erre a PIN-kódra minden alkalommal szükség lesz, amikor erről az e-mail címről küld üzenetet.
- Az **E-mail üzenetek tulajdonságai** helyen állítsa be az üzenetjellemzőket.

Nézze át az adatokat, majd a **Mentés és tesztelés** gombbal mentse az adatokat és tesztelje a csatlakozást, vagy a **Csak mentés** paranccsal csak mentse az adatokat.

6. E-mail címeknek a termékről elérhető címjegyzékbe való felvételéhez kattintson az **E-mail címjegyzék** hivatkozásra, és adja meg a kért adatokat. Önálló e-mail címeket vagy csoportokat is megadhat.
7. Az alapértelmezett beállításokhoz kattintson az **E-mail beállítás** hivatkozásra. Adja meg az alapértelmezett e-mail tárgyát, a törzsszöveget és a többi beolvasási beállítást.

## A Beolvasás e-mailbe funkció beállítása a HP beépített webszerver segítségével (OS X)

1. Az alábbi eljárások egyikével nyissa meg a Beépített webszerver (EWS) felületet.

### A HP beépített webszerver (EWS) megnyitása webböngészőből

- a. Érintse meg a Hálózat  gombot a kezelőpanel kezdőképernyőjén az IP-cím vagy az állomásnév megjelenítéséhez.
- b. Nyisson meg egy böngészőt, és írja be a címsorába az IP-címet vagy az állomásnevet pontosan úgy, ahogyan a készülék kezelőpaneljén látható. Nyomja le a számítógép billentyűzetének [vissza](#) billentyűjét. Megnyílik a beágyazott webszerver.

### A HP Utility segédprogrammal nyissa meg a HP beépített webszervert (EWS)

- a. Az alábbi módokon nyithatja meg a HP Utility segédprogramot:
    - Nyissa meg az **Applications** (Alkalmazások) lehetőséget, majd nyissa meg a **Hewlett-Packard** mappát. Válassza ki a **HP Utility** elemet.
    - Az Apple menüben kattintson a **System Preferences** (Rendszerbeállítások), majd a **Print & Fax**, a **Print & Scan** (Nyomtatás és beolvasás) vagy a **Printers & Scanners** (Nyomtatók és lapolvasók) lehetőségre. Válassza ki a terméket a bal oldalon látható nyomtatólistából. Kattintson az **Options & Supplies** (Beállítások és kellékek) elemre, kattintson a **Utility** (Segédprogram) fülre, majd kattintson az **Open Printer Utility** (Nyomtatósegéd megnyitása) lehetőségre.
  - b. A HP Utility segédprogramban válassza ki a **Beolvasás e-mailbe** lehetőséget.
  - c. Kattintson a **Beolvasás e-mailbe beállításának elindítása** lehetőségre. Megnyílik a beágyazott webszerver.
2. Kattintson a beágyazott webszerverben a **Lapolvasás** fülre.
  3. Kattintson a bal oldali navigációs panel **Beolvasás e-mailbe beállítás** hivatkozására.
  4. A **Beolvasás e-mailbe beállítás** lapon számos beállítási lehetőséget talál. Ezek a beállítások a bal oldali navigációs panelen is megtalálhatók. Kezdeként kattintson a **Kimenő levelezési profilok** hivatkozásra.
  5. A **Kimenő levelezési profilok** oldalon kattintson az **Új** gombra.
    - Az **E-mail cím** helyen adja meg az e-mail címet és a megjelenített nevet.
    - Az **SMTP-kiszolgáló beállításai** helyen adja meg az SMTP-kiszolgáló nevét és portszámát. Az alapértelmezett portszám már szerepel a lapon, ezen általában nem kell változtatni.
- 
-  **MEGJEGYZÉS:** Ha a Google™ Gmail rendszert használja levelezésre, kattintson a **Biztonságos kapcsolat (SSL/TLS) használata** jelölőnégyzetre.
- 
- Az **SMTP-hitelesítés** részen kattintson **Az SMTP-kiszolgáló hitelesítést kér a kimenő e-mail üzenetekhez** nevű jelölőnégyzetre az SMTP felhasználói azonosító és jelszó konfigurálásához (szükség esetén).



---

**MEGJEGYZÉS:** A szükséges információt kérje a hálózati rendszergazdától vagy az SMTP-kiszolgáló internet-szolgáltatójától. Ha az SMTP-szerver hitelesítést kér, akkor Önnek ismernie kell az SMTP-szerverhez megadott felhasználónevet és jelszót is. Az SMTP-kiszolgálók neve és portszáma általában internetes kereséssel is könnyen megtalálható. Használja pl. a "gmail smtp server name" vagy "yahoo smtp server name" keresőkifejezést.

---

- A **Választható PIN** részen adja meg a PIN-kódot. Erre a PIN-kódra minden alkalommal szükség lesz, amikor erről az e-mail címről küld üzenetet.
  - Az **E-mail üzenetek tulajdonságai** helyen állítsa be az üzenetjellemzőket.
6. E-mail címeknek a termékről elérhető címjegyzékbe való felvételéhez kattintson az **E-mail címjegyzék** hivatkozásra, és adja meg a kért adatokat. Önálló e-mail címeket vagy csoportokat is megadhat.
  7. Az alapértelmezett beállításokhoz kattintson az **E-mail beállítás** hivatkozásra. Adja meg az alapértelmezett e-mail tárgyát, a törzsszöveget és a többi beolvasási beállítást.
  8. A telepítés befejezéséhez kattintson a **Mentés és tesztelés** elemre.



---

**MEGJEGYZÉS:** További kimenő e-mail profilok létrehozása egynél több e-mail fiókból történő beolvasáshoz

---

# A Beolvasás hálózati mappába funkció beállítása (csak érintőképernyős modellek)

## Bevezetés

Ezt a lapolvasási funkciót csak akkor lehet használni, ha a készülék csatlakoztatva van hálózathoz. Ez a lapolvasási funkció csak akkor elérhető, ha konfigurálja azt. Ezen funkció konfigurálásához használja a Beolvasás hálózati mappába telepítési varázslót (Windows), amely a szoftver teljes telepítésének részeként a termék HP programcsoportjában található. A HP beépített webszerver segítségével is konfigurálhatja ezeket a funkciókat. Az alábbi leírás bemutatja, hogy hogyan lehet beállítani ezt a funkciót a Beolvasás hálózati mappába telepítési varázsló és a HP beépített webszerver segítségével.

- [A Beolvasás hálózati mappába telepítési varázsló használata \(Windows\)](#)
- [A Beolvasás hálózati mappába funkció beállítása a HP beépített webszerver segítségével \(Windows\)](#)
- [A Beolvasás hálózati mappába funkció beállítása a HP beépített webszerver segítségével \(OS X\)](#)

## A Beolvasás hálózati mappába telepítési varázsló használata (Windows)

A HP egyes termékeihez mellékelt szoftver CD-ről telepíteni lehet az illesztőprogramokat. A telepítés végén további funkciók beállítására is lehetőség van. A telepítővarázslók tartalmazzák az alapkonfiguráció beállításait. A varázsló elindításához kattintson a **Beolvasás hálózati mappába varázsló** lehetőségre.

A telepítést követően a varázsló eléréséhez kattintson a **Start, Programok** vagy **Minden program** elemre, majd a **HP** lehetőségre. Kattintson a készülék nevére, majd a **Beolvasás hálózati mappába varázsló** lehetőségre, és elindul a konfigurációs folyamat.

1. Új hálózati mappa hozzáadásához kattintson az **Új** gombra.
2. A **Start** képernyőn adja meg a mappa nevét, amely majd megjelenik a termék kezelőpanelén a **Megjelenítési név** mezőben.
3. Kattintson a **Tallózás** gombra egy meglévő hálózati mappa kiválasztására, vagy kattintson az **Elérési útvonal megosztása** gombra egy új megosztott hálózati mappa létrehozásához. Ha az **Elérési útvonal megosztása** lehetőséget választja, megnyílik a **Hálózatmegosztások kezelése** párbeszédpanel. A párbeszédpanelben konfigurálja a megosztás beállításait, majd kattintson az **OK** gombra a **Start** képernyőre való visszatéréshez.
4. A mappa védelmére adjon meg egy 4 számjegyű PIN-kódot. Kattintson a **Tovább** gombra.
5. A **Hitelesítés** képernyőn adja meg a hitelesítő adatokat, majd kattintson a **Tovább** gombra.
6. A **Konfigurálás** képernyőn adja meg az ebbe a mappába mentésre kerülő beolvasási munkák alapvető beállításait. Kattintson a **Tovább** gombra.
7. A **Befejezés** képernyőn nézze át az adatokat, és ellenőrizze, hogy helyesek-e a beállítások. Ha hiba lép fel, a **Vissza** gombbal visszalépve kijavíthatja. Amikor elkészült, kattintson a **Mentés és tesztelés** gombra a beállítások teszteléséhez és a telepítés befejezéséhez.

## A Beolvasás hálózati mappába funkció beállítása a HP beépített webszerver segítségével (Windows)

1. Nyissa meg a HP beépített webszerver (EWS) lapot:

- a. Érintse meg a Hálózat  gombot a kezelőpanel kezdőképernyőjén az IP-cím vagy az állomásnév megjelenítéséhez.
- b. Nyisson meg egy böngészőt, és írja be a címsorába az IP-címet vagy az állomásnevet pontosan úgy, ahogyan a készülék kezelőpaneljén látható. Nyomja le a számítógép billentyűzetének **Enter** billentyűjét. Megjelenik a HP beépített webszerver.

 <https://10.10.XXXXX/>

2. Kattintson a **Beolvasás** fülre.
3. A bal oldali navigációs panelen kattintson a **Hálózati mappa beállítása** hivatkozásra.
4. A **Hálózati mappa konfigurálása** oldalon kattintson az **Új** gombra.
  - a. A **Hálózati mappa adatai** helyen adja meg a megjelenítési nevet és a hálózati útvonalat. Szükség esetén adja meg felhasználónevét és jelszavát.

 **MEGJEGYZÉS:** A funkció csak megosztott hálózati mappa esetén működik. Megoszthatja saját magával vagy más felhasználókkal.

- b. Opcionális: A mappa jogosulatlan felhasználók elleni védelméhez adjon meg egy PIN-kódot a **Mappahozzáférés védelme PIN-kóddal** részben. Erre a PIN-kódra minden alkalommal szükség lesz, amikor a hálózati mappába végez beolvasást.
- c. A **Beolvasási beállítások** párbeszédpanelen válassza ki a beolvasási beállításokat.

Nézze át az adatokat, majd a **Mentés és tesztelés** gombbal mentse az adatokat és tesztelje a csatlakozást, vagy a **Csak mentés** paranccsal csak mentse az adatokat.

## A Beolvasás hálózati mappába funkció beállítása a HP beépített webszerver segítségével (OS X)

1. Az alábbi eljárások egyikével nyissa meg a Beépített webszerver (EWS) felületet.

### A HP beépített webszerver (EWS) megnyitása webböngészőből

- a. Érintse meg a Hálózat  gombot a kezelőpanel kezdőképernyőjén az IP-cím vagy az állomásnév megjelenítéséhez.
- b. Nyisson meg egy böngészőt, és írja be a címsorába az IP-címet vagy az állomásnevet pontosan úgy, ahogyan a készülék kezelőpaneljén látható. Nyomja le a számítógép billentyűzetének **vissza** billentyűjét. Megnyílik a beágyazott webszerver.

### A HP Utility segédprogrammal nyissa meg a HP beépített webszerver (EWS)

- a. Az alábbi módokon nyithatja meg a HP Utility segédprogramot:
  - Nyissa meg az **Applications** (Alkalmazások) lehetőséget, majd nyissa meg a **Hewlett-Packard** mappát. Válassza ki a **HP Utility** elemet.
  - Az Apple menüben kattintson a **System Preferences** (Rendszerbeállítások), majd a **Print & Fax**, a **Print & Scan** (Nyomtatás és beolvasás) vagy a **Printers & Scanners** (Nyomtatók és lapolvasók) lehetőségre. Válassza ki a terméket a bal oldalon látható nyomtatólistából. Kattintson az **Options & Supplies** (Beállítások és kellékek) elemre, kattintson a **Utility**

(Segédprogram) fülre, majd kattintson az **Open Printer Utility** (Nyomtatósegéd megnyitása) lehetőségre.

- b.** A HP Utility programban válassza a **Beolvasás hálózati mappába** lehetőséget.
  - c.** Kövesse a HP Utility program utasításait egy megosztott hálózati mappa konfigurálásához. Kattintson a **Help Me Do This** (Segítséget kérek) gombra a részletes utasításokért.
  - d.** Kattintson a **Register My Shared Folder** (Megosztott mappám regisztrálása) gombra. Megnyílik a beágyazott webszerver.
- 2.** Kattintson a beágyazott webszerverben a **Lapolvasás** fülre.
- 3.** A bal oldali navigációs panelen kattintson a **Hálózati mappa beállítása** hivatkozásra.
- 4.** Kattintson a **New** (Új) gombra a **Network Folder Configuration** (Hálózati mappa konfigurálása) alatt.
  - A **Hálózati mappa adatai** helyen adja meg a megjelenítési nevet és a hálózati útvonalat. Szükség esetén adja meg felhasználónevét és jelszavát.
  - Adjon meg egy PIN-kódot a **Mappahozzáférés védelme PIN-kóddal** részben.
- 5.** Nézze át az adatokat, majd a **Mentés és tesztelés** gombbal mentse az adatokat és tesztelje a csatlakozást, vagy a **Csak mentés** paranccsal csak mentse az adatokat.



**MEGJEGYZÉS:** 4 jegyű biztonsági PIN-kóddal védheti ki, hogy jogosulatlan személyek beolvasott adatokat mentsenek a hálózati mappába. A PIN-kódot minden beolvasásnál meg kell adni a készülék kezelőpaneljén.

---

- A **Beolvasási beállítások** párbeszédpanelen válassza ki a beolvasási beállításokat.



**MEGJEGYZÉS:** További hálózati mappák megadásához ismételje meg ezeket a lépéseket.

---



## Beolvasás USB flash meghajtóra (csak érintőképernyős modellek)

1. A készüléken lévő jelzések alapján helyezze a dokumentumot a lapolvasó üveglapjára.



---

**MEGJEGYZÉS:** A legjobb eredmény érdekében kisméretű (Letter, A4 vagy ennél kisebb) papírt helyezzen be úgy, hogy a papír hosszabbik élét a lapolvasó üveglapjának bal oldalához igazítja.

---

2. Csatlakoztasson egy USB flash meghajtót a helyi USB-portra.
3. A készülék kezelőpaneljének kezdőképernyőjén érintse meg a **Beolvasás** gombot.
4. Érintse meg a **Beolvasás USB-meghajtóra** képernyőt.
5. Érintse meg a **Beolvasás** gombot a fájl beolvasásához és mentéséhez. A készülék létrehoz egy **HPSCANS** nevű mappát az USB flash meghajtón, és PDF vagy JPG formátumban menti a fájlt automatikusan generált fájlnevet használva.



---

**MEGJEGYZÉS:** Amikor megnyílik az összesítő képernyő, érintéssel megadhatja a beállításokat.

---

A mappa nevét is módosíthatja.

---

## Beolvasás e-mailbe (csak érintőképernyős modellek)

A készülék kezelőpaneljével közvetlenül adott e-mail címre küldheti a beolvasott dokumentumot. A beolvasott dokumentumot a készülék e-mail mellékletben küldi el a címre.



**MEGJEGYZÉS:** Ezen funkció használatához a készüléket hálózatra kell csatlakoztatni, és a Beolvasás e-mailbe telepítési varázslóval (Windows), vagy a HP beépített webservert telepítési varázslójával konfigurálni kell a Beolvasás e-mailbe funkciót.

1. A készüléken lévő jelzések alapján helyezze a dokumentumot a lapolvasó üveglapjára.
2. A készülék kezelőpaneljének kezdőképernyőjén érintse meg a **Beolvasás** gombot.
3. Érintse meg a **Beolvasás e-mailbe** elemet.
4. Érintse meg az **E-mail küldése** elemet.
5. Válassza ki a használni kívánt **Feladó** címet. Ezt „kimenő e-mail profilnak” is hívják.



**MEGJEGYZÉS:** Ha a PIN-kód funkciót beállították, adja meg a PIN-kódot, és érintse meg az **OK** gombot. Azonban a funkció használatához nincs szükség PIN-kódra.

6. Érintse meg a **Címzett** gombot, és válassza ki a címet vagy csoportot, amelyre a fájlt küldeni szeretné. Érintse meg a **Kész** gombot, ha kész.
7. Érintse meg a **Tárgy** gombot, ha szeretne tárgyat megadni
8. Érintse meg a **Tovább** gombot.
9. A kezelőpanelen megjelennek a beolvasási beállítások.
  - Ha módosítani szeretné valamelyik beállítást, érintse meg a **Beállítások** gombot, és módosítsa a beállítást.
  - Ha a beállítások megfelelőek, folytassa a következő lépéssel.
10. A beolvasási feladat elindításához nyomja meg a **Beolvasás** gombot.

## Beolvasás hálózati mappába (csak érintőképernyős modellek)

A készülék kezelőpaneljének segítségével beolvashat egy dokumentumot, és elmentheti azt egy hálózati mappába.



**MEGJEGYZÉS:** Ezen funkció használatához a készüléket hálózatra kell csatlakoztatni, és a Beolvasás hálózati mappába telepítési varázslóval (Windows), vagy a HP beépített webszerver telepítési varázslójával konfigurálni kell a Beolvasás hálózati mappába funkciót.

1. A készüléken lévő jelzések alapján helyezze a dokumentumot a lapolvasó üveglapjára.
2. A készülék kezelőpaneljének kezdőképernyőjén érintse meg a **Beolvasás** gombot.
3. Érintse meg a **Beolvasás hálózati mappába** elemet.
4. A hálózati mappák listájában válassza ki azt a mappát, amelybe a dokumentumot menteni szeretné.
5. A kezelőpanelen megjelennek a beolvasási beállítások.
  - Ha módosítani szeretné valamelyik beállítást, érintse meg a **Beállítások** gombot, és módosítsa a beállítást.
  - Ha a beállítások megfelelőek, folytassa a következő lépéssel.
6. A beolvasási feladat elindításához nyomja meg a **Beolvasás** gombot.



---

# 7 Fax

- [A készülék beállítása faxok küldésére és fogadására](#)
- [Fax küldése](#)

## **További tudnivalók:**

Folytassa a következő címen: [www.hp.com/support/ljMFPM225](http://www.hp.com/support/ljMFPM225), [www.hp.com/support/ljMFPM226](http://www.hp.com/support/ljMFPM226).

A HP mindenre kiterjedő terméksúgója az alábbi információkat tartalmazza:

- Telepítés és konfigurálás
- Tanulás és használat
- Hibaelhárítás
- Szoftverfrissítések letöltése
- Csatlakozás a támogatási fórumokhoz
- Garanciális és szabályzati információk keresése

# A készülék beállítása faxok küldésére és fogadására

- [Üzembe helyezés előtt](#)
- [1. lépés: A telefon csatlakozási típusának megállapítása](#)
- [2. lépés: A fax beállítása](#)
- [3. lépés: Állítsa be a faxkészülék idejét, dátumát és fejlécét.](#)
- [4. lépés: Faxteszt futtatása](#)
- [5. lépés \(opcionális\): A digitális faxok fogadására vonatkozó beállítások konfigurálása \(Windows\)](#)

## Üzembe helyezés előtt

A faxszolgáltatáshoz való csatlakozás előtt ellenőrizze a termék összeállítását.

 **MEGJEGYZÉS:** A telefonkábel és a készülékhez kapott adapterek segítségével csatlakoztassa a készüléket a telefonaljzathoz.

 **MEGJEGYZÉS:** A soros telefonrendszert alkalmazó országok/térségek esetében szükség lehet egy tartozék adapterre. Az adapter segítségével más telekommunikációs eszközöket is csatlakoztathat ugyanahhoz a telefonaljzathoz, amelyhez a termék csatlakozik.

**Kövesse az alábbi négy lépésben található utasításokat:**

1. [1. lépés: A telefon csatlakozási típusának megállapítása 60. oldal.](#)
2. [2. lépés: A fax beállítása 61. oldal.](#)
3. [3. lépés: Állítsa be a faxkészülék idejét, dátumát és fejlécét. 65. oldal.](#)
4. [4. lépés: Faxteszt futtatása 67. oldal.](#)

## 1. lépés: A telefon csatlakozási típusának megállapítása

Tekintse át a következő berendezéseket és szolgáltatástípusokat, majd válassza ki a legmegfelelőbb beállítási módot. Az alkalmazott eljárás függ a telefonrendszerbe már telepített berendezéstől és szolgáltatásoktól.

 **MEGJEGYZÉS:** Ez a termék egy analóg készülék. A HP azt javasolja, hogy a készüléket önálló analóg telefonvonalon használja.

- **Önálló telefonvonal:** a készülék az egyetlen berendezés, illetve szolgáltatás, amely az adott telefonvonalhoz kapcsolódik
- **Hanghívások:** a hang- és a faxhívások ugyanazon a vonalon keresztül működnek
- **Üzenetrögzítő:** az üzenetrögzítő a faxhívásokkal azonos vonalon fogadja a hanghívásokat
- **Hangposta:** a hangposta-szolgáltatás a faxhívásokkal azonos vonalon keresztül működik
- **Megkülönböztető csengetési szolgáltatás:** a telefontársaság szolgáltatása, amely lehetővé teszi, hogy egy telefonvonalhoz több számot társítsanak. Minden számhoz más csengetés társul, így a termék felismeri a csengetési mintát, és az alapján fogadja a hívást
- **Betárcsázós modem:** a számítógép betárcsázós internetcsatlakozás céljára használja a vonalat

- **DSL-vonal:** A digitális előfizetői vonal (DSL) a telefontársaság szolgáltatása; egyes országokban/ térségekben ADSL néven ismert
- **PBX vagy ISDN rendszer:** Alkőzponti (PBX) telefonrendszer vagy integrált szolgáltatású digitális hálózati (ISDN) rendszer
- **VoIP telefonrendszer:** IP-alapú hangátviteli (VoIP) szolgáltatás az internetszolgáltatótól

## 2. lépés: A fax beállítása

Kattintson az alábbi hivatkozások közül arra, amely leginkább jellemzi a faxküldésre és -fogadásra használt műszaki környezetet, és kövesse az utasításokat.

- [Önálló telefonvonal 61. oldal](#)
- [Közös hang- és faxvonal 62. oldal](#)
- [Közös hang- és faxvonal üzenetrögzítővel 63. oldal](#)

 **MEGJEGYZÉS:** Itt csak három csatlakozási típushoz talál leírást. A többi csatlakozási típussal kapcsolatos tudnivalóért látogasson el a készülék támogatási webhelyére: [www.hp.com/support/ljMFPM225](http://www.hp.com/support/ljMFPM225), [www.hp.com/support/ljMFPM226](http://www.hp.com/support/ljMFPM226)

 **MEGJEGYZÉS:** Ez a termék egy analóg faxkészülék. A HP azt javasolja, hogy a készüléket dedikált analóg telefonvonalon használja. Digitális környezetben (pl. DSL, PBX, ISDN vagy VoIP) fontos, hogy megfelelő szűrőket használjon és megfelelően adja meg a digitális beállításokat. További információkért forduljon digitális szolgáltatójához.

 **MEGJEGYZÉS:** Ne csatlakoztasson háromnál több készüléket a telefonvonalhoz.

 **MEGJEGYZÉS:** Ez a készülék nem támogatja a hangposta-szolgáltatást.

## Önálló telefonvonal

Kövesse az alábbi lépéseket a készülék beállításához önálló telefonvonal esetében (nincs más szolgáltatás).

1. Csatlakoztassa a telefonkábel a készülék fax portjához és a fali telefonaljzathoz.

 **MEGJEGYZÉS:** Bizonyos országok/térségek esetében szükség lehet egy telefonkábel-adapterre, amely a készülékkel együtt kerül szállításra.

 **MEGJEGYZÉS:** Egyes termékeknél a faxport a telefonport felett található. Lásd a terméken látható ikonokat.

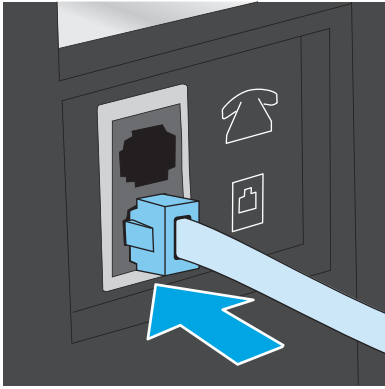

2. Állítsa be a készüléket a bejövő faxhívások automatikus fogadására.
  - a. Kapcsolja be a készüléket.
  - b. A készülék kezelőpanelén nyomja vagy érintse meg a Beállítás  gombot.
  - c. Nyissa meg a **Faxbeállítás** menüt.
  - d. Nyissa meg az **Alapszintű beállítás** menüt.
  - e. Válassza ki a **Válasz üzemmód** beállítást.
  - f. Válassza ki az **Automatikus** lehetőséget.
3. Lépjen tovább a következő részre: [3. lépés: Állítsa be a faxkészülék idejét, dátumát és fejlécét. 65. oldal.](#)

## Közös hang- és faxvonal

Kövesse az alábbi lépéseket a közös hang- és faxvonal beállításához.

1. Válasszon le minden egyéb eszközt, amely a telefoncsatlakozóhoz csatlakozik.
2. Csatlakoztassa a telefonkábel a készülék fax portjához, és a fali telefonaljzathoz.

---

 **MEGJEGYZÉS:** Bizonyos országok/térségek esetében szükség lehet egy telefonkábel-adapterre, amely a készülékkel együtt kerül szállításra.

 **MEGJEGYZÉS:** Egyes termékeknél a faxport a telefonport felett található. Lásd a terméken látható ikonokat.

---

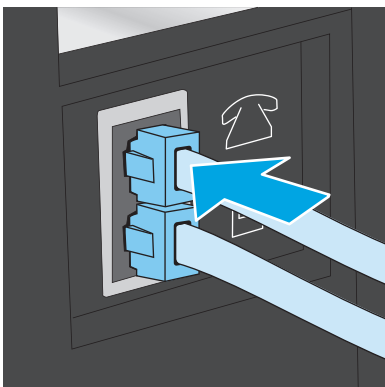



3. A termék hátulján távolítsa el a telefon kimenő vonali portján lévő csatlakozót, és csatlakoztassa erre a telefont.
4. Állítsa be a készüléket a bejövő faxhívások automatikus fogadására.
  - a. Kapcsolja be a készüléket.
  - b. A készülék kezelőpanelén nyomja vagy érintse meg a Beállítás  gombot.
  - c. Nyissa meg a **Faxbeállítás** menüt.
  - d. Nyissa meg az **Alapszintű beállítás** menüt.
  - e. Válassza ki a **Válasz üzemmód** beállítást.
  - f. Válassza ki az **Automatikus** lehetőséget.
5. Állítsa be, hogy a készülék tárcsahangot keressen a fax küldése előtt.



**MEGJEGYZÉS:** Így akadályozhatja meg, hogy a termék faxot küldjön, miközben valaki telefonál.

- a. A készülék kezelőpanelén nyomja vagy érintse meg a Beállítás  gombot.
  - b. Nyissa meg a **Faxbeállítás** menüt.
  - c. Nyissa meg a **Speciális beállítás** menüt.
  - d. Válassza ki a **Tárcsahang észlelése** beállítást, majd a **Be** lehetőséget.
6. Lépjen tovább a következő részre: [3. lépés: Állítsa be a faxkészülék idejét, dátumát és fejlécét. 65. oldal.](#)

## Közös hang- és faxvonal üzenetrögzítővel

Kövesse az alábbi lépéseket a közös hang- és faxvonal üzenetrögzítővel történő beállításához.

1. Válasszon le minden egyéb eszközt, amely telefoncsatlakozóra csatlakozik.
2. A termék hátulján nyissa ki a telefon kimenő vonali portjának fedelét.

3. Csatlakoztassa a telefonkábel a készülék faxportjához és a fali telefonaljzathoz.

 **MEGJEGYZÉS:** Bizonyos országok/térségek esetében szükség lehet egy telefonkábel-adapterre, amely a készülékkel együtt kerül szállításra.

 **MEGJEGYZÉS:** Egyes termékeknél a faxport a telefonport felett található. Lásd a terméken látható ikonokat.

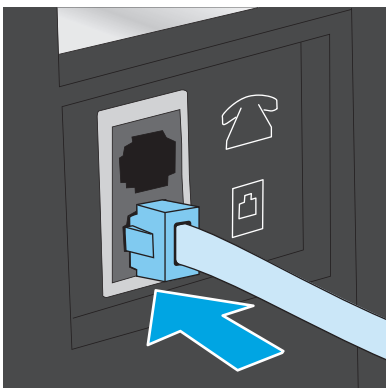

4. A termék hátulján csatlakoztassa az üzenetrögzítő telefonkábelét a telefon kimenő vonali portján lévő csatlakozóhoz.

 **MEGJEGYZÉS:** Az üzenetrögzítőt közvetlenül csatlakoztassa a készülékhez, különben a rögzítő felveheti a küldő faxgépről érkező faxhangokat és így nem érkeznek be a faxok.

 **MEGJEGYZÉS:** Ha az üzenetrögzítőben nincs beépített telefon, a könnyű használhatóság érdekében telefont csatlakoztathat a rögzítő **KIMENETI** portjára.

 **MEGJEGYZÉS:** Egyes termékeknél a faxport a telefonport felett található. Lásd a terméken látható ikonokat.

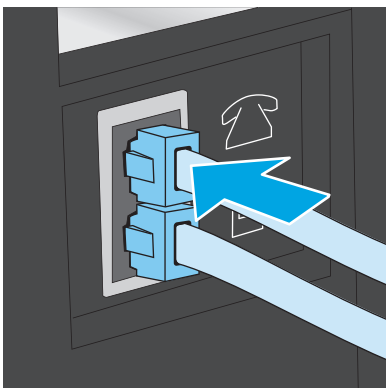

5. Állítsa be a csengetés válaszíg lehetőségét a készüléken.

- a. Kapcsolja be a készüléket.
- b. A készülék kezelőpanelén nyomja vagy érintse meg a Beállítás  gombot.
- c. Nyissa meg a **Faxbeállítás** menüt.
- d. Nyissa meg az **Alapszintű beállítás** menüt.

- e. Válassza ki a **Csengetés válaszig** lehetőséget.
  - f. A vezérlőpulton található számbillentyűzet segítségével állítson be 5 vagy több csengetést.
6. Állítsa be a készüléket a bejövő faxhívások automatikus fogadására.
- a. A készülék kezelőpanelén nyomja vagy érintse meg a **Beállítás**  gombot.
  - b. Nyissa meg a **Faxbeállítás** menüt.
  - c. Nyissa meg az **Alapszintű beállítás** menüt.
  - d. Válassza ki a **Válasz üzemmód** beállítást.
  - e. Válassza ki az **Automatikus** lehetőséget.
7. Állítsa be, hogy a készülék tárcsahangot keressen a fax küldése előtt.

---

 **MEGJEGYZÉS:** Így akadályozhatja meg, hogy a termék faxot küldjön, miközben valaki telefonál.

---

- a. A készülék kezelőpanelén nyomja vagy érintse meg a **Beállítás**  gombot.
  - b. Nyissa meg a **Faxbeállítás** menüt.
  - c. Nyissa meg a **Speciális beállítás** menüt.
  - d. Válassza ki a **Tárcsahang észlelése** beállítást, majd a **Be** lehetőséget.
8. Lépjen tovább a következő részre: [3. lépés: Állítsa be a faxkészülék idejét, dátumát és fejlécét. 65. oldal.](#)

### 3. lépés: Állítsa be a faxkészülék idejét, dátumát és fejlécét.

Állítsa be a faxopciókat az alábbi módszerek valamelyikével:

- [HP Faxbeállítás varázsló 65. oldal](#) (ha telepítve van a szoftver)
- [A készülék kezelőpanelje 66. oldal](#)
- [HP készülékeszköztár 66. oldal](#) (ha telepítve van a szoftver)
- [HP beépített webszerver 66. oldal](#) (ha a készülék hálózathoz csatlakozik)

---

 **MEGJEGYZÉS:** Az Egyesült Államokban és számos egyéb országban/térségben törvényi előírás az idő, dátum és faxfejléc információk beállítása.

---

#### HP Faxbeállítás varázsló

A Faxbeállítás varázslót a *kezdeti* beállítási folyamat és a szoftvertelepítés után a következőképpen érheti el:

1. Kattintson a **Start** gombra, majd a **Programok** pontra.
2. Kattintson a **HP** elemre, majd kattintson a készülék nevére, végül a **HP Faxbeállítás varázsló** elemre.
3. Kövesse a képernyőn megjelenő utasításokat a HP Faxbeállítás varázslóban a faxbeállítások konfigurálásához.
4. Lépjen tovább a következő részre: [4. lépés: Faxteszt futtatása 67. oldal.](#)

## A készülék kezelőpanelje

Az idő, dátum és faxfejléc beállításához a kezelőpanelen hajtsa végre az alábbi lépéseket.

1. A készülék kezelőpanelén nyomja vagy érintse meg a **Beállítás**  gombot.
2. Nyissa meg a **Faxbeállítás** menüt.
3. Nyissa meg az **Alapszintű beállítás** menüt.
4. Görgessen az **Idő/dátum** menühöz és nyissa meg.
5. Válassza a **12 órás** vagy a **24 órás** időformátumot.
6. A billentyűzet segítségével állítsa be a pontos időt.



**MEGJEGYZÉS:** Az érintőképernyős kezelőpanelen szükség esetén az **123** gombbal érheti el a speciális karaktereket tartalmazó billentyűzetet.

7. Válasszon dátumformátumot.
8. A billentyűzet segítségével állítsa be a pontos dátumot.
9. Nyissa meg a **Faxfejléc** menüt.
10. A számbillentyűzet segítségével adja meg a faxszámot.



**MEGJEGYZÉS:** A faxszámok maximális karakterszáma 20.

11. A billentyűzet segítségével adja meg a vállalat nevét vagy a fejléc szövegét.



**MEGJEGYZÉS:** A faxfejlécek maximális karakterszáma 25.

12. Lépjen tovább a következő részre: [4. lépés: Faxteszt futtatása 67. oldal.](#)

## HP készülékeszköztár

1. Kattintson a **Start** gombra, majd a **Programok** elemre.
2. A HP termékcsoporton belül kattintson a **HP Készülék eszköztár** elemre.
3. Kattintson a **Fax** fülre.
4. A faxbeállítások konfigurálásához kövesse a képernyőn megjelenő utasításokat.
5. Lépjen tovább a következő részre: [4. lépés: Faxteszt futtatása 67. oldal.](#)

## HP beépített webszerver

1. Nyissa meg a HP beépített webszerver (EWS) lapot:
  - a. LCD-kezelőpanelek: A készülék kezelőpanelén nyomja meg a **Beállítás**  gombot. Nyissa meg a **Hálózatbeállítás** menüt, majd válassza ki az **IP-cím megjelenítése** lehetőséget az IP-cím vagy a gazdagép nevének megjelenítésére.

Érintőképernyős kezelőpanelek: Érintse meg a Hálózat  gombot a kezelőpanel kezdőképernyőjén az IP-cím vagy az állomásnév megjelenítéséhez.

- b. Nyisson meg egy böngészőt, és írja be a címsorába az IP-címet vagy az állomásnevet pontosan úgy, ahogyan a készülék kezelőpaneljén látható. Nyomja le a számítógép billentyűzetének **Enter** billentyűjét. Megjelenik a HP beépített webszerver.

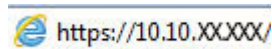

2. Kattintson a **Fax** fülre.
3. A faxbeállítások konfigurálásához kövesse a képernyőn megjelenő utasításokat.
4. Lépjen tovább a következő részre: [4. lépés: Faxteszt futtatása 67. oldal](#).

## 4. lépés: Faxteszt futtatása

A megfelelő beállítások ellenőrzéséhez végezzen faxtesztet.

1. A készülék kezelőpanelén nyomja vagy érintse meg a **Beállítás** gombot.
2. Görgetéssel keresse meg, majd nyissa meg a **Szervizelés** menüt.
3. Nyissa meg a **Faxszolgáltatás** menüt.
4. Válassza ki a **Faxteszt futtatása** lehetőséget. A készülék kinyomtatja a tesztjelentést.
5. Nézze át a jelentést.
  - Ha a jelentés azt mutatja, hogy a készülék **megfelelt**, készen áll a faxküldésre és -fogadásra.
  - Ha a jelentés azt mutatja, hogy a készülék **nem felelt meg**, a jelentés alapján tájékozódjon a problémákról. A faxkészülékkel kapcsolatos problémák elhárításáról a hibaelhárítási ellenőrzőlista alapján tájékozódhat.

## 5. lépés (opcionális): A digitális faxok fogadására vonatkozó beállítások konfigurálása (Windows)

A készülék képes a bejövő digitális faxok elmentésére a számítógép egyik mappájába. A beállítások konfigurálásához kövesse a HP Digitális faxbeállítás varázsló lépéseit. A funkció kizárólag Windows esetében elérhető.

1. Kattintson a **Start** gombra, majd a **Programok** pontra.
2. Kattintson a **HP** elemre, majd kattintson a készülék nevére, végül a **Digitális faxbeállítás varázsló** elemre.
3. A beállítások konfigurálásához kövesse a képernyőn megjelenő utasításokat.

## Fax küldése

- [Faxolás a síkágvas lapolvasóról](#)
- [Faxküldés a dokumentumadagolóról](#)
- [Faxküldés a HP szoftver segítségével \(Windows\)](#)

### Faxolás a síkágvas lapolvasóról

#### LCD-kezelőpanelek

1. Helyezze a dokumentumot nyomtatott oldalával lefelé a lapolvasó üveglapjára.
2. A készülék kezelőpaneljén a billentyűzet segítségével adja meg a faxszámot.
3. Nyomja meg a Fax indítása  gombot. A termék megkezdí a faxfeladat végrehajtását.
4. Ha a dokumentum több oldalból áll, kövesse a kezelőpanelen megjelenő utasításokat a jóváhagyáshoz és további oldalak betöltéséhez.

#### Érintőképernyős kezelőpanelek

1. Helyezze a dokumentumot nyomtatott oldalával lefelé a lapolvasó üveglapjára.
2. A készülék kezelőpaneljének kezdőképernyőjén érintse meg a **Fax** gombot.
3. A számbillentyűzet segítségével adja meg a faxszámot.
4. Érintse meg a **Fax indítása** gombot.
5. A készülék jóváhagyást kér a lapolvasó üvegéről történő küldéshez. Érintse meg az **Igen** gombot.
6. A készülék kéri az első oldal betöltését. Érintse meg az **OK** gombot.
7. A készülék beolvassa a dokumentum első oldalát, majd kéri a következő oldal betöltését. Ha a dokumentum több oldalból áll, érintse meg az **Igen** gombot. Folytassa ezt mindaddig, amíg az összes oldalt beolvassa.
8. Amikor beolvasta az utolsó oldalt, a figyelmezteteskör érintse meg a **Nem** gombot. A készülék elküldi a faxot.

### Faxküldés a dokumentumadagolóról

1. Helyezze be az eredeti példányokat a dokumentumadagolóba nyomtatott oldallal felfelé.

**VIGYÁZAT!** A készülék károsodásának elkerülése érdekében ne használjon hibajavító szalaggal vagy festékekkel bevont, illetve gemkapoccsal vagy irattűzővel összefűzött eredeti lapokat. Ne helyezzen fényképeket, illetve kisméretű vagy sérülékeny lapokat a dokumentumadagolóba.

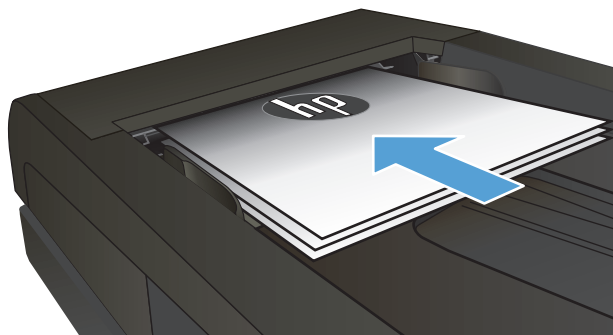

2. Állítsa be a papírvezetőket úgy, hogy hozzáérjenek a papírhoz.

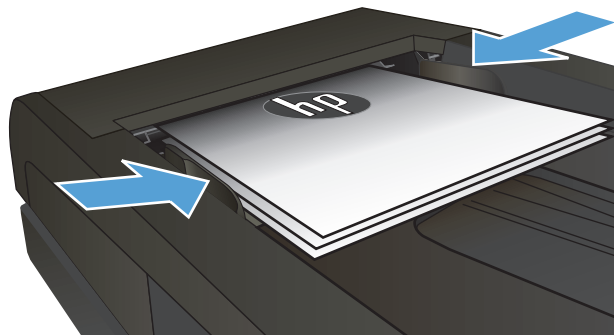

3. A készülék kezelőpaneljén a billentyűzet segítségével adja meg a faxszámot.
4. Nyomja meg a Fax indítása  gombot. A termék megkezdí a faxfeladat végrehajtását.

1. Helyezze be az eredeti példányokat a dokumentumadagolóba nyomtatott oldallal felfelé.

**VIGYÁZAT!** A termék károsodásának elkerülése érdekében ne használjon hibajavító szalaggal vagy festékkel bevont, illetve gemkapoccsal vagy irattűzővel összefűzött eredeti lapokat. Ne helyezzen fényképeket, illetve kisméretű vagy sérülékeny lapokat a dokumentumadagolóba.

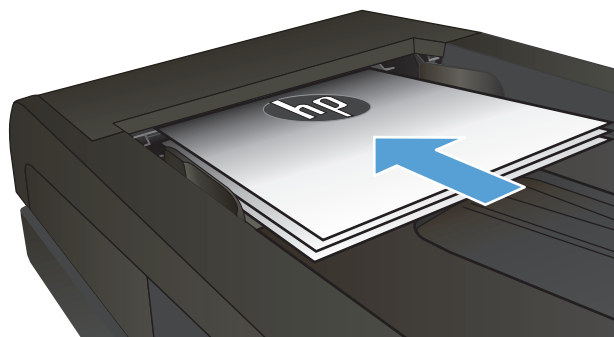

2. Állítsa be a papírvezetőket úgy, hogy hozzáérjenek a papírhoz.

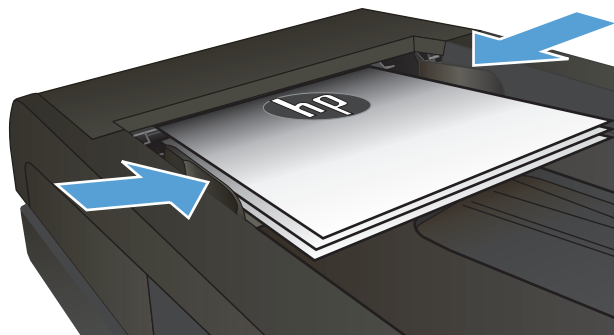

3. A készülék kezelőpaneljének kezdőképernyőjén érintse meg a Fax gombot.
4. A számbillentyűzet segítségével adja meg a faxszámot.
5. Érintse meg a Fax indítása gombot.

## Faxküldés a HP szoftver segítségével (Windows)

1. Töltse be a dokumentumot.
  - Ha az eredeti a lapolvasó üvegére tölti be, helyezze azt a lapolvasó üvegre nyomtatott oldallal lefelé, a lapolvasó üveg bal hátsó sarkába.
  - Ha több oldalt tölt be a lapadagolóba, akkor a lapokat nyomtatott oldallal felfelé töltse be, és igazítsa be a papírvezetőket, hogy hozzáérjenek a papírhoz.



**MEGJEGYZÉS:** Ha a lapadagolóban és a lapolvasó üveglapján egyidőben található dokumentum, a készülék a lapadagolóban található dokumentum feldolgozását kezdi meg, nem pedig a lapolvasó üveglapján találhatóét.

2. Válassza a **Start** menü **Programok** parancsát (Windows XP esetén a **Minden program**) parancsát, majd a **HP** parancsot.
3. Kattintson a termék nevére, majd kattintson a **HP faxküldés** parancsra. Elindul a faxprogram.
4. Adja meg a címzett vagy a címzettek faxszámát.
5. Kattintson a **Küldés most** pontra.



---

## 8 A készülék kezelése

- [A HP webszolgáltatások alkalmazásainak használata \(csak érintőképernyős modellek\)](#)
- [A készülék kapcsolati típusának módosítása \(Windows\)](#)
- [Speciális beállítások a HP beépített webservert \(EWS\) és HP Készülék eszköztár \(Windows\) eszközzel](#)
- [Speciális beállítás HP Utility Mac OS X operációs rendszerhez segédprogrammal](#)
- [IP hálózati beállítások konfigurálása](#)
- [HP Web Jetadmin](#)
- [A készülék biztonsági funkciói](#)
- [Takarékossági beállítások](#)
- [A firmware frissítése](#)

### További tudnivalók:

Folytassa a következő címen: [www.hp.com/support/ljMFPM225](http://www.hp.com/support/ljMFPM225), [www.hp.com/support/ljMFPM226](http://www.hp.com/support/ljMFPM226).

A HP mindenre kiterjedő terméksúgója az alábbi információkat tartalmazza:

- Telepítés és konfigurálás
- Tanulás és használat
- Hibaelhárítás
- Szoftverfrissítések letöltése
- Csatlakozás a támogatási fórumokhoz
- Garanciális és szabályzati információk keresése

## A HP webszolgáltatások alkalmazásainak használata (csak érintőképernyős modellek)

A készülékhez számos innovatív alkalmazás áll rendelkezésre, amelyeket közvetlenül az internetről tölthet le. További információért és az alkalmazások letöltéséhez látogasson el a HP Connected weboldalra, a [www.hpconnected.com](http://www.hpconnected.com) címen.

A funkció használatához a készüléknek olyan számítógéphez vagy hálózathoz kell csatlakoznia, amely rendelkezik internetkapcsolattal. A HP Web Services szolgáltatást engedélyezni kell a terméken.

1. A készülék kezelőpaneljének kezdőképernyőjén érintse meg a Web Services  gombot.
2. Érintse meg a [Web Services engedélyezése](#) gombot.

Miután letölt egy alkalmazást a HP Connected weboldalról, az elérhetővé válik a készülék kezelőpaneljének [Alkalmazások](#) menüjében. Ez az eljárás mind a HP Web Services funkciót, mind az [Alkalmazások](#) menüt engedélyezi.

## A készülék kapcsolati típusának módosítása (Windows)

Ha már használja a készüléket, de szeretné módosítani a kapcsolódás módját, a kapcsolat beállításához kattintson a számítógép asztalán lévő **HP készülék újrakonfigurálása** parancsikontra. Például újrakonfigurálhatja a készüléket, hogy egy másik vezeték nélküli címet használjon, egy adott vezetékes vagy vezeték nélküli hálózathoz csatlakozzon, vagy a hálózati csatlakozást USB-csatlakozásra módosíthatja. A konfiguráció a készülék CD-lemezének behelyezése nélkül módosítható. Miután kiválasztotta a létrehozni kívánt kapcsolat típusát, a program közvetlenül a készülékbeállítási folyamat módosítandó részére lép.

# Speciális beállítások a HP beépített webszerver (EWS) és HP Készülék eszköztár (Windows) eszközzel

A HP beépített webszerver segítségével a készülék kezelőpanelje helyett a számítógépről is vezérelheti a nyomtatási funkciókat.

- A készülék állapotinformációinak megtekintése.
- A fogyóeszközök hátralevő élettartamának meghatározása és új fogyóeszközök rendelése.
- Tálcakonfigurációk megtekintése és módosítása
- A készülék kezelőpanelje menükonfigurációjának megtekintése és módosítása
- Belső oldalak megtekintése és nyomtatása
- Értesítés fogadása a készülék és a fogyóeszközök eseményeiről
- A hálózati konfiguráció megtekintése és módosítása.

A HP beépített webszerver csak IP alapú hálózatokra csatlakoztatott készülék esetében működik. A HP beépített webszerver nem támogatja az IPX alapú készülékcsatlakoztatást. A HP beépített webszerver megnyitásához és használatához nem kell internet-hozzáféréssel rendelkeznie.

A hálózathoz csatlakoztatott készülék esetében a HP beépített webszerver automatikusan rendelkezésre áll.



**MEGJEGYZÉS:** A HP Készülék eszköztár csak akkor elérhető, ha a készülék telepítésekor a teljes telepítési lehetőséget választotta. A készülék csatlakozási módját függően előfordulhat, hogy egyes funkciók nem elérhetőek.





**MEGJEGYZÉS:** A HP beépített webszerver nem elérhető a hálózati tűzfalon keresztül.

## A HP beépített webszerver (EWS) megnyitása a Start menüből

1. Kattintson a **Start** gombra, majd a **Programok** elemre.
2. A HP termékcsoporton belül kattintson a **HP Készülék eszköztár** elemre.

## A HP beépített webszerver (EWS) megnyitása webböngészőből

1. LCD-kezelőpanelek: A készülék kezelőpanelén nyomja meg a Beállítás  gombot. Nyissa meg a **Hálózatbeállítás** menüt, majd válassza ki az **IP-cím megjelenítése** lehetőséget az IP-cím vagy a gazdagép nevének megjelenítésére.

Érintőképernyős kezelőpanelek: Érintse meg a Hálózat  gombot a kezelőpanel kezdőképernyőjén az IP-cím vagy az állomásnév megjelenítéséhez.

2. Nyisson meg egy böngészőt, és írja be a címsorába az IP-címet vagy az állomásnevet pontosan úgy, ahogyan a készülék kezelőpaneljén látható. Nyomja le a számítógép billentyűzetének **Enter** billentyűjét. Megjelenik a HP beépített webszerver.

 <https://10.10.XX.XXX/>

| Lap vagy rész  | Leírás   |
|--|--|
| <p><b>Saját lap</b></p> <p>Termék-, állapot- és konfigurációs információkat jelenít meg.</p>                             | <ul style="list-style-type: none"> <li>• <b>Eszköz állapot:</b> Megjeleníti a készülék állapotát és a HP kellékek hátralévő becsült élettartalmát százalékban.</li> <li>• <b>Kellékállapot:</b> Megjeleníti a HP kellékek hátralévő élettartamának becsült százalékos értékét. A kellék tényleges hátralévő élettartama változó lehet. Gondoskodjon arról, hogy legyen kéznél cserekellék arra az esetre, ha a nyomtatási minőség már nem elfogadható. A kelleket csak akkor kell kicserélni, ha a nyomtatási minőség már nem elfogadható.</li> <li>• <b>Eszközkonfiguráció:</b> Megjeleníti a készülék konfigurációs oldalának adatait.</li> <li>• <b>Hálózati összesség:</b> Megjeleníti a termék hálózati konfigurációs oldalának adatait.</li> <li>• <b>Jelentések:</b> A készülék által generált konfigurációs oldal és kellékállapot-oldal kinyomtatása.</li> <li>• <b>Eseménynapló:</b> Megjeleníti a készülék eseményeinek és hibáinak listáját.</li> </ul>  |
| <p><b>Rendszer lap</b></p> <p>Lehetővé teszi a termék konfigurálását a számítógépről.</p>                                | <ul style="list-style-type: none"> <li>• <b>Eszközadatok:</b> A készülékre és a vállalatra vonatkozó alapinformációkat mutatja.</li> <li>• <b>Papírbeállítás:</b> A készülék alapértelmezett papírkezelési beállításainak módosítása.</li> <li>• <b>Nyomtatási minőség:</b> A készülék nyomtatási minőségre vonatkozó, alapértelmezett beállításainak módosítása.</li> <li>• <b>EcoSMART konzol:</b> A Készenléti vagy Automatikus kikapcsolás üzemmódba lépéshez szükséges alapértelmezett időtartamok beállítása. Lehetőség van annak módosítására, hogy milyen esemény okozza a készülék feléledését.</li> <li>• <b>Papírtípusok:</b> A termék által elfogadott papírtípusoknak megfelelő nyomtatási módok konfigurálása.</li> <li>• <b>Rendszerbeállítás:</b> A termék rendszerrel kapcsolatos alapbeállításainak módosítása.</li> <li>• <b>Szervíz:</b> A tisztítási folyamat végrehajtása a készüléken.</li> <li>• <b>Mentés és visszaállítás:</b> Elmentheti a készülék aktuális beállításait egy fájlba a számítógépen. Ezt a fájlt használhatja ahhoz, hogy feltöltse a beállításokat egy másik készülékre, illetve hogy később visszaállítsa ezeket a beállításokat ugyanezen a készüléken.</li> <li>• <b>Adminisztráció:</b> A készülékhez tartozó jelszó beállítása vagy módosítása. A készülék funkcióinak engedélyezése vagy letiltása.</li> </ul> <p><b>MEGJEGYZÉS:</b> A <b>Rendszer</b> lap jelszóval védhető. Ha hálózati készülékről van szó, akkor mindig kérjen tanácsot a rendszergazdától, mielőtt ezen a lapon megváltoztatna valamit.</p> |
| <p><b>Nyomtatás lap</b></p> <p>Lehetővé teszi az alapértelmezett nyomtatási beállítások módosítását a számítógépről.</p> | <ul style="list-style-type: none"> <li>• <b>Nyomtatás:</b> Módosíthatja a készülék alapértelmezett nyomtatási beállításait, pl. a példányszámot és a papír tájolását. Ezek ugyanazok a beállítások, mint amelyek elérhetőek a készülék kezelőpaneljén.</li> <li>• <b>PCL5c:</b> A PCL5c beállítások megtekintése és módosítása.</li> <li>• <b>PostScript:</b> A <b>PS hibák nyomtatása</b> funkció be- és kikapcsolására szolgál.</li> </ul>   |
| <p><b>Fax lap</b></p> <p>(Csak faxkészülékek esetében)</p>   | <ul style="list-style-type: none"> <li>• <b>Fogadási beállítások:</b> A bejövő faxok kezelésének beállítása a készüléken.</li> <li>• <b>Telefonkönyv:</b> Bejegyzések hozzáadása vagy törlése a faxtelefonkönyvben.</li> <li>• <b>Kéretlen faxok listája:</b> Azon faxszámok beállítása, amelyekről le van tiltva a fax küldése a készülékre.</li> <li>• <b>Faxtevékenységi napló:</b> Legutóbbi faxtevékenység megtekintése a készüléken.</li> </ul>  |

| Lap vagy rész  | Leírás   |
|--|--|
| <p><b>Beolvasás lap</b></p> <p>(csak érintőképernyős típusok esetén)</p>   | <p>A <b>Beolvasás hálózati mappába</b> és <b>Beolvasás e-mailbe</b> funkciók konfigurálása.</p> <ul style="list-style-type: none"> <li>• <b>Hálózati mappa beállítás:</b> Azon hálózati mappák beállítása, amelyekbe a készülék a beolvasott fájlokat mentheti.</li> <li>• <b>Beolvasás e-mailbe beállítás:</b> A <b>Beolvasás e-mailbe</b> funkció beállításához szükséges folyamat elindítása.</li> <li>• <b>Kimenő levelezési profilok:</b> Annak az e-mail címnek a megadása, amely megjelenik a „Feladó” mezőben a készülékről küldött összes e-mail esetében. Az SMTP-szerver adatainak konfigurálása.</li> <li>• <b>E-mail címjegyzék:</b> Bejegyzések hozzáadása vagy törlése az e-mail címjegyzékben.</li> <li>• <b>E-mail beállítások:</b> Alapértelmezett tárgy és szövegtörzs konfigurálása. Alapértelmezett lapolvasási beállítások konfigurálása e-mailekhez.</li> </ul> |
| <p><b>Hálózatkezelés lap</b></p> <p>(Csak hálózatra csatlakoztatott készülékek esetében)</p> <p>Lehetővé teszi a hálózati beállítások módosítását a számítógépről.</p> | <p>A hálózati rendszergazdák ezen a lapon végezhetik el a hálózattal kapcsolatos beállításokat, ha a készülék IP alapú hálózathoz csatlakozik. Lehetővé teszi a hálózati rendszergazda számára a vezeték nélküli közvetlen nyomtatási funkció beállítását is. Ez a lap nem jelenik meg, ha a termék közvetlenül van csatlakoztatva egy számítógéphez.</p>  |
| <p><b>HP Web Services lap</b></p>  | <p>Ezen a lapon lehet beállítani a különböző webes eszközök használatát.</p>   |

# Speciális beállítás HP Utility Mac OS X operációs rendszerhez segédprogrammal

A HP Utility segítségével a számítógépen ellenőrizheti a készülék állapotát, vagy megtekintheti és módosíthatja a készülék beállításait.

A HP Utility akkor használható, ha a készülék USB-kábellel csatlakozik vagy TCP/IP alapú hálózathoz van csatlakoztatva.

## A HP Utility megnyitása

1. Nyissa meg a számítógépen a **System Preferences** (Rendszerbeállítások) menüt, azután kattintson a **Print & Fax** (Nyomtatás és fax), **Print & Scan** (Nyomtatás és beolvasás), vagy a **Printers & Scanners** (Nyomtatók és lapolvasók) ikonra.
2. Válassza ki a készüléket a listán.
3. Kattintson az **Options & Supplies** (Beállítások és kellékek) gombra.
4. Kattintson a **Utility** (Segédprogram) fülre.
5. Kattintson az **Open Printer Utility** (Nyomtatósegéd megnyitása) gombra.

## A HP Utility funkciói

A HP Utility eszköztára a következő elemeket tartalmazza:

- **Eszközök:** A HP Utility eszköztára által talált Mac termékek megjelenítéséhez vagy elrejtéséhez kattintson erre a gombra.
- **Minden beállítás:** Kattintson erre a gombra a HP Utility fő nézetéhez történő visszatéréshez.
- **HP ügyfélszolgálat:** Kattintson erre a gombra egy böngésző megnyitásához, és HP támogatási webhelyére történő ugráshoz.
- **Kellékek:** Kattintson erre a gombra a HP SureSupply webhely megnyitásához.
- **Regisztráció:** Kattintson erre a gombra a HP regisztrációs webhely megnyitásához.
- **Újrahasznosítás:** Kattintson erre a gombra a HP Planet Partners Recycling Program webhelyének megnyitásához.

A HP Utility több lapból áll, amelyeket a **Minden beállítás** lista elemeire kattintva nyithat meg. A következő táblázat a HP Utility segédprogrammal végrehajtható feladatokat ismerteti.

| Menü                           | Leírás   |
|--------------------------------|--|
| <b>Információ és támogatás</b> | <ul style="list-style-type: none"><li>• <b>Kellékalap:</b> A fogyóeszközök állapotának megjelenítése és az online fogyóeszköz-rendelést lehetővé tévő hivatkozások elérése.</li><li>• <b>Eszközadatok:</b> Információk megjelenítése a jelenleg kiválasztott készülékről, beleértve a termék szolgáltatási azonosítóját (ha kapott), a firmware verzióját, a sorozatszámot és az IP-címet.</li><li>• <b>Fájlfeltöltés:</b> Fájlok áttöltése a számítógépről a készülékre. A következő fájl típusokat töltheti fel:</li></ul> |

| Menü   | Leírás   |
|--|--|
|  | <ul style="list-style-type: none"> <li>◦ HP LaserJet nyomtatóparancsnyelv (.PRN)</li> <li>◦ PDF formátum (.PDF)</li> <li>◦ PostScript (.PS)</li> <li>◦ Egyszerű szöveg (.TXT)</li> <li>• <b>HP Connected:</b> Hozzáférés a HP Connected webhelyhez.</li> <li>• <b>Betűkészletek feltöltése:</b> Betűkészletek feltöltése a számítógépről a készülékre.</li> </ul>  |
| <b>Nyomtató beállításai</b>  | <ul style="list-style-type: none"> <li>• <b>Automatikus kikapcsolás:</b> A készülék konfigurálása egy adott időtartamú tétlenséget követő automatikus kikapcsolásra. Beállítható, hogy a készülék hány perc után kapcsoljon ki.</li> <li>• <b>Hálózati beállítások:</b> Hálózati beállítások, pl. az IPv4 és az IPv6 beállításai, a Bonjour beállításai és egyéb értékek konfigurálása.</li> <li>• <b>Kellékek kezelése:</b> Annak beállítása, hogy a készülék hogyan reagáljon, ha a kellékek becsült élettartamuk végéhez közelednek.</li> <li>• <b>Tálcakonfiguráció:</b> A papírméret és -típus módosítása az egyes tálcákhoz.</li> <li>• <b>További beállítások:</b> A HP beépített webszerver (HP Embedded Web Server – EWS) megnyitása a készülékhez.</li> </ul> <p><b>MEGJEGYZÉS:</b> Az USB-csatlakozás nem támogatott.</p> |
| <b>Információ</b>  | <p><b>Üzenetközpont:</b> A készüléken fellépő hibaesemények megjelenítése.</p>   |
| <b>Faxbeállítások</b><br>(csak MFP faxtípusoknál)                                      | <ul style="list-style-type: none"> <li>• <b>Alapvető faxbeállítások:</b> A faxfejléc mezőinek beállítása és annak konfigurálása, hogyan reagáljon a készülék a bejövő hívásokra.</li> <li>• <b>Kéretlen faxok letiltása:</b> A blokkolni kívánt faxszámok tárolása.</li> <li>• <b>Faxtovábbítás:</b> A készülék beállítása úgy, hogy másik számra továbbítsa a bejövő faxokat.</li> <li>• <b>Fax-eseménynaplók:</b> Az összes faxot tartalmazó naplók megtekintése.</li> <li>• <b>Fax gyorstár császások:</b> Faxszámok hozzáadása a gyorstár császási listához.</li> </ul>  |
| <b>Scan Settings (Beolvasási beállítások)</b><br>(csak MFP érintőképernyős típusoknál) | <ul style="list-style-type: none"> <li>• <b>Beolvasás e-mailbe:</b> A HP beágyazott webszerver (HP Embedded Web Server - EWS) megnyitása az e-mailbe történő beolvasás beállításainak kezeléséhez.</li> <li>• <b>Beolvasás hálózati mappába:</b> A HP beágyazott webszerver (HP Embedded Web Server - EWS) megnyitása a hálózati mappába történő beolvasás beállításainak kezeléséhez.</li> </ul> <p><b>MEGJEGYZÉS:</b> Az USB-csatlakozás nem támogatott.</p>   |



## IP hálózati beállítások konfigurálása

- [Nyomtatómegosztásra vonatkozó korlátozó nyilatkozat](#)
- [Hálózati beállítások megtekintése és módosítása](#)
- [A termék átnevezése a hálózaton](#)
- [IPv4 TCP/IP-paraméterek kézi beállítása a kezelőpanelen](#)

### Nyomtatómegosztásra vonatkozó korlátozó nyilatkozat

A HP nem támogatja az egyenrangú hálózati működést, mivel ezt a szolgáltatást a Microsoft operációs rendszerek biztosítják, nem pedig a HP nyomtató-illesztőprogramok. Ugrás a Microsoft webhelyre: [www.microsoft.com](http://www.microsoft.com).

### Hálózati beállítások megtekintése és módosítása

A HP beépített webszerver segítségével megtekintheti vagy módosíthatja az IP-konfigurációs beállításokat.

1. LCD-kezelőpanelek: A készülék kezelőpanelén nyomja meg a Beállítás  gombot. Nyissa meg a **Hálózatbeállítás** menüt, majd válassza ki az **IP-cím megjelenítése** lehetőséget az IP-cím vagy a gazdagép nevének megjelenítésére.

Érintőképernyős kezelőpanelek: Érintse meg a Hálózat  gombot a kezelőpanel kezdőképernyőjén az IP-cím vagy az állomásnév megjelenítéséhez.

2. Kattintson a **Hálózatkezelés** fülre, hogy hozzájusson a hálózati információhoz. Szükség szerint módosítsa a beállításokat.

### A termék átnevezése a hálózaton

Ha át kívánja nevezni a készüléket valamelyik hálózaton, hogy egyedileg azonosítható legyen, használja a HP beépített webszervert.

1. Nyissa meg a HP beépített webszerver (EWS) lapot:
  - a. LCD-kezelőpanelek: A készülék kezelőpanelén nyomja meg a Beállítás  gombot. Nyissa meg a **Hálózatbeállítás** menüt, majd válassza ki az **IP-cím megjelenítése** lehetőséget az IP-cím vagy a gazdagép nevének megjelenítésére.

Érintőképernyős kezelőpanelek: Érintse meg a Hálózat  gombot a kezelőpanel kezdőképernyőjén az IP-cím vagy az állomásnév megjelenítéséhez.

- b. Nyisson meg egy böngészőt, és írja be a címsorába az IP-címet vagy az állomásnevet pontosan úgy, ahogyan a készülék kezelőpaneljén látható. Nyomja le a számítógép billentyűzetének **Enter** billentyűjét. Megjelenik a HP beépített webszerver.

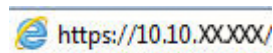

2. Nyissa meg a **Rendszer** fület.
3. Az alapértelmezett készüléknév az **Eszközadatok** oldal **Eszközállapot** mezőjében olvasható. Ezt a nevet módosíthatja a készülék egyedi azonosítása érdekében.



**MEGJEGYZÉS:** A lap többi mezőjének kitöltése opcionális.

---

4. A módosítások mentéséhez kattintson az **Alkalmaz** gombra.

## IPv4 TCP/IP-paraméterek kézi beállítása a kezelőpanelen

A kezelőpanel-menük segítségével kézzel állíthatja be az IPv4-címet, az alhálózati maszkot és az alapértelmezett átjárót.

1. A készülék kezelőpanelén nyomja vagy érintse meg a Beállítás  gombot.
2. Görgetéssel keresse meg, majd nyissa meg a **Hálózati beállítás** menüt.
3. Nyissa meg az **IPv4 konfiguráció** menüt, majd válassza ki a **Kézi** lehetőséget.
4. Írja be az IP-címet a billentyűzet segítségével, majd érintse vagy nyomja meg az **OK** gombot.
5. Írja be az alhálózati maszkot a billentyűzet segítségével, majd érintse vagy nyomja meg az **OK** gombot.
6. Írja be az alapértelmezett átjárót a billentyűzet segítségével, majd érintse vagy nyomja meg az **OK** gombot.

## HP Web Jetadmin

A díjnyertes, iparágvezető HP Web Jetadmin eszköz a hálózati HP-eszközök – például nyomtatók, többfunkciós készülékek és digitális kézbesítők – széles körének hatékony kezelésére szolgál. Ez az integrált megoldás lehetővé teszi a nyomtatási és képfeldolgozási környezet távolból történő telepítését, felügyeletét, karbantartását, hibaelhárítását és védelmét, ami az időmegtakarítás, a költségek visszaszorítása és a befektetések értékének megőrzése révén végső soron az üzleti hatékonyság növelését eredményezi.

A HP rendszeres időközönként elérhetővé teszi a Web Jetadmin frissítéseit a készülék meghatározott funkcióinak támogatására. A frissítésekről a [www.hp.com/go/webjetadmin](http://www.hp.com/go/webjetadmin) webhely **Self Help and Documentation** (Súgó és dokumentáció) hivatkozására kattintva tájékozódhat.

## A készülék biztonsági funkciói

A készülék támogatja azokat a biztonsági szabványokat és ajánlott protokollokat, amelyek segítenek biztonságának megőrzésében, a hálózaton található kritikus információk védelmében, valamint a készülék felügyelete és karbantartása módjának egyszerűsítésében.

A HP biztonságos képezési és nyomtatási megoldásairól részletesebben olvashat a [www.hp.com/go/secureprinting](http://www.hp.com/go/secureprinting) oldalon. Az oldalon a biztonsági funkciókra vonatkozó fehér könyvekre és GYIK dokumentumokra mutató hivatkozások találhatók.

## Készülékjelszó beállítása vagy módosítása a HP beágyazott webszerverrel

A hálózatba csatlakoztatott készülékhez tartozó jelszó beállításához vagy módosításához használja a HP beépített webszervert.

1. Nyissa meg a HP beépített webszerver (EWS) lapot:

- a. LCD-kezelőpanelek: A készülék kezelőpanelén nyomja meg a Beállítás  gombot. Nyissa meg a **Hálózatbeállítás** menüt, majd válassza ki az **IP-cím megjelenítése** lehetőséget az IP-cím vagy a gazdagép nevének megjelenítésére.

Érintőképernyős kezelőpanelek: Érintse meg a Hálózat  gombot a kezelőpanel kezdőképernyőjén az IP-cím vagy az állomásnév megjelenítéséhez.

- b. Nyisson meg egy böngészőt, és írja be a címsorába az IP-címet vagy az állomásnevet pontosan úgy, ahogyan a készülék kezelőpaneljén látható. Nyomja le a számítógép billentyűzetének **Enter** billentyűjét. Megjelenik a HP beépített webszerver.

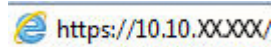
 <https://10.10.XX.XXX/>

2. Kattintson a **Rendszer** lapra, majd a **Készülékbiztonság** vagy az **Adminisztráció** hivatkozásra.

 **MEGJEGYZÉS:** Ha előzőleg már lett beállítva jelszó, a készülék kéri annak megadását. Írja be a jelszót, majd kattintson az **Alkalmaz** gombra.

3. Írja be az új jelszót a **Jelszó** és a **Jelszó megerősítése** mezőbe.

4. A jelszó mentéséhez az ablak alján kattintson az **Alkalmaz** gombra.

 **MEGJEGYZÉS:** Az USB-kábellel Windows rendszert futtató számítógéphez csatlakoztatott készülék jelszavát a HP Készülék eszköztár használatával módosíthatja.

1. Kattintson a **Start** gombra, majd a **Programok** elemre.

2. A HP termékcsoporton belül kattintson a **HP Készülék eszköztár** elemre.

3. Kattintson a **Rendszer** fülre.

4. Kattintson az **Adminisztráció** elemre, és keresse meg a jelszó módosítására szolgáló területet.

## Takarékossági beállítások

- [Nyomtatás Takarékos üzemmódban](#)
- [Az Elalvás/Automatikus kikapcsolás ez után beállítás konfigurálása](#)

### Nyomtatás Takarékos üzemmódban

A dokumentumok piszkozatainak kinyomtatásához e készülék rendelkezik az EconoMode lehetőséggel. Az EconoMode kevesebb tonert használhat. Az EconoMode alkalmazása azonban a nyomtatás minőségét is rontja.

A HP nem tanácsolja az EconoMode folyamatos használatát. Ha folyamatosan EconoMode üzemmódban nyomtat, a tonerkazetta mechanikus részei az előtt tönkremehetnek, mielőtt kifogyna belőlük a festék. Ha a nyomtatási minőség leromlik és már nem elfogadható, fontolja meg a tonerkazetta cseréjét.

 **MEGJEGYZÉS:** Ha ez a lehetőség nem érhető el a nyomtató-illesztőprogramban, beállíthatja a HP beépített webszerver segítségével.

1. A szoftveralkalmazásban válassza a **Nyomtatás** lehetőséget.
2. Válassza ki a készüléket, majd kattintson a **Tulajdonságok** vagy a **Beállítások** gombra.
3. Kattintson a **Papír/Minőség** lapra.
4. Kattintson a **Takarékos üzemmód** jelölőnégyzetre.

### Az Elalvás/Automatikus kikapcsolás ez után beállítás konfigurálása

#### LCD-kezelőpanel

1. A készülék kezelőpanelén nyomja meg a Beállítás  gombot.
2. Nyissa meg a következő menüket:
  - **Rendszerbeállítás**
  - **Energiabeállítások**
  - **Alvás/Automatikus kikapcsolás**
  - **Alvás/Automatikus kikapcsolás ez után:**
3. A nyílombok segítségével válassza ki az Elalvás/Automatikus kikapcsolás késleltetése beállítás időtartamát, majd nyomja meg az **OK** gombot.

 **MEGJEGYZÉS:** Az Alvó vagy az Automatikus kikapcsolás alapértelmezett késleltetési értéke **30 perc**.

4. A készülék automatikusan feléled, ha a feladat érkezik rá, vagy ha Ön megnyomja a kezelőpanel valamelyik gombját. Lehetőség van annak módosítására, hogy milyen esemény okozza a készülék feléledését. Nyissa meg a következő menüket:
  - **Rendszerbeállítás**
  - **Energiabeállítások**

- **Alvás/Automatikus kikapcsolás**
- **Feléledési események**

Egy adott feléledési esemény kikapcsolásához válassza ki az eseményt, majd válassza a **Nem** lehetőséget.

### Érintőképernyős kezelőpanel

1. A készülék kezelőpaneljének kezdőképernyőjén érintse meg a Beállítás  gombot.
2. Nyissa meg a következő menüket:
  - [Rendszerbeállítás](#)
  - [Energiabeállítások](#)
  - [Alvás/Automatikus kikapcsolás](#)
  - [Alvás/Automatikus kikapcsolás ez után:](#)
3. A Elalvás/Automatikus kikapcsolás késleltetése időtartamának kiválasztása.



**MEGJEGYZÉS:** Az Alvó vagy az Automatikus kikapcsolás alapértelmezett késleltetési értéke **30 perc**.

4. A készülék automatikusan feléled, ha a feladat érkezik rá, vagy ha Ön megérinti a kezelőpanel képernyőjét. Lehetőség van annak módosítására, hogy milyen esemény okozza a készülék feléledését. Nyissa meg a következő menüket:
  - [Rendszerbeállítás](#)
  - [Energiabeállítások](#)
  - [Alvás/Automatikus kikapcsolás](#)
  - [Feléledési események](#)

Az aktív feléledési események neve mellett egy kék négyzet található. Egy adott feléledési esemény kikapcsolásához érintse meg az esemény nevét. A kék négyzet feketére változik. Érintse meg a **Kész** gombot.

## A firmware frissítése

A HP bizonyos időközönként készülékfrissítéseket bocsát ki, valamint új Webes szolgáltatások alkalmazásokat és új funkciókat a meglévő Webes szolgáltatások alkalmazásokhoz. Egy adott termékhez kapcsolódó készüléksoftver frissítéséhez hajtsa végre a következő lépéseket. A firmware frissítése közben a Webes szolgáltatások alkalmazások automatikusan frissülnek.

Két támogatott módszer létezik a firmware frissítésére. A firmware-frissítéshez csak az egyik módszert alkalmazza.

### 1. módszer: Firmware frissítése a vezérlőpultról

A következő módon tölts le a firmware-t a vezérlőpultról (csak hálózati csatlakozású termékek esetén), és/vagy állítsa be, hogy a termék automatikusan letöltse a jövőben érkező frissítéseket. USB-kábellel csatlakoztatott készülék esetében lépjen a második módszerre.

1. Ellenőrizze, hogy a készülék vezetékes (Ethernet) vagy aktív internetcsatlakozással rendelkező vezeték nélküli hálózatra csatlakozik-e.

---

 **MEGJEGYZÉS:** A hálózati csatlakozáson keresztül történő frissítéshez a készüléknek csatlakoznia kell az internetre.

---

2. A készülék kezelőpanelének Kezdőképernyőjén válassza a **Beállítás** menüt.

- Az érintőképernyős kezelőpaneleken érintse meg a **Beállítás**  gombot.
- A hagyományos kezelőpaneleken használja a bal vagy jobb nyíl gombot.

3. Görgessen a **Szerviz** menühöz, majd nyissa meg a **LaserJet frissítés** menüt.

---

 **MEGJEGYZÉS:** Ha nem találja a **LaserJet frissítés** lehetőséget, váltson a második módszerre.

---

4. Keressen frissítéseket.

- Az érintőképernyős kezelőpaneleken érintse meg a **Frissítések keresése most** opciót.
- A hagyományos kezelőpaneleken válassza a **Frissítések keresése** opciót.

---

 **MEGJEGYZÉS:** A termék automatikusan keresi a frissítéseket, és ha újabb verziót érzékel, a frissítés automatikusan elindul.

---

5. Állítsa be a készüléket a firmware automatikus frissítésére, amint az új változat elérhetővé válik.

A készülék kezelőpanelének Kezdőképernyőjén válassza a **Beállítás** menüt.

- Az érintőképernyős kezelőpaneleken érintse meg a **Beállítás**  gombot.
- A hagyományos kezelőpaneleken használja a bal vagy jobb nyíl gombot.

Görgessen a **Szerviz** menühöz, nyissa meg a **LaserJet frissítés** menüt, majd válassza ki a **Frissítések kezelése** menüt.

Állítsa be a készüléket a firmware automatikus frissítésére.

- Érintőképernyős kezelőpaneleken állítsa a **Frissítések engedélyezése** lehetőséget **IGEN** értékre, majd az **Automatikus keresés** opciót **BE** értékre.
- Hagyományos kezelőpaneleken állítsa a **Frissítések engedélyezése** lehetőséget **IGEN** értékre, majd az **Automatikus keresés** opciót **BE** értékre.

## 2. módszer: Firmware frissítése a firmware-frissítő segédprogrammal

Kövesse az alábbi lépéseket a firmware-frissítő segédprogram manuális letöltéséhez és telepítéséhez a HP.com oldalról.



**MEGJEGYZÉS:** Ez a készülékszoftver-frissítési módszer az egyetlen megoldás a számítógépre USB-kábellel csatlakoztatott termékek számára. Hálózatra csatlakoztatott termékek esetében is működik.

1. Látogasson el a [www.hp.com/go/support](http://www.hp.com/go/support) oldalra, kattintson az **Illesztőprogramok és szoftver** elemre, írja be az adott termék nevét a keresőmezőbe, nyomja meg az **ENTER** gombot, majd válassza ki a terméket a keresési eredmények közül.
2. Válassza ki az operációs rendszert.
3. A **Firmware** részben keresse meg a **Firmware-frissítő segédprogram** részt.
4. Kattintson a **Letöltés** gombra, a **Futtatás** pontra, majd ismét a **Futtatás** gombra.
5. Amikor elindul a segédprogram, válassza ki a terméket a legördülő listából, majd kattintson a **Firmware küldése** gombra.



**MEGJEGYZÉS:** A konfigurációs oldal kinyomtatásához és a telepített firmware-verzió ellenőrzéséhez a frissítés előtt vagy után kattintson a **Konfiguráció nyomtatása** elemre.

6. A képernyőn megjelenő utasítások alapján végezze el a telepítést, majd a **Kilépés** gombbal zárja be a segédprogramot.



---

## 9 Hibaelhárítás

- [Ügyfélszolgálat](#)
- [A kezelőpanel súgója \(csak érintőképernyős modellek\)](#)
- [A gyári alapértelmezések visszaállítása](#)
- [A készülék kezelőpanelén megjelenik a Kazetta alacsony szinten vagy a Kazetta nagyon alacsony szinten üzenet.](#)
- [A készülék nem húz be papírt a papírtálcáról, vagy hibás a betöltés.](#)
- [A papírelakadás megszüntetése](#)
- [A nyomtatási minőség javítása](#)
- [A másolási és beolvasási minőség fokozása](#)
- [A faxképminőség javítása](#)
- [Vezetékes hálózati problémák megoldása](#)
- [Vezeték nélküli hálózati problémák megoldása](#)
- [Faxolással kapcsolatos problémák megoldása](#)

### További tudnivalók:

Folytassa a következő címen: [www.hp.com/support/ljMFPM225](http://www.hp.com/support/ljMFPM225), [www.hp.com/support/ljMFPM226](http://www.hp.com/support/ljMFPM226).

A HP mindenre kiterjedő terméksúgója az alábbi információkat tartalmazza:

- Telepítés és konfigurálás
- Tanulás és használat
- Hibaelhárítás
- Szoftverfrissítések letöltése
- Csatlakozás a támogatási fórumokhoz
- Garanciális és szabályzati információk keresése

# Ügyfélszolgálat

---

|  |   |
|--|---|
| Telefonos ügyfélszolgálat az Ön országában/térségében  | Az országra/térségre vonatkozó telefonszámok a termék dobozában mellékelt szórólapon, illetve a következő webhelyen található: <a href="http://www.hp.com/support/">www.hp.com/support/</a> . |
| Legyenek kéznél a következő adatok: terméknév, sorozatszám, a vásárlás dátuma és a probléma leírása. |   |
| 24 órás internetes támogatás igénybevétele   | <a href="http://www.hp.com/support/ljMFPM225">www.hp.com/support/ljMFPM225</a> , <a href="http://www.hp.com/support/ljMFPM226">www.hp.com/support/ljMFPM226</a>                               |
| Segédprogramok, illesztőprogramok és elektronikus információk letöltése                              | <a href="http://www.hp.com/support/ljMFPM225">www.hp.com/support/ljMFPM225</a> , <a href="http://www.hp.com/support/ljMFPM226">www.hp.com/support/ljMFPM226</a>                               |
| További HP javítási vagy karbantartási szerződések megrendelése                                      | <a href="http://www.hp.com/go/carepack">www.hp.com/go/carepack</a>  |
| A termék regisztrálása   | <a href="http://www.register.hp.com">www.register.hp.com</a>  |

---

## A kezelőpanel súgója (csak érintőképernyős modellek)

A készülékhez beépített súgórendszer tartozik, amely az egyes képernyők használatát ismerteti. A súgó megnyitásához érintse meg a képernyő jobb felső sarkában lévő Súgó gombot ?.

Egyes képernyők esetében a Súgó gomb egy globális menüt nyit meg, amelyben rákereshet adott témakörökre. A menüben található gombok megérintésével tallózhat a menüszerkezetben.

Bizonyos súgóképernyők animációkat tartalmaznak, amelyek bemutatják a folyamatok menetét, például az elakadások megszüntetésének módját.

Az egyéni feladatok beállításait tartalmazó képernyők esetében a Súgó gomb egy olyan témakört nyit meg, amely ismerteti a képernyőre vonatkozó opciókat

Ha a készülék hibát jelez vagy figyelmeztetést jelenít meg, a probléma leírását tartalmazó üzenet megnyitásához érintse meg a Súgó ? gombot. Az üzenet a probléma megoldásában segítő utasításokat is tartalmazza.

## A gyári alapértelmezések visszaállítása

A gyári alapértelmezések visszaállítása a termék és a hálózat minden beállítását a gyári beállításokra állítja vissza. A funkció nem állítja vissza az oldalszámot, a tálcaméretet és a nyelvet. A készülék gyári alapértelmezett beállításainak visszaállításához kövesse a következő lépéseket.

---

**⚠ VIGYÁZAT!** A gyárilag megadott alapértékek visszaállítása az összes beállítást visszaállítja a gyári alapértékre, és törli a memóriában tárolt oldalakat is.

---

1. A készülék kezelőpanelén nyomja vagy érintse meg a **Beállítás**  gombot.
2. Nyissa meg a **Szervizelés** menüt.
3. Válassza az **Alapértelmezések visszaállítása** lehetőséget, majd nyomja vagy érintse meg az **OK** gombot.

A termék automatikusan újraindul.

## A készülék kezelőpanelén megjelenik a Kazetta alacsony szinten vagy a Kazetta nagyon alacsony szinten üzenet.

A készülék kezelőpanelén megjelenik a **Kazetta alacsony szinten** vagy a **Kazetta nagyon alacsony szinten** üzenet, és a készülékkel nem lehet nyomtatni.

 **MEGJEGYZÉS:** A tonerszint-figyelmeztetések és jelzések csak tervezési célokból biztosítanak becsléseket. Amikor valamelyik jelzés alacsony tonerszintet mutat, célszerű gondoskodni csere kazettáról a nyomtatásban fellépő esetleges késedelmek elkerülése érdekében. A kazettákat nem kell kicserélnie, amíg a nyomtatási minőség nem válik elfogadhatatlanná.

Amint egy HP tonerkazetta elérte a „Nagyon alacsony szinten” jelzést, a rá vonatkozó HP Premium Protection jótállás érvényessége megszűnik.

Módosíthatja, hogyan viselkedjen a készülék, amikor a kellekék elérik a nagyon alacsony szintet. Ezeket a beállításokat nem kell újból megtennie, amikor új tonerkazettát helyez be.

## A Nagyon alacsony szinten beállítások engedélyezése vagy letiltása

Az alapértelmezett beállítások bármikor engedélyezhetőek vagy letilthatóak, és új tonerkazetta telepítésekor nem kell újból engedélyeznie azokat.

### Az LCD kezelőpanelje

1. A készülék kezelőpanelén nyomja meg a Beállítás  gombot.
2. Nyissa meg a következő menüket:
  - **Rendszerbeállítás**
  - **Kellékbeállítások**
  - **Fekete kazetta**
  - **Nagyon alacsony szinten beállítás**
3. Válassza ki az alábbi lehetőségek egyikét, majd nyomja meg az **OK** gombot:
  - Válassza a **Leállítás** lehetőséget, ha azt szeretné, hogy a készülék a tonerkazetta cseréjéig ne nyomtasson.
  - Válassza a **Figyelmeztetés** lehetőséget, ha azt szeretné, hogy a készülék leállítsa a nyomtatást, és figyelmeztessen a tonerkazetta cseréjére. Ezzel a beállítással nyugtázhhatja a figyelmeztetést, és folytathatja a nyomtatást.
  - Válassza a **Folytatás** lehetőséget, ha azt szeretné, hogy a készülék figyelmeztesse arra, hogy a tonerkazetta nagyon alacsony szinten van, de folytassa a nyomtatást.

### Érintőképernyős kezelőpanel

1. A készülék kezelőpaneljének kezdőképernyőjén érintse meg a Beállítás  gombot.
2. Nyissa meg a következő menüket:
  - **Rendszerbeállítás**
  - **Kellékbeállítások**

- [Fekete kazetta](#)
- [Nagyon alacsony szinten beállítás](#)

**3.** Válassza ki az alábbi lehetőségek egyikét:

- Válassza a [Leállítás](#) lehetőséget, ha azt szeretné, hogy a készülék a tonerkazetta cseréjéig ne nyomtasson.
- Válassza a [Figyelmeztetés](#) lehetőséget, ha azt szeretné, hogy a készülék leállítsa a nyomtatást, és figyelmeztessen a tonerkazetta cseréjére. Ezzel a beállítással nyugtázhhatja a figyelmeztetést, és folytathatja a nyomtatást.
- Válassza a [Folytatás](#) lehetőséget, ha azt szeretné, hogy a készülék figyelmeztesse arra, hogy a tonerkazetta nagyon alacsony szinten van, de folytassa a nyomtatást.

A fax funkcióval rendelkező modellek esetében amikor a készüléken a [Leállítás](#) beállítás van beállítva, fennáll a veszélye annak, hogy lesznek olyan faxok, amelyek nem kerülnek nyomtatásra, miután telepíti az új nyomtatókazettát, ha a készülékre több fax érkezik, mint amennyit a memória tárolni tud, miközben a készülék le van állítva.

A fax funkcióval rendelkező modellek esetében amikor a készüléken a [Figyelmeztetés](#) beállítás van beállítva, fennáll a veszélye annak, hogy lesznek olyan faxok, amelyek nem kerülnek nyomtatásra, miután telepíti az új nyomtatókazettát, ha a készülékre több fax érkezik, mint amennyit a memória tárolni tud, miközben a készülék a figyelmeztetés elfogadására vár.

Amint egy HP tonerkazetta elérte a **Nagyon alacsony szinten** jelzést, a rá vonatkozó HP Premium Protection jótállás érvényessége megszűnik. Az olyan nyomtatási hibák és tonerkazetta-meghibásodások, amelyek akkor merültek föl, amikor egy HP tonerkazettát a [Folytatás](#) nagyon alacsony szint mellett módban használtak, a HP tonerkazetta jótállási nyilatkozata szerint nem tekinthetők gyártási vagy anyaghibának.

## A készülék nem húz be papírt a papírtálcáról, vagy hibás a betöltés.

- [A készülék nem húz be papírt](#)
- [A készülék egyszerre több lapot húz be](#)
- [A lapadagoló beragad, ferdén húzza be a lapot, vagy egyszerre több lapot is behúz.](#)
- [Tisztítsa meg a dokumentumadagoló behúzógörgőit és elválasztópárnáját](#)

### A készülék nem húz be papírt

Ha a készülék nem húz be papírt a tálcáról, próbálkozzon az alábbi lehetőségekkel.

1. Nyissa ki a készüléket, és távolítsa el az esetlegesen elakadt papírlapokat.
2. Töltsön be a tálcára a feladatnak megfelelő méretű papírt.
3. Ellenőrizze a termék kezelőpanelén, hogy helyes papírméret és -típus van-e beállítva.
4. Győződjön meg róla, hogy a tálca papírvezetői a papírméretnek megfelelően vannak beállítva. Állítsa be megfelelően a papírvezetőket a tálcában.
5. Nézze meg, hogy nem látható-e a készülék kezelőpaneljén a papír kézi adagolására felszólító figyelmeztetés. Töltsön be papírt, és folytassa.
6. A tálca fölötti hengerek piszkosak lehetnek. Törölje le a hengereket langyos vízzel benedvesített szőszmentes ronggyal.

### A készülék egyszerre több lapot húz be

Ha a készülék egyszerre több lapot húz be a tálcáról, próbálkozzon az alábbi lehetőségekkel.

1. Vegye ki a papírköteget a tálcából, hajlítgassa meg, fordítsa meg 180 fokkal, majd fordítsa át. *Ne pörgesse át a papírköteget.* Tegye vissza a papírköteget a tálcába.
2. Csak olyan papírt használjon, amely megfelel az erre a termékre vonatkozó HP specifikációknak.
3. Ne használjon gyűrött, összehajtott vagy sérült papírt. Ha szükséges, használjon másik csomagból vett papírt.
4. Ellenőrizze, hogy a tálca nincs-e túltöltve. Ha a tálca túl van töltve, vegye ki a teljes papírköteget, igazítsa meg, majd helyezzen vissza a köteg egy részét a tálcára.
5. Győződjön meg róla, hogy a tálca papírvezetői a papírméretnek megfelelően vannak beállítva. Állítsa be megfelelően a papírvezetőket a tálcában.
6. Ellenőrizze, hogy a nyomtatási környezet megfelel-e a tájékoztatóban megadott követelményeknek.

### A lapadagoló beragad, ferdén húzza be a lapot, vagy egyszerre több lapot is behúz.



**MEGJEGYZÉS:** Az alábbi információk csak az MFP készülékekre vonatkoznak.

- Előfordulhat, hogy az eredeti dokumentumon gemkapocs vagy öntapadós cédula található, amelyet el kell távolítani.
- Ellenőrizze, hogy az összes henger a helyén van-e, valamint hogy a hengerek ajtaja és a lapadagoló fedele zárva van-e.
- Győződjön meg arról, hogy be van-e csukva a lapadagoló fedele.
- Előfordulhat, hogy a lapok nem megfelelően lettek behelyezve. Állítsa egyenesen a lapokat, majd állítsa be úgy a papírvezetőket, hogy a lapok középre kerüljenek.
- A megfelelő működéshez állítsa be úgy a papírvezetőket, hogy hozzáérjenek a papírköteg széleihez. Ellenőrizze, hogy a papírköteg egyenesen áll-e, és hogy a papírvezetők illeszkednek-e hozzá.
- Lehet, hogy a lapadagoló bemeneti tálcája vagy a kimeneti tálca a megengedettnél több lapot tartalmaz. Ellenőrizze, hogy a bemeneti tálcában lévő papírköteg a maximumjelzés alatt van-e, és távolítsa el a papírokat a kimeneti tálcából.
- Ellenőrizze, hogy nincs-e papír, tűzkapocs, gémkapocs vagy egyéb hulladék a papír útjában.
- Tisztítsa meg a lapadagoló behúzóhengereit és elválasztópárnáját. A tisztítást sűrített levegővel vagy langyos vízzel megnedvesített, tiszta, szőszmentes ronggyal végezze. Ha ez sem oldja meg a problémát, cseréljen görgőket.
- A készülék kezelőpaneljének kezdőképernyőjén görgessen a **Kellékek** gombig, majd érintse meg. Ellenőrizze a lapadagoló készlet állapotát, és szükség esetén cserélje.

## Tisztítsa meg a dokumentumadagoló behúzógörgőit és elválasztópárnáját

Ha a lapadagolónál papírkezelési problémákat észlel - pl. elakadást vagy egyszerre több lap behúzását -, tisztítsa meg a behúzógörgőket és az elválasztópárnát.

1. Emelje fel a lapadagoló bemeneti tálcáját.

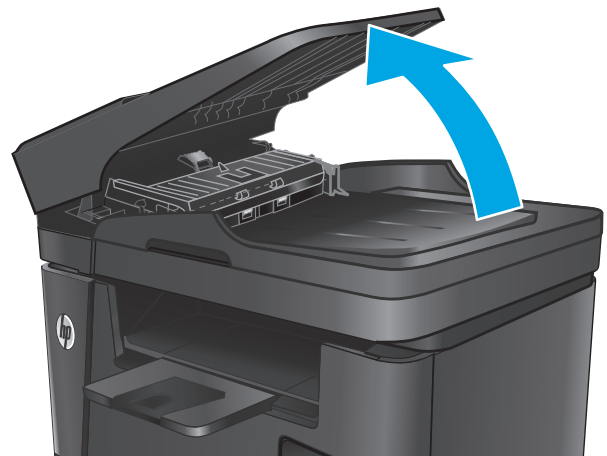



2. A behúzógörgők és az elválasztópárna tisztításához használjon nedves, szőszmentes ruhadarabot.

**VIGYÁZAT!** Ne használjon súroló hatású anyagokat, acetont, benzint, ammóniát, etilalkoholt vagy karbon-tetrakloridot a készülék egyetlen részén sem, mert ezek károsíthatják a készüléket. Ne helyezzen folyadékot közvetlenül az üvegre vagy a tálcákra. A folyadékok a készülékbe szivárogva károsíthatják azt.

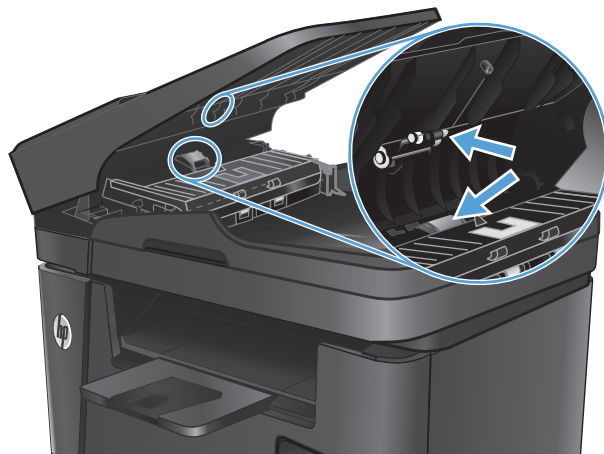

3. Csukja be a lapadagoló bemeneti tálcáját.

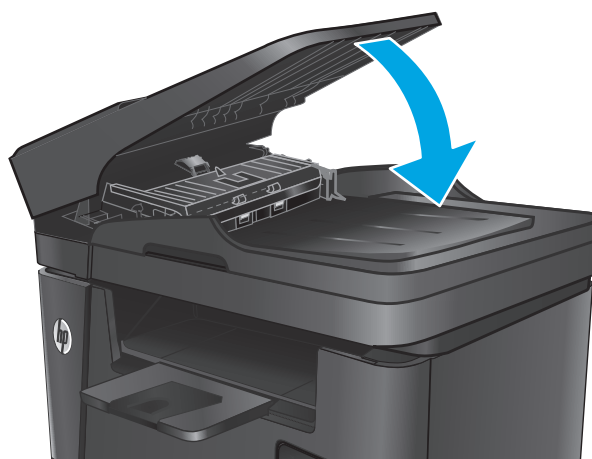

# A papírelakadás megszüntetése

## Elakadási helyek

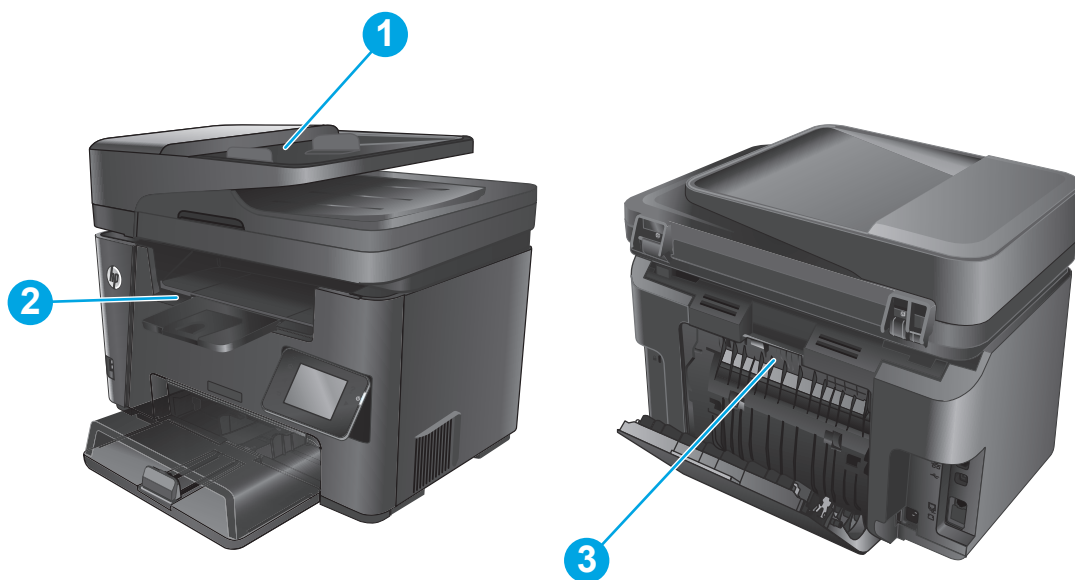

1 Dokumentumadagoló

Lásd: [Elakadások megszüntetése a lapadagolóban 97. oldal.](#)

2 Festékkazetta területe és kimeneti tálca

Lásd: [A nyomtatópatron környékén kialakult elakadások megszüntetése 99. oldal](#) és [Elakadások megszüntetése a kimeneti tálcában 102. oldal.](#)

3 Duplex terület

Lásd: [A duplex egység környékén kialakult elakadások megszüntetése 104. oldal.](#)

## Gyakori, visszatérő papírelakadásokat tapasztal?

A gyakori papírelakadásokkal kapcsolatos problémák megoldása érdekében kövesse ezeket a lépéseket. Ha az első lépés nem oldja meg a problémát, ugorjon a következő lépésre mindaddig, amíg a probléma meg nem oldódik.

1. Ha a készülékben elakadt a papír, szüntesse meg az elakadást, majd a készülék ellenőrzése céljából nyomtasson ki egy konfigurációs oldalt.
2. A készülék kezelőpanelén ellenőrizze, hogy a tálca a megfelelő papírméretre és -típusra van konfigurálva. Szükség esetén módosítsa a papír beállításait.
  - a. A készülék kezelőpanelén nyomja vagy érintse meg a Beállítás  gombot.
  - b. Nyissa meg a [Rendszerbeállítás](#) menüt.
  - c. Nyissa meg a [Papírbeállítás](#) menüt.
  - d. Válassza ki a tálcat a listáról.

- e. Válassza a **Papírtípus** lehetőséget, majd válassza ki az adagolótálcában lévő papírtípus nevét.
  - f. Válassza a **Papírméret** lehetőséget, majd válassza ki az adagolótálcában lévő papír méretét.
- 3.** Kapcsolja ki a készüléket 30 másodpercre, majd kapcsolja be újra.
- 4.** A készülék belsejében lévő felesleges festék eltávolításához nyomtasson ki egy tisztítóoldalt.
- a. A készülék kezelőpanelén nyomja vagy érintse meg a **Beállítás**  gombot.
  - b. Nyissa meg a **Szervizelés** menüt.
  - c. Válassza ki a **Tisztítólap** lehetőséget.
  - d. Az erre vonatkozó felszólítás megjelenésekor helyezzen egy Letter vagy A4 méretű normál papírlapot a készülékbe.
  - e. A tisztítási folyamat indításához érintse meg az **OK** gombot.

A készülék kinyomtatja az első oldalt, majd megkéri, hogy távolítsa el a lapot a kimeneti gyűjtőből, és helyezze vissza az 1. tálcába ugyanazzal a tájolással. Várjon, amíg a folyamat befejeződik. Dobja ki a kinyomtatott lapot.

- 5.** A készülék ellenőrzése céljából nyomtasson egy konfigurációs oldalt.
- a. A készülék kezelőpanelén nyomja vagy érintse meg a **Beállítás**  gombot.
  - b. Nyissa meg a **Jelentések** menüt.
  - c. Válassza ki a **Konfigurációs jelentés** lehetőséget.

Ha ezen lépések egyike sem oldja meg a problémát, lehetséges, hogy a készüléket szervizelni kell. Vegye fel a kapcsolatot a HP ügyfélszolgálatával.

## Elakadások megszüntetése a lapadagolóban

„**Papírelakadás a dokumentumadagolóban**” hibaüzenet jelenik meg a készülék kezelőpaneljén.

- 1.** Távolítsa el a szabadon lévő, a termékbe nem beadagolt papírlapokat a lapadagoló adagolótálcájából.
- 2.** Távolítson el minden elakadt papírt, amely az adagolótálca területén látható. Két kézzel lassan húzza ki az elakadt papírt a tépődés elkerülése érdekében.

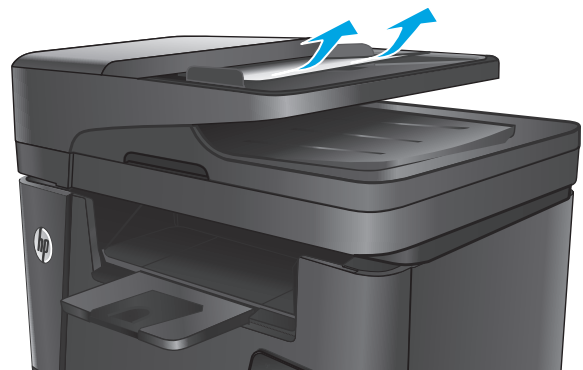

3. Emelje fel a lapadagoló bemeneti tálcáját.

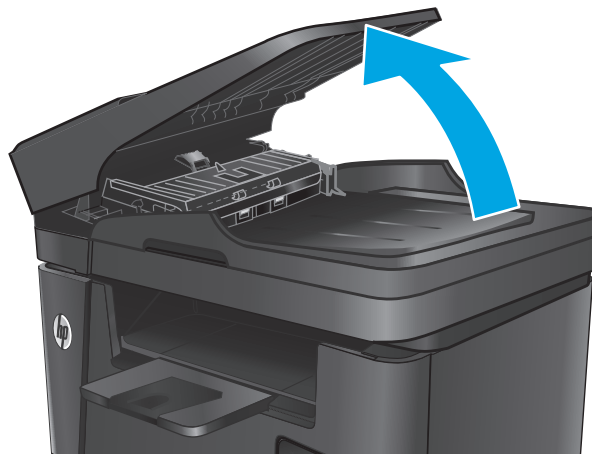

4. Emelje fel a dokumentumadagoló elakadás-elhárítási fedelét.

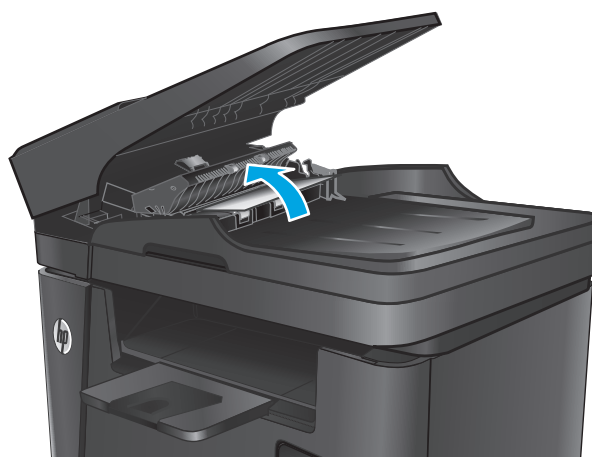

5. Távolítsa el az elakadt papírt a fedél alól.

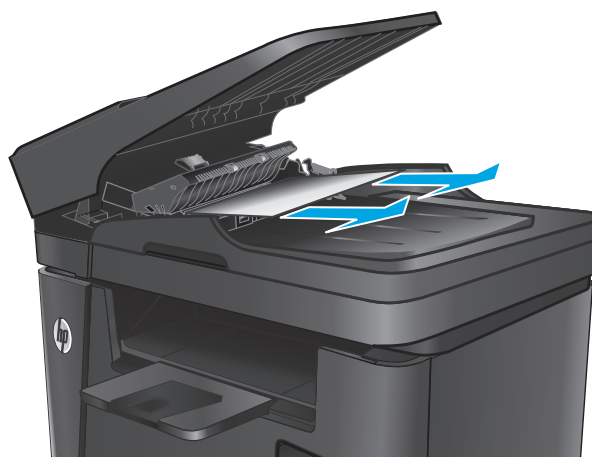

6. Csukja le az elakadás-elhárítási fedelet.

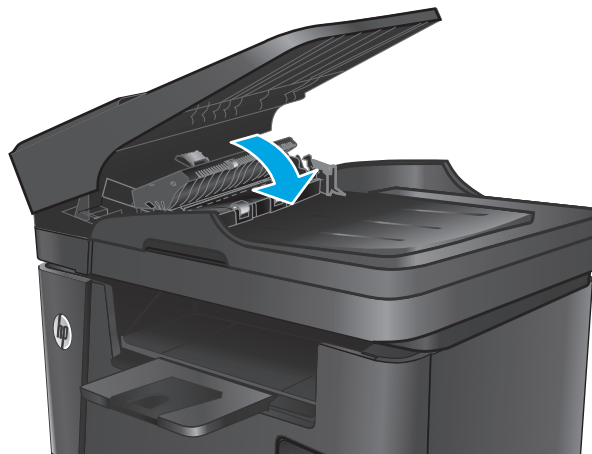

7. Csukja be a lapadagoló bemeneti tálcáját.

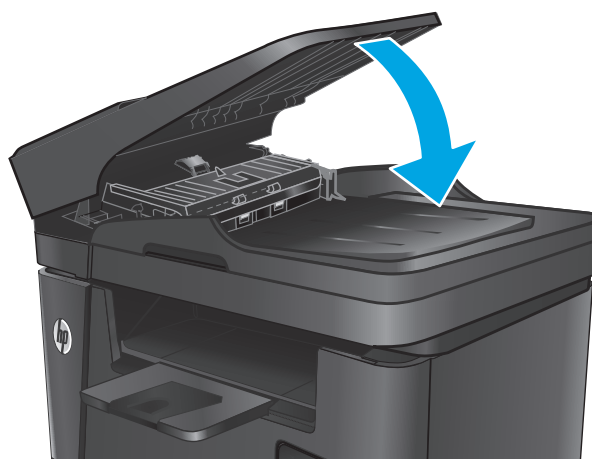

## A nyomtatópatron környékén kialakult elakadások megszüntetése

„Elakadás a kazetta területén” hibaüzenet jelenik meg a készülék kezelőpaneljén.

 **MEGJEGYZÉS:** A dw modellek esetében a kezelőpanelen megjelenik egy, a papírelakadás megszüntetését bemutató animáció.

1. Emelje meg a lapolvasó szerkezetet.



2. Nyissa fel a felső fedelet.



3. Vegye ki a tonerkazettát

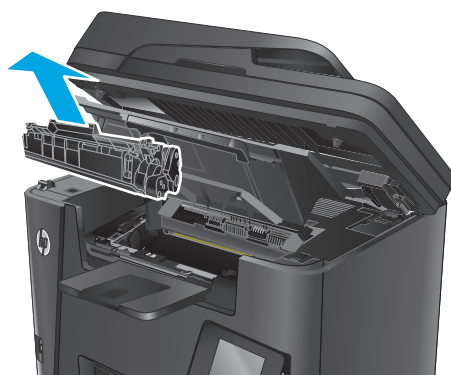

4. Távolítsa el az összes elakadt papírt a tonerkazetta területéről. Az elakadt papír eltávolításához mindkét kezét használja, hogy elkerülhető legyen a papír elszakadása.



5. Helyezze vissza a tonerkazettát.

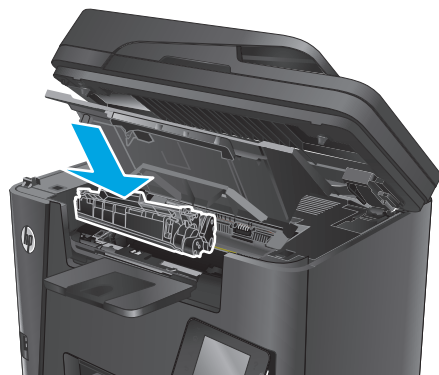

6. Hajtsa le a felső fedelet.



7. Engedje le a lapolvasó szerkezetet.



8. Ha a hibaüzenet még mindig látható a kezelőpanelen, a törléséhez nyomja le vagy érintse meg az **OK** gombot.

## Elakadások megszüntetése a kimeneti tálcában

„**Elakadás a kimeneti tálcában**” hibaüzenet jelenik meg a készülék kezelőpaneljén.



**MEGJEGYZÉS:** A dw modellek esetében a kezelőpanelen megjelenik egy, a papírelakadás megszüntetését bemutató animáció.

1. Emelje meg a lapolvasó szerkezetet.





2. Nyissa fel a felső fedelet.



3. A zöld kar kihúzásával oldja ki az elakadás-elhárítási fedelet.

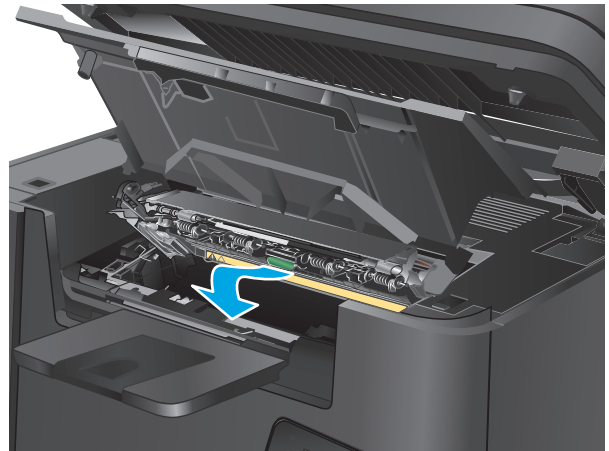

4. Távolítsa el az elakadt papírt.



5. Csukja le az elakadás-elhárítási fedelet.

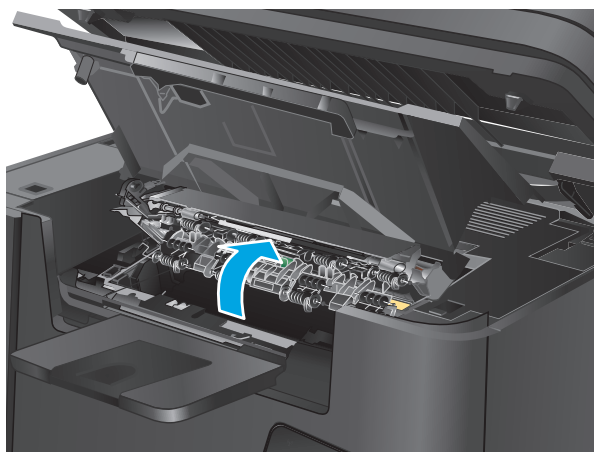

6. Hajtsa le a felső fedelet.

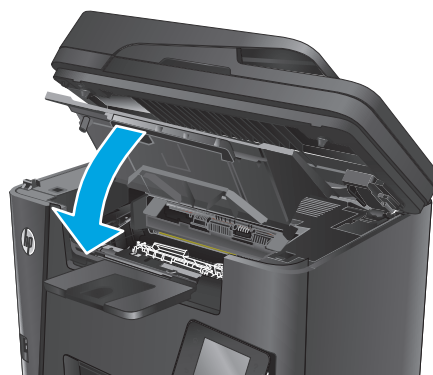

7. Engedje le a lapolvasó szerkezetet.



8. Ha a hibaüzenet még mindig látható a kezelőpanelen, a törléséhez nyomja le vagy érintse meg az **OK** gombot.

## A duplex egység környékén kialakult elakadások megszüntetése

„Elakadás a duplex területen” hibaüzenet jelenik meg a készülék kezelőpaneljén.



**MEGJEGYZÉS:** A dw modellek esetében a kezelőpanelen megjelenik egy, a papírelakadás megszüntetését bemutató animáció.

1. Nyissa ki a hátsó ajtót.



2. Távolítsa el az összes elakadt papírt a duplex területről. Két kézzel távolítsa el az elakadt papírt a tépődés elkerülése érdekében.



3. Zárja be a hátsó ajtót.

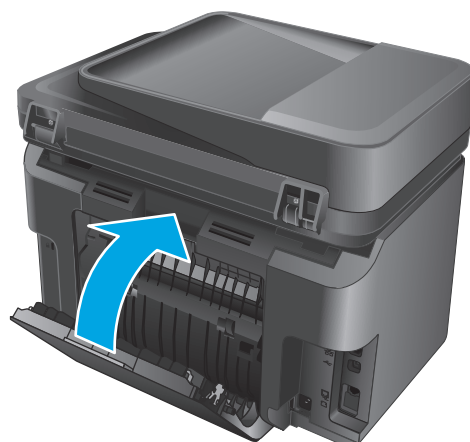

4. Ha a hibaüzenet még mindig látható a kezelőpanelen, a törléséhez nyomja le vagy érintse meg az **OK** gombot.

## A nyomtatási minőség javítása

- [Próbáljon egy másik szoftverből nyomtatni.](#)
- [A papírtípus beállítása a nyomtatási feladathoz](#)
- [A tonerkazetta állapotának ellenőrzése](#)
- [A készülék tisztítása](#)
- [A tonerkazetta sérüléseinek ellenőrzése](#)
- [Ellenőrizze a papírt és a nyomtatási környezetet](#)
- [A nyomtatási feladat egyéb beállításainak ellenőrzése](#)
- [Másik nyomtató-illesztőprogram kipróbálása](#)

### Próbáljon egy másik szoftverből nyomtatni.

Próbáljon egy másik szoftverből nyomtatni. Ha a lap helyesen készül el, a nyomtatáshoz használt szoftverrel van a probléma.

### A papírtípus beállítása a nyomtatási feladathoz

Ha szoftverből nyomtat, ellenőrizze a papírtípus beállítását, valamint hogy az oldalakon tapasztalható-e valamelyik az alábbi problémák közül:

- elkenődött nyomat
- homályos nyomat
- sötét nyomat
- hajlott papír
- szórt tonerpöttyök
- szóródó festék
- kis méretű helyeken hiányzik a festék

### A papírtípus beállításának ellenőrzése (Windows)

1. A szoftveralkalmazásban válassza a **Nyomtatás** lehetőséget.
2. Válassza ki a készüléket, majd kattintson a **Tulajdonságok** vagy a **Beállítások** gombra.
3. Kattintson a **Papír/Minőség** lapra.
4. A **Média**: legördülő listáról válassza ki a megfelelő papírtípust.
5. Az **OK** gombra kattintva zárja be a **Dokumentum tulajdonságai** párbeszédpanelt. A **Nyomtatás** párbeszédpanelen kattintson az **OK** gombra a feladat kinyomtatásához.

## A papírtípus-beállítás ellenőrzése (OS X)

1. Válassza a **Fájl** menü **Nyomtatás** parancsát.
2. Válassza ki a terméket.
3. Kattintson a **Részletek megjelenítése** elemre, majd a **Média és minőség** menüre vagy a **Papír/minőség** menüre.
4. Válassza ki a használni kívánt típust a **Médiatípus** legördülő listáról.
5. Kattintson a **Nyomtatás** gombra.

## A tonerkazetta állapotának ellenőrzése

Ellenőrizze a kellékanyagok állapotoldalán a következőket:

- A patron hátralévő élettartamának becsült százaléka
- Becsült hátralévő oldalak
- A HP tonerkazetták termékszámai
- A kinyomtatott lapok száma

A kellékállapot-oldal nyomtatásához kövesse az alábbi eljárásokat.

### Az LCD kezelőpanelje

1. A készülék kezelőpanelén nyomja meg a **Beállítás**  gombot.
2. Nyissa meg a következő menüket:
  - **Jelentések**
  - **Kellékállapot**
3. A nyílombok használatával jelölje ki a **Kellékállapot oldal nyomtatása** lehetőséget, majd nyomja meg az **OK** gombot.

### Érintőképernyős kezelőpanel

1. A készülék kezelőpaneljének kezdőképernyőjén érintse meg a **Kellékek**  gombot.
2. A kellékállapot-oldal kinyomtatásához érintse meg a **Jelentés** gombot.

## A készülék tisztítása

### Tisztítóoldal nyomtatása

#### Az LCD kezelőpanelje

1. A készülék kezelőpanelén nyomja meg a Beállítás  gombot.
2. Nyissa meg a **Szervizelés** menüt.
3. A nyílombokkal válassza ki a **Tisztítási üzemmód** lehetőséget, majd nyomja meg az **OK** gombot.

A készülék kinyomtatja az első oldalt, majd megkéri, hogy távolítsa el a lapot a kimeneti gyűjtőből, és helyezze vissza az 1. tálcába ugyanazzal a tájolással. Várjon, amíg a folyamat befejeződik. Dobja ki a kinyomtatott lapot.

#### Érintőképernyős kezelőpanel

1. A készülék kezelőpaneljének kezdőképernyőjén érintse meg a Beállítás  gombot.
2. Érintse meg a **Szervizelés** menüt.
3. Érintse meg az **Tisztítólap** gombot.
4. Az erre vonatkozó felszólítás megjelenésekor helyezzen egy Letter vagy A4 méretű normál papírlapot a készülékbe.
5. A tisztítási folyamat indításához érintse meg az **OK** gombot.

A készülék kinyomtatja az első oldalt, majd megkéri, hogy távolítsa el a lapot a kimeneti gyűjtőből, és helyezze vissza az 1. tálcába ugyanazzal a tájolással. Várjon, amíg a folyamat befejeződik. Dobja ki a kinyomtatott lapot.

### Por és egyéb szennyeződés a lapolvasó üvegén

A használat során szennyeződések gyűlhetnek fel a lapolvasó üveglapján és a fehér műanyag hátlapon, ami ronthatja a teljesítményt. A lapolvasó tisztítását az alábbiak szerint végezze.

1. Kapcsolja ki a készüléket a tápkapcsolóval, majd húzza ki a tápkábelt a fali csatlakozóaljzathoz.
2. Nyissa fel a lapolvasó fedelét.
3. Tisztítsa meg a lapolvasó fedőlapja alatt lévő üveglapot és a fehér műanyag hátlapot nem szemcsés ablaktisztító szerrel benedvesített puha ruhadarabbal vagy szivaccsal.

---

 **VIGYÁZAT!** Ne használjon súroló hatású anyagokat, acetont, benzint, ammóniát, etilalkoholt vagy karbon-tetrakloridot a készülék egyetlen részén sem, mert ezek károsíthatják a készüléket. Ne helyezzen folyadékot közvetlenül az üvegre vagy a tálcákra. A folyadékok a készülékbe szivároghatva károsíthatják azt.

---

4. A foltosodás megelőzésére szárítsa meg az üveglapot és a fehér műanyag részeket szarvasbőrrel vagy cellulóz szivaccsal.
5. Csatlakoztassa a tápkábelt a fali aljzathoz, majd a tápkapcsoló gombbal kapcsolja be a készüléket.

## A tonerkazetta sérüléseinek ellenőrzése

1. Vegye ki a tonerkazettát a készülékből, és ellenőrizze, hogy el lett-e távolítva a zárószalag.
2. Fogja meg a tonerkazetta két oldalát, és finoman rázogatva egyenletesen oszlassa el benne a festéket.
3. Ellenőrizze, hogy nem sérült-e meg a memóriachip.
4. Vizsgálja meg a tonerkazettán található képkotó dob felületét.

 **VIGYÁZAT!** Ne érintse meg a kazettán található görgőt (képkotó dob). A képkotó dobon lévő ujjlenyomatok problémákat okozhatnak a nyomtatási minőségben.

- Ha karcolások, ujjlenyomatok vagy egyéb sérülés látható a képkotó dobon, cserélje ki a tonerkazettát.
  - Ha a képkotó dob nem tűnik sérültnek, óvatosan rázogassa meg a tonerkazettát, majd helyezze vissza.
5. Nyomtasson ki néhány oldalt annak ellenőrzésére, hogy ezek a lépések megoldották-e a problémát.

## Ellenőrizze a papírt és a nyomtatási környezetet

### A HP specifikációknak megfelelő papír használata

Használjon másik papírt, ha az alábbi problémák bármelyike jelentkezik:

- A nyomtatás túl világos, vagy egyes részekben fakónak tűnik.
- A kinyomtatott lapokon festékfoltok vannak.
- A kinyomtatott lapokon elkenődik a festék.
- A kinyomtatott karakterek alakja nem megfelelő.
- A kinyomtatott oldalak hullámosodnak.

Mindig a készülék által támogatott típusú és súlyú papírt használjon. Emellett kövesse az alábbi útmutatást a papír kiválasztásakor:

- Olyan papírt használjon, amely jó minőségű, és nincsenek rajta vágások, bemetszések, tépések, foltok, laza részecskék, por, gyűrődések, lyukak, kapcsok, illetve hullámosodó vagy meghajlott szélek.
- Ne használjon olyan papírt, amelyre már nyomtattak.
- Lézernyomtatókhöz készült papírt használjon. Ne használjon olyan papírt, amely csak tintasugaras nyomtatókhöz készült.
- Ne használjon túl durva papírt. A simább papír használata általában jobb nyomtatási minőséget eredményez.

### Ellenőrizze a készülék környezetét

Ellenőrizze, hogy a készülék a Jótállási és jogi útmutatóban felsorolt működési tartományokon belül üzemel-e.

## A nyomtatási feladat egyéb beállításainak ellenőrzése

Ha egy szoftverből nyomtat, az alábbi lépések szerint, a nyomtató-illesztőprogram egyéb beállításainak módosításával próbálja meg megoldani a problémát.

### Az EconoMode beállítások ellenőrzése

A HP nem tanácsolja az EconoMode folyamatos használatát. Ha folyamatosan EconoMode üzemmódban nyomtat, a tonerkazetta mechanikus részei az előtt tönkremehetnek, mielőtt kifogyna belőlük a festék. Ha a nyomtatási minőség leromlik és már nem elfogadható, fontolja meg a tonerkazetta cseréjét.



**MEGJEGYZÉS:** Ez a funkció elérhető a PCL 6 Windows nyomtató-illesztőprogrammal. Ha nem ezt az illesztőprogramot használja, a funkciót a HP beépített webszerverrel engedélyezheti.

Kövesse az alábbi lépéseket, ha a teljes oldal túl sötét, vagy túl világos.

1. A szoftveralkalmazásban válassza a **Nyomtatás** lehetőséget.
2. Válassza ki a készüléket, majd kattintson a **Tulajdonságok** vagy a **Beállítások** gombra.
3. Kattintson a **Papír/Minőség** fülre, és keresse meg a **Nyomtatási minőség** területet.
4. Ha a teljes oldal túl sötét, alkalmazza az alábbi beállításokat:
  - Válassza a **600 dpi** lehetőséget.
  - Az engedélyezéshez jelölje be az **EconoMode** jelölőnégyzetet.

Ha a teljes oldal túl világos, alkalmazza az alábbi beállításokat:

- Válassza a **FastRes 1200** lehetőséget.
  - A letiltáshoz törölje az **EconoMode** jelölőnégyzet bejelölését.
5. Az **OK** gombra kattintva zárja be a **Dokumentum tulajdonságai** párbeszédpanelt. A **Nyomtatás** párbeszédpanelen kattintson az **OK** gombra a feladat kinyomtatásához.

### Másik nyomtató-illesztőprogram kipróbálása

Használjon másik nyomtatóillesztő-programot, ha szoftverprogramból nyomtat és a kinyomtatott dokumentumon a grafikákban nem várt vonalak láthatóak, illetve ha hiányos a szöveg, hiányos a grafika, nem megfelelő a formátum vagy a betűtípus.

Töltse le az alábbi illesztőprogramok valamelyikét a HP weboldaláról: [www.hp.com/support/ljMFPM225](http://www.hp.com/support/ljMFPM225), [www.hp.com/support/ljMFPM226](http://www.hp.com/support/ljMFPM226).



|                                  |  |
|----------------------------------|--|
| <b>HP PCL 6 illesztőprogram</b>  | <ul style="list-style-type: none"> <li>• Az alapértelmezett illesztőprogram a termékhez tartozó CD-n található. Az illesztőprogramot a rendszer automatikusan telepíti, amennyiben nincs másik kiválasztva.</li> <li>• Ajánlott minden Windows környezet esetében.</li> <li>• A lehető legnagyobb sebességet és legjobb nyomtatási minőséget nyújtja, és a legtöbb felhasználónak segít a készülék funkcióival kapcsolatos kérdésekben.</li> <li>• Kifejezetten a Windows Graphic Device Interface (GDI) felülettel való használatra fejlesztették ki, ezáltal Windows környezetben a legnagyobb sebességet nyújtja.</li> <li>• Előfordulhat, hogy nem teljesen kompatibilis a PCL 5 formátumon alapuló külső és egyéni szoftverprogramokkal.</li> </ul>                                       |
| <b>HP UPD PS illesztőprogram</b> | <ul style="list-style-type: none"> <li>• Adobe® szoftverprogramokkal vagy más, nagy grafikai igényű alkalmazásokkal történő nyomtatáshoz ajánlott.</li> <li>• Támogatást biztosít postscript-emulációs igényű feladatok nyomtatásához, illetve postscript betűkészletek flash-memóriából való támogatásához</li> </ul>   |
| <b>HP UPD PCL 5</b>              | <ul style="list-style-type: none"> <li>• Használata Windows-környezetben végzett általános irodai nyomtatáshoz javasolt.</li> <li>• Kompatibilis a PCL előző verzióival, és a régebbi HP LaserJet termékekkel.</li> <li>• Ideális választás külső vagy egyéni szoftverprogramokkal végzett nyomtatáshoz</li> <li>• A legjobb választás vegyes környezetben történő működtetéshez, melyeknél a készüléket PCL 5 (UNIX, Linux, nagyszámítógép) formátumra kell állítani</li> <li>• A programot vállalati Windows-környezetekben való használatra tervezték, annak érdekében, hogy a sokféle terméktípust egyetlen illesztőprogrammal lehessen kezelni.</li> <li>• Olyankor hasznos, ha hordozható Windows számítógépet használ, amellyel többféle terméktípuson is szokott nyomtatni.</li> </ul> |
| <b>HP UPD PCL 6</b>              | <ul style="list-style-type: none"> <li>• Minden Windows-környezetben ajánlott nyomtatásra</li> <li>• Összességében a leggyorsabb és legjobb minőségű nyomtatást, valamint a legszélesebb körű nyomtatási funkciókat biztosítja a legtöbb felhasználó számára</li> <li>• A Windows grafikus eszközteljesítőjével (GDI) való összehangolt együttműködésre készült a Windows-környezetekben való lehető leggyorsabb működés érdekében</li> <li>• Előfordulhat, hogy nem teljesen kompatibilis a PCL 5 formátumon alapuló külső és egyéni szoftverprogramokkal.</li> </ul>   |

# A másolási és beolvasási minőség fokozása

## Por és egyéb szennyeződés a lapolvasó üvegén

A használat során szennyeződések gyűlhetnek fel a lapolvasó üveglapján és a fehér műanyag háttagon, ami ronthatja a teljesítményt. A lapolvasó tisztítását az alábbiak szerint végezze.

1. Kapcsolja ki a készüléket a tápkapcsolóval, majd húzza ki a tápkábelt a fali csatlakozóaljzathozól.
2. Nyissa fel a lapolvasó fedelét.
3. Tisztítsa meg a lapolvasó fedőlapja alatt lévő üveglapot és a fehér műanyag hátlapot nem szemcsés ablaktisztító szerrel benedvesített puha ruhadarabbal vagy szivaccsal.

**⚠ VIGYÁZAT!** Ne használjon súroló hatású anyagokat, acetont, benzint, ammóniát, etilalkoholt vagy karbon-tetrakloridot a készülék egyetlen részén sem, mert ezek károsíthatják a készüléket. Ne helyezzen folyadékot közvetlenül az üvegre vagy a tálcákra. A folyadékok a készülékbe szivároghva károsíthatják azt.

4. A foltosodás megelőzésére szárítsa meg az üveglapot és a fehér műanyag részeket szarvasbőrrel vagy cellulóz szivaccsal.
5. Csatlakoztassa a tápkábelt a fali aljzathoz, majd a tápkapcsoló gombbal kapcsolja be a készüléket.

## A papírbeállítások ellenőrzése

1. A készülék kezelőpanelén nyomja vagy érintse meg a Beállítás  gombot.
2. Nyissa meg a Rendszerbeállítás menüt.
3. Nyissa meg a Papírbeállítás menüt.
4. Válassza ki a tálcát a listáról.
5. Válassza a Papírtípus lehetőséget, majd válassza ki az adagolótálcában lévő papírtípus nevét.
6. Válassza a Papírméret lehetőséget, majd válassza ki az adagolótálcában lévő papír méretét.

## Optimalizálás szövegre vagy képekre

Az alábbi másolási minőség beállítások állnak rendelkezésre:

- **Automatikus kiválasztás:** Használja ezt a beállítást, ha nem tudja biztosan a másolási minőség megfelelő beállítását. Ez az alapértelmezett beállítás.
- **Vegyés:** Használja ezt a beállítást a szöveget és grafikákat is tartalmazó dokumentumokhoz.
- **Szöveg:** Használja ezt a beállítást a főleg szöveget tartalmazó dokumentumokhoz.
- **Kép:** Használja ezt a beállítást a főleg grafikát tartalmazó dokumentumokhoz.

### Az LCD kezelőpanelje

1. A készüléken lévő jelzések alapján helyezze a dokumentumot a lapolvasó üveglapjára.
2. A készülék kezelőpanelén nyomja meg a Másolás menü  gombot.
3. Válassza az **Optimalizálás** menüt.

4. A nyílombok segítségével görgesse végig a lehetőségeket, majd egy adott opció kiválasztásához nyomja meg az **OK** gombot.
5. A másolás indításához érintse meg a Másolás indítása  gombot.

### Érintőképernyős kezelőpanel

1. A készüléken lévő jelzések alapján helyezze a dokumentumot a lapolvasó üveglapjára.
2. A készülék kezelőpaneljének kezdőképernyőjén érintse meg a **Másolás** gombot.
3. Érintse meg a **Beállítások** gombot, majd görgessen az **Optimalizálás** gombhoz, és érintse meg azt. A nyílombok megérintésével görgesse végig a lehetőségeket, majd kiválasztáshoz érintse meg az egyiket.
4. A másolás indításához érintse meg a **Másolás indítása** gombot.

### Széltől szélíg másolás

A készülék nem alkalmas a teljesen széltől szélíg történő nyomtatásra. Az oldal szélén egy 4 mm méretű olyan szegély van, amire nem lehet nyomtatni.

#### A levágott szélű dokumentumok nyomtatásával és beolvasásával kapcsolatos megfontolások:

- Ha az eredeti példány kisebb, mint a nyomtatás, akkor az eredeti példányt húzza el 4 mm-rel a lapolvasó ikonnal jelzett sarkától. Ezzel a pozícióval hajtja végre újból a másolást vagy a lapolvasást.
- Ha a kívánt kimeneti méret az eredeti mérettel megegyezik, használja a **Kicsinyítés/Nagyítás** funkciót a kép kicsinyítéséhez, így a másolat nem lesz körbevágva.

### Tisztítsa meg a dokumentumadagoló behúzógörgőit és elválasztópárnáját

Ha a lapadagolónál papírkezelési problémákat észlel - pl. elakadást vagy egyszerre több lap behúzását -, tisztítsa meg a behúzógörgőket és az elválasztópárnát.

1. Emelje fel a lapadagoló bemeneti tálcáját.

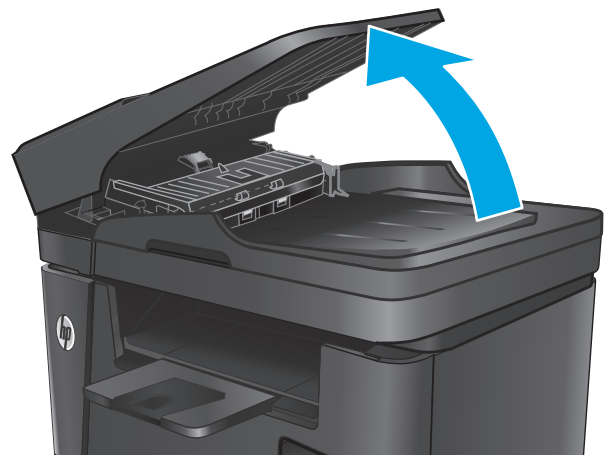

2. A behúzógörgők és az elválasztópárna tisztításához használjon nedves, szőszmentes ruhadarabot.

**VIGYÁZAT!** Ne használjon súroló hatású anyagokat, acetont, benzint, ammóniát, etilalkoholt vagy karbon-tetrakloridot a készülék egyetlen részén sem, mert ezek károsíthatják a készüléket. Ne helyezzen folyadékot közvetlenül az üvegre vagy a tálcákra. A folyadékok a készülékbe szivárogva károsíthatják azt.

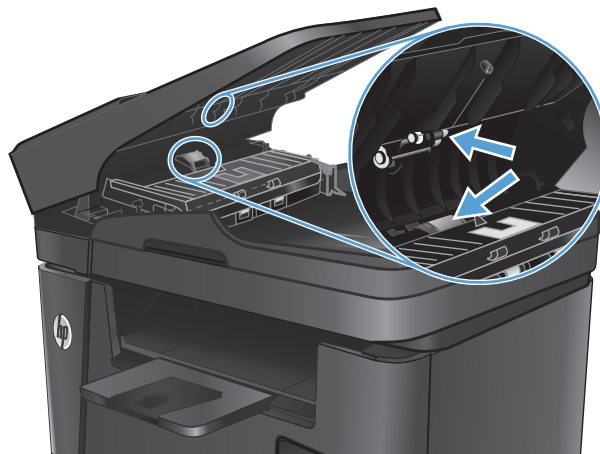

3. Csatolja be a lapadagoló bemeneti tálcáját.

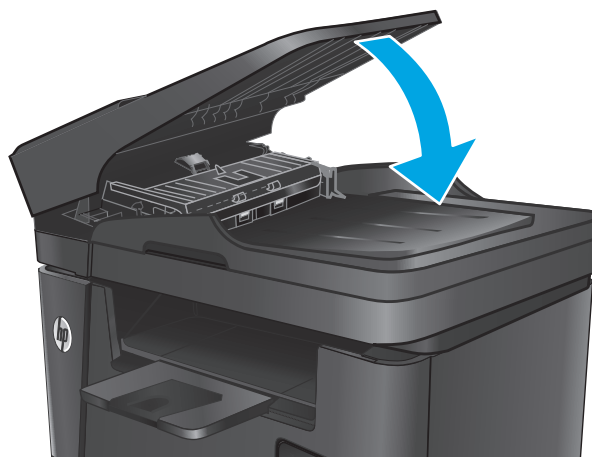

## A faxképminőség javítása

- [Ellenőrizze, hogy nem szennyeződött-e be a lapolvasó üveglapja](#)
- [A faxküldési felbontás beállításának ellenőrzése](#)
- [A világosság/sötétség beállítás ellenőrzése](#)
- [Ellenőrizze a hibajavítási beállítást](#)
- [Ellenőrizze a laphoz igazítás beállítását](#)
- [Tisztítsa meg a dokumentumadagoló behúzóörgőit és elválasztópárnáját](#)
- [Küldés másik faxgépre](#)
- [Ellenőrizze a küldő faxgépét](#)

### Ellenőrizze, hogy nem szennyeződött-e be a lapolvasó üveglapja

A használat során szennyezések gyűlhetnek fel a lapolvasó üveglapján és a fehér műanyag hátlapon, ami ronthatja a teljesítményt. A lapolvasó tisztítását az alábbiak szerint végezze.

1. Kapcsolja ki a készüléket a tápkapcsolóval, majd húzza ki a tápkábelt a fali csatlakozóaljzatból.
2. Nyissa fel a lapolvasó fedelét.
3. Tisztítsa meg a lapolvasó üveglapját, a lapadagoló lapolvasási sávjait és a fehér műanyag hátlapot karmentes üvegtisztítószerrel benedvesített puha ruhadarabbal vagy szivaccsal.

---

**⚠ VIGYÁZAT!** Ne használjon súroló hatású anyagokat, acetont, benzint, ammóniát, etilalkoholt vagy karbon-tetrakloridot a készülék egyetlen részén sem, mert ezek károsíthatják a készüléket. Ne helyezzen folyadékot közvetlenül az üvegre vagy a tálcákra. A folyadékok a készülékbe szivárogva károsíthatják azt.

---

4. A foltosodás megelőzésére szárítsa meg az üveglapot és a fehér műanyag részeket szarvasbőrrel vagy cellulóz szivaccsal.
5. Csupkja le a lapolvasó fedelét.
6. Csatlakoztassa a tápkábelt a fali aljzathoz, majd a tápkapcsoló gombbal kapcsolja be a készüléket.

### A faxküldési felbontás beállításának ellenőrzése

1. A készülék kezelőpanelén nyomja vagy érintse meg a Beállítás  gombot.
2. Válassza a Faxbeállítás lehetőséget.
3. Válassza a Speciális beállítás, majd a Faxfelbontás lehetőséget.
4. Válassza ki a felbontási beállítást, majd nyomja vagy érintse meg az OK elemet.

### A világosság/sötétség beállítás ellenőrzése

Ha a faxolás végeredménye túl világos vagy túl sötét, ellenőrizze a világosság/sötétség beállítást, hogy az megfelelő legyen az adott faxolási feladathoz.

1. A készülék kezelőpanelén nyomja vagy érintse meg a Beállítás  gombot.
2. Válassza a Faxbeállítás, majd a Speciális beállítás lehetőséget.
3. Válassza a Világosítás/Sötétítés elemet, majd módosítsa a beállítást az adott faxfeladathoz.

## Ellenőrizze a hibajavítási beállítást

A termék faxküldés vagy -fogadás közben általában figyelemmel kíséri a telefonvonalon érkező jeleket. Ha a termék átvitel közben hibát észlel, és a hibajavítás beállítása **Be**, akkor a termék kérheti a fax hibás részének újraküldését. A hibajavítás gyári alapbeállítása a **Be**.

A hibajavítási funkciót csak akkor kapcsolja ki, ha faxküldés vagy -vétel során problémák merülnek föl, és Ön hajlandó elfogadni a hibákat az átvitelben. Akkor lehet például hasznos a beállítás kikapcsolása, ha tengerentúli faxot küld vagy fogad, illetve ha műholdas telefonkapcsolatot használ.

1. A készülék kezelőpanelén nyomja vagy érintse meg a Beállítás  gombot.
2. Válassza a Szolgáltatások, majd a Faxszolgáltatás lehetőséget.
3. Válassza a Hibajavítás, majd a **Be** lehetőséget.

## Ellenőrizze a laphoz igazítás beállítását

Ha a készülék által nyomtatott fax lelóg az oldalról, kapcsolja be a laphoz igazítás funkciót a készülék kezelőpaneljéről.

 **MEGJEGYZÉS:** Ellenőrizze, hogy az alapértelmezett papírméret beállítása egyezik-e a tálcába helyezett papír méretével.

1. A készülék kezelőpanelén nyomja vagy érintse meg a Beállítás  gombot.
2. Válassza a Faxbeállítás, majd a Speciális beállítás lehetőséget.
3. Válassza az Oldalhoz igazítás, majd a **Be** lehetőséget.

## Tisztítsa meg a dokumentumadagoló behúzógörgőit és elválasztópárnáját

Ha a lapadagolónál papírkezelési problémákat észlel - pl. elakadást vagy egyszerre több lap behúzását -, tisztítsa meg a behúzógörgőket és az elválasztópárnát.

1. Emelje fel a lapadagoló bemeneti tálcáját.

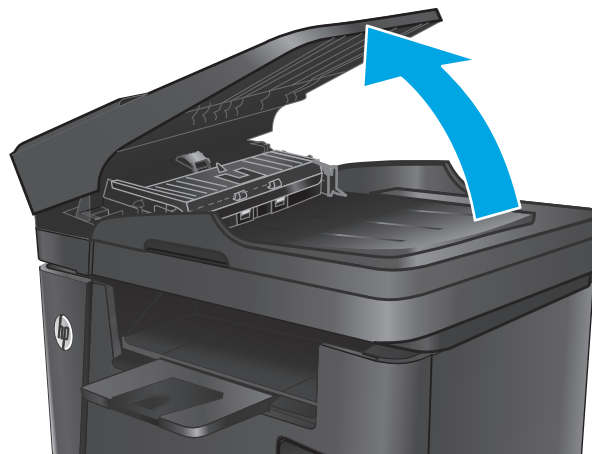

2. A behúzógörgők és az elválasztópárna tisztításához használjon nedves, szőszmentes ruhadarabot.

**VIGYÁZAT!** Ne használjon súroló hatású anyagokat, acetont, benzint, ammóniát, etilalkoholt vagy karbon-tetrakloridot a készülék egyetlen részén sem, mert ezek károsíthatják a készüléket. Ne helyezzen folyadékot közvetlenül az üvegre vagy a tálcákra. A folyadékok a készülékbe szivároghva károsíthatják azt.

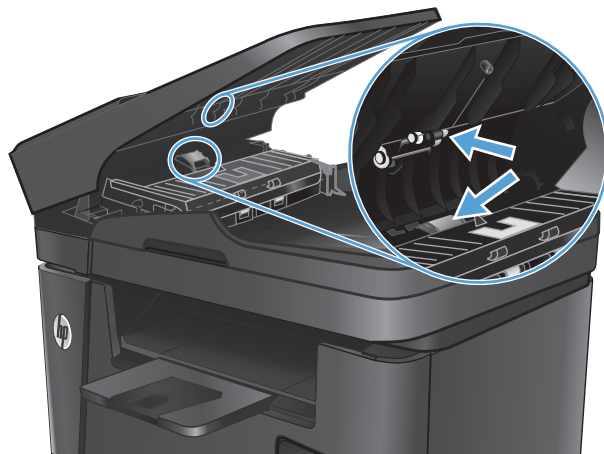

3. Csukja be a lapadagoló bemeneti tálcáját.

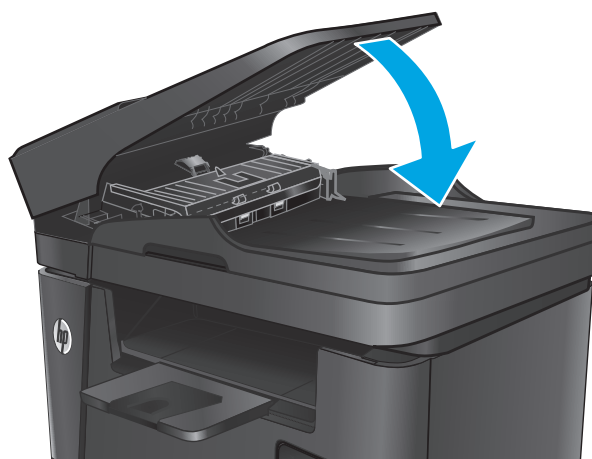

## Küldés másik faxgépre

Küldje el a faxfeladatot egy másik faxgépre, hogy lássa, a másik gép sikeresen fogadja-e a faxot.

- Ha egy másik faxkészülék sikeresen veszi a faxot, akkor ellenőrizze az eredeti faxkészülék csatlakozását és beállításait.
- Ha egy másik faxkészülék sem tudja sikeresen venni a faxot, akkor ellenőrizze az Ön készüléke faxbeállításait. Ha a faxolás továbbra is sikertelen, előfordulhat, hogy zavar van a telefonvonalban. Próbálja később újra elküldeni a faxot.

## Ellenőrizze a küldő faxgépét

Kérje meg a küldőt, hogy állítsa sötétebbre a kontrasztbeállítást a távoli faxkészüléken, majd küldje el újra a faxot.

Ha a beérkezett fax gyenge minőségű, ellenőrizze az Ön készülékének faxbeállításait.

## Vezetékes hálózati problémák megoldása

Az alábbiak ellenőrzésével győződjön meg róla, hogy a termék kommunikál a hálózattal. Mielőtt elkezdené, nyomtasson ki egy konfigurációs oldalt a készülék kezelőpaneljéről, és keresse meg azon a készülék IP-címét.

- [Rossz minőségű fizikai csatlakozás](#)
- [A számítógép nem a készüléknek megfelelő IP-címet használja](#)
- [A számítógép nem tud kommunikálni a készülékkel](#)
- [A készülék nem megfelelő kapcsolódási és kétoldalas nyomtatási beállításokat használ a hálózathoz](#)
- [Lehet, hogy az új szoftverek kompatibilitási problémákat okoznak](#)
- [Lehet, hogy a számítógép vagy a munkaállomás nem megfelelően van beállítva](#)
- [A készülék le van tiltva, vagy a hálózat egyéb beállításai nem megfelelőek](#)



**MEGJEGYZÉS:** A HP nem támogatja az egyenrangú hálózati működést, mivel ezt a szolgáltatást a Microsoft operációs rendszerek biztosítják, nem pedig a HP nyomtató-illesztőprogramok. További információkért keresse fel a Microsoft webhelyét a [www.microsoft.com](http://www.microsoft.com) címen.

### Rossz minőségű fizikai csatlakozás

1. Ellenőrizze, hogy a készülék megfelelő hosszúságú kábellel a megfelelő hálózati porthoz csatlakozik-e.
2. Ellenőrizze a kábelcsatlakozások szilárdságát.
3. Nézze meg a készülék hátulján a hálózati port csatlakozását, és ellenőrizze, hogy az aktivitást mutató sárga jelzőfény és a kapcsolat állapotát mutató zöld jelzőfény világít-e.
4. Ha a probléma továbbra is fennáll, próbáljon ki egy másik kábelt vagy portot az elosztón.

### A számítógép nem a készüléknek megfelelő IP-címet használja

1. Nyissa meg a Nyomtató tulajdonságai párbeszédpanelt, és kattintson a **Portok** fülre. Ellenőrizze, hogy a készülék jelenlegi IP-címe van-e kijelölve. A készülék IP-címe megtalálható a konfigurációs oldalon.
2. Ha a készüléket a HP szabványos TCP/IP port használatával telepítette, jelölje be a **Mindig erre a nyomtatóra nyomtasson, akkor is, ha az IP-címe megváltozik** jelölőnégyzetet.
3. Ha a készüléket Microsoft szabványos TCP/IP port használatával telepítette, az IP-cím helyett használja a gazdagépnévet.
4. Ha az IP-cím helyes, törölje a készüléket a listából, majd vegye fel ismét.

### A számítógép nem tud kommunikálni a készülékkel

1. A hálózati kommunikáció teszteléséhez alkalmazza a „ping” parancsot.
  - a. Nyisson meg egy parancssort a számítógépen.



- Windows esetében kattintson a **Start** gombra, majd a **Futtatás** pontra, és írja be a `cmd` parancsot, végül nyomja meg az **Enter** gombot.
  - OS X esetén lépjen az **Alkalmazások** opcióba, majd **Segédprogramok** opcióba, és nyissa meg a **Terminal** lehetőséget.
- a. Írja be a `ping` parancsot, majd a készülék IP-címét.
  - b. Ha az ablak megjeleníti a visszafordulási időket, a hálózat működik.
2. Ha a pingteszt nem sikerül, ellenőrizze, hogy be vannak-e kapcsolva a hálózati elosztók (hubok), majd ellenőrizze, hogy a készülék és a számítógép hálózati beállításában ugyanaz a hálózat van-e megadva.

## A készülék nem megfelelő kapcsolódási és kétoldalas nyomtatási beállításokat használ a hálózathoz

A HP azt tanácsolja, hogy ezeket a beállításokat hagyja automatikus módban (ez az alapértelmezett beállítás). Ha megváltoztatja ezeket a beállításokat, akkor azokat a hálózatra vonatkozóan is módosítania kell.

## Lehet, hogy az új szoftverek kompatibilitási problémákat okoznak

Ellenőrizze, hogy minden új szoftver jól van-e telepítve, és hogy ezek a megfelelő nyomtató-illesztőprogramot használják-e.

## Lehet, hogy a számítógép vagy a munkaállomás nem megfelelően van beállítva

1. Ellenőrizze a hálózati illesztőprogramokat, nyomtató-illesztőprogramokat és a hálózati átirányítási beállításokat.
2. Ellenőrizze, hogy az operációs rendszer megfelelően van-e konfigurálva.

## A készülék le van tiltva, vagy a hálózat egyéb beállításai nem megfelelőek

1. Nézze meg a konfigurációs oldalt a hálózati protokoll állapotának ellenőrzéséhez. Engedélyezze azt, ha szükséges.
2. Ha szükséges, konfigurálja újra a hálózati beállításokat.

## Vezeték nélküli hálózati problémák megoldása

- [A vezeték nélküli kapcsolat ellenőrzőlistája](#)
- [A készülék nem nyomtat a vezeték nélküli kapcsolat beállításának befejeződése után](#)
- [A készülék nem nyomtat, és a számítógéphez külső tűzfal van telepítve](#)
- [A vezeték nélküli kapcsolat nem működik a vezeték nélküli útválasztó vagy készülék áthelyezése után](#)
- [Nem lehet több számítógépet csatlakoztatni a vezeték nélküli készülékhez](#)
- [Ha a vezeték nélküli készülék virtuális magánhálózathoz \(VPN\) csatlakozik, megszakad a kapcsolat](#)
- [A hálózat nem jelenik meg a vezeték nélküli hálózatok listájában](#)
- [A vezeték nélküli hálózat nem működik](#)
- [Vezeték nélküli hálózat diagnosztikai tesztjének végrehajtása](#)
- [Az interferencia csökkentése vezeték nélküli hálózatban](#)

### A vezeték nélküli kapcsolat ellenőrzőlistája

- Győződjön meg róla, hogy a hálózati kábel nincs csatlakoztatva.
- Győződjön meg róla, hogy a készülék és a vezeték nélküli útválasztó be van kapcsolva és áram alatt van. Győződjön meg arról is, hogy a készülékben található vezeték nélküli rádió be van kapcsolva.
- Győződjön meg róla, hogy a szolgáltatáskészlet-azonosító (SSID) helyes. Nyomtasson ki egy konfigurációs oldalt a szolgáltatáskészlet-azonosító megállapításához. Ha nem biztos benne, hogy helyes a szolgáltatáskészlet-azonosító, végezze el újra a vezeték nélküli kapcsolat telepítését.
- Biztonságos hálózatok esetében győződjön meg róla, hogy a biztonsági információ helyes. Ha a biztonsági információ hibás, végezze el újra a vezeték nélküli kapcsolat telepítését.
- Ha a vezeték nélküli hálózat megfelelően működik, próbáljon meg elérni más számítógépeket a vezeték nélküli hálózatban. Ha a hálózat rendelkezik internet-hozzáféréssel, próbáljon meg csatlakozni az internethez vezeték nélküli kapcsolattal.
- Győződjön meg róla, hogy a titkosítási módszer (AES vagy TKIP) ugyanaz a készülékhez, mint a vezeték nélküli hozzáférési ponthoz (WPA biztonságot használó hálózatokban).
- Győződjön meg róla, hogy a készülék a vezeték nélküli hálózat tartományán belül van. A legtöbb hálózat esetében a készülék nem lehet 30 méternél távolabb a vezeték nélküli hozzáférési ponttól (vezeték nélküli útválasztó).
- Győződjön meg róla, hogy a vezeték nélküli jelet nem blokkolják akadályok. Távolítsa el minden nagyobb fémtárgyat a készülék és a hozzáférési pont közötti részről. Győződjön meg róla, hogy nincsenek póznák, falak, illetve fém- vagy betont tartalmazó tartóoszlopok a készülék és a vezeték nélküli hozzáférési pont között.
- Győződjön meg róla, hogy a készülék közelében nincsenek olyan elektromos eszközök, amelyek zavarhatnak a vezeték nélküli jelet. Számos készülék zavarhatja a vezeték nélküli jelet, így pl. motorok, vezeték nélküli telefonok, a biztonsági rendszer kamerái, másik vezeték nélküli hálózatok, illetve egyes Bluetooth-eszközök.
- Győződjön meg róla, hogy a nyomtató-illesztőprogram telepítve van a számítógépen.

- Győződjön meg róla, hogy a megfelelő nyomtatóport van kiválasztva.
- Győződjön meg róla, hogy a számítógép és a készülék ugyanahhoz a vezeték nélküli hálózathoz csatlakozik.
- OS X rendszer esetén ellenőrizze, hogy a vezeték nélküli útválasztó támogatja-e a Bonjour szolgáltatást.

## **A készülék nem nyomtat a vezeték nélküli kapcsolat beállításának befejezése után**

1. Győződjön meg róla, hogy a készülék be van kapcsolva és üzemkész állapotban van.
2. Kapcsoljon ki minden külső tűzfalat a számítógépen.
3. Győződjön meg róla, hogy a vezeték nélküli hálózat megfelelően működik.
4. Győződjön meg róla, hogy a számítógép megfelelően működik. Ha szükséges, indítsa újra a számítógépet.
5. Ellenőrizze, hogy meg tudja-e nyitni a készülék HP beépített webszerverét a hálózat valamelyik számítógépéről.

## **A készülék nem nyomtat, és a számítógéphez külső tűzfal van telepítve**

1. Frissítse a tűzfalat a gyártótól kapható legújabb frissítéssel.
2. Ha a készülék telepítése vagy a nyomtatás megkísérlése közben a programok kérik a tűzfal elérését, mindig engedélyezze a programok futtatását.
3. Ideiglenesen kapcsolja ki a tűzfalat, majd telepítse a vezeték nélküli készüléket a számítógépre. Kapcsolja be a tűzfalat, miután befejezte a vezeték nélküli készülék telepítését.

## **A vezeték nélküli kapcsolat nem működik a vezeték nélküli útválasztó vagy készülék áthelyezése után**

1. Győződjön meg róla, hogy az útválasztó vagy a készülék ugyanahhoz a hálózathoz csatlakozik, mint a számítógép.
2. Nyomtasson konfigurációs oldalt.
3. Vesse össze a konfigurációs oldalon látható szolgáltatáskészlet-azonosítót (SSID) a számítógép nyomtatókonfigurációs oldalán találhatóval.
4. Ha a számok nem egyeznek, a készülékek nem ugyanahhoz a hálózathoz csatlakoznak. Konfigurálja újra a készülék vezeték nélküli beállítását.

## **Nem lehet több számítógépet csatlakoztatni a vezeték nélküli készülékhez**

1. Győződjön meg róla, hogy a többi számítógép a vezeték nélküli tartományon belül van, és semmi sem akadályozza a jelet. A legtöbb hálózat esetében a vezeték nélküli tartomány a hozzáférési ponttól 30 m távolságon belül található.
2. Győződjön meg róla, hogy a készülék be van kapcsolva és üzemkész állapotban van.
3. Kapcsoljon ki minden külső tűzfalat a számítógépen.

4. Győződjön meg róla, hogy a vezeték nélküli hálózat megfelelően működik.
5. Győződjön meg róla, hogy a számítógép megfelelően működik. Ha szükséges, indítsa újra a számítógépet.

## Ha a vezeték nélküli készülék virtuális magánhálózathoz (VPN) csatlakozik, megszakad a kapcsolat

- Általában nem lehet egyszerre csatlakozni virtuális magánhálózathoz és másik hálózatokhoz.

## A hálózat nem jelenik meg a vezeték nélküli hálózatok listájában

- Győződjön meg róla, hogy a vezeték nélküli útválasztó be van kapcsolva és áram alatt van.
- Lehet, hogy a hálózat rejtve marad. De rejtett hálózathoz is lehet csatlakozni.

## A vezeték nélküli hálózat nem működik

1. Ügyeljen rá, hogy a hálózati kábel ne legyen csatlakoztatva.
2. Próbáljon meg másik eszközöket csatlakoztatni a hálózathoz, hogy ellenőrizhesse, hogy a hálózati kommunikáció megszakadt-e.
3. A hálózati kommunikáció teszteléséhez alkalmazza a „ping” parancsot.
  - a. Nyisson meg egy parancssort a számítógépen.
    - Windows esetében kattintson a **Start** gombra, majd a **Futtatás** pontra, és írja be a `cmd` parancsot, végül nyomja meg az **Enter** gombot.
    - OS X esetén lépjen az **Applications** (Alkalmazások) menüpontba, majd a **Utilities** (Segédprogramok) mappába, és nyissa meg a **Terminal** lehetőséget.
  - b. Írja be a `ping` parancsot, majd az útválasztó IP-címét.
  - c. Ha az ablak megjeleníti a visszafordulási időket, a hálózat működik.
4. Győződjön meg róla, hogy az útválasztó vagy a készülék ugyanahhoz a hálózathoz csatlakozik, mint a számítógép.
  - a. Nyomtasson konfigurációs oldalt.
  - b. Vesse össze a konfigurációs jelentésen látható szolgáltatáskészlet-azonosítót (SSID) a számítógép nyomtatókonfigurációs oldalán találhatóval.
  - c. Ha a számok nem egyeznek, a készülékek nem ugyanahhoz a hálózathoz csatlakoznak. Konfigurálja újra a készülék vezeték nélküli beállítását.

## Vezeték nélküli hálózat diagnosztikai tesztjének végrehajtása

A készülék kezelőpaneljéről futtathat egy diagnosztikai tesztet, amely információval szolgál a vezeték nélküli hálózat beállításairól.

1. A készülék kezelőpaneljének kezdőképernyőjén érintse meg a Beállítás  gombot.
2. Nyissa meg az **Öndiagnosztika** menüt.
3. A teszt elindításához érintse meg a **Vezeték nélküli teszt futtatása** gombot. A készülék tesztoldalt nyomtat, amely bemutatja a teszteredményeket.

## Az interferencia csökkentése vezeték nélküli hálózatban

Az alábbi ötletek segítségével csökkenthető az interferencia a vezeték nélküli hálózatokban:

- Tartsa távol a vezeték nélküli készülékeket a nagyobb fémtárgyaktól, pl. irattároló szekrénytől, illetve más elektromágneses készülékektől, pl. mikrohullámú sütőtől vagy vezeték nélküli telefontól. Ezek az eszközök zavarhatják a rádiójeleket.
- Tartsa távol a vezeték nélküli készülékeket a vastagabb falazatoktól és épületszerkezetektől. Ezek elnyelhetik a rádióhullámokat, és csökkenthetik a jelerősséget.
- Helyezze a vezeték nélküli útválasztót központi helyre úgy, hogy akadály nélküli sugárzást biztosítson a hálózathoz kapcsolódó készülékek számára.

# Faxolással kapcsolatos problémák megoldása

- [A hardver beállításának ellenőrzése](#)
- [A faxküldés lassú](#)
- [Gyenge a faxminőség](#)
- [A fax két lapra nyomtatódik ki, vagy hiányzik egy része](#)

## A hardver beállításának ellenőrzése

- Számos lehetséges javítás áll rendelkezésre. Minden felajánlott művelet után kísérelje meg a fax elküldését annak ellenőrzésére, hogy megoldódott-e a probléma.
  - A faxküldéssel kapcsolatos problémák elhárításának hatékonyságáért gondoskodjon róla, hogy a készülékhez csatlakoztatott vezeték közvetlenül a fali telefonaljzatba legyen illesztve. Válasszon le minden egyéb eszközt, amely a készülékhez van csatlakoztatva.
1. Győződjön meg róla, hogy a telefonkábel a megfelelő portba van csatlakoztatva a készülék hátulján.
  2. Ellenőrizze a telefonvonalat a faxteszttel:

- a. A készülék kezelőpanelén nyomja vagy érintse meg a **Beállítás**  gombot.
- b. Válassza a **Szolgáltatások**, majd a **Faxszolgáltatás** lehetőséget.
- c. Válassza a **Faxteszt futtatása** lehetőséget. A készülék kinyomtatja a faxtesztelési jelentést.

A jelentés a következő lehetséges eredményeket tartalmazhatja:

- **Sikeres:** A jelentésben megtekintheti az összes jelenlegi faxbeállítást.
  - **Sikertelen:** A jelentés ismerteti a hiba természetét, és javaslatokkal szolgál a probléma megoldásához.
3. Győződjön meg róla, hogy a készülékfirmware frissítve van-e:
    - a. Látogasson el a [www.hp.com/support](http://www.hp.com/support) címre.
    - b. Kattintson az **Illesztőprogramok és szoftverek** elemre, írja be az ablakba a termék számát, majd kattintson a **Keresés** gombra. A készülék típusát rákattintással is kiválaszthatja egy hasonló termékeket tartalmazó listából.

Megnyílik a **Szoftverek és illesztőprogramok letöltése** oldal.
    - c. Válassza ki az operációs rendszert a legördülő listából, majd kattintson a **Tovább** elemre.
    - d. Kattintson a pluszjelre a **Firmware** mellett, majd kattintson a **HP LaserJet firmware-frissítési segédprogram** elemre.
    - e. Kattintson a **Letöltés** gombra.
    - f. Miután a letöltés befejeződött, a segédprogram telepítéséhez és futtatásához kövesse a képernyőn megjelenő utasításokat.

A segédprogram ellenőrzi az Ön HP termékéhez kínált firmware-frissítések rendelkezésre állását. Ha található frissítés, a segédprogram telepíti azt.
    - g. A firmware-frissítések befejezése után kísérelje meg ismét a faxküldést.

4. Győződjön meg arról, hogy a fax be volt állítva, amikor a készülék szoftvere telepítésre került.  
A számítógép HP programokat tartalmazó mappájából futtassa le a Fax Setup Utility programot.
5. Győződjön meg arról, hogy a telefonszolgáltatás támogatja az analóg faxküldést.



**MEGJEGYZÉS:** A HP termékek kifejezetten az analóg telefonvonalakkal való használatra készültek.

- Ha ISDN vagy digitális PBX szolgáltatást használ, forduljon szolgáltatójához az analóg faxvonal konfigurálásával kapcsolatos információkért.
  - Ha VoIP szolgáltatást használ, a **Faxküldési/fogadási sebesség** beállítást módosítsa a **Lassú (V.29)** lehetőségre a kezelőpanelen. Érdeklődjön szolgáltatójától, hogy támogatja-e a fax szolgáltatást, illetve milyen faxmodemsebességet ajánl. Bizonyos társaságok esetében átalakítóra lehet szükség.
  - Ha DSL szolgáltatást használ, győződjön meg arról, hogy a készülékhez csatlakozó telefonvonal el van látva szűrővel. Forduljon DSL szolgáltatójához, vagy vásároljon DSL szűrőt, ha nem rendelkezik ilyenrel. Ha van DSL szűrő telepítve, próbáljon ki egy másikat is, mert előfordulhat, hogy a szűrő hibás.
6. Ha a hiba továbbra is fennáll, az ezt követő fejezetekben találhat részletesebb problémamegoldási lehetőségeket.

## A faxküldés lassú

A készülék gyenge minőségű telefonvonalat érzékel.

- Próbálja meg újra elküldeni a faxot, ha már javult a telefonvonal minősége.
- Érdeklődjön a telefonszolgáltatónál, hogy a faxküldés támogatott-e.
- Használjon fehér papírt az eredeti dokumentumhoz. Ne használjon olyan színeket, mint a szürke, sárga vagy rózsaszín.
- Ossa fel a nagy faxfeladatokat kisebb szakaszokra, és küldje el azokat egyenként.
- Kapcsolja ki a **Hibajavítás** beállítást
  1. A készülék kezelőpanelén nyomja vagy érintse meg a **Beállítás**  gombot.
  2. Válassza a **Szolgáltatások**, majd a **Faxszolgáltatás** lehetőséget.
  3. Válassza a **Hibajavítás**, majd a **Ki** lehetőséget.



**MEGJEGYZÉS:** A **Hibajavítás** funkció kikapcsolása a képminőség romlását eredményezheti.

- Növelje a **Faxküldési/fogadási sebesség** beállítást.
  1. A készülék kezelőpanelén nyomja vagy érintse meg a **Beállítás**  gombot.
  2. Válassza a **Faxbeállítás**, majd a **Speciális beállítás** lehetőséget.
  3. Válassza a **Faxküldési/fogadási sebesség** elemet, majd állítsa be a megfelelő értéket.
- Adjon meg kisebb felbontást a faxokhoz a kezelőpanelon.



**MEGJEGYZÉS:** A nagyobb felbontású faxok küldése több időt vesz igénybe, mint a kisebb felbontású faxok küldése.

1. A készülék kezelőpanelén nyomja vagy érintse meg a **Beállítás**  gombot.
2. Válassza a **Faxbeállítás**, majd a **Speciális beállítás** lehetőséget.
3. Válassza a **Faxfelbontás** elemet, majd állítsa be a megfelelő értéket.

## Gyenge a faxminőség

A fax életlen vagy túl halvány.



- Növelje a faxküldéshez beállított faxfelbontást. A felbontási beállítás nem érinti a fogadott faxokat.
  1. A készülék kezelőpanelén nyomja vagy érintse meg a **Beállítás**  gombot.
  2. Válassza a **Faxbeállítás**, majd a **Speciális beállítás** lehetőséget.
  3. Válassza a **Faxfelbontás** elemet, majd állítsa be a megfelelő értéket.



**MEGJEGYZÉS:** A felbontás növelése lassítja az átviteli sebességet.

- Kapcsolja be a **Hibajavítás** beállítást a kezelőpanelen.
  1. A készülék kezelőpanelén nyomja vagy érintse meg a **Beállítás**  gombot.
  2. Válassza a **Szolgáltatások**, majd a **Faxszolgáltatás** lehetőséget.
  3. Válassza a **Hibajavítás**, majd a **Be** lehetőséget.
- Ellenőrizze a tonerkazettát, és ha szükséges, cserélje.
- Kérje meg a küldőt, hogy állítsa sötétebbre a kontrasztbeállítást a távoli faxkészüléken, majd küldje el újra a faxot.

## A fax két lapra nyomtatódik ki, vagy hiányzik egy része

- Állítsa be az **Alapértelmezett papírméret** elemet. A készülék egyetlen papírméretre nyomtatja ki a faxokat, az **Alapértelmezett papírméret** beállításnak megfelelően.
  1. A készülék kezelőpanelén nyomja vagy érintse meg a **Beállítás**  gombot.
  2. Válassza a **Rendszerbeállítás**, majd a **Papírbeállítás** lehetőséget.
  3. Válassza a **Papírméret** elemet, majd állítsa be a megfelelő értéket.
- Adja meg a faxokhoz használt tálca papírtípus és papírméret beállítását.
- Kapcsolja be az **Oldalhoz igazítás** beállítást, ha hosszabb méretű faxokat nyomtat letter vagy A4 méretű papírra.
  1. A készülék kezelőpanelén nyomja vagy érintse meg a **Beállítás**  gombot.
  2. Válassza a **Faxbeállítás**, majd a **Speciális beállítás** lehetőséget.
  3. Válassza az **Oldalhoz igazítás**, majd a **Be** lehetőséget.



**MEGJEGYZÉS:** Ha az **Oldalhoz igazítás** beállítás ki van kapcsolva, és az **Alapértelmezett papírméret** beállításához a Letter érték van megadva, akkor a Legal méretű eredeti dokumentumokat két lapra nyomtatja a készülék.



# Tárgymutató

## Jelek és számok

- 1. tálca
  - feltöltés 17
  - tájéolás 18
- 2. tálca
  - feltöltés 19
  - tájéolás 21

## A

- a böngészőre vonatkozó követelmények
  - HP beépített webszerver 74
- adathordozó
  - támogatott méretek 14
- AirPrint 38
- akusztikai adatok 6
- alapértelmezések, visszaállítás 90
- alkalmazások
  - letöltés 72
- Alkalmazások menü 72
- állapot
  - HP Utility, Mac 77
- alváskésleltetés
  - beállítás 83
- A webböngészőre vonatkozó követelmények
  - HP beépített webszerver 74

## B

- be/ki gomb, helye 7
- beállítások
  - gyári alapértelmezések, visszaállítás 90
- Beépített webszerver
  - jelszó módosítása 82
  - megnyitás 82
- Beépített webszerver (EWS) funkciók 74

- beolvasási minőség javítás 112
- biztonsági zárnyílás helye 8

## C

- címkék
  - nyomtatás (Windows) 32

## D

- dokumentumadagoló
  - faxküldés 68
- duplaoldalas másolás 43
- duplex 43
- duplex nyomtatás
  - Mac 34

## E

- EconoMode (gazdaságos) üzemmód beállítás 110
- elakadások
  - lokalizáció 96
- elektromos jellemzők 6
- ellenőrzőlista
  - vezeték nélküli kapcsolódási lehetőség 120
- Energia
  - fogyasztás 6
- energiatakarékossági beállítások 83
- Explorer, támogatott verziók
  - HP beépített webszerver 74

## F

- fax hibaelhárítás
  - hardverbeállítás 124

- faxolás
  - dokumentumadagoló használata 68
  - síkgyas lapolvasóról 68
- fax portok
  - helye 8
- fedelek, helye 7
- festék
  - fennmaradó mennyiség 107
- fogyóeszközök
  - termékszámok 24

## GY

- gyári alapértelmezések, visszaállítás 90
- gyári alapértelmezések visszaállítása 90

## H

- hálózat
  - jelszó, beállítás 82
  - jelszó, módosítás 82
- hálózati port
  - helye 8
- hálózati telepítés 73
- hálózatok
  - a készülék telepítése 73
  - HP Web Jetadmin 81
- hardverbeállítás
  - fax hibaelhárítás 124
- hibaelhárítás
  - faxok 124
  - hálózati problémák 118
  - vezetékes hálózat 118
  - vezeték nélküli hálózat 120
- HP beépített webszerver
  - jelszó módosítása 82
  - megnyitás 82

HP beépített webservert (EWS) funkciók 74  
HP ePrint 37  
HP ePrint szoftver 38  
HP EWS, használata 74  
HP Készülék eszköztár, használata 74  
HP Lapolvasás szoftver (Mac) 47  
HP Lapolvasás szoftver (Windows) 46  
HP Utility, Mac 77  
HP Utility (nyomatási segédprogram) 77  
HP Utility Mac rendszerhez Bonjour 77 funkciók 77  
HP ügyfélszolgálat 88  
HP vezeték nélküli közvetlen nyomtatás 36  
HP Web Jetadmin 81  
HP Web Services alkalmazások 72 engedélyezés 72

**I**  
illesztőportok helye 8  
illesztőprogramok papírtípusok 15  
interferencia vezeték nélküli hálózatban 123  
Internet Explorer, támogatott verziók HP beépített webservert 74  
írásvetítő-fóliák nyomtatás (Windows) 32

**J**  
jellemzők elektromos és akusztikai 6  
Jetadmin, HP Web 81

**K**  
kazetta csere 25  
kellékállapot ellenőrzés 107  
kellékállapot oldal nyomtatás 107  
kellékek alacsony határérték beállítások 91

állapot, megtekintés a HP Utility for Mac segítségével 77  
használat, amikor kifogyóban van 91  
rendelés 24  
tonerkazetta cseréje 25  
kétoldalas dokumentumok másolása 43  
kétoldalas másolás 43  
kétoldalas nyomtatás beállítások (Windows) 31 kézi átfordítással (Mac) 34 kézi átfordítással (Windows) 31 Mac 34 Windows 31  
kétoldalas nyomtatás kézi átfordítással Mac 34 Windows 31  
kezelőpanel helye 7 súgó 89  
kezelőpanel gombjainak helye 9  
kimeneti tálca helye 7  
különleges papír nyomtatás (Windows) 32

**L**  
lapadagoló 43  
kétoldalas dokumentumok másolása 43  
lapadagolási problémák 93  
lapolvasás HP Lapolvasás szoftverből (Mac) 47 HP Lapolvasás szoftverből (Windows) 46  
lapolvasó faxküldés 68 üveg tisztítása 108, 112

**M**  
Macintosh HP Utility 77  
másolás dokumentumok széle 113 egyetlen másolat 42 minőség, beállítás 42

optimalizálás szöveg vagy képek esetén 112  
papírméret és -típus beállítása 112  
több példányban 42  
másolási minőség javítás 112  
méretek, készülék 2

**N**  
Netscape Navigator, támogatott verziók HP beépített webservert 74

**NY**  
nyomtatás USB flash meghajtóról 40  
nyomtatás helyileg elérhető USB-ről 40  
nyomtatási minőség javítás 106  
nyomtatás két oldalra Windows 31  
nyomtatás mindkét oldalra beállítások (Windows) 31 kézi adagolással, Windows 31 Mac 34 Windows 31

**O**  
oldalak laponként kijelölés (Mac) 35 kijelölés (Windows) 32  
oldalak percenként 2  
online súgó, kezelőpanel 89  
on-line támogatás 88

**P**  
papír kiválasztása 109  
rendelés 24  
támogatott méretek 14  
támogatott típusok 15  
papírbehúzási problémák megoldás 93  
papírtípus kiválasztás (Mac) 35 kiválasztás (Windows) 32  
példányszám, módosítás 42

## R

- rendelés
  - kellékek és tartozékok 24
- rendszerkövetelmények
  - HP beépített webserverek 74

## S

- sorozatszám címkéjének
  - helye 8
- súgó, kezelőpanel 89
- súly, készülék 2

## SZ

- szoftver
  - HP Utility 77

## T

- Takarékos üzemmód beállítás 83
- tálcák
  - helye 7
  - mellékelve 2
- tálcák, kimeneti
  - helye 7
- támogatás
  - on-line 88
- támogatott hordozók 14
- támogatott operációs rendszerek 2
- tápcsatlakozás
  - helye 8
- tápkapcsoló, helye 7
- tartozékok
  - rendelés 24
  - termékszámok 24
- technikai támogatás
  - on-line 88
- termék és sorozatszám címkéjének
  - helye 8
- termékszámok
  - fogyőeszközök 24
- tisztítás
  - papírútvonal 108
  - üveg 108, 112
- tonerkazetta
  - alacsony határérték beállítások 91
  - csere 25
  - használat, amikor kifogyóban van 91
  - sérülések ellenőrzése 109
- tonerkazetta cseréje 25

- több oldal egy lapra
  - nyomtatás (Mac) 35
  - nyomtatás (Windows) 32

## U

- USB flash meghajtó
  - nyomtatás erről 40
- USB port
  - helye 8
- USB-port a számítógéptől független nyomtatáshoz
  - helye 7

## Ü

- ügyféltámogatás
  - on-line 88
- üveglap, tisztítás 108, 112

## V

- vezeték nélküli hálózat
  - hibaelhárítás 120

## W

- webhelyek
  - HP Web Jetadmin, letöltés 81
  - ügyféltámogatás 88
- Web Services
  - alkalmazások 72
  - engedélyezés 72

