



Ecrans pour enseignes numériques

Guide de l'utilisateur

© 2014 Hewlett-Packard Development Company, L.P. Les informations contenues dans le présent document peuvent faire l'objet de modifications sans préavis.

Les garanties applicables aux produits et services HP sont décrites dans les documents de garantie accompagnant ces produits et services. Aucune partie du présent document ne saurait être interprétée comme une garantie supplémentaire. HP ne saurait être tenu responsable des erreurs ou omissions de nature technique ou rédactionnelle qui pourraient subsister dans ce document.

Ce document contient des informations propriétaires protégées par droit d'auteur. Aucune partie de ce document ne peut être photocopiée, reproduite ou traduite dans une autre langue sans l'accord écrit préalable de Hewlett-Packard Company.



Microsoft et Windows sont des marques déposées aux États-Unis par le groupe de sociétés Microsoft.

Première édition (avril 2014)

Référence du document : 757647-051

À propos de ce guide

Ce guide fournit des informations relatives à la configuration de l'écran, au dépannage et aux spécifications techniques.

-
-  **AVERTISSEMENT !** Ce dessin indique que la non-observation des instructions peut entraîner des blessures ou la mort.
 -  **ATTENTION :** Ce dessin indique que le non-respect des instructions présente des risques, tant pour le matériel que pour les informations qu'il contient.
 -  **REMARQUE :** Ce dessin indique que le texte qui suit fournit des informations supplémentaires importantes.
-

Sommaire

1	Caractéristiques du produit	1
	Accessoires	1
	Accessoires en option	1
2	Consignes de sécurité et de maintenance	3
	Informations importantes relatives à la sécurité	3
	Instructions de maintenance	3
	Nettoyage de l'écran	4
3	Assemblage et préparation	5
	Utilisation du récepteur infrarouge	6
	Orientation portrait	7
	Utilisation du système de sécurité	7
	Montage du moniteur sur un mur	7
4	Télécommande	9
	Boutons de la télécommande	10
5	Utilisation de l'écran	13
	Connexion du moniteur au lecteur multimédia Digital Signage ou à un ordinateur	13
	Connexion RGB/VGA	14
	Connexion DisplayPort	15
	Connexion HDMI	16
	Connexion du récepteur IR	17
	Connexion LAN/VOE	18
	Connexion de l'écran en utilisant LAN/VOE	18
	Connexion de plusieurs écrans à un lecteur	19
	Connexion de plusieurs écrans avec Video Over Ethernet (VOE) ...	19
	Connexion de plusieurs écrans avec le mode Pavé	19
	Ajustement de l'écran	22
	Sélectionner un mode d'image	22
	Personnalisation des options d'image	22
	Personnalisation de l'affichage de l'ordinateur	23
	Réglage du son	23
	Sélection d'un mode de son	23
	Personnalisation des options de son	24

Utilisation des options supplémentaires	24
Utiliser la liste de saisie	24
Réglage de l'étiquette entrée	25
Sélection de l'étiquette 'entrée'	25
Réglage du format d'image	25
16:9 : Cette sélection vous permettra de régler l'image horizontalement, en proportion linéaire, pour remplir l'écran entier (utile pour afficher des DVD formatés 4:3).	26
Just Scan : Cette sélection vous permettra d'afficher la meilleure qualité d'image sans perte de l'image d'origine en haute résolution.	26
1:1 : Le format de l'image originale n'est pas réglé. (Seulement Display Port PC, HDMI PC, RGB PC)	27
4:3 : Cette sélection vous permettra afficher une image avec un format d'image original 4:3. Des barres noires apparaîtront sur la gauche et la droite de l'écran.	27
Zoom : Cette sélection vous permet de visualiser l'image, sans aucun ajustement, en remplissant tout l'écran. Cependant, le haut et le bas de l'image seront rognés.	27
Cinema Zoom : Choisissez Zoom Cinéma lorsque vous souhaitez agrandir l'image dans les proportions correctes. Remarque : Lors de l'agrandissement ou de la réduction de l'image, l'image peut se déformer.	28
6 Personnalisation des paramètres	29
Accès aux menus principaux	29
Paramètres du PICTURE	30
Options Préréglages d'image	31
Contrôle avancé	31
Paramètres du AUDIO	32
Paramètres du TIME	33
Paramètres du OPTION	34
Identifiant de l'image	39
Configuration du RÉSEAU	39
7 Réalisation de connexions	41
Connexion à un ordinateur, un récepteur HD, DVD ou magnétoscope.	42
Connexion DisplayPort	42
Connexion HDMI	43
Connexion de composant	44
Connexion au LAN	45
Raccordement USB	45
Écrans montés en cascade	46

8 Configuration de l'écran pour la musique, les vidéos et les photos	47
État du réseau	48
Branchement des périphériques de stockage USB	49
Recherchez des fichiers	52
Format pris en charge	53
Lecture des vidéos	54
Affichage des photos	57
Écouter de la musique	60
Utilisation de PIP/PBP	61
9 Dépannage	64
10 Caractéristiques	67
Modèles de 55 pouces (138,7 cm)	67
Dimensions	69
Résolutions d'affichage pré réglées reconnues	69
Mode DTV	70
Codes IR	70
11 Avis des agences de réglementation	73
Avis de la FCC (Federal Communications Commission)	73
Modifications	73
Câbles	73
Avis canadien	73
Avis Canadien	73
Avis de réglementation de l'Union Européenne	73
Avis allemand relatif à l'ergonomie	74
Avis japonais	74
Avis coréen	74
Avis pour la Chine	74
Réglementations pour les cordons d'alimentation	74
Réglementation japonaise relative aux cordons d'alimentation	75
Avis relatifs à l'environnement	75
Élimination et traitement de certains matériaux	75
Élimination des équipements en fin de vie par les ménages de l'Union Européenne	75
Substances chimiques	75
Programme de recyclage HP	75
Interdiction des substances dangereuses (RoHS)	76
Californie - Avis sur le perchlorate	76
Interdiction indienne relative aux substances dangereuses (RoHS)	77

Turquie - Réglementation EEE	77
Restriction ukrainienne sur les substances dangereuses	77
Déclaration taiwanaise relative aux batteries	77

12 Contrôle de produits multiples 78

Raccordement du câble	78
Configuration des RS-232C	78
Paramètres de communication	78
Command reference list	79
Transmission / Receiving protocol	81
Transmission	81
Acknowledgement	81
01. Power (Command: k a)	81
02. Input Select (Command: k b)	82
03. Aspect Ratio (Command: k c)	82
04. Energy Saving (Command: f l)	83
05. Picture Mode (Command: d x)	83
06. Contrast (Command: k g)	83
07. Brightness (Command: k h)	83
08. Sharpness (Command: k k)	84
09. Color Temperature (Command: k u)	84
10. Auto Configuration (Command: j u)	84
11. Balance (Command: k t)	85
12. Sound Mode (Command: d y)	85
13. Treble (Command: k r)	85
14. Bass (Command: k s)	85
15. Speaker (Command: d v)	86
16. Volume Mute (Command: k e)	86
17. Volume Control (Command: k f)	86
18. Time (Command: f a)	86
19. Off Timer(On/Off Timer Time (Command: f e)	87
20. On Timer(On/Off Timer) Time (Command: f d)	88
21. Sleep Time (Command: f f)	90
22. Power On Delay (Command: f h)	90
23. Language (Command: f i)	90
24. ISM method (Command: j p)	91
25. Factory Reset (Command: f k)	91
26. Tile Mode (Command: d d)	92
27. Tile ID Set (Command: d i)	92
28. Tile H Position (Command: d e)	92
29. Tile V Position (Command: d f)	93

30. Tile H Size (Command: d g)	93
31. Tile V Size (Command: d h)	93
32. Natural Mode (In Tile Mode) (Command : d j)	94
33. DPM Select (Command: f j)	94
34. Temperature Value (Command: d n)	94
35. Remote Controller Lock/ Key Lock (Command: k m)	94
36. Key (Command: m c) (not supported)	95
37. OSD Select (Command: k l)	95
38. Operating time (Command: d l)	95
39. Serial No. (Command: f y)	96
40. S/W Version (Command: f z)	96
41. Backlight (Command: m g)	96
42. Display Name (Command: v a)	96
43. Abnormal State (Command: k z)	97
44. Display Location (Command: v b)	97
45. Player Name (Command: v d)	98
46. DHCP (VOE) (Command: v e)	98
47. Scheduling Input Select (Command : f u) (Main Picture Input)	98
48. IP Address, VOE Setup (Command: v f)	99
49. Auto Off (Command: f g)	99
50. Subnet mask, VOE Setup (Command: v g)	99
51. IP Address, NSM Setup (Command: v k)	100
52. Mac Address, VOE Setup (Command: v h)	100
53. Check VOE Availability (Command: v i)	100
54. Mac Address, NSM setup (Command: v j)	101
55. Product Name. (Command : f v)	101
56. Subnet mask, NSM Setup (Command: v l)	101

1 Caractéristiques du produit

L'écran d'affichage numérique à cristaux liquides de HP est un écran grand format à matrice active (TFT). Voici quelques-unes des fonctions d'affichage :

- Écran large, taille affichable 138,7 cm / 55 pouces en diagonale, résolution native 1920 x 1080
- Angles d'affichage de 178 degrés à l'horizontale, 178 degrés à la verticale
- VGA, HDMI, DisplayPort, VOE, USB, infrarouge et entrées audio
- VGA, DisplayPort, et sorties haut-parleur
- RS232, LAN et contrôles externes infrarouges
- Prise en charge audio de l'option de haut-parleur externe
- Lecteur USB intégré, logiciel de l'utilitaire réseau, chaînage en cascade vidéo en utilisant DP et VGA, groupe infrarouge pour la mosaïque (chaînage en cascade via RS232) ; Video-over-Ethernet (VOE)
- Prise en charge de l'interface de montage compatible VESA : Gabarit de perçage de 400 x 400 mm (23,62 po x 15,75 po)
- Utilitaire du logiciel Network Sign Manager (NSM) fourni qui permet la gestion à distance centralisée et le contrôle des écrans d'affichage numérique de HP. Les utilisateurs ont la capacité de surveiller et d'envoyer des commandes à tous les écrans connectés du réseau dans un sous-réseau à partir d'un emplacement central, comme par exemple un centre de données. Pour plus d'informations, consultez le *guide de l'utilisateur de HP Network Sign Manager* fourni avec l'écran.
- Compatibilité avec HP Video Over Ethernet (VOE) qui fournit un système de logiciels, de hardware et de micrologiciels pour connecter des écrans d'affichage numérique HP en réseau avec des ordinateurs / lecteurs média du même réseau. Pour plus d'informations, référez-vous au *Guide de l'utilisateur HP Video Over Ethernet* fourni avec l'écran.

Accessoires

- Logiciel et disque de documentation
- Télécommande (inclut piles AAA)
- Cordon d'alimentation
- Câble DisplayPort
- Câble HDMI
- Câble RVB (VGA)
- Récepteur infrarouge fixe avec feuille magnétique

Accessoires en option

Accessoires en option (vendus séparément).

- Socle
- Ensemble de hauts-parleurs
- Kit de montage mural

2 Consignes de sécurité et de maintenance

Informations importantes relatives à la sécurité

Un cordon d'alimentation est fourni avec l'écran. Si vous souhaitez utiliser un autre cordon, branchez-le uniquement sur une source d'alimentation et avec une fiche adaptées à cet écran.

⚠ AVERTISSEMENT ! Pour diminuer le risque de choc électrique ou de dommages matériels :

- Ne désactivez pas la mise à la terre du cordon d'alimentation. La prise de terre est un élément de sécurité essentiel.
- Branchez le cordon d'alimentation sur une prise secteur avec conducteur de terre, facilement accessible à tout moment.
- Pour mettre le produit hors tension, débranchez le cordon d'alimentation de la prise secteur.

Pour votre sécurité, ne posez aucun objet sur les cordons d'alimentation ou les câbles. Pour éviter tout accident, ne laissez aucun câble sur le sol sans protection. Ne tirez pas sur le cordon ou sur un câble. Débranchez le cordon d'alimentation de la prise secteur en saisissant la fiche.

Pour réduire tout risque de blessure grave, lisez le manuel électronique intitulé *Sécurité et ergonomie de l'environnement de travail*. Ce guide explique comment agencer correctement un poste de travail et comment s'installer confortablement devant un ordinateur. Il contient également des informations importantes sur la sécurité électrique et mécanique. Ce guide est disponible sur le Web à l'adresse www.hp.com/ergo et/ou sur le CD de documentation s'il est inclus avec l'écran.

⚠ ATTENTION : Pour protéger l'écran, ainsi que l'ordinateur ou lecteur multimédia, connectez les cordons d'alimentation de l'appareil et de ses périphériques (tel qu'un écran, une imprimante, un scanner) à un dispositif de protection contre les surtensions, par exemple une prise multiple para-foudre ou un onduleur (UPS). Les prises multiples ne fournissent pas toutes une protection contre les surtensions. Cette fonction doit être indiquée de façon spécifique. Utilisez une prise multiple dont le fabricant offre le remplacement des produits endommagés en cas de dysfonctionnement de la protection contre les surtensions.

Utilisez un mobilier approprié, de dimensions adéquates et capable de supporter le poids de votre écran.

⚠ AVERTISSEMENT ! Un écran LCD mal placé sur une commode, une bibliothèque, une étagère, un bureau, une enceinte, un coffre ou un chariot risque de tomber et d'entraîner des blessures.

Acheminez les cordons et les câbles connectés à l'écran en vous assurant qu'ils ne puissent être tirés, saisis ou arrachés.

⚠ ATTENTION : Ne placez pas l'écran à un endroit où il pourrait être exposé à des gouttes d'eau ou à des éclaboussures.

Ne placez pas un objet contenant de l'eau, par exemple un vase à fleurs, sur l'écran.

Instructions de maintenance

Pour améliorer les performances et prolonger la vie de l'écran :

- N'ouvrez pas le boîtier de l'écran et ne tentez pas de réparer vous-même cet appareil. Réglez uniquement les commandes présentées dans le mode d'emploi. Si l'écran ne fonctionne pas

correctement, chute ou est endommagé, contactez un distributeur, revendeur ou fournisseur de services agréé HP.

- Utilisez uniquement une source et un cordon d'alimentation adapté à cet écran, conformément aux indications de l'étiquette ou de la plaque située à l'arrière de l'écran.
- Assurez-vous que l'ampérage total des dispositifs branchés à la prise ne dépasse pas l'ampérage nominal de la prise, et que l'ampérage total des dispositifs connectés au cordon n'excède pas l'ampérage de celui-ci. Pour connaître l'ampérage nominal de chaque périphérique (AMPS ou A), lisez l'étiquette de sa prise d'alimentation.
- Installez l'écran près d'une prise électrique aisément accessible. Débranchez l'écran en saisissant fermement la fiche et en la retirant de la prise murale. Ne débranchez jamais l'écran en tirant sur le cordon.
- Éteignez l'écran lorsqu'il n'est pas utilisé. Vous pouvez augmenter considérablement la durée de vie de l'écran en utilisant un économiseur d'écran et en éteignant l'écran lorsqu'il n'est pas utilisé.

⚠ ATTENTION : Notez que l'affichage d'une même image statique pendant une longue période peut générer une image rémanente. Pour éviter la rémanence de l'image et allonger la durée de vie de l'écran, activez l'une des quatre sélections ISM dans l'affichage OSD, activez un économiseur d'écran, basculez périodiquement entre des informations statiques et des images animées, ou désactivez l'affichage lorsqu'il n'est pas utilisé pendant de longues périodes.

- Les orifices et ouvertures du boîtier ont une fonction de ventilation. Ces ouvertures ne doivent pas être bouchées ni recouvertes. N'introduisez pas d'objets dans les orifices et ouvertures du boîtier.
- Protégez l'écran contre les chutes et ne le placez pas sur une surface instable.
- Ne posez aucun objet sur le cordon d'alimentation, ne marchez pas dessus.
- Gardez l'écran dans un endroit bien aéré, loin de toute lumière, poussière ou humidité excessive.
- Pour retirer la base de l'écran, vous devez poser la face avant à plat sur une surface lisse afin d'éviter toute rayure, dégradation ou casse.

Nettoyage de l'écran

1. Mettez l'écran hors tension et débranchez le cordon d'alimentation de l'arrière de l'unité.
2. Essuyez l'écran et dépoussiérez le boîtier avec un chiffon antistatique propre et doux.
3. Si un nettoyage plus approfondi est nécessaire, utilisez un mélange 50/50 d'eau et l'alcool isopropyle.

⚠ ATTENTION : Vaporisez le nettoyant sur un chiffon, puis nettoyez avec précaution la surface de l'écran à l'aide du chiffon humide. Ne vaporisez jamais le nettoyant directement sur la surface de l'écran. Il risque de couler derrière le panneau et d'endommager les composants électroniques.

ATTENTION : Pour nettoyer l'écran ou le boîtier, ne pas utiliser de nettoyant à base substances pétrolifères, telles que du benzène, un diluant ou toute autre substance volatile. Ces produits chimiques risquent d'endommager l'écran.

3 Assemblage et préparation

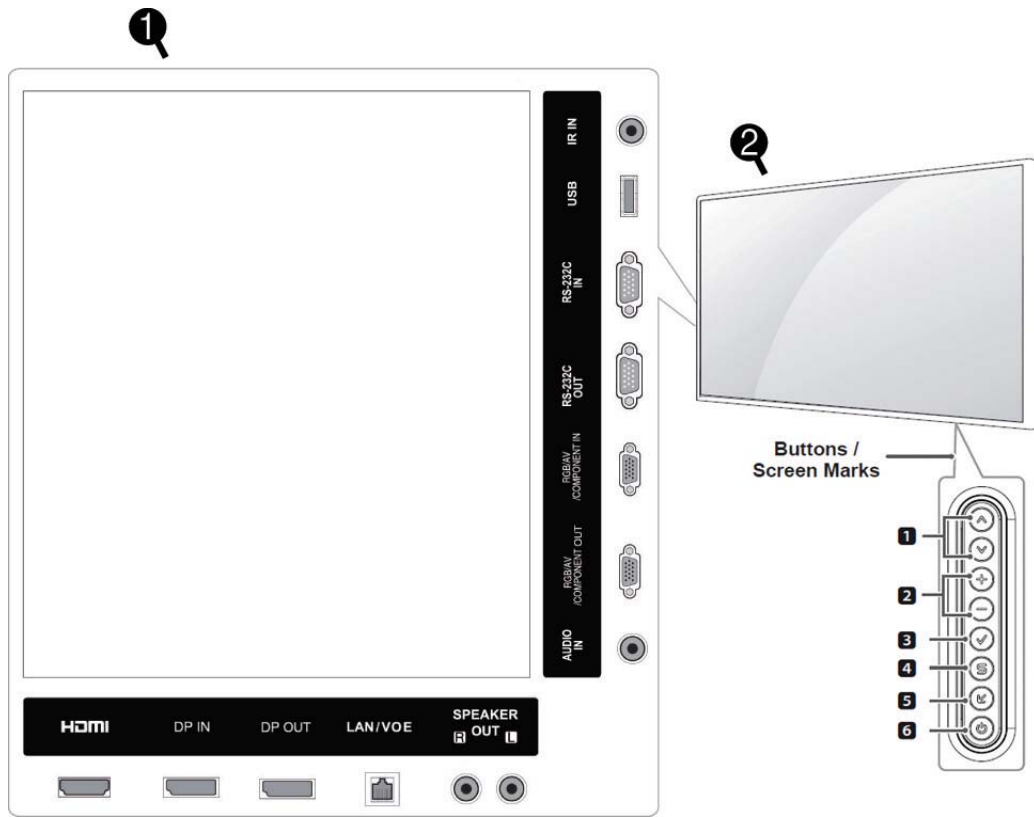

Élément	Panneau de connexion	Description
(1)	HDMI	Permet de connecter le câble d'entrée audio ou de commande vocale.
	Entrée infrarouge (DP IN)	Permet de connecter le câble d'entrée DisplayPort à l'écran.
	Sortie infrarouge (DP OUT)	Permet de connecter le câble de sortie DisplayPort à l'écran.
	LAN/VOE	Connecte un câble réseau de secteur local.
	Sortie infrarouge (SPEAKER OUT)	Permet les hauts-parleurs externes en option à l'écran.
	AUDIO IN (Entrée audio)	Permet de raccorder un câble audio à l'écran.
	SORTIE COMPOSANT RGB/AV	Permet de connecter un câble de sortie de composant RGB/AV à l'écran.
	ENTRÉE COMPOSANT RGB/AV	Permet de connecter un câble d'entrée de composant RGB/AV à l'écran.
	Entrée infrarouge (RS-232C OUT)	Permet de connecter un câble de sortie RS-232C à l'écran.
	Entrée infrarouge (RS-232C IN)	Permet de connecter un câble d'entrée RS-232C à l'écran.
	USB	Permet de connecter un câble USB à l'écran.
	Entrée infrarouge (IR IN)	Permet de connecter un câble infrarouge à l'écran.

Élément	Bouton	Description
(2)	1	Déplacement de la sélection vers le haut ou vers le bas
	2	Permet de régler le volume.
	3	Affiche le signal et le mode actuel. Appuyez sur ce bouton pour ajuster l'écran automatiquement (mode RGB uniquement).
	4	Accède aux menus principaux, ou enregistre votre contribution et quitte les menus.
	5	Change la source d'entrée.
	6	Allume ou éteint l'appareil.

Utilisation du récepteur infrarouge

Permet de placer un capteur de télécommande dans un emplacement personnalisé.

 **REMARQUE :** Vous devez appliquer l'étiquette métallique adhésive pour fixer le récepteur infrarouge.

Le récepteur infrarouge magnétique doit être placé sur la partie avant ou le côté de l'écran dans la ligne de visée de la télécommande. Fixez l'étiquette métallique adhésive dans la position voulue sur l'écran. HP recommande de fixer l'étiquette à l'emplacement indiqué dans l'illustration suivante.



Magnetic sheet

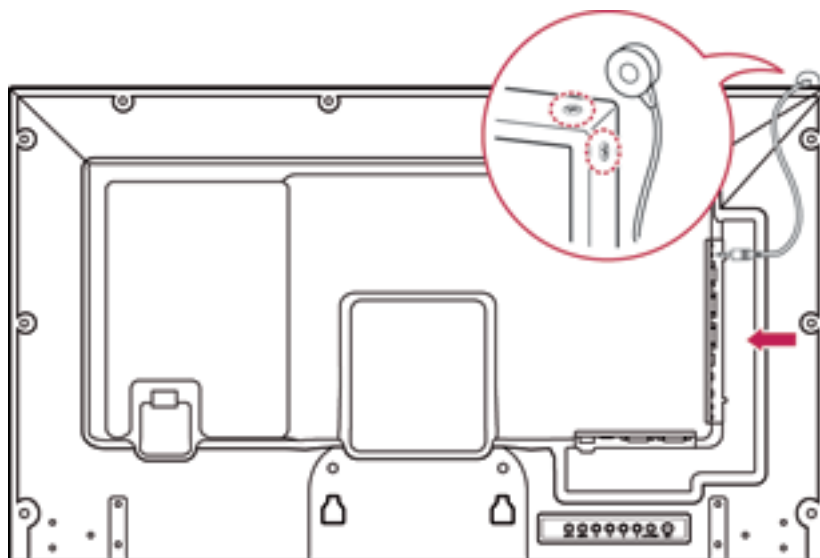

Orientation portrait

Pour installer en affichage portrait, faites pivoter l'écran à 90 degrés dans le sens inverse des aiguilles d'une montre en le regardant de face.

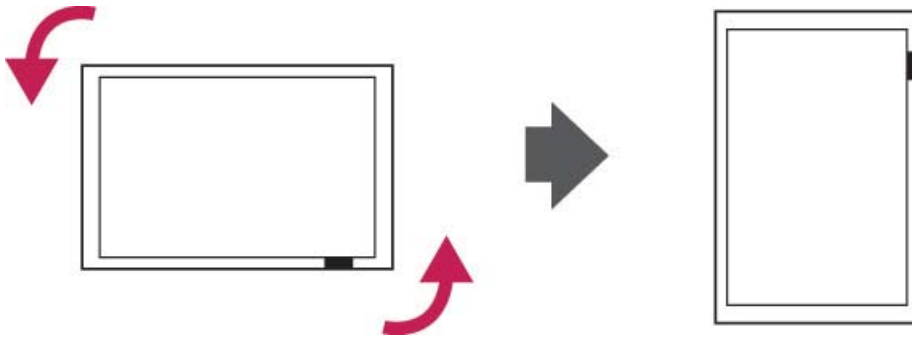

Utilisation du système de sécurité

Le connecteur système de sécurité est situé à l'arrière de l'écran.

Connectez le câble du système de sécurité entre l'écran et un tableau.

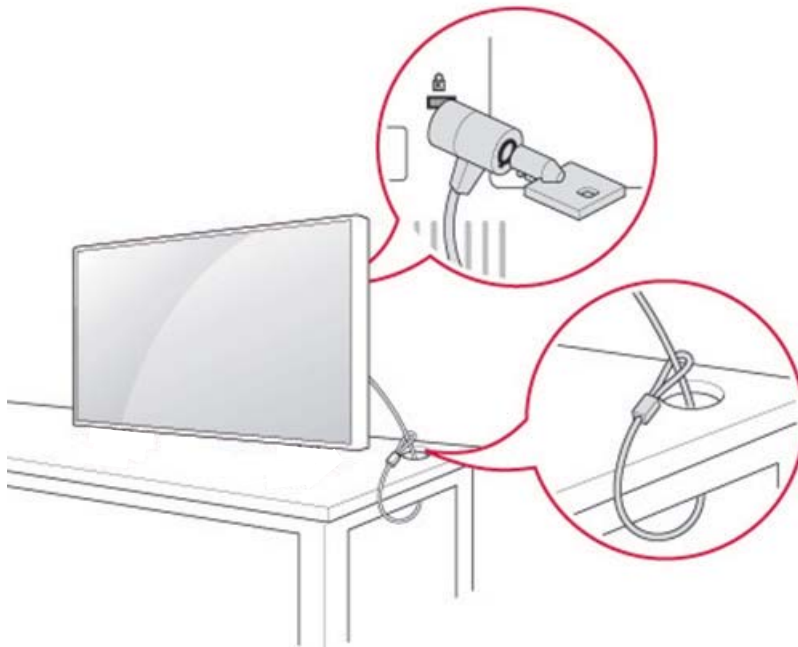

 **REMARQUE :** Le système de sécurité est acheté séparément. Vous pouvez obtenir des accessoires supplémentaires dans la plupart des magasins d'électronique.

Montage du moniteur sur un mur

Pour une ventilation correcte, prévoyez un espace libre de 10 cm de chaque côté et avec le mur. Des instructions d'installation détaillées sont disponibles auprès du fabricant du matériel de montage.

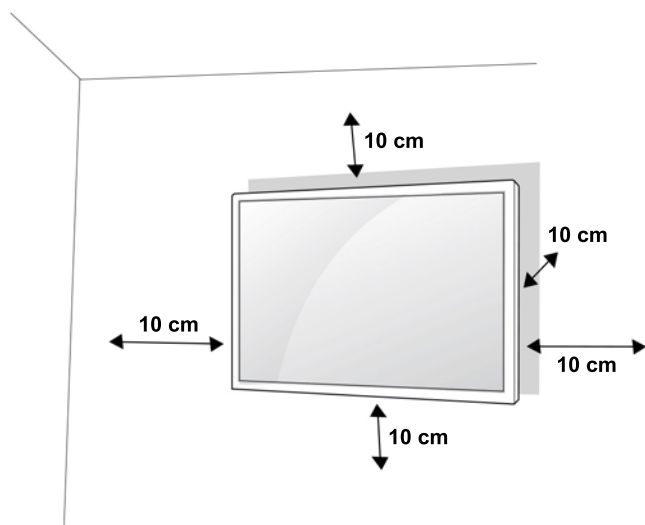

Si vous avez l'intention de monter l'écran sur un mur, fixez une interface de support mural (pièces optionnelles) à l'arrière de l'appareil.

Lorsque vous installez l'écran en utilisant une interface de support mural (pièces en option), attachez-le avec précaution pour qu'il ne tombe pas.

1. Utilisez un montage mural et vissez conformément aux normes VESA.

Si vous utilisez des vis plus longues que la norme VESA, l'écran pourrait subir des dommages internes.

Si vous utilisez des vis inappropriées, il est possible que le produit soit endommagé et tombe une fois monté. Dans ce cas, HP ne pourra pas être tenu responsable des dommages occasionnés.

2. Utilisez les normes VESA comme suit :

- 785 mm (31 pouces) ou plus
- Vis de fixation : Diamètre 6,0 mm x Pas 1,0 mm Longueur 10 mm

⚠ ATTENTION : Débranchez d'abord le cordon d'alimentation en premier, puis déplacez ou installez l'écran. Sinon, un choc électrique pourrait se produire.

Si vous installez l'écran sur un plafond ou un mur incliné, il risque de tomber et de provoquer des blessures graves.

Utilisez un support de montage mural agréé par HP et contactez votre revendeur local ou du personnel qualifié.

Ne serrez pas trop les vis car cela pourrait causer des dommages à l'écran et annuler votre garantie.

Utilisez les vis et le support de montage mural qui correspondent à la norme VESA. Aucun dommage et aucune blessure ayant été causé par une mauvaise utilisation ou l'utilisation d'un accessoire inapproprié ne sera couvert par la garantie.

📝 REMARQUE : Le support de montage mural est facultatif. Vous pouvez obtenir des accessoires supplémentaires auprès de votre revendeur local.

La longueur de vis peut varier en fonction du support de montage mural. Assurez-vous d'utiliser la longueur appropriée.

Pour obtenir plus d'informations, référez-vous aux instructions du fabricant fournies avec le montage mural.

4 Télécommande

La télécommande est livrée avec piles.

Pour remplacer les piles, ouvrez le couvercle du compartiment des piles, remplacez les piles (1.5 V AAA) en faisant correspondre les signes (+) et (-) à l'étiquette à l'intérieur du compartiment et fermez le couvercle du compartiment des piles. Pour retirer les piles, effectuez les actions d'installation en sens inverse.

⚠ ATTENTION : Ne mélangez pas d'anciennes et de nouvelles piles, car cela pourrait endommager la télécommande.

Assurez-vous de pointer la télécommande vers le capteur placé sur l'écran.

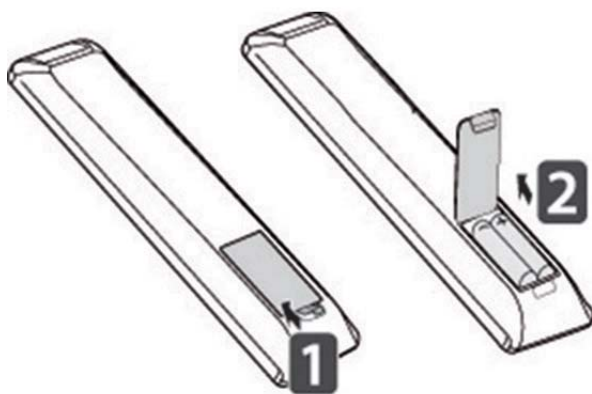

Boutons de la télécommande

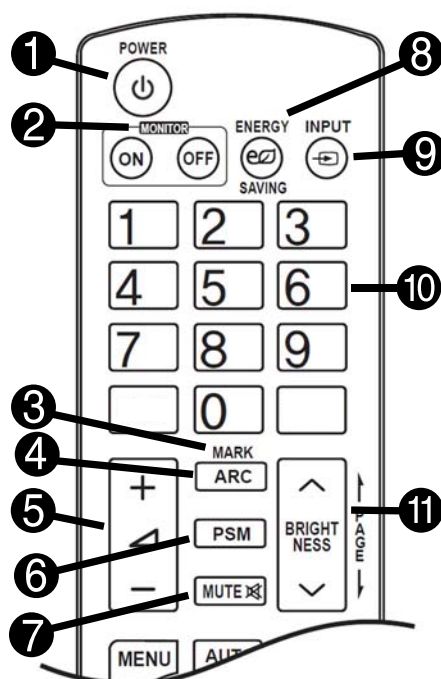

Élément	Bouton	Fonction	Élément	Bouton	Fonction
(1)	Alimentation	Allume ou éteint l'écran.	(7)	MUTE (Volume/Moins)	Coupe le son.
(2)	MONITOR ON/OFF	Éteignez, puis rallumez l'écran.	(8)	ENERGY SAVING	Ajuste la luminosité de l'écran pour réduire la consommation d'énergie.
(3)	MARK	Sélectionnez un fichier spécifique en mode USB.	(9)	INPUT	Sélectionne le mode Entrée.
(4)	ARC	Sélectionne le rapport d'image.	(10)	Touches des nombres et des lettres de l'alphabet.	Saisit des caractères alphabétiques ou numériques en fonction du réglage.
(5)	Augmenter/diminuer le volume	Permet de régler le volume.	(11)	Touche BRIGHTNESS	Ajustez la luminosité en appuyant sur les touches haut et bas de la télécommande. En mode USB, le menu OSD dispose de la fonction Page pour aller sur la liste de fichiers suivante.
(6)	PSM	Sélectionne le mode du statut d'image.			

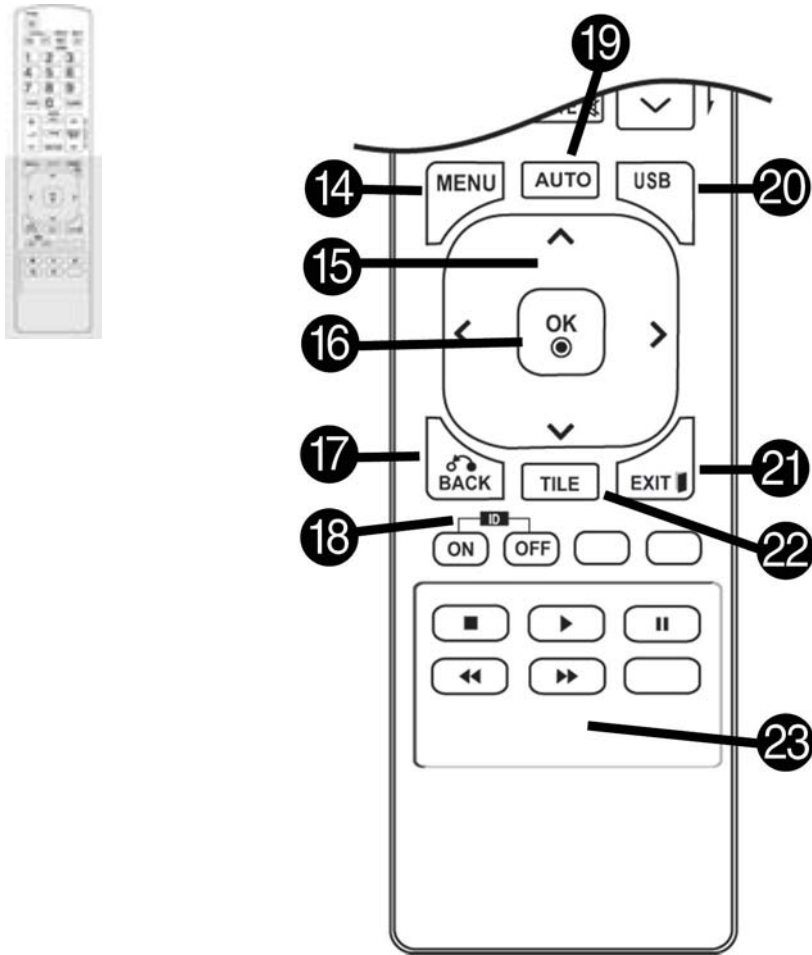

Élé- men- t	Bouton	Fonction	Élé- men- t	Bouton	Fonction
(14)	MENU	Accède aux menus principaux ou enregistre votre contribution et quitte les menus.	(20)	USB	Sélectionne le menu USB pour contrôler HP Media Sign Player.
(15)	Touches de navigation	Parcourt les menus ou options.	(21)	QUITTER	Efface toutes les informations affichées et rétablit l'affichage à partir d'un menu.
(16)	OK	Sélectionne les menus ou les options et confirme votre entrée.	(22)	MOSAÏQUE	Permet de sélectionner le mode Pavé.
(17)	RETOUR	Permet à l'utilisateur de reculer d'une étape dans la fonction d'interaction de l'utilisateur.	(23)	Étiquette d'entrée (bouton bleu)	Il est possible de régler l'entrée sur PC ou DTV.
(18)	ID ON/OFF	Lorsque le nombre d'ID de l'image est égal à l'ID du poste, vous pouvez contrôler	(24)	Touches de contrôle du menu USB	Contrôle de la lecture des médias.

l'affichage que vous souhaitez
en mode multi-affichage.

(19) AUTO Règle automatiquement la
position de l'image et minimise
son instabilité (entrée RGB
uniquement).

5 Utilisation de l'écran

Connexion du moniteur au lecteur multimédia Digital Signage ou à un ordinateur

Votre écran prend en charge la fonction Plug and Play. Dans Plug and Play, un ordinateur dispose d'un pilote intégré pour l'affichage, aucun logiciel supplémentaire n'est nécessaire.

 **REMARQUE :** Il est recommandé d'utiliser une connexion DisplayPort pour obtenir la meilleure qualité d'image possible.

Utilisez un câble d'interface blindé signal, tel qu'un câble de signal D-sub à 15 broches et un câble HDMI, avec un noyau magnétique pour conserver la conformité standard pour le produit.

Si vous mettez l'écran sous tension lorsque l'appareil est froid, il est possible que l'écran scintille. C'est un phénomène normal.

Des points rouges, verts ou bleus peuvent apparaître à l'écran. C'est un phénomène normal.

Si vous utilisez un câble plus long que le câble de signal D-sub à 15 broches fourni, il est possible que certaines images soient floues.

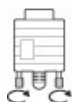

Connectez le câble de signal d'entrée et serrez-le en tournant les vis dans le sens des aiguilles d'une montre.

 **ATTENTION :** N'appuyez pas l'écran avec votre doigt de façon prolongée car cela peut entraîner une distorsion temporaire sur l'écran.

Évitez d'afficher une image fixe sur l'écran de façon prolongée pour empêcher tout phénomène de marquage de l'image. Si possible, utilisez une fonction d'économiseur d'écran.

Connexion RGB/VGA

Transmet un signal vidéo analogique de votre ordinateur à l'écran. Connectez l'ordinateur et l'écran avec un câble standard RGB/VGA comme indiqué sur l'illustration suivante. Sélectionnez le connecteur d'entrée RGB/VGA sur l'écran. Le câble d'entrée audio n'est pas fourni avec l'écran.

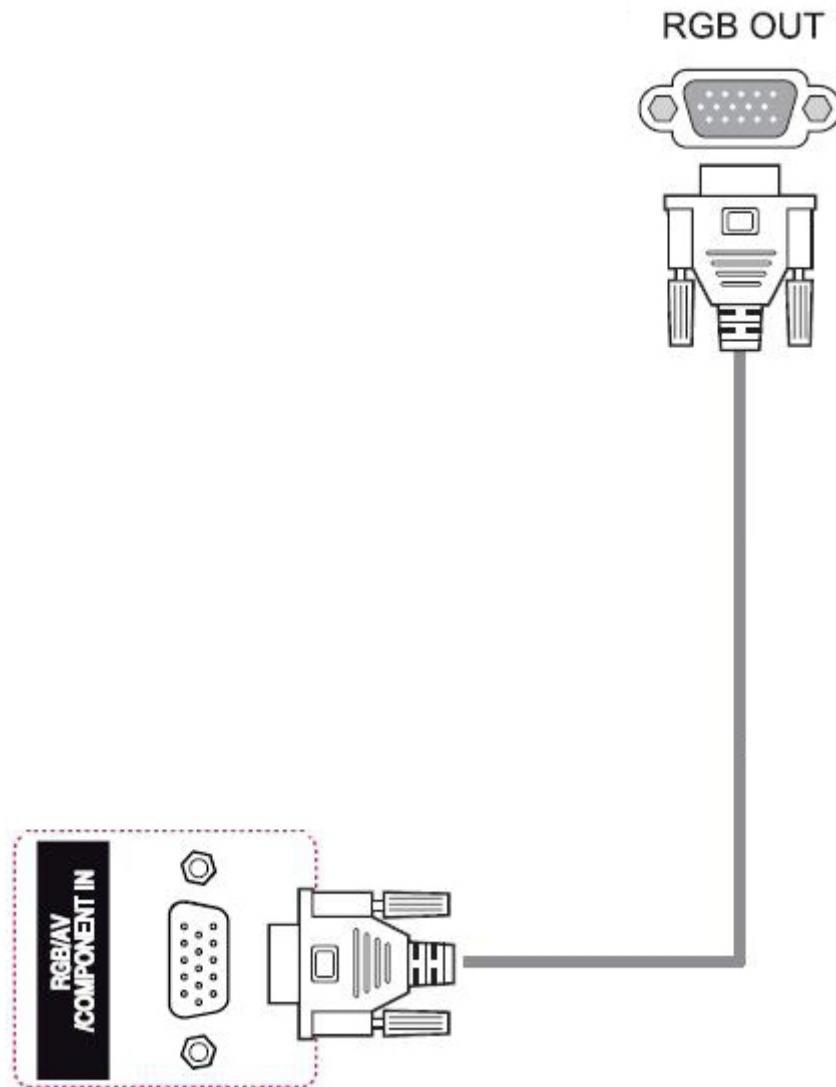

Pour connecter cet écran à un autre écran via RGB/VGA (chaînage en cascade), branchez une extrémité d'un second câble RGB/VGA dans le connecteur de sortie RGB/VGA de l'écran et branchez l'autre extrémité du câble RGB/VGA dans le connecteur d'entrée RGB/VGA de l'écran suivant en chaîne. La connexion RGB/VGA peut utiliser plusieurs écrans jusqu'à 6) connectés au même lecteur/ordinateur en utilisant le mode Pavé. Pour plus d'informations, reportez-vous à la section [Connexion de plusieurs écrans à un lecteur à la page 19](#).

Connexion DisplayPort

Transmet le signal vidéo numérique de votre ordinateur à l'écran. Connectez l'ordinateur et l'écran avec un câble DisplayPort, comme le montre l'illustration suivante. Sélectionnez Display IN. Le câble d'entrée audio n'est pas fourni avec l'écran.

Si vous comptez connecter cet écran à un autre écran via DisplayPort (chaînage en cascade), branchez une extrémité d'un second câble DisplayPort dans le connecteur DP-OUT de l'écran et branchez l'autre extrémité du câble DisplayPort dans le connecteur DP-IN de l'écran suivant en chaîne. Pour plus d'informations, reportez-vous à la section [Connexion de plusieurs écrans à un lecteur à la page 19](#).

Arrière du produit

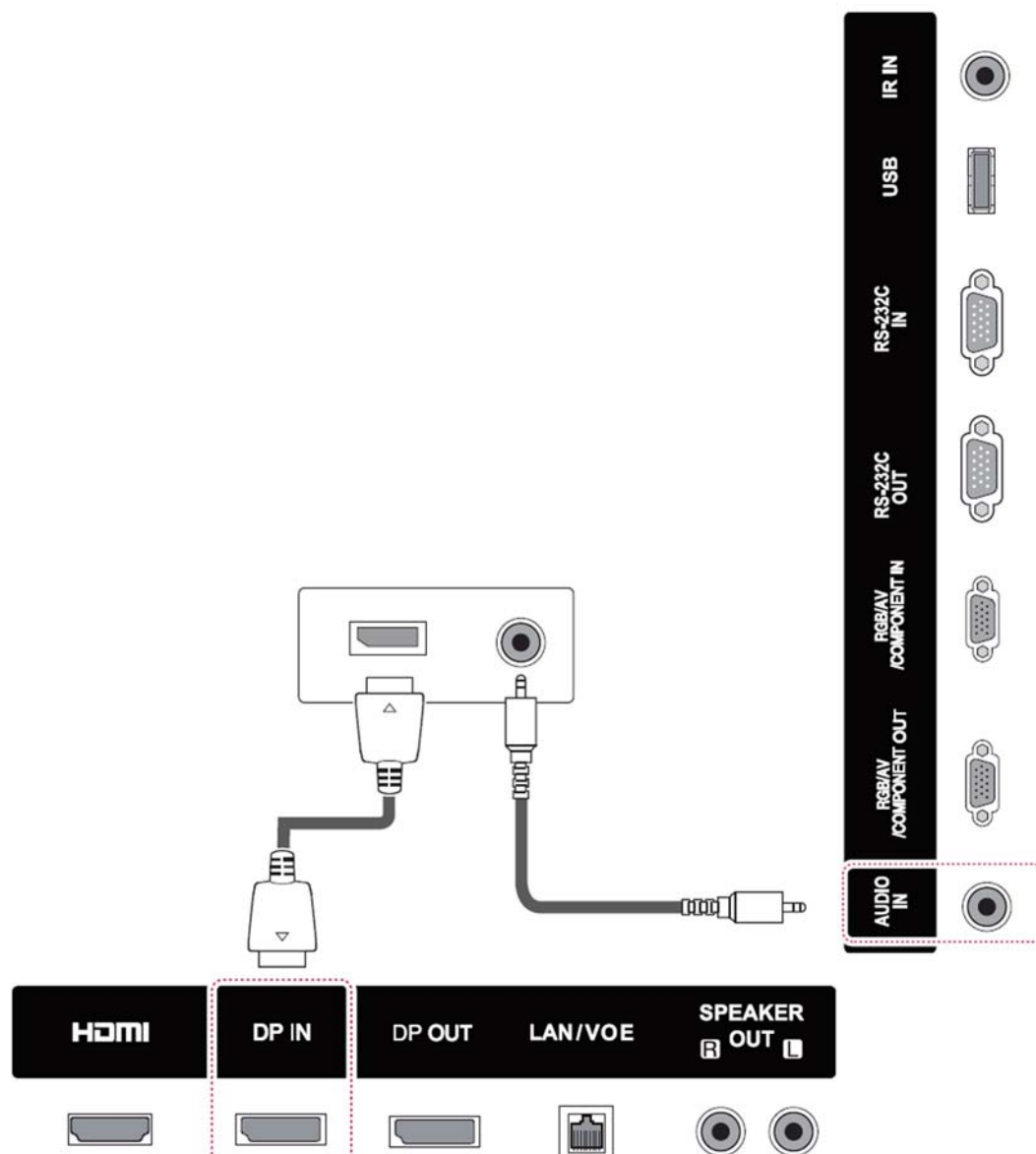

Connexion HDMI

Transmet les signaux vidéo et audio numériques de votre ordinateur à l'écran. Connectez l'ordinateur et l'écran à l'aide d'un câble HDMI comme indiqué sur l'illustration suivante. Sélectionnez l'entrée HDMI

Arrière du produit

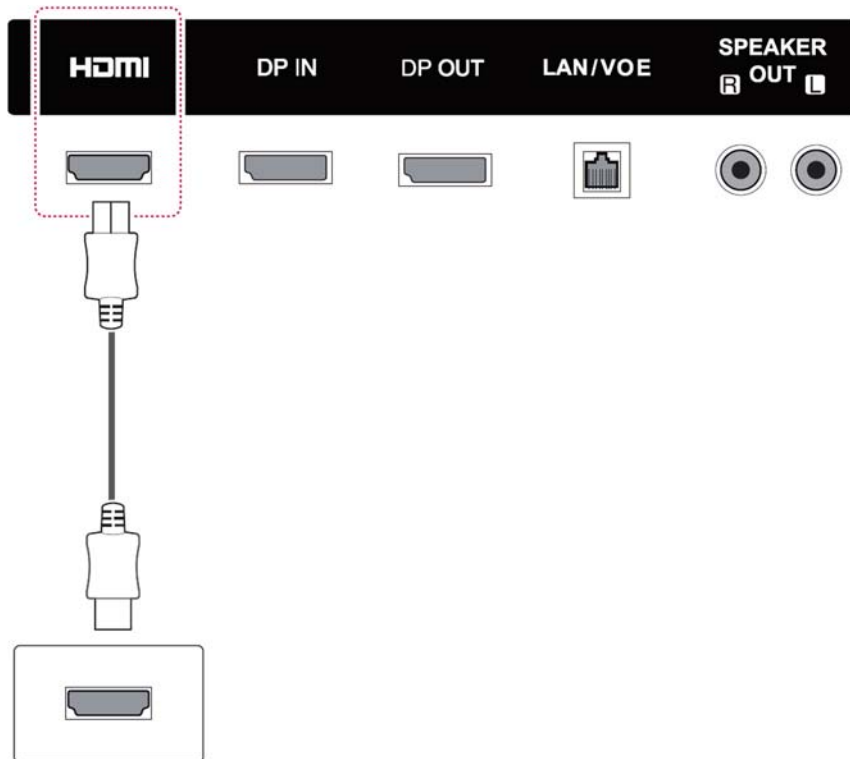

REMARQUE : Utilisez un câble HDMI à haute vitesse. Les câbles HDMI à haute vitesse sont adaptés à des définitions de plus de 1080p.

Vérifiez l'environnement de l'ordinateur si vous ne pouvez pas entendre le son en mode HDMI. Certains ordinateurs vous demandent de modifier manuellement la sortie audio par défaut sur la sortie HDMI.

Si vous voulez utiliser le mode HDMI-PC, vous devez définir l'étiquette d'entrée sur le mode du PC.

Lorsque le mode HDMI-PC est utilisé, un problème de compatibilité est susceptible de se produire.

Connexion du récepteur IR

Permet l'utilisation d'une commande à distance ou d'une extension IR du récepteur. Le câble IR est fourni avec l'écran.

Arrière du produit

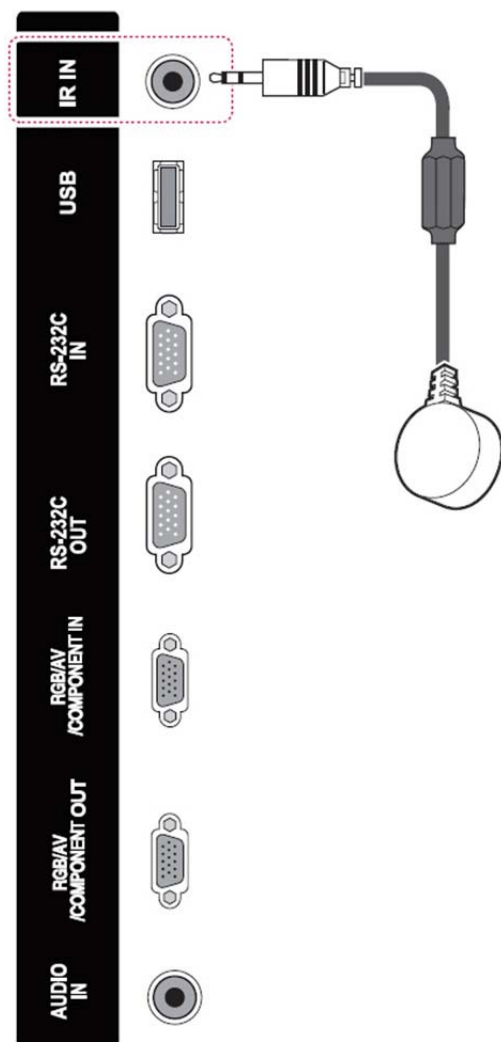

 **REMARQUE :** Vérifiez que le câble d'alimentation est débranché.

Connexion LAN/VOE

Connexion de l'écran en utilisant LAN/VOE

- ▲ Pour connecter l'écran à un réseau, branchez votre câble réseau CAT-5 dans le port Ethernet.



Le câble Ethernet de l'écran peut se connecter à un ordinateur ou un lecteur multimédia, à un routeur (commutateur), ou à un Intranet. Une connexion réseau permet l'utilisation du logiciel Video Over Ethernet afin d'affecter un lecteur multimédia à la retransmission vers l'écran. La connexion autorise aussi le programme HP Network Sign Manager qui s'exécute sur un ordinateur ou un lecteur réseau multimédia pour envoyer les données de commande.

Connectez le câble Ethernet en utilisant l'une des connexions suivantes :

- Connexion directe à l'ordinateur - Connectez le câble LAN entre le port LAN de l'écran et le port LAN de l'ordinateur ou lecteur multimédia (1).
- Router - Connectez le câble LAN entre le port LAN de l'écran et le port LAN du routeur (2).
- Intranet - Connectez le câble LAN entre le port LAN de l'écran et le réseau Intranet via un point d'accès (3).

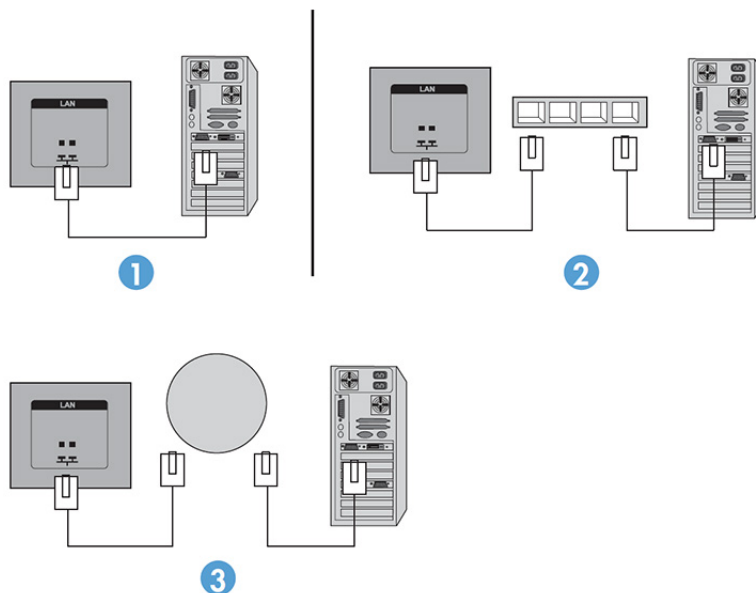

Connexion de plusieurs écrans à un lecteur

Plusieurs écrans peuvent être connectés à un seul ordinateur/lecteur multimédia de deux manières différentes, en utilisant Video Over Ethernet ou le mode Pavé avec les entrées vidéo VGA ou DisplayPort.

Connexion de plusieurs écrans avec Video Over Ethernet (VOE)

Pour connecter plusieurs écrans à un lecteur multimédia/ordinateur unique, chaque écran doit être connecté au même sous-réseau que le lecteur multimédia/ordinateur. La source d'entrée de chaque écran doit être définie sur VOE. Avec VOE, les écrans sont connectés à des lecteurs multimédia ou ordinateurs en établissant une association entre le lecteur multimédia/ordinateur et un ou plusieurs écrans sur le réseau à l'aide du logiciel VOE qui s'exécute dans le lecteur multimédia ou de l'ordinateur. Jusqu'à 4 écrans peuvent être associés à un seul lecteur multimédia/ordinateur (Référez-vous au *Guide de l'utilisateur VOE* fourni avec l'écran pour plus de détails). Lorsque plusieurs écrans sont associés à un lecteur multimédia/ordinateur unique, les écrans peuvent être mis en miroir (une image unique du bureau s'affiche simultanément sur tous les écrans).



L'image peut être amplifiée sur tous les écrans simultanément en utilisant la boîte de dialogue de « Résolution d'affichage » et en étendant la vue.

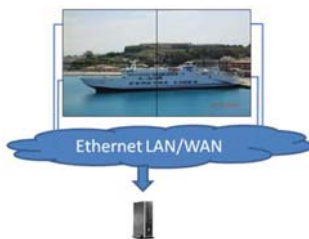

Les écrans peuvent être gérés par une application comme s'il y avait 4 écrans individuels connectés à 4 têtes d'adaptateur graphique sur l'ordinateur ou le lecteur multimédia.



L'association entre jusqu'à 4 écrans constitue la limite technique et, en fonction de la complexité de l'image du bureau à afficher (lecture flash ou streaming vidéo), le nombre d'écrans pouvant être associés avec des performances vidéo acceptables pourrait être inférieur à 4 (voir le *Guide de l'utilisateur de Video Over Ethernet* pour plus de détails).

Connexion de plusieurs écrans avec le mode Pavé

Le routage de câble recommandé pour un montage en cascade en mode Pavé est de commencer par l'écran situé le plus en haut à gauche, puis de connecter la rangée supérieure d'écran en allant de gauche à droite jusqu'au dernier écran de la rangée. Ensuite, câblez l'écran en haut à droite à l'écran se trouvant juste en dessous et connectez de droite à gauche jusqu'au dernier écran sur la gauche.

Poursuivez selon cette méthode à router le câble de haut en bas pour toutes les rangées sur le mur, comme indiqué dans la figure suivante.

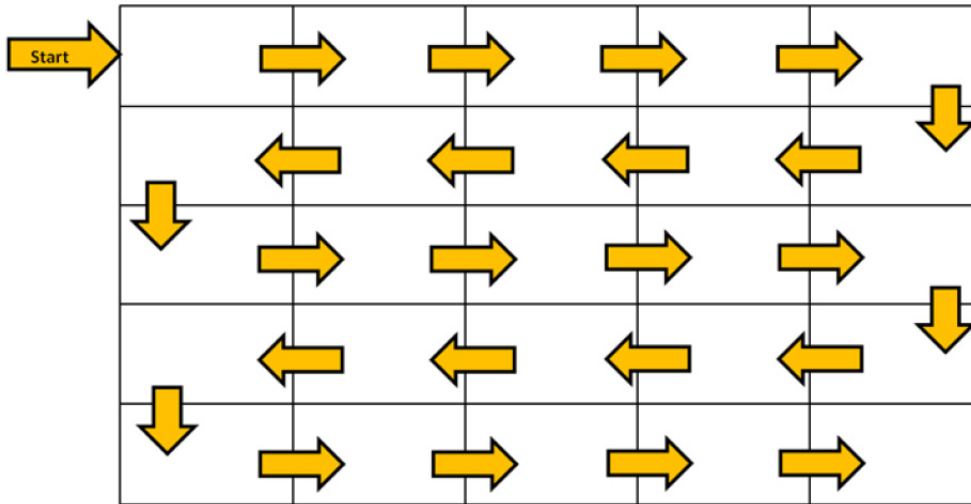

Plusieurs écrans (jusqu'à 25 pour DP et 6 pour RGB/VGA) peuvent être connectés à un lecteur multimédia/ordinateur unique en utilisant le Pavé mode. Les écrans multiples en mode Pavé ne sont pris en charge qu'avec les sources d'entrée vidéo DisplayPort ou VGA. Lors de la connexion de plusieurs écrans, le lecteur multimédia ou l'ordinateur est connecté au premier écran uniquement avec une connexion DisplayPort ou VGA. Tous les écrans successifs sont connectés les uns aux autres en cascade, en utilisant soit le connecteur DP-OUT d'un écran connecté au connecteur DP-IN de l'écran suivant, soit à l'aide du connecteur de sortie VGA d'un écran connecté au connecteur d'entrée VGA de l'écran suivant. Tous les écrans doivent être connectés à la même source vidéo, DisplayPort ou VGA. Lors de l'utilisation du mode Pavé pour connecter plusieurs écrans, seule une image du bureau pourra être affichée par tous les écrans en mosaïque.

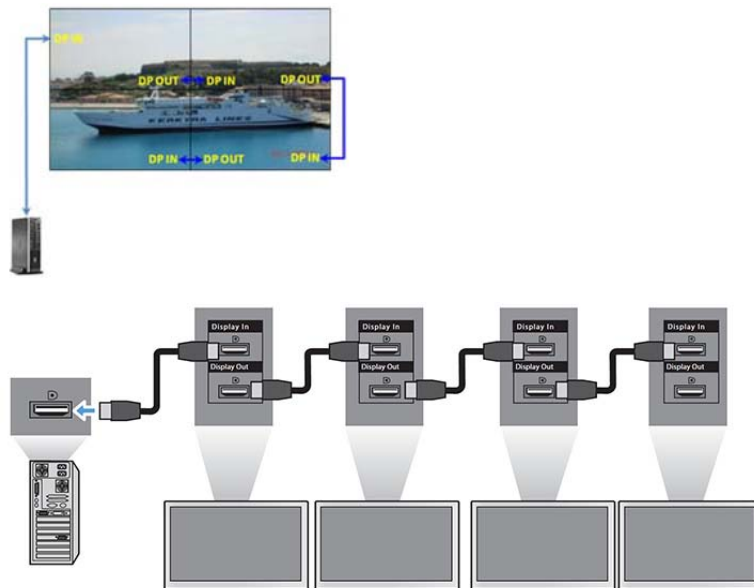

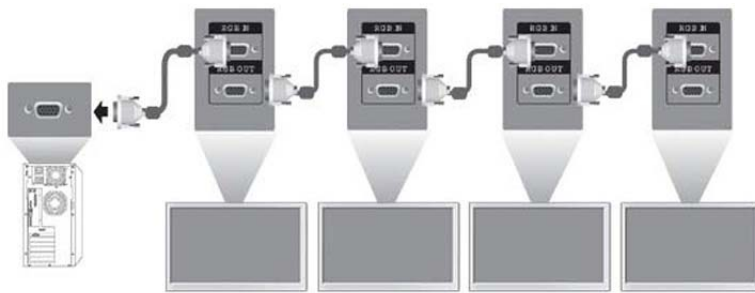

Pour gérer et contrôler à distance plusieurs écrans en mode Pavé lorsque vous utilisez une source vidéo VGA ou DisplayPort, une connexion RS-232 ou une connexion réseau peut être utilisée avec HP Network Sign Manager.

Si vous utilisez l'interface RS-232, les écrans doivent être montés en cascade avec des câbles RS-232. Fixez une extrémité d'un câble RS-232 au connecteur d'entrée RS-232 du premier écran et connectez le connecteur en série du lecteur multimédia ou de l'ordinateur. Ensuite, branchez l'une des extrémités d'un câble RS-232 au connecteur de sortie RS-232 et l'autre extrémité au connecteur d'entrée RS-232 de l'écran suivant et continuez à connecter les câbles RS-232 entre chaque écran dans la matrice en mosaïque.

Si vous utilisez une connexion réseau, il vous suffit de connecter chaque écran à un concentrateur ou à un point d'accès en utilisant un câble de catégorie 5, et HP Network Sign Manager localisera chaque écran lié connecté au réseau. HP Network Sign Manager permet à l'utilisateur de sélectionner n'importe quel écran ou groupe d'écrans à gérer et contrôler. Si l'écran est déjà relié au réseau pour VOE, aucune autre action n'est nécessaire. HP Network Sign Manager détectera les écrans par l'intermédiaire de sa fonction de recherche (Référez-vous au *Guide de l'utilisateur de HP Network Sign Manager* fourni avec l'écran pour plus de détails).

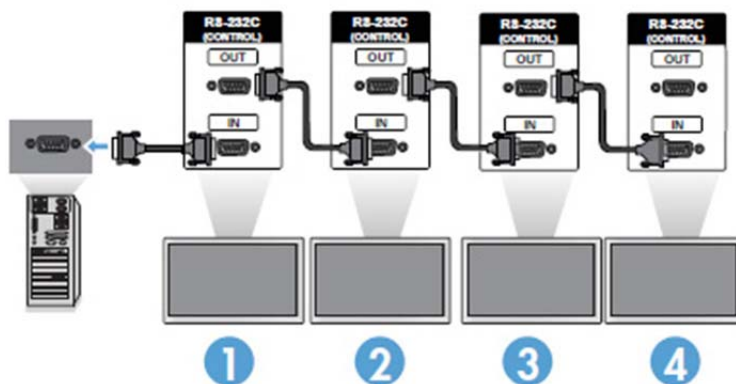

Il est aussi possible de contrôler et gérer plusieurs écrans avec la télécommande IR.

REMARQUE : Le nombre d'écrans qu'il est possible de connecter en cascade à un ordinateur ou un lecteur multimédia dépend de l'état du signal et des pertes occasionnées par les câbles. Si l'état du signal est bon et qu'il n'y a pas de pertes occasionnées par les câbles, il est possible de connecter en cascade à un ordinateur ou du lecteur multimédia jusqu'à 25 écrans pour DP et 6 écrans pour RGB/VGA.

Si vous souhaitez lire des vidéos dont la copie est protégée par HDCP (High-bandwidth Digital Content Protection), vous devez utiliser DisplayPort en tant que source vidéo, et vous serez limité à un maximum de six écrans dans le montage en cascade qui peuvent prendre en charge HDCP.

Lors de l'utilisation en mode Pavé, l'identification de l'affichage peut être définie dans l'écran OSD avec la télécommande IR, le panneau de contrôle de l'écran, ou pour les écrans connectés au

réseau, l'identification de l'affichage peut être définie avec HP Network Sign Manager (Référez-vous au *Guide de l'utilisateur HP Network Sign Manager Guide* fourni avec l'écran pour plus de détails).

Ajustement de l'écran

Sélectionner un mode d'image

Afficher les images en paramètres optimisés en sélectionnant l'un des modes d'image prédéfinis.

1. Appuyez sur **MENU** pour accéder aux menus principaux.
2. Appuyez sur les boutons de navigation pour accéder à **PICTURE** puis appuyez sur **OK**.
3. Appuyez sur les boutons de navigation pour accéder à **Mode d'image** et appuyez sur **OK**.
4. Appuyez sur les boutons de navigation pour accéder au mode d'image que vous souhaitez, puis appuyez sur **OK**.

Option	Description
Vif	Ajuste l'image vidéo en améliorant le contraste, la luminosité, la couleur et la netteté.
Standard	Ajuste l'image pour un environnement normal.
Cinéma	Optimise l'image vidéo pour donner un rendu cinématographique pour mieux profiter des vidéos.
Sport	Optimise l'image vidéo pour les actions élevées et dynamiques en insistant sur les couleurs primaires comme le blanc, l'herbe ou le bleu du ciel.
Jeux	Optimise l'image vidéo pour profiter d'une image dynamique pendant le Jeu.

5. Une fois que vous avez terminé, appuyez sur **EXIT**. Lorsque vous retournez au menu précédent, appuyez sur **RETOUR**.

Personnalisation des options d'image

Personnalisez les options de base et avancées pour chaque mode d'image pour obtenir les meilleures performances possibles de l'écran.

1. Appuyez sur **MENU** pour accéder aux menus principaux.
2. Appuyez sur les boutons de navigation pour accéder à **PICTURE** puis appuyez sur **OK**.
3. Appuyez sur les boutons de navigation pour accéder à **Mode d'image** et appuyez sur **OK**.
4. Appuyez sur les boutons de navigation pour accéder au mode d'image que vous souhaitez, puis appuyez sur **OK**.
5. Sélectionnez et modifiez les options suivantes, puis appuyez sur **OK**.

Option	Description
Rétro-écl	Règle la luminosité de l'écran en contrôlant le rétro-éclairage LED. Si vous réduisez le niveau de luminosité, l'écran devient plus sombre et la consommation d'énergie sera réduite sans perte signal vidéo.
Contraste	Augmente ou diminue le dégradé du signal vidéo. Vous pouvez utiliser le contraste lorsque la partie lumineuse de l'image est saturée.
Luminosité	Règle le niveau de base du signal dans l'image. Vous pouvez utiliser la luminosité quand la partie sombre de l'image est saturée.

Netteté	Règle le niveau de précision des bords entre les zones claires et sombres de l'image. Plus le niveau est bas, moins l'image est nette.
Couleur	Ajuste l'intensité de toutes les couleurs.
Teinte	Ajuste la balance entre niveaux de rouges et de verts.
T° couleur	Régler sur chaud pour améliorer les couleurs chaudes comme le rouge, ou sur froid pour bleuir l'image.
Contrôle avancé	Personnalise les options avancées.
Réglages usine	Restaure les options aux réglages par défaut.

- Une fois que vous avez terminé, appuyez sur **EXIT**. Lorsque vous retournez au menu précédent, appuyez sur **RETOUR**.

Personnalisation de l'affichage de l'ordinateur

Personnalisez les options pour chaque mode d'image pour obtenir la meilleure qualité d'image possible.

Cette fonction est disponible dans le mode suivant : Mode RGB[PC]

- Appuyez sur **MENU** pour accéder aux menus principaux.
- Appuyez sur les boutons de navigation pour accéder à **PICTURE** puis appuyez sur **OK**.
- Appuyez sur les boutons de navigation pour accéder à **Écran** et appuyez sur **OK**.
- Sélectionnez et modifiez les options suivantes, puis appuyez sur **OK**.

Option	Description
Résolution	Sélectionnez une résolution appropriée. Reportez-vous à la rubrique Personnalisation des paramètres à la page 29 .
Auto configuration	Réglage pour modifier la position de l'écran, l'horloge, et la phase automatiquement. L'image affichée peut être instable pendant quelques secondes pendant que la configuration est établie.
Position/Taille/Phase	Ajuste les options lorsque l'image n'est pas claire, surtout lorsque des caractères tremblotent après la configuration automatique.
Réinitialisation	Restaure les options aux réglages par défaut.

- Une fois que vous avez terminé, appuyez sur **EXIT**. Lorsque vous retournez au menu précédent, appuyez sur **RETOUR**.

Réglage du son

Sélection d'un mode de son

Reproduit le son en paramètres optimisés en sélectionnant l'un des modes de son prédéfinis.

- Appuyez sur **MENU** pour accéder aux menus principaux.
- Appuyez sur les boutons de navigation pour accéder à **AUDIO** puis appuyez sur **OK**.
- Appuyez sur les boutons de navigation pour accéder à **Mode de son** et appuyez sur **OK**.

- Appuyez sur les boutons de navigation pour accéder au mode d'image que vous souhaitez, puis appuyez sur **OK**.

Mode	Description
Standard	Sélectionnez lorsque vous voulez un son de qualité standard.
Musique	Sélectionnez lorsque vous écoutez de la musique.
Cinéma	Sélectionnez lorsque vous regardez des vidéos.
Sport	Sélectionnez lorsque vous regardez des événements sportifs.
Jeux	Sélectionnez cette option pour profiter d'un son dynamique dans les jeux.

- Une fois que vous avez terminé, appuyez sur **EXIT**. Lorsque vous retournez au menu précédent, appuyez sur **RETOUR**.

Personnalisation des options de son

Personnalisez les options pour chaque mode de son pour obtenir la meilleure qualité de son possible.

- Appuyez sur **MENU** pour accéder aux menus principaux.
- Appuyez sur les boutons de navigation pour accéder à **AUDIO** puis appuyez sur **OK**.
- Appuyez sur les boutons de navigation pour accéder à **Mode de son** et appuyez sur **OK**.
- Appuyez sur les boutons de navigation pour accéder au mode d'image que vous souhaitez, puis appuyez sur **OK**.
- Sélectionnez et modifiez les options suivantes, puis appuyez sur **OK**.

Option	Description
Son infini	Fournit un son stéréo à canal 5.1 aux deux haut-parleurs.
Aigus	Contrôle les sons dominant qui sortent. Lors de la mise sous tension des aigus, cela augmentera la puissance de sortie de la gamme de fréquences hautes.
Graves	Rend le son de sortie plus sourd. Si les graves sont augmentées, la fréquence de sortie augmentera également.
Réinitialisation	Réinitialise le mode de son aux réglages par défaut.

- Une fois que vous avez terminé, appuyez sur **EXIT**. Lorsque vous retournez au menu précédent, appuyez sur **RETOUR**.

Utilisation des options supplémentaires

Utiliser la liste de saisie

Sélection d'une source d'entrée

- Appuyez sur **ENTRÉE** pour ouvrir la liste des sources d'entrée.
- Appuyez sur les boutons de navigation pour accéder à l'une des sources d'entrée et appuyez sur **OK**.

Source d'entrée	Description
-----------------	-------------

AV	Regarder les contenus dans un DVD ou d'autres périphériques externes, ou via un terminal numérique.
Composant	Regarder les contenus dans un DVD ou d'autres périphériques externes, ou via un terminal numérique.
RGB	Voir un affichage d'ordinateur à l'écran.
HDMI	Regarder du contenu sur un ordinateur, un DVD ou d'autres périphériques haute définition d'un terminal à haute définition.
DisplayPort	Regarder du contenu sur un ordinateur, un DVD ou d'autres périphériques haute définition d'un terminal à haute définition.
VOE	Regarder des contenus via le port Ethernet.
USB	Lit les fichiers multimédia enregistrés dans l'USB.

Réglage de l'étiquette entrée

Sélection de l'étiquette 'entrée

Les entrées numériques peuvent être définies en tant qu'étiquettes d'entrée PC ou DTV (HDMI, DisplayPort ou VOE). L'étiquette d'entrée PC fournit des formats d'image limités (16:9, 1:1 ou 4:3). L'étiquette d'entrée DTV permet de régler le niveau de zoom, la fonctionnalité Just Scan, la netteté, la couleur et la configuration de la teinte.

Procédure d'étiquetage de l'entrée numérique (entrées HDMI, DisplayPort ou VOE uniquement).

1. Appuyez sur le bouton **ENTRÉE** pour ouvrir la liste des sources d'entrée.
2. Appuyez sur le bouton bleu pour accéder au menu d'entrée.
3. Appuyez sur les boutons de navigation pour accéder à l'une des sources d'entrée.
4. Appuyez sur les boutons de navigation pour accéder au nom de l'étiquette d'entrée désirée, puis appuyez sur **OK**.

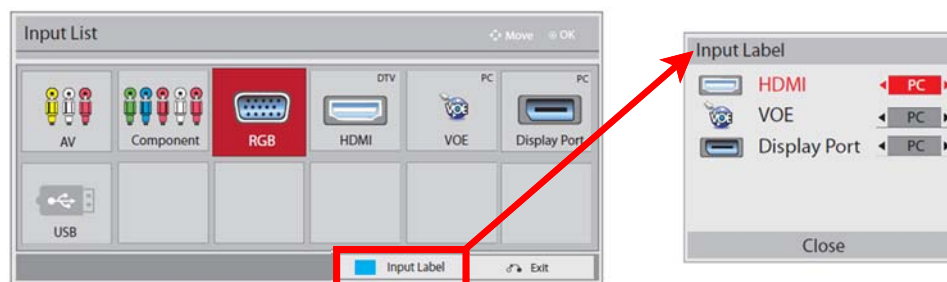

Réglage du format d'image

⚠ ATTENTION : Tous les modèles ne sont pas adaptés aux applications qui présentent des images statiques, stationnaires ou fixes. Les images statiques peuvent causer des dommages de type rémanence de l'image qui peuvent apparaître sous forme de taches ou de filigranes sur l'écran du moniteur. La garantie ne couvre pas les écrans utilisés pour les applications qui présentent des images statiques, stationnaires ou fixes pendant de longues périodes ou utilisées 24 heures par jour qui peuvent causer des dommages de rétention d'image. Pour éviter tout dommage de rétention d'image, éteignez l'écran lorsqu'il n'est pas en cours d'utilisation ou utiliser un réglage de gestion de l'alimentation, si celui-ci est pris en charge par votre système, afin de désactiver l'écran lorsque le système est inactif.

 **REMARQUE :** Vous pouvez également modifier la taille de l'image par le biais des menus principaux.

Le mode Signal original fonctionne si un signal vidéo a une résolution de 720p ou plus.

MODE	Composant	RGB PC	DisplayPort		HDMI	
			TV numérique	PC	TV numérique	PC
ARC						
16:9	<input type="radio"/>	<input type="radio"/>	<input type="radio"/>	<input type="radio"/>	<input type="radio"/>	<input type="radio"/>
Just Scan (Scan uniquement)	<input type="radio"/>	<input checked="" type="radio"/>	<input type="radio"/>	<input type="radio"/>	<input type="radio"/>	<input type="radio"/>
1:1	<input checked="" type="radio"/>	<input type="radio"/>	<input checked="" type="radio"/>	<input type="radio"/>	<input checked="" type="radio"/>	<input type="radio"/>
4:3	<input type="radio"/>	<input type="radio"/>	<input type="radio"/>	<input type="radio"/>	<input type="radio"/>	<input type="radio"/>
Zoom	<input type="radio"/>	<input checked="" type="radio"/>	<input type="radio"/>	<input checked="" type="radio"/>	<input type="radio"/>	<input checked="" type="radio"/>
Cinéma zoom	<input type="radio"/>	<input checked="" type="radio"/>	<input type="radio"/>	<input checked="" type="radio"/>	<input type="radio"/>	<input checked="" type="radio"/>

16:9 : Cette sélection vous permettra de régler l'image horizontalement, en proportion linéaire, pour remplir l'écran entier (utile pour afficher des DVD formatés 4:3).

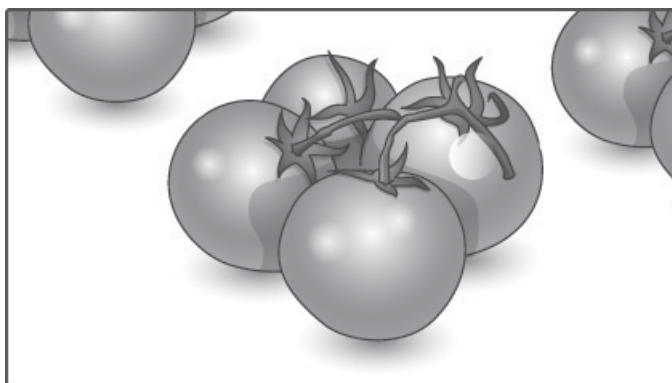

Just Scan : Cette sélection vous permettra d'afficher la meilleure qualité d'image sans perte de l'image d'origine en haute résolution.

 **REMARQUE :** S'il y a des interférences dans l'image d'origine, vous pouvez voir l'interférence à la périphérie.

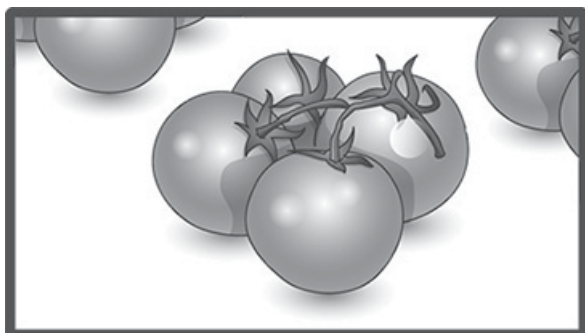

1:1 : Le format de l'image originale n'est pas réglé. (Seulement Display Port PC, HDMI PC, RGB PC)

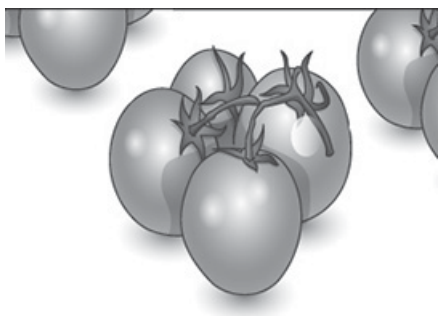

4:3 : Cette sélection vous permettra d'afficher une image avec un format d'image original 4:3. Des barres noires apparaîtront sur la gauche et la droite de l'écran.

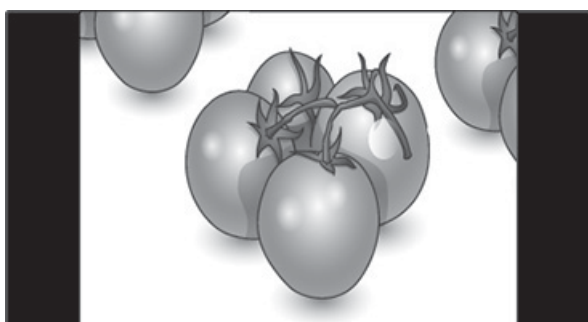

Zoom : Cette sélection vous permet de visualiser l'image, sans aucun ajustement, en remplissant tout l'écran. Cependant, le haut et le bas de l'image seront rognés.

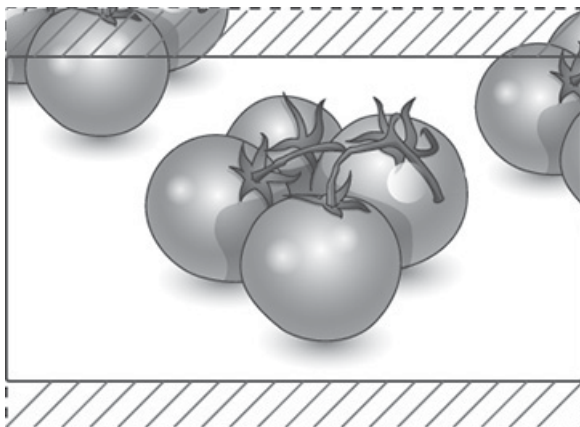

Cinema Zoom : Choisissez Zoom Cinéma lorsque vous souhaitez agrandir l'image dans les proportions correctes. Remarque : Lors de l'agrandissement ou de la réduction de l'image, l'image peut se déformer.

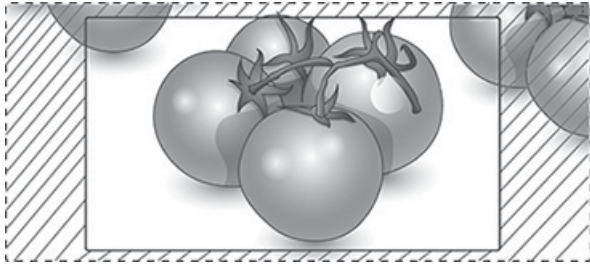

6 Personnalisation des paramètres

Accès aux menus principaux

1. Appuyez sur **MENU** pour accéder aux menus principaux.
2. Appuyez sur les boutons de navigation pour accéder à l'un des menus suivants et appuyez sur **OK**.
3. Appuyez sur les boutons de navigation pour accéder réglage ou à l'option que vous souhaitez, puis appuyez sur **OK**.
4. Une fois que vous avez terminé, appuyez sur **EXIT**. Lorsque vous retournez au menu précédent, appuyez sur **RETOUR**.

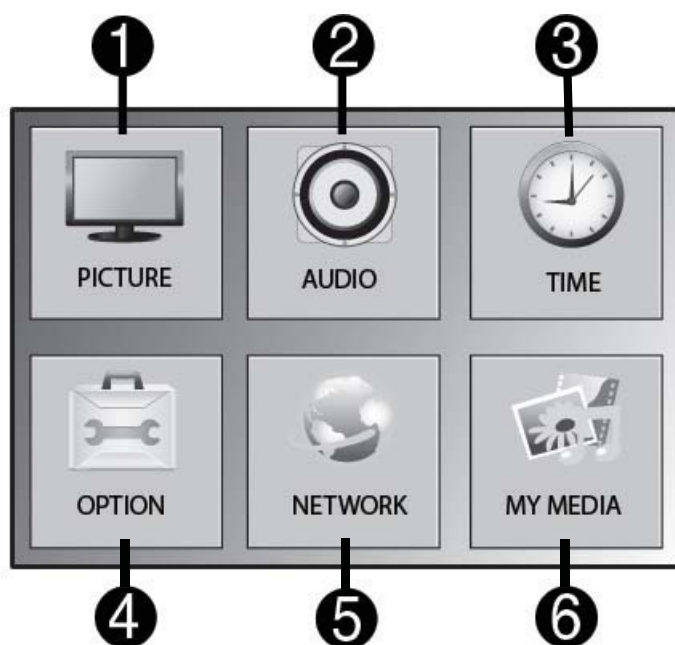

Élé ment	Fonction	Description
(1)	IMAGE (Image)	Ajuste la taille de l'image, la qualité ou l'effet
(2)	AUDIO	Règle la qualité du son, les effets ou le niveau de volume.
(3)	TIME (Heure)	Règle l'heure, la date, ou le minuteur.
(4)	OPTION (Options/Outils)	Personnalise les paramètres généraux,
(5)	RÉSEAU (Réseau)	Configure le réseau.
(6)	MES MÉDIAS	Affiche et reproduit le contenu photo, vidéo et musique stocké sur votre USB.

Paramètres du PICTURE

1. Appuyez sur **MENU** pour accéder aux menus principaux.
2. Appuyez sur les boutons de navigation pour accéder à **PICTURE** puis appuyez sur **OK**.
3. Appuyez sur les boutons de navigation pour accéder réglage ou à l'option que vous souhaitez, puis appuyez sur **OK**.
4. Une fois que vous avez terminé, appuyez sur **EXIT**. Lorsque vous retournez au menu précédent, appuyez sur **RETOUR**.

Réglages	Description
Format d'image	Modifie la taille de l'image pour afficher les images à leur taille optimale.
Économies d'énergie	Règle la luminosité de l'écran pour s'ajuster automatiquement en fonction de l'environnement. Niveau Arrêt : Désactive la fonction d'économies d'énergies. Minimum / Moyen / maximum : Sélectionne le niveau de luminosité du rétro-éclairage LED. Désactiver l'écran L'écran s'éteint après 3 secondes.
Économies d'énergie intelligentes	Règle le rétro-éclairage et le contraste LED en fonction de la luminosité de l'écran. Niveau Arrêt : Désactive la fonction Économies d'énergie intelligentes Marche : Active la fonction Économies d'énergie intelligentes pour économiser la consommation d'énergie selon la valeur définie dans la fonction Économies d'énergie intelligentes.
Préréglages d'image	Sélectionne l'un des modes d'image prédéfinis ou personnalise les options dans chaque mode pour des performances d'affichage optimales. Vous pouvez aussi personnaliser les options avancées de chaque mode. Les modes d'image prédéfinis disponibles varient en fonction de l'écran. Mode Couleurs vives : Ajuste l'image vidéo en améliorant le contraste, la luminosité, la couleur et la netteté. Standard : Ajuste l'image pour un environnement normal. Cinema (Cinéma) : Optimise l'image vidéo pour donner un rendu cinématographique pour mieux profiter des vidéos. Sport : Optimise l'image vidéo pour les actions élevées et dynamiques en insistant sur les couleurs primaires comme le blanc, l'herbe ou le bleu du ciel. Jeux : Optimise l'image vidéo pour avoir un écran de jeu rapide pour les ordinateurs ou les Jeuxx.
SCREEN (mode RVB uniquement)	Personnalise les options d'affichage de l'ordinateur en mode RVB. Option Résolution : Sélectionnez une résolution appropriée. Reportez-vous à la rubrique Personnalisation des paramètres à la page 29 . Auto Configure (configuration automatique) : Réglage pour modifier la position de l'écran, l'horloge, et la phase automatiquement. L'image affichée peut être instable pendant quelques secondes pendant que la configuration est établie. Position / Taille / Phase : Ajuste les options lorsque l'image n'est pas claire, surtout lorsque des caractères tremblotent après la configuration automatique. Reset (Réinitialiser) : Restaure les options aux réglages par défaut.

Options Préréglages d'image

Réglages	Description
Rétro-écl	Règle la luminosité de l'écran en contrôlant le rétro-éclairage LED. Si vous réduisez le niveau de luminosité, l'écran devient plus sombre et la consommation d'énergie sera réduite sans perte signal vidéo.
Contraste	Augmente ou diminue le dégradé du signal vidéo. Vous pouvez utiliser le contraste lorsque la partie lumineuse de l'image est saturée.
Luminosité	Règle le niveau de base du signal dans l'image. Vous pouvez utiliser la luminosité quand la partie sombre de l'image est saturée.
Netteté	Règle le niveau de précision des bords entre les zones claires et sombres de l'image. Plus le niveau est bas, moins l'image est nette.
Couleur	Ajuste l'intensité de toutes les couleurs.
Teinte	Ajuste la balance entre niveaux de rouges et de verts.
Temp Couleur	Régler sur chaud pour améliorer les couleurs chaudes comme le rouge, ou sur froid pour bleuir l'image.
Contrôle avancé	Personnalise les options avancées. Référez-vous aux options d'image avancées.
Réglages usine	Restaure les options aux réglages par défaut.



REMARQUE : Si l'option **Préréglages d'image** du menu Image est Vif, Standard, Cinema, Sport ou Jeux, les menus suivants sont configurés automatiquement.

Vous ne pouvez pas régler la couleur et la teinte en mode RGB/ HDMI-PC / DisplayPort PC.

Lors de l'utilisation de la fonction Économies d'énergie intelligentes, il est possible que l'écran apparaisse saturé dans la zone blanche d'une image fixe.

Si la fonction économie d'énergie est définie sur Minimum, Moyen ou Maximum, la fonction Économies d'énergie intelligentes est désactivée.

Contrôle avancé

Réglages	Description
Contraste dynamique = Off/High/Medium/Low	Ajuste le contraste pour qu'il soit au meilleur niveau en fonction de la luminosité de l'écran. L'image est améliorée en rendant les parties brillantes plus brillantes et les parties sombres plus sombres. (La fonction fonctionne dans les modes suivants : Composant, HDMI-DTV, DisplayPort-DTV)
Couleur dynamique = Off/High/Low	Règle les couleurs de l'écran pour qu'elles soient plus vivantes, plus riches et plus claires. Cette fonctionnalité améliore les nuances, la saturation et la luminosité afin que le rouge, bleu, vert et blanc soient plus vifs. (La fonction fonctionne dans les modes suivants : Composant, HDMI-DTV, DisplayPort-DTV)
Blanc clair = Off/High/Low	Rend les zones blanches de l'écran plus brillantes et plus blanches.
Couleur habillage (Couleur de la peau) (-5 à 5)	Il détecte les zones de peau de vidéo et les ajuste pour qu'elles correspondent à une couleur normale de peau.
Réduction des interférences (Off/High/Medium/Low)	Réduit les interférences à l'écran sans réduire la qualité de vidéo. (La fonction fonctionne dans les modes suivants : Composant, HDMI-DTV, DisplayPort-DTV)
Réduction des interférences numériques (Off/High/Medium/Low)	Cette option réduit le bruit produit lors de la création des signaux vidéo numériques.

Gamma (High/Medium/Low)	Définissez la valeur gamma de votre choix. À l'écran, des valeurs de gamma élevées donnent des images blanchâtres, et de faibles valeurs de gamma affichent des images très contrastées.
Contrôle avancé	<p>Minimales : L'image de l'écran s'assombrit.</p> <p>Maximales : L'image de l'écran s'éclaircit.</p> <p>Définition du niveau noir de l'écran à niveau approprié. (La fonction fonctionne dans les modes suivants : Composant, HDMI-DTV, DisplayPort-DTV)</p>

Paramètres du AUDIO

1. Appuyez sur **MENU** pour accéder aux menus principaux.
2. Appuyez sur les boutons de navigation pour accéder à **AUDIO** puis appuyez sur **OK**.
3. Appuyez sur les boutons de navigation pour accéder réglage ou à l'option que vous souhaitez, puis appuyez sur **OK**.
Pour revenir au niveau précédent, appuyez sur **RETOUR**.
4. Une fois que vous avez terminé, appuyez sur **EXIT**. Lorsque vous retournez au menu précédent, appuyez sur **RETOUR**.

Les réglages audio disponibles sont les suivants :

Réglages	Description
Voix nette II	Distingue la voix humaine des autres sons et améliore ainsi l'intelligibilité des dialogues.
Balance (Balance)	Ajuste l'équilibre entre le haut-parleur de gauche et de droite en fonction de l'environnement de la pièce.
Sound Mode (Mode sonore)	<p>La meilleure qualité du son sera sélectionnée automatiquement en fonction du type de vidéo visionné.</p> <p>Mode</p> <p>Standard : Sons les plus dominants et naturels.</p> <p>Musique : Sélectionnez cette option pour profiter du son original lorsque vous écoutez de la musique.</p> <p>Cinema (Cinéma) : Sélectionnez cette option pour profiter d'une qualité sonore exceptionnelle.</p> <p>Sport : Sélectionnez cette option pour visualiser des programmes sportifs.</p> <p>Jeux : Pour profiter d'un son dynamique pendant un jeu.</p> <p>REMARQUE : Si la qualité ou le volume sonore n'est pas au niveau que vous voulez, il est recommandé d'utiliser un système de home cinéma distinct ou un amplificateur pour faire face aux différents environnements d'utilisation.</p> <p>Option</p> <p>Son infini : Fournit un son stéréo à canal 5.1 aux deux haut-parleurs.</p> <p>Aigus : Contrôle les sons dominant qui sortent. Lors de la mise sous tension des aigus, cela augmentera la puissance de sortie de la gamme de fréquences hautes.</p> <p>Graves : Rend le son de sortie plus sourd. Lors de la mise sous tension des graves, cela augmentera la puissance de sortie des fréquences graves.</p> <p>Reset (Réinitialiser) : Réinitialise le mode de son aux réglages par défaut.</p>

Entrée audio numérique	HDMI/Display Port (Port FTP) : Sorties du son de signal numérique de HDMI par le haut-parleur de l'écran. Audio In (Entrée audio) : Fait sortir le son par le haut-parleur de l'écran en connectant HDMI sur le port d'entrée audio.
Haut-parleur	ON (Activé) : Permet la reproduction du son par le haut-parleur de l'écran. (* Le haut-parleur de l'écran est vendu séparément). OFF (Désactivé) : Désactive la reproduction du son par le haut-parleur de l'écran. Utilisez cette option lors de l'utilisation d'un périphérique audio externe.

Paramètres du TIME

1. Appuyez sur **MENU** pour accéder aux menus principaux.
2. Appuyez sur les boutons de navigation pour accéder à **TIME** puis appuyez sur **OK**.
3. Appuyez sur les boutons de navigation pour accéder réglage ou à l'option que vous souhaitez, puis appuyez sur **OK**.

Pour revenir au niveau précédent, appuyez sur **RETOUR**.
4. Une fois que vous avez terminé, appuyez sur **EXIT**. Lorsque vous retournez au menu précédent, appuyez sur **RETOUR**.

Les réglages d'heure du téléviseur sont les suivants :

Réglages	Description
Horloge	Permet de régler l'heure.
On/Off Timer (Programmeur de mise en marche/veille)	Définit l'heure d'activation ou de désactivation de l'écran.
Mode veille (SLEEP)	Définit la durée avant que l'écran ne s'éteigne. Lorsque vous mettez l'écran hors tension et le rallumez, le minuteur de veille se désactivera.
Power-On Delay (Délai de mise sous tension)	Lorsque vous raccordez plusieurs écrans et que vous mettez sous tension, les écrans sont allumés individuellement pour éviter toute surcharge.
Arrêt auto	Si Arrêt auto est activé et qu'il n'y a pas de signal d'entrée, le poste est automatiquement éteint après 15 minutes.
Mise en veille automatique	Si vous n'utilisez pas l'écran de plus de 4 heures, il se mettra en mode veille automatiquement.



REMARQUE : Des temps d'activation et de désactivation peuvent être enregistré pour jusqu'à sept horaires ; L'écran est allumé ou éteint à une heure prédéfinie dans la liste de programmation. Si plusieurs horaires prédéfinis sont stockés dans la liste de programmation, cette fonction fonctionne avec l'heure la plus proche de l'heure actuelle.

Lorsque vous avez défini l'heure pour les options On (Actif) et Off (Inactif), les fonctions associées sont exécutées chaque jour à l'heure prédéfinie.

Les fonctions de mise hors-tension et mise sous tension programmées ne fonctionnent correctement que lorsque l'heure du périphérique est configurée correctement.

Lorsque l'heure de mise sous tension et de mise hors tension sont les mêmes, l'heure de mise hors tension a la priorité sur l'heure de mise sous tension si l'appareil est allumé, et vice-versa si l'appareil est éteint.

Paramètres du OPTION

1. Appuyez sur **MENU** pour accéder aux menus principaux.
2. Appuyez sur les boutons de navigation pour accéder à **OPTION** puis appuyez sur **OK**.
3. Appuyez sur les boutons de navigation pour accéder réglage ou à l'option que vous souhaitez, puis appuyez sur **OK**.

Pour revenir au niveau précédent, appuyez sur **RETOUR**.

4. Une fois que vous avez terminé, appuyez sur **EXIT**. Lorsque vous retournez au menu précédent, appuyez sur **RETOUR**.

Les réglages d'option sont les suivants :

Réglages	Description
Langue	Pour choisir la langue dans laquelle les noms de commande sont affichés.
Méthode ISM	<p>Une image fixe ou figée d'un Jeux pour ordinateur/Jeux vidéo affichée à l'écran pendant une durée prolongée peut générer un marquage de l'image, même lorsque vous changez d'image. Évitez de laisser une image fixe sur l'écran durant une période prolongée.</p> <p>Réglages</p> <p>Normal : Choisissez cette option si vous ne considérez pas le marquage d'écran comme un problème.</p> <p>Orbiteur : Peut aider à empêcher le marquage d'une image. Cependant, la meilleure solution consiste à ne pas autoriser la rémanence d'images fixes sur l'écran. Pour éviter une image permanente à l'écran, l'image à l'écran bougera toutes les 2 minutes.</p> <p>Inversion : Cette fonction inverse la table des couleurs de l'écran. La table des couleurs est automatiquement inversée toutes les 30 minutes.</p> <p>Nettoyage Blanc Cette option projette une image totalement blanche à l'écran. Elle aide à supprimer le marquage d'image à l'écran. Il est possible que cette option ne "nettoie" pas entièrement une image permanente.</p>
Sélection DPM	Un utilisateur peut choisir d'activer ou de désactiver le mode d'économies d'énergie.
Entrée Auto-Switch	<p>S'il n'y a aucun signal d'entrée, il passe automatiquement à une autre entrée avec signal.</p> <p>Réglages</p> <p>Arrêt : Cesse le changement automatique de la source d'entrée.</p> <p>Auto : Passe à une autre source d'entrée avec signal vidéo si aucun signal vidéo n'est fourni par la source d'entrée actuelle.</p> <p>Manuel : Sélectionne la priorité de source d'entrée pour le changement automatique. Lorsque plusieurs sources d'entrée sont trouvées, la source d'entrée avec une priorité plus élevée sera sélectionnée.</p>
Réglage d'usine	Sélectionnez cette option pour restaurer les réglages usine par défaut.
Set ID (ID de poste)	Vous pouvez affecter un numéro d'identification de poste unique (affectation de nom) à chaque écran lorsque plusieurs produits sont connectés pour l'affichage. Spécifiez le numéro (1 à 255) en utilisant les boutons, puis sortez. Utilisez l'ID de poste pour commander individuellement chaque produit à l'aide du programme de commande de produit.
Mode Pavé	<p>Mode Pavé :</p> <p>Pour utiliser cette fonction :</p> <ul style="list-style-type: none">• Doit être connecté avec plusieurs écrans.

- Le mode doit permettre une connexion à un câble et un distributeur DisplayPort. Le mode Pavé doit être réglé après avoir identifié l'alignement des écrans et les identifiants. Les modifications des réglages ne seront sauvegardées qu'après avoir appuyé sur le bouton SET.
- Mode Pavé : colonne x rangée (c = 1 à 15 r = 1 à 15)
- 15 x 15 disponible.
- La configuration définit une matrice d'écrans qui montrent une image unique (jusqu'à 25 connecteurs DisplayPort et 6 RGB/VGA).

Auto Configuration : Réglage pour modifier la position de l'écran, l'horloge et la phase automatiquement. L'image affichée peut être instable pendant quelques secondes, le temps que la configuration s'effectue.

Position : Déplacement de la position de l'écran horizontalement et verticalement.

Taille : Ajuster la taille horizontale et verticale de l'écran en tenant compte de la taille du cadre.

Natural (Naturel) : Permet que l'image reste proportionnelle sur la série en compensant la largeur du meneau (la distance entre la zone d'affichage active et la zone d'affichage active de l'écran adjacent de la série).

Reset (Réinitialiser) : Initialise et supprime le mode Pavé. Tous les réglages du mode Pavé sont supprimés lorsque vous sélectionnez Tile reset et l'écran repasse en plein écran.

PIP/PBP

Affiche des vidéos ou des photos stockées dans un périphérique USB sur un seul écran en le divisant entre écran principal et écrans secondaires.

Option

Mode : Définit le type d'écran secondaire.

- * OFF (Désactivé) : Désactive l'écran secondaire.
- * PIP (Image dans Image) : Affiche l'écran secondaire dans l'écran principal.
- * PBP (Image par Image) : Affiche l'écran secondaire à côté de l'écran principal.

Position : Règle la position de l'écran secondaire (en haut à gauche, en bas à gauche, en haut à droite, en bas à droite). La position par défaut est bas à droite.

Taille : Ajuste la taille de l'écran secondaire (0 à 10). La taille par défaut de PIP (Format : 0) est de 480 x 270 ; la taille maximum 10 est 960 x 540.

REMARQUE : Les options de position et de taille sont activées uniquement en mode PIP.

Blocage touches

Active ou désactive les touches de contrôle à l'arrière. Si le blocage des touches est actif, les contrôles de l'écran sont désactivés (fonction des touches à l'arrière).

Infos produit / service

Affiche le nom de modèle, le numéro de série, la version du logiciel, l'adresse IP, l'adresse MAC et la page d'accueil.

Mode Portrait

Faites pivoter OSD dans le sens des aiguilles d'une montre (90°)

Commande d'alimentation de veille

Définit l'option permettant de conserver la valeur EDID lorsque le moniteur est éteint. Elle peut être activée ou désactivée.

Si vous l'activez (On), la valeur EDID est conservée à la mise hors tension du moniteur.

Si vous la désactivez (Off), la valeur EDID est perdue à la mise hors tension du moniteur.

Dans le cas où elle est désactivée (Off), la valeur EDID peut être stockée en fonction de l'entrée et du modèle.

Mode Pavé

Cet écran peut être mis en mosaïque avec des écrans supplémentaires afin de créer un grand écran en mosaïque.

- Arrêt : Lorsque le mode Pavé est désactivé.
- 1x2 : Lorsque 2 écrans sont utilisés.



Tile ID

- 2x2 : Lorsque 4 écrans sont utilisés.



- 3x3 : Lorsque 9 écrans sont utilisés.



- 4x4 : Lorsque 16 écrans sont utilisés.



- 5x5 : Lorsque 25 écrans sont utilisés.



Mode Pavé - Mode Naturel

Lorsqu'il est actif, la partie de l'image qui s'afficherait normalement dans l'intervalle entre les écrans est omise.

Before



After



PIP/PBP

Affiche des vidéos ou des photos stockées dans un périphérique USB sur un seul écran en le divisant entre écran principal et écrans secondaires.

Mode

* PIP (Image dans Image) : Affiche l'écran secondaire dans l'écran principal.

* PBP (Image par Image) : Affiche l'écran secondaire à côté de l'écran principal.

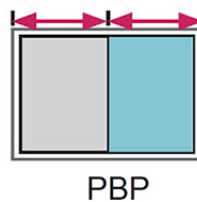
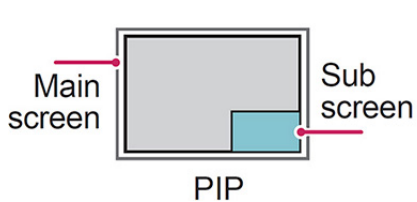



Position

Règle la position de l'écran secondaire (en haut à gauche, en bas à gauche, en haut à droite, en bas à droite).

Taille

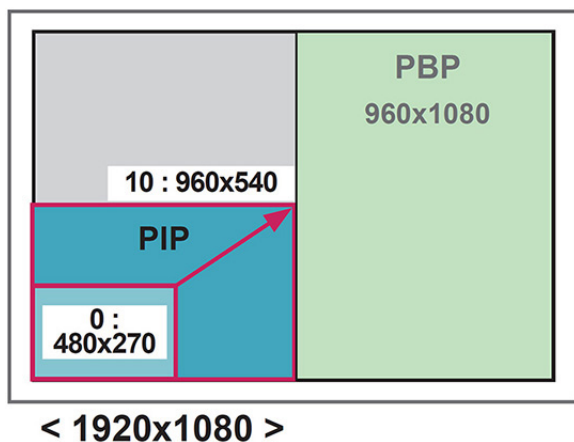
Ajuste la taille de l'écran secondaire (taille 0 à 10).



 **REMARQUE :** L'écran secondaire est uniquement pris en charge lors de l'utilisation d'un périphérique USB.

Vous pouvez uniquement modifier la taille et la position en mode PIP.

Si PBP est sélectionné, le rapport d'aspect dans le menu IMAGE est désactivé (réglé sur 16:9).

Lors de l'exécution de la fonction PBP, le mode Pavé ne fonctionne pas.

Vous devez sélectionner la sortie sonore avant d'exécuter les fonctions PIP ou PBP. (Sélectionnez principal ou secondaire.)

Si vous ne sélectionnez pas principal ou secondaire dans la boîte de sélection de son, et si l'OSD disparaît, soit après une période de temps prolongée, ou parce que l'on appuie sur le touche Exit ou Retour, l'écran secondaire PIP/PBP n'est pas activé.

Vous ne pouvez pas modifier le son pendant l'exécution de fonctions PIP ou PBP. Si vous souhaitez modifier le son, redémarrez PIP/PBP.

La qualité de l'image de l'écran secondaire est définie en fonction des valeurs sélectionnées dans le menu principal et non par le périphérique USB.

En cas de mise hors tension/sous tension, le mode PIP/PBP est désactivé.

Si vous lisez des vidéos que vous avez sélectionnées en mode PIP/PBP, les vidéos seront lues de façon répétée l'une après l'autre.

Les boutons ci-dessous fonctionnent en mode PIP :

Bouton	Photo	Film
<	o	x
>	o	x
▶	x	o
■	x	x
▶▶	x	o

◀◀	x	o
	x	o

Identifiant de l'image

L'identifiant de l'image est utilisé pour modifier les paramètres d'un écran spécifique à l'aide d'un seul récepteur IR pour multivision. La communication est possible entre un appareil à récepteur infrarouge et d'autres appareils à l'aide de câbles audio. Chaque appareil est identifié par un numéro d'identification de poste. Si vous attribuez l'identifiant d'image en utilisant la télécommande, seuls les écrans avec le même identifiant d'image et d'appareil pourront être contrôlés à distance.

1. Appuyez sur le bouton rouge ON de la télécommande.
2. Si vous appuyez sur les boutons gauche/droite ou appuyez sur le bouton ON à plusieurs reprises, les cycles d'identifier d'image passeront de OFF à 0 à 4. Assignez l'identifiant que vous souhaitez.

Si vous attribuez l'identifiant d'appareil à chaque appareil en multivision, puis affectez l'identifiant de l'image en utilisant le bouton rouge de la télécommande, le raccourci clavier est affiché pour l'appareil avec le même identifiant d'appareil et d'image. Un ensemble comprenant différents identifiants d'image et d'appareils ne pourra pas être contrôlé par des signaux infrarouges.

 **REMARQUE :** Par exemple, si l'identifiant d'image est attribué sur 2, l'angle supérieur droit de l'écran (ID de l'appareil : 2) peut être contrôlé par des signaux IR.

Pour chaque appareil, vous pouvez modifier les paramètres du menu IMAGE, AUDIO, TIME, RÉSEAU et MES MÉDIAS ou les touches de contrôle de la télécommande.

Si vous appuyez sur le bouton vert OFF pour les identifiants d'image, les identifiants d'images de tous les appareils seront désactivés. Ensuite, si vous appuyez sur n'importe quel bouton de la télécommande, tous les appareils recommenceront à fonctionner.

Les identifiants d'image seront désactivés lors de l'utilisation du menu MES MÉDIAS.

Configuration du RÉSEAU

1. Appuyez sur **MENU** pour accéder aux menus principaux.
2. Appuyez sur les boutons de navigation pour accéder à **RÉSEAU** puis appuyez sur **OK**.
3. Appuyez sur les boutons de navigation pour accéder réglage ou à l'option que vous souhaitez, puis appuyez sur **OK**.
Pour revenir au niveau précédent, appuyez sur **RETOUR**.
4. Une fois que vous avez terminé, appuyez sur **EXIT**. Lorsque vous retournez au menu précédent, appuyez sur **RETOUR**.

Les réglages d'option sont les suivants :

Réglages	Description
Configuration du réseau	Configure les paramètres du réseau.
État du réseau	Affiche l'état du réseau. <ul style="list-style-type: none"> ● Internet est connecté : connexion externe

	<ul style="list-style-type: none"> • Le réseau est connecté. connexion interne uniquement • Non connecté : quand il n'y a pas de connexion réseau
Paramètres du logiciel VOE IP	Définit l'adresse IP de Video over Ethernet.
Configuration d'un réseau VOE	<p>Ces champs sont reconnus par le logiciel Video Over Ethernet.</p> <p>Nom d'écran - Donnez un nom allant jusqu'à 32 caractères alphanumériques à cet écran pour référence par le logiciel VOE.</p> <p>Emplacement de l'écran - permet d'identifier l'emplacement physique de cet écran d'une manière cohérente pour vous. Utilisez jusqu'à 32 caractères alphanumériques.</p> <p>Nom du produit – Affiche automatiquement le numéro de modèle.</p> <p>Nom du lecteur - Le nom d'ordinateur d'un ordinateur/lecteur média exécutant le logiciel VOE logiciel, dont l'émission est lue sur cet écran. Vous pouvez saisir ce nom. Le logiciel VOE attribuera un nom lorsqu'il attribue une source vidéo pour cet affichage.</p>
Wake On LAN	<p>Option d'utilisation de la fonction Wake On LAN. Elle peut être activée ou désactivée.</p> <p>Marche : La fonction Wake on LAN est activée et vous pouvez allumer le produit à distance via LAN.</p> <p>Arrêt : La fonction Wake On LAN est désactivée.</p>

 **ATTENTION :** Lors de la définition du nom de lecteur, un délai d'entrée peut avoir lieu si vous appuyez sur les boutons de la télécommande de manière continue.

7 Réalisation de connexions

Connecter plusieurs périphériques externes sur les ports du panneau arrière de l'écran.

1. Trouvez un périphérique externe que vous voulez vous connecter à votre écran montré sur l'illustration suivante.
2. Vérifiez le type de connexion du périphérique externe.
3. Rendez-vous à l'illustration appropriée et vérifiez les informations de connexion.

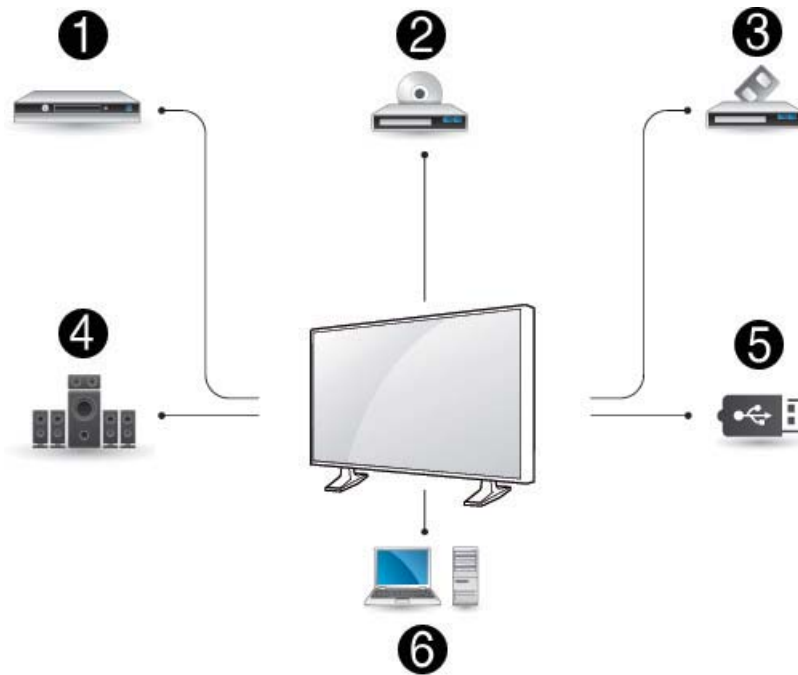

Élé men t	Source	Référence	Élé men t	Source	Référence
(1)	Récepteur HD	Connexion HDMI à la page 43 Connexion DisplayPort à la page 42 Connexion de composant à la page 44	(4)	Haut- parleurs	Connexion de composant à la page 44
(2)	DVD	Connexion HDMI à la page 43 Connexion DisplayPort à la page 42 Connexion de composant à la page 44	(5)	USB	Raccordement USB à la page 45
(3)	magnétosco pe	Connexion de composant à la page 44	(6)	de travail	Connexion HDMI à la page 43 Connexion DisplayPort à la page 42 Connexion au LAN à la page 45

 **REMARQUE :** Pour le son, vous devez connecter un haut-parleur en option.

Connexion à un ordinateur, un récepteur HD, DVD ou magnétoscope.

Connectez un récepteur HD, DVD ou magnétoscope à l'écran et sélectionnez un mode d'entrée approprié.

Connexion DisplayPort

Transmet le signal numérique vidéo à partir d'un périphérique externe à l'écran. Connectez le périphérique externe et l'écran à l'aide d'un câble DisplayPort comme indiqué sur l'illustration suivante. Pour transmettre un signal audio, branchez un câble audio en option.

Arrière du produit :

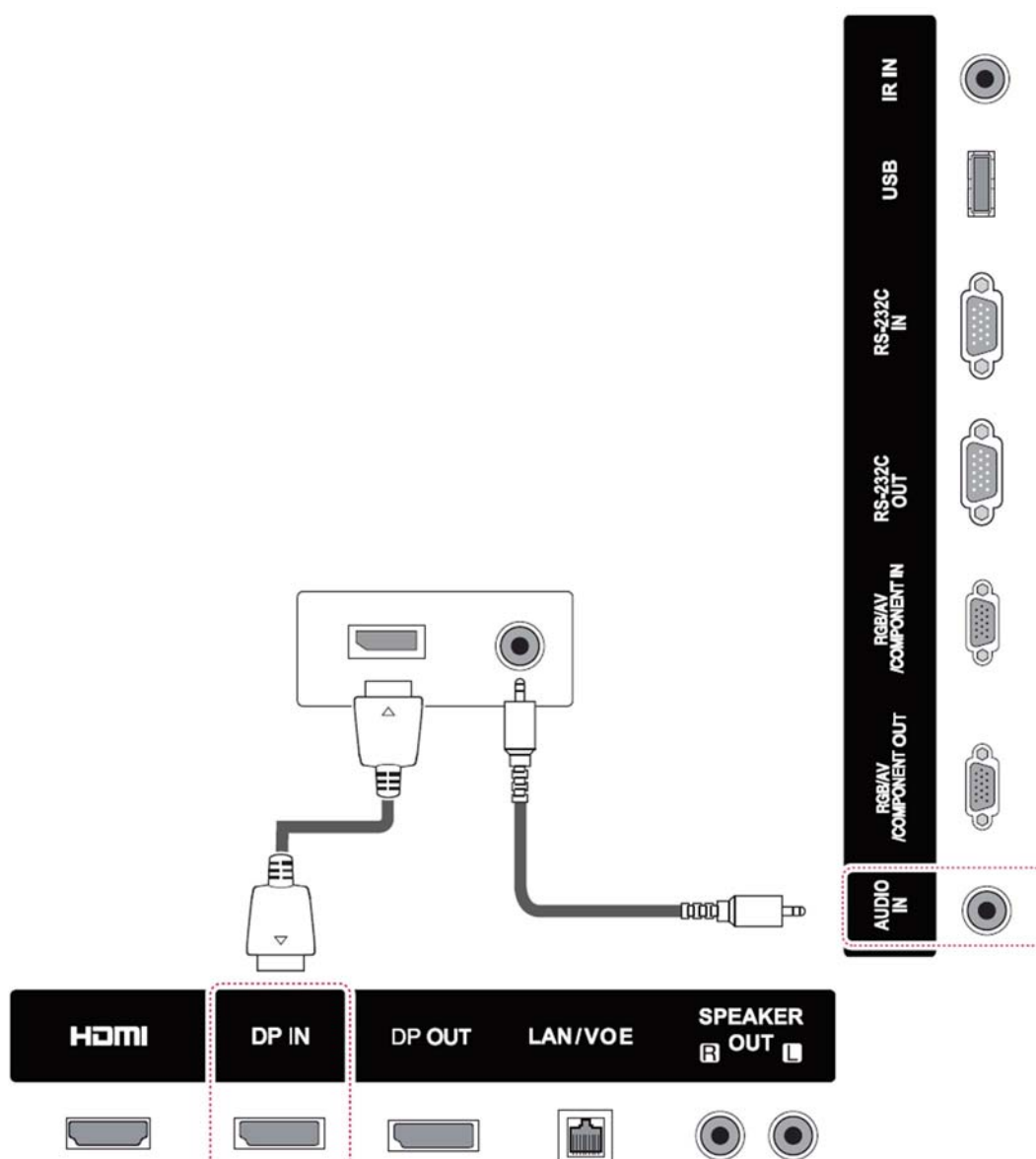

Connexion HDMI

Transmet le signal numérique vidéo et audio à partir d'un périphérique externe à l'écran. Connectez le périphérique externe et l'écran à l'aide d'un câble HDMI comme indiqué sur l'illustration suivante.

Arrière du produit :

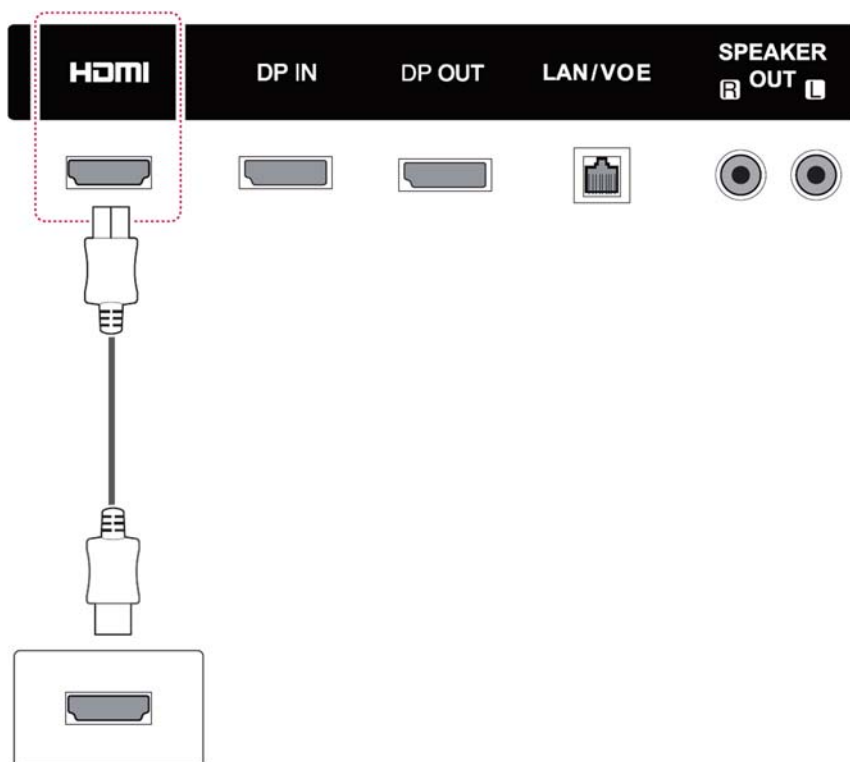

 **REMARQUE :** Utilisez un câble HDMI à haute vitesse.

Les câbles à haute vitesse HDMI sont testés pour transmettre un signal HD de 1080p et plus.

Connexion de composant

Transmet le signal analogique vidéo et audio à partir d'un périphérique externe à l'écran. Connectez le périphérique externe et l'écran à l'aide d'un câble de signal RCA à 15 broches comme indiqué sur l'illustration suivante. Pour afficher les images en utilisant le scan progressif, assurez-vous d'utiliser le câble de composant.

Le câble VGA/RCA et le câble d'entrée audio ne sont pas fournis avec l'écran.

Arrière du produit :

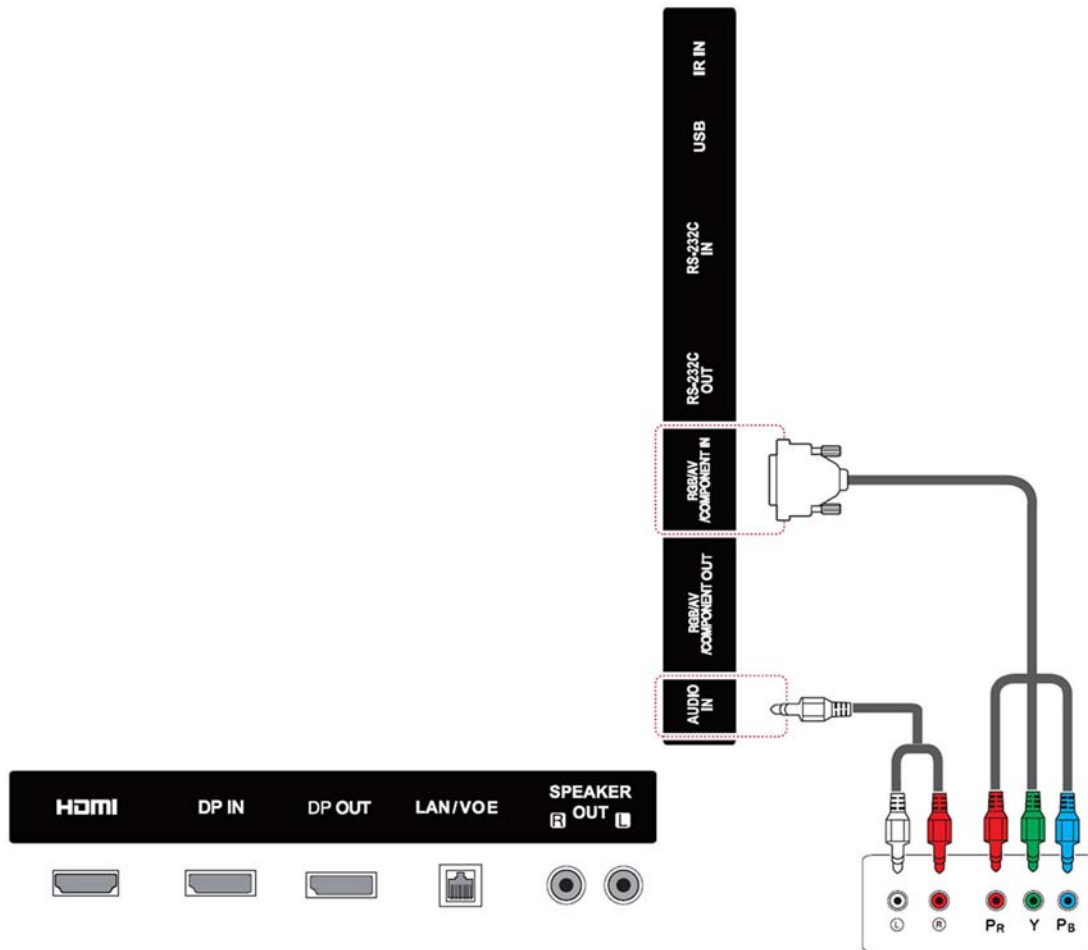

REMARQUE : Lors de la connexion au port de composant en utilisant l'interface partagée, le port doit correspondre jusqu'à la source d'entrée. Sinon, des interférences peuvent survenir.

Connexion au LAN

a. Utilisation d'un routeur (switch).

Branchez une extrémité du câble LAN (1) à l'arrière de l'écran et l'autre extrémité sur le routeur (2). Connectez le second câble LAN au routeur (3) et l'autre extrémité du câble LAN à un ordinateur (4).

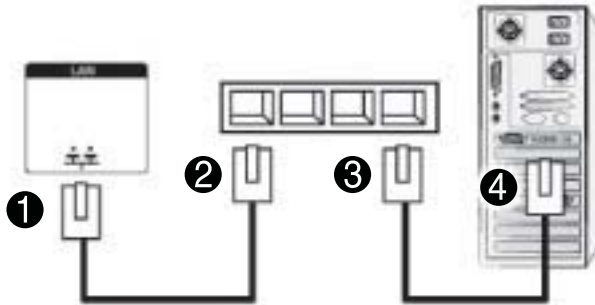

b. Utilisation d'Internet.

Branchez une extrémité du câble LAN (1) à l'arrière de l'écran et l'autre extrémité sur le réseau (2). Connectez le second câble LAN au réseau (3) et l'autre extrémité du câble LAN à un ordinateur (4).

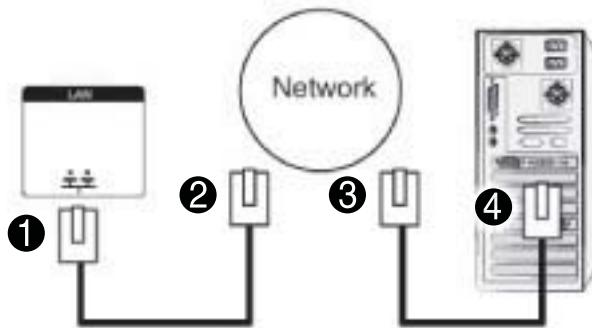

Raccordement USB

Connectez un périphérique de stockage USB comme une mémoire flash USB, un disque dur externe, un lecteur MP3 ou un lecteur de carte mémoire USB à l'écran et accédez au menu USB pour utiliser différents fichiers multimédia.

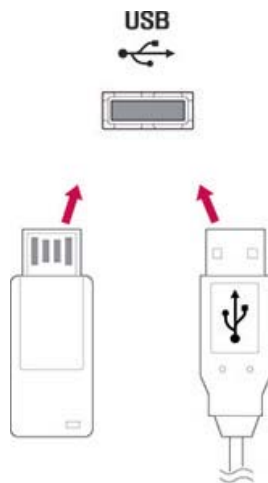

Écrans montés en cascade

Utilisez cette fonction pour transmettre un signal numérique vidéo d'un ordinateur à plusieurs écrans.

1. Connectez un câble de signal d'entrée (câble DisplayPort) au port DP IN du premier écran.
2. Connectez une extrémité du câble de signal d'entrée à l'ordinateur.
3. Branchez une extrémité d'un câble de signal d'entrée au port DP OUT du premier écran et l'autre extrémité au port DP IN du deuxième écran.

Câble DisplayPort

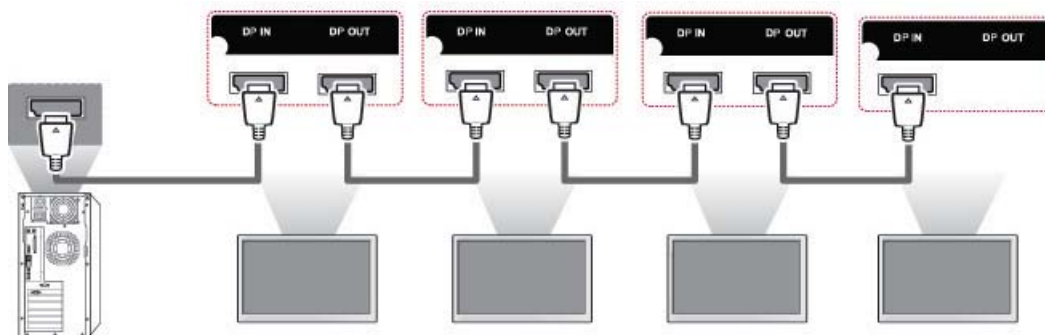

REMARQUE : Le nombre d'écrans qu'il est possible de connecter à une sortie peut varier en fonction de l'état du signal et des pertes occasionnées par les câbles. Si l'état du signal est bon et qu'il n'y a pas de perte de câble, il est possible de connecter jusqu'à 25 écrans. Si vous souhaitez connecter plus d'écrans, il est recommandé d'utiliser un distributeur.

Lorsque vous réalisez des connexions multiples entrée/sortie, aucune perte de câble n'est recommandée.

DP OUT ne fonctionne pas lors de la connexion à un produit tiers.

8 Configuration de l'écran pour la musique, les vidéos et les photos

Branchez l'écran à un réseau local (LAN) via le port LAN comme indiqué sur l'illustration suivante et configurez les paramètres réseau. L'écran prend en charge la connexion réseau filaire uniquement. Après avoir effectué une connexion physique, un petit nombre de réseaux peut exiger l'ajustement des paramètres réseau de l'écran. Pour la plupart des réseaux, l'écran se connectera automatiquement sans réglage.

Pour plus d'informations, consultez le manuel de votre routeur.

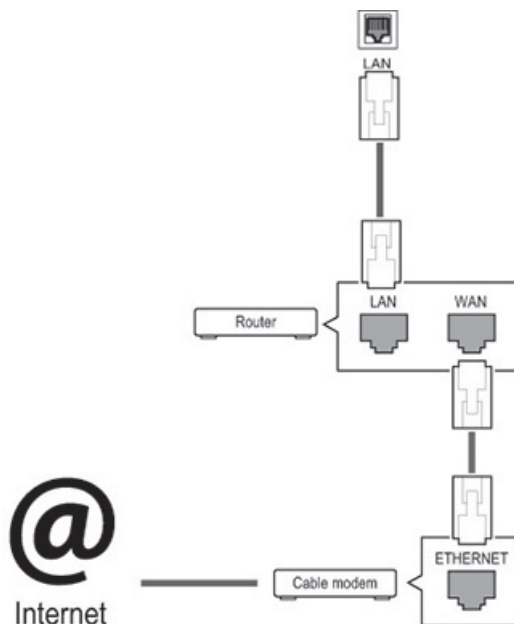

ATTENTION : Ne connectez pas de câble de téléphone modulaire au port LAN.

Etant donné qu'il existe différentes méthodes de connexion, veuillez suivre les spécifications de votre opérateur de télécommunications.

Pour configurer les paramètres de réseau (si votre écran s'est connecté automatiquement, la reconfiguration ne coupera pas la connexion) :

1. Appuyez sur **MENU** pour accéder aux menus principaux.
2. Appuyez sur les boutons de navigation pour accéder à **RÉSEAU** puis appuyez sur **OK**.
3. Appuyez sur les boutons de navigation pour accéder à **Configuration du réseau** et appuyez sur **OK**.
4. Si vous avez déjà défini la configuration du réseau, sélectionnez **réinitialisation**. Les nouveaux paramètres du réseau remplacent les paramètres actuels du réseau.
5. Sélectionnez **Config auto adresse IP** ou **Configuration manuelle adresse IP**.

- Si vous sélectionnez **Configuration manuelle adresse IP**, appuyez sur les touches numériques ou de navigation. Les adresses IP devront être saisies manuellement.
- **Config auto adresse IP** : Sélectionnez cette option s'il y a un serveur (routeur) DHCP (Dynamic Host Configuration Protocol) sur le réseau local (LAN) via connexion filaire, et une adresse IP sera automatiquement allouée à l'écran. Si vous utilisez un routeur à haut débit qui a une fonction de serveur DHCP, l'adresse IP sera déterminée automatiquement.

6. Une fois que vous avez terminé, appuyez sur **EXIT**.

 **ATTENTION** : Le menu de configuration réseau ne sera pas disponible jusqu'à ce que l'écran soit connecté à un réseau physique.

Étant donné qu'il existe différentes méthodes de connexion, HP recommande de suivre les spécifications de votre opérateur de télécommunications.

 **REMARQUE** : Si vous souhaitez accéder à l'Internet directement sur votre écran, la connexion Internet devra toujours être activée.

Si vous ne pouvez pas accéder à Internet, vérifiez les conditions du réseau à partir d'un ordinateur de votre réseau.

Lorsque vous utilisez les paramètres réseau, vérifiez le câble de réseau local LAN ou vérifiez si le protocole DHCP sur le routeur est sous tension.

Si vous ne complétez pas la configuration du réseau, le réseau peut ne pas fonctionner correctement.

Conseils pour la configuration de réseau

- Utilisez un câble LAN standard avec cet écran. Utilisez un câble Cat5 ou, encore mieux, avec un connecteur RJ45.
- De nombreux problèmes de connexion réseau au cours de l'installation peuvent souvent être résolus en réinitialisant le routeur. Après avoir connecté l'écran au réseau, mettez hors tension et/ou débranchez le câble d'alimentation du routeur du réseau rapidement. Puis mettez l'appareil sous tension et/ou connectez le câble d'alimentation à nouveau.
- HP n'est pas responsable d'un dysfonctionnement de l'écran et/ou de la connexion internet dus à des erreurs de communication/dysfonctionnements associées à votre connexion à Internet, ou à d'autres équipements.
- HP n'est pas responsable des problèmes relatifs à votre connexion Internet.
- Vous pouvez rencontrer résultats non souhaités si la vitesse de la connexion réseau ne répond pas aux exigences du contenu en cours d'utilisation.
- Certaines opérations de connexion à Internet peuvent ne pas être possibles en raison de certaines restrictions associées à votre connexion Internet
- Tous les frais d'Internet, y compris les frais de connexion sont votre responsabilité sans limitation
- Un port LAN1 0 Base-T ou 100 Base-TX est requis lors de l'utilisation d'une connexion réseau filaire à cet écran. Si votre service internet ne permet pas une telle connexion, vous ne pourrez pas connecter l'écran.

État du réseau

1. Appuyez sur **MENU** pour accéder aux menus principaux.
2. Appuyez sur les boutons de navigation pour accéder à **RÉSEAU** puis appuyez sur **OK**.

3. Appuyez sur les boutons de navigation pour sélectionner **État du réseau**.
4. Appuyez sur **OK** afin de vérifier l'état du réseau.
5. Une fois que vous avez terminé, appuyez sur **EXIT**.

Option	Description
Réglages	Retour au menu des paramètres réseau.
Tester	Test de l'état actuel du réseau après la configuration du réseau.
Fermer	Revenir au menu précédent

Branchement des périphériques de stockage USB

Vous pouvez utiliser des périphériques de mémoire flash USB pour la lecture du contenu et les fonctionnalités multimédia du lecteur USB intégré.

Connectez un module de mémoire flash USB ou d'un lecteur de cartes mémoire USB à l'écran comme indiqué sur l'illustration suivante. L'écran MES MÉDIAS s'affiche.

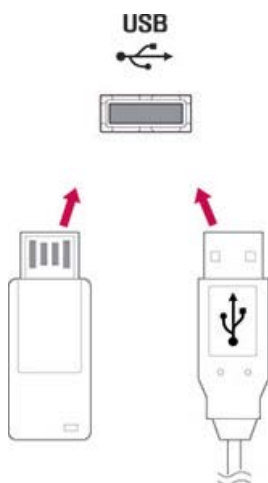

⚠ ATTENTION : Ne mettez pas l'écran hors tension ou ne supprimez pas un périphérique de stockage USB pendant que le menu EMF (MES MÉDIAS) est activé, car cela pourrait entraîner une perte de fichiers ou endommager le périphérique de stockage USB.

Sauvegardez vos fichiers enregistrés sur un périphérique de stockage USB fréquemment, car vous risquez de perdre ou d'endommager les fichiers, ce qui peut ne pas être couvert par la garantie.

Conseils pour l'utilisation de périphériques de stockage USB

- Seul un périphérique de stockage USB est reconnaissable.
- Si le périphérique de stockage USB est connecté via un concentrateur USB, le périphérique n'est pas détectable.
- Un périphérique de stockage USB utilisant un programme automatique de reconnaissance peut ne pas être reconnu.
- Un périphérique de stockage USB qui utilise son propre pilote ne sera pas reconnu.
- La reconnaissance rapide d'un périphérique de stockage USB dépend de chaque périphérique.

- N'éteignez pas l'écran et ne débranchez pas le périphérique USB connecté lorsque le périphérique de stockage USB fonctionne. Lorsqu'un tel périphérique est soudainement séparés ou débranché, les fichiers stockés ou le périphérique de stockage USB peuvent être endommagés.
- Utilisez uniquement un périphérique de stockage USB qui a des fichiers de musique, d'image et de vidéo normaux.
- Utilisez uniquement un périphérique de stockage USB qui a été formaté en système de fichiers FAT32, système de fichiers NTFS avec système d'exploitation Windows. Dans le cas où un périphérique de stockage formaté avec un autre programme utilitaire non pris en charge par Windows, il pourra ne pas être reconnu.
- Branchez l'alimentation à un périphérique de stockage USB (plus de 0,5 A) qui nécessite une source d'alimentation externe. Si ce n'est pas le cas, le périphérique n'est peut-être pas reconnu.
- Connectez un périphérique de stockage USB avec le câble inclus par le module de création de périphérique.
- Certains périphériques de stockage USB peut ne pas être pris en charge ou ne pas bien fonctionner.
- La méthode d'alignement du fichier des périphériques de stockage USB peut cependant reconnaître jusqu'à 100 caractères anglais.
- Veillez à sauvegarder les fichiers importants étant donné que les données enregistrées sur le périphérique de mémoire USB peuvent être endommagées. Nous ne sera pas responsable de toute perte de données.
- Si le disque dur USB n'a pas de source d'alimentation externe, le périphérique USB peut ne pas être détecté. Par conséquent, assurez-vous de connecter la source d'alimentation externe. Veuillez utiliser un adaptateur d'alimentation pour une source d'alimentation externe.
- Si votre périphérique de mémoire USB est composé de plusieurs partitions, ou si vous utilisez un lecteur de carte multiple USB, vous pouvez utiliser jusqu'à 4 partitions ou dispositifs de mémoire USB.
- Si un périphérique de mémoire USB est connecté à un lecteur de carte multiple USB, son volume peut ne pas être détecté.
- Si le périphérique de mémoire USB ne fonctionne pas correctement, débranchez et rebranchez-le.
- La rapidité de détection d'une mémoire périphérique USB diffère d'un périphérique à un autre.
- Si le câble USB est connecté en mode Veille, ce lecteur est automatiquement chargé lorsque l'écran est mis sous tension.
- La capacité recommandée est de 1 To ou moins pour un disque dur externe USB et 32 Go ou moins pour une mémoire USB.
- Les périphériques ayant une capacité supérieure à celle recommandée peuvent ne pas fonctionner correctement.
- Si un disque dur externe USB avec une fonction d'économies d'énergie ne fonctionne pas, mettez le disque dur hors tension puis remettez-le sous tension pour le faire fonctionner correctement.
- Les périphériques de stockage USB inférieurs à USB 2.0 sont également pris en charge. Mais ils peuvent ne pas fonctionner correctement avec des vidéos.

- Un maximum de 999 dossiers ou fichiers peut être reconnu sous un seul dossier.
- Il est recommandé d'utiliser un périphérique de stockage USB et un câble certifiés. Sinon, un périphérique de stockage USB peut ne pas être détecté ou une erreur lecture peut se produire.
- Un périphérique de stockage USB 3.0 peut ne pas fonctionner.

Recherchez des fichiers

Accéder aux listes de photos, vidéos et musiques et recherchez des fichiers.

1. Brancher votre périphérique de stockage USB.
2. Appuyez sur **MENU** pour accéder aux menus principaux.
3. Appuyez sur les boutons de navigation pour accéder à **MES MÉDIAS** et appuyez sur **OK**.
4. Appuyez sur les boutons de navigation pour choisir de **Vidéo**, **Photo**, ou **Musique** et appuyez sur **OK**.

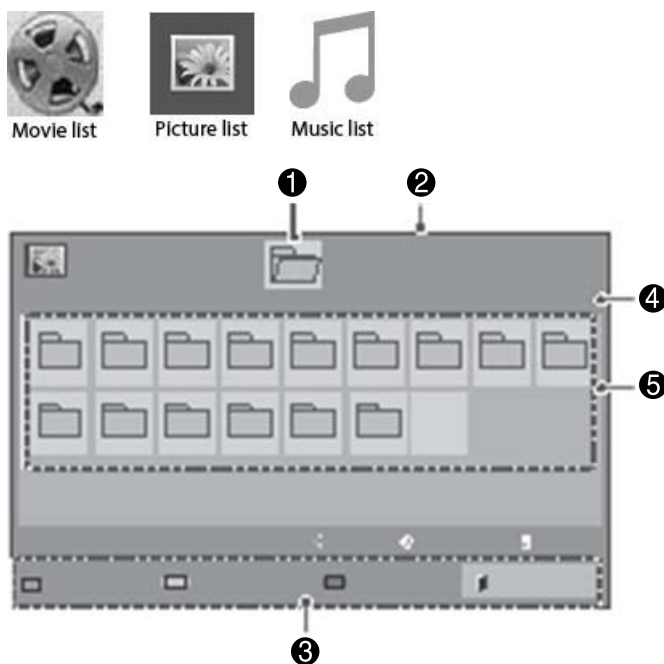

Élément	Description
(1)	Se déplace vers un dossier de niveau supérieur.
(2)	Page actuelle/pages totales.
(3)	Boutons correspondants sur la télécommande.
(4)	Page actuelle/pages totales des contenus situés dans le dossier axé sur (1).
(5)	Contenu situé dans le dossier axé sur (1).

Bouton	Description
Bouton vert	Appuyez sur le bouton vert pour basculer entre Photo > Musique > Vidéo ou Vidéo > Photo .
Bouton jaune	Une méthode pour voir ou une liste, ou un grand dossier de vignettes.
Bouton bleu	Convertir en Mode sélection

Format pris en charge

Type	Format pris en charge
Film	<p>DAT,MPG,MPEG,VOB,AVI,MP4,MKV,TS,T RP,TP,ASF,WMV,FLV)</p> <p>Fichiers de films supportés (*.mpg/*.mpeg/*.dat/*.ts/*.trp/*.tp/*.vob/*.mp4/*.mov/*.mkv/*.avi/*.asf/*.wmv/*.flv/*.avi(motion-jpeg)/*.mp4(motion-jpeg)/*.mkv(motion-jpeg))</p> <p>Formats de vidéo : Xvid1.00, Xvid1.01, Xvid1.02, Xvid1.03, Xvid1.10 beta-1/beta-2, Mpeg-1, Mpeg-2, Mpeg-4, H.264/AVC, VC1, JPEG, Sorenson H.263</p> <p>Format audio : Dolby Digital, AAC, Mpeg, MP3, LPCM, HE-AAC, ADPCM, WMA</p> <p>Fréquence d'échantillonnage : De 32 kbps à 320 kbps (MP3)</p> <p>Formats de sous-titres externes : *.smi/*.srt/*.sub (MicroDVD,Subviewer1.0/2.0)/*.ass/*.ssa/*.txt(TMPlayer)/*</p> <p>Formats de sous-titres internes : Seulement XSUB</p>
Photo	<p>Bases JPEG : 64 x 64 à 15360 x 8640</p> <p>Progressif : 64 x 64 à 1920 x 1440</p> <ul style="list-style-type: none">• Vous pouvez lire uniquement des fichiers JPEG• Les fichiers non pris en charge sont affichés sous forme d'icône prédéfinie. <p>Extensions de fichiers : .jpg, .jpeg, .jpe</p> <p>Formats pris en charge :</p> <ul style="list-style-type: none">• SOF0 : Base• SOF1 : Prolongation séquentielle• SOF2 : Progressif <p>Taille de la photo :</p> <ul style="list-style-type: none">• Min : 64 x 64• Max : normal• Type: 15360 (W) x 8640 (H)• Type progressif : 1920 (W) x 1440 (H)
Musique	<p>MP3</p> <p>Fréquence d'échantillonnage de 32 à 320</p> <ul style="list-style-type: none">• Fréquence d'échantillonnage MPEG1 Layer3 : 32 kHz, 44.1 kHz, 48 kHz• Fréquence d'échantillonnage MPEG2 Layer3 : 16 kHz, 22.05 kHz, 24 kHz• Fréquence d'échantillonnage MPEG2.5 Layer3 : 8 kHz, 11.025 kHz, 12 kHz
Contenu	<p>Extensions de fichiers : *.cts/ *.cse</p> <p>Film</p> <p>Extensions de fichiers : *.mpg/*.mpeg/*.dat/*.ts/*.trp/*.tp/*.vob/*.mp4/*.mov/*.mkv/*.avi/*.asf/*.wmv/*.avi(motion JPEG)/*.mp4(motion JPEG)/*.mkv(motion JPEG)</p> <p>Formats de vidéo : MPEG1, MPEG2, MPEG4,H.264/ AVC, Xvid 1.00,Xvid 1.01, Xvid 1.02, Xvid 1.03,Xvid 1.10-beta1/2, JPEG, VC1(WVC1/WMV3)</p> <p>Formats audio : MP2,MP3,Dolby Digital, LPCM), AAC, IL-AAC,LPCM), ADPCM, WMA, MP3</p> <p>Photo : JPEG JPG PNG BMP</p>

Formats pris en charge :

- SOF0 : Base
- SOF1 : Prolongation séquentielle
- SOF2 : Progressif

Taille de la photo :

- Min : 64 x 64
- Max : 136 x 768

Musique : MP3

Fréquence d'échantillonnage : 32 Kbps à 320 kbps

Taux d'échantillonnage :

- 32 kHz, 44.1 kHz, 48 kHz (MPEG1 L3)
 - 16 kHz, 22.05 kHz, 24 kHz (MPEG2 L3)
 - 8 kHz, 11.025 kHz, 12 kHz (MPEG2.5 L3)
-

Lecture des vidéos

Votre écran affiche tous les fichiers vidéo enregistrés dans un périphérique de stockage USB ou le dossier partagé sur un ordinateur.

1. Appuyez sur les boutons de navigation pour accéder à **MES MÉDIAS** et appuyez sur **OK**.
2. Appuyez sur les boutons de navigation pour accéder à **Vidéo** et appuyez sur **OK**.
3. Appuyez sur les boutons de navigation pour accéder au dossier que vous souhaitez, puis appuyez sur **OK**.
4. Appuyez sur les boutons de navigation pour accéder au fichier que vous souhaitez, puis appuyez sur **OK**.

Menu	Description
Lire la sélection	Retourne au fichier vidéo sélectionné.
Tout marquer	Sélectionne tous les fichiers vidéo de l'écran.
Annuler toutes les marques	Annuler la sélection de tous les fichiers vidéo.
Quitter le mode Mark	Quitter le mode Mark

5. Lire une vidéo.









REMARQUE : Les fichiers non pris en charge sont affichés uniquement par une icône dans l'image de prévisualisation .

Les fichiers anormaux sont affichés uniquement sous forme de topogramme binaire .

6. Contrôlez la lecture en utilisant les boutons suivants.

Bouton	Description
	Arrête la lecture.

	Lit une vidéo.
	Interrompt ou reprend la lecture.
	Avance rapidement en arrière dans un fichier.
	Avance rapidement en avant dans un fichier.
MENU	Montrer le menu Options
	Masquer le menu sur l'écran de taille normale.
	Revenir à la Vidéo .
< ou >	Saute à des points spécifiques dans un fichier pendant la lecture. Le temps d'un point spécifique s'affiche dans la barre d'état. Dans certains fichiers, cette fonction peut ne pas fonctionner correctement.
	Appuyez plusieurs fois sur la touche ÉCONOMIE D'ÉNERGIE pour augmenter la luminosité de l'écran.

Conseils pour la lecture des fichiers vidéo

- Certains sous-titres créés par des utilisateurs peuvent ne pas fonctionner correctement.
- Certains caractères spéciaux ne sont pas pris en charge dans les sous-titres.
- Les balises HTML ne sont pas prises en charge dans sous-titres
- Les sous-titres dans d'autres langues que les langues prises en charge ne sont pas disponibles.
- Il est possible que l'écran subisse des interruptions temporaires (arrêt de l'image, lecture plus rapide, etc.) lorsque le langage audio est modifié.
- Un fichier vidéo modifié peut ne pas être lu correctement, ou certaines fonctions du lecteur peuvent ne pas être utilisables.
- Les fichiers vidéo produits avec certains encodeurs peuvent ne pas être lus correctement.
- Si la structure vidéo et audio d'un fichier enregistré n'est pas entrelacée, aucun son ou vidéo n'est émis.
- Les vidéos en haute définition avec un maximum de 1920x1080@25/30P ou 1280x720@50/60P sont prises en charges en fonction de l'image.
- Les vidéos avec des résolutions supérieures à 1920X1080@25/30P ou 1280x720@50/60P peuvent ne pas être prises en charge en fonction de l'image.
- Les fichiers vidéo autres que ceux aux formats et types spécifiés peuvent ne pas fonctionner correctement.
- Le débit maximum d'un fichier vidéo lisible est de 20 Mbps. (Motion JPEG uniquement: 10 Mbps).
- Nous ne garantissons pas la lecture correcte des profils encodés au niveau 4.1 ou supérieur dans H. 264/AVC.
- Le codec audio DTS n'est pas pris en charge.
- Les fichiers vidéo de plus de 30 Go ne sont pas pris en charge pour la lecture.
- Le nom du fichier vidéo et le nom de son fichier de sous-titres doivent être identiques pour que ceux-ci soit affichés.

- La lecture d'une vidéo via une connexion USB ne prenant pas en charge le haut débit peut ne pas fonctionner correctement
- Les fichiers codés avec GMC (Global Motion compensation) peuvent ne pas être lus.
- Lorsque vous visionnez une vidéo avec la fonction Vidéo, vous pouvez ajuster une image avec la touche Économie d'énergie de la télécommande.

Options vidéo

1. Appuyez sur **MENU** pour accéder aux menus **pop-up** principaux.
2. Appuyez sur les boutons de navigation pour accéder à **Définir la lecture de la vidéo**, **Définir la vidéo** ou **Définir le son** et appuyez sur **OK**.

 **REMARQUE :** Les valeurs optionnelles modifiées dans la **Liste de film** n'affectent pas la **Photo** et la **Musique**.

Les valeurs optionnelles modifiées dans **Photo** et **Musique** sont modifiées également dans la **Photo** et la **Musique** mais non dans la **Vidéo**.

Quand vous relancez la lecture d'un fichier vidéo après un arrêt, vous pouvez lire à partir de l'endroit où la lecture a été interrompue auparavant.

Lorsque vous sélectionnez **Définir la lecture vidéo** :

1. Appuyez sur les boutons de navigation pour faire défiler et afficher **Taille de l'image**, **Langue audio**, **Langue des sous-titres** ou **Répétition**.
2. Appuyez sur les boutons de navigation pour faire défiler et faire les réglages appropriés.

Menu	Description
Taille de l'image	Sélectionne le format souhaité d'image pendant la lecture de la vidéo.
Langue audio	Modifie le groupe de langues audio au cours de la lecture de la vidéo. Cette option ne peut pas être sélectionnée pour les pistes avec une seule piste audio.
Langue des sous-titres	Activez et désactivez les sous-titres.
Langue	Activé pour les sous-titres de SMI et peut sélectionner la langue dans le sous-titre.
Page du code	Vous pouvez sélectionner la police du sous-titre. Lorsque le paramètre est défini sur par défaut, la police de caractères du menu général sera utilisée.
Synchronisation	Règle la synchronisation du temps du sous-titre de -10 à +10 secondes par étapes de 0,5 secondes pendant la lecture de la vidéo.
Position	Modifie la position du sous-titre vers le haut ou vers le bas durant la lecture de la vidéo.
Taille	Sélectionne la taille souhaitée de sous-titre pendant la lecture de la vidéo.
Répéter	Pour activer/désactiver la fonction de répétition de lecture de la vidéo. Lorsque l'appareil est sous tension, le fichier dans le dossier seront lu de manière répétée. Même lorsque la fonction de lecture répétée est hors tension, la lecture peut être exécutée si le nom du fichier est similaire au fichier précédent.

Page du code	Description
Latin1	Anglais, espagnol, français, allemand, italien, suédois, finnois, danois, néerlandais, portugais, roumain, norvégien, albanais, gaélique écossais, gallois, irlandais, catalan, valencien.

Latin2	Bosnien, polonais, croate, tchèque, slovaque, slovène, serbe, hongrois
Latin4	Estonien, letton, lituanien
Cyrillique	Bulgare, macédonien, russe, ukrainien, kazakh
Grec	Grec
Turc	Turc
Coréen	Coréen

 **REMARQUE :** Seulement 10 000 blocs de synchronisation sont pris en charge dans le fichier de sous-titres.

Lors de la lecture d'une vidéo, vous pouvez régler la taille de l'image en appuyant sur le bouton ARC.

Les sous-titres dans votre langue sont uniquement pris en charge lorsque le menu OSD est également dans cette langue.

La page d'options de code peut être désactivée en fonction de la langue des fichiers de sous-titres.

Sélectionnez la page de code appropriée pour les fichiers des sous-titres.

Lorsque vous sélectionnez **Définir la vidéo**:

▲ Appuyez sur les boutons de navigation pour faire défiler et faire les réglages appropriés.

Lorsque vous sélectionnez **Définir audio**:

1. Appuyez sur les boutons de navigation pour faire défiler et afficher **Mode son, Voix nette II, ou Balance**.
2. Appuyez sur les boutons de navigation pour faire défiler et faire les réglages appropriés.

Affichage des photos

Voir les fichiers images enregistrés dans un périphérique de stockage USB. Ce qui apparaît à l'écran peut différer du modèle.

1. Appuyez sur les boutons de navigation pour accéder à **MES MÉDIAS** et appuyez sur **OK**.
2. Appuyez sur les boutons de navigation pour accéder à **Liste d photos** et appuyez sur **OK**.
3. Appuyez sur les boutons de navigation pour accéder au dossier que vous souhaitez, puis appuyez sur **OK**.
4. Appuyez sur les boutons de navigation pour accéder au fichier que vous souhaitez, puis appuyez sur **OK**.

Menu	Description
Afficher la sélection	Afficher le fichier de photo sélectionné.
Tout marquer	Marquer tous les fichiers photo de l'écran.

Annuler toutes les marques Annuler la sélection de tous les fichiers photo marqués.

Quitter le mode Mark Quitter le mode Mark





5. Afficher les photos.

 **REMARQUE :** Les fichiers non pris en charge sont affichés uniquement par une icône dans l'image de prévisualisation.

Les fichiers anormaux sont affichés sous forme bitmap.

Utilisation des options de photo

Utilisez les options suivantes lors de la visualisation des photos.

Option	Description
Slideshow (Diaporama)	Démarre ou arrête un diaporama avec les photos sélectionnées. S'il n'y a aucune photo sélectionnée, toutes les photos enregistrées dans le dossier en cours s'afficheront pendant un diaporama. Pour définir la vitesse d'un diaporama, sélectionnez Options .
BGM (Background Music : musique de fond).	Active ou désactive la musique de fond (BGM) Pour définir le dossier de la musique de fond, sélectionnez Options . Vous pouvez régler Options avec le bouton MENU de la télécommande.
	Rotation des photos dans le sens des aiguilles d'une montre (90°, 180°, 270°, 360°). REMARQUE : La taille des photos prises en charge est limitée. Vous ne pouvez pas faire pivoter une photo si la largeur après rotation est plus importante que la taille de résolution supportée.
	Afficher la photo par zoom de 2, 4 fois. REMARQUE : Les photos avec une résolution de 960x540 ou moins ne peuvent pas être élargies.
	Appuyez sur le bouton ÉCONOMIES D'ÉNERGIE à plusieurs reprises pour modifier la luminosité de l'écran.
MENU	<ul style="list-style-type: none">• Vitesse de diaporama : Sélectionne la vitesse du diaporama (rapide, moyen, lent).• Effet de transition : Définit le mode de vue du diaporama.• BGM : Sélectionne un dossier de musique pour la musique de fond. REMARQUE : Vous ne pouvez pas modifier le dossier de musique pendant que la musique de fond est en cours de lecture. Vous ne pouvez sélectionner que le dossier MP3 enregistré sur le périphérique qui affiche actuellement la photo.
	Masquer la fenêtre d'options. Pour afficher les options, appuyez sur OK .
	Revenir à la Liste des photos .

Options de photo :

1. Appuyez sur **MENU** pour afficher les menus **Option**.
2. Appuyez sur les boutons de navigation pour accéder à **Définir la lecture de la vidéo**, **Vue photo** ou **Définir le son** et appuyez sur **OK**.

 **REMARQUE :** Les valeurs optionnelles modifiées dans la **Liste de film** n'affectent pas la **Photo** et la **Musique**.





Les valeurs optionnelles modifiées dans **Photo** et **Musique** sont modifiées également dans la **Photo** et la **Musique** mais non dans la **Vidéo**.

Quand vous relancez la lecture d'un fichier vidéo après un arrêt, vous pouvez lire à partir de l'endroit où la lecture a été interrompue auparavant.

Lorsque vous sélectionnez **Définir Vue photo**:

1. Appuyez sur les boutons de navigation pour faire défiler et afficher **Vitesse de diaporama**, **Effet de transition**, ou **BGM**.
2. Appuyez sur les boutons de navigation pour faire défiler et faire les réglages appropriés.

Option des Effets de transition

Option	Description
Glisse	Fait glisser la diapositive en cours hors de vue en introduisant la diapositive suivante. 
Escaliers	Fait glisser la diapositive en cours avec une forme d'escalier en introduisant la diapositive suivante. 
Ouverture et la fermeture de porte	Pousse la diapositive en cours en imitant l'ouverture ou la fermeture de la porte en introduisant la diapositive suivante. 
Volet	Pousse la diapositive en cours à la manière d'un volet que l'on monte ou baisse en introduisant la diapositive suivante. 
Fondu	La diapositive s'efface lentement avant que n'apparaisse la diapositive suivante. 

Lorsque vous sélectionnez **Définir la vidéo**:

- ▲ Appuyez sur les boutons de navigation pour faire défiler et faire les réglages appropriés.

Lorsque vous sélectionnez **Définir audio**:

1. Appuyez sur les boutons de navigation pour faire défiler et afficher **Mode son**, **Voix nette II**, ou **Balance**.
2. Appuyez sur les boutons de navigation pour faire défiler et faire les réglages appropriés.



Écouter de la musique

 **REMARQUE :** Les haut-parleurs doivent être installés sur l'écran pour écouter l'audio.

1. Appuyez sur les boutons de navigation pour accéder à **MES MÉDIAS** et appuyez sur **OK**.
2. Appuyez sur les boutons de navigation pour accéder à **Musique** et appuyez sur **OK**.
3. Appuyez sur les boutons de navigation pour accéder au dossier que vous souhaitez, puis appuyez sur **OK**.
4. Appuyez sur les boutons de navigation pour accéder au fichier que vous souhaitez, puis appuyez sur **OK**.

Menu	Description
Lire la sélection	Afficher le fichier musical sélectionné
Tout marquer	Marquer tous les fichiers de musique de l'écran.
Annuler toutes les marques	Annuler la sélection de tous les fichiers musicaux marqués.
Quitter le mode Mark	Quitter le mode Mark

5. Lecture de musique
6. Contrôlez la lecture en utilisant les boutons suivants.



Bouton	Description
■	Arrête la lecture du fichier et retourne à la Musique.
▶	Lit un fichier musical.
	Interrompt ou reprend la lecture.
◀◀	Saute au fichier précédent.
▶▶	Saute au fichier suivant.
◀◀	Lors de la lecture, lorsque vous appuyez sur le bouton <<, le fichier de musique précédent sera joué. Lorsque vous appuyez sur le bouton >>, le fichier de musique suivant sera joué.
ou	
▶▶	
Bouton vert	Démarrer la lecture de fichiers de musique sélectionnés fichiers, puis se déplacer vers la Musique .
	Appuyez plusieurs fois sur la touche ÉCONOMIE D'ÉNERGIE pour augmenter la luminosité de l'écran.
MENU	Montrer le menu Options
	Masquer la fenêtre d'options. Pour afficher les options, appuyez sur OK .
	Lorsque vous appuyez sur le bouton EXIT pendant que le lecteur de musique est affiché, seule la musique sera arrêtée et le lecteur ne retournera pas à l'affichage normal. Lorsque vous appuyez sur le

bouton **EXIT** pendant que le lecteur de musique est arrêté ou caché, le lecteur retournera à l'affichage normal.

< ou > Lorsque vous utilisez la touche < ou > durant la lecture, un curseur indique l'action avance ou recul rapide.

Conseils pour la lecture des fichiers audio

- Cet affichage ne prend pas en charge les fichiers MP3 intégrés ID3 Tag.





 **REMARQUE :** Les fichiers non pris en charge sont affichés uniquement par une icône dans l'image de prévisualisation .



Les fichiers anormaux sont affichés en bitmap .

Les fichiers de musique endommagés ou corrompus ne seront pas lu mais afficheront un temps de lecture de 00:00.

Les fichiers de musique téléchargés à partir d'un service payant avec protection des droits d'auteur ne démarrera pas mais affichera des informations inappropriées de temps de lecture.

Si vous appuyez sur les boutons OK ou , l'économiseur audio et d'écran est arrêté.

Les boutons PLAY () , Pause () , () et () de la télécommande sont également disponibles dans ce mode.

Vous pouvez utiliser la touche () pour sélectionner la musique suivante et la touche () pour sélectionner la musique précédente.

Options de musique

1. Appuyez sur **MENU** pour accéder aux menus **pop-up** principaux.
2. Appuyez sur les boutons de navigation pour accéder à **Définir la lecture audio**, **Définir l'audio** et appuyez sur **OK**.

 **REMARQUE :** Les valeurs optionnelles modifiées dans la **Liste de film** n'affectent pas la **Photo** et la **Musique**.

Les valeurs optionnelles modifiée dans **Photo** et **Musique** sont modifiées également dans la **Photo** et la **Musique** mais non dans la **Vidéo**.

Lorsque vous sélectionnez **Définir la lecture audio** :

1. Appuyez sur les boutons de navigation pour faire défiler et afficher **Répéter** ou **Aléatoire**.
2. Appuyez sur les boutons de navigation pour faire défiler et faire les réglages appropriés.

Lorsque vous sélectionnez **Définir audio**:

1. Appuyez sur les boutons de navigation pour faire défiler et afficher **Mode son**, **Voix nette II**, ou **Balance**.
2. Appuyez sur les boutons de navigation pour faire défiler et faire les réglages appropriés.

Utilisation de PIP/PBP

Affiche des vidéos ou des photos stockées dans un périphérique USB sur un seul écran en le divisant entre écrans principal et écrans secondaires.

1. Appuyez sur le bouton MENU pour aller à **OPTION** et appuyez sur **OK**.

2. Appuyez sur PIP/PBP pour sélectionner PIP ou PBP puis appuyez sur **OK**.

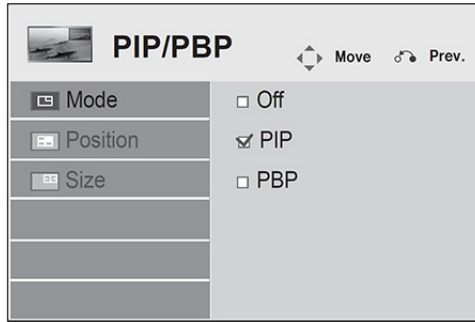

3. Sélectionnez **Vidéo** ou **Photo** dans **MES MÉDIAS**. (Si PIP/PBP est sélectionné, la **Musique** est désactivée.)



4. Sélectionnez le fichier voulu, puis appuyez sur **OK**.

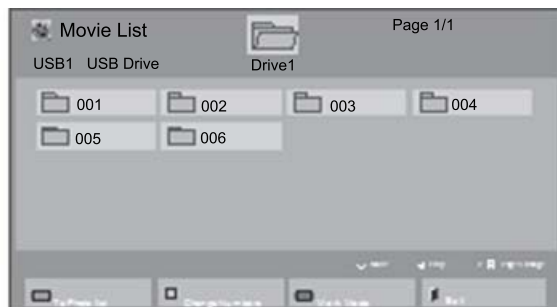

- Sélectionnez l'icône PIP ou PBP depuis la liste de reproduction.



- Sélectionnez **principal** ou **secondaire** pour le son, Vous devez sélectionner la sortie sonore avant d'exécuter la fonction PIP ou PBP.
- L'écran secondaire s'affiche sur l'écran principal.



9 Dépannage

Aucune image ne s'affiche.

Cause	Solution
Le cordon d'alimentation du produit est-il branché ?	Regardez si le cordon d'alimentation est correctement raccordé à la prise.
Est-ce que le message « hors d'atteinte » apparaît ?	Le signal provenant de l'ordinateur (carte vidéo) ne correspond pas à la plage verticale ou horizontale des fréquences du produit. Réglez la plage de fréquences en utilisant les spécifications suivantes : Résolution RGB maximale : 1 920 x 1 080 à 60 Hz HDMI/DisplayPort : 1 920 x 1 080 à 60 Hz
Est-ce que le message « Vérifiez le câble de signal » apparaît ?	Le câble de signal entre l'ordinateur et le produit n'est pas raccordé. Vérifiez le câble de signal. Appuyez sur le menu INPUT (ENTRÉE) de la télécommande pour vérifier le signal d'entrée.

Un message «Produit inconnu » s'affiche lorsque le produit est connecté.

Cause	Solution
Avez-vous installé le pilote ?	Vérifiez la compatibilité de la fonction plug & play en vous référant au manuel d'utilisation de la carte vidéo.

L'image de l'écran semble anormale.

Cause	Solution
La position de l'écran est inappropriée ?	Signal analogique D-Sub – Appuyez sur la touche AUTO de la télécommande pour sélectionner automatiquement l'état optimal de l'écran correspondant au mode actuel. Si le réglage n'est pas satisfaisant, utilisez le menu OSD Position (Position). Regardez si la résolution et la fréquence de la carte vidéo sont prises en charge par le produit. Si la fréquence est hors plage, paramétrez à la résolution recommandée via le menu Panneau de configuration > Affichage > Paramètres .
Est-ce que des lignes apparaissent en arrière-plan de l'écran ?	Signal analogique D-sub - appuyez sur la touche AUTO de la télécommande pour sélectionner automatiquement l'état optimal de l'écran correspondant au mode actuel. Si le réglage n'est pas satisfaisant, utilisez le menu OSD Position.
Des interférences horizontales apparaissent, les personnages semblent flous.	Signal analogique D-sub - appuyez sur la touche AUTO de la télécommande pour sélectionner automatiquement l'état

L'image de l'écran semble anormale.

Cause	Solution
	optimal de l'écran correspondant au mode actuel. Si le réglage n'est pas satisfaisant, utilisez le menu OSD Phase.
L'écran est affiché de manière anormale.	Le signal d'entrée adéquat n'est pas connecté au port de signal. Connectez le câble de signal correspondant à l'entrée de source.

L'image persistante s'affiche sur l'appareil.

Cause	Solution
Une image persiste une fois que l'écran est éteint.	Si vous avez utilisé une image fixe sur une durée prolongée, les pixels peuvent s'endommager. Utilisez une fonction d'économiseur d'écran. Lorsqu'une image sombre est affichée sur l'écran après qu'une image avec un contraste élevé (noir et blanc ou gris), cela peut causer une persistance de l'image. C'est normal pour un écran LCD.

La fonction audio ne marche pas.

Cause	Solution
Il n'y a pas de son ?	Regardez si le câble audio est correctement connecté. Réglez le volume. Regardez si le son est correctement paramétré.
Le son est trop sourd.	Sélectionnez la bonne égalisation sonore.
Le son est trop faible.	Réglez le volume.

La couleur de l'écran est anormale.

Cause	Solution
La résolution des couleurs est mauvaise (16 couleurs).	Définissez le nombre des couleurs à plus de 24 bits (couleur vraie). Sélectionnez Panneau de configuration - Affichage - Paramètres > Qualité couleur dans le menu de Windows.
La couleur de l'écran est instable ou l'écran est monochrome.	Vérifiez l'état de connexion du câble de signal. Ou réinsérez la carte vidéo de l'ordinateur.
Est-ce que des points noirs apparaissent sur l'écran ?	Plusieurs pixels (rouge, vert, blanc ou noir) imputables aux caractéristiques uniques de l'écran à cristaux liquides peuvent apparaître à l'écran. C'est tout à fait normal.

L'opération ne fonctionne pas normalement.

Cause	Solution
L'alimentation est soudainement coupée.	Le mode veille a-t-il été réglé ? Vérifiez les réglages d'alimentation. Alimentation coupée.

10 Caractéristiques

Modèles de 55 pouces (138,7 cm)

Écran LCD	Type d'écran	Largeur de 1387,80 mm (55 pouces) panneau TFT (Thin Film Transistor) LCD (Liquid Crystal Display). Taille de la diagonale visible : 1387,80 mm
	Pas des pixels	0,630 mm (H) x 0,630 mm (V)
Signale vidéo	Résolution maximale	RGB : 1 920 x 1 080 à 60 Hz HDMI/ DisplayPort : 1 920 x 1 080 à 60 Hz Peut ne pas être pris en charge selon le système d'exploitation ou le type de carte vidéo.
	Résolution recommandée	RGB : 1 920 x 1 080 à 60 Hz HDMI/ DisplayPort : 1 920 x 1 080 à 60 Hz Peut ne pas être pris en charge selon le système d'exploitation ou le type de carte vidéo.
	Fréquence de rafraîchissement horizontal	30 kHz à 83 kHz
	Fréquence de rafraîchissement vertical	50 Hz à 60 Hz
	Type de synchronisation	Separate Sync, Composite Sync, numérique
Connecteur d'entrée		Type D-Sub à 15 broches, HDMI (numérique), Component, RS-232C, LAN, DisplayPort, USB
Alimentation	Tension nominale	100 – 240 V, 50/60 Hz, 1,3 A ;
	Consommation d'énergie	Mode Actif : Type 130 W Mode veille (si WOL est désactivé) ≤ 0.5 W Mode veille (si WOL est activé) ≤ 2.0 W Mode hors tension : ≤ 0.5 W
Conditions ambiantes	Température de fonctionnement	de 0°C à 40°C
	Humidité de fonctionnement	10 % à 80 %
	Température de stockage	de -20°C à 60°C
	Humidité de stockage	5 % à 95 %
Dimensions	L x H x P, poids)	1244,4 mm x 719,9 mm x 82,2 mm
	(pas de socle ou haut-parleurs)	48,99 in x 28,34 in x 3,24 in 18,06 kg 39,82 lb
	(socle, pas de haut-parleurs)	1244,4 mm x 787,8 mm x 269,4 mm

	48,99 in x 31,02 in x 10,61 in
	20,2 kg
	44,53 lb
(pas de socle, avec haut-parleurs)	1244,4 mm x 719,9 mm x 82,2 mm
	48,99 in x 28,34 in x 3,24 in
	18,88 kg
	41,62 lb
(avec socle et haut-parleurs)	1244,4 mm x 787,8 mm x 269,4 mm
	48,99 in x 31,02 in x 10,61 in
	21,02 kg
	46,34 lb

Pour les modèles qui prennent en charge les haut-parleurs :

Audio	Sortie audio RMS	10 W + 10 W (R + L)
	Sensibilité en entrée	0.7 Vrms
	Impédance des haut-parleurs	8 Ω

Dimensions

 **REMARQUE :** Les caractéristiques du produit peuvent être modifiées sans préavis en raison des améliorations des fonctions du produit.

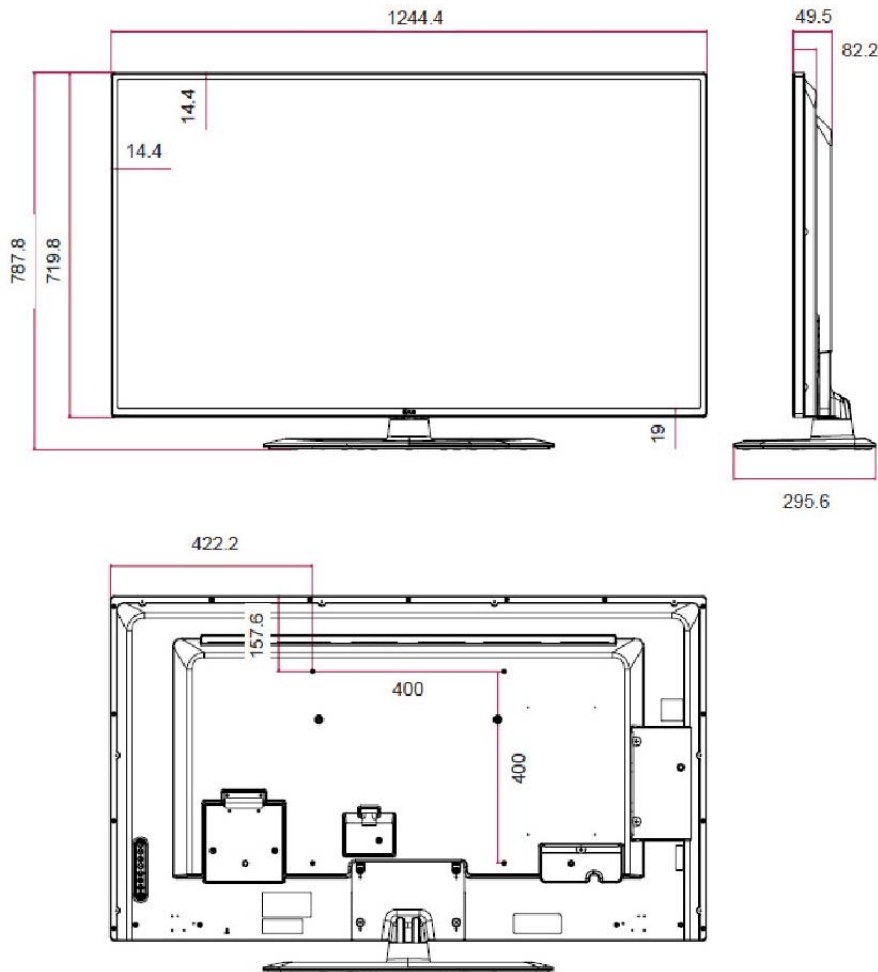

4 vis de fixation au mur M6

Profondeur 10.0 mm (max)

Résolutions d'affichage pré réglées reconnues

Les résolutions d'affichage répertoriées ci-dessous sont les modes les plus couramment utilisés ; elles sont définies comme paramètres par défaut à la sortie d'usine. Cet écran reconnaît automatiquement ces modes pré réglés et ils apparaîtront à la taille appropriée et bien centrés sur l'écran.

Préréglage	Format des pixels	Fréquence horizontale (Hz)	Fréquence verticale (Hz)
1	640 x 480	31,469	59,940
*2	720 x 400	31,469	70,087

3	800 x 600	37,879	60,317
4	1024 x 768	48,363	60,004
5	1280 x 720	45,000	60,000
6	1280 x 800	49,702	59,810
7	1280 x 1024	63,981	60,020
8	1440 x 900	55,469	59,901
9	1600 x 900	60,000	60,000
10	1680 x 1050	65,290	59,954
11	1920 x 1080	67,5	60,00

*mode RGB uniquement

Mode DTV

Résolution	Composant	HDMI/DisplayPort (DTV)
480i	o	x
576i	o	x
480p	o	o
576p	o	o
720p	o	o
1080i	o	o
1080p	o	o

 **REMARQUE :** Le mode d'entrée HDMI/DisplayPort peut être identifié en résolution PC : Résolutions 640 x 480 / 60 Hz, 1280 x 720 / 60 Hz, 1920 x 1080 / 60 Hz ou DTV : 480p, 720p, 1080p.

 **REMARQUE :** Fréquence verticale : Pour que l'utilisateur puisse visualiser l'écran, l'image d'écran doit être modifiée des dizaines de fois par seconde comme une lampe fluorescente. La fréquence verticale ou taux de rafraîchissement correspond au nombre d'affichage d'images par seconde. L'unité est Hz.





Fréquence horizontale : L'intervalle horizontal correspond à la durée pour afficher une ligne verticale. En divisant 1 par l'intervalle horizontal, on peut présenter le nombre de lignes horizontales affichées par seconde comme la fréquence horizontale. L'unité est kHz.

Codes IR

Tous les modèles ne prennent pas en charge la fonction HDMI/USB.

Certains codes clés ne sont pas pris en charge sur ce modèle.

Code (héxa)	Fonction	Note
-------------	----------	------

95	Économies d'énergie	TOUCHE TÉLÉCOMMANDE
08	 alimentation	TOUCHE TÉLÉCOMMANDE (ON/OFF)
0B	INPUT	TOUCHE TÉLÉCOMMANDE
C4	Écran allumé	TOUCHE TÉLÉCOMMANDE
C5	Écran éteint	TOUCHE TÉLÉCOMMANDE
43	MENU	TOUCHE TÉLÉCOMMANDE
40	HAUT (Λ)	TOUCHE TÉLÉCOMMANDE
41	Bas (v)	TOUCHE TÉLÉCOMMANDE
07	Gauche (<)	TOUCHE TÉLÉCOMMANDE
06	Droite (>)	TOUCHE TÉLÉCOMMANDE
44	OK	TOUCHE TÉLÉCOMMANDE
28	RETOUR 	TOUCHE TÉLÉCOMMANDE
5B	QUITTER	TOUCHE TÉLÉCOMMANDE
4D	PSM	TOUCHE TÉLÉCOMMANDE
02	Volume (+)	TOUCHE TÉLÉCOMMANDE
03	Volume (-)	TOUCHE TÉLÉCOMMANDE
09	MUTE (Volume/Moins)	TOUCHE TÉLÉCOMMANDE
E0	Luminosité ^ (haut de la page)	TOUCHE TÉLÉCOMMANDE
E1	Luminosité ^ (bas de la page)	TOUCHE TÉLÉCOMMANDE
10 à 19	Touche numérique 0 à 9	TOUCHE TÉLÉCOMMANDE
72	Touche rouge (ID ACTIVÉ)	TOUCHE TÉLÉCOMMANDE
71	Touche verte (ID DESACTIVÉ)	TOUCHE TÉLÉCOMMANDE
63	Touche jaune	TOUCHE TÉLÉCOMMANDE
61	Touche bleue	TOUCHE TÉLÉCOMMANDE
7B	MOSAÏQUE	TOUCHE TÉLÉCOMMANDE
76	ARC (4:3)	TOUCHE TÉLÉCOMMANDE
77	ARC (16:9)	TOUCHE TÉLÉCOMMANDE
AF	ARC (ZOOM)	TOUCHE TÉLÉCOMMANDE
79	ARC (MARK)	TOUCHE TÉLÉCOMMANDE
99	Config. auto	TOUCHE TÉLÉCOMMANDE
B1		TOUCHE TÉLÉCOMMANDE
B0		TOUCHE TÉLÉCOMMANDE
BA		TOUCHE TÉLÉCOMMANDE

8F	◀◀	TOUCHE TÉLÉCOMMANDE
8E	▶▶	TOUCHE TÉLÉCOMMANDE

11 Avis des agences de réglementation

Avis de la FCC (Federal Communications Commission)

Ce matériel a été testé et jugé conforme aux normes de la classe A concernant les équipements numériques, selon l'article 15 de la réglementation de la FCC. Ces limites sont conçues pour fournir une protection raisonnable contre les interférences nuisibles lorsque l'équipement est utilisé dans un environnement commercial. Cet appareil produit, utilise et peut émettre des fréquences radio et, s'il n'est pas installé et utilisé conformément aux instructions, provoquer des interférences gênantes pour les communications radio. Le fonctionnement de cet équipement dans une zone résidentielle est susceptible de provoquer des interférences nuisibles, l'utilisateur devant dans ce cas corriger ces interférences à ses propres frais.

Modifications

La FCC (Federal Communications Commission) exige que l'utilisateur soit averti que toute modification apportée au présent matériel et non approuvée explicitement par Hewlett Packard Company est de nature à le priver de l'usage de l'appareil.

Câbles

Pour être conformes à la réglementation FCC, les connexions d'entrée de l'appareil doivent être établies avec des câbles blindés dotés de protections de connecteurs RFI/EMI.

Avis canadien

Cet équipement numérique de classe A est conforme à toutes les réglementations canadiennes relatives aux équipements provoquant des interférences, CAN ICES-3(B)/NMB-3(B).

Avis Canadien

Cet appareil numérique de la classe B respecte toutes les exigences du Règlement sur le matériel brouilleur du Canada CAN ICES-3(B)/NMB-3(B).

Avis de réglementation de l'Union Européenne

Les produits portant le marquage CE sont conformes à une ou plusieurs directives de l'Union européenne applicables :



Directive basse tension 2006/95/EEC ; Directive EMC 2004/108/EC ; Directive sur l'écoconception 2009/125/EEC ; Directive R&TTE 1999/5/CE ; Directive RoHS 2011/65/EU

La conformité à ces directives est évaluée à l'aide des normes européennes harmonisées applicables.

La déclaration de conformité complète est disponible sur le site Web suivant : www.hp.eu/certificates

(Recherche avec le nom de modèle du produit ou son numéro de modèle réglementaire (RMN), qui est indiqué sur l'étiquette d'informations réglementaires.)

Pour toute question concernant la réglementation, notre adresse de contact est Hewlett-Packard GmbH, Dept./MS:HQ-TRE, Herrenberger Strasse 140, 71034 Boeblingen, ALLEMAGNE.

Avis allemand relatif à l'ergonomie

Les produits HP qui portent la marque d'approbation "GS", lorsqu'ils font partie d'un système comprenant des ordinateurs, des claviers et des moniteurs de marque HP qui portent cette marque, respectent les exigences d'ergonomie applicables. Les manuels d'installation livrés avec les produits fournissent des informations sur la configuration.

Avis japonais

この装置は、クラスA情報技術装置です。この装置を家庭環境で使用すると電波妨害を引き起こすことがあります。この場合には使用者が適切な対策を講ずるよう要求されることがあります。 VCCI-A

Avis coréen

A급 기기 (업무용 방송통신기기)	이 기기는 업무용(A급)으로 전자파적합등록을 한 기기이오니 판매자 또는 사용자는 이 점을 주의하시기 바라며, 가정 외의 지역에서 사용하는 것을 목적으로 합니다.
-----------------------	---

Avis pour la Chine

声明

此为 A 级产品，在生活环境中，该产品可能会造成无线电干扰。在这种情况下，可能需要用户对其干扰采取可行的措施。

Réglementations pour les cordons d'alimentation

L'alimentation de l'écran est équipée d'un dispositif de commutation automatique de lignes (ALS). Ce système permet à l'écran de fonctionner à des tensions d'entrée de 100–120V ou de 200–240V.

L'ensemble du cordon d'alimentation (cordon flexible et fiche murale) fourni avec l'écran est conforme aux exigences du pays où vous avez acheté l'équipement.

Si vous comptez utiliser votre ordinateur dans un autre pays, vous devez acheter un cordon conforme à la réglementation de ce pays.

Le cordon d'alimentation doit être homologué pour le produit et pour la tension et le type de courant inscrits sur l'étiquette des valeurs nominales électriques de l'appareil. La tension et l'intensité nominales du cordon d'alimentation devront être supérieures à celles spécifiées sur le produit. En outre, le câble doit avoir une superficie minimum de 0,75 mm² ou 18 AWG, et une longueur comprise

entre 6 pieds (1,8 m) et 12 pieds (3,6 m). Si vous avez des questions concernant le type de cordon d'alimentation à utiliser, contactez votre fournisseur de services HP agréé.

Le cheminement du cordon d'alimentation doit être étudié de manière qu'il ne puisse pas être piétiné ou écrasé par des objets placés sur ou contre lui. Vous devez faire particulièrement attention à la fiche, à la prise murale et au point où le cordon sort de l'appareil.

Réglementation japonaise relative aux cordons d'alimentation

En cas d'utilisation au Japon, utilisez exclusivement le cordon d'alimentation livré avec ce produit.

ATTENTION : N'utilisez pas avec d'autres produits le cordon d'alimentation livré avec ce produit.

Avis relatifs à l'environnement

Élimination et traitement de certains matériaux

La lampe fluorescente de ce produit HP contient du mercure (dans l'écran), substance qui requiert un traitement spécial en fin de cycle de vie.

L'élimination de ces matériaux peut être soumise à des règlements sur la protection de l'environnement. Pour plus d'informations sur l'élimination ou le recyclage des matériaux, contactez les autorités locales ou l'EIA (Electronic Industries Alliance) www.eiae.org.

Élimination des équipements en fin de vie par les ménages de l'Union Européenne



Ce symbole sur le produit ou sur son emballage indique que ce produit ne peut pas être éliminé avec les ordures ménagères. Vous avez le devoir de vous en débarrasser en le remettant à un centre de collecte approprié, en vue de recycler et d'éliminer ses composants électriques et électroniques. En respectant la réglementation concernant la collecte séparée et le recyclage des déchets issus d'équipements électroniques, vous contribuez à la préservation des ressources naturelles et vous assurez que vos équipements à éliminer sont recyclés avec des méthodes qui ne mettent pas en danger l'environnement ni la santé de tous. Pour savoir où vous pouvez jeter vos équipements usagés afin qu'ils soient recyclés, contactez la mairie, le service de traitement des ordures ménagères ou le magasin où vous avez acheté le produit.

Substances chimiques

HP s'engage à informer ses clients sur les substances chimiques utilisées dans ses produits conformément aux obligations légales telles que REACH (Réglementation européenne EC N° 1907/2006 sur les substances chimiques du Parlement et Conseil Européen). Un rapport sur les caractéristiques chimiques de ce produit est disponible à l'adresse suivante : www.hp.com/go/reach.

Programme de recyclage HP

HP encourage les clients à recycler le matériel électronique usagé, les cartouches d'impression de marque HP et les piles rechargeables. Pour plus d'informations sur les programmes de recyclage, consultez la page Web <http://www.hp.com/recycle>.

Interdiction des substances dangereuses (RoHS)

Une réglementation japonaise, définie par la spécification JIS C 0950, 2005, exige que les fabricants fournissent des déclarations concernant les matériaux contenus dans certaines catégories de produits électroniques mis en vente après le 1er juillet 2006. Pour consulter la déclaration JIS C 0950 concernant les matériaux de ce produit, visitez www.hp.com/go/jisc0950.

2008年、日本における製品含有表示方法、JISC0950が公示されました。製造事業者は、2006年7月1日以降に販売される電気・電子機器の特定化学物質の含有につきまして情報提供を義務付けられました。製品の部材表示につきましては、www.hp.com/go/jisc0950を参照してください。

有毒有害物质/元素的名称及含量表

根据中国
《电子信息产品污染控制管理办法》

液晶显示器

部件名称	有毒有害物质和元素					
	铅 (Pb)	汞 (Hg)	镉 (Cd)	六价铬 (Cr(VI))	多溴联苯 (PBB)	多溴二苯醚 (PBDE)
液晶显示器显示面板	X	X	○	○	○	○
机箱/其它	X	○	○	○	○	○

CRT 显示器

部件名称	有毒有害物质和元素					
	铅 (Pb)	汞 (Hg)	镉 (Cd)	六价铬 (Cr(VI))	多溴联苯 (PBB)	多溴二苯醚 (PBDE)
阴极射线管	X	○	○	○	○	○
机箱/其它	X	○	○	○	○	○

O: 表示该有毒或有害物质在该部件所有均质材料中的含量均在 SJ/T11363-2006 标准规定的限量要求以下。

X: 表示该有毒或有害物质至少在该部件所用的某一均质材料中的含量超出 SJ/T11363-2006 标准规定的限量要求。

表中标有“X”的所有部件都符合欧盟 RoHS 法规 — “欧洲议会和欧盟理事会 2003 年 1 月 27 日关于电子电器设备中限制使用某些有害物质的 2002/95/EC 号指令”。

注: 环保使用期限的参考标识取决于产品正常工作的温度和湿度等条件。

Californie - Avis sur le perchlorate

Matériau à base de perchlorate. Des consignes spéciales de maintenance peuvent s'appliquer. Voir <http://www.dtsc.ca.gov/hazardouswaste/perchlorate/>. This product's real-time clock battery or coin

cell battery may contain perchlorate and may require special handling when recycled or disposed of in California.

Interdiction indienne relative aux substances dangereuses (RoHS)

Ce produit est conforme à la réglementation « India E-waste (Management and Handling) Rule 2011 », qui interdit l'utilisation de plomb, mercure, chrome hexavalent, polybromobiphényles ou éthers diphényles polybromés en concentrations dépassant 0,1 % du poids et 0,01 % du poids pour le cadmium, à l'exception des exemptions définies dans l'addendum 2 de la réglementation susnommée.

Turquie - Réglementation EEE

En conformité avec la réglementation EEE

EEE Yönetmeliğine Uygundur

Restriction ukrainienne sur les substances dangereuses

Обладнання відповідає вимогам Технічного регламенту щодо обмеження використання деяких небезпечних речовин в електричному та електронному обладнанні, затвердженого постановою Кабінету Міністрів України від 3 грудня 2008 № 1057.

L'équipement est conforme aux exigences de la réglementation technique approuvée par la Résolution № 1057 du Cabinet du Ministère ukrainien à compter du 3 décembre 2008. L'équipement est conforme aux restrictions afférentes à l'utilisation de certaines substances dangereuses dans les équipements électriques et électroniques.

Déclaration taïwanaise relative aux batteries

警告

本電池如果更換不正常會有爆炸的危險
請依製造廠說明書處理用過之電池。

12 Contrôle de produits multiples

Cette méthode permet de raccorder plusieurs produits à un ordinateur unique. Vous pouvez commander plusieurs produits simultanément en les connectant à un ordinateur unique.

Dans le menu de l'option, l'identifiant doit être compris entre 1 et 255 sans être dupliqué.

Raccordement du câble

Branchez le câble RS-232C comme indiqué.

Le protocole RS-232C est utilisé pour la communication entre l'ordinateur et le produit. Vous pouvez allumer/éteindre le produit, sélectionner une source d'entrée ou régler le menu OSD depuis l'ordinateur.

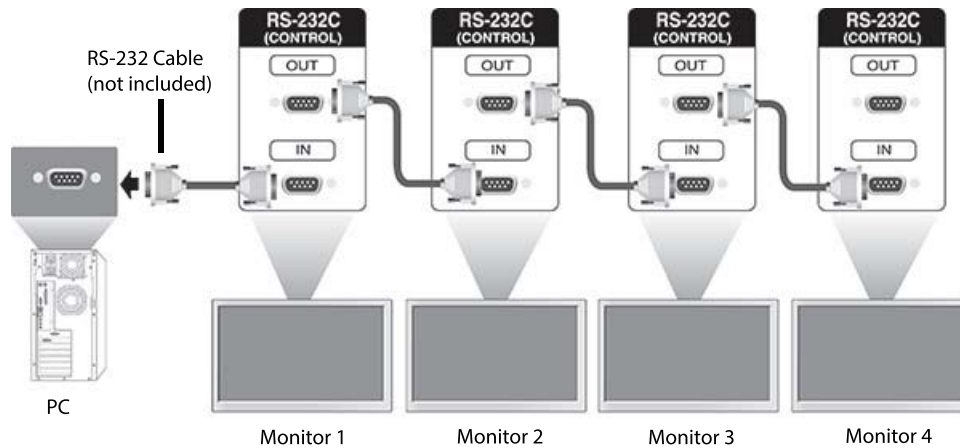

Configuration des RS-232C

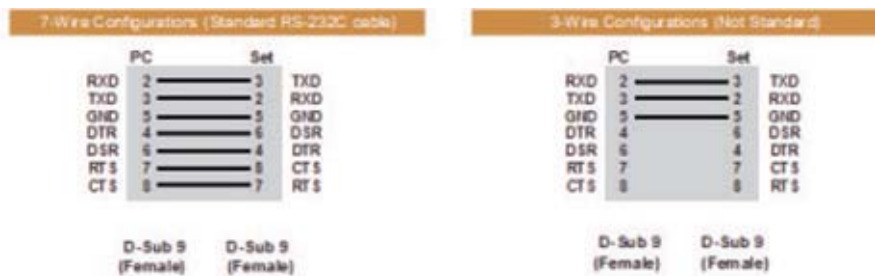

Paramètres de communication

Vitesse de transmission : Vitesse en bauds 9600 (UART)

Longueur des données : 8 bit

Bit de parité : Aucun

Bit d'arrêt : 1 bit

Contrôle de flux : Aucun

Code de communication : Code ASCII

Utilisez un câble croisé (inversé)

Command reference list

	Command		Data (Hexadecimal)
	1	2	
01. Power	k	a	00 to 01
02. Input Select	k	b	Refer to 'Input Select'
03. Aspect Ratio	k	c	Refer to 'Aspect Ratio'
04. Energy Saving	f	l	Refer to 'Energy Saving'
05. Picture Mode	d	x	Refer to 'Picture Mode'
06. Contrast	k	g	00 to 64
07. Brightness	k	h	00 to 64
08. Sharpness	k	k	01 to 64
09. Color Temperature	k	u	00 to 03
10. Auto configuration	j	u	01
11. Balance	k	t	00 to 64
12. Sound Mode	d	y	Refer to 'Sound Mode'
13. Treble	k	r	00 to 64
14. Bass	k	s	00 to 64
15. Speaker	d	v	00 to 01
16. Volume Mute	k	e	00 to 01
17. Volume Control	k	f	00 to 64
18. Time	f	a	Refer to 'Time'
19. Off Timer (On/Off Timer) Time	f	e	Refer to 'Off Timer'
20. On Timer (On/Off Timer) Time	f	d	Refer to 'On Timer'
21. Sleep Time	f	f	00 to 08
22. Power On Delay	f	h	00 to 64
23. Language	f	l	Refer to 'Language'
24. ISM Method	j	p	Refer to 'ISM Method'
25. Factory Reset	f	k	00 to 02
26. Tile Mode	d	d	00 to 55

27. Tile ID Set	d	l	Refer to 'Tile ID'
28. Tile H Position	d	e	00 to 14
29. Tile V Position	d	f	00 to 14
30. Tile H Size	d	g	00 to 32
31. Tile V Size	d	h	00 to 32
32. Natural Mode (In Tile Mode)	d	j	00 to 01
33. DPM Select	f	j	00 to 01
34. Temperature Value	d	n	FF
35. Remote Lock/Key Lock	k	m	00 to 01
36. Key (not supported)	m	c	Refer to 'Key'
37. OSD Select	k	l	00 to 01
38. Operating Time	d	l	FF
39. Serial No	f	y	FF
40. S/W Version	f	z	FF
41. Backlight	m	g	00 TO 64
42. Display Name	v	a	FF
43. Abnormal State	k	z	FF
44. Display Location	v	b	FF
45. Player Name	v	d	FF
46. DHCP (VOE)	v	e	FF
47. Scheduling Input Select	f	u	Refer to 'Scheduling Input Select'
48. IP Address (VOE)	v	f	FF
49. Auto Off	f	g	00H to 01H
50. Subnet Mask (VOE)	v	g	ffH
51. IP Address (NSM)	v	k	ffH
52. Mac Address (VOE)	v	h	ffH
53. Check VOE Availability	v	l	ffH
54. Mac Address (NSM)	v	j	ffH
55. Product Name	f	v	ffH
56. Subnet Mask (NSM)	f	v	FF



REMARQUE : During USB operations such as EMF, all commands except Power(k a) and Key(m c) are not executed and treated as NG.

Transmission / Receiving protocol

Transmission

[Command1][Command2][][Set ID][][Data][Cr]

- * [Command1]: First command to control the set.
- * [Command2]: Second command to control the set.
- * [Set ID]: Set ID with which you want to communicate. Enter [Set ID] = '00(0x00' to communicate with all sets regardless of their Set ID numbers.
- * [Data]: Information passed to the set.
- * [Data1]: Information passed to the set.
- * [Data2]: Information passed to the set.
- * [Data3]: Information passed to the set.
- * [Cr]: Carriage Return. ASCII code '0x0D'.
- * []: ASCII code space '0x20'

Acknowledgement

[Command2][][Set ID][][OK/NG][Data][x]

- * When the product receives data normally, it sends an acknowledgement (ACK) in the format above. If data is in read mode, it indicates the data that shows the current status. If data is in read mode, it simply indicates the data that is sent from the computer.
- * If a command is sent with Set ID '00' (=0x00), the data is reflected to all display and they do send an acknowledgement (ACK).
- * If the data value 'FF' is sent in control mode via RS-232C, the current setting value of a function can be checked (only for some functions).
- * Some commands are not supported depending on the model.

01. Power (Command: k a)

To control the Power On/Off the display.

Transmission

[k][a][][Set ID][][Data][Cr]

Data

00 : Power off

01 : Power on

Acknowledgement

[a][][Set ID][][OK/NG][Data][x]

- * Only when the display is fully powered on, the Acknowledgement signal is returned properly. *
- There may be a certain time of delay between the Transmission and Acknowledgement signals.

02. Input Select (Command: k b)

To select the Input Source for display.

Transmission

[k][b][][Set ID][][Data][Cr]

Data

07: RGB (PC)

08: HDMI (DTV)

09: HDMI (PC)

0a: DisplayPort (DTV)

0b: DisplayPort (PC)

0c: VOE (PC)

0d: VOE (DTV)

Acknowledgement

[b][][Set ID][][OK/NG][Data][k]

*Some input signals may not be supported depending on the model.

03. Aspect Ratio (Command: k c)

To adjust the screen format.

Transmission

[k][c][][Set ID][][Data][Cr]

Data

01: 4:3

02: 16:9

04: Zoom

09: Just scan (720p or more)

(Component, HDMI/ Display Port DTV)

* RGB, HDMI/Display Port PC mode

(1:1)

0A : Cinema Zoom

(AV, Component, HDMI DTV)

* Available data types differ depending on the input signal. For more information, see the aspect ratio section of this guide.

* The aspect ratio may differ depending on the model's input configuration.

Acknowledgement

[c][][Set ID][][OK/NG][Data][x]

04. Energy Saving (Command: f l)

To set the Energy Saving function.

Transmission

[f][l][][Set ID][][Data][Cr]

Data

00: Off

01: Minimum

02: Medium

03: Maximum

Acknowledgement

[l][][Set ID][][OK/NG][Data][x]

** It may not be supported depending on the model.

05. Picture Mode (Command: d x)

To select the Picture Mode.

Transmission

[d][x][][Set ID][][Data][Cr]

Data

00: Vivid

01: Standard

02: Cinema

03: Sport

04: Game

Acknowledgement

[x][][Set ID][][OK/NG][Data][x]

06. Contrast (Command: k g)

To adjust the screen contrast.

Transmission

[k][g][][Set ID][][Data][Cr]

00 to 64: Contrast 0 to 100

Acknowledgement

[g][][Set ID][][OK/NG][Data][x]

07. Brightness (Command: k h)

To adjust the screen brightness.

Transmission

[k][h][][Set ID][][Data][Cr]

Data

00 to 64: Brightness 0 to 100

Acknowledgement

[h][][Set ID][][OK/NG][Data][x]

08. Sharpness (Command: k k)

To adjust the screen sharpness.

* This function is available only in AV/Component input.

Transmission

[k][k][][Set ID][][Data][Cr]

Data

00 to 64: Sharpness 0 to 100

Acknowledgement

[k][][Set ID][][OK/NG][Data][x]

09. Color Temperature (Command: k u)

To adjust the screen color temperature.

* This function is available only in AV/Component input.

Transmission

[k][u][][Set ID][][Data][Cr]

Data

00: Medium

01: Cool

02: Warm

Acknowledgement

[u][][Set ID][][OK/NG][Data][x]

10. Auto Configuration (Command: j u)

To adjust the picture position and minimize image shaking automatically.

(Only available for RGB-PC input.)

Transmission

[j][u][][Set ID][][Data][Cr]

Data

01: Set

Acknowledgement

[u][][Set ID][][OK/NG][Data][x]

11. Balance (Command: k t)

To adjust the sound balance.

Transmission

[k][t][][Set ID][][Data][Cr]

Data

00 to 64: Left 50 to Right 50

Acknowledgement

[t][][Set ID][][OK/NG][Data][x]

12. Sound Mode (Command: d y)

To adjust the sound mode.

Transmission

[d][y][][Set ID][][Data][Cr]

Data

01: Standard

02: Music

03: Cinema

04: Sport

05: Game

Acknowledgement

[y][][Set ID][][OK/NG][Data][x]

13. Treble (Command: k r)

To adjust the Treble values.

Transmission

[k][r][][Set ID][][Data][Cr]

Data

00 to 64: Treble 0 to 100

Acknowledgement

[r][][Set ID][][OK/NG][Data][x]

14. Bass (Command: k s)

To adjust the Bass values.

Transmission

[k][s][][Set ID][][Data][Cr]

Data

00 - 64: Bass 0 to 100

Acknowledgement

[s][][Set ID][][OK/NG][Data][x]

15. Speaker (Command: d v)

To select the speaker on/off.

Transmission

[d][v][][Set ID][][Data][Cr]

Data

00: Off

01 : On

Acknowledgement

[v][][Set ID][][OK/NG][Data][x]

16. Volume Mute (Command: k e)

To adjust the sound balance.

Transmission

[k][e][][Set ID][][Data][Cr]

Data

00: Mute (Volume Off)

01: Current volume (Volume On)

Acknowledgement

[e][][Set ID][][OK/NG][Data][x]

17. Volume Control (Command: k f)

To set the playback volume.

Transmission

[k][f][][Set ID][][Data][Cr]

Data

00 to 64: Volume 0 to 100

Acknowledgement

[f][][Set ID][][OK/NG][Data][x]

18. Time (Command: f a)

To set the display current time values.

Transmission

[f][a][][Set ID][][Year][][Month][][Day of Month][][Hour][][Minute][][Daylight Savings Time][Cr]

Data

Year

00 to 63: 2000 to 2099

Month

01 to 0C: January to December

Day of Month

01 to 1E: 1 to 31

Hour

00 to 17: 00 to 23 hours

Minutes

00 to 3B: 00 to 59 minutes

Daylight Saving Time

00: Off (only)

Acknowledgement

[a][][Set ID][][OK/NG][Year][Month][Day of Month][Hour][Minute][Daylight Saving Time][x]

19. Off Timer(On/Off Timer Time (Command: f e)

To set the Off Timer(Repeat Mode/ Time) function.

Transmission

[f][e][][Set ID][][Data1][][Data2][][Data3][Cr]

Data1

1. f1h to f7h (Read data)

F1: Read/write the 1st Off Time data

F2: Read/write the 2nd Off Time data

F3: Read/write the 3rd Off Time data

F4: Read/write the 4th Off Time data

F5: Read/write the 5th Off Time data

F6: Read/write the 6th Off Time data

F7: Read/write the 7th Off Time data

2. e1h-e7h (Delete one index), e0h (Delete all indexes)

E0: Delete all Off Time data

E1: Delete the 1st Off Time data

E2: Delete the 2nd Off Time data

E3: Delete the 3rd Off Time data

E4: Delete the 4th Off Time data

E5: Delete the 5th Off Time data

E6: Delete the 6th Off Time data

E7: Delete the 7th Off Time data

Data2

01: Monday

02: Tuesday

04: Wednesday

08: Thursday

10: Friday

20: Saturday

40: Sunday

80: Daily

1f: Monday to Friday

3f: Monday to Saturday

60: Saturday to Sunday

Data3

01: Enable every week

Data4

00 to 17: 00 to 23 Hours

00 to 3B: 00 to 59 Minutes

When you read/delete the current Off time list, all of [Data2] [Data3] [Data4] [Data5] must be ff.

(Example 1: fe 01 f1 ff ff ff ff - when you read 1st Off Time Data)

(Example 2: fe 01 e1 ff ff ff ff - when you delete 1st Time Data)

(Example 3: fe 01 f1 3f 01 02 03- when you write 1st Off Time Data, "Monday to Saturday every week, 02:03"

Acknowledgement

[e][][Set ID][][OK/NG][Data1][Data2][Data3][x]

20. On Timer(On/Off Timer) Time (Command: f d)

To set the On Timer(On/Off Timer) function.

Transmission

[f][d][][Set ID][][Data1][][Data2][][Data3][Cr]

Data1

1. f1h to f7h (Write/Read one index)

F1: Write/Read the 1st index of On Time data

F2: Write/Read the 2nd index of On Time data
F3: Write/Read the 3rd index of On Time data
F4: Write/Read the 4th index of On Time data
F5: Write/Read the 5th index of On Time data
F6: Write/Read the 6th index of On Time data
F7: Write/Read the 7th index of On Time data
2. e1h-e7h (Delete one index), e0h (Delete all indexes)

E0: Delete all indexes of Off Time list
E1: Delete 1st index of On Time list
E2: Delete 2nd index of On Time list
E3: Delete 3rd index of On Time list
E4: Delete 4th index of On Time list
E5: Delete 5th index of On Time list
E6: Delete 6th index of On Time list
E7: Delete 7th index of On Time list

Data 2

01h to 80h (write) (Day of Week)

01: Monday

02: Tuesday

04: Wednesday

08: Thursday

10: Friday

20: Saturday

40: Sunday

80: Everyday

1f: Monday to Friday

3f: Monday to Saturday

60: Saturday to Sunday

Data3

Every Week (write)

01: Enable every week

Data4

00 to 17: 00 to 23 Hours

Data5

00 to 3B: 00 to 59 Minutes

Need to change the explain When you read/delete the current Off time list, all of [Data2] [Data3] [Data4] [Data5] have to be ff.

(Example 1: fe 01 f1 ff ff ff ff - when you read 1st Off Time Data)

(Example 2: fe 01 e1 ff ff ff ff - when you delete 1st Time Data)

(Example 3: fe 01 f1 3f 01 02 03- when you write 1st Off Time Data, "Monday to Saturday every week, 02:03"

Acknowledgement

[e][][Set ID][][OK/NG][Data1][Data2][Data3][Data4][Data5] [x]

21. Sleep Time (Command: f f)

To set the Sleep Time.

Transmission

[f][f][][Set ID][][Data][Cr]

Data

00: Off (Sleep Timer off)

01: 10 min.

02: 20 min.

03: 30 min.

04: 60 min.

05: 90 min.

06: 120 min.

07: 180 min.

08: 240 min.

Acknowledgement

[f][][Set ID][][OK/NG][Data][x]

22. Power On Delay (Command: f h)

To set the schedule delay when the power is turned on. (Unit: Second)

Transmission

[f][h][][Set ID][][Data][Cr]

Data

00 to 64: min. 0 to max. 100 (sec.)

Acknowledgement

[h][][Set ID][][OK/NG][Data][x]

23. Language (Command: f i)

To set the language for OSD.

Transmission

[f][i][][Set ID][][Data][Cr]

Data

00: English

01: French

02: German

03: Spanish

04: Italian

05: Portuguese

06: Chinese (Simplified)

09: Dutch

10: Chinese (Traditional)

Acknowledgement

[i][][Set ID][][OK/NG][Data][x]

24. ISM method (Command: j p)

To select ISM method for avoiding having a fixed image remain on screen.

Transmission

[j][p][][Set ID][][Data][Cr]

Data

01: Inversion

02: Orbiter

04: White Wash

08. Normal

Acknowledgement

[p][][Set ID][][OK/NG][Data][x]

* The number of data items differs depending on the model.

25. Factory Reset (Command: f k)

To execute the factory reset function.

Transmission

[f][k][][Set ID][][Data][Cr]

Data

02: Factory Reset

Acknowledgement

[k][][Set ID][][OK/NG][Data][x]

26. Tile Mode (Command: d d)

To set a Tile Mode and Tile Column/ Row values.

Transmission

[d][d][][Set ID][][Data][Cr]

Data

00 to 55: 1st byte - Tile Row

2nd byte - Tile Column

*00, 01, 10, 11 means Tile Mode Off.

Acknowledgement

[d][][Set ID][][OK/NG][Data][x]

** It may not be supported depending on the model.

27. Tile ID Set (Command: d i)

To set Tile ID.

Transmission

[d][i][][Set ID][][Data][Cr]

Data

01 to 19: Tile ID 01 to 25**

FF: Check Tile ID

** Data could not be set over (Tile Column) x (Tile Row).

** It may not be supported depending on the model.

Acknowledgement

[i][][Set ID][][OK/NG][Data][x]

*NG will be return if data is over (Tile Column) x (Tile Row).

28. Tile H Position (Command: d e)

To adjust the Tile Horizontal position.

* This function is available only when the Natural option of the Tile Mode is set to Off while the Tile Mode set to On.

Transmission

[d][e][][Set ID][][Data][Cr]

Data

00 to 20 (00H - 14H)

*Left/Right values depend on Tile H size.

** It may not be supported depending on the model.

Acknowledgement

[e][][Set ID][][OK/NG][Data][x]

29. Tile V Position (Command: d f)

To adjust the Tile Vertical position.

* This function is available only when the Natural option of the Tile Mode is set to Off while the Tile Mode set to On.

Transmission

[d][f][][Set ID][][Data][Cr]

Data

0 to 20 (00H - 14H)

* Bottom/Top values depend on Tile Vertical size.

** It may not be supported depending on the model.

Acknowledgement

[f][][Set ID][][OK/NG][Data][x]

30. Tile H Size (Command: d g)

To adjust the Tile Horizontal size.

*Set Tile H Position to 0x32 before setting Tile H Size.

* This function is available only when the Natural option of the Tile Mode is set to Off while the Tile Mode set to On.

Transmission

[d][g][][Set ID][][Data][Cr]

Data

0 to 50 (00H - 32H)

Acknowledgement

[g][][Set ID][][OK/NG][Data][x]

31. Tile V Size (Command: d h)

To adjust the Tile Vertical size.

*Set Tile V Position to 0x00 before setting Tile V Size.

* This function is available only when the Natural option of the Tile Mode is set to Off while the Tile Mode set to On.

Transmission

[d][h][][Set ID][][Data][Cr]

Data

00 to 50 (00H to 32h)

** It may not be supported depending on the model.

Acknowledgement

[h][][Set ID][][OK/NG][Data][x]

32. Natural Mode (In Tile Mode) (Command : d j)

To display the image naturally, the part of the image that would normally be displayed in the gap between the displays is omitted.

Transmission

[d][j][][Set ID][][Data][Cr]

Data

00: Off

ff: Read Status

Acknowledgement

[j][][Set ID][][OK/NG][Data][x]

33. DPM Select (Command: f j)

To set the DPM (Display Power Management) function.

Transmission

[f][j][][Set ID][][Data][Cr]

Data

00: Off

01: On

Acknowledgement

[j][][Set ID][][OK/NG][Data][x]

34. Temperature Value (Command: d n)

To check the inside temperature value.

Transmission

[d][n][][Set ID][][Data][Cr]

Data

FF: Check the status

Acknowledgement

[n][][Set ID][][OK/NG][Data][x]

* Temperature is displayed in hexadecimal.

35. Remote Controller Lock/ Key Lock (Command: k m)

When the remote control and front keys are locked in standby mode, the power cannot be turned on using the remote control or front power button.

Transmission

[k][m][][Set ID][][Data][Cr]

Data

00: Off (Lock Off)

01: On (Lock On)

* Display will not be turned on by power on key of remote controller and front panel control keys, if key is locked on in standby mode.

Acknowledgement

[m][][Set ID][][OK/NG][Data][x]

36. Key (Command: m c) (not supported)

To send a key code of the IR remote control.

Transmission

[m][c][][Set ID][][Data][Cr]

Data

IR_KEY_CODE

Acknowledgement

[c][][Set ID][][OK/NG][Data][x]

For a key code, see the IR Code.

* Some key codes are not supported depending on the model.

37. OSD Select (Command: k l)

To select OSD (On Screen Display) on/off.

Transmission

[k][l][][Set ID][][Data][Cr]

Data

00: Off

01: On

Acknowledgement

[l][][Set ID][][OK/NG][Data][x]

38. Operating time (Command: d l)

To check the panel used time.

Transmission

[d][l][][Set ID][][Data][Cr]

Data

FF: Read the status

Acknowledgement

[l][][Set ID][][OK/NG][Data][x]

* Returned data means used hours in hexadecimal.

39. Serial No. (Command: f y)

To check the Serial Numbers.

Transmission

[f][y][][Set ID][][Data][Cr]

Data

FF: Check the product Serial Number

Acknowledgement

[y][][Set ID][][OK/NG][Data][x]

* Data is ASCII code.

40. S/W Version (Command: f z)

To check the Software Version.

Transmission

[f][z][][Set ID][][Data][Cr]

Data

FF: Check the Software version

Acknowledgement

[z][][Set ID][][OK/NG][Data][x]

41. Backlight (Command: m g)

To adjust the screen backlight.

Transmission

[m][g][][Set ID][][Data][Cr]

Data

00 to 64: Backlight 0 to 100

Acknowledgement

[g][][set ID][][OK/NG][Data][x]

** It may not be supported depending on the model.

42. Display Name (Command: v a)

To fill the Display Name field for VOE.

Transmission

[v][a][][Set ID][][Data][Cr]

Data

The data is always ff(in Hex).

Acknowledgement

[a][][Set ID][][OK/NG][Data][x]

Data

The data format is ASCII Code.

43. Abnormal State (Command: k z)

Used to Read the power off status when Stand-by mode.

Transmission

[k][z][][Set ID][][Data][Cr]

Data

ff: Read

Acknowledgement

[z][][Set ID][][OK/NG][Data][x]

Data

00 : Normal (Power on and signal exist)

01 : No signal (Power on)

02 : Turn the display off by remote control

03 : Turn the display off by sleep time function

04 : Turn the display off by RS-232C function

08 : Turn the display off by off time function

09 : Turn the display off by auto off function

* Subnet Mask, NSM Setup (Command: v l)

To set the subnet mask for Network Sign Manager.

Transmission

[v][l][][Set ID][][Data] [Cr]

Data

The data is always ff(in Hex).

Acknowledgement

[!][][00][][OK/NG][Data][x]

Data

"hhhhhhhh" where h is a hex value

44. Display Location (Command: v b)

To fill the Display Location field for VOE.

Transmission

[v][b][][Set ID][][Data] [Cr]

Data

The data is always ff(in Hex).

Acknowledgement

[b][][Set ID][][OK/NG][Data][x]

Data

The data format is ASCII Code.

45. Player Name (Command: v d)

To fill the Player Name field for VOE.

Transmission

[v][d][][Set ID][][Data] [Cr]

Data

The data is always ff(in Hex).

Acknowledgement

[d][][Set ID][][OK/NG][Data][x]

Data

The data format is ASCII Code.

46. DHCP (VOE) (Command: v e)

Set DHCP on or off for VOE.

Transmission

[v][e][][Set ID][][Data] [Cr]

Data

00: Disable

01: Enable

Acknowledgement

[e][][Set ID][][OK/NG][Data][x]

47. Scheduling Input Select (Command : f u) (Main Picture Input)

To select input source for TV depending on day.

Transmission

[f][u][][Set ID][][Data1][][Data2][Cr]

Data1

f1h to f4h(write/read one index)

f1 : read 1st index of On Time Input

f2 : read 2nd index of On Time Input

f3 : read 3rd index of On Time Input

f4 : read 4th index of On Time Input

Data2

Data (Hex) INPUT

07 : RGB

08 : HDMI(DTV)

09 : HDMI(PC)

0a : Display port (DTV)

0b : Display port (PC)

0c : VOE(PC)

0d : VOE(DTV)

Acknowledgement

[u][][Set ID][][OK/NG][Data 1][Data 2][x]

48. IP Address, VOE Setup (Command: v f)

Set the IP address for VOE.

Transmission

[v][f][][Set ID][][Data][Cr]

Data (Add schedule)

The data is always ff(in Hex).

Acknowledgement

[f][][Set ID][][OK/NG][Data][x]

Data

"hhhhhhhh" where h is a hex value

49. Auto Off (Command: f g)

Set Auto Detection.

Transmission

[f][g][][Set ID][][Data][Cr]

Data

00: Off

01: On

Acknowledgement

[g][][Set ID][][OK/NG][Data][x]

50. Subnet mask, VOE Setup (Command: v g)

To set the subnet mask for VOE.

Transmission

[v][g][][Set ID][][Data][Cr]

Data

The data is always ff(in Hex).

Acknowledgement

[g][][Set ID][][OK/NG][Data][x]

Data

"hhhhhhhh" where h is a hex value

51. IP Address, NSM Setup (Command: v k)

To set the IP Address for Network Sign Manager.

Transmission

[v][k][][Set ID][][Data][Cr]

Data

The data is always ff(in Hex).

Acknowledgement

[k][][Set ID][][OK][Data][x]

Data

"hhhhhhhh" where h is a hex value

52. Mac Address, VOE Setup (Command: v h)

To set the Mac address for VOE.

Transmission

[v][h][][Set ID][][Data][Cr]

Data

The data is always ff(in Hex).

Acknowledgement

[h][][Set ID][][OK][Data][x]

Data

"hhhhhhhh" where h is a hex value

53. Check VOE Availability (Command: v i)

To check whether display is free or attached to a media player by VOE. When the display is attached, no configuration may be performed..

Transmission

[v][i][][Set ID][][Data][Cr]

Data

The data is always ff(in Hex).

Acknowledgement

[i][][Set ID][][OK][Data][x]

Data

0: Free

1: Busy (Configuring display not allowed)

54. Mac Address, NSM setup (Command: v j)

To set the Mac address for Network Sign Manager.

Transmission

[v][j][][Set ID][][Data][Cr]

Data

The data is always ff(in Hex).

Acknowledgement

[j][][Set ID][][OK][Data][x]

Data

"hhhhhhhh" where h is a hex value

55. Product Name. (Command : f v)

To read the product name.



REMARQUE : NSM uses the Product Name to determine which command format to use for some controls.

Transmission

[f][v][][Set ID][][Data] [Cr]

Data

The data is always ff(in Hex).

Acknowledgement

[v][][Set ID][][OK/NG][Data][x]

Data

The data format is ASCII Code.

56. Subnet mask, NSM Setup (Command: v l)

To set the subnet mask for NSM.

[v][l][][Set ID][][Data][Cr]

The data is always ff(in Hex).

[l][][Set ID][][OK/NG][Data][x]

"hhhhhhhh" where h is a hex value