

Ghidul pentru utilizator

© Copyright 2014 Hewlett-Packard Development Company, L.P.

Bluetooth este o marcă comercială deținută de proprietarul său și este utilizată de Hewlett-Packard Company sub licență. Sigla SD este o marcă comercială a proprietarului său. Java este o marcă comercială a Sun Microsystems, Inc. în SUA. Microsoft și Windows sunt mărci comerciale înregistrate ale grupului de companii Microsoft.

Informațiile cuprinse în acest document se pot modifica fără preaviz. Singurele garanții pentru produsele și serviciile HP sunt specificate în declarațiile exprese de garanție ce însoțesc respectivele produse și servicii. Nimic din conținutul de față nu trebuie interpretat ca reprezentând o garanție suplimentară. Compania HP nu va fi răspunzătoare pentru erorile tehnice sau editoriale sau pentru omisiunile din documentația de față.

Prima ediție: Iunie 2014

Cod document: 764421-271

Notă despre produs

Acest ghid pentru utilizator descrie caracteristicile comune pentru majoritatea modelelor. Este posibil ca unele caracteristici să nu fie disponibile pe computerul dvs.

Pentru a instala software-ul Windows 7 și a beneficia la maxim de funcționalitatea sistemului de operare Windows 7, acest computer poate necesita upgrade de hardware și/sau hardware achiziționat separat și/sau o unitate DVD. Pentru detalii, mergeți la <http://windows.microsoft.com/en-us/windows7/get-know-windows-7>.

Pentru a accesa cel mai recent ghid pentru utilizator, mergeți la <http://www.hp.com/support> și selectați țara/regiunea dvs. Selectați **Driveri și descărcări**, apoi urmați instrucțiunile de pe ecran.

Clauze privind software-ul

Prin instalarea, copierea, descărcarea sau utilizarea în orice alt mod a oricărui produs software preinstalat pe acest computer, sunteți de acord să respectați condițiile stipulate în Acordul de licență pentru utilizatorul final HP (ALUF). Dacă nu acceptați acești termeni de licență, singurul remediu este să returnați în întregime produsul neutilizat (hardware și software) în interval de 14 zile pentru o rambursare completă în conformitate cu politica de rambursare a vânzătorului.

Pentru orice alte informații sau pentru a solicita rambursarea completă a costului computerului, contactați vânzătorul.

Notă de avertizare privind siguranța

⚠ AVERTISMENT! Pentru a reduce posibilitatea de vătămare prin arsuri sau de supraîncălzire a computerului, nu plasați computerul direct pe genunchi și nu obstrucționați orificiile de ventilație ale computerului. Utilizați computerul numai pe suprafețe dure și plane. Nu permiteți blocarea fluxului de aer de către o altă suprafață tare, cum ar fi cea a unei imprimante opționale alăturate sau de către suprafețe moi, cum ar fi cele ale pernelor, păturilor sau hainelor. De asemenea, în timpul exploatării nu permiteți ca adaptorul de c.a. să intre în contact cu pielea sau cu suprafețe moi, cum ar fi cele ale pernelor, păturilor sau hainelor. Computerul și adaptorul de c.a. respectă limitele de temperatură pentru suprafețele accesibile utilizatorului, definite de standardul internațional pentru siguranța echipamentelor din tehnologia informațiilor (IEC 60950).

Cuprins

1 Bun venit	1
Găsirea informațiilor	2
2 Familiarizați-vă cu computerul	4
Partea dreaptă	5
Partea stângă	6
Afișaj	7
Partea superioară	8
Zona de atingere	8
Indicatoare luminoase	9
Butoane, difuzoare și cititor de amprente (numai la anumite modele)	10
Taste	12
Partea inferioară	13
Partea frontală	15
3 Conectarea la o rețea	17
Conectarea la o rețea wireless	17
Utilizarea comenzilor wireless	17
Activarea sau dezactivarea dispozitivelor wireless	17
Utilizarea software-ului HP Connection Manager (numai la anumite modele) ..	18
Utilizarea butonului wireless	18
Utilizarea comenzilor sistemului de operare	18
Utilizarea soluției WLAN (numai la anumite modele)	19
Utilizarea unui furnizor de servicii de Internet	19
Configurarea unei rețele WLAN	20
Configurarea unui ruter wireless	20
Protejarea rețelei WLAN	20
Conectarea la o rețea WLAN	21
Utilizarea modulului HP de bandă largă mobilă (numai la anumite modele)	21
Introducerea și scoaterea unei cartele SIM	22
Utilizarea soluției GPS (numai la anumite modele)	23
Utilizarea dispozitivelor wireless Bluetooth (numai la anumite modele)	23
Conectarea la o rețea prin cablu	24
Conectarea la o rețea locală (LAN)	24

4 Navigarea utilizând tastatura, gesturile de atingere și dispozitivele de indicare	25
Utilizarea dispozitivelor de indicare	25
Setarea preferințelor pentru dispozitivele de indicare	25
Utilizarea pârgheii indicatoare	25
Utilizarea zonei de atingere și a gesturilor	25
Dezactivarea și activarea zonei de atingere	26
Atingerea	26
Derularea	26
Zoom cu două degete	27
Clic cu 2 degete	27
Utilizarea tastaturii	28
Identificarea comenzilor rapide	28
Utilizarea tastaturilor numerice	29
Utilizarea tastaturii numerice încorporate	30
Activarea și dezactivarea tastaturii numerice încorporate	30
Comutarea funcțiilor tastelor pe tastatura numerică încorporată	30
Utilizarea unei tastaturi numerice externe opționale	31
5 Multimedia	32
Utilizarea comenzilor pentru activitate media	32
Audio	32
Conectarea difuzoarelor	32
Reglarea volumului	32
Conectarea căștilor și a microfoanelor	33
Verificarea funcțiilor audio de la computer	33
Cameră Web (numai la anumite modele)	33
Video	34
VGA	35
DisplayPort	35
6 Managementul energiei	37
Închiderea computerului	37
Setarea opțiunilor de alimentare	37
Utilizarea stărilor de economisire a energiei	37
Inițierea și ieșirea din starea Repaus	38
Inițierea și ieșirea din starea Hibernare	38
Utilizarea indicatorului de încărcare a acumulatorului și a setărilor de alimentare	38
Setarea protecției prin parolă la reactivare	39
Utilizarea alimentării de la acumulator	39
Găsirea de informații suplimentare despre acumulator	39

Utilizarea aplicației Verificare acumulator	40
Afișarea nivelului de încărcare a acumulatorului	40
Maximizarea duratei de descărcare a acumulatorului	40
Gestionarea nivelurilor reduse de încărcare	40
Identificarea nivelurilor reduse de încărcare a acumulatorului	40
Rezolvarea unui nivel redus de încărcare a acumulatorului	41
Introducerea sau scoaterea acumulatorului	41
Introducerea unui acumulator	41
Scoaterea unui acumulator	42
Economisirea energiei acumulatorului	43
Depozitarea unui acumulator înlocuibil de către utilizator	43
Dezafectarea unui acumulator înlocuibil de către utilizator	44
Înlocuirea unui acumulator înlocuibil de către utilizator	44
Utilizarea sursei de alimentare externă de c.a.	45
Testarea unui adaptor de c.a.	46
7 Dispozitive și carduri externe	47
Utilizarea cititoarelor de carduri de memorie	47
Introducerea unui card de memorie	47
Scoaterea unui card de memorie	47
Utilizarea cardurilor smart card	48
Introducerea unui card inteligent	48
Scoaterea unui card inteligent	48
Utilizarea unui dispozitiv USB	49
Conectarea unui dispozitiv USB	50
Scoaterea unui dispozitiv USB	50
Utilizarea dispozitivelor externe opționale	51
Utilizarea unităților externe opționale	51
8 Unități	52
Manipularea unităților de disc	52
Utilizarea unităților de disc	52
Scoaterea sau reșezarea capacului de service	52
Scoaterea capacului de service	52
Reșezarea capacului de service	53
Înlocuirea sau upgrade-ul unității de disc	54
Scoaterea unității de disc	54
Instalarea unei unități de disc	55
Îmbunătățirea performanțelor unității de disc	56
Utilizarea programului Defragmentare disc	56
Utilizarea programului Curățare disc	57

Utilizarea software-ului HP 3D DriveGuard (numai la anumite modele)	57
Identificarea stării software-ului HP 3D DriveGuard	57
9 Securitate	58
Protejarea computerului	58
Utilizarea parolelor	59
Setarea parolelor în Windows	59
Setarea parolelor în Computer Setup	60
Gestionarea unei parole de administrator pentru BIOS	60
Introducerea unei parole de administrator pentru BIOS	62
Gestionarea unei parole DriveLock în Computer Setup	62
Setarea unei parole DriveLock	63
Introducerea unei parole DriveLock	64
Modificarea unei parole DriveLock	65
Eliminarea protecției DriveLock	66
Utilizarea Automatic DriveLock (DriveLock automat) în Computer Setup	66
Introducerea unei parole DriveLock automate	66
Eliminarea protecției DriveLock automate	67
Utilizarea software-ului antivirus	67
Utilizarea software-ului paravan de protecție	68
Instalarea actualizărilor de securitate critice	68
Utilizarea HP Client Security Manager	68
Instalarea unui cablu de siguranță opțional	68
Utilizarea cititorului de amprente (numai la anumite modele)	69
Localizarea cititorului de amprente	69
10 Întreținere	70
Adăugarea sau înlocuirea modulelor de memorie	70
Curățarea computerului	72
Proceduri de curățare	73
Curățarea afișajului (PC-uri All-in-one sau computere portabile)	73
Curățarea părților laterale sau a capacului	73
Curățarea zonei de atingere, a tastaturii sau a mouse-ului	74
Actualizarea programelor și driverelor	74
Utilizarea SoftPaq Download Manager	75
11 Copiere de rezervă și recuperare	76
Crearea suporturilor de recuperare și a copiilor de rezervă	76
Instrucțiuni	76
Crearea de suporturi de recuperare cu HP Recovery Disc Creator	77

Crearea suporturilor de recuperare	77
Copierea de rezervă a informațiilor	77
Efectuarea unei recuperări a sistemului	78
Utilizarea instrumentelor de recuperare din Windows	78
Utilizarea instrumentelor de recuperare f11 (numai la anumite modele)	79
Utilizarea suportului cu sistemul de operare Windows 7	80
12 Computer Setup (BIOS), MultiBoot și HP PC Hardware Diagnostics (UEFI)	81
Utilizarea Computer Setup	81
Pornirea utilitarului Computer Setup	81
Navigarea și selectarea în Computer Setup	81
Restaurarea setărilor din fabrică în Computer Setup	82
Actualizarea sistemului BIOS	82
Determinarea versiunii de BIOS	83
Descărcarea unei actualizări de BIOS	83
Utilizarea MultiBoot	84
Despre ordinea de încărcare a dispozitivelor	84
Alegerea preferințelor pentru MultiBoot	84
Setarea unei noi ordini de încărcare în Computer Setup	84
Alegerea dinamică a unui dispozitiv de încărcare utilizând promptul f9	85
Setarea unui mesaj MultiBoot Express	85
Introducerea preferințelor pentru MultiBoot Express	86
Utilizarea HP PC Hardware Diagnostics (UEFI) (numai la anumite modele)	86
Descărcarea HP PC Hardware Diagnostics (UEFI) pe un dispozitiv USB	87
13 Asistență	88
Contactarea asistenței	88
Etichete	89
14 Specificații	90
Putere de intrare	90
Mediul de funcționare	90
Anexa A Călătoria cu computerul sau transportul acestuia	91
Anexa B Depanare	92
Resurse de depanare	92
Rezolvarea problemelor	92
Computerul nu reușește să pornească	92
Ecranul computerului este gol	92

Software-ul funcționează anormal	93
Computerul este pornit, dar nu răspunde	93
Computerul este neobișnuit de cald	93
Un dispozitiv extern nu funcționează	93
Conexiunea de rețea wireless nu funcționează	94
Un disc nu este redat	94
Un film nu este vizibil pe un afișaj extern	95
Procesul de inscripționare a unui disc nu începe sau se oprește înainte de încheiere	95

Anexa C Descărcare electrostatică	96
--	-----------

Index	97
--------------------	-----------

1 Bun venit

După ce configurați și înregistrați computerul, este important să efectuați următorii pași:

- **Conectați-vă la Internet** – Configurați rețeaua cablată sau wireless pentru a vă putea conecta la Internet. Pentru mai multe informații, consultați [Conectarea la o rețea, la pagina 17](#).
- **Actualizați software-ul antivirus** – Protejați computerul împotriva daunelor provocate de viruși. Software-ul este preinstalat pe computer. Pentru mai multe informații, consultați [Utilizarea software-ului antivirus, la pagina 67](#).
- **Familiarizați-vă cu computerul** – Documentați-vă în legătură cu caracteristicile computerului. Pentru informații suplimentare, consultați [Familiarizați-vă cu computerul, la pagina 4](#) și [Navigarea utilizând tastatura, gesturile de atingere și dispozitivele de indicare, la pagina 25](#).
- **Găsiți software-ul instalat** – Accesați o listă cu software-ul preinstalat pe computer.
Selectați **Start > Toate programele**. Pentru detalii despre utilizarea software-ului furnizat împreună cu computerul, consultați instrucțiunile producătorului de software, care pot fi furnizate împreună cu software-ul sau pe site-ul web al producătorului.
- Copiați de rezervă unitatea de disc creând discuri de recuperare sau o unitate flash de recuperare. Consultați [Copiere de rezervă și recuperare, la pagina 76](#).

Găsirea informațiilor

Ați utilizat deja *Instrucțiunile de configurare* pentru a porni computerul și a localiza acest ghid. Pentru a localiza resursele care oferă detalii despre produs, informații despre modul de utilizare și multe altele, utilizați acest tabel.

Resurse	Pentru informații despre
Posterul <i>Instrucțiuni de configurare</i>	<ul style="list-style-type: none">Cum să configurați computerulAjutor pentru identificarea componentelor computerului
Ajutor și Asistență Pentru a accesa Ajutor și Asistență, selectați Start > Ajutor și Asistență . Pentru a accesa cel mai recent ghid pentru utilizator, mergeți la http://www.hp.com/support și selectați țara/regiunea dvs. Selectați Driveri și descărcări , apoi urmați instrucțiunile de pe ecran.	<ul style="list-style-type: none">Informații despre sistemul de operareActualizări de software, de drivere și de BIOSInstrumente de depanareCum să accesați asistența
Asistență în întreaga lume Pentru a obține asistență în limba dvs., mergeți la http://welcome.hp.com/country/us/en/wwcontact_us.html .	<ul style="list-style-type: none">Discutați online cu un tehnician de la HPObțineți asistență prin e-mailNumerele de telefon pentru asistențăLocațiile cu centre de servicii HP
Site-ul Web HP Pentru a accesa cel mai recent ghid pentru utilizator, mergeți la http://www.hp.com/support și selectați țara/regiunea dvs. Selectați Driveri și descărcări , apoi urmați instrucțiunile de pe ecran.	<ul style="list-style-type: none">Informații despre asistențăComandarea componentelor și găsirea ajutorului suplimentarAccesorii disponibile pentru dispozitiv
<i>Ghid pentru siguranță și confort</i> Pentru a accesa ghidurile pentru utilizatori, selectați Start > Ajutor și Asistență > Ghiduri pentru utilizatori . – sau – Accesați http://www.hp.com/ergo .	<ul style="list-style-type: none">Configurarea corectă a stației de lucru, poziția adecvată, menținerea sănătății și deprinderile corecte de lucruInformații despre siguranța lucrului cu dispozitive electrice și mecanice
<i>Notificări despre reglementări, siguranță și mediu</i> Pentru a accesa ghidurile pentru utilizatori, selectați Start > Ajutor și Asistență > Ghiduri pentru utilizatori .	<ul style="list-style-type: none">Informații despre reglementări și despre siguranțăInformații despre dezafectarea acumulatorului
<i>Garanție limitată*</i> Pentru a accesa acest ghid, selectați Start > Ajutor și Asistență > Ghiduri pentru utilizatori > Vizualizare informații despre garanție . – sau – Accesați http://www.hp.com/go/orderdocuments .	Informații despre garanție

*Garanția limitată furnizată explicit de HP și aplicabilă pentru produsul dvs. se găsește împreună cu ghidurile pentru utilizator pe computer și/sau pe CD-ul/DVD-ul furnizat în cutie. În unele țări/regiuni, în cutie poate fi furnizată o Garanție limitată HP în format imprimat. Pentru unele țări/regiuni în care garanția nu este furnizată în format imprimat, puteți să solicitați o copie imprimată de la <http://www.hp.com/go/orderdocuments> sau puteți să scrieți la adresa:

- America de Nord:** Hewlett-Packard, MS POD, 11311 Chinden Blvd., Boise, ID 83714, SUA
- Europa, Orientul Mijlociu, Africa:** Hewlett-Packard, POD, Via G. Di Vittorio, 9, 20063, Cernusco s/Naviglio (MI), Italia

Resurse**Pentru informații despre**

- **Asia Pacific:** Hewlett-Packard, POD, P.O. Box 200, Alexandra Post Office, Singapore 911507





Când solicitați o copie imprimată a garanției, includeți codul produsului, perioada de garanție (care se găsește pe eticheta de service), numele și adresa poștală.

IMPORTANT: NU returnați produsul HP la adresele de mai sus. Pentru asistență în S.U.A., mergeți la <http://www.hp.com/go/contactHP>. Pentru asistență în întreaga lume, mergeți la http://welcome.hp.com/country/us/en/wwcontact_us.html.

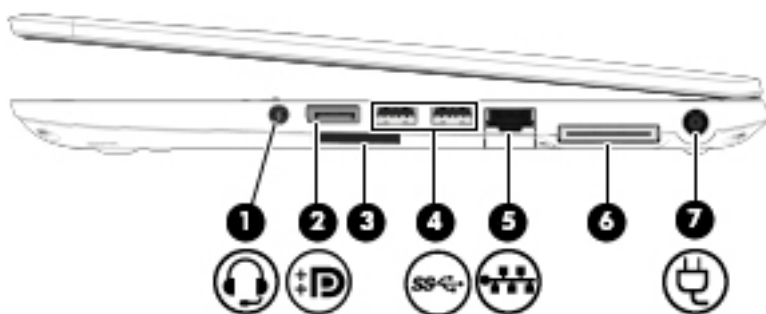
2 Familiarizați-vă cu computerul





Partea dreaptă

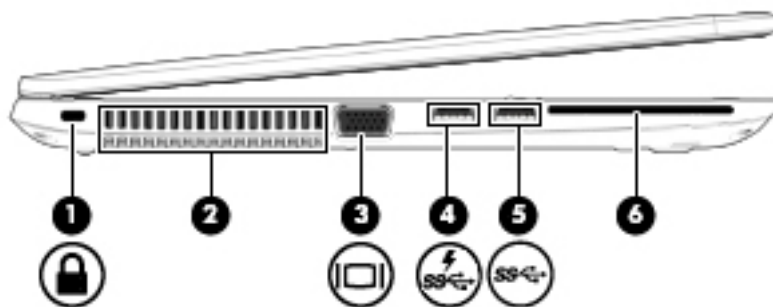

Componentă	Descriere
(1)  Mufă ieșire audio (căști)/intrare audio (microfon)	<p>Conectează dispozitive opționale, precum difuzoare stereo alimentate, căști, căști pastilă, căști cu microfon sau un cablu audio TV. De asemenea, conectează un microfon opțional pentru căști. Această mufă nu acceptă dispozitive opționale de tip numai microfon.</p> <p>AVERTISMENT! Pentru a reduce riscul de vătămare, reglați volumul înainte de a vă pune căștile, căștile pastilă sau setul cască-microfon. Pentru informații suplimentare despre siguranță, consultați <i>Notificări despre reglementări, siguranță și mediu</i>. Pentru a accesa ghidurile pentru utilizatori, selectați Start > Ajutor și Asistență > Ghiduri pentru utilizatori.</p> <p>NOTĂ: Când un dispozitiv este conectat la mufă, difuzoarele computerului sunt dezactivate.</p> <p>NOTĂ: Asigurați-vă că la cablul dispozitivului există un conector cu 4 conductoare care acceptă atât ieșire audio (căști), cât și intrare audio (microfon).</p>
(2)  DisplayPort	<p>Conectează un dispozitiv de afișare digital opțional, precum un monitor de înaltă performanță sau un proiector.</p>
(3) Cititor de carduri de memorie	<p>Citește carduri de memorie opționale care stochează, gestionează, partajează sau accesează informații.</p>
(4)  Porturi USB 3.0 (2)	<p>Fiecare port USB 3.0 conectează un dispozitiv USB opțional, cum ar fi o tastatură, un mouse, o unitate externă, o imprimantă, un scanner sau un hub USB.</p> <p>NOTĂ: Pentru detalii despre diferite tipuri de porturi USB, consultați Utilizarea unui dispozitiv USB, la pagina 49.</p>
(5)  Mufă/leduri RJ-45 (rețea)	<p>Conectează un cablu de rețea.</p> <ul style="list-style-type: none"> Verde (stânga): Rețeaua este conectată. Chihlimbariu (dreapta): Survine activitate în rețea.
(6) Conector de andocare	<p>Conectează un dispozitiv opțional de andocare.</p>
(7)  Conector de alimentare	<p>Conectează un adaptor de c.a.</p>

Partea stângă



Componentă	Descriere
(1)  Slot pentru cablu de siguranță	<p>Atașează la computer un cablu de siguranță opțional.</p> <p>NOTĂ: Cablul de siguranță este conceput ca factor de intimidare, dar nu poate împiedica manevrarea incorectă sau furtul computerului.</p>
(2) Orificiu de ventilație	<p>Permite răcirea componentelor interne prin flux de aer.</p> <p>NOTĂ: Ventilatorul computerului pornește automat pentru a răci componentele interne și a preveni supraîncălzirea. Este normal ca ventilatorul intern să se oprească și să pornească în mod repetat în timpul funcționării de rutină.</p>
(3)  Port pentru monitor extern	<p>Conectează un monitor VGA extern sau un proiector.</p>
(4)  Port USB 3.0 de încărcare (alimentat)	<p>Conectează un dispozitiv USB opțional, cum ar fi o tastatură, un mouse, o unitate externă, o imprimantă, un scanner sau un hub USB. Porturile USB standard nu vor încărca toate dispozitivele USB sau vor încărca utilizând un curent de tensiune scăzută. Unele dispozitive USB necesită alimentare și vă solicită să utilizați un port alimentat.</p> <p>NOTĂ: De la porturile de încărcare USB pot fi încărcate și anumite modele de telefoane mobile și de playere MP3, chiar și atunci când computerul este oprit.</p> <p>NOTĂ: Pentru detalii despre diferite tipuri de porturi USB, consultați Utilizarea unui dispozitiv USB, la pagina 49.</p>
(5)  port USB 3.0	<p>Fiecare port USB 3.0 conectează un dispozitiv USB opțional, cum ar fi o tastatură, un mouse, o unitate externă, o imprimantă, un scanner sau un hub USB.</p> <p>NOTĂ: Pentru detalii despre diferite tipuri de porturi USB, consultați Utilizarea unui dispozitiv USB, la pagina 49.</p>
(6) Cititor de smart card	<p>Acceptă carduri smart card opționale.</p>

Afișaj



Componentă	Descriere
(1) Antene WLAN (2)* (numai la anumite modele)	Emit și recepționează semnale wireless pentru comunicarea cu rețelele locale wireless (WLAN).
(2) Antene WWAN (2)* (numai la anumite modele)	Emit și recepționează semnale wireless pentru comunicarea cu rețelele zonale wireless (WWAN).
(3) Microfoane interne (2)	Înregistrează sunet.
(4) Led pentru cameră Web (numai la anumite modele)	Aprins: Camera Web este în funcțiune.
(5) Cameră Web (numai la anumite modele)	Înregistrează videoclipuri și capturează fotografii. Anumite modele vă pot permite să efectuați conferințe video și conversații online utilizând transmisiile video. Pentru informații despre utilizarea camerei Web, selectați Start > Toate programele > Comunicații și discuții > Cameră Web HP .
(6) Comutator de afișare intern	Dezactivează afișajul sau inițiază starea Repaus dacă afișajul este închis în timp ce alimentarea este pornită. NOTĂ: Comutatorul de afișare nu este vizibil în exteriorul computerului.

*Antenele nu sunt vizibile din exteriorul computerului. Pentru a beneficia de transmisii optime, nu obstrucționați zonele din imediata apropiere a antenelor. Pentru a vedea notificările de reglementare pentru comunicațiile wireless, consultați secțiunea din *Notificări despre reglementări, siguranță și mediu* care se aplică în țara/regiunea dvs. Pentru a accesa ghidurile pentru utilizatori, selectați **Start > Ajutor și Asistență > Ghiduri pentru utilizatori**.

Partea superioară



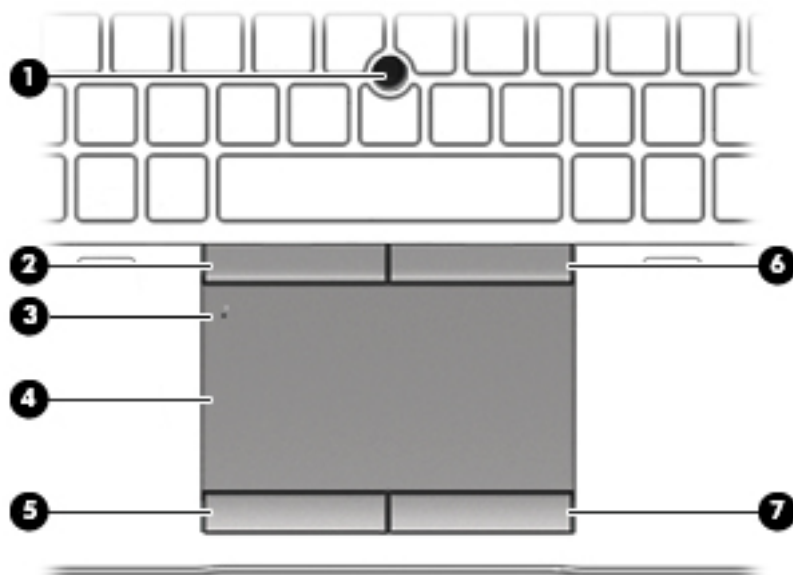

Zona de atingere

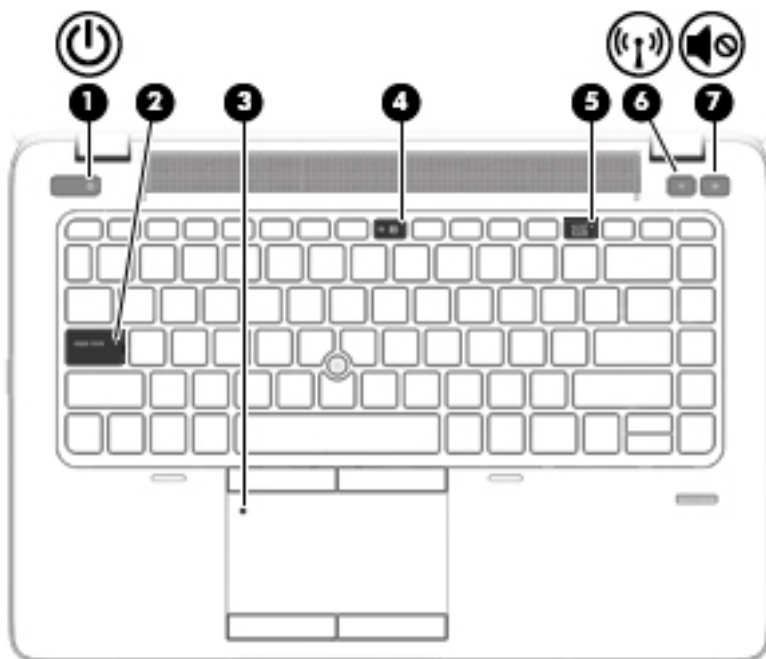

Componentă	Descriere	
(1)	Pârghie indicatoare	Deplasează indicatorul și selectează sau activează elemente de pe ecran.
(2)	Butonul din stânga al pârghiei indicatoare	Funcționează ca butonul din stânga al unui mouse extern.
(3)	Buton activare/dezactivare zonă de atingere	Activează și dezactivează zona de atingere.
(4)	Suprafața zonei de atingere	Deplasează indicatorul și selectează sau activează elemente de pe ecran.
(5)	Butonul din stânga al zonei de atingere	Funcționează ca butonul din stânga al unui mouse extern.
(6)	Butonul din dreapta al pârghiei indicatoare	Funcționează ca butonul din dreapta al unui mouse extern.
(7)	Butonul din dreapta al zonei de atingere	Funcționează ca butonul din dreapta al unui mouse extern.



Indicatoare luminoase

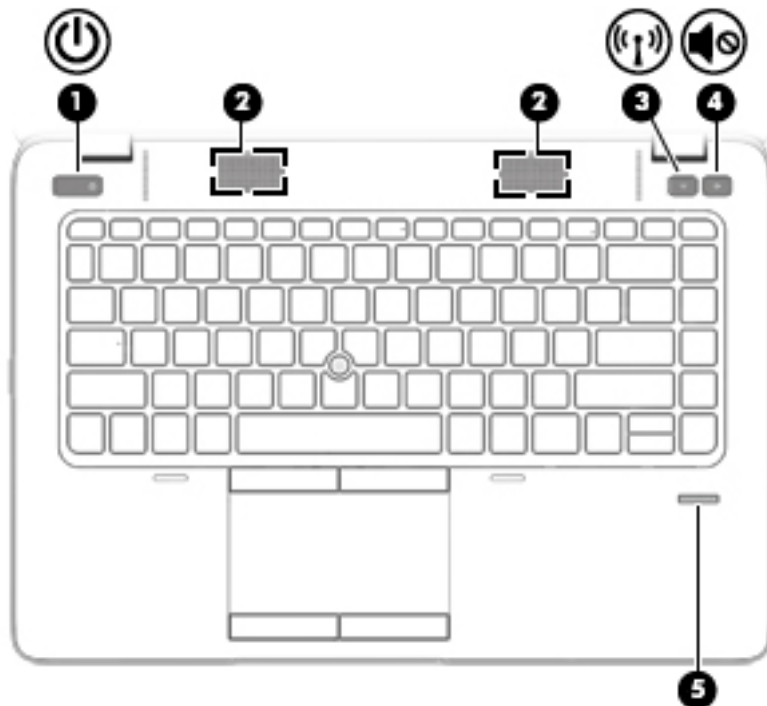

Componentă	Descriere
(1)  Led de alimentare	<ul style="list-style-type: none"> Aprins: Computerul este pornit. Clipitor: Computerul este în starea Repaus, un mod de economisire a energiei. Computerul oprește alimentarea afișajului și alte componente care nu sunt necesare. Stins: Computerul este oprit sau în Hibernare. Hibernarea este un mod de economisire a energiei, în care este utilizată cantitatea cea mai mică de energie.
(2) Led Caps Lock	Aprins: Funcția Caps lock este activă, toate tastele funcționând ca majuscule.
(3) Led pentru zona de atingere	<ul style="list-style-type: none"> Aprins: Zona de atingere este dezactivată. Stins: Zona de atingere este activată.
(4)  Led dezactivare sunet microfon	<ul style="list-style-type: none"> Chihlimbării: Sunetul de la microfon este dezactivat. Stins: Sunetul de la microfon este activat.
(5) Led Num lock	Aprins: Funcția Num lock este activată.
(6)  Led wireless	<p>Alb: Un dispozitiv wireless integrat, precum un dispozitiv de rețea locală wireless (WLAN) și/sau un dispozitiv Bluetooth®, este pornit.</p> <p>Chihlimbării: Toate dispozitivele wireless sunt oprite.</p>
(7)  Led de anulare volum	<ul style="list-style-type: none"> Chihlimbării: Sunetul de la computer este dezactivat. Alb: Sunetul de la computer este activat.

Butoane, difuzoare și cititor de amprente (numai la anumite modele)





Componentă	Descriere
(1)  Buton de alimentare	<ul style="list-style-type: none">• Când computerul este oprit, apăsați butonul pentru a-l porni.• Când computerul este pornit, apăsați scurt butonul pentru a iniția starea de Repaus.• Când computerul este în starea Repaus, apăsați scurt butonul pentru a ieși din Repaus.• Când computerul este în Hibernare, apăsați scurt butonul pentru a ieși din Hibernare. <p>ATENȚIE: Menținerea butonului de alimentare apăsat va conduce la pierderea informațiilor nesalvate.</p> <p>Când computerul a încetat să mai răspundă și procedurile de oprire din Windows® sunt ineficiente, țineți apăsat butonul de alimentare cel puțin 5 secunde pentru a opri computerul.</p> <p>Pentru a afla mai multe despre setările de alimentare: Selectați Start > Panou de control > Sistem și securitate > Opțiuni de alimentare.</p>
(2) Difuzoare (2)	Redau sunetul.
(3)  Buton Wireless	Activează sau dezactivează caracteristica wireless, dar nu stabilește o conexiune wireless.

Componentă	Descriere
(4) 	Buton anulare volum Închide sau restabilește sunetul difuzorului.
(5) Cititor de amprente (numai la anumite modele)	Permite conectarea la Windows prin amprentă, în locul conectării prin parolă.

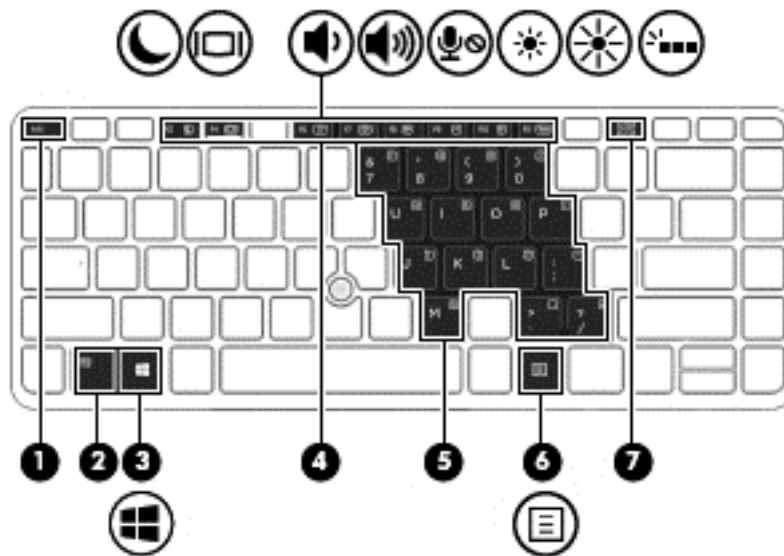
Taste





Componentă	Descriere
(1) Tasta <code>esc</code>	Afișează informații despre sistem când este apăsată împreună cu tasta <code>fn</code> .
(2) Tasta <code>fn</code>	Execută funcții de sistem utilizate frecvent când este apăsată în combinație cu o tastă funcțională, cu tasta <code>num lk</code> sau cu tasta <code>esc</code> .
(3)  Butonul Windows	Afișează meniul Start din Windows.
(4) Taste funcționale	Execută funcții de sistem utilizate frecvent când sunt apăstate împreună cu tasta <code>fn</code> .
(5) Tastatură numerică încorporată	Când tastatura numerică este activată, aceasta poate fi utilizată ca o tastatură numerică externă. Fiecare tastă de pe tastatura numerică efectuează funcția indicată de pictograma din colțul din dreapta sus al tastei.
(6)  Tasta pentru aplicații Windows	Afișează un meniu de comenzi rapide pentru elementele de sub cursor.
(7) Tasta <code>num lk</code>	Activează și dezactivează tastatura numerică încorporată când este apăsată în combinație cu tasta <code>fn</code> . Alternează între funcțiile de navigare și funcțiile numerice de pe tastatura numerică integrată.

Partea inferioară

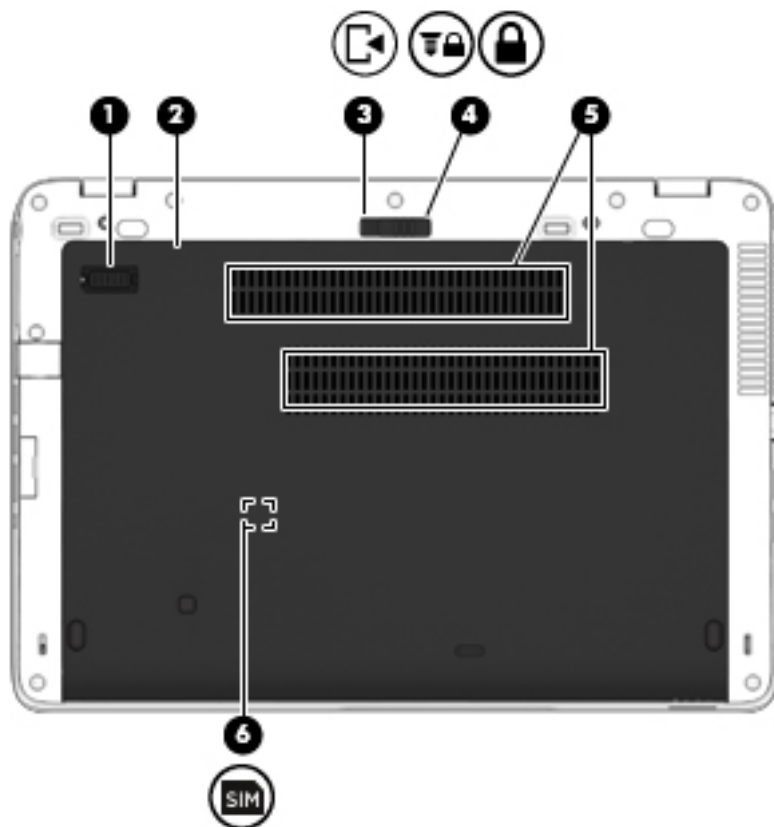
 **NOTĂ:** Partea de jos a computerului va semăna cu unul din exemplele de mai jos. Consultați ilustrația care se potrivește cel mai bine cu computerul dvs.



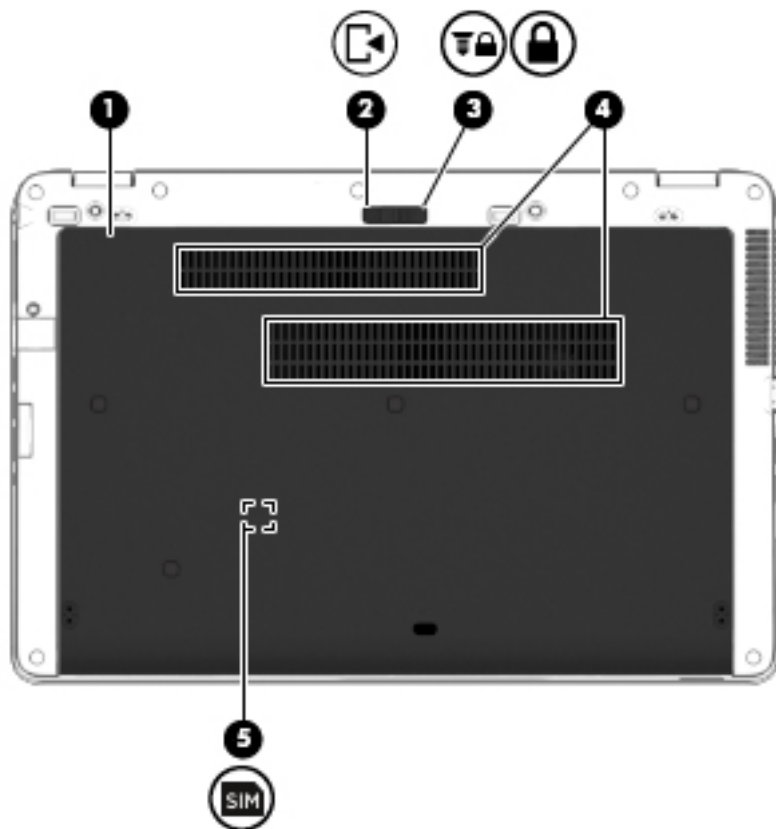

Componentă	Descriere
(1)	Conector pentru acumulator auxiliar Conectează un acumulator auxiliar opțional.
(2)	Capac de service Asigură accesul la docul unității de disc, la slotul modulului wireless LAN (WLAN), la slotul modulului WWAN și la sloturile pentru module de memorie. ATENȚIE: Pentru a evita blocarea sistemului, înlocuiți modulul wireless cu un modul wireless autorizat pentru utilizarea în computer de o agenție guvernamentală care reglementează dispozitivele wireless din țara/regiunea dvs. Dacă înlocuiți modulul, apoi primiți un mesaj de avertizare, scoateți modulul pentru a restabili funcționalitatea computerului, apoi contactați asistența. Pentru a accesa Ajutor și Asistență, selectați Start > Ajutor și Asistență .
(3) 	Siguranță de eliberare a capacului de service Eliberează capacul de service.
(4) 	Siguranță de eliberare a capacului de service Blochează capacul de service.
(5)	Orificii de ventilație (2) Permit circulația aerului pentru răcirea componentelor interne.

Componentă	Descriere
	NOTĂ: Ventilatorul computerului pornește automat pentru a răci componentele interne și a preveni supraîncălzirea. Este normal ca ventilatorul intern să se oprească și să pornească în mod repetat în timpul funcționării de rutină.
(6) 	Slot pentru SIM (numai la anumite modele) Acceptă un modul SIM (Subscriber Identity Module – modul de identitate a abonatului) wireless. Slotul pentru SIM este amplasat în interiorul docului pentru acumulator.







Componentă	Descriere
(1) Capac de service	Asigură accesul la docul unității de disc, la slotul modulului wireless LAN (WLAN), la slotul modulului WWAN și la sloturile pentru module de memorie. ATENȚIE: Pentru a evita blocarea sistemului, înlocuiți modulul wireless cu un modul wireless autorizat pentru utilizarea în computer de o agenție guvernamentală care reglementează dispozitivele wireless din țara/regiunea dvs. Dacă înlocuiți modulul, apoi primiți un mesaj de avertizare, scoateți modulul pentru a restabili funcționalitatea computerului, apoi contactați asistența. Pentru a accesa Ajutor și Asistență, selectați Start > Ajutor și Asistență .

Componentă		Descriere
(2)		Siguranță de eliberare a capacului de service Eliberează capacul de service.
(3)		Siguranță de eliberare a capacului de service Blochează capacul de service.
(4)		Orificii de ventilație (2) Permit circulația aerului pentru răcirea componentelor interne. NOTĂ: Ventilatorul computerului pornește automat pentru a răci componentele interne și a preveni supraîncălzirea. Este normal ca ventilatorul intern să se oprească și să pornească în mod repetat în timpul funcționării de rutină.
(5)		Slot pentru SIM (numai la anumite modele) Acceptă un modul SIM (Subscriber Identity Module – modul de identitate a abonatului) wireless. Slotul pentru SIM este amplasat în interiorul docului pentru acumulator.

Partea frontală



Componentă		Descriere
(1)		Led wireless Alb: Un dispozitiv wireless integrat, precum un dispozitiv de rețea locală wireless (WLAN) și/sau un dispozitiv Bluetooth®, este pornit. Chihlimbării: toate dispozitivele wireless sunt oprite.
(2)		Led de alimentare <ul style="list-style-type: none"> • Aprins: Computerul este pornit. • Clipitor: Computerul este în starea Repaus, un mod de economisire a energiei. Computerul oprește alimentarea afișajului și alte componente care nu sunt necesare. • Stins: Computerul este oprit sau în Hibernare. Hibernarea este un mod de economisire a energiei, în care este utilizată cantitatea cea mai mică de energie.
(3)		Led pentru adaptor de c.a./acumulator <ul style="list-style-type: none"> • Alb: Computerul este conectat la sursa de alimentare externă și acumulatorul este încărcat între 90 – 99%. • Chihlimbării: Computerul este conectat la sursa de alimentare externă și acumulatorul este încărcat între 0 – 90%.

Componentă	Descriere
(4)  Led pentru unitatea de disc	<ul style="list-style-type: none"> • Chihlimbăriu clipitor: Un acumulator, care este singura sursă de alimentare disponibilă, s-a descărcat. Când acumulatorul atinge un nivel critic de încărcare, ledul pentru acumulator începe să clipească rapid. • Stins: Acumulatorul este complet încărcat. • Alb clipitor: Unitatea de disc este accesată. • Chihlimbăriu: HP 3D DriveGuard a parcat temporar unitatea de disc. <p>NOTĂ: Pentru mai multe informații despre HP 3D DriveGuard, consultați Utilizarea software-ului HP 3D DriveGuard (numai la anumite modele), la pagina 57.</p>

3 Conectarea la o rețea

Puteți să luați computerul cu dvs. oriunde mergeți. Dar chiar și acasă, puteți să explorați globul și să accesați informații de pe milioane de site-uri Web utilizând computerul și o conexiune de rețea cablată sau wireless. Acest capitol vă va ajuta să vă conectați la acea lume.

Conectarea la o rețea wireless

Tehnologia wireless transferă datele prin unde radio, nu prin cabluri. Computerul poate fi echipat cu unul sau mai multe din următoarele dispozitive wireless:

- Dispozitiv de rețea locală wireless (WLAN) (numai la anumite modele) – Conectează computerul la rețele locale wireless (numite în mod obișnuit rețele Wi-Fi, rețele LAN wireless sau WLAN) în birouri de firme, la domiciliu și în locuri publice precum aeroporturi, restaurante, cafenele, hoteluri și universități. Într-o rețea WLAN, dispozitivul mobil wireless din computer comunică cu un ruter wireless sau cu un punct de acces wireless.
- Modul HP Mobile Broadband (numai la anumite modele) – Un dispozitiv de rețea zonală wireless (WWAN) care vă oferă conectivitate wireless pe o zonă mult mai întinsă. Operatorii de rețele mobile instalează stații de bază (similare turnurilor de telefonie celulară) pe arii geografice extinse, asigurând acoperire eficientă a întregului teritoriu al unei țări/regiuni.
- Dispozitiv Bluetooth (numai la anumite modele) – Creează o rețea personală (PAN - Personal Area Network) pentru conectare la alte dispozitive echipate cu tehnologie Bluetooth precum computere, telefoane, imprimante, căști cu microfon, difuzoare și camere. Într-o rețea PAN, fiecare dispozitiv comunică direct cu alte dispozitive, iar dispozitivele trebuie să fie relativ apropiate – în general la mai puțin de 10 metri (aproximativ 33 de picioare) unul față de celălalt.

Pentru mai multe informații despre tehnologia wireless, consultați informațiile și legăturile către site-uri Web furnizate în Ajutor și Asistență. Pentru a accesa Ajutor și Asistență, selectați **Start > Ajutor și Asistență**.

Utilizarea comenzilor wireless

Puteți controla dispozitivele wireless din computerul dvs. utilizând aceste caracteristici:

- Buton wireless, comutator wireless sau tastă wireless (denumite în acest capitol ca butonul wireless)
- Comenzi ale sistemului de operare

Activarea sau dezactivarea dispozitivelor wireless

Puteți să utilizați butonul wireless sau HP Connection Manager (numai la anumite modele) pentru a activa și a dezactiva dispozitivele wireless.

 **NOTĂ:** Un computer poate să aibă un buton wireless, un comutator wireless sau o tastă wireless pe tastatură. Pe parcursul acestui ghid este utilizat termenul „buton wireless” pentru a face referire la toate tipurile de controale wireless.

Pentru a dezactiva dispozitivele wireless utilizând HP Connection Manager

- ▲ Faceți clic dreapta pe pictograma **HP Connection Manager** din zona de notificare, din extrema dreaptă a barei de activități, apoi faceți clic pe butonul de alimentare de lângă dispozitivul dorit.

-sau-

Selectați **Start > Toate programele > Productivitate și instrumente > HP Connection Manager**, apoi faceți clic pe butonul de alimentare de lângă dispozitivul dorit.

Utilizarea software-ului HP Connection Manager (numai la anumite modele)

HP Connection Manager asigură o locație centrală pentru gestionarea dispozitivelor wireless, o interfață pentru conectare la Internet utilizând banda largă mobilă HP și o interfață pentru trimiterea și primirea de mesaje SMS (text). HP Connection Manager vă permite să gestionați următoarele dispozitive:

- Rețea locală wireless (WLAN)/Wi-Fi
- Rețea zonală wireless (WWAN)/bandă largă mobilă HP
- Bluetooth

HP Connection Manager furnizează informații și notificări despre starea conexiunii, starea alimentării, detalii despre SIM și mesaje SMS. Informațiile și notificările despre stare sunt furnizate în zona de notificare, în extrema dreaptă a barei de activități.

Pentru a deschide HP Connection Manager:

- ▲ Faceți clic pe pictograma **HP Connection Manager** din bara de activități.

-sau-

Selectați **Start > Toate programele > Productivitate și instrumente > HP Connection Manager**.

Pentru informații suplimentare, consultați Ajutorul software-ului HP Connection Manager.

Utilizarea butonului wireless

Computerul are un buton wireless, unul sau mai multe dispozitive wireless și unul sau două leduri wireless, în funcție de model. Toate dispozitivele wireless de pe computerul dvs. sunt activate din fabrică, astfel încât ledul wireless este aprins (alb) când porniți computerul.

Ledul wireless indică starea generală de alimentare a dispozitivelor wireless, nu starea fiecărui dispozitiv în parte. Dacă ledul wireless este în starea alb, cel puțin un dispozitiv wireless este pornit. Dacă ledul wireless este în starea chihlimbariu, toate dispozitivele wireless sunt oprite.

Deoarece dispozitivele wireless sunt activate din fabrică, puteți utiliza butonul wireless pentru a porni sau a opri simultan dispozitivele wireless.

Utilizarea comenzilor sistemului de operare

Opțiunea Centru rețea și partajare vă permite să configurați o conexiune sau o rețea, să vă conectați la o rețea, să gestionați rețelele wireless și să diagnosticați și să reparați problemele de rețea.

Pentru a utiliza controalele sistemului de operare:

- ▲ Selectați **Start > Panou de control > Rețea și Internet > Centru rețea și partajare**.

Pentru mai multe informații, accesați Ajutor și Asistență selectând **Start > Ajutor și Asistență**.

Utilizarea soluției WLAN (numai la anumite modele)

Cu un dispozitiv WLAN, puteți accesa o rețea locală wireless (WLAN), care este alcătuită din alte computere și accesorii legate printr-un ruter wireless sau un punct de acces wireless.

 **NOTĂ:** Termenii *ruter wireless* și *punct de acces wireless* sunt utilizați adesea în mod interschimbabil.

- O rețea WLAN la scară mare, cum este o rețea WLAN publică sau de întreprindere, utilizează în general puncte de acces care pot găzdui un număr mare de computere și de accesorii și pot separa funcțiile critice ale rețelei.
- O rețea WLAN la domiciliu sau de birou mic utilizează de regulă un ruter wireless care permite partajarea unei conexiuni Internet de către mai multe computere wireless și prin cablu, o imprimantă și fișiere fără să fie nevoie de elemente suplimentare hardware sau software.

Pentru a utiliza un dispozitiv WLAN în computerul dvs., trebuie să vă conectați la o infrastructură WLAN (asigurată printr-un furnizor de servicii sau printr-o rețea publică sau de întreprindere).

Utilizarea unui furnizor de servicii de Internet

Când configurați acasă accesul la Internet, trebuie să stabiliți un cont cu un furnizor de servicii de Internet (ISP). Pentru a achiziționa servicii de Internet și un modem, contactați un furnizor ISP local. Furnizorul ISP vă va ajuta să configurați modemul, să instalați un cablu de rețea pentru a conecta computerul wireless la modem și să testați serviciile de Internet.

 **NOTĂ:** Furnizorul ISP vă va oferi un ID de utilizator și o parolă de utilizat pentru accesul la Internet. Înregistrați aceste informații și păstrați-le într-un loc sigur.

Configurarea unei rețele WLAN

Pentru a configura o rețea WLAN și a vă conecta la Internet, aveți nevoie de următorul echipament:

- Un modem de bandă largă (fie DSL, fie de cablu) **(1)** și un serviciu de Internet de mare viteză achiziționat de la un furnizor de servicii de Internet
- Un ruter wireless **(2)** (cumpărat separat)
- Un computer wireless **(3)**

 **NOTĂ:** Unele modemuri au un ruter wireless încorporat. Consultați furnizorul ISP pentru a determina ce tip de modem aveți.

Ilustrația de mai jos prezintă un exemplu de instalație de rețea wireless care este conectată la Internet.



Pe măsură ce rețeaua dvs. se mărește, la aceasta pot fi conectate computere suplimentare wireless și cablate pentru a accesa Internetul.

Pentru ajutor în configurarea rețelei WLAN, consultați informațiile furnizate de producătorul ruterului sau de furnizorul ISP.

Configurarea unui ruter wireless

Pentru ajutor cu privire la configurarea unui ruter wireless, consultați informațiile furnizate de producătorul ruterului sau de furnizorul ISP.

 **NOTĂ:** Se recomandă să conectați mai întâi noul computer wireless la ruter, utilizând cablul de rețea furnizat împreună cu ruterul. După ce computerul s-a conectat cu succes la Internet, deconectați cablul și accesați Internetul prin rețeaua wireless.

Protejarea rețelei WLAN

Când configurați o rețea WLAN sau când accesați o rețea WLAN existentă, activați întotdeauna caracteristicile de securitate pentru a vă proteja rețeaua împotriva accesului neautorizat. Este posibil ca unele rețele WLAN din zone publice (hotspot-uri) precum cafenele și aeroporturi să nu asigure niciun nivel de securitate. Dacă sunteți preocupat de siguranța computerului într-un hotspot, limitați-vă activitățile în rețea la mesaje de e-mail care nu sunt confidențiale și la navigarea elementară pe Internet.

Semnalele radio wireless călătoresc în afara rețelei, astfel încât alte dispozitive WLAN pot intercepta semnale neprotejate. Luați următoarele măsuri de precauție pentru a vă proteja rețeaua WLAN:

- Utilizați un paravan de protecție.

Un paravan de protecție (firewall) verifică atât datele cât și solicitările de date care sunt trimise către rețeaua dvs. și respinge toate elementele suspecte. Paravanele de protecție (firewall) sunt disponibile atât ca software, cât și ca hardware. Unele rețele utilizează o combinație din ambele tipuri.

- Utilizați criptarea wireless.

Criptarea wireless utilizează setările de securitate pentru a cripta și decripta datele care sunt transmise în rețea. Pentru mai multe informații, accesați Ajutor și Asistență selectând **Start > Ajutor și Asistență**.

Conectarea la o rețea WLAN

Pentru conectarea la o rețea WLAN, parcurgeți acești pași:

1. Asigurați-vă că dispozitivul WLAN este pornit. Dacă dispozitivul este pornit, ledul wireless este alb. Dacă ledul wireless este chihlimbărie, apăsați butonul wireless.
2. Faceți clic pe pictograma de stare a rețelei din zona de notificare, din extrema dreaptă a barei de activități.
3. Selectați o rețea WLAN la care să vă conectați.
4. Faceți clic pe **Conectare**.

Dacă rețeaua WLAN este o rețea WLAN cu securitatea activată, vi se solicită să introduceți un cod de securitate. Introduceți codul și faceți clic pe **OK** pentru a finaliza conexiunea.

 **NOTĂ:** Dacă nu sunt listate rețele WLAN, nu sunteți în aria de acoperire a unui ruter sau a unui punct de acces wireless.

 **NOTĂ:** Dacă nu vedeți rețeaua WLAN la care doriți să vă conectați, faceți clic pe **Deschidere Centru rețea și partajare**, apoi faceți clic pe **Configurare conexiune sau rețea nouă**. Se afișează o listă de opțiuni care vă permite să căutați manual și să vă conectați la o rețea sau să creați o nouă conexiune de rețea.

5. Pentru a finaliza conexiunea, urmați instrucțiunile de pe ecran.

După ce conexiunea este efectuată, așezați indicatorul mouse-ului peste pictograma de stare a rețelei în zona de notificare, din extrema dreaptă a barei de activități, pentru a verifica numele și starea conexiunii.

 **NOTĂ:** Limitele funcționale (cât de departe se deplasează semnalul wireless) depind de implementarea WLAN, de producătorul ruterului și de interferența de la alte dispozitive electronice sau de bariere structurale cum sunt pereții sau podelele.

Utilizarea modulului HP de bandă largă mobilă (numai la anumite modele)

Modulul HP de bandă largă mobilă îi permite computerului să utilizeze rețelele WWAN pentru a accesa Internetul din mai multe și pe zone mai mari decât în cazul în care se utilizează rețele WLAN. Utilizarea modulului HP de bandă largă mobilă necesită un furnizor de servicii de rețea (denumit *operator de rețele mobile*), care în majoritatea cazurilor este un operator de rețea de telefonie mobilă. Acoperirea pentru banda largă mobilă HP este similară cu acoperirea serviciului de telefonie mobilă vocală.

Când este utilizat cu un serviciu al unui operator de rețea mobilă, modulul HP de bandă largă mobilă vă oferă libertatea de a rămâne conectat la Internet, a trimite un mesaj de e-mail sau a vă conecta la rețeaua de întreprindere chiar dacă sunteți pe drum sau în afara zonei de acoperire a hotspoturilor Wi-Fi.

HP acceptă următoarele tehnologii:

- HSPA (High Speed Packet Access), care oferă acces la rețele pe baza standardului de telecomunicații GSM (Global System for Mobile Communications).
- EV-DO (Evolution Data Optimized), care oferă acces la rețele pe baza standardului de telecomunicații CDMA (Code Division Multiple Access).

Pentru a activa serviciul de bandă largă mobilă, vă poate fi necesar numărul de serie al modului de bandă largă mobilă HP. Numărul de serie este imprimat pe o etichetă din interiorul docului de acumulator al computerului.

Unii operatori de rețele mobile solicită utilizarea unei cartele SIM. O cartelă SIM conține informații de bază despre dvs., cum ar fi un număr personal de identificare (PIN – Personal Identification Number), precum și informații despre rețea. Unele computere conțin o cartelă SIM care este preinstalată în docul pentru acumulator. În cazul în care cartela SIM nu este preinstalată, aceasta poate fi furnizată în pachetul cu informații despre banda largă mobilă HP livrat cu computerul sau operatorul de rețea mobilă o poate furniza separat de computer.

Pentru informații despre introducerea și scoaterea cartelei SIM, consultați secțiunea [Introducerea și scoaterea unei cartele SIM, la pagina 22](#) din acest capitol.

Pentru informații despre modulul HP de bandă largă mobilă și despre modul de activare a serviciului cu un operator de rețea mobilă preferat, consultați informațiile despre modulul HP de bandă largă mobilă livrate cu computerul. Pentru informații suplimentare, mergeți la <http://www.hp.com/go/mobilebroadband> (numai în anumite țări/regiuni).

Introducerea și scoaterea unei cartele SIM

 **ATENȚIE:** Pentru a preveni deteriorarea conectorilor, utilizați o forță minimă când introduceți o cartelă SIM.

Pentru a introduce o cartelă SIM, urmați acești pași:

1. Opriți computerul.
2. Închideți afișajul.
3. Deconectați toate dispozitivele externe conectate la computer.
4. Deconectați cablul de alimentare de la priza de c.a.
5. Întoarceți computerul răsturnat pe o suprafață plană, cu siguranța de eliberare a capacului de service îndreptată spre dvs.
6. Scoateți capacul de service (consultați [Scoaterea capacului de service, la pagina 52](#)).
7. Scoateți acumulatorul (consultați [Scoaterea unui acumulator, la pagina 42](#)).

- Introduceți cartela SIM în slotul pentru SIM și împingeți ușor cartela SIM în slot până când se poziționează ferm.

 **NOTĂ:** Cartela SIM din computer poate să arate ușor diferit în comparație cu ilustrația din această secțiune.

 **NOTĂ:** Vedeți imaginea de pe docul pentru acumulator pentru a determina în ce mod trebuie introdusă în computer cartela SIM.

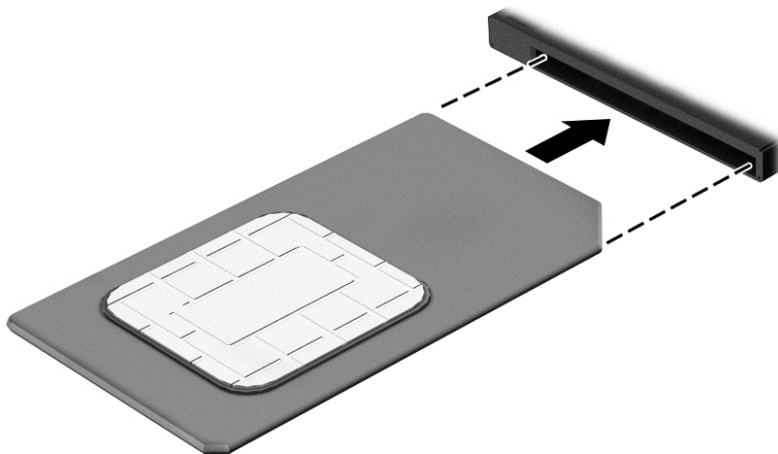

- Introduceți acumulatorul (consultați [Introducerea unui acumulator, la pagina 41](#)).

 **NOTĂ:** Modulul de bandă largă mobilă HP va fi dezactivat dacă acumulatorul nu este așezat la loc.

- Puneți la loc capacul de service (consultați [Reașezarea capacului de service, la pagina 53](#)).
- Reconectați alimentarea externă.
- Reconectați dispozitivele externe.
- Porniți computerul.

Pentru a scoate o cartelă SIM, apăsați-o spre interior, apoi scoateți-o din slot.

Utilizarea soluției GPS (numai la anumite modele)

Computerul dvs. poate fi echipat cu un dispozitiv GPS (Global Positioning System). Sateliții GPS furnizează informații privind locația, viteza și direcția către sistemele echipate cu GPS.

Pentru informații suplimentare, consultați sistemul de ajutor al software-ului HP GPS and Location.

Utilizarea dispozitivelor wireless Bluetooth (numai la anumite modele)

Un dispozitiv Bluetooth asigură comunicații wireless pe distanțe scurte, care înlocuiesc conexiunile fizice prin cablu care leagă în mod tradițional dispozitive electronice precum următoarele:

- Computere (desktop, portabile, PDA)
- Telefoane (celulare, fără cablu, telefon inteligent)
- Dispozitive de procesare a imaginii (imprimante, camere)

- Dispozitive audio (căști, difuzoare)
- Mouse

Dispozitivele Bluetooth asigură capabilitatea peer-to-peer, care vă permite să configurați o rețea personală (PAN – Personal Area Network) de dispozitive Bluetooth. Pentru informații despre configurarea și utilizarea dispozitivelor Bluetooth, consultați secțiunea de ajutor a software-ului Bluetooth.

Conectarea la o rețea prin cablu

Există 2 tipuri de conexiuni cablate: conexiune prin rețea locală (LAN) și prin modem. O conexiune LAN utilizează un cablu de rețea și este mult mai rapidă decât un modem, care utilizează un cablu telefonic. Ambele cabluri se vând separat.

Computerul acceptă o conexiune LAN.

⚠️ AVERTISMENT! Pentru a reduce riscul de electrocutare, incendiu sau deteriorare a echipamentului, nu conectați un cablu de modem sau un cablu telefonic la o priză RJ-45 (de rețea).

Conectarea la o rețea locală (LAN)

Utilizați o conexiune LAN dacă doriți să conectați computerul direct la un ruter de la domiciliu (în loc să lucrați wireless) sau dacă doriți să vă conectați la o rețea existentă de la birou.

Conectarea la o rețea LAN necesită un cablu de rețea RJ-45, cu 8 pini.

Pentru a conecta cablul de rețea, urmați acești pași:

1. Introduceți cablul de rețea în mufa de rețea **(1)** de la computer.
2. Conectați celălalt capăt al cablului de rețea la priza de rețea de perete **(2)** sau la un ruter.

📝 NOTĂ: În cazul în care cablul de rețea conține un circuit de eliminare a zgomotului **(3)**, care împiedică interferența de la recepția TV și radio, orientați spre computer capătul de cablu pe care se află circuitul.

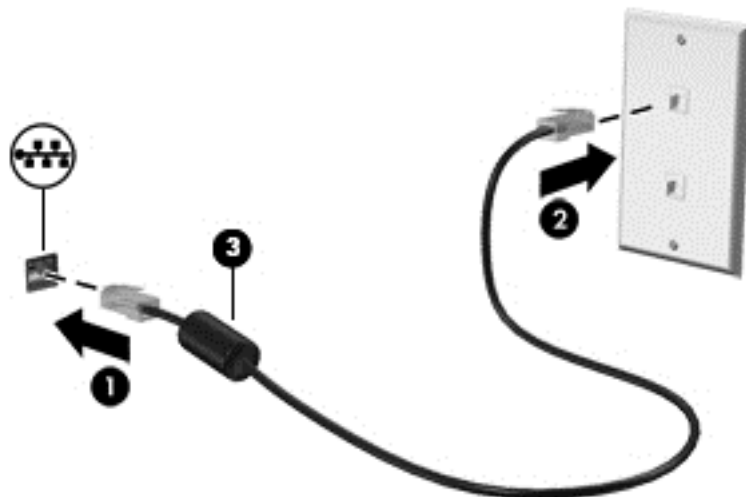

4 Navigarea utilizând tastatura, gesturile de atingere și dispozitivele de indicare

Computerul permite navigarea utilizând gesturi de atingere (numai la anumite modele), pe lângă tastatură și mouse. Gesturile de atingere pot fi utilizate pe zona de atingere a computerului.

Anumite modele de computer au taste de acțiune speciale sau funcții de comenzi rapide pe tastatură pentru a efectua activități de rutină.

Utilizarea dispozitivelor de indicare

 **NOTĂ:** Pe lângă dispozitivele de indicare incluse cu computerul, puteți utiliza un mouse USB extern (achiziționat separat), conectându-l la unul din porturile USB de la computer.

Setarea preferințelor pentru dispozitivele de indicare

Utilizați Proprietăți mouse din Windows pentru a particulariza setările pentru dispozitive de indicare, precum configurația butoanelor, viteza de clic și opțiunile pentru indicator. De asemenea, puteți să vizualizați demonstrații ale gesturilor pe zona de atingere.

Pentru a accesa Proprietăți mouse:

- Selectați **Start > Dispozitive și imprimante**. Apoi, faceți clic dreapta pe dispozitivul care reprezintă computerul dvs. și selectați **Setări mouse**.

Utilizarea pârgheii indicatoare

Apăsați pârghia indicatoare în direcția în care doriți să se deplaseze indicatorul pe ecran. Utilizați butoanele din stânga și din dreapta ale pârgheii indicatoare ca pe butoanele din stânga și din dreapta ale unui mouse extern.

Utilizarea zonei de atingere și a gesturilor

Zona de atingere vă permite să navigați pe ecranul computerului și să controlați indicatorul utilizând mișcările simple ale degetului.

 **SFAT:** Utilizați butoanele din stânga și din dreapta ale zonei de atingere ca pe butoanele corespunzătoare ale unui mouse extern.

 **NOTĂ:** Gesturile pe zona de atingere nu sunt acceptate în toate programele.

Dezactivarea și activarea zonei de atingere

Pentru a activa sau dezactiva zona de atingere, atingeți rapid de două ori butonul de activare/dezactivare a zonei de atingere.

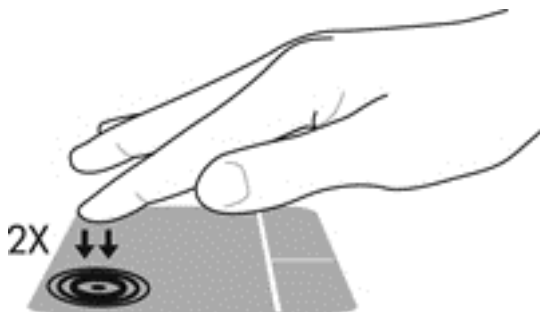

Atingerea

Pentru a efectua o selecție pe ecran, utilizați funcția Atingere de pe zona de atingere.

- Atingeți cu un deget zona de atingere pentru a face o selecție. Atingeți de două ori un element pentru a-l deschide.



Derularea

Derularea este utilă pentru deplasarea în sus, în jos sau în laterale pe o pagină sau pe o imagine.

- Poziționați două degete ușor depărtate pe suprafața zonei de atingere, apoi glisați-le în sus, în jos, la stânga sau la dreapta.

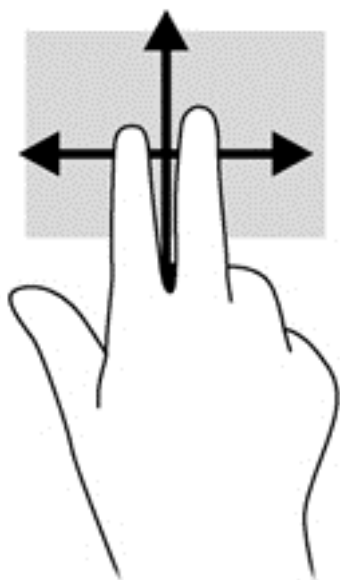

Zoom cu două degete

Utilizând zoom-ul cu două degete, puteți să măriți sau să micșorați imaginile sau textul.

- Măriți punând două degete apropiate pe zona de atingere și depărtându-le unul de celălalt.
- Micșorați punând două degete depărtate pe zona de atingere și apropiindu-le unul de celălalt.

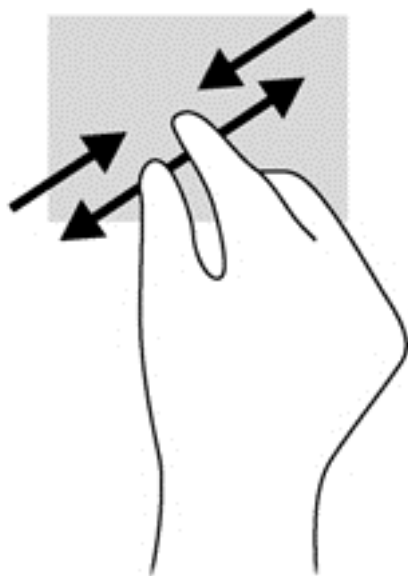

Clic cu 2 degete

Clicul cu 2 degete vă permite să efectuați selecții de meniu pentru un obiect de pe ecran.

 **NOTĂ:** Utilizarea unui clic cu 2 degete va genera aceeași acțiune ca și efectuarea unui clic dreapta cu mouse-ul.

- Puneți două degete pe suprafața zonei de atingere și apăsați pentru a deschide meniul de opțiuni pentru obiectul selectat.

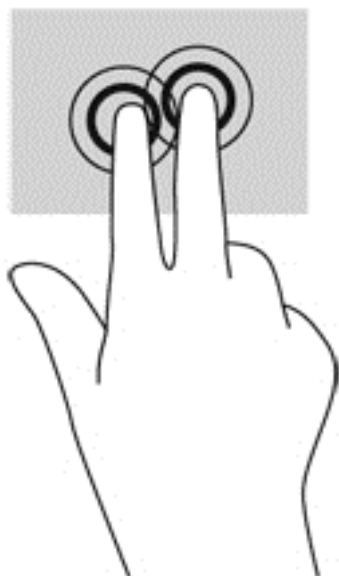

Utilizarea tastaturii

Tastatura și mouse-ul vă permit să tastați, să selectați elemente, să derulați și să efectuați aceleași funcții realizate la utilizarea gesturilor de atingere. De asemenea, tastatura vă permite să utilizați tastele de acțiune și comenzile rapide pentru a efectua anumite funcții.

 **NOTĂ:** În funcție de țară/regiune, este posibil ca tastatura să aibă taste și funcții de tastatură diferite de cele prezentate în această secțiune.





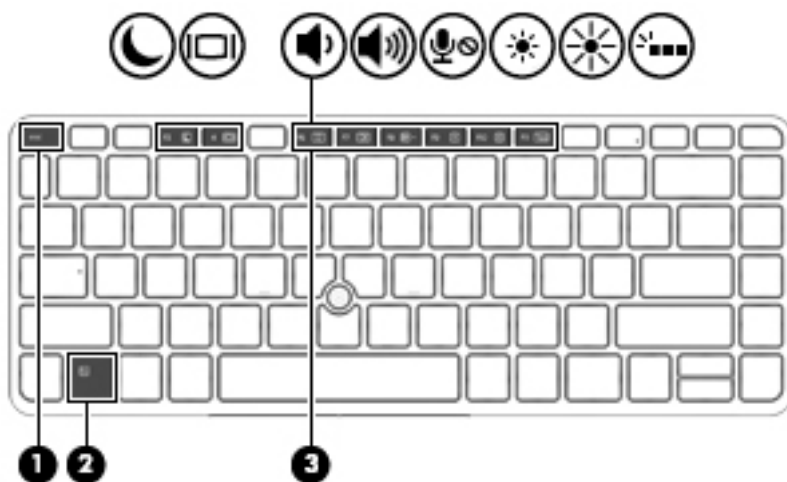



Identificarea comenzilor rapide

O comandă rapidă este o combinație între tasta **fn** (1) și tasta **esc** (2) sau una dintre tastele funcționale (3).



Pentru a utiliza o comandă rapidă:

- ▲ Apăsați scurt tasta **fn**, apoi apăsați scurt a doua tastă a combinației pentru comanda rapidă.

Combinăție de taste pentru comanda rapidă	Descriere
 fn+esc	Afișează informații despre sistem.
 fn+f3	Inițiază starea Repaus, care salvează informațiile în memoria de sistem. Afișajul și celelalte componente de sistem se opresc și energia este economisită. Pentru a ieși din Repaus, apăsați scurt butonul de alimentare. ATENȚIE: Pentru a reduce riscul pierderii de informații, salvați lucrările înainte de a iniția starea Repaus.
 fn+f4	Comută imaginea ecranului între dispozitivele de afișare conectate la sistem. De exemplu, dacă un monitor este conectat la computer, apăsând în mod repetat fn+f4 se alternează imaginea ecranului de pe afișajul computerului pe afișajul monitorului, apoi simultan atât pe computer, cât și pe monitor. Majoritatea monitoarelor externe primesc informații video de la computer utilizând standardul video VGA extern. De asemenea, comanda rapidă fn+f4 poate să alterneze imaginile între alte dispozitive care primesc informații video de la computer.
 fn+ f6	Reduce volumul în difuzor.
 fn+f7	Mărește volumul în difuzor.
 fn+f8	Dezactivează sunetul microfonului.
 fn+f9	Reduce nivelul luminozității ecranului.
 fn+f10	Mărește nivelul luminozității ecranului.
 fn+ f11	Aprinde și stinge lumina de fundal a tastaturii (numai la anumite modele). NOTĂ: Lumina de fundal a tastaturii este activată din fabrică. Pentru a mări durata de viață a acumulatorului, dezactivați lumina de fundal a tastaturii.

Utilizarea tastaturilor numerice

Computerul include o tastatură numerică și, de asemenea, acceptă o tastatură numerică externă opțională sau o tastatură externă opțională care include o tastatură numerică.

Utilizarea tastaturii numerice încorporate

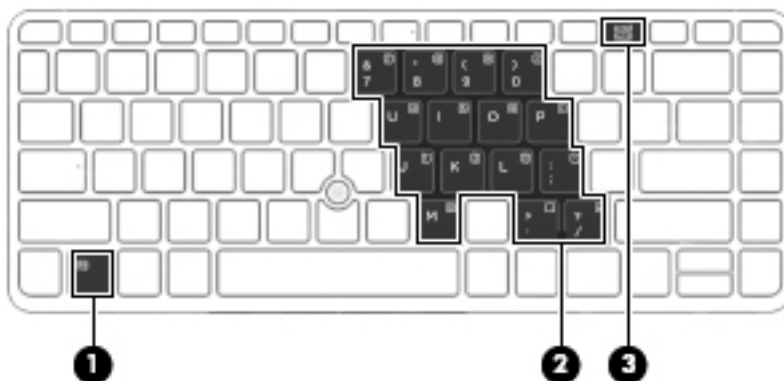

Componentă	Descriere
(1) Tasta fn	Activează/dezactivează tastatura numerică încorporată când este apăsată în combinație cu tasta num lk . NOTĂ: Tastatura numerică încorporată nu va funcționa cât timp o tastatură sau o tastatură numerică externă este conectată la computer.
(2) Tastatură numerică încorporată	Când tastatura este activată, aceasta poate fi utilizată ca o tastatură numerică externă. Fiecare tastă de pe tastatura numerică efectuează funcția indicată de pictograma din colțul din dreapta sus al tastei.
(3) Tasta num lk	Activează și dezactivează tastatura numerică încorporată când este apăsată în combinație cu tasta fn . NOTĂ: Funcția de tastatură numerică ce este activă când se oprește computerul se restabilește la repornirea acestuia.

Activarea și dezactivarea tastaturii numerice încorporate

Apăsați **fn+num lk** pentru a activa tastatura numerică încorporată. Apăsați din nou **fn+num lk** pentru a dezactiva tastatura.

 **NOTĂ:** Tastatura numerică încorporată este dezactivată cât timp este conectată la computer o tastatură sau o tastatură numerică externă.

Comutarea funcțiilor tastelor pe tastatura numerică încorporată

Puteți alterna temporar funcțiile tastelor de pe tastatura numerică încorporată între funcțiile lor de tastatură standard și funcțiile lor de tastatură numerică:

- Pentru a utiliza funcția de navigare a unei taste de pe tastatura numerică în timp ce tastatura este dezactivată, țineți apăsată tasta **fn** în timp ce apăsați tasta.
- Pentru a utiliza funcția standard a unei taste de pe tastatura numerică în timp ce tastatura numerică este activată:

- Țineți apăsată tasta **fn** pentru a tasta cu litere mici.
- Țineți apăstate tastele **fn+shift** pentru a tasta cu litere mari.

Utilizarea unei tastaturi numerice externe opționale

Tastele de pe majoritatea tastaturilor numerice externe funcționează diferit după cum funcția num lock este activată sau dezactivată. (Funcția num lock este dezactivată din fabrică.) De exemplu:

- Când num lock este activat, majoritatea tastelor de pe tastatură introduc numere.
- Când num lock este dezactivat, majoritatea tastelor funcționează precum tastele săgeată, page up sau page down.

Când este activat num lock de la o tastatură externă, indicatorul luminos num lock de la computer este aprins. Când num lock de la o tastatură externă este dezactivat, indicatorul luminos num lock de la computer este stins.

Pentru a activa sau dezactiva, în timp ce lucrați, num lock de la o tastatură externă:

- ▲ Apăsați tasta **num lk** de pe tastatura externă, nu de pe computer.

5 Multimedia

Computerul dvs. poate include următoarele:

- Difuzoare integrate
- Microfoane integrate
- Cameră Web integrată
- Software multimedia preinstalat
- Butoane sau taste multimedia

Utilizarea comenzilor pentru activitate media

În funcție de modelul computerului, acesta poate avea următoarele comenzi pentru activități media, care vă permit să redați, să întrerupeți, să derulați rapid înainte sau înapoi un fișier media:

- Butoane media
- Comenzi rapide media (anumite taste apăsată în combinație cu tasta **fn**)
- Taste media

Audio

Pe computerul HP, puteți descărca și asculta muzică, transmite conținutul audio de pe Internet (inclusiv radio), înregistra conținut audio sau mixa conținut audio și video pentru a crea multimedia. Pentru a îmbunătăți calitatea sunetului, atașați dispozitive audio externe precum difuzoare sau căști.

Conectarea difuzoarelor

Puteți să atașați difuzoare cu cablu la computer prin conectarea acestora la un port USB (sau la mufa de ieșire audio) de la computer sau de la o stație de andocare.

Pentru a conecta difuzoare wireless la computer, urmați instrucțiunile producătorului dispozitivelor respective. Înainte de a conecta dispozitivele audio, aveți grijă să reglați volumul.

Reglarea volumului

În funcție de modelul computerului, puteți regla volumul utilizând:

- Butoanele de volum
- Comenzi rapide pentru volum (anumite taste apăsată în combinație cu tasta **fn**)
- Tastele de volum

 **AVERTISMENT!** Pentru a reduce riscul de vătămare, reglați volumul înainte de a vă pune căștile, căștile pastilă sau setul cască-microfon. Pentru informații suplimentare despre siguranță, consultați *Notificări despre reglementări, siguranță și mediu*. Pentru a accesa ghidurile pentru utilizatori, selectați **Start > Ajutor și Asistență > Ghiduri pentru utilizatori**.

 **NOTĂ:** De asemenea, volumul poate fi controlat prin sistemul de operare și prin unele programe.

 **NOTĂ:** Consultați [Familiarizați-vă cu computerul, la pagina 4](#) pentru informații despre ce tipuri de comenzi pentru volum are computerul dvs.

Conectarea căștilor și a microfoanelor

Puteți să conectați căști cu fir sau seturi cască-microfon la mufa de ieșire audio (căști)/mufa de intrare audio (microfon) de la computer. În comerț sunt disponibile multe seturi de căști cu microfoane integrate.

Pentru a conecta căști sau seturi cască-microfon *wireless* la computer, urmați instrucțiunile producătorului dispozitivelor respective.

 **AVERTISMENT!** Pentru a reduce riscul de vătămare, micșorați setarea volumului înainte de a vă pune căștile, căștile pastilă sau setul cască-microfon. Pentru informații suplimentare despre siguranță, consultați *Notificări despre reglementări, siguranță și mediu*. Pentru a accesa acest ghid, selectați **Start > Ajutor și Asistență > Ghiduri pentru utilizatori**.

Verificarea funcțiilor audio de la computer

 **NOTĂ:** Pentru rezultate optime la înregistrare, vorbiți direct în microfon și înregistrați sunetul într-un loc fără zgomot de fond.

Pentru a verifica funcțiile audio de la computer, urmați acești pași:

1. Selectați **Start > Panou de control > Hardware și sunete > Sunet**.
2. Când se deschide fereastra de sunet, faceți clic pe fila **Sunete**. Sub **Evenimente program**, selectați orice eveniment de sunet, cum ar fi un bip sau o alarmă și faceți clic pe butonul **Test**.

Ar trebui să auziți sunetul prin difuzoare sau prin căștile conectate.

Pentru a verifica funcțiile de înregistrare de la computer, urmați acești pași:

1. Selectați **Start > Toate programele > Accesorii > Înregistrator sunet**.
2. Faceți clic pe **Pornire înregistrare** și vorbiți în microfon.
3. Salvați fișierul pe desktop.
4. Deschideți un program multimedia și redați sunetul.

Pentru a confirma sau a modifica setările audio de la computer:

- ▲ Selectați **Start > Panou de control > Audio**.

Cameră Web (numai la anumite modele)

Anumite computere includ o cameră Web integrată. Cu software-ul preinstalat, puteți utiliza camera Web pentru a face o fotografie sau a înregistra un videoclip. Puteți să examinați și să salvați fotografia sau înregistrarea video.

Software-ul de cameră Web vă permite să experimentați următoarele caracteristici:

- Capturarea și partajarea materialelor video
- Transmiterea materialelor video cu software-ul de mesagerie instantanee
- Realizarea fotografiilor

Video

Computerul dvs. HP este un dispozitiv video puternic, care vă permite să vizualizați transmisii video de pe site-urile Web preferate și să descărcați videoclipuri și filme pe care să le vedeți pe computer, fără să fie necesar să vă conectați la o rețea.

Pentru a îmbunătăți calitatea imaginilor, utilizați unul dintre porturile video de la computer pentru a conecta un monitor extern, un proiector sau un televizor.

Computerul dvs. are următoarele porturi video externe:

- VGA
- DisplayPort



IMPORTANT: Asigurați-vă că dispozitivul extern este conectat la portul corect de la computer, utilizând cablul corect. Dacă aveți întrebări, consultați instrucțiunile fabricantului dispozitivului.



NOTĂ: Consultați [Familiarizați-vă cu computerul, la pagina 4](#) pentru informații despre porturile video ale computerului.

VGA

Portul de monitor extern sau portul VGA este o interfață de afișare analogică, care conectează la computer un dispozitiv de afișare VGA extern precum un monitor VGA extern sau un proiector VGA.

1. Pentru a conecta un dispozitiv de afișare VGA, conectați cablul dispozitivului la portul de monitor extern.

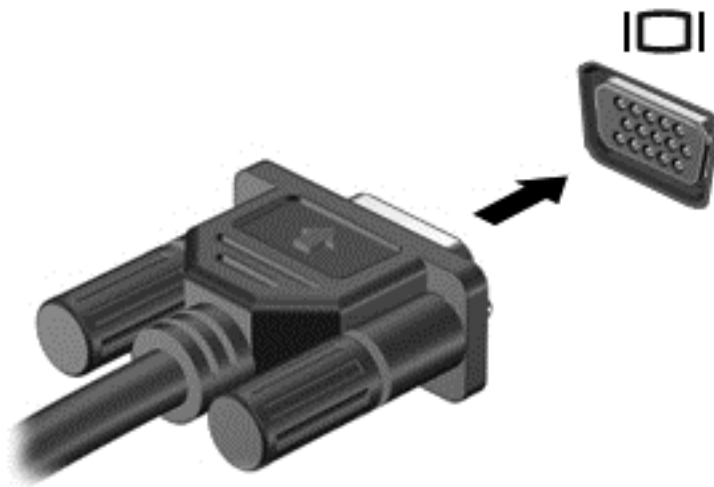

2. Apăsați **fn+f4** pentru a alterna imaginea ecranului între 4 stări de afișare:
 - **Numai pe ecranul PC-ului:** Vizualizați imaginea ecranului numai pe computer.
 - **Duplicat:** Vizualizați imaginea ecranului atât pe computer, *cât și* pe dispozitivul extern.
 - **Extindere:** Vizualizați imaginea ecranului extinsă *atât pe* computer, *cât și* pe dispozitivul extern.
 - **Numai pe al doilea ecran:** Vizualizați imaginea ecranului numai pe dispozitivul extern.

De fiecare dată când apăsați **fn+f4**, starea de afișare se modifică.

 **NOTĂ:** Pentru rezultate optime, în special dacă alegeți opțiunea „Extindere”, ajustați rezoluția ecranului dispozitivului extern, după cum urmează. Selectați **Start > Panou de control > Aspect și personalizare**. Sub **Ecran**, selectați **Ajustare rezoluție ecran**.

DisplayPort

DisplayPort conectează computerul la un dispozitiv opțional video sau audio, precum un televizor de înaltă definiție, sau la orice componentă digitală sau audio compatibilă. DisplayPort asigură performanțe mai înalte decât portul de monitor extern VGA și îmbunătățește conectivitatea digitală.

 **NOTĂ:** Pentru a transmite semnale video și/sau audio prin DisplayPort, vă este necesar un cablu DisplayPort (achiziționat separat).

 **NOTĂ:** Un dispozitiv DisplayPort poate fi conectat la portul DisplayPort de la computer. Informațiile afișate pe ecranul computerului pot fi afișate simultan pe dispozitivul DisplayPort.

Pentru a conecta un dispozitiv video sau audio la DisplayPort:

1. Conectați un capăt al cablului DisplayPort la portul DisplayPort de la computer.

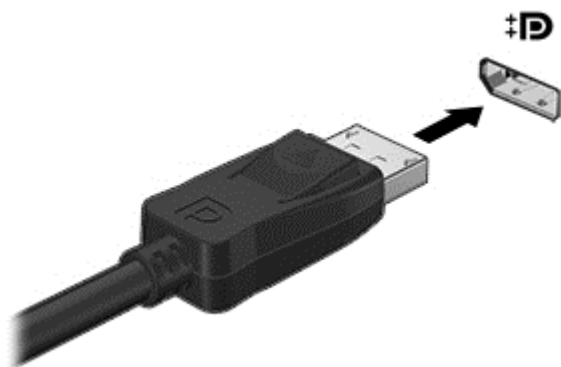

2. Conectați celălalt capăt al cablului la dispozitivul de afișare digital.
3. Apăsați **fn+f4** pentru a alterna imaginea ecranului computerului între 4 stări de afișare:
 - **Numai pe ecranul PC-ului:** Vizualizați imaginea ecranului numai pe computer.
 - **Duplicat:** Vizualizați imaginea ecranului atât pe computer, *cât și* pe dispozitivul extern.
 - **Extindere:** Vizualizați imaginea ecranului extinsă *atât pe* computer, cât și pe dispozitivul extern.
 - **Numai pe al doilea ecran:** Vizualizați imaginea ecranului numai pe dispozitivul extern.

De fiecare dată când apăsați **fn+f4**, starea de afișare se modifică.

 **NOTĂ:** Pentru rezultate optime, în special dacă alegeți opțiunea „Extindere”, ajustați rezoluția ecranului dispozitivului extern, după cum urmează. Selectați **Start > Panou de control > Aspect și personalizare**. Sub **Ecran**, selectați **Ajustare rezoluție ecran**.

 **NOTĂ:** Pentru a scoate cablul dispozitivului, apăsați în jos butonul de eliberare a conectorului pentru a-l deconecta de la computer.

6 Managementul energiei

 **NOTĂ:** Un computer poate să aibă un buton sau un comutator de alimentare. Pe parcursul acestui ghid este utilizat termenul *buton de alimentare* pentru a face referire la toate tipurile de controale ale alimentării.

Închiderea computerului

 **ATENȚIE:** Informațiile nesalvate se pierd când computerul se închide.

Comanda Închidere închide toate programele deschise, inclusiv sistemul de operare, apoi oprește afișajul și computerul.

Închideți computerul într-una din următoarele situații:

- Când trebuie să înlocuiți acumulatorul sau să accesați componente din interiorul computerului
- Când sunteți conectat la un dispozitiv hardware extern care nu se conectează la un port USB (Universal Serial Bus)
- Când computerul nu va fi utilizat și va fi deconectat de la alimentarea externă pentru un timp îndelungat

Cu toate că puteți opri computerul de la butonul de alimentare, procedura recomandată este să utilizați comanda de închidere din Windows.

 **NOTĂ:** În cazul în care computerul este în starea Repaus sau Hibernare, trebuie mai întâi să ieșiți din Repaus sau Hibernare pentru ca închiderea să fie posibilă prin apăsarea scurtă a butonului de alimentare.

1. Salvați lucrările și închideți toate programele deschise.
2. Selectați **Start > Închidere**.

Când computerul nu răspunde și nu reușiți să utilizați procedurile anterioare de închidere, încercați următoarele proceduri de urgență, în ordinea furnizată:

- Apăsați **ctrl+alt+delete**. Faceți clic pe pictograma **Alimentare**, apoi faceți clic pe **Închidere**.
- Țineți apăsat butonul de alimentare cel puțin 5 secunde.
- Deconectați computerul de la alimentarea externă.
- Scoateți acumulatorul.

Setarea opțiunilor de alimentare

Utilizarea stărilor de economisire a energiei

Starea de repaus este activată din fabrică.

Când este inițiată starea Repaus, ledurile de alimentare luminează intermitent și ecranul se goleşte. Lucrarea dvs. este salvată în memorie.

 **ATENȚIE:** Pentru a reduce riscul posibil de degradare a materialelor audio și video, de pierdere a funcționalității de redare audio sau video sau de pierdere a informațiilor, nu inițiați starea Repaus în timp ce se citește sau se scrie pe un disc sau pe un card de memorie extern.

 **NOTĂ:** Nu puteți iniția nicio conexiune de rețea și nu puteți efectua nicio funcție de computer în timp ce computerul este în starea Repaus.

Inițierea și ieșirea din starea Repaus

Când computerul este pornit, puteți iniția starea Repaus în oricare din următoarele moduri:

- Apăsăți scurt butonul de alimentare.
- Închideți afișajul.
- Selectați **Start**, faceți clic pe săgeata de lângă butonul Închidere, apoi faceți clic pe **Repaus**.

Pentru a ieși din starea Repaus

- Apăsăți scurt butonul de alimentare.
- Dacă afișajul este închis, deschideți afișajul.
- Apăsăți o tastă de pe tastatură.
- Atingeți sau loviți zona de atingere.

Când computerul iese din starea Repaus, ledurile de alimentare se aprind și computerul revine la ecranul în care ați oprit lucrul.

 **NOTĂ:** Dacă ați setat o parolă care să fie solicitată la reactivare, trebuie să introduceți parola Windows înainte ca ecranul computerului să fie reafișat.

Inițierea și ieșirea din starea Hibernare

Sistemul este setat din fabrică pentru a iniția starea de hibernare după o perioadă de inactivitate, când este alimentat de la acumulator sau de la o sursă externă, sau când acumulatorul ajunge la un nivel critic de încărcare.

Setările și timpii de întrerupere pentru alimentare se pot modifica din panoul de control din Windows.

Pentru a iniția starea Hibernare

- ▲ Selectați **Start**, faceți clic pe săgeata de lângă butonul Închidere, apoi faceți clic pe **Hibernare**.

Pentru a ieși din starea Hibernare:

- ▲ Apăsăți scurt butonul de alimentare.

Ledurile de alimentare se aprind și lucrarea dvs. revine la ecranul de la care ați oprit lucrul.

 **NOTĂ:** Dacă ați setat o parolă care să fie solicitată la reactivare, trebuie să introduceți parola Windows înainte ca lucrarea să revină pe ecran.

Utilizarea indicatorului de încărcare a acumulatorului și a setărilor de alimentare

Indicatorul de încărcare se află în zona de notificare, în extrema dreaptă a barei de activități. Indicatorul de încărcare a acumulatorului vă permite să accesați rapid setările de alimentare și să vizualizați starea de încărcare a acumulatorului.

- Pentru a afișa procentul rămas din încărcarea acumulatorului și planul curent de alimentare, deplasați indicatorul mouse-ului deasupra pictogramei indicatorului de încărcare a acumulatorului.
- Pentru a utiliza Opțiuni de alimentare sau pentru a modifica planul de alimentare, faceți clic pe pictograma indicatorului de încărcare a acumulatorului și selectați un element din listă.

Diferite pictograme ale indicatorului de încărcare a acumulatorului indică dacă computerul este alimentat de la acumulator sau de la o sursă de alimentare externă. De asemenea, pictograma afișează un mesaj dacă acumulatorul a ajuns la un nivel scăzut sau critic de încărcare.

Setarea protecției prin parolă la reactivare

Pentru a configura computerul astfel încât să solicite o parolă când computerul iese din Repaus sau Hibernare, urmați acești pași:

1. Selectați **Start > Panou de control > Sistem și securitate > Opțiuni de alimentare**.
2. În panoul din stânga, faceți clic pe **Se solicită parolă la reactivare**.
3. Faceți clic pe **Modificare setări care sunt indisponibile în prezent**.
4. Faceți clic pe **Solicitare parolă (recomandat)**.

 **NOTĂ:** Dacă trebuie să creați o parolă pentru un cont de utilizator sau să schimbați parola actuală a contului de utilizator, faceți clic pe **Crearea sau modificarea parolei de cont**, apoi urmați instrucțiunile de pe ecran. Dacă nu trebuie să creați sau să schimbați parola de cont de utilizator, treceți la pasul 5.

5. Faceți clic pe **Salvare modificări**.

Utilizarea alimentării de la acumulator

 **AVERTISMENT!** Pentru a reduce posibilele probleme de siguranță, utilizați numai acumulatorul livrat împreună cu computerul, un acumulator de schimb furnizat de HP sau un acumulator compatibil achiziționat de la HP.

Computerul funcționează alimentat de la acumulator atunci când nu este conectat la alimentarea externă. Durata de viață a acumulatorului variază în funcție de setările de gestionare a energiei, de programele executate, de luminozitatea afișajului, de dispozitivele externe conectate la computer, precum și de alți factori. Când acumulatorul este lăsat în computer atunci când acesta este conectat la sursa de c.a., acumulatorul se încarcă și vă protejează lucrul în cazul unei căderi de tensiune. În cazul în care computerul conține un acumulator încărcat și funcționează utilizând energia externă de c.a., computerul comută automat pe energia de acumulator dacă adaptorul de c.a. este deconectat de la computer sau dacă survine o întrerupere în alimentarea cu c.a.

 **NOTĂ:** Când deconectați sursa de alimentare de c.a., luminozitatea afișajului este redusă automat pentru a economisi energia acumulatorului.

Găsirea de informații suplimentare despre acumulator

Ajutor și Asistență oferă următoarele instrumente și informații despre acumulator:

- Instrumentul Verificare acumulator, pentru testarea performanțelor acestuia
- Informații despre calibrare, gestionarea energiei și îngrijirea și depozitarea corespunzătoare pentru maximizarea duratei de viață a acumulatorului
- Informații despre tipurile de acumulatori, specificații, cicluri de viață și capacități

Pentru a accesa secțiunea cu informații despre acumulatori:

- ▲ Selectați **Start > Ajutor și Asistență > Instruire > Planuri de alimentare: Întrebări frecvente**.

Utilizarea aplicației Verificare acumulator

Ajutor și Asistență oferă informații despre starea acumulatorului instalat în computer.

Pentru a executa Verificarea acumulatorului:

1. Conectați adaptorul de c.a. la computer.



NOTĂ: Computerul trebuie să fie conectat la o sursă de alimentare externă pentru ca Verificarea acumulatorului să funcționeze corect.

2. Selectați **Start > Ajutor și Asistență > Depanare > Alimentare, elemente termice și mecanice**.
3. Faceți clic pe fila **Alimentare**, apoi faceți clic pe **Verificare acumulator**.

Verificarea acumulatorului examinează acumulatorul și celulele sale pentru a vedea dacă funcționează corect, apoi raportează rezultatele examinării.

Afișarea nivelului de încărcare a acumulatorului

- ▲ Deplasați indicatorul deasupra pictogramei indicatorului de încărcare a acumulatorului din zona de notificare de pe desktopul Windows, din extrema dreaptă a barei de activități.

Maximizarea duratei de descărcare a acumulatorului

Timpul de descărcare a acumulatorului diferă în funcție de caracteristicile pe care le utilizați când sunteți pe alimentare de la acumulator. Timpul maxim de descărcare se reduce treptat, pe măsură ce capacitatea de stocare a acumulatorului se degradează natural.

Sfaturi pentru maximizarea duratei de descărcare a acumulatorului:

- Reduceți luminozitatea afișajului.
- Scoateți acumulatorul din computer când nu este utilizat sau încărcat, în cazul în care computerul conține un acumulator înlocuibil de către utilizator.
- Stocați acumulatorul înlocuibil de către utilizator într-un loc răcoros și uscat.
- Selectați setarea **Economisire energie** din Opțiuni de alimentare.

Gestionarea nivelurilor reduse de încărcare

Informațiile din această secțiune descriu alertele și răspunsurile sistemului setate din fabrică. Unele alerte de încărcare redusă și răspunsurile sistemului pot fi modificate utilizând Opțiuni de alimentare. Preferințele setate utilizând Opțiuni de alimentare nu afectează indicatoarele luminoase.

Identificarea nivelurilor reduse de încărcare a acumulatorului

Atunci când un acumulator, care este singura sursă de alimentare pentru computer ajunge la un nivel scăzut sau critic de descărcare a acumulatorului, are loc următorul comportament.

- Ledul pentru acumulator (numai la anumite modele) indică un nivel scăzut sau critic de încărcare a acumulatorului.

– sau –

- Pictograma indicatorului de încărcare a acumulatorului din zona de notificare arată un nivel scăzut sau critic de încărcare.



NOTĂ: Pentru informații suplimentare despre indicatorul de încărcare a acumulatorului, consultați [Utilizarea indicatorului de încărcare a acumulatorului și a setărilor de alimentare, la pagina 38.](#)

În cazul în care computerul este pornit sau în starea Repaus, computerul rămâne scurtă vreme în starea Repaus, apoi se închide și pierde toate informațiile nesalvate.

Rezolvarea unui nivel redus de încărcare a acumulatorului

Rezolvarea unui nivel redus de încărcare a acumulatorului când este disponibilă sursa de alimentare externă

- ▲ Conectați unul din următoarele dispozitive:
 - Adaptor de c.a.
 - Dispozitiv opțional de andocare sau de extindere
 - Adaptor de alimentare opțional achiziționat ca accesoriu de la HP.

Rezolvarea unui nivel redus de încărcare a acumulatorului când nu este disponibilă nicio sursă de alimentare

Pentru a rezolva un nivel redus de încărcare a acumulatorului când nu este disponibilă nicio sursă de alimentare, salvați lucrările și opriți computerul.

Introducerea sau scoaterea acumulatorului

Introducerea unui acumulator

Pentru a introduce acumulatorul:

1. Întoarceți computerul răsturnat pe o suprafață plană, cu siguranța de eliberare a capacului de service îndreptată spre dvs.
2. Scoateți capacul de service (consultați [Scoaterea capacului de service, la pagina 52](#)).
3. Introduceți acumulatorul **(1)** în docul pentru acumulator în poziție înclinată și apoi apăsați în jos acumulatorul **(2)** până când se așază pe poziție.

4. Glisați siguranța de eliberare a acumulatorului (3) pentru a bloca acumulatorul pe poziție.

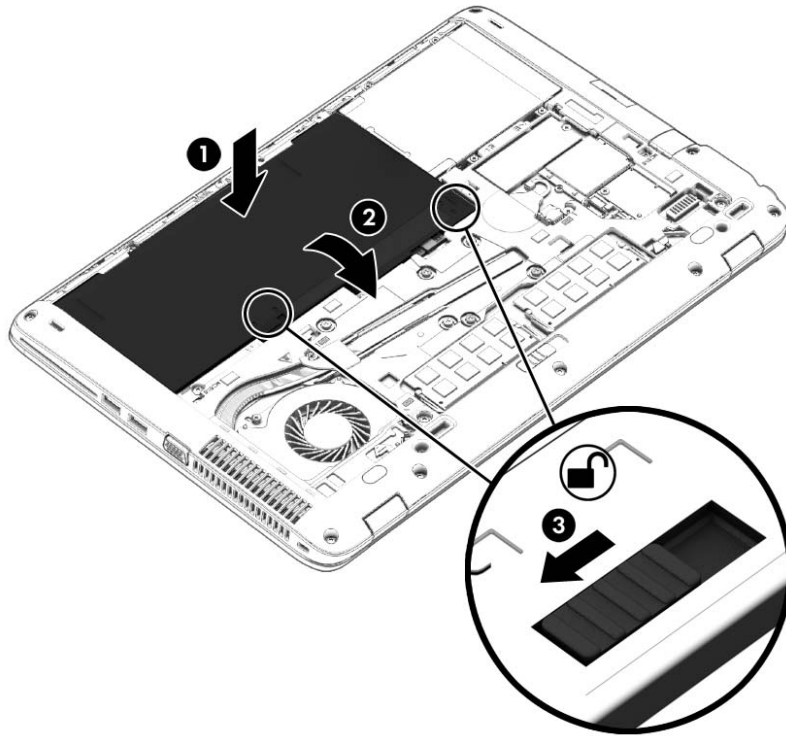

Scoaterea unui acumulator

Pentru a scoate acumulatorul:

⚠ ATENȚIE: Scoaterea unui acumulator care este singura sursă de alimentare pentru computer poate conduce la pierderea informațiilor. Pentru a preveni pierderea informațiilor, salvați-vă lucrările și opriți computerul din Windows înainte de a scoate acumulatorul.

1. Întoarceți computerul răsturnat pe o suprafață plană, cu siguranța de eliberare a capacului de service îndreptată spre dvs.
2. Scoateți capacul de service (consultați [Scoaterea capacului de service, la pagina 52](#)).
3. Glisați siguranțele de eliberare a acumulatorului (1) pentru a elibera acumulatorul și scoateți acumulatorul (2).

4. Scoateți acumulatorul din computer (3).

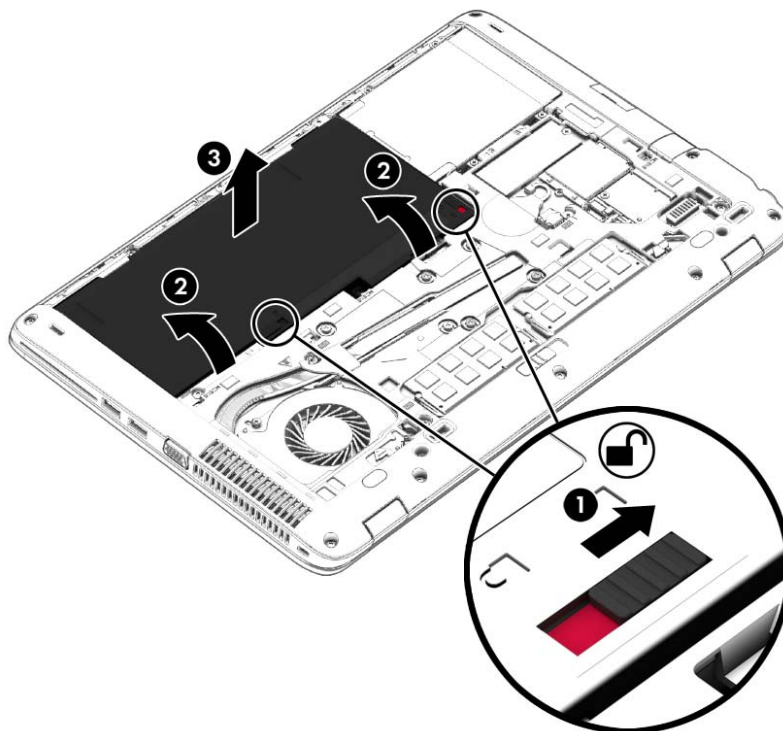

Economisirea energiei acumulatorului

- Selectați setările pentru consum redus de energie din Opțiuni de alimentare din panoul de control din Windows.
- Dezactivați conexiunile wireless și LAN și ieșiți din aplicațiile de modem atunci când nu le utilizați.
- Deconectați dispozitivele externe neutilizate care nu sunt conectate la o sursă de alimentare externă.
- Opriți, dezactivați sau scoateți orice carduri de memorie externe pe care nu le utilizați.
- Reduceți luminozitatea ecranului.
- Înainte să părăsiți lucrarea, inițiați starea Repaus sau închideți computerul.

Depozitarea unui acumulator înlocuibil de către utilizator

⚠ ATENȚIE: Pentru a reduce riscul de deteriorare a unui acumulator, nu îl expuneți la temperaturi ridicate pe perioade mari de timp.

În cazul în care un computer nu va fi utilizat și va fi deconectat de la alimentarea externă mai mult de 2 săptămâni, scoateți acumulatorul înlocuibil de către utilizator și depozitați-l separat.

Pentru a prelungi durata de încărcare a unui acumulator depozitat, puneți-l într-un loc răcoros și uscat.

📝 NOTĂ: Un acumulator depozitat trebuie să fie verificat o dată la 6 luni. În cazul în care capacitatea este mai mică de 50 de procente, reîncărcați acumulatorul înainte de a-l depozita din nou.

Calibrați acumulatorul înainte de utilizare, dacă a fost depozitat mai mult de o lună.

Dezafectarea unui acumulator înlocuibil de către utilizator

 **AVERTISMENT!** Pentru a reduce riscul de incendiu sau pericolul de vătămare prin arsuri, nu dezasaamblați, nu spargeți și nu găuriți acumulatorul; nu scurtcircuitați contactele externe; nu aruncați acumulatorul în foc sau în apă.

Pentru dezafectarea corectă a acumulatorului, consultați *Notificări despre reglementări, siguranță și mediu*. Pentru a accesa ghidurile pentru utilizatori, selectați **Start > Ajutor și Asistență > Ghiduri pentru utilizatori**. Pentru a accesa informațiile despre acumulator, selectați **Start > Ajutor și Asistență > Documentare > Planuri de alimentare: Întrebări frecvente**.

Înlocuirea unui acumulator înlocuibil de către utilizator

Instrumentul Verificare acumulator vă notifică să înlocuiți acumulatorul când un element intern nu se încarcă corect sau când capacitatea de stocare a acumulatorului a atins un nivel scăzut. Dacă acumulatorul este acoperit de o garanție HP, instrucțiunile includ un ID pentru garanție. Un mesaj vă îndrumă spre site-ul web HP pentru mai multe informații despre comandarea unui acumulator de schimb.

Utilizarea sursei de alimentare externă de c.a.

 **AVERTISMENT!** Nu încărcați acumulatorul computerului în timp ce sunteți la bordul avionului.

 **AVERTISMENT!** Pentru a reduce posibilele probleme de siguranță, utilizați numai adaptorul de c.a. livrat împreună cu computerul, un adaptor de c.a. de schimb furnizat de HP sau un adaptor de c.a. compatibil achiziționat de la HP.

 **NOTĂ:** Pentru informații despre conectarea la sursa de c.a., consultați posterul *Instrucțiuni de configurare* furnizat în cutia computerului.

Energia externă de c.a. este furnizată prin intermediul unui adaptor de c.a. aprobat sau al unui dispozitiv opțional de andocare sau de extensie.

Conectați computerul la sursa externă de c.a. în oricare din condițiile următoare:

- Când încărcați sau calibrați un acumulator
- Când instalați sau modificați software-ul de sistem
- Când scrieți informații pe un CD, DVD sau BD (numai la anumite modele)
- Când se execută programul Defragmentare disc
- Când efectuați o copie de rezervă sau o recuperare

Când conectați computerul la sursa de alimentare externă de c.a., se întâmplă următoarele:

- Acumulatorul începe să se încarce.
- În cazul în care computerul este pornit, pictograma indicatorului de încărcare a acumulatorului din zona de notificare își modifică aspectul.

Când deconectați computerul de la sursa de alimentare externă de c.a., se întâmplă următoarele:

- Computerul comută pe alimentarea de la acumulator.
- Luminozitatea afișajului este redusă automat pentru a economisi energia acumulatorului.

Testarea unui adaptor de c.a.

Testați adaptorul de c.a. în cazul în care computerul prezintă unul din următoarele simptome când este conectat la sursa de c.a.:

- Computerul nu pornește.
- Afișajul nu se aprinde.
- Ledurile de alimentare sunt stinse.

Pentru a testa adaptorul de c.a.:



NOTĂ: Următoarele instrucțiuni se aplică pentru computerele cu acumulatori înlocuibili de către utilizatori.

1. Opriți computerul.
2. Scoateți capacul de service (consultați [Scoaterea capacului de service, la pagina 52](#)).
3. Scoateți acumulatorul (consultați [Scoaterea unui acumulator, la pagina 42](#)).
4. Conectați adaptorul de c.a. la computer, apoi la o priză de c.a.
5. Porniți computerul.
 - Dacă ledurile de alimentare se *apriind*, adaptorul de c.a. funcționează corect.
 - Dacă ledurile de alimentare rămân *stinse*, adaptorul de c.a. nu funcționează și trebuie să fie înlocuit.

Pentru informații despre obținerea unui adaptor de c.a. de schimb, contactați serviciul de asistență.

7 Dispozitive și carduri externe

Utilizarea cititoarelor de carduri de memorie

Cardurile de memorie opționale asigură o stocare sigură și o partajare convenabilă a datelor. Aceste carduri sunt adesea utilizate cu camere digitale și PDA-uri echipate cu suport media precum și cu alte computere.

Pentru a determina formatele de carduri de memorie care sunt acceptate pe computer, consultați secțiunea [Familiarizați-vă cu computerul, la pagina 4](#).

Introducerea unui card de memorie

⚠ ATENȚIE: Pentru a reduce riscul de deteriorare a conectorilor cardurilor de memorie, utilizați o forță minimă pentru a le introduce.

1. Țineți cardul cu eticheta în sus, cu conectorii spre computer.
2. Introduceți cardul în cititorul de carduri de memorie, apoi apăsați cardul spre interior până când se poziționează ferm.

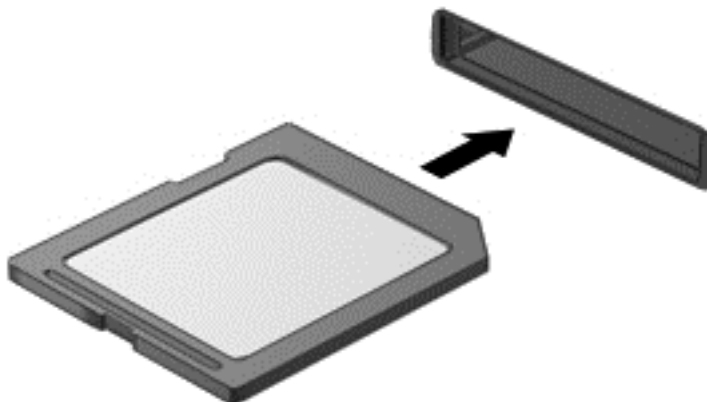

Când dispozitivul a fost detectat, veți auzi un sunet și este posibil să se afișeze un meniu cu opțiuni.

Scoaterea unui card de memorie

⚠ ATENȚIE: Pentru a reduce riscul de pierdere a datelor sau lipsa de răspuns a sistemului, utilizați procedura următoare pentru a scoate în siguranță cardul de memorie.

1. Salvați informațiile și închideți toate programele asociate cu cardul de memorie.
2. Faceți clic pe pictograma de eliminare hardware din zona de notificare de pe desktopul Windows, din extrema dreaptă a barei de activități. Apoi urmați instrucțiunile de pe ecran.

3. Scoateți cadrul din slot.

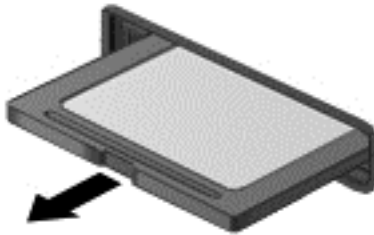

 **NOTĂ:** În cazul în care cardul nu iese, trageți cardul afară din slot.

Utilizarea cardurilor smart card

 **NOTĂ:** Termenul *smart card* este utilizat în cadrul acestui capitol cu referire atât la carduri smart card, cât și la carduri Java™.

Un smart card este un accesoriu de dimensiunea unei cărți de credit, care este prevăzut cu un microcircuit integrat ce conține memorie și un microprocesor. Ca și computerele personale, cardurile smart card au un sistem de operare pentru a gestiona intrarea și ieșirea și includ caracteristici de securitate pentru protecția împotriva falsificării. Cardurile smart card de standard industrial sunt utilizate cu cititorul de smart card (numai la anumite modele).

Pentru a obține acces la conținutul microcircuitului integrat, este necesar un cod PIN. Pentru mai multe informații despre caracteristicile de securitate pentru smart card, accesați **Ajutor și Asistență** selectând **Start > Ajutor și Asistență**.

Introducerea unui card inteligent

1. Țineți cardul cu eticheta în sus și glisați-l ușor în interiorul cititorului de carduri inteligente până când se poziționează ferm.

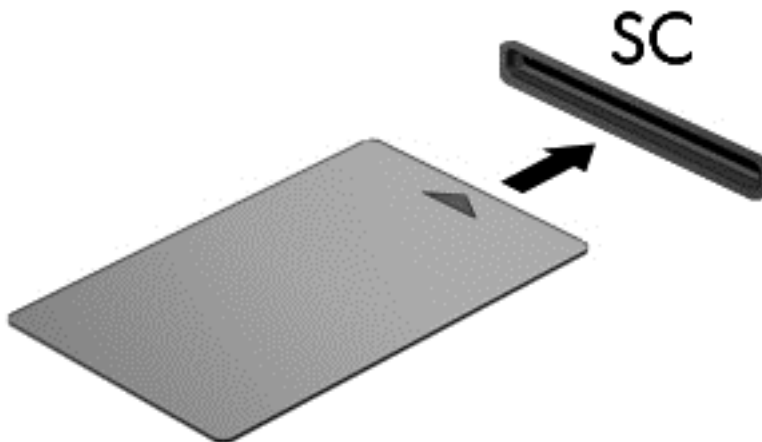

2. Pentru conectarea la computer utilizând PIN-ul de card inteligent, urmați instrucțiunile de pe ecran.

Scoaterea unui card inteligent

- ▲ Apucați marginea cardului inteligent și trageți cardul afară din cititorul de carduri inteligente.

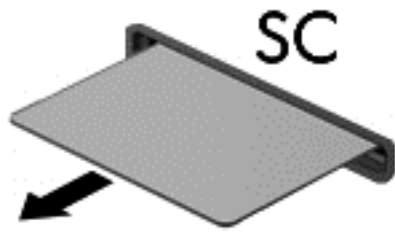

Utilizarea unui dispozitiv USB

Universal Serial Bus (USB) este o interfață hardware care poate fi utilizată pentru a conecta un dispozitiv extern opțional, precum o tastatură USB, un mouse, o unitate, o imprimantă, un scanner sau un hub.

Unele dispozitive USB pot necesita software de asistență suplimentar, care de obicei este inclus cu dispozitivul. Pentru mai multe informații cu privire la software-ul specific dispozitivului, consultați instrucțiunile producătorului. Aceste instrucțiuni pot fi furnizate cu software-ul, pe un disc sau pe site-ul web al producătorului.

Computerul are cel puțin 1 port USB care acceptă dispozitive USB 1.0, 1.1, 2.0 sau 3.0. De asemenea, computerul poate avea un port USB de încărcare care asigură energie unui dispozitiv extern. Un dispozitiv de andocare opțional sau un hub USB opțional furnizează porturi USB suplimentare care pot fi utilizate cu computerul.

Conectarea unui dispozitiv USB

ATENȚIE: Pentru a reduce riscul de deteriorare a unui conector USB, utilizați o forță minimă pentru a conecta dispozitivul.

▲ Conectați cablul USB pentru dispozitiv la portul USB.

 **NOTĂ:** Următoarea ilustrație poate să arate ușor diferit față de computerul dvs.

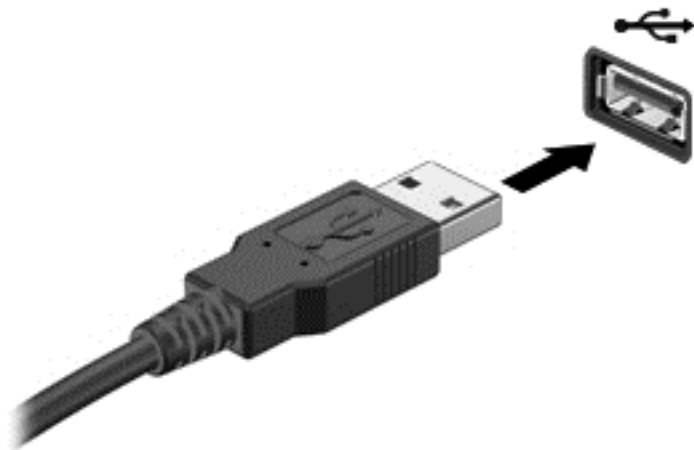

Când dispozitivul a fost detectat, veți auzi un sunet.

 **NOTĂ:** Când conectați un dispozitiv USB pentru prima oară, în zona de notificare se afișează un mesaj care vă aduce la cunoștință faptul că dispozitivul este recunoscut de computer.

Scoaterea unui dispozitiv USB

ATENȚIE: Pentru a reduce riscul de deteriorare a unui conector USB, nu trageți de cablu pentru a scoate dispozitivul USB.

ATENȚIE: Pentru a reduce riscul de pierdere a informațiilor sau a evita lipsa de răspuns a sistemului, utilizați procedura următoare pentru a scoate în siguranță dispozitivul USB.

1. Pentru a scoate un dispozitiv USB, salvați-vă informațiile și închideți toate programele asociate cu dispozitivul.
2. Faceți clic pe pictograma de eliminare hardware din zona de notificare de pe desktopul Windows, din extrema dreaptă a barei de activități, apoi urmați instrucțiunile de pe ecran.
3. Scoateți dispozitivul.

Utilizarea dispozitivelor externe opționale

 **NOTĂ:** Pentru mai multe informații despre software-ul și driverele necesare sau pentru a afla ce port să utilizați, consultați instrucțiunile producătorului.

Pentru conectarea unui dispozitiv extern la computer:

 **ATENȚIE:** Pentru a reduce riscul deteriorării echipamentului la conectarea unui dispozitiv alimentat, asigurați-vă că dispozitivul este oprit și că este deconectat cablul de alimentare de c.a.

1. Conectați dispozitivul la computer.
2. În cazul în care conectați un dispozitiv alimentat, introduceți cablul de alimentare al dispozitivului într-o priză de c.a. împământată.
3. Porniți dispozitivul.

Pentru a deconecta un dispozitiv extern fără alimentare electrică, opriți computerul și deconectați-l de la computer. Pentru a deconecta un dispozitiv extern alimentat, opriți dispozitivul, deconectați-l de la computer, apoi deconectați cablul de alimentare de c.a.

Utilizarea unităților externe opționale

Unitățile externe amovibile extind opțiunile dvs. de stocare și accesare a informațiilor. O unitate USB poate fi adăugată prin conectarea unității la un port USB de la computer.

 **NOTĂ:** Unitățile optice externe USB HP trebuie conectate la portul USB alimentat de la computer.

Unitățile USB includ următoarele tipuri:

- Unitate de dischetă de 1,44 megaocteți
- Modulul de unitate de disc
- Unitate optică externă (CD, DVD și Blu-ray)
- Dispozitiv MultiBay

8 Unități

Manipularea unităților de disc

⚠ ATENȚIE: Unitățile de disc sunt componente fragile ale computerului, care trebuie manevrate cu grijă. Înainte de a manevra unitățile de disc, consultați următoarele atenționări. Nu lăsați unitatea să cadă, nu așezați nimic pe ea, nu o expuneți la lichide sau la temperaturi și umiditate extreme.

Respectați aceste măsuri de precauție la manevrarea unităților:

- Înainte de a scoate sau a instala o unitate, opriți computerul. În cazul în care nu sunteți sigur dacă computerul este oprit, în starea de Repaus sau de Hibernare, porniți computerul, apoi opriți-l.
- Înainte de a manevra o unitate de disc, descărcați-vă de electricitatea statică atingând o suprafață împământată.
- Nu atingeți pinii conectorului de la o unitate amovibilă sau de la computer.
- Nu utilizați forță excesivă la introducerea unei unități într-un doc pentru unități.
- Dacă o unitate trebuie trimisă prin poștă, plasați unitatea într-o cutie de ambalaj cu bule sau în alt ambalaj adecvat de protecție și etichetați pachetul cu indicația „FRAGIL”.
- Evitați expunerea unității la câmpuri magnetice. Printre dispozitivele de securitate cu câmpuri magnetice se numără dispozitivele din pasajele de trecere din aeroporturi și baghetele de securitate. Benzile transportoare și dispozitivele de securitate din aeroporturi, care verifică bagajele de mână, utilizează raze X în loc de magnetism și nu deteriorează unitățile.
- Scoateți suportul dintr-o unitate înainte de a scoate unitatea din docul pentru unități sau de a transporta, a stoca sau a călători cu o unitate.
- Nu utilizați tastatura și nu deplasați computerul cât timp unitatea optică scrie pe un disc. Procesul de scriere este sensibil la vibrații.
- Înainte de a deplasa un computer care este conectat la o unitate de disc externă, inițiați starea Repaus și lăsați ecranul să se golească sau deconectați corect unitatea de disc externă.

Utilizarea unităților de disc

⚠ ATENȚIE: Pentru a preveni pierderea de informații sau lipsa de răspuns a sistemului:

Salvați lucrările și opriți computerul înainte de a adăuga sau înlocui un modul de memorie sau o unitate de disc.

Când nu sunteți sigur dacă computerul este oprit, porniți computerul apăsând butonul de alimentare. Opriți apoi computerul prin intermediul sistemului de operare.

Scoaterea sau reșezarea capacului de service

Scoaterea capacului de service

Scoateți capacul de service pentru a avea acces la slotul pentru module de memorie, la unitatea de disc și la alte componente.

1. Cu siguranța de eliberare a capacului de service spre dvs., glisați spre dreapta siguranța de eliberare a capacului de service (1), scoateți șurubul (dacă este utilizat șurubul opțional) (2), apoi glisați din nou siguranța de eliberare (3) la dreapta pentru a elibera capatul de service.

 **NOTĂ:** Dacă nu doriți să utilizați șurubul opțional, puteți să îl stocați în interiorul capacului de service.

2. Glisați capatul de service spre partea frontală a computerului (4) și ridicați-l (5) pentru a-l scoate.

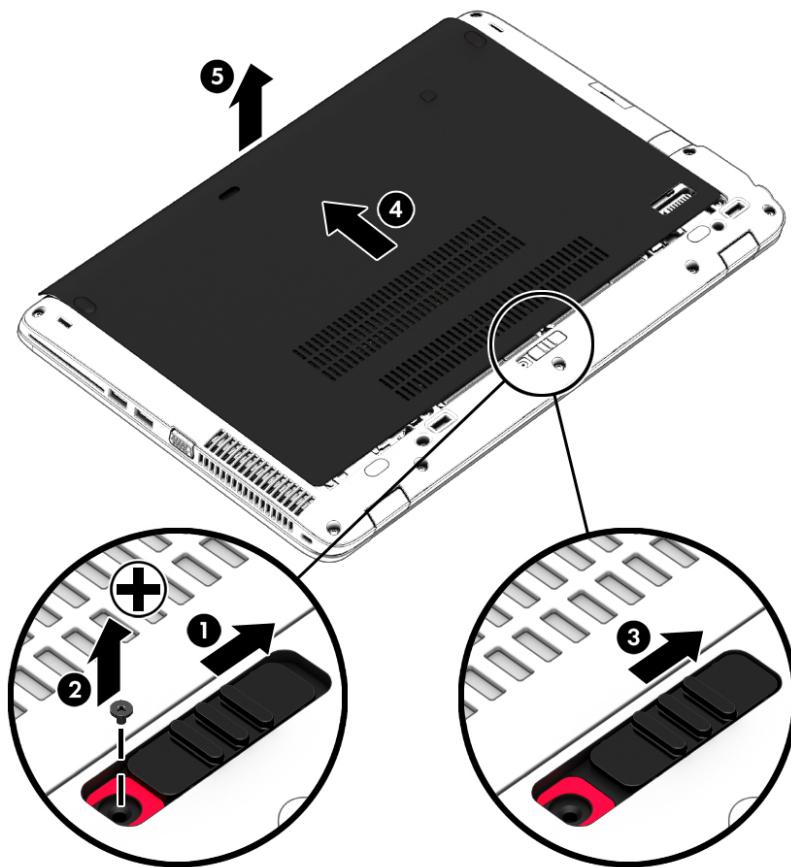

Reașezarea capacului de service

Puneți capatul de service la loc după accesarea slotului pentru module de memorie, a unității de disc, a etichetei de reglementare și a altor componente.

 **NOTĂ:** Dacă nu doriți să utilizați șurubul opțional, puteți să îl stocați în interiorul capacului de service.

1. Înclinați în jos capatul de service pentru a alinia marginea frontală a capacului de service lângă marginea frontală a computerului (1).
2. Introduceți nervurile de aliniere de la marginea din spate a capacului de service în creștăturile de la computer.
3. Glisați capatul de service (2) spre partea din spate a computerului până când capatul de service se fixează pe poziție.

4. Cu siguranța de eliberare a capacului de service spre dvs., glisați spre dreapta siguranța de eliberare a capacului de service (3) și, dacă doriți, introduceți și strângeți șurubul opțional (4) pentru a fixa pe poziție capacul de service. Glisați spre stânga siguranța de eliberare pentru blocarea capacului de service (5).

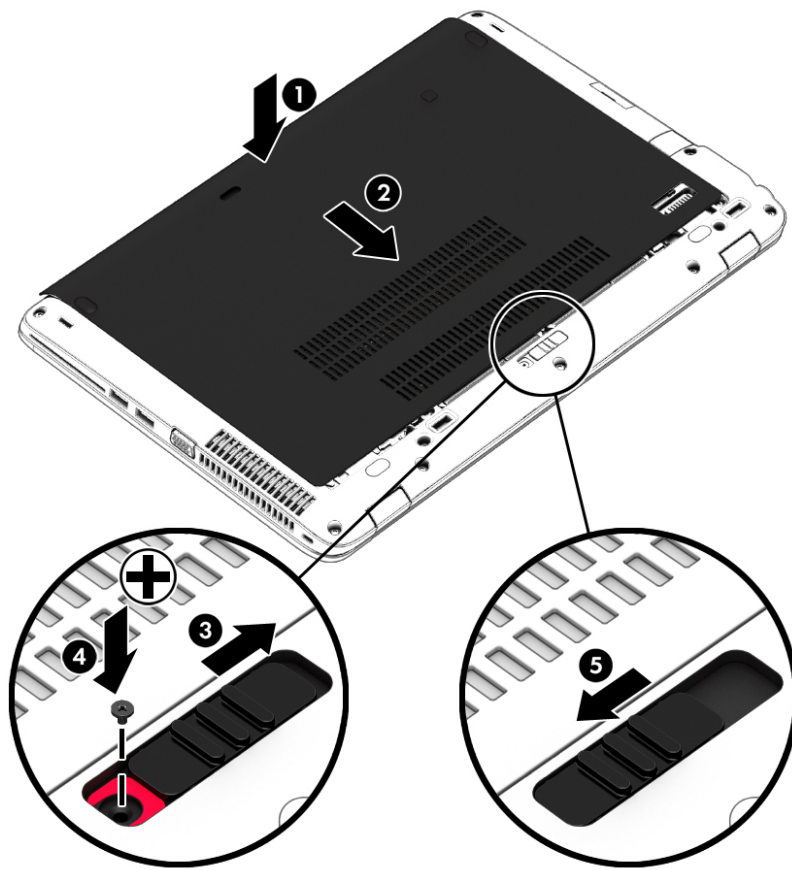

Înlocuirea sau upgrade-ul unității de disc

⚠ ATENȚIE: Pentru a preveni pierderea de informații sau lipsa de răspuns a sistemului:

Închideți computerul înainte de a scoate unitatea de disc din docul pentru unitate de disc. Nu scoateți unitatea de disc când computerul este pornit sau în starea de Repaus sau Hibernare.

Când nu sunteți sigur dacă computerul este oprit, porniți computerul apăsând butonul de alimentare. Opriți apoi computerul prin intermediul sistemului de operare.

Scoaterea unității de disc

Pentru a scoate o unitate de disc:

1. Salvați lucrările și opriți computerul.
2. Deconectați alimentarea de c.a. și dispozitivele externe conectate la computer.
3. Întoarceți computerul cu fața în jos pe o suprafață plană.
4. Scoateți capacul de service (consultați [Scoaterea capacului de service, la pagina 52](#)).
5. Scoateți acumulatorul (consultați [Scoaterea unui acumulator, la pagina 42](#)).

6. Desfaceți cele 4 șuruburi de la unitatea de disc (1). Trageți de urechea unității de disc (2) pentru a deconecta unitatea de disc.
7. Ridicați unitatea de disc (3) din docul pentru unitate de disc.

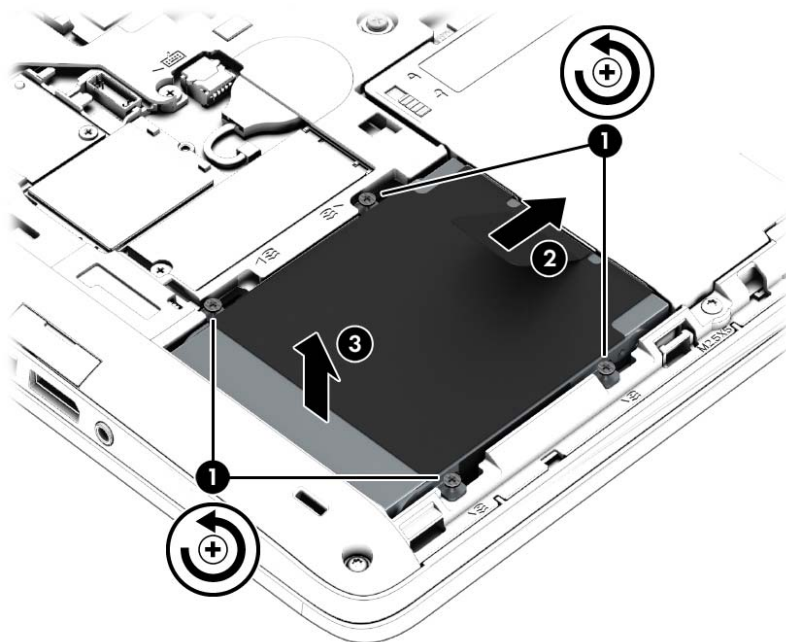

Instalarea unei unități de disc

 **NOTĂ:** Computerul poate să arate ușor diferit în comparație cu ilustrația din această secțiune.

Pentru a instala unitatea de disc:

1. Introduceți unitatea de disc în docul pentru unitate de disc în poziție înclinată (1).
2. Trageți urechea din plastic (2) spre marginea computerului pentru a cupla unitatea de disc la conector.

3. Strângeți șuruburile de la unitatea de disc (3).

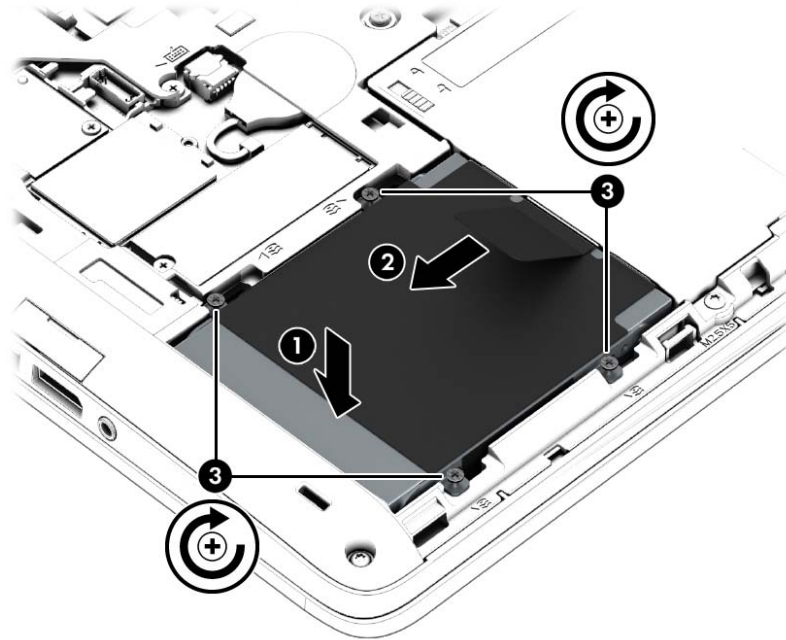

4. Introduceți acumulatorul (consultați [Introducerea unui acumulator, la pagina 41](#)).
5. Puneți la loc capacul de service (consultați [Reașezarea capacului de service, la pagina 53](#)).
6. Conectați la computer alimentarea de c.a. și dispozitivele externe.
7. Porniți computerul.

Îmbunătățirea performanțelor unității de disc

Utilizarea programului Defragmentare disc

Pe măsură ce utilizați computerul, fișierele de pe unitatea de disc devin fragmentate. Pe o unitate fragmentată, datele de pe unitate nu sunt continue (secvențiale) și, din această cauză, unitatea de disc lucrează mai mult pentru a localiza fișierele, încetinind astfel computerul. Programul Defragmentare disc consolidează (sau reorganizează fizic) fișierele și folderele defragmentate de pe unitatea de disc, astfel încât sistemul să poată funcționa mai eficient.

 **NOTĂ:** Nu este necesar să executați programul Defragmentare disc pe unități compacte.

După ce porniți programul Defragmentare disc, acesta funcționează fără supraveghere. Totuși, în funcție de dimensiunea unității de disc și de numărul de fișiere fragmentate, Defragmentare disc poate avea nevoie de mai mult de o oră pentru a finaliza operația.

HP vă recomandă să defragmentați unitatea de disc cel puțin o dată pe lună. Puteți să setați opțiunea programului Defragmentare disc să execute o defragmentare în fiecare lună sau puteți defragmenta manual computerul în orice moment.

Pentru a executa programul Defragmentare disc:

1. Conectați computerul la sursa de c.a.
2. Selectați **Start > Toate programele > Accesorii > Instrumente de sistem > Defragmentare disc**.
3. Faceți clic pe **Defragmentare disc**.



NOTĂ: Windows include o caracteristică denumită Control cont utilizator, pentru a îmbunătăți securitatea computerului. Este posibil să vi se solicite permisiunea sau parola pentru activități precum instalarea de software, executarea utilităților sau modificarea setărilor Windows. Consultați Ajutor și Asistență. Pentru a accesa Ajutor și Asistență, selectați **Start > Ajutor și Asistență**.

Pentru informații suplimentare, accesați Ajutor din software-ul Defragmentare disc.

Utilizarea programului Curățare disc

Programul Curățare disc caută pe unitatea de disc fișierele care nu sunt necesare, pe care puteți să le ștergeți în siguranță, pentru a elibera spațiul de pe disc și a ajuta computerul să ruleze mai eficient.

Pentru a executa programul Curățare disc:

1. Faceți clic pe **Start > Toate programele > Accesorii > Instrumente de sistem > Curățare disc**.
2. Urmăriți instrucțiunile de pe ecran.

Utilizarea software-ului HP 3D DriveGuard (numai la anumite modele)

HP 3D DriveGuard protejează o unitate de disc prin parcare unității și blocarea solicitărilor de date în oricare dintre condițiile următoare:

- Scăpați computerul.
- Mutați computerul cu afișajul închis în timp ce acesta funcționează alimentat de la acumulator.

La scurt timp după terminarea unuia dintre aceste evenimente, HP 3D DriveGuard readuce unitatea de disc în starea de funcționare normală.



NOTĂ: Deoarece unitățile SSD nu au componente mobile, nu necesită protecție HP 3D DriveGuard.



NOTĂ: O unitate de disc din docul pentru unitatea de disc principală sau din docul pentru unitatea de disc secundară este protejată de HP 3D DriveGuard. O unitate de disc instalată într-un dispozitiv de andocare opțional sau conectată la un port USB nu este protejată de HP 3D DriveGuard.

Pentru informații suplimentare, consultați Ajutorul software-ului HP 3D DriveGuard.





Identificarea stării software-ului HP 3D DriveGuard

Culoarea ledului pentru unitatea de disc de la computer se modifică pentru a arăta că unitatea din docul principal pentru unitate de disc și/sau unitatea din docul secundar pentru unitate de disc (numai la anumite modele) sunt parcate. Pentru a determina dacă în momentul de față o unitate este protejată sau parcată, vizualizați pictograma din zona de notificare de pe desktopul Windows, din extrema dreaptă a barei de activități sau din Centrul pentru mobilitate.

9 Securitate

Protejarea computerului

Caracteristicile de securitate standard furnizate de sistemul de operare Windows și de utilitarul Computer Setup (BIOS), care nu face parte din Windows, vă pot proteja setările și datele personale împotriva unei varietăți de riscuri.

-  **NOTĂ:** Soluțiile de securitate sunt concepute să acționeze ca factori de intimidare. Este posibil ca acești factori de intimidare să nu împiedice ca un produs să fie manevrat necorespunzător sau să fie furat.
-  **NOTĂ:** Înainte de a trimite computerul la reparat, faceți o copie de rezervă a fișierelor confidențiale, apoi ștergeți-le și eliminați toate setările de parolă.
-  **NOTĂ:** Este posibil ca unele caracteristici listate în acest capitol să nu fie disponibile pe computerul dvs.
-  **NOTĂ:** Computerul acceptă Computrace, care este un serviciu de urmărire și recuperare de securitate online, disponibil în anumite țări/regiuni. În cazul în care computerul este furat, Computrace poate urmări computerul dacă utilizatorul neautorizat accesează Internetul. Trebuie să cumpărați software-ul și să vă abonați la serviciu pentru a utiliza Computrace. Pentru informații despre comandarea software-ului Computrace, mergeți la <http://hp-pt.absolute.com>.

Pericol pentru computer	Caracteristică de securitate
Utilizare neautorizată a computerului	HP Client Security, în combinație cu o parolă, cu un smart card, cu un card fără contact, cu scene faciale înregistrate, cu amprente înregistrate sau cu alte acreditări de autentificare
Acces neautorizat la Computer Setup (F10)	Parolă de administrator pentru BIOS în Computer Setup*
Acces neautorizat la conținutul unei unități de disc	Parolă DriveLock sau Automatic DriveLock (DriveLock automat) în Computer Setup*
Pornire neautorizată de la o unitate optică externă opțională (numai la anumite modele), unitate de disc externă opțională (numai la anumite modele) sau adaptor de rețea intern	Caracteristică pentru opțiuni de încărcare în Computer Setup*
Acces neautorizat la un cont de utilizator Windows	Parola de utilizator Windows
Acces neautorizat la date	<ul style="list-style-type: none">• Software HP Drive Encryption• Windows Defender
Acces neautorizat la setări din Computer Setup și alte informații de identificare a sistemului	Parolă de administrator pentru BIOS în Computer Setup*
Mutare neautorizată a computerului	Slot pentru cablu de siguranță (utilizat cu un cablu de siguranță opțional)

*Computer Setup este un utilitar preinstalat, stocat pe ROM, care poate fi utilizat chiar și atunci când sistemul de operare nu funcționează sau nu se încarcă. Puteți utiliza fie un dispozitiv de indicare (zonă de atingere, pârghie indicatoare sau mouse USB), fie tastatura pentru a naviga și a efectua selecții în Computer Setup.

Utilizarea parolelor

O parolă este un grup de caractere pe care le alegeți pentru a securiza informațiile din computerul dvs. Pot fi setate mai multe tipuri de parole, în funcție de modul în care doriți să controlați accesul la informații. Parolele pot fi setate în Windows sau utilitarul Computer Setup diferit de Windows preinstalat pe computer.

- Parolele de administrator BIOS și DriveLock sunt setate în Computer Setup și sunt gestionate de BIOS-ul de sistem.
- Parolele Automatic DriveLock (DriveLock automat) sunt activate în Computer Setup.
- Parolele Windows sunt setate numai în sistemul de operare Windows.
- Dacă HP SpareKey s-a configurat anterior și dacă uitați parola de administrator BIOS setată în Computer Setup, puteți utiliza HP SpareKey pentru a accesa utilitarul.
- Dacă uitați atât parola de utilizator DriveLock, cât și parola principală pentru DriveLock setate în Computer Setup, unitatea de disc care este protejată prin parole este blocată permanent și nu mai poate fi utilizată.

Puteți utiliza aceeași parolă pentru o caracteristică Computer Setup și pentru o caracteristică de securitate Windows. De asemenea, puteți utiliza aceeași parolă pentru mai multe caracteristici Computer Setup.

Pentru crearea și salvarea parolelor, țineți cont de următoarele indicații:

- Când creați parole, urmați cerințele setate de program.
- Nu utilizați aceeași parolă pentru mai multe aplicații sau site-uri Web și nu reutilizați parola Windows pentru altă aplicație sau site Web.
- Utilizați managerul de parole pentru HP Client Security pentru a stoca numele de utilizator și parolele pentru toate site-urile Web și aplicațiile dvs. Dacă nu pot fi reținute, le puteți citi în siguranță pe viitor.
- Nu stocați parolele într-un fișier din computer.

Următoarele tabele listează parolele utilizate în mod obișnuit de către administratorii pentru Windows și BIOS și descriu funcțiile acestora.

Setarea parolelor în Windows

Parolă	Funcție
Parolă de administrator*	Protejează accesul la un cont la nivel de administrator Windows. NOTĂ: Prin setarea parolei de administrator pentru Windows nu este setată și parola de administrator BIOS.
Parolă de utilizator*	Protejează accesul la un cont de utilizator Windows.

*Pentru informații despre setarea unei parole de administrator Windows sau a unei parole de utilizator Windows, accesați Ajutor și Asistență selectând **Start > Ajutor și Asistență**.

Setarea parolelor în Computer Setup

Parolă	Funcție
BIOS administrator password (Parolă de administrator pentru BIOS)*	Protejează accesul la Computer Setup. NOTĂ: Dacă au fost activate caracteristici pentru a preveni eliminarea parolei de administrator BIOS, nu aveți voie să o eliminați până la dezactivarea acelor caracteristici.
DriveLock master password (Parolă principală pentru DriveLock)*	Protejează accesul la unitatea de disc internă care este protejată prin DriveLock. De asemenea, se utilizează pentru a elimina protecția DriveLock. Această parolă este setată sub parolele DriveLock în timpul procesului de activare. NOTĂ: Înainte de a putea seta o parolă DriveLock, trebuie setată o parolă de administrator BIOS.
DriveLock user password (Parolă de utilizator DriveLock)*	Protejează accesul la unitatea de disc internă care este protejată prin DriveLock și este setată sub parolele DriveLock în timpul procesului de activare. NOTĂ: Înainte de a putea seta o parolă DriveLock, trebuie setată o parolă de administrator BIOS.

*Pentru detalii despre fiecare dintre aceste parole, consultați subiectele următoare.

Gestionarea unei parole de administrator pentru BIOS

Pentru a seta, modifica sau șterge această parolă, urmați acești pași:

Configurarea unei noi parole de administrator pentru BIOS

1. Porniți sau reporniți computerul, apoi apăsați **esc** în timp ce mesajul „Press the ESC key for Startup Menu” (Apăsați tasta ESC pentru meniul de pornire) este afișat în partea inferioară a ecranului.
2. Apăsați **f10** pentru a intra în Computer Setup.
3. Utilizați un dispozitiv de indicare sau tastele săgeți pentru a selecta **Security** (Securitate) > **Setup BIOS Administrator Password** (Parolă de configurare administrator pentru BIOS), apoi apăsați **enter**.
4. Când vi se solicită, introduceți o parolă.
5. Când vi se solicită, introduceți din nou parola nouă pentru confirmare.
6. Pentru a salva modificările și a ieși din Computer Setup, faceți clic pe **Save** (Salvare), apoi urmați instrucțiunile de pe ecran.

– sau –

Utilizați tastele săgeți pentru a selecta **Main** (Principal) > **Save Changes and Exit** (Salvare modificări și ieșire), apoi apăsați **enter**.

Modificările devin efective când computerul este repornit.

Modificarea unei parole de administrator pentru BIOS

1. Porniți sau reporniți computerul, apoi apăsați **esc** în timp ce mesajul „Press the ESC key for Startup Menu” (Apăsați tasta ESC pentru meniul de pornire) este afișat în partea inferioară a ecranului.
2. Apăsați **f10** pentru a intra în Computer Setup.
3. Utilizați un dispozitiv de indicare sau tastele săgeți pentru a selecta **Security** (Securitate) > **Change Password** (Modificare parolă), apoi apăsați **enter**.
4. Când vi se solicită, introduceți parola curentă.
5. Când vi se solicită, introduceți din nou parola nouă pentru confirmare.
6. Pentru a salva modificările și a ieși din meniurile utilitarului Computer Setup, faceți clic pe pictograma **Save** (Salvare) din colțul din stânga jos al ecranului, apoi urmați instrucțiunile de pe ecran.

– sau –

Utilizați tastele săgeți pentru a selecta **Main** (Principal) > **Save Changes and Exit** (Salvare modificări și ieșire), apoi apăsați **enter**.

Modificările devin efective când computerul este repornit.

Ștergerea unei parole de administrator pentru BIOS

1. Porniți sau reporniți computerul, apoi apăsați **esc** în timp ce mesajul „Press the ESC key for Startup Menu” (Apăsați tasta ESC pentru meniul de pornire) este afișat în partea inferioară a ecranului.
2. Apăsați **f10** pentru a intra în Computer Setup.
3. Utilizați un dispozitiv de indicare sau tastele săgeți pentru a selecta **Security** (Securitate) > **Change Password** (Modificare parolă), apoi apăsați **enter**.
4. Când vi se solicită, introduceți parola curentă.
5. Când vi se solicită parola nouă, lăsați câmpul necompletat, apoi apăsați **enter**.
6. Citiți avertismentul. Pentru a continua, selectați **YES** (DA).
7. Când vi se solicită să introduceți din nou parola nouă, lăsați câmpul necompletat, apoi apăsați **enter**.
8. Pentru a salva modificările și a ieși din meniurile utilitarului Computer Setup, faceți clic pe pictograma **Save** (Salvare) din colțul din stânga jos al ecranului, apoi urmați instrucțiunile de pe ecran.

– sau –

Utilizați tastele săgeți pentru a selecta **Main** (Principal) > **Save Changes and Exit** (Salvare modificări și ieșire), apoi apăsați **enter**.

Modificările devin efective când computerul este repornit.

Introducerea unei parole de administrator pentru BIOS

La solicitarea **BIOS administrator password** (Parolă de administrator pentru BIOS), introduceți parola (utilizând același tip de taste pe care l-ați utilizat pentru a seta parola), apoi apăsați **enter**. După 3 încercări fără succes de a introduce parola de administrator pentru BIOS, trebuie să reporniți computerul și să încercați din nou.

Gestionarea unei parole DriveLock în Computer Setup

 **ATENȚIE:** Pentru a împiedica situația în care unitatea de disc protejată prin DriveLock ar deveni permanent inutilizabilă, înregistrați parola de utilizator DriveLock și parola principală pentru DriveLock într-un loc sigur care nu se află în apropierea computerului. Dacă uitați ambele parole DriveLock, unitatea de disc va fi blocată permanent și nu va mai putea fi utilizată.

Protecția prin DriveLock împiedică accesul neautorizat la conținutul unei unități de disc. DriveLock se poate aplica numai la unitățile de disc interne ale computerului. După ce protecția DriveLock este aplicată la o unitate, trebuie introdusă o parolă pentru a accesa unitatea. Unitatea trebuie introdusă în computer sau într-un multiplicator de port avansat în scopul ca aceasta să fie accesată de parolele DriveLock.

 **NOTĂ:** Înainte de a putea să accesați caracteristicile DriveLock, trebuie să fie setată o parolă de administrator BIOS.

Pentru a aplica protecția DriveLock la o unitate de disc internă, trebuie setată o parolă de utilizator și o parolă principală în Computer Setup. Țineți cont de următoarele considerații despre utilizarea protecției DriveLock:

- După ce protecția DriveLock este aplicată la o unitate de disc, unitatea de disc poate fi accesată numai prin introducerea fie a parolei de utilizator, fie a parolei principale.
- Proprietarul parolei de utilizator trebuie să fie utilizatorul zilnic al unității de disc protejate. Proprietarul parolei principale poate să fie un administrator de sistem sau utilizatorul zilnic.
- Parola de utilizator și parola principală pot fi identice.
- Puteți șterge o parolă de utilizator sau o parolă principală numai eliminând protecția DriveLock de la unitate. Protecția DriveLock poate fi eliminată de la unitate numai cu parola principală.

Setarea unei parole DriveLock

Pentru a seta o parolă DriveLock în Computer Setup, urmați acești pași:

1. Porniți computerul, apoi apăsați **esc** în timp ce mesajul „Press the ESC key for Startup Menu” (Apăsați tasta ESC pentru meniul de pornire) este afișat în partea inferioară a ecranului.
2. Apăsați **f10** pentru a intra în Computer Setup.
3. Utilizați un dispozitiv de indicare sau tastele săgeți pentru a selecta **Security** (Securitate) > **Hard Drive Tools** (Instrumente unitate de disc) > **DriveLock**, apoi apăsați **enter**.
4. Faceți clic pe Set DriveLock Password (Setare parolă DriveLock) (global).
5. Introduceți parola de administrator BIOS, apoi apăsați **enter**.
6. Utilizați un dispozitiv de indicare sau tastele săgeți pentru a selecta unitatea de disc pe care doriți să o protejați, apoi apăsați **enter**.
7. Citiți avertismentul. Pentru a continua, selectați **YES** (DA).
8. Când vi se solicită, introduceți o parolă principală, apoi apăsați **enter**.
9. Când vi se solicită, introduceți din nou parola principală pentru confirmare, apoi apăsați **enter**.
10. Când vi se solicită, introduceți o parolă de utilizator, apoi apăsați **enter**.
11. Când vi se solicită, introduceți din nou parola de utilizator pentru confirmare, apoi apăsați **enter**.
12. Pentru a confirma protecția DriveLock pe unitatea pe care ați selectat-o, introduceți DriveLock în câmpul de confirmare, apoi apăsați **enter**.



NOTĂ: Confirmarea DriveLock face diferențiere între litere mari și mici.

13. Pentru a salva modificările și a ieși din meniurile utilitarului Computer Setup, faceți clic pe pictograma **Save** (Salvare) din colțul din stânga jos al ecranului, apoi urmați instrucțiunile de pe ecran.

– sau –

Utilizați tastele săgeți pentru a selecta **Main** (Principal) > **Save Changes and Exit** (Salvare modificări și ieșire), apoi apăsați **enter**.

Modificările devin efective când computerul este repornit.

Introducerea unei parole DriveLock

Asigurați-vă că unitatea de disc este introdusă în computer (nu într-un dispozitiv de andocare opțional sau într-un dispozitiv MultiBay extern).

La solicitarea **DriveLock Password** (Parolă DriveLock), tastați parola de utilizator sau parola principală (utilizând același tip de taste pe care le-ați utilizat pentru a seta parola), apoi apăsați [enter](#).

După 2 încercări incorecte de a introduce parola, trebuie să închideți computerul și să încercați din nou.

Modificarea unei parole DriveLock

Pentru a modifica o parolă DriveLock în Computer Setup, urmați acești pași:

1. Porniți computerul, apoi apăsați **esc** în timp ce mesajul „Press the ESC key for Startup Menu” (Apăsați tasta ESC pentru meniul de pornire) este afișat în partea inferioară a ecranului.
2. Apăsați **f10** pentru a intra în Computer Setup.
3. Utilizați un dispozitiv de indicare sau tastele săgeți pentru a selecta **Security** (Securitate) > **Hard Drive Tools** (Instrumente unitate de disc) > **DriveLock**, apoi apăsați **enter**.
4. Introduceți parola de administrator BIOS, apoi apăsați **enter**.
5. Utilizați un dispozitiv de indicare sau tastele săgeți pentru a selecta Set DriveLock Password (Setare parolă DriveLock), apoi apăsați **enter**.
6. Utilizați tastele săgeți pentru a selecta o unitate de disc internă, apoi apăsați **enter**.
7. Utilizați un dispozitiv de indicare sau tastele săgeți pentru a selecta **Change Password** (Schimbare parolă).
8. Când vi se solicită, introduceți parola curentă, apoi apăsați **enter**.
9. Când vi se solicită, introduceți o parolă nouă, apoi apăsați **enter**.
10. Când vi se solicită, introduceți din nou parola nouă pentru confirmare, apoi apăsați **enter**.
11. Pentru a salva modificările și a ieși din meniurile utilitarului Computer Setup, faceți clic pe pictograma **Save** (Salvare) din colțul din stânga jos al ecranului, apoi urmați instrucțiunile de pe ecran.

– sau –

Utilizați tastele săgeți pentru a selecta **Main** (Principal) > **Save Changes and Exit** (Salvare modificări și ieșire), apoi apăsați **enter**.

Modificările devin efective când computerul este repornit.

Eliminarea protecției DriveLock

Pentru a elimina protecția DriveLock din Computer Setup, urmați acești pași:

1. Porniți computerul, apoi apăsați **esc** în timp ce mesajul „Press the ESC key for Startup Menu” (Apăsați tasta ESC pentru meniul de pornire) este afișat în partea inferioară a ecranului.
2. Apăsați **f10** pentru a intra în Computer Setup.
3. Utilizați un dispozitiv de indicare sau tastele săgeți pentru a selecta **Security** (Securitate) > **Hard Drive Tools** (Instrumente unitate de disc) > **DriveLock**, apoi apăsați **enter**.
4. Introduceți parola de administrator BIOS, apoi apăsați **enter**.
5. Utilizați un dispozitiv de indicare sau tastele săgeți pentru a selecta **Set DriveLock Password** (Setare parolă DriveLock), apoi apăsați **enter**.
6. Utilizați un dispozitiv de indicare sau tastele săgeți pentru a selecta o unitate de disc internă, apoi apăsați **enter**.
7. Utilizați un dispozitiv de indicare sau tastele săgeți pentru a selecta **Disable protection** (Dezactivare protecție).
8. Introduceți parola principală, apoi apăsați **enter**.
9. Pentru a salva modificările și a ieși din Computer Setup, faceți clic pe **Save** (Salvare), apoi urmați instrucțiunile de pe ecran.

– sau –

Utilizați tastele săgeți pentru a selecta **Main** (Principal) > **Save Changes and Exit** (Salvare modificări și ieșire), apoi apăsați **enter**.

Modificările devin efective când computerul este repornit.

Utilizarea Automatic DriveLock (DriveLock automat) în Computer Setup

Într-un mediu cu mai mulți utilizatori, puteți seta o parolă automată DriveLock. Când este activată o parolă automată DriveLock, vor fi create o parolă de utilizator aleatorie și o parolă principală pentru DriveLock. Când un utilizator trece de acreditarea pentru parolă, pentru a debloca unitatea vor fi utilizate aceeași parolă de utilizator aleatorie și aceeași parolă principală pentru DriveLock.



NOTĂ: Înainte de a putea să accesați caracteristicile Automatic DriveLock (DriveLock automat), trebuie să fie setată o parolă de administrator BIOS.

Introducerea unei parole DriveLock automate

Pentru a activa o parolă DriveLock automată în Computer Setup, urmați acești pași:

1. Porniți sau reporniți computerul, apoi apăsați **esc** în timp ce mesajul „Press the ESC key for Startup Menu” (Apăsați tasta ESC pentru meniul de pornire) este afișat în partea inferioară a ecranului.
2. Apăsați **f10** pentru a intra în Computer Setup.
3. Utilizați un dispozitiv de indicare sau tastele săgeți pentru a selecta **Security** (Securitate) > **Hard Drive Tools** (Instrumente unitate de disc) > **Automatic DriveLock** (DriveLock automat), apoi apăsați **enter**.
4. Introduceți parola de administrator BIOS, apoi apăsați **enter**.

5. Utilizați un dispozitiv de indicare sau tastele săgeți pentru a selecta o unitate de disc internă, apoi apăsați **enter**.
6. Citiți avertismentul. Pentru a continua, selectați **YES (DA)**.
7. Pentru a salva modificările și a ieși din Computer Setup, faceți clic pe **Save (Salvare)**, apoi urmați instrucțiunile de pe ecran.

– sau –

Utilizați tastele săgeți pentru a selecta **Main (Principal) > Save Changes and Exit (Salvare modificări și ieșire)**, apoi apăsați **enter**.

Eliminarea protecției DriveLock automate

Pentru a elimina protecția DriveLock din Computer Setup, urmați acești pași:

1. Porniți sau reporniți computerul, apoi apăsați **esc** în timp ce mesajul „Press the ESC key for Startup Menu” (Apăsați tasta ESC pentru meniul de pornire) este afișat în partea inferioară a ecranului.
2. Apăsați **f10** pentru a intra în Computer Setup.
3. Utilizați un dispozitiv de indicare sau tastele săgeți pentru a selecta **Security (Securitate) > Hard Drive Tools (Instrumente unitate de disc) > Automatic DriveLock (DriveLock automat)**, apoi apăsați **enter**.
4. Introduceți parola de administrator BIOS, apoi apăsați **enter**.
5. Utilizați un dispozitiv de indicare sau tastele săgeți pentru a selecta o unitate de disc internă, apoi apăsați **enter**.
6. Utilizați un dispozitiv de indicare sau tastele săgeți pentru a selecta **Disable protection (Dezactivare protecție)**.
7. Pentru a salva modificările și a ieși din meniurile utilitarului Computer Setup, faceți clic pe pictograma **Save (Salvare)** din colțul din stânga jos al ecranului, apoi urmați instrucțiunile de pe ecran.

– sau –

Utilizați tastele săgeți pentru a selecta **Main (Principal) > Save Changes and Exit (Salvare modificări și ieșire)**, apoi apăsați **enter**.

Utilizarea software-ului antivirus

Când utilizați computerul pentru a accesa e-mailul, o rețea sau Internetul, puteți expune computerul la viruși de computer. Virușii de computer pot dezactiva sistemul de operare, programe sau utilitare sau pot cauza o funcționare anormală a acestora.

Un software antivirus poate detecta majoritatea virușilor, îi poate distruge și, în majoritatea cazurilor, poate repara orice daună cauzată de aceștia. Pentru a asigura o protecție continuă împotriva virușilor noi descoperiți, software-ul antivirus trebuie să fie actualizat la zi.

Pentru mai multe informații despre virușii de computer, tastați **viruses (viruși)** în caseta de căutare din Ajutor și Asistență.

Utilizarea software-ului paravan de protecție

Paravanele de protecție sunt proiectate să prevină accesul neautorizat la un sistem sau la o rețea. Un paravan de protecție poate fi un program software pe care îl instalați în computer și/sau rețea sau poate fi o soluție compusă din hardware și software.

Există două tipuri de paravane de protecție de luat în considerație:

- Paravane de protecție bazate pe gazdă – Software care protejează numai computerul de pe care este instalat.
- Paravane de protecție bazate pe rețea – Instalate între modemul DSL sau de cablu și rețeaua de domiciliu pentru a proteja toate computerele din rețea.

Când un paravan de protecție este instalat pe un sistem, toate datele trimise la și de la sistem sunt monitorizate și comparate cu un set de criterii de securitate definit de utilizator. Orice date care nu îndeplinesc aceste criterii sunt blocate.

Este posibil ca echipamentul de lucru în rețea sau computerul să aibă deja instalat un paravan de protecție. Dacă nu, sunt disponibile soluții software pentru paravane de protecție.

 **NOTĂ:** În unele circumstanțe, un paravan de protecție poate bloca accesul la jocuri pe Internet, poate interfera cu partajarea de imprimante sau fișiere într-o rețea sau poate bloca atașări de e-mail autorizate. Pentru a rezolva temporar problema, dezactivați paravanul de protecție, efectuați activitatea dorită, apoi reactivați paravanul de protecție. Pentru a rezolva definitiv problema, reconfigurați paravanul de protecție.

Instalarea actualizărilor de securitate critice

 **ATENȚIE:** Microsoft® trimite alerte cu privire la actualizările esențiale. Pentru a proteja computerul împotriva breșelor de securitate și a virușilor de computer, instalați toate actualizările esențiale de la Microsoft imediat după ce primiți o alertă.

Este posibil ca unele actualizări pentru sistemul de operare sau pentru alt software să fi devenit disponibile după ce computerul a ieșit din fabrică. Pentru a vă asigura că toate actualizările disponibile sunt instalate pe computer, respectați aceste instrucțiuni.

1. Executați Actualizare Windows cât mai curând după ce ați instalat computerul
2. Apoi executați Actualizare Windows în fiecare lună.
3. Obțineți actualizări pentru Windows și pentru alte programe Microsoft, atunci când sunt publicate, de pe site-ul Web Microsoft și prin legătura pentru actualizări din Ajutor și Asistență.

Utilizarea HP Client Security Manager

Software-ul HP Client Security Manager este preinstalat pe anumite modele de computer. Acest software poate fi accesat prin panoul de control Windows. Acesta furnizează caracteristici de securitate care ajută la protecția împotriva accesului neautorizat la computer, la rețele și la date esențiale. Pentru informații suplimentare, consultați Ajutorul software-ului HP Client Security.

Instalarea unui cablu de siguranță opțional

 **NOTĂ:** Un cablu de siguranță este conceput ca factor de intimidare, dar nu poate împiedica manevrarea incorectă sau furtul computerului.

 **NOTĂ:** Slotul pentru cablul de securitate de la computer poate să arate ușor diferit în comparație cu ilustrația din această secțiune. Consultați [Familiarizați-vă cu computerul, la pagina 4](#) pentru localizarea slotului pentru cablul de siguranță de la computer.

1. Petreceți cablul de siguranță în jurul unui obiect bine fixat.
2. Introduceți cheia (1) în dispozitivul de blocare a cablului (2).
3. Introduceți dispozitivul de blocare al cablului în slotul pentru cablul de siguranță de la computer (3), apoi încuiați cu cheia dispozitivul de blocare al cablului.

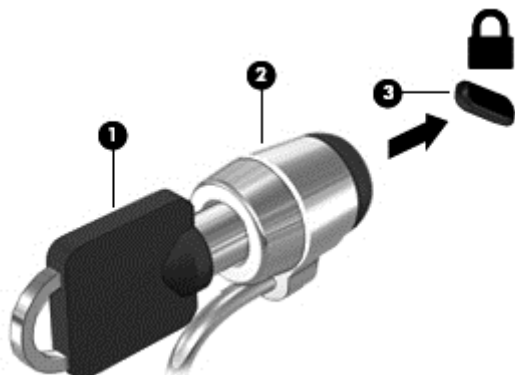

Utilizarea cititorului de amprente (numai la anumite modele)

Cititoarele de amprente integrate sunt disponibile la anumite modele de computere. Pentru a utiliza cititorul de amprente, trebuie să vă înregistrați amprente în managerul de acreditări din HP Client Security. Pentru ajutor, consultați ajutorul software-ului HP Client Security.

După ce înregistrați amprente în Credential Manager, puteți utiliza managerul de parole pentru HP Client Security pentru a stoca și completa numele de utilizator și parolele în site-urile Web și aplicațiile acceptate.

Localizarea cititorului de amprente

Cititorul de amprente este un senzor metalic mic care este situat în partea dreaptă a tastaturii.

În funcție de modelul computerului, cititorul poate să fie orientat orizontal sau vertical. În ambele orientări este necesar să apăsați cu degetul perpendicular pe senzorul metalic. Consultați [Familiarizați-vă cu computerul, la pagina 4](#) pentru localizarea cititorului de amprente de la computer.

10 Întreținere

Adăugarea sau înlocuirea modulelor de memorie

Computerul are un compartiment pentru module de memorie. Capacitatea de memorie a computerului poate fi mărită adăugând un modul de memorie în slotul vacant pentru module de extensie a memoriei sau făcând upgrade la modulul de memorie existent din slotul pentru modul de memorie principal.

 **NOTĂ:** Înainte de a adăuga sau a înlocui un modul de memorie, asigurați-vă că computerul are cea mai recentă versiune de BIOS și actualizați BIOS-ul, dacă este necesar. Consultați [Actualizarea sistemului BIOS, la pagina 82](#).

 **ATENȚIE:** În cazul în care computerul nu se actualizează cu cea mai recentă versiune de BIOS înainte de instalarea sau înlocuirea modulului de memorie, pot surveni diferite probleme de sistem.

 **AVERTISMENT!** Pentru a reduce riscul de șoc electric și de deteriorare a echipamentului, deconectați cablul de alimentare și scoateți toți acumulatorii înainte de a instala un modul de memorie.

 **ATENȚIE:** Descărcarea electrostatică (ESD) poate deteriora componentele electronice. Înainte de a începe orice procedură, asigurați-vă că v-ați descărcat de electricitatea statică atingând un obiect metalic împământat.

ATENȚIE: Pentru a preveni pierderea de informații sau lipsa de răspuns a sistemului:

Înainte de a adăuga sau a înlocui module de memorie, închideți computerul. Nu scoateți un modul de memorie când computerul este pornit sau în starea Repaus sau Hibernare.

Când nu sunteți sigur dacă computerul este oprit sau în starea Hibernare, porniți computerul apăsând butonul de alimentare. Opriți apoi computerul prin intermediul sistemului de operare.

 **NOTĂ:** Pentru a utiliza o configurație cu canal dublu când adăugați un al doilea modul de memorie, asigurați-vă că ambele module de memorie sunt identice.

Pentru a adăuga sau a înlocui un modul de memorie:

1. Salvați lucrările și opriți computerul.
2. Deconectați alimentarea de c.a. și dispozitivele externe conectate la computer.
3. Scoateți capacul de service (consultați [Scoaterea capacului de service, la pagina 52](#)).
4. Scoateți acumulatorul (consultați [Scoaterea unui acumulator, la pagina 42](#)).
5. Dacă înlocuiți un modul de memorie, scoateți modulul de memorie existent:
 - a. Desfaceți clemele de reținere (1) de pe fiecare parte laterală a modulului de memorie.
Modulul de memorie se înclină în sus.

- b. Apucați marginea modulului de memorie (2), și trageți cu grijă modulul afară din slotul pentru modul de memorie.

⚠ ATENȚIE: Pentru a preveni deteriorarea modulului de memorie, țineți modulul de memorie numai de margini. Nu atingeți componentele de pe modulul de memorie.

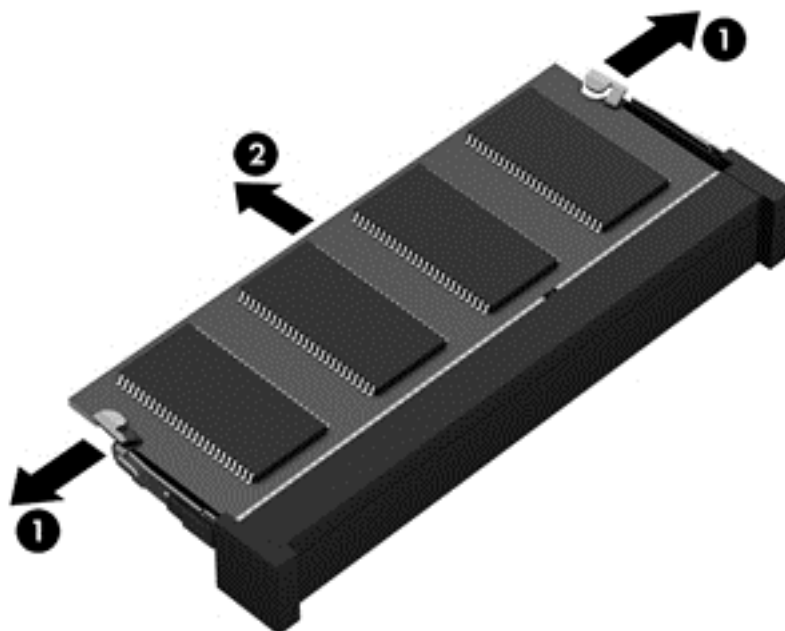

Pentru a proteja un modul de memorie după scoatere, puneți-l într-un ambalaj antistatic.

6. Introduceți un nou modul de memorie:

⚠ ATENȚIE: Pentru a preveni deteriorarea modulului de memorie, țineți modulul de memorie numai de margini. Nu atingeți componentele de pe modulul de memorie.

- a. Aliniați marginea crestată (1) a modulului de memorie cu nervura din slotul pentru module de memorie.
- b. Cu modulul de memorie la un unghi de 45 de grade față de suprafața compartimentului pentru module de memorie, apăsați modulul (2) în slotul pentru module de memorie până când acesta se așază pe poziție.

- c. Apăsați ușor modulul de memorie (3) în jos, aplicând presiune atât pe marginea din stânga, cât și pe cea din dreapta a modulului de memorie, până când clemele de reținere se fixează pe poziție.

⚠ ATENȚIE: Pentru a preveni deteriorarea modulului de memorie, aveți grijă să nu îl îndoiiți.

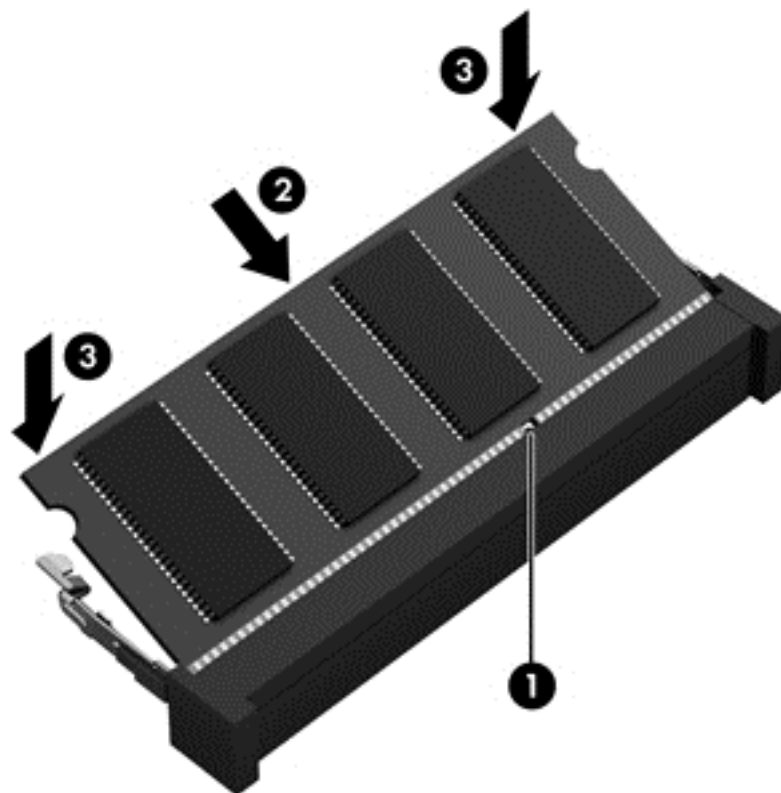

7. Introduceți acumulatorul (consultați [Introducerea unui acumulator, la pagina 41](#)).
8. Puneți la loc capacul de service (consultați [Reașezarea capacului de service, la pagina 53](#)).
9. Conectați la computer alimentarea de c.a. și dispozitivele externe.
10. Porniți computerul.

Curățarea computerului

Pentru a curăța în siguranță computerul, utilizați următoarele produse:

- Clorură de dimetil benzil amoniu, concentrație maximă de 0,3% (de exemplu, șervețele de unică folosință, care sunt disponibile într-o varietate de mărci).
- Fluid de curățare fără alcool pentru geamuri
- Apă cu soluție slabă de săpun
- Cârpă cu microfibre pentru curățare uscată sau piele de căprioară (cârpă antistatică fără ulei)
- Cârpe antistatice

⚠ ATENȚIE: Evitați solvenți de curățare puternici, care pot să deterioreze permanent computerul. În cazul în care nu sunteți sigur că un produs de curățat este sigur pentru computer, consultați conținutul produsului pentru a vă asigura că în produs nu sunt incluse ingrediente precum alcool, acetonă, clorură de amoniu, clorură de metilen și hidrocarburi.

Materialele cu fibre, precum prosoapele de hârtie, pot să zgârie computerul. În timp, în zgârieturi pot să rămână particule de murdărie și agenți de curățare.

Proceduri de curățare

Urmați procedurile din această secțiune pentru a vă curăța în siguranță computerul.

⚠ AVERTISMENT! Pentru a preveni electrocutarea sau deteriorarea componentelor, nu încercați să curățați computerul când este pornit.

- Opriți computerul.
- Deconectați alimentarea de c.a.
- Deconectați toate dispozitivele externe alimentate.

⚠ ATENȚIE: Pentru a preveni deteriorarea componentelor interne, nu pulverizați agenți de curățare sau lichide direct pe suprafețele computerului. Lichidele scurse pe suprafață pot să deterioreze permanent componentele interne.

Curățarea afișajului (PC-uri All-in-one sau computere portabile)

Ștergeți ușor afișajul utilizând o cârpă moale, fără scame, umezită cu o soluție de curățat geamuri fără alcool. Înainte de a închide afișajul, aveți grijă să fie uscat.

Curățarea părților laterale sau a capacului

Pentru a curăța părțile laterale sau capacul, utilizați o cârpă moale cu microfibre sau o piele de căprioară umezită cu unul din agenții de curățare listați anterior sau utilizați un șervețel de unică folosință acceptabil.

📝 NOTĂ: La curățarea capacului computerului, utilizați o mișcare circulară pentru a contribui la reducerea murdăriei și impurităților.

Curățarea zonei de atingere, a tastaturii sau a mouse-ului

⚠️ AVERTISMENT! Pentru a reduce riscul de electrocutare sau de deteriorare a componentelor interne, nu utilizați un aspirator pentru a curăța tastatura. Un aspirator poate depozita impurități menajere pe suprafața tastaturii.

⚠️ ATENȚIE: Pentru a preveni deteriorarea componentelor interne, nu permiteți scurgerea de lichide între taste.

- Pentru a curăța zona de atingere, tastatura sau mouse-ul, utilizați o cârpă moale cu microfibre sau o piele de căprioară umezită cu unul din agenții de curățare listați anterior sau utilizați un șervețel de unică folosință acceptabil.
- Pentru a preveni blocarea tastelor și pentru a elimina praful, scamele și particulele de la tastatură, utilizați un recipient de aer comprimat prevăzut cu un tub subțire.

Actualizarea programelor și driverelor

HP recomandă să actualizați în mod regulat programele și driverele cu cele mai recente versiuni. Actualizările pot rezolva probleme și pot aduce noi caracteristici și opțiuni computerului. Tehnologia este întotdeauna în schimbare, iar actualizarea programelor și a driverelor permite computerului să ruleze cu cea mai recentă tehnologie disponibilă. De exemplu, componentele grafice mai vechi pot să nu funcționeze bine cu cel mai recent software de jocuri. Fără cel mai recent driver, nu veți obține tot ce este mai bun de la echipamentul dvs.

Accesați <http://www.hp.com/support> pentru a descărca cea mai recentă versiune de programe și drivere HP. În plus, înregistrați-vă pentru a primi automat notificări despre actualizări când acestea devin disponibile.

Utilizarea SoftPaq Download Manager

SoftPaq Download Manager (SDM) de la HP este un instrument care asigură acces rapid la informațiile despre SoftPaq pentru computere HP pentru afaceri fără a fi necesar numărul SoftPaq. Utilizând acest instrument, puteți căuta simplu pachete SoftPaq, urmând să le descărcați și să le despachetați.

SoftPaq Download Manager funcționează prin citirea și descărcarea, de pe site-ul FTP HP, a unui fișier bază de date publicat care conține informații despre modelul de computer și SoftPaq. SoftPaq Download Manager vă permite să specificați unul sau mai multe modele de computer pentru a determina care pachete SoftPaq sunt disponibile pentru descărcare.

SoftPaq Download Manager verifică dacă pe site-ul FTP HP există actualizări pentru baza de date și software. Dacă sunt găsite actualizări, ele sunt descărcate și aplicate automat.

SoftPaq Download Manager este disponibil pe site-ul web HP. Pentru a utiliza SoftPaq Download Manager pentru descărcarea pachetelor SoftPaq, trebuie mai întâi să descărcați și să instalați programul. Mergeți la <http://www.hp.com/go/sdm> și urmați instrucțiunile pentru a descărca și instala SoftPaq Download Manager.

Pentru a descărca pachete SoftPaq:

- ▲ Selectați **Start > Toate programele > HP > HP SoftPaq Download Manager**.



NOTĂ: Dacă sunteți solicitat de Control cont utilizator, faceți clic pe **Da**.

11 Copiere de rezervă și recuperare

Computerul include instrumente furnizate de HP și de Windows pentru a vă ajuta la protejarea informațiilor și la preluarea acestora în cazul în care sunt vreodată necesare. Aceste instrumente vă ajută să readuceți computerul într-o stare corespunzătoare de funcționare, urmând câțiva pași simpli. Această secțiune oferă informații despre următoarele procese:

- Crearea suporturilor de recuperare și a copiilor de rezervă
- Restaurarea și recuperarea sistemului

Crearea suporturilor de recuperare și a copiilor de rezervă

Recuperarea după o defecțiune a sistemului este cu atât mai bună cu cât copia de rezervă este mai recentă.

1. După ce ați configurat cu succes computerul, creați suporturi de recuperare HP. Acest pas creează un DVD cu sistemul de operare Windows 7 și un DVD *Driver Recovery* (Recuperare drivere). DVD-ul Windows DVD poate fi utilizat pentru a reinstala sistemul de operare inițial în cazul în care unitatea de disc este coruptă sau a fost înlocuită. DVD-ul *Driver Recovery* (Recuperare drivere) instalează anumite drivere și aplicații. Consultați [Crearea de suporturi de recuperare cu HP Recovery Disc Creator, la pagina 77](#).
2. Utilizați instrumentele de copiere de rezervă și recuperare din Windows pentru a efectua următoarele:
 - Copierea de rezervă a fișierelor și folderelor individuale
 - Copierea de rezervă a întregii unități de disc (numai la anumite modele)
 - Crearea de discuri de reparare a sistemului (numai la anumite modele) utilizând unitatea optică instalată (numai la anumite modele) sau o unitate optică externă opțională
 - Crearea de puncte de restaurare a sistemului

 **NOTĂ:** Acest ghid descrie o prezentare generală a opțiunilor de copiere de rezervă, restaurare și recuperare. Pentru mai multe detalii despre instrumentele furnizate, consultați Ajutor și Asistență. Pentru a accesa Ajutor și Asistență, selectați **Start > Ajutor și Asistență**.

 **NOTĂ:** În caz de instabilitate a sistemului, HP vă recomandă să imprimați procedurile de recuperare și să le salvați pentru utilizare ulterioară.

În caz de defectare a sistemului, puteți utiliza fișierele copii de rezervă pentru a restaura conținutul computerului. Consultați [Copierea de rezervă a informațiilor, la pagina 77](#).

Instrucțiuni

- Când creați suporturi de recuperare sau efectuați copii de rezervă pe discuri, utilizați oricare dintre următoarele tipuri de discuri (achiziționate separat): DVD+R, DVD+R DL, DVD-R, DVD-R DL sau DVD±RW. Discurile pe care le utilizați depind de tipul de unitate optică utilizat.
- Înainte de a începe procesul de creare a suporturilor de recuperare sau procesul de copiere de rezervă, asigurați-vă că ați conectat computerul la sursa de c.a.

Crearea de suporturi de recuperare cu HP Recovery Disc Creator

HP Recovery Disc Creator este un program software care oferă o modalitate alternativă pentru a crea suporturi de recuperare. După ce configurați cu succes computerul, puteți să creați suporturi de recuperare utilizând HP Recovery Disc Creator. Acest suport de recuperare vă permite să reinstalați sistemul de operare original, precum și anumite drivere și aplicații dacă unitatea de disc este coruptă. HP Recovery Disc Creator poate să creeze două tipuri de DVD-uri de recuperare:

- DVD cu sistemul de operare Windows 7 – Instalează sistemul de operare, fără alte drivere sau aplicații.
- DVD *Driver Recovery* (Recuperare drivere) – Instalează numai anumite drivere și aplicații, în același mod în care utilitarul HP Software Setup instalează drivere și aplicații.

Crearea suporturilor de recuperare

 **NOTĂ:** DVD-ul cu sistemul de operare Windows 7 poate fi creat o singură dată. După ce creați un DVD cu Windows, opțiunea de a crea acel suport nu va mai fi disponibilă.

Pentru a crea DVD-ul cu Windows:

1. Selectați **Start > Toate programele > Productivitate și instrumente > HP Recovery Disc Creator**.
2. Selectați **Windows disk** (Disc Windows).
3. Din meniul vertical, selectați unitatea de inscripționare a suporturilor de recuperare.
4. Faceți clic pe butonul **Create** (Creare) pentru a începe procesul de inscripționare.

După ce DVD-ul cu sistemul de operare Windows 7 a fost creat, creați DVD-ul *Driver Recovery* (Recuperare drivere):

1. Selectați **Start > Toate programele > Productivitate și instrumente > HP Recovery Disc Creator**.
2. Selectați **Driver disk** (Disc drivere).
3. Din meniul vertical, selectați unitatea de inscripționare a suporturilor de recuperare.
4. Faceți clic pe butonul **Create** (Creare) pentru a începe procesul de inscripționare.

Copierea de rezervă a informațiilor

Trebuie să creați suporturi de reparare a sistemului și copia de rezervă inițială imediat după configurarea inițială a sistemului. Pe măsură ce adăugați software nou și fișiere de date, trebuie să continuați să efectuați copieri de rezervă în mod regulat pentru a menține o copie de rezervă rezonabil de recentă. De asemenea, trebuie să creați suporturi de reparare a sistemului Windows (numai la anumite modele), care pot fi utilizate pentru a face pornirea (încărcarea) computerului și pentru a repara sistemul de operare în caz de instabilitate sau defectare. Copiile de rezervă inițiale și ulterioare vă permit să restaurați datele și setările dacă se produce o defecțiune.

Puteți efectua copieri de rezervă ale informațiilor pe o unitate de disc externă opțională, pe o unitate din rețea sau pe discuri.

Rețineți următoarele atunci când faceți copierea de rezervă:

- Stocați fișierele personale în biblioteca Documente și creați periodic o copie de rezervă.
- Faceți copii de rezervă ale șabloanelor care sunt stocate în directoarele asociate lor.

- Salvați setările particularizate care apar într-o fereastră, bară de instrumente sau bară de meniu preluând o captură de ecran a setărilor. Cu instantaneul de ecran puteți economisi timp dacă trebuie să resetați preferințele.
- Când faceți copii de rezervă pe discuri, numerotați fiecare disc după scoaterea din unitate.

 **NOTĂ:** Pentru instrucțiuni detaliate despre diversele opțiuni de copiere de rezervă și restaurare, efectuați o căutare pentru aceste subiecte în Ajutor și Asistență. Pentru a accesa Ajutor și Asistență, selectați **Start > Ajutor și Asistență**.

 **NOTĂ:** Windows include o caracteristică denumită Control cont utilizator, pentru a îmbunătăți securitatea computerului. Este posibil să vi se solicite permisiunea sau parola pentru activități precum instalarea de software, executarea utilităților sau modificarea setărilor Windows. Consultați Ajutor și Asistență. Pentru a accesa Ajutor și Asistență, selectați **Start > Ajutor și Asistență**.

Pentru a crea o copie de rezervă utilizând aplicația Copiere de rezervă și restaurare din Windows:

 **NOTĂ:** Procesul de copiere de rezervă poate dura mai mult de o oră, în funcție de dimensiunea fișierului și de viteza computerului.

1. Selectați **Start > Toate programele > Întreținere > Copiere de rezervă și restaurare**.
2. Urmați instrucțiunile de pe ecran pentru a configura copierea de rezervă, a crea o imagine a sistemului (numai la anumite modele) sau a crea suporturi de reparare a sistemului (numai la anumite modele).

Efectuarea unei recuperări a sistemului

În caz de defecțiune sau instabilitate a sistemului, computerul este prevăzut cu următoarele instrumente pentru recuperarea fișierelor:

- Instrumente de recuperare din Windows: Puteți să utilizați aplicația Copiere de rezervă și restaurare din Windows pentru a recupera informațiile pe care le-ați copiat de rezervă anterior. De asemenea, puteți să utilizați Reparare la pornire din Windows pentru a rezolva problemele care pot preveni Windows-ul de la pornirea corectă.
- Instrumentele de recuperare **f11** (numai la anumite modele): Puteți să utilizați instrumentele de recuperare **f11** pentru a recupera imaginea originală a unității de disc. Imaginea include sistemul de operare Windows și programele software instalate din fabrică.

 **NOTĂ:** Dacă nu reușiți să inițializați (porniți) computerul și nu puteți să utilizați suporturile de reparare a sistemului pe care le-ați creat anterior (numai la anumite modele), trebuie să cumpărați suporturi cu sistemul de operare Windows 7 pentru a reinițializa computerul și pentru a repara sistemul de operare. Pentru informații suplimentare, consultați [Utilizarea suportului cu sistemul de operare Windows 7](#), la pagina 80.

Utilizarea instrumentelor de recuperare din Windows

Utilizând instrumentele de recuperare din Windows, puteți să efectuați următoarele:

- Recuperarea fișierelor individuale
- Restaurarea computerului la un punct anterior de restaurare a sistemului
- Recuperarea informațiilor utilizând instrumentele de recuperare

 **NOTĂ:** Pentru instrucțiuni detaliate despre diversele opțiuni de recuperare și restaurare, efectuați o căutare pentru aceste subiecte în Ajutor și Asistență. Pentru a accesa Ajutor și Asistență, selectați **Start > Ajutor și Asistență**.

 **NOTĂ:** Windows include o caracteristică denumită Control cont utilizator, pentru a îmbunătăți securitatea computerului. Este posibil să vi se solicite permisiunea sau parola pentru activități precum instalarea de software, executarea utilităților sau modificarea setărilor Windows. Consultați Ajutor și Asistență. Pentru a accesa Ajutor și Asistență, selectați **Start > Ajutor și Asistență**.

Pentru a recupera informații pe care anterior le-ați copiat de rezervă:

1. Selectați **Start > Toate programele > Întreținere > Copiere de rezervă și restaurare**.
2. Urmăriți instrucțiunile de pe ecran pentru a restaura setările de sistem, computerul (numai la anumite modele) sau fișierele personale.

Pentru a recupera informațiile utilizând aplicația Reparare la pornire, urmați acești pași:

 **ATENȚIE:** Unele opțiuni din Reparare la pornire vor șterge complet și vor reformata unitatea de disc. Toate fișierele pe care le-ați creat și orice software instalat pe computer sunt șterse definitiv. Când reformatarea este finalizată, procesul de recuperare restaurează sistemul de operare, precum și driverele, software-ul și utilitățile din copia de rezervă utilizată pentru recuperare.

1. Dacă este posibil, copiați de rezervă toate fișierele personale.
2. Dacă este posibil, verificați prezența partiției Windows.

Pentru a verifica prezența partiției Windows, selectați **Start > Computer**.

 **NOTĂ:** Dacă partiția Windows nu este listată, trebuie să recuperați sistemul de operare și programele utilizând DVD-ul cu sistemul de operare Windows 7 și suportul *Driver Recovery* (Recuperare drivere). Pentru informații suplimentare, consultați [Utilizarea suportului cu sistemul de operare Windows 7 , la pagina 80](#).

3. Dacă partiția Windows nu este listată, reporniți computerul, apoi apăsați **f8** înainte ca sistemul de operare Windows să se încarce.
4. Selectați **Reparare la pornire**.
5. Urmăriți instrucțiunile de pe ecran.

 **NOTĂ:** Pentru informații suplimentare despre recuperarea informațiilor prin utilizarea instrumentelor din Windows, selectați **Start > Ajutor și Asistență**.

Utilizarea instrumentelor de recuperare f11 (numai la anumite modele)

 **ATENȚIE:** Prin utilizarea funcției **f11**, conținutul unității de disc este șters complet și unitatea de disc este reformatată. Toate fișierele pe care le-ați creat și orice software pe care l-ați instalat pe computer sunt șterse definitiv. Instrumentul de recuperare **f11** reinstalează sistemul de operare, precum și programele și driverele HP care erau instalate inițial. Software-ul care nu a fost instalat din fabrică trebuie să fie reinstalat.

Pentru a recupera imaginea originală a unității de disc utilizând **f11**:

1. Dacă este posibil, copiați de rezervă toate fișierele personale.
2. Dacă este posibil, verificați prezența partiției HP Recovery: faceți clic pe **Start**, faceți clic dreapta pe **Computer**, faceți clic pe **Gestionare**, apoi faceți clic pe **Gestionare disc**.

 **NOTĂ:** Dacă partiția HP Recovery nu este listată, trebuie să recuperați sistemul de operare și programele utilizând DVD-ul cu sistemul de operare Windows 7 și suportul *Driver Recovery* (Recuperare drivere). Pentru informații suplimentare, consultați [Utilizarea suportului cu sistemul de operare Windows 7 , la pagina 80](#).

3. Dacă partiția HP Recovery este listată, reporniți computerul, apoi apăsați **esc** în timp ce mesajul „Press the ESC key for Startup Menu” (Apăsați tasta ESC pentru meniul de pornire) este afișat în partea de jos a ecranului.
4. Apăsați **f11** în timp ce mesajul „Press <F11> for recovery” (Apăsați <F11> pentru recuperare) este afișat pe ecran.
5. Urmați instrucțiunile de pe ecran.

Utilizarea suportului cu sistemul de operare Windows 7

Dacă nu reușiți să utilizați suporturile de recuperare pe care le-ați creat anterior utilizând HP Recovery Disc Creator (numai la anumite modele), trebuie să cumpărați un DVD cu sistemul de operare Windows 7 pentru a reinițializa computerul și pentru a repara sistemul de operare.

Pentru a comanda un DVD cu sistemul de operare Windows 7, mergeți la site-ul web HP. Pentru asistență în S.U.A., mergeți la <http://www.hp.com/support>. Pentru asistență în întreaga lume, mergeți la http://welcome.hp.com/country/us/en/wwcontact_us.html. De asemenea, puteți să comandați DVD-ul apelând serviciul de asistență. Pentru informații de contact, consultați broșura *Worldwide Telephone Numbers* (Numere de telefon din lumea întreagă) livrată împreună cu computerul.

 **ATENȚIE:** Prin utilizarea DVD-ului cu sistemul de operare Windows 7, conținutul unității de disc este șters complet și unitatea de disc este reformatată. Toate fișierele pe care le-ați creat și orice software pe care l-ați instalat pe computer sunt șterse definitiv. Când reformatarea este finalizată, procesul de recuperare vă ajută să restaurați sistemul de operare, precum și driverele, software-ul și utilitățile.

Pentru a iniția recuperarea utilizând un DVD cu sistemul de operare Windows 7:

 **NOTĂ:** Acest proces durează câteva minute.

1. Dacă este posibil, copiați de rezervă toate fișierele personale.
2. Reporniți computerul, apoi introduceți DVD-ul cu sistemul de operare Windows 7 în unitatea optică înainte ca sistemul de operare Windows să se încarce.
3. Când vi se solicită, apăsați orice tastă de pe tastatură.
4. Urmați instrucțiunile de pe ecran.
5. Faceți clic pe **Următorul**.
6. Selectați **Reparare computer**.
7. Urmați instrucțiunile de pe ecran.

După ce repararea este finalizată:

1. Scoateți DVD-ul cu sistemul de operare Windows 7, apoi introduceți DVD-ul *Driver Recovery* (Recuperare drivere).
2. Instalați mai întâi driverele pentru activarea hardware-ului, apoi instalați aplicațiile recomandate.

12 Computer Setup (BIOS), MultiBoot și HP PC Hardware Diagnostics (UEFI)

Utilizarea Computer Setup

Computer Setup sau Basic Input/Output System (BIOS) controlează comunicațiile dintre toate dispozitivele de intrare și de ieșire ale sistemului (precum unități de disc, afișaj, tastatură, mouse și imprimantă). Computer Setup include setări pentru tipurile de dispozitive instalate, pentru secvența de pornire a computerului și pentru cantitatea de memorie de sistem și extinsă.

 **NOTĂ:** Aveți foarte mare grijă când faceți modificări în Computer Setup. Erorile pot să afecteze funcționarea corespunzătoare a computerului.

Pornirea utilitarului Computer Setup

 **NOTĂ:** O tastatură sau un mouse extern conectate la un port USB pot fi utilizate cu Computer Setup numai dacă este activat suportul pentru compatibilitate USB.

Pentru a porni Computer Setup, urmați acești pași:

1. Porniți sau reporniți computerul, apoi apăsați **esc** în timp ce mesajul „Press the ESC key for Startup Menu” (Apăsați tasta ESC pentru meniul de pornire) este afișat în partea inferioară a ecranului.
2. Apăsați **f10** pentru a intra în Computer Setup.

Navigarea și selectarea în Computer Setup

Pentru a naviga și a selecta în Computer Setup, urmați acești pași:

1. Porniți sau reporniți computerul, apoi apăsați **esc** în timp ce mesajul „Press the ESC key for Startup Menu” (Apăsați tasta ESC pentru meniul de pornire) este afișat în partea inferioară a ecranului.

 **NOTĂ:** Puteți utiliza fie un dispozitiv de indicare (zonă de atingere, pârghie indicatoare sau mouse USB), fie tastatura pentru a naviga și a efectua selecții în Computer Setup.

2. Apăsați **f10** pentru a intra în Computer Setup.
 - Pentru a selecta un meniu sau un element de meniu, utilizați tasta **tab** și tastele săgeți de la tastatură, apoi apăsați **enter** sau utilizați un dispozitiv de indicare pentru a face clic pe element.
 - Pentru a derula în sus și în jos, faceți clic pe săgeată sus sau pe săgeată jos în colțul din dreapta sus al ecranului sau utilizați tasta săgeată sus sau săgeată jos de pe tastatură.
 - Pentru a închide casetele de dialog deschise și a reveni la ecranul principal al utilitarului Computer Setup, apăsați **esc**, apoi urmați instrucțiunile de pe ecran.

Pentru a ieși din meniurile utilitarului Computer Setup, alegeți una din următoarele metode:

- Pentru a ieși din meniurile Computer Setup fără salvarea modificărilor:

Faceți clic pe pictograma **Exit** (Ieșire) din colțul din dreapta jos al ecranului și urmați instrucțiunile de pe ecran.

– sau –

Utilizați tastele săgeți pentru a selecta **Main** (Principal) > **Ignore Changes and Exit** (Ignorare modificări și ieșire), apoi apăsați **enter**.

- Pentru a salva modificările și a ieși din meniurile Computer Setup:

Faceți clic pe pictograma **Save** (Salvare) din colțul din dreapta jos al ecranului și urmați instrucțiunile de pe ecran.

– sau –

Utilizați tastele săgeți pentru a selecta **Main** (Principal) > **Save Changes and Exit** (Salvare modificări și ieșire), apoi apăsați **enter**.

Modificările devin efective când computerul este repornit.

Restaurarea setărilor din fabrică în Computer Setup

 **NOTĂ:** Restaurarea setărilor implicite nu are ca efect modificarea modului unității de disc.

Pentru a restabili toate setările din Computer Setup la valorile care au fost setate în fabrică, urmați acești pași:

1. Porniți sau reporniți computerul, apoi apăsați **esc** în timp ce mesajul „Press the ESC key for Startup Menu” (Apăsați tasta ESC pentru meniul de pornire) este afișat în partea inferioară a ecranului.
2. Apăsați **f10** pentru a intra în Computer Setup.
3. Utilizați un dispozitiv de indicare sau tastele săgeți pentru a selecta **Main** (Principal) > **Restore Defaults** (Restabilire valori implicite).
4. Urmăriți instrucțiunile de pe ecran.
5. Pentru a salva modificările și a ieși, faceți clic pe pictograma **Save** (Salvare) din colțul din dreapta jos al ecranului, apoi urmați instrucțiunile de pe ecran.

– sau –

Utilizați tastele săgeți pentru a selecta **Main** (Principal) > **Save Changes and Exit** (Salvare modificări și ieșire), apoi apăsați **enter**.

Modificările devin efective când computerul este repornit.

 **NOTĂ:** Setările de parolă și setările de securitate nu sunt modificate când restaurați setările din fabrică.

Actualizarea sistemului BIOS

Versiunile actualizate de BIOS pot fi disponibile pe site-ul Web HP.

Majoritatea actualizărilor de BIOS de pe site-ul Web HP sunt incluse în fișiere comprimate numite pachete *SoftPaq*.

Unele pachete de descărcare conțin un fișier denumit Readme.txt, care conține informații referitoare la instalarea și depanarea fișierului.

Determinarea versiunii de BIOS

Pentru a determina dacă actualizările disponibile de BIOS conțin versiuni mai noi decât cea instalată pe computer, trebuie să știți ce versiune de sistem BIOS este instalată în prezent.

Informațiile despre versiunea de BIOS (cunoscute și sub numele de *ROM date* (Data ROM-ului) și *System BIOS* (BIOS sistem)) pot fi afișate apăsând **fn+esc** (dacă sunteți deja în Windows) sau utilizând Computer Setup.

1. Porniți utilitarului Computer Setup.
2. Utilizați un dispozitiv de indicare sau tastele săgeți pentru a selecta **Main** (Principal) > **System Information** (Informații de sistem).
3. Pentru a ieși din Computer Setup fără să salvați modificările, faceți clic pe pictograma **Exit** (Ieșire) din colțul din dreapta jos al ecranului și urmați instrucțiunile de pe ecran.

– sau –

Utilizați tastele săgeți pentru a selecta **Main** (Principal) > **Ignore Changes and Exit** (Ignorare modificări și ieșire), apoi apăsați **enter**.

Descărcarea unei actualizări de BIOS

 **ATENȚIE:** Pentru a reduce riscul de defectare a computerului sau de instalare nereușită, descărcați și instalați o actualizare de BIOS numai când computerul este conectat la o sursă de alimentare externă fiabilă, utilizând adaptorul de c.a. Nu descărcați sau instalați o actualizare de BIOS în timp ce computerul funcționează cu alimentare de la acumulator, este andocat într-un dispozitiv de andocare opțional sau este conectat la o sursă de alimentare opțională. În timpul descărcării și instalării, urmați aceste instrucțiuni:

Nu deconectați alimentarea de la computer deconectând cablul de alimentare de la priza de c.a.

Nu opriți computerul și nu inițiați starea de Repaus.

Nu introduceți, nu scoateți, nu conectați și nu deconectați niciun dispozitiv sau cablu.

1. Accesați Ajutor și Asistență selectând **Start > Ajutor și Asistență**.
2. Selectați **Actualizări și optimizări**, apoi selectați **Verificați actualizările HP acum**.
3. În zona de descărcare, urmați acești pași:
 - a. Identificați cea mai recentă actualizare de BIOS și comparați-o cu versiunea de BIOS instalată în momentul respectiv pe computer. Notați data, numele sau alt identificator. Aceste informații vă pot fi necesare pentru a localiza ulterior actualizarea, după ce a fost descărcată pe unitatea de disc.
 - b. Urmăriți instrucțiunile de pe ecran pentru a descărca selecția pe unitatea de disc.

Dacă actualizarea este mai recentă decât BIOS-ul, notați calea pentru locația de pe unitatea de disc în care este descărcată actualizarea de BIOS. Va trebui să accesați această cale când sunteți gata să instalați actualizarea.

 **NOTĂ:** Dacă conectați computerul la o rețea, consultați administratorul de rețea înainte de a instala orice actualizări de software, în special actualizări ale sistemului BIOS.

Procedurile de instalare a BIOS-ului variază. Urmăriți orice instrucțiune care este afișată pe ecran după ce descărcarea este finalizată. Dacă nu este afișată nicio instrucțiune, urmați acești pași:

1. Selectați **Start > Computer**.
2. Faceți clic pe unitatea de disc desemnată. Unitatea de disc desemnată este în general discul local (C:).
3. Utilizând calea unității de disc pe care ați reținut-o mai devreme, deschideți folderul de pe unitatea de disc care conține actualizarea.
4. Faceți dublu clic pe fișierul care are extensia .exe (de exemplu, *numefișier.exe*).
Începe instalarea sistemului BIOS.
5. Finalizați instalarea urmând instrucțiunile de pe ecran.

 **NOTĂ:** După ce un mesaj de pe ecran raportează o instalare reușită, puteți să ștergeți fișierul descărcat de pe unitatea de disc.

Utilizarea MultiBoot

Despre ordinea de încărcare a dispozitivelor

Atunci când computerul pornește, sistemul încearcă să facă încărcarea de pe dispozitivele activate. Utilitarul MultiBoot, care este activat din fabrică, controlează ordinea în care sistemul selectează un dispozitiv de încărcare. Dispozitivele de încărcare pot include unități optice, unități de dischetă, un card de interfață de rețea (NIC), unități de disc și dispozitive USB. Dispozitivele de încărcare conțin suporturi sau fișiere de încărcare de care computerul are nevoie pentru a porni și a funcționa corect.

 **NOTĂ:** Unele dispozitive de încărcare trebuie să fie activate în Computer Setup înainte de a putea fi incluse în ordinea de încărcare.

Puteți să modificați ordinea în care computerul caută un dispozitiv de încărcare schimbând ordinea de încărcare din Computer Setup. De asemenea, puteți să apăsați **esc** în timp ce mesajul „Press the ESC key for Startup Menu” (Apăsați tasta ESC pentru meniul de pornire) este afișat în partea de jos a ecranului, apoi apăsați **f9**. Prin apăsarea tastei **f9** se afișează un meniu care arată dispozitivele curente de încărcare și vă permite să selectați un dispozitiv de încărcare. Sau puteți să utilizați MultiBoot Express pentru a seta computerul să vă solicite locația de încărcare de fiecare dată când computerul pornește sau repornește.

Alegerea preferințelor pentru MultiBoot

Puteți utiliza MultiBoot în următoarele moduri:

- Pentru a seta o nouă ordine de încărcare pe care computerul o utilizează de fiecare dată când este pornit sau modificând ordinea de încărcare din Computer Setup.
- Pentru a alege dinamic dispozitivul de încărcare, apăsați **esc** în timp ce mesajul „Press the ESC key for Startup Menu” (Apăsați tasta ESC pentru meniul de pornire) este afișat în partea de jos a ecranului, apoi apăsați **f9** pentru a intra în meniul Boot Device Options (Opțiuni dispozitive de încărcare).
- Pentru a utiliza MultiBoot Express pentru a seta ordini de încărcare variabile. Această caracteristică vă solicită un dispozitiv de încărcare de fiecare dată când computerul este pornit sau repornit.

Setarea unei noi ordini de încărcare în Computer Setup

Pentru a porni Computer Setup și a seta o ordine a dispozitivelor de încărcare pe care computerul o utilizează de fiecare dată când este pornit sau repornit, parcurgeți acești pași:

1. Porniți sau reporniți computerul, apoi apăsați **esc** în timp ce mesajul „Press the ESC key for Startup Menu” (Apăsați tasta ESC pentru meniul de pornire) este afișat în partea inferioară a ecranului.
2. Apăsați **f10** pentru a intra în Computer Setup.
3. Utilizați un dispozitiv de indicare sau tastele săgeți pentru a selecta lista **Legacy Boot Order** (Ordine de încărcare moștenită), apoi apăsați **enter**.
4. Pentru a muta în sus dispozitivul în ordinea de încărcare, utilizați un dispozitiv de indicare pentru a face clic pe săgeată în sus sau apăsați tasta **+**.
– sau –
Pentru a muta în jos dispozitivul în ordinea de încărcare, utilizați un dispozitiv de indicare pentru a face clic pe săgeată în jos sau apăsați tasta **-**.
5. Pentru a salva modificările și a ieși din Computer Setup, faceți clic pe pictograma **Save** (Salvare) din colțul din stânga jos al ecranului, apoi urmați instrucțiunile de pe ecran.
– sau –
Utilizați tastele săgeți pentru a selecta **Main** (Principal) > **Save Changes and Exit** (Salvare modificări și ieșire), apoi apăsați **enter**.

Alegerea dinamică a unui dispozitiv de încărcare utilizând promptul f9

Pentru a alege dinamic un dispozitiv de încărcare pentru ordinea de încărcare curentă, parcurgeți acești pași:

1. Deschideți meniul Select Boot Device (Selectare dispozitiv de încărcare) pornind sau repornind computerul, apoi apăsând **esc** în timp ce mesajul „Press the ESC key for Startup Menu” (Apăsați tasta ESC pentru meniul de pornire) este afișat în partea de jos a ecranului.
2. Apăsați **f9**.
3. Utilizați un dispozitiv de indicare sau tastele săgeți pentru a selecta un dispozitiv de încărcare, apoi apăsați **enter**.

Setarea unui mesaj MultiBoot Express

Pentru a porni Computer Setup și a seta computerul pentru a afișa meniul locației de inițializare MultiBoot de fiecare dată când computerul este pornit sau repornit, parcurgeți acești pași:

1. Porniți sau reporniți computerul, apoi apăsați **esc** în timp ce mesajul „Press the ESC key for Startup Menu” (Apăsați tasta ESC pentru meniul de pornire) este afișat în partea inferioară a ecranului.
2. Apăsați **f10** pentru a intra în Computer Setup.
3. Utilizați un dispozitiv de indicare sau tastele săgeți pentru a selecta **System Configuration** (Configurație sistem) > **Boot Options** (Opțiuni de încărcare), apoi apăsați **enter**.
4. În câmpul **MultiBoot Express Popup Delay (Sec)** (Decalaj popup MultiBoot Express (sec.)), introduceți durata în secunde în care computerul să afișeze meniul locației de pornire înainte să

revină implicit la setarea MultiBoot curentă. (Când este selectat 0, meniul locației de pornire Express Boot nu este afișat.)

5. Pentru a salva modificările și a ieși din Computer Setup, faceți clic pe pictograma **Save** (Salvare) din colțul din stânga jos al ecranului, apoi urmați instrucțiunile de pe ecran.

– sau –

Utilizați tastele săgeți pentru a selecta **Main** (Principal) > **Save Changes and Exit** (Salvare modificări și ieșire), apoi apăsați **enter**.

Modificările intră în vigoare când reporniți computerul.

Introducerea preferințelor pentru MultiBoot Express

Când meniul Express Boot este afișat în timpul pornirii, aveți următoarele opțiuni:

- Pentru a specifica un dispozitiv de încărcare din meniul Express Boot, selectați preferința în timpul alocat, apoi apăsați **enter**.
- Pentru a nu permite computerului să treacă implicit la setarea MultiBoot curentă, apăsați orice tastă înainte ca timpul alocat să expire. Computerul nu va porni până când nu selectați un dispozitiv de încărcare și apăsați **enter**.
- Pentru a-i permite computerului să pornească în conformitate cu setările MultiBoot curente, așteptați ca timpul alocat să expire.

Utilizarea HP PC Hardware Diagnostics (UEFI) (numai la anumite modele)

HP PC Hardware Diagnostics este o interfață UEFI (Unified Extensible Firmware Interface) care vă permite să rulați teste de diagnosticare pentru a determina dacă hardware-ul computerului funcționează corespunzător. Instrumentul funcționează în afara sistemului de operare pentru a izola defecțiunile hardware de problemele care pot fi cauzate de sistemul de operare sau de alte componente software.

Pentru a porni HP PC Hardware Diagnostics UEFI:

1. Porniți sau reporniți computerul, apăsați rapid **esc**, apoi apăsați **f2**.

După ce apăsați **f2**, sistemul BIOS caută instrumentul HP PC Hardware Diagnostics (UEFI) în trei locuri, în următoarea ordine:

- a. Unitatea USB conectată



NOTĂ: Pentru a descărca instrumentul HP PC Hardware Diagnostics (UEFI) pe o unitate USB, consultați [Descărcarea HP PC Hardware Diagnostics \(UEFI\) pe un dispozitiv USB, la pagina 87](#).

- b. Unitate de disc

- c. BIOS

2. Utilizați tastele săgeți de pe tastatură pentru a selecta tipul de test de diagnosticare pe care doriți să-l executați, apoi urmați instrucțiunile de pe ecran.



NOTĂ: Dacă trebuie să opriți un test de diagnosticare când acesta este în execuție, apăsați **esc**.

Descărcarea HP PC Hardware Diagnostics (UEFI) pe un dispozitiv USB



NOTĂ: Instrucțiunile de descărcare pentru HP PC Hardware Diagnostics (UEFI) sunt furnizate numai în engleză.

1. Accesați <http://www.hp.com>.
2. Indicați spre **Asistență tehnică** din partea de sus a paginii, apoi faceți clic pe **Descărcare drivere**.
3. În caseta de text, introduceți numele produsului, apoi faceți clic pe **Acces**.
– sau –
Faceți clic pe **Find Now** (Găsire acum) pentru ca HP să detecteze automat produsul dvs.
4. Selectați modelul dvs. de computer, apoi selectați sistemul de operare.
5. În secțiunea de diagnosticare, faceți clic pe **HP UEFI Support Environment**.
– sau –
Faceți clic pe **Descărcare**, apoi selectați **Executare**.

13 Asistență

Contactarea asistenței

Dacă informațiile furnizate în acest ghid pentru utilizator sau în Ajutor și Asistență nu vă răspund întrebărilor, puteți să contactați serviciul de asistență. Pentru asistență în S.U.A., mergeți la <http://www.hp.com/go/contactHP>. Pentru asistență în întreaga lume, mergeți la http://welcome.hp.com/country/us/en/wwcontact_us.html.

Aici puteți să:

- Discutați online cu un tehnician de la HP.



NOTĂ: Dacă discuția cu un membru al asistenței nu este posibilă într-o anumită limbă, este posibilă în limba engleză.

- Obțineți asistență prin e-mail.
- Găsiți numere de telefon pentru asistență.
- Găsiți un centru de service HP.

Etichete

Etichetele atașate la computer furnizează informații de care se poate să aveți nevoie când deparați sistemul sau când călătoriți în străinătate cu computerul.

 **IMPORTANT:** Toate etichetele descrise în această secțiune vor fi situate în unul din 3 locuri, în funcție de modelul computerului: eticheta poate fi atașată în partea inferioară a computerului, se poate găsi în docul pentru acumulator sau sub capacul de service.

- Eticheta de service – furnizează informații importante pentru identificarea computerului. Când contactați asistența, probabil vi se vor solicita numărul de serie și codul de produs sau numărul de model. Localizați aceste numere înainte de a contacta asistența.



Componentă

-
- | | |
|-----|----------------------|
| (1) | Număr de serie |
| (2) | Cod produs |
| (3) | Perioada de garanție |
-

- Eticheta certificatului de autenticitate Microsoft® (numai la anumite modele dinainte de Windows 8) – Conține cheia de produs pentru Windows. Cheia de produs vă poate fi necesară pentru a actualiza sau a depara sistemul de operare. Platformele HP preinstalate cu Windows 8 sau cu Windows 8.1 nu au etichetă fizică, dar au o cheie de produs digitală instalată electronic.

 **NOTĂ:** Această cheie de produs digitală este recunoscută și activată automat de sistemele de operare Microsoft la o reinstalare a sistemului de operare Windows 8 sau Windows 8.1 cu metode de recuperare aprobate de HP.

- Etichete de reglementare – Furnizează informații despre reglementări privind computerul.
- Etichete de certificare wireless – Furnizează informații despre dispozitive wireless opționale și marcasele de aprobare ale unor țări/regiuni în care dispozitivele au fost aprobate pentru utilizare.

14 Specificații

- [Putere de intrare](#)
- [Mediul de funcționare](#)

Putere de intrare

Informațiile despre alimentare din această secțiune pot fi utile atunci când intenționați să călătoriți în străinătate cu computerul.

Computerul funcționează cu curent continuu, care poate fi furnizat de un adaptor de curent alternativ sau de o sursă de alimentare de curent continuu. Sursa de alimentare de c.a. trebuie să aibă tensiunea nominală de 100 – 240 V, 50 – 60 Hz. Deși computerul poate fi alimentat de la o sursă independentă de curent continuu, trebuie să fie alimentat numai de la un adaptor de c.a. sau de la o sursă de alimentare de c.c. furnizate și aprobate de HP pentru utilizare cu acest computer.

Computerul poate funcționa cu curent continuu în cadrul specificațiilor următoare.

Putere de intrare	Valoare nominală
Tensiune și curent de funcționare	19,5 V c.c. la 2,31 A – 45 W
	19,5 V c.c. la 3,33 A – 65 W

 **NOTĂ:** Acest produs este proiectat pentru sistemele energetice IT din Norvegia, cu tensiune de linie care nu depășește 240 V rms.

 **NOTĂ:** Tensiunea și curentul de funcționare a computerului pot fi găsite pe eticheta de reglementare a sistemului.

Mediul de funcționare

Factor	În sistem metric	S.U.A.
Temperatură		
Funcționare (cu scriere pe disc optic)	De la 5°C la 35°C	De la 41°F la 95°F
Nefuncționare	De la -20°C la 60°C	De la -4°F la 140°F
Umiditate relativă (fără condensare)		
Funcționare	De la 10% la 90%	De la 10% la 90%
Nefuncționare	De la 5% la 95%	De la 5% la 95%
Altitudine maximă (nepresurizat)		
Funcționare	De la -15 m la 3.048 m	De la -50 ft la 10.000 ft
Nefuncționare	De la -15 m la 12.192 m	De la -50 ft la 40.000 ft

A Călătoria cu computerul sau transportul acestuia

Dacă trebuie să călătoriți cu computerul sau să-l expediați, iată câteva sfaturi pentru a ține cont de siguranța echipamentului.

- Pregătiți computerul pentru călătorie și transport:
 - Copiați de rezervă informațiile pe o unitate externă.
 - Scoateți din computer toate discurile și toate cardurile media externe, precum cardurile de memorie.
 - Opriți, apoi deconectați toate dispozitivele externe.
 - Închideți computerul.
- Faceți o copie de rezervă a informațiilor. Păstrați copia de rezervă separat de computer.
- Când călătoriți pe calea aerului, transportați computerul ca bagaj de mână, nu împreună cu restul bagajelor.

⚠ ATENȚIE: Evitați expunerea unității de disc la câmpurile magnetice. Printre dispozitivele de securitate cu câmpuri magnetice se numără dispozitivele din pasajele de trecere din aeroporturi și baghetele de securitate. Benzile transportoare și dispozitivele de securitate din aeroporturi, care verifică bagajele de mână, utilizează raze X în loc de magnetism și nu deteriorează unitățile de disc.

- Dacă intenționați să utilizați computerul în timpul unui zbor, țineți cont de anunțul de la bord prin care vi se spune când este permisă utilizarea computerului. Utilizarea computerului în timpul zborului este la discreția liniei aeriene.
- Dacă transportați computerul sau o unitate, utilizați un ambalaj corespunzător de protecție și etichetați pachetul cu indicația „FRAGIL”.

În cazul în care computerul are instalat un dispozitiv wireless, este posibil ca utilizarea acestor dispozitive să fie restricționată în anumite medii. Asemenea restricții se pot aplica la bordul unui avion, în spitale, în apropiere de explozibili și în locuri periculoase. Dacă nu cunoașteți bine reglementările în vigoare pentru utilizarea unui anumit dispozitiv, cereți autorizația de utilizarea a computerului înainte de a-l porni.

- Când efectuați o călătorie internațională, urmați aceste sugestii:
 - Verificați reglementările specifice cu privire la computer pentru fiecare țară/regiune din itinerariul dvs.
 - Verificați cerințele privind cablul și adaptorul de alimentare pentru fiecare locație în care intenționați să utilizați computerul. Tensiunea, frecvența și configurațiile conexiunilor variază.

⚠ AVERTISMENT! Pentru a reduce riscul de șocuri electrice, incendiu sau deteriorare a echipamentului, nu încercați să alimentați computerul de la un convertizor de tensiune comercializat pentru aparate casnice.

B Depanare

Resurse de depanare

- Accesați legăturile către site-uri web și informațiile suplimentare despre computer utilizând Ajutor și Asistență. Pentru a accesa Ajutor și Asistență, selectați **Start > Ajutor și Asistență**.



NOTĂ: Unele instrumente de verificare și reparare necesită o conexiune de Internet. De asemenea, HP furnizează instrumente suplimentare, care nu necesită o conexiune de Internet.

- Contactați asistența HP. Pentru asistență în S.U.A., mergeți la <http://www.hp.com/go/contactHP>. Pentru asistență în întreaga lume, mergeți la http://welcome.hp.com/country/us/en/wwcontact_us.html.

Alegeți din următoarele tipuri de asistență:

- Discutați online cu un tehnician de la HP.



NOTĂ: Dacă discuția nu este disponibilă într-o anumită limbă, este disponibilă în limba engleză.

- Trimiteți un e-mail la asistența HP.
- Găsiți numere de telefon din întreaga lume pentru asistență HP.
- Găsiți un centru de service HP.

Rezolvarea problemelor

Următoarele secțiuni descriu câteva probleme și soluții uzuale.

Computerul nu reușește să pornească

În cazul în care computerul nu pornește când apăsați butonul de pornire, sugestiile următoare vă pot ajuta să stabiliți de ce computerul nu pornește:

- În cazul în care computerul este conectat la o priză de c.a., conectați la priză un alt dispozitiv electric și asigurați-vă că priza asigură o tensiune adecvată.



NOTĂ: Utilizați numai adaptorul de c.a. livrat împreună cu computerul sau unul aprobat de HP pentru acest computer.

- În cazul în care computerul este conectat la o altă sursă externă de alimentare decât o priză de curent alternativ, conectați computerul la o priză de curent alternativ utilizând adaptorul de c.a. Conexiunea dintre cablul de alimentare și adaptorul de c.a. trebuie să fie fermă.

Ecranul computerului este gol

Dacă ecranul este gol, dar nu ați oprit computerul, cauza poate fi una sau mai multe dintre aceste setări:

- Computerul poate fi în starea Repaus. Pentru a ieși din Repaus, apăsați scurt butonul de alimentare. Modul Repaus este o caracteristică de economisire a energiei care dezactivează ecranul. Modul Repaus poate fi inițializat de către sistem atunci când computerul este pornit dar

nu este utilizat sau atunci când acumulatorul computerului a atins un nivel scăzut de încărcare. Pentru a modifica aceste setări și alte setări de alimentare, faceți clic dreapta pe pictograma **Acumulator** din zona de notificare de pe desktopul Windows, din extrema dreaptă a barei de activități, apoi faceți clic pe **Preferințe**.

- Computerul poate să nu fie setat pentru a afișa imaginea pe ecran. Pentru a transfera imaginea pe ecranul computerului, apăsați **fn+f4**. La majoritatea modelelor, când un afișaj opțional extern, precum un monitor, este conectat la computer, imaginea poate fi afișată pe ecranul computerului sau pe afișajul extern sau simultan pe ambele dispozitive. Când apăsați în mod repetat **fn+f4**, imaginea alternează între afișarea pe computer, afișarea pe unul sau mai multe afișaje externe și afișarea simultană pe toate dispozitivele.

Software-ul funcționează anormal

Dacă software-ul nu răspunde sau răspunde anormal, reporniți computerul. Faceți clic pe **Start**, faceți clic pe săgeata de lângă **Închidere**, apoi selectați **Repornire**. Dacă nu reușiți să reporniți computerul utilizând această procedură, consultați secțiunea următoare, [Computerul este pornit, dar nu răspunde, la pagina 93](#).

Computerul este pornit, dar nu răspunde

În cazul în care computerul este pornit, dar nu răspunde la software sau la comenzile tastaturii, încercați următoarele proceduri de oprire de urgență în ordinea furnizată, până când se oprește:

⚠ ATENȚIE: Procedurile de oprire de urgență au ca rezultat pierderea informațiilor care nu au fost salvate.

- Țineți apăsat butonul de alimentare cel puțin 5 secunde.
- Deconectați computerul de la sursa de alimentare externă și scoateți acumulatorul.

Computerul este neobișnuit de cald

Când este în uz, este normal ca la atingere computerul să fie cald. Dacă însă computerul este *neobișnuit* de cald, este posibil să se fi supraîncălzit din cauza blocării unui orificiu de ventilație.

Dacă observați că computerul s-a supraîncălzit, lăsați-l să se răcească la temperatura camerei. Asigurați-vă că niciun orificiu de ventilație nu este obstrucționat în timp ce utilizați computerul.

⚠ AVERTISMENT! Pentru a reduce posibilitatea de vătămare prin arsuri sau de supraîncălzire a computerului, nu plasați computerul direct pe genunchi și nu obstrucționați orificiile de ventilație ale computerului. Utilizați computerul numai pe suprafețe dure și plane. Nu permiteți blocarea fluxului de aer de către o altă suprafață tare, cum ar fi cea a unei imprimante opționale alăturate sau de către suprafețe moi, cum ar fi cele ale pernelor, păturilor sau hainelor. De asemenea, în timpul exploatării nu permiteți ca adaptorul de c.a. să intre în contact cu pielea sau cu suprafețe moi, cum ar fi cele ale pernelor, păturilor sau hainelor. Computerul și adaptorul de c.a. respectă limitele de temperatură pentru suprafețele accesibile utilizatorului, definite de standardul internațional pentru siguranța echipamentelor din tehnologia informațiilor (IEC 60950).

📝 NOTĂ: Ventilatorul din computer pornește automat pentru a răci componentele interne și a împiedica supraîncălzirea. Este normal ca ventilatorul intern să se oprească și să pornească în mod repetat în timpul funcționării.

Un dispozitiv extern nu funcționează

Dacă un dispozitiv extern nu funcționează conform așteptărilor, urmați aceste sugestii:

- Porniți dispozitivul conform instrucțiunilor producătorului.
- Asigurați-vă că toate conexiunile dispozitivului sunt ferme.
- Asigurați-vă că dispozitivul primește energie electrică.
- Asigurați-vă că dispozitivul, în special dacă este mai vechi, este compatibil cu sistemul de operare.
- Asigurați-vă că sunt instalate și actualizate driverele corecte.

Conexiunea de rețea wireless nu funcționează

Dacă o conexiune de rețea wireless nu funcționează conform așteptărilor, urmați aceste sugestii:

- Pentru a activa sau a dezactiva un dispozitiv de rețea wireless sau cablată, faceți clic dreapta pe pictograma **Conexiuni în rețea** din zona de notificare de pe desktopul Windows, din extrema dreaptă a barei de activități. Pentru a activa dispozitive, selectați caseta de selectare din opțiunea de meniu. Pentru a dezactiva dispozitivul, goliți caseta de selectare.
- Asigurați-vă că dispozitivul wireless este pornit.
- Asigurați-vă că antenele wireless ale computerului nu sunt obstrucționate.
- Asigurați-vă că modemul de cablu sau DSL și cablul său de alimentare sunt conectate corect și că indicatoarele luminoase sunt aprinse.
- Asigurați-vă că ruterul sau punctul de acces wireless sunt conectate corect la adaptorul de alimentare și la modemul de cablu sau DSL și că indicatoarele luminoase sunt aprinse.
- Deconectați și reconectați toate cablurile, apoi opriți și reporniți alimentarea.

Un disc nu este redat

- Salvați lucrările și închideți toate programele deschise înainte de a reda un CD sau un DVD.
- Deconectați-vă de la Internet înainte de a reda un CD sau un DVD.
- Asigurați-vă că ați introdus corect discul.
- Asigurați-vă că discul este curat. Dacă este necesar, curățați discul cu apă filtrată și cu o cârpă care nu lasă scame. Ștergeți de la centrul discului spre marginea exterioară.
- Verificați dacă discul nu are zgârieturi. Dacă găsiți zgârieturi, tratați discul cu un kit de reparare a discurilor optice, disponibil la multe magazine de produse electronice.
- Înainte de a reda discul, dezactivați modul Repaus.

Nu inițiați starea Repaus în timp ce redați un disc. În caz contrar, poate să apară un mesaj de avertizare care să vă întrebe dacă doriți să continuați. Dacă este afișat acest mesaj, faceți clic pe **Nu**. După ce faceți clic pe Nu, computerul se poate comporta într-unul din următoarele moduri:

- Redarea se poate relua.

– sau –

- Fereastra de redare din programul multimedia se poate închide. Pentru a reveni la redarea discului, faceți clic pe butonul **Redare** din programul multimedia pentru a reporni discul. În cazuri rare, poate fi necesar să ieșiți din program și să-l reporniți.

Un film nu este vizibil pe un afișaj extern

1. Dacă atât ecranul computerului cât și afișajul extern sunt pornite, apăsați **fn+f4** o dată sau de mai multe ori pentru a comuta între cele două afișaje.
2. Configurați setările de monitor astfel încât afișajul extern să fie principal:
 - a. Din desktopul Windows, faceți clic dreapta într-o zonă liberă de pe desktopul computerului și selectați **Rezoluție ecran**.
 - b. Specificați un afișaj principal și un afișaj secundar.

 **NOTĂ:** Când utilizați ambele afișaje, imaginea DVD nu va apărea pe niciunul dintre afișajele desemnate ca afișaj secundar.

Procesul de inscripționare a unui disc nu începe sau se oprește înainte de încheiere

- Asigurați-vă că toate celelalte programe sunt închise.
- Dezactivați modul Repaus.
- Asigurați-vă că utilizați tipul corect de disc pentru unitatea dvs.
- Asigurați-vă că discul este introdus corect.
- Selectați o viteză de scriere mai redusă și încercați din nou.
- În cazul în care copiați un disc, salvați informațiile de pe discul sursă pe unitatea de disc înainte de a încerca să inscripționați conținutul pe un disc nou, apoi inscripționați de pe unitatea de disc.

C Descărcare electrostatică

Prin descărcare electrostatică se înțelege eliberarea electricității statice când două obiecte intră în contact – de exemplu, șocul pe care îl simțiți când mergeți pe covor și atingeți mânerul metalic al ușii.

O descărcare de electricitate statică de la degete sau de la alte conductoare electrostatice poate deteriora componentele electronice. Pentru a preveni deteriorarea computerului, deteriorarea unei unități sau pierderea informațiilor, respectați următoarele măsuri de prevedere:

- Dacă instrucțiunile de demontare sau de instalare vă solicită să deconectați computerul, deconectați-l după ce a fost împământat corespunzător și înainte de a scoate capacul.
- Păstrați componentele în ambalajele lor antistatice până când sunteți pregătit să le instalați.
- Nu atingeți pini, firele și circuitele imprimate. Manevrați componentele electronice cât mai puțin posibil.
- Utilizați scule nemagnetice.
- Înainte de a manipula componentele, descărcați electricitatea statică atingând o suprafață metalică nevopsită a componentei.
- Dacă scoateți o componentă, puneți-o într-un ambalaj antistatic.

Dacă aveți nevoie de informații suplimentare despre electricitatea statică sau de asistență pentru scoaterea sau instalarea componentelor, contactați asistența HP.

Index

A

actualizări critice, software 68
acumulator
 afișare nivel încărcare 40
 depozitare 43
 descărcare 40
 dezafectare 44
 economisire energie 43
 înlocuire 44
 niveluri reduse de încărcare a
 acumulatorului 40
adaptor de c.a., testare 46
administrator, parolă 59
alimentare
 acumulator 39
 economisire 43
 opțiuni 37
antene wireless, identificare 7
antene WLAN, identificare 7
antene WWAN, identificare 7

B

BIOS
 actualizare 82
 descărcarea unei actualizări
 83
 determinare versiune 83
butoane
 alimentare 10, 37
 buton Windows 12
 media 32
 pârghie indicatoare, dreapta 8
 pârghie indicatoare, stânga 8
 stânga zonă de atingere 8
 volum 32
 zonă de atingere dreapta 8
buton de alimentare 37
buton de alimentare, identificare
 10
buton Windows, identificare 12
buton wireless 17

C

cabluri
 USB 50

cablu USB, conectare 50
cameră Web 7, 33
cameră Web, identificare 7
card de memorie
 formate acceptate 47
 introducere 47
 scoatere 47
card inteligent
 introducere 48
 scoatere 48
card Java
 definit 48
 introducere 48
 scoatere 48
călătoria cu computerul 43, 89,
 91
căști și microfoane, conectare 33
cititor de amprente 69
cititor de amprente, identificare
 11
cititor de carduri de memorie,
 identificare 5
clic cu 2 degete, gesturi pe zona
 de atingere 27
comenzi activitate media 32
comenzi rapide
 comutarea imaginii de pe
 ecran 29
 creștere volum difuzor 29
 descriere 28
 lumină de fundal tastatură 29
 mărire luminozitate ecran 29
 reducere luminozitate ecran
 29
 reducere volum difuzor 29
 reglare volum 29
 Repaus 29
 utilizare 28
comenzi rapide, media 32
comenzi rapide de la tastatură,
 identificare 28
comenzi wireless
 buton 17
 sistem de operare 17

componente
 afișaj 7
 partea dreaptă 5
 partea frontală 15
 partea inferioară 13
 partea stângă 6
 partea superioară 8
computer, călătorie 43, 91
Computer Setup
 navigare și selectare 81
 parolă de administrator pentru
 BIOS 60
 parolă DriveLock 62
 restaurare setări din fabrică
 82
comutator, alimentare 37
comutator de afișare intern 7
comutator de alimentare 37
conectare la o rețea WLAN 21
conector, alimentare 5
conector de alimentare,
 identificare 5
conector de andocare,
 identificare 5
conector pentru acumulator
 auxiliar, identificare 13
conexiune WLAN de
 întreprindere 21
conexiune WLAN publică 21
configurare conexiune Internet
 20
configurare WLAN 20
Copiere de rezervă și restaurare
 78
copii de rezervă
 creare 77
 recuperare 78
curățarea computerului 72

D

depanare
 inscripționare disc 95
 redare disc 94
depanare, afișaj extern 95
depozitarea unui acumulator 43

descărcare electrostatică 96
difuzoare, identificare 10
DisplayPort, conectare 35
DisplayPort, identificare 5
dispozitiv Bluetooth 17, 23
dispozitive de indicare, setare preferințe 25
dispozitive externe 51
dispozitive externe opționale, utilizare 51
dispozitive USB
conectare 50
descriere 49
scoatere 50
dispozitiv WLAN 19, 89
dispozitiv WWAN 17, 21
DVD cu sistem de operare Windows 7
creare 77
utilizare pentru restaurare 80
DVD Driver Recovery (Recuperare drivere),
creare 77
utilizare pentru restaurare 80

E

eliberare capac de service, siguranțe 13, 15
energie, economisire 43
energie acumulator 39
etichetă Bluetooth 89
etichetă certificat de autenticitate Microsoft 89
etichetă de certificare wireless 89
etichetă WLAN 89
etichete
Bluetooth 89
certificare wireless 89
certificat de autenticitate Microsoft 89
număr de serie 89
reglementare 89
WLAN 89

F

funcții audio, verificare 33

G

gest de derulare pe zona de atingere 26

gesturi pe zona de atingere
clic cu 2 degete 27
derulare 26
utilizare 25
zoom cu două degete 27
GPS 23

H

Hibernare
ieșire 38
inițiere 38
HP 3D DriveGuard 57
HP Client Security Manager 68
HP Recovery Disc Creator, utilizare 77
huburi 49
huburi USB 49

I

imagine afișaj, comutare 29
imagine de pe ecran, comutare 29
indicatoare luminoase
adaptor de c.a./acumulator 15
alimentare 9, 15
anulare volum 9
cameră Web 7
caps lock 9
microfon dezactivat 9
num lock 9
RJ-45 (rețea) 5
unitate de disc 16
wireless 9, 15
zonă de atingere 9
indicatoare luminoase RJ-45 (rețea), identificare 5
informații acumulator, găsim 39
informații despre reglementări
etichetă de reglementare 89
etichete de certificare wireless 89
instrumente de copiere de rezervă 76
instrumente de recuperare 76
instrumente de recuperare, Windows: 78

Î

închidere 37
îngrijirea computerului 72

întreținere

Curățare disc 57
Defragmentare disc 56

L

led cameră Web, identificare 7
led Caps Lock, identificare 9
led de anulare volum, identificare 9
led dezactivare microfon, identificare 9
led num lock 9
led pentru adaptor de c.a./acumulator 15
led pentru cameră Web integrată, identificare 7
led pentru unitatea de disc 16
led pentru unitate de disc 57
led pentru zona de atingere, identificare 9
leduri, unitate de disc 57
leduri de alimentare 9, 15
led wireless 9, 15, 17
lumină de fundal tastatură 29

M

media, comenzi rapide 32
mediu de funcționare 90
microfoane interne, identificare 7
modul de memorie
identificare 13, 14
introducere 71
înlocuire 70
scoatere 70
modul HP de bandă largă mobilă, dezactivat 22
mouse, extern
setare preferințe 25
mufă căști (ieșire audio) 5
mufă ieșire audio (căști), identificare 5
mufă intrare audio (microfon), identificare 5
mufă microfon (intrare audio), identificare 5
mufă rețea, identificare 5
mufă RJ-45 (pentru rețea), identificare 5
mufe
ieșire audio (căști) 5

- intrare audio (microfon) 5
 - rețea 5
 - RJ-45 (rețea) 5
- N**
- nivel critic de încărcare a acumulatorului 37
 - nivel redus de încărcare a acumulatorului 40
 - număr de serie 89
 - număr de serie, computer 89
 - nume și număr produs, computer 89
 - num lock, tastatură externă 31
- O**
- oprire computer 37
 - orificii de ventilație, identificare 6, 13, 15
- P**
- pachete SoftPaq, descărcare 75
 - pârghie indicatoare 8
 - parolă DriveLock
 - descriere 62
 - introducere 64
 - modificare 65
 - scoatere 66
 - setare 63
 - parolă DriveLock automată
 - introducere 66
 - scoatere 67
 - parole
 - administrator 59
 - BIOS, administrator 60
 - DriveLock 62
 - utilizator 59
 - partiție de recuperare 79
 - partiție HP Recovery
 - utilizare pentru recuperare 79
 - verificare prezență 79
 - port de monitor extern 35
 - port pentru monitor extern 6
 - porturi
 - DisplayPort 5, 35
 - monitor extern 6, 35
 - USB 3.0 de încărcare (alimentate) 6
 - VGA 35
 - porturi USB, identificare 5, 6
 - port USB 3.0 5, 6
- R**
- port VGA, conectare 35
 - probleme, rezolvare 92
 - putere de intrare 90
- R**
- recuperare cu f11 79
 - recuperare unitate de disc 79
 - Reparare la pornire, utilizare 78
 - Repaus
 - ieșire 38
 - inițiere 38
 - restaurare unitate de disc 79
 - rețea wireless (WLAN)
 - conectare 21
 - conexiune WLAN de întreprindere 21
 - conexiune WLAN publică 21
 - echipament necesar 20
 - limite funcționale 21
 - securitate 20
 - utilizare 19
- S**
- securitate, wireless 20
 - setare opțiuni de alimentare 37
 - setare protecție prin parolă la reactivare 39
 - siguranțe, eliberare capac de service 13, 15
 - siguranță de eliberare a capacului de service 13, 15
 - SIM
 - introducere 22
 - sistem, recuperare 78
 - sistem care nu răspunde 37
 - slot pentru cablu de siguranță, identificare 6
 - slot pentru SIM, identificare 14, 15
 - slot smart card 6
 - sloturi
 - cablu de siguranță 6
 - SIM 14, 15
 - smart card 6
 - smart card
 - definit 48
 - software
 - actualizări critice 68
 - antivirus 67
 - Curățare disc 57
- T**
- Defragmentare disc 56
 - paravan de protecție 68
 - software antivirus 67
 - software Curățare disc 57
 - software Defragmentare disc 56
 - software paravan de protecție 68
 - stări de economisire a energiei 37
 - suport cu sistem de operare Windows 7
 - creare 77
 - utilizare pentru restaurare 80
 - suport de recuperare, utilizare pentru restaurare 80
 - suport de unitate 38
 - suport pentru compatibilitate, USB 81
 - suport pentru compatibilitate USB 81
 - suporturi care pot fi citite 38
 - suporturi de recuperare, creare 77
 - suporturi pe care se poate scrie 38
 - suprafața zonei de atingere identificare 8
- T**
- tasta esc, identificare 12
 - tasta fn, identificare 12, 28
 - tastatură
 - identificare 30
 - numerică încorporată 12
 - tastatură, externă
 - num lock 31
 - utilizare 31
 - tastatură numerică încorporată, identificare 12, 30
 - tastă num lk, identificare 30
 - tastă pentru aplicații Windows, identificare 12
 - taste
 - aplicații Windows 12
 - esc 12
 - fn 12
 - funcție 12
 - media 32
 - volum 32
 - taste de volum, identificare 29
 - taste funcționale, identificare 12

taste pentru luminozitate ecran
29
temperatură 43
temperatură acumulator 43
testare adaptor de c.a. 46

U

unitate de disc
externă 51
HP 3D DriveGuard 57
instalare 55
scoatere 54
unitate de disc, identificare 13,
14
unitate externă 51
unitate optică 51
unități
disc 51
externă 51
manipulare 52
optice 51
utilizare 52
USB 3.0 de încărcare (alimentat),
identificare 6
utilitar de configurare
navigare și selectare 81
restaurare setări din fabrică
82
utilizare
stări de economisire a
energiei 37
sursă de alimentare externă de
c.a. 45
utilizare, Reparare la Pornire
Windows 78
utilizare, sursă de alimentare
externă de c.a. 45
utilizator, parolă 59

V

Verificare acumulator 40
verificare funcții audio 33
video 34
volum
butoane 32
reglare 32
taste 32

Z

zonă de atingere
butoane 8
utilizare 25
Zonă de atingere
butoane 8
zoom cu două degete, gest pe
zona de atingere 27