

دليل المستخدم



إشعار خاص بالمنتج

يصف هذا الدليل الميزات الشائعة الموجودة في معظم الطرز. قد لا تتوفر بعض الميزات في الكمبيوتر الخاص بك.

لا تتوفر بعض الميزات في بعض إصدارات Windows. قد يتطلب هذا الكمبيوتر ترقية و/أو شراء أجهزة أو برامج تشغيل أو برامج أخرى بشكل منفصل للاستفادة من كافة وظائف Windows بشكل كامل. انتقل إلى <http://www.microsoft.com> للحصول على التفاصيل.

للوصول إلى آخر دليل للمستخدم، انتقل إلى <http://www.hp.com/support> وحدد بلدك. اختر **Drivers & Downloads** (برامج التشغيل والتنزيلات) واتبع الإرشادات الظاهرة على الشاشة.

شروط البرامج

إنك وبثبيتك أو نسخك أو تنزيلك أو استخدامك أي منتج برمجي تم تثبيته في الكمبيوتر مسبقًا، توافق على الالتزام بشروط اتفاقية ترخيص المستخدم النهائي من HP (EULA). إذا لم توافق على شروط الترخيص هذه، فإن الحل الوحيد هو إرجاع المنتج الذي لم يتم استخدامه بالكامل (أجهزة وبرامج) خلال ١٤ يومًا لاسترداد المبلغ المدفوع، وذلك وفقًا لسياسة استرداد المبلغ المدفوع الخاصة بالبائع.

للاطلاع على المزيد من المعلومات أو لطلب استرداد ثمن شراء الكمبيوتر بالكامل، يرجى الاتصال بالبائع.

إن علامة تجارية مملوكة لشركة Advanced Micro Devices, Inc. كما أن علامة تجارية مملوكة لمالكها ويتم استخدامها من قبل شركة Hewlett-Packard بموجب ترخيص. تعد علامة تجارية لشركة Intel Corporation في الولايات المتحدة وبلدان أخرى. يعد Microsoft و Windows علامتين تجاريتين مسجلتين في الولايات المتحدة لمجموعة شركات Microsoft.

إن المعلومات الواردة في هذا الدليل عرضة للتغيير دون إشعار مسبق. إن الضمانات الخاصة بمنتجات HP وخدماتها هي فقط تلك المعلن عنها بشكل واضح ضمن بنود الضمان الذي يصاحب مثل هذه المنتجات والخدمات. ويجب عدم اعتبار أي مما ورد هنا على أنه بمثابة ضمان إضافي. تخلي شركة HP مسئوليتها عن أي أخطاء فنية أو تحريرية أو أي أخطاء ناتجة عن سهو وردت في هذا المستند.

الإصدار الأول: مايو ٢٠١٤

الرقم المرجعي للمستند: 764149-171

إشعار التحذير بشأن الأمان

⚠ تحذير! للتقليل من الإصابات الناجمة عن الحرارة أو الحرارة المفرطة للكمبيوتر، لا تضع الكمبيوتر مباشرةً على ساقيك حتى لا تسد فتحات التهوية الموجودة به. واستخدم الكمبيوتر على سطح صلب ومستو فقط. ولا تسمح لسطح صلب آخر كطابعة اختيارية مجاورة، أو سطح لين مثل الوسائد أو السجاجيد أو الملابس بإعاقة تدفق الهواء. وكذلك لا تسمح لمحول التيار المتناوب أثناء التشغيل بلامسة الجلد أو سطح لين مثل الوسائد أو السجاجيد أو الملابس. ويلتزم جهاز الكمبيوتر ومحول التيار المتناوب بحدود درجة حرارة السطح الذي يحتك به المستخدم المنصوص عليها في المقاييس العالمية الخاصة بسلامة استخدام تجهيزات تقنية المعلومات (IEC 60950).

إعداد تكوين المعالج (طرز مختارة فقط)

⚠ تحذير! تم تزويد طرز الكمبيوتر المختارة بمعالج Intel® Bay Trail-M وأحد أنظمة تشغيل Windows®. لا تغير إعداد تكوين المعالج في **msconfig.exe** من ٤ معالجات أو معالجات إلى معالج واحد. إذا قمت بتغيير هذا الإعداد، فلن تتمكن من إعادة تشغيل الكمبيوتر. سينعين عليك إعادة الضبط على إعدادات المصنع لاستعادة الإعدادات الأصلية.

جدول المحتويات

١ التشغيل الصحيح ١

١	زر متجر HP Apps Store
١	أفضل الممارسات
١	أمور مريحة للقيام بها
٣	المزيد من موارد HP

٢ التعرف على الكمبيوتر ٥

٥	العثور على معلومات حول الأجهزة والبرامج
٥	العثور على الأجهزة
٥	العثور على البرامج
٦	الجهة اليمنى
٨	الجهة اليسرى
١١	الشاشة
١٢	الجهة العلوية
١٢	لوحة اللمس
١٣	أضواء
١٤	الأزرار، مكبرات الصوت، قارئ بصمات الأصابع
١٥	المفاتيح
١٥	الجهة السفلية
١٦	ملصقات

٣ الاتصال بشبكة ١٨

١٨	الاتصال بشبكة لاسلكية
١٨	استخدام عناصر التحكم اللاسلكية
١٨	استخدام زر اللاسلكية
١٨	استخدام عناصر التحكم بنظام التشغيل
١٩	مشاركة البيانات ومحركات الأقراص والوصول إلى البرامج
١٩	استخدام WLAN
٢٠	استخدام موفر خدمات الإنترنت
٢١	إعداد WLAN
٢١	تكوين موجه لاسلكي
٢١	حماية WLAN
٢٢	الاتصال بـ WLAN
٢٢	استخدام أجهزة Bluetooth اللاسلكية (طرز مختارة فقط)
٢٢	الاتصال بشبكة سلكية
٢٢	التوصيل بشبكة محلية (LAN)

٢٤	٤ الاستمتاع بميزات الترفيه
٢٤	ميزات الوسائط المتعددة
٢٥	استخدام كاميرا الويب
٢٦	استخدام الصوت
٢٦	توصيل مكبرات الصوت
٢٦	توصيل سماعات الرأس والميكروفونات
٢٦	استخدام Beats Audio
٢٦	الوصول إلى لوحة التحكم في Beats Audio
٢٦	تمكين وتعطيل Beats Audio
٢٦	اختبار ميزات الصوت
٢٧	استخدام الفيديو
٢٧	توصيل أجهزة الفيديو بواسطة كبل HDMI
٢٨	تكوين صوت HDMI
٢٩	اكتشاف أجهزة العرض اللاسلكية المتوافقة مع مقياس Miracast والاتصال بها (طرز مختارة فقط)
٣٠	٥ التنقل في الشاشة
٣٠	استخدام لوحة اللمس والإيماءات
٣٠	النقر
٣١	التمرير
٣٢	التكبير والتصغير بإصبعين
٣٢	النقر بإصبعين
٣٣	تدوير (طرز مختارة فقط)
٣٤	إغلاق تطبيق
٣٥	السحب من الحافات
٣٥	إغلاق التطبيقات
٣٧	كشف التطبيقات المفتوحة وتحديدها
٣٨	النقر بزر الماوس الأيمن
٣٩	التبديل بين التطبيقات المفتوحة
٣٩	استخدام إيماءات شاشة اللمس (طرز مختارة فقط)
٤٠	سحب الإصبع الواحدة
٤٠	النقر
٤١	التكبير والتصغير بإصبعين
٤٢	التدوير
٤٢	السحب من الحافات
٤٣	السحب من الحافة اليمنى
٤٣	السحب من الحافة اليسرى
٤٣	السحب من الحافة العلوية والسفلية
٤٤	استخدام لوحة المفاتيح والماوس
٤٤	استخدام المفاتيح
٤٤	استخدام مفاتيح العمليات

٤٥	استخدام مفاتيح اختصارات Windows
٤٥	استخدام المفاتيح السريعة
٤٦	استخدام لوحة المفاتيح الرقمية المتكاملة

٤٧ إدارة الطاقة

٤٧	تنشيط وضع Sleep (السكون) و Hibernation (الإسبات)
٤٧	تشغيل وضع Sleep (السكون) وإنهائه يدويًا
٤٨	دخول وإنهاء وضع Hibernation (الإسبات) يدويًا (طرز مختارة فقط)
٤٨	إعداد الحماية بكلمة مرور عند الاستيقاظ
٤٨	استخدام جهاز قياس الطاقة وإعدادات الطاقة
٤٩	التشغيل بطاقة البطارية
٤٩	إخراج بطارية يمكن استبدالها من قبل المستخدم
٤٩	العثور على معلومات البطارية
٥٠	توفير طاقة البطارية
٥٠	تشخيص مستويات البطارية الضعيفة
٥٠	حل مشكلة مستوى ضعف طاقة البطارية
٥٠	حل مشكلة مستوى ضعف طاقة البطارية عند توفر الطاقة الخارجية
٥٠	حل مشكلة مستوى ضعف البطارية عند عدم توفر مصدر الطاقة
٥١	حل مشكلة مستوى ضعف طاقة البطارية عند تعذر قيام جهاز الكمبيوتر بإنهاء وضع Hibernation (الإسبات)
٥١	تخزين بطارية يمكن استبدالها من قبل المستخدم
٥١	التخلص من بطارية يمكن استبدالها من قبل المستخدم
٥١	تغيير بطارية يمكن استبدالها من قبل المستخدم
٥١	التشغيل بطاقة التيار المتناوب الخارجية
٥٢	حل مشكلات الطاقة
٥٢	HP CoolSense
٥٣	تحديث محتوى برنامجك من خلال Intel Smart Connect Technology (طرز مختارة فقط)
٥٣	إيقاف تشغيل الكمبيوتر
٥٤	الرسومات المختلطة والرسومات المزدوجة من AMD (طرز مختارة فقط)
٥٤	استخدام بطاقات الرسومات المختلطة (طرز محددة فقط)
٥٤	استخدام الرسومات المزدوجة من AMD (طرز مختارة فقط)

٥٥ صيانة جهاز الكمبيوتر

٥٥	تحسين الأداء
٥٥	التعامل مع محركات الأقراص
٥٥	استخدام HP 3D DriveGuard
٥٦	التعرف على حالة HP 3D DriveGuard
٥٦	استخدام Disk Defragmenter (أداة إلغاء تجزئة القرص)
٥٦	استخدام Disk Cleanup (تنظيف القرص)
٥٧	تحديث البرامج وبرامج التشغيل

٥٧	تنظيف الكمبيوتر
٥٧	إجراءات التنظيف
٥٧	تنظيف الشاشة (أجهزة All-in-One المتكاملة أو الكمبيوترات المحمولة)
٥٨	تنظيف الجوانب والغطاء
٥٨	تنظيف لوحة اللمس ولوحة المفاتيح والماوس
٥٨	السفر مع جهاز الكمبيوتر أو شحنه

٨ حماية الكمبيوتر والمعلومات

٦٠	استخدام كلمات المرور
٦١	إعداد كلمات مرور خاصة بـ Windows
٦١	إعداد كلمات المرور في Setup Utility (BIOS)
٦٢	استخدام جهاز قراءة بصمات الأصابع
٦٢	استخدام HP SimplePass
٦٢	تسجيل بصمات الأصابع
٦٢	استخدام بصمة الإصبع المسجلة لتسجيل الدخول إلى Windows
٦٢	استخدام برامج حماية الاتصال بالإنترنت
٦٢	استخدام برنامج مكافحة الفيروسات
٦٣	استخدام برنامج جدار الحماية
٦٣	تركيب تحديثات البرامج
٦٣	تثبيت تحديثات الأمان الضرورية
٦٣	تركيب تحديثات برامج HP والأطراف الثالثة
٦٤	حماية شبكتك اللاسلكية
٦٤	نسخ تطبيقات ومعلومات البرامج احتياطيًا
٦٤	استخدام قفل كبل حماية اختياري

٩ استخدام Setup Utility (BIOS) و HP PC Hardware Diagnostics (UEFI)

٦٥	تشغيل Setup Utility (BIOS)
٦٥	تحديث BIOS
٦٥	تحديد إصدار BIOS
٦٦	تنزيل تحديث BIOS
٦٦	استخدام HP PC Hardware Diagnostics UEFI
٦٧	تنزيل HP PC Hardware Diagnostics (UEFI) إلى جهاز USB

١٠ عمل النسخ الاحتياطي والاسترداد والاستعادة

٦٨	إنشاء وسائط الاسترداد والنسخ الاحتياطي
٦٨	إنشاء وسائط HP Recovery
٦٩	الاستعادة والاسترداد
٧٠	الاسترداد بواسطة HP Recovery Manager
٧٠	ما يجب أن تعرفه
٧١	استخدام قسم HP Recovery (طرز مختارة فقط)

٧١	استخدام وسائط HP Recovery للاسترداد
٧١	تغيير ترتيب تمهيد الكمبيوتر
٧١	إزالة قسم HP Recovery (طرز مختارة فقط)

١١ المواصفات ٧٣

٧٣	طاقة الإدخال
٧٣	بيئة التشغيل

١٢ التفريغ الكهروستاتيكي ٧٥

الفهرس ٧٦

١ التشغيل الصحيح

هذا الكمبيوتر عبارة عن أداة قوية مصممة لتحسين أعمالك وما تتمتع به من الترفيه. اقرأ هذا الفصل للحصول على معلومات حول أفضل الممارسات بعد إعدادك الكمبيوتر والتعرف على الأمور المسلية التي يمكنك القيام بها مع كمبيوترك والتعرف على طرق العثور على المزيد من موارد HP.

زر متجر HP Apps Store

يقدم متجر HP Apps Store تشكيلة واسعة من الألعاب المشهورة وتطبيقات الترفيه والموسيقى وتطبيقات الإنتاجية والتطبيقات الخصيصة لـ HP والتي يمكنك تنزيلها إلى شاشة Start (ابدأ). يتم تحديث هذه التشكيلة بانتظام كما أنها تشمل المحتويات المحلية والعروض المخصصة حسب البلد. لا تنس زيارة متجر HP Apps Store من حين لآخر بحثًا عن الميزات الجديدة والمحدثة.

هام: يجب أن تكون متصلاً بالإنترنت قبل أن يمكنك الوصول إلى متجر HP Apps Store.

ملاحظة: يتوفر HP picks (مختارات HP) في الطرز المختارة فقط.

عرض وتنزيل التطبيقات:

1. من شاشة Start (ابدأ)، اختر تطبيق Store (المتجر).
2. اختر HP Picks (مختارات HP) لعرض جميع التطبيقات المتاحة.
3. دق على التطبيق المطلوب تنزيهه، ثم اتبع الإرشادات الظاهرة على الشاشة. بعد انتهاء التنزيل، يظهر التطبيق على شاشة All apps (جميع التطبيقات).

أفضل الممارسات

بعد إعدادك جهاز الكمبيوتر وتسجيلك إياه، نوصيك بإتباع الخطوات التالية للاستفادة من استثمارك الذكي بأفضل شكل:

- قم بتوصيل الكمبيوتر بشبكة سلكية أو لاسلكية إذا لم تكن قد قمت بذلك بالفعل. راجع التفاصيل الواردة في [الاتصال بشبكة في صفحة ١٨](#).
- تعرف على أجهزة الكمبيوتر وبرامجه. للحصول على المزيد من المعلومات، راجع [التعرف على الكمبيوتر في صفحة ٥](#) والاستمتاع بميزات الترفيه في [صفحة ٢٤](#).
- حدّث برنامج مكافحة الفيروسات أو قم بشرائه. انظر [إستخدام برنامج مكافحة الفيروسات في صفحة ٦٣](#).
- انسخ محرك القرص الثابت احتياطيًا عن طريق إنشاء أقراص استعادة أو محرك فلاش للاستعادة. انظر [عمل النسخ الاحتياطي والاسترداد والاستعادة في صفحة ٦٨](#).

أمور مريحة للقيام بها

- أنت تعلم أنك تتمكن من مشاهدة مقطع فيديو من YouTube على جهاز الكمبيوتر. ولكن هل تعلم أنك تتمكن أيضًا من توصيل جهاز الكمبيوتر الخاص بك بتلفزيون أو وحدة تحكم مخصصة للألعاب؟ لمزيد من المعلومات، انظر [توصيل أجهزة الفيديو بواسطة كبل HDMI في صفحة ٢٧](#).
- أنت تعلم أنك تتمكن من الاستماع إلى الموسيقى على جهاز الكمبيوتر. لكن هل تعلم أنك تتمكن أيضًا من دق الراديو المباشر إلى الكمبيوتر والاستماع إلى الموسيقى أو برامج الراديو المباشرة من جميع أنحاء العالم؟ انظر [إستخدام الصوت في صفحة ٢٦](#).

- تمتع بالموسيقى على النحو الذي أراده الفنان، بالصوت الجهير العميق والمضبوط والصوت الإجمالي الصافي. انظر [استخدام Beats Audio في صفحة ٢٦](#).
- استخدم لوحة اللمس وإيماءات اللمس الجديدة في Windows للتمتع بتحكم سلس بالصور والصفحات النصية. انظر [استخدام لوحة اللمس والإيماءات في صفحة ٣٠](#).

المزيد من موارد HP

لقد استخدمت إرشادات الإعداد بالفعل لتشغيل جهاز الكمبيوتر وتحديد مكان هذا الدليل. للعثور على موارد تشمل تفاصيل عن المنتج ومعلومات عن طريقة القيام بالأشياء المختلفة وغير ذلك المزيد، يمكنك الاستعانة بهذا الجدول.

المحتويات	المورد
<ul style="list-style-type: none">• نظرة عامة حول إعداد جهاز الكمبيوتر وميزاته	<p>إرشادات الإعداد</p>
<ul style="list-style-type: none">• تشكيلة واسعة من معلومات عن طريقة القيام بالأشياء المختلفة وتلميحات بخصوص حل المشكلات	<p>Help and Support (المساعدة والدعم)</p> <p>للوصول إلى Help and Support (المساعدة والدعم)، فمن شاشة Start (ابدأ)، اكتب help (مساعدة)، ثم حدد Help and Support (المساعدة والدعم). للدعم في الولايات المتحدة، انتقل إلى http://www.hp.com/go/contactHP. للدعم في جميع أنحاء العالم، انتقل إلى http://welcome.hp.com/country/us/en/wwcontact_us.html.</p>
<ul style="list-style-type: none">• المحادثة عبر الإنترنت مع فني HP• أرقام الهاتف لقسم الدعم• أماكن مراكز خدمة HP	<p>الدعم في جميع أنحاء العالم</p> <p>للحصول على الدعم بلغتك، انتقل إلى http://welcome.hp.com/country/us/en/wwcontact_us.html.</p>
<ul style="list-style-type: none">• إعداد محطة العمل بشكل صحيح• توجيهات بخصوص وضعية الجسم وعادات العمل التي تزيد من راحتك الجسدية وتقلل من خطر إصابتك خلال العمل• معلومات الأمان الميكانيكية والإلكترونية	<p>دليل الأمان والراحة</p> <p>للوصول إلى هذا الدليل:</p> <ol style="list-style-type: none">1. في شاشة Start (ابدأ) اكتب support (دعم) ثم حدد التطبيق HP Support Assistant.2. حدد My Computer (الكمبيوتر)، ثم User Guides (دلائل المستخدم). <p>– أو –</p> <p>انتقل إلى http://www.hp.com/ergo.</p>
<ul style="list-style-type: none">• إشعارات تنظيمية هامة، بما فيها معلومات عن التخلص الصحيح من البطاريات	<p>إشعارات تنظيمية ووقائية وبيئية</p> <p>للوصول إلى هذا الدليل:</p> <p>▲ في شاشة Start (ابدأ) اكتب support (دعم) ثم حدد التطبيق HP Support Assistant.</p>
<ul style="list-style-type: none">• معلومات ضمان بخصوص هذا الكمبيوتر	<p>ضمان محدود*</p> <p>للوصول إلى هذا الدليل:</p> <ol style="list-style-type: none">1. في شاشة Start (ابدأ) اكتب support (دعم) ثم حدد التطبيق HP Support Assistant.2. حدد My Computer (الكمبيوتر)، ثم اختر Warranty and services (الضمان والخدمات). <p>– أو –</p> <p>انتقل إلى http://www.hp.com/go/orderdocuments.</p>

* يمكنك العثور على الضمان الصريح المحدود من HP المنطبق على منتجك ضمن أدلة المستخدم في كمبيوترك وأو في قرص مضغوط/ قرص DVD يتوفر في العلبة. في بعض البلدان/المناطق، قد توفر HP ضمانًا محدودًا مطبوعًا من HP في العلبة. وبالنسبة للبلدان/المناطق التي لا يتوفر فيها الضمان على نحو مطبوع، يمكنك طلب نسخة مطبوعة على <http://www.hp.com/go/orderdocuments> أو الكتابة إلى:

• **أمريكا الشمالية:** Hewlett-Packard, MS POD, 11311 Chinden Blvd, Boise, ID 83714, USA

• **أوروبا والشرق الأوسط وأفريقيا:** Hewlett-Packard, POD, Via G. Di Vittorio, 9, 20063, Cernusco s/Naviglio (MI), Italy

- **آسيا والمحيط الهادئ:** Hewlett-Packard, POD, P.O. Box 200, Alexandra Post Office, Singapore 911507
عند طلبك نسخة مطبوعة من وثيقة الضمان، يرجى الإشارة إلى رقم المنتج وفترة الضمان (الموجودة على ملصق الرقم التسلسلي) والاسم وعنوان البريد.
هام: لا ترجّع منتج HP إلى العناوين الواردة أعلاه. للدعم في الولايات المتحدة، انتقل إلى <http://www.hp.com/go/contactHP>. للدعم في جميع أنحاء العالم، انتقل إلى http://welcome.hp.com/country/us/en/wwcontact_us.html.
-

٢ التعرف على الكمبيوتر

العثور على معلومات حول الأجهزة والبرامج

العثور على الأجهزة

للاطلاع على قائمة بالأجهزة المثبتة في كمبيوترك:

١. من شاشة Start (ابدأ)، اكتب control panel (لوحة التحكم)، ثم حدد Control Panel (لوحة التحكم).
 ٢. حدد System and Security (النظام والأمان)، حدد System (النظام)، ثم انقر على Device Manager (إدارة الأجهزة) في العمود الأيسر.
- ستظهر قائمة بجميع الأجهزة المثبتة في كمبيوترك.
- للعثور على معلومات حول مكونات أجهزة النظام ورقم إصدار BIOS النظام، اضغط **esc+fn**.

العثور على البرامج





للاطلاع على البرامج المثبتة في الكمبيوتر:

- ▲ من شاشة Start (ابدأ)، انقر على السهم للأسفل الموجود في الزاوية السفلية اليسرى من الشاشة.

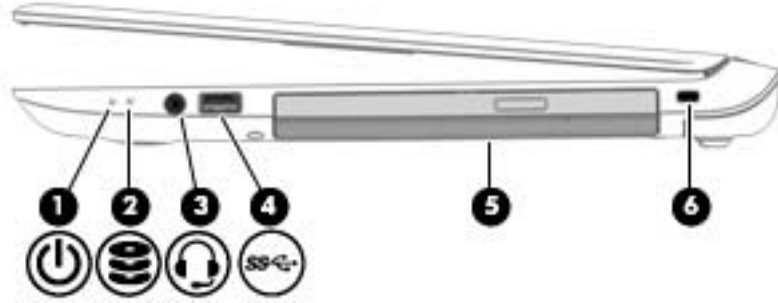
الجهة اليمنى

ملاحظة: راجع الرسم التوضيحي في هذا القسم الذي يتناسب بشكل أمثل مع الكمبيوتر الخاص بك.



المكوّن	الوصف
(١) 	<ul style="list-style-type: none"> • مضاء: جهاز الكمبيوتر قيد التشغيل. • وامض: يكون جهاز الكمبيوتر في وضع Sleep (السكون) وهو وضع يوفر الطاقة. يقوم جهاز الكمبيوتر خلال ذلك بقطع إمداد الشاشة والمكونات الأخرى غير المطلوبة بالطاقة. • مطفأ: الكمبيوتر متوقف عن التشغيل أو في وضع Hibernation (الإسبات). ووضع Hibernation (الإسبات) عبارة عن وضع موفر للطاقة يستخدم أقل قدر ممكن من الطاقة.
(٢) 	<ul style="list-style-type: none"> • أبيض وامض: جار الوصول إلى محرك القرص الثابت. • كهربائي: أوقف HP 3D DriveGuard محرك القرص الثابت مؤقتاً. <p>ملاحظة: لمزيد من المعلومات حول HP 3D DriveGuard، انظر استخدام HP 3D DriveGuard في صفحة ٥٥.</p>
(٣) 	<p>يوصل سماعات ستريو اختيارية مزودة بالطاقة، أو سماعات رأس، أو سماعات للأذن، أو سماعات رأس مزودة بميكروفون، أو كبل صوت التلفزيون. كما أنه يستخدم لتوصيل ميكروفون سماعة رأس اختياري. لا يدعم هذا المأخذ أي جهاز اختياري لا يحوي سوى ميكروفون.</p> <p>تحذير! للتقليل من خطر التعرض للإصابة الشخصية، اضبط مستوى الصوت قبل وضع سماعات الرأس، أو سماعات الأذن، أو سماعات الرأس المزودة بميكروفون. للحصول على المزيد من المعلومات حول الأمان، راجع إشعارات تنظيمية ووقائية وبيئية. للوصول إلى هذا الدليل، ومن شاشة Start (ابدأ)، اكتب support، واختر التطبيق HP Support Assistant.</p> <p>ملاحظة: يتم تعطيل مكبرات صوت الكمبيوتر عند توصيل جهاز ما بالمأخذ.</p> <p>ملاحظة: تأكد من أن كبل الجهاز له توصيل بأربعة موصلات والذي يدعم الصوت الخارج (سماعات الرأس) والداخل (الميكروفون) على حد سواء.</p>
(٤) 	<p>يوصل جهاز USB اختياريًا مثل لوحة مفاتيح أو ماوس أو محرك أقراص خارجي أو طابعة أو ماسحة ضوئية أو لوحة وصل USB.</p>
(٥) 	<p>اعتمادًا على طراز الكمبيوتر خاصتك، يقرأ الأقراص البصرية أو يقرأ ويكتب إلى الأقراص البصرية.</p>

ملاحظة: للاطلاع على معلومات توافق القرص، انتقل إلى صفحة الويب Help and Support (المساعدة والدعم) (انظر [المزيد من موارد HP في صفحة ٢](#)). اتبع التعليمات الواردة على صفحة الويب لاختيار طراز الكمبيوتر الخاص بك. اختر **Drivers & Downloads** (برامج التشغيل والتنزيلات) واتبع الإرشادات الظاهرة على الشاشة.

توصل كبل حماية اختياريًا بالكمبيوتر.

فتحة كبل الحماية



(٦)

ملاحظة: تم تصميم كبل الحماية ليعمل كحل رادع، ولكنه لا يمنع إساءة التعامل مع جهاز الكمبيوتر أو سرقة.

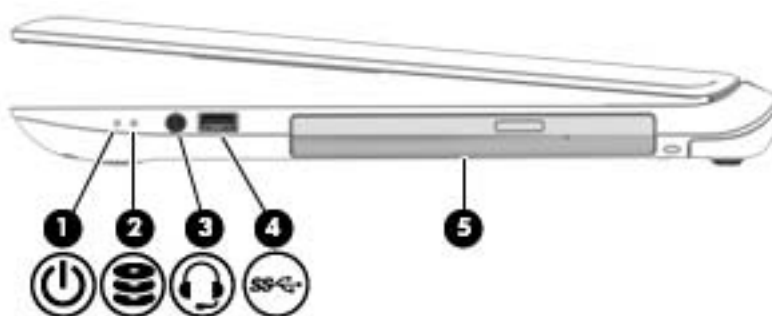

ضوء الطاقة



(١)

• مضاء: جهاز الكمبيوتر قيد التشغيل.

• وامض: يكون جهاز الكمبيوتر في وضع Sleep (السكون) وهو وضع يوفر الطاقة. يقوم جهاز الكمبيوتر خلال ذلك بقطع إمداد الشاشة والمكونات الأخرى غير المطلوبة بالطاقة.

• مطفأ: الكمبيوتر متوقف عن التشغيل أو في وضع Hibernation (الإسبات). ووضع Hibernation (الإسبات) عبارة عن وضع موفر للطاقة يستخدم أقل قدر ممكن من الطاقة.

• أبيض وامض: جار الوصول إلى محرك القرص الثابت.

• كهربائي: أوقف HP 3D DriveGuard محرك القرص الثابت مؤقتًا.

ضوء محرك القرص الثابت



(٢)

ملاحظة: لمزيد من المعلومات حول HP 3D DriveGuard، انظر استخدام HP 3D DriveGuard في صفحة ٥٥.

يوصل سماعات ستريو اختيارية مزودة بالطاقة، أو سماعات رأس، أو سماعات للأذن، أو سماعات رأس مزودة بميكروفون، أو كبل صوت التلفزيون. كما أنه يستخدم لتوصيل ميكروفون سماعة رأس اختياري. لا يدعم هذا المأخذ أي جهاز اختياري لا يحوي سوى ميكروفون.

مأخذ صوت خارج (سماعة الرأس)/صوت داخل (ميكروفون)



(٣)

تحذير! للتقليل من خطر التعرض للإصابة الشخصية، اضبط مستوى الصوت قبل وضع سماعات الرأس، أو سماعات الأذن، أو سماعات الرأس المزودة بميكروفون. للحصول على المزيد من المعلومات حول الأمان، راجع *شعارات تنظيمية ووقائية وبيئية*. للوصول إلى هذا الدليل، ومن شاشة Start (أبدأ)، اكتب support، واختر التطبيق **HP Support Assistant**.

ملاحظة: يتم تعطيل مكبرات صوت الكمبيوتر عند توصيل جهاز ما بالمأخذ.

المكون	الوصف
	ملاحظة: تأكد من أن كبل الجهاز له توصيل بأربعة موصلات والذي يدعم الصوت الخارج (سماعات الرأس) والداخل (الميكروفون) على حد سواء.
(٤)	يوصل جهاز USB اختياريًا مثل لوحة مفاتيح أو ماوس أو محرك أقراص خارجي أو طابعة أو مساحة ضوئية أو لوحة وصل USB.
(٥)	اعتمادًا على طراز الكمبيوتر خاصتك، يقرأ الأقراص البصرية أو يكتب إلى الأقراص البصرية.
	ملاحظة: للاطلاع على معلومات توافق القرص، انتقل إلى صفحة الويب Help and Support (المساعدة والدعم) (انظر المزيد من موارد HP في صفحة ٢). اتبع التعليمات الواردة على صفحة الويب لاختيار طراز الكمبيوتر الخاص بك. اختر Drivers & Downloads (برامج التشغيل والتنزيلات) واتبع الإرشادات الظاهرة على الشاشة.

الجهة اليسرى

ملاحظة: راجع الرسم التوضيحي في هذا القسم الذي يتناسب بشكل أمثل مع الكمبيوتر الخاص بك.

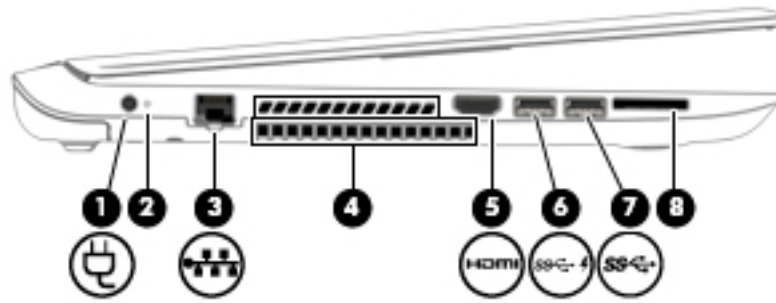

المكون	الوصف
(١)	يوصل محول التيار المتناوب.
(٢)	<ul style="list-style-type: none"> • كهربائي: يتم الآن شحن البطارية. • أبيض: يشير إلى اتصال محول التيار المتناوب وأنه قد تم شحن البطارية. • مطفأ: يشير إلى أن جهاز الكمبيوتر يستخدم حاليًا طاقة البطارية.
(٣)	يوصل كبل الشبكة.
	<ul style="list-style-type: none"> • أبيض: الشبكة متصلة. • كهربائي: وجود نشاط على الشبكة.
(٤)	تتيح مرور الهواء لتبريد المكونات الداخلية.
	ملاحظة: تبدأ مروحة جهاز الكمبيوتر في العمل تلقائيًا لتبريد المكونات الداخلية وتجنب السخونة الزائدة. ومن الطبيعي أن تدور المروحة الداخلية وتتوقف عن الدوران أثناء العملية الروتينية.

المكوّن	الوصف
(٥) HDMI	منفذ HDMI
	يوصل جهاز الكمبيوتر بجهاز فيديو أو جهاز صوت اختياري، مثل تلفزيون فائق الدقة، أو أي مكون رقمي أو صوتي متوافق، أو جهاز HDMI عالي السرعة.
(٦) 	منفذ USB 3.0 للشحن (مزود بالطاقة)
	يوصل جهاز USB اختياريًا مثل لوحة مفاتيح أو ماوس أو محرك أقراص خارجي أو طابعة أو ماسحة ضوئية أو لوحة وصل USB. لن تشحن منافذ USB القياسية كافة أجهزة USB أو أنها ستشحنها بتيار منخفض. بعض أجهزة USB تتطلب الطاقة فلذلك تحتاج إلى استخدام منفذ مزود بطاقة.
	ملاحظة: تتمكن كذلك منافذ شحن USB من شحن طرز مختارة من الهواتف النقالة ومشغلات MP3، حتى لو كان الكمبيوتر متوقفًا عن التشغيل.
(٧) 	منفذ USB 3.0
	يوصل جهاز USB اختياريًا مثل لوحة مفاتيح أو ماوس أو محرك أقراص خارجي أو طابعة أو ماسحة ضوئية أو لوحة وصل USB.
(٨)	قارئ بطاقات الذاكرة
	يقرأ بطاقات الذاكرة الاختيارية والتي تخزن وتدير وتشارك وتصل إلى المعلومات. لإدخال البطاقة: أمسك البطاقة بحيث يكون ملصق التسمية متجهًا للأعلى والموصلات باتجاه الكمبيوتر، أدخل البطاقة إلى الفتحة، ثم ادفعها للداخل حتى تستقر بإحكام. لإخراج البطاقة: اضغط على البطاقة للداخل حتى تقفز للخارج.

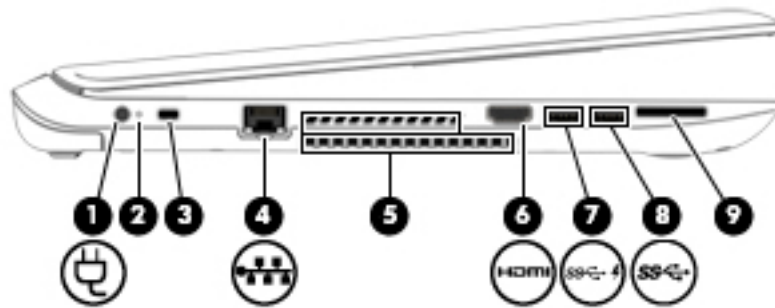

المكوّن	الوصف
(١) 	موصل الطاقة
	يوصل محول التيار المتناوب.
(٢) 	ضوء محول التيار المتناوب
	<ul style="list-style-type: none"> • كهربائي: يتم الآن شحن البطارية. • أبيض: يشير إلى اتصال محول التيار المتناوب وأنه قد تم شحن البطارية. • مطفأ: يشير إلى أن جهاز الكمبيوتر يستخدم حاليًا طاقة البطارية.
(٣) 	فتحة كبل الحماية
	توصل كبل حماية اختياريًا بالكمبيوتر. ملاحظة: تم تصميم كبل الحماية ليعمل كحل رادع، ولكنه لا يجمع إساءة التعامل مع جهاز الكمبيوتر أو سرقة.

المكون	الوصف
(٤)	<p>يواصل كبل شبكة.</p> <ul style="list-style-type: none"> أبيض: الشبكة متصلة. كهرماني: وجود نشاط على الشبكة.
(٥)	<p>تتيح مرور الهواء لتبريد المكونات الداخلية.</p> <p>ملاحظة: تبدأ مروحة جهاز الكمبيوتر في العمل تلقائيًا لتبريد المكونات الداخلية وتجنب السخونة الزائدة. ومن الطبيعي أن تدور المروحة الداخلية وتتوقف عن الدوران أثناء العملية الروتينية.</p>
(٦)	<p>يواصل جهاز الكمبيوتر بجهاز فيديو أو جهاز صوت اختياري، مثل تلفزيون فائق الدقة، أو أي مكون رقمي أو صوتي متوافق، أو جهاز HDMI عالي السرعة.</p>
(٧)	<p>يواصل جهاز USB اختياريًا مثل لوحة مفاتيح أو ماوس أو محرك أقراص خارجي أو طابعة أو ماسحة ضوئية أو لوحة وصل USB. لن تشحن منافذ USB القياسية كافة أجهزة USB أو أنها ستشحنها بتيار منخفض. بعض أجهزة USB تتطلب الطاقة فلذلك تحتاج إلى استخدام منفذ مزود بطاقة.</p> <p>ملاحظة: تتمكن كذلك منافذ شحن USB من شحن طرز مختارة من الهواتف النقالة ومشغلات MP3، حتى لو كان الكمبيوتر متوقفًا عن التشغيل.</p>
(٨)	<p>يواصل جهاز USB اختياريًا مثل لوحة مفاتيح أو ماوس أو محرك أقراص خارجي أو طابعة أو ماسحة ضوئية أو لوحة وصل USB.</p>
(٩)	<p>يقرأ بطاقات الذاكرة الاختيارية والتي تخزن وتدير وتشارك وتصل إلى المعلومات.</p> <p>لإدخال البطاقة:</p> <p>أمسك البطاقة بحيث يكون ملصق التسمية متجهًا للأعلى والموصلات باتجاه الكمبيوتر، أدخل البطاقة إلى الفتحة، ثم ادفعها للداخل حتى تستقر بإحكام.</p> <p>لإخراج البطاقة:</p> <p>اضغط على البطاقة للداخل حتى تقفز للخارج.</p>



المكون	الوصف
(١) مفتاح الشاشة الداخلي	يعمل على إيقاف تشغيل الشاشة وبدء وضع Sleep (السكون) في حالة إغلاق الشاشة وجهاز الكمبيوتر قيد التشغيل. ملاحظة: يكون مفتاح الشاشة الداخلي غير مرئي من خارج الكمبيوتر.
(٢) هوائي *WLAN	يرسلان الإشارات اللاسلكية ويستقبلانها للاتصال بشبكة محلية لاسلكية (WLANs). ملاحظة: قد يختلف عدد الهوائيات حسب طراز الكمبيوتر الخاص بك.
(٣) ميكروفونان داخليان	يسجلان الصوت.
(٤) ضوء كاميرا الويب	مضاء: كاميرا الويب قيد الاستخدام.
(٥) كاميرا ويب	تسجل الفيديو وتلتقط الصور. هناك طرز مقيّنة تسمح لك بإجراء مؤتمرات الفيديو والمحادثة عبر الإنترنت عن طريق دفع الفيديو. لاستخدام كاميرا الويب، من شاشة Start (ابدأ) اكتب camera (الكاميرا)، ثم حدد Camera (الكاميرا) من قائمة التطبيقات.

* ليس الهوائيات مرئية من خارج الكمبيوتر. للحصول على إرسال مثالي، احتفظ بالمناطق المحيطة بالهوائيات خالية من العوائق. وفيما يتعلق بالإشعارات التنظيمية للأجهزة اللاسلكية، راجع قسم *إشعارات تنظيمية ووقائية وبيئية* الذي ينطبق على بلدك أو منطقتك. للوصول إلى هذا الدليل، ومن شاشة Start (ابدأ)، اكتب support، واختر التطبيق HP Support Assistant.

الجهة العلوية

لوحة اللمس

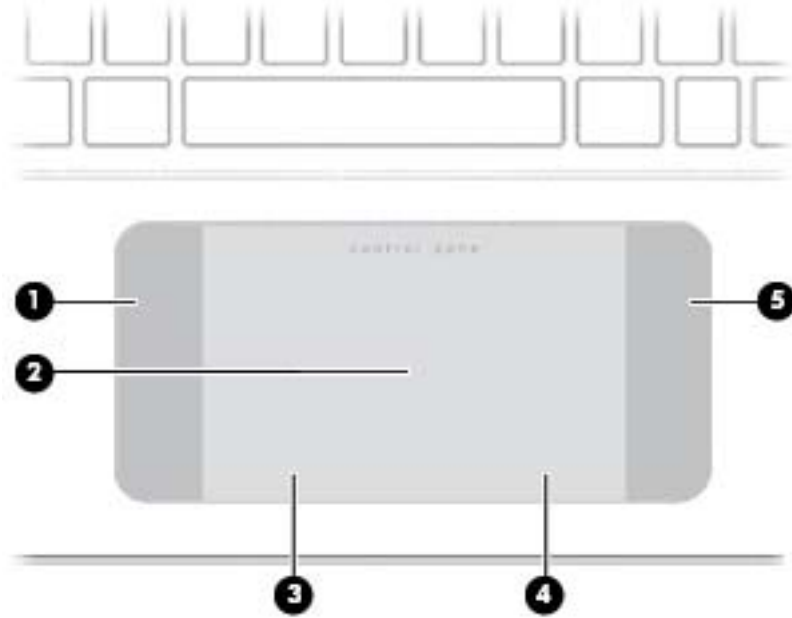

المكون	الوصف
(١) منطقة التحكم اليسرى	المنطقة المزخرفة التي تتيح لك عمل إيماءات إضافية. ملاحظة: للحصول على مزيد من المعلومات حول الإيماءات الإضافية، راجع استخدام لوحة اللمس والإيماءات في صفحة ٣٠ .
(٢) منطقة لوحة اللمس	يقرأ إيماءات أصابعك لنقل المؤشر أو تنشيط العناصر الموجودة على الشاشة. ملاحظة: تدعم لوحة اللمس أيضًا إيماءات السحب من الحواف. لمزيد من المعلومات، انظر السحب من الحافات في صفحة ٢٥ .
(٣) زر لوحة اللمس الأيسر	يعمل عمل الزر الأيسر الموجود على أجهزة الماوس الخارجية.
(٤) زر لوحة اللمس الأيمن	يعمل عمل الزر الأيمن الموجود في ماوس خارجي.
(٥) منطقة التحكم اليمنى	المنطقة المزخرفة التي تتيح لك عمل إيماءات إضافية. ملاحظة: للحصول على مزيد من المعلومات حول الإيماءات الإضافية، راجع استخدام لوحة اللمس والإيماءات في صفحة ٣٠ .

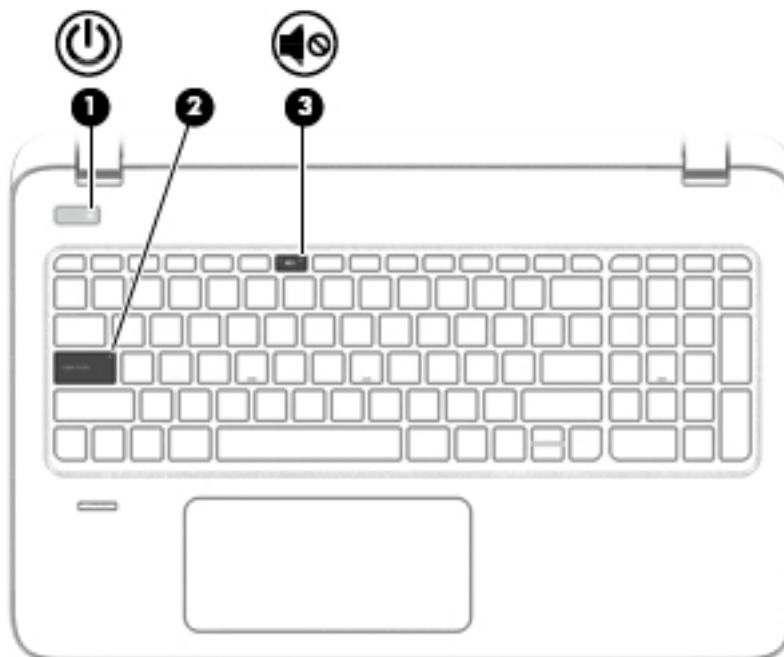

المكّنون	الوصف
(١)  ضوء الطاقة	<ul style="list-style-type: none"> • مضاء: جهاز الكمبيوتر قيد التشغيل. • وامض: يكون جهاز الكمبيوتر في وضع Sleep (السكون) وهو وضع يوفر الطاقة. يقوم جهاز الكمبيوتر خلال ذلك بقطع إمداد الشاشة والمكونات الأخرى غير المطلوبة بالطاقة. • مطفأ: الكمبيوتر متوقف عن التشغيل أو في وضع Hibernation (الإسبات). ووضع Hibernation (الإسبات) عبارة عن وضع موفر للطاقة يستخدم أقل قدر ممكن من الطاقة.
(٢) ضوء caps lock	<p>مضاء: يوجد مفتاح caps lock الذي يحول جميع الأحرف إلى أحرف استهلاكية قيد التشغيل.</p>
(٣)  ضوء كتم الصوت	<ul style="list-style-type: none"> • كهرماني: صوت جهاز الكمبيوتر متوقف عن التشغيل. • مطفأ: تم تشغيل صوت الكمبيوتر.

الأزرار، مكبرات الصوت، قارئ بصمات الأصابع

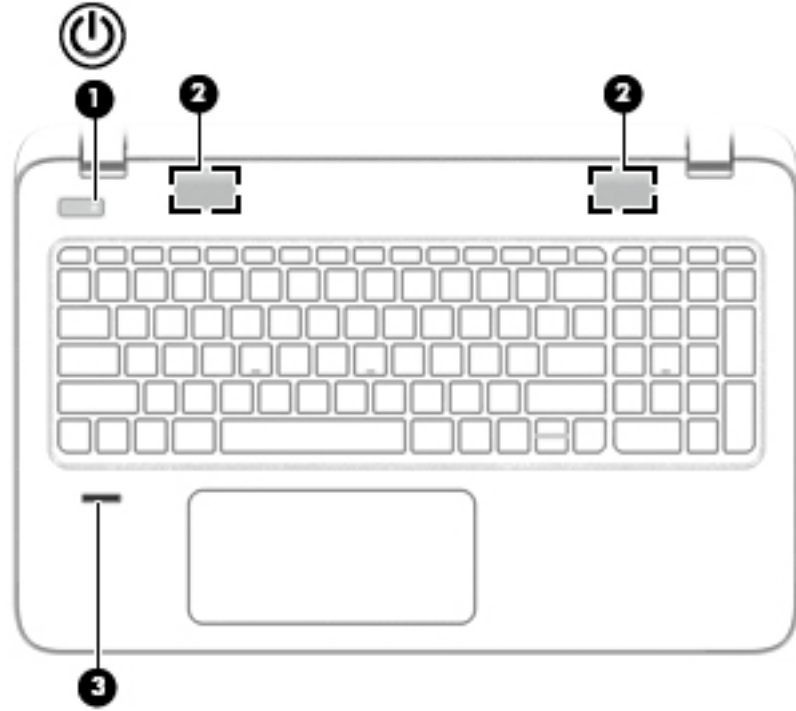

المكون	الوصف
(١) زر الطاقة	<ul style="list-style-type: none"> • عندما يكون الكمبيوتر متوقفاً عن التشغيل، اضغط على الزر لتشغيله. • عندما يكون جهاز الكمبيوتر قيد التشغيل، اضغط على الزر خفيفاً لتشغيل وضع Sleep (السكون). • إذا كان الكمبيوتر في وضع Sleep (السكون)، اضغط على الزر خفيفاً لإنهاء وضع Sleep (السكون). • إذا كان الكمبيوتر في وضع Hibernation (الإسبات)، اضغط على الزر خفيفاً لإنهاء وضع Hibernation (الإسبات). <p>تنبيه: سينتج عن الضغط باستمرار على زر الطاقة فقدان المعلومات التي لم يتم حفظها.</p> <p>إذا توقف الكمبيوتر عن الاستجابة وتعذر استخدام إجراءات إيقاف التشغيل في Windows، فاضغط على زر الطاقة طويلاً لمدة ٥ ثوانٍ على الأقل لإيقاف تشغيل الكمبيوتر.</p> <p>لمعرفة المزيد عن إعدادات الطاقة، انظر خيارات الطاقة. في شاشة Start (ابداً)، اكتب power (الطاقة) ثم حدد Power and sleep settings (إعدادات الطاقة والسكون)، ثم حدد Power and sleep (الطاقة والسكون) من قائمة التطبيقات.</p>
(٢) مكبرا الصوت	يصدران الصوت.
(٣) قارئ بصمات الأصابع	يتيح تسجيل الدخول إلى Windows بواسطة بصمات الأصابع بدلاً من تسجيل الدخول بكلمة المرور.

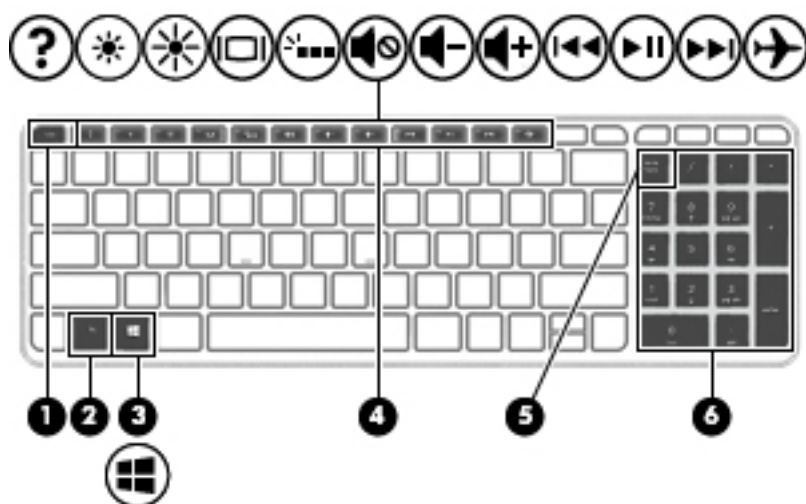

المكون	الوصف
(١)	مفتاح <code>esc</code>
(٢)	مفتاح <code>fn</code>
(٣)	مفتاح Windows
(٤)	مفاتيح العمليات
(٥)	مفتاح <code>num lock</code>
(٦)	لوحة المفاتيح الرقمية المدمجة

يعرض معلومات النظام عند ضغطه مع المفتاح `fn`.

ينفذ وظائف النظام كثيرة الاستخدام وذلك عند ضغطه مع المفتاح `b` أو المفتاح `esc`.

يعيدك إلى شاشة Start (ابدأ) من تطبيق مفتوح أو سطح مكتب Windows.

ملاحظة: سيعيدك الضغط على مفتاح Windows ثانية إلى الشاشة السابقة.

تنفذ وظائف النظام الكثيرة الاستخدام.

ملاحظة: في طرز مختارة، يشغل مفتاح العملية `f5` ميزة الإضاءة الخلفية للوحة المفاتيح ويوقف تشغيلها.

يتحكم في وظيفة لوحة المفاتيح الرقمية المدمجة. اضغط على المفتاح للتبديل بين الوظيفة الرقمية التقليدية الشبيهة بلوحة المفاتيح الخارجية (وهي الميزة المشغلة من قبل المصنع) ووظيفة التنقل (التي تتم الإشارة إليها بواسطة أسهم الاتجاهات على المفاتيح).

ملاحظة: يتم استعادة وظيفة لوحة المفاتيح الرقمية النشطة وقت إيقاف تشغيل الكمبيوتر عند تشغيل الكمبيوتر مرة أخرى.

عند تشغيل مفتاح `num lock`، يمكن استخدامها كلوحة مفاتيح رقمية خارجية.

الجهة السفلية

ملاحظة: قد يبدو الكمبيوتر الخاص بك مختلفًا بعض الشيء عن الرسوم التوضيحية الموجودة في هذا القسم.

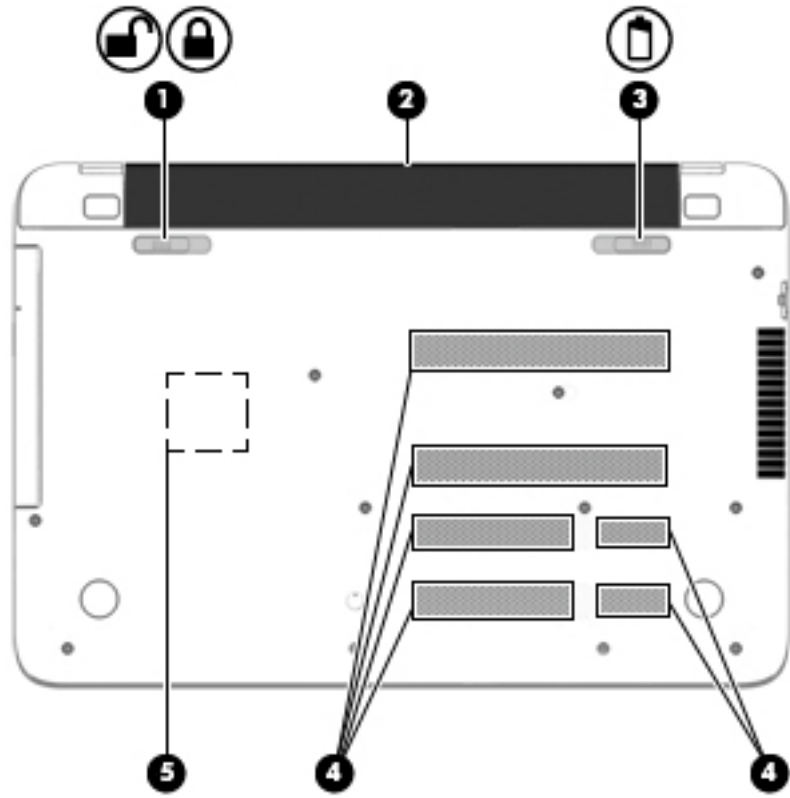

المكون	الوصف
(١) قفل البطارية	يقفل البطارية في حجرة البطارية.
(٢) حجرة البطارية	تحتوي البطارية.
(٣) مزلاج تحرير البطارية	يحرران البطارية.
(٤) فتحات التهوية (٦)	تتيحان مرور الهواء لتبريد المكونات الداخلية.
(٥) مضخم صوت HP Triple Bass Reflex	يوفر الصوت الجهير العظيم.

ملاحظة: تبدأ مروحة جهاز الكمبيوتر في العمل تلقائيًا لتبريد المكونات الداخلية وتجنب السخونة الزائدة. ومن الطبيعي أن تدور المروحة الداخلية وتتوقف عن الدوران أثناء العملية الروتينية.

ملصقات

توفر الملصقات المثبتة على الكمبيوتر معلومات قد تحتاج إليها عند استكشاف أخطاء النظام وإصلاحها أو عند اصطحاب الكمبيوتر أثناء السفر حول العالم.

هام: قد توجد جميع الملصقات المذكورة في هذا القسم في واحد من ثلاثة مواقع اعتمادًا على طراز الكمبيوتر: مثبت على قاع الكمبيوتر، أو داخل حجرة البطارية، أو أسفل غطاء الصيانة.

- ملصق الخدمة — يقدم معلومات مهمة لتعريف الكمبيوتر. عند الاتصال بالدعم من المحتمل جدًا أنهم يطلبون إليك تقديم الرقم التسلسلي وأيضا من الممكن أن تطالب بتقديم رقم المنتج أو الطراز. حدد هذه الأرقام قبل الاتصال بالدعم.

سيبدو ملصق الخدمة مثل أحد النماذج الواردة فيما يلي. راجع الرسم التوضيحي الذي يتناسب بشكل أمثل مع ملصق الخدمة الموجود على كمبيوترك.



المكوّن

(١) الرقم التسلسلي

(٢) رقم المنتج

(٣) فترة الضمان

(٤) رقم الطراز (طرز مختارة فقط)

• ملصق شهادة الأصالة من Microsoft® (طرز مختارة قبل Windows 8 فقط) — تتضمن مفتاح المنتج الخاص بـ Windows. قد تحتاج إلى مفتاح المنتج لتحديث نظام التشغيل أو اكتشاف الأخطاء المتعلقة به وإصلاحها. أجهزة HP التي تم تزويدها مسبقًا بنظام التشغيل Windows 8 أو Windows 8.1 لا يوجد عليها ملصق مادي ولكنها تحوز على مفتاح رقمي إلكتروني للمنتج مثبت عليها.

• **ملاحظة:** تتعرف أنظمة تشغيل Microsoft على مفتاح المنتج الرقمي فتفعله تلقائيًا عند إعادة تثبيت نظام التشغيل Windows 8 أو Windows 8.1 بواسطة أساليب الاسترداد المعتمدة من HP.

• ملصقات المعلومات التنظيمية — توفر معلومات تنظيمية حول جهاز الكمبيوتر.

• ملصقات شهادات اللاسلكية — توفر معلومات حول الأجهزة اللاسلكية الاختيارية وعلامات الاعتمادات المطلوبة من قبل بعض البلدان أو المناطق التي وافقت على استخدام الأجهزة فيها.

٣ الاتصال بشبكة

يمكنك اصطحاب جهاز الكمبيوتر الخاص بك واستخدامه أينما ذهبت. لكن حتى وأنت في منزلك، يمكنك استكشاف العالم والوصول إلى معلومات من الملايين من مواقع الويب باستخدام جهاز الكمبيوتر والاتصال السلكي أو اللاسلكي بالشبكة. وسيساعدك هذا الفصل على الاتصال بذلك العالم.

الاتصال بشبكة لاسلكية

تقوم التقنية اللاسلكية بنقل البيانات عبر موجات الراديو بدلاً من الأسلاك. قد يكون جهاز الكمبيوتر الخاص بك مجهزًا بجهاز أو أكثر من الأجهزة اللاسلكية التالية:

- جهاز الشبكة المحلية اللاسلكية (WLAN) — لتوصيل الكمبيوتر بشبكات محلية لاسلكية (عادةً يُشار إليها بشبكات Wi-Fi أو شبكات LAN اللاسلكية أو شبكات WLAN اللاسلكية) في مكاتب الشركات ومنزلك والأماكن العامة مثل المطارات والمطاعم والمقاهي والفنادق والجامعات. في شبكة WLAN، يتصل الجهاز اللاسلكي المحمول في جهاز الكمبيوتر الموجود لديك بمحول لاسلكي أو نقطة وصول لاسلكية.
 - جهاز Bluetooth (طرز مختارة فقط)—ينشئ شبكة خصوصية (PAN) للاتصال بأجهزة تدعم تكنولوجيا Bluetooth أخرى مثل أجهزة الكمبيوتر والهواتف والطابعات وسماعات الرأس ومكبرات الصوت والكاميرات. وفي شبكات PAN، يتصل كل جهاز مباشرةً بأجهزة أخرى، ويجب أن تكون الأجهزة بالقرب من بعضها البعض نسبيًا—عادةً داخل حيز ١٠ أمتار (٣٣ قدمًا تقريبًا) من بعضها البعض.
- للحصول على مزيد من المعلومات حول التقنية اللاسلكية، انظر المعلومات وارتباطات مواقع الويب الواردة في Help and Support (المساعدة والدعم). في شاشة Start (ابدأ)، اكتب help (مساعدة)، ثم اختر Help and Support (المساعدة والدعم).

استخدام عناصر التحكم اللاسلكية

- يمكنك التحكم بالأجهزة اللاسلكية الموجودة في جهاز الكمبيوتر الخاص بك باستخدام هذه الميزات:
- زر اللاسلكية أو مفتاح تبديل اللاسلكية أو مفتاح اللاسلكية أو وضع الطائرة (والمشار إليه في هذا الفصل بزر اللاسلكية) (طرز مختارة فقط)
 - عناصر التحكم الخاصة بنظام التشغيل

استخدام زر اللاسلكية

يتضمن الكمبيوتر زراً لللاسلكية وجهازاً لاسلكياً واحداً أو أكثر اعتماداً على الطراز. تم تمكين كافة الأجهزة اللاسلكية في الكمبيوتر من قبل المصنع.

ونظراً إلى أنه يتم تمكين الأجهزة اللاسلكية لدى الشركة المصنعة، يمكنك استخدام زر اللاسلكية لتشغيل الأجهزة اللاسلكية أو إيقاف تشغيلها في نفس الوقت. يمكن التحكم في أجهزة لاسلكية فردية بواسطة HP Connection Manager (طرز مختارة فقط).

استخدام عناصر التحكم بنظام التشغيل

يسمح لك Network and Sharing Center (مركز الشبكة والمشاركة) بإعداد اتصال أو شبكة والاتصال بشبكة وتشخيص مشاكل الشبكة وإصلاحها.

لاستخدام عناصر التحكم الخاصة بنظام التشغيل، حدد Start (ابدأ) < Control Panel (لوحة التحكم) < Network and Internet (الشبكة والإنترنت) < Network and Sharing Center (مركز الشبكة والمشاركة).

١. من شاشة Start (ابداً)، اكتب control panel (لوحة التحكم)، ثم حدد Control Panel (لوحة التحكم).
٢. حدد Network and Internet (الشبكة والإنترنت)، ثم حدد Network and Sharing Center (مركز الشبكة والمشاركة).

لمزيد من المعلومات، فمن شاشة Start (ابداً)، اكتب help (مساعدة)، ثم اختر Help and Support (المساعدة والدعم).

مشاركة البيانات ومحركات الأقراص والوصول إلى البرامج

إذا كان كمبيوترك جزءًا من شبكة فلا يلزمك الاقتصار على استخدام المعلومات المخزنة في كمبيوترك. ذلك أن الكمبيوترات الموجودة في الشبكة يمكنها مشاركة البرامج والبيانات مع بعضها البعض.

ملاحظة: إذا كان قرص DVD محمياً مثل الأفلام أو الألعاب فلا يمكن مشاركته.

لمشاركة المجلدات أو المحتوى على الشبكة نفسها:

١. من سطح مكتب Windows، افتح File Explorer (مستكشف الملفات).
٢. من This PC (هذا الكمبيوتر)، انقر على المجلد الذي يشمل المحتوى الذي تريد مشاركته. حدد Share (مشاركة) من شريط التنقل أعلى النافذة، ثم انقر على Specific people (أشخاص معينون).
٣. أكتب اسماً في المربع File Sharing (مشاركة الملفات) ثم انقر على Add (إضافة).
٤. انقر على Share (مشاركة)، ثم اتبع الإرشادات الظاهرة على الشاشة.

لمشاركة محركات أقراص على الشبكة نفسها:

١. من سطح المكتب في Windows، انقر بالزر الأيمن على رمز حالة الشبكة الموجود في ناحية الإعلام أقصى يمين شريط المهام.
٢. اختر Open Network and Sharing Center (فتح مركز الشبكة والمشاركة).
٣. ضمن View your active networks (عرض الشبكات النشطة)، اختر شبكة نشطة.
٤. اختر Change advanced sharing settings (تغيير إعدادات المشاركة المتقدمة) لتحديد خيارات المشاركة من نواحي الخصوصية واكتشاف الشبكة ومشاركة الملفات والطابعات وخيارات الشبكة الأخرى.

استخدام WLAN

باستخدام جهاز WLAN، يمكنك الوصول إلى شبكة محلية لاسلكية (WLAN)، تتكون من أجهزة كمبيوتر وملحقات أخرى يتم الربط بينها بواسطة موجه لاسلكي أو نقطة وصول لاسلكية.

ملاحظة: عادةً ما يتم استخدام المصطلحين المحول اللاسلكي ونقطة وصول لاسلكية بشكل متبادل.

- وبشكل مطابق تستخدم الشبكة WLAN ذات النطاق الواسع، مثل شبكة WLAN الخاصة بشركة أو العامة، نقاط وصول لاسلكية يمكنها خدمة عدد كبير من أجهزة الكمبيوتر والملحقات كما يمكنها الفصل بين وظائف الشبكة الحيوية.
- بشكل مطابق تستخدم الشبكة WLAN الخاصة بمنزل أو بمكتب صغير موجه لاسلكي، يسمح للعديد من أجهزة الكمبيوتر اللاسلكية والسلكية بالمشاركة في الاتصال بالإنترنت والطابعة والملفات دون الحاجة إلى أجزاء إضافية من الأجهزة أو البرامج.

لاستخدام جهاز WLAN بجهاز الكمبيوتر الخاص بك، يجب عليك التوصل بالبنية الأساسية الخاصة بـ WLAN (المتوفرة من خلال موفر الخدمة أو شبكة اتصال الشركة).

استخدام موفر خدمات الإنترنت

عندما تقوم بإعداد الوصول إلى الإنترنت في منزلك، يجب عليك إنشاء حساب مع أحد موفري خدمات الإنترنت (ISP). اتصل بموفر خدمات إنترنت محلي (ISP) لشراء خدمة الإنترنت. يساعدك موفر خدمات الإنترنت على إعداد المودم وتركيب سلك الشبكة لتوصيل جهاز الكمبيوتر اللاسلكي بالمودم وفي اختبار خدمة الإنترنت.

ملاحظة: سيمنحك موفر خدمات الإنترنت معرّف المستخدم وكلمة المرور لاستخدامهما للوصول إلى الإنترنت. سجّل هذه المعلومات واحتفظ بها في مكان آمن.

إعداد WLAN

لإعداد WLAN والاتصال بالإنترنت، تحتاج إلى الأجهزة التالية:

- مودم واسع النطاق (إما DSL أو كبل) (1) وخدمة إنترنت عالية السرعة يتم شراؤها من موفر خدمات الإنترنت.
- موجة لاسلكي (2) (يتم شراؤه على حدة)
- جهاز كمبيوتر لاسلكي (3)

ملاحظة: يتضمن بعض المودمات موجّها لاسلكياً. اسأل موفر خدمات الإنترنت عن نوع المودم الخاص بك.

يظهر الرسم التوضيحي الموجود أدناه مثالاً لتثبيت شبكة لاسلكية متصلة بالإنترنت.

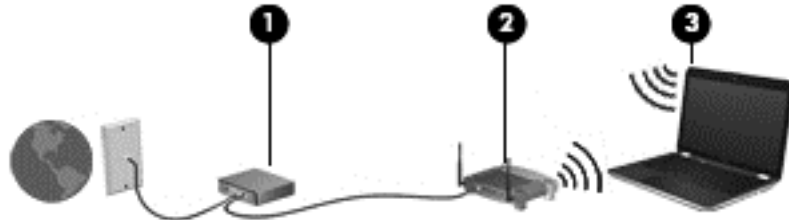

كلما اتسعت الشبكة، أمكن توصيل أجهزة كمبيوتر لاسلكية ولسلكية إضافية بالشبكة للوصول إلى الإنترنت. للحصول على تعليمات بخصوص إعداد شبكة WLAN، انظر المعلومات المقدمة بواسطة الشركة المصنعة للموجه الخاص بك أو بواسطة موفر خدمات الإنترنت الخاص بك.

تكوين موجة لاسلكي

للحصول على المساعدة في تكوين الموجه اللاسلكي، راجع المعلومات المقدمة من صانع الموجه الخاص بك أو من موفر خدمات الإنترنت الخاص بك.

ملاحظة: يوصى بتوصيل جهاز الكمبيوتر اللاسلكي الجديد بالموجه مبدئياً من خلال سلك الشبكة المزود بالموجه. بعد اتصال جهاز الكمبيوتر بالإنترنت بنجاح، يمكنك فصل الكبل ثم الوصول إلى الإنترنت عبر شبكتك اللاسلكية.

حماية WLAN

عند إعداد شبكة WLAN أو التوصيل بشبكة WLAN موجودة، قم دوماً بتمكين ميزات الحماية لحماية الشبكة الخاصة بك ضد الوصول غير المسموح به. شبكات WLAN في أماكن عامة (نقاط فعالة)، مثل المقاهي والمطارات قد لا توفر أية حماية. إذا كنت قلقاً حيال حماية جهاز الكمبيوتر في النقطة الفعالة، فحدد أنشطة الشبكة بالبريد الإلكتروني غير السري والتصفح الأساسي للإنترنت.

تمر إشارات الراديو اللاسلكية خارج الشبكة فتتمكن أجهزة WLAN أخرى من التقاط الإشارات غير المحمية. اتبع الإجراءات التالية لحماية شبكة WLAN:

- استخدم جدار الحماية.
- يتحقق جدار الحماية من المعلومات والطلبات المرسلّة إلى شبكتك ويتجاهل أية عناصر مريبة. تتوفر جدران الحماية بشكل البرامج والأجهزة. تستخدم بعض الشبكات توليفة من النوعين.
- استخدم التشفير اللاسلكي.
- يستخدم التشفير اللاسلكي إعدادات حماية لتشفير البيانات التي يتم إرسالها عبر الشبكة وفك تشفيرها. للمزيد من المعلومات، فمن شاشة Start (أبدأ)، اكتب help (مساعدة)، ثم اختر **Help and Support** (المساعدة والدعم).

الاتصال بـ WLAN

للاتصال بـ WLAN، اتبع هذه الخطوات:

1. تأكد من تشغيل جهاز WLAN.
2. في شاشة Start (ابدأ)، أشر إلى الزاوية العلوية أو السفلية أقصى يمين الشاشة لعرض الرموز.
3. اختر **Settings** (الإعدادات) ثم انقر على أيقونة حالة الشبكة.
4. حدد شبكة WLAN الخاصة بك من القائمة.
5. انقر على **Connect** (اتصال).

إذا تم تمكين الحماية في شبكة WLAN، فتتم مطالبتك بإدخال رمز الحماية. اكتب الرمز، ثم انقر على **Sign in** (تسجيل الدخول) لإتمام الاتصال.

ملاحظة: إذا لم يتم سرد أية شبكة من شبكات WLAN، فقد يشير ذلك إلى وجودك خارج نطاق الموجه أو نقطة الوصول اللاسلكية.

ملاحظة: إن لم تر شبكة WLAN المراد الاتصال بها، فانقر بالزر الأيمن على رمز حالة الشبكة في سطح مكتب Windows ثم اختر **Open Network and Sharing Center** (فتح مركز الشبكة والمشاركة). انقر على **Set up a new connection or network** (إعداد اتصال جديد أو شبكة جديدة). يتم عرض قائمة بالخيارات، مما يمكنك البحث عن شبكة يدويًا ثم الاتصال بها أو إنشاء اتصال جديد بالشبكة.

6. اتبع الإرشادات التي تظهر على الشاشة لإكمال التوصيل.

بعد إنشاء الاتصال، ضع مؤشر الماوس فوق رمز حالة الشبكة في ناحية الإعلام أقصى يمين شريط المهام للتحقق من اسم الاتصال وحالته.

ملاحظة: يعتمد النطاق الوظيفي (مدى البعد الذي تصل إليه الإشارات اللاسلكية) على تنفيذ شبكة WLAN، والشركة المصنعة للمحول، والتداخل من الأجهزة الإلكترونية الأخرى أو الحواجز الهيكلية مثل الحوائط والأرضيات.

استخدام أجهزة Bluetooth اللاسلكية (طرز مختارة فقط)

يوفر جهاز Bluetooth اتصالات لاسلكية ذات نطاق صغير تحل محل الاتصالات بواسطة كبل مادي التي كانت تربط قديمًا بين الأجهزة الإلكترونية مثل التالي:

- أجهزة الكمبيوتر (الكمبيوتر المكتبي، الكمبيوتر المحمول وPDA (المساعد الشخصي الرقمي))
- الهواتف (هواتف خليوية، هواتف لاسلكية، هواتف ذكية)
- أجهزة التصوير (الطابعة، الكاميرا)
- أجهزة الصوت (سماعة الرأس، مكبرات الصوت)
- الماوس

تتيح أجهزة Bluetooth الاتصال بطريقة "نظير إلى نظير" والتي تسمح لك بإعداد شبكة خصوصية (PAN) لأجهزة Bluetooth. للحصول على معلومات عن تكوين أجهزة Bluetooth واستخدامها، راجع تعليمات برنامج Bluetooth.

الاتصال بشبكة سلكية

التوصيل بشبكة محلية (LAN)

استخدم الاتصال بالشبكة المحلية إذا كنت تريد توصيل جهاز الكمبيوتر مباشرةً بموجه بمنزلك (بدلاً من الاتصال بشكل لاسلكي)، أو إذا كنت تريد الاتصال بشبكة موجودة بالفعل في مكتبك.

يتطلب الاتصال بشبكة محلية (LAN) كبل شبكة RJ-45 من 8 سنون.

لتوصيل كبل الشبكة، اتبع هذه الخطوات:

١. قم بتوصيل كبل الشبكة بمنفذ الشبكة (١) الموجود على جهاز الكمبيوتر.
٢. قم بتوصيل الطرف الآخر من كبل الشبكة بمنفذ الشبكة الموجود بالحائط (٢) أو بموجه.

ملاحظة: في حالة احتواء كبل الشبكة على دائرة كبت الضجيج (٣) التي تعمل على منع التداخل مع استقبال التلفزيون والراديو، فقم بتوجيه طرف الدائرة الخاصة بالكبل ناحية جهاز الكمبيوتر.

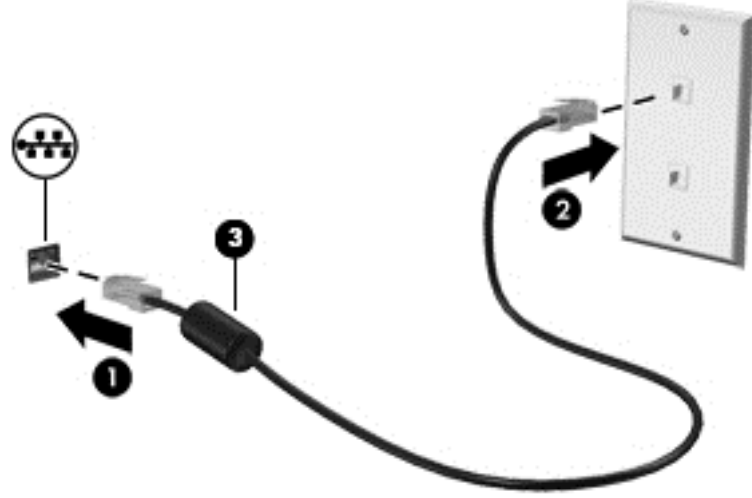

٤ الاستمتاع بميزات الترفيه

استخدم كمبيوتر HP كلوحة للاتصال بالوسائل الترفيهية من أجل مشاركتك في أنشطة اجتماعية عبر كاميرا الويب وإدارة الموسيقى والاستمتاع بها وتنزيل الأفلام ومشاهدتها. أو حتى حول جهاز الكمبيوتر الخاص بك إلى مركز للترفيه يتمتع بقوة الأداء، واستمتع بتوصيل أجهزة خارجية مثل مكبرات الصوت وسماعات الرأس وشاشة ومسلاط وتليفزيون و(في طرز محددة) أجهزة فائقة الدقة.





ميزات الوسائط المتعددة

وفيما يلي بعض ميزات الترفيه التي يتمتع بها جهاز الكمبيوتر الخاص بك.

ملاحظة: قد يبدو الكمبيوتر الخاص بك مختلفًا بعض الشيء عن الرسوم التوضيحية الموجودة في هذا القسم.



المكوّن	الوصف
(١)	ميكروفون داخليان يسجل الصوت.
(٢)	ضوء كاميرا الويب مضاء: كاميرا الويب قيد الاستخدام.
(٣)	كاميرا ويب تسجل الفيديو وتلتقط الصور. هناك طرز مقيّنة تسمح لك بإجراء مؤتمرات الفيديو والمحادثة عبر الإنترنت عن طريق دفع الفيديو. في شاشة Start (ابدأ)، اكتب camera (كاميرا)، ثم حدد Camera (الكاميرا) من قائمة التطبيقات.
(٤)	مكبرا الصوت تصدر الصوت.
(٥)	محرك الأقراص البصرية اعتمادا على طراز الكمبيوتر خاصتك، يقرأ الأقراص البصرية أو يقرأ ويكتب إلى الأقراص البصرية.

<p>ملاحظة: للاطلاع على معلومات توافق القرص، انتقل إلى صفحة الويب Help and Support (المساعدة والدعم) (انظر المزيد من موارد HP في صفحة ٢). اتبع التعليمات الواردة على صفحة الويب لاختيار طراز الكمبيوتر الخاص بك. اختر Drivers & Downloads (برامج التشغيل والتنزيلات) واتبع الإرشادات الظاهرة على الشاشة.</p>	
<p>يوصل كل من منافذ USB 3.0 جهاز USB اختياريًا مثل لوحة مفاتيح أو ماوس أو محرك أقراص خارجي أو طابعة أو ماسحة ضوئية أو موزع USB.</p>	<p>(٦) منفذ USB 3.0 </p>
<p>يصدر صوتًا عند توصيله بمكبرات صوت ستريو اختيارية مزودة بالبطاقة أو سماعات رأس أو سماعات للأذن أو سماعات رأس مزودة بميكروفون أو وصلة صوت التلفزيون. ويعد كذلك لتوصيل ميكروفون سماعة الرأس الاختياري. لا يدعم هذا المنفذ الأجهزة الاختيارية التي تحتوي على ميكروفون فقط.</p> <p>تحذير! للتقليل من خطر التعرض للإصابة الشخصية، اضبط مستوى الصوت قبل وضع سماعات الرأس، أو سماعات الأذن، أو سماعات الرأس المزودة بميكروفون. للحصول على المزيد من المعلومات حول الأمان، راجع <i>إشعارات تنظيمية ووقائية</i> و<i>بيئية</i>. للوصول إلى هذا الدليل، ومن شاشة Start (أبدأ)، اكتب support، واختر التطبيق HP Support Assistant.</p> <p>ملاحظة: يتم تعطيل مكبرات صوت الكمبيوتر عند توصيل جهاز ما بالمنفذ.</p> <p>ملاحظة: تأكد من أن كبل الجهاز له أربعة موصلات والتي تدعم الصوت الخارج (سماعات الرأس) والداخل (الميكروفون).</p>	<p>(٧) مأخذ صوت خارج (سماعة الرأس)/صوت داخل (ميكروفون) </p>
<p>يقرأ بطاقات الذاكرة الاختيارية والتي تخزن وتدير وتشارك وتصل إلى المعلومات.</p> <p>لإدخال البطاقة:</p> <p>أمسك البطاقة بحيث يكون ملصق التسمية متجهًا للأعلى والموصلات باتجاه الكمبيوتر، أدخل البطاقة إلى الفتحة، ثم ادفعها للداخل حتى تستقر بإحكام.</p> <p>لإخراج البطاقة:</p> <p>اضغط على البطاقة للداخل حتى تقفز للخارج.</p>	<p>(٨) قارئ بطاقات الذاكرة</p>
<p>يوصل جهاز USB اختياريًا مثل لوحة مفاتيح أو ماوس أو محرك أقراص خارجي أو طابعة أو ماسحة ضوئية أو لوحة وصل USB. لن تشحن منافذ USB القياسية كافة أجهزة USB أو أنها ستشحنها بتيار منخفض. بعض أجهزة USB تتطلب الطاقة فلذلك تحتاج إلى استخدام منفذ مزود بطاقة.</p> <p>ملاحظة: تتمكن كذلك منافذ شحن USB من شحن طرز مختارة من الهواتف النقالة ومشغلات MP3، حتى لو كان الكمبيوتر متوقفًا عن التشغيل.</p>	<p>(٩) منفذ USB 3.0 للشحن (مزوّد بالطاقة) </p>
<p>يوصل جهاز الكمبيوتر بجهاز فيديو أو جهاز صوت اختياري، مثل تلفزيون فائق الدقة، أو أي مكون رقمي أو صوتي متوافق، أو جهاز HDMI عالي السرعة.</p>	<p>(١٠) منفذ HDMI </p>

استخدام كاميرا الويب

يحتوي الكمبيوتر على كاميرا ويب مدمجة تسجل الفيديو وتلتقط الصور. هناك طرز معينة تسمح لك بإجراء مؤتمرات الفيديو والمحادثة عبر الإنترنت عن طريق دقق الفيديو.

▲ لتشغيل كاميرا الويب، من شاشة Start (ابدأ)، اكتب camera (الكاميرا)، ثم حدد Camera (الكاميرا) من قائمة التطبيقات.

لمزيد من التفاصيل حول استخدام كاميرا الويب، انتقل إلى Help and Support (المساعدة والدعم). في شاشة Start (ابدأ)، اكتب help (مساعدة)، ثم اختر Help and Support (المساعدة والدعم).

استخدام الصوت

على كمبيوتر الخاص بك، يمكنك تشغيل أقراص الموسيقى المضغوطة أو تنزيل الموسيقى والاستماع إليها أو دق المحتوى الصوتي من الويب (بما في ذلك الراديو) أو تسجيل الصوت أو مزج الصوت مع الفيديو لإنشاء وسائط متعددة. ولتعزيز الاستمتاع بالاستماع إلى المحتوى الصوتي، يمكنك توصيل أجهزة صوتية خارجية مثل مكبرات الصوت أو سماعات الرأس.

توصيل مكبرات الصوت

يمكنك توصيل مكبرات صوت سلكية بجهاز الكمبيوتر عن طريق توصيلها بمنفذ USB أو منفذ الصوت الخارج (سماعات الرأس) الموجودة على جهاز الكمبيوتر أو بمحطة الإرساء.

لتوصيل مكبرات الصوت بكمبيوترك، اتبع إرشادات صانع الجهاز. لتوصيل مكبرات صوت فائقة الدقة بجهاز الكمبيوتر، انظر [تكوين صوت HDMI في صفحة 28](#). قبل توصيل مكبرات الصوت اخفض مستوى الصوت.

توصيل سماعات الرأس والميكروفونات

يمكنك توصيل سماعات أو أطقم الرأس السلكية بمأخذ الصوت الخارج (سماعة رأس)/الداخل (ميكروفون) الموجود على الكمبيوتر. تتوفر في السوق أطقم رأس عديدة بميكروفونات مدمجة.

لتوصيل سماعات الرأس *اللاسلكية* بالكمبيوتر، اتبع إرشادات الشركة المصنعة للجهاز.

تحذير! للتقليل من خطر التعرض للإصابة الشخصية، اخفض مستوى الصوت قبل وضع سماعات الرأس، أو سماعات الأذن، أو سماعات الرأس المزودة بميكروفون. للحصول على المزيد من المعلومات حول الأمان، راجع *إشعارات تنظيمية ووفائية وبيئية*. للوصول إلى هذا الدليل، ومن شاشة Start (ابدأ)، اكتب support، واختر التطبيق HP Support Assistant.

استخدام Beats Audio

يعد Beats Audio ميزة محسنة للصوت توفر صوتًا جهوريًّا عميقًا مضبوطًا مع الحفاظ على وضوح الصوت.

الوصول إلى لوحة التحكم في Beats Audio

تتيح لك لوحة التحكم في Beats Audio عرض إعدادات الصوت والصوت الجهير والتحكم فيها يدويًا.

▲ من شاشة Start (ابدأ)، اكتب control panel، اختر Control Panel (لوحة التحكم)، ثم اختر Hardware and Sound (الأجهزة والصوت) وبعد ذلك اختر Beats Audio Control Panel (لوحة التحكم في Beats Audio).

تمكين وتعطيل Beats Audio

▲ لتمكين Beats Audio أو تعطيله، اضغط على المفتاح fn مع مفتاح b.

اختبار ميزات الصوت

لفحص وظائف صوت في جهاز الكمبيوتر، اتبع هذه الخطوات:

١. من شاشة Start (ابداً)، اكتب control panel (لوحة التحكم)، ثم حدد Control Panel (لوحة التحكم).
 ٢. عندما يفتح الإطار Sound (الصوت)، انقر على علامة التبويب Sounds (الأصوات). أسفل Program Events (أحداث البرامج)، حدد أي حدث صوت، كالصفير أو الإنذار، وانقر فوق زر Test (اختبار).
 ٣. عندما تفتح نافذة Sound (الصوت)، حدد علامة التبويب Sounds (الأصوات). أسفل Program Events (أحداث البرامج)، حدد أي حدث صوت، كالصفير أو الإنذار، ثم انقر على Test (اختبار).
من المتوقع أن تسمع صوتاً من مكبرات الصوت أو سماعات الرأس المتصلة.
لفحص وظائف التسجيل في جهاز الكمبيوتر، اتبع هذه الخطوات:
 ١. من شاشة Start (ابداً) اكتب sound، ثم حدد Sound Recorder (مسجل الصوت).
 ٢. انقر على Start Recording (بدء التسجيل) فتكلم بالميكروفون.
 ٣. احفظ الملف على سطح المكتب.
 ٤. افتح برنامج وسائط متعددة وقم بتشغيل التسجيل.
- لتأكيد إعدادات الصوت أو تغييرها على الكمبيوتر الخاص بك، يرجى اتباع الخطوات التالية:
١. من شاشة Start (ابداً)، اكتب control panel (لوحة التحكم)، ثم حدد Control Panel (لوحة التحكم).
 ٢. اختر Hardware and Sound (الأجهزة والصوت)، ثم اختر Sound (الصوت).

استخدام الفيديو

يعتبر كمبيوتر الخاص بك جهاز فيديو يتمتع بأداء قوي يمكنك من مشاهدة تدفق الفيديو من مواقع الويب المفضلة وتنزيل مقاطع الفيديو والأفلام لمشاهدتها على جهاز الكمبيوتر إذا كنت غير متصل بالشبكة.
لتحسين تجربة المشاهدة، استخدم منفذ واجهة الوسائط المتعددة عالية الدقة (HDMI) التي تتيح لك إمكانية توصيل جهاز عرض أو تلفزيون عالي الدقة.

هام: تأكد من توصيل الجهاز الخارجي بإحكام بالمنفذ المناسب في جهاز الكمبيوتر بواسطة الكبل المناسب. إذا كانت لديك أية أسئلة فراجع إرشادات الجهة المصنعة للجهاز.

توصيل أجهزة الفيديو بواسطة كبل HDMI

ملاحظة: لتوصيل جهاز HDMI بجهاز الكمبيوتر الخاص بك، يجب أن يكون لديك كبل HDMI، يتم بيعه بشكل منفصل.

لعرض صورة شاشة الكمبيوتر على جهاز عرض أو تلفزيون فائق الدقة، قم بتوصيل الجهاز الفائق الدقة وفقاً للإرشادات التالية.

١. قم بتوصيل أحد أطراف كبل HDMI بمنفذ HDMI الموجود على جهاز الكمبيوتر.

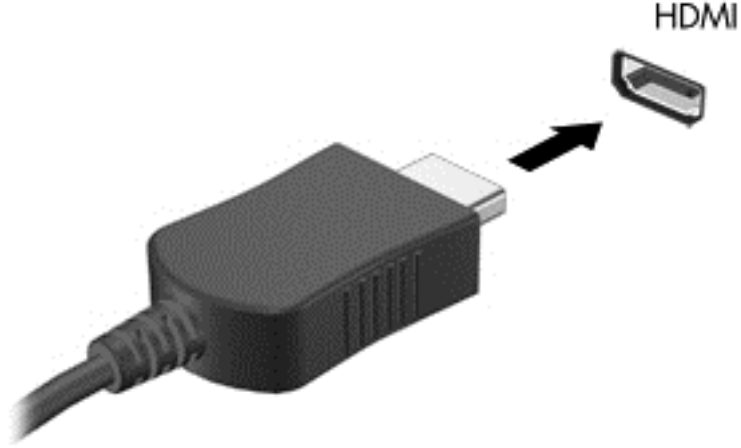

٢. قم بتوصيل الطرف الآخر من الكبل بجهاز العرض أو التلفزيون الفائق الدقة.
 ٢. اضغط على **f4** للانتقال من حالة لأخرى بين أربع حالات من حالات عرض صورة شاشة الكمبيوتر:
 - **الكمبيوتر فقط:** عرض صورة الشاشة على جهاز الكمبيوتر فقط.
 - **مزدوج:** عرض صورة الشاشة على كل من جهاز الكمبيوتر والجهاز الخارجي في الوقت نفسه.
 - **ممتد:** عرض صورة الشاشة موسعة على كل من جهاز الكمبيوتر والجهاز الخارجي في الوقت نفسه.
 - **الأجهزة الخارجية فقط:** عرض صورة الشاشة على الجهاز الخارجي فقط.
- يتم تغيير حالة العرض في كل مرة تضغط فيها على المفتاح **f4**.

ملاحظة: للحصول على أفضل النتائج وبالأخص إن اخترت خيار "Extend" (التمديد أو التوسيع)، اضبط دقة شاشة الجهاز الخارجي على النحو التالي. من شاشة Start (ابداً)، اكتب control panel (لوحة التحكم)، ثم حدد Control Panel (لوحة التحكم). اختر Appearance and Personalization (المظهر وإضفاء طابع شخصي). تحت Display (شاشة العرض)، اختر Adjust screen resolution (ضبط دقة الشاشة).

تكوين صوت HDMI

- HDMI هي واجهة الفيديو الوحيدة التي تدعم كلاً من الفيديو والصوت الفائقين الدقة. بعد توصيل تلفزيون HDMI بجهاز الكمبيوتر، يمكنك تشغيل صوت HDMI عن طريق اتباع هذه الخطوات:
١. انقر بزر الماوس الأيمن فوق رمز **Speakers** (مكبرات الصوت) الموجود في ناحية الإعلام، أقصى يمين شريط المهام، ثم انقر على **Playback Devices** (أجهزة التشغيل).
 ٢. من علامة التبويب **Playback** (تشغيل) اختر اسم جهاز الإخراج الرقمي.
 ٣. انقر على **Set Default** (ضبط كافتراضي)، ثم انقر على **OK** (موافق).
- لإعادة تدفق الصوت إلى مكبرات صوت الكمبيوتر، اتبع هذه الخطوات:
١. انقر بزر الماوس الأيمن فوق رمز **Speakers** (مكبرات الصوت) الموجود في ناحية الإعلام، أقصى يمين شريط المهام، ثم انقر على **Playback devices** (أجهزة التشغيل).
 ٢. في علامة التبويب **Playback** (تشغيل)، انقر على **Speakers** (مكبرات الصوت).
 ٣. انقر على **Set Default** (ضبط كافتراضي)، ثم انقر على **OK** (موافق).

اكتشاف أجهزة العرض اللاسلكية المتوافقة مع مقياس Miracast والاتصال بها (طرز مختارة فقط)

لاكتشاف أجهزة العرض اللاسلكية المتوافقة مع مقياس Miracast والاتصال بها بدون ترك التطبيقات الحالية، اتبع الخطوات الواردة أدناه.

لفتح Miracast:

▲ أشر إلى الزاوية العلوية أو السفلية اليمنى من شاشة Start (ابدأ) لعرض الرموز، وانقر فوق **Devices** (أجهزة)، ثم انقر فوق **Project** ثم اتبع الإرشادات التي تظهر على الشاشة.

- أو -

في طرز الكمبيوتر المختارة، من شاشة start (ابدأ)، انقر فوق الرمز **HP Quick Access to Miracast**، ومن ثم اتبع الإرشادات المعروضة على الشاشة.

٥ التنقل في الشاشة

يمكنك التنقل على شاشة الكمبيوتر بالطرق التالية:

- المس الإيماءات على لوحة اللمس وشاشة اللمس (في طرز مختارة)
- لوحة المفاتيح والماوس

ويمكن استخدام إيماءات اللمس على لوحة اللمس للكمبيوتر أو شاشة اللمس (طرز مختارة فقط).

ملاحظة: يمكن توصيل ماوس USB خارجي (يتم شراؤه بشكل منفصل) بأحد منافذ USB على الكمبيوتر.

تحتوي طرز مختارة من أجهزة الكمبيوتر على مفاتيح عمليات خاصة أو وظائف التشغيل السريع الموجودة في لوحة المفاتيح لتنفيذ المهام الروتينية.

كما يمكن أن تشمل بعض طرز الكمبيوتر لوحة مفاتيح رقمية مدمجة.

استخدام لوحة اللمس والإيماءات

تسمح لك لوحة اللمس الكبيرة بالانتقال على شاشة الكمبيوتر والتحكم في المؤشر باستخدام حركات بسيطة بالأصابع. بإمكانك تخصيص إيماءات اللمس عن طريق تغيير الإعدادات وتكوين الأزرار وسرعة النقر وخيارات المؤشر. ويمكنك أيضًا مشاهدة العروض التوضيحية لإيماءات لوحة اللمس.

من شاشة Start (ابدأ)، اكتب `control panel` (لوحة التحكم)، حدد **Control Panel** (لوحة التحكم)، ثم حدد **Hardware and Sound** (الأجهزة والصوت). ضمن **Devices and Printers** (الأجهزة والطابعات)، حدد **Mouse** (الماوس).

تلميح: استخدم الزرين الأيسر والأيمن للوحة اللمس تمامًا مثل الزرين الموجودين في الماوس الخارجي.

ملاحظة: لا تُدعم إيماءات لوحة اللمس في كل التطبيقات.

النقر

للقيام بتحديد الأشياء على الشاشة استخدم وظيفة الدق من لوحة اللمس.

- أشر إلى عنصر ما من على الشاشة ثم دق بإصبع واحدة على ناحية لوحة اللمس للتحديد. دق مرتين على عنصر لفتحه.

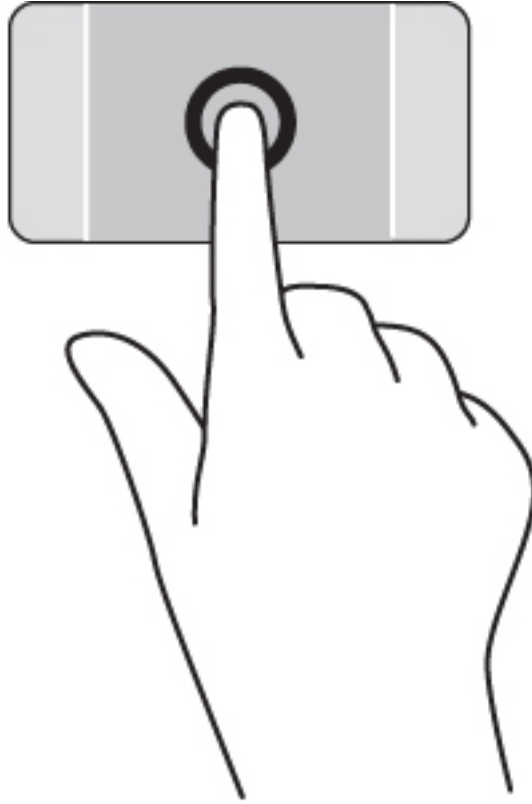

التمرير

- يُعد التمرير من الأمور الهامة في التنقل لأعلى، أو لأسفل، أو للجانبين على الصورة أو الصفحة. ضع إصبعين مفتوحتين قليلاً على ناحية لوحة اللمس ثم اسحبهما للأعلى أو الأسفل أو اليسار أو اليمين.

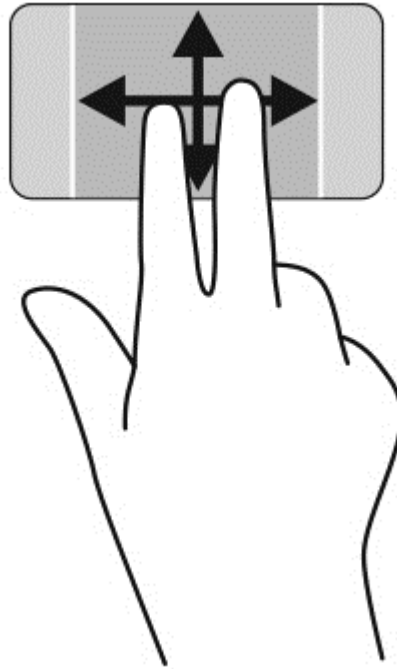

التكبير والتصغير بإصبعين

يسمح التكبير والتصغير بإصبعين بتقريب الصور أو النص أو تبعيدها.

- يمكن التباعد بوضع إصبعين متباعدتين على ناحية لوحة اللمس، ثم تحريكهما نحو بعضهما البعض.
- يمكن التقريب بوضع إصبعين مَّعا على ناحية لوحة اللمس، ثم تحريكهما بعيدًا عن بعض.

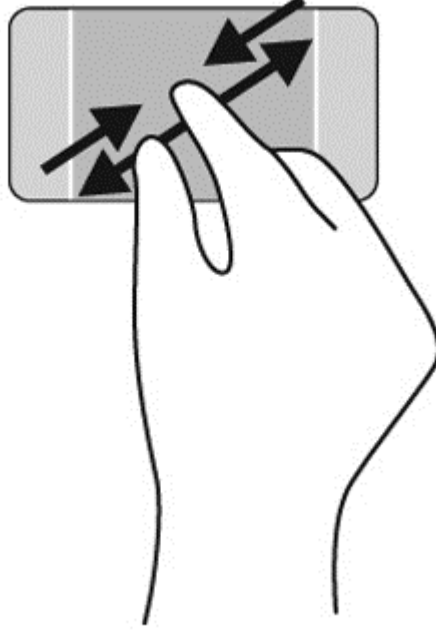

النقر بإصبعين

يتيح لك النقر بإصبعين عمل تحديرات في القائمة بالنسبة لعنصر على الشاشة.

ملاحظة: ينفذ النقر بإصبعين عملية النقر بزر الماوس الأيمن.

- ضع إصبعين على ناحية لوحة اللمس واضغطهما لأسفل من أجل فتح قائمة بخيارات للعنصر المحدد.

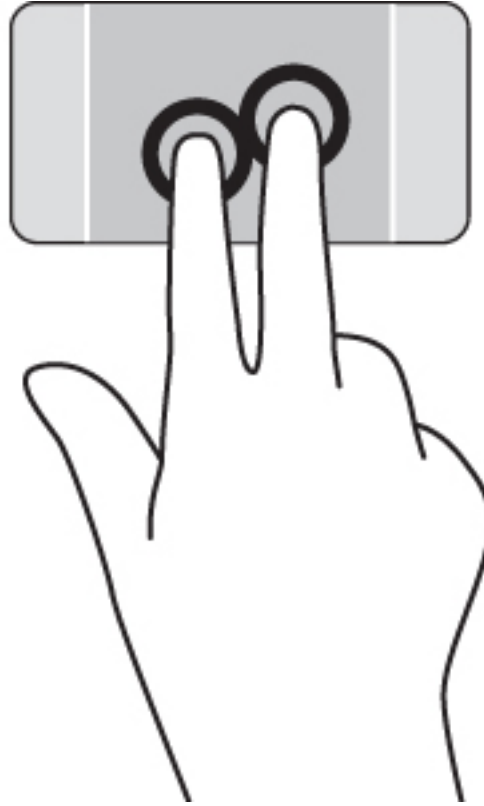

تدوير (طرز مختارة فقط)

يسمح لك التدوير بتدوير عناصر مثل الصور.

- ضع إصبعين منفصلين على منطقة لوحة اللمس. حرك الإصبعين في حركة نصف دائرية مع مراعاة انفصال الأصابع. يترتب على تحريك الأصابع بحركة نصف دائرية في اتجاه عقارب الساعة تدوير إلى اليمين ويترتب على تحريكها في عكس عقارب الساعة التدوير إلى اليسار.

ملاحظة: يعد التدوير لتطبيقات معينة يمكنك من خلالها التحكم في عنصر أو صورة. قد لا يعمل التدوير في جميع التطبيقات.

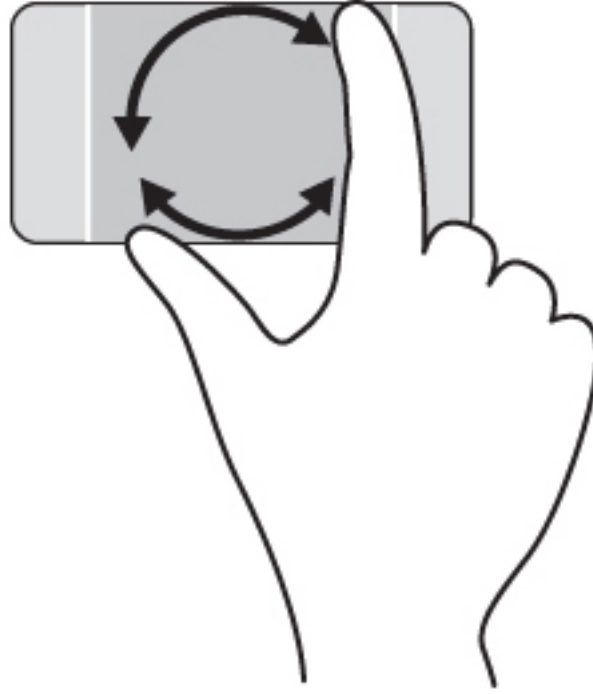

إغلاق تطبيق

- ضع ٣ أصابع على وسط منطقة لوحة اللمس واسحب أصابعك إلى الجزء السفلي من لوحة اللمس تماما حتى يتم إغلاق التطبيق.

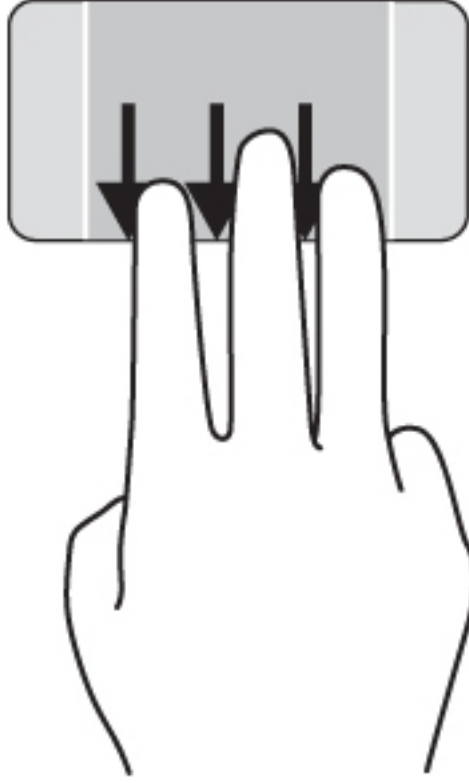

السحب من الحافات

يتيح لك السحب من الحافات تنفيذ مهام مثل تغيير الإعدادات أو البحث عن التطبيقات واستخدامها.

إغلاق التطبيقات

من خلال الرموز، يمكنك البحث أو المشاركة أو تشغيل التطبيقات أو الوصول إلى الأجهزة أو تغيير الإعدادات.

١. اسحب إصبعك الحافة اليمنى إلى الحافة اليسرى من لوحة اللمس.

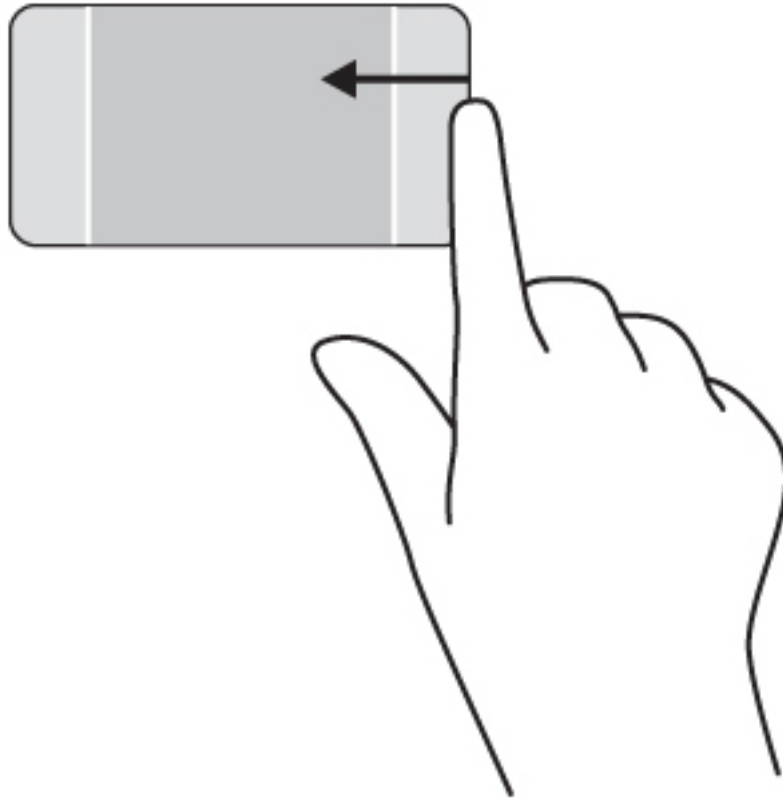

٢. قم بالتمرير لأعلى أو لأسفل للتبديل بين الرموز، ثم حدد الرمز الذي تريد فتحه.
- أو -
١. اضغط بإصبعك لأسفل في منتصف منطقة التحكم اليمنى لعرض الرموز.

٢. قم بالتمرير لأعلى أو لأسفل للتبديل بين الرموز، ثم حدد الرمز الذي تريد فتحه.

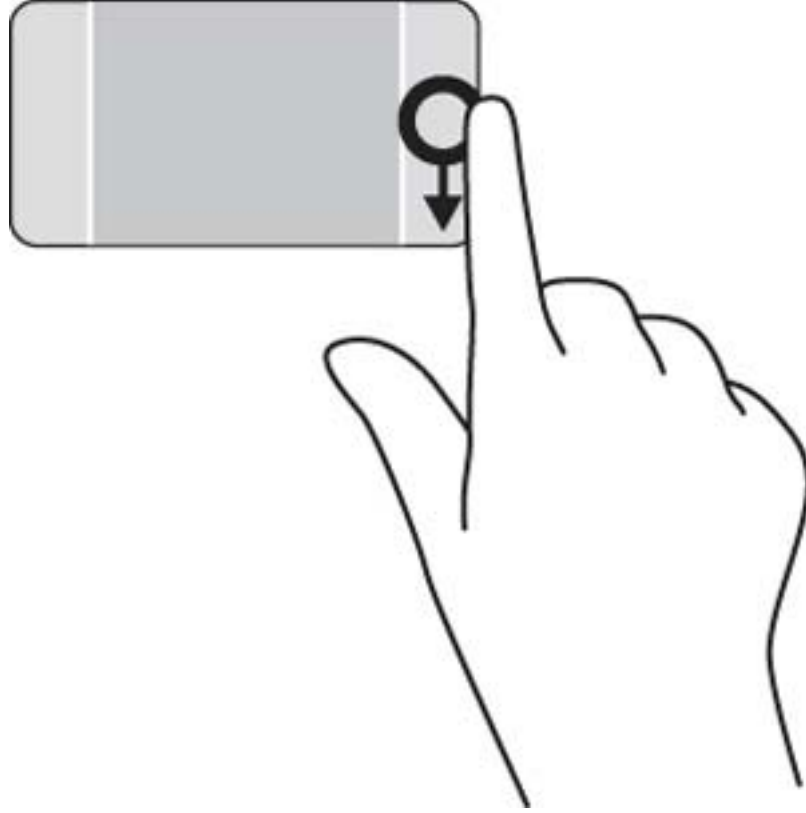

كشف التطبيقات المفتوحة وتحديدھا

١. باستخدام إصبعك، اضغط لأسفل في منتصف منطقة التحكم اليسرى لعرض التطبيقات المفتوحة.

٢. اسحب لأعلى أو لأسفل للتمرير بين التطبيقات المفتوحة، ثم حدد التطبيق الذي تريد فتحه.

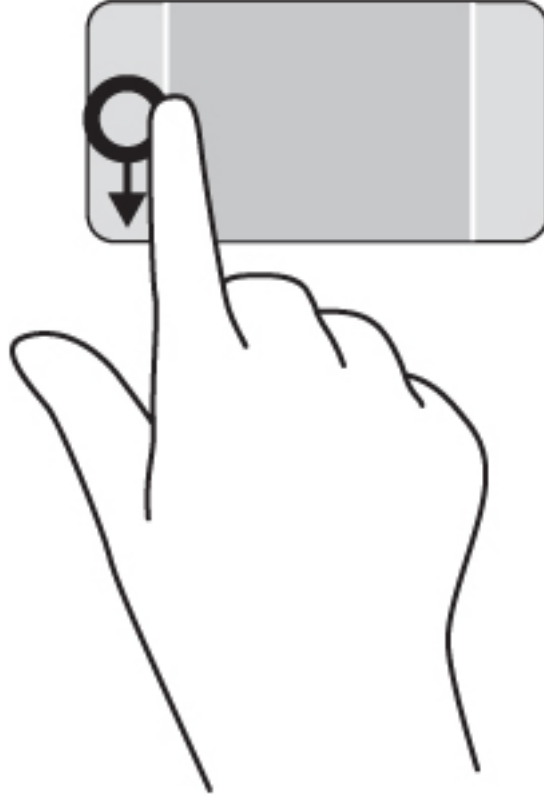

النقر بزر الماوس الأيمن

يتيح لك السحب من الحافة العليا عرض رمز التخصيص أسفل شاشة Start (ابداً). وتتيح لك ميزة التخصيص نقل التطبيقات وتغيير حجمها وتثبيتها وإلغاء تثبيتها.

هام: إذا كان أحد التطبيقات نشطاً فيعتمد تأثير السحب من الحافة العليا على التطبيق.

- اسحب إصبعك برفق من الحافة العليا لمنطقة لوحة اللمس لكشف رمز **التخصيص**.

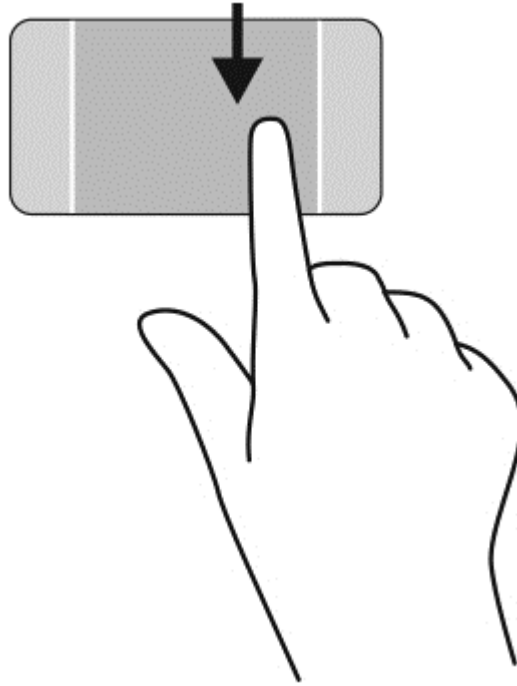

التبديل بين التطبيقات المفتوحة

- يصل السحب من الحافة اليسرى إلى تطبيقاتك المفتوحة مؤخرًا حيث يمكنك التنقل بينها بسرعة.
- اسحب إصبعك برفق من الحافة اليسرى للوحة اللمس.

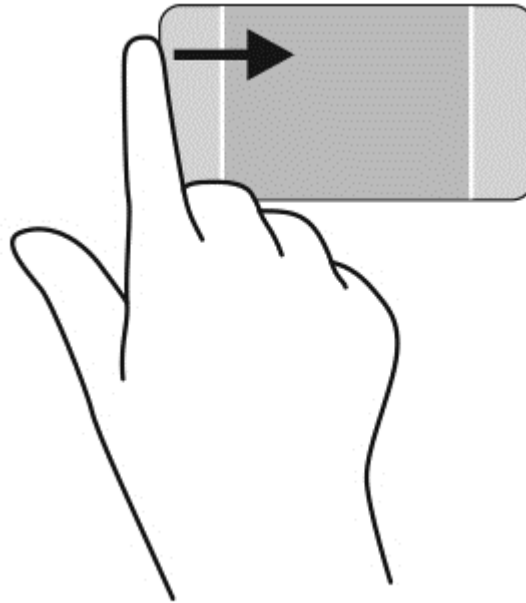

استخدام إيماءات شاشة اللمس (طرز مختارة فقط)

تتيح لك أجهزة الكمبيوتر المزودة بشاشة لمس التحكم في العناصر الظاهرة على الشاشة بإصبعك مباشرة.

تلميح: على أجهزة الكمبيوتر ذات شاشة اللمس يمكنك القيام بالإيماءات من على الشاشة أو لوحة اللمس. كما يمكنك القيام بالإجراءات الظاهرة على الشاشة بواسطة لوحة المفاتيح والماوس.

سحب الإصبع الواحدة

عادةً ما يستخدم تحريك الإصبع الواحدة لتمرير الأفقي والعمودي في القوائم والصفحات ولكن يمكنك استخدامه للعمليات الأخرى أيضًا مثل تحريك الكائنات.

- لتحريك المؤشر عبر الشاشة، حرك إصبعًا واحدة عبر الشاشة بالاتجاه الذي تريد تحريك المؤشر إليه.

ملاحظة: إذا ظهر العديد من التطبيقات على شاشة Start (ابدأ) يمكنك تحريك الإصبع لتمرير الشاشة نحو اليسار أو اليمين.

- للسحب، اضغط طويلاً على شيء ما ثم اسحب هذا الشيء لتحريكه.

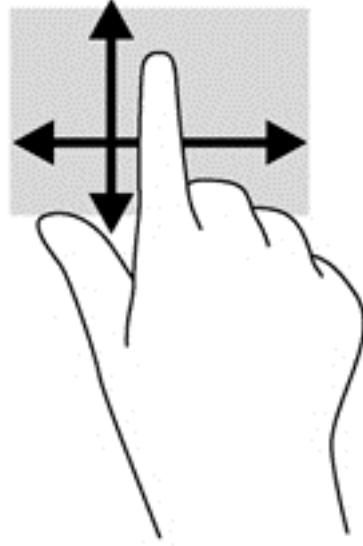

النقر

لتحديد الأشياء على الشاشة انقر عليها.

- استخدم إصبعًا واحدة للنقر على الأشياء المعروضة على الشاشة لاختيارها. انقر مرتين على عنصر لفتحه.

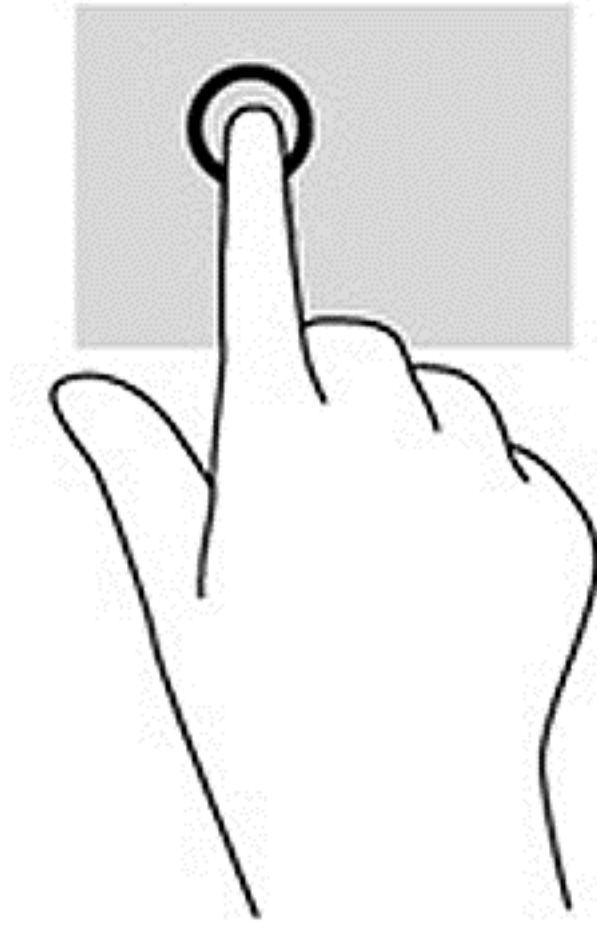

التكبير والتصغير بإصبعين

- يسمح التكبير والتصغير بإصبعين بتقريب الصور أو النص أو تبعيدها.
- يمكن التباعد بوضع إصبعين متباعدتين على الشاشة ثم جمعهما معًا.
- يمكن التقريب بوضع إصبعين معًا على الشاشة ثم تحريكهما بعيدًا عن بعضهما البعض.

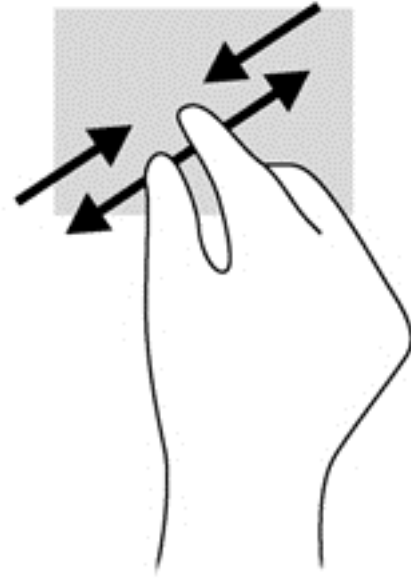

التدوير

يسمح لك التدوير بتدوير عناصر مثل الصور.

- ضع سبابتك اليسرى على ما تريد تدويره. مستخدمًا يدك اليمنى، حرك سبابتك بحركة قوسية من الساعة الثانية عشرة حتى الثالثة. لعكس التدوير، حرك سبابتك من الساعة الثالثة إلى الثانية عشرة.

ملاحظة: يعد التدوير لتطبيقات معينة يمكنك من خلالها التحكم في عنصر أو صورة. قد لا يعمل التدوير في جميع التطبيقات.

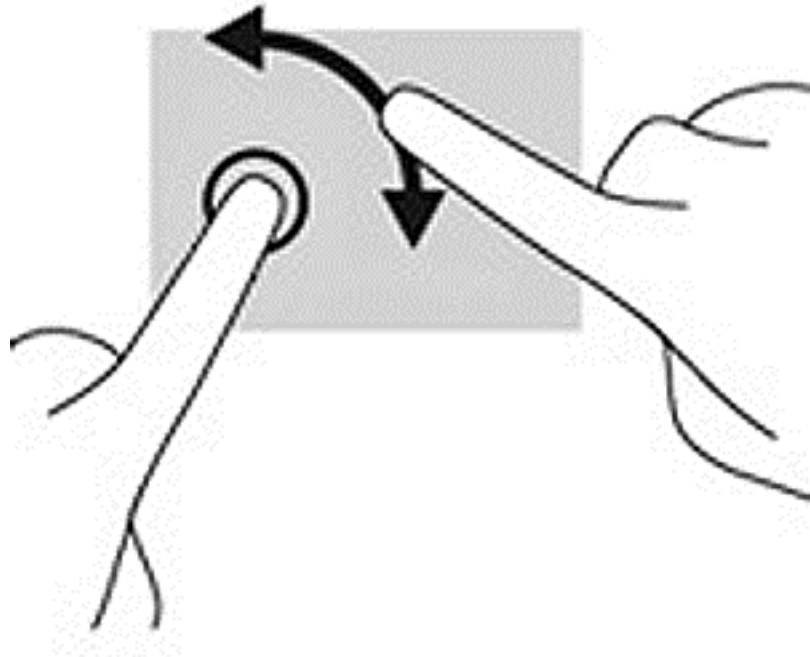

السحب من الحافات

تتيح لك أنواع السحب المختلفة من الحافات تنفيذ مهام مثل تغيير الإعدادات أو البحث عن التطبيقات واستخدامها.

السحب من الحافة اليمنى

يكشف سحب الإصبع من الحافة اليمنى الرموز مما يتيح لك البحث والمشاركة وبدء التطبيقات والوصول إلى الأجهزة أو تغيير الإعدادات.

- اسحب إصبعك برفق للداخل من حافة إطار الشاشة اليمنى نحو الشاشة لكشف الرموز.

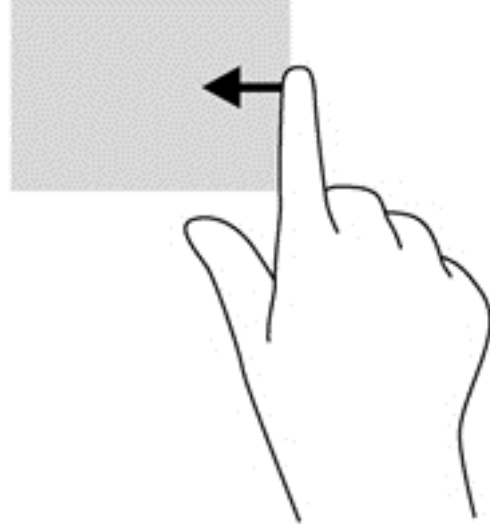

السحب من الحافة اليسرى

يعمل سحب الإصبع من الناحية اليسرى على عرض التطبيقات المفتوحة التي يمكنك التبديل إليها بسرعة.

- اسحب إصبعك برفق للداخل من حافة إطار الشاشة اليسرى للتبديل بين التطبيقات. لا ترفع الإصبع لكن اسحب عوداً إلى الحافة اليسرى لكشف جميع التطبيقات المفتوحة.

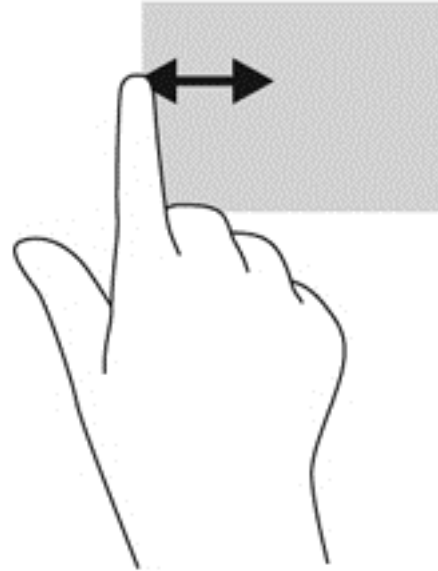

السحب من الحافة العلوية والسفلية

يمكنك عرض خيارات أوامر للتطبيقات بالسحب من الحافة العلوية أو السفلية مما يتيح لك تخصيص التطبيقات.

هام: إذا كان أحد التطبيقات مفتوحًا، فيعتمد تأثير السحب من الحافة العلوية على التطبيق.

- اسحب إصبعك برفق من الحافة العلوية أو السفلية لكشف خيارات أوامر التطبيقات.

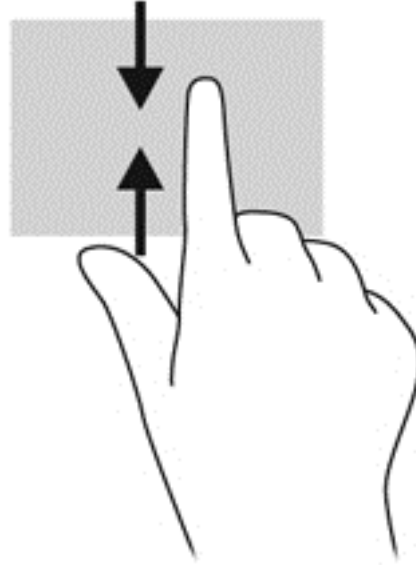

استخدام لوحة المفاتيح والماوس

يسمح لك الماوس ولوحة المفاتيح بالكتابة وتحديد العناصر والتمرير وإجراء نفس الوظائف مثل استخدام إيماءات اللمس. كما يتيح لك لوحة المفاتيح استخدام مفاتيح العمليات ومفاتيح التشغيل السريع لتنفيذ مهام معينة.

تلميح: يتيح لك مفتاح Windows  الموجود على لوحة المفاتيح العودة السريعة إلى شاشة Start (ابدأ) من أي تطبيق مفتوح أو من سطح المكتب. سيعيدك الضغط على مفتاح Windows ثانيًا إلى الشاشة السابقة.

ملاحظة: وفقًا للبلد أو المنطقة، قد تحتوي لوحة المفاتيح على مفاتيح مختلفة ووظائف للوحة المفاتيح مختلفة عن تلك الموضحة في هذا القسم.

استخدام المفاتيح

يمكنك الوصول إلى المعلومات أو تنفيذ الوظائف بسرعة بواسطة مفاتيح وتركيبات مفاتيح معينة.

استخدام مفاتيح العمليات

ينفذ مفتاح عملية وظيفية مخصصة له. توضح الرموز الموجودة على المفاتيح من f1 حتى f4 والمفتاح f5 (في طرز محددة فقط) ومن والمفتاح f6 حتى f12 الوظيفة المحددة لكل مفتاح.

لاستخدام أحد مفاتيح العمليات، اضغط عليه بشكل مستمر.

تنبيه: تصرف بحذر شديد عند إجراء التعديلات في Setup Utility (BIOS). فقد تمنع الأخطاء الكمبيوتر من التشغيل على ما يرام.

تم تمكين ميزة مفاتيح العمليات من قبل المصنع. يمكنك تعطيل هذه الميزة في Setup Utility (BIOS). انظر [استخدام Setup Utility \(BIOS\) و HP PC Hardware Diagnostics \(UEFI\) في صفحة ٦٥](#) للحصول على إرشادات حول فتح Setup Utility (BIOS)، ثم اتبع الإرشادات المعروضة أسفل الشاشة.

بعد تعطيل ميزة مفاتيح العمليات، لا يزال بإمكانك تنفيذ الوظائف عن طريق الضغط على المفتاح fn مع مفتاح الإجراء المناسب.

الرمز	المفتاح	الوصف
?	f1	يفتح Help and Support (المساعدة والدعم) التي توفر لك أدلة تعليمية ومعلومات حول نظام التشغيل Windows وجهاز الكمبيوتر وأجوبة عن أسئلتك وتحديثات لجهاز الكمبيوتر. كما توفر Help and Support (المساعدة والدعم) أدوات تلقائية لاستكشاف الأخطاء وإصلاحها والوصول إلى الدعم.
	f2	يخفض مستوى سطوع الشاشة تدريجيًا أثناء ضغطك هذا المفتاح باستمرار.
	f3	يزيد من مستوى سطوع الشاشة تدريجيًا أثناء ضغطك على هذا المفتاح باستمرار.
	f4	يبدل صورة الشاشة بين أجهزة العرض المتصلة بالنظام على سبيل المثال، إذا كان جهاز العرض متصلاً بالكمبيوتر، فيؤدي الضغط المتكرر على هذا المفتاح إلى تبديل صورة الشاشة من شاشة الكمبيوتر إلى شاشة جهاز العرض لتظهر على كل من الكمبيوتر وجهاز العرض في نفس الوقت.
	f5	في طرز محددة، يشغل ميزة الإضاءة الخلفية للوحة المفاتيح ويوقف تشغيلها. ملاحظة: لتوفير طاقة البطارية، أوقف تشغيل هذه الميزة.
	f6	يكنم صوت مكبر الصوت أو يستعيده.
	f7	يخفض صوت مكبر الصوت تدريجيًا أثناء ضغطك المفتاح باستمرار.
	f8	يزيد من صوت مكبر الصوت تدريجيًا أثناء ضغطك المفتاح باستمرار.
	f9	يشغل المسار السابق من قرص صوت مضغوط أو القسم السابق من قرص DVD أو BD.
	f10	يشغل قرص الصوت المضغوط أو قرص DVD أو BD أو يوقفه مؤقتًا أو يستأنف تشغيله.
	f11	يشغل المسار التالي من قرص صوت مضغوط أو القسم التالي من قرص DVD أو BD.
	f12	يشغل وضع الطائرة وميزة اللاسلكية أو يوقف تشغيلها. ملاحظة: يجب إعداد شبكة لاسلكية ليتمكن إنشاء الاتصالات اللاسلكية.

استخدام مفاتيح اختصارات Windows

يوفر Windows الاختصارات التي تتيح لك القيام بالعمليات المختلفة بشكل سريع. اضغط على مفتاح Windows مع المفتاح المناسب من الجدول لتنفيذ العملية المطلوبة.

استخدام المفاتيح السريعة

المفاتيح السريعة عبارة عن مفتاح **fn** ومفتاح **esc** أو مفتاح **b**.

لاستخدام المفاتيح السريعة:

▲ اضغط ضغطة خفيفة على المفتاح **fn**، ثم اضغط ضغطة خفيفة على المفتاح الثاني من تركيبة المفاتيح.

استخدام لوحة المفاتيح الرقمية المتكاملة

يشتمل جهاز الكمبيوتر على لوحة مفاتيح رقمية مدمجة ويدعم كذلك لوحة مفاتيح رقمية خارجية اختيارية أو لوحة مفاتيح خارجية اختيارية تتضمن لوحة مفاتيح رقمية. للمزيد من المعلومات حول لوحة المفاتيح الرقمية المدمجة، انظر [المفاتيح في صفحة ١٥](#).

المكون	الوصف
num lock مفتاح	يتحكم في وظيفة لوحة المفاتيح الرقمية المدمجة. اضغط على المفتاح للتبديل بين الوظيفة الرقمية التقليدية الشبيهة بلوحة المفاتيح الخارجية (وهي الميزة المشغلة من قبل المصنع) ووظيفة التنقل (التي تتم الإشارة إليها بواسطة أسهم الاتجاهات على المفاتيح).
	ملاحظة: يتم استعادة وظيفة لوحة المفاتيح الرقمية النشطة وقت إيقاف تشغيل الكمبيوتر عند تشغيل الكمبيوتر مرة أخرى.
لوحة مفاتيح رقمية مضمنة	تم ضبطها من قبل المصنع لتعمل كلوحة مفاتيح رقمية خارجية. للتبديل بين هذه الوظيفة الرقمية وبين وظيفة التنقل (تتم الإشارة إليها بواسطة أسهم الاتجاهات على المفاتيح)، اضغط على المفتاح num lock .

٦ إدارة الطاقة

يمكن تشغيل جهاز الكمبيوتر الخاص بك إما بطاقة البطارية أو بالطاقة الخارجية. وإذا كان الكمبيوتر يعمل بطاقة البطارية فقط مع عدم توفر مصدر طاقة تيار متناوب خارجي لشحن البطارية فمن المهم مراقبة وتوفير شحنة البطارية. يستعين كمبيوترك بخطة الطاقة المثلى لإدارة طريقة استخدامه للطاقة وتوفيره إياها حيث يتم التوازن بين أداء الكمبيوتر وتوفير الطاقة.

تنشيط وضع Sleep (السكون) و Hibernation (الإسبات)

Microsoft® Windows لوضعان لتوفير الطاقة هما Sleep (السكون) و Hibernation (الإسبات).

- Sleep (السكون) — يتم تنشيط وضع Sleep (السكون) تلقائيًا بعد فترة من عدم النشاط عند التشغيل بطاقة البطارية أو بالطاقة الخارجية. يتم حفظ عملك في الذاكرة، مما يسمح لك باستئناف عملك على نحو سريع جدًا. يمكنك أيضًا تنشيط وضع Sleep (السكون) يدويًا. لمزيد من المعلومات، انظر [تنشيط وضع Sleep \(السكون\) وإنهائه يدويًا في صفحة ٤٧](#).
- Hibernation (الإسبات) — يتم تنشيط وضع Hibernation (الإسبات) تلقائيًا عند وصول البطارية إلى مستوى حرج. في وضع Hibernation (الإسبات)، يتم حفظ عملك في ملف الإسبات الموجود على محرك القرص الثابت ويتم إيقاف تشغيل جهاز الكمبيوتر.

ملاحظة: يمكنك تشغيل Hibernation (الإسبات) بشكل يدوي. انظر [تنشيط وضع Sleep \(السكون\) وإنهائه يدويًا في صفحة ٤٧ ودخول وإنهاء وضع Hibernation \(الإسبات\) يدويًا \(طرز مختارة فقط\) في صفحة ٤٨](#).

تنبيه: للتقليل من خطر التدهور في جودة الصوت والفيديو، أو فقدان وظائف قراءة الصوت أو الفيديو، أو فقدان المعلومات، لا تقم بتنشيط وضع Sleep (السكون) أثناء القراءة من قرص أو بطاقة وسائط خارجية أو الكتابة إليهما.

ملاحظة: لا يمكنك بدء تشغيل أي نوع من أنواع اتصالات الشبكة أو تنفيذ أية وظائف للكمبيوتر عندما يكون الكمبيوتر في حالة Sleep (السكون) أو Hibernation (الإسبات).

تشغيل وضع Sleep (السكون) وإنهائه يدويًا

يمكن دخول وضع Sleep (السكون) باستخدام أية الطرق التالية:

- أغلق الشاشة.
 - من شاشة Start (ابدأ)، أشر إلى الزاوية العلوية أو السفلية أقصى يمين الشاشة لكشف الرموز. انقر على **Settings** (الإعدادات)، انقر على رمز **Power** (الطاقة)، ثم انقر على **Sleep** (السكون).
- لإنهاء وضع Sleep (السكون):

- اضغط ضغطة خفيفة على زر الطاقة.
 - إذا كانت الشاشة مغلقة، فافتح الشاشة.
 - اضغط على مفتاح من مفاتيح لوحة المفاتيح.
 - انقر أو حرك إصبعك على لوحة اللمس.
- عند إنهاء جهاز الكمبيوتر لوضع Sleep (السكون)، تتم إضاءة ضوء الطاقة ويعود عملك إلى الشاشة.

ملاحظة: في حالة قيامك بضبط كلمة مرور لتتم المطالبة بها عند وضع التنبيه، فيتعين عليك إدخال كلمة مرور Windows قبل أن يعود جهاز الكمبيوتر إلى الشاشة.

دخول وإنهاء وضع Hibernation (الإسبات) يدويًا (طرز مختارة فقط)

يمكن للمستخدم تمكين وإنهاء وضع Hibernation (الإسبات) وتغيير إعدادات الطاقة الأخرى والمدد الزمنية لميزات الطاقة من خلال Power Options (خيارات الطاقة).

1. من شاشة Start (ابدأ)، اكتب power options (خيارات الطاقة)، ثم حدد **Power Options** (خيارات الطاقة).
2. في الجزء الأيسر، انقر على **Choose what the power button does** (اختيار ما يفعله زر الطاقة).
3. انقر على **Change Settings that are currently unavailable** (تغيير الإعدادات غير المتوفرة حاليًا).
4. في ناحية **When I press the power button** (عند الضغط على زر الطاقة)، حدد **Hibernate** (إسبات).
5. انقر على **Save changes** (حفظ التغييرات).

عند إنهاء الكمبيوتر وضع Hibernation (الإسبات)، تتم إضاءة ضوء الطاقة ويعود عملك إلى الشاشة.

ملاحظة: في حالة قيامك بضبط كلمة مرور لتتم المطالبة بها عند وضع التنبيه، فيتعين عليك إدخال كلمة مرور Windows قبل أن يعود عملك إلى الشاشة.

إعداد الحماية بكلمة مرور عند الاستيقاظ

لضبط الكمبيوتر ليقوم بمطالبة كلمة مرور عند إنهاء الكمبيوتر لوضع Sleep (السكون) أو وضع Hibernation (الإسبات)، اتبع هذه الخطوات:

1. من شاشة Start (ابدأ)، اكتب power options (خيارات الطاقة)، ثم حدد **Power Options** (خيارات الطاقة).
2. من الجزء الأيسر، انقر على **Require a password on wakeup** (طلب كلمة مرور عند التنبيه).
3. انقر على **Change Settings that are currently unavailable** (تغيير الإعدادات غير المتوفرة حاليًا).
4. انقر على **Require a password (recommended)** (طلب كلمة المرور (مستحسن)).

ملاحظة: إذا احتجت إلى إنشاء كلمة مرور لحساب مستخدم أو تغيير كلمة المرور الحالية لحساب المستخدم، فانقر على **Create or change your user account password** (إنشاء كلمة مرور حساب مستخدم أو تغييرها)، ثم اتبع الإرشادات الظاهرة على الشاشة. إذا ما احتجت إلى إنشاء أو تغيير كلمة مرور حساب مستخدم، فنتقل إلى الخطوة الخامسة.

5. انقر على **Save changes** (حفظ التغييرات).

استخدام جهاز قياس الطاقة وإعدادات الطاقة

يوجد مؤشر الطاقة على سطح مكتب Windows. يتيح لك مؤشر الطاقة الوصول السريع إلى إعدادات الطاقة وعرض شحنة البطارية المتبقية.

- لكشف نسبة شحن البطارية المتبقية ومخطط الطاقة الحالي، ضع المؤشر فوق رمز مؤشر الطاقة من سطح المكتب في Windows.
- لاستخدام **Power Options** (خيارات الطاقة) انقر على رمز مؤشر الطاقة وحدد عنصرًا من القائمة. من شاشة Start (ابدأ)، يمكنك أيضًا كتابة power options (خيارات الطاقة)، ثم تحديد **Power Options** (خيارات الطاقة).

تشير رموز جهاز قياس الطاقة المختلفة إلى ما إذا كان يتم تشغيل جهاز الكمبيوتر على طاقة البطارية أم بطاقة خارجية. ويكشف الرمز كذلك رسالة في حالة انخفاض شحنة البطارية إلى أن أصبحت ضعيفة أو ضعيفة للغاية.

التشغيل بطاقة البطارية

في حالة وجود بطارية مشحونة داخل كمبيوتر غير متصل بمصدر طاقة خارجي، سيتم تشغيله بواسطة طاقة البطارية. إذا كانت هناك بطارية مركبة في الكمبيوتر والبطارية مشحونة ومحول التيار المتناوب مفصول عن الكمبيوتر، فسيتم نقل الكمبيوتر تلقائيًا إلى استخدام طاقة البطارية وسيخفض سطوع الشاشة لتوفير شحنة البطارية. وسيفرغ شحن البطارية الموجودة في جهاز الكمبيوتر ببطء عندما يتم إيقاف تشغيل جهاز الكمبيوتر وعند عدم توصيله بمصدر طاقة خارجي.

يختلف عمر بطارية الكمبيوتر استنادًا إلى إعدادات إدارة الطاقة والبرامج التي يتم تشغيلها عليه وسطوع الشاشة والأجهزة الخارجية المتصلة بالكمبيوتر وعوامل أخرى.

إخراج بطارية يمكن استبدالها من قبل المستخدم

تحذير! لتقليل مشاكل الأمان المحتملة، استخدم فقط بطارية يمكن استبدالها من قبل المستخدم والتي يتم توفيرها مع جهاز الكمبيوتر، أو أية بطارية بديلة توفرها HP، أو بطارية متوافقة يتم شراؤها من HP.

تنبيه: قد تسبب إزالة البطارية المعدة للتغيير من قبل المستخدم والتي تعتبر مصدر الطاقة الوحيد للكمبيوتر فقدانًا للمعلومات. لتجنب فقد المعلومات، احفظ عملك أو قم بإيقاف تشغيل الكمبيوتر من خلال نظام التشغيل Windows قبل إزالة البطارية.

1. اقلب جهاز الكمبيوتر وذلك على سطح مستوي.
2. حرك قفل البطارية (1) لإلغاء قفل البطارية، ثم حرك مزلاج تحرير البطارية (2) من أجل تحرير البطارية.

ملاحظة: يعود مزلاج تحرير البطارية إلى موضعه الأصلي تلقائيًا.

3. قم بتدوير البطارية للأعلى (3) ثم أخرجها من الكمبيوتر (4).

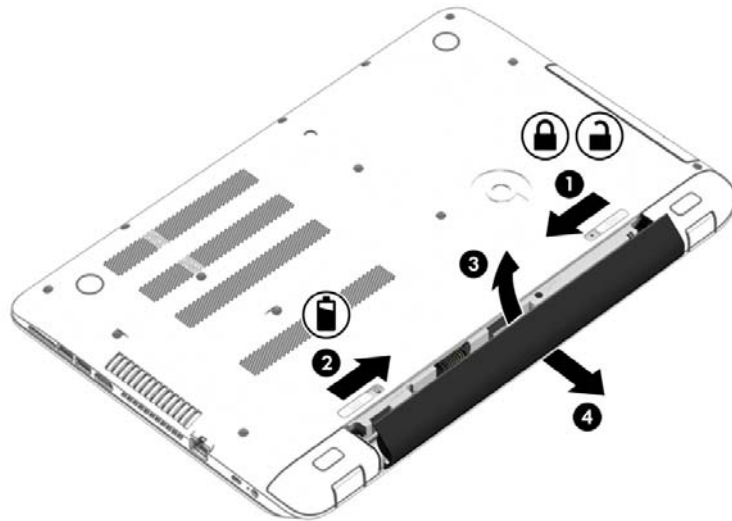

العثور على معلومات البطارية

لفحص حالة البطارية أو في حالة عدم قبولها الشحن، شغل Battery Check (فحص البطارية) من HP Support Assistant. للوصول إلى معلومات البطارية، في شاشة Start (ابدأ) اكتب "دعم"، اختر تطبيق HP Support Assistant، ثم اختر Battery and performance (البطارية والأداء).

تتوفر الأدوات والمعلومات الآتية والخاصة بالبطارية في HP Support Assistant:

- اختبار البطارية
- معلومات حول أنواع البطاريات ومواصفاتها وأطوار حياتها وسعتها

توفير طاقة البطارية

تلميحات بالنسبة لتوفير شحن البطارية وإطالة أمدتها:

- خفض سطوع الشاشة.
- حدد إعداد **Power saver** (موفر الطاقة) في **Power Options** (خيارات الطاقة).
- أخرج البطارية المعدة للتغيير من قبل المستخدم من جهاز الكمبيوتر إذا كنت لا تنوي استخدامها أو شحنها لأكثر من أسبوعين.
- إيقاف تشغيل الأجهزة اللاسلكية في حال عدم استخدامها.
- افصل جميع الأجهزة الخارجية غير الموصلة بمصادر الطاقة الخارجية مثل محركات الأقراص الثابتة بتوصيل USB.
- قم بإيقاف أي بطاقات وسائط خارجية لا تستخدمها أو قم بتعطيلها أو إخراجها.
- قبل ترك عملك، نشط وضع **Sleep** (السكون) أو قم بإيقاف تشغيل الكمبيوتر.

تشخيص مستويات البطارية الضعيفة

عندما تضعف البطارية والتي تعتبر مصدر الطاقة الوحيد لجهاز الكمبيوتر وتصل إلى مستوى منخفض أو حرج من الطاقة، ستشاهد السلوك التالي:

- يشير ضوء البطارية (طرز مختارة فقط) إلى ما إذا كان مستوى البطارية منخفض أو ضعيف جدًا.
- أو -
- يعرض رمز مؤشر الطاقة الموجود في سطح مكتب Windows إعلام بخصوص انخفاض مستوى طاقة البطارية أو وصوله إلى حالة حرجة.

ملاحظة: للحصول على مزيد من المعلومات حول مؤشر الطاقة، راجع [إستخدام جهاز قياس الطاقة](#) و**إعدادات الطاقة في صفحة ٤٨**.

يقوم جهاز الكمبيوتر باتخاذ الإجراءات التالية عند وصول البطارية إلى مستوى منخفض للغاية:

- إذا تم تعطيل وضع **Hibernation** (الإسبات) وتواجد جهاز الكمبيوتر قيد التشغيل أو في وضع **Sleep** (السكون)، يظل جهاز الكمبيوتر في وضع **Sleep** (السكون) لفترة وجيزة، ثم يتوقف عن التشغيل ويتم فقد أية معلومات لم يتم حفظها.
- في حالة تمكين وضع **Hibernation** (الإسبات) وتواجد جهاز الكمبيوتر قيد التشغيل أو في وضع **Sleep** (السكون)، ينشط جهاز الكمبيوتر وضع **Hibernation** (الإسبات).

حل مشكلة مستوى ضعف طاقة البطارية

حل مشكلة مستوى ضعف طاقة البطارية عند توفر الطاقة الخارجية

- وصل محول التيار المتناوب.
- وصل جهاز إرساء أو جهاز توسيع اختياريًا.
- وصل محول طاقة اختياريًا يتم شراؤه كملحق من HP.

حل مشكلة مستوى ضعف البطارية عند عدم توفر مصدر الطاقة

احفظ عملك وأوقف تشغيل الكمبيوتر.

حل مشكلة مستوى ضعف طاقة البطارية عند تعذر قيام جهاز الكمبيوتر بإنهاء وضع Hibernation (الإسبات)

عند عدم وجود الطاقة الكافية لدى جهاز الكمبيوتر لإنهاء وضع Hibernation (الإسبات)، اتبع هذه الخطوات:

١. استبدل البطارية الفارغة القابلة للاستبدال من قبل المستخدم ببطارية مشحونة، أو وصل محول التيار المتناوب بجهاز الكمبيوتر وبالبطاقة الخارجية.

٢. قم بإنهاء وضع Hibernation (الإسبات) بالضغط على زر الطاقة.

تخزين بطارية يمكن استبدالها من قبل المستخدم

⚠ **تنبيه:** للحد من خطر إتلاف البطارية، لا تعرضها لدرجات حرارة عالية لفترات طويلة.

إذا كان جهاز الكمبيوتر سيبقى دون استخدام ومفصلاً عن الطاقة الخارجية لمدة تزيد عن أسبوعين، فيجب عليك إخراج البطارية وتخزينها على حدة في مكان بارد وجاف لإطالة فترة شحن البطارية.

يوصى بفحص البطارية المخزنة كل ستة أشهر. إذا كانت سعة البطارية أقل من ٥٠٪، فقم بإعادة شحنها قبل إعادة تخزينها.

التخلص من بطارية يمكن استبدالها من قبل المستخدم

⚠ **تحذير!** لتقليل خطر الحريق أو الاحتراق، لا تفكك أو تحطم أو تتعب البطارية؛ لا تفصم ملامسها الخارجية كهربائياً؛ لا تتخلص من البطارية بالنار أو المياه.

انظر/شعارات تنظيمية ووقائية وبيئية بالنسبة للتخلص من البطارية على النحو الصحيح. للوصول إلى هذا الدليل، ومن شاشة Start (أبداً)، اكتب support، واختر التطبيق HP Support Assistant.

تغيير بطارية يمكن استبدالها من قبل المستخدم

يعلمك Battery Check (فحص البطارية) في HP Support Assistant بضرورة استبدال البطارية عندما لا يتم شحن إحدى الخلايا الداخلية على ما يرام، أو عند وصول سعة التخزين للبطارية إلى حالة الضعف. إذا كان ثمة احتمال شمول البطارية في ضمان HP، اشتملت الإرشادات على معرف للضمان. ترشدك رسالة إلى موقع الويب لـ HP للحصول على المزيد من المعلومات حول طلب بطارية بديلة.

التشغيل بطاقة التيار المتناوب الخارجية

للحصول على معلومات بخصوص التوصيل بطاقة التيار المتناوب، راجع ملصق/إرشادات/الإعداد المتوفر في علبة الكمبيوتر.

لا يستهلك الكمبيوتر شحن البطارية وهو متصل بطاقة التيار المتناوب الخارجية عبر محول التيار المتناوب أو وحدة إرساء أو توسيع اختيارية.

⚠ **تحذير!** للتقليل من مشاكل الأمان المحتملة، استخدم فقط محول التيار المتناوب المتوفر مع جهاز الكمبيوتر، أو محول تيار متناوب بديلاً توفره HP، أو محول تيار متناوب متوافقاً يتم شراؤه من HP.

وُصل جهاز الكمبيوتر بطاقة تيار متناوب خارجي في ظل أي من الحالات التالية:

⚠ **تحذير!** لا تقم بشحن بطارية الكمبيوتر أثناء تواجدك على متن طائرة.

- عند شحن بطارية أو معايرتها
- عند تركيب برنامج النظام أو تعديله
- عند كتابة معلومات على قرص (طرز مختارة فقط)

- عند تشغيل Disk Defragmenter (أداة إلغاء تجزئة القرص) على أجهزة الكمبيوتر التي تحتوي على محركات الأقراص الثابتة الداخلية
- عند القيام بالنسخ الاحتياطي أو الاسترداد
- عند توصيلك الكمبيوتر بمصدر طاقة تيار متناوب خارجي:
- يبدأ شحن البطارية.
- يزداد سطوع الشاشة.
- يتغير شكل رمز مؤشر الطاقة الموجود على سطح مكتب Windows.
- عند فصل مصدر طاقة التيار المتناوب، تحدث الأحداث التالية:
- يتم تحويل جهاز الكمبيوتر إلى طاقة البطارية.
- يقل سطوع الشاشة تلقائيًا للحفاظ على عمر البطارية.
- يتغير شكل رمز مؤشر الطاقة الموجود على سطح مكتب Windows.

حل مشكلات الطاقة

إذا أظهر الكمبيوتر أيًا من الأعراض التالية في حالة توصيله بمحول التيار المتناوب فاختر محول التيار المتناوب:

- لا يتم تشغيل الكمبيوتر.

- لا يتم تشغيل الشاشة.

- أضواء الطاقة منطفئة.

لاختبار محول التيار المتناوب:

1. قم بإيقاف تشغيل الكمبيوتر.

2. قم بتوصيل محول التيار المتناوب بالكمبيوتر، ثم وصله بمنفذ التيار المتناوب.

3. شغل جهاز الكمبيوتر.

- عند/أضواء الطاقة، فيشير ذلك إلى أن محول التيار المتناوب يعمل بطريقة صحيحة.

- إذا ظلت أضواء البطارية منطفئة، فتتحقق من اتصال محول التيار المتناوب بالكمبيوتر واتصال محول التيار المتناوب بماخذ التيار المتناوب للتأكد من إحكام التوصيلات.

- إذا كانت التوصيلات محكمة وأضواء الطاقة لا تزال منطفئة، فهذا يعني أن محول التيار المتناوب لا يعمل وأن هناك ضرورة لاستبداله.

اتصل بالدعم لمزيد من المعلومات حول الحصول على محول تيار متناوب بديل.

HP CoolSense

يكتشف HP CoolSense  تلقائيًا هل الكمبيوتر موجود على سطح غير مستوي ويُجري تعديلات إضافية على إعدادات الأداء والمروحة للحفاظ على درجة حرارة سطح الكمبيوتر في المستوى الأمثل لتحقيق الراحة المنشودة.

عند إيقاف تشغيل HP CoolSense، لا يتم التحقق من وضعية الكمبيوتر فتبقى إعدادات الأداء والمروحة على وضعها الأصلي المعد في المصنع. ونتيجة ذلك قد تبقى درجة حرارة سطح جهاز الكمبيوتر أعلى مما كانت ستكون بعد تشغيل HP CoolSense.

ولتشغيل أو إيقاف CoolSense اتبع هذه الخطوات:

- ▲ في شاشة Start (ابدأ)، اكتب `coolsense`، ثم حدد **HP CoolSense**.

تحديث محتوى برنامجك من خلال Intel Smart Connect Technology (طرز مختارة فقط)

إذا كان الكمبيوتر في وضع Sleep (السكون)، فتجعل تقنية Intel® Smart Connect الكمبيوتر يخرج من وضع Sleep (السكون) دوريًا. إذا توفر اتصال بالشبكة، تقوم Smart Connect بتحديث التطبيقات المفتوحة مثل صناديق البريد الإلكتروني، ومواقع الشبكات الاجتماعية، وصفحات الأخبار، ثم يعود الكمبيوتر إلى الحالة Sleep (السكون). كما تقوم Smart Connect بمزامنة المحتوى الذي أنشأته دون اتصال مثل الرسائل الإلكترونية. عندما يخرج الكمبيوتر من وضع Sleep (السكون)، يكون لديك وصول فوري للمعلومات المحدثة.

▲ لتمكين هذه الميزة أو ضبط الإعدادات يدويًا، ومن شاشة Start (ابدأ)، اكتب كلمة smart ثم حدد تقنية Intel® Smart Connect.

إيقاف تشغيل الكمبيوتر

⚠ **تنبيه:** يتم فقد معلومات غير محفوظة عند إيقاف تشغيل جهاز الكمبيوتر. تأكد من حفظ العمل قبل إيقاف تشغيل الكمبيوتر.

يقوم أمر Shut down (إيقاف التشغيل) بإغلاق كافة البرامج المفتوحة، بما في ذلك نظام التشغيل، ثم يوقف تشغيل الشاشة وجهاز الكمبيوتر.

أوقف تشغيل الكمبيوتر في أية الحالات التالية:

- عند الحاجة إلى استبدال البطارية أو الوصول إلى المكونات الموجودة داخل جهاز الكمبيوتر
- عند توصيل جهاز خارجي لا يتصل بمنفذ USB أو بمنفذ الفيديو
- عند عدم استخدام الكمبيوتر وفصله من الطاقة الخارجية لفترة طويلة

بالرغم من أنه يمكنك إيقاف تشغيل الكمبيوتر بواسطة زر الطاقة، فإن الإجراء الموصى به هو استخدام أمر Shut down (إيقاف التشغيل) في Windows:

📝 **ملاحظة:** إذا كان جهاز الكمبيوتر في حالة Sleep (السكون) أو Hibernation (الإسبات)، يجب أن تقوم أولاً بإنهاء حالة Sleep (السكون) أو Hibernation (الإسبات) قبل أن يمكنك إيقاف التشغيل وللقيام بذلك اضغط خفيًا على زر الطاقة.

1. احفظ عملك وأغلق كافة البرامج المفتوحة.
 2. من شاشة Start (ابدأ)، أشر إلى الزاوية العلوية أو السفلية أقصى يمين الشاشة لكشف الرموز.
 3. انقر على **Settings** (الإعدادات)، انقر على رمز **Power** (الطاقة)، ثم انقر على **Shut down** (إيقاف التشغيل).
- أو -

انقر بزر الماوس الأيمن على زر **Start** (ابدأ) في الزاوية السفلية اليسرى من الشاشة، وحدد **Shut down** or **sign out** (إيقاف التشغيل أو تسجيل الخروج)، ثم حدد **Shut down** (إيقاف التشغيل).

إذا توقف جهاز الكمبيوتر عن الاستجابة ولم يعد باستطاعتك استخدام إجراءات إيقاف التشغيل السابقة، فحاول استخدام الإجراءات التالية الخاصة بالحالات الطارئة وفق التسلسل الموضح:

- اضغط **ctrl+alt+delete**، انقر على رمز **Power** (الطاقة) ثم اختر **Shut Down** (إيقاف التشغيل).
- اضغط على زر الطاقة باستمرار لمدة 5 ثوانٍ على الأقل.
- افصل الكمبيوتر عن مصدر الطاقة الخارجي.
- في الطرز التي تحتوي على بطارية يمكن استبدالها من قبل المستخدم، أخرج البطارية.

الرسومات المختلطة والرسومات المزدوجة من AMD (طرز مختارة فقط)

تأتي طرز مختارة من أجهزة الكمبيوتر مزودة بميزة الرسومات المختلطة أو بميزة الرسومات المزدوجة من AMD.

ملاحظة: لتحديد ما إذا كان الكمبيوتر الخاص بك مزودًا بميزة الرسومات المختلطة أو ميزة الرسومات المزدوجة من AMD، راجع تعليمات البرامج وتكوين معالج الرسومات للكمبيوتر المحمول الخاص بك.

تقدم الرسومات المختلطة والرسومات المزدوجة من AMD وضعين لمعالجة الرسومات:

- High Performance mode — (الوضع عالي الأداء) تعمل التطبيقات المُعينة لهذا الوضع من خلال وحدة معالجة الرسومات (GPU) عالية الأداء للحصول على الأداء الأمثل.
- Power Saving mode — (وضع توفير الطاقة) تعمل التطبيقات المُعينة لهذا الوضع من خلال وحدة معالجة الرسومات منخفضة الأداء لتحافظ على طاقة البطارية.

استخدام بطاقات الرسومات المختلطة (طرز محددة فقط)

تتيح ميزة بطاقات الرسومات المختلطة للتطبيقات أن تعمل إما في الوضع عالي الأداء أو وضع توفير الطاقة، تبعًا لمتطلبات معالجة الرسومات الخاصة بالتطبيق. وبشكل عام، تعمل التطبيقات ثلاثية الأبعاد وتطبيقات الألعاب من خلال وحدة معالجة الرسومات عالية الأداء، فيما تعمل التطبيقات ذات متطلبات الرسومات الخفيفة من خلال وحدة الرسومات منخفضة الأداء. يمكنك تغيير الوضع الذي يستخدمه أي تطبيق (الوضع عالي الأداء أو وضع توفير الطاقة) من خلال لوحة تحكم بطاقات الرسومات المختلطة.

ملاحظة: نظرًا لقيود الأجهزة، يمكن لبعض التطبيقات أن تعمل على أحد الوضعين فقط.

لمزيد من المعلومات، راجع تعليمات برنامج بطاقات الرسومات المختلطة.

استخدام الرسومات المزدوجة من AMD (طرز مختارة فقط)

تتيح ميزة الرسومات المزدوجة من AMD العمل المشترك لوحدة المعالجة المسرّعة (APU) من AMD وبطاقة الرسومات المنفصلة من AMD. في حالة تمكين الرسومات المزدوجة من AMD، يتم تحسين أداء الرسومات مقارنة مع الأداء المتاح باستخدام جهاز واحد للرسومات فقط. ينطبق تحسين الأداء هذا على التطبيقات التي تستخدم DirectX الإصدار 10 أو 11 (DX10 و DX11) وتعمل في وضع الشاشة الكاملة. في وضع الإطار أو في حالة تشغيل التطبيقات التي لا تستخدم DX10 أو DX11، يعمل النظام بشكل يشابه الرسومات المختلطة.

لمزيد من المعلومات، راجع تعليمات برامج الرسومات المزدوجة من AMD.

٧ صيانة جهاز الكمبيوتر

من المهم عمل صيانة دورية للحفاظ على جهاز الكمبيوتر في حالة جيدة. يقدم هذا الفصل معلومات حول تحسين أداء جهاز الكمبيوتر عن طريق تشغيل بعض الأدوات مثل Disk Defragmenter (أداة إلغاء تجزئة القرص) و Disk Cleanup (تنظيف القرص) وعن طريق استبدال محرك القرص الثابت أو إضافة ذاكرة. كما يوفر أيضًا معلومات حول تحديث البرامج وبرامج التشغيل الخاصة بك وإرشادات حول تنظيف جهاز الكمبيوتر وتلميح حول اصطحاب جهاز الكمبيوتر أثناء السفر.

تحسين الأداء

يأمل الجميع في اقتناء جهاز كمبيوتر سريع وعن طريق تنفيذ مهام الصيانة الدورية واستخدام بعض الأدوات مثل Disk Defragmenter (أداة إلغاء تجزئة القرص) و Disk Cleanup (تنظيف القرص)، يمكنك تحسين أداء جهاز الكمبيوتر بشكل ملموس. وكلما زادت فترة استخدام جهاز الكمبيوتر، يمكنك تركيب محركات أقراص أكبر وإضافة ذاكرة أكبر.

التعامل مع محركات الأقراص

احرص على اتباع الاحتياطات التالية عند التعامل مع محركات الأقراص:

- قبل إخراج محرك أقراص أو تركيبه، أوقف تشغيل جهاز الكمبيوتر. إذا لم تكن متأكدًا مما إذا كان جهاز الكمبيوتر متوقفًا عن التشغيل، أو في وضع Sleep (السكون) أو في وضع Hibernation (الإسبات)، فيجب عليك تشغيل جهاز الكمبيوتر، ثم إيقاف تشغيله.
- قبل التعامل مع محرك أقراص، قم بتفريغ الكهرباء الاستاتيكية بملس سطح مؤرض.
- لا تلمس سنون الموصلات الموجودة على محرك قرص قابل للإخراج أو على جهاز الكمبيوتر.
- لا تدفع محرك القرص داخل حجرة القرص المخصصة له بعنف.
- في حالة ضرورة إرسال محرك القرص بالبريد، فعليك وضعه في غلاف بريدي ذي فقاعات بلاستيكية أو في غلاف واقٍ آخر مناسب واكتب على الحزمة عبارة "FRAGILE" (قابل للكسر).
- تجنب تعريض محرك الأقراص إلى المجالات المغناطيسية. تشمل أجهزة الأمن ذات المجالات المغناطيسية أجهزة الكشف في المطار التي تمشي خلالها وعصي الكشف التي تستخدم باليد. تستخدم الأحزمة النقالة وأجهزة الحماية المشابهة المستخدمة في المطارات والتي تفحص الأمتعة المحمولة الأشعة السينية بدلاً من المغناطيسية فلا تلحق الضرر بمحرك الأقراص.
- قم بإخراج الوسيطة من محرك القرص قبل إخراج محرك القرص من حجرتة، أو قبل السفر باصطحاب محرك القرص، أو شحنه أو تخزينه.
- لا تقم بالكتابة على لوحة المفاتيح أو بنقل جهاز الكمبيوتر أثناء كتابة محرك الأقراص البصرية على قرص. حيث أن عملية الكتابة حساسة للاهتزازات.
- قبل نقل جهاز كمبيوتر متصل بمحرك قرص ثابت خارجي، ابدأ وضع Sleep (السكون) وانتظر حتى يتم محو الشاشة، أو فصل محرك القرص الثابت الخارجي بالطريقة الصحيحة.

استخدام HP 3D DriveGuard

يقوم HP 3D DriveGuard بحماية محرك القرص الثابت بواسطة إيقاف المحرك وتوقف الطلبات المتعلقة بالبيانات في إحدى الحالات الآتية:

- إسقاط الكمبيوتر.
- تحريك الكمبيوتر والشاشة مغلقة عند تشغيله على طاقة البطارية.

فترة قليلة بعد حدوث إحدى هذه الأحداث، يقوم HP 3D DriveGuard بإعادة محرك القرص الثابت إلى التشغيل الطبيعي.

ملاحظة: نظراً لعدم وجود القطع المتحركة في محركات الأقراص الصلبة الحالة (SSD)، فإنها لا تتطلب الحماية التي يوفرها HP 3D DriveGuard.

ملاحظة: هناك محرك قرص ثابت محمي من قبل HP 3D DriveGuard في حجرة محرك القرص الثابت الرئيسي أو الثانوي. لا تتم حماية محركات الأقراص الثابتة الموجودة في أجهزة الإرساء الاختيارية أو المتصلة بمنفذ USB بواسطة HP 3D DriveGuard.

لمزيد من المعلومات، انظر تعليمات برنامج HP 3D DriveGuard.

التعرف على حالة HP 3D DriveGuard

يتغير لون ضوء محرك القرص الثابت الموجود في الكمبيوتر إشارةً إلى إيقاف محرك الأقراص الموجود في حجرة محرك القرص الثابت الرئيسية و/أو محرك الأقراص الموجود في حجرة محرك القرص الثابت الثانوية (طرز مختارة فقط). لمعرفة ما إذا كانت محركات الأقراص محمية أو موقفة، انظر إلى الرمز الموجود على سطح مكتب Windows في منطقة الإعلام أقصى يمين شريط المهام أو في Mobility Center (مركز إعدادات الكمبيوتر المحمول):

استخدام Disk Defragmenter (أداة إلغاء تجزئة القرص)

مع مرور الوقت على استخدامك لجهاز الكمبيوتر، تتم تجزئة ملفات محرك القرص الثابت. ومعنى محرك أقراص مجزأ عدم تقارب (عدم تسلسل) البيانات الموجودة على محرك الأقراص، ونتيجة لذلك يصعب على محرك القرص الثابت تحديد أماكن الملفات مما يؤدي إلى إبطاء جهاز الكمبيوتر. تقوم Disk Defragmenter (أداة إلغاء تجزئة القرص) بدمج الملفات والمجلدات المجزأة على محرك القرص الثابت (أو التعرف عليها بشكل فعلي) حيث يمكن تشغيل النظام بفاعلية أكبر.

ملاحظة: ليس من الضروري تشغيل Disk Defragmenter (إلغاء تجزئة القرص) على المحركات الصلبة الحالة.

بعد تشغيل Disk Defragmenter (أداة إلغاء تجزئة القرص)، تعمل الأداة دون مراقبة. ومع ذلك، وفقاً لحجم محرك القرص الثابت وعدد الملفات التي تمت تجزئتها، قد يستغرق عمل Disk Defragmenter (أداة إلغاء تجزئة القرص) أكثر من ساعة حتى إتمامه.

توصي شركة HP بإلغاء تجزئة محرك القرص الثابت مرة واحدة في الشهر على الأقل. يمكن ضبط Disk Defragmenter (أداة إلغاء تجزئة القرص) حيث يتم تشغيلها وفقاً لجدول شهري، ولكنك تتمكن من إلغاء تجزئة القرص في الكمبيوتر يدوياً في أي وقت.

لتنشغيل Disk Defragmenter (أداة إلغاء تجزئة القرص):

1. وصل جهاز الكمبيوتر بمصدر طاقة التيار المتناوب.
 2. من شاشة Start (ابدأ)، اكتب defragment (إلغاء التقسيم)، ثم اختر Defragment and optimize your drives (إلغاء تقسيم محركات الأقراص وتحسينها).
 3. اتبع الإرشادات التي تظهر على الشاشة.
- للحصول على معلومات إضافية، قم بالوصول إلى تعليمات برنامج Disk Defragmenter (أداة إلغاء تجزئة القرص).

استخدام Disk Cleanup (تنظيف القرص)

يقوم Disk Cleanup (تنظيف القرص) بإجراء بحث على محرك القرص الثابت عن الملفات غير الضرورية التي يمكنك حذفها بأمان لتحرير مساحة على القرص ومساعدة جهاز الكمبيوتر على التشغيل بفاعلية أكبر.

لتنشغيل Disk Cleanup (تنظيف القرص):

1. في شاشة Start (ابدأ)، اكتب free up disk space (تفريغ مساحة القرص)، ثم اختر Free up disk space by deleting unnecessary files (تفريغ مساحة على القرص من خلال حذف الملفات غير الضرورية).
2. اتبع الإرشادات التي تظهر على الشاشة.

تحديث البرامج وبرامج التشغيل

توصي HP بتحديثك برامج وبرامج التشغيل الخاصة بك دوريًا بأحدث الإصدارات. يمكن للتحديثات حل المشاكل وجلب ميزات وخيارات جديدة إلى جهاز الكمبيوتر. تخضع التقنية للتغيير المستمر، ويتيح تغيير البرامج وبرامج التشغيل وتحديثهما لجهاز الكمبيوتر الخاص بك تشغيل أحدث التقنيات المتوفرة. على سبيل المثال، قد لا تعمل المكونات القديمة الخاصة بالرسومات بشكل جيد مع أحدث برامج الألعاب. ودون الحصول على أحدث برامج التشغيل، لن تتمكن من الحصول على أقصى استفادة من جهازك.

انتقل إلى <http://www.hp.com/support> لتنزيل أحدث الإصدارات من برامج وبرامج التشغيل المقدمة من HP. كما يمكنك أيضًا التسجيل لاستقبال إعلانات تلقائية بالتحديثات عند توفرها.

تنظيف الكمبيوتر

استخدم المنتجات الآتية لتنظيف كمبيوترك بأمان:

- ثنائي ميثيل بنزيل كلوريد الأمونيوم بتركيز ٠,٣ في المئة بحد أقصى (على سبيل المثال، المماسح للاستعمال الواحد والتي تتوفر بماركات مختلفة).
- سائل تنظيف الزجاج خالٍ من الكحول
- محلول من الماء والقليل من الصابون
- ممسحة تنظيف جافة من الألياف الصغيرة (ميكروفيبير) أو الشمواة (قماش مضاد للاستاتيكية بدون زيت)
- ممساح قماشية مضادة للاستاتيكية

⚠ تنبيه: تجنب استخدام مذيبات التنظيف القوية والتي من شأنها أن تلحق الضرر النهائي بالكمبيوتر. وإن كنت تشك في إمكانية استخدام منتج التنظيف بأمان على الكمبيوتر فانظر إلى محتوياته للتحقق من عدم وجود مكونات مثل الكحول والأسيتون وكلوريد الأمونيوم وكلوريد الميثيلين والهيدروكربونات في المنتج.

المواد ذات الألياف مثل المماسح الورقية، من شأنها أن تخدش الكمبيوتر. مع مرور الوقت، قد تتحشر جسيمات الغبار وعناصر التنظيف داخل الخدوش.

إجراءات التنظيف

اتبع الإجراءات الواردة في هذا القسم لتنظيف كمبيوترك بأمان.

⚠ تحذير! لتجنب الصدمة الكهربائية أو تلف المكونات، لا تحاول تنظيف كمبيوترك وهو قيد التشغيل.

- قم بإيقاف تشغيل جهاز الكمبيوتر.
- افصل طاقة التيار المتناوب.
- افصل كافة الأجهزة الخارجية المزودة بالطاقة.

⚠ تنبيه: لتجنب إلحاق الضرر بالمكونات الداخلية، لا ترش مواد أو سوائل التنظيف مباشرة على أي من أسطح الكمبيوتر. يمكن أن تلحق السوائل الضرر النهائي بالمكونات الداخلية إذا تركت تتقطر على المكونات الداخلية.

تنظيف الشاشة (أجهزة All-in-One المتكاملة أو الكمبيوترات المحمولة)

امسح الشاشة برفق بواسطة ممسحة ناعمة وخالية من الألياف مبللة بمنظف زجاج خالٍ من الكحول. تأكد من أن الشاشة جافة قبل إغلاق الشاشة.

تنظيف الجوانب والغطاء

لتنظيف الجانبين أو الغطاء، استخدم ممسحة ميكروفيبر ناعمة أو شمواة مبللة بأحد محلولات التنظيف المسروودة أعلاه أو استخدم ممسحة مقبولة للاستعمال الواحد.

ملاحظة: عند تنظيف غطاء الكمبيوتر، اتخذ حركة دائرية تساعدك في إزالة الغبار والحطام.

تنظيف لوحة اللمس ولوحة المفاتيح والماوس

تحذير! للتقليل من خطر التعرض لصدمة كهربائية أو تلف المكونات الداخلية، لا تستخدم المكنسة الكهربائية لتنظيف لوحة المفاتيح. قد تقوم المكنسة الكهربائية بترسيب بعض المخلفات المنزلية على سطح لوحة المفاتيح.

تنبيه: لتجنب إلحاق الضرر بالمكونات الداخلية، لا تترك أية سوائل تتسرب إلى ما بين المفاتيح.

- لتنظيف لوحة اللمس أو لوحة المفاتيح أو الماوس، استخدم ممسحة ميكروفيبر ناعمة أو شمواة مبللة بأحد محلولات التنظيف المسروودة أعلاه أو استخدم ممسحة مقبولة للاستعمال الواحد.
- لمنع المفاتيح من الالتصاق وإزالة الغبار والألياف وحسيمات المنحشرة من لوحة المفاتيح، استخدم علبة الهواء المضغوط ذات امتداد أنبوبي.

السفر مع جهاز الكمبيوتر أو شحنه

إذا كنت مضطراً لاصطحاب جهاز الكمبيوتر الخاص بك معك في السفر أو شحنه، ففيما يلي بعض الخطوات للحفاظ على أمان جهاز الكمبيوتر.

- قم بتجهيز الكمبيوتر للسفر أو الشحن:
 - انسخ معلوماتك احتياطياً على محرك أقراص خارجي.
 - أخرج كافة الأقراص وبطاقات الوسائط الخارجية، مثل بطاقات الذاكرة.
 - قم بإيقاف تشغيل كافة الأجهزة الخارجية ثم قم بفصلها.
 - قم بإيقاف تشغيل الكمبيوتر.
- خذ معك نسخة احتياطية من معلوماتك. احتفظ بالنسخة الاحتياطية في مكان بعيد عن الكمبيوتر.
- عند السفر على الخطوط الجوية خذ الكمبيوتر بصفته حقيبة يد؛ ولا تتركه مع باقي أمتعتك.

تنبيه: تجنب تعريض محرك الأقراص إلى المجالات المغناطيسية. تشمل أجهزة الأمن ذات المجالات المغناطيسية أجهزة الكشف في المطار التي تمشي خلالها وعصي الكشف التي تستخدم باليد. تستخدم الأحزمة النقالة وأجهزة الحماية المشابهة المستخدمة في المطارات والتي تفحص الأمتعة المحمولة الأشعة السينية بدلاً من المغناطيسية فلا تلحق الضرر بمحرك الأقراص.

- إذا قررت استخدام جهاز الكمبيوتر أثناء قيامك برحلة بالطائرة، فينبغي مراعاة الإعلانات المذاعة أثناء رحلة الطيران والتي تنبهك إلى الأوقات التي يمكنك خلالها استخدام جهاز الكمبيوتر. يكون استخدام جهاز الكمبيوتر على متن الطائرة أمراً متروكاً لشركة الخطوط الجوية.
- إذا كنت تقوم بشحن الكمبيوتر أو محرك أقراص، فاستخدم غلاًفاً يوفر له الحماية واكتب على الحزمة "FRAGILE" (قابل للكسر).
- في حالة تركيب جهاز لاسلكي في جهاز الكمبيوتر، فقد يتم فرض قيود على استخدام هذه الأجهزة في بعض البيئات. قد يتم تطبيق هذه التقييدات على متن الطائرة وفي المستشفيات وبالقرب من المتفجرات وفي الأماكن الخطرة. إذا لم تكن متأكداً من السياسة التي يتم تطبيقها لاستخدام جهاز محدد، فاطلب تصريح باستخدام جهاز الكمبيوتر قبل بدء تشغيله.
- إذا كنت تقوم بالسفر دولياً، اتبع هذه الاقتراحات:

- راجع اللوائح الجمركية المتعلقة بأجهزة الكمبيوتر الخاصة بكل بلد أو منطقة تقوم بزيارتها في رحلتك.
- افحص متطلبات سلك الطاقة والمحول الخاصة بكل مكان تخطط لاستخدام الكمبيوتر فيه. حيث تختلف مواصفات الجهد الكهربائي، والتردد، والمقبس.

⚠ تحذير! للتقليل من خطر التعرض إلى صدمة كهربائية، أو لحريق، أو تلف الجهاز، لا تحاول توصيل الكمبيوتر بمحول جهد كهربائي مخصص للأجهزة.

٨ حماية الكمبيوتر والمعلومات

تعد حماية الكمبيوتر ضرورية لحماية سرية وكمال وتوفر معلوماتك. وبإمكان حلول الحماية العادية المتوفرة من قبل نظام التشغيل Windows وتطبيقات HP و Setup Utility (BIOS) غير المرتبط بـ Windows وبرامج الجهات الخارجية الأخرى أن تساهم في حماية جهاز الكمبيوتر من مخاطر متنوعة مثل الفيروسات والفيروسات المتنقلة والأنواع الأخرى من الأكواد الضارة.

هام: قد لا تتوفر بعض ميزات الحماية المسرودة في هذا الفصل في جهاز الكمبيوتر الخاص بك.

الخطر على الكمبيوتر	ميزة حماية
الاستخدام غير المصرح به لجهاز الكمبيوتر	كلمة مرور بالتنشغيل
فيروسات جهاز الكمبيوتر	برامج مكافحة الفيروسات
الوصول غير المصرح به إلى البيانات	برنامج جدار الحماية
الوصول غير المصرح به إلى إعدادات (BIOS) Setup Utility، ومعلومات تعريف النظام الأخرى	كلمة مرور المسؤول
التحديات المتطورة أو المستقبلية بحق الكمبيوتر	تحديثات البرامج
الوصول غير المصرح به إلى حساب مستخدم Windows	كلمة مرور المستخدم
الإزالة غير المصرح بها لجهاز الكمبيوتر	قفل كبل الحماية

استخدام كلمات المرور

كلمة المرور عبارة عن مجموعة من الأحرف التي تحددها لحماية معلومات جهاز الكمبيوتر ولتوفير الأمان للمعاملات الفورية عبر الإنترنت. يمكن تحديد أنواع عدة من كلمات المرور. على سبيل المثال، عند إعدادك جهاز الكمبيوتر للمرة الأولى تمت مطالبتك بتحديد كلمة مرور المستخدم لحماية جهاز الكمبيوتر الخاص بك. يمكن تحديد كلمات المرور الإضافية في Windows أو في HP Setup Utility (BIOS) المثبتة مسبقًا على جهاز الكمبيوتر.

قد يفيدك استخدام كلمة المرور ذاتها في ميزة Setup Utility (BIOS) وميزة حماية Windows.

استخدم التلميحات الآتية لإنشاء كلمات المرور وحفظها:

- للحد من خطر حظر نفسك من استخدام الكمبيوتر، دُون كل من كلمات مرورك في مكان محمي بعيد عن الكمبيوتر. لا تقم بتخزين كلمات المرور في ملف على جهاز الكمبيوتر.
- عند إنشاء كلمات المرور، اتبع المتطلبات التي تم ضبطها بواسطة البرنامج.
- غير كلمات مرورك كل ثلاثة شهور على الأقل.
- تتكون كلمات المرور المثالية من الأحرف وعلامات الوقف والرموز والأرقام وتكون طويلة.
- قبل تسليم جهاز الكمبيوتر الخاص بك ليخضع لعمليات الصيانة، انسخ ملفاتك احتياطيًا واحذف الملفات السرية ثم أزل جميع الإعدادات الخاصة بكلمات المرور.

للحصول علي معلومات إضافية حول كلمات مرور Windows، مثل كلمات مرور شاشة التوقف فمن شاشة Start (ابدأ) اكتب support ثم اختر تطبيق HP Support Assistant.

إعداد كلمات مرور خاصة بـ Windows

الوظيفة	كلمة المرور
تحمي الوصول إلى حسابات المستخدمين في Windows. يمكنك أيضًا إعداد جهاز الكمبيوتر الخاص بك للمطالبة بإدخال كلمة مرور المستخدم لإنهاء الوضع Sleep (سكون) أو Hibernation (الإسبات). انظر إعداد الحماية بكلمة مرور عند الاستيقاظ في صفحة ٤٨ للحصول على مزيد من المعلومات.	كلمة مرور خاصة بالمستخدم
تحمي من الوصول إلى محتويات جهاز الكمبيوتر الخاصة بمستوى المسؤول.	كلمة مرور خاصة بالمسؤول
ملاحظة: يمكن استخدام كلمة المرور هذه للوصول إلى محتويات Setup Utility (BIOS).	

إعداد كلمات المرور في Setup Utility (BIOS)

الوظيفة	كلمة المرور
<ul style="list-style-type: none">يجب إدخالها كلما وصلت إلى Setup Utility (BIOS).في حالة نسيانك كلمة المرور الخاصة بالمسؤول، لا يمكنك الوصول إلى Setup Utility (BIOS). ملاحظة: يمكن استخدام كلمة المرور الخاصة بالمسؤول بدلاً من كلمة المرور الخاصة بالتشغيل.	كلمة مرور خاصة بالمسؤول
ملاحظة: لا يمكن استخدام كلمة مرور المسؤول وكلمة مرور المسؤول في Windows بشكل متبادل، كما أنها لا تعرض عند تحديثها وإدخالها وتغييرها وحذفها.	
ملاحظة: في حالة إدخالك كلمة مرور التشغيل لدى فحص كلمة المرور الأول قبل عرض الرسالة "Press the ESC key for Startup Menu" (اضغط مفتاح ESC لقائمة بدء التشغيل)، يتعين عليك إدخال كلمة مرور المسؤول ثانية للوصول إلى Setup Utility (BIOS).	
<ul style="list-style-type: none">يجب إدخالها كلما شغلت جهاز الكمبيوتر أو أعدت تشغيله أو عند الخروج من وضع Hibernation (الإسبات).في حالة نسيان كلمة المرور الخاصة بالتشغيل، لا يمكنك تشغيل جهاز الكمبيوتر، أو إعادة تشغيله، أو إنهاء وضع Hibernation (إسبات). ملاحظة: يمكن استخدام كلمة المرور الخاصة بالمسؤول بدلاً من كلمة المرور الخاصة بالتشغيل.	كلمة مرور خاصة بالتشغيل
ملاحظة: لا تظهر كلمة المرور الخاصة بالتشغيل عند ضبطها، أو إدخالها، أو تغييرها، أو حذفها.	

لضبط أو تغيير أو حذف كلمة المرور الخاصة بالمسؤول أو بالتشغيل في Setup Utility (BIOS):

- افتح Setup Utility (BIOS) بتشغيل جهاز الكمبيوتر أو إعادة تشغيله. عند عرض رسالة "Press the ESC key for Startup Menu" (اضغط على مفتاح ESC لقائمة بدء التشغيل) في الزاوية السفلية اليسرى من الشاشة، اضغط على **esc**.
- استخدم أزرار الأسهم لاختيار **Security** (الحماية)، ثم اتبع الإرشادات الظاهرة على الشاشة. فتصبح تغييراتك سارية المفعول عند إعادة تشغيل جهاز الكمبيوتر.

استخدام جهاز قراءة بصمات الأصابع

تتوفر قارئان بصمات الأصابع المدمجة في طرز مختارة من أجهزة الكمبيوتر. ولاستخدام قارئ بصمة الإصبع، يجب أن تقوم بإعداد حساب المستخدم وكلمة المرور الخاصة بالمستخدم على جهاز الكمبيوتر ثم سجل بصمة إصبع واحدة أو أكثر باستخدام برنامج HP SimplePass.

لمعرفة موقع قارئ بصمة الإصبع على جهاز الكمبيوتر الخاص بك، انظر [الأزرار، مكبرات الصوت، قارئ بصمات الأصابع في صفحة ١٤](#).

استخدام HP SimplePass

يوفر HP SimplePass واجهة سهلة الاستخدام للمساعدة على حماية جهاز الكمبيوتر الخاص بك وتسهيل طريقة تسجيل الدخول إلى جهاز الكمبيوتر ومواقع الويب المحمية بكلمة مرور. استخدم بصمة إصبع مسجلة من أجل:

- تسجيل الدخول إلى Windows.
 - الوصول إلى مواقع الويب والبرامج الأخرى التي تتطلب تسجيل الدخول.
 - إعداد خدمة تسجيل الدخول الفردي التي تسمح لك باستخدام بصمة الإصبع المسجلة لإنشاء بيانات اعتماد لاستخدامها لأي تطبيق يتطلب إدخال اسم المستخدم وكلمة المرور.
 - إعداد حسابات محمية على جهاز الكمبيوتر لعدة مستخدمين.
- لمزيد من المعلومات، انظر تعليمات برنامج HP SimplePass.

تسجيل بصمات الأصابع

لتسجيل بصمة إصبع واحدة أو أكثر من خلال HP SimplePass:

1. حدد **HP > (الحماية والأمان) Security and Protection > (كافة البرامج) All Programs > (ابدأ) Start SimplePass**.
- أو -
من شاشة Start (ابدأ)، أكتب simple، ثم حدد **HP SimplePass**.
2. عند عرض شاشة الترحيب الخاصة بـ HP SimplePass، انقر فوق **Get Started** (البدء).
3. يطلب HP SimplePass إليك سحب السبابة اليمنى عبر المستشعر.
4. **Create Windows password** (إنشاء كلمة مرور Windows) — أدخل وأكد كلمة مرورك.
5. تكشف دائرة خضراء على الإصبع إذا تم تسجيله بنجاح.
6. لإعداد كلمة مرور Windows، اختر **Set up Windows logon** (إعداد تسجيل الدخول إلى Windows).

استخدام بصمة الإصبع المسجلة لتسجيل الدخول إلى Windows

لتسجيل الدخول إلى Windows باستخدام بصمة الإصبع:

1. بعد تسجيلك بصمات أصابعك، أعد تشغيل Windows.
2. اضغط أي من بصمات الأصابع المسجلة لتسجيل الدخول إلى Windows.

استخدام برامج حماية الاتصال بالإنترنت

عند استخدامك الكمبيوتر للوصول إلى البريد الإلكتروني أو شبكة ما أو الإنترنت فإنك تعرض الكمبيوتر للهجوم من قبل فيروسات الكمبيوتر وبرامج التجسس والمخاطر الإنترنتية الأخرى. ولمساعدتك في حماية جهاز الكمبيوتر ربما توجد عليه برامج مسبقة التركيب والتي تأتي بشكل نسخ تجريبية من تلك البرامج المعدة لحماية الاتصال

بالإنترنت والتي تشمل مزايا مكافحة الفيروسات وجدران الحماية. لتوفير حماية مستمرة من الفيروسات والمخاطر الأخرى الحديثة الاكتشاف، ينبغي تحديث برامج الحماية بشكل منتظم. ويوصى بشدة أن ترفي النسخ التجريبية من برامج الحماية أو تشتري البرامج التي تختارها لحماية كمبيوترك على أفضل نحو.

استخدام برنامج مكافحة الفيروسات

يمكن أن تقوم فيروسات الكمبيوتر بتعطيل نظام التشغيل، أو البرامج، أو الأدوات المساعدة، أو تسببها تنفيذ وظائفها بطريقة غير عادية. يمكن لبرنامج مكافحة الفيروسات اكتشاف معظم الفيروسات، والقضاء عليها، وفي معظم الحالات، يمكنها إصلاح أي تلف ممكن أن تتسبب فيه الفيروسات.

لتوفير حماية مستمرة من الفيروسات التي يتم اكتشافها حديثًا، ينبغي تحديث برنامج مكافحة الفيروسات بشكل منتظم.

قد يكون برنامج لمكافحة الفيروسات مثبتًا مسبقًا في كمبيوترك. يوصى بشدة باستخدام برنامج مكافحة فيروسات من اختيارك حيث تتمكن من حماية الكمبيوتر كليًا.

للحصول على مزيد من المعلومات عن فيروسات الكمبيوتر، ومن شاشة (ابدأ)، اكتب support، ثم اختر تطبيق HP Support Assistant.

استخدام برنامج جدار الحماية

تم تصميم جدران الحماية لمنع الوصول غير المسموح به إلى النظام أو الشبكة. يمكن أن يكون جدار الحماية برنامجًا مثبتًا على الكمبيوتر أو الشبكة كما يمكنه أن يكون حلاً مركبًا من البرامج والأجهزة.

ثمة نوعا جدران حماية يمكن أخذها بعين الاعتبار:

- جدران حماية تستند إلى مضيف — عبارة عن برامج تحمي الكمبيوتر الذي يتم تركيبها فيه لا غير.
- جدران حماية تستند إلى الشبكة — والتي يتم تركيبها بين مودم DSL أو الكوابل وشبكتك المنزلية لتحمي كافة أجهزة الكمبيوتر التي في الشبكة.

عند تركيب جدار حماية على النظام، تتم مراقبة كافة البيانات الصادرة والواردة منه ومقارنتها بمجموعة معايير حماية مضبوطة من قبل المستخدم. ويتم حظر أية بيانات لا تطابق المعايير.

تركيب تحديثات البرامج

يجب تحديث البرامج بشكل منتظم والتي يوفرها HP، Microsoft Windows وأطراف ثالثة من أجل تصحيح مشاكل الأمان وتحسين أداء البرامج. لمزيد من المعلومات، انظر [تحديث البرامج وبرامج التشغيل في صفحة ٥٧](#).

تثبيت تحديثات الأمان الضرورية

⚠ تنبيه: تقوم Microsoft® بإرسال تنبيهات تتعلق بالتحديثات الهامة. لحماية الكمبيوتر من اختراق جهاز الحماية وفيروسات الكمبيوتر، ثبت جميع التحديثات الهامة من قبل شركة Microsoft بمجرد تلقي أية تنبيهات.

يمكنك اختيار تثبيت التحديثات أو عدم تثبيتها تلقائيًا. لتغيير الإعدادات، من شاشة Start (ابدأ)، اكتب control panel (لوحة التحكم) ثم حدد Control Panel (لوحة التحكم). اختر System and Security (النظام والأمان)، اختر Windows Update، ثم اختر Change settings (تغيير الإعدادات)، ثم اتبع الإرشادات الظاهرة على الشاشة.

تركيب تحديثات برامج HP والأطراف الثالثة

توصي HP بتحديثك البرامج وبرامج التشغيل دوريًا والتي قد تم تركيبها أصلاً على جهاز الكمبيوتر. انتقل إلى <http://www.hp.com/support> لتنزيل أحدث الإصدارات. ومن هذا الموقع يمكنك أيضًا التسجيل لتحصل على إعلانات التحديث التلقائية كلما كانت متاحة.

إذا قد ركب برامج الأطراف الثالثة بعد شرائك جهاز الكمبيوتر، فيجب عليك تحديث البرامج دوريًا. توفر شركات البرامج تحديثات البرامج لمنتجاتها بغرض تصحيح مشاكل الحماية المحتملة وتحسين وظيفية البرامج.

حماية شبكتك اللاسلكية

عند إعدادك الشبكة اللاسلكية مكن دائماً ميزات الحماية. لمزيد من المعلومات، انظر [حماية WLAN](#) في صفحة ٢٦.

نسخ تطبيقات ومعلومات البرامج احتياطياً

انسخ برامجك ومعلوماتك احتياطياً لحمايتها من الضياع المطلق أو التلف المؤبد نتيجة هجمات الفيروسات أو فشل البرامج أو الأجهزة. لمزيد من المعلومات، انظر [عمل النسخ الاحتياطي والاسترداد والاستعادة](#) في صفحة ٦٨.

استخدام قفل كبل حماية اختياري

تم تصميم أقفال كبلات الحماية والتي يتم شراؤها على حدها لتعمل كحل رادع، ولكنها قد لا تمنع إساءة التعامل مع الكمبيوتر أو سرقة. وإنما يكون قفل كبل الحماية أحد الأساليب العديدة التي يوصى باتخاذها لتمثل حل حماية كاملاً يساعد على تقوية الوقاية من السرقات أكثر ما يمكن.

قد تبدو فتحة كبل الحماية الموجودة في كمبيوترك مختلفة بعض الشيء عن التوضيح الوارد في هذا القسم. لمعرفة موقع قفل كبل الحماية على جهاز الكمبيوتر، انظر [التعرف على الكمبيوتر في صفحة ٥](#).

١. لف قفل كبل الحماية حول غرض ثابت غير زائل.
٢. أدخل المفتاح (١) في قفل كبل الحماية (٢).
٣. أدخل قفل كبل الحماية في فتحة كبل الحماية الموجودة في جهاز الكمبيوتر (٣)، ثم أقفل قفل كبل الحماية بالمفتاح.

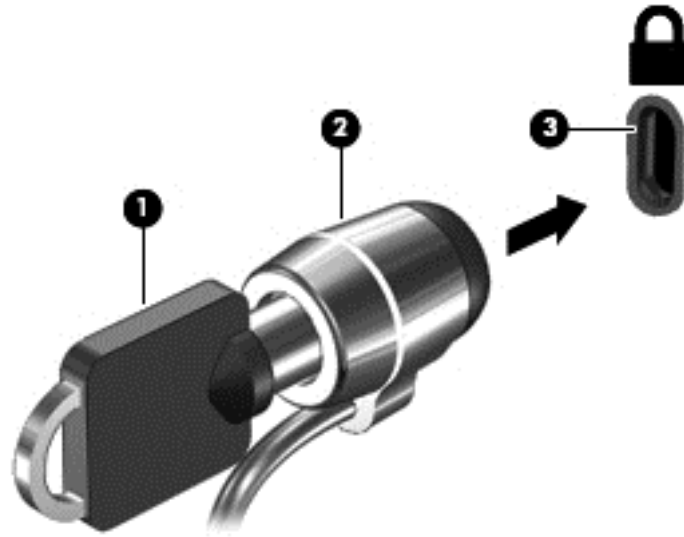

٤. أخرج المفتاح واحتفظ به في مكان آمن.

٩ استخدام (BIOS) Setup Utility و HP PC Hardware Diagnostics (UEFI)

Setup Utility، أو نظام الدخل والخرج الأساسي (BIOS) يتحكم في الاتصال بين كل من أجهزة الإدخال والإخراج الخاصة بالنظام (مثل محركات الأقراص والشاشة ولوحة المفاتيح والماوس والطابعة). يشمل Setup Utility (BIOS) إعدادات أنواع الأجهزة المثبتة وترتيب بدء تشغيل الكمبيوتر ومقدار ذاكرة النظام والذاكرة الموسعة.

تشغيل (BIOS) Setup Utility

لتشغيل (BIOS) Setup Utility، شغل أو أعد تشغيل الكمبيوتر ثم اضغط على **esc** بسرعة ثم على **f10**.

ملاحظة: تصرف بحظر شديد عند إجراء التعديلات في (BIOS) Setup Utility. فقد تمنع الأخطاء جهاز الكمبيوتر من التشغيل على ما يرام.

تحديث BIOS

قد يتم توفير إصدارات BIOS حديثة على موقع HP على الويب.

يتم حزم معظم تحديثات BIOS الموجودة على موقع HP على ويب في ملفات مضغوطة تسمى *SoftPaqs*. تتضمن بعض حزم التنزيل ملفًا يسمى *Readme.txt*، الذي يحتوي على معلومات تتعلق بتركيب الملف وحل مشكلات تتعلق به.

تحديد إصدار BIOS

لتحديد ما إذا كانت تحديثات BIOS المتاحة تحتوي على إصدارات أحدث من BIOS عن تلك المثبتة حاليًا على جهاز الكمبيوتر، فإنك تحتاج إلى معرفة إصدار BIOS النظام المثبت حاليًا.

يمكن عرض معلومات إصدار BIOS (والتي يشار إليها أيضًا بتاريخ ROM و BIOS النظام) ضغًا على **fn+esc** (إذا كنت في نظام التشغيل Windows بالفعل) أو بواسطة Setup Utility (BIOS).

١. شغل (BIOS) Setup Utility (راجع [تشغيل \(BIOS\) Setup Utility في صفحة ٦٥](#)).

٢. استخدم مفاتيح الأسهم لاختيار **Main** (الرئيسية) ثم دُون إصدار BIOS.

٣. لإنهاء (BIOS) Setup Utility دون حفظ أية تغييرات، استخدم مفاتيح الأسهم لتحديد **Exit** (إنهاء) < **Exit** **Discarding Changes** (الإنهاء مع تجاهل التغييرات)، ثم اضغط على **enter**.

٤. اختر **نعم**.

تنزيل تحديث BIOS

⚠ تنبيه: للحد من خطر حدوث تلف لجهاز الكمبيوتر أو إجراء عملية تركيب فاشلة، قم بتنزيل تحديث BIOS وتركيبه فقط عند اتصال جهاز الكمبيوتر بمصدر طاقة خارجي يمكن الاعتماد عليه باستخدام محول التيار المتناوب. لا تقم بتنزيل تحديث BIOS أو تركيبه أثناء تشغيل الكمبيوتر بواسطة طاقة البطارية، أو في حالة إرسائه بجهاز إرساء اختياري، أو توصيله بمصدر طاقة اختياري. أثناء عملية التنزيل والتركيب، اتبع هذه الإرشادات: لا تقم بفصل الطاقة عن الكمبيوتر وذلك بفصل سلك الطاقة عن منفذ التيار المتناوب. لا تقم بإيقاف تشغيل الكمبيوتر أو بدء تشغيل وضع Sleep (سكون) أو Hibernation (إسبات). لا تقم بإدخال، إزالة، توصيل أو فصل أي جهاز، كبل، أو سلك.

1. في شاشة Start (ابدأ) اكتب support (دعم) ثم حدد التطبيق HP Support Assistant.
2. انقر على Updates and tune-ups (التحديثات والتحسينات) ثم انقر على Check for HP updates now (ابحث عن تحديثات HP الآن).
3. اتبع الإرشادات التي تظهر على الشاشة لتحديد جهاز الكمبيوتر والوصول إلى تحديث BIOS الذي ترغب في تنزيله.
4. في منطقة التنزيل، اتبع هذه الخطوات:
 - أ. حدد تحديث إصدار BIOS الأحدث من الإصدار المركب حاليًا على جهاز الكمبيوتر الخاص بك. سجل التاريخ أو الاسم أو معرف آخر. قد تحتاج إلى هذه المعلومات لتحديد مكان التحديث لاحقًا، بعد تنزيله إلى محرك القرص الثابت.
 - ب. اتبع الإرشادات التي تظهر على الشاشة لتنزيل التحديث الخاص بك إلى القرص الثابت. سجل المسار إلى الموقع الموجود على محرك القرص الثابت الذي سيتم تنزيل تحديث BIOS عليه. ستحتاج إلى الوصول إلى هذا المسار عندما تكون مستعدًا لتركيب التحديث.

📝 ملاحظة: إذا قمت بتوصيل جهاز الكمبيوتر بشبكة، فقم باستشارة مسؤول الشبكة قبل تركيب أي تحديثات لبرامج، خاصة تحديثات BIOS النظام.

- تختلف إجراءات تركيب BIOS. اتبع أي إرشادات تظهر على الشاشة بعد اكتمال عملية التنزيل. إذا لم يتم عرض أية إرشادات، فاتبع هذه الخطوات:
1. من شاشة Start (ابدأ) اكتب ملف، ثم حدد **مستكشف الملفات**.
 2. انقر نقرًا مزدوجًا فوق الموقع المحدد على محرك القرص الثابت. عادةً ما يكون الموقع المحدد لمحرك القرص الثابت هو محرك القرص المحلي (C:).
 3. باستخدام مسار محرك القرص الثابت الذي قمت بتسجيله مسبقًا، افتح المجلد الموجود على محرك القرص الثابت الذي يحتوي على التحديث.
 4. انقر نقرًا مزدوجًا فوق الملف ذي الملحقات .exe (على سبيل المثال filename.exe).
 5. استبدل عملية تركيب BIOS. أكمل عملية التركيب باتباع الإرشادات التي تظهر على الشاشة.

📝 ملاحظة: بعد ظهور رسالة على الشاشة تفيد بنجاح عملية التركيب، يمكنك حذف الملف الذي تم تنزيله من محرك القرص الثابت.

استخدام HP PC Hardware Diagnostics UEFI

تشغيل الاختبارات التشخيصية لتحديد هل مكونات الكمبيوتر الصلبة تعمل على ما يرام. تشتغل الأداة خارج نظام Unified Extensible Firmware Interface (UEFI) عبارة عن واجهة HP PC Hardware Diagnostics تتيح

التشغيل حيث يمكنها عزل حالات فشل المكونات الصلبة عن المشاكل التي تُعزى إلى نظام التشغيل أو المكونات البرمجية الأخرى.

لتشغيل HP PC Hardware Diagnostics UEFI:

1. شغل أو أعد تشغيل جهاز الكمبيوتر. عند عرض رسالة "Press the ESC key for Startup Menu" (اضغط على مفتاح ESC لقائمة بدء التشغيل) في الزاوية السفلية اليسرى من الشاشة، اضغط على **esc**. عند عرض Startup Menu (قائمة بدء التشغيل)، اضغط على **f2**.

يبحث BIOS عن أدوات التشخيص في ثلاثة مواقع بالترتيب التالي:

أ. محرك أقراص USB متصل

ملاحظة: لتنزيل أداء HP PC Hardware Diagnostics (UEFI) إلى محرك أقراص USB انظر [تنزيل HP PC Hardware Diagnostics \(UEFI\) إلى جهاز USB في صفحة ٦٧](#).

ب. محرك القرص الثابت

ج. BIOS

2. عندما تفتح أداة التشخيص، استخدم مفاتيح الأسهم للوحة المفاتيح لاختيار نوع الاختبار التشخيصي المطلوب تشغيله، ثم اتبع الإرشادات الظاهرة على الشاشة.

ملاحظة: إذا رغبت في إيقاف الاختبار التشخيصي، فاضغط على **esc**.

تنزيل HP PC Hardware Diagnostics (UEFI) إلى جهاز USB

ملاحظة: تتوفر إرشادات تنزيل HP PC Hardware Diagnostics (UEFI) باللغة الإنجليزية فقط.

1. انتقل إلى <http://www.hp.com>.

2. أشر إلى **Support** الموجود أعلى الصفحة، ثم انقر على **Download Drivers** (تنزيل برامج التشغيل).

3. في مربع النص أدخل اسم المنتج، ثم انقر على **Go** (اذهب).

- أو -

انقر على **Find Now** (البحث الآن) للسماح باكتشاف منتجك تلقائيًا من قبل HP.

4. اختر طراز كمبيوترك ثم نظام التشغيل.

5. من قسم **Diagnostic** (تشخيصي) انقر على **HP UEFI Support Environment**.

- أو -

انقر على **Download** (تنزيل)، ثم اختر **Run** (تشغيل).

١٠ عمل النسخ الاحتياطي والاسترداد والاستعادة

يقدم هذا الفصل معلومات عن الإجراءات التالية:

- إنشاء وسائط الاسترداد والنسخ الاحتياطية
- استعادة واسترداد النظام

إنشاء وسائط الاسترداد والنسخ الاحتياطية

١. بعد إعدادك الكمبيوتر بنجاح أنشئ وسائط HP Recovery. يؤدي هذا الإجراء إلى إنشاء نسخة احتياطية من قسم HP Recovery على الكمبيوتر. يمكن استخدام النسخ الاحتياطي لإعادة تثبيت نظام التشغيل الأصلي في حالات تلف القرص الثابت أو تغييره.

ستقدم لك وسائط HP Recovery بعد إنشائك إياها خيارات الاسترداد التالية:

- System Recovery (استرداد النظام) — يعيد تثبيت نظام التشغيل الأصلي والبرامج التي تم تثبيتها في المصنع.
- Minimized Image Recovery (صورة مصغرة من الاسترداد) — يعيد تثبيت نظام التشغيل وجميع برامج التشغيل المرتبطة بالأجهزة مع عدم تثبيت تطبيقات البرامج الأخرى.
- Factory Reset (إعادة حالة المصنع) — استعادة الكمبيوتر إلى ما كان عليه من حالة في المصنع أصلاً من خلال حذف جميع معلومات القرص الثابت وإعادة إنشاء التقسيمات. ثم أنه يعيد تثبيت نظام التشغيل والبرامج التي كانت قد ثبتت في المصنع.

انظر [إنشاء وسائط HP Recovery في صفحة ٦٨](#).

٢. استخدم أدوات Windows لإنشاء نقاط استعادة النظام ونسخ احتياطية من المعلومات الشخصية. لمزيد من المعلومات والخطوات، راجع Help and Support (المساعدة والدعم). في شاشة Start (أبدأ)، اكتب help (مساعدة)، ثم اختر **Help and Support** (المساعدة والدعم).

إنشاء وسائط HP Recovery

إن HP Recovery Manager عبارة عن برنامج يقدم طريقة لإنشاء وسائط استرداد بعد إعدادك الكمبيوتر على ما يرام. يمكن استخدام وسائط HP Recovery للقيام باسترداد النظام في حالة تلف محرك القرص الثابت. يقوم استرداد النظام بإعادة تثبيت نظام التشغيل الأصلي والبرامج التي تم تثبيتها في المصنع، ثم تكوين الإعدادات الخاصة بالبرامج. يمكن استخدام وسائط الاستعادة HP Recovery لتخصيص النظام أو استرداد صورة المصنع في حالة استبدال القرص الثابت.

- يمكن إنشاء مجموعة واحدة فقط من وسائط HP Recovery. استخدم أدوات الاسترداد هذه بحرص واحتفظ بها في مكان آمن.
- يفحص HP Recovery Manager جهاز الكمبيوتر ويحدد سعة التخزين المطلوبة لجهاز تخزين فلاش USB الفارغ أو عدد أقراص DVD الفارغة المطلوبة.
- لإنشاء أقراص استعادة، يجب أن يحتوي جهاز الكمبيوتر على محرك أقراص بصرية يتضمن إمكانية الكتابة على أقراص DVD، ويجب ألا تستخدم سوى أقراص DVD-R و DVD+R و DVD-R DL و DVD+R DL الفارغة العالية الجودة. لا تستخدم الأقراص القابلة لإعادة الكتابة مثل CD±RW و DVD±RW وأقراص DVD ±RW ثنائية الطبقات أو BD-RE (أقراص Blu-ray القابلة لإعادة الكتابة)؛ فهذه الأقراص غير متوافقة مع

برنامج HP Recovery Manager. أو بدلاً من ذلك باستطاعتك استخدام محرك فلاش USB فارغ عالي الجودة.

- في حالة عدم احتواء جهاز الكمبيوتر الخاص بك على محرك أقراص بصرية مدمج له قدرات الكتابة على أقراص DVD ولكنك تريد إنشاء وسائط استرداد من نوعية DVD، يمكنك استخدام محرك أقراص بصرية خارجي (يتم شراؤه على حدة) لإنشاء أقراص الاسترداد كما يمكنك الحصول على أقراص استرداد لجهاز الكمبيوتر الخاص بك من الدعم. راجع كتيب الأرقام الهاتفية في جميع أنحاء العالم المرفق بالكمبيوتر. ويمكنك أيضاً التعرف على معلومات جهات الاتصال من موقع HP على الإنترنت. انتقل إلى <http://www.hp.com/support>، ثم حدد بلدك أو منطقتك، ثم اتبع الإرشادات الظاهرة على الشاشة. إذا استخدمت محرك أقراص بصري فيجب توصيله مباشرةً بمنفذ USB في الكمبيوتر؛ يتعذر توصيل محرك الأقراص بمنفذ USB في جهاز خارجي مثل لوحة وصل USB.
- تأكد من توصيل جهاز الكمبيوتر بمصدر طاقة من تيار متناوب قبل بدء إنشاء وسائط الاسترداد.
- تستغرق عملية إنشاء هذه الوسائط ساعة أو أكثر. لا تقم بمقاطعة عملية الإنشاء.
- إذا لزم الأمر، يمكنك إنهاء البرنامج قبل الانتهاء من إنشاء كافة أقراص DVD للاسترداد. سيكمل HP Recovery Manager نسخ قرص DVD الحالي. في المرة القادمة التي تفتح فيها HP Recovery Manager، ستتم مطالبتك بالمتابعة وسيتم نسخ الأقراص المتبقية.

لإنشاء وسائط HP Recovery:

هام: بالنسبة لأجهزة الكمبيوتر اللوحي، صل بوحدة إرساء لوحة المفاتيح قبل البدء بهذه الخطوات (طرز محددة فقط).

1. في شاشة Start (ابدأ)، أكتب recovery (استرداد)، ثم اختر **Help and Support** (المساعدة والدعم).
 2. اختر **Recovery Media Creation** (إنشاء وسائط استرداد) ثم اتبع الإرشادات الظاهرة على الشاشة.
- إذا حدث يوماً أن اضطرت إلى استرداد النظام، فراجع [الاسترداد بواسطة HP Recovery Manager](#) في صفحة ٧٠.

الاستعادة والاسترداد

هناك خيارات عدة لاسترداد النظام. اختر الطريقة التي تناسب بشكل أفضل مع حالتك وخيرتك:

- يقدم Windows عدة خيارات للاستعادة من نسخ احتياطية وتحديث الكمبيوتر وإعادةه إلى حالته الأصلية. لمزيد من المعلومات والخطوات، راجع **Help and Support** (المساعدة والدعم). في شاشة Start (ابدأ)، اكتب help (مساعدة)، ثم اختر **Help and Support** (المساعدة والدعم).
- إذا احتجت إلى تصحيح مشكلة من خلال تطبيق أو برنامج تشغيل مسبق التثبيت فاستخدم خيار Drivers and Applications Reinstall (إعادة تثبيت برامج التشغيل والتطبيقات) لـ HP Recovery Manager من أجل إعادة تثبيت التطبيق أو برنامج التشغيل الفردي.
- في شاشة Start (ابدأ)، أكتب recovery (استرداد)، اختر **HP Recovery Manager**، ثم اختر **Drivers and Applications Reinstall** (إعادة تثبيت برامج التشغيل والتطبيقات) واتبع الإرشادات الواردة على الشاشة.
- إذا رغبت في إعادة تعيين كمبيوترك مستخدماً صورة مصغرة فباستطاعتك اختيار خيار HP Minimized Image Recovery (صورة مصغرة من الاسترداد لـ HP) من قسم HP Recovery (طرز مختارة فقط) أو وسائط HP Recovery. يقوم خيار Minimized Image Recovery (صورة مصغرة من الاسترداد) بتثبيت برامج التشغيل والتطبيقات المستندة إلى الأجهزة فقط. ما زالت تطبيقات أخرى مضمنة في الصورة متاحة للتثبيت من خلال خيار Drivers and Applications Reinstall (إعادة تثبيت برامج التشغيل والتطبيقات) في HP Recovery Manager.
- لمزيد من المعلومات، انظر [الاسترداد بواسطة HP Recovery Manager](#) في صفحة ٧٠.
- إذا كنت ترغب في استعادة تقسيم المصنع الأصلي والمحتوى الأصلي للكمبيوتر، يمكنك اختيار الخيار System Recovery من القسم HP Recovery (في طرز معينة فقط) أو باستخدام وسائط HP Recovery

التي أنشأتها. لمزيد من المعلومات، انظر [الاسترداد بواسطة HP Recovery Manager في صفحة ٧٠](#). إذا لم تكن قد أنشأت وسائط استعادة، فانظر [إنشاء وسائط HP Recovery في صفحة ٦٨](#).

- إذا كنت قد استبدلت محرك القرص الثابت فيمكنك استخدام خيار Factory Reset (إعادة حالة المصنع) لوسائط HP Recovery لأجل استعادة صورة المصنع إلى محرك الأقراص البديل. لمزيد من المعلومات، انظر [الاسترداد بواسطة HP Recovery Manager في صفحة ٧٠](#).
- إذا رغبت في إزالة قسم الاسترداد من أجل استرداد مساحة محرك القرص الثابت، فيقدم HP Recovery Manager خيار Remove Recovery Partition (إزالة قسم الاسترداد). لمزيد من المعلومات، انظر [إزالة قسم HP Recovery \(طرز مختارة فقط\) في صفحة ٧١](#).

الاسترداد بواسطة HP Recovery Manager

يتيح لك برنامج HP Recovery Manager استعادة الكمبيوتر لحالته الأصلية باستخدام وسائط HP Recovery التي أنشأتها أو باستخدام قسم HP Recovery (طرز مختارة فقط). إذا لم تكن قد أنشأت وسائط استعادة، فانظر [إنشاء وسائط HP Recovery في صفحة ٦٨](#).

باستخدام وسائط HP Recovery، يمكنك الاختيار من أحد خيارات الاستعادة التالية:

- System Recovery (استرداد النظام) — يعيد تثبيت نظام التشغيل الأصلي ثم يكون إعدادات البرامج التي تم تثبيتها في المصنع.
 - Minimized Image Recovery (استرداد صورة مصغرة) (طرز مختارة فقط) — يعيد تثبيت نظام التشغيل وجميع برامج التشغيل المرتبطة بالأجهزة مع عدم تثبيت تطبيقات البرامج الأخرى.
 - Factory Reset (إعادة حالة المصنع) — استعادة الكمبيوتر إلى ما كان عليه من حالة في المصنع أصلاً من خلال حذف جميع معلومات القرص الثابت وإعادة إنشاء التقسيمات. ثم أنه يعيد تثبيت نظام التشغيل والبرامج التي كانت قد ثبتت في المصنع.
- يتيح قسم HP Recovery (طرز مختارة فقط) تنفيذ System Recovery (استرداد النظام) و Minimized Image Recovery (استرداد صورة مصغرة).

ما يجب أن تعرفه

- يقوم برنامج HP Recovery Manager باستعادة البرامج التي قد تم تركيبها مسبقاً في المصنع لا غير. يجب عليك إما تنزيل البرامج التي لم يتم تزويد جهاز الكمبيوتر هذا بها من على موقع الويب الخاص بالشركة المصنعة أو إعادة تركيبها من خلال الوسائط المتوفرة من قبل الشركة المصنعة.
- يجب استخدام الاسترداد من خلال HP Recovery Manager كحل أخير لتصحيح مشاكل جهاز الكمبيوتر.
- إذا كان محرك القرص الثابت للكمبيوتر قد فشل وجب استخدام وسائط HP Recovery. إذا لم تكن قد أنشأت وسائط استعادة، فانظر [إنشاء وسائط HP Recovery في صفحة ٦٨](#).
- لاستخدام خيار إعادة ضبط المصنع، يجب استخدام وسائط HP Recovery. إذا لم تكن قد أنشأت وسائط استعادة، فانظر [إنشاء وسائط HP Recovery في صفحة ٦٨](#).
- في حالة عدم عمل وسائط HP Recovery، يمكنك الحصول على وسائط استرداد لنظامك من الدعم. راجع كتيب الأرقام الهاتفية في جميع أنحاء العالم المرفق بالكمبيوتر. ويمكنك أيضاً التعرف على معلومات جهات الاتصال من موقع HP على الإنترنت. انتقل إلى <http://www.hp.com/support>، ثم حدد بلدك أو منطقتك، ثم اتبع الإرشادات الظاهرة على الشاشة.

هام: لا يقدم HP Recovery Manager نسخ احتياطية لبياناتك الشخصية تلقائياً. قبل الشروع في الاسترداد، انسخ أية بيانات شخصية تريد الاحتفاظ بها احتياطياً.

استخدام قسم HP Recovery (طرز مختارة فقط)

يتيح لك قسم HP Recovery (طرز مختارة فقط) إمكانية إجراء استعادة الصورة المصغرة دون الحاجة لأقرص استعادة أو محرك أقراص استعادة USB متنقل. ولا يمكن استخدام هذا النوع من الاسترداد إلا إذا كان محرك القرص الثابت لا يزال يعمل.

لبدء HP Recovery Manager من قسم HP Recovery:

هام: بالنسبة لأجهزة الكمبيوتر اللوحي، صل بوحدة إرساء لوحة المفاتيح قبل البدء بهذه الخطوات (طرز محددة فقط).

1. اضغط f11 أثناء عملية تمهيد الكمبيوتر.
- أو -
اضغط f11 على نحو مستمر مثل الضغط على زر الطاقة.
2. اختر Troubleshoot (استكشاف الأخطاء وإصلاحها) من قائمة خيارات التمهيد.
3. اختر Recovery Manager (إدارة الاسترداد)، ثم اتبع الإرشادات الظاهرة على الشاشة.

استخدام وسائط HP Recovery للاسترداد

يمكنك استخدام وسائط HP Recovery لاسترداد النظام الأصلي. يمكن استخدام هذه الطريقة إذا لم يحتو نظامك على قسم HP Recovery أو إذا لم يعمل محرك القرص الثابت على ما يرام.

1. إن أمكن الأمر، انسخ جميع الملفات الشخصية احتياطيًا.
2. أدخل وسائط HP Recovery التي أنشأتها، ثم أعد تشغيل الكمبيوتر.

ملاحظة: إذا لم يقم جهاز الكمبيوتر بإعادة التشغيل من خلال HP Recovery Manager تلقائيًا، فيجب تغيير ترتيب التمهيد الخاص بجهاز الكمبيوتر. انظر [تغيير ترتيب تمهيد الكمبيوتر في صفحة ٧١](#).

3. اتبع الإرشادات التي تظهر على الشاشة.

تغيير ترتيب تمهيد الكمبيوتر

إذا تعذر إعادة تشغيل الكمبيوتر في HP Recovery Manager، فيمكنك تغيير ترتيب التمهيد الخاص بجهاز الكمبيوتر وهذا هو ترتيب الأجهزة المسرودة في BIOS الذي فيه يبحث الكمبيوتر عن معلومات بخصوص بدء التشغيل. يمكنك تغيير التحديد الخاص بمحرك الأقراص البصري أو محرك أقراص USB محمول.

لتغيير ترتيب التمهيد:

1. أدخل وسائط HP Recovery التي أنشأتها.
2. أعد تشغيل الكمبيوتر، اضغط بسرعة على **esc**، ثم على **f9** لخيارات التمهيد.
3. اختر محرك قرص بصري أو محرك أقراص USB محمول تريد إجراء التمهيد من خلاله.
4. اتبع الإرشادات التي تظهر على الشاشة.

إزالة قسم HP Recovery (طرز مختارة فقط)

يسمح لك برنامج HP Recovery Manager بإزالة قسم HP Recovery لأجل تحرير مساحة على محرك القرص الثابت.

هام: بعد إزالة قسم HP Recovery لن تتمكن من استخدام خيار Windows Refresh أو خيار Windows لإزالة كل الملفات وإعادة تثبيت Windows. كما أنك لن تتمكن من إجراء System Recovery (استرداد النظام) أو Minimized Image Recovery (استرداد الصورة المصغرة) من قسم HP Recovery. لذا قبل إزالة قسم Recovery، قم بإنشاء وسائط HP Recovery؛ انظر [إنشاء وسائط HP Recovery في صفحة ٦٨](#).

اتبع هذه الخطوات لإزالة قسم HP Recovery:

١. في شاشة Start (ابدأ)، أكتب recovery (استرداد)، ثم اختر **Help and Support** (المساعدة والدعم).
٢. اختر **Remove Recovery Partition** (إزالة قسم الاسترداد) ثم اتبع الإرشادات الظاهرة علي الشاشة.

١١ المواصفات

طاقة الإدخال

قد تكون المعلومات الخاصة بالطاقة المذكورة في هذا القسم مفيدة إذا كنت تخطط أخذ جهاز الكمبيوتر معك أثناء السفر.

يعمل جهاز الكمبيوتر بطاقة التيار المستمر، التي يمكن تزويدها بواسطة مصدر طاقة تيار متناوب أو تيار مستمر. يجب تقدير مصدر طاقة التيار المتناوب ١٠٠-٢٤٠ فولت، ٥٠-٦٠ هرتز. على الرغم من أنه يمكن تزويد جهاز الكمبيوتر بالطاقة من مصدر مستقل للتيار المستمر، إلا أنه يجب تزويد جهاز الكمبيوتر بالطاقة فقط من محول للتيار المتناوب أو بمصدر طاقة التيار المستمر الذي يتم توفيره والموافقة عليه من قبل شركة HP للاستخدام مع جهاز الكمبيوتر.

يتمكن جهاز الكمبيوتر من العمل بطاقة التيار المستمر ضمن المواصفات التالية. فولتية التشغيل ومتغيرات التيار حسب النظام.

طاقة الإدخال	التصنيف
فولتية التشغيل وتيار التشغيل	١٩,٥ فولت تيار مستمر في ٢,٣١ أمبير - ٤٥ واط
	١٩,٥ فولت تيار مستمر في ٢,٣٣ أمبير - ٦٥ واط
	١٩,٥ فولت تيار مستمر في ٤,٦٢ أمبير - ٩٠ واط

قابس طاقة التيار المستمر من مصدر خارجي HP J



ملاحظة: تم تصميم هذا المنتج لأنظمة طاقة تكنولوجيا المعلومات في النرويج مع فولتية مرحلية لا تتجاوز ٢٤٠ فولت rms.

ملاحظة: يمكن العثور على فولتية تشغيل جهاز الكمبيوتر وتياره في ملصق المعلومات التنظيمية للنظام.

بيئة التشغيل

العامل	النظام المتري	الولايات المتحدة
درجة الحرارة		
التشغيل	٥ درجات مئوية إلى ٢٥ درجة مئوية	٤١ درجة فهرنهايت إلى ٩٥ درجة فهرنهايت
عدم التشغيل	-٢٠ درجة مئوية إلى ٨٥ درجة مئوية	-٤ درجات فهرنهايت إلى ١٨٥ درجة فهرنهايت
الرطوبة النسبية (عدم التكثيف)		
التشغيل	من ٥% إلى ٩٥%	من ٥% إلى ٩٥%
عدم التشغيل	من ٥% إلى ٩٥%	من ٥% إلى ٩٥%
الحد الأقصى للارتفاع (بدون ضغط)		

التشغيل	١٥- م إلى ٢٠٤٨ م	من ٥٠- قَدِّمًا إلى ١٠٠٠٠ قدم
عدم التشغيل	١٥- م إلى ١٥٢٤٠ م	من ٥٠- قَدِّمًا إلى ٥٠٠٠٠ قدم

١٢ التفريغ الكهروستاتيكي

تفريغ الشحنة الإلكترونية عبارة عن تحرير الكهرباء الاستاتيكية عند تلامس جسمين أحدهما الآخر — على سبيل المثال، الصدمة التي تشعر بها عند مشيك على البساط ثم لمسك مقبض الباب الحديدي.

قد يؤدي إفراغ الكهرباء الاستاتيكية من الموصلات الكهروستاتيكية الأخرى أو الأصابع إلى تلف المكونات الإلكترونية. لتجنب إلحاق الضرر بجهاز الكمبيوتر، أو محرك الأقراص أو فقدان المعلومات، يجب أن تأخذ بعين الاعتبار هذه التدابير:

- في حالة إرشادك إلى فصل الكمبيوتر عند اتباع إرشادات الإزالة أو التثبيت، قم بفضله، تأكد أولاً من التوصيل الأرضي على نحو صحيح، ثم قم بإزالة الغطاء.
- ضع المكونات داخل الحاويات الواقية من الكهرباء الاستاتيكية الخاصة بها حتى يحين وقت تركيبها.
- تجنب لمس السنون والرقائق المعدنية الرصاصية والدوائر. ولا تمسك المكونات الإلكترونية إلا في أضيق الحدود.
- استخدام أدوات غير ممغنطة.
- قبل معالجة المكونات، قم بإفراغ الكهرباء الاستاتيكية بملامسة سطح معدني غير مطلي للمكون.
- إذا قمت بإزالة المكون، ضعه في الحاوية الواقية من الكهرباء الاستاتيكية الخاصة به.

B

Beats Audio ٢٦
BIOS

تحديث ٦٥
تحديد النسخة ٦٥
تنزيل التحديثات ٦٦

H

HDMI

تكوين الصوت ٢٨
HP 3D DriveGuard ٥٥
HP PC Hardware Diagnostics
(UEFI)
استخدام ٦٧
تنزيل ٦٧
HP Recovery Manager
بدء تشغيل ٧١
HP Recovery Manager
تصحيح مشاكل التمهيد ٧١

L

LAN، توصيل ٢٢

M

Miracast ٢٩

W

Windows

File History (محفوظات
الملفات) ٦٩
استرداد الملفات ٦٩
نقطة استعادة النظام ٦٨

A

أجهزة الأمن بالمطار ٥٥
أجهزة فائقة الدقة، توصيل ٢٧، ٢٩
أزرار

يسار لوحة اللمس ١٢
يمين لوحة اللمس ١٢
أضواء

caps lock ١٢

الطاقة ٦، ٧، ١٣
حالة RJ-45 (شبكة) ٨، ١٠
كتم الصوت ١٣

محرك القرص الثابت ٦، ٧
محول التيار المتناوب ٨، ٩
أضواء الطاقة، التعرف على ٦، ٧، ١٣
أضواء حالة RJ-45 (الشبكة)، التعرف
على ٨، ١٠
أمور مريحة للقيام بها ١
إعداد WLAN ٢١
إعداد اتصال بالإنترنت ٢١
إعداد الحماية بكلمة مرور عند
الاستيقاظ ٤٨
إيقاف التشغيل ٥٣
إيقاف تشغيل الكمبيوتر ٥٣
إيماءات السحب من الحافات
السحب من الحافة العلوية ٤٣
إيماءات السحب من الحواف ٤٢
إيماءات شاشة اللمس ٤٢
إيماءات سحب الإصبع من
الحواف ٤٣
النقر ٤٠
تدوير ٤٢
سحب الإصبع الواحدة ٤٠
إيماءات لوحة اللمس ٤٣
التكبير والتصغير بإصبعين ٣٢، ٤١
التمرير ٣١
تدوير ٣٣
إيماءة التدوير للوحة اللمس ٣٣
إيماءة التكبير والتصغير بإصبعين على
لوحة اللمس ٣٢، ٤١
إيماءة التمرير للوحة اللمس ٣١
اختبار محوّل التيار المتناوب ٥٢
اختبار ميزات الصوت ٢٦
استخدام طاقة التيار المتناوب
الخارجية ٥١
استخدام كلمات المرور ٦٠
استرداد
Windows File History (محفوظات
الملفات في Windows) ٦٩
أقراص ٦٩
الأقراص المدعومة ٦٩
بدء تشغيل ٧١
خيارات ٦٩
استرداد النظام ٧٠
استرداد النظام الأصلي ٧٠
اسم ورقم المنتج، الكمبيوتر ١٦

الأزرار
الطاقة ١٤
الأقراص المدعومة
استرداد ٦٩
الاتصال بـ WLAN ٢٢
الاتصال بشبكة WLAN خاصة
بشركة ٢٢
الاتصال بشبكة WLAN عمومية ٢٢
الاسترداد
HP Recovery Manager ٧٠
النظام ٧٠
بواسطة وسائط HP Recovery
٦٩
محرك فلاش USB ٧١
وسائط ٧١
الاسرداد
أقراص ٧١
البطارية
التخلص ٥١
تغيير ٥١
تفريغ الشحن ٥٠
مستويات البطارية الضعيفة ٥٠
التفريغ الكهروستاتيكي ٧٥
الجزء السفلي ١٧
الرسومات
بطاقات الرسومات المختلطة ٥٤
بطاقات الرسومات المزدوجة من
AMD ٥٤
الرقم التسلسلي ١٦
السحب من الحافة اليسرى ٤٣
السحب من الحافة اليمنى ٤٣
السفر مع جهاز الكمبيوتر ٥٨
السفر والكمبيوتر ١٧، ٥١
الطاقة
بطارية ٤٩
العناية بالكمبيوتر ٥٧
الكمبيوتر، السفر ٥١
المفاتيح
esc ١٥
المفاتيح السريعة
استخدام ٤٥
الوصف ٤٥
المكونات
العلوية ١٢

الملفات المحذوفة

استعادة ٦٩

الميكروفونات الداخليان، التعرف على
٢٤، ١١

النسخ الاحتياطي ٦٨

النظام لا يستجيب ٥٣

ب

برامج حماية الاتصال بالإنترنت،

استخدام ٦٢

برنامج

Disk Cleanup (تنظيف القرص)

٥٦

Disk Defragmenter (أداة إلغاء

تجزئة القرص) ٥٦

برنامج Disk Cleanup (تنظيف

القرص) ٥٦

برنامج Disk Defragmenter (أداة إلغاء

تجزئة القرص) ٥٦

برنامج Wireless Assistant ١٨

برنامج جدار الحماية ٦٣

برنامج مكافحة الفيروسات،

استخدام ٦٣

بصمات الأصابع، تسجيل ٦٢

بطارية

تخزين ٥١

بطاقات الرسومات المختلطة ٥٤

بطاقات الرسومات المزدوجة من

AMD ٥٤

بطاقة الذاكرة، التعرف على ١٠، ٩

بيئة التشغيل ٧٣

ن

تثبيت

تحديثات الأمان الضرورية ٦٣

تحديثات الأمان الضرورية، أمان ٦٣

تحديثات البرامج، تركيب ٦٣

تحديثات برامج HP والأطراف الثالثة،

تركيب ٦٣

تخزين البطارية ٥١

ترتيب التمهيد

تغيير HP Recovery Manager

٧١

تركيب

قفل كبل الحماية الاختياري ٦٤

تنظيف الكمبيوتر ٥٧

ج

جهاز Bluetooth ١٨

جهاز Bluetooth ٢٢

جهاز WLAN ١٧، ١٩

ح

حماية، لاسلكية ٢١

د

درجة الحرارة ٥١

درجة حرارة البطارية ٥١

ر

رقم تسلسلي، الكمبيوتر ١٦

ز

زر Beats Audio السريع ٢٦

زر الطاقة، التعرف على ١٤

زر اللاسلكية ١٨

س

سماعات الرأس والميكروفونات،

توصيل ٢٦

ش

شاشة لمس

استخدام ٢٩

شبكة لاسلكية (WLAN)

استخدام ١٩

الأجهزة المطلوبة ٢١

الاتصال بشبكة WLAN خاصة

بشركة ٢٢

الاتصال بشبكة WLAN عمومية

٢٢

النطاق الوظيفي ٢٢

توصيل ٢٢

حماية ٢١

شبكة لاسلكية، تأمين ٦٤

شحن جهاز الكمبيوتر ٥٨

ص

صورة مصغرة

إنشاء ٧٠

صورة مصغرة من الاسترداد ٧١

صيانة

Disk Cleanup (تنظيف القرص)

٥٦

Disk Defragmenter (أداة إلغاء

تجزئة القرص) ٥٦

ض

ضوء caps lock، التعرف على ١٣

ضوء كاميرا الويب، التعرف على ١١،

٢٤

ضوء كتم الصوت، التعرف على ١٣

ضوء محرك القرص الثابت ٦، ٧

ط

طاقة الإدخال ٧٣

طاقة البطارية ٤٩

طاقة التيار المتناوب الخارجية،

استخدام ٥١

ع

عناصر التحكم اللاسلكية

برنامج Wireless Assistant ١٨

زر ١٨

نظام التشغيل ١٨

غ

غطاء البطارية، التعرف على ١٦

ف

فتحات

قارئ بطاقات الذاكرة ٩، ١٠، ٢٥

كبل الحماية ٩، ٧

فتحات التهوية، التعرف على ٨، ١٠،

١٦

فتحة كبل الحماية، التعرف على ٧، ٩

فيديو ٢٧

ق

قارئ بصمات الأصابع، التعرف على

١٤

قارئ بصمة الإصبع

استخدام ٦٢

قارئ بطاقات الذاكرة، التعرف على ٩،

٢٥، ١٠

قسم HP Recovery

إزالة ٧١

استرداد ٧١

قسم الاسترداد

إزالة ٧١

قفل البطارية، التعرف على ١٦

قفل كبل الحماية، تركيب ٦٤

ك

كاميرا الويب، التعرف على ٢٤

كاميرا ويب

استخدام ٢٥

التعرف على ١١، ٢٤

كلمات المرور

Windows ٦١

Setup Utility (BIOS) ٦١

كلمات مرور خاصة بـ Windows ٦١

USB 3.0 (مُزوّد بالطاقة) للشحن
١٠، ٩
للشحن (مُزوّد بالطاقة) ٢٥
منافذ USB 3.0، التعرف على ٦، ٨،
٩، ١٠، ٢٥
منطقة التحكم ١٢
منطقة التحكم اليسرى، التعرف
على ١٢
منطقة التحكم اليمنى، التعرف على
١٢
منطقة لوحة اللمس، التعرف على
١٢
منفذ HDMI
التعرف على ٩، ١٠، ٢٥
توصيل ٢٧
منفذ USB 3.0 للشحن (مُزوّد
بالطاقة)، التعرف على ٩
منفذ USB 3.0 للشحن (مُزوّد
بالطاقة)، التعرف على ١٠
موصل، الطاقة ٨، ٩
موصل الطاقة، التعرف على ٨، ٩
ميزات الصوت، اختبار ٢٦

ن

نسخ برامج ومعلومات احتياطيًا ٦٤
نقطة استعادة النظام
إنشاء ٦٨

هـ

هوائيا WLAN، التعرف على ١١

و

وسائط HP Recovery
إنشاء ٦٨
الاسترداد ٧١
وسائط الاسترداد
إنشاء ٦٨
الإنشاء بواسطة HP Recovery
Manager ٦٩
وضع Hibernation (الإسبات)
إنهاء ٤٨
بدء تشغيل ٤٨
يتم بدء تشغيله أثناء وصول البطارية
إلى مستوى منخفض للغاية ٥٠
وضع Sleep (السكون)
إنهاء ٤٧
بدء تشغيل ٤٧

التشغيل والإيقاف المؤقت
والاستئناف ٤٥
التعرف على ١٥
اللاسلكية ٤٥
المسار أو المقطع السابق ٤٥
المسار أو المقطع القادم ٤٥
تبديل صورة الشاشة ٤٥
خفض حجم الصوت ٤٥
خفض سطوع الشاشة ٤٥
زيادة حجم الصوت ٤٥
زيادة سطوع الشاشة ٤٥
كتم الصوت ٤٥
لوحة مفاتيح بإضاءة خلفية ٤٥
مفاتيح لوحة المفاتيح السريعة، التعرف
على ٤٥
مفتاح esc، التعرف على ١٥
مفتاح fn، التعرف على ١٥
مفتاح fn، التعرف على ٤٥
مفتاح num lock، التعرف على ٤٦
مفتاح Windows، التعرف على ١٥
مفتاح الشاشة الداخلي، التعرف
على ١١
مفتاح العملية الخاص بالإضاءة الخلفية
للوحة المفاتيح، التعرف على ٤٥
مكبرات الصوت
التعرف على ١٤، ٢٤
توصيل ٢٦
مكونات
الجهة السفلية ١٥
الجهة اليسرى ٨
الجهة اليمنى ٦
الشاشة ١١
ملصق Bluetooth ١٧
ملصق WLAN ١٧
ملصقات
Bluetooth ١٧
WLAN ١٧
الخدمة ١٦
الرقم التسلسلي ١٦
شهادة الأصالة الخاصة بـ
Microsoft ١٧
شهادة جهاز لاسلكي ١٧
معلومات تنظيمية ١٧
ملصقات الخدمة
تحديد الموقع ١٦
ملصق شهادة جهاز لاسلكي ١٧
منافذ
HDMI ٩، ١٠، ٢٥، ٢٧
Miracast ٢٩
USB 3.0 ٦، ٨، ٩، ١٠، ٢٥

كلمات مرور في Setup Utility
(BIOS) ٦١

ل

لوحة التحكم في Beats Audio ٢٦
لوحة اللمس
أزرار ١٢
لوحة المفاتيح الرقمية المدمجة،
توضيح ١٥
لوحة المفاتيح الرقمية المضمنة،
التعرف على ٤٦

م

مأخذ RJ-45 (شبكة)، التعرف على
٨، ١٠
مأخذ الشبكة، التعرف على ٨، ١٠
مأخذ صوت خارج (سماعة الرأس)/
صوت داخل (ميكروفون) ٦، ٧، ٢٥
مأخذ
RJ-45 (الشبكة) ٨، ١٠
الشبكة ٨، ١٠
صوت خارج (سماعة الرأس)/صوت
داخل (ميكروفون) ٦، ٧، ٢٥
ماوس، خارجي
ضبط التفضيلات ٣٠
محرك الأقراص البصرية، التعرف على
٦، ٨، ٢٤
محرك القرص الثابت
HP 3D DriveGuard ٥٥
محول التيار المتناوب ٨، ٩
محوّل التيار المتناوب، اختبار ٥٢
مزلاج، تحرير البطارية ١٦
مزلاج تحرير البطارية ١٦
مستوى البطارية الضعيف ٥٠
مستوى البطارية على وشك النفاد
٥٠
مضخم صوت، التعرف على ١٦
معلومات البطارية، العثور على ٤٩
معلومات تنظيمية
ملصقات شهادات الأجهزة
اللاسلكية ١٧
ملصق المعلومات التنظيمية ١٧
مفاتيح
fn ١٥
Windows ١٥
العمليات
مفاتيح العمليات
Help and Support (المساعدة
والدعم) ٤٥