

# Brukerhåndbok

© Copyright 2014 Hewlett-Packard Development Company, L.P.

AMD er et varemerke for Advanced Micro Devices, Inc. Bluetooth er et varemerke for sin eier og brukes av Hewlett-Packard Company på lisens. Intel og Centrino er varemerker for Intel Corporation i USA og andre land. Microsoft og Windows er registrerte varemerker for Microsoft-konsernet i USA.

Informasjonen i dette dokumentet kan endres uten varsel. De eneste garantiene for HP-produktene og -tjenestene er uttrykkelig angitt i garantierklæringene som følger med disse produktene og tjenestene. Ingenting i dette dokumentet kan tolkes som en tilleggsgaranti. HP er ikke erstatningsansvarlig for tekniske eller andre typer feil eller utelatelser i dette dokumentet.

Første utgave: Juni 2014

Dokumentets delenummer: 763922-091

## Produktmerkna

Denne brukerhåndboken beskriver funksjoner som er felles for de fleste modeller. Enkelte av funksjonene er kanskje ikke tilgjengelig på din datamaskin.

Ikke alle funksjoner er tilgjengelig i alle utgaver av Windows. Denne datamaskinen kan kreve oppgradert og/eller separat innkjøpt maskinvare, drivere og/eller programvare for å få fullt utbytte av Windows-funksjonalitet. Se <http://www.microsoft.com> for å få mer informasjon.

Du får tilgang til den nyeste brukerhåndboken ved å gå til <http://www.hp.com/support> og velge ditt land. Velg **Drivere og nedlastinger**, og følg veiledningen på skjermen.

## Vilkår for programvaren

Ved å installere, kopiere, laste ned eller på annen måte bruke et programvareprodukt som er forhåndsinstallert på datamaskinen, samtykker du i vilkårene i HPs lisensavtale for sluttbrukere (EULA). Hvis du ikke godtar vilkårene i lisensavtalen, er ditt eneste rettsmiddel å returnere det ubrukte produktet (maskinvare og programvare) i sin helhet innen 14 dager for å få full refusjon i henhold til forhandlerens refusjonspolitikk.

Ta kontakt med forhandleren for å få mer informasjon eller be om full refusjon av datamaskinens kjøpesum.

## Sikkerhetsadvarsel

---

**⚠ ADVARSEL:** For å unngå muligheten for varmerelatert skade eller overoppheting av datamaskinen må du ikke ha datamaskinen i fanget eller dekke til datamaskinens luftespalter. Plasser datamaskinen på en fast, plan flate når du skal bruke den. Pass på at ikke harde gjenstander som en tilkoblet skriver, eller myke gjenstander som puter eller tepper, blokkerer for luftstrømmen. La heller ikke strømadapteren komme i kontakt med hud eller myke gjenstander som puter og tepper, under bruk. Datamaskinen og strømadapteren overholder grenseverdiene for temperatur på brukertilgjengelige flater som er definert av den internasjonale sikkerhetsstandarden for IT-utstyr (IEC 60950).

---



---

# Innhold

<b>1 Velkommen</b> .....	<b>1</b>
Finne informasjon .....	2
<b>2 Bli kjent med datamaskinen</b> .....	<b>4</b>
Høyre .....	4
Venstre .....	7
Skjerm .....	9
Oversiden .....	13
Styrepute .....	13
Lamper .....	13
Knapper, høyttalere og fingeravtrykkleser (kun på enkelte modeller) .....	16
Taster .....	19
Undersiden .....	21
Forsiden .....	23
<b>3 Koble til et nettverk</b> .....	<b>24</b>
Koble til et trådløst nettverk .....	24
Bruke trådløskontrollene .....	24
Bruke trådløsknappen .....	24
Bruke operativsystemkontroller .....	25
Bruke trådløse lokalnettverk .....	25
Bruke en Internett-leverandør .....	25
Konfigurere trådløse lokalnettverk .....	26
Konfigurere en trådløs ruter .....	26
Beskytte trådløse lokalnettverk .....	26
Koble til trådløse lokalnettverk .....	27
Bruke HP mobilt bredbånd (kun på enkelte modeller) .....	27
Sette inn og ta ut SIM-kort (kun på enkelte modeller) .....	28
Bruke GPS (kun på enkelte modeller) .....	29
Bruke trådløse Bluetooth-enheter (kun på enkelte modeller) .....	29
Koble til et kablet nettverk .....	30
Koble til et lokalnettverk (LAN) .....	30
<b>4 Navigere med tastaturet, berøringsbevegelser og pekeenheter</b> .....	<b>31</b>
Bruke pekeutstyr .....	31
Angi innstillinger for pekeutstyr .....	31

Bruke styreputen og bevegelser .....	31
Slå styreputen av og på .....	32
Trykke .....	32
Rulle .....	32
Tofingers kniping/zooming .....	33
Klikke med to fingrer .....	33
Rotere (kun på enkelte modeller) .....	34
Flikke (kun på enkelte modeller) .....	34
Kantsveiping (kun på enkelte modeller) .....	35
Høyre kantsveip .....	35
Venstre kantsveip .....	35
Øvre kantsveip .....	36
Bruke tastaturet .....	36
Bruke Windows-direktetaster .....	37
Plasseringen av direktetastene .....	37
Bruke numeriske tastgrupper .....	38
Bruke den innebygde numeriske tastgruppen (kun på enkelte modeller) .....	38
Slå den innebygde numeriske tastgruppen på og av .....	38
Veksle mellom tastfunksjonene til den innebygde numeriske tastgruppen .....	39
Bruke den integrerte numeriske tastgruppen (kun på enkelte modeller) .....	39
Bruke en ekstern numerisk tastgruppe (tilleggsutstyr) .....	39
<b>5 Multimedier .....</b>	<b>41</b>
Lyd .....	41
Koble til høyttalere .....	41
Regulere lydvolument .....	41
Koble til hodetelefoner og mikrofoner .....	41
Kontrollere lydfunksjonene på datamaskinen .....	42
Webkamera (kun på enkelte modeller) .....	43
Video .....	43
VGA .....	44
HDMI .....	44
Konfigurere HDMI-lyd .....	45
<b>6 Strømstyring .....</b>	<b>46</b>
Slå datamaskinen av .....	46
Angi strømalternativer .....	46
Bruke strømsparingsmoduser .....	46
Starte og avslutte hvilemodus .....	47
Aktivere og avslutte brukeraktivert dvalemodus .....	47

Bruke strømmåleren og strøminnstillinger .....	47
Angi passordbeskyttelse ved reaktivering .....	48
Bruke batteristrøm .....	48
Finne mer informasjon om batterier .....	48
Bruke Batterisjekk .....	49
Vise hvor mye strøm batteriet har igjen .....	49
Maksimere batteriets utladingstid .....	49
Håndtere lavt batterinivå .....	49
Fastslå lavt batterinivå .....	49
Tiltak ved lavt batterinivå .....	50
Sette inn eller ta ut batteriet .....	50
Sette inn et batteri (med låsesperre) .....	50
Ta ut et batteri (med låsesperre) .....	50
Sette inn et batteri (uten låsesperre) .....	51
Ta ut et batteri (uten låsesperre) .....	51
Spare batteristrøm .....	52
Oppbevare et brukerutsiftbart batteri .....	52
Avhende brukerutsiftbare batterier .....	52
Bytte et brukerutsiftbart batteri .....	53
Bruke nettstrøm .....	53
Teste en strømadapter .....	54
Grafikkveksling (kun på enkelte modeller) .....	54
Bruke grafikkveksling (kun på enkelte modeller) .....	54
<b>7 Eksterne kort og enheter .....</b>	<b>55</b>
Bruke minnekortlesere .....	55
Sette inn minnekort .....	55
Ta ut minnekort .....	55
Bruke USB-enheter .....	56
Koble til USB-enheter .....	57
Fjerne USB-enheter .....	57
Bruke eksterne enheter (tilleggsutstyr) .....	58
Bruke eksterne tilleggsstasjoner .....	58
<b>8 Disker og stasjoner .....</b>	<b>59</b>
Håndtering av disk og stasjoner .....	59
Bruke harddiskstasjoner .....	59
Ta av og sette på igjen servicedekslene .....	60
Ta av servicedekslene .....	60
Sette på igjen servicedekslene .....	60
Bytte ut eller oppgradere harddisken .....	61

Ta ut harddisken .....	61
Installere en harddisk .....	62
Forbedre harddiskytelsen .....	63
Bruke Diskdefragmentering .....	63
Bruke Diskopprydding .....	64
Bruke HP 3D DriveGuard (kun på enkelte modeller) .....	64
Fastslå HP 3D DriveGuard-status .....	64
<b>9 Sikkerhet .....</b>	<b>65</b>
Beskytte datamaskinen .....	65
Bruke passord .....	66
Angi passord i Windows .....	66
Angi passord i Computer Setup .....	66
Administrere et BIOS-administratorpassord .....	67
Oppgi et BIOS-administratorpassord .....	69
Administrere et Computer Setup DriveLock-passord .....	69
Angi DriveLock-passord .....	70
Oppgi et DriveLock-passord .....	71
Endre DriveLock-passord .....	71
Fjerne DriveLock-beskyttelse .....	72
Bruke automatisk DriveLock i Computer Setup .....	72
Oppgi et automatisk DriveLock-passord .....	72
Fjerne automatisk DriveLock-beskyttelse .....	73
Bruke antivirusprogramvare .....	73
Bruke brannmurprogramvare .....	73
Installere kritiske sikkerhetsoppdateringer .....	74
Bruke HP Client Security .....	74
Installere tyverisikringskabel (tilleggsutstyr) .....	74
Bruke fingeravtrykkleseren (kun på enkelte modeller) .....	75
Plasseringen av fingeravtrykkleseren .....	75
<b>10 Vedlikehold .....</b>	<b>76</b>
Sette inn eller bytte ut minnemoduler .....	76
Rengjøre datamaskinen .....	78
Rengjøringsprosedyrer .....	79
Rengjøre skjermen (All-in-One-enheter og bærbare PCer) .....	79
Rengjøre sidene og dekselet .....	79
Rengjøre styreputen, tastaturet eller musen .....	79
Oppdatere programmer og drivere .....	80
Bruke SoftPaq Download Manager .....	80



<b>11 Sikkerhetskopiering og gjenoppretting .....</b>	<b>81</b>
Sikkerhetskopiere data .....	81
Utføre systemgjenoppretting .....	81
Bruke Windows-gjenoppretingsverktøy .....	82
Bruke f11-gjenoppretingsverktøy .....	82
Bruke Windows-operativsystemmedier (kjøpes separat) .....	83
Bruke Windows Oppdater eller Windows Tilbakestill .....	83
Bruke HP programvareinstallering .....	83
<b>12 Computer Setup (BIOS), MultiBoot (fleropstart) og HP PC Hardware Diagnostics (UEFI) .....</b>	<b>84</b>
Bruke Computer Setup .....	84
Starte Computer Setup .....	84
Navigere og velge i Computer Setup .....	84
Gjenopprette fabrikkinnstillingene i Computer Setup .....	85
Oppdatere BIOS .....	85
Fastslå BIOS-versjon .....	85
Laste ned BIOS-oppdateringer .....	86
Bruke MultiBoot (fleropstart) .....	87
Om rekkefølgen på oppstartenheter .....	87
Velge MultiBoot-innstillinger .....	87
Angi en ny oppstartrekkefølge i Computer Setup .....	87
Velge en oppstartenhet dynamisk med f9 .....	88
Angi en MultiBoot Express-ledetekst (hurtig fleroppstart) .....	88
Oppgi MultiBoot Express-innstillinger (hurtig fleroppstart) .....	89
Bruke HP PC Hardware Diagnostics (UEFI) .....	89
Laste ned HP PC Hardware Diagnostics (UEFI) til en USB-enhet .....	89
<b>13 Kundestøtte .....</b>	<b>91</b>
Kontakte kundestøtte .....	91
Etiketter .....	92
<b>14 Spesifikasjoner .....</b>	<b>93</b>
Strømforsyning .....	93
Driftsmiljø .....	93
<b>Tillegg A Reise med datamaskinen .....</b>	<b>94</b>
<b>Tillegg B Problemløsning .....</b>	<b>96</b>
Problemløsningsressurser .....	96
Løse problemer .....	96

Datamaskinen starter ikke .....	96
Dataskjermen er blank .....	96
Programvaren fungerer ikke normalt .....	97
Datamaskinen er slått på, men reagerer ikke .....	97
Datamaskinen er unormalt varm .....	97
En ekstern enhet virker ikke .....	97
Den trådløse nettverkstilkoblingen fungerer ikke .....	98
En plate spilles ikke av .....	98
En film vises ikke på en ekstern skjerm .....	98
Prosessen med å brenne en plate starter ikke, eller den stopper før den er fullført .....	99

Tillegg C Elektrostatisk utlading .....	100
---	-----

Stikkordregister .....	101
------------------------	-----

# 1 Velkommen

Når du har installert og registrert datamaskinen, er det viktig at du gjør følgende:



**TIPS:** Trykk på Windows-tasten  på tastaturet for å gå raskt tilbake til datamaskinens startskjerm fra en åpen app eller Windows-skrivebordet. Hvis du trykker på Windows-tasten igjen, kommer du tilbake til forrige skjermbilde.

- **Koble til Internett** – Konfigurer det kablede eller trådløse nettverket, slik at du kan koble datamaskinen til Internett. Se [Koble til et nettverk på side 24](#) for å få mer informasjon.
- **Oppdatere antivirusprogramvaren** – Beskytt datamaskinen mot skade forårsaket av virus. Programvaren er forhåndsinstallert på datamaskinen. Se [Bruke antivirusprogramvare på side 73](#) for å få mer informasjon.
- **Bli kjent med datamaskinen** – Lær om datamaskinens funksjoner. Se [Bli kjent med datamaskinen på side 4](#) og [Navigere med tastaturet, berøringsbevegelser og pekeenheter på side 31](#) for å få mer informasjon.
- **Finne installert programvare** – Få en oversikt over programvaren som er forhåndsinstallert på datamaskinen:  
Skriv **a** på startskjermen, klikk på **Apper** og velg blant alternativene som vises. Hvis du ønsker detaljert informasjon om programvaren som følger med datamaskinen, kan du se produsentens veiledning, som kan følge med programvaren eller finnes på produsentens nettsted.
- Sikkerhetskopier harddisken ved å opprette gjenopprettingsplater eller en flashstasjon for gjenoppretting. Se [Sikkerhetskopiering og gjenoppretting på side 81](#).

## Finne informasjon

Du har allerede brukt *Installeringsveiledning* til å slå datamaskinen på og finne denne håndboken. Du finner ressurser som inneholder produktdetaljer, fremgangsmåter med mer i denne tabellen.

Ressurser	Inneholder informasjon om
<i>Installeringsveiledning-plakat</i>	<ul style="list-style-type: none"><li>Hvordan konfigurere datamaskinen</li><li>Hjelp til å finne datamaskinens komponenter</li></ul>
HP Support Assistant Velg <b>HP Support Assistant</b> -appen på startskjermen for å få tilgang til HP Support Assistant. Du får tilgang til den nyeste brukerhåndboken ved å gå til <a href="http://www.hp.com/support">http://www.hp.com/support</a> og velge ditt land. Velg <b>Drivere og nedlastinger</b> , og følg veiledningen på skjermen.	<ul style="list-style-type: none"><li>Informasjon om operativsystemet</li><li>Oppdatering av programvare, drivere og BIOS</li><li>Problemløsningsverktøy</li><li>Slik får du tilgang til kundestøtte</li></ul>
Verdensomspennende støtte Gå til <a href="http://welcome.hp.com/country/us/en/wwcontact_us.html">http://welcome.hp.com/country/us/en/wwcontact_us.html</a> for å få støtte på ditt språk.	<ul style="list-style-type: none"><li>Chatte med en HP-tekniker på Internett</li><li>Få kundestøtte per e-post</li><li>Telefonnumre til kundestøtte</li><li>Adresser til HP-servicesentre</li></ul>
HP-nettsted Du får tilgang til den nyeste brukerhåndboken ved å gå til <a href="http://www.hp.com/support">http://www.hp.com/support</a> og velge ditt land. Velg <b>Drivere og nedlastinger</b> , og følg veiledningen på skjermen.	<ul style="list-style-type: none"><li>Informasjon om kundestøtte</li><li>Om bestilling av deler og muligheter for ytterligere hjelp</li><li>Tilleggsutstyr som er tilgjengelig for enheten</li></ul>
<i>Sikkerhet og komfort</i> Slik får du tilgang til håndboken: ▲ Skriv <b>support</b> på startskjermen og velg <b>HP Support Assistant</b> -appen. – eller – Gå til <a href="http://www.hp.com/ergo">http://www.hp.com/ergo</a> .	<ul style="list-style-type: none"><li>Riktig oppsett av arbeidsstasjonen, holdning, helse og arbeidsvaner</li><li>Informasjon om elektrisk og mekanisk sikkerhet</li></ul>
<i>Opplysninger om forskrifter, sikkerhet og miljø</i> Slik får du tilgang til håndboken: 1. Skriv <b>support</b> på startskjermen og velg <b>HP Support Assistant</b> -appen. 2. Velg <b>Min datamaskin</b> og deretter <b>Brukerhåndbøker</b> .	<ul style="list-style-type: none"><li>Informasjon om forskrifter og sikkerhet</li><li>Informasjon om avhending av batterier</li></ul>
<i>Begrenset garanti*</i> Du får tilgang til denne håndboken ved å velge appen <b>HP Support Assistant</b> på startskjermen, <b>Min datamaskin</b> og deretter <b>Garanti og tjenester</b> . – eller – Gå til <a href="http://www.hp.com/go/orderdocuments">http://www.hp.com/go/orderdocuments</a> .	Garantiinformasjon

\*Du finner den aktuelle begrensede garantien fra HP som gjelder for produktet, i brukerhåndbøkene på datamaskinen og/eller på CD/DVD-platen som følger med. I enkelte land eller regioner kan HP sørge for en trykt utgave av HPs begrensede

garanti. I de landene eller regionene hvor garantien ikke følger med i trykt format, kan du be om å få et trykt eksemplar på <http://www.hp.com/go/orderdocuments> eller skrive til:

- **Nord-Amerika:** Hewlett-Packard, MS POD, 11311 Chinden Blvd., Boise, ID 83714, USA
- **Europa, Midtøsten, Afrika:** Hewlett-Packard, POD, Via G. Di Vittorio, 9, 20063, Cernusco s/Naviglio (MI), Italia
- **Stillehavsområdet av Asia:** Hewlett-Packard, POD, P.O. Box 200, Alexandra Post Office, Singapore 911507

Når du ber om en utskrift av garantien, må du passe på å inkludere produktnummeret, garantiperioden (finnes på serviceetiketten), navnet ditt og postadressen.

**VIKTIG:** IKKE returner HP-produktet til adressene ovenfor. Gå til <http://www.hp.com/go/contactHP> for å få kundestøtte i USA. Gå til [http://welcome.hp.com/country/us/en/wwcontact\\_us.html](http://welcome.hp.com/country/us/en/wwcontact_us.html) for å få verdensomspennende kundestøtte.



---

## 2 Bli kjent med datamaskinen

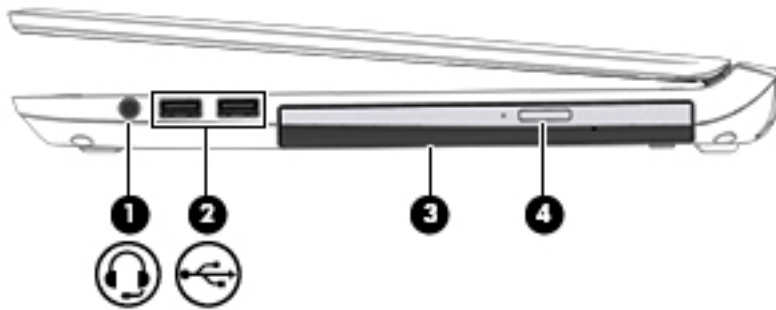

### Høyre

 **MERK:** Se illustrasjonen som er mest i samsvar med din datamaskin.



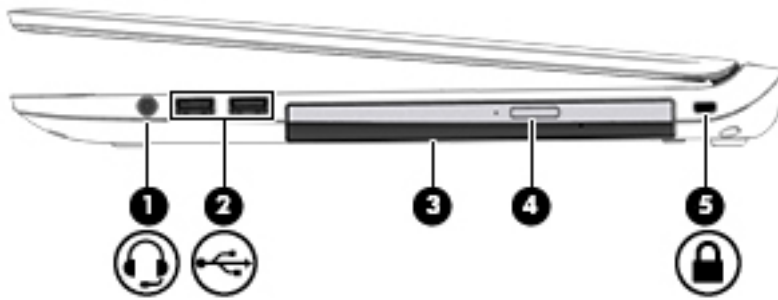

Komponent	Beskrivelse
(1)  Lydutgang (hodetelefonkontakt) / lydinngang (mikrofonkontakt)	<p>Brukes for å koble til eventuelle stereohøytalere, hodetelefoner, øreplugger eller et hodesett. Kan også brukes til tilkobling av en hodesettmikrofon (tilleggsutstyr). Denne kontakten støtter ikke frittstående mikrofoner.</p> <p><b>ADVARSEL:</b> Demp lydvolument før du tar på deg hodetelefoner, øreplugger eller hodesett, slik at du ikke risikerer å skade hørselen. Du finner mer sikkerhetsinformasjon i <i>Opplysninger om forskrifter, sikkerhet og miljø</i>. Skriv <i>support</i> på startskjermen og velg <b>HP Support Assistant</b>-appen, Min datamaskin og deretter Brukerhåndbøker for å få tilgang til denne håndboken.</p> <p><b>MERK:</b> Når du kobler en enhet til kontakten, slås datamaskinens høytalere av.</p> <p><b>MERK:</b> Pass på at enhetens kabel har en kontakt med fire ledere som støtter både lyd ut (hodetelefoner) og lyd inn (mikrofon).</p>
(2)  USB 2.0-porter (2)	<p>Brukes til tilkobling av en USB-tilleggsenhet, for eksempel tastatur, mus, ekstern stasjon, skriver, skanner eller USB-hub.</p> <p>Se <a href="#">Bruke USB-enheter på side 56</a> for å få mer informasjon om ulike typer av USB-porter.</p>
(3) Optisk stasjon (kun på enkelte modeller)	<p>Brukes til å lese en optisk plate eller lese fra og skrive til optiske plater, avhengig av datamaskinmodellen.</p> <p><b>MERK:</b> Gå til Hjelp og støtte-nettsiden for å finne informasjon om platekompatibilitet (se <a href="#">Finne informasjon på side 2</a>). Følg veiledningen på nettsiden for å velge din datamaskinmodell. Velg <b>Støtte og drivere</b> og deretter <b>Produktinformasjon</b>.</p>
(4) Utløserknapp for optisk stasjon (kun på enkelte modeller)	<p>Brukes til å løse ut plateskuffen til den optiske stasjonen.</p>

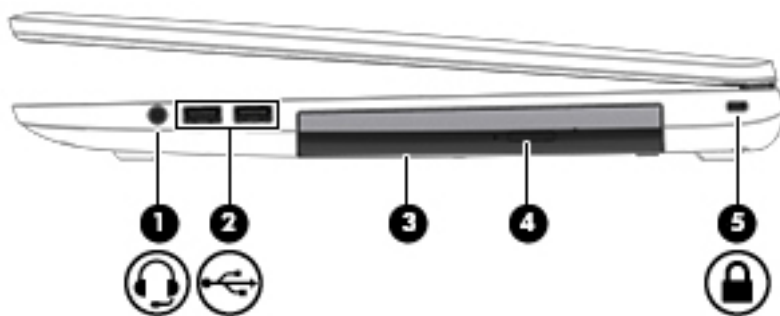

Komponent	Beskrivelse
(1)  Lydutgang (hodetelefonkontakt) / lydinngang (mikrofonkontakt)	<p>Brukes for å koble til eventuelle stereohøytalere, hodetelefoner, øreplugger eller et hodesett. Kan også brukes til tilkobling av en hodesettmikrofon (tilleggsutstyr). Denne kontakten støtter ikke frittstående mikrofoner.</p> <p><b>ADVARSEL:</b> Demp lydvolümet før du tar på deg hodetelefoner, øreplugger eller hodesett, slik at du ikke risikerer å skade hørselen. Du finner mer sikkerhetsinformasjon i <i>Opplysninger om forskrifter, sikkerhet og miljø</i>. Skriv <code>support</code> på startskjermen og velg <b>HP Support Assistant</b>-appen, Min datamaskin og deretter Brukerhåndbøker for å få tilgang til denne håndboken.</p> <p><b>MERK:</b> Når du kobler en enhet til kontakten, slås datamaskinens høyttalere av.</p> <p><b>MERK:</b> Pass på at enhetens kabel har en kontakt med fire ledere som støtter både lyd ut (hodetelefoner) og lyd inn (mikrofon).</p>
(2)  USB 2.0-porter (2)	<p>Brukes til tilkobling av en USB-tilleggsenhet, for eksempel tastatur, mus, ekstern stasjon, skriver, skanner eller USB-hub.</p> <p>Se <a href="#">Bruke USB-enheter på side 56</a> for å få mer informasjon om ulike typer av USB-porter.</p>
(3) Optisk stasjon (kun på enkelte modeller)	<p>Brukes til å lese en optisk plate eller lese fra og skrive til optiske plater, avhengig av datamaskinmodellen.</p> <p><b>MERK:</b> Gå til Hjelp og støtte-nettsiden for å finne informasjon om platekompatibilitet (se <a href="#">Finne informasjon på side 2</a>). Følg veiledningen på nettsiden for å velge din datamaskinmodell. Velg <b>Støtte og drivere</b> og deretter <b>Produktinformasjon</b>.</p>
(4) Utløserknapp for optisk stasjon (kun på enkelte modeller)	<p>Brukes til å løse ut plateskuffen til den optiske stasjonen.</p>
(5)  Feste for tyverisikringskabel	<p>Brukes til tilkobling av en eventuell tyverisikringskabel til datamaskinen.</p> <p><b>MERK:</b> Tyverisikringskabelen er ment å virke avskrekkende, men kan ikke alltid hindre at datamaskinen blir skadet eller stjålet.</p>









Komponent	Beskrivelse
(1)  Lyduttgang (hodetelefonkontakt) / lydinngang (mikrofonkontakt)	<p>Brukes for å koble til eventuelle stereohøytalere, hodetelefoner, øreplugger eller et hodesett. Kan også brukes til tilkobling av en hodesettmikrofon (tilleggsutstyr). Denne kontakten støtter ikke frittstående mikrofoner.</p> <p><b>ADVARSEL:</b> Demp lydvolument før du tar på deg hodetelefoner, øreplugger eller hodesett, slik at du ikke risikerer å skade hørselen. Du finner mer sikkerhetsinformasjon i <i>Opplysninger om forskrifter, sikkerhet og miljø</i>. Skriv <code>support</code> på startskjermen og velg <b>HP Support Assistant</b>-appen, Min datamaskin og deretter Brukerhåndbøker for å få tilgang til denne håndboken.</p> <p><b>MERK:</b> Når du kobler en enhet til kontakten, slås datamaskinens høytalere av.</p> <p><b>MERK:</b> Pass på at enhetens kabel har en kontakt med fire ledere som støtter både lyd ut (hodetelefoner) og lyd inn (mikrofon).</p>
(2)  USB 2.0-porter (2)	<p>Brukes til tilkobling av en USB-tilleggsenhet, for eksempel tastatur, mus, ekstern stasjon, skriver, skanner eller USB-hub.</p> <p>Se <a href="#">Bruke USB-enheter på side 56</a> for å få mer informasjon om ulike typer av USB-porter.</p>
(3) Optisk stasjon (kun på enkelte modeller)	<p>Brukes til å lese en optisk plate eller lese fra og skrive til optiske plater, avhengig av datamaskinmodellen.</p> <p><b>MERK:</b> Gå til Hjelp og støtte-nettsiden for å finne informasjon om platekompatibilitet (se <a href="#">Finne informasjon på side 2</a>). Følg veiledningen på nettsiden for å velge din datamaskinmodell. Velg <b>Støtte og drivere</b> og deretter <b>Produktinformasjon</b>.</p>
(4) Utløserknapp for optisk stasjon (kun på enkelte modeller)	<p>Brukes til å løse ut plateskuffen til den optiske stasjonen.</p>
(5)  Feste for tyverisikringskabel	<p>Brukes til tilkobling av en eventuell tyverisikringskabel til datamaskinen.</p> <p><b>MERK:</b> Tyverisikringskabelen er ment å virke avskrekkende, men kan ikke alltid hindre at datamaskinen blir skadet eller stjålet.</p>

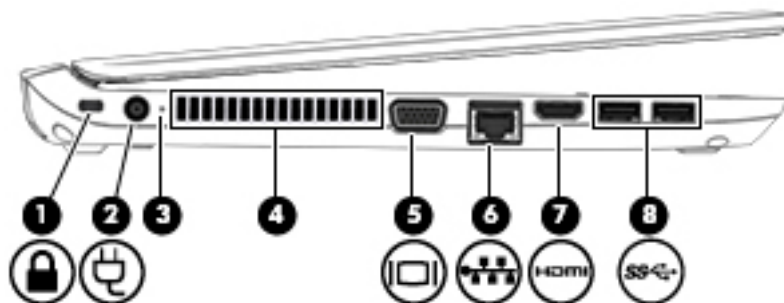





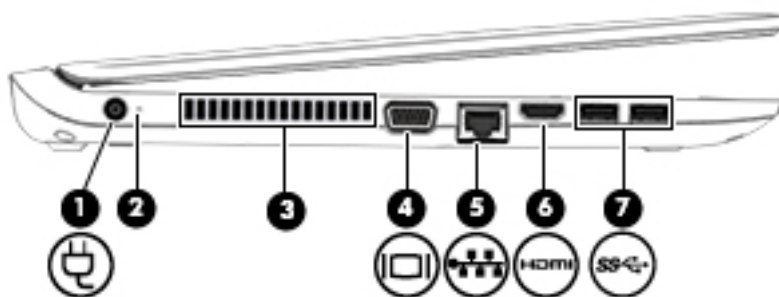

## Venstre

 **MERK:** Se illustrasjonen som er mest i samsvar med din datamaskin.







Komponent	Beskrivelse
(1)  Feste for tyverisikringskabel	Brukes til tilkobling av en eventuell tyverisikringskabel til datamaskinen.  <b>MERK:</b> Tyverisikringskabelen er ment å virke avskrekkende, men kan ikke alltid hindre at datamaskinen blir skadet eller stjålet.
(2)  Strømkontakt	Brukes til tilkobling av en strømadapter.
(3) Strømadapter-/batterilampe	<ul style="list-style-type: none"><li>• Hvit: Datamaskinen er koblet til strømmettet og batteriet er fra 90 til 99 prosent ladet.</li><li>• Gul: Datamaskinen er koblet til strømmettet og batteriet er fra 0 til 89 prosent ladet.</li><li>• Av: Batteriet er fulladet.</li></ul>
(4) Luftespalte	Kjøler ned interne komponenter ved hjelp av luftgjennomstrømning.  <b>MERK:</b> Viften på datamaskinen starter automatisk for å kjøle ned de interne komponentene og hindre overoppheting. Det er normalt at den interne viften slår seg av og på med jevne mellomrom.
(5)  Ekstern skjermport	Brukes til tilkobling av en ekstern VGA-skjerm eller projektor.
(6)  RJ-45-kontakt/lamper (nettverk)	Brukes til tilkobling av en nettverkskabel. <ul style="list-style-type: none"><li>• Grønn (høyre): Nettverket er tilkoblet.</li><li>• Gul (venstre): Det er aktivitet på nettverket.</li></ul>
(7)  HDMI-port	Brukes til tilkobling av en eventuell skjerm- eller lydenhet, for eksempel et HD-TV-apparat, en kompatibel digital- eller lydkomponent eller en høyhastighets HDMI-enhet.
(8)  USB 3.0-porter (2)	Hver USB 3.0-port kan brukes til tilkobling av en USB-tilleggsenhet, for eksempel tastatur, mus, ekstern stasjon, skriver, skanner eller USB-hub.  Se <a href="#">Bruke USB-enheter på side 56</a> for å få mer informasjon om ulike typer av USB-porter.

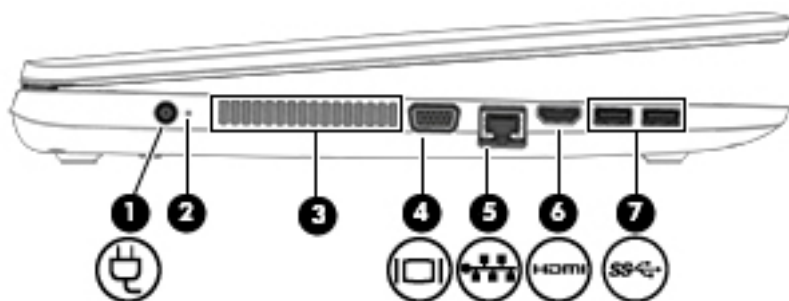

Komponent	Beskrivelse
(1) 	Strømkontakt Brukes til tilkobling av en strømadapter.
(2)	Strømadapter-/batterilampe <ul style="list-style-type: none"> <li>Hvit: Datamaskinen er koblet til strømnettet og batteriet er fra 90 til 99 prosent ladet.</li> <li>Gul: Datamaskinen er koblet til strømnettet og batteriet er fra 0 til 89 prosent ladet.</li> <li>Av: Batteriet er fulladet.</li> </ul>
(3)	Luftespalte Kjøler ned interne komponenter ved hjelp av luftgjennomstrømning. <b>MERK:</b> Viften på datamaskinen starter automatisk for å kjøle ned de interne komponentene og hindre overoppheting. Det er normalt at den interne viften slår seg av og på med jevne mellomrom.
(4) 	Ekstern skjermport Brukes til tilkobling av en ekstern VGA-skjerm eller projektor.
(5) 	RJ-45-kontakt/lamper (nettverk) Brukes til tilkobling av en nettverkskabel. <ul style="list-style-type: none"> <li>Grønn (høyre): Nettverket er tilkoblet.</li> <li>Gul (venstre): Det er aktivitet på nettverket.</li> </ul>
(6) 	HDMI-port Brukes til tilkobling av en eventuell skjerm- eller lydenhet, for eksempel et HD-TV-apparat, en kompatibel digital- eller lydkomponent eller en høyhastighets HDMI-enhet.
(7) 	USB 3.0-porter (2) Hver USB 3.0-port kan brukes til tilkobling av en USB-tilleggsenhet, for eksempel tastatur, mus, ekstern stasjon, skriver, skanner eller USB-hub.  Se <a href="#">Bruke USB-enheter på side 56</a> for å få mer informasjon om ulike typer av USB-porter.



Komponent	Beskrivelse
(1) 	Strømkontakt Brukes til tilkobling av en strømadapter.
(2)	Strømadapter-/batterilampe <ul style="list-style-type: none"> <li>Hvit: Datamaskinen er koblet til strømmettet og batteriet er fra 90 til 99 prosent ladet.</li> <li>Gul: Datamaskinen er koblet til strømmettet og batteriet er fra 0 til 89 prosent ladet.</li> <li>Av: Batteriet er fulladet.</li> </ul>
(3)	Luftespalte Kjøler ned interne komponenter ved hjelp av luftgjennomstrømning.  <b>MERK:</b> Viften på datamaskinen starter automatisk for å kjøle ned de interne komponentene og hindre overoppheting. Det er normalt at den interne viften slår seg av og på med jevne mellomrom.
(4) 	Ekstern skjermport Brukes til tilkobling av en ekstern VGA-skjerm eller projektor.
(5) 	RJ-45-kontakt/lamper (nettverk) Brukes til tilkobling av en nettverkskabel. <ul style="list-style-type: none"> <li>Grønn (høyre): Nettverket er tilkoblet.</li> <li>Gul (venstre): Det er aktivitet på nettverket.</li> </ul>
(6) 	HDMI-port Brukes til tilkobling av en eventuell skjerm- eller lydenhet, for eksempel et HD-TV-apparat, en kompatibel digital- eller lydkomponent eller en høyhastighets HDMI-enhet.
(7) 	USB 3.0-porter (2) Hver USB 3.0-port kan brukes til tilkobling av en USB-tilleggsenhet, for eksempel tastatur, mus, ekstern stasjon, skriver, skanner eller USB-hub.  Se <a href="#">Bruke USB-enheter på side 56</a> for å få mer informasjon om ulike typer av USB-porter.

## Skjerm

 **MERK:** Se illustrasjonen som er mest i samsvar med din datamaskin.

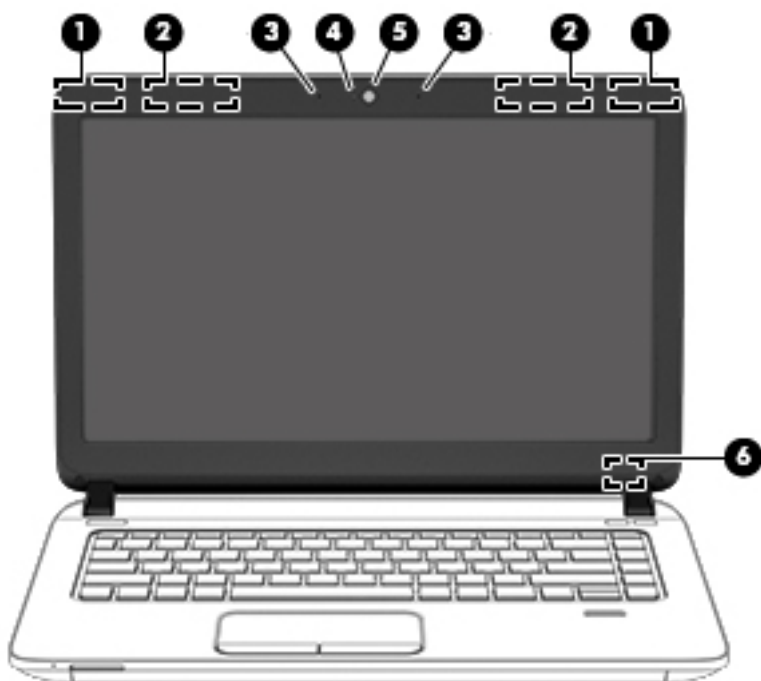

Komponent	Beskrivelse
(1) WLAN-antenner (2, kun på enkelte modeller)*	Sender og mottar trådløse signaler for å kommunisere med trådløse lokalnettverk (WLAN).
(2) WWAN-antenner (2, kun på enkelte modeller)*	Sender og mottar trådløse signaler for å kommunisere med trådløse regionnettverk (WWAN).
(3) Interne mikrofoner (2, kun på enkelte modeller)	Brukes til å spille inn lyd.
(4) Webkameralampe (kun på enkelte modeller)	På: Webkameraet er i bruk.
(5) Webkamera (kun på enkelte modeller)	Brukes til å spille inn video og ta bilder. Enkelte modeller gir mulighet for videokonferanser og chatting på nettet ved å strøme (direkteavspille) video.  Hvis du ønsker informasjon om bruk av webkameraet, åpner du HP Support Assistant. Velg <b>HP Support Assistant</b> -appen på startskjermen for å få tilgang til HP Support Assistant.
(6) Intern skjermbryter	Slår av skjermen eller starter hvilemodus hvis skjermen lukkes mens datamaskinen er slått på.  <b>MERK:</b> Skjermbryteren er ikke synlig på utsiden av datamaskinen.

\*Antennene er ikke synlige på utsiden av datamaskinen. For å få best mulig forbindelse bør du unngå å dekke til områdene rundt antennene. Du finner mer informasjon om forskrifter for trådløsheter i det avsnittet i *Opplysninger om forskrifter, sikkerhet og miljø* som gjelder for ditt land eller din region. Skriv support på startskjermen og velg **HP Support Assistant**-appen, Min datamaskin og deretter Brukerhåndbøker for å få tilgang til denne håndboken.

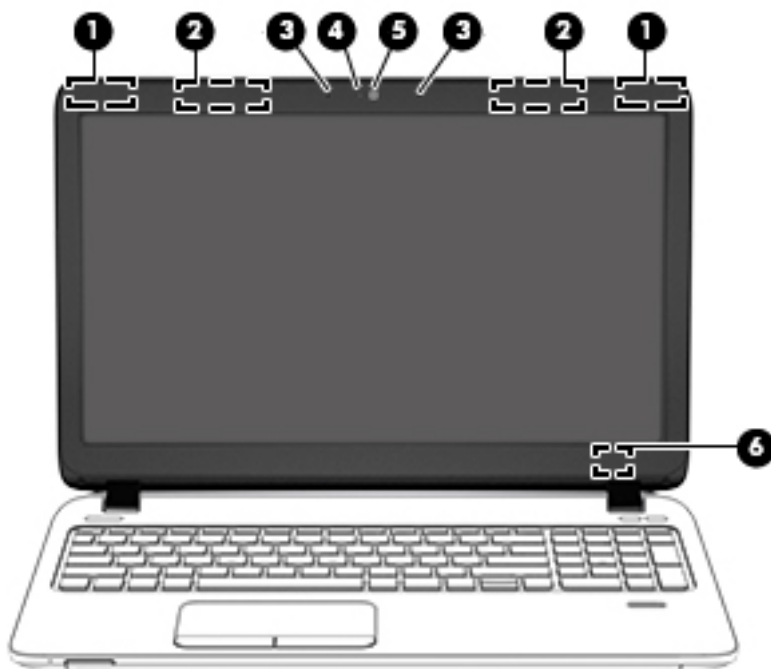

Komponent	Beskrivelse
(1) WLAN-antenner (2, kun på enkelte modeller)*	Sender og mottar trådløse signaler for å kommunisere med trådløse lokalnettverk (WLAN).
(2) WWAN-antenner (2, kun på enkelte modeller)*	Sender og mottar trådløse signaler for å kommunisere med trådløse regionnettverk (WWAN).
(3) Interne mikrofoner (2, kun på enkelte modeller)	Brukes til å spille inn lyd.
(4) Webkatedralampe (kun på enkelte modeller)	På: Webkameraet er i bruk.
(5) Webkamera (kun på enkelte modeller)	Brukes til å spille inn video og ta bilder. Enkelte modeller gir mulighet for videokonferanser og chatting på nettet ved å strøme (direkteavspille) video.  Hvis du ønsker informasjon om bruk av webkameraet, åpner du HP Support Assistant. Velg <b>HP Support Assistant</b> -appen på startskjermen for å få tilgang til HP Support Assistant.
(6) Intern skjermbryter	Slår av skjermen eller starter hvilemodus hvis skjermen lukkes mens datamaskinen er slått på.  <b>MERK:</b> Skjermbryteren er ikke synlig på utsiden av datamaskinen.

\*Antennene er ikke synlige på utsiden av datamaskinen. For å få best mulig forbindelse bør du unngå å dekke til områdene rundt antennene. Du finner mer informasjon om forskrifter for trådløsheter i det avsnittet i *Opplysninger om forskrifter, sikkerhet og miljø* som gjelder for ditt land eller din region. Skriv `support` på startskjermen og velg **HP Support Assistant**-appen, Min datamaskin og deretter Brukerhåndbøker for å få tilgang til denne håndboken.

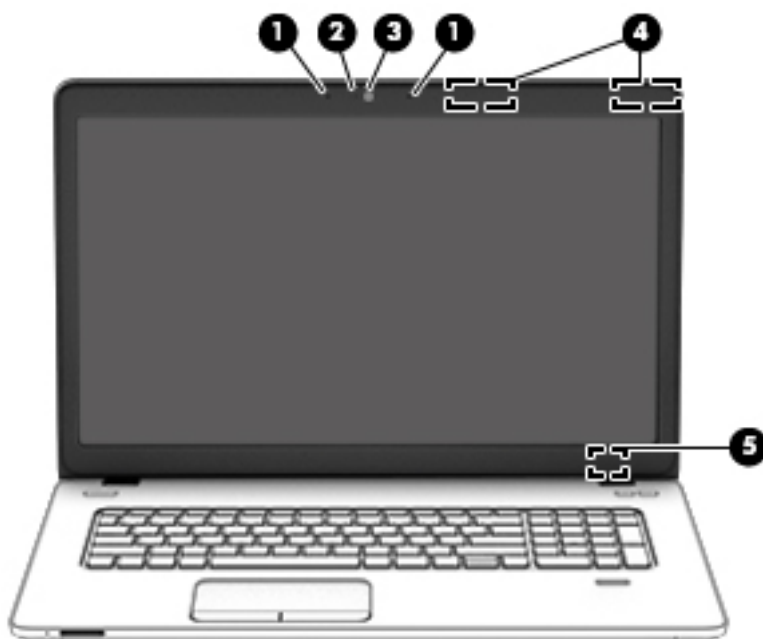

Komponent	Beskrivelse
(1) Interne mikrofoner (2)	Brukes til å spille inn lyd.
(2) Webkatedralampe	På: Webkameraet er i bruk.
(3) Webkamera	Brukes til å spille inn video og ta bilder. Enkelte modeller gir mulighet for videokonferanser og chatting på nettet ved å strøme (direkteavspille) video.  Hvis du ønsker informasjon om bruk av webkameraet, åpner du HP Support Assistant. Velg <b>HP Support Assistant</b> -appen på startskjermen for å få tilgang til HP Support Assistant.
(4) WLAN-antenner (2, kun på enkelte modeller)*	Sender og mottar trådløse signaler for å kommunisere med trådløse lokalnettverk (WLAN).
(5) Intern skjermbryter	Slår av skjermen eller starter hvilemodus hvis skjermen lukkes mens datamaskinen er slått på.  <b>MERK:</b> Skjermbryteren er ikke synlig på utsiden av datamaskinen.

\*Antennene er ikke synlige på utsiden av datamaskinen. For å få best mulig forbindelse bør du unngå å dekke til områdene rundt antennene. Du finner mer informasjon om forskrifter for trådløsheter i det avsnittet i *Opplysninger om forskrifter, sikkerhet og miljø* som gjelder for ditt land eller din region. Skriv `support` på startskjermen og velg **HP Support Assistant**-appen, Min datamaskin og deretter Brukerhåndbøker for å få tilgang til denne håndboken.

# Oversiden

## Styrepute

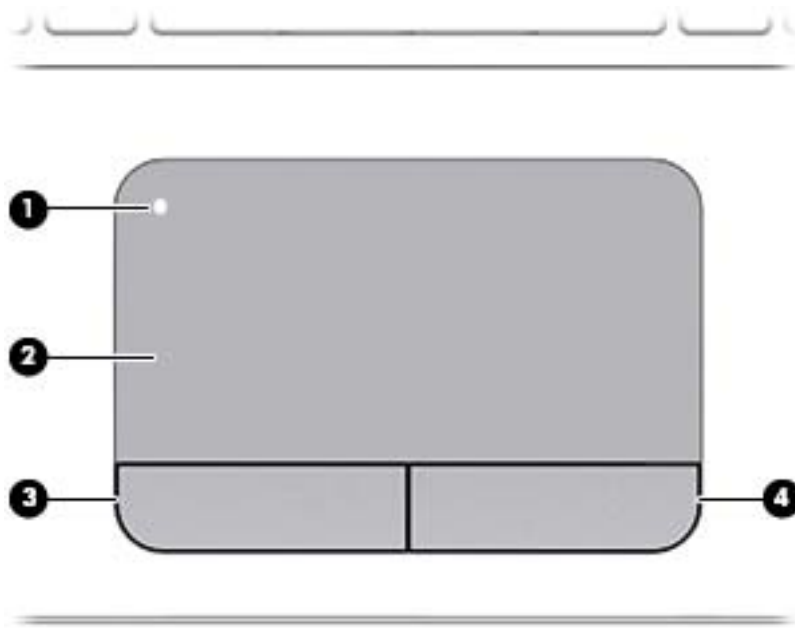





Komponent	Beskrivelse
(1)	Styreputens av/på-knapp Brukes til å slå styreputen på og av.
(2)	Styreputeområde Brukes til å flytte pekeren og merke eller aktivere objektene på skjermen. <b>MERK:</b> Styreputen støtter også kantsveipbevegelser. Se <a href="#">Kantsveiping (kun på enkelte modeller) på side 35</a> for å få mer informasjon.
(3)	Venstre styreputeknapp Fungerer på samme måte som venstre knapp på en ekstern mus.
(4)	Høyre styreputeknapp Fungerer på samme måte som høyre knapp på en ekstern mus.

## Lamper

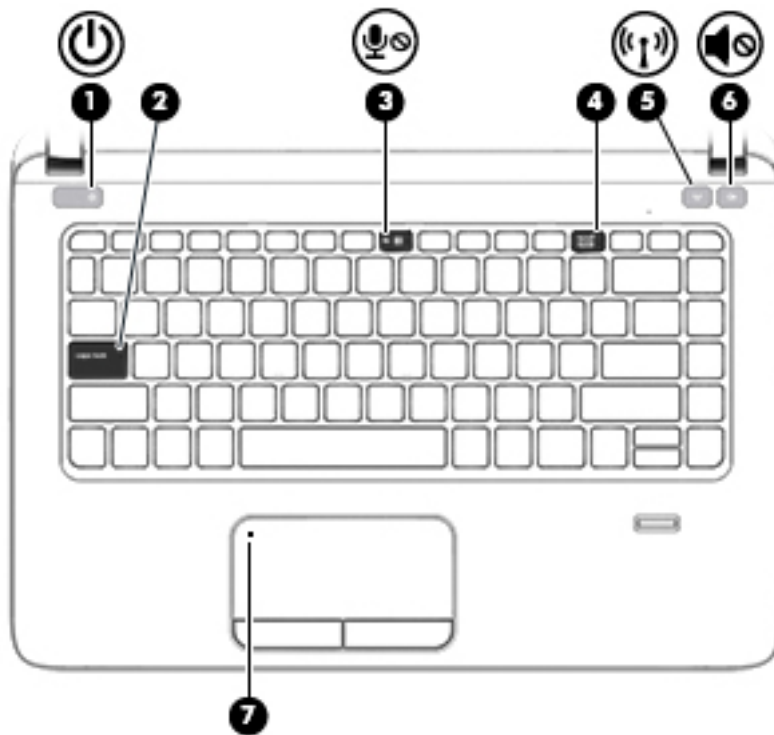





**MERK:** Se illustrasjonen som er mest i samsvar med din datamaskin.

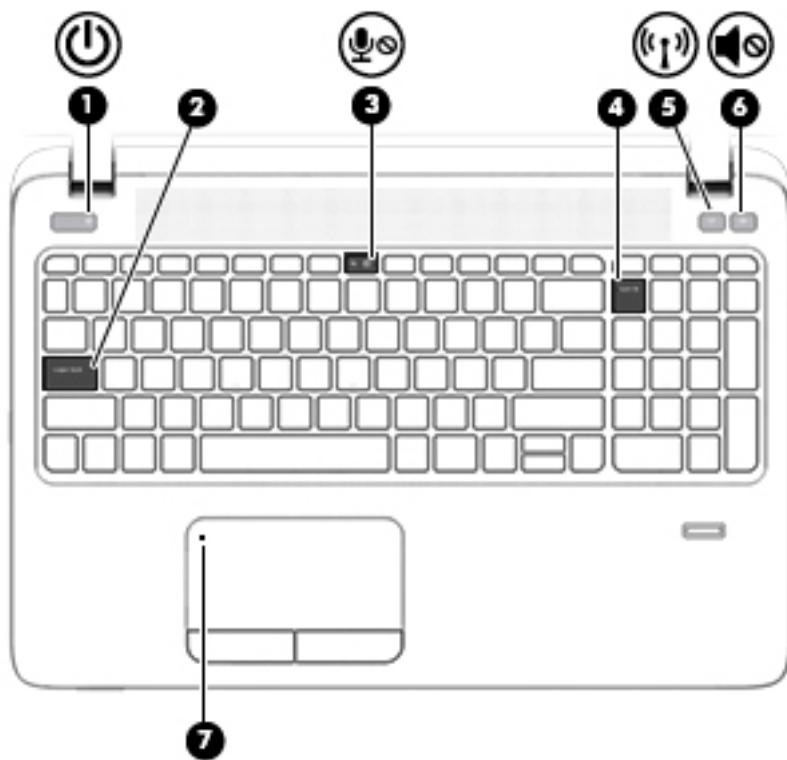

Komponent	Beskrivelse
(1)  Av/på-lampe	<ul style="list-style-type: none"> <li>• På: Datamaskinen er på.</li> <li>• Blinker: Datamaskinen er i hvilemodus, en strømsparingstilstand. Datamaskinen slår av strømmen til skjermen og andre unødvendige komponenter.</li> <li>• Av: Datamaskinen er av eller i dvalemodus. Dvalemodus er en strømsparingstilstand som bruker minst mulig strøm.</li> </ul>
(2) Caps lock-lampe	På: Caps lock er på, slik at alle tastene gir store bokstaver.
(3)  Mikrofondempelampe	<ul style="list-style-type: none"> <li>• Gul: Mikrofonlyden er av.</li> <li>• Av: Mikrofonlyden er på.</li> </ul>
(4) Num lock-lampe	På: Num lock er på.
(5)  Trådløslampe	<p>Hvit: En integrert trådløsenhet, for eksempel en enhet for trådløst lokalnettverk (WLAN) og/eller en Bluetooth®-enhet, er på.</p> <p><b>MERK:</b> På enkelte modeller lyser trådløslampen gult når alle trådløsenhetene er slått av.</p>
(6)  Høytalerdempelampe	<ul style="list-style-type: none"> <li>• Gul: Datamaskinens lydfunksjon er av.</li> <li>• Hvit: Datamaskinens lydfunksjon er på.</li> </ul>
(7) Styreputelampe	<ul style="list-style-type: none"> <li>• Gul: Styreputen er av.</li> <li>• Av: Styreputen er på.</li> </ul>







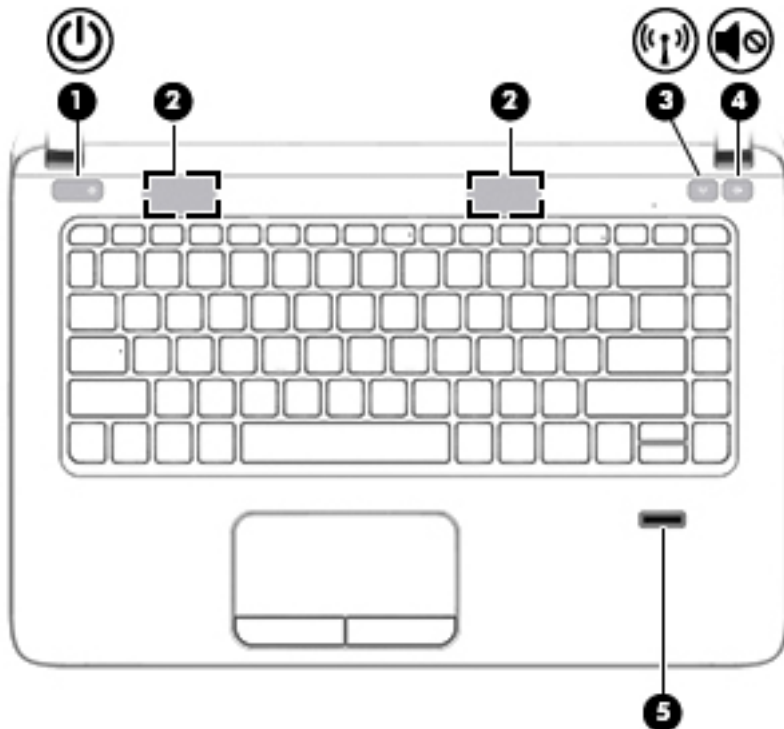

Komponent	Beskrivelse
(1)  Av/på-lampe	<ul style="list-style-type: none"> <li>• På: Datamaskinen er på.</li> <li>• Blinker: Datamaskinen er i hvilemodus, en strømsparingstilstand. Datamaskinen slår av strømmen til skjermen og andre unødvendige komponenter.</li> <li>• Av: Datamaskinen er av eller i dvalemodus. Dvalemodus er en strømsparingstilstand som bruker minst mulig strøm.</li> </ul>
(2) Caps lock-lampe	På: Caps lock er på, slik at alle tastene gir store bokstaver.
(3)  Mikrofondempelampe	<ul style="list-style-type: none"> <li>• Gul: Mikrofonlyden er av.</li> <li>• Av: Mikrofonlyden er på.</li> </ul>
(4) Num lock-lampe	På: Num lock er på.
(5)  Trådløslampe	<p>Hvit: En integrert trådløsenhet, for eksempel en enhet for trådløst lokalnettverk (WLAN) og/eller en Bluetooth®-enhet, er på.</p> <p><b>MERK:</b> På enkelte modeller lyser trådløslampen gult når alle trådløsenhetene er slått av.</p>
(6)  Høytalerdempelampe	<ul style="list-style-type: none"> <li>• Gul: Datamaskinens lydfunksjon er av.</li> <li>• Hvit: Datamaskinens lydfunksjon er på.</li> </ul>
(7) Styreputelampe	<ul style="list-style-type: none"> <li>• Gul: Styreputen er av.</li> <li>• Av: Styreputen er på.</li> </ul>

## Knapper, høyttalere og fingeravtrykkleser (kun på enkelte modeller)

 **MERK:** Se illustrasjonen som er mest i samsvar med din datamaskin.



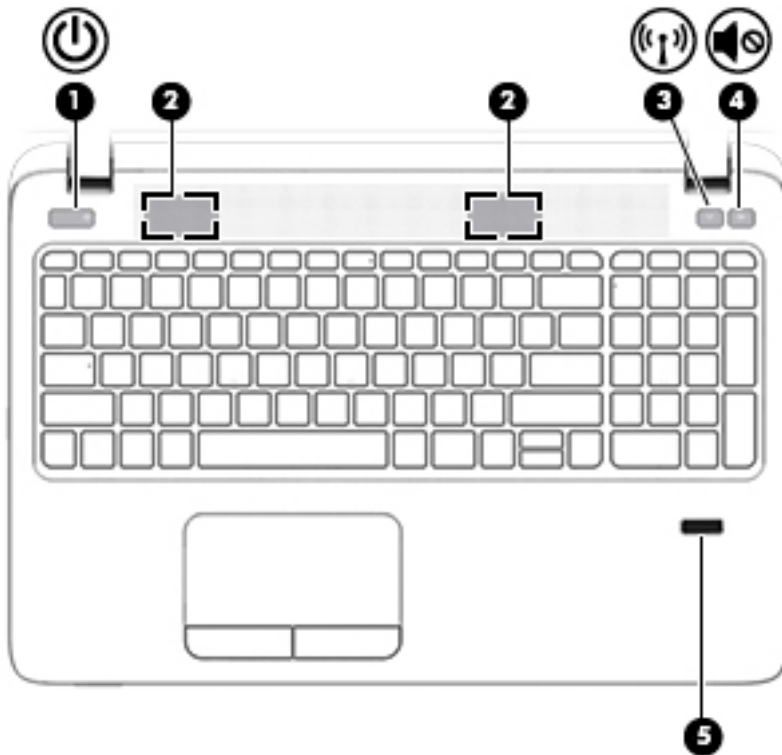

Komponent	Beskrivelse
(1)  Av/på-knapp	<ul style="list-style-type: none"><li>• Når datamaskinen er av, trykker du på knappen for å slå datamaskinen på.</li><li>• Når datamaskinen er slått på, trykker du kort på knappen for å aktivere hvilemodus.</li><li>• Når datamaskinen er i hvilemodus, trykker du kort på knappen for å avslutte hvilemodus.</li><li>• Når datamaskinen er i dvalemodus, trykker du kort på knappen for å avslutte dvalemodus.</li></ul> <p><b>FORSIKTIG:</b> Hvis du trykker på og holder av/på-knappen nede, vil du miste data som ikke er lagret.</p> <p>Hvis datamaskinen ikke reagerer og du ikke får slått datamaskinen av fra Windows®, trykker du på av/på-knappen i minst fem sekunder for å slå datamaskinen av.</p> <p>Se gjennom strømalternativene for å lære mer om strøminnstillingene. Skriv <i>strøm</i> på startskjermen og velg <b>Innstillinger for av/på og hvile</b> og deretter <b>Av/på og hvile</b> fra listen over programmer.</p>
(2) Høyttalere (2)	Brukes til å frembringe lyd.
(3)  Trådløsknapp	Brukes til å slå trådløsfunksjonen på eller av, men oppretter ingen trådløs forbindelse.

Komponent	Beskrivelse
(4)  Høytalerdempeknapp	Brukes til å dempe og gjenopprette lyden i høytalerne.
(5) Fingeravtrykkeser (kun på enkelte modeller)	Gjør det mulig å logge seg på Windows med fingeravtrykk i stedet for med passord.





Komponent	Beskrivelse
(1)  Av/på-knapp	<ul style="list-style-type: none"> <li>Når datamaskinen er av, trykker du på knappen for å slå datamaskinen på.</li> <li>Når datamaskinen er slått på, trykker du kort på knappen for å aktivere hvilemodus.</li> <li>Når datamaskinen er i hvilemodus, trykker du kort på knappen for å avslutte hvilemodus.</li> <li>Når datamaskinen er i dvalemodus, trykker du kort på knappen for å avslutte dvalemodus.</li> </ul> <p><b>FORSIKTIG:</b> Hvis du trykker på og holder av/på-knappen nede, vil du miste data som ikke er lagret.</p> <p>Hvis datamaskinen ikke reagerer og du ikke får slått datamaskinen av fra Windows®, trykker du på av/på-knappen i minst fem sekunder for å slå datamaskinen av.</p> <p>Se gjennom strømalternativene for å lære mer om strøminnstillingene. Skriv <i>strøm</i> på startskjermen og velg <b>Innstillinger for av/på og hvile</b> og deretter <b>Av/på og hvile</b> fra listen over programmer.</p>

Komponent	Beskrivelse
(2) Høytalere (2)	Brukes til å frembringe lyd.
(3)  Trådløsknapp	Brukes til å slå trådløsfunksjonen på eller av, men oppretter ingen trådløs forbindelse.
(4)  Høytalerdempeknapp	Brukes til å dempe og gjenopprette lyden i høytalerne.
(5) Fingeravtrykkleser (kun på enkelte modeller)	Gjør det mulig å logge seg på Windows med fingeravtrykk i stedet for med passord.

## Taster

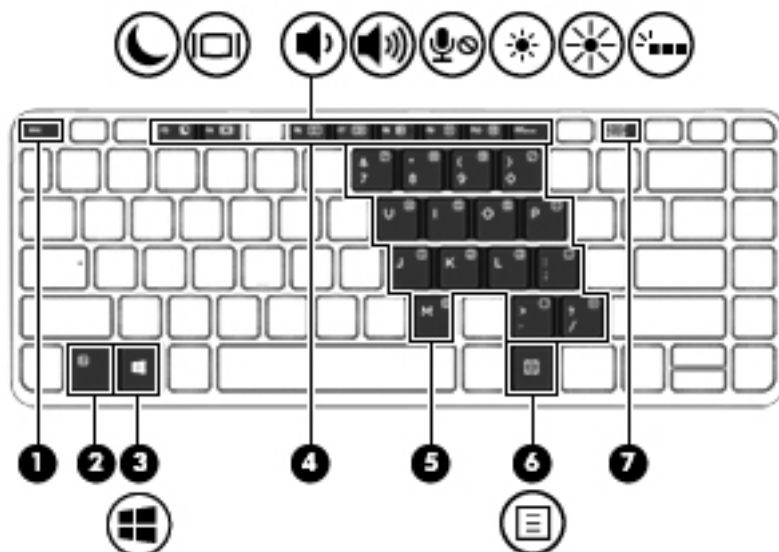
 **MERK:** Se illustrasjonen som er mest i samsvar med din datamaskin.



Komponent	Beskrivelse
(1) <code>esc</code> -tast	Viser systeminformasjon når du trykker på den og <code>fn</code> -tasten samtidig.
(2) <code>fn</code> -tast	Brukes til å utføre mye brukte systemfunksjoner når du trykker på den samtidig med en funksjonstast, <code>num lk</code> -tasten eller <code>esc</code> -tasten.
(3)  Windows-tast	Går tilbake til startskjermen fra en åpen app eller Windows-skrivebordet. <b>MERK:</b> Hvis du trykker på Windows-tasten igjen, kommer du tilbake til forrige skjermbilde.
(4) Funksjonstaster	Utfører vanlige systemkommandoer når de brukes i kombinasjon med <code>fn</code> -tasten.
(5) Innebygd numerisk tastgruppe	Når den numeriske tastgruppen er slått på, kan den brukes som en ekstern numerisk tastgruppe. Alle tastene i den numeriske tastgruppen utfører funksjonen som angis av symbolet øverst til høyre på tasten.
(6)  Windows-programtast	Viser alternativer for et valgt objekt.
(7) <code>num lk</code> -tast	Slår den innebygde numeriske tastgruppen på og av når du trykker på den samtidig med <code>fn</code> -tasten.

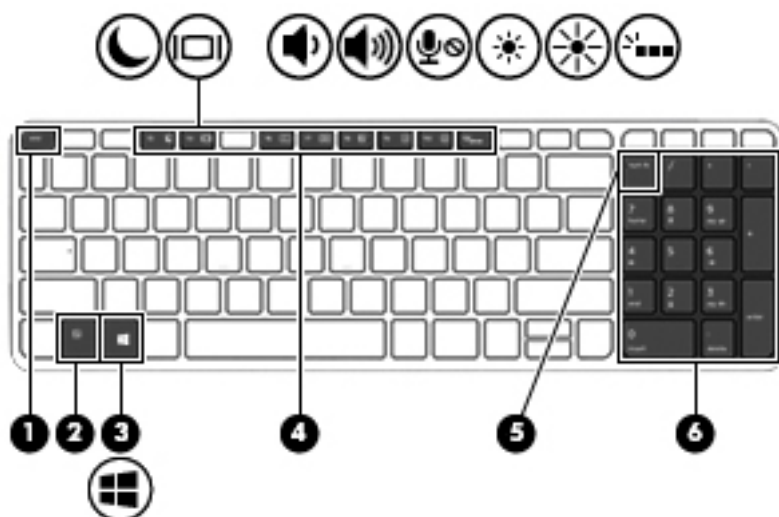



Komponent	Beskrivelse
(1) <code>esc</code> -tast	Viser systeminformasjon når du trykker på den og <code>fn</code> -tasten samtidig.
(2) <code>fn</code> -tast	Brukes til å utføre mye brukte systemfunksjoner når du trykker på den samtidig med en funksjonstast, <code>num lk</code> -tasten eller <code>esc</code> -tasten.
(3)  Windows-tast	Går tilbake til startskjermen fra en åpen app eller Windows-skrivebordet. <b>MERK:</b> Hvis du trykker på Windows-tasten igjen, kommer du tilbake til forrige skjermbilde.
(4) Funksjonstaster	Utfører vanlige systemkommandoer når de brukes i kombinasjon med <code>fn</code> -tasten.
(5) <code>num lk</code> -tast	Veksler mellom navigerings- og tallfunksjonene til den integrerte numeriske tastgruppen.
(6) Integrert numerisk tastgruppe	Når <code>num lk</code> er aktivert, kan tastgruppen brukes som en ekstern numerisk tastgruppe.

# Undersiden

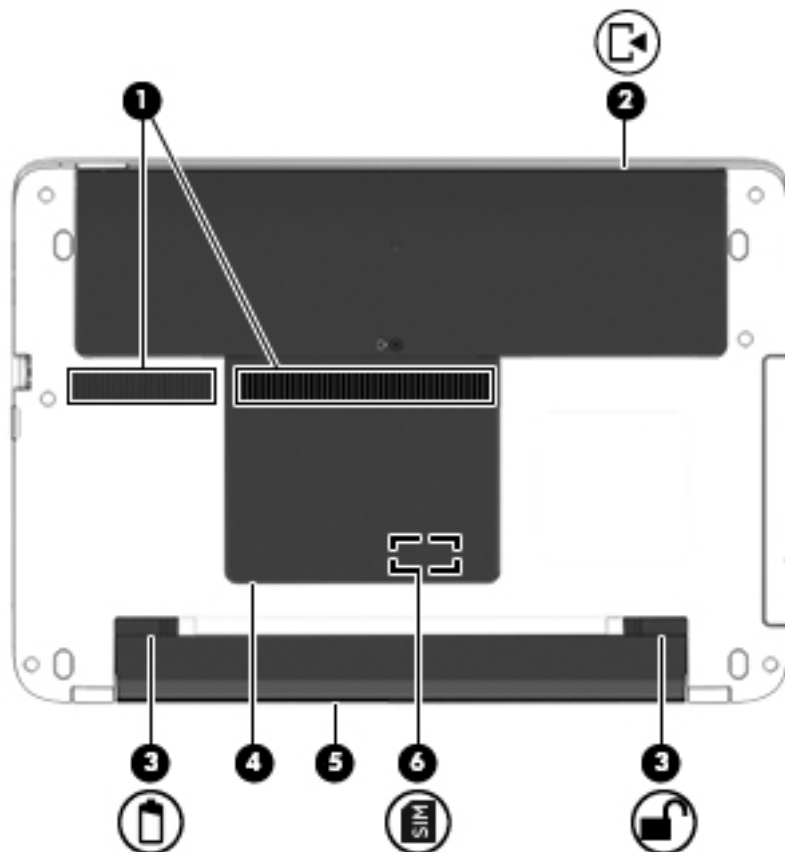
 **MERK:** Se illustrasjonen som er mest i samsvar med din datamaskin.



Komponent	Beskrivelse
(1) Luftespalter (2)	Kjøler ned interne komponenter ved hjelp av luftgjennomstrømning. <b>MERK:</b> Viften på datamaskinen starter automatisk for å kjøle ned de interne komponentene og hindre overoppheting. Det er normalt at den interne viften slår seg av og på med jevne mellomrom.
(2)  Servicedeksel	Gir tilgang til harddiskbrønnen og minnemodulsporene.
(3)  Batteriutløser	Løser ut batteriet.
(3)  Batterisperre	Låser batteriet i batteribrønnen.
(4) Servicedeksel	Gir tilgang til WLAN-modulsporet (trådløst LAN), WWAN-modulsporet og SIM-sporet.

Komponent	Beskrivelse
	<p><b>FORSIKTIG:</b> For å unngå at systemet slutter å reagere må du bare bytte ut trådløsmodulen med en trådløsmodule som er godkjent av den offentlige instansen som regulerer bruk av trådløsenheter i det aktuelle landet eller regionen, for bruk i datamaskinen. Hvis du bytter ut modulen og får en varselmelding, må du ta ut modulen for å gjenopprette datamaskinens funksjonalitet og deretter kontakte kundestøtte via HP Support Assistant. Velg <b>HP Support Assistant</b>-appen på startskjermen for å få tilgang til HP Support Assistant.</p>
(5)	Batteribrønn
(6)	SIM-spor

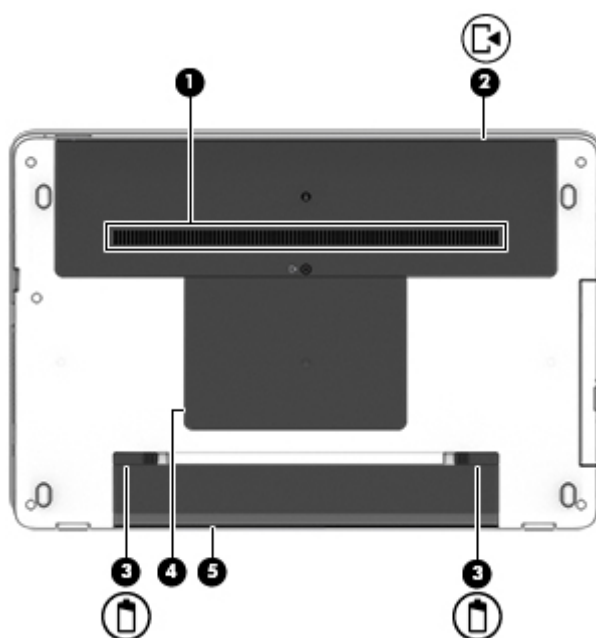

Komponent	Beskrivelse
(1)	Luftespalte
(2)	Servicedeksel
(3)	Batteriutløsere (2)



Komponent		Beskrivelse
(4)	Servicedeksel	<p>Gir tilgang til WLAN-modulsporet (trådløst LAN), WWAN-modulsporet og SIM-sporet.</p> <p><b>FORSIKTIG:</b> For å unngå at systemet slutter å reagere må du bare bytte ut trådløsmodule med en trådløsmodule som er godkjent av den offentlige instansen som regulerer bruk av trådløsheter i det aktuelle landet eller regionen, for bruk i datamaskinen. Hvis du bytter ut module og får en varselmelding, må du ta ut module for å gjenopprette datamaskinens funksjonalitet og deretter kontakte kundestøtte via HP Support Assistant. Velg <b>HP Support Assistant</b>-appen på startskjermen for å få tilgang til HP Support Assistant.</p>
(5)	Batteribrønn	Inneholder batteriet.

## Forsiden



Komponent		Beskrivelse
(1)		<p>Harddisklampe</p> <ul style="list-style-type: none"> <li>Blinker hvitt: Harddisken er i bruk.</li> <li>Gul: HP 3D DriveGuard har parkert harddisken midlertidig.</li> </ul> <p><b>MERK:</b> Se <a href="#">Bruke HP 3D DriveGuard (kun på enkelte modeller) på side 64</a> for å få mer informasjon om HP 3D DriveGuard.</p>
(2)		<p>Minnekortleser</p> <p>Brukes til å lese ekstra minnekort som lagrer, behandler, deler eller gir tilgang til informasjon.</p>

---

## 3 Koble til et nettverk

Du kan ta med deg datamaskinen overalt hvor du drar. Men selv når du er hjemme, kan du utforske verden og få tilgang til informasjon fra millioner av nettsteder ved hjelp av datamaskinen og en kablet eller trådløs nettverkstilkobling. I dette kapittelet får du hjelp til å koble til denne verdenen.

### Koble til et trådløst nettverk

Trådløs teknologi overfører data ved hjelp av radiobølger i stedet for ledninger. Datamaskinen kan være utstyrt med én eller flere av følgende trådløsenheter:

- WLAN-enhet (Wireless Local Area Network) – Kobler datamaskinen til trådløse lokalnettverk (omtales vanligvis som Wi-Fi-nettverk, trådløse nettverk eller WLAN) på kontorer, hjemme og på offentlige steder som flyplasser, restauranter, kafeer, hoteller og universiteter. I et trådløst lokalnettverk kommuniserer den mobile trådløsenheten i datamaskinen med en trådløs ruter eller et trådløst tilgangspunkt.
- HP modul for mobilt bredbånd (kun på enkelte modeller) – En enhet for trådløst regionnettverk (WWAN) som gir deg trådløs tilgang over et mye større område. Mobilnettverkoperatører installerer basestasjoner (ligner på mobilmaster) i store geografiske områder, noe som gir effektiv dekning i hele delstater, regioner og til og med land.
- Bluetooth-enhet – Oppretter et trådløst områdenettverk (PAN) for å koble til andre Bluetooth-aktiverte enheter, for eksempel datamaskiner, telefoner, skrivere, hodetelefoner, høyttalere og kameraer. I et trådløst områdenettverk kommuniserer hver enkelt enhet direkte med andre enheter, og enhetene må være plassert relativt nær hverandre – vanligvis innenfor en avstand av 10 meter.

Du finner mer informasjon om trådløs teknologi i dokumentene og lenkene til nettsteder i HP Support Assistant. Velg **HP Support Assistant**-appen på startskjermen for å få tilgang til HP Support Assistant.

### Bruke trådløskontrollene

Du kan styre trådløsenhetene på datamaskinen ved hjelp av disse funksjonene:

- Trådløsknapp, trådløsbryter eller trådløstast (alle benevnes som trådløsknapp i dette kapittelet)
- Operativsystemkontroller

### Bruke trådløsknappen

Datamaskinen har en trådløsknapp, én eller flere trådløsenheter og én eller to trådløslamper, avhengig av modell. Alle trådløsenhetene til datamaskinen er aktivert fra fabrikk, slik at trådløslampen lyser (hvitt) når du slår datamaskinen på.

Trådløslampen viser den generelle strømstatusen til trådløsenhetene, ikke statusen til enkeltenheter. Hvis trådløslampen lyser hvitt, er minst én trådløsenhet slått på. Hvis trådløslampen er av, er alle trådløsenheter slått av.



**MERK:** På enkelte modeller er trådløslampen gul når alle trådløsenhetene er slått av.

Trådløsenhetene er aktivert fra fabrikk, slik at du kan bruke trådløsknappen til å slå alle trådløsenhetene på eller av samtidig.

## Bruke operativsystemkontroller

Ved hjelp av Nettverks- og delingssenter kan du sette opp en forbindelse eller et nettverk, koble til et nettverk og diagnostisere og reparere nettverksproblemer.

Slik bruker du operativsystemkontroller:

1. Skriv `kontrollpanel` på startskjermen og velg **Kontrollpanel**.
2. Velg **Nettverk og Internett** og deretter **Nettverks- og delingssenter**.

Se HP Support Assistant for å få mer informasjon. Velg **HP Support Assistant**-appen på startskjermen for å få tilgang til HP Support Assistant.

## Bruke trådløse lokalnettverk

Med en WLAN-enhet har du tilgang til et trådløst lokalnettverk (WLAN) som består av andre datamaskiner og tilleggsutstyr som er koblet sammen ved hjelp av en trådløs ruter eller et trådløst tilgangspunkt.

---

 **MERK:** Begrepene *trådløs ruter* og *trådløst tilgangspunkt* brukes ofte om hverandre.

---

- Et stort trådløst lokalnettverk, for eksempel et stort bedriftsnettverk eller et offentlig nettverk, bruker vanligvis trådløse tilgangspunkter som kan håndtere et stort antall datamaskiner og tilleggsutstyr, og som kan skille ut kritiske nettverksfunksjoner.
- Et trådløst lokalnettverk for hjemmebruk eller småbedrifter bruker vanligvis en trådløs ruter, som gjør det mulig for flere trådløse og kabeltilkoblede datamaskiner å dele en Internett-forbindelse, en skriver og filer uten at det er nødvendig med flere maskin- og programvarekomponenter.

Hvis du skal bruke WLAN-enheten i datamaskinen, må du opprette forbindelse med en WLAN-infrastruktur (via en tjenesteleverandør, et offentlig nettverk eller et bedriftsnettverk).

## Bruke en Internett-leverandør

Når du skal konfigurere Internett-tilgang hjemme, må du opprette en konto hos en Internett-leverandør (ISP). Kontakt en lokal Internett-leverandør for å skaffe deg Internett-tjeneste og et modem. Internett-leverandøren vil hjelpe til med å konfigurere modemmet, installere en nettverkskabel for å koble den trådløse datamaskinen til modemmet og teste Internett-tjenesten.

---

 **MERK:** Internett-leverandøren vil gi deg en bruker-ID og et passord for tilgang til Internett. Noter disse opplysningene og oppbevar dem på et trygt sted.

---

## Konfigurere trådløse lokalnettverk

Hvis du skal konfigurere et trådløst lokalnettverk og koble datamaskinen til Internett, trenger du følgende utstyr:

- Et bredbåndsmodem (enten DSL eller kabel) **(1)** og en høyhastighets Internett-tjeneste kjøpt hos en Internett-leverandør
- En trådløs ruter **(2)** (kjøpes separat)
- En datamaskin med trådløst nettverk **(3)**

 **MERK:** Enkelte modem har en innebygd trådløs ruter. Forhør deg med Internett-leverandøren om hva slags modem du har.

Illustrasjonen nedenfor viser et eksempel på en trådløs nettverksinstallasjon som er koblet til Internett.



Etter hvert som nettverket vokser kan flere trådløse og kabelbaserte datamaskiner kobles til nettverket for å få tilgang til Internett.

Se informasjonen som gis av ruterprodusenten eller Internett-leverandøren, for å få hjelp til å konfigurere et trådløst lokalnettverk.

## Konfigurere en trådløs ruter

Se informasjonen fra ruterprodusenten eller Internett-leverandøren for å få hjelp til å konfigurere en trådløs ruter.

 **MERK:** Det anbefales at du til å begynne med kobler den nye trådløse datamaskinen til ruterens ved hjelp av nettverkskabelen som følger med ruterens. Når datamaskinen er koblet til Internett, kan du koble fra kabelen og få tilgang til Internett via det trådløse nettverket.

## Beskytte trådløse lokalnettverk

Når du konfigurerer et trådløst lokalnettverk eller bruker et eksisterende trådløst lokalnettverk, må du alltid aktivere sikkerhetsfunksjoner for å beskytte nettverket mot uautorisert tilgang. Trådløse lokalnettverk på offentlige steder (trådløse soner) som kaffebarer og flyplasser, har kanskje ingen sikkerhet i det hele tatt. Hvis du er bekymret for sikkerheten til datamaskinen i en trådløs sone, bør du begrense nettverksaktivitetene til e-postmeldinger og grunnleggende Internett-surfing som ikke er fortrolig.

Trådløse radiosignaler spres utenfor nettverket, slik at andre WLAN-enheter kan plukke opp ubeskyttede signaler. Ta disse forholdsreglene for å beskytte det trådløse lokalnettverket:

- Bruk en brannmur.  
En brannmur kontrollerer både data og forespørsler om data som sendes til nettverket, og forkaster alle mistenkelige elementer. Brannmurer er tilgjengelig både som program- og maskinvare. Noen nettverk bruker en kombinasjon av begge typer.
- Bruk trådløs kryptering.

Trådløs kryptering bruker sikkerhetsinnstillinger til å kryptere og dekryptere data som sendes gjennom nettverket. Se HP Support Assistant for å få mer informasjon. Velg **HP Support Assistant**-appen på startskjermen for å få tilgang til HP Support Assistant.

## Koble til trådløse lokalnettverk

Følg denne fremgangsmåten for å koble til et trådløst lokalnettverk:

1. Kontroller at WLAN-enheten er på. Hvis enheten er på, lyser trådløslampen. Hvis trådløslampen ikke lyser, trykker du på trådløsknappen.

---

 **MERK:** På enkelte modeller lyser trådløslampen gult når alle trådløsenhetene er slått av.

---

2. Pek i øvre eller nedre høyre hjørne på startskjermen for å vise perlene.
3. Velg **Innstillinger** og klikk på nettverksstatusikonet.
4. Velg riktig trådløst lokalnettverk på listen.
5. Klikk på **Koble til**.

Hvis nettverket er et trådløst lokalnettverk med sikkerhet aktivert, blir du bedt om å oppgi en sikkerhetskode. Skriv inn koden og klikk på **Logg på**.

---

 **MERK:** Hvis ingen trådløse nettverk vises, er du kanskje utenfor rekkevidden til trådløse rutere eller tilgangspunkter.

---

 **MERK:** Hvis du ikke ser det trådløse lokalnettverket du vil koble til, høyreklikker du på nettverksstatusikonet på Windows-skrivebordet og velger **Åpne Nettverks- og delingssenter**. Klikk på **Konfigurer en ny tilkobling eller et nytt nettverk**. Det vises en liste over alternativer, der du kan velge å søke manuelt etter og koble deg til et nettverk eller opprette en ny nettverkstilkobling.

---

6. Følg veiledningen på skjermen for å fullføre tilkoblingen.

Når tilkoblingen er gjort, plasserer du musepekeren over nettverksstatusikonet i systemstatusfeltet lengst til høyre på oppgavelinjen for å kontrollere navnet på og status for tilkoblingen.

---

 **MERK:** Den funksjonelle rekkevidden (hvor langt de trådløse signalene når) er avhengig av WLAN-implementeringen, ruterprodusenten og støy fra andre elektroniske enheter eller bygningsmessige hindere som vegger og gulv.

---

## Bruke HP mobilt bredbånd (kun på enkelte modeller)

HP mobilt bredbånd gjør at datamaskinen kan benytte trådløse regionnettverk (WWAN) for å få tilgang til Internett på flere steder og over større områder enn det som er mulig med trådløse lokalnettverk (WLAN). Bruk av HP mobilt bredbånd krever en leverandør av nettverkstjenester (kalles en *mobilnettoperatør*), som i de fleste tilfeller vil være operatøren av et mobiltelefonnett. Dekningen til HP mobilt bredbånd vil være omtrent som mobiltelefondekningen.

Ved bruk sammen med mobilnettjenester vil HP mobilt bredbånd gi deg mulighet til holde forbindelsen med Internett, sende e-post og koble deg til et bedriftsinternt nettverk enten du er på reise eller utenfor rekkevidden til Wi-Fi-tilgangspunkter.

HP støtter følgende teknologier:

- HSPA (High Speed Packet Access), som gir tilgang til nettverk basert på telekommunikasjonsstandarden GSM (Global System for Mobile Communications).
- EV-DO (Evolution Data Optimized), som gir tilgang til nettverk basert på telekommunikasjonsstandarden CDMA (Code Division Multiple Access).
- LTE (Long Term Evolution), som gir tilgang til nettverk som støtter LTE-teknologi.

Du må kanskje ha serienummeret til HP modul for mobilt bredbånd for å aktivere mobil bredbåndstjeneste. Serienummeret er trykt på en etikett på undersiden av datamaskinen.

Noen mobilnettoperatører krever at det brukes et SIM-kort. Et SIM-kort inneholder grunnleggende opplysninger om deg, for eksempel en PIN-kode (Personal Identification Number) og nettverksinformasjon. Noen datamaskiner har et SIM-kort som er forhåndsinstallert i batteribrønnen. Hvis et SIM-kort ikke er forhåndsinstallert, kan det finnes blant informasjonen om HP mobile bredbånd som fulgte med datamaskinen, eller operatøren av mobilnettverket kan levere det separat.

Hvis du vil ha informasjon om hvordan du setter inn og tar ut SIM-kortet, kan du se [Sette inn og ta ut SIM-kort \(kun på enkelte modeller\) på side 28](#) i dette kapittelet.

Du finner mer informasjon om HP modul for mobilt bredbånd og hvordan du aktiverer tjenesten med en foretrukket mobilnettoperatør i informasjonen om mobilt bredbånd som fulgte med datamaskinen.

## Sette inn og ta ut SIM-kort (kun på enkelte modeller)

---

 **FORSIKTIG:** Bruk minst mulig kraft når du setter inn et SIM-kort, slik at du ikke skader kontaktene.

---

Følg denne fremgangsmåten når du skal sette inn et SIM-kort:

1. Slå datamaskinen av ved hjelp av Avslutt-kommandoen.
2. Lukk skjermen.
3. Koble fra alle eksterne enheter som er koblet til datamaskinen.
4. Koble strømledningen fra stikkontakten.
5. Snu datamaskinen opp-ned på en plan flate slik at batteribrønnen vender mot deg.
6. Ta ut batteriet (se [Sette inn eller ta ut batteriet på side 50](#)).
7. Ta av servicedekslene (se [Ta av servicedekslene på side 60](#)).

8. Sett SIM-kortet inn i SIM-sporet, og trykk det deretter forsiktig inn i sporet til det sitter godt på plass.

 **MERK:** Se på bildet nedenfor for å se hvilken vei SIM-kortet skal settes inn i datamaskinen.

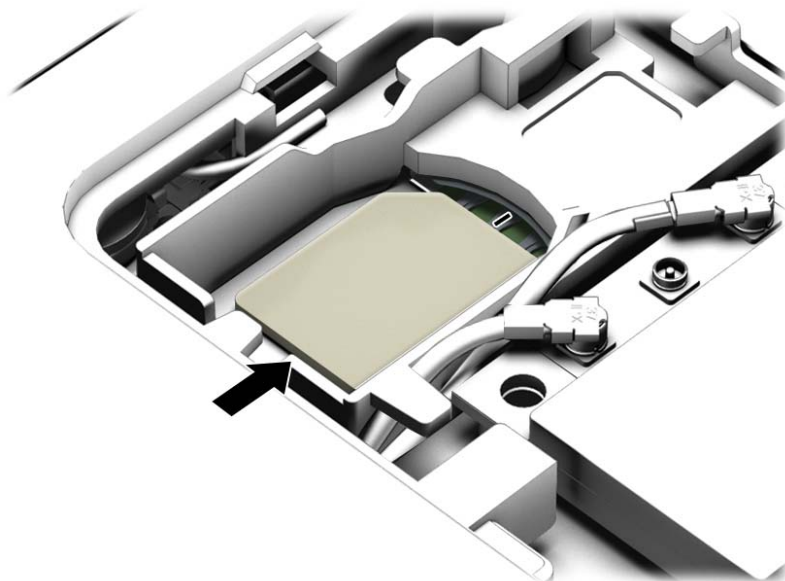

9. Sett på igjen servicedekslene (se [Sette på igjen servicedekslene på side 60](#)).
10. Sett inn batteriet (se [Sette inn eller ta ut batteriet på side 50](#)).

 **MERK:** HP mobilt bredbånd vil bli deaktivert hvis batteriet ikke settes inn igjen.

11. Koble datamaskinen til strømmettet igjen.
12. Koble til eksterne enheter igjen.
13. Slå datamaskinen på.

Når du skal ta ut et SIM-kort, trykker du SIM-kortet inn og tar det ut av sporet.

## Bruke GPS (kun på enkelte modeller)

Datamaskinen kan være utstyrt med en GPS-enhet (Global Positioning System). GPS-satelitter sørger for steds-, hastighets- og retningsinformasjon til GPS-utstyrte systemer.

Du finner mer informasjon i hjelpen til HP GPS and Location-programvaren.

## Bruke trådløse Bluetooth-enheter (kun på enkelte modeller)

En Bluetooth-enhet sørger for trådløs kommunikasjon innenfor korte avstander som erstatning for fysiske kabeltilkoblinger som tradisjonelt er brukt til å koble sammen elektroniske enheter, som for eksempel:

- Datamaskiner (stasjonær, bærbar, PDA)
- Telefoner (mobil, trådløs, smarttelefon)
- Bildebehandlingsenheter (skriver, kamera)

- Lydenheter (hodetelefoner, høyttalere)
- Mus

Bluetooth-enheter gir node-til-node-funksjonalitet, slik at du kan konfigurere et trådløst områdenettverk (PAN) med Bluetooth-enheter. Du finner informasjon om konfigurering og bruk av Bluetooth-enheter i hjelpen til Bluetooth-programvaren.

## Koble til et kablet nettverk

Datamaskinen har en kablet lokalnettverksforbindelse (LAN). En LAN-tilkobling krever en nettverkskabel, som selges separat.

### Koble til et lokalnettverk (LAN)

Bruk en LAN-tilkobling hvis du vil koble datamaskinen direkte til en ruter hjemme (i stedet for å arbeide trådløst), eller hvis du vil koble den til et eksisterende nettverk på arbeidsplassen.

Tilkobling til et LAN krever en 8-pinneres RJ-45-nettverkskabel.

Følg denne fremgangsmåten for å koble til nettverkskabelen:

1. Koble nettverkskabelen til nettverkskontakten (1) på datamaskinen.
2. Koble den andre enden av nettverkskabelen til nettverkskontakten (2) eller ruter.

---

 **MERK:** Hvis nettverkskabelen har støyreduksjonskretser (3) som hindrer støy fra TV- og radiosignaler, kobler du til kabelen med kretsenden mot datamaskinen.

---

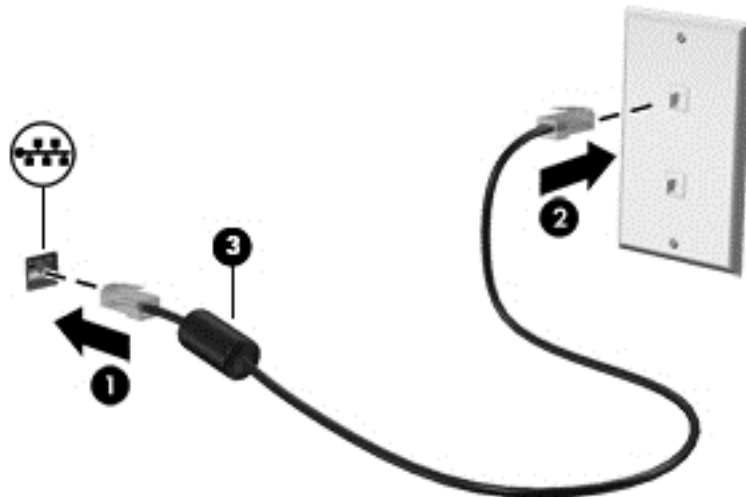



---

## 4 Navigere med tastaturet, berøringsbevegelser og pekeenheter

Datamaskinen gjør det enkelt å navigere med berøringsbevegelser (kun på enkelte modeller) i tillegg til med tastatur og mus. Berøringsbevegelser kan brukes på datamaskinens styrepute eller på en berørings skjerm (kun på enkelte modeller).

Noen modeller har spesielle handlings- eller direktetastfunksjoner på tastaturet, slik at du enkelt kan utføre rutineoppgaver.

### Bruke pekeutstyr

---

 **MERK:** I tillegg til pekeutstyret som følger med datamaskinen, kan du bruke en ekstern USB-mus (kjøpes separat) ved å koble den til en av USB-portene på datamaskinen.

---

### Angi innstillinger for pekeutstyr

Bruk Egenskaper for mus i Windows til å tilpasse innstillingene for pekeutstyr, som knappkonfigurasjon, klikkehastighet og markøralternativer. Du kan også se demonstrasjoner av styreputebevegelser.

Slik åpner du Egenskaper for mus:

- Skriv `MUS` på startskjermen, klikk på **Innstillinger** og velg **Mus**.

### Bruke styreputen og bevegelser

Med styreputen kan du navigere på dataskjermen og styre pekeren ved bruk av enkle fingerbevegelser.

---

 **TIPS:** Du bruker venstre og høyre knapp på styreputen på samme måte som de tilsvarende knappene på en ekstern mus.

 **MERK:** Styreputebevegelser støttes ikke i alle apper.

---

## Slå styreputen av og på

Når du skal slå styreputen av eller på, dobbeltklikker du raskt på styreputens av/på-knapp.

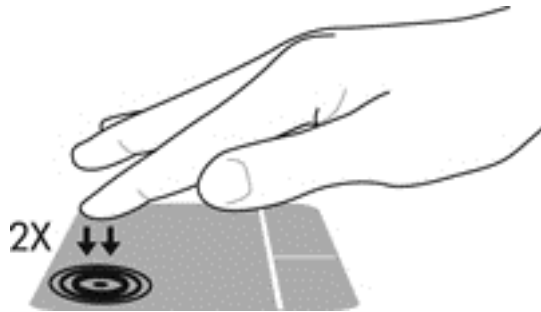

## Trykke

Bruk trykkefunksjonen på styreputen for å gjøre valg på skjermen.

- Trykk med én finger i styreputeområdet for å gjøre et valg. Dobbelttrykk på et objekt for å åpne det.



## Rulle

Rulling er nyttig når du skal flytte opp, ned eller sideveis på en side eller et bilde.

- Plasser to fingrer litt fra hverandre i styreputeområdet, og dra dem deretter opp, ned, mot venstre eller mot høyre.

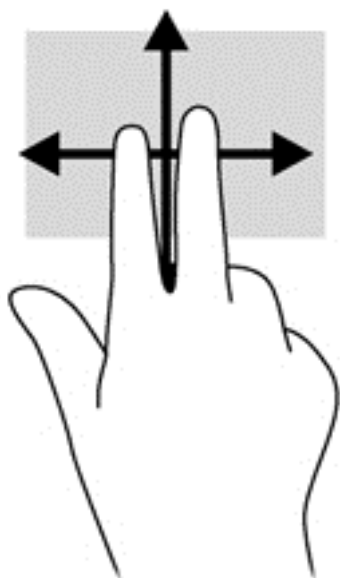

### Tofingers kniping/zooming

Ved hjelp av tofingers kniping/zooming kan du zoome ut og inn på bilder og tekst.

- Zoom inn ved å plassere to fingrer sammen i styreputeområdet og deretter bevege fingrene fra hverandre.
- Zoom ut ved å plassere to fingrer litt fra hverandre i styreputeområdet og deretter bevege dem mot hverandre.

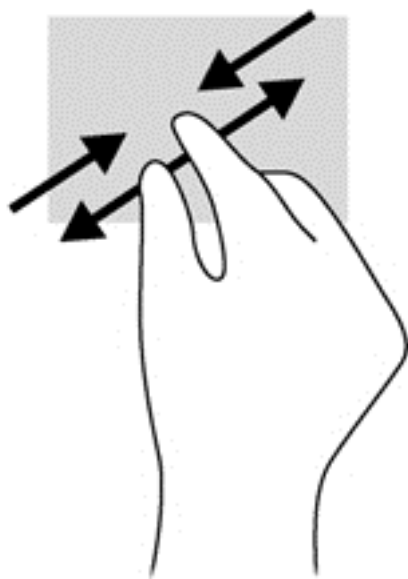

### Klikke med to fingrer

Ved å klikke med to fingrer kan du gjøre menyvalg for objekter på skjermen.

---

 **MERK:** Klikking med to fingrer er det samme som å høyreklikke med musen.

---

- Plasser to fingrer på styreputen og trykk for å åpne menyen med alternativer for det valgte objektet.

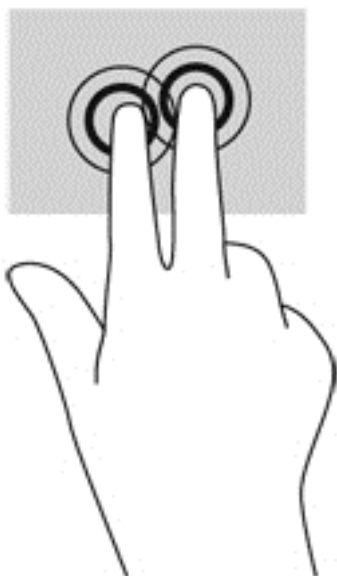

### Rotere (kun på enkelte modeller)

Ved hjelp av rotering kan du snu objekter, for eksempel bilder.

- Plasser pekefingeren på venstre hånd i styreputeområdet. Bruk høyre hånd og før pekefingeren i en sveipende bevegelse fra klokken 12 på urskiven til klokken 3 på urskiven. Hvis du vil rotere andre veien, beveger du pekefingeren fra klokken 3 til klokken 12.

---

 **MERK:** Rotering er beregnet på bestemte apper der du kan manipulere objekter eller bilder. Funksjonen fungerer kanskje ikke i alle apper.

---

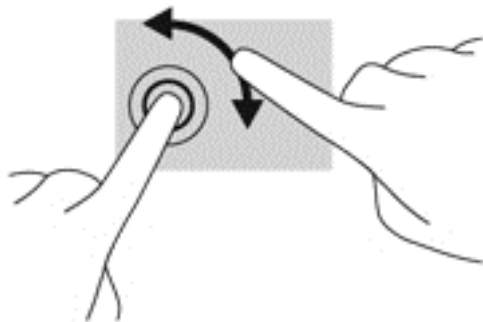

### Flikke (kun på enkelte modeller)

Med flikking (rask berøring) kan du navigere på skjermen eller bla raskt gjennom dokumenter.

- Plasser tre fingrer på styreputen og dra dem opp, ned, mot venstre eller mot høyre i en lett og rask bevegelse.

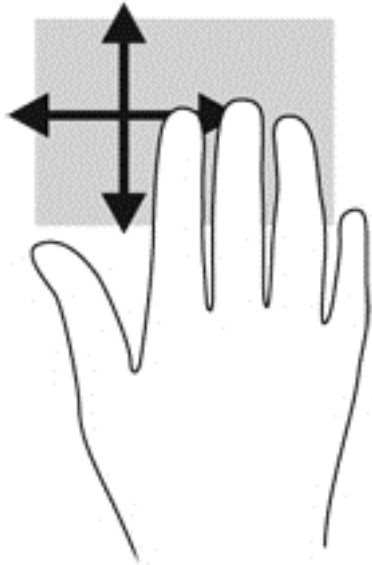

### Kantsveiping (kun på enkelte modeller)

Ved hjelp av kantsveiping kan du åpne verktøylinjer på datamaskinen for oppgaver som å endre innstillinger eller finne og bruke apper.

#### Høyre kantsveip

Høyre kantsveip viser perlene, der du kan søke, dele, starte apper, åpne enheter eller endre innstillinger.

- Sveip fingeren forsiktig fra høyre side for å vise perlene.

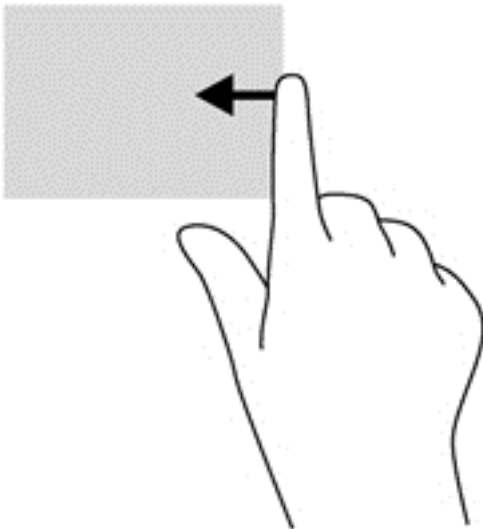

#### Venstre kantsveip

Venstre kantsveip gir tilgang til nylig åpnete apper, slik at du raskt kan veksle mellom dem.

Sveip fingeren forsiktig fra venstre kant av styreputen for å veksle mellom nylig åpnete apper.

- Sveip fra venstre kant av styreputen for å veksle mellom apper.

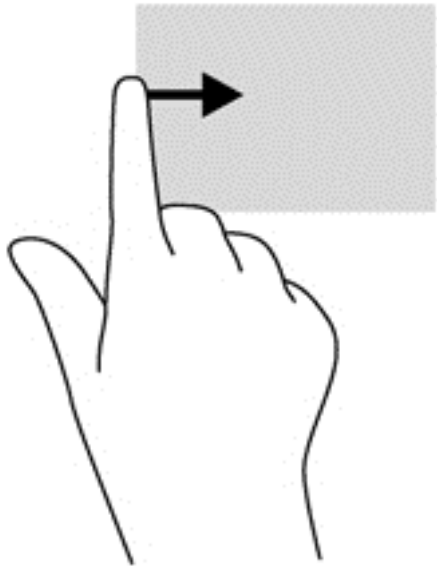

### Øvre kantsveip

Øvre kantsveip viser alternativer for appkommandoer, slik at du kan tilpasse apper.

 **VIKTIG:** Når en app er åpen, vil øvre kantsveipbevegelse variere, avhengig av appen.

- Sveip fingeren lett fra øvre kant for å vise alternativene for appkommandoer.

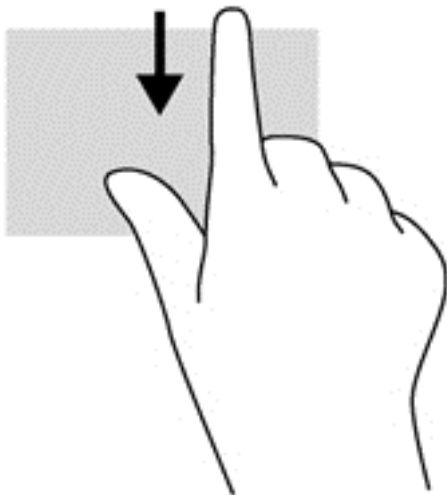

## Bruke tastaturet

Ved hjelp av tastaturet og musen kan du skrive, velge objekter, rulle og utføre de samme funksjonene som med berøringsbevegelser. På tastaturet kan du også bruke handlings- og direktetaster til å utføre bestemte funksjoner.



**TIPS:** Windows-tasten  på tastaturet gjør det mulig å gå raskt tilbake til startskjermen fra en åpen app eller skrivebordet. Hvis du trykker på Windows-tasten igjen, kommer du tilbake til forrige skjermbilde.



**MERK:** Avhengig av land og region kan tastaturet ha andre taster og tastaturfunksjoner enn dem som nevnes i denne delen.

## Bruke Windows-direktetaster

Windows inneholder snarveier, slik at du kan utføre handlinger raskt. Trykk på Windows-tasten  alene eller sammen med en bestemt tast for å utføre en angitt handling.



## Plasseringen av direktetastene

En direktetast er en kombinasjon av **fn**-tasten (1) og enten **esc**-tasten (2) eller en av funksjonstastene (3).

Slik bruker du en direktetast:

- ▲ Trykk raskt på **fn**-tasten og deretter raskt på den andre tasten i direktetastkombinasjonen.

Direktetast-kombinasjon	Beskrivelse
 <b>fn+esc</b>	Viser systeminformasjon.
 <b>fn+f3</b>	Starter hvilemodus, som lagrer data i systemminnet. Skjermen og andre systemkomponenter slås av, slik at du sparer strøm.  Trykk kort på av/på-knappen for å avslutte hvilemodus.  <b>FORSIKTIG:</b> For å unngå å miste data bør du lagre alt arbeid før du starter hvilemodus.
 <b>fn+f4</b>	Veksler mellom visning på ulike skjermenheter som er koblet til systemet. Hvis det for eksempel er koblet en ekstern skjerm til datamaskinen, veksler <b>fn+f4</b> mellom visning på datamaskinens egen skjerm, visning på den eksterne skjermen og samtidig visning på begge skjermene.  De fleste eksterne skjermer mottar bildeinformasjon fra datamaskinen via VGA-standarden for eksterne skjermer. Direktetasten <b>fn+f4</b> kan også brukes for å veksle mellom visning på andre enheter som mottar bildeinformasjon fra datamaskinen.
 <b>fn+f6</b>	Reduserer høyttalervolumet.
 <b>fn+f7</b>	Øker høyttalervolumet.
 <b>fn+f8</b>	Demper mikrofonen.
 <b>fn+f9</b>	Reduserer skjermens lysstyrkenivå.

Direktetast-kombinasjon	Beskrivelse
 <b>fn+f10</b>	Øker skjermens lysstyrkenivå.
 <b>fn+f11</b>	Brukes til å slå tastaturets bakbelysning (kun på enkelte modeller) på og av. <b>MERK:</b> Slå av tastaturets bakbelysning for å forlenge batteriets driftstid.

## Bruke numeriske tastgrupper

Datamaskinen har en innebygd numerisk tastgruppe eller en integrert numerisk tastgruppe. Datamaskinen støtter også en ekstra ekstern numerisk tastgruppe eller et eksternt tilleggstastatur med egen numerisk tastgruppe.

### Bruke den innebygde numeriske tastgruppen (kun på enkelte modeller)

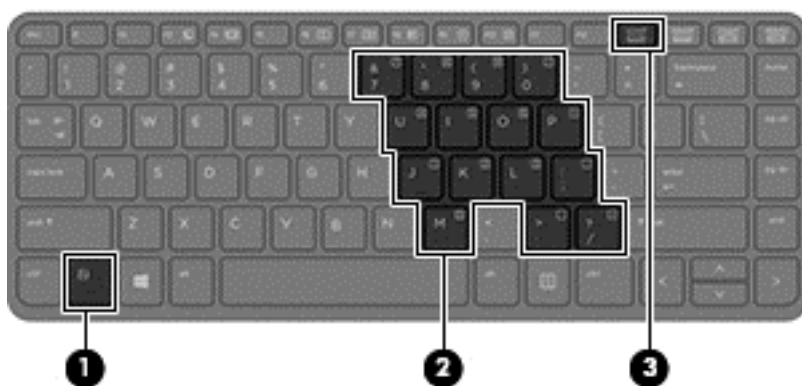

Komponent	Beskrivelse
(1) <b>fn</b> -tast	Slår den innebygde numeriske tastgruppen på og av når du trykker på den samtidig med <b>num lk</b> -tasten. <b>MERK:</b> Den innebygde numeriske tastgruppen fungerer ikke når et eksternt tastatur eller en numerisk tastgruppe er koblet til datamaskinen.
(2) Innebygd numerisk tastgruppe	Når den numeriske tastgruppen er slått på, kan den brukes som en ekstern numerisk tastgruppe. Alle tastene i den numeriske tastgruppen utfører funksjonen som angis av symbolet øverst til høyre på tasten.
(3) <b>num lk</b> -tast	Slår den innebygde numeriske tastgruppen på og av når du trykker på den samtidig med <b>fn</b> -tasten. <b>MERK:</b> Tastfunksjonen som er aktiv når datamaskinen slås av, vil også være den som gjelder når datamaskinen slås på igjen.

### Slå den innebygde numeriske tastgruppen på og av

Trykk på **fn+num lk** for å slå den innebygde numeriske tastgruppen på. Trykk på **fn+num lk** på nytt for å slå den numeriske tastgruppen av.



 **MERK:** Den innebygde numeriske tastgruppen blir slått av når et eksternt tastatur eller en numerisk tastgruppe kobles til datamaskinen.

### Veksle mellom tastfunksjonene til den innebygde numeriske tastgruppen

Du kan veksle mellom å bruke tastene i den innebygde numeriske tastgruppen som vanlige tastaturtaster eller som talltaster:

- Hvis du vil bruke en tast i den numeriske tastgruppen som navigasjonstast mens tastgruppen er slått av, trykker du på og holder inne **fn**-tasten mens du trykker på tasten i den numeriske tastgruppen.
- Slik kan du bruke de numeriske tastene som vanlige taster mens den numeriske tastgruppen er aktivert:
  - Trykk på og hold inne **fn**-tasten for å skrive med små bokstaver.
  - Trykk på og hold inne **fn+skift** for å skrive med store bokstaver.

### Bruke den integrerte numeriske tastgruppen (kun på enkelte modeller)

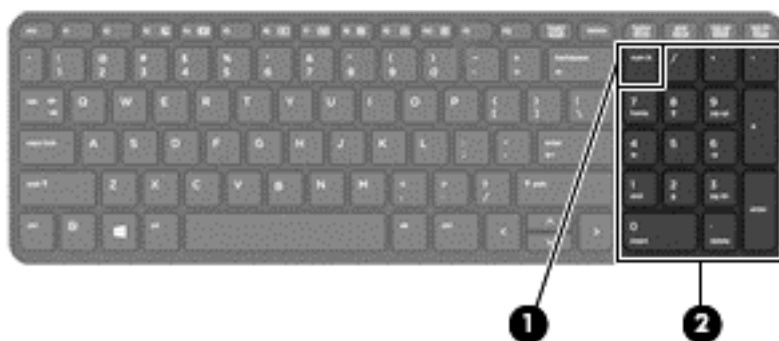

Komponent	Beskrivelse
(1) <b>num lk</b> -tast	Veksler mellom navigerings- og tallfunksjonene til den integrerte numeriske tastgruppen. <b>MERK:</b> Tastfunksjonen som er aktiv når datamaskinen slås av, vil også være den som gjelder når datamaskinen slås på igjen.
(2) Integrert numerisk tastgruppe	Når <b>num lk</b> er aktivert, kan tastgruppen brukes som en eksternt numerisk tastgruppe.

### Bruke en eksternt numerisk tastgruppe (tilleggsutstyr)

Tastene i de fleste eksterne numeriske tastgrupper fungerer forskjellig avhengig av om num lock er slått på eller av. (Num lock er slått av fra fabrikk.) Eksempel:

- Når num lock er på, fungerer de fleste tastene som talltaster.
- Når num lock er av, fungerer de fleste tastene som piltaster, page up eller page down.

Når num lock i en eksternt numerisk tastgruppe er slått på, lyser num lock-lampen på datamaskinen. Når num lock i en eksternt numerisk tastgruppe blir slått av, slukkes num lock-lampen på datamaskinen.

Slik slår num lock i en ekstern numerisk tastgruppe av eller på under arbeid:

- ▲ Trykk på **num lk**-tasten i den eksterne numeriske tastgruppen (ikke på datamaskinen).

---

## 5 Multimedier

Datamaskinen kan ha følgende multimediekomponenter:

- En eller flere integrerte høyttalere
- En eller flere integrerte mikrofoner
- Integrert webkamera
- Forhåndsinstallert multimedieprogramvare
- Multimedieknapper eller -taster

### Lyd

På HP-datamaskinen kan du spille musikk-CD-plater, laste ned og lytte til musikk, strømme (direkteavspille) lydinnhold fra Internett (inkludert radio), ta opp lyd eller mikse lyd og video for å skape multimedieinnhold. Koble til eksterne lydenheter som høyttalere eller hodetelefoner for å forbedre lytteropplevelsen.

### Koble til høyttalere

Du kan koble kablede høyttalere til datamaskinen via en USB-port (eller lydutgangen) på datamaskinen eller en forankringsstasjon.

Følg veiledningen fra produsenten for å koble trådløse høyttalere til datamaskinen. Hvis du vil koble HD-høyttalere til datamaskinen, kan du se [Konfigurere HDMI-lyd på side 45](#). Før du kobler til lydenheter, må du passe på å regulere lydvolument.

### Regulere lydvolument

Du kan regulere lydvolument på følgende måte, avhengig av hvilken datamaskinmodell du har:

- Volumknapper
- Volumdirektetaster (bestemte taster som brukes i kombinasjon med **fn**-tasten)
- Volumtaster

---

 **ADVARSEL:** Demp lydvolument før du tar på deg hodetelefoner, øreplugger eller hodesett, slik at du ikke risikerer å skade hørselen. Du finner mer informasjon om sikkerhet i *Opplysninger om forskrifter, sikkerhet og miljø*. Skriv `support` på startskjermen og velg **HP Support Assistant**-appen, Min datamaskin og deretter Brukerhåndbøker for å få tilgang til denne håndboken.

 **MERK:** Lydvolument kan også reguleres i operativsystemet og enkelte programmer.

 **MERK:** Se [Bli kjent med datamaskinen på side 4](#) for å få informasjon om hva slags volumkontroller datamaskinen har.

---

### Koble til hodetelefoner og mikrofoner

Du kan koble kablede hodetelefoner eller hodesett til lydutgangen (hodetelefon) eller lydinngangen (mikrofon) på datamaskinen. Mange hodesett med integrerte mikrofoner er kommersielt tilgjengelig.

Følg veiledningen fra produsenten for å koble *trådløse* hodetelefoner eller hodesett til datamaskinen.

 **ADVARSEL:** Reguler lydvoluinnstillingen før du tar på deg hodetelefoner, øreplugger eller hodesett, slik at du ikke risikerer å skade hørselen. Du finner mer informasjon om sikkerhet i *Opplysninger om forskrifter, sikkerhet og miljø*. Skriv `support` på startskjermen og velg **HP Support Assistant**-appen, Min datamaskin og deretter Brukerhåndbøker for å få tilgang til denne håndboken.

## Kontrollere lydfunksjonene på datamaskinen

 **MERK:** Ved lydinnspilling får du best resultat når du snakker direkte inn i mikrofonen i omgivelser uten bakgrunnsstøy.

Følg denne fremgangsmåten for å kontrollere lydfunksjonene til datamaskinen:

1. Skriv `kontrollpanel` på startskjermen og velg **Kontrollpanel**.
2. Velg **Maskinvare og lyd** og deretter **Lyd**.
3. Når Lyd-vinduet åpnes, velger du kategorien **Lyder**. Under **Programhendelser** velger du en lydhendelse, som en pipetone eller alarm, og klikker på **Test**.

Du skal nå høre lyden gjennom høyttalerne eller gjennom tilkoblede hodetelefoner.

Følg denne fremgangsmåten for å kontrollere innspillingsfunksjonene til datamaskinen:

1. Skriv `lyd` på startskjermen og velg deretter **Lydinnspilling**.
2. Klikk på **Start innspilling** og snakk inn i mikrofonen.
3. Lagre filen på skrivebordet.
4. Åpne et multimedieprogram og spill av opptaket.

Slik bekrefter eller endrer du lydinnstillingene på datamaskinen:

1. Skriv `kontrollpanel` på startskjermen og velg **Kontrollpanel**.
2. Velg **Maskinvare og lyd** og deretter **Lyd**.

## Webkamera (kun på enkelte modeller)

Noen datamaskiner har et integrert webkamera. Ved hjelp av den forhåndsinstallerte programvaren kan du bruke webkameraet til å ta bilder eller spille inn video. Du kan forhåndsvisne og lagre fotografiet eller videoopptaket.

Ved hjelp av webkameraprogramvaren kan du eksperimentere med disse funksjonene:

- Ta opp og dele video
- Strømme (direkteavspille) video med direktemeldingsprogramvare
- Ta stillbilder

## Video

HP-datamaskinen er en kraftig skjermenhet som gjør det mulig å strømme (direkteavspille) video fra favorittnettsteder og laste ned video og filmer som du kan se på datamaskinen, uten at du må koble til et nettverk.

Hvis du vil forbedre seeropplevelsen, kan du bruke en av skjermportene på datamaskinen til å koble til en ekstern skjerm, projektor eller TV. Datamaskinen kan ha en HDMI-port (High-Definition Multimedia Interface), slik at du kan koble til en HD-skjerm eller HD-TV.

Datamaskinen har en eller flere av disse eksterne skjermportene:

- VGA
- HDMI (High Definition Multimedia Interface)

---

 **VIKTIG:** Pass på at den eksterne enheten er koblet til riktig port på datamaskinen, og med riktig kabel. Se veiledningen fra produsenten hvis du har spørsmål.

 **MERK:** Se [Bli kjent med datamaskinen på side 4](#) for å få informasjon om datamaskinens skjermporter.

---

## VGA

Den eksterne skjermkontakten eller VGA-porten er et analogt skjermgrensesnitt som kobler en ekstern VGA-skjermenhet, for eksempel en ekstern VGA-monitor eller en VGA-projektor, til datamaskinen.

1. Koble VGA-kabelen fra skjermen eller projektoren til VGA-porten på datamaskinen som vist.

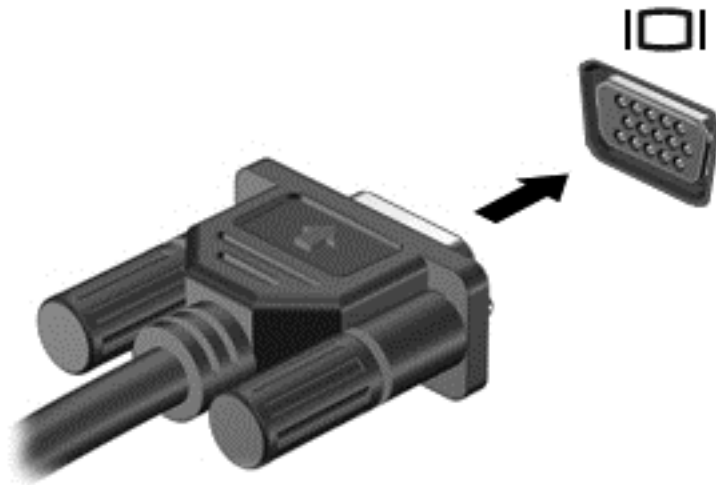

2. Trykk på **fn+f4** for å veksle mellom fire alternative visningsmuligheter:
  - **Bare PC-skjerm:** Vis skjermbildet bare på datamaskinen.
  - **Duplikat:** Vis skjermbildet samtidig på *både* datamaskinen og den eksterne enheten.
  - **Utvid:** Vis skjermbildet utvidet til *både* datamaskinen og den eksterne enheten.
  - **Bare ekstra skjerm:** Vis skjermbildet bare på den eksterne enheten.

Skjermbildevisningen endres hver gang du trykker på **fn+f4**.

 **MERK:** Juster skjermoppløsningen til den eksterne enheten på følgende måte for å oppnå best mulig resultat, spesielt hvis du velger Utvid-alternativet. Skriv `kontrollpanel` på startskjermen og velg **Kontrollpanel**. Velg **Utseende og personalisering**. Under **Skjerm** velger du **Juster skjermoppløsning**.

## HDMI

Ved hjelp av HDMI-porten kan datamaskinen kobles til en eventuell bilde- eller lydenhet, for eksempel en HD-TV eller en annen kompatibel digital- eller lydkomponent.

 **MERK:** Hvis du vil overføre video- og/eller lydsignaler via HDMI-porten, trenger du en HDMI-kabel (kjøpes separat).

En HDMI-enhet kan kobles til HDMI-porten på datamaskinen. Informasjonen som vises på dataskjermen, kan vises på HDMI-enheten samtidig.

Slik kobler du en bilde- eller lydenhet til HDMI-kontakten:

1. Koble den ene enden av HDMI-kabelen til HDMI-porten på datamaskinen.

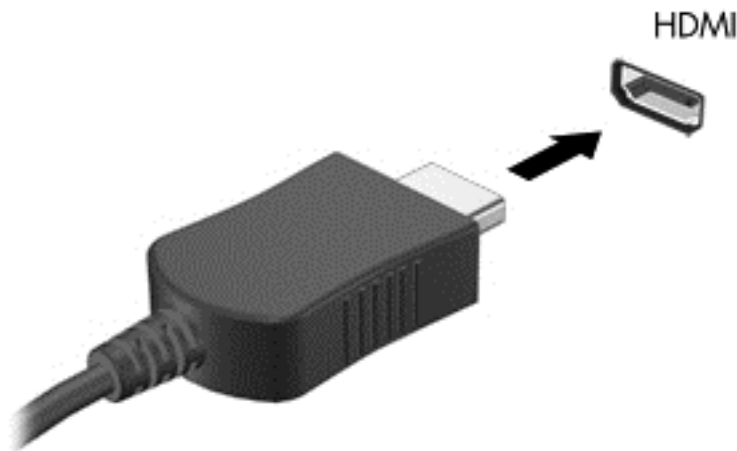

2. Koble den andre enden av kabelen til skjermenheten.
3. Trykk på **fn+f4** for å veksle mellom fire visningsmuligheter av skjermbildet:
  - **Bare PC-skjerm:** Vis skjermbildet bare på datamaskinen.
  - **Duplikat:** Vis skjermbildet samtidig på *både* datamaskinen og den eksterne enheten.
  - **Utvid:** Vis skjermbildet utvidet til *både* datamaskinen og den eksterne enheten.
  - **Bare ekstra skjerm:** Vis skjermbildet bare på den eksterne enheten.

Skjermbildevisningen endres hver gang du trykker på **fn+f4**.

---

 **MERK:** Juster skjermoppløsningen til den eksterne enheten på følgende måte for å oppnå best mulig resultat, spesielt hvis du velger Utvid-alternativet. Skriv **kontrollpanel** på startskjermen og velg **Kontrollpanel** fra listen over programmer. Velg **Utseende og personalisering**. Under **Skjerm** velger du **Juster skjermoppløsning**.

---

## Konfigurere HDMI-lyd

Når du skal konfigurere HDMI-lyd, kobler du først en lyd- eller bildeenhet, som en HD-TV, til HDMI-porten på datamaskinen. Konfigurer deretter standardenheten for lydavspilling på denne måten:

1. Høyreklikk på **Høytalere**-ikonet i systemstatusfeltet lengst til høyre på Windows-skrivebordets oppgavelinje, og klikk deretter på **Avspillingsenheter**.
2. I kategorien Avspilling klikker du enten på **Digitalt utsignal** eller **Digital utsignalenhet (HDMI)**.
3. Klikk på **Bruk standard** og deretter på **OK**.

Følg denne fremgangsmåten for å styre lyden tilbake til datamaskinens høyttalere:

1. Høyreklikk på **Høytalere**-ikonet i systemstatusfeltet lengst til høyre på Windows-skrivebordets oppgavelinje, og klikk deretter på **Avspillingsenheter**.
2. Klikk på **Høytalere** i kategorien Avspilling.
3. Klikk på **Bruk standard** og deretter på **OK**.

## 6 Strømstyring

 **MERK:** En datamaskin kan ha en av/på-knapp eller en av/på-bryter. Begrepet *av/på-knapp* som brukes gjennomgående i denne håndboken, viser til begge typene av/på-kontroller.

### Slå datamaskinen av

 **FORSIKTIG:** Data som ikke er lagret, går tapt når datamaskinen slås av.

Avslutningskommandoen lukker alle åpne programmer, inkludert operativsystemet, og slår deretter av skjermen og datamaskinen.

Slå datamaskinen av i følgende situasjoner:

- Når du må skifte ut batteriet eller ha tilgang til komponenter inne i datamaskinen
- Når du kobler til en ekstern maskinvareenhet, som ikke kan kobles til en USB-port
- Når datamaskinen ikke skal brukes og kobles fra strømmettet i en lengre periode

Selv om du kan slå datamaskinen av med av/på-knappen, anbefales det at du bruker Avslutt-kommandoen i Windows:

 **MERK:** Hvis datamaskinen er i hvile- eller dvalemodus, må du avslutte hvile- eller dvalemodus ved å trykke kort på av/på-knappen før du kan slå datamaskinen av.

1. Lagre alt arbeid og avslutt alle åpne programmer.
2. Pek i øvre eller nedre høyre hjørne på startskjermen.
3. Klikk på **Innstillinger**, **Strøm**-ikonet og deretter på **Avslutt**.

– eller –

Høyreklikk på Start-knappen i nedre, venstre hjørne av skjermen og velg **Avslutt** og deretter **Avslutt** igjen.

Hvis datamaskinen ikke reagerer på kommandoer og du ikke kan bruke avslutningsprosedyren ovenfor, kan du følge disse nødprosedyrene i den rekkefølgen de er angitt:

- Trykk på **ctrl+alt+delete**. Klikk på **Strøm**-ikonet og deretter på **Avslutt**.
- Trykk på og hold av/på-knappen inne i minst 5 sekunder.
- Koble datamaskinen fra strømmettet.
- På modeller med brukerutskiftbart batteri tar du ut batteriet.

### Angi strømalternativer

#### Bruke strømsparingsmoduser

Hvilemodus er aktivert fra fabrikk.

Når hvilemodus starter, blinker av/på-lampene og skjermen tømmes. Alt pågående arbeid lagres i minnet.



---

 **FORSIKTIG:** For å redusere risikoen for redusert lyd- og bildekvalitet, tap av lyd eller videoavspillingsfunksjonalitet eller tap av data må du ikke starte hvilemodus mens du leser fra eller skriver til en plate eller et eksternt minnekort.

 **MERK:** Du kan ikke kommunisere via en nettverksforbindelse eller bruke andre funksjoner på datamaskinen mens den er i hvilemodus.

---

## Starte og avslutte hvilemodus

Når datamaskinen er slått på, kan du starte hvilemodus på følgende måter:

- Trykk kort på av/på-knappen.
- Pek i øvre eller nedre høyre hjørne på startskjermen. Når listen med perler åpnes, klikker du på **Innstillinger**, **Strøm**-ikonet og deretter på **Hvilemodus**.

Trykk kort på av/på-knappen for å avslutte hvilemodus.

Når datamaskinen går ut av hvilemodus, tennes av/på-lampene og datamaskinen viser skjermbildet slik det var da du avsluttet.

---

 **MERK:** Hvis du har angitt at det skal kreves passord ved reaktivering, må du skrive inn Windows-passordet før datamaskinen viser dette skjermbildet.

---

## Aktivere og avslutte brukeraktivert dvalemodus

Du kan aktivere brukerstartet dvalemodus og endre andre strøminnstillinger og tidsavbrudd ved å bruke Strømalternativer:

1. Skriv `strømalternativer` på startskjermen og velg **Strømalternativer**.
2. Klikk på **Velg hva av/på-knappen gjør** i panelet til venstre.
3. Klikk på **Endre innstillinger som ikke er tilgjengelige nå**.
4. Velg **Dvalemodus** i området **Når jeg trykker datamaskinens av/på-knapp**.
5. Klikk på **Lagre endringer**.

Trykk kort på av/på-knappen for å avslutte dvalemodus. Av/på-lampene tennes og pågående arbeid hentes frem på skjermen igjen der du avbrøt det.

---

 **MERK:** Hvis du har angitt at det skal kreves passord ved aktivering, må du skrive inn Windows-passordet før arbeidet kommer opp på skjermen igjen.

---

## Bruke strømmåleren og strøminnstillinger

Strømmåleren er plassert på Windows-skrivebordet. Strømmåleren gjør det mulig å få rask tilgang til strøminnstillinger og vise gjenværende batterilading.

- Før pekeren over strømmålerikonet på Windows-skrivebordet for å vise hvor mange prosent strøm batteriet har igjen og gjeldende strømstyringsplan.
- Hvis du vil bruke Strømalternativer eller bytte strømstyringsplan, klikker du på Strømmåler-ikonet og velger et alternativ fra listen. Du kan også skrive `strømalternativer` på startskjermen og velge **Strømalternativer**.

Forskjellige strømmålerikoner viser om datamaskinen går på batteri eller nettstrøm. Ikonet viser også en melding hvis batteriet får et lavt eller kritisk lavt batterinivå.

## Angi passordbeskyttelse ved reaktivering

Følg denne fremgangsmåten for å kreve passord når datamaskinen aktiveres igjen fra hvile- eller dvalemodus:

1. Skriv `strømalternativer` på startskjermen og velg **Strømalternativer**.
2. Klikk på **Krever passord ved reaktivering** i panelet til venstre.
3. Klikk på **Endre innstillinger som ikke er tilgjengelige nå**.
4. Klikk på **Krever passord (anbefales)**.

---

 **MERK:** Hvis du må opprette et brukerkontopassord eller endre gjeldende passord, klikker du på **Opprett eller endre passordet til brukerkontoen** og følger veiledningen på skjermen. Gå til trinn 5 hvis du ikke trenger å opprette eller endre brukerkontopassordet.

---

5. Klikk på **Lagre endringer**.

## Bruke batteristrøm

 **ADVARSEL:** Av hensyn til sikkerheten bør du bare bruke batteriet som fulgte med datamaskinen, et erstatningsbatteri fra HP eller et kompatibelt batteri som er kjøpt fra HP.

---

Datamaskinen går på batteristrøm når den ikke er koblet til en ekstern strømkilde. Brukstiden til batteriet i datamaskinen varierer, avhengig av innstillingene for strømstyring, programmene som kjøres på datamaskinen, skjermens lysstyrke, eksterne enheter som er koblet til datamaskinen, og andre faktorer. Hvis du lar batteriet bli stående i datamaskinen, lades det så lenge datamaskinen er koblet til strømmettet. Du er også beskyttet mot å miste data hvis strømmen går. Hvis datamaskinen har et ladet batteri og får vekselstrøm fra strømmettet, går datamaskinen over til batteridrift hvis du kobler fra strømadapteren på datamaskinen eller det oppstår en strømstans.

---

 **MERK:** Skjermens lysstyrke reduseres automatisk for å forlenge batteridriftstiden når nettstrømmen kobles fra. Enkelte datamaskinmodeller kan veksle mellom grafiske modi for å øke batteridriftstiden. Se [Grafikkveksling \(kun på enkelte modeller\) på side 54](#) for å få mer informasjon.

---

## Finne mer informasjon om batterier

HP Support Assistant inneholder verktøy og informasjon om batteriet. Du får tilgang til batteriinformasjon ved å velge **HP Support Assistant**-appen på startskjermen og deretter **Batteri og ytelse**.

- Batterisjekk-verktøy for å teste batteriytelsen
- Informasjon om kalibrering, strømstyring og riktig stell og oppbevaring for å oppnå maksimal batteridriftstid
- Informasjon om batterityper, spesifikasjoner, livssykluser og kapasitet

Slik får du tilgang til batteriinformasjon:

- ▲ Du får tilgang til batteriinformasjon ved å velge **HP Support Assistant**-appen på startskjermen og deretter **Batteri og ytelse**.

## Bruke Batterisjekk

HP Support Assistant sørger for statusinformasjon om batteriet som er installert i datamaskinen.

Slik utfører du Batterisjekk:

1. Koble strømadapteren til datamaskinen.



**MERK:** Datamaskinen må være koblet til strømmettet for at Batterisjekk skal fungere riktig.

2. Du får tilgang til batteriinformasjon ved å velge **HP Support Assistant**-appen på startskjermen og deretter **Batteri og ytelse**.

Batterisjekk undersøker batteriet og dets celler for å finne ut om alt virker som det skal, og rapporterer deretter resultatet.

## Vise hvor mye strøm batteriet har igjen

- ▲ Før pekeren over strømmålerikonet i systemstatusfeltet lengst til høyre på oppgavelinjen til Windows-skrivebordet.

## Maksimere batteriets utladingstid

Batteriets utladingstid varierer, avhengig av funksjonene du bruker mens du arbeider på batteristrøm. Den maksimale utladingstiden blir gradvis kortere fordi batteriets lagringskapasitet naturlig reduseres.

Tips om maksimering av batteriets utladingstid:

- Reduser skjermens lysstyrke.
- Hvis datamaskinen har et brukerutskiftbart batteri, tar du det ut av datamaskinen når det ikke blir brukt eller lades.
- Oppbevar det brukerutskiftbare batteriet kjølig og tørt.
- Velg **Strømsparer**-innstillingen under Strømalternativer.

## Håndtere lavt batterinivå

Dette avsnittet beskriver innstillingene for varsling og automatiske systemtiltak som er angitt fra fabrikk. Noen av varslene og systemresponsene ved lavt batterinivå kan endres i Strømalternativer. Strømalternativer-innstillingene har ingen betydning for datamaskinens lamper.

Skriv `strøm` på startskjermen og velg **Innstillinger** og deretter **Strømalternativer**.

## Fastslå lavt batterinivå

Når et batteri som er datamaskinens eneste strømkilde, får et lavt eller kritisk lavt batterinivå, vil følgende skje:

- Batterilampen (kun på enkelte modeller) angir lavt eller kritisk lavt batterinivå.

– eller –

- Strømmålerikonet i systemstatusfeltet viser et varsel om lavt eller kritisk batterinivå.



**MERK:** Se [Bruke strømmåleren og strøminnstillinger på side 47](#) for å få mer informasjon om strømmåleren.

Hvis datamaskinen er på eller i hvilemodus, vil den bli værende i hvilemodus en kort stund. Deretter slår den seg av og du mister data som ikke er lagret.

## Tiltak ved lavt batterinivå

### Tiltak ved lavt batterinivå med tilgang til en ekstern strømkilde

- ▲ Koble til en av følgende enheter:
  - Strømadapter
  - USB-forankrings- eller utvidelsesenhet (tilleggsutstyr)
  - Valgfri strømadapter som er kjøpt som tilleggsutstyr fra HP

### Tiltak ved lavt batterinivå uten tilgang til en strømkilde

Hvis du ikke har noen strømkilde tilgjengelig når batterinivået er lavt, lagrer du alt arbeid og slår datamaskinen av.

## Sette inn eller ta ut batteriet

 **MERK:** Se illustrasjonen som er mest i samsvar med din datamaskin.

### Sette inn et batteri (med låsesperre)

Slik setter du batteriet inn:

1. Snu datamaskinen opp-ned på en plan flate slik at batteribrønningen vender mot deg.
2. Plasser knastene på batteriet (1) i utsparingene på datamaskinen og sett batteriet inn i batteribrønningen.
3. Vipp batteriet (2) ned i batteribrønningen, og skyv deretter på batterisperren (3) for å låse det på plass.

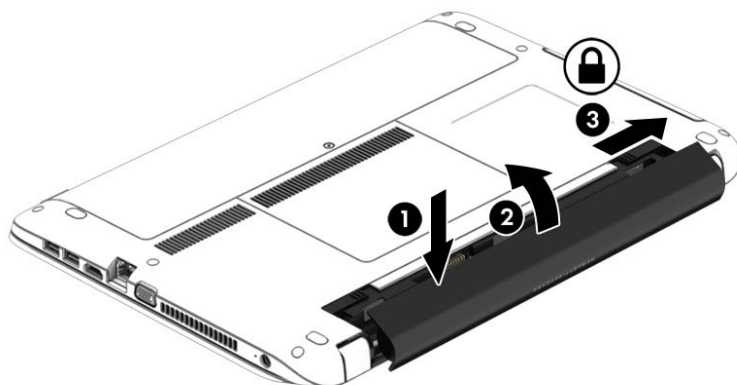

### Ta ut et batteri (med låsesperre)

Slik tar du batteriet ut:

 **FORSIKTIG:** Du kan miste data hvis du tar ut et batteri som er datamaskinens eneste strømkilde. For å unngå å miste data bør du lagre alt arbeid og slå datamaskinen av via Windows før du tar batteriet ut.

1. Snu datamaskinen opp-ned på en plan flate slik at batteribrønningen vender mot deg.
2. Skyv på venstre batterisperre (1) og deretter på høyre batterisperre (2) for å frigjøre batteriet.

3. Vipp batteriet opp (3) og ta det ut av datamaskinen (4).

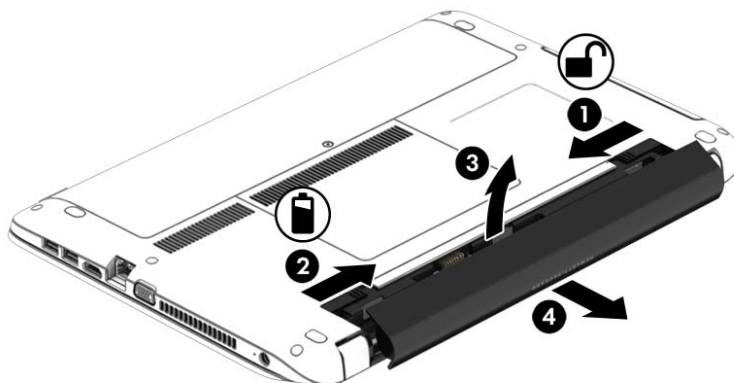

### Sette inn et batteri (uten låsesperre)

Slik setter du batteriet inn:

1. Snu datamaskinen opp-ned på en plan flate slik at batteribrønningen vender mot deg.
2. Plasser knastene på batteriet (1) i utsparingene på datamaskinen og sett batteriet inn i batteribrønningen.
3. Vipp batteriet (2) ned til det sitter på plass.

Batteriutløserne låser automatisk batteriet på plass.

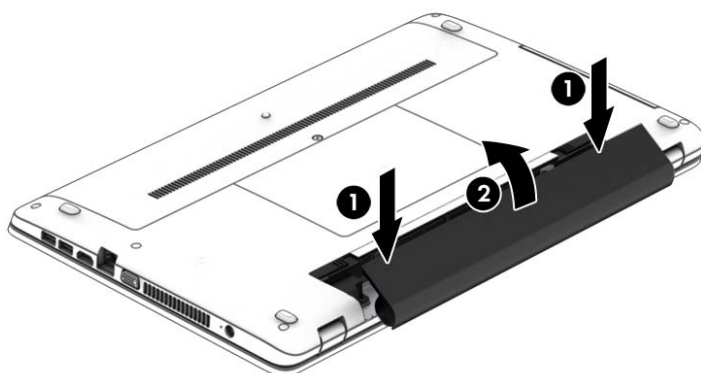

### Ta ut et batteri (uten låsesperre)

Slik tar du batteriet ut:

**⚠ FORSIKTIG:** Du kan miste data hvis du tar ut et batteri som er datamaskinens eneste strømkilde. For å unngå å miste data bør du lagre alt arbeid og slå datamaskinen av via Windows før du tar batteriet ut.

1. Snu datamaskinen opp-ned på en plan flate slik at batteribrønningen vender mot deg.
2. Skyv på høyre batteriutløser (1) og på venstre batteriutløser (2) for å frigjøre batteriet.

**📝 MERK:** Du kan skyve på batteriutløserne samtidig eller en om gangen.

3. Vipp batteriet opp (3) og ta det ut av datamaskinen (4).

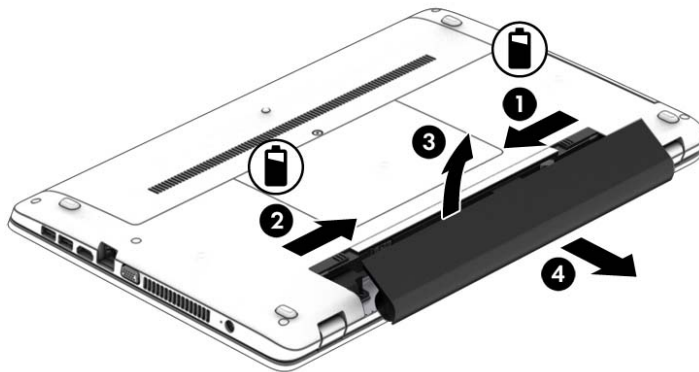

## Spare batteristrøm

- Skriv `strøm` på startskjermen og velg **Innstillinger** og deretter **Strømalternativer**.
- Velg innstillinger for lavt strømforbruk gjennom Strømalternativer.
- Slå av trådløse og LAN-tilkoblinger og avslutt modemprogrammer når du ikke bruker dem.
- Koble fra eksterne enheter som ikke brukes og som ikke er koblet til en ekstern strømkilde.
- Stopp, deaktiver eller ta ut eventuelle eksterne minnekort som ikke er i bruk.
- Reduser skjermens lysstyrke.
- Sett datamaskinen i hvilemodus eller slå den av før du forlater arbeidet.

## Oppbevare et brukerutskiftbart batteri

**⚠ FORSIKTIG:** For å unngå fare for skade på batteriet bør det ikke utsettes for høye temperaturer over lengre tid.

Hvis datamaskinen skal stå ubrukt og koblet fra strømforsyningen i mer enn to uker, bør det brukerutskiftbare batteriet tas ut og oppbevares separat.

Batteriet beholder ladingen best hvis det oppbevares tørt og kjølig.

**📝 MERK:** Et batteri som oppbevares bør kontrolleres hver sjetten måned. Hvis kapasiteten er mindre enn 50 prosent, bør du lade batteriet før du legger det tilbake på oppbevaringsstedet.

Hvis batteriet har stått ubrukt i en måned eller mer, må det kalibreres før du tar det i bruk.

## Avhende brukerutskiftbare batterier

**⚠ ADVARSEL:** På grunn av faren for brann eller brannskade må du ikke demontere, knuse eller stikke hull på batteriet; ikke kortslutt eksterne kontakter; ikke la batteriet komme i kontakt med ild eller vann.

Se *Opplysninger om forskrifter, sikkerhet og miljø* angående forskriftsmessig avhending av batterier. Skriv `support` på startskjermen og velg **HP Support Assistant**-appen, Min datamaskin og deretter Brukerhåndbøker for å få tilgang til denne håndboken. Du får tilgang til batteriinformasjon ved å velge **HP Support Assistant**-appen på startskjermen og deretter **Batteri og ytelse**.

## Bytte et brukerutskiftbart batteri

Batterisjekk varsler om at batteriet bør byttes ut når en intern celle ikke virker som den skal eller når batteriets lagringskapasitet har blitt dårlig. Hvis batteriet kan være dekket av en HP-garanti, vil veiledningen inkludere en garanti-ID. En melding henviser deg til HPs nettsted, hvor du finner mer informasjon om hvordan du bestiller nytt batteri.

## Bruke nettstrøm

---

 **ADVARSEL:** Ikke lad datamaskinens batteri om bord i fly.

 **ADVARSEL:** Av hensyn til sikkerheten bør du bare bruke strømadapteren som fulgte med datamaskinen, en ny adapter fra HP eller en kompatibel adapter som er kjøpt fra HP.

 **MERK:** Du finner mer informasjon om tilkobling til strømmettet på *Installeringsveiledning*-plakaten som følger med datamaskinen.

---

Nettstrøm leveres via en godkjent strømadapter eller tilleggsutstyr som en USB-forankrings- eller utvidelsesenhet.

Koble datamaskinen til strømmettet i følgende situasjoner:

- Når du lader eller kalibrerer et batteri
- Når du installerer eller endrer systemprogramvare
- Når du skriver informasjon til en CD-, DVD eller BD-plate (kun på enkelte modeller)
- Når du utfører Diskdefragmentering
- Når du utfører sikkerhetskopiering eller gjenoppretting

Når du kobler datamaskinen til strømmettet, skjer følgende:

- Batteriet begynner å lades.
- Hvis datamaskinen er slått på, endres utseendet på strømmålerikonet i systemstatusfeltet.

Når du kobler datamaskinen fra strømmettet, skjer følgende:

- Datamaskinen går over til batteridrift.
- Skjermens lysstyrke reduseres automatisk for å forlenge batteriets driftstid.

## Teste en strømadapter

Test strømadapteren hvis datamaskinen viser noen av disse symptomene når den er koblet til vekselstrøm.

- Datamaskinen slår seg ikke på.
- Skjermen slår seg ikke på.
- Av/på-lampene er slått av.

Slik tester du strømadapteren:

---

 **MERK:** Veiledningen nedenfor gjelder datamaskiner med brukerutskiftbare batterier.

---

1. Slå datamaskinen av.
2. Ta batteriet ut av datamaskinen.
3. Koble strømadapteren til datamaskinen og sett den i en stikkontakt.
4. Slå datamaskinen på.
  - Hvis av/på-lampene slår seg på, fungerer strømadapteren som den skal.
  - Hvis av/på-lampene forblir av, fungerer ikke strømadapteren og den bør byttes ut.

Ta kontakt med kundestøtte for å få informasjon om utskifting av strømadapteren.

## Grafikkveksling (kun på enkelte modeller)

Utvalgte datamaskiner er utstyrt med grafikkveksling. Grafikkveksling støttes av både AMD™ og Intel. Hvis datamaskinen har AMD dynamisk grafikkveksling, støtter den bare grafikkveksling.

---

 **MERK:** Se grafikkprosessorkonfigurasjonen til den bærbare PCen for å finne ut om datamaskinen støtter grafikkveksling. Intel CPUer (Central Processing Unit) og AMD APUs (Accelerated Processing Unit) støtter grafikkveksling.

---

Grafikkveksling innebærer to modi for behandling av grafikk:

- Ytelsesmodus – Utfører programmer med optimal ytelse.
- Strømsparemodus – Sparer på batteristrømmen.

## Bruke grafikkveksling (kun på enkelte modeller)

Grafikkveksling gjør det mulig å veksle mellom ytelsesmodus og strømsparemodus.

Grafikkveksling tildeler enkeltprogrammer enten ytelsesmodus eller strømsparemodus på grunnlag av kravene til strøm. Du kan også endre innstillingene for et enkeltprogram manuelt og veksle mellom ytelsesmodus og strømsparemodus.

---

 **MERK:** Du finner mer informasjon i hjelpen til grafikkvekslingsprogramvaren.

---



# 7 Eksterne kort og enheter

## Bruke minnekortlesere

Ekstra minnekort sørger for sikker lagring og praktisk deling av data. Disse kortene brukes ofte sammen med digitalkameraer og PDA-enheter i tillegg til andre datamaskiner.

Se [Bli kjent med datamaskinen på side 4](#) for å finne ut hvilke minnekortformater datamaskinen støtter.

## Sette inn minnekort

**⚠ FORSIKTIG:** For å redusere faren for skade på minnekortkontaktene må du ikke bruke makt når du setter inn et minnekort.

1. Hold kortet slik at etiketten vender opp og kontaktene inn mot datamaskinen.
2. Sett kortet inn i minnekortleseren, og trykk det deretter inn til det sitter på plass.

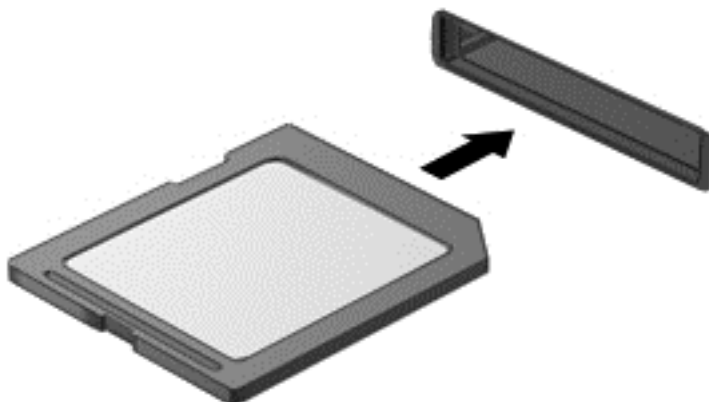

Du vil høre en lyd når enheten er registrert, og det vises kanskje en meny med alternativer.

## Ta ut minnekort

**⚠ FORSIKTIG:** For å redusere faren for tap av data og et system som ikke reagerer, bør du følge denne fremgangsmåten når du skal ta ut minnekortet.

1. Lagre alle data og lukk alle programmer som er knyttet til minnekortet.
2. Klikk på Fjern maskinvare-ikonet i systemstatusfeltet lengst til høyre på Windows-skrivebordets oppgavelinje. Følg deretter veiledningen på skjermen.

3. Trykk kortet inn (1) og ta det ut av sporet (2).

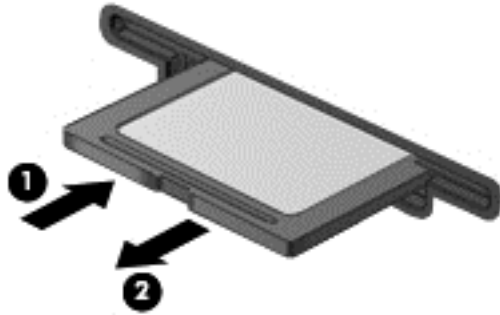

---

 **MERK:** Hvis kortet ikke løses ut, trekker du kortet ut av sporet.

---

## Bruke USB-enheter

USB (Universal Serial Bus) er et maskinvaregrensesnitt som kan brukes til tilkobling av eksterne enheter (tilleggsutstyr), for eksempel USB-tastaturer, -mus, -stasjoner, -skrivere, -skannere og -huber.

Noen USB-enheter krever at du installerer ekstra programvare. Denne programvaren leveres vanligvis sammen med enheten. Se produsentens veiledning for å få mer informasjon om programvaren til en bestemt enhet. Denne veiledningen kan følge med programvaren, finnes på en plate eller ligge på produsentens nettsted.

Datamaskinen har minst én USB-port som støtter USB 1.0-, 1.1-, 2.0- eller 3.0-enheter. Datamaskinen kan også ha en USB-ladeport som sørger for strøm til en ekstern enhet. Tilleggsutstyr som en USB-forankringsenhet eller USB-hub sørger for ekstra USB-porter til datamaskinen.

## Koble til USB-enheter

**⚠ FORSIKTIG:** For å unngå skade på en USB-kontakt må du ikke bruke makt når du kobler til enheten.

▲ Koble USB-kabelen til enhetens USB-port.

**📝 MERK:** Denne illustrasjonen kan se litt annerledes ut enn din datamaskin.

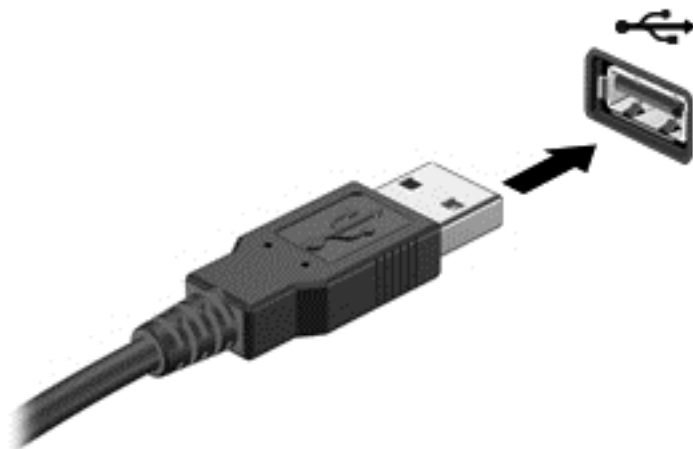

Du hører et lydsignal når enheten er registrert.

**📝 MERK:** Første gang du kobler til en USB-enhet, vil en melding i systemstatusfeltet kanskje fortelle deg at datamaskinen har registrert enheten.

## Fjerne USB-enheter

**⚠ FORSIKTIG:** For å unngå skade på en USB-kontakt må du ikke trekke i kabelen for å fjerne USB-enheten.

**FORSIKTIG:** For å redusere faren for tap av data og et system som ikke reagerer, bør du følge denne fremgangsmåten når du skal fjerne USB-enheten.

1. Når du skal fjerne en USB-enhet, lagrer du alle data og lukker alle programmer som er forbundet med enheten.
2. Klikk på Fjern maskinvare-ikonet i systemstatusfeltet lengst til høyre på Windows-skrivebordets oppgavelinje, og følg veiledningen på skjermen.
3. Fjern enheten.

## Bruke eksterne enheter (tilleggsutstyr)

 **MERK:** Du finner mer informasjon om nødvendig programvare og drivere og får vite mer om hvilken datamaskinport som skal brukes, i veiledningen fra produsenten.

---

Slik kobler du en ekstern enhet til datamaskinen:

 **FORSIKTIG:** For å unngå fare for skade på utstyret må du passe på at enheten er slått av og at strømledningen er koblet fra når du kobler til en enhet med egen strømforsyning.

---

1. Koble enheten til datamaskinen.
2. Hvis du skal koble til en enhet med egen strømforsyning, må du koble strømledningen til en jordet stikkontakt.
3. Slå enheten på.

Hvis du skal koble fra en ekstern enhet uten egen strømforsyning, slår du enheten av og kobler den deretter fra datamaskinen. Når du skal koble fra en ekstern enhet med egen strømforsyning, slår du enheten av, kobler den fra datamaskinen og trekker deretter ut strømledningen.

## Bruke eksterne tilleggsstasjoner

Flyttbare eksterne stasjoner gir deg flere alternativer for lagring og bruk av data. Du kan legge til en USB-stasjon ved å koble stasjonen til en USB-port på datamaskinen.

 **MERK:** Eksterne optiske USB-stasjoner fra HP bør kobles til den strømførende USB-porten på datamaskinen.

---

USB-stasjoner inkluderer følgende typer:

- 1,44 MB diskettstasjon
- Harddiskmodul
- Ekstern optisk stasjon (CD, DVD og Blu-ray)
- MultiBay-enhet

## 8 Disker og stasjoner

### Håndtering av diskere og stasjoner

**⚠ FORSIKTIG:** Disker og stasjoner er ømtålige datamaskinkomponenter som må behandles med forsiktighet. Les disse forholdsreglene før du håndterer diskere og stasjoner. De aktuelle fremgangsmåtene inneholder ytterligere forholdsregler.

Følg disse forholdsreglene:

- Før du flytter en datamaskin som er koblet til en ekstern harddisk, aktiverer du hvilemodus og lar skjermen avslutte, eller du kan koble fra den eksterne harddisken ordentlig.
- Før du håndterer diskere eller stasjoner, bør du lade ut statisk elektrisitet ved å berøre en jordet overflate.
- Ikke berør kontaktstiftene på flyttbare stasjoner eller på datamaskinen.
- Behandle diskere og stasjoner med forsiktighet; ikke slipp dem ned eller plasser noe oppå dem.
- Slå datamaskinen av før du tar ut eller setter inn en stasjon. Hvis du er usikker på om datamaskinen er slått av eller i hvilemodus, slår du datamaskinen på og deretter av igjen ved hjelp av operativsystemet.
- Ikke bruk makt når du setter en disk eller stasjon inn i stasjonsbrønnen.
- Ikke bruk tastaturet eller flytt datamaskinen mens en optisk stasjon skriver til en plate. Skriveprosessen er følsom for vibrasjoner.
- Ikke utsett stasjoner eller diskere for ekstrem luftfuktighet eller ekstreme temperaturer.
- Ikke utsett diskere og stasjoner for væske. Ikke spray rengjøringsmidler på diskere eller stasjoner.
- Ta ut medier før du tar en stasjon ut av en stasjonsbrønn og før du skal reise med, transportere eller oppbevare en stasjon.
- Hvis du må sende en disk eller stasjon med post, pakker du den i bobleplast eller tilsvarende beskyttende emballasje og merker pakken "FRAGILE", "FORSIKTIG" eller liknende.
- Unngå å utsette en disk eller stasjon for magnetiske felter. Sikkerhetsutstyr med magnetiske felter omfatter blant annet sikkerhetsportaler og håndskannere som brukes på flyplasser. Transportbelter på flyplasser og liknende sikkerhetsutstyr for kontroll av håndbagasje benytter røntgenstråler i stedet for magnetisme og skader ikke harddisker.

### Bruke harddiskstasjoner

**⚠ FORSIKTIG:** Slik unngår du tap av data eller et system som ikke reagerer:

Lagre alt arbeid og slå datamaskinen av før du setter inn eller bytter en minnemodul eller harddisk.

Hvis du ikke er sikker på om datamaskinen er av, trykker du på av/på-knappen for å slå datamaskinen på. Deretter slår du datamaskinen av ved hjelp av operativsystemet.

## Ta av og sette på igjen servicedekslene

### Ta av servicedekslene

Ta av servicedekslene for å komme til minnemodulsporet, harddisken og andre komponenter.

1. Ta ut batteriet (se [Sette inn eller ta ut batteriet på side 50](#)).
2. Med batteribrønnen vendt bort fra deg løsner du skruen i servicedekselet (1). Servicedekselskruen fester begge servicedekslene.
3. Skyv det største servicedekselet bort fra batteribrønnen (2) for å ta det av.
4. Skyv det minste servicedekselet bort fra batteribrønnen (3) for å frigjøre det, og løft dekkelet (4) for å ta det av.

 **MERK:** Datamaskinens utseende kan avvike noe fra illustrasjonen i dette avsnittet.

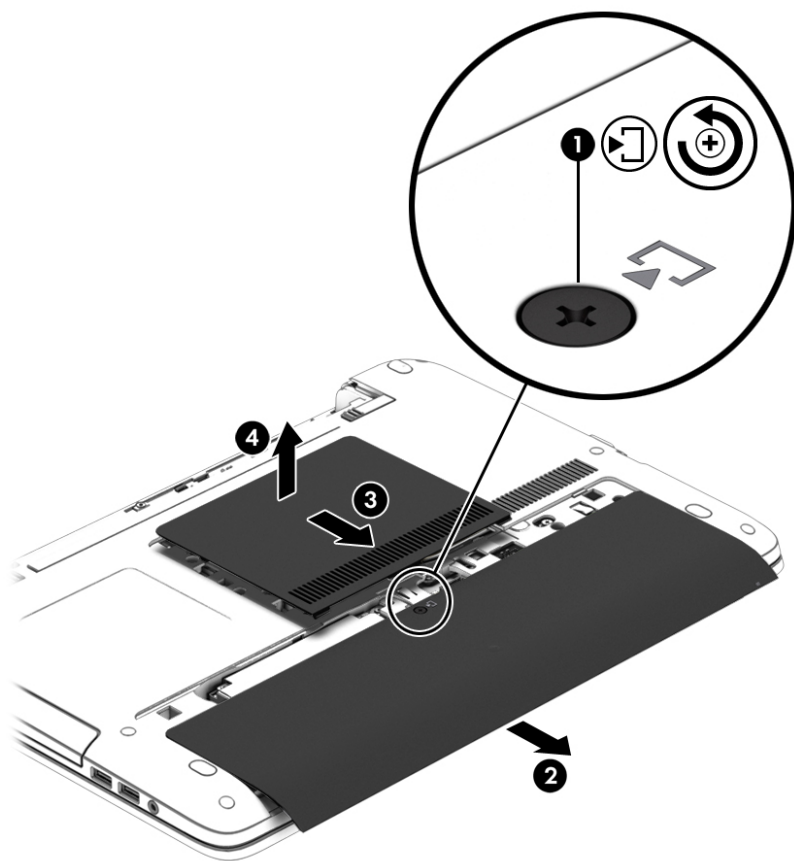

### Sette på igjen servicedekslene

Sett servicedekslene på igjen når du er ferdig med minnemodulsporet, harddisken, forskriftsetiketten eller andre komponenter.

1. Sett på igjen det minste servicedekselet først med batteribrønnen vendt bort fra deg. Plasser luftespaltene på det minste servicedekselet på linje med datamaskinens luftespalter og skyv dekkelet mot batteribrønnen (1).
2. Press det minste servicedekselet (2) ned til det smekker på plass.

3. Skyv det største servicedekselet mot batteribrønnen (3) til det smekker på plass.
4. Fest skruen i servicedekselet (4) for å feste begge servicedekslene.

 **MERK:** Datamaskinens utseende kan avvike noe fra illustrasjonen i dette avsnittet.

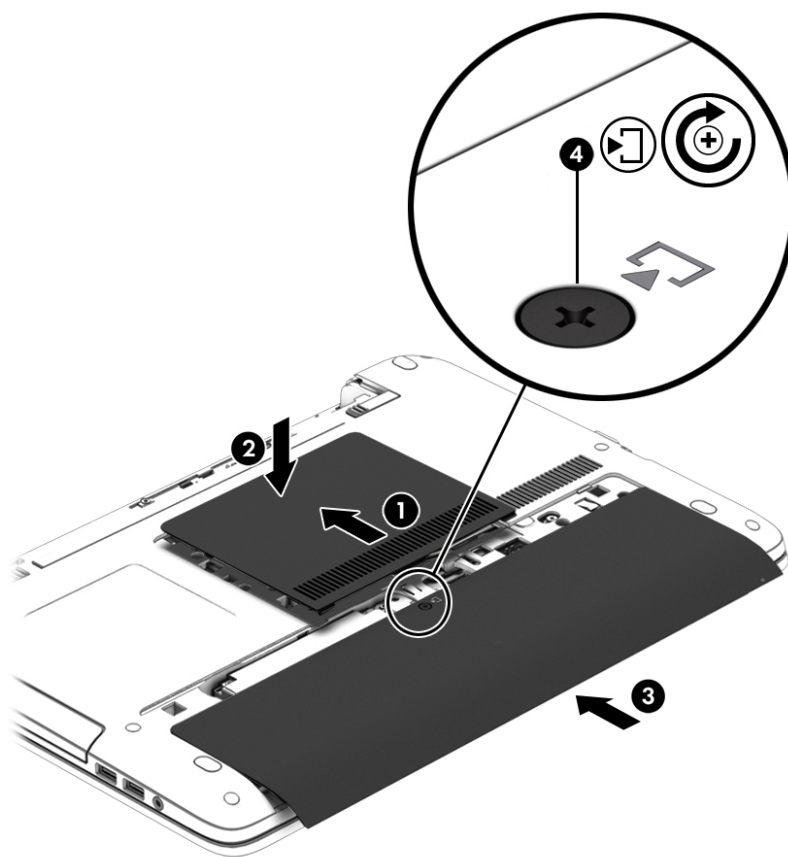

5. Sett inn batteriet (se [Sette inn eller ta ut batteriet på side 50](#)).

## Bytte ut eller oppgradere harddisken

 **FORSIKTIG:** Slik unngår du tap av data eller et system som ikke reagerer:

Slå datamaskinen av før du tar harddisken ut av harddiskbrønnen. Ikke ta ut harddisken mens datamaskinen er på eller i hvile- eller dvalemodus.

Hvis du ikke er sikker på om datamaskinen er av, trykker du på av/på-knappen for å slå datamaskinen på. Deretter slår du datamaskinen av ved hjelp av operativsystemet.

## Ta ut harddisken

 **MERK:** Datamaskinens utseende kan avvike noe fra illustrasjonen i dette avsnittet.

Slik tar du ut en harddisk:

1. Lagre alt arbeid og slå datamaskinen av.
2. Koble fra strømmettet og eksterne enheter som er koblet til datamaskinen.
3. Legg datamaskinen opp-ned på en plan flate.

4. Ta ut batteriet (se [Sette inn eller ta ut batteriet på side 50](#)).
5. Ta av servicedekslene (se [Ta av servicedekslene på side 60](#)).
6. Løsne de 4 skruene i harddisken (1).
7. Skyv harddisken (2) bort fra sentrum av datamaskinen for å frigjøre den fra kontakten.
8. Trekk i plastklaffen (3) for å ta harddisken ut av harddiskbrønnen.

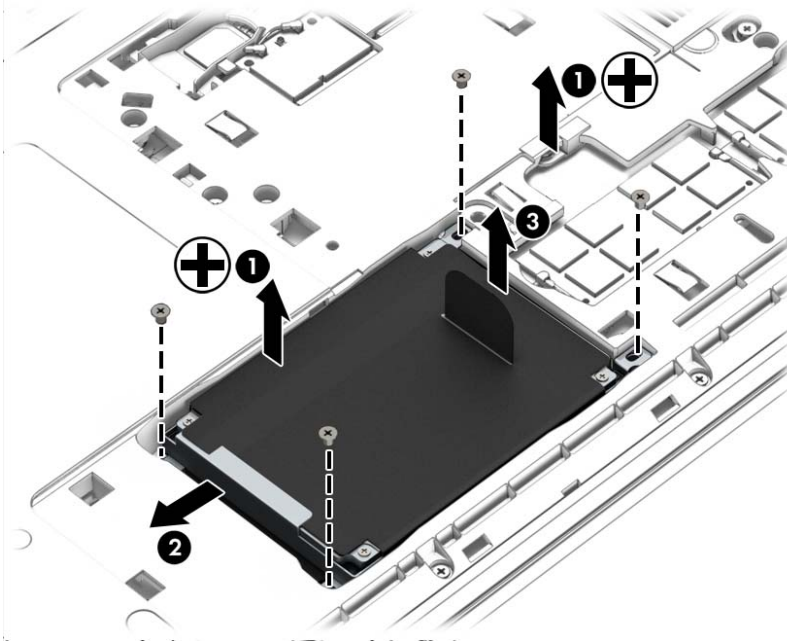

## Installere en harddisk

 **MERK:** Datamaskinens utseende kan avvike noe fra illustrasjonen i dette avsnittet.

Slik setter du inn harddisken:

1. Sett harddisken inn i harddiskbrønnen (1).
2. Skyv harddisken (2) mot sentrum av datamaskinen for å sette den inn i kontakten.



3. Fest de 4 harddiskskruene (3).

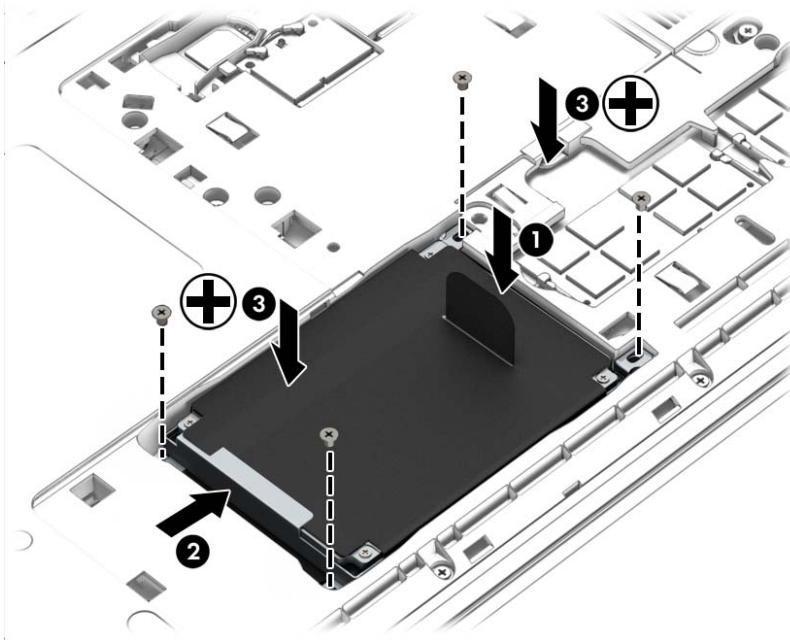

4. Sett på igjen servicedekslene (se [Sette på igjen servicedekslene på side 60](#)).
5. Sett inn batteriet (se [Sette inn eller ta ut batteriet på side 50](#)).
6. Koble strømmettet og eksterne enheter til datamaskinen.
7. Slå datamaskinen på.

## Forbedre harddiskytelsen

### Bruke Diskdefragmentering

Når du bruker datamaskinen, blir filene på harddisken etter hvert fragmentert. Diskdefragmentering samler fragmenterte filer og mapper på harddisken, slik at systemet kan kjøre mer effektivt.

 **MERK:** Det er ikke nødvendig å kjøre Diskdefragmentering på SSD-stasjoner.

Når du har startet Diskdefragmentering, arbeider verktøyet på egen hånd. Avhengig av størrelsen på harddisken og antall fragmenterte filer kan Diskdefragmentering bruke mer enn en time på å fullføre. Det kan være lurt å kjøre verktøyet om natten eller på et annet tidspunkt da du ikke har bruk for datamaskinen.

HP anbefaler at du defragmenterer harddisken minst én gang i måneden. Du kan angi at Diskdefragmentering skal kjøre månedlig, men du kan når som helst defragmentere disken manuelt.

Slik kjører du Diskdefragmentering:

1. Koble datamaskinen til strømmettet.
2. Skriv `disk` på startskjermen.
3. Klikk på **Optimaliser**.

---

 **MERK:** Windows inneholder funksjonen Brukerkontroll, som gir forbedret sikkerhet på datamaskinen. Du kan bli bedt om å gi tillatelse til eller angi passord for enkelte oppgaver, for eksempel installering av programvare, bruk av verktøy eller endring av Windows-innstillinger. Se HP Support Assistant. Velg **HP Support Assistant**-appen på startskjermen for å få tilgang til HP Support Assistant.

---

Du finner mer informasjon i hjelpen til Diskdefragmentering-programvaren.

## Bruke Diskoppyrdding

Diskoppyrdding søker gjennom harddisken etter overflødige filer du trygt kan slette for å frigjøre plass på harddisken, slik at datamaskinen fungerer mer effektivt.

Slik kjører du Diskoppyrdding:

1. Skriv `disk` på **Start**-skjermen og velg **Avinstaller apper for å frigjøre diskplass**.
2. Følg veiledningen på skjermen.

## Bruke HP 3D DriveGuard (kun på enkelte modeller)

HP 3D DriveGuard beskytter en harddisk ved å parkere stasjonen og stanse dataforespørsler når en av følgende hendelser inntreffer:

- Du glipper datamaskinen og den får et støt
- Du flytter datamaskinen med skjermen lukket mens datamaskinen går på batteristrøm

En liten stund etter disse hendelsene vil HP 3D DriveGuard sette harddisken tilbake i normal drift.

---

 **MERK:** Fordi SSD-stasjoner ikke har bevegelige deler, er HP 3D DriveGuard unødvendig for disse.

 **MERK:** En harddisk i en primær eller sekundær harddiskbrønn beskyttes av HP 3D DriveGuard. En harddisk som er installert i en ekstra USB-forankringsenhet eller som er koblet til en USB-port, beskyttes ikke av HP 3D DriveGuard.

---

Du finner mer informasjon i hjelpen til HP 3D DriveGuard-programvaren.





## Fastslå HP 3D DriveGuard-status

Harddisklampen på datamaskinen skifter farge for å vise at en stasjon i den primære harddiskbrønnen og/eller stasjon i den sekundære harddiskbrønnen (kun på enkelte modeller) er parkert. Vis ikonet i systemstatusfeltet lengst til høyre på oppgavelinjen til Windows-skrivebordet eller i Mobility Center for å finne ut om en stasjon er beskyttet eller om den er parkert.

# 9 Sikkerhet

## Beskytte datamaskinen

Standardsikkerhetsfunksjonene som finnes i Windows-operativsystemet og i Computer Setup-verktøyet (BIOS, ikke Windows), kan beskytte personlige innstillinger og data mot mange forskjellige farer.

-  **MERK:** Sikkerhetsløsninger er ment å virke avskrekkende. Slike hindringer kan ikke alltid hindre at produktet blir skadet eller stjålet.
-  **MERK:** Før du sender datamaskinen til service, må du sikkerhetskopiere og slette alle konfidensielle filer og fjerne alle passordinnstillinger.
-  **MERK:** Enkelte av funksjonene i dette kapitlet er kanskje ikke tilgjengelig på datamaskinen.
-  **MERK:** Datamaskinen støtter Computrace, en elektronisk sikkerhetstjeneste for sporing og gjenoppretting som er tilgjengelig i utvalgte regioner. Hvis datamaskinen blir stjålet, kan Computrace spore den hvis en uautorisert bruker kobler seg til Internett. Du må kjøpe programvaren og abonnere på tjenesten for å kunne bruke Computrace. Gå til <http://hp-pt.absolute.com> for å få mer informasjon om bestilling av Computrace-programvaren.

Risikofaktor	Sikkerhetsfunksjon
Uautorisert bruk av datamaskinen	HP Client Security i kombinasjon med passord, smartkort, kontaktfrie kort, registrerte fingeravtrykk eller annen type godkjenning
Uautorisert tilgang til Computer Setup (f10)	BIOS-administratorpassord i Computer Setup*
Uautorisert tilgang til innhold på harddisken	DriveLock-passord eller automatisk DriveLock-passord i Computer Setup*
Uautorisert oppstart fra en ekstra ekstern optisk stasjon (kun på enkelte modeller), en ekstra ekstern harddisk (kun på enkelte modeller) eller et internt nettverkskort	Funksjon for oppstartalternativer i Computer Setup*
Uautorisert tilgang til en Windows-brukerkonto	Windows-brukerpassord
Uautorisert tilgang til data	<ul style="list-style-type: none"><li>• HP Drive Encryption-programvare</li><li>• Windows Defender</li></ul>
Uautorisert tilgang til Computer Setup-innstillinger og annen systemidentifiserende informasjon	BIOS-administratorpassord i Computer Setup*
Uautorisert fjerning av datamaskinen	Feste for tyverisikringskabel (brukes sammen med tilleggsutstyret tyverisikringskabel)

\*Computer Setup er et forhåndsinstallert ROM-basert verktøy som kan brukes når operativsystemet ikke fungerer eller ikke kan lastes. Du kan bruke enten en pekeenhet (styrepute, styrepinne eller USB-mus) eller tastaturet til å navigere og gjøre valg i Computer Setup.

## Bruke passord

Et passord er en gruppe av tegn som du velger for å beskytte informasjon på en datamaskin. Flere typer passord kan angis, avhengig av hvordan du vil styre tilgangen til data. Passord kan angis i Windows eller utenfor Windows i Computer Setup-verktøyet som er forhåndsinstallert på datamaskinen.

- BIOS-administrator- og DriveLock-passord angis i Computer Setup og administreres av system-BIOS.
- Automatiske DriveLock-passord blir aktivert i Computer Setup.
- Windows-passord angis bare i Windows-operativsystemet.
- Hvis HP SpareKey er konfigurert og du glemmer BIOS-administratorpassordet som er angitt i Computer Setup, kan du bruke HP SpareKey for å få tilgang til verktøyet.
- Hvis du glemmer både DriveLock-brukerpassordet og DriveLock-hovedpassordet som er angitt i Computer Setup, vil harddisken som er beskyttet av passordene, være låst permanent og kan ikke lenger brukes.

Du kan bruke det samme passordet for en funksjon i Computer Setup og for en sikkerhetsfunksjon i Windows. Du kan også bruke det samme passordet til mer enn én funksjon i Computer Setup.

Bruk følgende tips når du skal opprette og lagre passord:

- Når du skal opprette et passord, må du følge kravene som er angitt i programmet.
- Ikke bruk det samme passordet til flere programmer eller nettsteder, og ikke gjenbruk Windows-passordet til noe annet program eller nettsted.
- Bruk Password Manager i HP Client Security til å oppbevare brukernavn og passord for alle nettsteder og programmer. Du kan trygt lese dem i fremtiden hvis du ikke husker dem.
- Ikke lagre passordene i en fil på datamaskinen.

Tabellene nedenfor viser mye brukte Windows- og BIOS-administratorpassord og beskriver deres funksjoner.

## Angi passord i Windows

Passord	Funksjon
Administratorpassord*	Beskytter tilgangen til en konto på administratornivå i Windows.  <b>MERK:</b> Angivelse av administratorpassord for Windows fastsetter ikke BIOS-administratorpassordet.
Brukerpassord*	Beskytter tilgangen til en brukerkonto i Windows.

\*Hvis du vil vite hvordan du angir et administrator- eller brukerpasord i Windows fra Start-skjermen, åpner du HP Support Assistant. Velg **HP Support Assistant**-appen på startskjermen for å få tilgang til HP Support Assistant.

## Angi passord i Computer Setup

Passord	Funksjon
BIOS-administratorpassord*	Beskytter tilgangen til Computer Setup.

Passord	Funksjon
	<b>MERK:</b> Hvis funksjoner er aktivert for å hindre fjerning av BIOS-administratorpassord, er det ikke sikkert du kan fjerne det før disse funksjonene har blitt deaktivert.
DriveLock-hovedpassord*	Beskytter tilgangen til den interne harddisken som er beskyttet av DriveLock. Det brukes også til å fjerne DriveLock-beskyttelse. Dette passordet angis under DriveLock-passord i aktiveringsprosessen.  <b>MERK:</b> Et BIOS-administratorpassord må angis før du kan angi et DriveLock-passord.
DriveLock-brukerpassord*	Beskytter tilgangen til den interne harddisken som er beskyttet av DriveLock, og angis under DriveLock-passord i aktiveringsprosessen.  <b>MERK:</b> Et BIOS-administratorpassord må angis før du kan angi et DriveLock-passord.

\*Se følgende emner for å få informasjon om disse passordene.

## Administrere et BIOS-administratorpassord

Følg denne fremgangsmåten for å angi, endre eller slette dette passordet:

### Angi et nytt BIOS-administratorpassord

1. Slå på eller omstart datamaskinen og trykk på **esc** mens meldingen "Press the ESC key for Startup Menu" (trykk på ESC-tasten for oppstartmeny) vises nederst på skjermen.
2. Trykk på **f10** for å åpne Computer Setup.
3. Bruk en pekeenhet eller piltastene til å velge **Security** (sikkerhet) > **Setup BIOS Administrator Password** (angi BIOS-administratorpassord), og trykk på **enter**.
4. Skriv et passord når du blir bedt om det.
5. Skriv passordet på nytt som en bekreftelse, når du blir bedt om det.
6. Når du skal lagre endringene og avslutte Computer Setup, klikker du på **Lagre**-ikonet og følger veiledningen på skjermen.

– eller –

Bruk piltastene til å velge **Main** (hovedmeny) > **Save Changes and Exit** (lagre endringer og avslutt), og trykk på **enter**.

Endringene trer i kraft når datamaskinen startes på nytt.

### Endre et BIOS-administratorpassord

1. Slå på eller omstart datamaskinen og trykk på **esc** mens meldingen "Press the ESC key for Startup Menu" (trykk på ESC-tasten for oppstartmeny) vises nederst på skjermen.
2. Trykk på **f10** for å åpne Computer Setup.
3. Bruk en pekeenhet eller piltastene til å velge **Security** (sikkerhet) > **Change Password** (endre passord), og trykk på **enter**.
4. Skriv det gjeldende passordet når du blir bedt om det.

5. Skriv passordet på nytt som en bekreftelse, når du blir bedt om det.
6. Når du skal lagre endringene og avslutte Computer Setup, klikker du på **Lagre**-ikonet nederst til venstre på skjermen og følger veiledningen.

– eller –

Bruk piltastene til å velge **Main** (hovedmeny) > **Save Changes and Exit** (lagre endringer og avslutt), og trykk på [enter](#).

Endringene trer i kraft når datamaskinen startes på nytt.

#### Slette et BIOS-administratorpassord

1. Slå på eller omstart datamaskinen og trykk på [esc](#) mens meldingen "Press the ESC key for Startup Menu" (trykk på ESC-tasten for oppstartmeny) vises nederst på skjermen.
2. Trykk på [f10](#) for å åpne Computer Setup.
3. Bruk en pekeenhet eller piltastene til å velge **Security** (sikkerhet) > **Change Password** (endre passord), og trykk på [enter](#).
4. Skriv det gjeldende passordet når du blir bedt om det.
5. Når du blir bedt om å oppgi det nye passordet, lar du feltet stå åpent og trykker på [enter](#).
6. Les advarselen. Velg **YES** (ja) for å fortsette.
7. Når du blir bedt om å oppgi det nye passordet på nytt, lar du feltet stå åpent og trykker på [enter](#).
8. Når du skal lagre endringene og avslutte Computer Setup, klikker du på **Lagre**-ikonet nederst til venstre på skjermen og følger veiledningen.

– eller –

Bruk piltastene til å velge **Main** (hovedmeny) > **Save Changes and Exit** (lagre endringer og avslutt), og trykk på [enter](#).

Endringene trer i kraft når datamaskinen startes på nytt.

## Oppgi et BIOS-administratorpassord

Når meldingen **BIOS administrator password** (BIOS-administratorpassord) vises, oppgir du passordet (med de samme tastene som du brukte til å angi passordet) og trykker på **enter**. Hvis du skriver inn feil BIOS-administratorpassord 3 ganger, må du starte datamaskinen på nytt og prøve igjen.

## Administrere et Computer Setup DriveLock-passord

 **FORSIKTIG:** For å unngå at den DriveLock-beskyttede harddisken blir låst for godt, bør du skrive ned bruker- og hovedpassordet for DriveLock og lagre disse på et trygt sted utenom datamaskinen. Hvis du glemmer begge DriveLock-passordene, blir harddisken låst for godt og kan ikke lenger brukes.

DriveLock-beskyttelse hindrer uautorisert tilgang til innholdet på harddisken. DriveLock kan bare brukes på datamaskinens interne harddisk(er). Når DriveLock-beskyttelse brukes på en stasjon, må du skrive inn et passord for å få tilgang til stasjonen. Stasjonen må stå i datamaskinen eller en avansert portreplikator for at du skal kunne få tilgang til den med DriveLock-passordene.

 **MERK:** Et BIOS-administratorpassord må angis før du får tilgang til DriveLock-funksjonene.

For å kunne bruke DriveLock-beskyttelse på en intern harddisk må du angi et brukerpasord og et hovedpassord i Computer Setup. Vær oppmerksom på følgende ved bruk av DriveLock-beskyttelse:

- Når DriveLock-beskyttelse er brukt på en harddisk, må du angi enten brukerpasordet eller hovedpassordet for å få tilgang til harddisken.
- Den som bruker den beskyttede harddisken til daglig, bør ha brukerpasordet. Systemadministratoren eller den som bruker den beskyttede harddisken til daglig, bør ha hovedpassordet.
- Brukerpassordet og hovedpassordet kan være identiske.
- Du kan bare slette bruker- eller hovedpassordet ved å fjerne DriveLock-beskyttelsen fra stasjonen. DriveLock-beskyttelsen kan bare fjernes fra stasjonen ved bruk av hovedpassordet.

## Angi DriveLock-passord

Følg denne fremgangsmåten for å angi et DriveLock-passord i Computer Setup:

1. Slå datamaskinen på og trykk på **esc** mens meldingen "Press the ESC key for Startup Menu" (trykk på ESC-tasten for oppstartmeny) vises nederst på skjermen.
2. Trykk på **f10** for å åpne Computer Setup.
3. Bruk en pekeenhet eller piltastene til å velge **Security** (sikkerhet) > **Hard Drive Tools** (harddiskverktøy) > **DriveLock**, og trykk deretter på **enter**.
4. Klikk på Set DriveLock Password (global) (angi DriveLock-passord (globalt)).
5. Oppgi BIOS-administratorpassordet og trykk på **enter**.
6. Bruk en pekeenhet eller piltastene til å velge harddisken du vil beskytte, og trykk deretter på **enter**.
7. Les advarselen. Velg **YES** (ja) for å fortsette.
8. Når du blir bedt om det, skriver du hovedpassordet og trykker på **enter**.
9. Når du blir bedt om det, bekrefter du hovedpassordet ved å skrive det på nytt og trykke på **enter**.
10. Når du blir bedt om det, skriver du et brukerplassord og trykker på **enter**.
11. Når du blir bedt om det, bekrefter du brukerplassordet ved å skrive det på nytt og trykke på **enter**.
12. For å bekrefte DriveLock-beskyttelse av harddisken du har valgt, skriver du `DriveLock` i bekreftelsesfeltet, og trykker deretter på **enter**.



---

**MERK:** Det skilles mellom små og store bokstaver i bekreftelsen.

---

13. Når du skal lagre endringene og avslutte Computer Setup, klikker du på **Lagre**-ikonet nederst til venstre på skjermen og følger veiledningen.

– eller –

Bruk piltastene til å velge **Main** (hovedmeny) > **Save Changes and Exit** (lagre endringer og avslutt), og trykk på **enter**.

Endringene trer i kraft når datamaskinen startes på nytt.



## Oppgi et DriveLock-passord

Kontroller at harddisken står i datamaskinen (ikke i en eventuell USB-forankringsenhet eller ekstern MultiBay-enhet).

Når spørsmålet om **DriveLock Password** (DriveLock-passord) vises, skriver du inn bruker- eller hovedpassordet (med de samme tastene som du brukte til å angi passordet) og trykker på [enter](#).

Hvis du skriver passordet feil to ganger, må du avslutte datamaskinen og forsøke på nytt.

## Endre DriveLock-passord

Følg denne fremgangsmåten for å endre et DriveLock-passord i Computer Setup (konfigurasjon av datamaskin):

1. Slå datamaskinen på og trykk på [esc](#) mens meldingen "Press the ESC key for Startup Menu" (trykk på ESC-tasten for oppstartmeny) vises nederst på skjermen.
2. Trykk på [f10](#) for å åpne Computer Setup.
3. Bruk en pekeenhet eller piltastene til å velge **Security** (sikkerhet) > **Hard Drive Tools** (harddiskverktøy) > **DriveLock**, og trykk deretter på [enter](#).
4. Oppgi BIOS-administratorpassordet og trykk på [enter](#).
5. Bruk en pekeenhet eller piltastene til å velge Set DriveLock Password (angi DriveLock-passord), og trykk på [enter](#).
6. Bruk piltastene til å velge en intern harddisk, og trykk deretter på [enter](#).
7. Bruk en pekeenhet eller piltastene til å velge **Change Password** (endre passord).
8. Når du blir bedt om det, skriver du ditt gjeldende passord og trykker på [enter](#).
9. Når du blir bedt om det, skriver du et nytt passord og trykker på [enter](#).
10. Når du blir bedt om det, bekrefter du det nye passordet ved å skrive det på nytt og trykke på [enter](#).
11. Når du skal lagre endringene og avslutte Computer Setup, klikker du på **Lagre**-ikonet nederst til venstre på skjermen og følger veiledningen.

– eller –

Bruk piltastene til å velge **Main** (hovedmeny) > **Save Changes and Exit** (lagre endringer og avslutt), og trykk på [enter](#).

Endringene trer i kraft når datamaskinen startes på nytt.

## Fjerne DriveLock-beskyttelse

Følg denne fremgangsmåten for å fjerne DriveLock-beskyttelsen i Computer Setup:

1. Slå datamaskinen på og trykk på **esc** mens meldingen "Press the ESC key for Startup Menu" (trykk på ESC-tasten for oppstartmeny) vises nederst på skjermen.
2. Trykk på **f10** for å åpne Computer Setup.
3. Bruk en pekeenhet eller piltastene til å velge **Security** (sikkerhet) > **Hard Drive Tools** (harddiskverktøy) > **DriveLock**, og trykk deretter på **enter**.
4. Oppgi BIOS-administratorpassordet og trykk på **enter**.
5. Bruk en pekeenhet eller piltastene til å velge **Set DriveLock Password** (angi DriveLock-passord), og trykk på **enter**.
6. Bruk en pekeenhet eller piltastene til å velge en intern harddisk, og trykk deretter på **enter**.
7. Bruk en pekeenhet eller piltastene til å velge **Disable protection** (deaktiver beskyttelse).
8. Skriv inn hovedpassordet og trykk på **enter**.
9. Når du skal lagre endringene og avslutte Computer Setup, klikker du på **Lagre**-ikonet og følger veiledningen på skjermen.  
– eller –  
Bruk piltastene til å velge **Main** (hovedmeny) > **Save Changes and Exit** (lagre endringer og avslutt), og trykk på **enter**.

Endringene trer i kraft når datamaskinen startes på nytt.

## Bruke automatisk DriveLock i Computer Setup

I et flerbrukermiljø kan du angi et automatisk DriveLock-passord. Når du aktiverer et automatisk DriveLock-passord, vil et vilkårlig brukerpassord og et DriveLock-hovedpassord bli opprettet for deg. Når en bruker oppgir passordlegitimasjonen, vil det samme vilkårlige bruker- og DriveLock-hovedpassordet bli brukt til å låse opp stasjonen.

---

 **MERK:** Et BIOS-administratorpassord må angis før du får tilgang til Automatic DriveLock-funksjonene (automatisk DriveLock).

---

## Oppgi et automatisk DriveLock-passord

Følg denne fremgangsmåten for å aktivere et automatisk DriveLock-passord i Computer Setup:

1. Slå på eller omstart datamaskinen og trykk på **esc** mens meldingen "Press the ESC key for Startup Menu" (trykk på ESC-tasten for oppstartmeny) vises nederst på skjermen.
2. Trykk på **f10** for å åpne Computer Setup.
3. Bruk en pekeenhet eller piltastene til å velge **Security** (sikkerhet) > **Hard Drive Tools** (harddiskverktøy) > **Automatic DriveLock** (automatisk DriveLock), og trykk deretter på **enter**.
4. Oppgi BIOS-administratorpassordet og trykk på **enter**.
5. Bruk en pekeenhet eller piltastene til å velge en intern harddisk, og trykk deretter på **enter**.

6. Les advarselen. Velg **YES** (ja) for å fortsette.
7. Når du skal lagre endringene og avslutte Computer Setup, klikker du på **Lagre**-ikonet og følger veiledningen på skjermen.

– eller –

Bruk piltastene til å velge **Main** (hovedmeny) > **Save Changes and Exit** (lagre endringer og avslutt), og trykk på **enter**.

## Fjerne automatisk DriveLock-beskyttelse

Følg denne fremgangsmåten for å fjerne DriveLock-beskyttelsen i Computer Setup:

1. Slå på eller omstart datamaskinen og trykk på **esc** mens meldingen "Press the ESC key for Startup Menu" (trykk på ESC-tasten for oppstartmeny) vises nederst på skjermen.
2. Trykk på **f10** for å åpne Computer Setup.
3. Bruk en pekeenhet eller piltastene til å velge **Security** (sikkerhet) > **Hard Drive Tools** (harddiskverktøy) > **Automatic DriveLock** (automatisk DriveLock), og trykk deretter på **enter**.
4. Oppgi BIOS-administratorpassordet og trykk på **enter**.
5. Bruk en pekeenhet eller piltastene til å velge en intern harddisk, og trykk deretter på **enter**.
6. Bruk en pekeenhet eller piltastene til å velge **Disable protection** (deaktiver beskyttelse).
7. Når du skal lagre endringene og avslutte Computer Setup, klikker du på **Lagre**-ikonet nederst til venstre på skjermen og følger veiledningen.

– eller –

Bruk piltastene til å velge **Main** (hovedmeny) > **Save Changes and Exit** (lagre endringer og avslutt), og trykk på **enter**.

## Bruke antivirusprogramvare

Når du bruker datamaskinen for å få tilgang til e-post, nettverk eller Internett, kan det hende du utsetter den for datavirus. Datavirus kan sette operativsystemet, programmer eller verktøy ut av spill, eller hindre dem i å fungere som de skal.

Antivirusprogramvare kan oppdage de fleste virus, uskadeliggjøre dem og i de fleste tilfeller reparere eventuell skade de har forårsaket. Du må sørge for å holde antivirusprogramvaren oppdatert for at beskyttelsen skal fungere mot nye virus.

Windows Defender er forhåndsinstallert på datamaskinen. Det anbefales på det sterkeste at du fortsetter med å bruke et antivirusprogram for å gi datamaskinen full beskyttelse.

Se HP Support Assistant for å få mer informasjon om datavirus. Velg **HP Support Assistant**-appen på startskjermen for å få tilgang til HP Support Assistant.

## Bruke brannmurprogramvare

Brannmurer er konstruert for å hindre uautorisert tilgang til et system eller nettverk. En brannmur kan være programvare du installerer på datamaskinen og/eller i nettverket, eller den kan være en løsning som består av både maskin- og programvare.

Det finnes to typer brannmurer man kan vurdere:

- Vertsbaserte brannmurer – Programvare som bare beskytter datamaskinen som den er installert på.
- Nettverksbaserte brannmurer – Installerer mellom DSL- eller kabelmodemet og hjemmenettverket for å beskytte alle datamaskinene i nettverket.

Når det installeres en brannmur i et system, overvåkes og sammenliknes alle data som sendes til og fra systemet, med et sett av brukerdefinerte sikkerhetskriterier. Alle data som ikke oppfyller disse kriteriene, blir blokkert.

Datamaskinen eller nettverksutstyret kan allerede ha en brannmur installert. Hvis ikke, finnes det brannmurprogramløsninger å få tak i.

---

 **MERK:** I enkelte tilfeller kan en brannmur blokkere tilgangen til Internett-spill, påvirke deling av skrivere eller filer i et nettverk, eller blokkere autoriserte e-postvedlegg. Du kan løse problemet midlertidig ved å deaktivere brannmuren, utføre oppgaven du ønsker å utføre og deretter aktivere brannmuren igjen. Hvis du vil ha en permanent løsning på problemet, må du omkonfigurere brannmuren.

---

## Installere kritiske sikkerhetsoppdateringer

---

 **FORSIKTIG:** Microsoft® sender ut varsler om kritiske oppdateringer. Du beskytter datamaskinen mot sikkerhetsbrudd og datavirus ved å installere alle de kritiske oppdateringene fra Microsoft så snart du mottar en melding om at de er tilgjengelig.

---

Du kan velge om oppdateringene skal installeres automatisk. Hvis du vil endre innstillingene, skriver du **k** på startskjermen og velger **Kontrollpanel**. Velg **System og sikkerhet**, **Windows Update** og **Endre innstillinger**, og følg deretter veiledningen på skjermen.

## Bruke HP Client Security

Programvaren HP Client Security er forhåndsinstallert på datamaskinmodeller. Denne programvaren får du tilgang til via HP Client Security-flisen på startskjermen, HP Client Security-ikonet i systemstatusfeltet på Windows-skrivebordet, som du finner lengst til høyre på oppgavelinjen, og i Windows' Kontrollpanel. Programvaren inneholder sikkerhetsfunksjoner som beskytter mot uautorisert tilgang til datamaskinen, nettverk og kritiske data. Du finner mer informasjon i hjelpen til HP Client Security-programvaren.

## Installere tyverisikringskabel (tilleggsutstyr)

---

 **MERK:** Tyverisikringskabelen er ment å virke avskrekkende, men kan ikke alltid hindre at datamaskinen blir skadet eller stjålet.

 **MERK:** Festet for tyverisikringskabelen på datamaskinen kan se litt annerledes ut enn illustrasjonen i dette avsnittet. Se [Bli kjent med datamaskinen på side 4](#) angående plassering av festet for tyverisikringskabel på datamaskinen.

---

1. Legg tyverisikringskabelen i en løkke rundt et fast objekt.
2. Sett nøkkelen (1) i kabellåsen (2).
3. Sett kabellåsen i festet for tyverisikringskabelen (3) på datamaskinen, og lås deretter kabellåsen med nøkkelen.

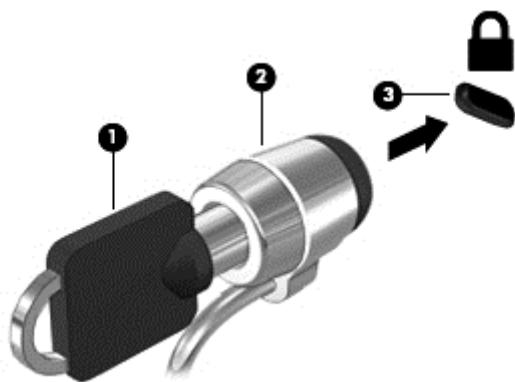

## Bruke fingeravtrykkleseren (kun på enkelte modeller)

Integrerte fingeravtrykklesere er bare tilgjengelig på enkelte datamaskinmodeller. For å kunne bruke fingeravtrykkleseren må du registrere fingeravtrykk i Credential Manager-modulen i HP Client Security. Se hjelpen til HP Client Security-programvaren.

Når du har registrert fingeravtrykk i Credential Manager, kan du bruke Password Manager-modulen i HP Client Security til å oppbevare og fylle ut brukernavn og passord for nettstedene og programmene som støttes.

### Plasseringen av fingeravtrykkleseren

Fingeravtrykkleseren er en liten sensor i metall som er plassert på et av disse stedene i forhold til datamaskinen:

- Nær bunnen av styreputen
- På høyre side av tastaturet
- Oppe til høyre på skjermen
- Oppe til venstre på skjermen

Leseren kan være plassert vannrett eller loddrett, avhengig av datamaskinmodellen. Begge plasseringene krever at du trekker fingeren loddrett forbi metallsensoren. Se [Knapper, høyttalere og fingeravtrykkleser \(kun på enkelte modeller\) på side 16](#) angående plassering av fingeravtrykkleseren på datamaskinen.

---

# 10 Vedlikehold

## Sette inn eller bytte ut minnemoduler

Datamaskinen har ett minnemodulrom. Kapasiteten til datamaskinen kan oppgraderes ved å sette inn en minnemodul i det ledige utvidelsessporet for minnemoduler eller ved å oppgradere den eksisterende minnemodulen i primærsporet for minnemoduler.

---

 **MERK:** Før du setter inn eller bytter en minnemodul, må du kontrollere at datamaskinen har den nyeste BIOS-versjonen og oppdatere BIOS hvis det er nødvendig. Se [Oppdatere BIOS på side 85](#).

 **FORSIKTIG:** Hvis du ikke oppdaterer datamaskinen til nyeste BIOS før du installerer eller bytter ut en minnemodul, kan det føre til ulike systemproblemer.

 **ADVARSEL:** For å unngå elektrisk støt og skade på utstyret må du koble fra strømledningen og ta ut alle batterier før du installerer en minnemodul.

 **FORSIKTIG:** Utlading av statisk elektrisitet kan skade elektroniske komponenter. Før du tar ut eller installerer komponenter, må du lade ut all statisk elektrisitet i kroppen ved å ta på en jordet metallgjenstand.

**FORSIKTIG:** Slik unngår du tap av data eller et system som ikke reagerer:

Slå datamaskinen av før du setter inn eller bytter ut minnemoduler. Ikke ta ut minnemoduler mens datamaskinen er på eller i hvile- eller dvalemodus.

Hvis du ikke er sikker på om datamaskinen er av eller i dvalemodus, trykker du på av/på-knappen for å slå datamaskinen på. Deretter slår du datamaskinen av ved hjelp av operativsystemet.

 **MERK:** Pass på at minnemodulene er identiske hvis du ønsker å benytte en tokenals konfigurasjon etter installering av en ekstra modul.

 **MERK:** Hovedminnet er plassert i det nedre minnesporet og utvidelsesminnet i det øvre minnesporet.

---

Slik setter du inn eller bytter en minnemodul:

1. Lagre alt arbeid og slå datamaskinen av.
2. Koble fra strømnettet og eksterne enheter som er koblet til datamaskinen.
3. Ta ut batteriet (se [Sette inn eller ta ut batteriet på side 50](#)).
4. Ta av servicedekslene (se [Ta av servicedekslene på side 60](#)).
5. Hvis du skal bytte ut en minnemodul, tar du ut den eksisterende minnemodulen:
  - a. Løsne festeklipsene (1) på hver side av minnemodulen.  
Minnemodulen vippes opp.

- b. Ta tak i kanten på minnemodulen (2) og trekk den forsiktig ut av minnemodulsporet.

**⚠ FORSIKTIG:** Ta bare i kantene på minnemodulen, slik at du ikke skader den. Ikke ta på komponentene til minnemodulen.

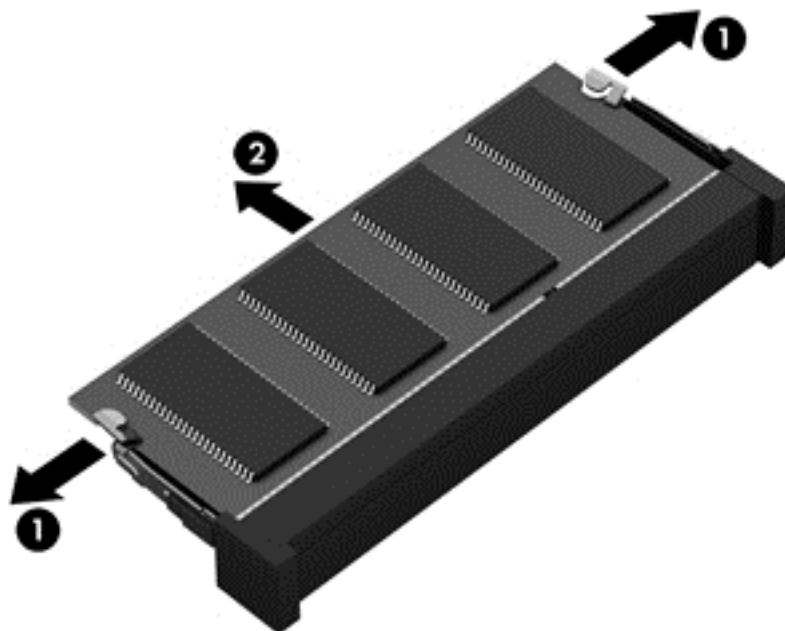

Legg minnemodulen i en antistatisk pose for å beskytte den etter at du har tatt den ut.

6. Slik setter du inn en ny minnemodul:

**⚠ FORSIKTIG:** Ta bare i kantene på minnemodulen, slik at du ikke skader den. Ikke ta på komponentene til minnemodulen.

- a. Plasser minnemodulen slik at kanten med hakk (1) står riktig i forhold til knasten i minnemodulsporet.
- b. Hold minnemodulen i 45-graders vinkel i forhold til minnemodulrommet, og trykk modulen (2) inn i minnemodulsporet til den sitter på plass.

- c. Trykk minnemodulen (3) forsiktig ned ved å presse på både venstre og høyre side av modulen, helt til festeklipsene smekker på plass.

---

**⚠ FORSIKTIG:** Du må passe på ikke å bøye minnemodulen, slik at du skader den.

---

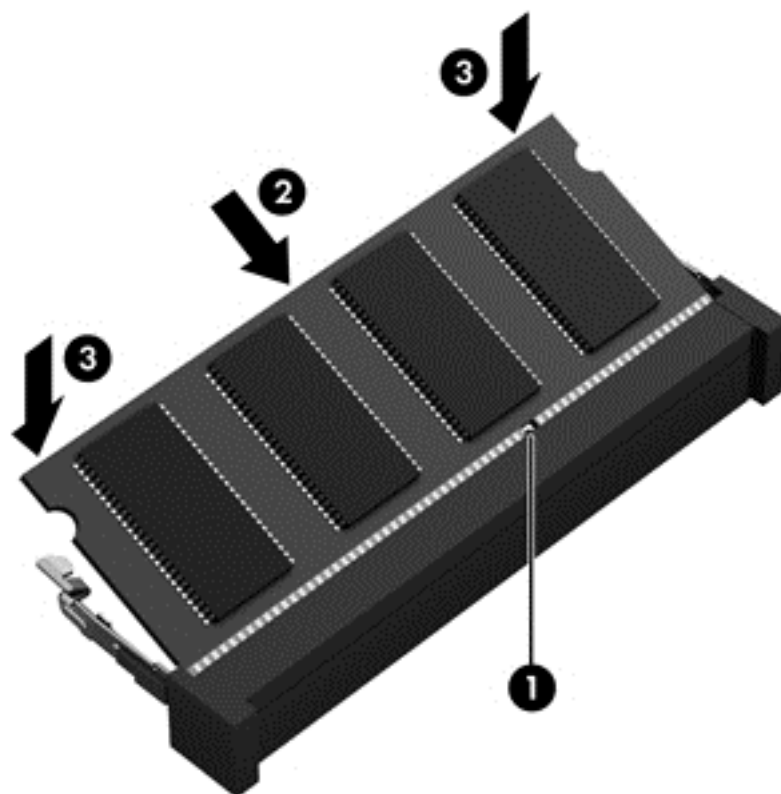

7. Sett på igjen servicedekslene (se [Sette på igjen servicedekslene på side 60](#)).
8. Sett inn batteriet (se [Sette inn eller ta ut batteriet på side 50](#)).
9. Koble strømnettet og eksterne enheter til datamaskinen.
10. Slå datamaskinen på.

## Rengjøre datamaskinen

Bruk følgende produkter for å rengjøre datamaskinen på en trygg måte:

- Dimetylbenzyl ammoniumklorid, maks. konsentrasjon 0,3 prosent (for eksempel engangsservietter, som finnes under forskjellige merkenavn).
- Alkoholritt rengjøringsmiddel for glass
- Vann med mild såpeløsning
- Tørr mikrofiberklut eller pusseskinn (antistatisk klut uten olje)
- Antistatiske renseservietter

---

**⚠ FORSIKTIG:** Unngå sterke rengjøringsmidler som kan føre til permanent skade på datamaskinen. Hvis du ikke er sikker på at et rengjøringsprodukt er trygt for datamaskinen, må du sjekke produktinnholdet for å være sikker på at det ikke inneholder bestanddeler som alkohol, aceton, salmiakk, metylklorid og hydrokarboner.

---



Fibrøst materiale som papirtørklær kan ripe opp datamaskinen. Over tid kan smusspartikler og rengjøringsmidler samle seg i ripene.

## Rengjøringsprosedyrer

Følg fremgangsmåtene i dette avsnittet for å rengjøre datamaskinen på en trygg måte.

**⚠ ADVARSEL:** For å unngå elektrisk støt eller skade på komponenter må du ikke forsøke å rengjøre datamaskinen mens den er slått på.

Slå datamaskinen av.

Koble fra strømmen.

Koble fra alle eksterne enheter med strømforsyning.

**⚠ FORSIKTIG:** For å unngå skade på interne komponenter må du ikke sprute rengjøringsmidler eller -væske direkte på noen datamaskinflate. Væske som drypper på overflaten, kan skade interne komponenter permanent.

## Rengjøre skjermen (All-in-One-enheter og bærbare PCer)

Tørk forsiktig av skjermen med en myk, lofri klut som er fuktet med et *alkoholfritt* rengjøringsmiddel for glass. Pass på at skjermen er tørr før du lukker den.

## Rengjøre sidene og dekselet

Når du skal rengjøre sidene eller dekselet, bruker du en myk mikrofiberklut eller et pusseskinn fuktet med et av rengjøringsmidlene som er anbefalt, eller bruker en egnet engangsserviett.

**📝 MERK:** Rengjør dekselet til datamaskinen med roterende bevegelser for å fjerne smuss og partikler mer effektivt.

## Rengjøre styreputen, tastaturet eller musen

**⚠ ADVARSEL:** For å unngå fare for elektrisk støt eller skade på interne komponenter må du ikke bruke støvsugertilbehør til å rengjøre tastaturet. En støvsuger kan avsette husstøv på tastaturets overflate.

**⚠ FORSIKTIG:** For å unngå skade på interne komponenter må du ikke la væske dryppe mellom tastene.

- Når du skal rengjøre styreputen, tastaturet eller musen, bruker du en myk mikrofiberklut eller et pusseskinn fuktet med et av rengjøringsmidlene som er anbefalt, eller bruker en egnet engangsserviett.
- For å unngå at tastene blir klebrige og fjerne støv, lo og partikler fra tastaturet kan du bruke en trykkluftbeholder med blåserør.

## Oppdatere programmer og drivere

HP anbefaler at du oppdaterer programmer og drivere regelmessig med de nyeste versjonene. Gå til <http://www.hp.com/support> for å laste ned de nyeste versjonene. Du kan også registrere deg for å motta automatiske varsler om oppdateringer når slike blir tilgjengelig.

## Bruke SoftPaq Download Manager

HP SoftPaq Download Manager (SDM) er et verktøy som gir rask tilgang til SoftPaq-informasjon for HP kontor-PCer uten å måtte oppgi SoftPaq-nummeret. Ved hjelp av dette verktøyet kan du enkelt søke etter SoftPaq-pakker, laste dem ned og pakke dem ut.

SoftPaq Download Manager leser og laster ned en publisert databasefil som inneholder datamaskinmodell- og SoftPaq-informasjon, fra HP FTP-nettstedet. I SoftPaq Download Manager kan du angi en eller flere datamaskinmodeller for å finne ut hvilke SoftPaq-pakker som er tilgjengelig for nedlasting.

SoftPaq Download Manager sjekker HP FTP-nettstedet for oppdateringer av databasen og programvaren. Hvis det finnes oppdateringer, blir de lastet ned og tatt i bruk umiddelbart.

SoftPaq Download Manager er tilgjengelig på HPs nettsted. Før du kan bruke SoftPaq Download Manager til å laste ned SoftPaq-pakker, må du laste ned og installere programmet. Gå til <http://www.hp.com/go/sdm>, og følg veiledningen for å laste ned og installere SoftPaq Download Manager.

Slik laster du ned SoftPaq-pakker:

- ▲ Skriv `s` på startskjermen. Skriv `softpaq` i søkefeltet og velg HP SoftPaq Download Manager. Følg veiledningen for å laste ned SoftPaq-pakker.



---

**MERK:** Hvis Brukerkontroll ber om det, klikker du på **Ja**.

---

# 11 Sikkerhetskopiering og gjenoppretting

Bruk Windows' sikkerhetskopierings- og gjenopprettingsverktøy til å sikkerhetskopiere enkeltfiler og -mapper, sikkerhetskopiere hele harddisken, lage systemreparasjonsmedier (kun på enkelte modeller) ved hjelp av den installerte optiske stasjonen (kun på enkelte modeller) eller en ekstern optisk tilleggsstasjon eller lag systemgjenopprettingspunkter for å beskytte data. I tilfelle systemsvikt kan du bruke sikkerhetskopifilene til å gjenopprette innholdet på datamaskinen.

Skriv `gjenopprett` på startskjermen, klikk på **Innstillinger** og velg fra listen over alternativer som vises.

---

 **MERK:** Du finner nærmere beskrivelser av de ulike alternativene for sikkerhetskopiering og gjenoppretting ved å søke på disse emnene i Windows' Hjelp og støtte.

HP anbefaler at du skriver ut gjenopprettingsprosedyrene og tar vare på dem for senere bruk i tilfelle systemet blir ustabil.

 **MERK:** Windows inneholder funksjonen Brukerkontroll, som gir forbedret sikkerhet på datamaskinen. Du kan bli bedt om å gi tillatelse til eller angi passord for enkelte oppgaver, for eksempel installering av programvare, bruk av verktøy eller endring av Windows-innstillinger. Du finner mer informasjon i Windows' Hjelp og støtte.

---

## Sikkerhetskopiere data

En gjenoppretting etter systemsvikt blir ikke bedre enn siste sikkerhetskopi. Du bør lage systemreparasjonsmedier og den første sikkerhetskopien umiddelbart etter det første systemoppsettet. Når du legger til ny programvare og datafiler, bør du sikkerhetskopiere systemet regelmessig for å ha en forholdsvis aktuell sikkerhetskopi.

Se Windows' Hjelp og støtte for å få mer informasjon om sikkerhetskopieringsfunksjonene i Windows.

## Utføre systemgjenoppretting

Hvis det oppstår systemsvikt eller ustabilitet, har datamaskinen disse verktøyene for å gjenopprette filene dine:

- **Windows-gjenopprettingsverktøy:** Du kan bruke Windows Sikkerhetskopiering og gjenoppretting til å gjenopprette data som du har sikkerhetskopiert. Du kan også bruke Windows Automatisk reparasjon til å løse problemer som hindrer at Windows starter på riktig måte.
- **f11-gjenopprettingsverktøy:** Du kan bruke **f11**-gjenopprettingsverktøyene til å gjenopprette det opprinnelige harddiskbildet. Diskbildet inkluderer Windows-operativsystemet og programvare som var installert fra fabrikk.

---

 **MERK:** Hvis du ikke får startet datamaskinen og du ikke får brukt systemreparasjonsmediene du har laget (kun på enkelte modeller), må du kjøpe et Windows-operativsystemmedium for å omstarte datamaskinen og reparere operativsystemet. Se [Bruke Windows-operativsystemmedier \(kjøpes separat\) på side 83](#) for å få mer informasjon.

---

## Bruke Windows-gjenoppretingsverktøy

Hvis du skal gjenopprette data fra en sikkerhetskopi, kan du se Windows' Hjelp og støtte for veiledning om gjenoppretting av filer og mapper.

Følg denne fremgangsmåten for å gjenopprette informasjonen ved hjelp av Automatisk reparasjon.

 **FORSIKTIG:** Noen Oppstartsreparasjon-alternativer vil slette all data og formatere harddisken på nytt. Alle filer du har opprettet og eventuell programvare som er installert på datamaskinen, blir fjernet for godt. Når omformateringen er fullført, gjenoppretter gjenoppretingsprosessen operativsystemet i tillegg til drivere, programvare og verktøy fra sikkerhetskopien som brukes til gjenopprettingen.

1. Sikkerhetskopier alle personlige filer hvis det er mulig.
2. Undersøk eventuelt om du har en partisjon med gjenoppretingsbilde og Windows-partisjonen.

Skriv `f11` på startskjermen og klikk på **Filutforsker**.

– eller –

Skriv `pc` på startskjermen og velg **Denne PCen**.

 **MERK:** Hvis Windows-partisjonen og partisjonen med gjenoppretingsbilde mangler, må du gjenopprette operativsystemet og programmer ved hjelp av en Windows-operativsystem-DVD og *Driver Recovery*-mediet (drivergjenoppretting, begge kjøpes separat). Se [Bruke Windows-operativsystemmedier \(kjøpes separat\) på side 83](#) for å få mer informasjon.

3. Hvis Windows-partisjonen og partisjonen med gjenoppretingsbilde er oppført, kan du starte datamaskinen på nytt ved å trykke på og holde **skift**-tasten nede mens du klikker på **Omstart**.
4. Velg **Problemløsning, Avanserte alternativer** og deretter **Oppstartsreparasjon**.
5. Følg veiledningen på skjermen.

 **MERK:** Søk på disse emnene i Windows' Hjelp og støtte for å få mer informasjon om å gjenopprette data med Windows-verktøyene.

## Bruke f11-gjenoppretingsverktøy

 **FORSIKTIG:** Når du bruker **f11**, slettes alt innhold på harddisken og den formateres på nytt. Alle filer som du har opprettet, og eventuell programvare som du har installert på datamaskinen, blir fjernet for godt. **f11**-gjenoppretingsverktøyet installerer operativsystemet og HP-programmer og -drivere som var installert fra fabrikk, på nytt. Programvare som ikke var installert fra fabrikk, må installeres på nytt.

Slik gjenoppretter du det opprinnelige harddiskbildet med **f11**:

1. Sikkerhetskopier alle personlige filer hvis det er mulig.
2. Undersøk eventuelt om det finnes en partisjon med et gjenoppretingsbilde: Skriv `pc` på startskjermen og velg **Denne PCen**.

 **MERK:** Hvis partisjonen med gjenoppretingsbilde mangler, må du gjenopprette operativsystemet og programmer ved hjelp av Windows-operativsystem- og *Driver Recovery*-mediet (drivergjenoppretting, begge kjøpes separat). Se [Bruke Windows-operativsystemmedier \(kjøpes separat\) på side 83](#) for å få mer informasjon.

3. Hvis du finner partisjonen med gjenoppretingsbilde, omstarter du datamaskinen og trykker på **esc** mens meldingen "Press the ESC key for Startup Menu" (trykk på ESC-tasten for oppstartmeny) vises nederst på skjermen.

4. Trykk på **f11** mens meldingen "Press <F11> for recovery" (trykk på f11 for å gjenopprette) vises på skjermen.
5. Følg veiledningen på skjermen.

## Bruke Windows-operativsystemmedier (kjøpes separat)

Kontakt kundestøtte for å bestille en Windows-operativsystem-DVD. Se heftet *Worldwide Telephone Numbers* (internasjonale telefonnumre) som fulgte med datamaskinen. Du finner også kontaktinformasjon på HPs nettsted. Gå til <http://www.hp.com/support>, velg land eller region og følg veiledningen på skjermen.

---

**⚠ FORSIKTIG:** Bruk av et Windows-operativsystemmedium sletter alt innhold på harddisken og formaterer den helt på nytt. Alle filer som du har opprettet, og eventuell programvare som du har installert på datamaskinen, blir fjernet for godt. Når omformateringen er fullført, sørger gjenopprettingsprosessen for å gjenopprette operativsystemet i tillegg til drivere, programvare og verktøy.

---

Slik starter du en full installering av operativsystemet ved hjelp av en Windows-operativsystem-DVD:

---

**📝 MERK:** Denne prosessen tar flere minutter.

---

1. Sikkerhetskopier alle personlige filer hvis det er mulig.
2. Sett første Windows-operativsystem-DVD i den optiske stasjonen, og start deretter datamaskinen på nytt.
3. Trykk en tast på tastaturet når du får beskjed om det.
4. Følg veiledningen på skjermen.

Når installeringen er fullført:

1. Løs ut Windows-operativsystemmediet og sett inn *Driver Recovery*-mediet (drivergjenoppretting).
2. Installer utstyrsdriverne først og deretter anbefalte programmer.

## Bruke Windows Oppdater eller Windows Tilbakestill

Hvis datamaskinen ikke virker som den skal og du vil ha tilbake systemstabiliteten, kan du bruke Windows Oppdater til å starte på nytt og beholde det som er viktig for deg.

Ved hjelp av Windows Tilbakestill kan du gjennomføre en omfattende omformatering av datamaskinen eller fjerne personlige data før du gir bort eller resirkulerer datamaskinen. Se Windows' Hjelp og støtte for å få mer informasjon om disse funksjonene.

## Bruke HP programvareinstallering

HP programvareinstallering kan brukes til å installere drivere eller programvare som er skadet eller slettet fra systemet, på nytt.

1. Skriv `HP programvareinstallering` på startskjermen.
2. Åpne HP programvareinstallering.
3. Følg veiledningen på skjermen for å installere driverne på nytt eller velge programvare.

---

# 12 Computer Setup (BIOS), MultiBoot (fleropstart) og HP PC Hardware Diagnostics (UEFI)

## Bruke Computer Setup

Computer Setup eller BIOS (Basic Input/Output System) styrer kommunikasjonen mellom alle inn- og utenheter i systemet (som diskstasjoner, skjerm, tastatur, mus og skriver). Computer Setup inkluderer innstillinger for alle typer enheter som er installert, oppstartrekkefølgen til datamaskinen og mengden av system- og utvidet minne.

---

 **MERK:** Du må være svært nøye når du gjør endringer i Computer Setup. Feil kan føre til at datamaskinen ikke fungerer ordentlig.

---

## Starte Computer Setup

---

 **MERK:** Du kan bare bruke et eksternt tastatur eller en mus som er koblet til en USB-port, sammen med Computer Setup hvis støtte for eldre USB er aktivert.

---

Følg denne fremgangsmåten for å starte Computer Setup:

1. Slå på eller omstart datamaskinen og trykk på **esc** mens meldingen "Press the ESC key for Startup Menu" (trykk på ESC-tasten for oppstartmeny) vises nederst på skjermen.
2. Trykk på **f10** for å åpne Computer Setup.

## Navigere og velge i Computer Setup

Følg denne fremgangsmåten for å navigere og velge i Computer Setup:

1. Slå på eller omstart datamaskinen og trykk på **esc** mens meldingen "Press the ESC key for Startup Menu" (trykk på ESC-tasten for oppstartmeny) vises nederst på skjermen.

---

 **MERK:** Du kan bruke enten en pekeenhet (styrepute, styrepinne eller USB-mus) eller tastaturet til å navigere og gjøre valg i Computer Setup.

---

2. Trykk på **f10** for å åpne Computer Setup.
  - Når du skal velge en meny eller et menyalternativ, bruker du **tab**-tasten eller piltastene på tastaturet og trykker på **enter**, eller du kan klikke på alternativet med en pekeenhet.
  - Når du skal bla opp og ned, klikker du på opp- eller nedpilen oppe til høyre på skjermen, eller du kan bruke pil opp- eller pil ned-tasten på tastaturet.
  - Trykk på **esc** for å lukke åpne dialogbokser og gå tilbake til hovedskjermbildet i Computer Setup, og følg veiledningen på skjermen.

Du kan avslutte Computer Setup-menyer på en av disse måtene:

- Slik avslutter du Computer Setup-menyer uten å lagre endringer:

Klikk på ikonet **Exit** (avslutt) nederst til venstre på skjermbildet, og følg deretter veiledningen på skjermen.

– eller –

Bruk piltastene til å velge **Main** (hovedmeny) > **Ignore Changes and Exit** (forkast endringer og avslutt), og trykk på **enter**.

- Slik lagrer du endringer og avslutter Computer Setup-menyer:

Klikk på **Lagre**-ikonet nederst til høyre på skjermbildet, og følg deretter veiledningen på skjermen.

– eller –

Bruk piltastene til å velge **Main** (hovedmeny) > **Save Changes and Exit** (lagre endringer og avslutt), og trykk på **enter**.

Endringene trer i kraft når datamaskinen startes på nytt.

## Gjenopprette fabrikkinnstillingene i Computer Setup

---

 **MERK:** Gjenoppretting av standardverdier vil ikke endre harddiskmodusen.

---

Følg denne fremgangsmåten for å tilbakestille alle innstillingene i Computer Setup til verdiene som var angitt fra fabrikk:

1. Slå på eller omstart datamaskinen og trykk på **esc** mens meldingen "Press the ESC key for Startup Menu" (trykk på ESC-tasten for oppstartmeny) vises nederst på skjermen.
2. Trykk på **f10** for å åpne Computer Setup.
3. Bruk en pekeenhet eller piltastene til å velge **Main** (hovedmeny) > **Restore Defaults** (gjenopprett standarder).
4. Følg veiledningen på skjermen.
5. Når du skal lagre endringene og avslutte, klikker du på **Lagre**-ikonet nederst til høyre på skjermen og følger veiledningen.

– eller –

Bruk piltastene til å velge **Main** (hovedmeny) > **Save Changes and Exit** (lagre endringer og avslutt), og trykk på **enter**.

Endringene trer i kraft når datamaskinen startes på nytt.

---

 **MERK:** Passord- og sikkerhetsinnstillingene endres ikke når du gjenoppretter fabrikkinnstillingene.

---

## Oppdatere BIOS

Oppdaterte versjoner av BIOS kan være tilgjengelig på HP-nettstedet.

De fleste BIOS-oppdateringene på HP-nettstedet er pakket i komprimerte filer som kalles *SoftPags*.

Enkelte nedlastingspakker inneholder filen Readme.txt, som inneholder informasjon om installering av filen og feilsøking.

## Fastslå BIOS-versjon

Du må vite hvilken BIOS-versjon som er installert for å finne ut om BIOS-oppdateringene som er tilgjengelig, inneholder eldre BIOS-versjoner enn versjonene som er installert på datamaskinen.

BIOS-versjonsinformasjon (kalles også *ROM-dato* og *system-BIOS*) kan vises ved å trykke på **fn+esc** (hvis du allerede er i Windows) eller ved å bruke Computer Setup.

1. Start Computer Setup.
2. Bruk en pekeenhet eller piltastene til å velge **Main** (hovedmeny) > **System Information** (systeminformasjon).
3. Hvis du vil avslutte Computer Setup uten å lagre endringer, klikker du på ikonet **Exit** (avslutt) nederst til høyre på skjermen og følger veiledningen.  
– eller –  
Bruk piltastene til å velge **Main** (hovedmeny) > **Ignore Changes and Exit** (forkast endringer og avslutt), og trykk på **enter**.

## Laste ned BIOS-oppdateringer

 **FORSIKTIG:** BIOS-oppdateringer må bare lastes ned og installeres når datamaskinen er koblet til en pålitelig ekstern strømkilde ved hjelp av strømadapteren for å redusere faren for skade på datamaskinen eller en mislykket installering. Ikke last ned eller installer BIOS-oppdateringer mens datamaskinen går på batteri, er koblet til en USB-forankringsstasjon (tilleggsutstyr) eller er koblet til en alternativ strømkilde. Følg denne veiledningen ved nedlasting og installering:

Ikke koble datamaskinen fra strømmettet ved å trekke strømledningen ut av stikkkontakten.

Ikke slå datamaskinen av eller sett den i hvilemodus.

Ikke sett inn, fjern, koble til eller koble fra enheter, kabler eller ledninger.

1. Skriv `hp support assistant` på startskjermen og velg HP Support Assistant-appen.
2. Klikk på **Oppdateringer og vedlikehold** og deretter på **Se etter HP-oppdateringer nå**.
3. Følg veiledningen på skjermen.
4. Følg denne fremgangsmåten på nedlastingsområdet:
  - a. Finn den nyeste BIOS-oppdateringen og sammenlign den med BIOS-versjonen som er installert på datamaskinen. Noter datoen, navnet eller eventuell annen identifikasjon. Du kan komme til å trenge denne informasjonen for å finne igjen oppdateringen senere, etter at den er lastet ned til harddisken.
  - b. Følg veiledningen på skjermen for å laste ned oppdateringen til harddisken.  
  
Hvis oppdateringen er nyere enn BIOS-versjonen, noterer du deg banen på harddisken hvor BIOS-oppdateringen skal lastes ned. Du må finne frem til denne banen når du er klar til å installere oppdateringen.

 **MERK:** Hvis datamaskinen er koblet til et nettverk, må du kontakte nettverksadministratoren før du installerer programvareoppdateringer, spesielt BIOS-oppdateringer.

Prosedyrene for installering av BIOS varierer. Følg veiledningen som vises på skjermen når nedlastingen er fullført. Følg fremgangsmåten nedenfor hvis det ikke vises noen veiledning:

1. Skriv `fil` på startskjermen og velg **Filutforsker**.
2. Klikk på harddisken som skal brukes. Harddisken er vanligvis benevnt som Lokaldisk (C:).
3. Gå til plasseringen på harddisken som du har notert, og åpne mappen som inneholder oppdateringen.



4. Dobbelklikk på filen som har filtypen EXE (for eksempel *filnavn.exe*).  
BIOS-installeringen starter.
5. Fullfør installeringen ved å følge veiledningen på skjermen.

---

 **MERK:** Når du får melding på skjermen om at installeringen er utført, kan du slette filen du lastet ned til harddisken.

---

## Bruke MultiBoot (fleropstart)

### Om rekkefølgen på oppstartenheter

Når du starter datamaskinen, forsøker den å starte opp fra aktiverte enheter. MultiBoot-verktøyet (fleropstart), som er aktivert fra fabrikk, styrer rekkefølgen som systemet velger oppstartenhet i. Oppstartenheter kan inkludere optiske stasjoner, diskettstasjoner, nettverkskort, harddisker og USB-enheter. Oppstartenheter inneholder oppstartbare medier eller filer datamaskinen trenger for å starte og fungere riktig.

---

 **MERK:** Enkelte oppstartenheter må aktiveres i Computer Setup før de kan inkluderes i oppstartrekkefølgen.

---

Du kan bytte rekkefølgen som datamaskinen bruker til å søke etter en oppstartenhet ved å endre oppstartrekkefølgen i Computer Setup. Du kan også trykke på **esc** mens meldingen "Press the ESC key for Startup Menu" (trykk på ESC-tasten for oppstartmeny) vises nederst på skjermen, og deretter trykke på **f9**. Hvis du trykker på **f9**, åpnes en meny som viser gjeldende oppstartenheter, slik at du kan velge en oppstartenhet. Alternativt kan du bruke MultiBoot Express (hurtig fleropstart) til å angi at datamaskinen skal be deg velge en oppstartenhet hver gang datamaskinen slås på eller startes på nytt.

### Velge MultiBoot-innstillinger

Du kan bruke MultiBoot (fleropstart) på følgende måter:

- Til å angi en ny oppstartrekkefølge som datamaskinen skal bruke hver gang den slås på, ved å endre oppstartrekkefølgen i Computer Setup.
- Til å velge oppstartenhet dynamisk ved å trykke på **esc** mens meldingen "Press the ESC key for Startup Menu" (trykk på ESC-tasten for oppstartmeny) vises nederst på skjermen, og deretter trykke på **f9** for å gå til menyen Boot Device Options (alternativer for oppstartenheter).
- Til å bruke MultiBoot Express (hurtig fleropstart) til å angi ulike oppstartrekkefølger. Med denne funksjonen kan du velge oppstartplassering hver gang datamaskinen slås på eller omstartes.

### Angi en ny oppstartrekkefølge i Computer Setup

Følg denne fremgangsmåten for å starte Computer Setup og angi rekkefølgen på oppstartenhetene som datamaskinen skal bruke hver gang den slås på eller startes på nytt:

1. Slå på eller omstart datamaskinen og trykk på **esc** mens meldingen "Press the ESC key for Startup Menu" (trykk på ESC-tasten for oppstartmeny) vises nederst på skjermen.
2. Trykk på **f10** for å åpne Computer Setup.
3. Bruk en pekeenhet eller piltastene til å velge et av disse alternativene.

- **Advanced** (avansert) > **Boot Options** (oppstartalternativer) > **UEFI Boot Order** (UEFI-oppstartrekkefølge) > **UEFI Hybrid** (UEFI-hybrid)
- **Advanced** (avansert) > **Boot Options** (oppstartalternativer) > **UEFI Boot Order** (UEFI-oppstartrekkefølge) > **UEFI Native Boot mode** (innebygd UEFI-oppstartmodus)
- **Advanced** (avansert) > **Boot Options** (oppstartalternativer) > **Legacy Boot Order** (eldre oppstartrekkefølge) > **Legacy Boot Mode** (eldre oppstartmodus)

Trykk på [enter](#).

4. Hvis du vil flytte enheten fremover i oppstartrekkefølgen, klikker du på pil opp med en pekeenhet eller trykker på **+**-tasten.

– eller –

Hvis du vil flytte enheten bakover i oppstartrekkefølgen, klikker du på pil ned med en pekeenhet eller trykker på **-**-tasten.

5. Når du skal lagre endringene og avslutte Computer Setup, klikker du på **Lagre**-ikonet nederst til venstre på skjermen og følger veiledningen.

– eller –

Bruk piltastene til å velge **Main** (hovedmeny) > **Save Changes and Exit** (lagre endringer og avslutt), og trykk på [enter](#).

## Velge en oppstartenhet dynamisk med f9

Følg denne fremgangsmåten når du skal velge en oppstartenhet for gjeldende oppstartsekvens:

1. Åpne menyen Select Boot Device (velg oppstartenhet) ved å slå på eller omstarte datamaskinen og trykke på [esc](#) mens meldingen "Press the ESC key for Startup Menu" (trykk på ESC-tasten for oppstartmeny) vises nederst på skjermen.
2. Trykk på **f9**.
3. Bruk en pekeenhet eller piltastene til å velge en oppstartenhet, og trykk på [enter](#).

## Angi en MultiBoot Express-ledetekst (hurtig fleropstart)

Følg denne fremgangsmåten for å starte og angi at datamaskinen skal vise menyen med MultiBoot-plasseringer hver gang den slås på eller omstartes:

1. Slå på eller omstart datamaskinen og trykk på [esc](#) mens meldingen "Press the ESC key for Startup Menu" (trykk på ESC-tasten for oppstartmeny) vises nederst på skjermen.
2. Trykk på **f10** for å åpne Computer Setup.
3. Bruk en pekeenhet eller piltastene til å velge **Advanced** (avansert) > **Boot Options** (oppstartalternativer) > **MultiBoot Express Boot Popup Delay (Sec)** (forsinkelse for MultiBoot-oppstart (sekunder)), og trykk på [enter](#).
4. I feltet **MultiBoot Express Popup Delay (Sec)** (forsinkelse for hurtig fleropstart i sekunder) oppgir du hvor lenge i sekunder du ønsker at datamaskinen skal vise oppstartmenyen før den

velger gjeldende MultiBoot-innstilling. (Hvis 0 er valgt, vises ikke oppstartmenyen for Express Boot (hurtigoppstart).

5. Når du skal lagre endringene og avslutte Computer Setup, klikker du på **Lagre**-ikonet nederst til venstre på skjermen og følger veiledningen.

– eller –

Bruk piltastene til å velge **Main** (hovedmeny) > **Save Changes and Exit** (lagre endringer og avslutt), og trykk på **enter**.

Endringene trer i kraft når datamaskinen startes på nytt.

## Oppgi MultiBoot Express-innstillinger (hurtig fleroppstart)

Du har følgende alternativer når menyen Express Boot (hurtigoppstart) vises ved oppstart:

- Når du skal angi en oppstartenhet fra menyen Express Boot (hurtigoppstart), velger du enhet i løpet av den angitte forsinkelsen og trykker på **enter**.
- Du kan hindre at datamaskinen bruker gjeldende standardinnstilling for MultiBoot (fleropstart) ved å trykke på en tast før den angitte forsinkelsen utløper. Datamaskinen starter ikke før du har valgt oppstartenhet og trykker på **enter**.
- Hvis du vil at datamaskinen skal starte med de gjeldende MultiBoot-innstillingene (fleropstart), venter du til den angitte forsinkelsen utløper.

## Bruke HP PC Hardware Diagnostics (UEFI)

HP PC Hardware Diagnostics (UEFI) er et UEFI-grensesnitt (Unified Extensible Firmware Interface) som gjør det mulig å utføre diagnostiske tester for å finne ut om datamaskinens maskinvare fungerer slik den skal. Verktøyet kjøres utenom operativsystemet, slik at det kan skille maskinvarefeil fra problemer som kan skyldes operativsystemet eller andre programvarekomponenter.

Slik starter du HP PC Hardware Diagnostics (UEFI):

1. Slå på eller omstart datamaskinen og trykk raskt på **esc** og deretter på **f2**.  
BIOS søker tre steder etter diagnostikkverktøyene, i denne rekkefølgen:
  - a. Tilkoblet USB-stasjon

---

 **MERK:** Hvis du vil laste HP PC Hardware Diagnostics (UEFI)-verktøyet til en USB-stasjon, kan du se [Laste ned HP PC Hardware Diagnostics \(UEFI\) til en USB-enhet på side 89](#).

---

  - b. Harddisk
  - c. BIOS
2. Når diagnostikkverktøyet åpnes, bruker du tastene på tastaturet til å velge den typen diagnostisk test du vil utføre, og følger veiledningen på skjermen.

---

 **MERK:** Hvis du vil stoppe en diagnostisk test, trykker du på **esc**.

---

## Laste ned HP PC Hardware Diagnostics (UEFI) til en USB-enhet

---

 **MERK:** Veiledning for nedlasting av HP PC Hardware Diagnostics (UEFI) finnes bare på engelsk.

---

1. Gå til <http://www.hp.com>.
2. Pek på **Brukerstøtte** som du finner øverst på siden, og klikk deretter på **Last ned drivere**.
3. Skriv produktnavnet i tekstboksen og klikk på **Gå**.  
– eller –  
Klikk på **Finn nå** for å la HP finne produktet automatisk.
4. Velg din datamaskinmodell og deretter riktig operativsystem.
5. Under **Diagnostikk** klikker du på **HP UEFI Support Environment**.  
– eller –  
Klikk på **Last ned** og velg **Kjør**.

---

# 13 Kundestøtte

## Kontakte kundestøtte

Hvis informasjonen i denne brukerhåndboken eller i HP Support Assistant ikke besvarer spørsmålene dine, kan du kontakte kundestøtte. Gå til <http://www.hp.com/go/contactHP> for å få kundestøtte i USA. Gå til [http://welcome.hp.com/country/us/en/wwcontact\\_us.html](http://welcome.hp.com/country/us/en/wwcontact_us.html) for å få verdensomspennende kundestøtte.

Her kan du:

- Chatte online med en HP-tekniker



**MERK:** Hvis chatting med kundestøtte ikke er tilgjengelig på et bestemt språk, er tjenesten tilgjengelig på engelsk.

---

- Få kundestøtte per e-post
- Finne telefonnumre til kundestøtte
- Finne et HP-servicesenter

## Etiketter

Etikettene på datamaskinen inneholder informasjon som kan være nyttig ved problemløsning, og hvis du skal bruke datamaskinen i utlandet:

 **VIKTIG:** Alle etiketter som beskrives i denne delen, vil være plassert på ett av tre steder avhengig av datamaskinmodellen: festet på undersiden av datamaskinen, i batteribrønnen eller under servicedekselet.

- Serviceetikett - Inneholder viktig informasjon for å identifisere datamaskinen. Når du kontakter kundestøtte, blir du sannsynligvis bedt om å oppgi serienummeret og kanskje også produktnummeret eller modellnummeret. Finn frem disse numrene før du kontakter kundestøtte.



---

### Komponent

- |     |                |
|-----|----------------|
| (1) | Serienummer    |
| (2) | Produktnummer  |
| (3) | Garantiperiode |

- Ekthetsgarantietiketten til Microsoft® (kun på enkelte modeller forut for Windows 8) – Inneholder produktnøkkelen for Windows. Du kan få bruk for produktnøkkelen hvis du skal oppdatere eller feilsøke operativsystemet. HP-plattformer som har Windows 8 eller Windows 8.1 forhåndsinstallert, har ikke den fysiske etiketten, men i stedet en digital produktnøkkel installert elektronisk.

 **MERK:** Den digitale produktnøkkelen blir automatisk registrert og aktivert av Microsoft-operativsystemer ved ny installering av Windows 8- eller Windows 8.1-operativsystemet med en HP-godkjent gjenopprettingsmetode.

- Forskriftsetikett(er) – Viser forskriftsinformasjon om datamaskinen.
- Etikett(er) for trådløssertifisering – Inneholder informasjon om trådløsenheter (tilleggsutstyr) og godkjenningsmerking for noen av landene og regionene der enhetene er godkjent for bruk.

# 14 Spesifikasjoner

- [Strømforsyning](#)
- [Driftsmiljø](#)

## Strømforsyning

Opplysningene om strømforsyning i denne delen kan være nyttige hvis du skal bruke datamaskinen i utlandet.

Datamaskinen går på likestrøm som den kan få fra en vekselstrøm- eller likestrømkilde. Strømforsyningen må ha en nominell spenning på 100-240 V, 50-60 Hz. Selv om datamaskinen kan ha en frittstående likestrømkilde, bør den bare brukes med en strømadapter eller likestrømkilde som er levert og godkjent av HP for datamaskinen.

Datamaskinen kan gå på likestrøm innenfor disse spesifikasjonene.

Strømforsyning	Nominelt
Driftsspenning og strømstyrke	19,5 V Is med 2,31 A – 45 W
	19,5 V Is med 3,33 A – 65 W
	19,5 V Is med 4,62 A – 90 W

 **MERK:** Produktet er konstruert for IT-strømsystemer i Norge med fase-til-fase-spenning på opptil 240 V rms.

 **MERK:** Informasjon om driftsspenning og strømstyrke finnes på systemets forskriftsetikett.

## Driftsmiljø

Faktor	Metrisk	Amerikansk
<b>Temperatur</b>		
I drift (skrivning til optisk plate)	5 til 35 °C	41 til 95 °F
Ikke i drift	-20 til 60 °C	-4 til 140 °F
<b>Relativ luftfuktighet (ikke-kondenserende)</b>		
I drift	10 til 90 %	10 til 90 %
Ikke i drift	5 til 95 %	5 til 95 %
<b>Maks. høyde over havet (ikke trykkabin)</b>		
I drift	-15 til 3 048 m	-50 til 10 000 fot
Ikke i drift	-15 til 12 192 m	-50 til 40 000 fot

# A Reise med datamaskinen

Du får best resultater ved å følge reise- og transporttipsene nedenfor:

- Klargjøre datamaskinen for reise eller transport:

- Ta sikkerhetskopier av data.
- Ta ut alle plater og eksterne mediekort, for eksempel minnekort.

---

**⚠ FORSIKTIG:** Du kan forebygge skade på datamaskinen, skade på en stasjon og tap av data hvis du tar lagringsmediet ut av en stasjon før du tar denne ut av stasjonsbrønnen, og før transport, oppbevaring eller reiser med stasjonen.

---

- Slå av og koble fra alle eksterne enheter.
- Slå datamaskinen av.
- Ta med deg en sikkerhetskopi av data du kan få bruk for. Du bør ikke oppbevare sikkerhetskopien sammen med datamaskinen.
- Når du reiser med fly, tar du med datamaskinen som håndbagasje. Ikke sjekk den inn sammen med resten av bagasjen.

---

**⚠ FORSIKTIG:** Unngå å utsette en disk eller stasjon for magnetiske felter. Sikkerhetsutstyr med magnetiske felter omfatter blant annet sikkerhetsportaler og håndskannere som brukes på flyplasser. Transportbelter på flyplasser og liknende sikkerhetsutstyr for kontroll av håndbagasje benytter røntgenstråler i stedet for magnetisme og skader ikke harddisker.

---

- Hvert enkelt flyselskap kan ha egne regler for bruk av datautstyr om bord i fly. Hvis du har tenkt å bruke datamaskinen mens du er om bord i flyet, bør du på forhånd finne ut om flyselskapet tillater dette.
- Hvis datamaskinen skal stå ubrukt og koblet fra strømforsyningen i mer enn to uker, bør batteriet tas ut og oppbevares separat.
- Hvis du skal sende en datamaskin eller stasjon som gods, pakker du den i egnet beskyttende emballasje og merker pakken "FRAGILE".
- Hvis datamaskinen har en trådløsenhet eller HP modul for mobilt bredbånd installert, for eksempel en 802.11 b/g-enhet, en GSM-enhet (Global System for Mobile Communications) eller en GPRS-enhet (General Packet Radio Service), må du være oppmerksom på at det noen steder er forbud mot bruk av slike enheter. Eksempler på steder der bruk av slike enheter kan være forbudt, er om bord i fly, på sykehus, i nærheten av sprengstoff og der farlig gods oppbevares. Hvis du er usikker på om det er tillatt å bruke en bestemt type enhet, bør du spørre om det er tillatt før du slår enheten på.
- Hvis du reiser i utlandet, bør du følge disse anbefalingene:
  - Kontroller tollbestemmelsene som gjelder for datautstyr i hvert land eller hver region på reiseruten.
  - Undersøk kravene til strømledning og strømadapter som gjelder på stedene hvor du skal bruke datamaskinen. Spenningen, frekvensen og støpseltypen varierer.



---

 **ADVARSEL:** På grunn av faren for elektrisk støt, brann eller skade på utstyret må du ikke forsøke å drive datamaskinen med en spenningsomformer beregnet på elektriske apparater.

---

# B Problemløsning

## Problemløsningsressurser

- Du finner lenker til nettsteder og mer informasjon om datamaskinen ved hjelp av HP Support Assistant. Velg **HP Support Assistant**-appen på startskjermen for å få tilgang til HP Support Assistant.

---

 **MERK:** Noen kontroll- og reparasjonsverktøy krever en Internett-tilkobling. HP har også tilleggsverktøy som ikke krever en Internett-tilkobling.

---

- Kontakt HP kundestøtte. Gå til <http://www.hp.com/go/contactHP> for å få kundestøtte i USA. Gå til [http://welcome.hp.com/country/us/en/wwcontact\\_us.html](http://welcome.hp.com/country/us/en/wwcontact_us.html) for å få verdensomspennende kundestøtte.

Velg blant følgende typer kundestøtte:

- Chatte online med en HP-tekniker

---

 **MERK:** Hvis chatting ikke er tilgjengelig på et bestemt språk, er tjenesten tilgjengelig på engelsk.

---

- Sende e-post til HP kundestøtte
- Finne telefonnumre til verdensomspennende HP-kundestøtte
- Finne et HP-servicesenter

## Løse problemer

De neste avsnittene beskriver flere vanlige problemer og løsninger.

### Datamaskinen starter ikke

Hvis datamaskinen ikke slår seg på når du trykker på av/på-knappen, kan forslagene nedenfor være til hjelp når du skal finne ut hvorfor datamaskinen ikke starter:

- Hvis datamaskinen er koblet til en stikkontakt, kobler du en annen elektrisk enhet til stikkontakten for å kontrollere at den fungerer som den skal.

---

 **MERK:** Bruk bare strømadapteren som følger med datamaskinen, eller en som er godkjent av HP for datamaskinen.

---

- Hvis datamaskinen er koblet til en ekstern strømkilde som ikke er en vanlig stikkontakt (nettstrøm), kobler du datamaskinen til en stikkontakt med strømadapteren. Kontroller at strømledningen og strømadapteren er ordentlig tilkoblet.

### Dataskjermen er blank

Hvis skjermen er blank og du ikke har slått av datamaskinen, kan en eller flere av disse innstillingene være årsaken:

- Datamaskinen kan være i hvilemodus. Trykk kort på av/på-knappen for å avslutte hvilemodus. Hvilemodus er en strømsparingsfunksjon som slår av skjermen. Hvilemodus kan startes av

systemet når datamaskinen er på men ikke i bruk, eller hvis datamaskinen får et lavt batterinivå. Høyreklikk på **Batteri**-ikonet i systemstatusfeltet lengst til høyre på oppgavelinjen til Windows-skrivebordet og klikk på **Brukervalg** for å endre disse og andre strøminnstillinger.

- Datamaskinen er kanskje ikke konfigurert for å vise bildet på dataskjermen. Trykk på **fn+f4** for å vise bildet på dataskjermen. Når en ekstern enhet, som en skjerm, blir koblet til datamaskinen, kan du på de fleste modeller velge om bildet skal vises på datamaskinskjermen eller den eksterne skjermen, eller på begge samtidig. Når du trykker på **fn+f4** flere ganger, veksler bildet mellom skjermen på datamaskinen, én eller flere eksterne skjermenheter og samtidig visning på alle enhetene.

## Programvaren fungerer ikke normalt

Hvis programvaren ikke reagerer eller reagerer unormalt, omstarter du datamaskinen ved å peke på høyre side av skjermen. Når perlene vises, klikker du på **Innstillinger**. Klikk på **Strøm**-ikonet og deretter på **Avslutt**. Se neste avsnitt, [Datamaskinen er slått på, men reagerer ikke på side 97](#), hvis du ikke får startet datamaskinen på nytt med denne fremgangsmåten.

## Datamaskinen er slått på, men reagerer ikke

Hvis datamaskinen er slått på, men ikke reagerer på program- eller tastaturkommandoer, kan du forsøke disse nødavslutningsprosedyrene i angitt rekkefølge til datamaskinen slås av:

---

 **FORSIKTIG:** Hvis du bruker en nødavslutningsprosedyre, risikerer du å miste data som ikke er lagret.

---

- Trykk på og hold av/på-knappen inne i minst 5 sekunder.
- Koble datamaskinen fra strømmettet og ta ut batteriet.

## Datamaskinen er unormalt varm

Det er normalt at datamaskinen er varm når den er i bruk. Men hvis datamaskinen kjennes *unormalt* varm, kan den være overopphetet fordi en luftespalte er dekket til.

Hvis du tror at datamaskinen er overopphetet, må du la den kjøles ned til romtemperatur. Kontroller at ingen luftespalter er tildekket mens du bruker datamaskinen.

---

 **ADVARSEL:** For å unngå muligheten for varmerelatert skade eller overoppheting av datamaskinen må du ikke ha datamaskinen i fanget eller dekke til datamaskinens luftespalter. Plasser datamaskinen på en fast, plan flate når du skal bruke den. Pass på at ikke harde gjenstander som en tilkoblet skriver, eller myke gjenstander som puter eller tepper, blokkerer for luftstrømmen. La heller ikke strømadapteren komme i kontakt med hud eller myke gjenstander som puter og tepper, under bruk. Datamaskinen og strømadapteren overholder grenseverdiene for temperatur på brukertilgjengelige flater som er definert av den internasjonale sikkerhetsstandarden for IT-utstyr (IEC 60950).

---

 **MERK:** Viften i datamaskinen starter automatisk for å kjøle ned interne komponenter og hindre overoppheting. Det er vanlig at den interne viften slår seg av og på mens enheten er i drift.

---

## En ekstern enhet virker ikke

Hvis en ekstern enhet ikke fungerer som forventet, kan du forsøke følgende:

- Slå enheten på i samsvar med produsentens veiledning.
- Kontroller alle enhetstilkoblingene.
- Kontroller at enheten får strøm.

- Kontroller at enheten er kompatibel med operativsystemet, spesielt hvis det er en eldre enhet.
- Kontroller at riktige drivere er installert og oppdatert.

## Den trådløse nettverkstilkoblingen fungerer ikke

Hvis forbindelsen til et trådløst nettverk ikke fungerer som forventet, kan du forsøke følgende:

- Når du skal aktivere eller deaktivere en trådløs eller kablet nettverksenhet, høyreklikker du på ikonet **Nettverkstilkobling** i systemstatusfeltet lengst til høyre på oppgavelinjen til Windows-skrivebordet. Når du skal aktivere enheter, merker du av for menyalternativet. Hvis du skal deaktivere en enhet, opphever du merkingen.
- Kontroller at trådløsenheten er slått på.
- Kontroller at datamaskinens trådløsansenner ikke er blokkert.
- Kontroller at kabel- eller DSL-modemet med tilhørende strømledning er riktig tilkoblet og at lampene lyser.
- Kontroller at den trådløse ruter eller tilgangspunktet er riktig koblet til strømadapteren og kabel- eller DSL-modemet, og at lampene er tent.
- Koble fra alle kabler og koble dem deretter til igjen, og slå strømmen av og deretter på igjen.

## En plate spilles ikke av

- Lagre alt arbeid og lukk alle åpne programmer før du starter avspillingen av en CD- eller DVD-plate.
- Logg deg av Internett før du spiller av en CD- eller DVD-plate.
- Kontroller at du setter inn platen riktig.
- Kontroller at platen er ren. Hvis det er nødvendig, rengjør du platen med filtrert vann og en lufri klut. Tørk fra midten av platen og utover mot kanten.
- Undersøk om platen har riper. Hvis du finner riper, kan du behandle platen med et reparasjonssett for optiske plater. Slike kan skaffes i mange elektronikkforretninger.
- Deaktiver hvilemodus før du spiller av platen.

Ikke sett datamaskinen i hvilemodus mens du spiller av en plate. Hvis du gjør det, kan du få en melding med spørsmål om du vil fortsette. Hvis meldingen vises, klikker du på **Nei**. Etter at du har klikket på Nei, kan det hende at datamaskinen reagerer på følgende måter:

- Avspillingen kan fortsette.

– eller –

- Avspillingsvinduet i multimedieprogrammet kan lukkes. Du fortsetter avspillingen av platen ved å klikke på **Spill av**-knappen i multimedieprogrammet for å starte avspillingen på nytt. I sjeldne tilfeller må du avslutte programmet og deretter starte det på nytt.

## En film vises ikke på en ekstern skjerm

1. Hvis både datamaskinens skjerm og den eksterne skjermen er slått på, trykker du på **fn+f4** én eller flere ganger for å veksle mellom de to skjermene.
2. Konfigurer skjerminnstillingene for å gjøre den eksterne skjermen til primær skjerm:

- a. Høyreklikk på et tomt område på Windows-skrivebordet og velg **Skjermoppløsning**.
- b. Angi en primær skjerm og en sekundær skjerm.

---

 **MERK:** Når du bruker begge skjermene, vil ikke DVD-bildet vises på en skjerm som er angitt som sekundær skjerm.

---

## Prosessen med å brenne en plate starter ikke, eller den stopper før den er fullført

- Kontroller at alle andre programmer er lukket.
- Slå hvilemodus av.
- Kontroller at du bruker riktig type plate for stasjonen.
- Kontroller at platen er satt inn riktig.
- Velg en langsommere skrivehastighet, og prøv på nytt.
- Hvis du skal kopiere en plate, lagrer du dataene fra kildeplaten på harddisken før du forsøker å brenne innholdet til en ny plate. Deretter brenner du fra harddisken.

---

## C Elektrostatisk utlading

Elektrostatisk utlading er utlading av statisk elektrisitet når to gjenstander kommer i kontakt med hverandre, for eksempel slike støt du kan få når du går over et teppe og tar i et dørhåndtak av metall.

En utlading av statisk elektrisitet fra fingrer eller andre elektrostatiske ledere kan skade elektroniske komponenter. Ta hensyn til disse forholdsreglene for å unngå skade på datamaskinen, disketter eller stasjoner og på den måten hindre tap av data:

- Hvis veiledningen for demontering eller installering av komponenter ber deg koble fra strømmen til datamaskinen, må du koble fra datamaskinen etter at den har vært ordentlig jordet og før du tar av noe deksel.
- Oppbevar komponentene i den inkluderte emballasjen som beskytter mot statisk elektrisitet, til du er klar til å installere dem.
- Ikke ta på stifter, ledninger og kretser. Håndter elektroniske komponenter i minst mulig grad.
- Ikke bruk magnetiske verktøy.
- Før du håndterer komponenter, bør du berøre en bar, umalt metallflate på komponenten for å lade ut eventuell statisk elektrisitet.
- Hvis du tar ut en komponent, må du plassere den i emballasje som beskytter mot statisk elektrisitet.

Hvis du trenger mer informasjon om statisk elektrisitet eller hjelp til å demontere eller installere komponenter, kontakter du HP kundestøtte.

# Stikkordregister

## A

administratorpassord 66  
angi passordbeskyttelse ved reaktivering 48  
angi strømalternativer 46  
antivirusprogramvare 73  
automatisk DriveLock-passord  
  fjerne 73  
  oppgi 72  
av/på-bryter 46  
av/på-knapp  
  plassering 16, 17  
  strømstyring 46  
av/på-lamper 14, 15  
avslutte 46

## B

batteri  
  avhende 52  
  bytte 53  
  lavt batterinivå 49  
  oppbevare 52  
  spare strøm 52  
  utlade 49  
  vise gjenværende lading 49  
batteribrønn, plassering 22, 23  
batteriinformasjon, finne 48  
Batterisjekk 49  
batterisperre 21  
batteristrøm 48  
batteritemperatur 52  
batteriutløser 21, 22  
bedriftsintern WLAN-tilkobling 27  
bilde, veksle mellom skjermer 37  
BIOS  
  fastslå versjon 85  
  laste ned oppdatering 86  
  oppdatere 85  
Bluetooth-enhet 24, 29  
Bluetooth-etikett 92  
brannmurprogramvare 73  
bruke  
  nettstrøm 53  
  strømsparingsmoduser 46  
brukerpassord 66

bryter, av/på- 46

## C

caps lock-lampe, plassering 14, 15  
Computer Setup  
  BIOS-administratorpassord 67  
  DriveLock-passord 69  
  gjenopprette  
    fabrikkinstillinger 85  
  navigere og velge 84

## D

datamaskin, reise 52, 94  
direktetaster  
  beskrivelse 37  
  bruke 37  
  hvilemodus 37  
  mikrofondempe- 37  
  redusere høytalervolum 37  
  redusere skjermens lysstyrke 37  
  regulere lydvolume 37  
  tastaturets bakbelysning 38  
  veksle mellom skjermer 37  
  øke høytalervolumet 37  
  øke skjermens lysstyrke 38  
Diskdefragmentering-programvare 63  
Diskopprydding-programvare 64  
driftsmiljø 93  
DriveLock-passord  
  angi 70  
  beskrivelse 69  
  endre 71  
  fjerne 72  
  oppgi 71  
dvalemodus  
  avslutte 47  
  starte 47

## E

eksterne enheter 58

eksterne tilleggsenheter, bruke 58  
ekstern skjermport 7, 8, 9, 44  
ekstern stasjon 58  
elektrostatisk utlading 100  
esc-tast, plassering 19, 20  
etiketter  
  Bluetooth- 92  
  forskrifts- 92  
  Microsofts ekthetsgaranti 92  
  serienummer- 92  
  trådløssertifiserings- 92  
  WLAN- 92

## F

f11-gjenoppretting 82  
Face Recognition 43  
feste  
  tyverisikringskabel 5, 6, 7  
fingeravtrykkleser  
  bruke 75  
  plassering 17, 18  
flyplassikkerhetsutstyr 59  
fn-tast, plassering 19, 20, 37  
forskriftsinformasjon  
  forskriftsetikett 92  
  trådløssertifiseringsetiketter 92  
funksjonstaster, plassering 19, 20

## G

gjenopprette harddisken 82  
gjenoppretting 83  
gjenopprettingspartisjon 82  
GPS 29  
grafikkmodi, veksle mellom 54

## H

harddisk  
  eksterne 58  
  HP 3D DriveGuard 64  
  installere 62  
  ta ut 61  
harddisk, plassering 21, 22

harddiskgjenoppretting 82  
harddisklampe 23, 64  
HD-enheter, koble til 44  
HDMI, konfigurere lyd 45  
HDMI-port  
  koble til 44  
  plassering 7, 8, 9  
hodetelefoner og mikrofoner, koble til 41  
hodetelefonkontakt (lydutgang) 4, 5, 6  
HP 3D DriveGuard 64  
HP Client Security 74  
HP mobilt bredbånd, deaktivert 28  
HP PC Hardware Diagnostics (UEFI)  
  bruke 89  
  laste ned 89  
huber 56  
hvilemodus  
  avslutte 47  
  starte 47  
høytalere, plassering 16, 18

## I

innebygd numerisk tastgruppe, plassering 19, 38  
integrert numerisk tastgruppe, plassering 20, 39  
integrert webkatedralampe, plassering 10, 11, 12  
interne mikrofoner, plassering 10, 11, 12  
Internett-tilkobling, konfigurere 26  
intern skjermbytter 10, 11, 12

## K

kabler  
  USB- 57  
knapper  
  av/på- 16, 17, 46  
  høyre styrepute- 13  
  optisk stasjon, utløser 4, 5, 6  
  venstre styrepute- 13  
  volum- 41  
koble til trådløse lokalnettverk 27  
komponenter  
  forsiden 23  
  høyre side 4

oversiden 13  
skjerm- 9  
undersiden 21  
venstre side 7  
konfigurere  
  HDMI-lyd 45  
konfigurere trådløse lokalnettverk 26  
konfigureringsverktøy  
  gjenopprette  
    fabrikkinnstillinger 85  
  navigere og velge 84  
kontakt, strøm- 7, 8, 9  
kontakter  
  lydinngang (mikrofon) 4, 5, 6  
  lydutgang (hodetelefoner) 4, 5, 6  
  nettverks- 7, 8, 9  
  RJ-45 (nettverk) 7, 8, 9  
kontrollere lydfunksjoner 42  
kritiske oppdateringer, programvare 74  
kritisk lavt batterinivå 46

## L

lamper  
  av/på- 14, 15  
  caps lock- 14, 15  
  harddisk- 23, 64  
  mikrofondempe- 14, 15  
  num lock- 14, 15  
  RJ-45 (nettverk) 7, 8, 9  
  strømadapter/batteri- 7, 8, 9  
  styrepute- 14, 15  
  trådløs- 14, 15  
  webkamera- 10, 11, 12  
lavt batterinivå 49  
lesbare medier 47  
luftespalter, plassering 7, 8, 9, 21, 22  
lydfunksjoner, kontrollere 42  
lydinngang (mikrofon), plassering 4, 5, 6  
lydutgang (hodetelefoner), plassering 4, 5, 6

## M

Microsofts ekthetsgarantietikett 92

mikrofondempelempe, plassering 14, 15  
mikrofondempe-tast, plassering 37  
mikrofonkontakt (lydinngang), plassering 4, 5, 6  
minnekort 47  
  formater som støttes 55  
  sette inn 55  
  ta ut 55  
minnekortleser, plassering 23  
minnemodul  
  bytte 76  
  plassering 21, 22  
  sette inn 77  
  ta ut 76  
mus, ekstern  
  angi innstillinger 31

## N

nettstrøm, bruke 53  
nettverkskontakt, plassering 7, 8, 9  
numerisk tastgruppe, ekstern  
  bruke 39  
  num lock 40  
num lk-tast, plassering 38, 39  
num lock, ekstern numerisk tastgruppe 40  
num lock-lampe 14, 15

## O

offentlig WLAN-tilkobling 27  
oppbevare batteri 52  
oppdatere 83  
optisk stasjon 58  
optisk stasjon, plassering 4, 5, 6

## P

passord  
  administrator- 66  
  BIOS-administrator- 67  
  bruker- 66  
  DriveLock- 69  
pekeutstyr, angi innstillinger 31  
porter  
  eksterne skjerm- 7, 8, 9, 44  
  HDMI- 7, 8, 9, 44  
  USB- 4, 5, 6  
  VGA- 44  
problemer, løse 96



- problemløsning
  - ekstern skjerm 98
  - plateavspilling 98
  - platebrenning 99
- produktnavn og -nummer, datamaskin 92
- programvare
  - antivirus- 73
  - brannmur- 73
  - Diskdefragmentering 63
  - Diskoppyrdding 64
  - kritiske oppdateringer 74
- R**
- reise med datamaskin 52, 92, 94
- rengjøre datamaskin 78
- RJ-45-kontakt (nettverk), plassering 7, 8, 9
- RJ-45-lamper (nettverk), plassering 7, 8, 9
- rotere med styreputen 34
- rulle med styreputen 32
- S**
- serienummer, datamaskin 92
- sikkerhet, trådløs 26
- SIM-kort
  - sette inn 28
- SIM-spor, plassering 22
- skjerm bilde, veksle mellom 37
- skjermens lysstyrke, taster 38
- skrivbare medier 47
- slå datamaskin av 46
- SoftPaqs, laste ned 80
- sperre, batteri- 21
- sperre, batteriutløser 21, 22
- spor
  - SIM- 22
- stasjoner
  - bruke 59
  - eksterne 58
  - harddisk- 58
  - håndtere 59
  - optiske 58
- stasjonsmedier 47
- stell av datamaskin 78
- strøm
  - alternativer 46
  - batteri- 48
  - spare 52
- strømadapter, teste 54
- strømadapter-/batterilampe 7, 8, 9
- strømforsyning 93
- strømkontakt, plassering 7, 8, 9
- strømsparing 52
- strømsparingsmoduser 46
- styrepute
  - bruke 31
  - knapper 13
- styreputebevegelser
  - rotere 34
  - rulle 32
  - tofingers kniping/zooming 33
- styreputelampe, plassering 14, 15
- styreputeområde
  - plassering 13
- støtte for eldre USB 84
- system som henger 46
- T**
- tastaturets bakbelysning 38
- tastaturets direktetaster, plassering 37
- taster
  - esc- 19, 20
  - fn- 19, 20
  - funksjons- 19, 20
  - volum- 41
  - Windows-program- 19
  - Windows-tast 19, 20
- tastgruppe
  - innebygd numerisk 19
  - integreert numerisk 20
  - plassering 38
- tastgrupper, plassering 39
- temperatur 52
- teste strømadapter 54
- tilbakestille 83
- tofingers kniping/zooming, styreputebevegelse 33
- trådløsansenner, plassering 10, 11
- trådløsknapp 24
- trådløskontroller
  - knapp 24
  - operativsystem 24
- trådløslampe 14, 15, 24
- trådløssertifiseringsetikett 92
- trådløst lokalnettverk (WLAN)
  - bedriftsintern WLAN-tilkobling 27
  - bruke 25
  - funksjonell rekkevidde 27
  - koble til 27
  - nødvendig utstyr 26
  - offentlig WLAN-tilkobling 27
  - sikkerhet 26
- trådløst regionnettverk (WWAN)
  - plassering 21, 23
- tyverisikringskabelfeste, plassering 5, 6, 7
- U**
- USB, støtte for eldre 84
- USB 3.0-port 7, 8, 9
- USB-enheter
  - beskrivelse 56
  - fjerne 57
  - koble til 57
- USB-huber 56
- USB-kabel, koble til 57
- USB-porter, plassering 4, 5, 6, 7, 8, 9
- utløserknapp for optisk stasjon, plassering 4, 5, 6
- V**
- vedlikehold
  - Diskdefragmentering 63
  - Diskoppyrdding 64
- veksle mellom grafikkmodi 54
- VGA-port, koble til 44
- video 43
- volum
  - knapper 41
  - regulere 41
  - taster 41
- volumtaster, plassering 37
- W**
- webkamera
  - bruke 43
  - plassering 10, 11, 12
- webkameralampe, plassering 10, 11, 12
- Windows
  - Oppdater 83
  - Tilbakestill 83

Windows-operativsystem-DVD  
83  
Windows-programtast,  
plassering 19  
Windows-tast, plassering 19, 20  
WLAN, plassering 21, 23  
WLAN-antennor, plassering 10,  
11, 12  
WLAN-enhet 25, 92  
WLAN-etikett 92  
WWAN-antennor, plassering 10,  
11  
WWAN-enhet 24, 27