

Kullanıcı Kılavuzu

© Copyright 2014 Hewlett-Packard Development Company, L.P.

AMD, Advanced Micro Devices, Inc. kuruluşunun bir ticari markasıdır. Bluetooth, sahibinin mülkiyetinde olan bir ticari markadır ve Hewlett-Packard Company tarafından lisansla kullanılmaktadır. Intel ve Centrino, Intel Corporation kuruluşunun ABD ve diğer ülkelerdeki ticari markalarıdır. Microsoft ve Windows, Microsoft şirketler grubunun ABD'de tescilli ticari markalarıdır.

Bu belgede yer alan bilgiler önceden haber verilmeksizin değiştirilebilir. HP ürün ve hizmetlerine ilişkin yegane garantiler, bu ürün ve hizmetlerle birlikte gelen açık garanti beyanlarında belirtilmiştir. Bu belgede yer alan hiçbir şey ek garanti oluşturacak şekilde yorumlanmamalıdır. HP, işbu belgede yer alan teknik hatalardan veya yazım hatalarından ya da eksikliklerden sorumlu tutulamaz.

Birinci Basım: Haziran 2014

Belge Parça Numarası: 763922-141

Ürün bildirimi

Bu kullanıcı kılavuzunda çoğu modelde ortak olan özellikler anlatılmaktadır. Bazı özellikler bilgisayarınızda olmayabilir.

Özelliklerin tümü tüm Windows sürümlerinde mevcut değildir. Windows işlevlerinin tüm avantajlarından yararlanabilmek için, bu bilgisayarın yükseltilmesi ve/veya ayrıca satın alınan donanım, sürücü ve/veya yazılımlar gerekebilir. Ayrıntılar için bkz. <http://www.microsoft.com>.

En son kullanıcı kılavuzuna erişmek için, <http://www.hp.com/support> adresine gidip ülkenizi seçin. **Sürücüler ve İndirilenler** (Sürücüler ve İndirmeler) bölümünü seçin ve ardından ekrandaki yönergeleri izleyin.

Yazılım şartları

Bu bilgisayara önceden yüklenmiş herhangi bir yazılım ürünü yükleyerek, kopyalayarak, indirerek veya herhangi bir şekilde kullanarak, HP Son Kullanıcı Lisans Sözleşmesi'nin (EULA) şartlarına uymayı kabul etmiş sayılırsınız. Bu lisans şartlarını kabul etmiyorsanız, yapacağınız tek şey, satıcınızın geri ödeme politikasına tabi olmak üzere, kullanılmamış ürünün tamamını (donanım ve yazılım) tam geri ödeme almak için 14 gün içinde iade etmektir.

Daha fazla bilgi almak veya bilgisayarın fiyatının tamamen iadesini talep etmek için lütfen satıcınıza başvurun.

Güvenlik uyarısı bildirimii

⚠ UYARI! Sıcaklıkla bağlantılı yaralanmaları veya bilgisayarın aşırı ısınmasını önlemek için bilgisayarı doğrudan kucağınıza koymayın veya havalandırma deliklerinin önünü kapatmayın. Bilgisayarı yalnızca sağlam ve düz bir yüzeyde kullanın. Bitişikte duran isteğe bağlı yazıcı gibi sert bir yüzeyin veya yastık, halı ya da giysi gibi yumuşak bir yüzeyin hava akımını engellememesine özen gösterin. Ayrıca, ürün çalışırken AC bağdaştırıcısının cilde veya yastık, halı ya da giysi gibi yumuşak yüzeylere temas etmemesine özen gösterin. Bilgisayar ve AC bağdaştırıcısı, International Standard for Safety of Information Technology Equipment (IEC 60950) (Bilgi Teknolojisi Donatısı Güvenliđi Uluslararası Standardı) tarafından kullanıcının temas edeceđi yüzeylerin sıcaklıkları için konan sınırlara uygundur.

İçindekiler

1 Hoş geldiniz	1
Bilgi bulma	2
2 Bilgisayarınızı tanımaya başlayın	4
Sağ	4
Sol	6
Ekran	9
Üst	13
Dokunmatik Yüzey	13
Işıklar	13
Düğmeler, hoparlörler ve parmak izi okuyucusu (yalnızca belirli modellerde)	16
Tuşlar	19
Alt	21
Ön	23
3 Ağa bağlanma	24
Kablosuz ağa bağlanma	24
Kablosuz denetimlerini kullanma	24
Kablosuz düğmesini kullanma	24
İşletim sistemi denetimlerini kullanma	25
WLAN kullanma	25
İnternet servis sağlayıcısı kullanma	25
WLAN kurma	26
Kablosuz yönlendiriciyi yapılandırma	26
WLAN'ınızı koruma	26
WLAN'a bağlanma	27
HP Mobil Geniş Bant'ı kullanma (yalnızca belirli modellerde)	27
SIM takma ve çıkarma (yalnızca belirli modellerde)	28
GPS kullanma (yalnızca belirli modellerde)	29
Bluetooth özellikli kablosuz aygıtları kullanma (yalnızca belirli modellerde)	29
Kablolu bir ağa bağlanma	29
Yerel ağa (LAN) bağlanma	29
4 Klavyeyi, dokunma hareketlerini ve işaret aygıtlarını kullanarak gezinme	31
İşaret aygıtlarını kullanma	31
İşaret aygıtı tercihlerini ayarlama	31

Dokunmatik Yüzey'i ve hareketleri kullanma	31
Dokunmatik Yüzey'i kapatma ve açma	32
Dokunma	32
Kaydırma	32
2 parmakla kıstırma ve yakınlaştırma	33
2 parmakla tıklatma	33
Döndürme (yalnızca belirli modellerde)	34
Parmakla kaydırma (yalnızca belirli modellerde)	34
Kenar çekme hareketleri (yalnızca belirli modellerde)	35
Sağ kenarı çekme	35
Sol kenarı çekme	35
Üst kenarı çekme	36
Klavyeyi kullanma	36
Windows kısayol tuşlarını kullanma	37
Kısayol tuşlarını belirleme	37
Tuş takımlarını kullanma	38
Katiştirilmiş sayısal tuş takımını kullanma (yalnızca belirli modellerde)	38
Katiştirilmiş sayısal tuş takımını açma ve kapatma	38
Katiştirilmiş sayısal tuş takımındaki tuş işlevlerini değiştirme	38
Tümleşik sayısal tuş takımını kullanma (yalnızca belirli modellerde)	39
İsteğe bağlı harici sayısal tuş takımını kullanma	39
5 Multimedya	40
Ses	40
Hoparlörleri bağlama	40
Ses düzeyini ayarlama	40
Kulaklık ve mikrofon bağlama	40
Bilgisayardaki ses işlevlerini denetleme	41
Web kamerası (yalnızca belirli modellerde)	42
Video	42
VGA	43
HDMI	43
HDMI için sesi yapılandırma	44
6 Güç yönetimi	45
Bilgisayarı kapatma	45
Güç seçeneklerini ayarlama	45
Güç tasarrufu durumlarını kullanma	45
Uyku durumunu başlatma ve bu durumdan çıkma	46
Kullanıcının başlattığı Hazırda Bekletme durumunu etkileştirme ve bu durumdan çıkma	46

Güç ölçeri ve güç ayarlarını kullanma	46
Yeniden başlatmada parola koruması	47
Pil gücünü kullanma	47
Ek pil bilgileri bulma	47
Pil Denetimi'ni kullanma	48
Kalan pil şarjını gösterme	48
Pilin kullanım süresini en yükseğe çıkarma	48
Düşük pil düzeylerini yönetme	48
Düşük pil düzeylerini belirleme	48
Düşük pil düzeyini çözümüleme	49
Pili takma veya çıkarma	49
Pili takma (kilit mandalı ile)	49
Pili çıkarma (kilit mandalı ile)	49
Pili takma (kilit mandalı olmadan)	50
Pili çıkarma (kilit mandalı olmadan)	50
Pil gücünü tasarruflu kullanma	51
Kullanıcı tarafından değiştirilebilir pili saklama	51
Kullanıcı tarafından değiştirilebilir pili atma	51
Kullanıcı tarafından değiştirilebilir pili değiştirme	52
Harici AC güç kaynağı kullanma	52
AC bağdaştırıcısını sınıama	53
Geçiş yapılabilen grafikler (yalnızca belirli modellerde)	53
Geçişli grafik kullanma (yalnızca belirli modellerde)	53
7 Harici kartlar ve sürücüler	54
Bellek kart okuyucuları kullanma	54
Bellek kartı takma	54
Bellek kartını çıkarma	54
USB aygıtı kullanma	55
USB aygıtını bağlama	56
USB aygıtını çıkarma	56
İsteğe bağlı harici aygıtlar kullanma	57
İsteğe bağlı harici sürücülerini kullanma	57
8 Sürücüler	58
Sürücülerle işlem yapma	58
Sabit sürücülerini kullanma	58
Servis kapaklarını çıkarma veya yerine takma	59
Servis kapaklarını çıkarma	59
Servis kapaklarını yerine takma	59
Sabit sürücüyü değiştirme veya yükseltme	60

Sabit sürücüyü çıkarma	60
Sabit sürücü takma	61
Sabit sürücü performansını artırma	62
Disk Birleştiricisi'ni kullanma	62
Disk Temizleme'yi kullanma	63
HP 3D DriveGuard'ı kullanma (yalnızca belirli modellerde)	63
HP 3D DriveGuard durumunu belirleme	63
9 Güvenlik	64
Bilgisayarı koruma	64
Parolaları kullanma	64
Windows'da parola oluşturma	65
Computer Setup'ta parolalar oluşturma	65
BIOS yönetici parolasını yönetme	66
BIOS yönetici parolası girme	68
Computer Setup DriveLock parolasını yönetme	68
DriveLock parolası oluşturma	69
DriveLock parolası girme	70
DriveLock parolasını değiştirme	70
DriveLock korumasını kaldırma	71
Computer Setup Otomatik DriveLock'u kullanma	71
Otomatik DriveLock parolasını girme	71
Otomatik DriveLock korumasını kaldırma	72
Virüsten koruma yazılımı kullanma	72
Güvenlik duvarı yazılımı kullanma	73
Önemli güvenlik güncelleştirmelerini yükleme	73
HP Client Security kullanımı	73
İsteğe bağlı güvenlik kablosunu takma	73
Parmak izi okuyucusunu kullanma (yalnızca belirli modellerde)	74
Parmak izi okuyucusunu bulma	74
10 Bakım	75
Bellek modülleri ekleme veya değiştirme	75
Bilgisayarınızı temizleme	77
Temizlik yordamları	78
Ekranı temizleme (All-in-One Ürünler veya Dizüstü Bilgisayarlar)	78
Yanları veya kapağı temizleme	78
Dokunmatik Yüzey'i, klavyeyi veya fareyi temizleme	78
Programları ve sürücülerini güncelleştirme	79
SoftPaq Download Manager'ı kullanma	79

11 Yedekleme ve kurtarma	80
Bilgilerinizi yedekleme	80
Sistem kurtarma işlemi gerçekleştirme	80
Windows kurtarma araçlarını kullanma	81
f11 kurtarma araçlarını kullanma	81
Windows işletim sistemi medyasını (ayrıca satın alınır) kullanma	82
Windows Yenileme veya Windows Sıfırlama'yı kullanma	82
HP Software Setup'ı kullanma	82
12 Computer Setup (BIOS), MultiBoot ve HP PC Hardware Diagnostics (UEFI)	83
Computer Setup'ı kullanma	83
Computer Setup'ı başlatma	83
Computer Setup'ta gezinme ve seçme	83
Computer Setup'ta fabrika ayarlarını geri yükleme	84
BIOS'u güncelleştirme	84
BIOS sürümünü belirleme	84
BIOS güncelleştirmesini indirme	85
MultiBoot'u kullanma	86
Önyükleme aygıtı sırası hakkında	86
MultiBoot tercihlerini seçme	86
Computer Setup'ta yeni bir önyükleme sırası ayarlama	86
f9 komut istemini kullanarak önyükleme aygıtını dinamik olarak seçme	87
MultiBoot Express komut istemi oluşturma	87
MultiBoot Express tercihlerini girme	88
HP PC Hardware Diagnostics (UEFI) uygulamasını kullanma	88
HP PC Hardware Diagnostics'i (UEFI) bir USB sürücüsüne indirme	88
13 Destek	90
Desteğe başvurma	90
Etiketler	91
14 Teknik özellikler	92
Giriş gücü	92
Çalışma ortamı	92
Ek A Bilgisayarla seyahat etme	93
Ek B Sorun giderme	94
Sorun giderme kaynakları	94
Sorunları çözme	94

Bilgisayar açılmıyor	94
Bilgisayar ekranı boş	94
Yazılım normal çalışmıyor	95
Bilgisayar açık ancak yanıt vermiyor	95
Bilgisayar olağandışı şekilde sıcak	95
Harici bir aygıt çalışmıyor	95
Kablosuz ağ bağlantısı çalışmıyor	96
Disk yürütülüyor	96
Film harici ekranda görüntülenmiyor	96
Disk yakma işlemi başlamıyor veya tamamlanmadan önce duruyor	97

Ek C Elektrostatik deşarj	98
--	-----------

Dizin	99
--------------------	-----------

1 Hoş geldiniz

Bilgisayarı kurup kaydettirdikten sonra, aşağıdaki adımları gerçekleştirmeniz önemlidir:

☞ **İPUCU:** Açık bir uygulamadan veya Windows masaüstünden bilgisayarın Başlangıç ekranına hızla geri dönmek için klavyenizdeki Windows tuşuna  basın. Windows tuşuna tekrar basmak, önceki ekrana geri dönmenizi sağlayacaktır.

- **İnternet'e bağlanın**—İnternet'e bağlanabilmek için kablolu veya kablosuz ađınızı kurun. Daha fazla bilgi için, bkz. [Ađa bağlanma, sayfa 24](#).
- **Virüsten koruma yazılımınızı güncelleştirin**—Bilgisayarınızı virüslerin neden olduđu zararlardan koruyun. Yazılım bilgisayara önceden yüklenmiştir. Daha fazla bilgi için, bkz. [Virüsten koruma yazılımı kullanma, sayfa 72](#).
- **Bilgisayarınızı tanıyın**—Bilgisayarınızın özelliklerini öğrenin. Daha fazla bilgi için, bkz. [Bilgisayarınızı tanımaya başlayın, sayfa 4](#) ve [Klavyeyi, dokunma hareketlerini ve işaret aygıtlarını kullanarak gezinme, sayfa 31](#).
- **Yüklü yazılımları bulun**—Bilgisayara önceden yüklenmiş yazılımların listesine erişin:
Başlangıç ekranında  yazın, **Uygulamalar**'ı tıkladın, sonra da görüntülenen seçenekler arasından seçin. Bilgisayarla birlikte gelen yazılımları kullanmayla ilgili ayrıntılar için, yazılım üreticisinin yazılımla birlikte veya kendi web sitesinde sağlamış olabileceđi yönergelere bakın.
- Kurtarma diskleri veya kurtarma flash sürücüsü oluşturarak sabit sürücünüzü yedekleyin. Bkz. [Yedekleme ve kurtarma, sayfa 80](#).

Bilgi bulma

Bilgisayarı açmak ve bu kılavuzu bulmak için *Kurulum Yönergeleri* posterini zaten kullandınız. Ürünle ilgili ayrıntıları, kullanıma ilişkin bilgileri ve daha fazlasını sağlayan kaynakları bulmak için bu tabloyu kullanın.

Kaynaklar	Bilgi verilen konular
<i>Kurulum Yönergeleri</i> posteri	<ul style="list-style-type: none">Bilgisayarın nasıl kurulacağıBilgisayar bileşenlerini belirleme yardımı
HP Support Assistant HP Support Assistant'a erişmek için, Başlangıç ekranından HP Support Assistant uygulamasını seçin. En son kullanıcı kılavuzuna erişmek için, http://www.hp.com/support adresine gidip ülkenizi seçin. Sürücüler ve İndirilenler (Sürücüler ve İndirmeler) bölümünü seçin ve ardından ekrandaki yönergeleri izleyin.	<ul style="list-style-type: none">İşletim sistemi bilgileriYazılım, sürücü ve BIOS güncelleştirmeleriSorun giderme araçlarıDesteğe ulaşma
Dünya genelinde destek Kendi dilinizde destek almak için http://welcome.hp.com/country/us/en/wwcontact_us.html adresini ziyaret edin.	<ul style="list-style-type: none">Bir HP teknisyeniyle çevrimiçi sohbetE-posta desteğiDestek telefonu numaralarıHP servis merkezlerinin yerleri
HP web sitesi En son kullanıcı kılavuzuna erişmek için, http://www.hp.com/support adresine gidip ülkenizi seçin. Sürücüler ve İndirilenler bölümünü seçin ve ardından ekrandaki yönergeleri izleyin.	<ul style="list-style-type: none">Destek bilgileriParça sipariş etme ve ek bilgi bulmaAygıtta kullanılabilen aksesuarlar
<i>Güvenlik ve Rahat Kullanım Kılavuzu</i> Bu kılavuza erişmek için: ▲ Başlangıç ekranında <i>destek</i> yazın, sonra da HP Support Assistant uygulamasını seçin. – veya – http://www.hp.com/ergo adresine gidin.	<ul style="list-style-type: none">Doğru iş istasyonu kurulumu, duruş, sağlık ve çalışma alışkanlıklarıElektrik ve mekanikle ilgili güvenlik bilgileri.
<i>Yasal Düzenleme, Güvenlik ve Çevre Bildirimleri</i> Bu kılavuza erişmek için: 1. Başlangıç ekranında <i>destek</i> yazın, sonra da HP Support Assistant uygulamasını seçin. 2. Bilgisayarım 'ı, sonra da Kullanım kılavuzları 'nı seçin.	<ul style="list-style-type: none">Yasal düzenleme ve güvenlik bilgileriPili elden çıkarma bilgileri
<i>Sınırlı Garanti*</i> Bu kılavuza erişmek için, Başlangıç ekranında HP Support Assistant uygulamasını, Bilgisayarım 'ı, sonra da Garanti ve hizmetler 'i seçin. – veya –	Garanti bilgileri

Kaynaklar**Bilgi verilen konular**

<http://www.hp.com/go/orderdocuments> adresine gidin.

*Ürününüz için geçerli açık HP Sınırlı Garantisi'ni bilgisayarınızdaki kullanıcı kılavuzları arasında ve/veya kutuda sağlanan CD'de/DVD'de bulabilirsiniz. HP, bazı ülkelerde/bölgelerde, kutuya basılı bir HP Sınırlı Garantisi eklemiş olabilir. Garantinin basılı biçimde verilmediği bazı ülkeler veya bölgeler için, basılı bir kopyayı <http://www.hp.com/go/orderdocuments> adresinden veya aşağıdaki adrese yazarak isteyebilirsiniz:

- **Kuzey Amerika:** Hewlett-Packard, MS POD, 11311 Chinden Blvd., Boise, ID 83714, ABD
- **Avrupa, Ortadoğu, Afrika:** Hewlett-Packard, POD, Via G. Di Vittorio, 9, 20063, Cernusco s/Naviglio (MI), İtalya
- **Asya Pasifik:** Hewlett-Packard, POD, P.O. Box 200, Alexandra Post Office, Singapur 911507

Garantinizin basılı kopyasını talep ederken lütfen ürününüzün numarasını, garanti süresini (servis etiketinizde bulunur), adınızı ve posta adresinizi de belirtin.



ÖNEMLİ: HP ürününüzü yukarıdaki adreslere iade ETMEYİN. ABD'de destek için, <http://www.hp.com/go/contactHP> adresine gidin. Dünya genelinde destek için, http://welcome.hp.com/country/us/en/wwcontact_us.html adresine gidin.

2 Bilgisayarınızı tanımaya başlayın

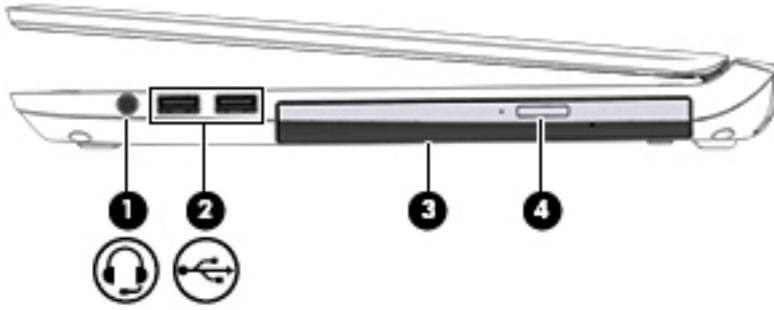

Sağ

 **NOT:** Bilgisayarınıza en çok benzeyen resme başvurun.



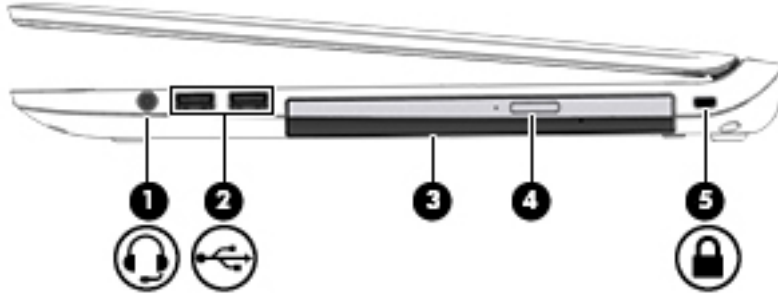

Bileşen	Açıklama
(1) 	<p>Ses çıkış (kulaklık)/Ses giriş (mikrofon) jakı</p> <p>İsteğe bağlı elektrikli stereo hoparlörler, kulaklıklar, kulak içi kulaklıklar veya mikrofonlu kulaklıklar bağlanır. Ayrıca, isteğe bağlı bir kulaklık mikrofonu bağlanır. Bu jak, sadece mikrofon içeren isteğe bağlı aygıtları desteklememektedir.</p> <p>UYARI Kişisel yaralanma riskini azaltmak için, kulaklıkları, kulak içi kulaklıkları veya mikrofonlu kulaklığı takmadan önce ses düzeyini ayarlayın. Ek güvenlik bilgileri için <i>Yasal Düzenleme, Güvenlik ve Çevre Bildirimleri</i>'ne bakın. Bu kılavuza erişmek için, Başlangıç ekranındayken <i>destek</i> yazın ve HP Support Assistant uygulamasını seçin.</p> <p>NOT: Jaka bir aygıt bağlandığında bilgisayar hoparlörleri devre dışı kalır.</p> <p>NOT: Aygıt kablosunun, hem ses çıkışını (kulaklık) hem de ses girişini (mikrofon) destekleyen 4 iletkenli bir konektör olduğundan emin olun.</p>
(2) 	<p>USB 2.0 bağlantı noktaları (2)</p> <p>Klavye, fare, harici sürücü, yazıcı, tarayıcı veya USB hub gibi isteğe bağlı bir USB aygıtı bağlanır.</p> <p>Çeşitli USB bağlantı noktası türleri hakkında ayrıntılı bilgi için, bkz. USB aygıtı kullanma, sayfa 55.</p>
(3)	<p>Optik sürücü (yalnızca belirli modellerde)</p> <p>Bilgisayar modelinize bağlı olarak, optik disk okur ve optik diske yazar.</p> <p>NOT: Disk uyumluluğu bilgileri için, Yardım ve Destek web sayfasına gidin (bkz. Bilgi bulma, sayfa 2). Web sayfasındaki yönergeleri izleyerek bilgisayar modelinizi seçin. Destek ve Sürücüler'i seçin, sonra da Ürün Bilgileri'ni seçin.</p>
(4)	<p>Optik sürücü çıkarma düğmesi (yalnızca belirli modellerde)</p> <p>Optik sürücü disk tepsisini serbest bırakır.</p>

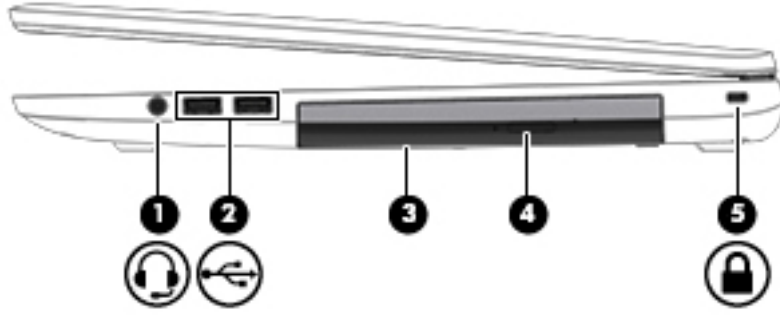

Bileşen	Açıklama
(1)  Ses çıkış (kulaklık)/Ses giriş (mikrofon) jakı	<p>İsteğe bağlı elektrikli stereo hoparlörler, kulaklıklar, kulakiçi kulaklıklar veya mikrofonlu kulaklıklar bağlanır. Ayrıca, isteğe bağlı bir kulaklık mikrofonu bağlanır. Bu jak, sadece mikrofon içeren isteğe bağlı aygıtları desteklememektedir.</p> <p>UYARI! Kişisel yaralanma riskini azaltmak için, kulaklıkları, kulakiçi kulaklıkları veya mikrofonlu kulaklığı takmadan önce ses düzeyini ayarlayın. Ek güvenlik bilgileri için <i>Yasal Düzenleme, Güvenlik ve Çevre Bildirimleri</i>'ne bakın. Bu kılavuza erişmek için, Başlangıç ekranındayken <i>destek</i> yazın ve HP Support Assistant uygulamasını seçin.</p> <p>NOT: Jaka bir aygıt bağlandığında bilgisayar hoparlörleri devre dışı kalır.</p> <p>NOT: Aygıt kablosunun, hem ses çıkışını (kulaklık) hem de ses girişini (mikrofon) destekleyen 4 iletkenli bir konektör olduğundan emin olun.</p>
(2)  USB 2.0 bağlantı noktaları (2)	<p>Klavye, fare, harici sürücü, yazıcı, tarayıcı veya USB hub gibi isteğe bağlı bir USB aygıtı bağlanır.</p> <p>Çeşitli USB bağlantı noktası türleri hakkında ayrıntılı bilgi için, bkz. USB aygıtı kullanma, sayfa 55.</p>
(3) Optik sürücü (yalnızca belirli modellerde)	<p>Bilgisayar modelinize bağlı olarak, optik diski okur ve optik diske yazar.</p> <p>NOT: Disk uyumluluğu bilgileri için, Yardım ve Destek web sayfasına gidin (bkz. Bilgi bulma, sayfa 2). Web sayfasındaki yönergeleri izleyerek bilgisayar modelinizi seçin. Destek ve Sürücüler'i seçin, sonra da Ürün Bilgileri'ni seçin.</p>
(4) Optik sürücü çıkarma düğmesi (yalnızca belirli modellerde)	<p>Optik sürücü disk tepsisini serbest bırakır.</p>
(5)  Güvenlik kablosu yuvası	<p>İsteğe bağlı güvenlik kablosunu bilgisayara bağlar.</p> <p>NOT: Güvenlik kablosu, caydırıcı olacak şekilde tasarlanmıştır; ancak bilgisayarın hatalı kullanılmasını veya çalınmasını engelleyemeyebilir.</p>







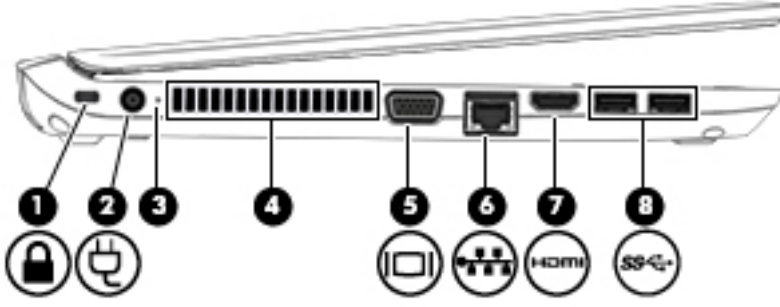

Bileşen	Açıklama
(1)  Ses çıkış (kulaklık)/Ses giriş (mikrofon) jakı	<p>İsteğe bağlı elektrikli stereo hoparlörler, kulaklıklar, kulakçi kulaklıklar veya mikrofonlu kulaklıklar bağlanır. Ayrıca, isteğe bağlı bir kulaklık mikrofonu bağlanır. Bu jak, sadece mikrofon içeren isteğe bağlı aygıtları desteklememektedir.</p> <p>UYARI! Kişisel yaralanma riskini azaltmak için, kulaklıkları, kulakçi kulaklıkları veya mikrofonlu kulaklığı takmadan önce ses düzeyini ayarlayın. Ek güvenlik bilgileri için <i>Yasal Düzenleme, Güvenlik ve Çevre Bildirimleri</i>'ne bakın. Bu kılavuza erişmek için, Başlangıç ekranındayken destek yazın ve HP Support Assistant uygulamasını seçin.</p> <p>NOT: Jaka bir aygıt bağlandığında bilgisayar hoparlörleri devre dışı kalır.</p> <p>NOT: Aygıt kablosunun, hem ses çıkışını (kulaklık) hem de ses girişini (mikrofon) destekleyen 4 iletkenli bir konektör olduğundan emin olun.</p>
(2)  USB 2.0 bağlantı noktaları (2)	<p>Klavye, fare, harici sürücü, yazıcı, tarayıcı veya USB hub gibi isteğe bağlı bir USB aygıtı bağlanır.</p> <p>Çeşitli USB bağlantı noktası türleri hakkında ayrıntılı bilgi için, bkz. USB aygıtı kullanma, sayfa 55.</p>
(3) Optik sürücü (yalnızca belirli modellerde)	<p>Bilgisayar modelinize bağlı olarak, optik diski okur ve optik diske yazar.</p> <p>NOT: Disk uyumluluğu bilgileri için, Yardım ve Destek web sayfasına gidin (bkz. Bilgi bulma, sayfa 2). Web sayfasındaki yönergeleri izleyerek bilgisayar modelinizi seçin. Destek ve Sürücüler'i seçin, sonra da Ürün Bilgileri'ni seçin.</p>
(4) Optik sürücü çıkarma düğmesi (yalnızca belirli modellerde)	<p>Optik sürücü disk tepsisini serbest bırakır.</p>
(5)  Güvenlik kablosu yuvası	<p>İsteğe bağlı güvenlik kablosunu bilgisayara bağlar.</p> <p>NOT: Güvenlik kablosu, caydırıcı olacak şekilde tasarlanmıştır; ancak bilgisayarın hatalı kullanılmasını veya çalınmasını engelleyemeyebilir.</p>

Sol







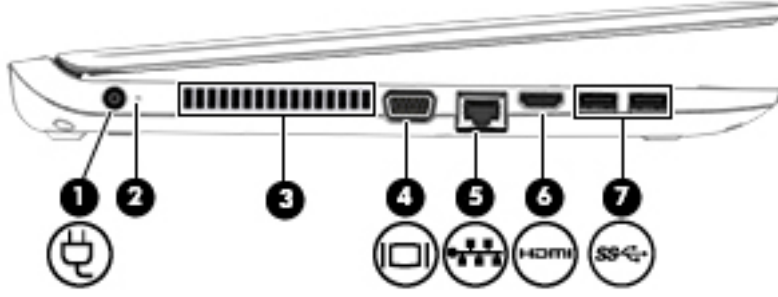

NOT: Bilgisayarınıza en çok benzeyen resme başvurun.







Bileşen	Açıklama
(1) 	Güvenlik kablosu yuvası İsteğe bağlı güvenlik kablosunu bilgisayara bağlar. NOT: Güvenlik kablosu, caydırıcı olacak şekilde tasarlanmıştır; ancak bilgisayarın hatalı kullanılmasını veya çalınmasını engellemeyebilir.
(2) 	Güç konektörü AC bağdaştırıcısı bağlanır.
(3)	AC bağdaştırıcısı/Pil ışığı <ul style="list-style-type: none"> Beyaz: Bilgisayar harici güç kaynağına bağlıdır ve pil yüzde 90 ila 99 oranında şarj olmuştur. Sarı: Bilgisayar harici güç kaynağına bağlıdır ve pil yüzde 0 ila 89 oranında şarj olmuştur. Yanmıyorsa: Pil tamamen şarj olmuştur.
(4)	Havalandırma deliği Dahili bileşenlerin soğutulması için hava akımı sağlar. NOT: Bilgisayar fanı otomatik olarak çalışarak dahili bileşenleri soğutur ve aşırı ısınmayı önler. Dahili fanın normal çalışma sırasında zaman zaman durup yeniden çalışması normaldir.
(5) 	Harici monitör bağlantı noktası Harici VGA monitör veya projektör bağlanır.
(6) 	RJ-45 (ağ) jakesi/ışıkları Ağ kablosu bağlanır. <ul style="list-style-type: none"> Yeşil (sağ): Ağ bağlıdır. Sarı (sol): Ağda etkinlik gerçekleşmektedir.
(7) 	HDMI bağlantı noktası Yüksek tanımlı televizyon, uyumlu dijital veya ses bileşeni veya yüksek hızlı HDMI aygıtı gibi isteğe bağlı bir video veya ses aygıtı bağlanır.
(8) 	USB 3.0 bağlantı noktaları (2) Her bir USB 3.0 bağlantı noktasına, klavye, fare, harici sürücü, yazıcı, tarayıcı veya USB hub gibi isteğe bağlı bir USB aygıtı bağlanır. Çeşitli USB bağlantı noktaları türleri hakkında ayrıntılı bilgi için, bkz. USB aygıtı kullanma, sayfa 55 .

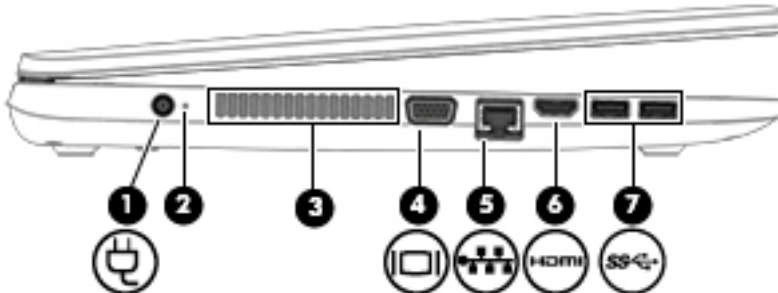

Bileşen	Açıklama
(1) 	Güç konektörü AC bağdaştırıcısı bağlanır.
(2) 	AC bağdaştırıcısı/Pil ışığı <ul style="list-style-type: none"> Beyaz: Bilgisayar harici güç kaynağına bağlıdır ve pil yüzde 90 ila 99 oranında şarj olmuştur. Sarı: Bilgisayar harici güç kaynağına bağlıdır ve pil yüzde 0 ila 89 oranında şarj olmuştur. Yanmıyorsa: Pil tamamen şarj olmuştur.
(3) 	Havalandırma deliği Dahili bileşenlerin soğutulması için hava akımı sağlar. NOT: Bilgisayar fanı otomatik olarak çalışarak dahili bileşenleri soğutur ve aşırı ısınmayı önler. Dahili fanın normal çalışma sırasında zaman zaman durup yeniden çalışması normaldir.
(4) 	Harici monitör bağlantı noktası Harici VGA monitör veya projektör bağlanır.
(5) 	RJ-45 (ağ) jakı/ışıkları Ağ kablosu bağlanır. <ul style="list-style-type: none"> Yeşil (sağ): Ağ bağlantısı. Sarı (sol): Ağda etkinlik gerçekleşmektedir.
(6) 	HDMI bağlantı noktası Yüksek tanımlı televizyon, uyumlu dijital veya ses bileşeni veya yüksek hızlı HDMI aygıtı gibi isteğe bağlı bir video veya ses aygıtı bağlanır.
(7) 	USB 3.0 bağlantı noktaları (2) Her bir USB 3.0 bağlantı noktasına, klavye, fare, harici sürücü, yazıcı, tarayıcı veya USB hub gibi isteğe bağlı bir USB aygıtı bağlanır. Çeşitli USB bağlantı noktaları türleri hakkında ayrıntılı bilgi için, bkz. USB aygıtı kullanma, sayfa 55 .



Bileşen	Açıklama
(1) 	Güç konektörü AC bağdaştırıcısı bağlanır.
(2)	AC bağdaştırıcısı/Pil ışığı <ul style="list-style-type: none">Beyaz: Bilgisayar harici güç kaynağına bağlıdır ve pil yüzde 90 ila 99 oranında şarj olmuştur.Sarı: Bilgisayar harici güç kaynağına bağlıdır ve pil yüzde 0 ila 89 oranında şarj olmuştur.Yanmıyorsa: Pil tamamen şarj olmuştur.
(3)	Havalandırma deliği Dahili bileşenlerin soğutulması için hava akımı sağlar. NOT: Bilgisayar fanı otomatik olarak çalışarak dahili bileşenleri soğutur ve aşırı ısınmayı önler. Dahili fanın normal çalışma sırasında zaman zaman durup yeniden çalışması normaldir.
(4) 	Harici monitör bağlantı noktası Harici VGA monitör veya projektör bağlanır.
(5) 	RJ-45 (ağ) jakı/Işıkları Ağ kablosu bağlanır. <ul style="list-style-type: none">Yeşil (sağ): Ağ bağlıdır.Sarı (sol): Ağda etkinlik gerçekleşmektedir.
(6) 	HDMI bağlantı noktası Yüksek tanımlı televizyon, uyumlu dijital veya ses bileşeni veya yüksek hızlı HDMI aygıtı gibi isteğe bağlı bir video veya ses aygıtı bağlanır.
(7) 	USB 3.0 bağlantı noktaları (2) Her bir USB 3.0 bağlantı noktasına, klavye, fare, harici sürücü, yazıcı, tarayıcı veya USB hub gibi isteğe bağlı bir USB aygıtı bağlanır. Çeşitli USB bağlantı noktası türleri hakkında ayrıntılı bilgi için, bkz. USB aygıtı kullanma, sayfa 55 .

Ekran

 **NOT:** Bilgisayarınıza en çok benzeyen resme başvurun.

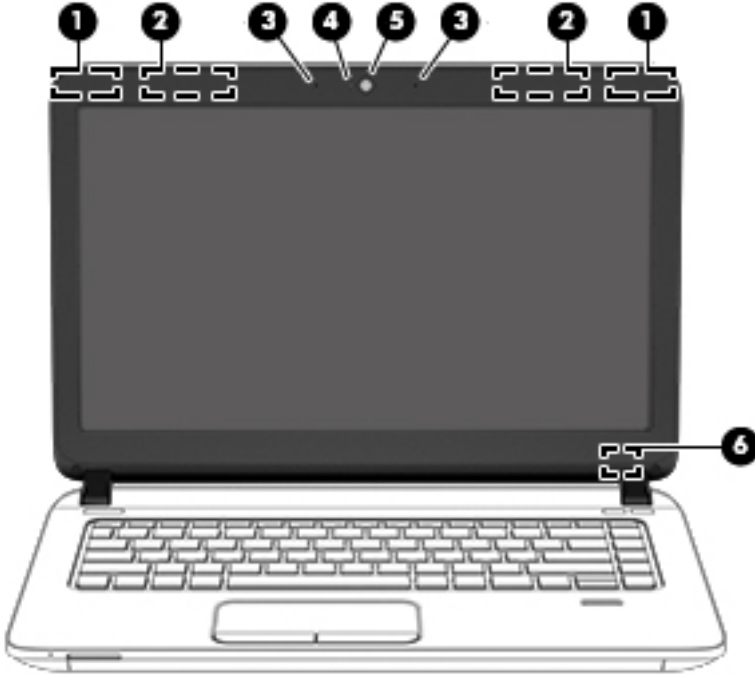

Bileşen	Açıklama
(1) WLAN antenleri (2)* (yalnızca belirli modellerde)	Kablosuz yerel ağlarla (WLAN) iletişim kurmak için kablosuz sinyaller gönderir ve alır.
(2) WWAN antenleri (2)* (yalnızca belirli modellerde)	Kablosuz geniş alan ağlarıyla (WWAN) iletişim kurmak için kablosuz sinyaller gönderir ve alır.
(3) Dahili mikrofonlar (2) (yalnızca belirli modellerde)	Ses kaydeder.
(4) Web kamerası ışığı (yalnızca belirli modellerde)	Yanıyorsa: Web kamerası kullanılmaktadır.
(5) Web kamerası (yalnızca belirli modellerde)	Video kaydı yapar ve fotoğraf çeker. Bazı modeller video akışı yoluyla görüntülü konferans yapmanıza ve sohbet etmenize olanak tanımaktadır. Web kamerasını kullanma hakkında bilgi için HP Support Assistant'a erişin. HP Support Assistant'a erişmek için, Başlangıç ekranından HP Support Assistant uygulamasını seçin.
(6) Dahili ekran anahtarı	Güç açıkken ekran kapalıysa, ekranı kapatır veya Uyku durumunu başlatır. NOT: Ekran anahtarı bilgisayarın dışından görünmez.

*Antenler bilgisayarın dışından görünmez. En iyi iletimi sağlamak için antenlerin yakın çevresinde engel bulunmamasına dikkat edin. Kablosuz yasal düzenleme bildirimlerini görmek için, *Yasal Düzenleme, Güvenlik ve Çevre Bildirimleri*'nin ülkenizle veya bölgenizle ilgili bölümüne bakın. Bu kılavuza erişmek için, Başlangıç ekranındayken *destek yazın* ve **HP Support Assistant** uygulamasını seçin.

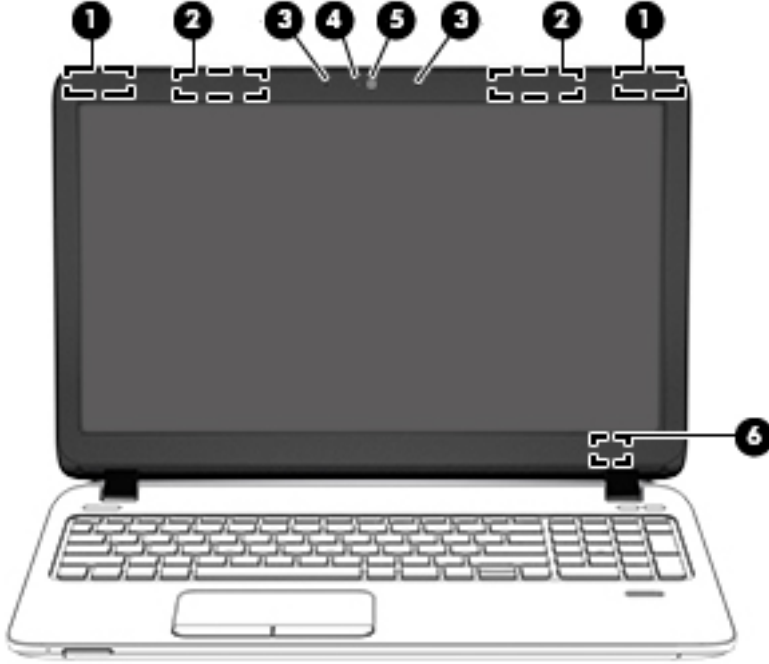

Bileşen	Açıklama
(1) WLAN antenleri (2)* (yalnızca belirli modellerde)	Kablosuz yerel ağlarla (WLAN) iletişim kurmak için kablosuz sinyaller gönderir ve alır.
(2) WWAN antenleri (2)* (yalnızca belirli modellerde)	Kablosuz geniş alan ağlarıyla (WWAN) iletişim kurmak için kablosuz sinyaller gönderir ve alır.
(3) Dahili mikrofonlar (2) (yalnızca belirli modellerde)	Ses kaydeder.
(4) Web kamerası ışığı (yalnızca belirli modellerde)	Yanıyorsa: Web kamerası kullanılmaktadır.
(5) Web kamerası (yalnızca belirli modellerde)	Video kaydı yapar ve fotoğraf çeker. Bazı modeller video akışı yoluyla görüntülü konferans yapmanıza ve sohbet etmenize olanak tanımaktadır. Web kamerasını kullanma hakkında bilgi için HP Support Assistant'a erişin. HP Support Assistant'a erişmek için, Başlangıç ekranından HP Support Assistant uygulamasını seçin.
(6) Dahili ekran anahtarı	Güç açıkken ekran kapalıysa, ekranı kapatır veya Uyku durumunu başlatır. NOT: Ekran anahtarı bilgisayarın dışından görünmez.

*Antenler bilgisayarın dışından görünmez. En iyi iletimi sağlamak için antenlerin yakın çevresinde engel bulunmamasına dikkat edin. Kablosuz yasal düzenleme bildirimlerini görmek için, *Yasal Düzenleme, Güvenlik ve Çevre Bildirimleri*'nin ülkenizle veya bölgenizle ilgili bölümüne bakın. Bu kılavuza erişmek için, Başlangıç ekranındayken *destek* yazın ve **HP Support Assistant** uygulamasını seçin.

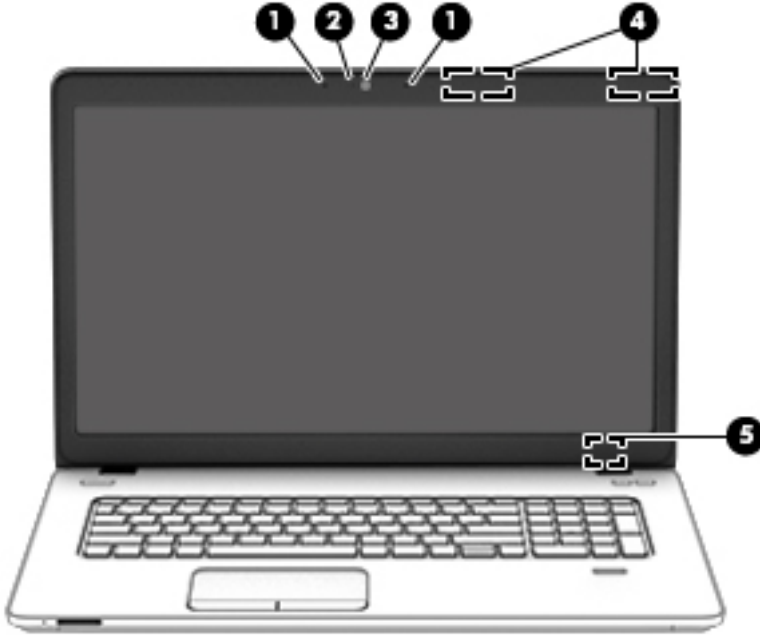

Bileşen	Açıklama
(1) Dahili mikrofonlar (2)	Ses kaydeder.
(2) Web kamerası ışığı	Yanıyorsa: Web kamerası kullanılmaktadır.
(3) Web kamerası	Video kaydı yapar ve fotoğraf çeker. Bazı modeller video akışı yoluyla görüntülü konferans yapmanıza ve sohbet etmenize olanak tanımaktadır. Web kamerasını kullanma hakkında bilgi için HP Support Assistant'a erişin. HP Support Assistant'a erişmek için, Başlangıç ekranından HP Support Assistant uygulamasını seçin.
(4) WLAN antenleri (2)* (yalnızca belirli modellerde)	Kablosuz yerel ağlarla (WLAN) iletişim kurmak için kablosuz sinyaller gönderir ve alır.
(5) Dahili ekran anahtarı	Güç açıkken ekran kapalıysa, ekranı kapatır veya Uyku durumunu başlatır. NOT: Ekran anahtarı bilgisayarın dışından görünmez.

*Antenler bilgisayarın dışından görünmez. En iyi iletimi sağlamak için antenlerin yakın çevresinde engel bulunmamasına dikkat edin. Kablosuz yasal düzenleme bildirimlerini görmek için, *Yasal Düzenleme, Güvenlik ve Çevre Bildirimleri*'nin ülkenizle veya bölgenizle ilgili bölümüne bakın. Bu kılavuza erişmek için, Başlangıç ekranındayken *destek yazın* ve **HP Support Assistant** uygulamasını seçin.

Üst

Dokunmatik Yüzey

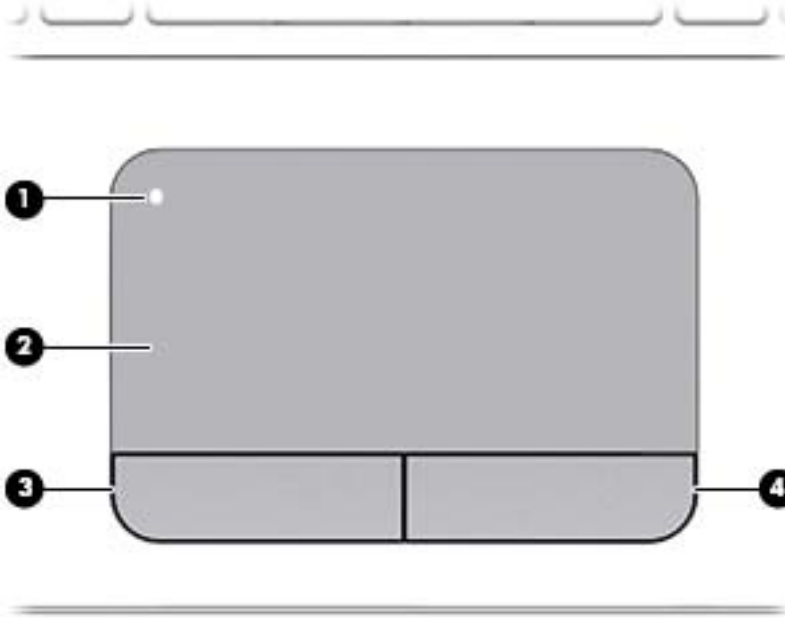





Bileşen	Açıklama
(1)	Dokunmatik Yüzey açma/kapatma düğmesi Dokunmatik Yüzey'i açar ve kapatır.
(2)	Dokunmatik Yüzey alanı İşaretçiyi hareket ettirir ve ekrandaki öğeleri seçer veya etkinleştirir. NOT: Dokunmatik Yüzey, kenar çekme hareketlerini de destekler. Daha fazla bilgi için, bkz. Kenar çekme hareketleri (yalnızca belirli modellerde), sayfa 35.
(3)	Sol Dokunmatik Yüzey düğmesi Harici fare üzerindeki sol düğme gibi işlev görür.
(4)	Sağ Dokunmatik Yüzey düğmesi Harici fare üzerindeki sağ düğme gibi işlev görür.

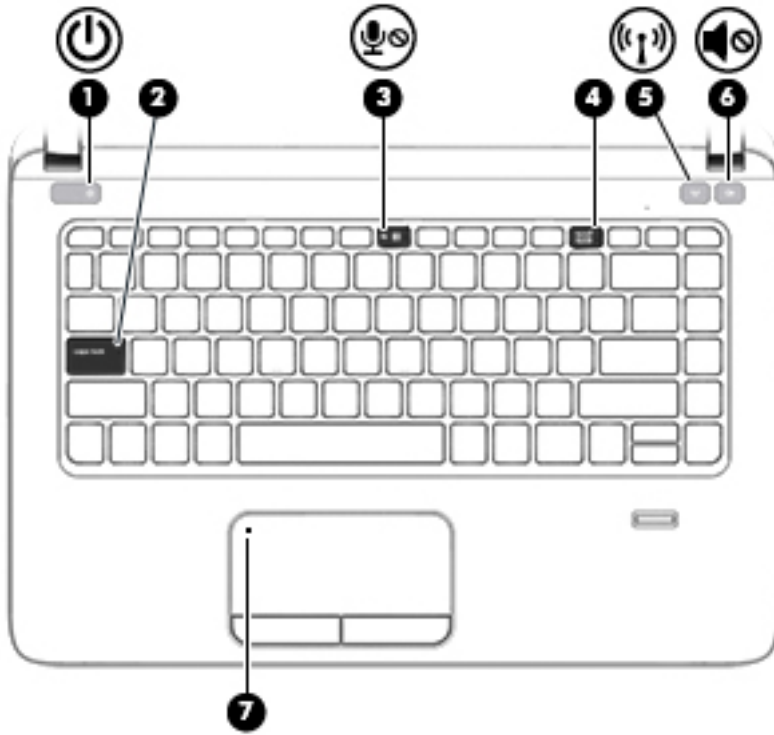



Işıklar

 **NOT:** Bilgisayarınıza en çok benzeyen resme başvurun.

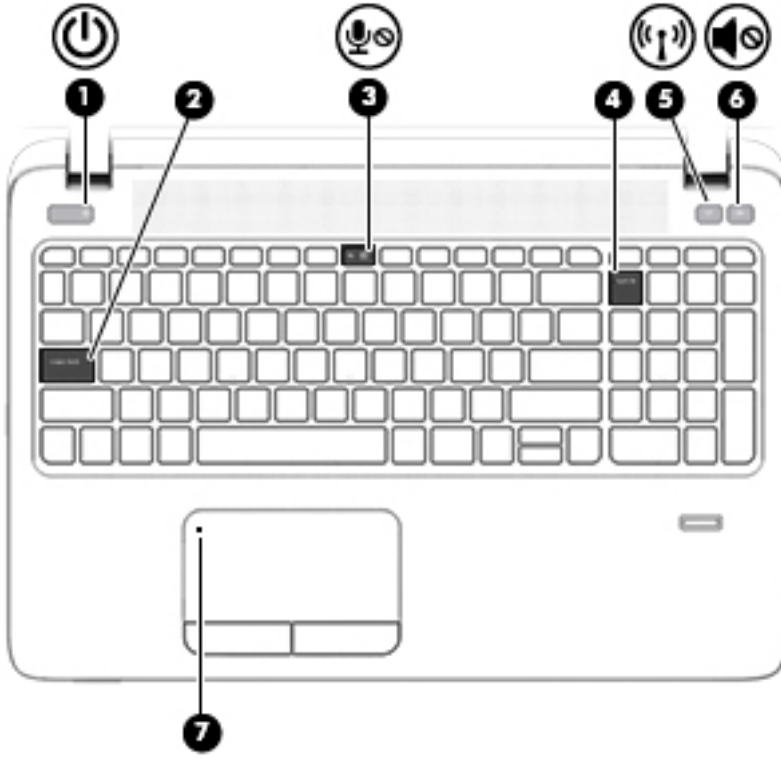

Bileşen	Açıklama
(1)  Güç ışığı	<ul style="list-style-type: none"> Yanıyorsa: Bilgisayar açıktır. Yanıp sönüyorsa: Bilgisayar bir enerji tasarrufu durumu olan Uyku durumundadır. Bilgisayar, ekranı ve kullanılmayan diğer bileşenleri kapatır. Yanmıyorsa: Bilgisayar kapalıdır veya Hazırda Bekletme durumundadır. Hazırda Bekletme, olabilecek en az miktarda güç kullanan bir güç tasarrufu durumudur.
(2) Caps lock ışığı	Yanıyorsa: Tuşları büyük harflere geçiren caps lock açıktır.
(3)  Mikrofon sessiz ışığı	<ul style="list-style-type: none"> Sarı: mikrofon sesi kapalıdır. Yanmıyorsa: mikrofon sesi açıktır.
(4) Num lock ışığı	Yanıyorsa: Num lock işlevi açıktır.
(5)  Kablosuz ışığı	<p>Beyaz: Kablosuz yerel ağ (WLAN) aygıtı ve/veya Bluetooth® aygıtı gibi bir tümleşik kablosuz aygıt açıktır.</p> <p>NOT: Bazı modellerde tüm kablosuz aygıtlar kapalı olduğunda kablosuz ışığı sarı renkte yanar.</p>
(6)  Hoparlör sessiz ışığı	<ul style="list-style-type: none"> Sarı: Bilgisayar sesi kapalıdır. Beyaz: Bilgisayar sesi açıktır.
(7) Dokunmatik Yüzey ışığı	<ul style="list-style-type: none"> Sarı: Dokunmatik Yüzey kapalıdır. Yanmıyorsa: Dokunmatik Yüzey açıktır.



Bileşen	Açıklama
(1)  Güç ışığı	<ul style="list-style-type: none"> Yanıyorsa: Bilgisayar açıktır. Yanıp sönüyorsa: Bilgisayar bir enerji tasarrufu durumu olan Uyku durumundadır. Bilgisayar, ekranı ve kullanılmayan diğer bileşenleri kapatır. Yanmıyorsa: Bilgisayar kapalıdır veya Hazırda Bekletme durumundadır. Hazırda Bekletme, olabilecek en az miktarda güç kullanan bir enerji tasarrufu durumudur.
(2) Caps lock ışığı	Yanıyorsa: Tuşları büyük harflere geçiren caps lock açıktır.
(3)  Mikrofon sessiz ışığı	<ul style="list-style-type: none"> Sarı: mikrofon sesi kapalıdır. Yanmıyorsa: mikrofon sesi açıktır.
(4) Num lock ışığı	Yanıyorsa: Num lock işlevi açıktır.
(5)  Kablosuz ışığı	<p>Beyaz: Kablosuz yerel ağ (WLAN) aygıtı ve/veya Bluetooth® aygıtı gibi bir tümleşik kablosuz aygıt açıktır.</p> <p>NOT: Bazı modellerde tüm kablosuz aygıtlar kapalı olduğunda kablosuz ışığı sarı renkte yanar.</p>
(6)  Hoparlör sessiz ışığı	<ul style="list-style-type: none"> Sarı: Bilgisayar sesi kapalıdır. Beyaz: Bilgisayar sesi açıktır.
(7) Dokunmatik Yüzey ışığı	<ul style="list-style-type: none"> Sarı: Dokunmatik Yüzey kapalıdır. Yanmıyorsa: Dokunmatik Yüzey açıktır.

Düğmeler, hoparlörler ve parmak izi okuyucusu (yalnızca belirli modellerde)

 **NOT:** Bilgisayarınıza en çok benzeyen resme başvurun.

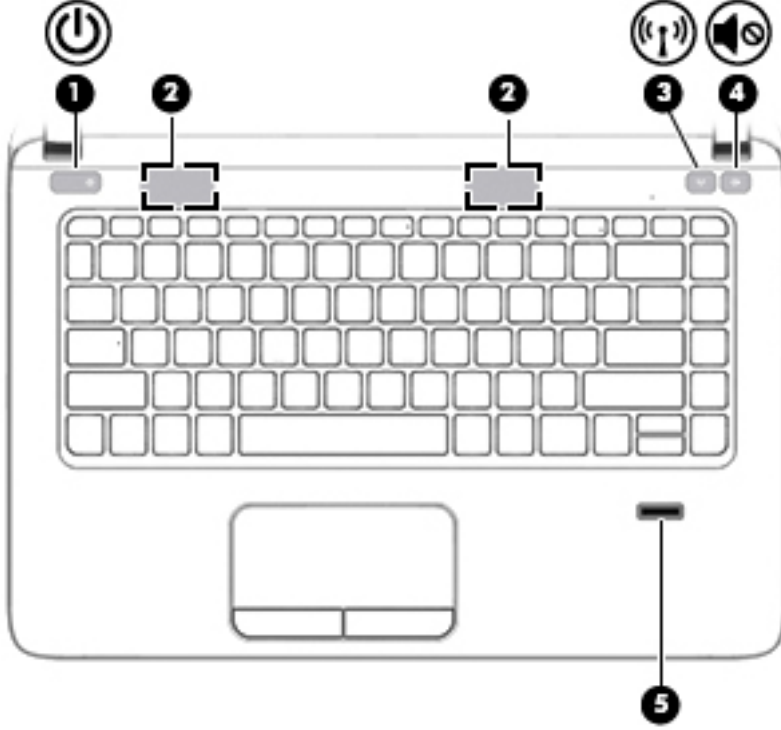

Bileşen

Açıklama

(1)



Güç düğmesi

- Kapalıyken bilgisayarı açmak için düğmeye basın.
- Bilgisayar açıkken, Uyku durumunu başlatmak için düğmeye kısa süre basın.
- Bilgisayar Uyku durumundayken, Uyku durumundan çıkmak için düğmeye kısa süre basın.
- Bilgisayar Hazırda Bekletme durumundayken, bu durumdan çıkmak için düğmeye kısa süre basın.

DİKKAT: Güç düğmesini basılı tutmak, kaydedilmemiş bilgilerin kaybolmasına yol açar.

Bilgisayar yanıt vermiyorsa ve Windows® kapatma yordamları etkili olmuyorsa, bilgisayarı kapatmak için güç düğmesini en az 5 saniye basılı tutun.

Güç ayarlarınız hakkında daha fazla bilgi almak için, güç seçeneklerinize bakın. Başlangıç ekranında **güç** yazın, **Güç ve uyku ayarları**'nı seçin, sonra da uygulamalar listesinden **Güç ve uyku**'yu seçin.

(2)

Hoparlörler (2)

Ses üretir.

(3)





Kablosuz düğmesi

Kablosuz özelliğini açar veya kapatır ancak kablosuz bağlantı oluşturmaz.

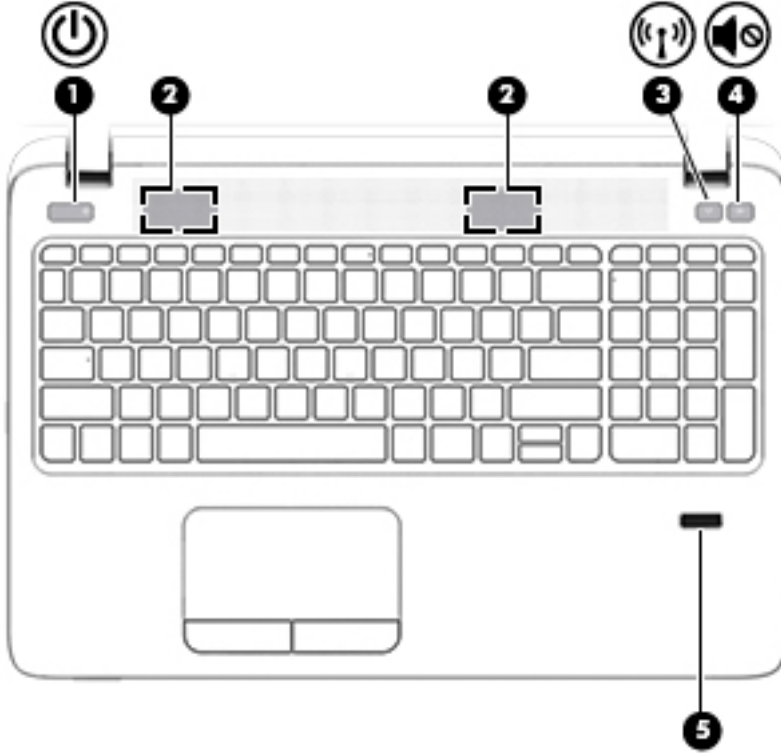
Bileşen	Açıklama
(4)  Hoparlör sessiz düğmesi	Hoparlör sesini kapatıp yeniden açar.
(5) Parmak izi okuyucusu (yalnızca belirli modellerde)	Windows'a parola ile oturum açmak yerine parmak iziyle oturum açmaya olanak sağlar.







Bileşen	Açıklama
(1)  Güç düğmesi	<ul style="list-style-type: none"> Kapalıyken bilgisayarı açmak için düğmeye basın. Bilgisayar açıkken, Uyku durumunu başlatmak için düğmeye kısa süre basın. Bilgisayar Uyku durumundayken, Uyku durumundan çıkmak için düğmeye kısa süre basın. Bilgisayar Hazırda Bekletme durumundayken, bu durumdan çıkmak için düğmeye kısa süre basın. <p>DİKKAT: Güç düğmesini basılı tutmak, kaydedilmemiş bilgilerin kaybolmasına yol açar.</p> <p>Bilgisayar yanıt vermiyorsa ve Windows® kapatma yordamları etkili olmuyorsa, bilgisayarı kapatmak için güç düğmesini en az 5 saniye basılı tutun.</p> <p>Güç ayarlarınız hakkında daha fazla bilgi almak için, güç seçeneklerinize bakın. Başlangıç ekranında güç yazın, Güç ve uyku ayarları'nı seçin, sonra da uygulamalar listesinden Güç ve uyku'yu seçin.</p>
(2) Hoparlörler (2)	Ses üretir.

Bileşen	Açıklama
(3)  Kablosuz düğmesi	Kablosuz özelliğini açar veya kapatır ancak kablosuz bağlantı oluşturmaz.
(4)  Hoparlör sessiz düğmesi	Hoparlör sesini kapatıp yeniden açar.
(5) Parmak izi okuyucusu (yalnızca belirli modellerde)	Windows'a parola ile oturum açmak yerine parmak iziyle oturum açmaya olanak sağlar.

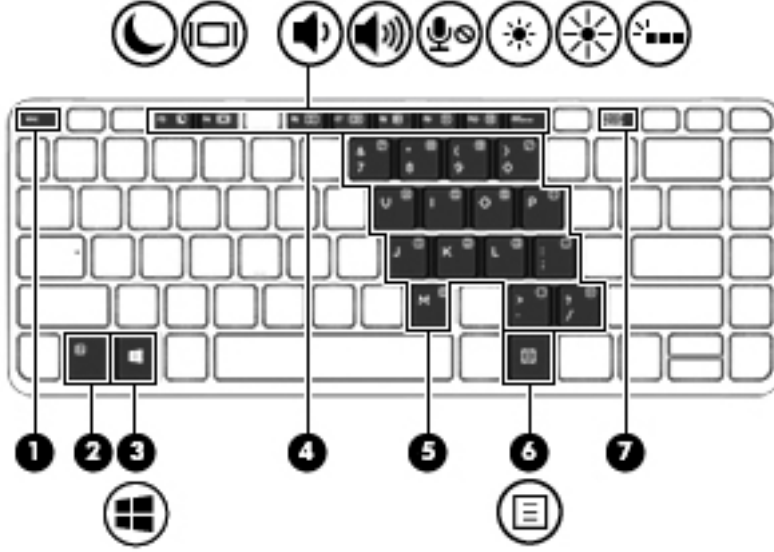
Tuşlar

 **NOT:** Bilgisayarınıza en çok benzeyen resme başvurun.



Bileşen	Açıklama
(1)  esc tuşu	fn tuşuyla birlikte basıldığında sistem bilgilerini görüntüler.
(2) fn tuşu	Bir işlev tuşu, num lk tuşu veya esc tuşuyla birlikte basıldığında sık kullanılan sistem işlevlerini çalıştırır.
(3)  Windows tuşu	Açık bir uygulamadan veya Windows masaüstünden Başlangıç ekranına geri döner. NOT: Windows tuşuna tekrar basmak, önceki ekrana geri dönmenizi sağlayacaktır.
(4) İşlev tuşları	fn tuşuyla birlikte basıldığında sık kullanılan sistem işlevlerini çalıştırır.
(5) Katıştırılmış sayısal tuş takımı	Tuş takımı açıldığında, harici sayısal tuş takımı gibi kullanılabilir. Tuş takımındaki her tuş, tuşun sağ üst köşesindeki simgeyle gösterilen işlevi yerine getirir.
(6)  Windows uygulamaları tuşu	Seçilen bir nesneye yönelik seçenekleri gösterir.
(7) num lk tuşu	fn tuşu ile birlikte basıldığında, katıştırılmış sayısal tuş takımını açar ve kapatır.

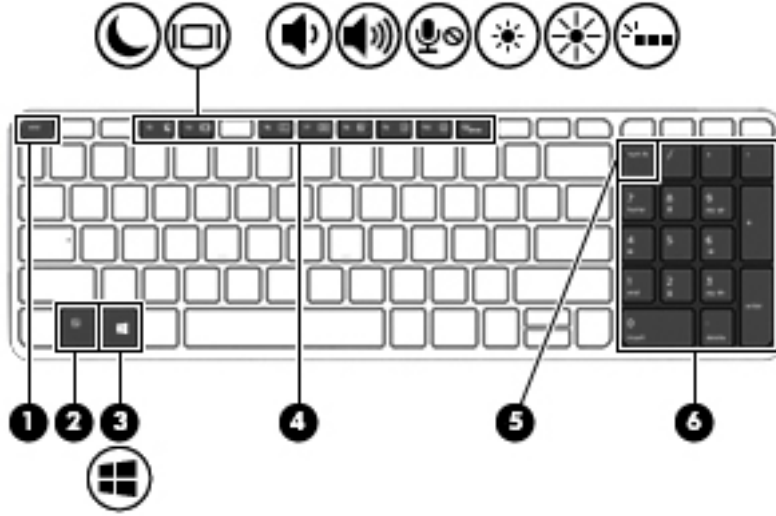



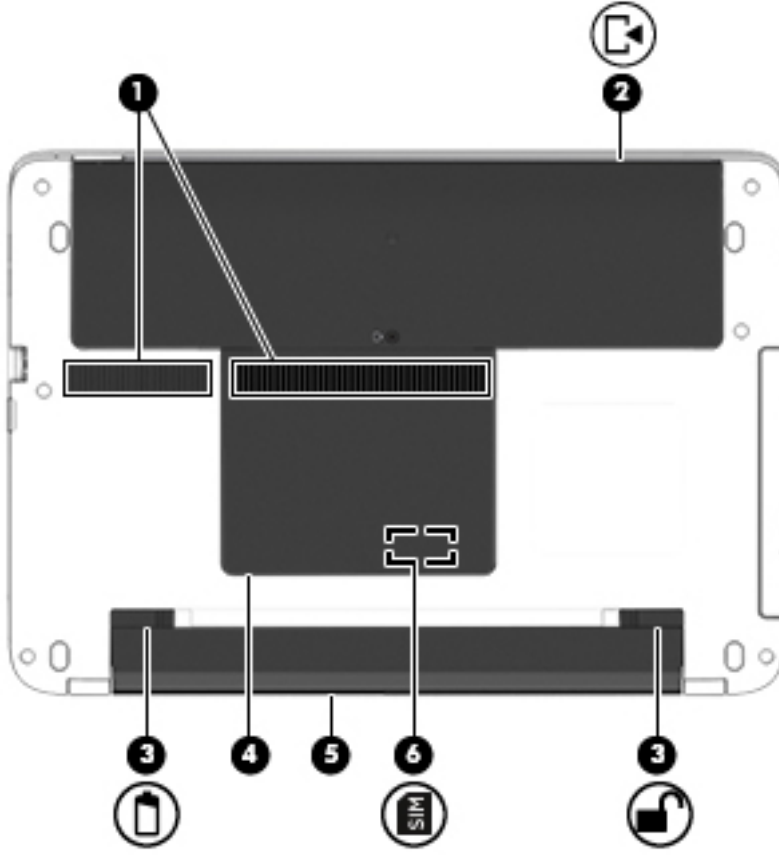

Bileşen	Açıklama
(1) <code>esc</code> tuşu	<code>fn</code> tuşuyla birlikte basıldığında sistem bilgilerini görüntüler.
(2) <code>fn</code> tuşu	Bir işlev tuşu, <code>num lk</code> tuşu veya <code>esc</code> tuşuyla birlikte basıldığında sık kullanılan sistem işlevlerini çalıştırır.
(3)  Windows tuşu	Açık bir uygulamadan veya Windows masaüstünden Başlangıç ekranına geri döner. NOT: Windows tuşuna tekrar basmak, önceki ekrana geri dönmenizi sağlayacaktır.
(4) İşlev tuşları	<code>fn</code> tuşuyla birlikte basıldığında sık kullanılan sistem işlevlerini çalıştırır.
(5) <code>num lk</code> tuşu	Tümleşik sayısal tuş takımındaki gezinme işlevi ile sayısal işlev arasında geçiş yapar.
(6) Tümleşik sayısal tuş takımı	<code>num lk</code> tuşu etkinleştirildiğinde, harici sayısal tuş takımı gibi kullanılabilir.

Alt



 **NOT:** Bilgisayarınıza en çok benzeyen resme başvurun.

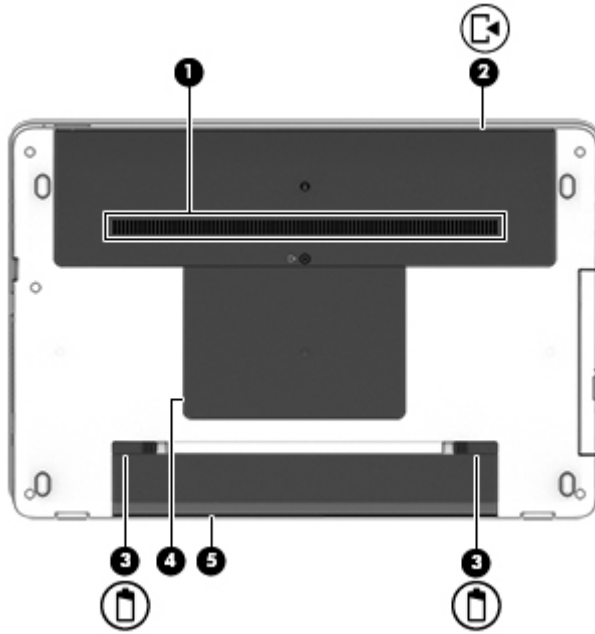

Bileşen	Açıklama
(1)	Havalandırma delikleri (2) Dahili bileşenleri soğutmak için hava akımı sağlarlar. NOT: Bilgisayar fanı otomatik olarak çalışarak dahili bileşenleri soğutur ve aşırı ısınmayı önler. Dahili fanın normal çalışma sırasında zaman zaman durup yeniden çalışması normaldir.
(2) 	Servis kapağı Sabit sürücü yuvasına ve bellek modülü yuvalarına erişim sağlar.
(3) 	Pil çıkarma mandalı Pili serbest bırakır.
	Pil kilitleme mandalı Pili pil yuvasına kilitlet.
(4)	Servis kapağı Kablosuz LAN (WLAN) modülü yuvasına, WWAN modülü yuvasına ve SIM yuvasına erişim sağlar.

Bileşen	Açıklama	
	DİKKAT: Sistemin yanıt vermez duruma gelmesini önlemek için, kablosuz modülünü, ülkenizde veya bölgenizde kablosuz aygıtlarla ilgili düzenlemeleri yapan devlet kuruluşunca bilgisayarlarda kullanımı onaylanmış bir kablosuz modülülle değiştirin. Modülü değiştirir ve bir uyarı iletisi alırsanız, bilgisayarın işlevselliğini geri yüklemek için modülü çıkarın, sonra da HP Support Assistant üzerinden desteğe başvurun. HP Support Assistant'a erişmek için, Başlangıç ekranından HP Support Assistant uygulamasını seçin.	
(5)	Pil yuvası	Pili barındırır.
(6)	 SIM yuvası	Bir kablosuz abone kimlik modülünü (SIM) destekler. SIM yuvası, servis kapağının alt kısmında yer alır.



Bileşen	Açıklama	
(1)	Havalandırma deliği	Dahili bileşenleri soğutmak için hava akımı sağlarlar. NOT: Bilgisayar fanı otomatik olarak çalışarak dahili bileşenleri soğutur ve aşırı ısınmayı önler. Dahili fanın normal çalışma sırasında zaman zaman durup yeniden çalışması normaldir.
(2)	 Servis kapağı	Sabit sürücü yuvasına ve bellek modülü yuvalarına erişim sağlar.
(3)	 Pil çıkarma mandalları (2)	Pili serbest bırakır.
(4)	Servis kapağı	Kablosuz LAN (WLAN) modülü yuvasına, WWAN modülü yuvasına ve SIM yuvasına erişim sağlar.

Bileşen	Açıklama
(5)	Pil yuvası

DİKKAT: Sistemin yanıt vermez duruma gelmesini önlemek için, kablosuz modülünü, ülkenizde veya bölgenizde kablosuz aygıtlarla ilgili düzenlemeleri yapan devlet kuruluşunca bilgisayarlarda kullanımı onaylanmış bir kablosuz modülüyle değiştirin. Modülü değiştirir ve bir uyarı iletisi alırsanız, bilgisayarın işlevselliğini geri yüklemek için modülü çıkarın, sonra da HP Support Assistant üzerinden desteğe başvurun. HP Support Assistant'a erişmek için, Başlangıç ekranından **HP Support Assistant** uygulamasını seçin.

Ön



Bileşen	Açıklama
(1)	Sabit sürücü ışığı
(2)	Bellek kartı okuyucusu

- Beyaz renkli yanıp sönüyorsa: Sabit sürücüye erişildiğini gösterir.
- Sarı: HP 3D DriveGuard, sabit sürücüyü geçici olarak park etmiştir.

NOT: HP 3D DriveGuard hakkında daha fazla bilgi için, bkz. [HP 3D DriveGuard'ı kullanma \(yalnızca belirli modellerde\)](#), sayfa 63.

Bilgi depolamak, yönetmek, paylaşmak veya bilgilere erişmek için isteğe bağlı bellek kartlarını okur.

3 Ağa bağlanma

Bilgisayarınızı gittiğiniz her yere götürebilirsiniz. Ama evde bile olsanız, bilgisayarınızı ve kablolu veya kablosuz bir ağ bağlantısını kullanarak dünyayı keşfedebilir ve milyonlarca web sitesindeki bilgilere erişebilirsiniz. Bu bölüm bu dünyaya bağlanmanıza yardımcı olacaktır.

Kablosuz ağa bağlanma

Kablosuz teknolojisi, verileri kablolar yerine radyo dalgalarıyla aktarır. Bilgisayarınız aşağıdaki kablosuz aygıtlardan biri veya daha fazlasıyla donatılmış olabilir:

- Kablosuz yerel ağ (WLAN) aygıtı—Bilgisayarı şirket ofislerindeki, evinizdeki ve havaalanı, restoran, kafe, otel ve üniversite gibi kamuya açık alanlardaki kablosuz yerel ağlara (genellikle Wi-Fi ağ, kablosuz LAN veya WLAN denir) bağlar. WLAN'da, bilgisayarınızdaki mobil kablosuz aygıt, bir kablosuz yönlendirici veya kablosuz erişim noktasıyla iletişim kurar.
- HP Mobil Geniş Bant Modülü (yalnızca belirli modellerde)—Daha geniş bir alanda kablosuz bağlantı kurmanızı sağlayan bir kablosuz geniş alan ağı (WWAN) aygıtıdır. Mobil şebeke operatörleri, büyük coğrafi alanlarda baz istasyonu (cep telefonu kulelerine benzer) ağları kurarak eyaletlerin, bölgelerin, hatta ülkelerin tümünü etkin biçimde kapsama alanına dahil ederler.
- Bluetooth aygıtı—Bilgisayar, telefon, yazıcı, kulaklık, hoparlör ve kamera gibi diğer Bluetooth özellikli aygıtlara bağlanmak için bir kişisel ağ (PAN) oluşturur. PAN ağındaki her aygıt diğer aygıtlarla doğrudan iletişim kurar ve aygıtların nispeten birbirine yakın olmaları gerekir (genelde birbirinden en çok 10 metre uzakta olmalıdırlar).

Kablosuz teknolojisi hakkında daha fazla bilgi için, HP Support Assistant'ta sağlanan bilgilere ve web sitesi bağlantılarına bakın. HP Support Assistant'a erişmek için, Başlangıç ekranından **HP Support Assistant** uygulamasını seçin.

Kablosuz denetimlerini kullanma

Aşağıdaki özellikleri kullanarak bilgisayarınızdaki kablosuz aygıtları denetleyebilirsiniz:

- Kablosuz düğmesi, kablosuz anahtarı veya kablosuz tuşu (bu bölümde kablosuz düğmesi terimi kullanılmıştır)
- İşletim sistemi denetimleri

Kablosuz düğmesini kullanma

Modeline bağlı olarak bilgisayarda bir kablosuz düğmesi, bir veya daha fazla kablosuz aygıt ve bir veya iki kablosuz ışığı bulunur. Bilgisayarınızdaki kablosuz aygıtların tümü fabrikada etkinleştirilmiştir, dolayısıyla bilgisayarınızı açtığınızda kablosuz ışığı yanar (beyaz).

Kablosuz ışığı, kablosuz aygıtlarınızın genel güç durumunu belirtir, tek tek aygıtların durumunu belirtmez. Kablosuz ışığı beyaz ise, en az bir kablosuz aygıt açıktır. Kablosuz ışığı yanmıyor ise, tüm kablosuz aygıtlar kapalıdır.



NOT: Bazı modellerde tüm kablosuz aygıtlar kapalı olduğunda kablosuz ışığı sarı renkte yanar.

Kablosuz aygıtlar fabrikada etkinleştirildiğinden, kablosuz düğmesini kablosuz aygıtları aynı anda açmak veya kapatmak için kullanabilirsiniz.

İşletim sistemi denetimlerini kullanma

Ağ ve Paylaşım Merkezi, bir bağlantı veya ağ kurmanıza, bir ağa bağlanmanıza ve ağ sorunlarını tanılayıp onarmanıza olanak sağlar.

İşletim sistemi denetimlerini kullanmak için:

1. Başlangıç ekranında **denetim masası** yazın, sonra da **Denetim Masası**'nı seçin.
2. **Ağ ve İnternet**'i, sonra da **Ağ ve Paylaşım Merkezi**'ni seçin.

Daha fazla bilgi için, HP Support Assistant'a erişin. HP Support Assistant'a erişmek için, Başlangıç ekranından **HP Support Assistant** uygulamasını seçin.

WLAN kullanma

WLAN aygıtıyla, kablosuz yönlendirici veya kablosuz erişim noktası aracılığıyla bağlanan diğer bilgisayarlar ve aksesuarlardan oluşan bir kablosuz yerel ağa (WLAN) bağlanabilirsiniz.

 **NOT:** *Kablosuz yönlendirici ve kablosuz erişim noktası* terimleri genellikle birbirinin yerine kullanılır.

- Kuruluşlarda veya herkese açık olarak kullanılan büyük ölçekli WLAN ağları, genellikle çok sayıda bilgisayar ve donatıyı barındırabilen ve kritik ağ işlevlerini ayırabilen kablosuz erişim noktaları kullanır.
- Ev veya küçük ofis WLAN'ı genellikle, birkaç kablosuz ve kablolu bilgisayarın ek donanım veya yazılım gerektirmeden İnternet bağlantısını, yazıcıyı ve dosyaları paylaşmasına olanak tanıyan bir kablosuz yönlendirici kullanır.

Bilgisayarınızda WLAN aygıtını kullanmak için bir WLAN altyapısına (servis sağlayıcısı veya genel ya da kurumsal bir ağ aracılığıyla sağlanır) bağlanmanız gerekir.

İnternet servis sağlayıcısı kullanma

Evinizde İnternet erişimi kurmak için, bir İnternet servis sağlayıcısı (ISS) hesabı oluşturmanız gerekir. İnternet hizmeti ve modem satın almak için, yerel bir ISS'ye başvurun. ISS, modem kurulumuna, kablosuz bilgisayarınızı modeme bağlamak için ağ kablosunun takılmasına ve İnternet hizmetinin test edilmesine yardımcı olur.

 **NOT:** ISS'niz İnternet'e erişmek üzere kullanmanız için size bir kullanıcı kimliği ve parola verir. Bu bilgileri kaydedin ve güvenli bir yerde saklayın.

WLAN kurma

WLAN kurmak ve Internet'e bağlanmak için aşağıdaki donanıma ihtiyacınız vardır:

- Geniş bant modem (DSL veya kablo) (1) ve bir Internet servis sağlayıcısından satın alınan yüksek hızlı Internet hizmeti
- Kablosuz yönlendirici (2) (ayrıca satın alınır)
- Kablosuz bilgisayar (3)

 **NOT:** Bazı modemlerde yerleşik kablosuz yönlendirici bulunur. Sahip olduğunuz modem türünü belirlemek için ISS'nize başvurun.

Aşağıdaki çizimde Internet'e bağlı bir kablosuz ağ kurulumu örneği gösterilmiştir.

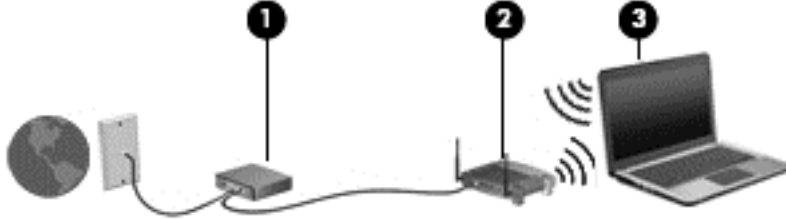

Ağınız büyüdükçe, Internet'e erişmek için ağa kablosuz ve kablolu başka bilgisayarlar bağlanabilir.

WLAN'ınızı kurmayla ilgili yardım için yönlendiricinizin üreticisi veya ISS'niz tarafından sağlanan bilgilere bakın.

Kablosuz yönlendiriciyi yapılandırma

Kablosuz yönlendiriciyi yapılandırma konusunda yardım için, yönlendiricinizin üreticisi veya ISS'niz tarafından sağlanan bilgilere bakın.

 **NOT:** Başlangıçta, yeni kablosuz bilgisayarınızı, yönlendiriciyle birlikte verilen ağ kablosunu kullanarak yönlendiriciye bağlamanız önerilir. Bilgisayar Internet'e başarıyla bağlandıktan sonra, kabloyu çıkarın ve Internet'e kablosuz ağınız üzerinden erişin.

WLAN'ınızı koruma

WLAN kurarken veya mevcut bir WLAN'a erişirken, ağınızı yetkisiz erişimden korumak için daima güvenlik özelliklerini etkinleştirin. Kafe ve havaalanı gibi herkese açık alanlardaki WLAN'lar (erişim noktaları) hiçbir güvenlik sağlamıyor olabilir. Herhangi bir erişim noktasında bilgisayarınızın güvenliğinden endişe ediyorsanız, işlemlerinizi gizli olmayan e-postalarla ve Internet'te basit bir gezinmeyle sınırlandırın.

Kablosuz radyo sinyalleri ağın dışında gezinir, bu nedenle WLAN aygıtları korunmayan sinyalleri alabilir. WLAN'ınızı korumak için aşağıdaki önlemleri alın:

- Güvenlik duvarı kullanın.

Güvenlik duvarı, ağınıza gönderilen verileri ve veri isteklerini denetler ve kuşku ögeleri atar. Güvenlik duvarları, hem yazılım hem de donanım olarak mevcuttur. Bazı ağlarda iki türün birleşimi kullanılır.

- Kablosuz şifrelemesi kullanın.

Kablosuz şifrelemesi, ağ üzerinden iletilen verileri şifrelemek ve bu verilerin şifresini çözmek için güvenlik ayarlarını kullanır. Daha fazla bilgi için, HP Support Assistant'a erişin. HP Support Assistant'a erişmek için, Başlangıç ekranından **HP Support Assistant** uygulamasını seçin.

WLAN'a bağlanma

WLAN'a bağlanmak için aşağıdaki adımları izleyin:

1. WLAN aygıtının açık olduğundan emin olun. Aygıt açıksa kablosuz ışığı yanar. Kablosuz ışığı yanmıyorsa kablosuz düğmesine basın.

 **NOT:** Bazı modellerde tüm kablosuz aygıtlar kapalı olduğunda kablosuz ışığı sarı renkte yanar.

2. Başlangıç ekranında, ekranın en üst veya en alt sağ köşesi üstüne gelerek düğmeleri görüntüleyin.
3. **Ayarlar**'ı seçin, sonra da ağ durumu simgesini tıklayın.
4. Listedeki WLAN'ınızı seçin.
5. **Bağlan**'ı tıklayın.

Söz konusu WLAN güvenlik koruması olan bir WLAN ise ağ güvenlik kodunu girmeniz gerekir. Kodu girin, sonra da **Giriş yap**'ı tıklayın.

 **NOT:** Listede hiç WLAN yoksa, kablosuz yönlendiricinin kapsama alanı veya erişim noktası dışında olabilirsiniz.

 **NOT:** Bağlanmak istediğiniz WLAN'ı görmüyorsanız, Windows masaüstünden, ağ durumu simgesini sağ tıklayın, sonra da **Ağ ve Paylaşım Merkezi'ni Aç**'ı seçin. **Yeni bağlantı veya ağ kurun**'u tıklayın. Ağ'ı el ile arayıp bağlanmanıza veya yeni bir ağ bağlantısı oluşturmanıza olanak sağlayan bir seçenekler listesi görüntülenir.

6. Bağlantıyı tamamlamak için ekrandaki yönergeleri izleyin.

Bağlantı yapıldıktan sonra, bağlantının adını ve durumunu doğrulamak için fare işaretçisini Görev çubuğunun en sağındaki bildirim alanında yer alan ağ durumu simgesinin üzerine getirin.

 **NOT:** Çalışma mesafesi (kablosuz sinyallerinin gidebildiği mesafe), WLAN uygulamasına, yönlendiricinin üreticisine, duvarlardan ve diğer elektronik aygıtlardan kaynaklanan parazitlere veya duvarlar ve döşemeler gibi yapısal engellere bağlıdır.

HP Mobil Geniş Bant'ı kullanma (yalnızca belirli modellerde)

HP Mobil Geniş Bant, bilgisayarınızın kablosuz geniş alan ağlarını (WWAN'lar) kullanarak Internet'e WLAN'lara kıyasla daha fazla yerden ve daha geniş alanlar üzerinden erişmesini sağlar. HP Mobil Geniş Bant kullanmak, çoğunlukla cep telefonu şebekesi operatörü olan bir şebeke servisi sağlayıcısını (*mobil şebeke operatörü* olarak adlandırılır) gerektirir. HP Mobil Geniş Bant kapsama alanı, cep telefonunun ses kapsama alanına benzer.

HP Mobil Geniş Bant, mobil şebeke operatörü servisiyle birlikte kullanıldığında, yolda veya Wi-Fi erişiminin kapsama alanının dışında olup olmamanıza bakmaksızın Internet'e bağlı kalma, e-posta gönderme veya şirket ağınıza bağlanma özgürlüğü sağlar.

HP aşağıdaki teknolojileri desteklemektedir:

- HSPA (Yüksek Hızlı Paket Erişimi), Global Mobil İletişim Sistemi (GSM) iletişim standardını temel alan şebekelere erişim sağlar.
- EV-DO (En İyileştirilmiş Evrim Verileri), kod bölme çoklu erişim (CDMA) iletişim standardını temel alan ağlara erişim sağlar.
- LTE (Uzun Süreli Evrim), LTE teknolojisini destekleyen ağlara erişim sağlar.

Mobil geniş bant servisini etkinleştirmek için HP Mobil Geniş Bant Modülü seri numarasına ihtiyacınız olabilir. Seri numarası, bilgisayarınızın alt kısmında yer alan bir etikete basılmıştır.

Bazı mobil Őebeke operatörleri SIM kullanılmasını zorunlu kılar. SIM, Őebeke bilgilerinin yanı sıra kişisel kimlik numarası (PIN) gibi sizinle ilgili temel bilgileri içerir. Bazı bilgisayarlarda pil yuvasında önceden takılı bir SIM de bulunur. SIM önceden takılı deęilse bilgisayarınızla birlikte verilen HP Mobil GeniŐ Bant bilgileri arasında verilebilir veya mobil Őebeke operatörü bilgisayardan ayrı olarak verilebilir.

SIM takma veya çıkarma hakkında bilgi için, bu bölümdeki [SIM takma ve çıkarma \(yalnızca belirli modellerde\)](#), [sayfa 28](#) başlığına bakın.

HP Mobil GeniŐ Bant ve tercih edilen mobil Őebeke operatöründe servisin nasıl etkinleŐtirileceęi hakkında bilgi için bilgisayarınızdaki HP Mobil GeniŐ Bant bilgilerine başvurun.

SIM takma ve çıkarma (yalnızca belirli modellerde)

⚠ DİKKAT: Konektörlerin zarar görmesini önlemek için SIM'i takarken çok hafif güç uygulayın.

SIM takmak için aŐağıdaki adımları izleyin:

1. Bilgisayarı kapat komutunu kullanarak bilgisayarı kapatın.
2. Ekranı indirin.
3. Bilgisayara baęlı olan tüm harici aygıtların baęlantısını kesin.
4. Güç kablosunu elektrik prizinden çıkarın.
5. Pil yuvası sizden tarafta olacak biçimde bilgisayarı düz bir yüzeyde ters çevirin.
6. Pili çıkarın (bkz. [Pili takma veya çıkarma, sayfa 49](#)).
7. Servis kapaklarını çıkarın (bkz. [Servis kapaklarını çıkarma, sayfa 59](#)).
8. SIM'i SIM yuvasına takın ve yerine sıkıca oturana kadar yavaşça yuvasına itin.

📝 NOT: SIM kartın bilgisayarınıza hangi yönde takılması gerektięini belirlemek için aŐağıdaki resme bakın.

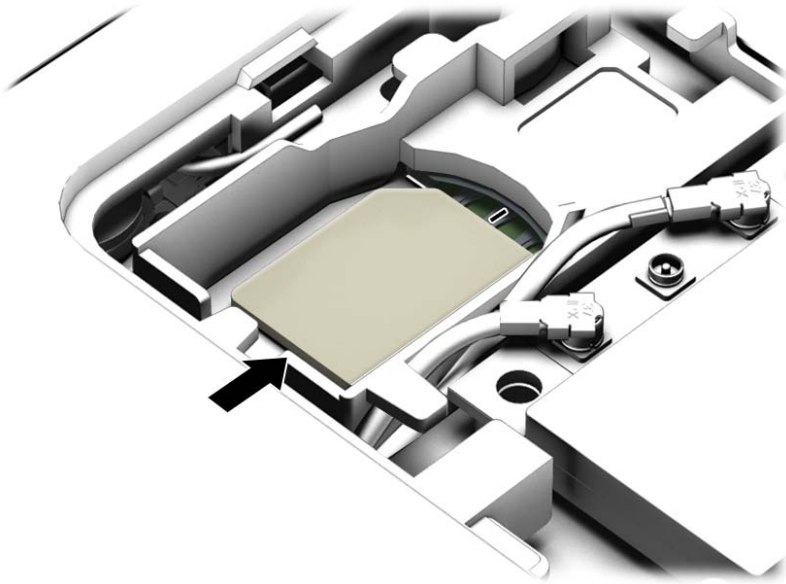

9. Servis kapaklarını yerine takın (bkz. [Servis kapaklarını yerine takma, sayfa 59](#)).

10. Pili takın (bkz. [Pili takma veya çıkarma, sayfa 49](#)).

 **NOT:** Pil takılmazsa HP Mobil Geniş Bant devre dışı kalır.

11. Harici güç kaynağını yeniden bağlayın.

12. Harici aygıtları yeniden bağlayın.

13. Bilgisayarı açın.

SIM'i çıkarmak için, SIM'i bastırıp yuvadan çıkarın.

GPS kullanma (yalnızca belirli modellerde)

Bilgisayarınızda bir Küresel Konumlandırma Sistemi (GPS) aygıtı olabilir. GPS uyduları, GPS donanımlı sistemlere konum, hız ve yön bilgileri sağlar.

Daha fazla bilgi için HP GPS and Location yazılımında Yardım'a başvurun.

Bluetooth özellikli kablosuz aygıtları kullanma (yalnızca belirli modellerde)

Bluetooth aygıtı, aşağıdaki elektronik aygıtları geleneksel yolla bağlayan fiziksel kablo bağlantılarının yerine geçen kısa mesafeli kablosuz iletişim sağlar:

- Bilgisayarlar (masaüstü, dizüstü, PDA)
- Telefonlar (cep telefonu, kablosuz telefon, akıllı telefon)
- Görüntüleme aygıtları (yazıcı, kamera)
- Ses aygıtları (mikrofonlu kulaklık, hoparlörler)
- Fare

Bluetooth aygıtları, Bluetooth aygıtlarından oluşan bir kişisel ağ (PAN) oluşturmanızı sağlayan eşler arası özelliğini sağlar. Bluetooth aygıtlarını yapılandırma ve kullanma hakkında bilgi için Bluetooth yazılımında Yardım'a bakın.

Kablolu bir ağa bağlanma

Bilgisayarınız bir yerel alan ağı (LAN) kablolu bağlantısına sahiptir. LAN bağlantısı, ayrıca satın alınan bir ağ kablosu kullanır.

Yerel ağa (LAN) bağlanma

Kablosuz olarak çalışmak yerine bilgisayarını doğrudan evinizdeki yönlendiriciye bağlamak istiyorsanız veya ofisinizdeki mevcut ağa bağlanmak istiyorsanız LAN bağlantısı kullanın.

LAN bağlantısı için 8 uçlu RJ-45 ağ kablosu gerekir.

Ağ kablosunu bağlamak için aşağıdaki adımları izleyin:

1. Ağ kablosunu bilgisayardaki ağ jakına (1) takın.

2. Ağ kablosunun diğere ucunu ağ duvar jakına (2) veya yönlendiriciye takın.

NOT: Ağ kablosunda TV ve radyo yayınlarıyla etkileşimi önleyen parazit giderme devresi (3) varsa, kablonun devre ucunu bilgisayara doğru yönlendirin.

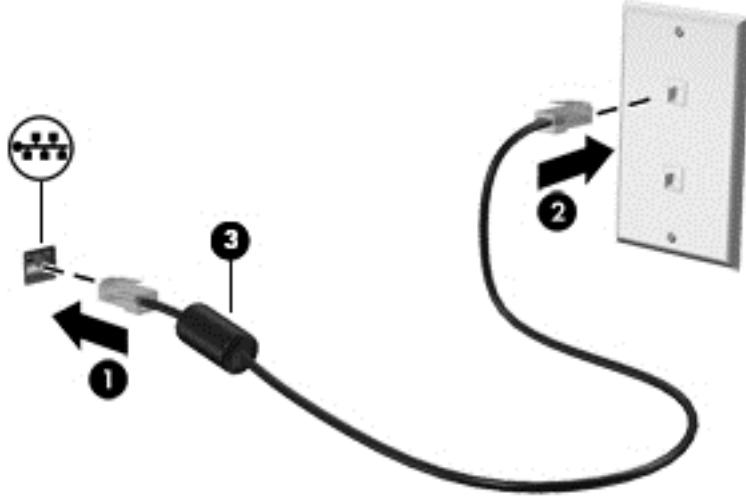

4 Klavyeyi, dokunma hareketlerini ve işaret aygıtlarını kullanarak gezinme

Bilgisayarınız, klavye ile farenin yanı sıra dokunma hareketlerini kullanarak (yalnızca belirli modellerde) gezinmenize imkan vermektedir. Dokunma hareketleri, bilgisayarınızın Dokunmatik Yüzey'i veya bir dokunmatik ekran (yalnızca belirli modellerde) üzerinde kullanılabilir.

Belirli bilgisayar modelleri, klavye üzerinde, rutin görevleri gerçekleştirmenizi sağlayan özel işlem tuşlarına veya kısayol işlevlerine sahiptir.

İşaret aygıtlarını kullanma

 **NOT:** Bilgisayarınızla birlikte verilen işaret aygıtlarına ek olarak, bilgisayardaki USB bağlantı noktalarından birine bağlayarak harici bir USB fare de (ayrıca satın alınır) kullanabilirsiniz.

İşaret aygıtı tercihlerini ayarlama

İşaret aygıtlarının ayarlarını (örneğin, düğme yapılandırması, tıklatma hızı ve işaretçi seçenekleri) özelleştirmek için Windows Fare Özellikleri'ni kullanın. Dokunmatik Yüzey hareketlerini içeren demoyu da izleyebilirsiniz.

Fare Özellikleri'ne erişmek için:

- Başlangıç ekranında `fare` yazın, **Ayarlar**'ı tıklatın, sonra da **Fare**'yi seçin.

Dokunmatik Yüzey'i ve hareketleri kullanma

Dokunmatik Yüzey, basit parmak hareketlerini kullanarak bilgisayar ekranında gezinmenize ve işaretçiyi kontrol etmenize imkan verir.

 **İPUCU:** Dokunmatik Yüzey'deki sol ve sağ düğmeleri, harici faredeki karşılık gelen düğmeler gibi kullanın.

 **NOT:** Dokunmatik Yüzey hareketleri tüm uygulamalarda desteklenmez.

Dokunmatik Yüzey'i kapatma ve açma

Dokunmatik Yüzey'i kapatıp açmak için, Dokunmatik Yüzey açma/kapatma düğmesine hızla çift dokunun.

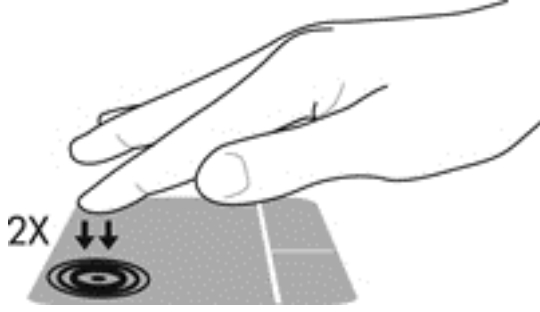

Dokunma

Ekran üzerinde seçim yapmak için Dokunmatik Yüzey'deki Dokunma işlevini kullanın.

- Seçim yapmak için, Dokunmatik Yüzey alanına bir parmağınızla dokununuz. Herhangi bir öğeyi açmak için üzerine çift dokununuz.



Kaydırma

Kaydırma, bir sayfa ya da resimde yukarı, aşağı veya yanlara doğru hareket ederken yararlıdır.

- İki parmağınızı hafifçe aralıklı şekilde Dokunmatik Yüzey alanına yerleştirin ve ardından yukarı, aşağı, sola veya sağa sürükleyin.

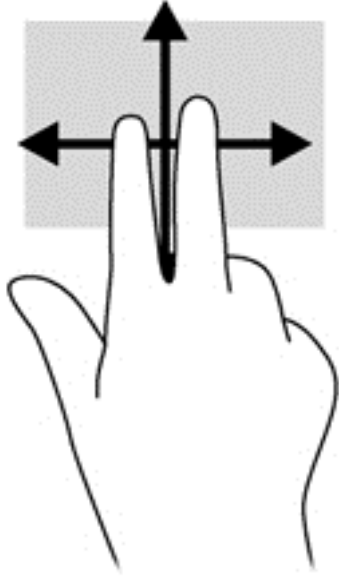

2 parmakla kıştırma ve yakınlaştırma

2 parmakla kıştırma ve yakınlaştırma, resim veya metinleri yakınlaştırmanıza veya uzaklaştırmanıza olanak sağlar.

- İki parmağınızı birlikte Dokunmatik Yüzey alanına yerleştirip, ardından birbirinden uzaklaştırarak yakınlaştırma yapın.
- İki parmağınızı aralıklı olarak Dokunmatik Yüzey alanına yerleştirip, ardından birbirine yaklaştırarak uzaklaştırma yapın.

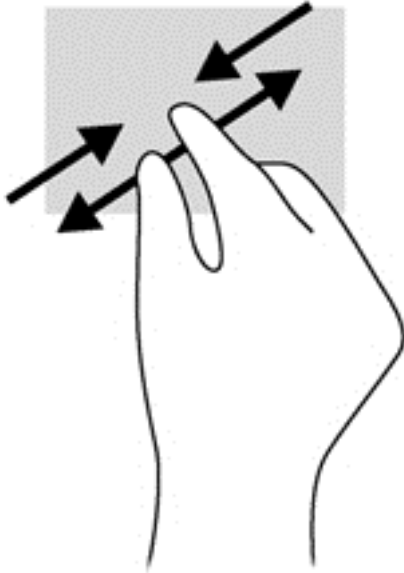

2 parmakla tıklatma

2 parmakla tıklatma, ekrandaki bir nesneye yönelik menü seçimleri yapmanıza imkan verir.

 **NOT:** 2 parmakla tıklatarak, fareyle sağ tıklatarak yapabileceğiniz işlevlerin aynısını yapabilirsiniz.

- İki parmağınızı Dokunmatik Yüzey alanına yerleştirin ve seçilen nesneye yönelik seçenekler menüsünü görüntülemek için bastırın.

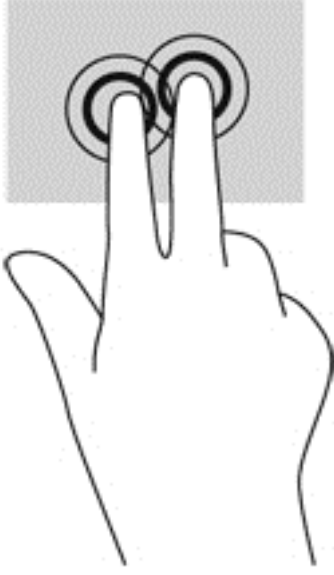

Döndürme (yalnızca belirli modellerde)

Döndürme, fotoğraf gibi öğeleri döndürmenizi sağlar.

- Sol elinizin işaret parmağını Dokunmatik Yüzey alanına sabitleyin. Sağ elinizin işaret parmağını süpürme hareketi ile saat 12 konumundan saat 3 konumuna kaydırın. Hareketi ters çevirmek için, işaret parmağınızı saat 3 konumundan saat 12 konumuna doğru hareket ettirin.



NOT: Döndürme hareketi, bir nesne veya görüntüyü kontrol edebileceğiniz belirli uygulamalar için tasarlanmıştır. Tüm uygulamalarda kullanılamayabilir.

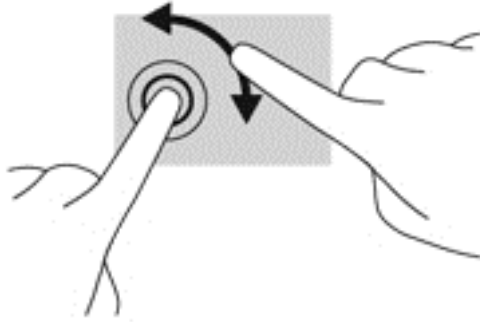

Parmakla kaydırma (yalnızca belirli modellerde)

Parmakla kaydırma, ekranlar arasında gezinmenize veya belgeler arasında hızla kaydırma yapmanıza olanak tanır.

- Üç parmağınızı Dokunmatik Yüzey alanına yerleştirin ve parmaklarınızı hafif ve hızlı vuruşlarla yukarı, aşağı, sola veya sağa hareket ettirin.

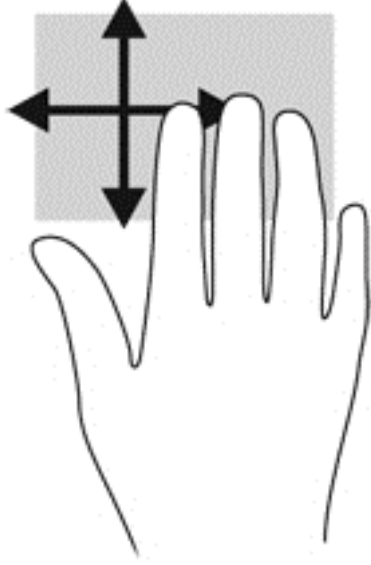

Kenar çekme hareketleri (yalnızca belirli modellerde)

Kenar çekme hareketleri, ayarları deęiřtirme ve uygulamaları bulma veya kullanma gibi görevler için bilgisayarınızdaki araç çubuklarına erişmenize imkan verir.

Saę kenarı çekme

Saę kenarı çekmek, uygulamaları aramanıza, paylaşmanıza, başlatmanıza, aygıtlara erişmenize veya ayarları deęiřtirmenize olanak tanıyan düğmeleri ortaya çıkarır.

- Düğmeleri görüntülemek için, parmađınızı nazikçe saę kenardan çekin.

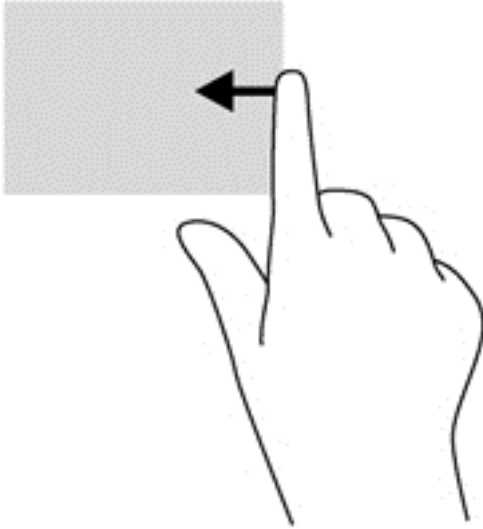

Sol kenarı çekme

Sol kenarı çekmek, son açtıđınız uygulamalara erişim saęlar, böylece bunlar arasında hızlıca geçiř yapabilirsiniz.

Son açtıđınız uygulamalar arasında geçiř yapmak için, parmađınızı Dokunmatik Yüzey'in sol kenarından nazikçe çekin.

- Uygulamalar arasında geiş yapmak için Dokunmatik Yüzey'in sol kenarını çekin.

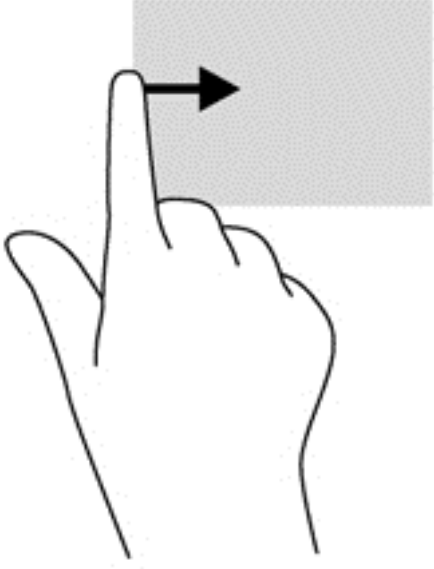

Üst kenarı çekme

Üst kenar çekme hareketi, uygulamaları özelleştirmenize imkan veren uygulama komutu seçeneklerini görüntüler.

 **ÖNEMLİ:** Bir uygulama açıkken, üst kenar çekme hareketi uygulamaya bağlı olarak deęişir.

- Parmađınızı üst kenardan nazikçe çekerek uygulama komutu seçeneklerini görüntüleyin.

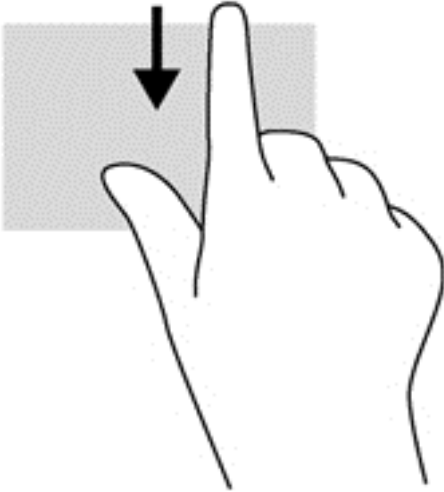

Klavyeyi kullanma

Klavye ve fare, yazmanıza, öğeleri seçmenize, kaydırma yapmanıza ve dokunma hareketleri ile aynı işlevleri gerçekleştirmenize imkan verir. Klavye, işlem tuşları ile kısayol tuşlarını kullanarak belirli işlevleri gerçekleştirmenize de imkan verir.



İPUCU: Klavyedeki Windows tuşu  açık bir uygulamadan veya Windows masaüstünden hızla Başlangıç ekranına dönmenizi sağlar. Windows tuşuna tekrar basmak, önceki ekrana geri dönmenizi sağlayacaktır.



NOT: Ülkeye veya bölgeye bağlı olarak, klavyenizde bu bölümde anlatılandan farklı tuşlar ve klavye işlevleri olabilir.

Windows kısayol tuşlarını kullanma









Windows, işlemleri hızla gerçekleştirebileceğiniz kısayollar sağlar. Belirli bir işlemi gerçekleştirmek için, Windows  tuşuna tek olarak veya belirli bir tuşla birlikte basın.

Kısayol tuşlarını belirleme

Bir kısayol tuşu, **fn** tuşu (1) ile **esc** tuşunun (2) ya da işlev tuşlarından birinin (3) birleşimidir.

Bir kısayol tuşunu kullanmak için:

- ▲ Önce kısa bir süre **fn** tuşuna, ardından da kısayol tuşu birleşiminin ikinci tuşuna kısa bir süre basın.

Kısayol tuşu birleşimi	Açıklama
 fn+esc	Sistem bilgilerini görüntüler.
 fn+f3	Bilgilerinizi sistem belleğinde saklayan Uyku durumunu başlatır. Ekran ve diğer sistem bileşenleri kapanır ve güç tasarrufu sağlanır. Uyku durumundan çıkmak için güç düğmesine kısa süre basın. DİKKAT: Bilgilerin kaybolması riskini azaltmak için, Uyku durumuna geçmeden önce çalışmanızı kaydedin.
 fn+f4	Sisteme bağlı görüntü bağdaştırıcıları arasında ekran görüntüsü geçişi sağlar. Örneğin, bilgisayara bir monitör bağlıysa, fn+f4 tuşlarına basıldığında, ekran görüntüsü sırasıyla bilgisayar ekranında, monitörde ve hem bilgisayar ekranı hem de monitörde görüntülenme arasında geçiş yapar. Çoğu harici monitör, bilgisayardaki video bilgilerini harici VGA video standardını kullanarak alır. fn+f4 kısayol tuşu, görüntüyü, bilgisayardan video bilgileri alan diğer aygıtlar arasında da değiştirebilir.
 fn+f6	Hoparlör ses düzeyini azaltır.
 fn+f7	Hoparlör ses düzeyini artırır.
 fn+f8	Mikrofonu kapatır.
 fn+f9	Ekran parlaklığı düzeyini azaltır.
 fn+f10	Ekran parlaklığı düzeyini artırır.
 fn+f11	Klavye arka ışığını açar ve kapatır (yalnızca belirli modellerde). NOT: Pili ömrünü uzatmak için, klavye arka ışığını kapatın.

Tuş takımlarını kullanma

Bilgisayarda katıştırılmış sayısal tuş takımı veya tümleşik sayısal tuş takımı bulunur. Bilgisayar isteğe bağlı harici sayısal tuş takımını veya sayısal tuş takımı içeren isteğe bağlı harici klavyeyi de destekler.

Katıştırılmış sayısal tuş takımını kullanma (yalnızca belirli modellerde)

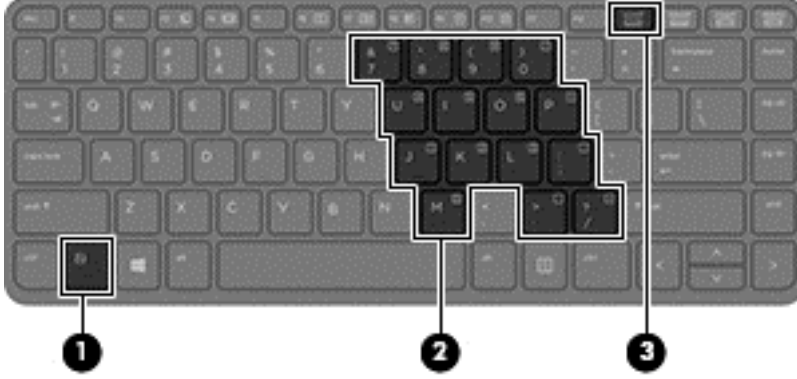

Bileşen	Açıklama
(1) fn tuşu	Num lk tuşu ile birlikte basıldığında, katıştırılmış sayısal tuş takımını açar ve kapatır. NOT: Katıştırılmış sayısal tuş takımı bilgisayara harici klavye ya da sayısal tuş takımı bağlıyken çalışmaz.
(2) Katıştırılmış sayısal tuş takımı	Tuş takımı açıldığında, harici sayısal tuş takımı gibi kullanılabilir. Tuş takımındaki her tuş, tuşun sağ üst köşesindeki simgeyle gösterilen işlevi yerine getirir.
(3) num lk tuşu	fn tuşu ile birlikte basıldığında, katıştırılmış sayısal tuş takımını açar ve kapatır. NOT: Bilgisayar kapatıldığında etkin olan tuş takımı işlevi, bilgisayar yeniden açıldığında yeniden etkinleştirilir.

Katıştırılmış sayısal tuş takımını açma ve kapatma

Katıştırılmış sayısal tuş takımını açmak için **fn+num lk** tuşlarına basın. Katıştırılmış sayısal tuş takımını kapatmak için **fn+num lk** tuşlarına tekrar basın.

NOT: Katıştırılmış sayısal tuş takımı, bilgisayara harici bir klavye ya da sayısal tuş takımı bağlıysa kapalıdır.

Katıştırılmış sayısal tuş takımındaki tuş işlevlerini değiştirme

Katıştırılmış sayısal tuş takımındaki tuşların işlevlerini, standart klavye işlevleri ve kendi tuş takımı işlevleri arasında geçici olarak değiştirebilirsiniz:

- Tuş takımı kapalıyken bir tuş takımı tuşunun gezinme işlevini kullanmak için, **fn** tuşuna basın ve tuş takımı tuşuna basarken basılı tutun.
- Tuş takımı açıkken bir tuş takımı tuşunun standart işlevini kullanmak için:

- Küçük harfle yazmak için **fn** tuşunu basılı tutun.
- Büyük harfle yazmak için **fn+shift** tuşlarını basılı tutun.

Tümleşik sayısal tuş takımını kullanma (yalnızca belirli modellerde)

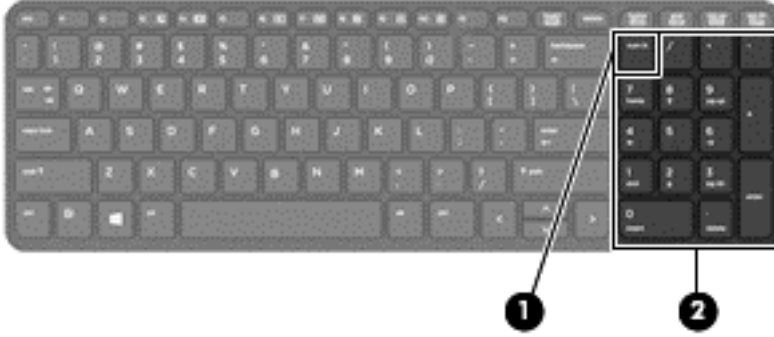

Bileşen	Açıklama
(1) num lk tuşu	Tümleşik sayısal tuş takımındaki gezinme işlevi ile sayısal işlev arasında geçiş yapar. NOT: Bilgisayar kapatıldığında etkin olan tuş takımı işlevi, bilgisayar yeniden açıldığında yeniden etkinleştirilir.
(2) Tümleşik sayısal tuş takımı	num lk tuşu etkinleştirildiğinde, harici sayısal tuş takımı gibi kullanılabilir.

İsteğe bağlı harici sayısal tuş takımını kullanma

Çoğu harici sayısal tuş takımındaki tuşlar, num lock tuşunun açık veya kapalı olmasına bağlı olarak farklı işlevler yerine getirir. (Num lock tuşunun fabrika ayarı kapalıdır.) Örneğin:

- num lock açıkken, tuş takımındaki çoğu tuş sayıları yazabilir.
- num lock kapalıyken, tuş takımındaki çoğu tuş ok, page up veya page down tuşlarının işlevini yerine getirir.

Harici tuş takımındaki num lock açık olduğunda, bilgisayardaki num lock ışığı yanar. Harici tuş takımındaki num lock kapalı olduğunda, bilgisayardaki num lock ışığı söner.

Çalışırken harici tuş takımında num lock'u açmak veya kapatmak için:

- ▲ Bilgisayardaki değil, harici tuş takımındaki **num lk** tuşuna basın.

5 Multimedya

Bilgisayarınızda aşağıdakiler bulunabilir:

- Tümleşik hoparlör(ler)
- Tümleşik mikrofon(lar)
- Tümleşik web kamerası
- Önceden yüklenmiş multimedya yazılımları
- Multimedya düğmeleri veya tuşları

Ses

HP bilgisayarınızda müzik CD'leri çalabilir, müzik indirip dinleyebilir, Web'den ses içeriği akışı sağlayabilir (radyo dahil), ses kaydedebilir veya ses ve görüntüyü karıştırarak multimedya oluşturabilirsiniz. Dinleme kalitesini artırmak için, hoparlör veya kulaklık gibi harici ses aygıtları takın.

Hoparlörleri bağlama

Bilgisayarınızdaki veya yerleştirme istasyonundaki bir USB bağlantı noktasına (veya ses çıkış jakına) kablolu hoparlör bağlayabilirsiniz.

Bilgisayarınıza kablosuz hoparlörler bağlamak için, aygıt üreticisinin yönergelerini izleyin. Bilgisayara yüksek tanımlı hoparlör bağlamak için bkz. [HDMI için sesi yapılandırma, sayfa 44](#). Ses aygıtlarını bağlamadan önce ses düzeyini ayarladığınızdan emin olun.

Ses düzeyini ayarlama

Bilgisayar modelinize bağlı olarak, aşağıdakileri kullanarak ses düzeyini ayarlayabilirsiniz:

- Ses düzeyi düğmeleri
- Ses düzeyi kısayol tuşları (fn tuşuyla birlikte basılan belirli tuşlar)
- Ses düzeyi tuşları

⚠ UYARI! Kişisel yaralanma riskini azaltmak için, kulaklıkları, kulak içi kulaklıkları veya mikrofonlu kulaklığı takmadan önce ses düzeyini ayarlayın. Ek güvenlik bilgileri için *Yasal Düzenleme, Güvenlik ve Çevre Bildirimleri*'ne bakın. Bu kılavuza erişmek için, Başlangıç ekranındayken destek yazın ve **HP Support Assistant** uygulamasını seçin.

📝 NOT: Ses düzeyi, işletim sistemi ve bazı programlar üzerinden de denetlenebilir.

📝 NOT: Bilgisayarınızda ne tür ses düzeyi denetimleri olduğu hakkında bilgi için, bkz. [Bilgisayarınızı tanımaya başlayın, sayfa 4](#).

Kulaklık ve mikrofon bağlama

Bilgisayarınızdaki ses çıkış (kulaklık)/ses giriş (mikrofon) jakına kablolu kulaklık veya mikrofonlu kulaklık bağlayabilirsiniz. Tümleşik mikrofonlu birçok mikrofonlu kulaklık satın alınabilmektedir.

Bilgisayarınıza *kablosuz* kulaklık veya mikrofonlu kulaklık bağlamak için, aygıt üreticisinin yönergelerini izleyin.

UYARI! Kişisel yaralanma riskini azaltmak için, kulaklıkları, kulakiçi kulaklıkları veya mikrofonlu kulaklığı takmadan önce ses düzeyi ayarını düşürün. Ek güvenlik bilgileri için *Yasal Düzenleme, Güvenlik ve Çevre Bildirimleri*ne bakın. Bu kılavuza erişmek için, Başlangıç ekranındayken destek yazın ve **HP Support Assistant** uygulamasını seçin.

Bilgisayardaki ses işlevlerini denetleme

NOT: Kayıtta en iyi sonucu elde etmek için mikrofona doğrudan konuşun ve arka planda ses olmayan bir ortamda kayıt yapın.

Bilgisayarınızdaki ses işlevlerini denetlemek için şu adımları izleyin:

1. Başlangıç ekranında *denetim masası* yazın, sonra da **Denetim Masası**'nı seçin.
2. **Donanım ve Ses**'i, sonra da **Ses**'i seçin.
3. Ses penceresi açılınca **Ses Efekt**i sekmesini seçin. **Program Olayları**'nın altından, bipleme veya uyarı sesi gibi herhangi bir ses olayını seçin, sonra da **Sına**'yı tıklatın.

Hoparlörlerden veya bağlı kulaklıklardan ses duymanız gerekir.

Bilgisayarınızdaki kayıt işlevlerini denetlemek için şu adımları izleyin:

1. Başlangıç ekranında *ses* yazın, sonra da **Ses Kaydedici**'yi seçin.
2. **Kaydı Başlat**'ı tıklatıp mikrofona konuşun.
3. Dosyayı masaüstüne kaydedin.
4. Multimedya programlarından birini açın ve kaydı yürütün.

Bilgisayarınızdaki ses ayarlarını onaylamak veya değiştirmek için:

1. Başlangıç ekranında *denetim masası* yazın, sonra da **Denetim Masası**'nı seçin.
2. **Donanım ve Ses**'i, sonra da **Ses**'i seçin.

Web kamerası (yalnızca belirli modellerde)

Bazı bilgisayarlar tmleřik web kamerasına sahiptir. nceden yklenmiř yazılımlarla, web kamerasını fotoęraf çekmek veya video kaydetmek için kullanabilirsiniz. Fotoęrafı veya video kaydını önizleyebilir ve kaydedebilirsiniz.

Web kamerası yazılımı ile ařaęıdaki özellikleri deneyebilirsiniz:

- Video yakalama ve paylaşma
- Anlık ileti yazılımıyla video akıřı gerekleřtirme
- Fotoęraf çekme

Video

HP bilgisayarınız, sevdięiniz web sitelerinden video akıřı izlemenize ve aęa baęlanmanız gerekmeden bilgisayarınıza video ve filmler indirip izlemenize olanak saęlayan gçl bir grnt aygıtıdır.

İzleme kalitesini artırmak için, bilgisayardaki video baęlantı noktalarından birini kullanarak harici monitr, projektr veya TV baęlayabilirsiniz. Bilgisayarınızda, yksek tanımlı monitr veya TV baęlamanıza olanak saęlayan yksek tanımlı multimedya arabirimi (HDMI) baęlantı noktası bulunabilir.

Bilgisayarınızda, ařaęıdaki harici video baęlantı noktalarından biri veya daha fazlası vardır:

- VGA
- HDMI (Yksek Tanımlı Multimedya Arabirimi)

 **NEMLİ:** Harici aygıtın, bilgisayarınızdaki doęru baęlantı noktasına doęru kablo kullanılarak baęlandıęından emin olun. Sorularınız varsa, aygıt reticisinin ynergelerini kontrol edin.

 **NOT:** Bilgisayarınızın video baęlantı noktaları hakkında bilgi için, bkz. [Bilgisayarınızı tanımaya bařlayın, sayfa 4](#).

VGA

Harici monitör bağlantı noktası veya VGA bağlantı noktası, harici VGA monitör veya VGA projektör gibi harici bir VGA görüntüleme aygıtını bilgisayara bağlayan bir analog ekran arabirimidir.

1. Monitörün veya projektörün VGA kablосunu bilgisayardaki VGA bağlantı noktasına aşağıda gösterilen şekilde takın.

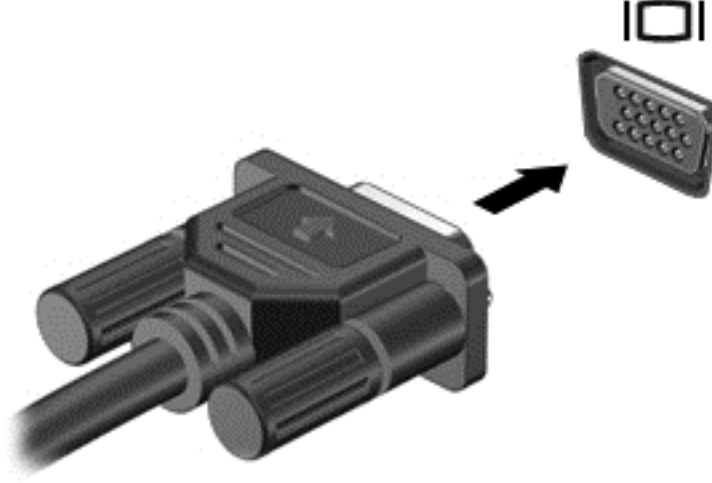

2. Ekran görüntüsünü şu 4 görüntüleme durumu arasında değiştirmek için **fn+f4** tuşlarına basın:
 - **Yalnızca kişisel bilgisayar ekranı:** Ekran görüntüsünü yalnızca bilgisayarda görüntüleme.
 - **Çoğalt:** Ekran görüntüsünü aynı anda *hem bilgisayarda hem de harici aygıtta* görüntüleme.
 - **Genişlet:** Ekran görüntüsünü *hem bilgisayar hem de harici aygıtta* genişletilmiş şekilde görüntüleme.
 - **Yalnızca ikinci ekran:** Ekran görüntüsünü yalnızca harici aygıtta görüntüleme.

fn+f4 tuşlarına her bastığınızda görüntü durumu değişir.

NOT: En iyi sonuçlar için, özellikle de "Genişlet" seçeneğini belirlediyseniz, ekran çözünürlüğünü aşağıda gösterilen şekilde harici aygıtınıza ayarlayın. Başlangıç ekranında **denetim masası** yazın, sonra da **Denetim Masası**'nı seçin. **Görünüm ve Kişiselleştirme**'yi seçin. **Ekran** altında **Ekran çözünürlüğünü ayarla**'yı seçin.

HDMI

HDMI bağlantı noktası bilgisayarı yüksek tanımlı televizyon veya herhangi bir uyumlu dijital veya ses bileşeni gibi isteğe bağlı bir video veya ses aygıtına bağlar.

NOT: Video ve/veya ses sinyallerini HDMI bağlantı noktası ile iletmek için bir HDMI kablosu (ayrıca satın alınır) gerekir.

Bilgisayardaki HDMI bağlantı noktasına bir HDMI aygıtı bağlanabilir. Bilgisayar ekranında görüntülenen bilgiler HDMI aygıtında eşzamanlı olarak görüntülenebilir.

Video veya ses aygıtını HDMI bağlantı noktasına bağlamak için:

1. HDMI kablосunun bir ucunu bilgisayardaki HDMI bağlantı noktasına bağlayın.

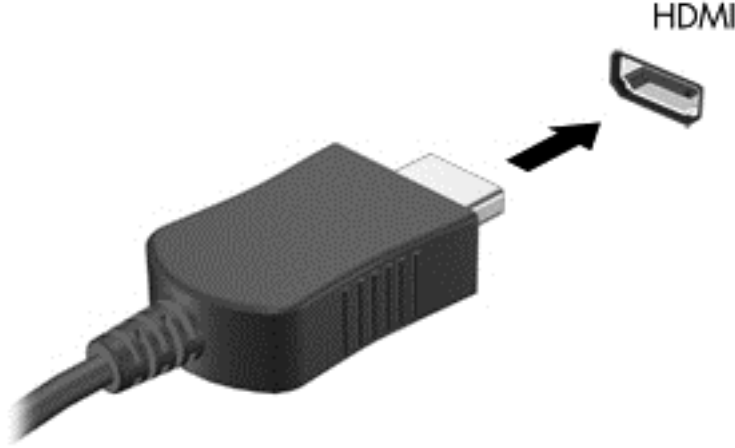

2. Kablonun diğ er ucunu video aygıtına bađ layın.
3. Bilgisayar ekranı görüntüsünü ř u 4 görüntüleme durumu arasında deđ iř tirmek için **fn+f4** tuř larına basın:
 - **Yalnızca kiş isel bilgisayar ekranı:** Ekran görüntüsünü yalnızca bilgisayarda görüntüleme.
 - **Ç oğ alt:** Ekran görüntüsünü aynı anda *hem bilgisayarda hem de harici aygıtta* görüntüleme.
 - **Geniř let:** Ekran görüntüsünü *hem bilgisayar hem de harici aygıtta* geniř letilmiş ř ekilde görüntüleme.
 - **Yalnızca ikinci ekran:** Ekran görüntüsünü yalnızca harici aygıtta görüntüleme.

fn+f4 tuř larına her bastıđ ınızda görüntü durumu deđ iř ir.

NOT: En iyi sonuçlar için, özellikle de “Geniř let” seğı neđ ini belirlediyseniz, ekran ç özünürlüđ ünü ař ađ ıda gösterilen ř ekilde harici aygıtınkine ayarlayın. Bař langıç ekranında **denetim masası** yazın, sonra da uygulamalar listesinden **Denetim Masası**’nı seğı nin. **Görünüm ve Kiş iselleř tirme**’yi seğı nin. **Ekran** altında **Ekran ç özünürlüđ ünü ayarla**’yı seğı nin.

HDMI için sesi yapılandırma

HDMI sesini yapılandırmak için önce yüksek tanımlı TV gibi bir ses veya video aygıtını bilgisayarınızdaki HDMI bađ lantı noktasına bađ layın. Sonra varsayılan ses oynatma aygıtını ař ađ ıdaki gibi yapılandırın:

1. Windows masaüstünden, görev ç ubuđ unun en sađ ında, bildirim alanında yer alan **Hoparlörler** simgesini sađ tıklatın, sonra da **Kayıttan yürütme aygıtları**’nı tıklatın.
2. Kayıttan Yürüt sekmesinde, **Dijital Ç ıkıř** veya **Dijital Ç ıkıř Aygıtı (HDMI)** seğı neđ ini tıklatın.
3. **Varsayılan Yap**’ı, sonra da **Tamam**’ı tıklatın.

Sesi tekrar bilgisayar hoparlörlerine almak için ř u adımları izleyin:

1. Windows masaüstünden, görev ç ubuđ unun en sađ ında, bildirim alanında yer alan **Hoparlörler** simgesini sađ tıklatın, sonra da **Kayıttan yürütme aygıtları**’nı tıklatın.
2. Kayıttan Yürütme sekmesinde, **Hoparlörler**’i tıklatın.
3. **Varsayılan Yap**’ı, sonra da **Tamam**’ı tıklatın.

6 Güç yönetimi

 **NOT:** Bilgisayar bir güç düğmesine veya güç anahtarına sahip olabilir. Bu kılavuzda kullanılan *güç düğmesi* terimi, bu güç denetimi türlerinin ikisini de içermektedir.

Bilgisayarı kapatma

 **DİKKAT:** Bilgisayar kapatıldığında, kaydedilmemiş bilgiler kaybedilir.

Kapat komutu, işletim sistemi dahil tüm açık programları kapatır, ardından ekranla bilgisayarı kapatır.

Bilgisayarı aşağıdaki koşullardan birinde kapatın:

- Pili değiştirmeniz veya bilgisayarın içindeki bileşenlere erişmeniz gerektiğinde
- Evrensel Seri Yol (USB) bağlantı noktasına bağlanmayan bir harici donanım aygıtına bağlanırken
- Bilgisayar uzun bir süre kullanılmayacak olduğunda ve harici güç bağlantısı kesildiğinde

Bilgisayarı güç düğmesiyle kapatabilirsiniz, ancak tavsiye edilen yordam, Windows'un kapat komutunu kullanmaktır:

 **NOT:** Bilgisayar Uyku veya Hazırda Bekletme durumundaysa, kapatabilmek için önce güç düğmesine kısa süre basarak Uyku veya Hazırda Bekletme durumundan çıkmmanız gerekir.

1. Çalışmalarınızı kaydedin ve tüm açık programları kapatın.
2. Başlangıç ekranında, ekranın sağ üst veya sağ alt köşesi üstüne gelin.
3. **Ayarlar**'ı, **Güç** simgesini, sonra da **Bilgisayarı kapat**'ı tıklatın.

– veya –

Ekranın sol alt köşesindeki Başlat düğmesini sağ tıklatın, **Bilgisayarı kapat**'ı, sonra da **Bilgisayarı kapat**'ı seçin.

Bilgisayar yanıt vermiyorsa ve yukarıdaki kapatma yordamını kullanamıyorsanız, aşağıdaki acil durum yordamlarını verilen sırada uygulamayı deneyin:

- **ctrl+alt+delete** tuş birleşimine basın. **Güç** simgesini, sonra da **Bilgisayarı Kapat**'ı tıklatın.
- Güç düğmesini en az 5 saniye basılı tutun.
- Bilgisayarın harici güç kaynağı bağlantısını kesin.
- Kullanıcı tarafından değiştirilebilir pil bulunan modellerde pili çıkarın.

Güç seçeneklerini ayarlama

Güç tasarrufu durumlarını kullanma

Uyku durumu fabrikada etkinleştirilmiştir.

Uyku durumu başlatıldığında, güç ışıkları yanıp söner ve ekran kapanır. Çalışmalarınız belleğe kaydedilir.

⚠ DİKKAT: Olası ses ve görüntü bozulmalarını, ses çalma veya video oynatma işlevlerindeki kayıpları ya da bilgi kayıplarını engellemek için diske veya harici bellek kartına yazma ya da bunlardan okuma yaparken Uyku durumunu başlatmayın.

📝 NOT: Bilgisayar Uyku durumundayken, hiçbir türden ağ iletişimi bağlantısı başlatamaz veya bilgisayar işlevi gerçekleştiremezsiniz.

Uyku durumunu başlatma ve bu durumdan çıkma

Bilgisayar açıkken aşağıdaki yollardan biriyle Uyku durumunu başlatabilirsiniz:

- Güç düğmesine kısa süre basın.
- Başlangıç ekranında, ekranın sağ üst veya sağ alt köşesi üstüne gelin. Düğmeler listesi açılınca, **Ayarlar**'ı, **Güç** simgesini, sonra da **Uyku**'yu tıklatın.

Uyku durumundan çıkmak için güç düğmesine kısa süre basın.

Bilgisayar Uyku durumundan çıktığında, güç ışıkları yanar ve bilgisayarınız, çalışmayı bıraktığınız ekrana döner.

📝 NOT: Yeniden başlatma sırasında bir parola istenmesini ayarladıysanız, bilgisayarınız ekrana dönmeden önce bir Windows parolası girmeniz gerekir.

Kullanıcının başlattığı Hazırda Bekletme durumunu etkileştirme ve bu durumdan çıkma

Güç Seçenekleri'ni kullanarak, kullanıcının başlattığı Hazırda Bekletme durumunu etkinleştirebilir ve diğer güç seçeneklerini ve zaman aşımalarını değiştirebilirsiniz:

1. Başlangıç ekranındayken **güç seçenekleri** yazın, sonra da **Güç Seçenekleri**'ni seçin.
2. Sol bölmede, **Güç düğmesinin yapacaklarını seçin**'i tıklatın.
3. **Şu anda kullanılmayan ayarları değiştir**'i tıklatın.
4. **Güç düğmesine bastığımda alanında, Hazırda Beklet**'i seçin.
5. **Değişiklikleri kaydet**'i tıklatın.

Hazırda Bekletme durumundan çıkmak için, güç düğmesine kısa süre basın. Güç ışıkları yanar ve çalışmanız, bıraktığınız şekliyle ekrana gelir.

📝 NOT: Yeniden başlatma sırasında bir parola istenmesini ayarladıysanız, çalışmanız ekrana gelmeden önce bir Windows parolası girmeniz gerekir.

Güç ölçeri ve güç ayarlarını kullanma

Güç ölçer, Windows masaüstünde yer alır. Güç ölçer, güç ayarlarına hızla erişmenize ve kalan pil şarjını görüntülemenize imkan verir.

- Kalan pil şarjının yüzdesini ve geçerli güç planını görüntülemek için, Windows masaüstünde güç ölçer simgesinin üzerine gelin.
- Güç Seçenekleri'ni kullanmak veya güç planını değiştirmek için, güç ölçer simgesini tıklatın ve listeden bir öğe seçin. Aynı işlemi Başlangıç ekranındayken **güç seçenekleri** yazıp, sonra da **Güç Seçenekleri**'ni seçerek de yapabilirsiniz.

Farklı güç ölçer simgeleri, bilgisayarın pille veya harici güç kaynağıyla çalıştığını gösterir. Simge, pil düşük veya kritik pil düzeyine eriştiğinde de bir ileti görüntüler.

Yeniden başlatmada parola koruması

Bilgisayarı, Uyku veya Hazırda Bekletme durumundan çıktığında bir parola soracak şekilde ayarlamak için aşağıdaki adımları uygulayın:

1. Başlangıç ekranındayken güç seçenekleri yazın, sonra da **Güç Seçenekleri**'ni seçin.
2. Sol bölmedeki **Uyanırken parola gerektir**'i tıklatın.
3. **Şu anda kullanılmayan ayarları değiştir**'i tıklatın.
4. **Parola sor (önerilen)** seçeneğini tıklatın.

 **NOT:** Kullanıcı hesabı parolası oluşturmanız veya mevcut kullanıcı hesabı parolasını değiştirmeniz gerekiyorsa **Kullanıcı hesabı parolanızı oluşturma veya değiştirme**'yi tıklatıp ekrandaki yönergeleri izleyin. Kullanıcı hesabı parolası oluşturmanız veya değiştirmeniz gerekmiyorsa, 5. adıma geçin.

5. **Değişiklikleri kaydet**'i tıklatın.

Pil gücünü kullanma

 **UYARI!** Olası güvenlik sorunlarını azaltmak için, yalnızca bilgisayarla birlikte verilen pili, HP tarafından sağlanan yedek pili veya HP'den satın alınan uyumlu pili kullanın.

Bilgisayar, harici AC güç kaynağına takılı değilken pil gücüyle çalışır. Bilgisayarın pil ömrü güç yönetimi ayarları, çalıştırılan programlar, ekran parlaklığı, bilgisayara takılı harici aygıtlar ve diğer etkenlere bağlı olarak değişir. Bilgisayar AC güç kaynağı ile çalışırken pili bilgisayarda bırakmak, pilin şarj edilmesini ve elektrik kesintisi durumunda çalışmalarınızın korunmasını da sağlar. Bilgisayarda şarj edilmiş bir pil varsa ve harici AC güç kaynağıyla çalışıyorsa, AC bağıdaştırıcısının bilgisayarla bağlantısının kesilmesi veya AC güç kaynağının kesilmesi durumunda bilgisayar otomatik olarak pil gücüne geçer.

 **NOT:** AC güç kaynağının bağlantısını kestiğinizde, ekran parlaklığı pil tasarrufu yapmak için otomatik olarak azaltılır. Belirli bilgisayar modelleri, pil ömrünü azaltmak için grafik modları arasında geçiş yapabilir. Daha fazla bilgi için, bkz. [Geçiş yapılabilen grafikler \(yalnızca belirli modellerde\)](#), [sayfa 53](#).

Ek pil bilgileri bulma

HP Support Assistant, pil hakkında araçlar ve bilgiler sağlar. Pil bilgilerine erişmek için, Başlangıç ekranında **HP Support Assistant** uygulamasını, ardından **Pil ve performans**'i seçin.

- Pil performansını sınamak üzere Pil Denetimi aracı
- Ayarlama, güç yönetimi ve pil ömrünü en üst düzeye çıkarmak için düzgün bakım ve depolama hakkında bilgiler
- Pil türleri, teknik özellikler, kullanım ömürleri ve kapasite hakkında bilgiler

Pil bilgilerine erişmek için:

- ▲ Pil bilgilerine erişmek için, Başlangıç ekranında **HP Support Assistant** uygulamasını, ardından **Pil ve performans**'i seçin.

Pil Denetimi'ni kullanma

HP Support Assistant, bilgisayara takılı pilin durumu hakkında bilgiler sağlar.

Pil Denetimi'ni çalıştırmak için:

1. AC bağdaştırıcısını bilgisayara bağlayın.

 **NOT:** Pil Denetimi'nin doğru çalışması için bilgisayarın harici güç kaynağına bağlanması gerekir.

2. Pil bilgilerine erişmek için, Başlangıç ekranında **HP Support Assistant** uygulamasını, ardından **Pil ve performans'**ı seçin.

Pil Denetimi, pilin doğru çalıştığını anlamak için pili ve hücrelerini denetler ve sonra bu incelemenin sonucunu bildirir.

Kalan pil şarjını gösterme

- ▲ İşaretçiyi Windows masaüstünde görev çubuğunun en sağında, bildirim alanında yer alan güç ölçer simgesinin üstüne getirin.

Pilin kullanım süresini en yükseğe çıkarma

Pilin kullanım süresi, pil gücündeyken kullandığınız özelliklere göre değişir. Maksimum kullanım süresi, pilin depolama kapasitesi doğal olarak azaldıkça aşamalı olarak kısalmaktadır.

Pilin kullanım süresini en yükseğe çıkarma ipuçları:

- Ekran parlaklığını düşürün.
- Bilgisayarda kullanıcı tarafından değiştirilebilir bir pil varsa, kullanılmıyorken veya şarj edilmiyorken, pili bilgisayardan çıkarın.
- Kullanıcı tarafından değiştirilebilir pili serin ve kuru bir yerde saklayın.
- Güç Seçenekleri'ndeki **Güç tasarrufu** ayarını seçin.

Düşük pil düzeylerini yönetme

Bu bölümdeki bilgiler fabrikada ayarlanmış uyarıları ve sistem yanıtlarını açıklamaktadır. Bazı düşük pil düzeyi uyarıları ve sistem yanıtları, Güç Seçenekleri kullanılarak değiştirilebilir. Güç Seçenekleri kullanılarak ayarlanan tercihler ışıkları etkilemez.

Başlangıç ekranında güç yazın, **Ayarlar'**ı seçin, sonra da **Güç Seçenekleri'**ni seçin.

Düşük pil düzeylerini belirleme

Bilgisayarın kullanabileceği tek güç kaynağı olan pil düşük veya kritik düzeye geldiğinde, aşağıdaki davranışlar gerçekleşir:

- Pil ışığı (yalnızca belirli modellerde) düşük veya kritik pil düzeyini gösterir.

– veya –

- Bildirim alanındaki güç ölçer simgesi düşük veya kritik pil bildirimini gösterir.

 **NOT:** Güç ölçer hakkında ek bilgi için, bkz. [Güç ölçeri ve güç ayarlarını kullanma, sayfa 46.](#)

Bilgisayar açıksa veya Uyku durumundaysa, bilgisayar kısa bir süre Uyku durumunda kalıp kapatılır ve kaydedilmemiş bilgileriniz kaybedilir.

Düşük pil düzeyini çözümüleme

Harici güç varken düşük pil düzeyini çözümüleme

- ▲ Aşağıdaki aygıtlardan birini bağlayın:
 - AC bağdaştırıcısı
 - İsteğe bağlı USB yerleştirme veya genişletme aygıtı
 - HP'den aksesuar olarak satın alınan isteğe bağlı güç bağdaştırıcısı

Herhangi bir güç kaynağı yokken düşük pil düzeyini çözümüleme

Hiç güç kaynağı yokken düşük pil düzeyini çözmek için, çalışmanızı kaydedip bilgisayarınızı kapatın.

Pili takma veya çıkarma

 **NOT:** Bilgisayarınıza en çok benzeyen resme başvurun.

Pili takma (kilit mandalı ile)

Pili takmak için:

1. Pil yuvası sizden tarafta olacak biçimde bilgisayarınızı düz bir yüzeyde ters çevirin.
2. Pil üzerindeki çıkıntıları (1) bilgisayardaki girintilerle hizalayarak pili pil yuvasına takın.
3. Yerine oturana dek pili (2) aşağı doğru döndürün, sonra da pil kilidi mandalını kaydırıp (3) pili yerine kilitleyin.

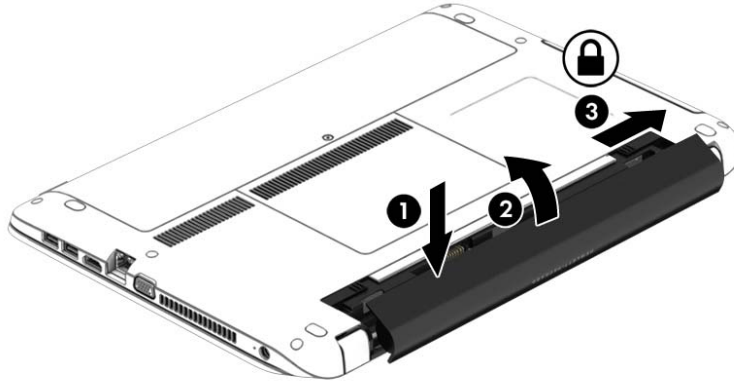

Pili çıkarma (kilit mandalı ile)

Pili çıkarmak için:

 **DİKKAT:** Bilgisayarın tek güç kaynağı durumunda olan pilin çıkarılması bilgilerin kaybolmasına neden olabilir. Bilgi kaybını önlemek için çalışmalarınızı kaydedin ve pili çıkarmadan önce bilgisayarınızı Windows üzerinden kapatın.

1. Pil yuvası sizden tarafta olacak biçimde bilgisayarınızı düz bir yüzeyde ters çevirin.
2. Önce pil kilidi mandalını (1), sonra da pil çıkarma mandalını kaydırarak (2) pili serbest bırakın.

3. Pili yukarı doğru döndürün (3) ve bilgisayardan çıkarın (4).

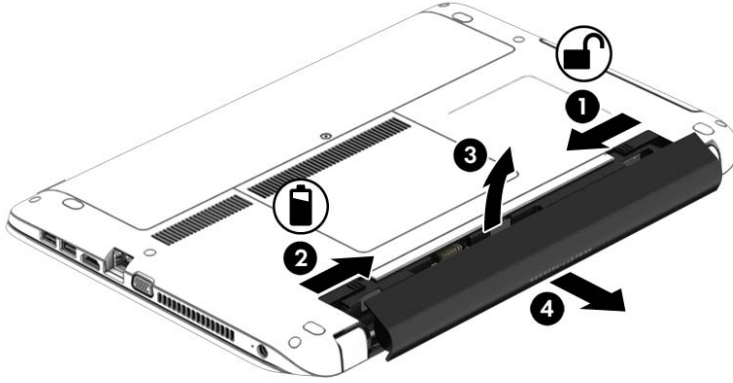

Pili takma (kilit mandalı olmadan)

Pili takmak için:

1. Pil yuvası sizden tarafta olacak biçimde bilgisayarı düz bir yüzeyde ters çevirin.
 2. Pil üzerindeki çıkıntıları (1) bilgisayardaki girintilerle hizalayarak pili pil yuvasına takın.
 3. Yerine oturana dek pili (2) aşağı döndürün.
- Pil çıkarma mandalları otomatik olarak pili yerine kilitler.

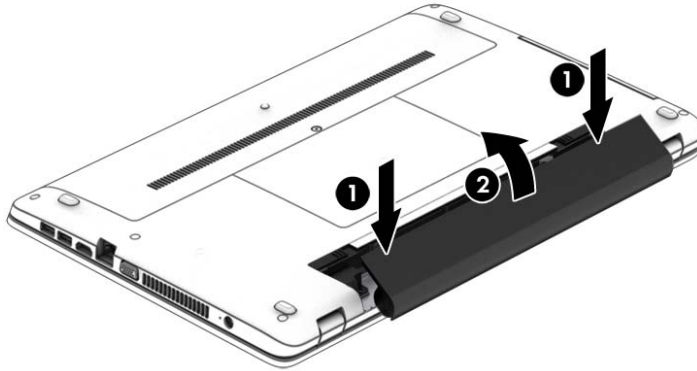

Pili çıkarma (kilit mandalı olmadan)

Pili çıkarmak için:

⚠ DİKKAT: Bilgisayarın tek güç kaynağı durumunda olan pilin çıkarılması bilgilerin kaybolmasına neden olabilir. Bilgi kaybını önlemek için çalışmalarınızı kaydedin ve pili çıkarmadan önce bilgisayarı Windows üzerinden kapatın.

1. Pil yuvası sizden tarafta olacak biçimde bilgisayarı düz bir yüzeyde ters çevirin.
2. Önce sağ pil çıkarma mandalını (1), sonra da sol pil çıkarma mandalını kaydırarak (2) pilin serbest kalmasını sağlayın.

📝 NOT: Pil çıkarma mandallarını aynı anda kaydırabilir veya her birini sırayla kaydırabilirsiniz.

3. Pili yukarı doğru döndürün (3) ve bilgisayardan çıkarın (4).

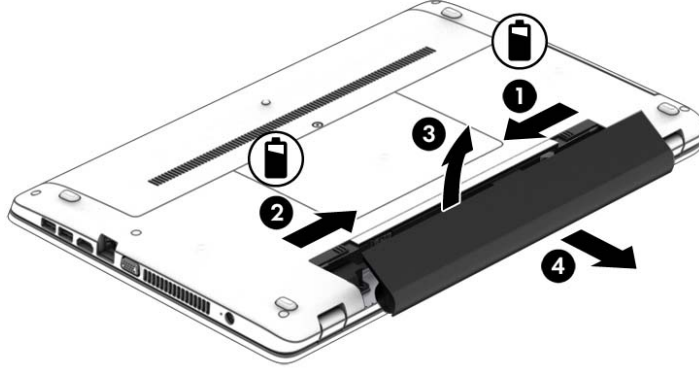

Pil gücünü tasarruflu kullanma

- Başlangıç ekranında güç yazın, **Ayarlar**'ı seçin, sonra da **Güç Seçenekleri**'ni seçin.
- Güç Seçenekleri üzerinden düşük güç kullanımı ayarlarını seçin.
- Kullanmadığınız zamanlarda kablosuz ve LAN bağlantılarını kapatın ve modem uygulamalarınızdan çıkın.
- Harici bir güç kaynağına bağlı olmayan kullanmadığınız harici aygıtları çıkarın.
- Kullanmadığınız harici bellek kartlarını durdurun, devre dışı bırakın veya çıkarın.
- Ekran parlaklığını azaltma.
- Çalışmanızın başından ayrılmadan önce, Uyku durumunu başlatın veya bilgisayarı kapatın.

Kullanıcı tarafından değiştirilebilir pili saklama

⚠ DİKKAT: Pilin hasar görmesi riskini azaltmak için uzun süre yüksek sıcaklıklara maruz bırakmaktan kaçının.

Bilgisayar 2 haftadan daha uzun süre kullanılmayacak ve harici güçten çıkarılacaksa, kullanıcı tarafından değiştirilebilir pili çıkarın ve ayrı bir yerde saklayın.

Pili, şarj ömrünü uzatmak için serin ve kuru bir yerde saklayın.

📝 NOT: Saklanan pil 6 ayda bir kontrol edilmelidir. Kapasitesi yüzde 50'nin altındaysa saklamaya devam etmeden önce pili şarj edin.

Bir ay veya daha uzun süre saklanmış pili kullanmadan önce kalibre edin.

Kullanıcı tarafından değiştirilebilir pili atma

⚠ UYARI! Yangın veya yanık riski bulunduğu için, pili sökmeyin, ezmeyin veya delmeyin; temas noktalarına kısa devre yaptırmayın; ateşe veya suya maruz bırakmayın.

Pili uygun şekilde atma yönergeleri için *Yasal Düzenleme, Güvenlik ve Çevre Bildirimleri*'ne bakın. Bu kılavuza erişmek için, Başlangıç ekranındayken **destek** yazın ve **HP Support Assistant** uygulamasını seçin. Pil bilgilerine erişmek için, Başlangıç ekranında **HP Support Assistant** uygulamasını, ardından **Pil ve performans**'ı seçin.

Kullanıcı tarafından değiştirilebilir pili değiştirme

Dahili bir hücre düzgün şarj edilmiyorsa veya pil depolama kapasitesi zayıf bir duruma geldiyse Pil Denetimi durumu size bildirir. Pil bir HP garantisi kapsamındaysa, yönergelerde bir garanti numarası bulunur. Sizi yedek pil sipariş etme konusunda daha fazla bilgi için HP web sitesine yönlendiren bir ileti görüntülenir.

Harici AC güç kaynağı kullanma

⚠ UYARI! Bilgisayarın pilini uçakta şarj etmeyin.

⚠ UYARI! Olası güvenlik sorunlarını azaltmak için, yalnızca bilgisayarla birlikte sağlanan AC bağdaştırıcısını, HP tarafından sağlanan yedek AC bağdaştırıcısını veya HP'den satın alınan uyumlu bir AC bağdaştırıcısını kullanın.

📖 NOT: AC güç kaynağına bağlanma konusunda daha fazla bilgi için, bilgisayar kutusunda sağlanan *Kurulum Yönergeleri* posterine bakın.

Harici AC güç kaynağı, onaylı bir AC bağdaştırıcısıyla veya isteğe bağlı bir USB yerleştirme ya da genişletme aygıtıyla sağlanır.

Bilgisayarı aşağıdaki koşullardan biri geçerli olduğunda harici AC güç kaynağına bağlayın:

- Pili şarj veya kalibre ederken
- Sistem yazılımı yüklerken veya değiştirirken
- Bir CD'ye, DVD'ye veya BD'de (yalnızca belirli modellerde) bilgi yazarken
- Disk Birleştiricisi'ni çalıştırırken
- Yedekleme veya kurtarma işlemi gerçekleştirirken

Bilgisayarı harici AC güç kaynağına bağladığınızda aşağıdaki olaylar gerçekleşir:

- Pil şarj olmaya başlar.
- Bilgisayar açıksa, bildirim alanındaki güç ölçeği simgesinin görünümü değişir.

Harici AC güç kaynağı bağlantısını kestiğinizde aşağıdaki olaylar gerçekleşir:

- Bilgisayar pil gücüne geçer.
- Ekran parlaklığı otomatik olarak pil ömrü tasarrufu yapacak şekilde düşürülür.

AC bađdařtırıcısını sına ma

Bilgisayar AC güç kaynađına bađlıyken ařađıdaki belirtilerden birini gösteriyorsa AC bađdařtırıcısını sına yın:

- Bilgisayar açılmı yorsa.
- Ekran açılmı yorsa.
- Güç ışıkları yanmı yorsa.

AC bađdařtırıcısını sına mak için:

 **NOT:** Ařađıdaki yönergeler, kullanıcı tarafından deđiřtirilebilir pile sahip bilgisayarlar için geçerlidir.

1. Bilgisayarı kapatın.
2. Bilgisayardaki pili çıkarın.
3. AC bađdařtırıcısını bilgisayara, sonra da bir elektrik prizine bađlayın.
4. Bilgisayarı açın.
 - Güç ışıkları *yanarsa* AC bađdařtırıcısı dođru çalıřı yordur.
 - Güç ışıkları *yanmı yorsa*, AC bađdařtırıcısı çalıřmı yordur ve deđiřtirilmesi gerekir.

Yedek AC güç bađdařtırıcısı edinme hakkında bilgi almak üzere desteđe bařvurun.

Geçiř yapılabilen grafikler (yalnızca belirli modellerde)

Belirli bilgisayarlar geçiř yapılabilen grafikler ile donatılmı řtır. Geçiřli grafik hem AMD™ hem de Intel tarafından desteklenmektedir. Bilgisayarınızda AMD dinamik geçiřli grafik varsa, yalnızca geçiřli grafik desteklemektedir.

 **NOT:** Bilgisayarınızın geçiř yapılabilen grafikleri desteklediđini belirlemek için, dizüstü grafik işlemci yapılandırmanıza bařvurun. Intel Merkezi İşlem Birimleri (CPU'lar) ve AMD Hızlandırılmış İşlem Birimleri (APU'lar) geçiřli grafik desteklemektedir.

Geçiř yapılabilen grafikler grafiklerin işlenmesi için iki modu destekler:

- Performans modu—Uygulamaları optimal performansla çalıřtırır.
- Güç Tasarrufu modu—Pil ömrünü uzatır.

Geçiřli grafik kullanma (yalnızca belirli modellerde)

Geçiřli grafik, Performans modu ile Güç Tasarrufu modu arasında geçiř yapmanıza imkan verir.

Geçiřli grafik, güç gereksinimlerine bađlı olarak, tek tek uygulamaları ya Performans moduna ya da Güç Tasarrufu moduna atar. Tek bir uygulama için ayarları el ile deđiřtirebilir ve Performans modundan Güç Tasarrufu moduna geçebilirsiniz.

 **NOT:** Daha fazla bilgi için, geçiřli grafik yazılımında Yardım'a bařvurun.

7 Harici kartlar ve sürücüler

Bellek kart okuyucuları kullanma

İsteğe bağlı bellek kartları, güvenli veri depolama ve kolay veri paylaşımı sağlar. Bu kartlar genellikle diğer bilgisayarların yanı sıra dijital medya kullanılan fotoğraf makinelerinde ve PDA aygıtlarında kullanılır.

Bilgisayarınızda desteklenen bellek kartı formatlarını belirlemek için, bkz. [Bilgisayarınızı tanımaya başlayın, sayfa 4](#).

Bellek kartı takma

⚠ DİKKAT: Bellek kartı konektörlerinin hasar görmesi riskini azaltmak için, bellek kartını takarken çok hafif güç uygulayın.

1. Kartı etiketi üste gelecek ve konektörler bilgisayara dönük olacak şekilde tutun.
2. Kartı, bellek kartı okuyucusuna takıp sıkıca yerine oturana dek içeri doğru bastırın.

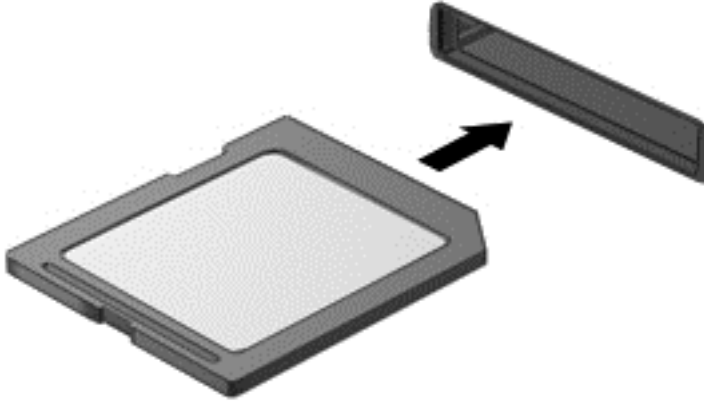

Aygıt algılandığında bir ses duyulur ve bir seçenekler menüsü görüntülenebilir.

Bellek kartını çıkarma

⚠ DİKKAT: Veri kaybını veya sistemin yanıt vermez duruma gelmesi riskini azaltmak için, bellek kartını aşağıdaki yordamı kullanarak güvenli bir şekilde çıkarın.

1. Bilgilerinizi kaydedin ve bellek kartıyla ilişkili programların tümünü kapatın.
2. Windows masaüstünde görev çubuğunun en sağında, bildirim alanında yer alan donanımı kaldır simgesini tıklayın. Ardından ekrandaki yönergeleri izleyin.

3. Kartı içeri doğru bastırıp (1) yuvasından çıkarın (2).

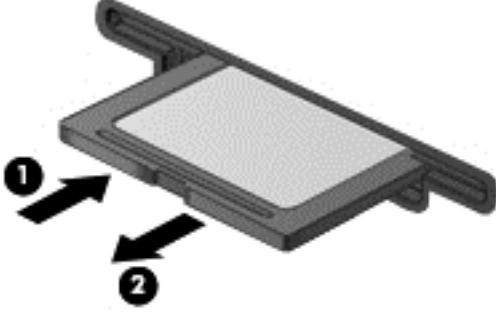

NOT: Kart yerinden çıkmazsa, kartı yuvadan dışarı çekin.

USB aygıtı kullanma

Evrensel Seri Veri Yolu (USB), USB klavye, fare, sürücü, yazıcı, tarayıcı veya hub gibi isteğe bağlı bir harici ürünü bağlamak için kullanılan donanım arabirimidir.

Bazı USB aygıtları için, genelde aygıtla birlikte gelen ek destek yazılımları gerekebilir. Aygıtla özgü yazılımlar hakkında daha fazla bilgi için, üreticinin yönergelerine bakın. Bu yönergeler yazılımla birlikte, diskte veya üreticinin web sitesinde bulunabilir.

Bilgisayarda USB 1.0, 1.1, 2.0 veya 3.0 aygıtlarını destekleyen en az 1 USB bağlantı noktası vardır. Bilgisayarınız ayrıca, harici bir aygıtta güç sağlayan bir USB şarj bağlantı noktasını da destekliyor olabilir. İsteğe bağlı USB yerleştirme aygıtı veya USB hub, bilgisayarla kullanılacak ek USB bağlantı noktaları sağlar.

USB aygıtını bağlama

⚠ DİKKAT: USB konektörünün hasar görmesi riskini azaltmak için, aygıtı bağlarken çok hafif güç uygulayın.

▲ Aygıtın USB kablosunu USB bağlantı noktasına bağlayın.

📝 NOT: Aşağıdaki resim, bilgisayarınızdan biraz farklı görünebilir.



Aygıt algılandığında bir ses duyarsınız.

📝 NOT: Bir USB aygıtını ilk kez bağladığınızda, bildirim alanında aygıtın bilgisayar tarafından algılandığını belirten bir mesaj görüntülenir.

USB aygıtını çıkarma

⚠ DİKKAT: USB konektörünün hasar görmesini önlemek için USB aygıtını kablodan çekerek çıkarmayın.

DİKKAT: Bilgi kaybını veya sistemin yanıt vermez duruma gelmesi riskini azaltmak için, USB aygıtını aşağıdaki yordamı kullanarak güvenli bir şekilde çıkarın.

1. USB aygıtını çıkarmak için, bilgilerinizi kaydedin ve aygıtla ilişkili programların tümünü kapatın.
2. Windows masaüstünde, görev çubuğunun en sağında, bildirim alanında yer alan donanımı kaldır simgesini tıklatın, sonra da ekrandaki yönergeleri izleyin.
3. Aygıtı çıkarın.

İsteğe bağlı harici aygıtlar kullanma

 **NOT:** Gerekli yazılımlar ve sürücüler hakkında daha fazla bilgi edinmek veya hangi bilgisayar bağlantı noktasının kullanılacağını öğrenmek için üreticinin yönergelerine bakın.

Bilgisayara harici bir aygıt bağlamak için:

 **DİKKAT:** Güçle çalışan bir aygıtı bağlarken aygıtın hasar görmesi riskini azaltmak için, aygıtın kapalı ve AC güç kablosunun prizden çıkarılmış olmasına dikkat edin.

1. Aygıtı bilgisayara bağlayın.
2. Elektrikli bir aygıt bağlıyorsanız, aygıtın güç kablosunu topraklı bir elektrik prizine takın.
3. Aygıtı açın.

Güçle çalışmayan harici bir aygıtı çıkarmak için sürücüyü kapatın, sonra bilgisayardan çıkarın. Elektrikle çalışan harici bir aygıtı çıkarmak için aygıtı kapatın, bilgisayarla bağlantısını kesin, sonra da AC güç kablosunu çıkarın.

İsteğe bağlı harici sürücülerini kullanma

Çıkarılabilir harici sürücüler, bilgi depolama ve bilgiye erişme seçeneklerinizi artırır. Bilgisayardaki USB bağlantı noktasına bağlanarak USB sürücüsü eklenebilir.

 **NOT:** HP harici USB optik sürücülerinin bilgisayarın elektrikli USB bağlantı noktasına bağlanması gerekir.

USB sürücü türleri arasında şunlar bulunur:

- 1,44 megabayt disket sürücü
- Sabit sürücü modülü
- Harici optik sürücü (CD, DVD ve Blu-ray)
- MultiBay aygıtı

8 Sürücüler

Sürücülerle işlem yapma

⚠ DİKKAT: Sürücüler, dikkatle kullanılması gereken hassas bilgisayar bileşenleridir. Sürücülerle işlem yapmadan önce aşağıdaki uyarılara göz atın. Diğer önlemler ilgili yordamlara eklenmiştir.

Şu önlemleri göz önünde bulundurun:

- Harici sabit sürücüye bağlı bir bilgisayarı taşımadan önce Uyku durumunu başlatıp ekranın temizlenmesini bekleyin veya harici sürücüyü doğru biçimde çıkarın.
- Sürücüyle işlem yapmaya başlamadan önce, topraklanmış bir yüzeye dokunarak statik elektriği boşaltın.
- Çıkarılabilir sürücünün veya bilgisayarın üzerindeki konektör pimlerine dokunmayın.
- Sürücüyü dikkatli tutun; düşürmeyin veya üzerine eşya koymayın.
- Sürücü çıkarmadan veya takmadan önce, bilgisayarı kapatın. Bilgisayarınızın kapalı mı yoksa Uyku durumunda mı olduğundan emin değilseniz, bilgisayarı açın ve işletim sisteminden kapatın.
- Sürücüyü sürücü yuvasına yerleştirirken aşırı güç uygulamayın.
- Optik sürücü diske yazarken, bilgisayar klavyesini kullanmayın veya bilgisayarı yerinden oynatmayın. Yazma işlemi titreşime duyarlıdır.
- Sürücüyü aşırı ısıya veya neme maruz bırakmayın.
- Sürücünün sıvıya maruz kalmasını önleyin. Sürücüye temizlik ürünleri püskürtmeyin.
- Sürücüyü yuvasından çıkarmadan, seyahatte yanınıza almadan, başka bir yere taşımadan veya depolama amaçlı olarak bir yere yerleştirmeden önce, sürücüde bulunan medyayı çıkarın.
- Sürücü postayla gönderilecekse, köpüklü bir pakete veya başka bir uygun koruyucu pakete koyun ve üzerine "KIRILACAK EŞYA" yazın.
- Sürücüyü manyetik alanlara maruz bırakmayın. Manyetik alana sahip güvenlik aygıtlarına örnek olarak, havaalanlarında içinden geçilmesi gereken aygıtlar ve üst aramasında kullanılan el cihazları verilebilir. Havaalanı taşıyıcı bantları ve valiz ve çantaları kontrol eden benzer güvenlik aygıtları, manyetik alan yerine, sürücülere zarar vermeyen röntgen ışınlarını kullanır.

Sabit sürücüleri kullanma

⚠ DİKKAT: Bilgi kaybını veya sistemin yanıt vermez duruma gelmesini önlemek için:

Bir bellek modülü veya sabit sürücü eklemeyen veya değiştirmeden önce çalışmanızı kaydedin ve bilgisayarı kapatın.

Bilgisayarın kapalı olup olmadığından emin değilseniz, güç düğmesine basıp bilgisayarı açın. Ardından bilgisayarı işletim sisteminden kapatın.

Servis kapaklarını çıkarma veya yerine takma

Servis kapaklarını çıkarma

Bellek modülü yuvasına, sabit sürücüye ve diğer bileşenlere erişmek için servis kapaklarını çıkarın.

1. Pili çıkarın (bkz. [Pili takma veya çıkarma, sayfa 49](#)).
2. Pil yuvası sizden uzağa bakacak şekilde servis kapağı vidasını gevşetin (1). Servis kapağı vidası, iki servis kapağını da sabitlet.
3. Büyük olan servis kapağını pil yuvasından uzağa kaydırıp (2) çıkarın.
4. Küçük olan servis kapağını pil yuvasından uzağa çekip (3) serbest kalmasını sağlayın, sonra da servis kapağını kaldırıp (4) çıkarın.

 **NOT:** Bilgisayarınız bu bölümdeki resimden biraz farklı görünebilir.

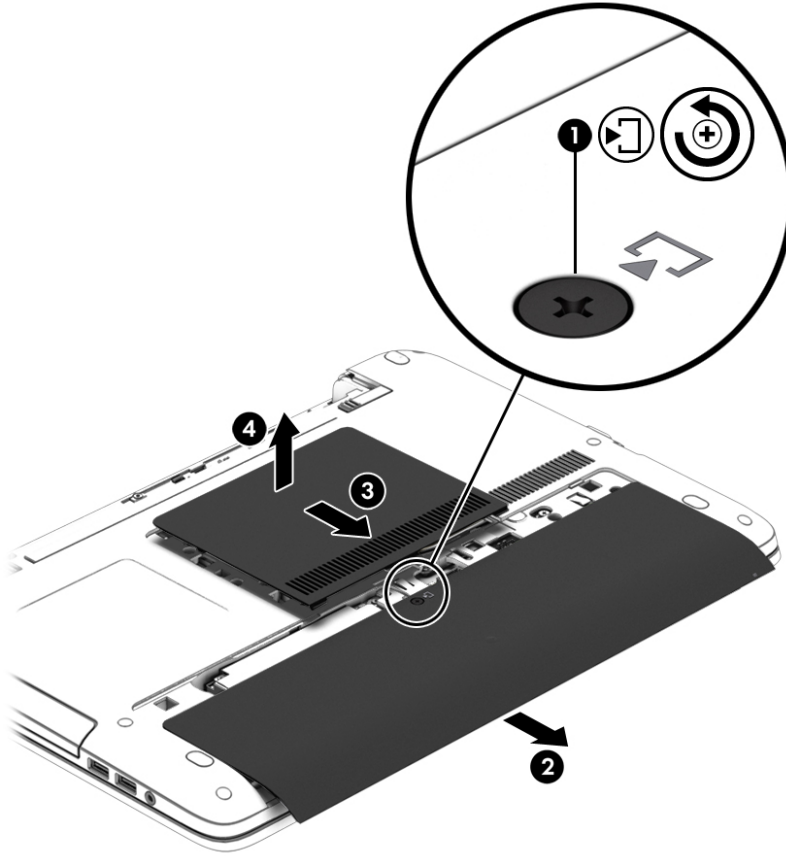

Servis kapaklarını yerine takma

Bellek modülü yuvasına, sabit sürücüye, yasal düzenleme etiketine ve diğer bileşenlere eriştikten sonra servis kapaklarını yerine takın.

1. Pil yuvası sizden uzağa bakacak şekilde, önce küçük olan servis kapağını takın. Küçük olan servis kapağındaki havalandırmayı bilgisayarın üzerindeki havalandırma ile hizalayın, sonra da pil yuvasına doğru kaydırın (1).
2. Küçük olan servis kapağını yerine oturana dek aşağı bastırın (2).

3. Büyük olan servis kapağını, yerine oturana dek pil yuvasına doğru kaydırın (3).
4. Servis kapağı vidasını sıkarak (4) iki servis kapağını da sabitleyin.

 **NOT:** Bilgisayarınız bu bölümdeki resimden biraz farklı görünebilir.

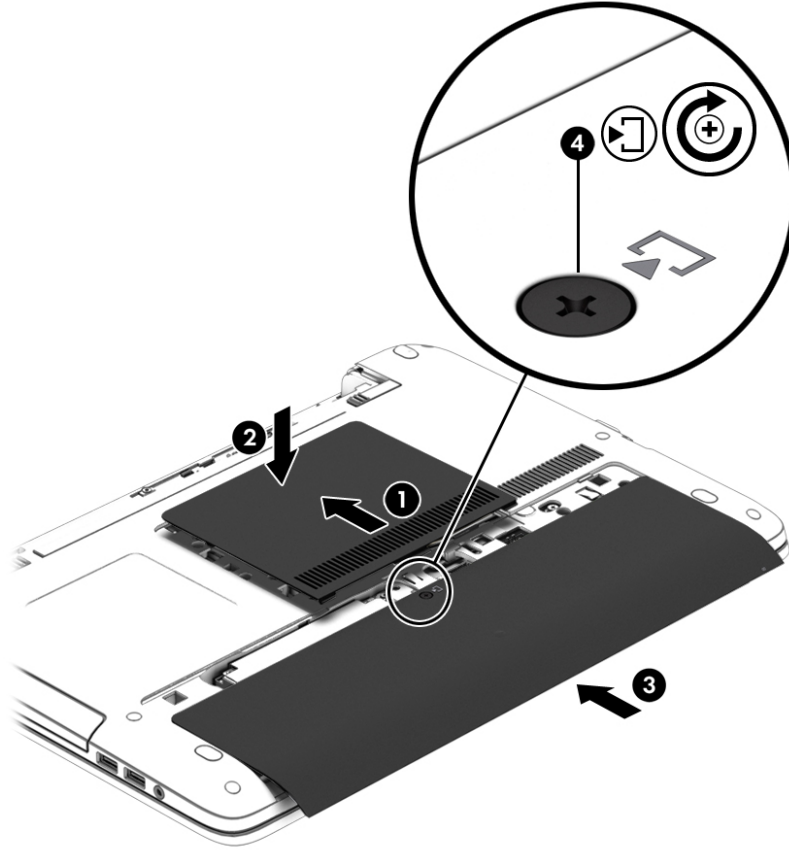

5. Pili takın (bkz. [Pili takma veya çıkarma, sayfa 49](#)).

Sabit sürücüyü değiştirme veya yükseltme

 **DİKKAT:** Bilgi kaybını veya sistemin yanıt vermez duruma gelmesini önlemek için:

Sabit sürücüyü yuvasından çıkarmadan önce bilgisayarı kapatın. Sabit sürücüyü bilgisayar açıkken, Uyku veya Hazırda Bekletme durumundayken çıkarmayın.

Bilgisayarın kapalı olup olmadığından emin değilseniz, güç düğmesine basıp bilgisayarı açın. Ardından bilgisayarı işletim sisteminden kapatın.

Sabit sürücüyü çıkarma

 **NOT:** Bilgisayarınız bu bölümdeki resimden biraz farklı görünebilir.

Sabit sürücüyü çıkarmak için:

1. Çalışmanızı kaydedip bilgisayarı kapatın.
2. Bilgisayara bağlı AC güç kaynağının ve harici aygıtların bağlantısını kesin.
3. Bilgisayarı düz bir yüzeyde ters çevirin.

4. Pili çıkarın (bkz. [Pili takma veya çıkarma, sayfa 49](#)).
5. Servis kapaklarını çıkarın (bkz. [Servis kapaklarını çıkarma, sayfa 59](#)).
6. 4 sabit sürücü vidasını gevşetin (1).
7. Sabit sürücüyü bilgisayarın ortasından uzağa kaydırarak (2) konektörden ayrılmasını sağlayın.
8. Plastik kulakçığı çekerek (3) sabit sürücüyü yuvadan çıkarın.

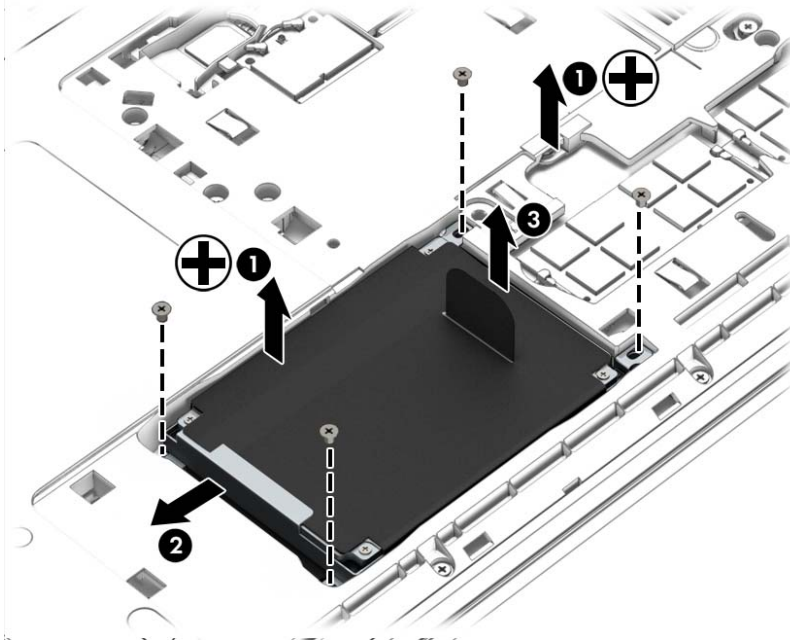

Sabit sürücü takma

 **NOT:** Bilgisayarınız bu bölümdeki resimden biraz farklı görünebilir.

Sabit sürücüyü takmak için:

1. Sabit sürücüyü yuvasına yerleştirin (1).
2. Sabit sürücüyü bilgisayarın ortasına doğru kaydırarak (2) konektöre bağlanmasını sağlayın.

3. 4 sabit sürücü vidasını sıkın (3).

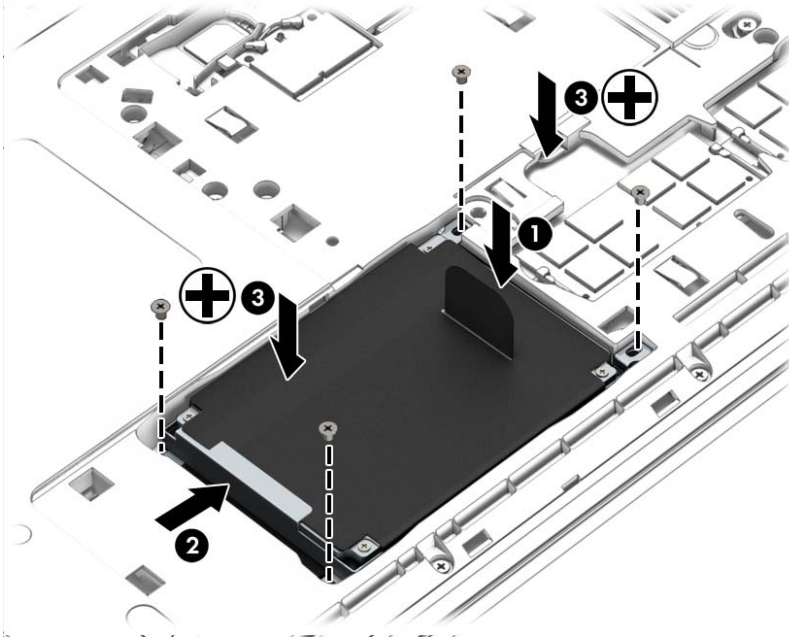

4. Servis kapaklarını yerine takın (bkz. [Servis kapaklarını yerine takma, sayfa 59](#)).
5. Pili takın (bkz. [Pili takma veya çıkarma, sayfa 49](#)).
6. AC güç kaynağını ve harici aygıtları bilgisayara bağlayın.
7. Bilgisayarı açın.

Sabit sürücü performansını artırma

Disk Birleştiricisi'ni kullanma

Bilgisayar kullanıldıkça, sabit sürücüdeki dosyalar parçalanır. Disk Birleştiricisi, sabit sürücüdeki parçalanmış dosyaları ve klasörleri birleştirerek sistemin daha verimli çalışmasını sağlar.

NOT: Disk Birleştiricisi'ni katı hal sürücülerinde çalıştırmak gerekmez.

Disk Birleştiricisi'ni başlattıktan sonra denetlemeniz gerekmez. Disk Birleştiricisi'nin tamamlanması sabit sürücünüzün boyutuna ve parçalanmış dosya sayısına bağlı olarak bir saatten fazla zaman alabilir. Uygulamayı geceleyin ya da bilgisayarı kullanmaya ihtiyacınızın olmadığı bir zamanda çalıştırmak isteyebilirsiniz.

HP, sabit sürücünüzü en az ayda bir kez birleştirmenizi önerir. Disk Birleştiricisi'ni aylık programlayabilirsiniz, ancak bilgisayarınızı istediğiniz zaman el ile de birleştirebilirsiniz.

Disk Birleřtiricisi'ni alıřtırmak iin:

1. Bilgisayarı AC gc kaynađına bađlayın.
2. Bařlangı ekranında `disk` yazın.
3. **En İyi Duruma Getir'i** tıklatın.

 **NOT:** Windows, bilgisayarınızın gvenliđini artırmak iin Kullanıcı Hesabı Denetimi zelliđi iermektedir. Yazılım yklemek, yardımcı programları alıřtırmak ya da Windows ayarlarını deđiřtirmek gibi iřlemler iin izniniz veya parolanız istenebilir. HP Support Assistant'a bařvurun. HP Support Assistant'a eriřmek iin, Bařlangı ekranından **HP Support Assistant** uygulamasını sein.

Ek bilgi iin, Disk Birleřtiricisi yazılımında Yardım'a eriřin.

Disk Temizleme'yi kullanma

Disk Temizleme, disk alanı bořaltmak iin gvenli řekilde silebileceđiniz gereksiz dosyaları sabit srcde arar ve bilgisayarın daha verimli alıřmasına yardımcı olur.

Disk Temizleme'yi alıřtırmak iin:

1. **Bařlangı** ekranında `disk` yazın, sonra da **Diskte yer amak iin uygulamaları kaldır'** sein.
2. Ekrandaki ynergeleri izleyin.

HP 3D DriveGuard'ı kullanma (yalnızca belirli modellerde)

HP 3D DriveGuard, ařađıdaki kořullardan herhangi birinde bir srcy park edip veri isteklerini durdurarak sabit srcy korur:

- Bilgisayarı dřrrseniz.
- Bilgisayar pil gcyle alıřırken bilgisayarın ekranı kapalı olarak tařırsanız.

Bu olaylardan herhangi birinin bitiminden kısa sre sonra, HP 3D DriveGuard sabit srcy normal alıřmasına geri dndrr.

 **NOT:** Katı hal srclerinde (SSD) hareketli paralar olmadığından HP 3D DriveGuard gerekli deđildir.

 **NOT:** Birincil sabit src yuvasına ya da ikincil sabit src yuvasına takılan sabit src HP 3D DriveGuard tarafından korunur. İsteđe bađlı USB yerleřtirme aygıtlarına takılan veya USB bađlantı noktasına bađlı bir sabit src, HP 3D DriveGuard tarafından korunmaz.

Daha fazla bilgi iin HP 3D DriveGuard yazılımında Yardım'a bakın.





HP 3D DriveGuard durumunu belirleme

Bilgisayardaki sabit src iřiđinin rengi, birincil sabit src yuvasındaki ve/veya ikincil sabit src yuvasındaki srcnn (yalnızca belirli modellerde) park edildiđini gsterecek řekilde deđiřir. Bir srcnn geerli durumda korunduđunu mu yoksa park mı edildiđini belirlemek iin, Windows masastnde, grev ubuđunun en sađındaki bildirim alanında veya Mobility Center'da bulunan simgeyi grntleyin.

9 Güvenlik

Bilgisayarı koruma

Windows işletim sistemiyle ve Windows ürünü olmayan Computer Setup yardımcı programıyla (BIOS) sağlanan standart güvenlik özellikleri, kişisel ayarlarınızı ve verilerinizi çeşitli risklere karşı koruyabilir.

-  **NOT:** Güvenlik çözümleri caydırıcı unsurlar olarak tasarlanmıştır. Bu caydırıcı unsurlar, ürünün hatalı kullanılmasını veya çalınmasını engelleyemeyebilir.
-  **NOT:** Bilgisayarınızı servise göndermeden önce, gizli dosyaları yedekleyip silin ve parola ayarlarının tümünü kaldırın.
-  **NOT:** Bu bölümde listelenen özelliklerden bazıları bilgisayarınızda bulunmayabilir.
-  **NOT:** Bilgisayarınız, belirli bölgelerde sunulan, çevrimiçi güvenlik tabanlı bir izleme ve kurtarma hizmeti olan Computrace'i destekler. Bilgisayar çalınırsa Computrace, bilgisayarınızı izleyebilir. Computrace hizmetini kullanabilmek için yazılımı satın alıp hizmete abone olmanız gerekir. Computrace yazılımını sipariş etme hakkında bilgi için <http://hp-pt.absolute.com> adresini ziyaret edin.

Bilgisayar riski	Güvenlik özelliği
Bilgisayarın yetkisiz kullanımı	Parola, akıllı kart, temassız kart, kayıtlı parmak izleri veya diğer kimlik doğrulama unsurları ile birlikte HP Client Security
Computer Setup'a (f10) yetkisiz erişim	Computer Setup'ta BIOS yönetici parolası*
Sabit sürücü içeriğine izinsiz erişim	Computer Setup'ta DriveLock parolası veya Otomatik DriveLock parolası*
İsteğe bağlı bir harici optik sürücüden (yalnızca belirli modellerde), isteğe bağlı harici sabit sürücüden (yalnızca belirli modellerde) veya dahili ağ bağdaştırıcısından izinsiz başlatma	Computer Setup'ta önyükleme seçenekleri özelliği*
Windows kullanıcı hesabına yetkisiz erişim	Windows kullanıcı parolası
Verilere yetkisiz erişim	<ul style="list-style-type: none">• HP Drive Encryption yazılımı• Windows Defender
Computer Setup ayarlarına ve diğer sistem kimlik bilgilerine yetkisiz erişim	Computer Setup'ta BIOS yönetici parolası*
Bilgisayarın yerinden izinsiz taşınması	Güvenlik kablosu yuvası (isteğe bağlı güvenlik kablosuyla kullanılır)

*Computer Setup, işletim sistemi çalışmadığında veya yüklenmediğinde bile kullanılabilen, önceden yüklenmiş, ROM tabanlı bir yardımcı programdır. Computer Setup'ta, bir işaret aygıtı (Dokunmatik Yüzey, işaret çubuğu veya USB fare) veya klavye kullanarak gezinebilir ve seçimler yapabilirsiniz.

Parolaları kullanma

Parola, bilgisayardaki bilgilerinizi korumak için seçtiğiniz bir grup karakterdir. Bilgilerinize erişimi nasıl kontrol etmek istediğinize bağlı olarak birkaç çeşit parola oluşturabilirsiniz. Parolalar Windows'da

veya bilgisayara önceden yüklenmiş Windows olmayan Computer Setup yardımcı programında oluşturulabilir.

- BIOS yönetici ve DriveLock parolaları, Computer Setup'ta oluşturulur ve sistem BIOS'u tarafından yönetilir.
- Otomatik DriveLock parolaları Computer Setup'ta etkinleştirilir.
- Windows parolaları yalnızca Windows işletim sisteminde ayarlanır.
- HP SpareKey daha önce ayarlandıysa ve Computer Setup'ta ayarlanan BIOS yönetici parolasını unutursanız, yardımcı programa erişmek için HP SpareKey'i kullanabilirsiniz.
- Hem DriveLock kullanıcı parolasını, hem de Computer Setup'ta ayarlanmış ana DriveLock parolasını unutursanız, parolalarla korunan sabit sürücü kalıcı olarak kilitletir ve artık kullanılamaz.

Computer Setup ile Windows güvenlik özelliği için aynı parolayı kullanabilirsiniz. Birden fazla Computer Setup özelliği için de aynı parolayı kullanabilirsiniz.

Parolaları oluşturmak ve kaydetmek için aşağıdaki ipuçlarını kullanın:

- Parolaları oluştururken program tarafından belirlenen gereksinimlere uyun.
- Aynı parolayı birden fazla uygulama veya web sitesinde kullanmayın. Ayrıca Windows parolanızı başka bir uygulama veya web sitesi için yeniden kullanmayın.
- Web sitelerinizde ve uygulamalarınızda kullandığınız tüm kullanıcı adlarını ve parolaları HP Client Security'nin Password Manager'ını kullanarak saklayın. İleride unutmanız halinde bilgileri güvenli bir şekilde bu programdan öğrenebilirsiniz.
- Parolaları bilgisayardaki bir dosyaya kaydetmeyin.

Aşağıdaki tablolarda, sık kullanılan Windows ve BIOS yönetici parolaları listelenmekte ve işlevleri açıklanmaktadır.

Windows'da parola oluşturma

Parola	İşlev
Yönetici parolası*	Windows yönetici düzeyi hesabına erişimden korur. NOT: Windows Yönetici parolası belirlediğinizde BIOS Yönetici parolası belirlemiş olmazsınız.
Kullanıcı parolası*	Windows kullanıcı hesabına erişimi korur.

*Başlangıç ekranından Windows yönetici parolası veya Windows kullanıcı parolası ayarlama konusunda bilgi için HP Support Assistant'a erişin. HP Support Assistant'a erişmek için, Başlangıç ekranından **HP Support Assistant** uygulamasını seçin.

Computer Setup'ta parolalar oluşturma

Parola	İşlev
BIOS yönetici parolası*	Computer Setup'a erişimi korur. NOT: BIOS yönetici parolasının kaldırılmasını engelleyen özellikler etkinse, bu özellikler devre dışı bırakılana dek kaldıramayabilirsiniz.

Parola	İşlev
DriveLock ana parolası*	DriveLock tarafından korunan dahili sabit sürücüyü korur. Ayrıca DriveLock korumasını kaldırmak için kullanılır. Bu parola, etkinleştirme işlemi sırasında DriveLock Parolaları altında oluşturulur. NOT: DriveLock parolası oluşturabilmeniz için önce bir BIOS Yönetici parolası oluşturulmalıdır.
DriveLock kullanıcı parolası*	DriveLock tarafından korunan dahili sabit sürücüye erişimi korur ve etkinleştirme işlemi sırasında DriveLock Parolaları altında oluşturulur. NOT: DriveLock parolası oluşturabilmeniz için önce bir BIOS Yönetici parolası oluşturulmalıdır.

*Bu parolaların her biri hakkında daha fazla bilgi için aşağıdaki konulara başvurun.

BIOS yönetici parolasını yönetme

Bu parolayı ayarlamak, değiştirmek veya silmek için şu adımları izleyin:

Yeni bir BIOS yönetici parolası ayarlama

1. Bilgisayarı açın veya yeniden başlatın ve ekranın altında "Press the ESC key for Startup Menu" (Başlangıç Menüsü için ESC tuşuna basın) mesajı görüntülendiğinde **esc** tuşuna basın.
2. Computer Setup'a girmek için **f10** tuşuna basın.
3. Bir işaret aygıtı veya ok tuşlarını kullanarak, **Security > Setup BIOS Administrator Password**'ü (Güvenlik > BIOS Yönetici Parolası Ayarla) seçin, ardından **enter** tuşuna basın.
4. İstendiğinde, bir parola yazın.
5. İstendiğinde, onaylamak için yeni parolayı tekrar yazın.
6. Değişikliklerinizi kaydetmek ve Computer Setup'tan çıkmak için, **Save** (Kaydet) simgesini tıklayın ve ekranda görüntülenen yönergeleri izleyin.

– veya –

Ok tuşlarını kullanarak **Main > Save Changes and Exit**'i (Ana > Değişiklikleri Kaydet ve Çık) seçin, sonra da **enter** tuşuna basın.

Değişiklikleriniz bilgisayar yeniden başlatılınca etkinleşir.

BIOS yönetici parolasını değiştirme

1. Bilgisayarı açın veya yeniden başlatın ve ekranın altında "Press the ESC key for Startup Menu" (Başlangıç Menüsü için ESC tuşuna basın) mesajı görüntülendiğinde **esc** tuşuna basın.
2. Computer Setup'a girmek için **f10** tuşuna basın.
3. Bir işaret aygıtı veya ok tuşlarını kullanarak, **Security > Change Password**'ü (Güvenlik > Parola Değiştir) seçin, sonra da **enter** tuşuna basın.
4. İstendiğinde, geçerli parolanızı yazın.

5. İstendiğinde, onaylamak için yeni parolanızı tekrar yazın.
6. Değişiklikleri kaydetmek ve Computer Setup'tan çıkmak için ekranın sol alt köşesindeki **Save** (Kaydet) simgesini tıklatın ve ekrandaki yönergeleri izleyin.

– veya –

Ok tuşlarını kullanarak **Main > Save Changes and Exit**'i (Ana > Değişiklikleri Kaydet ve Çık) seçin, sonra da **enter** tuşuna basın.

Değişiklikleriniz bilgisayar yeniden başlatılınca etkinleşir.

BIOS yönetici parolasını silme

1. Bilgisayarı açın veya yeniden başlatın ve ekranın altında "Press the ESC key for Startup Menu" (Başlangıç Menüsü için ESC tuşuna basın) mesajı görüntülediğinde **esc** tuşuna basın.
2. Computer Setup'a girmek için **f10** tuşuna basın.
3. Bir işaret aygıtı veya ok tuşlarını kullanarak, **Security > Change Password**'ü (Güvenlik > Parola Değiştir) seçin, sonra da **enter** tuşuna basın.
4. İstendiğinde, geçerli parolanızı yazın.
5. Yeni parola istendiğinde, alanı boş bırakın, sonra da **enter** tuşuna basın.
6. Uyarıyı okuyun. Devam etmek için **YES**'i (EVET) seçin.
7. Yeni parolanızı tekrar yazmanız istendiğinde, alanı boş bırakın, sonra da **enter** tuşuna basın.
8. Değişiklikleri kaydetmek ve Computer Setup'tan çıkmak için ekranın sol alt köşesindeki **Save** (Kaydet) simgesini tıklatın ve ekrandaki yönergeleri izleyin.

– veya –

Ok tuşlarını kullanarak **Main > Save Changes and Exit**'i (Ana > Değişiklikleri Kaydet ve Çık) seçin, sonra da **enter** tuşuna basın.

Değişiklikleriniz bilgisayar yeniden başlatılınca etkinleşir.

BIOS yönetici parolası girme

BIOS yönetici parolası istendiğinde, parolanızı yazın (parolayı ayarlarken kullandıklarınızla aynı tür tuşları kullanarak), sonra da **enter** tuşuna basın. BIOS yönetici parolasını ardarda 3 kez hatalı girerseniz, bilgisayarınızı yeniden başlatmanız ve tekrar denemeniz gerekir.

Computer Setup DriveLock parolasını yönetme

⚠ DİKKAT: DriveLock ile korunan sabit sürücünün kalıcı olarak kullanılamaz duruma gelmesini engellemek için, DriveLock kullanıcı parolasını ve DriveLock ana parolasını bilgisayarınızın uzağında güvenli bir yere kaydedin. Her iki DriveLock parolasını da unutursanız, sabit sürücü kalıcı olarak kilitletir ve kullanılamaz.

DriveLock koruması, sabit sürücü içeriğine yetkisiz erişimi engeller. DriveLock yalnızca bilgisayarın dahili sabit sürücüsüne veya sürücülerine uygulanabilir. DriveLock koruması uygulandıktan sonra, sürücüye erişmek için parola girilmelidir. DriveLock parolaları ile erişilebilmesi için sürücü bilgisayara veya gelişmiş bağlantı noktası çoğaltıcısına takılmalıdır.

📝 NOT: DriveLock özelliklerine erişebilmeniz için önce bir BIOS yönetici parolası oluşturmanız gerekir.

Dahili sabit sürücüye DriveLock koruması uygulamak için, Computer Setup'ta bir kullanıcı parolası ve bir ana parola oluşturulması gerekir. DriveLock koruması kullanma hakkında aşağıdaki noktalara dikkat edin:

- DriveLock koruması uygulandıktan sonra, sabit sürücüye yalnızca kullanıcı parolası veya ana parola girilerek erişilebilir.
- Kullanıcı parolasının sahibi, korumalı sabit sürücüyü her gün kullanan kişi olmalıdır. Ana parolanın sahibi bir sistem yöneticisi veya sistemi her gün kullanan kişi olabilir.
- Kullanıcı parolası ve ana parola aynı olabilir.
- Kullanıcı parolasını veya ana parolayı yalnızca, sürücüden DriveLock korumasını kaldırarak silebilirsiniz. DriveLock koruması sürücüden yalnızca ana parolayla kaldırılabilir.

DriveLock parolası oluřturma

Computer Setup'ta DriveLock parolası oluřturmak için řu adımları izleyin:

1. Bilgisayarı açın ve ekranın altında "Press the ESC key for Startup Menu" (Bařlangıç Menüsü için ESC tuřuna basın) mesajı görüntülendiğinde **esc** tuřuna basın.
2. Computer Setup'a girmek için **f10** tuřuna basın.
3. Bir iřaret aygıtı veya ok tuřlarını kullanarak, **Security > Hard Drive Tools > DriveLock'u** (Güvenlik > Sabit Sürücü Araçları > DriveLock) seçin, sonra da **enter** tuřuna basın.
4. Set DriveLock Password (DriveLock Parolası Oluřtur) seçeneğini tıkladın (genel).
5. BIOS Yönetici parolasını girin, sonra da **enter** tuřuna basın.
6. Bir iřaret aygıtı veya ok tuřlarını kullanarak korumak istediğiniz sabit sürücüyü seçin, sonra da **enter** tuřuna basın.
7. Uyarıyı okuyun. Devam etmek için **YES'i** (EVET) seçin.
8. İstendiğinde, bir ana parola girin, sonra da **enter** tuřuna basın.
9. İstendiğinde, onaylamak için ana parolayı tekrar girin, sonra da **enter** tuřuna basın.
10. İstendiğinde, bir kullanıcı parolası girin, sonra da **enter** tuřuna basın.
11. İstendiğinde, onaylamak için kullanıcı parolasını tekrar girin, sonra da **enter** tuřuna basın.
12. Seçtiğiniz sürücüde DriveLock korumasını onaylamak için, onay alanına **DriveLock** yazın ve **enter** tuřuna basın.



NOT: DriveLock onayı büyük/küçük harfe duyarlıdır.

13. Deęişiklikleri kaydetmek ve Computer Setup'tan çıkmak için ekranın sol alt köşesindeki **Save** (Kaydet) simgesini tıkladın ve ekrandaki yönergeleri izleyin.

– veya –

Ok tuřlarını kullanarak **Main > Save Changes and Exit'i** (Ana > Deęişiklikleri Kaydet ve Çık) seçin, sonra da **enter** tuřuna basın.

Deęişiklikleriniz bilgisayar yeniden başlatılınca etkinleřir.

DriveLock parolası girme

Sabit sürücünün bilgisayarınıza takılı olmasına dikkat edin (isteğe bağlı USB yerleştirme aygıtına veya harici MultiBay'e takılı olmamalıdır).

DriveLock Password (DriveLock Parolası) komut istemine kullanıcı veya ana parolanızı yazın (parolayı ayarlarken kullandığınız tuşlarla aynı tür tuşları kullanın) ve ardından **enter** tuşuna basın.

2 yanlış parola girme girişiminden sonra bilgisayarı kapatmanız ve yeniden denemeniz gerekir.

DriveLock parolasını değiştirme

Computer Setup'ta DriveLock parolasını değiştirmek için şu adımları izleyin:

1. Bilgisayarı açın ve ekranın altında "Press the ESC key for Startup Menu" (Başlangıç Menüsü için ESC tuşuna basın) mesajı görüntülendiğinde **esc** tuşuna basın.
2. Computer Setup'a girmek için **f10** tuşuna basın.
3. Bir işaret aygıtı veya ok tuşlarını kullanarak, **Security > Hard Drive Tools > DriveLock'u** (Güvenlik > Sabit Sürücü Araçları > DriveLock) seçin, sonra da **enter** tuşuna basın.
4. BIOS Yönetici parolasını girin, sonra da **enter** tuşuna basın.
5. Bir işaret aygıtı veya ok tuşlarını kullanarak, Set DriveLock Password'ü (DriveLock Parolası Ayarla) seçin, sonra da **enter** tuşuna basın.
6. Ok tuşlarını kullanarak dahili bir sabit sürücü seçin, sonra da **enter** tuşuna basın.
7. Bir işaret aygıtı veya ok tuşlarını kullanarak **Change Password'ü** (Parolayı Değiştir) seçin.
8. İstendiğinde, mevcut parolanızı girin, sonra da **enter** tuşuna basın.
9. İstendiğinde, yeni bir parola girin, sonra da **enter** tuşuna basın.
10. İstendiğinde, onaylamak için yeni parolayı tekrar girin, sonra da **enter** tuşuna basın.
11. Değişiklikleri kaydetmek ve Computer Setup'tan çıkmak için ekranın sol alt köşesindeki **Save** (Kaydet) simgesini tıklatın ve ekrandaki yönergeleri izleyin.

– veya –

Ok tuşlarını kullanarak **Main > Save Changes and Exit'i** (Ana > Değişiklikleri Kaydet ve Çık) seçin, sonra da **enter** tuşuna basın.

Değişiklikleriniz bilgisayar yeniden başlatılınca etkinleşir.

DriveLock korumasını kaldırma

Computer Setup'ta DriveLock parolasını kaldırmak için şu adımları izleyin:

1. Bilgisayarı açın ve ekranın altında "Press the ESC key for Startup Menu" (Başlangıç Menüsü için ESC tuşuna basın) mesajı görüntülediğinde **esc** tuşuna basın.
2. Computer Setup'a girmek için **f10** tuşuna basın.
3. Bir işaret aygıtı veya ok tuşlarını kullanarak, **Security > Hard Drive Tools > DriveLock'u** (Güvenlik > Sabit Sürücü Araçları > DriveLock) seçin, sonra da **enter** tuşuna basın.
4. BIOS Yönetici parolasını girin, sonra da **enter** tuşuna basın.
5. Bir işaret aygıtı veya ok tuşlarını kullanarak, **Set DriveLock Password'ü** (DriveLock Parolası Oluştur) seçin, sonra da **enter** tuşuna basın.
6. Bir işaret aygıtı veya ok tuşlarını kullanarak dahili bir sabit sürücü seçin, sonra da **enter** tuşuna basın.
7. Bir işaret aygıtı veya ok tuşlarını kullanarak **Disable protection'ı** (Korumayı devre dışı bırak) seçin.
8. Ana parolanızı girin, sonra da **enter** tuşuna basın.
9. Değişikliklerinizi kaydetmek ve Computer Setup'tan çıkmak için, **Save** (Kaydet) simgesini tıklatın ve ekranda görüntülenen yönergeleri izleyin.
– veya –
Ok tuşlarını kullanarak **Main > Save Changes and Exit'i** (Ana > Değişiklikleri Kaydet ve Çık) seçin, sonra da **enter** tuşuna basın.

Değişiklikleriniz bilgisayar yeniden başlatılınca etkinleşir.

Computer Setup Otomatik DriveLock'u kullanma

Çok kullanıcıli bir ortamda, Otomatik DriveLock parolası oluşturabilirsiniz. Otomatik DriveLock parolası etkinleştirildiğinde, sizin için rastgele bir kullanıcı adı ve bir DriveLock ana parolası oluşturulur. Herhangi bir kullanıcı, parola ile kimlik doğrulamasını geçerse, sürücü kilidini açmak için aynı rastgele kullanıcı ve DriveLock ana parolası kullanılacaktır.



NOT: Otomatik DriveLock özelliklerine erişebilmeniz için önce BIOS Yönetici parolası oluşturmanız gerekir.

Otomatik DriveLock parolasını girme

Otomatik DriveLock parolasını Computer Setup'ta etkinleştirmek için şu adımları izleyin:

1. Bilgisayarı açın veya yeniden başlatın ve ekranın altında "Press the ESC key for Startup Menu" (Başlangıç Menüsü için ESC tuşuna basın) mesajı görüntülediğinde **esc** tuşuna basın.
2. Computer Setup'a girmek için **f10** tuşuna basın.
3. Bir işaret aygıtı veya ok tuşlarını kullanarak, **Security > Hard Drive Tools > Automatic DriveLock'u** (Güvenlik > Sabit Sürücü Araçları > Otomatik DriveLock) seçin, sonra da **enter** tuşuna basın.
4. BIOS Yönetici parolasını girin, sonra da **enter** tuşuna basın.
5. Bir işaret aygıtı veya ok tuşlarını kullanarak dahili bir sabit sürücü seçin, sonra da **enter** tuşuna basın.

6. Uyarıyı okuyun. Devam etmek için **YES**'i (EVET) seçin.
7. Değişikliklerinizi kaydetmek ve Computer Setup'tan çıkmak için, **Save** (Kaydet) simgesini tıklayın ve ekranda görüntülenen yönergeleri izleyin.

– veya –

Ok tuşlarını kullanarak **Main > Save Changes and Exit**'i (Ana > Değişiklikleri Kaydet ve Çık) seçin, sonra da **enter** tuşuna basın.

Otomatik DriveLock korumasını kaldırma

Computer Setup'ta DriveLock parolasını kaldırmak için şu adımları izleyin:

1. Bilgisayarı açın veya yeniden başlatın ve ekranın altında "Press the ESC key for Startup Menu" (Başlangıç Menüsü için ESC tuşuna basın) mesajı görüntülendiğinde **esc** tuşuna basın.
2. Computer Setup'a girmek için **f10** tuşuna basın.
3. Bir işaret aygıtı veya ok tuşlarını kullanarak, **Security > Hard Drive Tools > Automatic DriveLock**'u (Güvenlik > Sabit Sürücü Araçları > Otomatik DriveLock) seçin, sonra da **enter** tuşuna basın.
4. BIOS Yönetici parolasını girin, sonra da **enter** tuşuna basın.
5. Bir işaret aygıtı veya ok tuşlarını kullanarak dahili bir sabit sürücü seçin, sonra da **enter** tuşuna basın.
6. Bir işaret aygıtı veya ok tuşlarını kullanarak **Disable protection**'ı (Korumayı devre dışı bırak) seçin.
7. Değişiklikleri kaydetmek ve Computer Setup'tan çıkmak için ekranın sol alt köşesindeki **Save** (Kaydet) simgesini tıklayın ve ekrandaki yönergeleri izleyin.

– veya –

Ok tuşlarını kullanarak **Main > Save Changes and Exit**'i (Ana > Değişiklikleri Kaydet ve Çık) seçin, sonra da **enter** tuşuna basın.

Virüsten koruma yazılımı kullanma

Bilgisayarı, e-posta alma ve gönderme, ağa veya Internet'e erişme amaçlarıyla kullandığınızda, bilgisayar virüslerinden etkilenmeye açık hale getirirsiniz. Bilgisayar virüsleri işletim sistemini, programları veya yardımcı programları devre dışı bırakabilir ya da bunların olağandışı şekilde çalışmasına yol açabilir.

Virüsten koruma yazılımı birçok virüsü tanımlayarak, yok edebilir ve çoğu durumda yol açtıkları zararları onarabilir. Yeni keşfedilen virüslere karşı sürekli koruma sağlamak için virüsten koruma yazılımının güncel tutulması gerekir.

Windows Defender bilgisayarınıza önceden yüklenmiştir. Bilgisayarınızı tam olarak korumak için bir virüsten koruma programı kullanmaya devam etmeniz kesinlikle önerilir.

Bilgisayar virüsleri hakkında daha fazla bilgi için, HP Support Assistant'a erişin. HP Support Assistant'a erişmek için, Başlangıç ekranından **HP Support Assistant** uygulamasını seçin.

Güvenlik duvarı yazılımı kullanma

Güvenlik duvarları, sisteme veya ağa yetkisiz erişimi engellemek üzere tasarlanmıştır. Bir güvenlik duvarı, bilgisayarınıza ve/veya ağınıza yüklediğiniz bir yazılım programı veya hem donanım hem de yazılımdan oluşan bir çözüm olabilir.

İki güvenlik duvarı türü bulunmaktadır:

- Ana bilgisayar tabanlı güvenlik duvarları—Yüklü oldukları bilgisayarı koruyan yazılımlardır.
- Ağ tabanlı güvenlik duvarları—Ağdaki tüm bilgisayarları korumak için DSL veya kablo modeminiz ile ev ağınız arasına yükledürler.

Sisteme bir güvenlik duvarı yüklendiğinde, sisteme gönderilen ve sistemden gönderilen tüm veriler izlenerek bir dizi kullanıcı tanımlı güvenlik kriteri ile karşılaştırılır. Bu kriterleri karşılamayan tüm veriler bloke edilir.

Bilgisayarınızda veya ağ iletişimi ekipmanınızda halihazırda yüklü bir güvenlik duvarı olabilir. Yoksa, güvenlik duvarı çözümleri mevcuttur.

 **NOT:** Bazı durumlarda bir güvenlik duvarı Internet oyunlarına erişimi, ağda yazıcıyı veya dosya paylaşımını ya da normal e-posta eklerini engelleyebilir. Bu sorunu geçici olarak çözmek için güvenlik duvarını devre dışı bırakın, istediğiniz işlemi gerçekleştirin ve sonra güvenlik duvarını yeniden etkinleştirin. Sorunu kalıcı olarak çözmek için güvenlik duvarını yeniden yapılandırın.

Önemli güvenlik güncelleştirmelerini yükleme

 **DİKKAT:** Microsoft® kritik güncelleştirmelerle ilgili uyarılar gönderir. Bilgisayarı güvenlik ihlallerinden ve bilgisayar virüslerinden korumak için, uyarı alır almaz Microsoft'un tüm kritik güncelleştirmelerini yükleyin.

Güncelleştirmelerin otomatik olarak yüklenip yüklenmeyeceğine karar verebilirsiniz. Ayarları değiştirmek için, Başlangıç ekranında **d** yazın, sonra da **Denetim Masası**'nı seçin. Sırasıyla **Sistem ve Güvenlik**'i, **Windows Update**'i ve **Ayarları değiştir**'i seçin, sonra ekrandaki yönergeleri izleyin.

HP Client Security kullanımı

HP Client Security yazılımı bilgisayarınıza önceden yüklenmiştir. Bu yazılıma Başlangıç ekranındaki HP Client Security kutucuğundan, Windows masaüstünde görev çubuğunun en sağındaki bildirim alanında bulunan HP Client Security simgesinden ve Windows Denetim Masası'ndan erişebilirsiniz. Bilgisayarın, ağların ve önemli verilerin yetkisiz erişime karşı korunmasına yardımcı olan güvenlik özellikleri sağlar. Daha fazla bilgi için HP Client Security yazılımında Yardım'a bakın.

İsteğe bağlı güvenlik kablosunu takma

 **NOT:** Güvenlik kablosu caydırıcı olacak şekilde tasarlanmıştır; ancak bilgisayarın hatalı kullanılmasını veya çalınmasını engelleyemeyebilir.

 **NOT:** Bilgisayarınızın güvenlik kablosu yuvası bu bölümdeki resimden biraz farklı görünebilir. Bilgisayarınızdaki güvenlik kablosunun konumu için bkz. [Bilgisayarınızı tanımaya başlayın, sayfa 4.](#)

1. Güvenlik kablosunu sabit bir nesnenin etrafından geçirin.
2. Anahtar (1) kablo kilidine (2) takın.
3. Güvenlik kablosu kilidini bilgisayardaki güvenlik kablosu yuvasına (3) takın, sonra da güvenlik kablosu kilidini anahtarla kilitleyin.

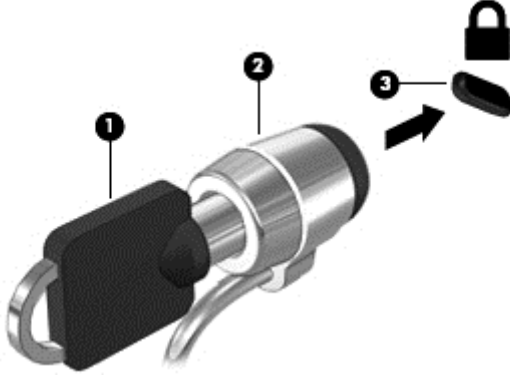

Parmak izi okuyucusunu kullanma (yalnızca belirli modellerde)

Tümleşik parmak izi okuyucuları belirli bilgisayar modellerinde mevcuttur. Parmak izi okuyucusunu kullanabilmeniz için, parmak izlerinizi HP Client Security'nin Credential Manager yazılımına kaydetmeniz gerekir. HP Client Security yazılımında Yardım'a başvurun.

Parmaklarınızı Credential Manager'da kaydettirdikten sonra, HP Client Security'nin Password Manager özelliğini kullanarak desteklenen web siteleri ile uygulamalardaki kullanıcı adlarınızı ve parolalarınızı saklayabilir ve doldurabilirsiniz.

Parmak izi okuyucusunu bulma

Parmak izi okuyucusu, bilgisayarınızın şu alanlarından birinde bulunan küçük, metalik bir algılayıcıdır.

- Dokunmatik Yüzey'in altına yakın bir konumda
- Klavyenin sağ tarafında
- Ekranın sağ üst tarafında
- Ekranın sol tarafında

Okuyucu, bilgisayar modeline bağlı olarak yatay veya dikey olabilir. Her iki yön konumunda da parmağınızı metalik algılayıcıdan dikey olarak geçirmeniz gerekir. Bilgisayarınızdaki parmak izi okuyucusunun yeri konusunda bkz. [Düğmeler, hoparlörler ve parmak izi okuyucusu \(yalnızca belirli modellerde\), sayfa 16](#).

10 Bakım

Bellek modülleri ekleme veya değiştirme

Bilgisayarın bir bellek modülü bölmesi vardır. Bilgisayarın kapasitesi, boş bellek genişletme modülü yuvasına bir bellek modülü ekleyerek ya da birincil bellek modülü yuvasındaki mevcut bellek modülü yükseltilecek artırılabilir.

 **NOT:** Bellek modülü eklemeyen veya değiştirmeden önce, bilgisayarın en son BIOS sürümüne sahip olduğundan emin olun ve gerekirse BIOS'u güncelleyin. Bkz. [BIOS'u güncelleştirme, sayfa 84](#).

 **DİKKAT:** Bellek modülü takmadan veya değiştirmeden önce bilgisayarı en son BIOS sürümüne güncelleştirmemek, çeşitli sistem sorunlarına yol açabilir.

 **UYARI!** Elektrik çarpması ve donanımın hasar görmesi riskini azaltmak için bellek modülünü takmadan önce tüm pilleri ve güç kablosunu fişten çıkarın.

 **DİKKAT:** Elektrostatik deşarj (ESD) elektronik bileşenlerde hasara neden olabilir. Herhangi bir işleme başlamadan önce topraklı bir metal nesneye dokunarak statik elektriği boşalttığınızdan emin olun.

DİKKAT: Bilgi kaybını veya sistemin yanıt vermez duruma gelmesini önlemek için:

Bellek modülü eklemeyen veya değiştirmeden önce bilgisayarı kapatın. Bellek modülünü bilgisayar açıkken, Uyku veya Hazırda Bekletme durumundayken çıkarmayın.

Bilgisayarın kapalı mı, yoksa Hazırda Bekletme durumunda mı olduğundan emin değilseniz güç düğmesine basarak bilgisayarı açın. Ardından bilgisayarı işletim sisteminden kapatın.

 **NOT:** İkinci bir bellek modülü eklerken çift kanallı yapılandırma kullanmak için, her iki bellek modülünün de aynı olmasına dikkat edin.

 **NOT:** Birincil bellek, alt bellek yuvasında yer alır ve genişletme bellek, üst bellek yuvasında yer alır.

Bellek modülü eklemek veya değiştirmek için:

1. Çalışmanızı kaydedip bilgisayarı kapatın.
2. Bilgisayara bağlı AC güç kaynağının ve harici aygıtların bağlantısını kesin.
3. Pili çıkarın (bkz. [Pili takma veya çıkarma, sayfa 49](#)).
4. Servis kapaklarını çıkarın (bkz. [Servis kapaklarını çıkarma, sayfa 59](#)).
5. Bellek modülünü değiştiriyorsanız, mevcut bellek modülünü çıkarın:
 - a. Bellek modülünün her iki tarafındaki tutma klipslerini **(1)** dışarı doğru çekin.
Bellek modülü yukarı kalkar.

- b. Bellek modülünü kenarından tutun **(2)** ve yavaşça çekerek bellek modülü yuvasından çıkarın.

⚠ DİKKAT: Bellek modülünün hasar görmesini önlemek için yalnızca kenarlarından tutun. Bellek modülündeki bileşenlere dokunmayın.

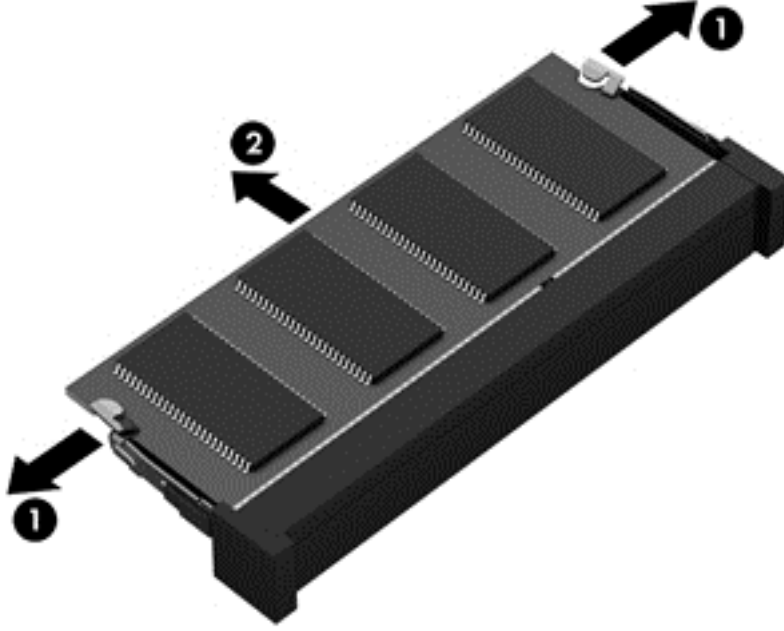

Çıkarılan bellek modülünü korumak için statik elektriğe karşı korumalı bir kapta saklayın.

6. Yeni bellek modülü takma:

⚠ DİKKAT: Bellek modülünün hasar görmesini önlemek için yalnızca kenarlarından tutun. Bellek modülündeki bileşenlere dokunmayın.

- a. Bellek modülünün çentikli kenarını **(1)** bellek modülü yuvasındaki çıkıntıyla hizalayın.
- b. Bellek modülünü, bellek modülü bölmesinin yüzeyi ile 45 derecelik bir açı vererek, yerine oturuncaya dek yuvaya **(2)** bastırın.

- c. Bellek modülünü, sol ve sağ kenarlarına basınç uygulayarak (3) tutma klipsleri yerine oturana dek nazikçe aşağı bastırın.

⚠ DİKKAT: Hasar görmesini önlemek için, bellek modülünü bükmemeye dikkat edin.

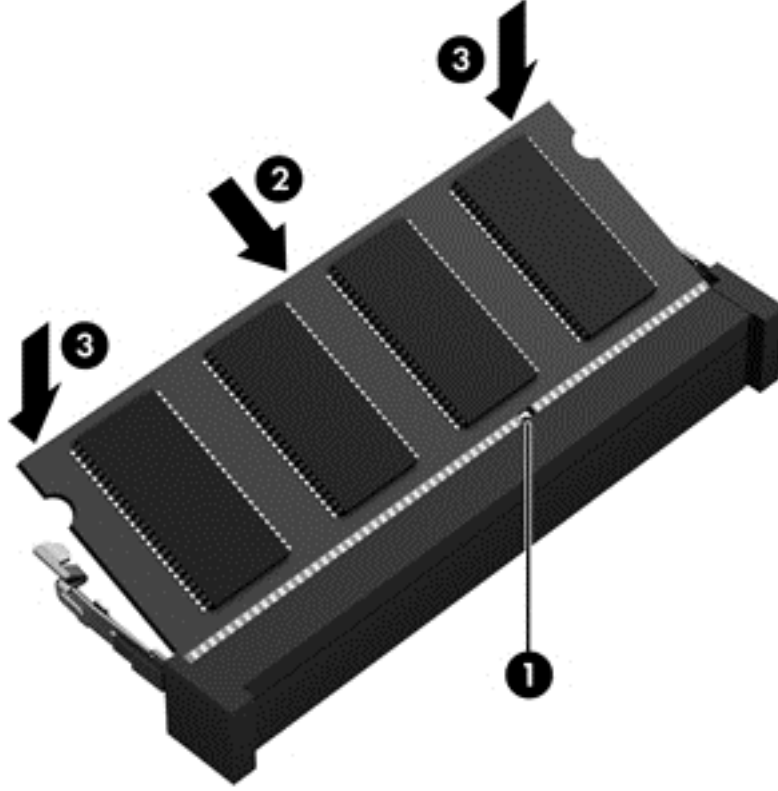

7. Servis kapaklarını yerine takın (bkz. [Servis kapaklarını yerine takma, sayfa 59](#)).
8. Pili takın (bkz. [Pili takma veya çıkarma, sayfa 49](#)).
9. AC güç kaynağını ve harici aygıtları bilgisayara bağlayın.
10. Bilgisayarı açın.

Bilgisayarınızı temizleme

Bilgisayarınızı güvenle temizlemek için aşağıdaki ürünleri kullanın:

- Dimetil benzil amonyum klorür yüzde 0,3 maksimum konsantrasyon (örneğin, çeşitli markalarda bulunabilecek tek kullanımlı mendiller).
- Alkolsüz cam temizleme sıvısı
- Hafif sabun solüsyonlu su
- Kuru mikrofiber temizlik bezi veya bir güderi (statiklenmeyen yağsız bez)
- Statiklenmeyen bez mendiller

⚠ DİKKAT: Bilgisayarınıza kalıcı hasar verebilecek kuvvetli temizleme solventlerinden kaçının. Bir temizlik ürününün bilgisayarınız için güvenli olup olmadığından emin değilseniz, ürün içeriğini kontrol ederek alkol, aseton, amonyum klorür, metilen klorür ve hidrokarbon gibi bileşenlerin yer almadığından emin olun.

Kağıt havlu gibi lifli malzemeler bilgisayarı çizebilir. Zaman içinde çiziklerde kir parçacıkları ve temizlik ajanları sıkışabilir.

Temizlik yordamları

Bilgisayarınızı güvenle temizlemek için bu bölümdeki yordamları izleyin.

⚠ UYARI! Elektrik çarpmasını veya bileşenlerin hasar görmesini önlemek için, bilgisayarınızı açıkken temizlemeye kalkışmayın.

Bilgisayarı kapatın.

AC güç kaynağı bağlantısını kesin.

Elektrik kullanan tüm harici aygıtları çıkarın.

⚠ DİKKAT: Dahili bileşenlere zarar gelmesini önlemek için, bilgisayarın herhangi bir yüzeyine doğrudan temizlik malzemesi veya sıvısı püskürtmekten kaçınin. Yüzeyle damlatılan sıvılar, dahili bileşenlere kalıcı hasar verebilir.

Ekranı temizleme (All-in-One Ürünler veya Dizüstü Bilgisayarlar)

Ekranı *alkolsüz* cam temizleyicisiyle nemlendirilmiş, yumuşak ve tüy bırakmayan bir bezle hafifçe silin. Ekranı kapatmadan önce kuru olduğundan emin olun.

Yanları veya kapağı temizleme

Yanları veya kapağı temizlemek için, yumuşak mikrofiber bir bez veya daha önce sıralanan temizlik solüsyonlarından biri ile nemlendirilmiş güderi kullanın veya makul bir tek kullanımlık ıslak mendil kullanın.

📝 NOT: Bilgisayarın kapağını temizlerken, kir ve tortuların çıkması için dairesel hareketlerle silin.

Dokunmatik Yüzey'i, klavyeyi veya fareyi temizleme

⚠ UYARI! Elektrik çarpması veya dahili bileşenlerin hasar görmesi riskini azaltmak için, klavyeyi elektrikli süpürge uçları kullanarak temizlemekten kaçınin. Elektrikli süpürge, klavye yüzeyinde evsel atık bırakabilir.

⚠ DİKKAT: Dahili bileşenlerin hasar görmesini önlemek için, tuşların arasına sıvı damlamasına izin vermeyin.

- Dokunmatik Yüzey'i, klavyeyi veya fareyi temizlemek için, yumuşak mikrofiber bir bez veya daha önce sıralanan temizlik solüsyonlarından biri ile nemlendirilmiş güderi kullanın veya makul bir tek kullanımlık ıslak mendil kullanın.
- Tuşların yapışmasını önlemek ve klavyedeki toz, pamuk ve parçacıkları gidermek için püskürtme uzantılı bir sıkıştırılmış hava spreyi kullanın.

Programları ve sürücülerini güncelleştirme

HP, programlarınızı ve sürücülerinizi en son sürümlerle düzenli olarak güncelleştirmenizi önerir. En son sürümleri indirmek için <http://www.hp.com/support> adresine gidin. Ayrıca, kullanıma sunulduklarında otomatik güncelleştirme bildirimlerini almak için kaydolabilirsiniz.

SoftPaq Download Manager'ı kullanma

HP SoftPaq Download Manager (SDM), HP iş bilgisayarları için, SoftPaq bilgilerine SoftPaq numarası gerekmeksizin hızlı erişim sağlayan bir araçtır. Bu aracı kullanarak, kolayca SoftPaq paketleri arayabilir ve bulduğunuz paketleri indirip açabilirsiniz.

SoftPaq Download Manager, HP FTP sitesinden bilgisayar modeli ile SoftPaq bilgisini içeren, yayınlanmış bir veri tabanı dosyasını okuyup indirerek çalışır. SoftPaq Download Manager, hangi SoftPaq paketlerinin indirilebilir olduğunu belirlemek için bir veya daha fazla bilgisayar modeli belirtmenize imkan verir.

SoftPaq Download Manager, veritabanı ve yazılım güncelleştirmeleri için HP FTP sitesini denetler. Güncelleştirme bulunursa, otomatik olarak indirilir ve uygulanır.

SoftPaq Download Manager, HP web sitesinden edinilebilir. SoftPaq paketleri indirmek üzere SoftPaq Download Manager'ı kullanmak için, ilk önce programı indirip yüklemeniz gerekir. <http://www.hp.com/go/sdm> kaynağına gidin ve SoftPaq Download Manager uygulamasını indirip yüklemek için yönergeleri izleyin.

SoftPaq paketleri indirmek için:

- ▲ Başlangıç ekranında `s` yazın. Arama kutusuna `softpaq` yazın, sonra da HP SoftPaq Download Manager'ı seçin. SoftPaq paketlerini indirme konusundaki yönergeleri izleyin.



NOT: Kullanıcı Hesabı Denetimi tarafından istendiğinde **Evet**'i tıklatın.

11 Yedekleme ve kurtarma

Bilgilerinizi korumak üzere, tek tek dosyaları ve klasörleri veya sabit sürücünüzün tamamını yedeklemek, yüklü optik sürücüyü (yalnızca belirli modellerde) veya isteğe bağlı harici bir optik sürücüyü kullanarak sistem onarım medyası oluşturmak (yalnızca belirli modellerde) ya da sistem geri yükleme noktaları oluşturmak için Windows yedekleme ve geri yükleme yardımcı programlarını kullanın. Sistem arızası durumunda bilgisayarınızın içeriğini geri yüklemek için bu yedekleme dosyalarını kullanabilirsiniz.

Başlangıç ekranında *geri yükle* yazın, **Ayarlar**'ı tıklatın, sonra da görüntülenen seçenekler listesinden seçim yapın.

 **NOT:** Çeşitli yedekleme ve geri yükleme seçenekleri hakkında ayrıntılı yönergeler için, bu konuları Windows Yardım ve Destek'te aratın.

HP, sistem tutarsızlığına karşı gerektiğinde kullanabilmek için kurtarma yordamlarını yazdırıp saklamanızı önerir.

 **NOT:** Windows, bilgisayarınızın güvenliğini artırmak için Kullanıcı Hesabı Denetimi özelliği içermektedir. Yazılım yüklemek, yardımcı programları çalıştırmak ya da Windows ayarlarını değiştirmek gibi işlemler için izniniz veya parolanız istenebilir. Daha fazla bilgi için, Windows Yardım ve Destek bölümüne bakın.

Bilgilerinizi yedekleme

Sistem arızasından sonraki kurtarma, en yakın tarihli yedeklemenizle aynı ölçüde tam olacaktır. İlk sistem kurulumu ardından hemen sistem onarım medyası oluşturmanız ve ilk yedeğinizi almanız gerekir. Yeni yazılımlar ve veri dosyaları ekledikçe, mümkün olduğunca en son durumun yedeklemesini bulundurmak için sisteminizi düzenli olarak yedeklemeye devam etmelisiniz.

Windows yedekleme özellikleri konusunda daha fazla bilgi için, Windows Yardım ve Destek'e bakın.

Sistem kurtarma işlemi gerçekleştirme

Sistem arızası veya kararsızlığı durumunda dosyalarınızı kurtarmanız için bilgisayarda şu araçlar bulunur:

- Windows kurtarma araçları: Daha önce yedeklediğiniz bilgileri kurtarmak için Windows Yedekleme ve Geri Yükleme'yi kullanabilirsiniz. Windows'un doğru başlamasını engelleyen sorunları düzeltmek için Windows Otomatik Onarım özelliğini de kullanabilirsiniz.
- f11 kurtarma araçları: Orijinal sabit sürücü görüntüsünü kurtarmak için f11 kurtarma aracını kullanabilirsiniz. Görüntü, Windows işletim sistemini ve fabrikada yüklenen yazılım programlarını içerir.

 **NOT:** Bilgisayarınızı önyükleyemiyorsanız (başlatamıyorsanız) ve önceden oluşturduğunuz sistem onarım medyasını (yalnızca belirli modellerde) kullanamıyorsanız, bilgisayarı yeniden önyüklemek ve işletim sistemini onarmak için Windows işletim sistemi medyası satın almanız gerekir. Ek bilgi için, bkz. [Windows işletim sistemi medyasını \(ayrıca satın alınır\) kullanma](#), sayfa 82.

Windows kurtarma araçlarını kullanma

Daha önce yedeklenmiş olan bilgileri kurtarmak için, dosya ve klasörlerin geri yüklenmesine yönelik adımları bulabileceğiniz Windows Yardım ve Destek'e bakın.

Otomatik Onarım özelliğini kullanarak bilgilerinizi kurtarmak için aşağıdaki adımları izleyin:

⚠ DİKKAT: Bazı Başlangıç Onarma seçenekleri, sabit sürücüyü tamamen siler ve yeniden biçimlendirir. Oluşturduğunuz tüm dosyalar ve bilgisayarınıza yüklenen yazılımlar kalıcı olarak kaldırılır. Yeniden biçimlendirme tamamlanınca kurtarma işlemi, kurtarma için kullanılan yedeklemeden işletim sisteminin yanı sıra sürücülerini, yazılımları ve yardımcı programları yükler.

1. Mümkünse, tüm kişisel dosyaları yedekleyin.
2. Mümkünse, Kurtarma Görüntüsü bölümü ve Windows bölümü olup olmadığını kontrol edin. Başlangıç ekranında `dosya` yazın, sonra da **Dosya Gezgini**'ni tıklayın.

– veya –

Başlangıç ekranında `pc` yazın, sonra da **Bu PC**'yi seçin.

📝 NOT: Windows bölümü ve Kurtarma Görüntüsü bölümü listede yoksa, işletim sisteminizi ve programları Windows işletim sistemi DVD'sini ve *Driver Recovery* (Sürücü Kurtarma) medyasını (her ikisi de ayrıca satın alınır) kullanarak kurtarmanız gerekir. Ek bilgi için, bkz. [Windows işletim sistemi medyasını \(ayrıca satın alınır\) kullanma , sayfa 82](#).

3. Windows bölümü ve Kurtarma Görüntüsü bölümü listelenmişse, **shift** tuşuna basılı tutarak **Yeniden Başlat**'ı tıklayın.
4. **Sorun Gideri**'i, ardından **Gelişmiş Seçenekler**'i, sonra da **Başlangıç Onarımı**'ni seçin.
5. Ekrandaki yönergeleri izleyin.

📝 NOT: Windows araçlarını kullanarak bilgileri kurtarma hakkında ek bilgi için bu konuları Windows Yardım ve Destek'te aratın.

f11 kurtarma araçlarını kullanma

⚠ DİKKAT: **f11** tuşunu kullanmak, sürücü içeriğini tamamen siler ve sabit sürücüyü yeniden biçimlendirir. Oluşturduğunuz tüm dosyalar ve bilgisayarınıza yüklenen yazılımlar kalıcı olarak kaldırılır. **f11** kurtarma aracı; işletim sisteminizi, fabrikada yüklenen HP programlarını ve sürücülerini yeniden yükler. Fabrikada yüklenmeyen yazılımların yeniden yüklenmesi gerekir.

f11 tuşunu kullanarak orijinal sabit sürücü görüntüsünü kurtarmak için:

1. Mümkünse, tüm kişisel dosyaları yedekleyin.
2. Mümkünse, Kurtarma Görüntüsü bölümünün olup olmadığını kontrol edin: Başlangıç ekranında `pc` yazın, sonra da **Bu PC**'yi seçin.

📝 NOT: Kurtarma Görüntüsü bölümü listede yoksa, işletim sisteminizi ve programlarınızı Windows işletim sistemi medyasını ve *Driver Recovery* (Sürücü Kurtarma) medyasını (ikisi de ayrıca satın alınır) kullanarak kurtarmanız gerekir. Ek bilgi için, bkz. [Windows işletim sistemi medyasını \(ayrıca satın alınır\) kullanma , sayfa 82](#).

3. Kurtarma Görüntüsü bölümü listede varsa, bilgisayarı yeniden başlatın ve ekranın altında "Press the ESC key for Startup Menu" (Başlangıç Menüsü için ESC tuşuna basın) iletisi görüntülenirken **esc** tuşuna basın.

4. Ekranda "Press <F11> for recovery" (Kurtarma için F11 tuşuna basın) iletisi görüntülenirken **f11** tuşuna basın.
5. Ekrandaki yönergeleri izleyin.

Windows işletim sistemi medyasını (ayrıca satın alınır) kullanma

Bir Windows işletim sistemi DVD'si sipariş etmek için desteğe başvurun. Bilgisayarla birlikte verilen *Worldwide Telephone Numbers* (Dünya Genelindeki Telefon Numaraları) kitapçığına bakın. İletişim bilgilerine HP web sitesinden de ulaşabilirsiniz. <http://www.hp.com/support> adresine gidin, ülkenizi veya bölgenizi seçin ve ekrandaki yönergeleri izleyin.

⚠ DİKKAT: Windows işletim sistemi medyasını kullanmak, sabit sürücü içeriğini tamamen siler ve sabit sürücüyü yeniden biçimlendirir. Oluşturduğunuz tüm dosyalar ve bilgisayarınıza yüklenen yazılımlar kalıcı olarak kaldırılır. Yeniden biçimlendirme tamamlanınca kurtarma işlemi, işletim sisteminin yanı sıra sürücüleri, yazılımları ve yardımcı programları yüklemenizi sağlar.

Windows işletim sistemi DVD'si kullanarak işletim sisteminin tam yüklemesini başlatmak için:

📝 NOT: Bu işlem birkaç dakika sürer.

1. Mümkünse, tüm kişisel dosyaları yedekleyin.
2. Windows işletim sistemi DVD'sini bilgisayarın optik disk sürücüsüne yerleştirin ve bilgisayarı yeniden başlatın.
3. İstendiğinde klavyede herhangi bir tuşa basın.
4. Ekrandaki yönergeleri izleyin.

Yükleme tamamlandıktan sonra:

1. Windows işletim sistemi medyasını çıkarıp *Driver Recovery* (Sürücü Kurtarma) medyasını takın.
2. Önce Hardware Enabling Drivers'ı (Donanım Etkinleştirme Sürücüleri), sonra da Recommended Applications'ı (Önerilen Uygulamalar) yükleyin.

Windows Yenileme veya Windows Sıfırlama'yı kullanma

Bilgisayarınız düzgün çalışmıyorsa ve sistemin yeniden kararlı hale gelmesini istiyorsanız, Windows Yenileme seçeneği size baştan başlama ve önemli bilgilerinizi koruma olanağı sağlar.

Windows Sıfırlama Seçeneği, bilgisayarınızı ayrıntılı şekilde yeniden biçimlendirmenize veya iade etmeden ya da geri dönüşüme vermeden önce kişisel bilgileri silmenize olanak sağlar. Bu özellikler konusunda daha fazla bilgi için, Windows Yardım ve Destek'e bakın.

HP Software Setup'ı kullanma

HP Software Setup, bozulan veya sistemden silinen sürücüleri yeniden yüklemek veya yazılımları seçmek için kullanılabilir.

1. Başlangıç ekranında HP Software Setup yazın.
2. HP Software Setup'ı açın.
3. Sürücüleri yeniden yüklemek veya yazılımları seçmek için ekrandaki talimatları izleyin.

12 Computer Setup (BIOS), MultiBoot ve HP PC Hardware Diagnostics (UEFI)

Computer Setup'ı kullanma

Computer Setup veya Temel Giriş/Çıkış Sistemi (Basic Input/Output System - BIOS), sistemdeki tüm giriş ve çıkış aygıtları (disk sürücüler, ekran, klavye, fare ve yazıcı gibi) arasındaki iletişimi denetler. Computer Setup'ta, yüklü donanım türleri, bilgisayarınızın başlatma sırası ve sistem belleği ve genişletilmiş bellek miktarı ile ilgili ayarlar bulunur.

 **NOT:** Computer Setup'ta değişiklik yaparken son derece dikkatli olun. Hatalar bilgisayarın düzgün çalışmasını engelleyebilir.

Computer Setup'ı başlatma

 **NOT:** USB bağlantı noktasına takılan harici bir klavye veya fare, yalnızca USB legacy desteği etkinleştirildiyse Computer Setup ile kullanılabilir.

Computer Setup'ı başlatmak için aşağıdaki adımları izleyin:

1. Bilgisayarı açın veya yeniden başlatın ve ekranın altında "Press the ESC key for Startup Menu" (Başlangıç Menüsü için ESC tuşuna basın) mesajı görüntülendiğinde **esc** tuşuna basın.
2. Computer Setup'a girmek için **f10** tuşuna basın.

Computer Setup'ta gezinme ve seçme

Computer Setup'ta gezinmek ve seçmek için şu adımları izleyin:

1. Bilgisayarı açın veya yeniden başlatın ve ekranın altında "Press the ESC key for Startup Menu" (Başlangıç Menüsü için ESC tuşuna basın) mesajı görüntülendiğinde **esc** tuşuna basın.

 **NOT:** Computer Setup'ta, bir işaret aygıtı (Dokunmatik Yüzey, işaret çubuğu veya USB fare) veya klavye kullanarak gezinebilir ve seçimler yapabilirsiniz.

2. Computer Setup'a girmek için **f10** tuşuna basın.
 - Bir menüyü veya menü öğesini seçmek için, **sekme** tuşunu veya klavyedeki ok tuşlarını kullanın, sonra da öğeyi tıklamak için **enter** tuşuna basın veya işaret aygıtını kullanın.
 - Yukarı ve aşağı kaydırmak için, ekranın sağ üst köşesindeki yukarı ok veya aşağı ok öğesini tıklatın veya klavyedeki yukarı ok veya aşağı ok tuşunu kullanın.
 - Açık iletişim kutularını kapatmak ve ana Computer Setup ekranına dönmek için **esc** tuşuna basın, sonra da ekrandaki yönergeleri izleyin.

Computer Setup menülerinden çıkmak için aşağıdaki yöntemlerden birini seçin:

- Computer Setup'tan değişikliklerinizi kaydetmeden çıkmak için:

Ekranın sağ alt köşesindeki **Exit** (Çıkış) simgesini tıklatın ve ardından ekrandaki yönergeleri izleyin.

– veya –

Ok tuşlarını kullanarak **Main > Ignore Changes and Exit**'i (Ana > Değişiklikleri Yoksay ve Çık) seçin, sonra da **enter** tuşuna basın.

- Değişikliklerinizi kaydetmek ve Computer Setup menülerinden çıkmak için:

Ekranın sağ alt köşesindeki **Save** (Kaydet) simgesini tıklatın ve ardından ekrandaki yönergeleri izleyin.

– veya –

Ok tuşlarını kullanarak **Main > Save Changes and Exit**'i (Ana > Değişiklikleri Kaydet ve Çık) seçin, sonra da **enter** tuşuna basın.

Değişiklikleriniz bilgisayar yeniden başlatılınca etkinleşir.

Computer Setup'ta fabrika ayarlarını geri yükleme

 **NOT:** Varsayılanları geri yüklemek sabit sürücü modunu değiştirmez.

Computer Setup'taki tüm ayarları fabrika değerlerine döndürmek için şu adımları izleyin:

1. Bilgisayarı açın veya yeniden başlatın ve ekranın altında "Press the ESC key for Startup Menu" (Başlangıç Menüsü için ESC tuşuna basın) mesajı görüntülediğinde **esc** tuşuna basın.
2. Computer Setup'a girmek için **f10** tuşuna basın.
3. Bir işaret aygıtı veya ok tuşlarını kullanarak **Main > Restore Defaults**'u (Ana > Varsayılanları Geri Yükle) seçin.
4. Ekrandaki yönergeleri izleyin.
5. Değişikliklerinizi kaydetmek ve çıkmak için ekranın sağ alt köşesindeki **Save** (Kaydet) simgesini tıklatın ve ekranda görüntülenen yönergeleri izleyin.

– veya –

Ok tuşlarını kullanarak **Main > Save Changes and Exit**'i (Ana > Değişiklikleri Kaydet ve Çık) seçin, sonra da **enter** tuşuna basın.

Değişiklikleriniz bilgisayar yeniden başlatılınca etkinleşir.

 **NOT:** Fabrika ayarlarını geri yüklediğinizde parola ve güvenlik ayarlarınız değişmez.

BIOS'u güncelleştirme

BIOS'un güncelleştirilmiş sürümleri HP web sitesinde bulunabilir.

HP web sitesindeki BIOS güncelleştirmelerinin çoğu *SoftPaq* adı verilen sıkıştırılmış dosyalar içinde yer alır.

Karşıdan yüklenecek paketlerin bazılarında, dosya yükleme ve sorun giderme ile ilgili bilgiler içeren *Readme.txt* (*Benioku.txt*) adında bir dosya bulunur.

BIOS sürümünü belirleme

Var olan BIOS güncelleştirmeleri arasında, bilgisayarda yüklü olandan daha yeni BIOS sürümleri olup olmadığını belirlemek için yüklü olan sistem BIOS'unun sürümünü bilmeniz gerekir.

BIOS sürümü bilgisi (*ROM tarihi* ve *Sistem BIOS'u* olarak da bilinir) **fn+esc** tuşlarına basılarak (zaten Windows'daysanız) veya Computer Setup kullanılarak görüntülenebilir.

1. Computer Setup'ı başlatın.
2. Bir işaret aygıtı veya ok tuşlarını kullanarak **Main > System Information**'ı (Ana > Sistem Bilgileri) seçin.
3. Computer Setup'tan değişikliklerinizi kaydetmeden çıkmak için ekranın sağ alt köşesindeki **Exit**'i (Çık) tıklatın ve ekrandaki yönergeleri izleyin.
– veya –
Ok tuşlarını kullanarak **Main > Ignore Changes and Exit**'i (Ana > Değişiklikleri Yoksay ve Çık) seçin, sonra da **enter** tuşuna basın.

BIOS güncelleştirmesini indirme

⚠ DİKKAT: Bilgisayarın hasar görmesi veya yüklemenin başarısız olması riskini azaltmak için, BIOS güncelleştirmesini indirip yüklerken bilgisayarın AC bağdaştırıcısı kullanılarak güvenilir bir güce bağlı olması gerektiğini unutmayın. BIOS güncelleştirmesini, bilgisayar pil gücüyle çalışırken, isteğe bağlı USB yerleştirme aygıtına takılıyken veya isteğe bağlı bir güç kaynağına bağlıyken indirmeyin veya yüklemeyin. İndirme ve yükleme sırasında şu yönergeleri izleyin:

Güç kablosunu elektrik prizinden çıkararak bilgisayara giden elektriği kesmeyin.

Bilgisayarı kapatmayın veya Uyku durumunu başlatmayın.

Aygıt veya kablo takmayın, çıkarmayın, bağlamayın, bağlı olanları ayırmayın.

1. Başlangıç ekranında `hp support assistant` yazın, sonra da HP Support Assistant uygulamasını seçin.
2. **Güncelleştirmeler ve ayarlamalar**'ı, sonra da **HP güncelleştirmelerini şimdi denetle**'yi tıklatın.
3. Ekrandaki yönergeleri izleyin.
4. İndirme alanında şu adımları izleyin:
 - a. En son BIOS güncelleştirmelerini belirleyin ve bilgisayarınızda yüklü bulunan BIOS sürümü ile karşılaştırın. Tarih, ad veya diğer tanımlayıcı bilgileri not alın. Güncelleştirme sabit sürücünüze yüklendikten sonra, güncelleştirmenin konumunu belirlemek için bu bilgilere gerek duyabilirsiniz.
 - b. Seçiminizi sabit sürücünüze indirmek için ekrandaki yönergeleri izleyin.
Güncelleştirmeler BIOS'unuzdan daha yeniyse, sabit sürücünüzde BIOS güncelleştirmesinin indirildiği konumun yolunu not edin. Güncelleştirmeyi yüklemeye hazır olduğunuzda bu yola erişmeniz gerekecektir.

📝 NOT: Bilgisayarınızı bir ağa bağlarsanız, herhangi bir yazılım güncelleştirmesi, özellikle sistem BIOS'u güncelleştirmesini yüklemeye önce ağ yöneticinize danışın.

BIOS yükleme yordamları farklı olabilir. İndirme işlemi tamamlandıktan sonra ekranda görüntülenen yönergeleri izleyin. Hiçbir yönerge görüntülenmezse şu adımları izleyin:

1. Başlangıç ekranında `dosya` yazın, sonra da **Dosya Gezini**'ni seçin.
2. Sabit sürücü harfinizi tıklatın. Sabit sürücü ataması genellikle Yerel Disk (C:) sürücüsüdür.
3. Daha önce kaydettiğiniz sabit sürücü yolunu kullanarak, sabit sürücünüzde güncelleştirmenin bulunduğu klasörü açın.

4. Uzantısı .exe olan dosyayı (örneğin *dosyaad.exe*) çift tıklatın.
BIOS yüklemesi başlar.
5. Ekrandaki yönergeleri uygulayarak yüklemeyi tamamlayın.

 **NOT:** Ekranda görüntülenen bir mesajla yükleme işleminin başarıyla tamamlandığı bildirildikten sonra, indirilen dosyayı sabit sürücünüzden silebilirsiniz.

MultiBoot'u kullanma

Önyükleme aygıtı sırası hakkında

Bilgisayar başlarken, sistem, etkinleştirilmiş aygıtlardan önyüklemeyi dener. Fabrikada etkinleştirilen MultiBoot yardımcı programı sistemin seçeceği önyükleme aygıtı sırasını kontrol eder. Önyükleme aygıtları optik sürücüler, disket sürücüler, ağ arabirim kartı (NIC), sabit sürücüler ve UBS aygıtları olabilir. Önyükleme aygıtlarında bilgisayarın başlaması ve doğru çalışması için gereken önyüklenbilir medya veya dosyalar bulunur.

 **NOT:** Bazı önyükleme aygıtlarının önyükleme sırasına dahil edilebilmesi için Computer Setup'ta etkinleştirilmiş olması gerekir.

Computer Setup'taki önyükleme sırasını değiştirerek bilgisayarın önyükleme aygıtı arama sırasını değiştirebilirsiniz. Ekranın altında "Press ESC key for Startup Menu" (Başlangıç Menüsü için ESC tuşuna basın) iletisi görüntülenirken önce **esc**, sonra da **f9** tuşlarına basabilirsiniz. **f9** tuşuna basılması geçerli önyükleme aygıtlarını gösteren bir menüyü görüntüler ve bir önyükleme aygıtını seçmenizi sağlar. Ya da bilgisayar her başladığında veya yeniden başlatıldığında sizden komut istemi için MultiBoot Express'i kullanabilirsiniz.

MultiBoot tercihlerini seçme

MultiBoot'u aşağıdaki biçimlerde kullanabilirsiniz:

- Computer Setup'ta önyükleme sırasını değiştirerek bilgisayar her açıldığında kullanacağı yeni bir önyükleme sırası belirleme.
- Önyükleme aygıtını dinamik olarak seçmek için, ekranın alt kısmında "Press the ESC key for Startup Menu" (Başlangıç Menüsü için ESC tuşuna basın) iletisi görüntülenirken **esc** tuşuna basın, sonra da **f9** tuşuna basarak Boot Device Options (Önyükleme Aygıtı Seçenekleri) menüsüne girin.
- Çeşitli önyükleme sıraları belirlemek için MultiBoot Express'i kullanma. Bu özellik, bilgisayar her açıldığında veya yeniden başlatıldığında önyükleme aygıtı için sizden komut ister.

Computer Setup'ta yeni bir önyükleme sırası ayarlama

Computer Setup'ı başlatmak ve bilgisayar her açıldığında veya yeniden başlatıldığında kullanacağı önyükleme sırasını ayarlamak için aşağıdaki adımları izleyin:

1. Bilgisayarı açın veya yeniden başlatın ve ekranın altında "Press the ESC key for Startup Menu" (Başlangıç Menüsü için ESC tuşuna basın) mesajı görüntülendiğinde **esc** tuşuna basın.
2. Computer Setup'a girmek için **f10** tuşuna basın.
3. Bir işaret aygıtı veya ok tuşlarını kullanarak aşağıdaki seçeneklerden birini belirleyin:

- **Advanced > Boot Options > UEFI Boot Order > UEFI Hybrid** (Gelişmiş > Önyükeme Seçenekleri > UEFI Önyükeme Sıralaması > UEFI Hibrit)
- **Advanced > Boot Options > UEFI Boot Order > UEFI Native Boot mode** (Gelişmiş > Önyükeme Seçenekleri > UEFI Önyükeme Sıralaması > UEFI Yerel Önyükeme modu)
- **Advanced > Boot Options > Legacy Boot Order > Legacy Boot Mode** (Gelişmiş > Önyükeme Seçenekleri > Eski Donanımdan Önyükeme Sıralaması > Eski Donanımdan Önyükeme Modu)

Enter tuşuna basın.

4. Aygıtı önyükeme sırasında üst sıraya taşımak için bir işaret aygıtı kullanarak yukarı okunu tıklatın veya klavyede **+** tuşuna basın.

– veya –

Önyükeme sıralamasında aygıtı alt sıraya taşımak için bir işaret aygıtıyla aşağı okunu tıklatın veya **-** tuşuna basın.

5. Değişiklikleri kaydetmek ve Computer Setup'tan çıkmak için ekranın sol alt köşesindeki **Save** (Kaydet) simgesini tıklatın ve ekrandaki yönergeleri izleyin.

– veya –

Ok tuşlarını kullanarak **Main > Save Changes and Exit**'i (Ana > Değişiklikleri Kaydet ve Çık) seçin, sonra da **enter** tuşuna basın.

f9 komut istemini kullanarak önyükeme aygıtını dinamik olarak seçme

Geçerli başlatma sırasıyla ilgili olarak dinamik olarak önyükeme sırası belirlemek için aşağıdaki adımları izleyin:

1. Bilgisayarı açarak veya yeniden başlatarak Select Boot Device (Önyükeme Aygıtı Seç) menüsünü açın, sonra da ekranın altında "Press the ESC key for Startup Menu" (Başlangıç Menüsü için ESC tuşuna basın) iletisi görüntülediğinde **esc** tuşuna basın.
2. **f9** tuşuna basın.
3. Bir önyükeme aygıtı seçmek için işaret aygıtını veya ok tuşlarını kullanın ve ardından **enter** tuşuna basın.

MultiBoot Express komut istemi oluşturma

Computer Setup'ı başlatmak ve bilgisayar her açıldığında veya yeniden başlatıldığında MultiBoot başlatma konumu menüsünü görüntülemek üzere ayarlamak için aşağıdaki adımları izleyin:

1. Bilgisayarı açın veya yeniden başlatın ve ekranın altında "Press the ESC key for Startup Menu" (Başlangıç Menüsü için ESC tuşuna basın) mesajı görüntülediğinde **esc** tuşuna basın.
2. Computer Setup'a girmek için **f10** tuşuna basın.
3. Bir işaret aygıtını veya ok tuşlarını kullanarak **Advanced > Boot Options > MultiBoot Express Boot Popup Delay (Sec)** (Gelişmiş > Önyükeme Seçenekleri > Çoklu Önyükeme Hızlı Önyükeme Açılış Gecikmesi (Sn)) seçeneğini belirleyin, sonra da **enter** tuşuna basın.
4. **MultiBoot Express Popup Delay (Sec)** [Çoklu Önyükeme Hızlı Açılış Geciktirme Süresi (Sn)] alanına, bilgisayar geçerli MultiBoot (Çoklu Önyükeme) ayarını kullanmadan önce başlatma

konumu menüsünü görüntüleyeceği süreyi saniye cinsinden seçin. (0 seçildiğinde Express Boot başlatma konumu menüsü görüntülenmez.)

- Değişiklikleri kaydetmek ve Computer Setup'tan çıkmak için ekranın sol alt köşesindeki **Save** (Kaydet) simgesini tıklatın ve ekrandaki yönergeleri izleyin.

– veya –

Ok tuşlarını kullanarak **Main > Save Changes and Exit'i** (Ana > Değişiklikleri Kaydet ve Çık) seçin, sonra da **enter** tuşuna basın.

Değişiklikleriniz bilgisayar yeniden başlatılınca etkinleşir.

MultiBoot Express tercihlerini girme

Başlatma sırasında Express Boot menüsü görüntülendiğinde, aşağıdaki seçenekleriniz olacak:

- Express Boot menüsünden bir önyükleme aygıtı belirlemek için, ayrılan süre içinde tercihlerinizi seçin, sonra da **enter** tuşuna basın.
- Bilgisayarın geçerli MultiBoot ayarını varsayılan yapmasını engellemek için ayrılan zaman dolmadan önce herhangi bir tuşa basın. Bilgisayar, siz bir önyükleme aygıtı seçip **enter** tuşuna basana kadar başlamaz.
- Bilgisayarın mevcut MultiBoot ayarlarına göre başlamasına izin vermek için, ayrılan sürenin geçmesini bekleyin.

HP PC Hardware Diagnostics (UEFI) uygulamasını kullanma

HP PC Hardware Diagnostics, bilgisayar donanımının düzgün çalışıp çalışmadığını belirlemek için tanılama sınamaları yapmanıza imkan veren bir Birleşik Genişletilebilir Bellek Arabirimi'dir (Unified Extensible Firmware Interface - UEFI). Araç, donanım arızalarını işletim sistemi veya diğer yazılım bileşenlerinin yol açabileceği sorunlardan izole etmek için işletim sistemi dışında çalışır.

HP PC Hardware Diagnostics (UEFI) aracını başlatmak için:

- Bilgisayarı açın veya yeniden başlatın, hızla **esc** tuşuna basın, sonra da **f2** tuşuna basın.

BIOS, tanılama araçlarını üç yerde aşağıdaki sırayla arar:

- Bağlı USB sürücüsü



NOT: HP PC Hardware Diagnostics (UEFI) aracını bir USB sürücüsüne indirmek için, bkz. [HP PC Hardware Diagnostics'i \(UEFI\) bir USB sürücüsüne indirme, sayfa 88.](#)

- Sabit sürücü

- BIOS

- Tanılama aracı açıldığında, klavyedeki ok tuşlarını kullanarak çalıştırmak istediğiniz tanılama sınaması türünü seçin, sonra da ekrandaki yönergeleri izleyin.



NOT: Tanılama sınamasını durdurmak isterseniz, **esc** tuşuna basın.

HP PC Hardware Diagnostics'i (UEFI) bir USB sürücüsüne indirme



NOT: HP PC Hardware Diagnostics'i (UEFI) indirmeyle ilgili yönergeler yalnızca İngilizce dilindedir.

- <http://www.hp.com> adresine gidin.

- Sayfanın üst kısmında yer alan **Destek**'i seçin, sonra da **Sürücülerini İndir**'i tıklatın.

3. Metin kutusuna ürün adını girin, sonra da **Git**'i tıklayın.
– veya –
HP'nin ürününüzü otomatik olarak bulmasına izin vermek için **Şimdi Bul**'u tıklayın.
4. Bilgisayar modelinizi, sonra da işletim sisteminizi seçin.
5. **Tanılama** bölümünde, **HP UEFI Destek Ortamı**'ın seçin.
– veya –
İndiri, sonra da **Çalıştır**'ı seçin.

13 Destek

Desteęe bařvurma

Bu kullanıcı kılavuzunda veya HP Support Assistant'ta verilen bilgiler sorularınıza yanıt vermiyorsa, desteęe bařvurabilirsiniz. ABD'de destek için, <http://www.hp.com/go/contactHP> adresine gidin. Dünya genelinde destek için, http://welcome.hp.com/country/us/en/wwcontact_us.html adresine gidin.

Burada yapabilecekleriniz:

- HP teknisyeniyle çevrimiçi sohbet.



NOT: Destek sohbeti belirli bir dilde kullanılamıyorsa, İngilizce kullanılabilir.

- E-posta desteęi.
- Destek telefonu numaralarını bulma.
- HP servis merkezi bulma.

Etiketler

Bilgisayara yapıştırılan etiketler, sistem sorunlarını giderirken veya bilgisayarla uluslararası seyahat ederken gerek duyabileceğiniz bilgileri sağlar.

ÖNEMLİ: Bu bölümde açıklanan tüm etiketler, bilgisayarınızın modeline bağlı olarak şu 3 konumdan birinde olacaktır: Bilgisayarın altına yapıştırılmış şekilde, pil yuvasının içinde veya servis kapağının altında.

- Servis etiketi—Bilgisayarınızı tanımlayan önemli bilgiler sağlar. Destek ekibinden yardım istediğinizde, seri numarasının yanı sıra muhtemelen ürün numarasını veya model numarasını söylemeniz istenecektir. Destek ekibiyle irtibat kurmadan önce bu numaraları bulun.



Bileşen

- | | |
|-----|----------------|
| (1) | Seri numarası |
| (2) | Ürün numarası |
| (3) | Garanti süresi |

- Microsoft® Orijinallik Sertifikası etiketi (yalnızca Windows 8 öncesi belirli modellerde): Windows Ürün Anahtarını içerir. İşletim sisteminizi güncelleştirmek veya sorunları gidermek için Ürün Anahtarına gereksinim duyabilirsiniz. Windows 8 veya Windows 8.1 yüklenmiş olarak gelen HP platformlarında fiziksel etiket yoktur, bunun yerine bir Dijital Ürün Anahtarı elektronik olarak yüklenmiştir.

NOT: Bu Dijital Ürün Anahtarı, Windows 8 veya Windows 8.1 işletim sisteminin HP onaylı kurtarma yöntemleri ile yeniden yüklenmesi sırasında Microsoft İşletim Sistemlerince otomatik olarak algılanarak aktive edilirler.

- Yasal düzenleme etiket(ler)i—Bilgisayarla ilgili yasal düzenleme bilgilerini sağlar.
- Kablosuz sertifikası etiketi veya etiketleri—İsteğe bağlı olarak kullanılabilecek kablosuz aygıtlarla ilgili bilgileri ve aygıtın kullanılmasının onaylandığı bazı ülkelere veya bölgelere yönelik onay işaretlerini sağlar.

14 Teknik özellikler

- [Giriş gücü](#)
- [Çalışma ortamı](#)

Giriş gücü

Bu bölümdeki güç bilgileri, bilgisayarını uluslararası bir seyahatte yanınızda götürmeyi planladığınızda yardımcı olabilir.

Bilgisayar AC veya DC güç kaynağıyla sağlanabilecek DC gücüyle çalışır. AC güç kaynağı, 100–240 V, 50–60 Hz değerlerinde olmalıdır. Bilgisayar ayrı bir DC güç kaynağı ile kullanabilmesine karşın, yalnızca bu bilgisayarla kullanılmak üzere HP tarafından sağlanan ve onaylanan AC bağdaştırıcısı veya DC güç kaynağıyla kullanılmalıdır.

Bilgisayar aşağıdaki teknik özellik aralığındaki DC güç kaynağıyla çalışabilir.

Giriş Gücü	Değer
Çalışma voltajı ve akımı	19,5 V dc @ 2,31 A – 45 W
	19,5 V dc @ 3,33 A – 65 W
	19,5 V dc @ 4,62 A – 90 W

 **NOT:** Bu ürün, Norveç'te BT güç sistemleri için, faz-faz voltajı 240 V rms'yi aşmayacak şekilde tasarlanmıştır.

 **NOT:** Bilgisayar çalışma voltajı ve akımı, sistem yasal düzenleme etiketinin üzerinde bulunabilir.

Çalışma ortamı

Faktör	Metrik	ABD
Sıcaklık		
Çalışırken (optik diske yazarken)	5°C ila 35°C	41°F ila 95°F
Çalışmıyorken	-20°C ila 60°C	-4°F ila 140°F
Bağıl nem (yoğuşmasız)		
Çalışırken	%10 – %90	%10 – %90
Çalışmıyorken	%5 – %95	%5 – %95
Maksimum rakım (basıncsız)		
Çalışırken	-15 m ila 3048 m	-50 ft ila 10.000 ft
Çalışmıyorken	-15 m ila 12.192 m	-50 ft ila 40.000 ft

A Bilgisayarla seyahat etme

En iyi sonuçları almak için, burada anlatılan seyahat ve nakliye ipuçlarını uygulayın:

- Bilgisayarı seyahat veya nakliye için hazırlama:

- Bilgilerinizi yedekleyin.
- Bellek kartları gibi tüm harici medya kartlarını ve tüm diskleri çıkarın.

⚠ DİKKAT: Bilgisayarın veya sürücülerin zarar görmesi ya da veri kaybı riskini azaltmak için sürücüyü yuvasından çıkarmadan veya başka bir yere taşımadan ya da depolama amaçlı olarak bir yere yerleştirmeden veya seyahatte yanınıza almadan önce sürücüde bulunan medyayı çıkarın.

- Kapatın, sonra da tüm harici aygıtları çıkarın.
- Bilgisayarı kapatın.
- Bilgilerinizin bir yedeğini de yanınıza alın. Yedeklemeyi bilgisayardan ayrı muhafaza edin.
- Havayolu ile seyahat ederken, bilgisayarı el bagajı olarak taşıyın; kalan çantalarınızla birlikte kargoya vermeyin.

⚠ DİKKAT: Sürücüyü manyetik alanlara maruz bırakmayın. Manyetik alana sahip güvenlik aygıtlarına örnek olarak, havaalanlarında içinden geçilmesi gereken aygıtlar ve üst aramasında kullanılan el cihazları verilebilir. Havaalanı taşıyıcı bantları ve valiz ve çantaları kontrol eden benzer güvenlik aygıtları, manyetik alan yerine, sürücülere zarar vermeyen röntgen ışınlarını kullanır.

- Uçuş sırasında bilgisayar kullanımı, havayolu şirketinin iznine bağlıdır. Bilgisayarı uçuş sırasında kullanmayı planlıyorsanız, havayolu şirketine önceden sorun.
- Bilgisayar 2 haftadan daha uzun süre kullanılmayacak ve harici güçten çıkarılacaksa, pili çıkarın ve ayrı bir yerde saklayın.
- Bilgisayarı veya sürücüyü postayla gönderecekseniz, uygun bir koruyucu pakete koyun ve üzerine "KIRILCAK EŞYA" yazın.
- Bilgisayarda bir 802.11b/g aygıtı, Küresel Mobil İletişim Sistemi (GSM) aygıtı ya da Genel Paket Radyo Servisi (GPRS) aygıtı gibi kablosuz bir aygıt veya bir HP Mobil Geniş Bant Modülü yüklüyse, bu aygıtların kullanımı bazı ortamlarda yasaklanmış olabilir. Bu kısıtlamalar uçakta, hastanelerde, patlayıcı maddelere yakın yerlerde ve tehlikeli bölgelerde geçerli olabilir. Belirli bir aygıtın kullanımıyla ilgili olarak uyulması gereken kurallardan emin değilseniz, aygıtı açmadan önce yetkililerden izin isteyin.
- Uluslararası seyahat ediyorsanız şu önerileri izleyin:
 - Gideceğiniz her ülkenin veya bölgenin bilgisayarlarla ilgili gümrük düzenlemelerini inceleyin.
 - Bilgisayarı kullanmayı düşündüğünüz yerler için uygun güç kablosu ve güç bağdaştırıcısı gereksinimlerini kontrol edin. Voltaj, frekans ve fiş özellikleri değişebilir.

⚠ UYARI! Elektrik çarpması, yangın veya ekipmanın hasar görmesi riskini azaltmak için, bilgisayarı bazı araçlar için satılan voltaj dönüştürücülerle birlikte çalıştırmayın.

B Sorun giderme

Sorun giderme kaynakları

- HP Support Assistant üzerinden, bilgisayar hakkındaki web sitesi bağlantılarına ve ek bilgilere erişin. HP Support Assistant'a erişmek için, Başlangıç ekranından **HP Support Assistant** uygulamasını seçin.

 **NOT:** Bazı denetim ve onarım araçları İnternet bağlantısı gerektirir. HP, İnternet bağlantısı gerektirmeyen ek araçlar da sağlar.

- HP desteğe başvurun. ABD'de destek için, <http://www.hp.com/go/contactHP> adresine gidin. Dünya genelinde destek için, http://welcome.hp.com/country/us/en/wwcontact_us.html adresine gidin.

Aşağıdaki destek türlerinden birini seçin:

- HP teknisyeniyle çevrimiçi sohbet.

 **NOT:** Sohbet belirli bir dilde kullanılamıyorsa, İngilizce kullanılabilir.

- E-postayla HP desteği.
- Dünya genelindeki HP destek telefonu numaralarını bulma.
- HP servis merkezi bulma.

Sorunları çözme

Aşağıdaki bölümlerde bazı genel sorunlar ve çözümleri anlatılmaktadır.

Bilgisayar açılmıyor

Güç düğmesine bastığınızda bilgisayar açılmıyorsa, aşağıdaki öneriler bilgisayarın açılmama nedenini belirlemenize yardımcı olabilir:

- Bilgisayar elektrik prizine bağlıysa, prize başka bir elektrikli aygıt bağlayarak elektrik prizinin yeterli güç sağladığından emin olun.

 **NOT:** Yalnızca bu bilgisayarla birlikte verilen veya bu bilgisayar için HP tarafından onaylanmış bir AC bağdaştırıcısı kullanın.

- Bilgisayar elektrik prizinden başka bir harici güç kaynağına bağlıysa, AC bağdaştırıcısını kullanarak bilgisayarı elektrik prize bağlayın. Güç kablosunun ve AC bağdaştırıcısının bağlantılarının sıkı olduğundan emin olun.

Bilgisayar ekranı boş

Bilgisayarı kapatmadıysanız ve ekran boşsa, nedeni aşağıdaki ayarlardan biri veya bir kaçı olabilir:

- Bilgisayar Uyku durumunda olabilir. Uyku durumundan çıkmak için güç düğmesine kısa süre basın. Uyku durumu, ekranı kapatan bir enerji tasarrufu özelliğidir. Uyku, bilgisayarın açık ama kullanılmadığı durumlarda veya bilgisayar düşük pil düzeyine geldiğinde sistem tarafından başlatılabilir. Bunları ve diğer güç ayarlarını değiştirmek için, Windows masaüstünde, görev

çubuğunun en sağında, bildirim alanında yer alan **Pil** simgesini sağ tıklatın, sonra da **Tercihler**'i tıklatın.

- Bilgisayar, görüntüyü bilgisayar ekranında görüntülemek üzere ayarlanmamış olabilir. Görüntüyü bilgisayar ekranına aktarmak için, **fn+f4** tuşlarına basın. Çoğu modelde, bilgisayara monitör gibi isteğe bağlı harici ekran bağlandığında görüntü bilgisayar ekranında, harici ekranda veya aynı anda her iki aygıtta birden görüntülenebilir. **fn+f4** tuşlarına arka arkaya bastığınızda, görüntü sırayla bilgisayar ekranında, bir veya daha fazla harici ekranda veya aynı anda tüm aygıtlarda gösterilecek şekilde değişir.

Yazılım normal çalışmıyor

Yazılım yanıt vermiyorsa veya anormal yanıt veriyorsa, ekranın sağ tarafına gelerek bilgisayarı yeniden başlatın. Düğmeler görüntülendiğinde, **Ayarlar**'ı tıklatın. **Güç** simgesini, sonra da **Bilgisayarı kapat**'ı tıklatın. Bu yordamı kullanarak bilgisayarı yeniden başlatamıyorsanız, [Bilgisayar açık ancak yanıt vermiyor](#), [sayfa 95](#) başlıklı bir sonraki bölüme başvurun.

Bilgisayar açık ancak yanıt vermiyor

Bilgisayar açık olmasına karşın yazılım veya klavye komutlarına yanıt vermiyorsa, bilgisayar kapanana dek belirtilen sırayla acil kapatma yordamlarını kullanın:

⚠ DİKKAT: Acil durum kapatma yordamları, kaydedilmemiş bilgilerin kaybedilmesine yol açar.

- Güç düğmesini en az 5 saniye basılı tutun.
- Bilgisayarın harici güç bağlantısını kesin ve pili çıkarın.

Bilgisayar olağandışı şekilde sıcak

Bilgisayarın kullanımdayken dokunulduğunda sıcak olması normaldir. Ancak, bilgisayara dokunulduğunda *olağan dışı* sıcaklık hissediliyorsa, bunun nedeni bir havalandırma deliğinin tıkanması nedeniyle oluşan aşırı ısınma olabilir.

Bilgisayarın aşırı ısındığından kuşkulaniyorsanız bilgisayar oda sıcaklığına gelene kadar bekleyin. Bilgisayarı kullanırken hiçbir havalandırma deliğinin engellenmediğinden emin olun.

⚠ UYARI! Sıcaklıkla bağlantılı yaralanmaları veya bilgisayarın aşırı ısınmasını önlemek için bilgisayarı doğrudan kucağınıza koymayın veya havalandırma deliklerinin önünü kapatmayın. Bilgisayarı yalnızca sağlam ve düz bir yüzeyde kullanın. Bitişikte duran isteğe bağlı yazıcı gibi sert bir yüzeyin veya yastık, halı ya da giysi gibi yumuşak bir yüzeyin hava akımını engellememesine özen gösterin. Ayrıca, ürün çalışırken AC bağdaştırıcısının cilde veya yastık, halı ya da giysi gibi yumuşak yüzeylere temas etmemesine özen gösterin. Bilgisayar ve AC bağdaştırıcısı, International Standard for Safety of Information Technology Equipment (IEC 60950) (Bilgi Teknolojisi Donatısı Güvenliği Uluslararası Standardı) tarafından kullanıcının temas edeceği yüzeylerin sıcaklıkları için konan sınırlara uygundur.

📄 NOT: Bilgisayardaki fan otomatik olarak çalışmaya başlayarak dahili bileşenleri soğutur ve aşırı ısınmayı engeller. Dahili fanın çalışma sırasında zaman zaman durup yeniden çalışması normaldir.

Harici bir aygıt çalışmıyor

Harici bir aygıt beklendiği şekilde çalışmıyorsa, şu önerileri izleyin:

- Aygıt üreticisinin yönergelerine uygun olarak aygıtı açın.
- Tüm aygıt bağlantılarının sıkı olduğundan emin olun.
- Aygıtta elektrik geldiğinden emin olun.

- Aygıtın, özellikle eski bir aygıtısa, işletim sistemiyle uyumlu olduğundan emin olun.
- Doğru sürücülerin yüklü ve güncellenmiş olduğundan emin olun.

Kablosuz ağ bağlantısı çalışmıyor

Bir kablosuz ağ bağlantısı beklendiği gibi çalışmıyorsa şu önerileri izleyin:

- Kablosuz veya kablolu bir ağ aygıtını etkinleştirmek veya devre dışı bırakmak için, Windows masaüstünde, görev çubuğunun en sağında, bildirim alanında yer alan **Ağ Bağlantısı** simgesini sağ tıklayın. Aygıtları etkinleştirmek için, menü seçeneğinden onay kutusunu seçin. Aygıtı devre dışı bırakmak için onay kutusunu temizleyin.
- Kablosuz aygıtın açık olduğundan emin olun.
- Bilgisayarın kablosuz antenlerinin engellenmediğinden emin olun.
- Kablo veya DSL modem ve güç kablosunun doğru bağlandığından ve ışıklarının yanıyor olduğundan emin olun.
- Kablosuz yönlendiricinin (erişim noktası) güç bağıdaştırıcısına ve kablo veya DSL modeme doğru bağlandığından ve ışıkların yandığından emin olun.
- Tüm kabloları çıkarıp yeniden bağlayın ve gücü kapatıp yeniden açın.

Disk yürütülüyor

- CD veya DVD'yi yürütmeden önce çalışmalarınızı kaydedin ve tüm açık programları kapatın.
- CD veya DVD'yi yürütmeden önce Internet'ten çıkın.
- Diski doğru taktığınızdan emin olun.
- Diskin temiz olduğundan emin olun. Gerekirse disk filtre edilmiş su ve tüy bırakmayan bir bezle silin. Diski ortasından dışına doğru silin.
- Diskte çizikler olup olmadığını kontrol edin. Çizikler varsa disk, çoğu elektronik eşya mağazasında bulunan optik disk onarım takımı işleminden geçirin.
- Diski yürütmeden önce Uyku durumunu devre dışı bırakın.

Disk yürütülürken Uyku durumunu başlatmayın. Aksi takdirde devam etmek isteyip istemediğinizi soran bir uyarı iletisi alırsınız. Bu ileti görüntülenirse, **Hayır**'ı tıklayın. Hayır'ı tıklattıktan sonra, bilgisayar aşağıdaki şekillerden birinde çalışabilir:

- Yürütme devam edebilir.

– veya –

- Multimedya programındaki yürütme penceresi kapanabilir. Diski yürütmeye dönmek için disk yeniden başlatmak üzere multimedya programınızdaki **Oynat** düğmesine basın. Bazı ender durumlarda programdan çıkmanız ve yeniden başlatmanız gerekebilir.

Film harici ekranda görüntülenmiyor

1. Hem bilgisayar ekranı, hem de harici bir ekran kullanılıyorsa 2 ekran arasında geçiş yapmak için bir veya birkaç kez **fn+f4** tuşlarına basın.
2. Harici ekranı birincil yapmak için monitör ayarlarını yapılandırın:

- a. Windows masaüstünde, bilgisayar masaüstünde boş bir alanı sağ tıklayıp **Ekran çözünürlüğü**'nü seçin.
- b. Birincil ve ikincil ekranı belirtin.

 **NOT:** İki ekran kullanıldığında DVD görüntüsü ikincil ekran olarak belirtilmiş ekranda görüntülenmez.

Disk yakma işlemi başlamıyor veya tamamlanmadan önce duruyor

- Tüm programların kapalı olduğundan emin olun.
- Uyku modunu kapatın.
- Sürücünüze uygun doğru türde disk kullandığınızdan emin olun.
- Diskin doğru yerleştirildiğinden emin olun.
- Daha yavaş bir yazma hızı seçip yeniden deneyin.
- Disk kopyalıyorsanız içeriği yeni diske yakmayı denemeden önce kaynak diskteki bilgileri sabit sürücünüze kaydedin ve sonra yakma işlemini sabit sürücünüzden yapın.

C Elektrostatik deřarj

Elektrostatik deřarj, iki nesne birbirine temas ettiđinde statik elektriđin boşalmasıdır (örneđin, halıda yürüyüp sonra metal bir kapı koluna dokunduđunuzda aldıđınız řok).

Parmaklardaki veya diđer elektrostatik iletkenlerdeki statik elektriđin deřarj olması, elektronik bileřenlere zarar verebilir. Bilgisayarın veya sürücülerin hasar görmesini veya veri kaybı yařanmasını önlemek için ařađıdaki önlemleri alın:

- Kaldırma veya yükleme yönergeleri sizi bilgisayarı fiřten çekmeye yönlendiriyorsa, fiři düzgün řekilde topraklandıktan sonra ve bir kapađı çıkarmadan önce çekin.
- Takmaya hazır olana dek, bileřenleri statik elektriđe karřı korumalı kaplarında tutun.
- Pimlerle, uçlarla ve devrelerle temas etmekten kaçının. Elektronik bileřenlere olabildiđince az dokunun.
- Manyetik olmayan aletler kullanın.
- Bir bileřeni elinize almadan önce, bileřenin boyasız metal yüzeyine dokunarak statik elektriđi boşaltın.
- Çıkardıđınız bir bileřeni statik elektriđe karřı korumalı bir kaba koyun.

Statik elektrik hakkında daha fazla bilgiye veya bileřen kaldırma ya da takma ile ilgili yardıma ihtiyacınız olması halinde, HP desteđe bařvurun.

Dizin

Simgeler / Sayısal öğeler

2 parmakla kısıtma ve yakınlaştırma Dokunmatik Yüzey hareketi 33

A

AC bağdaştırıcısı, sınama 53
AC bağdaştırıcısı/pil ışığı 7, 8, 9
AC bağdaştırıcısını sınama 53
ağ jakı, belirleme 7, 8, 9
anahtar, güç 45

B

bağlantı noktaları
harici monitör 7, 8, 9, 43
HDMI 7, 8, 9, 43
USB 4, 5, 6
VGA 43

bakım

Disk Birleştiricisi 62
Disk Temizleme 63

bellek kartı 46

çıkarma 54
desteklenen biçimler 54
takma 54

bellek kartı okuyucusu, belirleme 23

bellek modülü

belirleme 21, 22
çıkarma 75
değiştirme 75
takma 76

bileşenler

alttaki 21
ekran 9
öndeki 23
sağ taraftaki 4
sol taraftaki 6
üstteki 13

bilgisayar, seyahat etme 51, 93
bilgisayarı kapatma 45
bilgisayarınızı temizleme 77
bilgisayarınızın bakımını yapma 77

bilgisayarla seyahat etme 51, 91, 93

BIOS

güncelleştirme 84
güncelleştirme indirme 85
sürümü belirleme 84

Bluetooth aygıtı 24, 29

Bluetooth etiketi 91

C

caps lock ışığı, belirleme 14, 15
Computer Setup

BIOS yönetici parolası 66
DriveLock parolası 68
fabrika ayarlarını geri yükleme 84
gezinme ve seçme 83

Ç

çalışma ortamı 92

D

dahili ekran anahtarı 10, 11, 12
dahili mikrofonlar, belirleme 10, 11, 12

Disk Birleştiricisi yazılımı 62

Disk Temizleme yazılımı 63

Dokunmatik Yüzey

düğmeler 13
kullanma 31

Dokunmatik Yüzey alanı

belirleme 13

Dokunmatik Yüzey döndürme

hareketi 34

Dokunmatik Yüzey hareketleri

2 parmakla kısıtma ve yakınlaştırma 33
döndürme 34
kaydırma 32

Dokunmatik Yüzey ışığı,

belirleme 14, 15

Dokunmatik Yüzey kaydırma

hareketi 32

DriveLock parolası

açıklama 68

çıkarma 71

değiştirme 70

girme 70

oluşturma 69

düğmeler

güç 16, 17, 45

optik sürücü çıkarma 4, 5, 6

sağ Dokunmatik Yüzey 13

ses düzeyi 40

sol Dokunmatik Yüzey 13

düşük pil düzeyi 48

E

ekran görüntüsü, geçiş 37

ekran parlaklığı tuşları 37

elektrostatik deşarj 98

esc tuşu, belirleme 19, 20

eski desteği, USB 83

Eski USB desteği 83

etiketler

Bluetooth 91

kablosuz sertifikası 91

Microsoft Orijinallik Sertifikası 91

seri numarası 91

WLAN 91

yasal düzenleme 91

F

f11 kurtarma 81

Face Recognition 42

fare, harici

tercihleri ayarlama 31

fn tuşu, belirleme 19, 20, 37

G

geçişli grafik 53

giriş gücü 92

GPS 29

grafik modları, geçiş yapma 53

güç

pil 47

seçenekler 45

tasarruf 51

güç anahtarı 45

güç düğmesi
belirleme 16, 17
gücünü yönetme 45
güç ışıkları 14, 15
güç konektörü, belirleme 7, 8, 9
güç seçeneklerini ayarlama 45
güç tasarrufu durumları 45
güvenlik duvarı yazılımı 73
güvenlik kablosu yuvası,
belirleme 5, 6, 7
güvenlik, kablosuz 26

H

harici AC güç kaynağı, kullanma
52
harici aygıtlar 57
harici monitör bağlantı noktası 7,
8, 9, 43
harici sürücü 57
havaalanı güvenlik aygıtları 58
havalandırma delikleri, belirleme
7, 8, 9, 21, 22
Hazırda Bekletme
başlatma 46
çıkma 46
HDMI bağlantı noktası
bağlanma 43
belirleme 7, 8, 9
HDMI, sesi yapılandırma 44
herkese açık WLAN bağlantısı 27
hoparlörler, belirleme 16, 17
HP 3D DriveGuard 63
HP Client Security 73
HP Mobil Geniş Bant, devre dışı
28
HP PC Hardware Diagnostics
(UEFI)
indirme 88
kullanma 88
hub'lar 55

I

İnternet bağlantısı kurulumu 26
ışıklar
AC bağdaştırıcısı/pil 7, 8, 9
caps lock 14, 15
Dokunmatik Yüzey 14, 15
güç 14, 15
kablosuz 14, 15
mikrofon sessiz 14, 15

num lock 14, 15
RJ-45 (ağ) 7, 8, 9
sabit sürücü 23, 63
web kamerası 10, 11, 12

I

isteğe bağlı harici aygıtlar,
kullanma 57
işaret aygıtları, tercihleri
ayarlama 31
işlev tuşları, belirleme 19, 20

J

jaklar
ağ 7, 8, 9
RJ-45 (ağ) 7, 8, 9
ses çıkışı (kulaklık) 4, 5, 6
ses girişi (mikrofon) 4, 5, 6

K

kablolar
USB 56
kablosuz ağ (WLAN)
bağlanma 27
çalışma mesafesi 27
gerekli donanım 26
güvenlik 26
herkese açık WLAN
bağlantısı 27
kullanma 25
kuruluşlarda kullanılan WLAN
bağlantısı 27
kablosuz antenler, belirleme 10,
11
kablosuz denetimleri
düğme 24
işletim sistemi 24
kablosuz düğmesi 24
kablosuz ışığı 14, 15, 24
kablosuz sertifikası etiketi 91
kapatma 45
katiştirilmiş sayısal tuş takımı,
belirleme 19, 38
kısayol tuşları
açıklama 37
ekran görüntüsü geçişi 37
ekran parlaklığını artırma 37
ekran parlaklığını azaltma 37
hoparlör ses düzeyini
azaltma 37
hoparlör sesini artırma 37

klavye arka ışığı 37
kullanma 37
mikrofon sessiz 37
ses düzeyini ayarlama 37
Uyku 37

klavye arka ışığı 37
klavye kısayol tuşları, belirleme
37
konektör, güç 7, 8, 9
kritik pil düzeyi 45
kulaklık (ses çıkışı) jakı 4, 5, 6
kulaklık ve mikrofon, bağlama 40
kullanıcı parolası 65
kullanma
güç tasarrufu durumları 45
harici AC güç kaynağı 52
kurtarma 82
kurtarma bölümü 81
kuruluşlarda kullanılan WLAN
bağlantısı 27

M

mandal, pil çıkarma 21, 22
mandal, pili kilitleme 21
Microsoft Orijinallik Sertifikası
etiketi 91
mikrofon (ses girişi) jakı,
belirleme 4, 5, 6
mikrofon sessiz ışığı, belirleme
14, 15
mikrofon sessiz tuşu, belirleme
37

N

num lk tuşu, belirleme 38, 39
num lock ışığı 14, 15
num lock, harici klavye 39

O

okunabilir medya 46
optik sürücü 57
optik sürücü çıkarma düğmesi,
belirleme 4, 5, 6
optik sürücü, belirleme 4, 5, 6
Otomatik DriveLock parolası
çıkarma 72
girme 71

Ö

önemli güncelleştirmeler, yazılım
73

P

- parmak izi okuyucusu
 - belirleme 17, 18
 - kullanma 74
- parolalar
 - BIOS yönetici 66
 - DriveLock 68
 - kullanıcı 65
 - yönetici 65
- pil
 - atma 51
 - boşaltma 48
 - değiştirme 52
 - düşük pil düzeyleri 48
 - güç tasarrufu 51
 - kalan şarjı gösterme 48
 - saklama 51
- pil bilgileri, bulma 47
- pil çıkarma mandalı 21, 22
- Pil Denetimi 48
- pil gücü 47
- pil kilitleme mandalı 21
- pil sıcaklığı 51
- pil yuvası, belirleme 22, 23
- pili saklama 51

R

- RJ-45 (ağ) ışıkları, belirleme 7, 8, 9
- RJ-45 (ağ) jakı, belirleme 7, 8, 9

S

- sabit sürücü
 - çıkarma 60
 - harici 57
 - HP 3D DriveGuard 63
 - takma 61
- sabit sürücü ışığı 23, 63
- sabit sürücü kurtarması 81
- sabit sürücü, belirleme 21, 22
- sabit sürücüyü geri yükleme 81
- seri numarası, bilgisayar 91
- ses çıkışı (kulaklık) jakı,
 - belirleme 4, 5, 6
- ses düzeyi
 - ayarlama 40
 - düğmeler 40
 - tuşlar 40
- ses düzeyi tuşları, belirleme 37

- ses giriş (mikrofon) jakı,
 - belirleme 4, 5, 6
- ses işlevleri, denetleme 41
- ses işlevlerini denetleme 41
- setup utility
 - fabrika ayarlarını geri yükleme 84
 - gezinme ve seçme 83
- sıcaklık 51
- sıfırlama 82
- SIM
 - takma 28
- SIM yuvası, belirleme 22
- SoftPaq paketleri, indirme 79
- sorun giderme
 - disk oynatma 96
 - disk yakma 97
 - harici ekran 96
- sorunlar, çözme 94
- sürücü medyası 46
- sürücüler
 - ele alma 58
 - harici 57
 - kullanma 58
 - optik 57
 - sabit 57

T

- tasarruf, güç 51
- tuş takımı
 - belirleme 38
 - katiştirilmiş sayısal 19
 - tümleşik sayısal 20
- tuş takımı, harici
 - kullanma 39
 - num lock 39
- tuş takımları, belirleme 39
- tuşlar
 - esc 19, 20
 - fn 19, 20
 - işlev 19, 20
 - ses düzeyi 40
 - Windows tuşu 19, 20
 - Windows uygulamaları 19
- tümleşik sayısal tuş takımı,
 - belirleme 20, 39
- tümleşik web kamerası ışığı,
 - belirleme 10, 11, 12

U

- USB 3.0 bağlantı noktası 7, 8, 9
- USB aygıtları
 - açıklama 55
 - bağlanma 56
 - çıkarma 56
- USB bağlantı noktaları,
 - belirleme 4, 5, 6, 7, 8, 9
- USB hub'lar 55
- USB kablosu, bağlama 56
- Uyku
 - başlatma 46
 - çıkma 46

Ü

- ürün adı ve numarası, bilgisayar 91

V

- VGA bağlantı noktası, bağlama 43
- video 42
- virüsten koruma yazılımı 72

W

- web kamerası
 - belirleme 10, 11, 12
 - kullanma 42
- web kamerası ışığı, belirleme 10, 11, 12
- Windows
 - Sıfırlama 82
 - Yenileme 82
- Windows işletim sistemi DVD'si 82
- Windows tuşu, belirleme 19, 20
- Windows uygulamaları tuşu,
 - belirleme 19
- WLAN antenleri, belirleme 10, 11, 12
- WLAN aygıtı 25, 91
- WLAN etiketi 91
- WLAN kurulumu 26
- WLAN, belirleme 21, 22
- WLAN'a bağlanma 27
- WWAN
 - belirleme 21, 22
- WWAN antenleri, belirleme 10, 11
- WWAN aygıtı 24, 27

Y

- yanıt vermeyen sistem 45
- yapılandırma
 - HDMI için ses 44
- yasal düzenleme bilgileri
 - kablosuz sertifikası etiketleri 91
 - yasal düzenleme etiketi 91
- yazılabilir medya 46
- yazılım
 - Disk Birleřtiricisi 62
 - Disk Temizleme 63
 - güvenlik duvarı 73
 - kritik güncelleřtirmeler 73
 - virüsten koruma 72
- yeniden başlatmada parola koruması 47
- yenileme 82
- yönetici parolası 65
- yuvalar
 - güvenlik kablosu 5, 6, 7
 - SIM 22
- yüksek tanımlı aygıtlar, bağlama 43