



HP Officejet Pro 6830

Käyttöopas

Tekijänoikeustiedot

© 2014 Hewlett-Packard Development Company, L.P.

1. versio, 7/2014

Hewlett-Packard Companyn ilmoitukset

Tämän asiakirjan sisältämiä tietoja voidaan muuttaa ilman ennakkoilmoitusta.

Kaikki oikeudet pidätetään. Tämän materiaalin kopioiminen, muokkaaminen tai kääntäminen on kielletty ilman Hewlett-Packardin kirjallista ennakkolupaa lukuun ottamatta tekijänoikeuslain sallimia tapoja.

HP-tuotteiden ja -palvelujen ainoat takuut määritetään tuotteiden ja palvelujen mukana toimitettavissa rajoitetun takuun lausekkeissa. Tämän julkaisun sisältöä ei tule tulkita lisätakuuksi. HP ei vastaa tämän julkaisun sisältämistä teknisistä tai toimituksellisista virheistä tai puutteista.

Tavaramerkit

Microsoft, Windows, Windows XP, Windows Vista, Windows 7, Windows 8 ja Windows 8.1 ovat Microsoft-yhtiön Yhdysvalloissa rekisteröimiä tavaramerkkejä.

ENERGY STAR ja ENERGY STAR -merkki ovat Yhdysvalloissa rekisteröityjä merkkejä.

Mac, OS X ja AirPrint ovat Applen tavaramerkkejä Yhdysvalloissa ja muissa maissa.

Turvallisuustietoja



Kun käytät laitetta, noudata aina turvallisuusmääräyksiä, jotta palovaara ja sähköiskujen riski olisi mahdollisimman pieni.

1. On tärkeää, että luet ja ymmärrät kaikki tulostimen mukana toimitettavat ohjeet.
2. Noudata kaikkia laitteeseen merkittyjä varoituksia ja ohjeita.
3. Irrota laitteen virtajohto pistorasiasta ennen puhdistamista.
4. Tuotetta ei saa asentaa tai käyttää veden lähellä tai kun olet märkä.
5. Aseta laite tukevalle alustalle.
6. Asenna tuote suojattuun paikkaan, jossa johtoon ei voi kompastua eikä johdon päälle voi astua, jottei johto vaurioidukaan.
7. Jos tuote ei toimi asianmukaisesti, katso kohta Ongelmanratkaisu.
8. Laitteen sisällä ei ole käyttäjän huollettavia osia. Jätä laitteen huoltaminen ammattitaitoisen huoltohenkilöstön tehtäväksi.

Sisällysluettelo

1 Miten?	1
2 Aluksi	2
Helppokäyttöisyys	2
HP EcoSolutions (HP ja ympäristö)	3
Virranhallinta	3
Tulostustarvikkeiden käytön parantaminen	3
Tulostimen osat	4
Näkymä edestä	4
Tulostustarvikkeiden sijainti	5
Laite takaa	5
Tulostimen ohjauspaneelin käyttö	6
Yleiskuvaus painikkeista ja valoista	6
Ohjauspaneelin näyttökuvat	6
Muuta tulostimen asetuksia	7
Perustietoja papereista	8
Suositeltavat paperit tulostamista varten	8
HP-paperitarvikkeiden tilaaminen	10
Vinkkejä paperin valintaan ja käyttöön	10
Paperin lisääminen	11
Alkuperäiskappaleen asettaminen lasille	16
Alkuperäiskappaleiden asettaminen asiakirjansyöttölaitteeseen	17
USB-muistitikun liittäminen	18
Tulostimen päivittäminen	18
HP-tulostinohjelmiston avaaminen (Windows)	19
Tulostimen sammuttaminen	19
3 Tulostaminen	20
Asiakirjojen tulostaminen	20
Esitteiden tulostaminen	21
Kirjekuorien tulostaminen	22
Valokuvien tulostaminen	24
Tulostaminen erikoiskokoiselle tai mukautetulle paperikoolle	25
Tulostaminen arkin molemmille puolille (kaksipuolinen tulostus)	27
Tulostus käyttämällä Suurin mahdollinen dpi -asetusta	28
Tulostusvihjeitä	29

Tulostus AirPrint™-toiminnolla	32
4 Kopioiminen ja skannaaminen	33
Kopioiminen	33
Skannaaminen	34
Tietokoneeseen skannaaminen	34
Skannaaminen muistilaitteeseen	35
Skannaa sähköpostiin	36
Skannaa sähköpostiin -toiminnon käyttöönotto	36
Skannaaminen sähköpostiin	37
Tiliasetusten muuttaminen	37
Skannaus Webscan-toimintoa käyttämällä	37
Asiakirjojen skannaaminen muokattavana tekstinä	38
Asiakirjojen skannaaminen muokattavaksi tekstiksi	38
Ohjeita asiakirjojen skannaamiseen muokattavana tekstinä	40
5 Faksi	41
Faksin lähettäminen	41
Tavallisen faksin lähettäminen	41
Normaalin faksin lähettäminen tietokoneen avulla	42
Faksin lähettäminen puhelimesta	43
Faksin lähettäminen käyttämällä näyttövalintaa	43
Faksin lähettäminen muistista	44
Faksin lähettäminen useille vastaanottajille	44
Faksin lähettäminen virheenkorjaustilassa	45
Faksin vastaanottaminen	45
Faksin vastaanottaminen manuaalisesti	46
Faksien varmuuskopion määrittäminen	46
Vastaanotettujen faksien uudelleentulostaminen muistista	47
Faksien lähettäminen edelleen toiseen numeroon	47
Tulevien faksien automaattinen pienentäminen	48
Faksinumeroiden estäminen	48
Faksien vastaanottaminen HP:n digitaalisella faksitoiminnolla	49
HP:n digitaalisen faksin käytön edellytykset	50
HP:n digitaalisen faksitoiminnon aktivointi	50
HP:n digitaalisen faksin asetusten muuttaminen	50
Puhelinluettelon yhteystietojen määrittäminen	51
Puhelinluettelon yhteystietojen määrittäminen ja muuttaminen	51
Puhelinluettelon yhteystietoryhmien määrittäminen ja muuttaminen	52
Puhelinluettelon yhteystietojen poistaminen	53
Yhteystietoluettelon tulostaminen	53

Faksiasetusten muuttaminen	53
Faksin ylätunnisteen määrittäminen	54
Vastaustilan määrittäminen (automaattinen vastaaminen)	54
Vastaamista edeltävien hälytysten lukumäärän määrittäminen	54
Soittoäänien muuttaminen (erottuva soittoääni)	55
Numeron valintatyypin määrittäminen	55
Uudelleenvalinta-asetusten määrittäminen	56
Faksin nopeuden määrittäminen	56
Faksin äänenvoimakkuuden määrittäminen	57
Faksi- ja digitaalipuhelinpalvelut	57
FoIP (Fax over Internet Protocol)	58
Raporttien käyttäminen	58
Faksin lähettämisen vahvistusraportin tulostaminen	59
Faksin virheraportin tulostaminen	59
Faksilokin tulostaminen ja tarkasteleminen	60
Faksilokin tyhjentäminen	60
Edellisen faksitapahtuman tietojen tulostaminen	60
Soittajan tunnusraportin tulostaminen	60
Soittohistorian näyttäminen	61
6 Web-palvelut	62
Mitä Web-palvelut ovat?	62
Verkkopalveluiden aloittaminen	62
Käytä verkkopalveluja	64
HP ePrint	64
HP-tulosteet	65
Verkkopalveluiden poistaminen	65
7 Mustekasettien huoltaminen	66
Tietoja mustekaseteista ja tulostuspäästä	66
Arvioitujen mustemäärien tarkistaminen	66
Mustekasettien vaihtaminen	67
Mustekasettien tilaaminen	69
Tulostustarvikkeiden säilyttäminen	69
Nimetön käyttötietojen tallennus	69
Mustekasetin takuutiedot	70
8 Verkoasetukset	71
Tulostimen asentaminen langatonta yhteyttä varten	71
Ennen kuin aloitat	71

Tulostimen yhdistäminen langattomaan verkkoon	72
Yhteystyyppin muuttaminen	72
Langattoman yhteyden testaaminen	73
Langattomien ominaisuuksien ottaminen käyttöön ja poistaminen käytöstä	73
Verkoasetusten muuttaminen	73
HP:n suoran langattoman yhteyden muodostaminen	74
9 Tulostimen hallintatyökalut	78
Työkalut: (Windows)	78
HP Utility -apuohjelma: (OS X)	78
Sisäinen verkkopalvelin	78
Tietoja evästeistä	79
Sisäisen verkkopalvelimen avaaminen	79
Ohjauspaneelin lukitus	79
Sisäistä verkkopalvelinta ei voi avata	80
10 Ongelmanratkaisu	81
HP-tuki	81
Tulostimen rekisteröinti	81
Tukiprosessi	82
Tuen hakeminen verkosta	82
HP:n puhelintuki	82
Ennen kuin soitat	82
Puhelintuen ajanjakso	83
Tuen puhelinnumerot	83
Puhelintuen ajanjakson jälkeen	83
Ongelman ratkaiseminen tulostimen ohjauspaneelin avulla	83
Tulostimen raportit	83
Tulostimen tilareportti	84
Verkkokokoonpanosivu	85
Tulostuslaaturaportti	87
Langattoman yhteyden testiraportti	89
Verkkokäyttöraportti	89
Ratkaise tulostinongelmat	89
Tulostusongelmien ratkaiseminen	90
Kopiointiongelmiä ratkaiseminen	93
Skannausongelmien ratkaiseminen	94
Faksiongelmiä ratkaiseminen	97
Faksitesti epäonnistuu	98
Näytössä näkyy jatkuvasti Kuuloke on nostettu -ilmoitus	102
Tulostimessa ilmenee ongelmia faksien lähettämisessä ja vastaanottamisessa	102

Tulostin ei voi vastaanottaa fakseja, mutta se voi lähettää niitä	103
Tulostin ei voi lähettää fakseja, mutta se voi vastaanottaa niitä	104
Puhelinvastaajaan tallentuu faksiäänä	105
Tulostimen mukana toimitettu puhelinjohto ei ole riittävän pitkä	105
Tietokone ei vastaanota fakseja (HP:n digitaalinen faksi)	105
Ongelmien ratkaisu verkkopalveluiden avulla	106
Verkko-ongelmien ratkaiseminen	106
Verkon yleinen vianmääritys	107
Tulostimen langaton yhdistäminen ei onnistu	107
Tulostimen kunnossapito	109
Skannerin lasin puhdistaminen	110
Ulkopintojen puhdistaminen	110
Asiakirjansyöttölaitteen puhdistaminen	111
Tulostuspään ja mustekasettien kunnossapito	113
Paperitukosten poistaminen	113
Tulostuskasettivaunun puhdistaminen	121
Oletusasetusten palauttaminen	121
Liite A Tekniset tiedot	123
Tekniset tiedot	123
Lainsäädännön edellyttämät tiedot	126
Regulatory Model Number	127
FCC-ilmoitus	128
Ilmoitus Koreassa asuville käyttäjille	128
VCCI (luokka B) -vaatimustenmukaisuutta koskeva lausunto Japanissa asuville käyttäjille	128
Virtajohtoa koskeva ilmoitus Japanissa asuville käyttäjille	128
Melutasoa koskeva ilmoitus Saksaa varten	129
Saksan näyttöpäätetyöpisteitä koskeva ilmoitus	129
Ilmoitus Yhdysvaltain puhelinverkon käyttäjille: FCC-vaatimukset	130
Ilmoitus Kanadan puhelinverkon käyttäjille	131
Ilmoitus käyttäjille Euroopan talousalueella	131
Ilmoitus Saksan puhelinverkon käyttäjille	132
Australia wired fax statement	132
Euroopan unionin lainsäädäntöä koskeva ilmoitus	132
Tuotteet, joissa on ulkoinen verkkolaite	132
Tuotteet, jotka voivat toimia langattomasti	132
Euroopan puhelinverkkoja koskeva ilmoitus (faksit ja modeemit)	133
Vaatimustenmukaisuusvakuutus	134
Langattomien laitteiden lainsäädäntöä koskevat huomautukset	135
Altistuminen radiotaajuussäteilylle	135
Ilmoitus Brasiliassa asuville käyttäjille	135

Ilmoitus Kanadassa asuville käyttäjille	136
Ilmoitus Taiwanissa asuville käyttäjille	136
Ilmoitus käyttäjille Meksikossa	137
Ilmoitus langattomasta toiminnosta käyttäjille Japanissa	137
Tuotteen ympäristöohjelma	137
Paperinkulutus	138
Muovit	138
Materiaaliturvallisuustiedotteet	138
Kierrätysohjelma	138
HP:n mustesuihkutulostimien tarvikkeiden kierrätysohjelma	138
Käytöstä poistettujen laitteiden hävittäminen	138
Virrankulutus	139
Kemialliset aineet	139
Akkujen hävittäminen Taiwanissa	139
Akkua koskeva huomautus Brasiliaa varten	139
Kalifornian osavaltion perkloraattimateriaalia koskeva huomautus	139
Rajoitettujen aineiden läsnäolotilaa koskeva ilmoitus -merkintä (Taiwan)	140
Myrkyllisten ja vaarallisten aineiden taulukko (Kiina)	141
Vaarallisia aineita koskeva rajoitus (Ukraina)	141
Vaarallisia aineita koskeva rajoitus (Intia)	141
EPEAT	141
Kiinan valtion luonnonsuojeluviranomaisten Ecolabel-merkinnän tiedot käyttäjälle	142
Liite B Faksin lisäasetukset	143
Faksitoiminnon asentaminen (rinnakkaispuhelinjärjestelmät)	143
Oikean faksiasetuksen valitseminen koti- tai toimistoasennusta varten	144
Asennus A: Erillinen faksilinja (äänipuheluja ei vastaanoteta)	146
Asennus B: Tulostimen määrittäminen käyttämään DSL:ää	147
Asennus C: Tulostimen asentaminen PBX-puhelinjärjestelmään tai ISDN-linjaan	148
Asennus D: Faksi ja erottuva soitto -palvelu samassa linjassa	149
Asennus E: Jaettu ääni- ja faksilinja	150
Asennus F: Jaettu ääni- ja faksilinja, kun käytössä on vastaajapalvelu	151
Asennus G: Tietokonemodeemin kanssa jaettu faksilinja (äänipuheluja ei vastaanoteta)	152
Tulostimen asentaminen käytettäessä tietokonemodeemia	152
Tulostimen asentaminen käytettäessä DSL/ADSL-modeemia	154
Asennus H: Jaettu puhe- ja faksilinja tietokonemodeemin kanssa	155
Jaettu ääni- ja faksilinja, kun käytössä on tietokonemodeemi	155
Jaettu ääni- ja faksilinja, kun käytössä on DSL/ADSL-modeemi	157
Asennus I: Jaettu ääni- ja faksilinja, kun käytössä on puhelinvastaaaja	158
Asennus J: Jaettu ääni- ja faksilinja, kun käytössä on tietokonemodeemi ja puhelinvastaaaja	160
Jaettu ääni- ja faksilinja, kun käytössä on tietokonemodeemi ja puhelinvastaaaja	160

Jaettu ääni- ja faksilinja, kun käytössä on DSL/ADSL-modeemi ja puhelinvastaaja ..	162
Asennus K: Jaettu ääni- ja faksilinja, kun käytössä on tietokonemodeemi ja vastaaja	164
Faksiasetusten testaaminen	166
Hakemisto	173

1 Miten?

- Aluksi
- Tulostaminen
- Kopioiminen ja skannaaminen
- Faksi
- Web-palvelut
- Mustekasettien huoltaminen
- Ongelmanratkaisu

2 Aluksi

Tässä oppaassa on tulostimen käyttöön ja ongelmien ratkaisuun liittyviä tietoja.

- [Helppokäyttöisyys](#)
- [HP EcoSolutions \(HP ja ympäristö\)](#)
- [Tulostimen osat](#)
- [Tulostimen ohjauspaneelin käyttö](#)
- [Perustietoja papereista](#)
- [Paperin lisääminen](#)
- [Alkuperäiskappaleen asettaminen lasille](#)
- [Alkuperäiskappaleiden asettaminen asiakirjansyöttölaitteeseen](#)
- [USB-muistitikon liittäminen](#)
- [Tulostimen päivittäminen](#)
- [HP-tulostinohjelmiston avaaminen \(Windows\)](#)
- [Tulostimen sammuttaminen](#)

Helppokäyttöisyys

Tulostimessa on useita ominaisuuksia, joiden avulla vammaisten on helpompi käyttää sitä.

Näkökyky

Myös henkilöt, joiden näkökyky on heikentynyt, pystyvät käyttämään tulostimen mukana toimitettua HP-ohjelmistoa käyttöjärjestelmän helppokäyttötoiminnoilla. Ohjelmisto tukee myös useimpia avustavia tekniikoita, kuten näytönlukijoita, Braille-lukijoita ja puhetta tekstiksi muuntavia sovelluksia. Värisokeita käyttäjiä varten ohjelmiston ja HP-tulostimen värillisissä painikkeissa ja välilehdissä on kyseistä toimintoa kuvaava lyhyt teksti tai kuvake.

Liikuntakyky

Liikuntarajoitteiset käyttäjät voivat suorittaa HP-ohjelmiston toimintoja näppäimistökomennolla. HP-ohjelmisto tukee myös Windowsin helppokäyttöasetuksia (esim. alas jääviä näppäimiä, lukitusnäppäimiä, näppäimien toiston suodatusta ja hiirinäppäimiä). Tulostimen luokkuja, painikkeita, paperilokeroita ja paperinohjaimia voidaan käyttää käyttäjän heikentyneestä ruumiillisesta voimasta ja ulottuvuudesta huolimatta.

Tuki

Lisätietoja tämän tulostimen helppokäyttöisyydestä ja HP:n sitoutumisesta tuotteiden helppokäyttöisyyteen on osoitteessa www.hp.com/accessibility.

Lisätietoja Mac OS X -käyttöjärjestelmien helppokäyttöisyydestä on Applen verkkosivustossa osoitteessa www.apple.com/accessibility.

HP EcoSolutions (HP ja ympäristö)

Hewlett-Packard auttaa sinua parantamaan ympäristöjalanjälkeäsi ja mahdollistamaan vastuullisen tulostuksen sekä kotona että toimistolla.

Lisätietoa HP:n valmistusprosessin aikana noudattamista ympäristöohjeista on kohdassa [Tuotteen ympäristöohjelma](#). Katso lisätietoja HP:n ympäristöaloitteista osoitteesta www.hp.com/ecosolutions.

- [Virranhallinta](#)
- [Tulostustarvikkeiden käytön parantaminen](#)

Virranhallinta

Sähkön säästämiseksi tulostin sisältää seuraavat ominaisuudet:

Lepotila

Lepotilassa virrankäyttö vähenee. Jos tulostinta ei käytetä viiteen minuuttiin, se siirtyy lepotilaan.

Jos haluat muuttaa aikaa, jonka kuluttua tulostin siirtyy lepotilaan ellei sitä käytetä:



1. Valitse tulostimen ohjauspaneelissa **eco**.
2. Valitse **Lepotila** ja valitse sitten haluamasi vaihtoehto.

Ajastettu käynnistyminen ja sammuminen

Tätä toimintoa käyttämällä tulostin voidaan käynnistää tai sammuttaa tiettyinä aikoina. Voit esimerkiksi ajastaa tulostimen käynnistymään arkipäivisin kello 8.00 ja sammumaan kello 20.00. Tällä tavoin sähköä säästyy yöaikaan ja viikonloppuisin.

Tulostimen käynnistys- ja sammutusaikojen ajastaminen:

1. Valitse tulostimen ohjauspaneelissa **eco**.
2. Valitse **Ajasta käynnistys/sammutus**.
3. Valitse haluamasi vaihtoehto ja aseta tulostimen automaattisen käynnistykseen ja sammutuksen päivät ja kellonajat noudattamalla näytöllä näkyviä ohjeita.

 **HUOMIO:** Muista aina sammuttaa tulostin oikeaoppisesti käyttämällä joko **Ajasta sammutus** -toimintoa tai painamalla  (Virta) -painiketta .

Jos tulostin sammutetaan väärin, tulostuskasettivaunu ei palaa oikeaan asentoon, mikä aiheuttaa mustekasetteihin ja tulostuslaatuun liittyviä ongelmia.

Tulostustarvikkeiden käytön parantaminen

Tulostustarvikkeiden (esimerkiksi musteen ja paperin) säästämiseksi voit kokeilla seuraavia toimia:

- Kierrätä käytetyt alkuperäiset HP:n mustekasetit HP Planet Partners -ohjelman avulla. Lisätietoja on osoitteessa www.hp.com/recycle.
- Säästä paperinkulutusta tulostamalla arkin molemmille puolille.
- Säästät mustetta ja paperia, kun tulostat web-sisältöä HP Smart Printillä. Lisätietoja on osoitteessa www.hp.com/go/smartprint.

- Vaihda tulostinohjaimessa tulostusasetukseksi Vedos. Vedosasetusta käytettäessä mustetta kuluu vähemmän.
- Älä puhdistusta tulostuspäätä turhaan. Tämä kuluttaa mustetta ja lyhentää kasettien käyttöikää.

Tulostimen osat

Tässä osassa käsitellään seuraavia aiheita:

- [Näkymä edestä](#)
- [Tulostustarvikkeiden sijainti](#)
- [Laite takaa](#)

Näkymä edestä

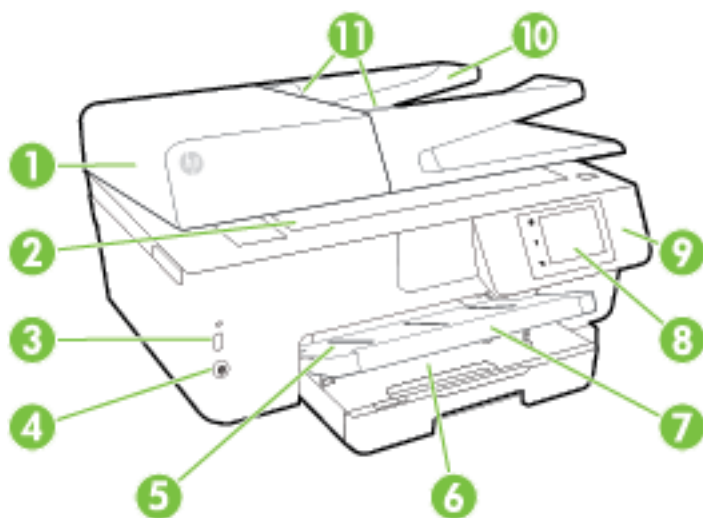

1	Asiakirjansyöttölaite
2	Skannerin lasi
3	Etuosan USB-portti
4	Virtapainike
5	Tulostelokero
6	Syöttölokero
7	Tulostelokeron jatke
8	Ohjauspaneelin näyttö
9	Ohjauspaneeli
10	Asiakirjansyöttölaitteen lokero
11	Asiakirjansyöttölaitteen paperin leveysohjaimet

Tulostustarvikkeiden sijainti

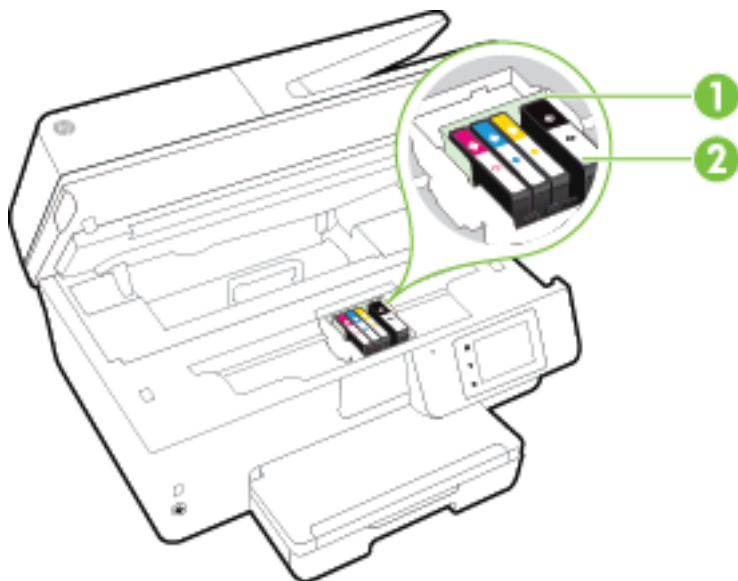

- | | |
|---|--------------|
| 1 | Tulostuspää |
| 2 | Mustekasetit |

 **HUOMAUTUS:** Mustekasetit on säilytettävä tulostimessa mahdollisten tulostuslaatuongelmien ja tulostuspään vioittumisen välttämiseksi. Vältä tarvikkeiden poistamista pitkiksi ajoiksi. Älä sammuta tulostinta, jos kasetti puuttuu.

Laite takaa

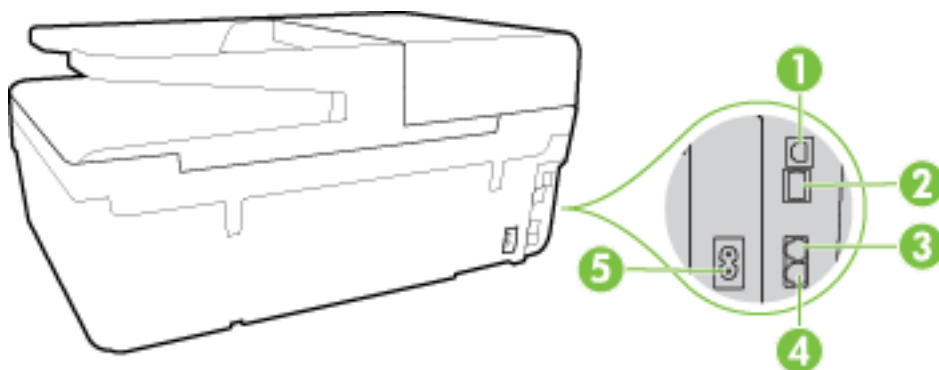

- | | |
|---|-----------------------|
| 1 | Takaosan USB-portti |
| 2 | Ethernet-verkkoportti |
| 3 | Faksiportti (2-EXT) |
| 4 | Faksiportti (1-LINE) |
| 5 | Virtajohdon liitin |

Tulostimen ohjauspaneelin käyttö

Tässä osassa käsitellään seuraavia aiheita:

- [Yleiskuvaus painikkeista ja valoista](#)
- [Ohjauspaneelin näyttökuvakkeet](#)
- [Muuta tulostimen asetuksia](#)

Yleiskuvaus painikkeista ja valoista



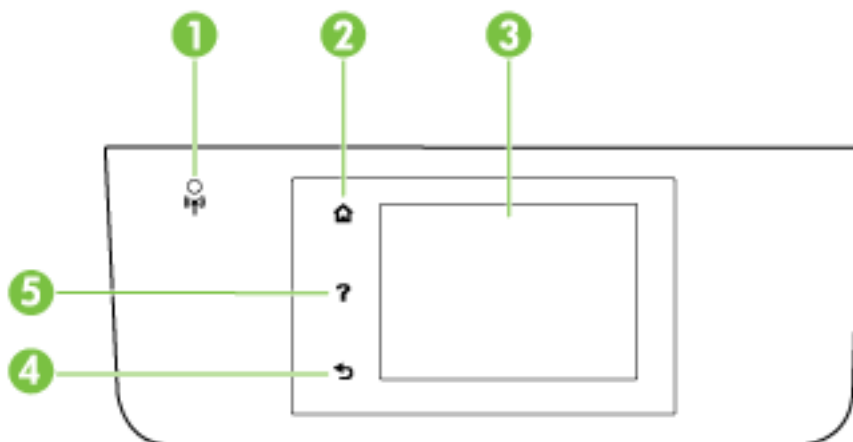









Seuraavassa kuvassa ja siihen liittyvässä taulukossa esitellään tulostimen ohjauspaneelin toiminnot.



Numero	Nimi ja kuvaus
1	Langattoman laitteen merkkivalo: Näyttää tulostimen langattoman yhteyden tilan.
2	Aloitus-painike: Tällä painikkeella voit palata muista näkymistä aloitusnäkyseen.
3	Ohjauspaneelin näyttö: Valikkokohteita voi selata vierittämällä, ja ne valitaan näyttöä koskettamalla. Tietoja näyttöön tulevista kuvakkeista on kohdassa Ohjauspaneelin näyttökuvakkeet .
4	Takaisin-painike: palaaminen edelliseen valikkoon
5	Ohje-painike: Avaa Ohje-valikon.

Ohjauspaneelin näyttökuvakkeet

Kuvake	Tarkoitus
	Avaa näytön, jossa voit ottaa kopioita tai valita muita vaihtoehtoja.
	Näyttää, että Ethernet-verkkoyhteys on olemassa, ja tarjoaa helpon näkymän verkkotilan näyttöön.
	HP:n suora langaton -valikosta voit ottaa HP:n suora langaton -toiminnon käyttöön (suojausella tai ilman), poistaa sen käytöstä ja näyttää HP:n suora langaton -nimen ja salasanan (jos toiminto on otettu käyttöön suojattuna).
	Osoittaa, että HP ePrint on käytössä. Lisätietoja on kohdassa HP ePrint .

Kuvake	Tarkoitus
	Avaa näytön, jossa voit faksata tai muuttaa faksiasetuksia.
	Avaa näytön, jossa voit skannata.
	Avaa näytön, jossa voit käyttää eri HP-tulosteita (tulostinsovelluksia).
	Avaa Valokuva-näytön, jossa voit tulostaa valokuvia ja luoda passikuvia.
	Avaa asetusnäytön, jonka avulla luodaan raportteja, muutetaan faksiasetuksia ja muita ylläpitoasetuksia.
	Avaa näytön, jossa on opasvideoita, tietoa tulostimen toiminnoista sekä vinkkejä.
	Näyttää langattoman yhteyden tilan ja valikkovaihtoehdot. Lisätietoja on kohdassa Tulostimen asentaminen langatonta yhteyttä varten . HUOMAUTUS: Kuvakkeet  (Ethernet) ja  (Langaton yhteys) eivät näy samanaikaisesti. Tulostimen verkkoyhteystyypin mukaan määräytyy, näkyykö Ethernet- vai langaton yhteys -kuvake. Jos tulostimen verkkoyhteyttä ei ole määritetty, tulostimen ohjauspaneelissa näkyy oletusarvoisesti  (Langaton yhteys).
eco	Avaa näytön, jossa voit määrittää tuotteen ympäristöominaisuuksia.
	Näyttää automaattisen vastaustoiminnon tilatiedot, faksilokit ja faksin äänenvoimakkuuden.
	Avaa näytön, jossa on tietoja mustekaseteista, mukaan lukien tiedot musteen määrästä. HUOMAUTUS: Mustetason varoitukset ja ilmaisimet antavat vain arvioita suunnittelua varten. Kun laite ilmoittaa musteen olevan vähissä, uusi mustekasetti kannattaa pitää saatavilla, jotta mahdolliset tulostusviiveet voidaan välttää. Tulostuskasetteja ei tarvitse vaihtaa uusiin ennen kuin tulostuslaadun heikkeneminen sitä edellyttää.

Muuta tulostimen asetuksia

Ohjauspaneelin avulla voit muuttaa tulostimen toimintaa ja asetuksia, tulostaa raportteja ja saada ohjeita tulostimen käyttöön.

 **VIHJE:** Jos tulostin on liitetty tietokoneeseen, voit muuttaa tulostimen asetuksia myös tietokoneen HP-ohjelmistotyökaluilla. Näitä ovat mm. HP-tulostinohjelmisto, HP Utility -apuohjelma (Mac OS X) ja sisäinen verkkopalvelin.

Lisätietoja näistä työkaluista on kohdassa [Tulostimen hallintatyökalut](#).

Toimintojen asetusten muuttaminen

Ohjauspaneelin Aloitus-näkymässä näkyy tulostimen käytettävissä olevat toiminnot.

1. Selaa ohjauspaneelin näkymää liu'uttamalla sormeasi näytöllä ja valitse koskettamalla halutun toiminnon kuvake.
2. Kun olet valinnut toiminnon, selaa kosketuksella käytettävissä olevia asetuksia ja valitse koskettamalla asetukset, jota haluat muuttaa.
3. Muuta asetusta noudattamalla näyttöön ilmestyviä ohjeita.



HUOMAUTUS: Voit palata Aloitus-näkymään koskettamalla painiketta  (Aloitus).

Tulostusasetusten muuttaminen

Voit muuttaa tulostimen asetuksia tai tulostaa raportteja **Asennus**-valikkonäkymässä olevien vaihtoehtojen avulla:

1. Valitse tulostimen ohjauspaneelissa **Asetukset**.
2. Selaa näkymiä kosketuksella.
3. Valitse näkymä tai toiminto koskettamalla näytöllä näkyvää kohdetta.



HUOMAUTUS: Voit palata Aloitus-näkymään koskettamalla painiketta  (Aloitus).

Perustietoja papereista

Tulostin on suunniteltu toimimaan useimpien toimistopapereiden kanssa. On suositeltavaa kokeilla erilaisia paperityyppejä, ennen kuin niitä hankitaan suuria määriä. Paras mahdollinen tulostuslaatu saadaan käyttämällä HP-papereita. Lisätietoja HP-paperista löytyy HP:n verkkosivustossa osoitteessa www.hp.com.



HP suosittelee ColorLok-logolla varustetun tavallisen paperin käyttämistä jokapäiväisessä tulostuksessa. Kaikki ColorLok-logolla varustetut paperit on testattu riippumattomassa testauslaitoksessa sen luotettavuuden ja tulostuslaadun korkeiden standardien täyttämiseksi. ColorLok-paperit tarjoavat terävät, voimakkaat värit, tummemmat mustan sävyt. Lisäksi ne kuivuvat nopeammin kuin tavalliset paperit. Kaikki suurimmat paperinvalmistajat valmistavat ColorLok-logolla varustettuja papereita eripainoisina ja -kokoisina versioina.

Tässä osassa käsitellään seuraavia aiheita:

- [Suositeltavat paperit tulostamista varten](#)
- [HP-paperitarvikkeiden tilaaminen](#)
- [Vinkkejä paperin valintaan ja käyttöön](#)

Suosittelavat paperit tulostamista varten

Parhaan tulostuslaadun saavutat HP-papereilla, jotka on suunniteltu erityisesti kyseiseen projektiin liittyvää tulostusta varten.

Paperityyppien saatavuus saattaa vaihdella maittain ja alueittain.

Valokuvatulostus

- **HP Premium Plus -valokuvapaperi**

HP Premium Plus -valokuvapaperi on HP:n korkealaatuisin valokuvapaperi parhaita valokuviasi varten. HP Premium Plus -valokuvapaperille voit tulostaa kauniita valokuvia, jotka kuivuvat hetkessä, joten voit jakaa ne heti tulostuksen jälkeen. Paperia on saatavilla useita kokoja, kuten A4, 8,5 x 11 tuumaa, 10 x 15 cm (4 x 6 tuumaa), 13 x 18 cm (5 x 7 tuumaa) ja A3 (11 x 17 tuumaa), sekä kaksi viimeistelyä - kiiltävä tai himmeäpintainen (puolikiiltävä). Sopii erinomaisesti parhaiden kuviesi ja erityisten valokuvaprojektien kehystykseen, näytteillepanoon tai lahjaksi antamiseen. HP Premium Plus -valokuvapaperilla saat loistavat tulokset ja ammattitason laadun ja kestävyys.

- **HP:n erikoisvalokuvapaperi**

Tässä paksussa valokuvapaperissa on heti kuivuva pinnoite, joka helpottaa kuvien käsittelyä ja estää niiden tahraantumisen. Paperi on vettä ja kosteutta kestävää sekä tahriintumatonta, eivätkä sormenjäljet tartu sen pintaan. Sille tulostetut valokuvat näyttävät ja tuntuvat laboratoriossa kehitetyiltä. Sitä on saatavissa useita kokoja, kuten A4 (8,5x11 tuumaa), 10x15 cm (4x6 tuumaa) ja 13x18 cm (5x7 tuumaa), sekä kiiltävä- ja mattapintaisena. Hapottomuus pidentää asiakirjojen säilymisaikaa.

- **HP Everyday -valokuvapaperi**

Tulosta värikkäitä jokapäiväisiä pikavedoksia matalilla kustannuksilla – käytä huolettomaan valokuvien tulostukseen suunniteltua paperia. Tämä edullinen valokuvapaperi kuivuu nopeasti, joten tulosteita on helppo käsitellä. Saat teräviä ja tarkkoja kuvia, kun käytät tätä paperia minkä tahansa mustesuihkutulostimen kanssa. Sitä on saatavissa kiiltäväpintaisena useina kokoina, kuten A4, 8,5x11 tuumaa ja 10x15 cm (4x6 tuumaa). Hapottomuus pidentää asiakirjojen säilymisaikaa.

- **HP Photo Value Pack -pakkaukset**

HP Photo Value Pack -pakkaukset sisältävät alkuperäisiä HP-mustekasetteja ja HP Advanced -valokuvapaperia, minkä ansiosta säästät aikaa ja vaivaa tulostaessasi edullisia ja ammattimaisia valokuvia HP-tulostimellasi. Alkuperäiset HP-musteet ja HP Advanced Photo Paper -valokuvapaperi on suunniteltu toimimaan yhdessä, minkä ansiosta valokuvat säilyvät kauan ja niiden värit toistuvat elävinä. Mahtava ratkaisu kaikkien lomakuvien tulostamiseen ja kuvien jakamiseen.

Yritysassiakirjat

- **HP:n ensiluokkainen esityspaperi 120 g matta**

Tämä paperi on painavaa, kaksipuolista mattapaperia, joka sopii täydellisesti esitelmien, ehdotusten, raporttien ja uutiskirjeiden luomiseen. Tämä raskas paperi näyttää ja tuntuu vaikuttavalta.

- **HP:n esitepaperi 180 g kiiltävä tai HP Professional -paperi 180 kiiltävä**

Nämä paperit ovat kiiltäväpintaisia molemmilta puolilta, joten ne soveltuvat kaksipuoliseen tulostuskäyttöön. Tämä paperi soveltuu erinomaisesti lähes valokuvatason tulosteiden, raporttien kansilehtien, esitysten, esitteiden, erilaisten kirjekuorien ja kalenterien tulostamiseen.

- **HP:n esitepaperi 180 g matta tai HP Professional -paperi 180 matta**

Nämä paperit ovat mattapintaisia molemmilta puolilta, joten ne soveltuvat kaksipuoliseen tulostuskäyttöön. Tämä paperi soveltuu erinomaisesti lähes valokuvatason tulosteiden, raporttien kansilehtien, esitysten, esitteiden, erilaisten kirjekuorien ja kalenterien tulostamiseen.

Tavallinen tulostaminen

Kaikkien lueteltujen paperin valmistuksessa on käytetty ColorLok-tekniikkaa, joka vähentää tahraantumista, voimistaa mustia ja elävöittää värejä.

- **HP Bright White -mustesuihkupaperi**

HP Bright White -mustesuihkupaperille tulostettavien asiakirjojen värikontrasti on hyvä ja teksti terävää. Paperi on riittävän läpikuultamaton, joten sen molemmille puolille voidaan tulostaa värillisiä tulostustöitä. Tämän vuoksi paperi soveltuu hyvin tiedotteiden, raporttien ja mainoslehtisten tekemiseen.

- **HP:n tulostuspaperi**

HP:n tulostuspaperi on laadukas monitoimipaperi. Sille tulostetut asiakirjat näyttävät ja tuntuvat vakuuttavammilta kuin tavalliselle yleispaperille tai kopiopaperille tulostetut asiakirjat. Hapottomuus pidentää asiakirjojen säilymisaikaa.

- **HP-toimistopaperi**

HP-toimistopaperi on laadukas monitoimipaperi. Se sopii kopioihin, luonnoksiin, muistioihin ja muihin arkipäiväisiin asiakirjoihin. Hapottomuus pidentää asiakirjojen säilymisaikaa.

- **HP-uusiotoimistopaperi**

HP-uusiotoimistopaperi on laadukas monitoimipaperi, joka on valmistettu 30-prosenttisesti kierrätetystä kuidusta.

HP-paperitarvikkeiden tilaaminen

Tulostin on suunniteltu toimimaan useimpien toimistopapereiden kanssa. Paras mahdollinen tulostuslaatu saadaan käyttämällä HP-papereita.

Saat lisätietoja HP:n paperien ja muiden tarvikkeiden tilaamisesta valitsemalla linkin www.hp.com . HP:n verkkosivuston jotkin osat ovat tällä hetkellä käytettävissä vain englanninkielisenä.

HP suosittelee jokapäiväisten asiakirjojen tulostukseen ja kopiointiin tavallisia papereita, joissa on ColorLok-logo. Kaikki ColorLok-logolla varustetut paperit on testattu riippumattomassa testauslaitoksessa luotettavuuden ja tulostuslaadun korkeiden standardien täyttämiseksi. ColorLok-paperit tarjoavat terävät, voimakkaat värit, tummemmat mustan sävyt. Lisäksi ne kuivuvat nopeammin kuin tavalliset paperit. Kaikki suurimmat paperinvalmistajat valmistavat ColorLok-logolla varustettuja papereita eripainoisina ja -kokoisina versioina.

Vinkejä paperin valintaan ja käyttöön

Noudattamalla seuraavia ohjeita tulostuksen laatu on paras mahdollinen.

- Lisää lokeroon tai automaattiseen asiakirjansyöttölaitteeseen vain yhdenlaista paperia kerrallaan.
- On tärkeää, että paperi lisätään lokeroon ja asiakirjansyöttölaitteeseen oikein.
- Älä täytä lokeroa tai asiakirjansyöttölaitetta liian täyteen.
- Jotta tukokset, heikko tulostusjälki ja muut tulostusongelmat voidaan välttää, älä lisää lokeroon tai asiakirjansyöttölaitteeseen seuraavanlaista paperia:
 - Moniosaiset lomakkeet
 - Vahingoittunut, käpristynyt tai ryppyinen tulostusmateriaali
 - Aukkoja tai reikiä sisältävä tulostusmateriaali
 - Voimakkaasti kuvioitu, kohokuvioitu tai mustetta huonosti imevä tulostusmateriaali

- Liian kevyt tai helposti venyvä tulostusmateriaali
- Niittejä tai paperinliittimiä sisältävä tulostusmateriaali

Lisätietoja paperin lisäämisestä on kohdissa [Paperin lisääminen](#) ja [Alkuperäiskappaleiden asettaminen asiakirjansyöttölaitteeseen](#).

Paperin lisääminen

Tavallisen paperin lisääminen

1. Nosta tulostelokero ylös.

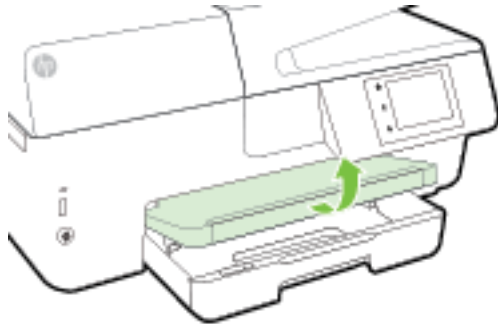

2. Vedä syöttölokero ulos.

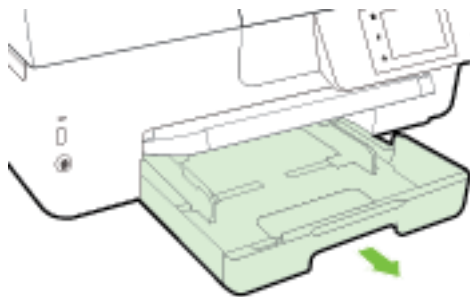

HUOMAUTUS: Jos haluat lisätä Legal-kokoista paperia, liu'uta syöttölokeron vasemmassa etureunassa oleva harmaa painike oikealle ja laske lokeron etureuna alas.

3. Liu'uta paperinohjaimet mahdollisimman kauas toisistaan.

4. Aseta paperi tulostuspuoli alaspäin lokeron keskelle.

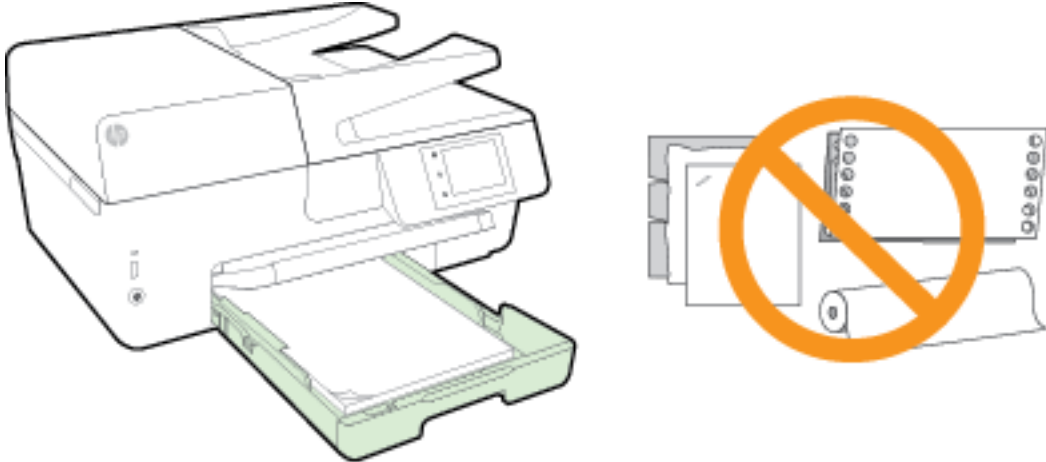

Aseta paperipinon reuna asianmukaisten, syöttölokeron pohjassa olevien paperikokomerkkien kohdalle. Älä ylitä lokeron reunaan merkittyä paperipinon korkeusrajaa.

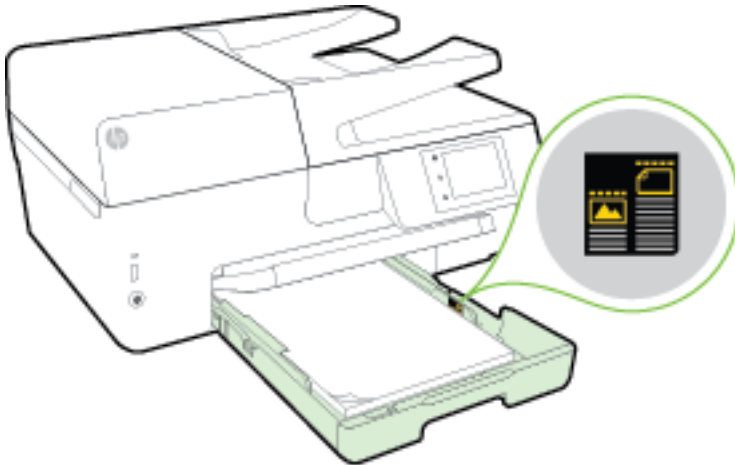

 **HUOMAUTUS:** Älä lisää paperia tulostuksen ollessa käynnissä.

5. Liu'uta paperiohjaimia, kunnes ne koskettavat paperipinon reunoihin, ja sulje sitten lokero.

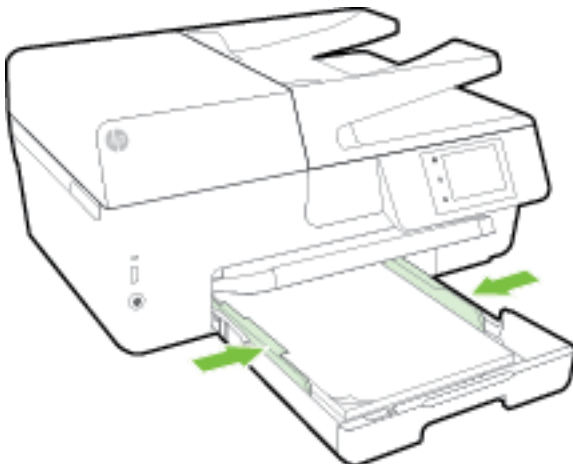

6. Ohjauspaneeliin ilmestyy kehote muuttaa paperiasetusta, jos materiaalityyppiä on muutettu, tai säilyttää asetus, jos on lisätty aiemmin käytettyä materiaalia.

7. Vedä tulostelokeron jatke ulos.

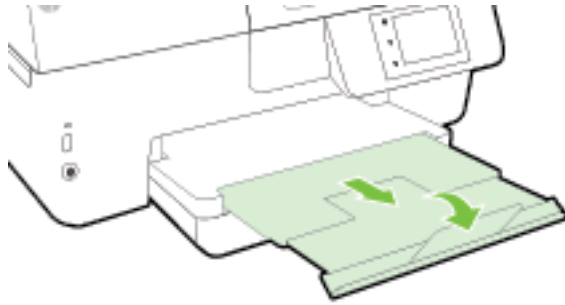

Kirjekuorien lisääminen

1. Nosta tulostelokero ylös.

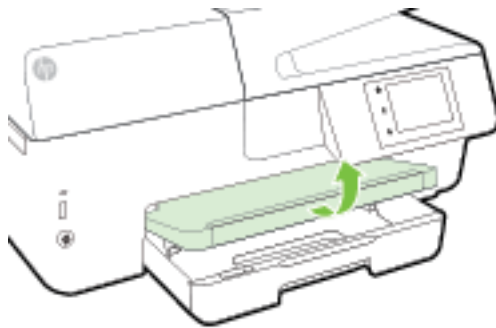

2. Vedä syöttölokero ulos.

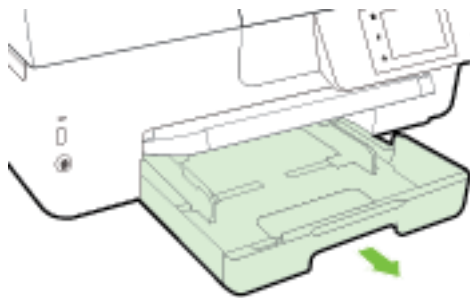

3. Aseta kirjekuoret kuvan mukaisesti, tulostuspuoli alaspäin.

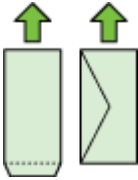

Aseta paperipinon reuna asianmukaisten, syöttölokero pohjassa olevien paperikokomerkkien kohdalle. Älä ylitä lokeron reunaan merkittyä paperipinon korkeusrajaa.

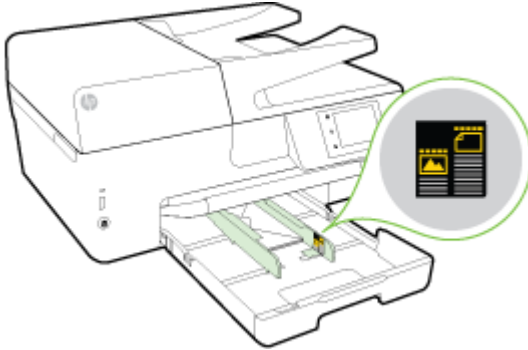

 **HUOMAUTUS:** Älä lisää kirjekuoria tulostuksen ollessa käynnissä.

4. Liu'uta paperiohjaimia, kunnes ne koskettavat kirjekuoripinon reunoja, ja työnnä lokero takaisin tulostimeen.

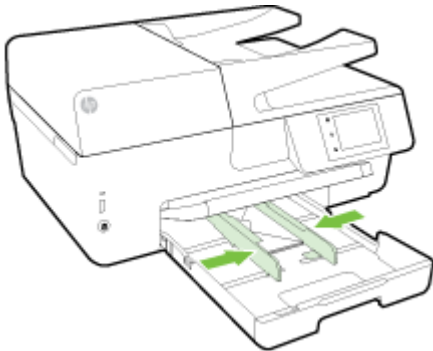

5. Ohjauspaneeliin ilmestyy kehote muuttaa paperiasetusta, jos materiaalityyppiä on muutettu, tai säilyttää asetus, jos on lisätty aiemmin käytettyä materiaalia.
6. Vedä tulostelokeron jatke ulos.

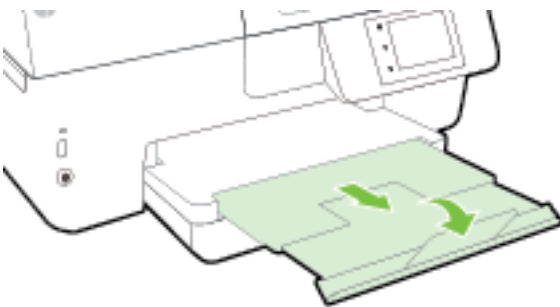

Korttien ja valokuvapaperin lisääminen

1. Nosta tulostelokero ylös.

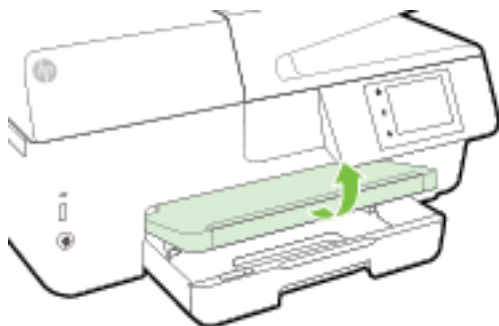

2. Vedä syöttölokero ulos.

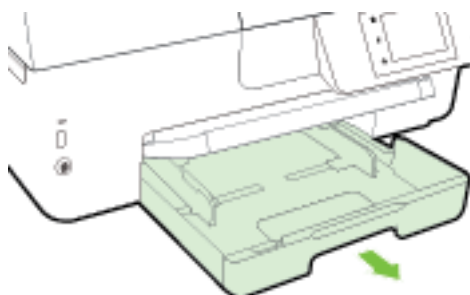

3. Aseta paperi tulostuspuoli alaspäin lokeron keskelle.

Aseta paperipinon reuna asianmukaisten, syöttölokeron pohjassa olevien paperikokomerkkien kohdalle. Älä ylitä lokeron reunaan merkittyä paperipinon korkeusrajaa.

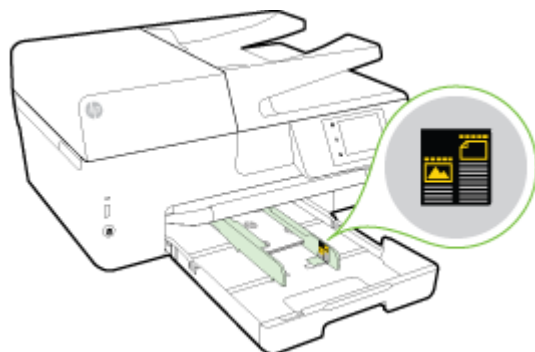

HUOMAUTUS: Älä lisää paperia tulostuksen ollessa käynnissä.

4. Liu'uta paperiohjaimia, kunnes ne koskettavat paperipinon reunoihin, ja sulje sitten lokero.

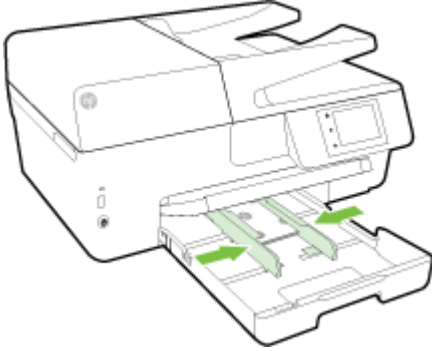

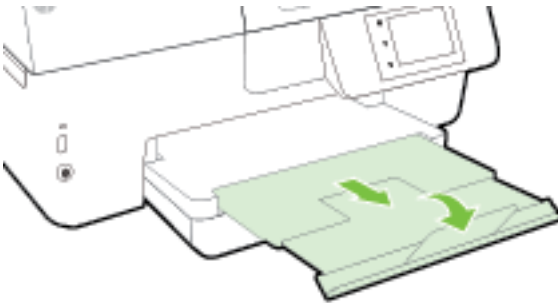

5. Ohjauspaneeliin ilmestyy kehote muuttaa paperiasetusta, jos materiaalityyppiä on muutettu, tai säilyttää asetus, jos on lisätty aiemmin käytettyä materiaalia.
6. Vedä tulostelokeron jatke ulos.



Alkuperäiskappaleen asettaminen lasille

Voit kopioida, skannata tai faksata alkuperäiskappaleita asettamalla ne skannerin lasille.

 **HUOMAUTUS:** Monet erikoistoiminnot eivät toimi oikein, jos skannerin lasi tai kannen tausta on likainen. Lisätietoja on kohdassa Tulostimen kunnossapito.

 **HUOMAUTUS:** Poista kaikki alkuperäiskappaleet syöttölaitteesta, ennen kuin nostat tulostimen kannen.

Alkuperäiskappaleen asettaminen lasille

1. Nosta skannerin kansi.

2. Aseta alkuperäinen tulostettava puoli alaspäin kuvassa osoitetulla tavalla.

 **VIHJE:** Myös skannerin lasin reunaan merkityt merkit osoittavat, mihin kohtaan alkuperäiskappale asetetaan.



3. Sulje kansi.

Alkuperäiskappaleiden asettaminen asiakirjansyöttölaitteeseen

Voit kopioida, skannata tai faksata asiakirjoja asettamalla ne asiakirjansyöttölaitteeseen.

Asiakirjansyöttölaitteeseen mahtuu enintään 35 arkkiä tavallista A4-, Letter- tai Legal-kokoista paperia.

 **HUOMIO:** Älä lataa asiakirjansyöttölaitteeseen valokuvia, sillä ne voivat vahingoittaa. Käytä vain asiakirjansyöttölaitteen tukemia paperilaatuja.

Lisätietoja on kohdassa [Vinkkejä paperin valintaan ja käyttöön](#).

 **HUOMAUTUS:** Jotkin toiminnot, kuten **Sovita sivulle** -kopiointitoiminto, eivät ole käytettävissä, kun alkuperäiskappale asetetaan asiakirjansyöttölaitteeseen. Jos haluat käyttää kyseisiä toimintoja, aseta alkuperäiskappale skannerin lasille.

Alkuperäiskappaleen asettaminen asiakirjansyöttölaitteeseen

1. Aseta alkuperäiskappale asiakirjansyöttölaitteeseen tulostuspuoli ylöspäin.
 - a. Jos alkuperäinen asiakirja on pystysuuntainen, aseta sivut laitteeseen asiakirjan yläreuna edellä. Jos alkuperäinen asiakirja on vaakasuuntainen, aseta sivut laitteeseen asiakirjan vasen reuna edellä.
 - b. Liu'uta paperia asiakirjansyöttölaitteen sisään, kunnes kuulet merkkiäänä tai näet näytössä ilmoituksen, että lisätyt arkit on havaittu.

 **VIHJE:** Asiakirjansyöttölaitteessa on kaavio, jossa neuvotaan, kuinka alkuperäiskappaleet lisätään asiakirjansyöttölokeroon.

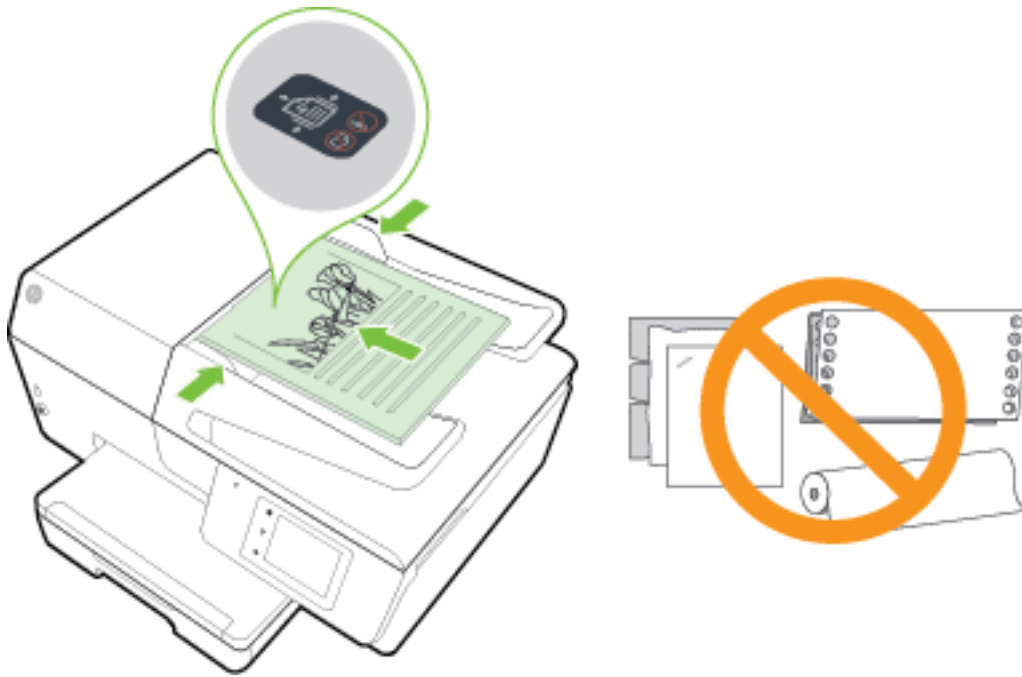

2. Liu'uta paperinohjaimia sisäänpäin, kunnes ne koskettavat paperipinon vasenta ja oikeaa reunaa.

USB-muistitikun liittäminen

Voit liittää USB-muistitikun tulostimen etupuolella olevaan USB-porttiin. Voit siirtää tiedostoja USB-muistitikulta tietokoneellesi tai skannata tiedostoja tulostimelta USB-muistitikulle.

⚠ HUOMIO: Älä irrota muistitikua tulostimen USB-portista silloin, kun tulostin käyttää tikulla olevia tietoja. Tikun irrottaminen liian aikaisin saattaa vahingoittaa sille tallennettuja tiedostoja. Kun USB-portin merkkivalo lakkaa vilkkumasta, USB-muistitikun voi poistaa turvallisesti.

Tulostin ei tue salattuja USB-muistitikkuja.

Tulostimen päivittäminen

HP työskentelee jatkuvasti tulostimiensa toiminnan parantamiseksi ja uusimpien ominaisuuksien tarjoamiseksi.

Oletusasetusten mukaan tulostin etsii automaattisesti uusia päivityksiä, jos se on yhdistettynä verkkoon ja jos Verkkopalvelut on käytössä.

Tulostimen päivittäminen tulostimen ohjauspaneelin kautta

1. Valitse tulostimen ohjauspaneelissa **Asetukset** .
2. Valitse **Tulostimen ylläpito** .
3. Valitse **Tulostimen päivittäminen** .

Tulostimen automaattisen päivitysten etsimisen salliminen



HUOMAUTUS: Automaattinen päivitys on oletusarvoisesti Käytössä .

1. Valitse tulostimen ohjauspaneelissa  (HP ePrint).
2. Valitse **OK** .
3. Kosketa **Asetukset** ja sitten **Tulostimen päivittäminen** .
4. Kosketa **Automaattinen päivitys** ja sitten **Käytössä** .

Tulostimen päivittäminen sisäisen verkkopalvelimen kautta

1. Avaa sisäinen verkkopalvelin.
Lisätietoja on kohdassa [Sisäinen verkkopalvelin](#).
2. Valitse **Tools** (Työkalut) -välilehti.
3. Valitse **Printer Updates** (Tulostinpäivitykset) -osiosta **Firmware Updates** (Laitteistopäivitykset) ja noudata näyttöön tulevia ohjeita.



HUOMAUTUS: Jos tulostinpäivitys on saatavilla, tulostin lataa ja asentaa päivityksen sekä käynnistyy sitten uudelleen.



HUOMAUTUS: Jos välityspalvelinasetukset pyydetään määrittämään ja jos verkossa käytetään välityspalvelinasetuksia, määritä asetukset noudattamalla näytöllä näkyviä ohjeita. Jos tietoja ei ole saatavilla, ota yhteyttä verkon järjestelmänvalvojaan tai henkilöön, joka asensi verkon.

HP-tulostinohjelmiston avaaminen (Windows)

Kun HP-tulostinohjelmisto on asennettu, toimi oman käyttöjärjestelmäsi ohjeiden mukaisesti:

- **Windows 8.1:** Valitse aloitusnäytön vasemmasta alakulmasta nuoli alaspäin ja valitse tulostimen nimi.
- **Windows 8:** Napsauta hiiren kakkospainikkeella aloitusnäytöstä mitä tahansa tyhjää kohtaa, valitse sovellusriviltä **Kaikki sovellukset** ja valitse sitten tulostimen nimi.
- **Windows 7, Windows Vista ja Windows XP:** Valitse tietokoneen työpöydältä **Käynnistä** ja valitse **Kaikki ohjelmat**. Valitse **HP** ja napsauta tulostimen kansiota. Valitse kuvake, jossa on tulostimen nimi.

Tulostimen sammuttaminen

Sammuta tulostin painamalla tulostimen etuvasemmalla olevaa painiketta  (Virta). Virran merkkivalo vilkkuu tulostimen sammuttaessa. Odota, että virran merkkivalo sammuu, ennen kuin irrotat virtajohdon tai katkaiset jatkojohdosta virran.



HUOMIO: Jos tulostin sammutetaan väärin, tulostuskasettivaunu ei palaa oikeaan asentoon, mikä aiheuttaa mustekasetteihin ja tulostuslaatuun liittyviä ongelmia.

HUOMIO: Älä koskaan sammuta tulostinta mustekasettien puuttuessa. HP suosittelee, että korvaat puuttuvat kasetit uusilla mahdollisimman pian. Näin vältät tulostuslaatuun liittyvät ongelmat, jäljellä olevien mustekasettien ylimääräisen musteen käytön ja mustejärjestelmän vauriot.

3 Tulostaminen

Ohjelmisto käsittelee automaattisesti useimmat tulostusasetukset. Asetuksia voi vaihtaa manuaalisesti vain silloin, kun haluat muuttaa tulostuslaatua, tulostaa erikoisille paperityypeille tai käyttää erityistoimintoja.

Lisätietoja tarpeisiisi parhaiten soveltuvan tulostuspaperin valinnasta on kohdassa [Perustietoja papereista](#).

 **VIHJE:** Tämä tulostin sisältää HP:n maksuttoman HP ePrint -palvelun, jonka avulla voi tulostaa asiakirjoja HP ePrint -valmiudessa olevalla tulostimella milloin ja mistä tahansa ilman muita ohjelmistoja tai tulostinohjaimia. Lisätietoja on kohdassa [HP ePrint](#).

VIHJE: Tällä tulostimella voi tulostaa asiakirjoja ja valokuvia myös mobiililaitteelta, kuten älypuhelimelta tai taulutietokoneelta. Lisätietoja on HP:n langattoman tulostuksen tukisivustolla (www.hp.com/go/mobileprinting). (Verkkosivusto ei välttämättä ole saatavilla kaikilla kielillä.)

- [Asiakirjojen tulostaminen](#)
- [Esitteiden tulostaminen](#)
- [Kirjekuorien tulostaminen](#)
- [Valokuvien tulostaminen](#)
- [Tulostaminen erikoiskokoiselle tai mukautetulle paperikoolle](#)
- [Tulostaminen arkin molemmille puolille \(kaksipuolinen tulostus\)](#)
- [Tulostus käyttämällä Suurin mahdollinen dpi -asetusta](#)
- [Tulostusvihjeitä](#)
- [Tulostus AirPrint™-toiminnolla](#)

Asiakirjojen tulostaminen

Asiakirjojen tulostaminen: (Windows)

1. Aseta syöttölokeroon paperia. Lisätietoja on kohdassa [Paperin lisääminen](#).
2. Valitse ohjelmistossa **Tulosta**.
3. Varmista, että tulostin on valittuna.
4. Napsauta painiketta, joka avaa **Ominaisuudet**-valintaikkunan.

Painikkeen nimi voi olla eri sovelluksissa erilainen, esimerkiksi **Ominaisuudet**, **Asetukset**, **Tulostinasetukset**, **Tulostimen ominaisuudet**, **Tulostin** tai **Määrittelyt**.



HUOMAUTUS: Jos haluat määrittää tulostusasetukset kaikkia tulostustöitä varten, tee muutokset tulostimen mukana toimitetussa HP-ohjelmistossa. Lisätietoja HP-ohjelmistosta on kohdassa [Tulostimen hallintatyökalut](#).

5. Valitse sopivat asetukset.

- Valitse **Asettelu**-välilehdessä suunnaksi **Pysty** tai **Vaaka**.
- Valitse oikea paperityyppi **Paperi/laatu** -välilehden avattavasta **Tulostusmateriaali**-luettelosta **Lokeron valinta** -alueella ja valitse sitten oikea tulostuslaatu **Laatuasetukset**-alueella.
- Napsauta **Lisäasetukset** -painiketta **Paperi/Tuloste** -alueella, valitse sopiva paperikoko **Paperin koko** -valikosta.



HUOMAUTUS: Jos muutat **Paperikokoa**, tarkista, että tulostimeen on lisätty oikean kokoista paperia ja aseta tulostimen ohjauspaneelin paperiasetus kokoa vastaavaksi.

Lisätietoja tulostusasetuksista on kohdassa [Tulostusvihjeitä](#).

6. Sulje **Ominaisuudet**-valintaikkuna valitsemalla **OK**.
7. Aloita tulostus valitsemalla **Tulosta** tai **OK**.

Asiakirjojen tulostaminen: (OS X)

1. Aseta syöttölokeroon paperia. Lisätietoja on kohdassa [Paperin lisääminen](#).
2. Valitse ohjelman **Tiedosto**-valikosta **Tulosta**.
3. Varmista, että oikea tulostin on valittuna.
4. Määritä sivun ominaisuudet.

Jos vaihtoehtoa ei näy Print (Tulosta) -valintaikkunassa, valitse **Show Details** (Näytä tiedot).



HUOMAUTUS: Tulostimelle on käytettävissä seuraavat vaihtoehdot. Valintojen sijainti saattaa vaihdella eri sovelluksissa.

- Valitse paperikoko.



HUOMAUTUS: Jos muutat **paperikokoa**, tarkista, että tulostimeen on lisätty oikean kokoista paperia ja aseta tulostimen ohjauspaneelin paperiasetus kokoa vastaavaksi.

- Valitse suunta.
- Anna skaalausprosentti.

5. Valitse **Tulosta**.

Esitteiden tulostaminen

Esitteiden tulostaminen: (Windows)

1. Aseta syöttölokeroon paperia. Lisätietoja on kohdassa [Paperin lisääminen](#).
2. Valitse sovellusohjelmiston **Tiedosto** -valikosta **Tulostus** .
3. Varmista, että valittuna on tulostin, jota haluat käyttää.
4. Voit vaihtaa asetuksia napsauttamalla painiketta, joka avaa **Ominaisuudet** -valintaikkunan.

Painikkeen nimi voi olla eri sovelluksissa erilainen, esimerkiksi **Ominaisuudet** , **Asetukset** , **Tulostinasetusten määrittäminen** , **Tulostin** tai **Asetukset** .



HUOMAUTUS: Jos haluat määrittää tulostusasetukset kaikkia tulostustöitä varten, tee muutokset tulostimen mukana toimitetussa HP-ohjelmistossa. Lisätietoja HP-ohjelmistosta on kohdassa [Tulostimen hallintatyökalut](#).

5. Valitse sopivat asetukset.

- Valitse **Asettelu**-välilehdessä suunnaksi **Pysty** tai **Vaaka**.
- Valitse oikea paperityyppi **Paperi/laatu** -välilehden avattavasta **Tulostusmateriaali**-luettelosta **Lokeron valinta** -alueella ja valitse sitten oikea tulostuslaatu **Laatuasetukset**-alueella.
- Napsauta **Lisäasetukset** -painiketta **Paperi/Tuloste** -alueella, valitse sopiva paperikoko **Paperin koko** -valikosta.



HUOMAUTUS: Jos muutat **Paperikokoa**, tarkista, että tulostimeen on lisätty oikean kokoista paperia ja aseta tulostimen ohjauspaneelin paperiasetus kokoa vastaavaksi.

Lisätietoja tulostusasetuksista on kohdassa [Tulostusvihjeitä](#).

6. Valitse **OK** .

7. Aloita tulostaminen valitsemalla **Tulostus** tai **OK** .

Esitteiden tulostaminen (OS X)

1. Aseta syöttölokeroon paperia. Lisätietoja on kohdassa [Paperin lisääminen](#).

2. Valitse sovellusohjelmiston **Tiedosto** -valikosta **Tulostus** .

3. Varmista, että oikea tulostin on valittuna.

Jos vaihtoehtoa ei näy Print (Tulosta) -valintaikkunassa, valitse **Show Details** (Näytä tiedot).

4. Valitse paperikoko ponnahtusvalikosta.

Jos **Paperikoko** -ponnahdusvalikkoa ei ole **Tulostus** -valintaikkunassa, valitse **Sivun asetukset** . Kun olet valinnut paperikoon, sulje **Sivun asetukset** ja palaa **Tulostus** -valintaikkunaan valitsemalla **OK** .



HUOMAUTUS: Jos muutat **paperikokoa**, tarkista, että tulostimeen on lisätty oikean kokoista paperia ja aseta tulostimen ohjauspaneelin paperiasetus kokoa vastaavaksi.

5. Napsauta **Paper Type/Quality** (Paperityyppi/laatu) ponnahtusvalikosta ja valitse sitten seuraavat asetukset:

- **Paper Type** (Paperityyppi): Tulostustyölle soveltuva esitepaperityyppi
- **Quality** (Laatu): **Normaali** tai **Paras**

6. Valitse muut haluamasi tulostusasetukset ja aloita tulostus valitsemalla **Tulostus** .

Kirjekuorien tulostaminen

Vältä kirjekuoria, joissa on:

- Hyvin liukas pinta
- Itseliimautuvia tarroja, kiinnikkeitä tai ikkunoita
- Paksuja, epäsäännöllisiä tai käpristyneitä reunoja
- Ryppyisiä, repeytyneitä tai muuten vahingoittuneita pintoja

Varmista, että asettamissasi kirjekuorissa on tiukasti tehdyt taitokset.



HUOMAUTUS: Lisätietoja kirjekuorille tulostamisesta on käyttämäsi ohjelmiston käyttöohjeissa.

Kirjekuorien tulostaminen: (Windows)

1. Aseta kirjekuoret lokeroon. Lisätietoja on kohdassa [Paperin lisääminen](#).
2. Valitse ohjelman **Tiedosto**-valikosta **Tulosta**.
3. Varmista, että tulostin on valittuna.
4. Napsauta painiketta, joka avaa **Ominaisuudet**-valintaikkunan.

Painikkeen nimi voi olla eri sovelluksissa erilainen, esimerkiksi **Ominaisuudet, Asetukset, Tulostinasetukset, Tulostimen ominaisuudet, Tulostin** tai **Määriytykset**.



HUOMAUTUS: Jos haluat määrittää tulostusasetukset kaikkia tulostustöitä varten, tee muutokset tulostimen mukana toimitetussa HP-ohjelmistossa. Lisätietoja HP-ohjelmistosta on kohdassa [Tulostimen hallintatyökalut](#).

5. Valitse sopivat asetukset.
 - Valitse **Asettelu**-välilehdessä suunnaksi **Pysty** tai **Vaaka**.
 - Valitse oikea paperityyppi **Paperi/laatu** -välilehden avattavasta **Tulostusmateriaali**-luettelosta **Lokeron valinta** -alueella ja valitse sitten oikea tulostuslaatu **Laatuasetukset**-alueella.
 - Napsauta **Lisäasetukset** -painiketta **Paperi/Tuloste** -alueella, valitse sopiva paperikoko **Paperin koko** -valikosta.



HUOMAUTUS: Jos muutat **paperikokoa**, tarkista, että tulostimeen lisätään oikean kokoista paperia ja aseta tulostimen ohjauspaneelin paperiasetus kokoa vastaavaksi.

Lisätietoja tulostusasetuksista on kohdassa [Tulostusvihjeitä](#).

6. Valitse **OK** ja valitse sitten **Tulosta**-valintaikkunasta **Tulosta** tai **OK**.

Kirjekuorien tulostaminen: (OS X)

1. Lisää kirjekuoret lokeroon tulostuspuoli alaspäin. Lisätietoja on kohdassa [Paperin lisääminen](#).
2. Valitse ohjelman **Tiedosto**-valikosta **Tulosta**.
3. Varmista, että oikea tulostin on valittuna.
4. Määritä tulostusasetukset.

Jos vaihtoehtoa ei näy Print (Tulosta) -valintaikkunassa, valitse **Show Details** (Näytä tiedot).



HUOMAUTUS: Tulostimelle on käytettävissä seuraavat vaihtoehdot. Valintojen sijainti saattaa vaihdella eri sovelluksissa.

- a. Valitse avautuvasta **Paper Size** (Paperikoko) -ponnahdusvalikosta sopiva kirjekuoren koko.



HUOMAUTUS: Jos muutat **paperikokoa**, tarkista, että tulostimeen on lisätty oikean kokoista paperia ja aseta tulostimen ohjauspaneelin paperiasetus kokoa vastaavaksi.

- b. Valitse ponnahdusvalikosta **Paperityyppi/laatu** ja tarkista, että paperityypin asetus on **Tavallinen paperi**.
5. Valitse **Tulosta**.

Valokuvien tulostaminen

Älä jätä ylimääräisiä valokuvapapereita syöttölokeroon. Paperi voi alkaa käpristyä, mikä voi heikentää tulostuslaatua. Käytä tulostukseen vain sileitä paperiarkkeja.

 **VIHJE:** Tällä tulostimella voi tulostaa asiakirjoja ja valokuvia myös mobiililaitteelta, kuten älypuhelimelta tai taulutietokoneelta. Lisätietoja on HP:n langattoman tulostuksen tukisivustolla (www.hp.com/go/mobileprinting). (Verkkosivusto ei välttämättä ole saatavilla kaikilla kielillä.)

Valokuvien tulostaminen tietokoneelta: (Windows)

1. Aseta syöttölokeroon paperia. Lisätietoja on kohdassa [Paperin lisääminen](#).
2. Valitse ohjelmistossa **Tulosta**.
3. Varmista, että tulostin on valittuna.
4. Napsauta painiketta, joka avaa **Ominaisuudet**-valintaikkunan.

Painikkeen nimi voi olla eri sovelluksissa erilainen, esimerkiksi **Ominaisuudet**, **Asetukset**, **Tulostinasetukset**, **Tulostimen ominaisuudet**, **Tulostin** tai **Määritykset**.

5. Valitse sopivat asetukset.
 - Valitse **Asettelu**-välilehdessä suunnaksi **Pysty** tai **Vaaka**.
 - Valitse oikea paperityyppi **Paperi/laatu** -välilehden avattavasta **Tulostusmateriaali**-luettelosta **Lokeron valinta** -alueella ja valitse sitten oikea tulostuslaatu **Laatuasetukset**-alueella.
 - Napsauta **Lisäasetukset** -painiketta **Paperi/Tuloste** -alueella, valitse sopiva paperikoko **Paperin koko** -valikosta.

 **HUOMAUTUS:** Jos muutat **Paperikokoa**, tarkista, että tulostimeen on lisätty oikean kokoista paperia ja aseta tulostimen ohjauspaneelin paperiasetus kokoa vastaavaksi.

Lisätietoja tulostusasetuksista on kohdassa [Tulostusvihjeitä](#).

 **HUOMAUTUS:** Saat parhaan tarkkuuden seuraavasti: siirry **Paperi/Laatu**-välilehteen, valitse avattavasta **Tulostusväline**-valikosta **Valokuvapaperi**, valitse **Lisäasetukset** ja valitse **Tulosta parhaalla tarkkuudella** -valikosta **Kyllä**. Jos haluat tulostaa harmaasävyillä ja parhaalla tarkkuudella, valitse **Korkealaatuinen harmaasävy** avattavasta **Harmaasävytulostus**-valikosta.

6. Palaa **Ominaisuudet**-valintaikkunaan valitsemalla **OK**.
7. Valitse **OK** ja valitse sitten **Tulosta**-valintaikkunasta **Tulosta** tai **OK**.

 **HUOMAUTUS:** Poista käyttämätön valokuvapaperi syöttölokerosta, kun tulostustyö on valmis. Säilytä valokuvapaperia asianmukaisesti. Muuten se voi alkaa käpristyä, mikä saattaa heikentää tulostuslaatua.

Valokuvien tulostaminen tietokoneelta: (OS X)

1. Aseta syöttölokeroon paperia. Lisätietoja on kohdassa [Paperin lisääminen](#).
2. Valitse ohjelman **Tiedosto**-valikosta **Tulosta**.
3. Varmista, että oikea tulostin on valittuna.
4. Määritä tulostusasetukset.

Jos vaihtoehtoa ei näy Print (Tulosta) -valintaikkunassa, valitse **Show Details** (Näytä tiedot).



HUOMAUTUS: Tulostimelle on käytettävissä seuraavat vaihtoehdot. Valintojen sijainti saattaa vaihdella eri sovelluksissa.

- a. Valitse **Paper Size** (Paperikoko) -ponnahdusvalikosta sopiva paperikoko.



HUOMAUTUS: Jos muutat **paperikoko**a, tarkista, että tulostimeen on lisätty oikean kokoista paperia ja aseta tulostimen ohjauspaneelin paperiasetus kokoa vastaavaksi.

- b. Valitse **Suunta**.

- c. Valitse avautuvasta valikosta **Paperityyppi/laatu** ja valitse sitten seuraavat asetukset:

- **Paperityyppi:** Tulostustyölle soveltuva valokuvapaperityyppi
- **Laatu:** **Paras** tai **Suurin mahdollinen dpi**
- Valitse **Väriasetukset** -kolmio ja sitten asianmukainen **Valokuvankorjaus**-vaihtoehto.
 - **Ei käytössä:** kuvaan ei tehdä mitään säätöjä.
 - **Perusasetus:** tarkentaa kuvan automaattisesti, säätää kuvan terävyyttä hillitysti.

5. Valitse muut tarvittavat tulostusasetukset ja napsauta sitten **Tulosta**.



Valokuvien tulostaminen USB-muistitikulta

Voit liittää tulostimen etupuolella olevaan USB-porttiin USB-muistitikun.

Lisätietoja muistilaitteiden käyttämisestä on kohdassa [USB-muistitikun liittäminen](#).



HUOMIO: Älä irrota muistitikku tulostimen USB-portista silloin, kun tulostin käyttää tikulla olevia tietoja. Tikun irrottaminen liian aikaisin saattaa vahingoittaa sille tallennettuja tiedostoja. Kun USB-portin merkkivalo lakkaa vilkkumasta, USB-muistitikun voi poistaa turvallisesti.

1. Aseta USB-muistitikku laitteen etupuolella sijaitsevaan USB-porttiin.
2. Valitse ohjauspaneelin näytöltä koskettamalla **Tulosta valokuvia**.
3. Voit tarkastella kuvia valitsemalla tulostimen ohjauspaneelista **Näytä ja tulosta**.
4. Valitse tulostimen näytöstä haluamasi valokuva ja kosketa **Jatka**.
5. Vieritä ylös- tai alaspäin ja valitse tulostettavien valokuvien määrä.
6. Voit muokata valittuja valokuvia koskettamalla  (**Muokkaa**) -vaihtoehtoa. Voit kiertää ja rajata valokuvaa tai ottaa **Kuvankorjaus**- tai **Punasilmäisyyden poisto** -toiminnot käyttöön tai poistaa ne käytöstä.
7. Voit esikatsella valittua valokuvaa valitsemalla **Valmis** ja koskettamalla **Jatka**. Voit halutessasi säätää asettelua tai paperityyppiä valitsemalla  (**Asetukset**) ja koskettamalla sitten haluttua asetusta. Uudet asetukset voidaan myös tallentaa oletusasetuksiksi.
8. Aloita tulostaminen valitsemalla **Tulosta**.

Tulostaminen erikoiskokoiselle tai mukautetulle paperikoolle

Jos ohjelma tukee erikoiskokoisia papereita, määritä koko ohjelmassa ennen asiakirjan tulostamista. Jos ohjelma ei tue tätä, määritä koko tulostinohjaimessa. Kun aiemmin luotuja asiakirjoja tulostetaan erikoiskokoiselle paperille, asiakirja saattaa olla tarpeen muotoilla uudelleen.

Mukautettujen kokojen määrittäminen: (Windows)

1. Valitse tietokoneen käyttöjärjestelmän mukaan jokin seuraavista vaihtoehdoista:
 - **Windows 8.1 ja Windows 8:** Avaa Charms-palkki osoittamalla tai napauttamalla näytön oikeaa yläkulmaa. Napsauta **Asetukset**-kuvaketta, napsauta tai napauta **Ohjauspaneeli** ja sitten napsauta tai napauta **Näytä laitteet ja tulostimet**. Valitse tulostimen nimi ja valitse **Tulostinpalvelimen asetukset**.
 - **Windows 7:** Valitse Windowsin **Käynnistä**-valikosta **Laitteet ja tulostimet**. Valitse tulostimen nimi ja valitse **Tulostinpalvelimen asetukset**.
 - **Windows Vista:** Valitse Windowsin **Käynnistä**-valikosta **Ohjauspaneeli** ja sitten **Tulostimet**. Napsauta hiiren kakkospainikkeella tyhjää kohtaa **Tulostimet**-ikkunassa ja valitse **Palvelimen ominaisuudet**.
 - **Windows XP:** Valitse Windowsin **Käynnistä**-valikosta **Ohjauspaneeli** ja sitten **Tulostimet ja faksit**. Valitse **Tiedosto**-valikosta **Palvelimen ominaisuudet**.
2. Valitse **Luo uusi lomake** -valintaruutu.
3. Anna mukautetun paperikoon nimi.
4. Anna mukautetun paperikoon mitat kohdassa **Lomakkeen kuvaus (mitat)**.
5. Valitse **Tallenna lomake** ja sitten **Sulje**.

Tulostaminen erikoiskokoiselle tai mukautetulle paperikoolle: (Windows)



HUOMAUTUS: Jos halutaan tulostaa erikoiskokoiselle paperille, koko on määritettävä tulostuspalvelimen asetuksissa.

1. Aseta syöttölokeroon haluamaasi paperia. Lisätietoja on kohdassa Paperin lisääminen.
2. Valitse sovellusohjelman **Tiedosto**-valikosta **Tulosta**.
3. Varmista, että tulostin on valittuna.
4. Napsauta painiketta, joka avaa **Ominaisuudet**-valintaikkunan.

Painikkeen nimi voi olla eri sovelluksissa erilainen, esimerkiksi **Ominaisuudet**, **Asetukset**, **Tulostinasetukset**, **Tulostimen ominaisuudet**, **Tulostin** tai **Määritykset**.



HUOMAUTUS: Jos haluat määrittää tulostusasetukset kaikkia tulostustöitä varten, tee muutokset tulostimen mukana toimitetussa HP-ohjelmistossa. Lisätietoja HP-ohjelmistosta on kohdassa Tulostimen hallintatyökalut.

5. Valitse **Asettelu**- tai **Paperi/Laatu**-välilehdellä **Lisäasetukset**.
6. Valitse mukautettu koko **Paperi/tulostus**-alueen **Paperikoko**-pudotusvalikosta.



HUOMAUTUS: Jos muutat **Paperikoko**a, tarkista, että tulostimeen on lisätty oikean kokoista paperia ja aseta tulostimen ohjauspaneelin paperiasetus kokoa vastaavaksi.

7. Valitse muut haluamasi tulostusasetukset ja sitten **OK**.
8. Aloita tulostus valitsemalla **Tulosta** tai **OK**.

Mukautettujen kokojen määrittäminen: (OS X)

1. Valitse tietokoneen käyttöjärjestelmän mukaan jokin seuraavista vaihtoehdoista:

- Valitse ohjelmistosovelluksen **File** (Tiedosto) -valikosta **Page Setup** (Sivun asetukset) ja varmista, että haluamasi tulostin on valittu **Format For** (Muokkaus kohteelle) -ponnahdusikkunassa.
 - Valitse ohjelmistosovelluksen **File** (Tiedosto) -valikosta **Print** (Tulosta) ja varmista, että haluamasi tulostin on valittu.
2. Valitse **Paper Size** (Paperikoko) -ponnahdusvalikosta **Manage Custom Sizes** (Hallitse mukautettuja kokoja).



HUOMAUTUS: Jos et näe näitä vaihtoehtoja **Print** (Tulosta) -valintaikkunassa, osoita **Printer** (Tulostin) -ponnahdusvalikon vieressä olevaa ilmoituskolmiota tai valitse **Show Details** (Näytä tiedot).

3. Valitse näytön vasemmasta laidasta **+**, kaksoisosoita kohtaa **Untitled** (Nimetön) ja kirjoita uuden erikoiskoon nimi.
4. Kirjoita paperin mitat **Width** (Leveys)- ja **Height** (Korkeus) -kohtiin. Määritä sitten marginaalit, jos haluat muokata niitä.
5. Valitse **OK**.

Tulostaminen erikoiskokoiselle tai mukautetulle paperikoolle: (OS X)

Jos halutaan tulostaa erikoiskokoiselle paperille, koko on määritettävä HP-ohjelmistossa.

1. Aseta syöttölokeroon haluamaasi paperia. Lisätietoja on kohdassa [Paperin lisääminen](#).
2. Valitse sovellusohjelman **File** (Tiedosto) -valikosta **Print** (Tulosta).
3. Varmista, että oikea tulostin on valittuna.

Jos vaihtoehtoa ei näy Print (Tulosta) -valintaikkunassa, valitse **Show Details** (Näytä tiedot).

4. Valitse paperikoko ponnahdusvalikosta.

Jos **Paper Size** (Paperikoko) -ponnahdusvalikkoon ei ole **Print** (Tulosta) -valintaikkunassa, valitse **Page Setup** (Sivun asetukset). Kun olet valinnut paperikoon, sulje **Page Setup** (Sivun asetukset) ja palaa **Print** (Tulosta) -valintaikkunaan valitsemalla **OK**.



HUOMAUTUS: Jos muutat **paperikokoa**, tarkista, että tulostimeen on lisätty oikean kokoista paperia ja aseta tulostimen ohjauspaneelin paperiasetus kokoa vastaavaksi.

5. Valitse **Paper Handling** (Paperin käsittely) ponnahdusvalikosta.
6. Valitse **Destination Paper Size** (Kohdepaperikoko) -kohdasta **Scale to fit paper size** (Sovita vastaamaan paperikokoa).
7. Valitse muut haluamasi tulostusasetukset ja aloita tulostus valitsemalla **Print** (Tulosta).



HUOMAUTUS: Ohjelmisto- ja järjestelmävaatimukset kerrotaan Lueminut-tiedostossa, joka on tulostimen mukana tulleella HP-tulostinohjelmiston CD-levyllä.

Tulostaminen arkin molemmille puolille (kaksipuolinen tulostus)

Tulostimella voi tulostaa automaattisesti paperin kummallekin puolelle, jos käytössä on automaattinen kaksipuolinen tulostusmekanismi (kaksipuolisen tulostuksen yksikkö).

Tulostaminen arkin molemmille puolille: (Windows)

1. Valitse ohjelmistossa **Tulosta**.
2. Varmista, että tulostin on valittuna.
3. Napsauta painiketta, joka avaa **Ominaisuudet**-valintaikkunan.

Painikkeen nimi voi olla eri sovelluksissa erilainen, esimerkiksi **Ominaisuudet**, **Asetukset**, **Tulostinasetukset**, **Tulostin ominaisuudet**, **Tulostin** tai **Määrittelyt**.



HUOMAUTUS: Jos haluat määrittää tulostusasetukset kaikkia tulostustöitä varten, tee muutokset tulostimen mukana toimitetussa HP-ohjelmistossa. Lisätietoja HP-ohjelmistosta on kohdassa [Tulostimen hallintatyökalut](#).

4. Valitse sopivat asetukset.
 - Valitse **Asettelu**-välilehden **Tulosta molemmille puolille** -pudotusvalikosta **pysty**- tai **vaakasuunta** ja **Kääntö pitkän sivun ympäri** tai **Kääntö lyhyen sivun ympäri**.
 - Valitse oikea paperityyppi **Paperi/laatu** -välilehden avattavasta **Tulostusmateriaali**-luettelosta **Lokeron valinta** -alueella ja valitse sitten oikea tulostuslaatu **Laatuasetukset**-alueella.
 - Napsauta **Lisäasetukset** -painiketta **Paperi/Tuloste** -alueella, valitse sopiva paperikoko **Paperin koko** -valikosta.



HUOMAUTUS: Jos muutat **Paperikokoa**, tarkista, että tulostimeen on lisätty oikean kokoista paperia ja aseta tulostimen ohjauspaneelin paperiasetus kokoa vastaavaksi.

Lisätietoja tulostusasetuksista on kohdassa [Tulostusvihjeitä](#).

5. Tulosta valitsemalla **OK**.

Tulostaminen arkin molemmille puolille: (OS X)

1. Valitse ohjelman **Tiedosto**-valikosta **Tulosta**.
2. Valitse Tulostus-ikkunassa ponnahdusvalikosta **Asettelu**.
3. Valitse haluamasi sidontamalli kaksipuolisille sivuille ja napsauta sitten **Tulosta**.

Tulostus käyttämällä Suurin mahdollinen dpi -asetusta

Käytä suurinta tulostustarkkuutta (dpi), jos haluat tulostaa laadukkaita ja teräviä kuvia valokuvapaperille.

Suurin dpi -tilassa tulostaminen kestää kauemmin kuin muilla asetuksilla tulostaminen. Se vaatii myös paljon muistia.

Tulostaminen käyttämällä suurinta dpi-tarkkuutta: (Windows)

1. Valitse ohjelmistossa **Tulosta**.
2. Varmista, että tulostin on valittuna.
3. Napsauta painiketta, joka avaa **Ominaisuudet**-valintaikkunan.

Painikkeen nimi voi olla eri sovelluksissa erilainen, esimerkiksi **Ominaisuudet**, **Asetukset**, **Tulostinasetukset**, **Tulostimen ominaisuudet**, **Tulostin** tai **Määrittelyt**.



HUOMAUTUS: Jos haluat määrittää tulostusasetukset kaikkia tulostustöitä varten, tee muutokset tulostimen mukana toimitetussa HP-ohjelmistossa. Lisätietoja HP-ohjelmistosta on kohdassa [Tulostimen hallintatyökalut](#).

4. Napsauta **Paperi/Laatu**-välilehteä.
5. Valitse oikea paperityyppi **Tulostusmateriaali**-pudotusvalikosta.
6. Napsauta **Lisäasetukset**-painiketta.
7. Valitse **Tulostimen ominaisuudet** -kentän avattavasta **Tulosta suurimmalla tarkkuudella** -luettelosta **Kyllä**.
8. Valitse sopiva paperikoko **Paperikoko**-valikosta.



HUOMAUTUS: Jos muutat **Paperikoko**, tarkista, että tulostimeen on lisätty oikean kokoista paperia ja aseta tulostimen ohjauspaneelin paperiasetus kokoa vastaavaksi.

9. Sulje lisäasetukset valitsemalla **OK**.
10. Vahvista **Tulostussuunta Asettelu**-välilehdessä ja aloita tulostus valitsemalla **OK**.

Tulostaminen käyttämällä suurinta dpi-tarkkuutta: (OS X)

1. Valitse ohjelman **Tiedosto**-valikosta **Tulosta**.
2. Varmista, että oikea tulostin on valittuna.
3. Määritä tulostusasetukset.

Jos vaihtoehtoa ei näy Print (Tulosta) -valintaikkunassa, valitse **Show Details** (Näytä tiedot).



HUOMAUTUS: Tulostimelle on käytettävissä seuraavat vaihtoehdot. Valintojen sijainti saattaa vaihdella eri sovelluksissa.

- a. Valitse **Paper Size** (Paperikoko) -ponnahdusvalikosta sopiva paperikoko.



HUOMAUTUS: Jos muutat **paperikoko**, tarkista, että tulostimeen on lisätty oikean kokoista paperia ja aseta tulostimen ohjauspaneelin paperiasetus kokoa vastaavaksi.

- b. Valitse avautuvasta valikosta **Paperityyppi/laatu** ja valitse sitten seuraavat asetukset:
 - **Paperityyppi:** Sopiiva paperityyppi
 - **Laatu:** **Suurin mahdollinen dpi**
4. Valitse muut haluamasi tulostusasetukset ja napsauta sitten **Tulosta**.

Tulostusvihjeitä

Tulostimen ohjaimessa valittuja ohjelmistoasetuksia käytetään vain tulostettaessa, niitä ei käytetä kopioitaessa tai skannattaessa.

Asiakirjat voidaan tulostaa paperin molemmille puolille. Lisätietoja on kohdassa [Tulostaminen arkin molemmille puolille \(kaksipuolinen tulostus\)](#).

Musteeseen liittyviä vihjeitä

- Jos tulostuslaatu on epätydyttävä, katso lisätietoja kohdasta [Tulostusongelmien ratkaiseminen](#).
- Käytä aitoja HP:n mustekasetteja.

Alkuperäiset HP:n mustekasetit on suunniteltu ja testattu HP:n tulostimia ja papereita varten, ja niiden avulla pystyt tulostamaan helposti laadukkaita tuloksia kerrasta toiseen.



HUOMAUTUS: HP ei voi taata muiden valmistajien tarvikkeiden laatua tai luotettavuutta. Muiden kuin HP:n valmistamien tarvikkeiden käyttämisestä aiheutuvat huolto- tai korjaustoimet eivät kuulu laitteen takuun piiriin.

Jos olet mielestäsi hankkinut aidon HP-mustekasetin, käy osoitteessa www.hp.com/go/anticounterfeit.

- Aseta sekä musta kasetti että värikasetti oikein paikalleen.
Lisätietoja on kohdassa [Mustekasettien vaihtaminen](#).
- Varmista, että mustetta on tarpeeksi, tarkistamalla kasettien arvioidut mustetasot.
Mustetason varoitukset ja ilmaisimet antavat vain arvioita suunnittelua varten.
Lisätietoja on kohdassa [Arvioitujen mustemäärien tarkistaminen](#).



HUOMAUTUS: Kun tuote ilmoittaa musteen olevan vähissä, uusi tulostuskasetti kannattaa pitää saatavilla, jotta mahdolliset tulostusviiveet voidaan välttää. Mustekasetteja ei tarvitse vaihtaa uusiin, ennen kuin tulostuslaadun heikkeneminen sitä edellyttää.

- Sammuta tulostin aina -painikkeesta (Virta), jotta tulostin voi suojata suuttimet.

Paperin latausvihjeitä

Lisätietoja on kohdassa [Paperin lisääminen](#).

- Tarkista, että paperi on lisätty lokeroon oikein ja että se vastaa tulostimeen määritettyä paperikoko. Kun lokero suljetaan, näkyviin pitäisi tulla pyyntö vahvistaa tai määrittää paperikoko. Lisätietoja on kohdassa [Paperin lisääminen](#).
- Lisää paperipino (ei vain yhtä arkkiä). Kaikkien pinossa olevien arkkiä on oltava samankokoisia ja -tyyppisiä, jotta tukoksia ei tulisi.
- Lisää paperi tulostuspuoli alaspäin.
- Varmista, että paperi on tasaisesti syöttölokerossa eivätkä paperin reunat ole taittuneet tai revenneet.
- Liu'uta syöttölokeron paperinohjaimet tiiviisti paperipinon reunoja vasten. Varmista, että paperinohjaimet eivät taivuta lokerossa olevaa paperia.

Tulostimen asetuksia koskevia vihjeitä: (Windows)

- Voit muuttaa tulostuksen oletusasetuksia napsauttamalla HP-tulostinohjelmistossa **Tulosta, skanna & faksaa** ja sitten **Määritä asetukset**.

Avaa tulostusohjelmisto tietokoneen käyttöjärjestelmän mukaan jollakin seuraavista tavoista:

- **Windows 8.1:** Valitse aloitusnäytön vasemmasta alakulmasta nuoli alaspäin ja valitse tulostimen nimi.
- **Windows 8:** Napsauta hiiren kakkospainikkeella aloitusnäytöstä mitä tahansa tyhjää kohtaa, valitse sovellusriviltä **Kaikki sovellukset** ja valitse sitten tulostimen nimi.
- **Windows 7, Windows Vista ja Windows XP:** Valitse tietokoneen työpöydältä **Käynnistä** ja valitse **Kaikki ohjelmat**. Valitse **HP** ja napsauta tulostimen kansiota. Valitse kuvake, jossa on tulostimen nimi.
- Valitse arkille tulostettavien sivujen määrä tulostinohjaimen **Asettelu**-välilehdellä valitsemalla **Sivuja arkilla**-valikosta sopiva vaihtoehto.
- Jos haluat muuttaa sivun suuntaa, aseta se sovelluksen käyttöliittymässä.
- Jos haluat nähdä lisää tulostusasetuksia tulostinohjaimen **Asettelu**- tai **Paperi/laatu** -välilehdellä, napsauta **Lisäasetukset**-painiketta ja avaa **Lisävaihtoehdot**-valintaikkuna.



HUOMAUTUS: Esikatselu **Asettelu**-välilehdellä ei vastaa **Sivuja arkilla**-, **Kirjanen**- tai **Sivun reunat**-valikosta valitsemaasi vaihtoehtoa.

- **Tulosta harmaasävyinä:** Mahdollistaa mustavalkoisen asiakirjan tulostamisen käyttäen vain mustaa mustetta. Valitse **Vain mustaa mustetta** ja napsauta sitten **OK**-painiketta.
- **Useita sivuja arkilla -asettelu:** Auttaa määrittämään sivujen järjestyksen, jos tulostat asiakirjan enemmän kuin kaksi sivua per arkki.
- **Reunaton tulostus:** Valitse tämä toiminto, jos haluat tulostaa valokuvat ilman reunoja. Kaikki paperityypit eivät tue tätä ominaisuutta. Jos **Tulostusmateriaali**-pudotusvalikosta valittu paperityyppi ei tue reunatonta tulostusta, näet vaihtoehdon vieressä hälytyskuvakkeen.
- **Säilytä asettelu:** Tämä toiminto toimii vain kaksipuolisessa tulostuksessa. Jos kuva on suurempi kuin tulostusalue, valitse tämä toiminto sivun sisällön skaalaamiseksi pienempiin marginaaleihin sopivaksi, jotta ylimääräisiä sivuja ei tulostu.
- **HP Real Life Technologies:** Tämän ominaisuuden avulla voit tasoittaa ja terävöittää kuvia ja grafiikkaa paremman tulostuslaadun saamiseksi.
- **Vihko:** Sallii monisivuisen asiakirjan tulostamisen vihkona. Se asettaa kaksi sivua jokaisen arkin kummallekin puolelle. Arkki voidaan sitten taittaa vihkoksi puoleen paperikokoon. Valitse luettelosta sidontamenetelmä ja napsauta sitten **OK**.
 - **Vihko-VasenSidonta:** Sidontapuoli on vasemmalla puolella vihkoksi taittamisen jälkeen. Valitse vaihtoehto, jos lukutapasi on vasemmalta oikealle.
 - **Vihko-OikeaSidonta:** Sidontapuoli on oikealla puolella vihkoksi taittamisen jälkeen. Valitse vaihtoehto, jos lukutapasi on oikealta vasemmalle.
- **Sivun reunukset:** Sallii reunuksien lisäämiseen sivuihin, jos tulostat asiakirjan niin, että yhdelle arkille tulee kaksi sivua tai enemmän.
- Voit säästää asetusten määrittämiseen kuluvaan aikaan käyttämällä tulostuksen pikavalintaa. Tulostuksen pikavalinnassa on tallennettuna asetukset, jotka sopivat tietynlaiseen työhön, joten saat kaikki asetukset käyttöön yhdellä napsautuksella. Pääset käyttämään sitä avaamalla **Tulostuksen pikavalinta** -välilehden ja valitsemalla yhden tulostuksen pikavalinnoista. Napsauta sitten **OK**.
 Voit lisätä uuden tulostuksen pikavalinnan sen jälkeen, kun olet tehnyt asetukset kohdassa **Asettelu**- tai **Paperi/laatu** -välilehdellä, napsauta **Tulostuksen pikavalinta** -välilehteä, napsauta **Tulosta nimellä** ja anna nimi, napsauta sitten **OK**.

Voit poistaa pikavalinnan valitsemalla sen ja valitsemalla sitten **Poista**.



HUOMAUTUS: Et voi poistaa tulostuksen oletuspikavalintoja.

Tulostimen asetuksia koskevia vihjeitä: (OS X)

- Valitse Tulostus-ikkunassa tulostimeen lisätyn paperin koko avattavasta **Paperikoko**-valikosta.
- Valitse Tulostus-ikkunan **Paperityyppi/laatu**-ponnahdusvalikko ja valitse oikea paperityyppi ja paperin laatu.
- Jos haluat käyttää tulostukseen vain mustaa mustetta, valitse ponnahdusvalikosta haluamasi **paperityyppi/-laatu**. Osoita sitten Color Options (Värivalinnat) -ilmoituskolmiota, valitse Color (Väri) - ponnahdusvalikosta **Grayscale** (Harmaasävy) ja valitse **Black Print Cartridge Only** (Vain musta mustekasetti).

Huomautuksia

- Alkuperäiset HP:n mustekasetit on suunniteltu ja testattu HP:n tulostimia ja papereita varten, ja niiden avulla pystyt tulostamaan helposti laadukkaita tuloksia kerrasta toiseen.



HUOMAUTUS: HP ei voi taata muiden valmistajien tarvikkeiden laatua tai luotettavuutta. Muiden kuin HP:n valmistamien tarvikkeiden käyttämisestä aiheutuvat huolto- tai korjaustoimet eivät kuulu laitteen takuun piiriin.

Jos olet mielestäsi hankkinut aidon HP-mustekasetin, käy osoitteessa www.hp.com/go/anticounterfeit.

- Mustetason varoitukset ja ilmaisimet antavat vain arvioita suunnittelua varten.



HUOMAUTUS: Kun tuote ilmoittaa musteen olevan vähissä, uusi tulostuskasetti kannattaa pitää saatavilla, jotta mahdolliset tulostusviiveet voidaan välttää. Mustekasetteja ei tarvitse vaihtaa uusiin, ennen kuin tulostuslaadun heikkeneminen sitä edellyttää.

Tulostus AirPrint™-toiminnolla

Tulostamista Applen AirPrint-ohjelman avulla tuetaan iOS 4.2- ja Mac OS X 10.7 -käyttöjärjestelmissä ja niitä uudemmissa versioissa. AirPrintin avulla voit lähettää tietoja tulostimeen langattomasti iPad (iOS 4.2)-, iPhone (3GS tai uudempi)- tai iPod touch (vähintään 3. sukupolvi) -laitteesta seuraavissa mobiilisovelluksissa:

- posti
- valokuvat
- Safari
- tuetut muun valmistajan ohjelmat, kuten Evernote.

Jos haluat käyttää AirPrintiä, huomioi seuraavat seikat:

- Tulostimen on oltava yhteydessä samaan verkkoon kuin AirPrintiä käyttävä laite. Kohdasta www.hp.com/go/mobileprinting saat lisätietoja AirPrintin käyttämisestä ja siitä, mitkä HP-tuotteet ovat yhteensopivia AirPrintin kanssa.
- Lisää paperia, joka vastaa tulostimen paperiasetuksia (katso lisätietoja kohdasta [Paperin lisääminen](#)). Kun lisätyn paperin koko määritetään tulostimeen oikein, mobiililaitte pystyy tunnistamaan tulostettavan paperikoon.

4 Kopioiminen ja skannaaminen

- [Kopioiminen](#)
- [Skannaaminen](#)



Kopioiminen

Asiakirjojen kopioiminen

1. Varmista, että tulostimen päälokerossa on paperia. Lisätietoja on kohdassa [Paperin lisääminen](#).
2. Aseta alkuperäiskappale tulostuspuoli alaspäin skannerin lasille tai tulostuspuoli ylöspäin asiakirjansyöttölaitteeseen.

Lisätietoja on kohdissa [Alkuperäiskappaleen asettaminen lasille](#) ja [Alkuperäiskappaleiden asettaminen asiakirjansyöttölaitteeseen](#).

3. Valitse tulostimen ohjauspaneelissa **Kopioiminen**.
4. Vieritä ylös- tai alaspäin ja määritä kopioiden määrä.

 **VIHJE:** Jos haluat tallentaa asetukset tulevien töiden oletusasetuksiksi, valitse tulostimen ohjauspaneelista **Kopioiminen**, sitten  (**Kopiointiasetukset**) ja lopulta **Tallenna nykyiset asetukset**.

5. Aloita kopiointi koskettamalla **Mustavalkoinen** tai **Väri**.

Kopiointiasetukset

Kopiointitöitä voi mukauttaa käyttämällä tulostimen ohjauspaneelin eri asetuksia.

Muuta haluamiasi asetuksia koskettamalla **Kopioi**-valikossa  (**Kopiointiasetukset**).

- Kaksipuolinen
- Henkilökortin kopiointi
- Laatu
- Vaalenna/tummenna
- Muuta kokoa
- Lajittelu
- Marginaalien muutos
- Parannukset
- Tallenna nykyiset asetukset
- Palauta asetukset

Skannaaminen

Voit skannata esimerkiksi asiakirjoja ja valokuvia ja lähettää ne eri kohteisiin, kuten sähköpostiin tai tietokoneella sijaitsevaan kansioon.

Kun skannaat asiakirjoja käyttämällä HP-tulostinohjelmistoa, voit skannata sellaiseen muotoon, että tiedostosta voidaan suorittaa hakuja ja sitä voidaan muokata.

Kun skannaat reunattomia alkuperäiskappaleita, käytä asiakirjansyöttölaitteen sijaan skannerin lasia.



HUOMAUTUS: Jotkin skannaustoiminnot ovat käytettävissä vasta HP-tulostinohjelmiston asennuksen jälkeen.



VIHJE: Jos sinulla ongelmia skannaamisessa, katso lisätietoja kohdasta [Skannausongelmien ratkaiseminen](#).

- [Tietokoneeseen skannaaminen](#)
- [Skannaaminen muistilaitteeseen](#)
- [Skannaa sähköpostiin](#)
- [Skannaus Webscan-toimintoa käyttämällä](#)
- [Asiakirjojen skannaaminen muokattavana tekstinä](#)

Tietokoneeseen skannaaminen

Asenna HP:n suositama tulostinohjelmisto ennen tietokoneelle skannaamista. Tulostimen ja tietokoneen tulee olla liitettyinä ja käynnissä.

Lisäksi Windows-tietokoneissa tulostinohjelmiston on oltava käynnissä ennen skannausta.

HP:n tulostinohjelmistolla voit skannata asiakirjoja muokattavaksi tekstiksi. Lisätietoja on kohdassa [Asiakirjojen skannaaminen muokattavana tekstinä](#).

Skannaus tietokoneelle -toiminnon ottaminen käyttöön: (Windows)

Skannaus tietokoneelle -toiminto on oletusarvoisesti käytössä. Jos toiminto ei ole käytössä ja haluat ottaa sen jälleen käyttöön, noudata näitä ohjeita (voit käyttää joko Ethernet-kaapelia tai langatonta yhteyttä).

1. Avaa HP-tulostinohjelmisto.
2. Siirry osioon **Skannaaminen**.
3. Valitse **Hallitse tietokoneelle skannausta**.
4. Valitse **Ota käyttöön**.

Skannaus tietokoneelle -toiminnon ottaminen käyttöön: (OS X)

Skannaus tietokoneelle -toiminto on oletusarvoisesti käytössä. Jos toiminto on poistettu käytöstä, voit palauttaa sen käyttöön noudattamalla näitä ohjeita.

1. Käynnistä HP Utility -apuohjelma.
2. Valitse **Skannausasetukset**-kohdasta **Skannaa tietokoneelle**.
3. Tarkista, että **Ota käyttöön skannaus tietokoneelle** on valittuna.

Alkuperäiskappaleen skannaaminen tulostimen ohjauspaneelista

1. Aseta alkuperäiskappale tulostuspuoli alaspäin skannerin lasille tai tulostuspuoli ylöspäin asiakirjansyöttölaitteeseen.

Lisätietoja on kohdissa Alkuperäiskappaleen asettaminen lasille ja Alkuperäiskappaleiden asettaminen asiakirjansyöttölaitteeseen.

2. Kosketa **Skannaaminen** ja valitse sitten **Tietokone**.
3. Valitse koskettamalla tietokone, jolle haluat skannata.
4. Valitse haluamasi skannausprofiili.
5. Kosketa **Al. skannaus**.

Alkuperäiskappaleen skannaaminen HP-tulostinohjelmistosta (Windows)

1. Aseta alkuperäiskappale tulostuspuoli alaspäin skannerin lasille tai tulostuspuoli ylöspäin asiakirjansyöttölaitteeseen.

Lisätietoja on kohdissa Alkuperäiskappaleen asettaminen lasille ja Alkuperäiskappaleiden asettaminen asiakirjansyöttölaitteeseen.

2. Valitse tietokoneen käyttöjärjestelmän mukaan jokin seuraavista vaihtoehdoista:
 - **Windows 8.1:** Valitse aloitusnäytön vasemmasta alakulmasta nuoli alaspäin ja valitse tulostimen nimi.
 - **Windows 8:** Napsauta hiiren kakkospainikkeella aloitusnäytöstä mitä tahansa tyhjää kohtaa, valitse sovellusriviltä **Kaikki sovellukset** ja valitse sitten tulostimen nimi.
 - **Windows 7, Windows Vista ja Windows XP:** Valitse tietokoneen työpöydältä **Käynnistä** ja valitse **Kaikki ohjelmat**. Valitse **HP** ja napsauta tulostimen kansiota. Valitse kuvake, jossa on tulostimen nimi.
3. Napsauta **Tulosta, skannaa & faksaa** -kuvaketta ja valitse sitten **Skannaa asiakirja tai valokuva**.
4. Valitse skannauksen tyyppi pikavalikosta ja valitse sitten **Scan** (Skannaa).



HUOMAUTUS: Jos **Show Scan Preview** (Esikatselu) on valittu, voit muokata skannattua kuvaa esikatselunäytössä.

5. Jos haluat skannata toisen kuvan sulkematta ohjelmaa, valitse **Save** (Tallenna). Voit sulkea ohjelman valitsemalla **Done** (Valmis).

Kun skannaus on tallennettu, Windowsin Resurssienhallintaan aukeaa kansio, johon kuva tallennettiin.

Alkuperäiskappaleen skannaaminen HP-tulostinohjelmistosta (OS X)

1. Avaa HP Scan -ohjelma.
HP Scan löytyy kiintolevyn ylätasen **Sovellukset/Hewlett-Packard**-kansioista.
2. Valitse **Skannaaminen**.
3. Valitse haluamasi skannausprofiilin tyyppi ja noudata näytön ohjeita.

Skannaaminen muistilaitteeseen

Voit skannata tulostimen ohjauspaneelista suoraan USB-muistitikulle ilman tietokonetta tai tulostimen mukana toimitettua HP-tulostinohjelmistoa.



HUOMAUTUS: Voit myös käyttää HP:n tulostinohjelmistoa asiakirjojen skannaamiseen muokattavaksi tekstiksi. Lisätietoja on kohdassa [Asiakirjojen skannaaminen muokattavana tekstinä](#).

Alkuperäisen skannaaminen tulostimen ohjauspaneelista muistilaitteelle

1. Aseta alkuperäiskappale tulostuspuoli alaspäin skannerin lasille tai tulostuspuoli ylöspäin asiakirjansyöttölaitteeseen.

Lisätietoja on kohdissa [Alkuperäiskappaleen asettaminen lasille ja Alkuperäiskappaleiden asettaminen asiakirjansyöttölaitteeseen](#).

2. Liitä USB-muistitikku. Lisätietoja on kohdassa [USB-muistitikon liittäminen](#).
3. Kosketa **Skannaaminen** ja valitse sitten **Muistilaite**.
4. Tee tarvittaessa muutoksia skannausasetuksiin.
5. Kosketa **Al. skannaus**.

Skannaa sähköpostiin

Skannaus sähköpostiin -sovelluksen avulla voit nopeasti skannata valokuvia ja asiakirjoja ja lähettää ne valitsemillesi vastaanottajille suoraan HP e-All-in-One -tulostimesta. Voit määrittää sähköpostiosoitteesi, kirjautua tileillesi PIN-koodilla ja skannata sitten asiakirjasi ja lähettää ne sähköpostitse.

Tässä osassa käsitellään seuraavia aiheita:

- [Skannaa sähköpostiin -toiminnon käyttöönotto](#)
- [Skannaaminen sähköpostiin](#)
- [Tiliasetusten muuttaminen](#)

Skannaa sähköpostiin -toiminnon käyttöönotto

Skannaa sähköpostiin -toiminnon käyttöönotto

1. Ota Verkkopalvelut käyttöön tulostimessa. Lisätietoja on kohdassa [Verkkopalveluiden aloittaminen](#).
2. Valitse **Skannaa** ja sitten **Sähköposti**.
3. Valitse **Tervetuloa**-näytöstä **Jatka**.
4. Valitse **Sähköposti**-kenttä, anna sähköpostiosoitteesi ja valitse **Valmis**.
5. Valitse **Jatka**.
6. Antamaasi sähköpostiosoitteeseen lähetetään PIN-koodi. Valitse **Jatka**.
7. Valitse **PIN**, anna PIN-koodisi ja valitse **Valmis**.
8. Valitse **Tallenna sähköposti** tai **Automaattinen kirjautuminen** sen mukaan, haluatko tulostimen tallentavan kirjautumistietosi.
9. Valitse skannaustyyppi koskettamalla **Valokuva** tai **Asiakirja**.
10. Valokuvat: valitse skannausasetukset ja kosketa **Jatka**.
Asiakirjat: jatka seuraavaan vaiheeseen.
11. Tarkista sähköpostitiedot ja valitse **Jatka**.

12. Valitse **Skannaa sähköpostiin**.

13. Kun skannaus on suoritettu, valitse **OK**. Jos haluat lähettää toisen sähköpostiviestin, valitse **Kyllä**, tai lopeta valitsemalla **Ei**.

Skannaaminen sähköpostiin

Skannaaminen sähköpostiin

1. Aseta alkuperäiskappale tulostuspuoli alaspäin skannerin lasille tai tulostuspuoli ylöspäin asiakirjansyöttölaitteeseen. Lisätietoja on kohdissa Alkuperäiskappaleen asettaminen lasille ja Alkuperäiskappaleiden asettaminen asiakirjansyöttölaitteeseen.
2. Valitse koskettamalla **Skannaa** ja sitten **Sähköposti**.
3. Valitse ohjauspaneelista haluamasi tili ja kosketa **Jatka**.



HUOMAUTUS: Jos sinulla ei ole tiliä, valitse **Tiliäni ei ole luettelossa**. Saat pyynnön antaa sähköpostiosoitteesi PIN-koodin lähettämistä varten.

4. Anna tarvittaessa PIN-koodi.
5. Valitse skannaustyyppi koskettamalla **Valokuva** tai **Asiakirja**.
6. Valokuvat: valitse skannausasetukset ja kosketa **Jatka**.
Asiakirjat: jatka seuraavaan vaiheeseen.
7. Jos haluat lisätä tai poistaa vastaanottajia, valitse **Muokkaa vastaanottajia** ja valitse lopuksi **Valmis**.
8. Tarkista sähköpostitiedot ja valitse **Jatka**.
9. Kosketa **Skannaa sähköpostiin**.
10. Kun skannaus on suoritettu, valitse **OK**. Jos haluat lähettää toisen sähköpostiviestin, valitse **Kyllä**, tai lopeta valitsemalla **Ei**.

Tiliasetusten muuttaminen

Tiliasetusten muuttaminen

1. Valitse koskettamalla **Skannaa** ja sitten **Sähköposti**.
2. Valitse ohjauspaneelista tili, jota haluat muuttaa, ja kosketa **Muuta**.
3. Valitse muutettava asetusta ja noudata näyttöön tulevia ohjeita.
 - Automaattinen sisäänkirjautuminen
 - Sähköpostin tallentaminen
 - Poistaminen luettelosta
 - PIN-koodin vaihtaminen
 - Tilin poistaminen

Skannaus Webscan-toimintoa käyttämällä

Verkkoskannaus on sisäisen verkkopalvelimen toiminto, jonka avulla voi skannata valokuvia ja asiakirjoja tulostimesta tietokoneelle verkkoselaimen kautta.

Toiminto on käytettävissä, vaikka et olisi asentanut tulostinohjelmistoa tietokoneeseen.

Lisätietoja on kohdassa [Sisäinen verkkopalvelin](#).



HUOMAUTUS: Verkkoskannaus on oletusarvoisesti poissa käytöstä. Toiminnon voi ottaa käyttöön sisäisestä verkkopalvelimesta.

Jos et pysty avaamaan Verkkoskannausta sisäisessä verkkopalvelimessa, verkkosi järjestelmänvalvoja on saattanut poistaa sen käytöstä. Saat lisätietoja verkonvalvojalta tai verkon määrittäneeltä henkilöltä.

Verkkoskannaus-toiminnon ottaminen käyttöön

1. Avaa sisäinen verkkopalvelin. Lisätietoja on kohdassa [Sisäinen verkkopalvelin](#).
2. Valitse **Asetukset** -välilehti.
3. Valitse **Suojaus**-osiossa **Järjestelmänvalvojan asetukset**.
4. Ota Verkkoskannaus käyttöön valitsemalla **Verkkoskannaus**.
5. Valitse **Käytä** ja sitten **OK**.

Skannaus Webscan-toiminnon avulla

Verkkoskannaus-toiminnossa voi käsitellä skannauksen perusasetuksia. Jos haluat käyttää skannauksen lisäominaisuuksia tai -toiminnallisuuksia, skannaus on tehtävä HP-tulostinohjelmiston kautta.

1. Aseta alkuperäiskappale tulostuspuoli alaspäin skannerin lasille tai tulostuspuoli ylöspäin asiakirjansyöttölaitteeseen.

Lisätietoja on kohdissa [Alkuperäiskappaleen asettaminen lasille](#) ja [Alkuperäiskappaleiden asettaminen asiakirjansyöttölaitteeseen](#).

2. Avaa sisäinen verkkopalvelin. Lisätietoja on kohdassa [Sisäinen verkkopalvelin](#).
3. Valitse **Skannaaminen** -välilehti.
4. Valitse vasemmasta paneelista **Verkkoskannaus**, muuta haluamiasi asetuksia ja valitse sitten **AL skannaus**.



VIHJE: Jos haluat skannata asiakirjoja muokattavaan tekstimuotoon, sinun on asennettava tulostimen mukana toimitettu HP-ohjelmisto. Lisätietoja on kohdassa [Asiakirjojen skannaaminen muokattavana tekstinä](#).

Asiakirjojen skannaaminen muokattavana tekstinä

Voit skannata asiakirjoja HP-ohjelmiston avulla muotoon, joka tukee haku-, kopiointi-, liimaus- ja muokkaustoimintoja. Tällä tavoin käyttäjä voi muokata kirjoitettuja, lehtileikkeitä ja lukuisia muita asiakirjoja.

- [Asiakirjojen skannaaminen muokattavaksi tekstiksi](#)
- [Ohjeita asiakirjojen skannaamiseen muokattavana tekstinä](#)

Asiakirjojen skannaaminen muokattavaksi tekstiksi

Kun skannaat asiakirjoja muokattavaan tekstimuotoon, noudata seuraavia ohjeita.

Asiakirjojen skannaaminen muokattavaksi tekstiksi (Windows)

1. Aseta alkuperäiskappale tulostuspuoli alaspäin skannerin lasille tai tulostuspuoli ylöspäin asiakirjansyöttölaitteeseen.

Lisätietoja on kohdissa Alkuperäiskappaleen asettaminen lasille ja Alkuperäiskappaleiden asettaminen asiakirjansyöttölaitteeseen.

2. Valitse tietokoneen käyttöjärjestelmän mukaan jokin seuraavista vaihtoehdoista:
 - **Windows 8.1:** Valitse aloitusnäytön vasemmasta alakulmasta nuoli alaspäin ja valitse tulostimen nimi.
 - **Windows 8:** Napsauta hiiren kakkospainikkeella aloitusnäytöstä mitä tahansa tyhjää kohtaa, valitse sovellusriviltä **Kaikki sovellukset** ja valitse sitten tulostimen nimi.
 - **Windows 7, Windows Vista ja Windows XP:** Valitse tietokoneen työpöydältä **Käynnistä** ja valitse **Kaikki ohjelmat**. Valitse **HP** ja napsauta tulostimen kansiota. Valitse kuvake, jossa on tulostimen nimi.
3. Napsauta **Tulosta, skannaa & faksaa** -kuvaketta ja valitse sitten **Skannaa asiakirja tai valokuva**.
4. Valitse muokattavan tekstin tyyppi skannausta varten:

Jos haluat...	Toimi näiden ohjeiden mukaisesti
Poimia vain tekstin ilman alkuperäisen asiakirjan muotoilua	Valitse Tallenna muokattavana tekstinä (OCR) -pikavalinta luettelosta ja valitse sitten Teksti (.txt) Tiedostotyyppi -pudotusvalikosta.
Poimia tekstin ja osan alkuperäisen asiakirjan muotoilusta	Valitse Tallenna muokattavana tekstinä (OCR) -pikavalinta luettelosta ja valitse sitten Rich Text (.rtf) Tiedostotyyppi -pudotusvalikosta.
Poimi teksti ja tee siitä haettava PDF Reader -ohjelmassa	Valitse luettelosta Tallenna PDF-tiedostona -pikavalinta ja valitse sitten Haettava PDF (.pdf) Tiedostotyyppi -pudotusvalikosta.

5. Valitse **Skannaaminen** ja noudata näytön ohjeita.

Asiakirjojen skannaaminen muokattavaksi tekstiksi (OS X)

1. Aseta alkuperäiskappale tulostuspuoli alaspäin skannerin lasille tai tulostuspuoli ylöspäin asiakirjansyöttölaitteeseen.

Lisätietoja on kohdissa Alkuperäiskappaleen asettaminen lasille ja Alkuperäiskappaleiden asettaminen asiakirjansyöttölaitteeseen.

2. Avaa HP Scan -ohjelma.
HP Scan löytyy kiintolevyn ylätasen **Sovellukset/Hewlett-Packard**-kansioista.
3. Valitse **Scan** (Skannaa). Näyttöön aukeaa valintaikkuna, jossa pyydetään varmistamaan skannauslaite ja skannausasetukset.
4. Seuraa näyttöön tulevia ohjeita ja tee skannaus loppuun.
5. Kun kaikki sivut on skannattu, valitse **File** (Tiedosto) -valikosta **Save** (Tallenna). Näyttöön tulee Save (Tallenna) -valintaikkuna.
6. Valitse tyyppiksi muokattava teksti.

Jos haluat...	Toimi näiden ohjeiden mukaisesti
---------------	----------------------------------

Poimia vain tekstin ilman alkuperäisen asiakirjan muotoilua	Valitse TXT Muoto -ponnahdusikkunasta.
Poimia tekstin ja osan alkuperäisen asiakirjan muotoilusta	Valitse RTF Muoto -ponnahdusikkunasta.
Poimi teksti ja tee siitä haettava PDF Reader -ohjelmassa	Valitse Haettava PDF Muoto -ponnahdusikkunasta.

7. Valitse **Save** (Tallenna).

Ohjeita asiakirjojen skannaamiseen muokattavana tekstinä

Näin voit varmistaa, että ohjelmisto pystyy muuntamaan asiakirjat:

- **Varmista, että skannerin lasi tai asiakirjansyöttölaitteen ikkuna on puhdas.**

Kun tulostin skannaa asiakirjaa, myös skannerin lasissa tai asiakirjansyöttölaitteen ikkunassa olevat tahrat ja pöly saattavat skannautua ja estää ohjelmistoa muuntamasta asiakirjaa muokattavaksi tekstiksi.

- **Varmista, että asiakirja on ladattu oikein.**

Lisää alkuperäiskappale oikein ja varmista, että se ei ole vinossa. Lisätietoja on kohdissa [Alkuperäiskappaleen asettaminen lasille](#) ja [Alkuperäiskappaleiden asettaminen asiakirjansyöttölaitteeseen](#).

- **Varmista, että asiakirjan teksti on selkeää.**

Asiakirjan muuntaminen muokattavaksi tekstiksi onnistuu, kun alkuperäiskappale on selkeä ja hyvälaatuinen.

Seuraavat syyt saattavat estää ohjelmistoa muuntamasta asiakirjaa oikein:

- Alkuperäiskappaleen teksti on heikkoa tai asiakirja on rypistynyt.
- Teksti on liian pientä.
- Asiakirjan rakenne on liian monimutkainen.
- Teksti on liian tiheävälisä. Esimerkiksi jos teksti, jota ohjelmisto muuntaa, sisältää puuttuvia tai toisiinsa liittyneitä merkkejä, yhdistelmä "rn" saattaa muuntua merkiksi "m".
- Teksti on värillisellä taustalla. Värilliset taustat saattavat aiheuttaa etualalla olevien kuvien liiallisen sekoittumisen.

- **Valitse oikea profiili.**

Varmista, että valitset pikavalinnan tai esiasetuksen, joka sallii skannauksen muokattavaksi tekstiksi. Nämä toiminnot käyttävät skannausasetuksia, jotka tuottavat mahdollisimman laadukkaita optisen tekstintunnistuksen (OCR) skannaustuloksia.

Windows: Valitse joko **Muokattava teksti (OCR)**- tai **Tallenna PDF-tiedostona** -pikavalinta.

OS X: Käytä **Asiakirjat**-esiasetusta.

- **Tallenna tiedosto oikeassa muodossa.**

Jos haluat poimia asiakirjasta vain tekstin ilman alkuperäisen asiakirjan muotoiluja, valitse muodoksi tavallinen teksti, kuten **Teksti (.txt)** tai **TXT**.

Jos haluat poimia tekstin ja osan alkuperäisen asiakirjan muotoilusta, valitse Rich Text -muoto, kuten **Rich Text (.rtf)** tai **RTF** tai haettava PDF-muoto, kuten **Haettava PDF (.pdf)** tai **Haettava PDF**.

5 Faksi

Voit lähettää ja vastaanottaa tulostimella fakseja ja värifakseja. Voit ajastaa faksin lähetettäväksi myöhemmin ja lisätä puhelinluetteloon yhteystietoja, joiden avulla voit lähettää fakseja nopeasti ja helposti usein käytettyihin numeroihin. Tulostimen ohjauspaneelista voi myös määrittää lähetettävien faksien asetukset, kuten tarkkuuden ja kontrastin.

 **HUOMAUTUS:** Ennen kuin aloitat faksien lähettämisen, varmista, että olet määrittänyt tulostimen faksiasetukset oikein. Voit varmistaa, että faksi on määritetty oikein, suorittamalla faksiasetusten testin tulostimen ohjauspaneelista.

Lisätietoja faksiasetusten määrittämisestä ja asetusten testaamisesta saat [verkosta napsauttamalla tästä](#).

- [Faksin lähettäminen](#)
- [Faksin vastaanottaminen](#)
- [Puhelinluettelon yhteystietojen määrittäminen](#)
- [Faksiasetusten muuttaminen](#)
- [Faksi- ja digitaalipuhelinpalvelut](#)
- [FoIP \(Fax over Internet Protocol\)](#)
- [Raporttien käyttäminen](#)

Faksin lähettäminen

Faksin voi lähettää monin eri tavoin tilanteen tai käyttötarpeen mukaan.

- [Tavallisen faksin lähettäminen](#)
- [Normaalin faksin lähettäminen tietokoneen avulla](#)
- [Faksin lähettäminen puhelimesta](#)
- [Faksin lähettäminen käyttämällä näyttövalintaa](#)
- [Faksin lähettäminen muistista](#)
- [Faksin lähettäminen useille vastaanottajille](#)
- [Faksin lähettäminen virheenkorjaustilassa](#)

Tavallisen faksin lähettäminen

Voit lähettää yksi- tai monisivuisia mustavalkoisia tai värillisiä fakseja helposti tulostimen ohjauspaneelista.

 **HUOMAUTUS:** Jos tarvitset tulostetun vahvistuksen siitä, että faksien lähettäminen onnistui, faksin lähettämisen vahvistamistoiminto on otettava käyttöön.

Normaalin faksin lähettäminen tulostimen ohjauspaneelista

1. Aseta alkuperäiskappale tulostuspuoli alaspäin skannerin lasille tai tulostuspuoli ylöspäin asiakirjansyöttölaitteeseen.

Lisätietoja on kohdissa Alkuperäiskappaleen asettaminen lasille ja Alkuperäiskappaleiden asettaminen asiakirjansyöttölaitteeseen.

2. Valitse tulostimen ohjauspaneelissa **Faksi**.
3. Valitse **Lähetä**.
4. Kirjoita faksinumero näppäimistöllä.

 **VIHJE:** Voit lisätä faksinumeroon tauon koskettamalla *-painiketta, kunnes näytössä näkyy viiva (-).

5. Kosketa **Mustavalkoinen** tai **Väri**.

Jos tulostin tunnistaa asiakirjansyöttölaitteeseen ladatun alkuperäisasiakirjan, se lähettää asiakirjan syöttämäsi numeroon.

 **VIHJE:** Jos vastaanottaja ilmoittaa faksin laadun olevan heikko, voit yrittää muuttaa faksin tarkkuutta tai kontrastia.

Normaalin faksin lähettäminen tietokoneen avulla

Asiakirjan voi skannata suoraan tietokoneelta tulostamatta sitä ensin.

Toiminnon käyttö edellyttää, että HP-tulostinohjelmisto on asennettu tietokoneelle, tulostin on yhdistetty toimivaan puhelinlinjaan ja faksitoiminto on määritetty ja toimii.

Normaalin faksin lähettäminen tietokoneelta: (Windows)

1. Avaa tietokoneessa asiakirja, jonka haluat faksata.
2. Valitse sovellusohjelman **Tiedosto**-valikosta **Tulosta**.
3. Valitse **Nimi**-luettelosta tulostin, jonka nimessä lukee "**faksi**".
4. Voit muuttaa asetuksia (esimerkiksi lähetetäänkö asiakirja mustavalkoisena vai värillisenä faksina) napsauttamalla painiketta, joka avaa **Ominaisuudet**-valintaikkunan. Painikkeen nimi voi olla eri sovelluksissa erilainen, esimerkiksi **Ominaisuudet**, **Asetukset**, **Tulostinasetukset**, **Tulostin** tai **Määrittelyt**.
5. Kun olet tehnyt asetuksiin muutokset, valitse **OK**.
6. Valitse **Tulosta** tai **OK**.
7. Anna vastaanottajan faksinumero ja muut tiedot, muuta tarvittaessa muita faksin asetuksia ja valitse sitten **Lähetä faksi**. Tulostin alkaa valita faksinumeroa ja faksaa asiakirjan.

Normaalin faksin lähettäminen tietokoneelta: (OS X)

1. Avaa tietokoneessa asiakirja, jonka haluat faksata.
2. Valitse ohjelman **Tiedosto**-valikosta **Tulosta**.
3. Valitse tulostin, jonka nimessä lukee "**fax**" (faksi).
4. Anna faksinumero tai sellainen yhteyshenkilö, jonka faksinumero on jo määritetty.
5. Kun faksitiedot on täytetty, valitse **Faksi**.

Faksin lähettäminen puhelimesta

Faksin voi lähettää käyttämällä sivupuhelinta. Näin vastaanottajan kanssa voi puhua ennen faksin lähettämistä.

Faksin lähettäminen sivupuhelimesta

1. Aseta alkuperäiskappale tulostuspuoli alaspäin skannerin lasille tai tulostuspuoli ylöspäin asiakirjansyöttölaitteeseen.

Lisätietoja on kohdissa Alkuperäiskappaleen asettaminen lasille ja Alkuperäiskappaleiden asettaminen asiakirjansyöttölaitteeseen.

2. Valitse numero tulostimeen liitetyn puhelimen näppäimillä.

Jos vastaanottajan vastaa puhelimeen, kerro, että faksi saapuu hänen laitteeseensa, kun laitteesta kuuluu faksiääniä. Jos faksilaite vastaa soittoon, kuulet vastaanottavan faksilaitteen faksiääniä.

3. Valitse tulostimen ohjauspaneelissa **Faksi** .
4. Valitse **Lähetä ja vastaanota** .
5. Valitse **Lähetä faksi** .
6. Jos alkuperäiskappale on asetettu skannerin lasille, valitse **Käytä lasia** .
7. Kun olet valmis lähettämään faksin, paina **Mustavalkoinen** tai **Väri** .



HUOMAUTUS: Valitse tarvittaessa **Lähetä faksi** .

Puhelin mykistyy faksin lähettämisen ajaksi. Jos haluat jatkaa puhumista vastaanottajan kanssa, odota puhelinta sulkematta, kunnes faksi on lähetetty. Jos et halua jatkaa puhumista, voit sulkea puhelimen heti, kun faksin lähetys alkaa.

Faksin lähettäminen käyttämällä näyttövalintaa

Kun lähetät faksin näyttövalinnan avulla, kuulet valintäänet, puhelinkehotteet ja muut äänet tulostimen kaiuttimien kautta. Näin voit vastata kehoitteisiin numerovalinnan aikana sekä valvoa numeron valintanopeutta.



VIHJE: Jos käytät puhelukorttia etkä anna PIN-koodiasi tarpeeksi nopeasti, tulostin saattaa aloittaa faksiäänien lähettämisen liian aikaisin, minkä takia puhelukorttipalvelu ei tunnista PIN-koodiasi. Jos näin käy, voit lisätä puhelinluetteloon yhteystiedon, johon tallennat puhelukortin PIN-koodin. Lisätietoja on kohdassa Puhelinluettelon yhteystietojen määrittäminen.



HUOMAUTUS: Varmista, että äänenvoimakkuus on säädetty riittävän suureksi kuullaksesi valintäänen.



Faksin lähettäminen tulostimen ohjauspaneelin näyttövalinnalla

1. Aseta alkuperäiskappale tulostuspuoli alaspäin skannerin lasille tai tulostuspuoli ylöspäin asiakirjansyöttölaitteeseen.

Lisätietoja on kohdissa Alkuperäiskappaleen asettaminen lasille ja Alkuperäiskappaleiden asettaminen asiakirjansyöttölaitteeseen.

2. Valitse tulostimen ohjauspaneelissa **Faksi** .
3. Valitse **Lähetä uusi faksi** .
4. Kosketa **Mustavalkoinen** tai **Väri** .

5. Kun kuulet valintaäänien, kirjoita numero tulostimen ohjauspaneelin näppäimistöllä.
6. Noudata näyttöön tulevia ohjeita.

 **VIHJE:** Jos käytät faksin lähettämiseen puhelukorttia ja puhelukortin PIN-koodi on tallennettu yhteystiedoksi puhelinluetteloon, kosketa  (Puhelinluettelo) valitaksesi kyseinen yhteystieto, kun PIN-koodia pyydetään.

Faksi lähetetään, kun vastaanottava faksilaite vastaa.

Faksin lähettäminen muistista

Voit skannata mustavalkoisen faksin muistiin ja lähettää faksin muistista. Tämä ominaisuus on hyödyllinen, jos tavoittelemasi faksinumero on varattu tai väliaikaisesti poissa käytöstä. Tulostin skannaa alkuperäiskappaleet muistiin ja lähettää ne saatuaan yhteyden vastaanottavaan faksilaitteeseen. Kun tulostin on skannannut sivut muistiin, voit poistaa alkuperäiskappaleet heti syöttölokerosta tai skannerin lasin päältä.

 **HUOMAUTUS:** Muistista voi lähettää ainoastaan mustavalkoisen faksin.

Faksin lähettäminen muistista

1. Tarkista, että **Skannaus- ja faksautapa** on käytössä.
 - a. Valitse tulostimen ohjauspaneelissa **Asetukset** .
 - b. Kosketa **Faksiasetukset** ja sitten **Asetukset** .
 - c. Ota **Skannaus- ja faksautapa** käyttöön.
2. Aseta alkuperäiskappale asiakirjansyöttölaitteeseen tulostuspuoli ylöspäin.
Lisätietoja on kohdassa [Alkuperäiskappaleiden asettaminen asiakirjansyöttölaitteeseen](#).
3. Valitse tulostimen ohjauspaneelissa **Faksi** .
4. Valitse **Lähetä**.
5. Jos alkuperäiskappale on asetettu skannerin lasille, valitse **Käytä lasia**.

 **HUOMAUTUS:** Jos valitset **Käytä lasia**, tulostin lähettää perusfaksin tätä tapaa käyttämällä. Lisätietoja perusfaksin lähettämisestä on kohdassa [Tavallisen faksin lähettäminen](#).

6. Syötä faksinumero näppäimistöllä tai kosketa  (Puhelinluettelo) valitaksesi yhteystiedon puhelinluettelosta tai aiemmin valitun tai vastaanotetun numeron.
7. Valitse **Mustavalkoinen** .
Tulostin skannaa alkuperäiset asiakirjat muistiin ja lähettää ne, kun yhteys vastaanottavaan faksilaitteeseen on käytettävissä.



Faksin lähettäminen useille vastaanottajille

Faksin voi lähettää useille vastaanottajille käyttämällä vähintään kaksi yksittäistä yhteystietoa sisältävää yhteystietoryhmää.

Faksin lähettäminen kerralla useille vastaanottajille käyttämällä puhelinluettelon yhteystietoryhmää

1. Aseta alkuperäiskappale tulostuspuoli alaspäin skannerin lasille tai tulostuspuoli ylöspäin asiakirjansyöttölaitteeseen.

Lisätietoja on kohdissa Alkuperäiskappaleen asettaminen lasille ja Alkuperäiskappaleiden asettaminen asiakirjansyöttölaitteeseen.

2. Valitse tulostimen ohjauspaneelissa **Faksi** .
3. Valitse **Lähetä**.
4. Jos alkuperäiskappale on asetettu skannerin lasille, valitse **Käytä lasia**.
5. Kosketa  (Puhelinluettelo).
6. Valitse  (**Puhelinluettelon yhteystietoryhmä**).
7. Valitse yhteystietoryhmän nimi.
8. Valitse **Lähetä faksi** .

Jos tulostin tunnistaa asiakirjansyöttölaitteeseen asetetun alkuperäiskappaleen, se lähettää asiakirjan jokaiseen yhteystietoryhmän sisältämään numeroon.

 **VIHJE:** Jos vastaanottaja ilmoittaa faksin laadun olevan heikko, voit yrittää muuttaa faksin tarkkuutta tai kontrastia.

Faksin lähettäminen virheenkoraustilassa

Virheenkoraustila (ECM) estää huonosta yhteydestä johtuvan tietojen katoamisen. Tässä tilassa tulostin havaitsee tiedonsiirron aikana tapahtuneet virheet ja pyytää automaattisesti lähettämään virheellisen osan uudelleen. Hyvillä puhelinlinjoilla tila ei vaikuta puhelunmaksuihin. Puhelinlaskut saattavat jopa pienentyä. Jos linjat ovat heikot, virheenkoraustila pidentää lähetysaikoja ja kasvattaa vastaavasti puhelinlaskua, mutta lähettää tiedot luotettavasti. Oletusasetus on **Käytössä** . Poista tila käytöstä vain, jos sen käyttäminen kasvattaa puhelinlaskuja huomattavasti ja haluat valita pienemmän puhelinlaskun ja yhteyden heikomman laadun.

Jos poistat virheenkoraustilan käytöstä, sillä on seuraavat vaikutukset:

- Käytöstäpoisto vaikuttaa lähetettyjen ja vastaanotettujen faksien laatuun ja siirtonopeuteen.
- **Faksin nopeus** -asetuksen arvoksi tulee automaattisesti **Keskitaso** .
- Et voi enää lähettää tai vastaanottaa värillisiä fakseja.

Virheenkoraustilan asetusten muuttaminen ohjauspaneelista

1. Valitse tulostimen ohjauspaneelissa **Asetukset** .
2. Valitse **Faksiasetukset** .
3. Valitse **Asetukset** .
4. Ota käyttöön tai poista käytöstä koskettamalla **Virheenkoraustila** .
5. Valitse **Käytössä** tai **Ei käytössä** .

Faksin vastaanottaminen

Voit vastaanottaa fakseja automaattisesti tai manuaalisesti. Jos poistat **Autom. vastaus** -asetuksen käytöstä, joudut vastaanottamaan faksit manuaalisesti. Jos otat **Autom. vastaus** -asetuksen käyttöön

(oletusasetus), tulostin vastaa saapuviin puheluihin automaattisesti ja vastaanottaa faksit **Soittoa ennen vastausta** -asetuksessa määritetyn hälytyksien määrän jälkeen. (**Soittoa ennen vastausta** -oletusasetus on viisi hälytystä.)

Jos vastaanotat Legal-kokoisen tai sitä suuremman faksin eikä tulostinta ole määritetty käyttämään Legal-kokoista paperia, tulostin pienentää faksia siten, että se mahtuu lokerossa olevalle paperille. Jos olet poistanut **Automaattinen pienennys** -ominaisuuden käytöstä, tulostin tulostaa faksin kahdelle sivulle.



HUOMAUTUS: Jos olet faksin saapuessa kopioimassa asiakirjaa, faksi tallennetaan tulostimen muistiin kopiointiin ajaksi.

- [Faksin vastaanottaminen manuaalisesti](#)
- [Faksien varmuuskopion määrittäminen](#)
- [Vastaanotettujen faksien uudelleentulostaminen muistista](#)
- [Faksien lähettäminen edelleen toiseen numeroon](#)
- [Tulevien faksien automaattinen pienentäminen](#)
- [Faksinumeroiden estäminen](#)
- [Faksien vastaanottaminen HP:n digitaalisella faksitoiminnolla](#)

Faksin vastaanottaminen manuaalisesti

Kun puhut puhelimesta, keskustelukumppanisi voi lähettää sinulle faksin puhelun aikana. Voit nostaa kuulokkeen puhuaksesi tai kuunnellaksesi faksiäänä.

Fakseja voi vastaanottaa manuaalisesti puhelimesta, joka on liitetty suoraan tulostimen 2-EXT -porttiin.

Faksin vastaanottaminen manuaalisesti

1. Varmista, että tulostimeen on kytketty virta ja että ensisijaisessa lokerossa on paperia.
2. Poista alkuperäiskappaleet asiakirjansyöttölaitteen lokerosta.
3. Määritä **Soittoa ennen vastausta** -asetukseksi suuri luku, jotta ehdit vastata saapuvaan puheluun ennen tulostinta. Vaihtoehtoisesti voit poistaa **Autom. vastaus** -asetuksen käytöstä, jolloin tulostin ei vastaa puheluihin automaattisesti.
4. Jos puhut puhelimesta vastaanottajan kanssa, pyydä häntä painamaan oman faksilaitteensa **Aloitus** -painiketta.
5. Kun kuulet lähettävän faksilaitteen faksiäänät, toimi seuraavasti:
 - a. Kosketa tulostimen ohjauspaneelissa kuvaketta **Faksi** , valitse **Lähetä ja vastaanota > Vastaanota nyt**.
 - b. Kun tulostin aloittaa faksin vastaanottamisen, voit asettaa kuulokkeen paikalleen tai pitää linjan auki. Puhelinlinja on hiljainen faksin siirron ajan.

Faksien varmuuskopion määrittäminen

Käyttötarpeidesi ja suojausvaatimusten mukaan voit asettaa tulostimen tallentamaan kaikki vastaanotetut faksit tai vain ne faksit, jotka on vastaanotettu tulostimen ollessa virhetilassa. Voit myös määrittää, ettei tulostin tallenna mitään fakseja.

Faksien varmuuskopion määrittäminen tulostimen ohjauspaneelista

1. Valitse tulostimen ohjauspaneelissa **Asetukset** .
2. Valitse **Faksiasetukset** .
3. Valitse **Asetukset** .
4. Valitse **Faksien varmuuskopio**.
5. Valitse vaadittava asetus:

Käytössä	<p>Oletusasetus. Kun Faksien varmuuskopio on Käytössä , tulostin tallentaa kaikki vastaanotetut faksit muistiin. Voit tulostaa uudelleen enintään 30 viimeksi tulostettua fakssia, jos ne ovat edelleen muistissa.</p> <p>HUOMAUTUS: Kun tulostimen muisti alkaa loppua, tulostin korvaa vanhimmat tulostetut faksit vastaanottaessaan uusia fakseja. Jos muisti täyttyy tulostamattomista fakseista, tulostin ei enää vastaa saapuviin faksipuheluihin.</p> <p>HUOMAUTUS: Jos vastaanotettava faksi on liian suuri, esimerkiksi paljon yksityiskohtia sisältävän värivalokuvan vuoksi, faksi ei ehkä tallennu muistiin muistirajoitusten vuoksi.</p>
Vain virhetilanteessa	<p>Tulostin tallentaa faksit muistiin vain sellaisessa virhetilanteessa, joka estää faksien tulostamisen (esimerkiksi tilanne, jossa tulostimesta on paperi loppu). Tulostin tallentaa saapuvia fakseja muistiin niin kauan, kunnes muisti täyttyy. (Jos muisti täyttyy, tulostin ei enää vastaa saapuviin faksipuheluihin.) Kun virhetilanne on korjattu, tulostin tulostaa muistiin tallennetut faksit automaattisesti ja poistaa ne sitten muistista.</p>
Ei käytössä	<p>Fakseja ei tallenneta muistiin missään tilanteessa. Faksien varmuuskopio -asetuksen voi poistaa esimerkiksi turvallisuussyistä käytöstä. Jos tulostin kohtaa virhetilanteen, joka estää sitä tulostamasta fakseja (esimerkiksi paperin loppuminen), tulostin ei enää vastaa saapuviin faksipuheluihin.</p>

Vastaanotettujen faksien uudelleentulostaminen muistista

Vastaanotetut faksit, joita ei tulosteta, tallennetaan muistiin.



HUOMAUTUS: Kun muisti tulee täyteen, tulostin ei voi vastaanottaa uutta fakssia ennen kuin tulostat tai poistat fakseja muistista. Toisinaan kaikki faksit on poistettava muistista turvallisuussyistä tai yksityisyyden suojan vuoksi.

Muistissa olevien faksien koon mukaan voit tulostaa uudelleen jopa 30 viimeksi tulostettua fakssia. Voit esimerkiksi tulostaa faksin uudelleen, jos olet hävittänyt aikaisemman tulosteen.

Muistissa olevien faksien tulostaminen uudelleen tulostimen ohjauspaneelista

1. Varmista, että tulostimen päälokerossa on paperia. Lisätietoja on kohdassa [Paperin lisääminen](#).
2. Valitse tulostimen ohjauspaneelissa **Faksi** .
3. Valitse **Tulosta uud.**

Faksit tulostetaan päinvastaisessa järjestyksessä kuin ne vastaanotettiin, eli viimeksi vastaanotettu faksi tulostuu ensin ja niin edelleen.

4. Jos haluat lopettaa muistissa olevien faksien uudelleentulostamisen, kosketa  (Peruuta).

Faksien lähettäminen edelleen toiseen numeroon

Voit määrittää tulostimen välittämään faksit edelleen toiseen faksinumeroon. Kaikki faksit välitetään mustavalkoisina, vaikka ne olisi alunperin lähetetty värillisinä.

Kannattaa tarkistaa, että numero, johon faksi välitetään, on toiminnassa. Tarkista, että faksilaite pystyy vastaanottamaan faksin, lähettämällä testifaksi.

Faksien edelleenlähettäminen tulostimen ohjauspaneelin avulla

1. Valitse tulostimen ohjauspaneelissa **Asetukset** .
2. Valitse **Faksiasetukset** .
3. Valitse **Asetukset** .
4. Valitse **Faksin edelleenlähetys**.
5. Valitse **Käytössä (Tulosta ja edelleenlähetä)**, jos haluat tulostaa ja lähettää faksin edelleen, tai **Käytössä (Edelleenlähetä)**, jos haluat lähettää faksin edelleen.



HUOMAUTUS: Jos tulostin ei pysty edelleenlähettämään faksia määritettyyn faksinumeroon (jos kyseinen laite ei esimerkiksi ole päällä), tulostin tulostaa faksin. Jos tulostin on määritetty tulostamaan virheraportit vastaanotetuista fakseista, se tulostaa myös virheraportin.

6. Anna pyydettäessä numero faksilaitteelle, joka vastaanottaa edelleenlähetetyt faksit. Valitse sitten **Valmis** . Anna vaaditut tiedot kaikissa seuraavissa kehotteissa: aloituspäivämäärä ja -aika, lopetuspäivämäärä ja -aika.
7. Faksien edelleenlähettäminen on toiminnassa. Vahvista koskettamalla **OK** .

Jos tulostimesta katkeaa virta, kun faksien edelleenlähettäminen on käytössä, tulostin tallentaa faksien edelleenlähettämisasetuksen ja faksinumeron. Kun tulostimessa on jälleen virta, faksien edelleenlähettämisasetus on yhä **Käytössä** .



HUOMAUTUS: Voit peruuttaa faksien edelleenlähettämisen valitsemalla **Ei käytössä Faksien edelleenlähettäminen** -valikosta.

Tulevien faksien automaattinen pienentäminen

Automaattinen pienennys -asetuksella määritetään, miten tulostin käsittelee vastaanotettavaa faksia, joka on liian suuri lisätyn paperin kokoon nähden. Asetus on oletusarvoisesti käytössä, joten laite pienentää tulevan faksin sopimaan yhdelle sivulle, jos se on mahdollista. Jos asetusta ei ole käytössä, tiedot, jotka eivät sovi ensimmäiselle sivulle, tulostetaan toiselle sivulle. **Automaattinen pienennys** on hyödyllinen toiminto, jos vastaanotetaan Legal-kokoinen faksi, mutta päälokerossa on Letter-kokoista paperia.

Automaattisen pienentämisen määrittäminen tulostimen ohjauspaneelista

1. Valitse tulostimen ohjauspaneelissa **Asetukset** .
2. Valitse **Faksiasetukset** .
3. Valitse **Asetukset** .
4. Ota käyttöön tai poista käytöstä koskettamalla **Automaattinen pienennys** .

Faksinumeroiden estäminen

Jos hankit puhelinyhtiöltäsi soittajan tunnistuspalvelun, voit estää tietyt faksinumerot, jolloin tulostin ei vastaanota kyseisistä numeroista saapuvia fakseja. Kun tulostin vastaanottaa saapuvan faksipuhelun, se vertaa numeroa estettyjen roska-faksinumeroiden luetteloon ja selvittää, tuleeko puhelu estää. Jos numero on estettyjen faksinumeroiden luettelossa, faksia ei vastaanoteta. (Estettävien faksinumeroiden enimmäismäärä vaihtelee mallin mukaan.)

 **HUOMAUTUS:** Toimintoa ei tueta kaikissa maissa tai kaikilla alueilla. Jos toimintoa ei tueta maassasi tai alueellasi, **Roskafaksin esto** ei näy **Asetukset** -valikossa.

 **HUOMAUTUS:** Jos soittajatunnusluetteloon ei ole lisätty puhelinnumeroita, laite olettaa, että et ole tilannut soittajatunnuspalvelua.

Voit estää tietyt faksinumerot lisäämällä ne roskafaksiluetteloon, sallia numerot poistamalla ne roskafaksiluettelosta sekä tulostaa estettyjen roskafaksinumeroiden luettelon.

Numeron lisääminen roskafaksiluetteloon

1. Valitse tulostimen ohjauspaneelissa **Asetukset** .
2. Valitse **Faksiasetukset** .
3. Valitse **Asetukset** .
4. Kosketa **Roskafaksin esto** .
5. Valitse **+** (plus-merkki).
6. Tee jokin seuraavista toimista.
 - Jos haluat valita estettävän numeron puheluhistorialuettelosta, valitse  (Soittohistoria).
 - Anna faksinumero manuaalisesti ja valitse **Lisää**.

 **HUOMAUTUS:** Varmista, että kirjoitat näytössä näkyvän faksinumeron etkä vastaanotetun faksin ylätunnisteessa näkyvää numeroa, sillä nämä numerot eivät välttämättä ole samat.

Numeroiden poistaminen roskafaksiluettelosta

Jos et enää halua estää faksinumeroa, voit poistaa numeron roskafaksiluettelosta.

1. Valitse tulostimen ohjauspaneelissa **Asetukset** .
2. Valitse **Faksiasetukset** .
3. Valitse **Asetukset** .
4. Kosketa **Roskafaksin esto** .
5. Valitse poistettava numero ja valitse sitten **Poista**.

Roskafaksiluettelon tulostaminen

1. Valitse tulostimen ohjauspaneelissa **Asetukset** .
2. Kosketa **Faksiasetukset** ja sitten **Raportit** .
3. Valitse **Faksiraporttien tulostaminen** .
4. Valitse **Roskafaksiraportti**.
5. Aloita tulostaminen valitsemalla **Tulosta**.

Faksien vastaanottaminen HP:n digitaalisella faksitoiminnolla

HP:n digitaalisella faksitoiminnolla voit vastaanottaa ja tallentaa faksit automaattisesti suoraan tietokoneelle. Näin säästät paperia ja mustetta.

Vastaanotetut faksit tallennetaan TIFF- tai PDF-tiedostoina.

Tiedostot nimetään seuraavasti: XXXX_YYYYYYYY_ZZZZZZ.tif, jossa X vastaa lähettäjän tietoja, Y vastaa päivämäärää ja Z vastaa faksin vastaanottoaikaa.



HUOMAUTUS: Tietokoneelle faksaamista voi käyttää vain mustavalkoisten faksien vastaanottamiseen. Värilliset faksit tulostetaan.

- [HP:n digitaalisen faksin käytön edellytykset](#)
- [HP:n digitaalisen faksitoiminnon aktivointi](#)
- [HP:n digitaalisen faksin asetusten muuttaminen](#)

HP:n digitaalisen faksin käytön edellytykset

- Tietokoneen kohdekansion tulee olla käytettävissä kaiken aikaa. Kohdetietokoneen pitää myös olla aktiivisessa tilassa. Fakseja ei tallenneta, jos tietokone on lepo- tai horrostilassa.
- Syöttölokerossa on oltava paperia. Lisätietoja on kohdassa [Paperin lisääminen](#).

HP:n digitaalisen faksitoiminnon aktivointi

HP:n digitaalisen faksin käyttöönotto (Windows)

1. Avaa HP-tulostinohjelmisto. Lisätietoja on kohdassa [HP-tulostinohjelmiston avaaminen \(Windows\)](#).
2. Valitse **Tulosta, skannaa & fakkaa > Digitaalisen faksin ohjattu asennus** .
3. Noudata näytön ohjeita.

HP:n digitaalisen faksin käyttöönotto (OS X)

1. Avaa HP Utility -apuohjelma. Lisätietoja on kohdassa [HP Utility -apuohjelma: \(OS X\)](#).
2. Valitse tulostin.
3. Valitse Faksiasetukset-osasta **Digitaalinen faksiarkisto**.

HP:n digitaalisen faksin asetusten muuttaminen

HP:n digitaalisen faksin ja faksien tulostamisen voi ottaa pois käytöstä tulostimen ohjauspaneelistä.

Asetusten muuttaminen tulostimen ohjauspaneelistä

1. Valitse tulostimen ohjauspaneelissa **Asetukset** .
2. Valitse **Faksiasetukset** .
3. Valitse **Asetukset** ja sitten **Digitaalinen faksi**.
4. Valitse asetus, jota haluat muuttaa. Voit muuttaa seuraavia asetuksia:
 - **Faksin tulostus:** Kun asetus on valittuna, vastaanotettavat faksit tulostetaan. Väri-faksit tulostetaan, vaikka tulostus poistettaisiin käytöstä.
 - **Poista digitaalinen faksi käytöstä:** Valitse tämä vaihtoehto, jos haluat poistaa digitaalisen faksin käytöstä.



HUOMAUTUS: HP:n digitaalinen faksi otetaan käyttöön HP-tulostinohjelmistosta.

Asetusten muuttaminen HP-tulostinohjelmiston kautta (Windows)

1. Avaa HP-tulostinohjelmisto. Lisätietoja on kohdassa [HP-tulostinohjelmiston avaaminen \(Windows\)](#).
2. Valitse **Tulosta, skannaa & faksaa > Digitaalisen faksin ohjattu asennus** .
3. Noudata näytön ohjeita.

Asetusten muuttaminen HP-tulostinohjelmiston kautta (OS X)

1. Avaa HP Utility -apuohjelma. Lisätietoja on kohdassa [HP Utility -apuohjelma: \(OS X\)](#).
2. Valitse tulostin.
3. Valitse Faksiasetukset-osasta **Digitaalinen faksiarkisto**.

HP:n digitaalisen faksin poistaminen käytöstä

1. Valitse tulostimen ohjauspaneelissa **Asetukset** .
2. Valitse **Faksiasetukset** .
3. Valitse **Asetukset** ja sitten **Digitaalinen faksi**.
4. Valitse **Poista digitaalinen faksi käytöstä**.
5. Valitse **Kyllä**.

Puhelinluettelon yhteystietojen määrittäminen

Voit määrittää usein käytetyt faksinumerot yhteystiedoiksi puhelinluetteloon. Näin voit valita kyseiset numerot nopeasti tulostimen ohjauspaneelin avulla.



 **VIHJE:** Tulostimen ohjauspaneelin lisäksi voit luoda ja käsitellä puhelinluettelon yhteystietoja myös tietokoneella olevilla työkaluilla, kuten käyttämällä tulostimen mukana toimitettua HP-ohjelmistoa tai tulostimen sisäistä verkkopalvelinta. Lisätietoja on kohdassa [Tulostimen hallintatyökalut](#).

- [Puhelinluettelon yhteystietojen määrittäminen ja muuttaminen](#)
- [Puhelinluettelon yhteystietoryhmien määrittäminen ja muuttaminen](#)
- [Puhelinluettelon yhteystietojen poistaminen](#)
- [Yhteystietoluettelon tulostaminen](#)

Puhelinluettelon yhteystietojen määrittäminen ja muuttaminen

Voit tallentaa faksinumeroita yhteystiedoiksi puhelinluetteloon.

Puhelinluettelon yhteystietojen määrittäminen

1. Valitse tulostimen ohjauspaneelissa **Faksi** .
2. Valitse **Lähetä**.
3. Valitse  (Puhelinluettelo).
4. Valitse  (Puhelinluettelon yhteystieto).
5. Lisää yhteystieto valitsemalla  (**plus-merkki**).
6. Kosketa **Nimi**, kirjoita yhteystiedon nimi ja valitse sitten **Valmis** .



7. Kosketa **Faksinumero**, kirjoita yhteystiedon faksinumero ja valitse sitten **Valmis** .



HUOMAUTUS: Kun numero valitaan numeronäppäimillä, tauot tai muut tarvittavat numerot, kuten maakoodit, PBX-järjestelmän ulkoisten numeroiden tunnuskodit (tavallisesti 9 tai 0) tai kaukopuheluiden etunumerot, on myös annettava.

8. Valitse **Lisää**.

Puhelinluettelon yhteystietojen muuttaminen

1. Valitse tulostimen ohjauspaneelissa **Faksi** .
2. Valitse **Lähetä**.
3. Valitse  (Puhelinluettelo).
4. Valitse  (**Puhelinluettelon yhteystieto**).
5. Muokkaa yhteystietoa valitsemalla  (**Muokkaa**).
6. Valitse muokattava yhteystieto.
7. Kosketa **Nimi**, muokkaa yhteystiedon nimeä ja valitse sitten **Valmis** .
8. Kosketa **Faksinumero**, muokkaa yhteystiedon faksinumeroa ja valitse sitten **Valmis** .



HUOMAUTUS: Kun numero valitaan numeronäppäimillä, tauot tai muut tarvittavat numerot, kuten maakoodit, PBX-järjestelmän ulkoisten numeroiden tunnuskodit (tavallisesti 9 tai 0) tai kaukopuheluiden etunumerot, on myös annettava.

9. Valitse **Valmis** .



Puhelinluettelon yhteystietoryhmien määrittäminen ja muuttaminen

Voit tallentaa faksinumeroryhmiä puhelinluettelon yhteystietoryhmiksi.

Puhelinluettelon yhteystietoryhmien määrittäminen





HUOMAUTUS: Ennen yhteystietoryhmän luomista puhelinluettelo on luotava vähintään yksi yhteystieto.

1. Valitse tulostimen ohjauspaneelissa **Faksi** .
2. Valitse **Lähetä**.
3. Valitse  (Puhelinluettelo).
4. Valitse  (**Puhelinluettelon yhteystietoryhmä**).
5. Lisää ryhmä valitsemalla  (**plus-merkki**).
6. Kosketa **Nimi**, kirjoita ryhmän nimi ja valitse sitten **Valmis** .
7. Kosketa **Jäsenten määrä**, valitse ryhmään lisättävät yhteystiedot ja kosketa **Valitse**.
8. Valitse **Luo**.



Puhelinluettelon yhteystietoryhmän muuttaminen

1. Valitse tulostimen ohjauspaneelissa **Faksi** .
2. Valitse **Lähetä**.
3. Valitse  (Puhelinluettelo).

4. Valitse  (**Puhelinluettelon yhteystietoryhmä**).
5. Jos haluat muokata ryhmää, valitse  (**Muokkaa**).
6. Valitse muokattava yhteystietoryhmä.
7. Kosketa **Nimi**, muokkaa yhteystietoryhmän nimeä ja valitse sitten **Valmis**.
8. Kosketa **Jäsenten määrä**.
9. Valitse ryhmästä poistettavat yhteystiedot tai lisää ryhmään yhteystieto valitsemalla  (**plus-merkki**).
10. Valitse **Valmis**.

Puhelinluettelon yhteystietojen poistaminen

Puhelinluettelon yhteystietoja ja yhteystietoryhmiä voi poistaa.

1. Valitse tulostimen ohjauspaneelissa **Faksi**.
2. Valitse **Lähetä**.
3. Valitse  (Puhelinluettelo).
4. Valitse  (**Puhelinluettelon yhteystieto**).
5. Valitse  (**Muokkaa**).
6. Valitse poistettava yhteystieto.
7. Valitse **Poista**.
8. Vahvista valinta koskettamalla **Kyllä**.

Yhteystietoluettelon tulostaminen

Yhteystietoluettelon voi tulostaa.

1. Aseta syöttölokeroon paperia. Lisätietoja on kohdassa [Paperin lisääminen](#).
2. Valitse tulostimen ohjauspaneelista **Asetukset**.
3. Kosketa **Faksiasetukset** ja sitten **Raportit**.
4. Valitse **Tulosta puh.luett..**

Faksiasetusten muuttaminen

Kun olet tehnyt kaikki tulostimen mukana toimitetun aloitusoppaan vaiheet, voit muuttaa alkuasetuksia tai määrittää faksin muita asetuksia seuraavien ohjeiden mukaan.

- [Faksin ylätunnisteen määrittäminen](#)
- [Vastaustilan määrittäminen \(automaattinen vastaaminen\)](#)
- [Vastaamista edeltävien hälytysten lukumäärän määrittäminen](#)
- [Soittoäänen muuttaminen \(erottuva soittoääni\)](#)
- [Numeron valintatyyppin määrittäminen](#)
- [Uudelleenvalinta-asetusten määrittäminen](#)
- [Faksin nopeuden määrittäminen](#)

- Faksin äänenvoimakkuuden määrittäminen

Faksin ylätunnisteen määrittäminen

Faksin ylätunniste tulostaa nimesi ja faksinumerosi jokaisen lähetetyn faksin yläreunaan. HP suosittelee, että määrität faksin ylätunnisteen tulostimen mukana toimitetun HP-ohjelmiston avulla. Voit määrittää faksin ylätunnisteen myös tulostimen ohjauspaneelista seuraavien ohjeiden avulla.



HUOMAUTUS: Joissakin maissa tai joillakin alueilla laki edellyttää faksin ylätunnistetietojen käyttöä.

Faksin ylätunnisteen määrittäminen tai muuttaminen

1. Valitse tulostimen ohjauspaneelissa **Asetukset** .
2. Kosketa **Faksiasetukset** ja sitten **Asetukset** .
3. Valitse **Faksin ylätunniste**.
4. Kirjoita oma tai yrityksesi nimi ja valitse sitten **Valmis** .
5. Kirjoita faksinumerosi ja valitse sitten **Valmis** .

Vastaustilan määrittäminen (automaattinen vastaaminen)

Vastaustila määrittää, vastaako tulostin saapuviin puheluihin vai ei.

- Ota **Autom. vastaus** -asetus käyttöön, jos haluat tulostimen vastaavan fakseihin **automaattisesti**. Tulostin vastaa kaikkiin saapuviin puheluihin ja fakseihin.
- Poista **Autom. vastaus** -asetus käytöstä, jos haluat vastaanottaa faksit **manuaalisesti**. Sinun täytyy vastata itse faksipuheluihin. Muussa tapauksessa tulostin ei voi vastaanottaa fakseja.

Vastaustilan määrittäminen

1. Valitse tulostimen ohjauspaneelissa **Asetukset** .
2. Kosketa **Faksiasetukset** ja sitten **Asetukset** .
3. Ota asetus käyttöön tai poista se käytöstä koskettamalla **Autom. vastaus** .

Toimintoa voi käyttää myös painamalla aloitusnäytön  (**Faksin tila**) -painiketta.

Vastaamista edeltävien hälytysten lukumäärän määrittäminen

Ottamalla käyttöön **Autom. vastaus** -asetuksen, voit määrittää, kuinka monen soiton jälkeen saapuvaan puheluun vastataan automaattisesti.

Soittoa ennen vastausta -asetus on tärkeä, jos puhelinvastaaja on samassa puhelinlinjassa kuin tulostin, sillä puhelinvastaajan kannattaa antaa vastata puheluun ennen tulostinta. Tulostimeen määritetyn vastaamista edeltävien hälytysten määrän tulee olla suurempi kuin puhelinvastaajaan määritetyn hälytysten määrän.

Voit esimerkiksi määrittää puhelinvastaajaan pienen hälytysten määrän ja tulostimeen suurimman mahdollisen hälytysten määrän. (Suurin soittomäärä vaihtelee maittain ja alueittain.) Tällöin vastaaja vastaa puheluun ja tulostin tarkkailee puhelinlinjaa. Jos tulostin havaitsee faksiääniä, se vastaanottaa faksin. Jos kyseessä on äänipuhelu, puhelinvastaaja nauhoittaa viestin.

Vastaamista edeltävien hälytysten lukumäärän määrittäminen

1. Valitse tulostimen ohjauspaneelissa **Asetukset** .
2. Kosketa **Faksiasetukset** ja sitten **Asetukset** .
3. Kosketa **Soittoa ennen vastausta** .
4. Valitse koskettamalla soittojen määrä.
5. Hyväksy asetus valitsemalla **Valmis** .

Soittoäänien muuttaminen (erottuva soittoääni)

Monet puhelinyhtiöt tarjoavat asiakkailleen erottuvat soittoäänit mahdollistavan palvelun, jolla yhteen puhelinlinjaan voi liittää useita puhelinnumeroita. Kun tilaat tämän palvelun, jokaisella numerolla on erilainen soittoääni. Voit määrittää tulostimen vastaamaan saapuviin puheluihin, joilla on määrätty soittoääni.

Jos liität tulostimen linjaan, jossa käytetään erottuvia soittoääniä, pyydä puhelinyhtiötäsi määrittämään yksi soittoääni äänipuheluille ja toinen faksipuheluille. HP suosittelee faksinumerolle kahta tai kolmea hälytyssoittoa. Kun tulostin havaitsee määrätyn soittoäänien, se vastaa puheluuun ja vastaanottaa faksin.

 **VIHJE:** Voit myös käyttää soittoäänien tunnistustoimintoa tulostimen ohjauspaneelista ja asettaa yksilöllisen soittoäänien. Tämän toiminnon avulla tulostin tunnistaa ja tallentaa saapuvan puhelun soiton mallin ja määrittää sen mukaan automaattisesti faksipuhelut puhelinyhtiösi määrittämän tietyn soittoäänien avulla.

Jos erottuvaa soittopalvelua ei ole, käytä oletussoittoääntä, joka on **Kaikki soitot** .

 **HUOMAUTUS:** Tulostin ei voi vastaanottaa fakseja, kun pääpuhelinnumeron kuuloke on ylhäällä.

Soittoäänien muuttaminen erottuvaksi soittoääniksi

1. Varmista, että tulostin on määritetty vastaamaan faksipuheluihin automaattisesti.
2. Valitse tulostimen ohjauspaneelissa **Asetukset** .
3. Valitse **Faksiasetukset** ja sitten **Asetukset** .
4. Kosketa **Erottuva soittoääni** .
5. Saat ilmoituksen, jossa sanotaan, että tätä asetusta ei pidä vaihtaa, ellei samassa puhelinlinjassa ole useita numeroita. Jatka valitsemalla **Kyllä** .
6. Toimi jollakin seuraavista tavoista:
 - Valitse soittoääni, jonka puhelinyhtiö on määrittänyt faksipuheluille.
 - Valitse **Soittoäänien tunnistus** ja noudata tulostimen ohjauspaneelin ohjeita.

 **HUOMAUTUS:** Jos soittoäänien tunnistustoiminto ei tunnista soittoääntä tai jos keskeytät toiminnon ennen kuin se on valmis, soittoäänien asetukseksi määritetään automaattisesti oletusasetus, eli **Kaikki soitot** .

 **HUOMAUTUS:** Jos käytössä on PBX-puhelinjärjestelmä, jolla on erilaiset soittoäänit sisäisille ja ulkoisille puheluille, faksinumeroon on soitettava ulkoisesta numerosta.

Numeron valintatyyppin määrittäminen

Valitse äänivalinta tai pulssivalinta tällä menetelmällä. Oletusasetuksena on **Äänivalinta**. Älä muuta asetusta paitsi jos tiedät, ettei äänivalinta toimi käyttämässäsi puhelinlinjassa.



HUOMAUTUS: Pulssivalintaa ei voi käyttää kaikissa maissa tai kaikilla alueilla.

Numeron valintatyyppin määrittäminen

1. Valitse tulostimen ohjauspaneelissa **Asetukset** .
2. Kosketa **Faksiasetukset** ja sitten **Asetukset** .
3. Kosketa kohtaa **Valintatyyppi**.
4. Valitse koskettamalla **Äänivalinta** tai **Pulssivalinta**.

Uudelleenvalinta-asetusten määrittäminen

Jos tulostin ei lähettänyt faksia, koska vastaanottava faksilaite ei vastannut tai oli varattu, tulostin yrittää valita numeron uudelleen sen mukaan, mitä uudelleenvalinta-asetuksissa on määritetty. Ota toiminnot käyttöön tai poista ne käytöstä seuraavalla tavalla.

- **Uudelleenvalinta varatulle:** Jos toiminto on käytössä, tulostin valitsee numeron automaattisesti uudelleen, jos se on varattu. Oletusarvo on **Käytössä** .
- **Ei vastausta, valitse uudelleen:** Jos toiminto on käytössä, tulostin valitsee numeron automaattisesti uudelleen, jos vastaanottava faksilaite ei vastaa. Oletusarvo on **Ei käytössä** .
- **Yhteysongelma: uudelleenvalinta:** Jos toiminto valitaan, tulostin valitsee numeron automaattisesti uudelleen, jos vastaanottavaan faksilaitteeseen ei saatu yhteyttä. Toiminto toimii vain lähetettäessä fakseja muistista. Oletusarvo on **Käytössä** .

Uudelleenvalinta-asetusten määrittäminen

1. Valitse tulostimen ohjauspaneelissa **Asetukset** .
2. Kosketa **Faksiasetukset** ja sitten **Asetukset** .
3. Valitse **Automaattinen numeron uudelleenvalinta** .
4. Valitse **Uudelleenvalinta varatulle** , **Ei vastausta**. Valitse **uudelleen** tai **Yhteysongelma: uudelleenvalinta** ja valitse sitten asianmukaiset asetukset.

Faksin nopeuden määrittäminen

Voit määrittää oman tulostimesi ja muiden faksilaitteiden välisen viestintänopeuden, jota käytetään faksien lähettämisessä ja vastaanottamisessa.

Jos käytössä on jokin seuraavista, faksinopeus pitää ehkä määrittää pienemmäksi:

- Internet-puhelinpalvelu
- Yksityinen puhelinvaihejärjestelmä (PBX)
- FoIP (Fax over Internet Protocol)
- ISDN (Integrated Services Digital Network) -palvelu

Jos faksien lähettämisessä tai vastaanottamisessa on ongelmia, kokeile hitaampaa **Faksin nopeus** -arvoa. Seuraavassa taulukossa on käytettävissä olevat faksin nopeusasetukset.

Faksin nopeusasetus	Faksin nopeus
Nopea	v.34 (33600 baudia)

Faksin nopeusasetus	Faksin nopeus
Keskitaso	v.17 (14400 baudia)
Hidas	v.29 (9600 baudia)

Faksin nopeuden määrittäminen

1. Valitse tulostimen ohjauspaneelissa **Asetukset** .
2. Kosketa **Faksiasetukset** ja sitten **Asetukset** .
3. Kosketa **Faksin nopeus** .
4. Kosketa valittavaa asetusta.

Faksin äänenvoimakkuuden määrittäminen

Faksiäänien voimakkuutta voi säätää.

Faksin äänenvoimakkuuden määrittäminen

1. Valitse tulostimen ohjauspaneelissa **Asetukset** .
2. Kosketa **Faksiasetukset** ja sitten **Asetukset** .
3. Valitse **Äänenvoimakkuus**.
4. Valitse koskettamalla **Hiljainen**, **Voimakas** tai **Ei käytössä** .

Faksi- ja digitaalipuhelinpalvelut

Useat puhelinyhtiöt tarjoavat asiakkaille digitaalipuhelinpalveluita, esimerkiksi:

- DSL: Puhelinyhtiön toimittama DSL (Digital Subscriber Line) -palvelu. (DSL-yhteyttä kutsutaan ADSL-yhteydeksi joissakin maissa tai joillakin alueilla.)
- PBX: PBX (Private Branch Exchange) -puhelinjärjestelmä.
- ISDN: ISDN (integrated services digital network) -järjestelmä.
- FoIP: Edullinen puhelinpalvelu, jonka avulla tulostin voi lähettää ja vastaanottaa fakseja internetin kautta. Tätä menetelmää kutsutaan FoIP-palveluksi (Fax over Internet Protocol).

Lisätietoja on kohdassa [FoIP \(Fax over Internet Protocol\)](#).

HP-tulostimet on suunniteltu käytettäväksi erityisesti tavallisten analogisten puhelinpalveluiden kanssa. Jos käytössä on digitaalinen puhelinympäristö (kuten DSL/ADSL, PBX tai ISDN), voit joutua käyttämään digitaalisesta analogiseksi muuttavia suodattimia tai muuntimia, jotta tulostin voidaan määrittää faksausta varten.



HUOMAUTUS: HP ei vastaa siitä, että tulostin on yhteensopiva kaikkien digitaalipalvelun linjojen tai tarjoajien kanssa kaikissa digitaalisissa ympäristöissä tai kaikkien digitaalisesta analogiseksi muuntavien laitteiden kanssa. Oikeat asennusvaihtoehdot kannattaa kysyä suoraan puhelinyhtiöltä. Ne riippuvat puhelinyhtiön tarjoamista puhelinlinjapalveluista.

FoIP (Fax over Internet Protocol)

Voit hankkia edullisen puhelinpalvelun, jonka avulla tulostin voi lähettää ja vastaanottaa fakseja Internetin kautta. Menetelmä on nimeltään FoIP (Fax over Internet Protocol).

Todennäköisesti käytät FoIP-palvelua (jonka tarjoaa puhelinyhtiösi), jos

- valitset faksinumeron lisäksi erityisen käyttökoodin
- sinulla on IP-muunnin, jolla muodostetaan Internet-yhteys ja jossa on analogiset puhelinportit faksiyhteyttä varten



HUOMAUTUS: Voit lähettää ja vastaanottaa fakseja vain silloin, kun puhelinkaapeli on kytketty tulostimen 1-LINE-porttiin. Tämä tarkoittaa, että Internet-yhteys on muodostettava joko käyttämällä muuntorasialla (jossa on tavalliset puhelinpistokkeet faksiyhteyksiä varten) tai puhelinyhtiön välityksellä.



VIHJE: Internet-protokollaa käyttävät puhelinjärjestelmät eivät useinkaan tue perinteisten faksien lähettämistä. Jos faksien lähettämisessä on ongelmia, kokeile alhaisempaa faksinopeutta tai faksin virheenkorjaustilan käytöstä poistoa. Huomaa, että jos poistat virheenkorjaustilan käytöstä, et voi lähettää tai vastaanottaa värifakseja.

Lisätietoja faksinopeuden muuttamisesta on kohdassa [Faksin nopeuden määrittäminen](#). Lisätietoja virheenkorjaustilan käyttämisestä on kohdassa [Faksin lähettäminen virheenkorjaustilassa](#).

Saat lisätietoja ja ohjeita Internet-pohjaisesta faksauksesta Internet-pohjaisen faksauspalvelusi tukipalvelusta tai paikalliselta palveluntarjoajalta.

Raporttien käyttäminen

Voit määrittää tulostimen tulostamaan virhe- ja vahvistusraportit automaattisesti jokaisesta lähetetystä ja vastaanotetusta faksista. Voit tulostaa raportit myös manuaalisesti aina tarvittaessa. Järjestelmäraporteissa on hyödyllistä tietoa laitteesta.

Oletusasetuksen mukaisesti tulostin on määritetty tulostamaan raportti vain, jos faksin lähettämisessä tai vastaanottamisessa on ongelmia. Jokaisen lähetyksen jälkeen ohjauspaneelin näytössä näkyy hetken aikaa vahvistusviesti, joka kertoo, onnistuiko faksin lähetys.



HUOMAUTUS: Jos raportit eivät ole luettavia, voit tarkistaa arvioidut mustemäärät ohjauspaneelista tai HP-ohjelmistosta. Lisätietoja on kohdassa [Arvioitujen mustemäärien tarkistaminen](#).



HUOMAUTUS: Mustemääriä koskevat varoitukset ja mustemäärän ilmaisintoiminnot antavat vain likimääräistä tietoa musteen todellisesta määrästä. Kun tulostin antaa matalan mustetaso varoituksen, sinun kannattaa harkita vaihtokasetin hankkimista mahdollisten tulostusviivästysten välttämiseksi. Mustekasetteja ei tarvitse vaihtaa uusiin, ennen kuin tulostuslaadun heikkeneminen sitä edellyttää.



HUOMAUTUS: Varmista, että tulostuspää ja mustekasetit ovat hyvässä kunnossa ja oikein asennettuja. Lisätietoja on kohdassa [Mustekasettien huoltaminen](#).

Tässä osassa käsitellään seuraavia aiheita:

- [Faksin lähettämisen vahvistusraportin tulostaminen](#)
- [Faksin virheraportin tulostaminen](#)
- [Faksilokin tulostaminen ja tarkasteleminen](#)
- [Faksilokin tyhjentäminen](#)
- [Edellisen faksitapahtuman tietojen tulostaminen](#)
- [Soittajan tunnusraportin tulostaminen](#)

- Soittohistorian näyttäminen

Faksin lähettämisen vahvistusraportin tulostaminen

Voit tulostaa vahvistusraportin, kun faksi on lähetetty tai kun mikä tahansa faksi on lähetetty tai vastaanotettu. Oletusasetus on **Käytössä (Faksin lähetys)**. Jos toiminto poistetaan käytöstä, ohjauspaneeliin ilmestyy hetkeksi ilmoitus aina, kun faksi on lähetetty tai vastaanotettu.



HUOMAUTUS: Voit liittää kuvan faksin ensimmäisestä sivusta faksin lähetyksen vahvistusraporttiin valitsemalla **Käytössä (Faksin lähetys)** tai **Käytössä (faksin lähetys ja vastaanotto)** ja jos skannaat lähetettävän faksin muistista tai käytät **Skannaus ja faksaus** -asetusta.

Faksin vahvistamisen ottaminen käyttöön

1. Valitse tulostimen ohjauspaneelissa **Asetukset** .
2. Valitse **Faksiasetukset** .
3. Valitse **Raportit** ja sitten **Faksin vahvistus** .
4. Valitse koskettamalla jokin seuraavista vaihtoehdoista.

Ei käytössä	Faksin vahvistusraportti ei tulostu faksin lähettämisen tai vastaanottamisen yhteydessä. Tämä on oletusasetus.
Käytössä (Faksin lähetys)	Vahvistusraportti tulostuu jokaisen faksin lähetyksen yhteydessä.
Käyt. (Faksin vast.ott)	Vahvistusraportti tulostuu jokaisen faksin vastaanoton yhteydessä.
Käytössä (faksin lähetys ja vastaanotto)	Vahvistusraportti tulostuu jokaisen faksin lähetyksen ja vastaanoton yhteydessä.

Faksin kuvan liittäminen raporttiin

1. Valitse tulostimen ohjauspaneelissa **Asetukset** .
2. Valitse **Faksiasetukset** .
3. Valitse **Raportit** ja sitten **Faksin vahvistus** .
4. Kosketa **Käytössä (Faksin lähetys)** tai **Käytössä (faksin lähetys ja vastaanotto)** .
5. Valitse **Faksin vahvistus kuvalla**.

Faksin virheraportin tulostaminen

Tulostimen voi määrittää tulostamaan raportin automaattisesti, jos faksin lähettämässä tai vastaanottamisessa tapahtuu virhe.

Tulostimen määrittäminen tulostamaan faksin virheraportti automaattisesti

1. Valitse tulostimen ohjauspaneelissa **Asetukset** .
2. Valitse **Faksiasetukset** .
3. Valitse **Raportit** > **Faksivirheraportti**.
4. Valitse koskettamalla jokin seuraavista.

Käytössä (faksin lähetys ja vastaanotto)	Tulostetaan aina faksausvirheen yhteydessä.
---	---

Ei käytössä	Faksin virheraporttia ei tulostu.
Käytössä (Faksin lähetys)	Tulostetaan aina lähetysvirheen yhteydessä. Tämä on oletusasetus.
Käyt. (Faksin vast.ott)	Tulostetaan aina vastaanottovirheen yhteydessä.

Faksilokin tulostaminen ja tarkasteleminen

Voit tulostaa lokin fakseista, jotka tulostin on vastaanottanut ja lähettänyt.

Faksilokin tulostaminen tulostimen ohjauspaneelin avulla

1. Valitse tulostimen ohjauspaneelissa **Asetukset** .
2. Kosketa **Faksiasetukset** ja sitten **Raportit** .
3. Valitse **Faksiraporttien tulostaminen** .
4. Kosketa **Viimeisen 30 tapahtuman tulostus** .
5. Aloita tulostaminen valitsemalla **Tulosta**.

Faksilokin tyhjentäminen

Faksilokin tyhjentäminen poistaa myös kaikki muistiin tallennetut lähtevät faksit.

Faksilokin poistaminen

1. Valitse tulostimen ohjauspaneelissa **Asetukset** .
2. Valitse **Faksiasetukset > Työkalut**.
3. Valitse **Tyhjennä faksiloki**.

Edellisen faksitapahtuman tietojen tulostaminen

Raportti edellisestä faksitapahtumasta tulostaa viimeisimmän faksitapahtuman tiedot. Tietoihin kuuluvat faksinumero, sivumäärä ja faksin tila.

Edellisen faksitapahtuman raportin tulostaminen

1. Valitse tulostimen ohjauspaneelissa **Asetukset** .
2. Kosketa **Faksiasetukset** ja sitten **Raportit** .
3. Valitse **Faksiraporttien tulostaminen** .
4. Valitse **Edellinen tapahtuma**.
5. Aloita tulostaminen valitsemalla **Tulosta**.

Soittajan tunnusraportin tulostaminen

Faksin soittajatunnusnumeroiden luettelon voi tulostaa.

Soittajaraportin tulostaminen

1. Valitse tulostimen ohjauspaneelissa **Asetukset** .
2. Kosketa **Faksiasetukset** ja sitten **Raportit** .
3. Valitse **Faksiraporttien tulostaminen** .

4. Valitse **Soittajaraportti**.
5. Aloita tulostaminen valitsemalla **Tulosta**.



Soittohistorian näyttäminen

Tulostimesta soitettujen puhelujen luettelo voi tarkastella.



HUOMAUTUS: Puheluhistoriaa ei voi tulostaa.

Puheluhistorian tarkasteleminen

1. Valitse tulostimen ohjauspaneelissa **Faksi** .
2. Valitse **Lähetä uusi faksi**.
3. Valitse  (Puhelinluettelo).
4. Valitse  (Soittohistoria).

6 Web-palvelut

Tulostin sisältää innovatiivisia ja verkossa toimivia ratkaisuja, joiden avulla voit muodostaa nopeasti yhteyden Internetiin, hakea asiakirjoja ja tulostaa ne nopeammin ja helpommin. Etkä tarvitse tietokonetta!



HUOMAUTUS: Näiden Web-palveluiden käyttöä varten tulostimessa on oltava Internet-yhteys (joko ethernet-kaapelilla tai langattomasti). Verkko-ominaisuuksia ei voi käyttää, jos tulostin on yhdistetty USB-kaapelilla.

Tässä osassa käsitellään seuraavia aiheita:

- [Mitä Web-palvelut ovat?](#)
- [Verkkopalveluiden aloittaminen](#)
- [Käytä verkkopalveluja](#)
- [Verkkopalveluiden poistaminen](#)

Mitä Web-palvelut ovat?

HP ePrint

- HP ePrint on HP:n maksuton palvelu, jonka avulla voi tulostaa HP ePrint -palvelua käyttävällä tulostimella milloin ja mistä tahansa. Palvelun käyttö on helppoa: lähetä vain sähköposti tulostimelle määritettyyn sähköpostiosoitteeseen (tulostimen Verkkopalvelut-ominaisuuden on oltava käytössä). Palvelun käyttö ei edellytä lisäohjaimia tai -ohjelmistoja. Jos voit lähettää sähköpostia, voit myös tulostaa HP ePrint -palvelun avulla.

Kun olet rekisteröinyt HP Connected -käyttäjätilin (www.hpconnected.com), voit kirjautua sisään ja tarkastella HP ePrint -tulostustöiden tilaa, hallita HP ePrint -tulostusjonoa, määrittää käyttäjät tulostimen HP ePrint -sähköpostiosoitteelle sekä saada tukea HP ePrint -palvelun käyttöä varten.

HP-tulosteet

- HP-tulosteet auttavat löytämään esimuokattua verkkosisältöä ja tulostamaan sitä helposti ja suoraan tulostimestasi. Voit myös skannata ja tallentaa asiakirjoja digitaalisesti verkkoon.

HP-tulosteet tarjoavat kattavan laajan valikoiman sisältöä aina kauppojen alennuskupongeista perhetoimintaan, uutisiin, matkustamiseen, urheiluun, ruoanlaittoon, valokuviin ja moneen muuhun. Voit jopa tarkastella ja tulostaa verkossa olevia kuviasi suosituilta kuvasivustoilta.

Tietyt HP-tulosteet tarjoavat myös mahdollisuuden ajastaa sovellussisältöä tulostimeesi.

Erityisesti tulostimellesi tarkoitettu esimuokattu sisältö tarkoittaa sitä, etteivät tekstit tai valokuvat näy vain osittain ja ettei ylimääräisiä, vain yhden tekstirivin sisältäviä sivuja tulostu. Joissakin tulostimissa voit myös valita paperin ja tulostuslaadun asetukset tulostuksen esikatselunäytöltä.

Verkkopalveluiden aloittaminen

Varmista ennen verkkopalveluiden asentamista, että tulostin on yhdistettynä internetiin joko Ethernet-yhteydellä tai langattomasti.

Asenna verkkopalvelut jollakin seuraavista tavoista:

Verkkopalveluiden asentaminen tulostimen ohjauspaneelista

1. Valitse tulostimen ohjauspaneelissa **Asetukset** .
2. Valitse **Verkkopalveluiden määrittäminen** .
3. Hyväksy verkkopalvelujen käyttöehdot ja ota verkkopalvelut käyttöön valitsemalla **Hyväksy** .
4. Kosketa **Automaattinen päivitys** -näytöllä **Kyllä** , jos haluat määrittää tulostimen hakemaan ja asentamaan päivitykset automaattisesti.

 **HUOMAUTUS:** Jos tulostinpäivitys on saatavilla, tulostin lataa ja asentaa päivityksen ja käynnistyy sen jälkeen uudelleen. HP ePrint -palvelun käyttöönottoa varten vaiheet on toistettava vaiheesta 1 alkaen.

 **HUOMAUTUS:** Jos välityspalvelinasetukset pyydetään määrittämään ja jos verkossa käytetään välityspalvelinasetuksia, määritä asetukset noudattamalla näytöllä näkyviä ohjeita. Jos välityspalvelimen tietoja ei ole saatavilla, ota yhteyttä verkon järjestelmänvalvojaan tai henkilöön, joka asensi verkon.

5. Kun tulostimesta on muodostettu yhteys palvelimeen, tulostin tulostaa tietosivun. Viimeistelee käyttöönotto noudattamalla tietosivulla annettuja ohjeita.

Verkkopalveluiden asentaminen sisäisen verkkopalvelimen avulla

1. Avaa sisäinen verkkopalvelin. Lisätietoja on kohdassa Sisäinen verkkopalvelin.
2. Napsauta **Verkkopalvelut** -välilehteä.
3. Napsauta **Verkkopalveluiden asetukset** -osassa **Asetukset** , napsauta **Jatka** ja hyväksy käyttöehdot noudattamalla näytössä annettuja ohjeita.
4. Salli tulostimen tarkistaa ja asentaa tulostinpäivitykset kehotettaessa.

 **HUOMAUTUS:** Jos tulostinpäivitys on saatavilla, tulostin lataa ja asentaa päivityksen ja käynnistyy sen jälkeen uudelleen. Asenna HP ePrint noudattamalla ohjeita vaiheesta 1 alkaen.

 **HUOMAUTUS:** Jos välityspalvelinasetukset pyydetään määrittämään ja jos verkossa käytetään välityspalvelinasetuksia, määritä asetukset noudattamalla näytöllä näkyviä ohjeita. Jos välityspalvelimen tietoja ei ole saatavilla, ota yhteyttä verkon järjestelmänvalvojaan tai henkilöön, joka asensi verkon.

5. Kun tulostimesta on muodostettu yhteys palvelimeen, tulostin tulostaa tietosivun. Viimeistelee käyttöönotto noudattamalla tietosivulla annettuja ohjeita.

Verkkopalveluiden asentaminen HP-tulostinohjelmiston avulla: (Windows)

1. Avaa HP-tulostinohjelmisto. Lisätietoja on kohdassa HP-tulostinohjelmiston avaaminen (Windows).
2. Kaksoisnapsauta avautuvassa ikkunassa kohtaa **Tulostus, skannaus ja faksaus** ja valitse sitten Tulosta-kohdasta **Yhdistä tulostin internetiin**. Tulostimen kotisivu (sisäänrakennettu verkkopalvelin) avautuu.
3. Napsauta **Verkkopalvelut** -välilehteä.
4. Napsauta **Verkkopalveluiden asetukset** -osassa **Asetukset** , napsauta **Jatka** ja hyväksy käyttöehdot noudattamalla näytössä annettuja ohjeita.
5. Salli tulostimen tarkistaa ja asentaa tulostinpäivitykset kehotettaessa.

 **HUOMAUTUS:** Jos tulostinpäivitys on saatavilla, tulostin lataa ja asentaa päivityksen ja käynnistyy sen jälkeen uudelleen. HP ePrint -palvelun käyttöönottoa varten vaiheet on toistettava vaiheesta 1 alkaen.

 **HUOMAUTUS:** Jos välityspalvelinasetukset pyydetään määrittämään ja jos verkossa käytetään välityspalvelinasetuksia, määritä asetukset noudattamalla näytöllä näkyviä ohjeita. Jos tietoja ei ole saatavilla, ota yhteyttä verkon järjestelmänvalvojaan tai henkilöön, joka asensi verkon.

6. Kun tulostimesta on muodostettu yhteys palvelimeen, tulostin tulostaa tietosivun. Viimeistele käyttöönotto noudattamalla tietosivulla annettuja ohjeita.

Käytä verkkopalveluja

Seuraava osio kertoo kuinka verkkopalveluja käytetään ja muokataan.

- [HP ePrint](#)
- [HP-tulosteet](#)

HP ePrint

Jos haluat käyttää HP ePrint-palvelua:

- Tarkista, että käytettävissä on internet- ja sähköpostiyhteydellä varustettu tietokone tai mobiililaitte.
- Ota Verkkopalvelut käyttöön tulostimessa. Lisätietoja on kohdassa [Verkkopalveluiden aloittaminen](#).

 **VIHJE:** Lisätietoja HP ePrint -asetuksien hallinnasta ja määrittämisestä sekä uusimmista ominaisuuksista on HP Connected-sivustolla (www.hpconnected.com).

Tulostaminen HP ePrint-palvelun avulla

1. Avaa tietokoneen tai mobiililaitteen sähköpostisovellus.
2. Luo uusi sähköpostiviesti ja liitä siihen tiedosto, jonka haluat tulostaa.
3. Kirjoita tulostimen sähköpostiosoite Vastaanottaja-kenttään ja valitse sitten vaihtoehto sähköpostiviestin lähettämiseen.

 **HUOMAUTUS:** Älä lisää muita sähköpostiosoitteita Vastaanottaja- tai Piilokopio-kenttiin. HP ePrint-palvelin ei hyväksy tulostustöitä, jos on valittu useita sähköpostiosoitteita.



Tulostimen sähköpostiosoitteen selvittäminen

1. Varmista, että olet luonut ePrint-tilin.
Rekisteröi HP Connected -tili www.hpconnected.com -sivustolla.

2. Valitse tulostimen ohjauspaneelista  (HP ePrint).

Mukauta sähköpostiosoitetta valitsemalla **Tulosta tiedot**. Tulostimesta tulostuu tietosivu, jossa on tulostimen koodi ja sähköpostiosoitteen mukauttamisohjeet.

HP ePrint -palvelun poistaminen käytöstä

1. Valitse tulostimen ohjauspaneelissa  (HP ePrint) ja sitten  (**Verkkopalveluasetukset**).
2. Kosketa **ePrint** ja kosketa sitten **Ei käytössä**.

 **HUOMAUTUS:** Lisätietoja kaikkien verkkopalveluiden poistamisesta on kohdassa [Verkkopalveluiden poistaminen](#).

HP-tulosteet

HP-tulosteet auttavat löytämään esimuokattua verkkosisältöä ja tulostamaan sitä helposti ja suoraan tulostimestasi.

HP-tulosteiden käyttäminen



1. Valitse tulostimen ohjauspaneelista  (**HP-tulosteet**).
2. Valitse haluamasi HP-tuloste.

Lisätietoja erilaisista HP-tulosteista: www.hpconnected.com .

HP-tulosteiden hallinta

- HP-tulosteita voi hallita HP Connected -palvelun kautta. Voit lisätä, muokata tai poistaa HP-tulosteita sekä määrittää järjestyksen, jossa ne näkyvät tulostimen ohjauspaneelin näytöllä.



HP-tulosteiden poistaminen käytöstä

1. Valitse tulostimen ohjauspaneelissa  (HP ePrint) ja sitten  (**Verkkopalveluasetukset**).
2. Valitse **HP-tulosteet > Ei käytössä** .

 **HUOMAUTUS:** Lisätietoja kaikkien verkkopalveluiden poistamisesta on kohdassa [Verkkopalveluiden poistaminen](#).

Verkkopalveluiden poistaminen

Verkkopalvelut poistetaan käytöstä seuraavasti:

1. Valitse tulostimen ohjauspaneelista  (HP ePrint) >  (**Verkkopalveluasetukset**).
2. Valitse **Poista verkkopalvelut käytöstä**.



7 Mustekasettien huoltaminen

Tässä osassa käsitellään seuraavia aiheita:

- [Tietoja mustekaseteista ja tulostuspäästä](#)
- [Arvioitujen mustemäärien tarkistaminen](#)
- [Mustekasettien vaihtaminen](#)
- [Mustekasettien tilaaminen](#)
- [Tulostustarvikkeiden säilyttäminen](#)
- [Nimetön käyttötietojen tallennus](#)
- [Mustekasetin takuutiedot](#)

Tietoja mustekaseteista ja tulostuspäästä

Seuraavien vihjeiden avulla pidät HP:n mustekasetit hyvässä kunnossa ja säilytät hyvän tulostuslaadun.

- Tämän käyttöoppaan ohjeet käsittelevät mustekasettien vaihtamista, eikä niitä ole tarkoitettu ensimmäistä asennusta varten. Jos kyseessä on ensimmäinen asennuskerta, noudata tulostimen mukana toimitettuja asennusohjeita.
- Sammuta tulostin aina painamalla  (Virta) -painiketta. Näin sammutettaessa tulostin peittää tulostuspään suojuksella, jolloin tulostuspää ei pääse vahingoittumaan. Lisätietoja on kohdassa [Tulostimen sammuttaminen](#).
- Älä puhdista tulostuspäätä tarpeettomasti. Tämä kuluttaa mustetta ja lyhentää kasettien käyttöikää.
- Käsittele mustekasetteja varovasti. Pudottaminen, täräyttäminen tai kovakourainen käsittely asennuksen aikana voi aiheuttaa tilapäisiä tulostusongelmia.
- Jos aiot kuljettaa tulostimen toiseen paikkaan, estä tulostimen mustevuodot ja muut vahingot toimimalla seuraavasti:
 - Varmista, että tulostimen virta katkaistaan painamalla  (Virta) -painiketta. Odota, että kaikki tulostimen sisäiset äänet ja liikkeet ovat loppuneet, ennen kuin irrotat tulostimen verkkovirrasta. Lisätietoja on kohdassa [Tulostimen sammuttaminen](#).
 - Tulostin pitää siirtää pohjapuoli alaspäin. Älä aseta tulostinta mihinkään muuhun asentoon, esimerkiksi kyljelleen tai ylösalaisin.

⚠ HUOMIO: HP suosittelee, että korvaat puuttuvat kasetit mahdollisimman pian. Näin vältät tulostuslaatuun liittyvät ongelmat sekä musteenkulutuksen mahdollisen kasvun tai mustejärjestelmän mahdolliset vauriot. Älä katkaise tulostimen virtaa mustekasettien puuttuessa.

Arvioitujen mustemäärien tarkistaminen

Arvioidut mustetasot voi tarkistaa tulostinohjelmistosta tai tulostimen ohjauspaneelistä. Lisätietoja tulostinohjelmiston käytöstä: [Tulostimen hallintatyökalut](#). Voit tarkastella tietoja myös tulostamalla tulostimen tilaraportin (katso [Tulostimen tilaraportti](#)).

Arvioitujen mustetasojen tarkistaminen ohjauspaneelin avulla

▲ Valitse tulostimen ohjauspaneelista  (Aloitus) >  (**Mustetietoja**).

 **HUOMAUTUS:** Mustemääriä koskevat varoitukset ja mustemäärän ilmaisintoiminnot antavat vain likimääräistä tietoa musteen todellisesta määrästä. Kun tulostin antaa matalan mustetaso varoituksen, vaihtokasetti kannattaa hankkia valmiiksi tulostusviivästysten välttämiseksi. Mustekasetteja ei tarvitse vaihtaa uusiin, ennen kuin tulostuslaadun heikkeneminen sitä edellyttää.

 **HUOMAUTUS:** Jos olet asentanut laitteeseen uudelleentäytetyn tai -valmistetun tulostuskasetin tai jos tulostuskasettia on käytetty toisessa tuotteessa, mustemäärän ilmaisimien ei ehkä toimi oikein tai se ei ole käytettävissä.

 **HUOMAUTUS:** Mustekasettien mustetta käytetään tulostuksessa useilla eri tavoilla: alustukseen, kun tulostin ja mustekasetit valmistellaan tulostusta varten, sekä tulostuspäiden huoltoon pitämään tulostuskasetin suuttimet puhtaina ja musteenkulku esteettömänä. Lisäksi käytettyihin mustekasetteihin jää hieman mustetta. Lisätietoja on kohdassa www.hp.com/go/inkusage .

Mustekasettien vaihtaminen

Jos et ole vielä hankkinut vaihtomustekasetteja tulostinta varten, katso [Mustekasettien tilaaminen](#). Kaikkia mustekasetteja ei ole saatavissa kaikissa maissa tai kaikilla alueilla.

 **HUOMIO:** HP suosittelee, että korvaat puuttuvat kasetit mahdollisimman pian. Näin vältät tulostuslaatuun liittyvät ongelmat sekä musteenkulutuksen mahdollisen kasvun tai mustejärjestelmän mahdolliset vauriot. Älä katkaise tulostimen virtaa mustekasettien puuttuessa.

Lisätietoja käytettyjen mustetarvikkeiden kierrättämisestä on kohdassa [HP:n mustesuihkutulostimien tarvikkeiden kierrätysohjelma](#).

Mustekasettien vaihtaminen

1. Varmista, että tulostimeen on kytketty virta.
2. Avaa mustekasetin luukku.

 **HUOMAUTUS:** Odota, että tulostuskasetin vaunu pysähtyy, ennen kuin jatkat.

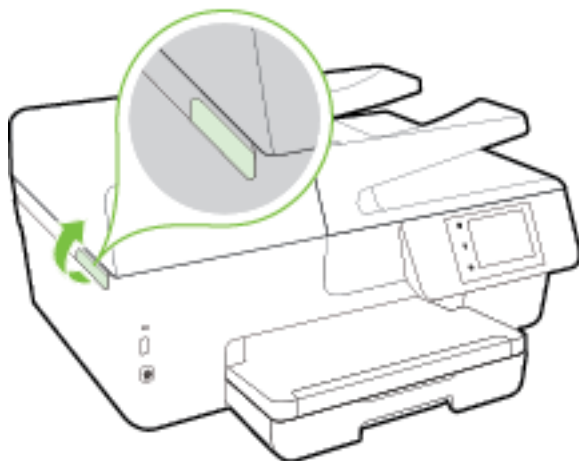

3. Vapauta mustekasetti painamalla sen etureunaa ja nosta kasetti sitten pois paikaltaan.

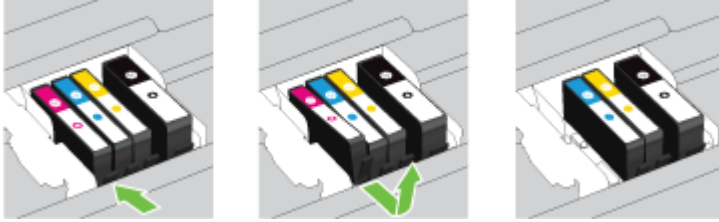

4. Poista uusi mustekasetti pakkauksesta.

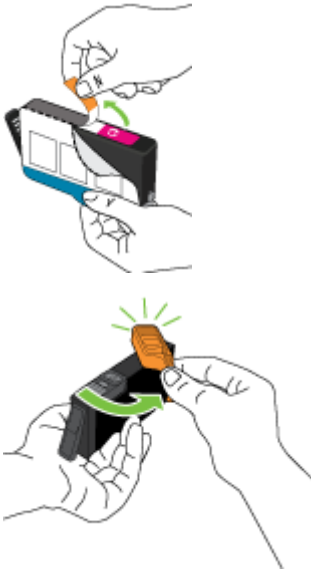

5. Käytä värikoodattuja kirjaimia apuna ja liu'uta mustekasetti tyhjään paikkaan. Työnnä kasettia, kunnes se naksauttaa paikalleen.

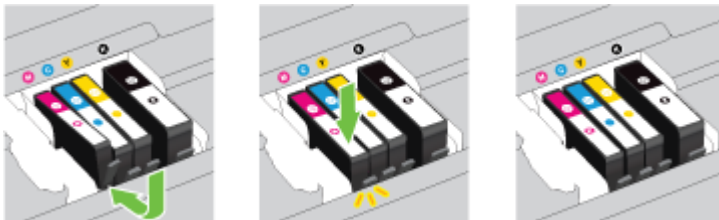

Varmista, että asetat mustekasetin paikkaan, jolla on sama värikoodattu kirjain kuin värillä, jota olet asentamassa.



6. Toista vaiheet 3–5 kullekin vaihdettavalle mustekasetille.
7. Sulje kasettipesän luukku.

Mustekasettien tilaaminen

Kun haluat tilata mustekasetteja, valitse www.hp.com . (Osa HP:n verkkosivustosta on tällä hetkellä käytettävissä vain englanniksi.) Tulostuskasettien tilaaminen Web-sivuston kautta ei ole mahdollista kaikissa maissa tai kaikilla alueilla. Useita maita varten on kuitenkin tietoja tilaamisesta puhelimitse, jälleenmyyjien sijainneista ja ostoslistan tulostamisesta. Lisäksi sivulta www.hp.com/buy/supplies saat tietoa HP-tuotteiden ostamisesta maassasi.

Käytä vain sellaisia vaihtokasetteja, joiden numero on sama kuin korvattavan mustekasetin numero. Kasetin numero näkyy seuraavissa paikoissa:

- Sisäisessä verkkopalvelimessa valitsemalla **Työkalut** -välilehden ja sitten napsauttamalla **Tuotetiedot**-kohdassa **Mustemittari**. Lisätietoja on kohdassa [Sisäinen verkkopalvelin](#).
- Tulostimen tilaraportti (saat lisätietoja kohdasta [Tulostimen tilaraportti](#)).
- Katso numero vaihdettavan mustekasetin tarrasta.
- Tulostimen sisällä oleva tarra. Avaa kasettitilan ovi ja etsi tarra.
- Napsauta tulostinohjelmisto-kohdassa **Osta** ja napsauta sitten **Osta tarvikkeita verkossa**.



HUOMAUTUS: Tulostimen mukana toimitettavaa **asennusmustekasettia** ei voi ostaa erikseen.

Tulostustarvikkeiden säilyttäminen

- Säilytä kaikki mustekasetit alkuperäisissä sinetöidyissä pakkauksissa, kunnes niitä tarvitaan.
- Mustekasetit voidaan jättää tulostimeen pitkiksikin ajoiksi. Tulostimen virta on kuitenkin katkaistava oikein, jotta mustekasettien kunto pysyisi mahdollisimman hyvänä. Lisätietoja on kohdassa [Tulostimen sammuttaminen](#).
- Säilytä mustekasetit huoneenlämmössä (15-35 °C).

Nimetön käyttötietojen tallennus

Tässä tulostimessa käytettävissä HP-mustekaseteissa on muistipiiri, joka avustaa tulostimen käytössä. Lisäksi tähän piiriin tallennetaan rajatusti nimettömiä tulostimen käyttöä koskevia tietoja, joista esimerkkejä ovat seuraavat: mustekasetilla tulostettujen sivujen määrä, sivupeitto, tulostustiheys ja käytetyt tulostustavat.

HP suunnittelee näiden tietojen avulla tulevia tulostimiaan täyttääkseen asiakkaidensa tulostustarpeet. Kasetin muistipiiriltä kerättyjen tietojen avulla ei voida tunnistaa asiakasta, kasetin käyttäjää tai laitteita.

HP kerää tilastoja niistä kaseteista, jotka on palautettu HP:n ilmaisella palautus- ja kierrätysohjelmalla (HP Planet Partners: www.hp.com/recycle). HP lukee ja tutkii näin kerätyt muistipiirit parantaakseen tulostimiaan tulevaisuudessa. Ne HP:n kumppanit, jotka avustavat kasetin kierrätyksessä, saattavat myös saada nämä tiedot käyttöönsä.

Kuka tahansa kolmas osapuoli, jolla on kasetti hallussaan, voi päästä käyttämään muistipiirillä olevia nimettömiä tietoja. Jos et halua päästää muita käyttämään näitä tietoja, voit tehdä piiristä käyttökelvottoman. Kun olet tehnyt siitä käyttökelvottoman, kasettia ei voi enää käyttää HP-tulostimissa.

Jos et halua, että kasetin käytöstä kerätään näitä nimettömiä tietoja, voit estää muistipiiriä keräämästä tulostimen käyttötietoja.

Käyttötietojen keruutoiminnon käytöstä poistaminen

1. Valitse tulostimen ohjauspaneelista **Asetukset** .
2. Valitse **Asetukset > Tallenna nimettömiä käyttötietoja**.
3. Käyttötietojen keräämisen voi poistaa käytöstä valitsemalla **Ei käytössä** .

 **HUOMAUTUS:** Jos haluat ottaa käyttötietojen keruun uudelleen käyttöön, tee tehdasasetusten palautus. Lisätietoja oletusasetusten palauttamisesta on kohdassa [Oletusasetusten palauttaminen](#).

 **HUOMAUTUS:** Voit jatkaa kasetin käyttöä HP-tulostimessa, vaikka ottaisit muistipiirin käyttötietojen keruunominaisuuden pois käytöstä.

Mustekasetin takuutiedot

HP:n tulostuskasettien takuu pätee, kun tuotetta käytetään siinä HP:n tulostimessa, johon se on suunniteltu. Tämä takuu ei koske HP:n mustetuotteita, jotka on uudelleentäytetty, uudelleenvalmistettu tai kunnostettu tai joita on käytetty väärin tai muokattu.

Takuukauden aikana tuote on takuun piirissä, kunnes HP-muste kuluu loppuun tai takuun päättymispäivä saavutetaan. Takuun päättymispäivä, VVVV-KK-muodossa, on merkitty tuotteeseen seuraavasti:

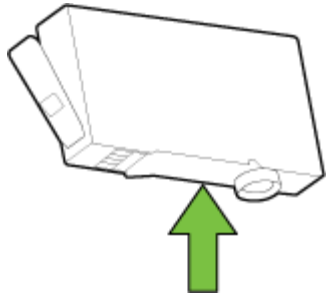

8 Verkkoasetukset

Muita lisäasetuksia on tulostimen kotisivulla (sisäisellä verkkopalvelimella) Lisätietoja on kohdassa [Sisäinen verkkopalvelin](#).

Tässä osassa käsitellään seuraavia aiheita:

- [Tulostimen asentaminen langatonta yhteyttä varten](#)
- [Verkkoasetusten muuttaminen](#)
- [HP:n suoran langattoman yhteyden muodostaminen](#)

Tulostimen asentaminen langatonta yhteyttä varten

- [Ennen kuin aloitat](#)
- [Tulostimen yhdistäminen langattomaan verkkoon](#)
- [Yhteystyyppin muuttaminen](#)
- [Langattoman yhteyden testaaminen](#)
- [Langattomien ominaisuuksien ottaminen käyttöön ja poistaminen käytöstä](#)

 **HUOMAUTUS:** Jos tulostimen yhdistämisessä ilmenee ongelmia, katso [Tulostimen langaton yhdistäminen ei onnistu](#).

 **VIHJE:** Lisätietoja tulostimen käyttöönotosta ja langattomasta käytöstä on HP Wireless Printing Centerissä osoitteessa (www.hp.com/go/wirelessprinting).

Ennen kuin aloitat

Varmista, että seuraavat ehdot täyttyvät:

- Tulostinta ei ole kytketty verkkoon Ethernet-johdolla.
- Langaton verkko on määritetty ja se toimii oikein.
- Tulostin ja tulostinta käyttävät tietokoneet ovat samassa verkossa (tai aliverkossa).

Tulostinta yhdistettäessä sinua voidaan pyytää antamaan langattoman verkon nimi (SSID) ja langattoman verkon salasana.

- Anna langattoman verkon nimi -kohtaan langattoman verkkosi nimi.
- Langattoman verkon salasana estää muita käyttäjiä muodostamasta luvaton yhteyttä langattomaan verkkoon. Langaton verkkoyhteys saattaa käyttää vaadittavan suojaustason mukaan joko WPA-salasanaa tai WEP-avainta.

Jos verkon nimeä tai suojauksen salasanaa ei ole vaihdettu langattoman verkon asennuksen jälkeen, nämä tiedot voi joissain tapauksissa löytää langattoman reitittimen taka- tai sivuosasta.

Jos et löydä verkon nimeä tai suojauksen salasanaa tai jos et muista näitä tietoja, katso lisätietoja tietokoneen tai langattoman reitittimen käyttöoppaasta. Jos tietoja ei vielä löydy, ota yhteyttä verkon järjestelmänvalvojaan tai henkilöön, joka asensi langattoman verkon.

Tulostimen yhdistäminen langattomaan verkkoon

Määritä langaton yhteys tulostimen ohjauspaneelista käyttämällä Langattoman asennustoimintoa.



HUOMAUTUS: Tutustu kohdassa Ennen kuin aloitat olevaan luetteloon, ennen kuin jatkat.

1. Valitse tulostimen ohjauspaneelista **Asetukset**.
2. Valitse **Verkon asennus**.
3. Valitse **Langattoman yhteyden asetukset**.
4. Valitse **Langaton asennustoiminto**.
5. Noudata näyttöön tulevia ohjeita ja suorita asennus loppuun.

Jos olet käyttänyt tulostinta jo jonkin toisen yhteystyyppin, kuten USB-yhteyden, kautta, ota tulostin käyttöön langattomassa verkossa toimimalla kohdassa Yhteystyyppin muuttaminen annettujen ohjeiden mukaan.

Yhteystyyppin muuttaminen

Kun olet asentanut HP-tulostinohjelmiston ja yhdistänyt tulostimen tietokoneeseen tai verkkoon, voit vaihtaa yhteystyyppin (esimerkiksi USB-yhteyden langattomaksi yhteydeksi) ohjelmiston avulla.



HUOMAUTUS: Ethernet-johdon kytkeminen poistaa tulostimen langattoman yhteyden ominaisuudet käytöstä.

Ethernet-yhteyden vaihtaminen langattomaksi yhteydeksi (Windows)

1. Irrota Ethernet-kaapeli tulostimesta.
2. Muodosta langaton yhteys suorittamalla Langaton asennustoiminto. Lisätietoja on kohdassa Tulostimen yhdistäminen langattomaan verkkoon.

Kun asennus on valmis, avaa tulostinohjelmisto. Lisätietoja on kohdassa HP-tulostinohjelmiston avaaminen (Windows).

USB-yhteyden vaihtaminen langattomaan yhteyteen: (Windows)

Tutustu kohdassa Ennen kuin aloitat olevaan luetteloon, ennen kuin jatkat.

1. Valitse tietokoneen käyttöjärjestelmän mukaan jokin seuraavista vaihtoehdoista:
 - **Windows 8.1:** Valitse aloitusnäytön vasemmasta alakulmasta nuoli alaspäin, valitse tulostimen nimi ja valitse **Apuohjelmat**.
 - **Windows 8:** Napsauta hiiren kakkospainikkeella aloitusnäytöstä mitä tahansa tyhjää kohtaa, valitse sovellusriviltä **Kaikki sovellukset** ja valitse sitten **Apuohjelmat**.
 - **Windows 7, Windows Vista ja Windows XP:** Valitse tietokoneen työpöydältä **Käynnistä, Kaikki ohjelmat** ja **HP**. Napsauta tulostimen kansiota.
2. Valitse **Tulostimen asennus ja ohjelmisto**.
3. Valitse **Muuta USB-tulostinyhteys langattomaksi yhteydeksi**. Noudata näytön ohjeita.



Lue lisää USB-yhteyden vaihtamisesta langattomaan yhteyteen. Napsauttamalla tätä voit siirtyä verkkoon hakemaan lisätietoja. Toistaiseksi verkkosivusto ei välttämättä ole saatavilla kaikilla kielillä.

Langattoman yhteyden vaihtaminen USB- tai Ethernet-yhteyteen: (Windows)

- Kiinnitä USB- tai Ethernet-kaapeli tulostimeen.

Langattoman yhteyden vaihtaminen USB- tai Ethernet-yhteyteen (OS X)



Lisää tulostin tulostinjonoon.

1. Avaa **Järjestelmäasetukset**.
2. Valitse **Hardware** (Laitteisto) -osiosta käyttöjärjestelmän mukaan joko **Tulosta & Faksaa**, **Tulosta & Skannaa** tai **Tulostimet ja skannerit**.
3. Napsauta + tulostinlistan alla vasemmalla.
4. Valitse tulostin havaittujen tulostinten luettelosta ja valitse **Lisää**.

Langattoman yhteyden testaaminen

Saat tietoja tulostimen langattomasta yhteydestä tulostamalla langattoman yhteyden testiraportin. Langaton testiraportti antaa tietoja tulostimen tilasta MAC-osoitteesta ja IP-osoitteesta. Jos tulostin on yhteydessä verkkoon, testiraportti antaa tietoja verkon asetuksista.

Langattoman toiminnan testiraportin tulostaminen

1. Valitse tulostimen ohjauspaneelista  (Langaton yhteys-painike) >  (**Asetukset** -painike).
2. Valitse **Tulosta raportit**.
3. Valitse **Langatt. verkon testirap.**

Langattomien ominaisuuksien ottaminen käyttöön ja poistaminen käytöstä

Kun langattomat toiminnot ovat käytössä, tulostimen ohjauspaneelin sininen yhteysmerkkivalo palaa.

 **HUOMAUTUS:** Ethernet-johdon liittäminen tulostimeen poistaa langattomat ominaisuudet automaattisesti käytöstä, jolloin merkkivalo sammuu.

1. Valitse tulostimen ohjauspaneelista **Asetukset** > **Verkon asennus**.
2. Valitse **Langattoman yhteyden asetukset**.
3. Ota langaton yhteys käyttöön tai poista se käytöstä valitsemalla **Langaton**.



Verkkoasetusten muuttaminen

Tulostimen langattoman yhteyden asetukset voi määrittää ja niitä voi muokata tulostimen ohjauspaneelista. Ohjauspaneelista voi myös suorittaa erilaisia verkonhallintatehtäviä. Näitä ovat esimerkiksi verkon asetusten tarkastelu ja muuttaminen, verkon oletusasetusten palauttaminen sekä langattoman yhteyden avaaminen ja katkaiseminen.

 **HUOMIO:** Verkkoasetuksilla voi määrittää tärkeitä asetuksia. Ellet ole kokenut käyttäjä, joitakin näistä asetuksista ei ole suositeltavaa muuttaa (esimerkiksi linkin nopeutta, IP-asetuksia, oletusyhdyskäytävää ja palomuuriasetuksia).

Verkkoasetusten tulostaminen

Valitse jokin seuraavista tavoista:

- Valitse tulostimen ohjauspaneelista  (Langaton yhteys) tai  (Ethernet). Verkon tilanäkymä avautuu. Tulosta verkkokokoonpanosivu valitsemalla **Tulosta tiedot**.
- Tulosta verkon asetussivu. Lisätietoja on kohdassa [Verkkokokoonpanosivu](#).

Linkin nopeuden asettaminen

Verkossa siirrettävän tiedon siirtonopeutta voi muuttaa. Oletusasetus on **Automaattinen**.

1. Valitse tulostimen ohjauspaneelista **Asetukset > Verkon asennus**.
2. Valitse **Ethernet-asetukset**.
3. Valitse **Lisäasetukset**.
4. Valitse **Linkin nopeus**.
5. Kosketa verkkolaitteistoa vastaavaa vaihtoehtoa.

IP-asetusten muuttaminen

IP-oletusasetus on **Automaattinen**, jolloin IP-asetukset määritetään automaattisesti. Jos olet kokenut käyttäjä ja haluat käyttää muita asetuksia, voit muuttaa IP-osoitetta, aliverkon peitettä, oletusyhdyskäytävää tai muita asetuksia manuaalisesti.

! HUOMIO: Ole huolellinen, kun määrität IP-osoitetta manuaalisesti. Jos annat asennuksen aikana virheellisen IP-osoitteen, verkon osat eivät voi muodostaa yhteyttä tulostimeen.

1. Valitse tulostimen ohjauspaneelista **Asetukset > Verkon asennus**.
2. Valitse **Ethernet-asetukset** tai **Langattoman yhteyden asetukset**.
3. Kosketa kohtaa **Lisäasetukset**.
4. Kosketa kohtaa **IP-asetukset**.
5. Näyttöön tulee viesti, jossa varoitetaan, että IP-osoitteen muuttaminen poistaa tulostimen verkosta. Jatka valitsemalla **OK**.
6. Oletusasetuksena on **Automaattinen**. Vaihda asetukset manuaalisesti valitsemalla **Manuaali** ja syöttämällä sitten seuraaviin asetuksiin sopivat tiedot:
 - **IP-osoite**
 - **Aliverkon peite**
 - **Oletusyhdyskäytävä**
 - **DNS-osoite**
7. Tee muutokset ja valitse sitten **Valmis**.
8. Valitse **OK**.

HP:n suoran langattoman yhteyden muodostaminen

HP:n suora langaton -toiminnon avulla tietokoneesta, älypuhelimesta, taulutietokoneesta tai muusta langatonta yhteyttä käyttävästä laitteesta voidaan tulostaa langattomasti muodostamatta yhteyttä langattomaan verkkoon.

HP:n suora langaton -ohjeet

- Varmista, että tietokoneessasi tai matkalaitteessasi on tarvittava ohjelmisto.
Jos käytät tietokonetta, varmista, että olet asentanut tulostimen mukana toimitetun tulostinohjelmiston.
- Jos HP:n tulostinohjelmistoa ei ole asennettu tietokoneelle, muodosta ensin HP:n suora langaton -yhteys ja asenna sitten tulostinohjelmisto. Kun tulostinohjelmisto kysyy yhteystyyppiä, valitse **Langaton**.
- Jos käytät matkalaitetta, varmista, että olet asentanut yhteensopivan tulostussovelluksen. Lisää tietoja matkatulostuksesta saat vierailemalla osoitteessa www.hp.com/global/us/en/eprint/mobile_printing_apps.html.
- Varmista, että HP:n suora langaton on käytössä tulostimessa ja että suojaus on tarvittaessa käytössä.
- Enintään viisi tietokonetta ja mobiililaitetta voi käyttää samaa HP:n suora langaton -yhteyttä.
- HP:n suora langaton -toimintoa voi käyttää, kun tulostin on liitetty myös joko USB-johdolla tietokoneeseen tai langattomasti verkkoon.
- HP:n suora langaton -toimintoa ei voi käyttää tietokoneen, mobiililaitteen tai tulostimen yhdistämiseksi internetiin.

HP:n suora langaton -toiminnon ottaminen käyttöön

1. Valitse tulostimen ohjauspaneelista  (HP:n suora langaton).
2. Valitse **Käytössä (HP:n suora langaton)**.

 **VIHJE:** Jos haluat käyttää HP:n langatonta vieläkin suojatumpana, ja jos tietokone tai mobiililaitteetukee WPA2-salausta, voit ottaa suojaus käytöön tai poistaa sen käytöstä valitsemalla **Suojaus**. Jos otat tietosuojan käyttöön, langaton tulostaminen tulostimeen edellyttää salasanaa. Jos poistat suojaus käytöstä, kuka tahansa voi muodostaa yhteyden tulostimeen langattomasta laitteesta, joka on tulostimen langattoman yhteyden kantoalueella.

3. Tuo HP:n suora langaton -nimi näkyviin valitsemalla **HP:n suora langaton -nimi**.
4. Jos olet ottanut suojaus käyttöön, saat HP:n suora langaton -salasan näkyviin valitsemalla **Suojaus salasana**.

 **VIHJE:** HP:n suora langaton -toiminnon voi ottaa käyttöön myös sisäisen verkkopalvelimen kautta. Lisätietoja sisäisen verkkopalvelimen käytöstä on kohdassa [Sisäinen verkkopalvelin](#).

Tulostus langatonta yhteyttä käyttävästä mobiililaitteesta

Varmista, että olet ottanut käyttöön yhteensopivan tulostussovelluksen matkalaitteessa. Lisätietoja on osoitteessa www.hp.com/global/us/en/eprint/mobile_printing_apps.html.

1. Varmista, että olet ottanut tulostimen HP:n suora langaton -toiminnon käyttöön.
2. Ota käyttöön langaton yhteys matkalaitteessa. Lisätietoja on matkalaitteen mukana toimitetuissa ohjeissa.

 **HUOMAUTUS:** Jos mobiililaitteesi ei tue langatonta yhteyttä, et voi käyttää HP:n suora langaton -toimintoa.

3. Muodosta matkalaitteesta yhteys uuteen verkkoon. Käytä samaa menetelmää, jota tavallisesti käytät muodostaaksesi yhteyden uuteen langattomaan verkkoon tai yhteispisteeseen. Valitse langattomien

verkkojen luettelosta HP:n suora langaton, esimerkiksi **HP-Print-**-Officejet Pro XXXX** (jossa ** kuvaa tulostimen yksilöiviä merkkejä ja XXXX tulostimeen merkittyä tulostimen mallia).

Jos HP:n suora langaton on otettu käyttöön suojattuna, anna salasana pyydettäessä.

4. Tulosta asiakirja.

Tulostus langattomaan yhteyteen kykenevältä tietokoneelta (Windows)

1. Varmista, että olet ottanut tulostimen HP:n suora langaton -toiminnon käyttöön.
2. Ota tietokoneen langaton yhteys käyttöön. Lisätietoja on tietokoneen mukana toimitetuissa ohjeissa.



HUOMAUTUS: Jos tietokoneesi ei tue langatonta yhteyttä, et voi käyttää HP:n suora langaton -toimintoa.

3. Muodosta tietokoneesta yhteys uuteen verkkoon. Käytä samaa menetelmää, jota tavallisesti käytät muodostaaksesi yhteyden uuteen langattomaan verkkoon tai yhteyspisteeseen. Valitse langattomien verkkojen luettelosta HP:n suora langaton, esimerkiksi **HP-Print-**-Officejet Pro XXXX** (jossa ** kuvaa tulostimen yksilöiviä merkkejä ja XXXX tulostimeen merkittyä tulostimen mallia).

Jos HP:n suora langaton on otettu käyttöön suojattuna, anna salasana pyydettäessä.

4. Jatka vaiheeseen 5, jos tulostin on asennettu ja kytketty tietokoneeseen langattoman verkon kautta. Jos tulostin on asennettu ja kytketty tietokoneeseen USB-kaapelilla, asenna tulostinohjelmisto HP:n HP:n suora langaton -yhteyttä käyttäen noudattamalla seuraavia vaiheita.

a. Valitse tietokoneen käyttöjärjestelmän mukaan jokin seuraavista vaihtoehdoista:

- **Windows 8.1:** Valitse aloitusnäytön vasemmasta alakulmasta nuoli alaspäin, valitse tulostimen nimi ja valitse **Apuohjelmat**.
- **Windows 8:** Napsauta hiiren kakkospainikkeella aloitusnäytöstä mitä tahansa tyhjää kohtaa, valitse sovellusriviltä **Kaikki sovellukset** ja valitse sitten **Apuohjelmat**.
- **Windows 7, Windows Vista ja Windows XP:** Valitse tietokoneen työpöydältä **Käynnistä, Kaikki ohjelmat** ja **HP**. Napsauta tulostimen kansiota.

b. Valitse **Tulostimen asetukset ja ohjelmisto** ja **Yhdistä uusi tulostin**.

c. Valitse näyttöön tulevasta **Verkkoyhteysasetukset** -ohjelmistonäytöstä **Langaton**.

Valitse tietokoneen tunnistamien tulostinten luettelosta HP:n tulostinohjelmisto.

d. Noudata näytön ohjeita.

5. Tulosta asiakirja.

Tulostus langattomaan yhteyteen kykenevältä tietokoneelta (OS X)

1. Varmista, että olet ottanut tulostimen HP:n suora langaton -toiminnon käyttöön.
2. Wi-Fi-yhteyden käynnistäminen tietokoneella
Lisätietoja on Applen toimittamissa ohjeissa.
3. Napsauta Wi-Fi-kuvaketta ja valitse HP:n suora langaton -nimi (esimerkiksi **HP-Print-**-Officejet Pro XXXX** , jossa ** kuvaa tulostimen yksilöiviä merkkejä ja XXXX tulostimeen merkittyä tulostimen mallia).
Jos HP:n suora langaton on otettu käyttöön suojattuna, anna salasana pyydettäessä.
4. Lisää tulostin.

- a. Avaa **Järjestelmäasetukset** .
- b. Valitse **Hardware** (Laitteisto) -osiosta käyttöjärjestelmän mukaan joko **Tulosta & Faksaa** , **Tulosta & Skannaa** tai **Tulostimet ja skannerit** .
- c. Napsauta + tulostinlistan alla vasemmalla.
- d. Valitse tulostin löydettyjen tulostimien listasta (sana "Bonjour" on listan oikealla palstalla tulostimen nimen vieressä), ja napsauta **Lisää**.



Napsauttamalla tästä pääset HP:n suora langaton -yhteyden vianmääritysohjeisiin. Sivulla on myös neuvoja HP:n suora langaton -yhteyden määrittämiseen. Toistaiseksi verkkosivusto ei välttämättä ole saatavilla kaikilla kielillä.

9 Tulostimen hallintatyökalut

Tässä osassa käsitellään seuraavia aiheita:

- [Työkalut: \(Windows\)](#)
- [HP Utility -apuohjelma: \(OS X\)](#)
- [Sisäinen verkkopalvelin](#)

Työkalut: (Windows)

Työkaluryhmä antaa tulostinta koskevia ylläpitotietoja.



HUOMAUTUS: Työkaluryhmä voidaan asentaa HP-ohjelmiston CD-levyltä, jos tietokone täyttää järjestelmävaatimukset. Järjestelmävaatimukset kerrotaan Lueminut-tiedostossa, joka on tulostimen mukana tullee HP-tulostinohjelmiston CD-levyllä.

Työkalut-ohjelman käynnistäminen

1. Avaa HP-tulostinohjelmisto. Lisätietoja on kohdassa [HP-tulostinohjelmiston avaaminen \(Windows\)](#).
2. Valitse **Tulosta, skannaa & faksaa**.
3. Valitse **Tulostimen ylläpito**.

HP Utility -apuohjelma: (OS X)

HP Utility -apuohjelma sisältää työkaluja, joiden avulla voi määrittää tulostusasetukset, kalibroida tulostimen, tilata tarvikkeita verkon kautta ja etsiä tukitietoja verkkosivustoista.



HUOMAUTUS: HP Utility -apuohjelman ominaisuudet riippuvat valitusta tulostimesta.

Mustetason varoitukset ja ilmaisimet antavat vain arvioita suunnittelua varten. Kun laite ilmoittaa musteen olevan vähissä, uusi mustekasetti kannattaa pitää saatavilla, jotta mahdolliset tulostusviiveet voidaan välttää. Tulostuskasetteja ei tarvitse vaihtaa uusiin ennen kuin tulostuslaadun heikkeneminen sitä edellyttää.

Kaksoisosoita HP Utility -kuvaketta, joka löytyy kiintolevyaseman juuren **Hewlett-Packard**-kansion **Sovellukset** -kansioista.

Sisäinen verkkopalvelin

Kun tulostin on yhdistetty verkkoon, tulostimen sisäistä verkkopalvelinta käyttämällä voi tarkastella tilatietoja, muuttaa asetuksia ja hallita tulostinta tietokoneen kautta.



HUOMAUTUS: Verkoasetusten tarkasteleminen ja muuttaminen saattaa vaatia salasanan.



HUOMAUTUS: Sisäisen verkkopalvelimen avaaminen ja käyttäminen ei edellytä Internet-yhteyttä. Jotkin ominaisuudet eivät kuitenkaan ole tällöin käytössä.

- [Tietoja evästeistä](#)
- [Sisäisen verkkopalvelimen avaaminen](#)

- [Ohjauspaneelin lukitus](#)
- [Sisäistä verkkopalvelinta ei voi avata](#)

Tietoja evästeistä

Upotettu web-palvelin (EWS) tallentaa pieniä tekstitiedostoja (evästeitä) kiintolevyllä selaamisen aikana. Evästeiden avulla EWS-palvelin tunnistaa tietokoneen seuraavalla kerralla. Jos esimerkiksi olet määrittänyt EWS-palvelimen kielen, evästeen avulla palvelin muistaa kielivalinnan niin, että seuraavalla käyttökerralla sivut näkyvät valitulla kielellä. Osa evästeistä (kuten asiakaskohtaiset asetukset tallentava eväste) tallennetaan tietokoneelle, jolta ne voi poistaa manuaalisesti.

Voit määrittää selaimen hyväksymään kaikki evästeet tai määrittää, että kunkin evästeen käyttö sallitaan tai kielletään aina niiden esiintyessä. Voit myös poistaa tarpeettomat evästeet selaimen avulla.

Joissakin tulostimissa evästeiden poistaminen käytöstä poistaa käytöstä myös vähintään yhden seuraavista ominaisuuksista:

- Eräiden ohjattujen asennustoimintojen käyttäminen
- Sulautetun web-palvelimen kieliasetuksen muistaminen
- EWS:n Aloitus-sivun mukauttaminen

Lisätietoja tietosuoja- ja evästeasetusten muuttamisesta sekä evästeiden tarkastelusta ja poistamisesta on verkkoselaimen käyttöohjeissa.

Sisäisen verkkopalvelimen avaaminen

Voit käyttää sisäistä verkkopalvelinta verkon tai HP:n suora langaton -yhteyden välityksellä.

Sisäisen verkkopalvelimen avaaminen verkon välityksellä

1. Voit tarkistaa tulostimen IP-osoitteen tai isäntänimen verkkokokoonpanosivulta.

Lisätietoja on kohdassa [Verkkokokoonpanosivu](#).

2. Kirjoita tulostimelle määritetty IP-osoite tai isäntänimi tietokoneeseen asennetun yhteensopivan selaimen osoiteriville.

Jos IP-osoite on esimerkiksi 123.123.123.123, kirjoita selaimen seuraava osoite: `http://123.123.123.123`

Sisäisen verkkopalvelimen avaaminen HP:n suora langaton -yhteyden välityksellä

1. Valitse tulostimen ohjauspaneelistä  (HP:n suora langaton).
2. Jos näytön mukaan HP:n suora langaton on **Ei käytössä**, ota suora langaton käyttöön valitsemalla **HP:n suora langaton**.
3. Ota langattomaan yhteyteen kykenevällä tietokoneella langaton yhteys käyttöön. Hae HP:n suora langaton -nimi ja yhdistä siihen. Jos HP:n suora langaton-suojaus on käytössä, anna HP:n suora langaton-salasana pyydettäessä.
4. Kirjoita tuettuun selaimen seuraava osoite: `http://192.168.0.223.1`.

Ohjauspaneelin lukitus

Jos haluat estää tiettyjen toimintojen käytön ohjauspaneelistä käsin, voit lukita ne sisäisessä verkkopalvelimessa.

Kun ohjauspaneelin lukitus on otettu käyttöön, kaikkia tulostimen toimintoja ei voi käyttää ohjauspaneelistä käsin. Ohjauspaneelin lukitusasetus voidaan suojata asettamalla pääkäyttäjän salasana sisäisessä verkkopalvelimessa. Salasana on annettava, kun ohjauspaneelin lukitus halutaan ottaa käyttöön tai poistaa käytöstä.

Sisäistä verkkopalvelinta ei voi avata

Tarkista verkkoasetukset

- Varmista, että et ole kytkenyt tulostinta verkkoon puhelinjohdolla tai suoralla verkkoyhteyksikaapelilla.
- Varmista, että verkkokaapeli on kytketty lujasti tulostimeen.
- Varmista, että verkkokeskitin, kytkin ja reititin ovat päällä ja toimivat oikein.

Tarkista tietokone

- Varmista, että käytettävä tietokone on liitetty verkkoon.



HUOMAUTUS: Sisäistä verkkopalvelinta voi käyttää myös silloin, kun HP:n suora langaton -toiminnon on käytössä ja tulostimen IP-osoite on tiedossa.

Tarkista verkkoselain

- Varmista, että verkkoselain vastaa järjestelmän vähimmäisvaatimuksia. Saat järjestelmävaatimuksia koskevaa lisätietoa tulostimen HP-tulostinohjelmistolevyllä olevasta Lueminut-tiedostosta.
- Jos verkkoselain käyttää välipalvelinasetuksia Internet-yhteyden muodostamisessa, kokeile poistaa nämä asetukset käytöstä. Lisätietoja on selaimen mukana toimitetuissa ohjeissa.
- Varmista, että JavaScript ja evästeet ovat käytössä verkkoselaimessa. Lisätietoja on selaimen mukana toimitetuissa ohjeissa.

Tarkista tulostimen IP-osoite

- Saat tulostimen IP-osoitteen selville tulostamalla verkkoasetussivun. Valitse tulostimen ohjauspaneelistä **Asetukset > Raportit > Verkkokokoonpanoraportti**.
- Tee tulostimelle ping-testi IP-osoitetta käyttämällä joko komentoriviltä (Windows) tai Verkkotyökalu-apuohjelmasta (OS X).



HUOMAUTUS: OS X Lion ja OS X Mountain Lion: (Verkkotyökalu on levyaseman juuressa olevan **Sovellukset** -kansion kansiossa **Apuohjelmat**.)

OS X Mavericks: Käynnistä **Finder**, pidä Optio-näppäin painettuna ja valitse **Omenavalikosta** (🍏) **Järjestelmän tiedot**. Valitse **Ikkuna > Verkkotyökalu**.

Jos IP-osoite on esimerkiksi 123.123.123.123, kirjoita komentoikkunaan (Windows) seuraava osoite:

```
C:\ping 123.123.123.123
```

tai

Valitse Verkkotyökalu-apuohjelmassa (OS X) **Ping**-välilehti, kirjoita kenttään 123.123.123.123 ja valitse sitten **Ping**.

Jos saat vastauksen, IP-osoite on oikein. Jos saat aikakatkaisuvasteen, IP-osoite on väärä.



VIHJE: Jos tietokoneesi käyttää Windows-järjestelmää, voit etsiä HP-tukea Internetistä osoitteessa www.hp.com/support. Tämä verkkosivusto tarjoaa tietoa ja työkaluja, joita voi käyttää monien yleisten tulostinongelmien ratkaisuun.

10 Ongelmanratkaisu

Tässä luvussa on tietoja tavallisten ongelmien ratkaisemiseksi. Jos tulostimesi ei toimi oikein ja ongelma ei ratkea näiden ohjeiden avulla, ota yhteyttä kohdassa HP-tuki mainittuihin tukipalveluihin.

Tässä osassa käsitellään seuraavia aiheita:

- [HP-tuki](#)
- [Ongelman ratkaiseminen tulostimen ohjauspaneelin avulla](#)
- [Tulostimen raportit](#)
- [Ratkaise tulostinongelmat](#)
- [Tulostusongelmien ratkaiseminen](#)
- [Kopiointiongelmien ratkaiseminen](#)
- [Skannausongelmien ratkaiseminen](#)
- [Faksiongelmien ratkaiseminen](#)
- [Ongelmien ratkaisu verkkopalveluiden avulla](#)
- [Verkko-ongelmien ratkaiseminen](#)
- [Tulostimen kunnossapito](#)
- [Paperitukosten poistaminen](#)
- [Tulostuskasettivaunun puhdistaminen](#)
- [Oletusasetusten palauttaminen](#)

HP-tuki

- [Tulostimen rekisteröinti](#)
- [Tukiprosessi](#)
- [Tuen hakeminen verkosta](#)
- [HP:n puhelintuki](#)

Tulostimen rekisteröinti

Kun käytät muutaman minuutin tulostimen rekisteröimiseen, voit saada nopeampaa palvelua, tehokkaampaa tukea ja tuotetuki-ilmoituksia. Jos et rekisteröinyt tulostinta ohjelmiston asennuksen aikana, voit rekisteröidä sen osoitteessa <http://www.register.hp.com>.

Tukiprosessi

Jos laitteessa ilmenee ongelmia, toimi seuraavasti:

1. Tutustu tulostimen mukana toimitettuihin ohjeisiin.
2. Käy HP-tuen verkkosivustossa osoitteessa www.hp.com/support.

HP:n verkkotuki on kaikkien HP:n asiakkaiden käytettävissä. Sieltä saat nopeimmin ajantasaisia tuotetietoja ja asiantuntijoiden apua, ja siihen kuuluu:

- Pätevien verkkotukiasiantuntijoiden nopeasti antama apu
 - Tulostimen ohjelmisto- ja ohjainpäivitykset
 - Tavallisten ongelmien ratkaisemista helpottavat vianmäärittystiedot
 - Ennakoivat tulostinpäivitykset, tuen ilmoitukset ja HP-tiedotteet, jotka ovat tulostimen rekisteröineiden käyttäjien käytettävissä.
3. Soita HP-tukeen. Lisätietoja on kohdassa [HP:n puhelintuki](#).

Tukivaihtoehdot ja niiden saatavuus vaihtelevat tulostimen, maan ja alueen sekä kielen mukaan.

Tuen hakeminen verkosta

Saat tuki- ja takuutietoja HP:n verkkosivustolta: www.hp.com/support. Verkkosivusto tarjoaa tietoa ja työkaluja, joita voi käyttää monien yleisten tulostinongelmien ratkaisuun. Valitse pyydettäessä maasi/alueesi ja valitse sitten **Kaikki HP-yhteystiedot**, jolloin saat tekniset tuen yhteystiedot.

Tästä sivustosta voit hakea myös teknistä tukea, ohjaimia, tarvikkeita ja tilaustietoja. Voit myös tehdä esimerkiksi seuraavia toimia:

- Siirry käytönaikaisen tuen sivuille.
- Lähetä kysymyksesi HP:lle sähköpostitse.
- Ota yhteys HP:n tekniseen asiantuntijaan online-keskustelun välityksellä.
- Tarkista HP-ohjelmiston päivitykset.

Saat tukea myös Windows- tai OS X -käyttäjärjestelmän HP-ohjelmistosta, joissa on helppoja vaiheittaisia ratkaisuja yleisiin tulostusongelmiin. Lisätietoja on kohdassa [Tulostimen hallintatyökalut](#).

Tukivaihtoehdot ja niiden saatavuus vaihtelevat tulostimen, maan ja alueen sekä kielen mukaan.

HP:n puhelintuki

Puhelintukivaihtoehdot ja saatavuus vaihtelevat tulostimen, kielen ja maan tai alueen mukaan.

Tässä osassa käsitellään seuraavia aiheita:

- [Ennen kuin soitat](#)
- [Puhelintuen ajanjakso](#)
- [Tuen puhelinnumerot](#)
- [Puhelintuen ajanjakson jälkeen](#)

Ennen kuin soitat

Soita HP-asiakastukeen, kun olet tietokoneen ja siihen kytketyn tulostimen lähetyvillä. Valmistaudu antamaan seuraavat tiedot:

- Mallinumero
- Sarjanumero (sijaitsee tulostimen takaosassa tai pohjassa)
- Viestit, jotka tulevat näyttöön kyseisessä tilanteessa
- Vastaukset seuraaviin kysymyksiin:
 - Onko tällaista tapahtunut aikaisemmin?
 - Pystytkö saamaan aikaan samanlaisen tilanteen uudelleen?
 - Lisäsitkö tietokoneeseen uusia laitteita tai ohjelmia niihin aikoihin, kun ongelma alkoi?
 - Edelsikö tätä tilannetta jokin tapahtuma (esimerkiksi ulkona oli ukkonen tai tulostinta siirrettiin paikasta toiseen)?

Jos sinun on otettava yhteyttä HP:hen, tulostimen tilaraportti kannattaa tulostaa ennen yhteyden ottamista.

Puhelintuen ajanjakso

Pohjois-Amerikassa, Tyynenmeren Aasiassa ja Latinalaisessa Amerikassa (myös Meksikossa) ostaja saa myös vuoden puhelintukipalvelut. Katso sivustosta www.hp.com/support, kuinka pitkään puhelintukea voidaan käyttää Euroopassa, Lähi-idässä ja Afrikassa. Puheluista peritään puhelinlaitosten yleiset puhelumaksut.

Tuen puhelinnumerot

Jos haluat HP:n puhelintuen numeroiden uusimman luettelon ja puheluiden kustannuksiin liittyviä tietoja, katso www.hp.com/support.

Puhelintuen ajanjakson jälkeen

Kun puhelintuen ajanjakso on päättynyt, saat HP:ltä tukea lisämaksusta. Tukea saattaa olla saatavana HP-tuen verkkosivustossa osoitteessa www.hp.com/support. Lisätietoja tukivaihtoehdoista saat ottamalla yhteyden HP-jälleenmyyjään tai soittamalla maasi tai alueesi tukipuhelinnumeroon.

Ongelman ratkaiseminen tulostimen ohjauspaneelin avulla

Tulostimen ohjeaiheiden avulla voit tutustua tulostimen toimintoihin. Osa ohjeista sisältää animaatioita, joilla havainnollistetaan esimerkiksi tukosten poistamista.

Saat ohjeita tulostimen näyttöön valitsemalla aloitusnäytöstä  (Ohje).

Tulostimen raportit

Tulostimen vianmäärityksen avuksi voi tulostaa seuraavia raportteja.

- [Tulostimen tilaraportti](#)
- [Verkkokokoonpanosivu](#)
- [Tulostuslaaturaportti](#)
- [Langattoman yhteyden testiraportti](#)
- [Verkkokäyttöraportti](#)

Tulostimen tilaraportti

Tulostimen tilaraportista näet tulostimen tiedot ja mustekasetin tilan. Sen avulla voit myös korjata tulostimessa ilmeneviä ongelmia.

Tulostimen tilaraportti sisältää myös viimeisimpien tapahtumien lokin.

Jos sinun on otettava yhteyttä HP:hen, tulostimen tilaraportti kannattaa tulostaa ennen yhteyden ottamista.

Tulostimen tilaraportin tulostaminen

1. Valitse tulostimen ohjauspaneelista **Asetukset**.
2. Valitse **Raportit** ja sitten **Tulostimen tilaraportti**.



1. **Tuotetiedot:** Näyttää tulostimen tiedot (kuten tulostimen nimen, mallinumeron, sarjanumeron ja laiteohjelmiston versionumeron) ja asennetut varusteet (kuten automaattinen kaksipuolisen tulostuksen yksikkö).
2. **Tulostimen käytön tiedot:** Näyttää kokoomatiedon sivuista, jotka on tulostettu tulostimesta.
3. **Musteenlevitysjärjestelmän tiedot:** näyttää arvioidut mustetasot (esitetty graafisesti mittareina) mustekasettien osanumerot ja mustekasettien takuun umpeutumispäivämäärät.



HUOMAUTUS: Mustetaso varoitukset ja ilmaisimet antavat vain arvioita suunnittelua varten. Kun laite ilmoittaa musteen olevan vähissä, uusi mustekasetti kannattaa pitää saatavilla, jotta mahdolliset tulostusviiveet voidaan välttää. Tulostuskasetteja ei tarvitse vaihtaa uusiin ennen kuin tulostuslaadun heikkeneminen sitä edellyttää.

4. **Lisäapu:** Sisältää tietoja siitä, mistä saat lisätietoja tulostimesta sekä tietoja faksitestin määrittämisestä ja langattoman verkon testin suorittamisesta.

Verkkokokoonpanosivu

Jos tulostin on liitetty verkkoon, voit tulostaa verkkokokoonpanosivun ja tarkastella tulostimen verkkoasetuksia sekä tulostimen tunnistamien verkkojen luettelo. Raportin viimeisellä sivulla on havaittujen langattomien verkkojen luettelo, josta ilmenee signaalien vahvuudet ja käytetyt kanavat. Tietojen avulla voit valita vähän käytetyn kanavan, mikä parantaa verkon toimintaa.

Verkkokokoonpanosivun avulla voit määrittää verkkoyhteyteen liittyviä ongelmia. Kun otat yhteyden HP:hen, tämä sivu kannattaa usein tulostaa ennen soittamista.

Verkon asetussivun tulostaminen

1. Valitse tulostimen ohjauspaneelista **Asetukset**.
2. Valitse **Raportit** > **Verkkokokoonpanoraportti**.

HP Network Configuration Page

Model : HP Officejet 6820 e-All-in-One

1	General Information			
	Network Status		Ready	
	Active Connection Type		Wireless	
	URL(s) for Embedded Web Server		http://dhcpcp19	
			http://192.168.0.21	
	Firmware Revision		PNL2CA1339AR	
	Hostname		dhcpcp19	
Serial Number		TH36110955		
Internet		Connected		
2	802.3 Wired			
	Hardware Address (MAC)		74:46:a0:ce:5c:1a	
	Link Configuration		None	
3	802.11 Wireless			
	Hardware Address (MAC)		74:46:a0:ce:53:16	
	Status		Connected	
	Communication Mode		Infrastructure	
	Network Name (SSID)		myqwest8935	
	Access Point HW Address		40:4a:03:dc:42:f5	
	Signal Quality (1 – 5)		5	
	Channel		1	
	Authentication Type		WPA-PSK	
	Encryption		Automatic (AES or TKIP)	
	IPv4			
	IP Address		192.168.0.21	
	Subnet Mask		255.255.255.0	
	Default Gateway		192.168.0.1	
	Configuration Source		DHCP	
	Primary DNS Server		192.168.0.1	
	Secondary DNS Server		206.171.3.25	
	Total Packets Transmitted		261	
	Total Packets Received		214	
	IPv6			
Primary DNS Server		::		
Secondary DNS Server		::		
Address	Prefix Length	Configured By		
FE80::7646:A0FF:FECE:5316	64	Self		

Wireless Direct

You cannot use the device's wireless function because it has been disabled. For more information, contact your network administrator or the person who set up the device.

- 1. Yleiset tiedot:** Näyttää verkon nykyistä tilaa ja aktiivista verkkoyhteystyyppiä koskevia tietoja sekä muita tietoja, esimerkiksi sisäisen verkkopalvelimen URL-osoitteen.
- 2. 802.3 langallinen:** Näyttää tietoja aktiivisesta Ethernet-verkkoyhteydestä, kuten IP-osoitteen, aliverkon peitteen, oletusyhdyskäytävän sekä tulostimen laiteosoitteen.
- 3. 802.11 Langaton:** Näyttää tietoja langattomasta verkkoyhteydestä, kuten palvelinimen, IP-osoitteen, aliverkon peitteen, oletusyhdyskäytävän ja palvelimen. Se myös näyttää verkkonimen (SSID), suhteelliset signaalin voimakkuudet ja käytettävät kanavat. Verkkoluettelosta voit tarkistaa, onko verkkosi signaali voimakas, ja muuttaa langattoman yhteyden asetuksia langattoman asennustoiminnon avulla. Lisätietoja on kohdassa Yhteystyyppin muuttaminen.

4. **HP:n suora langaton** Näyttää tietoja HP:n suora langaton -yhteydestä, kuten verkkonimen (SSID), IP-osoitteen, aliverkon peitteen, oletusyhdyskäytävän ja palvelimen.
5. **Muut asetukset:** Näyttää verkon lisäasetukset.
 - **Portti 9100:** Tulostin tukee raakaa IP-tulostusta TCP-portin 9100 kautta. Tämä tulostimessa oleva HP:n oma TCP/IP-portti on tulostuksen oletusportti. Sitä käytetään HP-ohjelmiston avulla (esimerkiksi HP:n vakioportti).
 - **Bonjour:** Bonjour-palveluja (jotka käyttävät mDNS- tai Multicast Domain Name System -palvelua) käytetään tavallisesti pienissä verkoissa IP-osoitteen ja nimen ratkaisemiseen (UDP-portin 5353 avulla) silloin, kun perinteinen DNS-palvelin ei ole käytössä.
 - **SLP:** SLP (Service Location Protocol) -protokolla on Internet-pohjainen protokolla, jonka avulla verkkosovellukset löytävät verkkopalvelut, niiden sijainnin ja määrittävät yrityksen verkoista. Tämä protokolla yksinkertaistaa hakua ja verkkoresurssien, kuten tulostinten, verkkopalvelinten, faksien, videokameroiden, tiedostojärjestelmien, varmuuskopiointilaitteiden (nauha-asemat), tietokantojen, hakemistojen, postipalvelimien ja kalenterien käyttöä.
 - **Microsoftin Web-palvelut:** Ota käyttöön tai poista käytöstä tulostimen tukemat Microsoftin Web Services Dynamic Discovery (WS Discovery) -protokollat tai Microsoftin Web Services for Devices (WSD) Print -palvelut. Estä koneelle pääsy poistamalla käytöstä käyttämättömät tulostuspalvelut.



HUOMAUTUS: Lisätietoja WS Discovery- ja WSD Print -palveluista on osoitteessa www.microsoft.com.

- **IPP:** Internet Printing Protocol (IPP) on etätulostamiseen tarkoitettu perusverkkoprotokolla. Toisin kuin muut IP-pohjaiset protokollat, IPP tukee käyttäjien valvontaa, todentamismenetelmiä ja salakirjoitusta, jotka takaavat turvallisemman tulostamisen.
- **Välityspalvelimen asetukset:** Näyttää välityspalvelimen osoitteen, portin ja todennuksen tilan. Voit muuttaa välityspalvelimen asetuksia sisäisen verkkopalvelimen kautta.

Jos haluat muuttaa välityspalvelimen asetuksia, valitse sisäisessä verkkopalvelimessa **Verkko** > **Välityspalvelimen asetukset**, ja valitse sitten haluamasi asetukset.

Tulostuslaaturaportti

Tulostuslaadun ongelmilla voi olla monia syitä, kuten ohjelmistoasetukset, heikkolaatuinen kuvatiedosto tai itse tulostusjärjestelmä. Jos et ole tyytyväinen tulosteiden laatuun, tulostuslaadun vianmäärityssivu voi auttaa sinua määrittämään, toimiiko tulostusjärjestelmä oikein.

Tulostuslaaturaportin tulostaminen

1. Valitse tulostimen ohjauspaneelistä **Asetukset**.
2. Valitse **Raportit**.
3. Valitse **Tulostuslaaturaportti**.

HP Officejet ~~4620~~ ~~4620~~ ~~4620~~
Print Quality Diagnostic Page

Printer Information

Product model number: B6T06A
Product serial number: TH36110955
Service ID: 23265
Firmware Version: PNL2CA1339AR
Pages printed: Tray 1=5, Total=5, Auto-duplex unit=0
Ink cartridge level*: K=100, Y=90, M=90, C=90
*Estimates only. Actual ink levels may vary.

Test Pattern 1

If the lines are not straight and connected, align the printheads.



Test Pattern 2

If you see thin white lines across any of the colored blocks, clean the printheads.



Test Pattern 3

If you see dark lines or white gaps where the arrows are pointing, align printhead.

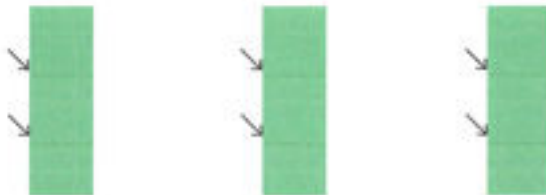

Jos sivulla on näkyvissä virheitä, noudata alla olevia vaiheittaisia ohjeita:

1. Jos tulostuslaadun raportista puuttuu kuvioita tai jos siinä on haalistuneita, osittaisia, tai juovaisia väriviivoja tai kuvioita, tarkista, onko jokin mustekasetti tyhjä, ja vaihda viallista väriviivaa tai värikuvioita vastaava mustekasetti. Jos tyhjiä mustekasetteja ei ole, irrota kaikki mustekasetit ja asenna ne uudelleen. Näin voit varmistaa, että ne on asennettu kunnolla paikoilleen.

Poista tyhjä kasetti vasta, kun uusi mustekasetti on käytettävissä vaihtamista varten. Ohjeet uusien kasettien asentamiseen ovat kohdassa [Mustekasettien vaihtaminen](#).



2. Jos viivat testikuviossa 1 eivät ole suoria tai ovat katkonaisia, kohdistu tulostin. Lisätietoja on kohdassa [Tulostuspään ja mustekasettien kunnossapito](#).
3. Jos testikuvion 2 värilohkoissa on valkoisia viivoja, puhdista tulostuspää. Lisätietoja on kohdassa [Tulostuspään ja mustekasettien kunnossapito](#).

4. Jos testikuviossa 3 on valkoisia tai tummia viivoja nuolien osoittamissa paikoissa, kohdista tulostuspää. Lisätietoja on kohdassa [Tulostuspään ja mustekasettien kunnossapito](#).
5. Jos mikään aiemmista vaiheista ei ratkaissut ongelmaa, ota yhteys HP:n tukeen tulostuspään vaihtamiseksi. Lisätietoja on kohdassa [HP-tuki](#).

Langattoman yhteyden testiraportti

Saat tietoja tulostimen langattomasta yhteydestä tulostamalla langattoman yhteyden testiraportin. Langaton testiraportti antaa tietoja tulostimen tilasta MAC-osoitteesta ja IP-osoitteesta. Jos tulostin on yhteydessä verkkoon, testiraportti antaa tietoja verkon asetuksista.

Langattoman toiminnan testiraportin tulostaminen

1. Valitse tulostimen ohjauspaneelista  (Langaton yhteys-painike) >  (**Asetukset** -painike).
2. Valitse **Tulosta raportit**.
3. Valitse **Langatt. verkon testirap.**

Verkkokäyttöraportti

Tulostamalla verkkokäyttöraportin voit ratkaista internet-yhteysongelmia, jotka saattavat vaikuttaa Verkkopalveluiden käyttöön.

Verkkokäyttöraportin tulostaminen

1. Valitse tulostimen ohjauspaneelista **Asetukset**.
2. Valitse **Raportit**.
3. Valitse **Verkkokäyttöraportti**.

Ratkaise tulostinongelmat

 **VIHJE:** (Windows) Voit määrittää ja korjata tulostus-, skannaus- ja kopiointiongelmat suorittamalla [HP:n tulostuksen ja skannauksen vikojen korjaus](#) -työkalun. Ohjelma ei ole saatavilla kaikilla kielillä.

Tulostimen virta katkeaa odottamatta

- Tarkista virta ja virtaliitännät.
- Varmista, että virtajohto on kunnolla kiinni toimivassa virtalähteessä.

Tulostuspään kohdistaminen epäonnistuu

- Jos kohdistusprosessi epäonnistuu, varmista, että olet asettanut syöttölokeroon tavallista käyttämätöntä valkoista paperia. Jos syöttölokerossa oleva paperi on värillistä mustekasettien kohdistushetkellä, kohdistaminen ei onnistu.
- Jos kohdistaminen epäonnistuu toistuvasti, tulostuspää saattaa olla tarpeen puhdistaa tai laitteen tunnistimessa saattaa olla vikaa. Lisätietoja tulostuspään puhdistamisesta on kohdassa [Tulostuspään ja mustekasettien kunnossapito](#).
- Jos tulostuspään puhdistaminen ei korjaa ongelmaa, ota yhteyttä HP-tukeen. Käy osoitteessa www.hp.com/support. Tämä verkkosivusto tarjoaa tietoa ja työkaluja, joita voi käyttää monien yleisten tulostinongelmien ratkaisuun. Valitse kehotettaessa maa tai alue ja napsauta sitten **Kaikki HP-yhteystiedot**. Näin saat näkyviin tekniset tuen yhteystiedot.

Paperin syöttöön liittyvät ongelmat

- **Laite ei ota paperia syöttölokerosta**
 - Varmista, että lokerossa on paperia. Lisätietoja on kohdassa [Paperin lisääminen](#). Ilmaa paperit ennen niiden asettamista lokeroon.
 - Tarkista, että lokeron paperiohjaimet on asetettu oikeisiin kohtiin paperikoon mukaisesti. Varmista lisäksi, että paperiohjaimet ovat tiiviisti paperipinoa vasten, mutta eivät purista paperia.
 - Aseta paperipinon reuna asianmukaisten, syöttölokeron pohjassa olevien paperikokomerkkien kohdalle. Älä ylitä lokeron reunaan merkittyä paperipinon korkeusrajaa.
 - Aseta paperipinon reuna asianmukaisten, syöttölokeron pohjassa olevien paperikokomerkkien kohdalle. Älä ylitä lokeron reunaan merkittyä paperipinon korkeusrajaa.
 - Tarkista, ettei paperi ole käpristynyt. Suorista paperi taivuttamalla käpristymää vastakkaiseen suuntaan.
- **Sivut menevät vinoon**
 - Tarkista, että paperi on asetettu syöttölokeroon paperiohjainten mukaisesti. Vedä syöttölokero tarvittaessa ulos tulostimesta ja aseta paperi oikein paperiohjaimien mukaisesti.
 - Aseta tulostimeen paperia vain silloin, kun tulostus ei ole käynnissä.
- **Tulostin poimii kerralla useita sivuja**
 - Tarkista, että lokeron paperiohjaimet on asetettu oikeisiin kohtiin paperikoon mukaisesti. Varmista lisäksi, että paperiohjaimet ovat tiiviisti paperipinoa vasten, mutta eivät purista paperia.
 - Aseta paperipinon reuna asianmukaisten, syöttölokeron pohjassa olevien paperikokomerkkien kohdalle. Älä ylitä lokeron reunaan merkittyä paperipinon korkeusrajaa.
 - Varmista, että lokerossa ei ole liikaa paperia.
 - Aseta paperipinon reuna asianmukaisten, syöttölokeron pohjassa olevien paperikokomerkkien kohdalle. Älä ylitä lokeron reunaan merkittyä paperipinon korkeusrajaa.
 - Saat parhaan tuloksen ja tehokkuuden käyttämällä HP:n paperia.

Tulostusongelmien ratkaiseminen

 **VIHJE:** (Windows) Voit määrittää ja korjata tulostus-, skannaus- ja kopiointiongelmat suorittamalla [HP:n tulostuksen ja skannauksen vikojen korjaus](#) -työkalun. Ohjelma ei ole saatavilla kaikilla kielillä.

Tulostin ei vastaa (mitään ei tulostu)

- **Tulostusjonossa on jumissa tulostustöitä**

Avaa tulostusjono, peruuta kaikki tulostustyöt ja käynnistä tietokone uudelleen. Yritä tulostaa, kun tietokone on käynnistynyt. Lisätietoja saat käyttöjärjestelmän ohjeista.
- **HP-ohjelmiston asennuksen tarkistaminen**

Jos tulostin sammuu kesken tulostuksen, tietokoneen näytölle pitäisi ilmestyä varoitusviesti. Jos näin ei tapahdu, tulostimen mukana toimitettu HP-ohjelmisto on saatettu asentaa väärin. Voit ratkaista ongelman poistamalla HP-ohjelmiston kokonaan ja asentamalla sen uudelleen.
- **Tarkista kaapelin liitännät**

Varmista, että USB- tai ethernet-kaapelin molemmat päät ovat tiukasti kiinni.

Jos tulostin on liitetty verkkoon, tarkista seuraavat asiat:

- Tarkista tulostimen takaosassa, virtaliitäntään yläpuolella oleva linkin merkkivalo.
- Varmista, että et käytä puhelinjohtoa tulostimen liittämiseen.

- **Tulostimen langattoman yhteyden tarkistaminen**

Jos tulostin on yhdistetty verkkoon langattomasti, tarkista, että sininen yhteysmerkkivalo palaa tasaisesti. Jos valo vilkkuu, tulostimen ja verkon välisessä yhteydessä on ongelma. Voit tulostaa ongelmien ratkaisemisen avuksi langattoman yhteyden testiraportin.

- **Tietokoneelle asennettujen palomuuriohjelmistojen tarkistaminen**

Palomuuriohjelmistot ovat suojausohjelmia, jotka suojaavat tietokonetta luvattomilta yhteyksiltä. Palomuri saattaa kuitenkin myös estää tietokoneen ja tulostimen välisen tietoliikenteen. Jos yhteyden luominen tulostimeen ei onnistu, yritä poistaa palomuri käytöstä tilapäisesti. Jos ongelma ei poistu, tietoliikenneongelma ei johdu palomuurista. Ota palomuri uudelleen käyttöön.



Tämän vianmääritysohjelman avulla saat tulostimen yhdistettyä verkkoon, jos käytössä on ongelmia aiheuttava palomuri- tai virustorjuntaohjelma. [Napsauttamalla tätä voit siirtyä verkkoon hakemaan lisätietoja.](#) Toistaiseksi verkkosivusto ei välttämättä ole saatavilla kaikilla kielillä.

- **Käynnistä tulostin ja tietokone uudelleen.**

Jos tulostin ei vielä kukaan vastaa, sammuta tulostin ja tietokone ja käynnistä ne uudelleen.



Jos edellä mainitut toimet eivät ratkaise ongelmaa, [katso lisää vianmääritysohjeita verkosta.](#)

Sivulta puuttuu jotakin tai jotakin on väärin

- Kokeile kohdassa **Tulostuslaatu on heikko** annettuja ratkaisuja.
- **Tarkista tulostimen sijainti ja USB-kaapelin pituus**

Voimakkaat sähkömagneettiset kentät (esimerkiksi USB-kaapeleista johtuvat) voivat joissain tapauksissa aiheuttaa tulosteiden vääristymistä. Siirrä tulostin kauemmaksi sähkömagneettisten kenttien lähteistä. Lisäksi on suositeltavaa käyttää alle kolmen metrin pituisia USB-kaapelia sähkömagneettisten kenttien vaikutuksen minimoimiseksi.

Tulostuslaatu on heikko

1. Tarkista, että käytät aitoja HP-mustekasetteja. Aidot HP:n mustekasetit on suunniteltu ja testattu HP:n tulostimia varten, ja niiden avulla pystyt tuottamaan helposti laadukkaita tuloksia kerrasta toiseen.



HUOMAUTUS: HP ei voi taata muiden valmistajien tarvikkeiden laatua tai luotettavuutta. Muiden kuin HP:n valmistamien tarvikkeiden käyttämisestä aiheutuvat huolto- tai korjaustoimet eivät kuulu tulostimen takuun piiriin.

Jos olet mielestäsi hankkinut aidon HP-mustekasetin, käy osoitteessa

www.hp.com/go/anticounterfeit

2. Tarkista mustemäärät. Muste saattaa olla loppumassa.



HUOMAUTUS: Mustemääriä koskevat varoitukset ja mustemäärän ilmaisintoiminnot antavat vain likimääräistä tietoa musteen todellisesta määrästä. Kun tulostin antaa matalan mustetasen varoituksen, tulostusviivästysten välttämiseksi kannattaa hankkia vaihtokasetti. Mustekasetteja ei tarvitse vaihtaa uusiin, ennen kuin tulostuslaadun heikkeneminen sitä edellyttää.



HUOMIO: Vaikka mustekasetit eivät vahingoitu, jos ne jätetään tulostimesta pois, tulostuspään toiminnan vuoksi kaikkien kasettien tulee olla asennettuina kaiken aikaa sen jälkeen, kun tulostin on asetettu ja käytössä. Yhden tai useamman kasettilokeron jättäminen tyhjäksi pidemmäksi aikaa voi johtaa tulostelaatuvikoihin ja mahdolliseen tulostuspään vaurioon. Jos kasetti on ollut pidemmän aikaa irrotettuna tulostimesta tai jos hiljattain on tapahtunut paperitukos ja huomaat tulosteiden laadun heikentyneen, puhdista tulostuspää. Lisätietoja on kohdassa [Tulostuspään ja mustekasettien kunnossapito](#).

Lisätietoja on kohdassa [Arvioitujen mustemäärien tarkistaminen](#).

3. Tarkista syöttölokerossa olevan paperin ominaisuudet. Varmista, että paperi on asetettu lokeroon oikein, paperit eivät ole rypistyneet ja paperi ei ole liian paksua.

- Lataa paperia tulostuspuoli alaspäin. Jos käytät esimerkiksi kiiltävää valokuvapaperia, lisää paperi laitteeseen kiiltävä puoli alaspäin.
- Varmista, että paperi on syöttölokerossa suorassa ja että se ei ole rypistynyt. Jos paperi on liian lähellä tulostuspäätä tulostuksen aikana, muste saattaa tahriutua. Näin voi käydä, jos paperi on koholla, rypistynyt tai erittäin paksu, kuten kirjekuori.

Lisätietoja on kohdassa [Paperin lisääminen](#).

4. Tarkista paperityyppi.

HP suosittelee HP-paperin tai muun tulostimeen sopivan ColorLok-paperin käyttämistä. Kaikki ColorLok-logolla varustetut paperit on testattu riippumattomassa testauslaitoksessa luotettavuuden ja tulostuslaadun korkeiden standardien täyttämiseksi. ColorLok-paperit tarjoavat terävät, voimakkaat värit, tummemmat mustan sävyt. Lisäksi ne kuivuvat nopeammin kuin tavalliset paperit. Lisätietoja on kohdassa [Perustietoja papereista](#).

Varmista, että tulostuspaperissa ei ole rypyyä. Tulostaessasi kuvia saat parhaan tuloksen käyttämällä HP Advanced -valokuvapaperia.

Säilytä erikoispaperi alkuperäisessä pakkauksessaan suljettavan muovipussin sisällä tasaisella pinnalla kuivassa ja viileässä paikassa. Kun olet valmis tulostamaan, ota pakkauksesta vain sillä hetkellä tarvitsemasi paperit. Kun olet lopettanut tulostamisen, laita käyttämättömät valokuvapaperit takaisin muovipussiin. Tämä estää valokuvapaperin käpristymisen.

5. Tarkista asetukset napsauttamalla painiketta, joka avaa **Ominaisuudet**-valintaikkunan. (Painikkeen nimi saattaa vaihdella ohjelman mukaan ja olla esimerkiksi **Ominaisuudet**, **Asetukset**, **Tulostinasetukset**, **Tulostimen asetukset**, **Tulostin** tai **Määrittelyt**.)

- Tarkista, onko tulostinohjaimen tulostusasetusten väriasetukset määritetty oikein.

Tarkista esimerkiksi, onko asiakirjalle määritetty harmaasävytulostus. Voit myös tarkistaa, onko värien lisämääriä, kuten kylläisyyttä, kirkkautta tai värisävyjä, muutettu.

- Tarkista, että tulostuslaatuasetus vastaa tulostimen paperilokerossa olevan paperin tyyppiä.

Jos värit sekoittuvat toisiinsa, valitse heikompi tulostuslaadun asetus. Jos haluat laadukkaita valokuvatulosteita, voit myös valita paremman laatuasetuksen. Varmista tällöin myös, että syöttölokerossa on valokuvapaperia, esimerkiksi HP Advanced -valokuvapaperia.



HUOMAUTUS: Joidenkin tietokoneiden näytöissä värit saattavat näyttää erilaisilta kuin paperitulosteissa. Tässä tapauksessa tulostimessa, tulostusasetuksissa tai mustekaseteissa ei ole ongelmia. Vianmäärittystä ei tarvitse jatkaa.

6. Tulosta ja tarkista tulostuksen tilaraportti. Katso ohjeet raportin tulostamiseen kohdasta [Tulostuslaaturaportti](#).



Tämän asiakirjan avulla voit ratkaista tulostuslaatuongelmia. [Napsauttamalla tätä voit siirtyä verkkoon hakemaan lisätietoja.](#) Toistaiseksi verkkosivusto ei välttämättä ole saatavilla kaikilla kielillä.

Kopiointiongelmien ratkaiseminen



VIHJE: (Windows) Voit määrittää ja korjata tulostus-, skannaus- ja kopiointiongelmia suorittamalla [HP:n tulostuksen ja skannauksen vikojen korjaus](#) -työkalun. Ohjelma ei ole saatavilla kaikilla kielillä.

Kopiot ovat tyhjiä tai haaleita

- Kontrastiasetus voi olla liian vaalea. Valitse tulostimen ohjauspaneelista **Kopioiminen** > **(Kopiointiasetukset)** > **Vaalea/tumma** ja tummena sitten kopioiden laatua nuolinäppäimillä.
- Laatuasetus **Nopea** (joka tuottaa vedoslaatuista kopioita) saattaa olla syynä puuttuviin tai haaleisiin asiakirjatulosteisiin. Muuta **Normaali** - tai **Paras** -asetusta.

Koko pienenee

- Skannatun kuvan kokoa on ehkä pienennetty tulostimen ohjauspaneelin pienennys-/suurennustoiminnolla tai muulla toiminnolla. Tarkista kopiotyön asetukset ja varmista, että käytössä on normaali koko.
- Likainen skannerin lasi voi huonontaa skannattua kuvaa. Puhdista skannerin lasi ja kannen alusta. Lisätietoja on kohdassa [Tulostimen kunnossapito](#).
- Määritetty sivukoko voi olla suurempi kuin käytetty alkuperäiskappale.

Kopiointilaatu on huono

- **Tarkista tulostin**

- Skannerin kansi ei välttämättä ole kunnolla kiinni.
- Skannerin lasi tai kannen alusta täytyy ehkä puhdistaa. Lisätietoja on kohdassa [Tulostimen kunnossapito](#).
- Jos tulostimessa on asiakirjansyöttölaite, se saattaa olla puhdistuksen tarpeessa. Lisätietoja on kohdassa [Tulostimen kunnossapito](#).

- **Ylimääräiset viivat**

Skannerin lasi, kannen alusta tai kehys täytyy ehkä puhdistaa. Lisätietoja on kohdassa [Tulostimen kunnossapito](#).

- **Kopio on vääristynyt tai tulostunut vinoon**

Jos asiakirjansyöttölaite on käytössä:

- Tarkista, ettei asiakirjansyöttölaitteen syöttölokero ole liian täysi.
- Tarkista, että asiakirjansyöttölaitteen leveysohjaimet on asetettu tiiviisti paperin reunoja vasten.

Lisätietoja on kohdassa [Alkuperäiskappaleiden asettaminen asiakirjansyöttölaitteeseen](#).

- **Vaaleilla ja keskiharmailla alueilla näkyy vaakasuoria rakeisia tai valkeita juovia**

Laatua parantava oletusasetus ei välttämättä sovi käynnissä olevaan tulostustyöhön. Tarkista asetus ja vaihda se tarvittaessa tekstiä tai valokuvia parantavaksi asetukseksi. Lisätietoja on kohdassa [Kopioiminen](#).



Lue vianmääritysohjeita verkosta ja tutustu kopiointiongelmien ratkaisutapoihin. [Napsauttamalla](#)

[tätä voit siirtyä verkkoon hakemaan lisätietoja](#). Toistaiseksi verkkosivusto ei välttämättä ole saatavilla kaikilla kielillä.

Skannausongelmien ratkaiseminen



VIHJE: (Windows) Voit määrittää ja korjata tulostus-, skannaus- ja kopiointiongelmät suorittamalla [HP:n tulostuksen ja skannauksen vikojen korjaus](#) -työkalun. Ohjelma ei ole saatavilla kaikilla kielillä.

Skanneri ei tee mitään

- **Tarkista alkuperäiskappaleet**

Varmista, että tulostusmateriaali on lisätty oikein. Lisätietoja on kohdissa [Alkuperäiskappaleen asettaminen lasille](#) ja [Alkuperäiskappaleiden asettaminen asiakirjansyöttölaitteeseen](#).

- **Tarkista tulostin**

Tulostin on saattanut siirtyä lepotilaan oltuaan käyttämättömänä. Tästä tilasta poistuminen viivästyttää tulostusta hetken.

- **Tarkista HP-ohjelmisto**

Varmista, että tulostimen mukana toimitettu HP-ohjelmisto on asennettu oikein.

- **Windows:** Avaa HP-tulostinohjelmisto. Lisätietoja on kohdassa HP-tulostinohjelmiston avaaminen (Windows). Valitse avautuvasta ikkunasta **Tulostus, skannaus ja faksaus** tai **Tulosta & Skanna** ja valitse sitten **Skannaaminen** -kohdasta **Skanna asiakirja tai valokuva**.
- **OS X:** Käynnistä HP Utility -apuohjelma. Lisätietoja on kohdassa HP Utility -apuohjelma: (OS X). Valitse **Skannausasetukset**-kohdasta **Skanna tietokoneeseen** ja varmista, että **Ota skannaus tietokoneeseen käyttöön** on valittuna.

Skannaaminen kestää liian kauan

- Skannaus suurella tarkkuudella kestää kauan, ja tiedostoista tulee tällöin suurikokoisia. Pienennä tarkkuutta, jos haluat skannata nopeammin.
- Jos olet lähettänyt tulostus- tai kopiointityön ennen skannausta, skannaus käynnistyy, jos skanneri ei ole varattu. Skannaus voi kuitenkin olla hidasta, koska tulostuksessa ja skannauksessa käytetään samaa muistia.

Asiakirjasta jäi osa skannaamatta tai siitä puuttuu tekstiä

- **Tarkista alkuperäiskappaleet**
 - Varmista, että alkuperäiskappale on asetettu oikein.
Lisätietoja on kohdissa Alkuperäiskappaleen asettaminen lasille ja Alkuperäiskappaleiden asettaminen asiakirjansyöttölaitteeseen.
 - Jos skannasit asiakirjan asiakirjansyöttölaitteen kautta, kokeile asiakirjan skannaamista skannerin lasilta.
Lisätietoja on kohdassa Alkuperäiskappaleen asettaminen lasille.
 - Värilliset taustat saattavat aiheuttaa etualalla olevien kuvien sekoittumisen taustaan. Kokeile säätää asetuksia ennen alkuperäiskappaleen skannausta tai laajentaa kuvaa skannauksen jälkeen.
- **Tarkista asetukset**
 - Varmista, että syöttölokeroon lisätyn paperin koko riittää skannattavalle alkuperäiskappaleelle.
 - Jos käytät HP-tulostinohjelmistoa, sen oletusasetukset on ehkä asetettu automaattisesti suorittamaan tietty tehtävä, joka poikkeaa haluamastasi tehtävästä. Lisätietoja asetusten muuttamisesta on tulostinohjelmiston käytönaikaisessa ohjeessa.

Tekstiä ei voi muokata

- **Tarkista, että tekstintunnistusohjelma on asennettu:**
Valitse tietokoneen käyttöjärjestelmän mukaan jokin seuraavista vaihtoehdoista:
 - **Windows 8.1:** Valitse aloitusnäytön vasemmasta alakulmasta nuoli alaspäin, valitse tulostimen nimi ja valitse **Apuohjelmat**. Valitse **Tulostimen asennus & ohjelmisto**. Valitse **Lisää ohjelmistoja** > **Muokkaa ohjelmistovalintoja** ja varmista, että tekstintunnistus on valittuna.
 - **Windows 8:** Napsauta hiiren kakkospainikkeella aloitusnäytöstä mitä tahansa tyhjää kohtaa, valitse sovellusriviltä **Kaikki sovellukset** ja valitse sitten **Apuohjelmat**. Valitse **Tulostimen asennus & ohjelmisto**. Valitse **Lisää ohjelmistoja** ja **Muokkaa ohjelmistovalintoja**, ja varmista, että tekstintunnistus on valittuna.
 - **Windows 7, Windows Vista ja Windows XP:** Valitse tietokoneen työpöydältä **Käynnistä, Kaikki ohjelmat** ja **HP**. Valitse sitten tulostimen nimi ja **Tulostimen asennus ja ohjelmisto**. Valitse **Lisää ohjelmistoja** ja **Muokkaa ohjelmistovalintoja**, ja varmista, että tekstintunnistus on valittuna.

Kun skannaat alkuperäistä, valitse ohjelmistossa asiakirjatyyppi, joka tuottaa muokattavaa tekstiä. Jos teksti on luokiteltu kuvaksi, sitä ei muuteta tekstiksi.

Jos käytössä on erillinen merkintunnistusohjelmisto, se saattaa olla liitetty tekstinkäsittelyohjelmaan, joka ei suorita merkintunnistusta. Lisätietoja on merkintunnistusohjelman mukana toimitetuissa ohjeissa.

Tarkista, että valittu merkintunnistuskieli vastaa skannattavan asiakirjan kieltä. Lisätietoja on OCR-merkintunnistusohjelman mukana toimitetuissa ohjeissa.

- **Tarkista alkuperäiskappaleet**

- Varmista, että alkuperäiskappale on asetettu oikein.

Lisätietoja on kohdissa [Alkuperäiskappaleen asettaminen lasille](#) ja [Alkuperäiskappaleiden asettaminen asiakirjansyöttölaitteeseen](#).

- Tarkista, että asiakirja on suorassa.

- Ohjelma ei välttämättä tunnista hyvin tiivistä tekstiä. Esimerkiksi jos teksti, jota ohjelmisto muuntaa, sisältää puuttuvia tai toisiinsa liittyneitä merkkejä, yhdistelmä "rn" saattaa muuntua merkiksi "m".

- Ohjelmiston tarkkuus riippuu kuvan laadusta, tekstin koosta ja alkuperäiskappaleen asettelusta sekä skannauksen laadusta. Käytä hyvälaatuisia alkuperäiskappaletta.

- Värilliset taustat saattavat aiheuttaa etualalla olevien kuvien liiallisen sekoittumisen.

Skannattu kuva on huonolaatuinen

- **Kaksipuolisen alkuperäiskappaleen kääntöpuolen teksti tai kuvat näkyvät skannatussa kuvassa**

Kaksipuolisen alkuperäiskappaleen kääntöpuolen tekstit tai kuvat voivat näkyä skannattavassa kuvassa, jos tulostuspaperi on liian ohutta tai läpinäkyvää materiaalia.

- **Ylimääräiset viivat**

Skannerin lasilla saattaa olla mustetta, liimaa, korjauslakkia tai likaa. Puhdista skannerin lasi.

Lisätietoja on kohdassa [Tulostimen kunnossapito](#).

- **Skannaus on vinossa (kiero)**

Alkuperäiskappale on ehkä asetettu väärin. Muista käyttää paperiohjaimia, kun asetat alkuperäiskappaleita asiakirjansyöttölaitteeseen. Lisätietoja on kohdassa [Alkuperäiskappaleiden asettaminen asiakirjansyöttölaitteeseen](#).

Saat parhaan tuloksen käyttämällä tasoskanneria asiakirjansyöttölaitteen sijaan. Lisätietoja on kohdassa [Alkuperäiskappaleen asettaminen lasille](#).

- **Skannatussa kuvassa on täpliä, viivoja, pystysuuntaisia valkeita juovia tai muita vikoja**

- Jos skannerin lasi on likainen, kuvasta ei tule selkeintä mahdollista.

Lisätietoja puhdistamisesta on kohdassa [Tulostimen kunnossapito](#).

- Saattaa olla, että virheet sisältyvät alkuperäiseen asiakirjaan eivätkä siten aiheudu itse skannauksesta.

- **Koko pienenee**

HP-tulostinohjelmisto on ehkä asetettu pienentämään skannattua kuvaa.

Lisätietoja asetusten vaihtamisesta on HP-tulostinohjelmiston ohjeissa.

Skannaa sähköpostiin -toiminto ei toimi

- **Sähköpostiprofilia ei ole asetettu oikein.**

Varmista, että HP-ohjelmistossa on annettu oikeat lähtevän sähköpostin SMTP-palvelimen asetukset. Lisätietoja SMTP-palvelimen asetuksista on sähköpostipalvelun toimittajan ohjeissa.

- **Kun sähköpostiviestejä lähetetään samalla kertaa monelle käyttäjälle, jotkut vastaanottajat eivät saa viestiä**

Sähköpostiosoitteet on kirjoitettu väärin, tai sähköpostipalvelin ei tunnista niitä. Varmista, että kaikkien vastaanottajien sähköpostiosoitteet on annettu oikein HP-ohjelmistossa. Tarkista, onko sähköpostilaatikossasi sähköpostipalvelimen lähettämiä lähetysvirheviestejä.

- **Lähetettävät viestit ovat suuria**

Jotkin sähköpostipalvelimet hylkäävät tiettyä kokoa suuremmat viestit. Sähköpostipalvelun toimittajan ohjeissa kerrotaan, onko sähköpostipalvelimella enimmäistiedostokokoa. Jos sähköpostipalvelimelle on asetettu tiedostokokoraja, muuta lähtevän sähköpostin profiilissa oleva sähköpostiviestien liitetiedostojen enimmäiskoko pienemmäksi kuin sähköpostipalvelimen enimmäiskoko.



Lue vianmääritysohjeita verkosta ja tutustu skannausongelmien ratkaisutapoihin. Napsauttamalla

tätä voit siirtyä verkkoon hakemaan lisätietoja. Toistaiseksi verkkosivusto ei välttämättä ole saatavilla kaikilla kielillä.

Faksiongelmien ratkaiseminen

Tässä osassa käsitellään tulostimen faksiasennuksen vianmääritystä. Jos tulostinta ei ole määritetty oikein faksasta varten, faksien vastaanottamisessa ja lähettämisessä saattaa esiintyä ongelmia.

Jos faksauksessa esiintyy ongelmia, voit tulostaa faksitestiraportin tarkistaaksesi tulostimen tilan. Testi epäonnistuu, jos tulostinta ei ole määritetty oikein faksasta varten. Tee tämä testi, kun olet suorittanut tulostimen määrittämisen faksasta varten.

Jos testi epäonnistuu, raportissa on tietoja ongelmien ratkaisemisesta. Lisätietoja faksin testaamisesta saat verkosta napsauttamalla tästä.



Jos faksauksessa on ongelmia, tutustu verkossa oleviin vianmääritysohjeisiin. Toistaiseksi

verkkosivusto ei välttämättä ole saatavilla kaikilla kielillä.

Katso lisäohjeita HP:n online-tukisivustolta www.hp.com/support .

- Faksitesti epäonnistuu
- Näytössä näkyy jatkuvasti Kuuloke on nostettu -ilmoitus
- Tulostimessa ilmenee ongelmia faksien lähettämisessä ja vastaanottamisessa
- Tulostin ei voi vastaanottaa fakseja, mutta se voi lähettää niitä
- Tulostin ei voi lähettää fakseja, mutta se voi vastaanottaa niitä
- Puhelinvastaajaan tallentuu faksiääniä
- Tulostimen mukana toimitettu puhelinjohto ei ole riittävän pitkä
- Tietokone ei vastaanota fakseja (HP:n digitaalinen faksi)

Faksitesti epäonnistuu

Jos teit faksitestin ja testi epäonnistui, tarkista virheen perustiedot raportista. Saat lisätietoja tarkistamalla raportista, mikä testin osa epäonnistui, ja lukemalla sitten asianmukaisen ohjeaiheen ratkaisuehdotukset.

Faksilaitetesti epäonnistuu

- Katkaise tulostimen virta painamalla  (Virta) -painiketta tulostimen ohjauspaneelista ja irrota sitten virtajohto tulostimen takaosasta. Kiinnitä virtajohto takaisin muutaman sekunnin kuluttua ja kytke virta. Tee testi uudelleen. Jos testi epäonnistuu jälleen, etsi lisätietoja tässä osassa olevista vianmääritysohjeista.
- Yritä lähettää tai vastaanottaa testifaksi. Jos voit lähettää tai vastaanottaa faksin, ongelmaa ei välttämättä ole.
- Jos teet testin **Faksin ohjattu asennus** -toiminnolla (Windows) tai **HP Utility** -apuohjelmalla (OS X), varmista, ettei laite ole varattuna toista tehtävää, kuten kopiointia tai faksin vastaanottamista, varten. Tarkista, onko näytössä viesti, joka ilmoittaa, että tulostin on varattuna. Jos laite on varattu, odota ja suorita testi sitten, kun laite on vapaa.
- Käytä vain tulostimen mukana toimitettua puhelinjohtoa. Jos et kytke tulostinta puhelimen seinäpistorasiaan laitteen mukana toimitetulla kaapelilla, fakseja ei ehkä voi lähettää tai vastaanottaa. Kun olet kytkenyt tulostimen mukana toimitetun puhelinjohdon, tee faksitesti uudelleen.
- Puhelinlinjan jakorasia saattaa aiheuttaa faksausongelmia. (Jakorasia on puhelinpistorasiaan kytkettävä kahden johdon liitin.) Kokeile jakorasian poistamista ja kytke tulostin suoraan puhelinpistorasiaan.

Kun olet poistanut kaikki havaitut ongelmat, tee faksitesti uudelleen ja varmista, että testi sujuu ongelmitta. Tämän jälkeen tulostin on valmis faksitoimintoja varten. Jos **Faksilaitetesti** edelleen epäonnistuu ja faksin käytössä esiintyy ongelmia, ota yhteys HP-tukeen. Käy osoitteessa www.hp.com/support. Tämä verkkosivusto tarjoaa tietoa ja työkaluja, joita voit käyttää monien yleisten tulostinongelmien ratkaisuun. Valitse kehoitettaessa maa tai alue ja napsauta sitten **Kaikki HP-yhteystiedot**. Näin saat näkyviin tekniset tuen yhteystiedot.

Faksin puhelinpistorasiatesti epäonnistuu

- Tarkista puhelinpistorasian ja tulostimen välinen yhteys ja varmista, että puhelinjohto on kunnossa.
- Käytä vain tulostimen mukana toimitettua puhelinjohtoa. Jos et kytke tulostinta puhelimen seinäpistorasiaan laitteen mukana toimitetulla kaapelilla, fakseja ei ehkä voi lähettää tai vastaanottaa. Kun olet kytkenyt tulostimen mukana toimitetun puhelinjohdon, tee faksitesti uudelleen.
- Varmista, että tulostin on liitetty oikein puhelinpistorasiaan. Kytke tulostimen mukana toimitetun puhelinjohdon toinen pää puhelinpistorasiaan ja toinen pää tulostimen takana olevaan 1-LINE-porttiin.
Lisätietoja faksiasetusten määrittämisestä ja asetusten testaamisesta saat [verkosta napsauttamalla tästä](#).
- Puhelinlinjan jakorasia saattaa aiheuttaa faksausongelmia. (Jakorasia on puhelinpistorasiaan kytkettävä kahden johdon liitin.) Kokeile jakorasian poistamista ja kytke tulostin suoraan puhelinpistorasiaan.
- Kokeile toimivan puhelimen ja puhelinjohdon kytkemistä tulostimen käyttämään puhelinpistorasiaan ja odota valintaääntä. Jos et kuule valintaääntä, ota yhteys käyttämäsi puhelinyhtiöön ja pyydä, että linja tarkastettaisiin.
- Yritä lähettää tai vastaanottaa testifaksi. Jos voit lähettää tai vastaanottaa faksin, ongelmaa ei välttämättä ole.

Kun olet poistanut kaikki löytyneet ongelmat, tee faksitesti uudelleen ja varmista, että testi sujuu ongelmitta. Tämän jälkeen tulostin on valmis faksitoimintoja varten.

Puhelinjohto liitetty oikeaan faksin porttiin -testi epäonnistuu

Käytä vain tulostimen mukana toimitettua puhelinjohtoa. Jos et kytke tulostinta puhelimen seinäpistorasiaan laitteen mukana toimitetulla kaapelilla, fakseja ei ehkä voi lähettää tai vastaanottaa. Kun olet kytkenyt tulostimen mukana toimitetun puhelinjohdon, tee faksitesti uudelleen.

Puhelinlinjan jakorasia saattaa aiheuttaa faksausongelmia. (Jakorasia on puhelinpistorasiaan kytkettävä kahden johdon liitin.) Kokeile jakorasian poistamista ja kytke tulostin suoraan puhelinpistorasiaan.

Liitä puhelinjohto oikeaan porttiin

1. Kytke tulostimen mukana toimitetun puhelinjohdon toinen pää puhelinpistorasiaan ja toinen pää tulostimen takana olevaan 1-LINE-porttiin.

 **HUOMAUTUS:** Jos kytket puhelinpistorasiaan liitetyn puhelinjohdon 2-EXT-porttiin, et voi lähettää tai vastaanottaa fakseja. 2-EXT-porttiin kytketään vain muita laitteita, kuten puhelinvastaaja.

Kuva 10-1 Tulostin takaa

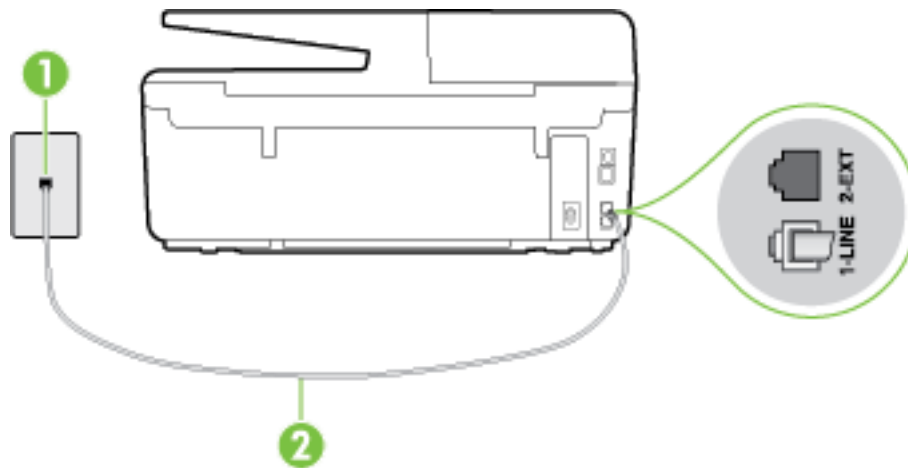

1	Puhelinpistorasia
2	Käytä tulostimen mukana toimitettua puhelinjohtoa, kun kytket laitteen 1-LINE-porttiin

2. Kun olet kytkenyt puhelinjohdon 1-LINE-porttiin, tee faksitesti uudelleen ja varmista, että testi sujuu ongelmitta. Tämän jälkeen tulostin on valmis faksikäyttöön.
3. Yritä lähettää tai vastaanottaa testifaksi.

Oikeantyyppinen puhelinjohto käytössä faksissa -testi epäonnistuu

- Varmista, että liität tulostimen puhelinpistorasiaan tulostimen mukana toimitetulla puhelinjohdolla. Puhelinjohdon toisen pää on oltava liitetty tulostimen takana olevaan 1-LINE-porttiin ja toisen pää puhelinpistorasiaan kuvan mukaisesti.

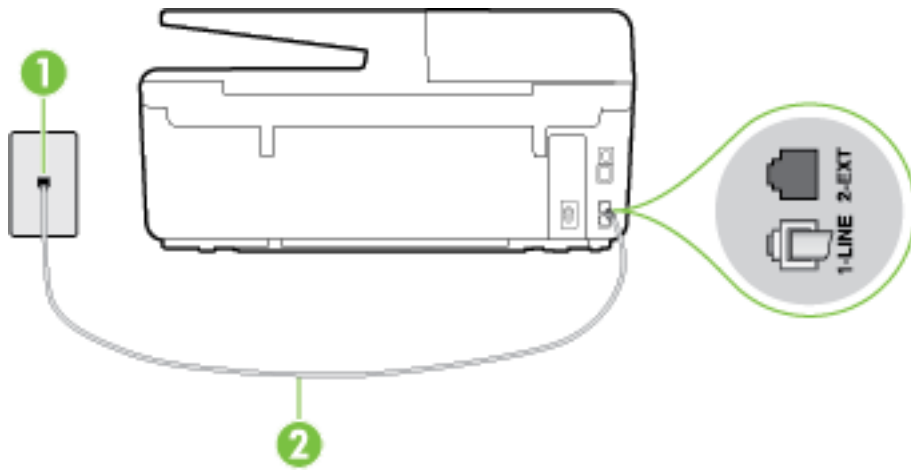

1	Puhelinpistorasia
2	Käytä tulostimen mukana toimitettua puhelinjohtoa, kun kytket laitteen 1-LINE-porttiin

Jos tulostimen mukana toimitettu puhelinjohto on liian lyhyt, voit jatkaa sitä kaksijohtoisen puhelinkaapelin avulla. Voit ostaa jatkokappaleen puhelinlisälaitteita myyvästä sähköliikkeestä.

- Tarkista puhelinpistorasian ja tulostimen välinen yhteys ja varmista, että puhelinjohto on kunnossa.
- Käytä vain tulostimen mukana toimitettua puhelinjohtoa. Jos et kytke tulostinta puhelimen seinäpistorasiaan laitteen mukana toimitetulla kaapelilla, fakseja ei ehkä voi lähettää tai vastaanottaa. Kun olet kytkenyt tulostimen mukana toimitetun puhelinjohdon, tee faksitesti uudelleen.
- Puhelinlinjan jakorasia saattaa aiheuttaa faksausongelmia. (Jakorasia on puhelinpistorasiaan kytkettävä kahden johdon liitin.) Kokeile jakorasian poistamista ja kytke tulostin suoraan puhelinpistorasiaan.

Valintaäänien tunnistustesti epäonnistui

- Muut tulostimen kanssa samaa puhelinlinjaa käyttävät laitteet voivat aiheuttaa testin epäonnistumisen. Selvitä, johtuuko ongelma muista laitteista, irrottamalla kaikki muut laitteet puhelinlinjasta ja suorittamalla testi uudelleen. Jos **Valintaäänien tunnistustesti** onnistuu ilman muita laitteita, jokin muu laite aiheuttaa ongelman. Lisää laitteita yksitellen ja tee testi kunkin laitteen lisäämisen jälkeen, kunnes olet selvittänyt, mikä laite aiheuttaa ongelman.
- Kokeile toimivan puhelimen ja puhelinjohdon kytkemistä tulostimen käyttämään puhelinpistorasiaan ja odota valintaääntä. Jos et kuule valintaääntä, ota yhteys käyttämäsi puhelinyhtiöön ja pyydä, että linja tarkastettaisiin.
- Varmista, että tulostin on liitetty oikein puhelinpistorasiaan. Kytke tulostimen mukana toimitetun puhelinjohdon toinen pää puhelinpistorasiaan ja toinen pää tulostimen takana olevaan 1-LINE-porttiin.
- Puhelinlinjan jakorasia saattaa aiheuttaa faksausongelmia. (Jakorasia on puhelinpistorasiaan kytkettävä kahden johdon liitin.) Kokeile jakorasian poistamista ja kytke tulostin suoraan puhelinpistorasiaan.

- Jos puhelinjärjestelmässä, esimerkiksi PBX-tilaajaverkossa, ei käytetä standardinmukaista valintaääntä, testi saattaa epäonnistua. Tämä ei aiheuta ongelmia faksien lähettämiseen tai vastaanottamiseen. Yritä lähettää tai vastaanottaa testifaksi.
- Varmista, että maa-/alueasetus on määritetty maasi tai alueesi mukaisesti. Jos asetusta ei ole määritetty tai se on määritetty virheellisesti, testi saattaa epäonnistua ja faksien lähettämässä tai vastaanottamisessa saattaa esiintyä ongelmia.
- Liitä tulostin analogiseen puhelinlinjaan. Muuten et voi lähettää tai vastaanottaa fakseja. Voit tarkistaa puhelinlinjan tyyppin kytkemällä siihen tavallisen analogisen puhelimen ja kuuntelemalla, kuuluuko valintaääni. Jos et kuule normaalia valintaääntä, pistorasia saattaa olla tarkoitettu digitaalisille puhelimille. Liitä tulostin analogiseen puhelinlinjaan ja kokeile, voiko fakseja lähettää tai vastaanottaa.
- Käytä vain tulostimen mukana toimitettua puhelinjohtoa. Jos et kytke tulostinta puhelimen seinäpistorasiaan laitteen mukana toimitetulla kaapelilla, fakseja ei ehkä voi lähettää tai vastaanottaa. Kun olet kytkenyt tulostimen mukana toimitetun puhelinjohdon, tee faksitesti uudelleen.

Kun olet poistanut kaikki löytyneet ongelmat, tee faksitesti uudelleen ja varmista, että testi sujuu ongelmitta. Tämän jälkeen tulostin on valmis faksitoimintoja varten. Jos **Valintaään**en havaitsemisesti epäonnistuu edelleen, ota yhteyttä puhelinyhtiöön ja pyydä sitä tarkistamaan puhelinlinja.

Faksilinjan kuntotesti epäonnistui



- Liitä tulostin analogiseen puhelinlinjaan. Muuten et voi lähettää tai vastaanottaa fakseja. Voit tarkistaa puhelinlinjan tyyppin kytkemällä siihen tavallisen analogisen puhelimen ja kuuntelemalla, kuuluuko valintaääni. Jos et kuule normaalia valintaääntä, pistorasia saattaa olla tarkoitettu digitaalisille puhelimille. Liitä tulostin analogiseen puhelinlinjaan ja kokeile, voiko fakseja lähettää tai vastaanottaa.
- Tarkista puhelinpistorasian ja tulostimen välinen yhteys ja varmista, että puhelinjohto on kunnossa.
- Varmista, että tulostin on liitetty oikein puhelinpistorasiaan. Kytke tulostimen mukana toimitetun puhelinjohdon toinen pää puhelinpistorasiaan ja toinen pää tulostimen takana olevaan 1-LINE-porttiin.
- Muut tulostimen kanssa samaa puhelinlinjaa käyttävät laitteet voivat aiheuttaa testin epäonnistumisen. Selvitä, johtuuko ongelma muista laitteista, irrottamalla kaikki muut laitteet puhelinlinjasta ja suorittamalla testi uudelleen.
 - Jos **Faksilinjan kuntotesti** onnistuu ilman muita laitteita, jokin muu laite aiheuttaa ongelman. Lisää laitteita yksitellen ja tee testi kunkin laitteen lisäämisen jälkeen, kunnes olet selvittänyt, mikä laite aiheuttaa ongelman.
 - Jos **Faksilinjan kuntotesti** epäonnistuu, vaikka muut laitteet on irrotettu, kytke tulostin toimivaan puhelinlinjaan ja jatka tämän osan vianmääritystietojen lukemista.
- Puhelinlinjan jakorasia saattaa aiheuttaa faksausongelmia. (Jakorasia on puhelinpistorasiaan kytkettävä kahden johdon liitin.) Kokeile jakorasian poistamista ja kytke tulostin suoraan puhelinpistorasiaan.
- Käytä vain tulostimen mukana toimitettua puhelinjohtoa. Jos et kytke tulostinta puhelimen seinäpistorasiaan laitteen mukana toimitetulla kaapelilla, fakseja ei ehkä voi lähettää tai vastaanottaa. Kun olet kytkenyt tulostimen mukana toimitetun puhelinjohdon, tee faksitesti uudelleen.

Kun olet poistanut kaikki löytyneet ongelmat, tee faksitesti uudelleen ja varmista, että testi sujuu ongelmitta. Tämän jälkeen tulostin on valmis faksitoimintoja varten. Jos **Faksilinjan toimintakunto** -testi epäonnistuu edelleen ja faksitoiminnoissa on ongelmia, ota yhteyttä puhelinyhtiöön ja pyydä sitä tarkistamaan puhelinlinja.

Näytössä näkyy jatkuvasti Kuuloke on nostettu -ilmoitus

- Käytössä on väääräntyyppinen puhelinjohto. Käytä tulostimen mukana toimitettua kaksijohtoista puhelinkaapelia liittääksesi tulostimen puhelinlinjaan. Jos tulostimen mukana toimitettu puhelinjohto on liian lyhyt, voit jatkaa sitä rinnakkaisliittimen avulla. Voit ostaa jatkokappaleen puhelinlisälaitteita myyvästä sähköliikkeestä.
- Käytössä saattaa olla muita laitteita, jotka käyttävät samaa puhelinlinjaa kuin tulostin. Varmista, että alaliittymälinjat (samassa puhelinlinjassa olevat puhelimet, joita ei ole liitetty tulostimeen) tai muut laitteet eivät ole käytössä eikä niiden kuulokkeita ole nostettu. Et voi esimerkiksi käyttää tulostinta faksien lähettämiseen, jos alaliittymän linja on avoinna tai jos käytät sähköpostiohjelmaa tai Internetiä tietokonemodeemin välityksellä.

Tulostimessa ilmenee ongelmia faksien lähettämässä ja vastaanottamisessa

- Varmista, että tulostimeen on kytketty virta. Katso tulostimen näyttöä. Jos näyttö on tyhjä eikä  (Virta) -painikkeen valo pala, tulostimen virta on katkaistu. Varmista, että virtajohto on liitetty tulostimeen ja pistorasiaan kunnolla. Käynnistä tulostin painamalla  (Virta).

Kun olet kytkenyt tulostimeen virran, HP suosittelee odottamaan viisi minuuttia ennen faksin lähettämistä tai vastaanottamista. Tulostin ei voi lähettää eikä vastaanottaa fakseja alustuksen aikana.
- Jos HP:n digitaalinen faksitoiminto on käytössä, et ehkä voi lähettää tai vastaanottaa fakseja, jos faksimuisti on täynnä (tulostimen muistin rajoittama).
- Varmista, että liität tulostimen puhelinpistorasiaan tulostimen mukana toimitetulla puhelinjohdolla. Puhelinjohdon toisen pään on oltava liitetty tulostimen takana olevaan 1-LINE-porttiin ja toisen pään puhelinpistorasiaan kuvan mukaisesti.

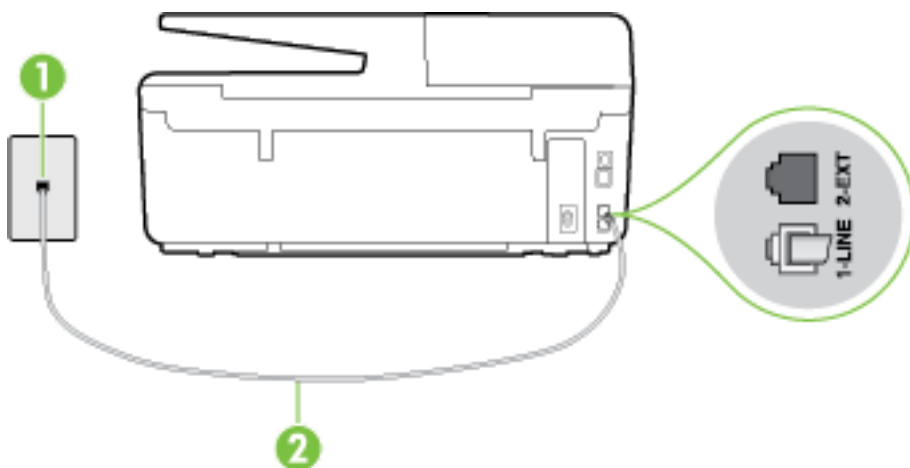

1	Puhelinpistorasia
2	Käytä tulostimen mukana toimitettua puhelinjohtoa, kun kytket laitteen 1-LINE-porttiin

Jos tulostimen mukana toimitettu puhelinjohto on liian lyhyt, voit jatkaa sitä kaksijohtoisen puhelinkaapelin avulla. Voit ostaa jatkokappaleen puhelinlisälaitteita myyvästä sähköliikkeestä.

- Kokeile toimivan puhelimen ja puhelinjohdon kytkemistä tulostimen käyttämään puhelinpistorasiaan ja odota valintaääntä. Jos et kuule valintaääntä, ota yhteyttä käyttämäsi puhelinyhtiöön.

- Käytössä saattaa olla muita laitteita, jotka käyttävät samaa puhelinlinjaa kuin tulostin. Et voi esimerkiksi käyttää tulostinta faksien lähettämiseen, jos alaliittymän linja on avoinna tai jos käytät sähköpostiohjelmia tai Internetiä tietokonemodeemin välityksellä.
- Tarkista, onko toinen tehtävä aiheuttanut virheen. Katso, onko tulostimen tai tietokoneen näytössä virheilmoitus, jossa on tietoja virheestä ja ohjeita virheen selvittämistä varten. Virheen tapahtuessa tulostin ei voi lähettää tai vastaanottaa faksia, ennen kuin virhetilanne on selvitetty.
- Puhelinlinjalla voi olla häiriöitä. Jos linja on heikkolaatuinen (kohiseva), faksin lähettämässä saattaa ilmetä ongelmia. Tarkista puhelinlinjan äänenlaatu kytkemällä puhelin puhelinpistorasiaan ja kuuntelemalla, onko linjalla staattista kohinaa tai muita häiriöitä. Jos linja on häiriöinen, poista **Virheenkorjaustila** (ECM) käytöstä ja yritä lähettää faksi uudelleen. Lisätietoja automaattisen asiakirjansyöttölaitteen muuttamisesta on kohdassa Faksin lähettäminen virheenkorjaustilassa. Jos ongelma ei häviä, ota yhteys puhelinyhtiöön.
- Jos käytät digitaalista tilaajayhteyttä (DSL), varmista, että DSL-suodatin on kytketty tai faksaaminen ei onnistu. Napsauttamalla tätä voit siirtyä verkkoon hakemaan lisätietoja.
- Varmista, että tulostin ei ole kytketty digitaalipuhelimille varattuun puhelinpistorasiaan. Voit tarkistaa puhelinlinjan tyyppin kytkemällä siihen tavallisen analogisen puhelimen ja kuuntelemalla, kuuluuko valintaääni. Jos et kuule normaalia valintaääntä, pistorasia saattaa olla tarkoitettu digitaalisille puhelimille.
- Jos käytät puhelinvaihe- tai ISDN-muunninta tai -päätesoitinta, varmista, että tulostin on liitetty oikeaan porttiin ja että päätesoittimeen on määritetty maan tai alueen mukainen kytkintyyppi. Napsauttamalla tätä voit siirtyä verkkoon hakemaan lisätietoja.
- Jos tulostin käyttää samaa puhelinlinjaa kuin DSL-palvelu, DSL-modeemia ei ehkä ole maadoitettu oikein. Jos DSL-modeemia ei ole maadoitettu asianmukaisesti, se voi aiheuttaa puhelinlinjaan häiriöääniä. Jos linja on heikkolaatuinen (linjalla on häiriöitä), faksin lähettämässä saattaa ilmetä ongelmia. Voit tarkastaa puhelinlinjan äänenlaadun kytkemällä puhelimen puhelinpistorasiaan ja kuuntelemalla, onko linjassa häiriöitä. Jos kuulet häiriöääniä, katkaise DSL-modeemin virta kokonaan vähintään 15 minuutiksi. Kytke DSL-modeemiin uudelleen virta ja kuuntele valintaääntä.



HUOMAUTUS: Saatat huomata puhelinlinjassa häiriöitä vielä myöhemminkin. Jos tulostin lopettaa faksien lähettämisen tai vastaanottamisen, tee sama toimenpide uudelleen.

Jos puhelinlinjalla on edelleen häiriöitä, ota yhteys puhelinyhtiösi. Jos haluat lisätietoja DSL-modeemin virran katkaisemisesta, ota yhteys DSL-palveluntarjoajaan.

- Puhelinlinjan jakorasia saattaa aiheuttaa faksausongelmia. (Jakorasia on puhelinpistorasiaan kytkettävä kahden johdon liitin.) Kokeile jakorasian poistamista ja kytke tulostin suoraan puhelinpistorasiaan.

Tulostin ei voi vastaanottaa fakseja, mutta se voi lähettää niitä

- Jos et käytä Erottuva soittoääni -palvelua, varmista, että tulostimen **Erottava soittoääni** -asetukseksi on määritetty **Kaikki soitot**. Lisätietoja on kohdassa Soittoäänen muuttaminen (erottuva soittoääni).
- Jos **Autom. vastaus** -asetuksena on **Ei käytössä**, faksit on vastaanotettava manuaalisesti. Muussa tapauksessa tulostin ei vastaanota fakseja. Lisätietoja faksien manuaalisesta vastaanottamisesta on kohdassa Faksin vastaanottaminen manuaalisesti.
- Jos vastaajapalvelu käyttää samaa puhelinnumeroa kuin faksipuhelut, faksit on vastaanotettava manuaalisesti. Tämä merkitsee, että sinun täytyy vastata itse faksipuheluihin. Lisätietoja tulostimen määrittämisestä toimimaan yhdessä vastaajapalvelun kanssa saat verkosta napsauttamalla tästä. Lisätietoja faksien vastaanottamisesta manuaalisesti on kohdassa Faksin vastaanottaminen manuaalisesti.

- Jos tietokonemodeemi on samassa puhelinlinjassa kuin tulostin, varmista, että modeemin ohjelmistoa ei ole määritetty vastaanottamaan fakseja automaattisesti. Modeemit, joita ei ole määritetty vastaanottamaan fakseja automaattisesti, varaavat puhelinlinjan ja vastaavat kaikkiin tuleviin fakseihin, mikä estää tulostinta vastaanottamasta faksipuheluja.
- Jos puhelinvastaaja ja tulostin ovat samassa puhelinlinjassa, ongelmien syy voi olla jokin seuraavista:
 - Puhelinvastaajaa ei ole määritetty toimimaan oikein tulostimen kanssa.
 - Puhelinvastaajan viesti on liian pitkä tai sen ääni liian voimakas, jotta tulostin havaitsisi faksiäänet linjalta. Tällöin lähetettävä faksilaite voi katkaista yhteyden.
 - Puhelinvastaajassa ei ole tarpeeksi hiljaista aikaa lähtevän viestin jälkeen, jotta tulostin havaitsisi faksiäänet. Tämä ongelma esiintyy useimmiten digitaalisissa puhelinvastaajissa.

Näitä ongelmia voi yrittää korjata seuraavilla toimilla:

- Jos käytät puhelinvastaajassa ja faksipuheluissa samaa puhelinlinjaa, kytke vastaaja suoraan tulostimeen. Ohjeet saat [verkosta napsauttamalla tästä](#).
- Varmista, että tulostin on määritetty vastaanottamaan faksit automaattisesti. Lisätietoja tulostimen määrittämisestä vastaanottamaan faksit automaattisesti on kohdassa [Faksin vastaanottaminen](#).
- Varmista, että **Soittoa ennen vastausta** -asetukseksi on määritetty suurempi hälytysmäärä kuin puhelinvastaajan asetukseksi. Lisätietoja on kohdassa [Vastaamista edeltävien hälytysten lukumäärän määrittäminen](#).
- Irrota puhelinvastaaja ja yritä vastaanottaa faksi uudelleen. Jos faksin lähettäminen onnistuu ilman puhelinvastaajaa, ongelman voi aiheuttaa puhelinvastaaja.
- Muodosta uudestaan yhteys puhelinvastaajaan ja nauhoita vastaajan viesti uudelleen. Nauhoita noin 10 sekunnin pituinen viesti. Puhu hitaasti ja hiljaisella äänellä, kun nauhoitat viestiä. Jätä viestin loppuun vähintään viiden sekunnin hiljaisuus. Hiljaisuuden aikana ei saa kuulua taustahälyä. Yritä uudelleen faksin vastaanottamista.



HUOMAUTUS: Jotkin digitaaliset puhelinvastaajat eivät tallenna lähtevän viestin lopussa olevaa hiljaisuutta. Tarkista asia toistamalla lähtevä viesti.

- Jos tulostin jakaa puhelinlinjan toisen puhelinlaitteen (esimerkiksi puhelinvastaajan, tietokonemodeemin tai moniporttisen kytkinkotelon) kanssa, faksilaitteen signaali saattaa heiketä. Signaali saattaa heiketä myös, jos käytät jakorasiala tai puhelinjatkajohtoa. Heikko signaali saattaa aiheuttaa ongelmia faksien vastaanotossa.
 Voit yrittää selvittää, mikä laite aiheuttaa ongelman, irrottamalla kaikki muut laitteet puhelinlinjasta ja yrittämällä faksin vastaanottamista uudelleen. Jos faksien vastaanottaminen onnistuu ilman muita laitteita, jokin muu laite aiheuttaa ongelman. Lisää laitteita yksitellen ja kokeile vastaanottaa faksi kunkin laitteen lisäämisen jälkeen, kunnes olet selvittänyt, mikä laite aiheuttaa ongelman.
- Jos faksipuhelinnumerolle on määritetty tietty soittoaäni (käyttämällä puhelinyhtiöltä tilattua erottuvan soittoaänen palvelua), tarkista, että tulostimen **Erottuva soittoaäni** -toiminto on määritetty vastaavasti. Lisätietoja on kohdassa [Soittoaänen muuttaminen \(erottuva soittoaäni\)](#).

Tulostin ei voi lähettää fakseja, mutta se voi vastaanottaa niitä

- Tulostin saattaa valita numeron liian nopeasti tai liian aikaisin. Numerojonoon on ehkä lisättävä taukoja. Jos sinun on esimerkiksi muodostettava yhteys ulkoiseen linjaan ennen puhelinnumeron valitsemista, lisää tauko ulossuuntautuvien puheluiden tunnuksen jälkeen. Jos numero on 95555555 ja ulkoiseen linjaan otetaan yhteys numerolla 9, lisää taukoja näin: 9-555-5555. Voit lisätä faksinumeroon tauon painamalla *-painiketta useita kertoja, kunnes näytölle tulee viiva (-).

Voit lähettää faksin myös näyttövalinnalla. Näin voit kuunnella puhelinlinjaa numeroa valitessasi. Voit itse päättää numeronvalinnan nopeuden ja vastata kehotuksiin numeroa valitessasi. Lisätietoja on kohdassa [Faksin lähettäminen käyttämällä näyttövalintaa](#).

- Faksia lähettäessäsi näppäilemäsi numero ei ole oikea, tai vastaanottavassa faksilaitteessa on häiriö. Voit tarkastaa tilanteen soittamalla kyseiseen faksinumeroon ja kuuntelemalla faksiääniä. Jos et kuule faksiääniä, vastaanottavaan faksilaitteeseen ei ole ehkä kytketty virtaa tai sen kytkennät eivät ole kunnossa. Myös vastaajapalvelu voi häiritä vastaanottajan puhelinlinjaa. Voit myös pyytää vastaanottajaa tarkistamaan faksilaitteensa mahdolliset ongelmat.

Puhelinvastaajaan tallentuu faksiääniä

- Jos käytät puhelinvastaajassa ja faksipuheluissa samaa puhelinlinjaa, kytke vastaaja suoraan tulostimeen. Ohjeet saat [verkosta napsauttamalla tästä](#). Jos et noudata puhelinvastaajan kytkentäsuosituksia, faksiääniä saattaa tallentua puhelinvastaajaan.
- Varmista, että tulostin on määritetty vastaanottamaan fakseja automaattisesti ja että **Soittoa ennen vastausta** -asetus on oikein. Tulostimeen määritetyn vastaamista edeltävien hälytysten määrän tulee olla suurempi kuin puhelinvastaajaan määritetyn hälytysten määrän. Jos vastaajalle ja tulostimelle on määritetty sama hälytyskertojen määrä, molemmat laitteet vastaavat puheluun ja faksiänet tallentuvat vastaajaan.
- Määritä vastaamista edeltävien hälytysten määrä pieneksi puhelinvastaajassa ja mahdollisimman suureksi tulostimessa. (Suurin soittomäärä vaihtelee maittain ja alueittain.) Tällöin vastaaja vastaa puheluun ja tulostin tarkkailee puhelinlinjaa. Jos tulostin havaitsee faksiääniä, se vastaanottaa faksin. Jos kyseessä on äänipuhelu, puhelinvastaaja nauhoittaa viestin. Lisätietoja on kohdassa [Vastaamista edeltävien hälytysten lukumäärän määrittäminen](#).

Tulostimen mukana toimitettu puhelinjohto ei ole riittävän pitkä

Jos tulostimen mukana toimitettu puhelinjohto on liian lyhyt, voit jatkaa sitä pidemmän kaksijohtoisen puhelinkaapelin avulla. Voit ostaa johdon puhelinlisälaitteita myyvästä sähköliikkeestä.

 **VIHJE:** Jos sinulla on 2-linjainen puhelinjohtosovitin, voit käyttää sitä 4-säikeisen puhelinjohdon pidentämiseen.

Puhelinjohdon pidentäminen

1. Kytke tulostimen mukana toimitettu puhelinjohto tulostimen takana olevaan porttiin, joka on merkitty 1-LINE.
2. Kytke toinen puhelinjohto yhdistimen avoimeen porttiin ja puhelinpistorasiaan.

Tietokone ei vastaanota fakseja (HP:n digitaalinen faksi)

- Faksien vastaanottamiseen valittu tietokone ei ole toiminnassa. Varmista, että faksien vastaanottamiseen valittu tietokone on aina toiminnassa.
- Faksien asetusten määrittämistä ja vastaanottamista varten on valittu eri tietokoneet, ja jokin niistä saattaa olla sammutettu. Jos faksit vastaanottava tietokone ei ole sama kuin asetusten määrittämiseen käytettävä tietokone, molempien tietokoneiden on oltava aina toiminnassa.
- HP:n digitaalista faksia ei ole aktivoitu tai tietokonetta ei ole määritetty ottamaan fakseja vastaan. Aktivoi HP:n digitaalinen faksi ja varmista, että tietokone on määritetty ottamaan fakseja vastaan.

Ongelmien ratkaisu verkkopalveluiden avulla

Jos sinulla on ongelmia HP ePrint-palvelun, HP-tulosteiden tai muiden verkkopalveluiden käytössä, tarkista seuraavat seikat:

- Varmista, että tulostin on yhdistetty Internetiin ethernet-yhteydellä tai langattomasti.



HUOMAUTUS: Verkko-ominaisuuksia ei voi käyttää, jos tulostin on yhdistetty USB-kaapelilla.

- Varmista, että tulostimeen on asennettu uusimmat tuotepäivitykset. Lisätietoja on kohdassa Tulostimen päivittäminen.
- Tarkista, että verkkopalvelut on otettu käyttöön tulostimessa. Lisätietoja on kohdassa Verkkopalveluiden aloittaminen.
- Varmista, että verkkokeskitin, kytkin ja reititin ovat päällä ja toimivat oikein.
- Jos olet liittämässä tulostinta Ethernet-johdolla, varmista, että kyseessä ei ole puhelinjohto tai ristikaapeli ja että Ethernet-johto on yhdistetty tulostimeen kunnolla. Lisätietoja on kohdassa Verkon yleinen vianmääritys.
- Jos olet liittämässä tulostinta langattoman yhteyden kautta, varmista, että langaton verkko toimii kunnolla. Lisätietoja on kohdassa Tulostimen langaton yhdistäminen ei onnistu.
- Jos käytät HP ePrint-palvelua, tarkista seuraavat seikat:
 - Varmista, että tulostimen sähköpostiosoite on oikein.
 - Varmista, että sähköpostiviestin Vastaanottaja-kentässä on ainoastaan tulostimen sähköpostiosoite. Jos Vastaanottaja-kentässä on muita sähköpostiosoitteita, lähetettyjen liitteiden tulostaminen ei ehkä onnistu.
 - Varmista, että lähettämäsi asiakirjat täyttävät HP ePrint -palvelun edellytykset. Lisätietoja: HP Connected osoitteessa www.hpconnected.com.
- Jos verkkoyhteys käyttää välipalvelinasetuksia Internet-yhteyden muodostamisessa, varmista, että syöttämäsi välipalvelinasetukset ovat kelvollisia:
 - Tarkista käytössä olevan verkkoselaimen (esimerkiksi Internet Explorer, Firefox tai Safari) asetukset.
 - Kysy lisätietoja IT-järjestelmänvalvojalta tai henkilöltä, joka asensi palomuurin.
Jos palomuurin välityspalvelinasetukset ovat muuttuneet, nämä asetukset on päivitettävä tulostimen ohjauspaneelissa tai sisäisessä verkkopalvelimessa. Jos asetuksia ei päivitetä, verkkopalveluja ei voi käyttää.
Lisätietoja on kohdassa Verkkopalveluiden aloittaminen.



VIHJE: Lisäohjeita verkkopalveluiden määrittämisestä ja käytöstä on HP Connected -palvelussa osoitteessa www.hpconnected.com.

Verkko-ongelmien ratkaiseminen

Tässä osassa annetaan ratkaisuja yleisiin ongelmiin, jotka koskevat tulostimen liittämistä verkkoon ja käyttämistä verkossa.

- Verkon yleinen vianmääritys
- Tulostimen langaton yhdistäminen ei onnistu

Verkko-ongelmiin liittyvää lisätietoa on myös seuraavista aiheista:

- Voit käyttää tätä ohjattua vianmääritystä verkon suojausasetusten selvittämiseen. [Napsauttamalla tätä voit siirtyä verkkoon hakemaan lisätietoja](#). Toistaiseksi verkkosivusto ei välttämättä ole saatavilla kaikilla kielillä.
- Voit käyttää tätä ohjattua vianmääritystä USB-yhteyden muuttamiseen langattomaksi yhteydeksi. [Napsauttamalla tätä voit siirtyä verkkoon hakemaan lisätietoja](#). Toistaiseksi verkkosivusto ei välttämättä ole saatavilla kaikilla kielillä.
- Voit käyttää tätä ohjattua vianmääritystä HP:n suora langaton -yhteyden muodostamiseen tai yhteysongelmien määrittämiseen (jos esimerkiksi HP:n suora langaton -yhteyden muodostaminen, sen välityksellä tulostaminen tai internet-yhteyden muodostamisen ei onnistu). [Napsauttamalla tätä voit siirtyä verkkoon hakemaan lisätietoja](#). Toistaiseksi verkkosivusto ei välttämättä ole saatavilla kaikilla kielillä.
- Tämän ohjatun vianmäärityksen avulla voit yhdistää tulostimen verkkoon tai palauttaa yhteyden. [Napsauttamalla tätä voit siirtyä verkkoon hakemaan lisätietoja](#). Toistaiseksi verkkosivusto ei välttämättä ole saatavilla kaikilla kielillä.
- Tämän ohjatun vianmäärityksen avulla saat tulostimen yhdistettyä verkkoon, jos käytössä on ongelmia aiheuttava palomuuuri- tai virustorjuntaohjelma. [Napsauttamalla tätä voit siirtyä verkkoon hakemaan lisätietoja](#). Toistaiseksi verkkosivusto ei välttämättä ole saatavilla kaikilla kielillä.

Verkon yleinen vianmääritys

Jos ohjelmisto ei asennuksen aikana löydä verkossa olevaa tulostinta, saat kehotteen antaa tulostimen IP-osoite (katso osoite verkkokoonpanosivulta). Lisätietoja on kohdassa [Verkkokoonpanosivu](#).



VIHJE: HP:n verkkotukisivustolla osoitteessa www.hp.com/support on yleisten tulostinongelmien selvittämistä helpottavia tietoja ja apuohjelmia.

(Windows) Voit määrittää ja korjata tulostus-, skannaus- ja kopiointiongelmat suorittamalla [HP:n tulostuksen ja skannauksen vikojen korjaus](#) -työkalun. Ohjelma ei ole saatavilla kaikilla kielillä.

Varmista, että seuraavat ehdot täyttyvät:

- Jos käytössä on langaton yhteys, tarkista, että yhteyden merkkivalo palaa. Lisätietoja on kohdassa [Langattomien ominaisuuksien ottaminen käyttöön ja poistaminen käytöstä](#).
- Jos käytössä on Ethernet-yhteys, yhdistä Ethernet-kaapeli pyydettyäessä ohjelmiston asennuksen aikana ja tarkista, että tulostimen takana oleva linkin merkkivalo syttyy.
- Kaikki kaapelit on kytketty kunnolla tietokoneeseen ja tulostimeen.
- Verkko on käytettävissä ja verkkokeskitin, kytkin ja reititin ovat päällä ja toimivat oikein.
- (Windows) Kaikki sovellukset – mukaan lukien virustorjuntaohjelmat, vakoiluohjelmien tunnistussovellukset ja palomuurisovellukset – on suljettu tai poistettu käytöstä tilapäisesti.

Tulostimen langaton yhdistäminen ei onnistu



Tarkista, että tulostimen langattomat toiminnot on määritetty suorittamalla yhteyksien ohjattu määritystoiminto.

Lisätietoja langattoman yhteyden määrittämisestä on kohdassa [Tulostimen asentaminen langatonta yhteyttä varten](#).



HUOMAUTUS: Jos tulostin tukee Ethernet-verkon käyttöä, varmista, ettei tulostimeen ole kytketty Ethernet-kaapelia. Ethernet-johdon kytkeminen poistaa tulostimen langattomat ominaisuudet käytöstä.

Taulukko 10-1 Tulostimen langattoman yhteyden (802.11) merkkivalon toiminta

Yhdistelmän kuvaus / Valoyhdistelmä	Selitys
<p data-bbox="244 254 518 289">Langaton yhteysvalo ei pala.</p>  The image shows a printer's control panel. The wireless status indicator light is not lit. The screen displays three printer-related icons: a document, a printer, and a network connection icon.	<p data-bbox="1023 254 1412 317">Tulostimen langattomat ominaisuudet on poistettu käytöstä.</p>
<p data-bbox="244 632 518 667">Langaton yhteysvalo vilkkuu.</p>  The image shows the same printer control panel. The wireless status indicator light is flashing orange. The screen displays the same three printer-related icons.	<p data-bbox="1023 632 1428 716">Langattomat ominaisuudet ovat on käytössä, mutta tulostinta ei ole yhdistetty verkkoon.</p>
<p data-bbox="244 1010 598 1045">Langaton yhteysvalo palaa tasaisesti.</p>  The image shows the same printer control panel. The wireless status indicator light is lit with a steady blue light. The screen displays the same three printer-related icons.	<p data-bbox="1023 1010 1442 1073">Langattomat ominaisuudet ovat käytössä, ja tulostin on yhdistetty verkkoon.</p>

Kokeile seuraavia vaiheita tulostimen langattoman yhteyden muodostamiseksi.

1. Tarkista, että langattoman yhteyden (802.11) merkkivalo palaa. Jos tulostimen ohjauspaneelin sininen langattoman yhteyden merkkivalo ei pala, langattomat ominaisuudet on ehkä poistettu käytöstä.

Tulostimen langattomien ominaisuuksien ottaminen käyttöön

- a. Valitse tulostimen ohjauspaneelista  (Langaton yhteys-painike) ja valitse sitten **Asetukset**.
- b. Valitse **Langattoman yhteyden asetukset**.
- c. Ota tulostimen langattomat ominaisuudet käyttöön liu'uttamalla painiketta.

Jos sininen langattoman yhteyden merkkivalo vilkkuu, tulostin ei ole yhteydessä verkkoon. Määritä langaton yhteys tulostimen ohjauspaneelista suorittamalla Langattoman asennustoiminto. Lisätietoja on kohdassa [Tulostimen yhdistäminen langattomaan verkkoon](#).

2. Varmista, että tietokone on yhdistetty langattomaan verkkoon.

Jos tietokone ei saa yhteyttä langattomaan verkkoon, tietokoneessa tai reitittimessä voi olla laitteistovikaa.

3. Tarkista, että tulostimen IP-osoitetta ei ole muutettu. Jos tulostimen IP-osoitetta on muutettu tulostimen asennuksen jälkeen, on suoritettava IP-osoitteen päivitysapuohjelma. Päivitysapuohjelma asennettiin ohjelmiston yhteydessä.

- a. Käynnistä tulostinohjelmisto. Lisätietoja on kohdassa [HP-tulostinohjelmiston avaaminen \(Windows\)](#).

- b. Valitse **Päivitä IP-osoite** -apuohjelma.

Jos testi epäonnistuu, tutustu testiraportin ongelmanratkaisuohejeisiin ja suorita testi uudelleen.

4. Varmista langattoman yhteyden toiminta suorittamalla langattoman yhteyden testi.

- a. Varmista, että tulostimeen on kytketty virta ja että tulostimen lokerossa on paperia.

- b. Valitse tulostimen ohjauspaneelissa **Asetukset** .

- c. Valitse **Verkkoasetukset** .

- d. Valitse **Tulosta raportit** .

- e. Valitse **Langatt. verkon testirap.**

Jos testi epäonnistuu, tutustu testiraportin ongelmanratkaisuohejeisiin ja suorita testi uudelleen.

5. Käynnistä langattoman verkon osat uudelleen.

- a. Sammuta reititin ja tulostin.

- b. Käynnistä reititin ja tulostin tässä järjestyksessä: ensin reititin, sitten tulostin.

Joskus verkko-ongelmat ratkeavat, kun laitteet käynnistetään uudelleen. Jos yhteyden muodostaminen ei edelleenkään onnistu, katkaise virta reitittimestä, tulostimesta ja tietokoneesta. Käynnistä ne sitten uudelleen tässä järjestyksessä: ensin reititin, sitten tulostin ja lopuksi tietokone.



Tämän ohjatun vianmäärityksen avulla voit yhdistää tulostimen verkkoon tai palauttaa yhteyden.

[Napsauttamalla tätä voit siirtyä verkkoon hakemaan lisätietoja](#). Toistaiseksi verkkosivusto ei välttämättä ole saatavilla kaikilla kielillä.

Jos ongelmat jatkuvat, siirry HP:n langattoman tulostuksen tukisivustolle (www.hp.com/go/wirelessprinting). (Verkkosivusto ei välttämättä ole saatavilla kaikilla kielillä.) Sivustolla on tuorein tieto tulostimen yhdistämisestä langattomaan verkkoon, langattoman verkon käyttämisestä tulostuksessa sekä langattoman yhteyden ja tietoturvaohjelmistojen ongelmien ratkaisemisesta.

Jos langattoman yhteyden muodostaminen ei onnistu, tulostin voidaan yhdistää verkkoon myös Ethernet-johdolla.

Tulostimen kunnossapito

Tässä osassa on ohjeita siitä, kuinka voit pitää tulostimen parhaassa mahdollisessa toimintakunnossa. Suorita nämä huoltotoimenpiteet tarpeen mukaan.

- Skannerin lasin puhdistaminen
- Ulkopintojen puhdistaminen
- Asiakirjansyöttölaitteen puhdistaminen
- Tulostuspään ja mustekasettien kunnossapito

Skannerin lasin puhdistaminen

Skannerin lasille, skannerin kannen alustaan tai skannerin kehykseen kulkeutunut pöly tai lika hidastaa suorituskykyä, heikentää skannauslaatua ja huonontaa erilaisten erikoistoimintojen tarkkuutta. Erikoistoiminto voi olla esimerkiksi kopioiden sovittaminen tietyn sivukoon mukaisiksi.

Skannerin lasin puhdistaminen

VAROITUS! Ennen kuin ryhdyt puhdistamaan tulostinta, katkaise virta painamalla  (Virta-painike) ja irrottamalla virtajohto pistorasiasta.

1. Nosta skannerin kansi.
2. Puhdista skannerin lasi ja kannen alapuoli pehmeällä nukkaamattomalla kankaalla, johon on suihkutettu mietoa lasinpuhdistusainetta.

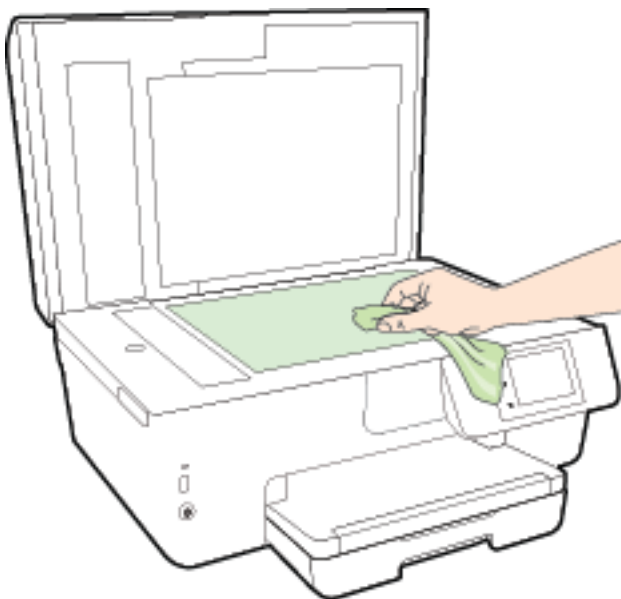

HUOMIO: Puhdista skannerin lasi ainoastaan lasin puhdistamiseen tarkoitettulla puhdistusaineella. Älä käytä hankaavia aineita, asetonia, bentseeniä tai hiilitetraklorideja, jotka saattavat vahingoittaa skannerin lasia. Vältä myös isopropyylialkoholin käyttämistä, koska se voi jättää skannerin lasiin raitoja.

HUOMIO: Älä ruiskuta puhdistusainetta suoraan skannerin lasille. Jos puhdistusainetta käytetään kerralla liikaa, se voi vuotaa lasin alle ja vahingoittaa skanneria.

3. Sulje skannerin kansi ja käynnistä tulostin.

Ulkopintojen puhdistaminen

VAROITUS! Ennen kuin ryhdyt puhdistamaan tulostinta, katkaise virta painamalla  (Virta-painike) ja irrottamalla virtajohto pistorasiasta.

Pyyhi pöly, tahrat ja lika pois tulostimen sisäpinnoilta pehmeällä, kostealla ja nukkaamattomalla kankaalla.
Älä läikytä nesteitä tulostimen sisäpuolelle tai ohjauspaneelille.

Asiakirjansyöttölaitteen puhdistaminen

Jos asiakirjansyöttölaite poimii useita sivuja kerralla tai ei poimi tavallista paperia, puhdista rullat ja erotinlevy.

Telojen tai erotinlevyn puhdistaminen

⚠ VAROITUS! Ennen kuin ryhdyt puhdistamaan tulostinta, katkaise virta painamalla  (Virta-painike) ja irrottamalla virtajohto pistorasiasta.

1. Poista kaikki alkuperäiskappaleet syöttölokerosta.

2. Nosta asiakirjansyöttölaitteen kantta.

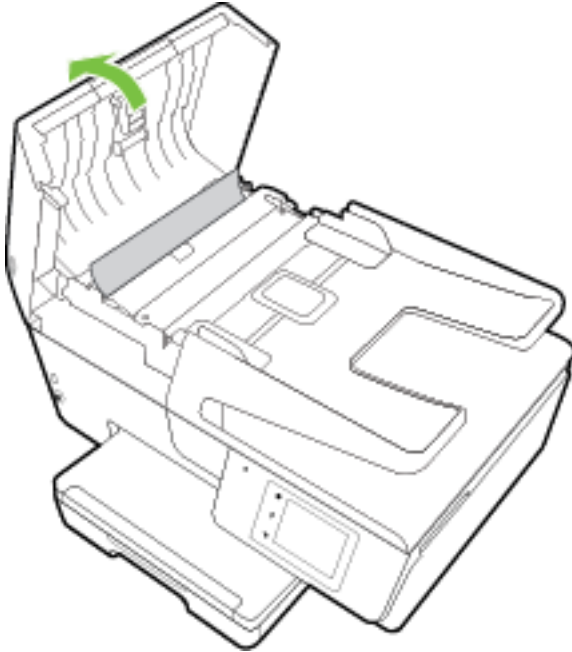

Telat (1) ja erotinlevy (2) ovat nyt helposti huollettavissa.

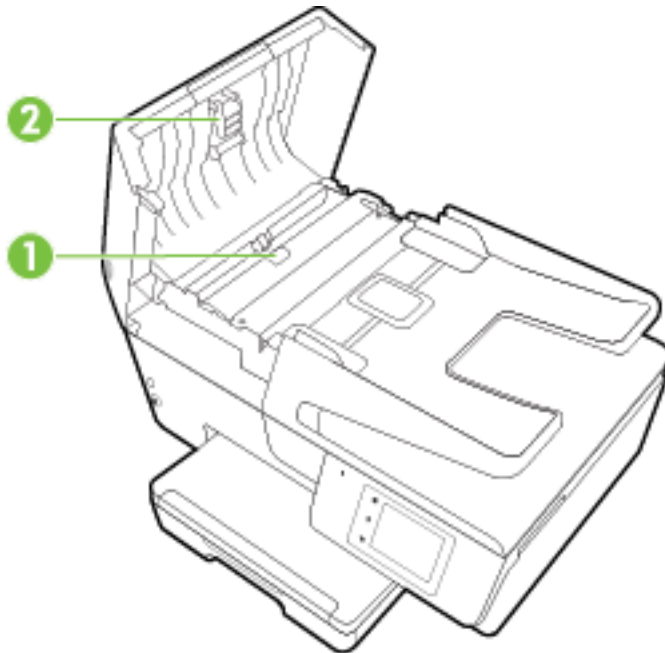

1	Telat
2	Erotinlevy

3. Kostuta puhtas, nukaton kangas tislatulla vedellä ja purista liika vesi pois.
4. Pyyhi kankaalla teloihin tai erotinlevyyn mahdollisesti jäänyt lika.



HUOMAUTUS: Jos lika ei irtoa tislatulla vedellä, kokeile isopropyylialkoholia (spriitä).

5. Sulje asiakirjansyöttölaitteen kansi.

Tulostuspään ja mustekasettien kunnossapito

Jos tulostuksessa on ongelmia, syy voi olla tulostuspäässä. Suorita nämä toimet vain, jos sinua kehoitetaan tekemään niin tulostuslaatuongelmien vuoksi. Lisätietoja on kohdassa [Tulostuslaaturaportti](#).

Tarpeettomat kohdistus- ja puhdistustoimet voivat tuhjata mustetta ja lyhentää kasettien käyttöikää.

- Puhdista tulostuspää, jos tulosteissa on raitoja tai virheellisiä värejä tai jos värejä puuttuu.

Puhdistaminen sisältää kolme vaihetta. Kukin vaihe kestää noin kaksi minuuttia. Kuhunkin vaiheeseen käytetään yksi paperiarkki ja kasvava mustemäärä. Tarkasta tulosteen laatu kunkin vaiheen jälkeen. Seuraava puhdistusvaihe kannattaa käynnistää vain siinä tapauksessa, että tulostuslaatu on huono.

Jos tulostuslaatu on huono kaikkien puhdistamisvaiheiden jälkeen, yritä kohdistaa tulostin. Jos tulostuslaatuongelma jatkuu vielä puhdistamisen ja kohdistamisen jälkeen, ota yhteys HP:n tukeen. Lisätietoja on kohdassa [HP-tuki](#).

- Kohdista tulostin, jos tulostimen tilasivun väripalkeissa on raitoja tai valkoisia viivoja tai jos tulosteissa on laatuongelmia.

Tulostin kohdistaa tulostuspään automaattisesti käyttöönoton aikana.

- Jos tulosteiden takapuolella on mustetahroja, puhdista tahrat laitteesta. Tulostimeen on saattanut kertyä mustetahroja, jotka tulee poistaa.



HUOMAUTUS: Puhdistaminen kuluttaa mustetta, joten puhdista tulostuspää vain tarpeen mukaan. Puhdistus kestää muutaman minuutin. Tämän aikana saattaa kuulua jonkin verran ääntä.

Jos tulostinta ei sammuteta oikein, saattaa syntyä tulostusongelmia. Lisätietoja on kohdassa [Tulostimen sammuttaminen](#).

Tulostuspäiden puhdistus/kohdistus tai mustetahrojen puhdistus

1. Lisää syöttölokeroon tavallista käyttämätöntä A4- tai Letter-kokoista paperia. Lisätietoja on kohdassa [Paperin lisääminen](#).
2. Valitse tulostimen ohjauspaneelissa **Asetukset**.
3. Valitse **Tulostimen ylläpito**, valitse haluamasi vaihtoehto ja noudata näyttöön tulevia ohjeita.



HUOMAUTUS: Voit tehdä tämän myös HP-tulostinohjelmistosta tai sisäisestä verkkopalvelimesta käsin. Katso ohjeet ohjelmiston tai sisäisen verkkopalvelimen käyttöön kohdasta [HP-tulostinohjelmiston avaaminen \(Windows\)](#) tai [Sisäisen verkkopalvelimen avaaminen](#).

Paperitukosten poistaminen

Paperitukos voi syntyä joko tulostimen sisällä tai asiakirjansyöttölaitteessa.



HUOMIO: Poista paperitukos mahdollisimman nopeasti, jotta tulostuspää ei vaurioidu.

Paperitukoksen poistaminen



HUOMIO: Älä yritä poistaa paperitukosta vetämällä sitä tulostimen etupuolelta. Noudata sen sijaan alla olevia ohjeita. Jos tukospaperia vedetään tulostimen etupuolelta, paperi saattaa revetä ja sen palasia saattaa jäädä tulostimen sisään, mikä saattaa puolestaan aiheuttaa uusia tukoksia.

1. Avaa mustekasettipesän luukku.

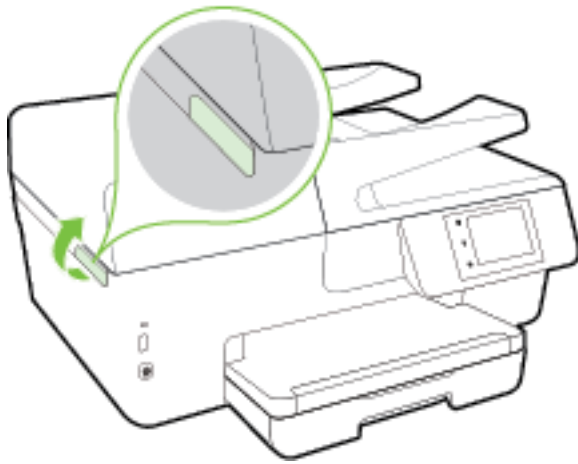

2. Tarkista paperipolku tulostimen sisällä.
 - a. Nosta paperipolun kannen kahvaa ja poista kansi.

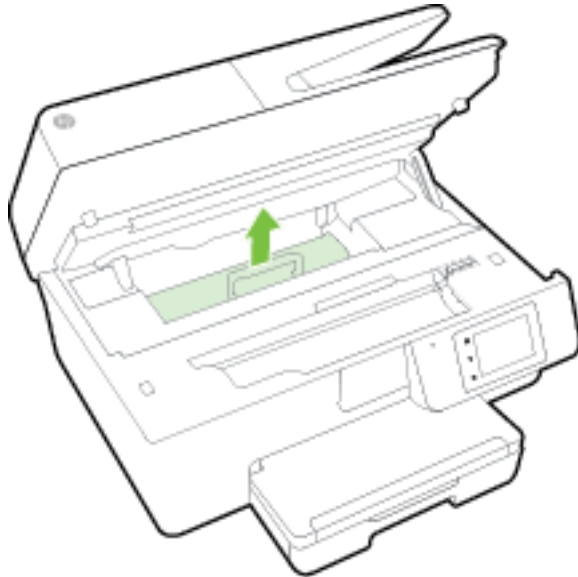

- b. Etsi juuttunut paperi tulostimen sisältä, tartu siihen molemmilla käsillä ja vedä sitä itseäsi kohti.

⚠ HUOMIO: Jos paperi repeytyy, kun vedät sitä ulos telojen välistä, poista tulostimeen mahdollisesti jääneet paperinpalat telojen ja rullien välistä.

Jos et poista kaikkia paperinpaloja tulostimesta, syntyy uusia paperitukoksia.



- c. Napsauta paperipolun kansi takaisin paikalleen.

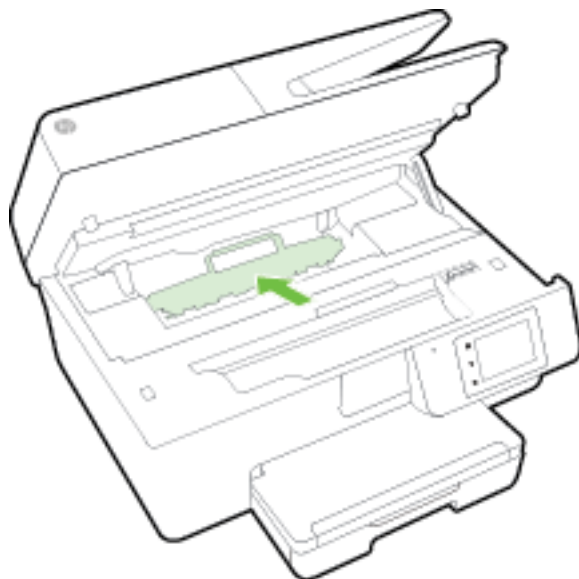

3. Jos ongelma ei ratkea, tarkista tulostimen sisällä oleva tulostusvaunu.

⚠ HUOMIO: Vältä koskettamasta tulostusvaunun kaapelia.



- a. Jos näet tukkeutunutta paperia, siirrä tulostusvaunu tulostimen oikeaan reunaan, tartu paperiin molemmin käsin ja vedä sitä itseesi päin.

⚠ HUOMIO: Jos paperi repeytyy, kun vedät sitä ulos telojen välistä, poista tulostimeen mahdollisesti jääneet paperinpalat telojen ja rullien välistä.

Jos et poista kaikkia paperinpaloja tulostimesta, syntyy uusia paperitukoksia.

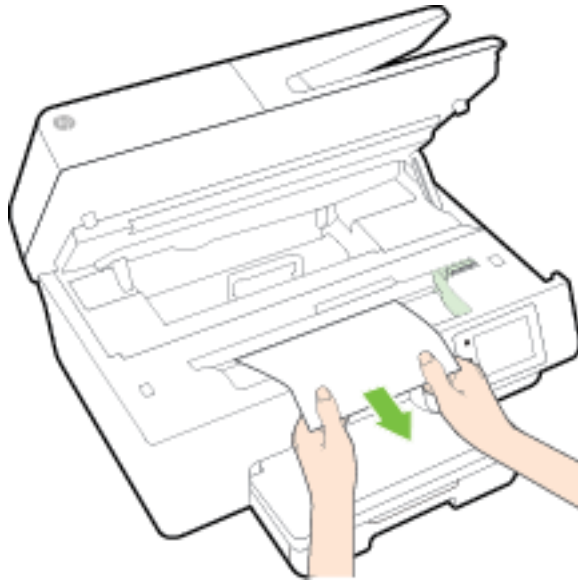

- b.** Siirrä vaunu tulostimen vasempaan reunaan ja poista mahdolliset revenneet paperinpalaset toistamalla edellinen vaihe.

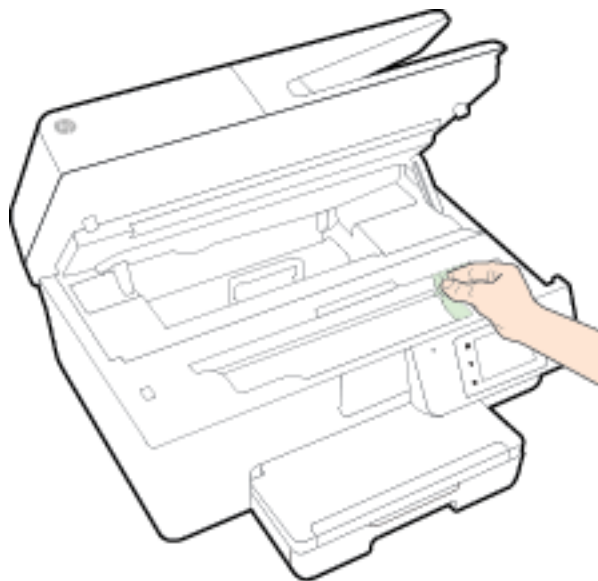

- 4.** Sulje kasettipesän luukku.
5. Jos ongelma ei ratkea, tarkista lokeroalue.
a. Nosta tulostelokero ylös.

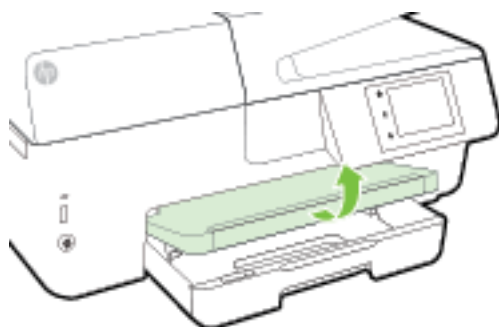

- b.** Vedä syöttölokero ulos.

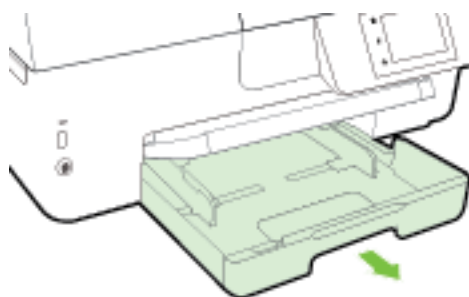

- c. Paina syöttölokeron sivuilla olevia painikkeita ja vedä syöttölokero ulos.

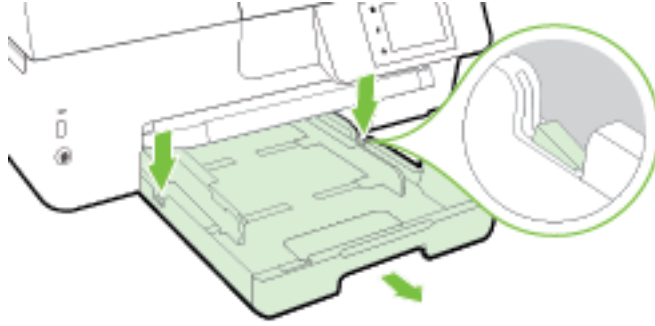

- d. Tarkista syöttölokeron paikka tulostimessa. Jos näet aukossa paperitukoksen, tartu siihen molemmilla käsillä ja vedä sitä itseäsi kohti.

⚠ HUOMIO: Jos paperi repeytyy, kun vedät sitä ulos telojen välistä, poista tulostimeen mahdollisesti jääneet paperinpalat telojen ja rullien välistä.

Jos kaikkia paperinpaloja ei poisteta tulostimesta, uusia paperitukoksia saattaa syntyä.

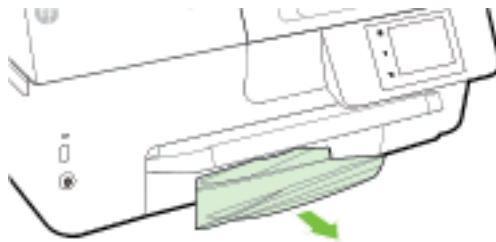

- e. Aseta syöttölokero paikalleen, lisää paperia ja laske tulostelokero.

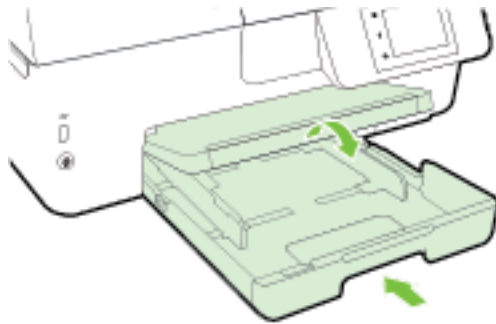

Tästä pääset käyttämään HP:n verkossa olevaa vianmääritystä paperitukosongelman ratkaisemiseksi.



Jos tulostusvaunu ei pääse liikkumaan, ratkaise paperitukosongelma siirtymällä HP:n verkossa olevaan vianmääritykseen. Toistaiseksi verkkosivusto ei välttämättä ole saatavilla kaikilla kielillä.

Paperitukoksen poistaminen asiakirjansyöttölaitteesta

1. Nosta asiakirjansyöttölaitteen kansi.

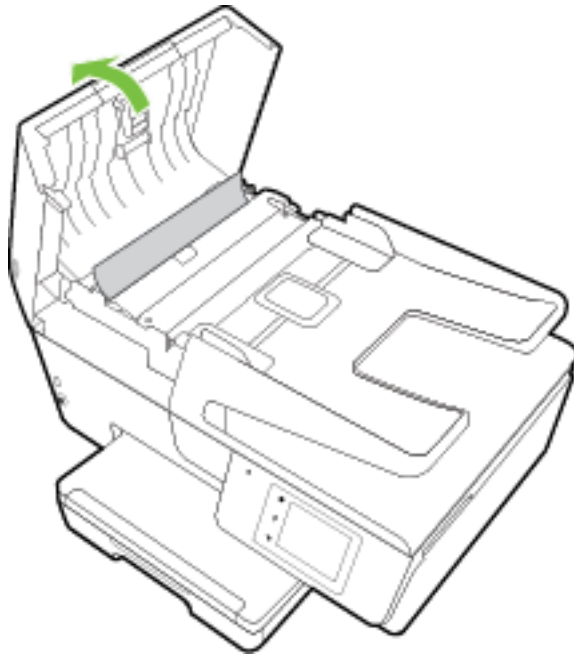

2. Nosta asiakirjansyöttölaitteen etuosassa olevaa vihreää vipua.

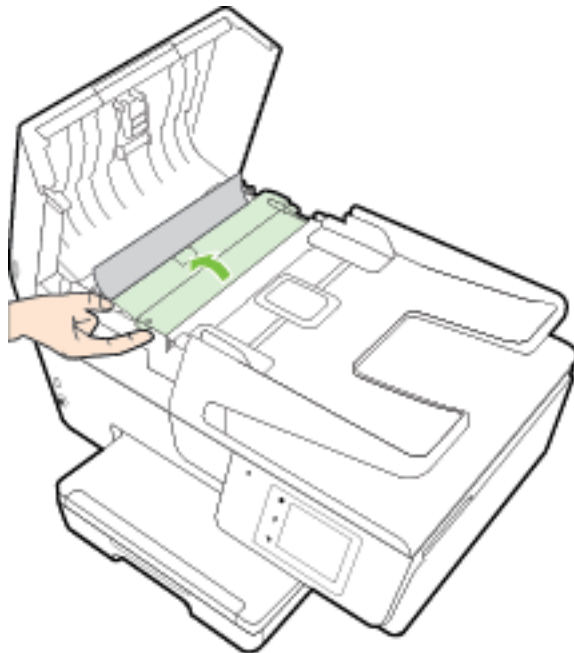

3. Vedä paperitukos varovasti ulos telojen välistä.

⚠ HUOMIO: Jos paperi repeytyy, kun vedät sitä ulos telojen välistä, poista tulostimesta telojen ja rullien väliin mahdollisesti jääneet paperinpalat.

Jos et poista kaikkia paperinpaloja tulostimesta, syntyy uusia paperitukoksia.

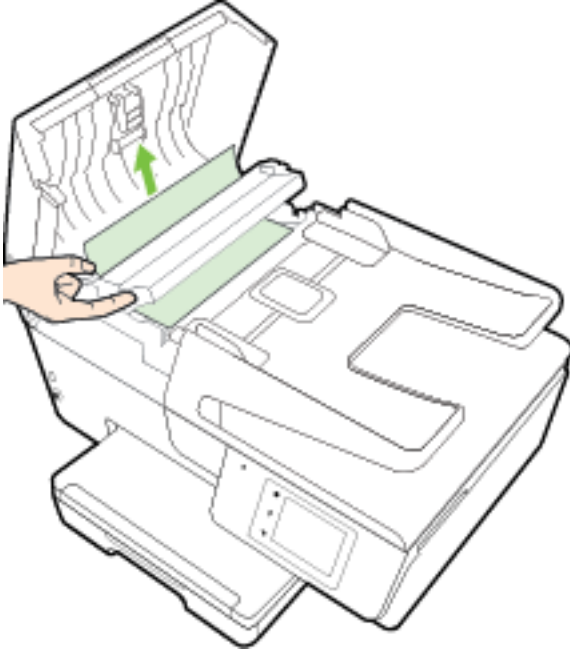

4. Sulje asiakirjansyöttölaitteen kansi painamalla sitä alaspäin kunnes se napsahtaa paikalleen.



Jos edellä mainitut toimet eivät ratkaise ongelmaa, katso lisää vianmäärittäsohjeita verkosta.

Paperitukosten ehkäiseminen

Voit ehkäistä paperitukoksia noudattamalla seuraavia ohjeita.

- Poista tulostuneet paperit tulostelokerosta riittävän usein.
- Varmista, ettei paperissa ole rypyjä, taitoksia tai muita vikoja.
- Säilytä käyttämättömät paperiarkit tasaisella alustalla suljettavassa pakkauksessa, jotta ne eivät käpristy tai rypisty.
- Älä käytä paperia, joka on tulostimelle liian paksu tai ohut.
- Tarkista, että lokerot on asetettu oikein ja että ne eivät ole liian täysiä. Lisätietoja on kohdassa Paperin lisääminen.
- Varmista, että paperi on tasaisesti syöttölokerossa eivätkä paperin reunat ole taittuneet tai revenneet.
- Älä aseta asiakirjojen syöttölokeroon liikaa paperia. Lisätietoja asiakirjansyöttölaitteeseen lisättävien arkkien enimmäismäärästä on kohdassa Tekniset tiedot.
- Älä pane syöttölokeron samanaikaisesti useita paperityyppisiä ja -kokoja. Syöttölokerossa olevan paperipinon kaikkien arkkien on oltava samankokoisia ja -tyyppisiä.
- Liu'uta syöttölokeron paperinohjaimet tiiviisti paperipinon reunoja vasten. Varmista, että paperinleveysohjaimet eivät taivuta syöttölokerossa olevia papereita.

- Älä työnnä paperia liian pitkälle syöttölokeroon.
- Jos tulostat paperin molemmille puolille, älä tulosta paljon väriä vaativia kuvia ohuelle paperille.
- Käytä tulostimelle suositeltuja paperityyppejä. Lisätietoja on kohdassa Suosittelavat paperit tulostamista varten.
- Jos tulostimen paperi on loppumassa, anna paperin loppua ennen kuin lisäät paperia. Älä lisää paperia tulostuksen ollessa käynnissä.
- Varmista, että tulostin on puhdistettu. Lisätietoja on kohdassa Tulostimen kunnossapito.

Tulostuskasettivaunun puhdistaminen

Poista tulostuskasettivaunun liikkumista estävät esineet, kuten paperit.

Lisätietoja on kohdassa Paperitukosten poistaminen.



HUOMAUTUS: Älä käytä paperitukoksien poistamiseen työkaluja tai muita välineitä. Poista tulostimen sisään juuttuneet paperit aina varovasti.



Jos tulostusvaunu ei pääse liikkumaan, ratkaise paperitukosongelma siirtymällä HP:n verkossa olevaan vianmääritykseen. Toistaiseksi verkkosivusto ei välttämättä ole saatavilla kaikilla kielillä.

Oletusasetusten palauttaminen

Tulostimen voi palauttaa takaisin alkuperäisiin tehdasasetuksiin tai verkkoasetuksiin, jos asetuksia tai toimintoja on muutettu ja ne halutaan palauttaa takaisin oletusarvoihin.

Tulostimen palauttaminen alkuperäisiin tehdasasetuksiin

1. Valitse tulostimen ohjauspaneelissa **Asetukset**.
2. Valitse **Tulostimen ylläpito**.
3. Valitse **Palauta**.
4. Valitse **Palauta asetukset**.
5. Valitse toiminto, jonka haluat palauttaa tehdasasetuksiin:
 - Kopioiminen
 - Skannaaminen
 - Faksi
 - Valokuva
 - Verkko
 - Verkkopalvelut
 - Tulostinasetusten määrittäminen
 Valitse **Palauta**.
6. Näyttöön ilmestyy viesti, jossa kerrotaan, että asetukset palautetaan.
Valitse **Kyllä**.

Tulostimen palauttaminen alkuperäisiin tehdasasetuksiin

1. Valitse tulostimen ohjauspaneelista **Asetukset** .
2. Valitse **Tulostimen ylläpito** .
3. Valitse **Palauta**.
4. Valitse **Palauta tehdasasetukset**.
Näyttöön tulee viesti, jossa kerrotaan, että tehdasasetukset palautetaan.
5. Näyttöön tulee viesti, jossa kerrotaan, että verkon oletusasetukset on palautettu.
Valitse **Palauta**.

Tulostimen palauttaminen alkuperäisiin verkkoasetuksiin

1. Valitse tulostimen ohjauspaneelista **Asetukset** .
2. Valitse **Verkon asennus**.
3. Valitse **Palauta verkkoasetukset**.
4. Näyttöön tulee viesti, jossa kerrotaan, että oletusverkkoasetukset palautetaan.
Valitse **Kyllä**.
5. Tulosta verkkoasetussivu ja varmista, että verkkoasetukset on palautettu.
Lisätietoja on kohdassa [Verkkokokoonpanosivu](#).



HUOMAUTUS: Tulostimen verkkoasetusten palauttaminen poistaa aikaisemmin tehdyt langattoman yhteyden asetusten määrittäykset.



VIHJE: HP:n verkkotukisivustolla osoitteessa www.hp.com/support on yleisten tulostinongelmien selvittämistä helpottavia tietoja ja apuohjelmia.

(Windows) Voit määrittää ja korjata tulostus-, skannaus- ja kopiointiongelmat suorittamalla [HP:n tulostuksen ja skannauksen vikojen korjaus](#) -työkalun. Ohjelma ei ole saatavilla kaikilla kielillä.

A Tekniset tiedot

Tässä osassa käsitellään seuraavia aiheita:

- [Tekniset tiedot](#)
- [Lainsäädännön edellyttämät tiedot](#)
- [Tuotteen ympäristöohjelma](#)

Tekniset tiedot

Lisätietoja on osoitteessa www.hp.com/support . Valitse maasi/alueesi. Valitse **Tuotetuki ja vianmääritys**. Syötä tulostimen etuosaan merkitty tuotenimi ja valitse **Haku**. Valitse **Tuotetiedot** ja napsauta **Tekniset tiedot**.

Järjestelmävaatimukset

- Ohjelmisto- ja järjestelmävaatimukset kerrotaan Lueminut-tiedostossa, joka on tulostimen mukana tulleella HP-tulostinohjelmiston CD-levyllä.
- HP:n tuen Web-sivustossa osoitteessa www.hp.com/support on tietoja tulevista käyttöjärjestelmäversioista ja yhteensopivuudesta.

Ympäristötiedot

- Käyttölämpötila: 5–40 °C (41–104 °F)
- Käyttöympäristön ilmankosteus: Suhteellinen kosteus 15–80 % (ei tiivistymistä)
- Suositellut käyttöolosuhteet: 15–32 °C (59–90 °F)
- Suositeltu suhteellinen kosteus: 20–80 % tiivistymätön

Syöttölokeron kapasiteetti

- Tavallinen paperi: 60–105 g/m² (16–28 paunaa): enintään 225
- Kirjekuoret: enintään 30
- Arkistokortit: enintään 80
- Valokuvapaperiarkit: enintään 100

Tulostelokeron kapasiteetti

- Tavallinen paperi: 60–105 g/m² (16–28 paunaa): enintään 60

Asiakirjansyöttölaitteen kapasiteetti

- Tavallinen paperi: 60–105 g/m² (16–28 paunaa): enintään 35

Paperikoot ja grammapainot

Tuettujen paperikokojen täydellinen luettelo on HP-tulostinohjelmistossa.

- Tavallinen paperi: 60–105 g/m² (16–28 paunaa)
- Kirjekuoret: 75–90 g/m² (20–24 paunaa)
- Kortit: enintään 200 g/m² (enintään 110 paunaa)
- Valokuvapaperi: 250 g/m² (66 paunaa)

Tulostuksen tekniset tiedot

- Tulostusnopeus vaihtelee tulostimen mallin ja asiakirjan monimutkaisuuden mukaan.
- Menetelmä: epäjatkuva lämpömustesuihkutulostus
- Kieli: PCL3 GUI
- Tulostustarkkuus:

Vedostila	— Värillinen syöttö / musta renderöinti: 300 x 300 dpi — Tulostus (musta/väri): Automaattinen
Normaali-tila	— Värillinen syöttö / musta renderöinti: 600 x 600 dpi — Tulostus (musta/väri): Automaattinen
Paras tavallisen paperin tila	— Värillinen syöttö / musta renderöinti: 600 x 600 dpi — Tulostus (musta/väri): Automaattinen
Paras valokuvatila	— Värillinen syöttö / musta renderöinti: 600 x 600 dpi — Tulostus (musta/väri): Automaattinen
Suurin DPI -tila	— Värillinen syöttö / musta renderöinti: 1200 x 1200 dpi — Tulostus: Automaattinen (musta/väri), 4800 x 1200 optimaalinen dpi (valokuvapaperi, väri)

Tulostaminen käyttämällä suurinta tarkkuutta: Tulostus käyttämällä Suurin mahdollinen dpi -asetusta

- Vähimmäismarginaalien asettaminen:

Asiakirjan marginaalien tulee vastata seuraavia marginaaleja pystyasennossa (tai olla niitä suurempia).

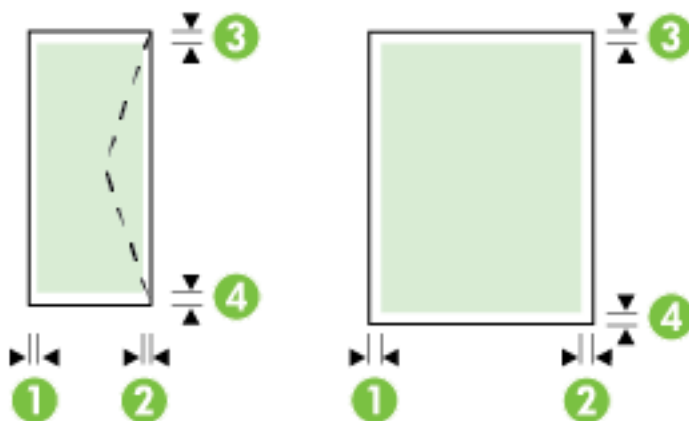

Tulostusmateriaalit	(1) Vasen marginaali	(2) Oikea marginaali	(3) Ylämarginaali	(4) Alamarginaali
Yhdysvaltalainen Letter	3 mm (0,12 tuumaa)	3 mm (0,12 tuumaa)	3 mm (0,12 tuumaa)	3 mm (0,12 tuumaa)
Yhdysvaltalainen Legal				
A4				
Yhdysvaltalainen Executive				
B5				
A5				
Kortit				
Mukautettu tulostusmateriaalikoko				
Valokuvatulostusmateriaali				
Kirjekuoret	3 mm (0,12 tuumaa)	3 mm (0,12 tuumaa)	16,5 mm (0,65 tuumaa)	16,5 mm (0,65 tuumaa)

Kopioinnin tekniset tiedot

- Digitaalinen kuvankäsittely
- Kopiointinopeus vaihtelee tulostimen mallin ja asiakirjan monimutkaisuuden mukaan.
- Jopa 99 kopiota yhdestä alkuperäiskappaleesta
- Digitaalinen zoomaus: 25–400 %
- Sivulle sovittaminen, kopioinnin esikatselu

Skannauksen tekniset tiedot

- Tarkkuus: enintään 1200 × 1200 pikseliä/tuumaa, optinen
HP-tulostinohjelmistossa on lisätietoja skannaustarkkuudesta.
- Väri: 24-bittinen väri, 8-bittinen harmaasävy (256 harmaan tasoa)
- Suurin skannattava koko:
 - Skannerin lasi: 216×297 mm (8,5×11,7 tuumaa)
 - Asiakirjansyöttölaite 216×356 mm (8,5×14 tuumaa)

Faksin tekniset tiedot

- Helppokäyttöiset mustavalkoisten ja värillisten faksien faksautoiminnot
- Faksin manuaalinen lähettäminen ja vastaanottaminen
- Automaattinen varatun numeron uudelleenvalinta enintään viisi kertaa (vaihtelee maittain/alueittain).
- Automaattinen uudelleenvalinta enintään kaksi kertaa, jos numero ei vastaa (vaihtelee malleittain/alueittain).
- Automaattinen uudelleenvalinta enintään viisi kertaa, jos yhteydessä on ongelma (vaihtelee maittain/alueittain).
- Vahvistus- ja toimintaraportit
- CCITT/ITU-ryhmän 3 faksi, jossa virheenkorjaustila

- Jopa 33,6 kb/s:n siirtonopeus.
- 4 sekuntia/sivu 33,6 kb/s:n nopeudella (perustuu ITU-T-testikuvaan 1 normaalilla tarkkuudella). Monimutkaiset sivut ja suuri tarkkuus lisäävät lähetysaikaa ja vaativat enemmän muistia.
- Soitontunnistus ja automaattinen faksin/puhelinvastaaajan vaihto
- Faksin tarkkuus:

	Valokuva (dpi)	Erittäin tarkka (dpi)	Tarkka (dpi)	Normaali (dpi)
Mustavalkoinen	203×196 (8-bittinen harmaasävy)	300×300	203×196	203×98
Väri	200×200	200×200	200×200	200×200

- Tietokoneeseen faksauksen määrittäykset
 - Tuetut tiedostotyypit: TIFF ja PDF
 - Tuetut faksityypit: mustavalkoiset faksit

Kasetin riittoisuus

- Lisätietoja kasettien arvioiduista riittoisuuksista on osoitteessa www.hp.com/go/learnaboutsupplies.

Melun tuotto

- Melun paine (laitteen lähellä)
 - LpAm 55 (dBA) (mustavalkoinen vedostulostus)
- Melun teho
 - LwAd 6,9 (BA)

Lainsäädännön edellyttämät tiedot

Tulostin vastaa maasi tai alueesi viranomaisten asettamia tuotevaatimuksia.

Tässä osassa käsitellään seuraavia aiheita:

- [Regulatory Model Number](#)
- [FCC-ilmoitus](#)
- [Ilmoitus Koreassa asuville käyttäjille](#)
- [VCCI \(luokka B\) -vaatimustenmukaisuutta koskeva lausunto Japanissa asuville käyttäjille](#)
- [Virtajohtoa koskeva ilmoitus Japanissa asuville käyttäjille](#)
- [Melutasoa koskeva ilmoitus Saksaa varten](#)
- [Saksan näyttöpäätetyöpisteitä koskeva ilmoitus](#)
- [Ilmoitus Yhdysvaltain puhelinverkon käyttäjille: FCC-vaatimukset](#)
- [Ilmoitus Kanadan puhelinverkon käyttäjille](#)
- [Ilmoitus käyttäjille Euroopan talousalueella](#)
- [Ilmoitus Saksan puhelinverkon käyttäjille](#)
- [Australia wired fax statement](#)

- Euroopan unionin lainsäädäntöä koskeva ilmoitus
 - Tuotteet, joissa on ulkoinen verkkolaite
 - Tuotteet, jotka voivat toimia langattomasti
 - Euroopan puhelinverkkoja koskeva ilmoitus (faksit ja modeemit)
- Vaatimustenmukaisuusvakuutus
- Langattomien laitteiden lainsäädäntöä koskevat huomautukset
 - Altistuminen radiotaajuussäteilylle
 - Ilmoitus Brasiliassa asuville käyttäjille
 - Ilmoitus Kanadassa asuville käyttäjille
 - Ilmoitus Taiwanissa asuville käyttäjille
 - Ilmoitus käyttäjille Meksikossa
 - Ilmoitus langattomasta toiminnosta käyttäjille Japanissa

Regulatory Model Number

Tuote on varustettu tunnistamista varten säädöstenmukaisella seurantanumerolla. Tämän tuotteen säädöstenmukainen seurantanumero on SNPRC-1402-01. Tätä numeroa ei tule sekoittaa markkinointinimeen (HP Officejet Pro 6830 e-All-in-One) tai tuotenumeroon (E3E02A).

FCC-ilmoitus

FCC statement

The United States Federal Communications Commission (in 47 CFR 15.105) has specified that the following notice be brought to the attention of users of this product.

This equipment has been tested and found to comply with the limits for a Class B digital device, pursuant to Part 15 of the FCC Rules. These limits are designed to provide reasonable protection against harmful interference in a residential installation. This equipment generates, uses and can radiate radio frequency energy and, if not installed and used in accordance with the instructions, may cause harmful interference to radio communications. However, there is no guarantee that interference will not occur in a particular installation. If this equipment does cause harmful interference to radio or television reception, which can be determined by turning the equipment off and on, the user is encouraged to try to correct the interference by one or more of the following measures:

- Reorient or relocate the receiving antenna.
- Increase the separation between the equipment and the receiver.
- Connect the equipment into an outlet on a circuit different from that to which the receiver is connected.
- Consult the dealer or an experienced radio/TV technician for help.

For further information, contact:

Manager of Corporate Product Regulations
Hewlett-Packard Company
3000 Hanover Street
Palo Alto, Ca 94304
(650) 857-1501

Modifications (part 15.21)

The FCC requires the user to be notified that any changes or modifications made to this device that are not expressly approved by HP may void the user's authority to operate the equipment.

This device complies with Part 15 of the FCC Rules. Operation is subject to the following two conditions: (1) this device may not cause harmful interference, and (2) this device must accept any interference received, including interference that may cause undesired operation.

Ilmoitus Koreassa asuville käyttäjille

B 급 기기

(가정용 방송통신기기)

이 기기는 가정용(B급)으로 전자파적합등록을 한 기기로서 주로 가정에서 사용하는 것을 목적으로 하며, 모든 지역에서 사용할 수 있습니다.

VCCI (luokka B) -vaatimustenmukaisuutta koskeva lausunto Japanissa asuville käyttäjille

この装置は、クラスB情報技術装置です。この装置は、家庭環境で使用することを目的としていますが、この装置がラジオやテレビジョン受信機に近接して使用されると、受信障害を引き起こすことがあります。取扱説明書に従って正しい取り扱いをして下さい。

VCCI-B

Virtajohtoa koskeva ilmoitus Japanissa asuville käyttäjille

製品には、同梱された電源コードをお使い下さい。
同梱された電源コードは、他の製品では使用出来ません。

Melutasoa koskeva ilmoitus Saksaa varten

Geräuschemission

LpA < 70 dB am Arbeitsplatz im Normalbetrieb nach DIN 45635 T. 19

Saksan näyttöpäätetyöposteitä koskeva ilmoitus

GS-Erklärung (Deutschland)

Das Gerät ist nicht für die Benutzung im unmittelbaren Gesichtsfeld am Bildschirmarbeitsplatz vorgesehen. Um störende Reflexionen am Bildschirmarbeitsplatz zu vermeiden, darf dieses Produkt nicht im unmittelbaren Gesichtsfeld platziert werden.

Ilmoitus Yhdysvaltain puhelinverkon käyttäjille: FCC-vaatimukset

Notice to users of the U.S Telephone network: FCC requirements

This equipment complies with Part 68 of the FCC rules and the requirements adopted by the ACTA. On the rear (or bottom) of this equipment is a label that contains, among other information, a product identifier in the format US:AAAEQ##TXXXX. If requested, this number must be provided to the telephone company.

Applicable connector jack Universal Service Order Codes ("USOC") for the Equipment is: RJ-11C.

A plug and jack used to connect this equipment to the premises wiring and telephone network must comply with the applicable FCC Part 68 rules and requirements adopted by the ACTA. A compliant telephone cord and modular plug is provided with this product. It is designed to be connected to a compatible modular jack that is also compliant. See installation instructions for details.

The REN is used to determine the number of devices that may be connected to a telephone line. Excessive RENs on a telephone line may result in the devices not ringing in response to an incoming call. In most but not all areas, the sum of RENs should not exceed five (5.0). To be certain of the number of devices that may be connected to a line, as determined by the total RENs, contact the local telephone company. For products approved after July 23, 2001, the REN for this product is part of the product identifier that has the format US:AAAEQ##TXXXX. The digits represented by ## are the REN without a decimal point (e.g., 00 is a REN of 0.0).

If this equipment causes harm to the telephone network, the telephone company will notify you in advance that temporary discontinuance of service may be required. But if advance notice isn't practical, the telephone company will notify the customer as soon as possible. Also, you will be advised of your right to file a complaint with the FCC if you believe it is necessary.

The telephone company may make changes in its facilities, equipment, operations or procedures that could affect the operation of the equipment. If this happens the telephone company will provide advance notice in order for you to make necessary modifications to maintain uninterrupted service.

If trouble is experienced with this equipment, please contact the manufacturer, or look elsewhere in this manual, for repair or warranty information. If the equipment is causing harm to the telephone network, the telephone company may request that you disconnect the equipment until the problem is resolved.

Connection to party line service is subject to state tariffs. Contact the state public utility commission, public service commission or corporation commission for information.

If your home has specially wired alarm equipment connected to the telephone line, ensure the installation of this equipment does not disable your alarm equipment. If you have questions about what will disable alarm equipment, consult your telephone company or a qualified installer.

WHEN PROGRAMMING EMERGENCY NUMBERS AND/OR MAKING TEST CALLS TO EMERGENCY NUMBERS:

- 1) Remain on the line and briefly explain to the dispatcher the reason for the call.
- 2) Perform such activities in the off-peak hours, such as early morning or late evenings.



Note The FCC hearing aid compatibility rules for telephones are not applicable to this equipment.

The Telephone Consumer Protection Act of 1991 makes it unlawful for any person to use a computer or other electronic device, including FAX machines, to send any message unless such message clearly contains in a margin at the top or bottom of each transmitted page or on the first page of the transmission, the date and time it is sent and an identification of the business or other entity, or other individual sending the message and the telephone number of the sending machine or such business, other entity, or individual. (The telephone number provided may not be a 900 number or any other number for which charges exceed local or long-distance transmission charges.)

In order to program this information into your FAX machine, you should complete the steps described in the software.

Ilmoitus Kanadan puhelinverkon käyttäjille

Note à l'attention des utilisateurs du réseau téléphonique canadien/Notice to users of the Canadian telephone network

Cet appareil est conforme aux spécifications techniques des équipements terminaux d'Industrie Canada. Le numéro d'enregistrement atteste de la conformité de l'appareil. L'abréviation IC qui précède le numéro d'enregistrement indique que l'enregistrement a été effectué dans le cadre d'une Déclaration de conformité stipulant que les spécifications techniques d'Industrie Canada ont été respectées. Néanmoins, cette abréviation ne signifie en aucun cas que l'appareil a été validé par Industrie Canada.

Pour leur propre sécurité, les utilisateurs doivent s'assurer que les prises électriques reliées à la terre de la source d'alimentation, des lignes téléphoniques et du circuit métallique d'alimentation en eau sont, le cas échéant, branchées les unes aux autres. Cette précaution est particulièrement importante dans les zones rurales.



Remarque Le numéro REN (Ringer Equivalence Number) attribué à chaque appareil terminal fournit une indication sur le nombre maximal de terminaux qui peuvent être connectés à une interface téléphonique. La terminaison d'une interface peut se composer de n'importe quelle combinaison d'appareils, à condition que le total des numéros REN ne dépasse pas 5.

Basé sur les résultats de tests FCC Partie 68, le numéro REN de ce produit est 0.0B.

This equipment meets the applicable Industry Canada Terminal Equipment Technical Specifications. This is confirmed by the registration number. The abbreviation IC before the registration number signifies that registration was performed based on a Declaration of Conformity indicating that Industry Canada technical specifications were met. It does not imply that Industry Canada approved the equipment.

Users should ensure for their own protection that the electrical ground connections of the power utility, telephone lines and internal metallic water pipe system, if present, are connected together. This precaution might be particularly important in rural areas.



Note The REN (Ringer Equivalence Number) assigned to each terminal device provides an indication of the maximum number of terminals allowed to be connected to a telephone interface. The termination on an interface might consist of any combination of devices subject only to the requirement that the sum of the Ringer Equivalence Numbers of all the devices does not exceed 5.

The REN for this product is 0.0B, based on FCC Part 68 test results.

Ilmoitus käyttäjille Euroopan talousalueella

Notice to users in the European Economic Area

This product is designed to be connected to the analog Switched Telecommunication Networks (PSTN) of the European Economic Area (EEA) countries/regions.

Network compatibility depends on customer selected settings, which must be reset to use the equipment on a telephone network in a country/region other than where the product was purchased. Contact the vendor or Hewlett-Packard Company if additional product support is necessary.

This equipment has been certified by the manufacturer in accordance with Directive 1999/5/EC (annex II) for Pan-European single-terminal connection to the public switched telephone network (PSTN). However, due to differences between the individual PSTNs provided in different countries, the approval does not, of itself, give an unconditional assurance of successful operation on every PSTN network termination point.

In the event of problems, you should contact your equipment supplier in the first instance.

This equipment is designed for DTMF tone dialing and loop disconnect dialing. In the unlikely event of problems with loop disconnect dialing, it is recommended to use this equipment only with the DTMF tone dial setting.

Ilmoitus Saksan puhelinverkon käyttäjille

Hinweis für Benutzer des deutschen Telefonnetzwerks

Dieses HP-Fax ist nur für den Anschluss eines analogen Public Switched Telephone Network (PSTN) gedacht. Schließen Sie den TAE N-Telefonstecker, der im Lieferumfang des HP All-in-One enthalten ist, an die Wandsteckdose (TAE 6) Code N an. Dieses HP-Fax kann als einzelnes Gerät und/oder in Verbindung (mit serielltem Anschluss) mit anderen zugelassenen Endgeräten verwendet werden.

Australia wired fax statement

In Australia, the HP device must be connected to Telecommunication Network through a line cord which meets the requirements of the Technical Standard AS/ACIF S008.

Euroopan unionin lainsäädäntöä koskeva ilmoitus



CE-merkityt tuotteet täyttävät vähintään yhden EU-direktiivin vaatimukset (sen mukaan, mikä direktiivi tuotetta koskee) seuraavista: Pienjännitedirektiivi 2006/95/EY, direktiivi sähkömagneettisesta yhteensopivuudesta 2004/108/EY, direktiivi ekologisesta suunnittelusta 2009/125/EY, direktiivi radio- ja telepäätelaitteista 1999/5/EY, direktiivi vaarallisten aineiden käytön rajoittamisesta 2011/65/EU. Direktiivien mukaisuus arvioidaan tilanteeseen soveltuvilla Euroopan yhdenmukaistetuilla standardeilla. Vaatimusten mukaisuusvakuutus on luettavissa kokonaisuudessaan osoitteessa: www.hp.com/go/certificates (Tee haku tuotteen mallin nimellä tai sen säädösten mukaisella mallinumerolla (RMN), joka voi olla merkittynä säädösten mukaisuustarraan.)

Säädösten mukaisuutta koskevien asioiden suhteen voit ottaa yhteyttä osoitteeseen:

Hewlett-Packard GmbH, Dept./MS: HQ-TRE, Herrenberger Strasse 140, 71034 Boeblingen, GERMANY

Tuotteet, joissa on ulkoinen verkkolaite

Tämä laite on CE-yhteensopiva vain jos sitä käytetään HP:n toimittaman CE-merkityn verkkosovittimen avulla.

Tuotteet, jotka voivat toimia langattomasti

Sähkömagneettinen kenttä

- Tuote täyttää Kansainvälisen ionisoimattoman säteilyn toimikunnan (ICNIRP) suositukset altistumisesta radiotaajuiselle säteilylle.

Jos tuotteeseen sisältyy radiotaajuisia säteilyä lähettävää ja vastaanottavaa tekniikkaa, on altistumistaso EU-säädösten mukainen, kun laitteesta pysytellään vähintään 20 cm:n etäisyydellä.

Langaton toiminnallisuus Euroopan alueella

- Tuote on tarkoitettu käytettäväksi ilman rajoituksia kaikissa EU-jäsenvaltioissa sekä Islannissa, Liechtensteinissa, Norjassa ja Sveitsissä.

Euroopan puhelinverkkoja koskeva ilmoitus (faksit ja modeemit)

Faksitoiminnolla varustetut HP-tuotteet täyttävät radio- ja telepäätelaitteita koskevan direktiivin 1999/5/EY (liite II) vaatimukset, ja tuotteissa on siitä CE-merkintä. Koska eri maiden/alueiden puhelinverkkojen välillä on eroja, hyväksyntä ei sellaisenaan anna varauksetonta taetta siitä, että laite toimii hyvin jokaisessa PSTN-verkon telepäätepiisteessä. Jos ongelmia ilmenee, ota ensin yhteyttä laitteen toimittajaan.

Vaatimustenmukaisuusvakuutus



DECLARATION OF CONFORMITY

according to ISO/IEC 17050-1 and EN 17050-1

DoC #: SNPRC-1402-01-A

Supplier's Name: Hewlett-Packard Company
Supplier's Address: 138 Depot Road, #04-01, Singapore 109683

declares, that the product
Product Name and Model:

HP Officejet Pro 6830 e-All-in-One Printer, HP Officejet 6815 e-All-in-One Printer, HP Officejet 6820 e-All-in-One Printer, HP Officejet 6822 e-All-in-One Printer, HP Officejet 6823 e-All-in-One Printer, HP Officejet 6825 e-All-in-One Printer

Regulatory Model Number:¹⁾ SNPRC-1402-01

Product Options: All

Power Adapter: Internal, A9T80-60008 & A9T80-60009 [See 3 under Additional Information]

Radio Module Number: SDGOB-1292 [See 4 under Additional Information]

conforms to the following Product Specifications and Regulations:

EMC: CISPR 22:2008 / EN55022:2010 Class B
EN 55024:2010
EN 61000-3-2:2006+A1:2009+A2:2009
EN 61000-3-3:2008
FCC CFR 47, Part 15 / ICES-003, Issue 5

Safety: IEC 60950-1:2005 (2nd Edition)+A1:2009 / EN 60950-1:2006+A11:2009+A1:2010+A12:2011
EN 62479:2010

Telecom: EN 301 489-1 V1.9.2:2011 / EN 301 489-17 V2.1.1:2009
EN 300 328 V1.7.1 : 2006
FCC Rules and Regulations 47 CFR Part 68
TIA-968-B Telecommunications – Telephone Terminal Equipment Technical Requirements for Connection of Terminal Equipment to the Telephone Network (Sep 2009)
ES 203 021-2/3 V2.1.2
CS-03, Part I, Issue 9, Amendment 4, December 2010
EN 62311:2008

Energy: Regulation (EC) No. 1275/2008
ENERGY STAR® Qualified Imaging Equipment Operational Mode (OM) Test Procedure
Regulation (EC) No. 278/2009
Test Method for Calculating the Energy Efficiency of Single-Voltage External Ac-Dc and Ac-Ac Power Supplies (August 11, 2004)

RoHS: EN 50581:2012

This device complies with part 15 of the FCC Rules. Operation is subject to the following two conditions:

(1) This device may not cause harmful interference, and (2) this device must accept any interference received, including interference that may cause undesired operation.

The product herewith complies with the requirements of the Low Voltage Directive 2006/95/EC, the EMC Directive 2004/108/EC, the R&TTE Directive 1999/5/EC, the Ecodesign Directive 2009/125/EC, the RoHS Directive 2011/95/EU and carries the **CE** marking accordingly.

Additional Information:

- 1) This product is assigned a Regulatory Model Number which stays with the regulatory aspects of the design. The Regulatory Model Number is the main product identifier in the regulatory documentation and test reports, this number should not be confused with the marketing name or the product numbers.
- 2) The product was tested in a typical configuration.
- 3) The internal power adapter A9T80-60009 is for India and China market only.
- 4) WIFI module operates only in 2.4GHz band within this product.

Singapore
25 October 2013

Local contact for regulatory topics only:

EMEA: Hewlett-Packard GmbH, HQ-TRE, Herrenberger Strasse 140, 71034 Boeblingen, Germany
U.S.: Hewlett-Packard, 3000 Hanover St., Palo Alto 94304, U.S.A. 650-857-1501

www.hp.eu/certificates

Langattomien laitteiden lainsäädäntöä koskevat huomautukset

Tämä osa sisältää tietoja langattomien tuotteiden säädöksistä:

- [Altistuminen radiotaajuussäteilylle](#)
- [Ilmoitus Brasiliassa asuville käyttäjille](#)
- [Ilmoitus Kanadassa asuville käyttäjille](#)
- [Ilmoitus Taiwanissa asuville käyttäjille](#)
- [Ilmoitus käyttäjille Meksikossa](#)
- [Ilmoitus langattomasta toiminnosta käyttäjille Japanissa](#)

Altistuminen radiotaajuussäteilylle

Exposure to radio frequency radiation



Caution The radiated output power of this device is far below the FCC radio frequency exposure limits. Nevertheless, the device shall be used in such a manner that the potential for human contact during normal operation is minimized. This product and any attached external antenna, if supported, shall be placed in such a manner to minimize the potential for human contact during normal operation. In order to avoid the possibility of exceeding the FCC radio frequency exposure limits, human proximity to the antenna shall not be less than 20 cm (8 inches) during normal operation.

Ilmoitus Brasiliassa asuville käyttäjille

Aviso aos usuários no Brasil

Este equipamento opera em caráter secundário, isto é, não tem direito à proteção contra interferência prejudicial, mesmo de estações do mesmo tipo, e não pode causar interferência a sistemas operando em caráter primário.

Ilmoitus Kanadassa asuville käyttäjille

Notice to users in Canada/Note à l'attention des utilisateurs canadiens

Under Industry Canada regulations, this radio transmitter may only operate using an antenna of a type and maximum (or lesser) gain approved for the transmitter by Industry Canada. To reduce potential radio interference to other users, the antenna type and its gain should be so chosen that the equivalent isotropically radiated power (e.i.r.p.) is not more than that necessary for successful communication.

This device complies with Industry Canada licence-exempt RSS standard(s). Operation is subject to the following two conditions: (1) this device may not cause interference, and (2) this device must accept any interference, including interference that may cause undesired operation of the device.

WARNING! Exposure to Radio Frequency Radiation The radiated output power of this device is below the Industry Canada radio frequency exposure limits. Nevertheless, the device should be used in such a manner that the potential for human contact is minimized during normal operation.

To avoid the possibility of exceeding the Industry Canada radio frequency exposure limits, human proximity to the antennas should not be less than 20 cm (8 inches).

Conformément au Règlement d'Industrie Canada, cet émetteur radioélectrique ne peut fonctionner qu'avec une antenne d'un type et d'un gain maximum (ou moindre) approuvé par Industrie Canada. Afin de réduire le brouillage radioélectrique potentiel pour d'autres utilisateurs, le type d'antenne et son gain doivent être choisis de manière à ce que la puissance isotrope rayonnée équivalente (p.i.r.e.) ne dépasse pas celle nécessaire à une communication réussie.

Cet appareil est conforme aux normes RSS exemptes de licence d'Industrie Canada. Son fonctionnement dépend des deux conditions suivantes : (1) cet appareil ne doit pas provoquer d'interférences nuisibles et (2) doit accepter toutes interférences reçues, y compris des interférences pouvant provoquer un fonctionnement non souhaité de l'appareil.

AVERTISSEMENT relatif à l'exposition aux radiofréquences. La puissance de rayonnement de cet appareil se trouve sous les limites d'exposition de radiofréquences d'Industrie Canada. Néanmoins, cet appareil doit être utilisé de telle sorte qu'il soit mis en contact le moins possible avec le corps humain.

Afin d'éviter le dépassement éventuel des limites d'exposition aux radiofréquences d'Industrie Canada, il est recommandé de maintenir une distance de plus de 20 cm entre les antennes et l'utilisateur.

Ilmoitus Taiwanissa asuville käyttäjille

低功率電波輻射性電機管理辦法

第十二條

經型式認證合格之低功率射頻電機，非經許可，公司、商號或使用者均不得擅自變更頻率、加大功率或變更設計之特性及功能。

第十四條

低功率射頻電機之使用不得影響飛航安全及干擾合法通信；經發現有干擾現象時，應立即停用，並改善至無干擾時方得繼續使用。

前項合法通信，指依電信法規定作業之無線電通信。低功率射頻電機須忍受合法通信或工業、科學及醫藥用電波輻射性電機設備之干擾。

Ilmoitus käyttäjille Meksikossa

Aviso para los usuarios de México

La operación de este equipo está sujeta a las siguientes dos condiciones: (1) es posible que este equipo o dispositivo no cause interferencia perjudicial y (2) este equipo o dispositivo debe aceptar cualquier interferencia, incluyendo la que pueda causar su operación no deseada.

Para saber el modelo de la tarjeta inalámbrica utilizada, revise la etiqueta regulatoria de la impresora.

Ilmoitus langattomasta toiminnosta käyttäjille Japanissa

この機器は技術基準適合証明又は工事設計認証を受けた無線設備を搭載しています。

Tuotteen ympäristöohjelma

Hewlett-Packard on sitoutunut tuottamaan laatutuotteita ympäristöä suojaavien periaatteiden mukaan.

- Tuote on suunniteltu kierrätystä ajatellen.
- Valmistuksessa on käytetty mahdollisimman vähän materiaaleja, kuitenkin niin, että samalla on säilytetty vaadittava toimivuus ja luotettavuustaso.
- Eri materiaalit on suunniteltu niin, että ne ovat helposti toisistaan erotettavissa.
- Kiinnikkeet ja muut liitännät on helppo paikantaa ja niitä on helppo käyttää.
- Ne voidaan myös poistaa tavallisilla työkaluilla. Tärkeät osat on suunniteltu niin, että ne voidaan irrottaa ja korjata nopeasti.

Lisätietoja on osoitteessa www.hp.com/ecosolutions

Tässä osassa käsitellään seuraavia aiheita:

- [Paperinkulutus](#)
- [Muovit](#)
- [Materiaaliturvallisuustiedotteet](#)
- [Kierrätysohjelma](#)
- [HP:n mustesuihkutulostimien tarvikkeiden kierrätysohjelma](#)
- [Käytöstä poistettujen laitteiden hävittäminen](#)
- [Virrankulutus](#)
- [Kemialliset aineet](#)
- [Akkujen hävittäminen Taiwanissa](#)
- [Akkua koskeva huomautus Brasiliaa varten](#)
- [Kalifornian osavaltion perkloraattimateriaalia koskeva huomautus](#)
- [Rajoitettujen aineiden läsnäolotilaa koskeva ilmoitus -merkintä \(Taiwan\)](#)
- [Myrkyllisten ja vaarallisten aineiden taulukko \(Kiina\)](#)

- [Vaarallisia aineita koskeva rajoitus \(Ukraina\)](#)
- [Vaarallisia aineita koskeva rajoitus \(Intia\)](#)
- [EPEAT](#)
- [Kiinan valtion luonnonsuojeluviranomaisten Ecolabel-merkinnän tiedot käyttäjälle](#)

Paperinkulutus

Tässä laitteessa voi käyttää standardien DIN 19309 ja EN 12281:2002 mukaista uusiopaperia.

Muovit

Yli 25 grammaa painavat muoviosat on merkitty kansainvälisten standardien mukaisesti, jotta kierrätettävät muoviosat olisi helppo tunnistaa tuotteen käyttöiän päätyttyä.

Materiaaliturvallisuustiedotteet

Materiaaliturvallisuustiedotteita (Material Safety Data Sheets, MSDS) voi hakea HP:n Web-sivustosta osoitteesta

www.hp.com/go/msds

Kierrätysohjelma

HP tarjoaa yhä enemmän tuotteiden palautus- ja kierrätysohjelmia eri maissa ja alueilla. HP toimii myös yhteistyössä suurimpien elektroniikan kierrätyskeskusten kanssa kaikkialla maailmassa. HP säästää luonnonvaroja myymällä suosituimpia tuotteitaan uudelleen. Lisätietoja HP-tuotteiden kierrätyksestä on osoitteessa

www.hp.com/recycle

HP:n mustesuihkutulostimien tarvikkeiden kierrätysohjelma

HP sitoutuu suojelemaan ympäristöä. HP:n Inkjet-tarvikkeiden kierrätysohjelma on käytettävissä monissa maissa ja eri alueilla. Sen avulla voit kierrättää käytetyt tulostus- ja mustekasetit maksutta. Lisätietoja on Web-sivustossa osoitteessa

www.hp.com/hpinfo/globalcitizenship/environment/recycle/.

Käytöstä poistettujen laitteiden hävittäminen



Tämä symboli tarkoittaa, että tuotetta ei saa hävittää tavallisen kotitalousjätteen mukana. Suojele ihmisten terveyttä ja ympäristöä viemällä käytöstä poistetut sähkö- ja elektroniikkalaitteet kunnan osoittamaan keräyspisteeseen. Saat lisätietoja ottamalla yhteyden jätehuoltoon tai käymällä sivustossa <http://www.hp.com/recycle>.

Virrankulutus

Hewlett-Packardin tulostin- ja kuvankäsittelylaitteet, jotka on merkitty ENERGY STAR® -logolla, noudattavat U.S. Environmental Protection Agency:n kuvankäsittelylaitteille määritettyjä ENERGY STAR -vaatimuksia. Seuraava merkki näkyy ENERGY STAR -vaatimuksia noudattavissa tuotteissa:



Lisätietoja ENERGY STAR -hyväksytyistä kuvankäsittelytuotteiden malleista on osoitteessa www.hp.com/go/energystar.

Kemialliset aineet

HP antaa asiakkailleen tietoja tuotteissaan käytetyistä kemiallisista aineista lain ja säädösten, kuten REACH-asetuksen (*Euroopan parlamentin ja neuvoston asetus (EY) N:o 1907/2006*), vaatimalla tavalla. Tässä tuotteessa käytettäviä kemiallisia aineita koskeva raportti on saatavissa osoitteesta www.hp.com/go/reach.

Akkujen hävittäminen Taiwanissa



廢電池請回收

Akkua koskeva huomautus Brasiliaa varten

A bateria deste equipamento não foi projetada para ser removida pelo cliente.

Kalifornian osavaltion perklooraattimateriaalia koskeva huomautus

California Perchlorate Material Notice

Perchlorate material - special handling may apply. See:
<http://www.dtsc.ca.gov/hazardouswaste/perchlorate/>

This product's real-time clock battery or coin cell battery may contain perchlorate and may require special handling when recycled or disposed of in California.

Rajoitettujen aineiden läsnäolotilaa koskeva ilmoitus -merkintä (Taiwan)

限用物質含有情況標示聲明書

Declaration of the Presence Condition of the Restricted Substances Marking

單元 Unit	限用物質及其化學符號					
	Restricted substances and its chemical symbols					
	鉛 Lead (Pb)	汞 Mercury (Hg)	鎘 Cadmium (Cd)	六價鉻 Hexavalent chromium (Cr ⁺⁶)	多溴聯苯 Polybrominated biphenyls (PBB)	多溴二苯醚 Polybrominated diphenyl ethers (PBDE)
外殼和紙匣 (External Casings and Trays)	0	0	0	0	0	0
電線 (Cables)	0	0	0	0	0	0
印刷電路板 (Printed Circuit Boards)	—	0	0	0	0	0
列印引擎(Print Engine)	—	0	0	0	0	0
列印機組件 (Print Assembly)	—	0	0	0	0	0
噴墨印表機墨水匣 (Print Supplies)	0	0	0	0	0	0
列印機配件 (Print Accessory)	—	0	0	0	0	0

備考 1. “超出 0.1 wt %” 及 “超出 0.01 wt %” 係指限用物質之百分比含量超出百分比含量基準值。

Note 1: “Exceeding 0.1 wt %” and “exceeding 0.01 wt %” indicate that the percentage content of the restricted substance exceeds the reference percentage value of presence condition.

備考 2. “0” 係指該項限用物質之百分比含量未超出百分比含量基準值。

Note 2: “0” indicates that the percentage content of the restricted substance does not exceed the percentage of reference value of presence.

備考 3. “—” 係指該項限用物質為排除項目。

Note 3: The “—” indicates that the restricted substance corresponds to the exemption.

若要存取產品的最新使用指南或手冊，請前往 www.support.hp.com。選取搜尋您的產品，然後依照畫面上的指示繼續執行。

To access the latest user guides or manuals for your product, go to www.support.hp.com. Select **Find your product**, and then follow the onscreen instructions.

Myrkyllisten ja vaarallisten aineiden taulukko (Kiina)

有毒有害物质表						
根据中国《电子信息产品污染控制管理办法》						
零件描述	有毒有害物质和元素					
	铅	汞	镉	六价铬	多溴联苯	多溴联苯醚
外壳和托盘*	0	0	0	0	0	0
电线*	0	0	0	0	0	0
印刷电路板*	X	0	0	0	0	0
打印系统*	X	0	0	0	0	0
显示屏*	X	0	0	0	0	0
喷墨打印机墨盒*	0	0	0	0	0	0
驱动光盘*	X	0	0	0	0	0
扫描仪*	X	X	0	0	0	0
网络配件*	X	0	0	0	0	0
电池板*	X	0	0	0	0	0
自动双面打印系统*	0	0	0	0	0	0
外部电源*	X	0	0	0	0	0

0: 指此零件的所有均一材质中包含的这种有毒有害物质, 含量低于SJ/T11363-2006 的限制
X: 指此零件使用的均一材质中至少有一种包含的这种有毒有害物质, 含量高于SJ/T11363-2006 的限制
注: 环保使用期限的参考标识取决于产品正常工作的温度和湿度等条件
*以上只适用于使用这些零件的产品

Vaarallisia aineita koskeva rajoitus (Ukraina)

Технічний регламент щодо обмеження використання небезпечних речовин (Україна)

Обладнання відповідає вимогам Технічного регламенту щодо обмеження використання деяких небезпечних речовин в електричному та електронному обладнанні, затвердженого постановою Кабінету Міністрів України від 3 грудня 2008 № 1057

Vaarallisia aineita koskeva rajoitus (Intia)

Restriction of hazardous substances (India)

This product complies with the "India E-waste (Management and Handling) Rule 2011" and prohibits use of lead, mercury, hexavalent chromium, polybrominated biphenyls or polybrominated diphenyl ethers in concentrations exceeding 0.1 weight % and 0.01 weight % for cadmium, except for the exemptions set in Schedule 2 of the Rule.

EPEAT

EPEAT

Most HP products are designed to meet EPEAT. EPEAT is a comprehensive environmental rating that helps identify greener electronics equipment. For more information on EPEAT go to www.epeat.net. For information on HP's EPEAT registered products go to www.hp.com/hpinfo/globalcitizenship/environment/pdf/epeat_printers.pdf.

Kiinan valtion luonnonsuojeluviranomaisten Ecolabel-merkinnän tiedot käyttäjälle

中国环境标识认证产品用户说明

噪声大于63.0Db(A)的办公设备不宜放置于办公室内，请在独立的隔离区域使用。

如需长时间使用本产品或打印大量文件，请确保在通风良好的房间内使用。

如您需要确认本产品处于零能耗状态，请按下电源关闭按钮，并将插头从电源插座断开。

您可以使用再生纸，以减少资源耗费。

B Faksin lisäasetukset

Kun olet suorittanut kaikki aloitusoppaan vaiheet, suorita faksin asentaminen loppuun noudattamalla tämän osan ohjeita. Säilytä aloitusopas myöhempää tarvetta varten.

Tässä osassa on ohjeita siitä, kuinka tulostimen asetukset määritetään niin, että faksitoimintojen ja muiden tulostimen kanssa samaan puhelinlinjaan jo liitettyjen laitteiden ja palveluiden käyttäminen yhdessä sujuisi parhaalla mahdollisella tavalla.

 **VIHJE:** Tärkeät faksiasetukset, kuten vastaustilan ja faksin ylätunnistetiedot, voi määrittää nopeasti myös Faksin ohjattu asennus -toiminnolla (Windows) tai HP Utility -apuohjelmalla (OS X). Voit käyttää näitä työkaluja tulostimen mukana asentamasi HP-ohjelmiston kautta. Kun avaat nämä työkalut, suorita tämän osan sisältämät toimet saattaaksesi faksin asennuksen loppuun.

Tässä osassa käsitellään seuraavia aiheita:

- [Faksitoiminnon asentaminen \(rinnakkaispuhelinjärjestelmät\)](#)
- [Faksiasetusten testaaminen](#)

Faksitoiminnon asentaminen (rinnakkaispuhelinjärjestelmät)

Ennen kuin alat määrittää tulostimen asetuksia faksitoimintoja varten, tarkista oman maasi tai alueesi käyttämän puhelinjärjestelmän tyyppi. Faksiasetuksia määritettäessä tulostinta koskevat ohjeet vaihtelevat sen mukaan, onko käytössä rinnakkais- vai sarjapuhelinjärjestelmä.

- Jos maatasi/alueesi ei ole oheisessa taulukossa, käytössä on todennäköisesti sarjapuhelinjärjestelmä. Sarjapuhelinjärjestelmässä jaettujen puhelinlaitteiden (modeemien, puhelimien ja puhelinvastaajien) liittintyyppit eivät salli fyysistä yhteyttä tulostimen 2-EXT-porttiin. Sen sijaan kaikki laitteet on liitettävä puhelinpistorasiaan.

 **HUOMAUTUS:** Joissakin maissa tai joillakin alueilla, jotka käyttävät sarjapuhelinjärjestelmää, tulostimen mukana toimitetussa puhelinjohdossa voi olla lisäpistoke. Näin voit liittää muita puhelinlaitteita pistorasiaan, johon olet kytkenyt tulostimen.

Laitteen mukana toimitettu puhelinjohto pitää ehkä yhdistää maan/alueen mukaan toimitettuun sovittimeen.

- Jos maasi/alueesi on oheisessa taulukossa, käytössä on todennäköisesti rinnakkaispuhelinjärjestelmä. Rinnakkaispuhelinjärjestelmässä jaetut puhelinlaitteet voidaan liittää puhelinlinjaan käyttämällä tulostimen takaosassa olevaa 2-EXT-porttia.

 **HUOMAUTUS:** Jos käytössäsi on rinnakkaispuhelinjärjestelmä, HP suosittelee, että liität tulostimen puhelinpistorasiaan käyttämällä laitteen mukana toimitettua kaksijohtoista puhelinkaapelia.

Taulukko B-1 Maat/alueet, joissa on rinnakkaismuotoinen puhelinjärjestelmä

Argentiina	Australia	Brasilia
Kanada	Chile	Kiina
Kolumbia	Kreikka	Intia
Indonesia	Irlanti	Japani

Taulukko B-1 Maat/alueet, joissa on rinnakkaismuotoinen puhelinjärjestelmä (jatkoa)

Korea	Latinalainen Amerikka	Malesia
Meksiko	Filippiinit	Puola
Portugali	Venäjä	Saudi-Arabia
Singapore	Espanja	Taiwan
Thaimaa	Yhdysvallat	Venezuela
Vietnam		

Ota yhteyttä puhelinyhtiösi, jos et tiedä, onko puhelinjärjestelmäsi rinnakkais- vai sarjamuotoinen.

Tässä osassa käsitellään seuraavia aiheita:

- Oikean faksiasetuksen valitseminen koti- tai toimistoasennusta varten
- Asennus A: Erillinen faksilinja (äänipuhelua ei vastaanoteta)
- Asennus B: Tulostimen määrittäminen käyttämään DSL:ää
- Asennus C: Tulostimen asentaminen PBX-puhelinjärjestelmään tai ISDN-linjaan
- Asennus D: Faksi ja erottuva soitto -palvelu samassa linjassa
- Asennus E: Jaettu ääni- ja faksilinja
- Asennus F: Jaettu ääni- ja faksilinja, kun käytössä on vastaajapalvelu
- Asennus G: Tietokonemodeemin kanssa jaettu faksilinja (äänipuhelua ei vastaanoteta)
- Asennus H: Jaettu puhe- ja faksilinja tietokonemodeemin kanssa
- Asennus I: Jaettu ääni- ja faksilinja, kun käytössä on puhelinvastaaja
- Asennus J: Jaettu ääni- ja faksilinja, kun käytössä on tietokonemodeemi ja puhelinvastaaja
- Asennus K: Jaettu ääni- ja faksilinja, kun käytössä on tietokonemodeemi ja vastaaja

Oikean faksiasetuksen valitseminen koti- tai toimistoasennusta varten

Jotta faksin käyttäminen toimisi, sinun on tiedettävä, mitä muita laitteita ja palveluita on liitetty samaan puhelinlinjaan kuin tulostin. Tämä on tärkeää, koska joitakin toimistolaitteita on ehkä tarpeellista kytkeä suoraan tulostimeen. Lisäksi joitakin faksiasetuksia on ehkä muutettava, ennen kuin voit käyttää faksia.

1. Määritä, onko käytössäsi sarja- vai rinnakkaismuotoinen puhelinjärjestelmä.

Lisätietoja on kohdassa Faksitoiminnon asentaminen (rinnakkaispuhelinjärjestelmät).

2. Valitse faksilinjasi jakavien laitteiden ja palveluiden yhdistelmä.

- DSL: Puhelinyhtiöltä tilattu DSL-palvelu (Digital Subscriber Line). (DSL-yhteyttä kutsutaan ADSL-yhteydeksi joissakin maissa / joillakin alueilla.)
- PBX: PBX (Private Branch Exchange) -puhelinjärjestelmä.
- ISDN: ISDN (Integrated Services Digital Network) -järjestelmä.
- Erottuva soitto -palvelu: Puhelinyhtiöltä tilattu erottuva soitto -palvelu sisältää useita puhelinnumeroita, joilla on erilaiset soittokuviot.

- **Äänipuhelut:** Äänipuheluita otetaan vastaan samaan puhelinnumeroon, jota käytetään tulostimen faksipuheluissa.
 - **Tietokonemodeemi:** Tietokonemodeemi on liitetty samaan puhelinlinjaan kuin tulostin. Käytössäsi on tietokonemodeemi, jos vastaat Kyllä johonkin seuraavista kysymyksistä:
 - Lähetätkö fakseja suoraan tietokoneohjelmiin tai otatko fakseja vastaan tietokoneohjelmista puhelinverkkoyhteyden kautta?
 - Lähetätkö sähköpostiviestejä tietokoneestasi ja vastaanotatko viestejä tietokoneeseesi puhelinverkkoyhteyden kautta?
 - Käytätkö Internetiä tietokoneessasi puhelinverkkoyhteyden kautta?
 - **Puhelinvastaaja:** Puhelinvastaaja vastaa äänipuheluihin samassa puhelinnumerossa, jota tulostin käyttää faksipuheluihin.
 - **Äänipostipalvelu:** Puhelinyhtiöltä tilattu äänipostipalvelu toimii samassa puhelinnumerossa, jota tulostin käyttää faksipuheluihin.
- 3. Valitse seuraavasta taulukosta käytössäsi olevien laitteiden ja palveluiden yhdistelmä koti- tai toimistoasennusta varten. Katso sitten sinulle suositeltu faksiasennus. Jokaisen asennusvaihtoehdon vaihteelliset ohjeet ovat myöhemmissä osissa.**



HUOMAUTUS: Jos tässä osassa ei ole kuvattu käytössäsi olevaa kodin tai toimiston asetusta, määritä tulostin tavalliseksi analogiseksi puhelimeksi. Kytke pakkauksen mukana toimitetun puhelinjohton toinen pää puhelimen seinäpistokkeeseen ja toinen pää tulostimen takaosassa olevaan 1-LINE-porttiin. Jos käytät muita puhelinjohtoja, faksin lähettämisen ja vastaanottamisen saattaa esiintyä ongelmia.

Laitteen mukana toimitettu puhelinjohto pitää ehkä yhdistää maan/alueen mukaan toimitettuun sovittimeen.

Faksilinjaa käyttävät muut laitteet ja palvelut							Suosittelu faksiratkaisuihin
DSL	PBX	Erottuva soitto - palvelu	Äänipuhelut	Tietokonemodeemi	Puhelinvastaaja	Äänipostipalvelu	
							Asennus A: Erillinen faksilinja (äänipuheluita ei vastaanoteta)
✓							Asennus B: Tulostimen määrittäminen käyttämään DSL:ää
	✓						Asennus C: Tulostimen asentaminen PBX-puhelinjärjestelmään tai ISDN-linjaan
		✓					Asennus D: Faksi ja erottuva soitto -palvelu samassa linjassa
			✓				Asennus E: Jaettu ääni- ja faksilinja
			✓			✓	Asennus F: Jaettu ääni- ja faksilinja, kun käytössä on vastaajapalvelu
				✓			Asennus G: Tietokonemodeemin kanssa jaettu faksilinja (äänipuheluita ei vastaanoteta)

Faksilinjaa käyttävät muut laitteet ja palvelut						Suosittelu faksiratkaisu
DSL	PBX	Erottuva soitto - palvelu	Äänipuhelut	Tietokone modeemi	Puhelinvastaaja	Äänipostitapa lvelu
			✓	✓		
			✓		✓	
			✓	✓	✓	
			✓	✓		✓

Asennus H: Jaettu puhe- ja faksilinja tietokone modeemin kanssa

Asennus I: Jaettu ääni- ja faksilinja, kun käytössä on puhelinvastaaja

Asennus J: Jaettu ääni- ja faksilinja, kun käytössä on tietokone modeemi ja puhelinvastaaja

Asennus K: Jaettu ääni- ja faksilinja, kun käytössä on tietokone modeemi ja vastaaja

Asennus A: Erillinen faksilinja (äänipuheluja ei vastaanoteta)

Jos käytössäsi on erillinen faksilinja, johon ei vastaanoteta äänipuheluja, eikä linjaan ole kytketty toista laitetta, määritä tulostimen asetukset tässä osassa kuvatulla tavalla.

Kuva B-1 Tulostin takaa

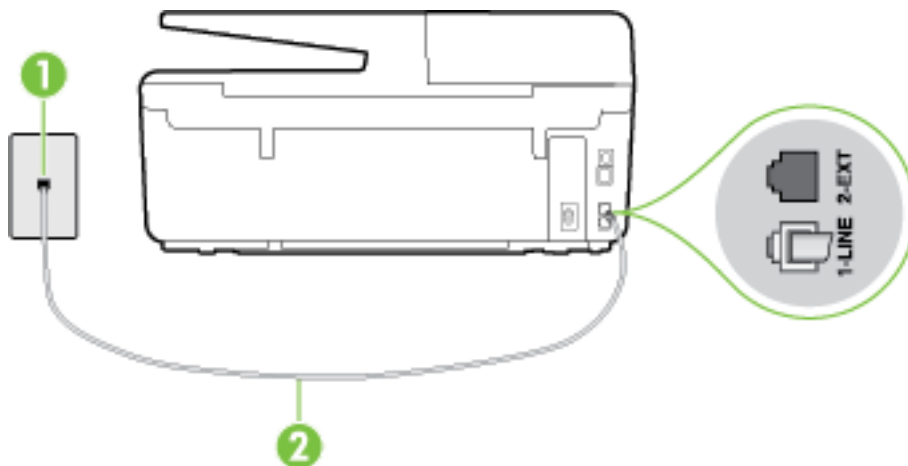

1	Puhelinpistorasia
2	Käytä tulostimen mukana toimitettua puhelinjohtoa, kun kytket tulostimen 1-LINE-porttiin. Laitteen mukana toimitettu puhelinjohto pitää ehkä yhdistää maan/alueen mukaan toimitettuun sovittimeen.

Tulostimen asentaminen erilliseen faksilinjaan

1. Kytke tulostimen mukana toimitetun puhelinjohdon toinen pää puhelinpistorasiaan ja toinen pää tulostimen takana olevaan 1-LINE-porttiin.

HUOMAUTUS: Laitteen mukana toimitettu puhelinjohto pitää ehkä yhdistää maan/alueen mukaan toimitettuun sovittimeen.

Jos et kytke tulostinta puhelimen seinäpistorasiaan laitteen mukana toimitetulla kaapelilla, faksitoiminnot eivät ehkä ole käytettävissä. Tämä erityispuhelinjohto on erilainen kuin tavalliset koti- tai toimistokäytössä olevat johdot.

2. Ota **Autom. vastaus** -asetus käyttöön.
3. (Valinnainen) Vaihda **Soittoa ennen vastausta** -asetukseksi pienin asetus (kaksi soittoa).
4. Suorita faksitesti.

Kun puhelin hälyttää, tulostin vastaa automaattisesti **Soittoa ennen vastausta** -asetuksessa määritettyjen hälytyskertojen jälkeen. Tulostin alkaa lähettää faksin vastaanottoääniä lähettävälle faksilaitteelle ja vastaanottaa faksin.

Asennus B: Tulostimen määrittäminen käyttämään DSL:ää

Jos käytät puhelinyhtiösi tarjoamaa DSL-yhteyttä etkä kytke tulostimeen muita laitteita, kytke puhelimen seinäpistorasian ja tulostimen välille DSL-suodatin tämän osan ohjeiden mukaan. DSL-suodatin poistaa digitaalisignaalin, joka saattaa häiritä tulostimen tiedonsiirtoa puhelinlinjan kanssa. (DSL-yhteyttä kutsutaan ADSL-yhteydeksi joissakin maissa tai joillakin alueilla.)

HUOMAUTUS: Jos käytät DSL-yhteyttä etkä kytke DSL-suodatinta, et voi lähettää etkä vastaanottaa fakseja tulostimella.

Kuva B-2 Tulostin takaa

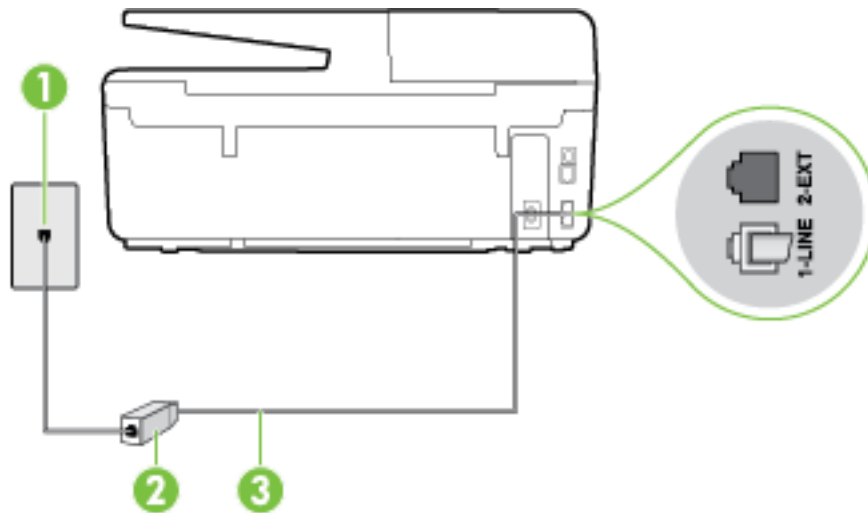

1	Puhelinpistorasia
2	DSL-suodatin (tai ADSL-suodatin) ja DSL-palveluntarjoajan toimittama johto
3	Käytä tulostimen mukana toimitettua puhelinjohtoa, kun kytket tulostimen 1-LINE-porttiin. Laitteen mukana toimitettu puhelinjohto pitää ehkä yhdistää maan/alueen mukaan toimitettuun sovittimeen.

Tulostimen asentaminen DSL-linjaan

1. Hanki DSL-suodatin DSL-palveluntarjoajalta.
2. Kytke tulostimen mukana toimitetun puhelinjohdon toinen pää DSL-suodattimen vapaaseen porttiin ja kytke sitten johdon toinen pää tulostimen takana olevaan 1-LINE-porttiin.



HUOMAUTUS: Laitteen mukana toimitettu puhelinjohto pitää ehkä yhdistää maan/alueen mukaan toimitettuun sovittimeen.

Jos kytket DSL-suodattimeen ja tulostimeen jonkin muun kuin tulostimen mukana toimitetun johdon, faksaaminen ei ehkä onnistu. Tämä erityispuhelinjohto on erilainen kuin tavalliset koti- tai toimistokäytössä olevat johdot.

Koska toimitukseen kuuluu vain yksi puhelinjohto, sinun pitää ehkä hankkia lisää puhelinjohtoja tällaista järjestelmää varten.

3. Kytke DSL-suodattimen johto puhelinpistorasiaan.
4. Suorita faksitesti.

Saat paikalliselta palveluntarjoajalta tai myyjältä lisäapua, jos lisävarusteiden asennuksessa tulostimeen ilmenee ongelmia.

Asennus C: Tulostimen asentaminen PBX-puhelinjärjestelmään tai ISDN-linjaan

Jos käytät joko PBX-puhelinjärjestelmää tai ISDN-muunninta tai -päättesovitinta, toimi seuraavasti:

- Jos käytät joko PBX-puhelinjärjestelmää tai ISDN-muunninta tai -päättesovitinta, kytke tulostin faksi- ja puhelikäyttöön tarkoitettuun porttiin. Varmista myös, että sovitin sopii maassasi tai alueellasi käytettävän kytkimen tyyppiin.



HUOMAUTUS: Joissain ISDN-järjestelmissä on mahdollista määrittää portteja tiettyä puhelinlaitetta varten. Voit esimerkiksi määrittää yhden portin puhelinta varten ja toisen Ryhmä 3 -faksilaitetta varten ja kolmannen muuhun tarkoitukseen. Jos ISDN-muunnin faksi- tai puhelinporttiin kytkeytymisessä ilmenee ongelmia, kokeile monikäyttöporttia (merkitty esimerkiksi multi-combi-tekstillä).

- Jos käytössä on PBX-puhelinjärjestelmä, aseta odottamassa olevan puhelun koputusääni pois käytöstä.



HUOMAUTUS: Monissa digitaalisissa PBX-järjestelmissä koputusääni on normaalisti käytössä. Odottamassa olevan puhelun ääni häiritsee faksilähetystä, eikä tulostimella voi lähettää tai vastaanottaa fakseja. Lisätietoja koputusäänen poiskytkennästä on PBX-puhelinjärjestelmän mukana tulleissa ohjeissa.

- Jos käytät PBX-puhelinjärjestelmää, valitse ulkolinjan numero ennen faksinumeron valitsemista.
- Varmista, että käytät tulostimen mukana toimitettua johtoa puhelimen seinäpistokkeen ja tulostimen välillä. Muussa tapauksessa faksitoiminnot eivät ehkä ole käytössä. Tämä erityispuhelinjohto on erilainen kuin tavalliset koti- tai toimistokäytössä olevat johdot. Jos tulostimen mukana toimitettu puhelinjohto on liian lyhyt, voit ostaa sähköliikkeestä kaksijohtoisen puhelinkaapelin ja pidentää johtoa.

Laitteen mukana toimitettu puhelinjohto pitää ehkä yhdistää maan/alueen mukaan toimitettuun sovittimeen.

Saat paikalliselta palveluntarjoajalta tai myyjältä lisäapua, jos lisävarusteiden asennuksessa tulostimeen ilmenee ongelmia.

Asennus D: Faksi ja erottuva soitto -palvelu samassa linjassa

Jos tilaat puhelinyhtiöltä erottuvan soittoäänien palvelun, jonka avulla yhteen puhelinlinjaan voidaan liittää useita puhelinnumeroita ja jossa jokaisella numerolla on erilainen soittoääni, asenna tulostin tässä osassa kuvatulla tavalla.

Kuva B-3 Tulostin takaa

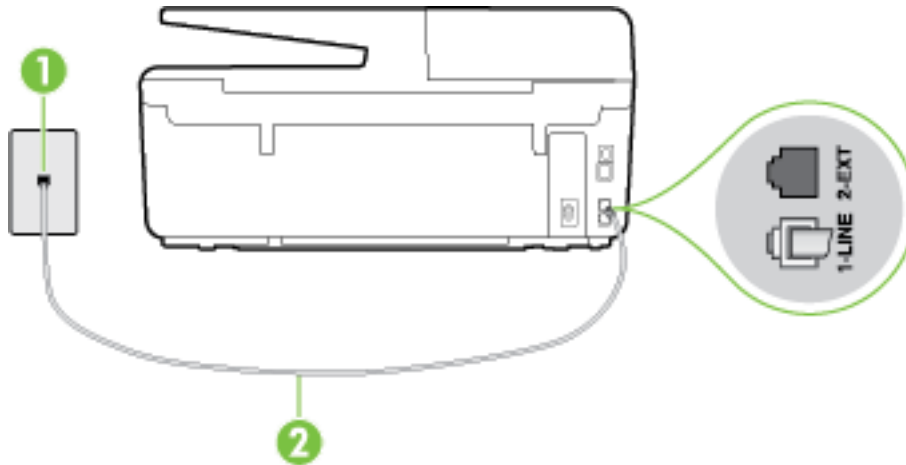

1	Puhelinpistorasia
2	Käytä tulostimen mukana toimitettua puhelinjohtoa, kun kytket tulostimen 1-LINE-porttiin. Laitteen mukana toimitettu puhelinjohto pitää ehkä yhdistää maan/alueen mukaan toimitettuun sovittimeen.

Tulostimen asentaminen käytettäessä erottuvan soittoäänien palvelua

1. Kytke tulostimen mukana toimitetun puhelinjohdon toinen pää puhelinpistorasiaan ja toinen pää tulostimen takana olevaan 1-LINE-porttiin.

HUOMAUTUS: Laitteen mukana toimitettu puhelinjohto pitää ehkä yhdistää maan/alueen mukaan toimitettuun sovittimeen.

Jos et kytke tulostinta puhelimen seinäpistorasiaan laitteen mukana toimitetulla kaapelilla, faksitoiminnot eivät ehkä ole käytettävissä. Tämä erityispuhelinjohto on erilainen kuin tavalliset koti- tai toimistokäytössä olevat johdot.

2. Ota **Autom. vastaus** -asetus käyttöön.
3. Muuta **Erottuva soittoääni** -asetus vastaamaan soittoääntä, jonka puhelinyhtiö on määrittänyt faksinumerollesi.

HUOMAUTUS: Oletusasetuksena on, että tulostin vastaa kaikkiin soittokuvioihin. Jos et määritä **Erottuva soittoääni** -asetusta vastaamaan faksinumerolle määritettyä soittokuviota, tulostin saattaa vastata sekä ääni- että faksipuheluihin tai sitten se ei vastaa lainkaan.

VIHJE: Voit myös käyttää soittoäänien tunnistustoimintoa tulostimen ohjauspaneelistä ja asettaa yksilöllisen soittoäänien. Tämän toiminnon avulla tulostin tunnistaa ja tallentaa saapuvan puhelun soiton mallin ja määrittää sen mukaan automaattisesti faksipuhelut puhelinyhtiösi määrittämän tietyn soittoäänien avulla. Lisätietoja on kohdassa Soittoäänien muuttaminen (erottuva soittoääni).

- (Valinnainen) Vaihda **Soittoa ennen vastausta** -asetukseksi pienin asetus (kaksi soittoa).
- Suorita faksitesti.

Tulostin vastaa automaattisesti saapuviin puheluihin, jotka käyttävät valitsemaasi soittokuviota (**Erottuva soittoääni** -asetus), määrittämiesi hälytyskertojen jälkeen (**Soittoa ennen vastausta** -asetus). Tulostin alkaa lähettää faksin vastaanottoääniä lähettävälle faksilaitteelle ja vastaanottaa faksin.

Saat paikalliselta palveluntarjoajalta tai myyjältä lisäapua, jos lisävarusteiden asennuksessa tulostimeen ilmenee ongelmia.

Asennus E: Jaettu ääni- ja faksilinja

Jos vastaanostat sekä ääni- että faksipuheluita samaan puhelinnumeroon eikä puhelinlinjaan ole liitetty muita toimistolaitteita (tai vastaajapalvelua), asenna tulostin tässä osassa kuvatulla tavalla.

Kuva B-4 Tulostin takaa

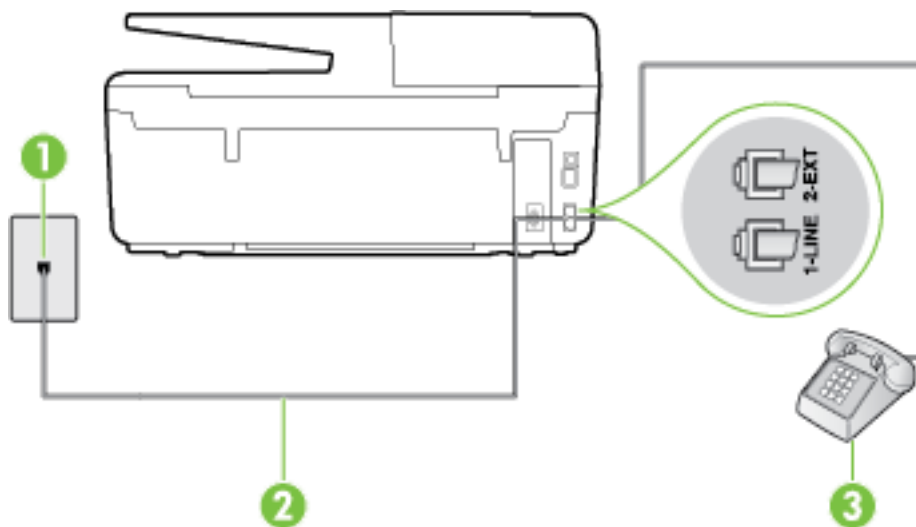

1	Puhelinpistorasia
2	Käytä tulostimen mukana toimitettua puhelinjohtoa, kun kytket tulostimen 1-LINE-porttiin. Laitteen mukana toimitettu puhelinjohto pitää ehkä yhdistää maan/alueen mukaan toimitettuun sovittimeen.
3	Puhelin (valinnainen)

Tulostimen asentaminen jaettuun ääni- ja faksilinjaan

- Kytke tulostimen mukana toimitetun puhelinjohdon toinen pää puhelinpistorasiaan ja toinen pää tulostimen takana olevaan 1-LINE-porttiin.



HUOMAUTUS: Laitteen mukana toimitettu puhelinjohto pitää ehkä yhdistää maan/alueen mukaan toimitettuun sovittimeen.

Jos et kytke tulostinta puhelimen seinäpistorasiaan laitteen mukana toimitetulla kaapelilla, faksitoiminnot eivät ehkä ole käytettävissä. Tämä erityispuhelinjohto on erilainen kuin tavalliset koti- tai toimistokäytössä olevat johdot.

- Toimi jollakin seuraavista tavoista:

- Jos käytössä on rinnakkaispuhelinjärjestelmä, irrota valkoinen pistoke tulostimen takaosassa olevasta 2-EXT-portista ja kytke sitten puhelin tähän porttiin.
 - Jos käytössä on sarjapuhelinjärjestelmä, voit kytkeä puhelimen suoraan tulostimen kaapeliin, jossa on puhelinpistoke.
3. Nyt voit päättää, vastaako tulostin puheluihin automaattisesti vai onko niihin vastattava manuaalisesti.
- Jos määrität tulostimen vastaamaan puheluihin **automaattisesti**, se vastaa kaikkiin saapuviin puheluihin ja vastaanottaa faksit. Tässä tapauksessa tulostin ei voi erottaa faksi- ja äänipuheluita toisistaan. Jos vastaanotat äänipuhelun, sinun on vastattava siihen ennen tulostinta. Voit määrittää tulostimen vastaamaan puheluihin automaattisesti ottamalla **Autom. vastaus** -toiminnon käyttöön.
 - Jos määrität tulostimen vastaanottamaan fakseja **manuaalisesti**, sinun on vastattava itse saapuviin faksipuheluihin. Muutoin tulostin ei vastaanota fakseja. Voit määrittää tulostimen vastaamaan puheluihin manuaalisesti poistamalla **Autom. vastaus** -asetuksen käytöstä.
4. Suorita faksitesti.

Jos vastaat puheluun ennen tulostinta ja kuulet lähettävän faksilaitteen faksiääniä, sinun on vastattava faksipuheluun manuaalisesti.

Saat paikalliselta palveluntarjoajalta tai myyjältä lisäapua, jos lisävarusteiden asennuksessa tulostimeen ilmenee ongelmia.

Asennus F: Jaettu ääni- ja faksilinja, kun käytössä on vastaajapalvelu

Jos vastaanotat sekä ääni- että faksipuheluita samaan puhelinnumeroon ja käytät puhelinyhtiön toimittamaa vastaajapalvelua, asenna tulostin tässä osassa kuvatulla tavalla.

HUOMAUTUS: Et voi vastaanottaa fakseja automaattisesti, jos käytössäsi oleva vastaajapalvelu käyttää samaa numeroa kuin faksipuhelut. Sinun täytyy vastaanottaa faksit manuaalisesti eli sinun pitää olla paikalla vastaamassa tulevaan faksipuheluun. Jos haluat vastaanottaa fakseja automaattisesti, ota yhteys puhelinyhtiöön ja tilaa palvelu, johon kuuluu erottuva soittoääni, tai hanki erillinen puhelinlinja faksia varten.

Kuva B-5 Tulostin takaa

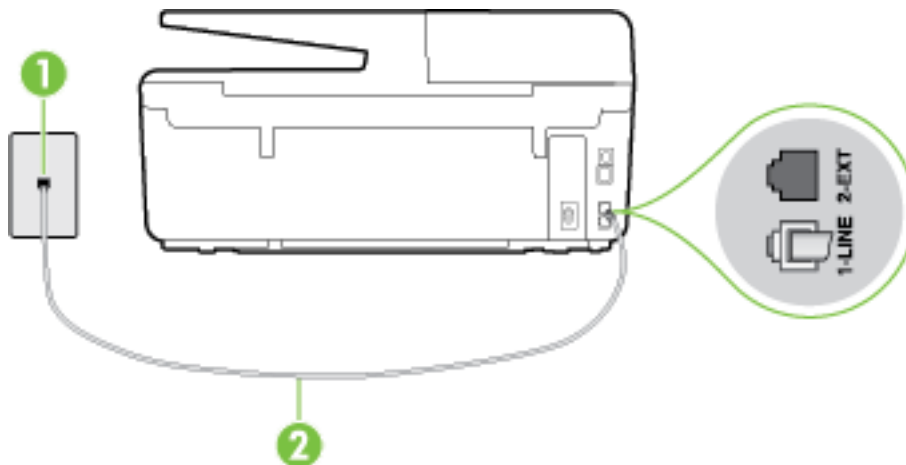

1	Puhelinpistorasia
2	Käytä tulostimen mukana toimitettua puhelinjohtoa, kun kytket laitteen 1-LINE-porttiin. Laitteen mukana toimitettu puhelinjohto pitää ehkä yhdistää maan/alueen mukaan toimitettuun sovittimeen.

Tulostimen asentaminen käytettäessä vastaajapalvelua

1. Kytke tulostimen mukana toimitetun puhelinjohdon toinen pää puhelinpistorasiaan ja toinen pää tulostimen takana olevaan 1-LINE-porttiin.

Laitteen mukana toimitettu puhelinjohto pitää ehkä yhdistää maan/alueen mukaan toimitettuun sovittimeen.



HUOMAUTUS: Laitteen mukana toimitettu puhelinjohto pitää ehkä yhdistää maan/alueen mukaan toimitettuun sovittimeen.

Jos et kytke tulostinta puhelimen seinäpistorasiaan laitteen mukana toimitetulla kaapelilla, faksitoiminnot eivät ehkä ole käytettävissä. Tämä erityispuhelinjohto on erilainen kuin tavalliset koti- tai toimistokäytössä olevat johdot.

2. Ota **Autom. vastaus** -asetus pois käytöstä.
3. Suorita faksitesti.

Sinun täytyy olla paikalla vastaamassa tuleviin faksipuheluihin. Muussa tapauksessa tulostin ei voi vastaanottaa fakseja. Sinun tulee käynnistää faksi manuaalisesti, ennen kuin vastaajapalvelu vastaa linjalle.

Saat paikalliselta palveluntarjoajalta tai myyjältä lisäapua, jos lisävarusteiden asennuksessa tulostimeen ilmenee ongelmia.

Asennus G: Tietokonemodeemin kanssa jaettu faksilinja (äänipuheluja ei vastaanoteta)

Jos käytössäsi on faksilinja, johon ei vastaanoteta äänipuheluja ja linjaan on kytketty tietokonemodeemi, määritä tulostin tässä osassa kuvatulla tavalla.



HUOMAUTUS: Jos tietokoneessa on modeemi, se jakaa puhelinlinjan tulostimen kanssa. Modeemia ja tulostinta ei voi käyttää samanaikaisesti. Et voi esimerkiksi käyttää tulostinta faksaukseen samalla, kun käytät sähköpostiohjelmaa tai Internetiä tietokonemodeemin välityksellä.

- Tulostimen asentaminen käytettäessä tietokonemodeemia
- Tulostimen asentaminen käytettäessä DSL/ADSL-modeemia

Tulostimen asentaminen käytettäessä tietokonemodeemia

Jos käytät samaa puhelinlinjaa faksien lähettämiseen ja tietokoneen modeemia varten, asenna tulostin noudattamalla näitä ohjeita.

Kuva B-6 Tulostin takaa

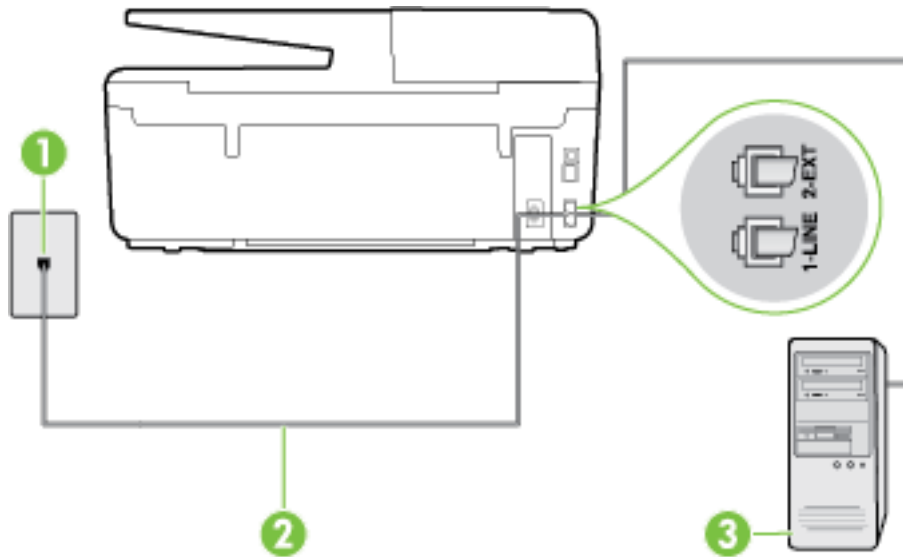

1	Puhelinpistorasia
2	Käytä tulostimen mukana toimitettua puhelinjohtoa, kun kytket laitteen 1-LINE-porttiin. Laitteen mukana toimitettu puhelinjohto pitää ehkä yhdistää maan/alueen mukaan toimitettuun sovittimeen.
3	Tietokone, jossa on modeemi

Tulostimen asentaminen käytettäessä tietokonemodeemia

1. Irrota valkoinen pistoke tulostimen takaosassa olevasta 2-EXT-portista.
2. Etsi puhelinjohto, joka on kytketty tietokoneen takaosasta (tietokonemodeemista) puhelinpistorasiaan. Irrota johto puhelinpistorasiasta ja kytke se tulostimen takana olevaan 2-EXT-porttiin.
3. Kytke tulostimen mukana toimitetun puhelinjohdon toinen pää puhelinpistorasiaan ja toinen pää tulostimen takana olevaan 1-LINE-porttiin.

 **HUOMAUTUS:** Laitteen mukana toimitettu puhelinjohto pitää ehkä yhdistää maan/alueen mukaan toimitettuun sovittimeen.

Jos et kytke tulostinta puhelimen seinäpistorasiaan laitteen mukana toimitetulla kaapelilla, faksitoiminnot eivät ehkä ole käytettävissä. Tämä erityispuhelinjohto on erilainen kuin tavalliset koti- tai toimistokäytössä olevat johdot.

4. Jos modeemiohjelmisto on määritetty vastaanottamaan fakseja tietokoneeseen automaattisesti, poista asetus käytöstä.

 **HUOMAUTUS:** Jos et poista modeemiohjelmiston automaattista faksien vastaanottoasetusta käytöstä, tulostin ei voi vastaanottaa fakseja.

5. Ota **Autom. vastaus** -asetus käyttöön.
6. (Valinnainen) Vaihda **Soittoa ennen vastausta** -asetukseksi pienin asetus (kaksi soittoa).
7. Suorita faksitesti.

Kun puhelin hälyttää, tulostin vastaa automaattisesti **Soittoa ennen vastausta** -asetuksessa määritettyjen hälytyskertojen jälkeen. Tulostin alkaa lähettää faksin vastaanottoääniä lähettävälle faksilaitteelle ja vastaanottaa faksin.

Saat paikalliselta palveluntarjoajalta tai myyjältä lisäapua, jos lisävarusteiden asennuksessa tulostimeen ilmenee ongelmia.

Tulostimen asentaminen käytettäessä DSL/ADSL-modeemia

Jos käytössä on DSL-linja ja faksien lähettämisessä käytetään puhelinlinjaa, asenna faksi noudattamalla näitä ohjeita.

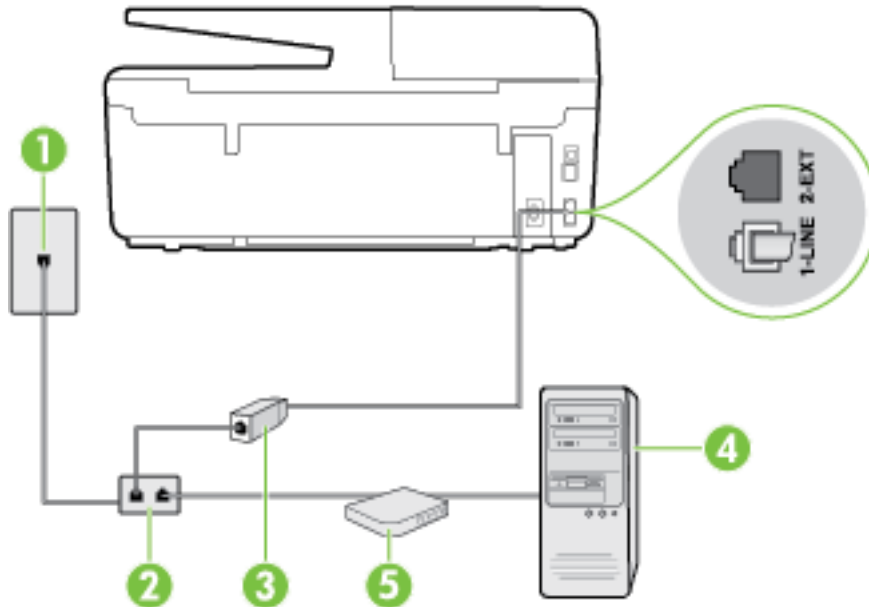

1	Puhelinpistorasia
2	Rinnakkaisliitin
3	DSL/ADSL-suodatin
4	Tietokone
5	Tietokoneen DSL/ADSL-modeemi



HUOMAUTUS: Sinun pitää hankkia rinnakkaisliitin. Rinnakkaisliittimessä on yksi RJ-11-portti edessä ja kaksi RJ-11-porttia takana. Älä käytä kahden linjan liitintä, sarjaliitintä tai rinnakkaisliitintä, jossa on kaksi RJ-11-porttia edessä ja pistoke takana.

Kuva B-7 Esimerkki rinnakkaisliittimestä



Tulostimen asentaminen käytettäessä DSL/ADSL-modeemia

1. Hanki DSL-suodatin DSL-palveluntarjoajalta.
2. Kytke tulostimen mukana toimitetun puhelinjohdon toinen pää DSL-suodattimeen ja kytke sitten johdon toinen pää tulostimen takapaneelissa olevaan 1-LINE-porttiin.



HUOMAUTUS: Laitteen mukana toimitettu puhelinjohto pitää ehkä yhdistää maan/alueen mukaan toimitettuun sovittimeen.

Jos kytket DSL-suodattimeen ja tulostimen takaosaan jonkin muun kuin tulostimen mukana toimitetun johdon, faksaaminen ei ehkä onnistu. Tämä erityispuhelinjohto on erilainen kuin tavalliset koti- tai toimistokäytössä olevat johdot.

3. Liitä DSL-suodatin rinnakkaisliittimeen.
4. Kytke DSL-modeemi rinnakkaisliittimeen.
5. Kytke rinnakkaisliitin puhelinpistorasiaan.
6. Suorita faksitesti.

Kun puhelin hälyttää, tulostin vastaa automaattisesti **Soittoa ennen vastausta** -asetuksessa määritettyjen hälytyskertojen jälkeen. Tulostin alkaa lähettää faksin vastaanottoääniä lähettävälle faksilaitteelle ja vastaanottaa faksin.

Saat paikalliselta palveluntarjoajalta tai myyjältä lisäapua, jos lisävarusteiden asennuksessa tulostimeen ilmenee ongelmia.

Asennus H: Jaettu puhe- ja faksilinja tietokonemodeemin kanssa

Voit määrittää tulostimen toimimaan yhdessä tietokoneen kanssa kahdella tavalla sen mukaan, kuinka monta puhelinporttia tietokoneessa on. Tarkista ennen aloittamista, onko tietokoneessa puhelinta varten yksi vai kaksi porttia.



HUOMAUTUS: Jos tietokoneessa on ainoastaan yksi puhelinportti, sinun on hankittava kuvan mukainen rinnakkaisliitin. (Rinnakkaisliittimessä on yksi RJ-11-portti edessä ja kaksi RJ-11-porttia takana; älä käytä kahden linjan liitintä, sarjaliitintä tai rinnakkaisliitintä, jossa on kaksi RJ-11-porttia edessä ja pistoke takana.)

- [Jaettu ääni- ja faksilinja, kun käytössä on tietokonemodeemi](#)
- [Jaettu ääni- ja faksilinja, kun käytössä on DSL/ADSL-modeemi](#)

Jaettu ääni- ja faksilinja, kun käytössä on tietokonemodeemi

Jos käytät äänilinjaa sekä faksia että puhelinta varten, asenna faksi noudattamalla näitä ohjeita.

Voit määrittää tulostimen toimimaan yhdessä tietokoneen kanssa kahdella tavalla sen mukaan, kuinka monta puhelinporttia tietokoneessa on. Tarkista ennen aloittamista, onko tietokoneessa puhelinta varten yksi vai kaksi porttia.



HUOMAUTUS: Jos tietokoneessa on ainoastaan yksi puhelinportti, sinun on hankittava kuvan mukainen rinnakkaisliitin. (Rinnakkaisliittimessä on yksi RJ-11-portti edessä ja kaksi RJ-11-porttia takana; älä käytä kahden linjan liitintä, sarjaliitintä tai rinnakkaisliitintä, jossa on kaksi RJ-11-porttia edessä ja pistoke takana.)

Kuva B-8 Esimerkki rinnakkaisliittimestä



Kuva B-9 Tulostin takaa

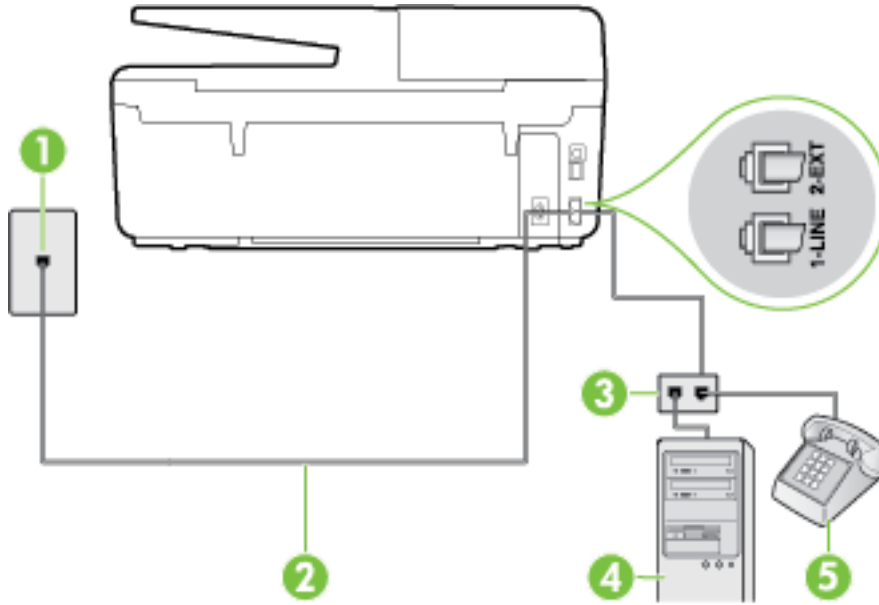

1	Puhelinpistorasia
2	Käytä tulostimen mukana toimitettua puhelinjohtoa, kun kytket tulostimen 1-LINE-porttiin.
3	Rinnakkaisliitin
4	Tietokone, jossa on modeemi
5	Puhelin

Tulostimen määrittäminen samaan puhelinlinjaan kuin tietokone, jossa on kaksi puhelinporttia

1. Irrota valkoinen pistoke tulostimen takaosassa olevasta 2-EXT-portista.
2. Etsi puhelinjohto, joka on kytketty tietokoneen takaosasta (tietokonemodeemista) puhelinpistorasiaan. Irrota johto puhelinpistorasiasta ja kytke se tulostimen takana olevaan 2-EXT-porttiin.
3. Kytke puhelin tietokonemodeemin takaosassa olevaan ulostuloporttiin.
4. Kytke tulostimen mukana toimitetun puhelinjohdon toinen pää puhelinpistorasiaan ja toinen pää tulostimen takana olevaan 1-LINE-porttiin.

 **HUOMAUTUS:** Laitteen mukana toimitettu puhelinjohto pitää ehkä yhdistää maan/alueen mukaan toimitettuun sovittimeen.

Jos et kytke tulostinta puhelimen seinäpistorasiaan laitteen mukana toimitetulla kaapelilla, faksitoiminnot eivät ehkä ole käytettävissä. Tämä erityispuhelinjohto on erilainen kuin tavalliset koti- tai toimistokäytössä olevat johdot.

5. Jos modeemiohjelmisto on määritetty vastaanottamaan fakseja tietokoneeseen automaattisesti, poista asetus käytöstä.

 **HUOMAUTUS:** Jos et poista modeemiohjelmiston automaattista faksien vastaanottoasetusta käytöstä, tulostin ei voi vastaanottaa fakseja.

6. Nyt voit päättää, vastaako tulostin puheluihin automaattisesti vai onko niihin vastattava manuaalisesti.

- Jos määrität tulostimen vastaamaan puheluihin **automaattisesti**, se vastaa kaikkiin saapuviin puheluihin ja vastaanottaa faksit. Tässä tapauksessa tulostin ei voi erottaa faksi- ja äänipuheluita toisistaan. Jos vastaanotat äänipuhelun, sinun on vastattava siihen ennen tulostinta. Voit määrittää tulostimen vastaamaan puheluihin automaattisesti ottamalla **Autom. vastaus** -toiminnon käyttöön.
- Jos määrität tulostimen vastaanottamaan fakseja **manuaalisesti**, sinun on vastattava itse saapuviin faksipuheluihin. Muutoin tulostin ei vastaanota fakseja. Voit määrittää tulostimen vastaamaan puheluihin manuaalisesti poistamalla **Autom. vastaus** -asetuksen käytöstä.

7. Suorita faksitesti.

Jos vastaat puheluun ennen tulostinta ja kuulet lähettävän faksilaitteen faksiääniä, sinun on vastattava faksipuheluun manuaalisesti.

Jos käytät puhelinlinjaa puhelinta, faksia ja tietokonemodeemia varten, asenna faksi noudattamalla näitä ohjeita.

Saat paikalliselta palveluntarjoajalta tai myyjältä lisäapua, jos lisävarusteiden asennuksessa tulostimeen ilmenee ongelmia.

Jaettu ääni- ja faksilinja, kun käytössä on DSL/ADSL-modeemi

Noudata näitä ohjeita, jos tietokoneessa on DSL/ADSL-modeemi

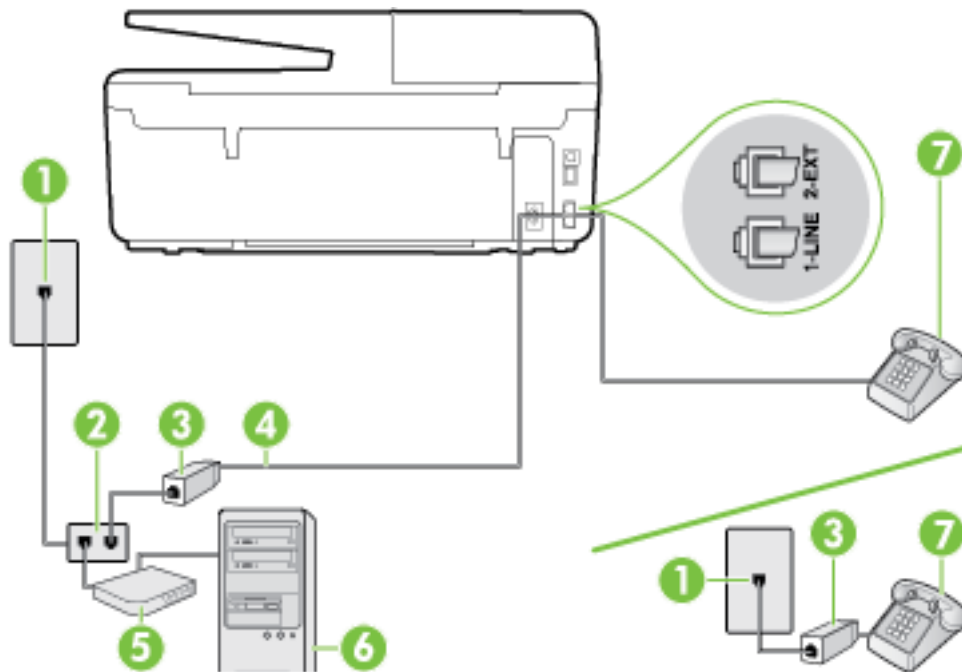

1	Puhelinpistorasia
2	Rinnakkaisliitin
3	DSL/ADSL-suodatin
4	Käytä tulostimen mukana toimitettua puhelinjohtoa, kun kytket tulostimen takana olevaan 1-LINE-porttiin. Laitteen mukana toimitettu puhelinjohto pitää ehkä yhdistää maan/alueen mukaan toimitettuun sovittimeen.
5	DSL/ADSL-modeemi

6	Tietokone
7	Puhelin

 **HUOMAUTUS:** Sinun pitää hankkia rinnakkaisliitin. Rinnakkaisliittimessä on yksi RJ-11-portti edessä ja kaksi RJ-11-porttia takana. Älä käytä kahden linjan liitintä, sarjaliitintä tai rinnakkaisliitintä, jossa on kaksi RJ-11-porttia edessä ja pistoke takana.

Kuva B-10 Esimerkki rinnakkaisliittimestä



Tulostimen asentaminen käytettäessä DSL/ADSL-modeemia

1. Hanki DSL-suodatin DSL-palveluntarjoajalta.

 **HUOMAUTUS:** Muualla kodissa tai toimistossa oleviin puhelimiin, joissa käytetään samaa puhelinnumeroa DSL-palvelun kanssa, pitää kytkeä omat DSL-suodattimet häiriöiden välttämiseksi.

2. Kytke tulostimen mukana toimitetun puhelinjohdon toinen pää DSL-suodattimeen ja kytke sitten johdon toinen pää tulostimen takapaneelissa olevaan 1-LINE-porttiin.

 **HUOMAUTUS:** Laitteen mukana toimitettu puhelinjohto pitää ehkä yhdistää maan/alueen mukaan toimitettuun sovittimeen.

Jos kytket DSL-suodattimeen ja tulostimeen jonkin muun kuin tulostimen mukana toimitetun johdon, faksaaminen ei ehkä onnistu. Tämä erityisjohto on erilainen kuin tavalliset koti- tai toimistokäytössä olevat johdot.

3. Jos käytössä on rinnakkaispuhelinjärjestelmä, irrota valkoinen pistoke tulostimen takaosassa olevasta 2-EXT-portista ja kytke sitten puhelin tähän porttiin.
4. Liitä DSL-suodatin rinnakkaisliittimeen.
5. Kytke DSL-modeemi rinnakkaisliittimeen.
6. Kytke rinnakkaisliitin puhelinpistorasiaan.
7. Suorita faksitesti.

Kun puhelin hälyttää, tulostin vastaa automaattisesti **Soittoa ennen vastausta** -asetuksessa määritettyjen hälytyskertojen jälkeen. Tulostin alkaa lähettää faksin vastaanottoääniä lähettävälle faksilaitteelle ja vastaanottaa faksin.

Saat paikalliselta palveluntarjoajalta tai myyjältä lisäapua, jos lisävarusteiden asennuksessa tulostimeen ilmenee ongelmia.

Asennus I: Jaettu ääni- ja faksilinja, kun käytössä on puhelinvastaaja

Jos vastaanostat sekä ääni- että faksipuheluja samaan puhelinnumeroon ja käytössä on myös puhelinvastaaja, joka vastaa samaan numeroon tuleviin äänipuheluihin, asenna tulostin tässä osassa kuvatulla tavalla.

Kuva B-11 Tulostin takaa

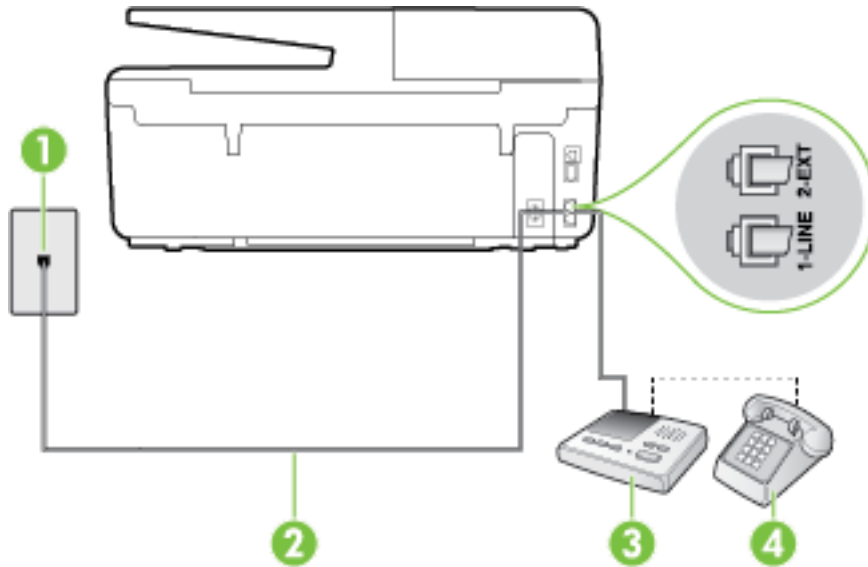

1	Puhelinpistorasia
2	Tulostimen mukana toimitettu puhelinjohto, joka kytketään laitteen takapaneelin 1-LINE-porttiin Laitteen mukana toimitettu puhelinjohto pitää ehkä yhdistää maan/alueen mukaan toimitettuun sovittimeen.
3	Puhelinvastaaja
4	Puhelin (valinnainen)

Tulostimen asennus jaettuun äänipuhelu- ja faksilinjaan, jossa on puhelinvastaaja

1. Irrota valkoinen pistoke tulostimen takaosassa olevasta 2-EXT-portista.
2. Irrota puhelinvastaajan johto puhelimen seinäpistokkeesta ja kytke se tulostimen takaosassa olevaan 2-EXT-porttiin.

 **HUOMAUTUS:** Jos et kytke puhelinvastaajaa suoraan tulostimeen, puhelinvastaaja voi tallentaa lähettävän faksilaitteen faksiääniä, etkä voi luultavasti vastaanottaa fakseja tulostimella.

3. Kytke tulostimen mukana toimitetun puhelinjohdon toinen pää puhelinpistorasiaan ja toinen pää tulostimen takana olevaan 1-LINE-porttiin.

 **HUOMAUTUS:** Laitteen mukana toimitettu puhelinjohto pitää ehkä yhdistää maan/alueen mukaan toimitettuun sovittimeen.

Jos et kytke tulostinta puhelimen seinäpistorasiaan laitteen mukana toimitetulla kaapelilla, faksitoiminnot eivät ehkä ole käytettävissä. Tämä erityispuhelinjohto on erilainen kuin tavalliset koti- tai toimistokäytössä olevat johdot.

4. (Valinnainen) Jos puhelinvastaajassa ei ole sisäänrakennettua puhelinta, voit kytkeä puhelimen vastaajan takaosassa olevaan OUT-porttiin.

 **HUOMAUTUS:** Jos puhelinvastaajaa ei voi kytkeä ulkoiseen puhelimeen, voit kytkeä sekä puhelinvastaajan että puhelimen tulostimeen käyttämällä rinnakkaisliitintä. Näissä kytkennöissä voit käyttää tavallista puhelinjohtoa.

5. Ota **Autom. vastaus** -asetus käyttöön.
6. Määritä vastaaja vastaamaan pienen hälytysmäärän jälkeen.
7. Muuta tulostimen **Soittoa ennen vastausta** -asetuksen arvoksi tulostimen tukema enimmäismäärä hälytyksiä. (Suurin soittomäärä vaihtelee maittain ja alueittain.)
8. Suorita faksitesti.

Kun puhelin hälyttää, puhelinvastaaja vastaa puheluun määrittämiesi hälytyskertojen jälkeen ja soittaa sitten nauhoittamasi viestin. Tulostin tarkkailee puhelua tänä aikana ja "kuuntelee" faksiääniä. Jos tulostin havaitsee saapuvan faksin ääniä, se lähettää faksin vastaanottoääniä ja vastaanottaa faksin. Jos faksiääniä ei ole, tulostin lopettaa linjan tarkkailun, jolloin puhelinvastaaja voi tallentaa ääniviestin.

Saat paikalliselta palveluntarjoajalta tai myyjältä lisäapua, jos lisävarusteiden asennuksessa tulostimeen ilmenee ongelmia.

Asennus J: Jaettu ääni- ja faksilinja, kun käytössä on tietokonemodeemi ja puhelinvastaaja

Jos vastaanotat sekä ääni- että faksipuheluja samaan puhelinnumeroon ja puhelinlinjaan on kytketty sekä tietokonemodeemi että puhelinvastaaja, määritä tulostin tässä osassa kuvatulla tavalla.

 **HUOMAUTUS:** Koska tietokonemodeemi ja tulostin jakavat saman puhelinlinjan, modeemia ja tulostinta ei voi käyttää yhtä aikaa. Et voi esimerkiksi käyttää tulostinta faksaukseen samalla, kun käytät sähköpostiohjelmaa tai Internetiä tietokonemodeemin välityksellä.

- [Jaettu ääni- ja faksilinja, kun käytössä on tietokonemodeemi ja puhelinvastaaja](#)
- [Jaettu ääni- ja faksilinja, kun käytössä on DSL/ADSL-modeemi ja puhelinvastaaja](#)

Jaettu ääni- ja faksilinja, kun käytössä on tietokonemodeemi ja puhelinvastaaja

Voit määrittää tulostimen toimimaan yhdessä tietokoneen kanssa kahdella tavalla sen mukaan, kuinka monta puhelinporttia tietokoneessa on. Tarkista ennen aloittamista, onko tietokoneessa puhelinta varten yksi vai kaksi porttia.

 **HUOMAUTUS:** Jos tietokoneessa on ainoastaan yksi puhelinportti, sinun on hankittava kuvan mukainen rinnakkaisliitin. (Rinnakkaisliittimessä on yksi RJ-11-portti edessä ja kaksi RJ-11-porttia takana; älä käytä kahden linjan liitintä, sarjaliitintä tai rinnakkaisliitintä, jossa on kaksi RJ-11-porttia edessä ja pistoke takana.)

Kuva B-12 Esimerkki rinnakkaisliitimestä



Kuva B-13 Tulostin takaa

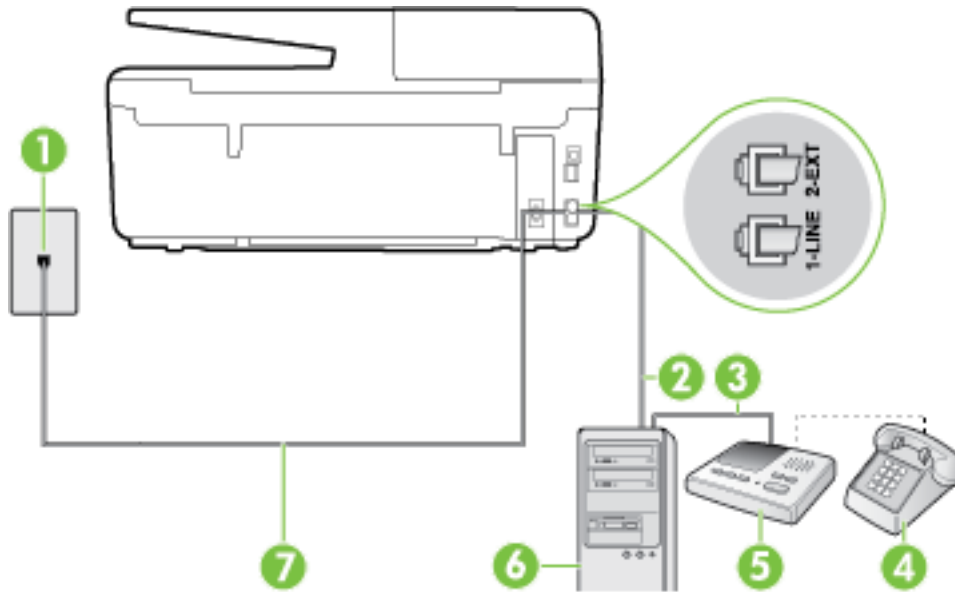

1	Puhelinpistorasia
2	Tietokoneen IN-portti
3	Tietokoneen OUT-portti
4	Puhelin (valinnainen)
5	Puhelinvastaaja
6	Tietokone, jossa on modeemi
7	Käytä tulostimen mukana toimitettua puhelinjohtoa, kun kytket tulostimen 1-LINE-porttiin. Laitteen mukana toimitettu puhelinjohto pitää ehkä yhdistää maan/alueen mukaan toimitettuun sovittimeen.

Tulostimen määrittäminen samaan puhelinlinjaan kuin tietokone, jossa on kaksi puhelinporttia

1. Irrota valkoinen pistoke tulostimen takaosassa olevasta 2-EXT-portista.
2. Etsi puhelinjohto, joka on kytketty tietokoneen takaosasta (tietokonemodeemista) puhelinpistorasiaan. Irrota johto puhelinpistorasiasta ja kytke se tulostimen takana olevaan 2-EXT-porttiin.
3. Irrota puhelinvastaajan johto puhelimen seinäpistorasiasta ja kytke se tietokoneen takaosassa olevaan OUT-merkittyy porttiin (tietokonemodeemi).
4. Kytke tulostimen mukana toimitetun puhelinjohdon toinen pää puhelinpistorasiaan ja toinen pää tulostimen takana olevaan 1-LINE-porttiin.



HUOMAUTUS: Laitteen mukana toimitettu puhelinjohto pitää ehkä yhdistää maan/alueen mukaan toimitettuun sovittimeen.

Jos et kytke tulostinta puhelimen seinäpistorasiaan laitteen mukana toimitetulla kaapelilla, faksitoiminnot eivät ehkä ole käytettävissä. Tämä erityispuhelinjohto on erilainen kuin tavalliset kotitai toimistokäytössä olevat johdot.

5. (Valinnainen) Jos puhelinvastaajassa ei ole sisäänrakennettua puhelinta, voit kytkeä puhelimen vastaajan takaosassa olevaan OUT-porttiin.

HUOMAUTUS: Jos puhelinvastaajaa ei voi kytkeä ulkoiseen puhelimeen, voit kytkeä sekä puhelinvastaajan että puhelimen tulostimeen käyttämällä rinnakkaisliitintä. Näissä kytkennöissä voit käyttää tavallista puhelinjohtoa.

6. Jos modeemiohjelmisto on määritetty vastaanottamaan fakseja tietokoneeseen automaattisesti, poista asetus käytöstä.

HUOMAUTUS: Jos et poista modeemiohjelmiston automaattista faksien vastaanottoasetusta käytöstä, tulostin ei voi vastaanottaa fakseja.

7. Ota **Autom. vastaus** -asetus käyttöön.
8. Määritä vastaaja vastaamaan pienen hälytysmäärän jälkeen.
9. Muuta tulostimen **Soittoa ennen vastausta** -asetukseksi tuotteen tukema hälytysten enimmäismäärä. (Hälytysten enimmäismäärä vaihtelee maittain ja alueittain.)
10. Suorita faksitesti.

Kun puhelin hälyttää, puhelinvastaaja vastaa puheluuun määrittämiesi hälytyskertojen jälkeen ja soittaa sitten nauhoittamasi viestin. Tulostin tarkkailee puhelua tänä aikana ja "kuuntelee" faksiäänä. Jos tulostin havaitsee saapuvan faksin ääniä, se lähettää faksin vastaanottoäänä ja vastaanottaa faksin. Jos faksiäänä ei ole, tulostin lopettaa linjan tarkkailun, jolloin puhelinvastaaja voi tallentaa ääniviestin.

Saat paikalliselta palveluntarjoajalta tai myyjältä lisäapua, jos lisävarusteiden asennuksessa tulostimeen ilmenee ongelmia.

Jaettu ääni- ja faksilinja, kun käytössä on DSL/ADSL-modeemi ja puhelinvastaaja

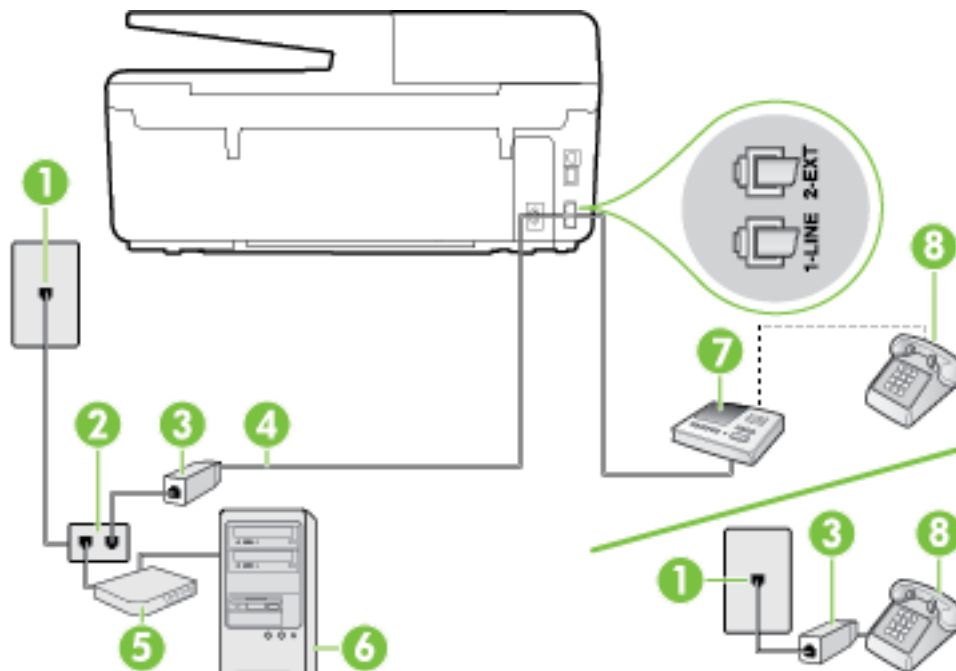

1	Puhelinpistorasia
2	Rinnakkaisliitin
3	DSL/ADSL-suodatin
4	Tulostimen mukana toimitettu puhelinjohto liitettynä tulostimen takapaneelin 1-LINE-porttiin

	Laitteen mukana toimitettu puhelinjohto pitää ehkä yhdistää maan/alueen mukaan toimitettuun sovittimeen.
5	DSL/ADSL-modeemi
6	Tietokone
7	Puhelinvastaaja
8	Puhelin (valinnainen)

 **HUOMAUTUS:** Sinun pitää hankkia rinnakkaisliitin. Rinnakkaisliittimessä on yksi RJ-11-portti edessä ja kaksi RJ-11-porttia takana. Älä käytä kahden linjan liitintä, sarjaliitintä tai rinnakkaisliitintä, jossa on kaksi RJ-11-porttia edessä ja pistoke takana.

Kuva B-14 Esimerkki rinnakkaisliittimestä



Tulostimen asentaminen käytettäessä DSL/ADSL-modeemia

1. Hanki DSL/ADSL-suodatin DSL/ADSL-palveluntarjoajalta.

 **HUOMAUTUS:** Muualla kodissa tai toimistossa oleviin puhelimiin, joissa käytetään samaa puhelinnumeroa DSL/ADSL-palvelun kanssa, pitää kytkeä omat DSL/ADSL-suodattimet häiriöiden välttämiseksi puheluissa.

2. Kytke tulostimen mukana toimitetun puhelinjohdon toinen pää DSL/ADSL-suodattimeen ja kytke sitten johdon toinen pää tulostimen takaosassa olevaan 1-LINE-porttiin.

 **HUOMAUTUS:** Laitteen mukana toimitettu puhelinjohto pitää ehkä yhdistää maan/alueen mukaan toimitettuun sovittimeen.

Jos kytket DSL/ADSL-suodattimeen ja tulostimeen jonkin muun kuin tulostimen mukana toimitetun johdon, faksaaminen ei ehkä onnistu. Tämä erityispuhelinjohto on erilainen kuin tavalliset koti- tai toimistokäytössä olevat johdot.

3. Liitä DSL/ADSL-suodatin jakolaitteeseen.
4. Irrota puhelinvastaajan johto puhelinpistorasiasta ja kytke se tulostimen takapaneelissa olevaan 2-EXT-porttiin.

 **HUOMAUTUS:** Jos et kytke puhelinvastaajaa suoraan tulostimeen, puhelinvastaaja voi tallentaa lähettävän faksilaitteen faksiääniiä, etkä voi luultavasti vastaanottaa fakseja tulostimella.

5. Kytke DSL-modeemi rinnakkaisliittimeen.
6. Kytke rinnakkaisliitin puhelinpistorasiaan.
7. Määritä vastaaja vastaamaan pienen hälytysmäärän jälkeen.
8. Muuta tulostimen **Soittoa ennen vastausta** -asetuksen arvoksi tulostimen tukema enimmäismäärä hälytyksiä.

 **HUOMAUTUS:** Soittojen enimmäismäärä vaihtelee maan/alueen mukaan.

9. Suorita faksitesti.

Kun puhelin hälyttää, puhelinvastaaja vastaa puheluun määrittämiesi hälytyskertojen jälkeen ja soittaa sitten nauhoittamasi viestin. Tulostin tarkkailee puhelua tänä aikana ja "kuuntelee" faksiääniä. Jos tulostin havaitsee saapuvan faksin ääniä, se lähettää faksin vastaanottoääniä ja vastaanottaa faksin. Jos faksiääniä ei ole, tulostin lopettaa linjan tarkkailun, jolloin puhelinvastaaja voi tallentaa ääniviestin.

Jos käytät samaa puhelinlinjaa puhelinta, faksia ja tietokoneen DSL-modeemia varten, asenna faksi noudattamalla näitä ohjeita.

Saat paikalliselta palveluntarjoajalta tai myyjältä lisäapua, jos lisävarusteiden asennuksessa tulostimeen ilmenee ongelmia.

Asennus K: Jaettu ääni- ja faksilinja, kun käytössä on tietokonemodeemi ja vastaaja

Jos vastaanotat sekä ääni- että faksipuheluja samaan puhelinnumeroon, käytät samaan linjaan kytkettyä tietokonemodeemia ja käytät puhelinyhtiön toimittamaa vastaajapalvelua, asenna tulostin tässä osassa kuvatulla tavalla.



HUOMAUTUS: Et voi vastaanottaa fakseja automaattisesti, jos käytössäsi oleva vastaajapalvelu käyttää samaa numeroa kuin faksipuhelut. Sinun täytyy vastaanottaa faksit manuaalisesti eli sinun pitää olla paikalla vastaamassa tulevaan faksipuheluun. Jos haluat vastaanottaa fakseja automaattisesti, ota yhteys puhelinyhtiöön ja tilaa palvelu, johon kuuluu erottuva soittoääni, tai hanki erillinen puhelinlinja faksia varten.

Koska tietokonemodeemi ja tulostin jakavat saman puhelinlinjan, modeemia ja tulostinta ei voi käyttää yhtä aikaa. Et voi esimerkiksi käyttää tulostinta faksaukseen samalla, kun käytät sähköpostiohjelmaa tai Internetiä tietokonemodeemin välityksellä.

Voit määrittää tulostimen toimimaan yhdessä tietokoneen kanssa kahdella tavalla sen mukaan, kuinka monta puhelinporttia tietokoneessa on. Tarkista ennen aloittamista, onko tietokoneessa puhelinta varten yksi vai kaksi porttia.

- Jos tietokoneessa on ainoastaan yksi puhelinportti, sinun on hankittava kuvan mukainen rinnakkaisliitin. (Rinnakkaisliittimessä on yksi RJ-11-portti edessä ja kaksi RJ-11-porttia takana; älä käytä kahden linjan liitintä, sarjaliitintä tai rinnakkaisliitintä, jossa on kaksi RJ-11-porttia edessä ja pistoke takana.)

Kuva B-15 Esimerkki rinnakkaisliittimestä



- Jos tietokoneessa on kaksi puhelinporttia, määritä tulostin seuraavasti:

Kuva B-16 Tulostin takaa

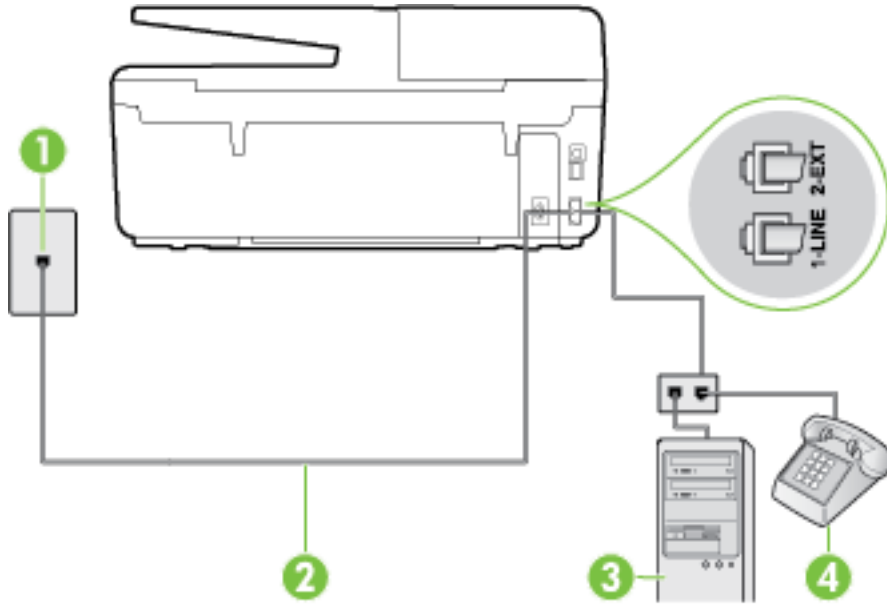

1	Puhelinpistorasia
2	Käytä tulostimen mukana toimitettua puhelinjohtoa, kun kytket tulostimen 1-LINE-porttiin. Laitteen mukana toimitettu puhelinjohto pitää ehkä yhdistää maan/alueen mukaan toimitettuun sovittimeen.
3	Tietokone, jossa on modeemi
4	Puhelin

Tulostimen määrittäminen samaan puhelinlinjaan kuin tietokone, jossa on kaksi puhelinporttia

1. Irrota valkoinen pistoke tulostimen takaosassa olevasta 2-EXT-portista.
2. Etsi puhelinjohto, joka on kytketty tietokoneen takaosasta (tietokonemodeemista) puhelinpistorasiaan. Irrota johto puhelinpistorasiasta ja kytke se tulostimen takana olevaan 2-EXT-porttiin.
3. Kytke puhelin tietokonemodeemin takaosassa olevaan ulostuloporttiin.
4. Kytke tulostimen mukana toimitetun puhelinjohdon toinen pää puhelinpistorasiaan ja toinen pää tulostimen takana olevaan 1-LINE-porttiin.



HUOMAUTUS: Laitteen mukana toimitettu puhelinjohto pitää ehkä yhdistää maan/alueen mukaan toimitettuun sovittimeen.

Jos et kytke tulostinta puhelimen seinäpistorasiaan laitteen mukana toimitetulla kaapelilla, faksitoiminnot eivät ehkä ole käytettävissä. Tämä erityispuhelinjohto on erilainen kuin tavalliset koti- tai toimistokäytössä olevat johdot.

5. Jos modeemiohjelmisto on määritetty vastaanottamaan fakseja tietokoneeseen automaattisesti, poista asetus käytöstä.



HUOMAUTUS: Jos et poista modeemiohjelmiston automaattista faksien vastaanottoasetusta käytöstä, tulostin ei voi vastaanottaa fakseja.

6. Ota **Autom. vastaus** -asetus pois käytöstä.
7. Suorita faksitesti.

Sinun täytyy olla paikalla vastaamassa tuleviin faksipuheluihin. Muussa tapauksessa tulostin ei voi vastaanottaa fakseja.

Saat paikalliselta palveluntarjoajalta tai myyjältä lisäapua, jos lisävarusteiden asennuksessa tulostimeen ilmenee ongelmia.

Faksiasetusten testaaminen

Voit tarkistaa tulostimen tilan testaamalla faksin asetukset ja varmistaa, että asennus on suoritettu oikein. Suorita tämä testi, kun olet suorittanut tulostimen määrittämisen faksista varten. Testi suorittaa seuraavat toimet:

- Testaa faksilaitteiston
- Varmistaa, että tulostimeen on liitetty oikea puhelinkaapeli
- Varmistaa, että puhelinjohto on kytketty oikeaan porttiin
- Tarkistaa valintaäänän
- Tarkistaa aktiivisen puhelinlinjan
- Tarkistaa puhelinyhteyden tilan

Tulostin tulostaa testin tulosraportin. Jos testi epäonnistuu, raportissa on tietoja ongelman ratkaisemiseen ja testin uusimiseen.

Faksiasetusten testaaminen tulostimen ohjauspaneelista

1. Määritä tulostin faksitoimintoja varten kodin tai toimiston asennusohjeiden mukaan.
2. Ennen kuin käynnistät testin, varmista, että mustekasetit on asennettu ja että syöttölokerossa on täysikokoista paperia.
3. Valitse tulostimen ohjauspaneelista **Asetukset**.
4. Valitse **Faksiasetukset**.
5. Kosketa **Työkalut** ja sitten **Suorita faksitesti**.

Tulostin näyttää testin tilan näytössä ja tulostaa raportin.

6. Tarkista raportti.
 - Jos laite läpäisi testin, mutta faksin lähettämässä ja vastaanottamisessa on edelleen ongelmia, tarkista, että raportissa luetellut faksiasetukset on määritetty oikein. Tyhjä tai väärä faksiasetus voi aiheuttaa faksiongelmia.
 - Jos testi epäonnistuu, raportissa on lisätietoja havaittujen ongelmien ratkaisemiseksi.

C Virheet (Windows)

- [Muste vähissä](#)
- [Muste erittäin vähissä](#)
- [Mustekasettiongelma](#)
- [Paperikoko ei täsmää](#)
- [Mustekasettivaunu on jumissa](#)
- [Paperitukos tai ongelma lokerossa](#)
- [Paperi on loppunut](#)
- [Asiakirja ei tulostunut](#)
- [Tulostimen vika](#)
- [Luukku auki](#)
- [Mustekasetin toimintavirhe](#)
- [Tulostustarvikepäivityksen ongelma](#)
- [Väärennettyjä kasetteja koskeva huomautus](#)
- [Käytä asennuskasetteja](#)
- [Älä käytä asennuskasetteja](#)
- [Yhteensopimattomat mustekasetit](#)
- [Tulostimen valmisteluongelma](#)
- [Paperi liian lyhyt](#)
- [Mustekasetti on asennettu väärin](#)
- [Asennuskasettiongelma](#)
- [Tulostuspään ongelma](#)
- [Epäyhteensopiva HP Instant Ink -kasetti](#)
- [Käytetty HP Instant Ink -kasetti](#)
- [Yhdistä tulostin HP Connected -palveluun](#)
- [Ei voi tulostaa](#)
- [Tulostelokero suljettu](#)
- [Paperitukos automaattisessa asiakirjansyöttölaitteessa](#)
- [HP:n suojattu mustekasetti asennettu](#)

Muste vähissä

Viestissä ilmoitetun mustekasetin muste on vähissä.

Mustetason varoitukset ja ilmaisimet antavat vain arvioita suunnittelua varten. Kun laite varoittaa, että muste on vähissä, uusi mustekasetti kannattaa hankkia valmiiksi. Tulostuskasetteja ei tarvitse vaihtaa uusiin ennen kuin tulostuslaadun heikkeneminen sitä edellyttää.

Lisätietoja mustekasettien vaihtamisesta on kohdassa [Mustekasettien vaihtaminen](#). Lisätietoja mustekasettien tilaamisesta on kohdassa [Mustekasettien tilaaminen](#). Lisätietoja käytettyjen mustetarvikkeiden kierrättämisestä on kohdassa [HP:n mustesuihkutulostimien tarvikkeiden kierrätysohjelma](#).



HUOMAUTUS: Tulostusprosessi kuluttaa tulostuskasettien mustetta useilla tavoilla, kuten alustuksessa, joka valmistee tulostinta ja tulostuskasetteja tulostukseen. Lisäksi käytettyihin mustekasetteihin jää hieman mustetta. Lisätietoja on kohdassa www.hp.com/go/inkusage.

Muste erittäin vähissä

Viestissä ilmoitetun mustekasetin muste on erittäin vähissä.

Mustetason varoitukset ja ilmaisimet antavat vain arvioita suunnittelua varten. Kun laite ilmoittaa musteen olevan erittäin vähissä, uusi mustekasetti kannattaa hankkia valmiiksi, jotta mahdolliset tulostusviiveet voidaan välttää. Mustekasetteja ei tarvitse vaihtaa uusiin, ennen kuin tulostuslaadun heikkeneminen sitä edellyttää.

Lisätietoja mustekasettien vaihtamisesta on kohdassa [Mustekasettien vaihtaminen](#). Lisätietoja mustekasettien tilaamisesta on kohdassa [Mustekasettien tilaaminen](#). Lisätietoja käytettyjen mustetarvikkeiden kierrättämisestä on kohdassa [HP:n mustesuihkutulostimien tarvikkeiden kierrätysohjelma](#).



HUOMAUTUS: Tulostusprosessi kuluttaa tulostuskasettien mustetta useilla tavoilla, kuten alustuksessa, joka valmistee tulostinta ja tulostuskasetteja tulostukseen. Lisäksi käytettyihin mustekasetteihin jää hieman mustetta. Lisätietoja on kohdassa www.hp.com/go/inkusage.

Mustekasettiongelma

Viestissä ilmoitettu mustekasetti puuttuu, on vahingoittunut tai yhteensopimaton tai asetettu väärään paikkaan tulostimessa.



HUOMAUTUS: Jos viestissä määritetty mustekasetti ei ole yhteensopiva, katso tulostimen mustekasettien hankkimista koskevia lisätietoja kohdasta [Mustekasettien tilaaminen](#).

Voit ratkaista ongelman seuraavasti. Ratkaisuvaihtoehdot on lueteltu järjestyksessä niin, että todennäköisin ratkaisu on ensimmäisenä. Jos ensimmäinen vaihtoehto ei ratkaise ongelmaa, kokeile muita vaihtoehtoja järjestyksessä, kunnes ongelma ratkeaa.

- Ratkaisu 1: Katkaise virta tulostimesta ja kytke virta uudelleen päälle.
- Ratkaisu 2: Asenna mustekasetit oikein.

Ratkaisu 1: Katkaise virta tulostimesta ja kytke virta uudelleen päälle.

Sammuta tulostin ja käynnistä se sitten uudelleen.

Jos ongelma ei poistu, siirry seuraavaan ratkaisuun.

Ratkaisu 2: Asenna mustekasetit oikein.

Tarkista, että kaikki mustekasetit on asennettu oikein.

1. Varmista, että tulostimeen on kytketty virta.
2. Avaa mustekasetin luukku.



HUOMAUTUS: Odota, että tulostuskasetin vaunu pysähtyy, ennen kuin jatkat.

3. Vapauta mustekasetti painamalla sen etureunaa ja nosta kasetti sitten pois paikaltaan.
4. Aseta mustekasetti paikalleen. Paina mustekasettia lujasti, jotta se kiinnittyy kunnolla.
5. Sulje kasettipesän luukku.

Paperikoko ei täsmää

Tulostinohjaimessa valittu paperikoko tai -tyyppi ei vastaa tulostimeen asetettua paperia. Varmista, että tulostimeen on ladattu oikeaa paperia. Tulosta asiakirja uudelleen. Lisätietoja on kohdassa [Paperin lisääminen](#).



HUOMAUTUS: Jos ladattu paperi on oikeankokoista, muuta valittu paperikoko tulostinohjaimessa ja tulosta asiakirja uudelleen.

Mustekasettivaunu on jumissa

Jokin estää mustekasettivaunun (tulostimen osa, jossa mustekasetit ovat) liikkumisen.

Tarkista, onko tulostimen sisällä paperitukoksia.

Lisätietoja on kohdassa [Paperitukosten poistaminen](#).

Paperitukos tai ongelma lokerossa

Paperi on muodostanut tukoksen tulostimeen.

Tarkista seuraavat asiat, ennen kuin yrität poistaa tukoksen:

- Varmista, että käytät vaatimukset täyttävää paperia, joka ei ole rypistynyt, taittunut tai muuten vahingoittunut. Lisätietoja on kohdassa [Suositeltavat paperit tulostamista varten](#).
- Varmista, että tulostin on puhdistettu. Lisätietoja on kohdassa [Tulostimen kunnossapito](#).
- Varmista, että lokeroihin on lisätty paperia oikein, eivätkä ne ole liian täynnä. Lisätietoja on kohdassa [Paperin lisääminen](#).

Lisätietoja tukoksien selvittämisestä ja välttämisestä on kohdassa [Paperitukosten poistaminen](#).

Paperi on loppunut

Oletuslokero on tyhjä.

Lisää paperia ja valitse **OK**.

Lisätietoja on kohdassa [Paperin lisääminen](#).



Asiakirja ei tulostunut

Tulostin ei voinut tulostaa asiakirjaa, koska tulostusjärjestelmässä tapahtui virhe.

Lisätietoa tulostusongelmien ratkaisusta on kohdassa [Ratkaise tulostinongelmat](#).

Tulostimen vika

Tulostimessa tai mustejärjestelmässä ilmeni ongelma. Useimmiten nämä ongelmat voi ratkaista seuraavasti:

1. Sammuta tulostin painamalla  (Virta).
2. Irrota virtajohto ja kytke se uudelleen.
3. Käynnistä tulostin painamalla  (Virta).

Jos ongelma ei poistu, kirjoita ilmoituksen sisältämä virhekoodi muistiin ja ota yhteys HP-tukeen. Lisätietoja HP-tuen yhteystiedoista kohdassa [HP-tuki](#).

Luukku auki

Kaikki luukut ja kannet on suljettava, ennen kuin tulostimella voi tulostaa.



VIHJE: Useimmat luukut ja kannet napsahtavat paikoilleen, kun ne suljetaan kunnolla.

Jos ongelma ei poistu kaikkien luukkujen ja kansien sulkemisen jälkeen, ota yhteys HP-tukeen. Lisätietoja on kohdassa [HP-tuki](#).

Mustekasetin toimintavirhe

Viestissä mainitut mustekasetit ovat vahingoittuneet tai niissä on vikaa.

Katso [Mustekasettien vaihtaminen](#).

Tulostustarvikepäivityksen ongelma

Tulostustarvikepäivitys ei onnistunut. Viestissä mainittuja kasetteja voi edelleen käyttää tässä tulostimessa. Korvaa tulostustarvikepäivityksen kasetti. Lisätietoja on kohdassa [Mustekasettien vaihtaminen](#).

Väärennettyjä kasetteja koskeva huomautus

Asennettu kasetti ei ole uusi ja aito HP-kasetti. Ota yhteyttä liikkeeseen, josta ostit kasetin. Kun haluat raportoida epäillyn väärennöksen, käy HP:n sivulla www.hp.com/go/anticounterfeit. Jos haluat jatkaa kasetin käyttöä, valitse **Jatka**.

Käytä asennuskasetteja

Kun tulostin asennetaan ensimmäisen kerran, tulostimen pakkauksessa toimitetut kasetit on asennettava laitteeseen. Nämä kasetit on merkitty tekstillä SETUP, ja niitä käytetään tulostimen kalibroimiseen ennen ensimmäistä tulostustyötä. Jos SETUP-kasetteja ei asenneta laitteen ensimmäisen asennuksen yhteydessä, laite ei toimi oikein. Jos laitteeseen asennettiin tavalliset mustekasetit, poista ne ja viimeistele tulostimen asennus asentamalla SETUP-kasetit. Kun tulostimen asennus on tehty, tulostimessa voidaan käyttää tavallisia kasetteja.

Jos saat edelleen virheviestejä eikä tulostin voi suorittaa mustejärjestelmän alustusta loppuun, ota yhteyttä HP:n tukeen. Lisätietoja on kohdassa [HP-tuki](#).

[Napsauttamalla tätä voit siirtyä verkkoon hakemaan lisätietoja.](#) Toistaiseksi verkkosivusto ei välttämättä ole saatavilla kaikilla kielillä.

Älä käytä asennuskasetteja

Asennuskasetteja ei voi käyttää sen jälkeen, kun tulostin on alustettu. Poista asennuskasetit ja korvaa ne muilla kaseteilla. Lisätietoja on kohdassa [Mustekasettien vaihtaminen](#).

Yhteensopimattomat mustekasetit

Mustekasetti ei ole yhteensopiva tulostimen kanssa.

Ratkaisu: Poista kasetti välittömästi ja korvaa se yhteensopivalla mustekasetilla. Saat ohjeet uusien kasettien asentamiseen kohdasta [Mustekasettien vaihtaminen](#).

Tulostimen valmisteluongelma

Tulostimen kellossa on virhe ja musteen valmistelua ei ole suoritettu. Arvioidun mustetason ilmaisin saattaa olla epätarkka.

Ratkaisu: Tarkista tulostuslaatu. Jos laatu on huono, tulostuspään puhdistustoiminnon suorittaminen saattaa parantaa laatua.

Paperi liian lyhyt

Lisätty paperi on lyhyempi kuin vähimmäispituus. Lisää paperia, joka täyttää tulostimen vaatimukset. Lisätietoja on kohdissa [Suositeltavat paperit tulostamista varten](#) ja [Paperin lisääminen](#).

Mustekasetti on asennettu väärin

Viestissä ilmoitettu mustekasetti on asennettu väärin.

Tarkista, että kaikki mustekasetit on asennettu oikein.

1. Varmista, että tulostimeen on kytketty virta.
2. Avaa mustekasetin luukku.



HUOMAUTUS: Odota, että tulostuskasetin vaunu pysähtyy, ennen kuin jatkat.

3. Vapauta mustekasetti painamalla sen etureunaa ja nosta kasetti sitten pois paikaltaan.
4. Aseta mustekasetti paikalleen. Paina mustekasettia lujasti, jotta se kiinnittyy kunnolla.
5. Sulje kasettipesän luukku.

Asennuskasetti-ongelma

Asennuskaseteissa on ongelma, ja tulostin ei pysty suorittamaan mustejärjestelmän alustusta. Ota yhteyttä: [HP-tuki](#).

Tulostuspään ongelma

Tulostuspäässä ilmeni ongelma.

Sammuta tulostin ja käynnistä se sitten uudelleen.

Jos ongelma jatkuu, ota yhteys HP-tukeen. Lisätietoja on kohdassa [HP-tuki](#).

Epäyhteensopiva HP Instant Ink -kasetti

Tätä kasettia voi käyttää vain tulostimessa, joka on rekisteröity HP Instant Ink -ohjelmaan.

Jos tulostimen pitäisi mielestäsi hyväksyä tämä kasetti, ota yhteyttä: www.hp.com/buy/supplies.

Käytetty HP Instant Ink -kasetti

Tulostimen ohjauspaneelissa näkyvää HP Instant Ink -kasettia (tai -kasetteja) voi käyttää vain siinä HP Instant Ink -tulostimessa, jota käytettiin kasetin asentamiseen. Kasetti on vaihdettava.

Lisätietoja mustekasettien vaihtamisesta on kohdassa [Mustekasettien vaihtaminen](#). Lisätietoja mustekasettien tilaamisesta on kohdassa [Mustekasettien tilaaminen](#). Lisätietoja käytettyjen mustetarvikkeiden kierrättämisestä on kohdassa [HP:n mustesuihkutulostimien tarvikkeiden kierrätysohjelma](#).

Yhdistä tulostin HP Connected -palveluun

Tulostin on yhdistettävä HP Connected -palveluun, tai sillä ei voi pian tulostaa. Katso yhdistämisohjeet tulostimen ohjauspaneelista.

Ei voi tulostaa

Tulostin on yhdistettävä HP Connected -palveluun, jotta tulostimen Instant Ink -tila voidaan päivittää.

Tulostimella ei voi tulostaa, ennen kuin se on yhdistetty Instant Ink -tilan päivittämiseksi. Katso yhdistämisohjeet tulostimen ohjauspaneelista.

Tulostelokero suljettu

Jatka tulostamista avaamalla tulostelokero.

Paperitukos automaattisessa asiakirjansyöttölaitteessa

Poista paperitukos asiakirjansyöttölaitteesta. Lisätietoja on kohdassa [Paperitukosten poistaminen](#).

HP:n suojattu mustekasetti asennettu

Tulostimen ohjauspaneelissa näkyvää mustekasettia voi käyttää vain siinä tulostimessa, jolla kasetti suojattiin käyttämällä HP:n kasetin suojaustoimintoa. Tulostimen mustekasetti on vaihdettava.

Ohjeet uuden mustekasetin asentamiseen ovat kohdassa [Mustekasettien vaihtaminen](#).

Hakemisto

A

ADSL, faksin asentaminen
rinnakkaispuhelinjärjestelmät
147

asennus
DSL
(rinnakkaispuhelinjärjestelmät
) 147

erillinen faksilinja
(rinnakkaispuhelinjärjestelmät
) 146

erottuva soitto
(rinnakkaispuhelinjärjestelmät
) 149

faksiesimerkkejä 144

ISDN-linja (rinnakkaiset
puhelinjärjestelmät) 148

jaettu puhelinlinja
(rinnakkaispuhelinjärjestelmät
) 150

PBX-järjestelmä (rinnakkaiset
puhelinjärjestelmät) 148

tietokonemodeemi
(rinnakkaispuhelinjärjestelmät
) 152

tietokonemodeemi ja vastaaja
(rinnakkaispuhelinjärjestelmät
) 164

tietokonemodeemi ja äänilinja
(rinnakkaispuhelinjärjestelmät
) 155

vastaaja
(rinnakkaispuhelinjärjestelmät
) 158

vastaaja ja tietokonemodeemi
(rinnakkaispuhelinjärjestelmät
) 164

vastaajapalvelu
(rinnakkaispuhelinjärjestelmät
) 151

Asennus-painike 7

asetukset
erottuva soittoääni 55

faksi,
rinnakkaispuhelinjärjestelmissä
143

faksin testaaminen 166

nopeus, faksi 56

tietokonemodeemi ja vastaaja,
jaettu (rinnakkaiset
puhelinjärjestelmät) 160

vastaaja ja tietokonemodeemi
(rinnakkaiset
puhelinjärjestelmät) 160

verkko 73

asetus
äänenvoimakkuus, faksi 57

asiakastuki
elektroninen 82

asiakirjansyöttölaite
alkuperäiskappaleiden
lisääminen 17

puhdistus 111

syöttöongelmat, vianmääritys
111

D

diagnoosiikkasivu 87

DSL, faksin asentaminen
rinnakkaispuhelinjärjestelmät
147

E

ECM. *Katso virheenkorjaustila*

erottuva soittoääni
muuttaminen 55
rinnakkaispuhelinjärjestelmät
149

Esitteiden tulostaminen
tuloste 22

estetyt faksinumerot
määrittäminen 48

EWS. *Katso sisäinen verkkopalvelin*

F

faksi
asennuksen testaaminen 166

asennus erilliseen linjaan
(rinnakkaispuhelinjärjestelmät
) 146

asennustyypit 144

asetukset, muuttaminen 53

automaattinen vastaaminen 54

DSL, asentaminen
(rinnakkaispuhelinjärjestelmät
) 147

edelleenlähettäminen 47

erottuva soitto -asennus
(rinnakkaispuhelinjärjestelmät
) 149

erottuva soittoääni,
vaihtaminen 55

faksien varmuuskopio 46

häilytykset ennen vastaamista
54

Internet Protocol, käyttäminen
58

ISDN-linja, asennus
(rinnakkaispuhelinjärjestelmä
) 148

jaettu puhelinlinja -asennus
(rinnakkaispuhelinjärjestelmät
) 150

liian lyhyt puhelinjohto 105

linjan kunnan testi, epäonnistui
101

loki, tulostaminen 60

loki, tyhjentäminen 60

lähettäminen, vianmääritys
102, 104

modeemi, jaettu faksin kanssa
(rinnakkaispuhelinjärjestelmät
) 152

modeemi ja vastaaja, jaettu
(rinnakkaiset
puhelinjärjestelmät) 160

modeemi ja vastaaja, jaettu
(rinnakkaispuhelinjärjestelmät
) 164

modeemi- ja äänilinja, jaettu
(rinnakkaispuhelinjärjestelmät
) 155

nopeus 56
numeroiden estäminen 48
näyttövalinta 43, 44
PBX-järjestelmä, asennus
(rinnakkaispuhelinjärjestelmä
) 148
pienentäminen 48
pistorasiatesti, epäonnistuu 98
puhelinjohdon tyyppin testi,
epäonnistui 100
puhelinjohtoliitännän testi,
epäonnistuu 99
puhelinvastaaja, asentaminen
(rinnakkaispuhelinjärjestelmät
) 158
puhelinvastaaja, vianmääritys
105
raportit 58
rinnakkaispuhelinjärjestelmät
143
send (lähetä) 41
teknisiä tietoja 125
testi epäonnistuu 98
Tulosta edellisen
faksitapahtuman tiedot 60
tulostaminen uudelleen 47
uudelleenvalinta-asetukset 56
vahvistusraportit 59
valintatyyppi, määrittäminen 55
valintaaänen testi, epäonnistui
100
vastaaja ja modeemin, jaettu
(rinnakkaiset
puhelinjärjestelmät) 160
vastaajapalvelu, asentaminen
(rinnakkaispuhelinjärjestelmät
) 151
vastaanottaminen 45
vastaanottaminen,
vianmääritys 102, 103
vastaanottaminen
manuaalisesti 46
vastaustila 54
vianmääritys 97
virheenkorjaustila 45
virheraportit 59
ylätunniste 54
äänenvoimakkuus 57
faksien edelleenlähtettäminen 47

faksien lähettäminen
näyttövalinta 43
perusfaksi 41
puhelimesta 43
vianmääritys 102, 104
faksien varmuuskopio 46
faksien vastaanottaminen
automaattinen 45
automaattinen vastaustila 54
edelleenlähtettäminen 47
hälytykset ennen vastaamista
54
manuaalisesti 46
numeroiden estäminen 48
vianmääritys 102, 103
faksin automaattinen
pienentäminen 48
faksin lähettäminen yleislähteyksenä
lähettäminen 44
faksin pienentäminen 48
Faksinäyttö 7
faksi puhelimesta
vastaanottaminen 46
FoIP 58

H
helppokäyttöisyys 2
HP Utility (Mac OS)
avaaminen 78
huolto
diagnostiikkasivu 87
puhdista 110
puhdista tulostuspää 113
tulostuspää 113
tulostuspään kohdistus 113
hälytykset ennen vastaamista 54

I
Internet Protocol
faksi, käyttö 58
IP-asetukset 74
IP-osoite
tarkistaminen tulostinta varten
80
ISDN-linja, asennus faksin kanssa
rinnakkaiset
puhelinjärjestelmät 148

J
järjestelmävaatimukset 123

K
kaksipuolinen tulostus 27
kasetit 69
kierrätys
mustekasetit 138
koko
kopiointin vianmääritys 93
skannatut asiakirjat,
vianmääritys 96
Kopio 6
kopiointi
laatu 93
teknisiä tietoja 125
vianmääritys 93
kopioiduissa rakeisia tai valkeita juovia,
vianmääritys 94
kosteustiedot 123

L
laatu, vianmääritys
kopiointi 93
skannaaminen 96
lainsäädännön edellyttämät tiedot
126, 135
laitteisto, faksitesti 98
langaton tiedonsiirto
lainsäädännön edellyttämät
tiedot 135
langaton verkkoyhteys
määrittäminen 71
langaton yhteys -kuvakkeet 7
langattoman yhteyden
testiraportti 89
lasi, skanneri
alkuperäiskappaleiden
asettaminen 16
puhdista 110
sijainti 4
liitännät, sijainti 5
linjan kunnan testi, faksi 101
linkin nopeus, asettaminen 74
lokerot
kuva paperiohjaimista 4
paperin lisääminen 11
paperin syötön vianmääritys 90
paperitukosten poistaminen
113
sijainti 4
loki, faksi
tulostaminen 60

- lähettäjän tunnistetiedot 54
lähettää fakseja
muistista 44
näyttövalinta 44
lämpötilatiedot 123
- M**
Mac OS 22
mallinumero 84
manuaalinen faksaaminen
lähettäminen 43
vastaanottaminen 46
manuaalinen faksaus
lähettäminen 43
marginaalit
asettaminen, määritykset 124
melupäästöt 126
melutiedot 126
modeemi
jaettu faksi- ja äänilinjan kanssa
(rinnakkaispuhelinjärjestelmät
) 155
jaettu faksin ja vastaajan kanssa
(rinnakkaispuhelinjärjestelmät
) 164
jaettu faksin kanssa
(rinnakkaispuhelinjärjestelmät
) 152
jakaminen faksin ja vastaajan
kanssa (rinnakkaiset
puhelinjärjestelmät) 160
molemmat puolet, tulostaminen 27
molempien puolien tulostaminen
27
monen sivun syötöt, vianmääritys
90
muisti
faksien tallentaminen 46
faksien tulostaminen uudelleen
47
muokkaaminen
teksti OCR-ohjelmassa 38
mustavalkoiset sivut
faksi 41
mustekasetin luukku, sijainti 5
mustekasetit 5
mustetasojen tarkistaminen 66
osanumerot 69, 84
sijainti 5
- takuun
umpeutumispäivämäärät 84
tila 84
vaihda 67
vinkkejä 66
mustetasokuvakkeet 7
mustetasot, tarkistaminen 66
- N**
nopeus
skannerin vianmääritys 95
näyttövalinta 43, 44
- O**
OCR
skannattujen asiakirjojen
muokkaaminen 38
vianmääritys 95
ohjauspaneeli
painikkeet 6
tilakuvakkeet 6
valot 6
ohjelma
Verkkoskannaus 37
ohjelmisto
OCR 38
Ohje-painike 7
oikea portti -testi, faksi 99
OS X
HP Utility -apuohjelma 78
- P**
painikkeet, ohjauspaneeli 6
palomuurit, vianmääritys 91
paperi
HP, tilaus 10
paperin lisääminen lokeroon 11
paperin syötön vianmääritys 90
tekniset tiedot 124
tukokset 120
tukosten poistaminen 113
valitseminen 10
vinoon menneet sivut 90
paperin syöttöön liittyvät ongelmat,
vianmääritys 90
PBX-järjestelmä, asennus faksin
kanssa
rinnakkaiset
puhelinjärjestelmät 148
pistorasiatesti, faksi 98
- puhdistaa
asiakirjansyöttölaite 111
skannerin lasi 110
tulostuspää 113
ulkopinnat 110
puhelin, faksi kohteesta
lähettäminen 43
lähettäminen, 43
puhelinjohto
liitetty oikeaan porttiin -testi
epäonnistui 99
oikeantyyppisyyden testi
epäonnistui 100
pidentäminen 105
puhelinlinja, soittoaani 55
puhelinluettelo
faksin lähettäminen 41
luettelon tulostaminen 53
määrittäminen 51
yhteystiedon muuttaminen 51
yhteystietojen poistaminen 53
yhteystietoryhmien
muuttaminen 52
yhteystietoryhmien
määrittäminen 52
puhelinpistorasia, faksi 98
puhelintuen ajanjakso
tuen ajanjakso 83
puhelintuki 82
puhelinvastaaja
asennus faksin kanssa
(rinnakkaispuhelinjärjestelmät
) 158
asentaminen faksin ja modeemin
kanssa 160
tallentuu faksiääniä 105
puuttuvat tai virheelliset tiedot,
vianmääritys 91
- R**
radiohäiriöt
lainsäädännön edellyttämät
tiedot 135
raitoja skannatuissa asiakirjoissa,
vianmääritys 96
raportit
diagnostiikka 87
faksitesti epäonnistuu 98
langattoman yhteyden testaus
89

vahvistus, faksi 59
verkkokäyttö 89
virhe, faksi 59
rinnakkaiset puhelinjärjestelmät
ISDN-asennus 148
modeemin ja faksin asennus
160
PBX-asennus 148
rinnakkaispuhelinjärjestelmät
asennus erilliseen linjaan 146
asennustyytit 144
DSL-asennus 147
erottuva soittoääni -asennus
149
jaettu linja -asennus 150
maat ja alueet 143
modeemi jaettu äänilinjan
kanssa 155
modeemin asentaminen 152
modeemin ja vastaajan
asennus 164
puhelinvastaajan asennus 158
roskafaksitila 48

S

sarjanumero 84
sarjapuhelinjärjestelmät
asennustyytit 144
maat ja alueet 143
sisäinen verkkopalvelin
avaaminen 79
tietoja 78
Verkkoskanuus 37
vianmääritys, ei voi käyttää 80
skannaaminen
hidas 95
laatu 96
OCR 38
skannauksen tekniset tiedot
125
vianmääritys 94
skannattujen asiakirjojen
lähtettäminen
OCR 38
vianmääritys 94
skannaus
Skannaus-näyttö 7
Verkkoskanuus-toiminnosta
37
Skannaus-näyttö 7

skannerin lasi
alkuperäiskappaleiden
asettaminen 16
puhdistus 110
sijainti 4
soittoääni
muuttaminen 55
rinnakkaispuhelinjärjestelmät
149
sykäysvalinta 55
säästösten mukainen mallinumero
127

T

takapaneeli
kuva 5
tallentaminen
muistissa olevat faksit 46
tarkasteleminen
verkoasetukset 74
tarvikkeet
tulostimen tilaraportti 84
tekniset tiedot
faksin tekniset tiedot 125
fyysiset ominaisuudet 123
järjestelmävaatimukset 123
kopiointin tekniset tiedot 125
melupäästöt 126
paperi 124
skannauksen tekniset tiedot
125
teksti
muokkaaminen ei onnistu
skannaamisen jälkeen,
vianmääritys 95
puuttuu skannauksesta,
vianmääritys 95
testit, faksi
asetukset 166
epäonnistui 98
faksilinjan kunto 101
faksin puhelinjohdon tyyppin
testaus epäonnistui 100
laitteisto, epäonnistuu 98
porttiliitäntä, epäonnistui 99
puhelimien pistorasia 98
valintaääni, epäonnistui 100
tiedonsiirtonopeus 56

tietokone-modeemi
jaettu faksi- ja äänilinjan kanssa
(rinnakkaispuhelinjärjestelmät
) 155
jaettu faksin ja vastaajan kanssa
(rinnakkaispuhelinjärjestelmät
) 164
jaettu faksin kanssa
(rinnakkaispuhelinjärjestelmät
) 152
jakaminen faksin ja vastaajan
kanssa (rinnakkaiset
puhelinjärjestelmät) 160
tila
tulostimen tilaraportti 84
verkkokokoonpanosivu 85
tilakuvakkeet 6
tuen ajanjakson jälkeen 83
tuetut käyttöjärjestelmät 123
tuki 81
tukiprosessi 82
tukokset
käyttöön soveltumattomat
paperit 10
paperi 120
poistaminen 113
tulostaminen
edellisen faksin tiedot 60
faksilokit 60
faksiraportit 58
faksit 47
kaksipuolinen 27
vianmääritys 89
tulostaminen uudelleen
muistissa olevat faksit 47
tuloste
diagnostiikkasivu 87
tulostimen tilaraportti 84
tulostelokero
sijainti 4
tulostimen ohjauspaneeli
faksien lähettäminen 42
sijainti 4
verkoasetukset 73
tulostimen tilaraportti
tietoja 84
tuloste 84
tulostinohjelmisto (Windows)
avaaminen 19, 78
tietoja 78

tulostuslaatu
 mustetahrin puhdistamien 113
tulostuslaaturaportti 87
tulostusmateriaali
 kaksipuolinen tulostus 27
tulostuspää 113
 puhdistus 113
tulostuspää, kohdistus 113
tulostuspään kohdistus 113
tyhjennä
 faksilokit 60
tyhjät sivut, vianmääritys
 kopioiminen 93

U

USB-liitäntä
 portti, sijainti 4, 5
USB-muistitikku
 liittäminen 18
uudelleenvalinta-asetukset,
 määrittäminen 56

V

vahvistusraportit, faksi 59
vaihdasta mustekasetit 67
valintatyyppi, määrittäminen 55
valintaäänien testi, epäonnistui 100
valkoisia raitoja tai juovia,
 vianmääritys
 kopioidut 94
 skannatut asiakirjat 96
Valokuva-painike 7
valokuvat
 USB-muistitikun liittäminen 18
valot, ohjauspaneeli 6
varusteet
 tulostimen tilaraportti 84
vastaaja
 asennus faksin ja
 tietokonemoodin kanssa
 (rinnakkaispuhelinjärjestelmät
) 164
 asennus faksin kanssa
 (rinnakkaispuhelinjärjestelmät
) 151
vaunu
 tulostuskasettivaunun tukoksen
 poistaminen 121
verkkokäyttöraportti 89

verkkosivustot
 asiakastuki 82
 ympäristöohjelmat 137
Verkkoskanlaus 37
verkot
 asetukset, muuttaminen 73
 asetusten tarkasteleminen ja
 tulostaminen 74
 IP-asetukset 74
 langattoman verkon asetukset
 85
 langattoman yhteyden
 määrittäminen 71
 liitäntöjen kuva 5
 linkin nopeus 74
 ongelmien ratkaiseminen 106
 palomuurit, vianmääritys 91
vianmääritys
 faksi 97
 faksien lähettäminen 102, 104
 faksien vastaanottaminen 102,
 103
 faksilaitetesti epäonnistuu 98
 faksilinjan testi epäonnistui 101
 faksin puhelinjohdon liitäntätesti
 epäonnistuu 99
 faksin puhelinjohdon tyyppin
 testaus epäonnistui 100
 faksin valintaäänien testi
 epäonnistui 100
 faksipistorasiatesti,
 epäonnistuu 98
 faksitiedot 98
 kopioiminen 93
 kopiointilaatu 93
 laite ei ota paperia
 syöttölokerosta 90
 mitään ei tulostu 90
 ohjauspaneelin ohjeet 83
 palomuurit 91
 paperin syöttöön liittyvät
 ongelmat 90
 puhelinvastaajat 105
 puuttuvat tai virheelliset tiedot
 91
 sisäinen verkkopalvelin 80
 skannaaminen 94
 skannauslaatu 96
 tukokset, paperi 120
 tulostaminen 89

tulostimen tilaraportti 84
tulostin poimii useita sivuja 90
tulostusongelma 90
verkkokokoonpanosivu 85
verkko-ongelmien
 ratkaiseminen 106
vinoon menneet sivut 90
vinot kopiot 94
virta 89
viivat
 kopioidut, vianmääritys 94
 skannatut asiakirjat,
 vianmääritys 96
violetuminen, vianmääritys
 kopioiminen 94
 skannaaminen 96
 tuloste 90
virheenkorjaustila 45
virheraportit, faksi 59
virta
 vianmääritys 89
virtaliitäntä, sijainti 5
värillinen teksti ja OCR 38

W

Web-sivut
 tietoja helppokäyttöisyydestä 2
Windows
 esitteiden tulostaminen 21
 järjestelmävaatimukset 123

Y

ylläpito
 mustetasojen tarkistaminen 66
 sivun tahraantuminen 113
 tulostuspää 113
 vaihdasta mustekasetit 67
ylätunniste, faksi 54
ympäristön kestävä kehityksen
 ohjelma 137
ympäristötiedot 123

Ä

äänienpaino 126
äänivoimakkuus
 faksin äänet 57
äänivalinta 55