

دليل المستخدم

إشعار خاص بالمنتج

يصف هذا الدليل الميزات الشائعة الموجودة في معظم الطرز. قد لا تتوفر بعض الميزات في الكمبيوتر الخاص بك.

لا تتوفر جميع الميزات في جميع إصدارات Windows. قد يتطلب هذا الكمبيوتر أجهزة و/أو برامج تشغيل و/أو برامج تمت ترقيةها و/أو يتم شراؤها بشكل منفصل للاستفادة بشكل كامل من وظائف Windows. انظر <http://www.microsoft.com> للتفاصيل.

للوصول إلى آخر دليل للمستخدم، انتقل إلى <http://www.hp.com/support> وحدد بلدك. اختر **Drivers & Downloads** (برامج التشغيل والتنزيلات) واتبع الإرشادات الظاهرة على الشاشة.

شروط البرامج

إنك وبثبيتك أو نسختك أو تنزيلك أو استخدامك أي منتج برمجي تم تثبيته في الكمبيوتر مسبقًا، توافق على الالتزام بشروط اتفاقية ترخيص المستخدم النهائي من HP (EULA). إذا لم توافق على شروط الترخيص هذه، فإن الحل الوحيد هو إرجاع المنتج الذي لم يتم استخدامه بالكامل (أجهزة وبرامج) خلال 14 يومًا لإعادة ثمن الشراء وفقًا لسياسة إعادة ثمن الشراء الخاصة بالبائع.

للاطلاع على المزيد من المعلومات أو لطلب استرداد ثمن شراء الكمبيوتر بالكامل، يرجى الاتصال بالبائع.

تعد AMD علامة تجارية مملوكة لشركة Advanced Micro Devices, Inc. وتعد Bluetooth علامة تجارية مملوكة لأصحابها ويتم استخدامها من قبل شركة Hewlett-Packard بموجب ترخيص. تعد Intel Corporation في الولايات المتحدة وبلدان أخرى. يعد Microsoft و Windows علامتين تجاريتين مسجلتين في الولايات المتحدة لمجموعة شركات Microsoft.

إن المعلومات الواردة في هذا الدليل عرضة للتغيير دون إشعار مسبق. إن الضمانات الخاصة بمنتجات HP وخدماتها هي فقط تلك المعلن عنها بشكل واضح ضمن بنود الضمان الذي يصاحب مثل هذه المنتجات والخدمات. ويجب عدم اعتبار أي مما ورد هنا على أنه بمثابة ضمان إضافي. تخلي شركة HP مسئوليتها عن أي أخطاء فنية أو تحريرية أو أي أخطاء ناتجة عن سهو وردت في هذا المستند.

الإصدار الثالث: أغسطس 2014

الإصدار الأول: ديسمبر 2013

الرقم المرجعي للمستند: 752220-173

إشعار التحذير بشأن الأمان

⚠ تحذير! للتقليل من الإصابات الناجمة عن الحرارة أو الحرارة المفرطة للكمبيوتر، لا تضع الكمبيوتر مباشرةً على ساقيك حتى لا تسد فتحات التهوية الموجودة به. واستخدم الكمبيوتر على سطح صلب ومستو فقط. ولا تسمح لسطح صلب آخر كطابعة اختيارية مجاورة، أو سطح لين مثل الوسائد أو السجاجيد أو الملابس بإعاقة تدفق الهواء. وكذلك لا تسمح لمحول التيار المتناوب أثناء التشغيل بلامسة الجلد أو سطح لين مثل الوسائد أو السجاجيد أو الملابس. ويلتزم جهاز الكمبيوتر ومحول التيار المتناوب بحدود درجة حرارة السطح الذي يحتك به المستخدم المنصوص عليها في المقاييس العالمية الخاصة بسلامة استخدام تجهيزات تقنية المعلومات (IEC 60950).

إعداد تكوين المعالج (طرز مختارة فقط)

⚠ تحذير! تم تكوين طرز مختارة من أجهزة الكمبيوتر مع معالج Intel® Atom® E3800 ونظام التشغيل Windows®. لا تقم بتغيير إعداد تكوين المعالج في msconfig.exe من أربعة معالجات أو معالجات إلى معالج واحد. إذا قمت بتغيير هذا الإعداد، فلن تتمكن من إعادة تشغيل الكمبيوتر. سيتعين عليك إعادة الضبط على إعدادات المصنع لاستعادة الإعدادات الأصلية.

جدول المحتويات

١	التشغيل الصحيح	١
١	زر متجر HP Apps Store	١
١	أفضل الممارسات	١
٢	أمور مريحة للقيام بها	٢
٣	المزيد من موارد HP	٣
٥	التعرف على الكمبيوتر	٥
٥	العثور على معلومات حول الأجهزة والبرامج	٥
٥	العثور على الأجهزة	٥
٥	العثور على البرامج	٥
٥	الجهة الأمامية	٥
٦	الجهة اليمنى	٦
٧	الجهة اليسرى	٧
٩	الشاشة	٩
١٠	الجهة العلوية	١٠
١٠	لوحة اللمس	١٠
١١	أضواء	١١
١٢	الزر	١٢
١٣	المفاتيح	١٣
١٤	الجهة السفلية	١٤
١٤	ملصقات	١٤
١٦	الاتصال بشبكة	١٦
١٦	الاتصال بشبكة لاسلكية	١٦
١٦	استخدام عناصر التحكم الخاصة باللاسلكية	١٦
١٦	استخدام زر اللاسلكية	١٦
١٧	استخدام عناصر التحكم بنظام التشغيل	١٧
١٧	مشاركة البيانات ومحركات الأقراص والوصول إلى البرامج	١٧
١٧	استخدام WLAN	١٧
١٨	استخدام موفر خدمات الإنترنت	١٨
١٩	إعداد WLAN	١٩
١٩	تكوين موجه لاسلكي	١٩
١٩	حماية WLAN	١٩
٢٠	الاتصال بـ WLAN	٢٠
٢٠	استخدام الوحدة المحمولة الواسعة النطاق من HP (طرز مختارة فقط)	٢٠
٢١	استخدام أجهزة Bluetooth اللاسلكية (طرز مختارة فقط)	٢١

٢١	الاتصال بشبكة سلكية
٢١	الاتصال بشبكة محلية (LAN)

٤ الاستمتاع بميزات الترفيه

٢٣	مميزات الوسائط المتعددة
٢٤	استخدام كاميرا الويب
٢٤	استخدام الصوت
٢٥	توصيل مكبرات الصوت
٢٥	توصيل سماعات الرأس
٢٥	توصيل ميكروفون
٢٥	توصيل سماعات الرأس والميكروفونات
٢٥	اختبار مميزات الصوت
٢٦	استخدام الفيديو
٢٦	توصيل أجهزة الفيديو بواسطة كابل HDMI
٢٧	تكوين صوت HDMI
٢٧	اكتشاف شاشات العرض اللاسلكية المتوافقة مع Miracast والاتصال بها (طُرز مختارة فقط)

٥ التنقل في الشاشة

٢٨	استخدام لوحة اللمس والإيماءات
٢٨	الدق
٢٩	تمرير
٢٩	التكبير والتصغير بإصبعين
٣٠	النقر بإصبعين
٣٠	التدوير (طُرز مختارة فقط)
٣١	إغلاق تطبيق
٣١	السحب من الحافات
٣١	عرض وتحديد رمز
٣٢	التبديل بين التطبيقات المفتوحة
٣٢	عرض الرمز تخصيص
٣٣	استخدام إيماءات شاشة اللمس (طُرز مختارة فقط)
٣٣	تحريك الإصبع الواحدة
٣٤	الدق
٣٤	التمرير
٣٥	التكبير والتصغير بإصبعين
٣٥	تدوير (طُرز مختارة فقط)
٣٦	السحب من الحافات
٣٦	السحب من الحافة اليمنى
٣٦	السحب من الحافة اليسرى
٣٧	سحب الإصبع من الحافتين العلوية والسفلية
٣٧	استخدام لوحة المفاتيح والماوس

٣٨	استخدام المفاتيح
٣٨	استخدام مفاتيح العمليات
٣٩	استخدام مفاتيح اختصارات Windows
٣٩	استخدام المفاتيح السريعة
٤٠	استخدام لوحة المفاتيح الرقمية المتكاملة

٦ إدارة الطاقة ٤١

٤١	تنشيط وضعي Sleep (السكون) و Hibernation (الإسبات)
٤١	تقنية Intel Rapid Start Technology (طرز مختارة فقط)
٤٢	تنشيط وضع Sleep (السكون) وإنهائه يدويًا
٤٢	تنشيط وضع Hibernation (الإسبات) وإنهائه يدويًا (طرز مختارة فقط)
٤٢	إعداد الحماية بكلمة مرور عند الاستيقاظ
٤٣	استخدام مؤشر الطاقة وإعدادات الطاقة
٤٣	التشغيل بطاقة البطارية
٤٣	بطارية يمكن استبدالها من قبل المستخدم
٤٤	العثور على معلومات البطارية
٤٤	توفير طاقة البطارية
٤٥	تشخيص مستويات البطارية الضعيفة
٤٥	حل مشكلة مستوى ضعف طاقة البطارية
٤٥	حل مشكلة مستوى ضعف طاقة البطارية عند توفر الطاقة الخارجية
٤٥	حل مشكلة مستوى ضعف البطارية عند عدم توفر مصدر الطاقة
٤٥	حل مشكلة مستوى ضعف طاقة البطارية عند تعذر قيام جهاز الكمبيوتر بإنهاء وضع Hibernation (الإسبات)
٤٥	تخزين بطارية يمكن استبدالها من قبل المستخدم
٤٦	التخلص من بطارية يمكن استبدالها من قبل المستخدم
٤٦	تغيير بطارية يمكن استبدالها من قبل المستخدم
٤٦	التشغيل بطاقة التيار المتناوب الخارجية
٤٦	حل مشكلات الطاقة
٤٧	تحديث محتوى برنامجك من خلال Intel Smart Connect Technology (طرز مختارة فقط)
٤٧	إيقاف تشغيل الكمبيوتر
٤٨	بطاقات الرسومات المختلطة وطاقات الرسومات المزدوجة من AMD (طرز مختارة فقط)
٤٨	استخدام بطاقات الرسومات المختلطة (طرز مختارة فقط)
٤٩	استخدام بطاقات الرسومات المزدوجة من AMD (طرز مختارة فقط)

٧ صيانة جهاز الكمبيوتر ٥٠

٥٠	تحسين الأداء
٥٠	التعامل مع محركات الأقراص
٥٠	استخدام Disk Defragmenter (أداة إلغاء تجزئة القرص)
٥١	استخدام Disk Cleanup (تنظيف القرص)
٥١	تحديث البرامج وبرامج التشغيل

٥١	تنظيف الكمبيوتر
٥١	إجراءات التنظيف
٥٢	تنظيف الشاشة (الأجهزة المتكاملة أو الكمبيوترات المحمولة)
٥٢	تنظيف الجوانب والغطاء
٥٢	تنظيف لوحة اللمس ولوحة المفاتيح والماوس
٥٢	السفر مع جهاز الكمبيوتر أو شحنه

٨ حماية الكمبيوتر والمعلومات

٥٤	استخدام كلمات المرور
٥٥	إعداد كلمات المرور الخاصة بـ Windows
٥٥	إعداد كلمات المرور في Setup Utility (BIOS)
٥٥	استخدام برامج حماية الاتصال بالإنترنت
٥٦	استخدام برنامج مكافحة الفيروسات
٥٦	استخدام برنامج جدار الحماية
٥٦	تثبيت تحديثات البرامج
٥٦	تثبيت تحديثات الأمان الضرورية
٥٦	تثبيت تحديثات برامج HP والأطراف الثالثة
٥٧	حماية شبكتك اللاسلكية
٥٧	نسخ تطبيقات ومعلومات البرامج احتياطيًا
٥٧	استخدام قفل كبل حماية اختياري

٩ استخدام Setup Utility (BIOS) و HP PC Hardware Diagnostics (UEFI)

٥٨	تشغيل Setup Utility (BIOS)
٥٨	تحديث BIOS
٥٨	تحديد إصدار BIOS
٥٩	تنزيل تحديثات BIOS
٥٩	استخدام HP PC Hardware Diagnostics UEFI
٦٠	تنزيل HP PC Hardware Diagnostics (UEFI) إلى جهاز USB

١٠ عمل النسخ الاحتياطي والاسترداد والاستعادة

٦١	إنشاء وسائط الاسترداد والنسخ الاحتياطي
٦١	إنشاء وسائط HP Recovery
٦٢	الاستعادة والاسترداد
٦٢	الاسترداد بواسطة HP Recovery Manager
٦٢	ما يجب أن تعرفه
٦٤	استخدام قسم HP Recovery (طرز مختارة فقط)
٦٤	استخدام وسائط HP Recovery للاسترداد
٦٤	تغيير ترتيب تشغيل الكمبيوتر
٦٥	إزالة قسم HP Recovery (طرز مختارة فقط)

٦٦	المواصفات
٦٦	طاقة الإدخال
٦٧	بيئة التشغيل
٦٨	التفريغ الكهروستاتيكي
٦٩	الفهرس

١ التشغيل الصحيح

هذا الكمبيوتر عبارة عن أداة قوية مصممة لتحسين أعمالك وما تتمتع به من الترفيه. اقرأ هذا الفصل للحصول على معلومات حول أفضل الممارسات بعد إعدادك الكمبيوتر والتعرف على الأمور المسلية التي يمكنك القيام بها مع كمبيوترك والتعرف على طرق العثور على المزيد من موارد HP.

زر متجر HP Apps Store

يقدم متجر HP Apps Store تشكيلة واسعة من الألعاب المشهورة وتطبيقات الترفيه والموسيقى وتطبيقات الإنتاجية والتطبيقات الخصيصة لـ HP والتي يمكنك تنزيلها إلى شاشة Start (بدء). يتم تحديث هذه التشكيلة بانتظام كما أنها تشمل المحتويات المحلية والعروض المخصصة حسب البلد. لا تنسَ زيارة متجر HP Apps Store من حين لآخر بحثًا عن الميزات الجديدة والمحدثة.

هام: يجب أن تكون متصلًا بالإنترنت قبل أن يمكنك الوصول إلى متجر HP Apps Store.

ملاحظة: تتوفر HP picks (مختارات HP) في بلدان محددة فقط.

عرض وتنزيل التطبيقات:

١. من شاشة Start (بدء)، اختر تطبيق Store (المتجر).
٢. حدّد HP picks (مختارات HP) لعرض جميع التطبيقات المتاحة.
٣. دق على التطبيق المطلوب تنزيهه، ثم اتبع الإرشادات الظاهرة على الشاشة. بعد انتهاء التنزيل، يظهر التطبيق على شاشة All apps (جميع التطبيقات).

أفضل الممارسات

بعد إعدادك جهاز الكمبيوتر وتسجيلك إياه، نوصيك باتباع الخطوات التالية للاستفادة من استثمارك الذكي بأفضل شكل:

- قم بتوصيل الكمبيوتر بشبكة سلكية أو لاسلكية إذا لم تكن قد قمت بذلك بالفعل. راجع التفاصيل الواردة في [الاتصال بشبكة في صفحة ١٦](#).
- تعرف على أجهزة الكمبيوتر وبرامجه. للحصول على المزيد من المعلومات، راجع [التعرف على الكمبيوتر في صفحة ٥](#) والاستمتاع بميزات الترفيه في [صفحة ٢٣](#).
- حدّث برنامج مكافحة الفيروسات أو قم بشرائه. يمكنك معرفة المزيد في [استخدام برنامج مكافحة الفيروسات في صفحة ٥٦](#).
- انسخ محرك القرص الثابت احتياطيًا عن طريق إنشاء أقراص استعادة أو محرك فلاش للاستعادة. انظر [عمل النسخ الاحتياطي والاسترداد والاستعادة في صفحة ٦١](#).

أمور مريحة للقيام بها

- أنت تعلم أنك تتمكن من مشاهدة مقطع فيديو من YouTube على جهاز الكمبيوتر. ولكن هل تعلم أنك تتمكن أيضاً من توصيل جهاز الكمبيوتر الخاص بك بتلفزيون أو وحدة تحكم مخصصة للألعاب؟ لمزيد من المعلومات، انظر [توصيل أجهزة الفيديو بواسطة كابل HDMI في صفحة ٢٦](#).
- أنت تعلم أنك تتمكن من الاستماع إلى الموسيقى على جهاز الكمبيوتر. لكن هل تعلم أنك تتمكن أيضاً من دفع الراديو المباشر إلى الكمبيوتر والاستماع إلى الموسيقى أو برامج الراديو المباشرة من جميع أنحاء العالم؟ انظر [استخدام الصوت في صفحة ٢٤](#).
- استخدم لوحة اللمس وإيماءات اللمس الجديدة لـ Windows للتمتع بتحكم سلس بالصور والصفحات النصية. انظر [استخدام لوحة اللمس والإيماءات في صفحة ٢٨](#).

المزيد من موارد HP

لقد استخدمت إرشادات الإعداد بالفعل لتشغيل جهاز الكمبيوتر وتحديد مكان هذا الدليل. للعثور على موارد تشمل تفاصيل عن المنتج ومعلومات عن طريقة القيام بالأشياء المختلفة وغير ذلك المزيد، يمكنك الاستعانة بهذا الجدول.

المحتويات	المورد
<ul style="list-style-type: none">• نظرة عامة حول إعداد جهاز الكمبيوتر وميزاته	إرشادات الإعداد
<ul style="list-style-type: none">• تشكيلة واسعة من معلومات عن طريقة القيام بالأشياء المختلفة وتلميحات بخصوص حل المشكلات	Help and Support (المساعدة والدعم) للوصول إلى Help and Support (المساعدة والدعم) في شاشة Start (بدء)، اكتب help (المساعدة) ثم حدد Help and Support (المساعدة والدعم). من نافذة Search (بحث). للدعم في الولايات المتحدة، انتقل إلى العالم، انتقل إلى http://welcome.hp.com/country/us/en/wwcontact_us.html .
<ul style="list-style-type: none">• المحادثة عبر الإنترنت مع فني HP• أرقام الهاتف لقسم الدعم• أماكن مراكز خدمة HP	الدعم في جميع أنحاء العالم للحصول على الدعم بلغتك، انتقل إلى http://welcome.hp.com/country/us/en/wwcontact_us.html .
<ul style="list-style-type: none">• إعداد محطة العمل بشكل صحيح• توجيهات بخصوص وضعية الجسم وعادات العمل التي تزيد من راحتك الجسدية وتقلل من خطر إصابتك خلال العمل• معلومات الأمان الميكانيكية والإلكترونية	دليل الأمان والراحة للوصول إلى هذا الدليل: 1. في شاشة Start (بدء) اكتب support ثم حدد التطبيق HP Support Assistant . 2. حدد My Computer (الكمبيوتر)، ثم User Guides (دلائل المستخدم). - أو - انتقل إلى http://www.hp.com/ergo .
<ul style="list-style-type: none">• إشعارات تنظيمية هامة، بما فيها معلومات عن التخلص الصحيح من البطاريات	إشعارات تنظيمية ووقائية وبيئية للوصول إلى هذا الدليل: ▲ في شاشة Start (بدء) اكتب support ثم حدد التطبيق HP Support Assistant .
<ul style="list-style-type: none">• معلومات ضمان بخصوص هذا الكمبيوتر	ضمان محدود* للوصول إلى هذا الدليل: 1. في شاشة Start (بدء) اكتب support ثم حدد التطبيق HP Support Assistant . 2. حدد My Computer (الكمبيوتر)، ثم اختر Warranty and services (الضمان والخدمات). - أو - انتقل إلى http://www.hp.com/go/orderdocuments .

* يمكنك العثور على الضمان الصريح المحدود من HP المنطبق على منتجك ضمن أدلة المستخدم في كمبيوترك و/أو في قرص مضغوط/ قرص DVD يتوفر في العلبة. في بعض البلدان/المناطق، قد توفر HP ضمانًا محدودًا مطبوعًا من HP في العلبة. وبالنسبة للبلدان/المناطق التي لا يتوفر فيها الضمان على نحو مطبوع، يمكنك طلب نسخة مطبوعة على <http://www.hp.com/go/orderdocuments> أو الكتابة إلى:

• **أمريكا الشمالية:** Hewlett-Packard, MS POD, 11311 Chinden Blvd, Boise, ID 83714, USA

• **أوروبا والشرق الأوسط وأفريقيا:** Hewlett-Packard, POD, Via G. Di Vittorio, 9, 20063, Cernusco s/Naviglio (MI), Italy

- **آسيا والمحيط الهادئ:** Hewlett-Packard, POD, P.O. Box 200, Alexandra Post Office, Singapore 911507
عند طلبك نسخة مطبوعة من وثيقة الضمان، يرجى الإشارة إلى رقم المنتج وفترة الضمان (الموجودة على ملصق الرقم التسلسلي) والاسم وعنوان البريد.
هام: لا ترجع منتج HP إلى العناوين الواردة أعلاه. للدعم في الولايات المتحدة، انتقل إلى <http://www.hp.com/go/contactHP>. للدعم في جميع أنحاء العالم، انتقل إلى http://welcome.hp.com/country/us/en/wwcontact_us.html.

٢ التعرف على الكمبيوتر

العثور على معلومات حول الأجهزة والبرامج

العثور على الأجهزة

للاطلاع على قائمة بالأجهزة المثبتة في كمبيوترك:

١. من شاشة Start (بدء)، اكتب control panel (لوحة التحكم)، ثم حدد Control Panel (لوحة التحكم).
٢. حدد System and Security (النظام والأمان)، حدد System (النظام)، ثم انقر على Device Manager (إدارة الأجهزة) في العمود الأيسر.
ستظهر قائمة بجميع الأجهزة المثبتة في كمبيوترك.
للعثور على معلومات حول مكونات أجهزة النظام ورقم إصدار BIOS النظام، اضغط **esc+fn**.

العثور على البرامج

للاطلاع على البرامج المثبتة في الكمبيوتر:

- ▲ من شاشة Start (بدء)، انقر على السهم للأسفل في الزاوية السفلية اليسرى من الشاشة.

الجهة الأمامية



المكوّن	الوصف
	قارئ بطاقات الذاكرة
	يقرأ بطاقات الذاكرة الاختيارية والتي تخزن وتدير وتشارك وتصل إلى المعلومات. لإدخال البطاقة: أمسك البطاقة بحيث يكون ملصق التسمية متجهًا للأعلى والموصلات باتجاه الكمبيوتر، أدخل البطاقة إلى الفتحة، ثم ادفعها للداخل حتى تستقر بإحكام. لإخراج البطاقة: اسحب البطاقة خارج الفتحة.

الجهة اليمنى

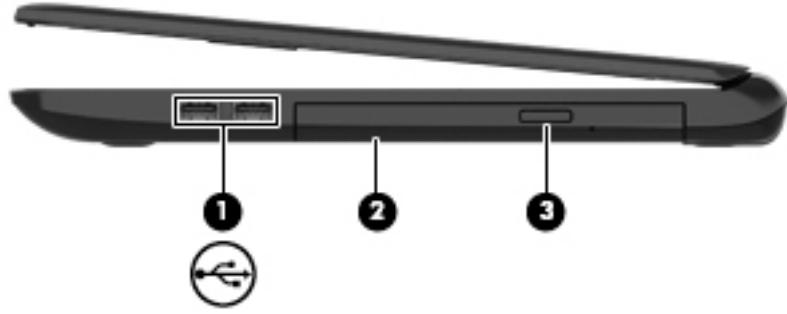

المكوّن	الوصف
(1)	منفذاً USB 2.0 لتوصيل أجهزة USB الاختيارية مثل لوحة مفاتيح أو الماوس أو محركات الأقراص الخارجية أو الطابعات أو الماسحات الضوئية أو موزعات USB.
(2)	محرك الأقراص البصرية (في بعض الطرز فقط) اعتماداً على طراز كمبيوترك، يقرأ الأقراص البصرية أو يقرأ ويكتب إلى الأقراص البصرية.
(3)	زر إخراج محرك الأقراص البصري (طرز مختارة فقط) يحرر درج الأقراص.

ملاحظة: للاطلاع على معلومات توافق القرص، انتقل إلى صفحة الويب Help and Support (المساعدة والدعم) (انظر المزيد من موارد HP في صفحة ٣). اتبع التعليمات الواردة على صفحة الويب لاختيار طراز الكمبيوتر الخاص بك. اختر **Drivers & Downloads** (برامج التشغيل والتنزيلات) واتبع الإرشادات الظاهرة على الشاشة.

الجهة اليسرى

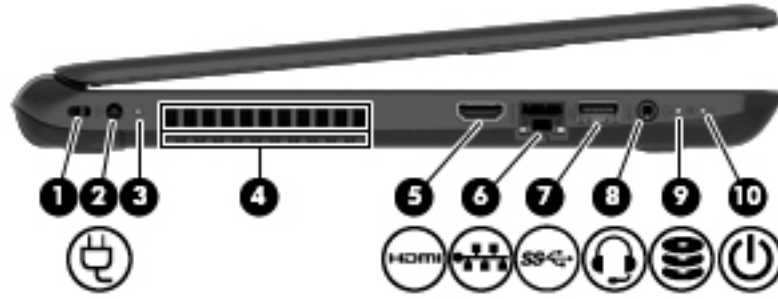

المكوّن	الوصف
(1)	فتحة كبل الحماية توصل كبل حماية اختياريًا بالكمبيوتر.
(2)	موصّل الطاقة يوصل محول التيار المتناوب.
(3)	ضوء محول التيار المتناوب <ul style="list-style-type: none"> أبيض: يشير إلى اتصال محول التيار المتناوب وأنه قد تم شحن البطارية. كهرماني: يشير إلى اتصال محول التيار المتناوب وأن البطارية يتم شحنها. مطفأ: يشير إلى أن جهاز الكمبيوتر يستخدم حاليًا طاقة البطارية.
(4)	فتحتان للتهوية تتيح مرور الهواء لتبريد المكونات الداخلية.
(5)	منفذ HDMI يوصل جهاز الكمبيوتر بجهاز فيديو أو جهاز صوت اختياري، مثل تلفزيون فائق الدقة، أو أي مكون رقمي أو صوتي متوافق، أو جهاز HDMI عالي السرعة.
(6)	مأخذ/أضواء حالة RJ-45 (شبكة) يوصل كبل الشبكة. <ul style="list-style-type: none"> أبيض: الشبكة متصلة. كهرماني: وجود نشاط على الشبكة.
(7)	منفذ USB 3.0 يوصل جهاز USB اختياريًا مثل لوحة مفاتيح أو ماوس أو محرك أقراص خارجي أو طابعة أو ماسحة ضوئية أو لوحة وصل USB.
(8)	مأخذ صوت خارج (سماعة الرأس)/صوت داخل (ميكروفون) يوصل سماعات ستريو اختيارية مزودة بالطاقة، أو سماعات رأس، أو سماعات للأذن، أو سماعات رأس مزودة بميكروفون، أو كبل صوت التلفزيون. كما أنه يستخدم لتوصيل ميكروفون سماعة رأس اختياري. لا يدعم هذا المأخذ أي جهاز اختياري لا يحوي سوى ميكروفون.

تحذير! للتقليل من خطر التعرض للإصابة الشخصية، اضبط مستوى الصوت قبل وضع سماعات الرأس، أو سماعات الأذن، أو سماعات الرأس المزودة بميكروفون. للحصول على المزيد من المعلومات حول الأمان، راجع إشعارات تنظيمية ووقائية وبيئية. للوصول إلى هذا الدليل، ومن شاشة Start (بدء)، اكتب support، واختر التطبيق HP Support Assistant.

المكوّن	الوصف
	<p>ملاحظة: يتم تعطيل مكبرات صوت الكمبيوتر عند توصيل جهاز ما بالمأخذ.</p> <p>ملاحظة: تأكد من أن كابل الجهاز له توصيل بأربعة موصلات والذي يدعم الصوت الخارج (سماعات الرأس) والداخل (الميكروفون) على حد سواء.</p>
(9)	<p>أبيض وامض: جاري الوصول إلى محرك القرص الثابت.</p>
(10)	<p>ضوء الطاقة</p> <ul style="list-style-type: none"> • مضاء: جهاز الكمبيوتر قيد التشغيل. • وامض: يكون جهاز الكمبيوتر في وضع Sleep (السكون) وهو وضع يوفر الطاقة. يقوم جهاز الكمبيوتر خلال ذلك بقطع إمداد الشاشة والمكونات الأخرى غير المطلوبة بالطاقة. • مطفأ: الكمبيوتر متوقف عن التشغيل أو في وضع Hibernation (الإسبات). ووضع Hibernation (الإسبات) عبارة عن وضع موفر للطاقة يستخدم أقل قدر ممكن من الطاقة. <p>ملاحظة: في بعض الطرز المختارة، يتم تمكين ميزة Intel® Rapid Start Technology في المصنع. تتيح ميزة Rapid Start Technology لجهاز الكمبيوتر استئناف نشاطه بشكل سريع بعد الدخول في حالة عدم النشاط. لمزيد من المعلومات، انظر تنشيط وضعي Sleep (السكون) و Hibernation (الإسبات) في صفحة ٤١.</p>



المكوّن	الوصف
(1)	هوائي أو هوائي WLAN* (طرز مختارة فقط) يرسلان الإشارات اللاسلكية ويستقبلانها للاتصال بالشبكات المحلية اللاسلكية (شبكات WLAN).
(2)	هوائي أو هوائي WWAN* (طرز مختارة فقط) يرسلان الإشارات اللاسلكية ويستقبلانها للاتصال بالشبكات اللاسلكية الواسعة النطاق (WWAN).
(3)	ضوء كاميرا الويب مضاء: كاميرا الويب قيد الاستخدام.
(4)	كاميرا ويب تسجل الفيديو وتلتقط الصور. هناك طرز معيّنة تسمح لك بإجراء مؤتمرات الفيديو والمحادثة عبر الإنترنت عن طريق دفع الفيديو. لاستخدام كاميرا الويب، من شاشة Start (بدء) اكتب camera (الكاميرا)، ثم حدد Camera (الكاميرا) من قائمة التطبيقات.
(5)	ميكروفون داخلي يسجل الصوت.
(6)	مفتاح الشاشة الداخلي يعمل على إيقاف تشغيل الشاشة وبدء وضع Sleep (السكون) في حالة إغلاق الشاشة وجهاز الكمبيوتر قيد التشغيل.
	ملاحظة: يكون مفتاح الشاشة الداخلي غير مرئي من خارج الكمبيوتر.
	* ليس الهوائيان مرئيين من خارج الكمبيوتر. للحصول على إرسال مثالي، احتفظ بالمناطق المحيطة بالهوائيين خالية من العوائق. وفيما يتعلق بالإشعارات التنظيمية للأجهزة اللاسلكية، راجع قسم <i>إشعارات تنظيمية ووقائية</i> و <i>بيئية</i> الذي ينطبق على بلدك أو منطقتك. للوصول إلى هذا الدليل، ومن شاشة Start (بدء)، اكتب support، واختر التطبيق HP Support Assistant .

الجهة العلوية

لوحة اللمس

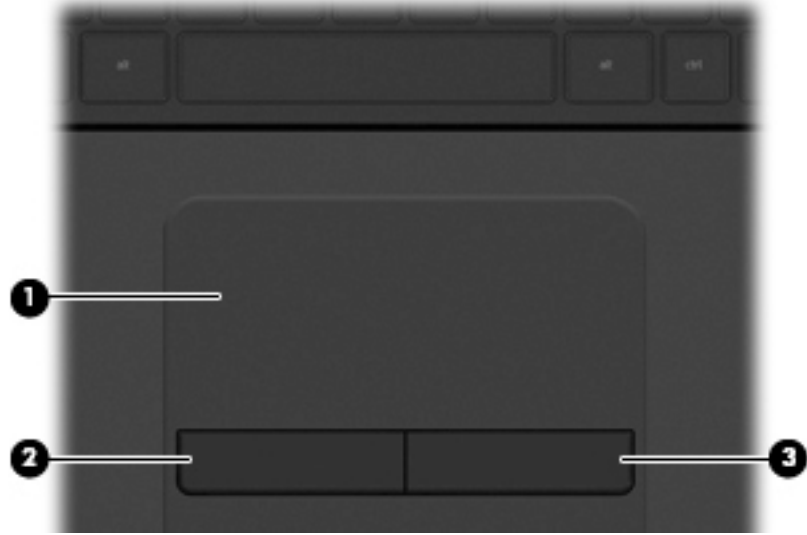

المكوّن	الوصف
(1)	منطقة لوحة اللمس يقراً إيماءات أصابعك لنقل المؤشر أو تنشيط العناصر الموجودة على الشاشة.
(2)	زر لوحة اللمس الأيسر ملاحظة: كما تدعم لوحة اللمس إيماءات السحب من الحواف. لمزيد من المعلومات، انظر السحب من الحافات في صفحة ٣١ .
(3)	زر لوحة اللمس الأيمن يعمل عمل الزر الأيسر الموجود على أجهزة الماوس الخارجية. يعمل عمل الزر الأيمن الموجود على أجهزة الماوس الخارجية.

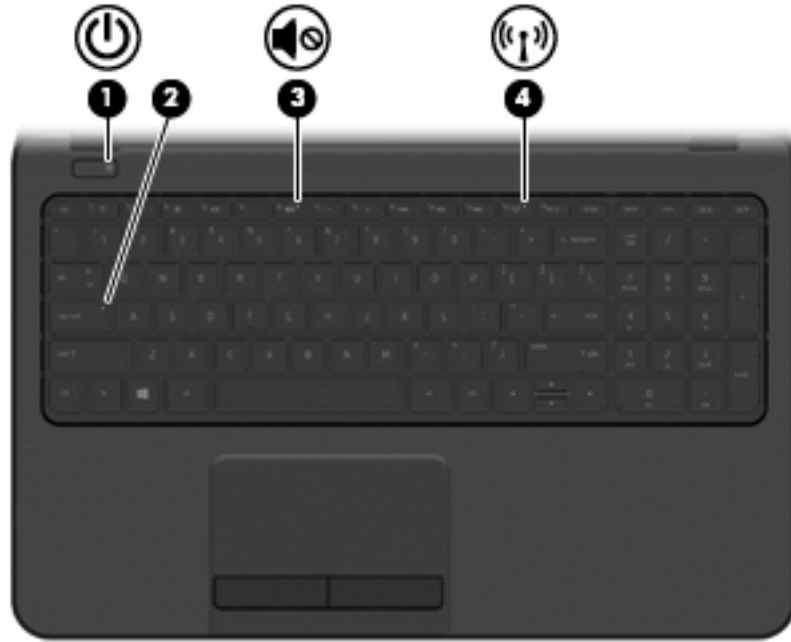

المكوّن	الوصف
(1)  ضوء الطاقة	<ul style="list-style-type: none"> • مضاء: جهاز الكمبيوتر قيد التشغيل. • وامض: يكون جهاز الكمبيوتر في وضع Sleep (السكون) وهو وضع يوفر الطاقة. يقوم جهاز الكمبيوتر خلال ذلك بإيقاف الطاقة عن الشاشة والمكونات الأخرى غير المطلوبة. • مطفأ: الكمبيوتر متوقف عن التشغيل أو في وضع Hibernation (الإسبات). ووضع Hibernation (الإسبات) عبارة عن وضع موفر للطاقة يستخدم أقل قدر ممكن من الطاقة.
(2) ضوء caps lock	<p>مضاء: يوجد مفتاح caps lock الذي يحول جميع الأحرف إلى أحرف استهلاكية قيد التشغيل.</p>
(3)  ضوء كتم الصوت	<ul style="list-style-type: none"> • كهربماني: صوت جهاز الكمبيوتر متوقف عن التشغيل. • مطفأ: تم تشغيل صوت الكمبيوتر.
(4)  ضوء اللاسلكية	<p>مضاء: تم تشغيل جهاز لاسلكي مدمج، مثل جهاز شبكة الاتصال المحلية (WLAN) اللاسلكية و/أو جهاز Bluetooth®.</p> <p>ملاحظة: في بعض الطرز، يضيء ضوء اللاسلكية باللون الكهربماني عند إيقاف تشغيل كافة الأجهزة اللاسلكية.</p>



المكوّن	الوصف
زر الطاقة 	<ul style="list-style-type: none"> • عندما يكون الكمبيوتر متوقفًا عن التشغيل، اضغط على الزر لتشغيله. • عندما يكون جهاز الكمبيوتر قيد التشغيل، اضغط على الزر خفيفًا لتنشيط وضع Sleep (السكون). • إذا كان الكمبيوتر في وضع Sleep (السكون)، اضغط على الزر خفيفًا لإنهاء وضع Sleep (السكون). • إذا كان الكمبيوتر في وضع Hibernation (الإسبات)، اضغط على الزر خفيفًا لإنهاء وضع Hibernation (الإسبات). <p>تنبيه: سينتج عن الضغط باستمرار على زر الطاقة فقدان المعلومات التي لم يتم حفظها.</p> <p>إذا توقف الكمبيوتر عن الاستجابة وتعذر استخدام إجراءات إيقاف التشغيل لـ Windows، فاضغط على زر الطاقة طويلًا لمدة 5 ثوانٍ على الأقل لإيقاف تشغيل الكمبيوتر.</p> <p>ملاحظة: في بعض الطرز المختارة، يتم تمكين ميزة Intel® Rapid Start Technology في المصنع. تتيح ميزة Rapid Start Technology لجهاز الكمبيوتر استئناف نشاطه بشكل سريع بعد الدخول في حالة عدم النشاط. للحصول على مزيد من المعلومات، راجع تنشيط وضعي Sleep (السكون) و Hibernation (الإسبات) في صفحة ٤١.</p> <p>لمعرفة المزيد عن إعدادات الطاقة، انظر خيارات الطاقة. في شاشة Start (بدء)، اكتب power (الطاقة) ثم حدد Power and sleep settings (إعدادات الطاقة والسكون)، ثم حدد Power and sleep (الطاقة والسكون) من قائمة التطبيقات.</p>

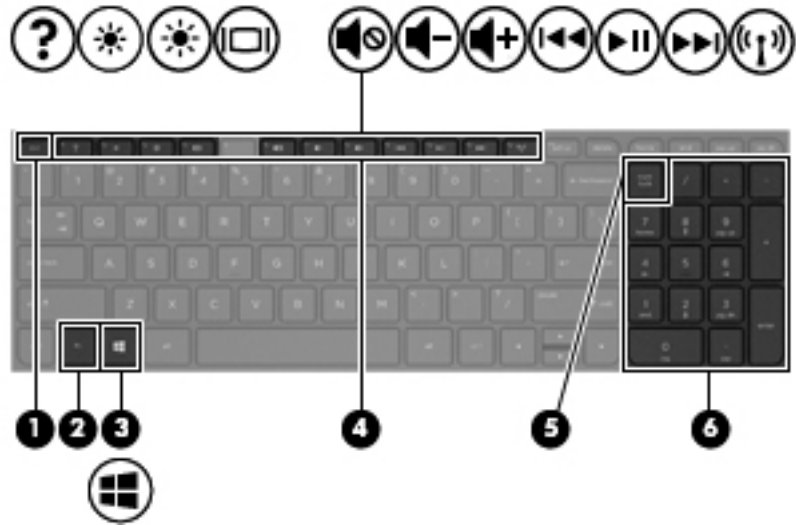

المكوّن	الوصف	
(1)	يفرض معلومات النظام عند ضغطه مع المفتاح <code>fn</code> .	
(2)	ينفذ وظائف النظام التي يتكرر استخدامها وذلك عند الضغط عليه مع مفتاح المسافة أو المفتاح <code>esc</code> .	
(3)	يعيدك إلى شاشة Start (بدء) من تطبيق مفتوح أو سطح مكتب Windows. ملاحظة: سيعيدك الضغط على مفتاح Windows ثانيةً إلى الشاشة السابقة.	مفتاح Windows 
(4)	تنفذ وظائف النظام الكثيرة الاستخدام.	مفاتيح العمليات
(5)	يبدل بين وظائف التمرير والوظائف الرقمية في لوحة مفاتيح الأرقام المدمجة.	مفتاح <code>num lock</code>
(6)	لوحدة المفاتيح الرقمية المدمجة	عند تمكين <code>num lock</code> يمكن استخدامها كلوحة مفاتيح رقمية خارجية.

الجهة السفلية

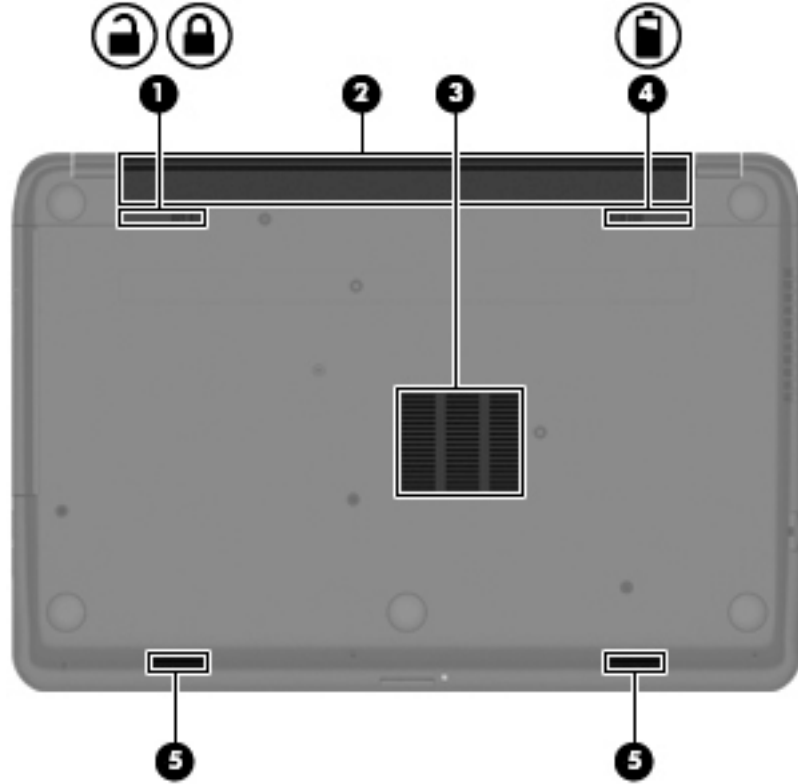

المكوّن	الوصف
(1)	مزلاج قفل وإلغاء قفل البطارية
	يقوم بقفل البطارية في حجرة البطارية وإلغاء قفلها.
(2)	حجرة البطارية
(3)	فتحة التهوية
	تتيح مرور الهواء لتبريد المكونات الداخلية.
(4)	مزلاج تحرير البطارية
	يحتران البطارية.
(5)	فتحتان لمكبرات الصوت
	يصدران الصوت.

ملصقات

توفر الملصقات المثبتة على الكمبيوتر معلومات قد تحتاج إليها عند استكشاف أخطاء النظام وإصلاحها أو عند اصطحاب الكمبيوتر أثناء السفر حول العالم.

هام: قد توجد جميع الملصقات المذكورة في هذا القسم في واحد من ثلاثة مواقع اعتمادًا على طراز الكمبيوتر: مثبتة على قاع الكمبيوتر، أو داخل حجرة البطارية، أو أسفل غطاء الصيانة.

- ملصق الخدمة—يقدم معلومات مهمة لتعريف الكمبيوتر. عند الاتصال بالدعم من المحتمل جدًا أنهم يطلبون إليك تقديم الرقم التسلسلي وأيضًا من الممكن أن تطالب بتقديم رقم المنتج أو الطراز. حدد هذه الأرقام قبل الاتصال بالدعم.

سيشبه ملصق الخدمة لديك أحد النماذج الواردة فيما يلي. راجع الرسم التوضيحي الذي يتناسب بشكل أمثل مع ملصق الخدمة الموجود على كمبيوترك.



المكوّن

(1) الرقم التسلسلي

(2) رقم المنتج

(3) فترة الضمان

(4) رقم الطراز (طرز مختارة فقط)

- ملصق شهادة الأصالة من Microsoft® (طرز مختارة قبل Windows 8 فقط) — تتضمن مفتاح المنتج الخاص بـ Windows. قد نحتاج إلى مفتاح المنتج لتحديث نظام التشغيل أو اكتشاف الأخطاء المتعلقة به وإصلاحها. أجهزة HP التي تم تزويدها مسبقًا بنظام التشغيل Windows 8 أو Windows 8.1 لا يوجد عليها ملصق مادي ولكنها تحوز على مفتاح رقمي إلكتروني للمنتج مثبت عليها.

ملاحظة: تتعرف أنظمة تشغيل Microsoft على مفتاح المنتج الرقمي فتفعله تلقائيًا عند إعادة تثبيت نظام التشغيل Windows 8 أو Windows 8.1 بواسطة أساليب الاسترداد المعتمدة من HP.

- ملصقات المعلومات التنظيمية — توفر معلومات تنظيمية حول جهاز الكمبيوتر.
- ملصقات شهادات اللاسلكية — توفر معلومات حول الأجهزة اللاسلكية الاختيارية وعلامات الاعتمادات المطلوبة من قبل بعض البلدان أو المناطق التي وافقت على استخدام الأجهزة فيها.

٣ الاتصال بشبكة

يمكنك اصطحاب جهاز الكمبيوتر الخاص بك واستخدامه أينما ذهبت. لكن حتى وأنت في منزلك، يمكنك استكشاف العالم والوصول إلى معلومات من الملايين من مواقع الويب باستخدام جهاز الكمبيوتر والاتصال السلكي أو اللاسلكي بالشبكة. وسيساعدك هذا الفصل على الاتصال بذلك العالم.

الاتصال بشبكة لاسلكية

تقوم التقنية اللاسلكية بنقل البيانات عبر موجات الراديو بدلاً من الأسلاك. قد يكون جهاز الكمبيوتر الخاص بك مجهزًا بجهاز أو أكثر من الأجهزة اللاسلكية التالية:

- جهاز الشبكة المحلية اللاسلكية (WLAN) — لتوصيل الكمبيوتر بشبكات محلية لاسلكية (عادةً يُشار إليها بشبكات Wi-Fi أو شبكات LAN اللاسلكية أو شبكات WLAN اللاسلكية) في مكاتب الشركات ومنزلك والأماكن العامة مثل المطارات والمطاعم والمقاهي والفنادق والجامعات. في شبكة WLAN، يتصل الجهاز اللاسلكي المحمول في جهاز الكمبيوتر الموجود لديك بمحول لاسلكي أو نقطة وصول لاسلكية.
- وحدة HP المحمولة الواسعة النطاق (طرز مختارة فقط) — عبارة عن جهاز شبكة الاتصال اللاسلكية الواسعة النطاق (WWAN) والذي يتيح لك الاتصال اللاسلكي عبر مساحة أكبر بكثير. تنشئ مشغلات شبكات الهواتف المحمولة المحطات الأساسية (المشابهة أبراج الهواتف الخليوية) على مستوى المناطق الجغرافية الكبيرة، حيث أنها توفر تغطية بمنتهى الفعالية للولايات أو الأقاليم أو حتى الدول بأكملها.
- جهاز Bluetooth (طرز مختارة فقط) — ينشئ شبكة خصوصية (PAN) للاتصال بأجهزة تدعم تكنولوجيا Bluetooth أخرى مثل أجهزة الكمبيوتر والهواتف والطابعات وسماعات الرأس ومكبرات الصوت والكاميرات. وفي شبكات PAN، يتصل كل جهاز مباشرةً بأجهزة أخرى، ويجب أن تكون الأجهزة بالقرب من بعضها البعض نسبيًا — عادةً داخل حيز ١٠ أمتار (33 قدمًا تقريبًا) من بعضها البعض.

للحصول على مزيد من المعلومات حول التقنية اللاسلكية، انظر المعلومات وارتباطات مواقع الويب الواردة في Help and Support (المساعدة والدعم). في شاشة Start (بدء)، اكتب help (المساعدة)، ثم اختر Help and Support (المساعدة والدعم).

استخدام عناصر التحكم الخاصة باللاسلكية

يمكنك التحكم بالأجهزة اللاسلكية الموجودة في جهاز الكمبيوتر الخاص بك باستخدام هذه الميزات:

- زر اللاسلكية أو مفتاح تبديل اللاسلكية أو مفتاح اللاسلكية أو مفتاح وضع الطائرة (والمشار إليه في هذا الفصل بزر اللاسلكية) (طرز مختارة فقط)
- عناصر التحكم الخاصة بنظام التشغيل

استخدام زر اللاسلكية

يتضمن الكمبيوتر زر لاسلكية وجهازًا لاسلكيًا واحدًا أو أكثر وضوء أو ضوءين لللاسلكية في الطرز المختارة فقط. تأتي جميع الأجهزة اللاسلكية الخاصة بالكمبيوتر من المصنع وهي ممكنة، وإذا كان جهاز الكمبيوتر الخاص بك يتضمن ضوءًا لللاسلكية، فسيكون مضاءً (أبيض): عند تشغيل الكمبيوتر.

يشير ضوء اللاسلكية إلى إجمالي حالة الطاقة الخاصة بالأجهزة اللاسلكية لديك وليس حالة الأجهزة الفردية. عندما يكون ضوء اللاسلكية أبيض، فيشير ذلك إلى تشغيل جهاز لاسلكي واحد على الأقل. عندما يكون ضوء اللاسلكية منطفئًا، فيشير ذلك إلى إيقاف تشغيل جميع الأجهزة اللاسلكية.

ملاحظة: في بعض الطرز، يكون ضوء اللاسلكية هو كهربائي عندما يتم إيقاف تشغيل جميع الأجهزة اللاسلكية.

ونظراً إلى أنه يتم تمكين الأجهزة اللاسلكية لدى الشركة المصنعة، يمكنك استخدام زر اللاسلكية لتشغيل الأجهزة اللاسلكية أو إيقاف تشغيلها في نفس الوقت. يمكن التحكم في أجهزة لاسلكية فردية بواسطة HP Connection Manager (طرز مختارة فقط).

استخدام عناصر التحكم بنظام التشغيل

يسمح لك Network and Sharing Center (مركز الشبكة والمشاركة) بإعداد اتصال أو شبكة والاتصال بشبكة وتشخيص مشاكل الشبكة وإصلاحها.

لاستخدام عناصر التحكم في نظام التشغيل:

1. من شاشة Start (بدء)، اكتب control panel (لوحة التحكم)، ثم حدد Control Panel (لوحة التحكم).
 2. حدد Network and Internet (الشبكة والإنترنت)، ثم حدد Network and Sharing Center (مركز الشبكة والمشاركة).
- لمزيد من المعلومات، من شاشة Start (بدء)، اكتب help (المساعدة)، ثم اختر Help and Support (المساعدة والدعم).

مشاركة البيانات ومحركات الأقراص والوصول إلى البرامج

إذا كان كمبيوترك جزءاً من شبكة فلا يلزمك الاقتصار على استخدام المعلومات المخزنة في كمبيوترك. ذلك أن الكمبيوترات الموجودة في الشبكة يمكنها مشاركة البرامج والبيانات مع بعضها البعض.

ملاحظة: إذا كان قرص الـ DVD محمياً مثل الأفلام أو الألعاب فلا يمكن مشاركته.

لمشاركة المجلدات أو المحتوى على الشبكة نفسها:

1. من سطح مكتب Windows، افتح File Explorer (مستكشف الملفات).
 2. من This PC (هذا الكمبيوتر)، انقر على المجلد الذي يشمل المحتوى الذي تريد مشاركته. حدد Share (مشاركة) من شريط التنقل أعلى النافذة، ثم انقر على Specific people (أشخاص معينون).
 3. اكتب اسماً في المربع File Sharing (مشاركة الملفات) ثم انقر على Add (إضافة).
 4. انقر على Share (مشاركة)، ثم اتبع الإرشادات الظاهرة على الشاشة.
- لمشاركة محركات أقراص على الشبكة نفسها:
1. من سطح المكتب لـ Windows، انقر بالزر الأيمن على رمز حالة الشبكة الموجود في ناحية الإعلام أقصى يمين شريط المهام.
 2. اختر Open Network and Sharing Center (فتح مركز الشبكة والمشاركة).
 3. ضمن View your active networks (عرض الشبكات النشطة)، اختر شبكة نشطة.
 4. اختر Change advanced sharing settings (تغيير إعدادات المشاركة المتقدمة) لتحديد خيارات المشاركة من نواحي الخصوصية واكتشاف الشبكة ومشاركة الملفات والطابعات وخيارات الشبكة الأخرى.

استخدام WLAN

باستخدام جهاز WLAN، يمكنك الوصول إلى شبكة محلية لاسلكية (WLAN)، تتكون من أجهزة كمبيوتر وملحقات أخرى يتم الربط بينها بواسطة موجه لاسلكي أو نقطة وصول لاسلكية.

ملاحظة: عادةً ما يتم استخدام المصطلحين المحول اللاسلكي ونقطة وصول لاسلكية بشكل متبادل.

- وبشكل مطابق تستخدم الشبكة WLAN ذات النطاق الواسع، مثل شبكة WLAN الخاصة بشركة أو العامة، نقاط وصول لاسلكية يمكنها خدمة عدد كبير من أجهزة الكمبيوتر والملحقات كما يمكنها الفصل بين وظائف الشبكة الحيوية.
 - بشكل مطابق تستخدم الشبكة WLAN الخاصة بمنزل أو بمكتب صغير موجه لاسلكي، يسمح للعديد من أجهزة الكمبيوتر اللاسلكية والسلكية بالمشاركة في الاتصال بالإنترنت وبالطابعة والملفات دون الحاجة إلى أجزاء إضافية من الأجهزة أو البرامج.
- لاستخدام جهاز WLAN بجهاز الكمبيوتر الخاص بك، يجب عليك التوصيل بالبنية الأساسية الخاصة بـ WLAN (المتوفرة من خلال موفر الخدمة أو شبكة اتصال الشركة).

استخدام موفر خدمات الإنترنت

عندما تقوم بإعداد الوصول إلى الإنترنت في منزلك، يجب عليك إنشاء حساب مع أحد موفري خدمات الإنترنت. اتصل بموفر خدمات إنترنت محلي لشراء خدمة الإنترنت. يساعدك موفر خدمات الإنترنت على إعداد المودم وتركيب سلك الشبكة لتوصيل جهاز الكمبيوتر اللاسلكي بالمودم وفي اختبار خدمة الإنترنت.

ملاحظة: سيمنحك موفر خدمات الإنترنت معرّف المستخدم وكلمة المرور لاستخدامهما للوصول إلى الإنترنت. سجّل هذه المعلومات واحتفظ بها في مكان آمن.

إعداد WLAN

لإعداد WLAN والاتصال بالإنترنت، تحتاج إلى الأجهزة التالية:

- مودم واسع النطاق (إما DSL أو كبل) (1) وخدمة إنترنت عالية السرعة يتم شراؤها من موفر خدمات الإنترنت.
- موجه لاسلكي (2) (يتم شراؤه على حدة)
- جهاز كمبيوتر لاسلكي (3)

ملاحظة: يتضمن بعض المودمات موجهًا لاسلكيًا. اسأل موفر خدمات الإنترنت عن نوع المودم الخاص بك.

يظهر الرسم التوضيحي الموجود أدناه مثالًا لتثبيت شبكة لاسلكية متصلة بالإنترنت.

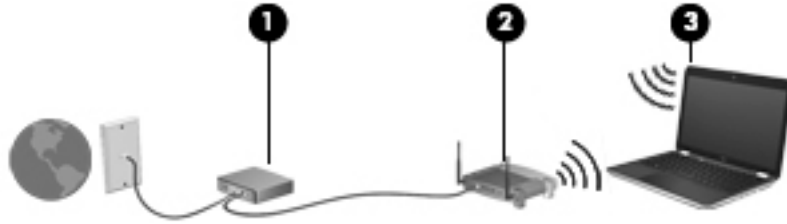

كلما اتسعت الشبكة، أمكن توصيل أجهزة كمبيوتر لاسلكية ولسلكية إضافية بالشبكة للوصول إلى الإنترنت. للحصول على تعليمات بخصوص إعداد شبكة WLAN، انظر المعلومات المقدمة بواسطة الشركة المصنعة للموجه الخاص بك أو بواسطة موفر خدمات الإنترنت الخاص بك.

تكوين موجه لاسلكي

للحصول على تعليمات تكوين جهاز التوجيه اللاسلكي، راجع المعلومات المقدمة بواسطة الشركة المصنعة لجهاز التوجيه أو بواسطة موفر خدمة الإنترنت.

ملاحظة: يوصى بتوصيل جهاز الكمبيوتر اللاسلكي الجديد بالموجه مبدئيًا من خلال سلك الشبكة المزود بالموجه. بعد اتصال جهاز الكمبيوتر بالإنترنت بنجاح، يمكنك فصل الكبل ثم الوصول إلى الإنترنت عبر شبكتك اللاسلكية.

حماية WLAN

عند إعداد شبكة WLAN أو الاتصال بشبكة WLAN موجودة، فم دومًا يتمكن ميزات الحماية لحماية الشبكة الخاصة بك ضد الوصول غير المسموح به. شبكات WLAN في أماكن عامة (نقاط فعالة)، مثل المقاهي والمطارات قد لا توفر أية حماية. إذا كنت قلقًا حيال حماية جهاز الكمبيوتر في النقطة الفعالة، فحدد أنشطة الشبكة بالبريد الإلكتروني غير السري والتصفح الأساسي للإنترنت.

تمر إشارات الراديو اللاسلكية خارج الشبكة فتتمكن أجهزة WLAN أخرى من التقاط الإشارات غير المحمية. اتبع الإجراءات التالية لحماية شبكة WLAN:

- استخدم جدار الحماية.
 - يتحقق جدار الحماية من المعلومات والطلبات المرسلات إلى شبكتك ويتجاهل أية عناصر مريبة. تتوفر جدران الحماية بشكل البرامج والأجهزة. تستخدم بعض الشبكات توليفة من النوعين.
 - استخدم التشفير اللاسلكي.
- يستخدم التشفير اللاسلكي إعدادات حماية لتشفير البيانات التي يتم إرسالها عبر الشبكة وفك تشفيرها. للمزيد من المعلومات، من شاشة Start (بدء)، اكتب help (المساعدة)، ثم اختر **Help and Support** (المساعدة والدعم).

الاتصال بـ WLAN

للاتصال بـ WLAN، اتبع هذه الخطوات:

١. تأكد من تشغيل جهاز WLAN. في حالة تشغيل الجهاز، يتم تشغيل ضوء اللاسلكية. إذا كان ضوء اللاسلكية منطفئاً، فاضغط زر اللاسلكية.

ملاحظة: في بعض الطرز، يضيء ضوء اللاسلكية باللون الكهرماني عند إيقاف تشغيل كافة الأجهزة اللاسلكية.

٢. من سطح مكتب Windows أو شاشة Start (بدء)، أشر إلى الزاوية العلوية أو السفلية أقصى يمين الشاشة لعرض الرموز.

٣. اختر **Settings** (الإعدادات) ثم انقر على رمز حالة الشبكة.

٤. حدد الـ WLAN الخاص بك من القائمة.

٥. انقر على **Connect** (اتصال).

إذا تم تمكين الحماية في شبكة WLAN، فتتم مطالبتك بإدخال رمز الحماية. اكتب الرمز، ثم انقر على **Sign in** (تسجيل الدخول) لإتمام الاتصال.

ملاحظة: إذا لم يتم سرد أية شبكة من شبكات WLAN، فقد يشير ذلك إلى وجودك خارج نطاق الموجه أو نقطة الوصول اللاسلكية.

ملاحظة: إن لم تر شبكة WLAN المراد الاتصال بها، فانقر بالزر الأيمن على رمز حالة الشبكة في سطح مكتب Windows ثم اختر **Open Network and Sharing Center** (فتح مركز الشبكة والمشاركة). انقر على **Set up a new connection or network** (إعداد اتصال جديد أو شبكة جديدة). يتم عرض قائمة بالخيارات، مما يمكنك من البحث عن شبكة يدويًا ثم الاتصال بها أو إنشاء اتصال جديد بالشبكة.

٦. اتبع الإرشادات التي تظهر على الشاشة لإكمال التوصليل.

بعد إنشاء الاتصال، ضع مؤشر الماوس فوق رمز حالة الشبكة في ناحية الإعلام أقصى يمين شريط المهام للتحقق من اسم الاتصال وحالته.

ملاحظة: يعتمد النطاق الوظيفي (مدى البعد الذي تصل إليه الإشارات اللاسلكية) على تنفيذ شبكة WLAN، والشركة المصنعة للمحول، والتداخل من الأجهزة الإلكترونية الأخرى أو الحواجز الهيكلية مثل الحوائط والأرضيات.

استخدام الوحدة المحمولة الواسعة النطاق من HP (طرز مختارة فقط)

تتيح الوحدة المحمولة الواسعة النطاق من HP للكمبيوتر الخاص بك استخدام الشبكات اللاسلكية الواسعة النطاق (WWAN) للوصول إلى الإنترنت من أماكن كثيرة ومن خلال نواحي أوسع بخلاف شبكات WLAN. يتطلب استخدام الوحدة المحمولة واسعة النطاق من HP موفر خدمة شبكة (يطلق عليه مشغل شبكة المحمول) والذي يكون في معظم الحالات مشغل شبكة الهاتف المحمول. تعتبر تغطية الوحدة المحمولة الواسعة النطاق من HP أقل بالنسبة إلى التغطية الصوتية الخاصة بالهاتف المحمول.

عند استخدام الوحدة المحمولة الواسعة النطاق من HP مع خدمة مشغل شبكات الأجهزة المحمولة فإنها تتيح لك إمكانية البقاء قيد الاتصال بالإنترنت، أو إرسال رسائل البريد الإلكتروني، أو الاتصال بشبكة الشركة الخاصة بك سواء كنت في الطريق أو خارج نطاق نقاط Wi-Fi الفعالة.

يدعم التقنيات التالية:

- HSPA (وصول الحزمة عالية السرعة)، التي توفر إمكانية الوصول إلى الشبكات وفقاً لمعيار الاتصالات اللاسلكية الخاص بالنظام العالمي للاتصالات اللاسلكية (GSM).
- EV-DO (استخدام البيانات المتقدمة)، التي توفر إمكانية الوصول إلى الشبكات وفقاً لمعيار الاتصالات السلكية واللاسلكية لتقسيم رموز الوصول المتعدد (CDMA).
- LTE (التطور بعيد المدى)، التي تتيح الوصول إلى الشبكات التي تدعم تقنية LTE.

قد تحتاج إلى رقم IMEI و/أو MEID للوحدة المحمولة الواسعة النطاق من HP من أجل تنشيط الخدمة المحمولة الواسعة النطاق. تتم طباعة الرقم التسلسلي على ملصق داخل حجرة بطارية جهاز الكمبيوتر الخاص بك.

يتطلب بعض مشغلي شبكة المحمول استخدام وحدة هوية المشترك (SIM). تحتوي بطاقة SIM معلومات أساسية حولك، مثل رقم التعريف الشخصي PIN، بالإضافة إلى معلومات الشبكة. تتضمن بعض أجهزة الكمبيوتر بطاقة SIM مثبتة مسبقاً في حجرة البطارية. في حالة عدم تثبيت بطاقة SIM مسبقاً، فإنها قد تتوفر ضمن معلومات الوحدة المحمولة الواسعة النطاق من HP المزودة بالكمبيوتر، أو قد يوفرها مشغل شبكات الأجهزة المحمولة بشكل منفصل عن الكمبيوتر.

للحصول على معلومات حول الوحدة المحمولة الواسعة النطاق من HP وكيفية تنشيط الخدمة مع مشغل شبكة المحمول المفضل، يرجى مراجعة معلومات الوحدة المحمولة الواسعة النطاق من HP المضمنة مع جهاز الكمبيوتر الخاص بك.

استخدام أجهزة Bluetooth اللاسلكية (طرز مختارة فقط)

توفر أجهزة Bluetooth اتصالات لاسلكية ذات نطاق صغير تحل محل الاتصالات بواسطة كبل مادي والتي كانت تربط قديمًا بين الأجهزة الإلكترونية مثل التالي:

- أجهزة الكمبيوتر (الكمبيوتر المكتبي، الكمبيوتر المحمول و PDA (المساعد الشخصي الرقمي))
- الهواتف (الهواتف الخليوية واللاسلكية والذكية)
- أجهزة التصوير (الطابعات والكاميرات)
- أجهزة الصوت (سماعات الرأس ومكبرات الصوت)
- الماوس

تتيح أجهزة Bluetooth الاتصال بطريقة "نظير إلى نظير" والتي تسمح لك بإعداد شبكة خصوصية (PAN) لأجهزة Bluetooth. للحصول على معلومات عن تكوين أجهزة Bluetooth واستخدامها، راجع تعليمات برنامج Bluetooth.

الاتصال بشبكة سلكية

الاتصال بشبكة محلية (LAN)

استخدم الاتصال بالشبكة المحلية إذا كنت تريد توصيل جهاز الكمبيوتر مباشرةً بموجه بمنزلك (بدلاً من الاتصال بشكل لاسلكي)، أو إذا كنت تريد الاتصال بشبكة موجودة بالفعل في مكتبك.

يتطلب الاتصال بشبكة محلية (LAN) كبل شبكة RJ-45 من 8 سنون.

لتوصيل كبل الشبكة، اتبع هذه الخطوات:

1. قم بتوصيل كبل الشبكة بمنفذ الشبكة (1) الموجود على جهاز الكمبيوتر.

٢. قم بتوصيل الطرف الآخر من كبل الشبكة بمنفذ الشبكة الموجود بالحائط (2) أو بموجه.

ملاحظة: في حالة احتواء كبل الشبكة على دائرة كبت الضجيج (3) التي تعمل على منع التداخل مع استقبال التليفزيون والراديو، فقم بتوجيه طرف الدائرة الخاصة بالكبل ناحية جهاز الكمبيوتر.

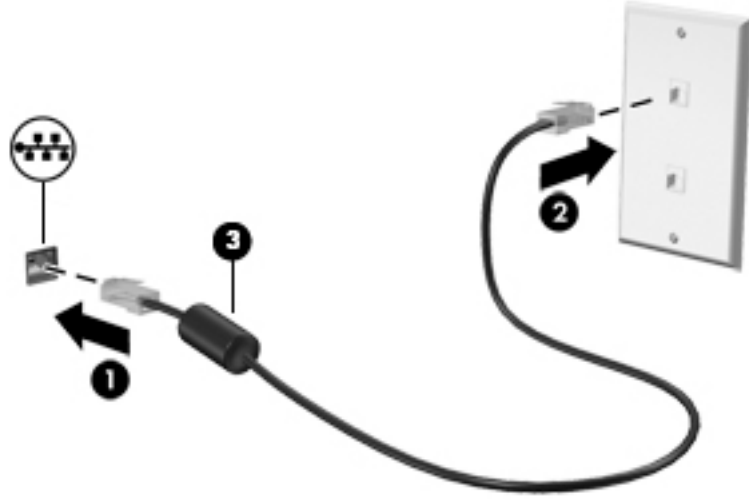

٤ الاستمتاع بميزات الترفيه

استخدم كمبيوتر HP كلوحة للاتصال بالوسائل الترفيهية من أجل مشاركتك في أنشطة اجتماعية عبر كاميرا الويب وإدارة الموسيقى والاستمتاع بها وتنزيل الأفلام ومشاهدتها. أو حتى حول جهاز الكمبيوتر الخاص بك إلى مركز للترفيه يتمتع بقوة الأداء، واستمتع بتوصيل أجهزة خارجية مثل مكبرات الصوت وسماعات الرأس وشاشة ومسلاط وتلفزيون و(في طرز محددة) أجهزة فائقة الدقة.

مميزات الوسائط المتعددة

وفيما يلي بعض مميزات الترفيه التي يتمتع بها جهاز الكمبيوتر الخاص بك.



المكوّن	الوصف
(1)	ضوء كاميرا الويب مضاء: كاميرا الويب قيد الاستخدام.
(2)	كاميرا ويب تسجل الفيديو وتلتقط الصور. هناك طرز معينة تسمح لك بإجراء مؤتمرات الفيديو والمحادثة عبر الإنترنت عن طريق دفع الفيديو. في شاشة Start (بدء)، اكتب camera (الكاميرا)، ثم حدد Camera (الكاميرا) من قائمة التطبيقات.
(3)	ميكروفون داخلي يسجل الصوت.
(4)	محرك الأقراص البصرية (في بعض الطرز فقط) اعتمادًا على طراز كمبيوترك، يقرأ الأقراص البصرية أو يقرأ ويكتب إلى الأقراص البصرية.

المكوّن	الوصف
	<p>ملاحظة: للاطلاع على معلومات توافق القرص، انتقل إلى صفحة الويب Help and Support (المساعدة والدعم) (انظر المزيد من موارد HP في صفحة ٢). اتبع التعليمات الواردة على صفحة الويب لاختيار طراز الكمبيوتر الخاص بك. اختر Drivers & Downloads (برامج التشغيل والتنزيلات) واتبع الإرشادات الظاهرة على الشاشة.</p>
(5)	<p>منفذ USB 2.0</p> <p>يوصل جهاز USB اختياريًا مثل لوحة مفاتيح أو ماوس أو محرك أقراص خارجي أو طابعة أو ماسحة ضوئية أو لوحة وصل USB.</p>
(6)	<p>مكبر الصوت</p> <p>تصدر الصوت.</p>
(7)	<p>مأخذ صوت خارج (سماعة الرأس)/صوت داخل (ميكروفون)</p> <p>يصدر صوتًا عند توصيله بمكبرات صوت ستريو اختيارية مزودة بالطاقة أو سماعات رأس أو سماعات للأذن أو سماعات رأس مزودة بميكروفون أو وصلة صوت التلفزيون. لا يعد كذلك لتوصيل ميكروفون سماعة الرأس الاختياري. لا يدعم هذا المنفذ الأجهزة الاختيارية التي تحتوي على ميكروفون فقط.</p> <p>تحذير! للتقليل من خطر التعرض للإصابة الشخصية، اضبط مستوى الصوت قبل وضع سماعات الرأس، أو سماعات الأذن، أو سماعات الرأس المزودة بميكروفون. للحصول على المزيد من المعلومات حول الأمان، راجع <i>إشعارات تنظيمية ووقائية وبيئية</i>. للوصول إلى هذا الدليل، ومن شاشة Start (بدء)، اكتب support، واختر التطبيق HP Support Assistant.</p> <p>ملاحظة: يتم تعطيل مكبرات صوت الكمبيوتر عند توصيل جهاز ما بالمنفذ.</p> <p>ملاحظة: تأكد من أن كابل الجهاز له أربعة موصلات والتي تدعم الصوت الخارج (سماعات الرأس) والداخل (الميكروفون).</p>
(8)	<p>منفذ USB 3.0</p> <p>يوصل كل من منافذ USB 3.0 جهاز USB اختياريًا مثل لوحة مفاتيح أو ماوس أو محرك أقراص خارجي أو طابعة أو ماسحة ضوئية أو موزع USB.</p>
(9)	<p>منفذ HDMI</p> <p>يوصل جهاز الكمبيوتر بجهاز فيديو أو جهاز صوت اختياري، مثل تلفزيون فائق الدقة، أو أي مكون رقمي أو صوتي متوافق، أو جهاز HDMI عالي السرعة.</p>

استخدام كاميرا الويب

يحتوي الكمبيوتر على كاميرا ويب مدمجة والتي تسجل الفيديو وتلتقط الصور. هناك طرز معينة تسمح لك بإجراء مؤتمرات الفيديو والمحادثة عبر الإنترنت عن طريق دقق الفيديو.

▲ لتشغيل كاميرا الويب، من شاشة Start (بدء)، اكتب camera (الكاميرا)، ثم حدد Camera (الكاميرا) من قائمة التطبيقات.

لمزيد من التفاصيل حول استخدام كاميرا الويب، انتقل إلى Help and Support (المساعدة والدعم). في شاشة Start (بدء)، اكتب help (المساعدة)، ثم اختر Help and Support (المساعدة والدعم).

استخدام الصوت

على الكمبيوتر الخاص بك، أو في طرز مختارة باستخدام محرك أقراص ضوئية خارجي، يمكنك تشغيل أقراص الموسيقى المضغوطة أو تنزيل الموسيقى والاستماع إليها أو دقق المحتوى الصوتي من الويب (بما في ذلك

الراديو) أو تسجيل الصوت أو مزج الصوت مع الفيديو لإنشاء وسائط متعددة. ولتعزيز الاستمتاع بالاستمتاع إلى المحتوى الصوتي، يمكنك توصيل أجهزة صوتية خارجية مثل مكبرات الصوت أو سماعات الرأس.

توصيل مكبرات الصوت

يمكنك توصيل مكبرات صوت سلكية بجهاز الكمبيوتر عن طريق توصيلها بمنفذ USB أو منفذ الصوت الخارج (سماعات الرأس) الموجودة على جهاز الكمبيوتر أو بمحطة الإرساء.

لتوصيل مكبرات الصوت بكمبيوترك، اتبع إرشادات صانع الجهاز. لتوصيل مكبرات صوت فائقة الدقة بجهاز الكمبيوتر، انظر [تكوين صوت HDMI في صفحة ٢٧](#). قبل توصيلك مكبرات الصوت اخفض مستوى الصوت.

توصيل سماعات الرأس

يمكنك توصيل سماعات رأس سلكية بمنفذ سماعات الرأس الموجود بالكمبيوتر.

لتوصيل سماعات الرأس اللاسلكية بكمبيوترك، اتبع إرشادات صانع الجهاز.

⚠ تحذير! للتقليل من خطر التعرض للإصابة الشخصية، اخفض مستوى الصوت قبل وضع سماعات الرأس، أو سماعات الأذن، أو سماعات الرأس المزودة بميكروفون. للحصول على المزيد من المعلومات حول الأمان، راجع *إشعارات تنظيمية ووقائية وبيئية*. للوصول إلى هذا الدليل، ومن شاشة Start (بدء)، اكتب support، واختر التطبيق **HP Support Assistant**.

توصيل ميكروفون

لتسجيل الصوت، قم بتوصيل ميكروفون بمنفذ الميكروفون الموجود بجهاز الكمبيوتر. لأفضل نتائج وقت التسجيل، تكلم بالميكروفون مباشرةً وسجل الصوت في بيئة خالية من الأصوات الخلفية.

توصيل سماعات الرأس والميكروفونات

يمكنك توصيل سماعات رأس سلكية بأخذ الصوت الخارج (سماعة الرأس) / الصوت الداخل (ميكروفون) الموجود على الكمبيوتر. تتوفر في السوق سماعات رأس عديدة مع الميكروفونات المدمجة.

لتوصيل سماعات الرأس اللاسلكية بالكمبيوتر، اتبع إرشادات الشركة المصنعة للجهاز.

⚠ تحذير! للتقليل من خطر التعرض للإصابة الشخصية، اخفض مستوى الصوت قبل وضع سماعات الرأس، أو سماعات الأذن، أو سماعات الرأس المزودة بميكروفون. للحصول على المزيد من المعلومات حول الأمان، راجع *إشعارات تنظيمية ووقائية وبيئية*. للوصول إلى هذا الدليل، ومن شاشة Start (بدء)، اكتب support، واختر التطبيق **HP Support Assistant**.

اختبار ميزات الصوت

لفحص وظائف صوت في جهاز الكمبيوتر، اتبع هذه الخطوات:

1. من شاشة Start (بدء)، اكتب control panel (لوحة التحكم)، ثم حدد **Control Panel** (لوحة التحكم).
2. اختر **Hardware and Sound** (الأجهزة والصوت)، ثم اختر **Sound** (الصوت).
3. عندما تفتح نافذة Sound (الصوت)، حدد علامة التبويب **Sounds** (الأصوات). ضمن **Program Events** (أحداث البرامج)، حدد أي حدث صوت، كصغير أو إنذار، ثم انقر على **Test** (اختبار).

من المتوقع أن تسمع صوتًا من مكبرات الصوت أو سماعات الرأس المتصلة.

لفحص وظائف التسجيل في جهاز الكمبيوتر، اتبع هذه الخطوات:

1. من شاشة Start (بدء) اكتب sound (الصوت)، ثم حدد **Sound Recorder** (مسجل الصوت).
2. انقر على **Start Recording** (بدء التسجيل) فتكلم بالميكروفون.

٣. احفظ الملف على سطح المكتب.

٤. افتح برنامج وسائط متعددة وقم بتشغيل التسجيل.

لتأكيد إعدادات الصوت أو تغييرها على الكمبيوتر الخاص بك، يرجى اتباع الخطوات التالية:

١. من شاشة Start (بدء)، اكتب control panel (لوحة التحكم)، ثم حدد Control Panel (لوحة التحكم).

٢. اختر Hardware and Sound (الأجهزة والصوت)، ثم اختر Sound (الصوت).

استخدام الفيديو

يعتبر الكمبيوتر الخاص بك جهاز فيديو يتمتع بأداء قوي يمكنك من مشاهدة تدفق الفيديو من مواقع الويب المفضلة وتنزيل مقاطع الفيديو والأفلام لمشاهدتها على جهاز الكمبيوتر إذا كنت غير متصل بالشبكة.

لتعزيز متعة المشاهدة، استخدم أحد منافذ الفيديو الموجودة بجهاز الكمبيوتر لتوصيل شاشة خارجية أو مسلاط أو تليفزيون. تحتوي بعض أجهزة الكمبيوتر على منفذ واجهة الوسائط المتعددة العالية الدقة (HDMI) فيسمح لك بتوصيل شاشة عالية الدقة أو تليفزيون عالي الدقة.

هام: تأكد من توصيل الجهاز الخارجي بإحكام بالمنفذ المناسب في جهاز الكمبيوتر بواسطة الكبل المناسب. إذا كانت لديك أية أسئلة فراجع إرشادات الجهة المصنعة للجهاز.

توصيل أجهزة الفيديو بواسطة كابل HDMI

ملاحظة: لتوصيل جهاز HDMI بجهاز الكمبيوتر الخاص بك، يجب أن يكون لديك كبل HDMI، يتم بيعه بشكل منفصل.

لعرض صورة شاشة الكمبيوتر على جهاز عرض أو تليفزيون فائق الدقة، قم بتوصيل الجهاز الفائق الدقة وفقاً للإرشادات التالية.

١. قم بتوصيل أحد أطراف كبل HDMI بمنفذ HDMI الموجود على جهاز الكمبيوتر.

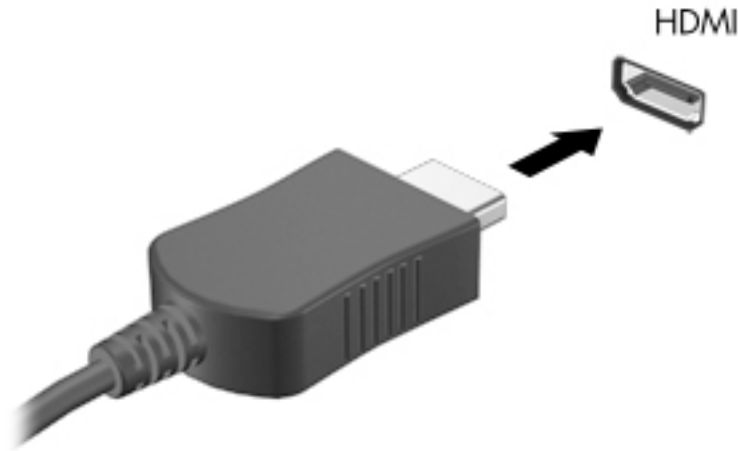

٢. قم بتوصيل الطرف الآخر من الكبل بجهاز العرض أو التليفزيون الفائق الدقة.

٣. اضغط على f4 للانتقال من حالة لأخرى بين أربع حالات من حالات عرض صورة شاشة الكمبيوتر:

- **الكمبيوتر فقط:** عرض صورة الشاشة على جهاز الكمبيوتر فقط.
- **مزدوج:** عرض صورة الشاشة على كل من جهاز الكمبيوتر والجهاز الخارجي في الوقت نفسه.

- **ممتد:** عرض صورة الشاشة موسعة على كل من جهاز الكمبيوتر والجهاز الخارجي في الوقت نفسه.
 - **الجهاز الخارجي فقط:** عرض صورة الشاشة على الجهاز الخارجي فقط.
- يتم تغيير حالة العرض في كل مرة تضغط فيها على المفتاح f4.

ملاحظة: للحصول على أفضل النتائج وبالأخص إن اخترت خيار "Extend" (التوسيع)، اضبط دقة شاشة الجهاز الخارجي على النحو التالي. من شاشة Start (بدء)، اكتب control panel (لوحة التحكم)، ثم حدد Control Panel (لوحة التحكم). اختر Appearance and Personalization (المظهر وإضفاء طابع شخصي). تحت Display (شاشة العرض)، اختر Adjust screen resolution (ضبط دقة الشاشة).

تكوين صوت HDMI

HDMI هي واجهة الفيديو الوحيدة التي تدعم كلاً من الفيديو والصوت الفائقي الدقة. بعد توصيل تليفزيون HDMI بجهاز الكمبيوتر، يمكنك تشغيل صوت HDMI عن طريق اتباع الخطوات التالية:

1. انقر بزر الماوس الأيمن فوق رمز **Speakers** (مكبرات الصوت) الموجود في ناحية الإعلام، أقصى يمين شريط المهام، ثم انقر على **Playback Devices** (أجهزة التشغيل).
 2. من علامة التبويب **Playback** (تشغيل) اختر اسم جهاز الإخراج الرقمي.
 3. انقر على **Set Default** (ضبط كافتراضي)، ثم انقر على **OK** (موافق).
- لإعادة تدفق الصوت إلى مكبرات صوت الكمبيوتر، اتبع هذه الخطوات:
1. انقر بزر الماوس الأيمن فوق رمز **Speakers** (مكبرات الصوت) الموجود في ناحية الإعلام، أقصى يمين شريط المهام، ثم انقر على **Playback devices** (أجهزة التشغيل).
 2. في علامة التبويب **Playback** (تشغيل)، انقر على **Speakers** (مكبرات الصوت).
 3. انقر على **Set Default** (ضبط كافتراضي)، ثم انقر على **OK** (موافق).

اكتشاف شاشات العرض اللاسلكية المتوافقة مع Miracast والاتصال بها (طُرز مختارة فقط)

لاكتشاف شاشات العرض اللاسلكية المتوافقة مع Miracast والاتصال بها بدون ترك التطبيقات الحالية، اتبع الخطوات التالية.

لفتح Miracast:

- ▲ أشر إلى الزاوية العلوية أو السفلية اليمنى من سطح المكتب أو شاشة Start (بدء) لـ Windows لعرض الرموز، انقر على **Devices** (الأجهزة)، ثم على **Project** (المشروع)، ثم اتبع الإرشادات الظاهرة على الشاشة.

- أو -

في طرز الكمبيوتر المختارة، من شاشة Start (بدء)، انقر على أيقونة **HP Quick Access to Miracast**، ثم اتبع الإرشادات الظاهرة على الشاشة.

٥ التنقل في الشاشة

يمكنك التنقل على شاشة الكمبيوتر بالطرق التالية:

- إيماءات اللمس
- لوحة المفاتيح والماوس

ويمكن استخدام إيماءات اللمس على لوحة اللمس للكمبيوتر أو شاشة اللمس (طرز مختارة فقط).

ملاحظة: يمكن توصيل ماوس USB خارجي (يتم شراؤه بشكل منفصل) بأحد منافذ USB على الكمبيوتر.

تحتوي طرز مختارة من أجهزة الكمبيوتر على مفاتيح عمليات خاصة أو وظائف التشغيل السريع الموجودة في لوحة المفاتيح لتنفيذ المهام الروتينية.

كما يمكن أن تشمل بعض طرز الكمبيوتر لوحة مفاتيح رقمية مدمجة.

استخدام لوحة اللمس والإيماءات

تتيح لك لوحة اللمس التنقل بين شاشة الكمبيوتر والتحكم بواسطة المؤشر من خلال حركات بسيطة بالأصابع. بإمكانك تخصيص إيماءات اللمس عن طريق تغيير الإعدادات وتكوين الأزرار وسرعة النقر وخيارات المؤشر. ويمكنك أيضاً مشاهدة العروض التوضيحية لإيماءات لوحة اللمس.

في شاشة Start (بدء)، اكتب control panel (لوحة التحكم)، حدد Control Panel (لوحة التحكم)، ثم حدد Hardware and Sound (الأجهزة والصوت). ضمن Devices and Printers (الأجهزة والطابعات)، حدد Mouse (الماوس).

تلميح: استخدم الزرين الأيسر والأيمن للوحة اللمس تمامًا مثل الزرين الموجودين في الماوس الخارجي.

ملاحظة: لا تُدعم إيماءات لوحة اللمس في كل التطبيقات.

الدق

للقيام بتحديد الأشياء على الشاشة استخدم وظيفة الدق من لوحة اللمس.

- أشّر إلى عنصر ما من على الشاشة ثم دق بإصبع واحدة على ناحية لوحة اللمس للتحديد. دق مرتين على عنصر لفتحه.



تمرير

- يُعد التمرير من الأمور الهامة في التنقل لأعلى، أو لأسفل، أو للجانبين على الصورة أو الصفحة.
- ضع إصبعين مفتوحتين قليلاً على ناحية لوحة اللمس ثم اسحبهما للأعلى أو الأسفل أو اليسار أو اليمين.

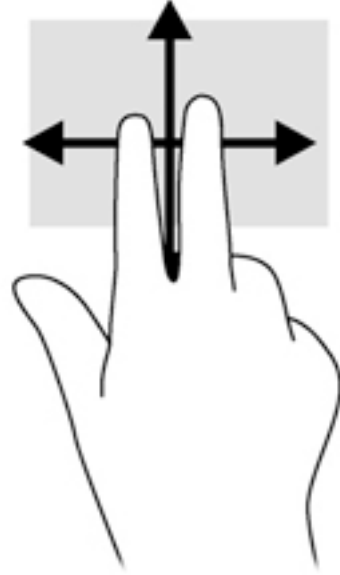

التكبير والتصغير بإصبعين

- يسمح التكبير والتصغير بإصبعين بتقريب الصور أو النص أو تبعيدها.
- يمكن التباعد بوضع إصبعين متباعدتين على ناحية لوحة اللمس، ثم تحريكهما نحو بعضهما البعض.
 - يمكن التقريب بوضع إصبعين معاً على ناحية لوحة اللمس، ثم تحريكهما بعيداً عن بعض.

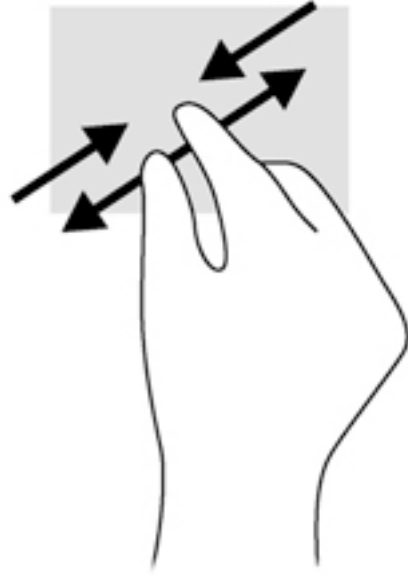

النقر بإصبعين

يتيح لك النقر بإصبعين عمل تعديلات في القائمة بالنسبة لعنصر على الشاشة.

ملاحظة: بعد استخدام النقر بإصبعين هو نفس استخدام النقر بزر الماوس الأيمن.

- ضع إصبعين في ناحية لوحة اللمس واضغطهما لأسفل من أجل فتح قائمة بخيارات للعنصر المحدد.



التدوير (طرز مختارة فقط)

يسمح لك التدوير بتدوير عناصر مثل الصور.

- أشر إلى عنصر، ثم ضع سبابتك اليسرى على ناحية لوحة اللمس. مستخدمًا يدك اليمنى، حرك سبابتك بحركة قوسية من الساعة الثانية عشرة حتى الثالثة. لعكس التدوير، حرك سبابتك من الساعة الثالثة إلى الثانية عشرة.

ملاحظة: يعد التدوير لتطبيقات معينة يمكنك من خلالها التحكم في عنصر أو صورة. قد لا يعمل التدوير في جميع التطبيقات.

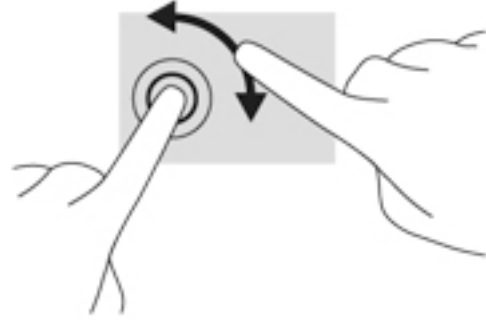

إغلاق تطبيق

- ضع ثلاث أصابع على وسط منطقة لوحة اللمس واسحب الأصابع إلى الجزء السفلي من لوحة اللمس تمامًا حتى يتم إغلاق التطبيق.

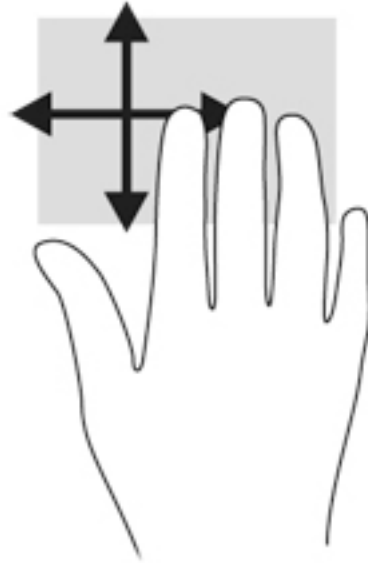

السحب من الحافات

يتيح لك السحب من الحافات تنفيذ مهام مثل تغيير الإعدادات أو البحث عن التطبيقات واستخدامها.

عرض وتحديد رمز

1. اسحب إصبعك من يمين لوحة اللمس.

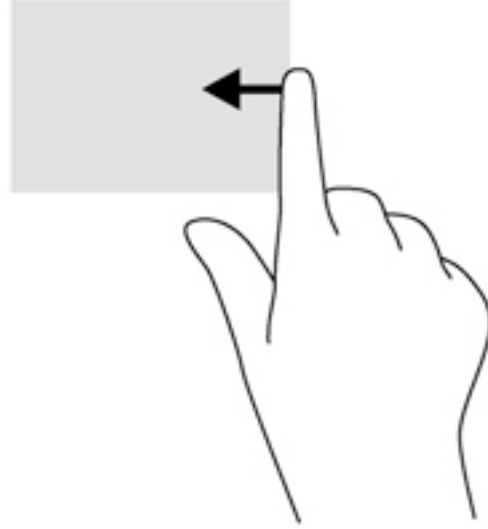

٢. قم بالتمرير للأعلى أو للأسفل للتبديل بين الرموز، ثم حدد الرمز الذي تريد فتحه.

التبديل بين التطبيقات المفتوحة

يصل السحب من الحافة اليسرى إلى تطبيقاتك المفتوحة مؤخراً حيث يمكنك التنقل بينها بسرعة.

▲ اسحب إصبعك برفق من الحافة اليسرى للوحة اللمس



عرض الرمز تخصيص

يتيح لك السحب من الحافة العليا عرض رمز التخصيص أسفل شاشة Start (بدء). وتتيح لك ميزة التخصيص نقل التطبيقات وتغيير حجمها وتثبيتها وإلغاء تثبيتها.

هام: إذا كان أحد التطبيقات نشطاً فيعتمد تأثير السحب من الحافة العليا على التطبيق.

● اسحب إصبعك برفق من الحافة العليا لمنطقة لوحة اللمس لكشف رمز التخصيص.

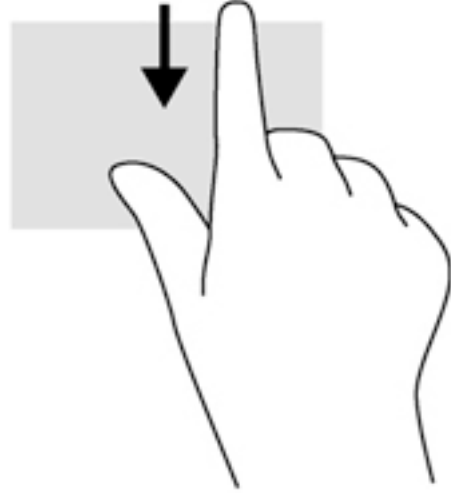

استخدام إيماءات شاشة اللمس (طرز مختارة فقط)

تتيح لك أجهزة الكمبيوتر المزودة بشاشة لمس التحكم في العناصر الظاهرة على الشاشة بإصبعك مباشرة.

نلميح: على أجهزة الكمبيوتر ذات شاشة اللمس يمكنك القيام بالإيماءات من على الشاشة أو لوحة اللمس. كما يمكنك القيام بالإجراءات الظاهرة على الشاشة بواسطة لوحة المفاتيح والماوس.

تحريك الإصبع الواحدة

عادةً ما يستخدم تحريك الإصبع الواحدة لتمرير الأفقي والعمودي في القوائم والصفحات ولكن يمكنك استخدامه للعمليات الأخرى أيضاً مثل تحريك الكائنات.

- لتحريك المؤشر عبر الشاشة، حرك إصبعاً واحدة عبر الشاشة بالاتجاه الذي تريد تحريك المؤشر إليه.

ملاحظة: إذا ظهر العديد من التطبيقات على شاشة Start (بدء)، فأمكنك سحب إصبعك لتمرير الشاشة نحو اليسار أو اليمين.

- للسحب، اضغط طويلاً على شيء ما ثم اسحب هذا الشيء لتحريكه.

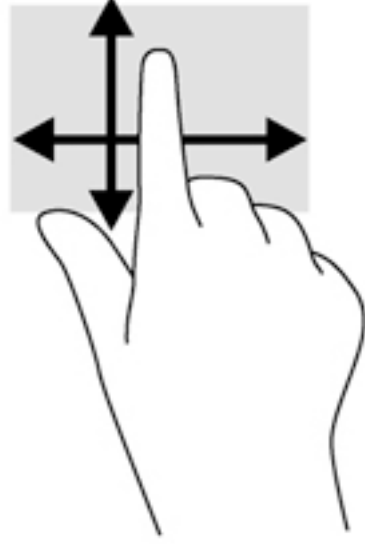

الدق

لتحديد الأشياء على الشاشة انقر عليها.

- استخدم إصبعًا واحدة للنقر على الأشياء المعروضة على الشاشة لاختيارها. دق مرتين على عنصر لفتحه.



التمرير

يُعد التمرير مفيدًا لنقل المؤشر للأعلى، أو للأسفل، أو للجانبين الأيسر والأيمن على الصورة أو الصفحة.

- ضع إصبعين على الشاشة ثم اسحبها بحركة للأعلى أو للأسفل أو لليسار أو لليمين.

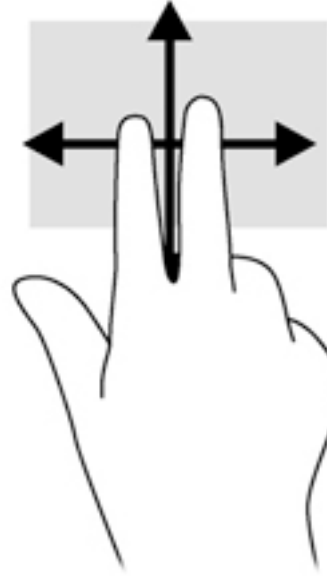

التكبير والتصغير بإصبعين

- يتيح التكبير والتصغير بإصبعين تقريبَ الصور أو النص أو تبعيدها.
- يمكن التباعد بوضع إصبعين متباعدتين على الشاشة ثم جمعهما معًا.
- يمكن التقريب بوضع إصبعين معًا على الشاشة ثم تحريكهما بعيدًا عن بعضهما البعض.

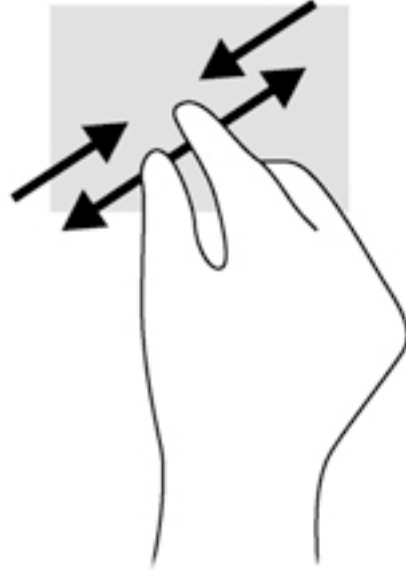

تدوير (طرز مختارة فقط)

- يسمح لك التدوير بتدوير عناصر مثل الصور.
- ضع سبابتك اليسرى على ما تريد تدويره. مستخدمًا يدك اليمنى، حرك سبابتك بحركة قوسية من الساعة الثانية عشرة حتى الثالثة. لعكس التدوير، حرك سبابتك من الساعة الثالثة إلى الثانية عشرة.

ملاحظة: يعد التدوير لتطبيقات معينة يمكنك من خلالها التحكم في عنصر أو صورة. قد لا يعمل التدوير في جميع التطبيقات.

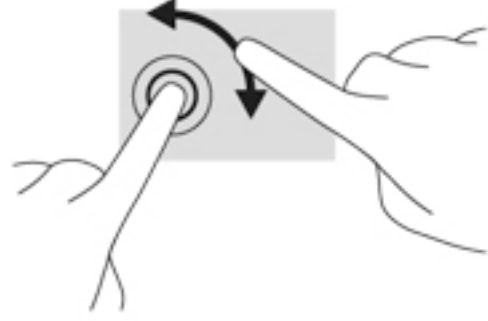

السحب من الحافات

تتيح لك أنواع السحب المختلفة من الحافات تنفيذ مهام مثل تغيير الإعدادات أو البحث عن التطبيقات واستخدامها.

السحب من الحافة اليمنى

يعمل السحب للحافة اليمنى على عرض الرموز التي تتيح لك البحث أو المشاركة أو بدء التطبيقات أو الوصول إلى الأجهزة أو تغيير الإعدادات.

- اسحب إصبعك برفق للداخل من حافة إطار الشاشة اليمنى نحو الشاشة لكشف الرموز.

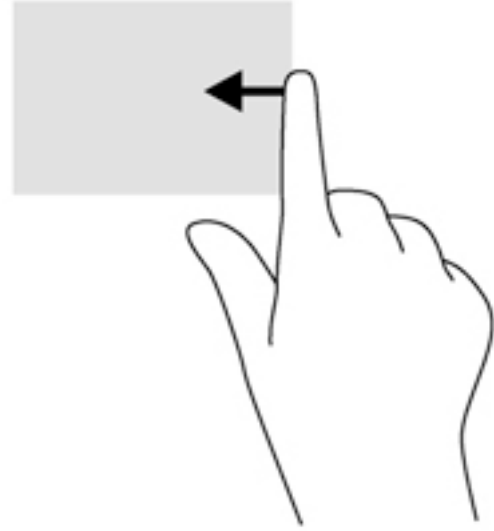

السحب من الحافة اليسرى

يعمل السحب من الناحية اليسرى على عرض التطبيقات المفتوحة التي يمكنك التبديل إليها بسرعة.

- اسحب إصبعك برفق للداخل من حافة إطار الشاشة اليسرى للتبديل بين التطبيقات. لا ترفع الإصبع لكن اسحب عودةً إلى الحافة اليسرى لكشف جميع التطبيقات المفتوحة.

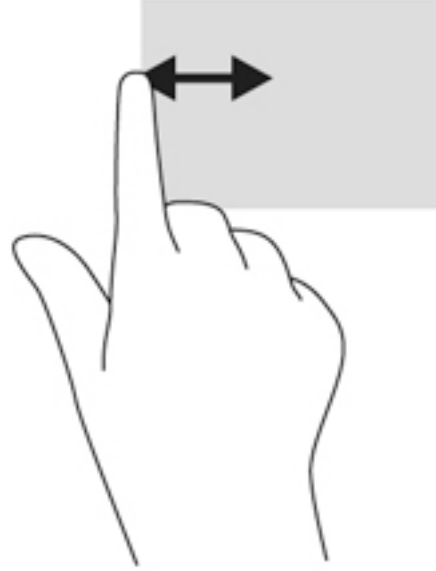

سحب الإصبع من الحافتين العلوية والسفلية

يمكنك عرض خيارات أوامر التطبيقات بالسحب من الحافة العلوية أو السفلية مما يتيح لك تخصيص التطبيقات.

هام: إذا كان أحد التطبيقات مفتوحًا، فيعتمد تأثير السحب من الحافة العلوية على التطبيق.

▲ اسحب إصبعك برفق من الحافة العلوية أو السفلية لكشف خيارات أوامر التطبيقات.

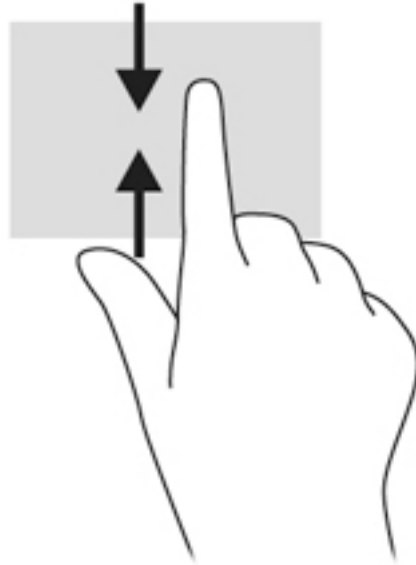

استخدام لوحة المفاتيح والماوس

يسمح لك الماوس ولوحة المفاتيح بالكتابة وتحديد العناصر والتمرير وإجراء نفس الوظائف مثل استخدام إيماءات اللمس. كما يتيح لك لوحة المفاتيح استخدام مفاتيح العمليات ومفاتيح التشغيل السريع لتنفيذ مهام معينة.



تلميح: يتيح لك مفتاح Windows الموجود على لوحة المفاتيح العودة السريعة إلى شاشة Start (بدء) من أي تطبيق مفتوح أو من سطح المكتب. سيعيدك الضغط على مفتاح Windows ثانيةً إلى الشاشة السابقة.

ملاحظة: وفقًا للبلد أو المنطقة، قد تحتوي لوحة المفاتيح على مفاتيح مختلفة ووظائف للوحة المفاتيح مختلفة عن تلك الموضحة في هذا القسم.

استخدام المفاتيح

يمكنك الوصول إلى المعلومات أو تنفيذ الوظائف بسرعة بواسطة مفاتيح وتركيبات مفاتيح معينة.

استخدام مفاتيح العمليات

ينفذ مفتاح عملية وظيفة مخصصة له. وتوضح الرموز الموجودة على كل من مفاتيح الوظائف الوظيفة المعينة للمفاتيح المناسبة.

لاستخدام أحد مفاتيح العمليات، اضغط عليه بشكل مستمر.

⚠ تنبيه: تصرف بحظر شديد عند إجراء التعديلات في (BIOS) Setup Utility. فقد تمنع الأخطاء جهاز الكمبيوتر من التشغيل على ما يرام.

تم تمكين ميزة مفاتيح العمليات من قبل المصنع. يمكنك تعطيل هذه الميزة في (BIOS) Setup Utility. انظر [استخدام \(BIOS\) Setup Utility و \(UEFI\) HP PC Hardware Diagnostics في صفحة ٨٥](#) للحصول على إرشادات حول فتح (BIOS) Setup Utility، ثم اتبع الإرشادات المعروضة أسفل الشاشة.

بعد تعطيل ميزة مفتاح الإجراء، لا يزال بإمكانك تنفيذ الوظائف عن طريق الضغط على المفتاح **fn** مع مفتاح الإجراء المناسب.

الرمز	المفتاح	الوصف
?	f1	يفتح Help and Support (المساعدة والدعم) التي توفر لك أدلة تعليمية ومعلومات حول نظام التشغيل Windows وجهاز الكمبيوتر وأجوبة عن أسئلتك وتحديثات لجهاز الكمبيوتر. كما توفر Help and Support (المساعدة والدعم) أدوات تلقائية لاستكشاف الأخطاء وإصلاحها والوصول إلى الدعم.
	f2	يخفض مستوى سطوع الشاشة تدريجيًا أثناء ضغطك هذا المفتاح باستمرار.
	f3	يزيد من مستوى سطوع الشاشة تدريجيًا أثناء ضغطك على هذا المفتاح باستمرار.
	f4	يبدل صورة الشاشة بين أجهزة العرض المتصلة بالنظام. على سبيل المثال، إذا كان جهاز العرض متصلًا بالكمبيوتر، فيؤدي الضغط المتكرر على هذا المفتاح إلى تبديل صورة الشاشة من شاشة الكمبيوتر إلى شاشة جهاز العرض لتظهر على كل من الكمبيوتر وجهاز العرض في نفس الوقت.
	f6	يكتف صوت مكبر الصوت أو يستعيده.
	f7	يخفض صوت مكبر الصوت تدريجيًا أثناء ضغطك المفتاح باستمرار.
	f8	يزيد من صوت مكبر الصوت تدريجيًا أثناء ضغطك المفتاح باستمرار.
	f9	يشغل المسار السابق من قرص صوت مضغوط أو القسم السابق من قرص DVD أو BD.

الرمز	المفتاح	الوصف
▶	f10	يشغل قرص الصوت المضغوط أو قرص DVD أو BD أو يوقفه مؤقتًا أو يستأنف تشغيله.
▶▶	f11	يشغل المسار التالي من قرص صوت مضغوط أو القسم التالي من قرص DVD أو BD.
(⏮)	f12	يشغل ميزة اللاسلكية أو يوقف تشغيلها. ملاحظة: يجب إعداد شبكة لاسلكية ليتمكن إنشاء الاتصالات اللاسلكية.

استخدام مفاتيح اختصارات Windows

يوفر Windows الاختصارات التي تتيح لك القيام بالعمليات المختلفة بشكل سريع. اضغط على مفتاح Windows على حدة أو مع المفتاح المناسب لتنفيذ العملية المطلوبة.



استخدام المفاتيح السريعة

مفاتيح التشغيل السريعة عبارة عن تركيبة من المفتاح **fn** والمفتاح **esc** أو **فضيب المسافة**.

لاستخدام المفاتيح السريعة:

▲ اضغط ضغطة خفيفة على المفتاح **fn**, ثم اضغط ضغطة خفيفة على المفتاح الثاني من تركيبة المفاتيح.

استخدام لوحة المفاتيح الرقمية المتكاملة

يشتمل جهاز الكمبيوتر على لوحة مفاتيح رقمية مدمجة ويدعم كذلك لوحة مفاتيح رقمية خارجية اختيارية أو لوحة مفاتيح خارجية اختيارية تتضمن لوحة مفاتيح رقمية. للمزيد من المعلومات حول لوحة المفاتيح الرقمية المدمجة، انظر [المفاتيح في صفحة ١٣](#).

المكوّن	الوصف
num lock مفتاح	يتحكم في وظيفة لوحة المفاتيح الرقمية المدمجة. اضغط على المفتاح للتبديل بين الوظيفة الرقمية التقليدية الشبيهة بلوحة المفاتيح الخارجية (وهي الميزة المشغلة من قبل المصنع) ووظيفة التنقل (التي تتم الإشارة إليها بواسطة أسهم الاتجاهات على المفاتيح).
	ملاحظة: يتم استعادة وظيفة لوحة المفاتيح الرقمية النشطة وقت إيقاف تشغيل الكمبيوتر عند تشغيل الكمبيوتر مرة أخرى.
لوحة مفاتيح رقمية مضمنة	تم ضبطها من قبل المصنع لتعمل كلوحة مفاتيح رقمية خارجية. للتبديل بين هذه الوظيفة الرقمية وبين وظيفة التنقل (تتم الإشارة إليها بواسطة أسهم الاتجاهات على المفاتيح)، اضغط على المفتاح num lock .

٦ إدارة الطاقة

يمكن تشغيل جهاز الكمبيوتر الخاص بك إما بطاقة البطارية أو بالطاقة الخارجية. وإذا كان الكمبيوتر يعمل بطاقة البطارية فقط مع عدم توفر مصدر طاقة تيار متناوب خارجي لشحن البطارية فمن المهم مراقبة وتوفير شحن البطارية. يستعين كمبيوترك بخطة الطاقة المثلى لإدارة طريقة استخدامه للطاقة وتوفيره إياها حيث يتم التوازن بين أداء الكمبيوتر وتوفير الطاقة.

تنشيط وضعي Sleep (السكون) و Hibernation (الإسبات)

لـ Microsoft® Windows وضعان لتوفير الطاقة هما Sleep (السكون) و Hibernation (الإسبات).

- Sleep (السكون) — يتم تنشيط وضع Sleep (السكون) تلقائيًا بعد فترة من عدم النشاط عند التشغيل بطاقة البطارية أو بالطاقة الخارجية. يتم حفظ عملك في الذاكرة، مما يسمح لك باستئناف عملك على نحو سريع جدًا. يمكنك أيضًا تنشيط وضع Sleep (السكون) يدويًا. لمزيد من المعلومات، انظر [تنشيط وضع Sleep \(السكون\) وإنهائه يدويًا في صفحة ٤٢](#).
- Hibernation (الإسبات) — يتم تنشيط وضع Hibernation (الإسبات) تلقائيًا عند وصول البطارية إلى مستوى حرج. في وضع Hibernation (الإسبات)، يتم حفظ عملك في ملف الإسبات الموجود على محرك القرص الثابت ويتم إيقاف تشغيل جهاز الكمبيوتر.

ملاحظة: يمكنك تشغيل Hibernation (الإسبات) بشكل يدوي. انظر [تنشيط وضع Sleep \(السكون\) وإنهائه يدويًا في صفحة ٤٢ وتنشيط وضع Hibernation \(الإسبات\) وإنهائه يدويًا \(طرز مختارة فقط\) في صفحة ٤٢](#).

تنبيه: للتقليل من خطر التدهور في جودة الصوت والفيديو، أو فقدان وظائف قراءة الصوت أو الفيديو، أو فقدان المعلومات، لا تقم بتنشيط وضع Sleep (السكون) أثناء القراءة من قرص أو بطاقة وسائط خارجية أو الكتابة إليهما.

ملاحظة: لا يمكنك بدء تشغيل أي نوع من أنواع اتصالات الشبكة أو تنفيذ أية وظائف للكمبيوتر عندما يكون الكمبيوتر في وضعي Sleep (السكون) أو Hibernation (الإسبات).

تقنية Intel Rapid Start Technology (طرز مختارة فقط)

في بعض الطرز المختارة، يتم تمكين ميزة Intel Rapid Start Technology (RST) افتراضيًا. تتيح ميزة Rapid Start Technology لجهاز الكمبيوتر استئناف نشاطه بشكل سريع بعد الدخول في حالة عدم النشاط.

تدير Rapid Start Technology خيارات توفير الطاقة على النحو التالي:

- Sleep (السكون) — تتيح لك تقنية Intel Rapid Start Technology اختيار وضع Sleep (السكون). للخروج من وضع Sleep (السكون)، اضغط على أي زر ونشط لوحة اللمس أو اضغط على مفتاح الطاقة بشكل خفيف.
- وضع Hibernation (الإسبات) — تؤدي تقنية Intel Rapid Start Technology إلى تنشيط وضع Hibernation (الإسبات) بعد فترة من عدم استخدام الكمبيوتر عندما يكون الكمبيوتر في وضع Sleep (السكون) أو عند انخفاض مستوى البطارية بشكل كبير. بعد تنشيط Hibernation (الإسبات)، اضغط زر الطاقة لاستئناف عملك.

ملاحظة: يمكن تعطيل Rapid Start Technology في Setup Utility (BIOS). إذا كنت ترغب في أن يمكنك تنشيط وضع Hibernation (الإسبات) بنفسك، فيتعين عليك تمكين تنشيط وضع Hibernation (الإسبات) من قبل المستخدم من خلال Power Options (خيارات الطاقة). انظر [تنشيط وضع Hibernation \(الإسبات\) وإنهائه يدويًا \(طرز مختارة فقط\) في صفحة ٤٢](#).

تنشيط وضع Sleep (السكون) وإنهائه يدويًا

يمكن دخول وضع Sleep (السكون) باستخدام أية الطرق التالية:

- أغلق الشاشة.
- في سطح المكتب أو شاشة Start (بدء) لـ Windows أشبر إلى الزاوية اليمنى العلوية أو اليمنى السفلية من الشاشة. عند فتح قائمة الرموز، انقر على **Settings** (الإعدادات)، انقر على رمز **Power** (الطاقة)، ثم انقر على **Sleep** (السكون).

لإنهاء وضع Sleep (السكون):

- اضغط ضغطة خفيفة على زر الطاقة.
 - إذا كانت الشاشة مغلقة، فافتح الشاشة.
 - اضغط على مفتاح من مفاتيح لوحة المفاتيح.
 - انقر أو حرك إصبعك على لوحة اللمس.
- عند إنهاء جهاز الكمبيوتر لوضع Sleep (السكون)، تتم إضاءة ضوء الطاقة ويعود عملك إلى الشاشة.

ملاحظة: في حالة قيامك بضبط كلمة مرور لتتم المطالبة بها عند وضع التنبيه، فيتعين عليك إدخال كلمة مرور Windows قبل أن يعود جهاز الكمبيوتر إلى الشاشة.

تنشيط وضع Hibernation (الإسبات) وإنهائه يدويًا (طرز مختارة فقط)

يمكن للمستخدم تمكين وإنهاء وضع Hibernation (الإسبات) وتغيير إعدادات الطاقة الأخرى والمدد الزمنية لميزات الطاقة من خلال Power Options (خيارات الطاقة).

1. من شاشة Start (بدء)، اكتب `power options` (خيارات الطاقة)، ثم حدد **Power Options** (خيارات الطاقة).
2. في الجزء الأيسر، انقر على **Choose what the power button does** (اختيار ما يفعله زر الطاقة).
3. انقر على **Change Settings that are currently unavailable** (تغيير الإعدادات غير المتوفرة حاليًا).
4. في ناحية **When I press the power button** (عند الضغط على زر الطاقة)، حدد **Hibernate** (الإسبات).
5. انقر على **Save changes** (حفظ التغييرات).

عند إنهاء الكمبيوتر وضع Hibernation (الإسبات)، تتم إضاءة ضوء الطاقة ويعود عملك إلى الشاشة.

ملاحظة: في حالة قيامك بضبط كلمة مرور لتتم المطالبة بها عند وضع التنبيه، فيتعين عليك إدخال كلمة مرور Windows قبل أن يعود عملك إلى الشاشة.

إعداد الحماية بكلمة مرور عند الاستيقاظ

لضبط الكمبيوتر ليقوم بمطالبة كلمة مرور عند إنهاء الكمبيوتر لوضع Sleep (السكون) أو وضع Hibernation (الإسبات)، اتبع هذه الخطوات:

1. من شاشة Start (بدء)، اكتب `power options` (خيارات الطاقة)، ثم حدد **Power Options** (خيارات الطاقة).
2. من الجزء الأيسر، انقر على **Require a password on wakeup** (طلب كلمة مرور عند التنبيه).
3. انقر على **Change Settings that are currently unavailable** (تغيير الإعدادات غير المتوفرة حاليًا).

٤. انقر على **Require a password (recommended)** (طلب كلمة المرور (مستحسن)).

ملاحظة: إذا احتجت إلى إنشاء كلمة مرور لحساب مستخدم أو تغيير كلمة المرور الحالية لحساب المستخدم، فانقر على **Create or change your user account password** (إنشاء كلمة مرور حساب مستخدم أو تغييرها)، ثم اتبع الإرشادات الظاهرة على الشاشة. إذا ما احتجت إلى إنشاء أو تغيير كلمة مرور حساب مستخدم، فنتقل إلى الخطوة الخامسة.

٥. انقر على **Save changes** (حفظ التغييرات).

استخدام مؤشر الطاقة وإعدادات الطاقة

يوجد مؤشر الطاقة على سطح مكتب Windows. يتيح لك مؤشر الطاقة الوصول السريع إلى إعدادات الطاقة وعرض شحنة البطارية المتبقية.

- لكشف نسبة شحن البطارية المتبقية ومخطط الطاقة الحالي، ضع المؤشر فوق رمز مؤشر الطاقة من سطح المكتب لـ Windows.
- لاستخدام Power Options (خيارات الطاقة) انقر على رمز مؤشر الطاقة وحدد عنصرًا من القائمة. من شاشة Start (بدء)، يمكنك أيضًا كتابة power options (خيارات الطاقة)، ثم تحديد **Power Options** (خيارات الطاقة).

تشير رموز مؤشر الطاقة المختلفة إلى ما إذا كان يتم تشغيل جهاز الكمبيوتر على طاقة البطارية أم بطاقة خارجية. ويكشف الرمز كذلك رسالة في حالة انخفاض شحنة البطارية إلى أن أصبحت ضعيفة أو ضعيفة للغاية.

التشغيل بطاقة البطارية

في حالة وجود بطارية مشحونة داخل كمبيوتر غير متصل بمصدر طاقة خارجي، سيتم تشغيله بواسطة طاقة البطارية. إذا كانت هناك بطارية مركبة في الكمبيوتر والبطارية مشحونة ومحول التيار المتناوب مفصول عن الكمبيوتر، فسيتم نقل الكمبيوتر تلقائيًا إلى استخدام طاقة البطارية وسيخفض سطوع الشاشة لتوفير شحنة البطارية. وسيفرغ شحن البطارية الموجودة في جهاز الكمبيوتر ببطء عندما يتم إيقاف تشغيل جهاز الكمبيوتر وعند عدم توصيله بمصدر طاقة خارجي.

يختلف عمر بطارية الكمبيوتر، حسب إعدادات إدارة الطاقة، والبرامج التي يتم تشغيلها عليه، وسطوع الشاشة، والأجهزة الخارجية المتصلة بالكمبيوتر، وعوامل أخرى.

بطارية يمكن استبدالها من قبل المستخدم

تحذير! لتقليل مشاكل الأمان المحتملة، استخدم فقط بطارية يمكن استبدالها من قبل المستخدم والتي يتم توفيرها مع جهاز الكمبيوتر، أو أية بطارية بديلة توفرها HP، أو بطارية متوافقة يتم شراؤها من HP.

تنبيه: قد تسبب إزالة البطارية المعدة للتغيير من قبل المستخدم والتي تعتبر مصدر الطاقة الوحيد للكمبيوتر فقدانًا للمعلومات. لتجنب فقد المعلومات، احفظ عملك أو قم بإيقاف تشغيل الكمبيوتر من خلال نظام التشغيل Windows قبل إزالة البطارية.

١. اقلب جهاز الكمبيوتر وذلك على سطح مستوٍ.
٢. حرك مزلاج قفل البطارية (1)، ثم حرك مزلاج تحرير البطارية (2) من أجل تحرير البطارية.

٢. أخرج البطارية (3) من الكمبيوتر.

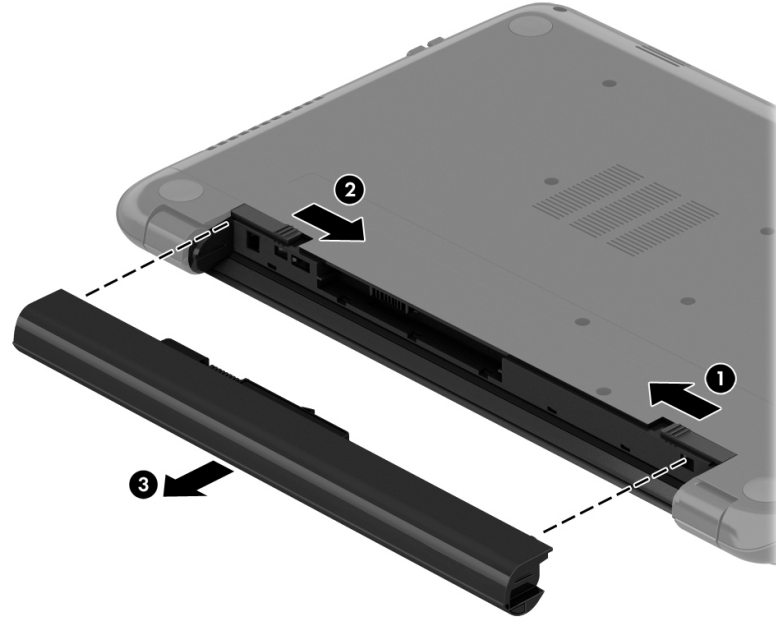

العثور على معلومات البطارية

لفحص حالة البطارية أو في حالة عدم قبولها الشحن، شغل Battery Check (فحص البطارية) من HP Support Assistant. للوصول إلى معلومات البطارية، في شاشة Start (بدء) اكتب support، اختر تطبيق HP Support Assistant، ثم اختر Battery and performance (البطارية والأداء).

تتوفر الأدوات والمعلومات الآتية والخاصة بالبطارية في HP Support Assistant:

- اختبار البطارية
- معلومات حول أنواع البطاريات ومواصفاتها وأطوار حياتها وسعتها

توفير طاقة البطارية

تلميحات بالنسبة لتوفير شحنة البطارية وإطالة أمدتها:

- خفض سطوع الشاشة.
- حدد إعداد Power saver (موفر الطاقة) في Power Options (خيارات الطاقة).
- أخرج البطارية المعدة للتغيير من قبل المستخدم من جهاز الكمبيوتر إذا كنت لا تنوي استخدامها أو شحنها لأكثر من أسبوعين.
- إيقاف تشغيل الأجهزة اللاسلكية في حال عدم استخدامها.
- افصل جميع الأجهزة الخارجية غير الموصلة بمصادر الطاقة الخارجية مثل محركات الأقراص الثابتة بتوصيل USB.
- قم بإيقاف أي بطاقات وسائط خارجية لا تستخدمها أو قم بتعطيلها أو إخراجها.
- قبل ترك عملك، نشط وضع Sleep (السكون) أو قم بإيقاف تشغيل الكمبيوتر.

تشخيص مستويات البطارية الضعيفة

عندما تضعف البطارية والتي تعتبر مصدر الطاقة الوحيد لجهاز الكمبيوتر وتصل إلى مستوى منخفض أو حرج من الطاقة، ستشاهد السلوك التالي:

- يشير ضوء البطارية (طرز مختارة فقط) إلى ما إذا كان مستوى البطارية منخفض أو ضعيف جدًا.
- أو –
- يعرض رمز مؤشر الطاقة الموجود في سطح مكتب Windows إعلام بخصوص انخفاض مستوى طاقة البطارية أو وصوله إلى حالة حرجة.

ملاحظة: للحصول على مزيد من المعلومات حول مؤشر الطاقة، راجع [استخدام مؤشر الطاقة وإعدادات الطاقة في صفحة ٤٣](#).

يقوم جهاز الكمبيوتر باتخاذ الإجراءات التالية عند وصول البطارية إلى مستوى منخفض للغاية:

- إذا تم تعطيل وضع Hibernation (الإسبات) وتواجد جهاز الكمبيوتر قيد التشغيل أو في وضع Sleep (السكون)، يظل جهاز الكمبيوتر في وضع Sleep (السكون) لفترة وجيزة، ثم يتوقف عن التشغيل ويتم فقد أية معلومات لم يتم حفظها.
- في حالة تمكين وضع Hibernation (الإسبات) وتواجد جهاز الكمبيوتر قيد التشغيل أو في وضع Sleep (السكون)، ينشط جهاز الكمبيوتر وضع Hibernation (الإسبات).

حل مشكلة مستوى ضعف طاقة البطارية

حل مشكلة مستوى ضعف طاقة البطارية عند توفر الطاقة الخارجية

- وصل محول التيار المتناوب.
- وصل جهاز إرساء أو جهاز توسيع اختياريًا.
- وصل محول طاقة اختياريًا يتم شراؤه كملحق من HP.

حل مشكلة مستوى ضعف البطارية عند عدم توفر مصدر الطاقة

احفظ عملك وأوقف تشغيل الكمبيوتر.

حل مشكلة مستوى ضعف طاقة البطارية عند تعذر قيام جهاز الكمبيوتر بإنهاء وضع Hibernation (الإسبات)

عند عدم وجود الطاقة الكافية لدى جهاز الكمبيوتر لإنهاء وضع Hibernation (الإسبات)، اتبع هذه الخطوات:

1. استبدل البطارية الفارغة القابلة للاستبدال من قبل المستخدم ببطارية مشحونة، أو وصل محول التيار المتناوب بجهاز الكمبيوتر وبالطاقة الخارجية.
2. قم بإنهاء وضع Hibernation (الإسبات) بالضغط على زر الطاقة.

تخزين بطارية يمكن استبدالها من قبل المستخدم

تنبيه: للحد من خطر إتلاف البطارية، لا تعرّضها لدرجات حرارة عالية لفترات طويلة.

إذا كان جهاز الكمبيوتر سيبقى دون استخدام ومفصلاً عن الطاقة الخارجية لمدة تزيد عن أسبوعين، فيجب عليك إخراج البطارية وتخزينها على حدة في مكان بارد وجاف لإطالة فترة شحن البطارية.

يوصى بفحص البطارية المخزنة كل ستة أشهر. إذا كانت سعة البطارية أقل من 50%، فقم بإعادة شحنها قبل إعادة تخزينها.

التخلص من بطارية يمكن استبدالها من قبل المستخدم

⚠ **تحذير!** لتقليل خطر الحريق أو الاحتراق، لا تفكك أو تحطم أو تثقب البطارية؛ لا تفصم ملامسها الخارجية كهربائياً؛ لا تتخلص من البطارية بالنار أو المياه.

انظر إرشعات تنظيمية ووقائية وبيئية بالنسبة للتخلص من البطارية على النحو الصحيح. للوصول إلى هذا الدليل، ومن شاشة Start (بدء)، اكتب support، واختر التطبيق HP Support Assistant.

تغيير بطارية يمكن استبدالها من قبل المستخدم

يعلمك Battery Check (فحص البطارية) في HP Support Assistant بضرورة استبدال البطارية عندما لا يتم شحن إحدى الخلايا الداخلية على ما يرام، أو عند وصول سعة التخزين للبطارية إلى حالة الضعف. إذا كان ثمة احتمال شمول البطارية في ضمان HP، اشتملت الإرشادات على معرف للضمان. ترشدك رسالة إلى موقع الويب HP للحصول على المزيد من المعلومات حول طلب بطارية بديلة.

التشغيل بطاقة التيار المتناوب الخارجية

للحصول على معلومات بخصوص التوصيل بطاقة التيار المتناوب، راجع ملصق إرشادات الإعداد المتوفر في علبة الكمبيوتر.

لا يستهلك الكمبيوتر شحن البطارية وهو متصل بطاقة التيار المتناوب الخارجية عبر محول التيار المتناوب أو وحدة إرساء أو توسيع اختيارية.

⚠ **تحذير!** لتقليل من مشاكل الأمان المحتملة، استخدم فقط محول التيار المتناوب المتوفر مع جهاز الكمبيوتر، أو محول تيار متناوب بديلاً توفره HP، أو محول تيار متناوب متوافقاً يتم شراؤه من HP.

وصّل جهاز الكمبيوتر بطاقة تيار متناوب خارجي في ظل أي من الحالات التالية:

⚠ **تحذير!** لا تقم بشحن بطارية الكمبيوتر أثناء نواجذك على متن طائرة.

- عند شحن بطارية أو معايرتها
- عند تركيب برنامج النظام أو تعديله
- عند كتابة معلومات على قرص (طرز مختارة فقط)
- عند تشغيل Disk Defragmenter (أداة إلغاء تجزئة القرص) على أجهزة الكمبيوتر التي تحتوي على محركات الأقراص الثابتة الداخلية
- عند القيام بالنسخ الاحتياطي أو الاسترداد
- عند توصيلك الكمبيوتر بمصدر طاقة تيار متناوب خارجي:
- يبدأ شحن البطارية.
- يزداد سطوع الشاشة.
- يتغير شكل رمز مؤشر الطاقة الموجود على سطح مكتب Windows.
- عند فصل مصدر طاقة التيار المتناوب، تحدث الأحداث التالية:
- يتم تحويل جهاز الكمبيوتر إلى طاقة البطارية.
- يقل سطوع الشاشة تلقائياً للحفاظ على عمر البطارية.
- يتغير شكل رمز مؤشر الطاقة الموجود على سطح مكتب Windows.

حل مشكلات الطاقة

إذا أظهر الكمبيوتر أيًا من الأعراض التالية في حالة توصيله بمحول التيار المتناوب فاختر محول التيار المتناوب:

- لا يتم تشغيل الكمبيوتر.
- لا يتم تشغيل الشاشة.
- أضواء الطاقة منطفئة.

لاختبار محول التيار المتناوب:

1. قم بإيقاف تشغيل الكمبيوتر.
2. قم بتوصيل محول التيار المتناوب بالكمبيوتر، ثم وصله بمنفذ التيار المتناوب.
3. شغل جهاز الكمبيوتر.

- عند إضاءة أضواء الطاقة، فيشير ذلك إلى أن محول التيار المتناوب يعمل بطريقة صحيحة.
 - إذا ظلت أضواء البطارية مطفئة، فتتحقق من اتصال محول التيار المتناوب بالكمبيوتر واتصال محول التيار المتناوب بماخذ التيار المتناوب للتأكد من إحكام التوصيلات.
 - إذا كانت التوصيلات محكمة وأضواء الطاقة لا تزال مطفئة، فهذا يعني أن محول التيار المتناوب لا يعمل وأن هناك ضرورة لاستبداله.
- اتصل بالدعم لمزيد من المعلومات حول الحصول على محول تيار متناوب بديل.

تحديث محتوى برنامجك من خلال Intel Smart Connect Technology (طرز مختارة فقط)

إذا كان الكمبيوتر في وضع Sleep (السكون)، فتجعل تقنية Intel® Smart Connect الكمبيوتر يخرج من وضع Sleep (السكون) دوريًا. إذا توفر اتصال بالشبكة، تقوم Smart Connect بتحديث التطبيقات المفتوحة مثل صناديق البريد الإلكتروني، ومواقع الشبكات الاجتماعية، وصفحات الأخبار، ثم يعود الكمبيوتر إلى الحالة Sleep (السكون). كما تقوم Smart Connect بمزامنة المحتوى الذي أنشأته دون اتصال مثل الرسائل الإلكترونية. عندما يخرج الكمبيوتر من وضع Sleep (السكون)، يكون لديك وصول فوري للمعلومات المحدثة.

▲ لتمكين هذه الميزة أو ضبط الإعدادات يدويًا، فمّن شاشة Start (بدء)، اكتب smart ثم حدد Intel® Smart Connect Technology.

إيقاف تشغيل الكمبيوتر

⚠ **تنبيه:** يتم فقد معلومات غير محفوظة عند إيقاف تشغيل جهاز الكمبيوتر. تأكد من حفظ العمل قبل إيقاف تشغيل الكمبيوتر.

يقوم أمر Shut down (إيقاف التشغيل) بإغلاق كافة البرامج المفتوحة، بما في ذلك نظام التشغيل، ثم يوقف تشغيل الشاشة وجهاز الكمبيوتر.

أوقف تشغيل الكمبيوتر في أية الحالات التالية:

- عند الحاجة إلى استبدال البطارية أو الوصول إلى المكونات الموجودة داخل جهاز الكمبيوتر
- عند توصيل جهاز خارجي لا يتصل بمنفذ USB أو بمنفذ الفيديو
- عند عدم استخدام الكمبيوتر وفصله من الطاقة الخارجية لفترة طويلة

بالرغم من أنه يمكنك إيقاف تشغيل الكمبيوتر بواسطة زر الطاقة، فإن الإجراء الموصى به هو استخدام أمر Shut down (إيقاف التشغيل) في Windows:

📝 **ملاحظة:** إذا كان جهاز الكمبيوتر في وضعي Sleep (السكون) أو Hibernation (الإسبات)، يجب أن تقوم أولاً بإنهاء وضع Sleep (السكون) أو Hibernation (الإسبات) قبل أن يمكنك إيقاف التشغيل وللقيام بذلك اضغط خفيًا على زر الطاقة.

١. احفظ عملك وأغلق كافة البرامج المفتوحة.
 ٢. من سطح مكتب Windows أو شاشة Start (بدء)، أشر إلى الزاوية العلوية أو السفلية اليمنى من الشاشة لكشف الرموز.
 ٣. انقر على **Settings** (الإعدادات)، انقر على رمز **Power** (الطاقة)، ثم انقر على **Shut down** (إيقاف التشغيل).
- أو -
- انقر بالزر الأيمن على زر **Start** (ابدأ) الموجود في الزاوية السفلية اليسرى من الشاشة، وحدد **Shut down or sign out** (إيقاف التشغيل أو تسجيل الخروج)، ثم حدد **Shut down** (إيقاف التشغيل).
- إذا توقف جهاز الكمبيوتر عن الاستجابة ولم يعد باستطاعتك استخدام إجراءات إيقاف التشغيل السابقة، فحاول استخدام الإجراءات التالية الخاصة بالحالات الطارئة وفق التسلسل الموضح:
- اضغط **ctrl+alt+delete**، انقر على رمز **Power** (الطاقة) ثم اختر **Shut Down** (إيقاف التشغيل).
 - اضغط على زر الطاقة باستمرار لمدة 5 ثوانٍ على الأقل.
 - افصل الكمبيوتر عن مصدر الطاقة الخارجي.
 - في الطرز التي تحتوي على بطارية يمكن استبدالها من قبل المستخدم، أخرج البطارية.

بطاقات الرسومات المختلطة وبطاقات الرسومات المزدوجة من AMD (طرز مختارة فقط)

تأتي طرز مختارة من أجهزة الكمبيوتر مزودة بميزة بطاقات الرسومات المختلطة أو ميزة بطاقات الرسومات المزدوجة من AMD.

ملاحظة: لتحديد ما إذا كان الكمبيوتر الخاص بك مزودًا ببطاقة للرسومات المختلطة أو بطاقة للرسومات المزدوجة من AMD، راجع تعليمات البرامج وتكوين معالج الرسومات للكمبيوتر المحمول الخاص بك.

تقدم بطاقات الرسومات المختلطة وبطاقات الرسومات المزدوجة من AMD وضعين لمعالجة الرسومات:

- **High Performance mode** (الوضع العالي الأداء) — تعمل التطبيقات المُعينة لهذا الوضع من خلال وحدة معالجة الرسومات (GPU) العالية الأداء للحصول على الأداء الأمثل.
- **Power Saving mode** (وضع توفير الطاقة) — تعمل التطبيقات المُعينة لهذا الوضع من خلال وحدة معالجة الرسومات المنخفضة الأداء لتحافظ على طاقة البطارية.

استخدام بطاقات الرسومات المختلطة (طرز مختارة فقط)

تتيح ميزة بطاقات الرسومات المختلطة للتطبيقات أن تعمل إما في الوضع العالي الأداء أو وضع توفير الطاقة، تبعًا لمتطلبات معالجة الرسومات الخاصة بالتطبيق. وبشكل عام، تعمل التطبيقات الثلاثية الأبعاد وتطبيقات الألعاب من خلال وحدة معالجة الرسومات العالية الأداء، بينما تعمل التطبيقات ذات متطلبات الرسومات المنخفضة من خلال وحدة الرسومات المنخفضة الأداء. يمكنك تغيير الوضع الذي يستخدمه أي تطبيق (الوضع العالي الأداء أو وضع توفير الطاقة) من خلال لوحة التحكم في بطاقة الرسومات المختلطة.

ملاحظة: نظرًا لقيود الأجهزة، يمكن لبعض التطبيقات أن تعمل على أحد الوضعين فقط.

لمزيد من المعلومات، راجع تعليمات البرنامج الخاص ببطاقة الرسومات المختلطة التي بحوزتك.

استخدام بطاقات الرسومات المزدوجة من AMD (طرز مختارة فقط)

تتيح ميزة بطاقات الرسومات المزدوجة من AMD العمل المشترك لوحدة المعالجة المسرّعة (APU) من AMD وبطاقة الرسومات المنفصلة من AMD. في حالة تمكين ميزة بطاقات الرسومات المزدوجة من AMD، يتم تحسين أداء بطاقة الرسومات مقارنة مع الأداء المتاح باستخدام جهاز واحد للرسومات فقط. ينطبق تحسين الأداء هذا على التطبيقات التي تستخدم DirectX الإصدار 10 أو 11 (DX10 و DX11) وتعمل في وضع الشاشة الكاملة. في وضع الإطار أو في حالة تشغيل التطبيقات التي لا تستخدم DX10 أو DX11، يعمل النظام بشكل يشابه استخدام بطاقات الرسومات المختلطة.

للمزيد من المعلومات، راجع تعليمات البرنامج الخاص ببطاقات الرسومات المزدوجة من AMD.

V صيانة جهاز الكمبيوتر

من المهم عمل صيانة دورية للحفاظ على جهاز الكمبيوتر في حالة جيدة. يقدم هذا الفصل معلومات حول تحسين أداء جهاز الكمبيوتر عن طريق تشغيل بعض الأدوات مثل Disk Defragmenter (أداة إلغاء تجزئة القرص) و Disk Cleanup (تنظيف القرص) وعن طريق استبدال محرك القرص الثابت أو إضافة ذاكرة. كما يوفر أيضًا معلومات حول تحديث البرامج وبرامج التشغيل الخاصة بك وإرشادات حول تنظيف جهاز الكمبيوتر وتلميحات حول اصطحاب جهاز الكمبيوتر أثناء السفر.

تحسين الأداء

يأمل الجميع في اقتناء جهاز كمبيوتر سريع ويمكنك تحسين أداء جهاز الكمبيوتر بشكل ملموس عن طريق تنفيذ مهام الصيانة الدورية واستخدام بعض الأدوات مثل Disk Defragmenter (أداة إلغاء تجزئة القرص) و Disk Cleanup (تنظيف القرص). وكلما زادت فترة استخدام جهاز الكمبيوتر، يمكنك تركيب محركات أقراص أكبر وإضافة ذاكرة أكبر.

التعامل مع محركات الأقراص

احرص على اتباع الاحتياطات التالية عند التعامل مع محركات الأقراص:

- عندما تكون البطارية مصدر الطاقة الوحيد، عليك التأكد من كونها مشحونة بشكل كافٍ قبل الكتابة إلى وسيطة.
- لا تقم بالكتابة على لوحة المفاتيح أو بنقل جهاز الكمبيوتر أثناء كتابة محرك الأقراص البصرية على قرص. حيث أن عملية الكتابة حساسة للاهتزازات.
- قبل نقل جهاز كمبيوتر متصل بمحرك قرص ثابت خارجي، ابدأ وضع Sleep (السكون) وانتظر حتى يتم محو الشاشة، أو افصل محرك القرص الثابت الخارجي بالطريقة الصحيحة.

استخدام Disk Defragmenter (أداة إلغاء تجزئة القرص)

مع مرور الوقت على استخدامك لجهاز الكمبيوتر، تتم تجزئة ملفات محرك القرص الثابت. ومعنى محرك أقراص مجزأ عدم تقارب (عدم تسلسل) البيانات الموجودة على محرك الأقراص، ونتيجة لذلك يصعب على محرك القرص الثابت تحديد أماكن الملفات مما يؤدي إلى إبطاء جهاز الكمبيوتر. تقوم Disk Defragmenter (أداة إلغاء تجزئة القرص) بدمج الملفات والمجلدات المجزأة على محرك القرص الثابت (أو التعرف عليها بشكل فعلي) حيث يمكن تشغيل النظام بفاعلية أكبر.

ملاحظة: ليس من الضروري تشغيل Disk Defragmenter (إلغاء تجزئة القرص) على المحركات الصلبة الحالة.

بعد تشغيل Disk Defragmenter (أداة إلغاء تجزئة القرص)، تعمل الأداة دون مراقبة. ومع ذلك، وفقًا لحجم محرك القرص الثابت وعدد الملفات التي تمت تجزئتها، قد يستغرق عمل Disk Defragmenter (أداة إلغاء تجزئة القرص) أكثر من ساعة حتى إتمامه.

توصي شركة HP بإلغاء تجزئة محرك القرص الثابت مرة واحدة في الشهر على الأقل. يمكن ضبط Disk Defragmenter (أداة إلغاء تجزئة القرص) حيث يتم تشغيلها وفقًا لجدول شهري، ولكنك تتمكن من إلغاء تجزئة القرص في الكمبيوتر يدويًا في أي وقت.

لتشغيل Disk Defragmenter (أداة إلغاء تجزئة القرص):

1. وصل جهاز الكمبيوتر بمصدر طاقة التيار المتناوب.
2. من شاشة Start (بدء) اكتب disk (قرص).
3. اتبع الإرشادات التي تظهر على الشاشة.

للحصول على معلومات إضافية، قم بالوصول إلى تعليمات برنامج Disk Defragmenter (أداة إلغاء تجزئة القرص).

استخدام Disk Cleanup (تنظيف القرص)

يقوم Disk Cleanup (تنظيف القرص) بإجراء بحث على محرك القرص الثابت عن الملفات غير الضرورية التي يمكنك حذفها بأمان لتحرير مساحة على القرص ومساعدة جهاز الكمبيوتر على التشغيل بفاعلية أكبر.

لتشغيل Disk Cleanup (تنظيف القرص):

1. في شاشة Start (بدء) حدد disk (قرص)، ثم حدد **Manage your apps to free up disk space** (إدارة التطبيقات لتفريغ مساحة على القرص).
2. اتبع الإرشادات التي تظهر على الشاشة.

تحديث البرامج وبرامج التشغيل

توصي HP بتحديثك برامج وبرامج التشغيل الخاصة بك دوريًا بأحدث الإصدارات. يمكن للتحديثات حل المشاكل وحلب ميزات وخيارات جديدة إلى جهاز الكمبيوتر. تخضع التقنية للتغيير المستمر، ويتيح تغيير البرامج وبرامج التشغيل وتحديثهما لجهاز الكمبيوتر الخاص بك تشغيل أحدث التقنيات المتوفرة. على سبيل المثال، قد لا تعمل المكونات القديمة الخاصة بالرسومات بشكل جيد مع أحدث برامج الألعاب. ودون الحصول على أحدث برامج التشغيل، لن تتمكن من الحصول على أقصى استفادة من جهازك.

انتقل إلى <http://www.hp.com/support> لتنزيل أحدث الإصدارات من برامج وبرامج التشغيل المقدمة من HP. كما يمكنك أيضًا التسجيل لاستقبال إعلانات تلقائية بالتحديثات عند توفرها.

إذا أردت تحديث البرامج وبرامج التشغيل الخاصة بك، فاتبع هذه الإرشادات:

1. في شاشة Start (بدء) اكتب support (دعم) ثم حدد التطبيق **HP Support Assistant**.
2. انقر على **Updates and tune-ups** (التحديثات والتحسينات) ثم انقر على **Check for HP updates now** (ابحث عن تحديثات HP الآن).
3. اتبع الإرشادات التي تظهر على الشاشة.

تنظيف الكمبيوتر

استخدم المنتجات الآتية لتنظيف كمبيوترك بأمان:

- ثنائي ميثيل بنزيل كلوريد الأمونيوم بتركيز 0.3 في المئة على الأكثر (مثل: المماسح للاستعمال الواحد والتي تتوفر بماركات مختلفة).
- سائل تنظيف الزجاج خالي من الكحول
- محلول من الماء والقليل من الصابون
- ممسحة تنظيف جافة من الألياف الصغيرة (ميكروفيبر) أو الشمواة (قماش مضاد للاستاتيكية بدون زيت)
- ممساح قماشية مضادة للاستاتيكية

⚠ تنبيه: تجنب استخدام مذيبات التنظيف القوية والتي من شأنها أن تلحق الضرر النهائي بالكمبيوتر. وإن كنت تشك في إمكانية استخدام منتج التنظيف بأمان على الكمبيوتر فانظر إلى محتوياته للتحقق من عدم وجود مكونات مثل الكحول والأسيتون وكلوريد الأمونيوم وكلوريد الميثيلين والهيدروكربونات في المنتج.

المواد ذات الألياف مثل المماسح الورقية، من شأنها أن تخدش الكمبيوتر. مع مرور الوقت، قد تنحسر جسيمات الغبار وعناصر التنظيف داخل الخدوش.

إجراءات التنظيف

اتبع الإجراءات الواردة في هذا القسم لتنظيف كمبيوترك بأمان.

⚠️ **تحذير!** لتجنب الصدمة الكهربائية أو تلف المكونات، لا تحاول تنظيف كمبيوترك وهو قيد التشغيل.

- قم بإيقاف تشغيل جهاز الكمبيوتر.
- افصل طاقة التيار المتناوب.
- افصل كافة الأجهزة الخارجية المزودة بالطاقة.

⚠️ **تنبيه:** لتجنب إلحاق الضرر بالمكونات الداخلية، لا ترش مواد أو سوائل التنظيف مباشرة على أي من أسطح الكمبيوتر. يمكن أن تلحق السوائل الضرر النهائي بالمكونات الداخلية إذا تُركت تتقطر على المكونات الداخلية.

تنظيف الشاشة (الأجهزة المتكاملة أو الكمبيوترات المحمولة)

امسح الشاشة برفق بواسطة ممسحة ناعمة وخالية من الألياف مبللة بمنظف زجاج خال من الكحول. تأكد من أن الشاشة جافة قبل إغلاق الشاشة.

تنظيف الجوانب والغطاء

لتنظيف الجانبين أو الغطاء، استخدم ممسحة ميكروفيبر ناعمة أو شمواة مبللة بأحد محلولات التنظيف المسروودة أعلاه أو استخدم ممسحة مقبولة للاستعمال الواحد.

📌 **ملاحظة:** عند تنظيف غطاء الكمبيوتر، اتخذ حركة دائرية تساعدك في إزالة الغبار والحطام.

تنظيف لوحة اللمس ولوحة المفاتيح والماوس

⚠️ **تحذير!** للتقليل من خطر التعرض لصدمة كهربائية أو تلف المكونات الداخلية، لا تستخدم المكنسة الكهربائية لتنظيف لوحة المفاتيح. قد تقوم المكنسة الكهربائية بترسيب بعض المخلفات المنزلية على سطح لوحة المفاتيح.

⚠️ **تنبيه:** لتجنب إلحاق الضرر بالمكونات الداخلية، لا تترك أية سوائل تتسرب إلى ما بين المفاتيح.

- لتنظيف لوحة اللمس أو لوحة المفاتيح أو الماوس، استخدم ممسحة ميكروفيبر ناعمة أو شمواة مبللة بأحد محلولات التنظيف المسروودة أعلاه أو استخدم ممسحة مقبولة للاستعمال الواحد.
- لمنع المفاتيح من الالتصاق وإزالة الغبار والألياف وجسيمات المنحشرة من لوحة المفاتيح، استخدم علبة الهواء المضغوط ذات امتداد أنبوبي.

السفر مع جهاز الكمبيوتر أو شحنه

إذا كنت مضطراً لاصطحاب جهاز الكمبيوتر الخاص بك معك في السفر أو شحنه، ففيما يلي بعض الخطوات للحفاظ على أمان جهاز الكمبيوتر.

- قم بتجهيز الكمبيوتر للسفر أو الشحن:
 - انسخ معلوماتك احتياطياً على محرك أقراص خارجي.
 - أخرج جميع الأقراص وجميع بطاقات الوسائط الخارجية، مثل بطاقات الذاكرة، من جهاز الكمبيوتر.
 - أوقف التشغيل، ثم افصل جميع الأجهزة الخارجية.
 - قم بإيقاف تشغيل الكمبيوتر.
- خذ معك نسخة احتياطية من معلوماتك. احتفظ بالنسخة الاحتياطية في مكان بعيد عن الكمبيوتر.
- عند السفر على الخطوط الجوية خذ الكمبيوتر بصفته حقيبة يد؛ ولا تتركه مع باقي أمتعتك.

⚠️ **تنبيه:** تجنب تعريض محرك الأقراص إلى المجالات المغناطيسية. تشمل أجهزة الأمن ذات المجالات المغناطيسية أجهزة الكشف في المطار التي تمشي خلالها وعصي الكشف التي تستخدم باليد. تستخدم الأحزمة النقالة وأجهزة الحماية المشابهة المستخدمة في المطارات والتي تفحص الأمتعة المحمولة الأشعة السينية بدلاً من المغناطيسية فلا تلحق الضرر بمحرك الأقراص.

- إذا قررت استخدام جهاز الكمبيوتر أثناء قيامك برحلة بالطائرة، فينبغي مراعاة الإعلانات المذاعة أثناء رحلة الطيران والتي تنبهك إلى الأوقات التي يمكنك خلالها استخدام جهاز الكمبيوتر. يكون استخدام جهاز الكمبيوتر على متن الطائرة أمرًا متروكًا لشركة الخطوط الجوية.
- إذا كنت تقوم بشحن الكمبيوتر أو محرك أقراص، فاستخدم غلافًا يوفر له الحماية واكتب على الحزمة "FRAGILE" (قابل للكسر).
- في حالة تركيب جهاز لاسلكي في جهاز الكمبيوتر، فقد يتم فرض قيود على استخدام هذه الأجهزة في بعض البيئات. قد يتم تطبيق هذه التقييدات على متن الطائرة وفي المستشفيات وبالقرب من الأماكن التي قد تتعرض لحدوث انفجارات وفي الأماكن الخطرة. إذا لم تكن متأكدًا من السياسة التي يتم تطبيقها لاستخدام جهاز محدد، فاطلب تصريحًا باستخدام جهاز الكمبيوتر قبل بدء تشغيله.
- إذا كنت تقوم بالسفر دوليًا، اتبع هذه الاقتراحات:
 - راجع اللوائح الجمركية المتعلقة بأجهزة الكمبيوتر الخاصة بكل بلد أو منطقة تقوم بزيارتها في رحلتك.
 - افحص متطلبات سلك الطاقة والمحول الخاصة بكل مكان تخطط لاستخدام الكمبيوتر فيه. حيث تختلف مواصفات الجهد الكهربائي، والتردد، والمقبس.

⚠ تحذير! للتقليل من خطر التعرض إلى صدمة كهربائية، أو لحريق، أو تلف الجهاز، لا تحاول توصيل الكمبيوتر بمحول جهد كهربائي مخصص للأجهزة.

٨ حماية الكمبيوتر والمعلومات

تعد حماية الكمبيوتر ضرورية لحماية سرية وكمال وتوفر معلوماتك. وبإمكان حلول الحماية العادية المتوفرة من قبل نظام التشغيل Windows وتطبيقات HP و BIOS Setup Utility غير المرتبط بـ Windows وبرامج الجهات الخارجية الأخرى أن تساهم في حماية جهاز الكمبيوتر من مخاطر متنوعة مثل الفيروسات والفيروسات المتنقلة والأنواع الأخرى من الأكواد الضارة.

هام: قد لا تتوفر بعض ميزات الحماية المسرودة في هذا الفصل في جهاز الكمبيوتر الخاص بك.

الخطر على الكمبيوتر	ميزة حماية
الاستخدام غير المصرح به لجهاز الكمبيوتر	كلمة مرور بالتنشغيل
فيروسات جهاز الكمبيوتر	برامج مكافحة الفيروسات
الوصول غير المصرح به إلى البيانات	برنامج جدار الحماية
الوصول غير المصرح به إلى إعدادات Setup Utility (BIOS)، ومعلومات تعريف النظام الأخرى	كلمة مرور المسؤول
التحديات المتطورة أو المستقبلية بحق الكمبيوتر	تحديثات البرامج
الوصول غير المصرح به إلى حساب مستخدم Windows	كلمة مرور المستخدم
الإزالة غير المصرح بها لجهاز الكمبيوتر	قفل كبل الحماية

استخدام كلمات المرور

كلمة المرور عبارة عن مجموعة من الأحرف التي تحددها لحماية معلومات جهاز الكمبيوتر ولتوفير الأمان للمعاملات الفورية عبر الإنترنت. يمكن تحديد أنواع عدة من كلمات المرور. على سبيل المثال، عند إعدادك جهاز الكمبيوتر للمرة الأولى تمت مطالبتك بتحديد كلمة مرور المستخدم لحماية جهاز الكمبيوتر الخاص بك. يمكن تحديد كلمات المرور الإضافية في Windows أو في HP Setup Utility (BIOS) المثبتة مسبقاً على جهاز الكمبيوتر.

قد يفيدك استخدام كلمة المرور ذاتها في ميزة Setup Utility (BIOS) وميزة حماية Windows.

استخدم التلميحات الآتية لإنشاء كلمات المرور وحفظها:

- للحد من خطر حظر نفسك من استخدام الكمبيوتر، دوّن كل من كلمات مرورك في مكان محمي بعيد عن الكمبيوتر. لا تقم بتخزين كلمات المرور في ملف على جهاز الكمبيوتر.
- عند إنشاء كلمات المرور، اتبع المتطلبات التي تم ضبطها بواسطة البرنامج.
- غير كلمات مرورك كل ثلاثة شهور على الأقل.
- تتكون كلمات المرور المثالية من الأحرف وعلامات الوقف والرموز والأرقام وتكون طويلة.
- قبل تسليم جهاز الكمبيوتر الخاص بك ليخضع لعمليات الصيانة، انسخ ملفاتك احتياطياً واحذف الملفات السرية ثم أزل جميع الإعدادات الخاصة بكلمات المرور.

للحصول علي معلومات إضافية حول كلمات مرور Windows، مثل كلمات مرور شاشة التوقف فمن شاشة Start (بدء) اكتب support (دعم)، ثم اختر تطبيق HP Support Assistant.

إعداد كلمات المرور الخاصة بـ Windows

كلمة المرور	الوظيفة
كلمة مرور خاصة بالمستخدم	تحمي الوصول إلى حسابات المستخدمين في Windows.
كلمة مرور خاصة بالمسؤول	تحمي من الوصول إلى محتويات جهاز الكمبيوتر الخاصة بمستوى المسؤول.
	ملاحظة: يمكن استخدام كلمة المرور هذه للوصول إلى محتويات (BIOS) Setup Utility.

إعداد كلمات المرور في (BIOS) Setup Utility

كلمة المرور	الوظيفة
كلمة مرور خاصة بالمسؤول	<ul style="list-style-type: none">يجب إدخالها كلما وصلت إلى (BIOS) Setup Utility.في حالة نسيانك كلمة المرور الخاصة بالمسؤول، لا يمكنك الوصول إلى (BIOS) Setup Utility. ملاحظة: يمكن استخدام كلمة المرور الخاصة بالمسؤول بدلاً من كلمة المرور الخاصة بالتشغيل.
	ملاحظة: لا يمكن استخدام كلمة مرور المسؤول وكلمة مرور المسؤول لـ Windows بشكل متبادل، كما أنها لا تعرض عند تحديدها وإدخالها وتغييرها وحذفها.
	ملاحظة: في حالة إدخالك كلمة مرور التشغيل لدى فحص كلمة المرور الأول قبل عرض الرسالة "Press the ESC key for Startup Menu" (اضغط مفتاح ESC لقائمة بدء التشغيل)، يتعين عليك إدخال كلمة مرور المسؤول ثانية للوصول إلى (BIOS) Setup Utility.
كلمة مرور خاصة بالتشغيل	<ul style="list-style-type: none">يجب إدخالها كلما شغلت جهاز الكمبيوتر أو أعدت تشغيله أو عند الخروج من وضع Hibernation (الإنسبات).في حالة نسيان كلمة المرور الخاصة بالتشغيل، لا يمكنك تشغيل جهاز الكمبيوتر، أو إعادة تشغيله، أو إنهاء وضع Hibernation (الإنسبات). ملاحظة: يمكن استخدام كلمة المرور الخاصة بالمسؤول بدلاً من كلمة المرور الخاصة بالتشغيل.
	ملاحظة: لا تظهر كلمة المرور الخاصة بالتشغيل عند ضبطها، أو إدخالها، أو تغييرها، أو حذفها.

لضبط أو تغيير أو حذف كلمة المرور الخاصة بالمسؤول أو بالتشغيل في (BIOS) Setup Utility:

1. لتشغيل (BIOS) Setup Utility، شغل أو أعد تشغيل الكمبيوتر ثم اضغط على **esc** بسرعة ثم على **f10**.
 2. استخدم أزرار الأسهم لاختيار **Security** (الحماية)، ثم اتبع الإرشادات الظاهرة على الشاشة.
- فتصبح تغييراتك سارية المفعول عند إعادة تشغيل جهاز الكمبيوتر.

استخدام برامج حماية الاتصال بالإنترنت

عند استخدامك الكمبيوتر للوصول إلى البريد الإلكتروني أو شبكة ما أو الإنترنت فإنك تعرض الكمبيوتر للهجوم من قبل فيروسات الكمبيوتر وبرامج التجسس والمخاطر الإنترنتية الأخرى. ولمساعدتك في حماية جهاز الكمبيوتر ربما توجد عليه برامج مسبقة التركيب والتي تأتي بشكل نسخ تجريبية من تلك البرامج المعدة لحماية الاتصال

بالإنترنت والتي تشمل مزايا مكافحة الفيروسات وجدران الحماية. لتوفير حماية مستمرة من الفيروسات والمخاطر الأخرى الحديثة الاكتشاف، ينبغي تحديث برامج الحماية بشكل منتظم. ويوصى بشدة أن ترفي النسخ التجريبية من برامج الحماية أو تشتري البرامج التي تختارها لحماية كمبيوترك على أفضل نحو.

استخدام برنامج مكافحة الفيروسات

يمكن أن تقوم فيروسات الكمبيوتر بتعطيل نظام التشغيل، أو البرامج، أو الأدوات المساعدة، أو تسببها تنفيذ وظائفها بطريقة غير عادية. يمكن لبرنامج مكافحة الفيروسات اكتشاف معظم الفيروسات، والقضاء عليها، وفي معظم الحالات، يمكنها إصلاح أي تلف ممكن أن تسبب فيه الفيروسات.

لتوفير حماية مستمرة من الفيروسات التي يتم اكتشافها حديثاً، ينبغي تحديث برنامج مكافحة الفيروسات بشكل منتظم.

قد يكون برنامج مكافحة الفيروسات مثبتاً مسبقاً في كمبيوترك. يوصى بشدة باستخدام برنامج مكافحة فيروسات من اختيارك حيث تتمكن من حماية الكمبيوتر كلياً.

للحصول على معلومات إضافية عن فيروسات الكمبيوتر فمّن شاشة Start (بدء)، اكتب support (دعم)، ثم اختر تطبيق HP Support Assistant.

استخدام برنامج جدار الحماية

تم تصميم جدران الحماية لمنع الوصول غير المسموح به إلى النظام أو الشبكة. يمكن أن يكون جدار الحماية برنامجاً مثبتاً على الكمبيوتر أو الشبكة كما يمكنه أن يكون حلاً مركباً من البرامج والأجهزة.

ثمة نوعا جدران حماية يمكن أخذها بعين الاعتبار:

- جدران حماية تستند إلى مضيف — عبارة عن برامج تحمي الكمبيوتر الذي يتم تركيبها فيه لا غير.
 - جدران حماية تستند إلى الشبكة — والتي يتم تركيبها بين مودم الـ DSL أو الكوابل وشبكتك المنزلية لتحمي كافة أجهزة الكمبيوتر التي في الشبكة.
- عند تركيب جدار حماية على النظام، تتم مراقبة كافة البيانات الصادرة والواردة منه ومقارنتها بمجموعة معايير حماية مضبوطة من قبل المستخدم. ويتم حظر أية بيانات لا تطابق المعايير.

تثبيت تحديثات البرامج

يجب تحديث البرامج بشكل منتظم والتي يوفرها HP، Microsoft Windows وأطراف ثالثة من أجل تصحيح مشاكل الأمان وتحسين أداء البرامج. لمزيد من المعلومات، انظر [تحديث البرامج وبرامج التشغيل في صفحة ٥١](#).

تثبيت تحديثات الأمان الضرورية

تنبيه: تقوم Microsoft® بإرسال تنبيهات تتعلق بالتحديثات الهامة. لحماية الكمبيوتر من اختراق جهاز الحماية وفيروسات الكمبيوتر، ثبت جميع التحديثات الهامة من قبل شركة Microsoft بمجرد تلقي أية تنبيهات.

يمكنك اختيار تثبيت التحديثات أو عدم تثبيتها تلقائياً. لتغيير الإعدادات، من شاشة Start (بدء)، اكتب control panel (لوحة التحكم) ثم حدد Control Panel (لوحة التحكم). اختر System and Security (النظام والأمان)، اختر Windows Update، ثم اختر Change settings (تغيير الإعدادات)، ثم اتبع الإرشادات الظاهرة على الشاشة.

تثبيت تحديثات برامج HP والأطراف الثالثة

توصي HP بتحديثك البرامج وبرامج التشغيل دورياً والتي قد تم تركيبها أصلاً على جهاز الكمبيوتر. انتقل إلى <http://www.hp.com/support> لتنزيل أحدث الإصدارات. ومن هذا الموقع يمكنك أيضاً التسجيل لتحصل على إعلانات التحديث التلقائية كلما كانت متاحة.

إذا قد ركبت برامج الأطراف الثالثة بعد شرائك جهاز الكمبيوتر، فيجب عليك تحديث البرامج دورياً. توفر شركات البرامج تحديثات البرامج لمنتجاتها بغرض تصحيح مشاكل الحماية المحتملة وتحسين وظيفية البرامج.

حماية شبكتك اللاسلكية

عند إعدادك الشبكة اللاسلكية مكن دائماً ميزات الحماية. لمزيد من المعلومات، انظر [حماية WLAN](#) في صفحة ١٩.

نسخ تطبيقات ومعلومات البرامج احتياطياً

انسخ برامجك ومعلوماتك احتياطياً لحمايتها من الضياع المطلق أو التلف المؤبد نتيجة هجمات الفيروسات أو فشل البرامج أو الأجهزة. لمزيد من المعلومات، انظر [عمل النسخ الاحتياطي والاسترداد والاستعادة](#) في صفحة ٦١.

استخدام قفل كبل حماية اختياري

تم تصميم أقفال كبلات الحماية والتي يتم شراؤها على حداثها لتعمل كحل رادع، ولكنها قد لا تمنع إساءة التعامل مع الكمبيوتر أو سرقة. وإنما يكون قفل كبل الحماية أحد الأساليب العديدة التي يوصى باتخاذها لتمثل حل حماية كاملاً يساعد على تقوية الوقاية من السرقات أكثر ما يمكن.

قد تبدو فتحة كبل الحماية الموجودة في كمبيوترك مختلفة بعض الشيء عن التوضيح الوارد في هذا القسم. لمعرفة موقع قفل كبل الحماية على جهاز الكمبيوتر، انظر [التعرف على الكمبيوتر في صفحة ٥](#).

١. لف قفل كبل الحماية حول غرض ثابت غير زائل.
٢. أدخل المفتاح (1) في قفل كبل الحماية (2).
٣. أدخل قفل كبل الحماية في فتحة كبل الحماية الموجودة في جهاز الكمبيوتر (3)، ثم أقفل قفل كبل الحماية بالمفتاح.

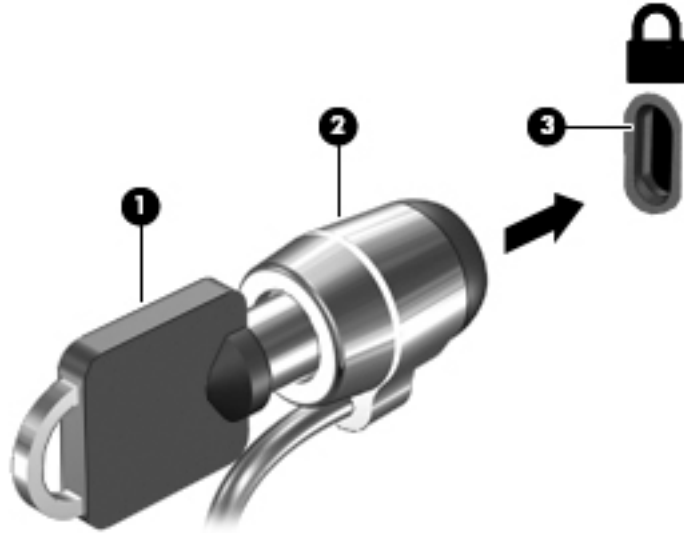

٤. أخرج المفتاح واحتفظ به في مكان آمن.

٩ استخدام Setup Utility (BIOS) و (UEFI) HP PC Hardware Diagnostics

Setup Utility، أو نظام الدخل والخرج الأساسي (BIOS) يتحكم في الاتصال بين كل من أجهزة الإدخال والإخراج الخاصة بالنظام (مثل محركات الأقراص والشاشة ولوحة المفاتيح والماوس والطابعة). يشمل Setup Utility (BIOS) إعدادات أنواع الأجهزة المثبتة وترتيب بدء تشغيل الكمبيوتر ومقدار ذاكرة النظام والذاكرة الموسعة.

تشغيل Setup Utility (BIOS)

لتشغيل Setup Utility (BIOS)، شغل أو أعد تشغيل الكمبيوتر ثم اضغط على **esc** بسرعة ثم على **f10**.

ملاحظة: تصرف بحظر شديد عند إجراء التعديلات في Setup Utility (BIOS). فقد تمنع الأخطاء جهاز الكمبيوتر من التشغيل على ما يرام.

تحديث BIOS

قد يتم توفير إصدارات BIOS حديثة على موقع HP على الويب. يتم حزم معظم تحديثات BIOS الموجودة على موقع HP على ويب في ملفات مضغوطة تسمى *SoftPaqs*. تتضمن بعض حزم التنزيل ملفًا يسمى بـ *Readme.txt*، الذي يحتوي على معلومات تتعلق بتركيب الملف وحل مشكلات تتعلق به.

تحديد إصدار BIOS

لتحديد ما إذا كانت تحديثات BIOS المتاحة تحتوي على إصدارات أحدث من BIOS عن تلك المثبتة حاليًا على جهاز الكمبيوتر، فإنك تحتاج إلى معرفة إصدار BIOS النظام المثبت حاليًا.

يمكن عرض معلومات إصدار BIOS (والتي يشار إليها أيضًا بتاريخ *ROM* و *BIOS النظام*) ضغطًا على **fn+esc** (إذا كنت في نظام التشغيل Windows بالفعل) أو بواسطة Setup Utility (BIOS).

1. شغل الأداة المساعدة للإعداد Setup Utility (BIOS) (راجع [تشغيل Setup Utility \(BIOS\) في صفحة ٥٨](#)).
2. استخدم مفاتيح الأسهم لاختيار **Main** (الرئيسية) ثم دوّن إصدار BIOS.
3. لإنهاء Setup Utility (BIOS) دون حفظ أية تغييرات، استخدم مفاتيح الأسهم لتحديد **Exit <** (إنهاء) **Discarding Changes** (الإنهاء مع تجاهل التغييرات)، ثم اضغط على **enter**.
4. اختر **نعم**.

تنزيل تحديثات BIOS

⚠ تنبيه: للحد من خطر حدوث تلف لجهاز الكمبيوتر أو إجراء عملية تركيب فاشلة، قم بتنزيل تحديث BIOS وتركيبه فقط عند اتصال جهاز الكمبيوتر بمصدر طاقة خارجي يمكن الاعتماد عليه باستخدام محول التيار المتناوب. لا تتم بتنزيل تحديث BIOS أو تركيبه أثناء تشغيل الكمبيوتر بواسطة طاقة البطارية، أو في حالة إرسائه بجهاز إرساء اختياري، أو توصيله بمصدر طاقة اختياري. أثناء عملية التنزيل والتركيب، اتبع هذه الإرشادات: لا تقم بفصل الطاقة عن الكمبيوتر وذلك بفصل سلك الطاقة عن منفذ التيار المتناوب. لا تقم بإيقاف تشغيل الكمبيوتر أو بدء تنشيط وضع Sleep (السكون) أو Hibernation (الإسبات). لا تقم بإدخال، إزالة، توصيل أو فصل أي جهاز، كبل، أو سلك.

1. في شاشة Start (بدء) اكتب support (دعم) ثم حدد التطبيق **HP Support Assistant**.
2. انقر على **Updates and tune-ups** (التحديثات والتحسينات) ثم انقر على **Check for HP updates now** (ابحث عن تحديثات HP الآن).
3. اتبع الإرشادات التي تظهر على الشاشة لتحديد جهاز الكمبيوتر والوصول إلى تحديث BIOS الذي ترغب في تنزيله.
4. في منطقة التنزيل، اتبع هذه الخطوات:
 - أ. حدد تحديث إصدار BIOS الأحدث من الإصدار المركب حاليًا على جهاز الكمبيوتر الخاص بك. سجل التاريخ أو الاسم أو معرف آخر. قد تحتاج إلى هذه المعلومات لتحديد مكان التحديث لاحقًا، بعد تنزيله إلى محرك القرص الثابت.
 - ب. اتبع الإرشادات التي تظهر على الشاشة لتنزيل التحديث الخاص بك إلى القرص الثابت. سجل المسار إلى الموقع الموجود على محرك القرص الثابت الذي سيتم تنزيل تحديث BIOS عليه. ستحتاج إلى الوصول إلى هذا المسار عندما تكون مستعدًا لتركيب التحديث.

📝 ملاحظة: إذا قمت بتوصيل جهاز الكمبيوتر بشبكة، فقم باستشارة مسؤول الشبكة قبل تركيب أي تحديثات لبرامج، خاصةً تحديثات BIOS النظام.

تختلف إجراءات تركيب BIOS. اتبع أي إرشادات تظهر على الشاشة بعد اكتمال عملية التنزيل. إذا لم يتم عرض أية إرشادات، فاتبع هذه الخطوات:

1. من شاشة Start (بدء) اكتب File (ملف)، ثم حدد **File Explorer (مستكشف الملفات)**.
2. انقر نقرًا مزدوجًا فوق الموقع المحدد على محرك القرص الثابت. عادةً ما يكون الموقع المحدد لمحرك القرص الثابت هو محرك القرص المحلي (C:).
3. باستخدام مسار محرك القرص الثابت الذي قمت بتسجيله مسبقًا، افتح المجلد الموجود على محرك القرص الثابت الذي يحتوي على التحديث.
4. انقر نقرًا مزدوجًا فوق الملف ذي الملحقات **.exe**. (على سبيل المثال **filename.exe**).
5. ستبدأ عملية تركيب BIOS. أكمل عملية التركيب باتباع الإرشادات التي تظهر على الشاشة.

📝 ملاحظة: بعد ظهور رسالة على الشاشة تفيد بنجاح عملية التركيب، يمكنك حذف الملف الذي تم تنزيله من محرك القرص الثابت.

استخدام HP PC Hardware Diagnostics UEFI

HP PC Hardware Diagnostics عبارة عن واجهة (UEFI) Unified Extensible Firmware Interface (UEFI) تتيح تشغيل الاختبارات التشخيصية لتحديد هل مكونات الكمبيوتر الصلبة تعمل على ما يرام. تشتغل الأداة خارج نظام

التشغيل حيث يمكنها عزل حالات فشل المكونات الصلبة عن المشاكل التي تُعزى إلى نظام التشغيل أو المكونات البرمجية الأخرى.

لتشغيل HP PC Hardware Diagnostics UEFI:

1. شغل أو أعد تشغيل جهاز الكمبيوتر. عند عرض رسالة "Press the ESC key for Startup Menu" (اضغط على مفتاح ESC لفائمة بدء التشغيل) في الزاوية السفلية اليسرى من الشاشة، اضغط على **esc**. عند عرض Startup Menu (قائمة بدء التشغيل)، اضغط على **f2**.

يبحث الـ BIOS عن أدوات التشخيص في ثلاث مواقع بالترتيب التالي:

أ. محرك أقراص USB متصل

ملاحظة: لتنزيل أداء (UEFI) HP PC Hardware Diagnostics إلى محرك أقراص USB انظر [تنزيل \(UEFI\) HP PC Hardware Diagnostics إلى جهاز USB في صفحة ٦٠](#).

ب. محرك القرص الثابت

ج. BIOS

2. عندما تفتح أداة التشخيص، استخدم مفاتيح الأسهم للوحة المفاتيح لاختيار نوع الاختبار التشخيصي المطلوب تشغيله، ثم اتبع الإرشادات الظاهرة على الشاشة.

ملاحظة: إذا رغبت في إيقاف الاختبار التشخيصي، فاضغط على **esc**.

تنزيل HP PC Hardware Diagnostics (UEFI) إلى جهاز USB

ملاحظة: تتوفر إرشادات تنزيل HP PC Hardware Diagnostics (UEFI) باللغة الإنجليزية فقط.

فهناك خيارين لتنزيل HP PC Hardware Diagnostics إلى جهاز USB:

الخيار 1: صفحة HP PC Diagnostics الرئيسية—توفر الوصول إلى أحدث إصدار من UEFI

1. انتقل إلى <http://hp.com/go/techcenter/pcdiags>.

2. انقر فوق ارتباط **UEFI Download** (تنزيل UEFI)، ومن ثم حدد **Run** (تشغيل).

الخيار 2: صفحات الدعم وبرامج التشغيل — تقدم تنزيلات للإصدارات السابقة واللاحقة حسب المنتجات المعيّنة

1. انتقل إلى <http://www.hp.com>.

2. أشتر إلى **Support** (الدعم) الموجود أعلى الصفحة، ثم انقر على **Download Drivers** (تنزيل برامج التشغيل).

3. في مربع النص أدخل اسم المنتج، ثم انقر على **Go** (اذهب).

- أو -

انقر على **Find Now** (البحث الآن) للسماح باكتشاف منتجك تلقائياً من قبل HP.

4. اختر طراز كمبيوترك ثم نظام التشغيل.

5. من قسم **Diagnostic** (تشخيصي) انقر على **HP UEFI Support Environment**.

- أو -

انقر على **Download** (تنزيل)، ثم اختر **Run** (تشغيل).

١٠ عمل النسخ الاحتياطي والاسترداد والاستعادة

يقدم هذا الفصل معلومات عن الإجراءات التالية:

- إنشاء وسائط الاسترداد والنسخ الاحتياطي
- استعادة واسترداد النظام

إنشاء وسائط الاسترداد والنسخ الاحتياطي

١. بعد إعدادك الكمبيوتر بنجاح أنشئ وسائط HP Recovery. يؤدي هذا الإجراء إلى إنشاء نسخة احتياطية من قسم HP Recovery على الكمبيوتر. يمكن استخدام النسخ الاحتياطي لإعادة تثبيت نظام التشغيل الأصلي في حالات تلف القرص الثابت أو تغييره.

ستقدم لك وسائط HP Recovery بعد إنشائك إياها خيارات الاسترداد التالية:

- System Recovery (استرداد النظام) — يعيد تثبيت نظام التشغيل الأصلي والبرامج التي تم تثبيتها في المصنع.
- Minimized Image Recovery (استرداد صورة مصغرة) — يعيد تثبيت نظام التشغيل وجميع برامج التشغيل المرتبطة بالأجهزة مع عدم تثبيت تطبيقات البرامج الأخرى.
- Factory Reset (إعادة الضبط على إعدادات المصنع) — استعادة الكمبيوتر إلى ما كان عليه من حالة في المصنع أصلاً من خلال حذف جميع معلومات القرص الثابت وإعادة إنشاء التقسيمات. ثم أنه يعيد تثبيت نظام التشغيل والبرامج التي كانت قد ثبتت في المصنع.

انظر [إنشاء وسائط HP Recovery في صفحة ٦١](#).

٢. استخدم أدوات Windows لإنشاء نقاط استعادة النظام وإنشاء نُسخ احتياطية للمعلومات الشخصية. للحصول على مزيد من المعلومات والخطوات، راجع Help and Support (المساعدة والدعم). في شاشة Start (بدء)، اكتب help (المساعدة)، ثم اختر Help and Support (المساعدة والدعم).

إنشاء وسائط HP Recovery

إن HP Recovery Manager عبارة عن برنامج يقدم طريقة لإنشاء وسائط استرداد بعد إعدادك الكمبيوتر على ما يرام. يمكن استخدام وسائط HP Recovery للقيام باسترداد النظام في حالة تلف محرك القرص الثابت. يقوم استرداد النظام بإعادة تثبيت نظام التشغيل الأصلي والبرامج التي تم تثبيتها في المصنع، ثم تكوين الإعدادات الخاصة بالبرامج. يمكن استخدام وسائط الاستعادة HP Recovery لتخصيص النظام أو استرداد صورة المصنع في حالة استبدال القرص الثابت.

- يمكن إنشاء مجموعة واحدة فقط من وسائط HP Recovery. استخدم أدوات الاسترداد هذه بحرص واحتفظ بها في مكان آمن.
- يفحص HP Recovery Manager جهاز الكمبيوتر ويحدد سعة التخزين المطلوبة لجهاز تخزين فلاش USB الفارغ أو عدد أقراص DVD الفارغة المطلوبة.
- لإنشاء أقراص استعادة، يجب أن يحتوي جهاز الكمبيوتر على محرك أقراص بصرية يتضمن إمكانية الكتابة على أقراص DVD، ويجب ألا تستخدم سوى أقراص DVD-R و DVD+R و DVD-R DL و DVD+R DL الفارغة العالية الجودة. لا تستخدم الأقراص القابلة لإعادة الكتابة مثل CD±RW و DVD±RW وأقراص DVD ±RW ثنائية الطبقات أو BD-RE (أقراص Blu-ray القابلة لإعادة الكتابة)؛ فهذه الأقراص غير متوافقة مع

برنامج HP Recovery Manager. أو بدلاً من ذلك باستطاعتك استخدام محرك فلاش USB فارغ عالي الجودة.

- في حالة عدم احتواء جهاز الكمبيوتر الخاص بك على محرك أقراص بصري متكامل له قدرات الكتابة على أقراص DVD ولكنك تريد إنشاء وسائط استرداد من نوعية DVD، يمكنك استخدام محرك أقراص بصرية اختياري (يتم شراؤه على حدة) لإنشاء أقراص الاسترداد كما يمكنك الحصول على أقراص استرداد لجهاز الكمبيوتر الخاص بك من الدعم. راجع دليل أرقام الهاتف في جميع أنحاء العالم المرفق مع الكمبيوتر. ويمكنك أيضاً التعرف على معلومات جهات الاتصال من موقع HP على الإنترنت. انتقل إلى <http://www.hp.com/support>، ثم حدد بلدك أو منطقتك، ثم اتبع الإرشادات الظاهرة على الشاشة. إذا استخدمت محرك أقراص بصري فيجب توصيله مباشرةً بمنفذ USB في الكمبيوتر؛ يتعذر توصيل محرك الأقراص بمنفذ USB في جهاز خارجي مثل لوحة وصل USB.
- تأكد من توصيل جهاز الكمبيوتر بمصدر طاقة من تيار متناوب قبل بدء إنشاء وسائط الاسترداد.
- تستغرق عملية إنشاء هذه الوسائط ساعة أو أكثر. لا تقم بمقاطعة عملية الإنشاء.
- إذا لزم الأمر، يمكنك إنهاء البرنامج قبل الانتهاء من إنشاء كافة أقراص الـ DVD للاسترداد. سيكمل HP Recovery Manager نسخ قرص الـ DVD الحالي. في المرة القادمة التي تفتح فيها HP Recovery Manager، ستتم مطالبتك بالمتابعة وسيتم نسخ الأقراص المتبقية.

لإنشاء وسائط HP Recovery:

هام: بالنسبة لأجهزة الكمبيوتر اللوحي، صل بوحدة إرساء لوحة المفاتيح قبل البدء بهذه الخطوات (تُبرز محددة فقط).

1. في شاشة Start (بدء)، اكتب recovery (استرداد)، ثم اختر **Help and Support** (المساعدة والدعم).
 2. اختر **Recovery Media Creation** (إنشاء وسائط استرداد) ثم اتبع الإرشادات الظاهرة على الشاشة.
- إذا حدث يوماً أن اضطرت إلى استرداد النظام، فراجع [الاسترداد بواسطة HP Recovery Manager](#) في صفحة ٦٣.

الاستعادة والاسترداد

هناك خيارات عدة لاسترداد النظام. اختر الطريقة التي تناسب بشكل أفضل مع حالتك وخبرتك:

- يوفر نظام Windows خيارات متعددة للاستعادة من النسخة الاحتياطية وتحديث الكمبيوتر وإعادة ضبطه على حالته الأصلية. للحصول على مزيد من المعلومات والخطوات، راجع **Help and Support** (المساعدة والدعم). في شاشة Start (بدء)، اكتب help (المساعدة)، ثم اختر **Help and Support** (المساعدة والدعم).
 - إذا احتجت إلى تصحيح مشكلة من خلال تطبيق أو برنامج تشغيل مسبق التثبيت فاستخدم خيار **Drivers and Applications Reinstall** (إعادة تثبيت برامج التشغيل والتطبيقات) لـ HP Recovery Manager من أجل إعادة تثبيت التطبيق أو برنامج التشغيل الفردي.
 - في شاشة Start (بدء)، اكتب recovery (استرداد)، اختر **HP Recovery Manager**، ثم اختر **Drivers and Applications Reinstall** (إعادة تثبيت برامج التشغيل والتطبيقات) واتبع الإرشادات الواردة على الشاشة.
 - إذا رغبت في إعادة تعيين كمبيوترك مستخدماً صورة مصغرة فباستطاعتك اختيار خيار **HP Minimized Image Recovery** (استرداد صورة مصغرة لـ HP) من قسم **HP Recovery** (تُبرز مختارة فقط) أو وسائط **HP Recovery**. يقوم خيار **Minimized Image Recovery** (استرداد صورة مصغرة) بتثبيت برامج التشغيل والتطبيقات المستندة إلى الأجهزة فقط. ما زالت تطبيقات أخرى مضمنة في الصورة متاحة للتثبيت من خلال خيار **Drivers and Applications Reinstall** (إعادة تثبيت برامج التشغيل والتطبيقات) في **HP Recovery Manager**.
- لمزيد من المعلومات، انظر [الاسترداد بواسطة HP Recovery Manager](#) في صفحة ٦٣.
- إذا كنت ترغب في استعادة تقسيم المصنع الأصلي والمحتوى الأصلي للكمبيوتر، يمكنك اختيار الخيار **System Recovery** من القسم **HP Recovery** (تُبرز مختارة فقط) أو باستخدام وسائط **HP Recovery** التي

أنشأتها. لمزيد من المعلومات، انظر [الاسترداد بواسطة HP Recovery Manager في صفحة ٦٣](#). إذا لم تكن قد أنشأت وسائط استعادة، فانظر [إنشاء وسائط HP Recovery في صفحة ٦١](#).

- إذا كنت قد استبدلت محرك القرص الثابت فيمكنك استخدام خيار Factory Reset (إعادة الضبط على إعدادات المصنع) لوسائط HP Recovery لأجل استعادة صورة المصنع إلى محرك الأقراص البديل. لمزيد من المعلومات، انظر [الاسترداد بواسطة HP Recovery Manager في صفحة ٦٣](#).
- إذا رغبت في إزالة قسم الاسترداد من أجل استرداد مساحة محرك القرص الثابت، فيقدم HP Recovery Manager خيار Remove Recovery Partition (إزالة قسم الاسترداد). لمزيد من المعلومات، انظر [إزالة قسم HP Recovery \(طرز مختارة فقط\) في صفحة ٦٥](#).

الاسترداد بواسطة HP Recovery Manager

يتيح لك برنامج HP Recovery Manager استعادة الكمبيوتر لحالته الأصلية باستخدام وسائط HP Recovery التي أنشأتها أو باستخدام قسم HP Recovery (طرز مختارة فقط). إذا لم تكن قد أنشأت وسائط استعادة، فانظر [إنشاء وسائط HP Recovery في صفحة ٦١](#).

باستخدام وسائط HP Recovery، يمكنك الاختيار من أحد خيارات الاستعادة التالية:

- System Recovery (استرداد النظام) — يعيد تثبيت نظام التشغيل الأصلي ثم يكون إعدادات البرامج التي تم تثبيتها في المصنع.
 - Minimized Image Recovery (استرداد صورة مصغرة) (طرز مختارة فقط) — يعيد تثبيت نظام التشغيل وجميع برامج التشغيل المرتبطة بالأجهزة مع عدم تثبيت تطبيقات البرامج الأخرى.
 - Factory Reset (إعادة الضبط على إعدادات المصنع) — استعادة الكمبيوتر إلى ما كان عليه من حالة في المصنع أصلاً من خلال حذف جميع معلومات القرص الثابت وإعادة إنشاء التقسيمات. ثم أنه يعيد تثبيت نظام التشغيل والبرامج التي كانت قد ثبتت في المصنع.
- يتيح قسم HP Recovery (طرز مختارة فقط) تنفيذ System Recovery (استرداد النظام) و Minimized Image Recovery (استرداد صورة مصغرة).

ما يجب أن تعرفه

- يقوم برنامج HP Recovery Manager باستعادة البرامج التي قد تم تركيبها مسبقاً في المصنع لا غير. يجب عليك إما تنزيل البرامج التي لم يتم تزويد جهاز الكمبيوتر هذا بها من على موقع الويب الخاص بالشركة المصنعة أو إعادة تركيبها من خلال الوسائط المتوفرة من قبل الشركة المصنعة.
- يجب استخدام الاسترداد من خلال HP Recovery Manager كحل أخير لتصحيح مشاكل جهاز الكمبيوتر.
- إذا كان محرك القرص الثابت للكمبيوتر قد فشل وجب استخدام وسائط HP Recovery. إذا لم تكن قد أنشأت وسائط استعادة، فانظر [إنشاء وسائط HP Recovery في صفحة ٦١](#).
- لاستخدام خيار إعادة ضبط المصنع، يجب استخدام وسائط HP Recovery. إذا لم تكن قد أنشأت وسائط استعادة، فانظر [إنشاء وسائط HP Recovery في صفحة ٦١](#).
- في حالة عدم عمل وسائط HP Recovery، يمكنك الحصول على وسائط الاسترداد لنظامك من الدعم. راجع دليل أرقام الهاتف في جميع أنحاء العالم المرفق مع الكمبيوتر. ويمكنك أيضاً التعرف على معلومات جهات الاتصال من موقع HP على الإنترنت. انتقل إلى <http://www.hp.com/support>، ثم حدد بلدك أو منطقتك، ثم اتبع الإرشادات الظاهرة على الشاشة.

هام: لا يقدم HP Recovery Manager نُسخ احتياطية لبياناتك الشخصية تلقائياً. قبل الشروع في الاسترداد، انسخ أية بيانات شخصية تريد الاحتفاظ بها احتياطياً.

استخدام قسم HP Recovery (طرز مختارة فقط)

يتيح لك قسم HP Recovery (طرز مختارة فقط) إمكانية إجراء استعادة الصورة المصغرة دون الحاجة لأقراص استعادة أو محرك أقراص استعادة USB متنقل. ولا يمكن استخدام هذا النوع من الاسترداد إلا إذا كان محرك القرص الثابت لا يزال يعمل.

ليبدء HP Recovery Manager من قسم HP Recovery:

هام: بالنسبة لأجهزة الكمبيوتر اللوحي، صيل بوحدة إرساء لوحة المفاتيح قبل البدء بهذه الخطوات (طرز محددة فقط).

1. اضغط f11 أثناء عملية تشغيل الكمبيوتر.
– أو –
اضغط f11 طويلًا والضغط على زر الطاقة.
2. اختر Troubleshoot (استكشاف الأخطاء وإصلاحها) من قائمة خيارات التمهيد.
3. حدد Recovery Manager (إدارة الاسترداد)، ثم اتبع الإرشادات الظاهرة على الشاشة.

استخدام وسائط HP Recovery للاسترداد

يمكنك استخدام وسائط HP Recovery لاسترداد النظام الأصلي. يمكن استخدام هذه الطريقة إذا لم يحتو نظامك على قسم HP Recovery أو إذا لم يعمل محرك القرص الثابت على ما يرام.

1. إن أمكن الأمر، انسخ جميع الملفات الشخصية احتياطيًا.
2. أدخل وسائط HP Recovery التي أنشأتها، ثم أعد تشغيل الكمبيوتر.

ملاحظة: إذا لم يقم جهاز الكمبيوتر بإعادة التشغيل من خلال HP Recovery Manager تلقائيًا، فيجب تغيير ترتيب التمهيد الخاص بجهاز الكمبيوتر. انظر [تغيير ترتيب تشغيل الكمبيوتر في صفحة ٦٤](#).

3. اتبع الإرشادات التي تظهر على الشاشة.

تغيير ترتيب تشغيل الكمبيوتر

إذا تعذر إعادة تشغيل الكمبيوتر في HP Recovery Manager، فيمكنك تغيير ترتيب التمهيد الخاص بجهاز الكمبيوتر وهذا هو ترتيب الأجهزة المسرودة في BIOS الذي فيه يبحث الكمبيوتر عن معلومات بخصوص بدء التشغيل. يمكنك تغيير التحديد الخاص بمحرك الأقراص البصري أو محرك أقراص USB محمول.

لتغيير ترتيب التمهيد:

1. أدخل وسائط HP Recovery التي أنشأتها.
2. أعد تشغيل الكمبيوتر، اضغط بسرعة على **esc**، ثم على **f9** لخيارات التمهيد.
3. اختر محرك قرص بصري أو محرك أقراص USB محمول تريد إجراء التمهيد من خلاله.
4. اتبع الإرشادات التي تظهر على الشاشة.

إزالة قسم HP Recovery (طرز مختارة فقط)

يسمح لك برنامج HP Recovery Manager بإزالة قسم HP Recovery لأجل تحرير مساحة على محرك القرص الثابت.

هام: بعد إزالة قسم HP Recovery لن تتمكن من استخدام خيار Windows Refresh أو خيار ل Windows لإزالة كل الملفات وإعادة تثبيت Windows. كما أنك لن تتمكن من إجراء System Recovery (استرداد النظام) أو Minimized Image Recovery (استرداد الصورة المصغرة) من قسم HP Recovery. لذا قبل إزالة قسم Recovery، قم بإنشاء وسائط HP Recovery; انظر [إنشاء وسائط HP Recovery في صفحة ٦١](#).

اتبع هذه الخطوات لإزالة قسم HP Recovery:

١. في شاشة Start (بدء)، اكتب recovery (استرداد)، ثم اختر **Help and Support** (المساعدة والدعم).
٢. اختر **Remove Recovery Partition** (إزالة قسم الاسترداد) ثم اتبع الإرشادات الظاهرة على الشاشة.

١١ المواصفات

طاقة الإدخال

قد تكون المعلومات الخاصة بالطاقة المذكورة في هذا القسم مفيدة إذا كنت تخطط أخذ جهاز الكمبيوتر معك أثناء السفر.

يعمل جهاز الكمبيوتر بطاقة التيار المستمر، التي يمكن تزويدها بواسطة مصدر طاقة تيار متناوب أو تيار مستمر. يجب تقدير مصدر طاقة التيار المتناوب 100-240 فولت، 50-60 هرتز. على الرغم من أنه يمكن تزويد جهاز الكمبيوتر بالطاقة من مصدر مستقل للتيار المستمر، إلا أنه يجب تزويد جهاز الكمبيوتر بالطاقة فقط من محول للتيار المتناوب أو بمصدر طاقة التيار المستمر الذي يتم توفيره والموافقة عليه من قبل شركة HP للاستخدام مع جهاز الكمبيوتر.

يمكن الكمبيوتر من التشغيل بطاقة التيار المستمر ضمن المواصفات التالية. فولتية التشغيل ومتغيرات التيار حسب النظام.

طاقة الإدخال	التصنيف
فولتية التشغيل و تيار التشغيل	19.5 فولت تيار مستمر في 2.31 أمبير – 45 واط
	19.5 فولت تيار مستمر في 3.33 أمبير – 65 واط

مأخذ تيار مستمر لمصدر طاقة خارجي من HP

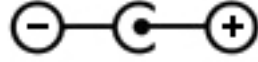

ملاحظة: تم تصميم هذا المنتج لأنظمة طاقة تكنولوجيا المعلومات في النرويج مع فولتية مرحلية لا تتجاوز 240 فولت rms.

ملاحظة: يمكن العثور على فولتية تشغيل جهاز الكمبيوتر وتياره في ملصق المعلومات التنظيمية للنظام.

بيئة التشغيل

العامل	النظام المتري	الولايات المتحدة
درجة الحرارة		
التشغيل	5 درجة مئوية إلى 35 درجة مئوية	41 درجة فهرنهايت إلى 95 درجة فهرنهايت
عدم التشغيل	20- درجة مئوية إلى 60 درجة مئوية	4- درجة فهرنهايت إلى 140 درجة فهرنهايت
الرطوبة النسبية (عدم التكثيف)		
التشغيل	10% إلى 90%	10% إلى 90%
عدم التشغيل	5% إلى 95%	5% إلى 95%
الحد الأقصى للارتفاع (بدون ضغط)		
التشغيل	15- م إلى 3048 م	50- قدم إلى 10000 قدم
عدم التشغيل	15- م إلى 12192 م	50- قدم إلى 40000 قدم

١٢ التفريغ الكهروستاتيكي

تفريغ الشحنة الإلكتروستاتيكية عبارة عن تحرير الكهرباء الاستاتيكية عند تلامس جسمين أحدهما الآخر — على سبيل المثال، الصدمة التي تشعر بها عند مشيك على البساط ثم لمسك مقبض الباب الحديدي.

قد يؤدي إفراغ الكهرباء الاستاتيكية من الموصلات الكهروستاتيكية الأخرى أو الأصابع إلى تلف المكونات الإلكترونية. لتجنب إلحاق الضرر بجهاز الكمبيوتر، أو محرك الأقراص أو فقدان المعلومات، يجب أن تأخذ بعين الاعتبار هذه التدابير:

- في حالة إرشادك إلى فصل الكمبيوتر عند إتباع إرشادات الإزالة أو التثبيت، قم بفصله، تأكد أولاً من التوصيل الأرضي على نحو صحيح، ثم قم بإزالة الغطاء.
- ضع المكونات داخل الحاويات الواقية من الكهرباء الاستاتيكية الخاصة بها حتى يحين وقت تركيبها.
- تجنب لمس السنون والرقائق المعدنية الرصاصية والدوائر. ولا تمسك المكونات الإلكترونية إلا في أضيق الحدود.
- استخدام أدوات غير ممغنطة.
- قبل معالجة المكونات، قم بإفراغ الكهرباء الاستاتيكية بملامسة سطح معدني غير مطلبي للمكون.
- إذا قمت بإزالة المكون، ضعه في الحاوية الواقية من الكهرباء الاستاتيكية الخاصة به.

الفهرس

B

BIOS

- تحديث ٥٨
- تحديد النسخة ٥٨
- تنزيل التحديثات ٥٩

H

HDMI

- تكوين الصوت ٢٧
- HP PC Hardware Diagnostics ((UEFI
- استخدام ٦٠
- تنزيل ٦٠
- HP Recovery Manager
- بدء تشغيل ٦٤
- HP Recovery Manager
- تصحيح مشاكل التمهيد ٦٤

L

LAN، توصيل ٢١

W

Windows

- File History (محفوظات الملفات) ٦٢
- استعادة الملفات ٦٢
- نقطة استعادة النظام ٦١

A

- أجهزة فائقة الدقة، توصيل ٢٦، ٢٧
- أزرار
- الطاقة ١٢
- يسار لوحة اللمس ١٠
- يمين لوحة اللمس ١٠
- أضواء
- caps lock ١١
- الطاقة ٨
- اللاسلكية ١١
- حالة RJ-45 (شبكة) ٧
- كتم الصوت ١١
- محرك القرص الثابت ٨
- أضواء الطاقة، التعرف على ٨، ١١
- أضواء حالة RJ-45 (الشبكة)، التعرف على ٧
- أمور مريحة للقيام بها ٢

الأقراص المدعومة

- استرداد ٦٢
- الاتصال بـ WLAN ٢٠
- الاتصال بشبكة WLAN خاصة بشركة ٢٠
- الاتصال بشبكة WLAN عمومية ٢٠
- الاسترداد
- HP Recovery Manager ٦٢
- النظام ٦٢
- بواسطة وسائط HP Recovery ٦٢
- محرك فلاش USB ٦٤
- وسائط ٦٤
- الاسرداد
- أقراص ٦٤
- البطارية
- التخلص ٤٦
- تغيير ٤٦
- تفريغ الشحن ٤٤
- مستويات البطارية الضعيفة ٤٥
- التفريغ الكهروستاتيكي ٦٨
- الجزء السفلي ١٥
- الرسومات
- بطاقات الرسومات المختلطة ٤٨
- بطاقات الرسومات المزدوجة من AMD ٤٨
- السفر مع جهاز الكمبيوتر ٥٢
- السفر والكمبيوتر ١٥، ٤٥
- الطاقة
- بطارية ٤٣
- العناية بالكمبيوتر ٥١
- الكمبيوتر، السفر ٤٥
- المفاتيح
- esc ١٣
- المفاتيح السريعة
- استخدام ٣٩
- الوصف ٢٩
- المكونات
- العلوية ١٠
- الملفات المحذوفة
- استعادة ٦٢
- الميكروفونان الداخليان، التعرف على ٣٣
- النسخ الاحتياطي ٦١

إعدادات WLAN ١٩

- إعداد اتصال بالإنترنت ١٩
- إعداد الحماية بكلمة مرور عند الاستيقاظ ٤٢
- إيقاف التشغيل ٤٧
- إيقاف تشغيل الكمبيوتر ٤٧
- إيماءات التكبير والتصغير لشاشة اللمس ٣٥
- إيماءات السحب من الحواف ٣٦
- سحب الإصبع من الحافة العلوية ٣٧
- إيماءات القرص لشاشة اللمس ٣٥
- إيماءات شاشة اللمس ٣٦، ٣٧
- إيماءات سحب الإصبع من الحواف ٣٦
- التمرير ٣٤
- القرص ٣٥
- النقر ٣٤
- تحريك الإصبع الواحدة ٣٣
- تدوير ٣٥
- إيماءات لوحة اللمس
- التدوير ٣٠
- التمرير ٢٩
- الزوم ٢٩
- القرصة ٢٩
- إيماء التدوير للوحة اللمس ٣٠
- إيماء التمرير للوحة اللمس ٢٩
- إيماءة الزوم للوحة اللمس ٢٩
- إيماءة القرص للوحة اللمس ٢٩
- اختبار محوّل التيار المتناوب ٤٦
- اختبار ميزات الصوت ٢٥
- استخدام طاقة التيار المتناوب الخارجية ٤٦
- استخدام كلمات المرور ٥٤
- استرداد
- Windows File History (محفوظات الملفات في Windows) ٦٢
- أقراص ٦٢
- الأقراص المدعومة ٦٢
- بدء تشغيل ٦٤
- خيارات ٦٢
- استرداد النظام ٦٣
- استرداد النظام الأصلي ٦٣
- استرداد صورة مصغرة ٦٤
- اسم ورقم المنتج، الكمبيوتر ١٥

النظام لا يستجيب ٤٧

ب

برامج حماية الاتصال بالإنترنت،
استخدام ٥٥

برنامج

Disk Cleanup (تنظيف القرص)

٥١

Disk Defragmenter (أداة إلغاء

تجزئة القرص) ٥٠

برنامج Disk Cleanup (تنظيف

القرص) ٥١

برنامج Disk Defragmenter (أداة إلغاء

تجزئة القرص) ٥٠

برنامج Wireless Assistant ١٦

برنامج جدار الحماية ٥٦

برنامج مكافحة الفيروسات،

استخدام ٥٦

بطارية

تخزين ٤٥

بطاقات الرسومات المختلطة ٤٨

بطاقات الرسومات المزدوجة من

AMD ٤٨

بيئة التشغيل ٦٧

ت

تثبيت

تحديثات الأمان الضرورية ٥٦

تحديثات الأمان الضرورية، أمان ٥٦

تحديثات البرامج، تركيب ٥٦

تحديثات برامج HP والأطراف الثالثة،

تركيب ٥٦

تخزين البطارية ٤٥

ترتيب التمهيد

تغيير HP Recovery Manager

٦٤

تركيب

فقل كبل الحماية الاختياري ٥٧

تنظيف الكمبيوتر ٥١

ج

جهاز Bluetooth ١٦

جهاز Bluetooth ٢١

جهاز WLAN ١٥، ١٧

جهاز WWAN ٢٠

ح

حجرة البطارية، التعرف على ١٤

حماية، لاسلكية ١٩

د

درجة الحرارة ٤٥

درجة حرارة البطارية ٤٥

ر

رقم تسلسلي، الكمبيوتر ١٥

ز

زر الطاقة

التعرف على ١٢

زر اللاسلكية ١٦

س

سحب الإصبع من الحافة اليسرى ٣٦

سحب الإصبع من الحافة اليمنى ٣٦

سماعات الرأس والميكروفونات،

توصيل ٢٥

ش

شاشات عرض لاسلكية متوافقة مع

مقياس Miracast ٢٧

شاشة عرض لاسلكية، الاتصال ٢٧

شاشة لمس

استخدام ٣٣

شبكة لاسلكية، تأمين ٥٧

شبكة لاسلكية (WLAN)

استخدام ١٧

الأجهزة المطلوبة ١٩

الاتصال بشبكة WLAN خاصة

بشركة ٢٠

الاتصال بشبكة WLAN عمومية

٢٠

النطاق الوظيفي ٢٠

توصيل ٢٠

حماية ١٩

شحن جهاز الكمبيوتر ٥٢

ص

صورة مصغرة

إنشاء ٦٣

صيانة

Disk Cleanup (تنظيف القرص)

٥١

Disk Defragmenter (أداة إلغاء

تجزئة القرص) ٥٠

ض

ضوء caps lock، التعرف على ١١

ضوء اللاسلكية ١١، ١٦

ضوء كاميرا الويب، التعرف على ٩،

٢٣

ضوء كتم الصوت، التعرف على ١١

ضوء محرك القرص الثابت ٨

ط

طاقة الإدخال ٦٦

طاقة البطارية ٤٣

طاقة التيار المتناوب الخارجية،

استخدام ٤٦

ع

عناصر التحكم الخاصة باللاسلكية

برنامج Wireless Assistant ١٦

زر ١٦

نظام التشغيل ١٦

ف

فتحات

بطاقة ذاكرة ٥

كبل الحماية ٧

فتحات التهوية، التعرف على ٧، ١٤

فتحة كبل الحماية، التعرف على ٧

فيديو ٢٦

ق

قارئ بطاقات الذاكرة، التعرف على ٥

قسم HP Recovery

إزالة ٦٥

استرداد ٦٤

قسم الاسترداد

إزالة ٦٥

فقل كبل الحماية، تركيب ٥٧

ك

كاميرا الويب، التعرف على ٢٣

كاميرا ويب

استخدام ٢٤

التعرف على ٩، ٢٣

كلمات المرور

Setup Utility (BIOS) ٥٥

Windows ٥٥

كلمات مرور خاصة بـ Windows ٥٥

كلمات مرور في Setup Utility

(BIOS) ٥٥

ل

لوحة اللمس

أزرار ١٠

لوحة المفاتيح الرقمية المدمجة،

توضيح ١٣

لوحة المفاتيح الرقمية المضمنة،
التعرف على ٤٠

م

مأخذ RJ-45 (شبكة)، التعرف على ٧
مأخذ الشبكة، التعرف على ٧
مأخذ صوت خارج (سماعة الرأس)/
صوت داخل (ميكروفون) ٧، ٢٤
مأخذ

RJ-45 (الشبكة) ٧
الشبكة ٧

صوت خارج (سماعة الرأس)/صوت
داخل (ميكروفون) ٧، ٢٤

ماوس، خارجي

ضبط التفضيلات ٢٨

محرك الأقراص البصرية، التعرف على
٦، ٢٣

محول التيار المتناوب ٧

محول التيار المتناوب، اختبار ٤٦

مزلاج، تحرير البطارية ١٤

مزلاج تحرير البطارية ١٤

مزلاج قفل وإلغاء قفل البطارية، التعرف
على ١٤

مستوى البطارية الضعيف ٤٥

مستوى البطارية على وشك النفاد
٤٥

مصابيح

الطاقة ١١

محول التيار المتناوب ٧

معلومات البطارية، العثور على ٤٤
معلومات تنظيمية

ملصقات شهادات الأجهزة

اللاسلكية ١٥

ملصق المعلومات التنظيمية ١٥
مفاتيح

١٣ fn

١٣ num lock

١٣ Windows

العمليات ١٣

مفاتيح العمليات

Help and Support (المساعدة
والدعم) ٢٨

التشغيل والإيقاف المؤقت

والاستئناف ٣٩

التعرف على ١٣

اللاسلكية ٣٩

المسار أو المقطع السابق ٢٨

المسار أو المقطع القادم ٣٩

تبدیل صورة الشاشة ٢٨

خفض حجم الصوت ٢٨

موصّل الطاقة، التعرف على ٧

ميزات الصوت، اختبار ٢٥

ميكروفون داخلي، التعرف على ٩

ن

نسخ برامج ومعلومات احتياطيًا ٥٧
نقطة استعادة النظام

إنشاء ٦١

هـ

هوائي WLAN، التعرف على ٩

هوائي WWAN، التعرف على ٩

و

وسائط HP Recovery

إنشاء ٦١

الاسترداد ٦٤

وسائط الاسترداد

إنشاء ٦١

الإنشاء بواسطة HP Recovery

Manager ٦٢

وضع Hibernation (الإسبات)

إنهاء ٤٢

بدء تشغيل ٤٢

يتم بدء تشغيله أثناء وصول البطارية

إلى مستوى منخفض للغاية ٤٥

وضع Sleep (السكون)

إنهاء ٤٢

بدء تشغيل ٤٢

خفض سطوع الشاشة ٢٨

زيادة حجم الصوت ٢٨

زيادة سطوع الشاشة ٢٨

كتم الصوت ٢٨

مفاتيح لوحة المفاتيح السريعة، التعرف
على ٣٩

مفتاح esc، التعرف على ١٣

مفتاح fn، التعرف على ١٣

مفتاح fn، التعرف على ٣٩

مفتاح num lock، التعرف على ٤٠

مفتاح num lock، توضيح ١٣

مفتاح Windows، التعرف على ١٣

مفتاح الشاشة الداخلي، التعرف

على ٩

مكبرات الصوت

التعرف على ٢٤

توصيل ٢٥

مكونات

الجهة الأمامية ٥

الجهة السفلية ١٤

الجهة اليسرى ٧

الجهة اليمنى ٦

الشاشة ٩

ملصق Bluetooth ١٥

ملصق WLAN ١٥

ملصقات

Bluetooth ١٥

WLAN ١٥

الخدمة ١٤

الرقم التسلسلي ١٥

شهادة جهاز لاسلكي ١٥

معلومات تنظيمية ١٥

ملصقات الخدمة

تحديد الموقع ١٤

ملصق شهادة جهاز لاسلكي ١٥
منافذ

HDMI ٧، ٢٤، ٢٦

USB 2.0 ٦

USB 3.0 ٧، ٢٤

للشحن (مزود بالطاقة) ٢٤

منافذ USB 2.0، التعرف على ٦

منطقة لوحة اللمس، التعرف على
١٠

منفذ HDMI

التعرف على ٧

توصيل ٢٦

منفذ HDMI

التعرف على ٢٤

منفذ USB 3.0، التعرف على ٧، ٢٤

موصّل، الطاقة ٧