

Ghidul pentru utilizator

© Copyright 2014 Hewlett-Packard Development Company, L.P.

Bluetooth este o marcă comercială deținută de proprietarul său și este utilizată de Hewlett-Packard Company sub licență. Intel este o marcă comercială a Intel Corporation în S.U.A. și în alte țări/regiuni. Microsoft și Windows sunt mărci comerciale înregistrate în S.U.A. ale grupului de companii Microsoft.

Informațiile cuprinse în acest document se pot modifica fără preaviz. Singurele garanții pentru produsele și serviciile HP sunt specificate în declarațiile exprese de garanție ce însoțesc respectivele produse și servicii. Nimic din conținutul de față nu trebuie interpretat ca reprezentând o garanție suplimentară. Compania HP nu va fi răspunzătoare pentru erorile tehnice sau editoriale sau pentru omisiunile din documentația de față.

Ediția a doua: August 2014

Prima ediție: Februarie 2014

Cod document: 755752-272

### Notă despre produs

Acest ghid descrie caracteristici comune majorității modelelor. Este posibil ca unele caracteristici să nu fie disponibile pe computerul dvs.

Nu toate caracteristicile sunt disponibile în toate edițiile de Windows. Acest computer poate necesita upgrade și/sau achiziționare separată de hardware, drivere și/sau software pentru a beneficia din plin de funcționalitatea sistemului de operare Windows. Consultați <http://www.microsoft.com> pentru detalii.

Pentru a accesa cel mai recent ghid pentru utilizator, mergeți la <http://www.hp.com/support> și selectați țara/regiunea dvs. Selectați **Drivere și descărcări**, apoi urmați instrucțiunile de pe ecran.

### Clauze privind software-ul

Prin instalarea, copierea, descărcarea sau utilizarea în orice alt mod a oricărui produs software preinstalat pe acest computer, sunteți de acord să respectați condițiile stipulate în Acordul de licență pentru utilizatorul final HP (ALUF). Dacă nu acceptați acești termeni de licență, singurul remediu este returnarea integrală a produsului nefolosit (hardware și software) în cel mult 14 zile pentru o rambursare completă conform politicii de rambursare a vânzătorului.

Pentru orice alte informații sau pentru a solicita o rambursare completă a prețului computerului, contactați vânzătorul.

## Notificare de avertizare privind siguranța

---

**⚠ AVERTISMENT!** Pentru a reduce posibilitatea de vătămare prin arsuri sau de supraîncălzire a computerului, nu plasați computerul direct pe genunchi și nu obstrucționați orificiile de ventilație ale computerului. Utilizați computerul numai pe suprafețe dure și plane. Nu permiteți blocarea fluxului de aer de către o altă suprafață tare, cum ar fi cea a unei imprimante opționale alăturate sau de către suprafețe moi, cum ar fi cele ale pernelor, păturilor sau hainelor. De asemenea, în timpul exploatării nu permiteți ca adaptorul de c.a. să intre în contact cu pielea sau cu suprafețe moi, cum ar fi cele ale pernelor, păturilor sau hainelor. Computerul și adaptorul de c.a. respectă limitele de temperatură pentru suprafețele accesibile utilizatorului, definite de standardul internațional pentru siguranța echipamentelor din tehnologia informațiilor (IEC 60950).

---



## Setarea privind configurația de procesoare (numai la anumite modele)

---

 **AVERTISMENT!** Anumite modele de computere sunt configurate cu un procesor Intel® Atom® E3800 și un sistem de operare Windows®. Nu modificați setarea privind configurația de procesoare din msconfig.exe, de la 4 sau 2 procesoare la 1 procesor. Dacă procedați astfel, computerul dvs. nu va reporni. Va fi necesar să efectuați o resetare la valorile din fabrică pentru a restaura setările originale.

---



---

# Cuprins

<b>1 Pomirea corectă .....</b>	<b>1</b>
Vizitați magazinul HP Apps .....	1
Cele mai bune practici .....	1
Lucruri distractive pe care le puteți face .....	2
Mai multe resurse HP .....	3
<b>2 Familiarizați-vă cu computerul .....</b>	<b>5</b>
Găsirea informațiilor despre hardware și software .....	5
Localizarea hardware-ului .....	5
Localizarea software-ului .....	5
Partea din față .....	5
Partea dreaptă .....	6
Partea stângă .....	7
Afișaj .....	9
Partea superioară .....	10
Zona de atingere .....	10
Indicatoare luminoase .....	11
Buton .....	12
Taste .....	13
Partea inferioară .....	14
Etichete .....	15
<b>3 Conectarea la o rețea .....</b>	<b>16</b>
Conectarea la o rețea wireless .....	16
Utilizarea comenzilor wireless .....	16
Utilizarea butonului wireless .....	17
Utilizarea comenzilor sistemului de operare .....	17
Partajarea datelor și a unităților și accesarea software-ului .....	17
Utilizarea unei rețele WLAN .....	18
Utilizarea unui furnizor de servicii Internet .....	18
Configurarea unei rețele WLAN .....	19
Configurarea unui ruter wireless .....	19
Protejarea rețelei WLAN .....	19
Conectarea la o rețea WLAN .....	20
Utilizarea dispozitivelor wireless Bluetooth (numai la anumite modele) .....	20
Conectarea la o rețea prin cablu .....	21

Conectarea la o rețea locală (LAN) .....	21
<b>4 Utilizarea caracteristicilor de divertisment .....</b>	<b>22</b>
Caracteristici multimedia .....	22
Utilizarea camerei Web .....	23
Utilizarea sistemului audio .....	24
Conectarea difuzoarelor .....	24
Conectarea căștilor .....	24
Conectarea unui microfon .....	24
Conectarea căștilor și a microfoanelor .....	24
Testarea caracteristicilor audio .....	25
Utilizarea caracteristicilor video .....	25
Conectarea dispozitivelor video utilizând un cablu VGA .....	25
Conectarea dispozitivelor video utilizând un cablu HDMI .....	26
Configurarea audio pentru HDMI .....	27
<b>5 Navigarea pe ecran .....</b>	<b>28</b>
Utilizarea zonei de atingere și a gesturilor .....	28
Atingerea .....	28
Derularea .....	29
Zoom cu două degete .....	29
Clic cu 2 degete .....	30
Rotirea (numai la unele modele) .....	30
Închiderea unei aplicații .....	31
Trageri cu degetul dinspre margini .....	31
Afișarea și selectarea unui buton .....	31
Comutarea între aplicațiile deschise .....	32
Afișarea pictogramei Particularizare .....	32
Utilizarea gesturilor pe ecranul senzitiv (numai la anumite modele) .....	33
Glisarea cu un deget .....	33
Atingerea .....	34
Derularea .....	34
Zoom cu două degete .....	35
Rotirea (numai la unele modele) .....	35
Tragerile cu degetul dinspre margini .....	36
Tragerea cu degetul dinspre marginea din dreapta .....	36
Tragerea cu degetul dinspre marginea din stânga .....	36
Tragerea cu degetul dinspre marginea de sus și dinspre marginea de jos .....	37
Utilizarea tastaturii și a mouse-ului .....	38
Utilizarea tastelor .....	38
Utilizarea tastelor de acțiune .....	38



Utilizarea tastelor de comenzi rapide Windows .....	39
Utilizarea comenzilor rapide .....	39
<b>6 Gestionarea consumului de energie .....</b>	<b>40</b>
Inițierea stărilor Repaus și Hibernare .....	40
Intel Smart Response Technology (numai la anumite modele) .....	40
Inițierea și ieșirea din starea Repaus în mod manual .....	41
Inițierea și ieșirea din starea Hibernare în mod manual (numai la anumite modele) .....	41
Setarea protecției prin parolă la reactivare .....	41
Utilizarea indicatorului de încărcare a acumulatorului și a setărilor de alimentare .....	42
Funcționarea cu alimentare de la acumulator .....	42
Acumulatorul înlocuibil de către utilizator .....	42
Găsirea informațiilor despre acumulator .....	43
Economisirea energiei acumulatorului .....	43
Identificarea nivelurilor reduse de încărcare a acumulatorului .....	44
Rezolvarea unui nivel redus de încărcare a acumulatorului .....	44
Rezolvarea unui nivel redus de încărcare a acumulatorului când este disponibilă sursa de alimentare externă .....	44
Rezolvarea unui nivel redus de încărcare a acumulatorului când nu este disponibilă nicio sursă de alimentare .....	44
Rezolvarea unui nivel redus de încărcare a acumulatorului când computerul nu poate ieși din Hibernare .....	44
Depozitarea unui acumulator înlocuibil de către utilizator .....	44
Dezafectarea unui acumulator înlocuibil de către utilizator .....	45
Înlocuirea unui acumulator înlocuibil de către utilizator .....	45
Funcționarea cu sursa de alimentare externă de c.a. ....	45
Depanarea problemelor de alimentare .....	46
Reîmprospătarea conținutului software cu Intel Smart Connect Technology (numai la anumite modele) .....	46
Închiderea (oprirea) computerului .....	47
Tehnologia Hybrid Graphics (numai la anumite modele) .....	47
Utilizarea tehnologiei Hybrid Graphics .....	48
<b>7 Întreținerea computerului .....</b>	<b>49</b>
Îmbunătățirea performanțelor .....	49
Manevrarea unităților .....	49
Utilizarea programului Defragmentare disc .....	49
Utilizarea programului Curățare disc .....	50
Adăugarea sau înlocuirea modulelor de memorie (numai la anumite modele) .....	50
Actualizarea programelor și a driverelor .....	54
Curățarea computerului .....	54

Proceduri de curățare .....	55
Curățarea afișajului (echipamente All-in-one sau computere portabile) .....	55
Curățarea părților laterale sau a capacului .....	55
Curățarea zonei de atingere, a tastaturii și a mouse-ului .....	56
Călătoria cu computerul sau transportul acestuia .....	56
<b>8 Securizarea computerului și a informațiilor .....</b>	<b>58</b>
Utilizarea parolelor .....	58
Setarea parolelor în Windows .....	59
Setarea parolelor în Setup Utility (BIOS) .....	59
Utilizarea software-ului de securitate pe Internet .....	60
Utilizarea software-ului antivirus .....	60
Utilizarea software-ului paravan de protecție .....	60
Instalarea actualizărilor de software .....	60
Instalarea actualizărilor critice de securitate .....	60
Instalarea actualizărilor pentru software HP și de la terți .....	61
Securizarea rețelei wireless .....	61
Copierea de rezervă a aplicațiilor software și a informațiilor .....	61
Utilizarea unei încuietori pentru cablul de siguranță opțional .....	61
<b>9 Utilizarea instrumentelor Setup Utility (BIOS) și HP PC Hardware Diagnostics (UEFI) .....</b>	<b>63</b>
Pornirea Setup Utility (BIOS) .....	63
Actualizarea BIOS-ului .....	63
Determinarea versiunii de BIOS .....	63
Descărcarea unei actualizări de BIOS .....	64
Utilizarea instrumentului HP PC Hardware Diagnostics UEFI .....	65
Descărcarea instrumentului HP PC Hardware Diagnostics (UEFI) pe un dispozitiv USB .....	65
<b>10 Copierea de rezervă, restaurarea și recuperarea .....</b>	<b>67</b>
Crearea suporturilor de recuperare și a copiilor de rezervă .....	67
Crearea suporturilor de recuperare HP .....	67
Restaurare și recuperare .....	68
Recuperarea utilizând HP Recovery Manager .....	69
Ce trebuie să știți .....	69
Utilizarea partiției HP Recovery (numai la anumite modele) .....	70
Utilizarea suporturilor de recuperare HP pentru a recupera .....	70
Modificarea ordinii de încărcare a computerului .....	70
Ștergerea partiției HP Recovery .....	71

<b>11 Specificații</b> .....	<b>72</b>
Putere de intrare .....	72
Mediul de funcționare .....	73
<b>12 Descărcarea electrostatică</b> .....	<b>74</b>
<b>Index</b> .....	<b>75</b>



# 1 Pornirea corectă

Acest computer este un instrument puternic, conceput pentru a îmbunătăți lucrul și divertismentul. Citiți acest capitol pentru a afla despre cele mai bune practici după configurarea computerului, lucruri distractive pe care le puteți face cu computerul și unde să mergeți pentru a găsi resurse HP suplimentare.

## Vizitați magazinul HP Apps

Magazinul HP Apps oferă o gamă largă de jocuri populare, divertisment și aplicații pentru muzică, aplicații pentru productivitate și aplicații exclusive de la HP, pe care le puteți descărca pe ecranul Start. Selecția este actualizată regulat și include conținut regional și oferte specifice țării/regiunii. Vizitați frecvent magazinul HP Apps pentru caracteristici noi și actualizate.

 **IMPORTANT:** Pentru a accesa magazinul HP Apps, trebuie să fiți conectat la Internet.

 **NOTĂ:** Lista **HP Picks** este disponibilă numai în anumite țări/regiuni.

Pentru a vizualiza și descărca o aplicație:

1. Din ecranul Start, selectați aplicația **Magazin**.
2. Selectați **HP Picks** pentru a vizualiza toate aplicațiile disponibile.
3. Selectați aplicația pe care doriți să o descărcați, apoi urmați instrucțiunile de pe ecran. După finalizarea descărcării, aplicația apare pe ecranul Toate aplicațiile.

## Cele mai bune practici

Pentru a vă proteja investiția inteligentă, după ce configurați și înregistrați computerul, vă recomandăm să efectuați următorii pași:

- Dacă nu ați făcut deja acest lucru, conectați computerul la o rețea cablată sau wireless. Consultați detaliile din [Conectarea la o rețea, la pagina 16](#).
- Familiarizați-vă cu hardware-ul și cu software-ul computerului. Pentru mai multe informații, consultați [Familiarizați-vă cu computerul, la pagina 5](#) și [Utilizarea caracteristicilor de divertisment, la pagina 22](#).
- Actualizați sau cumpărați software antivirus. Aflați mai multe la [Utilizarea software-ului antivirus, la pagina 60](#).
- Faceți copii de rezervă ale unității de disc creând discuri de recuperare sau o unitate flash de recuperare. Consultați [Copierea de rezervă, restaurarea și recuperarea, la pagina 67](#).

## Lucruri distractive pe care le puteți face

- Știți că puteți să vizualizați un videoclip YouTube pe computer. Dar știți și că puteți să conectați computerul la TV sau la o consolă de jocuri? Pentru mai multe informații, consultați [Conectarea dispozitivelor video utilizând un cablu HDMI, la pagina 26](#).
- Știți că puteți să ascultați muzică la computer. Dar știți că puteți să transmiteți radio în direct spre computer și să ascultați muzică sau să discutați prin radio de oriunde din lume? Consultați [Utilizarea sistemului audio, la pagina 24](#).
- Știți că puteți să creați o prezentare complexă cu aplicațiile Microsoft. Dar știți că puteți să vă conectați la un proiector pentru a împărtăși ideile dvs. unui grup? Consultați [Conectarea dispozitivelor video utilizând un cablu VGA, la pagina 25](#).
- Utilizați zona de atingere și noile gesturi de atingere din Windows pentru un control continuu al imaginilor și al paginilor de text. Consultați [Utilizarea zonei de atingere și a gesturilor, la pagina 28](#).

# Mai multe resurse HP

Ați utilizat deja *Instrucțiunile de configurare* pentru a porni computerul și a localiza acest ghid. Pentru a localiza resursele care furnizează detalii despre produs, informații despre modul de utilizare și altele, utilizați acest tabel.

Resurse	Cuprins
<i>Instrucțiuni de configurare</i>	<ul style="list-style-type: none"><li>Prezentare generală a configurării și caracteristicilor computerului.</li></ul>
Ajutor și Asistență  Pentru a accesa Ajutor și Asistență din ecranul Start, tastați <code>ajutor</code> , apoi, din fereastra Căutare, selectați <b>Ajutor și Asistență</b> . Pentru asistență în S.U.A., mergeți la <a href="http://www.hp.com/go/contactHP">http://www.hp.com/go/contactHP</a> . Pentru asistență în întreaga lume, mergeți la <a href="http://welcome.hp.com/country/us/en/wwcontact_us.html">http://welcome.hp.com/country/us/en/wwcontact_us.html</a> .	<ul style="list-style-type: none"><li>O gamă largă de informații despre modul de utilizare și sfaturi de depanare</li></ul>
Asistență în întreaga lume  Pentru a obține asistență în limba dvs., mergeți la <a href="http://welcome.hp.com/country/us/en/wwcontact_us.html">http://welcome.hp.com/country/us/en/wwcontact_us.html</a> .	<ul style="list-style-type: none"><li>Discutați online cu un tehnician de la HP</li><li>Asistență prin e-mail</li><li>Numerele de telefon pentru asistență</li><li>Locații cu centre de service HP</li></ul>
<i>Ghid pentru siguranță și confort</i>  Pentru a accesa acest ghid: <ol style="list-style-type: none"><li>În ecranul Start, tastați <code>support</code>, apoi selectați aplicația <b>HP Support Assistant</b>.</li><li>Selectați <b>Computerul meu</b>, apoi selectați <b>Ghiduri pentru utilizatori</b>.</li></ol> <p>– sau –</p> Accesați <a href="http://www.hp.com/ergo">http://www.hp.com/ergo</a> .	<ul style="list-style-type: none"><li>Configurarea corectă a stației de lucru</li><li>Indicații privind poziția adecvată și deprinderile de lucru pentru creșterea confortului și reducerea riscului de rănire</li><li>Informații despre siguranța lucrului cu dispozitive electrice și mecanice</li></ul>
<i>Notificări despre reglementări, siguranță și mediu</i>  Pentru a accesa acest ghid:  ▲ În ecranul Start, tastați <code>support</code> , apoi selectați aplicația <b>HP Support Assistant</b> .	<ul style="list-style-type: none"><li>Notificări de reglementare importante, inclusiv informații despre dezafectarea corectă a acumulatorului</li></ul>
<i>Garanție limitată*</i>  Pentru a accesa acest ghid: <ol style="list-style-type: none"><li>În ecranul Start, tastați <code>support</code>, apoi selectați aplicația <b>HP Support Assistant</b>.</li><li>Selectați <b>Computerul meu</b>, apoi selectați <b>Garanție și servicii</b>.</li></ol> <p>– sau –</p> Accesați <a href="http://www.hp.com/go/orderdocuments">http://www.hp.com/go/orderdocuments</a> .	<ul style="list-style-type: none"><li>Informații specifice despre garanție pentru acest computer</li></ul>

\*Garanția limitată furnizată explicit de HP și aplicabilă pentru produsul dvs. se găsește împreună cu ghidurile pentru utilizatori pe computer și/sau pe CD-ul/DVD-ul furnizat în cutie. În unele țări/regiuni, HP poate furniza în cutie o garanție limitată HP în format imprimat. Pentru țările/regiunile în care garanția nu este furnizată în format imprimat, puteți să solicitați o copie imprimată de la <http://www.hp.com/go/orderdocuments> sau puteți să scrieți la:

- America de Nord:** Hewlett-Packard, MS POD, 11311 Chinden Blvd, Boise, ID 83714, SUA

---

**Resurse****Cuprins**

---

- **Europa, Orientul Mijlociu, Africa:** Hewlett-Packard, POD, Via G. Di Vittorio, 9, 20063, Cernusco s/Naviglio (MI), Italia
- **Asia Pacific:** Hewlett-Packard, POD, P.O. Box 200, Alexandra Post Office, Singapore 911507

Când solicitați o copie imprimată a garanției, includeți codul produsului, perioada de garanție (care se găsește pe eticheta cu numărul de serie), numele și adresa poștală.

**IMPORTANT:** NU returnați produsul HP la adresele de mai sus. Pentru asistență în S.U.A., accesați <http://www.hp.com/go/contactHP>. Pentru asistență în întreaga lume, accesați [http://welcome.hp.com/country/us/en/wwcontact\\_us.html](http://welcome.hp.com/country/us/en/wwcontact_us.html).

---



## 2 Familiarizați-vă cu computerul

### Găsirea informațiilor despre hardware și software

#### Localizarea hardware-ului

Pentru a afla ce hardware este instalat pe computer:

1. Din ecranul Start, tastați `panou de control`, apoi selectați **Panou de control**.
2. Selectați **Sistem și securitate**, selectați **Sistem**, apoi faceți clic pe **Manager dispozitive** din coloana din stânga.

O listă afișează toate dispozitivele instalate în computer.

Pentru a afla informații despre componentele hardware ale sistemului și despre numărul de versiune BIOS a sistemului, apăsați `fn+esc`.

#### Localizarea software-ului

Pentru a afla ce software este instalat în computer:

- ▲ Din ecranul Start, faceți clic pe săgeată în jos din colțul din stânga-jos al ecranului.

### Partea din față



Componentă	Descriere
 Cititor de carduri de memorie	<p>Citește carduri de memorie opționale care stochează, gestionează, partajează sau accesează informațiile.</p> <p>Pentru a introduce un card:</p> <p>Țineți cardul cu eticheta în sus și cu conectori orientați spre slot și introduceți cardul în slot, apoi împingeți cardul până când se fixează ferm.</p> <p>Pentru a scoate un card:</p> <p>Scoateți cardul din slot.</p>



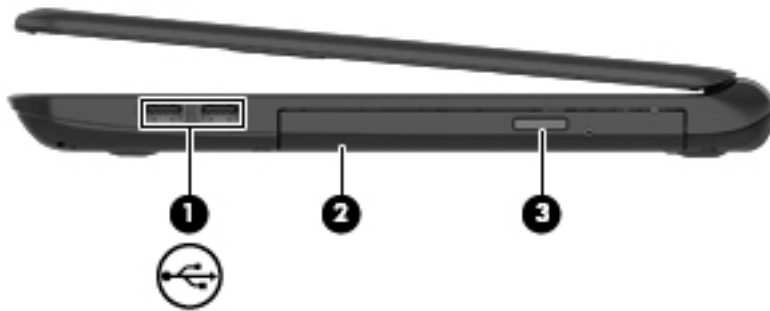



## Partea dreaptă

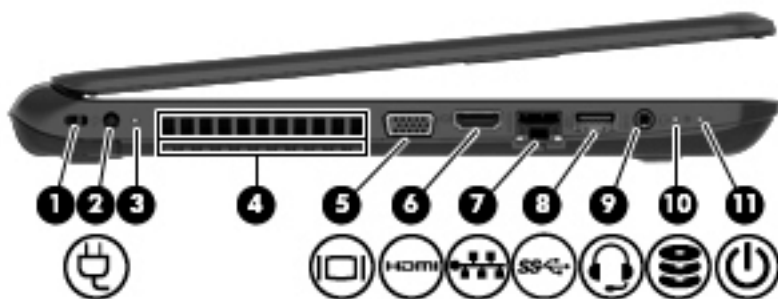



Componentă	Descriere
(1) 	Porturi USB 2.0 (2) Conectează un dispozitiv USB opțional, cum ar fi o tastatură, un mouse, o unitate externă, o imprimantă, un scanner sau un hub USB.
(2)	Unitate optică În funcție de modelul computerului, citește un disc optic sau citește și scrie pe un disc optic. <b>NOTĂ:</b> Pentru informații despre compatibilitatea discului, accesați pagina Ajutor și Asistență de pe Web (consultați <a href="#">Mai multe resurse HP, la pagina 3</a> ). Urmați instrucțiunile de pe pagina Web pentru a selecta modelul computerului dvs. Selectați <b>Driver</b> și <b>descărcări</b> , apoi urmați instrucțiunile de pe ecran.
(3)	Buton de evacuare a unității optice Eliberează tava pentru discuri.

## Partea stângă



Componentă	Descriere
(1) Slot pentru cablu de securitate	<p>Atașează la computer un cablu de siguranță opțional.</p> <p><b>NOTĂ:</b> Cablul de siguranță este conceput ca factor de intimidare, dar nu poate împiedica manevrarea incorectă sau furtul computerului.</p>
(2)  Conector de alimentare	Conectează un adaptor de c.a.
(3) Led pentru adaptorul de c.a.	<ul style="list-style-type: none"> <li>Alb: Adaptorul de c.a. este conectat și acumulatorul este încărcat.</li> <li>Chihlimburi: Adaptorul de c.a. este conectat și acumulatorul se încarcă.</li> <li>Stins: Computerul utilizează alimentarea de la acumulator.</li> </ul>
(4) Orificii de ventilație (2)	<p>Permit răcirea componentelor interne prin flux de aer.</p> <p><b>NOTĂ:</b> Ventilatorul computerului pornește automat pentru a răci componentele interne și a preveni supraîncălzirea. Este normal ca ventilatorul intern să se oprească și să pornească în mod repetat în timpul funcționării de rutină.</p>
(5)  Port pentru monitor extern	Conectează un monitor VGA extern sau un proiector.
(6)  Port HDMI	Conectează un dispozitiv opțional video sau audio, precum un televizor de înaltă definiție, orice componentă digitală sau audio compatibilă sau un dispozitiv HDMI de mare viteză.
(7)  Mufă RJ-45 (rețea)/leduri de stare	<p>Conectează un cablu de rețea.</p> <ul style="list-style-type: none"> <li>Alb: Rețeaua este conectată.</li> <li>Chihlimburi: Survine activitate în rețea.</li> </ul>
(8)  Port USB 3.0	Conectează un dispozitiv USB opțional, cum ar fi o tastatură, un mouse, o unitate externă, o imprimantă, un scanner sau un hub USB.
(9)  Mufă ieșire audio (căști)/intrare audio (microfon)	Conectează dispozitive opționale, precum difuzoare stereo alimentate, căști, căști pastilă, o cască cu microfon sau un cablu audio TV. De asemenea, conectează un microfon

Componentă	Descriere
	<p>opțional pentru căști. Această mufă nu acceptă dispozitive opționale tip numai microfon.</p> <p><b>AVERTISMENT!</b> Pentru a reduce riscul de vătămare, reglați volumul înainte de a vă pune căștile, căștile pastilă sau setul cască-microfon. Pentru informații suplimentare despre siguranță, consultați <i>Notificări despre reglementări, siguranță și mediu</i>. Pentru a accesa acest ghid, din ecranul Start, tastați <code>support</code>, apoi selectați aplicația <b>HP Support Assistant</b>.</p> <p><b>NOTĂ:</b> Când un dispozitiv este conectat la mufă, difuzoarele computerului sunt dezactivate.</p> <p><b>NOTĂ:</b> Asigurați-vă că la cablul dispozitivului există un conector cu 4 conductoare care acceptă atât ieșire audio (căști) cât și intrare audio (microfon).</p>
<p>(10)  Led pentru unitatea de disc</p>	<p>Alb clipitor: Unitatea de disc este accesată.</p>
<p>(11)  Led de alimentare</p>	<ul style="list-style-type: none"> <li>• Aprins: Computerul este pornit.</li> <li>• Clipitor: Computerul este în starea Repaus, un mod de economisire a energiei. Computerul oprește alimentarea afișajului și alte componente care nu sunt necesare.</li> <li>• Stins: Computerul este oprit sau în Hibernare. Hibernarea este un mod de economisire a energiei, în care este utilizată cantitatea cea mai mică de energie.</li> </ul> <p><b>NOTĂ:</b> Pentru anumite modele, caracteristica Intel® Rapid Start Technology este activată din fabrică. Rapid Start Technology permite computerului să reia rapid lucrul din inactivitate. Pentru mai multe informații, consultați <a href="#">Inițierea stărilor Repaus și Hibernare, la pagina 40</a>.</p>

## Afișaj



Componentă	Descriere
(1) Antene WLAN (1 sau 2)* (numai la anumite modele)	Emit și recepționează semnale wireless pentru comunicarea cu rețelele locale wireless (WLAN).
(2) Led pentru camera Web	Aprins: Camera Web este în funcțiune.
(3) Cameră Web	Înregistrează videoclipuri și capturează fotografii. Anumite modele vă pot permite să efectuați conferințe video și conversații online utilizând transmisiile video.  Pentru a utiliza camera Web, din ecranul Start, tastați <i>camera</i> , apoi selectați <b>Cameră</b> din lista de aplicații.
(4) Microfon intern	Înregistrează sunetul.
(5) Comutator de afișare intern	Dezactivează afișajul și inițiază starea Repaus dacă afișajul este închis în timp ce alimentarea este pornită.  <b>NOTĂ:</b> Comutatorul de afișare intern nu este vizibil din exteriorul computerului.

\*Antenele nu sunt vizibile din exteriorul computerului. Pentru a beneficia de transmisii optime, nu obstrucționați zonele din imediata apropiere a antenelor. Pentru notificări de reglementare privind comunicațiile wireless, consultați secțiunea *Notificări despre reglementări, siguranță și mediu* care se aplică în țara/regiunea dvs. Pentru a accesa acest ghid, din ecranul Start, tastați *support*, apoi selectați aplicația **HP Support Assistant**.

# Partea superioară

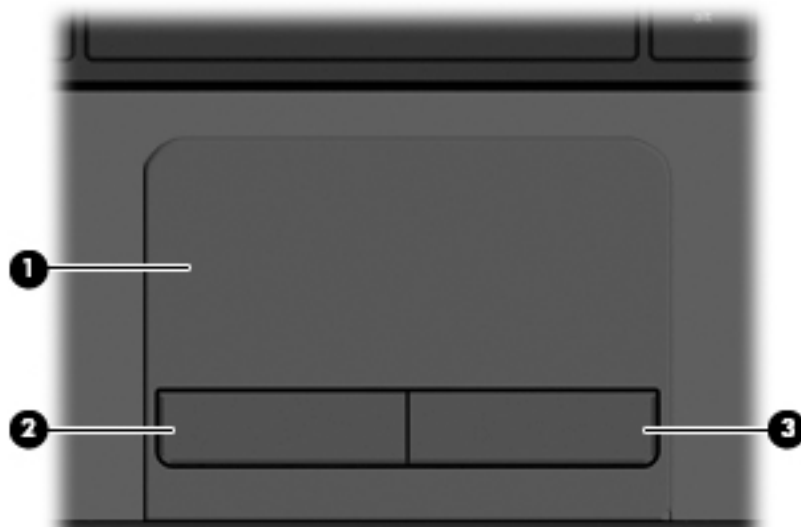

## Zona de atingere

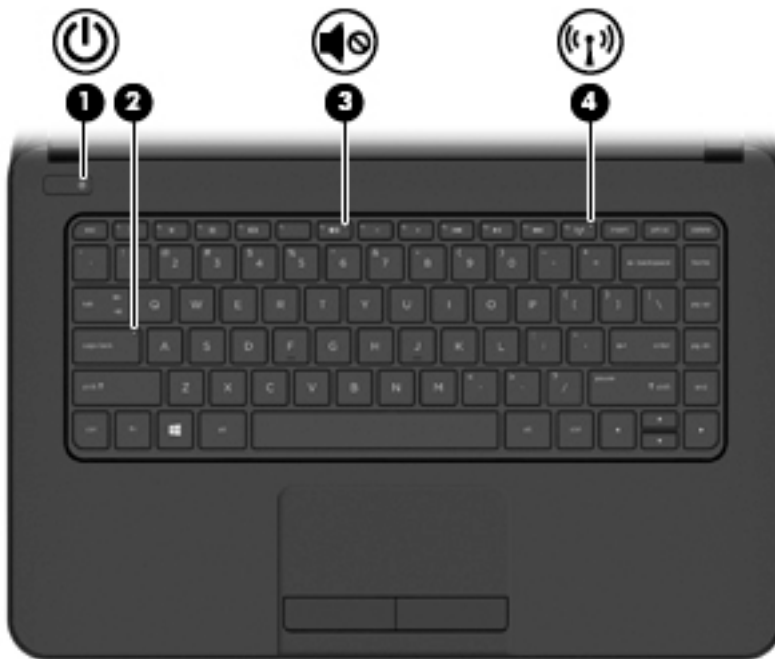

Componentă	Descriere
(1) Suprafața zonei de atingere	Deplasează indicatorul de pe ecran și selectează sau activează elemente de pe ecran.  <b>NOTĂ:</b> De asemenea, zona de atingere acceptă gesturi de tragere cu degetul dinspre margini. Pentru mai multe informații, consultați <a href="#">Trageri cu degetul dinspre margini</a> , la pagina 31.
(2) Butonul din stânga al zonei de atingere	Funcționează ca butonul din stânga al unui mouse extern.
(3) Butonul din dreapta al zonei de atingere	Funcționează ca butonul din dreapta al unui mouse extern.

## Indicatoare luminoase



Componentă	Descriere
(1)  Led de alimentare	<ul style="list-style-type: none"><li>• Aprins: Computerul este pornit.</li><li>• Clipitor: Computerul este în starea Repaus, un mod de economisire a energiei. Computerul oprește alimentarea afișajului și alte componente care nu sunt necesare.</li><li>• Stins: Computerul este oprit sau în Hibernare. Hibernarea este un mod de economisire a energiei, în care este utilizată cantitatea cea mai mică de energie.</li></ul>
(2) Led Caps lock	Aprins: Funcția Caps lock este activă, toate tastele funcționând ca majuscule.
(3)  Led de anulare volum	<ul style="list-style-type: none"><li>• Chihlimbării: Sunetul de la computer este dezactivat.</li><li>• Stins: Sunetul de la computer este activat.</li></ul>
(4)  Led wireless	Aprins: Un dispozitiv wireless integrat, precum un dispozitiv de rețea locală wireless (WLAN) și/sau un dispozitiv Bluetooth®, este pornit.  <b>NOTĂ:</b> La anumite modele, ledul wireless este chihlimbării când toate dispozitivele wireless sunt oprite.

## Buton



Componentă	Descriere
 Buton de alimentare	<ul style="list-style-type: none"><li>• Când computerul este oprit, apăsați butonul pentru a-l porni.</li><li>• Când computerul este pornit, apăsați scurt butonul pentru a iniția starea de Repaus.</li><li>• Când computerul este în starea Repaus, apăsați scurt butonul pentru a ieși din Repaus.</li><li>• Când computerul este în Hibernare, apăsați scurt butonul pentru a ieși din Hibernare.</li></ul> <p><b>ATENȚIE:</b> Menținerea butonului de alimentare apăsat conduce la pierderea informațiilor nesalvate.</p> <p>Când computerul a încetat să mai răspundă și procedurile de oprire din Windows sunt ineficiente, țineți apăsat butonul de alimentare cel puțin 5 secunde pentru a opri computerul.</p> <p><b>NOTĂ:</b> Pentru anumite modele, caracteristica Intel® Rapid Start Technology este activată din fabrică. Rapid Start Technology permite computerului să reia rapid lucrul din inactivitate. Pentru mai multe informații, consultați <a href="#">Inițierea stărilor Repaus și Hibernare, la pagina 40</a>.</p> <p>Pentru a afla mai multe despre setările de alimentare ale computerului dvs., consultați opțiunile de alimentare. Din ecranul Start, tastați <code>alimentare</code>, selectați <b>Setări de alimentare și de repaus</b>, apoi selectați <b>Alimentare și repaus</b> din lista de aplicații.</p>





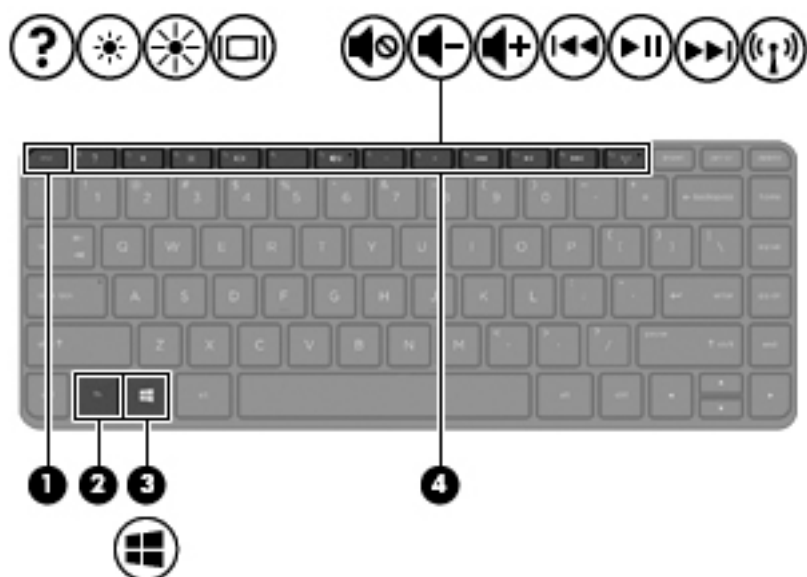

## Taste

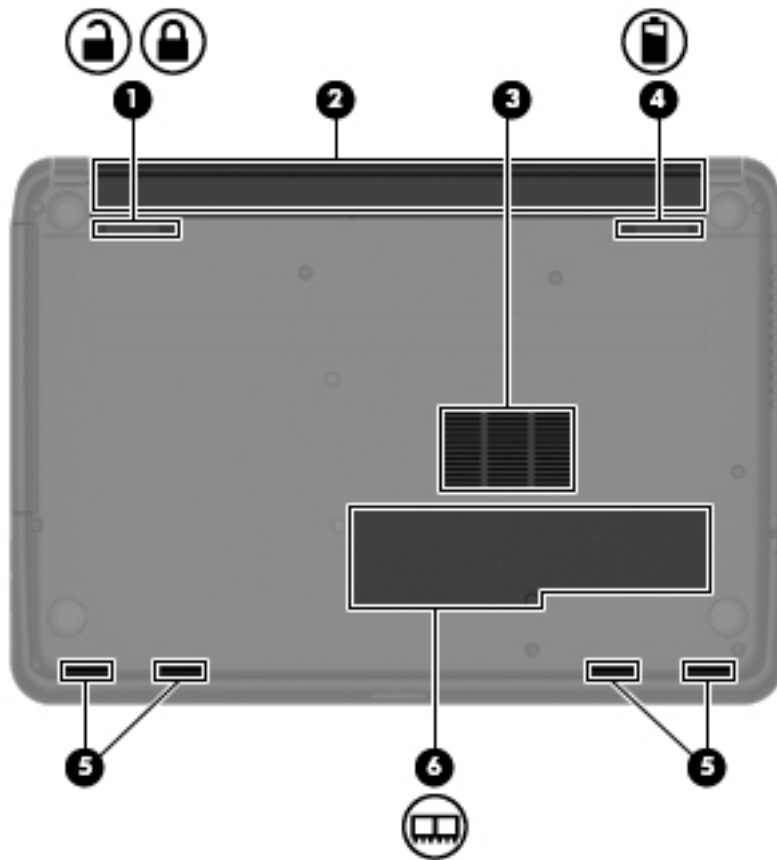

Componentă	Descriere
(1) Tasta <code>esc</code>	Afișează informații despre sistem când este apăsată împreună cu tasta <code>fn</code> .
(2) Tasta <code>fn</code>	Execută funcții de sistem utilizate frecvent când este apăsată în combinație cu <a href="#">bara de spațiu</a> sau cu tasta <code>esc</code> .
(3)  Tasta Windows	Revine la ecranul Start dintr-o aplicație deschisă sau din desktopul Windows. <b>NOTĂ:</b> Apăsând din nou tasta Windows reveniți la ecranul anterior.
(4) Taste de acțiune	Execută funcții de sistem utilizate frecvent.

## Partea inferioară



Componentă	Descriere
(1)  	Siguranță de blocare și deblocare acumulator Blochează și deblochează acumulatorul în docul pentru acumulator.
(2)	Doc pentru acumulator Este locul de montare a acumulatorului.
(3)	Orificii de ventilație Permite circulația aerului pentru răcirea componentelor interne. <b>NOTĂ:</b> Ventilatorul computerului pornește automat pentru a răci componentele interne și a preveni supraîncălzirea. Este normal ca ventilatorul intern să se oprească și să pornească în mod repetat în timpul funcționării de rutină.
(4) 	Siguranță de eliberare a acumulatorului Eliberează acumulatorul.
(5)	Fante pentru difuzor (4) Redau sunetul.
(6) 	Capac de service (numai la anumite modele) Asigură acces la sloturile pentru module de memorie.

# Etichete

Etichetele atașate la computer furnizează informații de care se poate să aveți nevoie când depanați sistemul sau când călătoriți în străinătate cu computerul.

 **IMPORTANT:** Toate etichetele descrise în această secțiune vor fi situate în unul din 3 locuri, în funcție de modelul computerului: eticheta poate fi atașată în partea inferioară a computerului, se poate găsi în docul pentru acumulator sau sub capacul de service.

- Eticheta de service – furnizează informații importante pentru identificarea computerului. Când contactați asistența, probabil vi se vor solicita numărul de serie și codul de produs sau numărul de model. Localizați aceste numere înainte de a contacta asistența.

Eticheta de service va semăna cu unul din exemplele de mai jos. Consultați ilustrația care se potrivește cel mai bine cu eticheta de service de pe computerul dvs.



## Componentă

- (1) Număr de serie
- (2) Numărul produsului
- (3) Perioada de garanție
- (4) Numărul de model (numai la anumite modele)

- Eticheta certificatului de autenticitate Microsoft® (numai la anumite modele dinainte de Windows 8) – Conține cheia de produs pentru Windows. Cheia de produs vă poate fi necesară pentru a actualiza sau pentru a depana sistemul de operare. Platformele HP preinstalate cu Windows 8 sau cu Windows 8.1 nu au etichetă fizică, dar au o cheie de produs digitală instalată electronic.

 **NOTĂ:** Această cheie de produs digitală este recunoscută și activată automat de sistemele de operare Microsoft la o reinstalare a sistemului de operare Windows 8 sau Windows 8.1 cu metode de recuperare aprobate de HP.

- Etichete de reglementare – Furnizează informații despre reglementări privind computerul.
- Etichete de certificare wireless – Furnizează informații despre dispozitive wireless opționale și marcasele de aprobare pentru țările/regiunile în care dispozitivele au fost aprobate pentru utilizare.

---

## 3 Conectarea la o rețea

Puteți să luați computerul cu dvs. oriunde mergeți. Dar chiar și acasă, puteți să explorați globul și să accesați informații de pe milioane de site-uri Web utilizând computerul și o conexiune de rețea cablată sau wireless. Acest capitol vă va ajuta să vă conectați la acea lume.

### Conectarea la o rețea wireless

Tehnologia wireless transferă datele prin unde radio, nu prin cabluri. Computerul poate fi echipat cu unul sau mai multe din următoarele dispozitive wireless:

- Dispozitiv de rețea locală wireless (WLAN) – Conectează computerul la rețele locale wireless (numite în mod obișnuit rețele Wi-Fi, rețele LAN wireless sau WLAN) în birouri de firme, la domiciliu și în locuri publice precum aeroporturi, restaurante, cafenele, hoteluri și universități. Într-o rețea WLAN, dispozitivul mobil wireless din computer comunică cu un ruter wireless sau cu un punct de acces wireless.
- Dispozitiv Bluetooth (numai la anumite modele) – Creează o rețea personală (PAN) pentru a vă conecta la alte dispozitive compatibile Bluetooth, precum computere, telefoane, imprimante, seturi de căști, difuzoare și camere. Într-o rețea PAN, fiecare dispozitiv comunică direct cu alte dispozitive, iar dispozitivele trebuie să fie relativ apropiate – în general la mai puțin de 10 metri (aproximativ 33 de picioare) unul față de celălalt.

Pentru mai multe informații despre tehnologia wireless, consultați informațiile și legăturile către site-uri Web furnizate în Ajutor și Asistență. Din ecranul Start, tastați `ajutor`, apoi selectați **Ajutor și Asistență**.

### Utilizarea comenzilor wireless

Puteți controla dispozitivele wireless din computerul dvs. utilizând aceste caracteristici:

- Butonul wireless, comutatorul wireless, tasta wireless sau tasta „mod avion” (denumite în acest capitol ca butonul wireless) (numai la anumite modele)
- Comenzi ale sistemului de operare

## Utilizarea butonului wireless

Computerul este prevăzut cu un buton wireless, unul sau mai multe dispozitive wireless iar la anumite modele, cu unul sau două leduri wireless. Toate dispozitivele wireless de pe computer sunt activate din fabrică și, dacă computerul este prevăzut cu led wireless, acesta este aprins (alb) când porniți computerul.

Ledul wireless indică starea generală de alimentare a dispozitivelor wireless, nu starea fiecărui dispozitiv în parte. Dacă ledul wireless este alb, cel puțin un dispozitiv wireless este pornit. Dacă ledul wireless este stins, toate dispozitivele wireless sunt oprite.

---

 **NOTĂ:** La unele modele, ledul wireless este schimbabil când toate dispozitivele wireless sunt oprite.

---

Deoarece dispozitivele wireless sunt activate din fabrică, puteți utiliza butonul wireless pentru a porni sau a opri simultan dispozitivele wireless. Dispozitivele wireless individuale pot fi controlate prin HP Connection Manager (numai la anumite modele).

## Utilizarea comenzilor sistemului de operare

Opțiunea Centru rețea și partajare vă permite să configurați o conexiune sau o rețea, să vă conectați la o rețea și să diagnosticați și să reparați problemele de rețea.

Pentru a utiliza controalele sistemului de operare:

1. Din ecranul Start, apăsați **panou de control**, apoi selectați **Panou de control**.
2. Selectați **Rețea și internet**, apoi selectați **Centru rețea și partajare**.

Pentru mai multe informații, din ecranul Start, apăsați **ajutor**, apoi selectați **Ajutor și Asistență**.

## Partajarea datelor și a unităților și accesarea software-ului

Când computerul face parte dintr-o rețea, nu sunteți limitat la utilizarea exclusivă a informațiilor stocate în computer. Computerele din rețea pot schimba între ele software și date.

---

 **NOTĂ:** Când un disc precum un DVD care conține filme sau jocuri este protejat la copiere, acesta nu poate fi partajat.

---

Pentru a partaja foldere sau conținut în aceeași rețea:

1. Din desktopul Windows, deschideți **Explorer**.
2. Din **Acest PC**, faceți clic pe un folder cu conținutul pe care doriți să îl partajați. Selectați **Partajare** din bara de navigare din partea superioară a ferestrei, apoi faceți clic pe **Anumite persoane**.
3. Apăsați un nume în caseta **Partajare fișiere**, apoi faceți clic pe **Adăugare**.
4. Faceți clic pe **Partajare** și urmați instrucțiunile de pe ecran.

Pentru a partaja unități în aceeași rețea:

1. De pe desktopul Windows, faceți clic dreapta pe pictograma de stare a rețelei din zona de notificare, din extrema dreaptă a barei de activități.
2. Selectați **Deschideți Centrul rețea și partajare**.

3. La **Vizualizare rețele active**, selectați o rețea activă.
4. Selectați **Modificare setări de partajare complexe** pentru a seta opțiunile de partajare pentru confidențialitate, descoperirea rețelei, partajarea fișierelor și a imprimantelor sau alte opțiuni de rețea.

## Utilizarea unei rețele WLAN

Cu un dispozitiv WLAN, puteți accesa o rețea locală wireless (WLAN), care este alcătuită din alte computere și accesorii legate printr-un ruter wireless sau un punct de acces wireless.

---

 **NOTĂ:** Termenii *ruter wireless* și *punct de acces wireless* sunt utilizați adesea în mod interschimbabil.

---

- O rețea WLAN la scară mare, cum este o rețea WLAN publică sau de întreprindere, folosește în general puncte de acces care pot găzdui un număr mare de computere și de accesorii și pot separa funcțiile critice ale rețelei.
- O rețea WLAN la domiciliu sau de birou mic folosește în general un ruter wireless care permite partajarea unei conexiuni Internet de către mai multe computere wireless și prin cablu, o imprimantă și fișiere fără să fie nevoie de elemente suplimentare hardware sau software.

Pentru a utiliza un dispozitiv WLAN în computerul dvs., trebuie să vă conectați la o infrastructură WLAN (furnizată printr-un furnizor de servicii sau o rețea publică sau de întreprindere).

## Utilizarea unui furnizor de servicii Internet

Când configurați acasă accesul la Internet, trebuie să stabiliți un cont cu un furnizor de servicii de Internet (ISP). Pentru a achiziționa servicii de Internet și un modem, contactați un furnizor ISP local. Furnizorul ISP vă va ajuta să configurați modemul, să instalați un cablu de rețea pentru a conecta computerul wireless la modem și să testați serviciile de Internet.

---

 **NOTĂ:** Furnizorul ISP vă va oferi un ID de utilizator și o parolă de utilizat pentru accesul la Internet. Înregistrați aceste informații și păstrați-le într-un loc sigur.

---

## Configurarea unei rețele WLAN

Pentru a configura o rețea WLAN și a vă conecta la Internet, aveți nevoie de următorul echipament:

- Un modem de bandă largă (fie DSL, fie de cablu) **(1)** și un serviciu de Internet de mare viteză achiziționat de la un furnizor de servicii de Internet
- Un ruter wireless **(2)** (cumpărat separat)
- Un computer wireless **(3)**

---

 **NOTĂ:** Unele modemuri au un ruter wireless încorporat. Consultați furnizorul ISP pentru a determina ce tip de modem aveți.

---

Ilustrația de mai jos prezintă un exemplu de instalație de rețea wireless care este conectată la Internet.



Pe măsură ce rețeaua dvs. se mărește, la aceasta pot fi conectate computere suplimentare wireless și cablate pentru a accesa Internetul.

Pentru ajutor în configurarea rețelei WLAN, consultați informațiile furnizate de producătorul ruterului sau de ISP.

## Configurarea unui ruter wireless

Pentru ajutor în configurarea unui ruter wireless, consultați informațiile furnizate de producătorul ruterului sau de furnizorul ISP.

---

 **NOTĂ:** Se recomandă să conectați mai întâi noul computer wireless la ruter, utilizând cablul de rețea furnizat împreună cu ruterul. După ce computerul s-a conectat cu succes la Internet, deconectați cablul și accesați Internetul prin rețeaua wireless.

---

## Protejarea rețelei WLAN

Când configurați o rețea WLAN sau când accesați o rețea WLAN existentă, activați întotdeauna caracteristicile de securitate pentru a vă proteja rețeaua împotriva accesului neautorizat. Este posibil ca unele rețele WLAN din zone publice (hotspot-uri) precum cafenele și aeroporturi să nu asigure niciun nivel de securitate. Dacă sunteți preocupat de siguranța computerului într-un hotspot, limitați-vă activitățile în rețea la mesaje de e-mail care nu sunt confidențiale și la navigarea elementară pe Internet.

Semnalele radio wireless călătoresc în afara rețelei, astfel încât alte dispozitive WLAN pot intercepta semnale neprotejate. Luați următoarele măsuri de precauție pentru a vă proteja rețeaua WLAN:

- Utilizați un paravan de protecție.

Un paravan de protecție (firewall) verifică informațiile și solicitările care sunt trimise către rețeaua dvs. și respinge toate elementele suspecte. Paravanele de protecție (firewall) sunt disponibile atât ca software, cât și ca hardware. Unele rețele utilizează o combinație din ambele tipuri.

- Utilizați criptarea wireless.

Criptarea wireless utilizează setările de securitate pentru a cripta și decripta datele care sunt transmise în rețea. Pentru mai multe informații, din ecranul Start, tastați **ajutor**, apoi selectați **Ajutor și Asistență**.

## Conectarea la o rețea WLAN

Pentru conectarea la o rețea WLAN, parcurgeți acești pași:

1. Asigurați-vă că dispozitivul WLAN este pornit. Dacă dispozitivul este pornit, ledul wireless este aprins. Dacă ledul wireless este stins, apăsați butonul wireless.

 **NOTĂ:** La anumite modele, ledul wireless este chihlimbărie când toate dispozitivele wireless sunt oprite.

2. De pe desktopul Windows sau din ecranul Start, indicați colțul superior sau inferior din extrema dreaptă a ecranului pentru a afișa butoanele.
3. Selectați **Setări**, apoi faceți clic pe pictograma de stare a rețelei.
4. Selectați rețeaua WLAN din listă.
5. Faceți clic pe **Conectare**.

Dacă rețeaua WLAN este o rețea WLAN cu securitatea activată, vi se solicită să introduceți un cod de securitate. Tastați codul și faceți clic pe **Conectare** pentru a finaliza conexiunea.

 **NOTĂ:** Dacă nu sunt listate rețele WLAN, nu sunteți în aria de acoperire a unui ruter sau a unui punct de acces wireless.

 **NOTĂ:** Dacă rețeaua WLAN la care doriți să vă conectați nu este vizibilă, de pe desktopul Windows, faceți clic dreapta pe pictograma de stare a rețelei, apoi selectați **Deschideți Centrul rețea și partajare**. Faceți clic pe **Configurare conexiune sau rețea nouă**. Se afișează o listă de opțiuni care vă permite să căutați manual și să vă conectați la o rețea sau să creați o nouă conexiune de rețea.

6. Pentru a finaliza conexiunea, urmați instrucțiunile de pe ecran.

După ce conexiunea este efectuată, așezați indicatorul mouse-ului peste pictograma de stare a rețelei în zona de notificare, din extrema dreaptă a barei de activități, pentru a verifica numele și starea conexiunii.

 **NOTĂ:** Limitele funcționale (cât de departe se deplasează semnalul wireless) depind de implementarea WLAN, de producătorul ruterului și de interferența de la alte dispozitive electronice sau de bariere structurale cum sunt pereții sau podelele.

## Utilizarea dispozitivelor wireless Bluetooth (numai la anumite modele)

Un dispozitiv Bluetooth asigură comunicații wireless pe distanțe scurte care înlocuiesc conexiunile fizice prin cablu care leagă în mod tradițional dispozitive electronice precum următoarele:

- Computere (desktop, portabile, PDA)
- Telefoane (celulare, fără cablu, smart phone)
- Dispozitive de procesare a imaginii (imprimante, camere)
- Dispozitive audio (căști, difuzoare)
- Mouse

Dispozitivele Bluetooth furnizează capabilitatea peer-to-peer care vă permite să configurați o rețea personală (Personal Area Network – PAN) de dispozitive Bluetooth. Pentru informații despre



configurarea și utilizarea dispozitivelor Bluetooth, consultați sistemul de ajutor al software-ului Bluetooth.

## Conectarea la o rețea prin cablu

### Conectarea la o rețea locală (LAN)

Utilizați o conexiune LAN dacă doriți să conectați computerul direct la un ruter de la domiciliu (în loc să lucrați wireless) sau dacă doriți să vă conectați la o rețea existentă de la birou.

Conectarea la o rețea LAN necesită un cablu de rețea RJ-45, cu 8 pini.

Pentru a conecta cablul de rețea, urmați acești pași:

1. Introduceți cablul de rețea în mufa de rețea (1) de la computer.
2. Conectați celălalt capăt al cablului de rețea la priza de rețea de perete (2) sau la un ruter.

 **NOTĂ:** În cazul în care cablul de rețea conține un circuit de eliminare a zgomotului (3), care împiedică interferența de la recepția TV și radio, orientați spre computer capătul de cablu pe care se află circuitul.

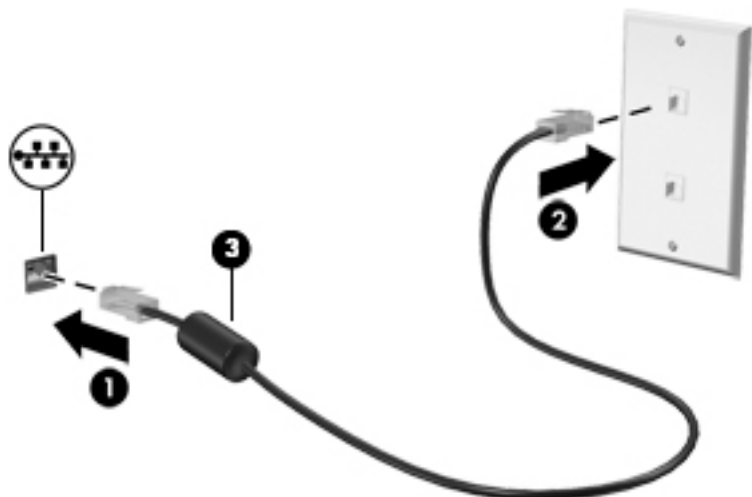

## 4 Utilizarea caracteristicilor de divertisment





Utilizați computerul HP ca pe un centru de divertisment pentru a socializa prin camera Web, pentru a savura și a gestiona muzica și pentru a descărca și a vedea filme. Sau, pentru a face din computer un centru de divertisment și mai puternic, conectați dispozitive externe precum difuzoare, căști, un monitor, un proiector, un televizor și, la anumite modele, dispozitive de înaltă definiție.

### Caracteristici multimedia

Iată câteva dintre caracteristicile de divertisment cu care este echipat computerul dvs.



Componentă		Descriere
(1)	Led pentru cameră Web	Aprins: Camera Web este în funcțiune.
(2)	Cameră Web	Înregistrează videoclipuri și capturează fotografii. Anumite modele vă pot permite să efectuați conferințe video și conversații online utilizând transmisiile video.  Din ecranul Start, tastați <b>cameră</b> , apoi selectați <b>Camera</b> din lista de aplicații.
(3)	Microfon intern	Înregistrează sunetul.
(4)	Unitate optică	În funcție de modelul computerului, citește un disc optic sau citește și scrie pe un disc optic.

Componentă	Descriere	
		<p><b>NOTĂ:</b> Pentru informații despre compatibilitatea discului, accesați pagina Ajutor și Asistență de pe Web (consultați <a href="#">Mai multe resurse HP, la pagina 3</a>). Urmați instrucțiunile de pe pagina Web pentru a selecta modelul computerului dvs. Selectați <b>Asistență și drivere</b>, apoi selectați <b>Informații despre produs</b>.</p>
(5)		<p>Porturi USB 2.0 (2)</p> <p>Conectează un dispozitiv USB opțional, cum ar fi o tastatură, un mouse, o unitate externă, o imprimantă, un scanner sau un hub USB.</p>
(6)		<p>Difuzoare (4)</p> <p>Redau sunetul.</p>
(7)		<p>Mufă ieșire audio (căști)/intrare audio (microfon)</p> <p>Produce sunet când se conectează la dispozitive opționale precum difuzoare stereo alimentate, căști, căști pastilă, căști cu microfon sau un sistem audio TV. De asemenea, conectează un microfon opțional pentru căști. Această mufă nu acceptă dispozitive opționale de tip microfon exclusiv.</p> <p><b>AVERTISMENT!</b> Pentru a reduce riscul de vătămare, reglați volumul înainte de a vă pune căștile, căștile pastilă sau setul cască-microfon. Pentru informații suplimentare despre siguranță, consultați <i>Notificări despre reglementări, siguranță și mediu</i>. Pentru a accesa acest ghid, din ecranul Start, tastați <code>support</code>, apoi selectați aplicația <b>HP Support Assistant</b>.</p> <p><b>NOTĂ:</b> Când un dispozitiv este conectat la mufă, difuzoarele computerului sunt dezactivate.</p> <p><b>NOTĂ:</b> Asigurați-vă că la cablul dispozitivului există un conector cu 4 conductoare care acceptă atât ieșire audio (căști) cât și intrare audio (microfon).</p>
(8)		<p>Port USB 3.0</p> <p>Fiecare port USB 3.0 conectează un dispozitiv USB opțional, cum ar fi o tastatură, un mouse, o unitate externă, o imprimantă, un scanner sau un hub USB.</p>
(9)		<p>Port HDMI</p> <p>Conectează un dispozitiv opțional video sau audio, precum un televizor de înaltă definiție, orice componentă digitală sau audio compatibilă sau un dispozitiv HDMI de mare viteză.</p>
(10)		<p>Port pentru monitor extern</p> <p>Conectează un monitor VGA extern sau un proiector.</p>

## Utilizarea camerei Web

Computerul are o cameră Web integrată care înregistrează videoclipuri și capturează fotografii. Anumite modele vă pot permite să efectuați conferințe video și conversații online utilizând transmisiile video.

- ▲ Pentru a porni camera Web, din ecranul Start, tastați `cameră`, apoi selectați **Cameră** din lista de aplicații.

Pentru detalii despre utilizarea camerei Web, mergeți la Ajutor și Asistență. Din ecranul Start, tastați `ajutor`, apoi selectați **Ajutor și Asistență**.

## Utilizarea sistemului audio

Pe computerul dvs. sau la anumite modele care utilizează o unitate optică externă, puteți să redați CD-uri cu muzică, să descărcați și să ascultați muzică, să transmiteți conținut audio de pe Web (inclusiv radio), să înregistrați materiale audio sau să mixați conținut audio și video pentru a crea materiale multimedia. Pentru a îmbunătăți calitatea sunetului, atașați dispozitive audio externe precum difuzoare sau căști.

### Conectarea difuzoarelor

Puteți să atașați difuzoare cu cablu la computer prin conectarea acestora la un port USB sau la mufa de ieșire audio (căști) de la computer sau de la o stație de andocare.

Pentru a conecta difuzoare *wireless* la computer, urmați instrucțiunile producătorului de dispozitive. Pentru a conecta difuzoare de înaltă definiție la computer, consultați [Configurarea audio pentru HDMI, la pagina 27](#). Înainte de a conecta difuzoare, micșorați setarea volumului.

### Conectarea căștilor

Puteți să conectați căști prin cablu la mufa de căști de la computer.

Pentru a conecta căști *wireless* la computer, urmați instrucțiunile producătorului de dispozitive.

---

**⚠️ AVERTISMENT!** Pentru a reduce riscul de vătămare, micșorați setarea volumului înainte de a vă pune căștile, căștile pastilă sau setul cască-microfon. Pentru informații suplimentare despre siguranță, consultați *Notificări despre reglementări, siguranță și mediu*. Pentru a accesa acest ghid, din ecranul Start, tastați `support`, apoi selectați aplicația **HP Support Assistant**.

---

### Conectarea unui microfon

Pentru a înregistra sunete, conectați un microfon la mufa de microfon de la computer. Pentru rezultate optime la înregistrare, vorbiți direct în microfon și înregistrați sunetul într-un loc fără zgomot de fundal.

### Conectarea căștilor și a microfoanelor

Puteți să conectați căști sau seturi cască-microfon cu fir la mufa de ieșire audio (căști)/intrare audio (microfon) de la computer. În comerț sunt disponibile multe seturi de căști cu microfoane integrate.

Pentru a conecta căști sau seturi cască-microfon *wireless* la computer, urmați instrucțiunile producătorului dispozitivelor respective.

---

**⚠️ AVERTISMENT!** Pentru a reduce riscul de vătămare, micșorați setarea volumului înainte de a vă pune căștile, căștile pastilă sau setul cască-microfon. Pentru informații suplimentare despre siguranță, consultați *Notificări despre reglementări, siguranță și mediu*. Pentru a accesa acest ghid, din ecranul Start, tastați `support`, apoi selectați aplicația **HP Support Assistant**.

---

## Testarea caracteristicilor audio

Pentru a verifica funcțiile audio de pe computer, urmați acești pași:

1. Din ecranul Start, tastați `panou de control`, apoi selectați **Panou de control**.
2. Selectați **Hardware și sunete**, apoi selectați **Sunet**.
3. Când se deschide fereastra Sunet, selectați fila **Sunete**. Din **Evenimente program**, selectați orice eveniment de sunet, precum un semnal sonor sau o alarmă, apoi faceți clic pe **Test**.

Ar trebui să auziți sunetul prin difuzoare sau prin căștile conectate.

Pentru a verifica funcțiile de înregistrare de pe computer, urmați acești pași:

1. Din ecranul Start, tastați `sunet`, apoi selectați **Înregistrator sunet**.
2. Faceți clic pe **Pornire înregistrare** și vorbiți în microfon.
3. Salvați fișierul pe desktop.
4. Deschideți un program multimedia și redați înregistrarea.

Pentru a confirma sau modifica setările audio de la computer, urmați acești pași:

1. Din ecranul Start, tastați `panou de control`, apoi selectați **Panou de control**.
2. Selectați **Hardware și sunete**, apoi selectați **Sunet**.

## Utilizarea caracteristicilor video

Computerul dvs. este un dispozitiv video puternic, care vă permite să vizualizați transmisii video de pe site-urile Web preferate și să descărcați videoclipuri și filme pe care să le urmăriți pe computer când nu sunteți conectat la o rețea.

Pentru a îmbunătăți calitatea imaginilor, utilizați unul dintre porturile video de la computer pentru a conecta un monitor extern, un proiector sau un televizor. Majoritatea computerelor au un port VGA (video graphics array – matrice grafică video), care conectează dispozitive video analogice. De asemenea, unele computere au un port HDMI (high-definition multimedia interface – interfață multimedia de înaltă definiție), care permite conectarea la un monitor sau la un televizor de înaltă definiție.

---

 **IMPORTANT:** Asigurați-vă că dispozitivul extern este conectat la portul corect de la computer, utilizând cablul corect. Dacă aveți întrebări, consultați instrucțiunile fabricantului dispozitivului.

---

## Conectarea dispozitivelor video utilizând un cablu VGA

Pentru a vedea imaginea ecranului computerului pe un monitor VGA extern sau proiectată pentru o prezentare, conectați un monitor sau un proiector la portul VGA al computerului.

Pentru a conecta un monitor/proiector:

1. Conectați cablul VGA de la monitor/proiector la portul VGA de la computer după cum se arată în ilustrație.

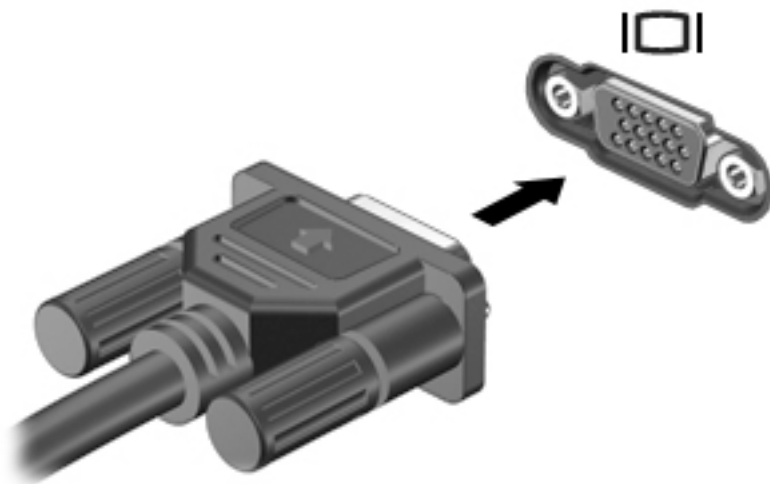

2. Apăsați **f4** pentru a alterna imaginea ecranului între 4 stări de afișare:

- **Numai computer:** Vizualizați imaginea ecranului numai pe computer.
- **Duplicat:** Vizualizați simultan imaginea ecranului pe *ambele* dispozitive - pe computer și pe dispozitivul extern.
- **Extindere:** Vizualizați imaginea ecranului extinsă pe *ambele* dispozitive - pe computer și pe dispozitivul extern.
- **Numai dispozitiv extern:** Vizualizați imaginea ecranului numai pe dispozitivul extern.

De fiecare dată când apăsați **f4**, starea de afișare se modifică.

---

 **NOTĂ:** Pentru rezultate optime, în special dacă alegeți opțiunea „Extindere”, ajustați rezoluția ecranului dispozitivului extern, după cum urmează. Din ecranul Start, tastați **panou de control**, apoi selectați **Panou de control**. Selectați **Aspect și personalizare**. Sub **Ecran**, selectați **Ajustați rezoluția ecranului**.

---

## Conectarea dispozitivelor video utilizând un cablu HDMI

---

 **NOTĂ:** Pentru a conecta un dispozitiv HDMI la computer, aveți nevoie de un cablu HDMI, care se vinde separat.

---

Pentru a vedea imaginea ecranului computerului pe un TV sau monitor de înaltă definiție, conectați dispozitivul de înaltă definiție în conformitate cu următoarele instrucțiuni.

1. Conectați un capăt al cablului HDMI la portul HDMI de la computer.

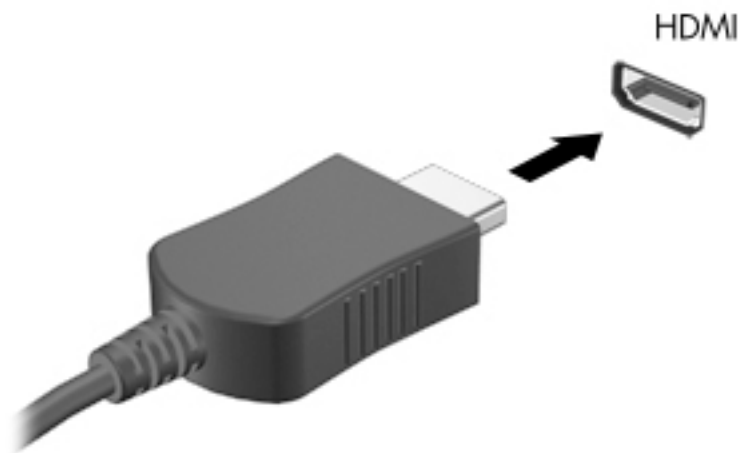

2. Conectați celălalt capăt al cablului la televizorul sau monitorul de înaltă definiție.
3. Apăsați **f4** pentru a alterna imaginea ecranului computerului între 4 stări de afișare:
  - **Numai computer:** Vizualizați imaginea ecranului numai pe computer.
  - **Duplicat:** Vizualizați simultan imaginea ecranului pe *ambele* dispozitive - pe computer și pe dispozitivul extern.
  - **Extindere:** Vizualizați imaginea ecranului extinsă pe *ambele* dispozitive - pe computer și pe dispozitivul extern.
  - **Numai dispozitiv extern:** Vizualizați imaginea ecranului numai pe dispozitivul extern.

De fiecare dată când apăsați **f4**, starea de afișare se modifică.

---

 **NOTĂ:** Pentru rezultate optime, în special dacă alegeți opțiunea „Extindere”, ajustați rezoluția ecranului dispozitivului extern, după cum urmează. Din ecranul Start, tastați panou de control, apoi selectați **Panou de control**. Selectați **Aspect și personalizare**. Sub **Ecran**, selectați **Ajustați rezoluția ecranului**.

---

## Configurarea audio pentru HDMI

HDMI este singura interfață video care acceptă conținut video și audio de înaltă definiție. După ce conectați un TV HDMI la computer, puteți să porniți caracteristica audio HDMI urmând acești pași:

1. Faceți clic dreapta pe pictograma **Difuzor** din zona de notificare, aflată în extrema dreaptă a barei de activități, apoi faceți clic pe **Dispozitive de redare**.
2. Din fila **Playback**, selectați numele dispozitivului de ieșire digitală.
3. Faceți clic pe **Stabilire ca implicit**, apoi faceți clic pe **OK**.

Pentru a readuce fluxul audio la difuzoarele computerului, urmați acești pași:

1. Faceți clic dreapta pe pictograma **Difuzoare** din zona de notificare, aflată în extrema dreaptă a barei de activități, apoi faceți clic pe **Dispozitive de redare**.
2. În fila **Playback**, faceți clic pe **Difuzoare**.
3. Faceți clic pe **Stabilire ca implicit**, apoi faceți clic pe **OK**.

---

## 5 Navigarea pe ecran

Puteți să navigați pe ecranul computerului în mai multe moduri:

- Gesturi de atingere
- Tastatură și mouse

Gesturile de atingere pot fi utilizate pe zona de atingere a computerului sau pe ecranul senzitiv (numai la anumite modele).

---

 **NOTĂ:** Un mouse USB extern (achiziționat separat) poate fi conectat la unul din porturile USB de la computer.

---

Anumite modele de computer au taste de acțiune speciale sau funcții de comenzi rapide pe tastatură pentru a efectua activități de rutină.

### Utilizarea zonei de atingere și a gesturilor

Zona de atingere vă permite să navigați pe ecranul computerului și să controlați cursorul efectuând mișcări simple ale degetelor. Puteți să particularizați gesturile de atingere prin modificarea setărilor, configurațiilor butoanelor, vitezei de clic și opțiunilor pentru indicator. De asemenea, puteți urmări demonstrații privind gesturile care se pot efectua pe zona de atingere.

Din ecranul Start, tastați **panou de control**, selectați **Panou de control**, apoi selectați **Hardware și sunete**. Sub **Dispozitive și imprimante**, selectați **Mouse**.

---

 **SFAT:** Utilizați butoanele din stânga și din dreapta de pe zona de atingere ca pe butoanele corespunzătoare ale unui mouse extern.

 **NOTĂ:** Gesturile pe zona de atingere nu sunt acceptate în toate aplicațiile.

---

### Atingerea

Pentru a efectua o selectare pe ecran, utilizați funcția de atingere de pe zona de atingere.

- Indicați un element de pe ecran, apoi atingeți cu un deget zona de atingere pentru a face o selecție. Atingeți de două ori un element pentru a-l deschide.





## Derularea

Derularea este utilă pentru deplasarea în sus, în jos sau în lateral pe o pagină sau pe o imagine.

- Poziționați două degete ușor depărtate pe suprafața zonei de atingere, apoi glisați-le în sus, în jos, la stânga sau la dreapta.

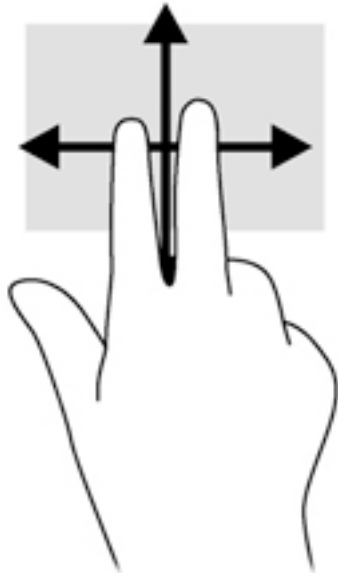

## Zoom cu două degete

Utilizând zoom-ul cu două degete, puteți să măriți sau să micșorați imaginile sau textul.

- Micșorați așezând două degete depărtate pe zona de atingere, apoi apropiind degetele.
- Măriți așezând două degete împreună pe zona de atingere, apoi desfăcând degetele.

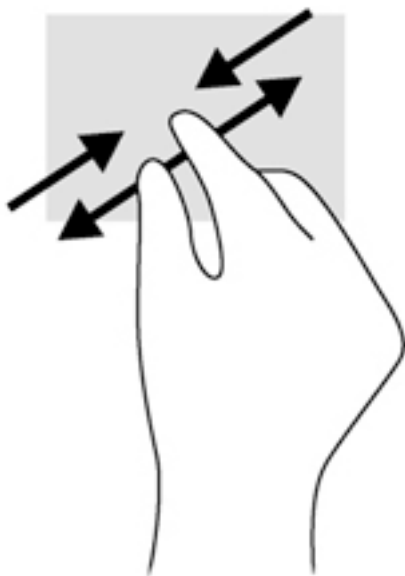

## Clic cu 2 degete

Clicul cu 2 degete vă permite să faceți selecții de meniu pentru un obiect de pe ecran.

 **NOTĂ:** Utilizarea unui clic cu 2 degete va genera aceeași acțiune ca și efectuarea unui clic dreapta cu mouse-ul.

- Poziționați două degete pe suprafața zonei de atingere și apăsați în jos pentru a deschide opțiunile de meniu pentru obiectul selectat.



## Rotirea (numai la unele modele)

Rotirea vă permite să rotiți elemente precum fotografiile.

- Indicați un obiect, apoi ancorați degetul arătător al mâinii stângi în zona de atingere. Utilizând mâna dreaptă, glisați degetul arătător într-o mișcare sub forma unui arc de cerc, de la ora 12 la ora 3. Pentru a inversa rotația, deplasați degetul arătător de la ora 3 la ora 12.

 **NOTĂ:** Rotirea este utilă pentru anumite aplicații în care puteți manevra un obiect sau o imagine. Este posibil ca rotirea să nu fie funcțională pentru toate aplicațiile.

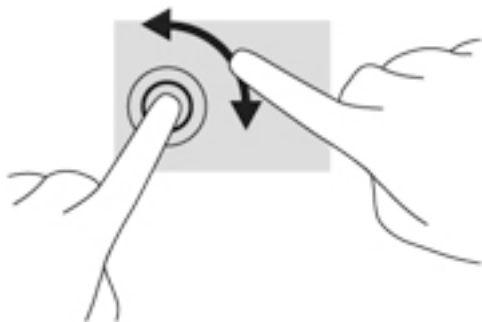

## Închiderea unei aplicații

- Puneți trei degete pe centrul zonei de atingere și trageți cu degetele în jos, până la capăt, spre partea inferioară a zonei de atingere, până când se închide aplicația.

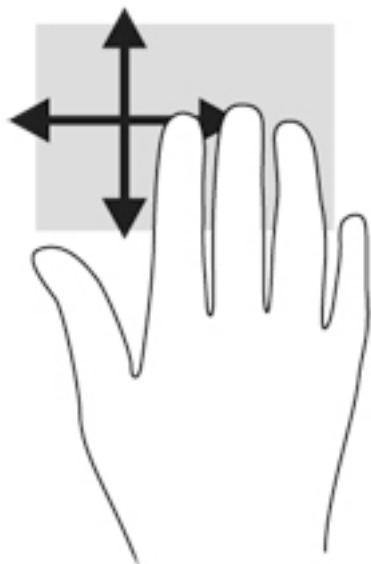

## Trageri cu degetul dinspre margini

Tragerile cu degetul dinspre margini vă permit să efectuați activități precum modificarea setărilor și găsirea sau utilizarea aplicațiilor.

### Afișarea și selectarea unui buton

Cu ajutorul butoanelor, puteți să căutați, să partajați, să porniți aplicații, să accesați dispozitive sau să schimbați setările.

1. Trageți cu degetul dinspre marginea din dreapta a zonei de atingere.

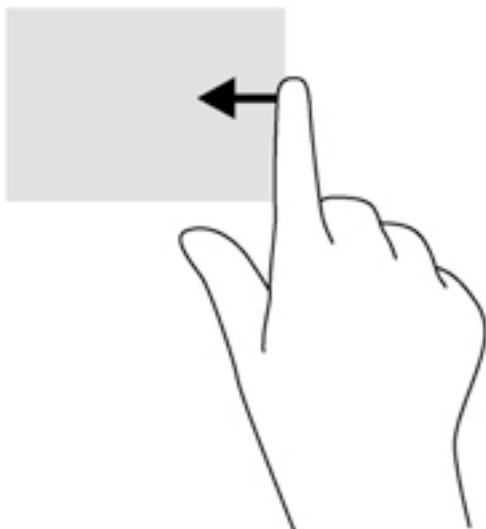

2. Derulați în sus sau în jos pentru a comuta între butoane, apoi selectați butonul pe care doriți să îl deschideți.

### Comutarea între aplicațiile deschise

Tragerea cu degetul dinspre marginea din stânga accesează aplicațiile deschise recent, astfel încât să puteți comuta rapid între ele.

- ▲ Trageți ușor cu degetul dinspre marginea din stânga a zonei de atingere

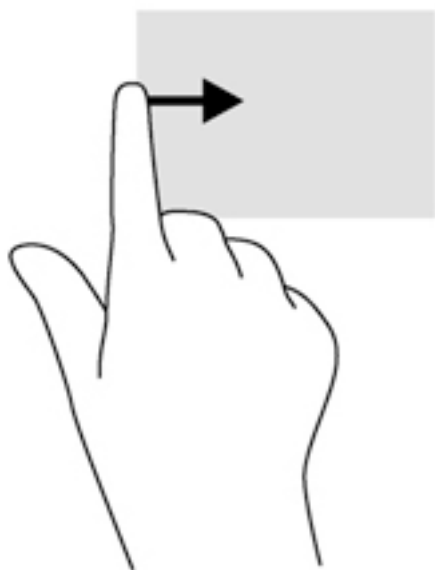

### Afișarea pictogramei Particularizare

Tragerea cu degetul dinspre marginea superioară vă permite să afișați pictograma Particularizare în partea inferioară a ecranului Start. Funcția Particularizare vă permite să mutați, să redimensionați, să fixați și să anulați fixarea aplicațiilor.

---

 **IMPORTANT:** Când o aplicație este activă, gestul de pe marginea de sus variază în funcție de aplicație.

---

- Trageți ușor cu degetul dinspre marginea superioară a suprafeței zonei de atingere pentru a dezvălui pictograma **Particularizare**.

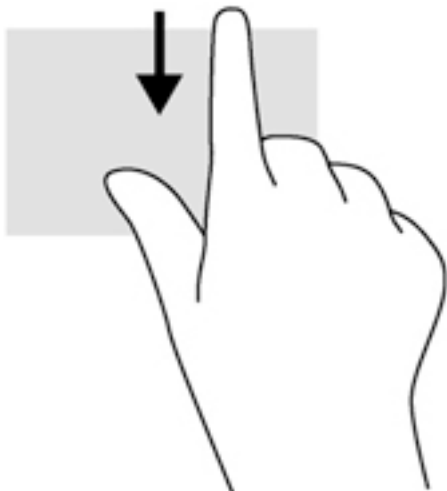

## Utilizarea gesturilor pe ecranul senzitiv (numai la anumite modele)

Ecranul senzitiv al computerului vă permite să controlați elementele de pe ecran cu ajutorul degetelor.

- 
- 💡 **SFAT:** Pe computerele cu ecran senzitiv, puteți să efectuați gesturi pe ecran sau pe zona de atingere. De asemenea, puteți să efectuați acțiuni pe ecran cu ajutorul tastaturii și al mouse-ului.
- 

### Glisarea cu un deget

Glisarea cu un deget este utilizată mai ales pentru a roti sau derula listele și paginile, dar puteți utiliza glisarea și pentru alte interacțiuni, precum mutarea unui obiect.

- Pentru a derula pe ecran, glisați ușor un deget pe ecran în direcția dorită de deplasare.

---

📝 **NOTĂ:** Când pe ecranul Start sunt afișate mai multe aplicații, puteți să glisați degetul pentru a deplasa ecranul la stânga sau la dreapta.

---

- Pentru a glisa, țineți apăsat un obiect, apoi glisați obiectul pentru a-l deplasa.

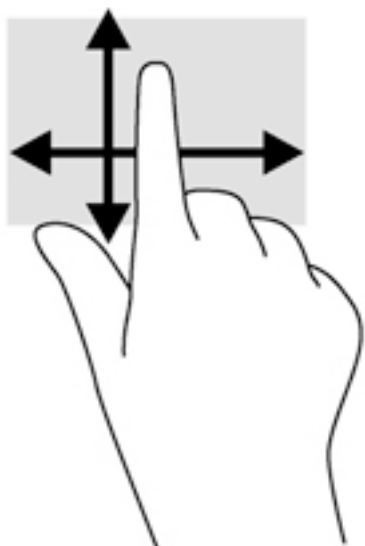

## Atingerea

Pentru a efectua o selectare pe ecran, utilizați funcția de atingere.

- Pentru a efectua o selecție utilizați un deget pentru a atinge un obiect de pe ecran. Atingeți de două ori un element pentru a-l deschide.



## Derularea

Derularea este utilă pentru deplasarea cursorului în sus, în jos, la stânga sau la dreapta pe o pagină sau pe o imagine.

- Puneți două degete pe ecran și glisați-le în sus, în jos, la stânga sau la dreapta.

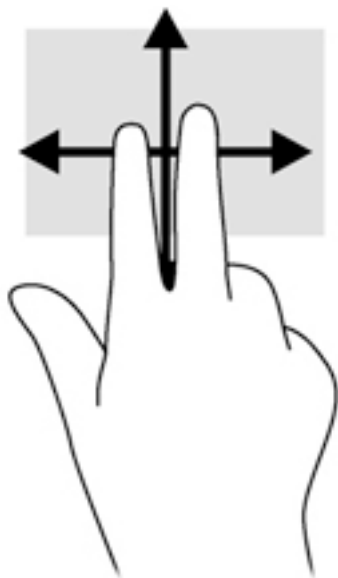

## Zoom cu două degete

Utilizând zoom-ul cu două degete, puteți să măriți sau să micșorați imaginile sau textul.

- Micșorați punând două degete depărtate pe ecran, apoi apropiindu-le.
- Măriți punând două degete apropiate pe ecran, apoi depărtându-le.

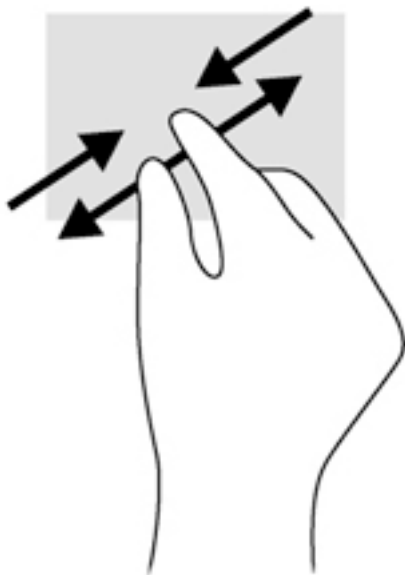

## Rotirea (numai la unele modele)

Rotirea vă permite să rotiți elemente precum fotografiile.

- Fixați degetul arătător al mâinii stângi pe obiectul pe care doriți să-l rotiți. Utilizând mâna dreaptă, glisați degetul arătător într-o mișcare sub forma unui arc de cerc, de la ora 12 spre ora 3. Pentru a inversa rotația, deplasați degetul arătător de la ora 3 la ora 12.

---

 **NOTĂ:** Rotirea este concepută pentru aplicații specifice unde puteți manipula un obiect sau o imagine. Este posibil ca rotirea să nu fie funcțională pentru toate aplicațiile.

---

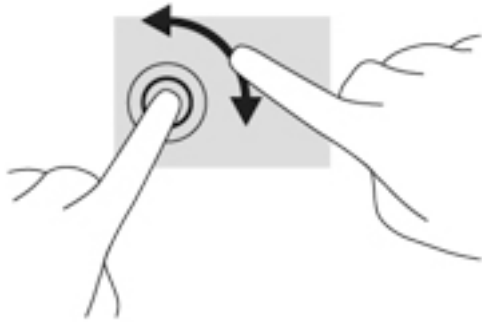

## Tragerile cu degetul dinspre margini

Tragerile cu degetul dinspre margini permit efectuarea unor activități precum modificarea setărilor și găsirea sau utilizarea aplicațiilor.

### Tragerea cu degetul dinspre marginea din dreapta

Tragerea cu degetul dinspre marginea din dreapta dezvăluie butoanele, care vă permit să căutați, să partajați, să porniți aplicații, să accesați dispozitive sau să modificați setări.

- Trageți ușor cu degetul dinspre marginea din dreapta a afișajului spre interior pentru a dezvălui butoanele.

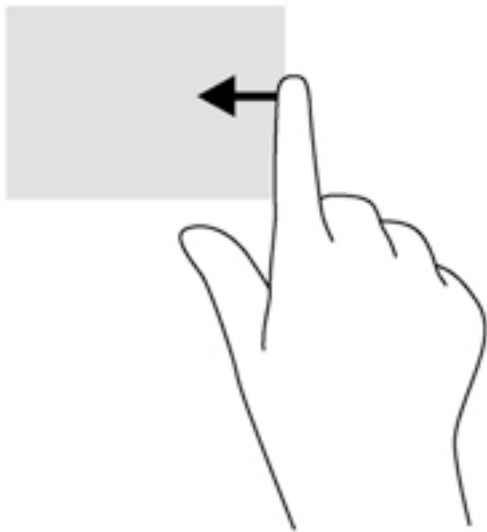

### Tragerea cu degetul dinspre marginea din stânga

Tragerea cu degetul dinspre marginea din stânga dezvăluie aplicațiile deschise astfel încât se le puteți comuta rapid.

- Trageți ușor cu degetul dinspre marginea din stânga a ecranului spre interior pentru a comuta între aplicații. Fără a ridica degetul, trageți înapoi spre marginea din stânga pentru a dezvălui toate aplicațiile deschise.



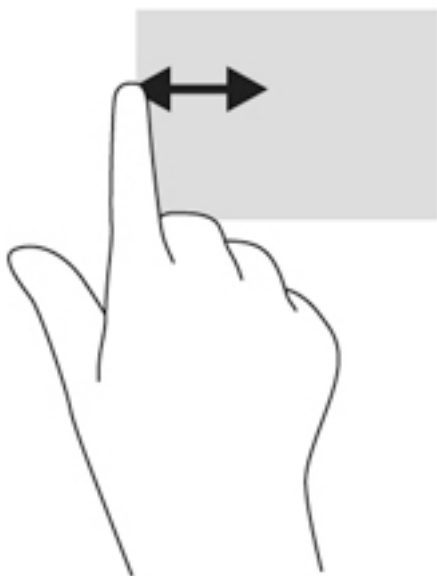

## Tragerea cu degetul dinspre marginea de sus și dinspre marginea de jos

Tragerea cu degetul dinspre marginea de sus sau de jos afișează opțiuni de comandă pentru aplicații, care vă permit să vă personalizați aplicațiile.

 **IMPORTANT:** Când o aplicație este deschisă, gestul dinspre marginea de sus variază în funcție de aplicație.

- ▲ Trageți ușor cu degetul dinspre marginea de sus sau de jos pentru a dezvălui opțiunile de comandă pentru aplicații.

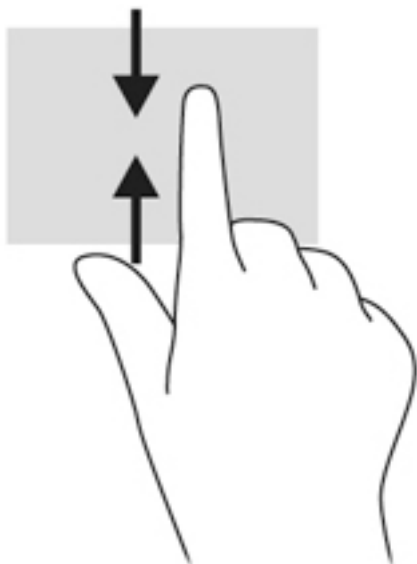

## Utilizarea tastaturii și a mouse-ului

Tastatura și mouse-ul vă permit să tastați, să selectați articole, să defilați și să efectuați aceleași funcții realizate la utilizarea gesturilor de atingere. De asemenea, tastatura vă permite să utilizați tastele de acțiune și comenzile rapide pentru a efectua anumite funcții.



**SFAT:** Tasta Windows  de pe tastatură vă permite să reveniți rapid la ecranul Start dintr-o aplicație deschisă sau la desktopul Windows. Apăsând din nou tasta Windows, reveniți la ecranul anterior.



**NOTĂ:** În funcție de țară/regiune, este posibil ca tastatura să aibă taste și funcții de tastatură diferite de cele prezentate în această secțiune.

## Utilizarea tastelor

Puteți accesa rapid informații sau puteți efectua funcții utilizând anumite taste și combinații de taste.

### Utilizarea tastelor de acțiune

O tastă de acțiune efectuează o funcție asociată. Pictograma de pe fiecare dintre tastele de funcții ilustrează funcția asociată pentru acea tastă.





Pentru a utiliza o funcție a tastei de acțiune, țineți apăsată tasta.









**ATENȚIE:** Aveți foarte mare grijă când efectuați modificări în Setup Utility (BIOS). Erorile pot afecta funcționarea corespunzătoare a computerului.

Caracteristica de taste de acțiune este activată din fabrică. Puteți să dezactivați această caracteristică din Setup Utility (BIOS). Consultați [Utilizarea instrumentelor Setup Utility \(BIOS\) și HP PC Hardware Diagnostics \(UEFI\), la pagina 63](#) pentru instrucțiuni despre cum se deschide Setup Utility (BIOS), apoi urmați instrucțiunile din partea inferioară a ecranului.

După ce ați dezactivat caracteristica de taste de acțiune, puteți să efectuați în continuare fiecare funcție, apăsând tasta **fn** în combinație cu tasta de acțiune corespunzătoare.

Pictogramă	Tastă	Descriere
	f1	Deschide Ajutor și Asistență, care oferă tutoriale, informații despre sistemul de operare Windows și despre computer, răspunsuri la întrebări și actualizări pentru computer.  Ajutor și Asistență oferă și instrumente de depanare automată și acces la serviciul de asistență.
	f2	Micșorează luminozitatea ecranului în trepte când țineți apăsată această tastă.
	f3	Mărește luminozitatea ecranului în trepte când țineți apăsată această tastă.
	f4	Comută imaginea ecranului între dispozitivele de afișare conectate la sistem. De exemplu, dacă un monitor este conectat la computer, apăsând în mod repetat această tastă se alternează imaginea ecranului de pe afișajul computerului pe afișajul monitorului pentru a afișa simultan atât pe computer cât și pe monitor.
	f6	Anulează sau restabilește sunetul difuzorului.

Pictogramă	Tastă	Descriere
	f7	Reduce volumul difuzorului în trepte când țineți apăsată această tastă.
	f8	Crește volumul difuzorului în trepte când țineți apăsată această tastă.
	f9	Redă piesa anterioară de pe un CD audio sau secțiunea anterioară de pe un DVD sau BD.
	f10	Începe, întrerupe sau reia redarea unui CD audio, a unui DVD sau a unui BD.
	f11	Redă piesa următoare de pe un CD audio sau secțiunea următoare de pe un DVD sau BD.
	f12	Activează sau dezactivează caracteristica wireless. <b>NOTĂ:</b> Pentru ca o conexiune wireless să devină posibilă, trebuie să se configureze o rețea wireless.

## Utilizarea tastelor de comenzi rapide Windows

Windows furnizează comenzi rapide pentru a efectua rapid unele acțiuni. Apăsați tasta Windows



singură sau în combinație cu o tastă specifică, pentru a efectua o anumită acțiune.

## Utilizarea comenzilor rapide

O tastă de acces rapid este o combinație între tasta **fn** și tasta **esc** sau **bara de spațiu**.

Pentru a utiliza o comandă rapidă:

- ▲ Apăsați scurt tasta **fn**, apoi apăsați scurt a doua tastă a combinației.

## 6 Gestionarea consumului de energie

Computerul poate să funcționeze pe alimentarea de la acumulator sau pe sursa de alimentare externă. Când computerul funcționează numai cu alimentare de la acumulator și sursa de alimentare de c.a. nu este disponibilă pentru a încărca acumulatorul, este important să monitorizați și să mențineți nivelul de încărcare a acumulatorului. Computerul acceptă un plan optim de alimentare pentru a gestiona modul în care utilizează și economisește energia, astfel încât performanțele computerului să fie în echilibru cu economisirea energiei.

### Inițierea stărilor Repaus și Hibernare

Microsoft® Windows are două stări de economisire a energiei, Repaus și Hibernare.

- Repaus – Starea Repaus este inițiată automat după o perioadă de inactivitate când computerul funcționează alimentat de la acumulator sau de la o sursă de alimentare externă. Lucrarea dvs. este salvată în memorie, permițându-vă să reluați lucrul foarte rapid. De asemenea, puteți să inițiați manual starea Repaus. Pentru mai multe informații, consultați [Inițierea și ieșirea din starea Repaus în mod manual, la pagina 41](#).
- Hibernare – Starea Hibernare este inițiată automat dacă acumulatorul a ajuns la un nivel critic de încărcare. În starea Hibernare, lucrarea este salvată într-un fișier de hibernare și computerul se oprește.

 **NOTĂ:** Puteți iniția manual starea Hibernare. Consultați [Inițierea și ieșirea din starea Repaus în mod manual, la pagina 41](#) și [Inițierea și ieșirea din starea Hibernare în mod manual \(numai la anumite modele\), la pagina 41](#).

 **ATENȚIE:** Pentru a reduce riscul posibil de degradare a materialelor audio și video, de pierdere a funcționalității de redare audio sau video sau de pierdere a informațiilor, nu inițiați starea Repaus în timp ce se citește sau se scrie pe un disc sau pe un card media extern.

 **NOTĂ:** Nu puteți iniția nicio conexiune de rețea și nu puteți efectua nicio funcție de computer în timp ce computerul este în starea Repaus sau în starea Hibernare.

### Intel Smart Response Technology (numai la anumite modele)

Pentru anumite modele, caracteristica Intel Rapid Start Technology (RST) este activată în mod implicit. Rapid Start Technology permite computerului să reia rapid lucrul din inactivitate.

Caracteristica Rapid Start Technology gestionează opțiunile de economisire a energiei după cum urmează:

- Repaus – Caracteristica Rapid Start Technology vă permite să selectați starea Repaus. Pentru a ieși din Repaus, apăsați orice tastă, activați zona de atingere sau apăsați scurt butonul de alimentare.
- Hibernare – Rapid Start Technology inițiază Hibernarea după o perioadă de inactivitate a computerului, atunci când computerul se află în starea Repaus sau când acumulatorul atinge un nivel critic. După inițierea stării de Hibernare, apăsați butonul de alimentare pentru a relua lucrul.

---

 **NOTĂ:** Caracteristica Rapid Start Technology poate fi dezactivată în Setup Utility (BIOS). Dacă doriți să aveți posibilitatea de a iniția personal starea de Hibernare, trebuie să activați starea de Hibernare inițiată de utilizator utilizând Opțiuni de alimentare. Consultați [Inițierea și ieșirea din starea Hibernare în mod manual \(numai la anumite modele\), la pagina 41.](#)

---

## Inițierea și ieșirea din starea Repaus în mod manual

Puteți iniția starea Repaus în oricare din următoarele moduri:

- Închideți afișajul.
- În desktopul Windows sau în ecranul Start, indicați colțul ecranului din dreapta-sus sau din dreapta-jos. Când se deschide lista de butoane, faceți clic pe **Setări**, faceți clic pe pictograma **Alimentare**, apoi faceți clic pe **Repaus**.

Pentru a ieși din starea Repaus:

- Apăsăți scurt butonul de alimentare.
- Dacă afișajul este închis, deschideți afișajul.
- Apăsăți o tastă de pe tastatură.
- Atingeți sau loviți zona de atingere.

Când computerul iese din starea Repaus, ledurile de alimentare se aprind și lucrarea dvs. revine pe ecran.

---

 **NOTĂ:** Dacă ați setat o parolă care să fie solicitată la reactivare, trebuie să introduceți parola Windows înainte ca ecranul computerului să fie reafășat.

---

## Inițierea și ieșirea din starea Hibernare în mod manual (numai la anumite modele)

Puteți să activați starea de Hibernare inițiată de utilizator și să modificați alte setări și timpi de întrerupere pentru alimentare utilizând Opțiuni de alimentare.

1. Din ecranul Start, tastați opțiuni de alimentare, apoi selectați **Opțiuni de alimentare**.
2. În panoul din partea stângă, faceți clic pe **Alegerea acțiunii butonului de alimentare**.
3. Faceți clic pe **Modificare setări care sunt indisponibile în prezent**.
4. În zona **La apăsarea butonului de alimentare**, selectați **Hibernare**.
5. Faceți clic pe **Salvare modificări**.

Când computerul iese din starea Hibernare, ledurile de alimentare se aprind și lucrarea dvs. revine pe ecran.

---

 **NOTĂ:** Dacă ați setat o parolă care să fie solicitată la reactivare, trebuie să introduceți parola Windows înainte ca lucrarea să revină pe ecran.

---

## Setarea protecției prin parolă la reactivare

Pentru a configura computerul astfel încât să solicite o parolă când computerul iese din Repaus sau Hibernare, urmați acești pași:

1. Din ecranul Start, tastați opțiuni de alimentare, apoi selectați **Opțiuni de alimentare**.
2. În panoul din stânga, faceți clic pe **Se solicită parolă la reactivare**.

3. Faceți clic pe **Modificare setări care sunt indisponibile în prezent**.
4. Faceți clic pe **Solicitare parolă (recomandat)**.



**NOTĂ:** Dacă trebuie să creați o parolă pentru un cont de utilizator sau să schimbați parola actuală a contului de utilizator, faceți clic pe **Crearea sau modificarea parolei de cont**, apoi urmați instrucțiunile de pe ecran. Dacă nu trebuie să creați sau să schimbați parola de cont de utilizator, treceți la pasul 5.

5. Faceți clic pe **Salvare modificări**.

## Utilizarea indicatorului de încărcare a acumulatorului și a setărilor de alimentare

Indicatorul de încărcare a acumulatorului se află pe desktopul Windows. Indicatorul de încărcare a acumulatorului vă permite să accesați rapid setările de alimentare și să vizualizați starea de încărcare a acumulatorului.

- Pentru a dezvălui procentul stării de încărcare a acumulatorului și planul curent de alimentare, pe desktopul Windows puneți indicatorul deasupra pictogramei indicatorului de încărcare a acumulatorului.
- Pentru a utiliza Opțiuni de alimentare, faceți clic pe pictograma indicatorului de încărcare a acumulatorului și selectați un element din listă. Din ecranul Start, puteți de asemenea, să tastați **opțiuni de alimentare**, apoi să selectați **Opțiuni de alimentare**.

Diferite pictograme ale indicatorului de încărcare a acumulatorului indică dacă computerul este alimentat de la acumulator sau de la o sursă de alimentare externă. De asemenea, pictograma dezvăluie un mesaj dacă acumulatorul a ajuns la un nivel scăzut sau critic de încărcare.

## Funcționarea cu alimentare de la acumulator

Când un acumulator încărcat este în computer și computerul nu este conectat la o sursă de alimentare externă, computerul funcționează utilizând energia acumulatorului. În cazul în care computerul are instalat un acumulator încărcat și adaptorul de c.a. este deconectat de la computer, computerul comută automat pe alimentarea de la acumulator și luminozitatea ecranului scade pentru a economisi energia acumulatorului. Acumulatorul din computer se descarcă lent când computerul este oprit și deconectat de la sursa de alimentare externă.

Durata de viață a acumulatorului variază în funcție de setările de gestionare a energiei, de programele executate pe computer, de luminozitatea ecranului, de dispozitivele externe conectate la computer, precum și de alți factori.

## Acumulatorul înlocuibil de către utilizator



**AVERTISMENT!** Pentru a reduce posibilele probleme de siguranță, utilizați numai acumulatorul înlocuibil de către utilizator livrat împreună cu computerul, un acumulator de schimb furnizat de HP sau un acumulator compatibil achiziționat de la HP.



**ATENȚIE:** Scoaterea unui acumulator înlocuibil de către utilizator care este singura sursă de alimentare pentru computer poate cauza pierderea informațiilor. Pentru a împiedica pierderea informațiilor, salvați lucrările sau opriți computerul prin intermediul sistemului Windows înainte de a scoate acumulatorul.

1. Întoarceți computerul cu fața în jos pe o suprafață plană.
2. Glisați siguranța de blocare a acumulatorului (1), apoi glisați siguranța de eliberare a acumulatorului (2) pentru a elibera acumulatorul.
3. Scoateți acumulatorul (3) din computer.

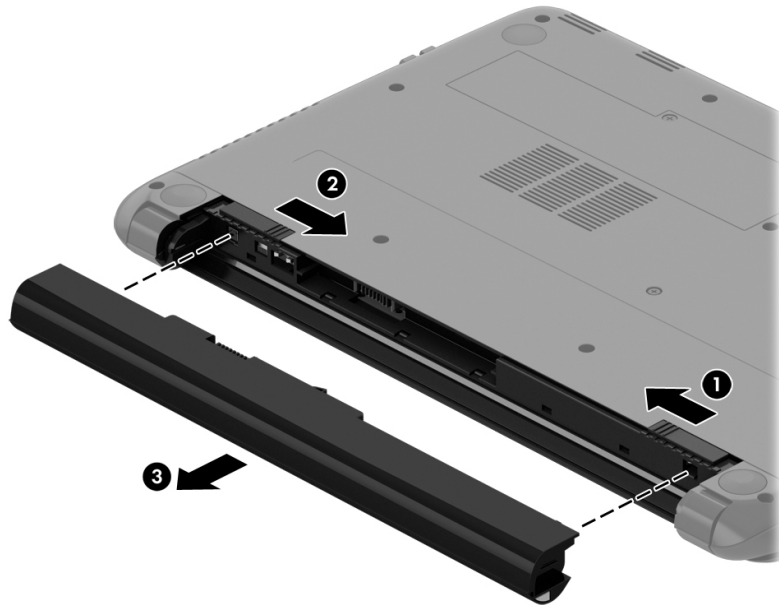

## Găsirea informațiilor despre acumulator

Pentru a monitoriza starea acumulatorului sau dacă acumulatorul nu mai poate fi încărcat, executați Verificare acumulator din HP Support Assistant. Pentru a accesa informațiile despre acumulator, din ecranul Start, tastați „support”, selectați aplicația **HP Support Assistant**, apoi selectați **Battery and performance** (Acumulator și performanță).

HP Support Assistant oferă următoarele instrumente și informații despre acumulator:

- Test acumulator
- Informații despre tipurile de acumulatori, specificații, cicluri de viață și capacități

## Economisirea energiei acumulatorului

Sfaturi pentru economisirea energiei acumulatorului și maximizarea duratei de viață a acumulatorului:

- Reduceți luminozitatea afișajului.
- Selectați setarea **Economisire energie** din Opțiuni de alimentare.
- Scoateți acumulatorul înlocuibil de către utilizator din computer dacă nu va fi utilizat sau încărcat mai mult de 2 săptămâni.
- Opriți dispozitivele wireless când nu le utilizați.
- Deconectați dispozitivele externe neutilizate care nu sunt conectate la o sursă de alimentare externă, precum o unitate de disc externă conectată la un port USB.
- Opriți, dezactivați sau scoateți orice carduri media externe pe care nu le utilizați.
- Dacă părăsiți lucrarea, inițiați starea Repaus sau închideți computerul.

## Identificarea nivelurilor reduse de încărcare a acumulatorului

Atunci când un acumulator, care este singura sursă de alimentare pentru computer, ajunge la un nivel scăzut sau critic de încărcare, survin următoarele modalități de comportare:

- Ledul acumulatorului (numai la anumite modele) un nivel redus sau critic de încărcare.

– sau –

- Pictograma indicatorului de încărcare a acumulatorului de pe desktopul Windows arată un nivel scăzut sau critic de încărcare.



**NOTĂ:** Pentru informații suplimentare despre indicatorul de încărcare a acumulatorului, consultați [Utilizarea indicatorului de încărcare a acumulatorului și a setărilor de alimentare, la pagina 42.](#)

Când nivelul de încărcare a acumulatorului este critic, computerul execută următoarele acțiuni:

- Dacă starea Hibernare este dezactivată și computerul este pornit sau în starea Repaus, computerul rămâne scurtă vreme în starea Repaus, apoi se oprește și pierde toate informațiile nesalvate.
- Dacă starea Hibernare este activată și computerul este pornit sau în starea Repaus, computerul inițiază starea Hibernare.

## Rezolvarea unui nivel redus de încărcare a acumulatorului

### Rezolvarea unui nivel redus de încărcare a acumulatorului când este disponibilă sursa de alimentare externă

- Conectați un adaptor de c.a.
- Conectați un dispozitiv opțional de andocare sau de extindere.
- Conectați un adaptor de alimentare opțional achiziționat ca accesoriu de la HP.

### Rezolvarea unui nivel redus de încărcare a acumulatorului când nu este disponibilă nicio sursă de alimentare

Salvați lucrările și opriți computerul.

### Rezolvarea unui nivel redus de încărcare a acumulatorului când computerul nu poate ieși din Hibernare

Când computerul nu are suficientă energie pentru a ieși din Hibernare, urmați acești pași:

1. Înlocuiți acumulatorul înlocuibil de către utilizator descărcat cu un acumulator încărcat sau conectați adaptorul de c.a. la computer și la o sursă de alimentare externă.
2. Ieșiți din Hibernare apăsând butonul de alimentare.

## Depozitarea unui acumulator înlocuibil de către utilizator



**ATENȚIE:** Pentru a reduce riscul de deteriorare a unui acumulator, nu îl expuneți la temperaturi ridicate pe perioade mari de timp.

În cazul în care un computer nu va fi utilizat și va fi deconectat de la alimentarea externă pentru mai mult de 2 săptămâni, scoateți acumulatorul și depozitați-l separat într-un loc răcoros și uscat pentru a prelungi starea de încărcare a acumulatorului.



Un acumulator depozitat trebuie să fie verificat o dată la 6 luni. În cazul în care capacitatea este mai mică de 50 de procente, reîncărcați acumulatorul înainte de a-l depozita din nou.

## Dezafectarea unui acumulator înlocuibil de către utilizator

**⚠️ AVERTISMENT!** Pentru a reduce riscul de incendiu sau pericolul de vătămare prin arsuri, nu dezasaamblați, nu zdrobiți sau nu găuriți acumulatorul; nu scurtcircuitați contactele externe; nu aruncați acumulatorul în foc sau în apă.

Pentru dezafectarea corectă a acumulatorului, consultați *Notificări despre reglementări, siguranță și mediu*. Pentru a accesa acest ghid, din ecranul Start, tastați `support`, apoi selectați aplicația **HP Support Assistant**.

## Înlocuirea unui acumulator înlocuibil de către utilizator

Instrumentul Verificare acumulator din HP Support Assistant vă notifică să înlocuiți acumulatorul când un element intern nu se încarcă corect sau când capacitatea de stocare a acumulatorului a atins un nivel scăzut. Dacă acumulatorul este acoperit de o garanție HP, instrucțiunile includ un ID pentru garanție. Un mesaj vă îndrumă spre site-ul Web HP pentru mai multe informații despre comandarea unui acumulator de schimb.

## Funcționarea cu sursa de alimentare externă de c.a.

Pentru informații despre conectarea la sursa de c.a., consultați posterul *Instrucțiuni de configurare* furnizat în cutia computerului.

Computerul nu utilizează alimentarea de la acumulator când computerul este conectat la sursa de alimentare externă de c.a. cu un adaptor de c.a. aprobat sau cu un dispozitiv opțional de andocare/ extensie.

**⚠️ AVERTISMENT!** Pentru a reduce posibilele probleme de siguranță, utilizați numai adaptorul de c.a. livrat împreună cu computerul, un adaptor de c.a. de schimb furnizat de HP sau un adaptor de c.a. compatibil achiziționat de la HP.

Conectați computerul la sursa externă de c.a. în oricare din condițiile următoare:

**⚠️ AVERTISMENT!** Nu încărcați acumulatorul computerului în timp ce sunteți la bordul avionului.

- Când încărcați sau calibrați un acumulator
- Când instalați sau modificați software-ul de sistem
- Când scrieți informații pe un disc (numai la anumite modele)
- Când executați programul Defragmentare disc pe computere cu unități de disc interne
- Când efectuați o copie de rezervă sau o recuperare

Când conectați computerul la sursa de alimentare externă de c.a.:

- Acumulatorul începe să se încarce.
- Luminozitatea ecranului crește.
- Pictograma indicatorului de încărcare a acumulatorului de pe desktop-ul Windows își modifică aspectul.

Când deconectați sursa de alimentare externă de c.a., se întâmplă următoarele:

- Computerul comută pe alimentarea de la acumulator.
- Luminozitatea ecranului se reduce automat pentru a economisi energia acumulatorului.
- Pictograma indicatorului de încărcare a acumulatorului de pe desktop-ul Windows își modifică aspectul.

## Depanarea problemelor de alimentare

Testați adaptorul de c.a. în cazul în care computerul prezintă unul din următoarele simptome când este conectat la sursa de c.a.:

- Computerul nu pornește.
- Afișajul nu se aprinde.
- Ledurile de alimentare sunt stinse.

Pentru a testa adaptorul de c.a.:

1. Opriți computerul.
2. Conectați adaptorul de c.a. la computer, apoi la o priză de c.a.
3. Porniți computerul.
  - Dacă ledurile de alimentare se *aprend*, adaptorul de c.a. funcționează corect.
  - Dacă ledurile de alimentare rămân *stinse*, verificați conexiunea de la adaptorul de c.a. la computer și conexiunea de la adaptorul de c.a. la priza de c.a. pentru a vă asigura de fermitatea conexiunilor.
  - În cazul în care conexiunile sunt ferme, iar ledurile de alimentare rămân *stinse*, adaptorul de c.a. nu funcționează și trebuie să fie înlocuit.

Contactați serviciul de asistență pentru informații despre obținerea unui adaptor de c.a. de schimb.

## Reîmprospătarea conținutului software cu Intel Smart Connect Technology (numai la anumite modele)

Când computerul este în starea Repaus, caracteristica Intel® Smart Connect Technology cauzează ieșirea periodică a computerului din Repaus. Dacă este disponibilă o conexiune de rețea, Smart Connect actualizează aplicațiile deschise, precum inboxuri de e-mail, site-uri de rețele sociale și pagini de știri, apoi readuce computerul în starea Repaus. De asemenea, Smart Connect sincronizează conținutul pe care le-ați creat offline, precum mesaje de e-mail. Când computerul iese din starea Repaus, aveți acces imediat la informațiile actualizate.

- ▲ Pentru a activa această caracteristică sau pentru a ajusta manual setările, în ecranul Start, tastați `smart`, apoi selectați Intel® Smart Connect Technology.

# Închiderea (oprirea) computerului

 **ATENȚIE:** Informațiile nesalvate se pierd când computerul se închide. Asigurați-vă că salvați lucrul înainte de închiderea computerului.

Comanda Închidere închide toate programele deschise, inclusiv sistemul de operare, apoi oprește afișajul și computerul.

Închideți computerul în oricare din următoarele situații:

- Când trebuie să înlocuiți acumulatorul sau să accesați componente din interiorul computerului
- Când conectați un dispozitiv hardware extern care nu se conectează la un port USB sau video.
- Când computerul nu va fi utilizat și va fi deconectat de la alimentarea externă pentru un timp îndelungat

Cu toate că puteți opri computerul de la butonul de alimentare, procedura recomandată este să utilizați comanda Închidere din Windows:

 **NOTĂ:** În cazul în care computerul este în starea Repaus sau Hibernare, pentru ca închiderea să fie posibilă trebuie mai întâi să ieșiți din starea respectivă apăsând scurt butonul de alimentare.

1. Salvați lucrările și închideți toate programele deschise.
2. De pe desktopul Windows sau din ecranul Start, indicați colțul din dreapta-sus sau din dreapta-jos al ecranului pentru a dezvălui butoanele.
3. Faceți clic pe **Setări**, faceți clic pe pictograma **Alimentare**, apoi faceți clic pe **Închidere**.  
– sau –

Faceți clic dreapta pe butonul **Start** din colțul din stânga jos al ecranului, selectați **Închideți sau deconectați-vă**, apoi selectați **Închidere**.

Când computerul nu răspunde și nu reușiți să utilizați procedurile anterioare de închidere, încercați următoarele proceduri de urgență, în ordinea furnizată:

- Apăsați **ctrl+alt+delete**, faceți clic pe pictograma **Alimentare**, apoi selectați **Închidere**.
- Țineți apăsat butonul de alimentare cel puțin 5 secunde.
- Deconectați computerul de la alimentarea externă.
- La modelele cu acumulator înlocuibil de către utilizator, scoateți acumulatorul.

## Tehnologia Hybrid Graphics (numai la anumite modele)

Anumite computere sunt echipate cu tehnologie Hybrid Graphics.

 **NOTĂ:** Pentru a determina dacă tehnologia Hybrid Graphics este instalată pe computerul dvs., consultați configurația procesorului grafic al computerului portabil și secțiunea de Ajutor a software-ului.

Tehnologia Hybrid Graphics oferă două moduri pentru procesarea grafică:

- Mod performanță înaltă – Aplicațiile asociate cu acest mod se execută pe unitatea de procesare grafică (GPU) de înaltă performanță, pentru performanțe optime.
- Mod economisire energie – Aplicațiile asociate cu acest mod se execută pe unitatea GPU cu performanță mai mică, pentru a conserva energia acumulatorului.

## Utilizarea tehnologiei Hybrid Graphics

Tehnologia Hybrid Graphics permite unei aplicații să se execute în mod performanță înaltă sau în mod economisire energie, în funcție de cerințele de procesare grafică ale aplicației. În mod tipic, aplicațiile 3D și jocurile se execută pe unitatea GPU de înaltă performanță, iar aplicațiile cu cerințe de procesare grafică redusă se execută pe unitatea GPU cu performanță mai mică. Puteți modifica modul utilizat de o aplicație (performanță înaltă sau economisire energie) din panoul de control Hybrid Graphics.

---

 **NOTĂ:** Datorită limitărilor configurațiilor hardware, unele aplicații se pot executa numai în unul din cele două moduri.

---

Pentru mai multe informații, consultați secțiunea de ajutor a software-ului Hybrid Graphics.

# 7 Întreținerea computerului

Este important să efectuați operații de întreținere în mod regulat pentru a menține computerul în condiții optime. Acest capitol oferă informații despre îmbunătățirea performanțelor computerului prin executarea instrumentelor precum Defragmentare disc și Curățare disc și prin înlocuirea unei unități de disc sau adăugarea de memorie. De asemenea, asigură informații despre actualizarea programelor și a driverelor, instrucțiuni despre curățarea computerului și sfaturi pentru călătoria cu computerul.

## Îmbunătățirea performanțelor

Cu siguranță doriți să aveți un computer rapid și este bine să știți că prin efectuarea operațiilor de întreținere regulată utilizând instrumente precum Defragmentare disc și Curățare disc, puteți să îmbunătățiți drastic performanțele computerului. De asemenea, pe măsură ce computerul se învechește este necesar să se instaleze unități mai mari și să se adauge mai multă memorie.

## Manevrarea unităților

Respectați aceste măsuri de precauție la manevrarea unităților:

- Când acumulatorul este singura sursă de alimentare, asigurați-vă că acumulatorul este încărcat suficient înainte de a scrie pe suport.
- Nu utilizați tastatura și nu deplasați computerul cât timp unitatea optică scrie pe un disc. Procesul de scriere este sensibil la vibrații.
- Înainte de a deplasa un computer care este conectat la o unitate de disc externă, inițiați starea Repaus și lăsați ecranul să se golească sau deconectați corect unitatea de disc externă.

## Utilizarea programului Defragmentare disc

Pe măsură ce utilizați computerul, fișierele de pe unitatea de disc devin fragmentate. Pe o unitate fragmentată, datele de pe unitate nu sunt continue (secvențiale) și, din această cauză, unitatea de disc lucrează mai mult pentru a localiza fișierele, încetinind astfel computerul. Programul Defragmentare disc consolidează (sau reorganizează fizic) fișierele și folderele defragmentate de pe unitatea de disc, astfel încât sistemul să poată funcționa mai eficient.

---

 **NOTĂ:** Pe unitățile robuste nu este necesar să executați programul Defragmentare disc.

---

După ce porniți programul Defragmentare disc, acesta funcționează fără supraveghere. Totuși, în funcție de dimensiunea unității de disc și de numărul de fișiere fragmentate, Defragmentare disc poate avea nevoie de mai mult de o oră pentru a finaliza operația.

HP recomandă defragmentarea unității de disc cel puțin o dată pe lună. Puteți seta programul Defragmentare disc să se execute după un program lunar, dar puteți defragmenta discul manual în orice moment.

Pentru a executa programul Defragmentare disc:

1. Conectați computerul la alimentarea cu c.a.
2. Din ecranul Start, tastați `disc`.
3. Urmați instrucțiunile de pe ecran.

Pentru informații suplimentare, accesați Ajutorul pentru software-ul Defragmentare disc.

## Utilizarea programului Curățare disc

Programul Curățare disc caută pe unitatea de disc fișierele care nu sunt necesare, pe care le puteți șterge în siguranță, pentru a elibera spațiu pe disc și a ajuta computerul să ruleze mai eficient.

Pentru a executa programul Curățare disc:

1. Din ecranul Start, selectați **disc**, apoi selectați **Manage your apps to free up disk space** (Gestionare aplicații pentru a elibera spațiu pe disc).
2. Urmați instrucțiunile de pe ecran.

## Adăugarea sau înlocuirea modulelor de memorie (numai la anumite modele)

Adăugarea de memorie poate îmbunătăți performanța computerului. Computerul este ca un spațiu de lucru fizic. Unitatea de disc este dulapul cu dosare în care stocați lucrările, iar memoria este biroul unde lucrați. Când memoria nu este suficient de mare pentru a păstra cu ușurință toate lucrările, ca un birou plin de lucrări, productivitatea dvs. descrește. O soluție foarte bună pentru a îmbunătăți performanța este să extindeți cantitatea de memorie pe care o aveți în computer.

În funcție de model, computerul poate avea unul sau două sloturi pentru module de memorie. Sloturile pentru module de memorie sunt poziționate în partea inferioară a computerului, sub capacul de service. Pentru capacitatea de memorie a computerului se poate face upgrade prin adăugarea unui modul de memorie sau prin înlocuirea modulului de memorie existent din unul din sloturile pentru module de memorie.

---

 **NOTĂ:** Înainte de a adăuga sau de a înlocui un modul de memorie, asigurați-vă că computerul are cea mai recentă versiune de BIOS și actualizați BIOS-ul dacă este necesar. Consultați [Actualizarea BIOS-ului, la pagina 63](#).

 **ATENȚIE:** Dacă nu actualizați computerul cu cel mai recent BIOS înainte de a instala sau înlocui un modul de memorie, este posibil să apară diferite probleme de sistem.

 **AVERTISMENT!** Pentru a reduce riscul de șoc electric și de deteriorare a echipamentului, deconectați cablul de alimentare și scoateți toți acumulatorii înainte de a instala un modul de memorie.

 **ATENȚIE:** Descărcarea electrostatică (ESD) poate deteriora componentele electronice. Înainte de a începe orice procedură, asigurați-vă că v-ați descărcat de electricitatea statică atingând un obiect metalic împământat.

 **NOTĂ:** Dacă adăugați sau înlocuiți modulul de memorie din computer cu un singur modul de memorie, introduceți modulul de memorie în slotul cel mai apropiat de placa de sistem.

 **NOTĂ:** Pentru a utiliza o configurație cu canal dublu cu un al doilea modul de memorie, asigurați-vă că cele două module de memorie sunt identice.

---

Pentru a adăuga sau a înlocui un modul de memorie:

---

 **ATENȚIE:** Pentru a preveni pierderea de informații sau lipsa de răspuns a sistemului:

Înainte de a adăuga sau a înlocui module de memorie, închideți computerul. Nu scoateți un modul de memorie când computerul este pornit, în starea de Repaus sau de Hibernare.

Când nu sunteți sigur dacă computerul este oprit sau în starea Hibernare, porniți computerul apăsând butonul de alimentare. Opriți apoi computerul prin intermediul sistemului de operare.

---

1. Salvați lucrările și opriți computerul.
2. Deconectați toate dispozitivele externe conectate la computer.
3. Deconectați cablul de alimentare de la priza de c.a.
4. Întoarceți computerul cu fața în jos pe o suprafață plată.
5. Scoateți acumulatorul din computer (consultați [Acumulatorul înlocuibil de către utilizator, la pagina 42](#)).
6. Scoateți capacul de service de la computer efectuând următorii pași:
  - a. Cu docul pentru acumulator spre dvs., desfaceți șurubul capacului de service (1).
  - b. Ridicați și scoateți capacul de service (2).

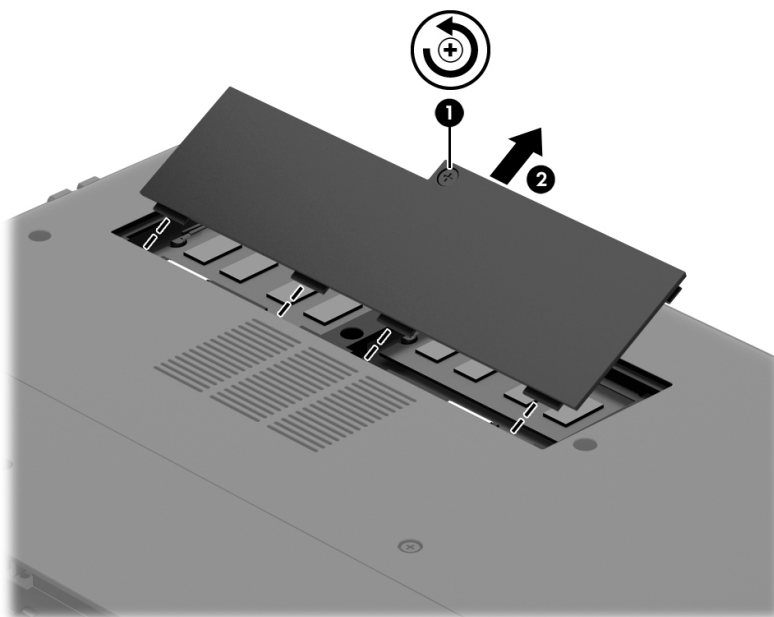

7. Dacă înlocuiți un modul de memorie, scoateți modulul de memorie existent:
  - a. Trageți în afară clemele de fixare (1) de pe fiecare parte a modulului de memorie. Modulul de memorie se înclină în sus.

- b. Apucați marginea modulului de memorie **(2)**, apoi trageți ușor în afară modulul din slotul pentru module de memorie.

**⚠ ATENȚIE:** Pentru a preveni deteriorarea modulului de memorie, țineți modulul de memorie numai de margini. Nu atingeți componentele de pe modulul de memorie.

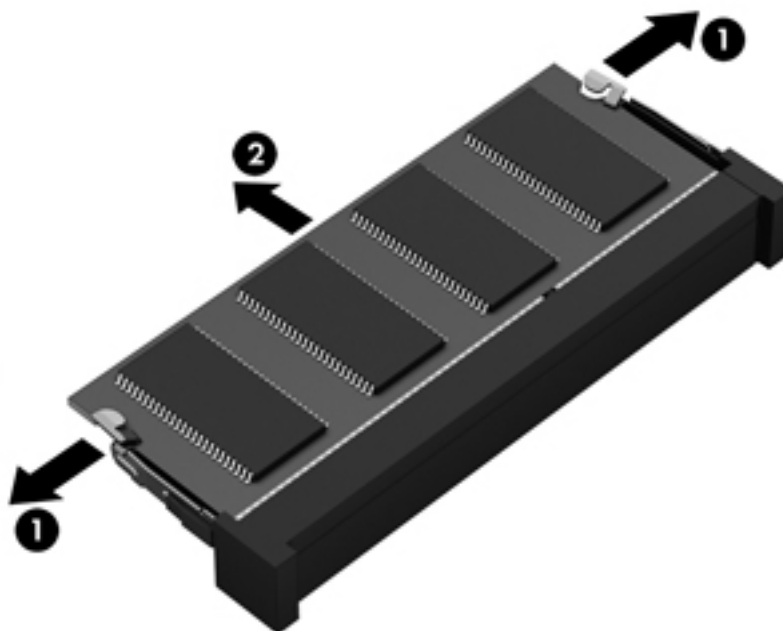

**📄 NOTĂ:** Pentru a proteja un modul de memorie după scoatere, puneți-l într-un ambalaj antistatic.

**8.** Introduceți un nou modul de memorie:

**⚠ ATENȚIE:** Pentru a preveni deteriorarea modulului de memorie, țineți modulul de memorie numai de margini. Nu atingeți componentele de pe modulul de memorie.

- Aliniați marginea crestată **(1)** a modulului de memorie cu nervura din slotul pentru module de memorie.
- Cu modulul de memorie la un unghi de 45 de grade față de suprafața compartimentului pentru module de memorie, apăsați modulul în slotul pentru module de memorie **(2)** până când se așază pe poziție.
- Apăsați ușor modulul de memorie **(3)** în jos, aplicând presiune atât pe marginea din stânga, cât și pe cea din dreapta a modulului, până când clemele de reținere se fixează pe poziție.

**⚠ ATENȚIE:** Pentru a preveni deteriorarea modulului de memorie, aveți grijă să nu îl îndoiți.



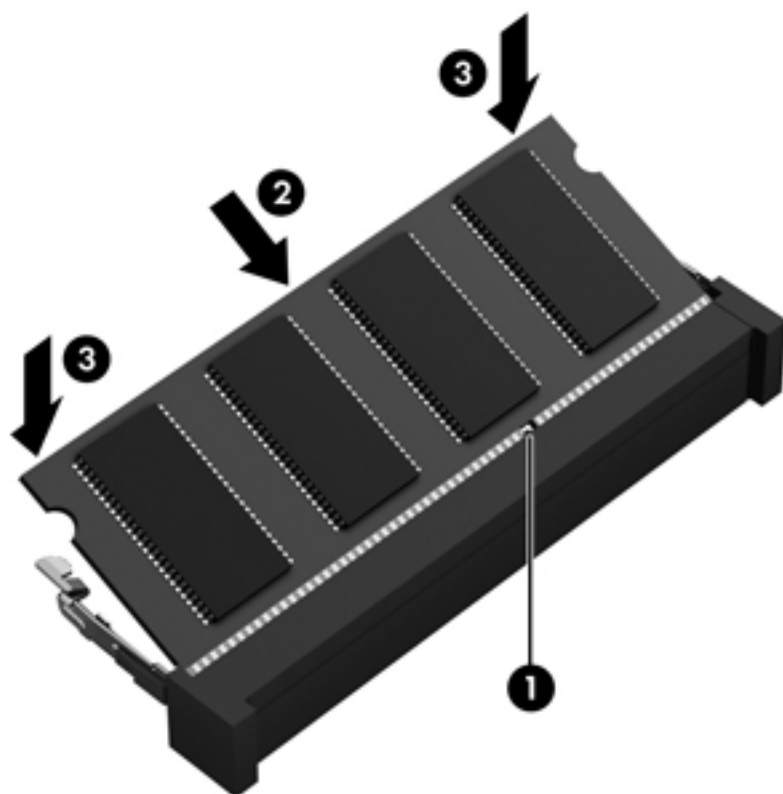

9. Puneți la loc capacul de service efectuând următorii pași:
- Aliniați proeminențele de pe capacul de service cu creștăturile de la computer și glisați capacul de service în jos până când se fixează pe poziție (1).
  - Strângeți șurubul capacului de service (2) pentru a-l menține pe poziție.

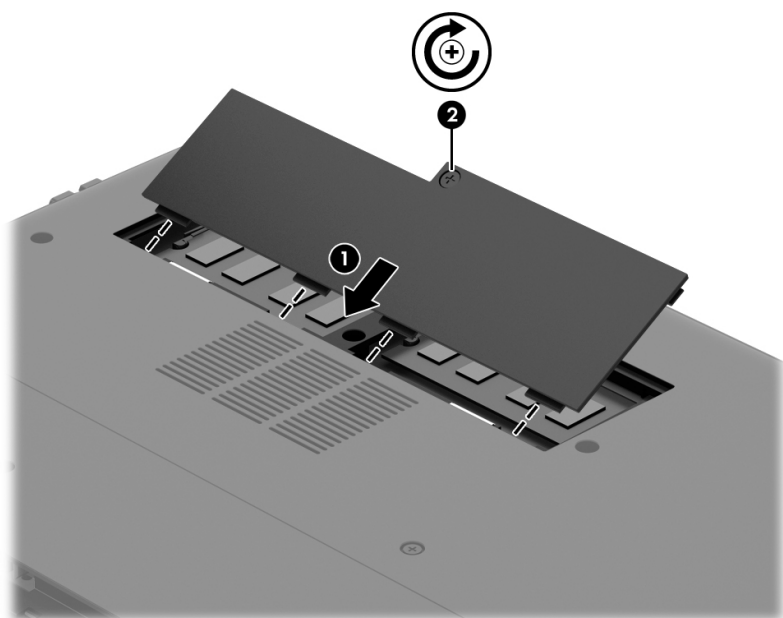

10. Montați la loc acumulatorul.

11. Întoarceți computerul cu partea dreaptă în sus, apoi reconectați alimentarea externă și dispozitivele externe.
12. Porniți computerul.

## Actualizarea programelor și a driverelor

HP recomandă să actualizați în mod regulat programele și driverele cu cele mai recente versiuni. Actualizările pot rezolva probleme și pot aduce noi caracteristici și opțiuni computerului. Tehnologia este întotdeauna în schimbare, iar actualizarea programelor și a driverelor permite computerului să ruleze cu cea mai recentă tehnologie disponibilă. De exemplu, componentele grafice mai vechi pot să nu funcționeze bine cu cel mai recent software de jocuri. Fără cel mai recent driver, nu veți obține tot ce este mai bun de la echipamentul dvs.

Accesați <http://www.hp.com/support> pentru a descărca cea mai recentă versiune de programe și drivere HP. În plus, înregistrați-vă pentru a primi automat notificări despre actualizări când acestea devin disponibile.

Dacă doriți să actualizați programul și driverele, urmați aceste instrucțiuni:

1. Din ecranul Start, tastați `support`, apoi selectați aplicația **HP Support Assistant**.
2. Faceți clic pe **Updates and tune-ups** (Actualizări și optimizări), apoi faceți clic pe **Verificați actualizările HP acum**.
3. Urmăriți instrucțiunile de pe ecran.

## Curățarea computerului

Pentru a curăța în siguranță computerul, utilizați următoarele produse:

- Clorură de dimetil benzil amoniu, concentrație maximă de 0,3% (de exemplu: șervețele de unică folosință, care sunt disponibile într-o varietate de nume de marcă.)
- Soluție de curățare fără alcool pentru geamuri
- Apă cu soluție slabă de săpun
- Cârpă cu microfibre pentru curățare uscată sau piele de căprioară (cârpă antistatică fără ulei)
- Cârpe antistatice

---

**⚠ ATENȚIE:** Evitați solvenți de curățare puternici, care pot să deterioreze permanent computerul. În cazul în care nu sunteți sigur că un produs de curățat este sigur pentru computer, consultați conținutul produsului pentru a vă asigura că în produs nu sunt incluse ingrediente precum alcool, acetonă, clorură de amoniu, clorură de metilen și hidrocarburi.

---

Materialele cu fibre, precum prosoapele de hârtie, pot să zgârie computerul. În timp, în zgârieturi pot să rămână particule de murdărie și agenți de curățare.

## Proceduri de curățare

Urmați procedurile din această secțiune pentru a vă curăța în siguranță computerul.

 **AVERTISMENT!** Pentru a preveni electrocutarea sau deteriorarea componentelor, nu încercați să curățați computerul când este pornit.

- Opriți computerul.
- Deconectați alimentarea de c.a.
- Deconectați toate dispozitivele externe alimentate.

 **ATENȚIE:** Pentru a preveni deteriorarea componentelor interne, nu pulverizați agenți de curățare sau lichide direct pe suprafețele computerului. Lichidele scurse pe suprafață pot să deterioreze permanent componentele interne.

---

### Curățarea afișajului (echipamente All-in-one sau computere portabile)

Ștergeți ușor afișajul utilizând o cârpă moale, fără scame, umezită cu o soluție de curățat geamuri fără alcool. Înainte de a închide afișajul, aveți grijă să fie uscat.

### Curățarea părților laterale sau a capacului

Pentru a curăța și dezinfecța părțile laterale sau capacul, utilizați o cârpă moale cu microfibre sau o piele de căprioară umezită cu unul din agenții de curățare listați anterior sau utilizați un șervețel de unică folosință acceptabil.

 **NOTĂ:** La curățarea capacului computerului, utilizați o mișcare circulară pentru a contribui la reducerea murdăriei și impurităților.

---

## Curățarea zonei de atingere, a tastaturii și a mouse-ului

**⚠️ AVERTISMENT!** Pentru a reduce riscul de electrocutare sau de deteriorare a componentelor interne, nu utilizați un aspirator pentru a curăța tastatura. Un aspirator poate depozita impurități menajere pe suprafața tastaturii.

**⚠️ ATENȚIE:** Pentru a preveni deteriorarea componentelor interne, nu permiteți scurgerea de lichide între taste.

- Pentru a curăța zona de atingere, tastatura sau mouse-ul, utilizați o cârpă moale cu microfibre sau o piele de căprioară umezită cu unul din agenții de curățare listați anterior sau utilizați un șervețel de unică folosință acceptabil.
- Pentru a preveni blocarea tastelor și pentru a elimina praful, scamele și particulele de la tastatură, utilizați un recipient de aer comprimat prevăzut cu un tub subțire.

## Călătoria cu computerul sau transportul acestuia

În cazul în care călătoriți cu computerul sau îl transportați, aici sunt prezentate câteva sfaturi de reținut pentru menținerea în siguranță a echipamentului.

- Pregătiți computerul pentru călătorie sau transport:
  - Copiați de rezervă informațiile pe o unitate externă.
  - Scoateți din computer toate discurile și toate cardurile media externe, precum cardurile de memorie.
  - Opriți, apoi deconectați toate dispozitivele externe.
  - Opriți computerul.
- Faceți o copie de rezervă a informațiilor. Păstrați copia de rezervă separat de computer.
- Când călătoriți cu avionul, transportați computerul ca bagaj de mână; nu îl transportați cu restul bagajelor.

**⚠️ ATENȚIE:** Evitați expunerea unei unități la câmpuri magnetice. Printre dispozitivele de securitate cu câmpuri magnetice se numără dispozitivele din pasajele de trecere din aeroporturi și baghetele de securitate. Benzile transportoare și dispozitivele de securitate din aeroporturi, care verifică bagajele de mână, utilizează raze X în loc de magnetism și nu deteriorează unitățile.

- Dacă aveți intenția să utilizați computerul în timpul unui zbor, ascultați anunțul din timpul zborului prin care vi se spune când puteți să utilizați computerul. Utilizarea computerului în timpul zborului este la discreția liniei aeriene.
- Dacă transportați un computer sau o unitate, utilizați un ambalaj potrivit pentru protecție și etichetați pachetul cu indicația „FRAGIL”.
- În cazul în care computerul are instalat un dispozitiv wireless, este posibil ca utilizarea acestor dispozitive să fie restricționată în anumite medii. Asemenea restricții se pot aplica la bordul avioanelor, în spitale, în apropiere de explozibili și în locuri periculoase. Dacă nu cunoașteți bine reglementările în vigoare pentru utilizarea unui anumit dispozitiv, cereți autorizația de utilizarea a computerului înainte de a-l porni.
- Când efectuați o călătorie internațională, urmați aceste sugestii:

- Verificați reglementările vamale privind computerele pentru fiecare țară/regiune din itinerarul dumneavoastră.
- Verificați cerințele privind cablul de alimentare și adaptorul pentru fiecare locație în care intenționați să utilizați computerul. Tensiunea, frecvența și configurațiile conexiunilor variază.

---

**⚠️ AVERTISMENT!** Pentru a reduce riscul de șocuri electrice, incendiu sau deteriorare a echipamentului, nu încercați să alimentați computerul de la un convertizor de tensiune comercializat pentru aparate casnice.

---

## 8 Securizarea computerului și a informațiilor

Securitatea computerului este esențială pentru protejarea confidențialității, a integrității și a disponibilității informațiilor. Soluțiile de securitate standard furnizate de sistemul de operare Windows, de aplicațiile HP, de utilitarul non-Windows Setup Utility (BIOS) și de alt software de la terți vă pot proteja computerul de o varietate de riscuri, precum viruși, viermi și alte tipuri de coduri rău intenționate.

 **IMPORTANT:** Este posibil ca unele caracteristici de securitate listate în acest capitol să nu fie disponibile pe computerul dvs.

Risc pentru computer	Caracteristică de securitate
Utilizarea neautorizată a computerului	Parolă de pornire
Viruși de computer	Software antivirus
Acces neautorizat la date	Software paravan de protecție
Acces neautorizat la setările Setup Utility (BIOS) și la alte informații de identificare a sistemului	Parolă de administrator
Amenințările actuale sau viitoare pentru computer	Actualizări de software
Acces neautorizat la un cont de utilizator Windows	Parolă de utilizator
Mutare neautorizată a computerului	Încuietore pentru cablu de siguranță

### Utilizarea parolelor

O parolă este un grup de caractere pe care le alegeți pentru a securiza informațiile de pe computer și pentru a proteja tranzacțiile online. Se pot seta câteva tipuri de parole. De exemplu, când ați configurat computerul pentru prima dată, vi s-a solicitat să creați o parolă de utilizator pentru a securiza computerul. Parole suplimentare se pot seta în Windows sau în utilitarul HP Setup Utility (BIOS) care este preinstalat pe computer.

Poate fi util să utilizați aceeași parolă pentru o caracteristică din Setup Utility (BIOS) și pentru o caracteristică de securitate din Windows.

Utilizați următoarele sfaturi pentru crea și salva parole:

- Pentru a reduce riscul de blocare a computerului, înregistrați fiecare parolă și depozitați-o într-un loc sigur din afara computerului. Nu păstrați parolele într-un fișier de pe computer.
- La crearea parolelor, respectați cerințele stabilite de program.
- Schimbați-vă parolele cel puțin din trei în trei luni.
- O parolă ideală este lungă și conține litere, semne de punctuație, simboluri și numere.
- Înainte să trimiteți computerul la service, copiați de rezervă fișierele, ștergeți fișierele confidențiale, apoi eliminați toate setările de parole.

Pentru informații suplimentare despre parolele Windows, precum parolele pentru economizoarele de ecran, din ecranul Start, tastați `support`, apoi selectați aplicația **HP Support Assistant**.

## Setarea parolelor în Windows

Parolă	Funcție
Parolă de utilizator	Protejează accesul la un cont de utilizator Windows.
Parolă de administrator	Protejează accesul la nivel de administrator la conținutul computerului.  <b>NOTĂ:</b> Această parolă nu poate fi utilizată pentru a accesa conținutul utilitarului Setup Utility (BIOS).

## Setarea parolelor în Setup Utility (BIOS)

Parolă	Funcție
Administrator password (Parolă de administrator)	<ul style="list-style-type: none"><li>Trebuie introdusă de fiecare dată când accesați utilitarul Setup Utility (BIOS).</li><li>Dacă uitați parola de administrator, nu veți putea să accesați Setup Utility (BIOS).</li></ul> <p><b>NOTĂ:</b> Parola de administrator poate fi utilizată în locul parolei de pornire.</p> <p><b>NOTĂ:</b> Parola dvs. de administrator nu este interschimbabilă cu o parolă de administrator setată în Windows, nici nu este afișată atunci când este setată, introdusă, schimbată sau ștearsă.</p> <p><b>NOTĂ:</b> Dacă introduceți parola de pornire la prima verificare de parolă înainte de a se afișa mesajul „Press the ESC key for Startup Menu” (Apăsați tasta ESC pentru meniul de pornire), trebuie să introduceți parola de administrator pentru a accesa Setup Utility (BIOS).</p>
Power-on password (Parolă de pornire)	<ul style="list-style-type: none"><li>Trebuie introdusă de fiecare dată când porniți sau reporniți computerul sau când ieșiți din starea Hibernare.</li><li>Dacă uitați parola de pornire, nu puteți să porniți sau să reporniți computerul sau să ieșiți din Hibernare.</li></ul> <p><b>NOTĂ:</b> Parola de administrator poate fi utilizată în locul parolei de pornire.</p> <p><b>NOTĂ:</b> O parolă de pornire nu se afișează când este setată, introdusă, modificată sau ștearsă.</p>

Pentru a seta, a modifica sau a șterge o parolă de administrator sau de pornire din utilitarul Setup Utility (BIOS):

- Pentru a porni Setup Utility (BIOS), porniți sau reporniți computerul, apăsați rapid **esc**, apoi apăsați **f10**.
- Utilizați tastele săgeată pentru a selecta **Security** (Securitate), apoi urmați instrucțiunile de pe ecran.

Modificările devin efective după repornirea computerului.

## Utilizarea software-ului de securitate pe Internet

Când utilizați computerul pentru a accesa mesajele de e-mail, o rețea sau Internetul, expuneți potențial computerul la viruși de computer, la spyware și la alte amenințări online. Pentru a ajuta la protecția computerului dvs., software-ul de securitate pe Internet, care include caracteristici de antivirus și de paravan de protecție, poate fi preinstalat pe computer ca ofertă de încercare. Pentru a asigura o protecție continuă împotriva virușilor nou descoperiți și a altor riscuri de securitate, software-ul de securitate trebuie să fie actualizat la zi. Se recomandă cu insistență să faceți upgrade la oferta de încercare a software-ului de securitate sau să cumpărați un software la alegere pentru a vă proteja complet computerul.

### Utilizarea software-ului antivirus

Virușii de computer pot să dezactiveze programe, utilitare sau sistemul de operare sau pot cauza funcționarea lor anormală. Un software antivirus poate să detecteze majoritatea virușilor, îi poate distruge și, în majoritatea cazurilor, poate să repare daunele cauzate de aceștia.

Pentru a asigura o protecție continuă împotriva virușilor nou descoperiți, software-ul antivirus trebuie să fie actualizat la zi.

Este posibil ca pe computer să fie preinstalat un program antivirus. Pentru a vă proteja complet computerul, se recomandă cu insistență să utilizați un program antivirus la alegere.

Pentru mai multe informații despre virușii de computer, din ecranul Start, tastați `support`, apoi selectați aplicația **HP Support Assistant**.

### Utilizarea software-ului paravan de protecție

Paravanele de protecție sunt proiectate pentru a preveni accesul neautorizat la un sistem sau la o rețea. Un paravan de protecție poate fi un software pe care îl instalați pe computer și/sau în rețea sau poate fi o combinație de hardware și software.

Există două tipuri de paravane de protecție de luat în considerație:

- Paravane de protecție bazate pe gazdă – Software care protejează numai computerul pe care este instalat.
- Paravane de protecție bazate pe rețea – Instalate între modemul DSL sau de cablu și rețeaua de domiciliu pentru a proteja toate computerele din rețea.

Când un paravan de protecție este instalat pe un sistem, toate datele trimise către și de la sistem sunt monitorizate și comparate cu un set de criterii de securitate definite de utilizator. Toate datele care nu îndeplinesc aceste criterii sunt blocate.

## Instalarea actualizărilor de software

Software-ul HP, Microsoft Windows și de la terți instalat pe computer trebuie să fie actualizat în mod regulat pentru a corecta problemele de securitate și pentru a îmbunătăți performanțele software-ului. Pentru mai multe informații, consultați [Actualizarea programelor și a driverelor, la pagina 54](#).

### Instalarea actualizărilor critice de securitate

---

**⚠ ATENȚIE:** Microsoft® trimite alerte cu privire la actualizările esențiale. Pentru a proteja computerul împotriva breșelor de securitate și a virușilor de computer, instalați toate actualizările esențiale de la Microsoft imediat după ce primiți o alertă.

---



Puteți alege dacă doriți ca actualizările să se instaleze automat. Pentru a modifica setările, din ecranul Start, tastați **panou de control**, apoi selectați **Panou de control**. Selectați **Sistem și securitate**, selectați **Windows Update**, selectați **Modificare setări**, apoi urmați instrucțiunile de pe ecran.

## Instalarea actualizărilor pentru software HP și de la terți

HP recomandă să actualizați cu regularitate software-ul și driverele instalate inițial pe computer. Pentru descărcarea celor mai recente versiuni, accesați <http://www.hp.com/support>. La această locație puteți și să vă înregistrați pentru a primi automat notificări despre actualizări când acestea devin disponibile.

Dacă ați instalat software de la terți după ce ați achiziționat computerul, actualizați cu regularitate software-ul. Firmele de software furnizează actualizări software pentru produsele lor pentru a corecta problemele de securitate și pentru a îmbunătăți funcționalitatea software-ului.

## Securizarea rețelei wireless

Când vă configurați rețeaua wireless, activați întotdeauna caracteristicile de securitate. Pentru mai multe informații, consultați [Protejarea rețelei WLAN, la pagina 19](#).

## Copierea de rezervă a aplicațiilor software și a informațiilor

Copiați de rezervă cu regularitate aplicațiile software și informațiile pentru a le proteja împotriva pierderii sau deteriorării permanente ca urmare a unui atac cu viruși sau a unei defecțiuni software sau hardware. Pentru mai multe informații, consultați [Copierea de rezervă, restaurarea și recuperarea, la pagina 67](#).

## Utilizarea unei încuietori pentru cablul de siguranță opțional

O încuietoare pentru cablul de siguranță, care se achiziționează separat, este concepută pentru a acționa ca element de descurajare, dar nu poate împiedica manevrarea incorectă sau furtul computerului. Încuietorile pentru cablul de siguranță sunt numai una din câteva metode care trebuie utilizate ca parte a soluției complete de siguranță pentru a contribui la maximizarea protecției la furt.

Slotul pentru cablul de securitate de la computer poate să arate ușor diferit în comparație cu ilustrația din această secțiune. Pentru localizarea slotului pentru cablul de siguranță de la computer, consultați [Familiarizați-vă cu computerul, la pagina 5](#).

1. Petreceți încuietoarea cablului de siguranță în jurul unui obiect bine fixat.
2. Introduceți cheia (1) în încuietoarea cablului de siguranță (2).

3. Introduceți încuietoarea cablului de siguranță în slotul pentru cablul de siguranță de la computer (3), apoi încuiați încuietoarea cablului de siguranță cu cheia.

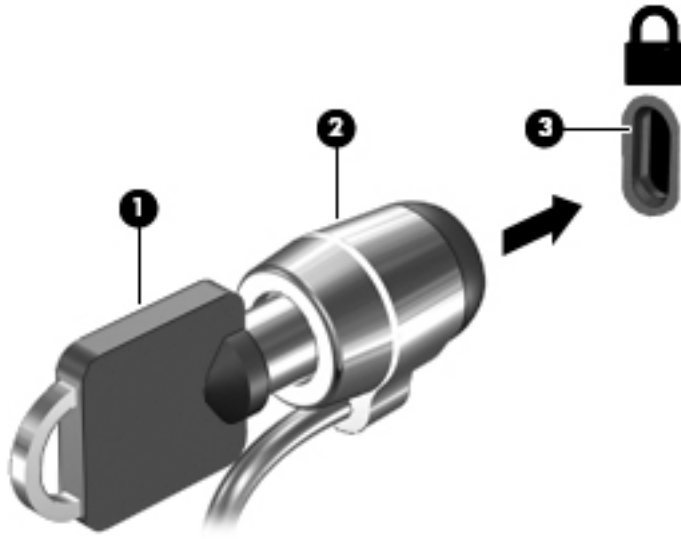

4. Scoateți cheia și păstrați-o într-un loc sigur.

---

# 9 Utilizarea instrumentelor Setup Utility (BIOS) și HP PC Hardware Diagnostics (UEFI)

Setup Utility sau Basic Input/Output System (BIOS) controlează comunicațiile dintre toate dispozitivele de intrare și de ieșire ale sistemului (precum unități de disc, afișaj, tastatură, mouse și imprimantă). Utilitarul Setup Utility (BIOS) include setări pentru tipurile de dispozitive instalate, secvența de pornire a computerului și volumul de memorie de sistem și extinsă.

## Pornirea Setup Utility (BIOS)

Pentru a porni Setup Utility (BIOS), porniți sau reporniți computerul, apăsați rapid **esc**, apoi apăsați **f10**.

---

 **NOTĂ:** Aveți foarte mare grijă când efectuați modificări în Setup Utility (BIOS). Erorile pot afecta funcționarea corespunzătoare a computerului.

---

## Actualizarea BIOS-ului

Versiunile actualizate de BIOS pot fi disponibile pe site-ul Web HP.

Majoritatea actualizărilor de BIOS de pe site-ul Web HP sunt împachetate în fișiere comprimate denumite pachete *SoftPak*.

Unele pachete de descărcare conțin un fișier numit Readme.txt, care conține informații despre instalarea și depanarea fișierului.

## Determinarea versiunii de BIOS

Pentru a stabili dacă actualizările de BIOS disponibile conțin versiuni ulterioare de BIOS față de cele instalate în momentul respectiv pe computer, trebuie să cunoașteți versiunea de BIOS a sistemului instalată în momentul respectiv.

Informațiile despre versiunea de BIOS (cunoscute și sub numele de *ROM date* (Data ROM) și *System BIOS* (BIOS sistem)) pot fi afișate apăsând **fn+esc** (dacă sunteți deja în Windows) sau utilizând Setup Utility (BIOS).

1. Porniți Setup Utility (BIOS) (consultați [Pornirea Setup Utility \(BIOS\), la pagina 63](#)).
2. Utilizați tastele cu săgeți pentru a selecta **Main** (Principal), apoi notați-vă versiunea curentă de BIOS.
3. Pentru a ieși din Setup Utility (BIOS) fără salvarea modificărilor, utilizați tasta **tab** și tastele săgeți pentru a selecta **Exit** (Ieșire) > **Exit Discarding Changes** (Ieșire fără salvarea modificărilor), apoi apăsați **enter**.
4. Selectați **Yes** (Da).

## Descărcarea unei actualizări de BIOS

 **ATENȚIE:** Pentru a reduce riscul de deteriorare a computerului sau de instalare nereușită, descărcați și instalați o actualizare de BIOS numai atunci când computerul este conectat la o sursă de alimentare externă fiabilă, utilizând un adaptor de c.a. Nu descărcați sau instalați o actualizare de BIOS când computerul funcționează alimentat de la acumulator, este conectat într-un dispozitiv de alimentare opțional sau conectat la o sursă de alimentare opțională. În timpul descărcării și instalării, urmați aceste instrucțiuni:

Nu deconectați alimentarea de la computer deconectând cablul de alimentare de la priza de c.a.

Nu opriți computerul și nu inițiați o stare de Repaus sau de Hibernare.

Nu introduceți, scoateți, conectați sau deconectați orice dispozitiv, cablu sau cordon.

1. Din ecranul Start, tastați `support`, apoi selectați aplicația **HP Support Assistant**.
2. Faceți clic pe **Updates and tune-ups** (Actualizări și optimizări), apoi faceți clic pe **Verificați actualizările HP acum**.
3. Urmăriți instrucțiunile de pe ecran pentru identificarea computerului și accesarea actualizării de BIOS pe care doriți să o descărcați.
4. În zona de descărcare, urmați acești pași:
  - a. Identificați actualizarea de BIOS care este mai recentă decât versiunea de BIOS instalată în momentul respectiv pe computer. Notați data, numele sau alt identificator. Aceste informații vă pot fi necesare pentru a localiza ulterior actualizarea, după ce a fost descărcată pe unitatea de disc.
  - b. Urmăriți instrucțiunile de pe ecran pentru a descărca selecția pe unitatea de disc.  
  
Notați calea pentru locația de pe unitatea de disc în care va fi descărcată actualizarea de BIOS. Va trebui să accesați această cale când sunteți gata să instalați actualizarea.

 **NOTĂ:** În cazul în care conectați computerul la o rețea, consultați administratorul de rețea înainte de instalarea oricăror actualizări de software, în special actualizările BIOS ale sistemului.

Procedurile de instalare a BIOS-ului variază. Urmăriți toate instrucțiunile care sunt afișate pe ecran după ce descărcarea este încheiată. Dacă nu sunt afișate instrucțiuni, parcurgeți acești pași:

1. Din ecranul Start, tastați `fișier`, apoi selectați **Explorer**.
2. Faceți dublu clic pe unitatea de disc desemnată. Unitatea de disc desemnată este în general discul local (C:).
3. Utilizând calea unității de disc pe care ați notat-o mai devreme, deschideți folderul de pe unitatea de disc care conține actualizarea.
4. Faceți dublu clic pe fișierul care are o extensie `.exe` (de exemplu, `numefișier.exe`).  
  
Instalarea BIOS-ului începe.
5. Finalizați instalarea urmând instrucțiunile de pe ecran.

 **NOTĂ:** După ce un mesaj de pe ecran raportează o instalare reușită, puteți șterge fișierul descărcat de pe unitatea de disc.

# Utilizarea instrumentului HP PC Hardware Diagnostics UEFI

HP PC Hardware Diagnostics este o interfață UEFI (Unified Extensible Firmware Interface) care vă permite să rulați teste de diagnosticare pentru a determina dacă hardware-ul computerului funcționează corespunzător. Instrumentul funcționează în afara sistemului de operare, astfel încât poate să izoleze defecțiunile hardware de problemele care sunt cauzate de sistemul de operare sau de alte componente software.

Pentru a porni HP PC Hardware Diagnostics UEFI:

1. Porniți sau reporniți computerul. În timp ce mesajul „Press the ESC key for Startup Menu” (Apăsați tasta ESC pentru meniul de pornire) este afișat pe ecran în colțul din stânga jos, apăsați **esc**. Când este afișat meniul de pornire, apăsați **f2**.

Sistemul BIOS caută în trei locuri instrumentele de diagnosticare, în următoarea ordine:

- a. Unitatea USB conectată

 **NOTĂ:** Pentru a descărca HP PC Hardware Diagnostics (UEFI) pe o unitate USB, consultați [Descărcarea instrumentului HP PC Hardware Diagnostics \(UEFI\) pe un dispozitiv USB, la pagina 65.](#)

- b. Unitate de disc

- c. BIOS

2. Când se deschide instrumentul de diagnosticare, faceți clic pe tipul de test de diagnosticare pe care doriți să-l executați, apoi urmați instrucțiunile de pe ecran.

 **NOTĂ:** Dacă trebuie să opriți un test de diagnosticare, apăsați **esc**.

## Descărcarea instrumentului HP PC Hardware Diagnostics (UEFI) pe un dispozitiv USB

 **NOTĂ:** Instrucțiunile pentru descărcarea caracteristicii HP PC Hardware Diagnostics (UEFI) sunt furnizate numai în limba engleză.

Există două opțiuni pentru a descărca HP PC Hardware Diagnostics pe un dispozitiv USB:

**Opțiunea 1: Pagina principală a aplicației HP PC Diagnostics** – oferă acces la cea mai recentă versiune UEFI

1. Accesați <http://hp.com/go/techcenter/pcdiags>.
2. Faceți clic pe legătura **Descărcare UEFI**, apoi selectați **Executare**.

**Opțiunea 2: Paginile Asistență și Driver** – Oferă descărcări pentru un produs specific, disponibile pentru versiuni mai vechi și mai recente

1. Accesați <http://www.hp.com>.
2. Indicați spre **Asistență tehnică** din partea de sus a paginii, apoi faceți clic pe **Descărcare drivere**.
3. În caseta de text, introduceți numele produsului, apoi faceți clic pe **Acces**.

– sau –

Faceți clic pe **Find Now** (Găsire acum) pentru ca HP să detecteze automat produsul dvs.

4. Selectați modelul dvs. de computer, apoi selectați sistemul de operare.
5. În secțiunea **Diagnostic**, faceți clic pe **HP UEFI Support Environment** (Mediu asistență HP UEFI).  
– sau –  
Faceți clic pe **Descărcare**, apoi selectați **Executare**.

---

# 10 Copierea de rezervă, restaurarea și recuperarea

Acest capitol oferă informații despre următoarele procese:

- Crearea suporturilor de recuperare și a copiilor de rezervă
- Restaurarea și recuperarea sistemului

## Crearea suporturilor de recuperare și a copiilor de rezervă

1. După ce ați configurat cu succes computerul, creați suporturi de recuperare HP. Acest pas creează o copie de rezervă a partiției de recuperare HP pe computer. Copia de rezervă poate fi utilizată pentru a reinstala sistemul de operare inițial în cazurile în care unitatea de disc a fost coruptă sau a fost înlocuită.

Supporturile de recuperare HP pe care le creați vă vor oferi următoarele opțiuni de recuperare:

- Recuperare sistem – Reinstalează sistemul de operare inițial și programele care au fost instalate din fabrică.
- Recuperare imagine minimizată – Reinstalează sistemul de operare și toate driverele și software-ul legate de hardware, dar nu și alte aplicații software.
- Resetare la valorile din fabrică – Restaurează computerul la starea sa inițială din fabrică prin ștergerea tuturor informațiilor de pe unitatea de disc și prin re-crearea partițiilor. Apoi reinstalează sistemul de operare și software-ul care au fost instalate din fabrică.

Consultați [Crearea suporturilor de recuperare HP, la pagina 67](#).

2. Utilizați instrumentele din Windows pentru a crea puncte de restaurare a sistemului și pentru a crea copii de rezervă ale informațiilor personale. Pentru mai multe informații și pentru pașii necesari, consultați Ajutor și Asistență. Din ecranul Start, tastați `ajutor`, apoi selectați **Ajutor și Asistență**.

## Crearea suporturilor de recuperare HP

HP Recovery Manager este un program software care oferă o cale de a crea suporturi de recuperare după ce ați configurat cu succes computerul. Aceste suporturi de recuperare pot fi utilizate pentru a efectua o recuperare a sistemului dacă unitatea de disc devine coruptă. Recuperarea de sistem reinstalează sistemul de operare original și programele software instalate din fabrică, apoi configurează setările pentru programe. Suporturile de recuperare HP se pot utiliza și pentru a particulariza sistemul sau pentru a restaura imaginea din fabrică la înlocuirea unității de disc.

- Se poate crea un singur set de suporturi de recuperare HP. Manevrați cu grijă aceste instrumente de recuperare și păstrați-le într-un loc sigur.
- HP Recovery Manager examinează computerul și determină capacitatea de stocare necesară pentru unitatea flash USB goală sau numărul de discuri DVD care vor fi necesare.
- Pentru a crea discuri de recuperare, computerul trebuie să dispună de o unitate optică cu capacitate de scriere DVD și trebuie să utilizați numai discuri goale DVD-R, DVD+R, DVD-R DL sau DVD+R DL de înaltă calitate. Nu utilizați discuri reinscriptibile precum discurile CD±RW,

DVD±RW, DVD±RW cu strat dublu sau BD-RE (Blu-ray reinscriptibile); acestea nu sunt compatibile cu software-ul HP Recovery Manager. În locul acestora puteți utiliza o unitate flash USB goală, de înaltă calitate.

- În cazul în care computerul nu include o unitate optică integrată cu capabilitate de unitate de scriere DVD dar doriți să creați suporturi de recuperare DVD, puteți utiliza o unitate optică externă opțională (achiziționată separat) pentru a crea discuri de recuperare sau puteți obține discuri de recuperare de la serviciul de asistență. Consultați broșura *Worldwide Telephone Numbers* (Numere de telefon din lumea întreagă) livrată împreună cu computerul. De asemenea, puteți găsi informații de contact pe site-ul Web HP. Mergeți la <http://www.hp.com/support>, selectați țara sau regiunea și urmați instrucțiunile de pe ecran. Dacă utilizați o unitate optică externă, aceasta trebuie conectată direct la un port USB de pe computer; unitatea nu poate fi conectată la un port USB de pe un dispozitiv extern, precum un hub USB.
- Înainte de a începe crearea suporturilor de recuperare, asigurați-vă că ați conectat computerul la sursa de c.a.
- Procesul de creare poate dura mai mult de o oră. Nu întrerupeți procesul de creare.
- Dacă este necesar, puteți ieși din program înainte de a finaliza crearea tuturor DVD-urilor de recuperare. HP Recovery Manager va termina inscripționarea DVD curent. La următoarea deschidere a programului HP Recovery Manager, vi se va solicita să continuați și vor fi inscripționate discurile rămase.

Pentru a crea suporturi de recuperare HP:

---

 **IMPORTANT:** Pentru tablete, conectați-vă la docul tastaturii înainte de a începe aceste etape (numai la anumite modele).

---

1. Din ecranul Start, tastați `recuperare`, apoi selectați **HP Recovery Manager**.
2. Selectați **Creare suporturi de recuperare**, apoi urmați instrucțiunile de pe ecran.

În cazul în care aveți vreodată nevoie să recuperați sistemul, consultați [Recuperarea utilizând HP Recovery Manager, la pagina 69](#).

## Restaurare și recuperare

Există mai multe opțiuni pentru recuperarea sistemului. Alegeți metoda care se potrivește cel mai bine situației și nivelului de expertiză:

- Windows oferă mai multe opțiuni pentru restaurarea din copii de rezervă, reîmprospătarea computerului și resetarea computerului la starea inițială. Pentru mai multe informații și pentru pașii necesari, consultați Ajutor și Asistență. Din ecranul Start, tastați `ajutor`, apoi selectați **Ajutor și Asistență**.
- Dacă aveți nevoie să corectați o problemă la o aplicație preinstalată sau la un driver, utilizați opțiunea Drivers and Applications Reinstall (Reinstalare drivere și aplicații) din HP Recovery Manager pentru a reinstala aplicația sau driverul respectiv.

Din ecranul Start, tastați `recovery`, selectați **HP Recovery Manager**, selectați **Drivers and Applications Reinstall** (Reinstalare drivere și aplicații), apoi urmați instrucțiunile de pe ecran.

- Dacă doriți să reinițializați computerul utilizând o imagine minimizată, puteți alege opțiunea Recuperare imagine minimizată de la HP de pe partiția de recuperare HP (numai la anumite modele) sau de pe suporturile de recuperare HP. Recuperare imagine minimizată instalează numai driverele și aplicațiile pentru activarea hardware-ului. Alte aplicații incluse în imagine continuă să fie disponibile pentru a fi instalate prin opțiunea Drivers and Applications Reinstall (Reinstalare drivere și aplicații) din HP Recovery Manager.



Pentru mai multe informații, consultați [Recuperarea utilizând HP Recovery Manager, la pagina 69](#).

- Dacă doriți să recuperați partiționarea și conținutul inițial din fabrică ale computerului, puteți să alegeți opțiunea Recuperare sistem de pe partiția HP Recovery (numai la anumite modele) sau să utilizați suporturile de recuperare HP pe care le-ați creat. Pentru mai multe informații, consultați [Recuperarea utilizând HP Recovery Manager, la pagina 69](#). Dacă nu ați creat deja suporturi de recuperare, consultați [Crearea suporturilor de recuperare HP, la pagina 67](#).
- Dacă ați înlocuit unitatea de disc, puteți utiliza opțiunea Resetare la valorile din fabrică de pe suporturile de recuperare HP pentru a restaura imaginea din fabrică la unitatea de înlocuire. Pentru mai multe informații, consultați [Recuperarea utilizând HP Recovery Manager, la pagina 69](#).
- Dacă doriți să eliminați partiția de recuperare pentru a obține mai mult spațiu pe unitatea de disc, HP Recovery Manager vă oferă opțiunea Remove Recovery Partition (Eliminare partiție de recuperare).

Pentru mai multe informații, consultați [Ștergerea partiției HP Recovery, la pagina 71](#).

## Recuperarea utilizând HP Recovery Manager

Software-ul HP Recovery Manager vă permite să recuperați computerul la starea inițială din fabrică, utilizând suporturile HP Recovery pe care le-ați creat sau utilizând partiția HP Recovery (numai la anumite modele). Dacă nu ați creat deja suporturi de recuperare, consultați [Crearea suporturilor de recuperare HP, la pagina 67](#).

Utilizând suporturile de recuperare HP, puteți alege una din următoarele opțiuni de recuperare:

- Recuperare sistem – Reinstalează sistemul de operare inițial, apoi configurează setările pentru programele care au fost instalate din fabrică.
- Recuperare imagine minimizată (numai la anumite modele) – Reinstalează sistemul de operare și toate driverele și software-ul legate de hardware, dar nu și alte aplicații software.
- Resetare la valorile din fabrică – Restaurează computerul la starea sa inițială din fabrică prin ștergerea tuturor informațiilor de pe unitatea de disc și prin re-crearea partițiilor. Apoi reinstalează sistemul de operare și software-ul care au fost instalate din fabrică.

Partiția de recuperare HP (numai la anumite modele) permite recuperarea sistemului și recuperarea de imagine minimizată.

## Ce trebuie să știți

- HP Recovery Manager recuperează numai software-ul care a fost instalat în fabrică. Software-ul care nu a fost furnizat cu acest computer trebuie descărcat de pe site-ul Web al producătorului sau trebuie reinstalat de pe suportul furnizat de producător.
- Recuperarea prin HP Recovery Manager trebuie utilizată ca o ultimă încercare de a corecta problemele computerului.
- Dacă unitatea de disc se defectează, trebuie utilizat suportul de recuperare HP. Dacă nu ați creat deja suporturi de recuperare, consultați [Crearea suporturilor de recuperare HP, la pagina 67](#).

- Pentru a utiliza opțiunea Resetare la valorile din fabrică, trebuie să utilizați suportul de recuperare HP. Dacă nu ați creat deja suporturi de recuperare, consultați [Crearea suporturilor de recuperare HP, la pagina 67](#).
- Dacă suporturile de recuperare HP nu funcționează, puteți obține suporturi de recuperare pentru sistem de la serviciul de asistență. Consultați broșura *Worldwide Telephone Numbers* (Numere de telefon din lumea întreagă) livrată împreună cu computerul. De asemenea, puteți găsi informații de contact pe site-ul Web HP. Mergeți la <http://www.hp.com/support>, selectați țara sau regiunea și urmați instrucțiunile de pe ecran.

 **IMPORTANT:** HP Recovery Manager nu efectuează automat copii de rezervă ale datelor personale. Înainte de a începe recuperarea, copiați de rezervă toate datele personale pe care doriți să le păstrați.

## Utilizarea partiției HP Recovery (numai la anumite modele)

Partiția HP Recovery (numai la anumite modele) vă permite să efectuați o recuperare a sistemului sau o recuperare de imagine minimizată fără a fi necesare discuri de recuperare sau o unitate flash USB de recuperare. Acest tip de recuperare poate fi utilizat numai dacă unitatea de disc este încă funcțională.

Pentru a porni HP Recovery Manager din partiția de recuperare HP:

 **IMPORTANT:** Pentru tablete, conectați-vă la docul tastaturii înainte de a începe aceste etape (numai la anumite modele).

1. Apăsați **f11** în timp ce computerul se încarcă.  
– sau –  
Țineți apăsată tasta **f11** în timp ce apăsați butonul de alimentare.
2. Alegeți-vă structura tastaturii.
3. Selectați **Troubleshoot** (Depanare) din meniul de opțiuni de încărcare.
4. Selectați **Recovery Manager**, apoi urmați instrucțiunile de pe ecran.

## Utilizarea suporturilor de recuperare HP pentru a recupera

Puteți să utilizați suporturi de recuperare HP pentru recuperarea sistemului inițial. Această metodă poate fi utilizată dacă sistemul nu are o partiție HP Recovery sau dacă unitatea de disc nu funcționează corect.

1. Dacă este posibil, copiați de rezervă toate fișierele personale.
2. Introduceți suportul de recuperare HP pe care l-ați creat și reporniți computerul.

 **NOTĂ:** În cazul în care computerul nu repornește automat în HP Recovery Manager, modificați ordinea de încărcare a computerului. Consultați [Modificarea ordinii de încărcare a computerului, la pagina 70](#).

3. Urmăriți instrucțiunile de pe ecran.

## Modificarea ordinii de încărcare a computerului

În cazul în care computerul nu repornește în HP Recovery Manager, puteți să modificați ordinea de încărcare a computerului, care este ordinea dispozitivelor listate în BIOS, unde computerul caută informațiile de pornire. Puteți să modificați selecția pentru o unitate optică sau pentru o unitate flash USB.

Pentru a modifica ordinea de încărcare:

1. Introduceți suportul de recuperare HP pe care l-ați creat.
2. Reporniți computerul, apăsați rapid **esc**, apoi apăsați **f9** pentru opțiunile de încărcare.
3. Selectați unitatea optică sau unitatea flash USB de pe care doriți să încărcați.
4. Urmați instrucțiunile de pe ecran.

## Ștergerea partiției HP Recovery

Software-ul HP Recovery Manager vă permite să ștergeți partiția HP Recovery pentru a elibera spațiul de pe unitatea de disc.

---

 **IMPORTANT:** După ce eliminați partiția HP Recovery, nu mai puteți utiliza opțiunea Reîmprospătare Windows, opțiunea din Windows pentru a elimina tot și a reinstala Windows, sau opțiunea HP Recovery Manager. Înainte de a elimina partiția de recuperare, creați suporturi de recuperare HP; consultați [Crearea suporturilor de recuperare HP, la pagina 67](#).

---

Urmați acești pași pentru a șterge partiția HP Recovery:

1. Din ecranul Start, tastați **recuperare**, apoi selectați **HP Recovery Manager**.
2. Selectați **Ștergere partiție de recuperare**, apoi urmați instrucțiunile de pe ecran.

# 11 Specificații

## Putere de intrare

Informațiile despre alimentare din această secțiune pot fi utile atunci când intenționați să călătoriți în străinătate cu computerul.

Computerul funcționează cu curent continuu, care poate fi furnizat de un adaptor de curent alternativ sau de o sursă de alimentare de curent continuu. Sursa de alimentare de c.a. trebuie să aibă tensiunea nominală de 100 – 240 V, 50 – 60 Hz. Deși computerul poate fi alimentat de la o sursă independentă de curent continuu, trebuie să fie alimentat numai de la un adaptor de c.a. sau de la o sursă de alimentare de c.c. furnizate și aprobate de HP pentru utilizare cu acest computer.

Computerul poate funcționa cu curent continuu în cadrul specificațiilor următoare. Tensiunea și curentul de funcționare variază în funcție de platformă.

Putere de intrare	Valoare nominală
Tensiune și curent de funcționare	19,5 V c.c. la 2,31 A – 45 W
	19,5 V c.c. la 3,33 A – 65 W

Fișa de c.c. a sursei externe de alimentare HP



 **NOTĂ:** Acest produs este proiectat pentru sistemele energetice IT din Norvegia, cu tensiune de linie care nu depășește 240 V rms.

 **NOTĂ:** Tensiunea și curentul de funcționare a computerului pot fi găsite pe eticheta de reglementare a sistemului.

## Mediul de funcționare

Factor	În sistem metric	S.U.A.
<b>Temperatură</b>		
Funcționare	<b>de la 5°C până la 35°C</b>	de la 41°F până la 95°F
Nefuncționare	<b>de la -20°C până la 60°C</b>	de la -4°F până la 140°F
<b>Umiditate relativă</b> (fără condensare)		
Funcționare	<b>10% – 90%</b>	10% – 90%
Nefuncționare	<b>5 – 95%</b>	5 – 95%
<b>Altitudine maximă</b> (nepresurizat)		
Funcționare	<b>de la -15 m până la 3.048 m</b>	de la -50 ft până la 10.000 ft
Nefuncționare	<b>de la -15 m la 12.192 m</b>	de la -50 picioare la 40.000 picioare

---

## 12 Descărcarea electrostatică

Descărcarea electrostatică este eliberarea electricității statice când două obiecte intră în contact – de exemplu, șocul pe care îl primiți când treceți peste covor și atingeți o clanță de ușă, metalică.

O descărcare de electricitate statică din degete sau din alte materiale conductoare electrostatic poate să deterioreze componentele electronice. Pentru a preveni deteriorarea computerului, defectarea unei unități sau pierderea de informații, respectați aceste măsuri de precauție:

- Dacă instrucțiunile de scoatere sau de instalare vă îndrumă să deconectați computerul, asigurați-vă mai întâi că este împământat corect, apoi scoateți capacul.
- Păstrați componentele în ambalajul lor de protecție împotriva energiei electrostatice până când sunteți pregătit să le instalați.
- Evitați atingerea pinilor, conductorilor sau circuitelor. Manipulați componentele electronice cât mai puțin posibil.
- Utilizați instrumente non-magnetice.
- Înainte de a manevra componente, descărcați-vă de electricitatea statică atingând o suprafață metalică nevopsită a componentei.
- Când scoateți o componentă, puneți-o într-un ambalaj antistatic.

# Index

## A

actualizări critice de securitate,  
instalare 60  
actualizări pentru software HP și  
de la terți, instalare 61  
actualizări software, instalare 60  
acumulator  
depozitare 44  
descărcare 43  
dezafectare 45  
înlocuire 45  
niveluri reduse de încărcare a  
acumulatorului 44  
adaptor de c.a. 7  
adaptor de c.a., testare 46  
alimentare  
acumulator 42  
alimentare de la acumulator 42  
antene WLAN, identificare 9

## B

BIOS  
actualizare 63  
descărcarea unei actualizări  
64  
determinarea versiunii 63  
butoane  
alimentare 12  
zonă de atingere, dreapta 10  
zonă de atingere, stânga 10  
buton de alimentare, identificare  
12  
buton wireless 16

## C

cameră Web  
identificare 9, 22  
utilizare 23  
cameră Web, identificare 22  
capac de service  
identificare 14  
scoatere 51  
caracteristici audio, testare 25  
călătoria cu computerul 15, 44,  
56

căști și microfoane, conectare 24  
cititor de carduri de memorie,  
identificare 5  
comenzi rapide  
utilizare 39  
comenzi wireless  
buton 16  
sistem de operare 16  
software Wireless Assistant  
16  
componente  
afișaj 9  
partea din față 5  
partea dreaptă 6  
partea inferioară 14  
partea stângă 7  
partea superioară 10  
computer, călătorie 44  
comutator de afișare intern,  
identificare 9  
conectare la o rețea WLAN 20  
conector, alimentare 7  
conector de alimentare,  
identificare 7  
conexiune WLAN de  
întreprindere 20  
conexiune WLAN publică 20  
configurare conexiune Internet  
19  
configurare WLAN 19  
copierea de rezervă a software-  
ului și a informațiilor 61  
copii de rezervă 67  
curățarea computerului 54

## D

depozitarea unui acumulator 44  
descărcare electrostatică 74  
difuzoare  
conectare 24  
identificare 23  
discuri acceptate  
recuperare 68  
dispozitiv Bluetooth 16, 20

dispozitive de înaltă definiție,  
conectare 26  
dispozitiv WLAN 15, 18  
doc pentru acumulator,  
identificare 14

## E

ecran senzitiv  
utilizare 33  
etichetă Bluetooth 15  
etichetă de certificare wireless 15  
etichetă WLAN 15  
etichete  
Bluetooth 15  
certificare wireless 15  
număr de serie 15  
reglementare 15  
service 15  
WLAN 15  
etichete de service  
localizare 15

## F

fișiere șterse  
restaurare 68

## G

gest de derulare pe zona de  
atingere 29  
gest de prindere pe ecranul  
senzitiv 35  
gest de prindere pe zona de  
atingere 29  
gest de rotire pe zona de  
atingere 30  
gest de transfocare pe ecranul  
senzitiv 35  
gest de transfocare pe zona de  
atingere 29  
gesturi de tragere cu degetul  
dinspre margine 36  
tragere cu degetul dinspre  
marginea de sus 37  
gesturi pe ecranul senzitiv 36, 37  
atingere 34

- derulare 34
- gesturi de tragere cu degetul  
dinspre margine 36
- glisare cu un deget 33
- prindere 35
- rotire 35
- gesturi pe zona de atingere
  - derulare 29
  - prindere 29
  - rotire 30
  - transfocare 29
- grafică, Hybrid Graphics 47

## H

### HDMI

- configurare audio 27

### Hibernare

- ieșire 41
- inițiere 41
- stare inițiată în timpul unui nivel  
critic de încărcare a  
acumulatorului 44

### HP PC Hardware Diagnostics (UEFI)

- descărcare 65
- utilizare 65

### HP Recovery Manager

- corectare probleme încărcare  
70
- pornire 70

- Hybrid Graphics 47

## I

### imagine minimizată

- creare 69

### indicatoare luminoase

- adaptor de c.a. 7
- alimentare 8, 11
- anulare volum 11
- caps lock 11
- stare RJ-45 (rețea) 7
- unitate de disc 8
- wireless 11

- informații acumulator, găsire 43

- informații despre reglementări  
etichetă de reglementare 15

- etichete de certificare  
wireless 15

## instalare

- actualizări critice de  
securitate 60
- încuietoare cablu de siguranță  
opțional 61

## Î

- închidere 47

- încuietoare cablu de siguranță,  
instalare 61

- îngrijirea computerului 54

### întreținere

- Curățare disc 50
- Defragmentare disc 49

## L

- LAN, conectare 21

- led cameră Web, identificare 22

- led caps lock, identificare 11

- led de anulare volum,  
identificare 11

- led pentru camera Web,  
identificare 9

- led pentru unitatea de disc 8

- leduri de alimentare, identificare  
8, 11

- leduri de stare RJ-45 (rețea),  
identificare 7

- led wireless 11, 16

- lucruri distractive pe care le puteți  
face 2

## M

- mediu de funcționare 73

- microfoane interne, identificare  
22

- microfon intern, identificare 9

### modul de memorie

- identificare 14
- introducere 52
- înlocuire 50
- scoatere 51

### mouse, extern

- setare preferințe 28

- mufă ieșire audio (căști)/intrare  
audio (microfon) 7, 23

- mufă rețea, identificare 7

- mufă RJ-45 (pentru rețea),  
identificare 7

## mufe

- ieșire audio (căști)/intrare audio  
(microfon) 7, 23
- rețea 7
- RJ-45 (rețea) 7

## N

- nivel critic de încărcare a  
acumulatorului 44

- nivel redus de încărcare a  
acumulatorului 44

- număr de serie, computer 15

- nume și cod produs, computer 15

## O

- oprire computer 47

### ordine de încărcare

- modificare HP Recovery  
Managerr 70

- orificii de ventilație, identificare 7,  
14

## P

### parole

- Setup Utility (BIOS) 59
- Windows 59

- parole din utilitarul Setup Utility  
(BIOS) 59

- parole Windows 59

- partea inferioară 15

- partiție de recuperare  
ștergere 71

- partiție de recuperare HP  
recuperare 70

- partiție HP Recovery  
ștergere 71

### port HDMI

- conectare 26
- identificare 7, 23

- port pentru monitor extern  
conectare 25

- identificare 7, 23

### porturi

- HDMI 7, 23, 26
- încărcare (alimentat) 23
- monitor extern 7, 23, 25
- USB 2.0 6
- USB 3.0 7, 23
- VGA 25

- porturi USB 2.0, identificare 6

- port USB 3.0, identificare 7, 23



port VGA, conectare 25  
punct de restaurare a sistemului  
  creare 67  
putere de intrare 72

## R

recuperare  
  discuri 68, 70  
  discuri acceptate 68  
  HP Recovery Manager 69  
  opțiuni 68  
  pornire 70  
  sistem 69  
  suporturi 70  
  unitate flash USB 70  
  utilizând suporturile de  
  recuperare HP 68  
recuperare imagine minimizată  
70  
recuperare sistem 69  
recuperare sistem inițial 69  
Repaus  
  ieșire 41  
  inițiere 41  
restaurare  
  Istoric fișiere din Windows 68  
rețea wireless, securizare 61  
rețea wireless (WLAN)  
  conectare 20  
  conexiune WLAN de  
  întreprindere 20  
  conexiune WLAN publică 20  
  echipament necesar 19  
  limite funcționale 20  
  securitate 19  
  utilizare 18

## S

securitate, wireless 19  
setare protecție prin parolă la  
  reactivare 41  
siguranță, eliberare acumulator  
14  
siguranță de blocare și deblocare  
  acumulator, identificare 14  
siguranță de eliberare a  
  acumulatorului 14  
sistem care nu răspunde 47  
slot pentru cablu de securitate,  
  identificare 7

sloturi  
  cablu de securitate 7  
  card de memorie 5  
software  
  Curățare disc 50  
  Defragmentare disc 49  
software antivirus, utilizare 60  
software Curățare disc 50  
software Defragmentare disc 49  
software de securitate pe Internet,  
  utilizare 60  
software paravan de protecție 60  
software Wireless Assistant 16  
suporturi de recuperare  
  creare 67  
  creare utilizând HP Recovery  
  Manager 68  
suporturi de recuperare HP  
  creare 67  
  recuperare 70  
suprafață zonă de atingere,  
  identificare 10  
sursă de alimentare externă de  
  c.a., utilizare 45

## T

tasta esc, identificare 13  
tasta fn, identificare 13, 39  
tasta Windows, identificare 13  
taste  
  acțiune 13  
  esc 13  
  fn 13  
  Windows 13  
taste de acces rapid  
  descriere 39  
taste de acces rapid de la  
  tastatură, identificare 39  
taste de acțiune  
  Ajutor și Asistență 38  
  anulare volum 38  
  comutare imagine de pe  
  ecran 38  
  creștere volum 39  
  identificare 13  
  mărire luminozitate ecran 38  
  piesa sau secțiunea  
  anterioară 39  
  piesa sau secțiunea  
  următoare 39

redare, pauză, reluare 39  
reducere luminozitate ecran  
  38  
  reducere volum 39  
  wireless 39  
temperatură 44  
temperatură acumulator 44  
testare adaptor de c.a. 46  
testare caracteristici audio 25  
tragere cu degetul dinspre  
  marginea din dreapta 36  
tragere cu degetul dinspre  
  marginea din stânga 36  
transportul computerului 56

## U

unitate optică, identificare 6, 22  
utilizarea parolelor 58  
utilizare sursă de alimentare  
  externă de c.a. 45

## V

video 25

## W

Windows  
  Istoric fișiere 68  
  punct de restaurare a  
  sistemului 67  
  restaurare fișiere 68

## Z

zona de atingere  
  butoane 10