



HP ENVY 5640 e-All-in-One series

目次

| | |
|--|-----------|
| 1 使用方法 | 1 |
| 2 はじめに | 2 |
| プリンター各部の名称 | 3 |
| コントロール パネルとステータス ランプ | 5 |
| 用紙の基本 | 8 |
| メディアのセット | 11 |
| 原稿のセット | 15 |
| HP プリンター ソフトウェアを開きます(Windows) | 16 |
| スリープモード | 17 |
| オートオフ | 18 |
| アクセシビリティ | 19 |
| 3 印刷 | 20 |
| 写真の印刷 | 21 |
| ドキュメントの印刷 | 23 |
| 両面印刷 (2 面印刷) | 25 |
| AirPrint での印刷 | 26 |
| 最大 dpi を使用した印刷 | 27 |
| 印刷完了のヒント | 28 |
| 4 Web サービスの使用 | 30 |
| Web サービスとは | 31 |
| Web サービスの設定 | 32 |
| HP ePrint での印刷 | 34 |
| HP プリント の使用 | 36 |
| HP Connected Web サイトの使用 | 37 |
| Web サービスの削除 | 38 |
| Web サービスを使用するためのヒント | 39 |

| | |
|--|------------|
| 5 コピーとスキャン | 40 |
| ドキュメントのコピー | 41 |
| スキャン | 42 |
| コピーとスキャン完了のヒント | 47 |
| | |
| 6 カートリッジの使用 | 48 |
| 推定インクレベルの確認 | 49 |
| カートリッジの交換 | 50 |
| インク サプライ品の注文 | 52 |
| インクバックアップ機能の使用 | 54 |
| カートリッジ保証情報 | 55 |
| 匿名の使用状況情報の保存 | 56 |
| カートリッジ取り扱いのヒント | 57 |
| | |
| 7 プリンターを接続します | 58 |
| ワイヤレス通信用のプリンターのセットアップ | 59 |
| ネットワーク設定を変更する | 64 |
| 高度なプリンター管理ツール (ネットワーク接続されたプリンター用) | 65 |
| ネットワークに接続されたプリンターをセットアップして使用するためのヒント | 68 |
| | |
| 8 問題の解決法 | 69 |
| 紙詰まりと給紙の問題 | 70 |
| インク カートリッジの問題 | 75 |
| 印刷問題 | 77 |
| コピーの問題 | 86 |
| スキャンの問題 | 87 |
| ネットワークおよび接続問題 | 88 |
| プリンターのハードウェアに関する問題 | 90 |
| HP サポート | 92 |
| | |
| 付録 A 技術情報 | 94 |
| Hewlett-Packard 社の告知 | 95 |
| 仕様 | 96 |
| 環境保全のためのプロダクト スチュワード プログラム | 98 |
| 法規について | 102 |
| | |
| 付録 B エラー (Windows) | 109 |
| インクが少ない | 110 |

| | |
|------------------------------------|------------|
| インク残量のごくわずか | 111 |
| インク カートリッジの問題 | 112 |
| カートリッジアクセス ドアの確認 | 113 |
| インク カートリッジの問題 | 114 |
| 用紙サイズが正しくない | 115 |
| インク カートリッジホルダーの停止 | 116 |
| 紙詰まりまたはトレイの問題 | 117 |
| 用紙切れ | 118 |
| 印刷できなかったドキュメント | 119 |
| プリンター エラー | 120 |
| 扉が開いています | 121 |
| インク カートリッジに問題があります | 122 |
| 偽造カートリッジに関するアドバイス | 123 |
| 対応していないインク カートリッジ | 124 |
| 用紙が短すぎる | 125 |
| 自動両面印刷には用紙が長すぎます | 126 |
| 互換性のない HP Instant Ink カートリッジ | 127 |
| 使用済みの HP Instant Ink カートリッジ | 128 |
| HP Connected にプリンターを接続してください | 129 |
| 印刷できません | 130 |
| HP 保護されたカートリッジが装着されている | 131 |
| 索引 | 132 |

1 使用方法

HP ENVY 5640 series の使用方法

- [2 ページの「はじめに」](#)
- [20 ページの「印刷」](#)
- [30 ページの「Web サービスの使用」](#)
- [40 ページの「コピーとスキャン」](#)
- [48 ページの「カートリッジの使用」](#)
- [58 ページの「プリンターを接続します」](#)
- [94 ページの「技術情報」](#)
- [69 ページの「問題の解決法」](#)

2 はじめに

このセクションでは、次のトピックについて説明します。

- [プリンター各部の名称](#)
- [コントロールパネルとステータスランプ](#)
- [用紙の基本](#)
- [メディアのセット](#)
- [原稿のセット](#)
- [HP プリンター ソフトウェアを開きます\(Windows\)](#)
- [スリープモード](#)
- [オートオフ](#)
- [アクセシビリティ](#)

プリンター各部の名称

前面図

図 2-1 HP ENVY 5640 e-All-in-One series の正面および上面図

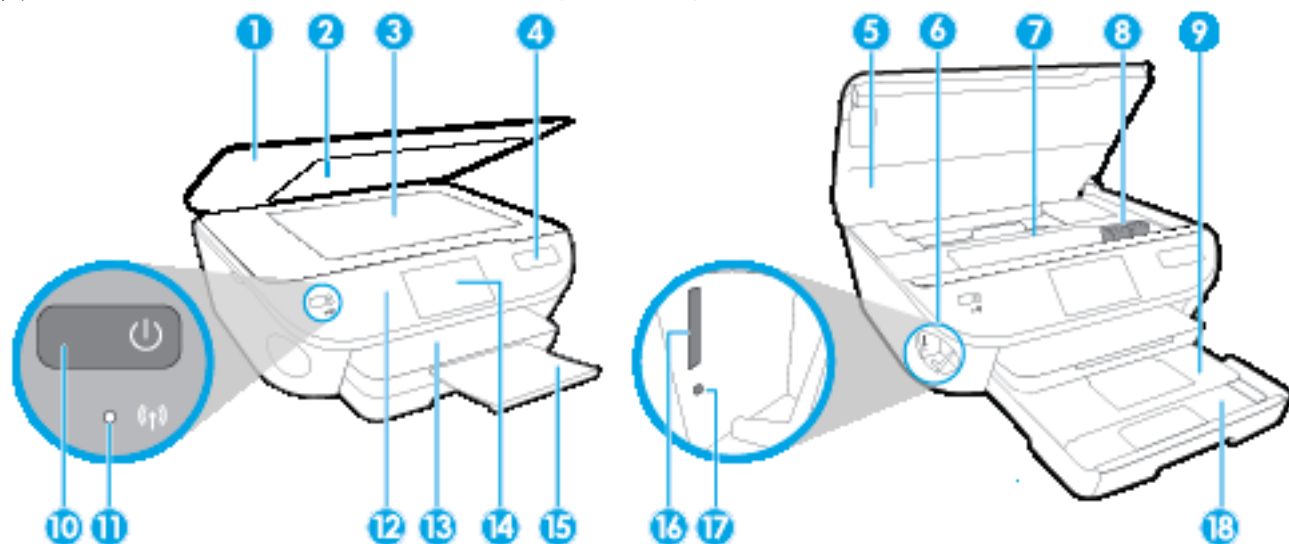

| 機能 | 説明 |
|----|-------------------------------|
| 1 | カバー |
| 2 | 原稿押さえ |
| 3 | スキャナのガラス面 |
| 4 | プリンターのモデル名 |
| 5 | カートリッジアクセス ドア |
| 6 | メモリ デバイス領域 |
| 7 | カートリッジアクセス エリア |
| 8 | インク カートリッジ |
| 9 | フォトトレイ |
| 10 | On ボタン (電源ボタン) |
| 11 | ワイヤレス ステータス ランプ |
| 12 | コントロール パネル |
| 13 | 排紙トレイ |
| 14 | カラー グラフィック ディスプレイ (またはディスプレイ) |
| 15 | 自動延長排紙トレイ (補助トレイ) |
| 16 | メモリ カードスロット |
| 17 | メモリ デバイス ランプ |
| 18 | 用紙トレイ |

背面図

図 2-2 HP ENVY 5640 e-All-in-One series の背面図

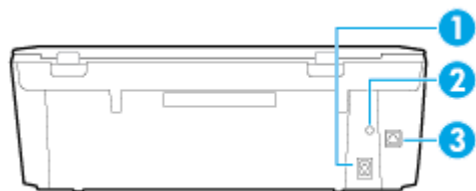

| 機能 | 説明 |
|----|---|
| 1 | 電源接続。HP 提供の電源コード以外は使用しないでください。 |
| 2 | 電源ランプ。緑色のランプは、電源コードが正しく差し込まれていることを示します。 |
| 3 | 後部 USB ポート |

コントロールパネルとステータスランプ

ボタンとランプの概要

次の図と表を使って、プリンターのコントロールパネルの機能について説明します。

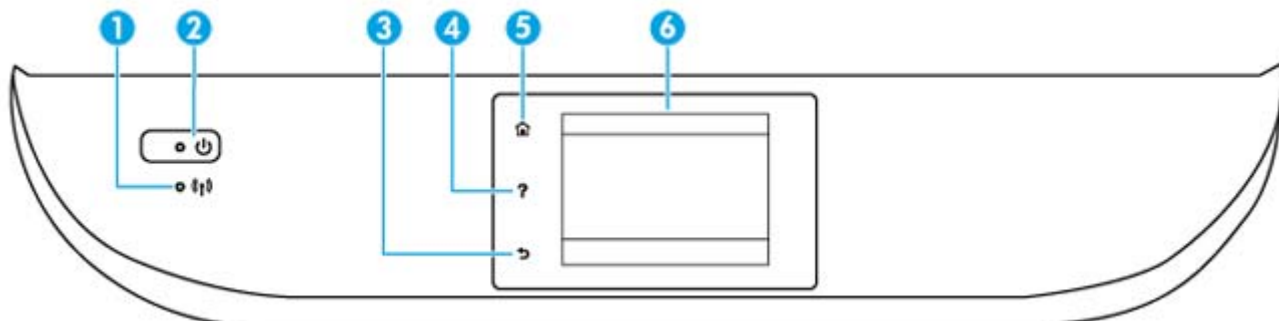

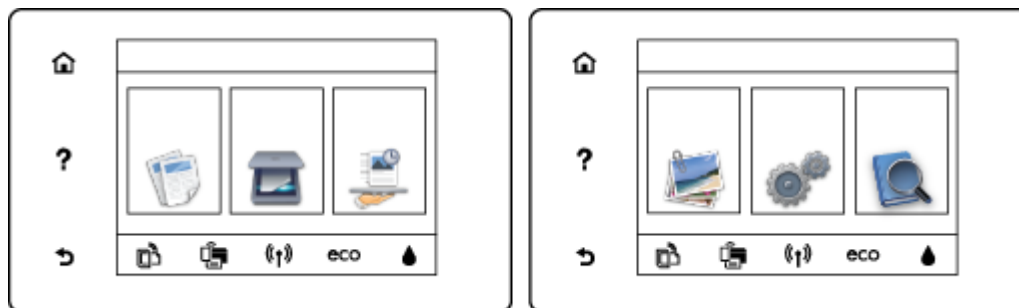

| ラベル | 名称および説明 |
|-----|---|
| 1 | ワイヤレス ランプ：プリンターのワイヤレス接続のステータスを示します。 <ul style="list-style-type: none">点灯している青いランプは、ワイヤレス接続が確立されており、印刷できることを示します。ゆっくり点滅するランプは、ワイヤレスはオンですが、プリンターがネットワークに接続されていないことを示します。プリンターがワイヤレス信号の範囲内にあることを確認してください。速く点滅するランプは、ワイヤレス エラーを示します。プリンター ディスプレイ 上のメッセージを参照してください。ワイヤレスが [オフ] の場合、ワイヤレス ランプが消灯し、ディスプレイ 画面に [ワイヤレス オフ] と表示されます。 |
| 2 | [オン] ボタン：プリンターの電源のオン、オフを切り替えます。 |
| 3 | 戻るボタン：前の画面に戻ります。 |
| 4 | ヘルプ ボタン：現在の操作の [ヘルプ] メニューを開きます。 |
| 5 | ホーム ボタン：ホーム画面に戻ります。この画面は、プリンターの電源を最初にオンにしたときに表示される画面です。 |
| 6 | コントロールパネルディスプレイ：画面をタッチして、メニュー オプションを選択するか、またはメニュー アイテムをスクロールします。 |

コントロールパネルディスプレイのアイコン



| アイコン | 用途 |
|---|---|
|  | [コピー] : [コピー] メニューを開きます。ここから、コピーの種類を選択したり、コピーの設定を変更することができます。 |
|  | [スキャン] : [スキャン] メニューを開きます。ここから、スキャンの送信先を指定できます。 |
|  | [HP プリント] クーポン、塗り絵、パズルなど、 Web 上の情報にすばやく簡単にアクセスし、印刷することができます。 |
|  | [フォト] : [フォト] メニューを開きます。ここから、写真の表示と印刷、または印刷済みの写真の再印刷を行うことができます。 |
|  | [セットアップ] : [セットアップ] メニューを開きます。ここから、基本設定の変更と、ツールを使ったメンテナンス機能を実行できます。 |
|  | [ヘルプ] : [ヘルプ] メニューが開きます。ここでは、操作方法ビデオ、プリンターの機能情報、ヒントを表示できます。 |
|  | ePrint アイコン : [Web サービスの概要] メニューが開きます。ここでは、 ePrint ステータスの詳細情報の確認、 ePrint 設定の変更、情報ページの印刷を行うことができます。 |
|  | Wi-Fi Direct アイコン : [Wi-Fi Direct] メニューが開きます。ここでは、 Wi-Fi Direct のオン、 Wi-Fi Direct のオフ、 Wi-Fi Direct の名前とパスワードの表示を行えます。 |
|  | ワイヤレスアイコン : [ワイヤレスの概要] メニューが開きます。ここでは、ワイヤレス状態を確認したり、ワイヤレス設定を変更できます。ワイヤレステストレポートを印刷して、ネットワーク接続問題の診断に役立てることもできます。 |

| アイコン | 用途 |
|---|---|
|  | ECO アイコン：プリンターの環境機能の一部を設定する画面を表示します。 |
|  | <p>インク アイコン：カートリッジごとの推定インク レベルが表示されます。インク レベルが最小レベル以下になると警告記号が表示されます。</p> <p>注記： インク レベルの警告およびインジケータが示すインク レベルは、インク交換のタイミングを示す予測にすぎません。インク残量が少ないという警告メッセージが表示されたら、印刷できなくなる前に交換用のカートリッジを準備してください。印刷品質が望ましくないレベルに達するまでは、カートリッジを交換する必要はありません。</p> |

用紙の基本

このプリンターはほとんどの種類のオフィス用紙に対応しています。大量の用紙を購入する場合は、購入前にさまざまな種類の用紙で印刷を試してみることをお勧めします。最適な印刷品質をお求めの場合はHP用紙をご使用ください。HP用紙の詳細については、HPのWebサイト www.hp.com をご覧ください。



通常のドキュメントの印刷には、ColorLok ロゴ付きの普通紙をお勧めします。ColorLok ロゴが入った用紙はすべて高い信頼性および印刷品質基準に適合するよう独自にテストされており、通常の普通紙に比べ、くっきり鮮明な黒色を再現し、乾燥が速い文書を実現します。ColorLok ロゴ入り用紙は、さまざまな重さとサイズのもがメーカーにより提供されています。

このセクションでは、次のトピックについて説明します。

- [推奨する印刷用紙](#)
- [HP 用紙サプライ品の注文](#)
- [用紙の選択と使用に関するヒント](#)

推奨する印刷用紙

最高画質で印刷するには、印刷するプロジェクトのタイプに合わせて設計された HP 専用紙を推奨します。

国/地域によっては、入手できない用紙もあります。

フォトプリント

- **HP プレミアム プラス フォト用紙**

HP プレミアム プラス フォト用紙は、お客様の大切な写真のために HP が提供する高画質フォト用紙です。HP プレミアム プラス フォト用紙をご使用になれば、写真をきれいに印刷でき、速乾性があるためその場で皆に渡すことができます。用紙サイズには、A4、8.5 x 11 インチ、10 x 15 cm (4 x 6 インチ)、13 x 18 cm (5 x 7 インチ)、A3 (11 x 17 インチ) などがあり、いずれも光沢またはソフト光沢 (半光沢) という 2 種類の仕上げがあります。お客様の大切な写真や特別な写真をフレームに入れたり、飾ったり、プレゼントしたりするのに最適です。HP プレミアム プラス フォト用紙は、最高級の品質と抜群の耐光性を備えています。

- **HP アドバンス フォト用紙**

この厚手のフォト用紙はすぐ乾くので汚れにくく取り扱いが簡単です。水、染み、指紋、湿気への抵抗性に優れています。プリントショップの仕上がりに似た印刷品質が得られます。用紙サイズには、A4、8.5 x 11 インチ、10 x 15 cm (4 x 6 インチ)、13 x 18 cm (5 x 7 インチ) などがあり、いずれも光沢またはソフト光沢 (サテンつや消し) という 2 種類の仕上げがあります。ドキュメントを長持ちさせる無酸性用紙です。

- **HP エブリデイ フォト用紙**

カラフルな一般のスナップ写真を低コストで印刷できる、カジュアルな写真印刷向け用紙です。手ごろな価格で、すぐ乾くので取り扱いが簡単です。インクジェットプリンターで使用すれば、鮮明で、くっきりしたイメージが得られます。用紙サイズには、A4、8.5 x 11 インチ、10 x 15 cm

(4 x 6 インチ) などがあり、いずれも光沢仕上げです。ドキュメントを長持ちさせる無酸性用紙です。

- **HP フォトバリューパック**

HP フォトバリューパックは、お使いの HP プリンターで手ごろな価格でラボ品質の写真を印刷できる、HP 製インクカートリッジと HP アドバンス フォト用紙の便利なパッケージです。HP 製インクと HP アドバンス フォト用紙は、組み合わせて使用すると鮮明な色が長続きする写真を印刷できるように作られています。休暇中の写真を印刷したり、複数の写真を印刷して共有する場合に最適です。

ビジネス文書

- **HP プレミアム プレゼンテーション用紙 120g (つや消し)**

両面印刷が可能な厚手つや消し用紙です。プレゼンテーション、企画書、レポート、ニュースレター等に最適です。素晴らしい見た目や質感を実現する厚手用紙です。

- **HP ブローシャ用紙 180g (光沢) または HP プロフェッショナル用紙 180 (光沢)**

これらの用紙は、両面印刷に対応できるように、両面に光沢コーティングが施されています。写真に近い品質の印刷や、レポートのカバー、特別なプレゼンテーション、カタログ、宣伝用リーフレット、カレンダーなどに使用するビジネス用のグラフィックの印刷にお勧めします。

- **HP ブローシャ用紙 180g (つや消し) または HP プロフェッショナル用紙 180 (つや消し)**

これらの用紙は、両面印刷に対応できるように、両面につや消しコーティングが施されています。写真に近い品質の印刷や、レポートのカバー、特別なプレゼンテーション、カタログ、宣伝用リーフレット、カレンダーなどに使用するビジネス用のグラフィックの印刷にお勧めします。

普通の印刷

普通の印刷用に一覧されている用紙はすべて、にじみの少ない、くっきり鮮明な色を再現する ColorLok テクノロジーを採用しています。

- **HP インクジェット用上質普通紙**

HP インクジェット用上質普通紙を使用すると、ハイコントラストの色とシャープな文字で印刷されます。ある程度の厚みがあり両面カラー印刷をしても裏写りしないため、ニュースレターやレポート、広告などに最適です。

- **HP プrint用紙**

HP 印刷用紙は、高品質の多目的用紙です。標準の多目的用紙やコピー用紙と比べて、見た目も質感も重量感のあるしっかりした文書を作成できます。ドキュメントを長持ちさせる無酸性用紙です。

- **HP オフィス用紙**

HP オフィス用紙は、高品質の多目的用紙です。コピー、原稿、メモなど、毎日の使用に適しています。ドキュメントを長持ちさせる無酸性用紙です。

- **HP オフィス用再生紙**

HP オフィス用再生紙は、リサイクル繊維を 30% 含む高品質の多目的用紙です。

HP 用紙サプライ品の注文

このプリンターはほとんどの種類のオフィス用紙に対応しています。最適な印刷品質をお求めの場合は HP 用紙をご使用ください。

HP 用紙とその他のサプライ品を注文するには、www.hp.com にアクセスしてください。現時点では、HP Web サイトの一部は英語版のみです。

HP は一般文書の印刷やコピーには ColorLok ロゴが入った普通紙をお勧めしています。ColorLok ロゴが入った用紙はすべて高い信頼性および印刷品質基準に適合するよう独自にテストされており、通常の普通紙に比べ、くっきり鮮明な黒色を再現し、乾燥が速い文書を実現します。ColorLok ロゴ入り用紙は、さまざまな重さとサイズのもがメーカーにより提供されています。

用紙の選択と使用に関するヒント

最高の結果を得るには、次のガイドラインに従ってください。

- 用紙トレイまたはフォトトレイには一度に 1 種類の用紙のみをセットしてください。
- トレイをセットする際は、用紙が正しくセットされていることを確認してください。
- トレイに用紙を入れすぎないようにしてください。
- 紙詰まり、印刷品質の低下など印刷上の問題を防止するため、トレイに以下の用紙をセットするのはおやめください。
 - 貼り継ぎした用紙
 - 損傷や丸まっている、またはしわのある用紙
 - 切抜きやミシン目のある用紙
 - 強いテクスチャ、エンボスのあるメディアやインクをはじく用紙
 - 非常に軽量の用紙または簡単に伸張する用紙
 - ホチキスやクリップが付いた用紙

メディアのセット

用紙サイズを選択して続行します。

小さなサイズの内紙をセットするには

1. フォトトレイを引き出します。

フォトトレイが見えない場合、プリンターから排紙トレイを除去します。



2. 用紙をセットします。

- 印刷面を下にしてフォト用紙の束をフォトトレイに挿入します。



- フォト用紙を奥までしっかりと押し入れます。

3. フォトトレイを中に押し込みます。

4. プリンターのディスプレイで用紙設定を変更するか、設定を保持します。

フルサイズの内紙をセットするには

1. 用紙トレイを引き出し、横方向用紙ガイドを外側にスライドさせます。既にセットされているメディアがある場合はそれらをすべて取り出します。



2. 用紙をセットします。

- 用紙の短辺を奥にし、印刷面を下にして、用紙の束を用紙トレイに挿入します。
- 用紙を奥までしっかりと押し入れます。
- 横方向用紙ガイドを、用紙の端に当たって止まるまでスライドさせます。

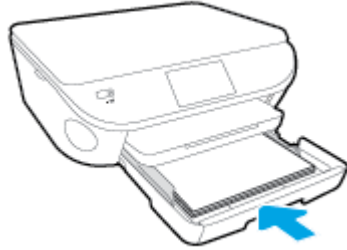

3. 用紙トレイを中に押し込みます。

4. プリンターのディスプレイで用紙設定を変更するか、設定を保持します。

リーガル用紙をセットするには

1. 用紙トレイを引き出し、横方向用紙ガイドを外側にスライドさせます。既にセットされているメディアがある場合はそれらをすべて取り出します。



2. 用紙トレイのロックを解除し、前側を開きます。

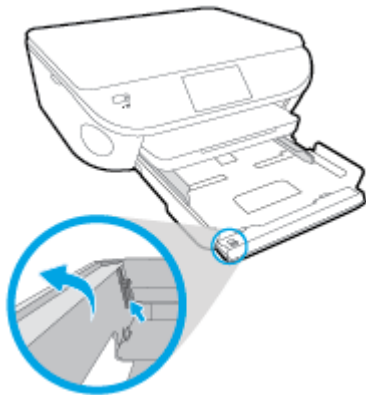

3. 用紙をセットします。

- 用紙の短辺を奥にし、印刷面を下にして、用紙の束を用紙トレイに挿入します。

- 用紙を奥までしっかりと押し入れます。

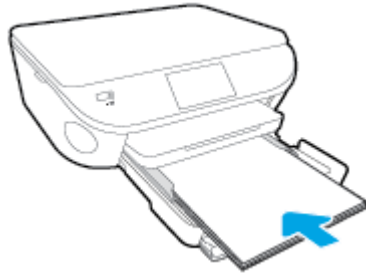

- 横方向用紙ガイドを、用紙の端に当たって止まるまでスライドさせます。

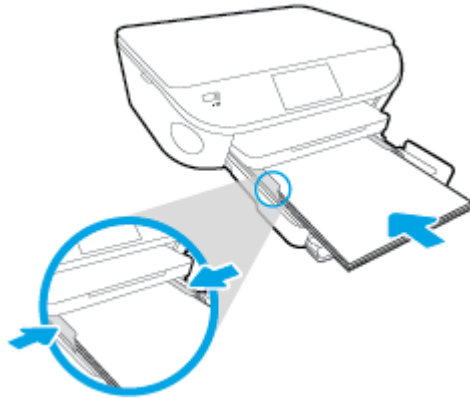

4. 用紙トレイを中に押し込みます。
5. プリンターのディスプレイで用紙設定を変更するか、設定を保持します。

封筒をセットするには

1. 用紙トレイを引き出し、横方向用紙ガイドを外側にスライドさせます。既にセットされているメディアがある場合はそれらをすべて取り出します。



2. 封筒のセット

- 1枚または複数枚の封筒を用紙トレイの中央に挿入します。印刷面を下に向けてください。封筒のフタが左側にきて上向きになるようにします。

- 封筒の束を奥まで差し込みます。

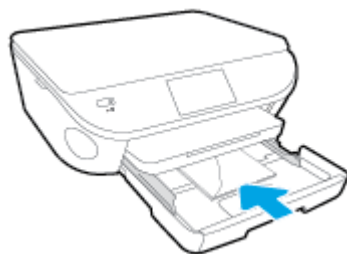

- 横方向用紙ガイドを、封筒に当たって止まるまでスライドさせます。
3. 用紙トレイを中に押し込みます。
 4. プリンターのディスプレイで用紙設定を変更するか、設定を保持します。

原稿のセット

スキャナーのガラス面に原稿をセットするには

1. スキャナーのカバーを持ち上げます。



2. 原稿の印刷面を下にしてガラス面の右下隅に合わせてセットします。

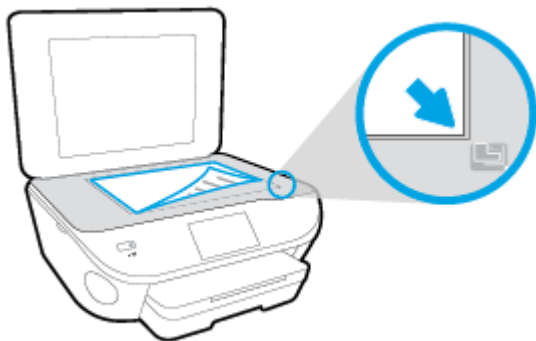

3. スキャナー カバーを閉じます。

HP プリンター ソフトウェアを開きます(Windows)

HP プリンター ソフトウェアをインストールしたら、オペレーティング システムに応じて以下のいずれかを実行します。

- **Windows 8.1** : [スタート] 画面の左下隅にある下矢印をクリックして、プリンター名を選択してください。
- **Windows 8** : [スタート] 画面上の何も表示されていない領域を右クリックし、アプリ バーの [すべてのアプリ] をクリックして、プリンター名を選択します。
- **Windows 7、Windows Vista、Windows XP** : コンピューターのデスクトップで [スタート] をクリックし、[すべてのプログラム] を選択します。次に、[HP] をクリックし、プリンターのフォルダーをクリックして、使用するプリンター名のアイコンを選択します。

スリープモード

- スリープモードの間、電力利用が減少します。
- プリンターの初期セットアップ後、非動作状態が 5 分続いた後にプリンターがスリープモードに入ります。
- スリープモードに移行するまでの時間は、コントロールパネルから変更できます。

スリープモードに移行するまでの時間を変更するには

1. [ホーム]画面の  ([セットアップ]) をタッチします。
2. [基本設定] をタッチします。
3. オプションをスクロールし、[スリープモード] をタッチします。
4. [5分後]、[10分後]、または [15分後] をタッチします。

オート オフ

オート オフ は、プリンターの電源を入れたときにデフォルトで自動的に有効になっています。オート オフ が有効になっている場合、電力の節約のために、非動作状態が 2 時間経過するとプリンターは自動的にオフになります。オート オフ によってプリンターは完全にオフになるため、プリンターをオンに戻すには **オン ボタン** を使用する必要があります。オート オフ が無効になっている場合でも、電力の節約のために、非動作状態が 5 分続くとプリンターは自動的にスリープモードに入ります。

コントロールパネルからオート オフ 設定を変更できます。

オート オフ の設定を変更するには

1. プリンターディスプレイのホーム画面から、**[基本設定]** を選択します。

 **注記：** ホーム画面が表示されない場合は、**[ホーム]** ボタンを押してください。

2. **[基本設定]** メニューから **[オート オフ]** を選択します。
3. **[オート オフ]** メニューから、**[オン]** または **[オフ]** を選択し、**[正常]** を押して設定を確認します。

設定を変更すると、プリンターはその設定を保持します。

アクセシビリティ

本プリンターは、障害のある方にもご利用いただけるよう数々の機能を備えています。

視覚

本プリンターに付属する HP ソフトウェアは、お使いのオペレーティングシステムのアクセシビリティ オプションと機能を使用することで、視覚に障害のある方にもご利用いただけます。このソフトウェアでは、画面読み上げプログラム、ブライユ点字読み上げ機能、音声入力アプリケーションなどのユーザー補助技術もサポートしています。HP ソフトウェアで使用している色つきのボタンやタブには、色を識別しにくいユーザーの方のために、適切な操作が分かるような言葉 (アイコンラベル) を併記または表示しています。

移動性

HP ソフトウェアの機能は、キーボード コマンドでも実行できます。HP ソフトウェアでは、**StickyKeys** や **ToggleKeys**、**FilterKeys**、**MouseKeys** などの Windows アクセシビリティ オプションもサポートしています。プリンターの各ドア、ボタン類、給紙トレイ、および横方向用紙ガイドは、操作しやすい場所にあり、また大きな力を加えなくても操作できるようにしています。

サポート

本プリンターのアクセシビリティとアクセシビリティに対する HP の取り組みについては、HP の Web サイト www.hp.com/accessibility をご覧ください。

Mac OS X のアクセシビリティ情報については、Apple の Web サイト www.apple.com/accessibility をご覧ください。

3 印刷

ほとんどの印刷設定はソフトウェアアプリケーションによって自動的に設定されます。印刷品質の変更、特定の種類の用紙への印刷、特殊機能の使用の場合のみ、手動で設定を変更する必要があります。

このセクションでは、次のトピックについて説明します。

- [写真の印刷](#)
- [ドキュメントの印刷](#)
- [両面印刷 \(2 面印刷\)](#)
- [AirPrint での印刷](#)
- [最大 dpi を使用した印刷](#)
- [印刷完了のヒント](#)

写真の印刷

フォト用紙がフォトトレイにセットされていることを確認します。

メモリデバイスから写真を印刷するには

1. メモリデバイスをスロットに挿入します。

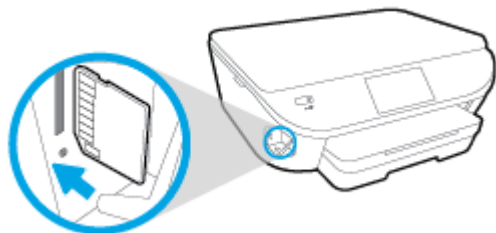

2. プリンターのディスプレイで、印刷する写真を選択して、**[続行]** をタッチします。
3. 印刷する写真枚数を指定します。
4. (**[編集]**) をタッチして、選択した写真の明度の変更、トリミング、回転を実行するか、 (**[印刷設定]**) をタッチして、**[赤目除去]**、**[写真の修正]** などの機能を使用します。
5. **[続行]** をタッチして、選択した写真をプレビューします。
6. 印刷を開始するには、**[印刷]** をタッチします。

プリンターソフトウェアから写真を印刷するには

1. ソフトウェアから **[印刷]** を選択します。
2. お使いのプリンターが選択されていることを確認します。
3. **[プロパティ]** ダイアログボックスを開くボタンをクリックします。
ソフトウェアによって、このボタンは **[プロパティ]**、**[オプション]**、**[プリンタ設定]**、**[プリンタのプロパティ]**、**[プリンタ]**、**[プリファレンス]** などの名前になっています。
4. 適切なオプションを選択します。
 - **[レイアウト]** タブで、**[縦]** または **[横]** を選択します。
 - **[用紙/品質]** タブで、**[トレイ選択]** 領域の **[メディア]** ドロップダウンリストから適切な用紙の種類を選択し、**[品質設定]** 領域で適切な印刷品質を選択します。
 - **[詳細]** タブをクリックして、**[用紙サイズ]** ドロップダウンリストから適切な用紙サイズを選択します。
5. **[OK]** をクリックして、**[プロパティ]** ダイアログボックスに戻ります。
6. **[OK]** をクリックして、**[印刷]**、または **[印刷]** ダイアログボックスの **[OK]** をクリックします。

 **注記：** 印刷が終了したら、フォトトレイから未使用のフォト用紙を取り除いてください。用紙が波打って印刷品質が低下することがないようにフォト用紙を保管してください。

コンピューターから写真を印刷するには(OS X)

1. トレイに用紙をセットします。詳細については、[11 ページのメディアのセット](#)を参照してください。
2. お使いのソフトウェアで、**[ファイル]**メニューの**[プリント]**をクリックします。
3. お使いのプリンターが選択されていることを確認します。
4. 印刷オプションを設定します。

[プリント] ダイアログにオプションが表示されない場合、**[詳細の表示]** をクリックしてください。

 **注記：** USB 接続のプリンターでは次のオプションが使用可能です。オプションの場所はアプリケーションごとに異なる場合があります。

- a. **[用紙サイズ]** ポップアップメニューから適切な用紙サイズを選択します。

 **注記：** **[用紙サイズ]** を変更する場合は、正しい用紙がセットされていることを確認して、プリンターのコントロールパネル上で一致する用紙サイズを設定してください。

- b. **[方向]** を選択します。
 - c. ポップアップメニューから、**[用紙の種類/品質]** を選択し、続けて次の設定を選択します。
 - **[用紙の種類]**：適切なフォト用紙の種類
 - **[品質]**：**[高画質]** または **[最大 dpi]**
 - **[カラー オプション]** の三角マークをクリックして、適切な **[写真の修正]** オプションを選択します。
 - **[オフ]** 画像に変更を適用しません。
 - **[標準]** 自動的に画像の焦点を調整し、シャープネスも適度に調整します。
5. その他の必要な印刷設定を行い、**[印刷]** をクリックします。

ドキュメントの印刷

用紙が用紙トレイにセットされていることを確認します。

ドキュメントを印刷するには

1. ソフトウェアから **[印刷]** を選択します。
2. お使いのプリンターが選択されていることを確認します。
3. **[プロパティ]** ダイアログ ボックスを開くボタンをクリックします。
ソフトウェアによって、このボタンは **[プロパティ]**、**[オプション]**、**[プリンタ設定]**、**[プリンタのプロパティ]**、**[プリンタ]**、**[プリファレンス]** などの名前になっています。
4. 適切なオプションを選択します。
 - **[レイアウト]** タブで、**[縦]** または **[横]** を選択します。
 - **[用紙/品質]** タブで、**[トレイ選択]** 領域の **[メディア]** ドロップダウン リストから適切な用紙の種類を選択し、**[品質設定]** 領域で適切な印刷品質を選択します。
 - **[用紙サイズ]** ドロップダウン リストから適切な用紙サイズを選択します。
5. **[OK]** をクリックして、**[プロパティ]** ダイアログ ボックスを閉じます。
6. 印刷を開始するには、**[印刷]** または **[OK]** をクリックします。

ドキュメントを印刷するには (OS X)

1. トレイに用紙をセットします。詳細については、[11 ページのメディアのセット](#)を参照してください。
2. お使いのソフトウェアで、**[ファイル]** メニューの **[プリント]** をクリックします。
3. お使いのプリンターが選択されていることを確認します。
4. ページのプロパティを指定します。

[プリント] ダイアログにオプションが表示されない場合、**[詳細の表示]** をクリックしてください。

 **注記：** USB 接続のプリンターでは次のオプションが使用可能です。オプションの場所はアプリケーションごとに異なる場合があります。

- 用紙のサイズを選択します。
-  **注記：** **[用紙サイズ]** を変更する場合は、正しい用紙がセットされていることを確認して、プリンターのコントロールパネル上で一致する用紙サイズを設定してください。
- 用紙の方向を選択します。
 - 拡大/縮小の比率を入力します。
5. **[プリント]** をクリックします。

 **注記：** 印刷したドキュメントが用紙の余白の内側に揃っていない場合は、正しい言語と地域を選択していることを確認してください。プリンターディスプレイで **[設定]** を選択し、**[基本設定]** を選択します。言語を選択してから、表示されているオプションから地域を選択します。言語と国/地域を正しく設定すると、プリンターに対して適切なデフォルトの用紙サイズが設定されます。

両面印刷 (2 面印刷)

ページの両面に印刷するには

自動両面印刷装置 (両面印刷ユニット) を使用すると、用紙の両面に自動的に印刷できます。

1. お使いのソフトウェアから **[印刷]** を選択します。
2. お使いのプリンターが選択されていることを確認します。
3. **[プロパティ]** ダイアログ ボックスを開くボタンをクリックします。

ソフトウェアによって、このボタンは **[プロパティ]**、**[オプション]**、**[プリンタ設定]**、**[プリンタプロパティ]**、**[プリンタ]**、**[プリファレンス]** などの名前になっています。

4. 適切なオプションを選択します。
 - **[レイアウト]** タブで、**[縦]** または **[横]** を選択し、**[両面印刷]** ドロップダウン リストから **[長辺を綴じる]** または **[短辺綴じ]** を選択します。
 - **[用紙/品質]** タブで、**[トレイ選択]** 領域の **[メディア]** ドロップダウン リストから適切な用紙の種類を選択し、**[品質設定]** 領域で適切な印刷品質を選択します。
 - **[詳細]** ボタンをクリックし、**[用紙/出力]** の **[用紙サイズ]** ドロップダウン リストから適切な用紙サイズを選択します。

 **注記：** **[用紙サイズ]** を変更する場合は、正しい用紙がセットされていることを確認して、プリンターのコントロールパネル上で一致する用紙サイズを設定してください。

5. **[OK]** をクリックして印刷します。

 **注記：** ドキュメントが 1 ページ印刷されると、プリンターが用紙を自動的に再セットするまで待って、反対の面に次のページが印刷されます。対処は不要です。

ページの両面に印刷するには(OS X)

1. お使いのソフトウェアで、**[ファイル]** メニューの **[プリント]** をクリックします。
2. **[プリント]** ダイアログのポップアップメニューから、**[レイアウト]** を選択します。
3. 両面印刷の綴じ方を選択し、**[プリント]** をクリックします。

AirPrint での印刷

Apple の AirPrint を使用した印刷は、iOS 4.2 および Mac OS X 10.7 以降でサポートされます。以下のモバイルアプリケーションでは、AirPrint を使用して iPad (iOS 4.2)、iPhone (3GS 以降)、または iPod touch (第 3 世代以降) からワイヤレスでプリンターに印刷できます。

- メール
- 写真
- Safari
- サポートされているサードパーティ製のアプリケーション (Evernote など)

AirPrint を使用するには、次の手順に従ってください。

- プリンターと Apple デバイスは、AirPrint 対応デバイスと同じネットワークに接続する必要があります。AirPrint の使用方法および AirPrint に対応する HP 製品については、www.hp.com/go/mobileprinting をご覧ください。
- プリンターの用紙設定に適した用紙をセットします。

最大 dpi を使用した印刷



フォト用紙に高品質でシャープなイメージを印刷するには、最大 dpi モードを使用します。

最大 dpi で印刷すると、他の設定よりも印刷時間が長くなり、大量のディスク容量が必要になります。

最大 dpi モードで印刷するには

1. お使いのソフトウェアから **[印刷]** を選択します。
2. お使いのプリンターが選択されていることを確認します。
3. **[プロパティ]** ダイアログ ボックスを開くボタンをクリックします。
ソフトウェアによって、このボタンは **[プロパティ]**、**[オプション]**、**[プリンタ設定]**、**[プリンタのプロパティ]**、**[プリンタ]**、**[プリファレンス]** などの名前になっています。
4. **[用紙/品質]** タブをクリックします。
5. **[メディア]** ドロップダウンリストで、適切な用紙の種類と印刷品質を選択します。
6. **[詳細設定]** ボタンをクリックします。
7. **[プリンタの機能]** 領域の印刷品質から **[最大 dpi で印刷]** を選択します。
8. **[用紙サイズ]** ドロップダウンリストから適切な用紙サイズを選択します。
9. **[OK]** をクリックして拡張オプションを閉じます。
10. **[レイアウト]** タブで、**[印刷の向き]** を確認し、**[OK]** をクリックして印刷します。

最大 dpi を使って印刷するには(OS X)

1. お使いのソフトウェアで、**[ファイル]** メニューの **[プリント]** をクリックします。
 2. お使いのプリンターが選択されていることを確認します。
 3. 印刷オプションを設定します。
[プリント] ダイアログにオプションが表示されない場合、**[詳細の表示]** をクリックしてください。
-
-  **注記：** USB 接続のプリンターでは次のオプションが使用可能です。オプションの場所はアプリケーションごとに異なる場合があります。
-
- a. **[用紙サイズ]** ポップアップメニューから適切な用紙サイズを選択します。
 **注記：** **[用紙サイズ]** を変更する場合は、正しい用紙がセットされていることを確認して、プリンターのコントロールパネル上で一致する用紙サイズを設定してください。
 - b. ポップアップメニューから、**[用紙の種類/品質]** を選択し、続けて次の設定を選択します。
 - **[用紙の種類]**：適切な用紙の種類
 - **[品質]**：**[最大 dpi]**
4. 必要に応じてその他の印刷設定を選択し、**[プリント]** をクリックします。

印刷完了のヒント

正常に印刷するには、次のヒントを参考にしてください。

コンピューターから印刷するためのヒント

コンピューターからの文書、写真、封筒の印刷の詳細については、次のリンクを参考にして、オペレーティングシステム固有の指示に従ってください。

- コンピューターに保存されている写真を印刷する方法について説明します。
[詳細についてはここをクリックしてオンラインに接続します。](#)
- コンピューターから封筒を印刷する方法について説明します。
[詳細についてはここをクリックしてオンラインに接続します。](#)

インクと用紙のヒント

- HP 製カートリッジを使用します。HP 製カートリッジは、HP プリンターで最高の性能が得られるように設計され、何度もテストされています。
- カートリッジにインクが十分にあることを確認します。推定インク レベルを表示するには、[ホーム] 画面の  ([インク]) をタッチします。

カートリッジ取り扱いに関するヒントの詳細については、[57 ページのカートリッジ取り扱いのヒント](#)を参照してください。

- 用紙を 1 枚ではなく複数枚セットします。きれいでしわのない同じサイズの用紙を使用してください。セットできる用紙の種類は 1 回に 1 種類のみです。
- すべての用紙がぴったり収まるように、用紙トレイの横方向用紙ガイドを調整してください。横方向用紙ガイドで用紙トレイの用紙を折らないようにしてください。
- 用紙トレイにセットした用紙の種類とサイズに合わせて印刷品質と用紙サイズ設定を指定します。

プリンター設定のヒント

- [用紙/品質] タブで、[トレイ選択] 領域の [メディア] ドロップダウン リストから適切な用紙の種類を選択し、[品質設定] 領域で適切な印刷品質を選択します。
- [詳細オプション] ダイアログ ボックスの [用紙サイズ] ドロップダウン リストから、適切な用紙サイズを選択します。[レイアウト] タブまたは [用紙/品質] タブの [詳細] ボタンをクリックして [詳細オプション] ダイアログ ボックスを表示します。
- デフォルトの印刷設定を変更するには、プリンター ソフトウェアの [プリントとスキャン] をクリックしてから、[基本設定] をクリックします。

オペレーティング システムに応じて、以下のいずれかを実行してプリンター ソフトウェアを開きます。

- **Windows 8.1** : [スタート] 画面の左下隅にある下矢印をクリックして、プリンター名を選択してください。
- **Windows 8** : [スタート] で、画面上の何も表示されていない領域を右クリックし、App バーの [すべての Apps] をクリックして、プリンター名のアイコンをクリックします。
- **Windows 7、Windows Vista、Windows XP** : コンピューターのデスクトップで、[スタート] をクリックし、[すべてのプログラム] を選択します。次に、[HP]、[HP ENVY 5640 series]、[HP ENVY 5640 series] の順にクリックします。
- モノクロ ドキュメントを黒インクだけを使って印刷するには、[詳細] ボタンをクリックします。**[グレースケールで印刷]** ドロップダウンメニューから、**[黒インクのみ]** を選択し、**[OK]** ボタンをクリックします。

プリンター設定のヒント

- [プリント] ダイアログの**[用紙サイズ]** ポップアップメニューで、プリンターにセットした用紙サイズを選択します。
- [プリント] ダイアログの**[用紙の種類/品質]** ポップアップメニューを選択し、適切な用紙の種類と印刷品質を選択します。
- モノクロのドキュメントを黒インクだけを使って印刷するには、ポップアップメニューから**[用紙の種類/品質]** を選択し、[カラー] ポップアップメニューから**グレースケール** を選択します。

注意

- HP 製インク カートリッジは、HP プリンターおよび用紙で最高の性能が得られるように設計され、何度もテストされています。

 **注記** : 他社製サプライ品の品質および信頼性は保証できません。HP 社製以外のサプライ品を使用した結果、必要になったサービスや修理については保証対象になりません。

HP 製インク カートリッジを購入されている場合、次のサイトを参照してください。

www.hp.com/go/anticounterfeit

- インク レベルの警告およびインジケーターが示すインク レベルは、インク交換のタイミングを示す予測にすぎません。

 **注記** : インク残量が少ないという警告メッセージが表示されたら、印刷できなくなる前に交換用のカートリッジを準備してください。印刷品質が使用に耐えないレベルに達するまでインク カートリッジを交換する必要はありません。

- 印刷ドライバで選択したソフトウェア設定は、印刷にのみ適用されます。コピーまたはスキャンには適用されません。
- ドキュメントを用紙の両面に印刷できます。

4 Web サービスの使用

- [Web サービスとは](#)
- [Web サービスの設定](#)
- [HP ePrint での印刷](#)
- [HP プrint の使用](#)
- [HP Connected Web サイトの使用](#)
- [Web サービスの削除](#)
- [Web サービスを使用するためのヒント](#)

Web サービスとは

[ePrint]

- **[ePrint]** は HP が提供する無償のサービスで、このサービスを使用すると HP ePrint 対応プリンターにいつでもどこからでも印刷できます。プリンターで Web サービスを有効にすると、プリンターに割り当てられる電子メールアドレスに電子メールを送信するだけで印刷できます。特別なドライバーやソフトウェアは必要ありません。電子メールを送信できれば、**[ePrint]** を利用してどこからでも印刷できます。

HP Connected でのアカウント登録が完了したら (www.hpconnected.com) サインインして、**[ePrint]** ジョブステータスの表示、**[ePrint]** プリンターのキューの管理、プリンターの **[ePrint]** の電子メールアドレスを使って印刷できるユーザーの管理、**[ePrint]** ヘルプの表示を行えるようになります。

HP プリント

- HP プリントを使用すると、プリンターからフォーマット済みの Web コンテンツをすぐに見つけて直接印刷できます。ドキュメントをスキャンし、デジタル化して Web に保存することもできます。

HP プリントは、お店のクーポンをはじめ、家族の行事、ニュース、旅行、スポーツ、料理、写真など、幅広いコンテンツを提供します。一般的な写真サイトの画像をオンラインで表示し、印刷することもできます。

App コンテンツのプリンターへの配信をスケジュール設定できる HP プリントもあります。

フォーマット済みコンテンツはお使いのプリンター専用にデザインされているため、テキストや写真が切れたり、テキスト 1 行のみの追加ページが印刷されたりする心配がありません。一部のプリンターでは、印刷プレビュー画面で用紙および印刷品質設定も選択できます。

Web サービスの設定

Web サービスをセットアップする前に、ワイヤレス接続でプリンターがインターネットに接続していることを確認します。

Web サービスをセットアップするには、次のいずれかの方法を使用します。

プリンターのコントロールパネルを使用して Web サービスを設定するには

1. プリンターのコントロールパネルディスプレイで、**[セットアップ]**をタッチします。
2. **[Web サービス セットアップ]** をタッチします。
3. **[同意する]**をタッチして、Web サービスの使用条件に合意して、Web サービスを有効にします。
4. **[自動アップデート]**画面で、**[はい]**をタッチして、プリンターが製品の更新を自動的に確認しインストールできるようにします。

 **注記：** プリンターのアップデートが使用可能になると、プリンターがアップデートをダウンロードし、インストールしてから再起動します。 **[ePrint]**を設定するには、ステップ 1 から手順を繰り返す必要があります。

 **注記：** プロキシ設定の入力を求められたら、ネットワークでプロキシ設定が使用されている場合、画面の指示に従ってプロキシサーバーを設定します。プロキシの詳細情報がない場合は、ネットワーク管理者またはネットワークを設定した人物にお問い合わせください。

5. プリンターをサーバーに接続すると、情報ページが印刷されます。情報ページに表示される指示に従って、設定を行います。

内蔵 Web サーバーを使用して Web サービスを設定するには

1. EWS を開きます。詳細については、[66 ページの内蔵 Web サーバーを開く](#)を参照してください。
2. **[Web サービス]**タブをクリックします。
3. **[Web サービスの設定]**セクションで、**[セットアップ]**、**[続行]**の順にクリックし、画面上の指示に従って使用条件に同意します。
4. メッセージが表示されたら、プリンターによるアップデートの確認とインストールを許可することを選択します。

 **注記：** プリンターのアップデートが使用可能になると、プリンターがアップデートをダウンロードし、インストールしてから再起動します。ステップ 1 から手順を繰り返して、**[ePrint]**をセットアップします。

 **注記：** プロキシ設定の入力を求められたら、ネットワークでプロキシ設定が使用されている場合、画面の指示に従ってプロキシサーバーを設定します。プロキシの詳細情報がない場合は、ネットワーク管理者またはネットワークを設定した人物にお問い合わせください。

5. プリンターをサーバーに接続すると、情報ページが印刷されます。情報ページに表示される指示に従って、設定を行います。

HP プリンター ソフトウェアを使用して Web サービスを設定するには(Windows)

1. HP プリンター ソフトウェアを開きます。詳細は、[16 ページの HP プリンター ソフトウェアを開きます\(Windows\)](#) を参照してください。
2. 表示されたウィンドウで、**[[プリントとスキャン]]** をダブルクリックして、[印刷] の下の **[プリンターを Web に接続]** を選択します。プリンターのホーム ページ (内蔵 Web サーバー) が開きます。
3. **[Web サービス]** タブをクリックします。
4. **[Web サービスの設定]** セクションで、**[セットアップ]**、**[続行]** の順にクリックし、画面上の指示に従って使用条件に同意します。
5. メッセージが表示されたら、プリンターによるアップデートの確認とインストールを許可することを選択します。

 **注記：** プリンターのアップデートが使用可能になると、プリンターがアップデートをダウンロードし、インストールしてから再起動します。 **[ePrint]** を設定するには、ステップ 1 から手順を繰り返す必要があります。

 **注記：** プロキシ設定の入力を求められたら、ネットワークでプロキシ設定が使用されている場合、画面の指示に従ってプロキシサーバーを設定します。詳細情報がない場合は、ネットワーク管理者またはネットワークを設定した人物にお問い合わせください。

6. プリンターをサーバーに接続すると、情報ページが印刷されます。情報ページに表示される指示に従って、設定を行います。

HP ePrint での印刷

HP ePrint は HP が提供する無償のサービスです。このサービスを利用すると、電子メールを送信できる場所であればどこからでも、HP ePrint 対応のプリンターに電子メールを送信して印刷できます。Web サービスが有効になっていれば、必要な操作は、プリンターに割り当てられた電子メールアドレスに文書や写真を送信するだけです。追加のドライバやソフトウェアは必要ありません。

- プリンターはワイヤレス ネットワークでインターネットに接続されている必要があります。コンピューターへの USB 接続経由では HP ePrint は使用できません。
- 添付ファイルは、元のフォントやレイアウト オプションによってはファイルを作成したソフトウェアによる表示とは異なって印刷される場合があります。
- HP ePrint の製品アップデートは無償で提供されます。特定の機能を使用できるようにするには、アップデートが必要になる場合があります。

HP Connected (www.hpconnected.com) でのアカウント登録が完了したら、サインインして、ePrint ジョブ ステータスの表示、ePrint プリンターのキューの管理、プリンターの ePrint の電子メールアドレスを使って印刷できるユーザーの管理、ePrint ヘルプの表示を行えるようになります。

ePrint を使用する前に、次のことを確認します。

- プリンターが、インターネットへの接続が可能なアクティブなネットワークに接続されている。
- Web サービスがオンになっている。オンになっていない場合は、オンにするよう指示するプロンプトが表示されます。

どこからでもドキュメントを ePrint するには

1. Web サービスを有効にします。
 - a. [ホーム] 画面で  (ePrint) アイコンをタッチします。
 - b. 使用条件に同意し、画面の指示に従って Web サービスを有効にします。
 - c. ePrint 情報ページを印刷し、ページに記載された指示に従って ePrint アカウントをサインアップします。
2. ePrint 電子メールアドレスを探します。
 - a. [ホーム] 画面の [ePrint] アイコンをタッチします。プリンター ディスプレイに [Web サービスの設定] メニューが表示されます。
 - b. プリンターの電子メールアドレスは、[Web サービスの設定] メニューに表示されます。
3. 印刷するため、ドキュメントをプリンターにメールで送信します。
 - a. 新しいメールを作成して、印刷するドキュメントを添付します。
 - b. メールをプリンターのメールアドレスに送信します。
プリンターが、添付されたドキュメントを印刷します。

 **注記：** "To" または "Cc" 欄に複数の電子メールが含まれる場合、[ePrint] サーバーは電子メールの印刷ジョブを受け付けません。"To" フィールドには、HP ePrint 電子メールアドレスのみを入力してください。その他の欄には、追加の電子メールアドレスを入力しないでください。

 **注記：** メールは、受信するとすぐに印刷されます。他のメールと同様に、いつ受信するか、受信するかどうかは保証されません。HP Connected (www.hpconnected.com) で印刷ステータスを確認できます。

 **注記：** [ePrint] で印刷されたドキュメントは、オリジナルと表示が異なる場合があります。元の原稿とは異なるテキストのフォント、スタイル、フォーマットで表示される場合があります。高品質で印刷する必要があるドキュメント (法律文書など) については、プリントアウトがどのようになるかを詳細に制御できるコンピューター上のソフトウェアアプリケーションから印刷することをお勧めします。

 [詳細についてはここをクリックしてオンラインに接続します。](#)

HP プrint の使用

HP の無料サービス HP Print を設定することで、コンピューターを使用しないで Web からページを印刷します。国または地域によって利用可能なアプリケーションを使用して、塗り絵、カレンダー、パズル、レシピ、地図などを印刷できます。

詳細情報と使用条件については、HP Connected Web サイトにアクセスします。

www.hpconnected.com.

HP Connected Web サイトの使用



HP が無料で提供する HP Connected Web サイトを使用すると、HP ePrint のセキュリティの強化およびプリンターへの電子メール送信を許可する電子メールアドレスの指定を行うことができます。製品のアップデートやその他の Apps、さらにその他の無償のサービスも取得できます。

詳細情報と使用条件については、HP Connected Web サイトにアクセスします。

www.hpconnected.com.

Web サービスの削除

Web サービスを削除するには

1. プリンターのコントロールパネルディスプレイで、 ([ePrint])、 ([Web サービスの設定]) の順にタッチします。
2. [Web サービスの削除] をタッチします。

Web サービスを使用するためのヒント

Apps の印刷と HP ePrint の使用については、次のヒントを参考にしてください。

Apps の印刷と HP ePrint の使用のヒント

- 写真をオンラインで共有して写真を注文する方法について説明します。
[詳細についてはここをクリックしてオンラインに接続します。](#)
- コンテンツを Web から簡単に印刷する Apps について説明します。
[詳細についてはここをクリックしてオンラインに接続します。](#)



5 コピーとスキャン

- [ドキュメントのコピー](#)
- [スキャン](#)
- [コピーとスキャン完了のヒント](#)

ドキュメントのコピー

普通紙にコピーする場合、プリンターディスプレイの[コピー]メニューでコピー枚数およびカラーまたはモノクロを簡単に選択できます。用紙の種類とサイズの変更、コピーの濃さの調整、コピーのサイズ変更など、詳細な設定もすぐに行えます。

片面コピーの作成

1. 原稿の印刷面を下にしてスキャナーのガラス面の右下隅に合わせてセットします。
2. コピー枚数を指定し、設定を行います。
 - [ホーム]画面の[コピー]をタッチします。目的のコピー枚数までフリックします。
 - [両面]オプションの値が[1:2]の場合、タッチして[1:1]を選択します。
 - ([設定])をタッチして、用紙サイズ、用紙の種類、品質、その他の設定を指定します。
 - ([戻る])にタッチして、コピー画面に戻ります。
3. [モノクロ]または[カラー]をタッチしてコピーを開始します。

両面コピーの作成

1. 原稿の印刷面を下にしてスキャナーのガラス面の右下隅に合わせてセットします。
2. コピー枚数を指定し、設定を行います。
 - [ホーム]画面の[コピー]をタッチします。目的のコピー枚数までフリックします。
 - [両面]オプションの値が[1:1]の場合、タッチして[1:2]を選択します。
 - ([設定])をタッチし、オプションをスクロールします。[サイズ変更]をタッチし、[実物大]が選択されていることを確認します。

 **注記：** [用紙に合わせる]オプションが選択されている場合、両面機能を使用できません。

- [設定]画面で、用紙サイズ、用紙の種類、品質、その他の設定を指定します。
 - ([戻る])にタッチして、コピー画面に戻ります。
3. [モノクロ]または[カラー]をタッチしてコピーを開始します。
 4. 指示に従って2番目の原稿をセットし、[OK]をタッチします。

スキャン

ドキュメント、写真、その他の用紙の種類をスキャンし、コンピューターや電子メールの受信者などのさまざまなスキャン先に送信することができます。

HP プリンター ソフトウェアでドキュメントをスキャンする場合、検索して編集できる形式にスキャンできます。

 **注記：** スキャン機能のいくつかは、HP プリンター ソフトウェアをインストールしてはじめて利用できるようになります。

- [コンピューターにスキャンする](#)
- [メモリ デバイスにスキャン](#)
- [電子メールにスキャン](#)
- [Webscan を使用したスキャン](#)

コンピューターにスキャンする

コンピューターにスキャンする前に、HP が推奨するプリンター ソフトウェアをインストールしていることを確認してください。プリンターとコンピューターを接続し、電源をオンにしてください。

また、Windows コンピューターでは、スキャンの前にプリンター ソフトウェアを実行しておく必要があります。

コンピューターにスキャン機能を有効にするには (Windows)

コンピューターにスキャン機能は、デフォルトで工場出荷時に有効になっています。この機能が無効になっており、再度有効にする場合は、次の手順に従ってください。

1. HP プリンター ソフトウェアを開きます。
2. [スキャン] セクションに進みます。
3. [コンピューターへのスキャンを有効にする] をクリックします。
4. [有効] をクリックします。

コンピューターにスキャン機能を有効にするには (OS X)

コンピュータにスキャン機能は、デフォルトで工場出荷時に有効になっています。この機能が無効になっており、再度有効にする場合は、次の手順に従ってください。

1. HP Utility を開きます。
2. [スキャン設定] で [コンピュータにスキャン] をクリックします。
3. [コンピュータにスキャンを有効にする] が選択されていることを確認します。

プリンターのコントロールパネルから原稿をスキャンするには

1. 原稿の印刷面を下にしてスキナーのガラス面の右下隅に合わせてセットします。
2. [スキャン] をタッチして、[コンピュータ] を選択します。

3. スキャン先のコンピューターをタッチします。
4. 必要なスキャンショートカットの種類を選択します。
5. [スキャンスタート]にタッチします。

HP プリンター ソフトウェアから原稿をスキャンするには(Windows)

1. 原稿の印刷面を下にしてスキャナーのガラス面の右下隅に合わせてセットします。
2. [プリントとスキャン] タブをクリックします。
3. [スキャン] 領域で、[ドキュメントまたは写真のスキャン] をクリックします。
4. ショートカット メニューから希望のスキャンの種類を選択し、[スキャン] をクリックします。

 **注記：** [スキャンのプレビューの表示] が選択されている場合、プレビュー画面でスキャンされた画像を調整できます。

5. アプリケーションを別のスキャン用に開いたままにする場合は [保存] を選択します。アプリケーションを終了するには、[完了] を選択します。
6. [スキャン] をクリックします。

スキャンを保存すると、エクスプローラー内でスキャンの保存先のディレクトリが開きます。

HP プリンター ソフトウェアから原稿をスキャンするには(OS X)

1. HP Scan を開きます。

HP Scan は、ハードディスクのトップ レベルにある **アプリケーション** フォルダー内の **Hewlett-Packard** フォルダーに存在します。

2. 必要なスキャン プロファイルの種類を選択して、画面の指示に従います。

メモリ デバイスにスキャン

プリンターのコントロール パネルから、コンピューターまたはプリンターに付属の HP ソフトウェアを使用せずに、メモリ カードまたは USB フラッシュ ドライブに直接スキャンすることができます。

プリンターのコントロール パネルから原稿をメモリ デバイスにスキャンするには

1. 原稿の印刷面を下にしてスキャナーのガラス面の右下隅に合わせてセットします。
2. メモリ デバイスを挿入します。

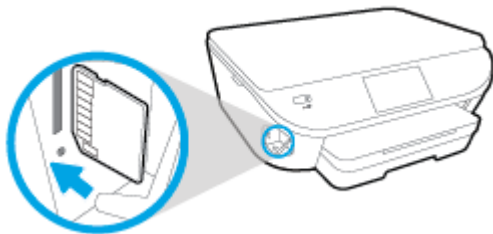

3. [スキャン] をタッチしてから、[メモリ デバイス] を選択します。

4. 必要に応じて、スキャン オプションを変更します。
5. **[スキャン スタート]** にタッチします。

電子メールにスキャン

Scan-to-Email App は、写真やドキュメントをすばやくスキャンし、指定した受信者に HP e-All-in-One プリンターから直接それらを電子メールで送信することができるアプリケーションです。電子メールアドレスを設定し、提供された PIN コードでアカウントにログインし、ドキュメントをスキャンして電子メールで送信できます。

このセクションでは、次のトピックについて説明します。

- [電子メールにスキャンのセットアップ](#)
- [電子メールにスキャンを使用する](#)
- [アカウント設定の変更](#)

電子メールにスキャンのセットアップ

電子メールにスキャンのセットアップをするには

1. **[スキャン]**、**[電子メール]** の順にタッチします。
2. **[ようこそ]** 画面の **[続行]** をタッチします。
3. **[電子メール:]** ボックス内ををタッチして、電子メールアドレスを入力し、**[完了]** をタッチします。
4. **[続行]** をタッチします。
5. 入力した電子メールアドレスに PIN が送信されます。 **[続行]** をタッチします。
6. **[PIN]** をタッチして PIN を入力し、**[完了]** をタッチします。
7. プリンターへのログイン情報の保存方法に応じて、**[電子メールの保存]** または **[自動ログイン]** をタッチします。
8. **[写真]** または **[ドキュメント]** をタッチして、スキャンの種類を選択します。
9. 写真の場合、スキャン設定を選択して、**[続行]** をタッチします。
ドキュメントの場合は、次の手順に進みます。
10. 電子メール情報を確認して、**[続行]** をタッチします。
11. **[電子メールにスキャン]** をタッチします。
12. スキャンが完了したら **[OK]** をタッチし、別の電子メールを送信する場合は **[はい]**、操作を終了する場合は **[いいえ]** をタッチします。

電子メールにスキャンを使用する

電子メールにスキャンを使用するには

1. 原稿の印刷面を下にしてスキャナーのガラス面の右下隅に合わせてセットします。
2. **[スキャン]**、**[電子メール]** の順にタッチします。
3. コントロールパネルディスプレイで、使用するアカウントを選択して、**[続行]** をタッチします。

 **注記：** アカウントを持っていない場合は、**[アカウントが一覧されない]** を選択します。電子メールアドレスを入力して PIN を受信するよう指示するメッセージが表示されます。

4. 入力を求められた場合は、PIN を入力します。
5. **[写真]** または **[ドキュメント]** をタッチして、スキャンの種類を選択します。
6. 写真の場合、スキャン設定を選択して、**[続行]** をタッチします。
ドキュメントの場合は、次の手順に進みます。
7. 受信者を追加または削除するには、**[受信者の変更]** をタッチして、操作が完了したら **[完了]** をタッチします。
8. 電子メール情報を確認して、**[続行]** をタッチします。
9. **[電子メールにスキャン]** をタッチします。
10. スキャンが完了したら **[OK]** をタッチし、別の電子メールを送信する場合は **[はい]**、操作を終了する場合は **[いいえ]** をタッチします。

アカウント設定の変更

アカウント設定を変更するには

1. **[スキャン]**、**[電子メール]** の順にタッチします。
2. コントロールパネルディスプレイで、変更するアカウントを選択して、**[変更]** をタッチします。
3. 変更する設定を選択し、画面の指示に従います。
 - 自動ログイン
 - 電子メールの保存
 - リストから削除
 - PIN の変更
 - アカウントの削除

Webscan を使用したスキャン

Webscan は、内蔵 Web サーバーの機能の 1 つで、この機能を使用すると、Web ブラウザを使用してプリンターからコンピューターに写真やドキュメントをスキャンできます。

この機能は、コンピューターにプリンター ソフトウェアをインストールしていない場合でも使用できます。

 **注記：** デフォルトでは、Webscan はオフになっています。この機能は、EWS から有効することができます。

Webscan を EWS で開くことができない場合は、ネットワーク管理者が Webscan をオフにしている可能性があります。詳細については、ネットワーク管理者、またはネットワークを設定した人物に連絡してください。

Webscan を有効にするには

1. 内蔵 Web サーバーを開きます。詳細については、[66 ページの内蔵 Web サーバーを開く](#)を参照してください。
2. **[設定]** タブをクリックします。
3. **[セキュリティ]** セクションで、**[管理者設定]** をクリックします。
4. **[Webscan]** を選択して、Webscan を有効にします。
5. **[適用]**、**[正常]**の順にクリックします。

Web スキャンを使用してスキャンするには

Webscan を使用してスキャンすると、基本的なスキャン オプションが提供されます。その他のスキャン オプションまたは機能を利用するには、HP プリンター ソフトウェアからスキャンしてください。

1. 原稿の印刷面を下にしてスキャナーのガラス面の右下隅に合わせてセットします。
2. 内蔵 Web サーバーを開きます。詳細については、[66 ページの内蔵 Web サーバーを開く](#)を参照してください。
3. **[スキャン]** タブをクリックします。
4. 左側のウィンドウで **[Webscan]** をクリックし、設定を変更してから **[スキャン スタート]** をクリックします。

コピーとスキャン完了のヒント

コピーとスキャンを正常に完了するには、次のヒントを参考にしてください。

- プリンター ディスプレイからスキャンした画像を電子メールで送信することができます。
[詳細についてはここをクリックしてオンラインに接続します。](#)
- ガラス面と原稿押さえをきれいに拭きます。 スキャナは、ガラス面上で検出した物を画像の一部として認識します。
- 印刷面を下にしてガラス板の右下隅に合わせて原稿をセットします。
- 小さな原稿から大きなコピーを作成する場合は、原稿をスキャンしてコンピューターに取り込み、スキャン ソフトウェアで画像サイズを変更してから、拡大された画像のコピーを印刷します。
- スキャンサイズ、出力の種類、スキャン解像度、ファイルの種類などを調整する場合は、プリンター ソフトウェアからスキャンを開始します。
- スキャンされたテキストが乱れていたり、欠けたりすることがないように、ソフトウェアで明度が適切に設定されていることを確認してください。
- 複数のページがあるドキュメントを複数のファイルでなく 1 つのファイルにスキャンする場合、プリンター ディスプレイから **[スキャン]** を選択する代わりにプリンター ソフトウェア でスキャンを開始します。

6 カートリッジの使用

- [推定インクレベルの確認](#)
- [カートリッジの交換](#)
- [インク サプライ品の注文](#)
- [インクバックアップ機能の使用](#)
- [カートリッジ保証情報](#)
- [匿名の使用状況情報の保存](#)
- [カートリッジ取り扱いのヒント](#)

推定インクレベルの確認

プリンターのコントロールパネルから推定インクレベルを確認するには

- ▲ [ホーム]画面で  ([インク]アイコン) をタッチして、推定インクレベルを表示します。

プリンターソフトウェアからインクレベルを確認するには (Windows)

1. HP プリンターソフトウェアを開きます。
2. プリンターソフトウェアで、[推定インクレベル] をクリックします。

HP Utility からインクレベルを確認するには

1. HP Utility を開きます。

HP Utility は、ハードディスクのトップレベルにある **アプリケーション** フォルダー内の **Hewlett-Packard** フォルダーに存在します。
2. ウィンドウの左側のデバイスの一覧から **HP ENVY 5640 series** を選択します。
3. [サプライ用品のステータス] をクリックします。

推定インクレベルが表示されます。
4. [すべての設定] をクリックし、[インフォメーションおよびサポート] パネルに戻ります。

 **注記:** 再充填または再生されたプリントカートリッジや、別のプリンターで使用されていたプリントカートリッジを取り付けた場合、インク残量インジケータが不正確であったり、表示されない場合があります。

 **注記:** インクレベルの警告およびインジケータが示すインクレベルは、インク交換のタイミングを示す予測にすぎません。インク残量が少ないという警告メッセージが表示されたら、印刷できなくなる前に交換用のカートリッジを準備してください。印刷の品質が使用に耐えないレベルに達するまでプリントカートリッジを交換する必要はありません。

 **注記:** カートリッジ内のインクは、印刷処理のさまざまな場面で消費されます。初期化処理で、製品とカートリッジの印刷準備を行う際や、プリントヘッドのクリーニングで、プリントノズルをクリーニングしてインクの流れをスムーズにする際にも消費されます。また、使用済みカートリッジ内にはある程度のインクが残っています。詳細については、www.hp.com/go/inkusage を参照してください。

カートリッジの交換

カートリッジを交換するには

1. 電源が入っていることを確認します。
2. 古いカートリッジを取り外します。
 - a. アクセスドアを開きます。

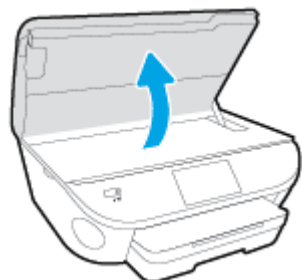

- b. カートリッジをスロットから取り外します。
3. 新しいカートリッジを差し込みます。
 - a. カートリッジをパッケージから取り出す

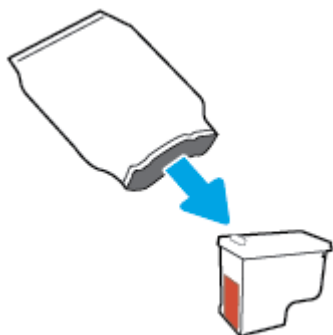

- b. つまみを引っ張って保護テープをはがします。

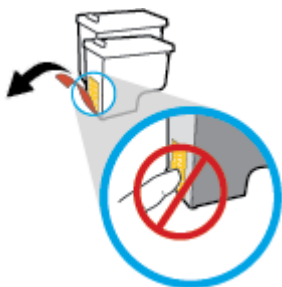

- c. 新しいカートリッジをカチッと音がするまでスロットに差し込みます。

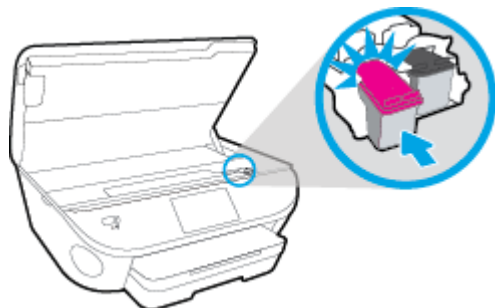

4. カートリッジアクセスドアを閉じます。



注記： 新しいカートリッジを取り付けた後にドキュメントを印刷すると、HP プリンターソフトウェアはインクカートリッジを調整するための指示を表示します。

インク サプライ品の注文

カートリッジを注文する前に、正しいカートリッジ番号を確認してください。

プリンターのカートリッジ番号を確認する

- ▲ カートリッジ番号はカートリッジアクセス ドアの内側に記載されています。



プリンター ソフトウェア でプリンターのカートリッジ番号を確認する

1. オペレーティング システムに応じて、以下のいずれかを実行してプリンター ソフトウェアを開きます。
 - **Windows 8.1** : [スタート] 画面の左下隅にある下矢印をクリックして、プリンター名を選択してください。
 - **Windows 8** : [スタート] 画面上の何も表示されていない領域を右クリックし、アプリ バーの [すべてのアプリ] をクリックして、プリンター名を選択します。
 - **Windows 7、Windows Vista、Windows XP** : コンピューターのデスクトップで [スタート] をクリックし、[すべてのプログラム] を選択します。次に、[HP] をクリックし、プリンターのフォルダーをクリックして、使用するプリンター名のアイコンを選択します。
2. このリンクを使用するときに、正しいカートリッジ番号が表示されます。

プリンター ソフトウェア で [ショッピング] をクリックし、[サプライ品のオンライン購入] をクリックします。

プリント カートリッジの注文番号を調べるには

1. HP Utility を開きます。

 **注記** : HP Utility は、ハードディスクのトップ レベルにある **アプリケーション** フォルダー内の **Hewlett-Packard** フォルダーに存在します。

2. [サプライ製品情報] をクリックします。
プリント カートリッジの注文番号が表示されます。
3. [すべての設定] をクリックし、[インフォメーションおよびサポート] パネルに戻ります。

HP ENVY 5640 series 用の HP 製サプライ品を注文するには、www.hp.com/buy/supplies にアクセスしてください。指示に従い、国/地域を選択した後、プリンターに適したカートリッジを見つけます。

 **注記：** インク カートリッジのオンライン注文は、取り扱っていない国/地域もあります。
お住まいの国または地域でお取り扱いがなくても、サプライ品情報を確認したり、一覧を印刷して最寄りの **HP** 販売店でのご購入時の参考にすることができます。

インクバックアップ機能の使用

シングルカートリッジモードでは、HP ENVY 5640 series は1つのインクカートリッジのみを使用します。インクカートリッジをインクカートリッジホルダーから取り外すと、シングルカートリッジモードになります。シングルカートリッジモード時は、ドキュメントと写真のコピー、コンピューターからの印刷が可能です。

 **注記：** HP ENVY 5640 series がシングルカートリッジモードで動作すると、プリンターディスプレイ上にメッセージが表示されます。プリンターに2つのインクカートリッジを取り付けているときにメッセージが表示された場合は、各インクカートリッジのビニールテープの保護シートがはがされていることを確認してください。保護テープがインクカートリッジの接触部分を覆っていると、プリンターはインクカートリッジが取り付けられたことを検出できません。

インクバックアップ機能を終了する

- シングルカートリッジモードを終了するには、HP ENVY 5640 series にインクカートリッジを2つ取り付けます。

カートリッジ保証情報

HP カートリッジの保証は、カートリッジが指定された HP 製プリンティング デバイスで使用された場合に適用されます。この保証は、詰め替え、再生、刷新、誤用、改造のいずれかを受けた HP インクカートリッジには適用されません。

保証期間内に HP インクを使い切っていないこと、そして保証期限を過ぎていないことがカートリッジに保証が適用される条件です。保証期限は図のように、YYYY/MM 形式でカートリッジに記載されています。

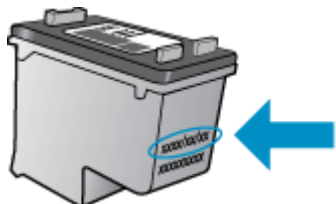

プリンターの HP 限定保証条項については、製品付属の印刷ドキュメントを参照してください。

匿名の使用状況情報の保存

本プリンターで使用される HP カートリッジには、プリンターの動作を補助するためのメモリ チップが搭載されています。また、このメモリ チップはプリンターの使用状況についての匿名情報を一部、保存します。カートリッジで印刷したページ数、ページカバレッジ、印刷頻度、使用した印刷モードなどです。

HP は、これらの情報をお客様の印刷ニーズに合ったプリンタの開発に役立てています。カートリッジのメモリ チップから収集されたデータには、カートリッジやプリンターのお客様やユーザーの特定に利用可能な情報は含まれていません。

HP は、HP の無料回収およびリサイクルプログラム (HP Planet Partners: www.hp.com/recycle)。このサンプリングから得られたメモリ チップは、今後の HP プリンター改良のために読み取られ、研究されます。このカートリッジのリサイクルを補助する HP パートナーも同様に、このデータにアクセスできる場合があります。

第三者がカートリッジを所有すると、メモリ チップ上の匿名情報にアクセスできる場合があります。もし、お客様がこの情報へのアクセスを許可したくない場合は、チップを動作不能にすることができます。ただし、メモリ チップを動作不能にした後で、そのカートリッジを HP プリンターに使用することはできません。

この匿名情報の提供に懸念がある場合は、プリンターの使用状況情報を収集するメモリ チップの機能をオフにして、この情報にアクセスできないようにすることができます。

使用情報機能を無効にするには

1. プリンターのコントロールパネルで、**[セットアップ]**をタッチします。
2. **[基本設定]**をタッチします。
3. オプションリストの最後までフリックし、**[匿名データを自動的に送信]** オプションと **[匿名使用状況情報の保存]** オプションをオフに切り替えます。

 **注記：** メモリチップのプリンター使用情報を回収する機能をオフにしても、引き続き HP プリンターでそのカートリッジを使用することができます。

カートリッジ取り扱いのヒント

カートリッジを使用するには、次のヒントを参考にしてください。

- カートリッジを乾燥から保護するには、常に [オン] ボタンを押してプリンターをオフにし、[オン] ボタンのランプが消えるまで待機してください。
- カートリッジを取り付ける準備ができるまで、カートリッジを開けたり、テープをはがしたりしないでください。テープをカートリッジにつけておくことで、インクの蒸発を減らすことができます。
- カートリッジを正しいスロットに差し込みます。各カートリッジの色とアイコンを各スロットの色とアイコンと一致させます。必ずカートリッジを正しい位置にカチッとはめ込みます。
- 新しいカートリッジを装着すると、調整が自動的に行われます。線が不鮮明な場合やぎざぎざの場合にも、調整が役立ちます。詳細については、[81 ページの印刷品質の問題の解決](#)を参照してください。
- 推定インク レベル画面に 1 つまたは両方のカートリッジの残量が少なく表示されたときは、印刷できなくなる前に交換用のカートリッジを準備してください。印刷品質が使用に耐えないレベルに達するまでインク カートリッジを交換する必要はありません。詳細については、[50 ページのカートリッジの交換](#)を参照してください。
- 何らかの理由でプリンターからカートリッジを取り外す場合は、できるだけ早く元の場所に戻すようにしてください。プリンターから外され、保護されない状態にあると、カートリッジは乾燥し始めます。

7 プリンターを接続します

その他の詳細設定は、プリンターのホーム ページ (内蔵 Web サーバー (EWS)) から利用できます。詳しくは、[66 ページの内蔵 Web サーバーを開く](#)を参照してください。

このセクションでは、次のトピックについて説明します。

- [ワイヤレス通信用のプリンターのセットアップ](#)
- [ネットワーク設定を変更する](#)
- [高度なプリンター管理ツール \(ネットワーク接続されたプリンター用\)](#)
- [ネットワークに接続されたプリンターをセットアップして使用するためのヒント](#)

ワイヤレス通信のプリンターのセットアップ

- [開始する前に](#)
- [ワイヤレス ネットワークでのプリンターのセットアップ](#)
- [接続タイプの変更](#)
- [ワイヤレス接続のテスト](#)
- [プリンターのワイヤレス機能のオンとオフの切り替え](#)
- [ルーターを使用せずにプリンターにワイヤレス接続する](#)

開始する前に

次の手順に従ってください。

- ワイヤレス ネットワークが正しく設定され、正しく動作していることを確認します。
- プリンターとプリンターを使用するコンピューターが、同じネットワーク (サブネット) にあることを確認します。

プリンターの接続中に、ワイヤレス ネットワーク名 (SSID) とワイヤレス パスワードの入力を求められる場合があります。

- ワイヤレス ネットワーク名は、ワイヤレス ネットワークの名前です。
- ワイヤレス パスワードは、他人が許可なしにワイヤレス ネットワークに接続するのを防ぐためのものです。必要なセキュリティのレベルに応じて、ワイヤレス ネットワークでは WPA パスフレーズまたは WEP キーを使用できます。



ワイヤレス ネットワークをセットアップしてからネットワーク名またはセキュリティ パスキーを変更していない場合は、ワイヤレス ルーターの背面または側面にこれらの情報が記載されている場合があります。

ネットワーク名またはセキュリティ パスワードがわからない場合や思い出せない場合は、コンピューターまたはワイヤレス ルーターに付属しているマニュアルを参照してください。それでもこの情報が見つからない場合は、ネットワーク管理者またはワイヤレス ネットワークを設定した人物にお問い合わせください。

ワイヤレス ネットワークでのプリンターのセットアップ

プリンターのコントロールパネルディスプレイからワイヤレス セットアップ ウィザードを使用して、ワイヤレス通信を設定します。

 **注記：** 続行する前に、[59 ページの開始する前に](#)にあるリストに目を通してください。

1. プリンターのコントロールパネルで、 (ワイヤレス) をタッチします。
2.  ([設定]) をタッチします。
3. [ワイヤレス設定] をタッチします。
4. [[ワイヤレス セットアップ ウィザード]] をタッチします。
5. 画面の指示に従って、セットアップを完了します。

接続タイプの変更

HP プリンター ソフトウェアをインストールし、コンピューターまたはネットワークにプリンターを接続したら、そのソフトウェアを使用して接続タイプを (たとえば、USB 接続からワイヤレス接続へ) 変更できます。

 **注記:** Ethernet ケーブルを接続すると、プリンターのワイヤレス機能はオフになります。

USB 接続からワイヤレス ネットワークに変更するには(Windows)

続行する前に、[59 ページの開始する前に](#)にあるリストに目を通してください。

- オペレーティング システムに応じて、以下のいずれかを実行します。
 - Windows 8.1:** [スタート] 画面の左下隅にある下矢印をクリックして、プリンター名を選択してから [ユーティリティ] をクリックします。
 - Windows 8:** [スタート] 画面上の何も表示されていない領域を右クリックし、アプリ バーの [すべてのアプリ] をクリックして、プリンター名を選択して、[ユーティリティ] をクリックします。
 - Windows 7、Windows Vista、Windows XP:** コンピューターのデスクトップで、[スタート] をクリックし、[すべてのプログラム] を選択します。次に、[HP] をクリックして、プリンターのフォルダーをクリックします。
- [プリンターのセットアップとソフトウェア] をクリックします。
- [USB 接続プリンターのワイヤレスへの変換] を選択します。画面の指示に従ってください。



 USB からワイヤレス接続に変更する方法の詳細について説明します。

[詳細についてはここをクリックしてオンラインに接続します](#)。(現時点では、この Web サイトはすべての言語には対応していません)。

ワイヤレス接続のテスト

プリンターのワイヤレス接続に関する情報を取得するためワイヤレス テスト レポートを印刷します。ワイヤレス テスト レポートには、プリンターの状態、ハードウェア (MAC) アドレス、IP アドレスに関する情報が記載されています。プリンターをネットワークに接続している場合、このテスト レポートには、ネットワーク設定についての詳細が表示されます。

ワイヤレス テスト レポートを印刷するには

- プリンターのコントロールパネルで、 (ワイヤレス)、 ([設定]) の順にタッチします。
- [レポートの印刷] をタッチします。
- [ワイヤレス テスト レポート] をタッチします。

プリンターのワイヤレス機能のオンとオフの切り替え

プリンターのワイヤレス機能がオンの場合、プリンターのコントロール パネル上の青いワイヤレス ランプが点灯します。

1. プリンターのコントロールパネルで、**[セットアップ]**、**[ネットワーク セットアップ]** の順にタッチします。
2. **[ワイヤレス設定]** をタッチします。
3. **[ワイヤレス]** をタッチしてオンまたはオフを切り替えます。

ルーターを使用せずにプリンターにワイヤレス接続する

Wi-Fi Direct では、コンピューター、スマートフォン、タブレット、その他のワイヤレス対応デバイスから、既存のワイヤレス ネットワークに接続せずにワイヤレス印刷を実行できます。

Wi-Fi Direct 使用のガイドライン

- コンピューターまたはモバイル デバイスに必要なソフトウェアが存在することを確認します。
コンピューターを使用する場合、プリンターに付属するプリンター ソフトウェアがインストールされている必要があります。
- コンピューターに HP プリンター ソフトウェアをインストールしていない場合は、最初に **Wi-Fi Direct** に接続し、次にプリンター ソフトウェアをインストールしてください。プリンター ソフトウェアによって接続タイプの入力を求められたら、**[ワイヤレス]** を選択します。
- モバイル デバイスを使用する場合、互換性のある印刷アプリケーションがインストールされている必要があります。モバイル印刷に関する詳細は、www.hp.com/global/us/en/eprint/mobile_printing_apps.html をご覧ください。
- プリンターで **Wi-Fi Direct** がオンになっており、必要な場合、セキュリティが有効になっていることを確認します。
- 最大 5 台のコンピューターとモバイルデバイスが、同じ **Wi-Fi Direct** 接続を使用できます。
- **Wi-Fi Direct** は、プリンターが USB ケーブルでコンピューターに接続されている場合や、ワイヤレス接続を使用してネットワークに接続されている場合も使用できます。
- **Wi-Fi Direct** を使用して、コンピューター、モバイルデバイス、またはプリンターをインターネットに接続することはできません。

ワイヤレス対応モバイルデバイスから印刷するには

モバイル デバイスに互換性のある印刷アプリケーションがインストールされていることを確認します。詳細は、www.hp.com/global/us/en/eprint/mobile_printing_apps.html をご覧ください。

1. プリンターで **Wi-Fi Direct** がオンになっていることを確認します。
2. モバイルデバイスの **Wi-Fi** 接続をオンにします。詳細は、モバイル デバイスに付属のマニュアルを参照してください。

 **注記：** お使いのモバイル デバイスが **Wi-Fi** をサポートしていない場合は、**Wi-Fi Direct** を使用することはできません。

3. モバイルデバイスから新しいネットワークに接続します。新しいワイヤレス ネットワークまたはホットスポットに接続する際に普段使用している操作を実行してください。表示されたワイ

ヤレス ネットワークの一覧から、DIRECT-**- HP ENVY-5640 (** はプリンターを識別するための固有の文字) などの Wi-Fi Direct 名を選択します。

指示に従って、Wi-Fi Direct のパスワードを入力します。

4. ドキュメントを印刷します。

ワイヤレス対応コンピューターから印刷するには(Windows)

1. プリンターで Wi-Fi Direct がオンになっていることを確認します。
2. コンピューターの Wi-Fi 接続をオンにします。詳細は、コンピューターに付属のマニュアルを参照してください。

 **注記：** お使いのコンピューターが Wi-Fi をサポートしていない場合は、Wi-Fi Direct を使用することはできません。

3. コンピューターから新しいネットワークに接続します。新しいワイヤレス ネットワークまたはホットスポットに接続する際に普段使用している操作を実行してください。表示されるワイヤレス ネットワークのリストから、Wi-Fi Direct 名を選択します。たとえば、DIRECT-**- HP ENVY-5640 (ここで、** はプリンターを識別する一意の文字で、XXXX はプリンター上にあるプリンター モデル) などです。

指示に従って、Wi-Fi Direct のパスワードを入力します。

4. プリンターがインストールされ、ワイヤレス ネットワーク経由でコンピューターに接続されている場合は、ステップ 5 に進みます。プリンターがインストールされ、USB ケーブルでコンピューターに接続されている場合、前述の手順を実行して HP Wi-Fi Direct 接続を使用してプリンター ソフトウェア をインストールします。
 - a. オペレーティング システムに応じて、以下のいずれかを実行します。
 - **Windows 8.1:** [スタート] 画面の左下隅にある下矢印をクリックして、プリンター名を選択してから [ユーティリティ] をクリックします。
 - **Windows 8:** [スタート] 画面上の何も表示されていない領域を右クリックし、アプリバーの [すべてのアプリ] をクリックして、プリンター名を選択して、[ユーティリティ] をクリックします。
 - **Windows 7、Windows Vista、Windows XP:** コンピューターのデスクトップで、[スタート] をクリックし、[すべてのプログラム] を選択します。次に、[HP] をクリックして、プリンターのフォルダーをクリックします。
 - b. [プリンタ セットアップとソフトウェア] をクリックしてから、[新しいプリンタを接続する] をクリックします。
 - c. [接続オプション] ソフトウェア画面が表示されたら、[ワイヤレス] を選択します。検出されたプリンターのリストから、HP プリンター ソフトウェアを選択します。
 - d. 画面の指示に従ってください。
5. ドキュメントを印刷します。

ワイヤレス対応コンピューターから印刷するには(OS X)

1. プリンターで **Wi-Fi Direct** がオンになっていることを確認します。
2. コンピューターで **Wi-Fi** をオンにします。
詳しくは、Apple 提供のマニュアルを参照してください。
3. **Wi-Fi** アイコンをクリックし、**Wi-Fi Direct** 名を選択します。たとえば、**DIRECT-**- HP ENVY-5640** (ここで、** はプリンターを識別する一意の文字で、XXXX はプリンター上にあるプリンターモデル) などです。

Wi-Fi Direct でセキュリティが有効になっている場合、プロンプトに従ってパスワードを入力します。
4. プリンターを追加します。
 - a. **[システム環境設定]** を開きます。
 - b. オペレーティング システムに応じて、**[ハードウェア]** セクションの **[プリントとファクス]**、**[プリントとスキャン]**、または **[プリンターとスキャナー]** をクリックします。
 - c. 左側のプリンターのリストの下の **+** をクリックします。
 - d. 検出されたプリンターのリストからプリンターを選択し (プリンター名の隣の右側の列に **“Bonjour”** という語が表示されています)、**[追加]** をクリックします。

 **Wi-Fi Direct** のオンライントラブルシューティングを実行する場合や、**Wi-Fi Direct** の設定に関する追加のヘルプが必要な場合は、[ここをクリックしてください](#)。(現時点では、この **Web** サイトはすべての言語には対応していません)。

ネットワーク設定を変更する

プリンターのコントロールパネルから、プリンターのワイヤレス接続の設定や管理を行ったり、さまざまなネットワーク管理タスクを実行したりできます。このタスクには、ネットワーク設定の表示と変更、ネットワークのデフォルト設定の復元、ワイヤレス機能のオン/オフ設定などが含まれます。

△注意： 必要に応じて、ネットワークを設定することができます。ただし、ネットワーク管理に詳しくない場合は、リンク速度、IP 設定、デフォルトゲートウェイ、ファイアウォール設定などの設定を変更しないでください。

ネットワーク設定ページを印刷するには

1. プリンターのコントロールパネルで、**[セットアップ]**をタッチします。
2. **[レポート]**、**[ネットワーク設定ページ]**の順にタッチします。

IP 設定を変更するには

デフォルトの IP 設定は **[自動]** で、IP 設定を自動的に行いますが、ネットワーク管理に詳しく、さまざまな設定 (IP アドレス、サブネットマスク、またはデフォルトゲートウェイなど) を使用する場合は、それらの設定を手動で変更できます。

△注意： IP アドレスを手動で割り当てる場合は慎重に行ってください。インストール時入力した IP アドレスが正しくないと、お使いのネットワークコンポーネントをプリンターに接続できなくなります。

1. プリンターのコントロールパネルで、**[セットアップ]**、**[ネットワーク セットアップ]**の順にタッチします。
2. **[ワイヤレス設定]**をタッチします。
3. **[詳細設定]**をタッチします。
4. **[IP 設定]**をタッチします。
5. IP アドレスを変更するとプリンターがネットワークから削除されることを知らせるメッセージが表示されます。**[正常]**をタッチして続行します。
6. デフォルトで **[自動]** が選択されています。設定を手動で変更するには、**[手動]** をタッチし、次の設定に対する適切な情報を入力します。
 - **[IP アドレス]**
 - **[サブネットマスク]**
 - **[デフォルトゲートウェイ]**
 - **[DNS アドレス]**
7. 変更を入力し、**[完了]**をタッチします。
8. **[正常]**をタッチします。

高度なプリンター管理ツール(ネットワーク接続されたプリンター用)

設定の表示または変更には、パスワードが必要になる場合があります。

 **注記：** 組み込み Web サーバーは、インターネットに接続せずに開いて使用することができます。ただし、一部の機能は使用できません。

このセクションでは、次のトピックについて説明します。

- [ツールボックス\(Windows\)](#)
- [HP Utility \(OS X\)](#)
- [内蔵 Web サーバーを開く](#)
- [Cookie について](#)

ツールボックス(Windows)

ツールボックスでは、プリンターのメンテナンス情報が提供されます。

 **注記：** お使いのコンピューターがシステム要件を満たしている場合は、HP ソフトウェア CD からツールボックスをインストールできます。システムの要件は、**Readme** ファイルにあります。このファイルは、プリンターに付属の **HP プリンター ソフトウェア CD** に収録されています。

ツールボックスを開くには

1. オペレーティングシステムに応じて、以下のいずれかを実行します。
 - **Windows 8.1：** [スタート] 画面の左下隅にある下矢印をクリックして、プリンター名を選択してください。
 - **Windows 8：** [スタート] 画面上の何も表示されていない領域を右クリックし、アプリケーションの [すべてのアプリ] をクリックして、プリンター名を選択します。
 - **Windows 7、Windows Vista、Windows XP：** コンピューターのデスクトップで [スタート] をクリックし、[すべてのプログラム] を選択します。次に、[HP] をクリックし、プリンターのフォルダーをクリックして、使用するプリンター名のアイコンを選択します。
2. [プリントとスキャン] をクリックします。
3. [プリンタのメンテナンス] をクリックします。

HP Utility (OS X)

HP Utility には、プリント設定の構成、プリンターの位置調整、サプライ品のオンライン注文、および Web サイトのサポート情報の検索などのツールが含まれています。

 **注記：** HP Utility で使用できる機能は、選択したプリンターによって異なります。

インク レベルの警告およびインジケーターが示すインク レベルは、インク交換のタイミングを示す予測にすぎません。インク残量が少ないという警告メッセージが表示されたら、印刷できなくなる前に交換用のカートリッジを準備してください。印刷品質が望ましくないレベルに達するまでは、カートリッジを交換する必要はありません。

ハードディスクのトップレベルにある[アプリケーション]フォルダー内の [Hewlett-Packard] フォルダにある HP Utility をダブルクリックします。

内蔵 Web サーバーを開く

ネットワークまたは Wi-Fi Direct 経由で内蔵 Web サーバーにアクセスできます。



ネットワーク経由で内蔵 Web サーバーを開くには

 **注記：** プリンターがネットワークに接続され、IP アドレスが指定されている必要があります。プリンターの IP アドレスを見つけるには、ワイヤレス アイコンを押すか、ネットワーク設定ページを印刷します。

- コンピューターのサポートされた Web ブラウザで、プリンターに割り当てられている IP アドレスまたはホスト名を入力します。

例えば、IP アドレスが 192.168.0.12 の場合、以下のアドレスを Web ブラウザに入力します。
`http://192.168.0.12`

Wi-Fi Direct を使用して内蔵 Web サーバーを開くには

1. [ホーム] 画面で  ([ワイヤレス]) をタッチしてから、 ([設定]) をタッチします。
2. ディスプレイに Wi-Fi Direct が [オフ] であることが表示される場合は、[Wi-Fi Direct] をタッチしてオンにします。
3. ワイヤレス コンピューターから、ワイヤレスをオンにし、Wi-Fi Direct 名 (例：DIRECT-**- HP ENVY-5640 (** はプリンターを識別する固有の文字))。指示に従って、Wi-Fi Direct のパスワードを入力します。
4. コンピューターのサポートされた Web ブラウザで、次のアドレスを入力します。 `http://192.168.223.1`

Cookie について

内蔵 Web サーバー (EWS) は、ブラウザからページを表示したときに小さいテキスト ファイル (Cookie) をハードディスクに作成します。これらのファイルにより EWS は次回アクセス時にユーザーのコンピューターを認識することができます。例えば、EWS 言語を設定した場合、選択した言語が Cookie に記憶されるので、次に EWS を開いたときに、ページがその言語で表示されます。一部の Cookie (ユーザー固有の設定を記憶する Cookie など) は手動で消去するまでコンピューターに保存されています。

ブラウザの設定によって、すべての Cookie を受け入れることも、Cookie が書き込まれる前に警告することもできます。これにより、どの Cookie を受け入れ、どれを拒否するかを選択できます。また、ブラウザを使用して不要な Cookie を削除することもできます。

 **注記：** デバイスによっては、**Cookie** を無効にすると、以下の機能のどれかが使用できなくなる場合があります。



- アプリケーションを終了したところからの再開 (特にセットアップ ウィザードで有用)
- EWS ブラウザ言語設定の記憶
- EWS ホーム ページのパーソナライズ



プライバシーおよび **Cookie** 設定の変更方法と、**Cookie** の表示または削除方法については、**Web** ブラウザで利用できるドキュメントを参照してください。

ネットワークに接続されたプリンターをセットアップして使用するためのヒント

ネットワーク プリンターのセットアップおよび使用するには、次のヒントを参考にしてください。

- ネットワークに接続されたワイヤレス プリンターをセットアップする場合、ワイヤレス ルーターの電源がオンになっていることを確認します。プリンターはワイヤレス ルーターを検索してから、検出されたネットワーク名をディスプレイに一覧表示します。

 **注記：** プリンターをワイヤレス接続を使用してセットアップしていない場合は、プリンターのディスプレイの  ([ワイヤレス]) をタッチしてから、 ([設定]) をタッチして、ワイヤレス セットアップ ウィザードを開始します。

- プリンターのワイヤレス接続を確認するには、コントロールパネルの  ([ワイヤレス]) をタッチして [ワイヤレスの概要] メニューを開きます。[ワイヤレス オフ] または [未接続] と表示されている場合は、 ([設定]) をタッチして、[ワイヤレス セットアップ ウィザード] をタッチします。画面の指示に従って、プリンターのワイヤレス接続を設定します。
- コンピューターが仮想私設ネットワーク (VPN) に接続されている場合、プリンターなどネットワーク上のその他のデバイスにアクセスするためには、VPN から切断する必要があります。
- ワイヤレス印刷のためにネットワークとプリンターを設定する方法について説明します。[詳細についてはここをクリックしてオンラインに接続します。](#)
- ネットワーク セキュリティ設定を見つける方法について説明します。[詳細についてはここをクリックしてオンラインに接続します。](#)
- Print and Scan Doctor (Windows のみ) とその他のトラブルシューティングのヒントについて説明します。[詳細についてはここをクリックしてオンラインに接続します。](#)
- USB からワイヤレス接続に変更する方法について説明します。[詳細についてはここをクリックしてオンラインに接続します。](#)
- プリンター セットアップ時にファイアーウォールとウイルス対策プログラムを操作する方法について説明します。[詳細についてはここをクリックしてオンラインに接続します。](#)

8 問題の解決法

このセクションでは、次のトピックについて説明します。

- [紙詰まりと給紙の問題](#)
- [インクカートリッジの問題](#)
- [印刷問題](#)
- [コピーの問題](#)
- [スキャンの問題](#)
- [ネットワークおよび接続問題](#)
- [プリンターのハードウェアに関する問題](#)
- [HP サポート](#)

紙詰まりと給紙の問題

何を実行しますか？

紙詰まりの解消

| | |
|---------------|--|
| 紙詰まり問題を解決します。 | HP オンライン トラブルシューティング ウィザードを使用する プリンターまたは自動ドキュメント フィーダ内の紙詰まりを解消するため、および用紙や給紙の問題を解決するための指示です。 |
|---------------|--|

 **注記：** HP オンライン トラブルシューティング ウィザードがお客様の言語で利用できない場合があります。

ヘルプで紙詰まりを解消するための一般的な手順を読む

紙詰まりは、プリンター内部の複数の箇所が発生する可能性があります。

 **注意：** プリントヘッドの損傷を避けるため、できるだけ早く紙詰まりを解消します。

内部の紙詰まりを解消するには

 **注意：** 詰まった用紙がある場合にプリンター前面から引っ張らないでください。その場合は、以下の手順に従って紙詰まりを解消してください。プリンター前面から詰まった用紙を引っ張ると、用紙が破れてプリンター内部に紙切れが残る可能性があります。プリンター内部に紙切れが残っていると、紙詰まりが起りやすくなります。

1.  ([電源] ボタン) を押して、プリンターの電源をオフにします。
2. インク カートリッジのアクセス ドアを開きます。



3. プリンター内部の用紙経路を確認します。
 - a. 用紙経路カバーのハンドルを持ち上げて、カバーを取り外します。

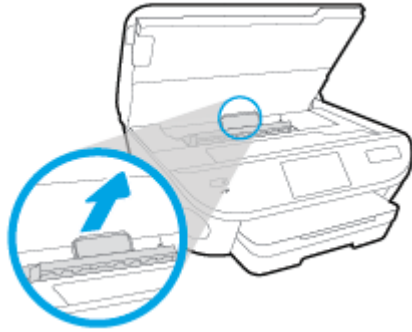

- b. プリンター内に詰まった用紙がないか探して、詰まった用紙があればそれを両手で手前につかみ出します。

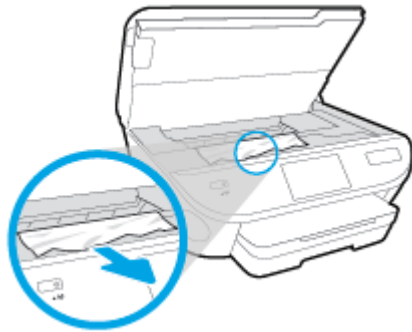

⚠注意： ローラーから引き出している途中に用紙が破れてしまった場合、ローラーとホイールを点検して、プリンターの中に紙切れが残っていないか確認してください。

プリンターに紙切れが残っていると、紙詰まりが起こりやすくなります。

- c. 用紙経路カバーをカチッとハマるまでスライドさせて、再度取り付けます。
4. 問題が解決されない場合は、プリンター内部のインクホルダーエリアを確認します。

⚠注意： この処理を行っているときに、インクホルダーに接続されているケーブルに触れないようにしてください。

- a. 紙詰まりがある場合は、インクホルダーをプリンターの右端に移動させ、両手で詰まった用紙をつかんで手前に引き出します。

⚠注意： ローラーから引き出している途中に用紙が破れてしまった場合、ローラーとホイールを点検して、プリンターの中に紙切れが残っていないか確認してください。

プリンターに紙切れが残っていると、紙詰まりが起こりやすくなります。

- b. インクホルダーをプリンターの左端に移動させ、前の手順と同じ処理を行って紙切れを取り除きます。
5. インクカートリッジアクセスドアを閉じます。
6. 問題が解決しない場合は、トレイエリアを確認します。
- a. 給紙トレイを引き出します。



- b. プリンターの底が見えるように、プリンターを慎重に横に倒します。
- c. プリンター内の給紙トレイが差し込まれていた隙間を確認します。詰まっている紙がある場合は、隙間に手を伸ばし、両手で用紙をつかんで手前に引き出します。

⚠ 注意： ローラーから引き出している途中に用紙が破れてしまった場合、ローラーとホイールを点検して、プリンターの中に紙切れが残っていないか確認してください。

プリンターに紙切れが残っていると、紙詰まりが起こりやすくなります。

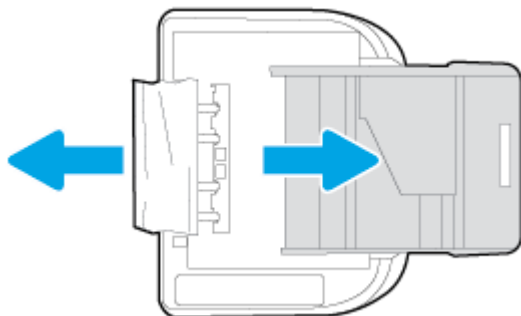

- d. プリンターを慎重に上向きの状態に戻します。
 - e. 用紙トレイを中に押し込みます。
7.  ([電源] ボタン) を再度押して、プリンターの電源をオンにします。

インクホルダーの詰まりの解消

インクホルダーの詰まりを解決します。

HP オンライントラブルシューティング ウィザードを使用する

インクホルダーの動きを妨害するものがあるか、インクホルダーがスムーズに動かない場合、詳細な手順を入手します。

📖 注記： HP オンライントラブルシューティング ウィザードがおお客様の言語で利用できない場合があります。

ヘルプでインクホルダーの詰まりを解消するための一般的な手順を読む

1. 用紙など、インクホルダーをふさいでいる障害物を取り除きます。

 **注記:** 紙詰まりを取り除くために、工具やその他の道具を使用しないでください。プリンター内部から紙詰まりの用紙を取り除くときには、常に注意してください。

2. プリンターディスプレイからヘルプを表示するには、[ホーム]画面の[ヘルプ]をタッチします。ナビゲーションキーをタッチしてヘルプトピックを移動し、[トラブルシューティングとサポート]をタッチし、[インクホルダ詰まりの解消]をタッチします。

紙詰まりを防止する方法

紙詰まりを起こさないようにするには、以下の注意に従ってください。

- 排紙トレイから印刷された用紙を頻繁に取り除くようにしてください。
- しわが寄っていたり、折れ曲がっていたり、傷んでいる用紙を使用していないことを確認します。
- 未使用の用紙はジッパー付きの袋に平らに入れ、用紙が波打ったり、しわが寄ったりしないように保管してください。
- プリンターで厚すぎたり薄すぎたりする用紙を使用しないでください。
- トレイにメディアが正しくセットされていること、セットされているメディアの数が多すぎないことを確認します。詳細については、[11 ページのメディアのセット](#)を参照してください。
- 用紙を給紙トレイに平らに置き、端が折れたり破れたりしないようにセットしてください。
- 給紙トレイに種類やサイズの異なる用紙を一緒にセットしないでください。給紙トレイにセットする用紙は、すべて同じサイズと種類でなければなりません。
- 用紙がぴったり収まるように、給紙トレイの横方向用紙ガイドを調整してください。横方向用紙ガイドで給紙トレイの用紙を折らないようにしてください。
- 用紙を給紙トレイの奥に入れすぎないでください。
- ページの両面に印刷している場合、飽和画像を薄い用紙に印刷しないでください。
- ご使用のプリンターで推奨している用紙の種類をお使いください。詳しくは、[8 ページの用紙の基本](#)を参照してください。
- プリンターが用紙切れの状態で作動しようとしている場合、プリンターが用紙切れの状態で作動した後に用紙を追加してください。印刷中は、用紙をセットしないでください。

給紙の問題の解決

どのような問題がありますか？

- 用紙がトレイから供給されない

- 用紙がトレイにセットされていることを確認します。詳細は、[11 ページのメディアのセット](#)を参照してください。用紙をセットする前に、扇状に広げます。
- セットしている用紙サイズに対して、用紙ガイドがトレイの正しい位置に設定されていることを確認します。用紙ガイドが用紙の束にきつすぎずにぴったりと合っていることも確認します。
- トレイの用紙が丸まっていないことを確認します。丸まっている紙は反対に丸めて、平らにします。
- **ページが曲がっている**
 - 給紙トレイにセットされた用紙が横方向用紙ガイドにぴったり収まっていることを確認します。必要に応じて、プリンターから給紙トレイを引き出して用紙を正しくセットし直して、用紙ガイドが正しく調整されていることを確認してください。
 - 印刷中はプリンターに用紙をセットしないでください。
- **一度に 2 枚以上給紙される**
 - セットしている用紙サイズに対して、用紙ガイドがトレイの正しい位置に設定されていることを確認します。横方向用紙ガイドが用紙の束にきつすぎずにぴったりと合っていることも確認します。
 - トレイに用紙がセットされすぎでないことを確認します。
 - 最高のパフォーマンスと効率を実現するには、**HP 用紙**を使用してください。

インク カートリッジの問題

まず、インク カートリッジを外して、再装着してみます。カートリッジが正しいスロットに装着されていることを確認してください。問題が解決しない場合は、カートリッジの接点の汚れを拭き取ります。それでも問題が解決しない場合は、[50 ページのカートリッジの交換](#)を参照ください。

カートリッジの接点をクリーニングするには

△注意： クリーニング手順は数分で終わります。指示があったら、インク カートリッジが製品に再度取り付けられていることを確認してください。インク カートリッジを製品の外に出して 30 分以上放置しないでください。インク カートリッジが損傷する可能性があります。

1. 電源が入っていることを確認します。
2. カートリッジアクセス ドアを開きます。

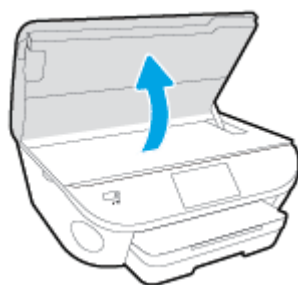

3. エラーメッセージに示されたカートリッジを取り外します。
4. インク カートリッジの横を持って底面を上向きにし、インク カートリッジの電気接触部を探します。インク カートリッジ上の金色の小さなドット状の複数の点が、電気接触部です。

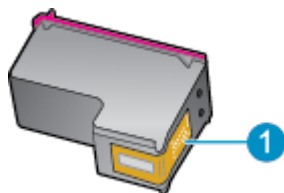

| 機能 | 説明 |
|----|-------|
| 1 | 電気接触部 |

5. 接触部を湿らせた糸くずの出ない布で拭きます。

△注意： 接触部のみに触れるように注意し、インクやその他の破片がカートリッジのほかの場所につかないようにします。

6. プリンター内部にあるプリントヘッドの接触部を探します。接触部は、金色の突起の集まりで、インク カートリッジの接触部とぴったり合う位置にあります。
7. 乾いた綿棒や糸くずの出ない布で接触部を拭きます。
8. インク カートリッジをもう一度取り付けます。

9. アクセス ドアを閉め、エラー メッセージが表示されなくなったかどうか確認します。
10. まだエラー メッセージが表示される場合は、製品の電源をオフにして、もう一度オンにします。

 **注記：** 1本のインク カートリッジだけが問題の原因となっている場合は、そのカートリッジを取り外し、シングルカートリッジモードを使用して **HP ENVY 5640 series** を1本のプリントカートリッジだけで動作させることができます。

印刷問題

何を実行しますか？

ページが印刷されない (印刷できない) 問題の解決

| | |
|--|---|
| HP Print and Scan Doctor | HP Print and Scan Doctor は、問題の診断と解決を自動的に試みるユーティリティです。 |
| 印刷ジョブが印刷されない問題をトラブルシューティングします。 | HP オンライン トラブルシューティング ウィザードを使用する プリンターが応答しないか印刷しない場合、詳細な手順を入手します。 |

 **注記：** HP Print and Scan Doctor と HP オンライン トラブルシューティング ウィザードがお客様の言語で利用できない場合があります。

ヘルプで印刷できない問題に対する一般的な手順を読む

印刷の問題を解決する

 **注記：** プリンターの電源がオンであり、トレイに用紙があることを確認します。それでも印刷できない場合は、次の手順に従ってください。

1. プリンター ディスプレイのエラー メッセージを確認し、画面上の指示に従ってエラーを解決します。
2. コンピューターが USB ケーブルでプリンターに接続されている場合は、USB ケーブルをいったん外し、再度接続します。コンピューターがワイヤレス接続でプリンターに接続されている場合は、接続が機能していることを確認します。
3. プリンターが停止していない、またはオフラインでないことを確認します。

プリンターが停止していない、またはオフラインでないことを確認するには

- a. オペレーティング システムに応じて、以下のいずれかを実行します。
 - **[Windows 8.1]** および**[Windows 8]**：画面の右上をポイントまたはタップしてチャーム バーを開き、**[[設定]]** アイコンをクリックします。**[[コントロール パネル]]** をクリックまたはタップし、**[[デバイスとプリンターの表示]]** をクリックまたはタップします。
 - **Windows 7**：Windows の **[スタート]** メニューから、**[デバイスとプリンター]** をクリックします。
 - **Windows Vista**：Windows の **[スタート]** メニューから、**[コントロール パネル]**、**[プリンター]** の順にクリックします。
 - **Windows XP**：Windows の **[スタート]** メニューから、**[コントロール パネル]**、**[プリンターと FAX]** の順にクリックします。
- b. プリンターのアイコンをダブルクリックするか、プリンターのアイコンを右クリックして **[印刷内容の表示]** を選択し、印刷キューを開きます。

- c. [プリンタ]メニューで[一時停止]または[プリンタをオフラインで使用する]の横にチェックマークがないことを確認します。
 - d. 何らかの変更を行なった場合は、もう一度印刷を実行します。
4. プリンターがデフォルトプリンターに設定されていることを確認します。

プリンターがデフォルトプリンターに設定されていることを確認するには

- a. オペレーティングシステムに応じて、以下のいずれかを実行します。
 - [Windows 8.1] および[Windows 8]：画面の右上をポイントまたはタップしてチャームバーを開き、[[設定]] アイコンをクリックします。[[コントロールパネル]] をクリックまたはタップし、[[デバイスとプリンターの表示]] をクリックまたはタップします。
 - Windows 7：Windows の[スタート]メニューから、[デバイスとプリンター] をクリックします。
 - Windows Vista：Windows の[スタート]メニューから、[コントロールパネル]、[プリンタ]の順にクリックします。
 - Windows XP：Windows の[スタート]メニューから、[コントロールパネル]、[プリンタとFAX]の順にクリックします。
 - b. 正しいプリンターがデフォルトプリンターとして設定されていることを確認します。
デフォルトプリンターは横の黒または緑の丸内にチェックマークが付いています。
 - c. 間違ったプリンターがデフォルトプリンターとして設定されている場合は、正しいプリンターを右クリックし、[通常使うプリンタに設定]を選択します。
 - d. プリンターを再度使ってみます。
5. 印刷スプーラーを再起動してください。

印刷スプーラーを再起動するには

- a. オペレーティングシステムに応じて、以下のいずれかを実行します。

Windows 8.1 および Windows 8：

- i. 画面の右上隅をポイントまたはタップして Charms バーを開いて、[設定] アイコンをクリックします。
- ii. [コントロールパネル] をクリックまたはタップして、[システムとセキュリティ] をクリックまたはタップします。
- iii. [管理ツール] をクリックまたはタップして、[サービス] をダブルクリックまたはダブルタップします。
- iv. [印刷スプーラ] を右クリックまたはタッチし続け、[プロパティ] をクリックします。
- v. [スタートアップの種類]の横の[全般]タブで、[自動]が選択されていることを確認します。
- vi. サービスがまだ起動していなければ、[サービスの状態]の下で、[開始] をクリックまたはタップして、[OK] をクリックまたはタップします。

Windows 7

- i. Windows の[スタート]メニューから、[コントロールパネル]、[システムとセキュリティ]、[管理ツール]の順にクリックします。
- ii. [サービス] をダブルクリックします。
- iii. [印刷スプーラ]を右クリックし、[プロパティ]をクリックします。
- iv. [スタートアップの種類]の横の[全般]タブで、[自動]が選択されていることを確認します。
- v. サービスがまだ起動していなければ、[サービスの状態]の下で、[開始]をクリックして、[OK]の順にクリックします。

Windows Vista

- i. Windows の[スタート]メニューから、[コントロールパネル]、[システムとメンテナンス]、[管理ツール]の順にクリックします。
- ii. [サービス] をダブルクリックします。
- iii. [印刷スプーラサービス] を右クリックし、[プロパティ] をクリックします。
- iv. [スタートアップの種類]の横の[全般]タブで、[自動]が選択されていることを確認します。
- v. サービスがまだ起動していなければ、[サービスの状態]の下で、[開始]をクリックして、[OK]の順にクリックします。

Windows XP

- i. Windows の[スタート]メニューから、[マイ コンピュータ] を右クリックします。
 - ii. [管理] をクリックし、次に [サービスとアプリケーション] をクリックします。
 - iii. [サービス] をダブルクリックし、次に [印刷スプーラ] をダブルクリックします。
 - iv. [印刷スプーラ] を右クリックし、[再起動] をクリックしてサービスを再起動します。
- b. 正しいプリンターがデフォルトプリンターとして設定されていることを確認します。
デフォルト プリンターは横の黒または緑の丸内にチェックマークが付いています。
 - c. 間違ったプリンターがデフォルトプリンターとして設定されている場合は、正しいプリンターを右クリックし、[通常使うプリンタに設定] を選択します。
 - d. プリンターを再度使ってみます。
6. コンピューターを再起動します。
 7. 印刷キューをクリアします。

印刷キューをクリアするには

- a. オペレーティング システムに応じて、以下のいずれかを実行します。

- **[Windows 8.1]** および**[Windows 8]**：画面の右上をポイントまたはタップしてチャームバーを開き、**[[設定]]** アイコンをクリックします。**[[コントロールパネル]]** をクリックまたはタップし、**[[デバイスとプリンターの表示]]** をクリックまたはタップします。
 - **Windows 7**：Windows の **[スタート]** メニューから、**[デバイスとプリンター]** をクリックします。
 - **Windows Vista**：Windows の**[スタート]** メニューから、**[コントロールパネル]**、**[プリンター]** の順にクリックします。
 - **Windows XP**：Windows の **[スタート]** メニューから、**[コントロールパネル]**、**[プリンターと FAX]** の順にクリックします。
- b. 印刷キューを開くためにプリンターのアイコンをダブルクリックします。
 - c. **[プリンター]** メニューで、**[すべてのドキュメントの取り消し]** または **[ドキュメントの削除]** をクリックし、**[はい]** をクリックして確定します。
 - d. それでもまだキューに文書が残っている場合は、コンピューターを再起動し、再起動後もう一度印刷を実行します。
 - e. 印刷キューを再度チェックしてクリアされていることを確認し、もう一度印刷を実行します。

プリンターの電源の接続状態を確認し、プリンターをリセットするには

1. 電源コードがプリンターにきちんと差し込まれていることを確認してください。

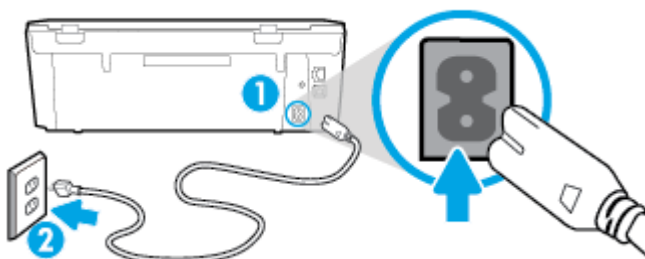

| | |
|---|--------------|
| 1 | プリンターと電源との接続 |
| 2 | コンセントへの差し込み |

2. プリンター内部をのぞき込み、プリンターに電力が供給されていることを示す緑色のランプを確認します。このランプが点灯していない場合、電源コードがプリンターにきちんと差し込まれているか、または別のコンセントに差し込まれていないかを確認します。
3. プリンターの正面にある**[オン]** ボタンを確認してください。点灯していない場合、プリンターはオフになっています。**[オン]** ボタンを押し、プリンターの電源をオンにします。

注記： プリンターに電力が供給されていない場合は、別のコンセントに接続します。

4. プリンターがオンになっている場合、カートリッジのアクセス ドアの下にあるプリンター側の電源コードを抜きます。
5. 電源コードをコンセントから抜きます。
6. 15 秒以上待ちます。

7. 電源コードをコンセントに再び接続します。
8. カートリッジのアクセス ドアの下にあるプリンター側の電源コードを再度差し込みます。
9. プリンターの電源が自動的に入らないときは、[オン] ボタンを押し、プリンターの電源をオンにします。
10. プリンターをもう一度使ってみます。

印刷品質の問題の解決

| | |
|---|----------------------------|
| ほとんどの印刷品質問題を解決するための詳細な手順です。 | 印刷品質問題をオンラインでトラブルシューティングする |
|---|----------------------------|

ヘルプで印刷品質問題を解決するための一般的な手順を読む

 **注記：** 印刷品質の問題が発生しないようにするには、常に [オン] ボタンを押してプリンターをオフにし、[オン] ボタンのランプが消えるのを待ってから電源コードを抜くようにしてください。これにより、プリンターのカートリッジはホーム ポジションに移動でき、乾燥から保護されます。

印刷品質を改善するには

1. HP 製インク カートリッジを使用していることを確認します。
2. プリンター ソフトウェアで、**メディア** ドロップダウン リストから適切な用紙タイプが選択されていること、さらに**品質設定**ドロップダウン リストから印刷品質が選択されていることを確認します。
 - プリンター ソフトウェアの **[プリントとスキャン]** をクリックしてから **[基本設定]** をクリックすると、プリントのプロパティにアクセスできます。
3. 推定インク レベルを確認し、カートリッジのインクが不足していないか調べます。詳しくは、[49 ページの推定インクレベルの確認](#)を参照してください。インク カートリッジでインク残量が不足している場合は、インク カートリッジを交換してください。
4. カートリッジを調整します。

プリンター ソフトウェアからカートリッジを調整するには

 **注記：** カートリッジを調整することで高品質の出力が得られます。HP All-in-One では、新しいカートリッジを取り付けるたびに、カートリッジの調整を求めるメッセージが表示されます。インク カートリッジを取り外した後もう一度取り付けた場合には、インク カートリッジの調整のメッセージは表示されません。HP All-in-One にはインク カートリッジに合わせて調整した値が記憶されるので、インク カートリッジの再調整は必要ありません。

- a. 用紙トレイに、A4 の白い普通紙をセットします。
- b. オペレーティング システムに応じて、以下のいずれかを実行してプリンター ソフトウェアを開きます。
- c. プリンター ソフトウェアの **[プリントとスキャン]** をクリックしてから **[プリンタのメンテナンス]** をクリックすると、**[プリンタ ツールボックス]** にアクセスできます。

- d. In [プリンタ ツールボックス] の [プリンタ サービス] タブで、[インク カートリッジの調整] をクリックします。調整シートが印刷されます。
- e. カートリッジ調整シートの印刷面を下にして、スキャナーのガラス面の右下隅に合わせてセットします。

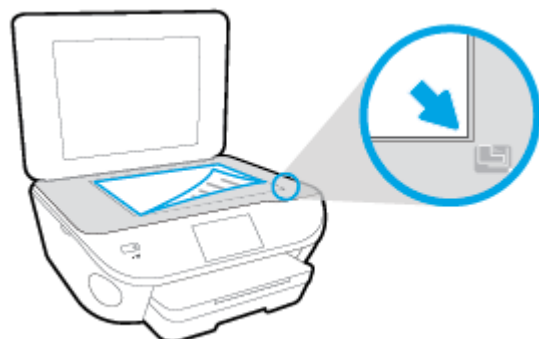

- f. プリンターディスプレイの指示に従ってカートリッジを調整します。使用したカートリッジ調整シートは再利用するか破棄してください。

プリンターディスプレイからカートリッジを調整するには

- a. 給紙トレイに、レターまたは A4 の未使用の白い普通紙をセットします。
 - b. プリンターのコントロールパネルディスプレイで、[セットアップ] をタッチします。
 - c. [プリンターのメンテナンス] にタッチして [プリントヘッドの調整] を選択し、画面上の指示に従います。
5. カートリッジのインクが少なくなっていない場合は、診断ページを印刷します。

プリンターソフトウェアから診断ページを印刷するには

- a. 用紙トレイに、A4 の白い普通紙をセットします。
- b. オペレーティングシステムに応じて、以下のいずれかを実行してプリンターソフトウェアを開きます。
- c. プリンターソフトウェアの [プリントとスキャン] をクリックしてから [プリンタのメンテナンス] をクリックすると、プリンタツールボックスにアクセスできます。
- d. [デバイスレポート] タブの [診断情報の印刷] をクリックして、診断ページを印刷します。診断ページで青、マゼンタ、黄色、および黒のカラーボックスを確認します。色のボックスと黒のボックスの中に縞模様が見えるか、ボックスの場所にインクがない場合は、カートリッジが自動的にクリーニングされます。

プリンターディスプレイから診断ページを印刷するには

- a. 用紙トレイに、A4 の白い普通紙をセットします。
- b. プリンターのコントロールパネルで、[セットアップ] をタッチします。

- c. [レポート] をタッチします。
 - d. [印刷品質レポート] をタッチします。
6. 診断ページのカラーおよび黒のボックスに線が入っていたり、カラーおよび黒のボックスの一部でインクが途切れている場合は、インク カートリッジの自動クリーニングを実行します。

プリンター ソフトウェアからカートリッジをクリーニングするには

- a. 用紙トレイに、A4 の白い普通紙をセットします。
- b. オペレーティング システムに応じて、以下のいずれかを実行してプリンター ソフトウェアを開きます。
 - **Windows 8.1** : [スタート] 画面の左下隅にある下矢印をクリックして、プリンター名を選択してください。
 - **Windows 8** : [スタート] 画面上の何も表示されていない領域を右クリックし、アプリバーの [すべてのアプリ] をクリックして、プリンター名を選択します。
 - **Windows 7、Windows Vista、Windows XP** : コンピューターのデスクトップで [スタート] をクリックし、[すべてのプログラム] を選択します。次に、[HP] をクリックし、プリンターのフォルダーをクリックして、使用するプリンター名のアイコンを選択します。
- c. プリンター ソフトウェアの [プリントとスキャン] をクリックしてから [プリンタのメンテナンス] をクリックすると、[プリンタ ツールボックス] にアクセスできます。
- d. [プリンター サービス] タブの [インク カートリッジのクリーニング] をクリックします。画面の指示に従ってください。

プリンター ディスプレイからカートリッジをクリーニングするには

- a. 給紙トレイに、レターまたは A4 の未使用の白い普通紙をセットします。
- b. プリンターのコントロール パネル ディスプレイで、[セットアップ] をタッチします。
- c. [プリンターのメンテナンス] にタッチして [プリントヘッドのクリーニング] を選択し、画面上の指示に従います。

プリントヘッドをクリーニングしても問題が解決しない場合は、HP サポートまでご連絡ください。 www.hp.com/support にアクセスしてください。この Web サイトには、プリンターに関する多くの一般的な問題の解決に役立つ情報とユーティリティが用意されています。情報の入力を要求された場合は、国または地域を選択して、[すべての HP の連絡先] をクリックして情報を参照し、テクニカル サポートにお問い合わせください。

印刷品質を改善するには

- 1. HP 製カートリッジを使用していることを確認します。
- 2. [プリント] ダイアログで適切な用紙の種類および印刷品質を選択していることを確認します。
- 3. 推定インク レベルを確認し、カートリッジのインクが不足していないか調べます。
インクの残量が少ない場合は、プリント カートリッジの交換を準備してください。
- 4. プリンターのカートリッジを調整します。

プリントカートリッジを調整するには

- a. 用紙トレイに A4 サイズの白の普通紙をセットします。
- b. HP Utility を開きます。

 **注記：** HP Utility は、ハードディスクのトップレベルにある **アプリケーション** フォルダー内の **Hewlett-Packard** フォルダーに存在します。

- c. ウィンドウの左側のデバイスの一覧から **HP ENVY 5640 series** を選択します。
 - d. **[調整]** をクリックします。
 - e. **[位置調整]** をクリックして画面上の指示に従います。
 - f. **[すべての設定]** をクリックし、**[インフォメーションおよびサポート]** パネルに戻ります。
5. テスト ページ を印刷します。

テストページを印刷するには

- a. 用紙トレイに A4 サイズの白の普通紙をセットします。
- b. HP Utility を開きます。

 **注記：** HP Utility は、ハードディスクのトップレベルにある **アプリケーション** フォルダー内の **Hewlett-Packard** フォルダーに存在します。

- c. ウィンドウの左側のデバイスの一覧から **HP ENVY 5640 series** を選択します。
 - d. **[テストページ]** をクリックします。
 - e. **[テストページのプリント]** をクリックして画面上の指示に従います。
- テスト ページをチェックしてテキスト内や色のついたボックスにぎざぎざの線や縞がないかを確認します。ボックスの中にぎざぎざの線や縞があったり、インクがない箇所があった場合は、自動的にカートリッジのクリーニングが実行されます。
6. 診断ページに縞があったり、テキスト内や色のついたボックスにインクがない箇所があった場合は、自動的にカートリッジのクリーニングが実行されます。

プリントヘッドの自動クリーニングをするには

- a. 用紙トレイに A4 サイズの白の普通紙をセットします。
- b. HP Utility を開きます。

 **注記：** HP Utility は、ハードディスクのトップレベルにある **アプリケーション** フォルダー内の **Hewlett-Packard** フォルダーに存在します。

- c. ウィンドウの左側のデバイスの一覧から **HP ENVY 5640 series** を選択します。
- d. **[プリントヘッドのクリーニング]** をクリックします。

- e. [クリーニング] をクリックして画面上の指示に従います。

 **注意：** プリントヘッドの不必要なクリーニングは行わないでください。必要以上にクリーニングを行うとインクが無駄になり、またプリントヘッドの寿命も短くなります。

 **注記：** クリーニングを行っても印刷品質が改善されない場合は、プリンタの調整を行ってください。クリーニングや調整を行っても印刷品質の問題が解決しない場合は、HP サポートに連絡してください。

- f. [すべての設定] をクリックし、[インフォメーションおよびサポート] パネルに戻ります。

プリントアウトのインク汚れの解決

プリントアウトにインクのにじみがある場合、さらに印刷するためにプリンターディスプレイからにじみ解消機能を使ってみてください。この作業が終わるまで数分かかります。フルサイズの普通紙をセットする必要があり、用紙はクリーニング中に前後に移動します。このとき機械音がしますが正常の動作です。

1. 給紙トレイに、レターまたは A4 の未使用の白い普通紙をセットします。
2. プリンターのコントロールパネルディスプレイで、[セットアップ] をタッチします。
3. [プリンターのメンテナンス] にタッチして目的のオプションを選択し、画面上の指示に従います。

 **注記：** HP プリンター ソフトウェアまたは内蔵 Web サーバー (EWS) から同じ処理を実行することができます。ソフトウェアまたは EWS にアクセスするには、[16 ページの HP プリンター ソフトウェアを開きます\(Windows\)](#) または [66 ページの内蔵 Web サーバーを開く](#) を参照してください。

コピーの問題

| | |
|-----------------------------------|--|
| コピー問題のトラブルシューティング | HP オンライン トラブルシューティング ウィザードを使用する プリンターがコピーを作成しない場合、またはプリントアウトの品質が低い場合、詳細な手順を入手します。 |
|-----------------------------------|--|

 **注記:** HP オンライン トラブルシューティング ウィザードがお客様の言語で利用できない場合があります。

[47 ページのコピーとスキャン完了のヒント](#)

スキャンの問題

| | |
|--|--|
| HP Print and Scan Doctor | HP Print and Scan Doctor は、問題の診断と解決を自動的に試みるユーティリティです。 |
| スキャンの問題の解決 | HP オンライントラブルシューティング ウィザードを使用する スキャンを作成できない場合、またはスキャンの品質が低い場合、詳細な手順を入手します。 |

 **注記：** HP Print and Scan Doctor と HP オンライン トラブルシューティング ウィザードがお客様の言語で利用できない場合があります。

[47 ページのコピーとスキャン完了のヒント](#)

ネットワークおよび接続問題

何を実行しますか？

ワイヤレス接続の解決



次のトラブルシューティング オプションのいずれかを選択します。

| | |
|--|---|
| HP Print and Scan Doctor | HP Print and Scan Doctor は、問題の診断と解決を自動的に試みるユーティリティです。 |
| HP オンライントラブルシューティング ウィザードを使用する | ファイアウォールまたはウイルス対策問題をトラブルシューティングします (コンピューターがプリンターに接続できない原因としてファイアウォールまたはウイルス対策ソフトが疑われる場合)。 <ul style="list-style-type: none">• ワイヤレス問題をトラブルシューティングします (プリンターを一度も接続できない場合と接続できていたのに接続できなくなった場合の両方)。• ファイアウォールまたはウイルス対策問題をトラブルシューティングします (コンピューターがプリンターに接続できない原因としてファイアウォールまたはウイルス対策ソフトが疑われる場合)。 |

 **注記:** HP Print and Scan Doctor と HP オンライントラブルシューティング ウィザードがお客様の言語で利用できない場合があります。

ヘルプでワイヤレストラブルシューティングの一般的な手順を読む

ネットワーク設定を確認したり、ワイヤレステストレポートを印刷して、ネットワーク接続問題の診断に役立てることができます。

1. [ホーム] 画面で  ([ワイヤレス]) をタッチしてから、 ([設定]) をタッチします。
2. [レポートの印刷] をタッチしてから、[ネットワーク設定の表示] または [ワイヤレステストレポートを印刷] をタッチします。

ワイヤレス接続のネットワーク設定の検索

次のトラブルシューティング オプションのいずれかを選択します。

| | |
|--|---|
| HP Print and Scan Doctor | HP Print and Scan Doctor は、ネットワーク名 (SSID) とパスワード (ネットワーク キー) を表示できるユーティリティです。 |
| HP オンライントラブルシューティング ウィザードを使用する | ネットワーク名 (SSID) とワイヤレスパスワードの検索方法を学びます。 |

 **注記:** HP Print and Scan Doctor と HP オンライントラブルシューティング ウィザードがお客様の言語で利用できない場合があります。

Wi-Fi Direct 接続の解決

| | |
|--|---|
| HP オンライントラブルシューティング ウィザードを使用する | Wi-Fi Direct 問題をトラブルシューティングするか、Wi-Fi Direct の設定方法を学びます。 |
|--|---|

 **注記:** HP オンライン トラブルシューティング ウィザードがお客様の言語で利用できない場合があります。

ヘルプで Wi-Fi Direct トラブルシューティングの一般的な手順を読む

1. プリンターで Wi-Fi Direct がオンになっていることを確認します。
▲ プリンターのコントロールパネルで、 (Wi-Fi Direct) をタッチします。
2. ワイヤレス コンピューターまたはモバイル デバイスで、Wi-Fi 接続をオンにし、プリンターの Wi-Fi Direct 名を検索して接続します。
3. 指示に従って、Wi-Fi Direct のパスワードを入力します。
4. モバイルデバイスを使用する場合、互換性のある印刷アプリケーションがインストールされている必要があります。モバイル印刷に関する詳細は、www.hp.com/global/us/en/eprint/mobile_printing_apps.html をご覧ください。

USB 接続をワイヤレスに変更する

次のトラブルシューティング オプションのいずれかを選択します。

| | |
|---|---|
| HP Print and Scan Doctor | HP Print and Scan Doctor は、問題の診断と解決を自動的に試みるユーティリティです。 |
| HP オンライン トラブルシューティング ウィザードを使用する | USB 接続をワイヤレスまたは Wi-Fi Direct に変更します。 |

 **注記:** HP Print and Scan Doctor と HP オンライン トラブルシューティング ウィザードがお客様の言語で利用できない場合があります。

[60 ページの接続タイプの変更](#)

プリンターのハードウェアに関する問題

 ヒント： [HP Print and Scan Doctor](#) を実行して、印刷、スキャン、コピーの問題を診断し、自動的に修正します。アプリケーションは、一部の言語にのみ対応しています。

自動延長廃止トレイを手動で延長するには

自動延長廃止トレイが自動的に延長されない場合、手動で延長できます。

1. 排紙トレイをプリンターから取り外します。



2. 排紙トレイの底部にある排紙トレイ ロックをロック解除位置まで動かし、リリース レバーを持ち上げて延長廃止トレイを解放します。

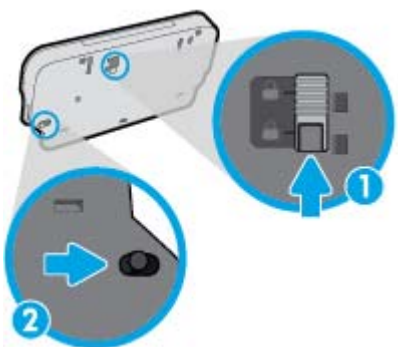

3. 延長廃止トレイが解放位置にある状態のまま、排紙トレイをプリンターに挿入し直します。

プリンターの電源が突然切れる

- 電源と電源接続を確認します。
- プリンターが電源コードでコンセントにしっかりと接続されていることを確認します。

プリントヘッドの調整に失敗

- 調整プロセスに失敗した場合は、給紙トレイに未使用の普通紙がセットされていることを確認してください。インク カートリッジを調整するときに、色付きの用紙が給紙トレイにセットされていると、調整に失敗します。
- 引き続き調整に失敗する場合は、プリントヘッドのクリーニングを行う必要があるか、またはセンサーが故障している可能性があります。
- プrintヘッドをクリーニングしても問題が解決しない場合は、HP サポートまでご連絡ください。www.hp.com/support にアクセスしてください。この Web サイトには、プリンターに関する多くの一般的な問題の解決に役立つ情報とユーティリティが用意されています。情報の入力を要求された場合は、国または地域を選択して、[すべての HP の連絡先] をクリックして情報を参照し、テクニカル サポートにお問い合わせください。

プリンターの障害を解決する。

- ▲ プリンターの電源を切ってからもう一度入れます。問題を解決できなかった場合、HP に連絡してください。

HP サポートへの連絡方法については、[92 ページの HP サポート](#)を参照してください。

HP サポート

- [プリンターの登録](#)
- [サポートプロセス](#)
- [HP 社の電話によるサポート](#)
- [追加の保証オプション](#)

プリンターの登録

登録に数分かけるだけで、迅速なサービス、効果的なサポート、製品サポートの通知を得ることができます。ソフトウェアのインストール中にプリンターを登録しなかった場合、<http://www.register.hp.com> で登録できます。

サポート プロセス

問題がある場合は、以下の手順にしたがってください。

1. プリンター付属のマニュアルを確認します。
2. www.hp.com/support の HP オンラインサポート Web サイトにアクセスします。

HP オンラインサポートは、HP のお客様ならどなたでもご利用いただけます。最新の製品情報や専門的なヘルプをすばやく得ることができるとともに、以下の特徴も含まれます。

- 認定オンラインサポート スペシャリストへの迅速なアクセス
 - HP プリンターのソフトウェアおよびドライバーのアップデート
 - 一般的な問題に対する貴重なトラブルシューティング情報
 - プリンターを登録すると利用できる予防的なプリンターの更新、サポート警告、および HP ニュース
3. HP サポートにお電話ください。

ご利用いただけるサポートオプションは、プリンター、国/地域、および言語によって異なります。

HP 社の電話によるサポート

電話サポートのオプションとご利用いただける内容は、製品、国/地域、および言語によって異なります。

このセクションでは、次のトピックについて説明します。

- [電話サポート期間](#)
- [電話でのご連絡](#)
- [サポートの電話番号](#)
- [電話無料サポート期間後](#)

電話サポート期間

北米、アジア太平洋、および南米 (メキシコを含む) で 1 年間の電話サポートが受けられます。ヨーロッパ、中東、アフリカ各国での電話サポートの期間については、www.hp.com/support を参照してください。規定の通話料金がかかります。

電話でのご連絡

コンピューターとプリンターの前から HP サポート宛にご連絡ください。また、以下の情報を事前にご用意ください。

- 製品名 (HP ENVY 5640 のように、(プリンターに記載されています))
- 製品番号 (カートリッジアクセス ドア内側に表示)



- シリアル番号 (プリンターの背面または底部に記載)
- 問題が起こった際に表示されたメッセージ
- 次の質問に対する答え
 - この問題が以前にも起こったことがありますか?
 - 問題をもう 1 度再現できますか?
 - この問題が起こった頃に、新しいハードウェア、またはソフトウェアをコンピューターに追加しましたか?
 - この状況になる前に他に何か起こりましたか (雷、プリンターを移動したなど)?

サポートの電話番号

最新の HP サポート電話番号一覧およびご利用料金については、www.hp.com/support を参照してください。

電話無料サポート期間後

電話サポート期間終了後は、追加費用を支払うことで HP のサポートをご利用いただけます。次の HP オンラインサポート Web サイトもご利用ください。www.hp.com/support. サポート オプションの詳細については、HP 取扱店またはお住まいの国/地域のサポート電話番号にご連絡ください。

追加の保証オプション

追加料金で HP ENVY 5640 series のサービス プランを拡張できます。www.hp.com/support にアクセスし、国/地域および言語を選択し、サービスおよび保証の領域でサービス プラン拡張に関する情報を参照してください。

A 技術情報

このセクションでは、HP ENVY 5640 series の技術仕様および国際的な規制について説明します。

詳細な仕様については、HP ENVY 5640 series 付属の文書を参照してください。

このセクションでは、次のトピックについて説明します。

- [Hewlett-Packard 社の告知](#)
- [仕様](#)
- [環境保全のためのプロダクト スチュワード プログラム](#)
- [法規について](#)

Hewlett-Packard 社の告知

ここに記載された情報は予告なく変更される場合があります。

すべての権利は保護されています。著作権法で許されている場合を除き、Hewlett-Packard 社の書面による事前の許可なく、この文書を複製、変更、あるいは翻訳することは禁じられています。HP 製品とサービスに対する保証は、当該製品とサービスに付属の保証規定に明示的に記載されているものに限られます。ここに記載されたいかなる内容も、当該保証に新たに保証を追加するものではありません。この文書の技術的または編集上の誤りや遺漏に対して、HP は一切の責任を負いません。

© 2014 Hewlett-Packard Development Company, L.P.

Microsoft®、Windows®、Windows® XP、Windows® Vista、Windows® 7、Windows® 8、および Windows® 8.1 は、米国における Microsoft Corporation の登録商標です。

仕様

ここでは、HP ENVY 5640 series の技術仕様を記載します。製品仕様の詳細については、www.hp.com/support の製品データシートを参照してください。

システム要件

ソフトウェアおよびシステムの要件は、**Readme** ファイルに収録されています。

将来的なオペレーティング システムのリリースおよびサポートについての情報は、HP のオンラインサポート Web www.hp.com/support を参照してください。

環境仕様

- 推奨される動作時の温度範囲：15 °C ~ 32 °C (59 °F ~ 90 °F)
- 許容される動作時の温度範囲：5 °C ~ 40 °C (41 °F ~ 104 °F)
- 湿度：20% ~ 80% RH (結露しないこと) (推奨)；25 °C (最大露点温度)
- 非動作時 (保管時) の温度範囲：-40 °C ~ 60 °C (-40 °F ~ 140 °F)
- 強い電磁気が発生している場所では、HP ENVY 5640 series の印刷結果に多少の歪みが出るおそれがあります。
- 強い電磁気を原因として混入するノイズを最小化するために、3 m(10 フィート) 以下の USB ケーブルを使用することをお勧めします。

印刷の仕様

- 印刷速度はドキュメントの複雑さによって異なります。
- 方式：オンデマンド型サーマル インクジェット
- 言語：PCL3 GUI

スキャンの仕様

- 光学解像度：最高 1200 dpi
- ハードウェア解像度：最高 1200 × 1200 dpi
- 解像度の改善：最高 1200 × 1200 dpi
- ビット深度：24 ビット カラー、8 ビット グレースケール (256 階調の灰色)
- ガラスからの最大スキャンサイズ：21.6 x 29.7 cm(8.5 x 11.7 インチ)
- サポートされているファイル形式：BMP、JPEG、PNG、TIFF、PDF
- TWAIN バージョン：1.9

コピーの仕様

- デジタルイメージ処理
- 最大コピー枚数は、モデルによって異なります。
- コピー速度はドキュメントの複雑さおよびモデルによって異なります。

カートリッジの印刷可能枚数

カートリッジの印刷可能枚数の詳細については、www.hp.com/go/learnaboutsupplies をご覧ください。

印刷解像度

表 A-1 印刷解像度

| | |
|------------|---|
| ドラフトモード | <ul style="list-style-type: none">● カラー入力/モノクロレンダリング：300x300dpi● 出力(モノクロ/カラー)：自動 |
| 標準モード | <ul style="list-style-type: none">● カラー入力/モノクロレンダリング：600x600dpi● 出力(モノクロ/カラー)：自動 |
| 普通紙-高画質モード | <ul style="list-style-type: none">● カラー入力/モノクロレンダリング：600x600dpi● 出力(モノクロ/カラー)：自動 |
| 写真-高画質モード | <ul style="list-style-type: none">● カラー入力/モノクロレンダリング：600x600dpi● 出力(モノクロ/カラー)：自動 |
| 最大 dpi モード | <ul style="list-style-type: none">● カラー入力/モノクロレンダリング：1200x1200dpi● 出力：自動(ブラック/カラー)、4800x1200 最適化 dpi (フォト用紙、カラー) |

環境保全のためのプロダクト スチュワード プログラム

Hewlett-Packard では、優れた製品を環境に対して適切な方法で提供することに積極的に取り組んでいます。この製品では、再利用を考慮した設計を取り入れています。高度な機能と信頼性を確保する一方、素材の種類は最小限にとどめられています。素材が異なる部分は、簡単に分解できるように作られています。金具などの接合部品は、作業性を考慮した分かりやすい場所にあるので、一般的な工具を使って簡単に取り外すことができます。重要な部品も手の届きやすい場所にあり、取り外しや修理が簡単に行えます。

詳細については、HP Web サイトの次のアドレスにある「環境保護ホーム」にアクセスしてください。

www.hp.com/hpinfo/globalcitizenship/environment/index.html

このセクションでは、次のトピックについて説明します。

- [エコヒント](#)
- [用紙の使用](#)
- [プラスチック](#)
- [化学物質安全性データシート](#)
- [HP インクジェット サプライ品リサイクルプログラム](#)
- [電力消費](#)
- [お客様による廃棄機器の処理](#)
- [化学物質](#)
- [台湾におけるバッテリーの廃棄](#)
- [ブラジルのバッテリーに関する告知](#)
- [カリフォルニア州過塩素酸塩使用電池に関する通知](#)
- [EPEAT](#)
- [毒性危険有害物質表 \(中国\)](#)
- [有害物質規制 \(ウクライナ\)](#)
- [有害物質規制 \(インド\)](#)

エコヒント

HP は、お客様の環境に対する負荷の削減に取り組んでいます。HP の環境への取り組みの詳細については、HP の Web サイト「日本 HP 環境保護」をご覧ください。

www.hp.com/hpinfo/globalcitizenship/environment/

用紙の使用

本製品は DIN 19309 と EN 12281:2002 に従ったリサイクル用紙の使用に適しています。

プラスチック

25 グラム以上のプラスチックのパーツには、国際規格に基づく材料識別マークが付いているため、プリンターを処分する際にプラスチックを正しく識別することができます。

化学物質安全性データシート

化学物質安全性データシート (MSDS) は、次の HP Web サイトから入手することができます。

www.hp.com/go/msds

HP インクジェット サプライ品リサイクルプログラム

HP では、環境の保護に積極的に取り組んでいます。HP のインクジェット消耗品リサイクルプログラムは多くの国/地域で利用可能であり、これを使用すると使用済みのプリントカートリッジおよびインクカートリッジを無料でリサイクルすることができます。詳細については、次の Web サイトを参照してください。

www.hp.com/hpinfo/globalcitizenship/environment/recycle/

電力消費

ENERGY STAR® ロゴがマーキングされた Hewlett-Packard 印刷/イメージング機器は、U.S. Environmental Protection Agency (米国環境保護庁) のイメージング機器のエネルギー スター仕様に従って認定されています。ENERGY STAR 認定のイメージング製品には、以下のマークが付いています。



追加のエネルギー スター認定イメージング製品モデルに関する情報については、以下をご覧ください。www.hp.com/go/energystar

お客様による廃棄機器の処理



この記号は、お客様の製品を他の家庭ごみと一緒に廃棄してはならないことを示すものです。家庭ごみと一緒に廃棄せず、お客様の責任で電気・電子廃棄物のリサイクル用に指定された収集場所に持ち込むことで、人の健康を保護し、生活環境を保全するようにしてください。詳細については、一般廃棄物収集運搬業者にご連絡いただくか、<http://www.hp.com/recycle> をご覧ください。

化学物質

HP では、REACH (*Regulation EC No 1907/2006 of the European Parliament and the Council*) などの法的要件に準拠するため、弊社製品に含まれる化学物質に関する情報を、必要に応じてお客様に提供

することに努めています。この製品の化学物質に関するレポートは、次の Web サイトに掲載されています。www.hp.com/go/reach。

台湾におけるバッテリーの廃棄



廢電池請回收

ブラジルのバッテリーに関する告知

A bateria deste equipamento não foi projetada para ser removida pelo cliente.

カリフォルニア州過塩素酸塩使用電池に関する通知

California Perchlorate Material Notice

Perchlorate material - special handling may apply. See:
<http://www.dtsc.ca.gov/hazardouswaste/perchlorate/>

This product's real-time clock battery or coin cell battery may contain perchlorate and may require special handling when recycled or disposed of in California.

EPEAT

EPEAT

Most HP products are designed to meet EPEAT. EPEAT is a comprehensive environmental rating that helps identify greener electronics equipment. For more information on EPEAT go to www.epeat.net. For information on HP's EPEAT registered products go to www.hp.com/hpinfo/globalcitizenship/environment/pdf/epeat_printers.pdf.

毒性危険有害物質表 (中国)

| 有毒有害物質表 | | | | | | |
|----------------------|-----------|---|---|-----|------|-------|
| 根据中国《电子信息产品污染控制管理办法》 | | | | | | |
| 零件描述 | 有毒有害物質和元素 | | | | | |
| | 铅 | 汞 | 镉 | 六价铬 | 多溴联苯 | 多溴联苯醚 |
| 外壳和托座* | 0 | 0 | 0 | 0 | 0 | 0 |
| 电线* | 0 | 0 | 0 | 0 | 0 | 0 |
| 印刷电路板* | X | 0 | 0 | 0 | 0 | 0 |
| 打印系统* | X | 0 | 0 | 0 | 0 | 0 |
| 显示屏* | X | 0 | 0 | 0 | 0 | 0 |
| 喷墨打印机墨盒* | 0 | 0 | 0 | 0 | 0 | 0 |
| 驱动光盘* | X | 0 | 0 | 0 | 0 | 0 |
| 扫描仪* | X | X | 0 | 0 | 0 | 0 |
| 网络配件* | X | 0 | 0 | 0 | 0 | 0 |
| 电池包* | X | 0 | 0 | 0 | 0 | 0 |
| 自动双面打印系统* | 0 | 0 | 0 | 0 | 0 | 0 |
| 外部电源* | X | 0 | 0 | 0 | 0 | 0 |

0: 指此部件的所有均一材质中包含的这种有毒有害物質, 含量低于SJ/T11363-2006 的限制
X: 指此部件使用的均一材质中至少有一种包含的这种有毒有害物質, 含量高于SJ/T11363-2006 的限制
注: 环保使用期限的参考标识取决于产品正常工作的温度和湿度等条件
*以上只适用于使用这些部件的产品

有害物質規制 (ウクライナ)

Технічний регламент щодо обмеження використання небезпечних речовин (Україна)

Обладнання відповідає вимогам Технічного регламенту щодо обмеження використання деяких небезпечних речовин в електричному та електронному обладнанні, затвердженого постановою Кабінету Міністрів України від 3 грудня 2008 № 1057

有害物質規制 (インド)

Restriction of hazardous substances (India)

This product complies with the "India E-waste (Management and Handling) Rule 2011" and prohibits use of lead, mercury, hexavalent chromium, polybrominated biphenyls or polybrominated diphenyl ethers in concentrations exceeding 0.1 weight % and 0.01 weight % for cadmium, except for the exemptions set in Schedule 2 of the Rule.

法規について

プリンターは、お住まいの国/地域の規制当局からの製品要件に適合しています。

このセクションでは、次のトピックについて説明します。

- [規制モデルの ID 番号](#)
- [FCC 準拠声明](#)
- [韓国のユーザーに対する告知](#)
- [日本のユーザーに対する VCCI \(クラス B\) 基準に関する告知](#)
- [日本のユーザーに対する告知 \(電源コードについて\)](#)
- [ドイツ向け周辺機器の筐体の光沢](#)
- [適合宣言](#)
- [ワイヤレス製品の法規規定](#)

規制モデルの ID 番号

規制識別の目的で、製品には規制モデル番号が割り当てられています。本製品の規制モデル番号は、SDGOB-1401-01 です。この規制番号を、製品名 (HP ENVY 5640 e-All-in-One series など) や製品番号 (B9S56 - B9S65 など) と混同しないようにご注意ください。

FCC 準拠声明

FCC statement

The United States Federal Communications Commission (in 47 CFR 15.105) has specified that the following notice be brought to the attention of users of this product.

This equipment has been tested and found to comply with the limits for a Class B digital device, pursuant to Part 15 of the FCC Rules. These limits are designed to provide reasonable protection against harmful interference in a residential installation. This equipment generates, uses and can radiate radio frequency energy and, if not installed and used in accordance with the instructions, may cause harmful interference to radio communications. However, there is no guarantee that interference will not occur in a particular installation. If this equipment does cause harmful interference to radio or television reception, which can be determined by turning the equipment off and on, the user is encouraged to try to correct the interference by one or more of the following measures:

- Reorient or relocate the receiving antenna.
- Increase the separation between the equipment and the receiver.
- Connect the equipment into an outlet on a circuit different from that to which the receiver is connected.
- Consult the dealer or an experienced radio/TV technician for help.

For further information, contact:

Manager of Corporate Product Regulations
Hewlett-Packard Company
3000 Hanover Street
Palo Alto, Ca 94304
(650) 857-1501

Modifications (part 15.21)

The FCC requires the user to be notified that any changes or modifications made to this device that are not expressly approved by HP may void the user's authority to operate the equipment.

This device complies with Part 15 of the FCC Rules. Operation is subject to the following two conditions: (1) this device may not cause harmful interference, and (2) this device must accept any interference received, including interference that may cause undesired operation.

韓国のユーザーに対する告知

| | |
|------------------------|--|
| B 급 기기 (가정용 방송통신기기) | 이 기기는 가정용(B급)으로 전자파적합등록을 한 기기로서 주로 가정에서 사용하는 것을 목적으로 하며, 모든 지역에서 사용할 수 있습니다. |
|------------------------|--|

日本のユーザーに対する VCCI (クラス B) 基準に関する告知

この装置は、クラスB情報技術装置です。この装置は、家庭環境で使用することを目的としていますが、この装置がラジオやテレビジョン受信機に近接して使用されると、受信障害を引き起こすことがあります。取扱説明書に従って正しい取り扱いをして下さい。

VCCI-B

日本のユーザーに対する告知 (電源コードについて)

製品には、同梱された電源コードをお使い下さい。
同梱された電源コードは、他の製品では使用出来ません。

ドイツ向け周辺機器の筐体の光沢

Das Gerät ist nicht für die Benutzung im unmittelbaren Gesichtsfeld am Bildschirmarbeitsplatz vorgesehen. Um störende Reflexionen am Bildschirmarbeitsplatz zu vermeiden, darf dieses Produkt nicht im unmittelbaren Gesichtsfeld platziert werden.



DECLARATION OF CONFORMITY

according to ISO/IEC 170501 and EN 170501

DoC #: SDG08-1401-01

Supplier's Name: Hewlett-Packard Company
Supplier's Address: 16399 West Bernardo Drive, San Diego, CA 92127 -1899, USA
declares, that the product
Product Name and Model:²⁾ HP ENVY 5640 e-All-in-One Printer Series
HP ENVY 5660 e-All-in-One Printer Series
Regulatory Model Number:¹⁾ SDG08-1401-01
Product Options: All
Radio Module: SDG08-1391 (802.11 b/g/n)
Power Adapter: N/A
conforms to the following Product Specifications and Regulations:

EMC: Class B

CISPR 22:2008 / EN 55022: 2010 Class B
CISPR 24:2010 / EN 55024: 2010
EN 301 489 -1 v1.9.2
EN 301 489 -17 v2.2.1
IEC 61000 -3-2: 2005 + A1: 2008 + A2: 2009 / EN 61000 -3-2: 2006 + A1:2009 + A2:2009
IEC 61000 -3-3: 2008 / EN 61000 -3-3: 2008
FCC CFR 47 Part 15 / ICES-003, issue 5 Class B

Safety:

IEC 60950 -1: 2005 + A1: 2009 / EN 60950 -1: 2006 + A11: 2009 + A1: 2010 + A12: 2011
EN 62479: 2010

Energy Use:

Regulation (EC) No. 1275/2008
ENERGY STAR® Qualified Imaging Equipment Operational Mode (OM) Test Procedure

RoHS:

EN 50581:2012

The product herewith complies with the requirements of the Low Voltage Directive 2006/95/EC, the EMC Directive 2004/108/EC, the R&TTE Directive 1999/5/EC, the Ecodesign Directive 2009/125/EC, the RoHS Directive 2011/65/EU and carries the  marking accordingly.

This device complies with part 15 of the FCC Rules. Operation is subject to the following two conditions:

(1) This device may not cause harmful interference, and (2) this device must accept any interference received, including interference that may cause undesired operation.

Additional Information:

1) This product is assigned a Regulatory Model Number which stays with the regulatory aspects of the design. The Regulatory Model Number is the main product identifier in the regulatory documentation and test reports, this number should not be confused with the marketing name or the product numbers.

January 2014

San Diego, CA

Local contact for regulatory topics only:

EU: Hewlett-Packard GmbH, HQ-TRE, Herrenberger Strasse 140, 71034 Boeblingen, Germany
U.S.: Hewlett-Packard, 3000 Hanover St., Palo Alto, CA 94304, U.S.A. 650-857-1501

www.hp.eu/certificates

ワイヤレス製品の法規規定

このセクションでは、ワイヤレス製品に関する以下の規制事項について説明します。

- [高周波曝露](#)
- [ブラジルのユーザーに対する告知](#)
- [カナダのユーザーに対する告知](#)
- [台湾のユーザーに対する告知](#)
- [メキシコのユーザーに対する告知](#)
- [日本のユーザーに対する告知](#)

高周波曝露

Exposure to radio frequency radiation



Caution The radiated output power of this device is far below the FCC radio frequency exposure limits. Nevertheless, the device shall be used in such a manner that the potential for human contact during normal operation is minimized. This product and any attached external antenna, if supported, shall be placed in such a manner to minimize the potential for human contact during normal operation. In order to avoid the possibility of exceeding the FCC radio frequency exposure limits, human proximity to the antenna shall not be less than 20 cm (8 inches) during normal operation.

ブラジルのユーザーに対する告知

Aviso aos usuários no Brasil

Este equipamento opera em caráter secundário, isto é, não tem direito à proteção contra interferência prejudicial, mesmo de estações do mesmo tipo, e não pode causar interferência a sistemas operando em caráter primário.

カナダのユーザーに対する告知

Notice to users in Canada/Note à l'attention des utilisateurs canadiens

Under Industry Canada regulations, this radio transmitter may only operate using an antenna of a type and maximum (or lesser) gain approved for the transmitter by Industry Canada. To reduce potential radio interference to other users, the antenna type and its gain should be so chosen that the equivalent isotropically radiated power (e.i.r.p.) is not more than that necessary for successful communication.

This device complies with Industry Canada licence-exempt RSS standard(s). Operation is subject to the following two conditions: (1) this device may not cause interference, and (2) this device must accept any interference, including interference that may cause undesired operation of the device.

WARNING! Exposure to Radio Frequency Radiation The radiated output power of this device is below the Industry Canada radio frequency exposure limits. Nevertheless, the device should be used in such a manner that the potential for human contact is minimized during normal operation.

To avoid the possibility of exceeding the Industry Canada radio frequency exposure limits, human proximity to the antennas should not be less than 20 cm (8 inches).

Conformément au Règlement d'Industrie Canada, cet émetteur radioélectrique ne peut fonctionner qu'avec une antenne d'un type et d'un gain maximum (ou moindre) approuvé par Industrie Canada. Afin de réduire le brouillage radioélectrique potentiel pour d'autres utilisateurs, le type d'antenne et son gain doivent être choisis de manière à ce que la puissance isotrope rayonnée équivalente (p.i.r.e.) ne dépasse pas celle nécessaire à une communication réussie.

Cet appareil est conforme aux normes RSS exemptes de licence d'Industrie Canada. Son fonctionnement dépend des deux conditions suivantes : (1) cet appareil ne doit pas provoquer d'interférences nuisibles et (2) doit accepter toutes interférences reçues, y compris des interférences pouvant provoquer un fonctionnement non souhaité de l'appareil.

AVERTISSEMENT relatif à l'exposition aux radiofréquences. La puissance de rayonnement de cet appareil se trouve sous les limites d'exposition de radiofréquences d'Industrie Canada. Néanmoins, cet appareil doit être utilisé de telle sorte qu'il soit mis en contact le moins possible avec le corps humain.

Afin d'éviter le dépassement éventuel des limites d'exposition aux radiofréquences d'Industrie Canada, il est recommandé de maintenir une distance de plus de 20 cm entre les antennes et l'utilisateur.

台湾のユーザーに対する告知

低功率電波輻射性電機管理辦法

第十二條

經型式認證合格之低功率射頻電機，非經許可，公司、商號或使用者均不得擅自變更頻率、加大功率或變更設計之特性及功能。

第十四條

低功率射頻電機之使用不得影響飛航安全及干擾合法通信；經發現有干擾現象時，應立即停用，並改善至無干擾時方得繼續使用。

前項合法通信，指依電信法規定作業之無線電通信。低功率射頻電機須忍受合法通信或工業、科學及醫藥用電波輻射性電機設備之干擾。

メキシコのユーザーに対する告知

Aviso para los usuarios de México

La operación de este equipo está sujeta a las siguientes dos condiciones: (1) es posible que este equipo o dispositivo no cause interferencia perjudicial y (2) este equipo o dispositivo debe aceptar cualquier interferencia, incluyendo la que pueda causar su operación no deseada.

Para saber el modelo de la tarjeta inalámbrica utilizada, revise la etiqueta regulatoria de la impresora.

日本のユーザーに対する告知

この機器は技術基準適合証明又は工事設計認証を受けた無線設備を搭載しています。

B エラー (Windows)

- [インクが少ない](#)
- [インク残量のごくわずか](#)
- [インク カートリッジの問題](#)
- [カートリッジアクセス ドアの確認](#)
- [インク カートリッジの問題](#)
- [用紙サイズが正しくない](#)
- [インク カートリッジホルダーの停止](#)
- [紙詰まりまたはトレイの問題](#)
- [用紙切れ](#)
- [印刷できなかったドキュメント](#)
- [プリンター エラー](#)
- [扉が開いています](#)
- [インク カートリッジに問題があります](#)
- [偽造カートリッジに関するアドバイス](#)
- [対応していないインク カートリッジ](#)
- [用紙が短すぎる](#)
- [自動両面印刷には用紙が長すぎます](#)
- [互換性のない HP Instant Ink カートリッジ](#)
- [使用済みの HP Instant Ink カートリッジ](#)
- [HP Connected にプリンターを接続してください](#)
- [印刷できません](#)
- [HP 保護されたカートリッジが装着されている](#)

インクが少ない

このメッセージに表示されたインク カートリッジのインク残量が少なくなっています。

インク レベルの警告およびインジケーターが示すインク レベルは、インク交換のタイミングを示す予測にすぎません。インク残量が少ないという警告メッセージが表示されたら、印刷できなくなる前に交換用のプリント カートリッジを準備してください。印刷品質が望ましくないレベルに達するまでは、プリント カートリッジを交換する必要はありません。

インク カートリッジの交換については、[50 ページのカートリッジの交換](#)を参照してください。インク カートリッジの注文については、[52 ページのインク サプライ品の注文](#)を参照してください。

 **注記：** カートリッジ内のインクは、初期化処理で、プリンターとカートリッジの印刷準備を行う際など、印刷処理のさまざまな場面で消費されます。また、使用済みカートリッジ内にはある程度のインクが残っています。詳しくは、www.hp.com/go/inkusage を参照してください。

インク残量のごくわずか

メッセージで特定されたインク カートリッジのインク残量のごくわずかです。

インク レベルの警告およびインジケーターが示すインク レベルは、インク交換のタイミングを示す予測にすぎません。インク残量のごくわずかであるという警告メッセージが表示されたら、印刷できなくなる前に交換用のプリント カートリッジを準備してください。印刷品質が望ましくないレベルに達するまでは、プリント カートリッジを交換する必要はありません。

インク カートリッジの交換については、[50 ページのカートリッジの交換](#)を参照してください。インク カートリッジの注文については、[52 ページのインク サプライ品の注文](#)を参照してください。

 **注記：** カートリッジ内のインクは、初期化処理で、プリンターとカートリッジの印刷準備を行う際など、印刷処理のさまざまな場面で消費されます。また、使用済みカートリッジ内にはある程度のインクが残っています。詳しくは、www.hp.com/go/inkusage を参照してください。

インク カートリッジの問題

このメッセージに表示されているインク カートリッジが見つからないか、損傷しているか、互換性のないカートリッジであるか、またはプリンターの誤ったスロットに挿入されています。

 **注記：** メッセージでカートリッジに互換性がないと表示されている場合、プリンターに合ったカートリッジの入手方法については、[52 ページのインク サプライ品の注文](#)を参照してください。

この問題を解決するには、以下の解決方法を試してください。解決方法は、解決する可能性が最も高いものから順に記載されています。最初の解決方法で問題が解決しない場合は、問題が解決するまで残りの解決方法を試し続けてください。

- 解決策 1：プリンターの電源をオフにしてからオンにします。
- 解決策 2：インク カートリッジを正しく取り付けます。

解決策 1：プリンターの電源をオフにしてからオンにする

プリンターの電源をオフにし、再びオンにします。

問題が解決しない場合は、次の解決方法を試してください。

解決策 2：インク カートリッジを正しく取り付ける

すべてのインク カートリッジが正しく装着されていることを確認します。

1. インク カートリッジのアクセス ドアをゆっくりと開きます。
2. インク カートリッジを中に押し固定を解除してから、手前に強く引いて取り出します。
3. カートリッジをスロットに挿入します。カートリッジをしっかり押し込み、正しく装着したことを確認してください。
4. インク カートリッジのアクセス ドアを閉め、エラー メッセージが表示されなくなったかどうか確認します。

カートリッジアクセス ドアの確認

印刷する場合は、カートリッジアクセス ドアを閉じます。

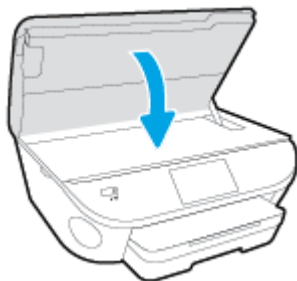

 [詳細についてはここをクリックしてオンラインに接続します。](#)

インク カートリッジの問題

インク カートリッジがご使用のプリンターに対応していません。このエラーは、**HP Instant Ink** プログラムに登録されていないプリンターに **HP Instant Ink** カートリッジを装着した場合に発生する可能性があります。また、**HP Instant Ink** カートリッジを **HP Instant Ink** プログラムに登録されている別のプリンターで使用した場合も発生する可能性があります。

用紙サイズが正しくない

プリンター ドライバーで選択されている用紙サイズまたは種類が、プリンターにセットされた用紙と合っていません。プリンターに正しい用紙がセットされていることを確認し、文書をもう一度印刷します。詳細は、[11 ページのメディアのセット](#)を参照してください。

 **注記：** プリンターにセットされている用紙のサイズが正しい場合、プリンター ドライバーで選択されている用紙サイズを変更してから、文書をもう一度印刷します。

インク カートリッジホルダーの停止

何かインク カートリッジホルダー(インク カートリッジを支えるプリンターの部品)をさえぎっています。

異物を除去するには、プリンターに紙詰まりがないかを確認します。

詳細は、[70 ページの紙詰まりと給紙の問題](#)を参照してください。

紙詰まりまたはトレイの問題

プリンターに紙がつまっています。

紙詰まりを解消する前に以下を確認します。

- 仕様に合った、しわがなく、折れ曲がっていない、傷のない用紙がセットされていることを確認します。詳細については、[8 ページの用紙の基本](#)を参照してください。
- プリンターが汚れていないことを確認します。
- トレイにメディアが正しくセットされていること、セットされているメディアの数が多すぎないことを確認します。詳細は、[11 ページのメディアのセット](#)を参照してください。

紙詰まりの解消方法と紙詰まりを避ける方法については、[70 ページの紙詰まりと給紙の問題](#)を参照してください。

用紙切れ

デフォルトトレイが空です。

さらに用紙をセットして、**[正常]**をタッチします。

詳細は、[11 ページのメディアのセット](#)を参照してください。



印刷できなかったドキュメント

印刷システムに問題が発生したため、ドキュメントを印刷できませんでした。

印刷問題の解決については、[90 ページのプリンターのハードウェアに関する問題](#)を参照してください。

プリンターエラー

プリンターまたはインクシステムに問題があります。通常、こうした問題を解決するには、次の手順を実行します。

1.  (電源ボタン) を押して、プリンターの電源をオフにします。
2. 電源コードを抜き、再度差し込みます。
3.  (電源ボタン) を押して、プリンターの電源をオンにします。

問題が解決しない場合は、メッセージ画面のエラーコードを書き取り、HP サポートにご連絡ください。HP サポートへのお問い合わせについては、[92 ページの HP サポート](#)を参照してください。

扉が開いています

プリンターで文書を印刷する前に、すべてのドアとカバーを閉じる必要があります。

 **ヒント:** 完全に閉じると、ほとんどのドアとカバーが所定の位置にしっかりとハマります。

すべてのドアとカバーをしっかりと閉じて問題が解決しない場合は、**HP** カスタマ サポートに連絡してサポートを受けてください。詳細は、[92 ページの HP サポート](#)を参照してください。

インク カートリッジに問題があります

メッセージに示されたカートリッジは、破損または故障しています。

[50 ページのカートリッジの交換](#) を参照してください。

偽造カートリッジに関するアドバイス

装着されているカートリッジは HP 製の新しいカートリッジではありません。このカートリッジを購入した販売店に連絡してください。偽造品について報告するには、HP の Web サイト www.hp.com/go/anticounterfeit にアクセスしてください。カートリッジの使用を続けるには、**[続行]** をクリックします。

対応していないインク カートリッジ

インク カートリッジがご使用のプリンターに対応していません。

解決方法：このカートリッジを直ちに取り出して、互換性のあるインク カートリッジと交換してください。新しいカートリッジの装着方法については、[50 ページのカートリッジの交換](#)を参照してください。

用紙が短すぎる

セットした用紙の長さが最小要件より短いです。プリンターの要件に合った用紙をセットする必要があります。詳細については、[8 ページの用紙の基本](#)および[11 ページのメディアのセット](#)を参照してください。

自動両面印刷には用紙が長すぎます

プリンターの自動両面印刷によってサポートされている長さよりも長い用紙がセットされています。プリンターソフトウェアで「手動両面印刷」または「奇数ページのみ印刷」と「偶数ページのみ印刷」を選択することで、両面印刷を手動で実行できます (サポートされている場合)。詳細については、[8 ページの用紙の基本](#)および[11 ページのメディアのセット](#)を参照してください。

互換性のない HP Instant Ink カートリッジ

このカートリッジは、HP Instant Ink に現在登録されているプリンターでしか使用できません。

お使いのプリンターがこのカートリッジを受け付けると思われる場合は、www.hp.com/buy/supplies にお問い合わせください。

使用済みの HP Instant Ink カートリッジ

プリンターのコントロールパネルディスプレイに表示された **HP Instant Ink** カートリッジは、最初にカートリッジを装着した **HP Instant Ink** プリンターでしか使用できません。カートリッジを交換する必要があります。

インクカートリッジの交換については、[50 ページのカートリッジの交換](#)を参照してください。インクカートリッジの注文については、[52 ページのインクサプライ品の注文](#)を参照してください。

HP Connected にプリンターを接続してください

プリンターを HP Connected に接続する必要があります。これを行わないと、警告が表示され、すぐに印刷できません。接続方法については、プリンターのコントロールパネルをご覧ください。

印刷できません

プリンターを **HP Connected** に接続して **Instant Ink** ステータスを更新する必要があります。

プリンターを接続して **Instant Ink** ステータスを更新するまで印刷できません。接続方法については、プリンターのコントロールパネルをご覧ください。

HP 保護されたカートリッジが装着されている

プリンターのコントロールパネルに表示されたインクカートリッジは、HP カートリッジ保護機能を使用してカートリッジを最初に保護したプリンターでしか使用できません。このプリンターではインクカートリッジの交換が必要です。

新しいインクカートリッジの装着方法については、[50 ページのカートリッジの交換](#)を参照してください。

索引

記号/数字

2 面印刷 25

H

HP Utility (OS X)
開く 65

I

IP 設定 64

O

OS X
HP Utility 65

U

USB 接続
ポート、位置の確認 4
USB 接続
ポート、位置 3

W

Webscan 45
Web サイト
アクセシビリティ情報 19

あ

アクセシビリティ 19

い

インク カートリッジ 4
印刷
両面 25
印刷
仕様 96

か

カスタマ サポート
保証 93

ガラス面、スキャナー
場所 3

環境

環境仕様 96
環境保全のためのプロダクト
スチュワードプログラム 98

き

技術情報

印刷の仕様 96
環境仕様 96
コピーの仕様 97
システム要件 96
スキャンの仕様 96

規制に関する告知
規制モデルの ID 番号 102
規定情報 106

こ

後部アクセス パネル
図 4
コネクタ、位置の確認 4
コピー
仕様 97
コントロール パネル
機能 5
ステータス アイコン 6
ボタン 5
コントロール パネル
ボタン 5
ランプ 5

さ

サポート プロセス 92

し

システム要件 96

す

スキャナーのガラス面
場所 3
スキャン
Webscan から 45
スキャン
スキャンの仕様 96
ステータス アイコン 6

そ

ソフトウェア
Webscan 45

て

電源入力、位置の確認 4
電源
トラブルシューティング 90
電話サポート期間後 93
電話サポート期間
サポート期間 93
電話によるサポート 92

と

トラブルシューティング
ページが曲がっている 74
一度に 2 枚以上給紙される
74
印刷 90
給紙の問題 73
用紙がトレイから供給されな
い 73
トラブルシューティング
電源 90
トレイ
メディアの供給のトラブルシュー
ティング 73
横方向用紙ガイドのイラスト
3

紙詰まりの解消 70
場所 3

ね

ネットワーク
IP 設定 64
設定、変更 64
ネットワーク
コネクタ図 4
ワイヤレス通信のセットアップ 59

の

ノイズ
規定情報 106

ふ

プリンター ソフトウェア
(Windows)
開く 16, 65
説明 65
プリンターのコントロールパネル
ネットワーク設定 64
場所 3

へ

ヘルプ ボタン 6

ほ

法規について 102
保証 93
ボタン、コントロールパネル 5
ボタン、コントロールパネル 5
ホルダー
インクホルダーの詰まりの解消 72

め

メディア
2面印刷 25

ゆ

ゆがみ、トラブルシューティング
印刷 74

よ

用紙
選択 10

ら

ランプ、コントロールパネル 5

り

リサイクル
インクカートリッジ 99
両面印刷 25
両面、印刷 25

わ

ワイヤレス通信
規定情報 106
セットアップ 59

ん

一度に2枚以上給紙される、トラブルシューティング 74
印刷
トラブルシューティング 90
給紙の問題、トラブルシューティング 73
紙詰まり
クリア 70
使ってはいけない用紙 10
設定
ネットワーク 64
内蔵 Web サーバー
Webscan 45
排紙トレイ
場所 3
用紙
HP、注文 10
ページが曲がっている 74
メディアの供給のトラブルシューティング 73
紙詰まりの解消 70