



„HP ENVY 5640 e-All-in-One“ series

Turinys

1 Kaip ...?	1
2 Pasirengimas darbui	2
Spausdintuvo dalys	3
Valdymo skydelio ir būsenos indikatorių ypatybės	5
Pagrindinė informacija apie popierių	8
Laikmenų įdėjimas	11
Įdėkite originalą	15
Paleiskite HP spausdintuvo programinę įrangą („Windows“)	16
Miego režimas	17
Automatinis išjungimas	18
Pritaikymas neįgaliesiems	19
3 „Print“ (Spausdinti)	20
Spausdinti nuotraukas	21
Dokumentų spausdinimas	23
Spausdinimas ant abiejų pusių	25
Kaip spausdinti naudojant „AirPrint“	26
Spausdinimas naudojant didžiausią dpi	27
Patarimai, kaip sėkmingai spausdinti	29
4 Tinklo paslaugų naudojimas	31
Kas yra tinklo paslaugos?	32
Tinklo paslaugų nustatymas	33
Kaip spausdinti naudojant „HP ePrint“	35
Naudojimasis „HP Printables“	37
Apsilankykite svetainėje „HP Connected“	38
Tinklo paslaugų šalinimas	39
Patarimai dėl tinklo tarnybų naudojimo	40

5 Kopijavimas ir nuskaitymas	41
Dokumentų kopijavimas	42
„Scan“ (nuskaityti)	43
Patarimai, kaip sėkmingai kopijuoti ir nuskaityti	48
6 Darbas su kasetėmis	49
Rašalo lygio patikrinimas	50
Kasečių pakeitimas	51
Rašalo užsakymas	53
Darbas vienos kasetės režimu	55
Kasetės garantijos informacija	56
Anonimiškai naudojamos informacijos saugojimas	57
Patarimai, kaip naudoti rašalo kasetes	58
7 Kaip prijungti savo spausdintuvą	59
Spausdintuvo nustatymas belaidžiam ryšiui	60
Tinklo nuostatų keitimas	65
Išplėstiniai spausdintuvo valdymo įrankiai (tinklo spausdintuvams)	66
Patarimai, kaip nustatyti ir naudoti spausdintuvą tinkle	69
8 Problemos sprendimas	70
Strigimai ir popieriaus padavimo problemos	71
Rašalo kasečių problemos	76
Spausdinimo problemos	78
Kopijavimo problemos	88
Nuskaitymo problemos	89
Tinklo ir ryšio problemos	90
Spausdintuvo aparatinės įrangos triktys	92
HP pagalba	94
Priedas A Techninė informacija	96
„Hewlett-Packard Company“ pastabos	97
Specifikacijos	98
Produkto aplinkos priežiūros programa	100
Reglamentinė informacija	104
Priedas B Klaidos („Windows“)	111
Mažai rašalo	112
Labai mažai rašalo	113
Rašalo kasetės problema	114

Patikrinkite rašalo kasečių dureles	115
Rašalo kasetės problema	116
Netinka popieriaus dydis	117
Užstrigo rašalo kasetės dėtuve	118
Popieriaus strigtis arba dėklo problema	119
Baigėsi popierius	120
Dokumento nepavyko atspausdinti	121
Spausdintuvo triktis	122
Atidarytas dangtis	123
Sugedusi rašalo kasetė	124
Pranešimas apie padirbtą kasetę	125
Nesuderinamos rašalo kasetės	126
Per trumpas popierius	127
Popieriaus lapas per ilgas, kad būtų galima automatiškai spausdinti abejose pusėse	128
Nesuderinama „HP Instant Ink“ kasetė	129
Naudota „HP Instant Ink“ kasetė	130
Prijunkite spausdintuvą prie „HP Connected“	131
„Cannot Print“ (negalima spausdinti)	132
Įdėta HP apsaugota kasetė	133

Rodyklė	134
----------------------	------------

1 Kaip ...?

Sužinokite, kaip galima naudoti „HP ENVY“ 5640 series

- [„Pasirengimas darbui“ 2 puslapyje](#)
- [„Print“ \(Spausdinti\)“ 20 puslapyje](#)
- [„Tinklo paslaugų naudojimas“ 31 puslapyje](#)
- [„Kopijavimas ir nuskaitymas“ 41 puslapyje](#)
- [„Darbas su kasetėmis“ 49 puslapyje](#)
- [„Kaip prijungti savo spausdintuvą“ 59 puslapyje](#)
- [„Techninė informacija“ 96 puslapyje](#)
- [„Problemos sprendimas“ 70 puslapyje](#)

2 Pasirengimas darbui

Šiame skyriuje aprašomos tokios temos:

- [Spausdintuvo dalys](#)
- [Valdymo skydelio ir būsenos indikatorių ypatybės](#)
- [Pagrindinė informacija apie popierių](#)
- [Laikmenų įdėjimas](#)
- [Įdėkite originalą](#)
- [Paleiskite HP spausdintuvo programinę įrangą \(„Windows“\)](#)
- [Miego režimas](#)
- [Automatinis išjungimas](#)
- [Pritaikymas neįgaliesiems](#)

Spausdintuvo dalys

Vaizdas iš priekio

2-1 Iliustracija „HP ENVY 5640 e-All-in-One“ series priekinės ir viršutinės dalių vaizdas

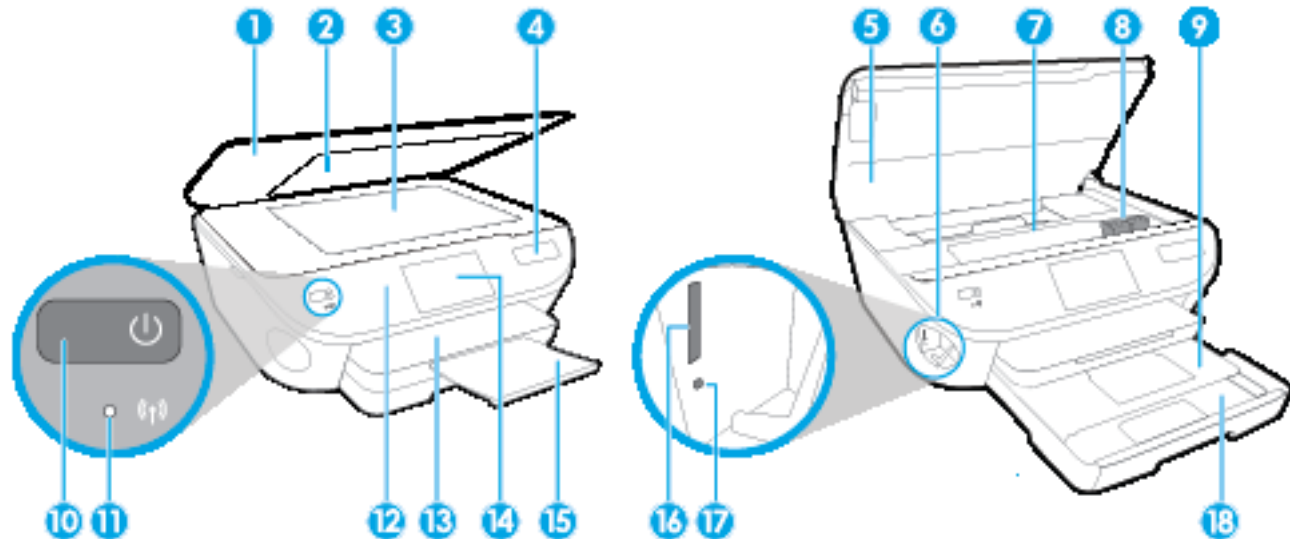

Savybė	Apibūdinimas
1	Dangtis
2	Dangčio pagrindas
3	Skaitytuvo stiklas
4	Spausdintuvo modelio pavadinimas
5	Kasečių dangtis
6	Atminties įtaiso vieta
7	Kasečių prieigos sritis
8	Rašalo kasetės
9	Nuotraukų dėklas
10	„On“ (įjungimo) mygtukas (taip pat žinomas kaip maitinimo mygtukas)
11	Belaidžio ryšio būsenos lemputė
12	Valdymo skydelis
13	Išvesties dėklas
14	Spalvotos grafikos ekranas (taip pat vadinamas tiesiog ekranu)
15	Automatinis išvesties dėklo ilgintuvas (dar vadinamas dėklo ilgintuvu)
16	Atminties kortelių anga
17	Atminties įtaiso lemputė
18	Popieriaus dėklas

Vaizdas iš galo

2-2 Iliustracija „HP ENVY 5640 e-All-in-One“ series vaizdas iš galo

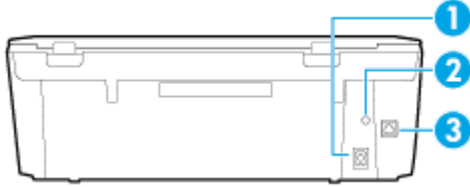

Savybė	Apibūdinimas
1	Maitinimo jungtis. Naudokite tik HP pateikiamą maitinimo laidą.
2	Maitinimo indikatorius. Šis žalias indikatorius nurodo, ar teisingai prijungtas maitinimo laidas.
3	Galinis USB lizdas

Valdymo skydelio ir būsenos indikatorių ypatybės

Mygtukų ir lempučių apžvalga



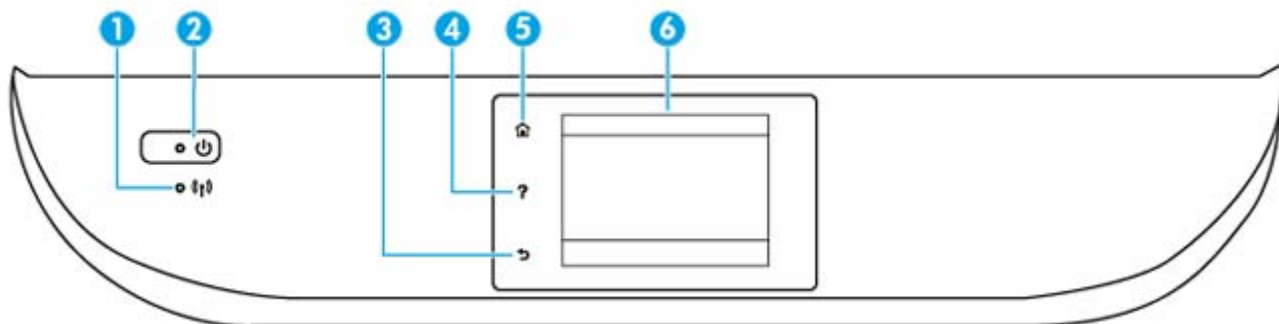



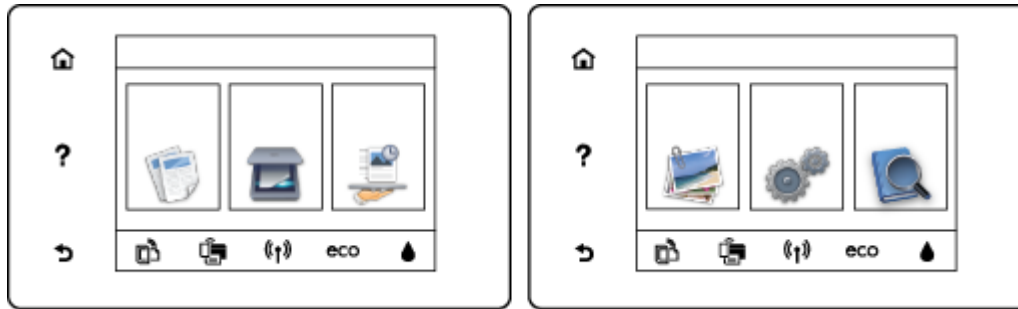

Toliau pateikiamoje schemoje ir susijusioje lentelėje galima rasti trumpą spausdintuvo valdymo skydelio funkcijų apžvalgą.





Etiketė	Pavadinimas ir aprašymas
1	Belaidžio ryšio indikatorius: Rodo spausdintuvo belaidžio ryšio būseną. <ul style="list-style-type: none">Nuolat šviečianti mėlyna lemputė reiškia, kad užmegztas belaidis ryšys ir galima spausdinti.Lėtai mirksinti mėlyna lemputė rodo, kad belaidis ryšys yra, bet spausdintuvas neprijungtas prie tinklo. Pasirūpinkite, kad spausdintuvas būtų belaidžio ryšio zonoje.Greitai mirksinti lemputė rodo belaidžio ryšio klaidą. Žr. spausdintuvo ekrane rodomą pranešimą.Jei belaidis ryšys išjungtas, belaidžio ryšio indikatorius nešviečia, ekrane rodoma „Wireless Off“ (belaidis ryšys išjungtas).
2	Įjungta Mygtukas : Įjungia arba išjungia spausdintuvą.
3	Mygtukas „Back“ (atgal): grąžina į ankstesnį ekraną.
4	„Help“ (žinynas) mygtukas: Atidaro esamos operacijos žinyno meniu.
5	Pagrindinio ekrano mygtukas: Grįžta į pagrindinį ekraną, kuris yra pirmasis rodomas pirmą kartą įjungus spausdintuvą.
6	Valdymo skydelio ekranas: palieskite ekraną, kad pasirinktumėte meniu parinktį arba slinkti per meniu elementus.

Valdymo skydelio ekrano piktogramos



Piktograma	Tikslas
	„Copy“ (kopijuoti): „Copy“ (kopijuoti) atidaro meniu, kuriame galite pasirinkti kopijavimo tipą arba keisti kopijavimo nuostatas.
	„Scan“ (nuskaityti): „Scan“ (nuskaityti) atidaro meniu, kuriame galite pasirinkti nuskaitytą vaizdą paskirties vietai.
	„HP Printables“: suteikiamas greitas ir lengvas būdas pasiekti ir spausdinti informaciją iš žiniatinklio, pvz., kuponus, spalvinimo puslapius, galvosūkius ir daugiau.
	Nuotraukų : Atidaro meniu Nuotraukų , kuriame galima peržiūrėti ir spausdinti nuotraukas arba perspausdinti jau išspausdintą nuotrauką.
	„Setup“ (Sąranka): Atidaro „Setup“ (Sąranka) meniu, kuriame galite keisti produkto nuostatas ir naudoti įrankius priežiūros funkcijoms atlikti.
	Žinynas : Atidaro žinyno meniu, kuriame galite peržiūrėti „How To“ (kaip atlikti) vaizdo įrašus, spausdintuvų savybių informaciją ir patarimus.
	„ePrint“ piktograma: atidaro meniu „Web Services Summary“ (žiniatinklio tarnybų suvestinė) meniu, kuriame galite peržiūrėti „ePrint“ būsenos informaciją, keisti „ePrint“ nuostatas arba spausdinti „Info“ puslapį.
	Piktograma „Wi-Fi Direct“ (tiesioginis „Wi-Fi“ ryšys): Atidaro „Wi-Fi Direct“ (tiesioginis „Wi-Fi“ ryšys) meniu, kuriame galite įjungti „Wi-Fi Direct“ (tiesioginis „Wi-Fi“ ryšys), išjungti „Wi-Fi Direct“ (tiesioginis „Wi-Fi“ ryšys) ir rodyti „Wi-Fi Direct“ (tiesioginis „Wi-Fi“ ryšys) pavadinimą ir slaptažodį.
	Piktograma Belaidis: Atidaro „Wireless Summary“ (belaidžio ryšio suvestinės) meniu, kuriame galite matyti belaidžio ryšio būseną ir keisti belaidžio ryšio nuostatas. Taip pat galite spausdinti belaidžio ryšio patikrinimo ataskaitą, kuri padės diagnozuoti tinklo ryšio problemas.

Piktograma	Tikslas
	Piktograma „ECO“: pateikiamas ekranas, kuriame galite konfigūruoti tam tikras spausdintuvo aplinkos apsaugos funkcijas.
	<p>Rašalo piktograma: Rodo apytikrą kiekvienos kasetės rašalo lygį. Rodo įspėjimo simbolį, jei rašalo lygis mažesnis už mažiausią galimą rašalo lygį.</p> <p>PASTABA: Rašalo lygio įspėjimai ir indikatoriai suteikia apytikrą informaciją tik įspėjimo tikslu. Kai pasirodo pranešimas apie žemą rašalo lygį, pasirūpinkite atsargine kasete, kad nereikėtų atidėti galimų spausdinimo darbų. Neprivalote keisti spausdinimo kasetės, kol jus tenkina spausdinimo kokybė.</p>

Pagrindinė informacija apie popierių

Spausdintuvas sukurtas taip, kad gerai veiktų su daugeliu biurui skirtu popieriaus rūšių. Prieš perkant didelį popieriaus kiekį rekomenduojama išbandyti keletą spausdinimo popieriaus rūšių. Siekiant optimalios spausdinimo kokybės, rekomenduojama naudoti HP popierių. Išsamesnės informacijos apie HP popierių rasite apsilankę HP svetainėje adresu www.hp.com.



Kasdieniam dokumentų spausdinimui HP rekomenduoja paprastą popierių su „ColorLok“ logotipu. Visas popierius su „ColorLok“ logotipu yra nepriklausomai išbandomas dėl aukštų patikimumo ir spausdinimo kokybės standartų; jį naudojant gaunami aiškūs, ryškių spalvų, ryškesnio juodumo dokumentai, išdžiūnantys greičiau nei naudojant paprastą popierių. Ieškokite įvairaus svorio ir dydžio didelėse popieriaus gamybos įmonėse gaminamo popieriaus su „ColorLok“ logotipu.

Šiame skyriuje aprašomos tokios temos:

- [Rekomenduojamos spausdinimo popieriaus rūšys](#)
- [Užsisakyti „HP“ popieriaus papildymą](#)
- [Patarimai, kaip pasirinkti ir naudoti popierių](#)

Rekomenduojamos spausdinimo popieriaus rūšys

Jei norite išgauti geriausią spausdinimo kokybę, HP rekomenduoja naudoti konkrečiai užduočiai specialiai pritaikytas HP popieriaus rūšis.

Priklausomai nuo šalies/regiono, kai kurios popieriaus rūšys gali būti nepasiekiamos.

Nuotraukų spausdinimas

- **„HP Premium Plus Photo Paper“**

„HP Premium Plus Photo Paper“ yra „HP“ aukščiausios kokybės fotografinis popierius jūsų geriausioms nuotraukoms. Su HP „Premium Plus Photo Paper“ galite spausdinti gražias nuotraukas, kurios atspausdintos yra sausos, todėl jomis galite dalintis iš karto. Galimi keli popieriaus dydžiai, įskaitant A4, 8,5 x 11 colių, 4 x 6 colių (10 x 15 cm), 5 x 7 colių (13 x 18 cm) ir 11 x 17 colių (A3) bei dviejų paviršių – blizgus arba švelniai blizgus (pusiau blizgus). Jūsų geriausios nuotraukos ir specialūs nuotraukų projektai idealiai tinka įrėnimui, eksponavimui ar dovanojimui. „HP Premium Plus Photo Paper“ užtikrina išskirtinius rezultatus, profesionalią kokybę ir ilgaamžiškumą.

- **Fotopopierius „HP Advanced Photo“**

Šis storas fotopopierius pasižymi greitai džiūstančiu paviršiumi, kad būtų lengva naudotis neišsitepant. Jis atsparus vandeniui, dėmėms, pirštų atspaudams ir drėgmei. Jūsų spausdiniai atrodys panašūs į parduotuvėje parduodamas nuotraukas. Popierius gaminamas kelių dydžių, įskaitant A4, 8,5 x 11 colių, 10 x 15 cm (4 x 6 colių), 13 x 18 cm (5 x 7 colių) ir dviejų paviršių – blizgus arba švelniai blizgus (lygus matinis). Jo sudėtyje nėra rūgščių, skirtų ilgiau išliekančioms nuotraukoms.

- **Fotopopierius „HP Everyday Photo Paper“**

Pigiai spausdinkite spalvotus kasdienes vaizdus naudodami popierių, sukurtą paprastų nuotraukų spausdinimui. Šis įperkamas fotopopierius greitai išdžiūsta, todėl jį lengva tvarkyti.

Gaukite ryškius, aiškius vaizdus naudodami šį popierių su bet kuriuo rašaliniu spausdintuvu. Popierius blizgiu paviršiumi gali būti kelių dydžių, įskaitant A4, 8.5 x 11 colių ir 10 x 15 cm (4 x 6 colių). Jo sudėtyje nėra rūgščių, skirtų ilgiau išliekančioms nuotraukoms.

- **Paketai „HP Photo Value Packs“**

„HP Photo Value Packs“ – tai patogus originalių HP rašalo kasečių ir „HP Advanced Photo“ popieriaus paketas, leidžiantis jums sutaupyti laiko ir pašalinantis visas spėliones, kylančias dėl HP spausdintuvu spausdinamų laboratorijos kokybės nuotraukų prieinamumo. Originalus HP rašalas ir HP „Advanced Photo“ popierius sukurti dirbti kartu taip, kad jūsų nuotraukos po kiekvieno spausdinimo būtų ilgiau išliekančios ir ryškios. Puikiai tiks spausdinti visas atostogų nuotraukas ar keletą spaudinių, kuriais norite pasidalyti.

Verslo dokumentai

- **Popierius „HP Premium Presentation“, 120 g matinis**

Šis sunkus, matinis popierius, skirtas dvipusiam spausdinimui, idealiai tinka pateiktims, pasiūlymams, ataskaitoms ir informaciniams biuleteniems. Jis sunkus, kad būtų įspūdingesnis.

- **Popierius „HP Brochure Paper 180g Glossy“ arba popierius „HP Professional Paper 180 Glossy“**

Šis popierius yra blizgiu paviršiumi iš abiejų pusių, skirtas dvipusiam spausdinimui. Jis idealiai tinka beveik fotografinės kokybės reprodukcijoms ir profesionalų grafikai, pvz., ataskaitų viršeliams, specialioms pateiktims, brošiūroms, vokams ir kalendoriams.

- **Popierius „HP Brochure Paper 180g Matte“ arba popierius „HP Professional Paper 180 Matt“**

Šis popierius yra matiniu paviršiumi iš abiejų pusių, skirtas dvipusiam spausdinimui. Jis idealiai tinka beveik fotografinės kokybės reprodukcijoms ir profesionalų grafikai, pvz., ataskaitų viršeliams, specialioms pateiktims, brošiūroms, vokams ir kalendoriams.

Kasdieniniam spausdinimui

Visi sąraše pateikti kasdien spausdinti skirti popieriaus tipai pasižymi „ColorLok“ technologija, dėl kurios mažiau trinasi dažai, juodi atspalviai yra raiškūs, o spalvos – ryškios.

- **Popierius „HP Bright White Inkjet“**

Popierius „HP Bright White Inkjet“ užtikrina kontrastingas spalvas ir ryškų tekstą. Tinkamas naudoti dvipusiam spalvotam spausdinimui, nes yra nepermatomas, todėl idealiai tinka informaciniams biuleteniems, ataskaitoms ir skrajutėms.

- **„HP“ spausdinimo popierius**

„HP Printing Paper“ – tai aukštos kokybės daugiafunkcis popierius. Ant jo išspausdinti dokumentai atrodo tvirtesni, nei išspausdinti ant standartinio universalaus ar kopijavimo popieriaus. Jo sudėtyje nėra rūgščių, skirtų ilgiau išliekančioms nuotraukoms.

- **„HP“ biuro popierius**

„HP Office Paper“ – tai aukštos kokybės daugiafunkcis popierius. Tinkamas kopijoms, juodraščiams, priminimams ir kitiems kasdieniams dokumentams. Jo sudėtyje nėra rūgščių, skirtų ilgiau išliekančioms nuotraukoms.

- **Popierius „HP Office Recycled Paper“**

Popierius „HP Office Recycled Paper“ yra aukštos kokybės daugiafunkcis popierius, kurio 30 proc. sudaro perdirbtas pluoštas.

Užsisakyti „HP“ popieriaus papildymą

Spausdintuvas sukurtas taip, kad gerai veiktų su daugeliu biurui skirtu popieriaus rūšių. Siekiant optimalios spausdinimo kokybės, rekomenduojama naudoti HP popierių.

Jei norite užsisakyti HP popieriaus ir kitų priemonių, apsilankykite www.hp.com. Šiuo metu dalis informacijos HP tinklalapyje pateikiama tik anglų kalba.

„HP“ rekomenduoja paprastą popierių su „ColorLok“ logotipu kasdieniams dokumentams spausdinti ir kopijuoti. Visos „ColorLok“ logotipu paženklintos popieriaus rūšys yra nepriklausomai išbandytos, kad atitiktų aukštus patikimumo ir spausdinimo kokybės standartus ir atspausdintų aiškius, ryškių spalvų, raiškių juodų atspalvių dokumentus ir džiūtų greičiau nei įprastos paprasto popieriaus rūšys. Ieškokite įvairių kiekių ir dydžių popieriaus rūšių su „ColorLok“ logotipu iš didžiųjų popieriaus gamintojų.

Patarimai, kaip pasirinkti ir naudoti popierių

Siekiant geriausių rezultatų, rekomenduojama laikytis toliau pateikiamų nurodymų.

- Vienu metu į popieriaus arba nuotraukų dėklą dėkite tik vienos rūšies popierių.
- Pildydami dėklą įsitikinkite, kad popierių dedate teisingai.
- Neperkraukite dėklo.
- Siekdami išvengti strigčių, prastos spausdinimo kokybės ir kitų spausdinimo problemų, į dėklą nedėkite šių popierių:
 - formų iš kelių dalių,
 - pažeistų, susiglamžiusių ar sulankstytų lapų,
 - lapų su nuopjovomis ar skylėmis,
 - itin tekstūrinių lapų, lapų su reljefiniu ornamentu ar lapų, kurie negerai sugeria rašalą,
 - pernelyg lengvų ar lengvai ištempiamų lapų,
 - lapų su sankabėlėmis ar sąvaržėlėmis.

Laikmenų įdėjimas

Norėdami tęsti, pasirinkite popieriaus dydį.

Kaip įdėti mažo dydžio popierių

1. Ištraukite nuotraukų dėklą.

Jeigu nematote nuotraukų dėklo, išimkite išvesties dėklą iš spausdintuvo.



2. Įdėkite popieriaus.

- Fotopopieriaus pluoštą įdėkite į nuotraukų dėklą spausdinamąja puse žemyn.



- Fotopopierių kiškite iki galo.

3. Nuotraukų dėklą įstatykite atgal.

4. Spausdintuvo ekrane pakeiskite arba išsaugokite popieriaus nuostatas.

Viso dydžio popieriaus įdėjimas

1. Ištraukite popieriaus dėklą, išstumkite popieriaus pločio kreiptuvus ir ištraukite prieš tai įdėtas laikmenas.



2. Įdėkite popieriaus.

- Įdėkite popieriaus pluoštą į popieriaus dėklą trumpuoju kraštu į priekį spausdinamąją pusę žemyn.
- Popierių kiškite iki galo.
- Stumkite popieriaus pločio kreiptuvus į vidų, kol jie sustos prie popieriaus krašto.

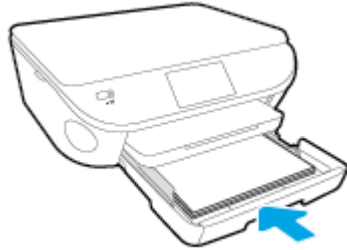

3. Išstumkite atgal popieriaus dėklą.

4. Spausdintuvo ekrane pakeiskite arba išsaugokite popieriaus nuostatas.

Kaip įdėti „legal“ tipo popierių

1. Ištraukite popieriaus dėklą, išstumkite popieriaus pločio kreiptuvus ir ištraukite prieš tai įdėtas laikmenas.



2. Atrakinkite ir atidarykite popieriaus dėklo priekinę pusę.

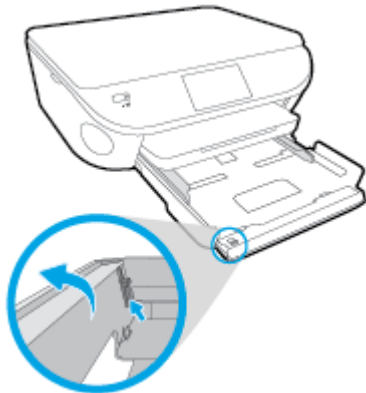

3. Įdėkite popieriaus.

- Įdėkite popieriaus pluoštą į popieriaus dėklą trumpuoju kraštu į priekį spausdinamąją pusę žemyn.
- Popierių kiškite iki galo.

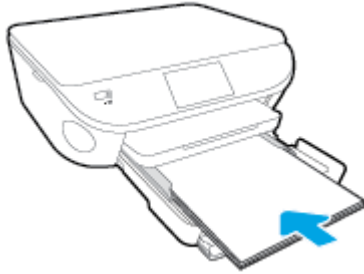

- Stumkite popieriaus pločio kreiptuvus į vidų, kol jie sustos prie popieriaus krašto.

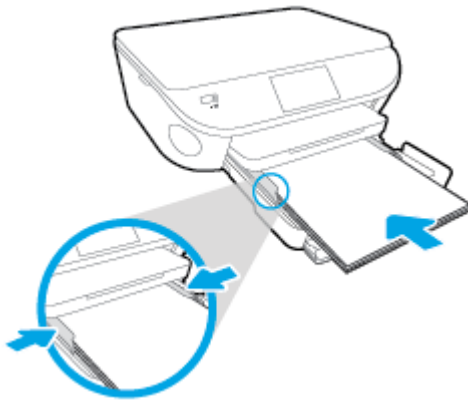

4. Įstatykite atgal popieriaus dėklą.
5. Spausdintuvo ekrane pakeiskite arba išsaugokite popieriaus nuostatas.

Kaip įdėti vokus

1. Ištraukite popieriaus dėklą, išstumkite popieriaus pločio kreiptuvus ir ištraukite prieš tai įdėtas laikmenas.



2. Vokų dėjimas
 - Įdėkite vieną arba kelis vokus ties popieriaus dėklo viduriu. Spausdinamoji pusė turi būti nukreipta žemyn. Atlankas turi būti kairėje pusėje ir nukreiptas į viršų.

- Vokų pluoštą stumkite į vidų tol, kol jis sustos.



- Pastumkite popieriaus pločio kreipiklį link vokų pluošto, kol jis sustos.
3. Įstatykite atgal popieriaus dėklą.
 4. Spausdintuvo ekrane pakeiskite arba išsaugokite popieriaus nuostatas.

Įdėkite originalą

Kaip dėti originalą ant skaitytuvo stiklo

1. Pakelkite skaitytuvo dangtį.

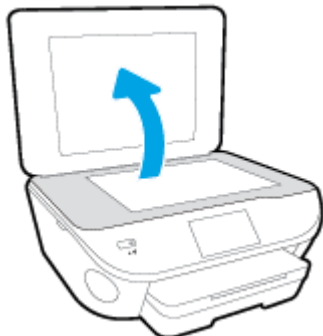

2. Originalą padėkite ant stiklo dešiniajame priekiniame kampe spausdinamąja puse žemyn.

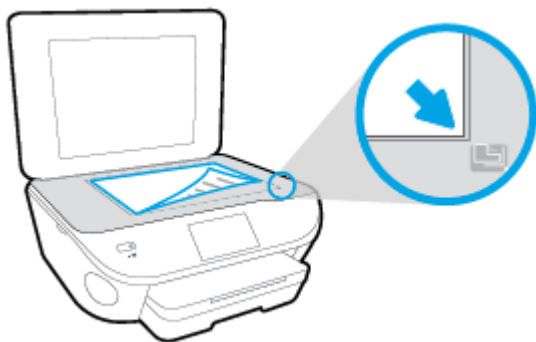

3. Uždarykite skaitytuvo dangtį.

Paleiskite HP spausdintuvo programinę įrangą („Windows“)

Įdiegę HP spausdintuvo programinę įrangą, atsižvelgdami į naudojamą operacinę sistemą atlikite vieną iš nurodytų veiksmų.

- **„Windows 8.1“:** Spustelėkite apatiniame kairiajame pradžios ekrano kampe esančią rodyklę, tada pasirinkite spausdintuvo pavadinimą.
- **„Windows 8“:** Ekrane „Start“ (pradžia) dešiniuoju pelės mygtuku spustelėkite tuščią ekrano sritį, programų juostoje spustelėkite **„All Apps“** (visos programos) ir tada spustelėkite piktogramą su spausdintuvo pavadinimu.
- **„Windows 7“, „Windows Vista“ ir „Windows XP“:** Kompiuterio darbalaukyje spustelėkite **Start** (pradžia), pasirinkite **All Programs** (visos programos), spustelėkite **HP**, spustelėkite spausdintuvo aplanką ir pasirinkite piktogramą su spausdintuvo pavadinimu.

Miego režimas

- Miego režimu energijos naudojama mažiau.
- Po pradinės spausdintuvo sąrankos spausdinimas pereis į miego režimą po penkių minučių neveikos.
- Laiką, kuriam praėjus įsijungia miego režimas, galima keisti valdymo skydelyje.

Laiko trukmės iki miego režimo įsijungimo nustatymas

1. Pagrindiniame ekrane palieskite  („Setup“ (Sąranka)).
2. Palieskite „Preferences“ (Programos parinktys).
3. Parinkčių sąrašė raskite ir palieskite „Sleep Mode“ (užmigimo režimo) mygtuką.
4. Palieskite **After 5 minutes** (po 5 minučių) arba **After 10 minutes** (po 10 minučių) arba **After 15 minutes** (po 15 minučių).

Automatinis išjungimas

Automatinis išjungimas pagal numatytąsias nuostatas yra automatiškai įjungiamas įjungus spausdintuvą. Jeigu Automatinis išjungimas yra įjungtas, po 2 valandų neveiklos spausdintuvas automatiškai išjungiamas, kad būtų taupoma elektros energija. **Automatinis išjungimas spausdintuvas visiškai išjungiamas, todėl norėdami vėl jį įjungti turite spustelėti „On“ (įjungti) mygtuką.** Net jeigu Automatinis išjungimas funkcija išjungta, po 5 minučių neveiklos įjungiamas spausdintuvo miego režimas, kad būtų taupoma elektros energija.

Automatinis išjungimas nuostatų keitimas per valdymo skydelį

Pakeisti Automatinis išjungimas nuostatą

1. Spausdintuvo ekrane esančioje Pradžia srityje pasirinkite **„Preferences“ (Programos parinktys)**.



PASTABA: Jeigu nematote Pradžia ekrano, nuspauskite **Pradžia** mygtuką.

2. Iš **„Preferences“ (Programos parinktys)** meniu pasirinkite **Automatinis išjungimas**.
3. Iš **Automatinis išjungimas** meniu pasirinkite **„On“** (Įjungta) arba **„Off“** (Išjungta) ir patvirtinkite pasirinktą nuostatą paspausdami **Gerai**.

Pakeista nuostata išsaugoma ir toliau naudojama.

Pritaikymas neįgaliesiems

Šiame spausdintuve yra daug funkcijų, palengvinančių neįgaliųjų darbą.

Vaizdinės

Pateikta su spausdintuvu HP programinė įranga pritaikyta vartotojams, turintiems regos negalią, ar silpnaregiams: tam pasitelkiamos operacinės sistemos pritaikymo neįgaliesiems parinktys ir funkcijos. Programinė įranga taip pat suderinama su didžiąja dalimi pagalbinių technologijų, pvz., ekrano skaitytuvų, Brailio skaitytuvų ir balso vertimo tekstu programomis. Spalvų neskiriantiems vartotojams HP programinėje įrangoje naudojami spalvoti mygtukai ir skirtukai pažymėti įprastu tekstu ar piktogramomis, kurios apibūdina konkretų veiksmą.

Judėjimo

Naudotojams, turintiems judėjimo negalią, skirta galimybė HP programinės įrangos funkcijas vykdyti klaviatūros komandomis. HP programinė įranga taip pat suderinama su „Windows“ pritaikymo neįgaliesiems parinktimis, pvz., „StickyKeys“, „ToggleKeys“, „FilterKeys“ ir „MouseKeys“. Spausdintuvo durelėmis, mygtukais, popieriaus dėklais ir popieriaus kreiptuvais gali naudotis naudotojai, turintys ribotos jėgos ir pasiekimo galimybių.

Aptarnavimas

Daugiau informacijos apie šio spausdintuvo pritaikymą neįgaliesiems ir HP įsipareigojimą gaminti tokius produktus rasite HP interneto svetainėje adresu www.hp.com/accessibility.

Pritaikymo neįgaliesiems informaciją operacinei sistemai „Mac OS X“ rasite „Apple“ interneto svetainėje adresu www.apple.com/accessibility.

3 „Print“ (Spausdinti)

Daugumą spausdinimo nuostatų automatiškai valdo programinės įrangos programa. Nuostatus rankiniu būdu keiskite tik tada, kai norite keisti spausdinimo kokybę, spausdinti ant specifinių rūšių popieriaus arba kai norite naudotis specialiomis funkcijomis.

Šiame skyriuje aprašomos tokios temos:

- [Spausdinti nuotraukas](#)
- [Dokumentų spausdinimas](#)
- [Spausdinimas ant abiejų pusių](#)
- [Kaip spausdinti naudojant „AirPrint“](#)
- [Spausdinimas naudojant didžiausią dpi](#)
- [Patarimai, kaip sėkmingai spausdinti](#)

Spausdinti nuotraukas

Įsitikinkite, kad fotopopierius nuotraukų dėkle įdėtas teisingai.

Kaip spausdinti nuotraukas iš atminties įrenginio

1. Į lizdą įstatykite atminties įrenginį.

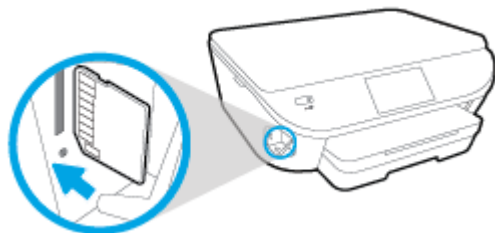

2. Spausdintuvo ekrane pasirinkite norimą spausdinti nuotrauką ir palieskite „Continue“ (tęsti).
3. Nurodykite spausdintinų nuotraukų skaičių.
4. Norėdami pakeisti ryškumą, apkarpyimą arba pasukti pasirinktą nuotrauką, palieskite („Edit“) (redaguoti) arba palieskite  („Print Settings“) (spausdinimo nustatymus), kad galėtumėte naudoti tokias funkcijas, kaip „Red Eye Removal“ (raudonų akių efekto šalinimą) arba „Photo Fix“ (nuotraukos fiksavimą).
5. Norėdami peržiūrėti pasirinktą nuotrauką, palieskite „Continue“ (tęsti).
6. Spustelėkite **Print** (spausdinti), kad pradėtumėte spausdinti.

Kaip spausdinti nuotraukas iš spausdintuvo programinės įrangos

1. Savo programinėje įrangoje pasirinkite „Print“ (spausdinti).
2. Įsitikinkite, kad spausdintuvas yra pasirinktas.
3. Spustelėkite mygtuką, kuris atidaro dialogo langą „Properties“ (Ypatybės).

Priklausomai nuo taikomosios programos šis mygtukas gali vadintis „Properties“ (Ypatybės), „Options“ (Parinktys), „Printer Setup“ (Spausdintuvo sąranka), „Printer Properties“ (Spausdintuvo ypatybės), „Printer“ (Spausdintuvas) arba „Preferences“ (Pagrindinės parinktys).

4. Pasirinkite norimas parinktis.
 - Skirtuke „Layout“ (Išdėstymas) pasirinkite padėtį „Portrait“ (Stačias) arba „Landscape“ (Gulsčias).
 - Skirtuko „Paper/Quality“ (popierius / kokybė) išplečiamajame sąrašė „Media“ (laikmenos) „Tray Selection“ (dėklo pasirinkimas) srityje pasirinkite reikiamą popieriaus rūšį, tada „Quality Settings“ (kokybės nustatymai) sąrašė pasirinkite reikiamą spausdinimo kokybę.
 - Spustelėkite „Advanced“ (Išplėstinės) ir išskleidžiamajame meniu „Paper Size“ (Popieriaus dydis) pasirinkite tinkamą popieriaus dydį.

5. Spustelėkite „OK“ (Gerai), kad grįžtumėte į dialogo langą „**Properties**“ (Ypatybės).
6. Spustelėkite „OK“ (Gerai), tada spustelėkite „**Print**“ (Spausdinti) arba „OK“ (Gerai) dialogo lange „**Print**“ (Spausdinti).

 **PASTABA:** Baigus spausdinti išimkite nepanaudotą fotopopierių iš nuotraukų dėklo. Saugokite fotopopierių taip, kad jis nepradėtų raitytis, dėl ko gali suprastėti spaudinių kokybė.

Nuotraukų spausdinimas iš kompiuterio („OS X“)

1. Įdėkite popieriaus į dėklą. Išsamesnės informacijos rasite skyriuje [Laikmenu įdėjimas 11 puslapyje](#).
2. Taikomosios programos „**File**“ (Rinkmena) meniu pasirinkite „**Print**“ (Spausdinti).
3. Įsitikinkite, kad spausdintuvas pasirinktas.
4. Nustatyti spausdinimo parinktis.

Jei dialogo lange „Print“ (spausdinti) nematote parinkčių, spustelėkite „**Show Details**“ (rodyti išsamią informaciją).

 **PASTABA:** Toliau pateiktos parinktys galimos per USB jungtį prijungtam spausdintuvui. Skirtingų taikomųjų programų parinkčių vietos gali skirtis.

- a. Išskleidžiamajame meniu „**Paper Size**“ (Popieriaus dydis) pasirinkite tinkamą popieriaus dydį.

 **PASTABA:** Jei pakeičiate „**Paper Size**“ (Popieriaus dydis), pasirūpinkite, kad būtų įdėtas tinkamas popierius ir spausdintuvo valdymo pulte nustatykite atitinkantį popieriaus dydį.

- b. Pasirinkite „**Orientation**“ (Padėtis).
 - c. Išskleidžiamajame meniu pasirinkite „**Paper Type/Quality**“ (Popieriaus rūšis/kokybė), tada pasirinkite toliau pateiktas nuostatas:
 - „**Paper Type**“ (Popieriaus rūšis): Tinkama fotopopieriaus rūšis
 - „**Quality**“ (Kokybė): „**Best**“ (Geriausia) arba „**Maximum dpi**“ (Didžiausias taškų colyje skaičius)
 - Spustelkite **Spalvų pasirinkimas** išskleidimo trikampį ir pasirinkite atitinkamą „**Photo Fix**“ (Nuotraukos taisymas) parinktį.
 - „**Off**“ (Kai išjungtas): vaizdui netaiko pakeitimų.
 - „**Basic**“ (Pagrindinis): automatiškai fokusuoja vaizdą; nuosaikiai koreguojamas atvaizdo ryškumas.
5. Pasirinkite bet kurias kitas norimas spausdinimo nuostatas ir spustelėkite „**Print**“ (Spausdinti).

Dokumentų spausdinimas

Nepamirškite į popieriaus dėklą įdėti popieriaus.

Dokumento spausdinimas

1. Savo programinėje įrangoje pasirinkite „**Print**“ (spausdinti).
2. Įsitikinkite, kad spausdintuvas yra pasirinktas.
3. Spustelėkite mygtuką, kuris atidaro dialogo langą „**Properties**“ (Ypatybės).

Priklausomai nuo taikomosios programos šis mygtukas gali vadintis „**Properties**“ (Ypatybės), „**Options**“ (Parinktys), „**Printer Setup**“ (Spausdintuvo sąranka), „**Printer Properties**“ (Spausdintuvo ypatybės), „**Printer**“ (Spausdintuvas) arba „**Preferences**“ (Pagrindinės parinktys).

4. Pasirinkite norimas parinktis.
 - Skirtuke „**Layout**“ (Išdėstymas) pasirinkite padėtį „**Portrait**“ (Stačias) arba „**Landscape**“ (Gulsčias).
 - Skirtuko „**Paper/Quality**“ (popierius / kokybė) išplečiamajame sąrašė „**Media**“ (laikmenos) „**Tray Selection**“ (dėklo pasirinkimas) srityje pasirinkite reikiamą popieriaus rūšį, tada „**Quality Settings**“ (kokybės nustatymai) sąrašė pasirinkite reikiamą spausdinimo kokybę.
 - Spustelėkite „**Advanced**“ (Išplėstinės) ir išskleidžiamajame meniu „**Paper Size**“ (Popieriaus dydis) pasirinkite tinkamą popieriaus dydį.
5. Spustelėdami „**OK**“ (Gerai), uždarykite „**Properties**“ (Ypatybės) dialogo langą.
6. Spustelėkite „**Print**“ (Spausdinti) arba „**OK**“ (Gerai), kad pradėtumėte spausdinti.

(„OS X“) dokumentų spausdinimas

1. Įdėkite popieriaus į dėklą. Išsamesnės informacijos rasite skyriuje [Laikmenu idėjimas 11 puslapyje](#).
2. Taikomosios programos „**File**“ (Rinkmena) meniu pasirinkite „**Print**“ (Spausdinti).
3. Įsitikinkite, kad spausdintuvas pasirinktas.
4. Nurodykite puslapio ypatybes:

Jei dialogo lange „Print“ (spausdinti) nematote parinkčių, spustelėkite „**Show Details**“ (rodyti išsamią informaciją).



PASTABA: Toliau pateiktos parinktys galimos per USB jungtį prijungtam spausdintuvui. Skirtingų taikomųjų programų parinkčių vietos gali skirtis.

- Pasirinkite popieriaus dydį.
-
- PASTABA:** Jei pakeičiate „**Paper Size**“ (popieriaus dydis), pasirūpinkite, kad būtų įdėtas tinkamas popierius ir spausdintuvo valdymo pulte nustatykite atitinkantį popieriaus dydį.
- Pasirinkite padėtį.
 - Procentais nurodykite mastelį.
5. Spustelėkite „**Print**“ (Spausdinti).



PASTABA: Jei spausdinami dokumentai neišlygiuoti pagal popieriaus paraštes, įsitikinkite, kad pasirinkote teisingą kalbą ir regioną. Spausdintuvo ekrane pasirinkite „**Settings**“ (Nuostatos), tada pasirinkite „**Preferences**“ (Prioritetai). Pasirinkite savo kalbą ir regioną iš pateiktų variantų. Teisingi „Language and country/region“ (Kalbos ir šalies / regiono) nustatymai užtikrina, kad spausdintuvas spausdins ant atitinkamo numatytojo dydžio popieriaus.

Spausdinimas ant abiejų pusių

Spausdinimas ant abiejų lapo pusių

Galite automatiškai spausdinti ant abiejų popieriaus pusių, kai įrengtas HP automatinio dvipusio spausdinimo mechanizmas (dvipusio spausdinimo įrenginys).

1. Savo programinėje įrangoje pasirinkite „**Print**“ (spausdinti).
2. Įsitikinkite, kad spausdintuvas yra pasirinktas.
3. Spustelėkite mygtuką, kuris atidaro dialogo langą „**Properties**“ (Ypatybės).

Priklausomai nuo taikomosios programos, šis mygtukas gali vadintis „**Properties**“ (Ypatybės), „**Options**“ (Parinktys), „**Printer Setup**“ (Spausdintuvo sąranka), „**Printer Properties**“ (Spausdintuvo ypatybės), „**Printer**“ (Spausdintuvas) ar „**Preferences**“ (Nuostatos).

4. Pasirinkite norimas parinktis.
 - Skirtuke „**Layout**“ (išdėstymas) pasirinkite padėtis „**Portrait**“ (stačiai) arba „**Landscape**“ (gulsčiai) ir „**Flip on Long Edge**“ (paversti ant ilgojo krašto) arba „**Flip on Short Edge**“ (paversti ant trumpojo krašto), esančias išskleidžiamajame sąrašė „**Print on Both Sides**“ (spausdinti iš abiejų pusių).
 - Skirtuko „**Paper/Quality**“ (popierius / kokybė) išplečiamajame sąrašė „**Media**“ (laikmenos) „**Tray Selection**“ (dėklo pasirinkimas) srityje pasirinkite reikiamą popieriaus rūšį, tada „**Quality Settings**“ (kokybės nustatymai) sąrašė pasirinkite reikiamą spausdinimo kokybę.
 - Spustelėkite mygtuką „**Advanced**“ (išplėstinė), esantį „**Paper/Output**“ (popierius / išvestis) srityje ir išskleidžiamajame meniu „**Paper Size**“ (popieriaus dydis) pasirinkite tinkamą popieriaus dydį.

 **PASTABA:** Jei pakeičiate „**Paper Size**“ (popieriaus dydis), pasirūpinkite, kad būtų įdėtas tinkamas popierius ir spausdintuvo valdymo pulte nustatykite atitinkantį popieriaus dydį.

5. Jei norite pradėti spausdinti, paspauskite „**OK**“ (gerai).

 **PASTABA:** Kai išspausdinamas vienas dokumento lapas, palaukite, kol spausdintuvas automatiškai įstatys šį lapą, kad būtų galima spausdinti kitoje lapo pusėje. Jums nereikia atlikti jokių veiksmų.

Spausdinimas ant abiejų lapo pusių („OS X“)

1. Taikomosios programos „**File**“ (Rinkmena) meniu pasirinkite „**Print**“ (Spausdinti).
2. Spausdinimo dialogo lango išskylančiame meniu pasirinkite „**Layout**“ (Maketą).
3. Pasirinkite norimą jūsų dvipusių lapų susegimo būdą ir tada spustelėkite „**Print**“ (Spausdinti).

Kaip spausdinti naudojant „AirPrint“

Spausdinimą naudojant „Apple AirPrint“ palaiko „iOS 4.2“ ir „Mac OS X 10.7“ arba vėlesnes versijas. Naudokite „AirPrint“ belaidžiu ryšiu spausdindami į spausdintuvą iš „iPad“ („iOS 4.2“), „iPhone“ („3GS“ arba vėlesnė versija) arba „iPod touch“ (trečios arba vėlesnės kartos) šiomis mobiliosiomis programomis:

- „Mail“
- „Photos“
- „Safari“
- Palaikomos trečiųjų šalių programos, pvz., „Evernote“

Prieš naudodami „AirPrint“ šiuos įrenginio dalykus:

- spausdintuvas ir „Apple“ įrenginys turi būti prijungtas prie to paties tinklo kaip ir „AirPrint“ funkciją palaikantis įrenginys. Jei norite sužinoti daugiau informacijos apie „AirPrint“ naudojimą ir apie su „AirPrint“ suderinamus HP gaminius, eikite į www.hp.com/go/mobileprinting.
- Dėkite popierių, atitinkantį spausdintuvo popieriaus nuostatas.

Spausdinimas naudojant didžiausią dpi

Jei norite spausdinti aukštos kokybės, ryškius vaizdus ant fotopopieriaus, pasirinkite didžiausios raiškos režimą.

Didžiausio dpi režimu spausdinama ilgiau, negu taikant kitas nuostatas, be to, tam reikia daugiau vietos diske.

Kaip spausdinti didžiausio dpi režimu

1. Savo programinėje įrangoje pasirinkite „**Print**“ (spausdinti).
2. Įsitikinkite, kad spausdintuvas yra pasirinktas.
3. Spustelėkite mygtuką, kuris atidaro dialogo langą „**Properties**“ (Ypatybės).
Priklausomai nuo taikomosios programos šis mygtukas gali vadintis „**Properties**“ (Ypatybės), „**Options**“ (Parinktys), „**Printer Setup**“ (Spausdintuvo sąranka), „**Printer Properties**“ (Spausdintuvo ypatybės), „**Printer**“ (Spausdintuvas) arba „**Preferences**“ (Pagrindinės parinktys).
4. Spustelėkite skirtuką „**Paper/Quality**“ (Popierius/kokybė).
5. Išskleidžiamajame sąrašė „**Media**“ (Laikmenos) pasirinkite tinkamą popieriaus rūšį ir spausdinimo kokybę.
6. Spustelėkite mygtuką „**Advanced**“ (Papildomai).
7. Srityje „**Printer Features**“ (Spausdintuvo savybės) pasirinkite „**Yes**“ (Taip) iš išskleidžiamojo sąrašo „**Print in Max DPI**“ (Spausdinimas naudojant didžiausią DPI).
8. Pasirinkite tinkamą popieriaus dydį išplečiamajame sąrašė „**Paper Size**“ (Popieriaus dydis).
9. Spustelėkite „**OK**“ (Gerai), kad būtų uždarytos papildomos parinktys.
10. Patvirtinkite „**Orientation**“ (Padėtis) parinktį skirtuke „**Layout**“ (Išdėstymas) ir spustelėkite „**OK**“ (Gerai), kad būtų pradėdama spausdinti.

Spausdinimas didžiausio dpi rodiklio režimu („OS X“)

1. Taikomosios programos „**File**“ (Rinkmena) meniu pasirinkite „**Print**“ (Spausdinti).
2. Įsitikinkite, kad spausdintuvas pasirinktas.
3. Nustatyti spausdinimo parinktį.

Jei dialogo lange „Print“ (spausdinti) nematote parinkčių, spustelėkite „**Show Details**“ (rodyti išsamią informaciją).

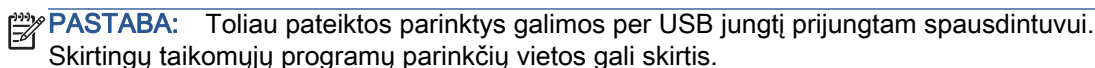
 **PASTABA:** Toliau pateiktos parinktys galimos per USB jungtį prijungtam spausdintuvui. Skirtingų taikomųjų programų parinkčių vietos gali skirtis.

- a. Išskleidžiamajame meniu „**Paper Size**“ (Popieriaus dydis) pasirinkite tinkamą popieriaus dydį.

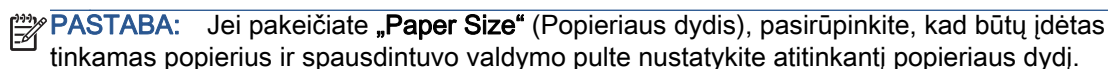
 **PASTABA:** Jei pakeičiate „**Paper Size**“ (Popieriaus dydis), pasirūpinkite, kad būtų įdėtas tinkamas popierius ir spausdintuvo valdymo pulte nustatykite atitinkantį popieriaus dydį.

- b. Išskleidžiamajame meniu pasirinkite „**Paper Type/Quality**“ (Popieriaus rūšis/kokybė), tada pasirinkite toliau pateiktas nuostatas:

- „**Paper Type**“ (Popieriaus rūšis): Tinkama fotopopieriaus rūšis
 - „**Quality**“ (Kokybė): „**Maximum dpi**“ (didžiausia raiška).
4. Pasirinkite bet kurias kitas norimas spausdinimo nuostatas ir spustelėkite „**Print**“ (Spausdinti).

Patarimai, kaip sėkmingai spausdinti

Kad spausdindami pasiektumėte gerų rezultatų, pasinaudokite šiais patarimais.

Spausdinimo iš kompiuterio patarimai

Norėdami sužinoti daugiau informacijos kaip spausdinti dokumentus, nuotraukas arba vokus iš kompiuterio, naudokite toliau pateiktus saitus į konkrečiai operacinei sistemai skirtus nurodymus.

- Sužinokite, kaip spausdinti kompiuteryje įrašytas nuotraukas. [Spustelėkite čia, kad eitumėte į internetą, kur rasite daugiau informacijos.](#)
- Sužinkite, kaip spausdinti vokus iš kompiuterio. [Spustelėkite čia, kad eitumėte į internetą, kur rasite daugiau informacijos.](#)

Patarimai apie rašalą ir popierių

- Naudokite originalias HP kasetes. Originalios HP kasetės suprojektuotos ir išbandytos su HP spausdintuvais, kad visada pasiektumėte puikių rezultatų.
- Įsitinkite, kad kasetėse yra pakankamai rašalo. Norėdami peržiūrėti apytikrį rašalo lygį, pagrindiniame ekrane palieskite piktogramą  („Ink“ (rašalas)).

Daugiau informacijos, kaip dirbti su kasetėmis, žr. [Patarimai, kaip naudoti rašalo kasetes 58 puslapyje.](#)

- Įdėkite pluoštą popieriaus, o ne vieną lapą. Naudokite vienodo dydžio švarų ir lygų popierių. Įsitinkite, kad įdėta tik vienos rūšies popieriaus.
- Prislinkite popieriaus kreiptuvus, kad jie būtų patikimai priglundę prie visų lapų. Žiūrėkite, kad popieriaus pločio kreiptuvai nesulenktų popieriaus dėkle esančių lapų.
- Nustatykite spausdinimo kokybės ir popieriaus dydžio nuostatas atsižvelgdami į popieriaus dėkle įdėto popieriaus tipą ir dydį.

Patarimai, kaip nustatyti spausdintuvą

- Skirtuko „**Paper/Quality**“ (popierius / kokybė) išplečiamajame sąrašė „**Media**“ (laikmenos) „**Tray Selection**“ (dėklo pasirinkimas) srityje pasirinkite reikiamą popieriaus rūšį, tada „**Quality Settings**“ (kokybės nustatymai) sąrašė pasirinkite reikiamą spausdinimo kokybę.
- Pasirinkite tinkamą popieriaus dydį „**Paper Size**“ (Popieriaus dydis) išplečiamame sąrašė, esančiame „**Advanced Options**“ (Išplėstinės parinktys) dialogo lange. Patekite į „**Advanced Options**“ (Išplėstinės parinktys) dialogo langą spustelėdami mygtuką „**Advanced**“ (Papildoma) skirtuke „**Layout**“ (Išdėstymas) arba „**Paper/Quality**“ (Popierius/kokybė).
- Norėdami pakeisti numatytuosius spausdinimo parametrus spustelėkite „**Print & Scan**“ (Spausdinimas ir nuskaitymas), tada spustelėkite „**Set Preferences**“ (nustatyti prioritetus) spausdintuvo programinėje įrangoje.

Priklausomai nuo operacinės sistemos, atlikite vieną iš toliau pateiktų veiksmų, kad atidarytumėte spausdintuvo programinę įrangą:

- „**Windows 8.1**“: Spustelėkite apatiniame kairiajame pradžios ekrano kampe esančią rodyklę, tada pasirinkite spausdintuvo pavadinimą.
- „**Windows 8**“: Ekrane „**Start**“ (Pradžia) dešiniu pelės mygtuku spustelėkite tuščią ekrano sritį, programų juostoje spustelėkite „**All Apps**“ (Visos programos) ir tada spustelėkite piktogramą su spausdintuvo pavadinimu.
- „**Windows 7**“, „**Windows Vista**“ ir „**Windows XP**“: Kompiuterio darbalaukyje spustelėkite „**Start**“ (pradėti), pasirinkite „**All Programs**“ (Visos programos), spustelėkite „**HP**“, spustelėkite „**HP ENVY 5640 series**“ ir tada „**HP ENVY 5640 series**“.
- Jei norite spausdinti nespalvotą dokumentą naudodami tik juodą rašalą, spustelėkite mygtuką „**Advanced**“ (Išplėstinės). Išskleidžiamajame meniu „**Print in Grayscale**“ (Spausdinti pilkais pustoniais) pasirinkite „**Black Ink Only**“ (Tik juodas rašalas) ir spustelėkite mygtuką „**OK**“ (Gerai).

Patarimai, kaip nustatyti spausdintuvą

- Spausdintuvo dialogo lange popieriaus, įdėto į spausdintuvą, dydį pasirinkite lange „**Paper Size**“ (Popieriaus dydis).
- Spausdintuvo dialogo lango išskylančiame meniu pasirinkite „**Paper Type/Quality**“ (Popieriaus tipas/kokybė) skyrių pasirinkite atitinkamą popieriaus tipą.
- Jei norite spausdinti nespalvotai, naudodami tik juodą rašalą, išskylančiame meniu pasirinkite „**Paper Type/Quality**“ (Popieriaus tipas/kokybė) ir spalvų meniu pasirinkite „**Grayscale**“ (Nespalvotai).

Pastabos

- Originalios HP rašalo kasetės suprojektuotos ir išbandytos su HP spausdintuvais ir popieriumi, kad visada pasiektumėte puikių rezultatų.



PASTABA: HP negali garantuoti ne bendrovės HP pagamintų eksploatacinių medžiagų kokybės ir patikimumo. Spausdintuvo priežiūra ar taisymas, būtinas dėl ne HP eksploatacinių medžiagų naudojimo, nėra garantinė priežiūra.

Jei esate įsitikinę, kad įsigijote originalias HP rašalo kasetes, eikite į:

www.hp.com/go/anticounterfeit

- Rašalo lygio įspėjimai ir indikatoriai suteikia numanomą informaciją tik įspėjimo tikslais.



PASTABA: Kai pasirodo pranešimas apie žemą rašalo lygį, pasirūpinkite atsargine kasete, kad nereiktų atidėti galimų spausdinimo darbų. Neprivalote keisti kasetės, kol jus tenkina spausdinimo kokybė.

- Spausdintuvo tvarkyklėje pasirinkti pr. įrangos nustatymai taikomi tik spausdinimui, o ne kopijavimui ar nuskaitymui.
- Savo dokumentą galite spausdinti iš abiejų lapo pusių.

4 Tinklo paslaugų naudojimas

- [Kas yra tinklo paslaugos?](#)
- [Tinklo paslaugų nustatymas](#)
- [Kaip spausdinti naudojant „HP ePrint“](#)
- [Naudojimasis „HP Printables“](#)
- [Apsilankykite svetainėje „HP Connected“](#)
- [Tinklo paslaugų šalinimas](#)
- [Patarimai dėl tinklo tarnybų naudojimo](#)

Kas yra tinklo paslaugos?

„ePrint“

- „ePrint“ yra nemokama HP paslauga, kuria naudodamiesi galite bet kada ir iš bet kurios vietos spausdinti savo „HP ePrint“ spausdintuvu. Tai labai paprasta: spausdintuve įjungę tinklo paslaugas spausdintiną medžiagą el. paštu išsiųskite spausdintuvui priskirtu adresu. Nereikia jokių specialių tvarkyklių ar programinės įrangos. Jeigu galite siųsti el. laiškus, vadinasi, iš bet kurios vietos galite spausdinti, naudodamiesi „ePrint“.

Kai užsiregistruojate gauti paskyrą „HP Connected“ (www.hpconnected.com), galite prisijungti ir peržiūrėti savo „ePrint“ darbų būseną, tvarkyti „ePrint“ spausdintuvo užduočių eilę, valdyti, kas gali naudoti jūsų spausdintuvo „ePrint“ el. pašto adresą spausdinimui, ir gauti „ePrint“ pagalbą.

„HP Printables“

- Naudodamiesi „HP Printables“ galite tiesiai spausdintuve lengvai rasti ir spausdinti jau suformatuotą interneto medžiagą. Be to, galite dokumentus nuskaityti ir jų skaitmenines kopijas saugoti internete.

Naudodamiesi „HP Printables“ galite spausdinti įvairiausią medžiagą nuo parduotuvių kuponų iki šeimos žaidimų, naujienų, kelionių, sporto programų, receptų, nuotraukų ir dar daugiau. Galite netgi peržiūrėti ir spausdinti savo internetines nuotraukas iš populiarių fotografijų tinklalapių.

Naudodamiesi kai kuriomis „HP Printables“ programomis galite suplanuoti programos turinio pristatymą į savo spausdintuvą.

Dėl iš anksto suformatuotos, specialiai jūsų spausdintuvui pritaikytos medžiagos nebus nukerpamas tekstas ir vaizdai ir nebus spausdinami nereikalingi puslapiai su vos viena teksto eilute. Naudodamiesi kai kuriais spausdintuvais galite spausdinimo peržiūros ekrane pasirinkti popieriaus ir spausdinimo kokybės parametrus.

Tinklo paslaugų nustatymas

Prieš nustatydami tinklo paslaugas, įsitikinkite, kad spausdintuvas prijungtas prie interneto naudojant belaidį ryšį.

Norėdami nustatyti žiniatinklio paslaugas taikykite vieną iš toliau aprašomų būdų.

Žiniatinklio paslaugų nustatymas naudojant spausdintuvo valdymo skydelį.

1. Spausdintuvo valdymo skydelyje palieskite **„Setup“ (Sąranka)**.
2. Palieskite **Žiniatinklio paslaugų sąranka**.
3. Spustelėkite **Patvirtinti**, kad priiustumėte žiniatinklio paslaugų naudojimo sąlygas ir įjungtumėte žiniatinklio paslaugas.
4. Norėdami, kad spausdintuvas automatiškai ieškotų ir diegtų produkto naujinius, ekrane **„Auto Update“ (Automatinis naujinimas)** palieskite **„Yes“ (Taip)**.

 **PASTABA:** Jei yra parengtas spausdintuvo atnaujinimas, jis bus atsisiųstas ir įdiegtas, tada spausdintuvas bus paleistas iš naujo. Norėdami nustatyti **„ePrint“** turėsite pakartoti nurodymus nuo 1 žingsnio.

 **PASTABA:** Jei prašoma tarpinio serverio nustatymų ir jūsų tinklas juos naudoja, vadovaukitės ekrane pateikiamais nurodymais, kad nustatytumėte tarpinį serverį. Jei nepavyksta rasti tarpinio serverio informacijos, susisiekite su tinklo administratoriumi arba asmeniu, nustačiusiu tinklą.

5. Kai spausdintuvas prijungiamas prie serverio, spausdintuvas atspausdina informacijos puslapį. Norėdami baigti sąranką, vadovaukitės informacijos lapu.

Žiniatinklio paslaugų nustatymas integruotuoju žiniatinklio serveriu

1. Atidarykite EWS. Išsamesnės informacijos rasite skyriuje [Atidarykite integruotąjį žiniatinklio serverį. 67 puslapyje](#).
2. Spustelėkite **Žiniatinklio paslaugos** skiltį.
3. Skyriuje **Web Services Settings (Žiniatinklio tarnybų nustatymai)** spustelėkite **„Setup“ (Sąranka)**, spustelėkite **„Continue“ (Tęsti)** ir vadovaukitės ekrane pateikiamais nurodymais, kad priiustumėte naudojimo sąlygas.
4. Jei paprašoma, pasirinkite, kad spausdintuvas galėtų tikrinti, ar nėra atnaujinimų ir juos įdiegti.

 **PASTABA:** Jei yra parengtas spausdintuvo atnaujinimas, jis bus atsisiųstas ir įdiegtas, tada spausdintuvas bus paleistas iš naujo. Norėdami nustatyti **„ePrint“**, turėsite pakartoti nurodymus nuo 1 žingsnio.

 **PASTABA:** Jei prašoma tarpinio serverio nustatymų ir jūsų tinklas juos naudoja, vadovaukitės ekrane pateikiamais nurodymais, kad nustatytumėte tarpinį serverį. Jei nepavyksta rasti tarpinio serverio informacijos, susisiekite su tinklo administratoriumi arba asmeniu, nustačiusiu tinklą.

5. Kai spausdintuvas prijungiamas prie serverio, spausdintuvas atspausdina informacijos puslapį. Norėdami baigti sąranką, vadovaukitės informacijos lapu.

Žiniatinklio paslaugų nustatymas HP spausdintuvo programine įranga („Windows“)

1. HP spausdintuvo programinės įrangos paleidimas. Išsamesnės informacijos žr. skyriuje [Paleiskite HP spausdintuvo programinę įrangą \(„Windows“\) 16 puslapyje](#).
2. Atsidariusiame lange dukart spustelėkite **„Print & Scan“ (Spausdinimas ir nuskaitymas)**, tuomet žemiau „Print“ (spausdinti) mygtuko pasirinkite **„Connect Printer to the Web“** (prijungti spausdintuvą prie žiniatinklio). Atsidaro spausdintuvo pagrindinis puslapis (integruotasis žiniatinklio serveris).
3. spustelkite **Žiniatinklio paslaugos** skiltį.
4. skyriuje **Web Services Settings (Žiniatinklio tarnybų nustatymai)** spustelėkite **„Setup“ (Sąranka)**, spustelėkite **„Continue“** (Tęsti) ir vadovaukitės ekrane pateikiamais nurodymais, kad priimtumėte naudojimo sąlygas.
5. jei paprašoma, pasirinkite, kad spausdintuvas galėtų tikrinti, ar nėra atnaujinimų ir juos įdiegti.

 **PASTABA:** Jei yra parengtas spausdintuvo atnaujinimas, jis bus atsisiųstas ir įdiegtas, tada spausdintuvas bus paleistas iš naujo. Norėdami nustatyti **„ePrint“** turėsite pakartoti nurodymus nuo 1 žingsnio.

 **PASTABA:** Jei prašoma tarpinio serverio nustatymų ir jūsų tinklas juos naudoja, vadovaukitės ekrane pateikiamais nurodymais, kad nustatytumėte tarpinį serverį. Jei negalite rasti šios informacijos, kreipkitės į savo tinklo administratorių ar asmenį, kuris nustatė ryšį.

6. Kai spausdintuvas prijungiamas prie serverio, spausdintuvas atspausdina informacijos puslapį. Norėdami baigti sąranką, vadovaukitės informacijos lapu.

Kaip spausdinti naudojant „HP ePrint“

„HP ePrint“ yra nemokama HP paslauga, kuria naudodamiesi galite iš bet kurios vietos, kur veikia el. paštas, spausdinti spausdintuvu, kuriame įjungta „HP ePrint“. Dokumentus ar nuotraukas tiesiog išsiųskite spausdintuvo el. pašto adresu, priskirtu įjungus žiniatinklio tarnybas. Nereikia jokių papildomų tvarkyklių ar programinės įrangos.

- Spausdintuvui reikia belaidžio tinklo ryšio su internetu. Jeigu spausdintuvas USB ryšiu prijungtas prie kompiuterio, „HP ePrint“ naudotis negalėsite.
- Spausdinami priedai skirsis nuo to, kaip atrodo programinėje įrangoje, kuria jie buvo sukurti, priklausomai nuo naudotų šrifto ir išdėstymo parinkčių.
- Su „HP ePrint“ pateikiami nemokami gaminio naujiniai. Kai kuriuos naujinius gali reikėti įdiegti, kad veiktų tam tikros funkcijos..

Kai užsiregistruojate gauti paskyrą „HP Connected“ (www.hpconnected.com), galite prisijungti ir peržiūrėti „ePrint“ užduoties būseną, tvarkyti „ePrint“ spausdintuvo užduočių eilę, valdyti, kas gali naudoti jūsų spausdintuvo „ePrint“ el. pašto adresą spausdinimui ir gauti „ePrint“ pagalbą.

Prieš naudodami „ePrint“, įsitinkite, kad:

- spausdintuvas prijungtas prie aktyvaus tinklo, kuris teikia interneto ryšį.
- Žiniatinklio tarnybos įjungtos. Jei ne, Jūsų bus paprašyta jį įjungti.

Dokumento spausdinimas iš bet kur, naudojantis funkcija ePrint

1. Įjunkite žiniatinklio tarnybas.
 - a. Pagrindiniame ekrane palieskite piktogramą  („ePrint“).
 - b. Sutikite su naudojimo sąlygomis, o tada vadovaukitės ekrane pateikiamais nurodymais, kad įjungtumėte žiniatinklio tarnybas.
 - c. Atsispausdinkite „ePrint“ informacijos puslapį ir vadovaukitės puslapyje pateiktais nurodymais, kad prisijungtumėte prie „ePrint“ paskyros.
2. Sužinokite savo „ePrint“ el. pašto adresą.
 - a. Pagrindiniame ekrane palieskite piktogramą „ePrint“. Spausdintuvo ekrane pasirodo meniu „**Web Services Settings**“ (Žiniatinklio tarnybų nuostatos).
 - b. Spausdintuvo el. pašto adresą rodomas meniu „**Web Services Settings**“ (Žiniatinklio tarnybų nuostatos).
3. El. paštu nusiųskite savo dokumentą spausdinti į spausdintuvą.
 - a. Sukurkite naują el. laišką ir prisekite spausdinti skirtą dokumentą.
 - b. Siųskite el. laišką į spausdintuvo el. pašto adresą.

Spausdintuvas spausdina prisegtą dokumentą.

 **PASTABA:** Jeigu laukuose „Kam“ arba „Kp.“ nurodyti keli el. pašto adresai, „ePrint“ serveris nepriima el. paštu siunčiamos spausdinimo užduoties. „HP ePrint“ el. pašto adresą įveskite tik lauke „Kam“. Kituose laukeliuose nenurodykite jokių el. pašto adresų.

 **PASTABA:** Gavus el. laišką, jis iš karto išspausdinamas. Kaip ir bet kokio kitokio el. laiško atveju, negalima garantuoti, kad jis bus gautas ir kada. Savo spaudinio būseną galite patikrinti „HP Connected“ (www.hpconnected.com).

 **PASTABA:** Su „ePrint“ išspausdinti dokumentai gali atrodyti kitaip negu originalai. Stilius, formatavimas ir teksto išdėstymas gali skirtis nuo originalaus dokumento. Jei reikia spausdinti aukštesnės kokybės dokumentus (pvz., teisinius dokumentus), rekomenduojame spausdinti iš kompiuterio programos, kur galėsite tiksliau nustatyti, kaip atrodys jūsų spaudiniai.

 [Spustelėkite čia norėdami rasti išsamesnės informacijos internete.](#)

Naudojimasis „HP Printables“

Spausdinkite puslapius iš tinklo be kompiuterio, nustatydami nemokamą HP tarnybą „HP Printables“. Pagal tai kokiomis programomis galima naudotis jūsų šalyje ar regione, galite spausdinti spalvinimo puslapius, kalendorius, galvosūkius, receptus, žemėlapius ir dar daugiau.

Daugiau informacijos apie sąlygas rasite tinklalapyje „HP Connected“: www.hpconnected.com.



Apsilankykite svetainėje „HP Connected“

Nemokamoje HP „HP Connected“ svetainėje galite nustatyti geresnį „HP ePrint“ saugumą ir nurodyti, iš kokių el. pašto adresų laišakai gali būti siunčiami į spausdintuvą. Be to, galite gauti gaminio naujinius, daugiau programų ir naudotis kitomis nemokamomis paslaugomis.

Daugiau informacijos apie sąlygas rasite tinklalapyje „HP Connected“: www.hpconnected.com.

Tinklo paslaugų šalinimas

Kaip pašalinti tinklo paslaugas

1. Spausdintuvo valdymo skydelyje palieskite  („ePrint“) ir tada palieskite  („Web Services Settings“ (žiniatinklio tarnybų nuostatos).
2. Palieskite **Remove Web Services** (šalinti tinklo paslaugas).

Patarimai dėl tinklo tarnybų naudojimo

Norėdami spausdinti programas ir naudoti „HP ePrint“, pasinaudokite toliau pateiktais patarimais.

Patarimai dėl spausdinimo programų ir „HP ePrint“ naudojimo

- Išmokite dalintis savo nuotraukomis internete ir užsisakyti spaudinius. [Spustelėkite čia, kad eitumėte į internetą, kur rasite daugiau informacijos.](#)
- Sužinokite, kaip paprastai ir lengvai spausdinti receptus, kuponus, tinklalapius ir kitą tinklo turinį iš programų. [Spustelėkite čia, kad eitumėte į internetą, kur rasite daugiau informacijos.](#)



5 Kopijavimas ir nuskaitymas

- [Dokumentų kopijavimas](#)
- [„Scan“ \(nuskaityti\)](#)
- [Patarimai, kaip sėkmingai kopijuoti ir nuskaityti](#)

Dokumentų kopijavimas

Spausdintuvo ekrane rodomame „Copy“ (Kopijuoti) meniu galite lengvai pasirinkti kopijų skaičių ir spalvinį arba nespalvinį kopijavimo ant paprasto popieriaus režimą. Galite lengvai pasiekti daugiau nuostatų, pvz., keisti popieriaus tipą ir dydį, reguliuoti kopijos tamsumą bei keisti kopijos dydį.

Spausdinkite vienpusę kopiją

1. Originalą padėkite ant stiklo dešiniajame priekiniame kampe spausdinamąją pusę žemyn.
2. Nurodykite kopijų ir nuskaitymų skaičių.
 - Pagrindiniame ekrane palieskite „Copy“ (kopijuoti). Pasirinkite norimą kopijų skaičių.
 - Jei parinkties „2-Sided“ (dvipusis) vertė yra 1:2, palieskite ją, kad pasirinktumėte 1:1.
 - Palieskite  („Settings“ (parametru) mygtuką, kad nustatytumėte popieriaus dydį, tipą, kokybę arba kitus nustatymus.
 - Palieskite  („Back“ (atgal)), kad grįžtumėte į ekraną „Copy“ (kopijuoti).
3. Norėdami pradėti kopijavimą, palieskite „Black“ (nespalvoto) arba „Color“ (spalvoto) kopijavimo mygtuką.

Spausdinkite dvipusę kopiją

1. Originalą padėkite ant stiklo dešiniajame priekiniame kampe spausdinamąją pusę žemyn.
2. Nurodykite kopijų ir nuskaitymų skaičių.
 - Pagrindiniame ekrane palieskite „Copy“ (kopijuoti). Pasirinkite norimą kopijų skaičių.
 - Jei parinkties „2-Sided“ (dvipusis) vertė yra 1:1, palieskite ją, kad pasirinktumėte 1:2.
 - Palieskite  („Settings“ (nustatymai)), slinkite per parinktis, tada palieskite „Resize“ (keisti dydį) ir pasirinkite „Actual“ (faktinis).

 **PASTABA:** Funkcija „2-sided“ (dvipusis) neveiks, jei nepasirinkta parinktis „Fit to Page“ (talpinti į puslapį).

 - Ekrane „Settings“ (nustatymai) nustatykite popieriaus dydį, tipą, kokybę ar kitus nustatymus.
 - Palieskite  („Back“ (atgal)), kad grįžtumėte į ekraną „Copy“ (kopijuoti).
3. Norėdami pradėti kopijavimą, palieskite „Black“ (nespalvoto) arba „Color“ (spalvoto) kopijavimo mygtuką.
4. Paprašyti įdėkite antrą originalą ir palieskite „OK“ (gerai).

„Scan“ (nuskaityti)

Galite nuskaityti dokumentus, nuotraukas ir kitas popieriaus rūšis bei siųsti juos į įvairias paskirties vietas, pvz., į kompiuterį arba el. paštu.

Nuskaitydami dokumentus su HP spausdintuvo programine įranga galite nuskaityti ieškomu ir redaguojamu formatu.

 **PASTABA:** Tam tikros nuskaitymo funkcijos galimos tik įdiegus HP spausdintuvo programinę įrangą.

- [Skaitymas į kompiuterį](#)
- [Nuskaitymas į atminties įtaisą](#)
- [Nuskaityti į el. pašta](#)
- [Nuskaitymas naudojantis „Webscan“ funkcija](#)

Skaitymas į kompiuterį

Prieš nuskaitydami į kompiuterį, įsitikinkite, kad jau įdiegta HP rekomenduojama spausdintuvo programinė įranga. Spausdintuvas ir kompiuteris turi būti sujungti ir įjungti.

Be to, naudojant kompiuterį su „Windows“ sistema, spausdintuvo programinė įranga turi veikti prieš nuskaitymą.

Nuskaitymo į kompiuterį funkcijos įjungimas („Windows“)

Nuskaitymo į kompiuterį funkcija įjungta pagal numatytuosius gamyklinius nustatymus. Jei funkcija išjungta ir norite ją vėl įjungti, vadovaukitės šiais nurodymais.

1. Paleiskite HP spausdintuvo programinę įrangą.
2. Eikite į **„Scan“ (nuskaityti)** skyrių.
3. Pasirinkite **„Manage Scan to Computer“** (tvarkyti nuskaitymą į kompiuterį).
4. Spustelėkite **„Enable“** (įjungti).

Nuskaitymo į kompiuterį funkcijos įjungimas („OS X“)

Nuskaitymo į kompiuterį funkcija įjungta pagal numatytuosius gamyklinius nustatymus. Jei funkcija išjungta ir norite ją vėl įjungti, vadovaukitės šiais nurodymais.

1. Įjunkite HP priemonę.
2. Ties **„Scan Settings“** (nuskaitymo nuostatos), spustelėkite **„Scan to Computer“** (nuskaityti į kompiuterį).
3. Įsitikinkite, kad pasirinkta **„Enable Scan to Computer“** (įjungti nuskaitymą į kompiuterį).

Originalo nuskaitymas naudojant spausdintuvo valdymo skydelį

1. Originalą padėkite ant stiklo dešiniajame priekiniame kampe spausdinamąją pusę žemyn.
2. Palieskite **„Scan“ (nuskaityti)**, tada pasirinkite **Computer** (kompiuteris).
3. Palieskite kompiuterį, į kurį norite nuskaityti.

4. Pasirinkite norimo nuskaitymo tipo nuorodą.
5. Palieskite **„Start Scan“ (Pradėti nuskaityti)**.

Originalo nuskaitymas naudojant HP spausdintuvo programinę įrangą („Windows“)

1. Originalą padėkite ant stiklo dešiniajame priekiniame kampe spausdinamąją pusę žemyn.
2. Spustelėkite skirtuką **„Print & Scan“** (Spausdinimas ir nuskaitymas).
3. **„Scan“** (nuskaitymo) plote spustelėkite **„Scan a Document or Photo“** (nuskaityti dokumentą arba nuotrauką).
4. Nuorodų meniu pasirinkite reikiamą nuskaitymo pobūdį ir spustelėkite mygtuką **„Scan“** (nuskaityti).



PASTABA: Pasirinkę **„Show Scan Preview“** (nuskaitymo vaizdo peržiūra), galėsite nuskaitytą vaizdą koreguoti peržiūros ekrane.

5. Pasirinkite **„Save“** (įrašyti) jeigu norite palikti programą veikiančią, kad galėtumėte dar kartą nuskaityti arba pasirinkite **„Done“** (atlikta), jeigu norite išeiti iš programos.
6. Spustelėkite **„Scan“ (nuskaityti)**.

Įrašius nuskaitytą vaizdą, „Windows Explorer“ atidaro katalogą su įrašytu vaizdu.

Originalo nuskaitymas, naudojant HP spausdintuvo programinę įrangą („OS X“)

1. Peleiskite „HP Scan“ („HP“ nuskaitymas).
„HP Scan“ priemonė yra **„Applications“/„Hewlett-Packard“** (Taikomosios programos/„Hewlett-Packard“) aplanke, esančiame standžiojo disko pagrindiniame lygmenyje.
2. Pasirinkite norimą nuskaitymo profilį ir vykdykite ekrane pateiktus nurodymus.

Nuskaitymas į atminties įtaisą

Tiesiogiai į atminties kortelę arba USB atmintinę galima nuskaityti naudojant spausdintuvo valdymo skydelį (nesinaudojant kompiuteriu) arba su spausdintuvu įdiegtą HP spausdintuvo programinę įrangą.

Originalo nuskaitymas į atminties įtaisą naudojant spausdintuvo valdymo skydelį

1. Originalą padėkite ant stiklo dešiniajame priekiniame kampe spausdinamąją pusę žemyn.
2. Įdėkite atmintinės įtaisą.

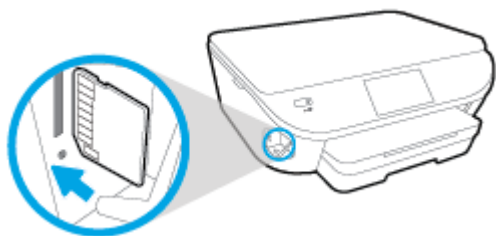

3. Palieskite **„Scan“ (nuskaityti)**, tada pasirinkite **Memory Device** (atminties įtaisas).

4. Jei reikia, pakeiskite nuskaitymo parinktis.
5. Palieskite „**Start Scan**“ (**Pradėti nuskaityti**).

Nuskaityti į el. paštą

„Scan-to-Email“ (nuskaitymas į el. paštą) programa leidžia greitai nuskaityti ir nurodytiems gavėjams el. paštu siųsti nuotraukas arba dokumentus tiesiai iš „HP e-All-in-One“ spausdintuvo. Galite nustatyti savo el. pašto adresus, prisijungti prie savo paskyrų su pateiktais PIN kodais ir nuskaityti bei el. paštu siųsti savo dokumentus.

Šiame skyriuje aprašomos tokios temos:

- [Funkcijos „Scan to E-mail“ \(nuskaitymas į el. paštą\) sąranka](#)
- [Funkcijos „Scan to Email“ \(nuskaitymas į el. paštą\) naudojimas](#)
- [Paskyrų nustatymų keitimas](#)

Funkcijos „Scan to E-mail“ (nuskaitymas į el. paštą) sąranka

Funkcijos „Scan to E-mail“ (nuskaitymas į el. paštą) sąranka

1. Palieskite **Scan** (nuskaityti), o tada palieskite **Email** (el. paštas).
2. Ekrane „**Welcome**“ (sveiki) palieskite „**Continue**“ (tęsti).
3. Palieskite „**Email**: (el. paštas) laukelį, kad įvestumėte savo el. pašto adresą, tada palieskite „**Done**“ (atlikta).
4. Palieskite „**Continue**“ (tęsti).
5. PIN kodas bus išsiųstas jūsų įvestu el. pašto adresu. Palieskite „**Continue**“ (tęsti).
6. Palieskite „**PIN**“ (PIN kodas), kad įvestumėte PIN kodą, tada palieskite „**Done**“ (atlikta).
7. Palieskite „**Store Email**“ (saugoti el. paštą) arba „**Auto-login**“ (automatinis prisijungimas), atsižvelgiant į tai, kaip pageidaujate saugoti savo prisijungimo informaciją spausdintuve.
8. Pasirinkite nuskaitymo tipą paliesdami „**Photo**“ (nuotrauka) arba „**Document**“ (dokumentas).
9. Nuotraukoms pasirinkite nuskaitymo nuostatas ir palieskite „**Continue**“ (tęsti).
Dokumentams tęskite atlikdami kitą žingsnį.
10. Patikrinkite el. pašto informaciją ir palieskite „**Continue**“ (tęsti).
11. Palieskite „**Scan to Email**“ (nuskaityti į el. paštą).
12. Baigus nuskaityti palieskite „**OK**“ (gerai), tada palieskite „**Yes**“ (taip) norėdami siųsti kitą el. laišką, arba „**No**“ (ne) norėdami baigti.

Funkcijos „Scan to Email“ (nuskaitymas į el. paštą) naudojimas

Funkcijos „Scan to E-mail“ (nuskaitymas į el. paštą) naudojimas

1. Originalą padėkite ant stiklo dešiniajame priekiniame kampe spausdinamąją pusę žemyn.
2. Palieskite **Scan** (nuskaityti), o tada palieskite **Email** (el. paštas).

3. Valdymo skydelio ekrane pasirinkite paskyrą, pasirinkite norimą naudoti paskyrą ir palieskite „Continue“ (tęsti).



PASTABA: Pasirinkite „My account is not listed“ (mano paskyros sąrašė nėra), jei neturite paskyros. Būsime paraginti įvesti savo el. pašto adresą ir gausite PIN kodą.

4. Jei būsite paraginti, įveskite PIN.
5. Pasirinkite nuskaitymo tipą paliesdami „Photo“ (nuotrauka) arba „Document“ (dokumentas).
6. Nuotraukoms pasirinkite nuskaitymo nuostatas ir palieskite „Continue“ (tęsti).
Dokumentams tęskite atlikdami kitą žingsnį.
7. Jei norite pridėti arba pašalinti gavėjus, palieskite „Modify Recipient(s)“ (keisti gavėją (-us) ir baigę palieskite „Done“ (atlikta).
8. Patikrinkite el. pašto informaciją ir palieskite „Continue“ (tęsti).
9. Palieskite „Scan to Email“ (nuskaityti į el. paštą).
10. Baigus nuskaityti palieskite „OK“ (gerai), tada palieskite „Yes“ (taip) norėdami siųsti kitą el. laišką, arba „No“ (ne) norėdami baigti.

Paskyrų nustatymų keitimas

Keisti paskyrų nustatymus

1. Palieskite **Scan** (nuskaityti), o tada palieskite **Email** (el. paštas).
2. Valdymo skydelio ekrane pasirinkite paskyrą, pasirinkite norimą keisti paskyrą ir palieskite „Modify“ (keisti).
3. Pasirinkite norimas keisti nuostatas ir vadovaukitės ekrane pateiktais raginimais.
 - „Auto-login“ (automatinis prisijungimas)
 - „Store Email“ (saugoti el. paštą)
 - Pašalinti iš sąrašo
 - Keisti PIN kodą
 - Šalinti paskyrą

Nuskaitymas naudojantis „Webscan“ funkcija

„Webscan“ – tai integruoto žiniatinklio serverio funkcija, leidžianti nuskaityti nuotraukas ir dokumentus iš jūsų spausdintuvo į kompiuterį, naudojant interneto naršyklę.

Ši funkcija galima, net jeigu jūsų kompiuteryje nėra įdiegtos spausdintuvo programinės įrangos.



PASTABA: „Webscan“ funkcija išjungta pagal numatytuosius parametrus. Šią funkciją galite įjungti naudoti integruotąjį tinklo serverį (EWS).

Jeigu negalite EWS įjungti „Webscan“, galbūt ji išjungė tinklo administratorius. Norėdami gauti daugiau informacijos susisieki su savo tinklo administratoriumi arba jūsų tinklą sujungusiu asmeniu.

„Webscan“ funkcijos įjungimas

1. Atidarykite integruotąjį tinklo serverį. Išsamesnės informacijos rasite skyriuje [Atidarykite integruotąjį žiniatinklio serverį. 67 puslapyje.](#)
2. Spustelėkite skirtuką **Settings (Nuostatos)**.
3. Skyriuje „**Security**“ (saugumas) spustelėkite „**Administrator Settings**“ (administratoriaus nuostatos).
4. Norėdami įjungti funkciją „Webscan“, pasirinkite **Webscan**.
5. Spustelėkite **Apply** (taikyti) ir spustelėkite **Gerai**.

Skaitymas naudojant funkciją „Webscan“

Nuskaitant su „Webscan“ galima naudoti pagrindines nuskaitymo parinktis. Norėdami papildomų nuskaitymo parinkčių arba funkcijų, nuskaitykite naudodami HP spausdintuvo programinę įrangą.

1. Originalą padėkite ant stiklo dešiniajame priekiniame kampe spausdinamąja puse žemyn.
2. Atidarykite integruotąjį tinklo serverį. Išsamesnės informacijos rasite skyriuje [Atidarykite integruotąjį žiniatinklio serverį. 67 puslapyje.](#)
3. Spustelėkite skirtuką „**Scan**“ (nuskaityti).
4. Kairėje srityje spustelėkite „**Webscan**“, nustatykite norimas nuostatas ir spustelėkite „**Start Scan**“ (Pradėti nuskaityti).

Patarimai, kaip sėkmingai kopijuoti ir nuskaityti

Kad kopijuodami ir nuskaitydami pasiektumėte gerų rezultatų, pasinaudokite toliau pateiktais patarimais.

- Sužinokite, kaip nuskaityti ir siųsti el. laišką spausdintuvo ekrane. [Spustelėkite čia, kad eitumėte į internetą, kur rasite daugiau informacijos.](#)
- Stenkitės, kad ant stiklo ir dangčio apačios nebūtų nešvarumų. Visa, kas yra ant stiklo, skaitytuvas laiko vaizdo dalimi.
- Originalą dėkite dešiniajame priekiniame stiklo kampe, išspausdinta puse žemyn.
- Norėdami sukurti didelę mažo originalo kopiją, nuskaitykite originalą į kompiuterį, nuskaitymo programine įranga pakeiskite vaizdo dydį ir tada spausdinkite padidinto vaizdo kopiją.
- Jei norite reguliuoti nuskaityto vaizdo dydį, išvesties tipą, nuskaitymo raišką, failo tipą ir pan., pradėkite nuskaityti iš spausdintuvo programinės įrangos.
- Kad visas tekstas būtų tinkamai nuskaitytas, programinėje įrangoje sureguliuokite šviesumą.
- Jeigu norite keletą puslapių dokumentą nuskaityti į vieną, o ne į keletą, failų, pradėkite nuskaityti naudodamiesi spausdintuvo programine įranga vietoje to, kad spausdintuvo ekrane pasirinktumėte „**Scan**“ (nuskaityti).

6 Darbas su kasetėmis

- [Rašalo lygio patikrinimas](#)
- [Kasečių pakeitimas](#)
- [Rašalo užsakymas](#)
- [Darbas vienos kasetės režimu](#)
- [Kasetės garantijos informacija](#)
- [Anonimiškai naudojamos informacijos saugojimas](#)
- [Patarimai, kaip naudoti rašalo kasetes](#)

Rašalo lygio patikrinimas

Apytikslis rašalo kiekio tikrinimas spausdintuvo valdymo skydelyje

- ▲ Norėdami pamatyti apytikrius rašalo lygius, pagrindiniame ekrane palieskite piktogramą  („Ink“ (rašalas)).

Kaip rašalo lygį patikrinti spausdintuvo programinėje įrangoje („Windows“)

1. Paleiskite HP spausdintuvo programinę įrangą.
2. Priemonėje spausdintuvo programinė įranga spustelėkite **Estimated Ink Levels** (apytikriai rašalo lygiai).

Kaip patikrinti rašalo lygius „HP Utility“ („HP“ paslaugų programa)

1. Atidarykite „HP Utility“ („HP“ paslaugų programa).
„HP Utility“ („HP“ paslaugų programa) yra aplanke „Hewlett-Packard“, esančiame standžiojo disko pagrindinio lygmens aplanke „Applications“ (Programos).
2. Pasirinkite „HP ENVY“ 5640 series iš įrenginių sąrašo lango kairėje.
3. Spustelėkite „Supplies Status“ (Reikmenų būvis).
Pamatysite apytikrius rašalo lygius.
4. Spauskite „All Settings“ (Visi nustatymai) grįžti į **Informacijos ir palaikymas** sritį.

 **PASTABA:** Jei įdėjote pakartotinai pripildytą arba perdirbtą kasetę arba kasetę, kuri buvo naudota kitame spausdintuve, rašalo lygio indikatorius gali veikti netiksliai arba visai neveikti.

 **PASTABA:** Rašalo lygio įspėjimai ir indikatoriai suteikia numanomą informaciją tik įspėjimo tikslais. Kai pasirodo pranešimas apie žemą rašalo lygį, pasirūpinkite atsargine kasete, kad nereikėtų atidėti galimų spausdinimo darbų. Spausdinimo kasečių galite nekeisti, kol nepradeda blogėti spausdinimo kokybė.

 **PASTABA:** Spausdinant kasečių rašalas naudojamas keliais skirtingais būdais, įskaitant iniciavimo procesą, kuris paruošia produktą ir kasetes spausdinti, ir spausdinimo galvutės valymą, kuris leidžia spausdinimo purkštukams likti švariems bei leisti rašalui laisvai tekėti. Be to, šiek tiek rašalo lieka ir sunaudotoje kasetėje. Plačiau apie tai skaitykite www.hp.com/go/inkusage.

Kasečių pakeitimas

Kaip pakeisti rašalo kasetes

1. Patikrinkite, ar įjungtas maitinimas.
2. Išimkite senąją kasetę.
 - a. Atidarykite prieigos dureles.



- b. Išimkite kasetę iš angos.
3. Įdėkite naują kasetę.
 - a. Išimkite kasetę iš pakuotės.

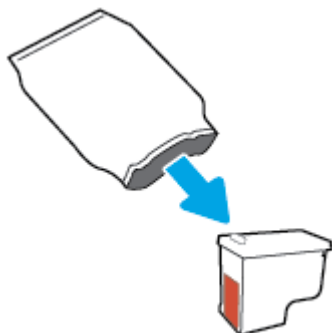

- b. Traukdami už skirtuko nuimkite plastikinę juostelę.

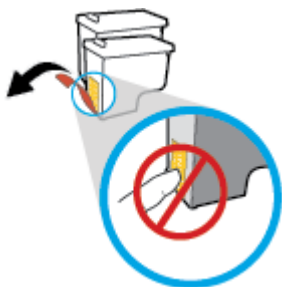

- c. Naują kasetę į angą įstatykite iki galo, kol išgirsite spragtelėjimą.

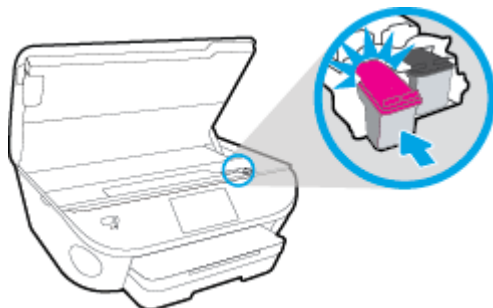

4. Uždarykite kasečių prieigos dangtelį.



 **PASTABA:** Kai išspausdinate dokumentą su nauja rašalo kasete, HP spausdintuvo programinė įranga paragina išlygiuoti kasetes.

Rašalo užsakymas

Prieš užsisakydami rašalo, raskite teisingą kasetės numerį.

Kaip rasti kasetės numerį spausdintuve

- ▲ Kasetės numerį galite rasti kasečių prieigos dangčio vidinėje dalyje.



Raskite kasetės numerį spausdintuvo programinė įranga

1. Priklausomai nuo operacinės sistemos, atlikite vieną iš toliau pateiktų veiksmų, kad atidarytumėte spausdintuvo programinę įrangą:
 - **„Windows 8.1“:** Spustelėkite apatiniame kairiajame pradžios ekrano kampe esančią rodyklę, tada pasirinkite spausdintuvo pavadinimą.
 - **„Windows 8“:** Ekrane „Start“ (pradžia) dešiniuoju pelės mygtuku spustelėkite tuščią ekrano sritį, programų juostoje spustelėkite **„All Apps“** (visos programos) ir tada spustelėkite piktogramą su spausdintuvo pavadinimu.
 - **„Windows 7“**, **„Windows Vista“** ir **„Windows XP“:** Kompiuterio darbalaukyje spustelėkite **Start** (pradžia), pasirinkite **All Programs** (visos programos), spustelėkite **HP**, spustelėkite spausdintuvo aplanką ir pasirinkite piktogramą su spausdintuvo pavadinimu.
2. Teisingas kasetės numeris atsiras naudojant šį saitą.

Būdami spausdintuvo programinė įranga, spustelėkite **„Shop“** (Pirkti), tada spustelėkite **„Shop For Supplies Online“** (Pirkti atsargas internete).

Kaip rasti kasečių pakartotinio užsakymo numerius

1. Atidarykite „HP Utility“ („HP“ paslaugų programa).

 **PASTABA:** „HP Utility“ („HP“ paslaugų programa) yra aplanke **„Hewlett-Packard“**, esančiame standžiojo disko pagrindinio lygmens aplanke **„Applications“** (Programos).

2. Spauskite **„Supplies Info“** (Reikmenų informacija).

Pasirodo spausdinimo kasečių užsakymo numeriai.

3. Spauskite **„All Settings“** (Visi nustatymai) grįžti į **Informacijos ir palaikymas** sritį.

Kad užsisakytumėte autentiškų „HP“ atsarginių dalių, skirtų „HP ENVY“ 5640 series, eikite į www.hp.com/buy/supplies. Jeigu būsite paprašyti, pasirinkite savo šalį / regioną, tada vadovaukitės nurodymais, kad galėtumėte atrasti savo spausdintuvui tinkamas kasetes.



PASTABA: Rašalo kasečių užsakymo internetu paslauga teikiama ne visose šalyse ir (arba) regionuose. Jei jūsų šalyje arba regione to padaryti negalima, visvien galėsite peržiūrėti atsargų informaciją ir išspausdinti pagalbinį sąrašą, kurio gali prireikti perkant iš vietinio „HP“ pardavėjo.

Darbas vienos kasetės režimu

Vienos kasetės režimą naudokite norėdami eksploatuoti „HP ENVY“ 5640 series su viena rašalo kasete. Vienos kasetės režimas paleidžiamas tada, kai iš rašalo kasečių dėtuovės išimama rašalo kasetė. Vienos kasetės režimu spausdintuvas gali kopijuoti kompiuteryje esančius dokumentus, nuotraukas ir atlikti spausdinimo darbus.



PASTABA: Kai „HP ENVY“ 5640 series veikia vienos kasetės režimu, apie tai informuoja spausdintuvo ekrane pasirodęs pranešimas. Jei pranešimas rodomas, kai spausdintuve įstatytos dvi rašalo kasetės, patikrinkite, ar nuo abiejų kasečių nuplėstos plastikinės apsaugos juostelės. Kai plastikinė juostelė dengia rašalo kasetės kontaktus, spausdintuvas neranda rašalo kasetės.

Išeiti iš vienos kasetės režimo

- Jei norite nutraukti vienos kasetės režimą, į „HP ENVY“ 5640 series įdėkite dvi rašalo kasetes.

Kasetės garantijos informacija

HP kasetės garantija taikoma, kai kasetė naudojama jam skirtame HP spausdinimo įrenginyje. Ši garantija negalioja toms HP rašalo kasetėms, kurios buvo pakartotinai užpildytos, perdirbtos, atnaujintos, netinkamai naudojamos arba sugadintos.

Garantinio laikotarpio metu kasetėms taikoma garantija tik jei nesibaigęs HP rašalas ir nepasiekta garantijos pabaigos data. Garantijos pabaigos data (teikiama formatu MMMM / mm) yra ant kasetės, kaip nurodyta toliau:

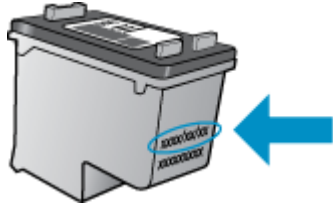

HP pareiškimo dėl ribotos garantijos kopija pateikiama atspausdintoje dokumentacijoje, gautoje kartu su produktu.

Anonimiškai naudojamos informacijos saugojimas

Su šiuo spausdintuvu naudojamos „HP“ kasetės turi atminties lustą, kuris reikalingas spausdintuvui veikiant. Be to, šis atminties lustas saugo apribotą anoniminės informacijos rinkinį apie spausdintuvo naudojimą, o tai gali apimti šią informaciją: išspausdintų puslapių skaičius naudojant šią kasetę, puslapių apimtis, spausdinimo dažnumas ir naudoti spausdinimo režimai.

Ši informacija padeda HP kurti ateities spausdintuvus, atitinkančius mūsų klientų poreikius. Iš kasetės atminties lusto surinktuose duomenyse nėra informacijos, kuri gali būti panaudota nustatyti kliento arba kasetės ar spausdintuvo vartotojo tapatybę.

HP renka kasečių, grąžintų pagal HP laisvo grąžinimo ir perdirbimo programą, atminties lustų pavyzdžius („HP Planet“ partneriai: www.hp.com/recycle). Šių atrinktų atminties lustų informacija yra skaitoma ir tyrinėjama siekiant tobulinti naujai kuriamus HP spausdintuvus. HP partneriai, padedantys perdirbti šią kasetę, taip pat gali turėti prieigą prie šių duomenų.

Bet kokia trečioji šalis, turintį kasetę, gali turėti prieigą prie anoniminės informacijos atminties luste. Jei norite neleisti pasiekti šios informacijos, galite lustą padaryti nepritaikomą. Tačiau sugadinę atminties lustą, nebegalėsite naudoti kasetės HP spausdintuve.

Jei nerimaujate dėl šios anoniminės informacijos, galite padaryti šią informaciją nepasiekiamą išjungdami atminties lusto galimybę rinkti spausdintuvo naudojimo informaciją.

Kaip išjungti naudojimo informacijos funkciją

1. Spausdintuvo valdymo skydelyje palieskite **„Setup“ (Sąranka)**.
2. Palieskite **„Preferences“ (Programos parinktys)**.
3. Pereikite iki parinkčių sąrašo galo ir išjunkite parinktį **„Automatically Send Anonymous Data“** (automatiškai siųsti anoniminius duomenis) ir **„Store Anonymous Usage Information“** (saugoti anoniminio naudojimo informaciją).



PASTABA: Jūs galite ir toliau naudoti kasetę HP spausdintuve, jeigu išjungėte atminties lusto spausdintuvo naudojimo informacijos rinkimo funkciją.

Patarimai, kaip naudoti rašalo kasetes

Pasinaudokite toliau pateiktais darbo su rašalo kasetėmis patarimais.

- Norėdami apsaugoti kasetes nuo išdžiūvimo visada išjunkite spausdintuvą naudodami mygtuką „On“ (Įjungti) ir palaukite kol užges šio mygtuko indikatorius.
- Kasetes atidarykite ir jų juostas nuimkite tik prieš dėdami kasetes į spausdintuvą. Iš juostomis apjuostų kasečių ne taip greitai garuoja rašalas.
- Rašalo kasetes dėkite į tinkamas angas. Kasečių spalvos ir piktogramos turi atitikti angų spalvas ir piktogramas. Įsitinkite, kad kasetės tinkamai užsifiksavusios.
- Įstačius naują kasetę, lygiavimas atliekamas automatiškai. Lygiavimas taip pat gali padėti esant neryškioms arba nelygioms linijoms. Plačiau apie tai skaitykite [Kaip išspręsti spausdinimo kokybės problemas 82 puslapyje](#).
- Kai ekrane „Estimated Ink Levels“ (Apskaičiuotas rašalo lygis) rodoma silpna vienos arba abiejų kasečių būseną, pagalvokite apie kasečių keitimą, kad išvengtumėte galimo spausdinimo uždelsimo. Neprivalote keisti kasetės, kol jus tenkina spausdinimo kokybė. Plačiau apie tai skaitykite [Kasečių pakeitimas 51 puslapyje](#).
- Jei dėl bet kokios priežasties iš spausdintuvo išimate kasetę, stenkitės ją įdėti atgal kaip galima greičiau. Laikomos ne spausdintuve kasetės pradeda džiūti, jei nėra apsaugotos.

7 Kaip prijungti savo spausdintuvą

Spausdintuvo pradžios puslapyje (integruotame žiniatinklio serveryje arba EWS) galima nustatyti papildomas nuostatas. Išsamesnės informacijos žr. [Atidarykite integruotą žiniatinklio serverį. 67 puslapyje.](#)

Šiame skyriuje aprašomos tokios temos:

- [Spausdintuvo nustatymas belaidžiam ryšiui](#)
- [Tinklo nuostatų keitimas](#)
- [Išplėstiniai spausdintuvo valdymo įrankiai \(tinklo spausdintuvams\)](#)
- [Patarimai, kaip nustatyti ir naudoti spausdintuvą tinkle](#)

Spausdintuvo nustatymas belaidžiam ryšiui

- [Prieš pradėdami](#)
- [Spausdintuvo nustatymas belaidžiame tinkle](#)
- [Ryšio tipo keitimas](#)
- [Belaidžio ryšio tikrinimas](#)
- [Spausdintuvo belaidžio ryšio funkcijos įjungimas ir išjungimas](#)
- [Belaidžiu ryšiu jungitės prie spausdintuvo, nenaudodami kelvedžio](#)

Prieš pradėdami

Įsitinkite, kad:

- Belaidis ryšys nustatytas ir tinkamai veikia.
- Spausdintuvas ir kompiuteris, iš kurio spausdinama, įjungti į vieną tinklą (potinklį).

Prijungdami spausdintuvą galite būti paraginti įvesti belaidžio ryšio tinklo pavadinimą (SSID) ir belaidžio ryšio slaptažodį.

- Belaidžio tinklo pavadinimas yra jūsų belaidžio tinklo pavadinimas.
- Naudojant belaidžio tinklo slaptažodį, kiti asmenys negali be jūsų leidimo jungtis prie jūsų belaidžio tinklo. Pagal reikiamą saugos lygį jūsų belaidžiame tinkle gali būti naudojamas WPA slaptažodžio frazė arba WEP kodas.

Jeigu nustatę belaidį tinklą nekeitėte jo pavadinimo arba saugos slaptažodžio, šią informaciją kartais galite rasti belaidžio kelvedžio užpakalinėje arba šoninėje sienelėje.



Jeigu nerandate tinklo pavadinimo ar saugumo slaptažodžio ir negalite šios informacijos prisiminti, žr. kompiuterio arba belaidžio maršruto parinktuvo dokumentaciją. Jei informacijos nepavyksta rasti, susisiekite su tinklo administratoriumi arba asmeniu, nustačiusiu belaidį tinklą.

Spausdintuvo nustatymas belaidžiame tinkle

Spausdintuvo valdymo skydelio ekrane naudokite belaidžio ryšio sąrankos vediklį, kad nustatytumėte belaidį ryšį.



PASTABA: Prieš tęsdami eikite į sąrašą adresu [Prieš pradėdami 60 puslapyje](#).

1. Spausdintuvo valdymo skydelyje palieskite  (Belaidis).
2. Palieskite  (**Settings (Nuostatos)**).
3. Palieskite **Wireless Settings** (belaidžio ryšio nustatymai).
4. Palieskite „**Wireless Setup Wizard**“ (Belaidžio ryšio sąrankos vedlys).
5. Baikite diegti vadovaudamiesi ekrane pateikiamomis instrukcijomis.

Ryšio tipo keitimas

[diegę HP programinę įrangą ir spausdintuvą įjungę į tinklą arba prijungę prie kompiuterio galite HP programine įranga keisti ryšio tipą (pavyzdžiui, vietoje USB įjungti belaidį ryšį).

 **PASTABA:** Prijungus eternetu kabelį išjungiamas spausdintuvo belaidžio ryšio funkcija.

USB ryšio pakeitimas į belaidį tinklą („Windows“)

Prieš tęsdami, eikite į sąrašą adresu [Prieš pradėdami 60 puslapyje](#).



1. Priklausomai nuo jūsų operacinės sistemos, atlikite vieną iš šių veiksmų:
 - **„Windows 8.1“:** Spustelėkite apatiniame kairiajame pradžios ekrano kampe esančią rodyklę, pasirinkite spausdintuvo pavadinimą ir spustelėkite **„Utilities“** (pagalbinės programos).
 - **„Windows 8“:** ekrane „Start“ (pradžia) dešiniuoju pelės mygtuku spustelėkite tuščią ekrano sritį, programų juostoje spustelėkite **„All Apps“** (visos programos), pasirinkite spausdintuvo pavadinimą ir tada **„Utilities“** (pagalbinės programos).
 - **„Windows 7“, „Windows Vista“ ir „Windows XP“:** Kompiuterio darbalaukyje spustelėkite **Start** (pradžia), pasirinkite **All Programs** (visos programos), spustelėkite **HP**, ir spustelėkite spausdintuvo aplanką.
2. Nuspauskite **„Printer Setup & Software“** (Spausdintuvo sąranka ir programinė įranga).
3. Pasirinkite **„Convert a USB connected printer to wireless“** (Paversti USB ryšiu prijungtą spausdintuvą belaidžiu ryšiu prijungtu spausdintuvu). Vykdykite ekrane pateiktas instrukcijas.

 Sužinokite, kaip pereiti nuo USB prie belaidžio ryšio. [Spustelėkite čia, kad eitumėte į internetą, kur rasite daugiau informacijos](#). Šiuo metu ši svetainė gali būti teikiama ne visomis kalbomis.

Belaidžio ryšio tikrinimas

Jei reikia informacijos apie spausdintuvo belaidį ryšį, išspausdinkite belaidžio ryšio bandymo ataskaitą. Belaidžio ryšio bandymo ataskaitoje pateikiama tokia informacija kaip spausdintuvo būseną, aparatinės įrangos (MAC) adresą ir IP adresą. Jei spausdintuvas įjungtas į tinklą, bandymo ataskaitoje pateikiama informacija apie tinklo parametrus.

Belaidžio tinklo bandymo ataskaitos spausdinimas

1. Spausdintuvo valdymo skydelyje palieskite  (Belaidis), tada palieskite  (**Settings (Nuostatos)**).
2. Palieskite **Print Reports** (spausdinti ataskaitas)
3. Palieskite **„Wireless Test Report“** (belaidžio ryšio tikrinimo ataskaita).

Spausdintuvo belaidžio ryšio funkcijos įjungimas ir išjungimas

Kai spausdintuve įjungta belaidžio ryšio funkcija, jo valdymo skydelyje šviečia mėlyna belaidžio ryšio lemputė.

1. Spausdintuvo valdymo skydelyje palieskite **„Setup“ (Sąranka)**, tada palieskite **„Network Setup“** (tinklo sąranka).
2. Palieskite **Wireless Settings** (belaidžio ryšio nustatymai).
3. Palieskite **„Wireless“** (belaidis ryšys), kad jį įjungtumėte ar išjungtumėte.

Belaidžiu ryšiu junkitės prie spausdintuvo, nenaudodami kelvedžio

Su „Wi-Fi Direct“ (tiesioginis „Wi-Fi“ ryšys) galite spausdinti be laidų tiesiai iš kompiuterio, išmaniojo telefono, planšetinio kompiuterio arba kito belaidį ryšį palaikančio įrenginio neprisijungdami prie esamo belaidžio ryšio tinklo.

„Wi-Fi Direct“ (tiesioginis „Wi-Fi“ ryšys) naudojimo gairės

- Įsitikinkite, kad jūsų kompiuteryje arba mobiliajame įrenginyje yra būtina programinė įranga. Jei naudojate kompiuterį, įsitikinkite, kad įdiegėte su spausdintuvu pateiktą programinę įrangą.
- Jei nesate įdiegę HP spausdintuvo programinės įrangos kompiuteryje, pirma prisijunkite prie „Wi-Fi Direct“ (tiesioginis „Wi-Fi“ ryšys) ir tada įdiekite spausdintuvo programinę įrangą. Kai spausdintuvo programinė įranga paprašys pasirinkti ryšio tipą, pasirinkite **Wireless** (belaidis).
- Jei naudojate mobilųjį įrenginį, įsitikinkite, kad esate įdiegę suderinamą spausdinimo programą. Daugiau informacijos apie mobilųjį spausdinimą sužinosite apsilankę www.hp.com/global/us/en/eprint/mobile_printing_apps.html.
- Įsitikinkite, kad spausdintuve įjungtas „Wi-Fi Direct“ (tiesioginis „Wi-Fi“ ryšys) ir, jei būtina, įjungtas saugumas.
- Tą patį „Wi-Fi Direct“ (tiesioginis „Wi-Fi“ ryšys) ryšį vienu metu gali naudoti iki penkių kompiuterių ir mobiliųjų įrenginių.
- „Wi-Fi Direct“ (tiesioginis „Wi-Fi“ ryšys) gali naudoti, kai spausdintuvas prie kompiuterio prijungtas USB kabeliu arba prie tinklo, naudojant belaidį ryšį.
- „Wi-Fi Direct“ (tiesioginis „Wi-Fi“ ryšys) negalima naudoti, siekiant prie interneto prijungti kompiuterį, mobilųjį įrenginį arba spausdintuvą.

Spausdinimas iš belaidį ryšį palaikančio įrenginio

Įsitikinkite, kad mobiliajame įrenginyje įdiegėte suderinamą spausdinimo programą. Daugiau informacijos sužinosite apsilankę www.hp.com/global/us/en/eprint/mobile_printing_apps.html.

1. Įsitikinkite, kad spausdintuve esate įjungę „Wi-Fi Direct“ (tiesioginis „Wi-Fi“ ryšys).
2. Mobiliajame įrenginyje įjunkite „Wi-Fi“ ryšį. Plačiau apie tai žr. su mobiliuoju įrenginiu pateiktuose dokumentuose.



PASTABA: Jeigu mobilusis įrenginys nepalaiko „Wi-Fi“, negalite naudoti „Wi-Fi Direct“ (tiesioginis „Wi-Fi“ ryšys).

3. Iš mobiliojo įrenginio prisijunkite prie naujo tinklo. Naudokite procesą, kurį paprastai naudojate prisijungti prie naujo belaidžio tinklo arba aktyviosios srities. Pasirinkite „Wi-Fi Direct“ (tiesioginis

„Wi-Fi“ ryšys) pavadinimą iš belaidžių tinklų sąrašo, pvz., „DIRECT-**- HP ENVY-5640“ (kur ** yra unikalūs, jūsų spausdintuvui atpažinti skirti simboliai).

Paprašius įveskite „Wi-Fi Direct“ (tiesioginis „Wi-Fi“ ryšys) slaptažodį.

4. Spausdinkite dokumentą.

Spausdinimas iš belaidį ryšį palaikančio kompiuterio („Windows“)

1. Įsitikinkite, kad esate įjungę „Wi-Fi Direct“ (tiesioginis „Wi-Fi“ ryšys) spausdintuve.
2. Įjunkite kompiuterio „Wi-Fi“ ryšį. Plačiau apie tai žr. su kompiuteriu pateiktuose dokumentuose.



PASTABA: Jeigu kompiuteris nepalaiko „Wi-Fi“, negalite naudoti „Wi-Fi Direct“ (tiesioginis „Wi-Fi“ ryšys).

3. Iš kompiuterio prisijunkite prie naujo tinklo. Naudokite procesą, kurį paprastai naudojate prisijungti prie naujo belaidžio tinklo arba aktyviosios srities. Pasirinkite „Wi-Fi Direct“ (tiesioginis „Wi-Fi“ ryšys) pavadinimą iš belaidžių tinklų sąrašo, kur jis bus parodytas kaip „DIRECT-**- HP ENVY-5640“ (** yra unikalūs rašmenys jūsų spausdintuvui identifikuoti, o XXXX yra ant spausdintuvo nurodytas spausdintuvo modelis).

Paprašius įveskite „Wi-Fi Direct“ (tiesioginis „Wi-Fi“ ryšys) slaptažodį.

4. Jei spausdintuvas buvo įdiegtas ir prie kompiuterio prijungtas per belaidį tinklą, pereikite prie 5 žingsnio. Jei spausdintuvas buvo įdiegtas ir prie jūsų kompiuterio prijungtas USB kabeliu, vykdykite žemiau pateiktus žingsnius, kad įdiegtumėte spausdintuvo programinę įrangą naudodami „HP“ „Wi-Fi Direct“ (tiesioginis „Wi-Fi“ ryšys) ryšį.

a. Priklausomai nuo jūsų operacinės sistemos, atlikite vieną iš šių veiksmų:

- **„Windows 8.1“:** Spustelėkite apatiniame kairiajame pradžios ekrano kampe esančią rodyklę, pasirinkite spausdintuvo pavadinimą ir spustelėkite **„Utilities“** (pagalbinės programos).
- **„Windows 8“:** ekrane „Start“ (pradžia) dešiniuoju pelės mygtuku spustelėkite tuščią ekrano sritį, programų juostoje spustelėkite **„All Apps“** (visos programos), spustelėkite piktogramą su spausdintuvo pavadinimu ir tada spustelėkite **„Utilities“** (pagalbinės priemonės).
- **„Windows 7“, „Windows Vista“ ir „Windows XP“:** Kompiuterio darbalaukyje spustelėkite **Start** (pradžia), pasirinkite **All Programs** (visos programos), spustelėkite **HP**, ir spustelėkite spausdintuvo aplanką.

b. Spustelėkite **„Printer Setup & Software“** (spausdintuvo sąranka ir programinė įranga), tada pasirinkite **„Connect a new printer“** (jungti naują spausdintuvą).

c. Kai atsiranda programinė įrangos ekranas **„Connection Options“** (Ryšio parinktys), pasirinkite **„Wireless“** (Belaidis ryšys).

Pasirinkite savo HP spausdintuvo programinę įrangą iš aptiktų spausdintuvų sąrašo.

d. Vykdykite ekrane pateiktas instrukcijas.

5. Spausdinkite dokumentą.

Spausdinimas iš belaidį ryšį palaikančio kompiuterio („OS X“)

1. Įsitikinkite, kad esate įjungę „Wi-Fi Direct“ (tiesioginis „Wi-Fi“ ryšys) spausdintuve.
2. Kompiuteryje įjunkite „Wi-Fi“.
Plačiau apie tai žr. „Apple“ pateiktuose dokumentuose.
3. Spustelėkite piktogramą „Wi-Fi“ ir pasirinkite „Wi-Fi Direct“ (tiesioginis „Wi-Fi“ ryšys) pavadinimą, pvz., „DIRECT-**- HP ENVY-5640“ (** yra unikalūs rašmenys jūsų spausdintuvui identifikuoti, o XXXX yra ant spausdintuvo nurodytas spausdintuvo modelis).
Jei „Wi-Fi Direct“ (tiesioginis „Wi-Fi“ ryšys) įjungtas su saugumu, paprašyti įveskite slaptažodį.
4. Pridėti spausdintuvą.
 - a. Atidarykite **„System Preferences“ (Sistemos parinktys)**.
 - b. Atsižvelgiant į jūsų operacinę sistemą, skyriuje **„Hardware“** (aparatinė įranga) spustelėkite **„Print & Fax“** (Spausdinimas ir faksogramos siuntimas), **„Print & Scan“** (Spausdinimas ir nuskaitymas) arba **Spausdintuvai ir skaitytuvai**.
 - c. Spustelėkite simbolį „+“, esantį spausdintuvų sąrašo kairiojoje apatinėje dalyje.
 - d. Pasirinkite spausdintuvą iš aptiktų spausdintuvų sąrašo (žodis „Bonjour“ yra dešiniajame stulpelyje, prie spausdintuvo pavadinimo), ir spustelėkite **„Add“** (Pridėti).

 [„Click here“](#) (spustelėkite čia), kad galėtumėte internete atlikti „Wi-Fi Direct“ (tiesioginis „Wi-Fi“ ryšys) trikčių diagnostiką ir šalinimą arba gauti papildomą pagalbą atliekant „Wi-Fi Direct“ (tiesioginis „Wi-Fi“ ryšys) sąranką. Šiuo metu ši svetainė gali būti teikiama ne visomis kalbomis.

Tinklo nuostatų keitimas

Spausdintuvo valdymo skydelyje galima nustatyti ir tvarkyti spausdintuvo belaidį ryšį ir atlikti įvairias tinklo tvarkymo užduotis. Tai apima tinklo nuostatų peržiūrą ir keitimą, tinklo numatytųjų verčių atkūrimą taip pat belaidžio ryšio funkcijos įjungimą ir išjungimą.

⚠ SPĖJIMAS: Jūsų patogumui pateikiamos tinklo nuostatos. Tačiau, jei nesate patyręs vartotojas, neturėtumėte keisti jokių nuostatų. Esminės nuostatos yra ryšio sparta, IP nuostatos, numatytasis šliuzas ir užkardos nuostatos.

Tinklo konfigūracijos lapo spausdinimas

1. Spausdintuvo valdymo skydelyje palieskite „**Setup**“ (**Sąranka**).
2. Palieskite **Ataskaitos**, tada palieskite „**Network Configuration Report**“ (tinklo konfigūracijos ataskaita).

IP nuostatų keitimas

Numatytoji IP nuostata yra **Automatic** (automatinis), kuri IP nuostatas nustato automatiškai. Vis dėlto, jei esate patyręs naudotojas ir norite naudoti kitokias nuostatas (pvz., IP adreso, potinklio kaukės arba numatytojo tinklo sietuvo), galite pakeisti jas ranka.

⚠ SPĖJIMAS: Būkite atsargūs neautomatiniu būdu priskirdami IP adresą. Jei diegimo metu įvesite neteisingą IP adresą, jūsų tinklo komponentai negalės prisijungti prie spausdintuvo.

1. Spausdintuvo valdymo skydelyje palieskite „**Setup**“ (**Sąranka**), tada palieskite „**Network Setup**“ (tinklo sąranka).
2. Palieskite **Wireless Settings** (belaidžio ryšio nustatymai).
3. Palieskite „**Advanced Settings**“ (Išplėstinės nuostatos).
4. Palieskite **IP Settings** (IP nuostatos).
5. Pasirodo pranešimas, kad pakeitus IP adresą spausdintuvas pašalinamas iš tinklo. Norėdami tęsti, palieskite **Gerai**.
6. Pagal numatytuosius parametrus pasirinktas **Automatic** (Automatinis). Norėdami rankiniu būdu keisti parametrus, palieskite **Manual** (rankinis) ir įrašykite reikiamas toliau išvardytų parametrų reikšmes.
 - **IP Address** (IP adresas)
 - „**Subnet Mask**“ (potinklio šablonas).
 - „**Default Gateway**“ (numatytasis tinklo sietuvas).
 - „**DNS Address**“ (DNS adresas).
7. Įveskite savo pakeitimus ir palieskite „**Done**“ (**Atlikta**).
8. Palieskite **Gerai**.

Išplėstiniai spausdintuvo valdymo įrankiai (tinklo spausdintuvams)

Norėdami peržiūrėti ar pakeisti kai kuriuos nustatymus, turėsite įvesti slaptažodį.

 **PASTABA:** Integruotąjį tinklo serverį galima įjungti ir naudoti ir neprisijungus prie interneto. Vis dėlto tokiu atveju neveiks kai kurios funkcijos.

Šiame skyriuje aprašomos tokios temos:

- [Įrankinė \(„Windows“\)](#)
- [„HP Utility“ \(HP paslaugų programa\) \(„OS X“\)](#)
- [Atidarykite integruotąjį žiniatinklio serverį.](#)
- [Apie slapukus](#)

Įrankinė („Windows“)

Įrankinėje teikiama informacija apie spausdintuvo priežiūrą.

 **PASTABA:** Įrankinę galima įdiegti iš HP programinės įrangos kompaktinio disko, jei kompiuteris atitinka sistemos reikalavimus. Sistemos reikalavimus galima rasti faile „Readme“, kuris yra jūsų HP spausdintuvo programinės įrangos kompaktiniame diske, gautame su jūsų spausdintuvu.

Kaip atidaryti įrankinę

1. Priklausomai nuo jūsų operacinės sistemos, atlikite vieną iš šių veiksmų:
 - **„Windows 8.1“:** Spustelėkite apatiniame kairiajame pradžios ekrano kampe esančią rodyklę, tada pasirinkite spausdintuvo pavadinimą.
 - **„Windows 8“:** Ekrane „Start“ (pradžia) dešiniuoju pelės mygtuku spustelėkite tuščią ekrano sritį, programų juostoje spustelėkite **„All Apps“** (visos programos) ir tada spustelėkite piktogramą su spausdintuvo pavadinimu.
 - **„Windows 7“, „Windows Vista“, ir „Windows XP“:** Kompiuterio darbalaukyje spustelėkite **Start** (pradžia), pasirinkite **All Programs** (visos programos), spustelėkite **HP**, spustelėkite spausdintuvo aplanką ir pasirinkite piktogramą su spausdintuvo pavadinimu.
2. Spustelėkite **„Print & Scan“** (Spausdinimas ir nuskaitymas).
3. Spustelėkite **„Maintain Printer“** (spausdintuvo priežiūra).

„HP Utility“ (HP paslaugų programa) („OS X“)

HP paslaugų programoje yra įrankių, skirtų spausdintuvo nuostatoms konfigūruoti, įrenginiui kalibruoti, eksploatacinėms medžiagoms tinkle užsakyti ir pagalbos informacijai, esančiai interneto svetainėse, rasti.

 **PASTABA:** HP paslaugų programos funkcijos priklauso nuo pasirinkto spausdintuvo.

Rašalo lygio įspėjimai ir indikatoriai suteikia apytikrą informaciją tik įspėjimo tikslu. Kai pasirodo pranešimas apie žemą rašalo lygį, pasirinkite atsarginę kasetę, kad nereikėtų atidėti galimų spausdinimo darbų. Neprivalote keisti spausdinimo kasetės, kol jus tenkina spausdinimo kokybė.

Dukart spustelėkite „HP Utility“ (HP paslaugų programa) aplanke **Hewlett-Packard**, esančiame standžiojo disko pagrindinio lygmens aplanke „**Applications**“ (**Programos**).

Atidarykite integruotąjį žiniatinklio serverį.

Per tinklą arba „Wi-Fi Direct“ (tiesioginis „Wi-Fi“ ryšys) galite pasiekti integruotąjį žiniatinklio serverį.



Kaip atidaryti integruotąjį žiniatinklio serverį naudojant tinklą

 **PASTABA:** Spausdintuvas turi būti prijungtas prie tinklo ir turėti IP adresą. Norėdami sužinoti spausdintuvo IP adresą, spustelėkite Belaidis piktogramą arba išspausdinkite tinklo konfigūracijos puslapį.

- Savo kompiuterio palaikomoje žiniatinklio naršyklėje įveskite spausdintuvui priskirtą IP adresą arba pagrindinio kompiuterio pavadinimą.

Pavyzdžiui, jei IP adresas yra 192.168.0.12, žiniatinklio naršyklėje įveskite tokį adresą: <http://192.168.0.12>.

Kaip paleisti integruotojo žiniatinklio serverį naudojant „Wi-Fi Direct“ (tiesioginis „Wi-Fi“ ryšys)

1. Pradiniame lange ekrane palieskite  („Wireless“ (belaidį ryšį), tada palieskite  („Settings“ (nuostatos).
2. Jei ekrane rodoma „Wi-Fi Direct“ (tiesioginis „Wi-Fi“ ryšys) „Off“ (išjungtas), norėdami įjungti, palieskite „Wi-Fi Direct“ (tiesioginį „Wi-Fi“ ryšį).
3. Belaidžiu ryšiu prijungtame kompiuteryje įjunkite belaidį ryšį, ieškokite ir prisijunkite prie „Wi-Fi Direct“ (tiesioginis „Wi-Fi“ ryšys), kurio pavadinimas gali būti toks: „DIRECT-**- HP ENVY-5640“ (kai ** yra unikalūs, jūsų spausdintuvui atpažinti skirti simboliai). Paprašius įveskite „Wi-Fi Direct“ (tiesioginis „Wi-Fi“ ryšys) slaptažodį.
4. Palaikomoje savo kompiuterio žiniatinklio naršyklėje įveskite šį adresą: <http://192.168.223.1>.

Apie slapukus

Jums naršant integruotasis tinklo serveris (EWS) įrašo labai mažus tekstinius failus (slapukus) jūsų standžiajame diske. Šie failai leidžia EWS atpažinti jūsų kompiuterį kito jūsų apsilankymo metu. Pavyzdžiui, jeigu sukonfigūravote EWS kalbą, slapukas leis prisiminti, kurią kalbą pasirinkote, kad kitą kartą paleidus EWS puslapiai būtų rodomi ta kalba. Kai kurie slapukai (pvz., slapukai, kuriuose saugomos klientui skirtos nuostatos) saugomi kompiuteryje, kol nėra ištrinami rankiniu būdu.

Galite konfigūruoti savo naršyklę, kad ji priimtų visus slapukus, arba galite konfigūruoti, kad ji perspėtų jus kiekvieną kartą, kai siūlomi slapukai, ir tai leis jums nuspręsti, kurį slapuką priimti, o kurio atsisakyti. Be to, naudodami naršyklę galite pašalinti nereikalingus slapukus.

 **PASTABA:** Priklausomai nuo spausdintuvo, jei uždrausite slapukus, išjungsime vieną arba daugiau iš toliau nurodytų funkcijų:

- Darbo tęsimas vietoje, kurioje išjungėte programą (ypač patogų, kai naudojate sąrankos vediklius).
- EWS naršyklės kalbos įsiminimas.
- EWS Pradžia pagrindinio puslapio pritaikymas.

Informacijos apie tai, kaip pakeisti privatumo ir slapukų nuostatas ir kaip peržiūrėti ir naikinti slapukus, ieškokite dokumentacijoje, pasiekiamoje žiniatinklio naršykle.

Patarimai, kaip nustatyti ir naudoti spausdintuvą tinkle

Norėdami nustatyti ir naudoti spausdintuvą tinkle, pasinaudokite toliau pateiktais patarimais.

- Nustatydami spausdintuvą belaidžiane tinkle įsitikinkite, kad jūsų belaidis kelvedis arba prieigos taškas įjungtas. Spausdintuvas ieško belaidžių kelvedžių, tada pateikia aptiktų tinklų pavadinimus ekrane.



PASTABA: Jei jūsų spausdintuve nebuvo nustatytas belaidis ryšys, palieskite („Wireless“ (belaidžio ryšio) mygtuką, tada spausdintuvo ekrane palieskite („Settings“ (nuostatų) mygtuką, kad paleistumėte „Wireless Setup Wizard“ (belaidžio ryšio sąrankos vedlį).

- Norėdami patikrinti belaidį ryšį, spausdintuve palieskite ant valdymo skydelio esantį („Wireless“ (belaidžio ryšio) mygtuką, kad atidarytumėte „Wireless Summary“ (belaidžio ryšio suvestinė) meniu. Jei rodoma „Wireless Off“ (belaidis ryšys išjungtas) arba „Not Connected“ (neprisijungta), palieskite („Settings“ (nuostatų) mygtuką ir pasirinkite „Wireless Setup Wizard“ (belaidžio ryšio sąrankos vedlį). Norėdami nustatyti spausdintuvo belaidį ryšį vadovaukitės ekrane pateikiamais nurodymais.
- Jei jūsų kompiuteris prijungtas prie virtualiojo privataus tinklo (VPN), turite atsijungti nuo VPN, tik tada galėsite pasiekti bet kurį kitą prietaisą savo tinkle, įskaitant spausdintuvą.
- Sužinokite, kaip sukongūruoti tinklą ir spausdintuvą spausdinti belaidžiu ryšiu. [Spustelėkite čia, kad eitumėte į internetą, kur rasite daugiau informacijos.](#)
- Sužinokite, kaip rasti savo tinklo saugos nuostatas. [Spustelėkite čia, kad eitumėte į internetą, kur rasite daugiau informacijos.](#)
- Sužinokite apie „Print and Scan Doctor“ (tik sistemai „Windows“) ir kitus trikčių šalinimo patarimus. [Spustelėkite čia, kad eitumėte į internetą, kur rasite daugiau informacijos.](#)
- Sužinokite, kaip pereiti nuo USB prie belaidžio ryšio. [Spustelėkite čia, kad eitumėte į internetą, kur rasite daugiau informacijos.](#)
- Sužinokite, kaip dirbti su savo užkarda ir nuo virusų apsaugančiomis programomis spausdintuvo sąrankos metu. [Spustelėkite čia, kad eitumėte į internetą, kur rasite daugiau informacijos.](#)

8 Problemos sprendimas

Šiame skyriuje aprašomos tokios temos:

- [Strigimai ir popieriaus padavimo problemos](#)
- [Rašalo kasečių problemos](#)
- [Spausdinimo problemos](#)
- [Kopijavimo problemos](#)
- [Nuskaitymo problemos](#)
- [Tinklo ir ryšio problemos](#)
- [Spausdintuvo aparatinės įrangos triktys](#)
- [HP pagalba](#)

Strigimai ir popieriaus padavimo problemos

Ką norėtumėte daryti?

Istrigusio popieriaus ištraukimas

Išspręskite popieriaus strigimo problemas.	Naudokite HP trikčių diagnostikos ir šalinimo vedlį internete Istrigusio popieriaus spausdintuve arba automatiniam dokumentų tiektove išėmimo, bei popieriaus arba jo padavimo problemų sprendimo instrukcijos.
--	--

 **PASTABA:** HP trikčių diagnostikos ir šalinimo žinynas internete gali būti pateikiama ne visomis kalbomis.

Perskaitykite žinyne pateiktas bendrąsias istrigusio popieriaus išėmimo instrukcijas

Spausdintuvo viduje popierius gali įstrigti keliose skirtingose vietose.

 **[SPĖJIMAS:** Norėdami išvengti galimo spausdintuvo galvučių pažeidimo, kaip galima greičiau pašalinkite užstrigusį popierių.

Kaip pašalinti vidinę popieriaus strigtį

 **[SPĖJIMAS:** Netraukite istrigusio popieriaus per priekinę spausdintuvo pusę. Vietoj to, vykdyti toliau pateiktus veiksmus, kad išvalytumėte strigtį. Ištraukiant istrigusį popierių iš priekinės spausdintuvo dalies popierius gali plyšti, o nuoplaisos likti spausdintuve; dėl to vėliau gali susidaryti dar daugiau strigčių.

1. Norėdami išjungti spausdintuvą, paspauskite  („Power“ (maitinimo) mygtuką).
2. Atidarykite rašalo kasečių prieigos dangtį.

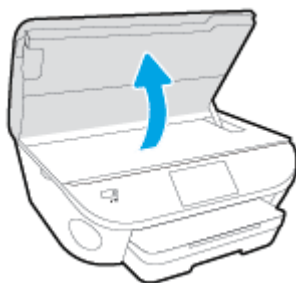

3. Patikrinkite popieriaus eigą spausdintuve.
 - a. Pakelkite popieriaus eigos skyriaus rankenėlę ir nuimkite dangtį.

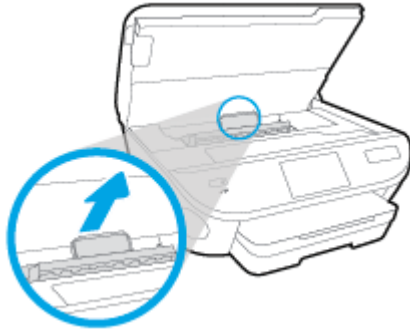

- b. Spausdintuve raskite įstrigusį popierių, paimkite jį abiem rankomis ir patraukite į save.

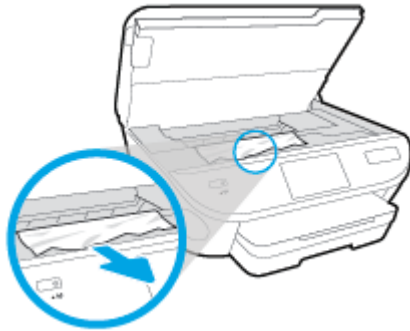

- ⚠ **ĮSPĖJIMAS:** Jeigu popierius suplyšta išimant jį iš volelių ir ratukų, patikrinkite, ar nėra popieriaus atplaišų, kurios galėjo likti spausdintuve.

Jeigu iš spausdintuvo neišimsite visų popieriaus atplaišų, tikėtina, kad popierius strigs dar ne kartą.

- c. Stumkite popieriaus eigos dangtį, kol jis spragtelėdamas užsifiksuos.
4. Jei problema išlieka, patikrinkite spausdinimo dėtuvės sritį spausdintuve.

- ⚠ **ĮSPĖJIMAS:** Šio proceso metu nelieskite prie spausdinimo dėtuvės prijungto rašalo.

- a. Jei yra įstrigusio popieriaus, perkeltkite spausdinimo dėtuvę iki pat dešiniojo spausdintuvo krašto, paimkite įstrigusį popierių dviem rankom ir patraukite į save.

- ⚠ **ĮSPĖJIMAS:** Jeigu popierius suplyšta išimant jį iš volelių ir ratukų, patikrinkite, ar nėra popieriaus atplaišų, kurios galėjo likti spausdintuve.

Jeigu iš spausdintuvo neišimsite visų popieriaus atplaišų, tikėtina, kad popierius strigs dar ne kartą.

- b. Perkeltkite dėtuvę iki pat kairiojo spausdintuvo krašto ir atlikite ankstesniame etape nurodytus veiksmus, kad pašalintumėte popieriaus nuoplaišas.
5. Uždarykite rašalo kasečių dangtį.
6. Jei problema išlieka, patikrinkite dėklo sritį.
- a. Ištraukite įvesties dėklą, kad jį išplėstumėte.



- b. Atsargiai paguldykite spausdintuvą ant šono, kad galėtumėte prieiti prie spausdintuvo apačios.
- c. Spausdintuve patikrinkite angą, kurioje buvo įvesties dėklas. Jei spausdintuve yra įstrigusio popieriaus, pasiekite jį angoje, paimkite abiem rankomis ir patraukite į save.

⚠ SPĖJIMAS: Jeigu popierius suplyšta išimant jį iš volelių ir ratukų, patikrinkite, ar nėra popieriaus atplaišų, kurios galėjo likti spausdintuve.

Jeigu iš spausdintuvo neišimsite visų popieriaus atplaišų, tikėtina, kad popierius strigs dar ne kartą.

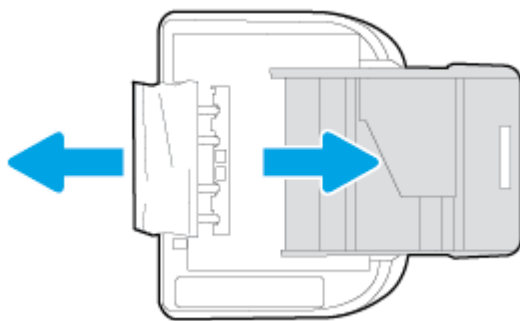

- d. Atsargiai grąžinkite spausdintuvą į pradinę padėtį.
 - e. Įstatykite atgal popieriaus dėklą.
7. Norėdami vėl įjungti spausdintuvą, paspauskite  („Power“ (maitinimo) mygtuką).

Kaip pašalinti spausdinimo kariatėlės strigtį

[Spausdinimo kariatėlės strigties šalinimas.](#)

Naudokite HP trikčių diagnostikos ir šalinimo vedlį internete

Jeigu kas nors blokuoja spausdinimo kariatėlę arba ji nejudą lengvai, gaukite nuoseklias instrukcijas.



PASTABA: HP trikčių diagnostikos ir šalinimo žinynas internete gali būti pateikiama ne visomis kalbomis.

Perskaitykite žinyne pateiktas bendrąsias įstrigusios spausdinimo kasetės strigties šalinimo instrukcijas

1. Pašalinkite visus objektus, pvz., popierių, uždengiantį spausdinimo kasetės dėtuve.



PASTABA: Įstrigusiam popieriui šalinti nenaudokite jokių įrankių ar kitų įrenginių. Iš spausdintuvo vidaus šalinami įstrigusį popierių visada būkite labai atsargūs.

2. Norėdami spausdinimo ekrane gauti pagalbą, pagrindiniame ekrane palieskite **Help** (žinytas). Paliesdami krypties mygtuką perjunkite žinyto temas, palieskite **Troubleshoot and Support** (trikčių diagnostika ir pagalba), tada palieskite **Clear Carriage Jam** (dėtuveje įstrigusio popieriaus šalinimas).

Kaip išvengti popieriaus strigtų

Kad nestrigtų popierius, laikykitės šių nurodymų.

- Dažnai išimkite išspausdintus popieriaus lapus iš išvesties dėklo.
- Įsitikinkite, kad spausdinate ant nesusiraukšlėjusių, nesulankstytų ir kitaip nepažeistų popieriaus.
- Norint išvengti popieriaus susiraukšlėjimų, laikykite popierių horizontaliai, sandariuose dėkluose.
- Spausdintuve nenaudokite per storo arba per plono popieriaus.
- Patikrinkite, ar tinkamai įdėti lapai į dėklus ir ar dėklai neperpildyti. Plačiau apie tai žr. [Laikmenų įdėjimas 11 puslapyje](#).
- Įsitikinkite, kad į įvesties dėklą įdėtas popierius guli lygiai ir kad jo kraštai nėra sulenkti ar suplėšyti.
- Nemaišykite skirtingų popieriaus rūšių ir dydžių įvesties dėkle; visas popieriaus pluoštas įvesties dėkle turi būti to paties dydžio ir rūšies.
- Pakoreguokite įvesties dėklo popieriaus pločio kreiptuvus – pristumkite juos prie popieriaus. Pasirūpinkite, kad popieriaus pločio kreiptuvai nesulankstytų popieriaus dėkle.
- Negrūskite popieriaus per giliai į įvesties dėklą.
- Jeigu spausdinate ant abiejų lapo pusių, labai sodrių atspalvių vaizdų nespausdinkite ant plono popieriaus.
- Naudokite spausdintuvui rekomenduojamą popieriaus tipą. Išsamesnės informacijos žr. [Pagrindinė informacija apie popierių 8 puslapyje](#).
- Jei spausdintuve liko nedaug popieriaus, leiskite jam pasibaigti ir tik tada įdėkite naujo. Nedėkite popieriaus, kai spausdintuvas spausdina.

Kaip išspręsti popieriaus tiekimo problemas

Su kokio tipo problema susidūrėte?

- **Iš dėklo neįtraukiamas popierius**

- Užtikrinkite, kad dėkle būtų popieriaus. Išsamesnės informacijos žr. skyriuje [Laikmenu įdėjimas 11 puslapyje](#). Prieš įdėdami pakedenkite popierių.
- Įsitikinkite, kad popieriaus kreiptuvai nustatyti į tinkamas įdedamo popieriaus dydžio žymas dėkle. Taip pat įsitikinkite, kad popieriaus kreiptuvai remiasi į rietuvę, tačiau jos nespaudžia.
- Užtikrinkite, kad lapai dėkle nebūtų susiraukšlėję. Ištiesinkite lapus, sulenkdami jų rietuvę į priešingą pusę.
- **Puslapiai nukrypsta**
 - Įsitikinkite, kad įvesties dėkle esantys lapai sulygiuoti su popieriaus kreiptuvais. Jei reikia, ištraukite iš spausdintuvo įvesties dėklus ir tinkamai sudėkite į juos lapus bei pasirūpinkite, kad popieriaus kreiptuvai būtų tinkamai sulygiuoti.
 - Popierių į spausdintuvą dėkite tik tada, kai jis nespausdina.
- **Įrenginys paima kelis lapus iškart**
 - Įsitikinkite, kad popieriaus kreiptuvai nustatyti į tinkamas įdedamo popieriaus dydžio žymas dėkle. Taip pat užtikrinkite, kad popieriaus pločio kreiptuvai remtųsi į rietuvę, tačiau jos nespautų.
 - Užtikrinkite, kad dėklas nebūtų perkrautas popieriaus.
 - Siekiant optimalaus darbo ir efektyvumo, rekomenduojama naudoti HP popierių.

Rašalo kasečių problemos

Visų pirma pabandykite išimti ir vėl įdėti rašalo kasetes. Pasirūpinkite, kad spausdinimo kasetės būtų sudėtos tinkamuose lizduose. Jei tai nepadeda, valykite kasetės kontaktus. Jei problemos išspręsti vis tiek nepavyksta, žr. [Kasečių pakeitimas 51 puslapyje](#) norėdami gauti daugiau informacijos.

Kasečių kontaktų valymas

⚠️ ĮSPĖJIMAS: Valymo procesas turėtų trukti vos keletą minučių. Rašalo kasetes kuo greičiau vėl įdėkite į gaminį. Nerekomenduojama ilgiau kaip 30 minučių palikti išimtas rašalo kasetes. Taip galite sugadinti rašalo kasetes.

1. Patikrinkite, ar įjungtas maitinimas.
2. Atidarykite rašalo kasečių prieigos dangtį.



3. Išimkite klaidos pranešime nurodytą kasetę.
4. Laikykite rašalo kasetę už kraštų taip, kad apačia būtų viršuje, ir suraskite ant jos esančius elektrinius kontaktus. Elektriniai kontaktai yra maži geltonos spalvos taškai ant rašalo kasetės.

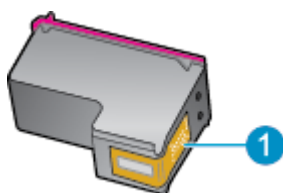

Savybė	Apibūdinimas
1	Elektriniai kontaktai

5. Kontaktus valykite tik su sudrėkinta pūkelių neturinčia šluoste.

⚠️ ĮSPĖJIMAS: Lieskite tik kontaktus, nesutepkite rašalu ar nešvarumais kitų kasetės vietų.

6. Spausdintuvo viduje suraskite spausdinimo dėtuvės kontaktus. Kontaktai atrodo kaip keturių mažų vario arba aukso spalvos iškilimų rinkinys, nustatytas taip, kad atitiktų kontaktus rašalo kasetėje.
7. Kontaktus valykite sausu tamponu arba nepūkuotu audiniu.
8. Įstatykite rašalo kasetę atgal.

9. Uždarykite prieigos dureles ir patikrinkite, ar išnyko klaidos pranešimas.

10. Jei vis dar gaunate klaidos pranešimą, išjunkite ir vėl įjunkite produktą.



PASTABA: Jei problemų kyla dėl vienos kasetės, ją galite išimti ir pasitelkdami vienos kasetės režimą bei naudoti „HP ENVY“ 5640 series tik su viena kasete.

Spausdinimo problemos

Ką norėtumėte daryti?

Kyla problemos spausdinant lapą (negalima spausdinti)

„HP Print and Scan Doctor“ programa	„HP Print and Scan Doctor“ programa yra paslaugų programa, kuri bandys nustatyti ir ištaisyti problemą automatiškai.
Trikčių diagnostika kai kyla problemos dėl nespausdinamų spausdinimo užduočių.	Naudokite HP trikčių diagnostikos ir šalinimo vedlį internete Jeigu spausdintuvas neatsako arba nespausdina, gaukite nuoseklias instrukcijas.



PASTABA: „HP Print and Scan Doctor“ programa ir HP trikčių diagnostikos ir šalinimo žinynas internete gali būti pateikiama ne visomis kalbomis.

Perskaitykite žinyne pateiktas bendrąsias instrukcijas, skirtas tiems atvejams, kai kyla problemų su spausdinimu

Spausdinimo problemų sprendimas



PASTABA: Įsitinkite, kad spausdintuvas įjungtas ir į dėklą įdėta popieriaus. Jei vis tiek nepavyksta spausdinti, pabandykite atlikti toliau pateiktus veiksmus nurodyta tvarka.

1. Spausdintuvo ekrane peržiūrėkite klaidų pranešimus ir ištaisykite jas vadovaudamiesi ekrane pateikiamais nurodymais.
2. Jeigu kompiuteris prie spausdintuvo prijungtas USB laidu, jį atjunkite ir vėl prijunkite. Jeigu kompiuteris prie spausdintuvo prijungtas belaidžiu ryšiu, pasirūpinkite, kad ryšys veiktų.
3. Patikrinkite, ar spausdintuvas nėra pristabdytas arba nepasiekiamas.

Kaip patikrinti, ar produktas nėra pristabdytas arba nepasiekiamas

- a. Priklausomai nuo jūsų operacinės sistemos, atlikite vieną iš šių veiksmų:
 - **„Windows 8.1“ ir „Windows 8“:** Spustelėkite viršutinį dešinį ekrano kampą, kad atidarytumėte „Charms“ juostą, spustelėkite piktogramą „**Settings**“ (Nuostatos), spustelėkite „**Control Panel**“ (Valdymo pultas), tuomet „**View devices and printers**“ (Peržiūrėti įrenginius ir spausdintuvus) („View devices and printers“).
 - **„Windows 7“:** „Windows“ meniu „**Start**“ (Pradėti) spustelėkite „**Devices and Printers**“ (Įrenginiai ir spausdintuvai).
 - **„Windows Vista“:** „Windows“ meniu „**Start**“ (Pradėti) spustelėkite „**Control Panel**“ (Valdymo skydas) ir „**Printers**“ (Spausdintuvai).
 - **„Windows XP“:** „Windows“ meniu „**Start**“ (Pradėti) spustelėkite „**Control Panel**“ (Valdymo skydas) ir „**Printers and Faxes**“ (Spausdintuvai ir faksai).
- b. Norėdami atidaryti spausdinimo eilę, dukart spustelėkite spausdintuvo piktogramą arba dešiniuoju pelės mygtuku spustelėkite spausdintuvo piktogramą ir pasirinkite „**See what's printing**“ (Žiūrėti, kas spausdinama).

- c. Įsitinkite, kad meniu **Printer** (spausdintuvas) nėra jokių žymės ženklų greta **Pause Printing** (stabdyti spausdinimą) ar **Use Printer Offline** (naudoti spausdintuvą atsijungus).
 - d. Jei atlikote kokius nors pakeitimus, bandykite spausdinti dar kartą.
4. Patikrinkite, ar spausdintuvas yra nustatytas kaip numatytasis spausdintuvas.

Kaip patikrinti, ar spausdintuvas yra nustatytas kaip numatytasis spausdintuvas

- a. Priklausomai nuo jūsų operacinės sistemos, atlikite vieną iš toliau aprašytų veiksmų:
 - „**Windows 8.1**“ ir „**Windows 8**“: Spustelėkite viršutinį dešinį ekrano kampą, kad atidarytumėte „Charms“ juosta, spustelėkite piktogramą „**Settings**“ (Nuostatos), spustelėkite „**Control Panel**“ (Valdymo pultas), tuomet „**View devices and printers**“ (Peržiūrėti įrenginius ir spausdintuvus) („View devices and printers“).
 - „**Windows 7**“: „Windows“ meniu „**Start**“ (Pradėti) spustelėkite „**Devices and Printers**“ (Įrenginiai ir spausdintuvai).
 - „**Windows Vista**“: „Windows“ meniu „**Start**“ (Pradėti) spustelėkite „**Control Panel**“ (Valdymo skydas) ir „**Printers**“ (Spausdintuvai).
 - „**Windows XP**“: „Windows“ meniu „**Start**“ (Pradėti) spustelėkite „**Control Panel**“ (Valdymo skydas) ir „**Printers and Faxes**“ (Spausdintuvai ir faksai).
 - b. Patikrinkite, ar teisingas spausdintuvas nustatytas kaip numatytasis produktas.

Numatytasis spausdintuvas turi žymės ženklą šalia esančiame juodame arba žaliame apskritime.
 - c. Jei numatytuoju spausdintuvu nustatytas ne reikiamas spausdintuvas, dešiniuju mygtuku spustelėkite teisingą spausdintuvą ir pasirinkite „**Set as Default Printer**“ (Nustatyti kaip numatytąjį spausdintuvą).
 - d. Bandykite naudoti spausdintuvą dar kartą.
5. Paleiskite iš naujo spausdinimo kaupos programą.

Kaip paleisti spausdinimo kaupos programą iš naujo

- a. Priklausomai nuo operacinės sistemos, atlikite vieną iš šių veiksmų:

„**Windows 8.1**“ ir „**Windows 8**“

 - i. Norėdami atidaryti išraiškos ženklelių juosta, nurodykite ar bakstelkite ekrano viršutinį dešinį kampą ir tada spustelkite piktogramą „**Settings**“ (Parametrai).
 - ii. Nuspauskite ar bakstelkite „**Control Panel**“ (Valdymo skydas) ir tada nuspauskite ar bakstelkite „**System and Security**“ (Sistema ir sauga).
 - iii. Nuspauskite ar bakstelkite „**Administrative Tools**“ (Administravimo įrankiai) ir tada nuspauskite ar bakstelkite „**Services**“ (Paslaugos).
 - iv. Dešiniuju mygtuku spustelėkite arba palieskite ir palaikykite „**Print Spooler**“ (Spausdinimo kaupos programa), tada spustelėkite „**Properties**“ (Ypatybės).

- v. Skirtuke „**General**“ (Bendra) įsitikinkite, kad šalia „**Startup type**“ (Paleisties tipas) pasirinkta nuostata „**Automatic**“ (Automatinis).
- vi. Jei paslauga nepaleista, srityje „**Service status**“ (Paslaugos būseną) spustelėkite ar bakstelkite „**Start**“ (Pradėti) ir tada spustelėkite ar bakstelkite „**OK**“ (Gerai).

Windows 7

- i. „Windows“ meniu **Start** (pradėti) spustelėkite **Control Panel** (valdymo skydas), **System and Security** (sistema ir sauga) ir **Administrative Tools** (administravimo įrankiai).
- ii. Dukart spustelėkite **Services** (paslaugos).
- iii. Dešiniuoju mygtuku spustelėkite „**Print Spooler**“ (Spausdinimo kaupos programa), tada spustelėkite „**Properties**“ (Ypatybės).
- iv. Skirtuke **General** (bendra) įsitikinkite, kad šalia **Startup type** (paleisties tipas) pasirinkta nuostata **Automatic** (automatinis).
- v. Jei paslauga nepaleista, srityje „**Service status**“ (Paslaugos būseną) spustelėkite „**Start**“ (Pradėti) ir „**OK**“ (Gerai).

Windows Vista

- i. „Windows“ meniu **Start** (pradėti) spustelėkite **Control Panel** (valdymo skydas), **System and Maintenance** (sistema ir priežiūra) ir **Administrative Tools** (administravimo įrankiai).
- ii. Dukart spustelėkite **Services** (paslaugos).
- iii. Dešiniuoju mygtuku spustelėkite „**Print Spooler service**“ (Spausdinimo kaupos paslauga), tada spustelėkite „**Properties**“ (Ypatybės).
- iv. Skirtuke **General** (bendra) įsitikinkite, kad šalia **Startup type** (paleisties tipas) pasirinkta nuostata **Automatic** (automatinis).
- v. Jei paslauga nepaleista, srityje **Service status** (paslaugos būseną) spustelėkite **Start** (pradėti) ir **OK** (gerai).

Windows XP

- i. „Windows“ meniu „**Start**“ (Pradėti) dešiniuoju mygtuku spustelėkite „**My Computer**“ (Mano kompiuteris).
 - ii. Spustelėkite **Manage** (valdyti) ir **Services and Applications** (paslaugos ir programos).
 - iii. Dukart spustelėkite **Services** (paslaugos), tada pasirinkite **Print Spooler** (spausdinimo kaupos programa).
 - iv. Dešiniuoju mygtuku spustelėkite **Print Spooler** (spausdinimo kaupos programa), tada spustelėkite **Restart** (paleisti iš naujo), kad paslauga būtų paleista iš naujo.
- b. Patikrinkite, ar teisingas spausdintuvas nustatytas kaip numatytasis produktas.
- Numatytasis spausdintuvas turi žymės ženklą šalia esančiame juodame arba žaliame apskritime.

- c. Jei numatytuojų spausdintuvu nustatytas ne reikiamas spausdintuvas, dešiniuoju mygtuku spustelėkite teisingą spausdintuvą ir pasirinkite „**Set as Default Printer**“ (Nustatyti kaip numatytąjį spausdintuvą).
 - d. Bandykite naudoti spausdintuvą dar kartą.
6. Iš naujo įjunkite kompiuterį.
 7. Panaikinkite spausdinimo užduočių eilę.

Kaip išvalyti spausdinimo užduočių eilę

- a. Priklausomai nuo operacinės sistemos, atlikite vieną iš šių veiksmų:
 - „**Windows 8.1**“ ir „**Windows 8**“: Spustelėkite viršutinį dešinį ekrano kampą, kad atidarytumėte „Charms“ juostą, spustelėkite piktogramą „**Settings**“ (Nuostatos), spustelėkite „**Control Panel**“ (Valdymo pultas), tuomet „**View devices and printers**“ (Peržiūrėti įrenginius ir spausdintuvus) („View devices and printers“).
 - „**Windows 7**“: „Windows“ meniu „**Start**“ (Pradėti) spustelėkite „**Devices and Printers**“ (Įrenginiai ir spausdintuvai).
 - „**Windows Vista**“: „Windows“ meniu „**Start**“ (Pradėti) spustelėkite „**Control Panel**“ (Valdymo skydas) ir „**Printers**“ (Spausdintuvai).
 - „**Windows XP**“: „Windows“ meniu „**Start**“ (Pradėti) spustelėkite „**Control Panel**“ (Valdymo skydas) ir „**Printers and Faxes**“ (Spausdintuvai ir faksai).
- b. Dukart spustelėkite jūsų spausdintuvo piktogramą, kad atidarytumėte spausdinimo darbų eilę.
- c. Meniu **Printer** (Spausdintuvas) spustelėkite **Cancel all documents** (Atšaukti visus dokumentus) arba **Purge Print Document** (Išvalyti spausdinamus dokumentus) ir spustelėkite **Yes** (Taip), kad patvirtintumėte.
- d. Jei eilėje dar yra dokumentų, paleiskite kompiuterį iš naujo ir bandykite spausdinti dar kartą.
- e. Patikrinkite, ar spausdinimo eilė tuščia, ir bandykite spausdinti dar kartą.

Kaip patikrinti maitinimo jungtį ir atstatyti spausdintuvą

1. Įsitikinkite, kad maitinimo laidas tvirtai prijungtas prie spausdintuvo.

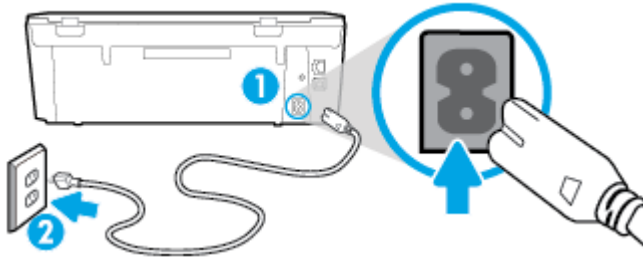

- | | |
|---|----------------------------------|
| 1 | Maitinimo jungtis į spausdintuvą |
| 2 | Jungtis į elektros lizdą |

- Pažiūrėkite į spausdintuvo vidų ir patikrinkite žaliąjį indikatorius, nurodantį spausdintuvo gaunamą elektros maitinimą. Jei jis nedega, įsitinkite, kad laidas visiškai prijungtas prie spausdintuvo arba prie kito elektros lizdo.
- Pažiūrėkite į ant spausdintuvo esantį mygtuką „On“ (Ijungimas / išjungimas). Jeigu ji nešviečia, spausdintuvas yra išjungtas. Spauskite mygtuką „On“ (Ijungimas / išjungimas), kad įjungtumėte spausdintuvą.

PASTABA: Jei spausdintuvas negauna elektros energijos, prijunkite jį prie kito elektros lizdo.

- Kai spausdintuvas įjungtas, atjunkite maitinimo laidą nuo šoninės spausdintuvo pusės, ties kasečių prieigos dangčiu.
- Ištraukite maitinimo kabelį iš elektros lizdo.
- Palaukite mažiausiai 15 sekundžių.
- Ijunkite maitinimo laidą tiesiai į sieninį elektros lizdą.
- Iš naujo prijunkite maitinimo laidą prie šoninės spausdintuvo pusės, ties kasečių prieigos dangčiu.
- Kai spausdintuvas neišsijungia, spauskite mygtuką „On“ (Ijungimas / išjungimas), kad vėl jį įjungtumėte.
- Bandykite vėl naudoti spausdintuvą.

Kaip išspręsti spausdinimo kokybės problemas

[Nuoseklios instrukcijos padės išspręsti daugelį spausdinimo kokybės atvejų.](#)

Spausdinimo kokybės trikčių diagnostika internete

Perskaitykite žinyne pateiktas bendrąsias instrukcijas apie spausdinimo kokybės problemų sprendimus

PASTABA: Norėdami išvengti spausdinimo problemų spausdintuvą visada išjunkite naudodami mygtuką „On“ (Ijungti) ir palaukite, kol mygtukas „On“ (Ijungti) užges, tada ištraukite laidą arba atjunkite maitinimą. Tada spausdintuvas gali perkelti kasetes į uždengtą padėtį, kur jos apsaugomos nuo džiūvimo.

Kaip pagerinti spaudos kokybę

1. Įsitinkite, kad naudojate originalias HP rašalo kasetes.
2. Spausdintuvo programoje patikrinkite, ar pasirinkote tinkamą popieriaus rūšį išskleidžiamajame sąrašo „**Media**“ (Laikmenos) ir spausdinimo kokybę išskleidžiamajame sąrašo „**Quality Settings**“ (Kokybės nuostatos).
 - Kai spausdintuvo programinė įranga atverta, spustelėkite „**Print & Scan**“ (Spausdinimas ir nuskaitymas) ir tada spustelėkite „**Set Preferences**“ (nustatyti prioritetus), kad pasiektumėte spausdintuvo ypatybes.
3. Patikrinkite numatytą rašalo lygį, kad nustatytumėte, ar kasetėse ne per mažai rašalo. Išsamesnės informacijos rasite skyriuje [Rašalo lygio patikrinimas 50 puslapyje](#). Jei rašalo kasetėse baigiasi rašalas, galbūt reikia jas pakeisti.
4. Kaip lygiuoti kasetes.

Kaip išlygiuoti kasetes, kai naudojama spausdintuvo programinė įranga

 **PASTABA:** Išlygiavus kasetes garantuojama aukšta spausdinimo kokybė. „HP All-in-One“ ragina jus išlygiuoti kasetes kaskart, kai įdedate naują spausdinimo kasetę. Jei tą pačią rašalo kasetę išimsite ir vėl įdėsite, „HP All-in-One“ neprašys išlygiuoti rašalo kasečių. „HP All-in-One“ atsimins tos pačios rašalo kasetės išlygiavimo reikšmes, todėl jums nereikės išlygiuoti rašalo kasečių iš naujo.

- a. Į popieriaus dėklą įdėkite nenaudoto „Letter“ arba A4 formato balto popieriaus.
- b. Priklausomai nuo jūsų operacinės sistemos, atlikite vieną iš šių veiksmų, kad atidarytumėte spausdintuvo programinę įrangą:
- c. Būdami spausdintuvo programinė įranga, spustelėkite „**Print & Scan**“ (Spausdinimas ir nuskaitymas), tada spustelėkite „**Maintain Your Printer**“ (prižiūrėti spausdintuvą), kad gautumėte prieigą prie „**Printer Toolbox**“ (spausdintuvo įrankių kompleksas).
- d. Būdami „**Printer Toolbox**“ (Spausdintuvo įrankių kompleksas) spustelėkite „**Align Ink Cartridges**“ (Išlygiuoti kasetes) skirtuke „**Device Services**“ (Įrenginių tarnybos). Produktas atspausdina išlygiavimo lapą.
- e. Padėkite spausdinimo kasečių lygiavimo lapą spausdinamąja puse žemyn dešiniajame priekiniame skaitytuvo stiklo kampe.

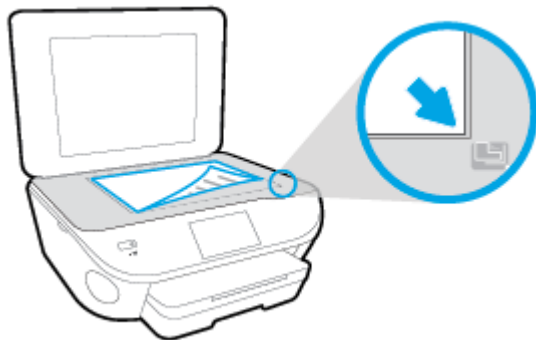

- f. Norėdami išlygiuoti kasetes, vykdykite nurodykite spausdintuvo ekrane. Kasečių išlygiavimo lapą galite naudoti pakartotinai arba išmesti.

Kaip lygiuoti kasetes iš spausdintuvo ekrano

- a. Įdėkite į įvesties dėklą „Letter“ arba A4 formato balto nenaudoto popieriaus.
 - b. Spausdintuvo valdymo skydelyje palieskite **„Setup“ (Sąranka)**.
 - c. Palieskite **Spausdintuvo priežiūra**, pasirinkite **„Align Printhead“** (sulyginti spausdinimo galvutę) ir vadovaukitės instrukcijomis ekrane.
5. Jei kasetėse pakankamai rašalo, išspausdinkite diagnostikos puslapį.

Kaip atspausdinti diagnostinį puslapį iš spausdintuvo programinė įranga

- a. Į popieriaus dėklą įdėkite nenaudoto „Letter“ arba A4 formato balto popieriaus.
- b. Priklausomai nuo jūsų operacinės sistemos, atlikite vieną iš šių veiksmų, kad atidarytumėte spausdintuvo programinę įrangą:
- c. Būdami spausdintuvo programinė įranga spustelėkite **„Print & Scan“** (Spausdinimas ir nuskaitymas), tada spustelėkite **„Maintain Your Printer“** (prižiūrėti spausdintuvą), kad prieitumėte prie spausdintuvo įrankių komplekto.
- d. Skirtuke **Device Reports** (įrenginio ataskaitos) spustelėkite **Print Diagnostic Information** (spausdinti diagnostikos informaciją), kad būtų išspausdintas diagnostikos puslapis. Diagnostikos puslapyje apžiūrėkite mėlynos, purpurinės, geltonos ir juodos spalvos laukelius. Jei spalvotose ir juodos spalvos laukeliuose matote ruožų arba vietomis trūksta rašalo, automatinio būdu išvalykite kasetes.

Kaip iš spausdintuvo ekrano atspausdinti diagnostinį puslapį

- a. Į popieriaus dėklą įdėkite nenaudoto „Letter“ arba A4 formato balto popieriaus.
 - b. Spausdintuvo valdymo skydelyje palieskite **„Setup“ (Sąranka)**.
 - c. Palieskite **Ataskaitos**.
 - d. Palieskite **„Print Quality Report“** (spausdinimo kokybės ataskaita).
6. Išvalykite rašalo kasetes automatinio būdu, jei diagnostikos puslapyje matote ruožų arba spalvotose ir juodos spalvos srityse vietomis trūksta rašalo.

Rašalo kasečių valymas, naudojant spausdintuvo programinė įranga

- a. Į popieriaus dėklą įdėkite nenaudoto „Letter“ arba A4 formato balto popieriaus.
- b. Priklausomai nuo jūsų operacinės sistemos, atlikite vieną iš šių veiksmų, kad atidarytumėte spausdintuvo programinę įrangą:
 - **„Windows 8.1“**: Spustelėkite apatiniame kairiajame pradžios ekrano kampe esančią rodyklę, tada pasirinkite spausdintuvo pavadinimą.
 - **„Windows 8“**: Ekrane „Start“ (pradžia) dešiniu juoju pelės mygtuku spustelėkite tuščią ekrano sritį, programų juostoje spustelėkite **„All Apps“** (visos programos) ir tada spustelėkite piktogramą su spausdintuvo pavadinimu.
 - **„Windows 7“, „Windows Vista“ ir „Windows XP“**: Kompiuterio darbalaukyje spustelėkite **Start** (pradžia), pasirinkite **All Programs** (visos programos), spustelėkite **HP**, spustelėkite spausdintuvo aplanką ir pasirinkite piktogramą su spausdintuvo pavadinimu.

- c. Būdami spausdintuvo programinė įranga, spustelėkite „**Print & Scan**“ (Spausdinimas ir nuskaitymas), tada spustelėkite „**Maintain Your Printer**“ (prižiūrėti spausdintuvą), kad gautumėte prieigą prie „**Printer Toolbox**“ (spausdintuvo įrankių kompleksas).
- d. Skirtuke **Device Services** (priedais tarnybos) spustelėkite **Clean Ink Cartridges** (valyti rašalo kasetes). Vykdykite ekrane pateiktas instrukcijas.

Kaip valyti kasetes iš spausdintuvo ekrano

- a. Įdėkite į įvesties dėklą „Letter“ arba A4 formato balto nenaudoto popieriaus.
- b. Spausdintuvo valdymo skydelyje palieskite „**Setup**“ (Sąranka).
- c. Palieskite **Spausdintuvo priežiūra**, pasirinkite „**Clean Printhead**“ (išvalyti spausdinimo galvutę) ir vadovaukitės instrukcijomis ekrane.

Jeigu išvalius spausdinimo galvutę problemos pašalinti nepavyksta, kreipkitės į HP pagalbos tarnybą. Eikite į www.hp.com/support. Šioje svetainėje pateikiama informacija ir pagalbinių priemonės, galinčios padėti išspręsti daugelį dažniausiai pasitaikančių spausdintuvo problemų. Jei paraginama, pasirinkite savo šalį (regioną) ir spustelėkite **Visa HP kontaktinė informacija**, kad gautumėte informacijos, kaip paskambinti techninės priežiūros tarnybai.

Kaip pagerinti spaudos kokybę

1. Įsitikinkite, kad naudojate originalias HP kasetes.
2. Įsitikinkite, kad pasirinkote tinkamą popieriaus rūšį ir spausdinimo kokybę „**Print**“ (Spausdinti) dialogo lange.
3. Patikrinkite numatytą rašalo lygį, kad nustatytumėte, ar kasetėse ne per mažai rašalo.
Nuspręskite keisti spausdinimo kasetes, jeigu jose yra mažai rašalo.
4. Išlygiuokite spausdintuvo kasetes

Kaip išlyginti spausdinimo kasetes programine įranga

- a. Įdėkite „Letter“ arba A4 formato baltą popierių į popieriaus dėklą.
- b. Atidarykite „HP Utility“ („HP“ paslaugų programa).



PASTABA: „HP Utility“ („HP“ paslaugų programa) yra aplanke „**Hewlett-Packard**“, esančiame standžiojo disko pagrindinio lygmens aplanke „**Applications**“ (Programos).

- c. Pasirinkite „HP ENVY“ 5640 series iš įrenginių sąrašo lango kairėje.
 - d. Spustelėkite „**Align**“ (Išlygiuoti).
 - e. Spustelėkite „**Align**“ (Išlygiuoti) ir vykdykite ekrane pateiktus nurodymus.
 - f. Spauskite „**All Settings**“ (Visi nustatymai) grįžti į **Informacijos ir palaikymas** sritį.
5. Išspausdinkite bandomąjį puslapį.

Kaip išspausdinti bandomąjį puslapį

- a. Įdėkite „Letter“ arba A4 formato baltą popierių į popieriaus dėklą.
- b. Atidarykite „HP Utility“ („HP“ paslaugų programa).

 **PASTABA:** „HP Utility“ („HP“ paslaugų programa) yra aplanke „Hewlett-Packard“, esančiame standžiojo disko pagrindinio lygmens aplanke „Applications“ (Programos).

- c. Pasirinkite „HP ENVY“ 5640 series iš įrenginių sąrašo lango kairėje.
- d. Spustelėkite „Test Page“ (Bandomasis puslapis).
- e. Spustelėkite „Print a Test Page“ (Išspausdinti bandomąjį puslapį) ir vykdykite ekrane pateiktus nurodymus.

Pažiūrėkite, ar bandomajame puslapyje yra nelygių teksto linijų, ar teksto ir spalvotose srityse vietomis trūksta rašalo. Jei yra nelygių linijų, vietomis trūksta ar visai nėra rašalo, išvalykite kasetes automatiškai.

6. Jei diagnostikos puslapyje matote ruožų arba spalvotose ir teksto srityse vietomis trūksta rašalo, išvalykite kasetes automatiškai.

Spausdintuvo galvutės automatinis valymas

- a. Įdėkite „Letter“ arba A4 formato baltą popierių į popieriaus dėklą.
- b. Atidarykite „HP Utility“ („HP“ paslaugų programa).

 **PASTABA:** „HP Utility“ („HP“ paslaugų programa) yra aplanke „Hewlett-Packard“, esančiame standžiojo disko pagrindinio lygmens aplanke „Applications“ (Programos).

- c. Pasirinkite „HP ENVY“ 5640 series iš įrenginių sąrašo lango kairėje.
- d. Spustelėkite „Clean Printheads“ (Valyti spausdintuvo galvutes).
- e. Spustelėkite „Clean“ (Valyti) ir vykdykite ekrane esančius nurodymus.

 **ISPĖJIMAS:** Valykite spausdintuvo galvutę tik tada, kai būtina. Nereikalingai valant eikvojamas rašalas ir trumpinamas spausdintuvo galvutės galiojimo laikas.

 **PASTABA:** Jeigu atlikus spausdintuvo galvutės valymą spausdinimo kokybė vis tiek netenkina, pamėginkite išlygiuoti kasetes. Jei spausdinimo kokybės problemos neišnyksta po valymo ir išlygiavimo, kreipkitės į „HP“ pagalbos tarnybą.

- f. Spauskite „All Settings“ (Visi nustatymai) grįžti į **Informacijos ir palaikymas** sritį.

Fiksuotos rašalo dėmės spaudiniuose

Jei ant spaudinių matomos rašalo dėmės, vėliau spausdindami bandykite naudoti spausdinimo ekrane pateikiamą funkciją „Clean Ink Smear“ (Valyti rašalo dėmes). Ši procedūra trunka keletą minučių. Reikia įdėti viso dydžio paprasto popieriaus, kuris valant juda pirmyn ir atgal. Tuo metu gali girdėtis mechaninis triukšmas – tai nėra gedimas.

1. Įdėkite į įvesties dėklą „Letter“ arba A4 formato balto nenaudoto popieriaus.
2. Spausdintuvo valdymo skydelyje palieskite „Setup“ (Sąranka).
3. Palieskite **Spausdintuvo priežiūra**, pasirinkite norimą parinktį ir vadovaukitės instrukcijomis ekrane.

 **PASTABA:** Tą patį galite daryti ir naudodami HP spausdintuvo programinę įrangą arba integruotąji žiniatinklio serverį (EWS). Norėdami atidaryti programinę įrangą arba EWS žr. [Paleiskite HP spausdintuvo programinę įrangą \(„Windows“\)](#) 16 puslapyje arba [Atidarykite integruotąjį žiniatinklio serverį](#) 67 puslapyje.

Kopijavimo problemos

[Kopijavimo trikčių diagnostika ir šalinimas.](#)

Naudokite HP trikčių diagnostikos ir šalinimo vedlį internete

Jeigu spausdintuvas nesukuria kopijos arba spaudiniai yra prastos kokybės, gaukite nuoseklias instrukcijas.



PASTABA: HP trikčių diagnostikos ir šalinimo žinynas internete gali būti pateikiama ne visomis kalbomis.

[Patarimai, kaip sėkmingai kopijuoti ir nuskaityti 48 puslapyje](#)

Nuskaitymo problemos

„HP Print and Scan Doctor“ programa	„HP Print and Scan Doctor“ programa yra paslaugų programa, kuri bandys nustatyti ir ištaisyti problemą automatiškai.
Nuskaitymo problemų sprendimas	Naudokite HP trikčių diagnostikos ir šalinimo vedlį internete Jeigu negalite nuskaityti arba nuskaitytas dokumentas yra prastos kokybės, gaukite nuoseklias instrukcijas.



PASTABA: „HP Print and Scan Doctor“ programa ir HP trikčių diagnostikos ir šalinimo žinynas internete gali būti pateikiama ne visomis kalbomis.

[Patarimai, kaip sėkmingai kopijuoti ir nuskaityti 48 puslapyje](#)

Tinklo ir ryšio problemos

Ką norėtumėte daryti?

Kaip sutvarkyti belaidį ryšį

Pasirinkite vieną iš žemiau pateiktų trikčių diagnostikos ir šalinimo parinkčių.

„HP Print and Scan Doctor“ programa	„HP Print and Scan Doctor“ programa yra paslaugų programa, kuri bandys nustatyti ir ištaisyti problemą automatiškai.
Naudokite HP trikčių diagnostikos ir šalinimo vedlį internete	„Troubleshoot a firewall or antivirus issue“ (atlikite ugniasienės arba antivirusinės programos trikčių diagnostiką ir šalinimą), jeigu įtariate, kad dėl jos kompiuteris negali prisijungti prie spausdintuvo. <ul style="list-style-type: none">• „Troubleshoot your wireless problem“ (atlikti belaidžio ryšio trikčių diagnostiką ir šalinimą) ir nustatykite, ar spausdintuvas niekada nebuvo prijungtas arba buvo prijungtas ir daugiau neveikia.• „Troubleshoot a firewall or antivirus issue“ (atlikite ugniasienės arba antivirusinės programos trikčių diagnostiką ir šalinimą), jeigu įtariate, kad dėl jos kompiuteris negali prisijungti prie spausdintuvo.



PASTABA: „HP Print and Scan Doctor“ programa ir HP trikčių diagnostikos ir šalinimo žinynas internete gali būti pateikiama ne visomis kalbomis.

Perskaitykite žinyne pateiktas bendrąsias instrukcijas apie belaidžio ryšio trikčių diagnostiką ir jų šalinimą

Kad galėtumėte lengviau nustatyti tinklo ryšio problemas, tikrinkite tinklo konfigūraciją arba išspausdinkite belaidžio ryšio bandymo ataskaitą.

1. Pradiniame lange ekrane palieskite („Wireless“ (belaidį ryšį), tada palieskite („Settings“ (nuostatos).
2. Palieskite „Print Reports“ (spausdinti ataskaitas), tada palieskite „Display Network Configuration“ (rodyti tinklo konfigūraciją) arba „Print Wireless Test Report“ (spausdinti belaidžio ryšio patikros ataskaitą).

Kaip rasti tinklo nustatymus, skirtus belaidžiam ryšiui

Pasirinkite vieną iš žemiau pateiktų trikčių diagnostikos ir šalinimo parinkčių.

„HP Print and Scan Doctor“ programa	„HP Print and Scan Doctor“ programa yra paslaugų programa, kuri pateikia jūsų tinklo pavadinimą (SSID) ir slaptažodį (tinklo raktą).
Naudokite HP trikčių diagnostikos ir šalinimo vedlį internete	Sužinokite, kaip atrasti savo tinklo pavadinimą (SSID) ir belaidžio ryšio slaptažodį.



PASTABA: „HP Print and Scan Doctor“ programa ir HP trikčių diagnostikos ir šalinimo žinynas internete gali būti pateikiama ne visomis kalbomis.

Kaip sutvarkyti „Wi-Fi Direct“ (tiesioginis „Wi-Fi“ ryšys) ryšį

[Naudokite HP trikčių diagnostikos ir šalinimo vedlį internete](#)

Atlikite „Wi-Fi Direct“ (tiesioginis „Wi-Fi“ ryšys) problemos trikčių diagnostiką ir šalinimą arba sužinokite kaip sukongigūruoti „Wi-Fi Direct“ (tiesioginis „Wi-Fi“ ryšys).



PASTABA: HP trikčių diagnostikos ir šalinimo žinynas internete gali būti pateikiama ne visomis kalbomis.

Perskaitykite žinyne pateiktas bendrąsias instrukcijas apie „Wi-Fi Direct“ (tiesioginis „Wi-Fi“ ryšys) trikčių diagnostiką ir šalinimą

1. Patikrinkite spausdintuvą, kad įsitikintumėte, jog „Wi-Fi Direct“ (tiesioginis „Wi-Fi“ ryšys) įjungtas:
 - ▲ Spausdintuvo valdymo skydelyje palieskite  („Wi-Fi Direct“ (tiesioginis „Wi-Fi“ ryšys)).
2. Savo belaidžiu ryšiu prijungtame kompiuteryje arba mobiliajame įrenginyje įjunkite „Wi-Fi“ ryšį, tada ieškokite ir prisijunkite prie „Wi-Fi Direct“ (tiesioginis „Wi-Fi“ ryšys), turinčio jūsų spausdintuvo pavadinimą.
3. Paprašius įveskite „Wi-Fi Direct“ (tiesioginis „Wi-Fi“ ryšys) slaptažodį.
4. Jei naudojate mobilųjį įrenginį, įsitinkite, kad esate įdiegę suderinamą spausdinimo programą. Daugiau informacijos apie mobilųjį spausdinimą sužinosite apsilankę www.hp.com/global/us/en/eprint/mobile_printing_apps.html.

Kaip pakeisti USB ryšį į belaidį

Pasirinkite vieną iš žemiau pateiktų trikčių diagnostikos ir šalinimo parinkčių.

„HP Print and Scan Doctor“ programa	„HP Print and Scan Doctor“ programa yra paslaugų programa, kuri bandys nustatyti ir ištaisyti problemą automatiškai.
Naudokite HP trikčių diagnostikos ir šalinimo vedlį internete	Pakeiskite USB ryšį į belaidį arba „Wi-Fi Direct“ (tiesioginis „Wi-Fi“ ryšys).



PASTABA: „HP Print and Scan Doctor“ programa ir HP trikčių diagnostikos ir šalinimo žinynas internete gali būti pateikiama ne visomis kalbomis.

[Ryšio tipo keitimas 61 puslapyje](#)

Spausdintuvo aparatinės įrangos triktys

 **PATARIMAS:** Paleiskite „HP Print and Scan Doctor“ programą, kad būtų nustatytos ir automatiškai ištaisytos spausdinimo, nuskaitymo ir kopijavimo problemos. Programa gali būti pateikiama ne visomis kalbomis.

Kaip išskeisti automatinio išvesties dėklo ilgintuvą rankiniu būdu

Jeigu automatinis išvesties dėklo ilgintuvas neišsiskleidžia automatiškai, galite jį ištraukti rankiniu būdu.

1. Išimkite išvesties dėklą iš spausdintuvo.



2. Išvesties dėklo apačioje perstatykite išvesties dėklo užraktą į atrakiną padėtį, tada perstumkite atleidimo svirtelę, kad būtų atleistas išvesties dėklo ilgintuvas.

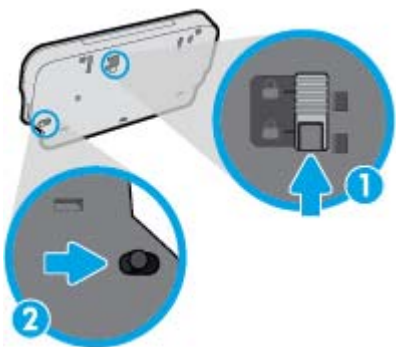

3. Įstatykite išvesties dėklą atgal į spausdintuvą palikdami dėklo ilgintuvą neįtvirtintoje padėtyje.

Spausdintuvas netikėtai išsijungia

- Patikrinkite maitinimą ir maitinimo jungtis.
- Įsitinkinkite, kad spausdintuvo maitinimo kabelis gerai įjungtas į veikiantį elektros lizdą.

Nepavyksta spausdinimo galvutės lygiavimas

- Jei nepavyksta išlygiuoti, įsitinkinkite, kad į įvesties dėklą įdėjote nepanaudoto paprasto balto popieriaus. Jei lygiuojant rašalo kasetes įvesties dėkle bus spalvoto popieriaus, išlygiuoti nepavyks.
- Jei išlygiuoti nepavyksta kelis kartus, gali tekti nuvalyti spausdinimo galvutę arba gali būti, kad jutiklis yra sugedęs.
- Jeigu išvalius spausdinimo galvutę problemos pašalinti nepavyksta, kreipkitės į HP pagalbos tarnybą. Eikite į www.hp.com/support. Šioje svetainėje pateikiama informacija ir pagalbinės priemonės, galinčios padėti išspręsti daugelį dažniausiai pasitaikančių spausdintuvo problemų.

Jei paraginama, pasirinkite savo šalį (regioną) ir spustelėkite **Visa HP kontaktinė informacija**, kad gautumėte informacijos, kaip paskambinti techninės priežiūros tarnybai.

Spausdintuvo trikties šalinimas.

- ▲ Išjunkite ir iš naujo įjunkite spausdintuvą. Jei tai problemos neišsprendžia, susisiekite su HP.

Daugiau informacijos apie susisiekimą su HP techninio aptarnavimo centru skaitykite skyriuje [HP pagalba 94 puslapyje](#).

HP pagalba

- [Užregistruokite spausdintuvą](#)
- [Techninės pagalbos procesas](#)
- [HP techninė pagalba telefonu](#)
- [Papildomos garantijos galimybės](#)

Užregistruokite spausdintuvą

Registravimas užtruks tik kelias minutes ir jūs galėsite naudotis greitesniu aptarnavimu, efektyvesniu palaikymu bei gauti produkto palaikymo įspėjimus. Jei savo spausdintuvo neužregistravote diegdami programinę įrangą, galite jį užregistruoti dabar, apsilankę adresu <http://www.register.hp.com>.

Techninės pagalbos procesas

Jei iškilo problema, atlikite toliau nurodytus veiksmus

1. Patikrinkite dokumentaciją, kurią gavote su spausdintuvu.
2. Apsilankykite „HP“ internetinės pagalbos svetainėje adresu www.hp.com/support.

„HP“ techninė pagalba tinkle galima visiems „HP“ klientams. Tai yra greičiausias būdas gauti naujausią informaciją apie produktus bei profesionalią pagalbą ir apima šias funkcijas:

- Galimybė greitai susisiekti su kvalifikuotais palaikymo tinkle specialistais.
 - Spausdintuvo programinės įrangos ir tvarkyklių naujiniai
 - Vertinga trikčių šalinimo informacija, skirta šalinti įprastas problemas.
 - Išankstiniai spausdintuvo naujiniai, techninės pagalbos įspėjimai ir „HP“ naujienų pranešimai, kuriuos gausite užregistravę spausdintuvą
3. Susisiekite su „HP“ techninės pagalbos tarnyba.

Techninės pagalbos parinktys ir prieinamumas priklauso nuo spausdintuvo, šalies/regiono ir kalbos.

HP techninė pagalba telefonu

Pagalbos telefonu galimybės ir prieinamumas priklauso nuo gaminio, šalies / regiono ir kalbos.

Šiame skyriuje aprašomos tokios temos:

- [Techninės pagalbos telefonu laikotarpis](#)
- [Kaip skambinti](#)
- [Pagalbos telefonų numeriai](#)
- [Pasibaigus techninės pagalbos telefonu laikotarpiui](#)

Techninės pagalbos telefonu laikotarpis

Vienerių metų pagalba telefonu galima Šiaurės Amerikoje, Azijoje ir Ramiojo vandenyno šalyse bei Lotynų Amerikoje (įskaitant Meksiką). Norėdami nustatyti techninės pagalbos laikotarpį Europai, Viduriniams Rytams ir Afrikai, eikite į www.hp.com/support. Taikomi įprasti telefono paslaugų įmonės mokesčiai.

Kaip skambinti

„HP“ skambinkite būdami šalia kompiuterio ir spausdintuvo. Būkite pasirengę suteikti tokią informaciją:

- Produkto pavadinimas (esantis ant spausdintuvo, pvz., „HP ENVY“ 5640)
- Produkto numeris (esantis kasetės prieigos durelėse)

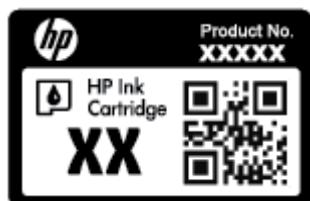

- Serijos numeris (pateiktas spausdintuvo nugarinėje dalyje arba apačioje),
- Pranešimai, pasirodantys iškilus problemai,
- Atsakymus į šiuos klausimus:
 - Ar taip buvo nutikę anksčiau?
 - Ar galite tai atkurti?
 - Ar tuo metu, kai įvyko triktis, jūs prie kompiuterio neprijungėte naujos techninės įrangos ar neįdiegėte naujos programinės įrangos?
 - Ar prieš šią situaciją buvo kitokių įvykių (tokių kaip griaustinis, spausdintuvas buvo perkeltas ir pan.)?

Pagalbos telefonų numeriai

Naujausią „HP“ techninės pagalbos telefonu numerių sąrašą ir skambučių kainas rasite www.hp.com/support.

Pasibaigus techninės pagalbos telefonu laikotarpiui

Pasibaigus pagalbos telefonu laikotarpiui, „HP“ teikia pagalbą už papildomą mokestį. Pagalbos taip pat galite gauti apsilankę „HP“ pagalbos internetu svetainėje www.hp.com/support. Norėdami daugiau sužinoti apie pagalbos galimybes, kreipkitės į „HP“ platintoją arba skambinkite savo šalies ar regiono pagalbos telefonu.

Papildomos garantijos galimybės

Už papildomą mokestį „HP ENVY“ 5640 series gali būti prižiūrimas ir pagal išplėstinį priežiūros planą. Aplankykite www.hp.com/support, pasirinkite savo šalį / regioną ir naršykite paslaugų ir garantijos sritį, kurioje rasite informaciją apie papildomus aptarnavimo planus.

A Techninė informacija

Šiame skyriuje pateikiami „HP ENVY“ 5640 series taikomi techniniai duomenys ir tarptautinė informacija apie galiojančias nuostatas.

Informacijos apie spausdinimo kasetes žr. atspausdintoje dokumentacijoje, kurią gavote kartu su „HP ENVY“ 5640 series.

Šiame skyriuje aprašomos tokios temos:

- [„Hewlett-Packard Company“ pastabos](#)
- [Specifikacijos](#)
- [Produkto aplinkos priežiūros programa](#)
- [Reglamentinė informacija](#)

„Hewlett-Packard Company“ pastabos

Šiame dokumente pateikiama informacija gali būti keičiama iš anksto neįspėjus.

Visos teisės saugomos. Šią medžiagą atgaminti, pritaikyti ar versti be išankstinio raštiško „Hewlett-Packard“ sutikimo draudžiama, išskyrus autoriaus teisių įstatymuose numatytus atvejus. „HP“ produktų ir paslaugų garantijos nustatytos specialiuose garantiniuose pareiškimuose, kurie pateikiami kartu su produktais ir paslaugomis. Jokia čia pateikta informacija neturėtų būti suprata kaip papildoma garantija. „HP“ neatsako už technines ar redakcines šio leidinio klaidas.

© „Hewlett-Packard Development Company, L.P“, 2014.

„Microsoft“, „Windows“, „Windows® XP“, „Windows Vista“, „Windows® 7“ ir „Windows® 8“ ir „Windows® 8.1“ JAV registruotieji „Microsoft Corporation“ prekių ženklai.

Specifikacijos

Šiame skyriuje pateikiamos „HP ENVY“ 5640 series techninės specifikacijos. Visas produkto specifikacijas rasite produkto duomenų lape www.hp.com/support.

Reikalavimai sistemai

Reikalavimus sistemai ir programinei įrangai rasite faile „Readme“.

Daugiau informacijos apie būsimus operacinių sistemų išleidimus ir palaikymą rasite apsilankę HP pagalbos interneto svetainėje www.hp.com/support.

Aplinkos techniniai duomenys

- Rekomenduojamas darbinės temperatūros diapazonas: nuo 15°C iki 32°C (nuo 59°F iki 90°F)
- Leistinos darbinės temperatūros diapazonas: nuo 5°C iki 40°C (nuo 41°F iki 104°F)
- Drėgmė: Santykinis drėgnis nuo 20% iki 80% (rekomenduojamas); 25 °C didžiausias rasoavimo taškas
- Leistinos nedarbinės (laikymo) temperatūros diapazonas: nuo –40°C iki 60°C (nuo -40°F iki 140°F)
- Esant stipriam elektromagnetiniam laukui, „HP ENVY“ 5640 series išvesties rezultatuose galimi nedideli iškreipimai.
- HP rekomenduoja naudoti 3 m(10 pėdų) arba trumpesnę USB kabelį, kad dėl stipraus elektromagnetinio lauko indukuojami trukdžiai būtų kuo mažesni.

Spausdinimo techniniai duomenys

- Spausdinimo greitis gali būti įvairus ir priklauso nuo dokumento sudėtingumo.
- Būdas: šiluminis „lašas pagal komandą“ rašalinis spausdinimas
- Kalba: PCL3 GUI

Nuskaitymo techninės specifikacijos

- Optinė skyra: iki 1200 dpi
- Aparatūros skyra: iki 1200 x 1200 dpi
- Padidinta skyra: iki 1200 x 1200 dpi
- Bitų gylis: 24 bitų spalvos, 8 bitų pilka (256 pilkos spalvos lygiai)
- Maksimalus nuskaityto vaizdo nuo stiklo dydis: 21,6 x 29,7 cm(8,5 x 11,7 col.)
- Palaikomi failų tipai: BMP, JPEG, PNG, TIFF, PDF
- Twain versija: 1,9

Kopijavimo specifikacijos

- Skaitmeninis vaizdų apdorojimas
- Koks yra didžiausias kopijų skaičius, priklauso nuo konkretaus modelio.
- Kopijavimo sparta priklauso nuo modelio ir kopijuojamo dokumento sudėtingumo.

Kasečių išėiga

Apsilankykite tinklalapyje www.hp.com/go/learnaboutsupplies, kur rasite daugiau informacijos apie apskaičiuotą kasečių išėigą.

Spausdinimo skyra

A-1 lentelė Spausdinimo skyra

Juodraščio režimas	<ul style="list-style-type: none">• Spalvota įvestis / juodos spalvos atvaizdavimas: 300x300 taškų colyje• Išvestis (juodai / spalvotai): Automatic (automatinis)
Normalus režimas	<ul style="list-style-type: none">• Spalvota įvestis / juodos spalvos atvaizdavimas: 600 x 600 taškų colyje• Išvestis (juodai / spalvotai): Automatic (automatinis)
Paprastas popierius – geriausias režimas	<ul style="list-style-type: none">• Spalvota įvestis / juodos spalvos atvaizdavimas: 600 x 600 taškų colyje• Išvestis (juodai / spalvotai): Automatic (automatinis)
Nuotrauka – geriausias režimas	<ul style="list-style-type: none">• Spalvota įvestis / juodos spalvos atvaizdavimas: 600 x 600 taškų colyje• Išvestis (juodai / spalvotai): Automatic (automatinis)
Didžiausios raiškos režimas	<ul style="list-style-type: none">• Spalvota įvestis / juodos spalvos atvaizdavimas: 1200 x 1200 taškų colyje• Išvestis: Automatinis (nespalvotai / spalvotai), 4800 x 1200 optimizuotas taškų skaičius colyje (fotopopierius, spalvotai)

Produkto aplinkos priežiūros programa

„Hewlett-Packard“ įsipareigojusi gaminti kokybiškus produktus aplinkai nekenkiančiu būdu. Šiame gaminyje numatytos perdirbimo galimybės. Skirtingų medžiagų skaičius sumažintas iki minimumo, kartu garantuojant tinkamą funkcionalumą ir patikimumą. Gaminys sukurtas taip, kad nepanašias medžiagas būtų lengva atskirti. Tvirtinimo elementus ir kitas jungtis lengva rasti, pasiekti ir atjungti įprastiniais įrankiais. Suprojektuotos aukšto prioriteto dalys, kad jas būtų galima veiksmingai išmontuoti ir remontuoti.

Daugiau informacijos rasite tinklalapyje „HP Commitment to the Environment“ (HP įsipareigojimas saugoti aplinką):

www.hp.com/hpinfo/globalcitizenship/environment/index.html.

Šiame skyriuje aprašomos tokios temos:

- [Aplinkosaugos patarimai](#)
- [Popieriaus naudojimas](#)
- [Plastikinės dalys](#)
- [Medžiagų saugos duomenų lapai](#)
- [„HP“ rašalinių spausdintuvų eksploatacinių medžiagų perdirbimo programa](#)
- [Energijos suvartojimas](#)
- [Nereikalingą įrangą šalina vartotojai](#)
- [Cheminės medžiagos](#)
- [Reikalavimai baterijos šalinimui Taivane](#)
- [Pastaba Brazilijai dėl baterijos](#)
- [Kalifornijos valstijos pranešimas dėl medžiagų, kurių sudėtyje yra perchlorato](#)
- [EPEAT](#)
- [Toksiškų ir pavojingų medžiagų lentelė \(Kinija\)](#)
- [Pavojingų medžiagų apribojimas \(Ukraina\)](#)
- [Pavojingų medžiagų apribojimas \(Indija\)](#)

Aplinkosaugos patarimai

„HP“ siekia padėti klientams mažiau teršti aplinką. Norėdami sužinoti daugiau apie „HP“ aplinkosaugos iniciatyvas, apsilankykite „HP“ aplinkosaugos programų ir iniciatyvų svetainėje.

www.hp.com/hpinfo/globalcitizenship/environment/

Popieriaus naudojimas

Šis gaminys pritaikytas naudoti perdirbtą popierių pagal standartus DIN 19309 ir EN 12281:2002.

Plastikinės dalys

Plastikinės dalys, sveriančios daugiau kaip 25 gramus, paženklintos pagal tarptautinius standartus; tai padidina galimybę identifikuoti plastikines dalis, kurias, baigus eksploatuoti produktą, galima atiduoti perdirbti.

Medžiagų saugos duomenų lapai

Medžiagų saugos duomenų lapus (MSDS) galite rasti „HP“ tinklalapyje:

www.hp.com/go/msds

„HP“ rašalinių spausdintuvų eksploatacinių medžiagų perdirbimo programa

„HP“ įsipareigoja saugoti aplinką. „HP“ rašalinių spausdintuvų eksploatacinių medžiagų perdirbimo programa vykdoma daugelyje šalių (regionų) ir leidžia nemokamai perdirbti panaudotas spausdinimo ir rašalo kasetes. Plačiau apie tai žr. interneto svetainėje:

www.hp.com/hpinfo/globalcitizenship/environment/recycle/

Energijos suvartojimas

„Hewlett-Packard“ spausdinimo ir vaizdų kūrimo įranga, pažymėta „ENERGY STAR®“ logotipu, atitinka JAV aplinkos apsaugos agentūros „ENERGY STAR“ specifikacijas, nustatytas vaizdo kūrimo įrangai. „ENERGY STAR“ reikalavimus atitinkantys vaizdo kūrimo produktus yra paženklinti:



Papildomos „ENERGY STAR“ specifikacijas atitinkančių vaizdavimo produktų modelių informacijos rasite adresu: www.hp.com/go/energystar

Nereikalingą įrangą šalina vartotojai



Šis simbolis reiškia, kad gaminio negalima šalinti kartu su kitomis buitinėmis atliekomis. Vietoj to, jūs turėtumėte saugoti žmonių sveikatą ir aplinką, atiduodami nereikalingą įrangą į specializuotą surinkimo punktą pakartotinai perdirbti elektrinę ir elektroninę aparatūrą. Dėl papildomos informacijos kreipkitės į savo buitinių atliekų tvarkymo tarnybą arba apsilankykite <http://www.hp.com/recycle>.

Cheminės medžiagos

„HP“ yra įsipareigojusi suteikti informaciją apie produktuose naudojamą chemines medžiagas, kad atitiktų teisinius reikalavimus, pvz., REACH (*Europos Parlamento ir Tarybos direktyva EC nr. 1907/2006*). Šio produkto cheminės informacijos ataskaitą rasite: www.hp.com/go/reach.

Reikalavimai baterijos šalinimui Taivane

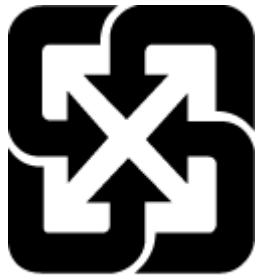

廢電池請回收

Pastaba Brazilijai dėl baterijos

A bateria deste equipamento não foi projetada para ser removida pelo cliente.

Kalifornijos valstijos pranešimas dėl medžiagų, kurių sudėtyje yra perchlorato

California Perchlorate Material Notice

Perchlorate material - special handling may apply. See:
<http://www.dtsc.ca.gov/hazardouswaste/perchlorate/>

This product's real-time clock battery or coin cell battery may contain perchlorate and may require special handling when recycled or disposed of in California.

EPEAT

EPEAT

Most HP products are designed to meet EPEAT. EPEAT is a comprehensive environmental rating that helps identify greener electronics equipment. For more information on EPEAT go to www.epeat.net. For information on HP's EPEAT registered products go to www.hp.com/hpinfo/globalcitizenship/environment/pdf/epeat_printers.pdf.

Toksiškų ir pavojingų medžiagų lentelė (Kinija)

有毒有害物质表						
根据中国《电子信息产品污染控制管理办法》						
零件描述	有毒有害物质和元素					
	铅	汞	镉	六价铬	多溴联苯	多溴联苯醚
外壳和托座*	0	0	0	0	0	0
电线*	0	0	0	0	0	0
印刷电路板*	X	0	0	0	0	0
打印系统*	X	0	0	0	0	0
显示屏*	X	0	0	0	0	0
喷墨打印机墨盒*	0	0	0	0	0	0
驱动光盘*	X	0	0	0	0	0
扫描仪*	X	X	0	0	0	0
网络配件*	X	0	0	0	0	0
电池板*	X	0	0	0	0	0
自动双面打印系统*	0	0	0	0	0	0
外部电源*	X	0	0	0	0	0

0: 指此零件的所有均一材质中包含的这种有毒有害物质, 含量低于SJ/T11363-2006 的限制
X: 指此零件使用的均一材质中至少有一种包含的这种有毒有害物质, 含量高于SJ/T11363-2006 的限制
注: 环保使用期限的参考标识取决于产品正常工作的温度和湿度等条件
*以上只适用于使用这些零件的产品

Pavojingų medžiagų apribojimas (Ukraina)

Технічний регламент щодо обмеження використання небезпечних речовин (Україна)

Обладнання відповідає вимогам Технічного регламенту щодо обмеження використання деяких небезпечних речовин в електричному та електронному обладнанні, затвердженого постановою Кабінету Міністрів України від 3 грудня 2008 № 1057

Pavojingų medžiagų apribojimas (Indija)

Restriction of hazardous substances (India)

This product complies with the "India E-waste (Management and Handling) Rule 2011" and prohibits use of lead, mercury, hexavalent chromium, polybrominated biphenyls or polybrominated diphenyl ethers in concentrations exceeding 0.1 weight % and 0.01 weight % for cadmium, except for the exemptions set in Schedule 2 of the Rule.

Reglamentinė informacija

Spausdintuvas atitinka tokiems produktams jūsų šalies / regiono reguliavimo institucijų keliamus reikalavimus.

Šiame skyriuje aprašomos tokios temos:

- [Reglamentinis modelio identifikacijos numeris](#)
- [Federalinės ryšių komisijos pareiškimas](#)
- [Pranešimas vartotojams Korėjoje](#)
- [VCCI \(B klasės\) sutikimo pareiškimas vartotojams Japonijoje](#)
- [Pranešimas vartotojams Japonijoje dėl maitinimo laido](#)
- [Vokietijos rinkai skirtų išorinių prietaisų korpuso blizgesys](#)
- [Atitikties deklaracija](#)
- [Reglamentinė informacija belaidžiams gaminiams](#)

Reglamentinis modelio identifikacijos numeris

Kad būtų galima užtikrinti atpažinimą pagal normatyvus, šis produktas pažymėtas normatyviniu modelio numeriu. Jūsų gaminio normatyvinis modelio numeris yra SDGOB-1401-01. Šio norminio numerio nederėtų painioti su prekės pavadinimu („HP ENVY 5640 e-All-in-One“ series ir kt.) arba gaminio numeriais (B9S56–B9S65 ir kt.).

Federalinės ryšių komisijos pareiškimas

FCC statement

The United States Federal Communications Commission (in 47 CFR 15.105) has specified that the following notice be brought to the attention of users of this product.

This equipment has been tested and found to comply with the limits for a Class B digital device, pursuant to Part 15 of the FCC Rules. These limits are designed to provide reasonable protection against harmful interference in a residential installation. This equipment generates, uses and can radiate radio frequency energy and, if not installed and used in accordance with the instructions, may cause harmful interference to radio communications. However, there is no guarantee that interference will not occur in a particular installation. If this equipment does cause harmful interference to radio or television reception, which can be determined by turning the equipment off and on, the user is encouraged to try to correct the interference by one or more of the following measures:

- Reorient or relocate the receiving antenna.
- Increase the separation between the equipment and the receiver.
- Connect the equipment into an outlet on a circuit different from that to which the receiver is connected.
- Consult the dealer or an experienced radio/TV technician for help.

For further information, contact:

Manager of Corporate Product Regulations
Hewlett-Packard Company
3000 Hanover Street
Palo Alto, Ca 94304
(650) 857-1501

Modifications (part 15.21)

The FCC requires the user to be notified that any changes or modifications made to this device that are not expressly approved by HP may void the user's authority to operate the equipment.

This device complies with Part 15 of the FCC Rules. Operation is subject to the following two conditions: (1) this device may not cause harmful interference, and (2) this device must accept any interference received, including interference that may cause undesired operation.

Pranešimas vartotojams Korėjoje

B 급 기기 (가정용 방송통신기기)	이 기기는 가정용(B급)으로 전자파적합등록을 한 기기로서 주로 가정에서 사용하는 것을 목적으로 하며, 모든 지역에서 사용할 수 있습니다.
------------------------	--

VCCI (B klasės) sutikimo pareiškimas vartotojams Japonijoje

この装置は、クラスB情報技術装置です。この装置は、家庭環境で使用することを目的としていますが、この装置がラジオやテレビジョン受信機に近接して使用されると、受信障害を引き起こすことがあります。取扱説明書に従って正しい取り扱いをして下さい。

VCCI-B

Pranešimas vartotojams Japonijoje dėl maitinimo laido

製品には、同梱された電源コードをお使い下さい。
同梱された電源コードは、他の製品では使用出来ません。

Vokietijos rinkai skirtų išorinių prietaisų korpuso blizgesys

Das Gerät ist nicht für die Benutzung im unmittelbaren Gesichtsfeld am Bildschirmarbeitsplatz vorgesehen. Um störende Reflexionen am Bildschirmarbeitsplatz zu vermeiden, darf dieses Produkt nicht im unmittelbaren Gesichtsfeld platziert werden.



DECLARATION OF CONFORMITY

according to ISO/IEC 170501 and EN 170501

DoC #: SDGOB-1401-01

Supplier's Name: Hewlett-Packard Company
Supplier's Address: 16399 West Bernardo Drive, San Diego, CA 92127 -1899, USA
declares, that the product
Product Name and Model:²⁾ HP ENVY 5640 e-All-in-One Printer Series
HP ENVY 5660 e-All-in-One Printer Series
Regulatory Model Number:¹⁾ SDGOB-1401-01
Product Options: All
Radio Module: SDGOB-1391 (802.11 b/g/n)
Power Adapter: N/A
conforms to the following Product Specifications and Regulations:

EMC: Class B

CISPR 22:2008 / EN 55022: 2010 Class B
CISPR 24:2010 / EN 55024: 2010
EN 301 489 -1 v1.9.2
EN 301 489 -17 v2.2.1
IEC 61000 -3-2: 2005 + A1: 2008 + A2: 2009 / EN 61000 -3-2: 2006 + A1:2009 + A2:2009
IEC 61000 -3-3: 2008 / EN 61000 -3-3: 2008
FCC CFR 47 Part 15 / ICES-003, issue 5 Class B

Safety:

IEC 60950 -1: 2005 + A1: 2009 / EN 60950 -1: 2006 + A11: 2009 + A1: 2010 + A12: 2011
EN 62479: 2010

Energy Use:

Regulation (EC) No. 1275/2008
ENERGY STAR® Qualified Imaging Equipment Operational Mode (OM) Test Procedure

RoHS:

EN 50581:2012

The product herewith complies with the requirements of the Low Voltage Directive 2006/95/EC, the EMC Directive 2004/108/EC, the R&TTE Directive 1999/5/EC, the Ecodesign Directive 2009/125/EC, the RoHS Directive 2011/65/EU and carries the  marking accordingly.

This device complies with part 15 of the FCC Rules. Operation is subject to the following two conditions:

(1) This device may not cause harmful interference, and (2) this device must accept any interference received, including interference that may cause undesired operation.

Additional Information:

1) This product is assigned a Regulatory Model Number which stays with the regulatory aspects of the design. The Regulatory Model Number is the main product identifier in the regulatory documentation and test reports, this number should not be confused with the marketing name or the product numbers.

January 2014

San Diego, CA

Local contact for regulatory topics only:

EU: Hewlett-Packard GmbH, HQ-TRE, Herrenberger Strasse 140, 71034 Boeblingen, Germany
U.S.: Hewlett-Packard, 3000 Hanover St., Palo Alto, CA 94304, U.S.A. 650-857-1501

www.hp.eu/certificates

Reglamentinė informacija belaidžiams gaminiams

Šiame skyriuje pateikia su belaide įranga susijusi norminė informacija:

- [Radijo dažnių apšvitos poveikis](#)
- [Pranešimas Brazilijos vartotojams](#)
- [Pranešimas Kanados vartotojams](#)
- [Pranešimas Taivano vartotojams](#)
- [Pastaba Meksikos vartotojams](#)
- [Pranešimas apie belaidį ryšį Japonijos vartotojams](#)

Radijo dažnių apšvitos poveikis

Exposure to radio frequency radiation



Caution The radiated output power of this device is far below the FCC radio frequency exposure limits. Nevertheless, the device shall be used in such a manner that the potential for human contact during normal operation is minimized. This product and any attached external antenna, if supported, shall be placed in such a manner to minimize the potential for human contact during normal operation. In order to avoid the possibility of exceeding the FCC radio frequency exposure limits, human proximity to the antenna shall not be less than 20 cm (8 inches) during normal operation.

Pranešimas Brazilijos vartotojams

Aviso aos usuários no Brasil

Este equipamento opera em caráter secundário, isto é, não tem direito à proteção contra interferência prejudicial, mesmo de estações do mesmo tipo, e não pode causar interferência a sistemas operando em caráter primário.

Pranešimas Kanados vartotojams

Notice to users in Canada/Note à l'attention des utilisateurs canadiens

Under Industry Canada regulations, this radio transmitter may only operate using an antenna of a type and maximum (or lesser) gain approved for the transmitter by Industry Canada. To reduce potential radio interference to other users, the antenna type and its gain should be so chosen that the equivalent isotropically radiated power (e.i.r.p.) is not more than that necessary for successful communication.

This device complies with Industry Canada licence-exempt RSS standard(s). Operation is subject to the following two conditions: (1) this device may not cause interference, and (2) this device must accept any interference, including interference that may cause undesired operation of the device.

WARNING! Exposure to Radio Frequency Radiation The radiated output power of this device is below the Industry Canada radio frequency exposure limits. Nevertheless, the device should be used in such a manner that the potential for human contact is minimized during normal operation.

To avoid the possibility of exceeding the Industry Canada radio frequency exposure limits, human proximity to the antennas should not be less than 20 cm (8 inches).

Conformément au Règlement d'Industrie Canada, cet émetteur radioélectrique ne peut fonctionner qu'avec une antenne d'un type et d'un gain maximum (ou moindre) approuvé par Industrie Canada. Afin de réduire le brouillage radioélectrique potentiel pour d'autres utilisateurs, le type d'antenne et son gain doivent être choisis de manière à ce que la puissance isotrope rayonnée équivalente (p.i.r.e.) ne dépasse pas celle nécessaire à une communication réussie.

Cet appareil est conforme aux normes RSS exemptes de licence d'Industrie Canada. Son fonctionnement dépend des deux conditions suivantes : (1) cet appareil ne doit pas provoquer d'interférences nuisibles et (2) doit accepter toutes interférences reçues, y compris des interférences pouvant provoquer un fonctionnement non souhaité de l'appareil.

AVERTISSEMENT relatif à l'exposition aux radiofréquences. La puissance de rayonnement de cet appareil se trouve sous les limites d'exposition de radiofréquences d'Industrie Canada. Néanmoins, cet appareil doit être utilisé de telle sorte qu'il soit mis en contact le moins possible avec le corps humain.

Afin d'éviter le dépassement éventuel des limites d'exposition aux radiofréquences d'Industrie Canada, il est recommandé de maintenir une distance de plus de 20 cm entre les antennes et l'utilisateur.

Pranešimas Taivano vartotojams

低功率電波輻射性電機管理辦法

第十二條

經型式認證合格之低功率射頻電機，非經許可，公司、商號或使用者均不得擅自變更頻率、加大功率或變更設計之特性及功能。

第十四條

低功率射頻電機之使用不得影響飛航安全及干擾合法通信；經發現有干擾現象時，應立即停用，並改善至無干擾時方得繼續使用。

前項合法通信，指依電信法規定作業之無線電通信。低功率射頻電機須忍受合法通信或工業、科學及醫藥用電波輻射性電機設備之干擾。

Pastaba Meksikos vartotojams

Aviso para los usuarios de México

La operación de este equipo está sujeta a las siguientes dos condiciones: (1) es posible que este equipo o dispositivo no cause interferencia perjudicial y (2) este equipo o dispositivo debe aceptar cualquier interferencia, incluyendo la que pueda causar su operación no deseada.

Para saber el modelo de la tarjeta inalámbrica utilizada, revise la etiqueta regulatoria de la impresora.

Pranešimas apie belaidį ryšį Japonijos vartotojams

この機器は技術基準適合証明又は工事設計認証を受けた無線設備を搭載しています。

B Klaidos („Windows“)

- [Mažai rašalo](#)
- [Labai mažai rašalo](#)
- [Rašalo kasetės problema](#)
- [Patikrinkite rašalo kasečių dureles](#)
- [Rašalo kasetės problema](#)
- [Netinka popieriaus dydis](#)
- [Užstrigo rašalo kasetės dėtuve](#)
- [Popieriaus strigtis arba dėklo problema](#)
- [Baigėsi popierius](#)
- [Dokumento nepavyko atspausdinti](#)
- [Spausdintuvo triktis](#)
- [Atidarytas dangtis](#)
- [Sugedusi rašalo kasetė](#)
- [Pranešimas apie padirbtą kasetę](#)
- [Nesuderinamos rašalo kasetės](#)
- [Per trumpas popierius](#)
- [Popieriaus lapas per ilgas, kad būtų galima automatiškai spausdinti abejose pusėse](#)
- [Nesuderinama „HP Instant Ink“ kasetė](#)
- [Naudota „HP Instant Ink“ kasetė](#)
- [Prijunkite spausdintuvą prie „HP Connected“](#)
- [„Cannot Print“ \(negalima spausdinti\).](#)
- [Įdėta HP apsaugota kasetė](#)

Mažai rašalo

Pranešime nurodytoje kasetėje liko mažai rašalo.

Rašalo lygio įspėjimai ir indikatoriai suteikia apytikrą informaciją tik įspėjimo tikslu. Kai pasirodo pranešimas apie žemą rašalo lygį, pasirūpinkite atsargine kasete, kad nereikėtų atidėti galimų spausdinimo darbų. Neprivalote keisti spausdinimo kasetės, kol jus tenkina spausdinimo kokybė.

Informacijos apie rašalo kasečių keitimą rasite skyriuje [Kasečių pakeitimas 51 puslapyje](#). Informacijos apie rašalo kasečių užsakymą rasite skyriuje [Rašalo užsakymas 53 puslapyje](#).



PASTABA: Spausdinant kasetėse esantis rašalas naudojamas įvairiems tikslams, pavyzdžiui, parengiamuosiuose procesuose, kurie paruošia spausdintuvą ir kasetes spausdinimui. Be to, šiek tiek rašalo lieka ir sunaudotoje kasetėje. Plačiau apie tai žr. skyriuje www.hp.com/go/inkusage.

Labai mažai rašalo

Pranešime nurodytoje kasetėje liko labai mažai rašalo.

Rašalo lygio įspėjimai ir indikatoriai suteikia apytikrą informaciją tik įspėjimo tikslu. Kai pasirodo pranešimas apie labai žemą rašalo lygį, HP rekomenduoja pasirūpinti atsargine rašalo kasete, kad nereiktų atidėti galimų spausdinimo darbų. Spausdinimo kasečių galite nekeisti, kol nepradedate blogėti spausdinimo kokybė.

Informacijos apie rašalo kasečių keitimą rasite skyriuje [Kasečių pakeitimas 51 puslapyje](#). Informacijos apie rašalo kasečių užsakymą rasite skyriuje [Rašalo užsakymas 53 puslapyje](#).

 **PASTABA:** Spausdinant kasetėse esantis rašalas naudojamas įvairiems tikslams, pavyzdžiui, parengiamuosiuose procesuose, kurie paruošia spausdintuvą ir kasetes spausdinimui. Be to, šiek tiek rašalo lieka ir sunaudotoje kasetėje. Plačiau apie tai žr. skyriuje www.hp.com/go/inkusage.

Rašalo kasetės problema

Pranešime nurodytos kasetės trūksta, ji sugadinta, nesuderinama arba įdėta į netinkamą spausdintuvo lizdą.



PASTABA: Jei pranešime nurodyta, kad kasetė netinkama, informacijos dėl spausdintuvo kasečių įsigijimo žr. skyriuje [Rašalo užsakymas 53 puslapyje](#).

Kad išspręstumėte šią problemą, pamėginkite toliau pateiktus sprendimus. Sprendimai pateikiami pradėdant labiausiai tikėtiniu sprendimu. Jeigu pirmas sprendimas neišsprendžia problemos, bandykite likusius sprendimus, kol išspręsite problemą.

- 1 sprendimas. Išjunkite ir iš naujo įjunkite spausdintuvą.
- 2 sprendimas. Teisingai įdėkite rašalo kasetes.

1 sprendimas. Išjunkite ir iš naujo įjunkite spausdintuvą

Išjunkite ir vėl įjunkite spausdintuvą.

Jei problema išlieka, mėginkite kitą sprendimą.

2 sprendimas. Teisingai įdėkite rašalo kasetes

Įsitikinkite, kad visos rašalo kasetės įdėtos teisingai.

1. Atsargiai truktelėdami atverkite rašalo kasečių dangtelį.
2. Pastumdami atleiskite ir tvirtai traukdami į save išimkite rašalo kasetę.
3. Įdėkite kasetę į lizdą. Stipriai paspauskite kasetę, kad būtų užtikrintas geras kontaktas.
4. Uždarykite rašalo kasečių dangtelį ir patikrinkite, ar išnyko klaidos pranešimas.

Patikrinkite rašalo kasečių dureles

Spausdinant kasečių prieigos dureles reikia uždaryti.



 [Spustelėkite čia, kad eitumėte į internetą, kur rasite daugiau informacijos.](#)

Rašalo kasetės problema

Rašalo kasetė nesuderinama su spausdintuvu. Ši klaida gali įvykti, jeigu dedant „HP Instant Ink“ kasetę į spausdintuvą, kuris nebuvo užregistruotas „HP Instant Ink“ programoje. Klaida taip pat gali įvykti, jeigu „HP Instant Ink“ kasetė buvo anksčiau naudojama su kitu printeriu, užregistruotu „HP Instant Ink“ programoje.

Netinka popieriaus dydis

Į spausdintuvą įdėtas popierius neatitinka spausdintuvo tvarkyklėje parinkto popieriaus dydžio arba rūšies. Pasirūpinkite, kad į spausdintuvą būtų įdėta tinkamo popieriaus, ir vėl spausdinkite dokumentą. Išsamesnės informacijos rasite skyriuje [Laikmenų įdėjimas 11 puslapyje](#).



PASTABA: Jei į spausdintuvą įdėtas reikiamo dydžio popierius, spausdintuvo tvarkyklėje pasirinkite kitą popieriaus dydį ir vėl spausdinkite dokumentą.

Užstrigo rašalo kasetės dėtuvė

Kažkas blokuoja rašalo kasetės dėtuvę (spausdintuvo dalį, kuri laiko rašalo kasetes).

Patikrinkite, ar spausdintuve nėra trikčių, kad pašalintumėte kliūtis.

Išsamesnės informacijos rasite skyriuje [Strigimai ir popieriaus padavimo problemos 71 puslapyje](#).

Popieriaus strigtis arba dėklo problema

Spausdintuve įstrigo popierius.

Prieš bandydami pašalinti strigtį, perskaitykite toliau pateiktą informaciją.

- Įsitikinkite, kad įdėjote popieriaus, kuris atitinka specifikacijas ir nėra susiglamžęs, susilankstęs arba suplyšęs. Išsamesnės informacijos rasite skyriuje [Pagrindinė informacija apie popierių 8 puslapyje](#).
- Įsitikinkite, kad spausdintuvas yra švarus.
- Patikrinkite, ar tinkamai įdėti lapai į dėklus ir ar dėklai neperpildyti. Išsamesnės informacijos rasite skyriuje [Laikmenų įdėjimas 11 puslapyje](#).

Strigčių šalinimo instrukcijas, taip pat informacijos, kaip strigčių išvengti, rasite skyriuje [Strigčiai ir popieriaus padavimo problemos 71 puslapyje](#).

Baigėsi popierius

Numatytasis dėklas yra tuščias.

Įdėkite daugiau popieriaus ir palieskite **Gerai**.

Išsamesnės informacijos rasite skyriuje [Laikmenų įdėjimas 11 puslapyje](#).



Dokumento nepavyko atspausdinti

Nepavyko spausdintuvu išspausdinti dokumento, nes įvyko spausdinimo sistemos problema.

Informacijos apie spausdinimo problemų sprendimą rasite skyriuje [Spausdintuvo aparatinės įrangos triktys 92 puslapyje](#).

Spausdintuvo triktis

Įvyko spausdintuvo arba rašalo sistemos klaida. Paprastai tokias problemas pavyksta išspręsti atlikus toliau nurodytus veiksmus.

1. Paspausdami mygtuką  („Power“ (maitinimas)) išjunkite spausdintuvą.
2. Atjunkite maitinimo kabelį, tada vėl jį prijunkite.
3. Paspauskite mygtuką  („Power“ (maitinimas)), kad įjungtumėte spausdintuvą.

Jei problema išlieka, užsirašykite klaidos kodą, pateiktą pranešime, ir susisiekite su HP pagalbos centru. Daugiau informacijos apie susisiekimą su HP pagalbos centru skaitykite skyriuje [HP pagalba 94 puslapyje](#).

Atidarytas dangtis

Kad spausdintuvu būtų galima spausdinti dokumentus, turi būti uždarytos visos durelės ir dangčiai.

 **PATARIMAS:** Dauguma durelių ir dangčių iki galo uždaryti užfiksuojami.

Jei tikrai uždarius visas dureles ir dangčius problemos pašalinti nepavyksta, susisiekiite su HP pagalbos centru. Išsamesnės informacijos rasite skyriuje [HP pagalba 94 puslapyje](#).

Sugedusi rašalo kasetė

Pranešime nurodytos kasetės sugadintos arba neveikia.

Žr. [Kasečių pakeitimas 51 puslapyje](#).

Pranešimas apie padirbtą kasetę

Įdėta kasetė nėra nauja, originali HP kasetė. Kreipkitės į parduotuvę, kurioje įsigijote šią kasetę. Apie įtariamą klastotę galite pranešti HP adresu www.hp.com/go/anticounterfeit. Norėdami toliau naudoti kasetę, spustelėkite „Continue“ (tęsti).

Nesuderinamos rašalo kasetės

Rašalo kasetė nesuderinama su spausdintuvu.

Sprendimas: nedelsdami išimkite šią kasetę ir vietoje jos įdėkite kasetę su tinkamu rašalu. Kaip įdėti naujas kasetes, žr. skyriuje [Kasečių pakeitimas 51 puslapyje](#).

Per trumpas popierius

Įdėtas popierius trumpesnis nei reikalaujama pagal mažiausius reikalavimus. Reikia įdėti spausdintuvo reikalavimus atitinkantį popierių. Išsamesnės informacijos ieškokite skyriuose [Pagrindinė informacija apie popierių 8 puslapyje](#) ir [Laikmenų įdėjimas 11 puslapyje](#).

Popieriaus lapas per ilgas, kad būtų galima automatiškai spausdinti abejose pusėse

Įdėtas popierius yra ilgesnis už tą, kurį palaiko automatinis dvipusis spausdinimas. Galite atlikti dvipusį spausdinimą rankiniu būdu pasirinkę „manual duplex“ (rankinį dvipusį spausdinimą) arba „print odd pages“ (spausdinti nelyginius) ir „print even pages“ (spausdinti lyginius) savo spausdintuvo programinė įranga (jeigu palaikoma). Išsamesnės informacijos ieškokite skyriuose [Pagrindinė informacija apie popierių 8 puslapyje](#) ir [Laikmenų įdėjimas 11 puslapyje](#).

Nesuderinama „HP Instant Ink“ kasetė

Šią kasetę galima naudoti tik spausdintuve, kuris šiuo metu užregistruotas „HP Instant Ink“ programoje.

Jei manote, kad jūsų spausdintuvas turi priimti šią kasetę, susisiekite su www.hp.com/buy/supplies.

Naudota „HP Instant Ink“ kasetė

Spausdintuvo valdymo skydelio ekrane pateikiama (-os) „HP Instant Ink“ kasetė gali būti naudojama tik „HP Instant Ink“ spausdintuve, kuriame kasetė buvo dėta iš pradžių. Kasetę reikia pakeisti.

Informacijos apie rašalo kasečių keitimą rasite skyriuje [Kasečių pakeitimas 51 puslapyje](#). Informacijos apie rašalo kasečių užsakymą rasite skyriuje [Rašalo užsakymas 53 puslapyje](#).

Prijunkite spausdintuvą prie „HP Connected“

Spausdintuvą reikia prijungti prie „HP Connected“, nes kitu atveju negalėsite spausdinti iki kito įspėjimo. Prijungimo nurodymų ieškokite spausdintuvo valdymo skydelyje.

„Cannot Print“ (negalima spausdinti).

Spausdintuvą reikia prijungti prie „HP Connected“, kad būtų atnaujinta jo „Instant Ink“ būseną.

Spausdinti negalėsite tol, kol spausdintuvas prijungtas siekiant atnaujinti „Instant Ink“ būseną. Prijungimo nurodymų ieškokite spausdintuvo valdymo skydelyje.

Įdėta HP apsaugota kasetė

Spausdintuvo valdymo skydelio sąrašė pateiktą rašalo kasetę galima naudoti tik spausdintuve, kuriame kasetė iš karto buvo apsaugota naudojant „HP Cartridge Protection“ funkciją. Šiame spausdintuve reikia keisti rašalo kasetę.

Kaip įdėti naują rašalo kasetę, žr. skyriuje [Kasečių pakeitimas 51 puslapyje](#).

Rodyklė

Simboliai/skaitmenys

- „HP Utility“ (HP paslaugų programa) („OS X“) atidarymas 66
- „IP Settings“ (IP nuostatos) 65
- „OS X“
 - „HP Utility“ (HP paslaugų programa) 66
- „Webscan“ 46

A

- abi pusės, spausdinimas 25
- aplinka
 - aplinkos techniniai duomenys 98
 - Produkto aplinkos priežiūros programa 100

B

- belaidis ryšys
 - nustatymas 60
 - reglamentinė informacija 108
- būsenos piktogramos 6

D

- dėklai
 - išimkite užstrigusį popierių 71
 - popieriaus kreiptuvų iliustracija 3
 - popieriaus tiekimo trikčių diagnostika ir šalinimas 74
 - vietos nustatymas 3
- dvipusis spausdinimas 25

G

- galinis prieigos skydelis iliustracija 4
- garantija 95

I

- integruotas žiniatinklio serveris „Webscan“ 46
- interneto svetainės pritaikymo neįgaliesiems informacija 19
- išvesties dėklas vietos nustatymas 3

J

- jungtys, vietos nustatymas 4

K

- karietėlė
 - pašalinkite karietėlės strigtį 73
- kopijuoti specifikacijos 99

L

- lapai
 - dvipusis spausdinimas 25
- lemputės, valdymo skydelis 5

M

- maitinimas
 - trikčių šalinimas 92
- maitinimo įvadas, vietos nustatymas 4
- mygtukai, valdymo skydelis 5
- Mygtukas „Help“ (žinynas) 6

N

- nuostatos
 - tinklas 65
- nuskaitymas
 - iš „Webscan“ 46
- nuskaityti
 - nuskaitymo techninės specifikacijos 98

P

- Pagalbos procesas 94
- pagalbos telefonas 94
- paimami keli lapai, trikčių diagnostika 75
- pakrypęs, trikčių šalinimas spausdinimas 75
- pasibaigus techninės pagalbos laikotarpiui 95
- perdirbti
 - rašalo kasetes 101
- popieriaus tiekimo problemos, trikčių diagnostika 74
- popierius
 - HP, užsakymas 10
 - įstrigusio popieriaus išėmimas 71
 - kreivai tiekiami lapai 75
 - pasirinkimas 10
 - popieriaus tiekimo trikčių diagnostika ir šalinimas 74
- pritaikymas neįgaliesiems 19
- programinė įranga „Webscan“ 46

R

- radijo trikdžiai
 - reglamentinė informacija 108
- rašalo kasetės 4
- reglamentinė informacija 104, 108
- reglamentinės normos
 - reglamentinis modelio identifikacijos numeris 104
- reikalavimai sistemai 98

S

- skaitytuvo stiklas
 - vietos nustatymas 3

spausdinimas
 dvipusis 25
 trikčių diagnostika ir
 šalinimas 92
spausdinti
 techniniai duomenys 98
spausdintuvo programinė įranga
 („Windows“)
 apie 66
 atidarymas 16, 66
spausdintuvo valdymo skydelis
 tinklo nuostatos 65
 vietos nustatymas 3
stiklas, skaitytuvas
 vietos nustatymas 3
strigtys
 išvalyti 71
 vengtinas popierius 10

T

techninė informacija
 aplinkos techniniai duomenys
 98
 kopijavimo specifikacijos 99
 nuskaitymo techninės
 specifikacijos 98
 reikalavimai sistemai 98
 spausdinimo techniniai
 duomenys 98
techninės pagalbos telefonu
 laikotarpis
 techninės pagalbos
 laikotarpis 95
tinklai
 belaidžio ryšio sąranka 60
 jungčių iliustracija 4
 nuostatos, pakeisti 65
 „IP Settings“ (IP nuostatos) 65
trikčių diagnostika ir šalinimas
 iš dėklo neįtraukiamas
 popierius 74
 kreivai tiekiami lapai 75
 paimami keli lapai 75
 popieriaus tiekimo problemos
 74
 spausdinimas 92
trikčių šalinimas
 maitinimas 92

U

USB jungtis
 prievedas, vietos nustatymas
 4
USB ryšys
 prievedas, vietos nustatymas
 3

V

valdymo skydelis
 būsenos piktogramos 6
 ypatybės 5
 lemputės 5
 mygtukai 5
vartotojų palaikymo tarnyba
 garantija 95