



HP ENVY 5640 e-All-in-One series



---

# Innehåll

<b>1 Hur gör jag?</b> .....	<b>1</b>
<b>2 Komma igång</b> .....	<b>2</b>
Skrivarens delar .....	3
Kontrollpanel och statuslampor .....	5
Grundläggande om papper .....	8
Fylla på utskriftsmaterial .....	11
Lägg i originalet .....	15
Öppna HPs skrivarprogramvara (Windows) .....	16
Viloläge .....	17
Autoavstängning .....	18
Hjälpmedel .....	19
<b>3 Skriva ut</b> .....	<b>20</b>
Skriva ut foton .....	21
Skriva ut dokument .....	23
Skriva ut på båda sidor (dubbelsidig utskrift) .....	24
Skriva ut med AirPrint .....	25
Skriva ut med maximal dpi .....	26
Tips för lyckade utskrifter .....	27
<b>4 Använda webbtjänster</b> .....	<b>29</b>
Vad är webbtjänster? .....	30
Konfigurera webbtjänster .....	31
Skriva ut med HP ePrint .....	33
Använda HP Utskrivbart .....	35
Använda HP Connected-webbplatsen .....	36
Ta bort webbtjänster .....	37
Tips angående användning av webbtjänster .....	38

<b>5 Kopiera och skanna .....</b>	<b>39</b>
Kopiera dokument .....	40
Skanna .....	41
Tips för lyckad kopiering och skanning .....	46
<b>6 Använda bläckpatroner .....</b>	<b>47</b>
Kontrollera de beräknade bläcknivåerna .....	48
Byta bläckpatroner .....	49
Beställa bläcktillbehör .....	51
Använda enpatronsläge .....	52
Garanti för bläckpatroner .....	53
Lagring av anonym användningsinformation .....	54
Tips angående bläckpatroner .....	55
<b>7 Ansluta skrivaren .....</b>	<b>56</b>
Konfigurera skrivaren för trådlös kommunikation .....	57
Ändra nätverksinställningarna .....	62
Avancerade verktyg för skrivarhantering (för nätverksanslutna skrivare) .....	63
Tips för installation och användning av en nätverksansluten skrivare .....	65
<b>8 Lösa ett problem .....</b>	<b>66</b>
Problem med paperstrassel och pappersmatning .....	67
Problem med bläckpatronerna .....	72
Utskriftsproblem. ....	74
Kopieringsproblem .....	83
Skanningsproblem .....	84
Nätverks- och anslutningsproblem .....	85
Problem med skrivarens maskinvara .....	87
HP Support .....	89
<b>Bilaga A Teknisk information .....</b>	<b>91</b>
Meddelanden från Hewlett-Packard .....	92
Specifikationer .....	93
Miljövänlig produkthantering .....	95
Information om föreskrifter .....	99
<b>Bilaga B Fel (Windows) .....</b>	<b>106</b>
Låg bläcknivå .....	107
Mycket låg bläcknivå .....	108
Problem med bläckpatroner .....	109

Kontrollera bläckpatronsluckan .....	110
Problem med bläckpatroner .....	111
Felaktig pappersstorlek .....	112
Skrivarvagnen har fastnat .....	113
Papperstrassel eller fackproblem .....	114
Papperet är slut .....	115
Det gick inte att skriva ut dokumentet .....	116
Skrivarfel .....	117
Lucka öppen .....	118
Patron fungerar inte .....	119
Råd angående förfalskade bläckpatroner .....	120
Inkompatibla bläckpatroner .....	121
Papperet är för kort .....	122
Papper för långt för autoduplex .....	123
Inkompatibel HP Instant Ink-patron .....	124
Använd HP Instant Ink-patron .....	125
Anslut skrivaren till HP Connected .....	126
Kan inte skriva ut .....	127
HP-skyddad bläckpatron installerad .....	128
<b>Index .....</b>	<b>129</b>



---

# 1 Hur gör jag?

Lär dig använda din HP ENVY 5640 series

- [Komma igång på sidan 2](#)
- [Skriva ut på sidan 20](#)
- [Använda webbtjänster på sidan 29](#)
- [Kopiera och skanna på sidan 39](#)
- [Använda bläckpatroner på sidan 47](#)
- [Ansluta skrivaren på sidan 56](#)
- [Teknisk information på sidan 91](#)
- [Lös ett problem på sidan 66](#)

---

## 2 Komma igång

Det här avsnittet innehåller följande ämnen:

- [Skrivarens delar](#)
- [Kontrollpanel och statuslampor](#)
- [Grundläggande om papper](#)
- [Fylla på utskriftsmaterial](#)
- [Lägg i originalet](#)
- [Öppna HPs skrivarprogramvara \(Windows\)](#)
- [Viloläge](#)
- [Autoavstängning](#)
- [Hjälpmedel](#)



# Skrivarens delar

## Framifrån

Bild 2-1 HP ENVY 5640 e-All-in-One series sedd framifrån och ovanifrån

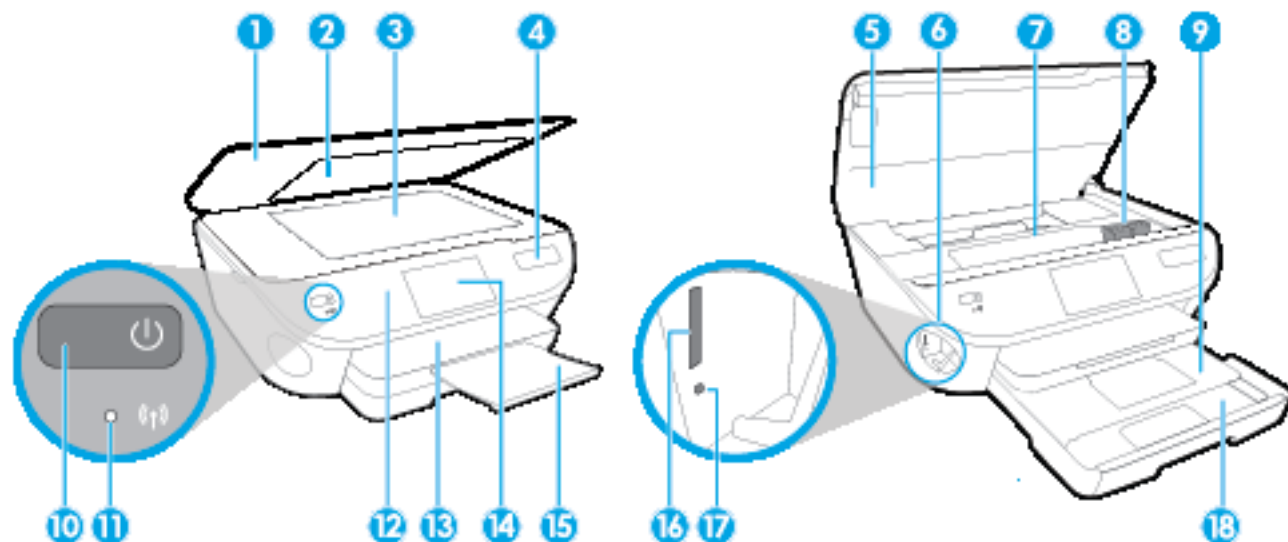

Funktion	Beskrivning
1	Lock
2	Lockets insida
3	Skannerglas
4	Namn på skrivarmodell
5	Bläckpatronslucka
6	Område för minnesenhet
7	Åtkomstområde för bläckpatroner
8	Bläckpatroner
9	Fotofack
10	På-knapp (även kallad strömknapp)
11	Statuslampa för trådlöst
12	Kontrollpanel
13	Utmatningsfack
14	Färggrafikdisplay (kallas även display)
15	Automatisk förlängningsdel för utmatningsfacket
16	Minneskortsplats
17	Minnesenhetslampa
18	Pappersfack

## Baksida

Bild 2-2 HP ENVY 5640 e-All-in-One series sedd bakifrån



Funktion	Beskrivning
1	Strömanslutning. Använd bara den strömssladd som levererats av HP.
2	Strömlampa. Grönt sken anger att strömssladden är korrekt ansluten.
3	Bakre USB-port

# Kontrollpanel och statuslampor

## Översikt över knappar och lampor



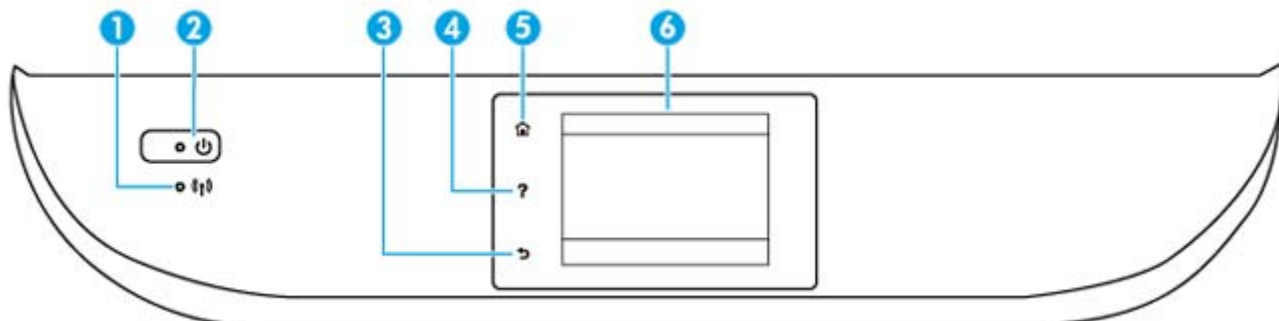



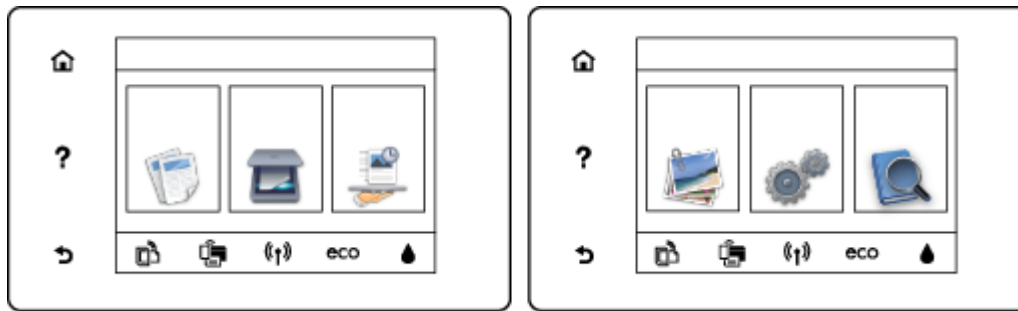

Följande diagram och tabell ger en snabbreferens till funktionerna på skrivarens kontrollpanel.





Siffr	Namn och beskrivning
1	Lampa för trådlöst: Visar statusen för skrivarens trådlösa anslutning. <ul style="list-style-type: none"><li>• En blå lampa med fast sken visar att en trådlös anslutning har upprättats och att du kan skriva ut.</li><li>• En långsamt blinkande lampa anger att den trådlösa funktionen är på, men att skrivaren inte är ansluten till något nätverk. Se till att skrivaren befinner sig inom den trådlösa signalens räckvidd.</li><li>• En snabbt blinkande lampa indikerar ett fel med den trådlösa funktionen. Se meddelandet på skrivardisplayen.</li><li>• Om den trådlösa funktionen är avstängd är lampan för trådlöst släckt och displayen visar <b>Trådlöst av</b>.</li></ul>
2	Knappen <b>På</b> : Startar eller stänger av skrivaren.
3	Tillbaka-knapp: Tar dig tillbaka till föregående skärm.
4	Hjälpknapp: Öppnar hjälpmenyn för den aktuella operationen.
5	Hemknapp: Tar dig tillbaka till startskärmen, dvs. den skärm som först visas när du startar skrivaren.
6	Kontrollpanelens display: Tryck på skärmen för att välja menyalternativ eller bläddra igenom menyerna.

## Ikonerna på kontrollpanelens display



Ikon	Användning
	<b>Kopiera:</b> Öppnar menyn <b>Kopiera</b> där du kan välja kopieringstyp eller ändra kopieringsinställningar.
	<b>Skanna:</b> Öppnar menyn <b>Skanna</b> där du kan välja en destination för skanningen.
	<b>HP Utskrivbart:</b> Tillhandahåller ett snabbt och enkelt sätt att komma åt och skriva ut information från webben, som t.ex. kartor, kuponger, färgläggningssidor, pussel och mycket annat.
	<b>Foto:</b> Öppnar menyn <b>Foto</b> där du kan visa och skriva ut foton eller reproducera ett utskrivet foto.
	<b>Installation:</b> Öppnar menyn <b>Installation</b> där du kan ändra inställningar och använda verktyg för att utföra underhåll.
	<b>Hjälp:</b> Öppnar hjälpmenyn där du kan visa instruktionsvideor, information om skrivarfunktioner och tips.
	<b>ePrint-ikon:</b> Öppnar menyn <b>Webbtjänstsammanfattning</b> där du kan få detaljer om ePrint-statusen, ändra ePrint-inställningarna eller skriva ut en infosida.
	<b>Ikon för Wi-Fi Direct:</b> Öppnar menyn <b>Wi-Fi Direct</b> där du kan aktivera Wi-Fi Direct, inaktivera Wi-Fi Direct och visa namn och lösenord för Wi-Fi Direct.
	<b>Ikon för Trådlöst:</b> Öppnar menyn <b>Sammanfattning trådlöst</b> där du kan kontrollera statusen för trådlöst och ändra inställningarna för trådlöst. Du kan också skriva ut en testrapport om trådlöst som hjälper dig diagnostisera problem med nätverksanslutningen.

Ikon	Användning
	ECO-ikon: Visar en skärm där du kan konfigurera en del av skrivarens miljörelaterade funktioner.
	Ikonen Bläck: Visar de uppskattade bläcknivåerna per patron. Visar en varningssymbol om bläcknivån understiger den förväntade miniminivån.  <b>OBS!</b> I varningar om låg bläcknivå och bläcknivåindikatorer anges uppskattningar som är avsedda för planeringsändamål. När ett varningsmeddelande om låg bläcknivå visas bör du ha en ny bläckpatron till hands för att undvika förseningar. Du behöver inte byta ut bläckpatroner förrän utskriftskvaliteten blir oacceptabel.

# Grundläggande om papper

Skrivaren är konstruerad för att fungera bra med de flesta typer av kontorspapper. Det bästa är att testa olika typer av utskriftspapper innan man köper stora kvantiteter. Använd HP-papper om du vill ha bästa möjliga utskriftskvalitet. Besök HPs webbplats [www.hp.com](http://www.hp.com) om du vill ha mer information om HP-papper.



HP rekommenderar vanligt papper med ColorLok-logotyp för utskrift av vardagsdokument. Alla papper med ColorLok-logotypen har testats av oberoende part för att uppfylla höga standarder för tillförlitlighet och utskriftskvalitet, och producera dokument med skarpa, livfulla färger och svartare svärta, och med kortare torkningstider än vanliga papper. Titta efter papper med ColorLok-logotypen – de större papperstillverkarna har dem i en rad olika vikter och storlekar.

Det här avsnittet innehåller följande ämnen:

- [Rekommenderade papperstyper för utskrift](#)
- [Beställa HP-papper](#)
- [Tips för val och användning av papper](#)

## Rekommenderade papperstyper för utskrift

Om du vill ha den bästa utskriftskvaliteten rekommenderar HP att du använder HP-papper som är särskilt framtaget för den typ av projekt du skriver ut.

Alla papperstyper finns inte i alla länder/regioner.

### Fotoutskrift

- **HP Premium Plus fotopapper**

HP Premium Plus fotopapper är det HP-fotopapper som håller högst kvalitet och passar för dina bästa bilder. Med HP Premium Plus fotopapper kan du skriva ut snygga foton som torkar direkt så att du kan hantera dem direkt när de kommer ut ur skrivaren. Det finns i flera storlekar, inklusive A4, 8,5 x 11 tum, 4 x 6 tum (10 x 15 cm), 5 x 7 tum (13 x 18 cm) och 11 x 17 tum (A3), och med två ytbehandlingar – glättat eller mjukt glättat (satinmatt). Idealiskt när du vill rama in, visa eller ge bort dina bästa bilder och specialfotoprojekt. HP Premium Plus fotopapper ger otroliga resultat med professionell kvalitet och hållbarhet.

- **HP Advanced fotopapper**

Ett kraftigt fotopapper med snabbtorkande finish för enkel hantering utan kladd. Det är beständigt mot vatten, kladd, fingeravtryck och fukt. Dina utskrifter känns och ser ut som foton som framkallats professionellt. Det finns i flera storlekar, inklusive A4, 8,5 x 11 tum, 10 x 15 cm (4 x 6 tum), 13 x 18 cm (5 x 7 tum) och två ytbehandlingar – glättat eller mjukt glättat (satinmatt). Det är syrafritt för att ge dokument med lång hållbarhet.

- **HP fotopapper för vardagsbruk**

Skriv ut färgglada vardagsfoton till låg kostnad, på papper som tagits fram för vanliga fotoutskrifter. Det här överkomliga fotopapperet torkar snabbt vilket gör det enkelt att hantera. Du får skarpa, tydliga bilder med det här papperet i vilken bläckstråleskrivare som helst. Det

finns med glättad finish i flera storlekar, inklusive A4 (8,5 x 11 tum) och 10 x 15 cm (4 x 6 tum). Det är syrafritt för att ge dokument med lång hållbarhet.

- **HP fotovärdepaket**

HP fotovärdepaket innehåller äkta HP-bläckpatroner och HP avancerat fotopapper för att du på ett bekvämt sätt ska spara tid och inte behöva gissa dig fram när du vill skriva ut prisvärda foton i labb kvalitet med din HP-skrivare. Äkta HP-bläck och HP Advanced fotopapper har utformats för att fungera tillsammans så att dina foton får lång hållbarhet och blir livfulla, gång på gång. Passar utmärkt för att skriva ut hela semesterns foton eller flera utskriftar som du kan dela med dig av.

## Affärsdokument

- **HP Premium Presentation-papper, 120 g, matt**

Dessa papper är kraftiga med matt finish på båda sidor och passar utmärkt för presentationer, offerter, rapporter och nyhetsbrev. De är tjocka för att ge ett imponerande intryck.

- **HP broschyrpapper 180 g glättat eller HP Professional-papper 180 glättat**

Dessa papper är glättade på båda sidor och kan användas för dubbelsidig utskrift. De passar perfekt för nästintill fotografisk återgivning till företagsbilder för rapportomslag, speciella presentationer, broschyrer, adresshuvuden och kalendrar.

- **HP broschyrpapper 180 g matt eller HP Professional-papper 180 matt**

Dessa papper är matta på båda sidor och kan användas för dubbelsidig utskrift. De passar perfekt för nästintill fotografisk återgivning till företagsbilder för rapportomslag, speciella presentationer, broschyrer, adresshuvuden och kalendrar.

## Vanlig utskrift

Alla papper som anges för vardagsutskrift har ColorLok-teknik som ger mindre kladd, kraftfullare svärta och livfulla färger.

- **HP Bright White Inkjet-papper**

HP Bright White Inkjet-papper ger hög kontrast och skarp text. Papperet är tillräckligt täckande för tvåsidig färganvändning, utan att utskriften syns igenom, vilket gör den idealisk för nyhetsbrev, rapporter och flygblad.

- **HP utskriftspapper**

HP utskriftspapper är ett flerfunktionspapper av hög kvalitet. Det ger dokument som ser ut och känns mer gedigna än dokument som skrivs ut på flerfunktions- eller kopieringspapper av standardtyp. Det är syrafritt för att ge dokument med lång hållbarhet.

- **HP kontorspapper**

HP kontorspapper är ett flerfunktionspapper av hög kvalitet. Det är avsett för kopior, utkast, PM och andra vardagliga dokument. Det är syrafritt för att ge dokument med lång hållbarhet.

- **HP återvunnet kontorspapper**

HP återvunnet kontorspapper är ett flerfunktionspapper av hög kvalitet med 30 % återvunna fibrer.

## Beställa HP-papper

Skrivaren är konstruerad för att fungera bra med de flesta typer av kontorspapper. Använd HP-papper om du vill ha bästa möjliga utskriftskvalitet.

Om du vill beställa HP-papper och andra tillbehör, gå till [www.hp.com](http://www.hp.com). Vissa delar av HPs webbplats är för närvarande endast tillgängliga på engelska.

HP rekommenderar vanligt papper med ColorLok-logotypen för utskrift och kopiering av vardagsdokument. Alla papper med ColorLok-logotyp testas individuellt för att uppfylla höga standarder beträffande tillförlitlighet och utskriftskvalitet, producerar dokument med klara, levande färger och djupa svarta nyanser och torkar snabbare än annat papper. Leta efter papper med ColorLok-logotypen i olika vikter och storlekar från de ledande papperstillverkarna.

## Tips för val och användning av papper

Bäst resultat får du om du följer nedanstående riktlinjer:

- Placera endast en papperstyp i taget i pappers- eller fotofacket.
- När du placerar papper i facket måste du se till att det hamnar rätt.
- Lägg inte i för mycket papper i facket.
- För att förhindra papperstrassel, dålig utskriftskvalitet och andra utskriftsproblem, ska du undvika att använda följande papper i facket:
  - Blanketter i flera delar
  - Material som är skadat, böjt eller skrynkligt
  - Material med utskurna partier eller perforeringar
  - Material som har kraftig struktur, grov struktur eller som inte absorberar bläcket så bra
  - Material som är för lätt eller som lätt sträcks
  - Material som innehåller häftklamrar eller gem



# Fylla på utskriftsmaterial

Välj en pappersstorlek för att fortsätta.

## Så här fyller du på papper i liten storlek

1. Dra ut fotofacket.

Om du inte kan se fotofacket tar du ut utmatningsfacket ur skrivaren.



2. Fyll på papper.

- För in en bunt fotopapper i fotofacket med utskriftssidan nedåt.



- Skjut in fotopapperet så långt det går.

3. Skjut in fotofacket igen.
4. Ändra eller behåll pappersinställningarna på skrivarens display.

## Så här fyller du på papper i fullstorlek

1. Dra ut pappersfacket, skjut pappersledarna utåt och ta därefter bort eventuellt annat material från facket.



2. Fyll på papper.

- Lägg i en bunt med papper i pappersfacket med kortsidan framåt och utskriftssidan nedåt.
- Skjut in papperet så långt det går.
- Skjut pappersledarna för bredd inåt tills de ligger mot mot papperets kanter.



3. Skjut in pappersfacket igen.

4. Ändra eller behåll pappersinställningarna på skrivarens display.

**Så här fyller du på papper i Legal-format**

1. Dra ut pappersfacket, skjut pappersledarna utåt och ta därefter bort eventuellt annat material från facket.



2. Lås upp och öppna framsidan av pappersfacket.

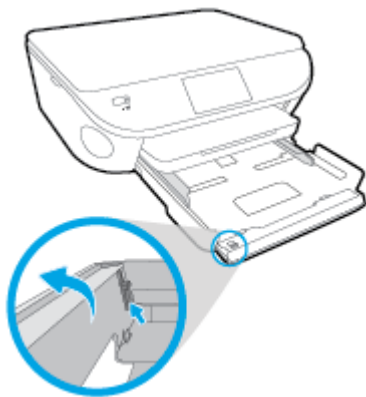

3. Fyll på papper.

- Lägg i en bunt med papper i pappersfacket med kortsidan framåt och utskriftssidan nedåt.

- Skjut in papperet så långt det går.

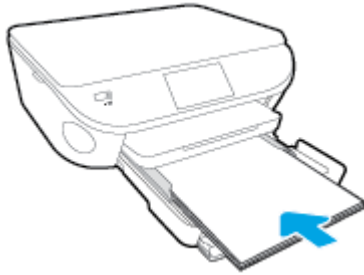

- Skjut pappersledarna för bredd inåt tills de ligger mot mot papperets kanter.

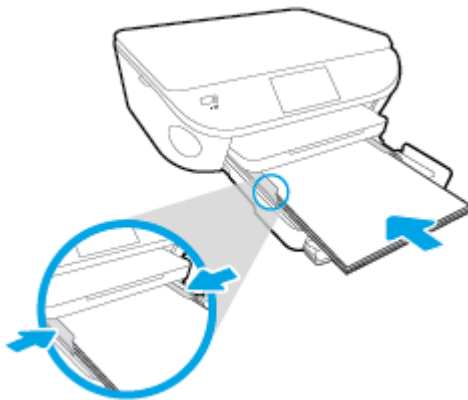

4. Skjut in pappersfacket igen.
5. Ändra eller behåll pappersinställningarna på skrivarens display.

#### Så här fyller du på kuvert

1. Dra ut pappersfacket, skjut pappersledarna utåt och ta därefter bort eventuellt annat material från facket.



2. Fylla på kuvert
  - Lägg i ett eller flera kuvert i mitten av pappersfacket. Utskriftssidan ska vara vänd nedåt. Fliken ska vara på vänster sida och vänd uppåt.

- Skjut en bunt med kuvert inåt tills det tar stopp.

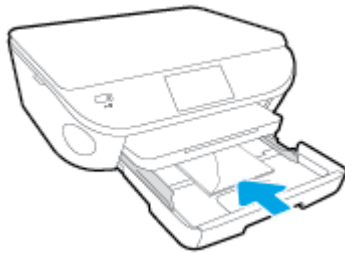

- Skjut pappersledarna för bredd inåt mot bunten med kuvert tills det tar stopp.
3. Skjut in pappersfacket igen.
  4. Ändra eller behåll pappersinställningarna på skrivarens display.

# Lägg i originalet

Så här lägger du ett original på skannerglaset

1. Lyft skannerlocket.

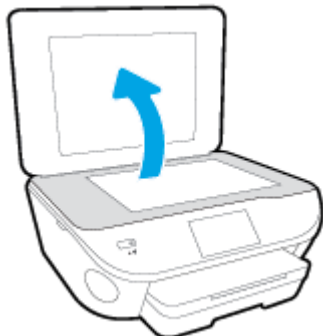

2. Lägg originalet med trycksidan nedåt i det främre, högra hörnet av glaset.

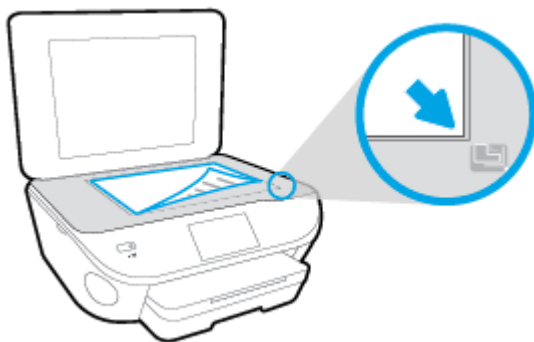

3. Stäng skannerlocket.

## Öppna HPs skrivarprogramvara (Windows)

När du har installerat HPs skrivarprogramvara gör du följande, beroende på vilket operativsystem du har:

- **Windows 8,1:** Klicka på nedåtpilen i det nedre vänstra hörnet av Startskärmen och välj skrivarens namn.
- **Windows 8:** Högerklicka i ett tomt område av Startskärmen, klicka på **Alla appar** i appfältet och välj sedan skrivarens namn.
- **Windows 7, Windows Vista och Windows XP:** Gå till datorns skrivbord, klicka på **Start**, välj **Alla program**, klicka på **HP**, klicka på mappen för skrivaren och välj sedan ikonen med skrivarens namn.

# Viloläge

- I viloläge är strömförbrukningen reducerad.
- Efter den inledande installationen av skrivaren kommer skrivaren att gå in i viloläge efter fem minuters inaktivitet.
- Tiden innan skrivaren går in i viloläge kan ändras via kontrollpanelen.

## Så här ändrar du tiden för viloläge

1. På startskärmen trycker du på  (Installation).
2. Tryck på **Inställningar**.
3. Bläddra igenom alternativen och tryck sedan på **Viloläge**.
4. Tryck på **Efter 5 minuter** eller **Efter 10 minuter** eller **Efter 15 minuter**.

# Autoavstängning

Autoavstängning är som standard aktiverat när du slår på skrivaren. När Autoavstängning är aktiverat stängs skrivaren automatiskt av efter två timmars inaktivitet i syfte att minska energiförbrukningen. **Vid Autoavstängning stängs skrivaren av helt och hållet så du måste använda På-knappen för att slå på den igen.** Också när Autoavstängning är inaktiverat går skrivaren in i viloläge efter fem minuters inaktivitet i syfte att spara energi.

Du kan ändra inställningen för Autoavstängning från kontrollpanelen.

## Så här ändrar du inställningen för Autoavstängning

1. På skärmen Hem på skrivardisplayen väljer du **Inställningar**.



---

**OBS!** Om du inte ser skärmen Hem trycker du på knappen **Hem**.

---

2. I menyn **Inställningar** väljer du **Autoavstängning**.
3. I menyn **Autoavstängning** väljer du **På** eller **Av** och trycker sedan på **OK** för att bekräfta inställningen.

När du väl ändrat inställningen behåller skrivaren denna inställning.



# Hjälpmedel

Skrivaren innehåller en rad hjälpmedel för personer med funktionshinder.

## Visuellt

Användare med nedsatt syn kan använda den HP-programvara som följer med skrivaren tack vare de hjälpmedelsalternativ och funktioner som finns i operativsystemet. Programvaran kan även användas med de flesta typer av hjälpteknik, t.ex. skärmläsare, Braille-läsare och tal-till-text-program. För att underlätta för användare som är färgblinda är de färgade knapparna och flikarna i HP-programmet försedda med enkla text- eller ikonetiketter som informerar om lämplig åtgärd.

## Rörlighet

För att underlätta för användare som är rörelsehindrade kan funktionerna i HP-programvaran utföras med tangentbordskommandon. HP-programvaran stöder dessutom de hjälpmedelsalternativ som finns i Windows, som Tröga tangenter, Låstangenter, Tangentfilter och Mustangenter. Skrivarens luckor, knappar, pappersfack och pappersledare kan hanteras av användare med begränsad styrka och rörlighet.

## Support

Mer information om hjälpmedel för den här skrivaren och om HPs engagemang för produktjälpmedel finns på HPs webbplats [www.hp.com/accessibility](http://www.hp.com/accessibility).

Information om hjälpmedel för Mac OS X finns på Apples webbplats på [www.apple.com/accessibility](http://www.apple.com/accessibility).

---

## 3 Skriva ut

Det flesta utskriftsinställningar hanteras automatiskt av det program du använder. Du behöver bara ändra inställningarna manuellt när du vill ändra utskriftskvaliteten för en viss typ av papper eller film eller använder specialfunktioner.

Det här avsnittet innehåller följande ämnen:

- [Skriva ut foton](#)
- [Skriva ut dokument](#)
- [Skriva ut på båda sidor \(dubbelsidig utskrift\)](#)
- [Skriva ut med AirPrint](#)
- [Skriva ut med maximal dpi](#)
- [Tips för lyckade utskrifter](#)

# Skriva ut foton

Kontrollera att det finns fotopapper i fotofacket

## Så här skriver du ut foton från en minnesenhet

1. Sätt i en minnesenhet i uttaget.

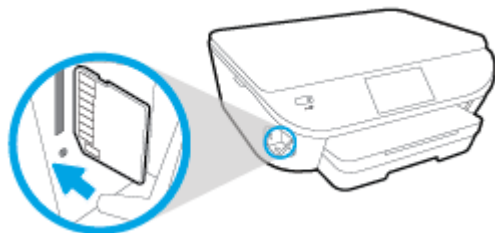

2. Välj ett foto som du vill skriva ut på skrivarens display och tryck på **Fortsätt**.
3. Ange hur många foton du vill skriva ut.
4. Tryck på  (**Redigera**) för att ändra ljusstyrka, beskära eller rotera det valda fotot, eller tryck på  (**Utskriftsinställningar**) om du vill använda funktioner som t.ex. **Korrigerade röda ögon** eller **Korrigerade foto**.
5. Tryck på **Fortsätt** och förhandsgranska det valda fotot.
6. Tryck på **Skriv ut** för att starta utskriften.

## Så här skriver du ut ett foto från skrivarprogramvaran

1. Gå till programvaran och välj **Skriv ut**.
2. Kontrollera att din skrivare är vald.
3. Klicka på knappen som öppnar dialogrutan **Egenskaper**.  
Beroende på vilket program du använder kan denna knapp heta **Egenskaper**, **Alternativ**, **Skrivarinställningar**, **Skrivaregenskaper**, **Skrivare** eller **Inställningar**.
4. Välj önskade alternativ.
  - På fliken **Layout** väljer du **Stående** eller **Liggande** orientering.
  - På fliken **Papper/kvalitet** väljer du önskad papperstyp i listrutan **Media** i området **Fackval** och väljer sedan lämplig utskriftskvalitet i området **Kvalitetsinställningar**.
  - Klicka på **Avancerat** och välj önskad pappersstorlek i listrutan **Pappersstorlek**.
5. Klicka på **OK** när du vill återgå till dialogrutan **Egenskaper**.
6. Klicka på **OK** och sedan på **Skriv ut** eller **OK** i dialogrutan **Skriv ut**.

 **OBS!** När utskriften är klar tar du bort eventuellt oanvänt fotopapper från fotofacket. Förvara fotopapperet så att det inte böjer sig, eftersom böjt papper kan ge försämrade utskriftskvalitet.

## Så här skriver du ut ett foto från datorn (OS X)

1. Lägg i papper i pappersfacket. Mer information finns i avsnittet [Fylla på utskriftsmaterial på sidan 11](#).
2. I menyn **Arkiv** i programvaran väljer du **Skriv ut**.
3. Kontrollera att din skrivare är vald.
4. Ställ in utskriftsalternativen.

Om du inte ser några alternativ i dialogrutan Skriv ut, klickar du på **Visa detaljer**.

---

 **OBS!** Följande alternativ är tillgängliga för en USB-ansluten skrivare. Platsen för alternativen kan variera från ett program till ett annat.

---

- a. Välj önskad pappersstorlek i popup-menyn **Pappersformat**.

---

 **OBS!** Om du ändrar **Pappersstorlek** kontrollerar du att du har fyllt på rätt papper och ställt in en matchande storlek på skrivarens kontrollpanel.

---

- b. Välj en **Riktning**.
  - c. Gå till popup-menyn, välj **Papperstyp/kvalitet** och gör sedan följande inställningar:
    - **Papperstyp:** Önskad typ av fotopapper
    - **Kvalitet:** **Bästa** eller **Maximal dpi**
    - Klicka på triangeln vid **Färgalternativ** och välj sedan önskat alternativ för **Korrigera foto**.
      - **Av:** gör inga automatiska justeringar av bilden.
      - **Normal:** bilden fokuseras automatiskt, och bildens skärpa justeras något.
5. Ställ in övriga utskriftsinställningar och klicka på **Skriv ut**.

# Skriva ut dokument

Kontrollera att det finns papper i pappersfacket.

## Så här skriver du ut ett dokument

1. Gå till programvaran och välj **Skriv ut**.
2. Kontrollera att din skrivare är vald.
3. Klicka på knappen som öppnar dialogrutan **Egenskaper**.  
Beroende på vilket program du använder kan denna knapp heta **Egenskaper**, **Alternativ**, **Skrivarinställningar**, **Skrivaregenskaper**, **Skrivare** eller **Inställningar**.
4. Välj önskade alternativ.
  - På fliken **Layout** väljer du **Stående** eller **Liggande** orientering.
  - På fliken **Papper/kvalitet** väljer du önskad papperstyp i listrutan **Media** i området **Fackval** och väljer sedan lämplig utskriftskvalitet i området **Kvalitetsinställningar**.
  - Klicka på **Avancerat** och välj önskad pappersstorlek i listrutan **Pappersstorlek**.
5. Klicka på **OK** när du vill stänga dialogrutan **Egenskaper**.
6. Klicka på **Skriv ut** eller **OK** när du vill starta utskriften.

## Så här skriver du ut dokument (OS X)

1. Lägg i papper i pappersfacket. Mer information finns i avsnittet [Fylla på utskriftsmaterial på sidan 11](#).
2. I menyn **Arkiv** i programvaran väljer du **Skriv ut**.
3. Kontrollera att din skrivare är vald.
4. Ange sidegenskaperna.

Om du inte ser några alternativ i dialogrutan **Skriv ut**, klickar du på **Visa detaljer**.

---

 **OBS!** Följande alternativ är tillgängliga för en USB-ansluten skrivare. Platsen för alternativen kan variera från ett program till ett annat.

---

- Välj pappersstorlek.
- 
-  **OBS!** Om du ändrar **Pappersstorlek** kontrollerar du att du har fyllt på rätt papper och ställt in en matchande storlek på skrivarens kontrollpanel.
- 
- Välj sidorientering.
  - Ange skalningsprocent.
5. Klicka på **Skriv ut**.

---

 **OBS!** Om de utskrivna dokumenten inte håller sig inom papperets marginaler ska du kontrollera att du valt rätt språk och region. Gå till skrivarens display och välj **Inställningar** och därefter **Inställningar**. Välj språk och därefter region bland de alternativ som visas. Med rätt inställningar för språk och land/region får du rätt standardinställningar för pappersstorlek.

---

# Skriva ut på båda sidor (dubbelsidig utskrift)

## Så här skriver du ut på båda sidor av papperet

Du kan skriva ut på båda sidorna av ett ark automatiskt om mekanismen för automatisk dubbelsidig utskrift är installerad.

1. Gå till programvaran och välj **Skriv ut**.
2. Kontrollera att din skrivare är vald.
3. Klicka på knappen som öppnar dialogrutan **Egenskaper**.

Beroende på vilket program du använder kan denna knapp heta **Egenskaper**, **Alternativ**, **Skrivarinställningar**, **Skrivaregenskaper**, **Skrivare** eller **Inställningar**.

4. Välj önskade alternativ.
  - På fliken **Layout** väljer du **Stående** eller **Liggande** orientering och **Vänd vid långsidan** eller **Vänd vid kortsidan** i listrutan **Skriv ut på båda sidor**.
  - På fliken **Papper/kvalitet** väljer du önskad papperstyp i listrutan **Media** i området **Fackval** och väljer sedan lämplig utskriftskvalitet i området **Kvalitetsinställningar**.
  - Klicka på knappen **Avancerat** i området **Papper/utskrift** och välj rätt pappersstorlek i listrutan **Pappersformat**.

---

 **OBS!** Om du ändrar **Pappersstorlek** kontrollerar du att du har fyllt på rätt papper och ställt in en matchande storlek på skrivarens kontrollpanel.

---

5. Klicka på **OK** när du vill skriva ut.

---

 **OBS!** När en sida av dokumentet har skrivits ut väntar du tills skrivaren automatiskt har laddat papperet på nytt för att skriva ut den andra sidan. Du behöver inte vidta någon åtgärd.

---

## Så här skriver du ut på båda sidor av papperet (OS X)

1. I menyn **Arkiv** i programvaran väljer du **Skriv ut**.
2. I dialogrutan **Skriv ut** väljer du **Layout** i popup-menyn.
3. Välj önskad bindningstyp för den dubbelsidiga utskriften och klicka sedan på **Skriv ut**.

## Skriva ut med AirPrint

Utskrift med Apples AirPrint stöds för iOS 4.2 och Mac OS X 10.7 eller senare. Använd AirPrint för att skriva ut trådlöst på skrivaren från en iPad (iOS 4.2), iPhone (3GS eller senare) eller iPod touch (tredje generationen eller senare) i följande mobila applikationer:

- Mail
- Foton
- Safari
- Tredjepartsapplikationer som stöds, till exempel Evernote

Om du vill använda AirPrint kontrollerar du följande:

- Skrivaren och Apple-enheten måste vara anslutna till samma nätverk som AirPrint-enheten. Mer information om hur du använder AirPrint och om vilka HP-produkter som är kompatibla med AirPrint finns på [www.hp.com/go/mobileprinting](http://www.hp.com/go/mobileprinting).
- Fyll på papper som motsvarar skrivarens pappersinställningar.

# Skriva ut med maximal dpi

Använd läget för maximal dpi om du vill skriva ut skarpa bilder av hög kvalitet på fotopapper.

Utskrift med maximal dpi tar längre tid än när man skriver ut med andra inställningar och kräver större diskutrymme.

## Så här skriver du ut i maximalt dpi-läge

1. Gå till programvaran och välj **Skriv ut**.
2. Kontrollera att din skrivare är vald.
3. Klicka på knappen som öppnar dialogrutan **Egenskaper**.  
Beroende på vilket program du använder kan denna knapp heta **Egenskaper**, **Alternativ**, **Skrivarinställningar**, **Skrivaregenskaper**, **Skrivare** eller **Inställningar**.
4. Klicka på fliken **Papper/Kvalitet**.
5. Välj lämplig papperstyp och utskriftskvalitet i listrutan **Media**.
6. Klicka på knappen **Avancerat**.
7. I området **Skrivarfunktioner** väljer du **Ja** i listrutan **Skriv ut med maxupplösning**.
8. Välj önskad pappersstorlek i listrutan **Pappersstorlek**.
9. Stäng fönstret med avancerade alternativ genom att klicka på **OK**.
10. Bekräfta inställd **Orientering** på fliken **Layout** och klicka sedan på **OK** för att skriva ut.

## Så här skriver du ut med maximalt antal dpi (OS X)

1. I menyn **Arkiv** i programvaran väljer du **Skriv ut**.
2. Kontrollera att din skrivare är vald.
3. Ställ in utskriftsalternativen.

Om du inte ser några alternativ i dialogrutan **Skriv ut**, klickar du på **Visa detaljer**.

 **OBS!** Följande alternativ är tillgängliga för en USB-ansluten skrivare. Platsen för alternativen kan variera från ett program till ett annat.

- a. Välj önskad pappersstorlek i popup-menyn **Pappersformat**.

 **OBS!** Om du ändrar **Pappersstorlek** kontrollerar du att du har fyllt på rätt papper och ställt in en matchande storlek på skrivarens kontrollpanel.

- b. Gå till popup-menyn, välj **Papperstyp/kvalitet** och gör sedan följande inställningar:
  - **Papperstyp**: Önskad papperstyp
  - **Kvalitet**: **Maximum dpi (Maximal dpi)**
4. Gör övriga utskriftsinställningar och klicka på **Skriv ut**.



# Tips för lyckade utskrifter

Använd de här tipsen för lyckade utskriftsresultat.

## Tips angående utskrift från en dator

Om du vill ha mer information om hur du skriver ut dokument, foton eller kuvert från en dator kan du använda de följande länkarna till operativsystemspecifika anvisningar.

- Lär dig hur du skriver ut foton som sparats på datorn. [Klicka här för att koppla upp dig och få mer information.](#)
- Lär dig hur du skriver ut kuvert från datorn. [Klicka här för att koppla upp dig och få mer information.](#)

## Tips angående bläck och papper

- Använd HPs originalbläckpatroner. HPs originalbläckpatroner är utformade och testade för HP-skrivare så att du får ett bra resultat varje gång.
- Kontrollera att det finns tillräckligt med bläck i bläckpatronerna. Om du vill se de beräknade bläcknivåerna trycker du på ikonen  (**Bläck**) på startskärmen.

Om du vill ha fler tips angående bläckpatroner, gå till [Tips angående bläckpatroner på sidan 55](#) för mer information.

- Lägg i en pappersbunt, inte bara ett ark. Använd rent och slätt papper av samma storlek. Se till att du bara använder en typ av papper åt gången.
- Justera pappersledarna i pappersfacket så att de ligger tätt mot papperet. Se till att pappersledarna inte böjer papperet i pappersfacket.
- Ställ in utskriftskvalitet och pappersstorlek så att det stämmer med det papper som ligger i pappersfacket.

## Skrivarinställningstips

- På fliken **Papper/kvalitet** väljer du önskad papperstyp i listrutan **Media** i området **Fackval** och väljer sedan lämplig utskriftskvalitet i området **Kvalitetsinställningar**.
- Välj pappersstorlek från listrutan **Pappersstorlek** i dialogrutan **Avancerade alternativ**. Du når dialogrutan **Avancerade alternativ** genom att klicka på knappen **Avancerat** på fliken **Layout** eller **Papper/Kvalitet**.
- Om du vill ändra standardinställningarna för utskrift klickar du på **Skriv ut och skanna**, och sedan på **Ange inställningar** i skrivarprogramvaran.

Beroende på vilket operativsystem du har gör du något av följande för att öppna skrivarprogramvaran:

- **Windows 8,1:** Klicka på nedåtpilen i det nedre vänstra hörnet av Startskärmen och välj skrivarens namn.
- **Windows 8:** Gå till **Start**-skärmen, högerklicka i ett tomt område av skärmen, klicka på **Alla appar** i appfältet och klicka sedan på ikonerna med skrivarens namn.
- **Windows 7, Windows Vista och Windows XP:** Gå till datorns skrivbord och klicka på **Start**, välj **Alla program**, klicka på **HP**, klicka på **HP ENVY 5640 series** och klicka slutligen på **HP ENVY 5640 series**.
- Om du vill skriva ut ett svartvitt dokument med enbart svart bläck klickar du på knappen **Avancerat**. I listrutan **Skriv ut i gråskala** väljer du **Endast svart bläck** och klickar sedan på knappen **OK**.

### Skrivarinställningstips

- I dialogrutan **Skriv ut** använder du popup-menyn **Pappersformat** för att välja den pappersstorlek som fyllts på i skrivaren.
- I dialogrutan **Skriv ut** väljer du popup-menyn **Papperstyp/kvalitet** och väljer lämplig paperstyp och kvalitet.
- Om du vill skriva ut ett svartvitt dokument med endast svart bläck, väljer du **Papperstyp/kvalitet** i popup-menyn och väljer **Gråskala** på popup-menyn **Färg**.

### Anmärkningar

- HPs originalbläckpatroner är utformade och testade med HPs skrivare och papper för att du ska få utmärkta resultat i utskrift efter utskrift.



**OBS!** HP lämnar inte några garantier för kvaliteten eller tillförlitligheten hos tillbehör från andra tillverkare. Service eller reparation av enheten till följd av att tillbehör från andra tillverkare använts täcks inte av garantin.

Om du tror att du köpt originalbläckpatroner från HP, gå till:

[www.hp.com/go/anticounterfeit](http://www.hp.com/go/anticounterfeit)

- I varningar om låg bläcknivå och bläcknivåindikatorer anges uppskattningar som är avsedda för planeringsändamål.



**OBS!** När du får ett varningsmeddelande om att bläcket håller på att ta slut kan du ha en ersättningspatron i beredskap så att du undviker förseningar. Du behöver inte byta ut bläckpatroner förrän utskriftskvaliteten blir oacceptabel.

- De programinställningar som väljs i skrivardrivrutinen gäller bara för utskrifter, inte för kopiering eller skanning.
- Du kan skriva ut dokumentet på båda sidor av papperet.

---

## 4 Använda webbtjänster

- [Vad är webbtjänster?](#)
- [Konfigurera webbtjänster](#)
- [Skriva ut med HP ePrint](#)
- [Använda HP Utskrivbart](#)
- [Använda HP Connected-webbplatsen](#)
- [Ta bort webbtjänster](#)
- [Tips angående användning av webbtjänster](#)

# Vad är webbtjänster?

## ePrint

- **ePrint** är en gratis tjänst från HP som gör att du kan skriva ut på din HP ePrint-beredda skrivare när som helst, varifrån som helst. Du skickar helt enkelt e-post till den e-postadress som skrivaren tilldelas när du aktiverar webbtjänster på den. Du behöver inga särskilda drivrutiner eller program. Så länge du kan skicka e-post, kan du skriva ut varifrån du vill med hjälp av **ePrint**.

När du har registrerat dig för ett konto på HP Connected ([www.hpconnected.com](http://www.hpconnected.com)) kan du logga in för att visa din **ePrint**-jobbstatus, hantera din **ePrint**-skrivarkö, kontrollera vem som kan använda skrivarens e-postadress för **ePrint** och få hjälp med **ePrint**.

## HP Utskrivbart

- Med hjälp av HP Utskrivbart kan du enkelt hitta och skriva ut förformaterat webbinnehåll direkt från skrivaren. Du kan också skanna dina dokument och lagra dem digitalt på webben.

HP Utskrivbart erbjuder många olika typer av innehåll, från rabattkuponger och familjeaktiviteter till nyheter, resor, sport, matlagning, foto och mycket annat. Du kan till och med visa och skriva ut onlinebilder från populära fotowebsplatser.

Med visst innehåll i HP Utskrivbart kan du även schemalägga när innehållet i en app ska skickas till skrivaren.

Förformaterat innehåll utformat speciellt för din skrivare betyder att du slipper avkapade texter och bilder och extrasidor med bara en textrad. På vissa skrivare kan du dessutom välja papper och utskriftskvalitet på skärmen för förhandsgranskning.

# Konfigurera webbtjänster

Innan du konfigurerar webbtjänster ska skrivaren vara ansluten till internet via en trådlös anslutning.

För att konfigurera webbtjänster använder du en av följande metoder.

## Så här konfigurerar du webbtjänster via skrivarens kontrollpanel

1. Gå till displayen på skrivarens kontrollpanel och tryck på **Installation**.
2. Tryck på **Konfigurera webbtjänster**.
3. Tryck på **Acceptera** för att godkänna användningsvillkoren för webbtjänster och aktivera webbtjänster.
4. På skärmen **Automatisk uppdatering** trycker du på **Ja** för att låta skrivaren söka efter och installera produktuppdateringar automatiskt.

---

 **OBS!** Om en skrivaruppdatering är tillgänglig kommer skrivaren att ladda ned och installera uppdateringen. Därefter startas skrivaren om. Du måste upprepa instruktionerna från steg 1 för att konfigurera **ePrint**.

 **OBS!** Om du får en fråga om proxyinställningar och om ditt nätverk använder proxyinställningar, ska du ställa in en proxyserver enligt anvisningarna på skärmen. Om du inte har några uppgifter om proxyservern kan du kontakta nätverksadministratören eller den person som har konfigurerat nätverket.

---

5. När skrivaren ansluts till servern skriver den ut en informationssida. Följ anvisningarna på informationssidan för att slutföra installationen.

## Så här konfigurerar du webbtjänster med den inbäddade webbservern

1. Öppna den inbäddade webbservern. Mer information finns i [Öppna den inbyggda webbservern på sidan 64](#).
2. Klicka på fliken **Webbtjänster**.
3. I sektionen **Inställningar för webbtjänster** klickar du på **Installation** och **Fortsätt** och följer anvisningarna på skärmen för att acceptera användningsvillkoren.
4. Välj att tillåta att skrivaren söker efter och installerar skrivaruppdateringar, om du blir tillfrågad om detta.

---

 **OBS!** Om en skrivaruppdatering är tillgänglig kommer skrivaren att ladda ned och installera uppdateringen. Därefter startas skrivaren om. Följ åter instruktionerna från steg 1 för att konfigurera **ePrint**.

 **OBS!** Om du får en fråga om proxyinställningar och om ditt nätverk använder proxyinställningar, ska du ställa in en proxyserver enligt anvisningarna på skärmen. Om du inte har några uppgifter om proxyservern kan du kontakta nätverksadministratören eller den person som har konfigurerat nätverket.

---

5. När skrivaren ansluts till servern skriver den ut en informationssida. Följ anvisningarna på informationssidan för att slutföra installationen.

## Så här konfigurerar du webbtjänster med HPs skrivarprogramvara (Windows)

1. Öppna HPs skrivarprogramvara. Mer information finns i [Öppna HPs skrivarprogramvara \(Windows\) på sidan 16](#).
2. I det fönster som visas dubbelklickar du på **Skriv ut och skanna** och väljer sedan **Anslut skrivaren till webben** under Skriv ut. Skrivarhemsidan (den inbäddade webbservern) öppnas.
3. Klicka på fliken **Webbtjänster**.
4. I sektionen **Inställningar för webbtjänster** klickar du på **Installation** och **Fortsätt** och följer anvisningarna på skärmen för att acceptera användningsvillkoren.
5. Välj att tillåta att skrivaren söker efter och installerar skrivaruppdateringar, om du blir tillfrågad om detta.

---

 **OBS!** Om en skrivaruppdatering är tillgänglig kommer skrivaren att ladda ned och installera uppdateringen. Därefter startas skrivaren om. Du måste upprepa instruktionerna från steg 1 för att konfigurera **ePrint**.

 **OBS!** Om du får en fråga om proxyinställningar och om ditt nätverk använder proxyinställningar, ska du ställa in en proxyserver enligt anvisningarna på skärmen. Om du inte har de här uppgifterna kan du kontakta nätverksadministratören eller den person som har konfigurerat nätverket.

---

6. När skrivaren ansluts till servern skriver den ut en informationssida. Följ anvisningarna på informationssidan för att slutföra installationen.

# Skriva ut med HP ePrint

HP ePrint är en gratistjänst från HP som gör att du kan skriva ut till din HP ePrint-beredda skrivare överallt där det går att skicka e-post. Det är bara att skicka dina dokument och foton till den e-postadress som tilldelas din skrivare när du aktiverar webbtjänster. Du behöver inga extra drivrutiner eller program.

- Skrivaren måste vara ansluten till internet via en trådlös nätverksanslutning. Du kommer inte att kunna använda HP ePrint via en USB-anslutning till en dator.
- Bilagor kan se annorlunda ut i utskriften än i det program som de skapats med, beroende på vilka teckensnitt och layoutalternativ som ursprungligen använts.
- HP ePrint omfattar kostnadsfria produktuppdateringar. För att vissa funktioner ska kunna användas kan du behöva göra vissa uppdateringar.

När du har registrerat ett konto på HP Connected ([www.hpconnected.com](http://www.hpconnected.com)) kan du logga in för att visa status för ePrint-utskriftsjobb, hantera ePrint-skrivarkön, styra vem som kan använda skrivarens ePrint-e-postadress för att skriva ut samt få hjälp med ePrint.

Innan du kan använda ePrint måste du se till att:

- Skrivaren är ansluten till ett aktivt nätverk som ger internetåtkomst.
- Webbtjänsterna är påslagna. Om inte kommer du att bli ombedd att aktivera dem.

## Så här skriver du ut ett dokument med ePrint från valfri plats

1. Aktivera webbtjänsterna.
  - a. Tryck på ikonen  (ePrint) på startskärmen.
  - b. Acceptera användningsvillkoren och följ sedan anvisningarna på skärmen för att aktivera webbtjänsterna.
  - c. Skriv ut informationssidan för ePrint och följ anvisningarna på denna sida för att registrera dig för ett ePrint-konto.
2. Ta reda på din e-postadress för ePrint.
  - a. Tryck på ikonen **ePrint** på startskärmen. Meny **Webbtjänstinställningar** visas på skrivardisplayen.
  - b. Skrivarens e-postadress visas i meny **Webbtjänstinställningar**.
3. Skicka dokumentet via e-post till skrivaren för att skriva ut det.
  - a. Skapa ett nytt e-postmeddelande och bifoga det dokument som du vill skriva ut.
  - b. Skicka e-postmeddelandet till e-postadressen för skrivaren.

Det bifogade dokumentet skrivs ut på skrivaren.

---

 **OBS!** Servern för ePrint tar inte emot e-postjobb om det finns flera adresser i fälten "Till" eller "Cc". Ange enbart e-postadressen för HP ePrint i fältet "Till". Ange inga andra e-postadresser i de övriga fälten.

---

---

 **OBS!** Ditt e-postmeddelande skrivs ut direkt när det tagits emot. Som för all e-post finns det ingen garanti för när eller om det kommer fram. Du kan kontrollera utskriftsstatusen på HP Connected ([www.hpconnected.com](http://www.hpconnected.com)).

 **OBS!** Dokument som skrivs ut med **ePrint** kan se annorlunda ut än originalet. De kan skilja sig från originaldokumentet vad gäller stil, formatering och textflöde. Om ett dokument behöver skrivas ut med högre kvalitet (som t.ex. juridiska dokument) rekommenderar vi att du skriver ut från ditt tillämpningsprogram på datorn. Där har du större kontroll över det utskrivna resultatet.

---

 [Klicka här för att koppla upp dig och få mer information.](#)



## Använda HP Utskrivbart

Skriv ut sidor från webben utan att använda en dator genom att konfigurera HP Utskrivbart, en kostnadsfri tjänst från HP. Du kan skriva ut färgläggningssidor, kalendrar, pussel, recept, kartor och annat beroende på vilka apps som finns tillgängliga i ditt land/din region.

Gå till HP Connected-webbplatsen för mer information och specifika villkor och bestämmelser:  
[www.hpconnected.com](http://www.hpconnected.com).



## Använda HP Connected-webbplatsen

Använd HPs kostnadsfria HP Connected-webbplats för att ställa in ökad säkerhetsnivå för HP ePrint och specificera e-postadresser från vilka det är godkänt att skicka e-post till skrivaren. Du kan också hämta produktuppdateringar och fler apps samt få tillgång till andra gratisjänster.

Gå till HP Connected-webbplatsen för mer information och specifika villkor och bestämmelser:  
[www.hpconnected.com](http://www.hpconnected.com).

# Ta bort webbtjänster

Så här tar du bort webbtjänster

1. Gå till displayen på skrivarens kontrollpanel och tryck på  (ePrint) och tryck sedan på  (Webbtjänstinställningar).
2. Tryck på **Ta bort webbtjänster**.

# Tips angående användning av webbtjänster

Här följer några tips angående apps för utskrift och användning av HP ePrint.

## Tips angående apps för utskrift och användning av HP ePrint

- Lär dig hur du delar med dig av dina foton online och beställer kopior. [Klicka här för att koppla upp dig och få mer information.](#)
- Lär dig hur du använder apps för att skriva ut recept, kuponger och annat webbinnehåll på enkelt sätt. [Klicka här för att koppla upp dig och få mer information.](#)

---



# 5 Kopiera och skanna

- [Kopiera dokument](#)
- [Skanna](#)
- [Tips för lyckad kopiering och skanning](#)

# Kopiera dokument

Via menyn **Kopiera** på skrivarens display kan du enkelt välja antal kopior och om du vill kopiera i färg eller svartvitt när du kopierar på vanligt papper. Dessutom kommer du enkelt åt avancerade inställningar för att t.ex. ändra papperstyp och -storlek, justera ljusstyrkan hos kopian och ändra storlek på kopian.

## Gör en enkelsidig kopia

1. Lägg originalet med trycksidan nedåt i det främre, högra hörnet av skannerglaset.
2. Specificera antalet kopior och gör inställningar.
  - På startskärmen trycker du på **Kopiera**. Bläddra till önskat antal kopior.
  - Om värdet för alternativet **Dubbelsidigt** är **1:2** trycker du för att välja **1:1**.
  - Tryck på  (**Inställningar**) för att ange pappersstorlek, papperstyp, kvalitet eller andra inställningar.
  - Tryck på  (**Tillbaka**) för att återgå till kopieringsskärmen.
3. Tryck på **Svart** eller **Färg** för att starta kopieringsjobbet.

## Gör en dubbelsidig kopia

1. Lägg originalet med trycksidan nedåt i det främre, högra hörnet av skannerglaset.
2. Specificera antalet kopior och gör inställningar.
  - På startskärmen trycker du på **Kopiera**. Bläddra till önskat antal kopior.
  - Om värdet för alternativet **Dubbelsidigt** är **1:1** trycker du för att välja **1:2**.
  - Tryck på  (**Inställningar**), bläddra igenom alternativen och tryck sedan på **Ändra storlek** för att se till att **Verklig storlek** är vald.



**OBS!** Den dubbelsidiga funktionen fungerar inte om alternativet **Sidanpassa** är valt.

- Från skärmen **Inställningar** anger du pappersstorlek, papperstyp, kvalitet eller andra inställningar.
  - Tryck på  (**Tillbaka**) för att återgå till kopieringsskärmen.
3. Tryck på **Svart** eller **Färg** för att starta kopieringsjobbet.
  4. Ladda det andra originalet när du ombeds göra det och tryck på **OK**.

# Skanna

Du kan skanna dokument, foton och andra papperstyper och skicka dem till olika destinationer, t.ex. en dator eller en e-postmottagare.

När du skannar dokument med HPs skrivarprogramvara kan du skanna till ett format som är sökbart och redigerbart.



**OBS!** Vissa skanningsfunktioner är endast tillgängliga när du har installerat HP-programvaran.

- [Skanna till en dator](#)
- [Skanna till en minnesenhet](#)
- [Skanna till e-post](#)
- [Skanna med hjälp av Webscan](#)

## Skanna till en dator

Innan du skannar till en dator ska du kontrollera att du redan har installerat den av HP rekommenderade skrivarprogramvaran. Skrivaren och datorn måste vara anslutna och påslagna.

När det gäller Windows-datorer måste skrivarprogramvaran dessutom vara igång innan du börjar skanna.

### Så här aktiverar du skanning till en dator (Windows)

Funktionen för skanning till en dator är aktiverad som standard från fabriken. Följ dessa anvisningar om funktionen har inaktiverats och du vill aktivera den igen.

1. Öppna HPs skrivarprogramvara.
2. Gå till avsnittet **Skanna**.
3. Välj **Hantera Skanna till dator**.
4. Klicka på **Aktivera**.

### Så här aktiverar du skanning till en dator (OS X)

Funktionen för skanning till en dator är aktiverad som standard från fabriken. Följ dessa anvisningar om funktionen har inaktiverats och du vill aktivera den igen.

1. Öppna HP Verktyg.
2. Under **Skanningsinställningar** klickar du på **Skanna till dator**.
3. Kontrollera att **Aktivera skanning till dator** är valt.

### Så här skannar du ett original från skrivarens kontrollpanel

1. Lägg originalet med trycksidan nedåt i det främre, högra hörnet av skannerglasat.
2. Tryck på **Skanna** och välj sedan **Dator**.
3. Tryck på en dator som du vill skanna till.

4. Välj önskad typ av skanningsgenväg.
5. Tryck på **Starta skanning**.

#### Så här skannar du ett original från HPs skrivarprogramvara (Windows)

1. Lägg originalet med trycksidan nedåt i det främre, högra hörnet av skannerglaset.
2. Klicka på fliken **Skriv ut och skanna**.
3. Under **Skanna** klickar du på **Skanna ett dokument eller foto**.
4. Välj önskad typ av skanning i genvägsmenyn och klicka sedan på **Skanna**.



**OBS!** Om **Visa förhandsgranskning av skanning** är valt kan du göra justeringar i den skannade bilden på skärmen för förhandsgranskning.

5. Välj **Spara** om du vill att programmet ska fortsätta att vara öppet för ännu en skanning eller välj **Klar** om du vill avsluta programmet.
6. Klicka på **Skanna**.

När skanningen sparats öppnar Utforskaren i Windows den katalog där skanningen sparats.

#### Så här skannar du ett original från HPs skrivarprogramvara (OS X)

1. Öppna HP Scan.  
HP Scan finns i mappen **Program/Hewlett-Packard** i roten på hårddisken.
2. Välj önskad typ av skanningsprofil och följ anvisningarna på skärmen.

## Skanna till en minnesenhet

Du kan skanna direkt till ett minneskort eller en USB-flashenhet via skrivarens kontrollpanel utan att behöva använda en dator eller HPs skrivarprogramvara som levererades tillsammans med skrivaren.

#### Så här skannar du ett original till en minnesenhet från skrivarens kontrollpanel

1. Lägg originalet med trycksidan nedåt i det främre, högra hörnet av skannerglaset.
2. Sätt i en minnesenhet.

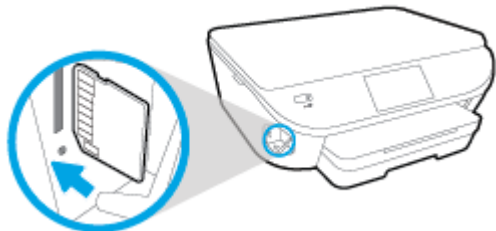

3. Tryck på **Skanna** och välj sedan **Minnesenhet**.
4. Ändra vid behov skanningsinställningarna.
5. Tryck på **Starta skanning**.



## Skanna till e-post

Med appen Skanna till e-post kan du snabbt skanna foton eller dokument och skicka dem med e-post till angivna mottagare direkt från din HP e-All-in-One-skrivare. Du kan ställa in e-postadresser, logga in på dina konton med de angivna PIN-koderna och sedan skanna och e-posta dina dokument.

Det här avsnittet innehåller följande ämnen:

- [Konfigurera Skanna till e-post](#)
- [Använda Skanna till e-post](#)
- [Ändra kontoinställningarna](#)

### Konfigurera Skanna till e-post

#### Så här konfigurerar du Skanna till e-post

1. Tryck på **Skanna** och sedan på **E-post**.
2. På skärmen **Välkommen** trycker du på **Fortsätt**.
3. Tryck på rutan **E-post**: för att ange din e-postadress och tryck sedan på **Klar**.
4. Tryck på **Fortsätt**.
5. En PIN-kod kommer att skickas ut till den angivna e-postadressen. Tryck på **Fortsätt**.
6. Tryck på **PIN-kod** för att ange PIN-koden och tryck sedan på **Klar**.
7. Tryck på **Lagra e-post** eller **Automatisk inloggning** beroende på hur du vill att skrivaren ska lagra din inloggningsinformation.
8. Välj skanningstyp genom att trycka på **Foto** eller **Dokument**.
9. För foton väljer du skanningsinställningar och trycker på **Fortsätt**.  
För dokument fortsätter du till nästa steg.
10. Kontrollera e-postinformationen och tryck på **Fortsätt**.
11. Tryck på **Skanna till e-post**.
12. Tryck på **OK** när skanningen avslutats och tryck sedan på **Ja** om du vill skicka ytterligare ett e-postmeddelande eller på **Nej** för att avsluta.

### Använda Skanna till e-post

#### Så här använder du Skanna till e-post

1. Lägg originalet med trycksidan nedåt i det främre, högra hörnet av skannerglaset.
2. Tryck på **Skanna** och sedan på **E-post**.
3. På displayen på kontrollpanelen väljer du det konto som du vill använda och trycker på **Fortsätt**.

 **OBS!** Välj **Mitt konto finns inte i listan** om du inte har något e-postkonto. Du blir ombedd att ange din e-postadress och ta emot en PIN-kod.

4. Ange PIN-koden om du uppmanas till det.

5. Välj skanningstyp genom att trycka på **Foto** eller **Dokument**.
6. För foton väljer du skanningsinställningar och trycker på **Fortsätt**.  
För dokument fortsätter du till nästa steg.
7. Om du vill lägga till eller ta bort mottagare trycker du på **Ändra mottagare** och trycker på **Klar** när du är klar.
8. Kontrollera e-postinformationen och tryck på **Fortsätt**.
9. Tryck på **Skanna till e-post**.
10. Tryck på **OK** när skanningen avslutats och tryck sedan på **Ja** om du vill skicka ytterligare ett e-postmeddelande eller på **Nej** för att avsluta.

## Ändra kontoinställningarna

### Så här ändrar du kontoinställningarna

1. Tryck på **Skanna** och sedan på **E-post**.
2. På displayen på kontrollpanelen väljer du det konto som du vill ändra och trycker på **Ändra**.
3. Välj de inställningar som du vill ändra och följ anvisningarna på skärmen.
  - Automatisk inloggning
  - Lagra e-post
  - Ta bort från listan
  - Ändra PIN-kod
  - Radera konto

## Skanna med hjälp av Webscan

WebScan är en funktion i den inbäddade webbservern som låter dig skanna foton och dokument från skrivaren till datorn med hjälp av en webbläsare.

Den här funktionen är tillgänglig även om du inte har installerat skrivarprogramvaran på datorn.



**OBS!** Webscan är avstängt som standard. Du kan aktivera den här funktionen från EWS.

Om du inte kan öppna Webscan i EWS kan det bero på att nätverksadministratören har inaktiverat det. Om du vill ha mer information kan du kontakta din nätverksadministratör eller den person som har konfigurerat nätverket.

### Så här aktiverar du WebScan

1. Öppna den inbäddade webbservern. Mer information finns i [Öppna den inbyggda webbservern på sidan 64](#).
2. Klicka på fliken **Inställningar**.
3. I sektionen **Säkerhet** klickar du på **Administratörsinställningar**.

4. Välj **WebScan** för att aktivera WebScan.
5. Klicka på **Verkställ** och sedan på **OK**.

#### Så här skannar du med Webscan

Vid skanning med WebScan får du tillgång till grundläggande skanningsfunktioner. Om du vill ha fler skanningsalternativ eller funktioner bör du skanna från HPs skrivarprogramvara.

1. Lägg originalet med trycksidan nedåt i det främre, högra hörnet av skannerglaset.
2. Öppna den inbäddade webbservern. Mer information finns i [Öppna den inbyggda webbservern på sidan 64](#).
3. Klicka på fliken **Skanna**.
4. Klicka på fliken **Webscan** i den vänstra rutan, ändra eventuellt inställningarna och klicka sedan på **Starta skanning**.

## Tips för lyckad kopiering och skanning

Här följer några tips för lyckad kopiering och skanning:

- Lär dig hur du skannar till e-post från skrivardisplayen. [Klicka här för att koppla upp dig och få mer information.](#)
- Håll glaset och lockets insida rena. Skannern tolkar allt som ligger på glaset som en del av bilden.
- Lägg originalet med trycksidan nedåt i det främre, högra hörnet av glaset.
- Om du vill göra en stor kopia av ett litet original, skannar du in originalet på datorn, ändrar storlek på bilden i skanningsprogrammet och skriver sedan ut en kopia av den förstörade bilden.
- Om du vill justera skanningsstorlek, typ av utmatning, skanningsupplösning eller filtyp osv. ska du starta skanningen från skrivarprogramvaran.
- Du undviker att texten skannas felaktigt eller faller bort genom att se till att ljusstyrkan är rätt inställd i programmet.
- Om du vill skanna ett dokument med flera sidor till en fil istället för flera startar du skanningen med skrivarprogram istället för att välja **Skanna** från skrivardisplayen.

---

## 6 Använda bläckpatroner

- [Kontrollera de beräknade bläcknivåerna](#)
- [Byta bläckpatroner](#)
- [Beställa bläcktillbehör](#)
- [Använda enpatronsläge](#)
- [Garanti för bläckpatroner](#)
- [Lagring av anonym användningsinformation](#)
- [Tips angående bläckpatroner](#)

# Kontrollera de beräknade bläcknivåerna

## Kontrollera de beräknade bläcknivåerna från skrivarens kontrollpanel

- ▲ Gå till startskärmen och tryck på ikonen  (**Bläck**) för att visa de beräknade bläcknivåerna.

## Så här kontrollerar du bläcknivåerna från skrivarprogramvaran (Windows)

1. Öppna HPs skrivarprogramvara.
2. Gå till skrivarprogram och klicka på **Beräknade bläcknivåer**.

## Så här kontrollerar du bläcknivåerna från HP Verktyg

1. Öppna HP Verktyg.  
HP Verktyg ligger i mappen **Hewlett-Packard** i mappen **Program** i roten på hårddisken.
2. Välj HP ENVY 5640 series i listan över enheter till vänster i fönstret.
3. Klicka på **Status för förbrukningsmaterial**.  
De uppskattade bläcknivåerna visas.
4. Klicka på **Alla inställningar** för att återgå till panelen **Information och support**.

---

 **OBS!** Om du har installerat en påfylld eller rekonditionerad bläckpatron, eller en patron som använts i en annan skrivare kan bläcknivåindikatorn ge en felaktig indikation eller vara otillgänglig.

 **OBS!** I varningar om låg bläcknivå och bläcknivåindikatorer anges uppskattningar som är avsedda för planeringsändamål. När du får ett varningsmeddelande om att bläcket håller på att ta slut kan du ha en ersättningspatron i beredskap så att du undviker förseningar. Du behöver inte byta ut bläckpatroner förrän utskriftskvaliteten är oacceptabel.

 **OBS!** Bläck från bläckpatronerna används i utskriftsprocessen på flera olika sätt, bland annat i initieringsprocessen som förbereder produkten och patronerna för utskrift, och vid service av skrivhuvudena, som håller utskriftsmunstyckena rena så att bläckflödet blir jämnt. Dessutom lämnas lite bläck kvar i patronen när den är förbrukad. Mer information finns på [www.hp.com/go/inkusage](http://www.hp.com/go/inkusage).

---

# Byta bläckpatroner

## Så här byter du bläckpatronerna

1. Kontrollera att strömmen är påslagen.
2. Ta ut den gamla bläckpatronen.
  - a. Öppna luckan.



- b. Ta bort bläckpatronen från hållaren.
3. Sätt i en ny patron.
    - a. Ta ut patronen ur förpackningen.

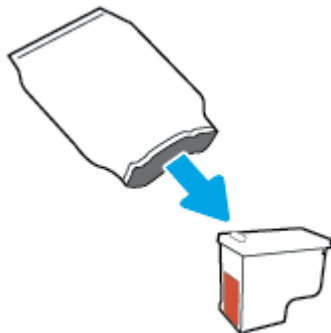

- b. Ta bort plasttejen med hjälp av dragfliken.

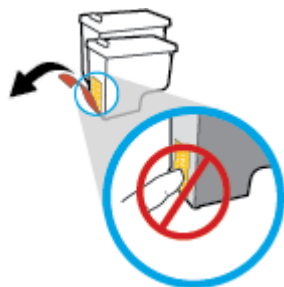

- c. Skjut in den nya patronen i hållaren tills du hör ett klick.

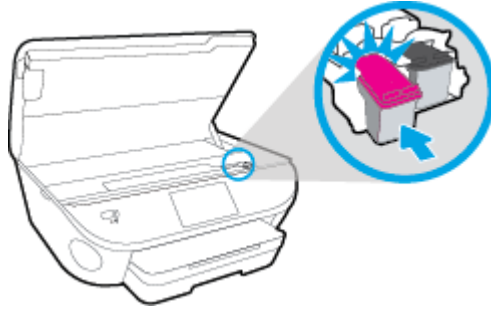

4. Stäng bläckpatronsluckan.



---

 **OBS!** HP skrivarprogram uppmanar dig att justera bläckpatronerna när du skriver ut ett dokument efter att ha installerat en ny bläckpatron.

---



# Beställa bläcktillbehör

Innan du beställer bläckpatroner ska du ta reda på korrekt bläckpatronsnummer.

## Sök reda på bläckpatronsnumret på skrivaren

- ▲ Bläckpatronsnumret anges på insidan av bläckpatronsluckan.



## Sök reda på bläckpatronsnumret i skrivarprogram

1. Beroende på vilket operativsystem du har gör du något av följande för att öppna skrivarprogramvaran:
  - **Windows 8,1:** Klicka på nedåtpilen i det nedre vänstra hörnet av Startskärmen och välj skrivarens namn.
  - **Windows 8:** Högerklicka i ett tomt område av Startskärmen, klicka på **Alla appar** i appfältet och välj sedan skrivarens namn.
  - **Windows 7, Windows Vista och Windows XP:** Gå till datorns skrivbord, klicka på **Start**, välj **Alla program**, klicka på **HP**, klicka på mappen för skrivaren och välj sedan ikonen med skrivarens namn.
2. Det korrekta bläckpatronsnumret visas när du använder denna länk.  
I skrivarprogram klickar du på **Köp** och sedan på **Köp tillbehör online**.

## Så här hittar du beställningsnummer för bläckpatroner

1. Öppna HP Verktyg.

 **OBS!** HP Verktyg ligger i mappen **Hewlett-Packard** i mappen **Program** i roten på hårddisken.

2. Klicka på **Info om tillbehör**.

Beställningsnumren för bläckpatroner visas.

3. Klicka på **Alla inställningar** för att återgå till panelen **Information och support**.

Om du vill beställa originaltillbehör från HP till HP ENVY 5640 series går du till [www.hp.com/buy/supplies](http://www.hp.com/buy/supplies). Om du ombeds göra det väljer du land/region och söker sedan efter rätt patroner för din skrivare med hjälp av anvisningarna.

 **OBS!** Beställning av bläckpatroner online kan inte göras i alla länder/regioner. Om det inte är tillgängligt i ditt land/din region kan du ändå se information om förbrukningsartiklar och skriva ut en lista att använda som referens när du handlar hos en lokal HP-återförsäljare.

## Använda enpatronsläge

Du kan använda enpatronsläge om du vill använda HP ENVY 5640 series med endast en bläckpatron. Enpatronsläget initieras när en bläckpatron tas bort från skrivarvagnen. I enpatronsläge kan skrivaren kopiera dokument, kopiera foton och skriva ut jobb från datorn.

---

 **OBS!** När HP ENVY 5640 series används i enpatronsläge visas ett meddelande på skrivardisplayen. Om meddelandet visas när det sitter två bläckpatroner i skrivaren ska du kontrollera att skyddstejpen inte sitter kvar på någon av dem. Skrivaren känner inte av bläckpatronen om skyddstejpen sitter kvar på bläckpatronens kontakter.

---

### Avsluta enpatronsläget

- Installera två bläckpatroner i HP ENVY 5640 series för att gå ur läget för en bläckpatron.

## Garanti för bläckpatroner

HPs bläckpatronsgaranti gäller när patronen används i avsedd HP-utskriftsenhet. Garantin gäller inte HP-bläckpatroner som har fyllts på, omarbetats, renoverats, använts på felaktigt sätt eller ändrats på något sätt.

Under garantiperioden omfattas patronen av garantin så länge HP-bläcket inte tar slut eller garantins slutdatum passerar. Du hittar garantins slutdatum, i formatet ÅÅÅÅ/MM, på patronen enligt bilden nedan:

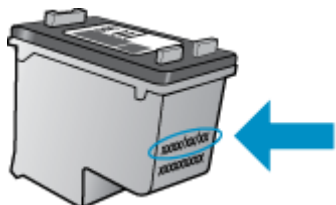

En kopia av HPs begränsade garanti finns i den tryckta dokumentationen som medföljde skrivaren.

## Lagring av anonym användningsinformation

De HP-bläckpatroner som används med denna skrivare har en minneskrets som underlättar användningen av skrivaren. Minneskretsen lagrar även ett begränsat antal anonyma uppgifter om användningen av skrivaren, vilka kan omfatta följande: antalet sidor som skrivits ut med bläckpatronen, sidtäckningen, utskriftsfrekvensen och vilka utskriftslägen som använts.

Denna information hjälper HP att utveckla framtida skrivare som tillgodoser kundernas utskriftsbehov. De data som samlas in från bläckpatronens minneskrets innehåller inte information som kan användas för att identifiera en kund eller användare eller dennes skrivare.

HP samlar in stickprov av minneskretsar från bläckpatroner som returnerats till HPs kostnadsfria retur- och återvinningsprogram (HP Planet Partners: [www.hp.com/recycle](http://www.hp.com/recycle)). Minneskretsarna från dessa stickprov läses och studeras för att kunna förbättra framtida HP-skrivare. HP-partner som hjälper till att återvinna bläckpatroner kan också ha tillgång till dessa uppgifter.

Tredje part som äger bläckpatronen kan få tillgång till den anonyma informationen i minneskretsen. Om du inte vill att informationen ska vara tillgänglig kan du göra minneskretsen obrukbar. När du har avaktiverat minneskretsen kan bläckpatronen dock inte användas i någon HP-skrivare.

Om det känns obehagligt att tillhandahålla den anonyma informationen kan du göra den otillgänglig genom att stänga av minneskretsens förmåga att samla in information om användningen av skrivaren.

### Så här inaktiverar du funktionen för att samla in användningsinformation

1. På skrivarens kontrollpanel trycker du på **Installation**.
2. Tryck på **Inställningar**.
3. Bläddra till slutet av listan med alternativ och stäng av alternativet **Skicka anonyma data automatiskt** och **Lagra anonym användningsinformation**.



---

**OBS!** Du kan fortsätta att använda patronen i HP-skrivaren om du inaktiverar minneskretsens funktion för att samla in skrivarens användningsinformation.

---

## Tips angående bläckpatroner

Tänk på följande när det gäller bläckpatroner:

- För att skydda bläckpatronerna från att torka ut ska du alltid stänga av skrivaren med hjälp av strömbrytaren och vänta tills strömbrytarlampan släcks.
- Öppna inte eller ta bort tejpens från patronerna förrän du är redo att installera dem. Om du låter tejpens sitta kvar på patronerna undviker du att bläcket dunstar.
- Sätt i bläckpatronerna på rätt platser. Matcha färgen och ikonerna på varje patron med färgen och ikonerna på respektive plats. Kontrollera att bläckpatronerna snäpper fast ordentligt.
- Justering sker automatiskt efter att en ny patron har installerats. Justering kan vid behov också utföras senare för att korrigera problem med suddiga eller ojämna linjer. Mer information finns i [Åtgärda problem med utskriftskvaliteten på sidan 77](#).
- När skärmen Beräknade bläcknivåer visar att den ena eller båda patronerna har ont om bläck bör du överväga att skaffa ersättningspatroner så att du undviker eventuella försenade utskrifter. Du behöver inte byta ut bläckpatroner förrän utskriftskvaliteten blir oacceptabel. Mer information finns i [Byta bläckpatroner på sidan 49](#).
- Om du tar ut en bläckpatron ur skrivaren av någon anledning ska du försöka sätta tillbaka den igen så fort som möjligt. Utanför skrivaren börjar patronerna torka ut om de är oskyddade.

---

# 7 Ansluta skrivaren

Det finns ytterligare avancerade inställningar tillgängliga på skrivarens hemsida (den inbäddade webbservern eller EWS). Mer information finns i avsnittet [Öppna den inbyggda webbservern på sidan 64](#).

Det här avsnittet innehåller följande ämnen:

- [Konfigurera skrivaren för trådlös kommunikation](#)
- [Ändra nätverksinställningarna](#)
- [Avancerade verktyg för skrivarhantering \(för nätverksanslutna skrivare\)](#)
- [Tips för installation och användning av en nätverksansluten skrivare](#)

# Konfigurera skrivaren för trådlös kommunikation

- [Innan du börjar](#)
- [Så här installerar du skrivaren i ditt trådlösa nätverk](#)
- [Ändra anslutningstypen](#)
- [Testa den trådlösa anslutningen](#)
- [Slå på eller stänga av skrivarens trådlösa funktion](#)
- [Ansluta trådlöst till skrivaren utan router](#)

## Innan du börjar

Säkerställ följande:

- Att det trådlösa nätverket är konfigurerat och fungerar som det ska.
- Att skrivaren och de datorer som använder skrivaren finns i samma nätverk (delnät).

När du ansluter skrivaren kan du uppmanas att ange det trådlösa nätverksnamnet (SSID) och ett lösenord för trådlös anslutning.

- Det trådlösa nätverksnamnet är namnet på ditt trådlösa nätverk.
- Lösenordet för trådlös anslutning förhindrar att andra ansluter sin dator till ditt trådlösa nätverk utan tillstånd. Beroende på vilken säkerhetsnivå som krävs kan ditt trådlösa nätverk använda antingen en WPA-lösenordsfras eller en WEP-nyckel.

Om du inte har ändrat nätverksnamnet eller lösenordsnyckeln sedan du installerade ditt trådlösa nätverk kan du eventuellt hitta dessa uppgifter på din trådlösa router (på baksidan eller på sidan).

Om du inte hittar nätverksnamnet eller säkerhetslösenordet, eller inte kommer ihåg informationen, kan du läsa i den dokumentation som medföljde datorn eller den trådlösa routern. Vänd dig till nätverksadministratören eller den som konfigurerade det trådlösa nätverket om du fortfarande inte hittar den här informationen.



## Så här installerar du skrivaren i ditt trådlösa nätverk

Använd guiden för trådlös installation från displayen på skrivarens kontrollpanel för att konfigurera trådlös kommunikation.

---

 **OBS!** Innan du fortsätter ska du gå igenom listan på [Innan du börjar på sidan 57](#).

---

1. Gå till skrivarens kontrollpanel och tryck på  (Trådlöst).
2. Tryck på  (Inställningar).
3. Tryck på **Trådlös inställn..**
4. Tryck på **Guide för trådlös installation**.
5. Slutför installationen genom att följa anvisningarna på displayen.

## Ändra anslutningstypen

Efter att du har installerat HPs skrivarprogramvara och anslutit skrivaren till datorn eller till ett nätverk kan du använda programvaran för att ändra anslutningstypen (till exempel från en USB-anslutning till en trådlös anslutning).



**OBS!** När du ansluter en Ethernet-kabel inaktiveras skrivarens trådlösa funktion.

### Så här byter du från en USB-anslutning till ett trådlöst nätverk(Windows)

Innan du fortsätter ska du gå igenom listan på [Innan du börjar på sidan 57](#).

1. Beroende på vilket operativsystem du har ska du göra något av följande:
  - **Windows 8,1:** Klicka på nedåtpilen i det nedre vänstra hörnet av Startskärmen, välj skrivarens namn och klicka på **Verktyg**.
  - **Windows 8:** Högerklicka i ett tomt område av skärmen, klicka på **Alla appar** i appfältet, klicka på ikonen med skrivarens namn och klicka sedan på **Verktyg**.
  - **Windows 7, Windows Vista och Windows XP:** Gå till datorns skrivbord och klicka på **Start**, välj **Alla program**, klicka på **HP** och klicka på mappen för skrivaren.
2. Klicka på **Skrivarinstallation och programvara**.
3. Välj **Konvertera en USB-ansluten skrivare till trådlös**. Följ anvisningarna på skärmen.





Lär dig mer om hur du byter från USB-anslutning till trådlös anslutning. [Klicka här för att koppla upp dig och få mer information](#). För närvarande är den här webbplatsen inte tillgänglig på alla språk.

## Testa den trådlösa anslutningen

Skriv ut testrapporten om trådlöst för att få information om skrivarens trådlösa anslutning. Den här rapporten innehåller information om skrivarens status, maskinvaruadress (MAC) och IP-adress. Om skrivaren är ansluten till ett nätverk visar testrapporten uppgifter om nätverksinställningarna.

Så här skriver du ut en rapport från testet av trådlöst nätverk

1. Gå till skrivarens kontrollpanel och tryck på  (Trådlöst) och tryck sedan på  (**Inställningar**).
2. Tryck på **Skriv ut rapporter**
3. Tryck på **Testrapport om trådlöst**.

## Slå på eller stänga av skrivarens trådlösa funktion

Den blå lampan för trådlöst på skrivarens kontrollpanel lyser när den trådlösa funktionen är påslagen.

1. På skrivarens kontrollpanel trycker du på **Installation** och sedan på **Nätverksinstallation**.
2. Tryck på **Trådlös inställn..**
3. Tryck på **Trådlöst** för att slå på eller stänga av funktionen.



## Ansluta trådlöst till skrivaren utan router

Med Wi-Fi Direct kan du skriva ut trådlöst från en dator, smartphone, surfplatta eller någon annan enhet med trådlös funktion – utan att behöva ansluta till ett befintligt trådlöst nätverk.

### Riktlinjer för användning av Wi-Fi Direct

- Kontrollera att datorn eller den mobila enheten har den programvara som krävs:  
Om du använder en dator kontrollerar du att du har installerat den skrivarprogramvara som medföljde skrivaren.
- Om du inte har installerat HPs skrivarprogramvara på datorn börjar du med att ansluta till Wi-Fi Direct och installerar sedan skrivarprogramvaran. Välj **Trådlöst** när du blir ombedd att ange en anslutningstyp i skrivarprogramvaran.
- Om du använder en mobil enhet kontrollerar du att du har installerat en kompatibel utskriftsapp. Om du vill veta mer om mobila utskrifter, gå till [www.hp.com/global/us/en/eprint/mobile\\_printing\\_apps.html](http://www.hp.com/global/us/en/eprint/mobile_printing_apps.html).
- Kontrollera att Wi-Fi Direct är påslaget på skrivaren och att säkerhetsfunktionen är aktiverad när så är nödvändigt.
- Upp till fem datorer och mobila enheter kan använda samma anslutning för Wi-Fi Direct.
- Wi-Fi Direct kan användas medan skrivaren är ansluten till en dator via en USB-kabel, eller till ett nätverk via en trådlös anslutning.
- Wi-Fi Direct kan inte användas för att ansluta en dator, en mobil enhet eller en skrivare till internet.

### Så här skriver du ut från en mobil enhet med trådlös funktion

Kontrollera att du har installerat en kompatibel utskriftsapp på din mobila enhet. Om du vill ha mer information, gå till [www.hp.com/global/us/en/eprint/mobile\\_printing\\_apps.html](http://www.hp.com/global/us/en/eprint/mobile_printing_apps.html).

1. Kontrollera att du har slagit på Wi-Fi Direct på skrivaren.
2. Aktivera Wi-Fi-anslutningen på den mobila enheten. Mer information finns i den dokumentation som medföljde den mobila enheten.



**OBS!** Om din mobila enhet inte stöder Wi-Fi kan du inte använda Wi-Fi Direct.

3. Anslut till ett nytt nätverk från den mobila enheten. Gör på samma sätt som du brukar för att ansluta till ett nytt trådlöst nätverk eller en trådlös surfzon. Välj namnet för HP Wi-Fi Direct i listan över trådlösa skrivare, exempelvis DIRECT-\*\*- HP ENVY-5640 (där \*\* motsvaras av unika tecken som identifierar din skrivare).  
Ange Wi-Fi Direct-lösenordet när du uppmanas att göra det.
4. Skriv ut dokumentet.

## Så här skriver du ut från en dator med trådlös funktion (Windows)

1. Kontrollera att du har slagit på Wi-Fi Direct på skrivaren.
2. Slå på datorns Wi-Fi-anslutning. Mer information finns i den dokumentation som medföljde datorn.

---

 **OBS!** Om datorn inte stöder Wi-Fi kan du inte använda Wi-Fi Direct.

---

3. Gå till datorn och anslut till ett nytt nätverk. Gör på samma sätt som du brukar för att ansluta till ett nytt trådlöst nätverk eller en trådlös surfzon. Välj namnet för Wi-Fi Direct i listan över trådlösa nätverk. Det visas som DIRECT-\*\*- HP ENVY-5640 (där \*\* är de unika tecken som identifierar just din skrivare och XXXX är skrivarmodellen som anges på skrivaren).

Ange Wi-Fi Direct-lösenordet när du uppmanas att göra det.

4. Gå vidare till steg 5 om skrivaren har installerats och är ansluten till datorn via ett trådlöst nätverk. Om skrivaren har installerats och är ansluten till datorn via en USB-kabel följer du nedanstående anvisningar för att installera HP skrivarprogram med hjälp av HP Wi-Fi Directanslutningen.
  - a. Beroende på vilket operativsystem du har ska du göra något av följande:
    - **Windows 8,1:** Klicka på nedåtpilen i det nedre vänstra hörnet av Startskärmen, välj skrivarens namn och klicka på **Verktyg**.
    - **Windows 8:** Högerklicka i ett tomt område av skärmen, klicka på **Alla appar** i appfältet, klicka på ikonen med skrivarens namn och klicka sedan på **Verktyg**.
    - **Windows 7, Windows Vista och Windows XP:** Gå till datorns skrivbord och klicka på **Start**, välj **Alla program**, klicka på **HP** och klicka på mappen för skrivaren.
  - b. Klicka på **Skrivarinstallation och programvara** och välj sedan **Anslut en ny skrivare**
  - c. När skärmen **Anslutningsalternativ** visas i programvaran väljer du **Trådlöst**.  
Välj programvaran för din HP-skrivare i listan över detekterade skrivare.
  - d. Följ anvisningarna på skärmen.
5. Skriv ut dokumentet.

## Så här skriver du ut från en dator med trådlös funktion (OS X)

1. Kontrollera att du har slagit på Wi-Fi Direct på skrivaren.
2. Slå på Wi-Fi på datorn.  
Mer information finns i dokumentationen från Apple.
3. Klicka på WiFi-ikonen och välj Wi-Fi Direct-namnet, till exempel DIRECT-\*\*- HP ENVY-5640 (där \*\* är de unika tecken som identifierar din skrivare och XXXX är den skrivarmodell som anges på skrivaren).  
Om Wi-Fi Direct är aktiverat med säkerhetsfunktion anger du lösenordet när du blir ombedd att göra det.
4. Lägg till skrivaren.

- a. Öppna **Systeminställningar**.
- b. Beroende på vilket operativsystem du har klickar du på **Skriv ut och faxa**, **Skriv ut och skanna** eller **Skrivare och skannrar** i sektionen **Maskinvara**.
- c. Klicka på + nedanför skrivarlistan till vänster.
- d. Välj skrivaren från listan med detekterade skrivare (ordet "Bonjour" visas i den högra kolumnen bredvid skrivarnamnet) och klicka på **Lägg till**.

 [Klicka här](#) om du vill felsöka Wi-Fi Direct online eller få mer hjälp med att installera Wi-Fi Direct.  
För närvarande är den här webbplatsen inte tillgänglig på alla språk.

# Ändra nätverksinställningarna

Från skrivarens kontrollpanel kan du konfigurera och hantera en trådlös anslutning och utföra olika uppgifter för nätverkshandling. Dessa omfattar visning och ändring av nätverksinställningar, återställning av nätverkets standardinställningar samt påslagning och avstängning av den trådlösa funktionen.

---

**! VIKTIGT:** Nätverksinställningarna är avsedda att underlätta för användaren. Såvida du inte är en avancerad användare bör du emellertid inte ändra några av dessa inställningar (t.ex. länkhastighet, IP-inställningar, standard-gateway och brandväggsinställningar).

---

## Så här skriver du ut en konfigurationssida för nätverket

1. På skrivarens kontrollpanel trycker du på **Installation**.
2. Tryck på **Rapporter** och sedan på **Nätverkskonfigurationsrapport**.

## Så här ändrar du IP-inställningarna

Standardinställningen för IP-inställningarna är **Automatisk**, som gör att IP-inställningarna görs automatiskt. Om du är en erfaren användare och vill använda andra uppgifter (som IP-adress, nätmask eller standardgateway) kan du ändra inställningarna manuellt.

---

**! VIKTIGT:** Var försiktig när du tilldelar en IP-adress manuellt. Om du anger en ogiltig IP-adress under installationen kan dina nätverkskomponenter inte upprätta en förbindelse med skrivaren.

---

1. På skrivarens kontrollpanel trycker du på **Installation** och sedan på **Nätverksinstallation**.
2. Tryck på **Trådlös inställn..**
3. Tryck på **Avancerade inställningar**.
4. Tryck på **IP-inställningar**.
5. Ett meddelande visas som varnar för att skrivaren kommer att tas bort från nätverket om du ändrar IP-adressen. Tryck på **OK** för att fortsätta.
6. **Automatiska** är valt som standard. Om du vill ändra inställningarna manuellt trycker du på **Manuella** och anger sedan de rätta uppgifterna för följande inställningar:
  - **IP-adress**
  - **Nätmask**
  - **Standard-gateway**
  - **DNS-adress**
7. Gör ändringarna och tryck sedan på **Klar**.
8. Tryck på **OK**.

# Avancerade verktyg för skrivarhantering (för nätverksanslutna skrivare)

För att visa eller ändra vissa inställningar kan du behöva ett lösenord.

---

 **OBS!** Du kan öppna och använda den inbäddade webbservern utan att vara ansluten till internet. Dock kanske vissa funktioner inte är tillgängliga.

---

Det här avsnittet innehåller följande ämnen:

- [Verktygslåda \(Windows\)](#)
- [HP Verktyg \(OS X\)](#)
- [Öppna den inbyggda webbservern](#)
- [Om cookies](#)

## Verktygslåda (Windows)

Du kan använda verktygslådan för att visa underhållsinformation om skrivaren.

---

 **OBS!** Verktygslådan kan installeras från HPs program-cd under förutsättning att datorn uppfyller systemkraven. Information om systemkrav finns i Viktigt-filen, som är tillgänglig på den CD med HP-skrivarprogramvara som medföljer skrivaren.

---

### Så här öppnar du verktygslådan

1. Beroende på vilket operativsystem du har ska du göra något av följande:
  - **Windows 8,1:** Klicka på nedåtpilen i det nedre vänstra hörnet av Startskärmen och välj skrivarens namn.
  - **Windows 8:** Högerklicka i ett tomt område av Startskärmen, klicka på **Alla appar** i appfältet och välj sedan skrivarens namn.
  - **Windows 7, Windows Vista och Windows XP:** Gå till datorns skrivbord, klicka på **Start**, välj **Alla program**, klicka på **HP**, klicka på mappen för skrivaren och välj sedan ikonen med skrivarens namn.
2. Klicka på **Skriv ut och skanna**.
3. Klicka på **Underhåll din skrivare**.

## HP Verktyg (OS X)

HP-verktyget innehåller verktyg med vilka du kan konfigurera utskriftsinställningar, kalibrera skrivaren, beställa förbrukningsmaterial online och hitta supportinformation på webben.

---

 **OBS!** De tillgängliga funktionerna i HP-verktyget varierar beroende på vilken skrivare som valts.

---

I varningar om låg bläcknivå och bläcknivåindikatorer anges uppskattningar som är avsedda för planeringsändamål. När ett varningsmeddelande om låg bläcknivå visas bör du ha en ny bläckpatron till hands för att undvika förseningar. Du behöver inte byta ut bläckpatroner förrän utskriftskvaliteten blir oacceptabel.

---

Dubbelklicka på HP Verktyg i mappen **Hewlett-Packard** i mappen **Program** i rotkatalogen på hårddisken.

## Öppna den inbyggda webbservern

Du når den inbyggda webbservern antingen via nätverket eller Wi-Fi Direct.

### Så här öppnar du den inbäddade webbservern via nätverket



**OBS!** Skrivaren måste vara ansluten till ett nätverk och ha en IP-adress. Du kan ta reda på skrivarens IP-adress genom att trycka på knappen Trådlöst eller genom att skriva ut en konfigurationssida för nätverket.

- I en webbläsare som stöds på din dator skriver du den IP-adress och det värdnamn som skrivaren tilldelats.

Om skrivarens IP-adress t.ex. är 192.168.0.12, anger du följande adress i webbläsaren: `http://192.168.0.12`.

### Så här öppnar du den inbyggda webbservern med Wi-Fi Direct

1. Tryck på (Trådlöst) och sedan på (Inställningar) på startskärmen.
2. Om displayen visar att Wi-Fi Direct är **Av** trycker du på **Wi-Fi Direct** och slår sedan på funktionen.
3. På din trådlösa dator slår du på den trådlösa funktionen och söker efter namnet för Wi-Fi Direct och ansluter dig till denna enhet, till exempel DIRECT-\*\*- HP ENVY-5640 (där \*\* är unika tecken som identifierar skrivaren). Ange Wi-Fi Direct-lösenordet när du uppmanas att göra det.
4. I en webbläsare som stöds på din dator skriver du följande adress: `http://192.168.223.1`.

## Om cookies

Den inbäddade webbservern (EWS) placerar mycket små textfiler (cookies) på din hårddisk när du surfar. Med hjälp av dessa filer kan den inbäddade webbservern känna igen datorn nästa gång du besöker webbplatsen. Om du till exempel har konfigurerat EWS-språket hjälper en cookie till att komma ihåg vilket språk du har valt, så att sidorna visas på det språket nästa gång du går till EWS-servern. En del cookies (t.ex. den cookie som lagrar kundspecifika inställningar) lagras på datorn tills du tar bort dem manuellt.

Du kan konfigurera din webbläsare så att den godkänner alla cookies, eller så kan du konfigurera den så att du varnas varje gång en cookie erbjuds, vilket gör att du kan välja vilka cookies som du vill tillåta eller neka. Du kan även använda webbläsaren för att ta bort oönskade cookies.



**OBS!** Om du inaktiverar cookies kommer du även att inaktivera en eller flera av de följande funktionerna, beroende på vilken skrivare du har:

- Starta på det ställe där du lämnade programmet (särskilt användbart när du använder installationsguider)
- Komma ihåg språkeställningen i webbläsaren för EWS
- Anpassa EWS Hemsida



Information om hur du ändrar sekretess- och cookie-inställningar och hur du visar eller tar bort cookies finns i den dokumentation som medföljer din webbläsare.

# Tips för installation och användning av en nätverksansluten skrivare



Här följer några tips på hur du installerar och använder en nätverksansluten skrivare:

- När du installerar en trådlös nätverksskrivare ska du försäkra dig om att den trådlösa routern är påslagen. Skrivaren söker efter trådlösa routrar och listar sedan namnen på de detekterade nätverken på displayen.

---

 **OBS!** Om skrivaren inte har konfigurerats med en trådlös anslutning trycker du på knappen  (Trådlöst) och sedan på  (Inställningar) på skrivarens display för att starta guiden för trådlös installation.

---

- Du kontrollerar den trådlösa anslutningen på skrivaren genom att trycka på knappen  (Trådlöst) på kontrollpanelen och öppna menyn Sammanfattning trådlöst. Om den visar **Trådlöst av** eller **Ej ansluten** trycker du på  (Inställningar) och sedan på **Guide för trådlös installation**. Följ anvisningarna på skärmen för att konfigurera skrivarens trådlösa anslutning.
- Om datorn är ansluten till ett virtuellt privat nätverk (VPN) måste du koppla bort den från VPN innan du kan nå andra enheter i nätverket, inklusive skrivaren.
- Lär dig mer om hur du konfigurerar nätverket och skrivaren för trådlös utskrift. [Klicka här för att koppla upp dig och få mer information.](#)
- Lär dig hur du hittar nätverkets säkerhetsinställningar. [Klicka här för att koppla upp dig och få mer information.](#)
- Läs om Print and Scan Doctor (endast Windows) och få andra felsökningstips. [Klicka här för att koppla upp dig och få mer information.](#)
- Lär dig hur du byter från USB-anslutning till trådlös anslutning. [Klicka här för att koppla upp dig och få mer information.](#)
- Lär dig hur du ska göra med din brandvägg och dina antivirusprogram under konfigurationen av skrivaren. [Klicka här för att koppla upp dig och få mer information.](#)

---

# 8 Lösa ett problem

Det här avsnittet innehåller följande ämnen:

- [Problem med papperstrassel och pappersmatning](#)
- [Problem med bläckpatronerna](#)
- [Utskriftsproblem.](#)
- [Kopieringsproblem](#)
- [Skanningsproblem](#)
- [Nätverks- och anslutningsproblem](#)
- [Problem med skrivarens maskinvara](#)
- [HP Support](#)



# Problem med papperstrassel och pappersmatning

Vad vill du göra?

## Åtgärda papperstrassel

<a href="#">Åtgärda problem med papperstrassel.</a>	Använd en av HPs felsökningsguider online Instruktioner om hur du åtgärdar papperstrassel i skrivaren eller i dokumentmataren och löser problem med papper eller pappersmataren.
---	---

 **OBS!** HPs felsökningsguider online är eventuellt inte tillgängliga på alla språk.

## Läs hjälpens allmänna instruktioner om hur du åtgärdar papperstrassel

Papperstrassel kan uppstå på flera platser i skrivaren.

 **VIKTIGT:** Åtgärda papperstrassel så snart som möjligt för att undvika eventuella skador på skrivhuvudet.

## Så här tar du bort papper som har fastnat inuti skrivaren

 **VIKTIGT:** Undvik att ta bort papper som fastnat genom att dra ut det från skrivarens framsida. Följ istället anvisningarna nedan för att åtgärda trasslet. Om du drar ut papper som fastnat från skrivarens framsida kan papperet rivas sönder och det kan bli kvar pappersbitar inuti skrivaren. Det kan i sin tur leda till mer trassel senare.

1. Tryck på  (**Power**-knappen) för att stänga av skrivaren.
2. Öppna luckan till bläckpatronerna.

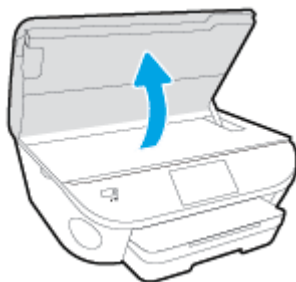

3. Kontrollera pappersbanan inuti skrivaren.
  - a. Lyft upp handtaget på locket till pappersbanan och ta bort locket.

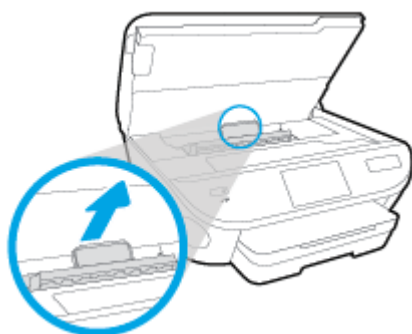

- b. Leta upp allt papper som har fastnat i skrivaren. Fatta tag i det med båda händerna och dra det mot dig.

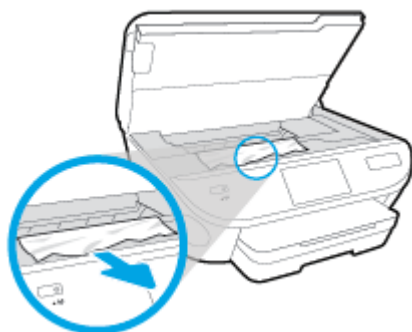

- 
- ⚠ VIKTIGT:** Om papperet rivs sönder när du tar bort det från valsarna ska du kontrollera att det inte sitter kvar avrivna pappersbitar på valsarna och hjulen inuti skrivaren.

Om du inte tar bort alla pappersbitar från skrivaren är det troligt att det uppstår papperstrassel igen.

---

- c. Sätt tillbaka locket till pappersbanan och se till att det snäpper på plats.
4. Om problemet inte har lösts kontrollerar du området kring skrivevagnen inuti skrivaren.

- 
- ⚠ VIKTIGT:** Undvik att röra vid kabeln som är ansluten till skrivevagnen.
- 

- a. Om du hittar papper som sitter fast, flyttar du skrivevagnen så långt till höger som möjligt i skrivaren. Ta sedan tag i papperet med båda händerna och dra det mot dig.

- 
- ⚠ VIKTIGT:** Om papperet rivs sönder när du tar bort det från valsarna ska du kontrollera att det inte sitter kvar avrivna pappersbitar på valsarna och hjulen inuti skrivaren.

Om du inte tar bort alla pappersbitar från skrivaren är det troligt att det uppstår papperstrassel igen.

---

- b. Flytta skrivevagnen så långt till vänster som möjligt och upprepa samma steg för att få bort eventuella sönderrivna pappersbitar.

5. Stäng luckan till bläckpatronerna.
6. Om problemet fortfarande inte är löst kontrollerar du fackområdet.
  - a. Dra ut inmatningsfacket så att det förlängs.



- b. Vänd försiktigt på skrivaren och placera den liggande på sidan så att du kommer åt skrivarens undersida.
- c. Kontrollera tomrummet i skrivaren där facket satt. Om du ser papper som fastnat fattar du tag i det med båda händerna och dra det mot dig.

**⚠ VIKTIGT:** Om papperet rivs sönder när du tar bort det från valsarna ska du kontrollera att det inte sitter kvar avrivna pappersbitar på valsarna och hjulen inuti skrivaren.

Om du inte tar bort alla pappersbitar från skrivaren är det troligt att det uppstår papperstrassel igen.

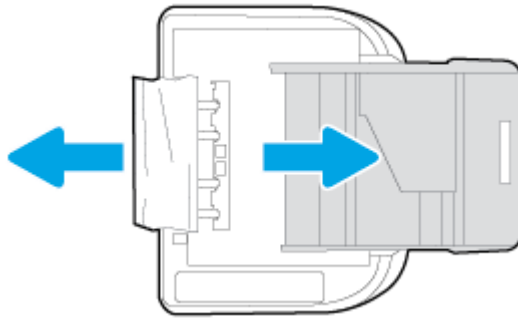

- d. Vänd försiktigt upp skrivaren igen.
  - e. Skjut in pappersfacket igen.
7. Tryck på  (Ström-knappen) för att slå på skrivaren.

## Frigöra skrivarvagnen om den fastnat

[Åtgärda en blockering av skrivvagnen.](#)

Använd en av HPs felsökningsguider online

Om det finns något som blockerar skrivarvagnen eller om den inte rör sig obehindrat följer du de stegvisa instruktionerna.

 **OBS!** HPs felsökningsguider online är eventuellt inte tillgängliga på alla språk.

## Läs hjälpens allmänna instruktioner om hur du åtgärdar en blockering av skrivarvagnen

1. Ta bort eventuella föremål, exempelvis papper, som blockerar skrivarvagnen.



**OBS!** Använd inte verktyg eller andra anordningar för att ta bort papper som fastnat. Var alltid försiktig när du tar bort papper som fastnat inuti skrivaren

2. Om du vill se hjälp på skrivardisplayen, trycker du på **Hjälp** på startskärmen. Navigera genom hjälpaavsnitten genom att trycka på riktningssknappen, tryck på **Felsökning och support** och tryck sedan på **Åtgärda vagnproblem**.

## Lär dig hur du undviker du papperstrassel

Så här kan du undvika papperstrassel:

- Låt inte utskrivna papper ligga kvar i utmatningsfacket.
- Kontrollera att du inte skriver ut på material som är skrynkligt, vikt eller skadat.
- Förhindra att papperet blir skrynkligt eller böjt genom att förvara allt material plant i en förslutningsbar förpackning.
- Använd inte papper som är för tjockt eller för tunt för skrivaren.
- Kontrollera att facken är korrekt påfyllda och inte för fulla. Ytterligare information finns i [Fylla på utskriftsmaterial på sidan 11](#).
- Kontrollera att papperet i inmatningsfacket ligger plant och att kanterna inte är böjda eller trasiga.
- Blanda inte olika papperstyper och pappersstorlekar i inmatningsfacket. Hela pappersbunten i inmatningsfacket måste vara av samma storlek och typ.
- Justera pappersledarna i inmatningsfacket så att de ligger an mot allt papper. Se till att pappersledarna inte böjer papperet i inmatningsfacket.
- Skjut inte in papperet för långt i inmatningsfacket.
- Om du skriver ut på båda sidorna av ett papper ska du inte skriva ut bilder med mycket mättad färg på tunt papper.
- Använd papperstyper som rekommenderas för skrivaren. Mer information finns i avsnittet [Grundläggande om papper på sidan 8](#).
- Om papperet håller på att ta slut i skrivaren låter du papperet ta helt slut innan du fyller på papper. Fyll inte på papper under en pågående utskrift.

## Åtgärda pappersmatningsproblem

Vilken typ av problem har du?

- **Papperet hämtas inte upp från ett fack**

- Kontrollera att det finns papper i facket. Mer information finns i [Fylla på utskriftsmaterial på sidan 11](#). Bläddra igenom papperet så att arken separeras innan du lägger det i facket.
- Se till att pappersledarna för bredd är inställda efter rätt markeringar i facket för den pappersstorlek du lägger i. Kontrollera att pappersledarna ligger an mot bunten, dock inte för hårt.
- Kontrollera att papperet i facket inte är böjt. Om papperet är böjt ska du böja det åt motsatt håll för att rätta ut det.
- **Sidorna är skeva**
  - Se till att det papper som ligger i inmatningsfacket är justerat mot pappersledarna för bredd. Om det behövs drar du ut inmatningsfacket ur skrivaren och ser till att papperet ligger korrekt och att pappersledarna är korrekt justerade.
  - Lägg bara i papper i skrivaren när ingen utskrift pågår.
- **Flera sidor hämtas upp samtidigt**
  - Se till att pappersledarna för bredd är inställda efter rätt markeringar i facket för den pappersstorlek du lägger i. Kontrollera även att pappersledarna för bredd ligger an mot bunten, dock inte för hårt.
  - Kontrollera att inte facket har fyllts på med för mycket papper.
  - Använd HP-papper för bästa prestanda och effektivitet.

# Problem med bläckpatronerna

Prova först med att ta ut och sätta tillbaka bläckpatronerna. Se till att bläckpatronerna sitter på rätt plats. Om detta inte fungerar ska du rengöra kontakterna på bläckpatronerna. Om problemet fortfarande kvarstår kan du gå till [Byta bläckpatroner på sidan 49](#) för ytterligare information.

## Så här rengör du bläckpatronernas kontakter

**⚠ VIKTIGT:** Rengöringsproceduren tar endast några minuter. Se till att bläckpatronerna sätts tillbaka i skrivaren så fort som möjligt. Du bör inte låta bläckpatronerna ligga utanför produkten längre än en halvtimme. Det kan leda till att bläckpatronerna skadas.

1. Kontrollera att strömmen är påslagen.
2. Öppna luckan till bläckpatronerna.



3. Ta ut den bläckpatron som anges i felmeddelandet.
4. Håll bläckpatronen i sidorna med undersidan uppåt och lokalisera de elektriska kontakterna på den. De elektriska kontakterna är de små guldfärgade prickarna på bläckpatronen.

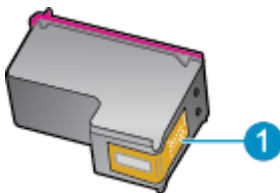

Funktion	Beskrivning
1	Elektriska kontakter

5. Torka av kontakterna med en fuktig trasa som inte luddar.

**⚠ VIKTIGT:** Var noga med att bara röra vid kontakterna och smeta inte ut bläck eller annan smuts någon annanstans på patronen.

6. Lokalisera kontakterna i skrivarvagnen inuti skrivaren. Kontakterna ser ut som ett antal guldfärgade knoppar som är riktade mot kontakterna på bläckpatronen.
7. Torka av kontakterna med en torr tops eller luddfri trasa.
8. Sätt tillbaka bläckpatronen.

9. Stäng bläckpatronsluckan och kontrollera att felmeddelandet inte är kvar.
10. Om felmeddelandet fortfarande visas stänger du av produkten och startar om den igen.

---

 **OBS!** Om en bläckpatron orsakar problem kan du ta ut den och använda HP ENVY 5640 series i enpatronsläge med bara en bläckpatron.

---

# Utskriftsproblem.

Vad vill du göra?

## Åtgärda problem med en sida som inte skrivs ut (kan inte skriva ut)

<a href="#">HP Print and Scan Doctor</a>	HP Print and Scan Doctor är ett verktyg som försöker diagnostisera och åtgärda problemet automatiskt.
<a href="#">Felsök problem med utskriftsjobb som inte skrivs ut.</a>	Använd en av HPs felsökningsguider online Få stegvisa instruktioner om skrivaren inte svarar eller skrivs ut.

 **OBS!** HP Print and Scan Doctor och HPs felsökningsguider online är eventuellt inte tillgängliga på alla språk.

## Läs hjälpens allmänna instruktioner om hur du åtgärdar problem med utskriftsjobb som inte kan skrivas ut.

### Lösa utskriftsproblem

 **OBS!** Kontrollera att skrivaren är påslagen och att det finns papper i facket. Om du fortfarande inte kan skriva ut kan du prova med följande i tur och ordning:

1. Se efter om det visas felmeddelanden på skrivardisplayen och åtgärda dem med hjälp av anvisningarna på skärmen.
2. Om datorn är ansluten till skrivaren med en USB-kabel kan du koppla ur och återansluta USB-kabeln. Om datorn är ansluten till skrivaren via en trådlös anslutning ska du verifiera att anslutningen fungerar.
3. Kontrollera att skrivaren inte är inställd på paus eller är offline.

### Så här kontrollerar du att skrivaren inte är inställd på paus eller är offline

- a. Beroende på vilket operativsystem du har ska du göra något av följande:
  - **Windows 8.1 och Windows 8:** Peka eller tryck på det övre högra hörnet av skärmen för att visa snabbknapparna, klicka på ikonen **Inställningar**, klicka eller tryck på **Kontrollpanelen** och klicka eller tryck sedan på **Visa enheter och skrivare**.
  - **Windows 7:** Gå till **Start**-menyn i Windows och klicka på **Enheter och skrivare**.
  - **Windows Vista:** Gå till **Start**-menyn i Windows och klicka på **Kontrollpanelen** och klicka sedan på **Skrivare**.
  - **Windows XP:** Gå till **Start**-menyn i Windows och klicka på **Kontrollpanelen** och klicka sedan på **Skrivare och fax**.
- b. Antingen dubbelklickar du på ikonen för skrivaren eller så högerklickar du på ikonen för skrivaren och väljer **Visa utskriftsjobb** för att öppna utskriftskön.
- c. Gå till menyn **Skrivare** och kontrollera att det inte är några markeringar bredvid **Pausa utskrift** eller **Använd skrivaren offline**.
- d. Om du gjort några ändringar ska du göra ett nytt försök att skriva ut.



4. Kontrollera att skrivaren är inställd som standardskrivare.

#### Så här kontrollerar du att skrivaren är inställd som standardskrivare

- a. Beroende på vilket operativsystem du har ska du göra något av följande:
- **Windows 8.1 och Windows 8:** Peka eller tryck på det övre högra hörnet av skärmen för att visa snabbknapparna, klicka på ikonen **Inställningar**, klicka eller tryck på **Kontrollpanelen** och klicka eller tryck sedan på **Visa enheter och skrivare**.
  - **Windows 7:** Gå till **Start**-menyn i Windows och klicka på **Enheter och skrivare**.
  - **Windows Vista:** Gå till **Start**-menyn i Windows och klicka på **Kontrollpanelen** och klicka sedan på **Skrivare**.
  - **Windows XP:** Gå till **Start**-menyn i Windows och klicka på **Kontrollpanelen** och klicka sedan på **Skrivare och fax**.
- b. Kontrollera att rätt skrivare är inställd som standardskrivare.
- Bredvid standardskrivaren finns det en markering i en svart eller grön cirkel.
- c. Om fel skrivare är inställd som standardskrivare ska du högerklicka på rätt skrivare och välja **Använd som standardskrivare**.
- d. Gör ett nytt försök att använda skrivaren.

5. Starta om utskriftshanteraren.

#### Så här startar du om utskriftshanteraren

- a. Beroende på vilket operativsystem du har ska du göra något av följande:

##### Windows 8.1 och Windows 8

- i. Peka eller tryck på det övre högra hörnet av skärmen för att visa snabbknapparna och klicka sedan på ikonen **Inställningar**.
- ii. Klicka eller tryck på **Kontrollpanelen** och klicka eller tryck sedan på **System och säkerhet**.
- iii. Klicka eller tryck på **Administrationsverktyg** och dubbelklicka eller dubbeltryck sedan på **Tjänster**.
- iv. Högerklicka eller tryck på och håll ned **Utskriftshanterare** och klicka sedan på **Egenskaper**.
- v. På fliken **Allmänt**, bredvid **Startmetod**, kontrollerar du att **Automatiskt** är valt.
- vi. Om tjänsten inte redan är igång klickar du på **Starta** under **Tjänstens status** och klickar sedan på **OK**.

##### Windows 7

- i. Gå till Windows **Start**-meny, klicka på **Kontrollpanelen**, **System och säkerhet** och **Administrationsverktyg**.
- ii. Dubbelklicka på **Tjänster**.
- iii. Högerklicka på **Utskriftshanterare** och klicka sedan på **Egenskaper**.

- iv. På fliken **Allmänt**, bredvid **Startmetod**, kontrollerar du att **Automatiskt** är valt.
- v. Om tjänsten inte redan är igång klickar du på **Starta** under **Tjänstens status** och klickar sedan på **OK**.

#### Windows Vista

- i. Gå till Windows **Start**-meny och klicka på **Kontrollpanelen, System och underhåll** och **Administrationsverktyg**.
- ii. Dubbelklicka på **Tjänster**.
- iii. Högerklicka på **Utskriftshanterare** och klicka sedan på **Egenskaper**.
- iv. På fliken **Allmänt**, bredvid **Startmetod**, kontrollerar du att **Automatiskt** är valt.
- v. Om tjänsten inte redan är igång klickar du på **Starta** under **Tjänstens status** och klickar sedan på **OK**.

#### Windows XP

- i. Gå till Windows **Start**-meny och högerklicka på **Den här datorn**.
  - ii. Klicka på **Hantera** och därefter på **Tjänster och tillämpningar**.
  - iii. Dubbelklicka på **Tjänster** och därefter på **Utskriftshanterare**.
  - iv. Högerklicka på **Utskriftshanterare** och klicka sedan på **Starta om** för att starta om tjänsten.
- b. Kontrollera att rätt skrivare är inställd som standardskrivare.  
Bredvid standardskrivaren finns det en markering i en svart eller grön cirkel.
  - c. Om fel skrivare är inställd som standardskrivare ska du högerklicka på rätt skrivare och välja **Använd som standardskrivare**.
  - d. Gör ett nytt försök att använda skrivaren.
6. Starta om datorn.
  7. Rensa skrivarkön.

#### Så här rensar du skrivarkön

- a. Beroende på vilket operativsystem du har ska du göra något av följande:
  - **Windows 8.1** och **Windows 8**: Peka eller tryck på det övre högra hörnet av skärmen för att visa snabbknapparna, klicka på ikonen **Inställningar**, klicka eller tryck på **Kontrollpanelen** och klicka eller tryck sedan på **Visa enheter och skrivare**.
  - **Windows 7**: Gå till **Start**-menyn i Windows och klicka på **Enheter och skrivare**.
  - **Windows Vista**: Gå till **Start**-menyn i Windows och klicka på **Kontrollpanelen** och klicka sedan på **Skrivare**.
  - **Windows XP**: Gå till **Start**-menyn i Windows och klicka på **Kontrollpanelen** och klicka sedan på **Skrivare och fax**.
- b. Dubbelklicka på ikonen för din skrivare så att skrivarkön visas.

- c. Gå till menyn **Skrivare**, klicka på **Avbryt alla dokument** eller **Töm utskriftsdokument** och klicka sedan på **Ja** för att bekräfta.
- d. Om det fortfarande finns dokument i kön ska du starta om datorn och göra ett nytt försök att skriva ut när den startat om.
- e. Gå till skrivarkön igen och kontrollera att den är tom och försök sedan skriva ut igen.

### Så här kontrollerar du strömanslutningen och återställer skrivaren

1. Se till att strömsladden är ordentligt ansluten till skrivaren.

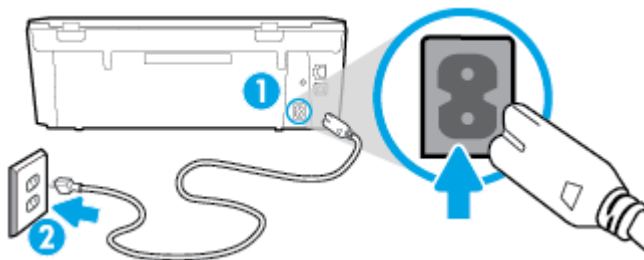

1	Skrivarens strömanslutning
2	Anslutning till ett eluttag

2. Titta efter inuti skrivaren om det lyser en grön lampa som anger att skrivaren får elektrisk ström. Om lampan inte lyser kontrollerar du att strömsladden är ordentligt ansluten till skrivaren, eller ansluter skrivaren till ett annat eluttag.
3. Kontrollera om På-knappen på skrivaren lyser. Om den inte lyser är skrivaren avstängd. Starta skrivaren genom att trycka på På-knappen.

 **OBS!** Om strömförsörjningen till skrivaren inte fungerar ska du ansluta skrivaren till ett annat eluttag.

4. Med skrivaren påslagen drar du ut strömsladden från sidan av skrivaren, under bläckpatronsluckan.
5. Dra ut strömsladden ur vägguttaget.
6. Vänta i ytterligare 15 sekunder.
7. Anslut strömsladden till vägguttaget igen.
8. Anslut strömsladden till sidan av skrivaren, under bläckpatronsluckan.
9. Om skrivaren inte startas automatiskt, trycker du på På-knappen för att slå på skrivaren.
10. Försök använda skrivaren igen.

## Åtgärda problem med utskriftskvaliteten

[Stegvisa instruktioner för att lösa de flesta utskriftskvalitetsproblem.](#)

Felsök problem med utskriftskvaliteten online

## Läs hjälpens allmänna instruktioner om hur du åtgärdar problem med utskriftskvalitet.



**OBS!** För att undvika kvalitetsproblem bör du alltid stänga av skrivaren med knappen **På** och vänta tills lampan vid knappen **På** släcks innan du drar ur kontakten eller stänger av ett grenuttag. Då kan skrivaren flytta bläckpatronerna till ett läge där de är skyddade från att torka ut.

---

### Så här förbättrar du utskriftskvaliteten

1. Se till att du använder HPs originalbläckpatroner.
2. Gå till skrivarprogramvaran och kontrollera att du valt rätt papperstyp i listrutan **Media** och att du valt rätt utskriftskvalitet i listrutan **Kvalitetsinställningar**.
  - I skrivarprogram klickar du på **Skriv ut och skanna** och sedan på **Ange inställningar** för att komma åt utskriftsegenskaperna.
3. Kontrollera de beräknade bläcknivåerna för att avgöra om bläckpatronerna har ont om bläck. Mer information finns i avsnittet [Kontrollera de beräknade bläcknivåerna på sidan 48](#). Om bläckpatronerna har ont om bläck bör du överväga att byta ut dem.
4. Justera bläckpatronerna.

### Så här justerar du bläckpatronerna från skrivarprogram



**OBS!** Genom att justera bläckpatronerna säkerställer du en hög utskriftskvalitet. På HP All-in-One visas ett meddelande om att patronerna ska justeras varje gång du installerar en ny patron. Om du tar bort och installerar samma bläckpatron visas inget meddelande på HP All-in-One om att du ska justera patronerna. HP All-in-One kommer ihåg justeringsvärdena för den bläckpatronen så att du inte behöver justera bläckpatronen igen senare.

---

- a. Lägg oanvänt vanligt vitt papper i storleken Letter eller A4 i pappersfacket.
- b. Beroende på vilket operativsystem du har gör du något av följande för att öppna skrivarprogram:
  - a. I skrivarprogram klickar du på **Skriv ut och skanna** och sedan på **Underhåll skrivaren** för att komma till **Verktyglåda för skrivare**.
  - b. I **Verktyglåda för skrivare** klickar du på **Justera bläckpatroner** på fliken **Enhetstjänster**. En justeringssida skrivs ut på skrivaren.

- e. Placera sidan för justering av bläckpatroner med utskriftssidan nedåt i det högra hörnet av skannerglaset.

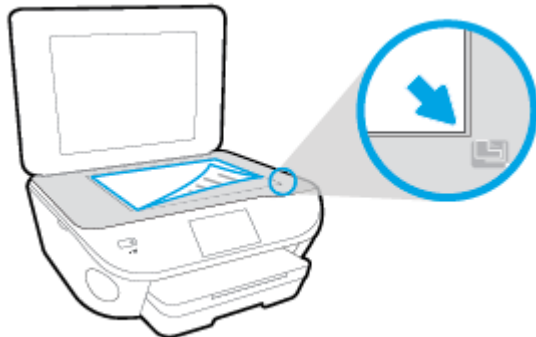

- f. Justera bläckpatronerna genom att följa anvisningarna på skrivarens display. Återvinn eller släng justeringssidan.

#### Så här justerar du bläckpatronerna från skrivardisplayen

- a. Lägg i vanligt vitt oanvänt papper i storleken Letter eller A4 i inmatningsfacket.
  - b. Gå till displayen på skrivarens kontrollpanel och tryck på **Installation**.
  - c. Tryck på **Skrivarunderhåll**, välj **Justera skrivhuvud** och följ anvisningarna på skärmen.
5. Skriv ut en diagnostisk sida om bläckpatronerna har ont om bläck.

#### Så här skriver du ut en diagnostisk sida från skrivarprogram

- a. Lägg oanvänt vanligt vitt papper i storleken Letter eller A4 i pappersfacket.
- b. Beroende på vilket operativsystem du har gör du något av följande för att öppna skrivarprogram:
  - c. I skrivarprogram klickar du på **Skriv ut och skanna** och sedan på **Underhåll skrivaren** för att komma till verktygslådan för skrivare.
  - d. Klicka på **Skriv ut diagnostisk information** på fliken **Enhetsrapporter** för att skriva ut en diagnostisk sida. Granska de färgade rutorna (blå, magenta, gul och svart) på den diagnostiska sidan. Om du ser strimmor i något av fälten eller om delar av fälten inte har täckts med bläck ska du låta bläckpatronerna genomgå en automatisk rengöring.

#### Så här skriver du ut en diagnostisk sida från skrivardisplayen

- a. Lägg oanvänt vanligt vitt papper i storleken Letter eller A4 i pappersfacket.
  - b. På skrivarens kontrollpanel trycker du på **Installation**.
  - c. Tryck på **Rapporter**.
  - d. Tryck på **Kvalitet på utskrift**.
6. Rengör bläckpatronerna automatiskt om de svarta och färgade rutorna på den diagnostiska sidan innehåller strimmor eller delvis saknar bläck.

### Så här rengör du bläckpatronerna från skrivarprogram

- a. Lägg oanvänt vanligt vitt papper i storleken Letter eller A4 i pappersfacket.
- b. Beroende på vilket operativsystem du har gör du något av följande för att öppna skrivarprogram:
  - **Windows 8,1:** Klicka på nedåtpilen i det nedre vänstra hörnet av Startskärmen och välj skrivarens namn.
  - **Windows 8:** Högerklicka i ett tomt område av Startskärmen, klicka på **Alla appar** i appfältet och välj sedan skrivarens namn.
  - **Windows 7, Windows Vista och Windows XP:** Gå till datorns skrivbord, klicka på **Start**, välj **Alla program**, klicka på **HP**, klicka på mappen för skrivaren och välj sedan ikonen med skrivarens namn.
- c. I skrivarprogram klickar du på **Skriv ut och skanna** och sedan på **Underhåll skrivaren** för att komma till **Verktyslåda för skrivare**.
- d. Klicka på **Rengör bläckpatronerna** på fliken **Enhetstjänster**. Följ anvisningarna på skärmen.

### Så här rengör du bläckpatronerna från skrivardisplayen

- a. Lägg i vanligt vitt oanvänt papper i storleken Letter eller A4 i inmatningsfacket.
- b. Gå till displayen på skrivarens kontrollpanel och tryck på **Installation**.
- c. Tryck på **Skrivarunderhåll**, välj **Rengör skrivhuvud** och följ anvisningarna på skärmen.

Om en rengöring av skrivhuvudet inte löser problemet ska du kontakta HPs support. Gå till [www.hp.com/support](http://www.hp.com/support). På denna webbplats finns information och verktyg som kan hjälpa dig åtgärda många vanliga skrivarproblem. Om du uppmanas välja land/region ska du göra det. Klicka sedan på **Alla HP-kontakter** för information om vart du ska vända dig för att få teknisk support.

### Så här förbättrar du utskriftskvaliteten

1. Se till att du använder HPs originalbläckpatroner.
2. Kontrollera att du valt rätt papperstyp och utskriftskvalitet i dialogrutan **Skriv ut**.
3. Kontrollera de beräknade bläcknivåerna för att avgöra om bläckpatronerna har ont om bläck. Överväg att byta bläckpatronerna om de har ont om bläck.
4. Justera bläckpatronerna

### Så här justerar du bläckpatronerna från programvaran

- a. Fyll på vanligt vitt papper i A4- eller Letter-format i pappersfacket.
- b. Öppna HP Verktyg.



**OBS!** HP Verktyg ligger i mappen **Hewlett-Packard** i mappen **Program** i roten på hårddisken.

- c. Välj HP ENVY 5640 series i listan över enheter till vänster i fönstret.
- d. Klicka på **Justera**.

- e. Klicka på **Justera** och följ anvisningarna på skärmen.
  - f. Klicka på **Alla inställningar** för att återgå till panelen **Information och support**.
5. Skriv ut en testsida.

#### Så här skriver du ut en testsida

- a. Fyll på vanligt vitt papper i A4- eller Letter-format i pappersfacket.
- b. Öppna HP Verktyg.

 **OBS!** HP Verktyg ligger i mappen **Hewlett-Packard** i mappen **Program** i roten på hårddisken.

- c. Välj HP ENVY 5640 series i listan över enheter till vänster i fönstret.
- d. Klicka på **Testsida**.
- e. Klicka på knappen **Skriv ut testsida** och följ instruktionerna på skärmen.

Se efter på testsidan om det finns hackiga linjer i texten eller strimmor i texten och de färgade fälten. Om du ser hackiga linjer eller strimmor eller det saknas bläck i vissa delar av fälten ska du låta bläckpatronerna genomgå en automatisk rengöring.

6. Om diagnostiksidan visar strimmor eller delar av texten eller de färgade fälten saknas ska du utföra en automatisk rengöring.

#### Så här rengör du bläckpatronerna automatiskt

- a. Fyll på vanligt vitt papper i A4- eller Letter-format i pappersfacket.
- b. Öppna HP Verktyg.

 **OBS!** HP Verktyg ligger i mappen **Hewlett-Packard** i mappen **Program** i roten på hårddisken.

- c. Välj HP ENVY 5640 series i listan över enheter till vänster i fönstret.
- d. Klicka på **Rengör skrivhuvuden**.
- e. Klicka på **Rengör** och följ anvisningarna på skärmen.

 **VIKTIGT:** Rengör endast skrivarhuvudet när det behövs. Om du rengör det i onödan slösas bläck och skrivarhuvudets livslängd förkortas.

 **OBS!** Om utskriftskvaliteten fortfarande är dålig när du har rengjort skrivhuvudet kan du prova med att justera skrivaren. Om problemet med utskriftskvaliteten kvarstår även efter inriktning och rengöring, bör du kontakta HPs support.

- f. Klicka på **Alla inställningar** för att återgå till panelen **Information och support**.

### Åtgärda bläckkladd på utskrifter

Om bläcket har smetat på utskriften kan du inför kommande utskrifter prova med att använda funktionen Avlägsna bläck på skrivardisplayen. Denna procedur tar flera minuter att genomföra. Vanligt papper i fullstorlek måste vara ilagt och detta kommer att dras fram och tillbaka under rengöringen. Det är normalt att det hörs mekaniska ljud under tiden.

1. Lägg i vanligt vitt oanvänt papper i storleken Letter eller A4 i inmatningsfacket.
2. Gå till displayen på skrivarens kontrollpanel och tryck på **Installation**.
3. Tryck på **Skrivarunderhåll**, välj önskat alternativ och följ anvisningarna på skärmen.



---

**OBS!** Du kan också göra samma sak från HPs skrivarprogramvara eller den inbäddade webbservern (EWS). Information om hur du når programvaran eller EWS finns i [Öppna HPs skrivarprogramvara \(Windows\) på sidan 16](#) och [Öppna den inbyggda webbservern på sidan 64](#).

---



# Kopieringsproblem

[Felsök kopieringsproblem.](#)

Använd en av HPs felsökningsguider online

Få stegvisa instruktioner om skrivaren inte kan göra en kopia eller om utskrifterna har dålig kvalitet.



**OBS!** HPs felsökningsguider online är eventuellt inte tillgängliga på alla språk.

[Tips för lyckad kopiering och skanning på sidan 46](#)

# Skanningsproblem

<a href="#">HP Print and Scan Doctor</a>	HP Print and Scan Doctor är ett verktyg som försöker diagnostisera och åtgärda problemet automatiskt.
<a href="#">Lösa skanningsproblem</a>	Använd en av HPs felsökningsguider online Få stegvisa instruktioner om det inte går att skanna eller om skanningarna har dålig kvalitet.

 **OBS!** HP Print and Scan Doctor och HPs felsökningsguider online är eventuellt inte tillgängliga på alla språk.

[Tips för lyckad kopiering och skanning på sidan 46](#)

# Nätverks- och anslutningsproblem

Vad vill du göra?

## Åtgärda en trådlös anslutning



Välj ett av följande felsökningsalternativ.

<a href="#">HP Print and Scan Doctor</a>	HP Print and Scan Doctor är ett verktyg som försöker diagnostisera och åtgärda problemet automatiskt.
Använd en av HPs felsökningsguider online	<a href="#">Felsök ett brandväggs- eller ett antivirusproblem</a> om du misstänker att det hindrar datorn från att ansluta till skrivaren. <ul style="list-style-type: none"><li>• <a href="#">Felsök problem med de trådlösa funktionerna</a> oavsett om skrivaren aldrig har varit ansluten eller om den varit ansluten men har slutat fungera.</li><li>• <a href="#">Felsök ett brandväggs- eller ett antivirusproblem</a> om du misstänker att det hindrar datorn från att ansluta till skrivaren.</li></ul>

 **OBS!** HP Print and Scan Doctor och HPs felsökningsguider online är eventuellt inte tillgängliga på alla språk.

### Läs de allmänna instruktionerna i hjälpen om hur du åtgärdar problem med trådlösa funktioner.

Kontrollera nätverkskonfigurationen eller skriv ut en testrapport om de trådlösa funktionerna om du behöver hjälp att diagnostisera problem med nätverksanslutningen.

1. Tryck på  (Trådlöst) och sedan på  (Inställningar) på startskärmen.
2. Tryck på **Skriv ut rapport** och sedan på **Visa nätverkskonfiguration** eller **Skriv ut trådlös rapport**.

## Sök efter nätverksinställningar för trådlös anslutning

Välj ett av följande felsökningsalternativ.

<a href="#">HP Print and Scan Doctor</a>	HP Print and Scan Doctor är ett verktyg som visar nätverksnamnet (SSID) och lösenordet (nätverksnyckel).
<a href="#">Använd en av HPs felsökningsguider online</a>	Lär dig hur du hittar nätverksnamnet (SSID) och lösenordet för den trådlösa anslutningen.

 **OBS!** HP Print and Scan Doctor och HPs felsökningsguider online är eventuellt inte tillgängliga på alla språk.

## Åtgärda en Wi-Fi Direct-anslutning

<a href="#">Använd en av HPs felsökningsguider online</a>	Felsök Wi-Fi Direct-problemet eller ta reda på hur du konfigurerar Wi-Fi Direct.
---	--

 **OBS!** HPs felsökningsguider online är eventuellt inte tillgängliga på alla språk.

## Läs de allmänna instruktionerna i hjälpen om hur du åtgärdar problem med Wi-Fi Direct.

1. Kontrollera att skrivaren för att försäkra dig om att Wi-Fi Direct är aktiverat:
  - ▲ Gå till skrivarens kontrollpanel och tryck på  (Wi-Fi Direct).
2. Aktivera Wi-Fi-anslutningen på din trådlösa dator eller mobila enhet och sök efter skrivarens Wi-Fi Direct-namn och anslut till detta.
3. Ange Wi-Fi Direct-lösenordet när du uppmanas att göra det.
4. Om du använder en mobil enhet kontrollerar du att du har installerat en kompatibel utskriftsapp. Om du vill veta mer om mobila utskrifter, gå till [www.hp.com/global/us/en/eprint/mobile\\_printing\\_apps.html](http://www.hp.com/global/us/en/eprint/mobile_printing_apps.html).

## Omvandla en USB-anslutning till en trådlös anslutning

Välj ett av följande felsökningsalternativ.

<a href="#">HP Print and Scan Doctor</a>	HP Print and Scan Doctor är ett verktyg som försöker diagnostisera och åtgärda problemet automatiskt.
<a href="#">Använd en av HPs felsökningsguider online</a>	Omvandla en USB-anslutning till en trådlös anslutning eller Wi-Fi Direct.

 **OBS!** HP Print and Scan Doctor och HPs felsökningsguider online är eventuellt inte tillgängliga på alla språk.

[Ändra anslutningstypen på sidan 58](#)

# Problem med skrivarens maskinvara

 **TIPS:** Kör [HP Print and Scan Doctor](#) för att diagnostisera och automatiskt korrigera utskrifts-, skannings och kopieringsproblem. Programmet finns endast på vissa språk.

## Så här drar du ut utmatningsfackets automatiska förlängningsdel manuellt

Om den automatiska förlängningen av utmatningsfacket inte aktiveras automatiskt kan du dra ut den manuellt.

1. Ta ut utmatningsfacket ur skrivaren.



2. Flytta låsmekanismen i botten av utmatningsfacket till olåst läge och lossa spärren så att förlängningsdelen frigörs.

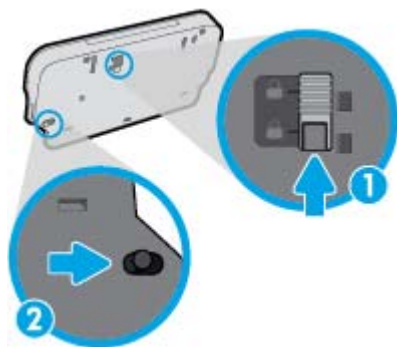

3. Sätt tillbaka utmatningsfacket i skrivaren med förlängningsdelen i olåst läge.

## Skrivaren stängs oväntat av

- Kontrollera strömtillförseln och strömanslutningarna.
- Kontrollera att skrivarens strömsladd är ordentligt ansluten till ett fungerande eluttag.

## Skrivhuvudsjustering misslyckas

- Om justeringsprocessen misslyckas ska du kontrollera att du har lagt i oanvänt, vanligt vitt papper i inmatningsfacket. Justeringen misslyckas om du har färgade papper i inmatningsfacket när du riktar in bläckpatronerna.
- Om justeringen misslyckas flera gånger kan du behöva rengöra skrivhuvudet eller så kan det bero på en defekt sensor.
- Om en rengöring av skrivhuvudet inte löser problemet ska du kontakta HPs support. Gå till [www.hp.com/support](http://www.hp.com/support). På denna webbplats finns information och verktyg som kan hjälpa dig åtgärda många vanliga skrivarproblem. Om du uppmanas välja land/region ska du göra det.

Klicka sedan på **Alla HP-kontakter** för information om vart du ska vända dig för att få teknisk support.

#### Åtgärda skrivarfelet.

- ▲ Stäng av skrivaren och starta den sedan igen. Om detta inte löser problemet kontaktar du HP. Information om hur du kontaktar HPs support finns i [HP Support på sidan 89](#).

# HP Support

- [Registrera skrivaren](#)
- [Supportprocess](#)
- [Support från HP per telefon](#)
- [Ytterligare garantialternativ](#)

## Registrera skrivaren

Om du ägnar några minuter åt att registrera skrivaren får du tillgång till snabbare service, effektivare support och meddelanden angående produktsupport. Om du inte registrerade skrivaren när du installerade programvaran kan du göra det nu på <http://www.register.hp.com>.

## Supportprocess

Om det uppstår ett problem gör du följande:

1. Läs dokumentationen som medföljde skrivaren.
2. Besök HPs webbplats för online-support på [www.hp.com/support](http://www.hp.com/support).

HPs online-support är tillgänglig för alla HP-kunder. Det är den snabbaste källan till aktuell produktinformation och experthjälp och innehåller följande:

- Snabb kontakt med behöriga supporttekniker online
  - Uppdateringar av programvara och drivrutiner för skrivaren
  - Användbar felsökningsinformation för vanliga problem
  - Proaktiva skrivaruppdateringar, supportvarningar och nyhetsbrev från HP som är tillgängliga när du registrerar HP-skrivaren
3. Ring HPs support.

Vilken typ av support som erbjuds varierar beroende på skrivare, land/region och språk.

## Support från HP per telefon

Vilken typ av telefonsupport som erbjuds varierar beroende på produkt, land/region och språk.

Det här avsnittet innehåller följande ämnen:

- [Giltighetstid för telefonsupport](#)
- [Innan du ringer](#)
- [Telefonnummer till support](#)
- [Efter giltighetstiden för telefonsupport](#)

## Giltighetstid för telefonsupport

Ett års telefonsupport i Nordamerika, Sydostasien och Latinamerika (inklusive Mexiko). Information om hur länge telefonsupporten gäller i Europa, Mellanöstern och Afrika finns på [www.hp.com/support](http://www.hp.com/support). Normala samtalsavgifter tillkommer.

## Innan du ringer

Ring HPs support när du befinner dig vid datorn och skrivaren. Var beredd att lämna följande uppgifter:

- Produktnamn (står angivet på skrivaren, t.ex. HP ENVY 5640)
- Produktnummer (anges på insidan av bläckpatronsluckan)



- Serienummer (finns på bak- eller undersidan av skrivaren)
- Meddelanden som visas när situationen uppstår
- Svar på följande frågor:
  - Har detta inträffat förut?
  - Kan situationen återskapas?
  - Har du installerat ny maskin- eller programvara i datorn ungefär vid den tidpunkt då denna situation uppstod?
  - Inträffade något annat innan denna situation uppstod (till exempel ett åskväder eller att skrivaren flyttades)?

## Telefonnummer till support

Den mest aktuella listan över HP-telefonsupportnummer och samtalskostnader finns på [www.hp.com/support](http://www.hp.com/support).

## Efter giltighetstiden för telefonsupport

När telefonsupportperioden upphört kan du fortfarande få hjälp från HP mot en extra avgift. Det kan även finnas hjälp på HPs webbplats för online-support: [www.hp.com/support](http://www.hp.com/support). Kontakta en HP-återförsäljare eller ring supportnumret för ditt land/din region om du vill veta mer om tillgängliga supportalternativ.

## Ytterligare garantialternativ

Utökade serviceplaner är tillgängliga för HP ENVY 5640 series till en ytterligare kostnad. Gå till [www.hp.com/support](http://www.hp.com/support), välj land/region och språk och utforska sedan området om service och garanti för information de utökade serviceplanerna.



---

# A Teknisk information

Det här avsnittet innehåller tekniska specifikationer och information om internationella regler för HP ENVY 5640 series.

Fler specifikationer finns i den tryckta dokumentationen som följde med HP ENVY 5640 series.

Det här avsnittet innehåller följande ämnen:

- [Meddelanden från Hewlett-Packard](#)
- [Specifikationer](#)
- [Miljövänlig produkthantering](#)
- [Information om föreskrifter](#)

## Meddelanden från Hewlett-Packard

Informationen i detta dokument kan komma att bli inaktuell utan föregående meddelande.

Med ensamrätt. Detta material får inte reproduceras, anpassas eller översättas utan föregående skriftligt tillstånd från Hewlett-Packard, förutom vad som är tillåtet enligt lagen om upphovsrätt. De enda garantier som gäller för HPs produkter och tjänster beskrivs i de uttryckliga garantivillkor som medföljer produkterna och tjänsterna. Ingenting i det här dokumentet ska tolkas som en ytterligare garanti. HP ansvarar inte för tekniska eller redaktionella fel eller utelämnanden i detta dokument.

© 2014 Hewlett-Packard Development Company, L.P.

Microsoft®, Windows®, Windows® XP, Windows Vista®, Windows® 7, Windows® 8 och Windows® 8.1 är varumärken registrerade i USA som tillhör Microsoft Corporation.

# Specifikationer

Detta avsnitt innehåller tekniska specifikationer för HP ENVY 5640 series. Se produktdatabladet på [www.hp.com/support](http://www.hp.com/support) om du vill ha fler produktspecifikationer.

## Systemkrav

Kraven på programvaran och systemet anges i Viktigt-filen.

För information om framtida operativsystemsversioner och support kan du besöka HPs webbplats för onlinesupport på [www.hp.com/support](http://www.hp.com/support).

## Miljöspecifikationer

- Rekommenderad temperatur vid drift: 15 °C till 32 °C
- Tillåten temperatur vid drift: 5 °C till 40 °C
- Luftfuktighet: 20 % till 80 % icke kondenserande relativ luftfuktighet (rekommenderad); 25 °C maximal daggpunkt
- Temperatur vid förvaring (enheten ej i drift): -40 °C till 60 °C
- Om HP ENVY 5640 series omges av starka elektromagnetiska fält kan utskrifterna bli något förvrängda.
- HP rekommenderar att du använder en USB-kabel på högst 3 m(10 fot) för att minimera brus i närheten av elektromagnetiska fält.

## Utskriftsspecifikationer

- Utskriftshastigheten varierar beroende på hur komplicerat dokumentet är.
- Metod: Drop-on-demand termisk inkjet
- Språk: PCL3 GUI

## Specifikationer för skanning

- Optisk upplösning: upp till 1200 dpi
- Hårdvaruupplösning: upp till 1200 x 1200 dpi
- Utökad upplösning: upp till 1200 x 1200 dpi
- Bitdjup: 24-bitars färg, 8-bitars gråskala (256 grå nyanser)
- Maximal storlek vid skanning från glaset: 21,6 x 29,7 cm(8,5 x 11,7 tum)
- Filtyper som kan användas: BMP, JPEG, PNG, TIFF, PDF
- Twain-version: 1.9

## Kopieringsspecifikationer

- Digital bildbehandling
- Det maximala antalet kopior varierar beroende på modell.
- Kopieringshastigheten varierar beroende på modell och dokumentets komplexitet.

## Bläcktronskapacitet

Gå till [www.hp.com/go/learnaboutsupplies](http://www.hp.com/go/learnaboutsupplies) för mer information om beräknad bläckpatronskapacitet.

## Utskriftsupplösning

Tabell A-1 Utskriftsupplösning

<b>Utkastsläge</b>	<ul style="list-style-type: none"><li>• Färginmatn/svartvit återgivn: 300x300 dpi</li><li>• Utmatning (svartvitt/färg): Automatiskt</li></ul>
<b>Normalläge</b>	<ul style="list-style-type: none"><li>• Färginmatn/svartvit återgivn: 600x600 dpi</li><li>• Utmatning (svartvitt/färg): Automatiskt</li></ul>
<b>Bästa pappersläge</b>	<ul style="list-style-type: none"><li>• Färginmatn/svartvit återgivn: 600x600 dpi</li><li>• Utmatning (svartvitt/färg): Automatiskt</li></ul>
<b>Bästa fotoläge</b>	<ul style="list-style-type: none"><li>• Färginmatn/svartvit återgivn: 600x600 dpi</li><li>• Utmatning (svartvitt/färg): Automatiskt</li></ul>
<b>Max dpi-läge</b>	<ul style="list-style-type: none"><li>• Färginmatn/svartvit återgivn: 1200x1200 dpi</li><li>• Utmatning: Automatisk (svart/färg), 4800x1200 optimerade dpi (fotopapper, färg)</li></ul>

# Miljövänlig produkthantering

Hewlett-Packard strävar efter att tillhandahålla kvalitetsprodukter på ett miljövänligt sätt. Den här produkten har konstruerats för att underlätta återvinning. Antalet material har minimerats utan att funktionen eller tillförlitligheten försämrats. Olika material har utformats så att de lätt går att separera. Fästen och andra anslutningar är lätta att hitta, komma åt och ta bort med vanliga verktyg. Högprioriterade delar har utformats för att vara lätta att ta ut och reparera.

Mer information finns på HPs webbplats för miljöfrågor på

[www.hp.com/hpinfo/globalcitizenship/environment/index.html](http://www.hp.com/hpinfo/globalcitizenship/environment/index.html).

Det här avsnittet innehåller följande ämnen:

- [Miljötips](#)
- [Pappersanvändning](#)
- [Plaster](#)
- [Informationsblad om materialsäkerhet](#)
- [HPs program för återvinning av förbrukningsmaterial för bläckstråleskrivare](#)
- [Strömförbrukning](#)
- [Användares kassering av uttjänt utrustning](#)
- [Kemiska substanser](#)
- [Kassering av batterier i Taiwan](#)
- [Meddelande om batterier för Brasilien](#)
- [Materialmeddelande för perklorat i Kalifornien](#)
- [EPEAT](#)
- [Tabell över giftiga och skadliga substanser \(Kina\)](#)
- [Begränsningar angående skadliga substanser \(Ukraina\)](#)
- [Begränsningar angående skadliga substanser \(Indien\)](#)

## Miljötips

HP åtar sig att hjälpa kunderna att minska sin miljöpåverkan. Gå till webbplatsen för HPs miljöprogram och -initiativ om du vill ta reda på mer om HPs miljöinitiativ.

[www.hp.com/hpinfo/globalcitizenship/environment/](http://www.hp.com/hpinfo/globalcitizenship/environment/)

## Pappersanvändning

Denna produkt är anpassad för användning av returpapper enligt DIN 19309 och EN 12281:2002.

## Plaster

Plastdelar som väger mer än 25 gram är märkta enligt internationell standard, vilket gör det lättare att se vilka plastdelar som kan återvinnas vid slutet av produktens användningstid.

## Informationsblad om materialsäkerhet

Informationsblad om materialsäkerhet (MSDS) finns på HPs webbplats på:

[www.hp.com/go/msds](http://www.hp.com/go/msds)

## HPs program för återvinning av förbrukningsmaterial för bläckstråleskrivare

HP värnar om miljön. Med HPs återvinningsprogram för bläckpatroner som finns i flera länder/regioner kan du återvinna använda bläckpatroner gratis. Mer information finns på följande webbplats:

[www.hp.com/hpinfo/globalcitizenship/environment/recycle/](http://www.hp.com/hpinfo/globalcitizenship/environment/recycle/)

## Strömförbrukning

Den utskrifts- och bildbehandlingsutrustning från Hewlett-Packard som är märkt med ENERGY STAR®-logotypen kvalificerar sig som överensstämmande med amerikanska Environmental Protection Agencys ENERGY STAR-specifikationer för bildbehandlingsutrustning. Följande märkning finns på ENERGY STAR-kvalificerade bildbehandlingsprodukter:



Ytterligare information om ENERGY STAR-kvalificerade produkter finns på: [www.hp.com/go/energystar](http://www.hp.com/go/energystar)

## Användares kassering av uttjänt utrustning



Den här symbolen betyder att du inte får kasta produkten tillsammans med övrigt hushållsavfall. För att skydda hälsa och miljö har du i stället ansvar för att lämna den på ett för ändamålet avsett uppsamlingsställe för återvinning av elektrisk och elektronisk utrustning. För mer information, vänd dig till närmaste avfallshanteringsanläggning eller gå till <http://www.hp.com/recycle>.

## Kemiska substanser

HP förbinder sig att efter behov informera kunderna om de kemiska substanser som ingår i våra produkter i syfte att uppfylla lagkrav som REACH (*Europaparlamentets och rådets förordning (EG) nr 1907/2006*). En rapport om kemikalierna i denna produkt finns på [www.hp.com/go/reach](http://www.hp.com/go/reach).

## Kassering av batterier i Taiwan



廢電池請回收

## Meddelande om batterier för Brasilien

A bateria deste equipamento não foi projetada para ser removida pelo cliente.

## Materialmeddelande för perklorat i Kalifornien

### **California Perchlorate Material Notice**

Perchlorate material - special handling may apply. See:  
<http://www.dtsc.ca.gov/hazardouswaste/perchlorate/>

This product's real-time clock battery or coin cell battery may contain perchlorate and may require special handling when recycled or disposed of in California.

## EPEAT

### **EPEAT**

Most HP products are designed to meet EPEAT. EPEAT is a comprehensive environmental rating that helps identify greener electronics equipment. For more information on EPEAT go to [www.epeat.net](http://www.epeat.net). For information on HP's EPEAT registered products go to [www.hp.com/hpinfo/globalcitizenship/environment/pdf/epeat\\_printers.pdf](http://www.hp.com/hpinfo/globalcitizenship/environment/pdf/epeat_printers.pdf).

## Tabell över giftiga och skadliga substanser (Kina)

有毒有害物质表						
根据中国《电子信息产品污染控制管理办法》						
零件描述	有毒有害物质和元素					
	铅	汞	镉	六价铬	多溴联苯	多溴联苯醚
外壳和托盒*	0	0	0	0	0	0
电线*	0	0	0	0	0	0
印刷电路板*	X	0	0	0	0	0
打印系统*	X	0	0	0	0	0
显示器*	X	0	0	0	0	0
喷墨打印机墨盒*	0	0	0	0	0	0
驱动光盘*	X	0	0	0	0	0
扫描仪*	X	X	0	0	0	0
网络配件*	X	0	0	0	0	0
电池板*	X	0	0	0	0	0
自动双面打印系统*	0	0	0	0	0	0
外部电源*	X	0	0	0	0	0

0: 指此零件的所有均一材质中包含的这种有毒有害物质, 含量低于SJ/T11363-2006 的限制  
X: 指此零件使用的均一材质中至少有一种包含的这种有毒有害物质, 含量高于SJ/T11363-2006 的限制  
注: 环保使用期限的参考标识取决于产品正常工作的温度和湿度等条件  
\*以上只适用于使用这些零件的产品

## Begränsningar angående skadliga substanser (Ukraina)

### Технічний регламент щодо обмеження використання небезпечних речовин (Україна)

Обладнання відповідає вимогам Технічного регламенту щодо обмеження використання деяких небезпечних речовин в електричному та електронному обладнанні, затвердженого постановою Кабінету Міністрів України від 3 грудня 2008 № 1057

## Begränsningar angående skadliga substanser (Indien)

### Restriction of hazardous substances (India)

This product complies with the "India E-waste (Management and Handling) Rule 2011" and prohibits use of lead, mercury, hexavalent chromium, polybrominated biphenyls or polybrominated diphenyl ethers in concentrations exceeding 0.1 weight % and 0.01 weight % for cadmium, except for the exemptions set in Schedule 2 of the Rule.



## Information om föreskrifter

Skrivaren uppfyller produktkraven från tillsynsmyndigheter i ditt land/din region.

Det här avsnittet innehåller följande ämnen:

- [Regulatoriskt modellnummer](#)
- [FCC-meddelande](#)
- [Meddelande till användare i Korea](#)
- [Meddelande om överensstämmelse med VCCI \(klass B\) för användare i Japan](#)
- [Meddelande till användare i Japan om strömsladden](#)
- ["Gloss of housing" hos kringutrustning för Tyskland](#)
- [Konformitetsdeklaration](#)
- [Information om föreskrifter för trådlösa produkter](#)

### Regulatoriskt modellnummer

Din produkt har tilldelats ett regulatoriskt modellnummer för identifikationsändamål. Det regulatoriska modellnumret för din produkt är SDGOB-1401-01. Detta nummer ska inte förväxlas med produktnamn (HP ENVY 5640 e-All-in-One series) eller produktnummer (B9S56–B9S65).

## FCC-meddelande

### FCC statement

The United States Federal Communications Commission (in 47 CFR 15.105) has specified that the following notice be brought to the attention of users of this product.

This equipment has been tested and found to comply with the limits for a Class B digital device, pursuant to Part 15 of the FCC Rules. These limits are designed to provide reasonable protection against harmful interference in a residential installation. This equipment generates, uses and can radiate radio frequency energy and, if not installed and used in accordance with the instructions, may cause harmful interference to radio communications. However, there is no guarantee that interference will not occur in a particular installation. If this equipment does cause harmful interference to radio or television reception, which can be determined by turning the equipment off and on, the user is encouraged to try to correct the interference by one or more of the following measures:

- Reorient or relocate the receiving antenna.
- Increase the separation between the equipment and the receiver.
- Connect the equipment into an outlet on a circuit different from that to which the receiver is connected.
- Consult the dealer or an experienced radio/TV technician for help.

For further information, contact:

Manager of Corporate Product Regulations  
Hewlett-Packard Company  
3000 Hanover Street  
Palo Alto, Ca 94304  
(650) 857-1501

Modifications (part 15.21)

The FCC requires the user to be notified that any changes or modifications made to this device that are not expressly approved by HP may void the user's authority to operate the equipment.

This device complies with Part 15 of the FCC Rules. Operation is subject to the following two conditions: (1) this device may not cause harmful interference, and (2) this device must accept any interference received, including interference that may cause undesired operation.

## Meddelande till användare i Korea

B 급 기기 (가정용 방송통신기기)	이 기기는 가정용(B급)으로 전자파적합등록을 한 기기로서 주로 가정에서 사용하는 것을 목적으로 하며, 모든 지역에서 사용할 수 있습니다.
------------------------	--

## Meddelande om överensstämmelse med VCCI (klass B) för användare i Japan

この装置は、クラスB情報技術装置です。この装置は、家庭環境で使用することを目的としていますが、この装置がラジオやテレビジョン受信機に近接して使用されると、受信障害を引き起こすことがあります。取扱説明書に従って正しい取り扱いをして下さい。

VCCI-B

## Meddelande till användare i Japan om strömladden

製品には、同梱された電源コードをお使い下さい。  
同梱された電源コードは、他の製品では使用出来ません。

## "Gloss of housing" hos kringutrustning för Tyskland

Das Gerät ist nicht für die Benutzung im unmittelbaren Gesichtsfeld am Bildschirmarbeitsplatz vorgesehen. Um störende Reflexionen am Bildschirmarbeitsplatz zu vermeiden, darf dieses Produkt nicht im unmittelbaren Gesichtsfeld platziert werden.

# Konformitetsdeklaration



## DECLARATION OF CONFORMITY

according to ISO/IEC 170501 and EN 170501

**DoC #: SDG0B-1401-01**

**Supplier's Name:** Hewlett-Packard Company  
**Supplier's Address:** 16399 West Bernardo Drive, San Diego, CA 92127 - 1899, USA  
**declares, that the product**  
**Product Name and Model:**<sup>2)</sup> HP ENVY 5640 e-All-in-One Printer Series  
HP ENVY 5660 e-All-in-One Printer Series  
**Regulatory Model Number:**<sup>1)</sup> SDG0B-1401-01  
**Product Options:** All  
**Radio Module:** SDG0B-1391 (802.11 b/g/n)  
**Power Adapter:** N/A  
**conforms to the following Product Specifications and Regulations:**

### EMC: Class B

CISPR 22:2008 / EN 55022: 2010 Class B  
CISPR 24:2010 / EN 55024: 2010  
EN 301 489 -1 v1.9.2  
EN 301 489 -17 v2.2.1  
IEC 61000 -3-2: 2005 + A1: 2008 + A2: 2009 / EN 61000 -3-2: 2006 + A1:2009 + A2:2009  
IEC 61000 -3-3: 2008 / EN 61000 -3-3: 2008  
FCC CFR 47 Part 15 / ICES-003, issue 5 Class B

### Safety:

IEC 60950 -1: 2005 + A1: 2009 / EN 60950 -1: 2006 + A11: 2009 + A1: 2010 + A12: 2011  
EN 62479: 2010

### Energy Use:

Regulation (EC) No. 1275/2008  
ENERGY STAR<sup>®</sup> Qualified Imaging Equipment Operational Mode (OM) Test Procedure

### RoHS:

EN 50581:2012

The product herewith complies with the requirements of the Low Voltage Directive 2006/95/EC, the EMC Directive 2004/108/EC, the R&TTE Directive 1999/5/EC, the Ecodesign Directive 2009/125/EC, the RoHS Directive 2011/65/EU and carries the  marking accordingly.

This device complies with part 15 of the FCC Rules. Operation is subject to the following two conditions:

(1) This device may not cause harmful interference, and (2) this device must accept any interference received, including interference that may cause undesired operation.

### Additional Information:

- 1) This product is assigned a Regulatory Model Number which stays with the regulatory aspects of the design. The Regulatory Model Number is the main product identifier in the regulatory documentation and test reports, this number should not be confused with the marketing name or the product numbers.

**January 2014**

San Diego, CA

### Local contact for regulatory topics only:

EU: Hewlett-Packard GmbH, HQ -TRE, Herrenberger Strasse 140, 71034 Boeblingen, Germany  
U.S.: Hewlett-Packard, 3000 Hanover St., Palo Alto, CA 94304, U.S.A. 650-857-1501

[www.hp.eu/certificates](http://www.hp.eu/certificates)

## Information om föreskrifter för trådlösa produkter

Det här avsnittet innehåller följande bestämmelser beträffande trådlösa produkter:

- [Exponering för radiofrekvent energi](#)
- [Meddelande till användare i Brasilien](#)
- [Meddelande till användare i Kanada](#)
- [Meddelande till användare i Taiwan](#)
- [Meddelande till användare i Mexiko](#)
- [Meddelande angående trådlöst till användare i Japan](#)

### Exponering för radiofrekvent energi

#### **Exposure to radio frequency radiation**



**Caution** The radiated output power of this device is far below the FCC radio frequency exposure limits. Nevertheless, the device shall be used in such a manner that the potential for human contact during normal operation is minimized. This product and any attached external antenna, if supported, shall be placed in such a manner to minimize the potential for human contact during normal operation. In order to avoid the possibility of exceeding the FCC radio frequency exposure limits, human proximity to the antenna shall not be less than 20 cm (8 inches) during normal operation.

### Meddelande till användare i Brasilien

#### **Aviso aos usuários no Brasil**

Este equipamento opera em caráter secundário, isto é, não tem direito à proteção contra interferência prejudicial, mesmo de estações do mesmo tipo, e não pode causar interferência a sistemas operando em caráter primário.

## Meddelande till användare i Kanada

### Notice to users in Canada/Note à l'attention des utilisateurs canadiens

Under Industry Canada regulations, this radio transmitter may only operate using an antenna of a type and maximum (or lesser) gain approved for the transmitter by Industry Canada. To reduce potential radio interference to other users, the antenna type and its gain should be so chosen that the equivalent isotropically radiated power (e.i.r.p.) is not more than that necessary for successful communication.

This device complies with Industry Canada licence-exempt RSS standard(s). Operation is subject to the following two conditions: (1) this device may not cause interference, and (2) this device must accept any interference, including interference that may cause undesired operation of the device.

**WARNING!** Exposure to Radio Frequency Radiation The radiated output power of this device is below the Industry Canada radio frequency exposure limits. Nevertheless, the device should be used in such a manner that the potential for human contact is minimized during normal operation.

To avoid the possibility of exceeding the Industry Canada radio frequency exposure limits, human proximity to the antennas should not be less than 20 cm (8 inches).

Conformément au Règlement d'Industrie Canada, cet émetteur radioélectrique ne peut fonctionner qu'avec une antenne d'un type et d'un gain maximum (ou moindre) approuvé par Industrie Canada. Afin de réduire le brouillage radioélectrique potentiel pour d'autres utilisateurs, le type d'antenne et son gain doivent être choisis de manière à ce que la puissance isotrope rayonnée équivalente (p.i.r.e.) ne dépasse pas celle nécessaire à une communication réussie.

Cet appareil est conforme aux normes RSS exemptes de licence d'Industrie Canada. Son fonctionnement dépend des deux conditions suivantes : (1) cet appareil ne doit pas provoquer d'interférences nuisibles et (2) doit accepter toutes interférences reçues, y compris des interférences pouvant provoquer un fonctionnement non souhaité de l'appareil.

**AVERTISSEMENT** relatif à l'exposition aux radiofréquences. La puissance de rayonnement de cet appareil se trouve sous les limites d'exposition de radiofréquences d'Industrie Canada. Néanmoins, cet appareil doit être utilisé de telle sorte qu'il soit mis en contact le moins possible avec le corps humain.

Afin d'éviter le dépassement éventuel des limites d'exposition aux radiofréquences d'Industrie Canada, il est recommandé de maintenir une distance de plus de 20 cm entre les antennes et l'utilisateur.

## Meddelande till användare i Taiwan

### 低功率電波輻射性電機管理辦法

#### 第十二條

經型式認證合格之低功率射頻電機，非經許可，公司、商號或使用者均不得擅自變更頻率、加大功率或變更設計之特性及功能。

#### 第十四條

低功率射頻電機之使用不得影響飛航安全及干擾合法通信；經發現有干擾現象時，應立即停用，並改善至無干擾時方得繼續使用。

前項合法通信，指依電信法規定作業之無線電通信。低功率射頻電機須忍受合法通信或工業、科學及醫藥用電波輻射性電機設備之干擾。

## Meddelande till användare i Mexiko

### **Aviso para los usuarios de México**

La operación de este equipo está sujeta a las siguientes dos condiciones: (1) es posible que este equipo o dispositivo no cause interferencia perjudicial y (2) este equipo o dispositivo debe aceptar cualquier interferencia, incluyendo la que pueda causar su operación no deseada.

Para saber el modelo de la tarjeta inalámbrica utilizada, revise la etiqueta regulatoria de la impresora.

## Meddelande angående trådlöst till användare i Japan

この機器は技術基準適合証明又は工事設計認証を受けた無線設備を搭載しています。

---

## B Fel (Windows)

- [Låg bläcknivå](#)
- [Mycket låg bläcknivå](#)
- [Problem med bläckpatroner](#)
- [Kontrollera bläckpatronsluckan](#)
- [Problem med bläckpatroner](#)
- [Felaktig pappersstorlek](#)
- [Skrivarvagnen har fastnat](#)
- [Papperstrassel eller fackproblem](#)
- [Papperet är slut](#)
- [Det gick inte att skriva ut dokumentet](#)
- [Skrivarfel](#)
- [Lucka öppen](#)
- [Patron fungerar inte](#)
- [Råd angående förfalskade bläckpatroner](#)
- [Inkompatibla bläckpatroner](#)
- [Papperet är för kort](#)
- [Papper för långt för autoduplex](#)
- [Inkompatibel HP Instant Ink-patron](#)
- [Använd HP Instant Ink-patron](#)
- [Anslut skrivaren till HP Connected](#)
- [Kan inte skriva ut](#)
- [HP-skyddad bläckpatron installerad](#)



## Låg bläcknivå

Den bläckpatron som anges i meddelandet har låg bläcknivå.

I varningar om låg bläcknivå och bläcknivåindikatorer anges uppskattningar som är avsedda för planeringsändamål. När ett varningsmeddelande om låg bläcknivå visas bör du ha en ny bläckpatron till hands för att undvika förseningar. Du behöver inte byta ut bläckpatroner förrän utskriftskvaliteten blir oacceptabel.

Mer information om hur du byter bläckpatroner finns i [Byta bläckpatroner på sidan 49](#). Mer information om hur du beställer bläckpatroner finns i [Beställa bläcktillbehör på sidan 51](#).

 **OBS!** Bläck från bläckpatronerna används på flera olika sätt i utskriftsprocessen, bland annat under den initieringsprocess som förbereder skrivaren och bläckpatronerna för utskrift. Dessutom lämnas lite bläck kvar i patronerna när de är förbrukade. Mer information finns i [www.hp.com/go/inkusage](http://www.hp.com/go/inkusage).

## Mycket låg bläcknivå

Den bläckpatron som anges i meddelandet har mycket låg bläcknivå.

I varningar om låg bläcknivå och bläcknivåindikatorer anges uppskattningar som är avsedda för planeringsändamål. När ett meddelande om mycket låg bläcknivå visas rekommenderar HP att du har en ny bläckpatron till hands för att undvika förseningar. Du behöver inte byta ut bläckpatronerna förrän utskriftskvaliteten är oacceptabel.

Mer information om hur du byter bläckpatroner finns i [Byta bläckpatroner på sidan 49](#). Mer information om hur du beställer bläckpatroner finns i [Beställa bläcktillbehör på sidan 51](#).



**OBS!** Bläck från bläckpatronerna används på flera olika sätt i utskriftsprocessen, bland annat under den initieringsprocess som förbereder skrivaren och bläckpatronerna för utskrift. Dessutom lämnas lite bläck kvar i patronerna när de är förbrukade. Mer information finns i [www.hp.com/go/inkusage](http://www.hp.com/go/inkusage).

## Problem med bläckpatroner

Den bläckpatron som anges i meddelandet saknas, är skadad, inkompatibel eller är isatt på fel plats i skrivaren.

 **OBS!** Om bläckpatronen enligt meddelandet är inkompatibel kan du läsa mer i [Beställa bläcktillbehör på sidan 51](#) om att få tag på bläckpatroner till skrivaren.

---

Du åtgärdar detta problem genom att försöka med följande lösningar. Lösningarna räknas upp i tur och ordning med den troligaste lösningen först. Om den första lösningen inte åtgärdar problemet ska du prova de återstående lösningarna tills problemet är löst.

- Lösning 1: Stäng av och slå på skrivaren.
- Lösning 2: Installera bläckpatronerna på rätt sätt.

### Lösning 1: Stäng av och slå på skrivaren

Stäng av skrivaren och slå sedan på den igen.

Om problemet kvarstår försöker du med nästa lösning.

### Lösning 2: Installera bläckpatronerna på rätt sätt

Kontrollera att bläckpatronerna är installerade på rätt sätt:

1. Öppna bläckpatronsluckan varsamt.
2. Ta ut bläckpatronen genom att först trycka in den så att den lossnar och dra den sedan bestämt mot dig.
3. Sätt in bläckpatronen i uttaget. Tryck ordentligt på patronen så att ordentlig kontakt säkerställs.
4. Stäng bläckpatronsluckan och kontrollera att felmeddelandet inte är kvar.

## Kontrollera bläckpatronsluckan

Bläckpatronsluckan måste vara stängd under utskrift.



 [Klicka här för att koppla upp dig och få mer information.](#)

## Problem med bläckpatroner

Bläckpatronen är inte kompatibel med din skrivare. Det här felet kan uppstå om du installerar en HP Instant Ink-bläckpatron i en skrivare som inte är registrerad för HP Instant Ink-programmet. Det kan också uppstå om HP Instant Ink-patronen tidigare har använts i en annan skrivare som är registrerad för HP Instant Ink-programmet.

## Felaktig pappersstorlek

Den pappersstorlek eller -typ som är vald i skrivardrivrutinen överensstämmer inte med det papper som placerats i skrivaren. Kontrollera att rätt papper ligger i skrivaren och prova att skriva ut igen. Mer information finns i [Fylla på utskriftsmaterial på sidan 11](#).



**OBS!** Om papperet i skrivaren har fel format, ska du ändra det valda pappersformatet i skrivardrivrutinen och sedan skriva ut dokumentet igen.

---

## Skrivarvagnen har fastnat

Något blockerar skrivarvagnen (den del av skrivaren där bläckpatronerna sitter).

För att få bort blockeringen kontrollerar du om papper fastnat i skrivaren.

Mer information finns i [Problem med papperstrassel och pappersmatning på sidan 67](#).

# Papperstrassel eller fackproblem

Papper har fastnat i skrivaren.

Innan du försöker ta bort papperet som fastnat ska du kontrollera följande:

- Se till att du fyllt på papper som uppfyller specifikationerna och inte är skrynkligt, vikt eller skadat. Mer information finns i [Grundläggande om papper på sidan 8](#).
- Försäkra dig om att skrivaren är ren.
- Kontrollera att facken är korrekt påfyllda och inte för fulla. Ytterligare information finns på [Fylla på utskriftsmaterial på sidan 11](#).

För anvisningar om hur du åtgärdar papperstrassel och information om hur du undviker att papper fastnar, se [Problem med papperstrassel och pappersmatning på sidan 67](#).



## Papperet är slut

Standardfacket är tomt.

Fyll på mer papper och tryck på **OK**.

Mer information finns i [Fylla på utskriftsmaterial på sidan 11](#).



## Det gick inte att skriva ut dokumentet

Skrivaren kunde inte skriva ut dokumentet på grund av att ett problem uppstod i utskriftssystemet.

Mer information om hur du löser utskriftsproblem finns i [Problem med skrivarens maskinvara på sidan 87](#).

## Skrivarfel

Det uppstod ett problem med skrivaren eller bläcksystemet. Vanligtvis kan du lösa denna typ av problem genom att gå igenom följande steg:

1. Tryck på  (knappen Ström) för att stänga av skrivaren.
2. Koppla ur strömsladden och anslut den sedan igen.
3. Tryck på  (knappen Ström) för att slå på skrivaren.

Om problemet kvarstår antecknar du den felkod som anges i meddelandet och kontaktar HPs support. Information om hur du kontaktar HPs support finns i [HP Support på sidan 89](#).

## Lucka öppen

Alla luckor och lock måste vara stängda för att skrivaren ska kunna skriva ut dokument.



---

**TIPS:** De flesta luckor och lock snäpper på plats när de stängs helt.

---

Om problemet kvarstår när du har stängt alla luckor ordentligt ska du kontakta HPs support. Mer information finns i [HP Support på sidan 89](#).

## Patron fungerar inte

De bläckpatroner som anges i meddelandet är skadade eller fungerar inte längre.

Se [Byta bläckpatroner på sidan 49](#)

## Råd angående förfalskade bläckpatroner

Den installerade bläckpatronen är inte en ny äkta HP-bläckpatron. Kontakta affären där du köpte bläckpatronen. Om du vill rapportera om misstänkta förfalskningar, gå till [www.hp.com/go/anticounterfeit](http://www.hp.com/go/anticounterfeit). Klicka på **Fortsätt** om du vill fortsätta använda bläckpatronen.

## Inkompatibla bläckpatroner

Bläckpatronen är inte kompatibel med din skrivare.

Lösning: Ta ur bläckpatronen omedelbart och byt ut den mot en kompatibel bläckpatron. Mer information om hur du installerar nya bläckpatroner finns i [Byta bläckpatroner på sidan 49](#).

## Papperet är för kort

Det påfyllda papperet är kortare än minimikravet. Papper som uppfyller skrivarkraven måste användas. Mer information finns i [Grundläggande om papper på sidan 8](#) och [Fylla på utskriftsmaterial på sidan 11](#).



## Papper för långt för autoduplex

Det påfyllda papperet är för långt för skrivarens funktion för automatisk dubbelsidig utskrift. Du kan skriva ut dubbelsidigt manuellt genom att välja "manuell duplex" eller "skriv ut udda sidor" och "skriv ut jämna sidor" i din skrivprogram (om det finns stöd för denna funktion). Mer information finns i [Grundläggande om papper på sidan 8](#) och [Fylla på utskriftsmaterial på sidan 11](#).

## Inkompatibel HP Instant Ink-patron

Den här patronen kan endast användas i en skrivare som är registrerad i HP Instant Ink.

Om du anser att patronen ska kunna användas i skrivaren kontaktar du [www.hp.com/buy/supplies](http://www.hp.com/buy/supplies).

## Använd HP Instant Ink-patron

Den eller de HP Instant Ink-patroner som anges på displayen på skrivarens kontrollpanel kan endast användas i den HP Instant Ink-skrivare där patronen installerades från början. Bläckpatronen måste bytas ut.

Mer information om hur du byter bläckpatroner finns i [Byta bläckpatroner på sidan 49](#). Mer information om hur du beställer bläckpatroner finns i [Beställa bläcktillbehör på sidan 51](#).

## Anslut skrivaren till HP Connected

Skrivaren måste anslutas till HP Connected, annars kommer du snart inte att kunna skriva ut utan vidare förvarning. Gå till skrivarens kontrollpanel för instruktioner om hur du ansluter skrivaren.

## Kan inte skriva ut

Skrivaren måste anslutas till HP Connected för att uppdatera sin Instant Ink-status.

Du kommer inte att kunna skriva ut förrän skrivaren har anslutits för att uppdatera Instant Ink-statusen. Gå till skrivarens kontrollpanel för instruktioner om hur du ansluter skrivaren.

## HP-skyddad bläckpatron installerad

Bläckpatronen som anges på skrivarens kontrollpanel kan endast användas i den skrivare där patronen ursprungligen skyddades med HPs funktion för bläckpatronsskydd. Bläckpatronen måste bytas i den här skrivaren.

Mer information om hur du installerar en ny bläckpatron finns i [Byta bläckpatroner på sidan 49](#).

# Index

## A

anslutningar, hitta 4

## B

bakre åtkomstpanel  
bild 4

bläckpatroner 4

båda sidor, skriv ut på 24

## D

dubbelsidig utskrift 24

## E

efter supportperioden 90

## F

fack

felsökning av matning 70

illustration av pappersledare för  
bredd 3

leta reda på 3

åtgärda paperstrassel 67

felsöka

flera sidor matas in samtidigt  
71

papperet hämtas inte upp från  
facket 70

pappersmatningsproblem 70

skeva sidor 71

stängs av 87

utskrift 87

## G

garanti 90

giltighetstid för telefonsupport  
supportperiod 90

glas, skanner

leta reda på 3

## H

Hjälpknapp 6

hjälpmedel 19

HP Verktyg (OS X)  
öppna 63

## I

inbäddad webbserver

WebScan 44

information om föreskrifter 99,  
103

inställningar

nätverk 62

IP-inställningar 62

## K

knappar, kontrollpanel 5

kontrollpanel

features 5

knappar 5

lampor 5

statusikoner 6

kopiera

specifikationer 94

kundsupport

garanti 90

## L

lampor, kontrollpanel 5

## M

matning av flera sidor,  
felsökning 71

meddelanden om bestämmelser  
regulatoriskt modellnummer  
99

miljö

miljöspecifikationer 93

miljövänlig produkthantering  
95

## N

nätverk

bild av anslutning 4

inställningar, ändra 62

IP-inställningar 62

konfigurera trådlös  
kommunikation 57

## O

OS X

HP Verktyg 63

## P

papper

felsökning av matning 70

HP, beställa 10

skeva sidor 71

välja 10

åtgärda paperstrassel 67

pappersmatningsproblem,  
felsökning 70

program

WebScan 44

## R

radiostörning

information om föreskrifter  
103

## S

skanna

från WebScan 44

specifikationer för skanning  
93

- skannerglas
  - leta reda på 3
- skevheter, felsökning
  - utskrift 71
- skrivarens kontrollpanel
  - leta reda på 3
  - nätverksinställningar 62
- skrivarprogramvara (Windows)
  - om 63
  - öppna 16, 63
- skrivarvagn
  - om skrivarvagnen fastnat 69
- skriv ut
  - dubbelsidigt 24
- statusikoner 6
- strömavbrott, hitta 4
- stängs av
  - felsöka 87
- supportprocess 89
- systemkrav 93

## T

- teknisk information
  - kopieringsspecifikationer 94
  - miljöspecifikationer 93
  - specifikationer för skanning 93
  - systemkrav 93
  - utskriftsspecifikationer 93
- telefonsupport 89
- trassel
  - papper som bör undvikas 10
  - rensa 67
- trådlös kommunikation
  - information om föreskrifter 103
  - konfigurera 57

## U

- USB-anslutning
  - port, hitta 4
  - port, placering 3
- utmatningsfack
  - leta reda på 3
- utskrift
  - felsöka 87
  - specifikationer 93
- utskrift på två sidor 24
- utskriftsmaterial
  - dubbelsidig utskrift 24

## W

- webbplatser
  - information om hjälpmedel 19
- WebScan 44

## Å

- återvinna
  - bläckpatroner 96