



HP ENVY 5640 e-All-in-One series

目錄

1 如何使用？	1
2 準備開始	2
印表機零件	3
控制台和狀態燈號	5
紙張基本資訊	8
放入媒體	11
放入原稿	15
開啟 HP 印表機軟體 (Windows)	16
睡眠模式	17
可用性	18
3 列印	19
列印相片	20
列印文件	22
雙面列印	23
以 AirPrint 列印	24
列印成功的秘訣	26
4 使用 Web 服務	28
什麼是 Web 服務？	29
設定 Web 服務	30
以 HP ePrint 列印	32
使用 HP 可列印：	34
使用 HP Connected 網站	35
移除 Web 服務	36
使用 Web 服務的秘訣	37
5 影印和掃描	38
影印文件	39
掃描	40

影印和掃描成功的秘訣	44
6 使用墨水匣	45
檢查預估的墨水存量	46
更換墨水匣	47
訂購墨水耗材	49
使用單一墨匣模式	50
墨水匣保固資訊	51
匿名使用資訊儲存	52
使用墨水匣的秘訣	53
7 連接印表機	54
設定印表機的無線通訊	55
變更網路設定	59
進階印表機管理工具（適用於網路印表機）	60
設定和使用網路印表機的秘訣	62
8 解決問題	63
卡紙和進紙問題	64
墨水匣問題	68
列印問題	69
影印問題	77
掃描問題	78
網路和連線問題	79
印表機硬體問題	81
HP 支援	83
附錄 A 技術資訊	85
Hewlett-Packard 公司聲明	86
規格	87
環保產品服務活動	89
法規資訊	94
索引	124

1 如何使用？

瞭解如何使用 HP ENVY 5640 series

- [位於第 2 頁的準備開始](#)
- [位於第 19 頁的列印](#)
- [位於第 28 頁的使用 Web 服務](#)
- [位於第 38 頁的影印和掃描](#)
- [位於第 45 頁的使用墨水匣](#)
- [位於第 54 頁的連接印表機](#)
- [位於第 85 頁的技術資訊](#)
- [位於第 63 頁的解決問題](#)

2 準備開始

本節主題如下：

- [印表機零件](#)
- [控制台和狀態燈號](#)
- [紙張基本資訊](#)
- [放入媒體](#)
- [放入原稿](#)
- [開啟 HP 印表機軟體 \(Windows\)](#)
- [睡眠模式](#)
- [可用性](#)

印表機零件

正面視圖

圖示 2-1 HP ENVY 5640 e-All-in-One series 的前視圖與俯視圖

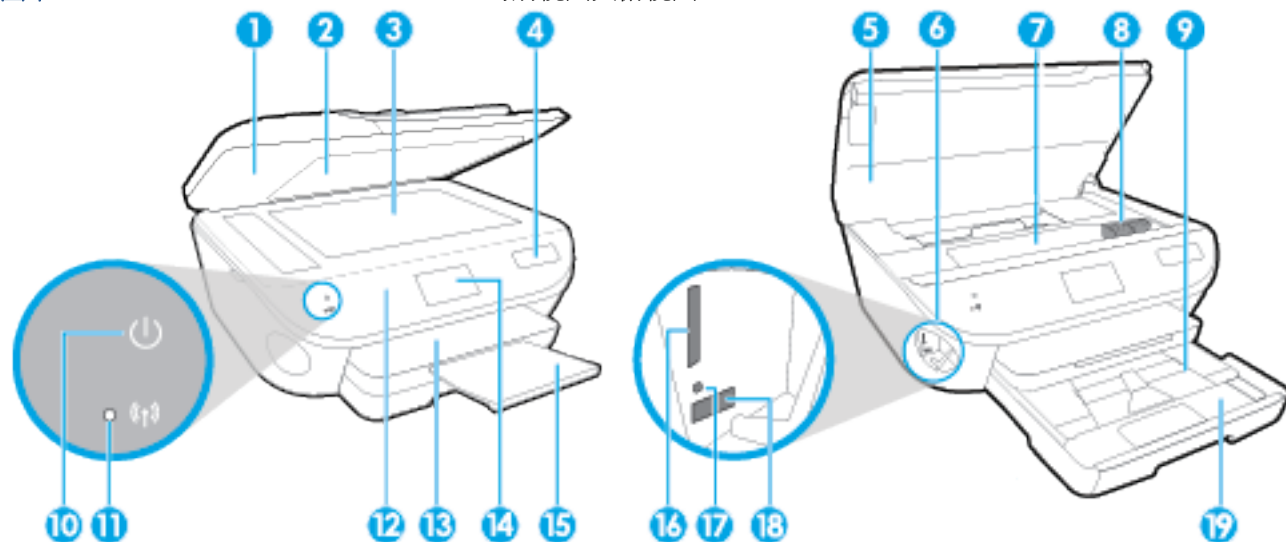

功能	描述
1	蓋板
2	背蓋板
3	掃描器玻璃板
4	印表機型號名稱
5	墨水匣存取擋門
6	記憶體裝置區域
7	墨水匣存取區域
8	墨水匣
9	相片匣
10	開啟按鈕（也稱為電源按鈕）
11	無線狀態指示燈
12	控制台
13	出紙匣
14	彩色圖形顯示器（也稱為顯示器）
15	自動出紙匣延伸架（也稱為紙匣延伸架）
16	記憶卡插槽
17	記憶體裝置指示燈
18	紙匣

背視圖

圖示 2-2 HP ENVY 5640 e-All-in-One series 後視圖

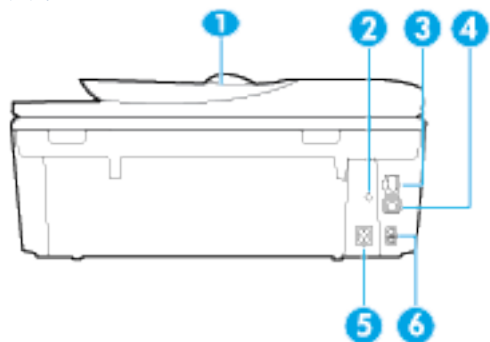

功能	描述
1	電源連接。僅適用 HP 提供的電源線。
2	電源指示燈。綠色燈號表示電源線安裝正確。
3	後方 USB 連接埠

控制台和狀態燈號

按鈕與指示燈號的概觀

下列圖表和相關表格簡要說明印表機控制台的功能。

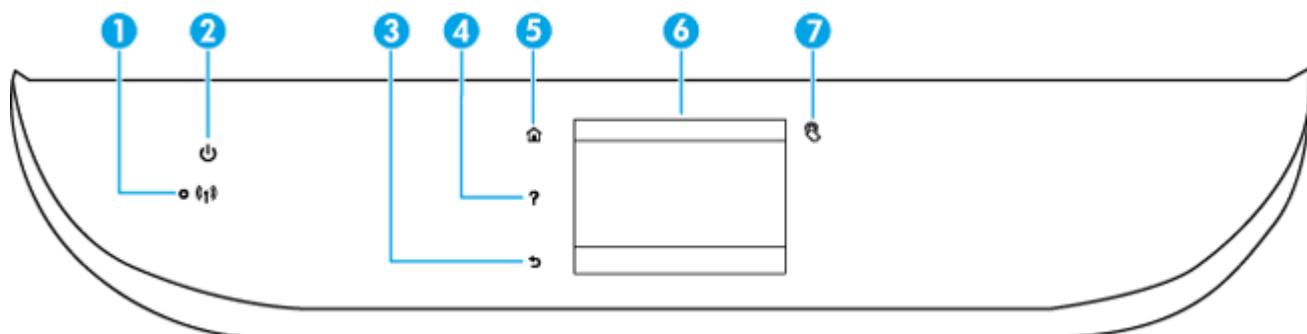

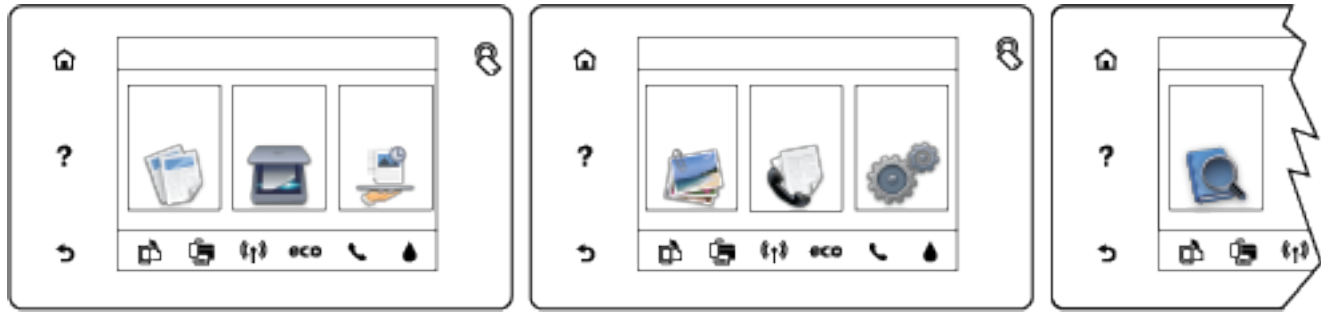

標籤	名稱及說明
1	無線燈號：表示印表機無線連線的狀態。 <ul style="list-style-type: none">指示燈穩定呈現藍色表示無線連接已建立，可以進行列印。指示燈緩慢閃爍表示無線功能已開啟，但印表機未連接到網路。確保印表機在無線訊號的範圍內。指示燈快速閃爍表示無線錯誤。請參閱印表機顯示器上的訊息。如果無線功能已關閉，無線燈號即會熄滅，顯示螢幕則會顯示無線關閉。
2	開啟 按鈕：開啟或關閉印表機。
3	「返回」按鈕：返回上一個畫面。
4	「說明」按鈕：開啟目前作業的「說明」功能表。
5	「首頁」按鈕：回到「首頁」畫面，此即您首次開啟印表機時所顯示的畫面。
6	控制台顯示器：輕觸畫面以選取功能表選項，或捲動瀏覽功能表項目。

控制台顯示器圖示



圖示	用途
	影印 ：開啟 影印 功能表，您可以在這裡選取影印類型或變更影印設定。
	掃描 ：開啟 掃描 功能表，您可以在這裡選取掃描目的地。
	HP 可列印 ：：讓您透過快速而簡單的方式存取及列印網路上的各種資訊，例如優待券、著色頁和謎題等。
	相片 ：開啟 相片 功能表，您可以在其中檢視和列印相片，或重新列印已列印的相片。
	設定 ：開啟 設定 功能表，您可以在其中變更偏好設定，並可使用工具執行維護功能。
	說明 ：開啟「說明」功能表，您可以在此檢視「操作說明」影片、印表機功能資訊以及秘訣。
	ePrint 圖示 ：開啟 Web 服務摘要 功能表，您可以在其中檢查 ePrint 狀態詳細資料、變更 ePrint 設定或列印「資訊」頁面。
	Wi-Fi Direct 圖示 ：開啟 Wi-Fi Direct 功能表，您可以在此開啟 Wi-Fi Direct 、關閉 Wi-Fi Direct ，以及顯示 Wi-Fi Direct 名稱和密碼。
	無線 圖示 ：開啟 無線摘要 功能表，您可以在其中檢查無線狀態，以及變更無線設定。您還可以列印無線測試報告，以協助診斷網路連線問題。

圖示	用途
	ECO 圖示：顯示可用於設定印表機的某些環境功能的畫面。
	<p>「墨水」圖示：顯示墨水匣的估計墨水存量。如果墨水存量低於預期值，則會顯示警告符號。</p> <p>附註：墨水存量警告和指示器僅提供規劃用途的預估量資訊。當您收到墨水量偏低的警告訊息時，請考慮先添購更換用的墨水匣，以免屆時耽誤到列印工作。您不需馬上更換墨水匣，可以等到列印品質變得令人無法接受時再更換。</p>

紙張基本資訊

印表機可以使用大部分辦公用紙張類型。在購買大量紙張時，最好是先測試不同類型的列印紙張。若要取得最理想的列印品質，請使用 **HP** 紙張。若要取得有關 **HP** 紙張的更多資訊，請造訪 **HP** 網站 www.hp.com。



HP 建議使用含有 **ColorLok** 標誌的普通紙列印日常文件。具有 **ColorLok** 標誌的各種紙張均經獨立測試，符合可靠度和列印品質的高標準，並能產生比普通白紙更清晰、色彩更艷麗、黑白更分明、且乾的更快的文件。您可以向主要的紙張製造商洽詢含 **ColorLok** 標誌紙張的各種重量及尺寸。

本節主題如下：

- [建議的列印紙張](#)
- [訂購 HP 紙張耗材](#)
- [選取和使用紙張的提示](#)

建議的列印紙張

若要得到最佳列印品質，**HP** 建議使用特別針對列印專案類型設計的 **HP** 紙張。

依您所在的國家/地區而異，您可能無法使用某些紙張。

相片列印

- **HP 特級相片紙**

HP 超級相紙是 **HP** 最高品質的相紙，能完美呈現您最美的相片。有了 **HP** 超級相紙，您就能列印乾燥速度極快的精美相片，讓您完成列印便能立即分享相片。這種紙張有多種尺寸，包括 **A4**、**8.5 x 11 英吋**、**4 x 6 英吋 (10 x 15 公分)**、**5 x 7 英吋 (13 x 18 公分)** 以及 **11 x 17 英吋 (A3)** 等，每種尺寸都提供光面或軟光面（半光面）兩種塗面。最適合將您的最佳照片與特殊相片專案拿來裱框、展示或送禮。**HP** 超級相紙以專業品質與耐久性呈現絕佳的相片效果。
- **HP 優質相片紙**

這個厚相紙具備速乾表面，可以輕鬆處理而不會弄髒。這種相紙可以防水、抗污，並且不沾指紋還能防潮。列印品的外觀和觸感，可與沖印店處理過的相片媲美。這種相片紙有多種尺寸，包括 **A4**、**8.5 x 11 英吋**、**10 x 15 公分 (4 x 6 英吋)**、**13 x 18 公分 (5 x 7 英吋)**，並提供光面或軟光面（緞霧面）兩種塗面。為使文件保存時間較久，它是無酸的。
- **HP 普通相紙**

使用針對非正式相片列印設計的紙張，以低廉的成本列印生動的日常生活快照。這種經濟實惠的相紙乾燥速度快，易於處理。搭配任何噴墨印表機使用這種紙張時，可以取得清晰、鮮活的影像。這種光面塗面相紙有數種大小，包括 **A4**、**8.5 x 11 英吋** 和 **10 x 15 公分 (4 x 6 英吋)**。為使文件保存時間較久，它是無酸的。
- **HP 相片超值列印套件**

HP 相紙超值包將 **HP** 原廠墨水匣與 **HP** 進階相紙成套包裝，不但可以節省您寶貴的時間，也省得您摸索推敲如何搭配運用 **HP** 印表機以列印雖平價卻具備沖印店品質的相片。**HP** 原廠墨水匣和 **HP** 進

階相紙經過特別設計，在不斷列印後，還能使您的相片的色彩歷久彌新。列印整個假期的每一張相片，或加印多張相片與好友分享精彩的瞬間。

商務文件

- **HP 特高級簡報紙 120g 霧面**

此類紙張是比較重的雙面霧面紙，非常適合簡報、計畫、報告和新聞簡訊。這是重磅紙材，能夠提供令人印象深刻的外觀。

- **HP 型錄紙 180g 光面或 HP 專業相紙 180 光面**

這些紙張雙面均經過光面塗層處理，可用於雙面列印。它們是用來作類似相片副本和商業圖形的絕佳選擇，例如報表封面、特殊簡報、型錄、郵寄廣告單及日曆。

- **HP 型錄紙 180g 霧面或 HP 專業相紙 180 霧面**

這些紙張雙面均經過霧面塗層處理，可用於雙面列印。它們是用來作類似相片副本和商業圖形的絕佳選擇，例如報表封面、特殊簡報、型錄、郵寄廣告單及日曆。

每日列印

所有列出的、可用於日常列印的紙張均採用 **ColorLok** 技術，能夠減少髒污、加深黑色並取得更鮮豔的色彩。

- **HP 超白紙**

HP 超白噴墨紙能產生高對比度的色彩和清晰的文字。它的不透明性足以應付雙面彩色用途，不會穿透，很適合作為簡訊、報告和廣告傳單。

- **HP 列印紙**

HP 列印紙是高品質的多功能紙。它所產生的文件，不論在外觀和觸覺上都比列印在標準多用途紙或影印紙上的文件更加真實。為使文件保存時間較久，它是無酸的。

- **HP 辦公室專用紙**

HP 辦公室專用紙是高品質的多功能紙。這種紙張適合副本、草稿、備忘稿以及其他普通文件。為使文件保存時間較久，它是無酸的。

- **HP 辦公室再生紙**

HP 辦公室再生紙是高品質的多功能紙，採用 **30%** 的回收纖維材質製造。

訂購 HP 紙張耗材

印表機的設計可以使用大部分辦公用紙張類型。若要取得最理想的列印品質，請使用 **HP** 紙張。

若要訂購 **HP** 紙張及其他耗材，請前往 www.hp.com。目前 **HP** 網站的某些部分僅提供英文內容。

HP 建議使用具有 **ColorLok** 標誌的一般紙張來列印和影印普通文件。具有 **ColorLok** 標誌的所有紙張都會經過獨立測試以符合可靠性和列印品質的高標準，而且產生的文件具有鮮活、生動的色彩、比普通一般紙張更明顯的黑色、乾燥速度也更快。從主要紙張製造商尋找各種重量與尺寸，而且具有 **ColorLok** 標誌的紙張。

選取和使用紙張的提示

為了獲得最佳的效果，請遵守以下的準則：

- 每次只能將一種紙張放入紙匣或相片匣。
- 將紙張放入紙匣時，請確認紙張已放妥。
- 裝紙切勿過量。
- 若要避免卡紙、列印品質不佳與其他列印問題，請勿在紙匣中放入下列紙張：
 - 多部份列印紙
 - 損壞、捲曲或皺摺的印材
 - 有切割或穿孔的印材
 - 紋理粗糙、有浮雕花紋或是不吸墨的印材
 - 重量太輕或延展性好的印材
 - 內含釘書針或迴紋針的印材

放入媒體

選取紙張大小，然後繼續。

放入小尺寸紙張

1. 拉出相片匣。

如果沒看到相片匣，請從印表機中取下出紙匣。

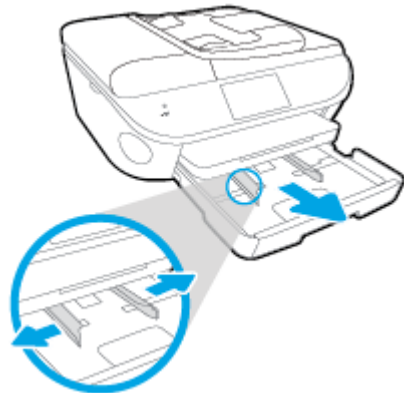

2. 放入紙張。

- 將整疊相紙放入相片匣，列印面朝下。



- 向前滑動相紙，直至其停止不動。

3. 將相片匣推回。
4. 變更或保留印表機顯示器上的紙張設定。

放入整頁大小的紙張

1. 拉出紙匣，將紙張寬度導板向外滑動，然後取出之前放入的所有其他紙材。

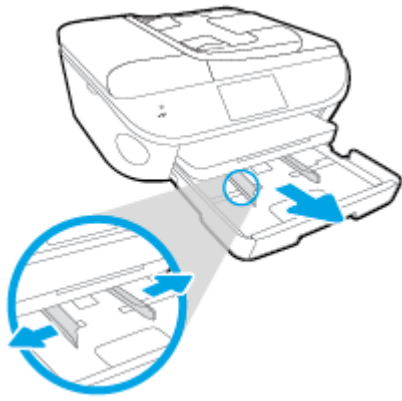

2. 放入紙張。

- 將整疊紙張較短的一側朝前插入紙匣，列印面朝下。
- 向前滑動紙張直到停住為止。
- 將紙張寬度導板向內滑動，直到接觸紙張邊緣後停止。

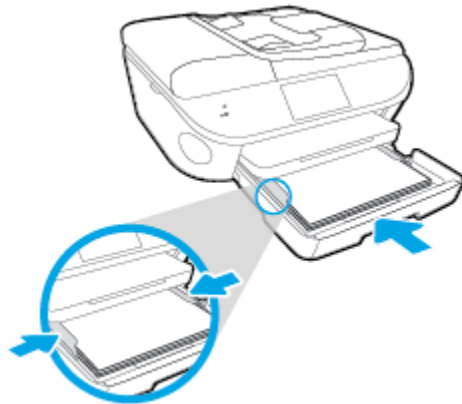

3. 推回紙匣。

4. 變更或保留印表機顯示器上的紙張設定。

放入 Legal 紙

1. 拉出紙匣，將紙張寬度導板向外滑動，然後取出之前放入的所有其他紙材。

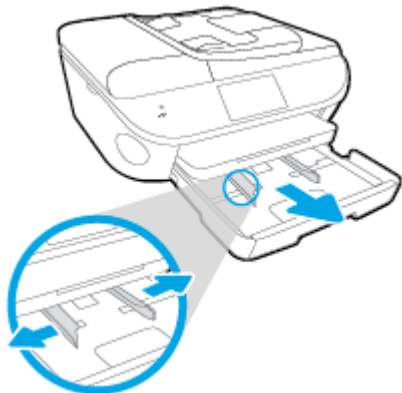

- 解除鎖定並打開紙匣的正面。

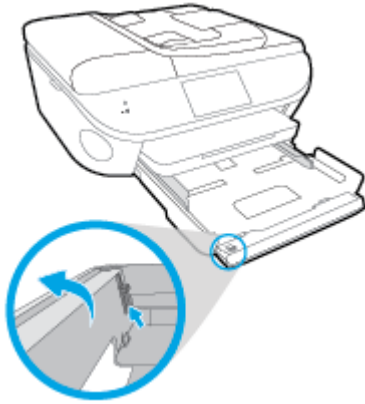

- 放入紙張。

- 將整疊紙張較短的一側朝前插入紙匣，列印面朝下。
- 向前滑動紙張直到停住為止。

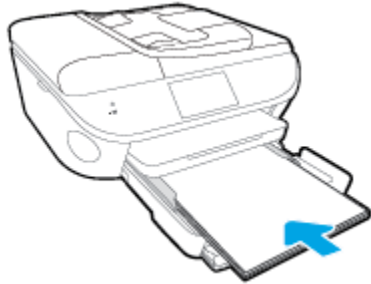

- 將紙張寬度導板向內滑動，直到接觸紙張邊緣後停止。

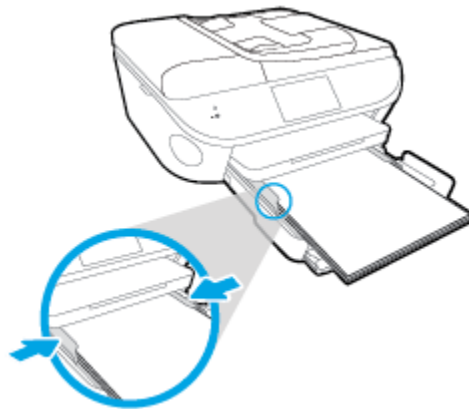

- 推回紙匣。
- 變更或保留印表機顯示器上的紙張設定。

放入信封

- 拉出紙匣，將紙張寬度導板向外滑動，然後取出之前放入的所有其他紙材。

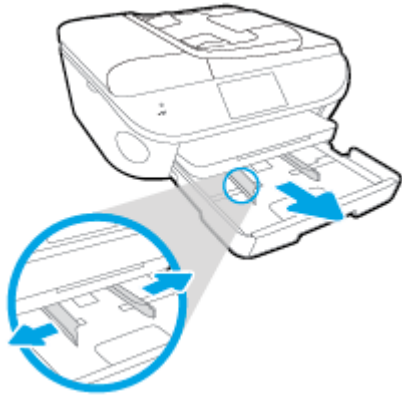

2. 放入信封

- 將一個或多個信封放入紙匣中央。列印面應該朝下。口蓋應該在左側且面朝上。
- 將整疊信封向內滑動，直到停住為止。

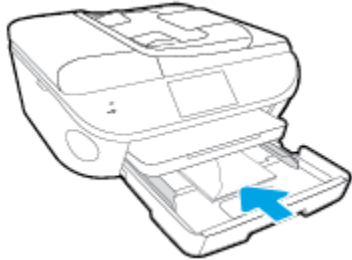

- 將紙張寬度導板向內推，直到接觸到整疊信封後停止。

3. 推回紙匣。

4. 變更或保留印表機顯示器上的紙張設定。

放入原稿

在掃描器玻璃板上放入原稿

1. 打開掃描器蓋板。



2. 將原稿列印面朝下放置在玻璃板的右前方角落。

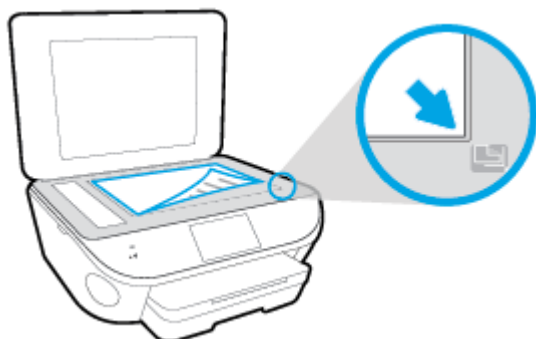

3. 關閉掃描器蓋板。

開啟 HP 印表機軟體 (Windows)

安裝 HP 印表機軟體之後，根據您的作業系統，執行下列其中一項：

- **Windows 8.1**：按一下「開始」畫面左下角的向下箭頭，然後選取印表機名稱。
- **Windows 8**：在「開始」畫面的空白區域按一下滑鼠右鍵，按一下應用程式列上的**所有應用程式**，然後選取印表機名稱。
- **Windows 7、Windows Vista 和 Windows XP**：在電腦桌面上按一下**開始**，選取**所有程式**，依序按一下 **HP** 和印表機的資料夾，然後選取具有您印表機名稱的圖示。

睡眠模式

- 處於睡眠模式時會減少電源使用量。
- 起始設定印表機之後，印表機在五分鐘無動作後將會自動進入睡眠模式。
- 可從控制台變更睡眠模式的時間。

設定睡眠模式的時間

1. 在「首頁」畫面中，輕觸  (設定)。
2. 輕觸 **喜好設定**。
3. 捲動選項，然後輕觸**睡眠模式**。
4. 觸碰 **5分鐘後**，或者 **10分鐘後**，或者 **15分鐘後**。

可用性

印表機提供多種便於殘障人士使用的功能。

視障

視障人士可以使用作業系統的協助工具選項與功能，存取印表機隨附的 **HP** 軟體。該軟體亦支援大多數輔助技術，例如螢幕助讀員、**Braille** 助讀員及語音輸入應用程式。對於色盲使用者，**HP** 軟體中使用的彩色按鈕與標籤均附有說明相應動作的簡單文字或圖示標籤。

肢障

對於行動不便的使用者，可透過鍵盤指令執行 **HP** 軟體功能。**HP** 軟體還提供 **Windows** 協助工具選項，例如，相黏鍵、切換鍵、篩選鍵和滑鼠鍵。使用者無需太費力即可操作印表機門蓋、按鈕、紙匣和紙張寬度導板。

支援

如需有關本印表機的協助工具以及 **HP** 對產品協助工具之承諾的更多詳細資料，請造訪 **HP** 網站：
www.hp.com/accessibility。

如需有關 **Mac OS X** 的協助工具資訊，請造訪 **Apple** 網站 www.apple.com/accessibility。

3 列印

軟體應用程式會自動處理大部分的列印設定。只有在變更列印品質、列印在特定類型的紙張上或使用特殊功能時，才需要手動變更設定。

本節主題如下：

- [列印相片](#)
- [列印文件](#)
- [雙面列印](#)
- [以 AirPrint 列印](#)
- [列印成功的秘訣](#)

列印相片

確定相片匣中已裝入相紙。

從記憶卡裝置列印相片

1. 將記憶卡裝置插入插槽。

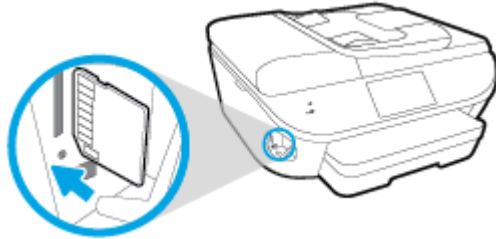

2. 在印表機顯示器中，選取要列印的相片，然後輕觸**繼續**。
3. 指定要列印的相片數。
4. 輕觸 (**編輯**) 以變更亮度、裁剪或旋轉選取的相片，或者輕觸  (**列印設定**) 使用**紅眼移除**或**相片修正**等功能。
5. 輕觸**繼續**，然後預覽所選的相片。
6. 觸碰**列印**以開始列印。

從印表機軟體列印相片

1. 從軟體中，選取**列印**。
2. 確定已選取您的印表機。
3. 按一下按鈕，開啟**內容**對話方塊。

依軟體應用程式的不同，這個按鈕可能是**屬性**、**選項**、**印表機設定**、**印表機屬性**、**印表機**或**偏好設定**。

4. 選取適當的選項。
 - 在**版面配置**標籤上，選取**縱向**或**橫向**列印方向。
 - 在**紙張/品質**標籤中，從**媒體**下拉式清單（位於**紙匣選取區域**）選取適當的紙張類型，然後從**品質設定**區域中選取適當的列印品質。
 - 按一下**進階**，再從**紙張大小**下拉式清單中選取適當的紙張大小。
5. 按一下 **確定** 回到 **內容** 對話方塊。
6. 按一下 **確定**，然後在**列印**對話方塊中按一下**列印**或**確定**。

 **附註：** 列印完成後，從相片匣中取出未使用的相紙。妥善保存相紙，以免紙張捲曲，造成輸出品質降低。

從電腦列印相片 (OS X)

1. 將紙張放入紙匣。如需詳細資訊，請參閱[位於第 11 頁的放入媒體](#)。
2. 從軟體應用程式的**檔案**選單中，選擇**列印**。
3. 請確定已選取您的印表機。
4. 設定列印選項。

如果「列印」對話方塊中未出現選項，請按一下**顯示詳細資訊**。

 **附註：**USB 連線的印表機有下列可用的選項。選項位置可能會因應用程式不同而有差異。

- a. 從**紙張大小快顯**功能選項中，選取適當的紙張大小。

 **附註：**如果您變更了**紙張大小**，請確定您已放入合適的紙張，並於印表機的控制台上設定相符的紙張大小。

- b. 選取方向。
- c. 從快顯功能表中，選擇**紙張類型/品質**，然後選擇下列設定：
 - **紙張類型：**適當的相紙類型
 - **品質：**最佳或最大 dpi
 - 按一下 **色彩選項** 收合三角形，然後選擇適當的**相片修正**選項。
 - **關閉：**不套用任何調整至影像。
 - **基本：**會自動聚焦影像；適度地調整影像的清晰度。
5. 選取您要的任何其他列印設定，然後按一下**列印**。

列印文件

確定紙匣中已裝入紙張。

列印文件

1. 從軟體中，選取**列印**。
2. 確定已選取您的印表機。
3. 按一下按鈕，開啟**內容**對話方塊。

依軟體應用程式的不同，這個按鈕可能是**屬性**、**選項**、**印表機設定**、**印表機屬性**、**印表機**或**偏好設定**。

4. 選取適當的選項。
 - 在**版面配置**標籤上，選取**縱向**或**橫向**列印方向。
 - 在**紙張/品質**標籤中，從**媒體**下拉式清單（位於**紙匣選取**區域）選取適當的紙張類型，然後從**品質設定**區域中選取適當的列印品質。
 - 按一下**進階**，再從**紙張大小**下拉式清單中選取適當的紙張大小。
5. 按一下**確定**關閉**內容**對話方塊。
6. 按一下**列印**或 **OK** 開始列印。

列印文件 (OS X)

1. 將紙張放入紙匣。如需詳細資訊，請參閱[位於第 11 頁的放入媒體](#)。
2. 從軟體應用程式的**檔案**選單中，選擇**列印**。
3. 請確定已選取您的印表機。
4. 指定頁面屬性：

如果「列印」對話方塊中未出現選項，請按一下**顯示詳細資訊**。

 **附註：**USB 連線的印表機有下列可用的選項。選項位置可能會因應用程式不同而有差異。

- 選擇紙張大小。

 **附註：**如果您變更了**紙張大小**，請確定您已放入合適的紙張，並於印表機的控制台上設定相符的紙張大小。

- 選取方向。
- 輸入縮放比例。

5. 按一下**列印**。

 **附註：**如果不在紙張邊界內校正列印的文件，請確保已選取正確的語言和地區。在印表機顯示器上，選取**設定**，然後選取**偏好設定**。從提供的選項中選取語言和地區。正確的語言和國家/地區設定可確保印表機具有適當的預設紙張大小設定。

雙面列印

雙面列印

您可以使用自動雙面列印機制（雙面列印器），自動在一張紙的兩面上進行列印。

1. 從軟體中，選取**列印**。
2. 請確定已選取您的印表機。
3. 按一下開啟**內容**對話方塊的按鈕。

依軟體應用程式的不同，這個按鈕可能是**內容**、**選項**、**印表機設定**、**印表機內容**、**印表機**或**偏好設定**。

4. 選取適當的選項。
 - 在**版面配置**標籤上，請從**雙面列印**下拉式清單中，依序選取**直印**或**橫印**方向，**沿長邊緣翻轉**或**沿短邊緣翻轉**。
 - 在**紙張/品質**標籤中，從**媒體**下拉式清單（位於**紙匣選取**區域）選取適當的紙張類型，然後從**品質設定**區域中選取適當的列印品質。
 - 按一下**進階**按鈕，在**紙張/輸出**區域，再從**紙張尺寸**下拉式清單中選取適當的紙張大小。

 **附註：**如果您變更了**紙張大小**，請確定您已放入合適的紙張，並於印表機的控制台上設定相符的紙張大小。

5. 按一下**確定**以進行列印。

 **附註：**在列印完文件的一頁後，等印表機自動重新載入紙張以列印在另一面。您不需要採取任何動作。

雙面列印 (OS X)

1. 從軟體應用程式的**檔案**選單中，選擇**列印**。
2. 在「**列印**」對話方塊中從快顯功能表選擇**版面配置**。
3. 選取您欲使用的雙面頁面結合類型，然後按**下列印**。

以 AirPrint 列印

iOS 4.2 和 Mac OS X 10.7 或更新版本支援使用 Apple 的 AirPrint 進行列印。使用 AirPrint 可從 iPad (iOS 4.2)、iPhone (3GS 或更新版本) 或 iPod Touch (第三代或更新版本) 中的下列行動應用程式無線列印到印表機：

- 郵件
- 相片
- Safari
- 支援的第三方應用程式，例如 Evernote

若要使用 AirPrint，請注意下列事項：

- 印表機和 Apple 裝置必須連線至與啟用了 AirPrint 的裝置相同的網路。如需有關使用 AirPrint 的詳細資訊，以及與 AirPrint 相容之 HP 產品的詳細資訊，請前往 www.hp.com/go/mobileprinting。
- 放入符合印表機紙張設定的紙張。

使用最大 dpi 列印

使用最大 dpi 模式在相片紙上列印高品質、清晰的影像。

以最大 dpi 列印會比以其他設定列印花費較長的時間，而且需要大量的磁碟空間。

以最大 dpi 模式列印

1. 從軟體中，選取**列印**。
2. 確定已選取您的印表機。
3. 按一下按鈕，開啟**內容**對話方塊。
依軟體應用程式的不同，這個按鈕可能是**屬性**、**選項**、**印表機設定**、**印表機屬性**、**印表機**或**偏好設定**。
4. 按一下**紙張/品質**標籤。
5. 從**媒體**下拉式清單中，選取適當的紙張類型和列印品質。
6. 按一下**進階**按鈕。
7. 在**印表機功能**區域中，從以**最大 DPI 列印**下拉功能表中選取**是**。
8. 從**紙張尺寸**下拉功能表中選取相應的紙張尺寸。
9. 按一下**確定**以關閉進階選項。
10. 在**版面配置**標籤上確認**方向**，然後再按一下**確定**開始列印。

以最大 dpi 列印 (OS X)

1. 從軟體應用程式的**檔案**選單中，選擇**列印**。
2. 請確定已選取您的印表機。
3. 設定列印選項。

如果「列印」對話方塊中未出現選項，請按一下**顯示詳細資訊**。

 **附註：**USB 連線的印表機有下列可用的選項。選項位置可能會因應用程式不同而有差異。

- a. 從**紙張大小快顯**功能選項中，選取適當的紙張大小。

 **附註：**如果您變更了**紙張大小**，請確定您已放入合適的紙張，並於印表機的控制台上設定相符的紙張大小。

- b. 從快顯功能表中，選擇**紙張類型/品質**，然後選擇下列設定：
 - **紙張類型：**適當的紙張類型
 - **品質：**最大 dpi
4. 選取您需要調整的任何其他列印設定，然後按一下**列印**。

列印成功的秘訣

利用下列秘訣以成功列印。

從電腦進行列印的秘訣

如需有關從電腦列印文件、相片或信封的詳細資訊，請使用以下連結至作業系統特定指示的連結。

- 瞭解如何列印電腦上儲存的相片。 [按一下這裡可線上取得更多資訊](#)。
- 瞭解如何從電腦列印信封。 [按一下這裡可線上取得更多資訊](#)。

墨水和紙張秘訣

- 使用 HP 原廠墨水匣。HP 原廠墨水匣專為 HP 印表機所設計，並且經過詳細測試，在多次使用後仍可提供精美的列印效果。
- 請確定墨水匣有充足的墨水。若要檢視預估墨水存量，請輕觸「首頁」畫面中的 （墨水）。若要瞭解使用墨水匣的更多秘訣，請參閱[位於第 53 頁的使用墨水匣的秘訣](#)，取得更多資訊。
- 放入一疊紙，不要只放入一張。使用相同尺寸的乾淨且平整的紙。確定一次只放入一種類型的紙張。
- 調整紙張寬度導板，使其貼緊紙匣中所有紙張的邊緣。確保紙張寬度導板不會使紙匣中的紙張捲曲。
- 根據紙匣中的紙張類型和大小設定列印品質和紙張大小設定。

印表機設定提示

- 在**紙張/品質**標籤中，從**媒體**下拉式清單（位於**紙匣選取區域**）選取適當的紙張類型，然後從**品質設定**區域中選取適當的列印品質。
- 從**進階選項**對話方塊中的**紙張大小**下拉功能表中選取適當的紙張大小。在**版面配置**或**紙張/品質**標籤上按一下**進階**按鈕，即可存取**進階選項**對話方塊。
- 若要變更預設列印設定，請按一下 **列印與掃描**，然後在印表機軟體中按一下**設定偏好設定**。
請根據您的作業系統進行下列任一動作，以開啟印表機軟體：
 - **Windows 8.1**：按一下「開始」畫面左下角的向下箭頭，然後選取印表機名稱。
 - **Windows 8**：在**開始**畫面的空白處按下滑鼠右鍵，按一下應用程式列上的**所有應用程式**，再按下有印表機名稱的圖示。
 - **Windows 7、Windows Vista 和 Windows xp**：在電腦桌面上按一下**開始**，選取**所有程式**，然後依序按一下 **HP**、**HP ENVY 5640 series** 與 **HP ENVY 5640 series**。
- 如果您想要只使用黑色墨水來列印黑白文件，請按一下 **進階** 按鈕。從 **以灰階列印** 下拉功能表中選取 **僅使用黑色墨水**，然後按一下 **確定** 按鈕。

印表機設定提示

- 在「列印」對話方塊上，使用**紙張大小**快顯功能表選取放入印表機中的紙張大小。
- 在「列印」對話方塊上，選擇**紙張類型/品質**快顯功能表並選取適當的紙張類型與品質。
- 若您要僅使用黑色墨水列印黑白文件，請從快顯功能表選擇**紙張類型/品質**，然後從「色彩」快顯功能表中選擇**灰階**。

附註

- **HP 原廠墨水匣**專為 **HP** 印表機和紙張所設計，並且經過詳細測試，在多次使用後仍可輕鬆提供精美的列印效果。

 **附註：**HP 無法保證非 HP 耗材的品質或可靠性。保固不包含因使用非 HP 耗材而產生的產品服務或維修需求。

如果您確定自己購買的是原廠 **HP** 墨水匣，請造訪：

www.hp.com/go/anticounterfeit

- 墨水存量警告和指示器僅提供規劃用途的預估量資訊。

 **附註：**當您收到墨水量偏低的警告訊息時，請考量先添購更換用的墨匣，以免屆時耽誤到列印工作。直到列印品質讓人無法接受，您才需要更換墨水匣。

- 在印表機驅動程式中選取的軟體設定，僅能套用至列印功能，無法套用至影印或掃描功能。
- 您可在紙張的兩面列印文件。

4 使用 Web 服務

- [什麼是 Web 服務？](#)
- [設定 Web 服務](#)
- [以 HP ePrint 列印](#)
- [使用 HP 可列印：](#)
- [使用 HP Connected 網站](#)
- [移除 Web 服務](#)
- [使用 Web 服務的秘訣](#)

什麼是 Web 服務？

ePrint

- **ePrint** 是 HP 提供的一項免費服務，您可藉此服務隨時隨地在啟用 **HP ePrint** 的印表機上執行列印。如果您已啟用印表機的 **Web** 服務，則列印操作極為簡單，只需傳送電子郵件至為印表機指定的電子郵件地址即可。不需要任何特殊的驅動程式或軟體。如果您可以傳送電子郵件，就可以在任何地方使用 **ePrint** 進行列印。

一旦您在 **HP Connected** (www.hpconnected.com) 上註冊帳戶之後，就可以登入並檢視您的 **ePrint** 工作狀態、管理您的 **ePrint** 印表機佇列、控制可以使用您印表機的 **ePrint** 電子郵件地址進行列印的人員，以及取得 **ePrint** 的說明。

HP 列印寶

- **HP 列印寶**可讓您直接從印表機輕鬆找到並列印預先格式化的 **Web** 內容。您還可以在 **Web** 上以數位方式掃描並儲存您的文件。

HP 列印寶提供的內容廣泛，從商店優惠券到家庭活動、新聞、旅行、運動、烹飪、相片，以及更多其他內容。您甚至可以從熱門的相片網站上檢視並列印您的線上影像。

部分 **HP 列印寶**還能讓您排定將應用程式內容傳遞至印表機的時程。

專為您的印表機設計的預先格式化的內容，意味著無需裁剪文字和圖片，而且不存在僅有一行文字的額外頁。在某些印表機上，您還可以在列印預覽畫面上選擇紙張和列印品質設定。

設定 Web 服務

設定 Web 服務之前，請確保您已使用無線連線將印表機連接至網際網路。

若要設定 Web 服務，請使用下列其中一種方法進行：

使用印表機控制台設定 Web 服務

1. 從印表機控制台顯示器，輕觸 **設定**。
2. 輕觸 **Web 服務設定**。
3. 輕觸 **接受** 以接受 Web 服務使用條款並啟用 Web 服務。
4. 在 **自動更新** 畫面上，碰觸 **是** 是允許印表機自動檢查有無產品更新並加以安裝。

 **附註：**如果有可用的印表機更新，印表機會下載並安裝更新，然後重新啟動。您必須重複步驟 1 的指示，設定 **ePrint**。

 **附註：**如果提示進行 **Proxy** 設定，且您的網路使用 **Proxy** 設定，請依照螢幕上的指示設定 **Proxy** 伺服器。如果仍找不到 **Proxy** 詳細資料，請聯絡網路管理員或網路設定人員。

5. 印表機連接至伺服器後，即會列印資訊頁。按照該資訊頁的指示完成設定。

使用內嵌式 Web 伺服器設定 Web 服務

1. 開啟 **EWS**。如需詳細資訊，請參閱[位於第 60 頁的開啟內建式 Web 伺服器](#)。
2. 按一下 **Web 服務** 標籤。
3. 在 **Web 服務設定** 區段，依次按一下 **設定** 與 **繼續**，然後依照畫面上的指示接受使用條款。
4. 如有提示，請選擇允許印表機檢查並安裝印表機更新。

 **附註：**如果有可用的印表機更新，印表機會下載並安裝更新，然後重新啟動。重複步驟 1 的指示，設定 **ePrint**。

 **附註：**如果提示進行 **Proxy** 設定，且您的網路使用 **Proxy** 設定，請依照螢幕上的指示設定 **Proxy** 伺服器。如果仍找不到 **Proxy** 詳細資料，請聯絡網路管理員或網路設定人員。

5. 印表機連接至伺服器後，即會列印資訊頁。按照該資訊頁的指示完成設定。

使用 HP 印表機軟體設定 Web 服務 (Windows)

1. 開啟 HP 印表機軟體。如需詳細資訊，請參閱[位於第 16 頁的開啟 HP 印表機軟體 \(Windows\)](#)。
2. 在顯示的視窗中，連按兩下 **列印與掃描**，然後在「列印」下選取**將印表機連線至 Web**。印表機的首頁（內嵌式 Web 伺服器）隨即開啟。
3. 按一下 **Web 服務** 標籤。
4. 在 **Web 服務設定** 區段，依次按一下 **設定** 與 **繼續**，然後依照畫面上的指示接受使用條款。
5. 如有提示，請選擇允許印表機檢查並安裝印表機更新。

 **附註：**如果有可用的印表機更新，印表機會下載並安裝更新，然後重新啟動。您必須重複步驟 1 的指示，設定 **ePrint**。

 **附註：**如果提示進行 **Proxy** 設定，且您的網路使用 **Proxy** 設定，請依照螢幕上的指示設定 **Proxy** 伺服器。如果仍找不到此資訊，請聯絡網路管理員或網路設定人員。

6. 印表機連接至伺服器後，即會列印資訊頁。按照該資訊頁的指示完成設定。

以 HP ePrint 列印

HP ePrint 是 HP 提供的免費服務，您可藉此在任何可傳送電子郵件的位置，列印至啟用了 HP ePrint 的印表機。啟用 Web 服務之後，只需將文件和相片傳送到您為印表機指定的電子郵件地址即可。不需要其他的驅動程式和軟體。

- 您的印表機需要無線網路連線至網際網路。您無法透過以 USB 連接至電腦的方式使用 HP ePrint。
- 附件列印效果可能與建立附件時所使用軟體程式呈現的效果有差異，視原稿使用的字型和版面配置選項而定。
- 此 HP ePrint 提供免費產品更新。啟用特定功能可能需要部分更新。

在 HP Connected (www.hpconnected.com) 上註冊帳戶後，就可以登入檢視 ePrint 工作狀態、管理 ePrint 印表機佇列、控制誰可以使用您印表機的 ePrint 電子郵件地址進行列印，以及取得 ePrint 的說明。

在可以使用 ePrint 之前，必須確保：

- 印表機已連接到可以存取網際網路的作用中網路。
- Web 服務已開啟。如果未開啟，將提示您將其開啟。

隨時隨地 ePrint 文件

1. 啟用 Web 服務。
 - a. 在「首頁」畫面中，輕觸  (ePrint) 圖示。
 - b. 接受使用條款，然後依照螢幕上的指示啟用 Web 服務。
 - c. 列印 ePrint 資訊頁，然後依照該頁面上的指示註冊 ePrint 帳戶。
2. 查找 ePrint 電子郵件位址。
 - a. 輕觸「首頁」畫面上的 ePrint 圖示。此時，您將會在印表機顯示器中看到 **Web 服務設定** 功能表。
 - b. 印表機的電子郵件地址會顯示在 **Web 服務設定** 功能表。
3. 將您的文件以電子郵件形式傳送至印表機進行列印。
 - a. 建立新電子郵件並附加要列印的文件。
 - b. 將該電子郵件傳送至印表機電子郵件地址。

印表機即會列印附加的文件。

 **附註：**如果「收件人」或「抄送」欄位中含有多個電子郵件地址，則 ePrint 伺服器不會接受電子郵件列印作業。請僅在「收件人」欄位中輸入 HP ePrint 電子郵件地址。不要在其他欄位中輸入任何其他電子郵件地址。

 **附註：**一收到您的電子郵件即會列印。如同任何電子郵件一樣，無法保證何時會收到郵件，也無法保證是否會收到。您可以在 HP Connected (www.hpconnected.com) 上檢查列印狀態。

 **附註：**使用 ePrint 列印的文件可能與原稿有所不同。樣式、格式及文字流向可能與原文件有所不同。對於需要使用較高品質列印的文件（如法律文件），建議從電腦的軟體應用程式列印，這樣可以更好地控制列印輸出的外觀。

 [按一下這裡可線上取得更多資訊。](#)

使用 **HP** 可列印：

設定 **HP** 可列印：這項 **HP** 的免費服務，不必使用電腦就可以從網路列印網頁。您可以列印彩色網頁、行事曆、謎題、食譜、地圖等，視您所在國家/地區提供的應用程式而定。

請造訪 **HP Connected** 網站，以瞭解詳細資訊和特定條款與條件：www.hpconnected.com。

使用 HP Connected 網站

使用 HP 的免費 HP Connected 網站為 HP ePrint 設定強化的安全性，並且指定可用來將電子郵件傳送到印表機的電子郵件地址。您還可以取得產品更新、更多應用程式，以及其他免費服務。

請造訪 HP Connected 網站，以瞭解詳細資訊和特定條款與條件：www.hpconnected.com。

移除 Web 服務

移除 Web 服務

1. 從印表機控制台顯示器，輕觸  (ePrint)，然後輕觸  (Web 服務設定)。
2. 碰觸**移除 Web 服務**。

使用 **Web** 服務的秘訣

使用下列秘訣列印應用程式與使用 **HP ePrint**。

列印應用程式和使用 **HP ePrint** 的秘訣

- 瞭解如何線上分享您的相片和訂購列印。 [按一下這裡可線上取得更多資訊](#)。
- 瞭解應用程式中有關輕鬆簡單從網路列印食譜、優待券及其他內容的資訊。 [按一下這裡可線上取得更多資訊](#)。



5 影印和掃描

- [影印文件](#)
- [掃描](#)
- [影印和掃描成功的秘訣](#)

影印文件

透過印表機顯示器中的**影印**功能表，在使用普通紙進行影印時，可以輕鬆地選取份數以及採用彩色影印或黑白影印。您也可以輕鬆地存取進階設定，例如變更紙張類型及大小、調整影印的明暗度，以及調整影印大小。

製作單面副本

1. 將原稿列印面朝下放置在玻璃板的右前方角落。
2. 指定份數及設定。
 - 在「首頁」畫面中，輕觸 **影印** 。滑動至所需要的份數。
 - 如果**雙面**選項的值為 **1:2**，請觸碰以選擇 **1:1**。
 - 輕觸  (**設定**)，以指定紙張大小、紙張類型、品質或其他設定。
 - 觸碰  (**返回**) 以返回「影印」畫面。
3. 輕觸**黑白**或**彩色**開始影印工作。

製作雙面副本

1. 將原稿列印面朝下放置在玻璃板的右前方角落。
2. 指定份數及設定。
 - 在「首頁」畫面中，輕觸 **影印** 。滑動至所需要的份數。
 - 如果**雙面**選項的值為 **1:1**，請觸碰以選擇 **1:2**。
 - 觸碰  (**設定值**)，捲動選項，然後觸碰**調整大小**以確定已選取**實際**。

 **附註：**如果選取**符合一頁大小**選項，則雙面功能將不起作用。

- 在**設定值**畫面中，指定紙張大小、紙張類型、品質或其他設定。
 - 觸碰  (**返回**) 以返回「影印」畫面。
3. 輕觸**黑白**或**彩色**開始影印工作。
4. 提示時，放入第二張原稿，然後輕觸**確定**。

掃描

您可以掃描文件、相片和其他紙張類型，並將其傳送到各種不同的目的地，例如電腦或電子郵件收件者。

使用 HP 印表機軟體掃描文件時，您可以將其掃描為可供搜尋並編輯的格式。

 **附註：**安裝 HP 印表機軟體後，部分掃描功能才能使用。

- [掃描到電腦](#)
- [掃描到記憶體裝置](#)
- [掃描到電子郵件](#)
- [使用 Webscan 掃描](#)

掃描到電腦

在掃描至電腦前，請確保您已安裝 HP 推薦的印表機軟體。印表機和電腦必須連接，並且開機。

此外，在 Windows 電腦上必須先執行印表機軟體才能進行掃描。

啟用「掃描至電腦」功能 (Windows)

「掃描至電腦」功能出廠預設已啟用。如果此功能已停用，並且您希望再次啟用此功能，請依照下面的說明進行操作。

1. 開啟 HP 印表機軟體。
2. 移至 **掃描** 部分。
3. 選取**管理掃描至電腦**。
4. 按一下**啟用**。

啟用「掃描至電腦」功能 (OS X)

「掃描至電腦」功能出廠預設已啟用。如果此功能已停用，並且您希望再次啟用此功能，請依照下面的說明進行操作。

1. 開啟 HP 公用程式。
2. 在**掃描設定**下，按一下**掃描至電腦**。
3. 確定已選取**啟用掃描至電腦**。

從印表機控制台掃描原稿

1. 將原稿列印面朝下放置在玻璃板的右前方角落。
2. 碰觸 **掃描**，然後選取**電腦**。
3. 輕觸要進行掃描的電腦。
4. 選擇您想要的掃描捷徑類型。
5. 碰觸 **開始掃描**。

從 HP 印表機軟體掃描原稿 (Windows)

1. 將原稿列印面朝下放置在玻璃板的右前方角落。
2. 按一下 **列印與掃描** 標籤。
3. 在**掃描**區域，按一下**掃描文件或相片**。
4. 從捷徑功能選項選取所需的掃描類型，然後按一下**掃描**。

 **附註：**選中**顯示掃描預覽**後，將可以在預覽螢幕中調整掃描的影像。

5. 若要在進行其他掃描時開啟該應用程式，請選取**儲存**，或者選取**完成**結束應用程式。
6. 按一下 **掃描** 。

儲存掃描後，「Windows 檔案總管」會開啟含有已儲存掃描的目錄。

從 HP 印表機軟體掃描原稿 (OS X)

1. 開啟 HP Scan 。
- HP Scan 位於硬碟最上層**應用程式**資料夾中的 **Hewlett-Packard** 資料夾。
2. 選擇您想要的掃描設定檔並依照畫面上的指示進行。

掃描到記憶體裝置

您可以直接從印表機控制台掃描至記憶卡或 **USB** 快閃磁碟，而不需使用電腦或印表機隨附的 **HP** 印表機軟體。

從印表機控制台將原稿掃描到記憶體裝置

1. 將原稿列印面朝下放置在玻璃板的右前方角落。
2. 插入記憶體裝置。

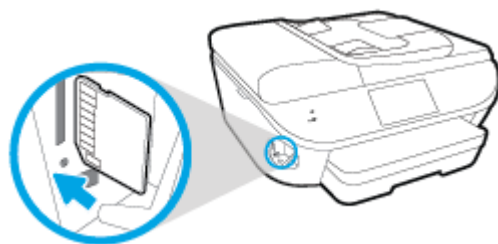

3. 碰觸 **掃描** ，然後選取 **記憶體裝置** 。
4. 視需要變更掃描選項。
5. 碰觸 **開始掃描** 。

掃描到電子郵件

「掃描至電子郵件」應用程式是一款可讓您將相片或文件直接從 **HP e-All-in-One** 印表機掃描至或透過電子郵件傳送至指定收件者的應用程式。您可以設定電子郵件地址，使用給定的 **PIN** 碼登入帳戶，然後掃描並透過電子郵件傳送文件。

本節包含下列主題：

- [設定掃描到電子郵件](#)
- [使用掃描到電子郵件](#)
- [變更帳戶設定](#)

設定掃描到電子郵件

設定掃描至電子郵件

1. 輕觸**掃描**，然後輕觸**電子郵件**。
2. 在**歡迎**畫面上，輕觸**繼續**。
3. 輕觸**電子郵件**：方塊以輸入您的電子郵件地址，然後輕觸**完成**。
4. 輕觸**繼續**。
5. PIN 將傳送到您輸入的電子郵件地址。輕觸**繼續**。
6. 輕觸 **PIN** 以輸入您的 PIN，然後輕觸**完成**。
7. 輕觸**儲存電子郵件**或**自動登入**，具體取決於您希望印表機儲存登入資訊的方式。
8. 透過輕觸**相片**或**文件**選取您的掃描類型。
9. 對於相片，選取掃描設定，然後輕觸**繼續**。
對於文件，繼續進行下一步。
10. 驗證電子郵件資訊，然後輕觸**繼續**。
11. 輕觸**掃描至電子郵件**。
12. 掃描完成後輕觸**確定**，然後輕觸**是**傳送另一封電子郵件，或輕觸**否**完成。

使用掃描到電子郵件

使用掃描至電子郵件

1. 將原稿列印面朝下放置在玻璃板的右前方角落。
2. 輕觸**掃描**，然後輕觸**電子郵件**。
3. 在控制台顯示器中，選取要使用的帳戶，然後輕觸**繼續**。



附註：如果您沒有帳戶，請選取**未列出我的帳戶**。系統將提示您輸入電子郵件地址，然後接收 PIN。

4. 出現提示時，輸入 PIN 碼。
5. 透過輕觸**相片**或**文件**選取您的掃描類型。
6. 對於相片，選取掃描設定，然後輕觸**繼續**。
對於文件，繼續進行下一步。
7. 若要新增或移除收件者，請輕觸**修改收件者**，在完成後輕觸**完成**。
8. 驗證電子郵件資訊，然後輕觸**繼續**。

9. 輕觸**掃描至電子郵件**。
10. 掃描完成後輕觸**確定**，然後輕觸**是**傳送另一封電子郵件，或輕觸**否**完成。

變更帳戶設定

變更帳戶設定

1. 輕觸**掃描**，然後輕觸**電子郵件**。
2. 在控制台顯示器中，選取要變更的帳戶，然後輕觸**修改**。
3. 選取您要修改的設定，然後依照畫面上的提示進行操作。
 - 自動登入
 - 儲存電子郵件
 - 從清單移除
 - 變更 PIN
 - 刪除帳戶

使用 Webscan 掃描

Webscan 是內嵌式 **Web** 伺服器的一項功能，可讓您使用 **Web** 瀏覽器，將相片和文件從印表機掃描至電腦。

即使您的電腦上沒有安裝印表機軟體，您仍然可以使用此功能。

 **附註：**根據預設，**Webscan** 呈關閉狀態。您可以從 **EWS** 啟用此功能。

如果無法從 **EWS** 開啟 **Webscan**，可能是您的網路管理員已將其關閉。如需詳細資訊，請洽網路管理員或網路的設定人員。

啟用 Webscan

1. 開啟內嵌式 **Web** 伺服器。如需詳細資訊，請參閱[位於第 60 頁的開啟內建式 Web 伺服器](#)。
2. 按一下 **設定** 標籤。
3. 在**安全性**區段中，按一下**管理員設定**。
4. 選取 **Webscan** 以啟用 **Webscan**。
5. 按一下**套用**，然後按一下 **確定**。

使用網頁掃描進行掃描

使用 **Webscan** 掃描會提供基本掃描選項。如需其他掃描選項或功能，請從 **HP** 印表機軟體掃描。

1. 將原稿列印面朝下放置在玻璃板的右前方角落。
2. 開啟內嵌式 **Web** 伺服器。如需詳細資訊，請參閱[位於第 60 頁的開啟內建式 Web 伺服器](#)。
3. 按一下 **掃描** 標籤。
4. 按一下左邊窗格的 **Webscan**，變更任何設定，然後按一下 **開始掃描**。

影印和掃描成功的秘訣

使用下列秘訣可成功影印和掃描：

- 瞭解如何從印表機顯示器掃描至電子郵件。 [按一下這裡可線上取得更多資訊](#)。
- 保證玻璃板與蓋板背面的清潔。掃描器會將玻璃板上的任何東西，轉譯為影像的一部分。
- 將原稿列印面朝下放置在玻璃板上的右前方角落。
- 若要對非常小的原稿製作大尺寸副本，請先將原稿掃描至電腦，在掃描軟體中調整大小，然後再用放大的影像列印副本。
- 若要調整掃描大小、輸出類型、掃描解析度或檔案類型等，請從印表機軟體啟動掃描。
- 為了避免掃描的文字不正確或遺失，請確保在軟體中設定了適當的亮度。
- 若您要將多頁文件（而不是多個檔案）掃描到單一檔案，請使用印表機軟體啟動掃描，而不要從印表機顯示器選取 **掃描**。

6 使用墨水匣

- [檢查預估的墨水存量](#)
- [更換墨水匣](#)
- [訂購墨水耗材](#)
- [使用單一墨匣模式](#)
- [墨水匣保固資訊](#)
- [匿名使用資訊儲存](#)
- [使用墨水匣的秘訣](#)

檢查預估的墨水存量

從印表機控制面板檢查預估墨水存量



- ▲ 在「首頁」畫面中，輕觸 （墨水圖示）以顯示估計的墨水存量。

透過印表機軟體檢查墨水存量 (Windows)

1. 開啟 HP 印表機軟體。
2. 在印表機軟體中，按一下**估計的墨水存量**。

從 HP 公用程式檢查墨水存量

1. 開啟 HP 公用程式。
HP 公用程式圖示位於硬碟最上層 **Applications** 資料夾中的 **Hewlett-Packard** 資料夾。
2. 從視窗左側的裝置清單中選取 **HP ENVY 5640 series**。
3. 按一下**耗材狀態**。
即會顯示預估的墨水存量。
4. 按一下**所有設定**返回**資訊與支援**窗格。

-
-  **附註：**如果您已安裝一個重新填充或再生的墨水匣或者在另一個印表機中使用過的墨水匣，墨水存量指示器可能會不準確或者不可用。
 -  **附註：**墨水存量警告和指示器僅提供規劃用途的預估量資訊。當您收到墨水量偏低的警告訊息時，請考量先添購更換用的墨匣，以免屆時耽誤到列印工作。在列印品質無法接受之後才需更換墨水匣。
 -  **附註：**墨水匣中的墨水用在列印過程的好幾個地方，包括初始化作業（讓產品和墨水匣完成列印的準備工作）和列印頭維護（清潔噴嘴，讓墨水流動順暢）。此外，使用過後有些墨水還會殘留在墨匣中。如需詳細資訊，請參閱 www.hp.com/go/inkusage。
-

更換墨水匣

更換墨水匣

1. 確認電源已開啟。
2. 取出舊的墨水匣。
 - a. 開啟存取擋門。

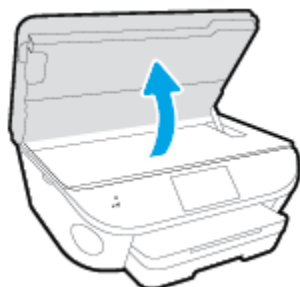

- b. 從插槽中取出墨水匣。
3. 插入新的墨水匣。
 - a. 從包裝中取出墨水匣

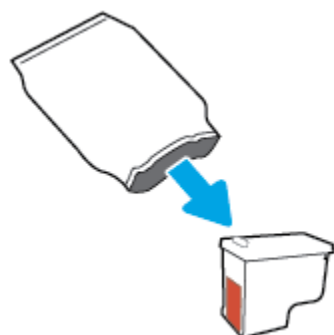

- b. 使用拉帶移除塑膠膠帶。

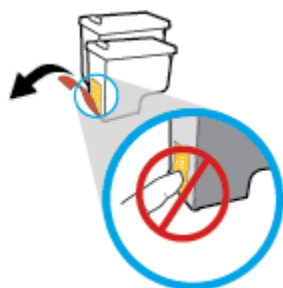

- c. 將新的墨水匣滑入插槽，直到卡入定位。

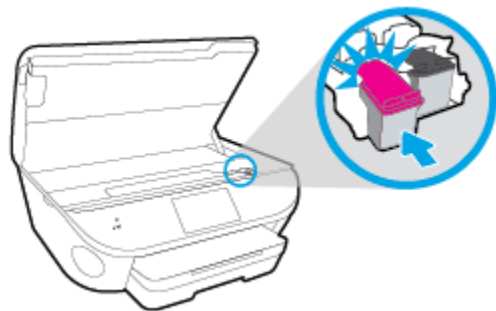

4. 關上墨匣存取擋門。

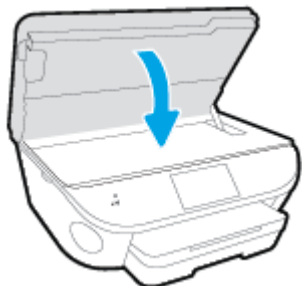

 **附註：**當您在安裝新墨水匣後列印文件時，HP 印表機軟體會提示您校正墨水匣。

訂購墨水耗材

在訂購墨匣之前，請先找到正確的墨匣編號。

找到印表機上的墨匣編號

- ▲ 墨匣編號在墨匣存取擋門內側。



在印表機軟體中尋找墨匣編號

1. 請根據您的作業系統進行下列任一動作，以開啟印表機軟體：
 - **Windows 8.1**：按一下「開始」畫面左下角的向下箭頭，然後選取印表機名稱。
 - **Windows 8**：在「開始」畫面的空白區域按一下滑鼠右鍵，按一下應用程式列上的**所有應用程式**，然後選取印表機名稱。
 - **Windows 7、Windows Vista 和 Windows XP**：在電腦桌面上按一下**開始**，選取**所有程式**，依序按一下 **HP** 和印表機的資料夾，然後選取具有您印表機名稱的圖示。

2. 開啟這個連結時，畫面上就會顯示正確的墨匣編號。

在印表機軟體中按一下**購買**，然後按一下**線上購買耗材**。

尋找列印墨匣重新訂購編號

1. 開啟 HP 公用程式。

 **附註：**HP 公用程式 圖示位於硬碟最上層 **Applications** 資料夾中的 **Hewlett-Packard** 資料夾。

2. 按一下**耗材資訊**。

即會顯示列印墨匣訂購編號。

3. 按一下**所有設定返回資訊與支援**窗格。

若要訂購 HP ENVY 5640 series 的原廠 HP 耗材，請至 www.hp.com/buy/supplies。如果顯示提示，請選擇您的國家/地區，然後依照提示尋找適用於印表機的合適墨水匣。

 **附註：**並非所有國家/地區都支援線上訂購墨匣。如果您的國家/地區無法使用此功能，您仍可檢視耗材資訊並列印清單，做為向當地 HP 轉售商採購的參考。

使用單一墨匣模式

使用單一墨水匣模式可讓 **HP ENVY 5640 series** 僅使用一個列印墨匣進行操作。在從列印墨匣滑動架取出某個列印墨匣時，單一墨水匣模式即會啟動。在單一墨水匣模式期間，印表機可影印文件、影印相片或從電腦列印工作。

 **附註：**當 **HP ENVY 5640 series** 以單一墨水匣模式運作時，印表機顯示器上會顯示一則訊息。如果系統顯示該訊息，但印表機已安裝兩個列印墨匣，請檢查您是否已取下每個列印墨匣的膠帶保護片。當膠帶掩蓋列印墨匣的接點時，印表機將無法偵測已安裝的列印墨匣。

結束單一墨匣模式

- 在 **HP ENVY 5640 series** 中安裝兩個列印墨匣以結束單一墨匣模式。

墨水匣保固資訊

只有在指定的 **HP** 列印裝置上使用墨水匣時，才適用 **HP** 墨水匣保固。此項保固不涵蓋重新填裝、重新製造、重新換新、使用方法錯誤或經過改裝的 **HP** 墨水產品。

在保固期限之內，只要 **HP** 墨水尚未耗盡且尚未超過保固到期日，則產品都在保固範圍內。YYYY/MM 格式的保固有效期可見於墨水匣上，標示如下：

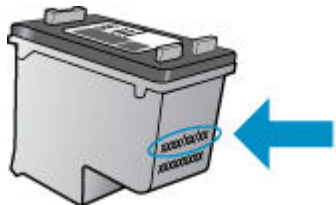

如需印表機的「**HP** 有限保固聲明」副本，請參閱產品隨附的印刷版文件。

匿名使用資訊儲存

搭配本印表機使用的 HP 墨水匣含有記憶體晶片，可以輔助印表機的操作。此外，此記憶體晶片會儲存一組有關印表機使用方式的有限匿名資訊，其中可能包含下列各項：使用墨水匣列印的頁數、頁面涵蓋範圍、列印頻率及使用的列印模式。

此資訊可協助 HP 在設計後續印表機時，能符合客戶的列印需求。從墨水匣記憶體晶片收集到的資料不包含可用來識別墨水匣的客戶或使用者或其印表機的資訊。

HP 會從送回 HP 免費回收計劃的墨水匣記憶體晶片收集取樣（HP 星球合作夥伴：www.hp.com/recycle）。此樣本中的記憶體晶片會經過判讀與研究以改善 HP 後續的印表機。協助回收此墨水匣的 HP 合作夥伴可能也能夠存取這項資料。

擁有墨水匣的任何協力廠商都可能能夠存取記憶體晶片上的匿名資訊。如果您不希望這項資訊遭存取，可以讓晶片無法運作。不過，在您讓記憶體晶片無法操作之後，就無法在 HP 印表機中使用該墨水匣。

如果您對於提供這項匿名資訊有所顧慮，可以關閉記憶體晶片收集印表機使用資訊的功能，如此就無法存取這項資訊。

停用使用資訊功能

1. 從印表機控制台，輕觸 **設定**。
2. 輕觸 **喜好設定**。
3. 滑動至選項清單的末尾，然後關閉**自動傳送匿名資料**和**儲存匿名使用資訊**選項。

 **附註：**如果您關閉記憶體晶片收集印表機使用資訊的功能，可以繼續在 HP 印表機中使用該墨水匣。

使用墨水匣的秘訣

利用下列秘訣來使用墨水匣：

- 為避免墨水匣乾掉，請隨時使用「開啟」按鈕關閉印表機，並等到「開啟」按鈕燈號熄滅為止。
- 準備好安裝墨水匣之前，請勿打開或取下墨水匣膠帶。保持蓋著墨水匣膠帶可以減少墨水蒸發。
- 將墨水匣插入正確的插槽中。使每個墨水匣的顏色和圖示與每個插槽的顏色和圖示相匹配。確保兩個墨水匣都向下卡入到位。
- 安裝新墨水匣後會自動進行校正。校正也有助於解決之後發生模糊線或鋸齒線情況。如需詳細資訊，請參閱[位於第 72 頁的解決列印品質問題](#)。
- 當估計的墨水存量畫面顯示一個或兩個墨水匣為低存量時，請考慮取得新的墨水匣，以避免延誤列印工作。直到列印品質讓人無法接受，您才需要更換墨水匣。如需詳細資訊，請參閱[位於第 47 頁的更換墨水匣](#)。
- 如果您出於任何原因從印表機移除了墨水匣，請盡速放回。墨水匣在印表機外時，如果沒有保護措施，就會漸漸乾掉。

7 連接印表機

其他進階設定可從印表機的首頁取得（內嵌式 Web 伺服器或 EWS）。如需詳細資訊，請參閱 [位於第 60 頁的開啟內建式 Web 伺服器](#)。

本節主題如下：

- [設定印表機的無線通訊](#)
- [變更網路設定](#)
- [進階印表機管理工具（適用於網路印表機）](#)
- [設定和使用網路印表機的秘訣](#)

設定印表機的無線通訊

- [開始之前](#)
- [在無線網路上設定印表機](#)
- [變更連線類型](#)
- [測試無線連線](#)
- [開啟或關閉印表機的無線功能](#)
- [無須路由器，無線連線至印表機](#)

開始之前

請確認下列各項：

- 已設定無線網路，且運作正常。
- 印表機與使用印表機的電腦位於同一網路（子網路）中。

在連接印表機時，可能會出現提示要求您輸入無線網路名稱 (SSID) 和無線密碼：

- 無線網路名稱是您的無線網路的名稱。
- 無線密碼可阻止其他使用者未經您允許而連線至您的無線網路。視所需的安全性層級而定，您的無線網路可能使用 WPA 密碼或 WEP 金鑰。



如果您自設定無線網路後未變更網路名稱或安全性密鑰，有時可能會發現其位於無線路由器的背面或側面。

如果找不到網路名稱或安全性密碼，或忘記此資訊，請參閱電腦或無線路由器隨附的文件。如果仍然找不到此資訊，請聯絡網路管理員或無線網路的設定人員。

在無線網路上設定印表機

從印表機控制台顯示器使用「無線設定精靈」設定無線通訊。

 **附註：**繼續進行之前，請瀏覽位於第 55 頁的開始之前中的清單。

1. 從印表機控制台，輕觸 （無線）。
2. 輕觸 （設定）。
3. 輕觸無線設定。
4. 輕觸無線設定精靈。
5. 按顯示幕提示完成設定步驟。

變更連線類型

安裝 HP 印表機軟體並將印表機連線至電腦或網路之後，您可以使用軟體變更連線類型（例如從 USB 連線變更為無線連線）。

 **附註：**連接 Ethernet 纜線會關閉印表機的無線功能。

從 USB 連線變更為無線網路 (Windows)

繼續進行之前，請瀏覽[位於第 55 頁的開始之前](#)中的清單。

1. 根據您的作業系統，執行下列其中一項：
 - **Windows 8.1**：按一下「開始」畫面左下角的向下箭頭，選取印表機名稱，然後按一下**公用程式**。
 - **Windows 8**：在「開始」畫面的空白區域按一下滑鼠右鍵，按一下應用程式列中的**所有應用程式**，選取印表機名稱，然後按一下**公用程式**。
 - **Windows 7、Windows Vista 和 Windows XP**：在電腦桌面上按一下**開始**，選取**所有程式**，然後按一下 **HP** 和您的印表機資料夾。
2. 按一下**印表機安裝與軟體**。
3. 選取**將 USB 連線的印表機轉換為無線**。按照畫面上的指示操作。

 瞭解如何從 USB 變更為無線連線的詳細資訊。 [按一下這裡可線上取得更多資訊](#)。目前此網站可能未提供所有的語言版本。

測試無線連線

列印無線測試報告，以取得有關印表機無線連線的資訊。無線測試報告提供有關印表機狀態、硬體 (MAC) 位址和 IP 位址的資訊。如果印表機連接至網路，測試報告會顯示有關網路設定的詳細資訊。

列印無線測試報告

1. 從印表機控制台，輕觸  (無線)，然後輕觸  (設定)。
2. 輕觸**列印報告**
3. 輕觸**無線測試報告**。

開啟或關閉印表機的無線功能

印表機控制台上無線功能的藍燈亮起，表示印表機的無線功能已開啟。

1. 在印表機控制台上輕觸 **設定**，然後輕觸**網路設定**。
2. 輕觸**無線設定**。
3. 輕觸**無線**以將其開啟或關閉。

無須路由器，無線連線至印表機

藉由 **Wi-Fi Direct**，您可經由電腦、智慧型手機、平板電腦或其他無線裝置，無需連接已有的無線網路即可進行無線列印。

Wi-Fi Direct 使用指南

- 確定您的電腦或行動裝置擁有必要的軟體。
如果您使用的是電腦，請確定您已安裝印表機隨附的印表機軟體。
- 如果您尚未在電腦上安裝 HP 印表機軟體，請先連線到 **Wi-Fi Direct**，然後再安裝印表機軟體。當印表機軟體提示設定連線類型時，請選取**無線**。

- 如果您使用的是行動裝置，請確定您已安裝相容的列印應用程式。如需有關行動列印的詳細資訊，請造訪 www.hp.com/global/us/en/eprint/mobile_printing_apps.html。
- 請確定印表機上的 **Wi-Fi Direct** 已經開啟，如有必要，請啟用安全性。
- 同一個 **Wi-Fi Direct** 連線，最多可以連接五部電腦和行動裝置。
- 當印表機也使用 **USB** 纜線連接到電腦或透過無線連線連接到網路時，仍可以使用 **Wi-Fi Direct**。
- **Wi-Fi Direct** 無法用來將電腦、行動裝置或印表機連接到網際網路。

從具有無線功能的行動裝置列印

確定您的行動裝置上已安裝相容的列印應用程式。如需詳細資訊，請造訪 www.hp.com/global/us/en/eprint/mobile_printing_apps.html。

1. 確定您已開啟印表機上的 **Wi-Fi Direct**。
2. 開啟行動裝置的 **WiFi** 連線。如需詳細資訊，請參閱該行動裝置隨附的說明文件。

 **附註：**如果您的行動裝置不支援 **WiFi**，您便無法使用 **Wi-Fi Direct**。

3. 從行動裝置連線至新網路。使用您一般常用的程序連線到新的無線網路或熱點。從顯示為 **DIRECT-**- HP ENVY-5640** 的無線網路清單中選取 **Wi-Fi Direct** 名稱（其中 ****** 代表印表機的唯一識別字元）。

顯示提示時，輸入 **Wi-Fi Direct** 密碼。

4. 列印您的文件。

從具有無線功能的電腦列印 (Windows)

1. 確定您已開啟印表機上的 **Wi-Fi Direct**。
2. 開啟電腦的 **WiFi** 連線。如需詳細資訊，請參閱電腦隨附的說明文件。

 **附註：**如果您的電腦不支援 **WiFi**，您便無法使用 **Wi-Fi Direct**。

3. 在電腦上，連線到新網路。使用您一般常用的程序連線到新的無線網路或熱點。從顯示的無線網路清單中選擇一個 **Wi-Fi Direct** 名稱，例如 **DIRECT-**- HP ENVY-5640**（其中，****** 是識別印表機的唯一字元，而 **XXXX** 則是位於印表機上的印表機機型）。

顯示提示時，輸入 **Wi-Fi Direct** 密碼。

4. 如果印表機已安裝且透過無線網路連線到電腦，請繼續進行步驟 5。如果印表機已安裝且使用 **USB** 纜線連線到電腦，請依下列步驟透過 **HP Wi-Fi Direct** 連線來安裝印表機軟體。
 - a. 根據您的作業系統，執行下列其中一項：
 - **Windows 8.1**：按一下「開始」畫面左下角的向下箭頭，選取印表機名稱，然後按一下公用程式。
 - **Windows 8**：在「開始」畫面的空白區域按一下滑鼠右鍵，按一下應用程式列中的所有應用程式，選取印表機名稱，然後按一下公用程式。
 - **Windows 7、Windows Vista 和 Windows xp**：在電腦桌面上按一下開始，選取所有程式，然後按一下 **HP** 和您的印表機資料夾。
 - b. 按一下印表機安裝和軟體，然後選取連接新印表機。

- c. 顯示**連線選項**軟體畫面時，選取**無線**。
從偵測到的印表機清單中選取您的 **HP** 印表機軟體。
 - d. 按照畫面上的指示操作。
5. 列印您的文件。

從具有無線功能的電腦列印 (OS X)

1. 確定您已開啟印表機上的 **Wi-Fi Direct**。
2. 開啟電腦上的 **Wi-Fi**。
如需詳細資訊，請參閱 **Apple** 隨附的說明文件。
3. 按一下 **Wi-Fi** 圖示，然後選擇 **Wi-Fi Direct** 名稱，例如 **DIRECT-**-HP ENVY-5640**（其中，** 是識別印表機的唯一字元，而 **XXXX** 則是位於印表機上的印表機機型）。
如果已經開啟 **Wi-Fi Direct** 安全性，請在系統提示後輸入密碼。
4. 新增印表機。
 - a. 開啟 **系統喜好設定**。
 - b. 依據您的作業系統，按一下**硬體**區段的 **列印與傳真**、**列印與掃描** 或 **印表機和掃描器**。
 - c. 按一下左側印表機清單下的 **+** 號。
 - d. 從偵測到的印表機清單中選取印表機（「**Bonjour**」一字會列在印表機名稱的右側欄位中），然後按一下**新增**。

 [按一下這裡](#)可取得 **Wi-Fi Direct** 的線上疑難排解，或取得設定 **Wi-Fi Direct** 的更多說明。目前此網站可能未提供所有的語言版本。

變更網路設定

您可以從印表機控制台設定與管理印表機無線連線，並執行各種不同的網路管理工作。包括檢視及變更網路設定、還原網路預設值、以及開啟或關閉無線功能。

⚠ 注意：網路設定可為您提供許多便利。然而，除非您是進階使用者，否則請勿變更其中某些設定（例如，連結速度、IP 設定、預設閘道和防火牆設定）。

列印網路設定頁

1. 從印表機控制台，輕觸 **設定**。
2. 輕觸 **報告**，然後輕觸**網路設定報告**。

變更 IP 設定

IP 設定的預設值為**自動**，會自動設定 IP。如果您是進階使用者且想要使用不同的設定（例如 IP 位址、子網路遮罩或預設閘道），可以進行手動變更。

⚠ 注意：手動指派 IP 位址時請小心。如果在安裝期間輸入無效的 IP 位址，網路元件將無法與印表機連接。

1. 在印表機控制台上輕觸 **設定**，然後輕觸**網路設定**。
2. 輕觸**無線設定**。
3. 輕觸**進階設定**。
4. 輕觸 **IP 設定**。
5. 會顯示一則訊息，警告您變更 IP 位址會從網路移除印表機。碰觸 **確定**，繼續作業。
6. 依預設會選取**自動**。若要手動變更設定，請碰觸**手動**，然後輸入以下設定的適當資訊：
 - **IP 位址**
 - **子網路遮罩**
 - **預設閘道**
 - **DNS 位址**
7. 輸入變更後碰觸 **完成**。
8. 輕觸 **確定**。

進階印表機管理工具（適用於網路印表機）

若要檢視或變更某些設定，可能需要密碼。

 **附註：**您可以在未連接網際網路時開啟並使用內建 **Web** 伺服器。但某些功能將無法使用。

本節主題如下：

- [工具箱 \(Windows\)](#)
- [HP 公用程式 \(OS X\)](#)
- [開啟內建式 Web 伺服器](#)
- [關於 cookies](#)

工具箱 (Windows)

工具箱提供有關印表機的維護資訊。

 **附註：**如果電腦符合系統需求，則可以從 **HP 軟體 CD** 安裝工具箱。系統需求可以在印表機隨附的 **HP 印表機軟體 CD** 上的讀我檔案中找到。

開啟工具箱

1. 根據您的作業系統，執行下列其中一項：
 - **Windows 8.1**：按一下「開始」畫面左下角的向下箭頭，然後選取印表機名稱。
 - **Windows 8**：在「開始」畫面的空白區域按一下滑鼠右鍵，按一下應用程式列上的**所有應用程式**，然後選取印表機名稱。
 - **Windows 7、Windows Vista 和 Windows XP**：在電腦桌面上按一下**開始**，選取**所有程式**，依序按一下 **HP** 和印表機的資料夾，然後選取具有您印表機名稱的圖示。
2. 按一下 **列印與掃描**。
3. 按一下 **維護印表機**。

HP 公用程式 (OS X)

HP 公用程式包含可設定列印設定、校準印表機、線上訂購耗材以及尋找網站支援資訊的工具。

 **附註：**HP 公用程式中可用的功能視所選的印表機而異。



墨水存量警告和指示器僅提供規劃用途的預估量資訊。當您收到墨水量偏低的警告訊息時，請考慮先添購更換用的墨水匣，以免屆時耽誤到列印工作。您不需馬上更換墨水匣，可以等到列印品質變得令人無法接受時再更換。

按兩下位於硬碟最上層 **應用程式** 資料夾的 **Hewlett-Packard** 資料夾中的「**HP 公用程式**」。

開啟內建式 Web 伺服器

您可以透過網路或 **Wi-Fi Direct** 存取內嵌式 **Web** 伺服器。

透過網路開啟內嵌式 Web 伺服器

 **附註：**印表機必須位於網路中，且擁有 IP 位址。透過按  無線 圖示或列印網路組態頁，可以找到印表機的 IP 位址。

- 在電腦支援的 Web 瀏覽器內輸入已指定至印表機的 IP 位址或主機名稱。
例如，如果 IP 位址為 192.168.0.12，則在 Web 瀏覽器中輸入下列地址：<http://192.168.0.12>。

使用 Wi-Fi Direct 開啟內嵌式 Web 伺服器

1. 在「首頁」畫面中，輕觸  (無線)，然後輕觸  (設定)。
2. 如果顯示器顯示 Wi-Fi Direct 為關閉，請輕觸 **Wi-Fi Direct** 將它開啟。
3. 從無線電腦開啟無線，搜尋並連線至 Wi-Fi Direct 名稱，例如：**DIRECT-**-HP ENVY-5640** (此處 ** 代表印表機的唯一名稱)。顯示提示時，輸入 Wi-Fi Direct 密碼。
4. 在電腦支援的 Web 瀏覽器內輸入下列網址：<http://192.168.0.12>。

關於 cookies

瀏覽時，內嵌式 Web 伺服器 (EWS) 會在您的硬碟上保留一個很小的文字檔 (cookies)。這些檔案可讓 EWS 在下次您造訪時識別您的電腦。例如，如果您配置了 EWS 語言，cookie 會協助記住您所選的語言，下次存取 EWS 時，就會以該語言顯示頁面。在您執行手動清除前，某些 cookie (例如儲存了客戶特定的偏好設定) 會儲存於電腦之上。

您可配置瀏覽器接受任何 cookies，或在有 cookies 要存入時發出提示，以便決定是否接受或拒絕某個 cookie。您也可以使用瀏覽器移除不想要的 cookie。

 **附註：**根據您的印表機而定，如果您停用 Cookies，則也會停用下列一或多項功能：



- 從您離開應用程式的位置啟動 (使用設定精靈時特別有用)
- 記住 EWS 瀏覽器語言設定
- 將 EWS 首頁 頁面個人化

如需如何變更您的隱私權和 cookie 設定以及如何檢視或刪除 cookie 的資訊，請參閱隨附於您 Web 瀏覽器的說明文件。

設定和使用網路印表機的秘訣

利用下列秘訣設定和使用網路印表機：

- 設定無線網路印表機時，請確保無線路由器的電源已開啟。印表機會搜尋無線路由器，然後在顯示器上列出偵側到的網路名稱。

 **附註：**如果您的印表機尚未設定無線連線，請輕觸印表機顯示器中的  (**無線**)，然後輕觸  (**設定**) 以開啟「無線設定精靈」。

- 若要檢查印表機上的無線連線，請輕觸控制台上的  (**無線**) 以開啟「無線摘要」功能表。如果顯示**無線關閉或未連線**，請輕觸  (**設定**)，然後輕觸**無線設定精靈**。請遵循畫面上的指示設定印表機無線連線。
- 如果電腦連接到虛擬私人網路 (VPN)，您需要中斷 VPN 連線，才能存取網路上其他任何的裝置，包括印表機。
- 瞭解有關設定網路和印表機進行無線列印的更多資訊。 [按一下這裡可線上取得更多資訊](#)。
- 瞭解如何找到網路安全設定。 [按一下這裡可線上取得更多資訊](#)。
- 瞭解「Print and Scan Doctor」(僅限 Windows) 及其他疑難排解秘訣。 [按一下這裡可線上取得更多資訊](#)。
- 瞭解如何從 USB 連接變更為無線連接。 [按一下這裡可線上取得更多資訊](#)。
- 瞭解如何在印表機設定期間使用防火牆和防毒程式。 [按一下這裡可線上取得更多資訊](#)。

8 解決問題

本節主題如下：

- [卡紙和進紙問題](#)
- [墨水匣問題](#)
- [列印問題](#)
- [影印問題](#)
- [掃描問題](#)
- [網路和連線問題](#)
- [印表機硬體問題](#)
- [HP 支援](#)

卡紙和進紙問題

您要執行什麼操作？

清除卡紙

解決卡紙問題。	使用 HP 線上疑難排解精靈 清除印表機或自動文件進紙器的卡紙以及解決紙張或進紙問題的指示。
-------------------------	--

 **附註：**HP 線上疑難排解精靈可能未提供所有語言版本。

請閱讀「說明」中有關清除卡紙的一般指示

卡紙可能發生在印表機內部的幾個位置。

 **注意：**為避免可能對列印頭造成損害，請盡快清除卡紙。

清除內部卡紙

 **注意：**請勿從印表機的前蓋拉出卡紙，而是遵循下面的步驟清除卡紙。從印表機的前蓋拉出卡紙可能會導致紙張撕破，並且撕破的紙張會留在印表機內部；這會導致以後出現更多卡紙。

1. 按下  (電源按鈕) 以關閉印表機電源。
2. 開啟墨水匣存取擋門。

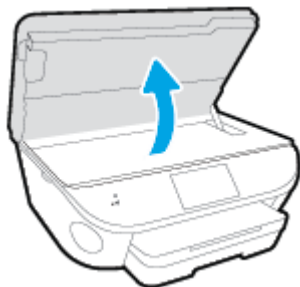

3. 檢查印表機內部的紙張軌道。
 - a. 掀起紙張軌道外蓋的控制點，並取下外蓋。

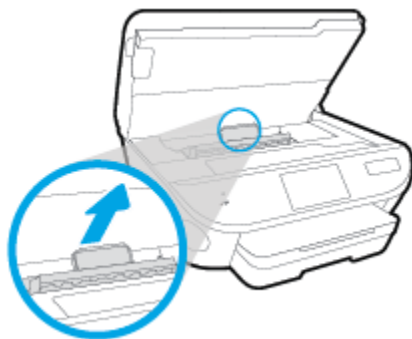

- b. 找出卡在印表機內的紙張，用雙手抓住卡紙向外拉。

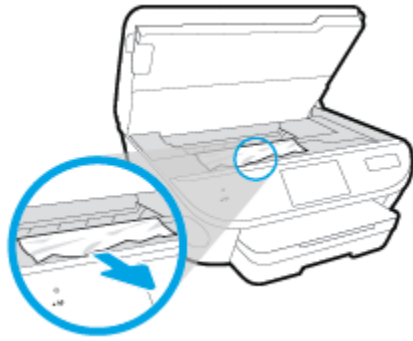

⚠ 注意：如果從滾筒中取出紙張時將紙張撕破，請檢查印表機內部的滾筒和滾輪上是否殘留紙張碎片。

如果沒有取出印表機中的所有紙張碎片，便極有可能會再度發生卡紙。

- c. 將紙張軌道外蓋重新插入印表機，直到卡入到位。
4. 如果問題並未解決，請檢查印表機內部的列印滑動架區域。

⚠ 注意：在此過程中，請避免碰觸連接至列印滑動架的纜線。

- a. 如果有任何卡紙，請將列印滑動架移至印表機最右邊，用雙手抓住卡紙，然後向外拉。

⚠ 注意：如果從滾筒中取出紙張時將紙張撕破，請檢查印表機內部的滾筒和滾輪上是否殘留紙張碎片。

如果沒有取出印表機中的所有紙張碎片，便極有可能會再度發生卡紙。

- b. 將滑動架移至印表機最左邊，然後執行與上一步驟相同的操作以取出所有撕破的紙張。
5. 關閉墨水匣存取擋門。
6. 如果問題仍未解決，請檢查紙匣區域。
- a. 拉出進紙匣延伸架。

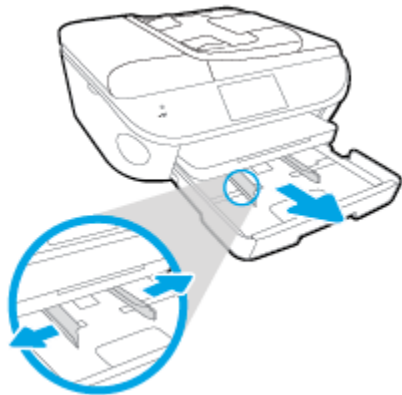

- b. 小心將印表機轉個方向，以露出印表機的底部。

- c. 檢查印表機內進紙匣所處之位置的間隙。如果有任何卡紙，請進入該間隙，用兩隻手抓牢卡紙，然後朝您自己的方向拉出。

⚠ 注意：如果從滾筒中取出紙張時將紙張撕破，請檢查印表機內部的滾筒和滾輪上是否殘留紙張碎片。

如果沒有取出印表機中的所有紙張碎片，便極有可能會再度發生卡紙。

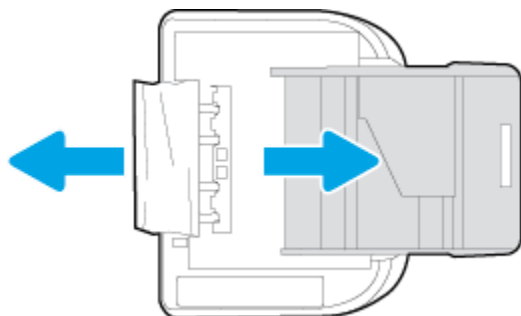

- d. 小心重新開啟印表機的電源。
- e. 推回紙匣。

7. 再次按下 （**電源**按鈕）以開啟印表機電源。

清除列印滑動架卡紙

[解決列印滑動架卡紙。](#)

使用 **HP** 線上疑難排解精靈

如果有東西卡住列印滑動架或是列印滑動架無法順利移動，可取得逐步指示。

 **附註：**HP 線上疑難排解精靈可能未提供所有語言版本。

請閱讀「說明」中有關清除列印滑動架卡紙的一般指示

1. 取出任何擋住列印滑動架的物體（例如紙張）。

 **附註：**請勿使用任何工具或其他裝置取出卡紙。從印表機內部取出卡紙時，請特別小心。

2. 若要從印表機顯示器上取得協助，請觸碰「首頁」畫面上的**說明**。觸碰方向鍵以導覽說明主題，然後依序觸碰**疑難排解與支援**和**清除卡住的滑動架**。

瞭解如何避免卡紙

為避免卡紙，請遵照下列指示。

- 經常取出出紙匣的紙張。
- 確定所列印的紙張，沒有皺紋、摺疊、或損壞的情形。
- 將所有未用過的紙張平放在可密封的袋子中，以避免捲曲或皺紋。
- 請勿使用對於印表機而言過厚或過薄的紙張。

- 紙匣務必正確載入且不要太滿。如需詳細資訊，請參閱〈[位於第 11 頁的放入媒體](#)〉。
- 確定放入進紙匣的紙張平整且邊緣無彎折或破損。
- 請勿將不同類型和大小的紙張放入同一個進紙匣中；進紙匣中整疊紙張的類型和大小必須相同。
- 調整紙張寬度導板，使其貼緊進紙匣的所有紙張邊緣。確保紙張寬度導板不會使進紙匣中的紙張捲曲。
- 請勿用力強行將紙張推擠入進紙匣中。
- 如果您要進行雙面列印，請勿在輕磅紙張上列印高度飽和的影像。
- 使用建議用於該印表機的紙張類型。如需詳細資訊，請參閱[位於第 8 頁的紙張基本資訊](#)。
- 如果印表機的紙張即將用完，先讓印表機將紙張用完，然後再加入紙張。印表機列印中不可放入紙張。

解決送紙問題

您遇到什麼類型的問題？

- **紙匣內的紙張無法進紙**
 - 確定紙匣中已放入紙張。如需詳細資訊，請參閱[位於第 11 頁的放入媒體](#)。放入前請先將壓緊的紙張翻鬆。
 - 確保紙張寬度導板設定在紙匣正確的標記處，使標記與放入的紙張大小一致。另請確保紙張導板貼住（但不貼緊）紙疊。
 - 確保紙匣中的紙張沒有捲曲。向捲曲的反方向彎曲紙張以將其展平。
- **紙張歪斜**
 - 紙張裝入進紙匣時務必對齊紙張寬度導板。必要時，將進紙匣從印表機中拉出，並重新正確放入紙張，確定紙張導板已正確校正。
 - 切勿在印表機列印中將紙張放入。
- **一次夾起多張紙張**
 - 確保紙張寬度導板設定在紙匣正確的標記處，使標記與放入的紙張大小一致。另請確保紙張寬度導板貼住（但不貼緊）紙疊。
 - 紙匣中切勿放入過多的紙張。
 - 請使用 HP 紙張以獲得最佳的效能及效率。

墨水匣問題

首先嘗試取出墨水匣，然後再插入。請確定墨水匣安裝在正確的插槽中。若此方法無效，請清潔墨匣接頭。如果仍然無法解決問題，請參閱 [位於第 47 頁的更換墨水匣](#) 以取得更多資訊。

清潔墨水匣接頭

⚠ 注意：清潔程序只需要幾分鐘。請確保儘快將墨水匣重新安裝在產品中。建議將墨水匣放在產品外 30 分鐘以上。這可能會導致墨水匣受損。

1. 確認電源已開啟。
2. 打開墨水匣存取擋門。

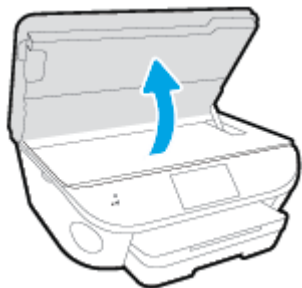

3. 取出錯誤訊息中所指之墨水匣。
4. 握住墨水匣兩側，底部朝上，找出墨水匣上的電子接點。電子接點是墨水匣上的金色小點。

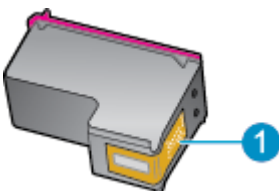

功能	描述
1	電子接點

5. 僅使用乾的非棉絨布擦拭接點。

⚠ 注意：請小心僅碰觸接頭，切勿在墨匣上到處塗抹墨水或其他污物。

6. 請在印表機內部找出列印滑動架中的接點。接點外觀是一組金色接腳，其位置相對於墨水匣的接點。
7. 使用乾的棉花棒或非棉絨布擦拭接點。
8. 重新安裝墨水匣。
9. 關閉存取擋門，然後檢查錯誤訊息是否消失。
10. 如果依然收到錯誤訊息，請關閉本產品電源，然後再重新開啟。

📖 附註：如果只有一個墨水匣造成問題，您可以取出墨水匣，並使用單一墨匣模式，只用一個列印墨水匣操作 **HP ENVY 5640 series**。

列印問題

您要執行什麼操作？

修正頁面無法列印的問題（無法列印）

HP Print and Scan Doctor	HP Print and Scan Doctor 公用程式會嘗試自動診斷並修正問題。
疑難排解列印工作無法列印的問題。	使用 HP 線上疑難排解精靈 如果印表機沒有回應或無法列印，可取得逐步指示。

 **附註：** HP Print and Scan Doctor 和 HP 線上疑難排解精靈可能未提供所有語言版本。

請閱讀「說明」中有關無法列印問題的一般指示

解決列印問題

 **附註：** 確定已開啟印表機電源，也已在紙匣內放入紙張。如果您仍然無法列印，請依序嘗試下列動作：

1. 查看印表機顯示器上是否有錯誤訊息，然後依照螢幕上的指示解決錯誤。
2. 若用 USB 纜線將電腦連線到印表機，請中斷 USB 纜線後，重新連線。若您的電腦透過無線連線與印表機相連，請確認連線正在工作。
3. 確認印表機沒有暫停或離線。

若要確認產品沒有暫停或離線

- a. 根據您的作業系統，執行下列其中一項：
 - **Windows 8.1 與 Windows 8：** 將滑鼠指向螢幕右上角或輕觸一下以開啟快速鍵列，按一下 **設定** 圖示，按一下或輕觸 **控制台**，然後按一下或輕觸 **檢視裝置與印表機**。
 - **Windows 7：** 從 Windows **開始** 功能表中，按一下 **裝置和印表機**。
 - **Windows Vista：** 在 Windows **開始** 功能表上，依序按一下 **控制台** 及 **印表機**。
 - **Windows XP：** 在 Windows **開始** 功能表上，依序按一下 **控制台** 及 **印表機和傳真**。
 - b. 按兩下印表機圖示，或以滑鼠右鍵按一下印表機圖示，然後選取 **檢視列印內容**，以開啟列印佇列。
 - c. 在 **印表機** 功能選項中，確認 **暫停列印** 或 **離線使用印表機** 旁邊沒有核取記號。
 - d. 如果您已進行變更，現在請嘗試再次列印。
4. 確認該印表機是設為預設印表機。

若要確認該印表機是設為預設印表機

- a. 根據您的作業系統，執行下列其中一項：

- **Windows 8.1 與 Windows 8**：將滑鼠指向螢幕右上角或輕觸一下以開啟快速鍵列，按一下**設定**圖示，按一下或輕觸**控制台**，然後按一下或輕觸**檢視裝置與印表機**。
 - **Windows 7**：從 Windows **開始**功能表中，按一下**裝置和印表機**。
 - **Windows Vista**：在 Windows **開始**功能表上，依序按一下**控制台**及**印表機**。
 - **Windows XP**：在 Windows **開始**功能表上，依序按一下**控制台**及**印表機和傳真**。
- b. 確認您是將正確的印表機設為預設印表機。
預設印表機旁邊的黑色或綠色圈圈中會有一個核取記號。
- c. 若已將錯誤印表機設成預設印表機，請以滑鼠右鍵按一下正確印表機，然後選取**設成預設的印表機**。
- d. 再使用一次印表機。
5. 重新啟動列印多工緩衝處理器。

若要重新啟動列印多工緩衝處理器

- a. 根據您的作業系統，執行下列其中一項：

Windows 8.1 與 Windows 8

- i. 指向或輕觸畫面右上角以開啟「Charms Bar」，然後點擊**設定**圖示。
- ii. 點擊或輕觸**控制台**，然後點擊或輕觸**系統與安全性**。
- iii. 點擊或輕觸**管理工具**，然後點擊兩次或輕觸兩次**服務**。
- iv. 點擊右鍵或按住不放**列印多工緩衝處理器**，然後點擊**屬性**。
- v. 在**一般**標籤中的**啟動類型**旁，請確定已選取**自動**。
- vi. 如果服務尚未執行，請在**服務狀態**下依序點擊或輕觸**啟動**和**確定**。

Windows 7

- i. 從 Windows **開始**功能表，依序按一下**控制台**、**系統及安全性**、**系統管理工具**。
- ii. 連接兩下**服務**。
- iii. 以滑鼠右鍵按一下**列印多工緩衝處理器**，然後按一下**內容**。
- iv. 在**一般**標籤中的**啟動類型**旁，請確定已選取**自動**。
- v. 如果服務尚未執行，在**服務狀態**下按一下**啟動**，然後按一下**確定**。

Windows Vista

- i. 從 Windows **開始**功能表，依序按一下**控制台**、**系統及維護**、**系統管理工具**。
- ii. 連接兩下**服務**。
- iii. 用滑鼠右鍵按一下**列印多工緩衝處理器服務**，然後按一下**內容**。
- iv. 在**一般**標籤中的**啟動類型**旁，請確定已選取**自動**。
- v. 如果服務尚未執行，在**服務狀態**下按一下**啟動**，然後按一下**確定**。

Windows XP

- i. 從 **Windows 開始功能表**，以滑鼠右鍵按一下**我的電腦**。
 - ii. 按一下**管理**，然後按一下**服務及應用程式**。
 - iii. 連按兩下**服務**，然後再按兩下列印多工緩衝處理器。
 - iv. 用滑鼠右鍵按一下**列印多工緩衝處理器**，然後再按一下**重新啟動**以重新啟動該服務。
 - b. 確認您是將正確的印表機設為預設印表機。
預設印表機旁邊的黑色或綠色圈圈中會有一個核取記號。
 - c. 若已將錯誤印表機設成預設印表機，請以滑鼠右鍵按一下正確印表機，然後選取**設成預設的印表機**。
 - d. 再使用一次印表機。
6. 重新啟動電腦。
 7. 清除列印佇列。

若要清除列印佇列

- a. 根據您的作業系統，執行下列其中一項：
 - **Windows 8.1 與 Windows 8**：將滑鼠指向螢幕右上角或輕觸一下以開啟快速鍵列，按一下**設定圖示**，按一下或輕觸**控制台**，然後按一下或輕觸**檢視裝置與印表機**。
 - **Windows 7**：從 **Windows 開始功能表**中，按一下**裝置和印表機**。
 - **Windows Vista**：在 **Windows 開始功能表**上，依序按一下**控制台**及**印表機**。
 - **Windows XP**：在 **Windows 開始功能表**上，依序按一下**控制台**及**印表機和傳真**。
- b. 按兩下印表機圖示，開啟列印佇列。
- c. 在**印表機功能表**中，按一下**取消所有文件的列印**或**清除列印文件**，然後按一下**是**確認。
- d. 如果佇列中仍有文件，請重新啟動電腦，然後在電腦重新啟動後試著再次列印。
- e. 再次檢查列印佇列，確定佇列已空，然後試著再次列印。

若要檢查電源連線和重設印表機

1. 請確定電源線已牢牢地連線到印表機。

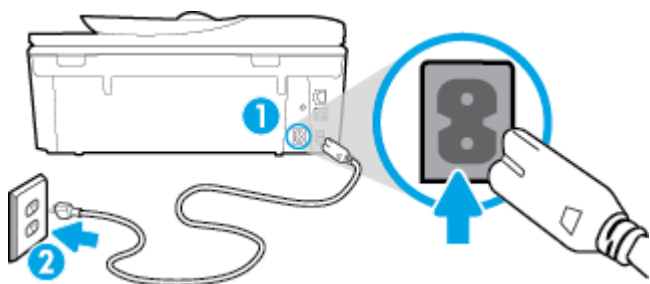

1 印表機的電源連線

2 連接到電源插座

2. 查看印表機內部，確認綠色燈號是否指示印表機已正常供電。如果燈號未亮，請確認電源線是否完全插入印表機，或嘗試連接其他電源插座。
3. 查看印表機上的「開啟」按鈕。如果該燈沒有亮起，表示印表機已關閉。按下「開啟」按鈕，開啟印表機的電源。

 **附註：**如果印表機未接收到電源，請將它連接到另一個電源插座。

4. 在開啟印表機的狀態下，拔除印表機側邊墨水匣存取檔門下方的電源線。
5. 從牆壁插座拔掉電源線。
6. 等待至少 15 秒鐘。
7. 再將電源線插入牆上的插座中。
8. 重新將電源線連接至印表機側邊墨水匣存取檔門下方。
9. 如果印表機沒有自行開啟，請按下「開啟」按鈕開啟印表機的電源。
10. 再次嘗試使用印表機。

解決列印品質問題

[解決大多數列印品質問題的逐步指示。](#)

[線上疑難排解列印品質問題](#)

請閱讀「說明」中有關解決列印品質問題的一般指示

 **附註：**為了避免列印品質發生問題，請隨時使用 **開啟** 按鈕關閉印表機，並等到 **開啟** 按鈕燈號熄滅後，才拔除插頭或關閉電源延長線。這可讓印表機將列印墨匣移至有蓋子的位置，以保護列印墨匣，避免乾掉。

改善列印品質

1. 請確定您是使用 HP 原廠墨水匣。
2. 檢查列印軟體，以確定您在**媒體**下拉式清單中選取了適當的紙張類型，也在**品質設定**下拉式清單中選取了適當的列印品質。
 - 在印表機軟體中，按一下 **列印與掃描**，然後按一下 **設定偏好設定** 以存取列印屬性。

3. 檢查預估的墨水量以判斷墨匣是否墨水不足。如需詳細資訊，請參閱位於第 46 頁的檢查預估的墨水存量。如果列印墨匣墨水不足，請考慮更換它們。
4. 校正墨水匣。

從印表機軟體 校正墨匣

 **附註：**校正墨匣可以確保高品質的輸出。每次您安裝新墨水匣時，HP All-in-One 會提醒您要校正墨水匣。如果取下並重新安裝同一個列印墨匣，HP All-in-One 將不會提示校正列印墨匣。HP All-in-One 會記住該列印墨匣的校準值，所以您不需要重新校準列印墨匣。

- a. 將未使用過的 **letter** 或 **A4** 普通白紙放入紙匣中。
- b. 根據您的作業系統，執行下列其中一項作業以開啟印表機軟體：
- c. 在印表機軟體中，按一下 **列印與掃描**，然後按一下 **維護印表機** 以存取印表機工具箱。
- d. 在**印表機工具箱**中，按一下**裝置服務**標籤上的**校正墨水匣**。印表機會列印校正頁。
- e. 將墨水匣校正頁列印面朝下，放在掃瞄器玻璃板的右前方角落。

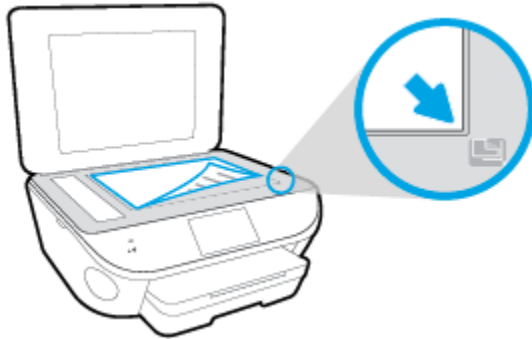

- f. 依照印表機顯示器上的指示校正墨匣。回收或丟棄墨水匣校正頁。

從印表機顯示器校正墨水匣

- a. 將未使用過的 **Letter** 或 **A4** 一般白紙放入進紙匣中。
 - b. 從印表機控制台顯示器，輕觸 **設定**。
 - c. 輕觸 **印表機維護**，選取**校正列印頭**，然後依照畫面上的指示操作。
5. 如果墨匣並非墨水不足，請列印診斷頁。

從印表機軟體列印診斷頁

- a. 將未使用過的 **letter** 或 **A4** 普通白紙放入紙匣中。
- b. 根據您的作業系統，執行下列其中一項作業以開啟印表機軟體：
- c. 在印表機軟體中，按一下 **列印與掃描**，然後按一下 **維護印表機** 以存取印表機工具箱。
- d. 按一下**裝置報告**標籤上的**列印診斷資訊**，以列印診斷頁。檢視診斷頁上藍色、紅色、黃色及黑色方塊。如果看見彩色和黑色方塊中出現條紋，或方塊中部分沒有墨水，接著自動清潔墨水匣。

從印表機顯示器列印診斷頁

- a. 將未使用過的 **letter** 或 **A4** 普通白紙放入紙匣中。
 - b. 從印表機控制台，輕觸 **設定** 。
 - c. 輕觸 **報告** 。
 - d. 輕觸**列印品質報告** 。
6. 如果診斷頁中彩色和黑色方塊中顯示條紋或是缺漏的部分，就會自動清潔列印墨匣。

從印表機軟體清潔墨水匣

- a. 將未使用過的 **letter** 或 **A4** 普通白紙放入紙匣中。
- b. 根據您的作業系統，執行下列其中一項作業以開啟印表機軟體：
 - **Windows 8.1**：按一下「開始」畫面左下角的向下箭頭，然後選取印表機名稱。
 - **Windows 8**：在「開始」畫面的空白區域按一下滑鼠右鍵，按一下應用程式列上的**所有應用程式**，然後選取印表機名稱。
 - **Windows 7、Windows Vista 和 Windows XP**：在電腦桌面上按一下**開始**，選取**所有程式**，依序按一下 **HP** 和印表機的資料夾，然後選取具有您印表機名稱的圖示。
- c. 在印表機軟體中，按一下 **列印與掃描**，然後按一下**維護印表機**以存取**印表機工具箱**。
- d. 按一下**裝置服務**標籤上的**清潔墨水匣**。按照畫面上的指示操作。

從印表機顯示器清潔墨水匣

- a. 將未使用過的 **Letter** 或 **A4** 一般白紙放入進紙匣中。
- b. 從印表機控制台顯示器，輕觸 **設定** 。
- c. 輕觸 **印表機維護**，選取**清潔列印頭**，然後依照畫面上的指示操作。

如果清潔列印頭未能解決問題，請聯絡 **HP** 支援。請至 www.hp.com/support。本網站提供的資訊和公用程式可協助您修正許多常見的印表機問題。如果出現提示，選擇您的國家/地區，然後按一下 **所有 HP 聯絡人** 以取得技術支援的資訊。

改善列印品質

1. 確定您使用的是原廠 **HP** 墨匣。
2. 確定您在**列印**對話方塊中選取了適當的紙張類型與列印品質。
3. 檢查預估的墨水量以判斷墨匣是否墨水不足。
如果列印墨匣墨水量不足可考慮更換。
4. 校正印表機墨匣

要校正列印墨水匣，請執行下列步驟：

- a. 在紙匣中放入 **Letter** 或 **A4** 普通白紙。
- b. 開啟 **HP** 公用程式。

 **附註：** HP 公用程式圖示位於硬碟最上層 **Applications** 資料夾中的 **Hewlett-Packard** 資料夾。

- c. 從視窗左側的裝置清單中選取 **HP ENVY 5640 series**。
- d. 按一下**校正**。
- e. 按一下**校正**，並依照畫面上的指示進行。
- f. 按一下**所有設定返回資訊與支援**窗格。

5. 列印測試頁。

列印測試頁

- a. 在紙匣中放入 **Letter** 或 **A4** 普通白紙。
- b. 開啟 **HP** 公用程式。

 **附註：** HP 公用程式圖示位於硬碟最上層 **Applications** 資料夾中的 **Hewlett-Packard** 資料夾。

- c. 從視窗左側的裝置清單中選取 **HP ENVY 5640 series**。
- d. 按一下**測試頁**。
- e. 按一下**列印測試頁**按鈕，並依照畫面上的指示進行。

檢查測試頁，看看文字中是否有鋸齒狀線，或文字與彩色方塊中是否有條紋。如果您看到鋸齒狀線、條紋，或是方塊中部分沒有墨水，就會自動清潔墨匣。

6. 如果診斷頁的文字或彩色方塊顯示條紋或有缺漏的部分，就會自動清潔列印墨匣。

自動清潔列印頭

- a. 在紙匣中放入 **Letter** 或 **A4** 普通白紙。
- b. 開啟 **HP** 公用程式。

 **附註：** HP 公用程式圖示位於硬碟最上層 **Applications** 資料夾中的 **Hewlett-Packard** 資料夾。

- c. 從視窗左側的裝置清單中選取 **HP ENVY 5640 series**。
- d. 按一下**清潔列印頭**。
- e. 按一下**清潔**，並依照畫面上的指示進行。

 **注意：** 請僅在必要時才清潔列印頭。不必要的清潔會浪費墨水，並且會縮短列印頭的使用壽命。

 **附註：** 如果在您清潔列印頭後，列印品質仍不佳，請嘗試校正印表機。若清潔與校正後，列印品質仍有問題，請聯絡 **HP** 支援。

- f. 按一下**所有設定返回資訊與支援**窗格。

解決列印輸出時的墨水污漬

如果輸出結果出現墨水污漬，請嘗試使用印表機顯示器上的「清除墨水污漬」功能，改善後續列印工作。這個程序需要幾分鐘才能完成。您需要放入整頁大小的紙張，紙張會在清潔過程中自動移動。此刻出現機器噪聲是正常現象。

1. 將未使用過的 **Letter** 或 **A4** 一般白紙放入進紙匣中。
2. 從印表機控制台顯示器，輕觸 **設定**。
3. 輕觸 **印表機維護**，選取所需的選項，然後依照畫面上的指示進行。

 **附註：**您也可以從 HP 印表機軟體或內嵌式 Web 伺服器 (EWS) 進行。若要存取軟體或 EWS，請參閱位於第 16 頁的開啟 HP 印表機軟體 (Windows) 或位於第 60 頁的開啟內建式 Web 伺服器。

影印問題

[疑難排解影印問題。](#)

使用 **HP** 線上疑難排解精靈

如果印表機無法影印或列印輸出品質不佳，可取得逐步指示。

 **附註：** HP 線上疑難排解精靈可能未提供所有語言版本。

[位於第 44 頁的影印和掃描成功的秘訣](#)

掃描問題

HP Print and Scan Doctor	HP Print and Scan Doctor 公用程式會嘗試自動診斷並修正問題。
解決掃描問題	使用 HP 線上疑難排解精靈 如果無法掃描或掃描品質不佳，可取得逐步指示。

 **附註：** HP Print and Scan Doctor 和 HP 線上疑難排解精靈可能未提供所有語言版本。

[位於第 44 頁的影印和掃描成功的秘訣](#)

網路和連線問題

您要執行什麼操作？

修復無線連線



選擇下列其中一個疑難排解選項。

HP Print and Scan Doctor	HP Print and Scan Doctor 公用程式會嘗試自動診斷並修正問題。
使用 HP 線上疑難排解精靈	如果懷疑防火牆或防毒軟體導致電腦無法連線至印表機時，可 疑難排解防火牆或防毒軟體問題 。 <ul style="list-style-type: none">無論是印表機從未連線過，還是過去曾經連線但目前不再可用，都可以疑難排解無線問題。如果懷疑防火牆或防毒軟體導致電腦無法連線至印表機時，可疑難排解防火牆或防毒軟體問題。

 **附註：** HP Print and Scan Doctor 和 HP 線上疑難排解精靈可能未提供所有語言版本。

請閱讀「說明」中有關無線疑難排解的一般指示

檢查網路組態或列印無線測試報告，以協助診斷網路連線問題。

1. 在「首頁」畫面中，輕觸  (無線)，然後輕觸  (設定)。
2. 輕觸**列印報告**，然後輕觸**顯示網路設定**或**列印無線報告**。

尋找無線連線的網路設定

選擇下列其中一個疑難排解選項。

HP Print and Scan Doctor	HP Print and Scan Doctor 公用程式可為您提供網路名稱 (SSID) 和密碼 (網路金鑰)。
使用 HP 線上疑難排解精靈	瞭解如何尋找網路名稱 (SSID) 和無線密碼。

 **附註：** HP Print and Scan Doctor 和 HP 線上疑難排解精靈可能未提供所有語言版本。

修復 Wi-Fi Direct 連線

使用 HP 線上疑難排解精靈	疑難排解 Wi-Fi Direct 問題或瞭解如何設定 Wi-Fi Direct。
----------------	---

 **附註：** HP 線上疑難排解精靈可能未提供所有語言版本。

請閱讀「說明」中有關 Wi-Fi Direct 疑難排解的一般指示

1. 檢查印表機以確認 Wi-Fi Direct 是否已開啟：

▲ 從印表機控制台，輕觸  (Wi-Fi Direct)。

2. 從您的無線電腦或行動裝置開啟 **Wi-Fi** 連線，然後搜尋並連線至印表機的 **Wi-Fi Direct** 名稱。
3. 顯示提示時，輸入 **Wi-Fi Direct** 密碼。
4. 如果您使用的是行動裝置，請確定您已安裝相容的列印應用程式。如需有關行動列印的詳細資訊，請造訪 www.hp.com/global/us/en/eprint/mobile_printing_apps.html。

將 USB 連線轉換為無線

選擇下列其中一個疑難排解選項。

HP Print and Scan Doctor	HP Print and Scan Doctor 公用程式會嘗試自動診斷並修正問題。
使用 HP 線上疑難排解精靈	將 USB 連線轉換為無線或 Wi-Fi Direct。

 **附註：** HP Print and Scan Doctor 和 HP 線上疑難排解精靈可能未提供所有語言版本。

[位於第 55 頁的變更連線類型](#)

印表機硬體問題

✧ **提示：** 執行 [HP Print and Scan Doctor](#)，診斷並自動修復列印、掃描和影印問題。此應用程式僅提供某些語言版本。

手動抽出自動出紙匣延伸架

如果自動出紙匣延伸架沒有自動展開，您可以手動將其抽出。

1. 從印表機取下出紙匣。



2. 在出紙匣底部，將出紙匣鎖定移至解鎖位置，然後放開釋放桿以解開紙匣延伸架。

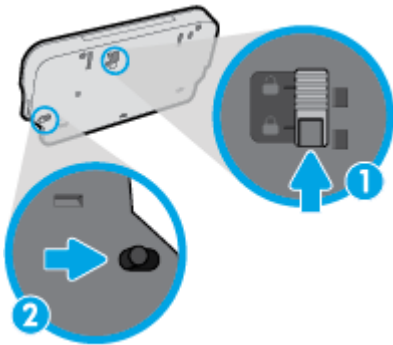

3. 將出紙匣插回印表機，同時讓紙匣延伸架保持在解開位置。

印表機無預期關機

- 檢查電源和電源連接。
- 確定印表機的電源線已穩固地連接到供電的電源插座。

列印頭校正失敗

- 如果校正程序失敗，請確定您已在進紙匣內放入未使用過的一般白紙。如果在校正墨水匣時，於進紙匣中放入彩色紙張，則校正作業會失敗。
- 如果校正程序一再失敗，列印頭可能需要清潔，或是感應器故障。
- 如果清潔列印頭未能解決問題，請聯絡 **HP 支援**。請至 www.hp.com/support。本網站提供的資訊和公用程式可協助您修正許多常見的印表機問題。如果出現提示，選擇您的國家/地區，然後按一下 **所有 HP 聯絡人** 以取得技術支援的資訊。

解決列印故障。

- ▲ 關閉印表機電源後，再重新開啟它。如果問題仍未解決，請聯絡 HP。
如需有關聯絡 HP 支援的詳細資訊，請參閱[位於第 83 頁的 HP 支援](#)。

HP 支援

- [註冊印表機](#)
- [支援程序](#)
- [HP 電話支援](#)
- [其他保固選項](#)

註冊印表機

只需花幾分鐘註冊，您就可以享有更快的服務、更有效率的支援，以及產品支援警示。如果未在安裝軟體期間註冊印表機，您可以立即註冊，網址為 <http://www.register.hp.com>。

支援程序

如果發生問題，請依照下列步驟：

1. 查閱印表機隨附的文件。
2. 造訪 HP 線上支援網站：www.hp.com/support。

HP 的所有用戶都可以使用 HP 線上支援。線上服務是獲取最新產品資訊和專家協助的最快捷來源，另外還包括下列功能：

- 快速聯繫合格的線上支援專業人員
 - HP 印表機的軟體及驅動程式更新
 - 常見問題的解決方式
 - 主動式印表機更新、支援提示、以及註冊印表機時可用的 HP 新聞通報
3. 致電 HP 支援中心。

支援選項和可用性會因印表機、國家/地區和語言而異。

HP 電話支援

電話支援選項和可用性會因產品、國家/地區和語言而異。

本節主題如下：

- [電話支援期](#)
- [致電](#)
- [支援電話號碼](#)
- [電話支援期之後](#)

電話支援期

電話支援期在北美、亞太區、及拉丁美洲（含墨西哥）為一年。若要確定歐洲、中東及非洲的電話支援期限，請前往 www.hp.com/support。您需要支付標準的電話費用。

致電

聯絡 HP 支援中心時，請備好電腦和本印表機。請準備好提供以下資訊：

- 產品名稱（標示於產品上，例如 HP ENVY 5640）
- 產品編號（位於墨匣活動擋門內）



- 序號（位於印表機背面或底部）
- 狀況發生時所顯示的訊息
- 回答以下問題：
 - 之前是否曾發生此狀況？
 - 您可否使此情況重複出現？
 - 在問題發生前後，您是否在電腦上新增任何的硬體或軟體？
 - 狀況出現前是否有發生過任何事件（例如雷擊或移動印表機等）？

支援電話號碼

如需最新的 HP 電話支援號碼清單以及通話費用資訊，請參閱 www.hp.com/support。

電話支援期之後

電話支援期限過後，HP 提供的支援服務將酌情收費。以下 HP 線上支援網站可能也提供說明：www.hp.com/support。請聯絡 HP 經銷商或致電您所在國家/地區的 HP 支援以了解關於支援選項的更詳細資訊。

其他保固選項

HP ENVY 5640 series 可享受延長服務計劃，但需另外收費。移至 www.hp.com/support，選取您的國家/地區和語言，然後瀏覽服務與保固區域，可以瞭解有關延伸服務計劃的資訊。

A 技術資訊

本節提供 **HP ENVY 5640 series** 的技術規格和國際法規資訊。

如需其他規格，請參閱 **HP ENVY 5640 series** 隨附的列印文件。

本節主題如下：

- [Hewlett-Packard 公司聲明](#)
- [規格](#)
- [環保產品服務活動](#)
- [法規資訊](#)

Hewlett-Packard 公司聲明

本文件中包含的資訊如有變更，恕不另行通知。

版權所有。除非著作權法允許，否則未事先取得 **Hewlett-Packard** 書面許可，不得對本資料進行重製、改編或翻譯。**HP** 產品與服務的保固範圍僅限於產品與服務所附保固聲明中所提供的保固項目。此處任何內容均不應詮釋為額外的保固項目。**HP** 對於本文件在技術上或編輯上所含的錯誤或疏漏恕不負責。

© 2014 Hewlett-Packard Development Company, L.P.

Microsoft®、Windows®、Windows® XP、Windows Vista®、Windows® 7、Windows® 8 及 Windows® 8.1 是 Microsoft Corporation 在美國的註冊商標。

規格

本節將提供 **HP ENVY 5640 series** 的技術規格。如需更多的產品規格，請參閱 www.hp.com/support 中的產品資料表。

系統需求

軟體與系統需求請見讀我檔案。

如需未來作業系統版本與支援等相關資訊，請造訪 HP 線上支援網站，網址為：www.hp.com/support。

環境規格

- 建議的操作溫度範圍：15°C 到 32°C (59°F 到 90°F)
- 可允許的操作溫度範圍：5°C 到 40°C (41°F 到 104°F)
- 溼度：20% 到 80% RH (非凝結狀態) (建議使用)；最大露點 25°C
- 非執行 (存放) 溫度範圍：-40°C 到 60°C (-40°F 到 140°F)
- 若處於較高的電磁環境中，HP ENVY 5640 series 的輸出可能會稍微失真。
- HP 建議使用長度不超過 3 公尺 (10 英尺) 的 USB 纜線，以減少由於潛在高電磁場可能造成的注入雜訊。

列印規格

- 列印速度因文件的複雜程度而有所不同。
- 方式：隨選墨點熱感式噴墨
- 語言：PCL3 GUI

掃描規格

- 光學解析度：高達 1200 dpi
- 硬體解決方案：最高為 1200 x 1200 dpi
- 增強解析度：最高為 1200 x 1200 dpi
- 位元深度：24 位元彩色，8 位元灰階 (256 階灰色)
- 玻璃板最大掃描大小：21.6 x 29.7 公分 (8.5 x 11.7 英吋)
- 支援的檔案類型：BMP、JPEG、PNG、TIFF、PDF
- Twain 版本：1.9

影印規格

- 數位影像處理
- 影印份數的最大值依據機型而異。
- 影印速度視文件的複雜程度與型號不同而異。

墨水匣產能

請造訪 www.hp.com/go/learnaboutsupplies 以取得更多關於預估墨水匣產能的資訊。

列印解析度

表格 A-1 列印解析度

草稿模式	<ul style="list-style-type: none">• 彩色輸入/黑色呈現：300x300dpi• 輸出（黑白/彩色）：自動
一般模式	<ul style="list-style-type: none">• 彩色輸入/黑色呈現：600x600dpi• 輸出（黑白/彩色）：自動
一般紙最佳模式	<ul style="list-style-type: none">• 彩色輸入/黑色呈現：600x600dpi• 輸出（黑白/彩色）：自動
相片最佳模式	<ul style="list-style-type: none">• 彩色輸入/黑色呈現：600x600dpi• 輸出（黑白/彩色）：自動
最大 DPI 模式	<ul style="list-style-type: none">• 彩色輸入/黑色呈現：1200x1200dpi• 輸出：自動（黑白/彩色），4800x1200 最佳化的 dpi（相紙，彩色）

環保產品服務活動

Hewlett-Packard 致力在符合環保的原則下，提供高品質產品。本產品在設計時已考慮到回收問題。在確保功能性和可靠性的同時，儘可能減少各種材料的使用數量。不同的材料經特殊設計，易於分離。扣件和其他連接裝置易於尋找和存取，只需使用常用工具即可方便地拆卸。較為重要的組件在設計時已經考慮了有效拆解與維修因素。

如需更多資訊，請造訪 HP 的 **Commitment to the Environment** 網站：

www.hp.com/hpinfo/globalcitizenship/environment/index.html。

本節主題如下：

- [環保技巧](#)
- [紙張使用](#)
- [塑膠](#)
- [原料安全性資料](#)
- [HP 噴墨耗材回收計畫](#)
- [耗電量](#)
- [使用者廢棄設備的棄置方式](#)
- [化學物質](#)
- [台灣電池棄置相關事項](#)
- [巴西電池注意事項](#)
- [加州高氯酸鹽材料聲明](#)
- [EPEAT](#)
- [限用物質含有情況標示聲明書（臺灣）](#)
- [有毒與有害物質表（中國）](#)
- [有害物質限制（烏克蘭）](#)
- [有害物質限制（印度）](#)

環保技巧

HP 承諾協助客戶減少其環境足跡。請造訪「[HP 環境計畫及措施](#)」網站，以取得 HP 環境措施的相關詳細資訊。

www.hp.com/hpinfo/globalcitizenship/environment/

紙張使用

本產品適用於使用符合 **DIN 19309** 及 **EN 12281:2002** 的再生紙張。

塑膠

重量超過 25 公克的塑膠零件，均依據國際標準註有記號，可以在將來產品報廢後，在回收時協助辨別塑膠零件。

原料安全性資料

如需參閱原料安全性資料表 (MSDS)，請造訪 HP 網站：

www.hp.com/go/msds

HP 噴墨耗材回收計畫

HP 致力於環境保護。HP 噴墨耗材回收計畫 (HP Inkjet Supplies Recycling Program) 適用許多國家/地區，可讓您免費回收用過的列印墨匣及墨水匣。如需詳細資訊，請至下列網站：

www.hp.com/hpinfo/globalcitizenship/environment/recycle/

耗電量

標有 ENERGY STAR® 標誌的 Hewlett-Packard 列印和影像裝置，符合美國環保署規定的影像裝置 ENERGY STAR 規格。以下標記將出現在 ENERGY STAR 合格影像產品上：



其他符合 ENERGY STAR 的影像產品機型資訊列於：www.hp.com/go/energystar

使用者廢棄設備的棄置方式



此符號代表請勿將您的產品與其他住戶廢物一起丟棄。您應該將廢棄設備送至指定的電子電機設備回收地點，以保護人類健康與維護我們的環境。如需詳細資料，請與您的住戶廢物棄置服務聯絡，或造訪 <http://www.hp.com/recycle>。

化學物質

HP 致力於提供客戶有關 HP 產品中化學物質的資訊，以符合各種法律規範，例如：歐盟新化學品政策 REACH (Regulation EC No 1907/2006 of the European Parliament and the Council)。本產品的化學物質含量報告可見於：www.hp.com/go/reach。

台灣電池棄置相關事項

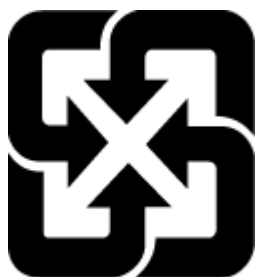

廢電池請回收

巴西電池注意事項

A bateria deste equipamento não foi projetada para ser removida pelo cliente.

加州高氯酸鹽材料聲明

California Perchlorate Material Notice

Perchlorate material - special handling may apply. See:
<http://www.dtsc.ca.gov/hazardouswaste/perchlorate/>

This product's real-time clock battery or coin cell battery may contain perchlorate and may require special handling when recycled or disposed of in California.

EPEAT

EPEAT

Most HP products are designed to meet EPEAT. EPEAT is a comprehensive environmental rating that helps identify greener electronics equipment. For more information on EPEAT go to www.epeat.net. For information on HP's EPEAT registered products go to www.hp.com/hpinfo/globalcitizenship/environment/pdf/epeat_printers.pdf.

限用物質含有情況標示聲明書（臺灣）

限用物質含有情況標示聲明書

Declaration of the Presence Condition of the Restricted Substances Marking

單元 Unit	限用物質及其化學符號					
	Restricted substances and its chemical symbols					
	鉛 Lead (Pb)	汞 Mercury (Hg)	鎘 Cadmium (Cd)	六價鉻 Hexavalent chromium (Cr ⁺⁶)	多溴聯苯 Polybrominat ed biphenyls (PBB)	多溴二苯醚 Polybrominat ed diphenyl ethers (PBDE)
外殼和紙匣 (External Casings and Trays)	0	0	0	0	0	0
電線 (Cables)	0	0	0	0	0	0
印刷電路板 (Printed Circuit Boards)	—	0	0	0	0	0
列印引擎 (Print Engine)	—	0	0	0	0	0
列印機組件 (Print Assembly)	—	0	0	0	0	0
噴墨印表機墨水匣 (Print Supplies)	0	0	0	0	0	0
列印機配件 (Print Accessory)	—	0	0	0	0	0

備考 1. “超出 0.1 wt %” 及 “超出 0.01 wt %” 係指限用物質之百分比含量超出百分比含量基準值。

Note 1: “Exceeding 0.1 wt %” and “exceeding 0.01 wt %” indicate that the percentage content of the restricted substance exceeds the reference percentage value of presence condition.

備考 2. “0” 係指該項限用物質之百分比含量未超出百分比含量基準值。

Note 2: “0” indicates that the percentage content of the restricted substance does not exceed the percentage of reference value of presence.

備考 3. “—” 係指該項限用物質為排除項目。

Note 3: The “—” indicates that the restricted substance corresponds to the exemption.

若要存取產品的最新使用指南或手冊，請前往 www.support.hp.com。選取搜尋您的產品，然後依照畫面上的指示繼續執行。

To access the latest user guides or manuals for your product, go to www.support.hp.com. Select **Find your product**, and then follow the onscreen instructions.

有毒與有害物質表（中國）

产品中有害物质或元素的名称及含量
根据中国《电器电子产品有害物质限制使用管理办法》

部件名称	有害物质					
	铅 (Pb)	汞 (Hg)	镉 (Cd)	六价铬 (Cr(VI))	多溴联苯 (PBB)	多溴二苯醚 (PBDE)
外壳和托盘	0	0	0	0	0	0
电线	0	0	0	0	0	0
印刷电路板	X	0	0	0	0	0
打印系统	X	0	0	0	0	0
显示器	X	0	0	0	0	0
喷墨打印机墨盒	0	0	0	0	0	0
驱动光盘	X	0	0	0	0	0
扫描仪	X	0	0	0	0	0
网络配件	X	0	0	0	0	0
电池板	X	0	0	0	0	0
自动双面打印系统	0	0	0	0	0	0
外部电源	X	0	0	0	0	0

本表格依据SJ/T 11364的规定编制。
 0: 表示该有害物质在该部件所有均质材料中的含量均在GB/T 26572规定的限量要求以下。
 X: 表示该有害物质至少在该部件的某一均质材料中的含量超出GB/T 26572规定的限量要求。

此表中所有名称中含“X”的部件均符合欧盟RoHS立法。

注：环保使用期限的参考标识取决于产品正常工作的温度和湿度等条件。



有害物質限制（烏克蘭）

Технічний регламент щодо обмеження використання небезпечних речовин (Україна)

Обладнання відповідає вимогам Технічного регламенту щодо обмеження використання деяких небезпечних речовин в електричному та електронному обладнанні, затвердженого постановою Кабінету Міністрів України від 3 грудня 2008 № 1057

有害物質限制（印度）

Restriction of hazardous substances (India)

This product complies with the "India E-waste (Management and Handling) Rule 2011" and prohibits use of lead, mercury, hexavalent chromium, polybrominated biphenyls or polybrominated diphenyl ethers in concentrations exceeding 0.1 weight % and 0.01 weight % for cadmium, except for the exemptions set in Schedule 2 of the Rule.

法規資訊

印表機符合您所在國家/地區主管機構的產品需求。

本節主題如下：

- [法規機型識別號碼](#)
- [FCC 聲明](#)
- [韓國使用者注意事項](#)
- [日本使用者 VCCI \(Class B\) 合格聲明](#)
- [日本使用者電源線注意事項](#)
- [德國週邊裝置的外殼光澤度](#)
- [規範聲明](#)
- [無線產品法規資訊](#)
 - [暴露於無線電頻輻射](#)
 - [巴西使用者注意事項](#)
 - [加拿大使用者須知](#)
 - [台灣使用者須知](#)
 - [墨西哥使用者注意事項](#)
 - [日本使用者無線連結注意事項](#)

法規機型識別號碼

為用於法規識別，您的產品具有一個法規機型識別號碼 (Regulatory Model Number)。本產品的法規機型辨識碼為 **SDGOB-1401-01**。請勿將此法規號碼與行銷名稱 (HP ENVY 5640 e-All-in-One series 等) 或產品編號 (B9S56 - B9S65 等) 混淆。

FCC 聲明

FCC statement

The United States Federal Communications Commission (in 47 CFR 15.105) has specified that the following notice be brought to the attention of users of this product.

This equipment has been tested and found to comply with the limits for a Class B digital device, pursuant to Part 15 of the FCC Rules. These limits are designed to provide reasonable protection against harmful interference in a residential installation. This equipment generates, uses and can radiate radio frequency energy and, if not installed and used in accordance with the instructions, may cause harmful interference to radio communications. However, there is no guarantee that interference will not occur in a particular installation. If this equipment does cause harmful interference to radio or television reception, which can be determined by turning the equipment off and on, the user is encouraged to try to correct the interference by one or more of the following measures:

- Reorient or relocate the receiving antenna.
- Increase the separation between the equipment and the receiver.
- Connect the equipment into an outlet on a circuit different from that to which the receiver is connected.
- Consult the dealer or an experienced radio/TV technician for help.

For further information, contact:
Manager of Corporate Product Regulations
Hewlett-Packard Company
3000 Hanover Street
Palo Alto, Ca 94304
(650) 857-1501

Modifications (part 15.21)

The FCC requires the user to be notified that any changes or modifications made to this device that are not expressly approved by HP may void the user's authority to operate the equipment.

This device complies with Part 15 of the FCC Rules. Operation is subject to the following two conditions: (1) this device may not cause harmful interference, and (2) this device must accept any interference received, including interference that may cause undesired operation.

韓國使用者注意事項

B 급 기기 (가정용 방송통신기기)	이 기기는 가정용(B급)으로 전자파적합등록을 한 기기로서 주로 가정에서 사용하는 것을 목적으로 하며, 모든 지역에서 사용할 수 있습니다.
------------------------	--

日本使用者 VCCI (Class B) 合格聲明

この装置は、クラスB情報技術装置です。この装置は、家庭環境で使用することを目的としていますが、この装置がラジオやテレビジョン受信機に近接して使用されると、受信障害を引き起こすことがあります。取扱説明書に従って正しい取り扱いをして下さい。

VCCI-B

日本使用者電源線注意事項

製品には、同梱された電源コードをお使い下さい。
同梱された電源コードは、他の製品では使用出来ません。

德國週邊裝置的外殼光澤度

Das Gerät ist nicht für die Benutzung im unmittelbaren Gesichtsfeld am Bildschirmarbeitsplatz vorgesehen. Um störende Reflexionen am Bildschirmarbeitsplatz zu vermeiden, darf dieses Produkt nicht im unmittelbaren Gesichtsfeld platziert werden.



DECLARATION OF CONFORMITY

according to ISO/IEC 17050-1 and EN 17050-1

DoC #: SDG0B-1401-04

Supplier's Name: Hewlett-Packard Company
Supplier's Address: 16399 West Bernardo Drive, San Diego, CA 92127-1899, USA
declares, that the product
Product Name and Model:¹⁾ HP ENVY 7640 e-All-in-One Printer
Regulatory Model Number:²⁾ SDG0B-1401-04
Product Options: All
Radio Module: SDG0B-1391 (802.11 b/g/n)
Power Adapter: N/A

conforms to the following Product Specifications and Regulations:

EMC: Class B

CISPR 22:2008 / EN 55022: 2010 Class B
CISPR 24:2010 / EN 55024: 2010
EN 301 489-1 v1.9.2
EN 301 489-17 v2.2.1
IEC 61000-3-2: 2005 + A1: 2008 + A2: 2009 / EN 61000-3-2: 2006 + A1:2009 + A2:2009
IEC 61000-3-3: 2008 / EN 61000-3-3: 2008
FCC CFR 47 Part 15 / ICES-003, Issue 5 Class B

Safety:

IEC 60950-1: 2005 + A1: 2009 / EN 60950-1: 2006 + A11: 2009 + A1: 2010 + A12: 2011
EN 62479: 2010

Telecom:

EN 300 328 v1.7.1
IEC 62311: 2007 / EN 62311: 2008

Energy Use:

Regulation (EC) No. 1275/2008
ENERGY STAR® Qualified Imaging Equipment Operational Mode (OM) Test Procedure

RoHS:

EN 50581:2012

The product herewith complies with the requirements of the Low Voltage Directive 2006/95/EC, the EMC Directive 2004/100/EC, the R&TTE Directive 1999/5/EC, the Ecodesign Directive 2009/125/EC, the RoHS Directive 2011/65/EU and carries the CE marking accordingly.

This device complies with part 15 of the FCC Rules. Operation is subject to the following two conditions:

(1) This device may not cause harmful interference, and (2) this device must accept any interference received, including interference that may cause undesired operation.

Additional information:

1) This product is assigned a Regulatory Model Number which stays with the regulatory aspects of the design. The Regulatory Model Number is the main product identifier in the regulatory documentation and test reports, this number should not be confused with the marketing name or the product numbers.

January 2014
San Diego, CA

Local contact for regulatory topics only:

EU: Hewlett-Packard GmbH, HQ-TRE, Herrenberger Strasse 140, 71034 Boeblingen, Germany
U.S.: Hewlett-Packard, 3000 Hanover St., Palo Alto, CA 94304, U.S.A. 650-857-1501

www.hp.com/certificates

無線產品法規資訊

本節包含下列有關無線產品的法規資訊：

- [暴露於無線電頻輻射](#)
- [巴西使用者注意事項](#)
- [加拿大使用者須知](#)
- [台灣使用者須知](#)
- [墨西哥使用者注意事項](#)
- [日本使用者無線連結注意事項](#)

暴露於無線電頻輻射

Exposure to radio frequency radiation



Caution The radiated output power of this device is far below the FCC radio frequency exposure limits. Nevertheless, the device shall be used in such a manner that the potential for human contact during normal operation is minimized. This product and any attached external antenna, if supported, shall be placed in such a manner to minimize the potential for human contact during normal operation. In order to avoid the possibility of exceeding the FCC radio frequency exposure limits, human proximity to the antenna shall not be less than 20 cm (8 inches) during normal operation.

巴西使用者注意事項

Aviso aos usuários no Brasil

Este equipamento opera em caráter secundário, isto é, não tem direito à proteção contra interferência prejudicial, mesmo de estações do mesmo tipo, e não pode causar interferência a sistemas operando em caráter primário.

加拿大使用者須知

Notice to users in Canada/Note à l'attention des utilisateurs canadiens

Under Industry Canada regulations, this radio transmitter may only operate using an antenna of a type and maximum (or lesser) gain approved for the transmitter by Industry Canada. To reduce potential radio interference to other users, the antenna type and its gain should be so chosen that the equivalent isotropically radiated power (e.i.r.p.) is not more than that necessary for successful communication.

This device complies with Industry Canada licence-exempt RSS standard(s). Operation is subject to the following two conditions: (1) this device may not cause interference, and (2) this device must accept any interference, including interference that may cause undesired operation of the device.

WARNING! Exposure to Radio Frequency Radiation The radiated output power of this device is below the Industry Canada radio frequency exposure limits. Nevertheless, the device should be used in such a manner that the potential for human contact is minimized during normal operation.

To avoid the possibility of exceeding the Industry Canada radio frequency exposure limits, human proximity to the antennas should not be less than 20 cm (8 inches).

Conformément au Règlement d'Industrie Canada, cet émetteur radioélectrique ne peut fonctionner qu'avec une antenne d'un type et d'un gain maximum (ou moindre) approuvé par Industrie Canada. Afin de réduire le brouillage radioélectrique potentiel pour d'autres utilisateurs, le type d'antenne et son gain doivent être choisis de manière à ce que la puissance isotrope rayonnée équivalente (p.i.r.e.) ne dépasse pas celle nécessaire à une communication réussie.

Cet appareil est conforme aux normes RSS exemptes de licence d'Industrie Canada. Son fonctionnement dépend des deux conditions suivantes : (1) cet appareil ne doit pas provoquer d'interférences nuisibles et (2) doit accepter toutes interférences reçues, y compris des interférences pouvant provoquer un fonctionnement non souhaité de l'appareil.

AVERTISSEMENT relatif à l'exposition aux radiofréquences. La puissance de rayonnement de cet appareil se trouve sous les limites d'exposition de radiofréquences d'Industrie Canada. Néanmoins, cet appareil doit être utilisé de telle sorte qu'il soit mis en contact le moins possible avec le corps humain.

Afin d'éviter le dépassement éventuel des limites d'exposition aux radiofréquences d'Industrie Canada, il est recommandé de maintenir une distance de plus de 20 cm entre les antennes et l'utilisateur.

台灣使用者須知

低功率電波輻射性電機管理辦法

第十二條

經型式認證合格之低功率射頻電機，非經許可，公司、商號或使用者均不得擅自變更頻率、加大功率或變更設計之特性及功能。

第十四條

低功率射頻電機之使用不得影響飛航安全及干擾合法通信；經發現有干擾現象時，應立即停用，並改善至無干擾時方得繼續使用。

前項合法通信，指依電信法規定作業之無線電通信。低功率射頻電機須忍受合法通信或工業、科學及醫藥用電波輻射性電機設備之干擾。

墨西哥使用者注意事項

Aviso para los usuarios de México

La operación de este equipo está sujeta a las siguientes dos condiciones: (1) es posible que este equipo o dispositivo no cause interferencia perjudicial y (2) este equipo o dispositivo debe aceptar cualquier interferencia, incluyendo la que pueda causar su operación no deseada.

Para saber el modelo de la tarjeta inalámbrica utilizada, revise la etiqueta regulatoria de la impresora.

日本使用者無線連結注意事項

この機器は技術基準適合証明又は工事設計認証を受けた無線設備を搭載しています。

B 錯誤 (Windows)

- [墨水量不足](#)
- [墨水量過低](#)
- [墨水匣問題](#)
- [檢查墨水匣存取擋門](#)
- [墨水匣問題](#)
- [紙張大小不相符](#)
- [墨水匣滑動架卡住](#)
- [卡紙或紙匣問題](#)
- [紙張用完](#)
- [文件列印失敗](#)
- [印表機失敗](#)
- [機門打關](#)
- [墨水匣故障](#)
- [仿冒墨水匣諮詢](#)
- [不相容的墨水匣](#)
- [紙張太短](#)
- [紙張太長無法進行雙面列印](#)
- [不相容的 HP Instant Ink 墨水匣](#)
- [使用過的 HP Instant Ink 墨水匣](#)
- [請將印表機連線至 HP Connected](#)
- [無法列印](#)
- [安裝了 HP 保護的墨水匣](#)

墨水量不足

在訊息中識別的墨水匣墨水量不足。

墨水存量警告和指示器僅提供規劃用途的預估量資訊。當您收到墨水量不足的警告訊息時，請考慮先添購更換用的墨水匣，以免屆時耽誤到列印工作。您不需馬上更換墨水匣，可以等到列印品質變得令人無法接受時再更換。

如需有關更換墨水匣的資訊，請參閱[位於第 47 頁的更換墨水匣](#)。如需有關訂購墨水匣的資訊，請參閱[位於第 49 頁的訂購墨水耗材](#)。

 **附註：**在列印過程中，會以各種不同的方式使用墨水匣中的墨水（包括初始化作業），以便讓印表機和墨水匣完成列印的準備工作。此外，墨水用盡之後，會有一些殘餘的墨水遺留在墨水匣中。詳細的說明，請參閱 www.hp.com/go/inkusage。

墨水量過低

訊息中指出墨水匣墨水量過低。

墨水存量警告和指示器僅提供規劃用途的預估量資訊。當您收到墨水量不足的警告訊息時，HP 建議您先添購更換用的墨水匣，以免屆時耽誤到列印工作。您不需馬上更換墨水匣，可以等到列印品質變得令人無法接受時再更換。

如需有關更換墨水匣的資訊，請參閱[位於第 47 頁的更換墨水匣](#)。如需有關訂購墨水匣的資訊，請參閱[位於第 49 頁的訂購墨水耗材](#)。

 **附註：**在列印過程中，會以各種不同的方式使用墨水匣中的墨水（包括初始化作業），以便讓印表機和墨水匣完成列印的準備工作。此外，墨水用盡之後，會有一些殘餘的墨水遺留在墨水匣中。詳細的說明，請參閱 www.hp.com/go/inkusage。

墨水匣問題

訊息所指的墨水匣遺失、損壞、不相容或插入到錯誤的印表機插槽中。

 **附註：**如果訊息中指出墨水匣不相容，請參閱[位於第 49 頁的訂購墨水耗材](#)以取得有關購買印表機墨水匣的資訊。

若要解決這個問題，請嘗試下列解決方案。解決方案按順序列出，最有效的解決方案在最前面。若第一個解決方案不能解決問題，請繼續嘗試其他解決方案，直到問題解決為止。

- 解決方案 1：關閉與開啟印表機。
- 解決方案 2：正確安裝墨水匣。

解決方案 1：關閉與開啟印表機

關閉印表機電源，然後再開啟電源。

如果問題仍然存在，請嘗試下一個解決方案。

解決方案 2：正確安裝墨水匣

確定所有墨水匣都已正確裝妥：

1. 將墨水匣存取擋門輕輕拉開。
2. 將墨水匣向內推將其鬆開，然後再將墨水匣向您的方向拉出。
3. 將墨水匣插入插槽中。將墨水匣牢牢壓入定位。
4. 關閉墨水匣存取擋門，然後檢查錯誤訊息是否消失。

檢查墨水匣存取擋門

墨水匣存取擋門必須關閉才能開始列印。

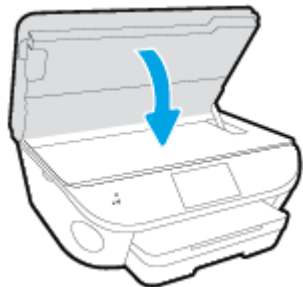

 [按一下這裡可線上取得更多資訊。](#)

墨水匣問題

墨水匣與您的印表機不相容。此問題發生的可能原因為，您將 **HP Instant Ink** 墨水匣安裝至未註冊 **HP Instant Ink** 計畫的印表機。或是此 **HP Instant Ink** 墨水匣在其他已註冊 **HP Instant Ink** 計畫的印表機使用過。

紙張大小不相符

在印表機驅動程式中選取的紙張大小或類型，與印表機中放入的紙張不符。確定已將正確的紙張裝入印表機，然後再列印一次文件。如需詳細資訊，請參閱[位於第 11 頁的放入媒體](#)。

 **附註：**如果印表機中裝入的紙張大小是正確的，請變更印表機驅動程式中選取的紙張大小，然後再次列印文件。

墨水匣滑動架卡住

有東西堵住墨水匣滑動架（支撐墨水匣的印表機部分）。

若要清除障礙物，請檢查印表機是否出現卡紙。

如需詳細資訊，請參閱[位於第 64 頁的卡紙和進紙問題](#)。

卡紙或紙匣問題

在印表機中有卡紙。

在您嘗試清除卡紙之前，請檢查下列各項：

- 請確認您所放入的紙張符合規格，而且沒有皺摺、折疊或受損。如需詳細資訊，請參閱[位於第 8 頁的紙張基本資訊](#)。
- 確定印表機乾淨。
- 紙匣務必正確放入且不要太滿。如需詳細資訊，請參閱[位於第 11 頁的放入媒體](#)。

如需有關清潔卡紙的說明，以及如何避免卡紙的詳細資訊，請參閱[位於第 64 頁的卡紙和進紙問題](#)。

紙張用完

預設紙匣是空的。

放入更多紙張，然後碰觸 **確定**。

如需詳細資訊，請參閱[位於第 11 頁的放入媒體](#)。



文件列印失敗

印表機因為在列印系統發生問題而無法列印文件。

如需有關解決列印問題的資訊，請參閱[位於第 81 頁的印表機硬體問題](#)。

印表機失敗

印表機或墨水系統發生問題。您通常可以透過完成下列步驟來解決這種問題：

1. 按下  (「電源」按鈕) 關閉印表機。
2. 拔除電源線的插頭，然後再插入電源線的插頭。
3. 按下  (「電源」按鈕) 開啟印表機。

如果此問題仍然存在，請記下訊息提供的錯誤代碼，再聯絡 HP 支援。如需有關聯絡 HP 支援的詳細資訊，請參閱[位於第 83 頁的 HP 支援](#)。

機門打關

必須先關上所有的機門和護蓋，印表機才能列印文件。

提示：完全關上時，大部分的機門和護蓋都會卡入定位。

如果在關好所有機門和護蓋之後問題仍然存在，請聯絡 **HP 支援**。如需詳細資訊，請參閱 [位於第 83 頁的 HP 支援](#)。

墨水匣故障

訊息中列出的墨水匣已損壞或已故障。

請參閱[位於第 47 頁的更換墨水匣](#)。

仿冒墨水匣諮詢

安裝的墨水匣不是全新的原廠 HP 墨水匣。請聯絡出售此墨水匣的商店。若要舉報可疑的詐騙，請 www.hp.com/go/anticounterfeit 造訪 HP。若要繼續使用此墨水匣，請按一下 **繼續**。

不相容的墨水匣

墨水匣與您的印表機不相容。

解決方法：立即取出此墨水匣，換上相容的墨水匣。如需有關如何安裝新墨水匣的資訊，請參閱位於第 47 頁的[更換墨水匣](#)。

紙張太短

放入的紙張太短，不滿足最低需求。必須放入滿足印表機需求的紙張。如需詳細資訊，請參閱位於第 8 頁的紙張基本資訊和位於第 11 頁的放入媒體。

紙張太長無法進行雙面列印

裝入的紙張太長，超出印表機自動雙面列印的支援長度。您可以在印表機軟體（如果支援）中選擇「手動雙面列印」或「列印奇數頁」和「列印偶數頁」，來進行手動雙面列印。如需詳細資訊，請參閱[位於第 8 頁的紙張基本資訊](#)和[位於第 11 頁的放入媒體](#)。

不相容的 **HP Instant Ink** 墨水匣

此墨水匣僅可用於目前已在 **HP Instant Ink** 中註冊的印表機。

如果您確信您的印表機可接受此墨水匣，請聯絡 www.hp.com/buy/supplies。

使用過的 HP Instant Ink 墨水匣

印表機控制台顯示器上所列的 HP Instant Ink 墨水匣僅可用於最初已安裝此墨水匣的 HP Instant Ink 印表機。必須更換墨水匣。

如需有關更換墨水匣的資訊，請參閱[位於第 47 頁的更換墨水匣](#)。如需有關訂購墨水匣的資訊，請參閱[位於第 49 頁的訂購墨水耗材](#)。

請將印表機連線至 **HP Connected**

印表機必須連線至 **HP Connected**，否則您將很快無法進行列印且不會收到進一步的警告。請查看印表機控制台以取得有關連線的指示。

無法列印

需要將印表機連線至 **HP Connected** 以更新其 **Instant Ink** 狀態。

在印表機連線以更新其 **Instant Ink** 狀態之前，您將無法進行列印。請查看印表機控制台以取得有關連線的指示。

安裝了 HP 保護的墨水匣

印表機控制台上所列的墨水匣僅可用於最初使用 HP 墨水匣保護功能保護墨水匣的印表機。必須更換此印表機中的墨水匣。

如需有關如何安裝新墨水匣的資訊，請參閱[位於第 47 頁的更換墨水匣](#)。

索引

符號/數字

「說明」按鈕 6

H

HP 公用程式 (OS X)
開啟 60

I

IP 設定 59

O

OS X
HP 公用程式 60

U

USB 連結
連接埠, 位於 4
USB 連線
連接埠, 位置 3

W

Webscan 43

四畫

內嵌式 Web 伺服器
Webscan 43
支援期之後 84
支援程序 83

五畫

出紙匣
位置 3
卡紙
不建議使用的紙張 10
清除 64
可用性 18
平板玻璃, 掃描器
位置 3

六畫

列印
規格 87
疑難排解 81
雙面 23
印材
雙面列印 23
印表機控制台
位置 3
網路設定 59
印表機軟體 (Windows)
開啟 16, 60
關於 60
回收
墨水匣 90
多張, 疑難排解 67

七畫

技術資訊
列印規格 87
系統需求 87
掃描規格 87
影印規格 87
環境規格 87
系統需求 87

八畫

法規注意事項
法規機型識別號碼 94
法規資訊 94, 98
狀態圖示 6

九畫

保固 84
客戶支援
保固 84
後側護板
圖示 4
按鈕, 控制台 5

指示燈號, 控制台 5
歪斜, 疑難排解
列印 67

十畫

紙匣
位置 3
紙張寬度導板圖解 3
清除卡紙 64
疑難排解送紙 67
紙張
HP, 訂購 9
歪斜的紙張 67
清除卡紙 64
疑難排解送紙 67
選取 9
送紙問題, 疑難排解 67

十一畫

控制台
功能 5
狀態圖示 6
按鈕 5
指示燈號 5
接頭, 位於 4
掃描
自 Webscan 43
掃描規格 87
掃描器玻璃板
位置 3
設定
網路 59
軟體
Webscan 43

十二畫

無線通訊
法規資訊 98
設定 55

無線電波干擾
法規資訊 98

十三畫

滑動架
清潔卡住的滑動架 66
電源
疑難排解 81
電源輸入, 位於 4
電話支援 83
電話支援期
支援期 83

十四畫

疑難排解
一次夾起多張紙張 67
列印 81
歪斜的紙張 67
紙匣內的紙張無法進紙 67
送紙問題 67
電源 81
網站
協助工具資訊 18
網路
IP 設定 59
接頭圖示 4
設定, 變更 59
無線通訊設定 55

十五畫

影印
規格 87
墨水匣 4

十七畫

環境
環保產品服務活動 89
環境規格 87

十八畫

雙面, 列印 23
雙面列印 23