



HP ENVY 5660 e-All-in-One series

目录

1 如何操作？	1
2 使用入门	2
打印机部件	3
控制面板和状态指示灯	5
纸张基础知识	7
放入介质	10
放入原件	14
打开 HP 打印机软件 (Windows)	15
休眠模式	16
自动关闭	17
辅助功能	18
3 打印	19
打印照片	20
打印文档	22
两面打印 (双面打印)	23
使用 AirPrint 进行打印	24
使用最大 dpi 进行打印	25
关于成功打印的提示	26
4 使用 Web 服务	28
何为 Web 服务？	29
设置 Web 服务	30
使用 HP ePrint 进行打印	32
使用 HP 可打印内容	34
使用 HP Connected 网站	35
删除 Web 服务	36
有关使用 Web 服务的提示	37

5 复印和扫描	38
复印文档	39
扫描	40
复印和扫描成功提示	45
6 使用墨盒	46
检查估计的墨水量	47
更换墨盒	48
订购墨水耗材	50
使用单墨盒模式	51
墨盒保修信息	52
有关使用墨盒的提示	54
7 连接您的打印机	55
设置无线通信打印机	56
更改网络设置	60
高级打印机管理工具 (适用于网络打印机)	61
设置和使用网络打印机的提示	63
8 解决问题	64
卡纸和进纸问题	65
墨盒问题	69
打印问题	70
复印问题	78
扫描问题	79
网络和连接问题	80
打印机硬件问题	82
HP 支持	83
附录 A 技术信息	85
Hewlett-Packard 公司通告	86
技术规格	87
环保产品管理计划	89
规范信息	93
附录 B 错误 (Windows)	100
墨水不足	101
墨水严重不足	102
墨盒问题	103

检查墨盒检修门	104
墨盒问题	105
纸张尺寸不匹配	106
墨盒托架被卡住	107
卡纸或纸盒问题	108
缺纸	109
文档无法打印	110
打印机故障	111
门已打开	112
墨盒故障	113
伪造墨盒提醒	114
不兼容的墨盒	115
纸张太短	116
纸张过长，无法自动双面打印	117
不兼容的 HP Instant Ink 墨盒	118
已使用的 HP Instant Ink 墨盒	119
请将打印机连接到 HP Connected	120
无法打印	121
已安装 HP 保护墨盒	122

索引	123
-----------------	------------

1 如何操作？

了解如何使用您的 HP ENVY 5660 series

- [第 2 页的使用入门](#)
- [第 19 页的打印](#)
- [第 28 页的使用 Web 服务](#)
- [第 38 页的复印和扫描](#)
- [第 46 页的使用墨盒](#)
- [第 55 页的连接您的打印机](#)
- [第 85 页的技术信息](#)
- [第 64 页的解决问题](#)

2 使用入门

本节包括以下主题：

- [打印机部件](#)
- [控制面板和状态指示灯](#)
- [纸张基础知识](#)
- [放入介质](#)
- [放入原件](#)
- [打开 HP 打印机软件 \(Windows\)](#)
- [休眠模式](#)
- [自动关闭](#)
- [辅助功能](#)

打印机部件

前视图

图 2-1 HP ENVY 5660 e-All-in-One series 的前视图和上视图

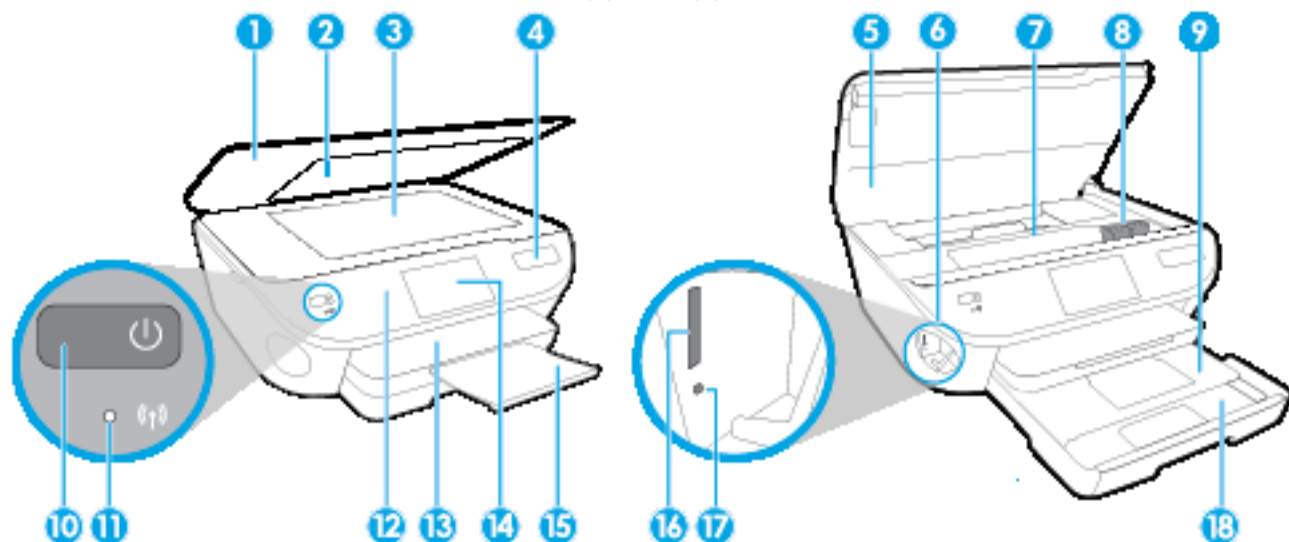

功能	描述
1	盖子
2	盖子衬板
3	扫描仪玻璃板
4	打印机型号名称
5	墨盒检修门
6	存储设备区域
7	墨盒检修区域
8	墨盒
9	照片纸盒
10	“打开”按钮（也称为“电源”按钮）
11	无线状态指示灯
12	控制面板
13	出纸盒
14	彩色图形显示屏（也称显示屏）
15	自动出纸盒延长板（也称为纸盒延长板）
16	存储卡插槽
17	存储设备指示灯
18	纸盒

后视图

图 2-2 后视图 HP ENVY 5660 e-All-in-One series

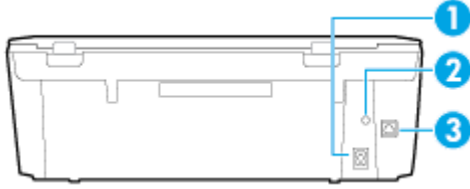

功能	描述
1	电源接口。仅使用 HP 提供的电源线。
2	电源指示灯。绿色灯指示电源线已正确安装。
3	背面 USB 端口

控制面板和状态指示灯

按钮和指示灯概览

以图和相关表格提供了打印机控制面板功能的快速参考。

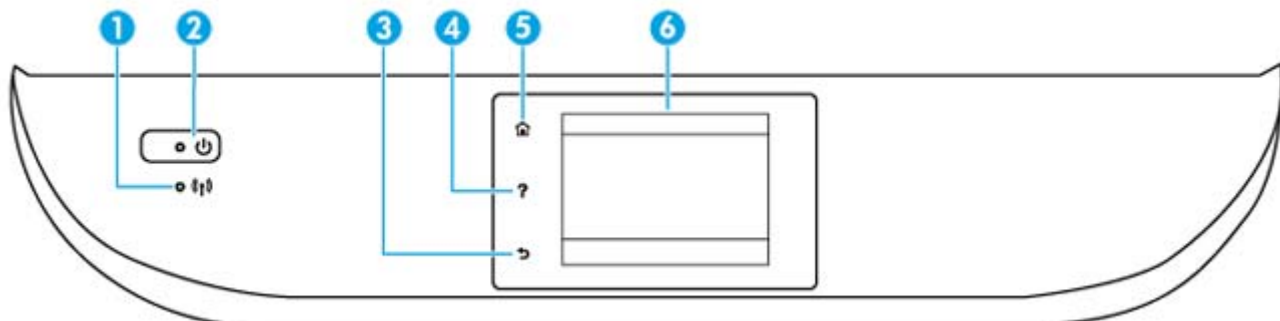

标签	名称和描述
1	“无线”指示灯：指示打印机的无线连接状态。 <ul style="list-style-type: none">● 纯蓝色灯代表无线连接已经建立且您可以进行打印。● 慢闪灯指示无线已打开，但打印机未连接到网络。确保您的打印机在无线信号范围内。● 快闪灯指示无线错误。请参考打印机显示屏上的消息。● 如果无线功能关闭，无线指示灯将熄灭，显示屏上将显示无线关闭。
2	打开按钮：打开或关闭打印机。
3	返回按钮：返回到上一个屏幕。
4	帮助按钮：打开当前操作的“帮助”菜单。
5	主屏幕按钮：返回主屏幕，该屏幕是您首次打开打印机时显示的屏幕。
6	控制面板显示屏：点击屏幕选择菜单选项，或滚动菜单项。

控制面板显示屏图标

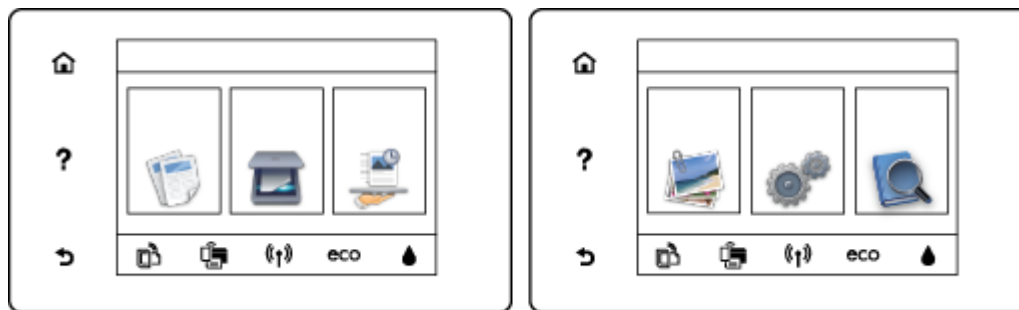

图标	用途
	复印: 打开 复印 菜单，在此菜单中可以选择复印类型或更改复印设置。
	扫描: 打开 扫描 菜单，在此菜单中可以选择扫描的目的地。
	HP 可打印内容: 提供访问和打印来自 Web 的信息 (如礼券、彩色页和智力测试题等) 的快捷方法。
	照相: 打开 照相 菜单，在此菜单中可以查看和打印照片，或重新打印已打印的照片。
	设置: 打开 设置 菜单，在此菜单中可以更改首选项，并使用工具执行维护功能。
	帮助: 打开“帮助”菜单，您可以查看“操作方式”视频、打印机功能信息以及提示。
	ePrint 图标: 打开 Web 服务摘要 菜单，可在此菜单中检查 ePrint 状态详细信息、更改 ePrint 设置或打印信息页面。
	Wi-Fi Direct 图标: 打开 Wi-Fi Direct 菜单，在此菜单中您可以打开 Wi-Fi Direct，关闭 Wi-Fi Direct，并显示 Wi-Fi Direct 名称和密码。
	无线 图标: 打开 无线摘要 菜单，在此菜单中可以检查无线状态并更改无线设置。还可以打印无线测试报告，以帮助诊断网络连接问题。
eco	ECO 图标: 显示可以配置部分打印机环境功能的屏幕。
	墨水图标: 显示墨盒估计的墨水量。如果墨水量低于预期墨水量最小值，则显示警告符号。 注: 墨水量警告和指示器提供估计值用于规划用途。收到墨水量不足警告消息时，请考虑使用一个替换墨盒，以避免可能出现的打印延误。如果打印质量可以接受，则不需要更换墨盒。

纸张基础知识

该打印机可使用大多数类型的办公纸张。大量购买前，最好测试各种类型的打印纸张。使用 HP 纸张可获得优异的打印质量。有关 HP 纸张的详细信息，请访问 HP 网站：www.hp.com。



HP 建议您使用具有 ColorLok 徽标的普通纸来打印日常文档。所有带有 ColorLok 徽标的纸张已经过单独测试，可达到较高的可靠性和打印质量标准；与原来的普通纸相比，打印的文档更清晰亮丽，干燥时间也更短。可以从主要纸张生产商处购买各种重量和尺寸的带 ColorLok 徽标的纸张。

本节包括以下主题：

- [推荐用于打印作业的纸张](#)
- [订购 HP 纸张耗材](#)
- [选择和使用纸张的技巧](#)

推荐用于打印作业的纸张

如果希望获得优异的打印质量，HP 建议使用专为您要打印的项目类型设计的 HP 纸张。其中某些纸张可能无法在您所在的国家/地区买到。

照片打印

- **HP 专业照片纸**

HP 专业照片纸是 HP 的高质量照片纸。使用 HP 专业照片纸，可以打印即干的漂亮照片，打印完成即可共享。可供选择的纸张尺寸有：A4、8.5 x 11 英寸、4 x 6 英寸（10 x 15 厘米）、5 x 7 英寸（13 x 18 厘米）、11 x 17 英寸（A3）以及双面抛光 - 光泽或软质光泽（亚光）。这适合打印用于装框、展示或送礼的优质照片和特殊照片项目。HP 专业照片纸通过专业质量和耐久性提供非凡的效果。

- **HP 高级照片纸**

此厚照片纸具有快速烘干完成功能，易于处理，不会弄脏。它可以防水、污点、指纹和潮湿。照片的打印效果看上去像照相馆处理的照片。可供选择的纸张尺寸包括：A4、8.5 x 11 英寸、10 x 15 厘米（4 x 6 英寸）、13 x 18 厘米（5 x 7 英寸），以及双面 - 光泽或软质光泽（丝质无光泽）。它不含酸性物质，可以长期保存文档。

- **HP 普通照片纸**

以低成本打印彩色、普通快照，为非正式照片打印设计使用。这种经济实惠的照片纸可迅速晾干，而且便于处理。在任何喷墨打印机中使用这种纸时，可以获得清晰而又鲜艳的图像。可供选择的抛光光泽纸张尺寸有：A4、8.5 x 11 英寸和 10 x 15 厘米（4 x 6 英寸）。它不含酸性物质，可以长期保存文档。

- **HP 照片超值装**

HP 照片超值装将原装 HP 墨盒和 HP 高级照片纸包装在一起，以便为您提供便利并节省您的时间，可以使用 HP 打印机打印出具有专业品质的照片，而且打印成本非常低。原装 HP 墨盒和 HP 高级照片纸设计用于配合使用，以使每次打印的照片不仅色彩鲜艳，而且保持时间也较长。它非常适合打印整个假期拍摄的珍贵照片，或者多次打印相同的照片以便与他人分享。

商务文档

- **HP 高级演示纸 120 克无光泽**

这些纸是厚重的双面无光泽纸，适用于演示文稿、建议书、报告和新闻稿。它们是重磅纸，可获得令人印象深刻的外观和质感。

- **HP 手册纸 180g 光泽或 HP 专业纸 180 光泽**

这些纸张是两面都有光泽的纸张，可双面使用。它们是制作近似照片质量的副本以及打印报告封面、赠券、小册子、广告宣传单和日历中的商业图片的理想选择。

- **HP 手册纸 180g 亚光或 HP 专业纸 180 亚光**

这些纸张是两面都有亚光的纸张，可双面使用。它们是制作近似照片质量的副本以及打印报告封面、赠券、小册子、广告宣传单和日历中的商业图片的理想选择。

日常打印

列为日常打印的纸张具有少污点、黑体加粗以及色彩鲜艳的 ColorLok 技术功能。

- **HP 亮白喷墨纸**

HP 亮白喷墨纸可以打印出高对比度的颜色和清晰的文字。它不透光，在进行双面彩印时不会产生透视现象，是打印时事通讯、报告和传单的理想选择。

- **HP 打印纸**

HP 打印纸是高质量的多功能纸。与标准多用纸或复印纸相比，这种纸张打印文档的外观更加丰富多采。它不含酸性物质，可以长期保存文档。

- **HP 办公用纸**

HP 办公用纸是高质量的多功能纸。它适合用作复印、草稿、备忘或其他日常文档。它不含酸性物质，可以长期保存文档。

- **HP 办公回收纸**

HP 办公回收纸是高质量的多功能纸，其中包含 30% 的回收纤维。

订购 HP 纸张耗材

打印机可使用多数办公用纸。使用 HP 纸张可获得优异的打印质量。

要订购 HP 纸张和其他耗材，请转到 www.hp.com。目前，HP 网站部分内容仅以英文提供。

HP 推荐使用带有 ColorLok 徽标的普通纸进行日常文档的打印和复印。所有带有 ColorLok 徽标的纸张都已经过独立测试，可以满足高标准的可靠性和打印质量，生成的文档墨迹清晰、色彩炫丽、黑色深亮，并且比普通纸干燥得更快。从主要纸张制造商的多种类型和尺寸的纸张中寻找带有 ColorLok 徽标的纸张。

选择和使用纸张的技巧

为获得优异的效果，请遵循以下原则。

- 一次只能将一种类型的纸张放入纸盒或照片纸盒。
- 在将纸张装入纸盒时，请确保正确装入。

- 不可在纸盒中装入过多的纸张。
- 为防止出现卡纸、打印质量差和其他打印问题，请在纸盒中装入以下纸张：
 - 多部分打印纸
 - 损坏、卷曲或褶皱的介质
 - 有切割或穿孔的介质
 - 质地粗糙或有凸饰或吸收墨水不佳的介质
 - 太轻或延展性好的介质
 - 含有订书钉或回形针的介质

放入介质

选择纸张大小以继续。

放入较小尺寸的纸张

1. 拉出照片纸盒。

如果您未找到照片纸盒，请从打印机中取出纸盒。



2. 放入纸张。

- 将一摞照片纸打印面朝下放到照片纸盒中。



- 向前滑动照片纸，直到遇阻停止

3. 推入照片纸盒。
4. 更改或保留打印机显示屏上的纸张设置。

放入标准尺寸的纸张

1. 拉出纸盒，将纸张宽度导板向外滑动，然后取出先前放入的所有介质。



2. 放入纸张。

- 将一叠纸短边朝前、打印面朝下插入照片纸盒中。
- 向前滑动纸张直到停住为止。
- 将纸张宽度导轨向里滑动，直至停在纸张边缘。

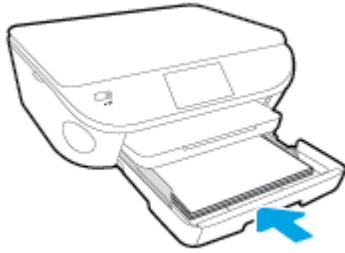

3. 推入纸盒。
4. 更改或保留打印机显示屏上的纸张设置。

放入 Legal 纸张

1. 拉出纸盒，将纸张宽度导板向外滑动，然后取出先前放入的所有介质。



2. 解锁并打开纸盒的正面

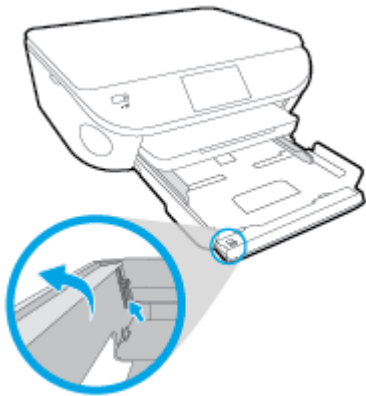

3. 放入纸张。
 - 将一叠纸短边朝前、打印面朝下插入照片纸盒中。

- 向前滑动纸张直到停住为止。

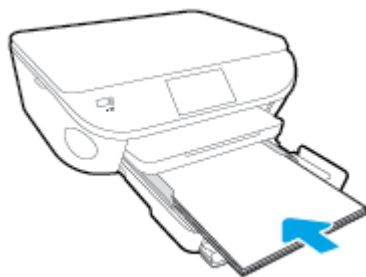

- 将纸张宽度导轨向里滑动，直至停在纸张边缘。

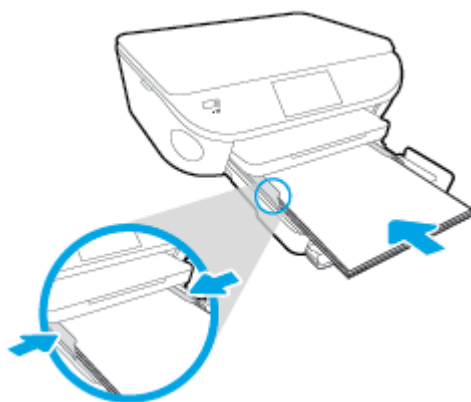

4. 推入纸盒。
5. 更改或保留打印机显示屏上的纸张设置。

放入信封

1. 拉出纸盒，将纸张宽度导板向外滑动，然后取出先前放入的所有介质。



2. 装入信封
 - 将一个或多个信封放入纸盒中央。打印面应该朝下。信封口盖应在左边且朝上。

- 将信封叠向里完全推入。

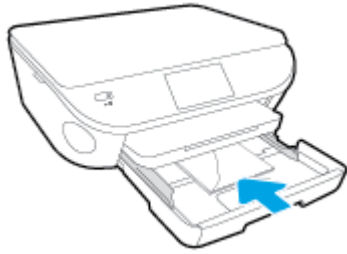

- 滑动纸张宽度导板，使其紧贴信封边缘直至停止。
3. 推入纸盒。
 4. 更改或保留打印机显示屏上的纸张设置。

放入原件

将原件放到扫描仪玻璃板上

1. 掀起扫描仪盖。



2. 将原件对准玻璃板的右前角放置，打印面朝下。

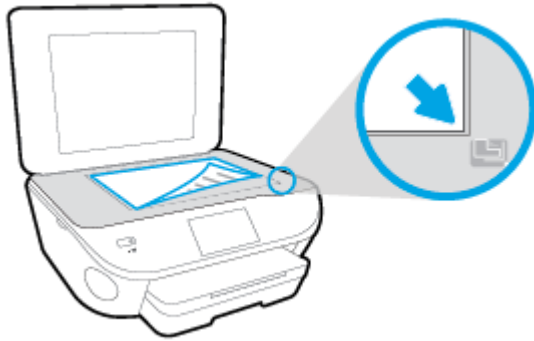

3. 盖上扫描仪盖子。

打开 HP 打印机软件 (Windows)

安装 HP 打印机软件之后，请根据您的操作系统执行以下操作之一：

- **Windows 8.1**：单击“开始”屏幕左下角的向下箭头，然后选择打印机名称。
- **Windows 8**：右键单击“开始”屏幕上的空白区域，单击应用程序栏上的**所有应用程序**，然后选择打印机名称。
- **Windows 7、Windows Vista 和 Windows XP**：在计算机桌面上，单击**开始**，选择**所有程序**，单击**HP**，单击打印机所在的文件夹，然后选择具有所需打印机名称的图标。

休眠模式

- 处于休眠模式时，电源使用量会下降。
- 完成打印机的初次设置后，打印机将在处于非活动状态五分钟后进入休眠模式。
- 可从控制面板更改休眠模式的时间。

要更改休眠模式的时间，请执行以下操作：

1. 在主屏幕中，点击  (设置)。
2. 点击**参数选择**。
3. 滚动选项，然后点击**睡眠模式**。
4. 触摸**5 分钟之后**、**10 分钟之后**，或**15 分钟之后**。

自动关闭

默认情况下，开启打印机时，将会自动启用自动关闭。如果启用自动关闭，打印机在两小时无活动后将会自动关闭，以帮助省电。**自动关闭会完全关闭打印机，因此，必须使用打开按钮才能再次开启打印机。**即使自动关闭已禁用，打印机在 5 分钟无活动后，也会进入睡眠模式，以帮助省电。

可以从控制面板更改自动关闭设置。

更改自动关闭设置

1. 从打印机显示器上的原位屏幕上，选择**参数选择**。



注： 如果没有看到原位屏幕，请按**原位按钮**。

2. 从**参数选择**菜单中，选择**自动关闭**。
3. 从**自动关闭**菜单中，选择**打开或关闭**，然后按 **OK** 确认设置。

更改设置之后，打印机仍将保留该设置。

辅助功能

该打印机提供了许多便于残障人士使用的功能。

视觉辅助功能

通过使用操作系统的辅助功能选项和功能，有视觉缺陷或视力不佳的用户也可以访问打印机附带的 HP 软件。该软件还支持大多数的辅助功能技术，如屏幕阅读程序、盲文阅读程序以及语音文本转换应用程序。HP 软件中的彩色按钮及标签均有简单的文字说明或图标标签，色盲用户可通过这些说明或标签进行相应的操作。

移动辅助功能

行动不便的用户可通过键盘命令执行 HP 软件功能。HP 软件也支持 Windows 辅助功能选项，如“粘滞键”、“切换键”、“筛选键”和“鼠标键”。力量不足或伸展范围有限的用户也可以操作打印机的挡门、按钮、纸盒和纸张宽度导轨。

支持

有关此打印机辅助功能和 HP 对产品辅助功能所作承诺的详细信息，请访问 HP 网站：www.hp.com/accessibility。

有关 Mac OS X 的辅助功能信息，请访问 Apple 网站：www.apple.com/accessibility。

3 打印

软件应用程序会自动处理大多数打印设置。只有在需要更改打印质量、在特定类型的纸张上打印或使用特殊功能时，才应手动更改设置。

本节包括以下主题：

- [打印照片](#)
- [打印文档](#)
- [两面打印 \(双面打印 \)](#)
- [使用 AirPrint 进行打印](#)
- [使用最大 dpi 进行打印](#)
- [关于成功打印的提示](#)

打印照片

确保已将照片纸张放入到照片纸盒中。

从存储设备打印照片

1. 将存储设备插入插槽。

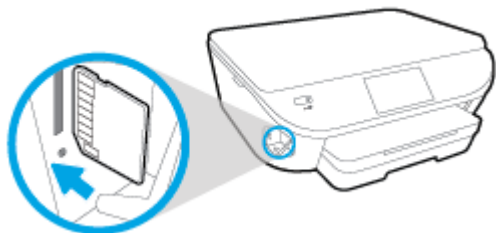

2. 在打印机显示屏上，选择要打印的照片，然后点击**继续**。
3. 指定要打印的照片数量。
4. 点击 (**编辑**) 更改亮度、裁剪或旋转选中的照片，或点击  (**打印设置**) 以使用诸如**红眼修复**或**照片修复**功能。
5. 点击**继续**，然后预览选中的照片。
6. 点击**打印**开始打印。

从打印机软件中打印照片

1. 从软件中，选择**打印**。
2. 确保已选择了打印机。
3. 单击该按钮打开**属性**对话框。

根据所使用的软件应用程序，该按钮可能叫作**属性**、**选项**、**打印机设置**、**打印机属性**、**打印机**或**首选项**。

4. 选择相应的选项。
 - 在**布局**选项卡上，选择**纵向**或**横向**打印方向。
 - 在**纸张/质量**选项卡上，从**纸盒选择**区域中的**介质**下拉列表中的选择适当的纸张类型，然后从**质量设置**区域中选择适当的打印质量。
 - 单击**高级**按钮，并从**纸张尺寸**下拉列表中选择相应的纸张尺寸。
5. 单击**确定**返回**属性**对话框。
6. 单击 **OK**，然后单击**打印**对话框中的**打印**或 **OK**。

 **注：** 完成打印后，从照片纸盒中取出未使用的照片纸。保存照片纸，以防纸张卷曲影响打印质量。

从计算机打印照片 (OS X)

1. 在纸盒中放入纸张。有关详细信息，请参阅[第 10 页的放入介质](#)。
2. 从软件的文件菜单中，选择**打印**。

3. 确保打印机已选中。
4. 设置打印选项。

如果没有在“打印”对话框中看到选项，单击**显示详细信息**。

 **注：** 下列选项可用于通过 USB 连接的打印机。选项的位置可能会随应用程序的不同而不同。

- a. 在**纸张尺寸**弹出式菜单中，选择相应的纸张尺寸。

 **注：** 如果您要更改**纸张尺寸**，请确保您已放入了正确的纸张并在打印机控制面板中设置匹配的纸张尺寸。

- b. 选择一个方向。
- c. 从弹出式菜单中选择**纸张类型/质量**，然后选择以下设置：
 - **纸张类型**：相应的照片纸张类型
 - **质量**：最佳或最大 dpi
 - 单击**颜色选项**三角符，然后选择相应的**照片修复**选项。
 - **关闭**：对图像不应用任何调整。
 - **基本**：自动聚焦图像；适度调节图像的清晰度。

5. 选择您需要的其他任何打印设置，然后单击**打印**。

打印文档

确保已将纸张放入纸盒中。

要打印文档，请执行以下操作

1. 从软件中，选择**打印**。
2. 确保已选择了打印机。
3. 单击该按钮打开**属性**对话框。

根据所使用的软件应用程序，该按钮可能叫作**属性**、**选项**、**打印机设置**、**打印机属性**、**打印机**或**首选项**。

4. 选择相应的选项。
 - 在**布局**选项卡上，选择**纵向**或**横向**打印方向。
 - 在**纸张/质量**选项卡上，从**纸盒选择**区域中的**介质**下拉列表中的选择适当的纸张类型，然后从**质量设置**区域中选择适当的打印质量。
 - 单击**高级**按钮，并从**纸张尺寸**下拉列表中选择相应的纸张尺寸。
5. 单击**确定**关闭**属性**对话框。
6. 单击**打印**或 **OK** 开始打印。

打印文档 (OS X)

1. 在纸盒中放入纸张。有关详细信息，请参阅[第 10 页的放入介质](#)。
2. 从软件的文件菜单中，选择**打印**。
3. 确保打印机已选中。
4. 指定页面属性：

如果没有在“打印”对话框中看到选项，单击**显示详细信息**。

 **注：** 下列选项可用于通过 USB 连接的打印机。选项的位置可能会随应用程序的不同而不同。

- 选择纸张大小。

 **注：** 如果您要更改**纸张尺寸**，请确保您已放入了正确的纸张并在打印机控制面板中设置匹配的纸张尺寸。

- 选择打印方向。
- 输入缩放百分比。

5. 单击**打印**。

 **注：** 如果打印的文档与纸张边缘未对齐，则确保选择了正确的语言和区域。在打印机显示屏上，依次选择**设置**、**首选项**。从提供的选项中选择您所使用的语言以及所在的区域。正确的语言和国家/区域设置可确保打印机具备适当的默认纸张大小设置。

两面打印 (双面打印)

双面打印

通过使用自动双面打印机制 (双面打印器) ，您可以自动在纸张的两面进行打印。

1. 从软件中，选择**打印**。
2. 确保打印机已选中。
3. 单击该按钮打开**属性**对话框。

此按钮的名称可能为**属性**、**选项**、**打印机设置**、**打印机属性**、**打印机**或**首选项**，具体视所使用的软件应用程序而定。

4. 选择相应的选项。
 - 在**布局**选项卡上，选择**纵向**或**横向**版面，并从**双面打印**下拉列表中选择**沿长边翻转**或**沿短边翻转**。
 - 在**纸张/质量**选项卡上，从**纸盒选择**区域中的**介质**下拉列表中的选择适当的纸张类型，然后从**质量设置**区域中选择适当的打印质量。
 - 在**纸张/输出**区域单击**高级**按钮，并从**纸张大小**下拉列表中选择合适的纸张尺寸。

 **注：** 如果您要更改**纸张尺寸**，请确保您已放入了正确的纸张并在打印机控制面板中设置匹配的纸张尺寸。

5. 单击 **OK** 进行打印。

 **注：** 打印完文档中的一页后，等待打印机重新自动载入纸张，以在另一侧进行打印。无需执行任何操作。

双面打印 (OS X)

1. 从软件的文件菜单中，选择**打印**。
2. 在“打印”对话框中，从弹出式菜单选择**布局**。
3. 选择要用于双面纸的装订类型，然后单击**打印**。

使用 AirPrint 进行打印

iOS 4.2 和 Mac OS X 10.7 或更高版本支持使用 Apple AirPrint 打印。可通过 iPad (iOS 4.2)、iPhone (3GS 或更高版本)、iPod touch (第三代或更高版本) 在以下移动应用程序中使用 AirPrint 连接到打印机进行无线打印：

- 邮件
- 照片
- Safari
- 受支持的第三方应用程序，如 Evernote

要使用 AirPrint，请确认下列事项：

- 必须将打印机和 Apple 设备作为启用 AirPrint 的设备连接到同一网络中。关于使用 AirPrint 和哪些 HP 产品与 AirPrint 兼容的详细信息，请访问 www.hp.com/go/mobileprinting。
- 放入符合打印机纸张设置的纸张。

使用最大 dpi 进行打印

使用每英寸最大像素数 (dpi) 模式可在照相纸上打印高质量清晰图像。

在最大 dpi 模式下打印用时要比其他设置长，而且需要较大的磁盘空间。

按最大 dpi 模式打印

1. 从软件中，选择**打印**。
2. 确保已选择了打印机。
3. 单击该按钮打开**属性**对话框。

根据所使用的软件应用程序，该按钮可能叫作**属性**、**选项**、**打印机设置**、**打印机属性**、**打印机**或**首选项**。

4. 单击**纸张/质量**选项卡。
5. 在**介质**下拉列表中，选择相应的纸张类型和打印质量。
6. 单击**高级**按钮。
7. 在**打印机功能**区域中的**按最大 DPI 打印**下拉列表中选择**是**。
8. 从**纸张尺寸**下拉列表中选择合适的纸张尺寸。
9. 单击**确定**以关闭高级选项。
10. 确认**布局**选项卡上的**方向**，然后单击**确定**进行打印。

使用最大 dpi 进行打印 (OS X)

1. 从软件的文件菜单中，选择**打印**。
2. 确保打印机已选中。
3. 设置打印选项。

如果没有在“打印”对话框中看到选项，单击**显示详细信息**。

 **注：** 下列选项可用于通过 USB 连接的打印机。选项的位置可能会随应用程序的不同而不同。

- a. 在**纸张尺寸**弹出式菜单中，选择相应的纸张尺寸。

 **注：** 如果您要更改**纸张尺寸**，请确保您已放入了正确的纸张并在打印机控制面板中设置匹配的纸张尺寸。

- b. 从弹出式菜单中选择**纸张类型/质量**，然后选择以下设置：
 - **纸张类型**：相应的纸张类型
 - **质量**：**最大分辨率**
4. 选择您需要的任何其他打印设置，然后单击**打印**。

关于成功打印的提示

借助下列提示可成功打印。

有关从计算机打印的提示

有关从计算机打印文档、照片或信封的详细信息，请使用以下操作系统特定说明的链接。

- 了解如何打印计算机上保存的照片。 [单击此处上网获取更多信息。](#)
- 了解如何从计算机打印信封。 [单击此处可在网上获取更多信息。](#)

有关墨水和纸张的提示

- 使用原装 HP 墨盒。原装 HP 墨盒是专为 HP 打印机所设计并经过测试，可帮助您重复获得优质打印效果。
- 确保墨盒中有足够的墨水。要查看估计的墨水量，请点击主屏幕中的  (墨水)。
要了解有关使用墨盒的更多提示，请参阅 [第 54 页的有关使用墨盒的提示](#) 了解详细信息。
- 请放入一叠纸，不要只放入一张纸。使用干净平整且尺寸相同的纸张。确保一次只放入了一种类型的纸张。
- 调整纸盒中的纸张宽度导板，使其紧贴所有纸张。确保纸张宽度导板没有将纸盒中的纸张压弯。
- 根据放入纸盒中的纸张类型和尺寸，设置打印质量和纸张尺寸设置。



打印机设置提示

- 在 **纸张/质量** 选项卡上，从 **纸盒选择** 区域中的 **介质** 下拉列表中的选择适当的纸张类型，然后从 **质量设置** 区域中选择适当的打印质量。
- 请从 **高级选项** 对话框中的 **纸张尺寸** 下拉列表中选择相应的纸张尺寸。通过单击 **布局** 或 **纸张/质量** 选项卡上的 **高级** 按钮，访问 **高级选项** 对话框。
- 要更改默认打印设置，请在打印机软件中单击 **打印和扫描**，然后单击 **设置首选项**。
根据操作系统的不同，请执行下面相应的步骤以打开打印机软件。
 - **Windows 8.1**：单击“开始”屏幕左下角的向下箭头，然后选择打印机名称。
 - **Windows 8**：在 **启动** 屏幕上，右键单击屏幕上的空白区域，单击应用程序栏上的 **所有应用程序**，然后单击带有打印机名称的图标。
 - **Windows 7、Windows Vista 和 Windows XP**：在计算机桌面上单击 **开始**，选择 **所有程序**，单击 **HP**，单击 **HP ENVY 5660 series**，然后单击 **HP ENVY 5660 series**。
- 如果要仅使用黑色墨水打印黑白文档，请单击 **高级** 按钮。从 **以灰度打印** 下拉菜单中选择 **仅限黑色墨水**，然后单击 **确定** 按钮。

打印机设置提示

- 在“打印”对话框中，请使用 **纸张尺寸** 弹出式菜单来选择放入打印机中的纸张尺寸。
- 在“打印”对话框中，选择 **纸张类型/质量** 弹出式菜单，并选择相应的纸张类型和质量。
- 如果要仅使用黑色墨水打印黑白文档，请从弹出式菜单中选择 **纸张类型/质量**，并从“颜色”弹出式菜单中选择 **灰度**。

备注

- 原装 HP 墨盒是专门为 HP 打印机所设计并经过测试，可帮助您轻松地重复获得优质打印效果。
 **注：** HP 无法保证非 HP 耗材的质量或可靠性。由于使用非 HP 耗材而导致的产品维护或维修不在保修范围之内。
如果您认为购买的是原装 HP 墨盒，请访问：
www.hp.com/go/anticounterfeit
- 墨水量警告和指示器提供估计值用于规划用途。
 **注：** 收到墨水量不足警告消息时，请考虑使用一个替换墨盒，以避免可能发生的打印延误。如果打印质量可以接受，则不需要更换墨盒。
- 打印机驱动程序中所选的软件设置仅适用于打印，不适用复印或扫描。
- 您可以双面打印文档。

4 使用 Web 服务

- [何为 Web 服务？](#)
- [设置 Web 服务](#)
- [使用 HP ePrint 进行打印](#)
- [使用 HP 可打印内容](#)
- [使用 HP Connected 网站](#)
- [删除 Web 服务](#)
- [有关使用 Web 服务的提示](#)

何为 Web 服务？

ePrint

- **ePrint** 是 HP 提供的免费服务，便于您随时随地在启用 HP ePrint 的打印机上进行打印。在打印机上启用 Web 服务后，使用该服务就像把电子邮件发送到打印机的指定电子邮件地址那样简单。不需要使用任何专门的驱动程序或软件。只要能够发送电子邮件，就可以使用 **ePrint** 在任何地方进行打印。

在 HP Connected (www.hpconnected.com) 上注册帐户后，便可登录查看 **ePrint** 作业状态，管理 **ePrint** 打印机队列，控制哪些人可以使用打印机的 **ePrint** 电子邮件地址进行打印，以及获取有关 **ePrint** 的帮助。

HP 打印通

- 通过 HP 打印通，可以直接从打印机轻松找到预先设置格式的 Web 内容并将其打印出来。您还可以扫描文档并将文档的数字副本存储到网上。

HP 打印通提供广泛的内容，从商店优惠券到家庭活动、新闻、旅行、运动、烹饪、照片等。您甚至可以查看和打印常用照片网站上的在线图像。

某些 HP 打印通还允许您安排将应用程序内容发送到打印机的时间。

专为您的打印机设计的预先设置格式的内容表示，无需裁剪文本和图片，而且没有只具有一行文本的额外页。在某些打印机上，您还可以在打印预览屏幕上选择纸张和打印质量设置。

设置 Web 服务

在设置 Web 服务之前，确保使用无线连接连接到 Internet。

要设置 Web 服务，使用下列方法之一：

使用打印机控制面板设置 Web 服务

1. 在打印机控制面板显示屏上，点击**设置**。
2. 点击**Web 服务设置**。
3. 点击**接受**以接受 Web 服务使用条款并启用 Web 服务。
4. 在**自动更新**屏幕中，点击**是**以允许打印机自动检查并安装产品更新。

 **注：** 如果有打印机更新可用，打印机将下载并安装更新，然后重新启动。您必须再次从步骤 1 起执行所有操作才能设置 ePrint。

 **注：** 如果提示进行代理设置且您的网络使用了代理设置，请按照屏幕说明设置代理服务器。如果没有详细的代理信息，请与网络管理员或网络设置人员联系。

5. 当打印机连接至服务器之后，打印机将打印信息页。按照信息页中的说明完成设置。

使用嵌入式 Web 服务器设置 Web 服务

1. 打开 EWS。有关详细信息，请参见[第 61 页的打开嵌入式 Web 服务器](#)。
2. 单击**Web 服务**选项卡。
3. 在**Web 服务设置**部分中，单击**设置**，单击**继续**，然后按照屏幕说明接受相应使用条款。
4. 如果出现提示，请选择允许打印机检查并安装打印机更新。

 **注：** 如果有打印机更新可用，打印机将下载并安装更新，然后重新启动。再次从步骤 1 起执行所有操作以设置 ePrint。

 **注：** 如果提示进行代理设置且您的网络使用了代理设置，请按照屏幕说明设置代理服务器。如果没有详细的代理信息，请与网络管理员或网络设置人员联系。

5. 当打印机连接至服务器之后，打印机将打印信息页。按照信息页中的说明完成设置。

使用 HP 打印机软件设置 Web 服务 (Windows)

1. 打开 HP 打印机软件。有关详细信息，请参见[第 15 页的打开 HP 打印机软件 \(Windows\)](#)。
2. 在显示的窗口中，双击**打印和扫描**，然后选择“打印”下方的**将打印机连接到 Web**。随后将打开打印机的主页（嵌入式 Web 服务器）。
3. 单击**Web 服务**选项卡。
4. 在**Web 服务设置**部分中，单击**设置**，单击**继续**，然后按照屏幕说明接受相应使用条款。
5. 如果出现提示，请选择允许打印机检查并安装打印机更新。

 **注：** 如果有打印机更新可用，打印机将下载并安装更新，然后重新启动。您必须再次从步骤 1 起执行所有操作才能设置 ePrint。

 **注：** 如果提示进行代理设置且您的网络使用了代理设置，请按照屏幕说明设置代理服务器。如果您没有相应的详细信息，请与网络管理员或网络设置人员联系。

6. 当打印机连接至服务器之后，打印机将打印信息页。按照信息页中的说明完成设置。

使用 HP ePrint 进行打印

HP ePrint 是 HP 提供的一项免费服务，便于您在可发送电子邮件的任何地方打印到 HP 已启用 ePrint 的打印机。只需将文档和照片发送到启用 Web 服务时为打印机分配的电子邮件地址即可。不需要任何其他驱动程序或软件。

- 您的打印机必须有到 Internet 的无线网络连接。无法通过到计算机的 USB 连接来使用 HP ePrint。
- 附件打印出来后，可能与在创建它们的软件程序中显示的外观有所不同，具体取决于所用的原件字体和布局选项。
- 随 HP ePrint 提供免费产品更新。要启用某些功能可能需要一些更新。

在 HP Connected (www.hpconnected.com) 中注册一个帐户后，便可以登录查看 ePrint 作业状态，管理 ePrint 打印机队列，控制谁可以使用打印机的 ePrint 电子邮件地址打印，以及获取 ePrint 帮助。

在使用 ePrint 之前，请确保满足以下条件：

- 打印机已连接到可提供 Internet 访问的有效网络。
- Web 服务已启用。如果未启用，将会提示您启用 Web 服务。

要随时随地 ePrint 文档，请执行以下操作

1. 启用 Web 服务。
 - a. 在主屏幕上，点击  (ePrint) 图标。
 - b. 接受使用条款，按照屏幕上的指示启用 Web 服务。
 - c. 打印 ePrint 信息页，按照页面上的指示注册 ePrint 帐户。
2. 请找到您的 ePrint 电子邮件地址。
 - a. 点击主屏幕上的 ePrint 图标。您将会在打印机显示屏中看到 **Web 服务 设置菜单**。
 - b. 打印机的电子邮件地址显示在 **Web 服务设置菜单**中。
3. 通过电子邮件将文档发送到打印机进行打印。
 - a. 新建电子邮件，附加要打印的文档。
 - b. 将电子邮件发送到打印机电子邮件地址。

打印机打印附加的文档。

 **注：** 如果“收件人”或“抄送”字段中有多个电子邮件地址，则 ePrint 服务器不接受电子邮件打印作业。仅在“收件人”字段中输入 HP ePrint 电子邮件地址。不要在其他字段中输入其他任何电子邮件地址。

 **注：** 收到电子邮件后，马上打印文档。与任何电子邮件一样，不能保证邮件收到的时间或者是否会收到。您可以在 HP Connected (www.hpconnected.com) 检查打印状态。

 **注：** 使用 ePrint 打印出来的文档看起来可能会与原始文档有些不同。样式、格式和文本流可能不同于原始文档。如希望文档打印出来的质量更好一些（如法律文档），我们建议您从您计算机上的软件应用程序进行打印，以更好地控制打印结果。

 [单击此处可在网上获取更多信息。](#)

使用 HP 可打印内容

通过设置 HP 提供的免费服务 HP 可打印内容，可以在不使用计算机的情况下打印 Web 页面。您可以打印彩色页面、日历、谜题、食谱、地图等内容，具体取决于您所在的国家/地区中可用的应用程序。

请转到 HP Connected 网站，了解更多信息与特定条款和条件：www.hpconnected.com。

使用 HP Connected 网站

使用 HP 免费 HP Connected 网站可对 HP ePrint 设置更高安全性，并指定允许向您的打印机发送电子邮件的电子邮件地址。还可以获取产品更新和更多应用程序，以及其他免费服务。

请转到 HP Connected 网站，了解更多信息与特定条款和条件：www.hpconnected.com。

删除 Web 服务

删除 Web 服务

1. 在打印机控制面板显示屏上，点击  (ePrint)，然后点击  (Web 服务设置)。
2. 单击删除 Web 服务。

有关使用 Web 服务的提示

依照以下提示打印应用程序和使用 HP ePrint。

有关打印应用程序和使用 HP ePrint 的提示

- 了解如何在线共享照片和订购打印。[单击此处可在网上获取更多信息。](#)
- 了解可便捷打印食谱、优惠券和其他 Web 内容的应用程序。[单击此处可在网上获取更多信息。](#)



5 复印和扫描

- [复印文档](#)
- [扫描](#)
- [复印和扫描成功提示](#)

复印文档

打印机显示屏上的**复印**菜单允许您在使用普通纸进行复印时，可以轻松选择复印份数以及采用彩色还是黑白复印。还可以轻松访问高级设置，比如，更改纸张类型和尺寸、调整副本明暗度和调节副本大小。

单面复印

1. 将原件打印面朝下，对准扫描仪玻璃板的右前角放置。
2. 指定份数和设置。
 - 在主屏幕中，点击**复印**。轻击所需的份数。
 - 如果**双面**选项的值为**1:2**，可触摸该选项选择**1:1**。
 - 点击  (**设置**) 以指定纸张尺寸、纸张类型、质量或其他设置。
 - 触摸  (**返回**) 返回到“复制”屏幕。
3. 点击**黑白**或**彩色**启动复印作业。

双面复印

1. 将原件打印面朝下，对准扫描仪玻璃板的右前角放置。
2. 指定份数和设置。
 - 在主屏幕中，点击**复印**。轻击所需的份数。
 - 如果**双面**选项的值为**1:1**，可触摸该选项选择**1:2**。
 - 触摸  (**设置**)，滚动浏览各选项，然后触摸**调整尺寸**，确保选择实际。

 **注：** 如果选择了**适应页面**选项，则不支持双面功能。

 - 从**设置**屏幕指定纸张尺寸、纸张类型、质量或其他设置。
 - 触摸  (**返回**) 返回到“复制”屏幕。
3. 点击**黑白**或**彩色**启动复印作业。
4. 出现提示时，将会加载第二份原件，然后点击**确定**。

扫描

您可以扫描文档、照片和其他类型纸张，然后将它们发送到不同的目标位置，如计算机或电子邮件收件人。

使用 HP 打印机软件扫描文档时，您可以将其扫描为可搜索或编辑的格式。

 **注：** 某些扫描功能只有在安装了 HP 打印机软件之后才能使用。

- [扫描到计算机](#)
- [扫描到存储设备](#)
- [扫描至电子邮件](#)
- [使用 Webscan 进行扫描](#)

扫描到计算机

请确保您已安装了 HP 推荐的打印机软件，再扫描到计算机。打印机和计算机必须相连且已打开。

另外，在 Windows 计算机上，在扫描之前打印机软件必须处于运行状态。

启用扫描至计算机功能 (Windows)

在出厂时，“扫描至计算机”功能默认为启用。如果已禁用此功能，但您要再次启用它，请按照这些说明操作。

1. 打开 HP 打印机软件。
2. 转到**扫描**部分。
3. 选择**管理到计算机的扫描**。
4. 单击**启用**。

启用扫描至计算机功能 (OS X)

在出厂时，“扫描至计算机”功能默认为启用。如果已禁用此功能，但您要再次启用它，请按照这些说明操作。

1. 打开“HP Utility”。
2. 在**扫描设置**下，单击**扫描至计算机**。
3. 确保选中**启用扫描至计算机**。

从打印机控制面板扫描原件

1. 将原件打印面朝下，对准扫描仪玻璃板的右前角放置。
2. 单击**扫描**，然后选择**计算机**。
3. 单击要扫描到的计算机。
4. 选择所需的扫描快捷方式类型。
5. 单击**开始扫描**。

通过 HP 打印机软件扫描原件 (Windows)

1. 将原件打印面朝下，对准扫描仪玻璃板的右前角放置。
2. 单击**打印和扫描**选项卡。
3. 在**扫描**区域中，单击**扫描文档或照片**。
4. 从快捷方式菜单选择所需的扫描类型，然后单击**扫描**。

 **注：** 如果选择**显示扫描结果预览**，您就可以在预览屏幕中调整扫描图像。

5. 如果要确保进行其他扫描时应用程序已开启，请选择**保存**，或者，选择**完成**，退出应用程序。
6. 单击**扫描**。

扫描保存后，Windows Explorer 将打开保存扫描的目录。

通过 HP 打印机软件扫描原件 (OS X)

1. 打开 HP Scan。
“HP Scan”位于硬盘根目录 **Applications/Hewlett-Packard** 文件夹内。
2. 选择要扫描的配置文件类型，并按照屏幕上的说明操作。

扫描到存储设备

可以不使用计算机或打印机提供的 HP 打印机软件，而直接从打印机控制面板扫描到存储卡或 USB 闪存驱动器。

从打印机控制面板中将原件扫描到存储设备

1. 将原件打印面朝下，对准扫描仪玻璃板的右前角放置。
2. 插入存储设备。

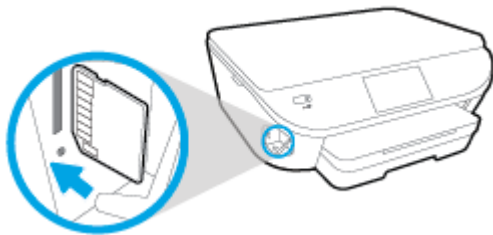

3. 单击**扫描**，然后选择**存储设备**。
4. 对扫描选项进行更改（如果需要）。
5. 单击**开始扫描**。

扫描至电子邮件

“扫描至电子邮件”是一款允许您快速扫描并通过 HP e-All-in-One 打印机将照片或文档用电子邮件直接发送给指定收件人的应用程序。您可以设置电子邮件地址、使用给定 PIN 代码登录您的帐户，然后扫描并使用电子邮件发送文档。

本节包括以下主题：

- [设置扫描到电子邮件](#)
- [使用扫描到电子邮件](#)
- [更改帐户设置](#)

设置扫描到电子邮件

设置扫描到电子邮件

1. 点击**扫描**，然后点击**电子邮件**。
2. 在**欢迎**屏幕上，点击**继续**。
3. 点击**电子邮件**：框并输入您的电子邮件地址，然后点击**完成**。
4. 点击**继续**。
5. PIN 将会发送到所输入的电子邮件地址中。点击**继续**。
6. 点击 **PIN** 输入您的 PIN，然后点击**完成**。
7. 根据您希望打印机存储登录信息的方式，点击**存储电子邮件**或**自动登录**。
8. 点击**照片**或**文档**选择扫描类型。
9. 对于照片，请选择“扫描”设置，然后点击**继续**。
对于文档，请继续执行下一步。
10. 验证电子邮件信息，然后点击**继续**。
11. 点击**扫描至电子邮件**。
12. 完成扫描后，点击**确定**，然后点击**是**发送另一封电子邮件，或**否**完成。

使用扫描到电子邮件

使用扫描到电子邮件

1. 将原件打印面朝下，对准扫描仪玻璃板的右前角放置。
2. 点击**扫描**，然后点击**电子邮件**。
3. 在控制面板显示屏上，选择要使用的帐户，然后点击**继续**。

 **注：** 如果没有帐户，请选择**未注册帐户**。将提示您输入电子邮件地址并接收 PIN。

4. 如果出现提示，请输入 PIN。
5. 点击**照片**或**文档**选择扫描类型。
6. 对于照片，请选择“扫描”设置，然后点击**继续**。
对于文档，请继续执行下一步。
7. 要添加或删除收件人，请点击**修改收件人**，完成后点击**完成**。

8. 验证电子邮件信息，然后点击**继续**。
9. 点击**扫描至电子邮件**。
10. 完成扫描后，点击**确定**，然后点击**是**发送另一封电子邮件，或**否**完成。

更改帐户设置

更改帐户设置

1. 点击**扫描**，然后点击**电子邮件**。
2. 在控制面板显示屏上，选择要更改的帐户，然后点击**修改**。
3. 选择要修改的设置，然后按照屏幕上的提示操作。
 - 自动登录
 - 存储电子邮件
 - 从列表中删除
 - 更改 PIN
 - 删除帐户

使用 Webscan 进行扫描

Webscan 是嵌入式 Web 服务器的一项功能，它允许您使用 Web 浏览器将照片和文档从打印机扫描到计算机。

即使未在计算机上安装打印机软件，也可使用此功能。

 **注：** 默认情况下，Webscan 是关闭的。您可通过 EWS 启用此功能。

如果您无法在 EWS 中打开 Webscan，可能是您的网络管理员已将其关闭。有关详细信息，请与网络管理员或网络设置人员联系。

启用 Webscan

1. 打开内嵌式 Web 服务器。有关详细信息，请参见[第 61 页的打开嵌入式 Web 服务器](#)。
2. 单击**设置**选项卡。
3. 在**安全性**部分中，单击**管理员设置**。
4. 选择 **Webscan** 以启用 Webscan。
5. 单击**应用**，然后单击 **OK**。

使用 Webscan 进行扫描

使用 Webscan 进行扫描时仅提供一些基本扫描选项。要使用其他扫描选项或功能，请从 HP 打印机软件进行扫描。

1. 将原件打印面朝下，对准扫描仪玻璃板的右前角放置。
2. 打开内嵌式 Web 服务器。有关详细信息，请参见[第 61 页的打开嵌入式 Web 服务器](#)。

3. 单击**扫描**选项卡。
4. 单击左侧窗格中的 **Webscan**，更改任何设置，然后单击“**开始扫描**”。

复印和扫描成功提示

要成功复印和扫描，请注意以下提示：

- 了解如何从打印机显示屏扫描到电子邮件。 [单击此处上网获取更多信息](#)。
- 保持玻璃板和衬板背面的清洁。扫描仪会将玻璃板上检测到的所有东西都视为图像的一部分。
- 将文档原件放在玻璃板的右下角，打印面朝下。
- 要为一个小的原件制作较大的副本，请将原件扫描到计算机中，在扫描软件中调整图像的大小，然后打印放大后的图像的副本。
- 如果要调整扫描尺寸、输出类型、扫描分辨率或文件类型等，请通过打印机软件启动扫描。
- 要避免扫描文本出现错误或遗漏，请确保在软件中设置适当的亮度。
- 如果要有多页文档扫描到一个文件（而不是多个文件）中，请使用打印机软件开始扫描，而不是从打印机显示屏选择 **扫描**。

6 使用墨盒

- [检查估计的墨水量](#)
- [更换墨盒](#)
- [订购墨水耗材](#)
- [使用单墨盒模式](#)
- [墨盒保修信息](#)
- [有关使用墨盒的提示](#)

检查估计的墨水量

从打印机控制面板检查估计的墨水量

- ▲ 在主屏幕中，点击  (墨水图标) 以显示估计的墨水量。

从打印机软件检查墨水量 (Windows)

1. 打开 HP 打印机软件。
2. 在打印机软件 中单击估计墨水量图标。

从 HP 实用程序检查墨水量

1. 打开 HP 实用程序。
此 HP 实用程序 位于硬盘根目录 **Applications** 文件夹中的 **Hewlett-Packard** 文件夹内。
2. 从窗口左侧的设备列表中，选择 HP ENVY 5660 series。
3. 单击**耗材状态**。
将出现估计的墨水量。
4. 点按**所有设置**返回到**信息和支持**窗格。

 **注：** 如果安装了重新灌注或再生的墨盒，或者安装了在另一台打印机中用过的墨盒，墨水量指示器可能不准确或不可用。

 **注：** 墨水量警告和指示器提供估计值用于规划用途。收到墨水量不足警告消息时，请考虑使用一个替换墨盒，以避免可能发生的打印延误。在打印质量不可接受之前，没有必要更换墨盒。

 **注：** 墨盒中的墨水以多种不同方式用于打印过程，这些使用方式包括让产品和墨盒准备打印就绪的初始化过程，还包括确保打印喷头清洁和墨水顺利流动的打印头维护过程。此外，当墨盒用完后，墨盒中还会残留一些墨水。有关更多信息，请参阅 www.hp.com/go/inkusage。

更换墨盒

更换墨盒

1. 确定电源已开启。
2. 取出旧墨盒。
 - a. 打开检修门。



- b. 从插槽中取出墨盒。
3. 插入新墨盒。
 - a. 拆除墨盒包装。

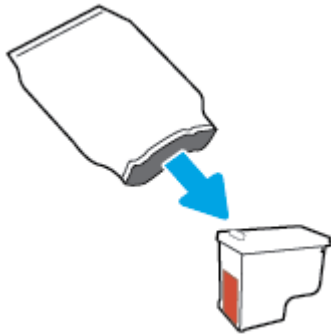

- b. 使用拉片，去掉塑料带。

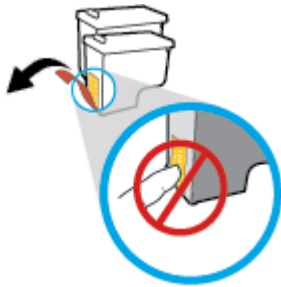

- c. 将新墨盒滑至插槽，直至听到咔嗒声。

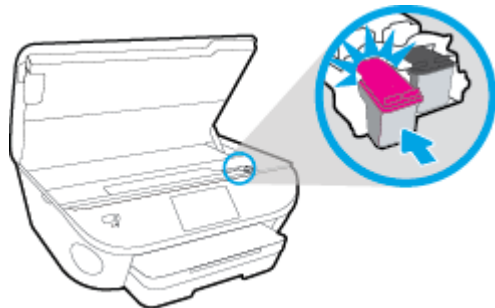

4. 关闭墨盒检修门。

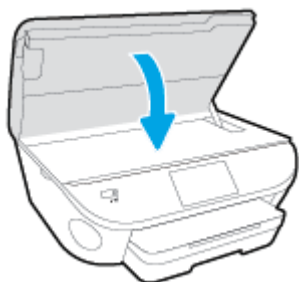

 **注：** 当您在安装新墨盒后打印文档时，HP 打印机软件 会提示您校准墨盒。

订购墨水耗材

在订购墨盒之前，请查找正确的墨盒编号。

在打印机上查找墨盒编号

- ▲ 墨盒编号位于墨盒检修门内。



在打印机软件中查找墨盒编号

1. 根据操作系统的不同，请执行下面相应的步骤以打开打印机软件。
 - **Windows 8.1**：单击“开始”屏幕左下角的向下箭头，然后选择打印机名称。
 - **Windows 8**：右键单击“开始”屏幕上的空白区域，单击应用程序栏上的**所有应用程序**，然后选择打印机名称。
 - **Windows 7、Windows Vista 和 Windows XP**：在计算机桌面上，单击**开始**，选择**所有程序**，单击**HP**，单击打印机所在的文件夹，然后选择具有所需打印机名称的图标。
2. 使用此链接时将显示正确的墨盒编号。

在打印机软件中单击**购买**，然后单击**在线购买耗材**。

查找墨盒再订购编号

1. 打开 HP 实用程序。

 **注：** 此 HP 实用程序 位于硬盘根目录 **Applications** 文件夹中的 **Hewlett-Packard** 文件夹内。

2. 单击**耗材信息**。

将出现墨盒订购编号。

3. 点按**所有设置**返回到**信息和支持**窗格。

要为 HP ENVY 5660 series 订购原装 HP 耗材，请访问 www.hp.com/buy/supplies。如果出现提示，选择您所在的国家/地区，然后按照提示，为您的打印机找到合适的墨盒。

 **注：** 并非所有国家/地区都提供在线订购墨盒服务。如果在您所在的国家/地区此服务不可用，您仍可查看耗材信息并打印一份列表供在当地 HP 经销商处购物时作为参考。

使用单墨盒模式

使用单墨盒模式可仅用一个墨盒操作 HP ENVY 5660 series。从墨盒托架中取出某个墨盒时,单墨盒模式将会启动。在单墨盒模式下,打印机可从计算机复印文档、复印照片和打印作业。

 **注：**当 HP ENVY 5660 series 在单墨盒模式下运行时,打印机显示屏上会显示一条信息。如果显示此信息且打印机中安装了两个墨盒,请检查每个墨盒上胶带的保护片是否都已经撕下。当胶带遮盖住墨盒触点时,打印机将无法检测到已经安装的墨盒。

退出单墨盒模式

- 在 HP ENVY 5660 series 中安装两个墨盒,以退出单墨盒模式。

墨盒保修信息

HP 墨盒保修只适用于墨盒在指定 HP 打印设备上使用的情况。重新填充、再制造、翻新、使用不当或擅自改动的 HP 墨盒不在此保修范围内。

在保修期间墨盒均可得到保修，前提是 HP 墨水未用完且未过担保结束日期。可以在墨盒上找到担保结束日期（采用 YYYY/MM 格式），如下所示：

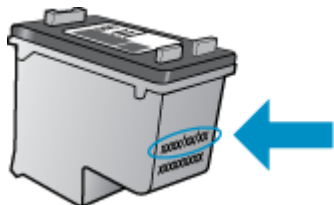

有关适用于打印机的“HP 有限保修声明”的副本，请参阅产品随附的印刷版文档。

有关使用墨盒的提示

使用墨盒时，请参考以下提示：

- 要防止墨盒变干，请始终使用“开/关机”按钮关闭打印机，然后等待“开/关机”按钮指示灯熄灭。
- 在您准备安装墨盒之前，请勿打开或取下墨盒上的胶带。将胶带保留在墨盒上可以减少墨水蒸发。
- 将墨盒装入正确的插槽中。使每个墨盒的颜色和图标与每个插槽的颜色和图标相对应。确保两个墨盒均推入就位。
- 安装新墨盒后将自动校准。在模糊或有锯齿线的情况下，校准也将会有所帮助。有关详细信息，请参阅[第 73 页的解决打印质量问题](#)。
- 当“估计的墨水量”屏幕显示一个或两个墨盒都处于墨水量不足状态时，请考虑获取更换墨盒以避免可能的打印延迟。如果打印质量可以接受，则不需要更换墨盒。有关详细信息，请参阅[第 48 页的更换墨盒](#)。
- 如果出于任何原因从打印机取下墨盒，请尽快将其重新装在打印机上。在打印机外部，未受保护的墨盒将开始变干。

7 连接您的打印机

其他高级设置信息在打印机主页（嵌入式 Web 服务器或 EWS）中提供。有关详细信息，请参阅 [第 61 页的打开嵌入式 Web 服务器](#)。

本节包括以下主题：

- [设置无线通信打印机](#)
- [更改网络设置](#)
- [高级打印机管理工具（适用于网络打印机）](#)
- [设置和使用网络打印机的提示](#)

设置无线通信打印机

- [开始前的准备](#)
- [在无线网络上设置打印机](#)
- [更改连接类型](#)
- [测试无线连接](#)
- [打开或关闭打印机的无线功能](#)
- [无线连接至打印机，无需路由器](#)

开始前的准备

确保满足以下条件：

- 无线网络已设置并且工作正常。
- 打印机和使用打印机的计算机在同一网络（子网）上。

在连接打印机时，可能会提示输入无线网络名称 (SSID) 和无线密码。

- 无线网络名称是无线网络的名称。
- 无线密码可防止其他用户在未经您许可的情况下连接无线网络。根据所需的安全级别，您的无线网络可以使用 WPA 密码或 WEP 密钥。



如果自从设置了无线网络后就没有更改过网络名称或安全密钥，那么有时可在无线路由器的背面或侧面找到它们。

如果您找不到网络名称或安全密码，或者忘记了此信息，请参阅计算机或无线路由器随附的文档。如果仍然无法找到此信息，请与网络管理员或无线网络设置人员联系。

在无线网络上设置打印机

使用打印机控制面板显示屏中的“无线设置向导”可设置无线通信。

 **注：** 在您继续之前，请查看 [第 56 页的开始前的准备列表](#)。

1. 在打印机控制面板上，点击  (无线)。
2. 点击  (设置)。
3. 点击 **无线设置**。
4. 点击 **无线设置向导**。
5. 按照所显示的说明完成设置。

更改连接类型

安装了 HP 打印机软件并将打印机连接到计算机或网络之后，可以使用该软件更改连接类型（例如，将 USB 连接更改为无线连接）。

 **注：** 如果连接了 Ethernet 电缆，将会禁用打印机的无线功能。

从 USB 连接更改为无线网络连接 (Windows)

在您继续之前，请查看 [第 56 页的开始前的准备列表](#)。



1. 根据操作系统的不同，请执行以下操作之一：
 - **Windows 8.1**：单击“开始”屏幕左下角的向下箭头，选择打印机名称，然后单击**实用程序**。
 - **Windows 8**：右键单击“开始”屏幕上的空白区域，单击应用程序栏上的**所有应用程序**，选择打印机名称，然后单击**实用程序**。
 - **Windows 7、Windows Vista 和 Windows XP**：在计算机桌面上，单击**开始**，选择**所有程序**，然后依次单击 **HP** 和打印机所在的文件夹。
2. 单击**打印机设置和软件**。
3. 选择将 **USB 连接的打印机转换为无线连接**。按照屏幕上的说明执行操作。

 详细了解如何从 USB 连接更改为无线连接。 [单击此处上网获取更多信息](#)。目前，此网站并不提供所有语言版本。

测试无线连接

打印无线测试报告，获取有关打印机无线连接的信息。无线测试报告提供有关打印机状态、硬件 (MAC) 地址和 IP 地址的信息。如果打印机连接到网络，则测试报告将显示有关网络设置的详细信息。

打印无线测试报告

1. 在打印机控制面板上，点击  (无线)，然后点击  (设置)。
2. 点击**打印报告**
3. 点击**无线测试报告**。

打开或关闭打印机的无线功能

打印机控制面板上的蓝色无线指示灯会在打印机的无线功能打开时亮起。

1. 在打印机控制面板上，点击**设置**，然后点击**网络设置**。
2. 点击**无线设置**。
3. 点击**无线**可将其打开或关闭。

无线连接至打印机，无需路由器

通过 Wi-Fi Direct，您无需连接到现有的无线网络，便可从计算机、智能手机、平板电脑或其他无线功能设备中进行无线打印。

Wi-Fi Direct 使用指南

- 确保您的计算机或移动设备已安装了必要的软件。

如果您正在使用计算机，请确保已安装了打印机随附的打印机软件。
- 如果尚未在计算机上安装 HP 打印机软件，请首先连接到 Wi-Fi Direct，然后安装打印机软件。当打印机软件提示选择连接类型时，选择**无线**。

- 如果您正在使用移动设备，请确保已安装了兼容的打印应用程序。有关移动打印的详细信息，请访问 www.hp.com/global/us/en/eprint/mobile_printing_apps.html。
- 确保打印机上的 Wi-Fi Direct 已开启，如果需要，启用安全机制。
- 最多五台计算机和移动设备可使用同一个 Wi-Fi Direct 连接。
- 在打印机也已通过 USB 电缆或无线连接到计算机的情况下，同样可以使用 Wi-Fi Direct 打印。
- Wi-Fi Direct 不能用于将计算机、移动设备或打印机连接到 Internet。

从具有无线功能的移动设备打印

请确保您的移动设备已安装了兼容的打印应用程序。有关详细信息，请访问 www.hp.com/global/us/en/eprint/mobile_printing_apps.html。

1. 确保打印机已开启 Wi-Fi Direct。
2. 打开移动设备上的 Wi-Fi 连接。有关详细信息，请参见移动设备随附的文档。

 **注：** 如果您的移动设备不支持 Wi-Fi，您将不能使用 Wi-Fi Direct。

3. 从移动设备连接到新网络。使用您通常使用的过程连接到新的无线网络或热点。从显示的无线网络列表中选择 Wi-Fi Direct 名称，如 DIRECT-**- HP ENVY-5660（其中，** 是用于标识您的打印机的唯一字符）。

在提示时输入 Wi-Fi Direct 密码。

4. 打印您的文档。

从具有无线功能的计算机进行打印 (Windows)

1. 确保打印机已开启 Wi-Fi Direct。
2. 打开计算机的 Wi-Fi 连接。有关详细信息，请参见计算机随附的文档。

 **注：** 如果您的计算机不支持 Wi-Fi，您将不能使用 Wi-Fi Direct。

3. 从计算机连接到新网络。使用您通常使用的过程连接到新的无线网络或热点。从显示的无线网络列表中选择 Wi-Fi Direct 名称，例如 DIRECT-**- HP ENVY-5660（其中，** 是标识您的打印机的唯一字符组，XXXX 是打印机上的打印机型号）。

在提示时输入 Wi-Fi Direct 密码。

4. 如果打印机已安装并通过无线网络连接到计算机，请继续执行第 5 步。如果打印机已安装并通过 USB 电缆连接到计算机，请执行下面的步骤来使用 HP Wi-Fi Direct 连接安装 打印机软件。

a. 根据操作系统的不同，请执行以下操作之一：

- **Windows 8.1：** 单击“开始”屏幕左下角的向下箭头，选择打印机名称，然后单击**实用程序**。
- **Windows 8：** 右键单击“开始”屏幕上的空白区域，单击应用程序栏上的**所有应用程序**，选择打印机名称，然后单击**实用程序**。
- **Windows 7、Windows Vista 和 Windows XP：** 在计算机桌面上，单击**开始**，选择**所有程序**，然后依次单击 **HP** 和打印机所在的文件夹。

b. 单击**打印机设置和软件**，然后选择**连接新打印机**。

- c. 当显示**连接选项**软件屏幕时，选择**无线**。
从检测到的打印机列表中选择您的 HP 打印机软件。
 - d. 按照屏幕上的说明执行操作。
5. 打印您的文档。

从具有无线功能的计算机进行打印 (OS X)

1. 确保打印机已开启 Wi-Fi Direct。
2. 在计算机上打开 Wi-Fi。
有关详细信息，请参阅 Apple 提供的文档。
3. 单击 Wi-Fi 图标，然后选择 Wi-Fi Direct 名称，如 DIRECT-**- HP ENVY-5660 (其中，** 是标识您的打印机的唯一字符组，XXXX 是打印机上的打印机型号)。
如果 Wi-Fi Direct 已安全开启，请在出现提示后输入密码。
4. 添加打印机。
 - a. 打开 **系统首选项**。
 - b. 根据您的操作系统，单击**硬件部分**的**打印和传真**、**打印和扫描**或**打印机和扫描仪**。
 - c. 单击左侧打印机列表下的 +。
 - d. 从检测到的打印机列表中选择打印机 (“Bonjour” 一词出现在打印机名称旁的右列) ，然后单击**添加**。

 [单击此处](#)以在线进行 Wi-Fi Direct 故障排除，或获取设置 Wi-Fi Direct 的更多帮助。目前，此网站并不提供所有语言版本。

更改网络设置

在打印机的控制面板上，可以设置和管理打印机无线连接，并执行各种网络管理任务。其中包括查看和更改网络设置、还原网络默认设置以及打开或关闭无线功能。

注意： 网络设置是为了给您提供方便而设置的。不过，除非您是高级用户，否则请勿更改其中的任何设置（如链路速度、IP 设置、默认网关和防火墙设置）。

打印网络配置页

1. 在打印机控制面板上，点击**设置**。
2. 点击**报告**，然后点击**网络配置报告**。

更改 IP 设置

默认的 IP 设置为**自动**，即自动设置 IP 设置。如果您是高级用户，并且希望使用不同的设置（如 IP 地址、子网掩码或默认网关），则可以手动更改这些设置。

注意： 在手动指定 IP 地址时，请谨慎操作。如果在安装过程中输入了无效的 IP 地址，您的网络组件将无法与打印机连接。

1. 在打印机控制面板上，点击**设置**，然后点击**网络设置**。
2. 点击**无线设置**。
3. 点击**高级设置**。
4. 点击**IP 设置**。
5. 此时将出现一条消息，警告您更改 IP 地址会将打印机从网络中移除。点击**OK**继续。
6. **自动默认**已选中。要手动更改设置，点击**手动**，然后为以下设置输入适当信息：
 - **IP 地址**
 - **子网掩码**
 - **默认网关**
 - **DNS 地址**
7. 输入您的更改，然后点击**完成**。
8. 点击**OK**。

高级打印机管理工具 (适用于网络打印机)

要查看或更改一些设置，可能需要提供密码。

 **注：** 您可以打开和使用嵌入式 Web 服务器而不必连接到 Internet。但是，某些功能将无法实现。

本节包括以下主题：

- [工具箱：\(Windows\)](#)
- [HP 实用程序 \(OS X\)](#)
- [打开嵌入式 Web 服务器](#)
- [关于 cookie](#)

工具箱：(Windows)

“工具箱”提供有关打印机的维护信息。

 **注：** 如果计算机满足系统要求，则可从 HP 软件 CD 安装工具箱。可在自述文件 (可在随打印机提供的 HP 打印机软件 CD 中获取) 中找到系统要求。

要打开工具箱

1. 根据操作系统的不同，请执行以下操作之一：
 - **Windows 8.1**：单击“开始”屏幕左下角的向下箭头，然后选择打印机名称。
 - **Windows 8**：右键单击“开始”屏幕上的空白区域，单击应用程序栏上的**所有应用程序**，然后选择打印机名称。
 - **Windows 7、Windows Vista 和 Windows XP**：在计算机桌面上，单击**开始**，选择**所有程序**，单击**HP**，单击打印机所在的文件夹，然后选择具有所需打印机名称的图标。
2. 单击**打印和扫描**。
3. 单击**维护您的打印机**。

HP 实用程序 (OS X)

HP 实用程序包含的工具可用于配置打印设置，校准打印机，在线订购耗材以及查找网站支持信息。

 **注：** HP 实用程序中提供的功能因所选打印机而异。

墨水量警告和指示器提供估计值用于规划用途。收到墨水量不足警告消息时，请考虑使用一个替换墨盒，以避免可能出现的打印延误。如果打印质量可以接受，则不需要更换墨盒。

双击 **Hewlett-Packard** 文件夹中的 HP 实用程序，该文件夹位于硬盘的 **应用程序** 文件夹中。

打开嵌入式 Web 服务器



您可以通过网络或 Wi-Fi Direct 访问嵌入式 Web 服务器。

通过网络打开嵌入式 Web 服务器

 **注：** 打印机必须在网络上且必须有 IP 地址。通过按无线图标或打印网络配置页，可以找到打印机的 IP 地址。

- 在您的计算机支持的 Web 浏览器中，键入已分配给此打印机的 IP 地址或主机名。
例如，如果 IP 地址为 192.168.0.12，则在 Web 浏览器中键入以下地址：<http://192.168.0.12>。

要使用 Wi-Fi Direct 打开嵌入式 Web 服务器

1. 在主屏幕中，点击  (**无线**)，然后点击  (**设置**)。
2. 如果显示屏显示 Wi-Fi Direct 处于**关闭**状态，请点击 **Wi-Fi Direct**，然后将其打开。
3. 从无线计算机，开启无线功能，搜索并连接到 Wi-Fi Direct 名称，例如：[DIRECT-**-HP ENVY-5660](#) (其中，** 是用于标识您的打印机的唯一字符)。在提示时输入 Wi-Fi Direct 密码。
4. 在支持的计算机 Web 浏览器中，键入以下地址：<http://192.168.223.1>。

关于 cookie

在进行浏览时，嵌入式 Web 服务器 (EWS) 将在硬盘驱动器中放置一个很小的文本文件 (cookie)。这些文件让 EWS 能够在您下次访问时识别您的计算机。例如，如果配置了 EWS 语言，cookie 可帮助记住所选的语言，以便在下次访问 EWS 时以该语言显示页面。某些 cookie (如存储用户特定首选项的 cookie) 在您手动清除前将一直存储在计算机上。

您可以将浏览器配置为接受所有 cookie，或者将其配置为每次提供 cookie 时提示您，以便确定是接受还是拒绝 cookie。您还可以使用浏览器来删除不想要的 cookie。

 **注：** 根据您的打印机，如果您禁用 cookie，则也将禁用下面的一个或多个功能：



- 从离开应用程序的位置开始 (在使用安装向导时尤其有用)
- 记住 EWS 浏览器的语言设置
- 个性化 EWS 原位页面



有关如何更改隐私和 cookie 设置以及如何查看或删除 cookie 的信息，请参阅 Web 浏览器随附的文档。

设置和使用网络打印机的提示

要设置和使用网络打印机，请注意以下提示：

- 设置已进行无线网络连接的打印机时，请确保无线路由器的电源已打开。打印机将搜索无线路由器，然后将检测到的网络名称列在显示屏上。

 **注：** 如果您的打印机没有使用无线连接设置，请按打印机显示屏上的  (无线)，然后按  (设置) 以启动“无线设置向导”。

- 要检查打印机上的无线连接，请点击控制面板中的  (无线) 以打开“无线摘要”菜单。如果显示**无线关闭或未连接**，请点击  (设置)，再点击**无线设置向导**。根据屏幕上的说明安装打印机无线连接。
- 如果计算机已连接到虚拟专用网 (VPN)，您必须先从 VPN 断开连接，然后才能访问网络中的任何其他设备，包括打印机。
- 了解有关配置网络和打印机以进行无线打印的详细信息。 [单击此处可在网上获取更多信息。](#)
- 了解如何查找网络安全设置。 [单击此处上网获取更多信息。](#)
- 了解 "Print and Scan Doctor" (仅适用于 Windows) 和其他故障诊断提示。
[单击此处上网获取更多信息。](#)
- 了解如何从 USB 连接更改为无线连接。 [单击此处上网获取更多信息。](#)
- 了解如何在打印机设置过程中处理防火墙和反病毒程序相关问题。 [单击此处上网获取更多信息。](#)

8 解决问题

本节包括以下主题：

- [卡纸和进纸问题](#)
- [墨盒问题](#)
- [打印问题](#)
- [复印问题](#)
- [扫描问题](#)
- [网络和连接问题](#)
- [打印机硬件问题](#)
- [HP 支持](#)

卡纸和进纸问题

要执行什么操作？

清除卡纸

解决卡纸问题。	使用 HP 在线故障排除向导 关于清除打印机或自动送纸器中卡纸以及解决纸张或进纸问题的说明。
-------------------------	---

 **注：** HP 在线故障排除向导可能并不提供所有语言版本。

请查看“帮助”中的常规说明，以获取清除卡纸的相关信息

打印机中的多个位置可能会发生卡纸。

 **注意：** 为了避免打印头可能遭受到的损坏，请尽快清除卡纸。

清除内部的卡纸

 **注意：** 请勿将卡纸从打印机前端拉出。请遵循以下步骤清除卡纸。将卡纸从打印机前端拉出可能会导致纸张撕坏，且撕坏的部分会残留在打印机中；这样以后会造成更多的卡纸。

1. 按  (电源按钮) 关闭打印机。
2. 打开墨盒检修门。



3. 检查打印机中的纸张通道。
 - a. 提起纸张通道盖把手，取下盖子。

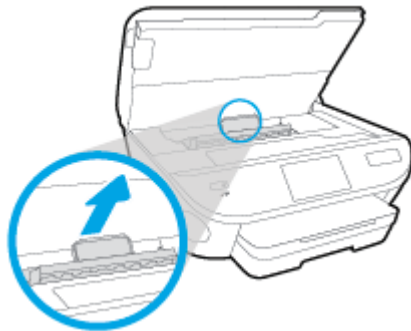

- b. 找到打印机中卡住的纸张，用双手抓住纸张向外拉出。

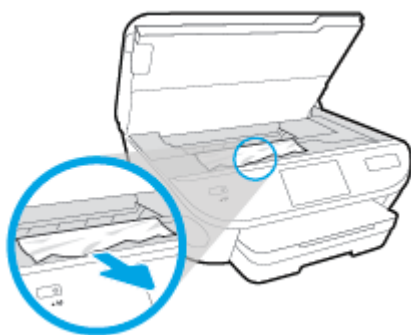

⚠ 注意： 如果纸张在从滚筒里取出时破损，请检查滚筒和齿轮，看是否有碎纸片留在打印机里。
如果没有从打印机中取出所有纸片，将会发生更多的卡纸现象。

- c. 将纸张通道盖装回打印机，直到其卡入到位。

4. 如果问题未解决，请检查打印机内部的墨盒托架区域。

⚠ 注意： 在此过程中，请勿触摸与墨盒托架相连的电缆。

- a. 如果存在任何卡纸，请将墨盒托架移动到打印机的最右端，用双手抓住卡住的纸张，然后将其向外拉出。

⚠ 注意： 如果纸张在从滚筒里取出时破损，请检查滚筒和齿轮，看是否有碎纸片留在打印机里。
如果没有从打印机中取出所有纸片，将会发生更多的卡纸现象。

- b. 将墨盒移动到打印机的最左端，然后同样按之前的步骤取出碎纸片。

5. 关闭墨盒检修门。

6. 如果问题仍未解决，请检查纸盒区域。

- a. 拉出进纸盒。



- b. 从侧面小心打开打印机，露出打印机的底部。

- c. 检查打印机中进纸盒所在的间隙。如果出现卡纸，请将手伸到间隙中，用双手抓住卡纸并向外拉。

注意： 如果纸张在从滚筒里取出时破损，请检查滚筒和齿轮，看是否有碎纸片留在打印机里。如果没有从打印机中取出所有纸片，将会发生更多的卡纸现象。

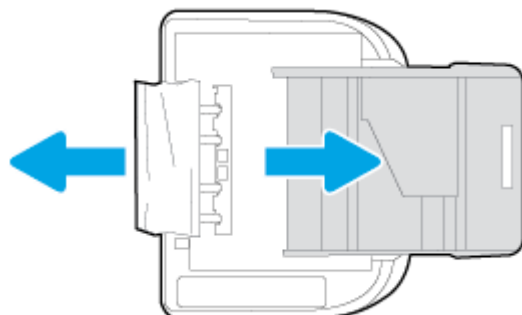

- d. 再次小心打开打印机。
 - e. 推入纸盒。
7. 再按  (电源按钮) 打开打印机。

清除墨盒托架卡纸

[解决墨盒托架卡纸。](#)

使用 HP 在线故障排除向导

如果有东西卡住墨盒托架，或墨盒托架无法正常移动，请按照逐步说明进行操作。

 **注：** HP 在线故障排除向导可能并不提供所有语言版本。

请查看“帮助”中的常规说明，以获取清除墨盒托架卡纸的相关信息

1. 取出卡住打印托架的任何物体，比如纸张。

 **注：** 清除卡纸时不要使用任何工具或其他设备。从打印机内部清除卡纸时一定要小心

2. 要从打印显示获取帮助，请在主屏幕中点击**帮助**。点击方向键浏览帮助主题，依次点击**故障诊断**和**支持和调整卡住的托架**。

了解如何避免出现卡纸现象

遵循以下操作规范可避免卡纸。

- 经常从出纸盒中取出已打印好的纸张。
- 请确保使用未卷曲、褶皱或损坏的纸张打印。
- 将所有未使用的纸张平放在密封袋中保存，以防纸张卷曲或起皱。
- 不要使用太厚或太薄的纸张，以免打印机无法处理。

- 确保已在纸盒放入纸张并且没有装得太满。有关详细信息，请参阅[第 10 页的放入介质](#)。
- 确保纸张平放在进纸盒中，并且边缘没有弯曲或撕裂。
- 不要在进纸盒中混用不同类型和尺寸的纸张；进纸盒中所有的纸张都必须尺寸、类型完全相同。
- 调整进纸盒中的纸张宽度导轨，使其紧贴所有纸张。确保纸张宽度导板没有将进纸盒中的纸张压弯。
- 不要将纸硬往进纸盒里塞。
- 如果您进行双面打印，请不要在重量轻的纸张上打印高度饱和的图像。
- 使用针对打印机推荐的纸张类型。有关详细信息，请参阅[第 7 页的纸张基础知识](#)。
- 如果打印机中的纸张即将用尽，请让打印机先将纸张用尽，然后再加入纸张。请勿在打印机正在打印时装纸。

解决送纸问题

您遇到了什么样的问题？

- **不从纸盒进纸**
 - 确保纸张已放入纸盒中。有关详细信息，请参阅[第 10 页的放入介质](#)。放入纸张前将其扇开。
 - 确保将纸张宽度导轨设置为位于纸盒中正确的标记位置，以便适合您要装入的纸张尺寸。确保纸张导轨贴靠着纸叠，但不能太紧。
 - 确保纸盒中的纸张没有卷曲。向反方向弯曲卷曲的纸张以将其展平。
- **页面歪斜**
 - 确保进纸盒中装入的纸张两侧与纸张宽度导轨对齐。如果需要，请拉出打印机的进纸盒，然后重新正确放入纸张，以确保正确对齐纸张导轨。
 - 仅在未执行打印作业时将纸张放入打印机。
- **拾取多页纸张**
 - 确保将纸张宽度导轨设置为位于纸盒中正确的标记位置，以便适合您要装入的纸张尺寸。确保纸张宽度导轨贴靠着纸叠，但不能太紧。
 - 确保纸盒中的纸张量不过载。
 - 为获得优异的性能和效率，请使用 HP 纸张。

墨盒问题

首先尝试取出并重新插入墨盒。确保墨盒在正确插槽中。如果这样做不起作用，请清洁墨盒触点。如果问题仍未解决，请参阅 [第 48 页的更换墨盒](#) 以获取更多信息。

清洁墨盒触点

⚠ 注意： 清洁过程应仅需几分钟时间。请确保尽快将墨盒重新安装到产品中。建议将墨盒放置于打印机外部的时间不要超过 30 分钟。这会对墨盒造成损坏。

1. 确定电源已开启。
2. 打开墨盒检修门。



3. 取出错误消息中指出的墨盒。
4. 握住墨盒边缘，底部朝上，然后找到墨盒上的电气触点。电触点是墨盒上的金色小圆点。

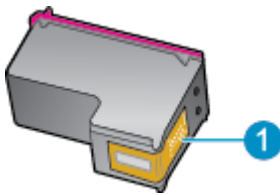

功能	描述
1	电气触点

5. 仅用湿无绒布擦拭触点。

⚠ 注意： 一定要格外小心，并且只能擦拭触点，而不要将任何墨水或其他杂物弄到墨盒上的其他部分。

6. 在打印机内部找到打印托架的触点。触点看起来像是一组排列好与墨盒上触点相接触的金色的针脚。
7. 用干棉签或无绒布擦拭触点。
8. 重新安装墨盒。
9. 关闭墨盒检修门，并检查出错消息是否消失。
10. 如果仍收到出错消息，请关闭产品，然后重新打开。

📝 注： 如果一个墨盒出了问题，可以将其移除，然后以单墨盒模式仅通过一个墨盒来操作 HP ENVY 5660 series。

打印问题

要执行什么操作？

解决不打印页面的问题（无法打印）

HP Print and Scan Doctor	HP Print and Scan Doctor 是尝试诊断并自动解决问题的实用程序。
对未打印的打印作业进行故障排除。	使用 HP 在线故障排除向导 如果打印机未响应或未打印，请获取逐步的说明。

 **注：** HP Print and Scan Doctor 和 HP 在线故障排除向导可能并不提供所有语言版本。

请在“帮助”中查看关于无法打印问题的常规说明。

解决打印问题

 **注：** 确保打印机已打开，纸盒中有纸。如果您仍无法进行打印，请按顺序尝试以下操作：

1. 检查打印机显示屏上的错误消息并按照屏幕说明解决这些错误问题。
2. 如果计算机通过 USB 电缆与打印机相连，请拔掉 USB 电缆，然后再重新连接 USB 电缆。如果计算机通过无线连接与打印机相连，请确认连接正在工作。
3. 验证打印机没有停止或脱机。

验证打印机没有停止或脱机

- a. 根据操作系统的不同，请执行以下操作之一：
 - **Windows 8.1 和 Windows 8：** 点击屏幕的右上角打开“超级按钮”栏，单击**设置**图标，单击**控制面板**，然后单击**查看设备和打印机**。
 - **Windows 7：** 从 Windows 的**开始**菜单中，单击**设备和打印机**。
 - **Windows Vista：** 在 Windows 任务栏上，依次单击**开始菜单**、**控制面板**、**打印机**。
 - **Windows XP：** 在 Windows 任务栏上，依次单击**开始菜单**、**控制面板**、**打印机和传真**。
 - b. 双击打印机图标，或右键单击打印机图标，然后选择**查看打印内容**，打开打印队列。
 - c. 在**打印机**菜单上，确保**暂停打印**或**脱机使用打印机**旁边没有对号。
 - d. 进行了任何更改后，再次尝试打印。
4. 验证打印机是否被设置为默认打印机

验证打印机是否被设置为默认打印机

- a. 根据操作系统，执行下列操作之一：
 - **Windows 8.1 和 Windows 8：** 点击屏幕的右上角打开“超级按钮”栏，单击**设置**图标，单击**控制面板**，然后单击**查看设备和打印机**。
 - **Windows 7：** 从 Windows 的**开始**菜单中，单击**设备和打印机**。

- **Windows Vista**：在 Windows 任务栏上，依次单击**开始菜单**、**控制面板**、**打印机**。
 - **Windows XP**：在 Windows 任务栏上，依次单击**开始菜单**、**控制面板**、**打印机和传真**。
- b. 确保将正确的打印机设置为默认打印机。
- 默认打印机旁边有一个带对号的黑圈或绿圈。
- c. 如果将错误的打印机设置为默认打印机，则右键单击正确的打印机，然后选择**设为默认打印机**。
- d. 尝试再次使用打印机。
5. 重新启动 Print Spooler。

重新启动 Print Spooler

- a. 根据操作系统，执行下列操作之一：

Windows 8.1 和 Windows 8

- i. 指向或点击屏幕的右上角以打开 Charm 栏，然后单击**设置**图标。
- ii. 单击**控制面板**，然后单击**系统和安全**。
- iii. 单击**管理工具**，然后双击**服务**。
- iv. 右键单击**打印程序**，然后单击**属性**。
- v. 在**常规**选项卡的**启动类型**旁边，确保选择**自动**。
- vi. 如果该服务尚未运行，则在**服务状态**下单击**启动**，然后单击**确定**。

Windows 7

- i. 从 Windows **开始菜单**中，依次单击**控制面板**、**系统和安全**，然后单击**管理工具**。
- ii. 双击**服务**。
- iii. 右键单击 **Print Spooler**，然后单击**属性**。
- iv. 在**常规**选项卡的**启动类型**旁边，确保选择**自动**。
- v. 如果该服务尚未运行，则请在**服务状态**下单击**启动**，然后单击**确定**。

Windows Vista

- i. 从 Windows **开始菜单**中，依次单击**控制面板**、**系统和维护**，然后单击**管理工具**。
- ii. 双击**服务**。
- iii. 右键单击 **Print Spooler 服务**，然后单击**属性**。
- iv. 在**常规**选项卡的**启动类型**旁边，确保选择**自动**。
- v. 如果该服务尚未运行，则请在**服务状态**下单击**启动**，然后单击**确定**。

Windows XP

- i. 从 Windows 开始菜单中，右键单击**我的电脑**。
 - ii. 单击**管理**，然后单击**服务和应用程序**。
 - iii. 双击**服务**，然后选择 **Print Spooler**。
 - iv. 右键单击 **Print Spooler**，并单击**重新启动**以重新启动服务。
- b. 确保将正确的打印机设置为默认打印机。
- 默认打印机旁边有一个带对号的黑圈或绿圈。
- c. 如果将错误的打印机设置为默认打印机，则右键单击正确的打印机，然后选择**设为默认打印机**。
- d. 尝试再次使用打印机。
6. 重新启动计算机。
7. 清空打印队列。

清空打印队列

- a. 根据操作系统，执行下列操作之一：
- **Windows 8.1 和 Windows 8**：点击屏幕的右上角打开“超级按钮”栏，单击**设置**图标，单击**控制面板**，然后单击**查看设备和打印机**。
 - **Windows 7**：从 Windows 的开始菜单中，单击**设备和打印机**。
 - **Windows Vista**：在 Windows 任务栏上，依次单击**开始菜单**、**控制面板**、**打印机**。
 - **Windows XP**：在 Windows 任务栏上，依次单击**开始菜单**、**控制面板**、**打印机和传真**。
- b. 双击打印机图标，打开打印队列。
- c. 在**打印机**菜单上单击**取消所有文档**或**清除打印文档**，然后单击**是**进行确认。
- d. 如果队列中仍有文档，请重新启动计算机，并在计算机重新启动之后再次尝试打印。
- e. 再次检查打印队列以确保该队列为空，然后再次尝试打印。

检查电源连接和重置打印机

1. 确保电源线牢固地连接到打印机。

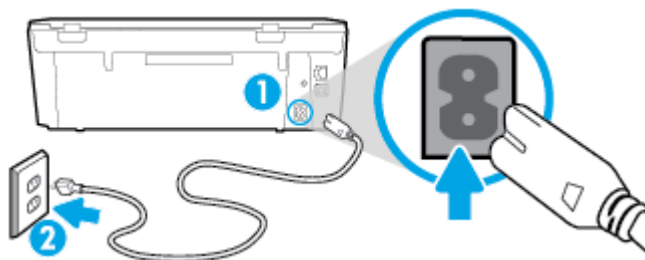

1 连接到打印机的电源

2 连接到电源插座

2. 查看打印机内部并检查指示打印机接收电源的绿色灯。如果该指示灯不亮，请确保电源线已完全插入打印机，或连接到其他电源插座。
3. 查看打印机上的“开/关机”按钮。如果它不亮，则打印机已关闭。按“开/关机”按钮，开启打印机。

 **注：** 如果打印机无法通电，则将其连接到另一个电源插座。

4. 打开打印机，从打印机墨盒检修门下方的一侧断开电源线。
5. 从墙面插座上拔下电源线。
6. 至少等待 15 秒钟。
7. 重新将电源线插入墙面插座。
8. 重新将电源线连接到打印机墨盒检修门下方的一侧。
9. 如果打印机没有自行开启，则请按“开/关机”按钮开启打印机。
10. 尝试再次使用打印机。

解决打印质量问题

[解决大多数打印质量问题的逐步说明。](#)

[对打印质量问题进行在线故障排除](#)

请查看“帮助”中的常规说明，以获取解决打印质量问题的相关信息

 **注：** 要避免打印质量问题，请始终使用 **打开** 按钮关闭打印机，等待 **打开** 按钮指示灯熄灭，然后才能拔掉插头或关闭电源插线板。这使打印机能够将墨盒移动到上限位置，可防止其变干。

提高打印质量

1. 确保使用的是原装 HP 墨盒。
2. 检查打印机软件，确保从**介质**下拉列表和**质量设置**下拉列表中选择了相应的纸张类型和打印质量。
 - 在打印机软件中，单击**打印和扫描**，然后单击**设置首选项**以访问打印属性。
3. 请检查估计的墨水量，以确定哪个墨盒的墨水不足。有关详细信息，请参阅[第 47 页的检查估计的墨水量](#)。如果墨盒中的墨水量不足，请考虑更换墨盒。
4. 校准墨盒。

从打印机软件校准墨盒

 **注：** 校准墨盒可确保高质量输出。每次安装新的墨盒时，HP All-in-One 都会提示校准墨盒。如果取出和重新安装的是同一个墨盒，则 HP All-in-One 将不会提示您校准墨盒。HP All-in-One 记住了该墨盒的校准值，因此不需要重新校准墨盒。

- a. 在纸盒中放入未使用的 letter 或 A4 普通白纸。
- b. 根据操作系统的不同，请执行以下操作之一以打开 打印机软件：
- c. 在打印机软件中，单击**打印和扫描**，然后单击**维护打印机**以访问**打印机工具箱**。
- d. 在**打印机工具箱**中，单击**设备服务**选项卡上的**校准墨盒**。打印机打印校准页。
- e. 将墨盒校准页打印面朝下放在扫描仪玻璃板的右前角。

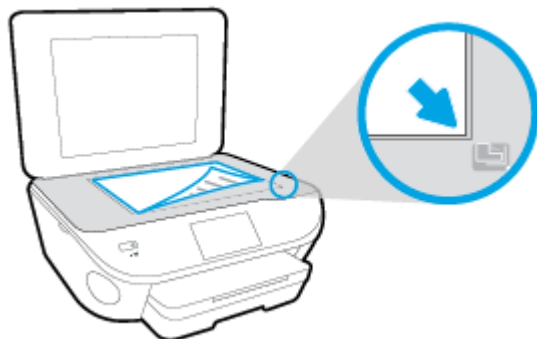

- f. 按照打印机显示屏上显示的说明校准墨盒。请回收或丢弃墨盒校准页。

要通过打印机显示屏校准墨盒，请执行以下步骤：

- a. 在进纸盒中装入未使用过的 Letter 或 A4 普通白纸。
- b. 在打印机控制面板显示屏上，点击**设置**。
- c. 点击**打印机维护**，选择**校准打印头**，然后按照屏幕上的说明进行操作。

5. 如果墨盒墨水充足，则打印诊断页。

要从打印机软件中打印诊断页，请执行以下步骤

- a. 在纸盒中放入未使用的 letter 或 A4 普通白纸。
- b. 根据操作系统的不同，请执行以下操作之一以打开 打印机软件：
- c. 在打印机软件中，单击**打印和扫描**，然后单击**维护打印机**以访问打印机工具箱。
- d. 在**设备报告**选项卡上单击**打印诊断信息**，可打印诊断页面。检查诊断页上的蓝框、紫框、黄框和黑框。若发现彩色和黑色框上有斑纹，或这些框的某些部分未着墨，则自动清洁墨盒。

要从打印机显示屏中打印诊断页，请执行以下步骤：

- a. 在纸盒中放入未使用的 letter 或 A4 普通白纸。
- b. 在打印机控制面板上，点击**设置**。

- c. 点击**报告**。
 - d. 点击**打印质量报告**。
6. 如果诊断页显示彩色框和黑框中有条纹或有缺失部分，请自动清洗墨盒。

要从打印机软件中清洁墨盒，请执行以下步骤：

- a. 在纸盒中放入未使用的 letter 或 A4 普通白纸。
- b. 根据操作系统的不同，请执行以下操作之一以打开 打印机软件：
 - **Windows 8.1**：单击“开始”屏幕左下角的向下箭头，然后选择打印机名称。
 - **Windows 8**：右键单击“开始”屏幕上的空白区域，单击应用程序栏上的**所有应用程序**，然后选择打印机名称。
 - **Windows 7、Windows Vista 和 Windows XP**：在计算机桌面上，单击**开始**，选择**所有程序**，单击**HP**，单击打印机所在的文件夹，然后选择具有所需打印机名称的图标。
- c. 在打印机软件中，单击**打印和扫描**，然后单击**维护打印机**以访问**打印机工具箱**。
- d. 在**设备服务**选项卡上单击**清洁墨盒**。按照屏幕上的说明执行操作。

要通过打印机显示屏清洁墨盒，请执行以下步骤：

- a. 在进纸盒中装入未使用过的 Letter 或 A4 普通白纸。
- b. 在打印机控制面板显示屏上，点击**设置**。
- c. 点击**打印机维护**，选择**清洁打印头**，然后按照屏幕上的说明进行操作。

如果清洁打印头不能解决该问题，请联系 HP 支持。转至 www.hp.com/support。该网站提供的信息和实用程序可帮助您解决许多常见打印机问题。如果出现提示，请选择您所在的国家/地区，然后单击**所有 HP 联系人**以获得有关请求技术支持的信息。

提高打印质量

1. 确保使用的是原装 HP 墨盒。
2. 确保您在**打印**对话框中选择了适当的纸张类型和打印质量。
3. 请检查估计的墨水量，以确定哪个墨盒的墨水不足。

如果墨盒中的墨水量不足，请考虑更换打印墨盒。

4. 校准打印机墨盒。

对齐打印墨盒

- a. 在纸盘内装入 Letter 或 A4 大小的普通白纸。
- b. 打开 HP 实用程序。

 **注：** 此 HP 实用程序 位于硬盘根目录 **Applications** 文件夹中的 **Hewlett-Packard** 文件夹内。

- c. 从窗口左侧的设备列表中，选择 **HP ENVY 5660 series**。
- d. 点按**对齐**。

- e. 单击“校准”，按照屏幕说明操作。
- f. 点按**所有设置**返回到**信息和支持**窗格。

5. 打印测试页。

打印测试页

- a. 在纸盘内装入 Letter 或 A4 大小的普通白纸。
- b. 打开 HP 实用程序。

 **注：** 此 HP 实用程序 位于硬盘根目录 **Applications** 文件夹中的 **Hewlett-Packard** 文件夹内。

- c. 从窗口左侧的设备列表中，选择 HP ENVY 5660 series。
- d. 单击**测试页**。
- e. 单击**打印测试页**按钮，然后按照屏幕上的说明进行操作。

检查文本中锯齿线或条纹和彩色框的测试页。如果您看到锯齿线或条纹，或在框中的某些部分未着墨，则自动清洁墨盒。

6. 如果诊断页显示文本或彩色框中有条纹或有缺失部分，请自动清洁打印墨盒。

自动清洁打印头

- a. 在纸盘内装入 Letter 或 A4 大小的普通白纸。
- b. 打开 HP 实用程序。

 **注：** 此 HP 实用程序 位于硬盘根目录 **Applications** 文件夹中的 **Hewlett-Packard** 文件夹内。

- c. 从窗口左侧的设备列表中，选择 HP ENVY 5660 series。
- d. 点按**清洁打印头**。
- e. 单击**清洁**，并按照屏幕上的说明进行操作。

 **注意：** 只有在必要时才清洁打印头。不必要的清洁会浪费墨水，并且会缩短打印头的使用寿命。

 **注：** 如果在完成清洁后仍对打印质量不满意，则可尝试校准打印机。如果在清洁和校准后仍然存在打印质量问题，请联系 HP 支持。

- f. 点按**所有设置**返回到**信息和支持**窗格。

修复打印输出上的污迹

如果打印输出显示墨水涂污，为保护随后的打印件免受墨水涂污，请尝试使用打印机显示屏上的“清洁墨水涂污”功能。此过程需要几分钟时间才能完成。需要放入一张全尺寸普通纸张，在清洁期间，该纸张将会来回移动。这时有机械杂音是正常的。

1. 在进纸盒中装入未使用过的 Letter 或 A4 普通白纸。
2. 在打印机控制面板显示屏上，点击**设置**。
3. 点击**打印机维护**，选择所需选项，然后按照屏幕上的说明执行操作。

 **注：** 也可以通过 HP 打印机软件或嵌入式 Web 服务器 (EWS) 执行同样的操作。要访问软件或 EWS，请参阅[第 15 页的打开 HP 打印机软件 \(Windows\)](#)或[第 61 页的打开嵌入式 Web 服务器](#)。

复印问题

[故障排除复印问题。](#)

使用 HP 在线故障排除向导

如果打印机未创建复印或者打印输出质量较低，请获取逐步说明。

 **注：** HP 在线故障排除向导可能并不提供所有语言版本。

[第 45 页的复印和扫描成功提示](#)

扫描问题

HP Print and Scan Doctor	HP Print and Scan Doctor 是尝试诊断并自动解决问题的实用程序。
解决扫描问题	使用 HP 在线故障排除向导 如果无法创建扫描或者扫描质量较低，请获取逐步说明。

 **注：** HP Print and Scan Doctor 和 HP 在线故障排除向导可能并不提供所有语言版本。

[第 45 页的复印和扫描成功提示](#)

网络和连接问题

要执行什么操作？

修复无线连接



从以下故障排除选项中进行选择。

HP Print and Scan Doctor	HP Print and Scan Doctor 是尝试诊断并自动解决问题的实用程序。
使用 HP 在线故障排除向导	如果您怀疑防火墙或病毒阻止了您的计算机连接到打印机， 请排除防火墙或病毒问题 。 <ul style="list-style-type: none">• 请排除无线故障，如您的打印机是否尚未连接，或者已经连接但未开始工作。• 如果您怀疑防火墙或病毒阻止了您的计算机连接到打印机，请排除防火墙或病毒问题。

 **注：** HP Print and Scan Doctor 和 HP 在线故障排除向导可能并不提供所有语言版本。

请查看“帮助”中的常规说明，以获取无线故障排除的相关信息。

检查网络配置或打印无线测试报告，以帮助诊断网络连接问题。

1. 在主屏幕中，点击  (无线)，然后点击  (设置)。
2. 点击打印报告，然后点击显示网络配置或打印无线测试报告。

找到无线连接的网络设置

从以下故障排除选项中进行选择。

HP Print and Scan Doctor	HP Print and Scan Doctor 是将要告诉您网络名称 (SSID) 和密码 (网络密钥) 的实用程序。
使用 HP 在线故障排除向导	了解如何找到网络名称 (SSID) 和无线密码。

 **注：** HP Print and Scan Doctor 和 HP 在线故障排除向导可能并不提供所有语言版本。

修复 Wi-Fi Direct 连接

使用 HP 在线故障排除向导	故障排除 Wi-Fi Direct 问题，或者了解如何配置 Wi-Fi Direct。
--------------------------------	---

 **注：** HP 在线故障排除向导可能并不提供所有语言版本。

请查看“帮助”中的常规说明，以获取 Wi-Fi Direct 故障排除的相关信息。

1. 检查打印机，确认 Wi-Fi Direct 是否已经打开：

- ▲ 在打印机控制面板上，点击  (Wi-Fi Direct)。
- 2. 从您的无线计算机或移动设备开启 Wi-Fi 连接，搜索并连接至打印机的 Wi-Fi Direct 名称。
- 3. 在提示时输入 Wi-Fi Direct 密码。
- 4. 如果您正在使用移动设备，请确保已安装了兼容的打印应用程序。有关移动打印的详细信息，请访问 www.hp.com/global/us/en/eprint/mobile_printing_apps.html。

将 USB 连接转换为无线

从以下故障排除选项中进行选择。

HP Print and Scan Doctor	HP Print and Scan Doctor 是尝试诊断并自动解决问题的实用程序。
使用 HP 在线故障排除向导	将 USB 连接转换为无线或 Wi-Fi Direct。

 **注：** HP Print and Scan Doctor 和 HP 在线故障排除向导可能并不提供所有语言版本。

[第 56 页的更改连接类型](#)

打印机硬件问题

 **提示：** 运行 [HP Print and Scan Doctor](#) 诊断并自动修复打印、扫描和复印问题。应用程序仅提供某些语言版本。

手动取出自动出纸盒延长板

如果自动出纸盒延长板未自动展开，那么您可以手动取出。

1. 从打印机取取出纸盒。



2. 在出纸盒的底部，将出纸盒锁定装置移到解锁位置，然后移动解锁手柄，松开纸盒延长板。

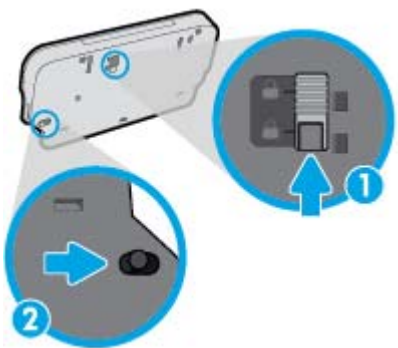

3. 将出纸盒重新插入打印机，使纸盒延长板位于释放位置。

打印机意外关闭

- 检查电源和电源连接。
- 确保打印机的电源线已牢固地连接到可正常工作的电源插座。

打印头校准失败

- 如果校准过程失败，则请确保在进纸盒中放入了未曾使用过的普通白纸。如果校准墨盒时进纸盒中放入的是彩色纸，校准将失败。
- 如果校准过程一再失败，您可能需要清洁打印头，或者传感器可能有问题。
- 如果清洁打印头不能解决该问题，请联系 HP 支持。转至 www.hp.com/support。该网站提供的信息和实用程序可帮助您解决许多常见打印机问题。如果出现提示，请选择您所在的国家/地区，然后单击**所有 HP 联系人**以获得有关请求技术支持的信息。

解决打印机故障。

- ▲ 关闭打印机，然后重新打开。如果仍无法解决问题，请联系 HP。

有关联系 HP 支持的详细信息，请参见 [第 83 页的 HP 支持](#)。

HP 支持

- [注册打印机](#)
- [支持程序](#)
- [HP 电话支持](#)
- [其他保修选项](#)

注册打印机

注册只需要几分钟时间，注册后，您就可以获得更快速的服务、更高效的支持，以及产品支持提醒。如果您在安装软件时没有注册您的打印机，则可以在 <http://www.register.hp.com> 中立即注册。

支持程序

如果遇到问题，请执行以下步骤：

1. 查阅打印机附带的文档。
2. 访问 HP 在线支持网站：www.hp.com/support。

惠普在线支持适用于所有的惠普用户。它是最新产品信息和专家助手的最快速来源，包含以下功能：

- 快速访问合格的在线支持专家
 - 打印机的软件和驱动程序更新
 - 获得排除常见故障的宝贵信息
 - 如果注册打印机，可以获得主动打印机更新、支持警报和 HP 新闻组
3. 联系 HP 支持中心。

支持的选项和可用性随打印机、国家/地区和语言的不同而不同。

HP 电话支持

电话支持的选项和可用性随产品、国家/地区和语言的不同而有所差别。

本节包括以下主题：

- [电话支持期限](#)
- [致电](#)
- [支持电话号码](#)
- [电话支持期后](#)

电话支持期限

北美、亚太和拉丁美洲（包括墨西哥）地区的客户可获得为期一年的电话支持服务。要确定欧洲、中东和非洲的电话支持期限，请访问 www.hp.com/support。您需要支付电话公司的标准电话费。

致电

在致电 HP 支持中心时，请勿离开计算机和打印机。请准备提供下列信息：

- 产品名称（位于打印机上，例如 HP ENVY 5660）。
- 产品编号（位于墨盒检修门内）

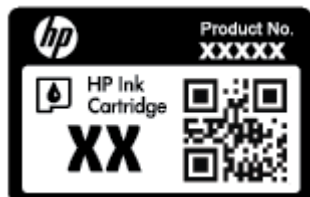

- 序列号（位于打印机的后部或底部）
- 故障发生时显示的信息
- 这些问题的答复：
 - 以前发生过此情况吗？
 - 您能否将其再现？
 - 在出现此情况前，是否在计算机上添加了新硬件或软件？
 - 在此故障发生之前是否有什么异常情况（如雷暴天气、挪动了打印机等）？

支持电话号码

有关当前 HP 的电话支持号码列表和电话费用信息，请访问 www.hp.com/support。

电话支持期后

电话支持期过后，仍可获得 HP 的支持，但需要支付一定的费用。也可以在 HP 在线支持网站上获取支持：www.hp.com/support。请与 HP 经销商联系或拨打所在国家/地区的支持电话号码，以了解更多支持选项。

其他保修选项

支付额外费用还可获得 HP ENVY 5660 series 延伸服务计划。请转至 www.hp.com/support，选择您的国家 / 地区和语言，然后查找服务和保修区域，了解有关扩展服务计划的信息。

A 技术信息

本节提供了有关 HP ENVY 5660 series 的技术规格以及国际规范信息。

有关其他规格，请参阅 HP ENVY 5660 series 随附的印刷文档。

本节包括以下主题：

- [Hewlett-Packard 公司通告](#)
- [技术规格](#)
- [环保产品管理计划](#)
- [规范信息](#)

Hewlett-Packard 公司通告

此处包含的信息如有更改，恕不另行通知。

保留所有权利。除非版权法允许，否则在未经 Hewlett-Packard 事先书面许可的情况下，严禁转载、改编或翻译本材料的内容。HP 产品与服务的全部保修条款在此类产品和服务附带的保修声明中均已列明。此处内容不代表任何额外保修。HP 对此处任何技术性 or 编辑性的错误或遗漏概不负责。

© 2014 Hewlett-Packard Development Company, L.P.

Microsoft®、Windows®、Windows® XP、Windows Vista®、Windows® 7、Windows® 8 和 Windows® 8.1 是 Microsoft Corporation 在美国的注册商标。

技术规格

本节提供了 HP ENVY 5660 series 的技术规格。有关详细的产品规格，请参阅 www.hp.com/support 中的产品数据表。

系统要求

软件和系统要求见自述文件。

有关未来操作系统发布和支持的信息，请访问 HP 在线支持网站：www.hp.com/support。

环境规格

- 推荐的工作温度范围：15°C 至 32°C (59° 至 90°F)
- 允许的工作温度范围：5°C 至 40°C (41°F 至 104°F)
- 湿度：20% 到 80% RH 无冷凝 (推荐) ； 25°C 最高露点
- 不工作 (存储) 时的温度范围：-40°C 至 60°C (-40°F 至 140°F)
- 在电磁场强的区域，HP ENVY 5660 series 的打印结果可能会稍微变形。
- HP 建议使用长度不超过 3 米 (10 英尺) 的 USB 电缆，以便将因潜在电磁场所导致的注入噪声降至最低。

打印规格

- 打印速度因文档的复杂程度而异。
- 方法：按需喷墨的热感应式喷墨打印
- 语言：PCL3 GUI

扫描规格

- 光学分辨率：高达 1200 dpi
- 硬件分辨率：高达 1200 x 1200 dpi
- 增强分辨率：高达 1200 x 1200 dpi
- 位深度：24 位彩色，8 位灰度 (256 级灰度)
- 玻璃板的最大扫描尺寸：21.6 x 29.7 厘米(8.5 x 11.7 英寸)
- 支持的文件类型：BMP、JPEG、PNG、TIFF、PDF
- Twain 版本：1.9

复印规格

- 数字图像处理
- 最高复印份数视型号而异。
- 复印速度根据型号和文档复杂程度的不同而有所差异。

墨盒产能

有关墨盒估计产能的详细信息，请访问 www.hp.com/go/learnaboutsupplies。

打印分辨率

表 A-1 打印分辨率

草稿模式	<ul style="list-style-type: none">• 彩色输入/黑色背景：300x300dpi• 输出（黑色/彩色）：自动
正常模式	<ul style="list-style-type: none">• 彩色输入/黑色背景：600x600dpi• 输出（黑色/彩色）：自动
普通纸最佳模式	<ul style="list-style-type: none">• 彩色输入/黑色背景：600x600dpi• 输出（黑色/彩色）：自动
照片最佳模式	<ul style="list-style-type: none">• 彩色输入/黑色背景：600x600dpi• 输出（黑色/彩色）：自动
最大 DPI 模式	<ul style="list-style-type: none">• 彩色输入/黑色背景：1200x1200dpi• 输出：自动（黑色/彩色），4800x1200 优化的分辨率（照片纸，彩色）

环保产品管理计划

Hewlett-Packard 致力于为用户提供高质量并符合环保标准的产品。本产品设计为可回收利用。在确保功能性和可靠性的同时,尽可能减少各种材料的使用数量。设计时使用不同的材料,以便于区分。使用普通工具可以很容易的找到、检修和卸下扣件和其他连接部件。高优先级部件专为高效拆卸和维修而设计。

有关详细信息,请访问 HP 的“环保承诺”网站:

www.hp.com/hpinfo/globalcitizenship/environment/index.html。

本节包括以下主题:

- [环保提示](#)
- [用纸](#)
- [塑料](#)
- [材料安全数据页](#)
- [HP 喷墨耗材回收计划](#)
- [耗电量](#)
- [用户处理废弃设备](#)
- [化学物质](#)
- [中国台湾的电池处理](#)
- [适用于巴西的电池注意事项](#)
- [加利福尼亚州高氯酸盐材料通知](#)
- [EPEAT](#)
- [有毒和危险物质表 \(中国\)](#)
- [危险品限制规定 \(乌克兰\)](#)
- [危险品限制规定 \(印度\)](#)

环保提示

HP 致力于帮助客户减少其对环境的影响。有关 HP 环保措施的更多信息,请访问“HP 环保计划和措施”网站。

www.hp.com/hpinfo/globalcitizenship/environment/

用纸

本产品适合使用符合 DIN 19309 和 EN 12281:2002 标准的再生纸。

塑料

依据国际标准,凡超过 25 克的塑料零件上都有标记,便于在产品寿命终止时识别可回收的塑料。

材料安全数据页

可从 HP 网站获得材料安全数据页 (MSDS) :

www.hp.com/go/msds

HP 喷墨耗材回收计划

HP 致力于保护环境。许多国家/地区都实行了 HP 喷墨耗材回收计划，您可以免费回收已使用的墨盒。有关详细信息，请访问下列网站：

www.hp.com/hpinfo/globalcitizenship/environment/

耗电量

标有 ENERGY STAR®(能源之星)徽标的 Hewlett-Packard 打印和成像设备符合美国环保署 ENERGY STAR (能源之星) 成像设备的规范。以下标记将出现在符合 ENERGY STAR (能源之星) 规范的成像产品上：



符合 ENERGY STAR 的其他成像产品型号信息在以下位置列出：www.hp.com/go/energystar

用户处理废弃设备



此符号表示请不要将您的产品与其他生活垃圾一起处理。相反，您应该保护人类健康和环境，将废弃设备移交到指定回收点对其进行处理，以便回收废弃的电子电机设备。有关详细信息，请联系您的生活垃圾处理服务，或访问 <http://www.hp.com/recycle>。

化学物质

HP 会根据需要为用户提供有关产品中所含化学物质的信息，以遵从法律要求，如 REACH (欧盟执委会和欧盟理事会法规 EC 第 1907/2006 号)。可从以下网站查找有关此产品的化学物质信息报告：

www.hp.com/go/reach。

中国台湾的电池处理



廢電池請回收

适用于巴西的电池注意事项

A bateria deste equipamento não foi projetada para ser removida pelo cliente.

加利福尼亚州高氯酸盐材料通知

California Perchlorate Material Notice

Perchlorate material - special handling may apply. See:
<http://www.dtsc.ca.gov/hazardouswaste/perchlorate/>

This product's real-time clock battery or coin cell battery may contain perchlorate and may require special handling when recycled or disposed of in California.

EPEAT

EPEAT

Most HP products are designed to meet EPEAT. EPEAT is a comprehensive environmental rating that helps identify greener electronics equipment. For more information on EPEAT go to www.epeat.net. For information on HP's EPEAT registered products go to www.hp.com/hpinfo/globalcitizenship/environment/pdf/epeat_printers.pdf.

有毒和危险物质表 (中国)

有毒有害物质表						
根据中国《电子信息产品污染控制管理办法》						
零件描述	有毒有害物质和元素					
	铅	汞	镉	六价铬	多溴联苯	多溴联苯醚
外壳和托盒*	0	0	0	0	0	0
电线*	0	0	0	0	0	0
印刷电路板*	X	0	0	0	0	0
打印系统*	X	0	0	0	0	0
显示器*	X	0	0	0	0	0
喷墨打印机墨盒*	0	0	0	0	0	0
驱动光盘*	X	0	0	0	0	0
扫描仪*	X	X	0	0	0	0
网络配件*	X	0	0	0	0	0
电池板*	X	0	0	0	0	0
自动双面打印系统*	0	0	0	0	0	0
外部电源*	X	0	0	0	0	0

0: 指此零件的所有均一材质中包含的这种有毒有害物质, 含量低于SJ/T11363-2006 的限制
X: 指此零件使用的均一材质中至少有一种包含的这种有毒有害物质, 含量高于SJ/T11363-2006 的限制
注: 环保使用期限的参考标识取决于产品正常工作的温度和湿度等条件
*以上只适用于使用这些零件的产品

危险品限制规定 (乌克兰)

Технічний регламент щодо обмеження використання небезпечних речовин (Україна)

Обладнання відповідає вимогам Технічного регламенту щодо обмеження використання деяких небезпечних речовин в електричному та електронному обладнанні, затвердженого постановою Кабінету Міністрів України від 3 грудня 2008 № 1057

危险品限制规定 (印度)

Restriction of hazardous substances (India)

This product complies with the "India E-waste (Management and Handling) Rule 2011" and prohibits use of lead, mercury, hexavalent chromium, polybrominated biphenyls or polybrominated diphenyl ethers in concentrations exceeding 0.1 weight % and 0.01 weight % for cadmium, except for the exemptions set in Schedule 2 of the Rule.

规范信息

打印机符合您所在国家/地区的产品规范要求。

本节包括以下主题：

- [管制型号标识号](#)
- [FCC 声明](#)
- [韩国用户须知](#)
- [适用于日本用户的 VCCI \(Class B\) 符合性声明](#)
- [日本用户有关电源线的须知](#)
- [外围设备外壳光泽度 \(德国\)](#)
- [符合性声明](#)
- [无线产品的规范信息](#)

管制型号标识号

为了便于识别,产品都有一个规格型号。本产品的规格型号为 SDGOB-1401-01。注意不要将此规格型号与产品的销售名称 (如 HP ENVY 5660 e-All-in-One series 等) 或产品编号 (如 F8B04A、F8B06A 等) 相混淆。

FCC 声明

FCC statement

The United States Federal Communications Commission (in 47 CFR 15.105) has specified that the following notice be brought to the attention of users of this product.

This equipment has been tested and found to comply with the limits for a Class B digital device, pursuant to Part 15 of the FCC Rules. These limits are designed to provide reasonable protection against harmful interference in a residential installation. This equipment generates, uses and can radiate radio frequency energy and, if not installed and used in accordance with the instructions, may cause harmful interference to radio communications. However, there is no guarantee that interference will not occur in a particular installation. If this equipment does cause harmful interference to radio or television reception, which can be determined by turning the equipment off and on, the user is encouraged to try to correct the interference by one or more of the following measures:

- Reorient or relocate the receiving antenna.
- Increase the separation between the equipment and the receiver.
- Connect the equipment into an outlet on a circuit different from that to which the receiver is connected.
- Consult the dealer or an experienced radio/TV technician for help.

For further information, contact:

Manager of Corporate Product Regulations
Hewlett-Packard Company
3000 Hanover Street
Palo Alto, Ca 94304
(650) 857-1501

Modifications (part 15.21)

The FCC requires the user to be notified that any changes or modifications made to this device that are not expressly approved by HP may void the user's authority to operate the equipment.

This device complies with Part 15 of the FCC Rules. Operation is subject to the following two conditions: (1) this device may not cause harmful interference, and (2) this device must accept any interference received, including interference that may cause undesired operation.

韩国用户须知

B 급 기기 (가정용 방송통신기기)	이 기기는 가정용(B급)으로 전자파적합등록을 한 기기로서 주로 가정에서 사용하는 것을 목적으로 하며, 모든 지역에서 사용할 수 있습니다.
------------------------	--

适用于日本用户的 VCCI (Class B) 符合性声明

この装置は、クラスB情報技術装置です。この装置は、家庭環境で使用することを目的としていますが、この装置がラジオやテレビジョン受信機に近接して使用されると、受信障害を引き起こすことがあります。取扱説明書に従って正しい取り扱いをして下さい。

VCCI-B

日本用户有关电源线的须知

製品には、同梱された電源コードをお使い下さい。
同梱された電源コードは、他の製品では使用出来ません。

外围设备外壳光泽度 (德国)

Das Gerät ist nicht für die Benutzung im unmittelbaren Gesichtsfeld am Bildschirmarbeitsplatz vorgesehen. Um störende Reflexionen am Bildschirmarbeitsplatz zu vermeiden, darf dieses Produkt nicht im unmittelbaren Gesichtsfeld platziert werden.

符合性声明



DECLARATION OF CONFORMITY

according to EN/IEC 17745:1 and EN 17750:1

Doc No: SDG08-1008-01

Supplier's Name: Hewlett-Packard Company
Supplier's Address: 16,809 West Bernardo Drive, San Diego, CA 92127-1089, USA
declares, that the product
Product Name and Model(s):¹⁾ HP ENVY 5540 e-All-in-One Printer Series
HP ENVY 5640 e-All-in-One Printer Series
Regulatory Model Number(s):²⁾ SDG08-1401-01
Product Options: All
Radio Module: SDG08-1361 (802.11 b/g/n)
Power Adapters: N/A
conforms to the following Product Specifications and Regulations:

EMC: Class B

CISPR 22:2005 / EN 55022:2010 Class B
CISPR 24:2010 / EN 55024:2010
EN 301 489-1 v1.3.2
EN 301 489-3 v1.2.2.1
IEC 61000-3-2:2005 + A1:2008 + A2:2009 / EN 61000-3-2:2006 + A1:2009 + A2:2009
IEC 61000-3-3:2008 / EN 61000-3-3:2008
FCC CFR 47 Part 15 / CPS-005, issue 5 Class B

Safety:

IEC 60950-1:2005 + A1:2009 / EN 60950-1:2005 + A1:2009 + A1:2010 + A1:2011
EN 62479:2010

Energy Star:

Regulation (EC) No. 1275/2008
ENERGY STAR® Qualified Imaging Equipment Operational Mode (OM) Test Procedure

RoHS:

EN 50521:2012

The product hereby complies with the requirements of the Low Voltage Directive 2006/95/EC, the EMC Directive 2004/108/EC, the R&TTE Directive 1999/5/EC, the Framework Directive 2002/95/EC, the RoHS Directive 2002/95/EC and carries the CE marking accordingly.

This device complies with part 15 of the FCC Rules. Operation is subject to the following two conditions:

(1) This device may not cause harmful interference, and (2) this device must accept any interference received, including interference that may cause undesired operation.

Additional Information:

1) This product is assigned a Regulatory Model Number which stays with the regulatory aspects of the design. This Regulatory Model Number is the main product identifier in the regulatory documentation and test reports; this number should not be confused with the marketing name or the product number.

January 2010
San Diego, CA

Local contact for regulatory topics only:

EU: Hewlett-Packard GmbH, RD TIRE, Herrenberger Strasse 100, 71034 Bestlinpen, Germany
U.S.: Hewlett-Packard, 3000 Hanover St., Palo Alto, CA 94304, U.S.A. 650-357-1507

www.hp.eu/ce/declaration

无线产品的规范信息

本节包含有关无线产品的以下规范信息：

- [所受的射频辐射](#)

- [巴西用户须知](#)
- [加拿大用户须知](#)
- [中国台湾用户须知](#)
- [墨西哥用户须知](#)
- [致日本用户的无线通告](#)

所受的射频辐射

Exposure to radio frequency radiation



Caution The radiated output power of this device is far below the FCC radio frequency exposure limits. Nevertheless, the device shall be used in such a manner that the potential for human contact during normal operation is minimized. This product and any attached external antenna, if supported, shall be placed in such a manner to minimize the potential for human contact during normal operation. In order to avoid the possibility of exceeding the FCC radio frequency exposure limits, human proximity to the antenna shall not be less than 20 cm (8 inches) during normal operation.

巴西用户须知

Aviso aos usuários no Brasil

Este equipamento opera em caráter secundário, isto é, não tem direito à proteção contra interferência prejudicial, mesmo de estações do mesmo tipo, e não pode causar interferência a sistemas operando em caráter primário.

加拿大用户须知

Notice to users in Canada/Note à l'attention des utilisateurs canadiens

Under Industry Canada regulations, this radio transmitter may only operate using an antenna of a type and maximum (or lesser) gain approved for the transmitter by Industry Canada. To reduce potential radio interference to other users, the antenna type and its gain should be so chosen that the equivalent isotropically radiated power (e.i.r.p.) is not more than that necessary for successful communication.

This device complies with Industry Canada licence-exempt RSS standard(s). Operation is subject to the following two conditions: (1) this device may not cause interference, and (2) this device must accept any interference, including interference that may cause undesired operation of the device.

WARNING! Exposure to Radio Frequency Radiation The radiated output power of this device is below the Industry Canada radio frequency exposure limits. Nevertheless, the device should be used in such a manner that the potential for human contact is minimized during normal operation.

To avoid the possibility of exceeding the Industry Canada radio frequency exposure limits, human proximity to the antennas should not be less than 20 cm (8 inches).

Conformément au Règlement d'Industrie Canada, cet émetteur radioélectrique ne peut fonctionner qu'avec une antenne d'un type et d'un gain maximum (ou moindre) approuvé par Industrie Canada. Afin de réduire le brouillage radioélectrique potentiel pour d'autres utilisateurs, le type d'antenne et son gain doivent être choisis de manière à ce que la puissance isotrope rayonnée équivalente (p.i.r.e.) ne dépasse pas celle nécessaire à une communication réussie.

Cet appareil est conforme aux normes RSS exemptes de licence d'Industrie Canada. Son fonctionnement dépend des deux conditions suivantes : (1) cet appareil ne doit pas provoquer d'interférences nuisibles et (2) doit accepter toutes interférences reçues, y compris des interférences pouvant provoquer un fonctionnement non souhaité de l'appareil.

AVERTISSEMENT relatif à l'exposition aux radiofréquences. La puissance de rayonnement de cet appareil se trouve sous les limites d'exposition de radiofréquences d'Industrie Canada. Néanmoins, cet appareil doit être utilisé de telle sorte qu'il soit mis en contact le moins possible avec le corps humain.

Afin d'éviter le dépassement éventuel des limites d'exposition aux radiofréquences d'Industrie Canada, il est recommandé de maintenir une distance de plus de 20 cm entre les antennes et l'utilisateur.

中国台湾用户须知

低功率電波輻射性電機管理辦法

第十二條

經型式認證合格之低功率射頻電機，非經許可，公司、商號或使用者均不得擅自變更頻率、加大功率或變更設計之特性及功能。

第十四條

低功率射頻電機之使用不得影響飛航安全及干擾合法通信；經發現有干擾現象時，應立即停用，並改善至無干擾時方得繼續使用。

前項合法通信，指依電信法規定作業之無線電通信。低功率射頻電機須忍受合法通信或工業、科學及醫藥用電波輻射性電機設備之干擾。

墨西哥用户须知

Aviso para los usuarios de México

La operación de este equipo está sujeta a las siguientes dos condiciones: (1) es posible que este equipo o dispositivo no cause interferencia perjudicial y (2) este equipo o dispositivo debe aceptar cualquier interferencia, incluyendo la que pueda causar su operación no deseada.

Para saber el modelo de la tarjeta inalámbrica utilizada, revise la etiqueta regulatoria de la impresora.

致日本用户的无线通告

この機器は技術基準適合証明又は工事設計認証を受けた無線設備を搭載しています。

B 错误 (Windows)

- [墨水不足](#)
- [墨水严重不足](#)
- [墨盒问题](#)
- [检查墨盒检修门](#)
- [墨盒问题](#)
- [纸张尺寸不匹配](#)
- [墨盒托架被卡住](#)
- [卡纸或纸盒问题](#)
- [缺纸](#)
- [文档无法打印](#)
- [打印机故障](#)
- [门已打开](#)
- [墨盒故障](#)
- [伪造墨盒提醒](#)
- [不兼容的墨盒](#)
- [纸张太短](#)
- [纸张过长，无法自动双面打印](#)
- [不兼容的 HP Instant Ink 墨盒](#)
- [已使用的 HP Instant Ink 墨盒](#)
- [请将打印机连接到 HP Connected](#)
- [无法打印](#)
- [已安装 HP 保护墨盒](#)

墨水不足

消息中指示的墨盒墨水量不足。

墨水量警告和指示器提供估计值用于规划用途。收到墨水量不足的警告消息时，请考虑使用一个更换墨盒，以避免可能出现的打印延误。如果打印质量可以接受，则不需要更换墨盒。

有关更换墨盒的信息，请参阅[第 48 页的更换墨盒](#)。有关订购墨盒的信息，请参阅[第 50 页的订购墨水耗材](#)。

 **注：** 在打印过程中会以多种不同方式使用墨盒中的墨水，这包括在初始化过程中准备打印机和墨盒以便进行打印。另外，使用后，会有一些剩余的墨水留在墨盒中。有关详细信息，请参见 www.hp.com/go/inkusage。

墨水严重不足

消息中指示的墨盒墨水严重不足。

墨水量警告和指示器提供估计值用于规划用途。收到墨水严重不足的警告消息时，HP 建议准备一个更换墨盒，以避免可能发生的打印延误。如果打印质量可以接受，则不需要更换墨盒。

有关更换墨盒的信息，请参阅[第 48 页的更换墨盒](#)。有关订购墨盒的信息，请参阅[第 50 页的订购墨水耗材](#)。

 **注：** 在打印过程中会以多种不同方式使用墨盒中的墨水，这包括在初始化过程中准备打印机和墨盒以便进行打印。另外，使用后，会有一些剩余的墨水留在墨盒中。有关详细信息，请参见 www.hp.com/go/inkusage。

墨盒问题

消息中指出的墨盒缺失、损坏、不兼容或插到了错误的打印机插槽中。

 **注：** 如果消息中指出墨盒不兼容，请参阅[第 50 页的订购墨水耗材](#)以了解为打印机购买墨盒的信息。

请尝试使用下列方法解决该问题。解决方案是按照顺序列出的，可能性最高的解决方案放在最前面。如果第一个解决方案无法解决问题，请继续尝试其他解决方案，直至问题得以解决。

- 解决方案 1：关闭打印机，然后重新打开。
- 解决方案 2：正确安装墨盒。

对策 1：关闭打印机，然后重新打开

关闭打印机电源，然后再打开。

如果问题仍然存在，请尝试下一个解决方法。

对策 2：正确安装墨盒

确保所有墨盒已正确安装：

1. 轻轻拉开墨盒检修门。
2. 取下墨盒，方法是将其推入并放开，然后向您的方向用力拉动。
3. 将墨盒插入到插槽中。用力按压墨盒以确保接触良好。
4. 关闭墨盒检修门，并检查出错消息是否消失。

检查墨盒检修门

打印时应关闭墨盒检修门。



 [单击此处上网获取更多信息。](#)

墨盒问题

墨盒与打印机不兼容。如果在打印机中安装了尚未在 HP Instant Ink 程序中注册的 HP Instant Ink 墨盒，将发生此错误。如果先前在 HP Instant Ink 程序中已注册的不同打印机上使用了 HP Instant Ink 墨盒，也会发生此错误。

纸张尺寸不匹配

在打印机驱动程序中选择的纸张尺寸或类型与打印机中装入的纸张不匹配。确保在打印机中装入正确的纸张，然后再次打印文档。有关详细信息，请参阅[第 10 页的放入介质](#)。

 **注：** 如果在打印机中装入的纸张不是正确尺寸，请更改在打印机驱动程序中选择的纸张尺寸，然后再次打印文档。

墨盒托架被卡住

有杂物卡住了墨盒托架（放置墨盒的打印机部件）。

要清除阻塞物，请检查打印机中是否出现卡纸。

有关详细信息，请参阅[第 65 页的卡纸和进纸问题](#)。

卡纸或纸盒问题

纸张已卡在打印机中。

在尝试清除卡纸前，请检查以下事项：

- 确定放入的纸张符合技术规格，且未起皱、折叠或破损。有关详细信息，请参见[第 7 页的纸张基础知识](#)。
- 确保打印机干净。
- 确保已在纸盒放入纸张并且没有装得太满。有关详细信息，请参阅[第 10 页的放入介质](#)。

有关清除卡纸的说明以及如何避免卡纸的信息，请参阅[第 65 页的卡纸和进纸问题](#)。

缺纸

默认纸盒是空的。

装入更多纸张，然后按 **OK**。

有关详细信息，请参阅[第 10 页的放入介质](#)。



文档无法打印

打印机无法打印文档，因为打印系统出现问题。

有关解决打印问题的信息，请参阅[第 82 页的打印机硬件问题](#)。

打印机故障

打印机或油墨系统有问题。通常，此类问题可通过完成以下步骤进行解决：

1. 按  (电源按钮) 关闭打印机。
2. 拔下电源线，然后重新插入。
3. 按  (电源按钮) 打开打印机。

如果问题仍然存在，请记下消息中提供的错误代码，然后联系 HP 支持。有关联系 HP 支持的详细信息，请参阅 [第 83 页的 HP 支持](#)。

门已打开

在打印机打印文档之前，必须关闭所有端盖和盖板。

 **提示：** 在完全关闭时，大多数端盖和盖板将卡入到位。

如果在关紧所有端盖和盖板后仍出现问题，请与 HP 支持部门联系。有关详细信息，请参阅 [第 83 页的 HP 支持](#)。

墨盒故障

消息中所列的墨盒已损坏或发生故障。

请参阅[第 48 页的更换墨盒](#)。

伪造墨盒提醒

安装的墨盒不是新的、原装的 HP 墨盒。请与销售此墨盒的商店联系。要举报疑似的假冒产品，请访问 HP 网站 www.hp.com/go/anticounterfeit。要继续使用此墨盒，请单击**继续**。

不兼容的墨盒

墨盒与打印机不兼容。

解决方案：立即卸下此墨盒，并将其更换为兼容的墨盒。有关如何安装新墨盒的信息，请参阅[第 48 页的更换墨盒](#)。

纸张太短

放入的纸张比最低要求短。必须放入符合打印机要求的纸张。有关详细信息，请参阅[第 7 页的纸张基础知识](#)和[第 10 页的放入介质](#)。

纸张过长，无法自动双面打印

放入的纸张过长，不支持自动双面打印。（如果支持）您可以通过在打印机软件选择“手动双面打印”或“打印奇数页”和“打印偶数页”执行手动双面打印。有关详细信息，请参阅[第 7 页的纸张基础知识](#)和[第 10 页的放入介质](#)。

不兼容的 HP Instant Ink 墨盒

此墨盒仅用于已在 HP Instant Ink 中注册的打印机。

如果您确信您的打印机可兼容此墨盒，请联系 www.hp.com/buy/supplies。

已使用的 HP Instant Ink 墨盒

打印机控制面板显示屏上列出的 HP Instant Ink 墨盒只能用于最初安装的就是该墨盒的 HP Instant Ink 打印机。必须更换墨盒。

有关更换墨盒的信息，请参阅[第 48 页的更换墨盒](#)。有关订购墨盒的信息，请参阅[第 50 页的订购墨水耗材](#)。

请将打印机连接到 HP Connected

打印机必须连接到 HP Connected，否则，除非出现进一步的警告，您将无法进行打印。请查看打印机控制面板获取有关连接的说明。

无法打印

打印机必须连接到 HP Connected，才能更新其 Instant Ink 的状态。

只有在连接了打印机以更新 Instant Ink 状态后，才能进行打印。请查看打印机控制面板获取有关连接的说明。

已安装 HP 保护墨盒

打印机控制面板上列出的墨盒仅可用于最初使用“HP 墨盒保护”功能保护墨盒的打印机。必须更换此打印机中的墨盒。

有关如何安装新墨盒的信息，请参阅[第 48 页的更换墨盒](#)。

索引

A

按钮, 控制面板 5
按钮, 控制面板 5

B

帮助按钮 6
保修 84
玻璃板, 扫描仪
 定位 3

C

出纸盒
 定位 3

D

打印
 打印规格 87
 排解 82
 双面打印 23
打印机控制面板
 定位 3
 网络设置 60
打印机软件 (Windows)
 打开 15, 61
 关于 61
电话支持 83
电话支持期
 支持期限 83
电话支持期后 84
电源
 排除故障 82
电源输入, 定位 4
多次送纸, 故障排除 68

F

辅助功能 18
复印
 规格 87

G

管制声明
 管制型号标识号 93
规范信息 93, 96

H

HP 实用程序 (OS X)
 打开 61
后检修板
 图解 4
环境
 环保产品管理计划 89
 环境规格 87
回收
 墨盒 90

I

IP 设置 60

J

技术信息
 打印规格 87
 复印规格 87
 环境规格 87
 扫描规格 87
 系统要求 87
介质
 双面打印 23

K

客户支持
 保修 84
控制面板
 按钮 5
 功能 5
 指示灯 5
 状态图标 6

L

连接器, 定位 4

两面打印 23
两面, 打印 23

M

墨盒 4
墨盒托架
 清除托架卡纸 67

O

OS X
 HP 实用程序 61

P

排除故障
 电源 82
排解
 不从纸盒进纸 68
 打印 82
 多页取纸 68
 送纸问题 68
 歪斜纸张 68

Q

嵌入式 Web 服务器
 Webscan 43

R

软件
 Webscan 43

S

扫描
 扫描规格 87
 通过 Webscan 43
扫描仪玻璃板
 定位 3
设置
 网络 60
双面打印 23
送纸问题, 故障排除 68

U

USB 连接

- 端口, 定位 3
- 端口, 定位 4

W

Webscan 43

歪斜, 故障排除

- 打印 68

网络

- IP 设置 60
- 连接器图解 4
- 设置, 更改 60
- 无线通信设置 56

网站

- 辅助功能信息 18

无线电干扰

- 规范信息 96

无线通信

- 规范信息 96
- 设置 56

X

系统要求 87

Y

原件被卡

- 忌用的纸张 9
- 清除 65

Z

支持程序 83

纸盒

- 定位 3
- 排解进纸问题 68
- 清除卡纸 65
- 纸张宽度导轨插图 3

纸张

- HP, 订购 8
- 排解进纸问题 68
- 清除卡纸 65
- 歪斜纸张 68
- 选择 8

指示灯, 控制面板 5

状态图标 6