



Guía del usuario

© 2014, 2015 Hewlett-Packard Development Company, L.P.

HDMI, el logotipo HDMI y High-Definition Multimedia Interface son marcas comerciales o marcas comerciales registradas de HDMI Licensing LLC. Microsoft y Windows son marcas registradas del grupo de empresas Microsoft en los Estados Unidos.

La información contenida en el presente documento está sujeta a cambios sin previo aviso. Las únicas garantías sobre los productos y servicios de HP se presentan en la declaración de garantía expresa que acompaña a dichos productos y servicios. Nada de lo que aquí se indica debe interpretarse como parte de una garantía adicional. HP no será responsable de los errores técnicos o editoriales, ni de las omisiones aquí contenidas.

Segunda edición: julio de 2015

Número de referencia del documento: 783248-E52

Acerca de esta guía

Esta guía proporciona información sobre las características del monitor, su configuración, cómo utilizar el software y las especificaciones técnicas.

 **¡ADVERTENCIA!** El texto presentado de esta forma indica que, si no se siguen las instrucciones, se pueden producir daños físicos o pérdida de la vida.

 **PRECAUCIÓN:** El texto presentado de esta forma indica que, si no se siguen las instrucciones, se pueden producir daños en el equipo o pérdida de información.

 **NOTA:** El texto presentado de esta manera proporciona información importante complementaria.

 **SUGERENCIA:** El texto presentado de esta manera proporciona sugerencias útiles.



Este producto incorpora tecnología HDMI.

Tabla de contenido

1 Pasos iniciales	1
Información importante sobre seguridad	1
Componentes y características del producto	2
Funciones	2
Componentes de la parte trasera y lateral	3
Controles del bisel delantero	4
Características del control remoto	4
Instalación del monitor	5
Tenga precaución al configurar el monitor	5
Colocación del soporte del monitor	6
Conexión de los cables	7
Conexión de dispositivos USB	11
Ajuste del monitor	12
Encendido del monitor	12
Montaje del monitor	13
Retirada de la base del monitor	13
Ajuste del soporte de montaje VESA	14
2 Uso del monitor	15
Software y utilidades	15
El archivo de información	15
El archivo de correspondencia de color de imagen	15
Instalación de los archivos .INF e .ICM	15
Instalación desde el disco óptico	15
Descarga desde internet	16
Utilización del software My Display	16
Instalación de software	16
Utilización del software	16
Descarga del software	17
Uso del menú en pantalla	17
Uso del modo de suspensión automática	18
3 Soporte y solución de problemas	19
Resolución de problemas comunes	19
Botón de bloqueos	20
Soporte del producto	20

Preparación para llamar al soporte técnico	20
Ubicación de la etiqueta de clasificación	21
Sustitución de la batería del control remoto	21
4 Mantenimiento del monitor	23
Pautas para el mantenimiento	23
Limpieza del monitor	23
Envío del monitor	24
Apéndice A Especificaciones técnicas	25
Resoluciones de pantalla predeterminadas	26
Introducción de modos de usuario	27
Adaptador de alimentación	27
Función de ahorro de energía	27
Apéndice B Accesibilidad	28
Tecnologías asistenciales compatibles	28
Cómo comunicarse con el soporte técnico	28

1 Pasos iniciales

Información importante sobre seguridad

Se incluye un cable de alimentación con el monitor. Si utiliza otro cable, utilice solamente una fuente de alimentación y una conexión apropiadas para este monitor. Para obtener información sobre el cable y adaptador de alimentación correcto para usar con el monitor, consulte la sección *Avisos sobre el producto* suministrada en su disco óptico, si se incluye, o en el kit de documentación.

 **¡ADVERTENCIA!** Para reducir el riesgo de descargas eléctricas o daños al equipo:

- Enchufe el cable de alimentación a una toma eléctrica de CA que usted pueda alcanzar fácilmente en todo momento.
- Desconecte la alimentación del equipo desenchufando el cable de alimentación de la toma eléctrica de CA.
- Si el cable de alimentación tiene un enchufe de tres patas, conéctelo a una toma eléctrica de tres patas con conexión a tierra. No desactive la pata correspondiente a la conexión a tierra del cable de alimentación, por ejemplo conectando un adaptador de dos patas. La pata de conexión a tierra es una medida de seguridad muy importante.

Para su seguridad, no coloque nada sobre los cables de alimentación u otros cables. Acomódelos de manera que nadie pueda pisarlos accidentalmente ni tropezar con ellos. No jale los cables. Cuando desenchufe el cable de la toma eléctrica de CA, tómelo por el enchufe.

Para reducir el riesgo de lesiones serias, lea la *Guía de seguridad y ergonomía*. Esta guía describe la configuración apropiada de la estación de trabajo, la postura y los hábitos laborales y de salud recomendados para los usuarios de equipos, así como información importante sobre seguridad eléctrica y mecánica. Esta guía se encuentra en la web en <http://www.hp.com/ergo>.

 **PRECAUCIÓN:** Para garantizar la protección del monitor y del equipo, conecte todos los cables de alimentación y los dispositivos periféricos correspondientes (como monitor, impresora o escáner) a algún dispositivo protector contra sobrevoltaje, como un extensor de alimentación o una fuente de alimentación ininterrumpida (UPS). Ni todos los extensores de alimentación ofrecen protección contra sobrevoltaje; por lo que debe estar indicado en una etiqueta que poseen este recurso. Utilice un extensor de alimentación cuyo fabricante proporcione una garantía de reemplazo por daños, de modo que pueda reemplazar el equipo si falla la protección contra sobrevoltaje.

Utilice los muebles de oficina apropiados y de tamaño correcto proyectados para soportar su monitor LCD HP.

 **¡ADVERTENCIA!** Los monitores LCD que se colocan inadecuadamente sobre tocadores, librerías, estantes, escritorios, parlantes, armarios, o carretillas pueden caer y causar lesiones corporales.

Cuide que no se interfiera con los cables conectados al monitor LCD y que nadie los tire, agarre o tropiece con ellos.

 **NOTA:** Este producto es adecuado para el entretenimiento. Coloque el monitor en un entorno luminoso controlado para evitar la interferencia de la luz y de las superficies brillantes cercanas que puedan causar reflejos molestos a la pantalla.

Componentes y características del producto

Funciones

El monitor retroiluminado (con un diodo de emisión de luz o LED) tiene una matriz activa, con panel AMVA. Las características del monitor incluyen:

- Pantalla con un área de visualización de 81,28 cm (32 pulgadas) en la diagonal y resolución QHD de 2560 x 1440, que, además, admite pantalla completa para resoluciones inferiores
- Capacidad de inclinación y buena visibilidad en posición sentada, de pie o en movimiento desde un lado al otro del monitor
- La tecnología AMVA+ ofrece amplios ángulos de visualización con colores que mantienen su estabilidad
- Entrada de vídeo HDMI (interfaz multimedia de alta definición)
- Entrada de vídeo MHL (enlace móvil de alta definición)
- Entrada de vídeo DisplayPort
- Función Plug and Play si su sistema operativo lo admite
- Ajustes del menú en pantalla (OSD) en 10 idiomas para una fácil configuración y optimización de la pantalla
- Software *My Display* (Mi pantalla) para ajustar las configuraciones del monitor a través de Windows
- HDCP (Protección de contenido digital de gran ancho de banda) usada en entradas digital
- Disco con software y documentación que incluye controladores del monitor y la documentación del producto
- control remoto
- Soporte de montaje VESA para fijar la pantalla a un dispositivo montado en la pared o brazo oscilante
- Concentrador USB 2.0 con un puerto ascendente y dos puertos descendentes
- Conector de altavoces y auriculares integrado de audio para una calidad de sonido optimizada



NOTA: Para obtener información normativa y de seguridad, consulte los *Anuncios sobre el producto* suministrados en su disco de medios, si viene incluido, o en el kit de documentación. Para localizar actualizaciones de la guía del usuario de su producto, vaya a <http://www.hp.com/support> y seleccione su país. Seleccione **Controladores y descargas** y luego siga las instrucciones que aparecen en pantalla.

Componentes de la parte trasera y lateral

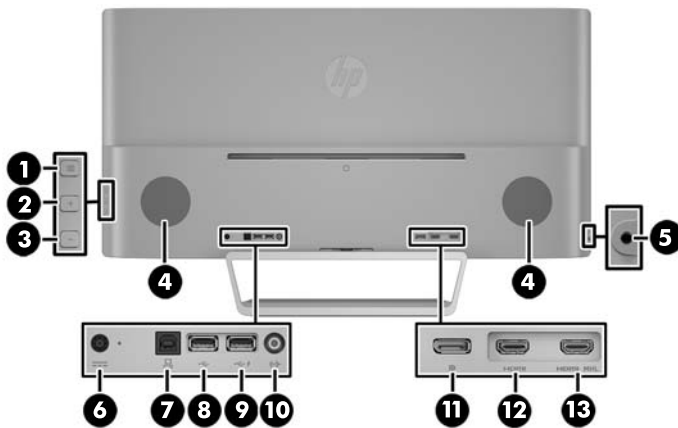

Componente	Función
1 Botón Menú	Presione para abrir el menú en pantalla, seleccionar un elemento del menú en pantalla o cerrar el menú en pantalla.
2 Más, botón	Si el menú en pantalla está activado, púlselo para navegar hacia adelante a través del menú en pantalla y para aumentar los niveles de ajuste. Si el menú en pantalla está inactivo, presione para abrir el menú de audio.
3 Menos, botón	Si el menú en pantalla está activado, púlselo para navegar hacia atrás a través del menú en pantalla y para disminuir los niveles de ajuste. Si el menú en pantalla está inactivo, pulse para avanzar al siguiente puerto de entrada activo (HDMI, MHL / HDMI, DisplayPort).
4 Subwoofers (2)	Aporta bajos al sistema de altavoces.
5 Conector para auriculares	Permite conectar al monitor el cable de los auriculares (no está incluido).
6 Conector de alimentación de CC	Permite conectar el adaptador de alimentación CC al monitor.
7 USB 2.0 ascendente	Permite conectar el concentrador USB del dispositivo de origen al monitor.
8 USB 2.0 descendente	Conectan dispositivos USB opcionales al monitor.
9 Puerto USB 2.0 descendente con carga	Conectan dispositivos USB opcionales al monitor.
10 Conector de audio	Permite conectar el cable de audio del dispositivo de origen al monitor.
11 DisplayPort	Permite conectar el cable DisplayPort del dispositivo de origen al monitor.
12 HDMI	Permite conectar el cable HDMI del dispositivo de origen al monitor.
13 MHL/HDMI	Permite conectar el cable HDMI o MHL del dispositivo de origen al monitor.

NOTA: El puerto USB 2.0 descendente con carga también suministra corriente para cargar dispositivos como smart phones o tablets. Puede hacer que la carga actual esté disponible incluso cuando el botón de alimentación del monitor está apagado cambiando la configuración en el menú en pantalla. Abra el menú en pantalla y seleccione **Control de energía > Alimentación USB > en.**

Controles del bisel delantero

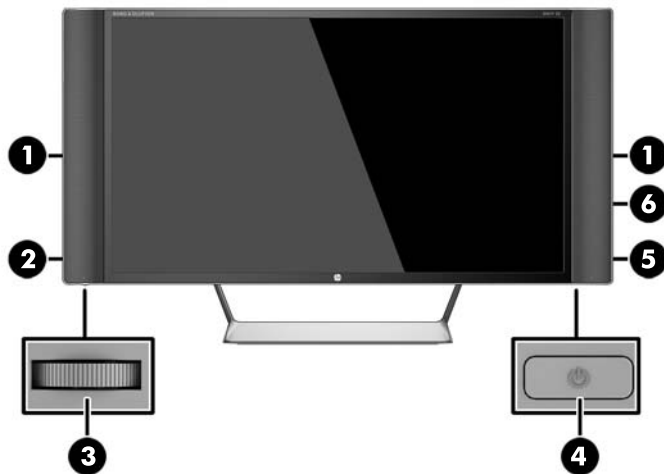

Control	Función
1	Altavoces (2) Proporciona sonido premium.
2	LED de silencio El LED se ilumina cuando el volumen está silenciado y se apaga cuando el volumen no está silenciado.
3	Volume/Mute (Menos/Automático) Gire el control de marcado para ajustar el volumen. Pulse el control de marcado hacia arriba para silenciar el audio.
4	Botón de alimentación Enciende y apaga el monitor.
5	Indicador LED de alimentación Sistema encendido = blanco Sistema apagado = apagado Modo suspensión = ámbar Modo suspensión con temporizador = ámbar intermitente
6	Receptor de IR Recibe información del control remoto.

Características del control remoto

El control remoto puede utilizarse para encender o apagar el monitor, abrir y realizar ajustes en el menú en pantalla, ajustar el volumen y silenciar o activar el audio de los altavoces.

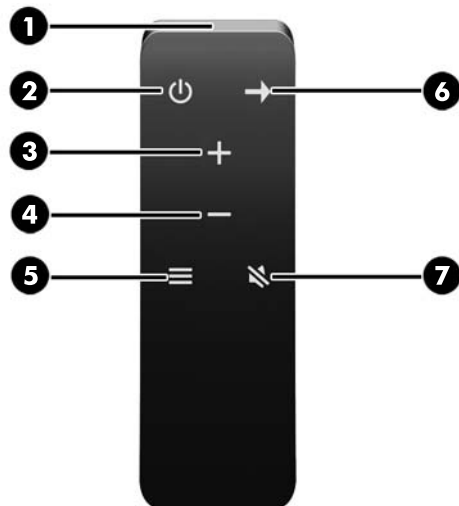

Botón		Función
1	Transmisor IR	Envía la información del control remoto al monitor.
2	Alimentación	Enciende y apaga el monitor.
3	Plus (Más)	Si el menú en pantalla está activado, púlselo para navegar hacia adelante a través del menú en pantalla y para aumentar los niveles de ajuste. Si el menú en pantalla está inactivo, presione para aumentar el volumen del altavoz.
4	Minus (Menos)	Si el menú en pantalla está activado, púlselo para navegar hacia atrás a través del menú en pantalla y para disminuir los niveles de ajuste. Si el menú en pantalla está inactivo, presione para disminuir el volumen del altavoz.
5	Menú	Presione para abrir el menú en pantalla, seleccionar un elemento del menú en pantalla o cerrar el menú en pantalla. NOTA: Cuando utilice el control remoto para abrir el menú en pantalla, el menú se mostrará en modo grande. Puede volver a poner el menú en modo normal presionando uno de los botones del menú en el lateral de la parte principal del monitor.
6	Fuente de entrada	Presione para avanzar al siguiente puerto de entrada activo (HDMI, MHL / HDMI, DisplayPort).
7	Silenciar	Presione para silenciar o activar el audio.

Instalación del monitor

Tenga precaución al configurar el monitor

Para evitar daños en el monitor, no toque la superficie de la pantalla LCD. La presión en la pantalla puede causar la falta de uniformidad del color o la desorientación de los cristales líquidos. Si esto ocurre, la pantalla no se recuperará a su estado normal.

Si instala un soporte, ponga el monitor boca abajo sobre una superficie plana cubierta con una lámina de espuma protectora o un paño no abrasivo. Esto evitará que la pantalla se raye, se deforme o se rompa, así como que sufra daños en los botones del panel frontal.



 **NOTA:** Su monitor puede ser diferente al de la ilustración.

Colocación del soporte del monitor

 **PRECAUCIÓN:** La pantalla es frágil. Procure no tocar ni presionar la pantalla; ya que si lo hace podría estropearse.

 **SUGERENCIA:** Considere dónde coloca la pantalla, ya que tal vez el panel frontal puede causar reflejos de luz del entorno y de superficies brillantes.

1. Levante el monitor de la caja y colóquelo hacia abajo sobre una superficie plana cubierta por un paño limpio y seco.
2. Acople el soporte al monitor insertando el soporte en la parte superior del en la ranura en la parte trasera del cabezal del monitor hasta que el soporte encaje en su lugar de forma segura.



Conexión de los cables

 **NOTA:** El monitor se suministra con cables seleccionados. No todos los cables que se muestran en esta sección se incluyen con el monitor.

1. Coloque el monitor próximo a su equipo en un lugar práctico y con buena ventilación.
2. Conecte un cable de vídeo.

 **NOTA:** El monitor determinará automáticamente cuales entradas poseen señales de vídeo válidas. Las entradas pueden seleccionarse pulsando el botón **Minus** (Menos) en el panel lateral o a través del recurso menú en pantalla pulsando el botón **Menu** (Menú) y seleccionando **Input Control** (Control de entrada).

- Conecte el cable HDMI al conector HDMI en la parte trasera del monitor, y el otro extremo al dispositivo de origen.

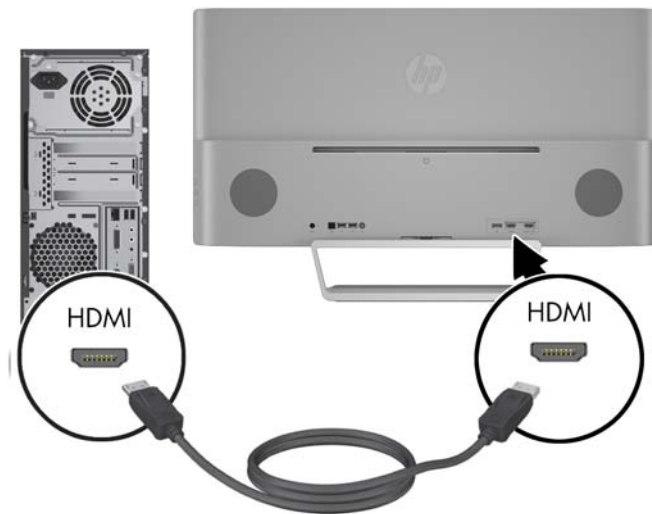

- Conecte un cable MHL al conector MHL/HDMI situado en la parte trasera del monitor y al conector micro USB situado en un dispositivo de origen equipado con MHL, como un smart phone o tablet, para ver el contenido del dispositivo móvil en la pantalla del monitor.

 **NOTA:** El vídeo MHL se limita a la resolución de salida del dispositivo móvil.

 **NOTA:** El conector MHL también carga su dispositivo móvil MHL mientras está conectado y reproduciendo.

 **NOTA:** También puede conectar un cable HDMI entre el puerto MHL/HDMI del monitor y un dispositivo de origen HDMI.

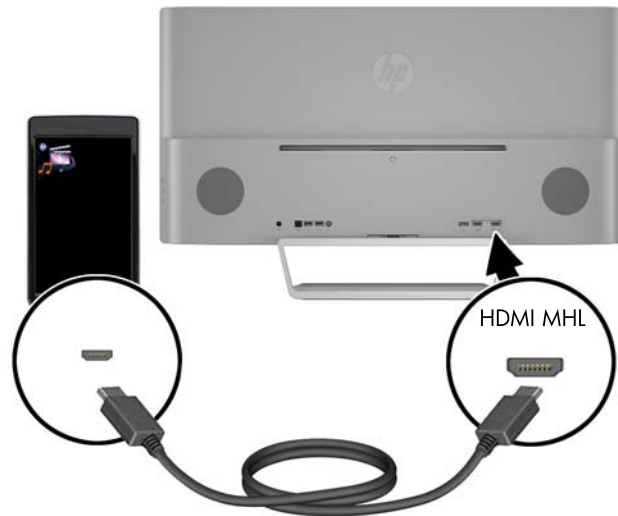

- Conecte el cable DisplayPort al conector DisplayPort en la parte trasera del monitor, y el otro extremo al conector DisplayPort del dispositivo de origen.

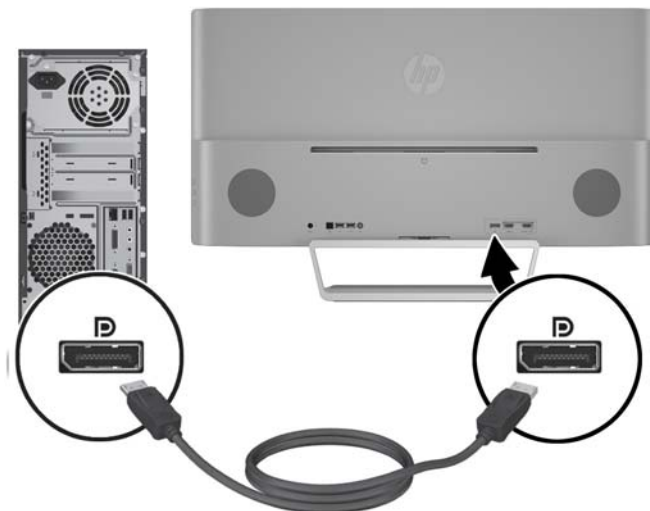

3. Conecte un cable USB ascendente al conector USB ascendente en la parte trasera del monitor, y el otro extremo al conector USB descendente del dispositivo de origen.

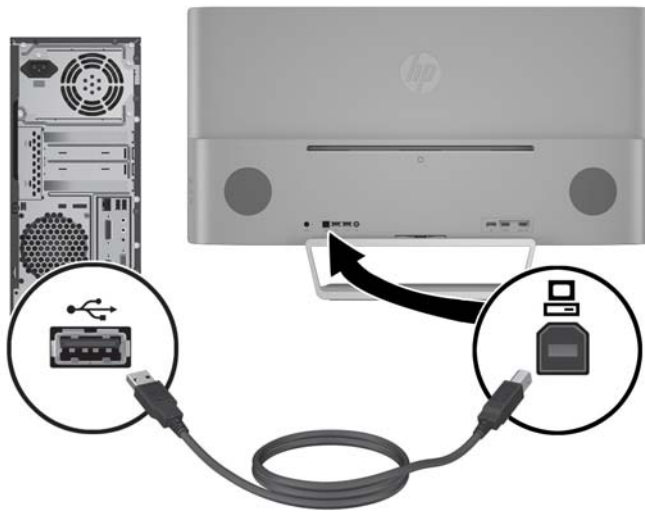

4. Conecte un cable de audio al conector de entrada de audio en la parte trasera del monitor, y el otro extremo al conector de salida de audio del dispositivo de origen.

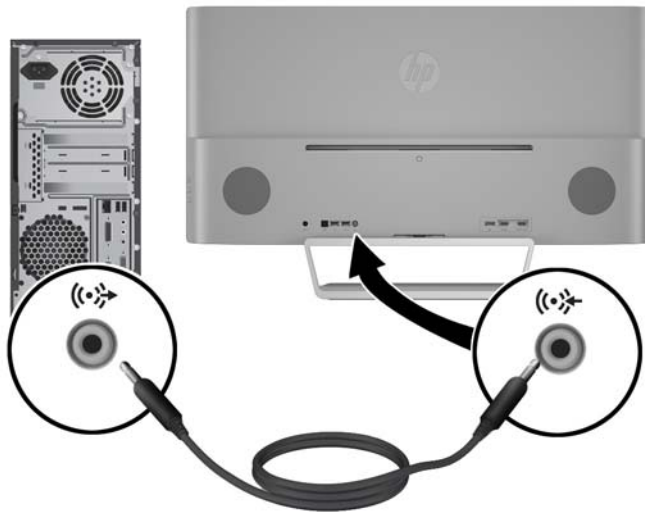

5. Conecte un extremo del cable de alimentación a la fuente de alimentación (1) y el otro extremo a una toma eléctrica con conexión a tierra (2) y, a continuación, conecte el extremo redondeado del cable de alimentación al monitor (3).

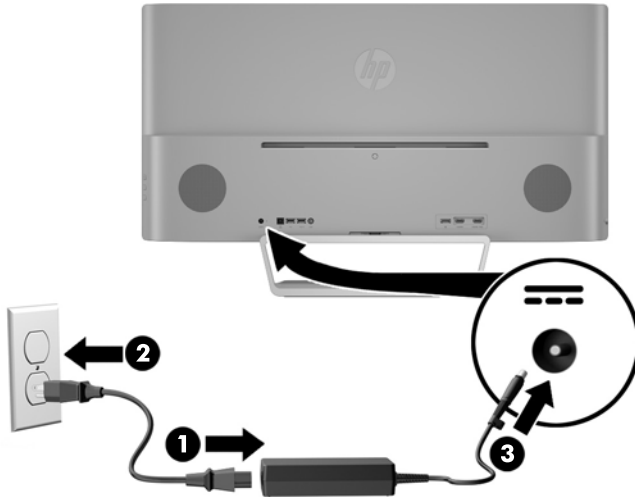

⚠ ¡ADVERTENCIA! Para reducir el riesgo de descargas eléctricas o daños al equipo:

No deshabilite el enchufe de conexión a tierra del cable de alimentación. El enchufe de conexión a tierra es una medida de seguridad muy importante.

Enchufe el cable de alimentación a una toma eléctrica de CA con conexión a tierra que se pueda acceder fácilmente en todo momento.

Desconecte la alimentación del equipo desenchufando el cable de alimentación de la toma eléctrica de CA.

Para su seguridad, no coloque nada sobre los cables de alimentación u otros cables. Acomódelos de manera que nadie pueda pisarlos accidentalmente ni tropezar con ellos. No jale los cables. Cuando desenchufe el cable de la toma eléctrica de CA, tómelo por el enchufe.

Conexión de dispositivos USB

Hay un puerto USB ascendente y dos puertos descendentes USB en la parte trasera del monitor.

 **NOTA:** Debe conectar el cable USB ascendente del equipo original al monitor para habilitar los puertos USB del monitor. Consulte el Paso 4 en [Conexión de los cables en la página 7](#).

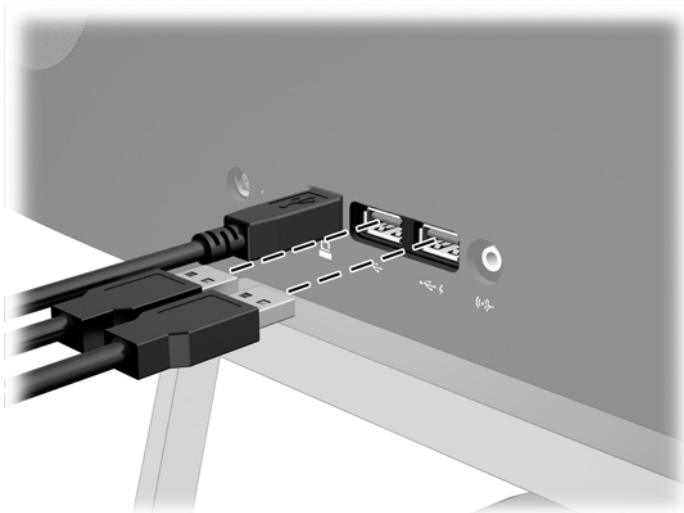

Ajuste del monitor

Incline la pantalla del monitor hacia adelante o hacia atrás para colocarla a un nivel visual cómodo.

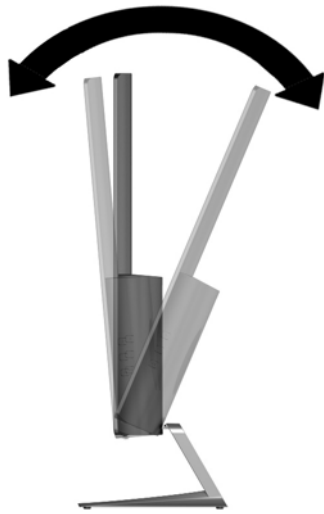

Encendido del monitor

1. Pulse el botón de inicio/apagado del dispositivo de origen para apagarlo.
2. Presione el botón de alimentación en la parte frontal del monitor para encenderlo.

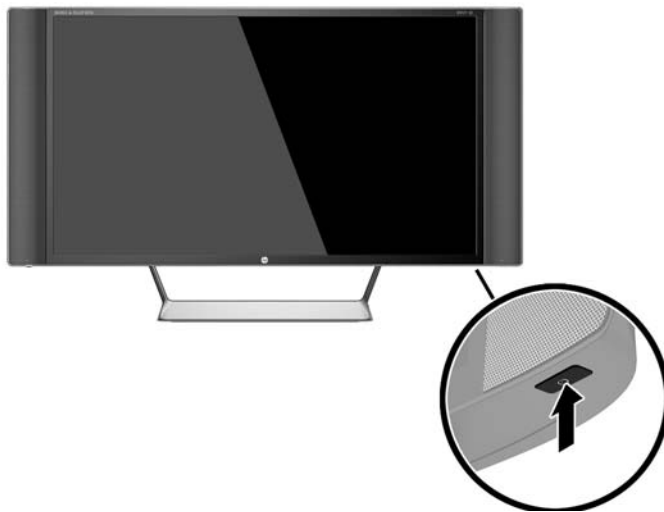

⚠ PRECAUCIÓN: Es posible que ocurran daños como la marca de retención en pantalla (efecto burn-in) en monitores que exhiban la misma imagen estática en la pantalla por un período prolongado de tiempo.* Para evitar estos daños, se recomienda que usted tenga siempre activo un programa protector de pantalla o que apague el monitor cuando no esté en uso por un periodo prolongado de tiempo. La retención de imagen es una condición que puede ocurrir en todas las pantallas LCD. Monitores con “marca de retención en pantalla” no están cubiertos por la garantía HP.

* Un periodo prolongado de tiempo corresponde a 12 horas consecutivas sin uso.

📝 NOTA: Si no surte efecto cuando se presiona el botón de alimentación, el recurso de bloqueo del botón de alimentación puede estar activado. Para desactivar este recurso, mantenga presionado por 10 segundos el botón de alimentación del monitor.

 **NOTA:** Puede desactivar el LED de alimentación en el menú en pantalla. Pulse el botón **Menú** situado en la parte frontal del monitor y, a continuación, seleccione **Control de energía > LED de alimentación > Apagado**.

Cuando se enciende el monitor, aparece un mensaje del estado del monitor durante cinco segundos. El mensaje muestra qué entrada es la señal activa actual, el estado de la configuración de la fuente del interruptor automático (encendido o apagado; el valor predeterminado de fábrica es encendido), la resolución de pantalla predeterminada actual y la resolución de pantalla recomendada predeterminada.

El monitor escanea automáticamente las entradas de señal buscando una entrada activa, y utiliza esa entrada para la pantalla.

Montaje del monitor

El monitor puede montarse en una pared, brazo móvil, u otro dispositivo de montaje.

 **NOTA:** Este dispositivo se destina para ser admitido por el soporte de montaje de pared lista UL o CSA.

 **PRECAUCIÓN:** Este monitor admite orificios de montaje VESA de 100 mm estándar del sector industrial. Para adaptar al monitor una solución de montaje de otros fabricantes, se requieren cuatro tornillos largos de 4 mm, 0,7 pitch y 10 mm. Tornillos más largos no deben ser utilizados porque pueden dañar el monitor. Es importante verificar que la solución de montaje del fabricante esté en conformidad con el estándar VESA y que sea clasificada para soportar el peso del monitor. Para obtener un óptimo rendimiento, es importante utilizar los cables de alimentación y vídeo que vienen con el monitor.

Retirada de la base del monitor

Puede quitar el panel del monitor del pie para instalar el panel en la pared, un brazo oscilante u otro dispositivo de montaje.

 **PRECAUCIÓN:** Antes de comenzar a desmontar el monitor, asegúrese de que esté apagado y todos los cables estén desconectados.

1. Desconecte y retire todos los cables del monitor.
2. Coloque el monitor con la pantalla hacia abajo en una superficie plana cubierta con un paño limpio y seco.
3. Presione hacia abajo en el pestillo de liberación (1) y deslice el soporte fuera de la ranura en la parte principal del monitor (2).

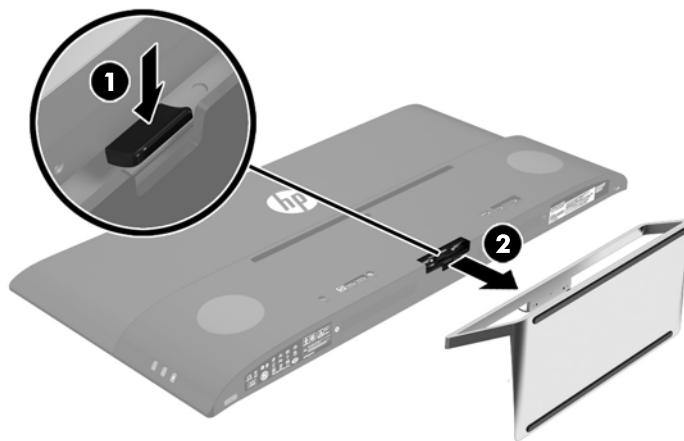

Ajuste del soporte de montaje VESA

Se incluye con el monitor un soporte de montaje VESA para usarlo cuando fije el panel del monitor a una pared, brazo oscilante u otro dispositivo de montaje.

1. Extracción del soporte del monitor Consulte [Retirada de la base del monitor en la página 13](#).
2. Extraiga el tornillo del centro de la parte trasera de la parte principal del monitor.
3. Introduzca la lengüeta en la parte inferior del soporte VESA en la ranura de la parte trasera de la parte principal del monitor hasta que el soporte haga clic (1) y luego fije la parte superior del soporte con el tornillo instalado en el centro de la parte principal del monitor (2).

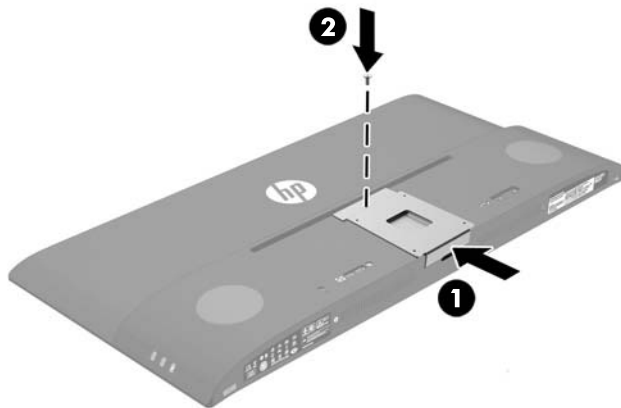

4. Para fijar al monitor a un brazo oscilante u otro dispositivo de montaje, inserte cuatro tornillos de montaje en los orificios del dispositivo de montaje y dentro de los orificios para tornillos del soporte VESA instalado en la parte trasera del monitor.

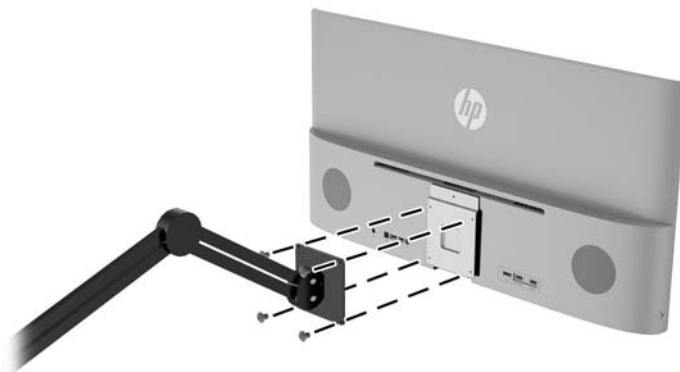

2 Uso del monitor

Software y utilidades

El disco óptico que viene con el monitor contiene archivos que pueden ser instalados en el equipo:

- un archivo .INF (Información)
- Archivos ICM (Image Color Matching) (uno por cada espacio de color calibrado)
- Software *My Display*

El archivo de información

El archivo .INF define los recursos del monitor utilizados por los sistemas operativos Windows® para asegurar compatibilidad del monitor con el adaptador de gráficos del equipo.

Este monitor es compatible con el recurso Plug and Play (conectar y usar) de Microsoft Windows y funcionará correctamente sin instalar el archivo .INF. El recurso Plug and Play (conectar y usar) del monitor requiere que la tarjeta de gráficos del equipo esté en conformidad con el estándar VESA DDC2, y que el monitor se conecte directamente a la tarjeta de gráficos. El recurso Plug and Play (conectar y usar) no funciona a través de conectores separados tipo BNC o a través de cajas o búferes de distribución.

El archivo de correspondencia de color de imagen

Los archivos .ICM son archivos de datos que se utilizan en combinación con programas de gráficos que proporcionan correspondencia de colores consistente de la pantalla del monitor a la impresora, o del escáner a la pantalla del monitor. Este archivo es activado a partir de programas gráficos que admiten este recurso.



NOTA: El perfil de color ICM se graba en conformidad con la especificación del formato de perfil de colores de Internacional Color Consortium (ICC).

Instalación de los archivos .INF e .ICM

Después de determinar que necesita actualizar, puede instalar los archivos .INF e .ICM desde el disco óptico o descargarlos.

Instalación desde el disco óptico

Para instalar los archivos .INF e .ICM en el equipo desde el disco óptico:

1. Inserte el disco óptico en la unidad óptica del equipo. Aparecerá el menú del disco óptico.
2. Consulte el archivo **Información del software del monitor HP**.
3. Seleccione **Install Monitor Driver Software** (Instalar el software de controlador del monitor).
4. Siga las instrucciones que aparecen en pantalla.
5. Verifique que las frecuencias de resolución y renovación adecuadas aparezcan en el panel de control de vídeo de Windows.



NOTA: Puede ser necesario instalar manualmente los archivos .INF e .ICM del monitor firmados digitalmente desde el disco óptico si ocurriese un error de instalación. Consulte el archivo Información del software del monitor HP en el disco óptico.

Descarga desde internet

Para descargar la versión más reciente de los archivos .INF e .ICM del sitio web HP de soporte para monitores:

1. Vaya a <http://www.hp.com/support> y seleccione el país adecuado y el idioma.
2. Seleccione **Controladores y descargas**, escriba el modelo de monitor en el campo **Buscar por producto**, y haga clic en **Ir**.
3. Si es necesario, seleccione su monitor de la lista.
4. Seleccione su sistema operativo y luego haga clic en **Siguiente**.
5. Haga clic en el **Controlador, Pantalla/Monitor** para abrir la lista de controladores.
6. Haga clic en el controlador.
7. Haga clic en la pestaña **Requisitos del sistema** y luego, compruebe que su sistema acepta los requisitos mínimos del programa.
8. Haga clic en **Descargar** y siga las instrucciones que aparecen en pantalla para descargar el software.

Utilización del software *My Display*

El software *My Display* está incluido en el disco óptico que viene con el monitor. Utilice el software *My Display* para escoger sus preferencias para que la visualización sea óptima. Puede seleccionar la configuración apropiada para juegos, películas, edición de fotos o simplemente trabajar con documentos y hojas de cálculo. También puede ajustar fácilmente la configuración de brillo, color y contraste usando el software *My Display*.

Instalación de software

Para instalar el software:

1. Inserte el disco óptico en la unidad óptica de su equipo. Aparecerá el menú del disco óptico.
2. Seleccione el idioma.



NOTA: Esta opción selecciona el idioma que será utilizado al instalar el software. El idioma del propio software dependerá del idioma del sistema operativo.

3. Haga clic en **Instalar el software de My Display**.
4. Siga las instrucciones que aparecen en pantalla.
5. Reinicie el equipo.

Utilización del software

Para abrir el software *My Display*:

1. Haga clic en el icono **HP My Display** en la barra de tareas.
O bien
Haga clic en **Inicio de Windows** situado en la barra de tareas.
2. Haga clic en **Todos los programas**.

3. Haga clic en **HP My Display**.
4. Seleccione **HP My Display**.

Para más información, consulte en **Ayuda** en pantalla en el software.

Descarga del software

Si prefiere descargar el software de *My Display*, siga las instrucciones a continuación.

1. Vaya a <http://www.hp.com/support> y seleccione el país adecuado y el idioma.
2. Seleccione **Controladores y descargas**, escriba el modelo de monitor en el campo **Buscar por producto**, y haga clic en **Ir**.
3. Si es necesario, seleccione su monitor de la lista.
4. Seleccione su sistema operativo y luego haga clic en **Siguiente**.
5. Haga clic en **Utilidad - Herramientas** para abrir la lista de utilidades y herramientas.
6. Haga clic en **HP My Display**.
7. Haga clic en la pestaña **Requisitos del sistema** y luego, compruebe que su sistema acepta los requisitos mínimos del programa.
8. Haga clic en **Descargar** y siga las instrucciones que aparecen en pantalla para descargar *My Display*.

Uso del menú en pantalla

Utilice el menú en pantalla para ajustar la imagen en pantalla basado en sus preferencias de visualización. Puede acceder y efectuar los ajustes en el menú en pantalla utilizando los botones en el lado derecho de la pantalla o los botones del control remoto.

Para acceder al menú en pantalla y hacer ajustes, haga lo siguiente:

1. Si el monitor aún no está encendido, pulse el botón de **Power** (Alimentación) para encenderlo.
2. Para acceder al menú en pantalla, presione el botón **Menú** en el lado derecho del monitor o en el control remoto.
3. Para navegar por el menú en pantalla, presione el botón **+** (más) en el panel lateral del monitor o en el control remoto para desplazarse hacia arriba, o el botón **-** (menos) para desplazarse hacia abajo.
4. Para seleccionar un elemento del menú en pantalla, utilice los botones **+** o **-** para desplazarse y marcar la opción deseada; a continuación, pulse el botón **Menú** para seleccionar esa función.
5. Ajuste el elemento utilizando los botones **+** o **-** para ajustar la escala.
6. Después de ajustar la función, seleccione **Guardar y volver**, o **Cancelar** si no desea guardar la configuración, luego seleccione **Salir** desde el menú principal.

Menú principal	Descripción
Brillo	Ajusta el nivel de brillo de la pantalla. El valor predeterminado de fábrica es de 90.
Contraste	Ajusta el nivel de contraste de la pantalla. El valor predeterminado de fábrica es de 80.
Control de entrada	Selecciona la señal de entrada de vídeo.
Control de color	Selecciona y ajusta el color de la pantalla.
Control de imagen	Ajusta la imagen de la pantalla.

Menú principal	Descripción
Control alimentación	Ajusta las opciones de energía.
Control OSD	Ajusta los controles del menú en pantalla.
Administración	Ajusta la configuración de audio y hacer que todas las configuraciones del menú en pantalla vuelvan a la configuración predeterminada de fábrica.
Idioma	Selecciona el idioma en el que se muestra el menú en pantalla. El valor predeterminado de fábrica es inglés.
Información	Selecciona y muestra información importante acerca del monitor.
Salir	Sale del menú en pantalla.

Uso del modo de suspensión automática

La pantalla admite una opción OSD (menú en pantalla) denominada **Modo de suspensión automática**, que le permite activar o desactivar un estado de alimentación reducida de la pantalla. Cuando esté activado el modo de suspensión automática (activado de forma predeterminada), el monitor entrará en un estado de alimentación reducida cuando el equipo host emita señales de potencia baja (ausencia de señal horizontal o vertical de sincronización).

Al entrar en el modo de suspensión con este estado de alimentación reducida, la pantalla del monitor se queda en blanco, la luz de fondo se apaga y el indicador LED de alimentación se pone de color ámbar. El monitor consume menos de 0,5 W de energía cuando se encuentra en este modo de alimentación reducida. El monitor se reactivará desde el modo de suspensión cuando el equipo host envía una señal activa al monitor (por ejemplo, si el usuario activa el ratón o el teclado).

Puede desactivar el modo de suspensión automática en el menú en pantalla. Presione el botón **Menú** ubicado en el panel lateral para exhibir el menú en pantalla. En el menú en pantalla, seleccione **Control de energía > Modo de suspensión automática > Apagado**.

3 Soporte y solución de problemas

Resolución de problemas comunes

La siguiente tabla enumera problemas que pueden ocurrir, la causa posible de cada uno de ellos y las soluciones recomendadas.

Problema	Causa posible	Solución
La pantalla está en blanco o el vídeo está parpadeando.	El cable de alimentación está desconectado.	Conecte el cable de alimentación.
	El botón de inicio/apagado está apagado.	Pulse la tecla de alimentación en el panel frontal. NOTA: Si no se observa un efecto cuando se pulsa la tecla de alimentación, manténgala pulsada durante 10 segundos para desactivar el recurso de bloqueo de la tecla de alimentación.
	El cable de vídeo está conectado incorrectamente.	Conecte el cable de vídeo correctamente. Consulte Conexión de los cables en la página 7 para obtener más información.
	El PC está en modo de suspensión.	Pulse cualquier tecla o mueva el ratón para desactivar la utilidad que pone la pantalla en blanco.
La imagen está borrosa, poco definida o demasiado oscura.	Compatibilidad de la tarjeta de vídeo.	Abra el menú en pantalla y seleccione el menú Control de entrada . Ajuste Cambio automático de entrada a Apagado y seleccione manualmente la entrada.
	Brillo está demasiado bajo.	Abra el menú en pantalla y seleccione Brillo para ajustar la escala de brillo según sea necesario.
	No hay volumen del altavoz o el volumen del altavoz está bajo.	El control de volumen está apagado. Ajuste el control de volumen en la parte inferior izquierda del panel frontal.
	No hay volumen.	Presione hacia arriba el control de volumen para activar el volumen.
Comprobar cable de vídeo aparece en pantalla.	El volumen está apagado en el menú en pantalla,	Abra el menú en pantalla y seleccione Administración > Audio y ajuste la escala de volumen.
	Los auriculares están enchufados.	Desenchufe los auriculares. Cuando se conectan los auriculares, se desactivan los altavoces.
	El cable de vídeo del monitor está desconectado.	Conecte el cable de señal de vídeo adecuado entre el equipo y el monitor. Asegúrese que el equipo esté apagado mientras conecta el cable de vídeo.
	El mensaje Señal de entrada fuera de rango aparece en pantalla.	La resolución de vídeo y/o la frecuencia de refresco se han definido con niveles superiores a los admitidos por el monitor. Cambie la configuración a una admitida (consulte Resoluciones de pantalla predeterminadas en la página 26).
El monitor está apagado pero no parece que entre en modo de suspensión de ahorro de energía.	El control de ahorro de energía del monitor está desactivado.	Abra el menú en pantalla, seleccione Control de energía > Modo de suspensión automática y ajuste la suspensión automática en Encendida .

Problema	Causa posible	Solución
Aparece Bloqueo de OSD .	Se activa la función de bloqueo de menú en pantalla del monitor.	Mantenga presionado el botón Menú durante 10 segundos para desactivar la función OSD Lockout (Bloqueo de menú en pantalla).
Aparece Bloqueo del tecla de alimentación .	Se activa la función de bloqueo del tecla de alimentación del monitor.	Mantenga pulsada la tecla de alimentación durante 10 segundos para desbloquear la función de la tecla de alimentación.

Botón de bloqueos

Mantener presionado el botón de inicio/apagado o el botón de menú durante diez segundos bloqueará las funciones de los botones. Para restaurar la funcionalidad, mantenga pulsados los botones durante diez segundos. Esta función sólo estará disponible cuando la pantalla esté encendida, muestre una señal activa y el menú en pantalla no esté disponible.

Soporte del producto

Si desea más información sobre el uso de su monitor, vaya a <http://www.hp.com/support>. Seleccione su país o región, seleccione **Solución de problemas** y luego introduzca el modelo del monitor en la ventana de búsqueda y haga clic en la tecla **Ir**.



NOTA: La guía del usuario, el material de referencia y los controladores del monitor están disponibles en <http://www.hp.com/support>.

Si no encuentra respuesta a sus preguntas en la información contenida en la guía, puede ponerse en contacto con el centro de soporte. Para soporte técnico en EE. UU., consulte <http://www.hp.com/go/contactHP>. Para soporte en el resto del mundo, vaya a http://welcome.hp.com/country/us/en/wwcontact_us.html.

Aquí se puede:

- Chatear en línea con un técnico de HP



NOTA: Cuando el chat de soporte técnico no está disponible en un idioma en particular, está disponible en inglés.

- Buscar números de teléfono de soporte
- Buscar un centro de servicio HP

Preparación para llamar al soporte técnico

Si usted no puede resolver un problema utilizando las sugerencias para solucionar problemas que aparecen en esta sección, es posible que necesite comunicarse con soporte técnico. Tenga la siguiente información disponible cuando llame:

- Número de modelo del monitor
- Número de serie del monitor
- Fecha de compra en la factura
- Las condiciones en las que ocurrió el problema
- Mensajes de error recibidos

- Configuración de hardware
- Nombre y versión de hardware y software que está utilizando

Ubicación de la etiqueta de clasificación

La etiqueta de clasificación del monitor proporciona el número del producto y el número de serie. Es posible que necesite estos números cuando se ponga en contacto con HP para obtener información acerca del modelo del monitor. La etiqueta de clasificación se encuentra en la parte inferior de la parte principal del monitor.



Sustitución de la batería del control remoto

El control remoto utiliza una batería con celdas de litio CR2032.

1. Gire la cubierta de la batería en sentido contrario a las agujas del reloj y levántela para retirarla del control remoto (1) y luego levante la batería para sacarla del compartimiento (2).



2. Instale la nueva batería en el compartimento de la batería con el lado positivo hacia arriba (1) y, luego, vuelva a colocar la cubierta de la batería (2).

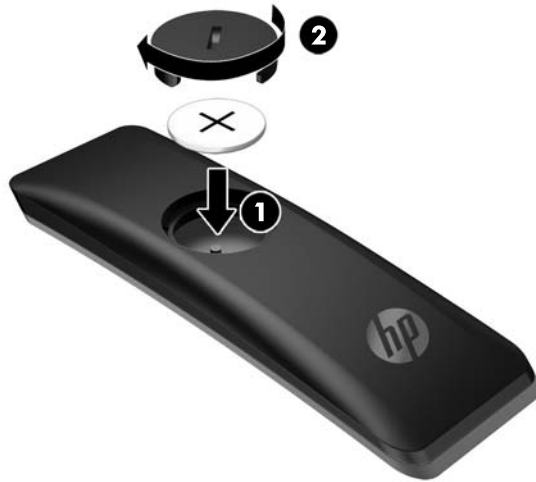

⚠ PRECAUCIÓN: Consulte el documento *Avisos sobre el producto* proporcionado en el disco óptico para la eliminación adecuada de la batería.

4 Mantenimiento del monitor

Pautas para el mantenimiento

Para mejorar el rendimiento y extender la vida útil del monitor, siga estas pautas:

- No abra el gabinete del monitor ni intente reparar este producto por sí mismo. Ajuste solamente los controles que se describen en las instrucciones de funcionamiento. Si el monitor no funciona correctamente, se ha caído o se ha dañado, póngase en contacto con el distribuidor, revendedor o proveedor de servicios autorizado de HP.
- Utilice solamente una fuente de alimentación y una conexión adecuadas para este monitor, como se indica en la etiqueta o en la placa trasera del monitor.
- Asegúrese que el total de amperios de los productos conectados a la toma eléctrica de CA no exceda la clasificación eléctrica de la toma eléctrica de CA, y que el total de amperios de los productos conectados al cable no exceda la clasificación eléctrica del cable. Consulte la etiqueta del cable de alimentación para determinar la clasificación de amperios (AMPS o A) de cada dispositivo.
- Instale el monitor cerca de una toma eléctrica de CA para que pueda alcanzar con facilidad. Desconecte el monitor tomando el enchufe con firmeza y retirándolo de la toma eléctrica de CA. Nunca desconecte el monitor tirando el cable.
- Apague el monitor cuando no lo utilice. Usted puede aumentar significativamente la expectativa de vida útil del monitor, utilizando un protector de pantalla y apagando el monitor cuando no lo utilice.



NOTA: Monitores con “marca de retención en pantalla” no están cubiertos por la garantía HP.

- El gabinete posee ranuras y orificios para la ventilación. Estos orificios de ventilación no se deben bloquear ni obstruir. Nunca introduzca objetos de ninguna clase en las ranuras del gabinete ni en otros orificios.
- No deje caer el monitor ni lo coloque sobre una superficie inestable.
- No coloque nada sobre el cable de alimentación. Ni pise sobre el cable.
- Mantenga el monitor en un área bien ventilada, alejado del exceso de luz, calor o humedad.
- Cuando extraiga la base del monitor, usted debe posicionar la pantalla del monitor hacia abajo sobre una superficie suave para evitar que se raye, deforme o rompa.

Limpieza del monitor

1. Apague el monitor y desconecte el cable de alimentación de la parte trasera de la unidad.
2. Elimine el polvo del monitor limpiando la pantalla y su gabinete con un paño limpio, suave y antiestático.
3. Para situaciones más difíciles de limpieza, utilice una mezcla de 50/50 de agua y alcohol isopropílico.



PRECAUCIÓN: Rocíe el limpiador en un paño y utilícelo para limpiar suavemente la superficie de la pantalla. Nunca rocíe el limpiador directamente en la superficie de la pantalla. Es posible que se derrame detrás del panel frontal y dañe los componentes electrónicos.

PRECAUCIÓN: No utilice limpiadores que contengan materiales a base de petróleo como benceno, diluyente, o cualquier otra sustancia volátil para limpiar la pantalla o el gabinete del monitor. Estos productos químicos pueden dañar el monitor.

Envío del monitor

Guarde la caja de embalaje original en un área de almacenamiento. Es posible que la necesite para mover o transportar el monitor en otra ocasión.

A Especificaciones técnicas



NOTA: Todas las especificaciones relativas al rendimiento representan las especificaciones normales suministradas por los fabricantes de componentes de HP; el rendimiento real puede variar en un valor más alto o más bajo.

Para obtener las características más recientes o adicionales sobre este producto, visite <http://www.hp.com/go/quickspecs/> y busque su modelo de pantalla específico para encontrar las QuickSpecs específicas del modelo.

Pantalla	Pantalla ancha de 81,28 cm	Pantalla ancha de 32 pulgadas
Tipo	AMVA+	
Tamaño de visualización de imagen	Diagonal de 81,28 cm	Diagonal de 32 pulgadas
Inclinación	-5° a 23°	
Peso		
Sin base	9,0 kg	19,8 lb
Con base	10,7 kg	23,54 lb
Dimensiones (incluido el soporte)		
Altura	52,2 cm	20,51 pulgadas
Profundidad	17,894 cm	7,049 pulgadas
Ancho	86,164 cm	33,923 pulgadas
Resolución de gráficos máxima	2560 x 1440 (60 Hz)	
Resolución de gráficos óptima	2560 x 1440 (60 Hz)	
Modo de texto	720 x 400	
Espacio entre puntos	0,27675 mm	
Píxeles por pulgada	91,8 ppp	
Frecuencia horizontal	24 a 90 kHz	
Frecuencia de actualización vertical	50 Hz a 60 Hz	
Requisitos ambientales de temperatura		
Temperatura de funcionamiento	5°C a 35°C	41°F a 95°F
Temperatura de almacenamiento	-20°C a 60°C	-4°F a 140°F
Humedad relativa	Del 20 al 70%	
Fuente de alimentación	100 – 240 V CA 50/60 Hz	
Altitud:		
En funcionamiento	De 0 a 5000 m	De 0 a 16.400 pies
Almacenamiento	De 0 m a 12192 m	De 0 a 40.000 pies

Consumo medido de consumo de energía:

Plena potencia	97 W
Configuración típica	50 W
Suspensión	<0,5 W
Apagado	<0,5 W

Terminal de entrada	Un conector HDMI, un conector MHL/HDMI, un conector DisplayPort
---------------------	--

Resoluciones de pantalla predeterminadas

Las resoluciones de imagen enumeradas a continuación son los modos más utilizados comúnmente y son definidos como valores predeterminados de fábrica. Este monitor reconoce automáticamente los modos predeterminados y serán exhibidos en el tamaño correcto y centralizados en la pantalla.

Predet.	Formato de píxel	Frecuencia horizontal (kHz)	Frecuencia vertical (Hz)
1	640 × 480	31,469	59,94
2	720 × 400	31,469	70,087
3	800 × 600	37,879	60,317
4	1024 × 768	48,363	60,004
5	1280 × 720	45	60
6	1280 × 800	49,702	59,81
7	1280 × 1024	63,981	60,02
8	1440 × 900	55,935	59,887
9	1600 × 900	60	60
10	1680 × 1050	65,29	59,954
11	1920 × 1080	67,5	60
12	1920 × 1200	74,038	59,95
13	1600 × 1200	75	60
14	1920 × 1200	74,556	59,885
15	2560 × 1440	88,787	59,951

Predet.	Nombre del intervalo	Formato de píxel	Frecuencia horizontal (kHz)	Frecuencia vertical (Hz)
1	480p	720 × 480	31,469	60
2	576p	720 × 576	31,25	50
3	720p50	1280 × 720	37,5	50
4	720p60	1280 × 720	45	60

5	1080p60	1920 x 1080	67,5	60
6	1080p50	1920 x 1080	56,25	50
7	1080p30	1920 x 1080	33,7	30

Introducción de modos de usuario

Es posible que la señal controladora de vídeo ocasionalmente requiera un modo que no esté predeterminado si:

- No está utilizando un adaptador de gráficos estándar.
- No está utilizando un modo predeterminado.

Si esto ocurre, puede que tenga que reajustar los parámetros de la pantalla del monitor, utilizando la visualización en pantalla. Puede efectuar sus cambios en cualquiera de estos modos y se pueden guardar en la memoria. El monitor guarda automáticamente la nueva configuración, y luego reconoce el nuevo modo tal como lo hace un modo predeterminado. Además de los modos predeterminados de fábrica, hay al menos 10 modos de usuario que pueden ser introducidos y almacenados.

Adaptador de alimentación

Fabricante	Número de modelo	Clasificación de la fuente de alimentación
Delta Electronic, Inc.	TPC-DA52	19,5 VCC / 7,69 A

Función de ahorro de energía

El monitor admite un estado de energía reducida. Habrá que ingresar el estado de energía reducida si el monitor detecta la ausencia de señal de sincronización horizontal y/o vertical. Al detectar la ausencia de estas señales, la pantalla del monitor se queda en blanco, la luz de fondo se apaga y el indicador luminoso de alimentación se pone en ámbar. Cuando el monitor se encuentra en el estado de energía reducida, utilizará menos de 0,5 vatios de energía. Hay un breve período de calentamiento antes de que el monitor vuelva a su estado normal de funcionamiento.

Consulte el manual del equipo para obtener más instrucciones acerca de la configuración del modo de ahorro de energía (a veces llamados recursos de administración de energía).

 **NOTA:** El recurso de ahorro de energía anterior sólo funciona cuando el monitor está conectado a equipos que tienen modos de ahorro de energía.

Al seleccionar las configuraciones en la utilidad de ahorro de energía del monitor, también puede programarlo para pasar al estado de energía reducida en un momento predeterminado. Cuando la utilidad de ahorro de energía del monitor hace que éste pase al estado de alimentación reducida, la luz de alimentación parpadea en color ámbar.

B Accesibilidad

HP diseña, produce y comercializa productos y servicios que puede utilizar cualquier persona, incluidas las personas con discapacidad, ya sea de manera independiente o con dispositivos asistenciales apropiados.

Tecnologías asistenciales compatibles

Los productos HP son compatibles una amplia variedad de tecnologías asistenciales de sistemas operativos y pueden configurarse para funcionar con tecnologías asistenciales adicionales. Utilice la función de búsqueda en su dispositivo de origen que está conectado al monitor para obtener más información sobre los recursos asistenciales.



NOTA: Para obtener información adicional sobre un producto de tecnología asistencial en particular, póngase en contacto con el departamento de Atención al Cliente de ese producto.

Cómo comunicarse con el soporte técnico

Estamos constantemente refinando la accesibilidad de nuestros productos y servicios, y agradecemos las opiniones de los usuarios. Si tiene un problema con un producto o desearía hacernos llegar información sobre los recursos de accesibilidad que le hayan ayudado, póngase en contacto con nosotros al (888) 259-5707, de lunes a viernes, de 6:00 a 21:00 GMT-6. Si padece sordera o problemas de audición y emplea TRS/VRS/WebCapTel, póngase en contacto con nosotros si necesita soporte técnico o tiene preguntas acerca de la accesibilidad llamando al (888) 259-5707, de lunes a viernes, de 6:00 a 21:00 GMT-6.